

Canon

SELPHY ES30

COMPACT PHOTO PRINTER

小型照片打印机

打印机使用者指南



使用说明书

在使用本产品之前，请务必先仔细阅读本使用说明书。

请务必妥善保管好本书，以便日后能随时查阅。

请在充分理解内容的基础上，正确使用。

中文

初版：2008.07
CDP-C064-010

© CANON INC. 2008

您可以用 SELPHY 打印机做什么

用 SELPHY 打印机欣赏打印图像。

创意打印 (第 39 页)

用丰富的创意打印功能制作最喜欢的图像。



添加相框
(第 41 页)



添加剪贴画图章
(第 42 页)



制作日历
(第 44 页)



打印图像日记
(第 46 页)



添加对话框
(第 47 页)



效果打印
(第 49 页)

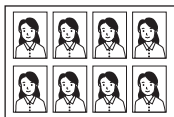

制作证件照片
(第 50 页)



打印短片
(第 52 页)

打印金色或银色效果 (第 41、42 页)

用支持金色或银色打印的墨水盒以获得金色或银色效果。



打印时对相框或剪贴画图章采用金色或银色效果。

用计算机实现更多创意装饰 (第 73 页)。



用附送软件 Ulead Photo Express LE 打印想要的带金色或银色效果的相框和文字。

打印设置 (第 53 页)



打印日期 (第 54 页)



打印图像编号 (第 54 页)



在图像上添加边距 (第 54 页)



选择纸张设计后打印 (第 56 页)



消除红眼后打印 (第 54 页)



调整亮度后打印 (第 57 页)

● 剪裁图像 (第 32 页)



您可以放大并打印部分图像。

目录

您可以用 SELPHY 打印机做什么	2
目录	4
关于本指南	6
本指南使用的约定	6
入门	7
检查包装内容	8
附件（另售）	9
部件指南	10
准备 / 更换 / 贮藏便捷照片打印包	20
放置 / 连接打印机	26
打印注意事项	27
从存储卡打印	28
兼容存储卡	29
插入存储卡	30
打印所选图像（基本打印）	31
打印全部图像	36
用相机指定的设置打印图像（DPOF 打印）	37
在自动播放过程中选择要打印的图像（自动播放）	38
创意打印	39
打印设置	53
从相机打印	58
与相机连接时打印图像	59



从手机打印（无线打印）	61
通过蓝牙进行打印	62
从计算机打印	64
系统要求	65
安装打印机驱动程序和软件	67
附送程序简介	73
附录	77
设置打印机	78
清洁、贮藏和搬运打印机	82
安全注意事项	84
处理注意事项	86
规格	88
故障排除	90
您认为出了问题	91
错误提示	95
索引	100



关于本指南

首次使用打印机之前，请仔细阅读安全注意事项（第 84 页）和处理注意事项（第 86 页）。

本指南使用的约定

插入存储卡

将一张存储卡插入打印机

有关操作指示，请参阅存储卡附带的用户指南。

1 按  直到电源指示灯点亮绿色以开启电源。

- 液晶显示屏上出现启动画面。

2 将一张存储卡插入打印机的合适卡槽。

- 液晶显示屏上显示图像。

3 滑动卡槽盖从 SD/MMC/miniSD 槽切换到 microSD 槽。

- 请将存储卡完全插入（对于 microSD 卡和 microSDC 卡，请将卡插入直到听到啾啾声）。
- 当从卡槽取出存储卡时，请按住存储卡弹出卡槽的部分，将卡拔出（对于 microSD 卡和 microSDC 卡，请将卡按入直到听到啾啾声，然后在卡槽弹出后，按住并取出）。
- “SD/MMC/miniSD”槽中有个针对存储卡尺寸而专门设计的引入导向器。沿箭头方向向器插入 microSD 卡等小型存储卡。
- 如果液晶显示屏上出现是否采用 DPOF 打印的确认画面，请选择 [OK] 或 [取消]，然后按照下列指示操作。
[OK]：第 38 页上的步骤 3
[取消]：第 32 页

 本符号代表可能会影响打印机操作的事项。

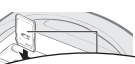
 本符号代表基本操作步骤以外的补充说明。数字是指相应的步骤。

- 请使用“便捷照片打印包”，在 SELPHY ES 系列中这是一个墨纸集成盒。在本指南中通称作“便捷照片打印包”或“墨水盒”。
- 本打印机可以同多种媒体一起使用，例如 SD* 存储卡或 MultiMediaCard（第 29 页）。本指南中这些类型的媒体通称为“存储卡”。
- * SD 是安全数码的缩写。
- 本指南中的一般“相机”说明是指与 SELPHY ES30 兼容的数码相机或数码摄像机。本指南以佳能数码相机进行说明。
- 本指南中，液晶显示屏的画面截图中显示的字母“P”是指明信片尺寸的墨纸集成盒。
- 本指南中所示的插图和画面示例可能与实际打印机略有不同。



入门

检查包装内容

包装内有下列附件。如果发现有任何物品缺少，请与您购买本产品的商店联系。



打印机主机



5 个打印试用墨水盒
(明信片尺寸)

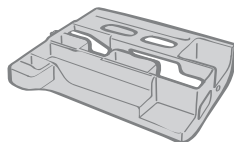

清洁组件
(装运前已插入)

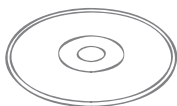

小型照片打印机
解决方案光盘

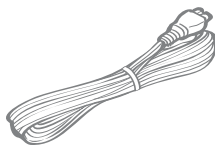

电源线

- SELPHY 初学者指南
- 保修卡
- “佳能客户支持”单

附件（另售）

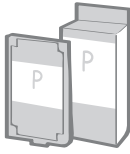

便捷照片打印包

墨纸集成盒。
视纸张尺寸和墨水类型而定，墨水盒会有所不同。请参阅下面的便捷照片打印包表。

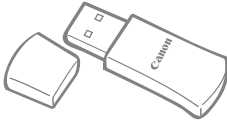

蓝牙单元 BU-30

您可以从带有蓝牙功能的手机进行无线打印（第 62 页）。

便捷照片打印包



用支持金色或银色打印的墨水盒（便捷照片打印包 E-P20G/E-P20S）打印时，细线 / 文字可能会不清晰或不美观。

纸张尺寸	墨水类型	名称 (产品编号)	张数	墨水盒颜色
明信片尺寸 (100 × 148 毫米)	彩色	便捷照片打印包 E-P100	100	绿色
		便捷照片打印包 E-P50	50	
	彩色 / 金色	便捷照片打印包 E-P20G	20	金色
	彩色 / 银色	便捷照片打印包 E-P20S	20	银色
	黑白	便捷照片打印包 E-P25BW	25	灰色
L 尺寸 (89 × 119 毫米)	彩色	便捷照片打印包 E-L100	100	蓝色
		便捷照片打印包 E-L50	50	
卡片尺寸 (54 × 86 毫米)	彩色	便捷照片打印包 E-C25	25	橙色
		便捷照片打印包 E-C25L*	25	

* 卡片尺寸标签纸。

部件指南

正面

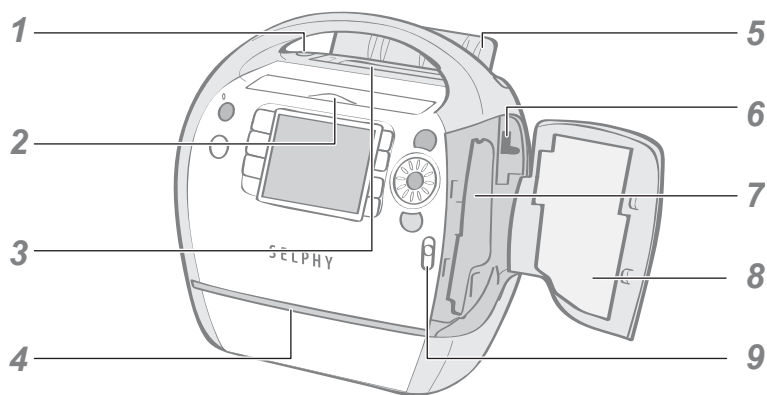

- | | | |
|---|---------|----------------------|
| 1 | 出纸位置键 | 按此键手动打开出纸位置的盖子。 |
| 2 | 存储卡插槽盖 | 打开以插入存储卡或插有存储卡的卡适配器。 |
| 3 | 出纸位置 | 打印后纸张存放在这里。 |
| 4 | 纸张处理槽 | 打印时，纸张会从此槽伸出。 |
| 5 | 出纸位置的盖子 | 打印开始时自动打开。 |
| 6 | 墨水盒手柄 | 向下滑动弹出便捷照片打印包。 |
| 7 | 墨水盒仓 | 将便捷照片打印包插入此仓。 |
| 8 | 墨水盒盖 | 打开以更换便捷照片打印包。 |
| 9 | 墨水盒盖手柄 | 向上滑动打开墨水盒盖。 |

背面

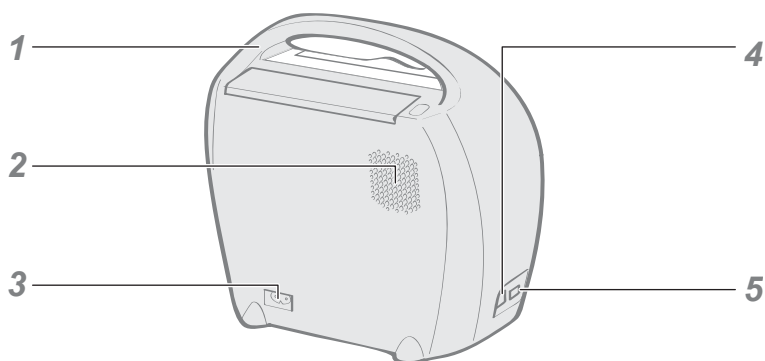

1	手提把手	用于携带打印机（第 83 页）。
2	散热孔	排出打印机内部的热量，防止过热。
3	AC IN（电源输入）端子	连接电源线。
4	用于连接个人计算机的 USB 端子	使用市面有售的 USB 连接线通过 USB 连接到您的个人计算机。
5	用于连接相机的 USB 端子	用接口连接线或蓝牙单元（另售）连接相机。

卡槽

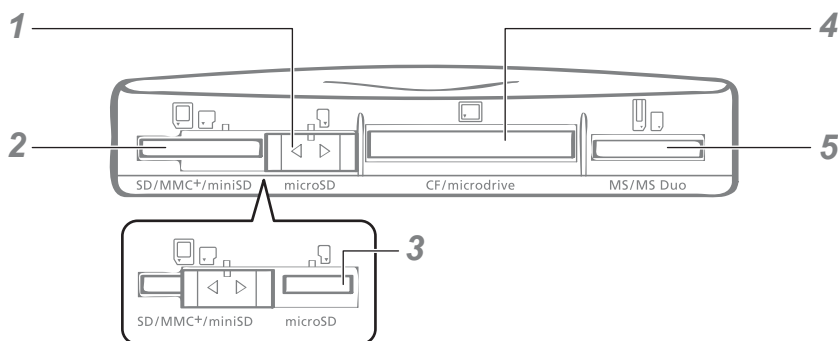

1	滑动槽盖	滑动以使用 SD/MMC ⁺ /miniSD 槽或 microSD 槽。
2	SD/MMC ⁺ /miniSD 槽	插入 SD 存储卡或 MultiMediaCard 等存储卡 (第 29 页)。
3	microSD 槽	插入 microSD 卡等存储卡 (第 29 页)。
4	CF/microdrive 槽	插入 CompactFlash 卡或 Microdrive 等存储卡 (第 29 页)。
5	MS/MS Duo 槽	插入 Memory Stick 或 Memory Stick Duo 等存储卡 (第 29 页)。

关于槽盖

向右或向左滑动槽盖以使用 “SD/MMC⁺/miniSD” 槽或 “microSD” 槽。

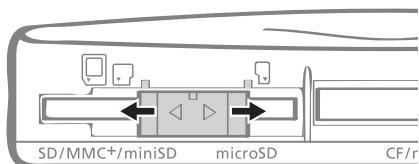

控制件

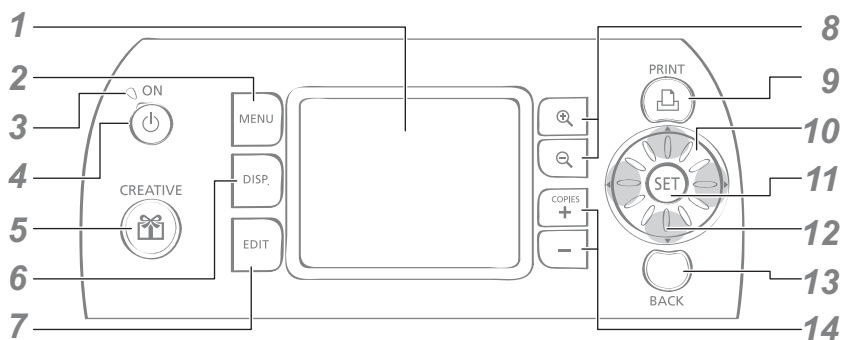

1	液晶显示屏	显示图像、设置画面和错误提示。
2	□ (MENU) 键	显示主菜单。 打印全部图像 (第 36 页) DPOF 打印 (第 37 页) 自动播放 (第 38 页) 打印设置 (第 53 页) 打印机设置 (第 78 页)
3	电源指示灯	指示打印机的状态。 点亮绿色: 电源打开 闪烁绿色: 正在打印 闪烁绿色 (快速): 正在与蓝牙单元通信 / 直接打印
4	Ⓞ (ON) 键	按住直到电源指示灯点亮绿色时, 打印机电源打开。
5	Ⓢ (CREATIVE) 键	显示创意打印菜单 (第 39 页)。
6	□ (DISP.) 键	显示所选图像的属性 (第 16 页)。
7	□ (EDIT) 键	显示编辑菜单。 剪裁 (第 32 页) 纸张设计 (第 34 页) 按日期选择 (第 35 页)
8	🔍 (放大、缩小) 键	显示图像的放大或缩小视图 (第 15 页)。
9	🖨️ (PRINT) 键	开始打印。



10	轻松拨盘	用于代替▲、▼、◀、▶（不包括某些功能）（第 19 页）。
11	Ⓢ(SET) 键	确认设置。
12	▲, ▼, ◀, ▶ (上、下、左、右) 键	用于选择图像、切换项目、更改设置值、移动剪裁框等。
13	○ (BACK) 键	返回前一个画面。 取消打印。
14	⊕ ⊖ (COPIES) 键	为所选图像指定打印份数。



液晶显示屏可能会覆盖一层塑料薄膜，以免在运输过程中刮伤。若有，请在使用打印机前先揭下薄膜。

液晶显示屏

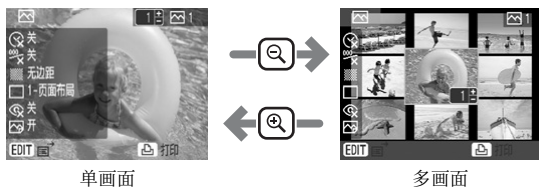

多画面和单画面

- 首次打开打印机电源时出现的画面称为“多画面”。
- 当在多画面中按  时，将显示单个图像。此画面称为“单画面”。按  返回多画面。







- 再次打开电源时，将显示关闭电源前所选的最后一个画面（“多画面”或“单画面”）。
- 本指南中用单画面作为画面示例。

放大图

您可以在单画面中按  放大图像。按  返回单画面。

一次将画面切换为 9 个图像

在多画面中按  将显示 9 个一组的图像，图像下方显示跳转条。按  或  键显示前面或后面的图像。按  返回多画面。

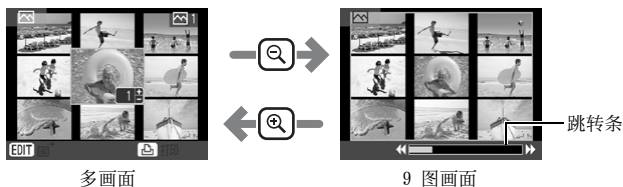

信息显示

您可以通过按 **DISP** 切换图像信息显示。

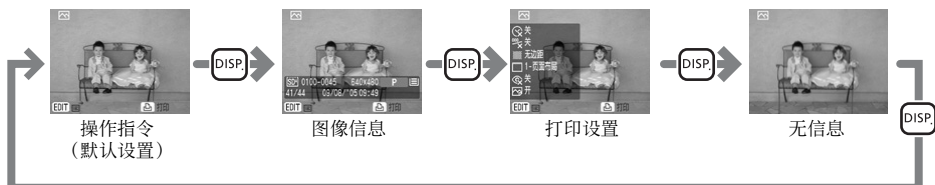





无信息状态只在单画面或放大图中有显示。

液晶显示屏的显示示例



图像信息

1	所显示图像的份数	显示所显示图像的打印份数。
2	时间和日期	显示图像拍摄的日期和时间。
3	文件号	显示图像编号。
4	存储卡	显示存储卡插入的插槽。 : SD/MMC ⁺ /miniSD 槽 : microSD 槽 : CF/microdrive 槽 : MS/MS Duo 槽
5	显示图像的数量 / 图像总数	显示当前显示图像的数量，以及存储卡中的图像总数。
6	总份数	显示要打印图像的总数。
7	记录像素	显示记录像素或短片的计时器。

8	纸张类型	显示纸张类型。 P : 明信片尺寸 L : L 尺寸 C : 卡片尺寸 C Label : 卡片大小的原尺寸标签纸 G : 明信片尺寸 (支持金色打印) S : 明信片尺寸 (支持银色打印) BW : 明信片尺寸 (黑白)
9	纸张状态	显示墨水盒中的剩余纸张量。  : 1/2 或以上 (试用墨水盒不同于市面销售的便捷照片打印包并且  不会显示)。  : 约 1/4 或以上。  : 约 1/8 或以上。  : 墨水盒已空。 无显示 : 状态不明。
10	操作指南	显示操作指南。按照指示操作。

跳跃功能

在单画面或创意打印图像选择画面中按 **▲** 将显示跳跃画面。
按 **▲** 或 **▼** 选择搜索键，然后按 **◀** 或 **▶** 跳到与搜索键匹配的图像。

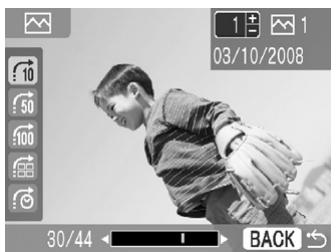

跳过 10 张	向前跳过 10 张。
跳过 50 张	向前跳过 50 张。
跳过 100 张	向前跳过 100 张。
跳到所选图像	跳到设置了份数的图像。
跳到所选日期	跳到每个拍摄日期最后拍摄的图像。

轻松拨盘

只需转动轻松拨盘而无需按▲、▼、◀或▶即可选择图像或菜单项目，以及旋转剪裁框或图像。

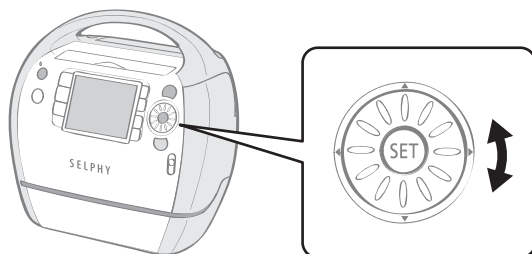

图像滚动功能

在单画面或创意打印图像选择画面中只需快速转动一下轻松拨盘即可在画面底部显示 5 个图像。您可以转动拨盘一次浏览一个图像并选择左上角放大显示的图像。



如果存储卡中的图像少于 5 张，画面上不会出现图像滚动显示。

准备 / 更换 / 贮藏便捷照片打印包

根据要打印的纸张尺寸更换便捷照片打印包。

准备便捷照片打印包

本打印机使用墨纸集成盒（第 9 页）。根据要打印的纸张尺寸准备墨水盒（便捷照片打印包）。



- 打开墨水盒时，请检查内容。如果发现物品有任何损坏，请与经销商联系以寻求帮助。
- 根据打印类型，有些墨水盒不受支持。检查下表。

打印类型 \ 墨水类型	基本打印	打印全部图像	DPOF 打印	自动播放	创意打印							
												
彩色	○	○	○	○	○	○	○	○	○	○	○	○
黑白	○	○	○	○	-	-	-	-	-	○*	○	○
金色 / 银色	-	-	-	-	○	○	-	-	-	-	-	-

○：有效

-：无效

* 无法用于旧照片模式、黑白模式、正片效果、淡化肤色、加深肤色。



相框



剪贴画



日历



多图布局



对话框



图像效果



证件照片



打印短片

将便捷照片打印包插入打印机



- 请勿触碰墨水盒的墨水纸，或扯出墨水纸或纸张。
剩余墨水可能不足以打印已分配的纸张，或者可能会导致卡纸或打印质量低劣。
- 请勿使用湿手或出汗的手握持墨水盒。
- 只能使用 SELPHY ES 系列的专用墨水盒（CP 系列的墨水盒无法使用）。
- 请勿对墨水盒过分施力。
纸张可能会从夹子下伸出。此时，请将纸张按回夹子下。

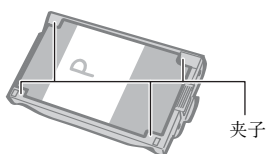
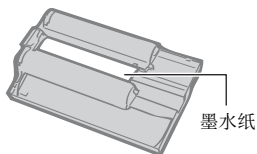

1 检查墨水纸是否绷紧以及纸张是否正确装入墨水盒中。

2 向上滑动墨水盒盖手柄以打开墨水盒盖。

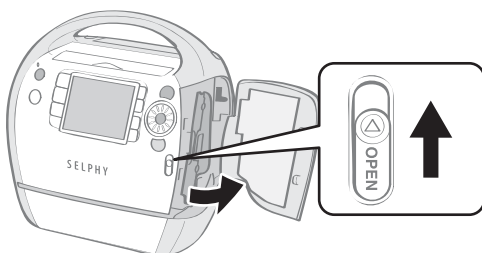

3 如果打印机中有清洁组件，请抓住并取出。

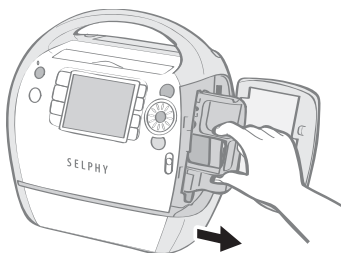

- 4** 确保墨水盒与打印机内部方向指示器显示的方向一致，然后插入墨水盒直到听到咔哒声到位。

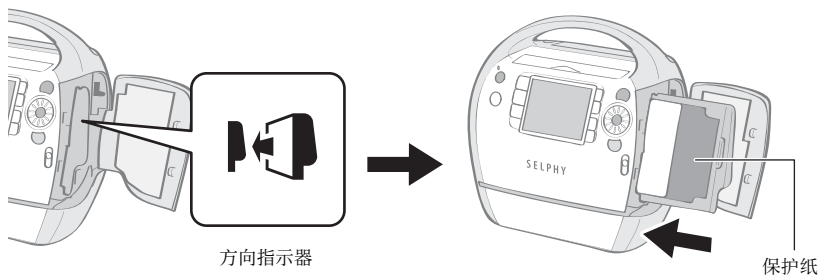

- 5** 按标有 PUSH 的位置关闭墨水盒盖。

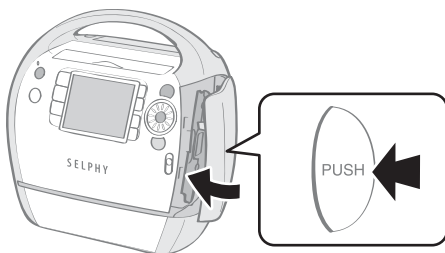



- 1 • 将墨水盒插入打印机时，如果墨水纸因过于松弛而卡住，请插入清洁组件并慢慢转动以改善松弛情况。
 - 如果卷入过多墨水纸，则无法打印所有纸张。

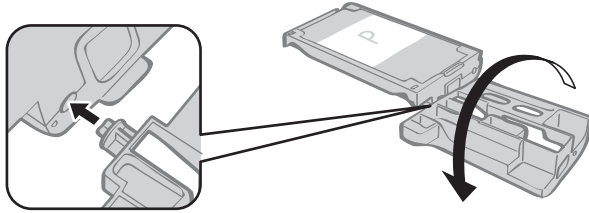

- 4 • 墨水盒顶侧的彩色纸为保护纸。装入带有这种纸的墨水盒。
 - 有些墨水盒的背面有一个橙色塞子。取出塞子，然后将墨水盒插入打印机。

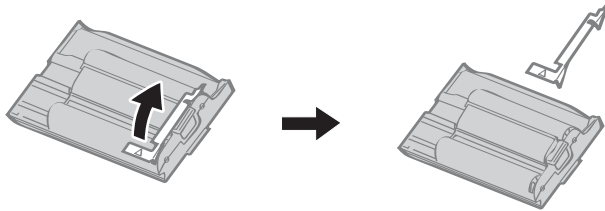

更换便捷照片打印包

纸张用完时或需要其他纸张尺寸时，请更换便捷照片打印包。



- 正在向打印机进纸或从打印机退出纸张时，或者打印正在进行时，请勿取出便捷照片打印包。
- 更换便捷照片打印包时，请从出纸位置取出所有纸张。
- 请勿重复使用用完的便捷照片打印包。尝试重复使用用完的便捷照片打印包可能会导致打印机故障或损坏。

- 1 按并向上滑动盖手柄打开墨水盒盖（①），然后按并向下滑动墨水盒手柄（②）。

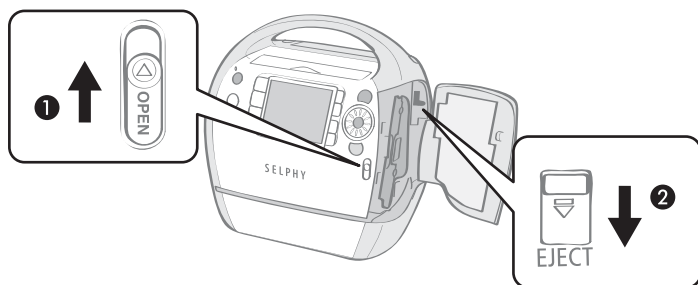

- 弹出便捷照片打印包。

- 2 取出便捷照片打印包。

- 3 按照将便捷照片打印包插入打印机的步骤（第 21 页）更换便捷照片打印包。



- 3 • 通过显示在打印确认、打印或待机画面上的图标（第 17 页），可检查打印机内所装便捷照片打印包的类型和剩余纸张（墨水）量。
- 打开电源后，或者刚打开或关闭墨水盒盖后，状态图标不会显示。此图标会在打印过一页纸张时显示。

贮藏便捷照片打印包



贮藏便捷照片打印包时，请将其装入原包装。

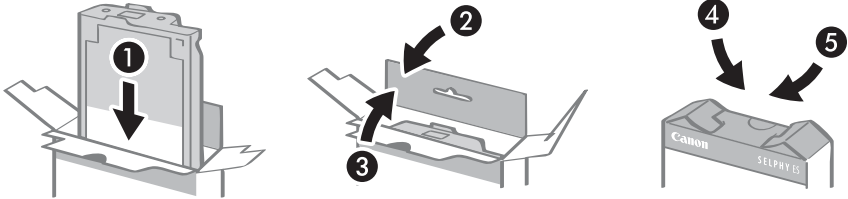

放置 / 连接打印机

为了使用安全，请用以下方法设置和连接 SELPHY 打印机。



- 请勿把器材放置在不平稳或倾斜的表面。器材可能会掉落并造成人员受伤。
- 务必选择安全的地方以免电源线被踩踏。
- 请勿阻塞打印机背后的散热孔。

请在器材前方及后方保留 15 cm 以上的空隙，并在两侧保留 10 cm 的空隙。

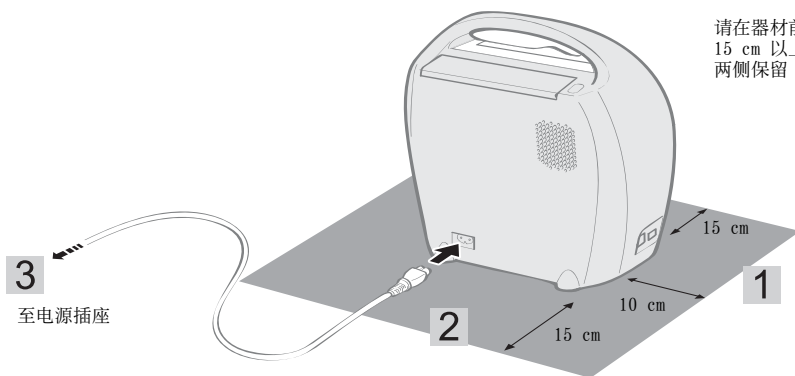

- 1 将打印机放在平坦的表面上。
- 2 将附送的电源线连接到打印机。
- 3 将插头插入电源插座。

打印注意事项

这些注意事项适用于从存储卡打印、从相机打印、无线打印和从计算机打印。

- 电源刚刚打开时或打印过程中，切勿弹出便捷照片打印包或打开墨水盒盖。否则可能会导致器材损坏。
- 打印机操作时，打印机可暂时输出纸张。打印结束之前，请勿触碰纸张。否则可能会阻碍打印，或可能导致器材损坏。
- 打印时，请勿让出纸位置堆积的纸张超过 50 张（含 50 张）。
- 打印时，请勿关闭出纸位置的盖子。如果意外关闭了盖子，请按出纸位置键以打开盖子。
- 如果打印机过热，则会暂时停止工作。当打印机冷却后会恢复正常打印（这种情况会在房间温度过高或持续打印时发生）。
- 不要在打印过的纸张上打印。



从存储卡打印

打印插入打印机的存储卡中的图像。













- 确保相机或计算机没有与打印机连接。
- 本打印机支持符合相机文件系统设计规则（Exif 兼容）和 DPOF（1.00 版）标准的图像数据。
- 在计算机上编辑过的图像可能无法成功显示或打印。
- 根据拍摄图像时的图像尺寸，手机拍摄的图像可能无法成功显示或打印。
- 无法在本打印机上播放短片。

兼容存储卡



关于兼容存储卡

- 不保证以下列出的所有存储卡均可正常使用。
- 切勿在存储卡上添加标签或粘贴纸。存储卡可能会卡在卡槽中而无法取出。
- 请使用由相机格式化的存储卡。可能无法识别用计算机格式化的存储卡中的图像。
- 对于需要使用适配器的存储卡，必须先将存储卡插入适配器，再将适配器插入相应的卡槽。如果未插入适配器就将存储卡插入卡槽，可能无法将存储卡从打印机中取出。

槽	存储卡
 <p>SD/MMC+/miniSD</p>	<p>SD 存储卡 miniSD 卡 SDHC 存储卡 miniSDHC 卡 MultiMediaCard MMCplus 卡 HC MMCplus 卡</p> 
	<p>MMCmobile 卡 MMCmicro 卡 RS-MMC 卡*¹</p> 
 <p>microSD</p>	<p>microSD 卡 microSDHC 卡</p> 
 <p>CF/microdrive</p>	<p>CompactFlash 卡 Microdrive</p> 
	<p>xD-Picture Card*²</p> 
 <p>MS/MS Duo</p>	<p>Memory Stick Memory Stick PRO Memory Stick Duo Memory Stick PRO Duo</p> 
	<p>Memory Stick micro</p> 

 : 该卡需要使用专用适配器。请购买专用适配器。

*1 缩小尺寸的 MultiMediaCard 统称为“RS-MMC”。

*2 购买专供 xD-Picture 卡使用的 CompactFlash 卡适配器。

插入存储卡

将一张存储卡插入打印机。



有关操作指示，请参阅存储卡附带的使用者指南。

1 按 直到电源指示灯点亮绿色以开启电源。



- 液晶显示屏上出现启动画面。

2 将一张存储卡插入打印机的相应卡槽。

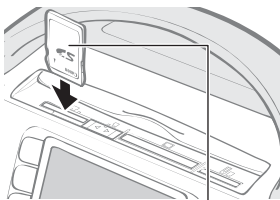

标签面

- 液晶显示屏上显示图像。



- ### 2
- 滑动卡槽盖从 SD/MMC⁺/miniSD 槽切换到 microSD 槽。
 - 请将存储卡完全插入（对于 microSD 卡和 microSDHC 卡，请将卡按入直到听到咔嗒声）。
 - 当从卡槽取出存储卡时，请捏住存储卡伸出卡槽的部分，将卡抽出（对于 microSD 卡和 microSDHC 卡，请将卡按入直到听到咔嗒声，然后在卡静静弹出后，捏住并取出）。
 - “SD/MMC⁺/miniSD” 槽中有个针对存储卡尺寸而专门设计的引入导向器。沿着引入导向器插入 miniSD 卡等小型存储卡。
 - 如果液晶显示屏上出现是否采用 DPOF 打印的确认画面，请选择 [OK] 或 [取消]，然后按照下列指示操作。
[OK]: 第 37 页上的步骤 3
[取消]: 第 31 页

打印所选图像（基本打印）

您可以选择图像，指定每个图像的份数，然后全部打印出来。

1 打开打印机电源，将存储卡插入相应的存储卡插槽（第 30 页）。

2 按 ◀ 或 ▶ 选择图像。



3 按 ⊕ 或 ⊖ 指定份数。

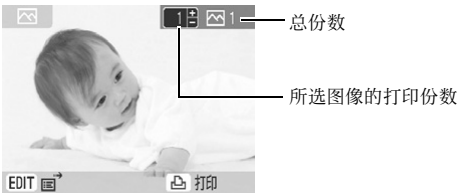

4 按 ⊞。

- 开始打印。



- 按 ◻ (DISP) 切换显示的图像信息（第 16 页）。
- 按 ◻ (EDIT) 显示编辑菜单，可以在编辑后打印图像（第 32、34、35 页）。
- 您可以指定每个图像最多打印 99 份。
- 预先在 [打印设置] 中设置边距、日期与其他功能（第 53 页）。
- 如果重复步骤 2 和 3，可以为多个图像指定份数，然后同时打印所有图像。
- 当所有图像的份数均为 0 时，可以按 ⊞ 仅打印一份所选择的图像。

放大并打印部分图像（剪裁）

可以剪裁所需图像的一部分并进行打印。

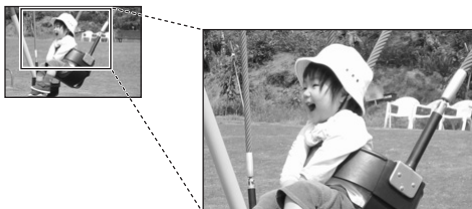

1 根据第 31 页的步骤 2，按 **○** (EDIT)。

- 出现编辑菜单。

2 按 **▲** 或 **▼** 选择 [剪裁]，然后按 **⊙** (SET)。



- 出现剪裁设置画面。

3 按 **○** (DISP.) 旋转剪裁框和设置宽高比。

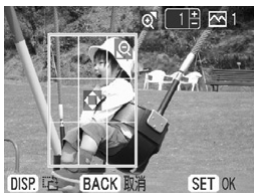

- 您无法剪裁小于 640 x 480、大于 5616 x 3744 或宽高比小于 16:9 的图像。
- 基本打印中最多可以剪裁 50 个图像。
- 在创意打印中的 [剪贴画] (第 42 页)、[日历] (第 44 页)、[多图布局] (第 46 页)、[对话框] (第 47 页) 或 [证件照片] (第 50 页) 中，您可以从步骤 3 及后面的步骤剪裁图像。

4 按 ▲、▼、◀ 或 ▶ 设置剪裁区域。

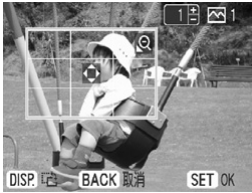

5 按 [Q] 或 [Q] 设置剪裁框的尺寸。

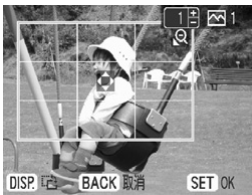

6 按 [SET]。

- 设置完成，画面返回图像选择画面。

7 按 [P]。

- 开始打印。



- 按 [EDIT] 取消剪裁设置，在编辑菜单中选择 [重设剪裁]。
- 打印完毕后，剪裁设置会取消。
在基本打印中，按 [P] 可同时打印剪裁图像和其他所选图像。



将多个图像并入一张（纸张设计）

临时设置单张纸上打印的图像数量，然后打印。

1 根据第 31 页的步骤 2，按



 (EDIT)。

- 出现编辑菜单。

2 按  或  选择 [纸张设计]，然后按

。



3 按  或  选择需要的纸张设计，然后按 .





- 纸张设计完成，画面返回图像选择画面。

4 按 .

- 开始打印。



- 3**
- 可以改变的纸张设计与 [打印设置] 中的 [纸张设计] (第 56 页) 相同。
 - 此设置不会在 [打印设置] 的 [纸张设计] 中反映。
 - 用  或  指定适合纸张设计的份数。图像位置无法指定。
 - 如果在进行剪裁设置后改变纸张设计，变更剪裁设置的确认画面将会出现。选择 [OK]，剪裁设置会自动变更为最佳设置。
 - 如果在进行剪裁设置后选择 [索引]，移除所选图像和设置打印数量的确认画面将会出现。如果选择 [OK]，设置将会取消，并且纸张设计将设置为 [索引]。
- 4**
- 打印完毕后，纸张设计设置会取消。



按拍摄日期选择图像

按拍摄日期缩小图像范围并在选择图像后打印。

1 根据第 31 页的步骤 2，按

 (EDIT)。

- 出现编辑菜单。

2 按  或  选择 [按日期选择]，然后按 。



3 按  或  选择日期，然后按 。







- 出现所选日期的图像确认画面。

4 按  或  选择图像。

5 按 。

- 开始打印。



- 如果所选拍摄日期有多个图像，请按  或  确认图像。
- 用  或  指定份数。
• 如果想取消 [按日期选择] 的设置，请按  (EDIT) 选择编辑菜单中的 [显示全部]。
- 打印完毕后，按日期选择会取消。

打印全部图像

打印存储卡中的所有图像。

1 打开打印机电源，将存储卡插入相应的存储卡插槽（第 30 页）。

2 按 **○** (MENU)，用 **▲** 或 **▼** 选择 [打印全部图像]，然后按 **⊙** (SET)。



3 检查画面上的设置。

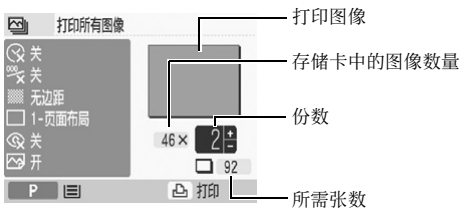

4 按 **⊙**。

- 开始打印。



- 3 • 按 **+** 或 **-** 指定份数。

用相机指定的设置打印图像（DPOF 打印）

您可以按照相机上指定的 DPOF（数码打印指令格式）设置进行打印。
有关 DPOF 设置的详细说明，请参阅随相机附送的使用者指南。

1 打开打印机电源，将存储卡插入相应的存储卡插槽（第 30 页）。

2 按 **○** (MENU)，用 **▲** 或 **▼** 选择 [DPOF 打印]，然后按 **⊙** (SET)。



3 检查画面上的设置。

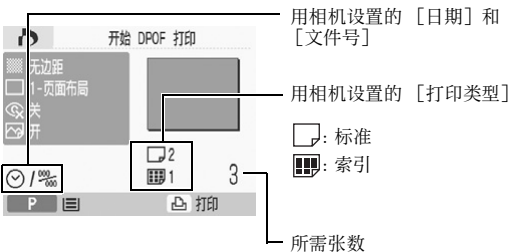

4 按 **⊙**。

- 开始打印。



- 只有当插入的存储卡中包含用相机进行了 DPOF 设置的图像时才会显示 [DPOF 打印]。
- 日期与文件号反映了 DPOF 设置。这些设置不能用打印机更改。
• 当以佳能相机将 [打印类型] 设置为 [标准] 时，打印机设置会体现为如下。预先设置 [打印设置]（第 53 页）。
[边距]
[纸张设计] *1
[消除红眼]
[图像优化]
[调整图像画质] *2
- *1 即使在打印机上选择 [纸张设计] 中的 [索引]，打印也会以 [1-页面布局] 进行。
*2 即使在相机上将 [打印类型] 设置为 [索引]，打印机上进行的设置也会得到反映。

在自动播放过程中选择要打印的图像（自动播放）

自动播放存储卡中的全部图像，并且显示图像时可以通过暂停自动播放来打印此图像。每个图像显示 3 秒。

1 打开打印机电源，将存储卡插入相应的存储卡插槽（第 30 页）。

2 按 **○** (MENU)，用 **▲** 或 **▼** 选择 [自动播放]，然后按 **SET**。



- 图像读取完后将自动播放。

3 当显示要打印的图像时，按 **SET** 或 **□**。

- 自动播放暂时停止。

4 按 **□**。

- 开始打印。



2. 如果预先在 [打印机设置] 中设置为 [切换效果]（第 79 页），您可以播放特效图像。
3. 在自动播放暂停时，按 **◀** 或 **▶** 将返回前一图像或向前移到下一图像。
4. 预先在 [打印设置] 中设置边距、日期与其他功能（第 53 页）。

创意打印

按照画面指示操作，创意打印使您能通过几个简单的步骤轻松打印图像。通过这种功能，可用相框、剪贴画、日历、多图布局、对话框、图像效果、证件照片和打印短片等选项。



相框

打印添加了相框的图像。

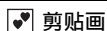

剪贴画

打印添加了剪贴画图章的图像。



日历

选择其中一种可用样式后，打印一个月份的日历和图像。



多图布局

将图像当作图像日记打印。您可以用记号笔写上相关信息。

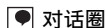

对话框

打印叠加了对话框的图像。您可以用记号笔在对话框内写上相关信息。

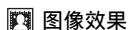

图像效果

打印添加有打印效果。

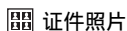

证件照片

为最终图像设置所需尺寸，并将部分图像打印为证件照片。

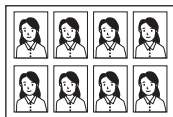

打印短片

短片帧以规定间隔时距打印在一张纸上。



如何使用菜单（创意打印）

1 打开打印机电源，将存储卡插入相应的存储卡插槽（第 30 页）。

2 按 。

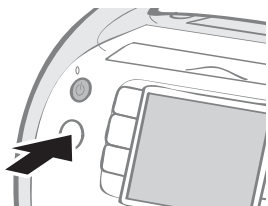

- 显示创意打印菜单。

3 按 、、 或  选择需要的功能，然后按 。



4 进行设置，然后打印。

- 有关各项目的设置详情，请参阅第 41-52 页。



- 3**
- 当打印机中插入黑白墨水盒（便捷照片打印包 E-P25BW）时（第 20 页），只显示 [图像效果]、[证件照片] 和 [打印短片]。
 - 当打印机中插入支持金色或银色打印的墨水盒（便捷照片打印包 E-P20G/E-P20S）时（第 20 页），只显示 [相框] 和 [剪贴画]。
- 4**
- 不能同时对一个图像使用多种功能。
 - 每次打印时每个功能只能用于一个图像。您可以在 [多图布局] 中根据相框编号选择数个图像。
 - 如果在设置时更换墨水盒，剪裁或位置等设置会根据新墨水盒自动调整。
 - 如果新墨水盒不支持设置的功能或设置，画面将返回创意打印菜单。
 - 完成各项设置后均会显示打印确认画面（完成的图像）。按  开始打印。

如何设置菜单项目

相框

1 在创意打印中选择 [相框]。

- 有关选择 [相框]，请参阅如何使用菜单（创意打印）（第 40 页）。

2 按 ◀ 或 ▶ 选择图像，然后按 **SET**。



3 按 ◀ 或 ▶ 选择需要的相框，然后按 **SET**。

4 按 **Q** 或 **Q** 调整图像尺寸，按 ▲、▼、◀ 或 ▶ 调整图像位置，然后按 **SET**。



- 出现打印确认画面。



- 当插入支持金色或银色打印的便捷照片打印包时，只会显示兼容金色或银色打印的相框。
- 按 **DISP** 旋转图像。
- 如果想重设图像尺寸和位置，请按 **EDIT** 并在编辑菜单中选择 [重新设置]。

5 检查画面上的设置。

6 按 。

- 开始打印。

剪贴画

1 在创意打印中选择 [剪贴画]。



- 有关选择 [剪贴画]，请参阅如何使用菜单（创意打印）（第 40 页）。

2 按 或 选择图像，然后按 。





3 按 、、 或 选择需要的剪贴画图章，然后按 。



- 用  或  指定份数。





- 按  (EDIT) 显示编辑菜单并打印图像的放大部分（剪裁）（第 32 页）。
 - 如果要剪裁图像，剪裁框带有的箭头图标 () 可让您确定图像剪裁后的正确方向。



箭头指示的是打印件输出的方向（采用明信片尺寸的便捷照片打印包时，箭头指向上方）。

- 每次打印时剪裁设置只能用于一个图像。
- 当插入支持金色或银色打印的便捷照片打印包时，只会显示兼容金色或银色打印的剪贴画图章。

4 按 ▲、▼、◀ 或 ▶ 选择要放置剪贴画图章的位置，然后按 .

5 按 ◀ 或 ▶ 选择项目，然后按 .

- 如果想添加剪贴画图章，请选择 [是] 并重复步骤 3 到 5。

6 检查画面上的设置。

7 按 .

- 开始打印。



4 • 一个图像最多可包含 30 个剪贴画图章。

- 按  (DISP) 旋转剪贴画图章。
- 您无法放大或缩小剪贴画图章。

6 • 用  或  指定份数。

■ 日历

1 在创意打印中选择 [日历]。

- 有关选择 [日历]，请参阅如何使用菜单（创意打印）（第 40 页）。

2 按 ▲、▼、◀ 或 ▶ 选择需要的版式，然后按 **SET**。



3 按 ▲、▼、◀ 或 ▶ 选择需要的背景颜色，然后按 **SET**。

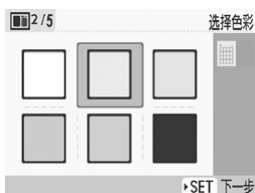

4 按 ▲ 或 ▼、◀ 或 ▶ 进行日历设置，然后按 **SET**。



- 在日历设置画面上，您可以设置 [选择年份]、[选择月份]、[每周起始日] 和 [休息日]（假期）。
 - 以与一周中其他日子不同的颜色打印 [休息日] 中设置的日子。
 - 以在 [打印机设置] 的 [语言] 中设置的语言打印一周中的日子。

5 按 ◀ 或 ▶ 选择项目，然后按 。



- 如果想设置个人假期，请选择 [是] 并指定假期。

6 按 ◀ 或 ▶ 选择图像，然后按 。



- 出现打印确认画面。

7 检查画面上的设置。

8 按 。



- 开始打印。



- ### 5
- 若要设置个人假期，请按 ▲、▼、◀ 或 ▶ 选择要设置的日子，然后按 。





按  (BACK) 后，假期完成设置并且出现步骤 5 中的画面。

- ### 6
- 按  (EDIT) 显示编辑菜单并打印图像的放大部分（剪裁）（第 32 页）。
 - 如果要剪裁图像，剪裁框带有的箭头图标 () 可让您确定图像剪裁后的正确方向。



显示哪个方向朝上

- 每次打印时剪裁设置只能用于一个图像。
- ### 7
- 用  或  指定份数。

多图布局

1 在创意打印中选择 [多图布局]。

- 有关选择 [多图布局]，请参阅如何使用菜单（创意打印）（第 40 页）。

2 按 ▲、▼、◀ 或 ▶ 选择需要的版式，然后按 (SET)。



3 按 ▲、▼、◀ 或 ▶ 选择需要的背景颜色，然后按 (SET)。

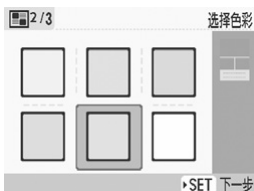

4 按 ◀ 或 ▶ 选择图像，然后按 (SET)。



- 在将一个图像分配到所有相框后，按 (SET) 时将出现打印确认画面。



- ### 4
- 版式预览出现在画面的右边。
 - 选择要排列的图像并按 (SET)，然后相框编号和 ✓ 会添加到图像。按 (BACK) 去除 ✓。
 - 您可以在多个相框中指定同一个图像。
 - 无法制作空白相框。
 - 按 (EDIT) 显示编辑菜单并打印图像的放大部分（剪裁）（第 32 页）。
 - 如果要剪裁图像，剪裁框带有的箭头图标 (↕) 可让您确定图像剪裁后的正确方向。

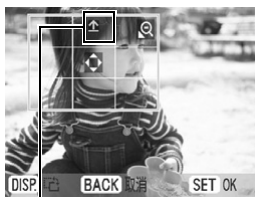

显示哪个方向朝上



- 每次打印操作可以进行剪裁设置的图像数与图像排列数相同。

5 检查画面上的设置。

6 按 。

- 开始打印。





5 • 用  或  指定份数。

对话框

1 在创意打印中选择 [对话框]。



- 有关选择 [对话框]，请参阅如何使用菜单（创意打印）（第 40 页）。

2 按  或  选择图像，然后按 。



3 按 , ,  或  选择需要的对话框，然后按 。



- 2
- 按  (EDIT) 显示编辑菜单并打印图像的放大部分（剪裁）（第 32 页）。
 - 如果要剪裁图像，剪裁框带有箭头图标  可让您确定图像剪裁后的正确方向。



箭头指示的是打印件输出的方向（采用明信片尺寸的便捷照片打印包时，箭头指向上方）。

- 每次打印时剪裁设置只能用于一个图像。

- 4** 按 ▲、▼、◀ 或 ▶ 选择对话框的颜色，然后按 **SET**。

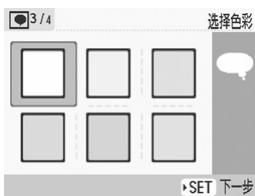

- 5** 按 ▲、▼、◀ 或 ▶ 选择要放置对话框的位置，然后按 **SET**。



- 出现打印确认画面。

- 6** 检查画面上的设置。

- 7** 按 **PRINT**。

- 开始打印。



- 5 • 按 **DISP** 旋转对话框。
- 您无法放大或缩小对话框。

- 6 • 用 **+** 或 **-** 指定份数。

🖼️ 图像效果

淡化边缘	制造让图像中心变清晰而周围区域变淡并渐弱的效果。	
柔化边缘	制造对图像中心聚焦而周围区域虚化的效果。	
焦点柔化	制造柔焦镜头或柔焦滤镜效果，使图像变柔和。	
星光	在用闪光效果放大的图像中制造亮点效果。	
时尚亮白	制造柔和的白雾效果。	
趣味乐魔	制造用针孔相机所拍照片的效果（周围区域较暗，对比度高）。	
流金岁月	制造褪色照片的效果。	
旧照片模式 *1	以旧照片色调打印图像。	
黑白模式 *1	以黑白模式打印图像。	
正片效果 *1	本设置可以让红绿蓝更加强烈。可获得类似正片拍摄的鲜艳天然景色。	
淡化肤色 *1 *2	将肤色调淡。	
加深肤色 *1 *2	将肤色调深。	

*1 使用黑白便捷照片打印包（E-P25BW）时不显示。

*2 如果图像包含与人类皮肤类似的颜色，这些颜色可能也会受到影响。根据皮肤颜色，有时无法制造肤色效果。

1 在创意打印中选择 [图像效果]。

- 有关选择 [图像效果]，请参阅如何使用菜单（创意打印）（第 40 页）。

2 按 ◀ 或 ▶ 选择需要的效果，然后按 **SET**。



• 显示效果示例。

3 按 ◀ 或 ▶ 选择图像，然后按 **SET**。



• 出现打印确认画面。

4 检查画面上的设置。

5 按 **PRINT**。

• 开始打印。



3 • 显示完成的图像可能需要较长时间。

4 • 用 **+** 或 **-** 指定份数。
• 显示的图像可能与打印的照片稍有不同。

证件照片

1 在创意打印中选择 [证件照片]。

• 有关选择 [证件照片]，请参阅如何使用菜单（创意打印）（第 40 页）。

2 按 ◀ 或 ▶ 选择图像，然后按 **SET**。



3 按 ▲、▼、◀ 或 ▶ 设置最终尺寸，然后按 **SET**。



4 将图像剪裁到需要的尺寸，然后按 **SET**。



- 出现打印确认画面。

5 检查画面上的设置。

6 按 **DISP**。

- 开始打印。



- 您可以用记录像素与 PowerShot 系列等佳能数码相机 L (大尺寸) 相同的图像打印一张证件照片。
- 您可以在尺寸设置画面中设置 [长边] 和 [短边]。
• 以纸张设计的预览显示在画面右边为例。
- 有关剪裁的详细信息，请参阅放大并打印部分图像 (剪裁) (第 32 页)。
• 剪裁框的尺寸根据设置的尺寸而改变。
- 用 **+** 或 **-** 指定份数。
• 根据相关机构对证件照片要求的不同，此类证件照片可能无法为官方接受。有关详情，请联系相关机构。

🖨️ 打印短片

1 在创意打印中选择 [打印短片]。

- 有关选择 [打印短片]，请参阅如何使用菜单（创意打印）（第 40 页）。

2 按 ◀ 或 ▶ 选择图像，然后按 **SET**。



- 出现打印确认画面。

3 检查画面上的设置。

4 按 **Q**。

- 开始打印。







- 当存储卡中没有短片文件时，[打印短片] 不会显示。
 - 只有用 PowerShot 系列等佳能数码相机拍摄的短片才能打印（但是，支持 H.264 标准的短片无法打印）。
 - 无法播放短片。
- 短片的第一帧显示在短片选择画面上。
 - 短片无法放大。
- 用 **+** 或 **-** 指定份数。

打印设置

您可以设置与打印相关的项目，例如打开 / 关闭日期、有边距 / 无边距或打印版式。





如何使用菜单（打印设置）

1 打开打印机电源并按  (MENU)。

2 按  或  选择 [打印设置]，然后按 。



- 出现打印设置菜单。

3 按  或  选择一个项目，然后按 、 或  更改设置值。



- 有关各项的设置详情，请参阅第 54-57 页。

4 按  (BACK)。

- 如果更改设置值，将显示确认画面。

5 选择 [OK]，然后按 。

- 设置值被保存，画面返回主菜单。

打印设置菜单

默认设置标有 ✓。

项目	说明	设置
日期 *	在图像上打印拍摄日期。	开、关 (✓)
文件号 *	在图像上打印文件号。	开、关 (✓)
边距 *	在图像上打印边距。	有边距、无边距 (✓)
纸张设计 *	设置单张纸上打印的图像数量或进行索引打印。	请参阅第 56 页
消除红眼 *	消除红眼（在黑暗处使用闪光灯拍照时图像中会出现）。	开、关 (✓)
图像优化 *	自动校正图像质量，将图像质量优化。	开 (✓)、关
调整图像画质	根据需要更改图像亮度、反差、锐度或颜色饱和度。	请参阅第 57 页
日期格式	打印日期时，选择所用日期格式。	年 / 月 / 日， 月 / 日 / 年， 日 / 月 / 年

* 当连接了相机打印时，设置不会得到反映。如果在以  (PictBridge) 从连接的相机打印时将相机设置为 [默认]，设置将会得到反映（只有当 [纸张设计] 设置为 [索引] 时，设置才不会反映，并且打印件将会以 [1-页面布局]（单个图像）输出）。



消除红眼

• 根据图像的不同，红眼可能无法自动识别或最佳校正。

下面示例中的红眼可能无法校正。

- 相对整个照片来说非常小、大、暗或亮的脸部。
- 侧向一方、对角线处或部分遮挡的脸部。

• 没有红眼的图像，眼睛以外的其他部分也可能会被错误校正。因此，仅当打印有红眼的图像时再将 [消除红眼] 设置为 [开]。









图像优化

• 自动优化整个图像的颜色，尤其是包含人物的图像中的脸部颜色，虽然校正结果可能会不尽如人意。



打印日期、文件号、边距或纸张设计

- 如果您预先设置日期、文件号、边距或纸张设计，某些打印设置可能不起作用。检查下表。

	基本打印	打印全部图像	DPOF 打印	自动播放	创意打印							
												
日期	○	○	-	○	-	-	-	-	-	○	-	-
文件号	○	○	-	○	-	-	-	-	-	○	-	-
边距	○	○	○*	○	-	-	-	-	○	-	-	-
纸张设计	○	○	○*	-	-	-	-	-	-	-	-	-

○：有效设置

-：无效设置

* 在 [打印设置] 中将 [打印类型] 设置为 [标准] (使用佳能数码相机时)



相框



剪贴画



日历



多图布局



对话框



图像效果



证件照片



打印短片

纸张设计

1- 页面布局
(✓)

每张打印 1 个图像。



2- 页面布局

每张打印 2 个图像。



4- 页面布局

每张打印 4 个图像。



8- 页面布局

每张打印 8 个图像。



固定尺寸

打印图像时，右边留出白色边距。
[固定尺寸] 只能在使用 L 尺寸和明信片尺寸时设置。



您可以用记号笔在空白处写上信息。





索引

打印缩略图索引。



- 当设置为 1- 页面布局、2- 页面布局、4- 页面布局或 8- 页面布局时，您可以设置有边距 / 无边距。
- 当纸张设计设置为 [索引] 且打印模式为 [打印全部图像] (第 36 页) 时，存储卡中的所有图像将会以缩略图索引方式打印出来。
- 您不可以指定图像的布局。



调整图像画质

关 (✓)	打印未进行任何调整的图像。	
亮度	校正图像亮度。	 <p>◀: 使图像变得更暗。 ▶: 使图像变得更亮。</p>
反差	校正图像亮和暗区域 (色阶) 之间的差异。	 <p>◀: 减少亮和暗之间的差异, 以突出中间色。 ▶: 增加亮和暗之间的差异。</p>
锐度	校正图像轮廓。	 <p>◀: 使图像轮廓柔和。 ▶: 使图像轮廓鲜明。</p>
颜色饱和度 *	校正图像的颜色活力。	 <p>◀: 让图像变得平淡。 ▶: 让图像颜色更加生动。</p>

* 使用黑白墨水盒 (便捷照片打印包 E-P25BW) 时无法使用。



从相机打印

可通过将相机连接到打印机，从支持  (PictBridge) 或  (佳能直接打印) 的相机打印。

PictBridge 属于不分厂牌的工业标准，允许数码相机或摄像机无需使用计算机即可直接在打印机上打印用相机拍摄的图像。



- 连接相机之前，请确保没有存储卡插入打印机内，而且计算机没有与打印机连接。
- 如果打印机中插入的是支持金色或银色打印的墨水盒（便捷照片打印包 E-P20G/E-P20S），则无法从相机打印。
- 确保相机兼容 PictBridge 或直接打印。
- 用随相机附送的接口连接线（USB 连接线）连接打印机。
- 确保相机的通信设置配置正确。
- 用相机设置打印设置。
- 有关相机操作的详细说明，请参阅相机使用者指南。

与相机连接时打印图像

本指南以连接佳能数码相机进行打印为例进行说明。

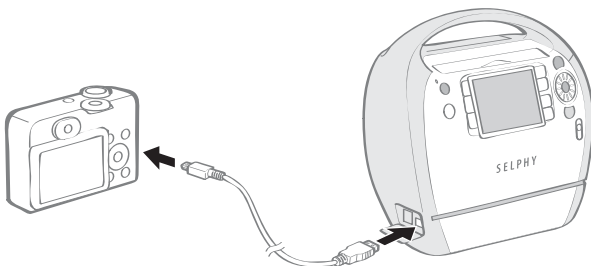

- 1 使用随相机附送的接口连接线将相机连接到打印机用于连接相机的USB 端子。

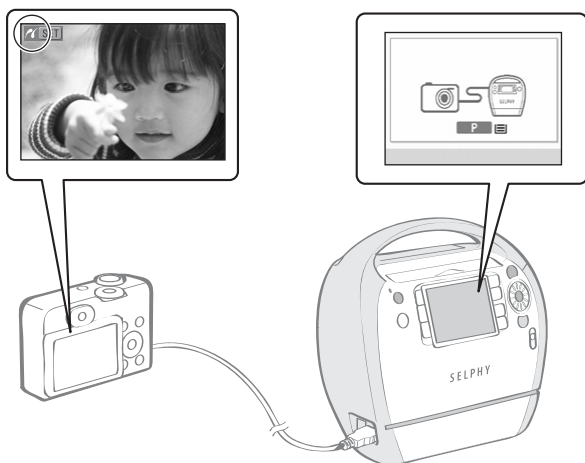

- 2 按  直到电源指示灯点亮绿色，开启电源。

- 3 开启相机电源，以显示图像。





- 打印机的液晶显示屏上出现相机直接画面。
- 相机的液晶显示屏上出现  或  图标。

- 4 选择要用相机打印的图像。

- 5 按相机的  (打印 / 共享键)。

- 开始打印。



- 3 • 当打印机准备好打印时，电源键会持续亮起绿光。
 - 如果在连接或打印过程中出错，请查看打印机或相机的液晶显示屏上出现的信息。
 - 如果相机的液晶显示屏上显示  图标，则无法使用黑白墨水盒（便捷照片打印包 E-P25BW）。
- 5 • 如果相机没有  键，请用相机执行打印程序。
 - 打印顺利完成，相机将返回播放画面。
 - 正在用连接的相机打印时，无法用打印机的  (BACK) 取消打印。请操作相机取消打印。
 - 如果没有开始打印，请查看相机液晶显示屏上的信息。
 - 用佳能相机可以设置日期、份数或版式（但是，有些机型可能不适用）。有关更多详细信息，请参阅随相机附送的相机使用者指南。



从手机打印（无线打印）

传输和打印用配备有相机且支持蓝牙的手机拍摄的图像。



- 在无线打印过程中，切勿插入存储卡、或者将相机或计算机连接到打印机。
- 如果插入的是支持金色或银色打印的墨水盒（便捷照片打印包 E-P20G/E-P20S），则无法从手机进行红外无线打印。
- 打印机和计算机之间不能经由无线连接进行打印。
- 最大只能发送约 3 MB 的图像数据文件（最大数据尺寸因手机而异）。
- 大数据传输时间会延长。因此，可能需要较长时间才能开始打印。
- 从网络上下载的电子邮件的附件，例如，短片、电子邮件、电话目录或图像数据无法打印。
- 本打印机可能无法打印某些手机存储卡存入的图像。
- 打印图像的位置和方向（横向或纵向）由打印机自动设置。因为要适应纸张大小而放大或缩小图像，所以本打印机可能会采用图像和纸张尺寸的某种组合，对图像四边加以剪裁。
- 有关如何使用无线功能的信息，请参阅手机的使用者指南。

通过蓝牙进行打印

当在打印机上安装了蓝牙单元 BU-30（另售）时，您可以通过从具备蓝牙功能的手机传输数据来打印图像。

- 手机必须具备下列功能。
 - 内置蓝牙和配置文件兼容 BIP（基本成像配置文件）、OPP（对象推送配置文件）或 BPP（基本打印配置文件）。有关兼容配置文件的详细说明，请参阅所用手机的使用者指南。
 - 内置相机可记录和保存 JPEG 图像。

1 检查无任何存储卡插入打印机内，并且没有相机使用 USB 连接线连接到打印机。

2 安装蓝牙单元 BU-30，另售。

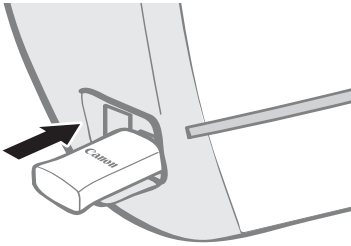

3 按  直到电源指示灯点亮绿色，开启电源。

4 进行蓝牙设置。

- 有关蓝牙设置的详细说明，请参阅打印机设置菜单中的蓝牙设置（第 80 页）。

5 将图像从手机传输到打印机。

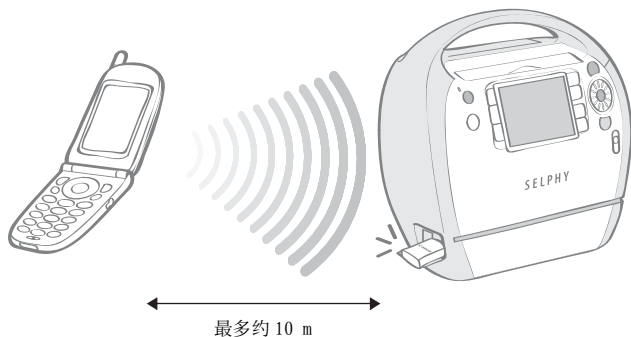

- 数据传输完成后开始打印。



- 5** • 电源指示灯在数据传输过程中快速闪烁绿色。当打印开始时，闪烁速度会变慢。
- 如果出错，打印机或手机屏幕上会显示信息。
 - 传输过程中，蓝牙单元闪烁蓝色。如果数据传输被中断，闪烁将停止。如果发生错误，请查看手机显示屏上的信息。
 - 蓝牙打印过程中无法通过按 **○** (BACK) 取消打印。
 - 有关如何发送或进行蓝牙连接的详细说明，请参阅蓝牙设备的使用者指南。
 - 最大的通信距离约 10 m。然而，下列情况有时会引起此距离或打印速度改变：
 - 通信设备之间有障碍或无线电波
 - 产生磁场、静电或无线电波干扰的场所
 - 通讯设备的接收灵敏度和天线性能



从计算机打印

从连接到打印机的计算机打印。



- 连接计算机之前，请确保没有存储卡插入打印机内，而且相机没有与打印机连接。
- 使用 USB 连接线时，务必将打印机直接连接到计算机。如果将 USB 连接线连接到 USB 集线器，打印机可能无法正常工作。
- 如果其他 USB 设备（USB 鼠标或 USB 键盘除外）和打印机同时使用，打印机可能无法正常工作。从计算机断开任何其他 USB 设备，然后重新连接打印机。
- 将打印机连接到 USB 端口时，请勿使计算机进入待机模式（或休眠模式）。如果意外进入待机模式，请勿在计算机处于待机模式时从计算机上断开 USB 连接线。
- 安装打印机驱动程序之前，请勿将计算机连接到打印机。请按照本指南的指示操作。
- 必须以管理员身份登录计算机才能安装打印机驱动程序和软件。
- 有关如何使用计算机的详细信息，请参阅计算机的使用者指南。

系统要求

在符合下列最低要求的计算机上安装软件。

Windows

操作系统	Windows Vista (包括 Service Pack 1) Windows XP Service Pack 2
配置	上述操作系统应预先安装在配备内置 USB 端口的计算机上。
CPU	Windows Vista: Pentium 1.3 GHz 或更高配置的处理器 Windows XP: Pentium 500 MHz 或更高配置的处理器
内存	Windows Vista: 512 MB 或以上 Windows XP: 256 MB 或以上
接口	USB
可用硬盘空间	佳能实用程序 ZoomBrowser EX: 200 MB 或以上 Ulead Photo Express LE: 300 MB 或以上 佳能 SELPHY 打印机驱动程序: 5 MB 或以上 (安装时所需的可用空间)
显示器	1,024 × 768 像素或以上 高彩 (16 位) 或以上

Macintosh

操作系统	Mac OS X (10.4 版-10.5 版)
配置	上述操作系统应预先安装在配备内置 USB 端口的计算机上。
CPU	PowerPC G4/G5 或英特尔处理器
内存	Mac OS 10.5: 512 MB 或以上 Mac OS 10.4: 256 MB 或以上
接口	USB
可用硬盘空间	佳能实用程序 ImageBrowser: 300 MB 或以上 佳能 SELPHY 打印机驱动程序: 4 MB 或以上 (安装时所需的可用空间)
显示器	1,024 × 768 像素或以上 32,000 色或以上



- 安装软件时需要使用 CD-ROM 光盘驱动器。
- 即使满足了系统要求，也不能保证计算机能发挥所有功能。
- Ulead Photo Express LE 仅 Windows 支持。
- Macintosh 版的软件不能用于以 UFS (Unix 文件系统) 格式化的磁盘。
- Macintosh 版的软件只能用于以 Mac OS Extended 的 Journaling 格式化的磁盘。

安装打印机驱动程序和软件

小型照片打印机解决方案光盘包含用计算机打印所需的软件。按照下列步骤安装打印机驱动程序和软件（第 73 页）。



安装打印机驱动程序之前，请勿将打印机连接到计算机。



本部分的说明适合 Windows XP 和 Mac OS X (10.4 版)。如果您使用其他版本的操作系统，实际的屏幕内容及步骤可能与此处显示的稍有不同。

Windows

安装打印机驱动程序

1 把附送的小型照片打印机解决方案光盘放入计算机。

- 显示安装画面。

2 选择所用打印机。



3 如果同意软件许可协议的所有条款，请单击 [是]。

- 安装程序启动，并出现指示打印机连接的画面。



- 1** • 关闭所有正在运行的程序。

4 按照屏幕上的指示将打印机连接到计算机，然后开启打印机电源。

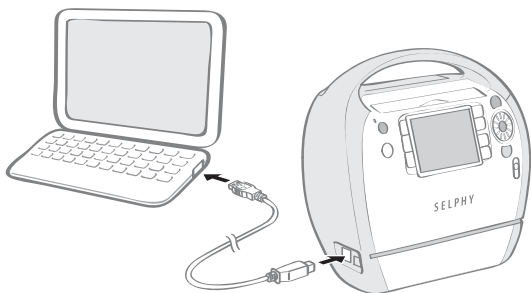

- 出现通知安装完成的对话框。

5 单击 [完成]。

- 打印机驱动程序安装完毕。
- 接下来，将软件安装到计算机上。



4. 将打印机连接到计算机时，要求使用市面有售的 USB 连接线。USB 连接线应为 2.5 米或更短。
- 将打印机连接到计算机之后，个人计算机连接画面会出现在液晶显示屏上。

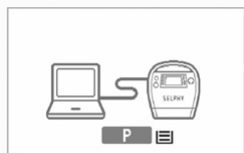

- 当出现以下画面时按 **SET**。



- 当出现对话框要求您重新启动计算机时，请重新启动。
5. 如果您要卸载打印机驱动程序，请在计算机上执行下列操作。单击 [开始] 键，然后选择 [所有程序] - [Canon SELPHY ES30] - [卸载]。

安装软件

6 把附送的小型照片打印机解决方案光盘放入计算机。

- 显示安装画面。

7 单击应用软件 [简易安装] 键。



- 出现安装确认画面。

8 单击 [安装]。



- 按照屏幕上的指示继续操作直到出现通知安装完成的对话框。

9 单击 [完成]。

- 软件安装完毕。取出 CD-ROM 光盘。



- 如果放进 CD-ROM 光盘后，安装画面未显示，请取出 CD-ROM 光盘再重新插入。
- 单击 [自定义安装] 选择安装个别程序。
- 如果要卸载软件，请在计算机上执行下列操作。单击 [开始] 键，然后选择 [所有程序] - [Canon Utilities] - [Zoom Browser EX] - [Zoom Browser EX 卸载]。
- 您可以使用相同的步骤卸载其他软件。若要卸载 Ulead Photo Express LE，请单击 [开始] 键，选择 [控制面板] - [添加或删除程序]。

Macintosh

安装打印机驱动程序

1 把附送的小型照片打印机解决方案光盘放入计算机，然后双击 CD-ROM 光盘窗口中的  图标。

2 选择所用打印机。



3 如果同意软件许可协议的所有条款，请单击 [同意]。

- 安装程序启动。



- 1 • 关闭所有正在运行的程序。

4 单击 ，选择 [简易安装]，然后单击 [安装]。



- 开始安装。按照屏幕上的指示继续操作直到出现通知您重新启动的对话框。

5 按照屏幕上的指示重新启动计算机。

6 请将打印机连接到计算机，然后启动打印机电源。

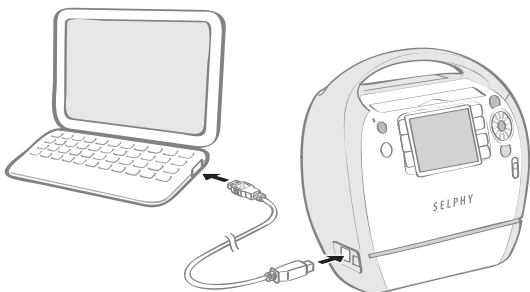

- 打印机将在计算机中注册。



- 6
- 将打印机连接到计算机时，要求使用市面有售的 USB 连接线。USB 连接线应为 2.5 米或更短。
 - 将打印机连接到计算机之后，个人计算机连接画面会出现在液晶显示屏上。

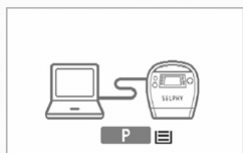

- 当出现以下画面时按 **SET**。



- 如果要卸载打印机驱动程序，请双击解决方案光盘上的  图标，选择安装画面，然后按照屏幕上的指示操作。然后从打印机列表中删除打印机。

安装软件

7 把附送的小型照片打印机解决方案光盘放入计算机，然后双击 CD-ROM 光盘窗口中的  图标。

- 显示安装画面。

8 单击 [安装]。



9 选择 [简易安装]，然后单击 [下一步]。

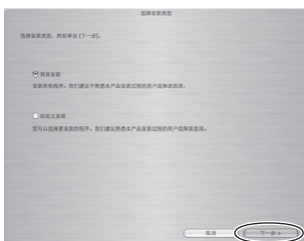

- 按照屏幕上的指示继续操作直到出现通知安装完成的对话框。

10 单击 [OK]。

- 软件安装完毕。取出 CD-ROM 光盘。



- 9** • 单击 [自定义安装] 选择安装个别程序。
- 10** • 如果要卸载软件，请将应用程序文件夹（安装程序的文件夹）拖放到废纸篓并清空。

附送程序简介



- 有关打印操作，请参阅软件的 [帮助] 菜单或显示器上出现的信息。
- 您可以从下列网站下载 ZoomBrowser EX 指南或 ImageBrowser 指南（仅提供英文）。
<http://web.canon.jp/imaging/information-e.html>

Windows

ZoomBrowser EX

此多功能软件不仅可用于打印，而且可以用于管理、查看、编辑和导出图像。

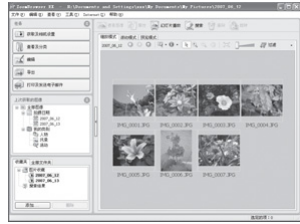

Ulead Photo Express LE

用此软件为图像增加相框或文字，以及以多种方式轻松打印。如果使用支持金色或银色打印的墨水盒（便捷照片打印包 E-P20G/E-P20S），打印时也可以带有金色或银色相框、剪贴画印章或添加的文字。



Macintosh

ImageBrowser

此多功能软件不仅可用于打印，而且可以用于管理、查看、编辑和导出图像。



Ulead Photo Express LE

本节为插入相框和文字并进行打印的基本概述。
如果您对 Ulead Photo Express LE 有任何疑问，请访问下列网址：
<http://www.ulead.com/events/canon/selphy/>

1 双击桌面上的 。

- Ulead Photo Express LE 启动。

2 选择 **SELPHY** 并单击  [SELPHY 打印]。



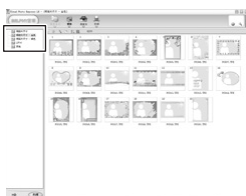

3 从左边的列表选择纸张。

- 右边出现相框列表。

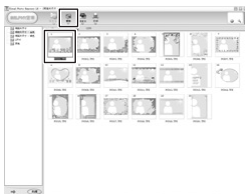

4 选择所需相框并单击  [替换]。



- 5 从左边的列表选择要添加相框的图像并单击 **Apply** ，决定图像位置，然后单击  [自定义]。



- 6 单击 **T** [文字] 选择 [添加 / 编辑]。



- 7 输入要打印的文字，单击 **Apply** ，调整文字的位置或尺寸，然后单击  [打印]。



单击文本框以启用此项并改变文字的尺寸和位置。

8 决定 [打印机名称]、[墨盒]、[纸张大小]、[布局] 和 [份数]，然后单击 。



9 打印完毕。



- 3** • 只有在选择 [明信片尺寸] 或 [L 尺寸] 纸张后才能指定相框。
- 8** • 如果更改了纸张尺寸设置，图像将不会正确打印。



附录

设置打印机

可进行各种打印机设置，如语言或节电设置。

如何使用菜单（打印机设置）

1 打开打印机电源并按  (MENU)。

2 按  或  选择 [打印机设置]，然后按 。



- 出现打印机设置菜单。

3 按  或  选择项目，然后按 、 或  更改设置值。



- 有关各项的设置详情，请参阅第 79-81 页。

4 按  (BACK)。

- 出现确认画面。

5 选择 [OK]，然后按 。

- 设置值被保存，画面返回主菜单。



- 3 • [蓝牙] 仅在连接蓝牙单元时显示。

打印机设置菜单

默认设置标有 ✓。

项目	说明	设置
横竖画面转换	如果图像在液晶显示屏上（由于相机或其他设置）以错误的方向显示，图像会自动旋转。	开 (✓)、关
自动关机	如果未操作时间长达 5 分钟，打印机将自动关闭。	开 (✓)、关
蓝牙	使用蓝牙时设置型号名称和 / 或安全模式的详细内容。[蓝牙] 仅在连接蓝牙单元（另售）时显示。	请参阅第 80 页
语言	设置液晶显示屏的显示语言。	请参阅第 81 页
切换效果	当您在基本打印或自动播放的单画面中切换图像时设置切换效果（第 38 页）。	淡入淡出、擦除、关 (✓)
重设全部设置	将打印机设置恢复为默认值。	-

蓝牙设置

设备名称	从 Canon ES30-1 (✓) 到 ES30-9 中选择一个名称。从手机中选择目标设备（本打印机）时使用此名称。当有两个或更多启用蓝牙的设备能够通信时，此设置可识别本设备。
安全模式	选择 [开] 或 [关] (✓)。如果设为 [开]，连接到打印机时，必须输入打印机和手机密码。
更改密码	密码是指需要确认的验证码。用于避免来自其他蓝牙设备的错误访问。如果 [安全模式] 设为 [开]，请按 (SET)，设置手机上需要输入的密码（4 位数字）以便进行打印。默认密码为“0000”。
拒绝访问	选择 [开] 或 [关] (✓)。选择 [开] 将禁止从蓝牙设备搜索和打印。
重置	将蓝牙设置恢复到默认值。

1 按 **○** (MENU) 选择 [打印机设置]。

2 选择 [蓝牙]，然后按 **(SET)**。

- 出现蓝牙设置画面。

3 按 **▲** 或 **▼** 选择要设置的项目，然后按 **◀**、**▶** 或 **(SET)** 更改设置值。



4 按 **○** (BACK)。

- 设置值被保存，画面返回 [打印机设置]。



- 有关如何使用菜单（打印机设置），请参阅第 78 页。
• 有关如何用蓝牙单元打印，请参阅通过蓝牙进行打印（第 62 页）。

语言

1 按 **○** (MENU) 选择 [打印机设置]。

2 选择 [语言]，然后按 **⊙**。

- 出现语言选择画面。

3 按 **▲**、**▼**、**◀** 或 **▶** 选择要设置的语言，然后按 **⊙**。

English	Svenska	Türkçe
Deutsch	Español	繁體中文
Français	简体中文	한국어
Nederlands	Русский	română
Dansk	Português	Română
Suomi	Ελληνικά	日本語
Italiano	PolSKI	
Norsk	Čeština	
Українська	Magyar	

- 选择的语言已设置，画面返回 [打印机设置]。



1 • 有关如何使用菜单（打印机设置），请参阅第 78 页。

- 当没有插入存储卡时，或打印机上没有连接相机或计算机时，按住 **⊙**，然后按 **○** (MENU) 可直接进入语言设置画面。选择语言并按 **⊙**。语言已设置，屏幕返回待机画面。

清洁、贮藏和搬运打印机

清洁打印机

清洁打印机内部

用附送的清洁组件擦去墨水盒顶部的灰尘。



- 请勿触碰清洁棒的白色部分，否则会影响其性能。
- 只能使用随本打印机附送的清洁棒。

1 取出便捷照片打印包（第 24 页）。

2 将清洁组件插入墨水盒仓，把清洁组件完全推入，然后往复滑动清洁组件 2 到 3 次。

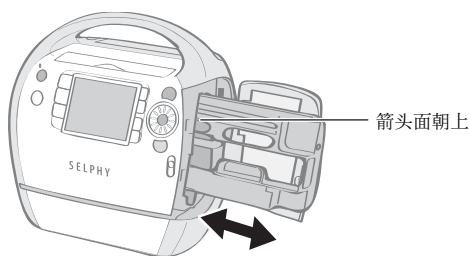

清洁打印机外壳

用柔软的干布擦拭外壳。



- 切勿使用汽油、油漆稀释剂或稀释中性溶剂等挥发性溶剂。否则可能会造成打印机外壳变形或涂层剥落。

清洁打印机背部

清除打印机背部散热孔的灰尘。如果灰尘从散热孔进入并接触墨水纸，打印机可能无法清晰打印。如果墨水纸上积有灰尘，请用市面有售的吹气毛刷清除，以免接触墨水纸。

贮藏打印机和打印件

贮藏打印机

- 将电源插头从电源插座中拔出。
- 如果污垢或异物进入打印机，打印质量可能会下降。关闭出纸位置盖和存储卡槽盖。
- 从打印机中取出墨水盒，将墨水盒放回原包装。

贮藏打印件



颜色可能会由于贮藏情况而随时间慢慢改变。佳能对变色不负任何责任。

- 为避免图像的质量变差，应避免在以下地方存放打印件。
 - 高温处（40 °C 或更高）。
 - 湿度高或多尘处。
 - 受阳光直射处。
- 请避免下列事项，否则可能会导致打印件变色、褪色或渗色。
 - 在打印面贴上任何种类的胶带。
 - 让打印面接触到乙烯基或塑料制品材料。
 - 在打印面上使用酒精或其他挥发性溶剂。
 - 将其他表面或物品长时间紧压在打印面上。
- 如果要 will 打印件存放在相册内，请选择采用尼龙、聚丙烯或玻璃纸做照片套的相册。

搬运打印机

搬运打印机时，请握住手提把手。建议将清洁组件插入打印机再搬运打印机。

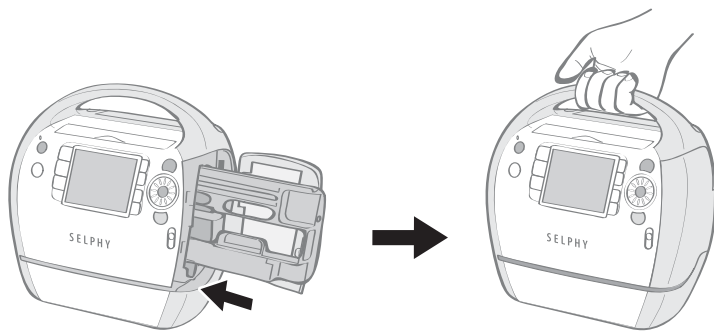

安全注意事项

请依照以下注意事项正确使用此器材，以避免受伤、火灾、触电、故障等风险及其他危险。另外，请务必阅读处理注意事项。器材是指打印机。
以下数页的安全注意事项旨在指导您如何安全正确地操作打印机，避免对自己或他人造成伤害或损失。



将器材存放在儿童不能触及的地方。

切勿拆开或改装器材。

如果器材跌落或外壳损坏，请勿继续操作。

如果器材冒烟或发出有毒气体，请立即停止使用。请立即联系零售商店或佳能客户支持中心。

请勿让水或其他液体进入器材内部。

如果此器材遭遇水滴或含盐份的潮湿空气，请用柔软吸水的布轻轻擦拭。

请勿在器材内部插入或投入金属物或易燃物。

如果发生这种情况，请立即关闭打印机并从电源插座中拔出电源插头。

切勿在雷雨天气触碰设备的金属部件或电源插头。

请立即停止使用该器材并保持适当距离。

请勿使用易燃溶剂，如酒精、汽油或油漆稀释剂来清洁器材。

请勿在电源线上放置重物，或者过分用力插入、拉扯电源线或损坏电源线。

请勿使用附送电源线以外的电源线。

定期拔出电源线，擦去插头、电源插座外部和周围区域的灰尘和污垢。

长时间不使用器材时如果仍保持电源连接，可能会导致触电或火灾。

切勿用湿手拿电源线。

切勿在不支持数据 CD-ROM 的 CD 唱机中播放附送的 CD-ROM 光盘。

使用音频 CD 唱机（音乐唱机）播放 CD-ROM 光盘可能会损坏扬声器。使用耳机聆听在音乐 CD 唱机播放的 CD-ROM 时，如果声音太大，也可能导致听觉受损。

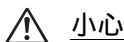

切勿将手的任何部位伸入打印机。

请勿在以下地方使用或存放器材。

- 潮湿或多尘处
- 会受到强烈振动的地方
- 火源附近或会受到阳光直射处
- 温度会升高的地方，例如汽车后备厢或仪表板

切勿让金属销接触电源插头或让污垢在上面堆积。

切勿过度拉扯或弯曲电源线。

切勿将电源线用于本打印机之外的其他器材，不能超出额定负荷和电压，必须使电源插头完全插入插座。

打印时，请勿打开墨水盒盖。

- 否则打印将停止。
- 打印时，纸张会在打印机内来回移动。如果把手放在纸张移动的路径上，可能会导致受伤。

处理注意事项

有关存储卡、相机、手机或计算机的处理方式，请参阅随各产品附送的使用者指南。

侵犯版权警告

请尊重所有版权。如果将 SELPHY ES30 所制作的图像用于非个人娱乐之目的，可能为法律所禁止。

保修限制

本打印机的保修范围仅限于原出售国家。如果在国外使用打印机时遇到问题，请将其带回原出售国，然后向佳能客户支持中心要求保修服务。

打印机

无意打印时，请勿重复打开和关闭打印机。

打印机的初始化工序会消耗墨水，并且可能会浪费相等数量的纸张。

请勿向器材喷洒杀虫剂或挥发性物质。此外，请勿让器材长期接触橡胶或乙烯基制品。

这些物质可能会导致打印机外壳变形。

如果打印机过热，则会暂时停止工作。这并不表示打印机发生故障。

当打印机冷却后会恢复正常打印。

在下列情况下，打印机极为可能会暂时终止打印：

- 持续不断地打印时。
- 如果房间温度过高。
- 如果打印机背部的散热孔受阻或通风不良。

如果出纸位置的盖子脱落，请将盖子向液晶显示屏一侧倾斜（①），并将盖子左侧的弹簧顶端与打印机上的槽对齐（②），然后将盖子右侧的孔与打印机的挂钩啮合（③）。

打印时，如果未安装出纸位置的盖子，打印完的纸张可能卡在打印机内部。

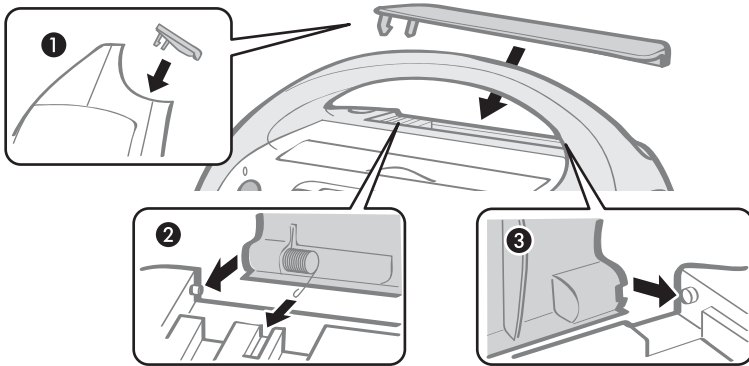

切勿将异物插入出纸位置。

● **避免电磁场引起的故障和伤害**

切勿让器材接近电动马达或其他会产生强电磁场的设备。另外，请勿靠近电视机或 AM 收音机使用。

● **避免结露**

可将器材放入一个密封的塑料袋内，让器材逐渐适应温度变化，然后才从袋内取出，即可避免结露。

如果器材内部结露，请让器材保持室内温度，直到水珠完全自然蒸发，才可继续使用。

规格

所有数据均根据标准的佳能试验程序进行测定。我们保留更改规格的权利，恕不另行通知。

SELPHY ES30

打印方法	染料热升华转印（有保护膜）	
打印分辨率	300 × 600 dpi (300 × 300 dpi: 连接个人计算机并且选择 2- 页面布局及更多页面布局或创意打印时)	
色阶	每色 128 色阶 (300 × 600 dpi) 每色 256 色阶 (300 × 300 dpi)	
墨水	便捷照片打印包（专用墨纸集成盒） 彩色（Y/M/C 和保护膜） 金色（Y/M/C、保护膜和金色，仅明信片尺寸） 银色（Y/M/C、保护膜和银色，仅明信片尺寸） 黑白（黑白和保护膜，仅明信片尺寸）	
纸张	专用纸张（明信片尺寸、L 尺寸、卡片尺寸（包括卡片尺寸标签纸））	
打印尺寸（用于彩色打印）	无边距	有边距
明信片尺寸	100.0 × 147.6 毫米	91.0 × 121.2 毫米
L 尺寸	89.0 × 119.0 毫米	78.2 × 104.9 毫米
卡片尺寸	54.0 × 86.0 毫米	49.5 × 66.0 毫米
打印速度	从存储卡打印	连接相机
明信片尺寸	约 55 秒	约 55 秒
L 尺寸	约 47 秒	约 47 秒
卡片尺寸	约 33 秒	约 33 秒
送纸系统	自动从墨水盒送纸	
出纸系统	将纸张自动弹出到打印机顶部的出纸位置	
液晶显示屏	TFT 彩色液晶显示屏，3.0 英寸型	

接口	
USB	连接到 PictBridge 兼容设备 / 佳能直接打印兼容相机: USB 兼容 A 型接口 连接到个人计算机: USB 兼容 B 型接口
无线	蓝牙 *1
存储卡	SD 存储卡、miniSD 卡、SDHC 存储卡、miniSDHC 卡、MultiMediaCard、MMCplus 卡、HC MMCplus 卡、MMCmobile 卡 *2、MMCmicro 卡 *2、RS-MMC 卡 *2、microSD 卡、microSDHC 卡、CF (CompactFlash) 卡、Microdrive、xD-Picture 卡 *2、Memory Stick、Memory Stick PRO、Memory Stick Duo、Memory Stick PRO Duo、Memory Stick micro *2
工作温度	5 - 40 °C
工作湿度	20 - 80%
电源	小型电源适配器 CA-ES200 (内置) 额定输入 : 交流电 100 - 240 V (50/60 Hz) 1 A (100 V) - 0.5 A (240 V)
功耗	70 W 或以下 (待机时为 4 W 或以下)
尺寸	225.0 × 226.3 × 138.0 毫米
重量 (仅打印机)	约 2075 g

*1 需要蓝牙单元 BU-30 (另售)。

*2 需要专用适配器。



故障排除

本节提供当打印机工作不理想或显示出错符号时的解决方案。

如果打印机操作不理想或出现错误提示号，请参考本节的解决方法。如果使用打印机时遇到问题，请参考此部分。如果问题仍未能解决，请联系零售商店或佳能客户支持中心。

您认为出了问题

如果以下方法未能解决您的问题，请联系零售商店或佳能客户支持中心。

打印机和电源

无法启动电源

- 插头是否从插座上拔了出来？（第 26 页）
- 电源线的接口是否牢固连接到打印机的 AC IN 端子？（第 26 页）
- 是否按  时间足够长？（第 30 页）

打印问题

无法打印

- 打印机电源是否打开？（第 30 页）
- 打印机是否连接了多个设备？
请勿同时连接相机、存储卡或计算机。
- 墨水盒安装是否正确？（第 21 页）
- 墨水纸是否松弛？（第 21 页）
- 打印机是否过热？
当打印机的温度高出某个温度时会暂停。此并非故障。请稍候片刻，冷却后打印机会恢复打印。如果此情况发生在连接着计算机的时候，计算机显示屏上会出现一条信息。切勿取消打印。请等到打印恢复。

从存储卡打印

- 存储卡是否以标签面向上的方式完全插入卡槽？（第 29、30 页）
- 图像数据是否符合相机文件系统设计规则？（第 28 页）
- 某些存储卡需要专用适配器。是否未将存储卡插入适配器就将存储卡直接插入了卡槽？（第 29 页）

从相机打印

- 打印机是否正确连接到相机？（第 59 页）

无法打印（续前页）

- 相机电池是否有足够电量？
请换上充足电的电池（或新电池），或者使用相机的小型电源适配器。

从计算机打印

- 是否采用了正确步骤安装打印机驱动程序？（第 67、70 页）
- 打印机是否使用 USB 连接线直接连接到计算机的端口？
如果连接到 USB 集线器，打印机可能无法正常工作。

Windows 独有的问题

- 打印机设置是否为脱机状态？
右击打印机图标，然后取消脱机设置。

Macintosh 独有的问题

- 打印机是否注册在打印机列表内？
检查所用打印机是否在打印机设置实用程序的打印机列表中进行了注册。

插入存储卡后图像并未出现

- 存储卡是否以标签面向上的方式完全插入正确的卡槽？（第 29、30 页）
- 图像数据是否符合相机文件系统设计规则？（第 28 页）
- 某些存储卡需要专用适配器。是否未将存储卡插入适配器就将存储卡直接插入了卡槽？（第 29 页）

无法打印日期

从存储卡打印

- 是否设置了日期加印选项？（第 54 页）
如果采用 DPOF 打印，日期加印设置已在用于进行 DPOF 设置的设备上进行了配置。

从手机打印

- 当采用蓝牙时，不会打印日期。

从相机打印

- 相机的日期加印选项是否设置为 [关]？
请在相机上将日期加印选项设置为 [开]。如果设置为 [默认值]，将会采用打印机的日期加印设置。

打印件不干净

- 墨水纸或纸张是否脏污?
- 打印机内是否积存了污垢? (第 82 页)
- 打印机内是否结露?
让打印机在室温下放置一段时间后干燥。
- 打印机是否靠近带有强烈电磁场或磁场的设备?
游戏机的电磁波或扬声器的强磁场可能会让图像失真。至少应远离此类设备 1 米。

计算机显示屏的色彩和打印件不同

- 计算机显示屏和打印机产生色彩的方式不同。此外, 这些变化可能归因于观看显示屏的环境 (光线的颜色和强度), 或者显示屏的色彩调整设置。

在用计算机取消正在进行的打印后, 当恢复打印时, 已印出的图像被再次打印。

- 是否正在使用 Macintosh 计算机?
当您在 Macintosh 计算机上取消打印后并重新开始打印时, 已经打印的图像可能会在打印恢复时再次打印。

纸张问题

经常发生卡纸

- 出纸位置是否堆积了太多纸张？
请勿在出纸位置堆积超过 50 张纸。

无法打印指定的打印数量

- 是否在进行打印时反复开启和关闭打印机电源？
打印机初始化会消耗墨水。剩余的墨水可能不足以打印纸匣内分配的纸张。
- 墨水纸是否被拉扯？
请勿用力拉出墨水纸。

打印件无法退出

- 打印机内部是否出现卡纸现象？
取出卡纸。
- 出纸位置的盖子是否打开？
如果出纸位置的盖子无法自动打开，而且出现卡纸现象，请按出纸位置左边的出纸位置键，打开出纸位置的盖子，取出卡纸。

错误提示

如果打印过程中出错，打印机的液晶显示屏上会出现信息。如果在连接打印机和相机时出现故障，相机液晶显示屏上可能会显示错误提示。

无纸 / 墨水

- 检查墨水盒是否正确装入。
- 用新墨水盒更换。
- 如果送纸不正确，请取出墨水盒，然后手动取出打印机内的剩余纸张。

卡纸！

- 按 \bigcirc (BACK)，退出纸张。如果纸张未退出，请关闭打印机电源，然后再次打开。如果打印机无法退出纸张，请与佳能客户支持中心联系以寻求帮助。

墨水错误

- 取出打印机内的墨水盒，消除墨水纸的松弛部分，然后重新装入墨水盒。如果墨水盒卡在打印机内，请与佳能客户支持中心联系以寻求帮助。

不能打印 / 不能打印 XX 张图像

- 下列图像不能打印。
 - 数据尺寸过大的图像。不能打印超过 $8,000 \times 8,000$ 像素的图像
 - 损坏的图像
 - JPEG 以外的图像
- 当您要使用与相机相连的打印机打印图像时，请检查图像尺寸是否与相机中图像的记录像素匹配。如果图像尺寸不合适，请重新调整图像大小，并根据需要将图像转换为相机可显示的 JPEG 图像。
- 将图像文件的尺寸限制为低于 $8,000 \times 8,000$ 像素。
- 本打印机支持符合相机文件系统设计规则的图像数据。

没有图像

- 检查存储卡内是否记录有图像。
- 检查存储卡内是否记录有可读取的图像数据。
- 如果图像文件名（文件夹名）中包含双字节字符（日语、汉语或韩语），则有时无法识别。将双字节字符更改为单字节的字母数字字符。
- 用个人计算机打印在其上编辑或处理的数据。

硬件错误

- 除墨水盒问题外，检查是否有其他问题。
- 关闭打印机和相机电源，然后再次开启。如果错误提示并未清除，请与佳能客户支持中心联系以寻求帮助。

墨水盒盖已打开

- 关闭墨水盒盖。如果错误提示并未清除，请再次关闭电源并再次打开。

本相机不能黑白打印 插入存储卡打印

- 如果已连接相机，则无法进行黑白打印（除非  (PictBridge) 显示在相机的液晶显示屏上）。插入存储卡打印。

已插入创意打印墨水盒 请更换墨水盒

- 无法用支持金色或银色打印的墨水盒（便捷照片打印包 E-P20G/E-P20S）从相机或手机进行打印。将墨水盒更换为不支持金色或银色打印的墨水盒。

墨水盒已更换

- 在显示打印菜单后更换为不同尺寸的墨水盒。插入相同尺寸的墨水盒或更改打印设置。

墨水盒已更换 已调整剪裁设置

- 如果在进行了剪裁设置后更换墨水盒，打印机将再次自动设置剪裁框以适应纸张大小。

墨水盒不兼容

- 使用与本打印机兼容的墨水盒。

通讯错误！

- 关闭打印机、相机和计算机，然后再次开启。
- 检查与相机连接时打印图像部分（第 59 页）。如果错误提示继续显示，请与佳能客户支持中心联系以寻求帮助。

已断开

- 确保打印机和发送器之间的距离合适。
- 检查发送器电源。
- 如果正在进行蓝牙连接，连接可能会因信号状况而中断。尝试重新建立连接。

墨盒安装不正确或墨盒未安装

- 装入墨水盒。
- 取出墨水盒后再次完全插入，然后关闭墨水盒盖。

图像太大

- 不能播放超过 $8,000 \times 8,000$ 像素的图像，或大于等于 32 MB 的文件。选择其他图像。
- 当从手机（无线）打印时，可以传输的最大图像文件尺寸为约 3 MB（最大文件尺寸因手机而异）。

不兼容的 JPEG

- 您试图播放或打印不兼容的 JPEG 图像。选择其他图像。

存储卡错误

- 存储卡出现异常。使用其他存储卡。
- 插入的存储卡适配器中没有存储卡。将适配器插入打印机前，务必将存储卡插入适配器。如果插入了空的适配器，请取出适配器，关闭打印机电源并再次打开。
- 某些存储卡需要专用适配器。您未将存储卡插入适配器就将存储卡直接插入了卡槽（第 29 页）。

不能确认的图像

- 您试图播放或打印数据已损坏的图像、用不同相机或数据类型拍摄的图像、或者在计算机上编辑过的图像。选择其他图像。

不能放大

- 您试图放大数据已损坏的图像、用不同相机或数据类型拍摄的图像、在计算机上编辑过的图像、或者短片。选择其他图像。

指令太多

- 用打印设置标注的图像太多。标注 998 个或更少的图像。

不能剪裁

- 您试图剪裁小于 640×480 像素、大于 $5,616 \times 3,744$ 的图像，或宽高比小于 16:9 的图像。选择其他图像进行剪裁。

图像不兼容

- 您试图将对话框放在小于 320×240 像素、大于 $5,616 \times 3,744$ 的图像中，或宽高比小于 16:9 的图像中。选择其他可以设置对话框的图像尺寸。

不支持此设备

- 当您试图连接 USB 存储器等不支持的 USB 设备时，将显示此信息。断开此 USB 设备的连接。如果返回此信息，请关闭打印机并重新打开。

不支持此设备（HUB）

- 您试图连接不支持的 USB 接口，例如 USB 集线器。断开此 USB 集线器的连接。

数据错误

- 如果正在进行蓝牙连接，请尝试重新建立连接。如果此信息反复出现数次，表示可能存在蓝牙不兼容性问题或数据可能损坏。选择其他图像。

超出操作温度

- 打印机超出操作温度范围。在 5 - 40 °C 之间使用打印机。

不兼容的图像

- 创意打印中无法打印小于 640 × 480 像素的图像，或宽高比小于 2:1 的图像。选择其尺寸可以在创意打印中打印的图像。
- 只能打印以与佳能 PowerShot 系列或 IXUS 系列相机的“大尺寸”相同的记录像素拍摄的证件照片。

索引

数字

1- 页面布局	56
2- 页面布局	56
4- 页面布局	56
8- 页面布局	56
9 图画面	15

A

AC IN (电源输入) 端子	11
安全模式	80
安全注意事项	84
按日期选择	35
安装	67

B

BACK (返回) 键	14
便捷照片打印包	9, 20
边距	54

C

CF/microdrive 槽	12
COPIES (份数) 键	14
CREATIVE (创意) 键	13
擦除	79
重设全部设置	79
重置	80
处理注意事项	86
出纸位置	10
出纸位置的盖子	10
出纸位置键	10
创意打印	39
存储卡	29
存储卡插槽盖	10
错误提示	95

D

DISP. (显示) 键	13, 16
DPOF 打印	37
打印短片	39, 52
打印机驱动程序	67, 70
打印机设置	78
打印全部图像	36
打印设置	53
淡化边缘	49
淡化肤色	49
单画面	15
淡入淡出	79
电源线	8, 26
电源指示灯	13
对话框	39, 47
多画面	15
多图布局	39, 46

E

EDIT (编辑) 键	13
-------------------	----

F

反差	57
放大 / 缩小键	13
放大图	15
附件	9

G

更改密码	80
固定尺寸	56
故障排除	90
规格	88

H

黑白模式	49
横竖画面转换	79
滑动槽盖	12

I

ImageBrowser	73
--------------------	----

J

基本打印	31
加深肤色	49
剪裁	32
剪贴画	39, 42
焦点柔化	49
旧照片模式	49
拒绝访问	80

K

卡槽	12, 30
控制件	13

L

蓝牙	
BU-30	9
打印	62
设置	79
亮度	57
流年岁月	49

- M**
- MENU (菜单) 键 13
 - microSD 槽 12
 - MS/MS Duo 槽 12
 - 墨水盒 9, 20
 - 墨水盒仓 10
 - 墨水盒盖 10, 21
 - 墨水盒盖手柄 10, 21
 - 墨水盒手柄 10, 24
- N**
- 您认为出了问题 91
- O**
- ON (开) 键 13, 30
- P**
- PictBridge 58
 - PRINT (打印) 键 13
- Q**
- 切换效果 79
 - 清洁 82
 - 清洁组件 8, 82
 - 轻松拨盘 14, 19
 - 趣味乐魔 49
- R**
- 日历 39, 44
 - 日期 54
 - 日期格式 54
 - 柔化边缘 49
 - 软件 69, 72, 73
 - 锐度 57
- S**
- SD/MMC⁺/miniSD 槽 12
 - SET (设置) 键 14
 - 散热孔 11
 - 上 / 下 / 左 / 右键 14
 - 设备名称 80
 - 时尚亮白 49
 - 试用墨水盒 8
 - 手提把手 11, 83
 - 索引 56
- T**
- 调整图像画质 54, 57
 - 跳跃功能 18
 - 图像效果 39, 49
 - 图像优化 54
- W**
- Ulead Photo Express LE 73, 74
 - 文件号 54
- X**
- 系统要求 65
 - 相框 39, 41
 - 消除红眼 54
 - 小型照片打印机解决方案光盘 8, 67
 - 星光 49
- Y**
- 颜色饱和度 57
 - 液晶显示屏 13, 15
 - 用于连接个人计算机的 USB 端子 11
 - 用于连接相机的 USB 端子 11, 59
 - 语言 79, 81
- Z**
- ZoomBrowser EX 73
 - 证件照片 39, 50
 - 正片效果 49
 - 直接打印 58
 - 纸张处理槽 10
 - 纸张设计 (打印设置) 54, 56
 - 纸张设计 (基本打印) 34
 - 自动播放 38
 - 自动关机 79

Canon