

Canon EF LENS 镜头

EF70-200mm f/4L USM



CHI

使用说明书

 **ULTRASONIC**

在使用本产品之前，请务必先仔细阅读本使用说明书。
请务必妥善保管好本书，以便日后能随时查阅。
请在充分理解内容的基础上，正确使用。

感谢您购买佳能产品！

佳能EF70-200mm f/4L USM镜头是佳能EOS照相机专用的小型高性能远距离摄影变焦镜头。

使用本镜头前，请仔细阅读使用手册，使您对镜头更熟悉并掌握正确的操作方法。请务必妥善保管好本书，以便日后能随时查阅。

如果遇到不能解决的问题，请联系随机附送顾客联络表上列印的服务中心。

- “USM” 表示超声波马达。

特点

1. 萤石和 UD 镜片能使影像清晰，画面突出。
2. 装配超声波马达(USM)实现了高速和静音自动对焦。
3. 当拍摄对象在自动对焦模式 (ONE SHOT AF (单次自动对焦)) 下进入对焦范围，可以进行手动对焦。
4. 镜头与增倍镜 EF1.4X II 和 EF2X II 兼容。

本使用手册中使用的符号



避免对镜头或相机造成故障或损坏的警告。



有关使用镜头和拍摄照片的补充说明。

⚠ 安全注意事项

⚠ 安全注意事项

- 请勿透过镜头或相机观看太阳或明亮的光源。否则会使视力受损。透过镜头直接观看太阳尤其有害。
- 请勿将镜头或相机朝向太阳或进行拍摄。由于镜头会聚集光线，因此即使太阳不在图像区内或以背光拍摄，也会导致相机故障或起火。
- 无论镜头是否装在相机上，请勿将没有盖上镜头盖的镜头置于太阳下。否则镜头可能汇聚光线并引起火灾。

使用注意事项

- 如果将镜头从寒冷的环境拿到温暖的环境中，镜头表面和内部零件可能会发生结露。为了防止在这种情况下出现结露，将镜头从寒冷的环境拿到温暖的环境之前，先将镜头放入密封的塑料袋里。镜头逐渐变暖以后，再将其拿出来使用。将镜头从温暖的环境拿到寒冷的环境中时，也请使用同样的方法。
- 请勿将镜头放在温度过高的地方，如处于阳光直射的汽车内。高温可能导致镜头故障。

部件名称	有毒有害物质或元素					
	铅 (Pb)	汞 (Hg)	镉 (Cd)	六价铬 (Cr(VI))	多溴联苯 (PBB)	多溴二苯醚 (PBDE)
电气实装部分	×	○	○	○	○	○
金属部件	×	○	○	○	○	○
○：表示该有毒有害物质在该部件所有均质材料中的含量均在SJ/T11363-2006标准规定的限量要求以下。						
×：表示该有毒有害物质至少在该部件的某一均质材料中的含量超出SJ/T11363-2006标准规定的限量要求。						
FOR P.R.C. ONLY						
10 本标志适用于在中华人民共和国销售的电子信息产品、标志中央的数字代表产品的环保使用期限。						

部件名称

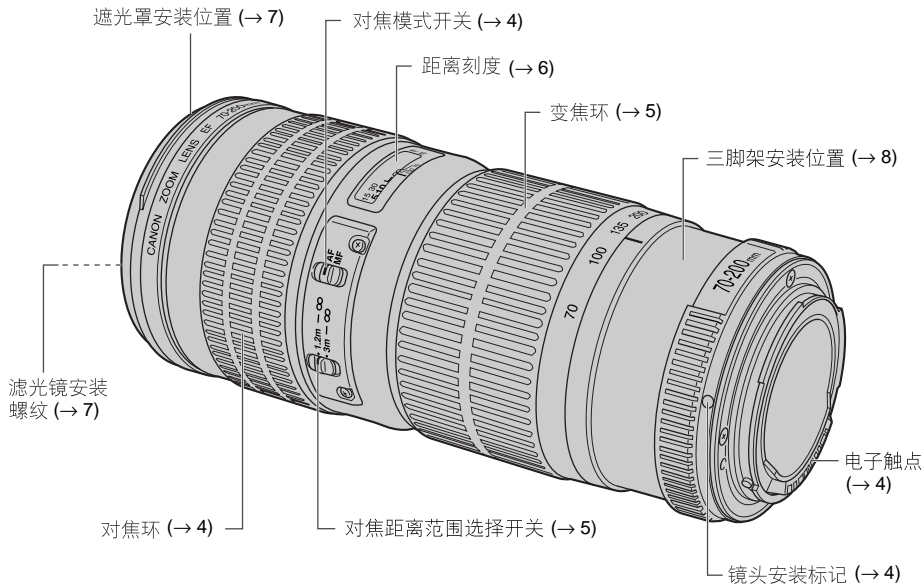

请您参阅括号 (→ **) 中提供的参考页码，以了解更详细的信息。

1. 安装和卸下镜头

有关安装和卸下镜头的详细说明，请参阅相机的使用手册。

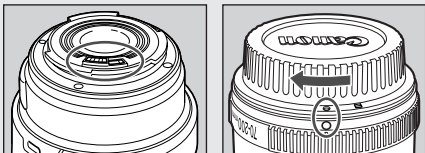

- 卸下镜头后，将镜头后端朝上放置，以避免划伤镜头表面和电子触点。
- 如果电子触点被弄脏，划伤或沾有指纹，可能会导致腐蚀或接触不良。相机和镜头就可能无法正常工作。
- 如果电子触点被弄脏或沾上指纹，请用柔软的布将其擦净。
- 取下镜头时，需要装上防尘盖。要正确安装防尘盖，将如图所示的防尘盖上的○标记对准镜头安装标记，并朝顺时针方向转动。要取下防尘盖，则朝逆时针方向转动。

2. 设置对焦模式

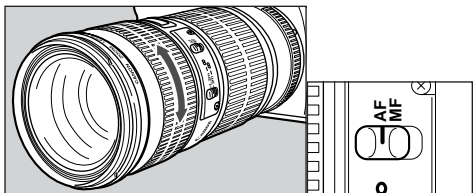

要在自动对焦模式 (AF) 下进行拍摄，请将对焦模式开关设置为 AF 。

要仅使用手动对焦 (MF)，请将对焦模式开关设置为 MF，然后转动对焦环进行对焦。您可以在所有对焦模式下使用对焦环。



在单次自动对焦 (ONE SHOT AF) 模式下进行自动对焦后，您可以半按快门键并转动对焦环来进行手动对焦。(全时手动对焦)

3. 切换对焦距离范围

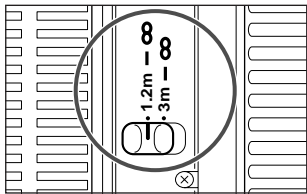

可以将对焦距离范围设定为1.2 m至无限远或3 m至无限远。通过设定合适的对焦距离范围，可以缩短自动对焦实际所需的时间。

! 如果拍摄时需使用闪光灯，则请使用 EOS 专用的外接闪光灯 Speedlite，而不是相机的内置闪光灯。较长的镜头可能会遮住一部分内置闪光灯的光。

4. 变焦

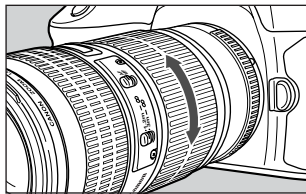

转动镜头的变焦环以进行变焦。

! 请确保在进行对焦之前完成变焦工作。在对焦完成后变动变焦环会影响对焦。

5. 无限远距离标记

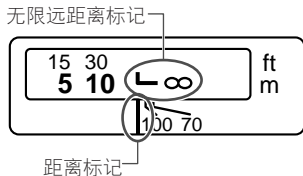

用于补偿由于温度变化而导致无限远对焦点的偏移。

L 标记垂直线和距离刻度上的距离指示标记对齐的一点就是常温下的无限远位置。

! 要精确地对无限远主体进行手动对焦，请在转动对焦环时通过取景器观看。

6. 红外指示标记

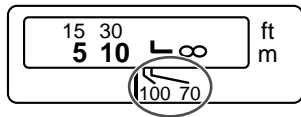

使用黑白红外胶片拍摄时，红外指示标记用于更正对焦设置。对主体进行手动对焦后，转动对焦环至对应的红外指示标记来调整距离设置。

! 某些 EOS 相机无法使用红外胶片。请参考 EOS 相机的说明书。



- 红外指示标记的位置以 800nm 的波长为基准。
- 补偿量随焦距不同而有所差异。在设定补偿量时，以显示出的焦距为导向。
- 使用红外胶片时，务必遵守胶片制造商所提供的说明书之规定。
- 拍摄时，请使用红色滤光镜。

7. 遮光罩

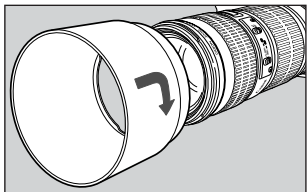

遮光罩ET-74能够阻挡不必要的光线进入镜头，并能保护镜头，使其避免受到雨、雪和灰尘的侵扰。

将遮光罩安装和调整至镜头前面的遮光罩座上，按箭头所示方向旋转遮光罩以将其固定。

可以将遮光罩反面安装在镜头上以便存放。

- 如果遮光罩安装不当，可能会挡住部分图像。
- 安装或拆下遮光罩时，持住遮光罩的底部旋转。为防止遮光罩变形，不要抓住它的外缘部分旋转。

8. 滤光镜（选购件）

您可以将滤光镜装在镜头前端的滤光镜安装螺纹上。

- 如果您需要偏光滤光镜，使用佳能圆形偏光滤光镜（67 mm）。
- 调整偏光滤光镜之前，请先取下遮光罩。

9. 使用三脚架安装座（选配件）

调整旋转座

这款镜头可以与 A II (W) 三脚架安装环一起使用，为选配件。

松开三脚架座上的方向锁定旋钮，让您任意转动三脚架座以将其安装到所需的相机上，可在纵向和横向之间变换。

拆卸

按照以下顺序拆卸或安装三脚架座。

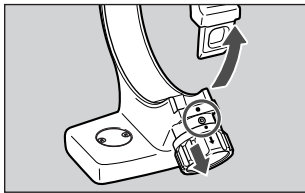

1 逆时针旋转锁定旋钮至松懈(转 3 圈)，然后按箭头方向拉旋钮以使环打开。

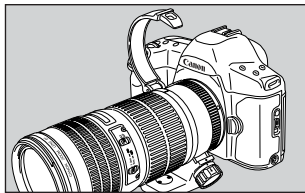

2 在环打开时，卸下三脚架座。

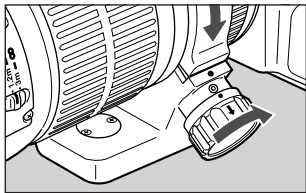

3 安装时，在拉住锁定旋钮的同时，将环合上到位。然后，拧紧锁定旋钮。



当镜头被安装在照相机上时，三脚架环可以被安装或从镜头上取下。

10. 增倍镜（选配件）

装上 EF1.4X II 或 EF2X II 增倍镜后，镜头的规格变化如下：

规格名称		安装了 EF1.4X II 增倍镜时	安装了 EF2X II 增倍镜时
焦距 (mm)		98 - 280	140 - 400
孔径		f/5.6 - 45	f/8 - 64
视角范围	对角线	25° 20' ~ 8° 50'	16° 20' ~ 6° 10'
	垂直	13° 50' ~ 4° 55'	9° 10' ~ 3° 30'
	水平	20° 50' ~ 7° 20'	13° 40' ~ 5° 10'
最大放大倍率 (X)		0.31	0.45

- 先在镜头上装上增倍镜，然后把镜头装到相机上。从相机拆卸时顺序相反。如果先把镜头装在相机上，有可能会发生误动作。
- 当镜头上装着 EF2X II 增倍镜时，只能使用手动对焦。但使用 EOS-1Ds Mark III、EOS-1Ds Mark II、EOS-1Ds、EOS-1D Mark III、EOS-1D Mark II N、EOS-1D Mark II、EOS-1D、EOS-1V/HS、EOS-3 照相机，仍可操作中心对焦点的自动对焦。
- 镜头和照相机上只能安装一个增倍镜。
- 当在 EOS 5 的镜头上安装增倍镜时，请把曝光补偿设定为 -1/2 光圈 (EF1.4X II) 或 -1 光圈 (EF2X II)。

- 装有 EF1.4X II 增倍镜时，仍能使用自动对焦。
- 装有增倍镜时，自动对焦的速度专门设计成较低速度，以便能正确控制自动对焦。

11. 增距延长管（选配件）

您可以安装 EF12 II 或 EF25 II 增距延长管进行放大拍摄。拍摄距离和放大倍率显示如下。

		相机至拍摄主体的距离(mm)		放大倍率	
		近	远	近	远
EF12 II	70 mm	554	639	0.23x	0.17x
	200 mm	1015	3572	0.29x	0.06x
EF25 II	70 mm	423	428	0.39x	0.35x
	200 mm	901	1942	0.36x	0.13x



若要精确对焦，建议采用手动对焦。

规格表

焦距 / 光圈	70 – 200 mm f/4
镜头结构	13 组, 16 片
最小光圈	f/32
视角范围	对角线 : 34° – 12° 垂直 : 19° 30' – 7° 水平 : 29° – 10°
最近对焦距离	1.2 m
最大放大倍率	0.21X (200 mm 时)
视野范围	300 × 450 – 114 × 171 mm (1.2 m 时)
滤光镜直径	67 mm
最大直径及长度	76 × 172 mm
重量	705 g
遮光罩	ET-74
镜头盖	E-67U/E-67 II
镜头盒	LP1224
三脚架环 (选购件)	环形三脚架安装座 A II (W)

- 镜头长度是指从安装面到镜头前端的距离。当装上镜头盖和防尘盖时再加 21.5 mm (镜头盖为 E-67U 时), 或者 24.2 mm (镜头盖为 E-67 II 时)。
- 除特别说明外, 尺寸和重量只适用于镜头。
- 没有可与 250D/500D 型号的近摄镜头组合使用的规格。
- 光圈设置可以由相机指定。
- 上述所有数据均按照佳能标准测量。
- 产品规格和外形如有改变, 恕不另行通知。

原产地 : 请参照保修卡、产品包装箱或产品机身上的标示

进口商 : 佳能 (中国) 有限公司

地 址 : 100005 北京市东城区金宝街 89 号 金宝大厦 15 层

Canon