



PowerShot SX540 HS

Užívateľská príručka k fotoaparátu

SLOVENSKY

- Pred použitím fotoaparátu si prečítajte túto príručku vrátane časti „Bezpečnostné pokyny“ (14).
 - Prečítaním tejto príručky sa oboznámite so správnym používaním fotoaparátu.
 - Príručku skladujte na bezpečnom mieste, aby ste ju mohli používať aj v budúcnosti.
- Kliknutím na tlačidlá vpravo dole získate prístup k ďalším stranám.
 -  : nasledujúca strana
 -  : predchádzajúca strana
 -  : strana pred kliknutím na prepojenie
 - Ak chcete prejsť na začiatok kapitoly, kliknite na jej názov napravo.

Pred prvým použitím

Základná príručka

Rozšírená príručka

1 Základné funkcie fotoaparátu

2 Automatický režim/ hybridný automatický režim

3 Ďalšie režimy snímania

4 Režim P

5 Režimy Tv, Av a M

6 Režim prehrávania

7 Funkcie pripojenia Wi-Fi

8 Ponuka nastavení

9 Príslušenstvo

10 Dodatok

Register

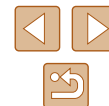

Pred prvým použitím

Úvodné informácie

Obsah balenia

Pred prvým použitím skontrolujte, či sa v balení nachádzajú nasledujúce položky. Ak niektorá z nich chýba, obráťte sa na predajcu fotoaparátu.

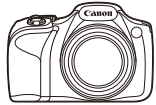

Fotoaparát



Batéria
NB-6LH*



Nabíjačka
CB-2LY/CB-2LYE



Remienok na krk



Kryt objektívu
(so šnúrkou)

* Z batérie neodlepujte lepiaci obal.

- Dodáva sa aj vytlačená dokumentácia.
- S fotoaparátom sa nedodáva pamäťová karta (📖2).

Kompatibilné pamäťové karty

Možno používať nasledujúce pamäťové karty (dostupné na predaj) bez ohľadu na ich kapacitu.

- Pamäťové karty SD*
- Pamäťové karty SDHC*
- Pamäťové karty SDXC*



* Karty vyhovujúce štandardom SD. Niektoré pamäťové karty však nemusia s fotoaparátom fungovať.

Pred prvým použitím

Základná príručka

Rozšírená príručka

1 Základné funkcie fotoaparátu

2 Automatický režim/hybridný automatický režim

3 Ďalšie režimy snímania

4 Režim P

5 Režimy Tv, Av a M

6 Režim prehrávania

7 Funkcie pripojenia Wi-Fi

8 Ponuka nastavení

9 Príslušenstvo

10 Dodatok

Register



Úvodné poznámky a právne informácie

- Zhotovením a prezretím úvodných skúšobných záberov skontrolujte, či sa správne zaznamenali. Spoločnosť Canon Inc., jej dodávateľia, pobočky a distribútori nezodpovedajú za žiadne následné škody spôsobené poruchou fotoaparátu alebo príslušenstva vrátane pamäťových kariet, ktorá má za následok nezaznamenanie snímky alebo jej zaznamenanie spôsobom, ktorý nie je čitateľný zariadeniami.
- Ak používateľ neoprávnené fotografuje alebo zaznamenáva (obraz alebo zvuk) ľudí alebo materiály chránené autorskými právami, môže tým narušiť súkromie takýchto ľudí alebo môže porušiť zákonné práva iných ľudí či spoločností vrátane autorských práv a ostatných práv duševného vlastníctva, dokonca aj vtedy, ak je takéto fotografovanie alebo zaznamenávanie určené výhradne na osobné použitie.
- Informácie o záruke na fotoaparát alebo zákaznickej podpore spoločnosti Canon nájdete v záručných informáciách dodaných so súpravou používateľských príručiek k fotoaparátu.
- Hoci sa obrazovka (monitor) vyrába postupmi, pri ktorých sa dodržiava vysoká presnosť, a viac ako 99,99 % pixelov spĺňa určené technické parametre, v zriedkavých prípadoch môžu byť niektoré pixely chybné alebo sa môžu zobrazovať ako červené alebo čierne bodky. Tento stav nesignalizuje poškodenie fotoaparátu ani neovplyvní zaznamenávanie snímky.
- Ak sa fotoaparát dlhšie používa, môže sa zahriať. Tento stav nesignalizuje poškodenie.

Pravidlá používané v tejto príručke

- Ikony používané v tejto príručke zastupujú príslušné tlačidlá a voliče fotoaparátu, na ktorých sú zobrazené alebo na ktoré sa podobajú.
- Ikony zastupujú nasledujúce tlačidlá a ovládacie prvky fotoaparátu. Okrem toho v zátvorke () je uvedené číslo prvku rovnaké ako v časti „Názvy častí“ (4).
 - ☀ Predný volič (3) na prednej strane
 - ▲ Tlačidlo Nahor (13) na zadnej strane
 - ◀ Tlačidlo Doľava (14) na zadnej strane
 - ▶ Tlačidlo Doprava (16) na zadnej strane
 - ▼ Tlačidlo Nadol (17) na zadnej strane
- Režimy snímania, ikony a texty zobrazované na displeji sú označené zátvorkami.
- ⓘ: dôležité informácie, ktoré by ste mali poznať
- 📖: poznámky a tipy na odborné používanie fotoaparátu
- 📖 xx: strany so súvisiacimi informáciami (v tomto prípade znaky „xx“ predstavujú číslo strany)
- Pokyny uvedené v tejto príručke platia pre predvolené nastavenia fotoaparátu.
- Pre väčšie pohodlie sa všetky podporované pamäťové karty jednoducho označujú ako „pamäťová karta“.
- Symboly „▶ Fotografie“ a „▶ Videosekvencie“ pod nadpismi uvádzajú, ako sa funkcia používa – či na zhotovovanie fotografií alebo videozáznamov.

Pred prvým použitím

Základná príručka

Rozšírená príručka

1 Základné funkcie fotoaparátu

2 Automatický režim/hybridný automatický režim

3 Ďalšie režimy snímania

4 Režim P

5 Režimy Tv, Av a M

6 Režim prehrávania

7 Funkcie pripojenia Wi-Fi

8 Ponuka nastavení

9 Príslušenstvo

10 Dodatok

Register



Názvy častí

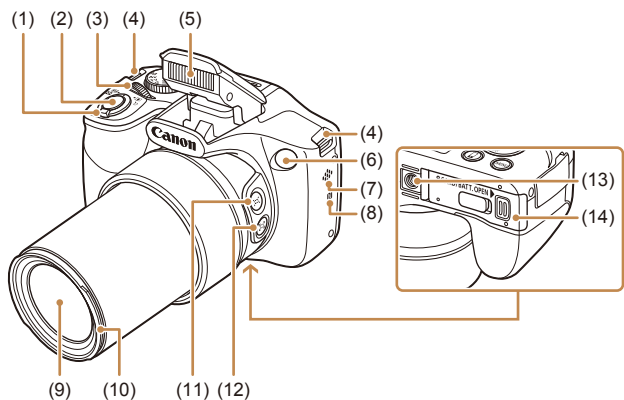

- | | |
|---|---|
| (1) Páčka zoomu
Snímanie: [ZOOM] (priblíženie teleobjektívom)]/
[WIDE] (širokouhlá poloha transfokátora)] | (7) Reproduktor |
| Prehrávanie: [Q] (zväčšenie)]/
[ZOOM] (zoznam)] | (8) [N] (značka N)* |
| (2) Tlačidlo spúšte | (9) Objektív |
| (3) Predný volič | (10) Miesto na pripojenie clony objektívu alebo adaptéra filtra |
| (4) Upevňovací prvok remienka | (11) Tlačidlo [C] (rám pri komponovaní – vyhľadávanie)] |
| (5) Blesk | (12) Tlačidlo [C] (rám pri komponovaní – zamknutie)] |
| (6) Výbojka | (13) Závit pre statív |
| | (14) Kryt pamätevej karty/kryt batérie |

* Používa sa s funkciami NFC (112).

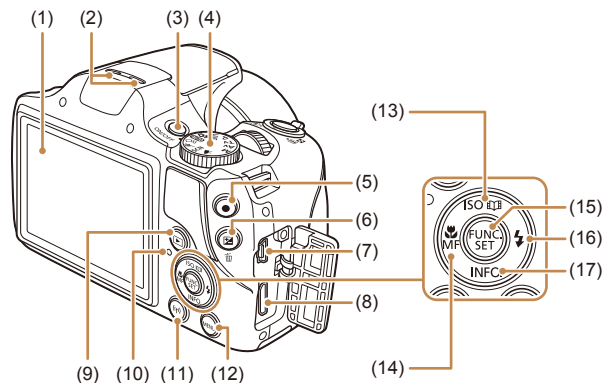

- | | |
|--|---|
| (1) Displej (monitor) | (10) Indikátor |
| (2) Mikrofón | (11) Tlačidlo [Wi-Fi] (Wi-Fi)] |
| (3) Tlačidlo ON/OFF | (12) Tlačidlo [MENU] (ponuka)] |
| (4) Otočný volič režimov | (13) Tlačidlo [ISO] (citlivosť ISO)]/
[SH] (Story Highlights)]/Nahor |
| (5) Tlačidlo videozáznamu | (14) Tlačidlo [MAGNIFY] (makrosnímky)]/
[MF] (manuálne zaostrovanie)]/Dolava |
| (6) Tlačidlo [CORRECT] (korekcia expozície)]/
[DELETE] (vymazanie jednej snímky)] | (15) Tlačidlo FUNC./SET (Funkcia/nastavenie) |
| (7) Konektor AV OUT (výstup zvuku a videa)/konektor DIGITAL | (16) Tlačidlo [FLASH] (blesk)]/Doprava |
| (8) Konektor HDMI™ | (17) Tlačidlo [INFO.] (informácia)]/Nadol |
| (9) Tlačidlo [PLAY] (prehrávanie)] | |

Pred prvým použitím

Základná príručka

Rozšírená príručka

- 1 Základné funkcie fotoaparátu
- 2 Automatický režim/hybridný automatický režim
- 3 Ďalšie režimy snímania
- 4 Režim P
- 5 Režimy Tv, Av a M
- 6 Režim prehrávania
- 7 Funkcie pripojenia Wi-Fi
- 8 Ponuka nastavení
- 9 Príslušenstvo
- 10 Dodatok

Register



Obsah

Pred prvým použitím

Úvodné informácie	2
Obsah balenia	2
Kompatibilné pamäťové karty.....	2
Úvodné poznámky a právne informácie.....	3
Pravidlá používané v tejto príručke	3
Názvy častí.....	4
Často používané funkcie fotoaparátu.....	12
Bezpečnostné pokyny	14

Základná príručka

Základné funkcie	17
Úvodné prípravy	17
Pripevnenie príslušenstva	17
Držanie fotoaparátu.....	18
Nabíjanie batérie	18
Vloženie batérie a pamäťovej karty (dostupné na predaj).....	19
Vybratie batérie a pamäťovej karty.....	19
Nastavenie dátumu a času	20
Zmena dátumu a času.....	20
Jazyk zobrazenia.....	21
Otestovanie fotoaparátu.....	22
Snímanie (režim Smart Auto)	22
Prezeranie	23
Vymazávanie snímok	24

Rozšírená príručka

1 Základné funkcie fotoaparátu	25
Zapnutie a vypnutie.....	25
Funkcie úspory energie (automatické vypnutie).....	26
Funkcia úspory energie v režime snímania.....	26
Funkcia úspory energie v režime prehrávania	26
Tlačidlo spúšte	26
Režimy snímania.....	27
Možnosti obrazoviek snímania	27
Používanie ponuky FUNC. Ponuka.....	28
Používanie obrazovky s ponukou.....	29
Klávesnica na displeji.....	30
Stav indikátora.....	30
Hodiny	31
2 Automatický režim/hybridný automatický režim	32
Snímanie použitím nastavení určených fotoaparátom	32
Snímanie (režim Smart Auto)	32
Snímanie v hybridnom automatickom režime.....	34
Prehrávanie krátkych videosekvencií	35
Fotografie a videosekvencie.....	35
Fotografie	35
Videozáznamy	35
Ikony motívov	36
Scény sériového snímania	37
Ikony stabilizácie obrazu	37
Rámy na displeji	38
Často používané užitočné funkcie.....	38
Väčšie priblíženie objektov (digitálny zoom).....	38
Jednoduché opätovné vyhľadanie objektov po manuálnom priblížení (rám pri komponovaní – vyhľadávanie).....	39

Pred prvým použitím

Základná príručka

Rozšírená príručka

1 Základné funkcie fotoaparátu

2 Automatický režim/hybridný automatický režim

3 Ďalšie režimy snímania

4 Režim P

5 Režimy Tv, Av a M

6 Režim prehrávania

7 Funkcie pripojenia Wi-Fi

8 Ponuka nastavení

9 Príslušenstvo

10 Dodatok

Register



Zabránenie strate objektu po manuálnom priblížení (rám pri komponovaní – zamknutie).....	40
Automatické priblíženie podľa pohybu objektu (Automatické priblíženie).....	41
Úprava veľkosti zobrazenia konštantnej veľkosti tváre	42
Jednoduché opätovné vyhľadanie objektov s automatickým priblížením (pomoc pri vyhľadávaní)	42
Používanie samospúšte	43
Používanie samospúšte na zabránenie chveniu fotoaparátu	43
Prispôbenie samospúšte	44
Sériové snímání.....	44
Zobrazenie snímok počas prehrávania	45
Používanie režimu identifikácie tváre	45
Osobné informácie	45
Uloženie informácií na identifikáciu tváre	46
Snímání	47
Kontrola a úprava uložených informácií	47
Prepisanie a prídanie údajov o tvári	48
Vymazanie zaregistrovaných údajov	49
Funkcie prispôbenia snímok	49
Zmena pomeru strán	49
Zmena rozlíšenia snímok (veľkosti snímok)	50
Pokyny na výber rozlíšenia na základe veľkosti papiera (pre snímky s pomerom strán 4 : 3)	50
Oprava zelenkavých oblastí snímky spôsobených ortuťovými výbojkami.....	50
Zmena kvality snímok videozáznamu.....	51
Užitočné funkcie snímání	51
Zobrazenie mriežky	51
Zväčšenie zaostrenej oblasti	52
Vypnutie automatickej úrovne	52

Zmena nastavení režimu stabilizácie obrazu	53
Vypnutie stabilizácie obrazu	53
Snímání videozáznamov s objektmi v rovnakej veľkosti, aká sa zobrazí pred snímáním	53
Prispôbenie ovládania fotoaparátu	54
Vypnutie pomocného reflektora AF	54
Zabránenie zapnutiu výbojky redukcie červených očí	54
Zmena štýlu zobrazenia snímky po jej zhotovení	55
Zmena času zobrazenia snímky po jej zhotovení	55
Zmena obrazovky zobrazenej po snímání	55
3 Ďalšie režimy snímání	56
Prispôbenie jasu a farby (ovládanie v režime živého náhľadu)	56
Vychutnávajúce si rôznych snímok z každého záberu (režim Kreativný záber)	57
Vychutnávajúce si rôznych snímok z každého záberu	57
Výber efektov.....	57
Záznam videosekvencií s rôznymi efektmi	57
Prehrávanie videozáznamov z režimu Kreativný záber	58
Snímání pohybujúcich sa objektov (šport).....	58
Špeciálne motívy	59
Používanie špeciálnych efektov	60
Snímání pomocou efektu objektívov fish-eye (efekt rybieho oka).....	60
Zábery podobajúce sa na miniatúrne modely (efekt miniatúry)	60
Rýchlosť a odhadovaná doba prehrávania (pre minútové videoklipy)	61
Snímání použitím efektu hračkárskeho fotoaparátu (efekt hračkárskeho fotoaparátu)	61
Snímání použitím efektu jemného zaostrenia.....	62
Snímání v monochromatickom režime	62

Pred prvým použitím
Základná príručka
Rozšírená príručka
1 Základné funkcie fotoaparátu
2 Automatický režim/hybridný automatický režim
3 Ďalšie režimy snímání
4 Režim P
5 Režimy Tv, Av a M
6 Režim prehrávania
7 Funkcie pripojenia Wi-Fi
8 Ponuka nastavení
9 Príslušenstvo
10 Dodatok
Register



Špeciálne režimy na iné účely.....	63
Automatické snímanie po rozpoznaní tváre (inteligentná spúšť).....	63
Automatické snímanie po rozpoznaní úsmevu.....	63
Používanie samospúšte s detekciou žmurknutia	63
Používanie samospúšte s detekciou tváre	64
Snímanie rôznych videosekvencií	65
Snímanie videosekvencií v štandardnom režime	65
Zapamätanie alebo zmena jasu snímky pred snímaním	65
Vypnutie automatickej dlhej uzávierky.....	66
Nastavenia zvuku	66
Vypnutie zvukového filtra pre veterné podmienky	66
Používanie tmiča	66
Snímanie krátkych videoklipov	67
Efekt prehrávania	67
Snímanie videosekvencií iFrame.....	67
4 Režim P.....	68
Snímanie v režime naprogramovanej automatickej expozície (režim [P]).....	68
Jas snímky (expozícia).....	69
Úprava jasu snímky (korekcia expozície)	69
Zapamätanie jasu a expozície snímky (pamäť AE).....	69
Zmena spôsobu merania.....	69
Zmena citlivosti ISO.....	70
Úprava jasu snímky (inteligentný kontrast).....	70
Farby na snímke.....	71
Zachytávanie prirodzených farieb (vyváženie bielej farby).....	71
Vlastné vyváženie bielej farby	71
Zmena odtieňov farieb na snímke (vlastné farby)	71
Prispôsobenie farieb.....	72
Rozsah pri snímaní a zaostrovanie	73

Zhotovovanie záberov zblízka (makrosnímky).....	73
Snímanie v režime manuálneho zaostrovania.....	73
Jednoduchá identifikácia oblasti zaostrenia (obrysy MF)	74
Digitálny telekonvertor	74
Zmena režimu rámu AF	75
Center/Stred	75
Režim AiAF s detekciou tváre	75
Výber objektov, na ktoré sa má zaostriť (sledovanie s AF) ...	75
Snímanie použitím pomocného automatického zaostrovania	76
Zmena nastavenia zaostrenia	77
Snímanie pomocou pamäte AF	77
Sériové snímanie, kým fotoaparát zaostruje na objekt.....	78
Blesk.....	78
Zmena režimu blesku	78
Auto/Automaticky	79
On/Zap.	79
Slow Synchro/Synchronizácia s dlhým časom uzávierky	79
Off/Vyp.....	79
Úprava korekcie expozície blesku	79
Snímanie pomocou pamäte FE.....	80
Ďalšie nastavenia	80
Zmena kompresného pomeru (kvality snímok)	80
5 Režimy Tv, Av a M.....	81
Presné expozičné časy (režim [Tv])	81
Presné hodnoty clony (režim [Av])	82
Presné expozičné časy a hodnoty clony (režim [M])	82
Úprava výkonu blesku	83

Pred prvým použitím
Základná príručka
Rozšírená príručka
1 Základné funkcie fotoaparátu
2 Automatický režim/hybridný automatický režim
3 Ďalšie režimy snímania
4 Režim P
5 Režimy Tv, Av a M
6 Režim prehrávania
7 Funkcie pripojenia Wi-Fi
8 Ponuka nastavení
9 Príslušenstvo
10 Dodatok
Register



6	Režim prehrávania	84
	Prezeranie	84
	Prepínanie medzi režimami zobrazenia	85
	Upozornenie na preexpozíciu (pre preexponované časti snímky)	86
	Histogram	86
	Obrazovka s informáciami systému GPS	86
	Prezeranie krátkych videosekvencií vytvorených v režime Kreatívny záber (videosekvencie Kreatívny záber)	86
	Prezeranie krátkych videosekvencií vytvorených pri snímaní fotografií (krátke videosekvencie)	87
	Prezeranie podľa dátumu	87
	Kontrola osôb detegovaných funkciou Identifikácia tváre	87
	Prehľadávanie a filtrovanie snímok	88
	Pohybovanie sa medzi snímkami v zozname	88
	Vyhľadávanie snímok zodpovedajúcich zadaným podmienkam	88
	Presun medzi snímkami pomocou predného voliča	89
	Zobrazovanie jednotlivých snímok v skupine	90
	Úprava informácií na identifikáciu tváre	91
	Zmena mien	91
	Vymazávanie mien	91
	Možnosti prezerania snímok	92
	Približovanie snímok	92
	Zobrazovanie prezentácií	92
	Zmena nastavení prezentácie	93
	Automatické prehrávanie súvisiacich snímok (inteligentný náhodný výber)	93
	Ochrana snímok	94
	Používanie ponuky	94
	Výber jednotlivých snímok	95
	Výber rozsahu	95

	Ochrana všetkých snímok naraz	96
	Vymazanie celej ochrany naraz	96
	Vymazávanie snímok	96
	Vymazanie viacerých snímok naraz	97
	Voľba spôsobu výberu	97
	Výber jednotlivých snímok	97
	Výber rozsahu	98
	Určenie všetkých snímok naraz	98
	Otáčanie snímok	98
	Používanie ponuky	99
	Vypnutie automatického otáčania	99
	Označovanie snímok ako obľúbených položiek	100
	Používanie ponuky	100
	Úprava fotografií	101
	Zmena veľkosti snímok	101
	Orezanie	101
	Zmena odtieňov farieb na snímke (vlastné farby)	102
	Úprava jasu snímky (inteligentný kontrast)	103
	Korekcia červených očí	103
	Úprava videosekvencií	104
	Zmenšenie veľkosti súborov	105
	Úprava krátkych videosekvencií	106
	Prezeranie albumov (Story Highlights)	106
	Podmienky extrakcie, ktoré možno zvoliť pri tvorbe albumu	106
	Pridanie sprievodnej hudby do albumu	107
	Vytvorenie albumu podľa vášho výberu	108
	Spájanie krátkych videoklipov	109
7	Funkcie pripojenia Wi-Fi	111
	Dostupné funkcie Wi-Fi	111
	Odosielanie snímok do telefónu smartphone	112

Pred prvým použitím
Základná príručka
Rozšírená príručka
1 Základné funkcie fotoaparátu
2 Automatický režim/hybridný automatický režim
3 Ďalšie režimy snímania
4 Režim P
5 Režimy Tv, Av a M
6 Režim prehrávania
7 Funkcie pripojenia Wi-Fi
8 Ponuka nastavení
9 Príslušenstvo
10 Dodatok
Register



Odosielanie snímok do telefónu smartphone kompatibilného s funkciou NFC.....	112
Pripojenie prostredníctvom funkcie NFC, keď je fotoaparát vypnutý alebo v režime snímania.....	112
Pripojenie prostredníctvom funkcie NFC, keď je fotoaparát v režime prehrávania	114
Pridanie telefónu smartphone.....	115
Používanie iného prístupového bodu	117
Predchádzajúce prístupové body	117
Ukladanie snímok do počítača	118
Príprava na registráciu počítača.....	118
Inštalácia softvéru	118
Konfigurácia počítača na pripojenie Wi-Fi (iba systém Windows)	119
Ukladanie snímok v pripojenom počítači.....	119
Kontrola kompatibility prístupového bodu	119
Používanie prístupových bodov kompatibilných s protokolom WPS.....	120
Pripájanie k prístupovým bodom uvedeným v zozname	122
Predchádzajúce prístupové body	123
Odosielanie snímok do zaregistrovanej webovej služby.....	123
Registrácia webových služieb	123
Registrácia služby CANON iMAGE GATEWAY.....	124
Registrácia iných webových služieb.....	125
Odpovedanie snímok do webových služieb.....	126
Bezdrôtová tlač snímok z pripojenej tlačiarne	127
Odosielanie snímok do iného fotoaparátu.....	128
Možnosti odosielania snímok	129
Odosielanie viacerých snímok.....	129
Výber rozsahu	129
Odosielanie snímok označených ako obľúbené položky.....	130
Poznámky k odosielaniu snímok	130

Výber počtu pixlov pri zaznamenávaní (veľkosti snímky).....	131
Pridávanie komentárov	131
Automatické odosielanie snímok (synchronizácia snímok)....	132
Úvodné prípravy	132
Príprava fotoaparátu.....	132
Príprava počítača	132
Odosielanie snímok.....	133
Zobrazenie snímok odoslaných pomocou aplikácie na synchronizáciu snímok v telefóne smartphone	133
Zobrazovanie snímok uložených vo fotoaparáte a ovládanie fotoaparátu pomocou telefónu smartphone	134
Vkladanie geografických značiek vo fotoaparáte	134
Snímanie na diaľku.....	134
Úprava alebo vymazanie nastavení pripojenia Wi-Fi	135
Úprava informácií o pripojení.....	135
Zmena prezývky zariadenia	136
Vymazanie informácií o pripojení	136
Zmena prezývky fotoaparátu	136
Obnovenie predvolených nastavení Wi-Fi.....	137
8 Ponuka nastavení.....	138
Úprava základných funkcií fotoaparátu	138
Stíšenie prevádzkových zvukov fotoaparátu	138
Nastavenie hlasitosti.....	138
Skrýtie rád a tipov.....	139
Dátum a čas	139
Svetový čas	139
Časovanie zasunutia objektívu.....	140
Používanie ekologického režimu	140
Nastavenie úspory energie.....	140
Jas displeja	141
Skrýtie úvodnej obrazovky.....	141
Formátovanie pamätových kariet	141

Pred prvým použitím
Základná príručka
Rozšírená príručka
1 Základné funkcie fotoaparátu
2 Automatický režim/ hybridný automatický režim
3 Ďalšie režimy snímania
4 Režim P
5 Režimy Tv, Av a M
6 Režim prehrávania
7 Funkcie pripojenia Wi-Fi
8 Ponuka nastavení
9 Príslušenstvo
10 Dodatok
Register



Formátovanie na nízkej úrovni	142
Číslovanie súborov	142
Ukladanie snímok podľa dátumu	143
Zobrazenie metrických a nemetrických jednotiek	143
Kontrola certifikačných značiek	143
Jazyk zobrazenia	143
Úprava ďalších nastavení	144
Obnovenie predvolených nastavení	144
9 Príslušenstvo	145
Mapa systému	145
Voliteľné príslušenstvo	146
Zdroje napájania	146
Záblesková jednotka	147
Ďalšie príslušenstvo	147
Tlačiareň	147
Ukladanie fotografií	147
Používanie voliteľného príslušenstva	148
Prehrávanie na televíznej obrazovke	148
Prehrávanie na televíznej obrazovke s vysokým rozlíšením	148
Prehrávanie na televíznej obrazovke so štandardným rozlíšením	149
Používanie clony objektívu (predávanej samostatne)	150
Používanie filtrov na objektívy (predávaných samostatne)	150
Používanie softvéru	151
Káblové pripojenie k počítaču	152
Kontrola počítačového prostredia	152
Inštalácia softvéru	152
Ukladanie snímok do počítača	152
Tlač snímok	154
Jednoduchá tlač	154

Konfigurácia nastavení tlače	155
Orezanie snímok pred tlačou	155
Výber veľkosti papiera a rozloženia pred tlačou	156
Dostupné možnosti rozloženia	156
Tlač fotografií na doklady	156
Tlač scén z videosekvencií	157
Možnosti tlače videosekvencií	157
Pridávanie snímok do zoznamu tlače (DPOF)	157
Konfigurácia nastavení tlače	157
Nastavenie tlače jednotlivých snímok	158
Nastavenie tlače rozsahu snímok	158
Nastavenie tlače všetkých snímok	158
Vymazanie všetkých snímok zo zoznamu tlače	159
Tlač snímok pridaných do zoznamu tlače (DPOF)	159
Pridávanie snímok do albumu	159
Voľba spôsobu výberu	159
Pridávanie jednotlivých snímok	159
Pridanie všetkých snímok do albumu	160
Odstránenie všetkých snímok z albumu	160
10 Dodatok	161
Odstraňovanie problémov	161
Hlásenia na displeji	165
Informácie na displeji	167
Snímanie (obrazovka s informáciami)	167
Úroveň batérií	167
Prehrávanie (obrazovka s podrobnými informáciami)	168
Súhrnné informácie o ovládacom paneli videosekvencií	168
Tabuľky funkcií a ponúk	169
Funkcie dostupné v jednotlivých režimoch snímania	169
Ponuka FUNC.	170
Karta snímania	172
Karta nastavení	176

Pred prvým použitím
Základná príručka
Rozšírená príručka
1 Základné funkcie fotoaparátu
2 Automatický režim/hybridný automatický režim
3 Ďalšie režimy snímania
4 Režim P
5 Režimy Tv, Av a M
6 Režim prehrávania
7 Funkcie pripojenia Wi-Fi
8 Ponuka nastavení
9 Príslušenstvo
10 Dodatok
Register

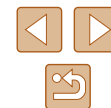

Karta Playback/Prehrávanie	176
Karta Print/Tlačiť	177
Režim prehrávania – ponuka FUNC. Ponuka	177
Bezpečnostné upozornenia pri manipulácii	177
Technické parametre	178
Fotoaparát	178
Počet záberov/doba záznamu, doba prehrávania	179
Rozsah pri snímaní	179
Počet záberov na pamäťovú kartu	180
Doba záznamu na jednu pamäťovú kartu	180
Batéria NB-6LH	181
Nabíjačka CB-2LY/CB-2LYE	181
Clona objektívu LH-DC60 (predávaná samostatne).....	181
Register	182
Opatrenia súvisiace s funkciou Wi-Fi (bezdrôtovou sieťou LAN)	184
Opatrenia súvisiace s rušením rádiovými vlnami	184
Bezpečnostné opatrenia	184
Ochranné známky a licencie	185
Prehlásenie	186

Pred prvým použitím

Základná príručka

Rozšírená príručka

1 Základné funkcie
fotoaparátu

2 Automatický režim/
hybridný automatický režim

3 Ďalšie režimy snímania

4 Režim P

5 Režimy Tv, Av a M

6 Režim prehrávania

7 Funkcie pripojenia Wi-Fi

8 Ponuka nastavení

9 Príslušenstvo

10 Dodatok

Register



Často používané funkcie fotoaparátu

Snímanie

- Používanie nastavení určených fotoaparátom (automatický režim, hybridný automatický režim)
 - [32](#), [34](#)
- Zobrazenie rôznych efektov použitých na jednotlivé zábery a videozáznam pomocou nastavení určených fotoaparátom (režim kreatívnych záberov)
 - [57](#)

Zhotovovanie dobrých záberov ľudí



Portréty
[59](#)

Snímanie špeciálnych motívov



Šport
[58](#)



Nočné motívy
[59](#)



Málo svetla
[59](#)



Ohňostrojný
[59](#)

Používanie špeciálnych efektov



Živé farby
[60](#)



Efekt plagátu
[60](#)



Efekt rybieho oka
[60](#)



Efekt miniatúry
[60](#)



Efekt hračkárskeho
fotoaparátu
[61](#)



Jemné zaostrenie
[62](#)



Monochromatický režim
[62](#)

- S úpravou nastavení snímok (ovládanie v režime živého náhľadu)
 - [56](#)
- Zaostrovanie na tváre
 - [32](#), [59](#), [75](#)
- Bez používania blesku (vypnutý blesk)
 - [32](#), [79](#)
- Snímanie vlastnej osoby (samospúšť)
 - [43](#), [64](#)
- Zhotovovanie videoklipov spoločne s fotografiami (krátka videosekvencia)
 - [34](#)

Pred prvým použitím

Základná príručka

Rozšírená príručka

1 Základné funkcie fotoaparátu

2 Automatický režim/hybridný automatický režim

3 Ďalšie režimy snímania

4 Režim P

5 Režimy Tv, Av a M

6 Režim prehrávania

7 Funkcie pripojenia Wi-Fi

8 Ponuka nastavení







9 Príslušenstvo

10 Dodatok



Register



Prezeranie

- Prezeranie snímok (režim prehrávania)
 -  84
- Automatické prehrávanie (prezentácia)
 -  92
- Na televíznej obrazovke
 -  148
- V počítači
 -  152
- Rýchle prehľadávanie snímok
 -  88
- Vymazávanie snímok
 -  96
- Automatické vytvorenie albumu
 -  106

Snímanie a prezeranie videosekvencií

- Snímanie videosekvencií
 -  32,  65
- Prezeranie videosekvencií (režim prehrávania)
 -  84



Tlač

- Tlač snímok
 -  154

Ukladanie

- Ukladanie snímok v počítači pomocou kábla
 -  152

Používanie funkcií pripojenia Wi-Fi

- Odosielanie snímok do telefónu smartphone
 -  112
- Zdieľanie snímok online
 -  123
- Odosielanie snímok do počítača
 -  118

Pred prvým použitím

Základná príručka

Rozšírená príručka

1 Základné funkcie fotoaparátu

2 Automatický režim/hybridný automatický režim

3 Ďalšie režimy snímania

4 Režim P

5 Režimy Tv, Av a M

6 Režim prehrávania

7 Funkcie pripojenia Wi-Fi

8 Ponuka nastavení

9 Príslušenstvo

10 Dodatok

Register

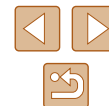

Bezpečnostné pokyny

- Pred používaním výrobku si prečítajte bezpečnostné pokyny uvedené nižšie. Výrobok vždy používajte správnym spôsobom.
- Bezpečnostné pokyny uvedené na týchto stranách majú za cieľ predísť vášmu poraneniu a poraneniu iných osôb alebo poškodeniu majetku.
- Prečítajte si aj príručky dodané so samostatne predávaným príslušenstvom, ktoré používate.



Varovanie

Označuje možnosť vážneho poranenia alebo smrti.

- Blesk nespúšťajte v blízkosti očí. Jeho intenzívne svetlo môže poškodiť zrak. Pri používaní blesku buďte predovšetkým od detí vzdialení minimálne 1 meter.
- Zariadenie skladujte mimo dosahu detí a dojčiat. Remienok omotaný okolo krku dieťaťa môže spôsobiť zadusenie. Ak výrobok používa napájací kábel, jeho náhodné omotanie okolo krku dieťaťa môže spôsobiť zadusenie.
- Používajte iba odporúčané zdroje napájania.
- Výrobok nerozoberajte, nepravujte ani ho nevystavujte pôsobeniu tepla.
- Ak je na batérii lepiaci obal, neodlepujte ho.
- Dávajte pozor, aby nedošlo k pádu výrobku, a nevystavujte ho ani silným nárazom.
- Nedotýkajte sa vnútorných častí výrobku, ak sú rozbité, napríklad v dôsledku pádu.
- Ak z výrobku začne vychádzať dym alebo zvláštny zápach, prípadne začne fungovať iným nezvyčajným spôsobom, okamžite ho prestaňte používať.
- Výrobok nečistite pomocou organických rozpúšťadiel, akými sú alkohol, benzín alebo riedidlo.

- Zabráňte kontaktu s kvapalinami a nedovoľte, aby sa dovnútra dostali kvapaliny alebo cudzie predmety. Mohlo by dôjsť k úrazu elektrickým prúdom alebo požiaru. Ak výrobok navlhne, prípadne sa dovnútra dostanú kvapaliny alebo cudzie predmety, okamžite vyberte batériu/batérie alebo ho odpojte od siete.
- Cez hľadáčik alebo vymeniteľný objektív (ak je ním model vybavený) nepozerajte na zdroje intenzívneho svetla, napríklad na slnko počas jasného dňa alebo na zdroj intenzívneho umelého svetla. Mohli by ste si poškodiť zrak.
- Fotoaparát s vymeniteľným objektívom nenechávajte na slnku bez nasadeného krytu objektívu. Môže to spôsobiť požiar.
- Ak je počas búrky výrobok zapojený do siete, nedotýkajte sa ho. Mohlo by dôjsť k úrazu elektrickým prúdom alebo požiaru. Výrobok okamžite prestaňte používať a vzdialte sa od neho.
- Používajte len odporúčanú batériu/batérie.
- Batériu/batérie nenechávajte v blízkosti priameho ohňa ani ich doň nevhadzujte. Batéria/batérie by mohli vybuchnúť alebo vytiecť a spôsobiť tak úraz elektrickým prúdom, požiar alebo poranenia. Ak vytečený elektrolyt z batérie príde do styku s očami, ústami, pokožkou alebo oblečením, postihnuté miesto okamžite opláchnite vodou.
- Ak výrobok používa nabíjačku, dodržiavajte nasledujúce pokyny.
 - Zástrčku pravidelne vyťahujte a pomocou suchej handričky utierajte prach a nečistoty nachádzajúce sa na zástrčke, na vonkajšej časti elektrickej zásuvky a na okolitých častiach.
 - Zástrčku nezasúvajte ani nevyťahujte mokrymi rukami.
 - Zariadenie nepoužívajte spôsobom, ktorý presahuje menovitý výkon elektrickej zásuvky alebo elektrického vedenia. Nepoužívajte ho, ak je zástrčka poškodená alebo ak nie je úplne zasunutá do elektrickej zásuvky.
 - Dbajte na to, aby konektory ani zástrčka neprichádzali do styku s prachom alebo kovovými predmetmi (napríklad špendlíkmi alebo kľúčmi).
 - Ak výrobok používa napájací kábel, neprerezávajte ho, nepoškodujte, nepravujte ani naň nekladte ťažké predmety. Mohlo by dôjsť k úrazu elektrickým prúdom alebo požiaru.

Pred prvým použitím

Základná príručka

Rozšírená príručka

1 Základné funkcie fotoaparátu

2 Automatický režim/hybridný automatický režim

3 Ďalšie režimy snímania

4 Režim P

5 Režimy Tv, Av a M

6 Režim prehrávania

7 Funkcie pripojenia Wi-Fi

8 Ponuka nastavení

9 Príslušenstvo

10 Dodatok

Register



- Vypnite fotoaparát na miestach, kde sa jeho používanie zakazuje. Elektromagnetické vlny vyžarované fotoaparátom by mohli brániť prevádzku elektronických prístrojov a iných zariadení. Pri používaní výrobku na miestach, kde je používanie elektronických zariadení obmedzené, napríklad na palube lietadla alebo v zdravotníckych zariadeniach, preto buďte opatrní.

- Nedovoľte, aby sa fotoaparát dlhodobo dotýkal pokožky. Aj keď sa fotoaparát nezdá horúci, môže spôsobiť nízkoteplotné popáleniny, ktoré sa prejavia začervenaním pokožky alebo pluzgiemi. Ak sa nachádzate v horúcom prostredí, prípadne ak máte zlý krvný obeh alebo necitlivú pokožku, používajte statív.

 Upozornenie	Označuje možnosť poranenia.
--	-----------------------------

- Pri prenášaní výrobku za remienok dávajte pozor, aby ste ním neudierali, nevystavovali ho silným nárazom ani otrasom ani ho nezachytili o iné predmety.

- Dávajte pozor, aby ste neudierali ani silno netlačili na objektív. Mohlo by dôjsť k poraneniu alebo poškodeniu fotoaparátu.

- Vyvarujte sa silných nárazov na displej. Ak displej praskne, môžete sa poraniť na rozbitých kúskoch.

- Pri používaní blesku dávajte pozor, aby ste ho nezakrývali prstami ani oblečením.

Mohli by ste sa popáliť alebo poškodiť blesk.

- Výrobok nepoužívajte, neukladajte ani neskladujte na nasledujúcich miestach:
 - miesta vystavené priamemu slnečnému svetlu,
 - miesta vystavené teplotám nad 40 °C,
 - vlhké alebo prašné miesta.

Mohlo by dôjsť k vytečeniu, prehriatiu alebo výbuchu batérie/batérií a následnému úrazu elektrickým prúdom, požiaru, popáleniu alebo inému poraneniu.

Prehriatie alebo poškodenie môže spôsobiť úraz elektrickým prúdom, požiar, popáleniny alebo iné poranenia.

- Dlhodobé sledovanie prechodových efektov prezentácií môže vyvolať pocity nevoľnosti.

- Ak používate voliteľné objektívy, filtre na objektív alebo adaptéry filtra, dôkladne toto príslušenstvo pripevnite.

Ak sa príslušenstvo objektívu uvoľní a vypadne, môže prasknúť a sklenené črepiny môžu spôsobiť rezná poranenia.

- Pri modeloch, ktoré automaticky vyklápajú a sklápajú blesk, dávajte pozor, aby ste si pri sklápaní blesku neprivreli prsty.

Mohli by ste sa poraniť.

Upozornenie	Označuje možnosť poškodenia majetku.
--------------------	--------------------------------------

- Nemierte fotoaparátom na zdroje intenzívneho svetla (napríklad slnko počas jasného dňa alebo zdroj intenzívneho umelého svetla). Mohli by ste poškodiť obrazový snímač alebo iné vnútorné súčasti.

- Pri používaní fotoaparátu na piesočnatej pláži alebo veternom mieste dávajte pozor, aby sa do fotoaparátu nedostal prach ani piesok.

- Pri výrobkoch, ktoré automaticky vyklápajú a sklápajú blesk, netlačte na blesk ani ho násilne neotvárajte.

Mohlo by dôjsť k poruche výrobku.

- Prach, nečistoty alebo iné cudzie predmety na blesku odstráňte pomocou vatového tampónu alebo handričky. Teplo produkované bleskom môže spôsobiť, že cudzí objekt začne dymiť alebo sa výrobok pokazí.

- Ak výrobok nepoužívate, vyberte z neho batériu/batérie a odložte ich. Vytečenie elektrolytu z batérie môže výrobok poškodiť.

- Pred likvidáciou zakryte konektory batérie/batérií pomocou pásky alebo iného izolantu.

Dotyk s inými kovovými predmetmi by mohol viesť k požiaru alebo výbuchom.

- Nepoužívanú nabíjačku odpojte od výrobku. Pri používaní ju nezakrývajte látkou ani inými predmetmi.

Ak necháte jednotku dlhý čas pripojenú k elektrickej sieti, môže sa prehriať a deformovať a spôsobiť tak požiar.

Pred prvým použitím

Základná príručka

Rozšírená príručka

1 Základné funkcie fotoaparátu

2 Automatický režim/hybridný automatický režim

3 Ďalšie režimy snímania

4 Režim P

5 Režimy Tv, Av a M

6 Režim prehrávania

7 Funkcie pripojenia Wi-Fi

8 Ponuka nastavení

9 Príslušenstvo

10 Dodatok

Register



- Špeciálne batérie nenechávajte v blízkosti domácich zvierat. Domáce zvieratá by mohli batériu prehryznúť a spôsobiť tak jej vytečenie, prehriatie alebo výbuch a následné poškodenie výrobku alebo požiar.

- Ak sa vo výrobku používa viacero batérií, naraz nepoužívajte batérie s rôznou úrovňou nabitia ani nepoužívajte staré batérie spolu s novými.

Pri vkladaní batérií dávajte pozor, aby ste nezamenili póly + a –. Mohlo by dôjsť k poruche výrobku.

- Nesadajte si, keď máte fotoaparát vo vrecku na nohaviciach. Mohlo by dôjsť k poškodeniu displeja.

- Pri vkladaní fotoaparátu do tašky dávajte pozor, aby s displejom neprišli do styku tvrdé predmety. Ak je výrobok vybavený sklápacím displejom, sklopte aj displej (smerom k telu výrobku).

- K výrobku nepripevňujte žiadne tvrdé predmety. Mohlo by dôjsť k poškodeniu displeja.

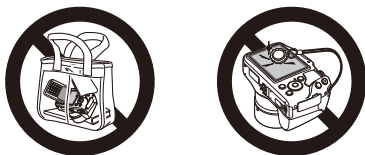

Pred prvým použitím

Základná príručka

Rozšírená príručka

1 Základné funkcie fotoaparátu

2 Automatický režim/ hybridný automatický režim

3 Ďalšie režimy snímania

4 Režim P

5 Režimy Tv, Av a M

6 Režim prehrávania

7 Funkcie pripojenia Wi-Fi

8 Ponuka nastavení

9 Príslušenstvo

10 Dodatok

Register

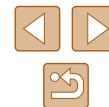

Základná príručka

Základné funkcie

Základné informácie a pokyny, od úvodných príprav po snímame a prehrávanie

Úvodné prípravy

Na snímame sa pripravte podľa nasledujúceho postupu.

Pripevnenie príslušenstva

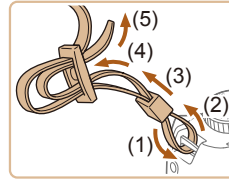

1 Pripevnite remienok.

- Dodaný remienok pripevnite k fotoaparátu podľa obrázka.
- Na druhej strane fotoaparátu pripevnite remienok rovnakým spôsobom.

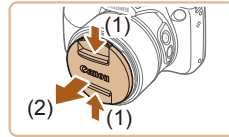

2 Nasadíte kryt objektívu.

- Z objektívu zložte kryt objektívu a jeho šnúрку pripevnite k remienku.

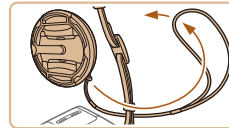

- Skôr ako fotoaparát zapnete, vždy zložte kryt objektívu. Keď kryt objektívu nepoužívate, skúste ho pripojiť k remienku na krk.
- Keď fotoaparát nepoužívate, nechajte kryt objektívu nasadený na objektíve.

Pred prvým použitím

Základná príručka

Rozšírená príručka

1 Základné funkcie fotoaparátu

2 Automatický režim/hybridný automatický režim

3 Ďalšie režimy snímame

4 Režim P

5 Režimy Tv, Av a M

6 Režim prehrávanie

7 Funkcie pripojenia Wi-Fi

8 Ponuka nastavení

9 Príslušenstvo

10 Dodatok

Register



Držanie fotoaparátu



- Založte si remienok okolo krku.
- Pri snímaní majte ramená blízko tela a pevne držte fotoaparát, aby sa nehýbal. Ak ste vykopili blesk, nezakrývajte ho prstami.

Nabíjanie batérie

Pred prvým použitím nabite batériu pomocou dodanej nabíjačky. Batériu nezabudnite nabiť, pretože fotoaparát sa nepredáva s nabitou batériou.

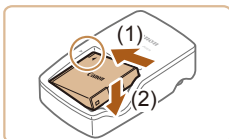

1 Vložte batériu.

- Po zarovnaní značiek ▲ na batérii a nabíjačke zatlačte batériu dovnútra (1) a nadol (2).

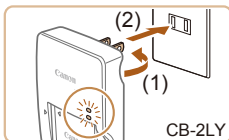

2 Nabite batériu.

- CB-2LY: Vyklopte zástrčku (1) a zasuňte nabíjačku do elektrickej zásuvky (2).
- CB-2LYE: Jeden koniec napájacieho kábla zasuňte do nabíjačky a druhý do elektrickej zásuvky.
- Indikátor nabíjania sa rozsvieti na oranžovo a začne nabíjanie.
- Po dokončení nabíjania sa indikátor rozsvieti na zeleno.

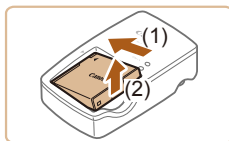
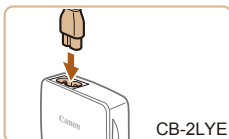

3 Vyberte batériu.

- Po odpojení nabíjačky vyberte batériu zatlačením dovnútra (1) a nahor (2).



- Ak chcete chrániť batériu a zachovať jej optimálny stav, nenabíjajte ju nepretržite dlhšie ako 24 hodín.
- Nabíjačky, ktoré majú napájací kábel: Nabíjačku ani kábel nepripievajte k iným predmetom. Mohli by ste spôsobiť poruchu alebo poškodenie výrobku.



- Podrobné informácie o dobe nabíjania, počte záberov a dobe záznamu s plne nabitou batériou nájdete v časti „Počet záberov/ doba záznamu, doba prehrávania“ (179).
- Nabité batérie sa postupne vybijajú, aj keď sa nepoužívajú. Batériu nabite v deň používania (alebo tesne predtým).
- Nabíjačku možno používať v oblastiach so striedavým prúdom a napätím 100 – 240 V (50/60 Hz). Ak majú elektrické zásuvky iný tvar, použite komerčne dostupný adaptér na zástrčku. Nikdy nepoužívajte elektrický transformátor určený na cestovanie, pretože môže poškodiť batériu.

Pred prvým použitím

Základná príručka

Rozšírená príručka

1 Základné funkcie fotoaparátu

2 Automatický režim/ hybridný automatický režim

3 Ďalšie režimy snímania

4 Režim P

5 Režimy Tv, Av a M

6 Režim prehrávania

7 Funkcie pripojenia Wi-Fi

8 Ponuka nastavení

9 Príslušenstvo

10 Dodatok

Register



Vloženie batérie a pamäťovej karty (dostupné na predaj)

Vložte dodanú batériu a pamäťovú kartu (dostupné na predaj). Pred použitím novej pamäťovej karty (alebo pamäťovej karty naformátovanej v inom zariadení) by ste mali pamäťovú kartu naformátovať v tomto fotoaparáte (📖141).

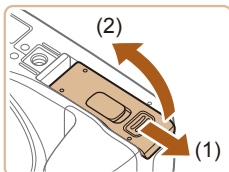

1 Otvorte kryt.

- Posuňte (1) a otvorte (2) kryt.

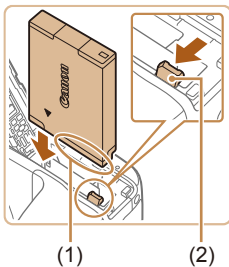

2 Vložte batériu.

- Podržte batériu tak, aby konektory (1) smerovali podľa obrázka. Potom v smere šípky stlačte záračku batérie (2) a vkladajte batériu, až kým záračka nezacvakne.
- Ak batériu vložíte nesprávnym spôsobom, nebudete ju môcť uzamknúť v správnej polohe. Vždy skontrolujte, či batériu vkladáte správnym spôsobom a či sa uzamkla.

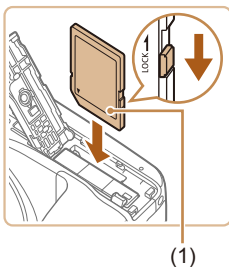

3 Skontrolujte plôšku na ochranu proti zápisu na pamäťovej karte a vložte kartu.

- Na pamäťové karty vybavené plôškou na ochranu proti zápisu nemožno zaznamenávať údaje, kým je plôška v uzamknutej polohe. Plôšku posuňte do odomknutej polohy.
- Vkladajte pamäťovú kartu so štítkom (1) otočeným podľa obrázka, až kým karta nezacvakne na mieste.

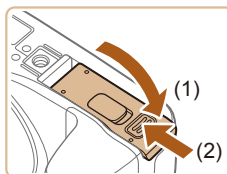

4 Zatvorte kryt.

- Sklopte kryt (1) a pri zasúvaní ho podržte stlačený, kým sa nezatvorí a nezacvakne (2).



- Informácie o tom, koľko záberov alebo akú dĺžku záznamu možno uložiť na pamäťovú kartu, nájdete v časti „Počet záberov na pamäťovú kartu“ (📖180).

■ Vybratie batérie a pamäťovej karty

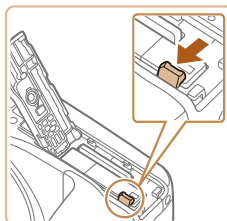

Vyberte batériu.

- Otvorte kryt a v smere šípky stlačte záračku batérie.
- Batéria sa vysunie.

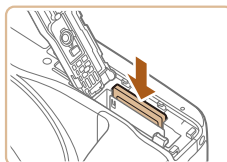

Vyberte pamäťovú kartu.

- Zatláčajte pamäťovú kartu, kým nezacvakne, a potom ju pomaly uvoľnite.
- Pamäťová karta sa vysunie.

Pred prvým použitím

Základná príručka

Rozšírená príručka

1 Základné funkcie fotoaparátu

2 Automatický režim/hybridný automatický režim

3 Ďalšie režimy snímania

4 Režim P

5 Režimy Tv, Av a M

6 Režim prehrávania

7 Funkcie pripojenia Wi-Fi

8 Ponuka nastavení

9 Príslušenstvo

10 Dodatok

Register



Nastavenie dátumu a času

Ak sa po zapnutí fotoaparátu zobrazí obrazovka [Date/Time/Dátum a čas], nasledujúcim spôsobom nastavte aktuálny dátum a čas. Informácie, ktoré týmto spôsobom zadáte, sa pri snímaní zaznamenávajú vo vlastnostiach snímky a používajú sa pri správe snímok podľa dátumu snímania alebo pri tlači snímok s dátumom.



1 Zapnite fotoaparát.

- Stlačte tlačidlo ON/OFF.
- Zobrazí sa obrazovka [Date/Time/Dátum a čas].

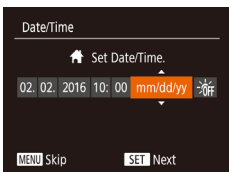

2 Nastavte dátum a čas.

- Pomocou tlačidiel [◀][▶] vyberte požadovanú možnosť.
- Pomocou tlačidiel [▲][▼] zadajte dátum a čas.
- Po dokončení stlačte tlačidlo [OK].

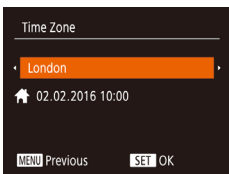

3 Nastavte domáce časové pásmo.

- Pomocou tlačidiel [◀][▶] vyberte domáce časové pásmo.



4 Dokončíte nastavenie.

- Po dokončení stlačte tlačidlo [OK]. Po zobrazení hlásenia s potvrdením sa už obrazovka nastavenia nebude zobrazovať.
- Ak chcete fotoaparát vypnúť, stlačte tlačidlo ON/OFF.



- Ak nenastavíte dátum, čas a domáce časové pásmo, obrazovka [Date/Time/Dátum a čas] sa bude zobrazovať po každom zapnutí fotoaparátu. Zadajte správne informácie.



- Ak chcete nastaviť letný čas (čas sa posunie o 1 hodinu dopredu), v kroku č. 2 vyberte ikonu [☀] a pomocou tlačidiel [▲][▼] vyberte možnosť [☀].

Zmena dátumu a času

Dátum a čas upravte podľa nasledujúcich pokynov.



1 Prejdite na obrazovku s ponukou.

- Stlačte tlačidlo [MENU].

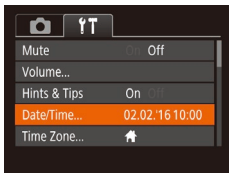

2 Vyberte položku [Date/Time/Dátum a čas].

- Posunutím páčky zoomu vyberte kartu [Y].
- Pomocou tlačidiel [▲][▼] vyberte položku [Date/Time/Dátum a čas] a stlačte tlačidlo [OK].



3 Zmeňte dátum a čas.

- Nastavenia upravte podľa kroku č. 2 v časti „Nastavenie dátumu a času“ (20).
- Stlačením tlačidla [MENU] zatvorte obrazovku s ponukou.

Pred prvým použitím

Základná príručka

Rozšírená príručka

1 Základné funkcie fotoaparátu

2 Automatický režim/hybridný automatický režim

3 Ďalšie režimy snímania

4 Režim P

5 Režimy Tv, Av a M

6 Režim prehrávania

7 Funkcie pripojenia Wi-Fi

8 Ponuka nastavení

9 Príslušenstvo

10 Dodatok

Register

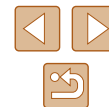



- Vďaka vstavanému akumulátoru dátumu a času tohto fotoaparátu (záložnej batérii) možno nastavenie dátumu a času zachovať približne 3 týždne po vybratí batérie.
- Po vložení nabitej batérie sa akumulátor dátumu a času nabije približne za 4 hodiny, aj keď je fotoaparát vypnutý.
- Ak sa akumulátor dátumu a času vybije, po zapnutí fotoaparátu sa zobrazí obrazovka [Date/Time/Dátum a čas]. Podľa postupu v časti „Nastavenie dátumu a času“ (📖 20) nastavte správny dátum a čas.

Jazyk zobrazenia

Podľa potreby môžete zmeniť jazyk zobrazenia.

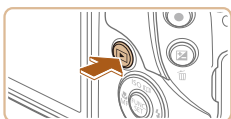

1 Prejdite do režimu prehrávania.

- Stlačte tlačidlo [▶].

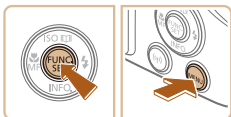

2 Prejdite na obrazovku nastavenia.

- Podržte stlačené tlačidlo [☉] a ihneď stlačte tlačidlo [MENU].

3 Nastavte jazyk zobrazenia.

- Pomocou tlačidiel [▲][▼][◀][▶] vyberte požadovaný jazyk a stlačte tlačidlo [☉].
- Po nastavení jazyka zobrazenia sa už obrazovka nastavenia nebude zobrazovať.

English	Norsk	Románá
Deutsch	Svenska	Türkçe
Français	Español	العربية
Nederlands	Ελληνικά	ភាសាខ្មែរ
Dansk	Русский	简体中文
Português	Polski	繁體中文
Suomi	Čeština	한국어



- Ak v kroku č. 2 po stlačení tlačidla [☉] a pred stlačením tlačidla [MENU] čakáte príliš dlho, zobrazí sa aktuálny čas. Zobrazenie času v takom prípade zrušte stlačením tlačidla [☉] a zopakujte krok č. 2.
- Jazyk zobrazenia môžete zmeniť aj tak, že stlačíte tlačidlo [MENU] a na karte [🔧] vyberiete položku [Language 🗣️/Jazyk 🗣️].

Pred prvým použitím

Základná príručka

Rozšírená príručka

1 Základné funkcie fotoaparátu

2 Automatický režim/ hybridný automatický režim

3 Ďalšie režimy snímania

4 Režim P

5 Režimy Tv, Av a M

6 Režim prehrávania

7 Funkcie pripojenia Wi-Fi

8 Ponuka nastavení

9 Príslušenstvo

10 Dodatok

Register



Otestovanie fotoaparátu

► Fotografie ► Videosekvencia

Podľa nasledujúcich pokynov zapnite fotoaparát, zhotovte fotografie alebo videozáznamy a prezrite si ich.

Snímanie (režim Smart Auto)

Ak chcete, aby sa pre konkrétne motívy automaticky vybrali optimálne nastavenia, určenie objektu a podmienok pri snímaní nechajte na fotoaparát.



1 Zapnite fotoaparát.

- Stlačte tlačidlo ON/OFF.
- Zobrazí sa úvodná obrazovka.



2 Prejdite do režimu [AUTO].

- Otočný volič režimov nastavte do polohy [AUTO].
- Namierte fotoaparát na objekt. Z fotoaparátu bude počas určovania motívu vychádzať zvuk slabého cvakania.
- V ľavej hornej časti displeja sa zobrazia ikony predstavujúce príslušný motív a režim stabilizácie obrazu.
- Rámy zobrazené okolo rozpoznávaných objektov signalizujú, že sa na tieto objekty zaostruje.



3 Skomponujte záber.

- Ak chcete objekt priblížiť a zväčšiť, posuňte páčku zoomu smerom k polohe [] (teleobjektív). Ak chcete objekt vzdialiť, posuňte páčku zoomu smerom k polohe [] (širokouhlá poloha).

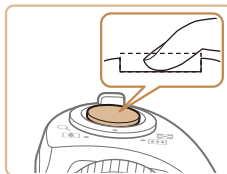
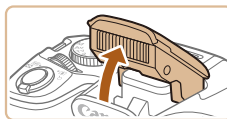
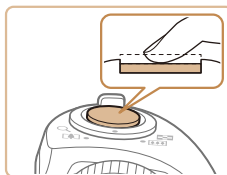

4 Začnite snímať. Snímanie fotografií

1) Zaostríte.

- Zľahka stlačte tlačidlo spúšte do polovice. Po zaostrení fotoaparát dvakrát zapípa a zobrazia sa rámy AF označujúce zaostrené oblasti snímky.
- Ak sa zobrazí hlásenie [Raise the flash/ Vyklopte blesk], prstom vyklopte blesk a pripravte ho na používanie. Ak blesk nechcete používať, zatlačte ho prstom do fotoaparátu.

2) Začnite snímať.

- Stlačte tlačidlo spúšte úplne nadol.
- Počas snímania znie zvuk uzávierky fotoaparátu. Ak ste pri slabom osvetlení vyklopili blesk, automaticky sa použije.
- Kým nedoznie zvuk uzávierky, držte fotoaparát v stabilnej polohe.
- Po zobrazení snímky sa fotoaparát vráti na obrazovku snímania.

Pred prvým použitím

Základná príručka

Rozšírená príručka

1 Základné funkcie fotoaparátu

2 Automatický režim/ hybridný automatický režim

3 Ďalšie režimy snímania

4 Režim P

5 Režimy Tv, Av a M

6 Režim prehrávania

7 Funkcie pripojenia Wi-Fi

8 Ponuka nastavení

9 Príslušenstvo

10 Dodatok

Register

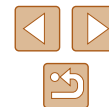



Snímanie videosekvencií

1) Spustíte snímanie.

- Stlačte tlačidlo videozáznamu. Pri spustení záznamu fotoaparát raz zapípa a zobrazí sa reťazec [● Rec/Nahrávanie] spoločne s uplynutým časom (1).
- Na hornom a dolnom okraji displeja sa zobrazia čierne pásy a objekt sa mierne zväčší. Čierne pásy označujú oblasti snímky, ktoré sa nezaznamenajú.
- Rámy zobrazené okolo rozpoznaných tvárí signalizujú, že sa na tieto tváre zaostruje.
- Po spustení zaznamenávania uvoľníte prst z tlačidla videosekvencií.



2) Dokončíte snímanie.

- Opätovným stlačením tlačidla videosekvencií zastavte snímanie. Po zastavení zaznamenávania fotoaparát dvakrát zapípa.

Prezeranie

Zhotovené snímky alebo videosekvencie si môžete pozrieť na displeji nasledujúcim spôsobom.

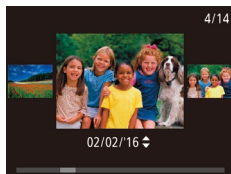
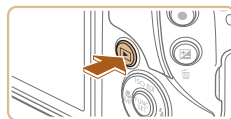

1 Prejdite do režimu prehrávania.

- Stlačte tlačidlo [▶].
- Zobrazí sa posledný záber.

2 Prehľadajte snímky.

- Ak chcete zobraziť predchádzajúcu snímku, stlačte tlačidlo [◀]. Ak chcete zobraziť nasledujúcu snímku, stlačte tlačidlo [▶].

- Ak chcete prejsť na túto obrazovku (režim zobrazenia s posunom), aspoň jednu sekundu podržte stlačené tlačidlá [◀][▶]. V tomto režime môžete snímky prehľadávať stláčaním tlačidiel [◀][▶].
- Na obrazovku jednotlivých snímok sa vrátite stlačením tlačidla [⌂].
- Videosekvencie identifikuje ikona [SET ▶]. Ak chcete videosekvencie prehrať, prejdite na krok č. 3.

Pred prvým použitím

Základná príručka

Rozšírená príručka

1 Základné funkcie fotoaparátu

2 Automatický režim/hybridný automatický režim

3 Ďalšie režimy snímania

4 Režim P

5 Režimy Tv, Av a M

6 Režim prehrávania

7 Funkcie pripojenia Wi-Fi

8 Ponuka nastavení

9 Príslušenstvo

10 Dodatok

Register





3 Prehrajte videosekvencie.

- Stlačte tlačidlo [⏮], pomocou tlačidiel [▲][▼] vyberte možnosť [▶] a znova stlačte tlačidlo [⏮].
- Spustí sa prehrávanie a po skončení videosekvencie sa zobrazí ikona [SET ▶].
- Ak chcete nastaviť hlasitosť, stláčajte tlačidlá [▲][▼].



- Ak chcete prejsť z režimu prehrávania do režimu snímania, stlačte tlačidlo spúšte do polovice.

Vymazávanie snímok

Nepotrebné snímky môžete postupne vyberať a vymazávať. Pri vymazávaní snímok buďte opatrní, pretože vymazané snímky nemožno obnoviť.

1 Vyberte snímku, ktorú chcete vymazať.

- Pomocou tlačidiel [◀][▶] vyberte požadovanú snímku.



2 Vymažte snímku.

- Stlačte tlačidlo [⏏].
- Po zobrazení hlásenia [Erase?/Vymazať?] vyberte pomocou tlačidiel [◀][▶] položku [Erase/Vymazať] a stlačte tlačidlo [⏮].
- Aktuálne zobrazená snímka sa vymaže.
- Ak chcete vymazanie zrušiť, pomocou tlačidiel [◀][▶] vyberte položku [Cancel/Zrušiť] a stlačte tlačidlo [⏮].



- Môžete vybrať viacero snímok, ktoré sa vymažú naraz (97).

Pred prvým použitím

Základná príručka

Rozšírená príručka

1 Základné funkcie fotoaparátu

2 Automatický režim/hybridný automatický režim

3 Ďalšie režimy snímania

4 Režim P

5 Režimy Tv, Av a M

6 Režim prehrávania

7 Funkcie pripojenia Wi-Fi

8 Ponuka nastavení

9 Príslušenstvo

10 Dodatok

Register



Rozšírená príručka

1

Základné funkcie fotoaparátu

Ďalšie základné funkcie a spôsoby, ako si vychutnať používanie fotoaparátu, vrátane možností snímania a prehrávania

Zapnutie a vypnutie



Režim snímania

- Stlačením tlačidla ON/OFF zapnete fotoaparát a pripravte sa na snímame.
- Ak chcete fotoaparát vypnúť, znova stlačte tlačidlo ON/OFF.

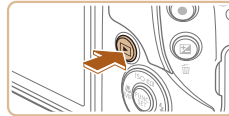

Režim prehrávania

- Stlačením tlačidla [▶] zapnete fotoaparát a zobrazte snímky.
- Ak chcete fotoaparát vypnúť, znova stlačte tlačidlo [▶].



- Ak chcete prejsť z režimu snímania do režimu prehrávania, stlačte tlačidlo [▶].
- Ak chcete prejsť z režimu prehrávania do režimu snímania, stlačte tlačidlo spúšte do polovice (26).
- Keď je fotoaparát v režime prehrávania, približne po minúte sa zasunie objektív. Kým je objektív zasunutý, môžete fotoaparát vypnúť stlačením tlačidla [▶].

Pred prvým použitím

Základná príručka

Rozšírená príručka

1 Základné funkcie fotoaparátu

2 Automatický režim/hybridný automatický režim

3 Ďalšie režimy snímania

4 Režim P

5 Režimy Tv, Av a M

6 Režim prehrávania

7 Funkcie pripojenia Wi-Fi

8 Ponuka nastavení

9 Príslušenstvo

10 Dodatok

Register



Funkcie úspory energie (automatické vypnutie)

Po určitom čase nečinnosti sa automaticky vypne displej (funkcia vypnutia displeja) aj fotoaparát, aby sa šetrila energia batérie.

Funkcia úspory energie v režime snímania

Približne po minúte nečinnosti sa automaticky vypne displej. Približne do ďalších dvoch minút sa zasunie objektiv a vypne sa aj samotný fotoaparát. Ak chcete aktivovať displej a pripraviť sa na snímame, kým je displej vypnutý a objektiv naďalej vysunutý, stlačte tlačidlo spúšte do polovice (126).

Funkcia úspory energie v režime prehrávania

Približne po piatich minútach nečinnosti sa fotoaparát automaticky vypne.



- V prípade potreby môžete deaktivovať automatické vypnutie fotoaparátu a nastaviť čas do vypnutia displeja (140).
- Funkcia úspory energie sa neaktivuje, kým je fotoaparát pripojený k iným zariadeniam prostredníctvom funkcie Wi-Fi (111) alebo k počítaču (152).

Tlačidlo spúšte

Ak chcete zhotovovať zaostrené snímky, vždy začnite podržaním tlačidla spúšte do polovice. Po zaostrení na objekt zhotovte snímku stlačením tohto tlačidla úplne nadol.

V tejto príručke sa ovládanie tlačidla spúšte opisuje ako stlačenie tlačidla do polovice alebo úplne nadol.

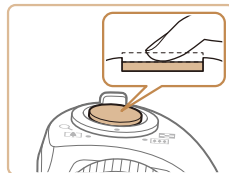

1 Stlačte tlačidlo do polovice. (Lahkým stlačením tlačidla zaostríte.)

- Stlačte tlačidlo spúšte do polovice. Fotoaparát dvakrát zapípa a okolo zaostrných oblastí snímky sa zobrazia rámy AF.

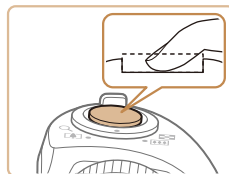

2 Stlačte tlačidlo úplne nadol. (Po stlačení do polovice zhotovte snímku úplným stlačením tlačidla.)

- Počas snímania znie z fotoaparátu zvuk uzávierky.
- Kým nedoznie zvuk uzávierky, držte fotoaparát v stabilnej polohe.



- Ak snímate bez toho, aby ste predtým stlačili tlačidlo spúšte do polovice, snímky nemusia byť ostré.
- Dĺžka prehrávania zvuku uzávierky sa líši v závislosti od času potrebného na zhotovenie snímky. Pri niektorých snímaných motívoch môže trvať dlhšie, a ak fotoaparátom pohnete (alebo ak sa pohne objekt) ešte pred doznením zvuku uzávierky, snímky budú rozmazané.

Pred prvým použitím

Základná príručka

Rozšírená príručka

1 Základné funkcie fotoaparátu

2 Automatický režim/hybridný automatický režim

3 Ďalšie režimy snímania

4 Režim P

5 Režimy Tv, Av a M

6 Režim prehrávania

7 Funkcie pripojenia Wi-Fi

8 Ponuka nastavení

9 Príslušenstvo

10 Dodatok

Register



Režimy snímania

Prístup k jednotlivým režimom snímania získate pomocou otočného voliča režimov.

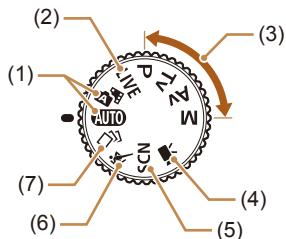

- | | |
|---|---|
| <p>(1) Automatický režim/hybridný automatický režim
Plne automatické snímame použitím nastavení určených fotoaparátom (122, 132, 134).</p> <p>(2) Režim ovládania v režime živého náhľadu
Prispôsobenie jasů a farieb snímky pri snímaní (156).</p> <p>(3) Režimy P, Tv, Av a M
Zhotovovanie rôznych záberov použitím preferovaných nastavení (168, 181).</p> | <p>(4) Režim videosekvencií
Zhotovovanie videosekvencií (165).
Vidosekvencie môžete snímať, aj keď otočný volič režimov nie je nastavený na režim videosekvencií, a to jednoduchým stlačením tlačidla videosekvencií.</p> <p>(5) Režim špeciálnych motívov
Snímame s optimálnymi nastaveniami pre špecifické motívy alebo prídanie rôznych efektov do obrázkov pri snímaní (159).</p> <p>(6) Režim Šport
Môžete snímať sériovo, kým fotoaparát zaostruje na pohybujúce sa objekty (158).</p> <p>(7) Režim kreatívnych záberov
Pomocou nastavení určených fotoaparátom môžete zachytiť viacero snímok s efektmi (157).</p> |
|---|---|

Možnosti obrazoviek snímania

Stlačením tlačidla [▼] môžete na displeji zobrazit ďalšie informácie alebo ich skryť. Podrobnosti o zobrazených informáciách nájdete v časti „Informácie na displeji“ (167).

	Zobrazia sa informácie
	Nezobrazia sa žiadne informácie



- Keď snímate pri slabom osvetlení, funkcia nočného zobrazenia automaticky zvýši jas displeja, aby ste mohli jednoduchšie skontrolovať kompozíciu záberov. Jas snímok na displeji však nemusí zodpovedať jasů vašich snímok. Skreslenie snímky na displeji ani trhaný pohyb objektov neovplyvní zaznamenané snímky.
- Možnosti obrazovky prehrávania nájdete v časti „Prepínanie medzi režimami zobrazenia“ (185).

Pred prvým použitím

Základná príručka

Rozšírená príručka

1 Základné funkcie fotoaparátu

2 Automatický režim/hybridný automatický režim

3 Ďalšie režimy snímania

4 Režim P

5 Režimy Tv, Av a M

6 Režim prehrávania

7 Funkcie pripojenia Wi-Fi

8 Ponuka nastavení

9 Príslušenstvo

10 Dodatok

Register



Používanie ponuky FUNC. Ponuka

Podľa nasledujúceho postupu môžete bežne používané funkcie nakonfigurovať prostredníctvom ponuky FUNC.

Položky a možnosti ponuky sa v jednotlivých režimoch snímania (170) alebo prehrávania (177) líšia.



1 Prejdite do ponuky FUNC.

- Stlačte tlačidlo [FUNC].



(1)

2 Vyberte položku ponuky.

- Pomocou tlačidiel [▲][▼] vyberte požadovanú položku ponuky (1) a stlačte tlačidlo [FUNC] alebo [▶].
- Dostupné možnosti (2) sú uvedené vedľa položiek ponuky napravo.
- V závislosti od položky ponuky možno funkcie nastaviť jednoduchým stlačením tlačidla [FUNC] alebo [▶], prípadne sa zobrazí ďalšia obrazovka na konfiguráciu príslušnej funkcie.



3 Vyberte možnosť.

- Pomocou tlačidiel [▲][▼] vyberte požadovanú možnosť.
- Možnosti označené ikonou [MENU] možno nakonfigurovať stlačením tlačidla [MENU].
- Stlačením tlačidla [◀] sa vrátite k položkám ponuky.



4 Dokončíte nastavenie.

- Stlačte tlačidlo [FUNC].
- Znova sa zobrazí obrazovka znázornená v kroku č. 1 pred stlačením tlačidla [FUNC] zobrazujúca nakonfigurovanú možnosť.



- Ak chcete vrátiť späť omylom vykonané zmeny nastavení, môžete obnoviť predvolené nastavenia fotoaparátu (144).

Pred prvým použitím

Základná príručka

Rozšírená príručka

1 Základné funkcie fotoaparátu

2 Automatický režim/hybridný automatický režim

3 Ďalšie režimy snímania

4 Režim P

5 Režimy Tv, Av a M

6 Režim prehrávania

7 Funkcie pripojenia Wi-Fi

8 Ponuka nastavení

9 Príslušenstvo

10 Dodatok

Register



Používanie obrazovky s ponukou

Podľa nasledujúceho postupu môžete na obrazovke s ponukou nakonfigurovať rôzne funkcie fotoaparátu. Položky ponúk sú podľa svojho účelu zoskupené na kartách, napríklad na karte snímania [📷] alebo prehrávania [▶] a pod. Dostupné položky ponuky sa líšia v závislosti od vybratého režimu snímania alebo prehrávania (📖 172 – 📖 177).



1 Prejdite na obrazovku s ponukou.

- Stlačte tlačidlo [MENU].

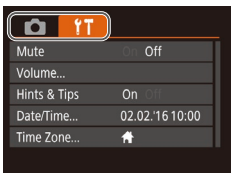

2 Vyberte kartu.

- Posunutím páčky zoomu vyberte požadovanú kartu.
- Ak ste kartu pôvodne vybrali otáčaním voliča [🔍] alebo pomocou tlačidiel [▲][▼], môžete stláčaním tlačidiel [◀][▶] prepínať medzi kartami.

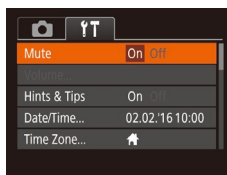
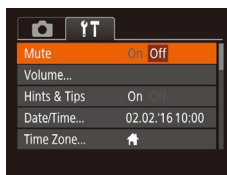

3 Vyberte položku ponuky.

- Pomocou tlačidiel [▲][▼] vyberte požadovanú položku ponuky.
- Ak chcete vybrať položky ponuky, pri ktorých sa nezobrazujú možnosti, najprv stlačením tlačidla [⊕] alebo [▶] prepnite na ďalšiu obrazovku a potom pomocou tlačidiel [▲][▼] vyberte požadovanú položku ponuky.
- Stlačením tlačidla [MENU] sa vrátite na predchádzajúcu obrazovku.

4 Vyberte možnosť.

- Pomocou tlačidiel [◀][▶] vyberte požadovanú možnosť.

5 Dokončíte nastavenie.

- Stlačením tlačidla [MENU] sa vrátite na obrazovku zobrazenú pred stlačením tlačidla [MENU] v kroku č. 1.



- Ak chcete vrátiť späť omylom vykonané zmeny nastavení, môžete obnoviť predvolené nastavenia fotoaparátu (📖 144).

Pred prvým použitím

Základná príručka

Rozšírená príručka

1 Základné funkcie fotoaparátu

2 Automatický režim/hybridný automatický režim

3 Ďalšie režimy snímania

4 Režim P

5 Režimy Tv, Av a M

6 Režim prehrávania

7 Funkcie pripojenia Wi-Fi

8 Ponuka nastavení

9 Príslušenstvo

10 Dodatok

Register



Klávesnica na displeji

Pomocou klávesnice na displeji môžete zadávať informácie ako identifikáciu tváre (145), pripojenie Wi-Fi (111) a pod. Pozor, počet a typ znakov, ktoré možno zadať, závisí od používanej funkcie.

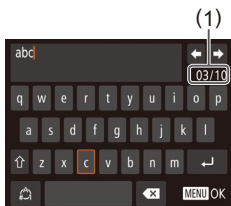

(1)

Zadávanie znakov

- Pomocou tlačidiel [▲][▼][◀][▶] vyberte požadovaný znak a stlačením tlačidla [☰] ho zadajte.
- Množstvo informácií, ktoré môžete zadať (1), sa líši v závislosti od používanej funkcie.

Presúvanie kurzora

- Vyberte položku [◀] alebo [▶] a stlačte tlačidlo [☰].

Vkladanie nového riadka

- Vyberte položku [↵] a stlačte tlačidlo [☰].

Prepínanie medzi režimami vstupu

- Ak chcete prepnúť na čísla alebo symboly, vyberte položku [123] a stlačte tlačidlo [☰].
- Ak chcete prepínať medzi veľkými a malými písmenami, vyberte položku [ABC] a stlačte tlačidlo [☰].
- Dostupné režimy vstupu sa líšia v závislosti od funkcie, ktorú používate.

Vymazávanie znakov

- Ak chcete vymazať predchádzajúci znak, vyberte položku [X] a stlačte tlačidlo [☰].
- Vybratím položky [X] a podržaním tlačidla [☰] vymažete päť znakov naraz.

Potvrdenie vstupu a návrat na predchádzajúcu obrazovku

- Stlačte tlačidlo [MENU].



Stav indikátora

Keď je fotoaparát v niektorom z nasledujúcich stavov, indikátor na zadnej strane fotoaparátu (4) bliká nazeleno.

- Pripojený k počítaču (152)
- Displej vypnutý (26, 140)
- Spúšťa sa, zaznamenáva na pamäťovú kartu alebo z nej číta
- Počas akéhokoľvek pripojenia
- Počas dlhej expozície (81, 82)
- Počas pripojenia Wi-Fi a počas dátovej komunikácie



- Keď indikátor bliká na zeleno, nikdy nevypínajte fotoaparát, neotvárajte kryt pamäťovej karty/kryt batérie, netraste fotoaparátom ani doň neudierajte. Môžete tým poškodiť snímky, fotoaparát alebo pamäťovú kartu.

Pred prvým použitím

Základná príručka

Rozšírená príručka

1 Základné funkcie fotoaparátu

2 Automatický režim/hybridný automatický režim

3 Ďalšie režimy snímania

4 Režim P

5 Režimy Tv, Av a M

6 Režim prehrávania

7 Funkcie pripojenia Wi-Fi

8 Ponuka nastavení

9 Príslušenstvo

10 Dodatok

Register



Hodiny

Môžete skontrolovať aktuálny čas.



- Podržte stlačené tlačidlo [ON/OFF].
- Zobrazí sa aktuálny čas.
- Ak počas používania funkcie hodín držíte fotoaparát vo zvislej polohe, zobrazenie na displeji sa zmení na zvislé. Farbu zobrazenia môžete zmeniť pomocou tlačidiel [◀][▶].
- Zobrazenie hodín zrušíte opätovným stlačením tlačidla [ON/OFF].



- Keď je fotoaparát vypnutý, hodiny zobrazíte stlačením a podržaním tlačidla [ON/OFF] a následným stlačením tlačidla ON/OFF.

Pred prvým použitím

Základná príručka

Rozšírená príručka

1 Základné funkcie fotoaparátu

2 Automatický režim/hybridný automatický režim

3 Ďalšie režimy snímania

4 Režim P

5 Režimy Tv, Av a M

6 Režim prehrávania

7 Funkcie pripojenia Wi-Fi

8 Ponuka nastavení

9 Príslušenstvo

10 Dodatok

Register

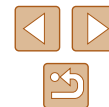

2

Automatický režim/ hybridný automatický režim

Užitečný režim na zhotovovanie jednoduchých záberov s väčšou kontrolou nad snímaním

Snímanie použitím nastavení určených fotoaparátom

Ak chcete, aby sa pre konkrétne motívy automaticky vybrali optimálne nastavenia, určenie objektu a podmienok pri snímaní nechajte na fotoaparát.

Snímanie (režim Smart Auto)

► Fotografie ► Videosekvencie



1 Zapnite fotoaparát.

- Stlačte tlačidlo ON/OFF.
- Zobrazí sa úvodná obrazovka.



2 Prejdite do režimu [AUTO].

- Otočný volič režimov nastavte do polohy [AUTO].
- Namierte fotoaparát na objekt. Z fotoaparátu bude počas určovania motívu vychádzať zvuk slabého cvakania.
- V ľavej hornej časti displeja sa zobrazia ikony predstavujúce príslušnú scénu a režim stabilizácie obrazu (📖 36, 📖 37).
- Rámy zobrazené okolo rozpoznaných objektov signalizujú, že sa na tieto objekty zaostruje.



Pred prvým použitím

Základná príručka

Rozšírená príručka

1 Základné funkcie
fotoaparátu

2 Automatický režim/
hybridný automatický režim

3 Ďalšie režimy snímania

4 Režim P

5 Režimy Tv, Av a M

6 Režim prehrávania

7 Funkcie pripojenia Wi-Fi

8 Ponuka nastavení

9 Príslušenstvo

10 Dodatok

Register

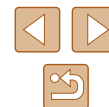

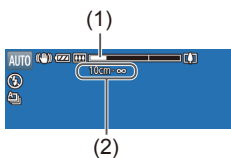

3 Skomponujte záber.

- Ak chcete objekt priblížiť a zväčšiť, posuňte páčku zoomu smerom k polohe [T] (teleobjektív). Ak chcete objekt vzdialiť, posuňte páčku zoomu smerom k polohe [W] (širokouhlá poloha). (Zobrazí sa ukazovateľ mierky (1) znázorňujúci polohu zoomu spolu so zaostranou oblasťou (2).)
- Ak chcete obraz priblížiť alebo vzdialiť rýchlo, posuňte páčku zoomu celkom smerom k polohe [T] (priblíženie teleobjektívom) alebo [W] (širokouhlá poloha). Ak chcete obraz priblížiť alebo vzdialiť pomaly, posuňte ju v požadovanom smere len mierne.

4 Začnite snímať.

Snímanie fotografií

1) Zaostríte.

- Stlačte tlačidlo spúšte do polovice. Po zaostrení fotoaparát dvakrát zapípa a zobrazia sa rámy AF označujúce zaostrené oblasti snímky.
- Keď je zaostrných viacero oblastí, zobrazí sa niekoľko rámov AF.

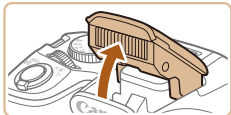
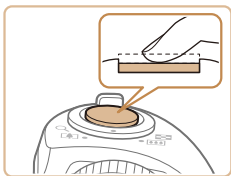

- Ak sa zobrazí hlásenie [Raise the flash/ Vyklopte blesk], nadvihnite blesk prstom, aby bol pripravený na použitie. Ak blesk nechcete používať, zatlačte ho prstom do fotoaparátu.

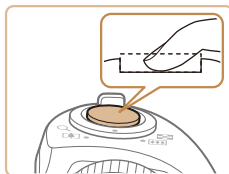

2) Začnite snímať.

- Stlačte tlačidlo spúšte úplne nadol.
- Počas snímania znie zvuk uzávierky fotoaparátu. Ak ste pri slabom osvetlení vyklopili blesk, automaticky sa použije.
- Kým nedoznie zvuk uzávierky, držte fotoaparát v stabilnej polohe.
- Po zobrazení snímky sa fotoaparát vráti na obrazovku snímania.

Snímanie videosekvencií

1) Spustíte snímání.

- Stlačte tlačidlo videozáznamu. Pri spustení záznamu fotoaparát raz zapípa a zobrazí sa reťazec [● Rec/● Nahrávanie] spoločne s uplynutým časom (1).
- Na hornom a dolnom okraji displeja sa zobrazia čierne pásy a objekt sa mierne zväčší. Čierne pásy označujú oblasti snímky, ktoré sa nezaznamenajú.
- Rámy zobrazené okolo rozpoznávaných tvárí signalizujú, že sa na tieto tváre zaostruje.
- Po spustení zaznamenávania uvoľnite prst z tlačidla videosekvencií.

2) Podľa potreby zmeňte veľkosť objektu a kompozíciu záberu.

- Ak chcete zmeniť veľkosť objektu, zopakujte postup uvedený v kroku č. 3. Pamätajte však na to, že sa zaznamenajú prevádzkové zvuky fotoaparátu. Upozorňujeme, že videosekvencie zhotovené s úrovňou priblíženia zobrazenou na modro budú vyzerať zrnito.
- Pri zmene kompozície záberov sa zaostrenie, hodnoty jasu a farby automaticky upravia.

Pred prvým použitím

Základná príručka

Rozšírená príručka

1 Základné funkcie fotoaparátu

2 Automatický režim/hybridný automatický režim

3 Ďalšie režimy snímání

4 Režim P

5 Režimy Tv, Av a M

6 Režim prehrávania

7 Funkcie pripojenia Wi-Fi

8 Ponuka nastavení

9 Príslušenstvo

10 Dodatok

Register





3) Dokončíte snímání.

- Opätovným stlačením tlačidla videosekvencií zastavte snímání. Po zastavení zaznamenávania fotoaparát dvakrát zapípa.
- Po zaplnení pamäťovej karty sa zaznamenávanie zastaví automaticky.



- Použitie blesku počas snímania signalizuje, že fotoaparát sa automaticky pokúsil zaručiť optimálne farby hlavného objektu a pozadia (vyváženie bielej farby vo viacerých oblastiach).

Snímání v hybridnom automatickom režime

► Fotografie ► Videosekvencie

Jednoduchým snímáním fotografií môžete zhotovovať krátke videosekvencie daného dňa. Pred každým záberom fotoaparát zaznamenáva 2- až 4-sekundové videoklipy scén, ktoré sa neskôr spoja do krátkej videosekvencie.

Vytvorený videozáznam možno zahrnúť do albumu Story Highlights (106).



1 Prejdite do režimu [REŽIM].

- Postupujte podľa kroku č. 2 v časti „Snímání (režim Smart Auto)“ (32) a vyberte možnosť [REŽIM].

2 Skomponujte záber.

- Podľa krokov č. 3 až 4 v časti „Snímání (režim Smart Auto)“ (32) skomponujte záber a zaostríte.
- Aby boli videosekvencie pôsobivejšie, namierte fotoaparát na objekt približne 4 sekundy pred vyhotovením fotografie.



3 Začnite snímání.

- Podľa kroku č. 4 v časti „Snímání (režim Smart Auto)“ (32) zhotovte fotografiu.
- Fotoaparát zaznamená fotografiu aj videoklip. Klip, ktorý sa ukončí fotografiou a zvukom uzávierky, tvorí jednotlivú kapitolu krátkej videosekvencie.



- Výdrž batérie v tomto režime je menšia než v režime [REŽIM], pretože krátke videozáznamy sa zaznamenávajú pri každom zábere.
- Krátka videosekvencia sa nemusí zaznamenať v prípade, že fotografiu zhotovíte ihneď po zapnutí fotoaparátu, vyberiete režim [REŽIM] alebo budete fotoaparát ovládať iným spôsobom.
- V krátkych videosekvenciách sa zaznamenajú prevádzkové zvuky fotoaparátu.



- Kvalita krátkych videosekvencií je nastavená na hodnotu [REŽIM] a nemožno ju zmeniť.
- Zvuky sa neprehrajú pri stlačení tlačidla spúšte do polovice ani pri spustení samospúšte.
- V nasledujúcich prípadoch sa krátke videosekvencie ukladajú ako samostatné súbory videosekvencií, aj keď ste ich v režime [REŽIM] zaznamenali v rovnaký deň.
 - Súbor krátkeho videozáznamu dosiahne veľkosť približne 4 GB alebo celková doba záznamu dosiahne približne 16 minút a 40 sekúnd.
 - Krátka videosekvencia je chránená (94).
 - Zmenili sa nastavenia letného času (20) alebo časového pásma (139).
 - Je vytvorený nový priečinok (143).
- Zaznamenané zvukové uzávierky nie je možné upraviť ani vymazať.
- Ak preferujete záznam krátkych videosekvencií bez fotografií, upravte nastavenie vopred. Vyberte ponuku MENU (29) > kartu [REŽIM] > [Digest Type/Typ krátkej videosekvencie] > [No Stills/Bez fotografií] (29).
- Jednotlivé kapitoly možno upravovať (106).

Pred prvým použitím

Základná príručka

Rozšírená príručka

1 Základné funkcie fotoaparátu

2 Automatický režim/hybridný automatický režim

3 Ďalšie režimy snímání

4 Režim P

5 Režimy Tv, Av a M

6 Režim prehrávania

7 Funkcie pripojenia Wi-Fi

8 Ponuka nastavení

9 Príslušenstvo

10 Dodatok

Register



Prehrávanie krátkych videosekvencií

Krátku videosekvenciu prehráte zobrazením príslušnej fotografie v režime [📷] alebo zadáním dátumu krátkej videosekvencie, ktorú chcete prehrať [📅] (87).

Fotografie a videosekvencie



- Ak počas zapínania fotoaparátu podržíte tlačidlo [▼], stlmia sa zvuky fotoaparátu. Ak chcete zvuky znova aktivovať, stlačte tlačidlo [MENU] a na karte [🔊] vyberte položku [Mute/Stlmiť]. Potom pomocou tlačidiel [◀][▶] vyberte možnosť [Off/Vyp.].

Fotografie



- Blikajúca ikona [📷] vás upozorní na väčšiu pravdepodobnosť, že snímky budú rozmazané chvením fotoaparátu. V takom prípade namontujte fotoaparát na statív alebo ho inak stabilizujte.
- Ak sú zábery tmavé aj napriek použitiu blesku, priblížte sa k objektu. Podrobné informácie o dosahu blesku nájdete v časti „Fotoaparát“ (178).
- Ak po stlačení tlačidla spúšte do polovice fotoaparát pípe len raz, objekt môže byť príliš blízko. Podrobné informácie o rozsahu zaostrenia (rozsahu pri snímaní) nájdete v časti „Rozsah pri snímaní“ (179).
- Počas snímania pri slabom osvetlení sa môže aktivovať výbojka, ktorá redukuje efekt červených očí a pomáha pri zaostrovaní.
- Blikajúca ikona [📷], ktorá sa zobrazí pri pokuse o snímkanie, signalizuje, že snímkať budete môcť až po nabití blesku. Keď bude blesk pripravený, môžete v snímaní pokračovať. Stlačte tlačidlo spúšte úplne nadol a počkajte alebo naň prestaňte tlačiť a potom ho znova stlačte.
- Zvuk uzávierky sa neprehrá počas zobrazenia ikon Spánok a Batofatá (spánok) (36).
- Zhotovovať snímky je možné aj pred zobrazením obrazovky snímania, ale v takom prípade môže predchádzajúca snímka ovplyvniť použité zaostrenie, jas a farby.



- Môžete zmeniť, ako dlho po zhotovení sa budú snímky zobrazovať (55).

Videozáznamy



- Skôr než začnete snímkať videosekvenciu, sklopte blesk prstom. Dajte pozor, aby ste sa nedotýkali mikrofónu (1) pri snímaní videosekvencie. Ak necháte blesk vyklopený alebo zablokujete mikrofón, nemusí sa zaznamenať zvuk alebo zaznamenaný zvuk môže byť tlmený.



- Počas snímania videosekvencií sa nedotýkajte iných ovládacích prvkov fotoaparátu než tlačidla videosekvencií, pretože sa zaznamenajú zvuky vydávané fotoaparátom.
- Keď sa spustí snímkanie videozáznamu, oblasť zobrazenia obrazu sa zmení a objekty sa zväčšia, aby bolo možné korigovať výrazné chvenie fotoaparátu. Ak chcete zaznamenať objekty v tej istej veľkosti, ako boli zobrazené pred záznamom, postupujte podľa krokov v časti „Snímanie videozáznamov s objektmi v rovnakej veľkosti, aká sa zobrazí pred snímaním“ (53).



- Zvuk sa zaznamená stereofónne.

Pred prvým použitím

Základná príručka

Rozšírená príručka

1 Základné funkcie fotoaparátu

2 Automatický režim/hybridný automatický režim

3 Ďalšie režimy snímania

4 Režim P

5 Režimy Tv, Av a M

6 Režim prehrávania

7 Funkcie pripojenia Wi-Fi

8 Ponuka nastavení

9 Príslušenstvo

10 Dodatok

Register



Ikony motívov

► Fotografie ► Videosekvencie

V režimoch [P] a [AUTO] sa zobrazí ikona, ktorá označuje motívy snímania určené fotoaparátom, a automaticky sa vyberú príslušné nastavenia na dosiahnutie optimálneho zaostrenia, jas a farby objektu. V závislosti od scény je možné zhotovovať sériové zábery (437).

Objekt	Pozadie				
	Normálne	Osvetlenie zozadu	Tmavé*1	Západ slnka	Reflektory
Ľudia	*2	*3		–	
Pohybujúci sa ľudia	*3	*3	–	–	–
Tiene na tvári	*2	–	–	–	–
Úsmev	*3	*3	–	–	–
Spánok	*2	*3	–	–	–
Batoľatá	*3	*3	–	–	–
Usmievajúce sa batoľatá	*3	*3	–	–	–
Spiace batoľatá	*2	*3	–	–	–
Pohybujúce sa deti	*3	*3	–	–	–
Iné objekty	*2	*3			
Iné pohybujúce sa objekty	*3	*3	–	–	–
Iné objekty v blízkosti	*2	*3	–	–	

*1 Použitie statívu.

*2 Farba pozadia ikon je svetlomodrá, keď je v pozadí modrá obloha, tmavomodrá, keď je pozadie tmavé, a sivá pre všetky ostatné pozadia.

*3 Farba pozadia ikon je svetlomodrá, keď je v pozadí modrá obloha, a sivá pre všetky ostatné pozadia.

- Farba pozadia ikon [P], [A], [M], [L] a [S] je tmavomodrá a farba pozadia ikony [P] je oranžová.
- Pri videosekvenciách sa zobrazia len ikony Ľudia, Iné objekty a Iné objekty v blízkosti.

- V režime [P] sa zobrazia len ikony Ľudia, Tiene na tvári, Iné objekty a Iné objekty v blízkosti.
- Pri záberoch pomocou samospúšte sa nezobrazia ikony týchto objektov: pohybujúci sa, usmievajúci sa alebo spiaci ľudia; usmievajúce sa alebo spiace batoľatá; pohybujúce sa deti; iné pohybujúce sa objekty.
- Ikony sa nezobrazia pre usmievajúce sa alebo spiace objekty a pohybujúce sa deti v inom režime riadenia než [A] (437, 44), a keď je položka [Hg Lamp Corr./Korekcia pre ortuťové výbojky] nastavená na hodnotu [On/Zap.] a motívy sa automaticky opravujú (50).
- Ak je blesk nastavený na možnosť [A], ikony Osvetlenie zozadu sa nezobrazia pre pohybujúce sa deti a usmievajúcich sa ľudí.
- Ikony pre batoľatá (vrátane usmievajúcich sa a spiacich batoľiat) a pohybujúce sa deti sa zobrazia v prípade, ak je funkcia [Face ID/Identifikácia tváre] nastavená na možnosť [On/Zap.] a rozpoznávajú sa tváre zaregistrovaných batoľiat (do dvoch rokov) alebo detí (od 2 do 12 rokov) (46). Preto vopred skontrolujte, či je dátum a čas správny (20).



- V závislosti od scény ikona motívu nemusí zodpovedať skutočným podmienkam snímania alebo nemusí byť možné snímať s očakávaným efektom, farbou alebo jasom. Skúste snímať v režime [P] (68).

Pred prvým použitím

Základná príručka

Rozšírená príručka

1 Základné funkcie fotoaparátu

2 Automatický režim/hybridný automatický režim

3 Ďalšie režimy snímania

4 Režim P

5 Režimy Tv, Av a M

6 Režim prehrávania

7 Funkcie pripojenia Wi-Fi

8 Ponuka nastavení

9 Príslušenstvo

10 Dodatok

Register



Scény sériového snímania

Ak fotografie snímate, kým sa zobrazujú nasledujúce ikony motívov, fotoaparát bude snímať sériovo. Ak je zobrazená niektorá z ikon v nižšie uvedenej tabuľke a tlačidlo spúšťača do polovice, zobrazí sa jedna z nasledujúcich ikon a bude vás informovať, že fotoaparát bude snímať sériovo: .

Úsmev (vrátane ikon Batofatá)	Zhotoví sa niekoľko záberov v sérii a fotoaparát zanalyzuje rôzne detaily, napríklad výraz tváří. Potom uloží snímku, ktorú určí ako najlepšiu.
Spánok (vrátane ikon Batofatá)	Nádherné snímky spiacich tváří, ktoré sa vytvárajú kombináciou záberov zhotovených v sérii, čím sa obmedzí chvenie fotoaparátu a šum na snímke. Pomocný lúč AF sa nerozsvieti, blesk sa nepoužije. Zvuk uzávierky sa neprehrá.
Deti	Fotoaparát zachytí tri po sebe idúce snímky z každého záberu, aby ste nepremeškali príležitosť na fotografovanie dieťaťa, ktoré sa pohybuje okolo vás.



- Pri niektorých motívoch sa očakávané snímky nemusia uložiť a snímky nemusia spĺňať očakávaná.
- Hodnota zaostrenia, jas snímky a farba sa určia podľa prvého záberu.



- Ak chcete zhotovovať iba samostatné snímky, stlačte tlačidlo , v ponuke vyberte možnosť a potom možnosť .

Ikony stabilizácie obrazu

► Fotografie ► Videosekvencie

Automaticky sa použije optimálna stabilizácia obrazu pre dané podmienky pri snímaní (inteligentný stabilizátor obrazu). Okrem toho sa v režimoch a [AUTO] zobrazia nasledujúce ikony.

	Stabilizácia obrazu pre fotografie (normálna)
	Stabilizácia obrazu pre fotografie pri posúvaní obrazu (posúvanie)*
	Vyrovná uhlové alebo posuvné chvenie pri zhotovovaní makrosnímky (hybridná stabilizácia obrazu). Počas nahrávania videozáznamu sa zobrazí a okrem toho vyrovná chvenie fotoaparátu.
	Stabilizácia obrazu pre videosekvencie, ktorá redukuje silné chvenie fotoaparátu, napríklad pri snímaní počas chôdze (dynamická)
	Stabilizácia obrazu pri pomalom chvení fotoaparátu, napríklad pri snímaní videosekvencií s priblížením teleobjektívom (zosilnená)
	Bez stabilizácie obrazu, pretože fotoaparát je pripevnený k statívu alebo stabilizovaný iným spôsobom. Počas zaznamenávania videosekvencií sa však zobrazí ikona a používa sa stabilizácia obrazu proti vplyvom vetra a iných zdrojov vibrácií (stabilizácia obrazu pomocou statívu).

* Zobrazuje sa pri posúvaní obrazu, keď fotoaparát sleduje pohybujúce sa objekty. Pri sledovaní objektov pohybujúcich sa horizontálne pôsobí funkcia stabilizácie obrazu iba proti vertikálnemu chveniu a horizontálna stabilizácia sa vypne. Podobne aj pri sledovaní objektov pohybujúcich sa vertikálne pôsobí funkcia stabilizácie iba proti horizontálnemu chveniu fotoaparátu.



- Ak chcete stabilizáciu obrazu zrušiť, nastavte položku [IS Mode/ Režim stabilizácie obrazu] na hodnotu [Off/Vyp.] (53). V takom prípade sa ikona stabilizácie obrazu nezobrazí.
- V režime sa nezobrazí ikona .

Pred prvým použitím

Základná príručka

Rozšírená príručka

1 Základné funkcie fotoaparátu

2 Automatický režim/ hybridný automatický režim

3 Ďalšie režimy snímania

4 Režim P

5 Režimy Tv, Av a M

6 Režim prehrávania

7 Funkcie pripojenia Wi-Fi

8 Ponuka nastavení

9 Príslušenstvo

10 Dodatok

Register



Rámy na displeji

► Fotografie ► Videosekvencie

Keď fotoaparát rozpozná objekty, na ktoré mierite, v režime [AUTO] sa na displeji zobrazia rôzne rámy.

- Okolo objektu (alebo tváre osoby), ktorý fotoaparát určí za hlavný objekt, sa zobrazí biely rám a okolo ostatných rozpoznaných tvárí sa zobrazia sivé rámy. Rámy sledujú pohybujúce sa objekty do určitej vzdialenosti, aby tieto objekty ostali zaostrené. Ak však fotoaparát rozpozná pohyb objektu, na displeji zostane len biely rám.
- Keď držíte tlačidlo spúšte stlačené do polovice a fotoaparát rozpozná pohyb objektu, zobrazí sa modrý rám a neustále sa budú upravovať hodnoty zaostrenia a jasu obrazu (pomocné AF).



- Ak sa nezobrazujú žiadne rámy, ak sa rámy nezobrazujú okolo požadovaných objektov alebo ak sa rámy zobrazujú na pozadí alebo podobných plochách, skúste snímať v režime [P] (68).

Často používané užitočné funkcie

Väčšie priblíženie objektov (digitálny zoom)

► Fotografie ► Videosekvencie

Keď sú vzdialené objekty príliš ďaleko na to, aby ste ich mohli zväčšiť pomocou optického zoomu, použijete digitálny zoom umožňujúci až približne 200-násobné zväčšenie.



1 Páčku zoomu posuňte smerom k polohe [Z].

- Podržte páčku, kým sa približovanie neskončí.
- Približovanie sa skončí po dosiahnutí najväčšej možnej úrovne priblíženia (skôr ako začne byť viditeľne zrnitá), ktorá sa zobrazí na displeji.

2 Páčku zoomu znova posuňte smerom k polohe [Z].

- Fotoaparát ešte viac priblíži objekt.
- (1) je aktuálna úroveň priblíženia.



- Pri posune páčky zoomu sa zobrazí ukazovateľ mierky, ktorý znázorňuje polohu zoomu. Farba ukazovateľa mierky sa bude meniť v závislosti od rozsahu zoomu.
 - Biely rozsah: rozsah optického zoomu, pri ktorom obraz nebude zrnitý.
 - Žltý rozsah: rozsah digitálneho zoomu, pri ktorom obraz nebude viditeľne zrnitý (ZoomPlus).
 - Modrý rozsah: rozsah optického zoomu, pri ktorom bude obraz zrnitý.
- Keďže modrý rozsah nie je dostupný pri určitých nastaveniach rozlíšenia (60), maximálnu úroveň priblíženia môžete dosiahnuť postupom podľa kroku č. 1.

Pred prvým použitím

Základná príručka

Rozšírená príručka

1 Základné funkcie fotoaparátu

2 Automatický režim/hybridný automatický režim

3 Ďalšie režimy snímania

4 Režim P

5 Režimy Tv, Av a M

6 Režim prehrávania

7 Funkcie pripojenia Wi-Fi

8 Ponuka nastavení

9 Príslušenstvo

10 Dodatok

Register





- Ak chcete digitálny zoom vypnúť, vyberte ponuku MENU (📖29) > kartu [📷] > [Digital Zoom/Digitálny zoom] > [Off/Vyp.].

Jednoduché opätovné vyhľadanie objektov po manuálnom priblížení (rám pri komponovaní – vyhľadávanie)

► Fotografie ► Videosekvencie

Ak sa vám počas priblíženia obrazu stratí sledovaný objekt, dočasným vzdialením obrazu môžete uľahčiť jeho vyhľadanie.

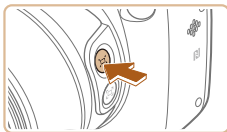

1 Vyhľadajte stratený objekt.

- Podržte stlačené tlačidlo [📷].
- Obraz na displeji fotoaparátu sa vzdiali a okolo oblasti zobrazenej pred stlačením tlačidla [📷] sa objaví biely rám.

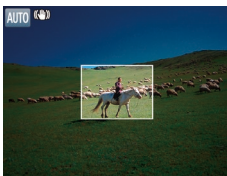

2 Opätovne vyhľadajte objekt.

- Namierte fotoaparát tak, aby objekt prešiel do bieleho rámu, a potom prestaňte tlačiť na tlačidlo [📷].
- Obnoví sa predchádzajúca úroveň zväčšenia a oblasť v bielom ráme znova vyplní obrazovku.



- Kým je obraz na displeji fotoaparátu vzdialený, nezobrazujú sa niektoré informácie o snímaní.
- Ak tlačidlo [📷] stlačíte počas snímania videosekvencií, biely rám sa nezobrazí. Pamätajte aj na to, že zmenená úroveň priblíženia a prevádzkové zvuky fotoaparátu sa zaznamenajú.



- Ak chcete snímať s úrovňou priblíženia znázornenou na obrazovke v kroku č. 1, stlačte tlačidlo spúšte úplne nadol.
- Úroveň priblíženia, ktorú fotoaparát obnoví po uvoľnení tlačidla [📷], môžete upraviť posúvaním páčky zoomu pri súčasnom podržaní tlačidla [📷], čím zmeníte veľkosť bieleho rámu.
- Ak chcete upraviť oblasť zobrazenú, keď stlačíte tlačidlo [📷], prejdite do ponuky MENU (📖29) > na kartu [📷] > položku [Display Area/Oblasť zobrazenia] a vyberte jednu z troch možností (📖29).
- Úroveň priblíženia nemožno zmeniť pomocou tlačidla [📷] ani vtedy, ak v režime samospúšte (📖43) stlačíte tlačidlo spúšte úplne nadol.

Pred prvým použitím

Základná príručka

Rozšírená príručka

1 Základné funkcie fotoaparátu

2 Automatický režim/hybridný automatický režim

3 Ďalšie režimy snímania

4 Režim P

5 Režimy Tv, Av a M

6 Režim prehrávania

7 Funkcie pripojenia Wi-Fi

8 Ponuka nastavení

9 Príslušenstvo

10 Dodatok

Register



Zabránenie strate objektu po manuálnom priblížení (rám pri komponovaní – zamknutie)

► Fotografie ► Videosekvencia

Strate objektov možno zabrániť vyrovnaním chvenia fotoaparátu počas približovania teleobjektívom a nastavením vybraného objektu do stredu obrazovky.

1 Prejdite do režimu [C].

- Priblížte teleobjektív a stlačte tlačidlo [C].
- Zobrazí sa rám [C] a použije sa stabilizácia obrazu, ktorá je optimálna pre snímame s teleobjektívom.



2 Vyberte objekt na zobrazenie v strede obrazovky.

- V strede displeja sa zobrazí rám [C].
- Namierte fotoaparát tak, aby sa rám [C] nachádzal na požadovanom objekte, a potom stlačte tlačidlo spúšte do polovice.



- Fotoaparát začne sledovať objekt tak, aby bol stále zobrazený v strede obrazovky.

3 Začnite snímať.

- Stlačte tlačidlo spúšte úplne nadol.



- Zmena kompozície snímky môže znížiť účinnosť stabilizácie obrazu alebo objekt nemusí byť zobrazený v strede displeja, čo naznačuje sivý rámik [C]. Ak k tomu dôjde, zopakujte kroky č. 1 – 2.
- Ak začnete snímať videozáznam, stabilizácia obrazu môže spôsobiť, že sa záber znova skomponuje.
- Za určitých podmienok snímania a objektov nemusia snímky vyzeráť podľa očakávania.



- Namiesto stlačenia tlačidla spúšte v kroku č. 2 môžete vybrať objekt stlačením tlačidla [C]. Pri identifikácii objektu fotoaparát zapípa a zobrazí sa ikona [C].
- Ak stlačíte tlačidlo [C], neukáže sa ikona nastavenia stabilizácie obrazu.
- Ak chcete postupne doladiť veľkosť objektov, počas zobrazenia ikony [C] posúvajte páčku zoomu.
- Ak nechcete zobraziť identifikovaný objekt v okolí stredu displeja, vyberte ponuku MENU (M) > kartu [C] > [C] Centering/Centrovanie > [Off/Vyp.]. Aktivuje sa stabilizácia obrazu optimálna pre snímame s teleobjektívom.

Pred prvým použitím

Základná príručka

Rozšírená príručka

1 Základné funkcie fotoaparátu

2 Automatický režim/hybridný automatický režim

3 Ďalšie režimy snímania

4 Režim P

5 Režimy Tv, Av a M

6 Režim prehrávania

7 Funkcie pripojenia Wi-Fi

8 Ponuka nastavení

9 Príslušenstvo

10 Dodatok

Register



Automatické priblíženie podľa pohybu objektu (Automatické priblíženie)

► Fotografie ► Videosekvencie

Fotoaparát automaticky približuje a odďaľuje obraz, aby sa na displeji zachovala konštantná veľkosť rozpoznanej tváre (75). Ak sa osoba priblíži, fotoaparát automaticky oddialí obraz a opačne. Túto veľkosť možno podľa potreby upraviť.

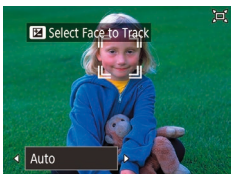
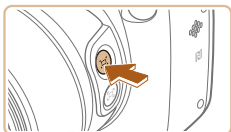

1 Prejdite do automatického režimu [□].

- Stlačte a rýchlo uvoľnite tlačidlo [□].
- Zobrazí sa ikona [□].
- Po zobrazení tváre sa objaví biely rámček. Fotoaparát automaticky priblíži osobu (objekt) tak, aby sa zместila na obrazovku.
- Pri zobrazení viacerých tvárí sa hlavný objekt zobrazí v bielom rámčeku a ďalšie tváre (maximálne dve) sa zobrazia v sivých rámčekoch. Fotoaparát automaticky priblíži osoby tak, aby sa zместili na displej.

2 Začnite snímať.

- Rámčeky sú zobrazené aj po zábere a fotoaparát záber približi automaticky.
- Ak chcete tento režim zrušiť, znova stlačte tlačidlo [□]. Zobrazí sa hlásenie [□] Auto: Off/[□] Automatický režim: vypnutý].



- Tvár sa nemusí zobrazovať s konštantnou veľkosťou vzhľadom na obrazovku pri niektorých úrovniach priblíženia alebo v prípade, ak je hlava osoby naklonená alebo nie je otočená priamo na fotoaparát.
- Počas zaznamenávania videosekvencií sa mení úroveň priblíženia a zaznamenávajú sa prevádzkové zvuky fotoaparátu.
- Pri nastavení [□] Auto: On/[□] Automatický režim: zapnutý] sa nezobrazujú niektoré informácie o snímaní a niektoré nastavenia snímania nemožno nakonfigurovať.
- Fotoaparát automaticky nepriblíži zobrazenie viacerých osôb, aby sa zместili na displej, keď sa pri snímaní videozáznamu rozpozná viacero tvárí.
- Automatické priblíženie nemožno použiť počas používania funkcie sériové snímanie.



- Ak sa v kroku č. 1 rozpoznajú viaceré tváre, stlačením tlačidla [□] vyberte tvár, ktorú chcete automaticky priblížiť.
- Ak sa osoba rozpoznaná fotoaparátom pohne smerom k okraju obrazovky, fotoaparát oddialí obraz, aby táto osoba zostala na obrazovke.
- Ak v režime samospúšte (43) stlačíte tlačidlo spúšte úplne nadol, faktor priblíženia sa následne nezmení.
- V závislosti od podmienok pri snímaní a pohybu objektu sa veľkosť tváre nemusí zachovať, aby sa objekt zместil na displej.
- Ak fotoaparát nerozpozná tvár, posuňte páčku zoomu do ľubovoľnej polohy a zastavte ju, kým sa tvár nerozpozná.

Pred prvým použitím

Základná príručka

Rozšírená príručka

1 Základné funkcie fotoaparátu

2 Automatický režim/hybridný automatický režim

3 Ďalšie režimy snímania

4 Režim P

5 Režimy Tv, Av a M

6 Režim prehrávania

7 Funkcie pripojenia Wi-Fi

8 Ponuka nastavení

9 Príslušenstvo

10 Dodatok

Register



Úprava veľkosti zobrazenia konštantnej veľkosti tváre



- Pri nastavení [Auto: On/Automatický režim: zapnutý] pomocou tlačidiel [◀][▶] alebo otáčaním voliča [☀️] vyberte požadovanú možnosť.
- Fotoaparát automaticky upraví mierku, aby sa zachovala zadaná veľkosť tváří.

Auto/ Automaticky	Fotoaparát záber automaticky priblíži podľa pohybu osoby (objektu) tak, aby ostala na displeji. Keď sa zistí viacero tváří, fotoaparát vykoná automatické priblíženie na zachovanie týchto objektov na displeji.
Face/Tvář	Tváre sa zachovávajú dostatočne veľké na to, aby bol výraz tváre jasne viditeľný.
Upper Body/ Vrchná časť tela	Tváre sa zachovávajú dostatočne malé na to, aby bola viditeľná vrchná časť tela osoby.
Whole Body/ Celé telo	Tváre sa zachovávajú dostatočne malé na to, aby bolo viditeľné celé telo osoby.
Manual/ Manuálne	Zachová sa veľkosť tváří zadaná posunutím páčky zoomu. Pohnite páčkou zoomu a po nájdení potrebnej veľkosti ju znovu pustíte.



- Veľkosť tváre možno upraviť aj v ponuke MENU (📖29) > na karte [📷] > v položkách [Auto Settings/Automatické nastavenia] > [Auto Zoom/Automatické priblíženie]. Výberom možnosti [Off/Vyp.] môžete túto funkciu vypnúť a používať iba funkciu opísanú v časti „Jednoduché opätovné vyhľadanie objektov s automatickým približovaním (pomoc pri vyhľadávaní)“.
- Po výbere možnosti [Face/Tvář], [Upper Body/Vrchná časť tela] alebo [Whole Body/Celé telo] môžete obraz približovať alebo odďaľovať pomocou páčky zoomu. Do niekoľkých sekúnd po uvoľnení páčky sa však obnoví pôvodná úroveň približenia.
- Počas záznamu videosekvencií môžete zadanú veľkosť tváre vymazať stlačením tlačidla [🗑️].
- Počas záznamu videosekvencií nemožno zmeniť veľkosť tváří.

Jednoduché opätovné vyhľadanie objektov s automatickým približením (pomoc pri vyhľadávaní)

► Fotografie ► Videosekvencie

Ak sa počas približovania stratí sledovaný objekt a pohnete fotoaparátom, aby ste ho vyhľadali, fotoaparát tento pohyb rozpozná a automaticky oddiali obraz, aby bolo vyhľadanie objektu jednoduchšie.



1 Prejdite do automatického režimu [📷] (📖41).

2 Vyhľadajte stratý objekt.

- Keď pohnete fotoaparátom, aby ste vyhľadali príslušný objekt, fotoaparát oddiali obraz, aby vám s hľadaním objektu pomohol.

3 Opätovne vyhľadajte objekt.

- Keď objekt nájdete a prestanete fotoaparátom pohybovať, fotoaparát obraz znova priblíži.

4 Začnite snímať.

- Znova stlačte tlačidlo [📷]. Zobrazí sa hlásenie [Auto: Off/Automatický režim: vypnutý] a automatické priblíženie sa zruší.

Pred prvým použitím

Základná príručka

Rozšírená príručka

1 Základné funkcie fotoaparátu

2 Automatický režim/hybridný automatický režim

3 Ďalšie režimy snímania

4 Režim P

5 Režimy Tv, Av a M

6 Režim prehrávania

7 Funkcie pripojenia Wi-Fi

8 Ponuka nastavení

9 Príslušenstvo

10 Dodatok

Register





- Kým sa okolo rozpoznanej tváre zobrazuje rám [L], fotoaparát neoddieli obraz automaticky, ani keď fotoaparátom pohnete.
- Po vypnutí funkcie opísanej v časti „Automatické priblíženie podľa pohybu objektu (Automatické priblíženie)“ sa okolo rozpoznanej tváre zobrazí rám [L] a fotoaparát automaticky oddieli obraz, keď ním pohnete.
- Približovanie nie je možné, kým je tlačidlo spúšte stlačené do polovice.
- Ak chcete túto funkciu vypnúť a používať iba funkciu opísanú v časti „Automatické približovanie na zachovanie konštantnej veľkosti tvárí“, vyberte ponuku MENU (29) > kartu [M] > položky [Auto Settings/ Automatické nastavenia] > [Seek Assist/Pomoc pri vyhľadávaní] > [Off/Vyp.].

Používanie samospúšte

► Fotografie ► Videosekvencie

Vďaka samospúšti sa môžete nachádzať na skupinových fotografiách alebo iných časovaných záberoch. Fotoaparát zhotoví snímku približne 10 sekúnd po tom, ako stlačíte tlačidlo spúšte.



1 Nakonfigurujte nastavenie.

- Stlačte tlačidlo [Fn], v ponuke vyberte možnosť [Self] a potom možnosť [10] (28).
- Po nastavení sa zobrazí ikona [Self].

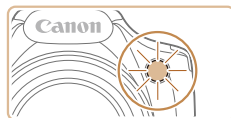

2 Začnite snímať.

- V prípade fotografií: Stlačením tlačidla spúšte do polovice zaostríte na objekt a potom stlačte tlačidlo úplne nadol.
- V prípade videosekvencií: Stlačte tlačidlo videozáznamu.
- Po spustení samospúšte bude blikať výbojka a z fotoaparátu zaznie zvuk samospúšte.
- Dve sekundy pred zhotovením záberu sa blikanie a zvuk zrýchlia. (Výbojka ostane svietiť, ak by sa použil blesk.)
- Ak chcete po spustení samospúšte zrušiť snímání, stlačte tlačidlo [MENU].
- Ak chcete obnoviť pôvodné nastavenie, v kroku č. 1 vyberte možnosť [Reset].

Používanie samospúšte na zabránenie chveniu fotoaparátu

► Fotografie ► Videosekvencie

Keďže táto možnosť spomalí uvoľnenie uzávierky až približne o dve sekundy po stlačení tlačidla spúšte, ak je fotoaparát pri stlačení tlačidla nestabilný, neovplyvní to kvalitu záberu.

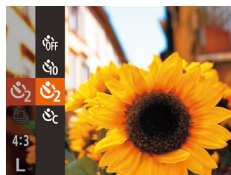

- Podľa kroku č. 1 v časti „Používanie samospúšte“ (43) vyberte možnosť [Self].
- Po nastavení sa zobrazí ikona [Self].
- Podľa kroku č. 2 v časti „Používanie samospúšte“ (43) zhotovte záber.

Pred prvým použitím

Základná príručka

Rozšírená príručka

1 Základné funkcie fotoaparátu

2 Automatický režim/hybridný automatický režim

3 Ďalšie režimy snímání

4 Režim P

5 Režimy Tv, Av a M

6 Režim prehrávania

7 Funkcie pripojenia Wi-Fi

8 Ponuka nastavení

9 Príslušenstvo

10 Dodatok

Register



Prispôsobenie samospúšte

► Fotografie ► Videosekvencie

Môžete zadať oneskorenie (0 – 30 sekúnd) a počet záberov (1 – 10).

1 Vyberte možnosť [C].

- Podľa kroku č. 1 v časti „Používanie samospúšte“ (43) vyberte možnosť [C] a stlačte tlačidlo [MENU].

2 Nakonfigurujte nastavenie.

- Pomocou tlačidiel [▲][▼] vyberte položku [Delay/Oneskorenie] alebo [Shots/Zábery].
- Pomocou tlačidiel [◀][▶] vyberte požadovanú hodnotu a stlačte tlačidlo [C].
- Po nastavení sa zobrazí ikona [C].
- Podľa kroku č. 2 v časti „Používanie samospúšte“ (43) zhotovte záber.

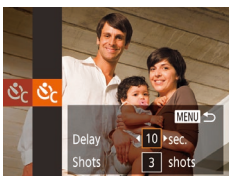

- Prí videosekvenciách zhotovovaných pomocou samospúšte predstavuje položka [Delay/Oneskorenie] oneskorenie pred spustením zaznamenávania, ale nastavenie [Shots/Zábery] nemá žiadny účinok.



- Keď nastavíte viacero záberov, jas snímky a vyváženie bielej farby sa určia podľa prvého záberu. Keď sa použije blesk alebo keď nastavíte zhotovenie veľkého počtu záberov, prestávka medzi jednotlivými zábermi bude väčšia. Po zaplnení pamäťovej karty sa snímání automaticky zastaví.
- Keď zadáte dlhšie oneskorenie než dve sekundy, dve sekundy pred zhotovením záberu sa zrýchli blikanie výbojky aj zvuk samospúšte. (Výbojka ostane svieťiť, ak by sa použil blesk.)

Sériové snímání

► Fotografie ► Videosekvencie

Ak chcete snímať sériovo, v režime [AUTO] podržte tlačidlo spúšte stlačené úplne nadol.

Podrobné informácie o rýchlosti sériového snímání nájdete v časti „Fotoaparát“ (178).



1 Nakonfigurujte nastavenie.

- Stlačte tlačidlo [C], v ponuke vyberte možnosť [A] a potom možnosť [C] (28).
- Po nastavení sa zobrazí ikona [C].

2 Začnite snímať.

- Ak chcete snímať sériovo, podržte tlačidlo spúšte stlačené úplne nadol.



- Počas sériového snímání sa hodnoty zaostrenia a expozície zapamätajú podľa pozície alebo úrovne určenej pri stlačení tlačidla spúšte do polovice.
- Nemožno používať so samospúšťou (43).
- V závislosti od podmienok pri snímání, nastavení fotoaparátu a polohy zoomu môže fotoaparát dočasne prestať snímať alebo sa môže sériové snímání spomaliť.
- Snímání sa môže spomaliť aj v súvislosti s narastajúcim počtom záberov.
- Snímání sa môže spomaliť v prípade, ak sa používa blesk.
- Vyváženie bielej farby viacerých oblastí (50) nie je k dispozícii. Podobne aj položka [Hg Lamp Corr./Korekcia pri ortuťovej výbojke] (50) sa nastaví na hodnotu [Off/Vyp.] a nemožno ju zmeniť.

Pred prvým použitím

Základná príručka

Rozšírená príručka

1 Základné funkcie fotoaparátu

2 Automatický režim/hybridný automatický režim

3 Ďalšie režimy snímání

4 Režim P

5 Režimy Tv, Av a M

6 Režim prehrávania

7 Funkcie pripojenia Wi-Fi

8 Ponuka nastavení

9 Príslušenstvo

10 Dodatok

Register

















Zobrazenie snímok počas prehrávania

Každý súbor snímok zhotovených v sérii sa považuje za jednu skupinu, a preto sa zobrazí iba prvá snímka z príslušnej skupiny. V ľavej hornej časti displeja sa zobrazí ikona [SET ], ktorá označuje, že snímka je súčasťou skupiny.



- Pri vymazaní snímky zaradenej do skupiny (96) sa vymažú aj všetky snímky v príslušnej skupine.



- Zoskupené snímky možno prehrávať jednotlivo (90) a nezoskupené (90).
- Ochranou (94) snímky zaradenej do skupiny nastavíte ochranu všetkých snímok v príslušnej skupine.
- Ak sa zoskupené snímky prezerajú individuálne pomocou funkcie vyhľadávania snímok (88) alebo inteligentného náhodného výberu (93), zoskupenie snímok sa dočasne zruší.
- Pri zoskupených snímkach nie sú k dispozícii nasledujúce úkony: úprava informácií na identifikáciu tváre (91), zväčšenie (92), označovanie ako obľúbených položiek (100), úpravy (101), tlač (154), nastavenie tlače jednotlivých snímok (158) ani pridávanie do albumu (159). Ak chcete tieto operácie vykonať, zobrazte zoskupené snímky jednotlivo (90) alebo najprv zrušte ich zoskupenie (90).

Používanie režimu identifikácie tváre

Ak dopredu zaregistrujete osoby, pri snímaní bude fotoaparát zisťovať prítomnosť tváre daných osôb a preferovať pre ne zaostrenie, jas a farby. V režime [AUTO] dokáže fotoaparát zisťovať prítomnosť batoliat a detí v závislosti od zaregistrovaných narodenín a počas snímania bude pre nich optimalizovať nastavenia.

Táto funkcia je tiež užitočná pri vyhľadávaní konkrétnej zaregistrovanej osoby medzi množstvom fotografií (88).

Registrácia osôb dopredu je taktiež dobrým spôsobom na ich ľahký výber do albumu Story Highlights (106).

Osobné informácie

- Vo fotoaparáte budú uložené informácie ako napríklad obrázky tváre (informácie o tvári), ktoré ste zaregistrovali do funkcie Identifikácia tváre, a osobné údaje (meno, narodeniny). Okrem toho, ak fotoaparát zistí prítomnosť zaregistrovaných osôb, ich mená uloží do fotografií. Pri používaní funkcie Identifikácia tváre buďte opatrní pri zdieľaní fotoaparátu alebo týchto snímok s inými osobami, príp. pri zverejňovaní snímok online, kde ich môže vidieť mnoho iných osôb.
- Pri likvidácii fotoaparátu alebo jeho predaji inej osobe potom, ako ste používali funkciu Identifikácia tváre, skontrolujte, či ste z fotoaparátu vymazali všetky údaje (tváre, mená a narodeniny) (49).

Pred prvým použitím

Základná príručka

Rozšírená príručka

1 Základné funkcie fotoaparátu

2 Automatický režim/hybridný automatický režim

3 Ďalšie režimy snímania

4 Režim P

5 Režimy Tv, Av a M

6 Režim prehrávania

7 Funkcie pripojenia Wi-Fi

8 Ponuka nastavení

9 Príslušenstvo

10 Dodatok

Register



Uloženie informácií na identifikáciu tváre

Môžete zaregistrovať informácie (údaje o tvári, mená, narodeniny) pre maximálne 12 osôb, ktoré chcete používať s funkciou Identifikácia tváre.

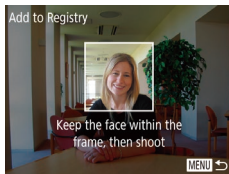
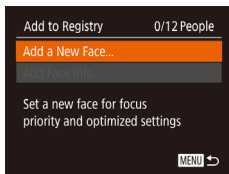
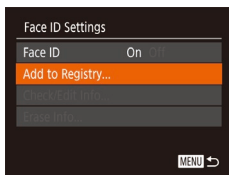
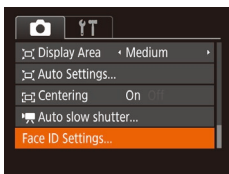

1 Prejdite na obrazovku nastavenia.

- Stlačte tlačidlo [MENU], na karte [📷] vyberte položku [Face ID Settings/ Nastavenia identifikácie tváre] a stlačte tlačidlo [📄] (📖29).

- Pomocou tlačidiel [▲][▼] vyberte položku [Add to Registry/Pridať do registra] a stlačte tlačidlo [📄].

- Pomocou tlačidiel [▲][▼] vyberte položku [Add a New Face/Pridať novú tvár] a stlačte tlačidlo [📄].

2 Zaregistrujte údaje o tvári.

- Fotoaparát namierite tak, aby sa tvár osoby, ktorú chcete zaregistrovať, nachádzala vo vnútri sivého rámu v strede displeja.
- Skontrolujte, či sa na tvári zobrazuje biely rám indikujúci jej rozpoznanie, a zhotovte snímku.
- Ak fotoaparát nerozpozná tvár, nie je možné zaregistrovať údaje o tvári.

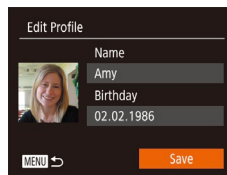
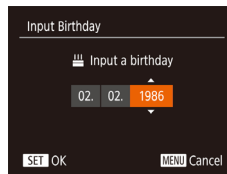
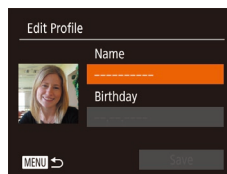
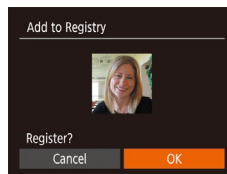

- Po zobrazení hlásenia [Register?/ Registrovať?] vyberte pomocou tlačidiel [◀][▶] položku [OK] a stlačte tlačidlo [📄].
- Zobrazí sa obrazovka [Edit Profile/ Upraviť profil].

3 Uložte meno a narodeniny príslušnej osoby.

- Stlačením tlačidla [📄] zobrazte klávesnicu a zadajte meno (📖30).

- Ak chcete uložiť narodeniny, na obrazovke [Edit Profile/Upraviť profil] vyberte pomocou tlačidiel [▲][▼] položku [Birthday/ Narodeniny] a stlačte tlačidlo [📄].

- Pomocou tlačidiel [◀][▶] vyberte požadovanú možnosť.

- Pomocou tlačidiel [▲][▼] zadajte dátum.

- Po dokončení stlačte tlačidlo [📄].

4 Uložte nastavenia.

- Pomocou tlačidiel [▲][▼] vyberte položku [Save/Uložiť] a stlačte tlačidlo [📄].

- Po zobrazení hlásenia vyberte pomocou tlačidiel [◀][▶] položku [Yes/Áno] a stlačte tlačidlo [📄].

Pred prvým použitím

Základná príručka

Rozšírená príručka

1 Základné funkcie fotoaparátu

2 Automatický režim/ hybridný automatický režim

3 Ďalšie režimy snímania

4 Režim P

5 Režimy Tv, Av a M

6 Režim prehrávania

7 Funkcie pripojenia Wi-Fi

8 Ponuka nastavení

9 Príslušenstvo

10 Dodatok

Register

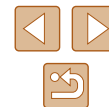

5 Pokračujte v registrácii údajov o tvári.

- Ak chcete zaregistrovať až štyri ďalšie položky údajov o tvári, opakujte krok č. 2.
- Registrované tváre je ľahšie identifikovať, ak ste okrem pohľadu spredu pridali aj ďalšie informácie o nich, ako napríklad záber z profilu, s úsmevom, v interiéri a v exteriéri.



- Pri postupe podľa kroku č. 2 sa blesk nepoužíja.
- Ak v kroku č. 3 nezaregistrujete narodeniny, ikony Batofatá ani Deti (📖36) sa v režime [AUTO] nezobrazia.



- Uložené informácie o tvári môžete prepísať alebo pridať neskôr, pokiaľ ste nezaplnili všetkých päť priečinkov na informácie o tvári (📖46).

Snímanie

Ak dopredu zaregistrujete osoby, pri snímaní bude fotoaparát uprednostňovať dané osoby ako hlavný objekt a optimalizovať pre ne zaostrenie, jas a farby.

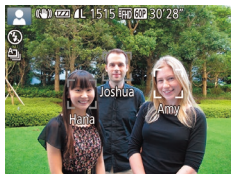

- Ak namierite fotoaparát na objekt a ten rozpozná ďalších ľudí, zobrazí ich mená (maximálne 3).
- Začnite snímať.
- Zobrazené mená sa zaznamenajú do fotografií. Mená (max. 5 osôb) sa vo fotografiách zaznamenajú aj v prípade, ak fotoaparát zistí prítomnosť osôb, ale nezobrazí ich mená.



- Ak iné ako zaregistrované osoby majú podobné črty tváre ako zaregistrované osoby, fotoaparát ich môže mylne označiť za zaregistrované osoby.



- Fotoaparát nemusí správne zistiť prítomnosť zaregistrovaných osôb v prípade, ak sa, zachytená snímka alebo motív značne odlišujú od zaregistrovaných údajov o tvári.
- Ak fotoaparát nedeteguje zaregistrovanú tvár alebo ju deteguje s ťažkosťami, zaregistrované údaje prepíšte novými informáciami o tvári. Ak údaje o tvári zaregistrujete priamo pred snímaním, fotoaparát ľahšie rozozná zaregistrované tváre.
- Ak fotoaparát mylne deteguje inú osobu a budete pokračovať v snímaní, počas prehrávania môžete upraviť alebo vymazať meno zaznamenané vo fotografii (📖91).
- Keďže tváre batoliat a detí sa počas ich rastu rýchlo menia, mali by ste pravidelne aktualizovať údaje o ich tvári (📖46).
- Ak nechcete, aby sa mená zaznamenávali v snímkach, vyberte položku [Face ID Settings/Nastavenia identifikácie tváre] na karte [📷], potom možnosť [Face ID/Identifikácia tváre] a napokon možnosť [Off/Vyp.].
- Mená zaznamenané vo fotografiách môžete skontrolovať na obrazovke prehrávania (obrazovka s jednoduchými informáciami) (📖85).
- V režime [📷] sa na obrazovke snímania nezobrazujú mená, ale zaznamenajú sa vo fotografiách.
- Mená zaznamenané pri sériovom snímaní (📖44, 📖78) sa budú zaznamenávať v rovnakej pozícii ako pri prvom zábere. Mená sa v ďalších snímkach zaznamenajú v rovnakej pozícii ako pri prvom zábere, aj ak sa objekty pohnú.

Kontrola a úprava uložených informácií

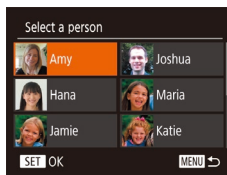
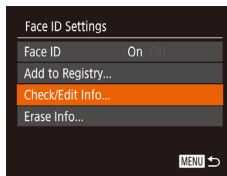

1 Prejdite na obrazovku [Check/Edit Info/Skontrolovať alebo upraviť informácie].

- Podľa kroku č. 1 v časti „Uloženie informácií na identifikáciu tváre“ (📖46) vyberte položku [Check/Edit Info/Skontrolovať alebo upraviť informácie] a stlačte tlačidlo [📷].

2 Vyberte osobu, ktorej informácie chcete skontrolovať alebo upraviť.

- Pomocou tlačidiel [▲][▼][◀][▶] vyberte osobu, ktorej informácie chcete skontrolovať alebo upraviť, a stlačte tlačidlo [📷].

Pred prvým použitím

Základná príručka

Rozšírená príručka

1 Základné funkcie fotoaparátu

2 Automatický režim/hybridný automatický režim

3 Ďalšie režimy snímania

4 Režim P

5 Režimy Tv, Av a M

6 Režim prehrávania

7 Funkcie pripojenia Wi-Fi

8 Ponuka nastavení

9 Príslušenstvo

10 Dodatok

Register



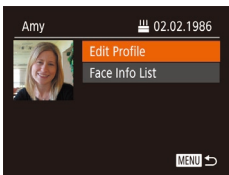

3 Podľa potreby skontrolujte alebo upravte informácie.

- Ak chcete skontrolovať meno alebo narodeniny, pomocou tlačidiel [▲][▼] vyberte položku [Edit Profile/Upraviť profil] a stlačte tlačidlo [⊕]. Na zobrazenej obrazovke môžete upraviť meno alebo narodeniny podľa postupu uvedeného v kroku č. 3 časti „Uloženie informácií na identifikáciu tváre“ (📖46).
- Ak chcete skontrolovať informácie o tvári, vyberte položku [Face Info List/Zoznam informácií o tvári] (pomocou tlačidiel [▲][▼]) a stlačte tlačidlo [⊕]. Na zobrazenej obrazovke stlačte tlačidlo [⊕], pomocou tlačidiel [▲][▼][◀][▶] vyberte informácie o tvári, ktoré chcete vymazať, a stlačte tlačidlo [⊕]. Po zobrazení hlásenia [Erase?/Vymazať?] vyberte možnosť [OK] (tlačidlami [◀][▶]) a stlačením tlačidla [⊕] vymažete informácie o tvárach.



- Aj keď v položke [Edit Profile/Upraviť profil] zmeníte mená, mená zaznamenané v predtým zhotovených fotografiách zostanú rovnaké.

Prepísanie a pridanie údajov o tvári

Existujúce údaje o tvári môžete prepísať novými. Údaje o tvári by ste mali pravidelne aktualizovať, hlavne pri batoláčoch a deťoch, pretože sa počas ich rastu rýchlo menia. Ak ste ešte nevyplnili všetkých päť pozícií tváre, môžete tiež pridať údaje o tvári.

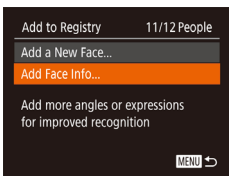

1 Prejdite na obrazovku [Add Face Info/Pridať informácie o tvári].

- Podľa kroku č. 1 v časti „Uloženie informácií na identifikáciu tváre“ (📖46) vyberte položku [Add Face Info/Pridať informácie o tvári] a stlačte tlačidlo [⊕].

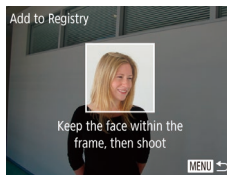
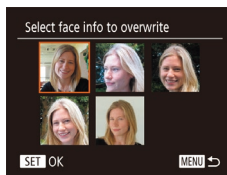
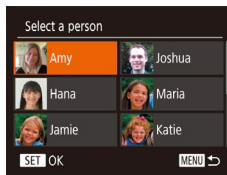

2 Vyberte meno osoby, ktorým chcete prepísať pôvodné meno.

- Pomocou tlačidiel [▲][▼][◀][▶] vyberte meno osoby, ktorej údaje o tvári chcete prepísať, a stlačte tlačidlo [⊕].
- Ak už sú uložené informácie o tvári piatich osôb, zobrazí sa hlásenie. Pomocou tlačidiel [◀][▶] vyberte položku [OK] a stlačte [⊕].
- Ak je uložených menej než štyri položky informácií o tvári, podľa kroku č. 4 pridajte informácie o tvári.

3 Vyberte údaje o tvári, ktoré chcete prepísať.

- Pomocou tlačidiel [▲][▼][◀][▶] vyberte údaje o tvári, ktoré chcete prepísať, a stlačte tlačidlo [⊕].

4 Zaregistrujte údaje o tvári.

- Podľa kroku č. 2 v časti „Uloženie informácií na identifikáciu tváre“ (📖46) zhotovte snímku a potom zaregistrujte údaje o novej tvári.
- Registrované tváre je ľahšie identifikovať, ak ste okrem pohľadu spredu pridalí aj ďalšie informácie o nich, ako napríklad záber z profilu, s úsmevom, v interiéri a v exteriéri.

Pred prvým použitím

Základná príručka

Rozšírená príručka

1 Základné funkcie fotoaparátu

2 Automatický režim/hybridný automatický režim

3 Ďalšie režimy snímania

4 Režim P

5 Režimy Tv, Av a M

6 Režim prehrávania

7 Funkcie pripojenia Wi-Fi

8 Ponuka nastavení

9 Príslušenstvo

10 Dodatok

Register





- Ak je vyplnených všetkých päť informačných pozícií, nie je možné pridať údaje o tvári. Podľa krokov vyššie prepíšete údaje o tvári.
- Podľa krokov vyššie môžete uložiť nové informácie o tvári v prípade, že sú voľné štyri alebo menej priečinkov, nemôžete však prepísať žiadne informácie o tvári. Najprv vymažte nežiaduce existujúce údaje (📖47) a potom podľa potreby zaregistrujte údaje o novej tvári (📖46).

Vymazanie zaregistrovaných údajov

Informácie uložené pomocou funkcie identifikácie tváre (informácie o tvári, meno, narodeniny) môžete vymazať. Mená zaznamenané na predtým zhotovených snímkoch sa však nevymažú.

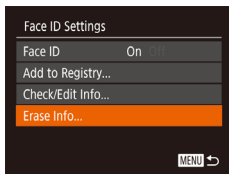

1 Prejdite na obrazovku [Erase Info/Vymazať údaje].

- Postupujte podľa kroku č. 1 v časti „Uloženie informácií na identifikáciu tváre“ (📖46) a vyberte položku [Erase Info/Vymazať údaje].

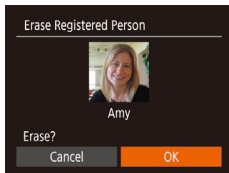

2 Vyberte meno osoby, ktorej údaje chcete vymazať.

- Pomocou tlačidiel [▲][▼][◀][▶] vyberte meno osoby, ktorú chcete vymazať, a stlačte tlačidlo [📖].
- Po zobrazení hlásenia [Erase?/Vymazať?] vyberte pomocou tlačidiel [◀][▶] položku [OK] a stlačte tlačidlo [📖].



- Ak vymažete informácie o uloženej osobe, nebudete môcť zobraziť jej meno (📖87), prepísať jej údaje (📖91) ani vyhľadávať snímky, na ktorých sa nachádza (📖88).



- Mená zaznamenané v snímkoch môžete vymazať (📖91).

Funkcie prispôsobenia snímkov

Zmena pomeru strán

► Fotografie ► Videosekvencie

Pomer strán snímky (pomer šírky a výšky) môžete zmeniť nasledujúcim spôsobom.



- Stlačte tlačidlo [📖], v ponuke vyberte položku [4:3] a potom vyberte požadovanú možnosť (📖28).
- Po nastavení sa aktualizuje pomer strán displeja.
- Ak chcete obnoviť pôvodné nastavenie, zopakujte tento postup, ale vyberte možnosť [4:3].

16:9	Používa sa na zobrazenie na širokouhlých televízoroch HD alebo podobných zobrazovacích zariadeniach.
3:2	Je to rovnaký pomer strán, ako má 35 mm film. Používa sa na tlač snímkov veľkosti 130 x 180 mm alebo veľkosti pohľadnice.
4:3	Pôvodný pomer strán displeja fotoaparátu. Používa sa na zobrazenie na televízoroch so štandardným rozlíšením alebo podobných zobrazovacích zariadeniach. Používa sa aj na tlač snímkov veľkosti 90 x 130 mm alebo veľkosti A.
1:1	Pomer strán štvorca.



- Nie je k dispozícii v režime [📖].

Pred prvým použitím

Základná príručka

Rozšírená príručka

1 Základné funkcie fotoaparátu

2 Automatický režim/hybridný automatický režim

3 Ďalšie režimy snímania

4 Režim P

5 Režimy Tv, Av a M

6 Režim prehrávania

7 Funkcie pripojenia Wi-Fi

8 Ponuka nastavení

9 Príslušenstvo

10 Dodatok

Register



Zmena rozlíšenia snímok (veľkosti snímok)

► Fotografie ► Videosekvencie

Nasledujúcim spôsobom môžete vyberať zo 4 úrovni rozlíšenia snímok. Informácie o počte záberov, ktoré sa pri jednotlivých nastaveniach rozlíšenia zmestia na pamäťovú kartu, nájdete v časti „Počet záberov na pamäťovú kartu“ (180).



- Stlačte tlačidlo [FUNC], v ponuke vyberte položku [L] a potom vyberte požadovanú možnosť (128).
- Zobrazí sa nakonfigurovaná možnosť.
- Ak chcete obnoviť pôvodné nastavenie, zopakujte tento postup, ale vyberte možnosť [L].

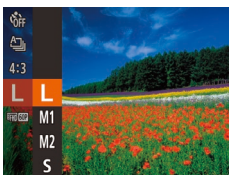

Pokyny na výber rozlíšenia na základe veľkosti papiera (pre snímky s pomerom strán 4 : 3)

L	A2 (420 x 594 mm)
M1	A3 – A5 (297 x 420 – 148 x 210 mm)
M2	90 x 130 mm, 130 x 180 mm, Pohľadnica
S	Na odosielanie e-mailom a podobné účely



- Nie je k dispozícii v režime [A-S].

Oprava zelenkavých oblastí snímky spôsobených ortuťovými výbojkami

► Fotografie ► Videosekvencie

V režime [AUTO] môžu mať objekty alebo pozadie na večerných záberoch osvetlených ortuťovými výbojkami zelenkavý nádych. Tento zelenkavý nádych možno pri snímaní automaticky opraviť pomocou funkcie vyváženia bielej farby vo viacerých oblastiach.

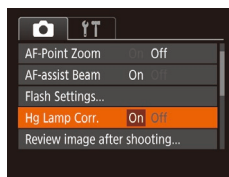
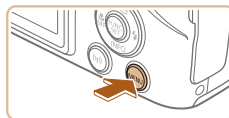

- Stlačte tlačidlo [MENU], na karte [CAM] vyberte položku [Hg Lamp Corr./Korekcia pre ortuťové výbojky] a potom možnosť [On/Zap.] (29).
- Po nastavení sa zobrazí ikona [A-S].
- Ak chcete obnoviť pôvodné nastavenie, zopakujte tento postup, ale vyberte možnosť [Off/Vyp.].



- Po dokončení snímania pod ortuťovými výbojkami by ste mali položku [Hg Lamp Corr./Korekcia pre ortuťové výbojky] znova nastaviť na hodnotu [Off/Vyp.]. V opačnom prípade sa môžu omylom opraviť aj zelené odtiene, ktoré nespôsobujú ortuťové výbojky.



- Najprv skúste zhotoviť niekoľko skúšobných záberov, aby ste sa uistili, že dosiahnete požadované výsledky.
- Pri sériovom snímaní (44) sa nastaví hodnota [Off/Vyp.] a nemožno ju zmeniť.

Pred prvým použitím

Základná príručka

Rozšírená príručka

- 1 Základné funkcie fotoaparátu
- 2 Automatický režim/hybridný automatický režim
- 3 Ďalšie režimy snímania
- 4 Režim P
- 5 Režimy Tv, Av a M
- 6 Režim prehrávania
- 7 Funkcie pripojenia Wi-Fi
- 8 Ponuka nastavení
- 9 Príslušenstvo
- 10 Dodatok

Register



Zmena kvality snímok videozáznamu

► Fotografie ► Videosekvencie

K dispozícii sú 4 nastavenia kvality snímok. Informácie o maximálnej dĺžke videosekvencií, ktoré sa pri jednotlivých úrovniach kvality snímok zmestia na pamäťovú kartu, nájdete v časti „Doba záznamu na jednu pamäťovú kartu“ (180).



- Stlačte tlačidlo [QUALITY], v ponuke vyberte položku [Full HD 60P] a potom vyberte požadovanú možnosť (28).
- Zobrazia sa nakonfigurovaná možnosť.
- Ak chcete obnoviť pôvodné nastavenie, zopakujte tento postup, ale vyberte možnosť [Full HD 30P].



Kvalita snímok	Rozlíšenie	Snímková frekvencia	Podrobnosti
Full HD 60P	1920 x 1080	60 sním./s	Na snímánie s rozlíšením Full HD
Full HD 30P	1920 x 1080	30 sním./s	
HD 30P	1280 x 720	30 sním./s	Na snímánie s rozlíšením HD
VGA 30P	640 x 480	30 sním./s	Na snímánie so štandardným rozlíšením



- V režimoch [Full HD 60P], [Full HD 30P] a [HD 30P] čierne pásy zobrazené na hornom a dolnom okraji displeja označujú oblasti snímky, ktoré sa nezaznamenávajú.

Užitočné funkcie snímania

Zobrazenie mriežky

► Fotografie ► Videosekvencie

Na displeji možno zobraziť mriežku, ktorá počas snímania pomáha pri orientácii v zvislom a vodorovnom smere.

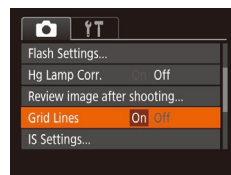
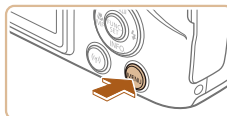

- Stlačte tlačidlo [MENU], na karte [Grid Lines/Mriežka] vyberte položku [Grid Lines/Mriežka] a potom možnosť [On/Zap.] (29).
- Po nastavení sa na displeji zobrazí mriežka.
- Ak chcete obnoviť pôvodné nastavenie, zopakujte tento postup, ale vyberte možnosť [Off/Vyp.].



- Mriežka sa nezaznamená na snímkach.

Pred prvým použitím

Základná príručka

Rozšírená príručka

1 Základné funkcie fotoaparátu

2 Automatický režim/hybridný automatický režim

3 Ďalšie režimy snímania

4 Režim P

5 Režimy Tv, Av a M

6 Režim prehrávania

7 Funkcie pripojenia Wi-Fi

8 Ponuka nastavení

9 Príslušenstvo

10 Dodatok

Register



Zväčšenie zaostrejnej oblasti

► Fotografie ► Videosekvencie

Zaostrenie môžete skontrolovať stlačením tlačidla spúšte do polovice, čím zväčšíte časť zaostrejnej snímky v ráme AF.

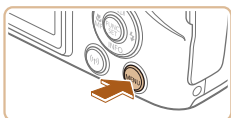

1 Nakonfigurujte nastavenie.

- Stlačte tlačidlo [MENU], na karte [📷] vyberte položku [AF-Point Zoom/Bodové priblíženie AF] a potom možnosť [On/Zap.] (📖29).

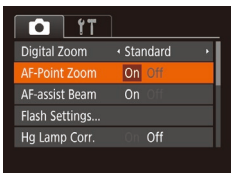

2 Skontrolujte zaostrenie.

- Stlačte tlačidlo spúšte do polovice. Priblíži sa tvár rozpoznaná ako hlavný objekt.
- Ak chcete obnoviť pôvodné nastavenie, v kroku č. 1 vyberte možnosť [Off/Vyp.].



- Po stlačení tlačidla spúšte do polovice sa v nasledujúcich prípadoch zaostrená oblasť nepriblíži.
 - Ak sa nezistí tvár, ak je osoba príliš blízko pri fotoaparáte a jej tvár je príliš veľká pre displej alebo ak fotoaparát zistí pohyb objektu.
 - Pri používaní digitálneho zoomu (📖38)
 - Pri používaní funkcie sledovania s AF (📖75).
 - Pri používaní televízora namiesto displeja (📖148)
- Nie je k dispozícii v režime [📺].

Vypnutie automatickej úrovne

► Fotografie ► Videosekvencie

Bežne nastavenie automatickej úrovne udržiava počas nahrávania horizontálnu úroveň videozáznamu. Túto funkciu môžete vypnúť tlačidlom [Disable/Zakázať].

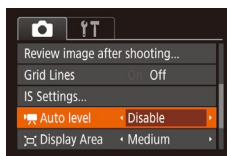

- Stlačte tlačidlo [MENU], na karte [📷] vyberte položku [Auto level/Automatická úroveň] a potom možnosť [Disable/Zakázať] (📖29).



- Keď sa spustí snímání videozáznamu, oblasť zobrazenia obrazu sa zmení a objekty sa zväčšia (📖53).

Pred prvým použitím

Základná príručka

Rozšírená príručka

1 Základné funkcie fotoaparátu

2 Automatický režim/hybridný automatický režim

3 Ďalšie režimy snímání

4 Režim P

5 Režimy Tv, Av a M

6 Režim prehrávania

7 Funkcie pripojenia Wi-Fi

8 Ponuka nastavení

9 Príslušenstvo

10 Dodatok

Register



Zmena nastavení režimu stabilizácie obrazu

► Fotografie ► Videosekvencie

Vypnutie stabilizácie obrazu

Keď sa fotoaparát nachádza v stabilizovanom stave (napríklad fotografujete použitím statívu), funkciu stabilizácie obrazu je vhodné nastaviť na možnosť [Off/Vyp.] a deaktivovať ju.

1 Prejdite na obrazovku nastavenia.

- Stlačte tlačidlo [MENU], na karte [📷] vyberte položku [IS Settings/Nastavenia stabilizácie obrazu] a stlačte tlačidlo [ⓘ] (📖29).

2 Nakonfigurujte nastavenie.

- Vyberte položku [IS Mode/Režim stabilizácie obrazu] a potom požadovanú možnosť (📖29).

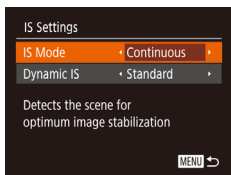

Continuous/ Nepretržite	Automaticky sa použije optimálna stabilizácia obrazu pre dané podmienky pri snímaní (inteligentný stabilizátor obrazu) (📖37).
Off/Vyp.	Vypne stabilizáciu obrazu.

Snímanie videozáznamov s objektmi v rovnakej veľkosti, aká sa zobrazí pred snímaním

► Fotografie ► Videosekvencie

Po spustení zaznamenávania videosekvencie sa oblasť zobrazenia obrazu bežne zmení a objekty sa zväčšia, aby bolo možné korigovať výrazné chvenie fotoaparátu a vyrovnávať snímky. Ak chcete nasnímať videozáznamy s objektmi v rovnakej vzdialenosti ako pred snímaním, môžete obmedziť intenzitu stabilizácie obrazu a zrušiť automatickú úroveň.

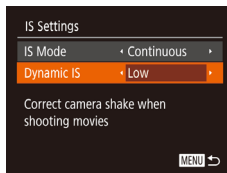

- Podľa krokov v časti „Vypnutie automatickej úrovne“ (📖52) nastavte položku [Auto level/Automatická úroveň] na možnosť [Disable/Zakázať].
- Prejdite na obrazovku [IS Settings/Nastavenia stabilizácie obrazu] podľa postupu v kroku č. 1 v časti „Vypnutie stabilizácie obrazu“ (📖53).
- Vyberte položku [Dynamic IS/Dynamický stabilizátor obrazu] a potom možnosť [Low/Nízky] (📖53).



- Ak chcete, aby sa objekty zaznamenávali s rovnakou veľkosťou, aká sa zobrazí pred snímaním, môžete tiež položku [IS Mode/Režim stabilizácie obrazu] nastaviť na hodnotu [Off/Vyp.].
- Keď je režim [IS Mode/Režim stabilizácie obrazu] nastavený na [Off/Vyp.] (📖53), [Dynamic IS/Dynamický stabilizátor obrazu] nie je dostupný.
- Keď je kvalita filmu [E.VGA 30P], dynamický stabilizátor obrazu je nastavený na [Standard/Štandardný] a nie je možné ho zmeniť.

Pred prvým použitím

Základná príručka

Rozšírená príručka

1 Základné funkcie fotoaparátu

2 Automatický režim/hybridný automatický režim

3 Ďalšie režimy snímania

4 Režim P

5 Režimy Tv, Av a M

6 Režim prehrávania

7 Funkcie pripojenia Wi-Fi

8 Ponuka nastavení

9 Príslušenstvo

10 Dodatok

Register



Prispôsobenie ovládania fotoaparátu

Funkcie snímania na karte [📷] obrazovky s ponukou môžete prispôbiť nasledujúcim spôsobom.

Pokyny týkajúce sa funkcií ponuky nájdete v časti „Používanie obrazovky s ponukou“ (📖29).

Vypnutie pomocného reflektora AF

► Fotografie ► Videosekvencie

Výbojka sa rozsvieti, aby vám po stlačení tlačidla spúšte do polovice pomohla zaostriť pri slabom osvetlení. Výbojku môžete deaktivovať.

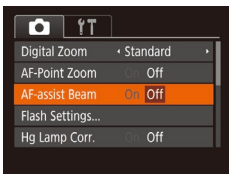

- Stlačte tlačidlo [MENU], na karte [📷] vyberte položku [AF-assist Beam/Pomocný reflektor AF] a potom možnosť [Off/Vyp.] (📖29).
- Ak chcete obnoviť pôvodné nastavenie, zopakujte tento postup, ale vyberte možnosť [On/Zap.].

Zabránenie zapnutiu výbojky redukcie červených očí

► Fotografie ► Videosekvencie

Môžete vypnúť výbojku redukcie červených očí, ktorá sa rozsvieti na redukciu efektu červených očí, keď sa pri slabom osvetlení sníma pomocou blesku.

1 Prejdite na obrazovku [Flash Settings/Nastavenia blesku].

- Stlačte tlačidlo [MENU], na karte [📷] vyberte položku [Flash Settings/Nastavenia blesku] a stlačte tlačidlo [📖] (📖29).

2 Nakonfigurujte nastavenie.

- Vyberte možnosť [Off/Vyp.] (📖29).
- Ak chcete obnoviť pôvodné nastavenie, zopakujte tento postup, ale vyberte možnosť [On/Zap.].

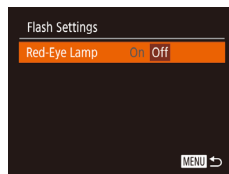

Pred prvým použitím

Základná príručka

Rozšírená príručka

1 Základné funkcie fotoaparátu

2 Automatický režim/hybridný automatický režim

3 Ďalšie režimy snímania

4 Režim P

5 Režimy Tv, Av a M

6 Režim prehrávania

7 Funkcie pripojenia Wi-Fi

8 Ponuka nastavení

9 Príslušenstvo

10 Dodatok

Register

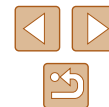

Zmena štýlu zobrazenia snímky po jej zhotovení

► Fotografie ► Videosekvencie

Môžete zmeniť, ako dlho sa budú zobrazovať snímky a aké informácie sa zobrazia ihneď po snímaní.

Zmena času zobrazenia snímky po jej zhotovení

1 Prejdite na obrazovku [Review image after shooting/Kontrola snímky po snímaní].

- Stlačte tlačidlo [MENU], na karte [📷] vyberte položku [Review image after shooting/Kontrola snímky po snímaní] a stlačte tlačidlo [📷] (📖29).

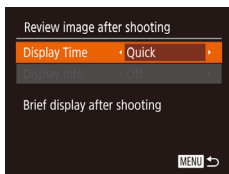

2 Nakonfigurujte nastavenie.

- Vyberte položku [Display Time/Čas zobrazenia] a potom požadovanú možnosť.
- Ak chcete obnoviť pôvodné nastavenie, zopakujte tento postup, ale vyberte možnosť [Quick/Rýchlo].

Quick/ Rýchlo	Snímky sa budú zobrazovať dovtedy, kým nebudete môcť snímať znova.
2 sec./2 s, 4 sec./4 s, 8 sec./8 s	Snímky sa budú zobrazovať zadaný čas. Aj počas zobrazenia záberu môžete opätovným stlačením tlačidla spustiť do polovice zhotoviť ďalší záber.
Hold/ Podržať	Snímky sa budú zobrazovať, kým nestlačíte tlačidlo spustiť do polovice.
Off/Vyp.	Snímky sa po zhotovení nebudú zobrazovať.

Zmena obrazovky zobrazenej po snímaní

Podľa nasledujúceho postupu môžete zmeniť spôsob, akým sa budú snímky zobrazovať po zhotovení.

1 Nastavte položku [Display Time/Čas zobrazenia] na hodnotu [2 sec./2 s], [4 sec./4 s], [8 sec./8 s] alebo [Hold/ Podržať] (📖55).

2 Nakonfigurujte nastavenie.

- Vyberte položku [Display Info/Zobraziť informácie] a potom požadovanú možnosť.
- Ak chcete obnoviť pôvodné nastavenie, zopakujte tento postup, ale vyberte možnosť [Off/Vyp.].

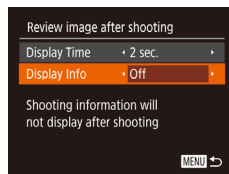

Off/Vyp.	Zobrazí sa len snímka.
Detailed/ Podrobné	Zobrazia sa podrobné informácie o snímaní (📖168).



- Ak je položka [Display Time/Čas zobrazenia] (📖55) nastavená na hodnotu [Off/Vyp.] alebo [Quick/Rýchlo], položka [Display Info/Zobraziť informácie] sa nastaví na hodnotu [Off/Vyp.] a nemožno ju zmeniť.
- Stláčaním tlačidla [▼] počas zobrazenia snímky ihneď po zhotovení môžete prepínať medzi informáciami na displeji. Nastavenia položky [Display Info/Zobraziť informácie] sa nezmenia. Stláčaním tlačidla [🗑️] môžete snímky vymazať a stláčaním tlačidla [🔒] ich môžete ochrániť (📖94) alebo označiť ako obľúbené položky (📖100).

Pred prvým použitím

Základná príručka

Rozšírená príručka

1 Základné funkcie fotoaparátu

2 Automatický režim/hybridný automatický režim

3 Ďalšie režimy snímania

4 Režim P

5 Režimy Tv, Av a M

6 Režim prehrávania

7 Funkcie pripojenia Wi-Fi

8 Ponuka nastavení

9 Príslušenstvo

10 Dodatok

Register



3

Ďalšie režimy snímania

Efektívnejšie snímanie rôznych motívov a zhotovovanie záberov zdokonalených pomocou jedinečných obrazových efektov alebo zachytených použitím špeciálnych funkcií

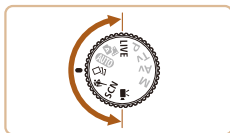

Prispôsobenie jasů a farby (ovládanie v režime živého náhľadu)

► Fotografie ► Videosekvencie

Jas alebo farby snímky pri snímaní možno jednoducho prispôbiť nasledujúcim spôsobom.

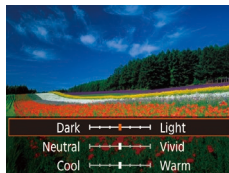

1 Prejdite do režimu [LIVE].

- Otočný volič režimov nastavte do polohy [LIVE].

2 Nakonfigurujte nastavenie.

- Stlačením tlačidla [▼] prejdite na obrazovku nastavenia. Pomocou tlačidiel [▲][▼] vyberte príslušnú položku a pomocou tlačidiel [◀][▶] alebo otáčaním voliča [☀] za súčasného sledovania displeja zadajte požadovanú hodnotu.
- Stlačte tlačidlo [☀].

3 Začnite snímať.

Brightness/ Jas	Ak chcete zhotovovať jasnejšie snímky, nastavte úroveň doprava. Ak chcete zhotovovať tmavšie snímky, nastavte ju doľava.
Color/Farba	Ak chcete zhotovovať živšie snímky, nastavte úroveň doprava. Ak chcete zhotovovať snímky s tmenejšími farbami, nastavte ju doľava.
Tone/Odtieň	Ak chcete dosiahnuť teplý, červenkastý odtieň, nastavte úroveň doprava. Ak chcete dosiahnuť studený, modrastý odtieň, nastavte ju doľava.

Pred prvým použitím

Základná príručka

Rozšírená príručka

1 Základné funkcie fotoaparátu

2 Automatický režim/hybridný automatický režim

3 Ďalšie režimy snímania

4 Režim P

5 Režimy Tv, Av a M

6 Režim prehrávania

7 Funkcie pripojenia Wi-Fi

8 Ponuka nastavení

9 Príslušenstvo

10 Dodatok

Register



Vychutnávanie si rôznych snímok z každého záberu (režim Kreativny záber)

► Fotografie ► Videosekvencie

Vychutnávanie si rôznych snímok z každého záberu

Fotoaparát rozpozná objekt a podmienky pri snímaní, pričom automaticky použije špeciálne efekty a znova skomponuje záber, aby sa objekt zvýraznil. Pri každom zábere sa zaznamená šesť fotografií. Pomocou nastavení určených fotoaparátom môžete zachytiť viacero fotografií s efektmi.



1 Prejdite do režimu [Creative Shot].

- Otočný volič režimov nastavte do polohy [Creative Shot].

2 Začnite snímať.

- Stlačte tlačidlo spúšte úplne nadol. Počas snímania trikrát zaznie zvuk uzávierky.
- Postupne sa zobrazí šesť snímok a potom sa približne na dve sekundy zobrazia všetky naraz.
- Ak chcete, aby sa snímky zobrazovali, až kým nestlačíte tlačidlo spúšte do polovice, stlačte tlačidlo [OK]. Ak chcete v tomto stave zobrazíť snímky na celej obrazovke, pomocou tlačidiel [Left][Right][Up][Down] vyberte príslušnú snímku a stlačte tlačidlo [OK].
- Ak sa chcete vrátiť k pôvodnému zobrazeniu, stlačte tlačidlo [MENU].



- Pri používaní blesku bude snímkanie určitý čas trvať, držte však fotoaparát pevne, až kým trikrát nezaznie zvuk uzávierky.
- Šesť snímok z každého záberu sa považuje za jednu skupinu (1/90).
- Súčasnú zobrazenie šiestich snímok uvedených v kroku č. 2 je k dispozícii iba ihneď po zhotovení snímky.

Výber efektov

K dispozícii je možnosť výberu efektov pre snímky zhotovené v režime [Creative Shot].



- Po výbere režimu [Creative Shot] otáčaním voliča [Creative Shot] vyberte efekt.

Auto/Automaticky	Všetky efekty.
Retro	Snímky sa podobajú na staré fotografie.
Monochrome/Monochromatický režim	Vytvorí sa jednofarebné snímky.
Special/Špeciálne	Výrazné snímky s charakteristickým vzhľadom.
Natural/Prirodzené	Snímky s tlmenými farbami a prirodzeným vzhľadom.

Záznam videosekvencií s rôznymi efektmi

Po nasnímaní videozáznamu fotoaparát určí nasnímaný objekt a scénu a automaticky aplikuje rôzne efekty, napríklad spomalený alebo zrýchlený pohyb. Fotoaparát dokáže automaticky spojiť maximálne štyri videozáznamy do krátkej videosekvencie s trvaním približne 15 – 25 sekúnd (režim Kreativny záber). Zvuk sa nezaznamená.

1 Prejdite do režimu [Creative Shot].

- Otočný volič režimov nastavte do polohy [Creative Shot].

Pred prvým použitím

Základná príručka

Rozšírená príručka

1 Základné funkcie fotoaparátu

2 Automatický režim/hybridný automatický režim

3 Ďalšie režimy snímania

4 Režim P

5 Režimy Tv, Av a M

6 Režim prehrávania

7 Funkcie pripojenia Wi-Fi

8 Ponuka nastavení

9 Príslušenstvo

10 Dodatok

Register





2 Najprv nasnímajte videozáznam.

- Začnite snímať stlačením tlačidla videozáznamu. Zobrazí sa ukazovateľ uplynulého času.
- Po nasnímaní videozáznamu s dĺžkou 3 – 6 sekúnd sa snímanie automaticky ukončí.

3 Nasnímajte druhý až štvrtý videozáznam.

- Zopakujte operáciu v kroku č. 2 trikrát a nasnímajte štyri videozáznamy.



- Ak sa zmení dátum, kým je počet videozáznamov menší ako štyri, videozáznamy sa uložia ako odlišné súbory.



- Efekty, ktoré sa obyčajne používajú na videozáznamy, sú pre všetky štyri videozáznamy rovnaké, možno ich však v jednotlivých videozáznamoch zmeniť (157).
- Jednotlivé kapitoly možno upravovať (106).

Prehrávanie videozáznamov z režimu Kreatívny záber

Videozáznam z režimu Kreatívny záber nasnímané v režime [C] je možné vybrať a prehrať (86).

Snímanie pohybujúcich sa objektov (šport)

► Fotografie ► Videosekvencie

Môžete snímať sériovo, kým fotoaparát zaostruje na pohybujúce sa objekty.



1 Prejdite do režimu [S].

- Otočný volič režimov nastavte do polohy [S].



2 Zaostríte.

- Kým podržíte tlačidlo spúšte stlačené do polovice, fotoaparát bude neustále upravovať hodnoty zaostrenia a jasú snímky na mieste zobrazenia modrého rámu.

3 Začnite snímať.

- Ak chcete snímať sériovo, podržte tlačidlo spúšte stlačené úplne nadol.



- V režime [S] sa snímky môžu javiť zrnité, pretože sa vzhľadom na podmienky pri snímaní zvýši nastavenie citlivosti ISO (70).
- Podrobné informácie o rozsahu pri snímaní v režime [S] nájdete v časti „Rozsah pri snímaní“ (179).
- Po ukončení sériového snímania budete môcť ďalšiu snímku zhotoviť až po určitom čase. Niektoré typy pamäťových kariet môžu spôsobiť, že sa zhotovenie ďalšej snímky ešte viac oneskorí.
- V závislosti od podmienok pri snímaní, nastavení fotoaparátu a polohy zoomu sa snímanie môže spomaliť.
- Ak snímate v režime [C] Auto (41), sériové snímanie nie je podporované.

Pred prvým použitím

Základná príručka

Rozšírená príručka

1 Základné funkcie fotoaparátu

2 Automatický režim/hybridný automatický režim

3 Ďalšie režimy snímania

4 Režim P

5 Režimy Tv, Av a M

6 Režim prehrávania

7 Funkcie pripojenia Wi-Fi

8 Ponuka nastavení

9 Príslušenstvo

10 Dodatok

Register



Špeciálne motívy

Vyberte režim zodpovedajúci snímanému motívu a fotoaparát automaticky nakonfiguruje nastavenia pre optimálne zábery.



1 Prejdite do režimu [SCN].

- Otočný volič režimov nastavte do polohy [SCN].

2 Vyberte režim snímania.

- Stlačte tlačidlo [Fn], v ponuke vyberte možnosť [Fn] a potom vyberte požadovaný režim snímania (28).

3 Začnite snímať.

Zhotovovanie portrétov (režim Portrét)

► Fotografie ► Videosekvencie

- Môžete zhotovovať zábery ľudí so zjemňujúcim efektom.

Snímanie večerných motívov bez používania statívu (nočné motívy snímané z ruky)

► Fotografie ► Videosekvencie

- Nádherné zábery nočných motívov alebo portrétov s večernou scénériou v pozadí bez nutnosti pevného uchopenia fotoaparátu (ako keby ste používali statív).
- Jedna snímka sa vytvorí kombináciou záberov zhotovených v sérii, čím sa obmedzí chvenie fotoaparátu a šum na snímke.



Snímanie pri slabom osvetlení (režim Málo svetla)

► Fotografie ► Videosekvencie

- Snímanie s minimálnym chvením fotoaparátu a objektov dokonca aj pri slabom osvetlení.



Snímanie ohňostroja (režim Ohňostroj)

► Fotografie ► Videosekvencie

- Zábery ohňostroja v živých farbách.



- V režime pripevnite fotoaparát k statívu alebo ho inak stabilizujte, aby ste zabránili chveniu fotoaparátu. Pri používaní statívu alebo iných opatrení na zaistenie fotoaparátu by ste navyše mali položku [IS Mode/Režim stabilizácie obrazu] nastaviť na hodnotu [Off/Vyp.] (53).



- Nastavenie rozlíšenia pri zaznamenávaní v režime je [M] (2592 x 1944) a nemožno ho zmeniť.
- V režime sa síce pri stlačení tlačidla spúšte do polovice nezobrazia žiadne rámečky, no aj tak sa určí optimálne zaostrenie.

Pred prvým použitím

Základná príručka

Rozšírená príručka

1 Základné funkcie fotoaparátu

2 Automatický režim/hybridný automatický režim

3 Ďalšie režimy snímania

4 Režim P

5 Režimy Tv, Av a M

6 Režim prehrávania

7 Funkcie pripojenia Wi-Fi

8 Ponuka nastavení

9 Príslušenstvo

10 Dodatok

Register

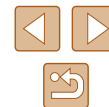

Používanie špeciálnych efektov

Pridávajte rôzne efekty na zhotovované snímky.



1 Vyberte režim snímania.

- Podľa krokov č. 1 až 2 v časti „Špeciálne motívy“ (📷59) vyberte požadovaný režim snímania.

2 Začnite snímať.

📷 Snímanie v živých farbách (režim Veľmi živé)

► Fotografie ► Videosekvencie

- Snímky v sýtych a živých farbách.



📷 Zábery s efektom plagátu (režim Efekt plagátu)

► Fotografie ► Videosekvencie

- Snímky, ktoré sa podobajú na starý plagát alebo ilustráciu.



- V režimoch [📷] a [📹] najprv skúste zhotoviť niekoľko skúšobných záberov, aby ste sa uistili, že dosiahnete požadované výsledky.

Snímanie pomocou efektu objektivov fish-eye (efekt rybieho oka)

► Fotografie ► Videosekvencie

Snímajte s deformujúcim efektom objektivov fish-eye.

1 Vyberte možnosť [📷].

- Podľa krokov č. 1 až 2 v časti „Špeciálne motívy“ (📷59) vyberte možnosť [📷].

2 Vyberte úroveň efektu.

- Otáčaním voliča [🌞] vyberte úroveň efektu.
- Zobrazí sa ukážka znázorňujúca snímku po použití efektu.



3 Začnite snímať.



- Najprv skúste zhotoviť niekoľko skúšobných záberov, aby ste sa uistili, že dosiahnete požadované výsledky.

Zábery podobajúce sa na miniatúrne modely (efekt miniatúry)

► Fotografie ► Videosekvencie

Rozmazaním oblastí snímky nad a pod vybratou časťou sa vytvorí efekt miniatúrneho modelu.

Ak pred zaznamenaním videosekvencie vyberiete rýchlosť prehrávania, môžete tiež vytvoriť videosekvencie, ktoré vyzerajú ako zábery miniatúrnych modelov. Ľudia a objekty v zábere sa počas prehrávania budú rýchlo pohybovať. Zvuk sa nezaznamená.

1 Vyberte možnosť [📷].

- Podľa krokov č. 1 až 2 v časti „Špeciálne motívy“ (📷59) vyberte možnosť [📷].

Pred prvým použitím

Základná príručka

Rozšírená príručka

1 Základné funkcie fotoaparátu

2 Automatický režim/hybridný automatický režim

3 Ďalšie režimy snímania

4 Režim P

5 Režimy Tv, Av a M

6 Režim prehrávania

7 Funkcie pripojenia Wi-Fi

8 Ponuka nastavení

9 Príslušenstvo

10 Dodatok

Register





- Zobrazí sa biely rám označujúci oblasť snímky, ktorá sa nerozmaže.

2 Vyberte oblasť, na ktorú chcete zaostrovať.

- Stlačte tlačidlo [▼].
- Posúvaním páčky zoomu zmeníte veľkosť rámu a pomocou tlačidiel [▲][▼] ho premiestnite.



3 Pri videosekvenciách vyberte rýchlosť prehrávania videosekvencie.

- Otáčaním voliča [☀️] vyberte požadovanú rýchlosť.

4 Vráťte sa na obrazovku snímania a zhotovte snímku.

- Stlačením tlačidla [📷] sa vráťte na obrazovku snímania a zhotovte snímku.

■ Rýchlosť a odhadovaná doba prehrávania (pre minútové videoklipy)

Rýchlosť	Doba prehrávania
5x	Približne 12 s
10x	Približne 6 s
20x	Približne 3 s

Videosekvencie sa prehrávajú rýchlosťou 30 sním./s.



- Počas snímania videosekvencií nie je k dispozícii približenie. Zoom nastavte ešte pred snímaním.
- Najprv skúste zhotoviť niekoľko skúšobných záberov, aby ste sa uistili, že dosiahnete požadované výsledky.



- Ak chcete prepnúť otočenie rámu na vertikálne, v kroku č. 2 stlačte tlačidlá [◀][▶]. Pomocou tlačidiel [▲][▼] obnovíte vodorovné otočenie rámu.
- Ak fotoaparát podržíte zvislo, zmeníte otočenie rámu.
- Pri pomere strán [4:3] sa kvalita videosekvencií nastaví na hodnotu [EiGA] a pri pomere strán [16:9] na hodnotu [E-HD] (📖49). Tieto nastavenia kvality nemožno zmeniť.
- Úroveň približenia nemožno zmeniť pomocou tlačidla [📷] na obrazovkách znázornených v krokoch č. 2 a 3 ani pri snímaní videosekvencií.

Snímanie použitím efektu hračkárskeho fotoaparátu (efekt hračkárskeho fotoaparátu)

► Fotografie ► Videosekvencie

Tento efekt spôsobí, že sa snímky budú podobať na snímky z hračkárskeho fotoaparátu. Rohy snímky budú tmavšie a rozmazané (vlnetácia) a zmení sa aj celková farba.



1 Vyberte možnosť [📷].

- Podľa krokov č. 1 až 2 v časti „Špeciálne motívy“ (📖59) vyberte možnosť [📷].

2 Vyberte farebný odtieň.

- Otáčaním voliča [☀️] vyberte požadovaný farebný odtieň.
- Zobrazí sa ukážka znázorňujúca snímku po použití efektu.

3 Začnite snímať.

Standard/ Štandardný	Snímky sa podobajú na snímky z hračkárskeho fotoaparátu.
Warm/Teplý	Snímky majú teplejší odtieň než pri použití možnosti [Standard/Štandardný].
Cool/ Studený	Snímky majú studenší odtieň než pri použití možnosti [Standard/Štandardný].



- Najprv skúste zhotoviť niekoľko skúšobných záberov, aby ste sa uistili, že dosiahnete požadované výsledky.

Pred prvým použitím

Základná príručka

Rozšírená príručka

1 Základné funkcie fotoaparátu

2 Automatický režim/hybridný automatický režim

3 Ďalšie režimy snímania

4 Režim P

5 Režimy Tv, Av a M

6 Režim prehrávania

7 Funkcie pripojenia Wi-Fi

8 Ponuka nastavení

9 Príslušenstvo

10 Dodatok

Register



Snímanie použitím efektu jemného zaostrenia

► Fotografie ► Videosekvencia

Táto funkcia umožňuje snímať fotografie, ako keby bol k fotoaparátu pripravený filter na mäkké zaostrovanie. Úroveň tohto efektu môžete podľa potreby upraviť.

1 Vyberte možnosť [👤].

- Podľa krokov č. 1 až 2 v časti „Špeciálne motívy“ (📖 59) vyberte možnosť [👤].



2 Vyberte úroveň efektu.

- Otáčaním voliča [🔧] vyberte úroveň efektu.
- Zobrazí sa ukážka znázorňujúca snímku po použití efektu.

3 Začnite snímať.



- Najprv skúste zhotoviť niekoľko skúšobných záberov, aby ste sa uistili, že dosiahnete požadované výsledky.

Snímanie v monochromatickom režime

► Fotografie ► Videosekvencia

Zhotovte čiernobiele snímky, snímky so sépiovým odtieňom alebo modrobiele snímky.

1 Vyberte možnosť [🖼️].

- Podľa krokov č. 1 až 2 v časti „Špeciálne motívy“ (📖 59) vyberte možnosť [🖼️].



2 Vyberte farebný odtieň.

- Otáčaním voliča [🔧] vyberte požadovaný farebný odtieň.
- Zobrazí sa ukážka znázorňujúca snímku po použití efektu.

3 Začnite snímať.

B/W/ Čiernobielo	Čiernobiele snímky.
Sepia/ Sépiový efekt	Snímky so sépiovými odtieňmi.
Blue/Modrá	Modrobiele snímky.

Pred prvým použitím

Základná príručka

Rozšírená príručka

1 Základné funkcie fotoaparátu

2 Automatický režim/ hybridný automatický režim

3 Ďalšie režimy snímania

4 Režim P

5 Režimy Tv, Av a M

6 Režim prehrávania

7 Funkcie pripojenia Wi-Fi

8 Ponuka nastavení

9 Príslušenstvo

10 Dodatok

Register



Špeciálne režimy na iné účely

Automatické snímání po rozpoznání tváře (inteligentná spúšť)

► Fotografie ► Videosekvencie

Automatické snímání po rozpoznání úsmevu

Po rozpoznání úsmevu fotoaparát automaticky zhotoví snímku, aj keď nestlačíte tlačidlo spúšte.



1 Vyberte možnosť [☺].

- Podľa krokov č. 1 až 2 v časti „Špeciálne motívy“ (☰59) vyberte možnosť [☺] a stlačte tlačidlo [▼].
- Pomocou tlačidiel [◀][▶] vyberte možnosť [☺] a stlačte tlačidlo [⊕].
- Fotoaparát prejde do pohotovostného režimu snímání a zobrazí sa hlásenie [Smile Detection on/Rozpoznanie úsmevu zapnuté].



2 Namierte fotoaparát na osobu.

- Vždy keď fotoaparát rozpozná úsmev, rozsvieti sa výbojka a zhotoví sa snímka.
- Ak chcete režim rozpoznania úsmevu pozastaviť, stlačte tlačidlo [▲]. Rozpoznávanie obnovíte opätovným stlačením tlačidla [▲].



- Po dokončení snímání prepnite na iný režim. V opačnom prípade bude fotoaparát po rozpoznání úsmevu pokračovať v snímání.



- Zábery môžete zhotovovať aj stlačením tlačidla spúšte ako zvyčajne.
- Fotoaparát rozpozná úsmevy jednoduchšie, ak sa objekty pozerajú na fotoaparát a majú dostatočne široko otvorené ústa, aby bolo vidno zuby.
- Ak chcete zmeniť počet záberov, po výbere možnosti [☺] v kroku č. 1 stlačte tlačidlá [▲][▼].
- Ak podržíte stlačené tlačidlo [☺], nebudete môcť používať automatické snímání.

Používanie samospúšte s detekciou žmurknutia

► Fotografie ► Videosekvencie

Namierte fotoaparát na požadovanú osobu a stlačte tlačidlo spúšte úplne nadol. Fotoaparát zhotoví záber približne dve sekundy po tom, ako sa rozpozná žmurknutie.



1 Vyberte možnosť [☺].

- Podľa krokov č. 1 až 2 v časti „Špeciálne motívy“ (☰59) vyberte možnosť [☺] a stlačte tlačidlo [▼].
- Pomocou tlačidiel [◀][▶] vyberte možnosť [☺] a stlačte tlačidlo [⊕].

2 Skomponujte záber a stlačte tlačidlo spúšte do polovice.

- Skontrolujte, či sa okolo tváre osoby, ktorá má žmurknúť, objavil zelený rám.

3 Stlačte tlačidlo spúšte úplne nadol.

- Fotoaparát prejde do pohotovostného režimu snímání a zobrazí sa hlásenie [Wink to take picture/Žmurknutím zhotovte snímku].
- Začne blikať výbojka a zaznie zvuk samospúšte.

Pred prvým použitím

Základná príručka

Rozšírená príručka

1 Základné funkcie fotoaparátu

2 Automatický režim/hybridný automatický režim

3 Ďalšie režimy snímání

4 Režim P

5 Režimy Tv, Av a M

6 Režim prehrávania

7 Funkcie pripojenia Wi-Fi

8 Ponuka nastavení

9 Príslušenstvo

10 Dodatok

Register





4 Pozrite sa na prednú časť fotoaparátu a žmurknite.

- Fotoaparát zhotoví záber približne dve sekundy po tom, ako sa rozpozná žmurknutie osoby, ktorej tvár sa nachádza vnútri rámu.
- Ak chcete po spustení samospúšte zrušiť snímame, stlačte tlačidlo [MENU].



- Ak sa žmurknutie nerozpozna, zámerne a pomaly žmurknite znova.
- Žmurknutie sa nemusí rozpoznáť, ak sú oči zakryté vlasmi, klobúkom alebo okuliarmi.
- Ako žmurknutie sa rozpozná aj zatvorenie a otvorenie oboch očí naraz.
- Ak sa žmurknutie nerozpozna, fotoaparát zhotoví záber približne 15 sekúnd neskôr.
- Ak chcete zmeniť počet záberov, po výbere možnosti [C] v kroku č. 1 stlačte tlačidlá [▲][▼].
- Ak sa po stlačení tlačidla spúšte úplne nadol nenachádza v oblasti snímania žiadna osoba, fotoaparát zhotoví snímku po tom, ako do oblasti snímania vojde nejaká osoba a žmurkne.
- Ak stlačíte tlačidlo spúšte úplne nadol, úroveň priblíženia nebudete môcť zmeniť pomocou tlačidla [C].

■ Používanie samospúšte s detekciou tváre

► Fotografie ► Videosekvencia

Fotoaparát zhotoví záber približne dve sekundy po tom, ako rozpozná tvár ďalšej osoby (napríklad fotografa), ktorá vošla do oblasti snímania (75). Táto funkcia je užitočná v prípade, že sa chcete nachádzať na skupinových fotografiách alebo podobných záberoch.



1 Vyberte možnosť [C].

- Podľa krokov č. 1 až 2 v časti „Špeciálne motívy“ (59) vyberte možnosť [C] a stlačte tlačidlo [▼].
- Pomocou tlačidiel [◀][▶] vyberte možnosť [C] a stlačte tlačidlo [C].



- Ak sa pridáte k ostatným osobám v oblasti snímania, no vaša tvár sa nerozpozna, fotoaparát zhotoví záber približne 15 sekúnd neskôr.
- Ak chcete zmeniť počet záberov, po výbere možnosti [C] v kroku č. 1 stlačte tlačidlá [▲][▼].
- Ak stlačíte tlačidlo spúšte úplne nadol, úroveň priblíženia nebudete môcť zmeniť pomocou tlačidla [C].

2 Skomponujte záber a stlačte tlačidlo spúšte do polovice.

- Skontrolujte, či sa okolo tváre, na ktorú zaostrujete, zobrazuje zelený rám a okolo ďalších tvárí biele rámy.

3 Stlačte tlačidlo spúšte úplne nadol.

- Fotoaparát prejde do pohotovostného režimu snímania a zobrazí sa nápis [Look straight at camera to start count down]/Pohľadom priamo do objektívu fotoaparátu spustíte odpočítavanie.
- Začne blikať výbojka a zaznie zvuk samospúšte.

4 Pridajte sa k objektom v oblasti snímania a pozrite sa do objektívu fotoaparátu.

- Keď fotoaparát rozpozná novú tvár, blikanie výbojky a zvuk samospúšte sa zrýchli. (Ak sa použije blesk, výbojka ostane svietiť.) Približne o dve sekundy neskôr fotoaparát zhotoví záber.
- Ak chcete po spustení samospúšte zrušiť snímame, stlačte tlačidlo [MENU].

Pred prvým použitím

Základná príručka

Rozšírená príručka

1 Základné funkcie fotoaparátu

2 Automatický režim/hybridný automatický režim

3 Ďalšie režimy snímania

4 Režim P

5 Režimy Tv, Av a M

6 Režim prehrávania

7 Funkcie pripojenia Wi-Fi

8 Ponuka nastavení

9 Príslušenstvo

10 Dodatok

Register



Snímanie rôznych videosekvencií

► Fotografie ► Videosekvencie

Snímanie videosekvencií v štandardnom režime

► Fotografie ► Videosekvencie

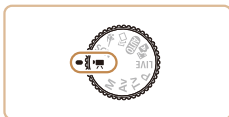

1 Prejdite do režimu [P].

- Otočný volič režimov nastavte do polohy [P].
- Stlačte tlačidlo [OK], v ponuke vyberte možnosť [P] a potom možnosť [P] (128).
- Na hornom a dolnom okraji displeja sa zobrazia čierne pásy a objekt sa mierne zväčší. Čierne pásy označujú oblasti snímky, ktoré sa nezaznamenajú.

2 Nakonfigurujte nastavenia tak, aby vyhovovali videosekvencii (169).

3 Začnite snímať.

- Stlačte tlačidlo videozáznamu.
- Ak chcete zaznamenávanie videosekvencie zastaviť, znova stlačte tlačidlo videozáznamu.

Zapamätanie alebo zmena jasu snímky pred snímaním

► Fotografie ► Videosekvencie

Pred snímaním môžete uložiť expozíciu alebo ju meniť v krokoch po 1/3 v rozsahu -2 až +2.



1 Uložte expozíciu.

- Stlačte tlačidlo [OK], čím sa zapamätá expozícia. Zobrazí sa ukazovateľ posunu expozície.
- Ak chcete zapamätanie expozície zrušiť, znova stlačte tlačidlo [OK].

2 Upravte expozíciu.

- Sledujte displej a otáčaním voliča [OK] upravte expozíciu.

3 Začnite snímať (65).

Pred prvým použitím

Základná príručka

Rozšírená príručka

1 Základné funkcie fotoaparátu

2 Automatický režim/hybridný automatický režim

3 Ďalšie režimy snímania

4 Režim P

5 Režimy Tv, Av a M

6 Režim prehrávania

7 Funkcie pripojenia Wi-Fi

8 Ponuka nastavení

9 Príslušenstvo

10 Dodatok

Register

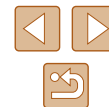

Vypnutie automatickej dlhej uzávierky

► Fotografie ► Videosekvencie

Ak pohyb na videozázname nevyzerá plynulo, môžete vypnúť automatickú dlhú uzávierku, aby sa nepoužívala. Pri snímaní tmavých scén však môže byť obraz tmavý.

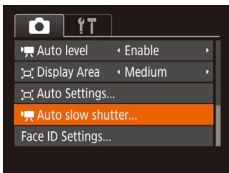

- Stlačte tlačidlo [MENU], na karte [📷] vyberte položku [📷] Auto slow shutter/Automatická dlhá uzávierka] a vyberte možnosť [Disable/Zakázať] (📖29).
- Ak chcete obnoviť pôvodné nastavenie, zopakujte tento postup, ale vyberte možnosť [Enable/Povoliť].

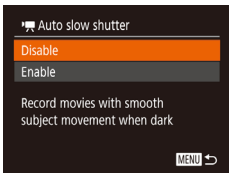

- Automatická dlhá uzávierka funguje len v režime [📷] [📷] [📷].

Nastavenia zvuku

► Fotografie ► Videosekvencie

Vypnutie zvukového filtra pre veterné podmienky

Skreslenie zvuku zaznamenávaného pri silnom vetre možno obmedziť. Ak však túto možnosť použijete pri bezvetří, záznam môže znieť neprirodzene. V takom prípade je možné zvukový filter pre veterné podmienky vypnúť.



- Stlačte tlačidlo [MENU], na karte [📷] vyberte položku [Wind Filter/Zvukový filter pre veterné podmienky] a stlačte tlačidlo [📷] (📖29).
- Vyberte možnosť [Off/Vyp.] (📖29).

Používanie tmiča

Skreslenie zvuku v hlučných prostrediach je možné obmedziť. Ak však nahrávate v tichom prostredí, zvuk bude slabý.



- Stlačte tlačidlo [MENU], na karte [📷] vyberte položku [Attenuator/Tmič] a stlačte tlačidlo [📷] (📖29).
- Vyberte požadovanú možnosť (📖29).

Pred prvým použitím

Základná príručka

Rozšírená príručka

1 Základné funkcie fotoaparátu

2 Automatický režim/hybridný automatický režim

3 Ďalšie režimy snímania

4 Režim P

5 Režimy Tv, Av a M

6 Režim prehrávania

7 Funkcie pripojenia Wi-Fi

8 Ponuka nastavení

9 Príslušenstvo

10 Dodatok

Register



Snímanie krátkych videoklipov

► Fotografie ► Videosekvencie

Používanie efektov prehrávania v krátkych videoklipech s trvaním niekoľkých sekúnd (napríklad zrýchlené prehrávanie, spomalené prehrávanie alebo opakované prehrávanie). Z vytvoreného videozáznamu sa vytvorí album funkcie Story Highlights (📖106).

1 Prejdite do režimu [📷].

- Otočný volič režimov nastavte do polohy [📷].
- Stlačte tlačidlo [⊕], v ponuke vyberte možnosť [📷] a potom možnosť [📷] (📖28).
- Na hornom a dolnom okraji displeja sa zobrazujú čierne pásy. Znamenajú, že na túto oblasť snímky nie je možné zaznamenávať.



2 Nakonfigurujte efekty pre čas snímania a prehrávanie.

- Stlačte tlačidlo [▼].
- Nastavte čas snímania (4 – 6 sekúnd) otočením voliča [🔘] a pomocou tlačidiel [⏪] [⏩], čím nastavíte efekty (📖67).

3 Začnite snímať (📖65).

- Zobrazí sa ukazovateľ uplynulého času.

Efekt prehrávania

▶▶ 2x	Prehrávanie videozáznamov rýchlym pohybom.
▶ 1x	Prehrávanie videozáznamu normálnou rýchlosťou.
▶ 1/2x	Spomalené prehrávanie videozáznamov.
🔄	Po prehrávaní normálnou rýchlosťou sa posledné dve sekundy rýchlo posunú späť a prehrávajú sa spomalene.



- Zvuk sa k snímanému videozáznamu nenahráva.
- Kvalita videosekvencií je nastavená na hodnotu [4K HD 30P] (📖51) a nemožno ju zmeniť.

Snímanie videosekvencií iFrame

► Fotografie ► Videosekvencie

Snímajte videosekvencie, ktoré možno upravovať pomocou softvéru alebo zariadení kompatibilných s formátom iFrame.

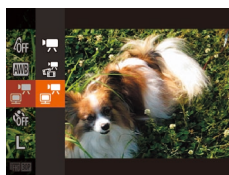

1 Vyberte možnosť [📷].

- Otočný volič režimov nastavte do polohy [📷].
- Stlačte tlačidlo [⊕], v ponuke vyberte možnosť [📷] a potom možnosť [📷] (📖28).
- Na hornom a dolnom okraji displeja sa zobrazujú čierne pásy. Znamenajú, že na túto oblasť snímky nie je možné zaznamenávať.

2 Začnite snímať (📖65).



- iFrame je obrazový formát vyvinutý spoločnosťou Apple Inc.
- Kvalita videosekvencií je nastavená na hodnotu [4K HD 30P] (📖51) a nemožno ju zmeniť.

Pred prvým použitím

Základná príručka

Rozšírená príručka

1 Základné funkcie fotoaparátu

2 Automatický režim/hybridný automatický režim

3 Ďalšie režimy snímania

4 Režim P

5 Režimy Tv, Av a M

6 Režim prehrávania

7 Funkcie pripojenia Wi-Fi

8 Ponuka nastavení

9 Príslušenstvo

10 Dodatok

Register

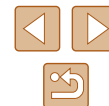

4

Režim P

Odlišnejšie zábery zhotovované vašim preferovaným štýlom snímania



- Pokyny v tejto kapitole platia v prípade, ak je volič režimov na fotoaparáte nastavený v režime **[P]**.
- **[P]**: naprogramovaná automatická expozícia, AE: automatická expozícia
- Skôr ako funkciu uvedenú v tejto kapitole použijete v iných režimoch ako v režime **[P]**, skontrolujte, či je táto funkcia v príslušnom režime dostupná (169).

Snímanie v režime naprogramovanej automatickej expozície (režim [P])

► Fotografie ► Videosekvencie

Môžete prispôsobiť nastavenia mnohých funkcií, aby vyhovovali vášmu preferovanému štýlu snímania.



1 Prejdite do režimu **[P]**.

- Otočný volič režimov nastavte do polohy **[P]**.

2 Podľa potreby prispôbte nastavenia (69 – 80) a zhotovte snímku.



- Ak po stlačení tlačidla spúšte do polovice nemožno dosiahnuť primeranú expozíciu, expozičný čas a hodnota clony sa zobrazia na oranžovo. V takom prípade skúste upraviť citlivosť ISO (70) alebo aktivovať blesk (78) (ak sú objekty tmavé), dôsledkom čoho môže byť expozícia primeraná.
- V režime **[P]** možno zaznamenávať aj videosekvencie, a to stlačením tlačidla videosekvencií. Niektoré nastavenia ponúk FUNC. (28) a MENU (29) sa však pri zaznamenávaní videosekvencií môžu upraviť automaticky.

Pred prvým použitím

Základná príručka

Rozšírená príručka

1 Základné funkcie fotoaparátu

2 Automatický režim/hybridný automatický režim

3 Ďalšie režimy snímania

4 Režim P

5 Režimy Tv, Av a M

6 Režim prehrávania

7 Funkcie pripojenia Wi-Fi

8 Ponuka nastavení

9 Príslušenstvo

10 Dodatok

Register

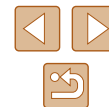

Jas snímky (expozícia)

Úprava jasú snímky (korekcia expozície)

► Fotografie ► Videosekvencia

Štandardnú expozíciu nastavenú fotoaparátom možno upraviť v rozsahu -2 až +2 v krokoch po 1/3.



- Stlačte tlačidlo [Z]. Sledujte displej, otáčaním voliča [☀] upravte jas a po dokončení znova stlačte tlačidlo [Z].
- Zobrazí sa zadaná úroveň korekcie.

Zapamätanie jasú a expozície snímky (pamät' AE)

► Fotografie ► Videosekvencia

Pred snímaním môžete uložiť expozíciu alebo zadať hodnoty zaostrenia a expozície samostatne.

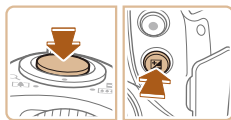

1 Uložte expozíciu.

- Ak chcete snímať pomocou uloženej expozície, namierte fotoaparát na objekt a potom pri tlačidle spúšte stlačenom do polovice stlačte tlačidlo [Z].
- Zobrazí sa ikona [✱] a expozícia sa zapamätá.
- Ak chcete zapamätanie automatickej expozície zrušiť, prestaňte prstom tlačiť na tlačidlo spúšte a znova stlačte tlačidlo [Z]. Ikona [✱] sa prestane zobrazovať.

2 Skomponujte záber a zhotovte snímku.



- AE: automatická expozícia
- Po zapamätaní expozície môžete otáčaním voliča [☀] upraviť kombináciu expozičného času a hodnoty clony (prepínanie programov).

Zmena spôsobu merania

► Fotografie ► Videosekvencia

Podľa nasledujúceho postupu môžete upraviť spôsob merania (spôsob merania jasú), aby vyhovoval podmienkam pri snímaní.



- Stlačte tlačidlo [M], v ponuke vyberte položku [☉] a potom vyberte požadovanú možnosť ([1] 28).
- Zobrazí sa nakonfigurovaná možnosť.

Evaluative/ Hodnotiaci	Pre zvyčajné podmienky pri snímaní vrátane záberov osvetlených zozadu. Expozícia sa automaticky upraví, aby vyhovovala podmienkam pri snímaní.
Center Weighted Avg./Celoplošný so zdôrazneným stredom	Určuje priemerný jas svetla v celej oblasti snímky, pričom pri výpočte sa za dôležitejší považuje jas v stredovej oblasti.
Spot/Bodový	Meranie sa obmedzuje na rám [] (rám bodu bodovej AE), ktorý sa zobrazí v strede displeja.

Pred prvým použitím

Základná príručka

Rozšírená príručka

1 Základné funkcie fotoaparátu

2 Automatický režim/hybridný automatický režim

3 Ďalšie režimy snímania

4 Režim P

5 Režimy Tv, Av a M

6 Režim prehrávania

7 Funkcie pripojenia Wi-Fi

8 Ponuka nastavení

9 Príslušenstvo

10 Dodatok

Register



Zmena citlivosti ISO

► Fotografie ► Videosekvencie

Keď je citlivosť ISO nastavená na hodnotu [AUTO], citlivosť ISO sa nastavuje automaticky podľa režimu a podmienok snímania. Čím je hodnota citlivosti ISO vyššia, tým vyššia citlivosť a čím je hodnota citlivosti ISO nižšia, tým nižšia citlivosť.



- Stlačte tlačidlo [▲], pomocou tlačidiel [◀▶] vyberte požadovanú možnosť a stlačte tlačidlo [OK].
- Zobrazí sa nakonfigurovaná možnosť.



- Ak ste nastavili citlivosť ISO na hodnotu [AUTO] a chcete zobrazíť automaticky určenú citlivosť ISO, stlačte tlačidlo spúšte do polovice.
- Hoci výber nižšej citlivosti ISO môže obmedziť zrnitosť snímok, v niektorých podmienkach pri snímaní môže predstavovať väčšie riziko rozmazania objektov a chvenia fotoaparátu.
- Výberom vyššej citlivosti ISO skrátime expozičný čas, čím sa môže obmedziť chvenie objektov a fotoaparátu a zväčšiť dosah blesku na vzdialené objekty. Obráz však bude v takom prípade zrnitý.

Úprava jasu snímky (inteligentný kontrast)

► Fotografie ► Videosekvencie

Pred zhotovením záberu možno nadmerne svetlé alebo tmavé oblasti snímky (napríklad tváre alebo pozadia) rozpoznať a automaticky upraviť na optimálnu úroveň jasu. Pred zhotovením záberu možno automaticky opraviť aj nedostatočný kontrast celej snímky, aby objekty lepšie vynikli.



- Stlačte tlačidlo [MENU], na karte [📷] vyberte položku [i-Contrast/Inteligentný kontrast] a potom možnosť [Auto/Automaticky] (📖29).
- Po nastavení sa zobrazí ikona [Ci].



- V niektorých podmienkach pri snímaní môže byť korekcia nepresná alebo spôsobiť zrnitosť snímok.



- Môžete opraviť aj existujúce snímky (📖103).

Pred prvým použitím

Základná príručka

Rozšírená príručka

1 Základné funkcie fotoaparátu

2 Automatický režim/hybridný automatický režim

3 Ďalšie režimy snímania

4 Režim P

5 Režimy Tv, Av a M

6 Režim prehrávania

7 Funkcie pripojenia Wi-Fi

8 Ponuka nastavení

9 Príslušenstvo

10 Dodatok

Register



Farby na snímke

Zachytávanie prirodzených farieb (vyváženie bielej farby)

► Fotografie ► Videosekvencie

Nastavením vyváženia bielej farby (WB) môžete farbám na snímke dodať prirodzenejší odtieň vzhľadom na snímaný motív.



- Stlačte tlačidlo [WB], v ponuke vyberte položku [Auto] a potom vyberte požadovanú možnosť (📖28).
- Zobrazí sa nakonfigurovaná možnosť.

	Auto/ Automaticky	Automatické nastavenie optimálneho vyváženia bielej farby vzhľadom na podmienky pri snímaní.
	Day Light/ Denné svetlo	Na exteriérové snímanie v dobrom počasí.
	Cloudy/ Zamračené	Na snímanie v zamračenom počasí alebo za súmraku.
	Tungsten/ Žiarovka	Na snímanie pri svetle bežnej žiarovky.
	Fluorescent/ Žiarivka	Na snímanie pri bielom žiarivkovom svetle.
	Fluorescent H/ Žiarivka H	Na snímanie pri žiarivkovom svetle s farebnou teplotou denného svetla.
	Custom/ Vlastné	Na manuálne nastavenie vlastného vyváženia bielej farby (📖71).

Vlastné vyváženie bielej farby

► Fotografie ► Videosekvencie

Pre farby na snímke, ktoré vyzerajú prirodzene pod svetlom na vašom zábere, nastavte vyváženie bielej farby tak, aby zodpovedalo zdroju svetla na mieste snímania. Vyváženie bielej farby nastavte pod rovnakým zdrojom svetla, aký bude osvetľovať váš záber.



- Podľa krokov v časti „Zachytávanie prirodzených farieb (vyváženie bielej farby)“ (📖71) vyberte možnosť [Evaluate].
- Namierte fotoaparát na plochý biely objekt tak, aby bol celý displej biely, a stlačte tlačidlo [MENU].
- Po zaznamenaní údajov vyváženia bielej farby sa zmení odtieň displeja.



- Ak po zaznamenaní údajov vyváženia bielej farby zmeníte nastavenia fotoaparátu, farby môžu vyzeráť neprirodzene.

Zmena odtieňov farieb na snímke (vlastné farby)

► Fotografie ► Videosekvencie

Podľa potreby zmeňte odtiene farieb na snímke, napríklad skonvertovaním snímok na sépiové alebo čiernobiele.



- Stlačte tlačidlo [Color], v ponuke vyberte položku [Off] a potom vyberte požadovanú možnosť (📖28).
- Zobrazí sa nakonfigurovaná možnosť.

Pred prvým použitím

Základná príručka

Rozšírená príručka

1 Základné funkcie fotoaparátu

2 Automatický režim/hybridný automatický režim

3 Ďalšie režimy snímania

4 Režim P

5 Režimy Tv, Av a M

6 Režim prehrávania

7 Funkcie pripojenia Wi-Fi

8 Ponuka nastavení

9 Príslušenstvo

10 Dodatok

Register



☞	My Colors Off/ Vlastné farby vypnuté	–
☞V	Vivid/Živé	Zvýrazní sa kontrast a sýtosť farieb, vďaka čomu budú snímky ostrejšie.
☞N	Neutral/ Neutrálne	Zmiernením kontrastu a sýtosť farieb sa vytvoria snímky s tlmenými farbami.
☞Se	Sepia/Sépiový efekt	Vytvorí sa snímky so sépiovými odtieňmi.
☞W	B/W/ Čiernobiele	Vytvorí sa čiernobiele snímky.
☞P	Positive Film/ Pozitív	Kombináciou efektov živej modrej, živej zelenej a živej červenej farby vzniknú intenzívne, no zároveň prirodzene vyzerajúce farby, ktoré sa podobajú farbám na pozitíve.
☞L	Lighter Skin Tone/Svetlejší odtieň pokožky	Odtiene pokožky sa zosvetlia.
☞D	Darker Skin Tone/Tmavší odtieň pokožky	Odtiene pokožky stmavnú.
☞B	Vivid Blue/Živá modrá	Zvýrazia sa modré odtiene na snímkach. Obloha, oceán a ďalšie modré objekty získajú živšie farby.
☞G	Vivid Green/ Živá zelená	Zvýrazia sa zelené odtiene na snímkach. Hory, lístie a ďalšie zelené objekty získajú živšie farby.
☞R	Vivid Red/Živá červená	Zvýrazia sa červené odtiene na snímkach. Červené objekty získajú živšie farby.
☞C	Custom Color/ Prispôsobenie farieb	Podľa potreby upravte kontrast, ostrosť, sýtosť farieb a iné vlastnosti (☞72).



- V režime [☞Se] ani [☞W] nemožno nastaviť vyváženú bielu farbu (☞71).
- V režimoch [☞L] a [☞D] sa môžu zmeniť aj iné farby ako odtiene ľudskej pokožky. Pri niektorých odtieňoch pokožky nemusia tieto nastavenia viesť k očakávaným výsledkom.

Prispôsobenie farieb

► Fotografie ► Videosekvencie

Vyberte požadovanú úroveň kontrastu, ostrosť, sýtosť farieb, červeného, zeleného a modrého odtieňa a odtieňov pokožky na snímke v rozsahu 1 až 5.

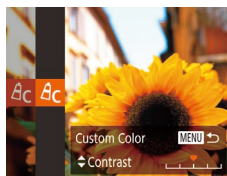

1 Prejdite na obrazovku nastavenia.

- Podľa krokov v časti „Zmena odtieňov farieb na snímke (vlastné farby)“ (☞71) vyberte možnosť [☞C] a stlačte tlačidlo [MENU].

2 Nakonfigurujte nastavenie.

- Pomocou tlačidiel [▲][▼] vyberte príslušnú možnosť a pomocou tlačidiel [◀][▶] zadajte požadovanú hodnotu.
- Ak chcete dosiahnuť silnejšie alebo intenzívnejšie efekty (alebo tmavšie odtiene pokožky), nastavte hodnotu doprava. Ak chcete dosiahnuť slabšie alebo menej intenzívne efekty (alebo svetlejšie odtiene pokožky), nastavte hodnotu doľava.
- Stlačením tlačidla [MENU] dokončíte nastavenie.

Pred prvým použitím

Základná príručka

Rozšírená príručka

1 Základné funkcie fotoaparátu

2 Automatický režim/hybridný automatický režim

3 Ďalšie režimy snímania

4 Režim P

5 Režimy Tv, Av a M

6 Režim prehrávania

7 Funkcie pripojenia Wi-Fi

8 Ponuka nastavení

9 Príslušenstvo

10 Dodatok

Register



Rozsah pri snímaní a zaostrovanie

Zhotovovanie záberov zblízka (makrosnímky)

► Fotografie ► Videosekvencie

Ak chcete zaostrovať iba na blízke objekty, nastavte fotoaparát na režim [M]. Podrobné informácie o rozsahu zaostrenia nájdete v časti „Rozsah pri snímaní“ (179).

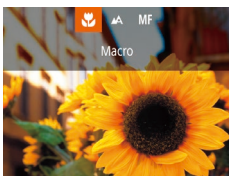

- Stlačte tlačidlo [L], pomocou tlačidiel [L][R] vyberte položku [M] a stlačte tlačidlo [M].
- Po nastavení sa zobrazí ikona [M].



- Ak sa použije blesk, môže dôjsť k vinetácii.
- Dávajte pozor, aby ste nepoškodili objektív.
- V oblasti žltého pásu pod ukazovateľom mierky sa ikona [M] zmení na sivú a fotoaparát nezaostří.



- Skúste fotoaparát pripevniť k statívu a snímať v režime [M], aby ste zabránili chveniu fotoaparátu (43).

Snímanie v režime manuálneho zaostrovania

► Fotografie ► Videosekvencie

Ak v režime AF nemožno zaostriť, použite manuálne zaostrovanie. Môžete nastaviť všeobecnú ohniskovú polohu a stlačiť tlačidlo spúšte do polovice. Fotoaparát určí optimálnu ohniskovú polohu v blízkosti nastavenej polohy. Podrobné informácie o rozsahu zaostrenia nájdete v časti „Rozsah pri snímaní“ (179).

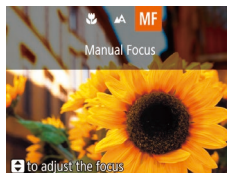

(1)

1 Vyberte možnosť [MF].

- Stlačte tlačidlo [L], pomocou tlačidiel [L][R] vyberte položku [MF] a stlačte tlačidlo [M].
- Zobrazí sa ikona [MF] a indikátor manuálneho zaostrenia.

2 Nastavte všeobecnú ohniskovú polohu.

- Sledujte indikátor manuálneho zaostrenia na displeji (1), ktorý znázorňuje vzdialenosť a ohniskovú polohu, a približené zobrazenie a pomocou tlačidiel [▲][▼] alebo otáčaním voliča [C] nastavte všeobecnú ohniskovú polohu. Potom stlačte tlačidlo [M].

3 jemne doladíte zaostrenie.

- Keď stlačíte tlačidlo spúšte do polovice, fotoaparát jemne doladí ohniskovú polohu (bezpečné MF).

Pred prvým použitím

Základná príručka

Rozšírená príručka

1 Základné funkcie fotoaparátu

2 Automatický režim/hybridný automatický režim

3 Ďalšie režimy snímania

4 Režim P

5 Režimy Tv, Av a M

6 Režim prehrávania

7 Funkcie pripojenia Wi-Fi

8 Ponuka nastavení

9 Príslušenstvo

10 Dodatok

Register





- Pri manuálnom zaostrovaní je režim rámu AF (📖75) pevne nastavený na hodnotu [Center/Stred] a veľkosť rámu AF na hodnotu [Normal/Normálna].
- Zaošťovanie je možné pri používaní digitálneho zoomu (📖38), digitálneho telekonvertora (📖74) alebo televízora namiesto displeja (📖148), ale nezobrazí sa priblížená oblasť.



- Ak chcete zaoštrovať presnejšie, skúste fotoaparát stabilizovať pripewnením k statívu.
- Ak chcete oblasť priblíženého zobrazenia skryť, vyberte ponuku MENU (📖29) > kartu [📷] > [MF-Point Zoom/Bodové priblíženie MF] > [Off/Vyp.].
- Ak chcete vypnúť automatické jemné doladenie zaoštrovia po stlačení tlačidla spúšte do polovice, vyberte ponuku MENU (📖29) > kartu [📷] > [Safety MF/Bezpečné MF] > [Off/Vyp.].

Jednoduchá identifikácia oblasti zaoštrovia (obrysy MF)

► Fotografie ► Videosekvencie

Okraje zaoštrovaných objektov sa zobrazujú farebne, čím sa uľahčuje manuálne zaoštrovanie. Podľa potreby môžete upraviť farby a citlivosť (úroveň) určenia okraja.

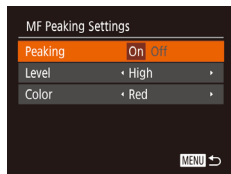

1 Prejdite na obrazovku nastavenia.

- Stlačte tlačidlo [MENU], na karte [📷] vyberte položku [MF Peaking Settings/Nastavenia obrysov MF] a potom možnosť [On/Zap.] (📖29).

2 Nakonfigurujte nastavenie.

- Vyberte položku ponuky, ktorú chcete nakonfigurovať, a potom požadovanú možnosť (📖29).



- Zobrazené farby obrysov manuálneho zaoštrovania sa na snímkach nezaznamenajú.

Digitálny telekonvertor

► Fotografie ► Videosekvencie

Hodnotu ohniskovej vzdialenosti objektívu je možné zvýšiť približne 1.6 alebo 2.0-násobne. To umožňuje obmedziť chvenie fotoaparátu, pretože expozičný čas je kratší než pri použití zoomu (vrátane digitálneho zoomu) pri rovnakej úrovni priblíženia.

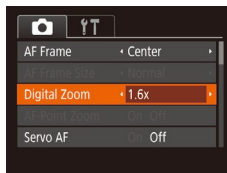

- Stlačte tlačidlo [MENU], na karte [📷] vyberte položku [Digital Zoom/Digitálny zoom] a potom požadovanú možnosť (📖29).
- Obraz sa zväčší a na displeji sa zobrazí úroveň priblíženia.



- Digitálny telekonvertor nemožno používať s digitálnym zoomom (📖38) ani s bodovým priblížením AF (📖52).



- Expozičný čas môže byť ekvivalentný po posunutí páčky zoomu úplne k polohe maximálneho priblíženia teleobjektívom (📖1) a po priblížení (zväčšení) objektu na rovnakú veľkosť podľa kroku č. 2 v časti „Väčšie priblíženie objektov (digitálny zoom)“ (📖38).

Pred prvým použitím

Základná príručka

Rozšírená príručka

1 Základné funkcie fotoaparátu

2 Automatický režim/hybridný automatický režim

3 Ďalšie režimy snímania

4 Režim P

5 Režimy Tv, Av a M

6 Režim prehrávania

7 Funkcie pripojenia Wi-Fi

8 Ponuka nastavení

9 Príslušenstvo

10 Dodatok

Register



Zmena režimu rámu AF

► Fotografie ► Videosekvencie

Nasledujúcim spôsobom môžete zmeniť režim rámu AF (automatického zaostrovania) tak, aby vyhovoval podmienkam pri snímaní.

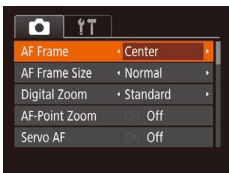

- Stlačte tlačidlo [MENU], na karte [📷] vyberte položku [AF Frame/Rám AF] a potom požadovanú možnosť (📖29).

Center/Stred

► Fotografie ► Videosekvencie

V strede sa zobrazí jeden rám AF. Táto funkcia je účinná na spoľahlivé zaostrovanie.



- Ak po stlačení tlačidla spúšte do polovice nedokáže fotoaparát zaostriť, zobrazí sa žltý rám AF a ikona [!].



- Ak chcete zmenšiť veľkosť rámu AF, stlačte tlačidlo [MENU] a položku [AF Frame Size/Veľkosť rámu AF] na karte [📷] nastavte na hodnotu [Small/Malá] (📖29).
- Pri používaní digitálneho zoomu (📖38) alebo digitálneho telekonvertora (📖74) a v režime manuálneho zaostrovania (📖73) sa veľkosť rámu AF nastaví na hodnotu [Normal/Normálna].
- Ak chcete skomponovať zábery tak, aby sa objekty nachádzali na okraji alebo v rohu, najskôr namierte fotoaparát tak, aby zachytil objekt v ráme AF, a potom podržte tlačidlo spúšte stlačené do polovice. Naďalej držte tlačidlo spúšte stlačené do polovice, podľa potreby zmeňte kompozíciu záberu a potom stlačte tlačidlo spúšte úplne nadol (pamäť zaostrenia).
- Ak je položka [AF-Point Zoom/Bodové priblíženie AF] (📖52) nastavená na hodnotu [On/Zap.], po stlačení tlačidla spúšte do polovice sa rám AF zväčší.

Režim AiAF s detekciou tváre

► Fotografie ► Videosekvencie

- Služí na rozpoznanie tvárí ľudí a následné nastavenie zaostrenia, expozície (iba v režime hodnotiaceho merania) a vyváženia bielej farby (iba možnosť [WB]).
- Keď fotoaparát namierite na objekt, okolo tváre osoby, ktorú fotoaparát určí za hlavný objekt, sa zobrazí biely rám a okolo maximálne dvoch ďalších rozpoznaných tvárí sa zobrazia sivé rámy.
- Keď fotoaparát rozpozná pohyb, rámy budú sledovať pohybujúce sa objekty do určitej vzdialenosti.
- Po stlačení tlačidla spúšte do polovice sa okolo zaostrych tvárí zobrazia až deväť zelených rámov.



- Ak sa tváre nerozpoznajú alebo ak sa zobrazia len sivé rámy (bez bieleho rámu), po stlačení tlačidla spúšte do polovice sa na zaostrych oblastiach zobrazia až deväť zelených rámov.
- Ak je funkcia pomocného automatického zaostrovania (📖76) nastavená na hodnotu [On/Zap.] a nerozpoznajú sa tváre, po stlačení tlačidla spúšte do polovice sa v strede displeja zobrazia rám AF.
- Príklady tvárí, ktoré sa nedajú rozpoznať:
 - vzdialené alebo príliš blízke objekty,
 - tmavé alebo svetlé objekty,
 - tváre z profilu, naklonené alebo čiastočne skryté.
- Fotoaparát môže omylom považovať za ľudské tváre aj iné objekty.
- Ak po stlačení tlačidla spúšte do polovice nedokáže fotoaparát zaostriť, nezobrazia sa žiadne rámy AF.

Výber objektov, na ktoré sa má zaostriť (sledovanie s AF)

► Fotografie ► Videosekvencie

Ak chcete snímať po výbere objektu, na ktorý sa má zaostriť, postupujte nasledujúcim spôsobom.

1 Vyberte položku [Tracking AF/ Sledovanie s AF].

- Podľa krokov v časti „Zmena režimu rámu AF“ (📖75) vyberte položku [Tracking AF/Sledovanie s AF].
- V strede displeja sa zobrazí rám [☒].

Pred prvým použitím

Základná príručka

Rozšírená príručka

1 Základné funkcie fotoaparátu

2 Automatický režim/hybridný automatický režim

3 Ďalšie režimy snímania

4 Režim P

5 Režimy Tv, Av a M

6 Režim prehrávania

7 Funkcie pripojenia Wi-Fi

8 Ponuka nastavení

9 Príslušenstvo

10 Dodatok

Register

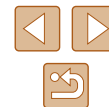



2 Vyberte objekt, na ktorý chcete zaostriť.

- Namierte fotoaparát tak, aby sa rám [☐] nachádzal na požadovanom objekte, a potom stlačte tlačidlo [◀].



- Po rozpoznaní objektu fotoaparát zapípa a zobrazí sa rám [☐]. (Aj keď sa objekt pohne, fotoaparát ho bude naďalej sledovať do určitej vzdialenosti.)
- Ak sa nerozpozná žiaden objekt, zobrazí sa ikona [☐].
- Ak chcete zrušiť sledovanie, znova stlačte tlačidlo [◀].

3 Začnite snímať.

- Po stlačení tlačidla spúšte do polovice sa rám [☐] zmení na modrý rám [☐], ktorý bude sledovať objekt, kým bude fotoaparát pokračovať v úprave hodnot zaostrzenia a expozície (pomocné automatické zaostrovanie) (📖76).
- Stlačením tlačidla spúšte úplne nadol zhotovte snímku.
- Dokonca aj po zhotovení snímky ostane rám [☐] zobrazený a fotoaparát bude pokračovať v sledovaní objektu.



- Položka [Servo AF/Pomocné automatické zaostrovanie] (📖76) sa nastaví na hodnotu [On/Zap.] a nemožno ju zmeniť.
- Sledovanie nemusí byť možné, ak sú objekty príliš malé, ak sa príliš rýchlo pohybujú alebo ak sa farba alebo jas objektu príliš podobá na farbu alebo jas pozadia.
- Položka [AF-Point Zoom/Bodové priblíženie AF] na karte [📷] nie je k dispozícii.
- Režim [📷] nie je k dispozícii.



- Fotoaparát dokáže rozpoznať objekty aj vtedy, ak stlačíte tlačidlo spúšte do polovice a nestlačíte tlačidlo [◀]. Po zhotovení snímky sa v strede displeja zobrazí rám [☐].
- Pri snímaní v režime [MF] (📖73) stlačte a podržte tlačidlo [◀] niekoľko sekúnd.
- Ak ste položku [Face ID/Identifikácia tváre] nastavili na možnosť [On/Zap.], mená sa nebudú zobrazovať, ak fotoaparát zistí prítomnosť zaregistrovaných osôb, ale mená budú zaznamenané do fotografií (📖45). Keď sa však zaregistrovaná osoba zvoľí ako objekt, jej meno sa zobrazí.

Snímanie použitím pomocného automatického zaostrovania

► Fotografie ► Videosekvencie

Tento režim pomáha predchádzať chýbajúcim záberom pohybujúcich sa objektov, pretože fotoaparát naďalej zaostruje na objekt a upravuje expozíciu, kým držíte tlačidlo spúšte stlačené do polovice.

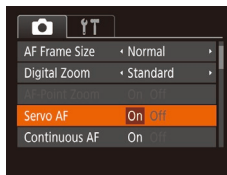

1 Nakonfigurujte nastavenie.

- Stlačte tlačidlo [MENU], na karte [📷] vyberte položku [Servo AF/Pomocné automatické zaostrovanie] a potom možnosť [On/Zap.] (📖29).

2 Zaostrite.

- Počas stlačenia tlačidla spúšte do polovice sa zachovávajú hodnoty zaostrzenia a expozície na mieste zobrazenia modrého rámu AF.

Pred prvým použitím

Základná príručka

Rozšírená príručka

1 Základné funkcie fotoaparátu

2 Automatický režim/hybridný automatický režim

3 Ďalšie režimy snímania

4 Režim P

5 Režimy Tv, Av a M

6 Režim prehrávania

7 Funkcie pripojenia Wi-Fi

8 Ponuka nastavení

9 Príslušenstvo

10 Dodatok

Register





- V niektorých podmienkach pri snímaní sa nemusí dať zaostríť.
- Keď pri slabom osvetlení stlačíte tlačidlo spúšte do polovice, pomocné automatické zaostrovanie sa nemusí aktivovať (rámy AF sa nemusí zmeniť na modré). V takom prípade sa hodnoty zaostrenia a expozície nastavujú podľa zadaného režimu rámu AF.
- Ak nemožno dosiahnuť primeranú expozíciu, expozičný čas a hodnota clony sa zobrazia na oranžovo. Prestaňte prstom tlačiť na tlačidlo spúšte a potom ho znova stlačte do polovice.
- Snímanie s pamäťou AF nie je k dispozícii.
- Položka [AF-Point Zoom/Bodové priblíženie AF] na karte (📖29) nie je k dispozícii.
- Nie je k dispozícii pri používaní samospúšte (📖43).

Zmena nastavenia zaostrenia

► Fotografie ► Videosekvencie

Predvolené nastavenie fotoaparátu, ktorý nepretržite zaostruje na zamierené objekty, aj keď nie je stlačené tlačidlo spúšte, môžete zmeniť a namiesto toho môžete zaostrovanie aparátu obmedziť na moment, keď stlačíte tlačidlo spúšte do polovice.



- Stlačte tlačidlo [MENU], na karte vyberte položku [Continuous AF/ Nепretržité AF] a potom možnosť [Off/ Vyp.] (📖29).

On/ Zap.	Keďže fotoaparát nepretržite zaostruje na objekty, kým nestlačíte tlačidlo spúšte do polovice, nepremeškáte náhle príležitosti na fotografovanie.
Off/ Vyp.	Fotoaparát nezaostuje nepretržite, čím sa šetrí energia batérií.

Snímanie pomocou pamäte AF

► Fotografie ► Videosekvencie

Zaostrenie si môže fotoaparát zapamätať. Po zapamätaní zaostrenia sa ohnisková poloha nezmení ani potom, ako prestanete prstom tlačiť na tlačidlo spúšte.

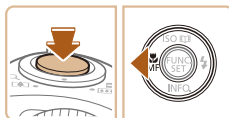

1 Uložte zaostrenie.

- Tlačidlo spúšte podržte stlačené do polovice a stlačte tlačidlo [◀].
- Zapamätá sa zaostrenie a zobrazí sa ikona [MF] a indikátor manuálneho zaostrenia.
- Ak chcete zapamätanie zaostrenia zrušiť, stlačte tlačidlo spúšte do polovice a znova stlačte tlačidlo [◀].

2 Skomponujte záber a zhotovte snímku.

Pred prvým použitím

Základná príručka

Rozšírená príručka

1 Základné funkcie fotoaparátu

2 Automatický režim/ hybridný automatický režim

3 Ďalšie režimy snímania

4 Režim P

5 Režimy Tv, Av a M

6 Režim prehrávania

7 Funkcie pripojenia Wi-Fi

8 Ponuka nastavení

9 Príslušenstvo

10 Dodatok

Register

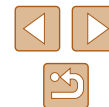

Sériové snímanie, kým fotoaparát zaostruje na objekt

► Fotografie ► Videosekvencie

Môžete snímať sériovo, kým fotoaparát zaostruje na objekt. Podrobné informácie o rýchlosti sériového snímania nájdete v časti „Fotoaparát“ (178).



1 Nakonfigurujte nastavenie.

- Stlačte tlačidlo [M], v ponuke vyberte možnosť [] a potom možnosť []. (28).
- Po nastavení sa zobrazí ikona [].

2 Začnite snímať.

- Ak chcete snímať sériovo, podržte tlačidlo spúšte stlačené úplne nadol.
- Snímky sa spravujú súčasne ako skupina (90).



- V režime [] (73) alebo po zapamätaní hodnoty automatického zaostrovania (77) sa nastavenie [] zmení na hodnotu [].
- Nemožno používať so samospúšťou (43).
- V závislosti od podmienok pri snímaní, nastavenie fotoaparátu a polohy zoomu môže fotoaparát dočasne prestať snímať alebo sa môže sériové snímanie spomaliť.
- Snímanie sa môže spomaliť aj v súvislosti s narastajúcim počtom záberov.
- Snímanie sa môže spomaliť v prípade, ak sa používa blesk.
- Ani pri nastavení možnosti [] nie je sériové snímanie podporované v režime [] (40) a režime [] Auto (41).

Blesk

Zmena režimu blesku

► Fotografie ► Videosekvencie

Režim blesku môžete zmeniť, aby sa zhodoval so snímaným motívom. Podrobné informácie o dosahu blesku nájdete v časti „Fotoaparát“ (178).

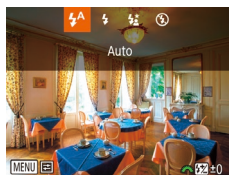

1 Vyklopte blesk.

2 Nakonfigurujte nastavenie.

- Stlačte tlačidlo [], pomocou tlačidiel []/[] vyberte požadovaný režim blesku a stlačte tlačidlo [M].
- Zobrazí sa nakonfigurovaná možnosť.



- Ak je blesk sklopený, stlačením tlačidla [] nemožno zobraziť obrazovku nastavenia. Najprv blesk nadvihnite prstom.
- Ak sa použije blesk, môže dôjsť k vinetácii.

Pred prvým použitím

Základná príručka

Rozšírená príručka

1 Základné funkcie fotoaparátu

2 Automatický režim/hybridný automatický režim

3 Ďalšie režimy snímania

4 Režim P

5 Režimy Tv, Av a M

6 Režim prehrávania

7 Funkcie pripojenia Wi-Fi

8 Ponuka nastavení

9 Príslušenstvo

10 Dodatok

Register



Auto/Automatically

Pri slabom osvetlení sa automaticky aktivuje.

On/Zap.

Použite sa pri každom zábere.

Slow Synchro/Synchronizácia s dlhým časom uzávierky

Osvetlí hlavný objekt (napríklad ľudí), kým sa sníma s dlhším expozičným časom, aby sa osvetlili pozadia mimo dosahu blesku.



- V režime [S] pripravte fotoaparát k statívu alebo ho inak stabilizujte, aby ste zabránili chveniu fotoaparátu. Pri používaní statívu alebo iných opatrení na zaistenie fotoaparátu by ste navyše mali položiť [S Mode/Režim stabilizácie obrazu] nastaviť na hodnotu [Off/Vyp.] (63).
- V režime [S] platí, že aj keď sa použije blesk, treba zabezpečiť, aby sa hlavný objekt nehýbal, kým sa neprehrá zvuk uzávierky.

Off/Vyp.

Na snímanie bez blesku.



- Ak pri slabom osvetlení spôsobujúcom chvenie fotoaparátu stlačíte tlačidlo spúšte do polovice, môže sa zobrazíť blikajúca ikona [Off]. V takom prípade namontujte fotoaparát na statív alebo ho inak stabilizujte.

Úprava korekcie expozície blesku

Fotografie ▶ Videosekvencie

Rovnako ako pri bežnej korekcii expozície (69) možno upraviť expozíciu blesku v rozsahu -2 až +2 dieliky v krokoch po 1/3.

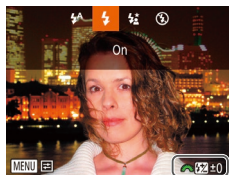

- Vyklopte blesk, stlačte tlačidlo [▶] a okamžitým otočením voliča [Sun] vyberte požadovanú úroveň korekcie. Potom stlačte tlačidlo [OK].
- Po nastavení sa zobrazí ikona [▶].



- Ak počas snímania s bleskom hrozí riziko preexponovania, fotoaparát automaticky upraví expozičný čas alebo hodnotu clony, aby sa obmedzili vyblednuté preexponované časti a aby sa snímalo s optimálnou expozíciou. Automatickú úpravu expozičného času a hodnoty clony však môžete vypnúť zobrazením ponuky MENU (29) a výberom karty [Camera] > [Flash Settings/Nastavenia blesku] > [Safety FE/Bezpečná FE] > [Off/Vyp.].
- Korekciu expozície blesku môžete nakonfigurovať aj zobrazením MENU (29) a výberom karty [Camera] > [Flash Settings/Nastavenia blesku] > [Flash Exp. Comp/Korekcia expozície blesku].
- Pri vykllopenom blesku môžete obrazovku [Flash Settings/Nastavenia blesku] ponuky MENU (29) zobrazíť aj stlačením tlačidla [▶] a okamžitým stlačením tlačidla [MENU].

Pred prvým použitím

Základná príručka

Rozšírená príručka

1 Základné funkcie fotoaparátu

2 Automatický režim/hybridný automatický režim

3 Ďalšie režimy snímania

4 Režim P

5 Režimy Tv, Av a M

6 Režim prehrávania

7 Funkcie pripojenia Wi-Fi

8 Ponuka nastavení

9 Príslušenstvo

10 Dodatok

Register



Snímanie pomocou pamäte FE

► Fotografie ► Videosekvencie

Rovnako ako pri používaní pamäte AE (📖69) si fotoaparát môže zapamätať expozíciu na snímanie s bleskom.

1 Vyklapte blesk a nastavte ho na režim [⚡] (📖78).

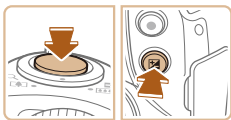

2 Uložte expozíciu blesku.

- Ak chcete snímať pomocou uloženej expozície, namierte fotoaparát na objekt a potom pri tlačidle spúšte stlačenom do polovice stlačte tlačidlo [📷].
- Použije sa blesk a po zobrazení ikony [⚡] sa zachová úroveň výkonu blesku.
- Ak chcete zapamätanie expozície blesku zrušiť, prestaňte prstom tlačiť na tlačidlo spúšte a znova stlačte tlačidlo [📷]. Ikona [⚡] sa prestane zobrazovať.

3 Skomponujte záber a zhotovte snímku.

- Po jednom zábere sa zapamätanie expozície blesku zruší a ikona [⚡] sa už nebude zobrazovať.



• FE: expozícia blesku

Ďalšie nastavenia

Zmena kompresného pomeru (kvality snímok)

► Fotografie ► Videosekvencie

Vyberte si z dvoch kompresných pomerov. Sú to [S] (veľmi vysoký) a [L] (vysoký). Informácie o počte záberov, ktoré sa pri jednotlivých kompresných pomeroch zmestia na pamäťovú kartu, nájdete v časti „Počet záberov na pamäťovú kartu“ (📖180).



- Stlačte tlačidlo [📷], v ponuke vyberte položku [L] a potom vyberte požadovanú možnosť (📖28).

Pred prvým použitím

Základná príručka

Rozšírená príručka

1 Základné funkcie fotoaparátu

2 Automatický režim/hybridný automatický režim

3 Ďalšie režimy snímania

4 Režim P

5 Režimy Tv, Av a M

6 Režim prehrávania

7 Funkcie pripojenia Wi-Fi

8 Ponuka nastavení

9 Príslušenstvo

10 Dodatok

Register



5

Režimy Tv, Av a M

Zhotovovanie elegantnejších a dômyselnejších záberov

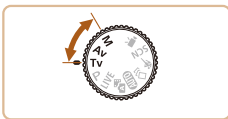

- Pokyny v tejto kapitole platia v prípade, ak je fotoaparát nastavený na príslušný režim.

Presné expozičné časy (režim [Tv])

► Fotografie ► Videosekvencie

Pred snímaním môžete nasledujúcim spôsobom nastaviť preferovaný expozičný čas. Fotoaparát potom automaticky upraví hodnotu clony, aby vyhovovala tomuto expozičnému času. Podrobné informácie o dostupných expozičných časoch nájdete v časti „Fotoaparát“ (📖 178).



1 Prejdite do režimu [Tv].

- Otočný volič režimov nastavte do polohy [Tv].

2 Nastavte expozičný čas.

- Otáčaním voliča [🔧] nastavte požadovaný expozičný čas.



- V podmienkach vyžadujúcich dlhší expozičný čas sa môže vyskytnúť oneskorenie, skôr než budete môcť zhotoviť ďalšiu snímku, pretože fotoaparát spracúva snímky na odstránenie šumu.
- Ak snímate s dlhým expozičným časom a s fotoaparátom pripevneným k statívu, mali by ste položku [IS Mode/Režim stabilizácie obrazu] nastaviť na hodnotu [Off/Vyp.] (📖 53).
- Pri použití expozičných časov 1,3 sekundy alebo dlhších sa citlivosť ISO nastaví na hodnotu $\frac{1}{50}$ a nemožno ju zmeniť.
- Oranžové hodnoty clony po stlačení tlačidla spúšte do polovice signalizujú, že sa nastavenia odchyľujú od štandardnej expozície. Upravujte expozičný čas, kým sa hodnota clony nezobrazí na bielo, alebo použite funkciu bezpečného posunu (📖 82).



- [Tv]: časová hodnota

Pred prvým použitím

Základná príručka

Rozšírená príručka

1 Základné funkcie fotoaparátu

2 Automatický režim/hybridný automatický režim

3 Ďalšie režimy snímania

4 Režim P

5 Režimy Tv, Av a M

6 Režim prehrávania

7 Funkcie pripojenia Wi-Fi

8 Ponuka nastavení

9 Príslušenstvo

10 Dodatok

Register



Presné hodnoty clony (režim [Av])

► Fotografie ► Videosekvencie

Pred snímaním môžete nasledujúcim spôsobom nastaviť preferovanú hodnotu clony. Fotoaparát potom automaticky upraví expozičný čas, aby vyhovoval tejto hodnote clony. Podrobné informácie o dostupných hodnotách clony nájdete v časti „Fotoaparát“ (178).

1 Prejdite do režimu [Av].

- Otočný volič režimov nastavte do polohy [Av].

2 Nastavte hodnotu clony.

- Otáčaním voliča [☀️] nastavte požadovanú hodnotu clony.



- Oranžové expozičné časy po stlačení tlačidla spúšte do polovice signalizujú, že sa nastavenia odchyľujú od štandardnej expozície. Upravujte hodnotu clony, kým sa expozičný čas nezobrazí na biele, alebo použite funkciu bezpečného posunu (pozrite nižšie).



- [Av]: hodnota clony (veľkosť otvoru vytvoreného clonou v objektíve)
- Aby v režimoch [Tv] a [Av] nedošlo k problémom s expozíciou, stlačte tlačidlo [MENU] a nastavte možnosť [Safety Shift/Bezpečný posun] na karte [📷] na hodnotu [On/Zap.] (29), čím automaticky nastavíte expozičný čas alebo hodnotu clony fotoaparátu, aj ak inak nie je možné získať štandardnú expozíciu. Po použití blesku sa však funkcia bezpečného posunu zakáže.

Presné expozičné časy a hodnoty clony (režim [M])

► Fotografie ► Videosekvencie

Pred snímaním môžete podľa nasledujúcich krokov nastaviť preferovaný expozičný čas a hodnotu clony, aby sa dosiahla požadovaná expozícia. Podrobné informácie o dostupných expozičných časoch a hodnotách clony nájdete v časti „Fotoaparát“ (178).

1 Prejdite do režimu [M].

- Otočný volič režimov nastavte do polohy [M].

2 Nakonfigurujte nastavenie.

- Stlačte tlačidlo [📷], vyberte úpravu expozičného času (1) alebo hodnoty clony (2) a otáčaním voliča [☀️] nastavte požadovanú hodnotu.
- Na indikátore úrovne expozície sa zobrazí značka úrovne expozície (4) založená na nastavenej hodnote, ktorá slúži na porovnanie so štandardnou úrovňou expozície (3).
- Ak je rozdiel oproti štandardnej expozícii väčší ako 2 dieliky, značka úrovne expozície sa zobrazí na oranžovo.

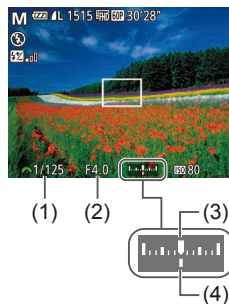

Pred prvým použitím

Základná príručka

Rozšírená príručka

1 Základné funkcie fotoaparátu

2 Automatický režim/hybridný automatický režim

3 Ďalšie režimy snímania

4 Režim P

5 Režimy Tv, Av a M

6 Režim prehrávania

7 Funkcie pripojenia Wi-Fi

8 Ponuka nastavení

9 Príslušenstvo

10 Dodatok

Register





- Po nastavení expozičního času alebo hodnoty clony sa môže úroveň expozície zmeniť v prípade, že upravíte polohu zoomu alebo zmeníte kompozíciu záberu.
- V závislosti od nastaveného expozičního času alebo hodnoty clony sa môže zmeniť jas displeja. Po vyklopení blesku a nastavení režimu [M] však jas displeja ostane rovnaký.
- Ak chcete na dosiahnutie štandardnej expozície automaticky upraviť nastavenie, ktoré ste nenakonfigurovali v kroku č. 2 (expozičný čas alebo hodnotu clony), podržte tlačidlo spúšte stlačené do polovice a stlačte tlačidlo [M] (Upozorňujeme, že pri niektorých nastaveniach nemusí byť štandardná expozícia možná.).
- Pri použití expozičných časov 1,3 sekundy alebo dlhších sa citlivosť ISO nastaví na hodnotu [ISO 80] a nemožno ju zmeniť.



- [M]: Manual/Manuálne
- Výpočet štandardnej expozície je založený na zadanom spôsobe merania (69).

Úprava výkonu blesku

► Fotografie ► Videosekvencie

V režime [M] môžete vybrať niektorú z troch úrovní výkonu blesku.

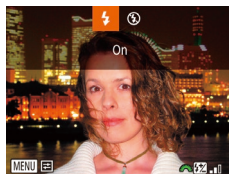

1 Prejdite do režimu [M].

- Otočný volič režimov nastavte do polohy [M].

2 Nakonfigurujte nastavenie.

- Vyklopte blesk, stlačte tlačidlo [▶] a okamžitým otočením voliča [☀] vyberte požadovanú úroveň výkonu blesku. Potom stlačte tlačidlo [⊕].
- Po nastavení sa zobrazí úroveň výkonu blesku.
[☀]: minimálny, [☀.☀]: stredný, [☀.☀.☀]: maximálny



- Výkon blesku môžete nastaviť aj zobrazením ponuky MENU (69) a výberom karty [📷] > [Flash Settings/Nastavenia blesku] > [Flash Output/Výkon blesku].
- V režime [TV] alebo [AV] môžete nastaviť výkon blesku zobrazením ponuky MENU (69) a výberom karty [📷] > [Flash Settings/Nastavenia blesku] > [Flash Mode/Režim blesku] > [Manual/Manuálne].
- Pri vyklopenom blesku môžete obrazovku [Flash Settings/Nastavenia blesku] ponuky MENU (69) zobraziť aj stlačením tlačidla [▶] a okamžitým stlačením tlačidla [MENU].

Pred prvým použitím

Základná príručka

Rozšírená príručka

1 Základné funkcie fotoaparátu

2 Automatický režim/hybridný automatický režim

3 Ďalšie režimy snímania

4 Režim P

5 Režimy Tv, Av a M

6 Režim prehrávania

7 Funkcie pripojenia Wi-Fi

8 Ponuka nastavení

9 Príslušenstvo

10 Dodatok

Register



6

Režim prehrávania

Zábavné prezeranie snímok a ich prehľadávanie alebo úprava mnohými spôsobmi

- Ak chcete fotoaparát pripraviť na tieto operácie, stlačením tlačidla [▶] prejdite do režimu prehrávania.



- Premenované snímky, snímky upravené v počítači alebo snímky z iných fotoaparátov sa nemusia dať prehrať ani upraviť.

Prezeranie

► Fotografie ► Videosekvencie

Zhotovené snímky alebo videosekvencie si môžete pozrieť na displeji nasledujúcim spôsobom.

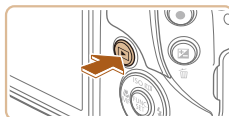

1 Prejdite do režimu prehrávania.

- Stlačte tlačidlo [▶].
- Zobrazí sa posledný záber.



2 Vyberte snímku.

- Ak chcete zobrazit' predchádzajúcu snímku, stlačte tlačidlo [◀] alebo otočte volič [☀] proti smeru hodinových ručičiek.
- Ak chcete zobrazit' nasledujúcu snímku, stlačte tlačidlo [▶] alebo otočte volič [☀] v smere hodinových ručičiek.

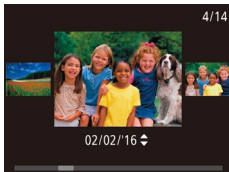

- Ak chcete prejsť na túto obrazovku (režim zobrazenia s posunom), aspoň jednu sekundu podržte stlačené tlačidlá [◀][▶]. V tomto režime môžete snímky prehľadávať stláčaním tlačidiel [◀][▶].
- Na obrazovku jednotlivých snímok sa vrátite stlačením tlačidla [⊙].
- Ak chcete prehľadávať snímky zoskupené podľa dátumu snímania, v režime zobrazenia s posunom stláčajte tlačidlá [▲][▼].

Pred prvým použitím

Základná príručka

Rozšírená príručka

1 Základné funkcie fotoaparátu

2 Automatický režim/hybridný automatický režim

3 Ďalšie režimy snímania

4 Režim P

5 Režimy Tv, Av a M

6 Režim prehrávania

7 Funkcie pripojenia Wi-Fi

8 Ponuka nastavení

9 Príslušenstvo

10 Dodatok

Register





- Videosekvencie identifikuje ikona [SET ▶]. Ak chcete videosekvencie prehrať, prejdite na krok č. 3.



3 Prehrajte videosekvencie.

- Ak chcete spustiť prehrávanie, stlačte tlačidlo [▶], pomocou tlačidiel [▲][▼] vyberte možnosť [▶] a znova stlačte tlačidlo [▶].



(1)

4 Nastavte hlasitosť.

- Pomocou tlačidiel [▲][▼] upravte hlasitosť.
- Ak chcete hlasitosť nastaviť po tom, ako sa prestane zobrazovať indikátor hlasitosti (1), stlačte tlačidlo [▲][▼].

5 Pozastavte prehrávanie.

- Prehrávanie pozastavíte alebo obnovíte stlačením tlačidla [⏸].
- Po skončení videosekvencie sa zobrazí ikona [SET ▶].



- Ak chcete prejsť z režimu prehrávania do režimu snímania, stlačte tlačidlo spúšte do polovice.
- Ak chcete vypnúť zobrazenie s posunom, vyberte ponuku MENU (☰29) > kartu [▶] > [Scroll Display/Zobrazenie s posunom] > [Off/Vyp.].
- Ak chcete, aby sa po prepnutí na režim prehrávania zobrazil posledný záber, vyberte ponuku MENU (☰29) > kartu [▶] > [Resume/Pokračovať] > [Last shot/Posledný záber].
- Ak chcete zmeniť prechod medzi snímkami, prejdite do ponuky MENU (☰29) a na karte [▶] vyberte požadovaný efekt > [Transition Effect/Prechodový efekt].

Prepínanie medzi režimami zobrazenia

► Fotografie ► Videosekvencie

Stlačením tlačidla [▼] môžete na displeji zobrazit ďalšie informácie alebo ich skryť. Podrobnosti o zobrazených informáciách nájdete v časti „Prehrávanie (obrazovka s podrobnými informáciami)“ (☰168).

	Obrazovka bez informácií
	Obrazovka s jednoduchými informáciami
	Obrazovka s podrobnými informáciami
	Obrazovka s informáciami systému GPS

Pred prvým použitím

Základná príručka

Rozšírená príručka

1 Základné funkcie fotoaparátu

2 Automatický režim/hybridný automatický režim

3 Ďalšie režimy snímania

4 Režim P

5 Režimy Tv, Av a M

6 Režim prehrávania

7 Funkcie pripojenia Wi-Fi

8 Ponuka nastavení

9 Príslušenstvo

10 Dodatok

Register



Upozornenie na preexpozíciu (pre preexponované časti snímky)

► Fotografie ► Videosekvencie

Vyblednuté preexponované časti snímky blikajú na obrazovke s podrobnými informáciami (📖85).

Histogram

► Fotografie ► Videosekvencie

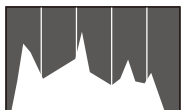

- Graf na obrazovke s podrobnými informáciami (📖85) sa nazýva histogram a znázorňuje rozloženie jasu na snímke. Zvislá os predstavuje úroveň jasu a vodorovná os znázorňuje, aká časť snímky zodpovedá jednotlivým úrovňam jasu. Zobrazením histogramu môžete skontrolovať expozíciu.

Obrazovka s informáciami systému GPS

► Fotografie ► Videosekvencie



- Pomocou telefónu smartphone pripojeného k fotoaparátu pomocou pripojenia Wi-Fi môžete do snímok vo fotoaparáte vložiť geografické značky, pomocou ktorých pridáte informácie ako zemepisná šírka, zemepisná dĺžka alebo nadmorská výška (📖134). Tieto informácie si môžete pozrieť na obrazovke s informáciami systému GPS.
- Zemepisná šírka, zemepisná dĺžka, nadmorská výška a koordinovaný svetový čas (UTC) (dátum a čas snímania) sú uvedené zhora nadol.



- Obrazovka s informáciami systému GPS nie je dostupná v prípade snímok, ktoré neobsahujú tieto informácie.
- Znak [---] sa zobrazujú namiesto číselných hodnôt v prípade položiek nedostupných v telefóne smartphone alebo položiek nezaznamenaných správne.



- UTC: koordinovaný svetový čas, ktorý je v podstate rovnaký ako greenwichský čas

Prezeranie krátkych videosekvencií vytvorených v režime Kreatívny záber (videosekvencie Kreatívny záber)

► Fotografie ► Videosekvencie

Je možné vybrať a zobraziť videozáznamy z režimu Kreatívny záber nasnímané v režime [📷] (📖57).

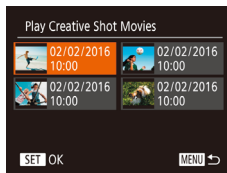
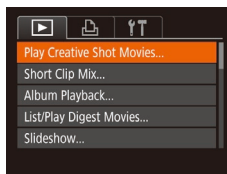

1 Vyberte videosekvenciu.

- Stlačte tlačidlo [MENU] a na karte [📷] vyberte položku [Play Creative Shot Movies/Prehrať videozáznamy z režimu Kreatívny záber] (📖29).

2 Prehrajte videosekvenciu.

- Vyberte videozáznam a stlačením tlačidla [🔍] ho prehrajte.

Pred prvým použitím

Základná príručka

Rozšírená príručka

1 Základné funkcie fotoaparátu

2 Automatický režim/hybridný automatický režim

3 Ďalšie režimy snímania

4 Režim P

5 Režimy Tv, Av a M

6 Režim prehrávania

7 Funkcie pripojenia Wi-Fi

8 Ponuka nastavení

9 Príslušenstvo

10 Dodatok

Register



Prezeranie krátkych videosekvencií vytvorených pri snímaní fotografií (krátke videosekvencie)

► Fotografie ► Videosekvencie

Podľa nasledujúceho postupu si môžete pozrieť krátke videosekvencie, ktoré sa automaticky zaznamenali v režime [A] (83) v deň snímania fotografií.



1 Vyberte snímku.

- Fotografie zhotovené v režime [A] sú označené ikonou [SET].

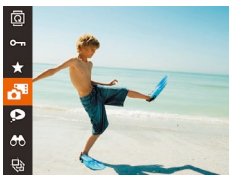

2 Prehrajte krátke videosekvencie.

- Stlačte tlačidlo [OK] a v ponuke vyberte položku [A] (28).
- Videosekvencia, ktorá sa automaticky zaznamenala v deň snímania fotografií, sa prehrá od začiatku.



- Ak používate fotoaparát s vypnutou obrazovkou s informáciami (85), po chvíli sa ikona [SET] prestane zobrazovať.

Prezeranie podľa dátumu

Krátke videosekvencie si môžete prezrieť podľa dátumu.

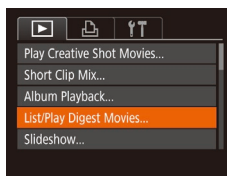

1 Vyberte videosekvenciu.

- Stlačte tlačidlo [MENU], na karte [▶] vyberte položku [List/Play Digest Movies/Zoznam/Prehrať krátke videosekvencie] a potom vyberte dátum (29).

2 Prehrajte videosekvenciu.

- Stlačením tlačidla [OK] spustíte prehrávanie.

Kontrola osôb detegovaných funkciou Identifikácia tváre

► Fotografie ► Videosekvencie

Ak fotoaparát prepnete do režimu obrazovky s jednoduchými informáciami (85), budú sa zobrazovať mená maximálne piatich rozpoznaných ľudí, ktorých ste zaregistrovali do funkcie Identifikácia tváre (45).



- Niekoľkokrát stlačte tlačidlo [▼], kým sa neobjaví obrazovka s jednoduchými informáciami, a potom pomocou tlačidla [◀▶] vyberte požadovanú snímku.
- Pri detegovaných osobách sa zobrazia mená.



- Ak nechcete, aby sa mená zobrazovali na snímkach zhotovených pomocou funkcie identifikácie tváre, vyberte ponuku MENU (29) > kartu [▶] > [Face ID Info/Informácie na identifikáciu tváre] > [Name Display/Zobrazenie mena] > [Off/Vyp.].

Pred prvým použitím

Základná príručka

Rozšírená príručka

1 Základné funkcie fotoaparátu

2 Automatický režim/hybridný automatický režim

3 Ďalšie režimy snímania

4 Režim P

5 Režimy Tv, Av a M

6 Režim prehrávania

7 Funkcie pripojenia Wi-Fi

8 Ponuka nastavení

9 Príslušenstvo

10 Dodatok

Register



Prehľadávanie a filtrovanie snímok

Pohybovanie sa medzi snímkami v zozname

► Fotografie ► Videosekvencie

Zobrazením viacerých snímok v zozname môžete rýchlo vyhľadať požadované snímky.



1 Zobrazte snímky v zozname.

- Posunutím páčky zoomu smerom k polohe zobrazte snímky v zozname. Opätovným posunutím páčky zvýšite počet zobrazených snímok.
- Ak chcete zobrazit' menej snímok, posuňte páčku zoomu smerom k polohe [Q]. Každým posunutím páčky sa zobrazí menej snímok.



2 Vyberte snímku.

- Pomocou tlačidiel [▲][▼][◀][▶] vyberte požadovaný snímku.
- Okolo vybratej snímky sa zobrazí oranžový rám.
- Stlačením tlačidla zobrazte vybratú snímku na obrazovke jednotlivých snímok.



- Ak chcete vypnúť 3D efekt displeja (zobrazí sa podržaním ľubovoľného z tlačidiel [▲][▼]), vyberte ponuku MENU > kartu [] > [Index Effect/Efekt indexu] > [Off/Vyp.].

Vyhľadávanie snímok zodpovedajúcich zadaným podmienkam

► Fotografie ► Videosekvencie

Ak chcete požadované snímky rýchlo vyhľadať na pamätavej karte plnej snímok, môžete filtrovať zobrazenie snímok podľa zadaných podmienok. Tieto snímky môžete tiež naraz chrániť (94) alebo odstrániť (96).

Name/Meno	Zobrazia sa snímky registrovanej osoby (45).
People/Ludia	Zobrazia sa snímky s rozpoznávanými tvármi.
Shot Date/Dátum snímania	Zobrazia sa snímky zhotovené v konkrétny deň.
Favorites/Obľúbené položky	Zobrazia sa snímky označené ako obľúbené položky (100).
Still Image/Movie/Fotografia alebo videosekvencia	Zobrazia sa fotografie, videosekvencie alebo videosekvencie zhotovené v režime (34).

1 Vyberte podmienku vyhľadávania.

- Stlačte tlačidlo , v ponuke vyberte možnosť a vyberte požadovanú podmienku (28).
- Po výbere možnosti alebo vyberte na zobrazenej obrazovke požadovanú podmienku pomocou tlačidiel [▲][▼][◀][▶] a stlačte tlačidlo .

2 Zobrazte filtrované snímky.

- Snímky zodpovedajúce podmienkam sa zobrazia v žltých rámoch. Ak chcete zobrazit' iba tieto snímky, stlačte tlačidlá .
- Ak chcete filtrované zobrazenie zrušiť, v kroku č. 1 vyberte možnosť .



- Ak fotoaparát nenájde snímky zodpovedajúce niektorým podmienkam, tieto podmienky nebudú k dispozícii.

Pred prvým použitím

Základná príručka

Rozšírená príručka

1 Základné funkcie fotoaparátu

2 Automatický režim/hybridný automatický režim

3 Ďalšie režimy snímania

4 Režim P

5 Režimy Tv, Av a M

6 Režim prehrávania

7 Funkcie pripojenia Wi-Fi

8 Ponuka nastavení

9 Príslušenstvo

10 Dodatok

Register





- Stlačením tlačidla [▼] v kroku č. 2 zobrazíte alebo skryjete informácie.
- Možnosti zobrazenia nájdených snímok (v kroku č. 2) sú uvedené v častiach „Pohybovanie sa medzi snímkami v zozname“ (88), „Približovanie snímok“ (92), a „Zobrazovanie prezentácií“ (92). Môžete tiež robiť operácie so všetkými nájdenými snímkami tak, že vyberiete možnosť [Protect All Images in Search/Ochrániť všetky snímky v rámci vyhľadávania] v časti „Ochrana snímok“ (94) alebo možnosť [Select All Images in Search/Vybrať všetky snímky v rámci vyhľadávania] v časti „Vymazanie viacerých snímok naraz“ (97), „Pridávanie snímok do zoznamu tlačie (DPOF)“ (157), prípadne v časti „Pridávanie snímok do albumu“ (159).
- Ak snímky upravíte a uložíte ako nové snímky (101 – 105), zobrazí sa hlásenie a nájdené snímky sa prestanú zobrazovať.

Presun medzi snímkami pomocou predného voliča

Jump to Favorites/ Presun na obľúbené položky	Zobrazia sa snímky označené ako obľúbené položky (100).
Jump Shot Date/Presun na dátum snímania	Slúži na presun na prvý snímok v každej skupine snímok, ktoré boli zhotovené v daný deň.
Single image/Jedna snímka	Slúži na presun vždy o 1 snímku.
Jump 10 Images/ Presun o 10 snímok	Slúži na presun o 10 snímok naraz.
Jump 100 Images/ Presun o 100 snímok	Slúži na presun o 100 snímok naraz.



1 Vyberte podmienku.

- Otočením voliča [↻] a následným stlačením tlačidiel [▲][▼] na obrazovke jednotlivých snímok vyberte požadovanú podmienku (alebo spôsob presunu).

2 Zobrazte snímky zodpovedajúce zadanej podmienke alebo sa presuňte o zadaný počet snímok.

- Otáčaním voliča [↻] zobrazte iba snímky zodpovedajúce podmienke alebo sa presuňte o zadaný počet snímok dopredu alebo dozadu.



- Ak fotoaparát nenájde snímky zodpovedajúce niektorým podmienkam, tieto podmienky nebudú k dispozícii.



- Podmienky (spôsoby presunu) možno vybrať aj pomocou ponuky MENU (29) > karta [▶] > [Image jump with ↻]/Preskočiť na snímku pomocou ↻.

Pred prvým použitím

Základná príručka

Rozšírená príručka

1 Základné funkcie fotoaparátu

2 Automatický režim/hybridný automatický režim

3 Ďalšie režimy snímania

4 Režim P

5 Režimy Tv, Av a M

6 Režim prehrávania

7 Funkcie pripojenia Wi-Fi

8 Ponuka nastavení

9 Príslušenstvo

10 Dodatok

Register



Zobrazovanie jednotlivých snímok v skupine

► Fotografie ► Videosekvencie

Snímky zhotovené za sebou (📖44, 📖58, 📖78), prípadne v režime [📷] (📖57) sa zobrazujú ako skupina, ale možno ich zobraziť aj jednotlivo.



1 Vyberte snímku zaradenú do skupiny.

- Pomocou tlačidiel [◀][▶] vyberte snímku označenú ikonou [SET 📷].



2 Vyberte možnosť [📷].

- Stlačte tlačidlo [📷] a v ponuke vyberte položku [📷] (📖28).



3 Zobrazte jednotlivé snímky v skupine.

- Stláčaním tlačidiel [◀][▶] zobrazíte iba snímky patriace do skupiny.
- Ak chcete skupinové prehrávanie zrušiť, stlačte tlačidlo [📷], v ponuke vyberte možnosť [📷] a znova stlačte tlačidlo [📷] (📖28).



- Počas skupinového prehrávania (krok č. 3) môžete používať funkcie v ponuke, ku ktorým získate prístup stlačením tlačidla [📷] a tiež funkcie „Pohybovanie sa medzi snímkami v zozname“ (📖88) a „Približovanie snímok“ (📖92). Svoje úkony môžete aplikovať na všetky snímky v skupine naraz výberom možnosti [Protect All Images in Group/Chrániť všetky snímky v skupine] v časti „Ochrana snímok“ (📖94), [All images in Group/Všetky snímky v skupine] v časti „Vymazanie viacerých snímok naraz“ (📖97), [Select All in Group/Vybrať všetky položky v skupine] v časti „Pridávanie snímok do zoznamu tlače (DPOF)“ (📖157) alebo [Select All in Group/Vybrať všetky položky v skupine] v časti „Pridávanie snímok do albumu“ (📖159).
- Ak chcete zoskupenie snímok zrušiť, aby sa zobrazovali ako jednotlivé fotografie, vyberte ponuku MENU (📖29) > kartu [📷] > [Group Images/Zoskupiť snímky] > [Off/Vyp.] (📖29). Zoskupenie snímok však nemožno zrušiť počas prehrávania jednotlivých snímok.
- Súčasné zobrazenie v režime [📷] opísané v kroku č. 2 časti „Vychutnávanie si rôznych snímok z každého záberu (režim Kreatívny záber)“ (📖57) je k dispozícii iba bezprostredne po zhotovení snímky.

Pred prvým použitím

Základná príručka

Rozšírená príručka

1 Základné funkcie fotoaparátu

2 Automatický režim/hybridný automatický režim

3 Ďalšie režimy snímania

4 Režim P

5 Režimy Tv, Av a M

6 Režim prehrávania

7 Funkcie pripojenia Wi-Fi

8 Ponuka nastavení

9 Príslušenstvo

10 Dodatok

Register



Úprava informácií na identifikáciu tváre

Ak počas prehrávania zistíte, že meno je nesprávne, môžete ho zmeniť alebo vymazať.

Nemôžete však pridať mená osobám, ktoré funkcia Identifikácia tváre nezistila (mená sa nezobrazujú), a osobám, ktorých mená ste vymazali.

Zmena mien

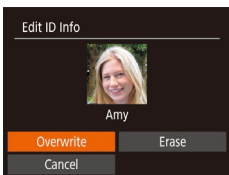

1 Prejdite na obrazovku nastavenia.

- Stlačte tlačidlo [MENU] a na karte [▶] vyberte položku [Face ID Info/Informácie na identifikáciu tváre] (📖29).
- Pomocou tlačidiel [▲][▼] vyberte položku [Edit ID Info/Upraviť informácie na identifikáciu] a stlačte tlačidlo [⊕].

2 Vyberte snímku.

- Podľa postupu v časti „Kontrola osôb detegovaných funkciou Identifikácia tváre“ (📖87) vyberte požadovanú snímku a stlačte tlačidlo [⊕].
- Okolo vybratej tváre sa zobrazí oranžový rám. Ak sa na snímke zobrazuje viacero mien, pomocou tlačidiel [◀][▶] vyberte tvár a stlačte tlačidlo [⊕].

3 Vyberte možnosť úprav.

- Pomocou tlačidiel [▲][▼][◀][▶] vyberte položku [Overwrite/Prepísať] a stlačte tlačidlo [⊕].

4 Vyberte meno osoby, ktorým chcete prepísať pôvodné meno.

- Podľa kroku č. 2 v časti „Prepísanie a pridanie údajov o tvári“ (📖48) vyberte meno osoby, ktorým chcete prepísať pôvodné meno.

Vymazávanie mien

- Podľa kroku č. 3 v časti „Zmena mien“ (📖91) vyberte položku [Erase/Vymazať] a stlačte tlačidlo [⊕].
- Po zobrazení hlásenia [Erase?/Vymazať?] vyberte pomocou tlačidiel [◀][▶] položku [OK] a stlačte tlačidlo [⊕].

Pred prvým použitím

Základná príručka

Rozšírená príručka

1 Základné funkcie fotoaparátu

2 Automatický režim/hybridný automatický režim

3 Ďalšie režimy snímania

4 Režim P

5 Režimy Tv, Av a M

6 Režim prehrávania

7 Funkcie pripojenia Wi-Fi

8 Ponuka nastavení

9 Príslušenstvo

10 Dodatok

Register

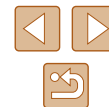

Možnosti prezerania snímok

Približovanie snímok

► Fotografie ► Videosekvencie

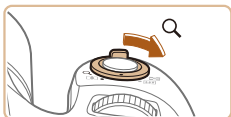

(1)

1 Priblížte snímku.

- Posunutím páčky zoomu smerom k polohe [Q] priblížite a zväčšíte snímku a zobrazí sa ikona [SET]. Ak páčku zoomu podržíte, môžete snímky priblížiť až 10-násobne.
- Na referenčné účely sa zobrazí približná poloha zobrazovanej časti (1).
- Ak chcete snímku oddialiť, posuňte páčku zoomu smerom k polohe [Q]. Ak ho budete držať aj naďalej, vrátite sa na obrazovku jednotlivých snímok.

2 Podľa potreby môžete premiestniť polohu zobrazenej oblasti a prepínať medzi snímkami.

- Polohu zobrazenej oblasti premiestnite pomocou tlačidiel [▲][▼][◀][▶].
- Počas zobrazenia ikony [SET] môžete prepnúť na režim [SET] stlačením tlačidla [⏏]. Ak chcete počas priblíženia alebo vzdialenia obrazu prepnúť na iné snímky, stlačte tlačidlá [◀][▶]. Ak chcete obnoviť pôvodné nastavenie, znova stlačte tlačidlo [⏏].



- Z priblíženého zobrazenia sa na obrazovku jednotlivých snímok môžete vrátiť stlačením tlačidla [MENU].

Zobrazovanie prezentácií

► Fotografie ► Videosekvencie

Podľa nasledujúceho postupu môžete automaticky prehrávať snímky uložené na pamäťovej karte. Každá snímka sa zobrazí približne na tri sekundy.



- Stlačte tlačidlo [⏏], v ponuke vyberte položku [⏏] a potom vyberte požadovanú možnosť [⏏].
- Prezentácia sa spustí po tom, ako sa niekoľko sekúnd bude zobrazovať hlásenie [Loading image/Načítava sa snímka].
- Prezentáciu zastavíte stlačením tlačidla [MENU].



- Počas prezentácií sú vypnuté funkcie úspory energie fotoaparátu [⏏].



- Prezentácie pozastavíte alebo obnovíte stlačením tlačidla [⏏].
- Počas prehrávania môžete na iné snímky prejsť stlačením tlačidiel [◀][▶]. Ak sa chcete posunúť rýchlo dopredu alebo dozadu, podržte tlačidlá [◀][▶] stlačené.
- Vo filtrovanom zobrazení [⏏] sa prehrávajú iba snímky zodpovedajúce podmienkam vyhľadávania.

Pred prvým použitím

Základná príručka

Rozšírená príručka

1 Základné funkcie fotoaparátu

2 Automatický režim/hybridný automatický režim

3 Ďalšie režimy snímania

4 Režim P

5 Režimy Tv, Av a M

6 Režim prehrávania

7 Funkcie pripojenia Wi-Fi

8 Ponuka nastavení

9 Príslušenstvo

10 Dodatok

Register



Zmena nastavení prezentácie

Môžete nastaviť, aby sa prezentácie opakovali, ako aj zmeniť prechody medzi snímkami a čas zobrazenia jednotlivých snímkov.

1 Prejdite na obrazovku nastavenia.

- Stlačte tlačidlo [MENU] a na karte [▶] vyberte položku [Slideshow/Prezentácia] (📖29).

2 Nakonfigurujte nastavenie.

- Vyberte položku ponuky, ktorú chcete nakonfigurovať, a potom požadovanú možnosť (📖29).
- Ak chcete prezentáciu spustiť použitím vašich nastavení, vyberte položku [Start/Spustiť] a stlačte tlačidlo [⏪].
- Stlačením tlačidla [MENU] sa vrátite na obrazovku ponuky.



Automatické prehrávanie súvisiacich snímkov (inteligentný náhodný výber)

► Fotografie ► Videosekvencie

Na základe aktuálnej snímky fotoaparát ponúkne štyri snímky, ktoré by ste možno chceli zobraziť. Keď sa rozhodnete niektorú z týchto snímkov zobraziť, fotoaparát ponúkne ďalšie štyri snímky. Týmto spôsobom si môžete vychutnať prehrávanie snímkov v neočakávanom poradí. Túto funkciu vyskúšajte po zhotovení veľkého počtu záberov s rôznymi motívmi.



1 Vyberte funkciu inteligentného náhodného výberu.

- Stlačte tlačidlo [⊕] a v ponuke vyberte položku [▶] (📖28).
- Zobrazia sa štyri čakajúce snímky.

2 Vyberte snímku.

- Pomocou tlačidiel [▲][▼][◀][▶] vyberte snímku, ktorú chcete zobraziť ako nasledujúcu.
- V strede sa zobrazí vybraná snímka a okolo nej štyri ďalšie čakajúce snímky.
- Ak chcete strednú snímku zobraziť na celý displej, stlačte tlačidlo [⊕]. Pôvodné zobrazenie obnovíte opätovným stlačením tlačidla [⊕].
- Stlačením tlačidla [MENU] obnovte obrazovku jednotlivých snímkov.



- Funkcia inteligentného náhodného výberu nie je dostupná v nasledujúcich prípadoch:
 - Pomocou tohto fotoaparátu bolo zhotovených menej ako 50 snímkov.
 - Momentálne sa zobrazuje nepodporovaná snímka.
 - Snímky sa zobrazujú vo filtrovanom zobrazení (📖88).
 - Počas skupinového prehrávania (📖90).

Pred prvým použitím

Základná príručka

Rozšírená príručka

1 Základné funkcie fotoaparátu

2 Automatický režim/hybridný automatický režim

3 Ďalšie režimy snímania

4 Režim P

5 Režimy Tv, Av a M

6 Režim prehrávania

7 Funkcie pripojenia Wi-Fi

8 Ponuka nastavení

9 Príslušenstvo

10 Dodatok

Register

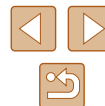

Ochrana snímok

► Fotografie ► Videosekvencie

Ochranou dôležitých snímok predídete ich náhodnému vymazaniu vo fotoaparáte (📖96).



- Stlačte tlačidlo [MENU] a v ponuke vyberte položku [Ochrana] (📖28). Zobrazí sa hlásenie [Protected/Chránené].
- Ak chcete ochranu zrušiť, zopakujte tento postup, znova vyberte ikonu [Ochrana] a stlačte tlačidlo [MENU].



- Ak naformátujete pamäťovú kartu, chránené snímky uložené na karte sa vymažú (📖141, 📖142).



- Chránené snímky nemožno vymazať pomocou funkcie fotoaparátu na vymazávanie. Ak chcete snímky vymazať týmto spôsobom, ochranu najskôr zrušte.

Používanie ponuky

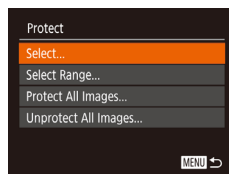
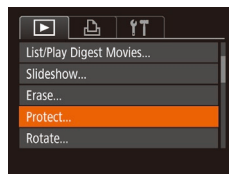

1 Prejdite na obrazovku nastavenia.

- Stlačte tlačidlo [MENU] a na karte [MENU] vyberte položku [Protect/Ochrana] (📖29).

2 Zvoľte spôsob výberu.

- Vyberte položku ponuky a požadovanú možnosť (📖29).
- Stlačením tlačidla [MENU] sa vrátite na obrazovku ponuky.

Pred prvým použitím

Základná príručka

Rozšírená príručka

1 Základné funkcie fotoaparátu

2 Automatický režim/hybridný automatický režim

3 Ďalšie režimy snímania

4 Režim P

5 Režimy Tv, Av a M

6 Režim prehrávania

7 Funkcie pripojenia Wi-Fi

8 Ponuka nastavení

9 Príslušenstvo

10 Dodatok

Register



Výber jednotlivých snímok

1 Vyberte položku [Select/Vybrať].

- Podľa kroku č. 2 v časti „Používanie ponuky“ (📖94) vyberte položku [Select/Vybrať] a stlačte tlačidlo [⏏].



2 Vyberte snímku.

- Pomocou tlačidiel [◀|▶] vyberte požadovanú snímku a tlačidlom [⏏] zobrazte ikonu [🔒].
- Ak chcete zrušiť výber, znova stlačte tlačidlo [⏏]. Ikona [🔒] sa prestane zobrazovať.
- Zopakovaním tohto postupu určte ďalšie snímky.

3 Nastavte ochranu snímky.

- Stlačením tlačidla [MENU] zobrazte obrazovku s potvrdením.
- Pomocou tlačidiel [◀|▶] vyberte položku [OK] a stlačte tlačidlo [⏏].



- Ak prepnete na režim snímania alebo vypnete fotoaparát ešte pred dokončením nastavenia v kroku č. 3, snímky nebudú chránené.

Výber rozsahu

1 Vyberte položku [Select Range/ Vybrať rozsah].

- Podľa kroku č. 2 v časti „Pomocou ponuky“ (📖94) vyberte položku [Select Range/ Vybrať rozsah] a stlačte tlačidlo [⏏].

2 Vyberte počiatočnú snímku.

- Stlačte tlačidlo [⏏].

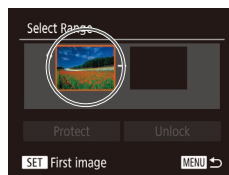

- Pomocou tlačidiel [◀|▶] vyberte požadovanú snímku a stlačte tlačidlo [⏏].

3 Vyberte poslednú snímku.

- Stlačením tlačidla [▶] vyberte položku [Last image/Posledná snímka] a stlačte tlačidlo [⏏].

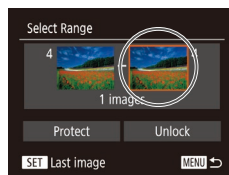

- Pomocou tlačidiel [◀|▶] vyberte požadovanú snímku a stlačte tlačidlo [⏏].
- Ako poslednú snímku nemožno vybrať snímky, ktoré sa nachádzajú pred prvou snímku.

Pred prvým použitím

Základná príručka

Rozšírená príručka

1 Základné funkcie fotoaparátu

2 Automatický režim/ hybridný automatický režim

3 Ďalšie režimy snímania

4 Režim P

5 Režimy Tv, Av a M

6 Režim prehrávania

7 Funkcie pripojenia Wi-Fi

8 Ponuka nastavení

9 Príslušenstvo

10 Dodatok

Register



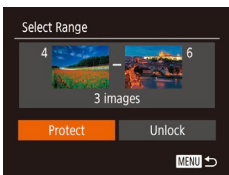

4 Nastavte ochranu snímok.

- Pomocou tlačidla [▼] vyberte položku [Protect/Ochrana] a potom stlačte tlačidlo [OK].



- Ak chcete zrušiť ochranu skupín snímok, v kroku č. 4 vyberte položku [Unlock/Odblokovať].

Ochrana všetkých snímok naraz

1 Vyberte položku [Protect All Images/Chrániť všetky snímky].

- Podľa kroku č. 2 v časti „Pomocou ponuky“ (94) vyberte položku [Protect All Images/Chrániť všetky snímky] a stlačte tlačidlo [OK].

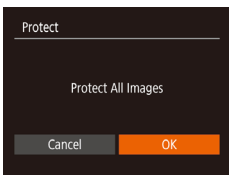

2 Nastavte ochranu snímok.

- Pomocou tlačidiel [◀][▶] vyberte položku [OK] a stlačte tlačidlo [OK].

Vymazanie celej ochrany naraz

Ochranu môžete zo všetkých snímok vymazať naraz. Ak chcete ochranu vymazať, v kroku č. 1 postupu „Ochrana všetkých snímok naraz“ vyberte položku [Unprotect All Images/Zrušiť ochranu všetkých snímok] a potom vykonajte krok č. 2.

Vymazávanie snímok

► Fotografie ► Videosekvencie

Nepotrebné snímky môžete postupne vyberať a vymazávať. Pri vymazávaní snímok buďte opatrní, pretože vymazané snímky nemožno obnoviť. Chránené snímky (94) však nemožno vymazať.

1 Vyberte snímku, ktorú chcete vymazať.

- Pomocou tlačidiel [◀][▶] vyberte požadovaný snímku.



2 Vymažte snímku.

- Stlačte tlačidlo [Erase].
- Po zobrazení hlásenia [Erase?/Vymazať?] vyberte pomocou tlačidiel [◀][▶] položku [Erase/Vymazať] a stlačte tlačidlo [OK].
- Aktuálne zobrazená snímka sa vymaže.
- Ak chcete vymazanie zrušiť, pomocou tlačidiel [◀][▶] vyberte položku [Cancel/Zrušiť] a stlačte tlačidlo [OK].

Pred prvým použitím

Základná príručka

Rozšírená príručka

1 Základné funkcie fotoaparátu

2 Automatický režim/hybridný automatický režim

3 Ďalšie režimy snímania

4 Režim P

5 Režimy Tv, Av a M

6 Režim prehrávania

7 Funkcie pripojenia Wi-Fi

8 Ponuka nastavení

9 Príslušenstvo

10 Dodatok

Register



Vymazanie viacerých snímok naraz

Môžete vybrať viacero snímok, ktoré sa vymažú naraz. Pri vymazávaní snímok buďte opatrní, pretože vymazané snímky nemožno obnoviť. Chránené snímky (📖94) však nemožno vymazať.

Voľba spôsobu výberu

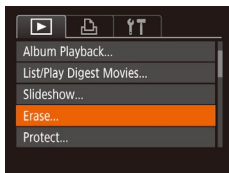

1 Prejdite na obrazovku nastavenia.

- Stlačte tlačidlo [MENU] a na karte [📺] vyberte položku [Erase/Vymazať] (📖29).

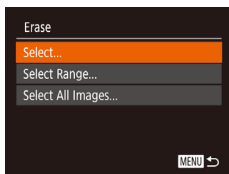

2 Zvoľte spôsob výberu.

- Vyberte položku ponuky a požadovanú možnosť (📖29).
- Stlačením tlačidla [MENU] sa vrátite na obrazovku ponuky.

Výber jednotlivých snímok

1 Vyberte položku [Select/Vybrať].

- Podľa kroku č. 2 v časti „Voľba spôsobu výberu“ (📖97) vyberte položku [Select/Vybrať] a stlačte tlačidlo [📺].



2 Vyberte snímku.

- Ak ste snímku vybrali podľa kroku č. 2 v časti „Výber jednotlivých snímok“ (📖95), zobrazí sa ikona [✓].
- Ak chcete zrušiť výber, znova stlačte tlačidlo [📺]. Ikona [✓] sa prestane zobrazovať.
- Zopakovaním tohto postupu určte ďalšie snímky.



3 Vymažte snímku.

- Stlačením tlačidla [MENU] zobrazte obrazovku s potvrdením.
- Pomocou tlačidiel [◀] [▶] vyberte položku [OK] a stlačte tlačidlo [📺].

Pred prvým použitím

Základná príručka

Rozšírená príručka

1 Základné funkcie fotoaparátu

2 Automatický režim/hybridný automatický režim

3 Ďalšie režimy snímania

4 Režim P

5 Režimy Tv, Av a M

6 Režim prehrávania

7 Funkcie pripojenia Wi-Fi

8 Ponuka nastavení

9 Príslušenstvo

10 Dodatok

Register

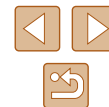

Výber rozsahu

1 Vyberte položku [Select Range/ Vybrať rozsah].

- Podľa kroku č. 2 v časti „Voľba spôsobu výberu“ (97) vyberte položku [Select Range/Vybrať rozsah] a stlačte tlačidlo [OK].

2 Vyberte snímky.

- Podľa krokov č. 2 až 3 v časti „Výber rozsahu“ (95) určte snímky.

3 Vymažte snímky.

- Pomocou tlačidla [▼] vyberte položku [Erase/Vymazať] a stlačte tlačidlo [OK].

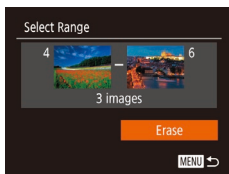

Určenie všetkých snímok naraz

1 Vyberte položku [Select All Images/ Vybrať všetky snímky].

- Podľa kroku č. 2 v časti „Voľba spôsobu výberu“ (97) vyberte položku [Select All Images/Vybrať všetky snímky] a stlačte tlačidlo [OK].

2 Vymažte snímky.

- Pomocou tlačidiel [◀][▶] vyberte položku [OK] a stlačte tlačidlo [OK].

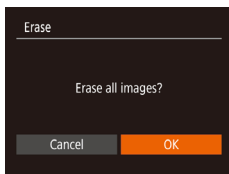

Otáčanie snímok

► Fotografie ► Videosekvencie

Podľa nasledujúceho postupu môžete zmeniť otočenie snímok a uložiť ich.

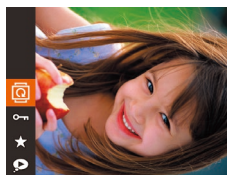

1 Vyberte možnosť [OK].

- Stlačte tlačidlo [OK] a v ponuke vyberte položku [OK] (28).



2 Otočte snímku.

- Stlačte tlačidlo [◀] alebo [▶] v závislosti od požadovaného smeru. Každým stlačením tlačidla sa snímka otočí o 90°. Stlačením tlačidla [OK] dokončíte nastavenie.



- Otočenie nie je možné, ak je položka [Auto Rotate/Automatically otočiť] nastavená na hodnotu [Off/Vyp.] (99).

Pred prvým použitím

Základná príručka

Rozšírená príručka

1 Základné funkcie fotoaparátu

2 Automatický režim/hybridný automatický režim

3 Ďalšie režimy snímania

4 Režim P

5 Režimy Tv, Av a M

6 Režim prehrávania

7 Funkcie pripojenia Wi-Fi

8 Ponuka nastavení

9 Príslušenstvo

10 Dodatok

Register



Používanie ponuky



1 Vyberte položku [Rotate/Otočiť].

- Stlačte tlačidlo [MENU] a na karte [▶] vyberte položku [Rotate/Otočiť] (📖29).



2 Otočte snímku.

- Pomocou tlačidiel [◀|▶] vyberte požadovanú snímku.
- Každým stlačením tlačidla [🔄] sa snímka otočí o 90°.
- Stlačením tlačidla [MENU] sa vrátite na obrazovku ponuky.

Vypnutie automatického otáčania

Podľa nasledujúcich krokov vypnete automatické otáčanie snímok, pri ktorom sa snímky otočia na základe aktuálnej orientácie fotoaparátu.

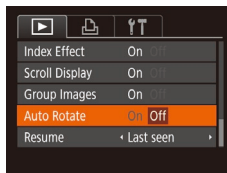

- Stlačte tlačidlo [MENU], na karte [▶] vyberte položku [Auto Rotate/Automaticky otočiť] a potom možnosť [Off/Vyp.] (📖29).



- Ak položku [Auto Rotate/Automaticky otočiť] nastavíte na hodnotu [Off/Vyp.], snímky nemožno otáčať (📖98). Už otočené snímky sa navyše zobrazia s pôvodnou orientáciou.
- Aj keď je položka [Auto Rotate/Automaticky otočiť] nastavená na hodnotu [Off/Vyp.], v režime inteligentného náhodného výberu (📖93) sa snímky zhotovené nazvislo zobrazia zvislo a otočené snímky sa zobrazia otočené.

Pred prvým použitím

Základná príručka

Rozšírená príručka

1 Základné funkcie fotoaparátu

2 Automatický režim/hybridný automatický režim

3 Ďalšie režimy snímania

4 Režim P

5 Režimy Tv, Av a M

6 Režim prehrávania

7 Funkcie pripojenia Wi-Fi

8 Ponuka nastavení

9 Príslušenstvo

10 Dodatok

Register

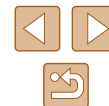

Označovanie snímok ako obľúbených položiek

► Fotografie ► Videosekvencia

Snímky môžete usporiadať tak, že ich označíte ako obľúbené. Výberom príslušnej kategórie pri filtrovanom prehrávaní môžete nasledujúce operácie obmedziť na všetky tieto snímky.

- „Prezeranie“ (184), „Zobrazovanie prezentácií“ (192), „Ochrana snímok“ (194), „Vymazávanie snímok“ (196), „Pridávanie snímok do zoznamu tlače (DPOF)“ (157), „Pridávanie snímok do albumu“ (159)



- Stlačte tlačidlo [F] a v ponuke vyberte položku [★] (128).
- Zobrazí sa hlásenie [Tagged as Favorite/Označená ako obľúbená položka].
- Ak chcete označenie snímky zrušiť, zopakujte tento postup, znova vyberte ikonu [★] a stlačte tlačidlo [F].

Používanie ponuky

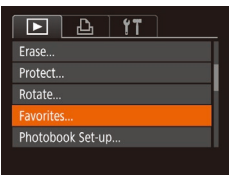

1 Vyberte položku [Favorites/Obľúbené položky].

- Stlačte tlačidlo [MENU] a na karte [▶] vyberte položku [Favorites/Obľúbené položky] (129).

2 Vyberte snímku.

- Pomocou tlačidiel [◀][▶] vyberte požadovanú snímku a tlačidlom [F] zobrazte ikonu [★].
- Ak chcete označenie snímky zrušiť, znova stlačte tlačidlo [F]. Ikona [★] sa prestane zobrazovať.
- Zopakovaním tohto postupu vyberte ďalšie snímky.

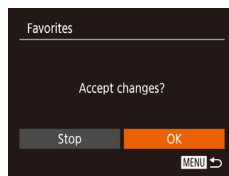

3 Dokončíte nastavenie.

- Stlačením tlačidla [MENU] zobrazte obrazovku s potvrdením.
- Pomocou tlačidiel [◀][▶] vyberte položku [OK] a stlačte tlačidlo [F].



- Ak prepnete na režim snímania alebo vypnete fotoaparát ešte pred dokončením nastavenia v kroku č. 3, snímky sa neoznačia ako obľúbené položky.



- Pri tvorbe albumu možno ľahko vyextrahovať snímky, ktorú sú nastavené ako obľúbené (106).

Pred prvým použitím

Základná príručka

Rozšírená príručka

1 Základné funkcie fotoaparátu

2 Automatický režim/hybridný automatický režim

3 Ďalšie režimy snímania

4 Režim P

5 Režimy Tv, Av a M

6 Režim prehrávania

7 Funkcie pripojenia Wi-Fi

8 Ponuka nastavení

9 Príslušenstvo

10 Dodatok

Register

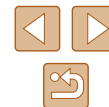

Úprava fotografií



- Úprava snímok (101 – 103) je možná, iba ak je na pamäťovej karte dostatok voľného miesta.

Zmena veľkosti snímok

► Fotografie ► Videosekvencia

Uložte kópiu snímok s nižším rozlíšením.

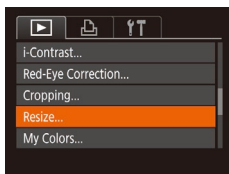

1 Vyberte položku [Resize/Zmeniť veľkosť].

- Stlačte tlačidlo [MENU] a na karte [D] vyberte položku [Resize/Zmeniť veľkosť] (29).

2 Vyberte snímku.

- Pomocou tlačidiel [◀][▶] vyberte požadovanú snímku a stlačte tlačidlo [⊕].

3 Vyberte veľkosť snímky.

- Pomocou tlačidiel [◀][▶] vyberte požadovanú veľkosť a stlačte tlačidlo [⊕].
- Zobrazí sa hlásenie [Save new image?/Uložiť novú snímku?].



4 Uložte novú snímku.

- Pomocou tlačidiel [◀][▶] vyberte položku [OK] a stlačte tlačidlo [⊕].
- Snímka sa uloží ako nový súbor.

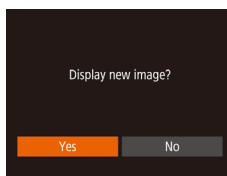

5 Skontrolujte novú snímku.

- Keď stlačíte tlačidlo [MENU], zobrazí sa hlásenie [Display new image?/Zobrazíť novú snímku?].
- Pomocou tlačidiel [◀][▶] vyberte položku [Yes/Áno] a stlačte tlačidlo [⊕].
- Uložená snímka sa zobrazí.



- Snímky zhotovené s rozlíšením [S] (50) nemožno upraviť.



- Veľkosť snímok nemožno zväčšiť tak, aby mali vyššie rozlíšenie.

Orezanie

► Fotografie ► Videosekvencia

Môžete určiť časť snímky, ktorú chcete uložiť ako samostatný súbor.

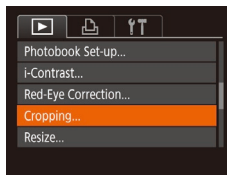

1 Vyberte položku [Cropping/Orezanie].

- Stlačte tlačidlo [MENU] a na karte [D] vyberte položku [Cropping/Orezanie] (29).

Pred prvým použitím

Základná príručka

Rozšírená príručka

1 Základné funkcie fotoaparátu

2 Automatický režim/hybridný automatický režim

3 Ďalšie režimy snímania

4 Režim P

5 Režimy Tv, Av a M

6 Režim prehrávania

7 Funkcie pripojenia Wi-Fi

8 Ponuka nastavení

9 Príslušenstvo

10 Dodatok

Register



2 Vyberte snímku.

- Pomocou tlačidiel [◀][▶] vyberte požadovanú snímku a stlačte tlačidlo [Ⓜ].



3 Upravte oblasť orezania.

- Okolo oblasti, ktorú chcete orezať (1), sa zobrazí rám.
- Pôvodná snímka sa zobrazí v ľavej hornej časti a ukážka orezanej snímky (2) v pravej dolnej časti. Môžete tiež zobraziť rozlíšenie po orezaní (3).
- Veľkosť rámu zmeníte posúvaním páčky zoomu.
- Rám premiestnite pomocou tlačidiel [▲][▼][◀][▶].
- Otočenie rámu zmeníte stlačením tlačidla [Ⓜ].
- Tváre rozpoznané na snímke sú na snímke vľavo hore ohraničené sivými rámmi. Ak chcete snímku orezať na základe tohto rámu, otáčaním voliča [🔍] prepnete na druhý rám.
- Stlačte tlačidlo [MENU].

4 Uložte a skontrolujte novú snímku.

- Postupujte podľa krokov č. 4 až 5 v časti „Zmena veľkosti snímok“ (📖101).



- Snímky zhotovené s rozlíšením [S] (📖50), prípadne zmenené na veľkosť [S] (📖101) nemožno upraviť.



- Snímky podporujúce orezanie budú mať po orezaní rovnaký pomer strán.
- Orezané snímky budú mať nižšie rozlíšenie než neorezané snímky.
- Ak orežete fotografie zhotovené pomocou funkcie identifikácie tváre (📖45), zachovávajú sa iba mená ľudí, ktorí na orezanej snímke ostanú.

Zmena odtieňov farieb na snímke (vlastné farby)

► Fotografie ► Videosekvencie

Môžete upraviť farby snímky a potom upravenú snímku uložiť ako samostatný súbor. Podrobné informácie o jednotlivých možnostiach nájdete v časti „Zmena odtieňov farieb na snímke (vlastné farby)“ (📖71).

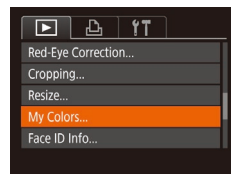

1 Vyberte položku [My Colors/Vlastné farby].

- Stlačte tlačidlo [MENU] a na karte [▶] vyberte položku [My Colors/Vlastné farby] (📖29).

2 Vyberte snímku.

- Pomocou tlačidiel [◀][▶] vyberte požadovanú snímku a stlačte tlačidlo [Ⓜ].

3 Vyberte možnosť.

- Pomocou tlačidiel [◀][▶] vyberte požadovanú možnosť a stlačte tlačidlo [Ⓜ].



4 Uložte a skontrolujte novú snímku.

- Postupujte podľa krokov č. 4 až 5 v časti „Zmena veľkosti snímok“ (📖101).

Pred prvým použitím

Základná príručka

Rozšírená príručka

1 Základné funkcie fotoaparátu

2 Automatický režim/hybridný automatický režim

3 Ďalšie režimy snímania

4 Režim P

5 Režimy Tv, Av a M

6 Režim prehrávania

7 Funkcie pripojenia Wi-Fi

8 Ponuka nastavení

9 Príslušenstvo

10 Dodatok

Register





- Obrazová kvalita snímok, ktoré opakovane meníte týmto spôsobom, sa bude neustále znižovať a nemusíte dosiahnuť požadovanú farbu.



- Farba snímok upravených pomocou tejto funkcie sa môže mierne líšiť od farby snímok zhotovených pomocou funkcie Vlastné farby (71).

Úprava jasu snímky (inteligentný kontrast)

► Fotografie ► Videosekvencia

Nadmerné tmavé oblasti snímky (napríklad tváre alebo pozadia) možno rozpoznať a automaticky upraviť na optimálnu úroveň jasu. Automaticky sa opraví aj nedostatočný kontrast celej snímky, aby objekty lepšie vynikli. Vyberte niektorú zo štyroch úrovni korekcie a potom snímku uložte ako samostatný súbor.

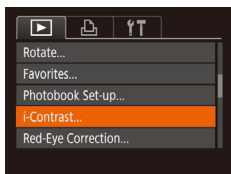

1 Vyberte položku [i-Contrast/Inteligentný kontrast].

- Stlačte tlačidlo [MENU] a na karte [D] vyberte položku [i-Contrast/Inteligentný kontrast] (29).

2 Vyberte snímku.

- Pomocou tlačidiel [◀][▶] vyberte požadovanú snímku a stlačte tlačidlo [OK].

3 Vyberte možnosť.

- Pomocou tlačidiel [◀][▶] vyberte požadovanú možnosť a stlačte tlačidlo [OK].



4 Uložte a skontrolujte novú snímku.

- Postupujte podľa krokov č. 4 až 5 v časti „Zmena veľkosti snímok“ (101).



- Pri niektorých snímkach môže byť korekcia nepresná alebo spôsobiť zrnitosť snímok.
- Po opakovaných úpravách pomocou tejto funkcie môžu snímky vyzeráť zrnito.



- Ak nastavenie [Auto/Automatically] nevedie k očakávaným výsledkom, skúste snímky opraviť pomocou nastavenia [Low/Nízky], [Medium/Stredný] alebo [High/Vysoký].

Korekcia červených očí

► Fotografie ► Videosekvencia

Táto funkcia automaticky opravuje snímky ovplyvnené efektom červených očí. Opravenú snímku môžete uložiť ako samostatný súbor.

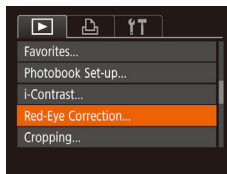

1 Vyberte položku [Red-Eye Correction/Korekcia červených očí].

- Stlačte tlačidlo [MENU] a na karte [D] vyberte položku [Red-Eye Correction/Korekcia červených očí] (29).

2 Vyberte snímku.

- Pomocou tlačidiel [◀][▶] vyberte požadovanú snímku.

3 Vykonajte korekciu snímky.

- Stlačte tlačidlo [OK].
- Efekt červených očí rozpoznaný fotoaparátom sa opraví a okolo korigovaných oblastí snímky sa zobrazia rámy.

Pred prvým použitím

Základná príručka

Rozšírená príručka

1 Základné funkcie fotoaparátu

2 Automatický režim/hybridný automatický režim

3 Ďalšie režimy snímania

4 Režim P

5 Režimy Tv, Av a M

6 Režim prehrávania

7 Funkcie pripojenia Wi-Fi

8 Ponuka nastavení

9 Príslušenstvo

10 Dodatok

Register

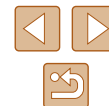

- Snímky môžete podľa potreby zväčšiť alebo zmenšiť. Postupujte podľa krokov v časti „Približovanie snímok“ (1092).

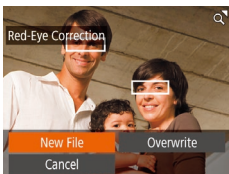

4 Uložte a skontrolujte novú snímku.

- Pomocou tlačidiel [▲][▼][◀][▶] vyberte položku [New File/Nový súbor] a stlačte tlačidlo [OK].
- Snímka sa uloží ako nový súbor.
- Postupujte podľa kroku č. 5 v časti „Zmena veľkosti snímok“ (101).



- Niektoré snímky nemožno opraviť presne.
- Ak chcete pôvodnú snímku prepísať opravenou snímkou, v kroku č. 4 vyberte položku [Overwrite/Prepísať]. V takom prípade sa pôvodná snímka vymaže.
- Chránené snímky nemožno prepísať.

Úprava videosekvencií

► Fotografie ► Videosekvencie

Orezaním videosekvencií môžete odstrániť nepotrebné časti na začiatku alebo konci.

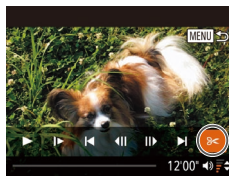

(1)



(2)

1 Vyberte možnosť [Z].

- Podľa krokov č. 1 až 5 v časti „Prezeranie“ (84) vyberte možnosť [Z] a stlačte tlačidlo [OK].
- Zobrazí sa panel na úpravu videosekvencie a ukazovateľ úprav videosekvencie.

2 Určte časti, ktoré sa majú odstrihnúť.

- (1) je panel na úpravu videosekvencie a (2) je ukazovateľ úprav.
- Pomocou tlačidiel [▲][▼] vyberte možnosť [L] alebo [R].
- Ak chcete zobrazit' časti, ktoré možno vystrihnúť (označené na displeji ikonou [S]), pomocou tlačidiel [◀][▶] posuňte ikonu [I]. Výberom možnosti [L] môžete odstrihnúť začiatok videosekvencie (od bodu [S]) a výberom možnosti [R] koniec videosekvencie.
- Ak ikonu [I] posuniete na iné miesto, ako je značka [S], v režime [L] sa odstrihne časť pred najbližšou značkou [S]doprava. V režime [R] sa odstrihne časť po najbližšej značke [S]doprava.

Pred prvým použitím

Základná príručka

Rozšírená príručka

1 Základné funkcie fotoaparátu

2 Automatický režim/hybridný automatický režim

3 Ďalšie režimy snímania

4 Režim P

5 Režimy Tv, Av a M

6 Režim prehrávania

7 Funkcie pripojenia Wi-Fi

8 Ponuka nastavení

9 Príslušenstvo

10 Dodatok

Register



3 Skontrolujte upravenú videosekvenciu.

- Pomocou tlačidiel [▲][▼] vyberte možnosť [▶], a stlačte tlačidlo [⊞], čím prehráte upravený videozáznam.
- Ak chcete videosekvenciu opätovne upraviť, zopakujte krok č. 2.
- Ak chcete úpravy zastaviť, stlačte tlačidlo [MENU], pomocou tlačidiel [◀][▶] vyberte položku [OK] a stlačte [⊞].

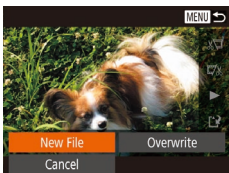

4 Uložte upravenú videosekvenciu.

- Pomocou tlačidiel [▲][▼] vyberte možnosť [▶] a stlačte tlačidlo [⊞].
- Pomocou tlačidiel [▲][▼][◀][▶] vyberte položku [New File/Nový súbor] a stlačte tlačidlo [⊞].
- Vyberte položku [Save w/o Comp./Uložiť bez počítača] a stlačte tlačidlo [⊞].
- Videosekvencia sa uloží ako nový súbor.



- Ak chcete pôvodnú videosekvenciu prepísať orezanou videosekvenciou, v kroku č. 4 vyberte položku [Overwrite/Prepísať]. V takom prípade sa pôvodná videosekvencia vymaže.
- Ak na pamäťovej karte nie je dostatok miesta, dostupná bude iba položka [Overwrite/Prepísať].
- Ak sa počas ukladania vybije batéria, videosekvencie sa nemusia uložiť.
- Pri úprave snímok by ste mali používať plne nabitú batériu.

Zmenšenie veľkosti súborov

Veľkosť súborov možno zmenšiť skomprimovaním videosekvencií nasledujúcim spôsobom.



- Na obrazovke zobrazenej v kroku č. 2 časti „Úprava videosekvencií“ vyberte položku [▶], potom [New File/Nový súbor] a napokon stlačte tlačidlo [⊞].
- Vyberte položku [Compress & Sav./Komprimovať a uložiť] a stlačte tlačidlo [⊞].



- Komprimované videosekvencie sa ukladajú vo formáte [E-HD 30P].
- Videosekvencie vo formáte [E-VGA 30P] nemožno komprimovať.
- Upravené videosekvencie nemožno pri výbere možnosti [Overwrite/Prepísať] uložiť v komprimovanom formáte.

Pred prvým použitím

Základná príručka

Rozšírená príručka

1 Základné funkcie fotoaparátu

2 Automatický režim/hybridný automatický režim

3 Ďalšie režimy snímania

4 Režim P

5 Režimy Tv, Av a M

6 Režim prehrávania

7 Funkcie pripojenia Wi-Fi

8 Ponuka nastavení

9 Príslušenstvo

10 Dodatok

Register



Úprava krátkých videosekvencií

► Fotografie ► Videosekvencie

Jednotlivé kapitoly (videoklipy) zaznamenané v režime [📷] alebo [📹] (📖34) možno podľa potreby vymazať. Pozor, vymazané videoklipy nemožno obnoviť. Skôr ako použijete túto možnosť, skontrolujte, či naozaj chcete videoklipy vymazať.

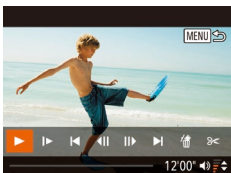

1 Vyberte videoklip, ktorý chcete vymazať.

- Podľa krokov č. 1 – 2 (📖86) v časti „Prezeranie krátkych videosekvencií vytvorených v režime Kreativný záber“ alebo podľa krokov č. 1 – 2 (📖86) v časti „Prezeranie krátkych videosekvencií vytvorených pri snímaní fotografií (krátke videosekvencie)“ prehrajte videozáznam vytvorený v režime [📷] a stlačením tlačidla [📄] zobrazíte ovládací panel videosekvencií.
- Pomocou tlačidiel [⏪] [⏩] vyberte možnosť [⏪] alebo [⏩] a stlačte tlačidlo [📄].

2 Vyberte možnosť [🗑️].

- Pomocou tlačidiel [⏪] [⏩] vyberte možnosť [🗑️] a stlačte tlačidlo [📄].
- Vybratý videoklip sa opakovane prehrá.

3 Potvrďte vymazanie.

- Pomocou tlačidiel [⏪] [⏩] vyberte položku [OK] a stlačte tlačidlo [📄].
- Videoklip sa vymaže a krátka videosekvencia sa prepíše.

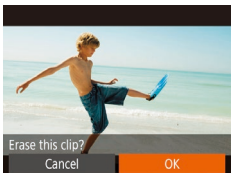

- Albumy (📖107) so sprievodnou hudbou nie je možné upraviť.
- Ak je pri výbere klipu fotoaparát pripojený k tlačidlami, ikona [📷] sa nezobrazí.

Prezeranie albumov (Story Highlights)

► Fotografie ► Videosekvencie

Keď vyberiete podmienku, ako napríklad dátum alebo meno osoby, fotoaparát automaticky vyextrahuje snímky vyhovujúce tejto podmienke a prepojí ich na účely vytvorenia albumu vo forme prezentácie. Album možno uložiť ako krátky videozáznam s dĺžkou 2 až 3 minúty. Pred použitím tejto funkcie plne nabite batériu. Taktiež, keďže na vytvorenie albumu je potrebný voľný priestor na pamäťovej karte, použite pamäťovú kartu, ktorá má kapacitu aspoň 16 GB, a presvedčte sa, či je na nej aspoň 1 GB voľného miesta.

Podmienky extrakcie, ktoré možno zvoliť pri tvorbe albumu

Ak stlačíte tlačidlo [▲] a zobrazíte domovskú obrazovku, môžete zvoliť podmienky, podľa ktorých fotoaparát vyextrahuje snímky. Snímky, ktorú sú nastavené ako obľúbené, možno ľahko vyextrahovať (📖100).

Date/ Dátum	Snímky do albumu sa vyextrahujú spomedzi snímok vytvorených v príslušný deň. Snímky sa vyextrahujú spomedzi snímok vyhotovených v rovnaký dátum ako fotografia, ktorá bola vybraná pred otvorením domovskej obrazovky.
Mená ľudí	Albumy možno skompilovať za jednotlivé mesiace, napríklad keď chcete každý mesiac vytvoriť album, ako dieťať rastie. Prehľadávajú sa snímky vytvorené po zaregistrovaní identifikácie tváre. Snímky sa vyextrahujú spomedzi snímok vyhotovených v ten istý mesiac obsahujúcich osobu prítomnú na fotografii, ktorá bola vybraná pred otvorením domovskej obrazovky.
Event/ Udalosť	Užitočné pri vytváraní albumu z výletu alebo oslavy. Snímky sa vyextrahujú spomedzi snímok zahrnutých v udalostiach s približným dátumom ako fotografia, ktorá bola vybraná pred otvorením domovskej obrazovky.
Custom/ Vlastné	Snímky sa vyextrahujú spomedzi snímok súvisiacich s konkrétnou snímkom, dátumom, alebo osobou, ktorej identifikácia tváre bola zaregistrovaná.

Pred prvým použitím

Základná príručka

Rozšírená príručka

1 Základné funkcie fotoaparátu

2 Automatický režim/hybridný automatický režim

3 Ďalšie režimy snímania

4 Režim P

5 Režimy Tv, Av a M

6 Režim prehrávania

7 Funkcie pripojenia Wi-Fi

8 Ponuka nastavení

9 Príslušenstvo

10 Dodatok

Register





1 Vyberte snímku.

- Vyberte snímku na obrazovku jednotlivých snímok.
- Podmienky extrakcie, spomedzi ktorých si môžete vybrať v kroku č. 3, závisia od dátumu/času a osobných údajov danej snímky.

2 Prejdite na úvodnú obrazovku.

- Stlačte tlačidlo [▲].
- Po zobrazení hlásenia [Busy/Zaneprázdnený] sa zobrazí úvodná obrazovka.

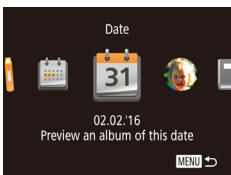

3 Prehrajte ukážku.

- Pomocou tlačidiel [◀][▶] vyberte podmienky extrakcie spomedzi možností [Date/Dátum], „Ľudia“ a [Event/Udalosť] a stlačte tlačidlo [⊕].
- Po zobrazení hlásenia [Loading/Načítava sa] na niekoľko sekúnd sa prehrá ukážka albumu.

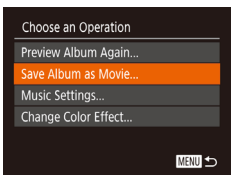

4 Uložte album.

- Pomocou tlačidiel [▲][▼] vyberte položku [Save Album as Movie/Uložiť album ako videosekvenciu] a stlačte tlačidlo [⊕].
- Po dokončení ukladania sa zobrazí hlásenie [Saved/Uložené].

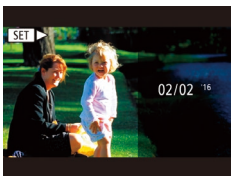

5 Prehrajte album (📖 84).



- Na vytvorenie albumu možno využiť nasledujúce snímky vyhotovené fotoaparátom.
 - Fotografie
 - Krátke videosekvencie (📖 34) (okrem komprimovaných)
 - Krátke videoklipy s dobou prehrávania najmenej 2 sekundy (📖 67) a videozáznamy z režimu Kreativný záber (📖 57) (okrem komprimovaných)



- Ak na pamäťovej karte nezostáva dostatok miesta, album nie je možné uložiť.
- Počas prehrávania ukážky môžete stlačením tlačidla [▶] prejsť na ďalšiu kapitolu alebo stlačením tlačidla [◀] prejsť na predchádzajúcu kapitolu.
- V kroku č. 4 môžete vybrať farebný efekt tak, že vyberiete položku [Change Color Effect/Zmeniť farebný efekt] a stlačte tlačidlo [⊕]. Keď pomocou tlačidiel [◀][▶] vyberiete farebný efekt a stlačíte tlačidlo [⊕], na obrazovke v kroku č. 4 vyberte možnosť [Preview Album Again/Znova zobraziť ukážku albumu], čím prehráte album s vybraným farebným efektom.
- Ak chcete prehrať uložený album, na úvodnej obrazovke albumov Story Highlights vyberte položku [List of Albums/Zoznam albumov], stlačte tlačidlo [⊕], zo zoznamu vyberte album a znova stlačte tlačidlo [⊕].

Pridanie sprievodnej hudby do albumu

► Fotografie ► Videosekvencie

Na prehrávanie počas prezerania albumu si môžete vybrať sprievodnú hudbu spomedzi siedmich odlišných skladieb.

1 Zaregistrujte sprievodnú hudbu na pamäťovú kartu.

- Podľa krokov č. 1 až 4 v časti „Prezeranie albumov (Story Highlights)“ (📖 106) vyberte možnosť [Music Settings/Nastavenia hudby] a stlačte tlačidlo [⊕].

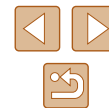

Pred prvým použitím
Základná príručka
Rozšírená príručka
1 Základné funkcie fotoaparátu
2 Automatický režim/hybridný automatický režim
3 Ďalšie režimy snímania
4 Režim P
5 Režimy Tv, Av a M
6 Režim prehrávania
7 Funkcie pripojenia Wi-Fi
8 Ponuka nastavení
9 Príslušenstvo
10 Dodatok
Register

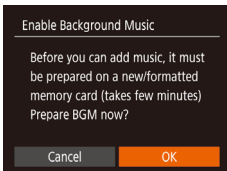

- Pri prvom použití pamäťovej karty alebo po jej formátovaní sa zobrazí obrazovka vľavo. Vyberte položku [OK] a stlačte tlačidlo [OK]. Približne za 4 minúty sa na pamäťovú kartu nahrá sedem rôznych skladieb sprievodnej hudby.
- Pamäťovú kartu, na ktorej je nahraná sprievodná hudba, použite podľa postupu v kroku č. 2.

2 Vytvorte album.

- Podľa krokov č. 1 až 3 v časti „Prezeranie albumov (Story Highlights)“ (106) vytvorte album.

3 Nastavte sprievodnú hudbu.

- Vyberte požadovanú položku a pomocou tlačidiel [OK] vyberte príslušnú možnosť (29).

4 Uložte nastavenia.

- Podľa kroku č. 4 v časti „Prezeranie albumov (Story Highlights)“ (106) upravte nastavenia.

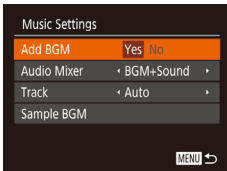

- Do uloženého albumu nie je možné neskôr pridať sprievodnú hudbu. Sprievodnú hudbu zaregistrovanú v albume nie je možné vymazať ani zmeniť.
- V albumoch so sprievodnou hudbou nie je možná úprava kapitol (106).



- Ak nechcete pridať sprievodnú hudbu, na obrazovke v kroku č. 3 vyberte pod položkou [Add BGM/Pridať sprievodnú hudbu] možnosť [No/Nie].
- Ak chcete prehrať videozáznam, ktorý neobsahuje žiadny iný zvuk ako sprievodnú hudbu, v časti [Audio Mixer/Mix zvuku] na obrazovke v kroku č. 3 vyberte možnosť [BGM only/Iba sprievodná hudba].
- Ak si chcete vypočuť ukážku sprievodnej hudby zvolenej pod položkou [Track/Skladba], na obrazovke v kroku č. 3 vyberte možnosť [Sample BGM/Ukážka sprievodnej hudby] a potom stlačte tlačidlo [OK].

Vytvorenie albumu podľa vášho výberu

► Fotografie ► Videosekvencie

Snímky si môžete vybrať aj sami a vytvoriť tak svoj vlastný album.

1 Vyberte možnosť Custom/Vlastné.

- Podľa krokov č. 1 až 3 v časti „Prezeranie albumov (Story Highlights)“ (106) vyberte možnosť [Custom/Vlastné] a stlačte tlačidlo [OK].

2 Zvoľte spôsob výberu.

- Vyberte položku [Image Selection/Výber snímky], [Date Selection/Výber dátumu] alebo [Person Selection/Výber osoby] a stlačte tlačidlo [OK].

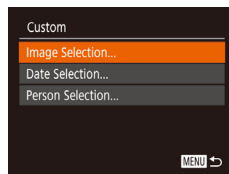

3 Vyberte položky.

- Po zvolení položiek, ktoré chcete zahrnúť do albumu, a stlačení tlačidla [OK] sa v zvolených položkách zobrazí ikona [✓].
- Po zvolení fotografií, krátkych videoklipov alebo videozáznamov z režimu Kreativný záber pod položkou [Image Selection/Výber snímky] a po vybraní dátumu alebo osoby pod položkou [Date Selection/Výber dátumu] alebo [Person Selection/Výber osoby] stlačte tlačidlo [MENU].
- Pomocou tlačidiel [◀|▶] vyberte položku [Preview/Ukážka] a stlačte tlačidlo [OK].

Pred prvým použitím

Základná príručka

Rozšírená príručka

1 Základné funkcie fotoaparátu

2 Automatický režim/hybridný automatický režim

3 Ďalšie režimy snímania

4 Režim P

5 Režimy Tv, Av a M

6 Režim prehrávania

7 Funkcie pripojenia Wi-Fi

8 Ponuka nastavení

9 Príslušenstvo

10 Dodatok

Register

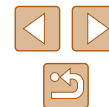

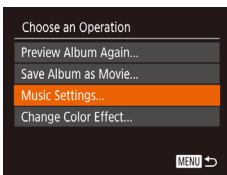

4 Vyberte sprievodnú hudbu.

- Po zobrazení obrazovky vľavo vyberte položku [Music Settings/Nastavenia hudby] a po pridaní sprievodnej hudby postupom uvedeným v časti „Pridanie sprievodnej hudby do albumu“ (📖107) stlačte tlačidlo [MENU].

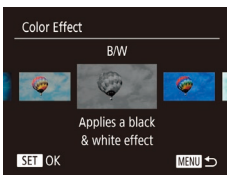

5 Vyberte farebné efekty.

- Vyberte možnosť [Change Color Effect/ Zmeniť farebný efekt] na obrazovke v kroku č. 4 v časti „Prezeranie albumov (Story Highlights)“ (📖106).
- Pomocou tlačidiel [◀|▶] vyberte farebný efekt a stlačte tlačidlo [📖].

6 Uložte nastavenia.

- Podľa kroku č. 4 v časti „Prezeranie albumov (Story Highlights)“ (📖106) upravte nastavenia.



- Po vybraní položky [Image Selection/Výber snímky] môžete vybrať maximálne 40 súborov (maximálne 10 videosúborov). Na druhý raz sa zobrazí hlásenie [Select images based on previous settings?/Vybrať snímky na základe predchádzajúcich nastavení?] a ak vyberiete možnosť [Yes/Áno], zobrazí sa obrazovka viacnásobného prehrávania s fotografiami, krátkymi videoklipy alebo videozáznamami z režimu Kreativný záber, ktoré sú označené ikonou [✓].
- Po vybraní položky [Date Selection/Výber dátumu] môžete vybrať maximálne 15 dní.
- Pozor, na niektorých snímkach nemusia fungovať farebné efekty.

Spájanie krátkych videoklipov

► Fotografie ► Videosekvencie

Mnohé krátke videoklipy možno zlúčiť do jednej videokompozície. Zlúčený videozáznam však nie je možné zahrnúť do albumu Story Highlights (📖106).

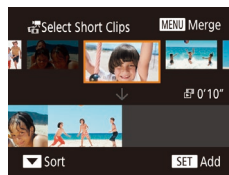
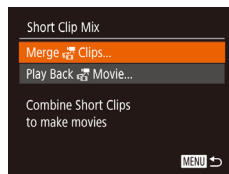

1 Prejdite na obrazovku úprav.

- Stlačte tlačidlo [MENU], na karte [▶] vyberte položku [Short Clip Mix/Mix krátkych videoklipov] a vyberte možnosť [Merge Clips/Zlúčiť videoklipy] (📖29).

2 Vyberte videozáznamy, ktoré chcete zlúčiť.

- Pomocou tlačidiel [◀|▶] vyberte videozáznamy, ktoré chcete zlúčiť, spomedzi videozáznamov zobrazených v hornej polovici obrazovky a stlačte tlačidlo [📖].
- Zvolené videozáznamy sa zobrazia v dolnej polovici obrazovky.
- Ak chcete zrušiť výber, znova stlačte tlačidlo [📖].
- Opakovaným uvedeného postupu vyberte videozáznamy, ktoré chcete zlúčiť.
- Po dokončení výberu videozáznamov stlačte tlačidlo [MENU].

Pred prvým použitím

Základná príručka

Rozšírená príručka

1 Základné funkcie fotoaparátu

2 Automatický režim/hybridný automatický režim

3 Ďalšie režimy snímania

4 Režim P

5 Režimy Tv, Av a M

6 Režim prehrávania

7 Funkcie pripojenia Wi-Fi

8 Ponuka nastavení

9 Príslušenstvo

10 Dodatok

Register

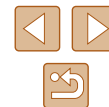

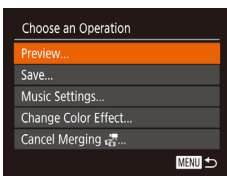

3 Prehrajte ukážku.

- Vyberte položku [Preview/Ukážka] a stlačte tlačidlo [OK].
- Po zobrazení hlásenia [Loading/Načítava sa] na niekoľko sekúnd sa prehrá ukážka videozáznamu.

4 Uložte videozáznam.

- Vyberte položku [Save/Uložiť] a stlačte tlačidlo [OK].
- Po dokončení ukladania sa zobrazí hlásenie [Saved/Uložené].

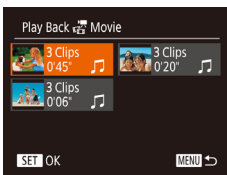

5 Prehrajte videosekvenciu.

- Výberom položky [Play Back Movie/Prehrať videozáznam] na obrazovke v kroku č. 1 zobrazíte zoznam vytvorených videozáznamov.
- Vyberte videozáznam, ktorý chcete prehrať, a stlačte tlačidlo [OK].



- Posunutím páčky zoomu smerom k ikone [AAA] na obrazovke v kroku č. 2 sa prehrá zvolený videozáznam.
- Ak chcete zmeniť poradie videozáznamov, na obrazovke v kroku č. 2 stlačte [▼]. Vyberte videozáznam, stlačte [OK], použite tlačidlá [◀] a [▶] a znova stlačte tlačidlo [OK].
- Vybráním možnosti [Change Color Effect/Zmeniť farebný efekt] na obrazovke v kroku č. 3 pridáte farebné efekty.
- Po vybrání možnosti [Music Settings/Nastavenia hudby] na obrazovke v kroku č. 3 môžete pridať sprievodnú hudbu (107).
- Videozáznam sa uloží v obrazovej kvalite [HD].
- Používajte plne nabitú batériu.

Pred prvým použitím

Základná príručka

Rozšírená príručka

1 Základné funkcie fotoaparátu

2 Automatický režim/hybridný automatický režim

3 Ďalšie režimy snímania

4 Režim P

5 Režimy Tv, Av a M

6 Režim prehrávania

7 Funkcie pripojenia Wi-Fi

8 Ponuka nastavení

9 Príslušenstvo

10 Dodatok

Register

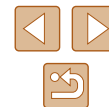

7

Funkcie pripojenia Wi-Fi

Snímky z fotoaparátu bezdrôtovo odosielať do rôznych kompatibilných zariadení a používať ho s webovými službami



- Pred použitím funkcie Wi-Fi si prečítajte časť „Opatrenia súvisiace s funkciou Wi-Fi (bezdrôtovou sieťou LAN)“ (184).

Dostupné funkcie Wi-Fi

Pripojením fotoaparátu k týmto zariadeniam a službám prostredníctvom pripojenia Wi-Fi môžete odosielať a prijímať snímky a ovládať fotoaparát na diaľku.

- **Telefóny smartphone a tablety**
Snímky môžete odosielať do telefónov smartphone a tabletov, ktoré sú vybavené funkciami pripojenia Wi-Fi. Z telefónu smartphone alebo tabletu môžete tiež snímať na diaľku a označovať snímky geografickými značkami.
Kvôli väčšiemu pohodliu sa v tejto príručke telefóny smartphone, tablety a iné kompatibilné zariadenia súhrnne označujú ako telefóny smartphone.
- **Počítač**
Pomocou softvéru uložte snímky z fotoaparátu do počítača pripojeného prostredníctvom siete Wi-Fi.
- **Webové služby**
Pridajte do fotoaparátu údaje svojho konta v online fotografickej službe CANON iMAGE GATEWAY alebo v iných webových službách, aby ste do nich mohli odosielať snímky z fotoaparátu. Pomocou služby CANON iMAGE GATEWAY možno do počítača alebo webovej služby odosielať aj neodoslané snímky z fotoaparátu.
- **Tlačiarne**
Bezdrôtovo odošlite snímky do tlačiarne kompatibilnej so štandardom PictBridge (s podporou štandardu DPS over IP) a vytlačte ich.
- **Iný fotoaparát**
Bezdrôtovo posielajte snímky medzi fotoaparátmi Canon kompatibilnými s funkciou Wi-Fi.

Pred prvým použitím

Základná príručka

Rozšírená príručka

1 Základné funkcie fotoaparátu

2 Automatický režim/hybridný automatický režim

3 Ďalšie režimy snímania

4 Režim P

5 Režimy Tv, Av a M

6 Režim prehrávania

7 Funkcie pripojenia Wi-Fi

8 Ponuka nastavení

9 Príslušenstvo

10 Dodatok

Register



Odosielanie snímok do telefónu smartphone

K dispozícii je niekoľko spôsobov, ako pripojiť fotoaparát k telefónu smartphone a odosielať snímky.

- Pripojenie prostredníctvom funkcie NFC (📖112)
Pomocou telefónu smartphone so systémom Android (verzie 4.0 alebo novšej) kompatibilného s funkciou NFC sa stačí dotknúť fotoaparátu, aby sa tieto zariadenia pripojili.
- Pripojenie prostredníctvom ponuky pripojenia Wi-Fi (📖115)
Fotoaparát môžete pripojiť k telefónu smartphone rovnako, ako by ste ho pripojili k počítaču alebo inému zariadeniu. Možno pridať viacero telefónov smartphone.

Skôr než telefón smartphone pripojíte k fotoaparátu, musíte v ňom nainštalovať bezplatnú špecializovanú aplikáciu Camera Connect. Podrobnosti o tejto aplikácii (podporované telefóny smartphone a obsiahnuté funkcie) si pozrite na webovej lokalite spoločnosti Canon.



- Ak vlastníte fotoaparát Canon kompatibilný s Wi-Fi a fotoaparát aj telefón smartphone máte pripojený k sieti Wi-Fi, odporúča sa, by ste namiesto aplikácie CameraWindow používali v telefóne aplikáciu Camera Connect.

Odosielanie snímok do telefónu smartphone kompatibilného s funkciou NFC

Použitie telefónu smartphone so systémom Android (verzie 4.0 alebo novšej) kompatibilného s funkciou NFC zjednodušuje proces inštalácie aplikácie Camera Connect a pripojenie zariadení prostredníctvom funkcie NFC. Ovládanie zariadení pripojených prostredníctvom funkcie NFC sa líši v závislosti od režimu fotoaparátu nastaveného v čase dotknutia sa zariadenia iným zariadením.

- Ak je v čase dotknutia sa zariadenia iným zariadením fotoaparát vypnutý alebo v režime snímania, môžete snímky vybrať a odoslať na obrazovke výberu snímok. Po pripojení zariadení tiež môžete snímať na diaľku a označovať snímky geografickými značkami (📖134). Je jednoduché znova pripojiť nedávne zariadenia, ktoré sú uvedené v ponuke pripojenia Wi-Fi.
- Keď sa v režime prehrávania dotknete telefónu smartphone, zobrazí sa obrazovka so zoznamom snímok, ktoré môžete vybrať na odoslanie. Vyberte snímku, ktorú chcete poslať.

Ak funkcia NFC iniciuje pripojenie k fotoaparátu, ktorý je vypnutý alebo v režime snímania, postupujte podľa pokynov v nasledujúcej časti.

■ Pripojenie prostredníctvom funkcie NFC, keď je fotoaparát vypnutý alebo v režime snímania

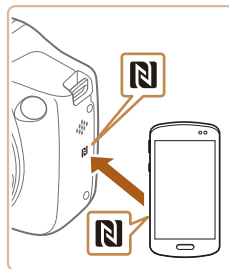

1 Nainštalujte aplikáciu Camera Connect.

- Aktivujte funkciu NFC v telefóne smartphone a dotknite sa zariadením značky N (N) na fotoaparáte, čím sa v telefóne smartphone automaticky spustí obchod Google Play. Po zobrazení stránky prevzatia aplikácie Camera Connect prevezmite a nainštalujte túto aplikáciu.

Pred prvým použitím

Základná príručka

Rozšírená príručka

1 Základné funkcie fotoaparátu

2 Automatický režim/hybridný automatický režim

3 Ďalšie režimy snímania

4 Režim P

5 Režimy Tv, Av a M

6 Režim prehrávania

7 Funkcie pripojenia Wi-Fi

8 Ponuka nastavení

9 Príslušenstvo

10 Dodatok

Register



2 Vytvorte pripojenie.

- Skontrolujte, či je fotoaparát vypnutý alebo v režime snímania.
- Pomocou značky N (N) na telefóne smartphone s nainštalovanou aplikáciou Camera Connect sa dotknite značky N na fotoaparáte.
- Fotoaparát sa automaticky zapne.
- Po zobrazení obrazovky [Device Nickname/Prezývka zariadenia] vyberte pomocou tlačidiel [▲][▼] položku [OK] a stlačte tlačidlo [MENU].

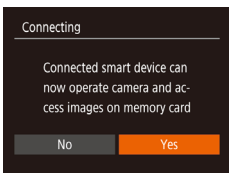
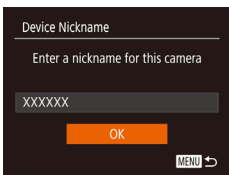

3 Upravte nastavenie ochrany osobných údajov.

- Po zobrazení tejto obrazovky vyberte pomocou tlačidiel [◀][▶] položku [Yes/Áno] a stlačte tlačidlo [MENU].
- Teraz môžete pomocou telefónu smartphone prehľadávať, importovať alebo označovať snímky geografickými značkami vo fotoaparáte alebo snímať na diaľku.

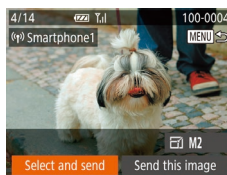

4 Odošlite snímky.

- Pomocou tlačidiel [▲][▼][◀][▶] vyberte položku [Select and send/Vybrať a odoslať] a stlačte tlačidlo [MENU].
- Pomocou tlačidiel [▲][▼] vyberte položku [Select/Vybrať] a stlačte tlačidlo [MENU].
- Pomocou tlačidiel [▲][▼][◀][▶] vyberte snímku na odoslanie, stlačením tlačidla [MENU] ju označte ako vybratú ([✓]) a stlačte tlačidlo [MENU].
- Pomocou tlačidiel [◀][▶] vyberte položku [OK] a stlačte tlačidlo [MENU].
- Pomocou tlačidiel [▲][▼][◀][▶] vyberte položku [Send/Odoslať] a stlačte tlačidlo [MENU].
- Po odoslaní snímky sa zobrazí hlásenie [Transfer completed/Prenos sa dokončil] a znova sa zobrazí obrazovka prenosu snímok.
- Ak chcete pripojenie ukončiť, stlačte tlačidlo [MENU], pomocou tlačidiel [◀][▶] vyberte na obrazovke s potvrdením položku [OK] a stlačte tlačidlo [MENU]. Pripojenie môžete ukončiť aj pomocou telefónu smartphone.

Pred prvým použitím

Základná príručka

Rozšírená príručka

1 Základné funkcie fotoaparátu

2 Automatický režim/hybridný automatický režim

3 Ďalšie režimy snímania

4 Režim P

5 Režimy Tv, Av a M

6 Režim prehrávania

7 Funkcie pripojenia Wi-Fi

8 Ponuka nastavení

9 Príslušenstvo

10 Dodatok

Register





- Pri používaní funkcie NFC pamätajte na nasledujúce body.
 - Vyhybajte sa silným nárazom telefónu smartphone na fotoaparát. Zariadenia by sa mohli poškodiť.
 - V závislosti od telefónu smartphone sa zariadenia nemusia rozpoznať okamžite. V takom prípade sa pokúste podržať zariadenia pri sebe v trochu odlišných polohách. Ak sa pripojenie nevytvorí, nechajte zariadenia pri sebe, až kým sa obrazovka fotoaparátu nezaktualizuje.
 - Ak sa pokúsite pripojiť, keď je fotoaparát vypnutý, na displeji telefónu smartphone sa zobrazí hlásenie s výzvou, aby ste fotoaparát zapli. Zapnite fotoaparát a skúste to znova.
 - Medzi fotoaparát a telefón smartphone neumiestňujte iné predmety. Komunikáciu môžu blokovať aj kryty fotoaparátu a telefónu smartphone alebo podobné príslušenstvo.
- Ak v kroku č. 3 vyberiete možnosť [Yes/Áno], na pripojenom telefóne smartphone môžete zobrazíť všetky snímky uložené vo fotoaparáte. Ak chcete, aby boli snímky vo fotoaparáte súkromné, a nechcete ich zobrazovať v telefóne smartphone, v kroku č. 3 vyberte možnosť [No/Nie].
- Po priradení telefónu smartphone môžete preñ vo fotoaparáte zmeniť nastavenia ochrany osobných údajov (135).



- Pripojenie vyžaduje vloženie pamäťovej karty do fotoaparátu.
- Prezývku fotoaparátu zobrazenú na obrazovke v kroku č. 2 (112) môžete zmeniť.
- Na niektorých telefónoch smartphone kompatibilných s funkciou NFC sa nenachádza značka N (N). Podrobné informácie nájdete v používateľskej príručke telefónu smartphone.
- Môžete tiež odoslať viacero snímok naraz a pred odoslaním zmeniť ich veľkosť (129).
- Aktuálnu snímku môžete odoslať výberom položky [Send this image/Odoslať túto snímku] na obrazovke v kroku č. 4.
- Ak chcete pripojenia NFC zakázať, vyberte ponuku MENU (129) > kartu (11) > [Wireless settings/Nastavenia bezdrôtového pripojenia] > [Wi-Fi Settings/Nastavenia pripojenia Wi-Fi] > [NFC] > [Off/Vyp.].

Pripojenie prostredníctvom funkcie NFC, keď je fotoaparát v režime prehrávania



- Stlačením tlačidla [▶] zapnete fotoaparát.
- Pomocou značky N (N) na telefóne smartphone (112) s nainštalovanou aplikáciou Camera Connect sa dotknite značky N na fotoaparáte.
- Pomocou tlačidiel [▲][▼][◀][▶] vyberte snímku na odoslanie a stlačte tlačidlo [⊕]. Zobrazí sa ikona [✓].
- Ak chcete označenie snímky zrušiť, znova stlačte tlačidlo [⊕]. Ikona [✓] sa prestane zobrazovať.
- Zopakovaním tohto postupu vyberte ďalšie snímky.
- Po dokončení výberu snímok stlačte tlačidlo [MENU].
- Pomocou tlačidiel [◀][▶] vyberte položku [OK] a stlačte tlačidlo [⊕].
- Pomocou tlačidiel [▲][▼][◀][▶] vyberte položku [Send/Odoslať] a stlačte tlačidlo [⊕].
- Snímky sa odošlú.



- Ak sa počas pripájania zobrazí na displeji fotoaparátu výzva na zadanie prezývky, zadajte ju podľa kroku č. 2 v časti „Odosielanie snímok do telefónu smartphone kompatibilného s funkciou NFC“ (112).
- Vo fotoaparáte sa neuchováva záznam telefónov smartphone, ku ktorým sa pripájate prostredníctvom funkcie NFC v režime prehrávania.
- Môžete vopred nastaviť snímky na prenos s požadovanou veľkosťou (129).

Pred prvým použitím

Základná príručka

Rozšírená príručka

1 Základné funkcie fotoaparátu

2 Automatický režim/hybridný automatický režim

3 Ďalšie režimy snímania

4 Režim P

5 Režimy Tv, Av a M

6 Režim prehrávania

7 Funkcie pripojenia Wi-Fi

8 Ponuka nastavení

9 Príslušenstvo

10 Dodatok

Register



Pridanie telefónu smartphone

V tomto postupe je uvedené, ako fotoaparát použiť ako prístupový bod. Môžete však použiť aj existujúci prístupový bod (📖 117).



1 Nainštalujte aplikáciu Camera Connect.

- V prípade zariadenia iPhone alebo iPad vyhľadajte aplikáciu Camera Connect v obchode App Store a potom ju stiahnite a nainštalujte.
- V prípade telefónov smartphone so systémom Android vyhľadajte aplikáciu Camera Connect v obchode Google Play a potom ju prevezmite a nainštalujte.

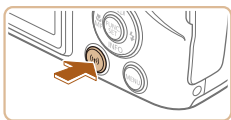

2 Prejdite do ponuky pripojenia Wi-Fi.

- Stlačte tlačidlo [⏏].
- Ak sa zobrazí obrazovka [Device Nickname/Prezývka zariadenia], vyberte položku [OK] (📖 112).

3 Vyberte možnosť [📱].

- Pomocou tlačidiel [▲][▼][◀][▶] vyberte možnosť [📱] a stlačte tlačidlo [⏏].

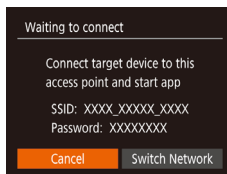
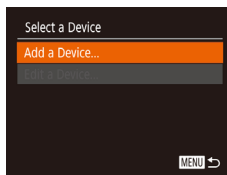
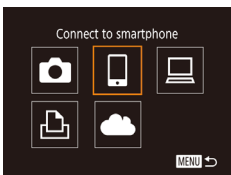

4 Vyberte položku [Add a Device/ Pridať zariadenie].

- Pomocou tlačidiel [▲][▼] vyberte položku [Add a Device/Pridať zariadenie] a stlačte tlačidlo [⏏].
- Zobrazí sa identifikátor SSID fotoaparátu a heslo.

5 Pripojte telefón smartphone k sieti.

- V ponuke nastavenia Wi-Fi telefónu smartphone vyberte identifikátor SSID (názov siete) zobrazený na displeji fotoaparátu, aby ste mohli vytvoriť pripojenie.
- Do poľa hesla zadajte heslo zobrazené na fotoaparáte.

6 Spustíte aplikáciu Camera Connect.

- V telefóne smartphone spustíte aplikáciu Camera Connect.

7 Vyberte fotoaparát, ku ktorému sa chcete pripojiť.

- Keď sa na telefóne smartphone zobrazí obrazovka výberu cieľového fotoaparátu, vyberte fotoaparát na spárovanie.

Pred prvým použitím

Základná príručka

Rozšírená príručka

1 Základné funkcie fotoaparátu

2 Automatický režim/ hybridný automatický režim

3 Ďalšie režimy snímania

4 Režim P

5 Režimy Tv, Av a M

6 Režim prehrávania

7 Funkcie pripojenia Wi-Fi

8 Ponuka nastavení

9 Príslušenstvo

10 Dodatok

Register

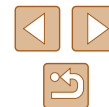

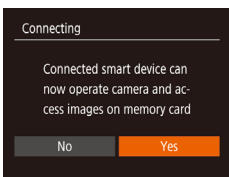

8 Upravte nastavenie ochrany osobných údajov.

- Pomocou tlačidiel [◀][▶] vyberte položku [Yes/Áno] a stlačte tlačidlo [⊕].
- Teraz môžete pomocou telefónu smartphone prehľadávať, importovať alebo označovať snímky geografickými značkami vo fotoaparáte alebo snímať na diaľku.

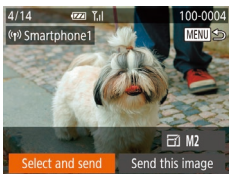

9 Odošlite snímky.

- Pomocou tlačidiel [▲][▼][◀][▶] vyberte položku [Select and send/Vybrať a odoslať] a stlačte tlačidlo [⊕].
- Pomocou tlačidiel [▲][▼] vyberte položku [Select/Vybrať] a stlačte tlačidlo [⊕].
- Pomocou tlačidiel [▲][▼][◀][▶] vyberte snímku na odoslanie, stlačením tlačidla [⊕] ju označte ako vybratú ([✓]) a stlačte tlačidlo [MENU].
- Pomocou tlačidiel [◀][▶] vyberte položku [OK] a stlačte tlačidlo [⊕].
- Pomocou tlačidiel [▲][▼][◀][▶] vyberte položku [Send/Odoslať] a stlačte tlačidlo [⊕].
- Po odoslaní snímky sa zobrazí hlásenie [Transfer completed/Prenos sa dokončil] a znova sa zobrazí obrazovka prenosu snímok.
- Ak chcete pripojenie ukončiť, stlačte tlačidlo [MENU], pomocou tlačidiel [◀][▶] vyberte na obrazovke s potvrdením položku [OK] a stlačte tlačidlo [⊕]. Pripojenie môžete ukončiť aj pomocou telefónu smartphone.
- Ak chcete pridať viac telefónov smartphone, opakujte postup uvedený vyššie od kroku č. 1.



- Ak v kroku č. 8 vyberiete možnosť [Yes/Áno], na pripojenom telefóne smartphone môžete zobraziť všetky snímky uložené vo fotoaparáte. Ak chcete, aby boli snímky vo fotoaparáte súkromné, a nechcete ich zobrazovať v telefóne smartphone, v kroku č. 8 vyberte možnosť [No/Nie].
- Po priradení telefónu smartphone môžete preñ vo fotoaparáte zmeniť nastavenia ochrany osobných údajov (📖135).



- Pripojenie vyžaduje vloženie pamäťovej karty do fotoaparátu.
- Keď ste sa k zariadeniam pripojili prostredníctvom ponuky pripojenia Wi-Fi, po zobrazení ponuky pripojenia Wi-Fi sa ako prvé zobrazia najnovšie ciele. Ak sa chcete znova pripojiť, pomocou tlačidiel [▲][▼] vyberte zariadenie a stlačte tlačidlo [⊕]. Ak chcete pridať nové zariadenie, pomocou tlačidiel [◀][▶] zobrazte obrazovku výberu zariadenia a nakonfigurujte nastavenie.
- Ak nechcete, aby sa zobrazovali posledné cieľové zariadenia, vyberte ponuku MENU (📖29) > kartu [📶] > [Wireless settings/Nastavenia bezdrôtového pripojenia] > [Wi-Fi Settings/Nastavenia pripojenia Wi-Fi] > [Target History/História cieľov] > [Off/Vyp.].
- Ak chcete mať možnosť prihlásiť sa bez zadávania hesla v kroku č. 5 a nechcete, aby sa položka [Password/Heslo] zobrazovala na obrazovke zobrazenia SSID (krok č. 4), vyberte ponuku MENU (📖29) > kartu [📶] > [Wireless settings/Nastavenia bezdrôtového pripojenia] > [Wi-Fi Settings/Nastavenia pripojenia Wi-Fi] > [Password/Heslo] > [Off/Vyp.].
- Môžete tiež odoslať viacero snímok naraz a pred odoslaním zmeniť ich veľkosť (📖129).
- Aktuálnu snímku môžete odoslať výberom položky [Send this image/Odoslať túto snímku] na obrazovke v kroku č. 9.

Pred prvým použitím

Základná príručka

Rozšírená príručka

1 Základné funkcie fotoaparátu

2 Automatický režim/hybridný automatický režim

3 Ďalšie režimy snímania

4 Režim P

5 Režimy Tv, Av a M

6 Režim prehrávania

7 Funkcie pripojenia Wi-Fi

8 Ponuka nastavení

9 Príslušenstvo

10 Dodatok

Register



Používanie iného prístupového bodu

Keď pripájate fotoaparát k telefónu smartphone prostredníctvom ponuky pripojenia Wi-Fi, môžete tiež použiť existujúci prístupový bod.



1 Pripravte sa na pripojenie.

- Podľa krokov č. 1 až 4 v časti „Pridanie telefónu smartphone“ (115) prejdite na obrazovku [Waiting to connect/Čaká sa na pripojenie].

2 Pripojte telefón smartphone k prístupovému bodu.

3 Vyberte položku [Switch Network/Prepnúť sieť].

- Pomocou tlačidiel [◀][▶] vyberte položku [Switch Network/Prepnúť sieť] a stlačte tlačidlo [OK].
- Zobrazí sa zoznam rozpoznaných prístupových bodov.

4 Pripojte sa k prístupovému bodu.

- V prípade prístupových bodov kompatibilných s protokolom WPS sa pripojte k prístupovému bodu podľa krokov č. 5 až 8 v časti „Používanie prístupových bodov kompatibilných s protokolom WPS“ (120).
- V prípade prístupových bodov nekompatibilných s protokolom WPS sa pripojte k prístupovému bodu podľa krokov č. 2 až 4 v časti „Pripájanie k prístupovým bodom uvedeným v zozname“ (122).

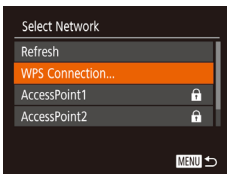
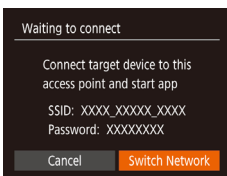

5 Vyberte fotoaparát, ku ktorému sa chcete pripojiť.

- Keď sa na telefóne smartphone zobrazí obrazovka výberu fotoaparátu, ku ktorému sa chcete pripojiť, vyberte fotoaparát a spárujte ho s telefónom smartphone.

6 Nakonfigurujte nastavenia ochrany osobných údajov a odošlite snímky.

- Nastavenia ochrany osobných údajov nakonfigurujte a snímky odošlite podľa krokov č. 8 až 9 v časti Pridanie telefónu smartphone (115).

Predchádzajúce prístupové body

K predchádzajúcim prístupovým bodom sa môžete automaticky znova pripojiť podľa kroku č. 4 v časti Pridanie telefónu smartphone (115).

- Ak chcete fotoaparát používať ako prístupový bod, na obrazovke zobrazenej po vytvorení pripojenia vyberte položku [Switch Network/Prepnúť sieť] a potom položku [Camera Access Point Mode/Režim fotoaparátu ako prístupového bodu].
- Ak chcete prepnúť na iný prístupový bod, na obrazovke zobrazenej po vytvorení pripojenia vyberte položku [Switch Network/Prepnúť sieť] a vykonajte postup od kroku č. 4 v časti „Používanie iného prístupového bodu“ (117).

Pred prvým použitím

Základná príručka

Rozšírená príručka

1 Základné funkcie fotoaparátu

2 Automatický režim/hybridný automatický režim

3 Ďalšie režimy snímania

4 Režim P

5 Režimy Tv, Av a M

6 Režim prehrávania

7 Funkcie pripojenia Wi-Fi

8 Ponuka nastavení

9 Príslušenstvo

10 Dodatok

Register



Ukladanie snímok do počítača

Príprava na registráciu počítača

Podrobné informácie o systémových požiadavkách, napríklad o počítačoch, ktoré možno pripojiť k fotoaparátu a k sieti Wi-Fi, a o kompatibilitě vrátane podpory v nových operačných systémoch počítačov nájdete na webovej lokalite spoločnosti Canon.



- Vydania Windows 7 Starter a Home Basic nie sú podporované.
- Operačné systémy Windows 7 N (európska verzia) a KN (juhokórejská verzia) vyžadujú samostatné prevzatie a inštaláciu balíka Windows Media Feature Pack. Podrobnosti nájdete na nasledujúcej webovej lokalite. <http://go.microsoft.com/fwlink/?LinkId=159730>

Inštalácia softvéru

Na ilustráciu sa používajú operačné systémy Windows 7 a Mac OS X 10.8.

1 Prevezmite softvér.

- Po pripojení počítača k internetu prejdite na nasledujúcu webovú lokalitu.

<http://www.canon.com/icpd/>

- Vyberte si krajinu/región, kde žijete, a podľa pokynov na obrazovke si stiahnite softvér.
- Softvér sa do počítača stiahne v komprimovanom formáte (ZIP).

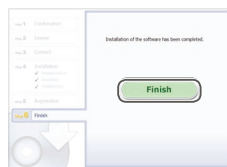

- Vyžaduje sa pripojenie na internet. Poplatky za pripojenie a výdavky poskytovateľovi pripojenia na internet je nutné uhradiť zvlášť.



- Nasledujúcim postupom odinštalujte (odstráňte) softvér.
 - Ak používate systém Windows, kliknite na ponuku [Štart] ► [Všetky programy] ► [Canon Utilities] a vyberte softvér, ktorý chcete odinštalovať.
 - Ak používate systém Mac OS, kliknite na priečinok [Aplikácie] ► [Canon Utilities] a presuňte priečinok softvéru, ktorý chcete odinštalovať, do koša. Vyprázdňte koš.

2 Nainštalujte softvér.

- Kliknite na tlačidlo [Easy Installation/ Jednoduchá inštalácia] a podľa pokynov na obrazovke dokončite proces inštalácie.
- V závislosti od výkonu počítača a pripojenia na internet môže inštalácia určitý čas trvať.
- Po nainštalovaní kliknite na tlačidlo [Finish/Dokončiť] alebo [Restart/ Reštartovať] na obrazovke.

Pred prvým použitím

Základná príručka

Rozšírená príručka

1 Základné funkcie fotoaparátu

2 Automatický režim/ hybridný automatický režim

3 Ďalšie režimy snímania

4 Režim P

5 Režimy Tv, Av a M

6 Režim prehrávania

7 Funkcie pripojenia Wi-Fi

8 Ponuka nastavení

9 Príslušenstvo

10 Dodatok

Register



Konfigurácia počítača na pripojenie Wi-Fi (iba systém Windows)

V počítači so systémom Windows nakonfigurujte nasledujúce nastavenia, skôr než k nemu bezdrôtovo pripojíte fotoaparát.



1 Skontrolujte, či je počítač pripojený k prístupovému bodu.

- Pokyny na kontrolu sieťového pripojenia nájdete v používateľskej príručke počítača.

2 Nakonfigurujte nastavenie.

- Kliknite na položky v tomto poradí: ponuka [Štart] ► [Všetky programy] ► [Canon Utilities] ► [CameraWindow] ► [Wi-Fi connection setup/Nastavenie pripojenia Wi-Fi].
- V aplikácii, ktorá sa otvorí, postupujte podľa pokynov na obrazovke a nakonfigurujte nastavenie.



- Po spustení pomôcky v kroku č. 2 sa konfigurujú nasledujúce nastavenia systému Windows.
 - Zapnite vysielanie prúdov mediálnych údajov. Vďaka tomu fotoaparát uvidí (vyhľadá) počítač, ku ktorému chcete získať prístup prostredníctvom funkcie Wi-Fi.
 - Zapnite zisťovanie siete. Vďaka tomu počítač uvidí (vyhľadá) fotoaparát.
 - Zapnite protokol ICMP (Internet Control Message Protocol). Vďaka tomu budete môcť skontrolovať stav pripojenia k sieti.
 - Povoľte technológiu UPnP (Universal Plug & Play). Tým povolíte automatické vzájomné zisťovanie sieťových zariadení.
- Niektoré aplikácie zabezpečenia vám môžu zabrániť vo vykonaní nastavení uvedených v tejto časti. Skontrolujte nastavenia svojej aplikácie zabezpečenia.

Ukladanie snímok v pripojenom počítači

Podľa nasledujúceho postupu sa môžete pripojiť k prístupovému bodu prostredníctvom pripojenia Wi-Fi.

Takisto si prečítajte používateľskú príručku prístupového bodu.

Kontrola kompatibility prístupového bodu

Skontrolujte, či smerovač alebo základňa siete Wi-Fi vyhovuje normám pripojenia Wi-Fi uvedeným v časti „Fotoaparát“ (178). Spôsoby pripojenia sa líšia v závislosti od toho, či prístupový bod podporuje protokol Wi-Fi Protected Setup (WPS) (122) alebo ho nepodporuje (122). V prípade prístupových bodov nekompatibilných s protokolom WPS skontrolujte nasledujúce informácie.

- **Názov siete (SSID/ESSID)**
Identifikátor SSID alebo ESSID používaného prístupového bodu. Nazýva sa aj „názov prístupového bodu“ alebo „názov siete“.
- **Sieťové overenie/šifrovanie údajov (metóda šifrovania/režim šifrovania)**
Metóda šifrovania údajov počas bezdrôtového prenosu. Skontrolujte, ktoré bezpečnostné nastavenie sa používa: WPA2-PSK (AES), WPA2-PSK (TKIP), WPA-PSK (AES), WPA-PSK (TKIP), WEP (overenie otvoreného systému) alebo žiadne zabezpečenie.
- **Heslo (šifrovací kľúč/sieťový kľúč)**
Kľúč používaný pri šifrovaní údajov počas bezdrôtového prenosu. Nazýva sa aj šifrovací kľúč alebo sieťový kľúč.
- **Kľúčový index (odosielací kľúč)**
Nastavený kľúč, pokiaľ sa na sieťové overenie/šifrovanie údajov používa zabezpečenie WEP. Použite nastavenie „1“.



- Ak je na úpravu sieťových nastavení potrebné oprávnenie správcu, vyžadajte si podrobnosti od správcu.
- Tieto nastavenia sú veľmi dôležité pre bezpečnosť siete. Pri ich zmene buďte dostatočne opatrní.

Pred prvým použitím

Základná príručka

Rozšírená príručka

1 Základné funkcie fotoaparátu

2 Automatický režim/hybridný automatický režim

3 Ďalšie režimy snímania

4 Režim P

5 Režimy Tv, Av a M

6 Režim prehrávania

7 Funkcie pripojenia Wi-Fi

8 Ponuka nastavení

9 Príslušenstvo

10 Dodatok

Register





- Informácie o kompatibilitě s protokolom WPS a pokyny na kontrolu nastavení nájde v používateľskej príručke prístupového bodu.
- Smerovač je zariadenie, ktoré vytvára sieťovú štruktúru (LAN) na pripojenie viacerých počítačov. Smerovač obsahujúci internú funkciu Wi-Fi sa nazýva „smerovač siete Wi-Fi“.
- V tejto príručke sa všetky smerovače a základne Wi-Fi označujú ako „prístupové body“.
- Ak v sieti Wi-Fi používate filtrovanie adres MAC, pridajte adresu MAC fotoaparátu v prístupovom bode. Adresu MAC fotoaparátu môžete skontrolovať tak, že vyberiete ponuku MENU (📖29) > kartu [📶] > [Wireless settings/Nastavenia bezdrôtového pripojenia] > [Wi-Fi Settings/Nastavenia pripojenia Wi-Fi] > [Check MAC Address/Skontrolovať adresu MAC].

📌 Používanie prístupových bodov kompatibilných s protokolom WPS

Protokol WPS uľahčuje vykonanie nastavení pri pripájaní zariadení prostredníctvom funkcie Wi-Fi. Na nastavenie zariadenia s podporou WPS môžete použiť buď metódu konfigurácie stlačením tlačidla, alebo metódu PIN.

1 Skontrolujte, či je počítač pripojený k prístupovému bodu.

- Pokyny na kontrolu pripojenia nájde v používateľských príručkách zariadenia a prístupového bodu.

2 Prejdite do ponuky pripojenia Wi-Fi.

- Stlačte tlačidlo [📶].

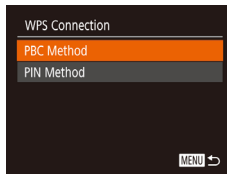
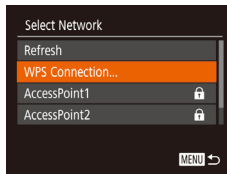
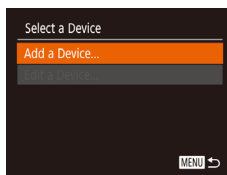
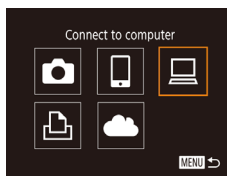
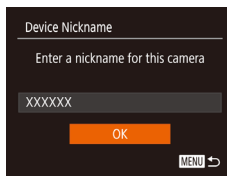
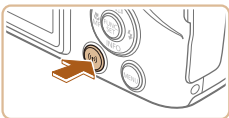

- Po zobrazení obrazovky [Device Nickname/Prezývka zariadenia] vyberte pomocou tlačidiel [▲][▼] položku [OK] a stlačte tlačidlo [📶].

3 Vyberte možnosť [📶].

- Pomocou tlačidiel [▲][▼][◀][▶] vyberte možnosť [📶] a stlačte tlačidlo [📶].

4 Vyberte položku [Add a Device/ Pridať zariadenie].

- Pomocou tlačidiel [▲][▼] vyberte položku [Add a Device/Pridať zariadenie] a stlačte tlačidlo [📶].

5 Vyberte položku [WPS Connection/ Pripojenie WPS].

- Pomocou tlačidiel [▲][▼] vyberte položku [WPS Connection/Pripojenie WPS] a stlačte tlačidlo [📶].

6 Vyberte položku [PBC Method/ Metóda PBC].

- Pomocou tlačidiel [▲][▼] vyberte položku [PBC Method/Metóda PBC] a stlačte tlačidlo [📶].

Pred prvým použitím

Základná príručka

Rozšírená príručka

1 Základné funkcie fotoaparátu

2 Automatický režim/ hybridný automatický režim

3 Ďalšie režimy snímania

4 Režim P

5 Režimy Tv, Av a M

6 Režim prehrávania

7 Funkcie pripojenia Wi-Fi

8 Ponuka nastavení

9 Príslušenstvo

10 Dodatok

Register



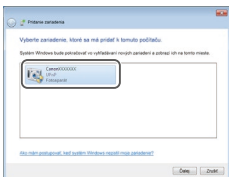
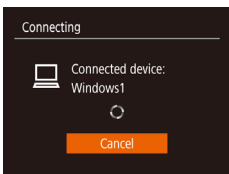
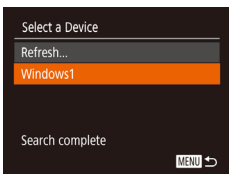
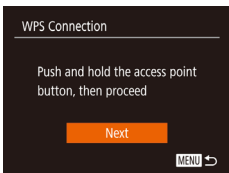

7 Vytvorte pripojenie.

- Na prístupovom bode stlačte tlačidlo pripojenia WPS a niekoľko sekúnd ho podržte stlačené.
- Stlačením tlačidla [WPS] na fotoaparáte prejdite na nasledujúci krok.
- Fotoaparát sa pripojí k prístupovému bodu a na obrazovke [Select a Device/ Vybrať zariadenie] sa zobrazí zoznam pripojených zariadení.

8 Vyberte cieľové zariadenie.

- Pomocou tlačidiel [▲][▼] vyberte názov cieľového zariadenia a stlačte tlačidlo [WPS].

9 Nainštalujte ovládač (len pri prvom pripojení k systému Windows).

- Keď sa vo fotoaparáte zobrazí táto obrazovka, kliknite v počítači na ponuku Štart, potom na položku [Ovládací panel] a napokon na položku [Pridať zariadenie].

- Dvakrát kliknite na ikonu pripojeného fotoaparátu.
- Ovládač sa začne inštalovať.
- Po dokončení inštalácie ovládača a povolení pripojenia fotoaparátu k počítaču sa zobrazí obrazovka automatického prehrávania. Na displeji fotoaparátu nebude nič zobrazené.

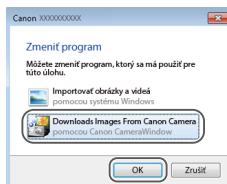

10 Zobrazte aplikáciu CameraWindow.

- Windows: Kliknutím na položku [Downloads Images From Canon Camera/Prevziať snímky z fotoaparátu Canon] zobrazíte aplikáciu CameraWindow.
- Mac OS: Aplikácia CameraWindow sa zobrazí automaticky po vytvorení pripojenia Wi-Fi medzi fotoaparátom a počítačom.

11 Nainportujte snímky.

- Kliknite na položku [Import Images from Camera/Importovať snímky z fotoaparátu] a potom na položku [Import Untransferred Images/Importovať neprenesené snímky].
- Snímky sa uložia do priečinka Obrázky v počítači, a to do samostatných priečinkov nazvaných podľa dátumu.
- Na obrazovke, ktorá sa zobrazí po skončení importu snímok, kliknite na položku [OK].
- Na zobrazenie snímok uložených v počítači použite softvér (napríklad nainštalovaný v počítači od výroby alebo bežne dostupný), ktorý podporuje obrázky nasnímané fotoaparátom.

Pred prvým použitím
Základná príručka
Rozšírená príručka
1 Základné funkcie fotoaparátu
2 Automatický režim/hybridný automatický režim
3 Ďalšie režimy snímania
4 Režim P
5 Režimy Tv, Av a M
6 Režim prehrávania
7 Funkcie pripojenia Wi-Fi
8 Ponuka nastavení
9 Príslušenstvo
10 Dodatok
Register





- Keď ste sa k zariadeniam pripojili prostredníctvom ponuky pripojenia Wi-Fi, po zobrazení ponuky pripojenia Wi-Fi sa ako prvé zobrazia najnovšie ciele. Ak sa chcete znova pripojiť, pomocou tlačidiel [▲][▼] vyberte zariadenie a stlačte tlačidlo [⊞]. Ak chcete pridať nové zariadenie, pomocou tlačidiel [◀][▶] zobrazte obrazovku výberu zariadenia a nakonfigurujte nastavenie.
- Ak nechcete, aby sa zobrazovali posledné cieľové zariadenia, vyberte ponuku MENU (📖29) > kartu [📶] > [Wireless settings/Nastavenia bezdrôtového pripojenia] > [Wi-Fi Settings/Nastavenia pripojenia Wi-Fi] > [Target History/História cieľov] > [Off/Vyp.].
- Prezývku fotoaparátu zobrazenú na obrazovke v kroku č. 2 (📖136) môžete zmeniť.
- Ak je fotoaparát pripojený k počítaču, displej fotoaparátu je prázdny.
- Mac OS: Ak sa aplikácia CameraWindow nezobrazí, kliknite na ikonu [CameraWindow] v doku.
- Ak chcete fotoaparát odpojiť, vypnite ho.
- Ak ste v kroku č. 6 vybrali položku [PIN Method/Metóda PIN], na obrazovke sa zobrazí kód PIN. Tento kód nastavte v prístupovom bode. Na obrazovke [Select a Device/Vybrať zariadenie] vyberte zariadenie. Ďalšie podrobnosti si prečítajte v používateľskej príručke dodanej s prístupovým bodom.

📌 Pripájanie k prístupovým bodom uvedeným v zozname

1 Zobrazte prístupové body uvedené v zozname.

- Siete (prístupové body) uvedené v zozname zobrazte podľa krokov č. 1 až 4 v časti „Používanie prístupových bodov kompatibilných s protokolom WPS“ (📖120).

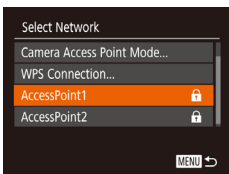

2 Vyberte prístupový bod.

- Pomocou tlačidiel [▲][▼] vyberte požadovanú sieť (prístupový bod) a stlačte tlačidlo [⊞].

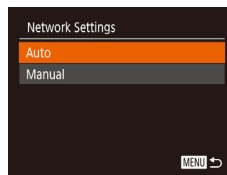
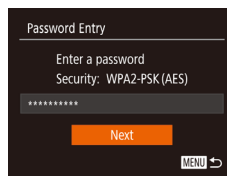

- Ak chcete zistiť heslo k prístupovému bodu, skontrolujte samotný prístupový bod alebo si prečítajte jeho používateľskú príručku.
- Ak sa žiadne prístupové body nerozpoznajú ani v prípade, že výberom položky [Refresh/Obnoviť] v kroku č. 2 zaktualizujete zoznam, vyberte v kroku č. 2 položku [Manual Settings/Manuálne nastavenia] a nastavte prístupový bod manuálne. Postupujte podľa pokynov na obrazovke a zadajte identifikátor SSID, bezpečnostné nastavenia a heslo.
- Ak na pripojenie k inému zariadeniu používate prístupový bod, ku ktorému ste sa už pripojili, heslo sa v kroku č. 3 zobrazí ako [·]. Ak chcete použiť rovnaké heslo, pomocou tlačidiel [▲][▼] vyberte položku [Next/Ďalej] a stlačte tlačidlo [⊞].

3 Zadajte heslo k prístupovému bodu.

- Stlačením tlačidla [⊞] zobrazte klávesnicu a zadajte heslo (📖30).
- Pomocou tlačidiel [▲][▼] vyberte položku [Next/Ďalej] a stlačte tlačidlo [⊞].

4 Vyberte položku [Auto/Automatically].

- Pomocou tlačidiel [▲][▼] vyberte položku [Auto/Automatically] a stlačte tlačidlo [⊞].
- Ak chcete uložiť snímky do pripojeného počítača, vykonajte postup od kroku č. 8 v časti „Používanie prístupových bodov kompatibilných s protokolom WPS“ (📖120).

Pred prvým použitím

Základná príručka

Rozšírená príručka

1 Základné funkcie fotoaparátu

2 Automatický režim/hybridný automatický režim

3 Ďalšie režimy snímania

4 Režim P

5 Režimy Tv, Av a M

6 Režim prehrávania

7 Funkcie pripojenia Wi-Fi

8 Ponuka nastavení

9 Príslušenstvo

10 Dodatok

Register



Predchádzajúce prístupové body

K predchádzajúcim prístupovým bodom sa môžete automaticky znova pripojiť podľa kroku č. 4 v časti „Používanie prístupových bodov kompatibilných s protokolom WPS“ (120).

- Ak sa chcete znova pripojiť k prístupovému bodu, skontrolujte, či je k nemu už pripojené cieľové zariadenie, a vykonajte postup od kroku č. 8 v časti „Používanie prístupových bodov kompatibilných s protokolom WPS“ (120).
- Ak chcete prepnúť na iný prístupový bod, na obrazovke zobrazenej po vytvorení pripojenia vyberte položku [Switch Network/Prepnúť sieť] a vykonajte postup od kroku č. 5 v časti „Používanie prístupových bodov kompatibilných s protokolom WPS“ (120) alebo postup od kroku č. 2 v časti „Pripájanie k prístupovým bodom uvedeným v zozname“ (122).

Odosielanie snímok do zaregistrovanej webovej služby

Registrácia webových služieb

Pomocou telefónu smartphone alebo počítača pridajte do fotoaparátu webové služby, ktoré chcete používať.

- Ak chcete fotoaparát nastaviť na používanie služby CANON iMAGE GATEWAY alebo iných webových služieb, musíte mať telefón smartphone alebo počítač s prehľadávačom a pripojenie na internet.
- Podrobnosti o prehľadávači (Microsoft Internet Explorer a pod.) a požiadavky vrátane nastavení a verzií nájdete na webovej stránke CANON iMAGE GATEWAY.
- Informácie o krajinách a oblastiach, v ktorých je služba CANON iMAGE GATEWAY dostupná, nájdete na webovej lokalite spoločnosti Canon (<http://www.canon.com/cig/>).
- Ak chcete používať iné webové služby než CANON iMAGE GATEWAY, musíte v nich mať konto. Ďalšie podrobnosti nájdete na webových lokalitách webových služieb, ktoré chcete registrovať.
- Za pripojenie k poskytovateľovi internetových služieb a prístupovému bodu môžu byť účtované samostatné poplatky.



- Zo služby CANON iMAGE GATEWAY si môžete stiahnuť aj používateľskú príručku.

Pred prvým použitím

Základná príručka

Rozšírená príručka

1 Základné funkcie fotoaparátu

2 Automatický režim/hybridný automatický režim

3 Ďalšie režimy snímania

4 Režim P

5 Režimy Tv, Av a M

6 Režim prehrávania

7 Funkcie pripojenia Wi-Fi

8 Ponuka nastavení

9 Príslušenstvo

10 Dodatok

Register



Registračia služby CANON iMAGE GATEWAY

Ak chcete fotoaparát prepojiť so službou CANON iMAGE GATEWAY, pridajte do fotoaparátu službu CANON iMAGE GATEWAY ako cieľovú webovú službu. Na základe tohto nastavenia sa odošle e-mailové upozornenie na nastavenia webových odkazov fotoaparátu, preto musíte použiť e-mailovú adresu, ktorú používate v počítači alebo telefóne smartphone.

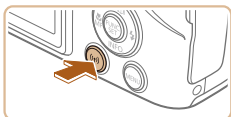

1 Prejdite do ponuky pripojenia Wi-Fi.

- Stlačte tlačidlo [Wi-Fi].

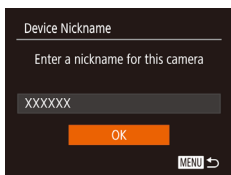

- Po zobrazení obrazovky [Device Nickname/Prezývka zariadenia] vyberte pomocou tlačidiel [▲][▼] položku [OK] a stlačte tlačidlo [OK].

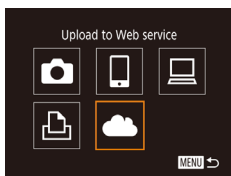

2 Vyberte možnosť [Cloud].

- Pomocou tlačidiel [▲][▼][◀][▶] vyberte možnosť [Cloud] a stlačte tlačidlo [OK].

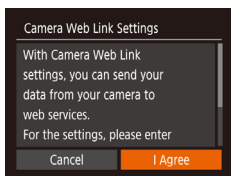

3 Odsúhlaste zadanie svojej e-mailovej adresy.

- Prečítajte si zobrazený obsah, pomocou tlačidiel [◀][▶] vyberte položku [I Agree/ Súhlasím] a stlačte tlačidlo [OK].

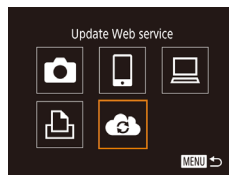
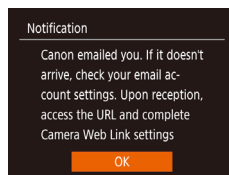
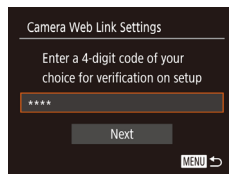
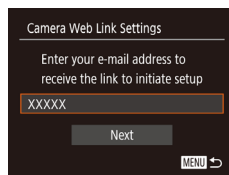
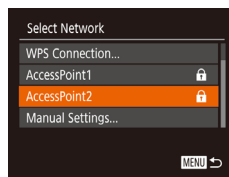

4 Nadviažte spojenie s prístupovým bodom.

- Pripojte sa k prístupovému bodu podľa krokov č. 5 až 7 v časti „Používanie prístupových bodov kompatibilných s protokolom WPS“ (120) alebo krokov č. 2 až 4 v časti „Pripájanie k prístupovému bodom uvedeným v zozname“ (122).

5 Zadajte svoju e-mailovú adresu.

- Keď je fotoaparát pripojený k službe CANON iMAGE GATEWAY cez prístupový bod, zobrazí sa obrazovka na zadanie e-mailovej adresy.
- Zadajte svoju e-mailovú adresu, pomocou tlačidiel [▲][▼] vyberte položku [Next/Ďalej] a stlačte tlačidlo [OK].

6 Zadajte štvormiestne číslo.

- Zadajte ľubovoľné štvormiestne číslo, pomocou tlačidiel [▲][▼] vyberte položku [Next/Ďalej] a stlačte tlačidlo [OK].
- Toto štvormiestne číslo budete potrebovať neskôr pri nastavovaní pripojenia so službou CANON iMAGE GATEWAY v kroku č. 8.

7 Skontrolujte, či bolo odoslané e-mailové upozornenie.

- Po odoslaní informácií zo služby CANON iMAGE GATEWAY sa na e-mailovú adresu zadanú v kroku č. 5 odošle e-mailové upozornenie.
- Zobrazí sa obrazovka s informáciou, že bolo odoslané e-mailové upozornenie. Stlačte tlačidlo [OK].
- Ikona [Cloud] sa zmení na [Cloud].

Pred prvým použitím

Základná príručka

Rozšírená príručka

1 Základné funkcie fotoaparátu

2 Automatický režim/hybridný automatický režim

3 Ďalšie režimy snímania

4 Režim P

5 Režimy Tv, Av a M

6 Režim prehrávania

7 Funkcie pripojenia Wi-Fi

8 Ponuka nastavení

9 Príslušenstvo

10 Dodatok

Register

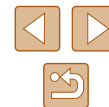



8 Otvorte adresu URL v prijatom e-mailovom upozornení a nastavte webový odkaz fotoaparátu.

- V počítači alebo telefóne smartphone otvorte stránku, na ktorú odkazuje správa upozornenia.
- Podľa pokynov na stránke nastavení webových odkazov fotoaparátu nakonfigurujte nastavenia.



9 Nastavte službu CANON iMAGE GATEWAY na fotoaparáte.

- Pomocou tlačidiel [▲][▼][◀][▶] vyberte možnosť [📶] a stlačte tlačidlo [ⓘ].
- [📖] (132) a CANON iMAGE GATEWAY sú teraz pridané ako cieľové umiestnenia.
- Môžete pridať aj ďalšie webové služby. Ak chcete pridať ďalšie webové služby, vykonajte postup uvedený v časti „Registrácia iných webových služieb“ (📖125) od kroku č. 2.



- V závislosti od vašich nastavení e-mailu v počítači alebo telefóne smartphone môžu byť e-maily z niektorých domén odmietnuté a e-mailové upozornenie nemusíte dostať. Preto si vopred skontrolujte nastavenia.

- Prezývku fotoaparátu zobrazenú na obrazovke v kroku č. 1 (📖124) môžete zmeniť.
- Keď ste sa k zariadeniam pripojili prostredníctvom ponuky pripojenia Wi-Fi, po zobrazení ponuky sa ako prvé zobrazia najnovšie ciele. Pomocou tlačidiel [◀][▶] prejdite na obrazovku výberu zariadenia a nakonfigurujte nastavenie.

Registrácia iných webových služieb

Do fotoaparátu môžete pridať okrem služby CANON iMAGE GATEWAY aj iné webové služby.

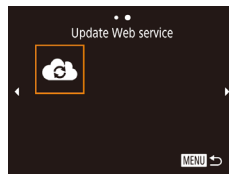

1 Prihláste sa do služby CANON iMAGE GATEWAY a otvorte stránku s nastaveniami webových odkazov fotoaparátu.

- Z počítača alebo telefónu smartphone prejdite na adresu <http://www.canon.com/cig/> a navštívte službu CANON iMAGE GATEWAY.

2 Nakonfigurujte webovú službu, ktorú chcete používať.

- Pomocou počítača alebo telefónu smartphone zobrazte obrazovku nastavenia príslušnej webovej služby.
- Podľa pokynov zobrazených na obrazovke nastavte webovú službu.

3 Vyberte možnosť [📶].

- Stlačte tlačidlo [ⓘ].
- Pomocou tlačidiel [▲][▼][◀][▶] vyberte možnosť [📶] a stlačte tlačidlo [ⓘ].
- Nastavenia webovej služby sa zaktualizovali.



- Ak sa ktorékoľvek nakonfigurované nastavenia zmenia, pomocou rovnakých krokov aktualizujte nastavenia fotoaparátu.

Pred prvým použitím
Základná príručka
Rozšírená príručka
1 Základné funkcie fotoaparátu
2 Automatický režim/hybridný automatický režim
3 Ďalšie režimy snímania
4 Režim P
5 Režimy Tv, Av a M
6 Režim prehrávania
7 Funkcie pripojenia Wi-Fi
8 Ponuka nastavení
9 Príslušenstvo
10 Dodatok
Register



Odovzdávanie snímok do webových služieb



1 Prejdite do ponuky pripojenia Wi-Fi.

- Stlačte tlačidlo [Wi-Fi].



2 Vyberte cieľ.

- Pomocou tlačidiel [▲][▼][◀][▶] vyberte ikonu webovej služby, ku ktorej sa chcete pripojiť, a stlačte tlačidlo [OK].
- Ak sa s webovou službou používajú viacerí príjemcovia alebo možnosti zdieľania, vyberte požadovanú položku na obrazovke [Select Recipient/Vybrať príjemcu] pomocou tlačidiel [▲][▼] a stlačte tlačidlo [OK].

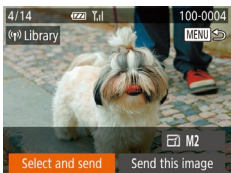

3 Odošlite snímky.

- Pomocou tlačidiel [▲][▼][◀][▶] vyberte položku [Select and send/Vybrať a odoslať] a stlačte tlačidlo [OK].
- Pomocou tlačidiel [▲][▼] vyberte položku [Select/Vybrať] a stlačte tlačidlo [OK].
- Pomocou tlačidiel [▲][▼][◀][▶] vyberte snímku na odoslanie, stlačením tlačidla [OK] ju označte ako vybratú ([✓]) a stlačte tlačidlo [MENU].
- Pomocou tlačidiel [▲][▼] vyberte položku [OK] a stlačte tlačidlo [OK].
- Pomocou tlačidiel [▲][▼][◀][▶] vyberte položku [Send/Odoslať] a stlačte tlačidlo [OK].
- Ak odovzdávate videá do služby YouTube, prečítajte si podmienky služby, vyberte možnosť [I Agree/Súhlasím] a stlačte tlačidlo [OK].

- Po odoslaní snímky sa na displeji zobrazí hlásenie [OK]. Stlačením tlačidla [OK] sa vráťte na obrazovku prehrávania.



- Pripojenie vyžaduje vloženie pamäťovej karty s uloženými snímkami do fotoaparátu.
- Môžete tiež odoslať viacero snímok naraz a pred odoslaním zmeniť ich veľkosť a pridať komentáre (129).
- Aktuálnu snímku môžete odoslať výberom položky [Send this image/Odoslať túto snímku] na obrazovke v kroku č. 3.
- Na prezeranie snímok odoslaných z telefónu smartphone do služby CANON IMAGE GATEWAY sa odporúča používať špecializovanú aplikáciu Canon Online Photo Album. V prípade zariadenia iPhone alebo iPad vyhľadajte aplikáciu Canon Online Photo Album v obchode App Store a potom ju stiahnite a nainštalujte. V prípade telefónov smartphone so systémom Android vyhľadajte aplikáciu Canon Online Photo Album v obchode Google Play a potom ju stiahnite a nainštalujte.

Pred prvým použitím

Základná príručka

Rozšírená príručka

1 Základné funkcie fotoaparátu

2 Automatický režim/hybridný automatický režim

3 Ďalšie režimy snímania

4 Režim P

5 Režimy Tv, Av a M

6 Režim prehrávania

7 Funkcie pripojenia Wi-Fi

8 Ponuka nastavení

9 Príslušenstvo

10 Dodatok

Register



Bezdrôtová tlač snímok z pripojenej tlačiarne

Ak chcete tlačiť, podľa nasledujúceho postupu pripojte fotoaparát k tlačiarňami prostredníctvom siete Wi-Fi. V tomto postupe je uvedené, ako fotoaparát použiť ako prístupový bod. Môžete však použiť aj existujúci prístupový bod (127).

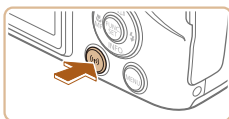

1 Prejdite do ponuky pripojenia Wi-Fi.

- Stlačte tlačidlo [Wi-Fi].



2 Vyberte možnosť [Print].

- Pomocou tlačidiel [Up][Down][Left][Right] vyberte možnosť [Print] a stlačte tlačidlo [OK].

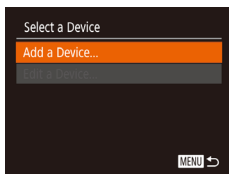

3 Vyberte položku [Add a Device/ Pridať zariadenie].

- Pomocou tlačidiel [Up][Down] vyberte položku [Add a Device/Pridať zariadenie] a stlačte tlačidlo [OK].

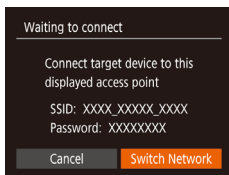

- Zobrazí sa identifikátor SSID fotoaparátu a heslo.

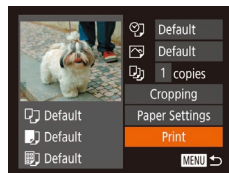
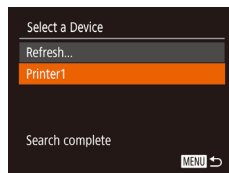

4 Pripojte tlačiareň k sieti.

- V ponuke nastavenia Wi-Fi tlačiarne vyberte identifikátor SSID (názov siete) zobrazený na displeji fotoaparátu, aby ste mohli vytvoriť pripojenie.
- Do poľa hesla zadajte heslo zobrazené na fotoaparáte.

5 Vyberte tlačiareň.

- Pomocou tlačidiel [Up][Down] vyberte názov tlačiarne a stlačte tlačidlo [OK].

6 Vyberte snímku, ktorú chcete vytlačiť.

- Pomocou tlačidiel [Left][Right] vyberte požadovanú snímku.
- Stlačte tlačidlo [OK], vyberte možnosť [Print] a znova stlačte tlačidlo [OK].
- Pomocou tlačidiel [Up][Down] vyberte položku [Print/Tlačiť] a stlačte tlačidlo [OK].
- Podrobné pokyny na tlač nájdete v časti „Tlač snímok“ (154).
- Ak chcete pripojenie ukončiť, stlačte tlačidlo [Up], pomocou tlačidiel [Left][Right] vyberte na obrazovke s potvrdením položku [OK] a stlačte tlačidlo [OK].

Pred prvým použitím

Základná príručka

Rozšírená príručka

1 Základné funkcie fotoaparátu

2 Automatický režim/ hybridný automatický režim

3 Ďalšie režimy snímania

4 Režim P

5 Režimy Tv, Av a M

6 Režim prehrávania

7 Funkcie pripojenia Wi-Fi

8 Ponuka nastavení

9 Príslušenstvo

10 Dodatok

Register

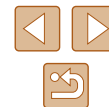



- Pripojenie vyžaduje vloženie pamäťovej karty s uloženými snímkami do fotoaparátu.
- Keď ste sa k zariadeniam pripojili prostredníctvom ponuky pripojenia Wi-Fi, po zobrazení ponuky pripojenia Wi-Fi sa ako prvé zobrazia najnovšie ciele. Ak sa chcete znova pripojiť, pomocou tlačidiel [▲][▼] vyberte zariadenie a stlačte tlačidlo [⊞]. Ak chcete pridať nové zariadenie, pomocou tlačidiel [◀][▶] zobrazte obrazovku výberu zariadenia a nakonfigurujte nastavenie.
- Ak nechcete, aby sa zobrazovali posledné cieľové zariadenia, vyberte ponuku MENU (129) > kartu [📷] > [Wireless settings/Nastavenia bezdrôtového pripojenia] > [Wi-Fi Settings/Nastavenia pripojenia Wi-Fi] > [Target History/História cieľov] > [Off/Vyp.].
- Ak chcete mať možnosť prihlásiť sa bez zadávania hesla v kroku č. 4 a nechcete, aby sa položka [Password/Heslo] zobrazovala na obrazovke zobrazenia SSID (krok č. 3), vyberte ponuku MENU (129) > kartu [📷] > [Wireless settings/Nastavenia bezdrôtového pripojenia] > [Wi-Fi Settings/Nastavenia pripojenia Wi-Fi] > [Password/Heslo] > [Off/Vyp.].
- Ak chcete použiť iný prístupový bod, postupujte podľa krokov č. 3 až 4 v časti „Používanie iného prístupového bodu“ (117).

Odosielanie snímok do iného fotoaparátu

Pomocou nasledujúceho postupu môžete prepojiť dva fotoaparáty pomocou siete Wi-Fi a odosielať medzi nimi snímky.

- Bezdrôtovo pripojiť možno iba fotoaparáty Canon vybavené funkciou siete Wi-Fi. Nemôžete sa pripojiť k fotoaparátu značky Canon, ktorý nemá funkciu Wi-Fi, aj keď podporuje karty FlashAir/Eye-Fi.

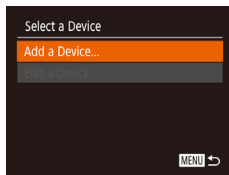
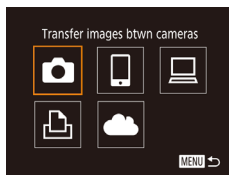

1 Prejdite do ponuky pripojenia Wi-Fi.

- Stlačte tlačidlo [Ⓜ].

2 Vyberte možnosť [📷].

- Pomocou tlačidiel [▲][▼][◀][▶] vyberte možnosť [📷] a stlačte tlačidlo [⊞].

3 Vyberte položku [Add a Device/ Pridať zariadenie].

- Pomocou tlačidiel [▲][▼] vyberte položku [Add a Device/Pridať zariadenie] a stlačte tlačidlo [⊞].
- Kroky č. 1 až 3 vykonajte aj v cieľovom fotoaparáte.
- Informácia o pripojení fotoaparátu sa pridá, keď bude na displejoch oboch fotoaparátov zobrazená položka [Start connection on target camera/Nadviazať spojenie v cieľovom fotoaparáte].

Pred prvým použitím

Základná príručka

Rozšírená príručka

1 Základné funkcie fotoaparátu

2 Automatický režim/ hybridný automatický režim

3 Ďalšie režimy snímania

4 Režim P

5 Režimy Tv, Av a M

6 Režim prehrávania

7 Funkcie pripojenia Wi-Fi

8 Ponuka nastavení

9 Príslušenstvo

10 Dodatok

Register

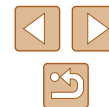

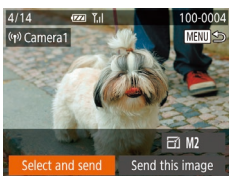

4 Odošlite snímky.

- Pomocou tlačidiel [▲][▼][◀][▶] vyberte položku [Select and send/Vybrať a odoslať] a stlačte tlačidlo [☑].
- Pomocou tlačidiel [▲][▼] vyberte položku [Select/Vybrať] a stlačte tlačidlo [☑].
- Pomocou tlačidiel [▲][▼][◀][▶] vyberte snímku na odoslanie, stlačením tlačidla [☑] ju označíte ako vybratú ([✓]) a stlačte tlačidlo [MENU].
- Pomocou tlačidiel [◀][▶] vyberte položku [OK] a stlačte tlačidlo [☑].
- Pomocou tlačidiel [▲][▼][◀][▶] vyberte položku [Send/Odoslať] a stlačte tlačidlo [☑].
- Začne sa prenos snímok. Počas prenosu snímok bude displej tmavý.
- Po odoslaní snímky sa zobrazí hlásenie [Transfer completed/Prenos sa dokončil] a znova sa zobrazí obrazovka prenosu snímok.
- Ak chcete pripojenie ukončiť, stlačte tlačidlo [MENU], pomocou tlačidiel [◀][▶] vyberte na obrazovke s potvrdením položku [OK] a stlačte tlačidlo [☑].



- Pripojenie vyžaduje vloženie pamäťovej karty do fotoaparátu.
- Keď ste sa k zariadeniam pripojili prostredníctvom ponuky pripojenia Wi-Fi, po zobrazení ponuky pripojenia Wi-Fi sa ako prvé zobrazia najnovšie ciele. Ak sa chcete znova pripojiť, pomocou tlačidiel [▲][▼] vyberte zariadenie a stlačte tlačidlo [☑]. Ak chcete pridať nové zariadenie, pomocou tlačidiel [◀][▶] zobrazte obrazovku výberu zariadenia a nakonfigurujte nastavenie.
- Ak nechcete, aby sa zobrazovali posledné cieľové zariadenia, vyberte ponuku MENU (129) > kartu [↑] > [Wireless settings/Nastavenia bezdrôtového pripojenia] > [Wi-Fi Settings/Nastavenia pripojenia Wi-Fi] > [Target History/História cieľov] > [Off/Vyp.].
- Môžete tiež odoslať viacero snímok naraz a pred odoslaním zmeniť ich veľkosť (129).
- Aktuálnu snímku môžete odoslať výberom položky [Send this image/Odoslať túto snímku] na obrazovke v kroku č. 4.

Možnosti odosielania snímok

Môžete sa rozhodnúť pre odoslanie viacerých snímok naraz a pred odoslaním zmeniť ich rozlíšenie (veľkosť). Niektoré webové služby tiež umožňujú komentáre k odosielaným snímkam.

Odosielanie viacerých snímok

Na obrazovke prenosu snímok môžete vybrať rozsah snímok na odoslanie alebo odoslať snímky označené ako obľúbené.

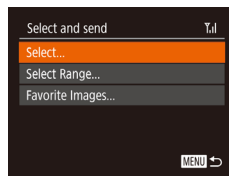
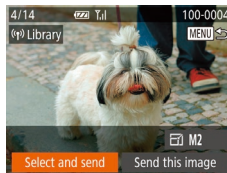

Výber rozsahu

1 Vyberte položku [Select and send/Vybrať a odoslať].

- Na obrazovke prenosu snímok vyberte pomocou tlačidiel [◀][▶] položku [Select and send/Vybrať a odoslať] a stlačte tlačidlo [☑].

2 Zvoľte spôsob výberu.

- Pomocou tlačidiel [▲][▼] vyberte požadovaný spôsob výberu.

1 Vyberte položku [Select Range/Vybrať rozsah].

- Podľa kroku č. 2 v časti „Odosielanie viacerých snímok“ (129) vyberte položku [Select Range/Vybrať rozsah] a stlačte tlačidlo [☑].

Pred prvým použitím

Základná príručka

Rozšírená príručka

1 Základné funkcie fotoaparátu

2 Automatický režim/hybridný automatický režim

3 Ďalšie režimy snímania

4 Režim P

5 Režimy Tv, Av a M

6 Režim prehrávania

7 Funkcie pripojenia Wi-Fi

8 Ponuka nastavení

9 Príslušenstvo

10 Dodatok

Register

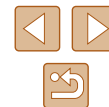

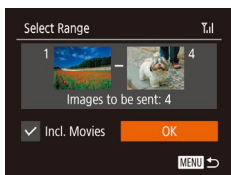

2 Vyberte snímky.

- Podľa krokov č. 2 až 3 v časti „Výber rozsahu“ (📖95) určte snímky.
- Keď odosiľate aj videozáznamy, pomocou tlačidiel [▲][▼][◀][▶] vyberte položku [Incl. Movies/Zahrnúť videosekvencie] a potom stlačením tlačidla [☑] pridajte označenie [✓].
- Pomocou tlačidiel [▲][▼][◀][▶] vyberte položku [OK] a stlačte tlačidlo [📁].

3 Odošlite snímku.

- Pomocou tlačidiel [◀][▶] vyberte položku [Send/Odoslať] a stlačte tlačidlo [📁].

📁 Odosielanie snímok označených ako obľúbené položky

Môžete odoslať snímky označené ako obľúbené (📖100).

1 Vyberte položku [Favorite Images/Obľúbené snímky].

- Podľa kroku č. 2 v časti „Odosielanie viacerých snímok“ (📖129) vyberte položku [Favorite Images/Obľúbené snímky] a stlačte tlačidlo [📁].
- Zobrazí sa obrazovka výberu snímok, na ktorej sa zobrazia lebo obľúbené snímky. Snímku, ktorú nechcete odoslať, vyberte a stlačením tlačidla [📁] od nej odstráňte označenie [✓].
- Stlačte tlačidlo [MENU].
- Pomocou tlačidiel [◀][▶] vyberte položku [OK] a stlačte tlačidlo [📁].

2 Odošlite snímku.

- Pomocou tlačidiel [◀][▶] vyberte položku [Send/Odoslať] a stlačte tlačidlo [📁].



- Ak nemáte ako obľúbené označené žiadne snímky, v kroku č. 1 nie je možné vybrať položku [Favorites/Obľúbené položky].

Poznámky k odosielaniu snímok

- V závislosti od stavu používanej siete môže odosielanie videosekvencií trvať dlhý čas. Kontrolujte úroveň nabitia batérie.
- Webové služby môžu obmedzovať počet snímok alebo dĺžku videosekvencií, ktoré môžete odoslať.
- V prípade nekomprimovaných videosekvencií (📖105) sa namiesto pôvodného súboru odošle samostatný komprimovaný súbor. Tým sa môže prenos oneskoriť. Súbor možno odoslať, iba ak je preň na pamäťovej karte dostatok miesta.
- Pri odosiľaní videosekvencií do telefónov smartphone sa podporovaná obrazová kvalita líši v závislosti od telefónu smartphone. Podrobné informácie nájdete v používateľskej príručke telefónu smartphone.
- Intenzita bezdrôtového signálu je na obrazovke indikovaná nasledujúcimi ikonami. [📶] vysoká, [📶] stredná, [📶] nízka, [📶] slabá
- Odosielanie snímok do webovej služby potrvá menej v prípade, že znova posielate snímky, ktoré ste už poslali a ktoré sú stále na serveri služby CANON IMAGE GATEWAY.

Pred prvým použitím

Základná príručka

Rozšírená príručka

1 Základné funkcie fotoaparátu

2 Automatický režim/hybridný automatický režim

3 Ďalšie režimy snímania

4 Režim P

5 Režimy Tv, Av a M

6 Režim prehrávania

7 Funkcie pripojenia Wi-Fi

8 Ponuka nastavení

9 Príslušenstvo

10 Dodatok

Register



Výber počtu pixlov pri zaznamenávaní (veľkosti snímky)

Na obrazovke prenosu snímok vyberte pomocou tlačidiel [▲][▼] možnosť [4K] a stlačte tlačidlo [OK]. Na zobrazenej obrazovke vyberte pomocou tlačidiel [▲][▼] požadované rozlíšenie (veľkosť obrázka) a stlačte tlačidlo [OK].

- Ak chcete snímky odoslať s pôvodnou veľkosťou, vyberte ako nastavenie zmeny veľkosti možnosť [No/Žiadna].
- Výberom možnosti [M2] pred odoslaním môžete zmeniť veľkosť snímok, ktoré sú väčšie ako zvolená veľkosť.
- Rozlíšenie videosekvencií sa nedá zmeniť.



- Veľkosť obrázka možno nakonfigurovať aj v ponuke MENU (📖29) > karta [📶] > [Wireless settings/Nastavenia bezdrôtového pripojenia] > [Wi-Fi Settings/Nastavenia pripojenia Wi-Fi] > [Resize for Sending/Zmeniť veľkosť na odoslanie].

Pridávanie komentárov

Pomocou fotoaparátu môžete pridávať komentáre k snímkam, ktoré odosielate na e-mailové adresy, do služieb sociálnych sietí a pod. Počet znakov a symbolov, ktoré možno zadať, môže byť v jednotlivých webových službách odlišný.

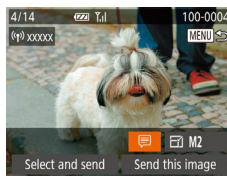

1 Prejdite na obrazovku pridávania komentárov.

- Na obrazovke prenosu snímok vyberte pomocou tlačidiel [▲][▼][◀][▶] možnosť [🗨️] a stlačte tlačidlo [OK].

2 Pridajte komentár (📖30).

3 Odošlite snímku.



- Ak nezádáte komentár, automaticky sa odošle komentár nastavený v službe CANON iMAGE GATEWAY.
- Pred odoslaním tiež môžete pridať komentáre k viacerým snímkam. Ten istý komentár sa pridá ku všetkým snímkam odoslaným naraz.

Pred prvým použitím

Základná príručka

Rozšírená príručka

1 Základné funkcie fotoaparátu

2 Automatický režim/hybridný automatický režim

3 Ďalšie režimy snímania

4 Režim P

5 Režimy Tv, Av a M

6 Režim prehrávania

7 Funkcie pripojenia Wi-Fi

8 Ponuka nastavení

9 Príslušenstvo

10 Dodatok

Register



Automatické odosielanie snímok (synchronizácia snímok)

Pomocou služby CANON iMAGE GATEWAY možno do počítača alebo webových služieb odoslať snímky uložené na pamäťovej karte, ktoré sa ešte nepreniesli.

Pozor, snímky nemožno odosielať len do webových služieb.

Úvodné prípravy

Príprava fotoaparátu

Priradte položku [📷] ako cieľ. V cieľovom počítači nainštalujte a nastavte softvér Image Transfer Utility na synchronizáciu obrázkov (bezplatný).



1 Pridajte položku [📷] ako cieľ.

- Podľa postupu uvedeného v časti „Registrácia služby CANON iMAGE GATEWAY“ (📖124) pridajte položku [📷] ako cieľ.
- Keď odosielate snímky aj do webovej služby, prihláste sa do služby CANON iMAGE GATEWAY (📖124). Po vybraní modelu fotoaparátu zobrazte obrazovku s nastaveniami webovej služby. Pod nastaveniami synchronizácie snímok vyberte webovú službu, do ktorej chcete snímky odoslať. Podrobnosti nájdete v pomocníckovi služby CANON iMAGE GATEWAY.

2 Vyberte typ snímok na odoslanie (iba ak so snímkami odosielate videosekvencie).

- Stlačte tlačidlo [MENU], na karte [📷] vyberte položku [Wireless settings/ Nastavenia bezdrôtového pripojenia] a potom možnosť [Wi-Fi Settings/ Nastavenia pripojenia Wi-Fi] (📖29).

- Pomocou tlačidiel [▲][▼] vyberte položku [Image Sync/Synchronizácia snímok] a pomocou tlačidiel [◀][▶] položku [Stills/Movies/Fotografie a videosekvencie].

Príprava počítača

Nainštalujte a nakonfigurujte softvér v cieľovom počítači.



1 Nainštalujte softvér Image Transfer Utility

- Nainštalujte softvér Image Transfer Utility do počítača pripojeného na internet (📖118).
- Softvér Image Transfer Utility si môžete stiahnuť z obrazovky nastavenia synchronizácie snímok v službe CANON iMAGE GATEWAY (📖124).

2 Zaregistrujte fotoaparát.

- Windows: Na paneli úloh kliknite pravým tlačidlom myši na položku [📷] a potom kliknite na možnosť [Add new camera/Pridať nový fotoaparát].
- Mac OS: Na paneli s ponukami kliknite na ikonu [📷] a potom na položku [Add new camera/Pridať nový fotoaparát].
- Zobrazí sa zoznam fotoaparátov prepojených so službou CANON iMAGE GATEWAY. Vyberte fotoaparát, z ktorého sa odošlú snímky.
- Keď je fotoaparát zaregistrovaný a počítač pripravený na prijímanie snímok, ikona sa zmení na ikonu [📷].

Pred prvým použitím

Základná príručka

Rozšírená príručka

1 Základné funkcie fotoaparátu

2 Automatický režim/hybridný automatický režim

3 Ďalšie režimy snímania

4 Režim P

5 Režimy Tv, Av a M

6 Režim prehrávania

7 Funkcie pripojenia Wi-Fi

8 Ponuka nastavení

9 Príslušenstvo

10 Dodatok

Register

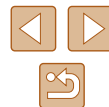

Odosielanie snímok

Snímky odoslané z fotoaparátu sa automaticky uložia do počítača. Ak je počítač, do ktorého chcete snímky odoslať, vypnutý, snímky sa dočasne uložia na serveri služby CANON iMAGE GATEWAY. Uložené snímky sa pravidelne vymazávajú, preto zapnite počítač a snímky uložte.

1 Odošlite snímky.

- Podľa krokov č. 1 až 2 v časti „Odvzdávanie snímok do webových služieb“ (📖 126) vyberte možnosť [📧].
- Snímky označené ikonou [📧] sa preniesli.

2 Uložte snímky v počítači.

- Po zapnutí sa snímky automaticky uložia v počítači.
- Snímky sa automaticky odošlú zo servera CANON iMAGE GATEWAY do webových služieb aj vtedy, keď je počítač vypnutý.



- Pri odosielaní snímok by ste mali používať plne nabitú batériu.



- Aj keď sa snímky importovali do počítača iným spôsobom, do počítača sa odošlú všetky snímky, ktoré sa doň neodoslali prostredníctvom služby CANON iMAGE GATEWAY.
- Odosielanie je rýchlejšie, keď je cieľovým umiestnením počítač v tej istej sieti ako fotoaparát, pretože snímky sa odosielajú cez prístupový bod, nie cez službu CANON iMAGE GATEWAY. Snímky uložené v počítači sa odosielajú do služby CANON iMAGE GATEWAY, a preto musí byť počítač pripojený na internet.

Zobrazenie snímok odoslaných pomocou aplikácie na synchronizáciu snímok v telefóne smartphone

Keď si do telefónu smartphone nainštalujete aplikáciu Canon Online Photo Album (Canon OPA), môžete ním zobrazovať a sťahovať snímky odoslané aplikáciou na synchronizáciu snímok a dočasne uložené v službe CANON iMAGE GATEWAY.

Je potrebné vopred pripraviť nasledovné:

- Musíte dokončiť proces nastavenia podľa časti „Príprava fotoaparátu“ (📖 132).
- V prípade zariadenia iPhone alebo iPad vyhľadajte aplikáciu Canon Online Photo Album v obchode App Store a potom ju stiahnite a nainštalujte. V prípade telefónov smartphone so systémom Android vyhľadajte aplikáciu Canon Online Photo Album v obchode Google Play a potom ju stiahnite a nainštalujte.
- Prihláste sa do služby CANON iMAGE GATEWAY (📖 124). Po vybraní modelu fotoaparátu zobrazte obrazovku s nastaveniami webovej služby. Pod nastaveniami synchronizácie snímok zmeňte nastavenia tak, aby ste mohli pomocou telefónu smartphone zobrazovať a sťahovať snímky. Podrobnosti nájdete v pomocníčkovi služby CANON iMAGE GATEWAY.



- Po uplynutí stanovenej doby viac nebude možné zobrazit snímky odstránené zo služby CANON iMAGE GATEWAY.
- Ak chcete zobrazit odoslané snímky, musíte najprv nastaviť synchronizáciu snímok tak, aby ste mohli zobrazovať a sťahovať snímky pomocou telefónu smartphone.



- Informácie o operáciách v aplikácii Canon Online Photo Album nájdete v pomocníčkovi aplikácie Canon Online Photo Album.

Pred prvým použitím

Základná príručka

Rozšírená príručka

1 Základné funkcie fotoaparátu

2 Automatický režim/hybridný automatický režim

3 Ďalšie režimy snímania

4 Režim P

5 Režimy Tv, Av a M

6 Režim prehrávania

7 Funkcie pripojenia Wi-Fi

8 Ponuka nastavení

9 Príslušenstvo

10 Dodatok

Register



Zobrazovanie snímok uložených vo fotoaparáte a ovládanie fotoaparátu pomocou telefónu smartphone

Pomocou špecializovanej aplikácie Camera Connect pre telefóny smartphone môžete vykonávať nasledujúce úkony.

- Prehľadávanie snímok uložených vo fotoaparáte a ich ukladanie do telefónu smartphone
- Vkladanie geografických značiek vo fotoaparáte (📖134)
- Snímanie na diaľku (📖134)



- Aby ste snímky mohli prezerať na displeji telefónu smartphone, nastavenia ochrany osobných údajov musia byť nakonfigurované vopred (📖115, 📖135).

Vkladanie geografických značiek vo fotoaparáte

Údaje systému GPS zaznamenané v telefóne smartphone pomocou špecializovanej aplikácie Camera Connect možno vložiť do snímok vo fotoaparáte. Do snímok sa vložia údaje vrátane zemepisnej šírky, zemepisnej dĺžky a nadmorskej výšky.



- Pred snímaním skontrolujte, či sú dátum a čas a vaše domáce časové pásmo správne nastavené podľa postupu v časti „Nastavenie dátumu a času“ (📖20). Ak chcete určiť miesta snímania v iných časových pásmach, postupujte aj podľa krokov v časti „Svetový čas“ (📖139).
- Pomocou lokalizačných údajov vo fotografiách a videosekvenciách označovaných geografickými značkami vás možno lokalizovať alebo identifikovať. Opatrní buďte najmä pri zdieľaní týchto snímok s inými osobami, napríklad pri zverejňovaní snímok online, kde ich môže vidieť mnoho iných osôb.

Snímanie na diaľku

Pri kontrole obrazovky snímania na telefóne smartphone môžete snímať na diaľku.

1 Zastíte fotoaparát.

- Po spustení snímania na diaľku sa vysunie objektiv fotoaparátu. Fotoaparát sa môže posunúť aj v dôsledku pohybu objektívu pri približovaní. Zastíte fotoaparát v stabilnej polohe pripevnením k statívu alebo vykonaním iných opatrení.

2 Prepojte fotoaparát a telefón smartphone (📖115).

- Na obrazovke nastavenia ochrany osobných údajov vyberte položku [Yes/Áno].

3 Vyberte snímanie na diaľku.

- V aplikácii Camera Connect v telefóne smartphone vyberte snímanie na diaľku.
- Vysunie sa objektiv fotoaparátu. Netlačte na miesta v blízkosti objektívu a zabezpečte, aby ho neblokovali žiadne predmety.
- Keď je fotoaparát pripravený na snímanie na diaľku, na displeji telefónu smartphone sa zobrazí živý náhľad prenášaný z fotoaparátu.
- Na displeji fotoaparátu sa v tom čase zobrazuje hlásenie a zakázané sú všetky operácie okrem stlačenia tlačidla ON/OFF.

4 Začnite snímať.

- Pomocou telefónu smartphone zhotovte záber.

Pred prvým použitím

Základná príručka

Rozšírená príručka

1 Základné funkcie fotoaparátu

2 Automatický režim/hybridný automatický režim

3 Ďalšie režimy snímania

4 Režim P

5 Režimy Tv, Av a M

6 Režim prehrávania

7 Funkcie pripojenia Wi-Fi

8 Ponuka nastavení

9 Príslušenstvo

10 Dodatok

Register





- Počas snímania na diaľku pracuje fotoaparát v režime **IP**. Niektoré nastavenia ponúk FUNC. a MENU, ktoré ste vopred nakonfigurovali, sa však môžu automaticky zmeniť.
- Nie je k dispozícii snímame videosekvencií.



- Trhaný pohyb objektov zobrazovaný na displeji telefónu smartphone v dôsledku prostredia pripojenia neovplyvní zaznamenané snímky.
- Nezobrazia sa žiadne rámy AF. Zhotovením skúšobnej snímky skontrolujte zaostrenie.
- Zhotovené snímky sa neprenášajú do telefónu smartphone. Snímky uložené vo fotoaparáte môžete prehľadávať a importovať pomocou telefónu smartphone.

Úprava alebo vymazanie nastavení pripojenia Wi-Fi

Pomocou nasledujúcich pokynov môžete upraviť alebo vymazať nastavenia pripojenia Wi-Fi.

Úprava informácií o pripojení

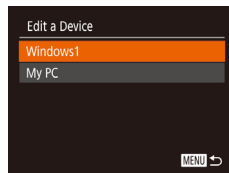
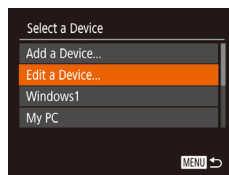
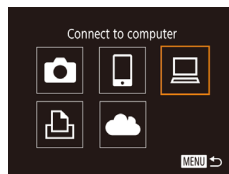

1 Prejdite do ponuky pripojenia Wi-Fi a vyberte zariadenie, ktoré chcete upraviť.

- Stlačte tlačidlo [(P)].
- Pomocou tlačidiel [◀][▶] prejdite na obrazovku výberu zariadenia, pomocou tlačidiel [▲][▼][◀][▶] vyberte ikonu zariadenia, ktoré chcete upraviť, a stlačte tlačidlo [(P)].

2 Vyberte položku [Edit a Device/ Upraviť zariadenie].

- Pomocou tlačidiel [▲][▼] vyberte položku [Edit a Device/Upraviť zariadenie] a stlačte tlačidlo [(P)].

3 Vyberte zariadenie, ktoré chcete upraviť.

- Pomocou tlačidiel [▲][▼] vyberte zariadenie, ktoré chcete upraviť, a stlačte tlačidlo [(P)].

4 Vyberte položku, ktorú chcete upraviť.

- Pomocou tlačidiel [▲][▼] vyberte položku, ktorú chcete upraviť, a stlačte tlačidlo [(P)].
- Položky, ktoré môžete zmeniť, závisia od zariadenia alebo služby.

Pred prvým použitím

Základná príručka

Rozšírená príručka

1 Základné funkcie fotoaparátu

2 Automatický režim/ hybridný automatický režim

3 Ďalšie režimy snímania

4 Režim P

5 Režimy Tv, Av a M

6 Režim prehrávania

7 Funkcie pripojenia Wi-Fi

8 Ponuka nastavení

9 Príslušenstvo

10 Dodatok

Register

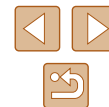

Konfigurovateľné položky	Pripojenie				
					Webové služby
[Change Device Nickname/Zmeniť prezývku zariadenia] (📖136)	○	○	○	○	–
[View Settings/Zobraziť nastavenia] (📖115)	–	○	–	–	–
[Erase Connection Info/Vymazať informácie o pripojení] (📖136)	○	○	○	○	–

O: konfigurovateľné –: nekonfigurovateľné

Zmena prezývky zariadenia

Môžete zmeniť prezývku zariadenia (zobrazovaný názov), ktorá sa zobrazuje vo fotoaparáte.

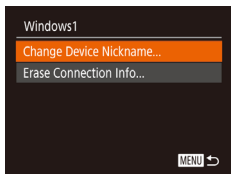

- Podľa kroku č. 4 v časti „Úprava informácií o pripojení“ (📖135) vyberte položku [Change Device Nickname/Zmeniť prezývku zariadenia] a stlačte tlačidlo [MENU].
- Vyberte zadávacie pole a stlačte tlačidlo [OK]. Pomocou zobrazenej klávesnice zadajte novú prezývku (📖30).

Vymazanie informácií o pripojení

Informácie o pripojení (informácie o zariadeniach, ku ktorým ste sa pripojili) vymažte podľa nasledujúceho postupu.

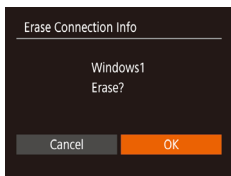

- Podľa kroku č. 4 v časti „Úprava informácií o pripojení“ (📖135) vyberte položku [Erase Connection Info/Vymazať informácie o pripojení] a stlačte tlačidlo [OK].
- Po zobrazení hlásenia [Erase?/Vymazať?] vyberte pomocou tlačidiel [◀][▶] položku [OK] a stlačte tlačidlo [OK].
- Informácie o pripojení sa vymažú.

Zmena prezývky fotoaparátu

Prezývku fotoaparátu zobrazenú v pripojenom zariadení môžete zmeniť.

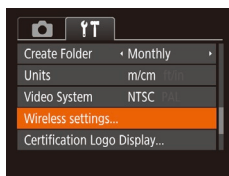

1 Vyberte položku [Wireless settings/ Nastavenia bezdrôtového pripojenia].

- Stlačte tlačidlo [MENU] a na karte [↑][↓] vyberte položku [Wireless settings/ Nastavenia bezdrôtového pripojenia] (📖29).

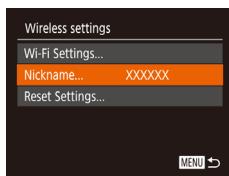

2 Vyberte položku [Nickname/ Prezývka].

- Pomocou tlačidiel [▲][▼] vyberte položku [Nickname/Prezývka] a stlačte tlačidlo [OK].

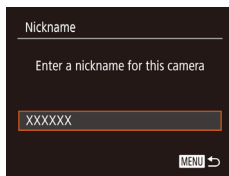

3 Zmeňte prezývku zariadenia.

- Stlačte tlačidlo [OK]. Pomocou zobrazenej klávesnice zadajte novú prezývku (📖30).



- Ak zadaná prezývka začína symbolom alebo medzerou, zobrazí sa hlásenie. Stlačte tlačidlo [OK] a zadajte inú prezývku.
- Na obrazovke [Device Nickname/Prezývka zariadenia] zobrazenej pri prvom použití funkcie Wi-Fi vyberte príslušné pole a tlačidlom [OK] zobrazte klávesnicu. Potom môžete zadať prezývku.

Pred prvým použitím

Základná príručka

Rozšírená príručka

1 Základné funkcie fotoaparátu

2 Automatický režim/ hybridný automatický režim

3 Ďalšie režimy snímania

4 Režim P

5 Režimy Tv, Av a M

6 Režim prehrávania

7 Funkcie pripojenia Wi-Fi

8 Ponuka nastavení

9 Príslušenstvo

10 Dodatok

Register



Obnovenie predvolených nastavení Wi-Fi

Ak fotoaparát zmení vlastníka alebo ak ho chcete zlikvidovať, obnovte predvolené nastavenia pripojenia Wi-Fi. Obnovením nastavení pripojenia Wi-Fi vymažete aj nastavenia všetkých webových služieb. Skôr ako použijete túto možnosť, skontrolujte, či chcete obnoviť všetky nastavenia pripojenia Wi-Fi.

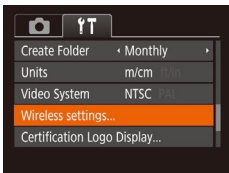

1 Vyberte položku [Wireless settings/ Nastavenia bezdrôtového pripojenia].

- Stlačte tlačidlo [MENU] a na karte [Wi-Fi] vyberte položku [Wireless settings/ Nastavenia bezdrôtového pripojenia] (149).

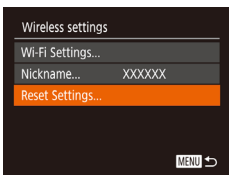

2 Vyberte položku [Reset Settings/ Obnoviť nastavenia].

- Pomocou tlačidiel [▲][▼] vyberte položku [Reset Settings/Obnoviť nastavenia] a stlačte tlačidlo [OK].

3 Obnovte predvolené nastavenia.

- Pomocou tlačidiel [◀][▶] vyberte položku [OK] a stlačte tlačidlo [OK].
- Obnovia sa nastavenia pripojenia Wi-Fi.



- Ak chcete obnoviť predvolené hodnoty iných nastavení (okrem pripojenia Wi-Fi), vyberte položku [Reset All/Obnoviť všetko] na karte [Wi-Fi] (144).

Pred prvým použitím

Základná príručka

Rozšírená príručka

1 Základné funkcie fotoaparátu

2 Automatický režim/ hybridný automatický režim

3 Ďalšie režimy snímania

4 Režim P

5 Režimy Tv, Av a M

6 Režim prehrávania

7 Funkcie pripojenia Wi-Fi

8 Ponuka nastavení

9 Príslušenstvo

10 Dodatok

Register

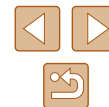

8

Ponuka nastavení

Prispôsobenie alebo úprava základných funkcií fotoaparátu kvôli väčšiemu pohodliu

Úprava základných funkcií fotoaparátu

Funkcie ponuky MENU (📖29) na karte [📷] možno nakonfigurovať. Podľa potreby prispôsobte bežne používané funkcie kvôli väčšiemu pohodliu.

Stíšenie prevádzkových zvukov fotoaparátu

Podľa nasledujúceho postupu môžete stíšiť zvuky fotoaparátu a videosekvencie.

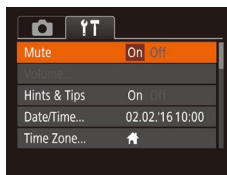

- Vyberte položku [Mute/Stlmiť] a potom možnosť [On/Zap.].



- Prevádzkové zvuky možno stíšiť aj podržaním tlačidla [▼] počas zapínania fotoaparátu.
- Ak stlmiťte zvuky fotoaparátu, počas videosekvencií sa nebude prehrávať zvuk (📖84). Zvuk prehrávaný počas videosekvencií obnovíte stlačením tlačidla [▲]. Hlasitosť môžete podľa potreby nastaviť pomocou tlačidiel [▲][▼].

Nastavenie hlasitosti

Hlasitosť jednotlivých zvukov fotoaparátu môžete nastaviť nasledujúcim spôsobom.

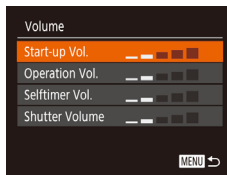

- Vyberte položku [Volume/Hlasitosť] a stlačte tlačidlo [🔊].
- Vyberte požadovanú položku a pomocou tlačidiel [◀][▶] upravte hlasitosť.

Pred prvým použitím

Základná príručka

Rozšírená príručka

1 Základné funkcie fotoaparátu

2 Automatický režim/hybridný automatický režim

3 Ďalšie režimy snímania

4 Režim P

5 Režimy Tv, Av a M

6 Režim prehrávania

7 Funkcie pripojenia Wi-Fi

8 Ponuka nastavení

9 Príslušenstvo

10 Dodatok

Register



Skrytie rád a tipov

Keď vyberiete položku FUNC. (📖28) alebo MENU (📖29), bežne sa zobrazia príslušné rady a tipy. Tieto informácie môžete vypnúť.

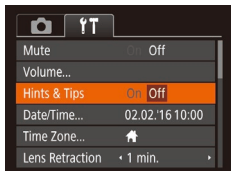

- Vyberte položku [Hints & Tips/Rady a tipy] a potom možnosť [Off/Vyp.].

Dátum a čas

Dátum a čas upravte podľa nasledujúcich pokynov.

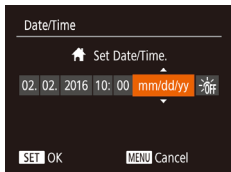

- Vyberte položku [Date/Time/Dátum a čas] a stlačte tlačidlo [🕒].
- Pomocou tlačidiel [◀][▶] vyberte požadovanú možnosť a pomocou tlačidiel [▲][▼] upravte nastavenie.

Svetový čas

Ak chcete zaručiť správny miestny dátum a čas na snímkach zhotovených pri cestovaní do zahraničia, stačí vopred uložiť príslušnú cieľovú oblasť a prepnúť na dané časové pásmo. Vďaka tejto pohodlnej funkcii nebudete musieť nastavenie dátumu a času meniť ručne. Skôr ako budete môcť používať svetový čas, nastavte dátum, čas a domáce časové pásmo podľa postupu uvedeného v časti „Nastavenie dátumu a času“ (📖20).

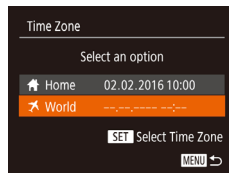

1 Zadajte cieľovú oblasť.

- Vyberte položku [Time Zone/Časové pásmo] a stlačte tlačidlo [🌐].
- Pomocou tlačidiel [▲][▼] vyberte položku [🌐World/🌐Svetové] a stlačte tlačidlo [🌐].
- Pomocou tlačidiel [◀][▶] vyberte požadovanú cieľovú oblasť.
- Ak chcete nastaviť letný čas (čas sa posunie o 1 hodinu dopredu), pomocou tlačidiel [▲][▼] vyberte možnosť [🕒] a potom pomocou tlačidiel [◀][▶] vyberte možnosť [🕒].
- Stlačte tlačidlo [🌐].

2 Prepnite na cieľové časové pásmo.

- Pomocou tlačidiel [▲][▼] vyberte položku [🌐World/🌐Svetové] a stlačte tlačidlo [MENU].
- Na obrazovke snímania sa zobrazí ikona [🌐] (📖167).



- Úprava dátumu alebo času v režime [🌐] (📖20) spôsobí automatickú aktualizáciu času a dátumu pre položku [🏠 Home/🏠 Domáce].

Pred prvým použitím

Základná príručka

Rozšírená príručka

1 Základné funkcie fotoaparátu

2 Automatický režim/hybridný automatický režim

3 Ďalšie režimy snímania

4 Režim P

5 Režimy Tv, Av a M

6 Režim prehrávania

7 Funkcie pripojenia Wi-Fi

8 Ponuka nastavení

9 Príslušenstvo

10 Dodatok

Register



Časovanie zasunutia objektivu

Z bezpečnostných dôvodov sa v režime snímania objektivu zasúva približne jednu minútu po stlačení tlačidla [▶] (125). Ak chcete, aby sa objektiv zasunul hneď po stlačení tlačidla [▶], nastavte časovanie zasunutia na hodnotu [0 sec./0 s].

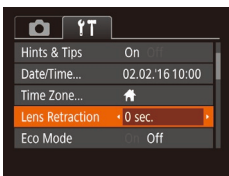

- Vyberte položku [Lens Retraction/ Zasunutie objektivu] a potom možnosť [0 sec./0 s].

Používanie ekologického režimu

Táto funkcia umožňuje šetriť energiu batérie v režime snímania. Keď sa fotoaparát nepoužíva, displej rýchlo stmavne, aby sa znížila spotreba energie.

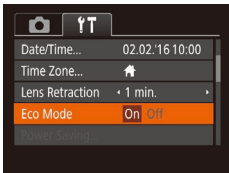

1 Nakonfigurujte nastavenie.

- Vyberte položku [Eco Mode/Ekologický režim] a potom možnosť [On/Zap.].
- Na obrazovke snímania sa zobrazí ikona [ECO] (167).
- Keď sa fotoaparát nepoužíva približne dve sekundy, displej stmavne. Približne o desať sekúnd neskôr sa displej vypne. Približne po troch minútach nečinnosti sa vypne celý fotoaparát.

2 Začnite snímať.

- Ak chcete aktivovať displej a pripraviť sa na snímame, kým je displej vypnutý a objektiv naďalej vysunutý, stlačte tlačidlo spúšte do polovice.

Nastavenie úspory energie

Podľa potreby nastavte časovanie automatického vypnutia fotoaparátu a displeja (funkcie automatického vypnutia a vypnutia displeja) (126).

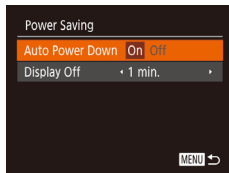

- Vyberte položku [Power Saving/Úspora energie] a stlačte tlačidlo [OK].
- Po výbere požadovanej položky ju podľa potreby nastavte pomocou tlačidiel [◀|▶].



- V bežných situáciách by ste mali položku [Auto Power Down/ Automatické vypnutie] nastaviť na hodnotu [On/Zap.] a pre položku [Display Off/Vypnutie displeja] vybrať hodnotu [1 min.] alebo menšiu, aby sa šetrila energia batérie.



- Nastavenie [Display Off/Vypnutie displeja] sa použije aj v prípade, že položku [Auto Power Down/Automatické vypnutie] nastavíte na hodnotu [Off/Vyp.].
- Tieto funkcie úspory energie nie sú k dispozícii po nastavení ekologického režimu (140) na hodnotu [On/Zap.].

Pred prvým použitím

Základná príručka

Rozšírená príručka

1 Základné funkcie fotoaparátu

2 Automatický režim/ hybridný automatický režim

3 Ďalšie režimy snímania

4 Režim P

5 Režimy Tv, Av a M

6 Režim prehrávania

7 Funkcie pripojenia Wi-Fi

8 Ponuka nastavení

9 Príslušenstvo

10 Dodatok

Register

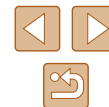

Jas displeja

Jas displeja upravíte podľa nasledujúcich pokynov.



- Vyberte položku [Disp. Brightness/ Jas displeja] a pomocou tlačidiel [◀][▶] upravte jas.



- Ak chcete nastaviť maximálny jas, stlačte a niekoľko sekúnd podržte tlačidlo [▼], keď je zobrazená obrazovka snímania alebo obrazovka jednotlivých snímok. (Týmto sa prepíše nastavenie položky [Disp. Brightness/Jas displeja] na karte [↑][↓].) Ak chcete obnoviť pôvodný jas, znova stlačte a niekoľko sekúnd podržte tlačidlo [▼] alebo reštartujte fotoaparát.

Skrytie úvodnej obrazovky

Zobrazenie úvodnej obrazovky, ktorá sa bežne zobrazuje po zapnutí fotoaparátu, môžete vypnúť.

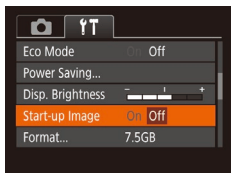

- Vyberte položku [Start-up Image/Úvodný obrázok] a potom možnosť [Off/Vyp.].

Formátovanie pamäťových kariet

Pred použitím novej pamäťovej karty alebo karty naformátovanej v inom zariadení by ste mali kartu naformátovať v tomto fotoaparáte. Formátovaním vymažete všetky údaje na pamäťovej karte. Pred formátovaním skopírujte snímky uložené na pamäťovej karte do počítača alebo ich iným spôsobom zálohujte.

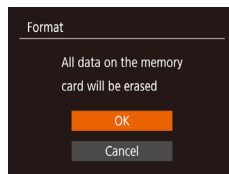
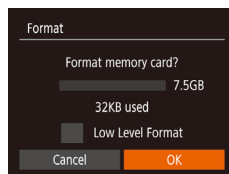

1 Prejdite na obrazovku [Format/Formátovať].

- Vyberte položku [Format/Formátovať] a stlačte tlačidlo [ⓘ].

2 Vyberte položku [OK].

- Pomocou tlačidiel [◀][▶] vyberte položku [OK] a stlačte tlačidlo [ⓘ].

3 Naformátujte pamäťovú kartu.

- Formátovanie spustíte tak, že pomocou tlačidiel [▲][▼] vyberte položku [OK] a stlačte tlačidlo [ⓘ].
- Po dokončení formátovania sa zobrazí hlásenie [Memory card formatting complete/Formátovanie pamäťovej karty dokončené]. Stlačte tlačidlo [ⓘ].



- Naformátovaním pamäťovej karty alebo vymazaním údajov sa len zmenia informácie o správe súborov na karte a údaje sa nevymažú úplne. Pri prenose alebo likvidácii pamäťových kariet preto v prípade potreby vykonajte opatrenia na ochranu osobných údajov, napríklad karty fyzicky zničte.



- Celková kapacita karty zobrazená na obrazovke formátovania môže byť menšia ako uvádzaná kapacita.

Pred prvým použitím

Základná príručka

Rozšírená príručka

1 Základné funkcie fotoaparátu

2 Automatický režim/hybridný automatický režim

3 Ďalšie režimy snímania

4 Režim P

5 Režimy Tv, Av a M

6 Režim prehrávania

7 Funkcie pripojenia Wi-Fi

8 Ponuka nastavení

9 Príslušenstvo

10 Dodatok

Register



Formátovanie na nízkej úrovni

Formátovanie na nízkej úrovni spustíte v týchto prípadoch: zobrazuje sa hlásenie [Memory card error/Chyba pamätevej karty], fotoaparát nefunguje správne, čítanie snímok z karty alebo ich zápis je pomalší, sériové snímkanie je pomalšie alebo sa náhle zastaví zaznamenávanie videosekvencie. Pri formátovaní na nízkej úrovni sa vymažú všetky údaje na pamätevej karte. Pred formátovaním na nízkej úrovni skopírujte snímky uložené na pamätevej karte do počítača alebo ich iným spôsobom zálohujte.

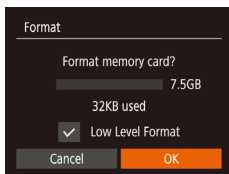

- Na obrazovke zobrazenej v kroku č. 2 časti „Formátovanie pamätevých kariet“ (141) vyberte pomocou tlačidiel [▲][▼] možnosť [Low Level Format/Formátovanie na nízkej úrovni] a potom stlačením tlačidla [◀][▶] zobrazte ikonu [✓].
- Podľa krokov č. 2 až 3 v časti „Formátovanie pamätevých kariet“ (141) pokračujte vo formátovaní.



- Formátovanie na nízkej úrovni trvá dlhšie ako postup „Formátovanie pamätevých kariet“ (141), pretože údaje sa vymazávajú zo všetkých ukladačích oblastí pamätevej karty.
- Prebiehajúce formátovanie na nízkej úrovni môžete zrušiť výberom možnosti [Stop/Zastaviť]. V takom prípade sa vymažú všetky údaje, ale pamätevú kartu možno bežne používať.

Číslovanie súborov

Snímky sa automaticky čísloujú vo vzostupnom poradí (0001 až 9999) a ukladajú do priečinkov, z ktorých každý môže obsahovať až 2 000 snímok. Môžete zmeniť spôsob, akým fotoaparát priradzuje čísla súborov.

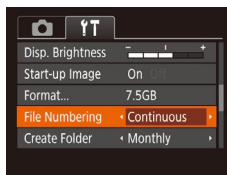

- Vyberte položku [File Numbering/Číslovanie súborov] a potom požadovanú možnosť.

Continuous/ Nepretržite	Snímky sa čísloujú postupne (kým nezhotovíte alebo neuložíte 9999. snímku), aj keď pamätevú kartu vymeníte za inú.
Auto Reset/ Automatické vynulovanie	Ak pamätevú kartu vymeníte za inú alebo vytvoríte nový priečinok, číslovanie súborov sa znova nastaví na 0001.



- Bez ohľadu na možnosť vybratú v tomto nastavení môže číslovanie snímok na práve vložených pamätevých kartách pokračovať po poslednom čísle existujúcich snímok. Ak chcete snímky ukladať znova od čísla 0001, použite prázdnu alebo naformátovanú (141) pamätevú kartu.

Pred prvým použitím

Základná príručka

Rozšírená príručka

1 Základné funkcie fotoaparátu

2 Automatický režim/hybridný automatický režim

3 Ďalšie režimy snímania

4 Režim P

5 Režimy Tv, Av a M

6 Režim prehrávania

7 Funkcie pripojenia Wi-Fi

8 Ponuka nastavení

9 Príslušenstvo

10 Dodatok

Register



Ukladanie snímok podľa dátumu

Namiesto ukladania snímok do priečinkov vytváraných každý mesiac môže fotoaparát vytvárať priečinky každý deň snímania a ukladať do nich snímky zhotovené daný deň.

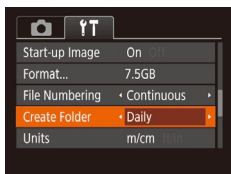

- Vyberte položku [Create Folder/Vytvoriť priečinok] a potom možnosť [Daily/Raz za deň].
- Snímky sa budú ukladať do priečinkov vytvorených v deň snímania.

Zobrazenie metrických a nemetrických jednotiek

Podľa potreby môžete zmeniť jednotky miery zobrazované v informáciách o nadmorskej výške systému GPS (134), na ukazovateli mierky (32), indikátore manuálneho zaostrenia (73) a v iných častiach z metrov a centimetrov na stopy a palce.



- Vyberte položku [Units/Jednotky] a potom možnosť [ft/in/stopy a palce].

Kontrola certifikačných značiek

Niektoré certifikačné značky, ktoré fotoaparát spĺňa, možno zobraziť na displeji. Ďalšie certifikačné značky sú vytlačené v tejto príručke, na balení fotoaparátu alebo na tele fotoaparátu.

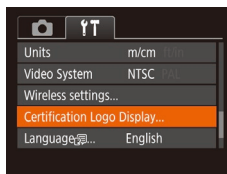

- Vyberte položku [Certification Logo Display/Zobrazenie certifikačných značiek] a stlačte tlačidlo [MENU].

Jazyk zobrazenia

Podľa potreby môžete zmeniť jazyk zobrazenia.



- Vyberte položku [Language/Jazyk] a stlačte tlačidlo [MENU].
- Pomocou tlačidiel [▲][▼][◀][▶] vyberte požadovaný jazyk a stlačte tlačidlo [MENU].



- Na obrazovku [Language/Jazyk] môžete prejsť aj v režime prehrávania, a to stlačením a podržaním tlačidla [MENU] a okamžitým stlačením tlačidla [MENU].

Pred prvým použitím

Základná príručka

Rozšírená príručka

1 Základné funkcie fotoaparátu

2 Automatický režim/hybridný automatický režim

3 Ďalšie režimy snímania

4 Režim P

5 Režimy Tv, Av a M

6 Režim prehrávania

7 Funkcie pripojenia Wi-Fi

8 Ponuka nastavení

9 Príslušenstvo

10 Dodatok

Register

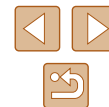

Úprava ďalších nastavení

Na karte [fT] možno upraviť aj nasledujúce nastavenia.

- [Video System/Videosystém] (📖148)
- [Wireless settings/Nastavenia bezdrôtového pripojenia] (📖111)

Obnovenie predvolených nastavení

Ak niektoré nastavenie zmeníte omylom, môžete obnoviť predvolené nastavenia fotoaparátu.

1 Prejdite na obrazovku [Reset All/Obnoviť všetko].

- Vyberte položku [Reset All/Obnoviť všetko] a stlačte tlačidlo [OK].

2 Obnovte predvolené nastavenia.

- Pomocou tlačidiel [◀][▶] vyberte položku [OK] a stlačte tlačidlo [OK].
- Obnovia sa predvolené nastavenia.

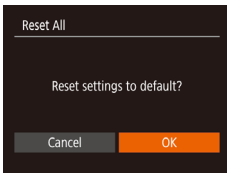

- Neobnovia sa predvolené nastavenia nasledujúcich funkcií.
 - Informácie uložené pomocou funkcie identifikácie tváre (📖45).
 - Nastavenia na karte [fT]: [Date/Time/Dátum a čas] (📖139), [Time Zone/Časové pásmo] (📖139), [Language/Jazyk] (📖143) a [Video System/Videosystém] (📖148).
 - Údaje na vlastné vyváženie bielej farby, ktoré ste zaznamenali (📖71).
 - Režim snímání vybraný v režime [SCN] (📖59).
 - Nastavenia pripojenia Wi-Fi (📖111)

Pred prvým použitím

Základná príručka

Rozšírená príručka

1 Základné funkcie fotoaparátu

2 Automatický režim/hybridný automatický režim

3 Ďalšie režimy snímání

4 Režim P

5 Režimy Tv, Av a M

6 Režim prehrávania

7 Funkcie pripojenia Wi-Fi

8 Ponuka nastavení

9 Príslušenstvo

10 Dodatok

Register



9

Príslušenstvo

Užívanie si fotoaparátu ďalšími spôsobmi vďaka voliteľnému príslušenstvu značky Canon a inému kompatibilnému príslušenstvu predávanému samostatne

Mapa systému

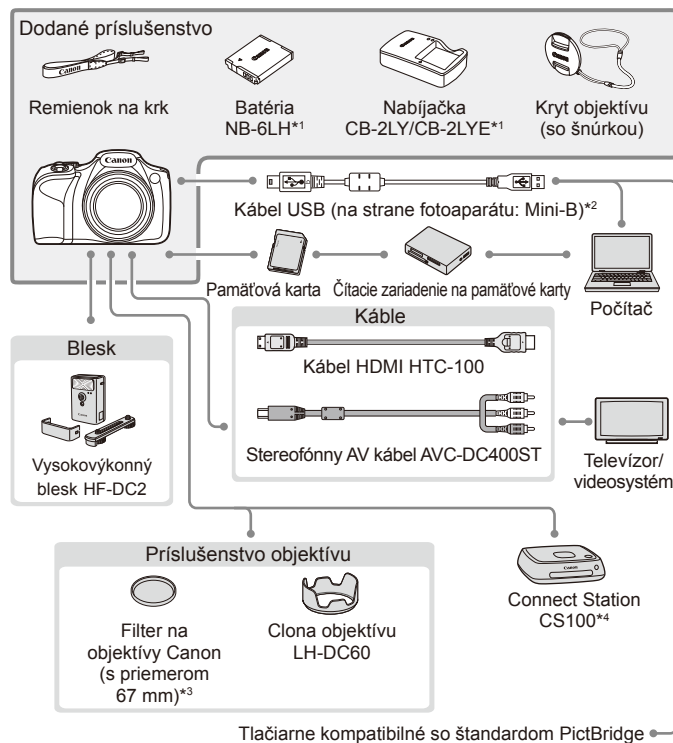

*1 Možno zakúpiť aj samostatne.

*2 K dispozícii je aj originálne príslušenstvo značky Canon (prepojovací kábel IFC-400PCU).

*3 Vyžaduje adaptér filtra FA-DC67A.

*4 Používajte najnovší firmvér.

Pred prvým použitím

Základná príručka

Rozšírená príručka

1 Základné funkcie fotoaparátu

2 Automatický režim/hybridný automatický režim

3 Ďalšie režimy snímania

4 Režim P

5 Režimy Tv, Av a M

6 Režim prehrávania

7 Funkcie pripojenia Wi-Fi

8 Ponuka nastavení

9 Príslušenstvo

10 Dodatok

Register



Odporúča sa používať originálne príslušenstvo od spoločnosti Canon.

Tento výrobok je navrhnutý na dosahovanie vynikajúcich výkonov, pokiaľ sa používa spolu s príslušenstvom od spoločnosti Canon. Spoločnosť Canon nezodpovedá za žiadne poškodenie tohto výrobku ani za nehody, napríklad požiar, spôsobené poruchami príslušenstva od iných výrobcov ako od spoločnosti Canon (napríklad vytečením alebo výbuchom batérie). Záruka sa nevzťahuje na opravy škôd zapríčinených poruchami príslušenstva od iných výrobcov ako od spoločnosti Canon. O takéto opravy však môžete požiadať za poplatok.

Voliteľné príslušenstvo

Nasledujúce príslušenstvo fotoaparátu sa predáva samostatne. Jeho dostupnosť sa líši podľa oblastí a určité príslušenstvo už viac nemusí byť dostupné.

Zdroje napájania

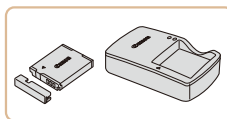

Batéria NB-6LH

- Nabíjateľná lítium-iónová batéria

Nabíjačka CB-2LY/CB-2LYE

- Nabíjačka batérie NB-6LH



- Súčasťou batérie je praktický kryt, ktorý môžete nasadiť, aby ste v budúcnosti ihneď zistili stav nabitia. Na nabitú batériu nasadíte kryt tak, aby bolo vidno značku ▲, a na nenabitú batériu ho nasadíte tak, aby značka ▲ nebolo vidno.
- Podporovaná je aj batéria NB-6L.



- Nabíjačku batérií možno používať v oblastiach so striedavým prúdom a napätím 100 – 240 V (50/60 Hz).
- Ak majú elektrické zásuvky iný tvar, použite komerčne dostupný adaptér na zástrčku. Nikdy nepoužívajte elektrický transformátor určený na cestovanie, pretože môže poškodiť batériu.

Pred prvým použitím

Základná príručka

Rozšírená príručka

1 Základné funkcie fotoaparátu

2 Automatický režim/hybridný automatický režim

3 Ďalšie režimy snímania

4 Režim P

5 Režimy Tv, Av a M

6 Režim prehrávania

7 Funkcie pripojenia Wi-Fi

8 Ponuka nastavení

9 Príslušenstvo

10 Dodatok

Register



Záblesková jednotka



Vysokovýkonný blesk HF-DC2

- Externý blesk na osvetľovanie objektov, ktoré sú mimo dosahu vstavaného blesku.



- Ak je položka [Flash Mode/Režim blesku] nastavená na hodnotu [Manual/Manuálne], vysokovýkonné zábleskové jednotky nemožno používať v režime snímania [M] ani v režime [Av] alebo [Tv].

Ďalšie príslušenstvo

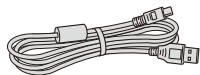

Prepojovací kábel IFC-400PCU

- Na pripojenie fotoaparátu k počítaču alebo tlačiarni.

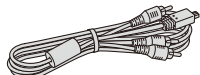

Stereofónny AV kábel AVC-DC400ST

- Pripojením fotoaparátu k televízoru si môžete vychutnať prehrávanie na väčšej televíznej obrazovke.

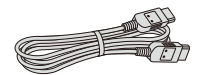

Kábel HDMI HTC-100

- Na pripojenie fotoaparátu k vstupu HDMI na televízore s vysokým rozlíšením.



Clona objektivu LH-DC60

- Zabraňuje tomu, aby do objektivu vstupovalo nepriame svetlo mimo obrazového uhla, ktoré spôsobuje odlesky alebo duchov a znižuje kvalitu snímok.



Adaptér filtra FA-DC67A

- Adaptér požadovaný na nasadenie filtra s priemerom 67 mm.



- Filter na objektivy a kryt objektivu nemôžu byť na fotoaparáte nasadené naraz.

Tlačiareň



Tlačiarne značky Canon kompatibilné so štandardom PictBridge

- Dokonca aj bez použitia počítača môžete snímky tlačiť pripojením fotoaparátu priamo k tlačiarni. Podrobné informácie získate od najbližšieho predajcu výrobkov značky Canon.

Ukladanie fotografií



Connect Station CS100

- Mediálne centrum na ukladanie snímok z fotoaparátu, prezeranie na pripojenom televízore, bezdrôtová tlač na tlačiarni kompatibilnej s Wi-Fi, zdieľanie cez internet a iné.

Pred prvým použitím

Základná príručka

Rozšírená príručka

1 Základné funkcie fotoaparátu

2 Automatický režim/hybridný automatický režim

3 Ďalšie režimy snímania

4 Režim P

5 Režimy Tv, Av a M

6 Režim prehrávania

7 Funkcie pripojenia Wi-Fi

8 Ponuka nastavení

9 Príslušenstvo

10 Dodatok

Register

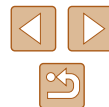

Používanie voliteľného príslušenstva

Prehrávanie na televíznej obrazovke

► Fotografie ► Videosekvencie

Pripojením fotoaparátu k televízoru si môžete snímky prezerat' na väčšej obrazovke televízora.

Podrobné informácie o pripojení alebo o prepínaní vstupov nájdete v používateľskej príručke k televízoru.



- Pri prezeraní snímok na televíznej obrazovke sa niektoré informácie nemusia zobrazit' (168).

Prehrávanie na televíznej obrazovke s vysokým rozlíšením

► Fotografie ► Videosekvencie

Pripojením fotoaparátu k televízoru HDTV pomocou kábla HDMI HTC-100 (predávaného samostatne) si môžete snímky prezerat' na väčšej obrazovke televízora. Videosekvencie nasnímané s kvalitou snímok [FHD 60P], [FHD 30P] alebo [HD 30P] môžete sledovat' vo vysokom rozlíšení.

1 Skontrolujte, či je fotoaparát a televízor vypnutý.

2 Pripojte fotoaparát k televízoru.

- Podľa obrázka zasuňte zástrčku kábla na doraz do vstupu HDMI na televízore.

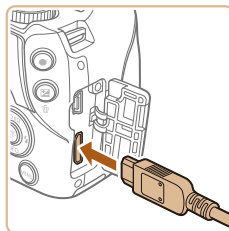
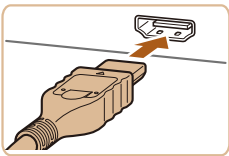

- Otvorte kryt konektorov na fotoaparáte a zasuňte zástrčku kábla na doraz do konektora.

3 Zapnite televízor a prepnite na obrazový vstup.

- Vstup televízora prepnite na obrazový vstup, ku ktorému ste v kroku č. 2 pripojili kábel.

4 Zapnite fotoaparát.

- Stlačením tlačidla [▶] zapnite fotoaparát.
- Snímky uložené vo fotoaparáte sa zobrazia na televíznej obrazovke. (Na displeji fotoaparátu sa nič nezobrazí.)
- Po dokončení vypnite fotoaparát aj televízor, skôr než odpojíte kábel.



- Kým je fotoaparát pripojený k televízoru HDTV, neprehrávajú sa prevádzkové zvuky fotoaparátu.

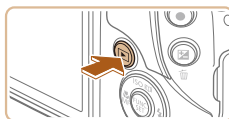

Pred prvým použitím

Základná príručka

Rozšírená príručka

1 Základné funkcie fotoaparátu

2 Automatický režim/hybridný automatický režim

3 Ďalšie režimy snímania

4 Režim P

5 Režimy Tv, Av a M

6 Režim prehrávania

7 Funkcie pripojenia Wi-Fi

8 Ponuka nastavení

9 Príslušenstvo

10 Dodatok

Register



Prehrávanie na televíznej obrazovke so štandardným rozlíšením

► Fotografie ► Videosekvencie

Pripojením fotoaparátu k televízoru pomocou stereofónneho AV kábla AVC-DC400ST (predávaného samostatne) si môžete snímky prezerat na väčšej obrazovke televízora a pomocou fotoaparátu ovládať ich zobrazovanie.

1 Skontrolujte, či je fotoaparát a televízor vypnutý.

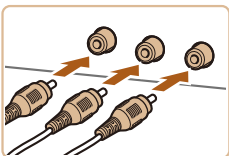

2 Pripojte fotoaparát k televízoru.

- Podľa obrázka zasuňte zástrčky kábla na doraz do obrazových vstupov na televízore.
- Skontrolujte, či sú zástrčky kábla zasunuté do obrazových vstupov rovnakej farby.
- Otvorte kryt konektorov na fotoaparáte a zasuňte zástrčku kábla na doraz do konektora.

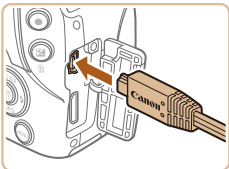

3 Zobrazte snímky.

- Podľa krokov č. 3 až 4 v časti „Prehrávanie na televíznej obrazovke s vysokým rozlíšením“ (148) zobrazte snímky.



- Ak formát videovýstupu fotoaparátu (NTSC alebo PAL) nezodpovedá formátu televízora, snímky sa nezobrazia správne. Ak chcete zmeniť formát videovýstupu, stlačte tlačidlo **[MENU]** a na karte **[1]** vyberte položku [Video System/Videosystém].



- Po prepojení fotoaparátu a televízora môžete počas zobrazovania snímok na väčšej obrazovke televízora tiež snímať. Pri snímaní postupujte podľa rovnakých krokov ako pri používaní displeja fotoaparátu. Bodové priblíženie AF (52), bodové priblíženie MF (73) a obrysy MF (74) však nie sú k dispozícii.

Pred prvým použitím

Základná príručka

Rozšírená príručka

1 Základné funkcie fotoaparátu

2 Automatický režim/hybridný automatický režim

3 Ďalšie režimy snímania

4 Režim P

5 Režimy Tv, Av a M

6 Režim prehrávania

7 Funkcie pripojenia Wi-Fi

8 Ponuka nastavení

9 Príslušenstvo

10 Dodatok

Register



Používanie clony objektivu (predávanej samostatne)

► Fotografie ► Videosekvencie

Pri zhotovovaní širokouhlých záberov objektov osvetlených zozadu bez použitia blesku môžete nasadením voliteľnej clony objektivu LH-DC60 zabrániť tomu, aby do objektivu vnikalo svetlo mimo obrazového uhla.

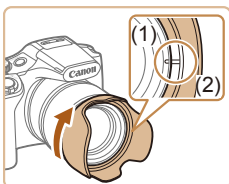

- Skontrolujte, či je fotoaparát vypnutý.
- Zarovnajte značku na clone objektivu (2) so značkou na fotoaparáte (1) a potom clonu otáčajte v smere šípky, kým nezapadne na miesto.
- Ak chcete clonu objektivu odobrať, otáčajte ju v opačnom smere.

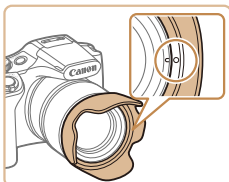

- Ak chcete nepoužívanú clonu objektivu nasadiť v opačnom smere (ako na obrázku), zarovnajte značku na clone (2) so značkou na fotoaparáte (1) a potom clonu otáčajte v smere šípky, kým nezapadne na miesto.



- Ak po nasadení clony objektivu použijete vstavaný blesk, môže dôjsť k vlnetácii.



- Adaptér filtra a clona objektivu nemôžu byť na fotoaparáte nasadené naraz.

Používanie filtrov na objektivu (predávaných samostatne)

► Fotografie ► Videosekvencie

Nasadením filtra na objektivu na fotoaparát ochránite objektiv a môžete snímať použitím rôznych efektov. Na nasadenie filtra na objektivu budete potrebovať adaptér filtra FA-DC67A (predávaný samostatne).

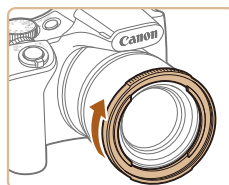

1 Nasadíte adaptér filtra.

- Skontrolujte, či je fotoaparát vypnutý.
- Zarovnajte drážky na fotoaparáte a adaptéri filtra a otáčajte adaptér v smere šípky, kým nezapadne na miesto.
- Ak chcete adaptér filtra odobrať, otáčajte ho v opačnom smere.

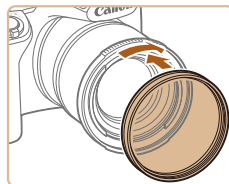

2 Nasadíte filter.

- Otáčaním v smere šípky nasadíte filter na fotoaparát.
- Filter nenasadzujte na doraz. Neskôr by sa filter nemusel dať odobrať a mohlo by dôjsť k poškodeniu fotoaparátu.

Pred prvým použitím

Základná príručka

Rozšírená príručka

1 Základné funkcie fotoaparátu

2 Automatický režim/hybridný automatický režim

3 Ďalšie režimy snímania

4 Režim P

5 Režimy Tv, Av a M

6 Režim prehrávania

7 Funkcie pripojenia Wi-Fi

8 Ponuka nastavení

9 Príslušenstvo

10 Dodatok

Register





- Odporúčame používať originálne filtre od spoločnosti Canon (s priemerom 67 mm).
- Keď pri snímaní nepoužívate automatické zaostrovanie, nastavte možnosť manuálneho zaostrenia [Safety MF/Bezpečné MF] na hodnotu [On/Zap.].
- Ak po nasadení adaptéra filtra použijete vstavaný blesk, časti snímky sa môžu javiť tmavšie.
- Pri používaní adaptéra filtra používajte naraz len jeden filter. Nasadenie viacerých filtrov alebo príslušenstva, napríklad ťažkých objektívov, môže spôsobiť pád a poškodenie nasadených súčastí.
- Adaptér filtra nestláčajte silno.
- Ak filter nepoužívate, odoberte adaptér filtra.



- Adaptér filtra a clona objektívu nemôžu byť na fotoaparáte nasadené naraz.

Používanie softvéru

Po stiahnutí softvéru z webovej lokality spoločnosti Canon a nainštalovaní v počítači môžete robiť nasledujúce veci.

- CameraWindow
 - Import snímok a zmena nastavení fotoaparátu
- Image Transfer Utility
 - Nastavenie synchronizácie obrázkov (📖132), prijímanie obrázkov
- Map Utility
 - Zobrazenie informácií systému GPS zaznamenaných v snímkach na mape



- Pri prezeraní alebo upravovaní importovaných snímok v počítači vždy používajte softvér, ktorý podporuje snímky zhotovené pomocou fotoaparátu (softvér zvyčajne nainštalovaný v počítači alebo všeobecný softvér).

Pred prvým použitím

Základná príručka

Rozšírená príručka

1 Základné funkcie fotoaparátu

2 Automatický režim/hybridný automatický režim

3 Ďalšie režimy snímania

4 Režim P

5 Režimy Tv, Av a M

6 Režim prehrávania

7 Funkcie pripojenia Wi-Fi

8 Ponuka nastavení

9 Príslušenstvo

10 Dodatok

Register



Káblové pripojenie k počítaču

Kontrola počítačového prostredia

Podrobné informácie o systémových požiadavkách a kompatibilitě vrátane podpory v nových operačných systémoch počítačov, v ktorých sa softvér používa, nájdete na webovej lokalite spoločnosti Canon.

Inštalácia softvéru

Pokyny na inštaláciu softvéru nájdete v časti „Inštalácia softvéru“ (118).

Ukladanie snímok do počítača

Pripojte fotoaparát k počítaču pomocou kábla USB bežne dostupného na predaj (na strane fotoaparátu: Mini-B) a importujte do počítača snímky z fotoaparátu.

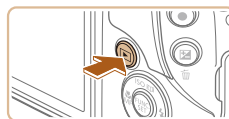
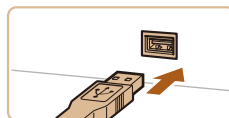
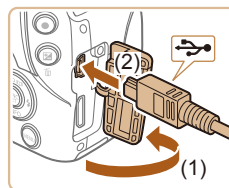

1 Pripojte fotoaparát k počítaču.

- Fotoaparát nechajte vypnutý a otvorte kryt (1). V smere znázornenom na obrázku zasuňte menšiu zástrčku kábla USB na doraz do konektora na fotoaparáte (2).

2 Zapnutím fotoaparátu zobrazte aplikáciu CameraWindow.

- Stlačením tlačidla [] zapnete fotoaparát.
- Mac OS: Aplikácia CameraWindow sa zobrazí po vytvorení pripojenia medzi fotoaparátom a počítačom.
- Windows: Postupujte podľa krokov uvedených nižšie.
- Na zobrazenej obrazovke kliknite na prepojenie [] a upravte príslušný program.

Pred prvým použitím

Základná príručka

Rozšírená príručka

1 Základné funkcie fotoaparátu

2 Automatický režim/hybridný automatický režim

3 Ďalšie režimy snímania

4 Režim P

5 Režimy Tv, Av a M

6 Režim prehrávania

7 Funkcie pripojenia Wi-Fi

8 Ponuka nastavení

9 Príslušenstvo

10 Dodatok

Register

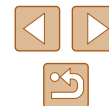

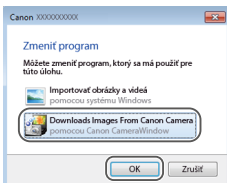



- Vyberte položku [Downloads Images From Canon Camera/Prevziať snímky z fotoaparátu Canon] a kliknite na tlačidlo [OK].

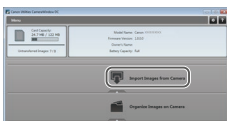

- Dvakrát kliknite na ikonu .



3 Uložte snímky v počítači.

- Kliknite na položku [Import Images from Camera/Importovať snímky z fotoaparátu] a potom na položku [Import Untransferred Images/Importovať neprenesené snímky].
- Snímky sa uložia do priečinka Obrázky v počítači, a to do samostatných priečinkov nazvaných podľa dátumu.
- Po uložení snímok ukončíte aplikáciu CameraWindow, stlačením tlačidla  vypnite fotoaparát a odpojte kábel.
- Na zobrazenie snímok importovaných do počítača použite softvér (bežný softvér alebo štandardný softvér nainštalovaný v počítači) kompatibilný so snímkami fotoaparátu.



- Windows 7: Ak sa nezobrazí obrazovka znázornená v kroku č. 2, kliknite na ikonu  na paneli úloh.
- Mac OS: Ak sa po vykonaní kroku č. 2 aplikácia CameraWindow nezobrazí, kliknite na ikonu [CameraWindow] v doku.
- Hoci snímky môžete ukladať v počítači jednoduchým pripojením fotoaparátu k počítaču bez použitia softvéru, na takéto pripojenie sa vzťahujú nasledujúce obmedzenia.
 - Po pripojení fotoaparátu k počítaču môže trvať niekoľko minút, kým budú snímky vo fotoaparáte prístupné.
 - Snímky zhotovené nazvislo sa môžu pri ukladaní otočiť vodorovne.
 - Zo snímok uložených v počítači sa môžu vymazať nastavenia ochrany snímok.
 - V závislosti od verzie operačného systému, používaného softvéru alebo veľkosti obrazových súborov sa pri ukladaní snímok alebo informácií o snímkach môžu vyskytnúť problémy.

Pred prvým použitím

Základná príručka

Rozšírená príručka

1 Základné funkcie fotoaparátu

2 Automatický režim/hybridný automatický režim

3 Ďalšie režimy snímania

4 Režim P

5 Režimy Tv, Av a M

6 Režim prehrávania

7 Funkcie pripojenia Wi-Fi

8 Ponuka nastavení

9 Príslušenstvo

10 Dodatok

Register

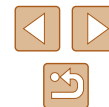

Tlač snímok

► Fotografie ► Videosekvencie

Snímky môžete jednoducho tlačiť pripojením fotoaparátu k tlačiarni. Vo fotoaparáte môžete určiť snímky na dávkovú tlač, pripraviť objednávky pre služby na spracovanie fotografií a pripraviť objednávky alebo vytlačiť snímky do albumov.

Kvôli názornosti sa v tejto časti používa kompaktná tlačiareň fotografií série Canon SELPHY CP. Znázornené obrazovky a dostupné funkcie sa líšia v závislosti od tlačiarnie. Ďalšie informácie nájdete aj v príručke k tlačiarni.

Jednoduchá tlač

► Fotografie ► Videosekvencie

Pripojte fotoaparát k tlačiarni kompatibilnej so štandardom PictBridge pomocou kábla USB bežne dostupného na predaj (na strane fotoaparátu: Mini-B) a vytlačte snímky uložené vo fotoaparáte.

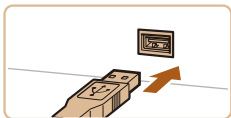
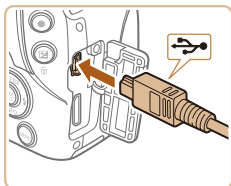

1 Vypnite fotoaparát aj tlačiareň.

2 Pripojte fotoaparát k tlačiarni.

- Otvorte kryt konektorov. Podržte menšiu zástrčku kábla v smere znázornenom na obrázku a na doraz ju zasuňte do konektora na fotoaparáte.
- Väčšiu zástrčku kábla zapojte do tlačiarnie. Ďalšie podrobnosti o pripojení nájdete v príručke k tlačiarni.

3 Zapnite tlačiareň.

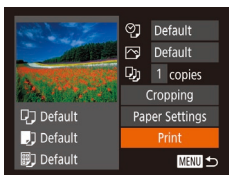
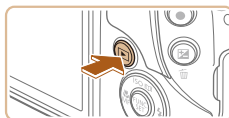

4 Zapnite fotoaparát.

- Stlačením tlačidla [ON] zapnete fotoaparát.

5 Vyberte snímku.

- Pomocou tlačidiel [Left][Right] vyberte požadovanú snímku.

6 Prejdite na obrazovku tlače.

- Stlačte tlačidlo [Print], vyberte možnosť [Print] a znova stlačte tlačidlo [Print].

7 Vytlačte snímku.

- Pomocou tlačidiel [Up][Down] vyberte položku [Print/Tlačiť] a stlačte tlačidlo [Print].
- Spustí sa tlač.
- Ak chcete tlačiť ďalšie snímky, po dokončení tlače zopakujte postupy uvedené vyššie od kroku č. 5.
- Po dokončení tlače vypnite fotoaparát aj tlačiareň a odpojte kábel.



- Informácie o tlačiarniach Canon kompatibilných so štandardom PictBridge (predávajú sa samostatne) nájdete v časti „Tlačiareň“ (147).

Pred prvým použitím

Základná príručka

Rozšírená príručka

1 Základné funkcie fotoaparátu

2 Automatický režim/hybridný automatický režim

3 Ďalšie režimy snímania

4 Režim P

5 Režimy Tv, Av a M

6 Režim prehrávania

7 Funkcie pripojenia Wi-Fi

8 Ponuka nastavení

9 Príslušenstvo

10 Dodatok

Register



Konfigurácia nastavení tlače

► Fotografie ► Videosekvencie

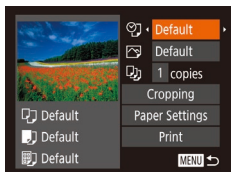

1 Prejdite na obrazovku tlače.

- Podľa krokov č. 1 až 6 v časti „Jednoduchá tlač“ (📖154) prejdite na túto obrazovku.

2 Nakonfigurujte nastavenia.

- Pomocou tlačidiel [▲][▼] vyberte požadovanú položku a pomocou tlačidiel [◀][▶] požadovanú možnosť.

📄	Default/ Predvolené	Táto možnosť zodpovedá aktuálnym nastaveniam tlačiarne.
	Date/Dátum	Snímky sa vytlačia s pridaným dátumom.
	File No./ Číslo súboru	Snímky sa vytlačia s pridaným číslom súboru.
	Both/Oboje	Snímky sa vytlačia s pridaným dátumom aj číslom súboru.
	Off/Vyp.	–
🖨️	Default/ Predvolené	Táto možnosť zodpovedá aktuálnym nastaveniam tlačiarne.
	Off/Vyp.	–
	On/Zap.	Na tlač s optimálnymi nastaveniami sa použijú informácie získané v čase snímania.
👁️	Red-Eye 1/ Efekt červených očí 1	Opravi sa efekt červených očí.
	📄	No. of Copies/ Počet kópií
Cropping/ Orezanie	–	Určte požadovanú oblasť snímky na tlač (📖155).
Paper Settings/ Nastavenia papiera	–	Zadajte veľkosť papiera, rozloženie a ďalšie podrobnosti (📖156).

Orezanie snímok pred tlačou

► Fotografie ► Videosekvencie

Orezaním snímok pred tlačou môžete namiesto celej snímky vytlačiť iba požadovanú oblasť snímky.

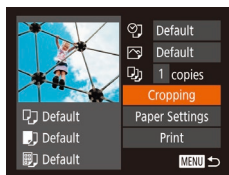

1 Vyberte položku [Cropping/Orezanie].

- Podľa postupu v kroku č. 1 časti „Konfigurácia nastavení tlače“ (📖155) prejdite na obrazovku tlače, vyberte položku [Cropping/Orezanie] a stlačte tlačidlo [📄].
- Zobrazí sa rám orezania označujúci oblasť snímky, ktorá sa vytlačí.

2 Rám orezania upravte podľa potreby.

- Veľkosť rámu zmeníte posúvaním páčky zoomu.
- Rám premiestnite pomocou tlačidiel [▲][▼][◀][▶].
- Rám otočíte otáčaním voliča [🔘].
- Stlačením tlačidla [⊞] prispôbte nastavenie.

3 Vytlačte snímku.

- Podľa kroku č. 7 v časti „Jednoduchá tlač“ (📖154) spustíte tlač.



- Orezávanie malých snímok alebo snímok s určitým pomerom strán nemusí byť možné.

Pred prvým použitím

Základná príručka

Rozšírená príručka

1 Základné funkcie fotoaparátu

2 Automatický režim/hybridný automatický režim

3 Ďalšie režimy snímania

4 Režim P

5 Režimy Tv, Av a M

6 Režim prehrávania

7 Funkcie pripojenia Wi-Fi

8 Ponuka nastavení

9 Príslušenstvo

10 Dodatok

Register



Výber veľkosti papiera a rozloženia pred tlačou

► Fotografie ► Videosekvencia

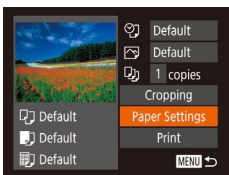

1 Vyberte položku [Paper Settings/ Nastavenia papiera].

- Podľa postupu v kroku č. 1 časti „Konfigurácia nastavení tlačie“ (155) prejdite na obrazovku tlačie, vyberte položku [Paper Settings/Nastavenia papiera] a stlačte tlačidlo [OK].

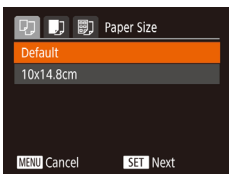

2 Vyberte veľkosť papiera.

- Pomocou tlačidiel [▲][▼] vyberte požadovanú možnosť a stlačte tlačidlo [OK].

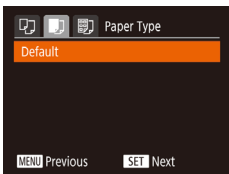

3 Vyberte typ papiera.

- Pomocou tlačidiel [▲][▼] vyberte požadovanú možnosť a stlačte tlačidlo [OK].

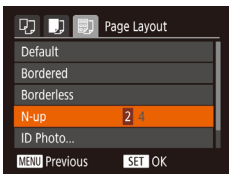

4 Vyberte rozloženie.

- Pomocou tlačidiel [▲][▼] vyberte požadovanú možnosť.
- Pri výbere možnosti [N-up/N kópií na hárok] zadajte pomocou tlačidiel [◀][▶] počet snímok na jeden hárok.
- Stlačte tlačidlo [OK].

5 Vytlačte snímku.

Dostupné možnosti rozloženia

Default/ Predvolené	Táto možnosť zodpovedá aktuálnym nastaveniam tlačiarne.
Bordered/ S okrajmi	Okolo snímky sa vytlačí prázdny okraj.
Borderless/ Bez okrajov	Tlač od okraja po okraj (bez pridaných okrajov).
N-up/N kópií na hárok	Vyberte, koľko snímok sa vytlačí na jeden hárok.
ID Photo/ Fotografia na doklady	Tlač snímok na identifikačné účely. K dispozícii iba pre snímky s rozlíšením L a pomerom strán 4 : 3.
Fixed Size/ Nemenná veľkosť	Vyberte veľkosť výtlačku. Vyberte z veľkostí 90 x 130 mm, pohľadnica alebo širokouhlé výtlačky.

Tlač fotografií na doklady

► Fotografie ► Videosekvencia

1 Vyberte položku [ID Photo/ Fotografia na doklady].

- Podľa krokov č. 1 až 4 v časti „Výber veľkosti papiera a rozloženia pred tlačou“ (156) vyberte položku [ID Photo/ Fotografia na doklady] a stlačte tlačidlo [OK].

2 Vyberte dĺžku dlhšej a kratšej strany.

- Pomocou tlačidiel [▲][▼] vyberte požadovanú položku. Pomocou tlačidiel [◀][▶] vyberte požadovanú dĺžku a stlačte tlačidlo [OK].

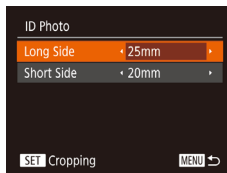

3 Vyberte oblasť tlačie.

- Podľa kroku č. 2 v časti „Orezanie snímok pred tlačou“ (155) vyberte oblasť tlačie.

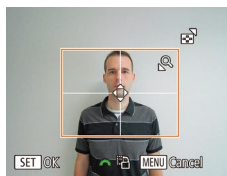

4 Vytlačte snímku.

Pred prvým použitím

Základná príručka

Rozšírená príručka

1 Základné funkcie fotoaparátu

2 Automatický režim/ hybridný automatický režim

3 Ďalšie režimy snímania

4 Režim P

5 Režimy Tv, Av a M

6 Režim prehrávania

7 Funkcie pripojenia Wi-Fi

8 Ponuka nastavení

9 Príslušenstvo

10 Dodatok

Register



Tlač scén z videosekvencií

► Fotografie ► Videosekvencie

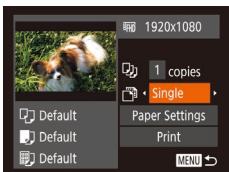

1 Prejdite na obrazovku tlače.

- Podľa krokov č. 1 až 6 v časti „Jednoduchá tlač“ (154) vyberte videozáznam a prejdite na túto obrazovku.

2 Vyberte spôsob tlače.

- Pomocou tlačidiel [▲][▼] vyberte možnosť [Single] a pomocou tlačidiel [◀][▶] vyberte spôsob tlače.

3 Vytlačte snímku.

Možnosti tlače videosekvencií

Single/ Jednotlivo	Aktuálna scéna sa vytlačí ako fotografia.
Sequence/ Séria	Na jeden hárok papiera sa vytlačí séria scén od určitého intervalu. Nastavením položky [Caption/Nadpis] na hodnotu [On/Zap.] môžete vytlačiť aj číslo priečinka, číslo súboru a uplynulý čas danej snímky.



- Ak chcete zrušiť prebiehajúcu tlač, stlačte tlačidlo [STOP], vyberte možnosť [OK] a znova stlačte tlačidlo [STOP].
- Obrazovku v kroku 1 možno zobraziť aj nasledujúcim postupom: zobrazte scénu z videozáznamu na tlačenie pomocou krokov 2 – 5 v časti „Prezeranie“ (84), stlačením tlačidiel [◀][▶] na ovládacom paneli videozáznamu vyberte [Print] a potom stlačte tlačidlo [STOP].

Pridávanie snímok do zoznamu tlače (DPOF)

► Fotografie ► Videosekvencie

Vo fotoaparáte možno nastaviť dávkovú tlač (159) a objednanie výtlačkov od služby na spracovanie fotografií. Nasledujúcim spôsobom môžete na pamäťovej karte vybrať až 998 snímok a nakonfigurovať príslušné nastavenia, napríklad počet kópií. Informácie o tlači pripravené týmto spôsobom vyhovujú štandardom DPOF (Digital Print Order Format).

Konfigurácia nastavení tlače

► Fotografie ► Videosekvencie

Podľa nasledujúceho postupu nastavte formát tlače, možnosť prídania dátumu alebo čísla súboru, a ďalšie nastavenia. Tieto nastavenia sa použijú na všetky snímky v zozname tlače.

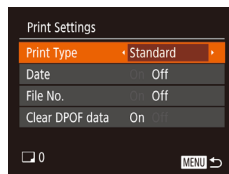

- Stlačte tlačidlo [MENU], na karte [Print Settings] vyberte položku [Print Settings/Nastavenia tlače] a potom vyberte požadované položky a nakonfigurujte nastavenia (29).

Print Type/ Typ tlače	Standard/ Štandardný	Vytlačí sa jedna snímka na hárok.
	Index/ Zoznam	Na hárok sa vytlačia menšie verzie viacerých snímok.
	Both/Oboje	Snímky sa vytlačia v štandardnej podobe aj v podobe zoznamu.
Date/Dátum	On/Zap.	Snímky sa vytlačia spolu s dátumom snímania.
	Off/Vyp.	–
File No./ Číslo súboru	On/Zap.	Snímky sa vytlačia spolu s číslom súboru.
	Off/Vyp.	–
Clear DPOF data/ Vymazať údaje DPOF	On/Zap.	Po dokončení tlače sa vymažú všetky nastavenia zoznamu tlače snímok.
	Off/Vyp.	–

Pred prvým použitím

Základná príručka

Rozšírená príručka

1 Základné funkcie fotoaparátu

2 Automatický režim/hybridný automatický režim

3 Ďalšie režimy snímania

4 Režim P

5 Režimy Tv, Av a M

6 Režim prehrávania

7 Funkcie pripojenia Wi-Fi

8 Ponuka nastavení

9 Príslušenstvo

10 Dodatok

Register





- Pri tlači na tlačiarňami alebo prostredníctvom služby na spracovanie fotografií sa v niektorých prípadoch nemusia použiť všetky nastavenia DPOF.
- Na displeji fotoaparátu sa môže zobraziť ikona [!], ktorá upozorňuje na to, že pamäťová karta obsahuje nastavenia tlačie nakonfigurované v inom fotoaparáte. Ak nastavenia tlačie zmeníte pomocou tohto fotoaparátu, môžete prepísať všetky predchádzajúce nastavenia.



- Ak zadáte nastavenie [Index/Zoznam], nemôžete vybrať možnosť [On/Zap.] naraz pre položku [Date/Dátum] aj [File No./Číslo súboru].
- V niektorých tlačiarňach Canon kompatibilných so štandardom PictBridge (predávajú sa samostatne) nie je k dispozícii tlač pomocou zoznamov.
- Dátum sa vytlačí vo formáte zodpovedajúcom nastaveniu položky [Date/Time/Dátum a čas] na karte [↑] [↑] [↑] [20].

Nastavenie tlačie jednotlivých snímok

► Fotografie ► Videosekvencie

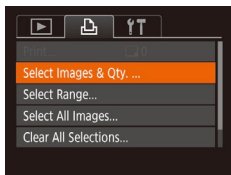

1 Vyberte položku [Select Images & Qty./Vybrať snímky a počet].

- Stlačte tlačidlo [MENU], na karte [↑] vyberte položku [Select Images & Qty./Vybrať snímky a počet] a stlačte tlačidlo [OK].

2 Vyberte snímku.

- Pomocou tlačidiel [◀][▶] vyberte požadovanú snímku a stlačte tlačidlo [OK].
- Môžete zadať počet kópií.
- Ak nastavíte tlač snímky pomocou zoznamov, snímka sa označí ikonou [✓]. Ak chcete zrušiť tlač snímky pomocou zoznamov, znova stlačte tlačidlo [OK]. Ikona [✓] sa prestane zobrazovať.



3 Zadajte počet výtlačkov.

- Pomocou tlačidiel [▲][▼] zadajte počet výtlačkov (maximálne 99).
- Ak chcete nastaviť tlač ďalších snímok a zadať počet výtlačkov, zopakujte kroky č. 2 až 3.
- Počet výtlačkov nemožno zadať pri tlačených zoznamoch. Môžete len vybrať, ktoré snímky sa vytlačia (podľa kroku č. 2).
- Po dokončení sa stlačením tlačidla [MENU] vráťte na obrazovku s ponukou.

Nastavenie tlačie rozsahu snímok

► Fotografie ► Videosekvencie

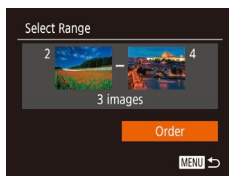

- Podľa kroku č. 1 v časti „Nastavenie tlačie jednotlivých snímok“ (158) vyberte položku [Select Range/Vybrať rozsah] a stlačte tlačidlo [OK].
- Podľa krokov č. 2 až 3 v časti „Výber rozsahu“ (95) určte snímky.
- Pomocou tlačidiel [▲][▼] vyberte položku [Order/Objednať] a stlačte tlačidlo [OK].

Nastavenie tlačie všetkých snímok

► Fotografie ► Videosekvencie

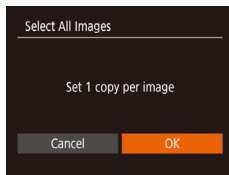

- Podľa kroku č. 1 v časti „Nastavenie tlačie jednotlivých snímok“ (158) vyberte položku [Select All Images/Vybrať všetky snímky] a stlačte tlačidlo [OK].
- Pomocou tlačidiel [◀][▶] vyberte položku [OK] a stlačte tlačidlo [OK].

Pred prvým použitím

Základná príručka

Rozšírená príručka

1 Základné funkcie fotoaparátu

2 Automatický režim/hybridný automatický režim

3 Ďalšie režimy snímania

4 Režim P

5 Režimy Tv, Av a M

6 Režim prehrávania

7 Funkcie pripojenia Wi-Fi

8 Ponuka nastavení

9 Príslušenstvo

10 Dodatok

Register

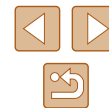

Vymazanie všetkých snímok zo zoznamu tlače

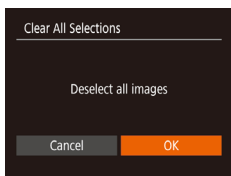

- Podľa kroku č. 1 v časti „Nastavenie tlače jednotlivých snímok“ (158) vyberte položku [Clear All Selections/Zrušiť všetky výbery] a stlačte tlačidlo [OK].
- Pomocou tlačidiel [◀][▶] vyberte položku [OK] a stlačte tlačidlo [OK].

Tlač snímok pridaných do zoznamu tlače (DPOF)

► Fotografie ► Videosekvencie

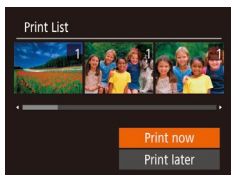

- Keď pridáte snímky do zoznamu tlače (157 – 158), po pripojení fotoaparátu k tlačiarni kompatibilnej so štandardom PictBridge sa zobrazí táto obrazovka. Pomocou tlačidiel [▲][▼] vyberte položku [Print now/Vytlačiť teraz] a jednoduchým stlačením tlačidla [OK] vytlačte snímky v zozname tlače.
- Akákoľvek dočasne pozastavená tlačová úloha DPOF sa obnoví od nasledujúcej snímky.

Pridávanie snímok do albumu

► Fotografie ► Videosekvencie

Albumy možno nastaviť vo fotoaparáte vybratím maximálne 998 snímok na pamäťovej karte a ich importom do softvéru v počítači, kde sa uložia vo svojom vlastnom priečinku. Táto funkcia je užitočná pri objednávaní vytlačených albumov online alebo ich tlačením na vlastnej tlačiarni.

Voľba spôsobu výberu

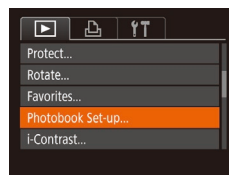

- Stlačte tlačidlo [MENU], na karte [▶] vyberte položku [Photobook Set-up/Nastavenie albumu] a zvolte spôsob výberu snímok.



- Na displeji fotoaparátu sa môže zobraziť ikona [!], ktorá upozorňuje na to, že pamäťová karta obsahuje nastavenia tlače nakonfigurované v inom fotoaparáte. Ak nastavenia tlače zmeníte pomocou tohto fotoaparátu, môžete prepísať všetky predchádzajúce nastavenia.

Pridávanie jednotlivých snímok

► Fotografie ► Videosekvencie

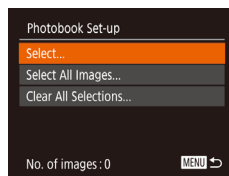

1 Vyberte položku [Select/Vybrať].

- Podľa postupu v časti „Voľba spôsobu výberu“ (159) vyberte položku [Select/Vybrať] a stlačte tlačidlo [OK].

Pred prvým použitím

Základná príručka

Rozšírená príručka

1 Základné funkcie fotoaparátu

2 Automatický režim/hybridný automatický režim

3 Ďalšie režimy snímania

4 Režim P

5 Režimy Tv, Av a M

6 Režim prehrávania

7 Funkcie pripojenia Wi-Fi

8 Ponuka nastavení

9 Príslušenstvo

10 Dodatok

Register





2 Vyberte snímku.

- Pomocou tlačidiel [◀][▶] vyberte požadovanú snímku a stlačte tlačidlo [⊕].
- Zobrazí sa ikona [✓].
- Ak chcete snímku odstrániť z albumu, znova stlačte tlačidlo [⊕]. Ikona [✓] sa prestane zobrazovať.
- Zopakovaním tohto postupu určte ďalšie snímky.
- Po dokončení sa stlačením tlačidla [MENU] vráťte na obrazovku s ponukou.

■ Pridanie všetkých snímok do albumu

► Fotografie ► Videosekvencie

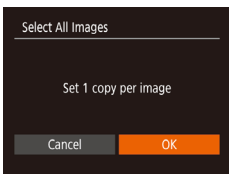

- Podľa postupu v časti „Voľba spôsobu výberu“ (159) vyberte položku [Select All Images/Vybrať všetky snímky] a stlačte tlačidlo [⊕].
- Pomocou tlačidiel [◀][▶] vyberte položku [OK] a stlačte tlačidlo [⊕].

■ Odstránenie všetkých snímok z albumu

► Fotografie ► Videosekvencie

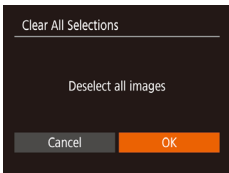

- Podľa postupu v časti „Voľba spôsobu výberu“ (159) vyberte položku [Clear All Selections/Zrušiť všetky výbery] a stlačte tlačidlo [⊕].
- Pomocou tlačidiel [◀][▶] vyberte položku [OK] a stlačte tlačidlo [⊕].

Pred prvým použitím

Základná príručka

Rozšírená príručka

1 Základné funkcie fotoaparátu

2 Automatický režim/hybridný automatický režim

3 Ďalšie režimy snímania

4 Režim P

5 Režimy Tv, Av a M

6 Režim prehrávania

7 Funkcie pripojenia Wi-Fi

8 Ponuka nastavení

9 Príslušenstvo

10 Dodatok

Register

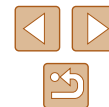

10

Dodatok

Užitočné informácie pri používaní fotoaparátu

Odstraňovanie problémov

Ak si myslíte, že sa vyskytol problém s fotoaparátom, najprv skontrolujte nasledujúce skutočnosti. Ak sa podľa pokynov nižšie problém nevyrieši, obráťte sa na stredisko zákazníckej podpory spoločnosti Canon.

Napájanie

Po stlačení tlačidla ON/OFF sa nič nedeje.

- Skontrolujte, či je batéria nabitá (118).
- Skontrolujte, či je vložená batéria otočená správnym smerom (119).
- Skontrolujte, či je kryt pamäťovej karty/kryt batérie celkom zavretý (119).
- Špinavé póly batérie znižujú jej výkon. Skúste póly batérií vyčistiť pomocou vaty a batériu niekoľkokrát vybrať a vložiť.

Batéria sa rýchlo vybíja.

- Pri nízkej teplote sa výkon batérií znižuje. Skúste batériu mierne zohriať, napríklad vložením do vrečka, pričom dávajte pozor, aby sa jej póly nedotkli žiadnych kovových predmetov.
- Špinavé póly batérie znižujú jej výkon. Skúste póly batérií vyčistiť pomocou vaty a batériu niekoľkokrát vybrať a vložiť.
- Ak tieto opatrenia nepomáhajú a batéria sa naďalej vybíja čoskoro po nabití, dosiahla koniec svojej životnosti. Kúpte si novú batériu.

Objektív sa nezasúva.

- Kým je fotoaparát zapnutý, neotvárajte kryt pamäťovej karty/kryt batérií. Zatvorte kryt, zapnite fotoaparát a potom ho znova vypnite (119).

Batéria sa vydula.

- Vydutie batérie je bežné a nepredstavuje žiadne bezpečnostné riziko. Ak však vydutie batérie bráni tomu, aby sa zmesčila do fotoaparátu, obráťte sa na stredisko zákazníckej podpory spoločnosti Canon.

Zobrazenie na televíznej obrazovke

Snímky uložené vo fotoaparáte vyzerajú na televíznej obrazovke skreslené alebo sa vôbec nezobrazujú (148).

Pred prvým použitím

Základná príručka

Rozšírená príručka

1 Základné funkcie fotoaparátu

2 Automatický režim/hybridný automatický režim

3 Ďalšie režimy snímania

4 Režim P

5 Režimy Tv, Av a M

6 Režim prehrávania

7 Funkcie pripojenia Wi-Fi

8 Ponuka nastavení

9 Príslušenstvo

10 Dodatok

Register



Snímanie

Nemožno zhotovovať snímky.

- V režime prehrávania (🔍84) stlačte tlačidlo spúšte do polovice (🔍26).

Nezvyčajný obraz na displeji pri slabom osvetlení (🔍27).

Nezvyčajný obraz na displeji pri snímaní.

- Nasledujúce problémy so zobrazením sa nezaznamenajú na fotografiách, ale zaznamenajú sa vo videosekvenciách.
 - Pri žiarivkovom alebo diódovom osvetlení môže displej blikať a môže sa zobrazíť vodorovný pás.

Po stlačení tlačidla spúšte bliká na displeji ikona [🔍] a nemožno snímať (🔍35).

Po stlačení tlačidla spúšte do polovice sa zobrazuje ikona [🔍] (🔍35).

- Položku [IS Mode/Režim stabilizácie obrazu] nastavte na hodnotu [Continuous/Nepretržite] (🔍53).
- Vyklopte blesk a nastavte režim blesku [🔍] (🔍78).
- Zvýšte citlivosť ISO (🔍70).
- Pripevnite fotoaparát k statívu alebo ho inak stabilizujte. Pri používaní statívu alebo iných opatrení na zaistenie fotoaparátu by ste navyše mali položku [IS Mode/Režim stabilizácie obrazu] nastaviť na hodnotu [Off/Vyp.] (🔍53).

Zábery sú nezaostrené.

- Stlačením tlačidla spúšte do polovice zaostríte na objekty a potom stlačením tlačidla úplne nadol zhotovte snímku (🔍26).
- Dbajte na to, aby sa objekty nachádzali v rámci rozsahu zaostrenia (🔍179).
- Položku [AF-assist Beam/Pomocný reflektor AF] nastavte na hodnotu [On/Zap.] (🔍54).
- Skontrolujte, či sú vypnuté nepotrebné funkcie, napríklad makrosnímky.
- Skúste snímať pomocou pamäte zaostrenia alebo pamäte AF (🔍77).

Po stlačení tlačidla spúšte do polovice sa nezobrazujú žiadne rámy AF a fotoaparát nezaostroje.

- Ak chcete, aby sa zobrazili rámy AF a fotoaparát správne zaostril, pred stlačením tlačidla spúšte do polovice skúste záber skomponovať tak, aby sa v strede nachádzali oblasti objektu s vyšším kontrastom, alebo stláčajte tlačidlo spúšte do polovice opakovane.

Objekty na snímkach vyzerajú príliš tmavo.

- Vyklopte blesk a nastavte režim blesku [🔍] (🔍78).
- Pomocou korekcie expozície upravte jas (🔍69).
- Upravte kontrast pomocou funkcie inteligentného kontrastu (🔍70, 🔍103).
- Použite pamäť AE alebo bodové meranie (🔍69).

Objekty vyzerajú príliš svetlo, preexponované časti sú vyblednuté.

- Sklopte blesk a nastavte režim blesku [🔍] (🔍32).
- Pomocou korekcie expozície upravte jas (🔍69).
- Použite pamäť AE alebo bodové meranie (🔍69).
- Obmedzte osvetlenie objektov.

Napriek použitiu blesku vyzerajú snímky príliš tmavo (🔍35).

- Snímajte v rámci dosahu blesku (🔍178).
- Upravte jas pomocou korekcie expozície blesku alebo zmenou úrovne výkonu blesku (🔍79, 🔍83).
- Zvýšte citlivosť ISO (🔍70).

Objekty pri fotografovaní s bleskom vyzerajú príliš svetlo, preexponované časti sú vyblednuté.

- Snímajte v rámci dosahu blesku (🔍178).
- Sklopte blesk a nastavte režim blesku [🔍] (🔍32).
- Upravte jas pomocou korekcie expozície blesku alebo zmenou úrovne výkonu blesku (🔍79, 🔍83).

Na snímkach zhotovovaných s bleskom sa objavujú biele body.

- Spôsobuje ich svetlo blesku, ktoré sa odráža od prachu alebo častíček vo vzduchu.

Snímky sa javia zrnité.

- Znížte citlivosť ISO (🔍70).
- V niektorých režimoch snímania môže vysoká citlivosť ISO spôsobiť zrnitosť snímok (🔍59).

Objekty majú červené oči.

- Položku [Red-Eye Lamp/Výbojka redukcie červených očí] nastavte na hodnotu [On/Zap.] (🔍54). Kým výbojka redukcie červených očí (🔍4) svieti (približne jednu sekundu), nemožno snímať, pretože výbojka redukuje efekt červených očí. Najlepšie výsledky dosiahnete, ak sa na výbojku redukcie červených očí budú objekty pozerat. Takisto skúste zvýšiť osvetlenie interiérových motívov a snímať zblízka.
- Upravte snímky použitím korekcie červených očí (🔍103).

Zaznamenávanie snímok na pamäťovú kartu trvá príliš dlho alebo je sériové snímkanie pomalšie.

- Pomocou fotoaparátu naformátujte pamäťovú kartu na nízkej úrovni (🔍142).

Nastavenia snímania ani nastavenia v ponuke FUNC. nie sú k dispozícii.

- Dostupné položky nastavenia sa líšia podľa režimu snímania. Pozrite si časti „Funkcie dostupné v jednotlivých režimoch snímania“, „Ponuka FUNC.“ a „Karta snímania“ (🔍169 – 🔍172).

Nezobrazuje sa ikona Batoľatá alebo Deti.

- Ikony Batoľatá a Deti sa nezobrazia v prípade, ak v informáciách o tvári nie je nastavený dátum narodenia (🔍45). Ak sa ikony nezobrazujú ani po nastavení dátumu narodenia, znova uložte informácie o tvári (🔍46) alebo skontrolujte, či je správne nastavený dátum a čas (🔍20).

Pred prvým použitím

Základná príručka

Rozšírená príručka

1 Základné funkcie fotoaparátu

2 Automatický režim/hybridný automatický režim

3 Ďalšie režimy snímania

4 Režim P

5 Režimy Tv, Av a M

6 Režim prehrávania

7 Funkcie pripojenia Wi-Fi

8 Ponuka nastavení

9 Príslušenstvo

10 Dodatok

Register



Snímanie videosekvencií

Zobrazený uplynulý čas je nesprávny alebo sa prerušuje zaznamenávanie.

- Pomocou fotoaparátu naformátujte pamäťovú kartu alebo použite kartu, ktorá podporuje zaznamenávanie vysokou rýchlosťou. Aj keď sa zobrazuje nesprávny uplynulý čas, dĺžka videosekvencií na pamäťovej karte zodpovedá skutočnej dobe záznamu (📖141, 📖180).

Zobrazia sa ikona (📹) a snímanie sa automaticky zastaví.

- Keďže fotoaparát nemohol zaznamenávať údaje na pamäťovú kartu dostatočne rýchlo, vyrovnávací pamäť vnútornej pamäte fotoaparátu sa zaplnila. Vyskúšajte niektoré z nasledujúcich opatrení.
 - Pomocou fotoaparátu naformátujte pamäťovú kartu na nízkej úrovni (📖142).
 - Znížte kvalitu snímok (📖51).
 - Použite pamäťovú kartu, ktorá podporuje zaznamenávanie vysokou rýchlosťou (📖180).

Nemožno meniť mierku.

- Zmena mierky nie je možná pri snímaní videosekvencií v režimoch (📖60), (📖67) a (📖57).

Objekty vyzerajú skreslené.

- Objekty, ktoré rýchlo prejdú popred fotoaparát, môžu vyzerat' skreslené. Nejde o poruchu.

Prehrávanie

Nemožno prehrávať.

- Ak v počítači premenujete súbory alebo zmeníte štruktúru priečinkov, prehrávanie snímok alebo videosekvencií nemusí byť možné.

Zastavuje sa prehrávanie alebo preskakuje zvuk.

- Použite pamäťovú kartu, ktorú ste vo fotoaparáte naformátovali na nízkej úrovni (📖142).
- Pri prehrávaní videosekvencií skopírovaných na pamäťové karty s pomalou rýchlosťou čítania sa môžu vyskytnúť krátke prerušenia.
- Pri prehrávaní videosekvencií v počítači s nedostatočným výkonom sa niektoré snímky môžu vynechať a zvuk môže preskakovať.

Počas prehrávania videosekvencií sa neprehráva zvuk.

- Nastavte hlasitosť (📖138), ak ste aktivovali položku [Mute/Stlmiť] (📖138) alebo ak je zvuk videosekvencie slabý.
- V prípade videozáznamov zhotovených v režime (📖60) (📖67) alebo (📖57) sa neprehrá žiaden zvuk, pretože v týchto režimoch sa zvuk nezaznamenáva.

Stlačením tlačidla (📹) nemožno zobrazit' domovskú obrazovku režimu Story Highlights.

- Pri pripojení k tlačiarňami nie je možné zobrazit' domovskú obrazovku. Odpojte fotoaparát od tlačiarne.
- Pri pripojení Wi-Fi nie je možné zobrazit' úvodnú obrazovku. Ukončíte pripojenie Wi-Fi.

Na domovskej obrazovke režimu Story Highlights sa nezobrazuje požadovaná ikona albumu.

- V režime obrazovky s jednoduchými informáciami (86) pred zobrazením domovskej obrazovky Story Highlights vyberte snímku s menom osoby pre album (📖106).

Pamäťová karta

Pamäťová karta sa nerozpoznala.

- Reštartujte fotoaparát s vloženou pamäťovou kartou (📖25).

Počítač

Nemožno preniesť snímky do počítača.

- Pri pokuse o prenos snímok do počítača pomocou kábla skúste nasledujúcim spôsobom znížiť rýchlosť prenosu.
 - Stlačením tlačidla (▶) prejdete do režimu prehrávania. Podržte stlačené tlačidlo (MENU) a naraz stlačte tlačidlá (📹) a (📷). Na nasledujúcej obrazovke vyberte pomocou tlačidiel (◀|▶) možnosť [B] a stlačte tlačidlo (📷).

Pred prvým použitím

Základná príručka

Rozšírená príručka

1 Základné funkcie fotoaparátu

2 Automatický režim/hybridný automatický režim

3 Ďalšie režimy snímania

4 Režim P

5 Režimy Tv, Av a M

6 Režim prehrávania

7 Funkcie pripojenia Wi-Fi

8 Ponuka nastavení

9 Príslušenstvo

10 Dodatok

Register



Wi-Fi

Stlačením tlačidla [☰] nemožno otvoriť ponuku pripojenia Wi-Fi.

- Ponuku pripojenia Wi-Fi nemožno zobrazit', keď je fotoaparát pripojený k tlačiarňami alebo počítaču pomocou kábla. Odpojte kábel.

Nie je možné pridať zariadenie alebo cieľ.

- Do fotoaparátu je možné pridať celkovo 20 položiek informácií o pripojení. Najskôr z fotoaparátu vymažte nepotrebné informácie o pripojení a potom pridajte nové zariadenia alebo ciele (113).
- Pomocou počítača alebo telefónu smartphone zaregistrujte webové služby (123).
- Ak chcete pridať telefón smartphone, najskôr doň nainštalujte špecializovanú aplikáciu Camera Connect (112).
- Ak chcete pridať počítač, najskôr v ňom nainštalujte softvér CameraWindow. Tiež skontrolujte prostredie a nastavenia počítača a pripojenia Wi-Fi (118, 119).
- Fotoaparát nepoužívajte v blízkosti zdrojov rušenia signálu Wi-Fi, ako sú mikrovlnné rúry, zariadenia Bluetooth alebo iné zariadenia fungujúce v pásme 2,4 GHz.
- Prineste fotoaparát bližšie k zariadeniu, ktoré sa pokúšate pripojiť (napríklad prístupový bod), a dbajte na to, aby sa medzi zariadeniami nenachádzali žiadne predmety.

Nie je možné pripojiť sa k prístupovému bodu.

- Presvedčte sa, či je kanál prístupového bodu nastavený na kanál podporovaný fotoaparátom (178). Manuálne zadanie podporovaného kanála býva lepšie ako automatické priradenie kanála.

Nemožno odoslať snímky.

- Cieľové zariadenie nemá dostatočný úložný priestor. V cieľovom zariadení zväčšite úložný priestor a snímky znova odošlite.
- Plôška na ochranu proti zápisu pamäťovej karty cieľového fotoaparátu je v uzamknutej polohe. Plôšku presuňte do odomknutej polohy.
- Snímky sa neodoslú do služby CANON iMAGE GATEWAY ani do inej webovej služby, ak presuniete alebo premenujete súbory snímok alebo priečinky v počítači, do ktorého boli snímky prijaté pomocou aplikácie synchronizáciu snímok prostredníctvom prístupového bodu (132). Pred presunutím alebo premenovaním týchto súborov alebo priečinkov v počítači sa presvedčte, či snímky už boli odoslané do služby CANON iMAGE GATEWAY alebo do inej webovej služby.

Nie je možné zmeniť veľkosť snímok na odoslanie.

- Snímky nie je možné zväčšiť na väčšiu veľkosť, ako je ich pôvodné rozlíšenie.
- Rozlíšenie videosekvencií sa nedá zmeniť.

Odosielanie snímok trvá dlho./Bezdrôtové pripojenie je prerušené.

- Odosielanie viacerých snímok môže trvať dlhší čas. Skúste zmeniť veľkosť snímky, aby sa skrátil čas odosielania (131).
- Odosielanie videosekvencií môže trvať dlhší čas.
- Fotoaparát nepoužívajte v blízkosti zdrojov rušenia signálu Wi-Fi, ako sú mikrovlnné rúry, zariadenia Bluetooth alebo iné zariadenia fungujúce v pásme 2,4 GHz. Odosielanie snímok môže trvať dlho, aj keď je zobrazená ikona [Wi-Fi].
- Prineste fotoaparát bližšie k zariadeniu, ktoré sa pokúšate pripojiť (napríklad prístupový bod), a dbajte na to, aby sa medzi zariadeniami nenachádzali žiadne predmety.

Po pridaní služby CANON iMAGE GATEWAY do fotoaparátu nepríde do telefónu smartphone ani na počítač oznámenie e-mailom.

- Skontrolujte, či ste zadali e-mailovú adresu správne, a znovu skúste pridať cieľ.
- Skontrolujte nastavenia e-mailu v počítači alebo telefóne smartphone. Ak sú konfigurované na blokovanie e-mailov z istých domén, e-mailové upozornenie nemusíte dostať.

Skôr než fotoaparát zlikvidujem alebo darujem inej osobe, chcem vymazať informácie o pripojení Wi-Fi.

- Obnovte nastavenia pripojenia Wi-Fi (137).

Pred prvým použitím

Základná príručka

Rozšírená príručka

1 Základné funkcie fotoaparátu

2 Automatický režim/hybridný automatický režim

3 Ďalšie režimy snímania

4 Režim P

5 Režimy Tv, Av a M

6 Režim prehrávania

7 Funkcie pripojenia Wi-Fi

8 Ponuka nastavení

9 Príslušenstvo

10 Dodatok

Register

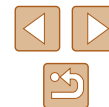

Hlásenia na displeji

Ak sa zobrazí chybové hlásenie, reagujte nasledujúcim spôsobom.

Snímanie alebo prehrávanie

No memory card/Chýba pamäťová karta

- Pamäťová karta môže byť vložená nesprávnym spôsobom. Opätovne vložte pamäťovú kartu tak, aby bola otočená správnym smerom (119).

Memory card locked/Pamäťová karta je uzamknutá

- Plôška na ochranu proti zápisu na pamäťovej karte je nastavená v uzamknutej polohe. Posuňte plôšku na ochranu proti zápisu do odomknutej polohy (119).

Cannot record!/Nemožno zaznamenať!

- Pokúsili ste sa o snímanie bez vloženia pamäťovej karty do fotoaparátu. Ak chcete snímať, vložte pamäťovú kartu tak, aby bola otočená správnym smerom (119).

Memory card error/Chyba pamäťovej karty (142)

- Ak sa rovnaké chybové hlásenie zobrazí aj po naformátovaní (142) a vložení podporovanej pamäťovej karty správnym smerom (119), obráťte sa na stredisko zákazníckej podpory spoločnosti Canon.

Insufficient space on card/Nedostatok miesta na karte

- Na pamäťovej karte nie je dostatok voľného miesta na snímanie (132, 156, 168, 181) alebo úpravu snímok (101). Vymažte nepotrebné snímky (196) alebo vložte pamäťovú kartu s dostatkom voľného miesta (119).

Charge the battery/Nabite batériu (118)

No Image./Žiadna snímka.

- Pamäťová karta neobsahuje žiadne snímky, ktoré možno zobrazíť.

Protected!/Chránené! (194)

Unidentified Image/Incompatible JPEG/Image too large./Cannot play back MOV/Cannot play back MP4/Neidentifikovaná snímka/Nekompatibilný obrázok JPEG/Príliš veľká snímka./Nemožno prehrať súbor MOV/Nemožno prehrať súbor MP4

- Nepodporované alebo poškodené snímky nemožno zobrazíť.
- Snímky upravené alebo premenované v počítači, prípadne snímky zhotovené pomocou iného fotoaparátu sa nemusia dať zobrazíť.

Cannot magnify!/Cannot play back this content in Smart Shuffle/Cannot rotate/Cannot modify image/Cannot modify/Cannot assign to category/Unselectable image./Nemožno zväčšiť!/Tento obsah nemožno prehrať v režime inteligentného náhodného výberu/Nemožno otočiť/Snímku nemožno upraviť/Nemožno upraviť/Nemožno zaradiť do kategórie/Snímku nemožno vybrať.

- Nasledujúce funkcie nemusia byť dostupné pre snímky, ktoré boli premenované alebo už upravené v počítači, prípadne snímky zhotovené pomocou iného fotoaparátu. Funkcie označené hviezdičkou (*) nie sú k dispozícii pri videosekvenciách.
Priblíženie* (192), inteligentný náhodný výber* (193), otočenie* (198), obľúbené* (100), úpravy* (101), zoznam tlačie* (157) a nastavenie albumu* (159)

Invalid selection range/Neplatný rozsah výberu

- Pri zadávaní rozsahu na výber snímok (195, 198, 158) ste sa pokúsili vybrať počiatočný snímku nachádzajúcu sa za poslednou snímkou alebo opačne.

Exceed selection limit/Prekročený limit výberu

- Do zoznamu tlačie (157) alebo na nastavenie albumu (159) ste vybrali viac ako 998 snímok. Vyberte 998 alebo menej snímok.
- Nastavenia zoznamu tlačie (157) alebo nastavenia albumu (159) sa nemohli správne uložiť. Znížte počet vybraných snímok a skúste to znova.
- V režime Ochrana (194), Vymazať (196), Obľúbené položky (100), Zoznam tlačie (157) alebo Nastavenie albumu (159) ste sa pokúsili vybrať viac ako 500 snímok.

Naming error!/Chyba pri pomenovaní!

- Priečinko alebo snímky sa nemohli vytvoriť, pretože sa dosiahol najvyššie podporované číslo priečinka (999) na ukladanie snímok na kartu a najvyššie podporované číslo snímky (9999) pre snímky v priečinkoch. Na karte (11) zmeňte položku [File Numbering/Číslovanie súborov] na hodnotu [Auto Reset/Automatické vynulovanie] (142) alebo naformátujte pamäťovú kartu (141).

Lens Error/Chyba objektívu

- Táto chyba sa môže vyskytnúť, ak objektív pri jeho pohybe držíte alebo ak fotoaparát používate na prašných alebo piesočnatých miestach.
- Časté zobrazovanie tohto chybového hlásenia môže signalizovať poškodenie fotoaparátu. V takom prípade sa obráťte na stredisko zákazníckej podpory spoločnosti Canon.

A camera error was detected/Zistila sa chyba fotoaparátu (číslo chyby)

- Ak sa toto chybové hlásenie zobrazí ihneď po zhotovení snímky, snímka sa nemusela zaznamenať. Prepnite na režim prehrávania a skontrolujte snímku.
- Časté zobrazovanie tohto chybového hlásenia môže signalizovať poškodenie fotoaparátu. V takom prípade si zapíšte číslo chyby (Exx) a obráťte sa na stredisko zákazníckej podpory spoločnosti Canon.

Pred prvým použitím

Základná príručka

Rozšírená príručka

1 Základné funkcie fotoaparátu

2 Automatický režim/hybridný automatický režim

3 Ďalšie režimy snímania

4 Režim P

5 Režimy Tv, Av a M

6 Režim prehrávania

7 Funkcie pripojenia Wi-Fi

8 Ponuka nastavení

9 Príslušenstvo

10 Dodatok

Register



File Error/Chyba súboru

- Hoci je fotoaparát pripojený k tlačiarňami, fotografie z iných fotoaparátov alebo snímky upravené pomocou počítačového softvéru sa nemusia dať správne vytlačiť (📖154).

Print error/Chyba tlače

- Skontrolujte nastavenie veľkosti papiera (📖156). Ak je nastavenie správne a zobrazí sa toto chybové hlásenie, reštartujte tlačiareň a znova nastavte fotoaparát.

Ink absorber full/Absorbér atramentu je plný

- Obráťte sa na stredisko zákazníckej podpory spoločnosti Canon a požiadajte o pomoc pri výmene absorbéra atramentu.

Wi-Fi

Connection failed/Pripojenie zlyhalo

- Nerozpoznali sa žiadne prístupové body. Skontrolujte nastavenia prístupového bodu (📖119).
- Zariadenie sa nenašlo. Fotoaparát vypnite, znova ho zapnite a vyskúšajte pripojenie.
- Skontrolujte zariadenie, ku ktorému sa chcete pripojiť, či je pripravené na pripojenie.

Cannot determine access point/Nie je možné určiť prístupový bod

- Tlačidlá WPS na viacerých prístupových bodoch boli stlačené súčasne. Skúste sa znova pripojiť.

No access points found/Nenašli sa žiadne prístupové body

- Skontrolujte, či je prístupový bod zapnutý.
- Keď sa k prístupovému bodu pripájate manuálne, skontrolujte, či ste zadali správny identifikátor SSID.

Incorrect password/Incorrect Wi-Fi security settings/Nesprávne heslo/ Nesprávne nastavenia zabezpečenia pripojenia Wi-Fi

- Skontrolujte bezpečnostné nastavenia prístupového bodu (📖119).

IP address conflict/Konflikt adresy IP

- Obnovte adresu IP, aby nebola v konflikte s inou adresou.

Disconnected/Receiving failed/Sending failed/Odpojené/Prijímanie zlyhalo/Odosielanie zlyhalo

- Môžete sa nachádzať v prostredí, v ktorom sú signály pripojenia Wi-Fi blokované.
- Funkciu Wi-Fi nepoužívajte v blízkosti mikrovlnných rúr, zariadení Bluetooth a iných zariadení fungujúcich v pásme 2,4 GHz.
- Prineste fotoaparát bližšie k zariadeniu, ktoré sa pokúšate pripojiť (napríklad prístupový bod), a dbajte na to, aby sa medzi zariadeniami nenachádzali žiadne predmety.
- Skontrolujte pripojené zariadenie, či sa v ňom nevyskytla chyba.

Sending failed/Odosielanie zlyhalo

Memory card error/Chyba pamätevej karty

- Ak sa rovnaké chybové hlásenie zobrazí aj po vložení naformátovanej pamätevej karty otočenej správnym smerom, obráťte sa na stredisko zákazníckej podpory spoločnosti Canon.

Receiving failed/Prijímanie zlyhalo

Insufficient space on card/Nedostatok miesta na karte

- Na pamätevej karte v cieľovom fotoaparáte nie je dostatok voľného miesta na prijatie snímok. Vymažte snímky, aby ste na pamätevej karte vytvorili priestor, alebo vložte pamäťovú kartu s dostatkom miesta.

Receiving failed/Prijímanie zlyhalo

Memory card locked/Pamäťová karta je uzamknutá

- Plôška na ochranu proti zápisu pamätevej karty fotoaparátu, ktorý má prijímať snímky, je v uzamknutej polohe. Plôšku presuňte do odomknutej polohy.

Receiving failed/Prijímanie zlyhalo

Naming error!/Chyba pri pomenovaní!

- Keď sa v prijímajúcom fotoaparáte dosiahne najvyššie číslo priečinka (999) a najvyššie číslo snímky (9999), snímky nie je možné prijímať.

Insufficient space on server/Nedostatok miesta na serveri

- Vymažte nepotrebné snímky odovzdané do lokality CANON IMAGE GATEWAY, aby ste vytvorili miesto.
- Snímky odoslané pomocou aplikácie synchronizáciu snímok (📖132) uložte v počítači.

Check network settings/Skontrolujte nastavenia siete

- Skontrolujte, či sa počítač môže pripojiť na internet s aktuálnymi nastaveniami siete.

Pred prvým použitím

Základná príručka

Rozšírená príručka

1 Základné funkcie fotoaparátu

2 Automatický režim/ hybridný automatický režim

3 Ďalšie režimy snímania

4 Režim P

5 Režimy Tv, Av a M

6 Režim prehrávania

7 Funkcie pripojenia Wi-Fi

8 Ponuka nastavení

9 Príslušenstvo

10 Dodatok

Register



Informácie na displeji

Snímanie (obrazovka s informáciami)

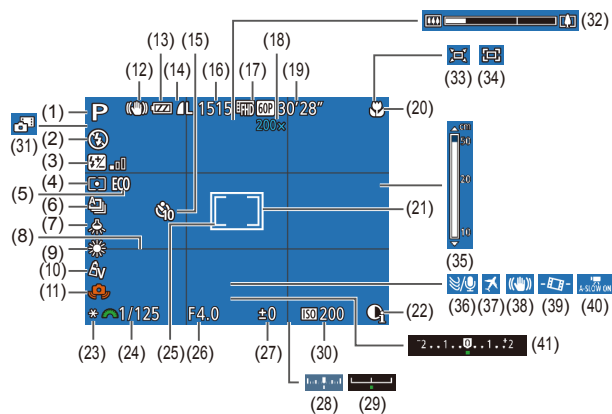

- | | |
|---|---|
| (1) Režim snímania (169), ikona scény (36) | (9) Vyváženie bielej farby (71) |
| (2) Režim blesku (78) | (10) Vlastné farby (71) |
| (3) Korekcia expozície blesku/úroveň výkonu blesku (79, 83) | (11) Upozornenie na chvenie fotoaparátu (35) |
| (4) Spôsob merania (69) | (12) Ikona režimu stabilizácie obrazu (37) |
| (5) Ekologický režim (140) | (13) Úroveň batérie (167) |
| (6) Režim riadenia (44) | (14) Kompresia fotografií (80), rozlíšenie (50) |
| (7) Korekcia ortuťovej výbojky (50) | (15) Samospúšť (43) |
| (8) Mriežka (51) | (16) Počet zhotoviteľných záberov (180)* |
| | (17) Kvalita videosekvencií (51) |

- | | |
|---|--|
| (18) Priblíženie pomocou digitálneho zoomu (38), digitálny telekonvertor (74) | (29) Ukazovateľ korekcie expozície (69) |
| (19) Zostávajúci čas (180) | (30) Citlivosť ISO (70) |
| (20) Rozsah zaostrenia (73), pamäť AF (77) | (31) Hybridný automatický režim (34) |
| (21) Rám AF (75) | (32) Ukazovateľ miery (zoomu) (32) |
| (22) Inteligentný kontrast (70) | (33) Automatický režim (41) |
| (23) Pamäť AE (69), pamäť FE (80) | (34) Centrovanie (40) |
| (24) Expozičný čas (81, 82) | (35) Indikátor manuálneho zaostrenia (73) |
| (25) Rám bodu bodovej AE (69) | (36) Zvukový filter pre veterné podmienky (66) |
| (26) Hodnota clony (82) | (37) Časové pásmo (139) |
| (27) Úroveň korekcie expozície (69) | (38) Stabilizácia obrazu (53) |
| (28) Úroveň expozície (82) | (39) Automatická úroveň (52) |
| | (40) Automatická dlhá uzávierka (66) |
| | (41) Ukazovateľ korekcie expozície (69) |

* V režime [] označuje počet dostupných záberov.

Úroveň batérii

Úroveň nabitia batérie signalizuje ikona alebo hlásenie na displeji.

Zobrazenie	Podrobnosti
	Dostatočná úroveň nabitia
	Mierne vybitá, no s dostatočným nábojom
	Takmer vybitá – batériu čoskoro nabite.
[Charge the battery/ Nabite batériu]	Vybitá – batériu ihneď nabite.

Pred prvým použitím

Základná príručka

Rozšírená príručka

1 Základné funkcie fotoaparátu

2 Automatický režim/hybridný automatický režim

3 Ďalšie režimy snímania

4 Režim P

5 Režimy Tv, Av a M

6 Režim prehrávania

7 Funkcie pripojenia Wi-Fi

8 Ponuka nastavení

9 Príslušenstvo

10 Dodatok

Register



Prehrávanie (obrazovka s podrobnými informáciami)

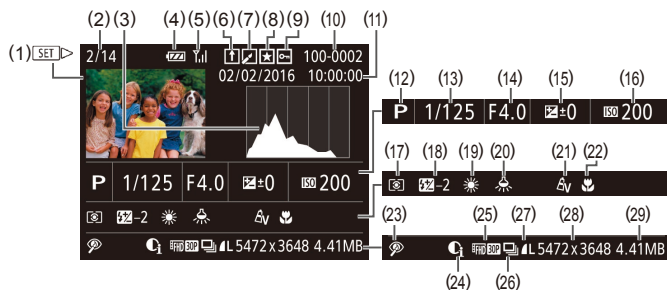

- | | |
|---|---|
| (1) Videozáznam (83, 84) | (16) Citlivosť ISO (70) |
| (2) Číslo aktuálnej snímky/celkový počet snímok | (17) Spôsob merania (69) |
| (3) Histogram (86) | (18) Blesk (78), korekcia expozície blesku (79) |
| (4) Úroveň batérie (167) | (19) Vyváženie bielej farby (71) |
| (5) Stav pripojenia Wi-Fi (130) | (20) Korekcia ortuťovej výbojky (50) |
| (6) Synchronizácia snímok (132) | (21) Vlastné farby (71, 102), efekt kreatívnych záberov (57) |
| (7) Úprava snímok (101), kompresia snímok (105) | (22) Rozsah zaostrenia (73) |
| (8) Obľúbené položky (100) | (23) Korekcia červených očí (103), efekt pri prehrávaní krátkého videoklipu (67) |
| (9) Ochrana (94) | (24) Inteligentný kontrast (70, 103) |
| (10) Číslo priečinka – číslo súboru (142) | (25) Kvalita snímok/snímková frekvencia (videosekvencie) (51) |
| (11) Dátum a čas snímania (20) | (26) Skupinové prehrávanie (90) |
| (12) Režim snímania (169) | (27) Kompresia (kvalita snímok) (80)/rozlíšenie (50), krátke videosekvencie (34), MP4 (videosekvencie) a albumy (106) |
| (13) Expozičný čas (fotografie) (81, 82) | |
| (14) Hodnota clony (82) | |
| (15) Úroveň korekcie expozície (69), úroveň posunu expozície (65) | |

- (28) Fotografie: rozlíšenie (180) (29) Veľkosť súboru
Videosekvencie: doba prehrávania
(180)



- Pri prezeraní snímok na televíznej obrazovke sa niektoré informácie nemusia zobrazovať (148).

■ Súhrnné informácie o ovládacom paneli videosekvencií

Nasledujúce operácie sú k dispozícii na ovládacom paneli videosekvencií, ku ktorému získate prístup podľa opisu v časti „Prezeranie“ (84).

▶	Prehrávanie
▶▶	Spomalené prehrávanie (Pomocou tlačidiel [◀][▶] môžete upraviť rýchlosť prehrávania. Neprehrá sa žiaden zvuk.)
◀	Posun dozadu* alebo predchádzajúci videoklip (106) (Ak chcete pokračovať v rýchlom posúvaní dozadu, podržte tlačidlo [⏮].)
◀◀	Predchádzajúca snímka (Ak sa chcete rýchlo posunúť dozadu, stlačte tlačidlo [⏮].)
▶▶	Nasledujúca snímka (Ak sa chcete posunúť rýchlo dopredu, podržte tlačidlo [⏭].)
▶▶▶	Posun dopredu* alebo nasledujúci videoklip (106) (Ak chcete pokračovať v rýchlom posúvaní dopredu, podržte tlačidlo [⏭].)
🗑️	Vymazanie videoklipu (zobrazí sa po výbere krátkého videozáznamu (106).)
⚙️	Úpravy (104)
📄	Zobrazuje sa po pripojení fotoaparátu k tlačiarňam kompatibilnej so štandardom PictBridge (154).

* Zobrazí sa snímka, ktorá sa nachádza približne 4 sekundy pred aktuálnou snímkou alebo po nej.



- Počas prehrávania videosekvencie sa môžete rýchlo posúvať dozadu alebo dopredu (prípadne na predchádzajúci alebo nasledujúci videoklip) stlačením tlačidiel [◀][▶].

Pred prvým použitím

Základná príručka

Rozšírená príručka

1 Základné funkcie fotoaparátu

2 Automatický režim/hybridný automatický režim

3 Ďalšie režimy snímania

4 Režim P

5 Režimy Tv, Av a M

6 Režim prehrávania

7 Funkcie pripojenia Wi-Fi

8 Ponuka nastavení

9 Príslušenstvo

10 Dodatok

Register



Tabuľky funkcií a ponúk

Funkcie dostupné v jednotlivých režimoch snímania

Funkcia	Režim snímania	M	Av	Tv	P	LIVE	AUTO																																	
Exposure Compensation/Korekcia expozície 69		–	○	○	○	○	–	–	–	○	○	○	○	○	○	○	○	○	○	○	○	○	○	○	○	○	○	○	○	○	○	○	○	○	○	○	○	○	○	
ISO Speed/Citlivosť ISO 70																																								
	AUTO	–	○	○	○	○	○	○	○	○	○	○	○	○	○	○	○	○	○	○	○	○	○	○	○	○	○	○	○	○	○	○	○	○	○	○	○	○	○	
	80 / 100 / 200 / 400 / 800 / 1600/ 3200	○	○	○	○	–	–	–	–	–	–	–	–	–	–	–	–	–	–	–	–	–	–	–	–	–	–	–	–	–	–	–	–	–	–	–	–	–		
Flash/Blesk 78, 83																																								
		–	–	–	○	○	○	○	○	○	○	○	○	○	○	○	○	○	○	○	○	○	○	○	○	○	○	○	○	○	○	○	○	○	○	○	○	○	○	
		○	○	○	○	○	–	–	–	–	–	–	–	○	○	○	○	○	○	○	○	○	○	○	○	○	○	○	○	○	○	○	○	○	○	○	○	○	○	
		–	○	–	○	○	*1	*1	–	–	–	–	–	*1	–	–	–	–	–	–	–	–	–	–	–	–	–	–	–	–	–	–	–	–	–	–	–	–		
		○	○	○	○	○	○	○	○	○	○	○	○	○	○	○	○	○	○	○	○	○	○	○	○	○	○	○	○	○	○	○	○	○	○	○	○	○	○	
Flash Exposure Compensation/Korekcia expozície blesku 79		–	○	○	○	–	–	–	–	–	–	–	–	–	–	–	–	–	–	–	–	–	–	–	–	–	–	–	–	–	–	–	–	–	–	–	–	–		
Flash Output Level/Úroveň výkonu blesku 83		○	○	○	–	–	–	–	–	–	–	–	–	–	–	–	–	–	–	–	–	–	–	–	–	–	–	–	–	–	–	–	–	–	–	–	–	–		
Av/Tv Settings/Nastavenia Av/Tv 81, 82																																								
	Aperture Value/Hodnota clony	○	○	–	–	–	–	–	–	–	–	–	–	–	–	–	–	–	–	–	–	–	–	–	–	–	–	–	–	–	–	–	–	–	–	–	–	–		
	Shutter Speed/Expozičný čas	○	–	○	–	–	–	–	–	–	–	–	–	–	–	–	–	–	–	–	–	–	–	–	–	–	–	–	–	–	–	–	–	–	–	–	–	–		
Program Shift/Prepínanie programov 69		–	*2	*2	○	–	–	–	–	–	–	–	–	–	–	–	–	–	–	–	–	–	–	–	–	–	–	–	–	–	–	–	–	–	–	–	–	–		
AE Lock/FE Lock/Pamäť AE/Pamäť FE 69, 80)*3		–	○	○	○	–	–	–	–	–	–	–	–	–	–	–	–	–	–	–	–	–	–	–	–	–	–	–	–	–	–	–	–	–	–	–	–	–		
AE Lock (Movie)/Exposure Shift/Pamäť AE (videosekvencie)/Posun expozície 65		–	–	–	–	–	–	–	–	–	–	–	–	–	–	–	–	–	–	–	–	–	–	–	–	–	–	–	–	–	–	–	–	–	○	○	○			
Focus Range/Rozsah zaostrenia 73																																								
		○	○	○	○	○	○	○	○	○	○	○	○	○	○	○	○	○	○	○	○	○	○	○	○	○	○	○	○	○	○	○	○	○	○	○	○	○	○	
	/ MF	○	○	○	○	○	–	–	–	–	○	–	–	○	○	○	○	○	○	○	○	○	○	○	○	○	○	○	○	○	○	○	○	○	○	○	○	○	○	
Tracking AF/Sledovanie s AF 75		○	○	○	○	○	–	–	–	○	○	–	–	–	–	–	–	–	–	–	–	–	–	–	–	–	–	–	–	–	–	–	–	–	–	–	–	–		
Change Display/Zmeniť zobrazenie 27		○	○	○	○	–	○	○	○	○	○	○	○	○	○	○	○	○	○	○	○	○	○	○	○	○	○	○	○	○	○	○	○	○	○	○	○	○	○	

*1 Nie je k dispozícii, ale v niektorých prípadoch sa prepne na režim .
 *2 Aby sa udržala správna expozícia, možno okrem zmeny hodnoty clony alebo expozičného času zmeniť aj citlivosť ISO.
 *3 Pamäť FE nie je k dispozícii v režime blesku .

○ Možno vybrať alebo automaticky nastaviť. – Nemožno vybrať.

Pred prvým použitím

Základná príručka

Rozšírená príručka

1 Základné funkcie fotoaparátu

2 Automatický režim/hybridný automatický režim

3 Ďalšie režimy snímania

4 Režim P

5 Režimy Tv, Av a M

6 Režim prehrávania

7 Funkcie pripojenia Wi-Fi

8 Ponuka nastavení

9 Príslušenstvo

10 Dodatok

Register



Ponuka FUNC.

Funkcia	Režim snímania	M	Av	Tv	P	LIVE		AUTO																												
Metering Method/Spôsob merania (769)		<input type="checkbox"/>	<input type="checkbox"/>	<input type="checkbox"/>	<input type="checkbox"/>	<input type="checkbox"/>	<input type="checkbox"/>	<input type="checkbox"/>	<input type="checkbox"/>	<input type="checkbox"/>	<input type="checkbox"/>	<input type="checkbox"/>	<input type="checkbox"/>	<input type="checkbox"/>	<input type="checkbox"/>	<input type="checkbox"/>	<input type="checkbox"/>	<input type="checkbox"/>	<input type="checkbox"/>	<input type="checkbox"/>	<input type="checkbox"/>	<input type="checkbox"/>	<input type="checkbox"/>	<input type="checkbox"/>	<input type="checkbox"/>	<input type="checkbox"/>	<input type="checkbox"/>	<input type="checkbox"/>	<input type="checkbox"/>	<input type="checkbox"/>	<input type="checkbox"/>	<input type="checkbox"/>	<input type="checkbox"/>	<input type="checkbox"/>		
My Colors/Vlastné farby (771)		<input type="checkbox"/>	<input type="checkbox"/>	<input type="checkbox"/>	<input type="checkbox"/>	<input type="checkbox"/>	<input type="checkbox"/>	<input type="checkbox"/>	<input type="checkbox"/>	<input type="checkbox"/>	<input type="checkbox"/>	<input type="checkbox"/>	<input type="checkbox"/>	<input type="checkbox"/>	<input type="checkbox"/>	<input type="checkbox"/>	<input type="checkbox"/>	<input type="checkbox"/>	<input type="checkbox"/>	<input type="checkbox"/>	<input type="checkbox"/>	<input type="checkbox"/>	<input type="checkbox"/>	<input type="checkbox"/>	<input type="checkbox"/>	<input type="checkbox"/>	<input type="checkbox"/>	<input type="checkbox"/>	<input type="checkbox"/>	<input type="checkbox"/>	<input type="checkbox"/>	<input type="checkbox"/>	<input type="checkbox"/>	<input type="checkbox"/>		
White Balance/Vyváženie bielej farby (771)		<input type="checkbox"/>	<input type="checkbox"/>	<input type="checkbox"/>	<input type="checkbox"/>	<input type="checkbox"/>	<input type="checkbox"/>	<input type="checkbox"/>	<input type="checkbox"/>	<input type="checkbox"/>	<input type="checkbox"/>	<input type="checkbox"/>	<input type="checkbox"/>	<input type="checkbox"/>	<input type="checkbox"/>	<input type="checkbox"/>	<input type="checkbox"/>	<input type="checkbox"/>	<input type="checkbox"/>	<input type="checkbox"/>	<input type="checkbox"/>	<input type="checkbox"/>	<input type="checkbox"/>	<input type="checkbox"/>	<input type="checkbox"/>	<input type="checkbox"/>	<input type="checkbox"/>	<input type="checkbox"/>	<input type="checkbox"/>	<input type="checkbox"/>	<input type="checkbox"/>	<input type="checkbox"/>	<input type="checkbox"/>	<input type="checkbox"/>		
Self-Timer/Samospúšť (443)		<input type="checkbox"/>	<input type="checkbox"/>	<input type="checkbox"/>	<input type="checkbox"/>	<input type="checkbox"/>	<input type="checkbox"/>	<input type="checkbox"/>	<input type="checkbox"/>	<input type="checkbox"/>	<input type="checkbox"/>	<input type="checkbox"/>	<input type="checkbox"/>	<input type="checkbox"/>	<input type="checkbox"/>	<input type="checkbox"/>	<input type="checkbox"/>	<input type="checkbox"/>	<input type="checkbox"/>	<input type="checkbox"/>	<input type="checkbox"/>	<input type="checkbox"/>	<input type="checkbox"/>	<input type="checkbox"/>	<input type="checkbox"/>	<input type="checkbox"/>	<input type="checkbox"/>	<input type="checkbox"/>	<input type="checkbox"/>	<input type="checkbox"/>	<input type="checkbox"/>	<input type="checkbox"/>	<input type="checkbox"/>	<input type="checkbox"/>		
Self-Timer Settings/Nastavenia samospúšte (443)		<input type="checkbox"/>	<input type="checkbox"/>	<input type="checkbox"/>	<input type="checkbox"/>	<input type="checkbox"/>	<input type="checkbox"/>	<input type="checkbox"/>	<input type="checkbox"/>	<input type="checkbox"/>	<input type="checkbox"/>	<input type="checkbox"/>	<input type="checkbox"/>	<input type="checkbox"/>	<input type="checkbox"/>	<input type="checkbox"/>	<input type="checkbox"/>	<input type="checkbox"/>	<input type="checkbox"/>	<input type="checkbox"/>	<input type="checkbox"/>	<input type="checkbox"/>	<input type="checkbox"/>	<input type="checkbox"/>	<input type="checkbox"/>	<input type="checkbox"/>	<input type="checkbox"/>	<input type="checkbox"/>	<input type="checkbox"/>	<input type="checkbox"/>	<input type="checkbox"/>	<input type="checkbox"/>	<input type="checkbox"/>	<input type="checkbox"/>		
Delay/Oneskorenie*3		<input type="checkbox"/>	<input type="checkbox"/>	<input type="checkbox"/>	<input type="checkbox"/>	<input type="checkbox"/>	<input type="checkbox"/>	<input type="checkbox"/>	<input type="checkbox"/>	<input type="checkbox"/>	<input type="checkbox"/>	<input type="checkbox"/>	<input type="checkbox"/>	<input type="checkbox"/>	<input type="checkbox"/>	<input type="checkbox"/>	<input type="checkbox"/>	<input type="checkbox"/>	<input type="checkbox"/>	<input type="checkbox"/>	<input type="checkbox"/>	<input type="checkbox"/>	<input type="checkbox"/>	<input type="checkbox"/>	<input type="checkbox"/>	<input type="checkbox"/>	<input type="checkbox"/>	<input type="checkbox"/>	<input type="checkbox"/>	<input type="checkbox"/>	<input type="checkbox"/>	<input type="checkbox"/>	<input type="checkbox"/>	<input type="checkbox"/>		
Shots/Zábery*4		<input type="checkbox"/>	<input type="checkbox"/>	<input type="checkbox"/>	<input type="checkbox"/>	<input type="checkbox"/>	<input type="checkbox"/>	<input type="checkbox"/>	<input type="checkbox"/>	<input type="checkbox"/>	<input type="checkbox"/>	<input type="checkbox"/>	<input type="checkbox"/>	<input type="checkbox"/>	<input type="checkbox"/>	<input type="checkbox"/>	<input type="checkbox"/>	<input type="checkbox"/>	<input type="checkbox"/>	<input type="checkbox"/>	<input type="checkbox"/>	<input type="checkbox"/>	<input type="checkbox"/>	<input type="checkbox"/>	<input type="checkbox"/>	<input type="checkbox"/>	<input type="checkbox"/>	<input type="checkbox"/>	<input type="checkbox"/>	<input type="checkbox"/>	<input type="checkbox"/>	<input type="checkbox"/>	<input type="checkbox"/>	<input type="checkbox"/>		
Drive Mode/Režim riadenia (444)		<input type="checkbox"/>	<input type="checkbox"/>	<input type="checkbox"/>	<input type="checkbox"/>	<input type="checkbox"/>	<input type="checkbox"/>	<input type="checkbox"/>	<input type="checkbox"/>	<input type="checkbox"/>	<input type="checkbox"/>	<input type="checkbox"/>	<input type="checkbox"/>	<input type="checkbox"/>	<input type="checkbox"/>	<input type="checkbox"/>	<input type="checkbox"/>	<input type="checkbox"/>	<input type="checkbox"/>	<input type="checkbox"/>	<input type="checkbox"/>	<input type="checkbox"/>	<input type="checkbox"/>	<input type="checkbox"/>	<input type="checkbox"/>	<input type="checkbox"/>	<input type="checkbox"/>	<input type="checkbox"/>	<input type="checkbox"/>	<input type="checkbox"/>	<input type="checkbox"/>	<input type="checkbox"/>	<input type="checkbox"/>	<input type="checkbox"/>		
		<input type="checkbox"/>	<input type="checkbox"/>	<input type="checkbox"/>	<input type="checkbox"/>	<input type="checkbox"/>	<input type="checkbox"/>	<input type="checkbox"/>	<input type="checkbox"/>	<input type="checkbox"/>	<input type="checkbox"/>	<input type="checkbox"/>	<input type="checkbox"/>	<input type="checkbox"/>	<input type="checkbox"/>	<input type="checkbox"/>	<input type="checkbox"/>	<input type="checkbox"/>	<input type="checkbox"/>	<input type="checkbox"/>	<input type="checkbox"/>	<input type="checkbox"/>	<input type="checkbox"/>	<input type="checkbox"/>	<input type="checkbox"/>	<input type="checkbox"/>	<input type="checkbox"/>	<input type="checkbox"/>	<input type="checkbox"/>	<input type="checkbox"/>	<input type="checkbox"/>	<input type="checkbox"/>	<input type="checkbox"/>	<input type="checkbox"/>		

*1 Vyváženie bielej farby nie je k dispozícii.

*2 Nastavené v rozsahu 1 – 5: kontrast, ostrosť, sýtosť farieb, červený, zelený a modrý odtieň a odtieň pokožky.

*3 Nemožno nastaviť na 0 sekúnd v režimoch bez výberu počtu záberov.

*4 Jeden záber (nemožno upraviť) v režimoch bez výberu počtu záberov.

*5 Možnosť [MF] sa nastaví v režime [AF-ON] v režime pamäte AF alebo [MF].

O Možno vybrať alebo automaticky nastaviť. – Nemožno vybrať.

- Pred prvým použitím
- Základná príručka
- Rozšírená príručka
 - 1 Základné funkcie fotoaparátu
 - 2 Automatický režim/hybridný automatický režim
 - 3 Ďalšie režimy snímania
 - 4 Režim P
 - 5 Režimy Tv, Av a M
 - 6 Režim prehrávania
 - 7 Funkcie pripojenia Wi-Fi
 - 8 Ponuka nastavení
 - 9 Príslušenstvo
 - 10 Dodatok
- Register



Režim snímania	M	Av	Tv	P	LIVE	AUTO																	
Funkcia Still Image Aspect Ratio/Pomer strán fotografií (📖 49)																							
16:9	<input type="radio"/>	<input type="radio"/>	<input type="radio"/>	<input type="radio"/>	-	-	<input type="radio"/>	-	<input type="radio"/>	<input type="radio"/>	<input type="radio"/>	<input type="radio"/>	<input type="radio"/>	<input type="radio"/>	<input type="radio"/>	<input type="radio"/>	<input type="radio"/>	<input type="radio"/>	<input type="radio"/>	<input type="radio"/>	*1	<input type="radio"/>	<input type="radio"/>
3:2	<input type="radio"/>	<input type="radio"/>	<input type="radio"/>	<input type="radio"/>	-	-	<input type="radio"/>	-	<input type="radio"/>	<input type="radio"/>	<input type="radio"/>	<input type="radio"/>	<input type="radio"/>	<input type="radio"/>	<input type="radio"/>	<input type="radio"/>	<input type="radio"/>	<input type="radio"/>	<input type="radio"/>	<input type="radio"/>	<input type="radio"/>	<input type="radio"/>	<input type="radio"/>
4:3	<input type="radio"/>	<input type="radio"/>	<input type="radio"/>	<input type="radio"/>	<input type="radio"/>	<input type="radio"/>	<input type="radio"/>	<input type="radio"/>	<input type="radio"/>	<input type="radio"/>	<input type="radio"/>	<input type="radio"/>	<input type="radio"/>	<input type="radio"/>	<input type="radio"/>	<input type="radio"/>	<input type="radio"/>	<input type="radio"/>	<input type="radio"/>	<input type="radio"/>	<input type="radio"/>	<input type="radio"/>	<input type="radio"/>
1:1	<input type="radio"/>	<input type="radio"/>	<input type="radio"/>	<input type="radio"/>	-	-	<input type="radio"/>	-	<input type="radio"/>	<input type="radio"/>	<input type="radio"/>	<input type="radio"/>	<input type="radio"/>	<input type="radio"/>	<input type="radio"/>	<input type="radio"/>	<input type="radio"/>	<input type="radio"/>	<input type="radio"/>	<input type="radio"/>	<input type="radio"/>	<input type="radio"/>	<input type="radio"/>
Resolution/Rozlíšenie (📖 50)																							
L	<input type="radio"/>	<input type="radio"/>	<input type="radio"/>	<input type="radio"/>	<input type="radio"/>	<input type="radio"/>	<input type="radio"/>	<input type="radio"/>	<input type="radio"/>	<input type="radio"/>	<input type="radio"/>	<input type="radio"/>	<input type="radio"/>	<input type="radio"/>	<input type="radio"/>	<input type="radio"/>	<input type="radio"/>	<input type="radio"/>	<input type="radio"/>	<input type="radio"/>	<input type="radio"/>	<input type="radio"/>	<input type="radio"/>
M1/M2/S	<input type="radio"/>	<input type="radio"/>	<input type="radio"/>	<input type="radio"/>	-	-	<input type="radio"/>	-	<input type="radio"/>	<input type="radio"/>	<input type="radio"/>	<input type="radio"/>	<input type="radio"/>	<input type="radio"/>	<input type="radio"/>	<input type="radio"/>	<input type="radio"/>	<input type="radio"/>	<input type="radio"/>	<input type="radio"/>	<input type="radio"/>	<input type="radio"/>	<input type="radio"/>
Compression/Kompresia (📖 80)																							
S	<input type="radio"/>	<input type="radio"/>	<input type="radio"/>	<input type="radio"/>	-	-	-	-	-	-	-	-	-	-	-	-	-	-	-	-	-	-	-
M	<input type="radio"/>	<input type="radio"/>	<input type="radio"/>	<input type="radio"/>	<input type="radio"/>	<input type="radio"/>	<input type="radio"/>	<input type="radio"/>	<input type="radio"/>	<input type="radio"/>	<input type="radio"/>	<input type="radio"/>	<input type="radio"/>	<input type="radio"/>	<input type="radio"/>	<input type="radio"/>	<input type="radio"/>	<input type="radio"/>	<input type="radio"/>	<input type="radio"/>	<input type="radio"/>	<input type="radio"/>	<input type="radio"/>
Movie Quality/Kvalita videozáznamu (📖 51)																							
FHD GOP	<input type="radio"/>	<input type="radio"/>	<input type="radio"/>	<input type="radio"/>	<input type="radio"/>	<input type="radio"/>	<input type="radio"/>	-	<input type="radio"/>	<input type="radio"/>	<input type="radio"/>	<input type="radio"/>	<input type="radio"/>	<input type="radio"/>	<input type="radio"/>	<input type="radio"/>	<input type="radio"/>	<input type="radio"/>	<input type="radio"/>	<input type="radio"/>	<input type="radio"/>	<input type="radio"/>	<input type="radio"/>
FHD BOP	<input type="radio"/>	<input type="radio"/>	<input type="radio"/>	<input type="radio"/>	<input type="radio"/>	<input type="radio"/>	<input type="radio"/>	-	<input type="radio"/>	<input type="radio"/>	<input type="radio"/>	<input type="radio"/>	<input type="radio"/>	<input type="radio"/>	<input type="radio"/>	<input type="radio"/>	<input type="radio"/>	<input type="radio"/>	<input type="radio"/>	<input type="radio"/>	<input type="radio"/>	<input type="radio"/>	<input type="radio"/>
HD BOP	<input type="radio"/>	<input type="radio"/>	<input type="radio"/>	<input type="radio"/>	<input type="radio"/>	<input type="radio"/>	<input type="radio"/>	<input type="radio"/>	<input type="radio"/>	<input type="radio"/>	<input type="radio"/>	<input type="radio"/>	<input type="radio"/>	<input type="radio"/>	<input type="radio"/>	<input type="radio"/>	<input type="radio"/>	<input type="radio"/>	<input type="radio"/>	<input type="radio"/>	<input type="radio"/>	<input type="radio"/>	<input type="radio"/>
VGA BOP	<input type="radio"/>	<input type="radio"/>	<input type="radio"/>	<input type="radio"/>	<input type="radio"/>	<input type="radio"/>	<input type="radio"/>	<input type="radio"/>	<input type="radio"/>	<input type="radio"/>	<input type="radio"/>	<input type="radio"/>	<input type="radio"/>	<input type="radio"/>	<input type="radio"/>	<input type="radio"/>	<input type="radio"/>	<input type="radio"/>	<input type="radio"/>	<input type="radio"/>	<input type="radio"/>	<input type="radio"/>	<input type="radio"/>

*1 Synchronizuje sa s nastavením pomeru strán veľkosti videozáznamu a nastavuje sa automaticky.

O Možno vybrať alebo automaticky nastaviť. - Nemožno vybrať.

*2 Synchronizuje sa s nastavením pomeru strán a nastavuje sa automaticky (📖 60).

- Pred prvým použitím**
- Základná príručka**
- Rozšírená príručka**
 - 1** Základné funkcie fotoaparátu
 - 2** Automatický režim/hybridný automatický režim
 - 3** Ďalšie režimy snímania
 - 4** Režim P
 - 5** Režimy Tv, Av a M
 - 6** Režim prehrávania
 - 7** Funkcie pripojenia Wi-Fi
 - 8** Ponuka nastavení
 - 9** Príslušenstvo
 - 10** Dodatok

Register

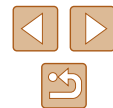

Karta snímania

Funkcia	Režim snímania																				
	M	Av	Tv	P	LIVE	AUTO															
AF Frame/Rám AF (75)																					
Face AiAF/Režim AiAF s detekciou tváre*1	O	O	O	O	O	O	O	O	-	O	O	O	O	O	O	-	-	O	O	O	O
sledovanie AF	O	O	O	O	O	-	-	-	O	O	-	-	-	O	-	-	-	O	O	O	-
Center/Stred	O	O	O	O	O	-	-	-	O	O	-	-	-	O	O	-	O	O	O	O	O
AF Frame Size/Veľkosť rámu AF (75)*2																					
Normálne	O	O	O	O	O	-	-	-	-	O	-	-	-	-	O	O	-	O	O	O	O
Small/Malá	O	O	O	O	O	-	-	-	-	O	-	-	-	-	O	-	-	O	O	O	O
Digital Zoom/Digitálny zoom (38)																					
Standard/Štandardný	O	O	O	O	O	O	O	-	O	O	O	O	O	-	-	-	-	-	-	-	O
Off/Vyp.*3	O	O	O	O	O	O	O	O	O	O	O	O	O	O	-	O	O	O	O	O	O
1.6x/2.0x	O	O	O	O	O	-	-	-	-	-	-	-	-	-	-	-	-	-	-	-	-
AF-Point Zoom/Bodové priblíženie AF (52)																					
On/Zap.	O	O	O	O	O	-	O	O	-	O	O	O	O	-	O	-	-	-	-	O	O
Off/Vyp.	O	O	O	O	O	O	O	O	O	O	O	O	O	O	O	O	O	O	O	O	O
Servo AF/Pomocné automatické zaostrovanie (76)																					
On/Zap.	O	O	O	O	O	-	-	-	O	O	-	-	-	-	O	-	-	-	-	O	O
Off/Vyp.	O	O	O	O	O	O	*4	O	-	O	O	O	O	O	O	O	O	O	O	O	O
Continuous AF/Nepretržité AF (77)																					
On/Zap.	O	O	O	O	O	O	O	O	O	O	O	O	O	O	-	O	O	O	O	O	O
Off/Vyp.	O	O	O	O	O	-	-	-	-	O	-	-	-	-	O	O	O	O	O	O	O

*1 Keď sa nerozpoznajú žiadne tváre, operácia sa líši podľa režimu snímania.

*2 K dispozícii, keď je rám AF nastavený na hodnotu [Center/Stred].

*3 Digitálny zoom sa zruší, ak prepnete na režim snímania, ktorý ho nepodporuje.

*4 Keď sa rozpozná pohyb objektu, nastaví sa možnosť [On/Zap.].

O Možno vybrať alebo automaticky nastaviť. - Nemožno vybrať.

Pred prvým použitím

Základná príručka

Rozšírená príručka

1 Základné funkcie fotoaparátu

2 Automatický režim/hybridný automatický režim

3 Ďalšie režimy snímania

4 Režim P

5 Režimy Tv, Av a M

6 Režim prehrávania

7 Funkcie pripojenia Wi-Fi

8 Ponuka nastavení

9 Príslušenstvo

10 Dodatok

Register



		Režim snímania																											
Funkcia		M	Av	Tv	P	LIVE	☰	AUTO	🗨	🔍	🗙	🔄	🔄	🔄	🔄	🔄	🔄	🔄	🔄	🔄	🔄	🔄	🔄						
AF-assist Beam/Pomocný reflektor AF (📖54)																													
On/Zap.		○	○	○	○	○	○	○	○	○	○	○	○	○	○	○	○	○	○	○	○	○	○						
Off/Vyp.		○	○	○	○	○	○	○	○	○	○	○	○	○	○	○	○	○	○	○	○	○	○						
MF-Point Zoom/Bodové priblíženie MF (📖73)																													
Off/Vyp.		○	○	○	○	○	○	○	○	○	○	○	○	○	○	○	○	○	○	○	○	○	○						
2x/4x		○	○	○	○	○	-	-	-	-	○	-	-	-	○	-	-	-	○	○	○	-	-						
Safety MF/Bezpečné MF (📖73)																													
On/Zap.		○	○	○	○	○	-	-	-	-	○	-	-	-	○	○	○	○	○	○	○	○	○						
Off/Vyp.		○	○	○	○	○	○	○	○	○	○	○	○	○	○	○	○	○	○	○	○	○	○						
MF Peaking Settings/Nastavenia obrysov MF (📖74)																													
Peaking/Obrisy	On/Zap.	○	○	○	○	○	-	-	-	-	○	-	-	-	○	○	○	○	○	○	○	○	○						
	Off/Vyp.	○	○	○	○	○	○	○	○	○	○	○	○	○	○	○	○	○	○	○	○	○	○						
Level/Úroveň	Vysoké	○	○	○	○	○	-	-	-	-	○	-	-	-	○	○	○	○	○	○	○	○	○						
	Nízke	○	○	○	○	○	-	-	-	-	○	-	-	-	○	○	○	○	○	○	○	○	○						
Color/Farba	Red/Blue/Yellow/ Červená/modrá/žltá	○	○	○	○	○	-	-	-	-	○	-	-	-	○	○	○	○	○	○	○	○	○						
Flash Settings/Nastavenia blesku (📖79)																													
Flash Mode/Režim blesku	Auto/Automaticky	-	○	○	○	○	○	○	○	-	○	○	○	○	○	○	○	○	○	○	○	-	-						
	Manual/Manuálne	○	○	○	-	-	-	-	-	-	-	-	-	-	-	-	-	-	-	-	-	-	-						
Red-Eye Lamp/Výbojka redukcie červených očí	On/Off/Zap./Vyp.	○	○	○	○	○	○	○	-	○	○	○	○	○	○	○	○	○	○	○	○	-	-						
Flash Exp. Comp/Korekcia expozície blesku	Pozri „Korekcia expozície blesku“ v časti „Funkcie dostupné v jednotlivých režimoch snímania“ (📖169).																												
Flash Output/Výkon blesku	Pozri „Úroveň výkonu blesku“ v časti „Funkcie dostupné v jednotlivých režimoch snímania“ (📖169).																												
Safety FE/Bezpečná FE	On/Zap.	-	○	○	○	○	○	○	○	○	○	○	○	○	○	○	○	○	○	○	-	-	-						
	Off/Vyp.	○	○	○	○	○	-	-	-	-	-	-	-	-	-	-	-	-	-	-	-	-	-						
Hg. Lamp Corr./Korekcia pre ortuťové výbojky (📖50)																													
On/Zap.		-	-	-	-	-	-	○	-	-	-	-	-	-	-	-	-	-	-	-	-	-							
Off/Vyp.		○	○	○	○	○	○	○	○	○	○	○	○	○	○	○	○	○	○	○	○	○	○						
i-Contrast/Inteligentný kontrast (📖70)																													
Auto/Automaticky		○	○	○	○	-	○	○	-	-	-	-	-	-	○	-	-	-	-	-	-	-							
Off/Vyp.		○	○	○	○	○	-	-	○	○	○	○	○	○	-	○	○	○	○	○	○	○	○						
Safety Shift/Bezpečný posun (📖82)																													
On/Zap.		-	○	○	-	-	-	-	-	-	-	-	-	-	-	-	-	-	-	-	-	-							
Off/Vyp.		○	○	○	○	○	○	○	○	○	○	○	○	○	○	○	○	○	○	○	○	○	○						

○ Možno vybrať alebo automaticky nastaviť. – Nemožno vybrať.

Pred prvým použitím

Základná príručka

Rozšírená príručka

1 Základné funkcie fotoaparátu

2 Automatický režim/hybridný automatický režim

3 Ďalšie režimy snímania

4 Režim P

5 Režimy Tv, Av a M

6 Režim prehrávania

7 Funkcie pripojenia Wi-Fi

8 Ponuka nastavení

9 Príslušenstvo

10 Dodatok

Register

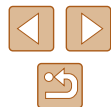

		Režim snímania																				
		M	Av	Tv	P	LIVE		AUTO														
Funkcia																						
Wind Filter/Zvukový filter pre veterné podmienky (66)																						
Auto/Automatically		○	○	○	○	○	○	○	–	○	○	○	○	○	○	○	○	○	○	○	○	○
Off/Vyp.		○	○	○	○	–	–	–	○	–	–	–	–	–	–	–	–	–	–	○	○	○
Attenuator/Tlmič (66)																						
Off/On/Vyp./Zap.		○	○	○	○	–	–	–	–	–	–	–	–	–	–	–	–	–	–	○	○	○
Auto/Automatically		○	○	○	○	○	○	○	○	○	○	○	○	○	○	○	○	○	○	○	○	○
Review image after shooting/Kontrola snímky po snímaní (55)																						
Display Time/Čas zobrazenia	Off/Quick/Vyp./Rýchlo 2 sec./4 sec./8 sec./ Hold/2 s/4 s/8 s/ Podržať	○	○	○	○	○	○	○	–	○	○	○	○	○	○	○	○	○	○	○	○	○
Display Info/Informácie na displeji	Off/Vyp. Detailed/Podrobné	○	○	○	○	○	○	○	○	○	○	○	○	○	○	○	○	○	○	○	○	○
Grid Lines/Mriežka (51)																						
On/Off/Zap./Vyp.		○	○	○	○	○	○	○	○	○	○	○	○	○	○	○	○	○	○	○	○	○
IS Settings/Nastavenia stabilizácie obrazu (53)																						
IS Mode/Režim stabilizácie obrazu	Off/Vyp.	○	○	○	○	○	○	○	○	○	○	○	○	○	○	○	○	○	○	○	○	○
	Continuous/Nepretržité Shoot Only/Iba pri snímaní	○	○	○	○	○	○	○	○	○	○	○	○	○	○	○	○	○	○	○	○	○
Dynamic IS/Dynamický stabilizátor obrazu	Nízke	○	○	○	○	○	○	○	○	○	○	○	○	○	○	○	○	○	○	○	○	○
	Standard/Štandardný Vysoké	○	○	○	○	○	○	○	○	○	○	○	○	○	○	○	○	○	○	○	○	○
Auto Level/Automatická úroveň (52)																						
Enable/Aktivovať		○	○	○	○	○	○	○	○	○	○	○	○	○	○	○	○	○	○	○	○	○
Disable/Zakázať		○	○	○	○	○	○	○	○	○	○	○	○	○	○	○	○	○	○	○	○	○

○ Možno vybrať alebo automaticky nastaviť. – Nemožno vybrať.

Pred prvým použitím

Základná príručka

Rozšírená príručka

- 1** Základné funkcie fotoaparátu
- 2** Automatický režim/hybridný automatický režim
- 3** Ďalšie režimy snímania
- 4** Režim P
- 5** Režimy Tv, Av a M
- 6** Režim prehrávania
- 7** Funkcie pripojenia Wi-Fi
- 8** Ponuka nastavení
- 9** Príslušenstvo
- 10** Dodatok

Register

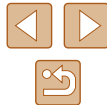

Režim snímania		M	Av	Tv	P	LIVE	📷	AUTO	📷	📷	📷	📷	📷	📷	📷	📷	📷	📷	📷	📷	📷	📷	📷	📷	📷	📷	📷	📷	📷	📷	📷	📷	📷	📷	📷	📷	📷			
Funkcia																																								
📷 Display Area/Oblasť zobrazenia (📖39)																																								
Large/Medium/Small/Veľká/Stredná/Malá		○	○	○	○	○	○	○	○	○	○	○	○	○	○	○	○	○	○	○	○	○	○	○	○	○	○	○	○	○	○	○	○	○	○	○	○	○		
📷 Auto Settings/Automatické nastavenia (📖41, 📖42)																																								
📷 Seek Assist/Pomoc pri vyhľadávaní		On/Zap.	-	○	○	○	○	○	○	○	○	○	○	○	○	○	○	○	○	○	○	○	○	○	○	○	○	○	○	○	○	○	○	○	○	○	○	○		
		Off/Vyp.	○	○	○	○	○	○	○	○	○	○	○	○	○	○	○	○	○	○	○	○	○	○	○	○	○	○	○	○	○	○	○	○	○	○	○	○	○	
📷 Auto Zoom/Automatické priblíženie		Face/Upper Body/Whole Body/Manual/Auto/Tvár/Vrchná časť tela/Celé telo/Manuálne/Automatically	-	○	○	○	○	○	○	○	○	○	○	○	○	○	○	○	○	○	○	○	○	○	○	○	○	○	○	○	○	○	○	○	○	○	○	○	○	
		Off/Vyp.	○	○	○	○	○	○	○	○	○	○	○	○	○	○	○	○	○	○	○	○	○	○	○	○	○	○	○	○	○	○	○	○	○	○	○	○	○	○
📷 Centering/Centrovanie (📖40)																																								
On/Zap.		○	○	○	○	○	-	○	-	○	○	-	-	-	-	○	-	-	-	-	○	○	○	-	-	-	-	-	-	-	-	-	-	-	-	-	-	-		
Off/Vyp.		○	○	○	○	○	○	○	○	○	○	○	○	○	○	○	○	○	○	○	○	○	○	○	○	○	○	○	○	○	○	○	○	○	○	○	○	○	○	
Digest Type/Typ krátkeho videozáznamu																																								
Include Stills/No Stills/Vrátane fotografií/Bez fotografií		-	-	-	-	-	○	-	-	-	-	-	-	-	-	-	-	-	-	-	-	-	-	-	-	-	-	-	-	-	-	-	-	-	-	-	-			
📷 Auto slow shutter/📷 Automatická dlhá uzávierka (📖66)																																								
Enable/Aktivovať		○	○	○	○	○	○	○	-	○	○	○	○	○	○	○	○	○	○	○	○	○	○	○	○	○	○	○	○	○	○	○	○	○	○	○	○	○	-	-
Disable/Zakázať		○	○	○	○	○	○	○	○	○	○	○	○	○	○	○	○	○	○	○	○	○	○	○	○	○	○	○	○	○	○	○	○	○	○	○	○	○	○	○
Face ID Settings/Nastavenia identifikácie tváre (📖45)																																								
On/Zap.		○	○	○	○	○	○	○	-	○	○	○	○	○	○	○	○	○	○	○	○	○	○	○	○	○	○	○	○	○	○	○	○	○	○	○	○	○	○	○
Off/Vyp.		○	○	○	○	○	○	○	○	○	○	○	○	○	○	○	○	○	○	○	○	○	○	○	○	○	○	○	○	○	○	○	○	○	○	○	○	○	○	○

- Mená ľudí na snímkach zhotovených pomocou funkcie identifikácie tváre (📖45) sa v niektorých režimoch alebo pri niektorých nastaveniach nemusia zobrazit', ale na fotografiách sú zaznamenané.

○ Možno vybrať alebo automaticky nastaviť. - Nemožno vybrať.

Pred prvým použitím
Základná príručka
Rozšírená príručka
1 Základné funkcie fotoaparátu
2 Automatický režim/hybridný automatický režim
3 Ďalšie režimy snímania
4 Režim P
5 Režimy Tv, Av a M
6 Režim prehrávania
7 Funkcie pripojenia Wi-Fi
8 Ponuka nastavení
9 Príslušenstvo
10 Dodatok
Register

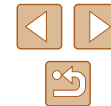

Karta nastavení

Položka	Strana s informáciami
Mute/Stlmiť	138
Volume/Hlasitosť	138
Hints & Tips/Rady a tipy	139
Date/Time/Dátum a čas	20
Time Zone/Časové pásmo	139
Lens Retraction/Zasunutie objektívu	140
Eco Mode/Ekologický režim	140
Power Saving/Úspora energie	26, 140
Disp. Brightness/Jas displeja	141
Start-up Image/Úvodný obrázok	141
Format/Formátovať	141, 142
File Numbering/Číslovanie súborov	142
Create Folder/Vytvoriť priečinok	143
Units/Jednotky	143
Video System/Videosystém	148
Wireless settings/Nastavenia bezdrôtového pripojenia	111
Certification Logo Display/Zobrazenie certifikačných značiek	143
Language /Jazyk	21
Reset All/Obnoviť všetko	144

Karta Playback/Prehrávanie

Položka	Strana s informáciami
Play Creative Shot Movies/Prehrať videozáznamy z režimu Kreatívny záber	86
Short Clip Mix/Mix krátkych videoklipov	109
Album Playback/Prehrávanie albumu	106
List/Play Digest Movies/Zoznam/Prehrať krátke videosekvencie	87
Slideshow/Prezentácia	92
Erase/Vymazať	96
Protect/Ochrana	94
Rotate/Otočiť	98
Favorites/Obľúbené položky	100
Photobook Set-up/Nastavenie albumu	159
i-Contrast/Inteligentný kontrast	103
Red-Eye Correction/Korekcia červených očí	103
Cropping/Orezanie	101
Resize/Zmeniť veľkosť	101
Vlastné farby	102
Face ID Info/Informácie na identifikáciu tváre	87
Transition Effect/Prechodový efekt	84
Index Effect/Efekt indexu	88
Scroll Display/Zobrazenie s posunom	84
Group Images/Zoskupiť snímky	90
Auto Rotate/Automatically otočiť	99
Resume/Pokračovať	84
Image Jump with /Prechod na snímku pomocou	89

Pred prvým použitím

Základná príručka

Rozšírená príručka

1 Základné funkcie fotoaparátu

2 Automatický režim/hybridný automatický režim

3 Ďalšie režimy snímania

4 Režim P

5 Režimy Tv, Av a M

6 Režim prehrávania

7 Funkcie pripojenia Wi-Fi

8 Ponuka nastavení

9 Príslušenstvo

10 Dodatok

Register



Karta Print/Tlačiť

Položka	Strana s informáciami
Print/Tlačiť	–
Select Images & Qty./Vybrať snímky a počet	158
Select Range/Vybrať rozsah	158
Select All Images/Vybrať všetky snímky	158
Clear All Selections/Zrušiť všetky výbery	159
Print Settings/Nastavenia tlače	157

Režim prehrávania – ponuka FUNC. Ponuka

Položka	Strana s informáciami
Rotate/Otočiť	98
Protect/Ochrana	94
Favorites/Oblíbené položky	100
Print/Tlačiť	154
Group Playback/Skupinové prehrávanie	90
Play Movie/Prehrať film	84
Play Linked Digest Movie/Prehrať prepojenú krátku videosekvenciu	87
Smart Shuffle/Inteligentný náhodný výber	93
Image Search/Vyhľadávanie snímok	88
Slideshow/Prezentácia	92

Bezpečnostné upozornenia pri manipulácii

- Fotoaparát je vysoko presným elektronickým zariadením. Dávajte pozor, aby nespadol, ani ho nevystavujte silným nárazom.
- Fotoaparát nikdy nepremiestňujte do blízkosti magnetov, motorov ani iných zariadení, ktoré vytvárajú silné elektromagnetické polia. Elektromagnetické polia môžu spôsobiť poruchu alebo vymazať obrazové údaje.
- Ak sa na fotoaparáte alebo displeji zachytia kvapôčky vody alebo nečistoty, utrite ho pomocou suchej a mäkkej handričky, napríklad pomocou utierky na okuliare. Nedrhňte ho ani naň nepôsobte silou.
- Fotoaparát ani displej nikdy nečistite pomocou čistiacich prostriedkov obsahujúcich organické rozpúšťadlá.
- Ak potrebujete z objektívu odstrániť prach, použite kefku s ofukovacím balónikom. Ak je čistenie problematické, obráťte sa na stredisko zákazníckej podpory spoločnosti Canon.
- Vplyvom náhlej zmeny teploty pri prechode zo studeného do teplého prostredia sa môžu na fotoaparáte vytvoriť kondenzácia (kvapky vody). Ak chcete zabrániť kondenzácii pary na fotoaparáte pri prenose zo studeného do teplého prostredia, vložte fotoaparát do vzduchotesného, uzatvárateľného plastového obalu a pred vybratím ho nechajte postupne sa prispôbiť teplote.
- Ak sa napriek tomu na fotoaparáte skondenzuje para, okamžite ho prestaňte používať, lebo to môže viesť k poruche. Vyberte batériu a pamäťovú kartu a pred ďalším používaním počkajte, kým sa vlhkosť nestratí.
- Nepoužívané batérie odložte do plastového vrečka alebo iného obalu. Ak určitý čas nebudete batériu používať, približne raz za rok ju nabite a pred uskladnením používajte fotoaparát, až kým sa úplne nevybijie.

Pred prvým použitím

Základná príručka

Rozšírená príručka

1 Základné funkcie fotoaparátu

2 Automatický režim/hybridný automatický režim

3 Ďalšie režimy snímania

4 Režim P

5 Režimy Tv, Av a M

6 Režim prehrávania

7 Funkcie pripojenia Wi-Fi

8 Ponuka nastavení

9 Príslušenstvo

10 Dodatok

Register



Technické parametre

Fotoaparát

Obrazový snímač

Počet efektívnych pixelov fotoaparátu (Spracovanie snímky môže spôsobiť pokles počtu pixelov.)	Približne 20,3 megapixelov
Pixelov celkovo	Približne 21,1 megapixelov
Veľkosť snímky	Typ 1/2,3

Objektív

Ohnisková vzdialenosť (ekvivalent 35 mm filmu)	4,3 – 215,0 mm (24 – 1200 mm)
Priblíženie	50x

Digitálny zoom

Priblíženie	Približne 4x
Maximálne priblíženie (digitálny x optický zoom)	Približne 200x
Ohnisková vzdialenosť (max. teleobjektív, ekvivalent 35 mm filmu) ...	Rovná sa približne 4800 mm

Displej (monitor)

Typ	Farebné tekuté kryštály TFT
Rozmery obrazovky	7,5 cm (3,0 palca)
Počet efektívnych pixelov	Približne 461 000 bodov

Sériové snímání

Rýchlosť

(Mení sa v závislosti od objektu, polohy zoomu a ďalších faktorov snímání, ako aj značiek pamäťových kariet.)	Bežné sériové snímání v režimoch Auto/P: Približne 5,9 sním./s Sériové snímání AF v režime P: Približne 4,4 sním./s Sériové snímání LV v režime P: Približne 4,5 sním./s
---	---

Zabudovaný blesk

Dosah blesku (širokouhlý záber)	50 cm – 5,5 m
Dosah blesku (teleobjektív)	1,3 – 3,0 m

Shutter Speed/Expozičný čas

Automatický režim (automatické nastavenie)	1 – 1/2000 s
Dosah vo všetkých režimoch snímání	
Maximálne	15 s
Minimálne	1/2000 s
Rýchlosť (jednotky: s)	Režimy Tv, M 15, 13, 10, 8, 6, 5, 4, 3,2, 2,5, 2, 1,6, 1,3, 1, 0,8, 0,6, 0,5, 0,4, 0,3, 1/4, 1/5, 1/6, 1/8, 1/10, 1/13, 1/15, 1/20, 1/25, 1/30, 1/40, 1/50, 1/60, 1/80, 1/100, 1/125, 1/160, 1/200, 1/250, 1/320, 1/400, 1/500, 1/640, 1/800, 1/1000, 1/1250, 1/1600, 1/2000

Clona

Clonové číslo	3,4 – 8,0 (Š) 6,5 – 8,0 (T)
---------------------	--------------------------------

AF

Rám AF	Režim AiAF s detekciou tváre (počet rámov AF: max. 9), sledovanie s AF, stred
--------------	---

Formát súborov	Vyhovujúci špecifikácii Design rule for Camera File system (DCF); kompatibilný s DPOF (verzia 1.1)
----------------------	--

Pred prvým použitím

Základná príručka

Rozšírená príručka

1 Základné funkcie
fotoaparátu

2 Automatický režim/
hybridný automatický režim

3 Ďalšie režimy snímání

4 Režim P

5 Režimy Tv, Av a M

6 Režim prehrávania

7 Funkcie pripojenia Wi-Fi

8 Ponuka nastavení

9 Príslušenstvo

10 Dodatok

Register



Typ údajov (fotografie)

Súborový formát snímok Exif 2.3 (DCF 2.0)
Typ snímok JPEG

Typ údajov (videozáznamy)

Formát záznamu MP4
Video MPEG-4 AVC/H.264
Audio MPEG-4 AAC-LC (stereo)

Zdroj napájania

Batéria NB-6LH

Rozhranie

Zapojenie Vysokorýchlostné USB (Mini-B)
HDMI (Typ C)
Analogový výstup audia (stereo)
Analogový výstup videa (NTSC/
PAL)

Bezdrôtové pripojenie Wi-Fi

Technické parametre:
IEEE 802.11b/g/n
Frekvencia: 2,4 GHz
Kanály: 1 – 11
Zabezpečenie: WEP, WPA-PSK
(AES/TKIP), WPA2-PSK (AES/
TKIP)
NFC

Pracovné prostredie

Teplota 0 – 40 °C

Rozmery (v súlade s CIPA)

(Š x V x H) 120,0 x 81,7 x 91,9 mm

Hmotnosť (v súlade s CIPA)

Vrátane batérie,
Pamäťová karta Približne 442 g
Iba telo fotoaparátu Približne 418 g

Počet záberov/doba záznamu, doba prehrávania

Počet fotografií (v súlade s CIPA)	Približne 205 záberov
Počet fotografií (ekologický režim zapnutý)	Približne 290 záberov
Doba záznamu videosekvencií (v súlade s CIPA)*1	Približne 45 min.
Doba záznamu videosekvencií (sériové snímanie)*2	Približne 1 hod. 15 min.
Doba prehrávania*3	Približne 5 hod.

*1 Celkový čas pri opakovanom snímaní v nasledovných podmienkach



- Režim **(AUTO)** a predvolené nastavenia
- Snímanie/pozastavenie, približovanie, zapnutie a vypnutie fotoaparátu

*2 Celkový čas pri opakovanom snímaní v nasledovných podmienkach

- Režim **(AUTO)** a predvolené nastavenia
- Pri dosiahnutí maximálnej doby záznamu alebo počtu snímok sa fotoaparát vypne/reštartuje.

*3 Čas v prípade prehrávania prezentácie zloženej z fotografií.

Rozsah pri snímaní

Režim snímania	Rozsah zaostrenia	Maximálna širokouhlá poloha (◀▶)	Maximálne priblíženie teleobjektívom (⏏)
AUTO*	–	0 cm – nekonečno	1,3 m – nekonečno
Ďalšie režimy		5 cm – nekonečno	1,3 m – nekonečno
		0 – 50 cm	–

* Ručné zaostrovanie je rovnaké.

Pred prvým použitím

Základná príručka

Rozšírená príručka

1 Základné funkcie fotoaparátu

2 Automatický režim/hybridný automatický režim

3 Ďalšie režimy snímania

4 Režim P

5 Režimy Tv, Av a M

6 Režim prehrávania

7 Funkcie pripojenia Wi-Fi

8 Ponuka nastavení

9 Príslušenstvo

10 Dodatok









Register



Počet záberov na pamäťovú kartu





Na pamäťovú kartu možno uložiť nasledujúci počet záberov pri pomere strán (4:3). Počet dostupných záberov sa líši podľa pomeru strán.

Počet snímok na 16 GB pamäťovej karte (približný počet)

L		1766
		2980
M1		3546
		5925
M2		9344
		16755
S		53992
		80988

- Hodnoty v tabuľke vychádzajú z podmienok pri meraniach, ktoré uskutočňovala spoločnosť Canon. V závislosti od objektu, pamäťovej karty a nastavení fotoaparátu sa môžu zmeniť.

Doba záznamu na jednu pamäťovú kartu

Rozlíšenie pri zaznamenávaní	Celková doba záznamu na 16 GB pamäťovú kartu (približný počet)	Doba záznamu jednorazovo (približná doba)
 (1920 x 1080)	59 min 30 s	29 min 59 s
 (1920 x 1080)	1 hodina 26 min 5 s	29 min 59 s
 (1280 x 720)	4 hodiny 5 min 15 s	29 min 59 s
 (640 x 480)	10 hodín 22 min 35 s	1 hod.

- Hodnoty v tabuľke vychádzajú z podmienok pri meraniach, ktoré uskutočňovala spoločnosť Canon. V závislosti od objektu, pamäťovej karty a nastavení fotoaparátu sa môžu zmeniť.
- Doba záznamu je pre jednotlivé videozáznamy určená podľa pamäťových kariet SD Speed Class 10. Pri použití kariet s nižšou rýchlosťou sa záznam môže zastaviť. Záznam sa taktiež automaticky zastaví pri dosiahnutí veľkosti súboru 4 GB alebo pri zaplnení karty.

Pred prvým použitím

Základná príručka

Rozšírená príručka

1 Základné funkcie fotoaparátu

2 Automatický režim/hybridný automatický režim

3 Ďalšie režimy snímania

4 Režim P

5 Režimy Tv, Av a M

6 Režim prehrávania

7 Funkcie pripojenia Wi-Fi

8 Ponuka nastavení

9 Príslušenstvo

10 Dodatok

Register



Batéria NB-6LH

Typ:	Nabíjateľná lítium-iónová batéria
Nominálne napätie:	3,7 V, jednosmerný prúd
Nominálna kapacita:	1 060 mAh
Nabíjacie cykly:	Približne 300-krát
Prevádzkové teploty:	0 – 40 °C

Nabíjačka CB-2LY/CB-2LYE

Menovitý vstup:	100 – 240 V, striedavý prúd (50/60 Hz), 0,085 A (100 V) – 0,05 A (240 V)
Menovitý výstup:	4,2 V js., 0,7 A
Čas nabíjania:	Približne 2 hod. (pri používaní batérie NB-6LH)
Prevádzkové teploty:	0 – 40 °C

Clona objektívu LH-DC60 (predávaná samostatne)

Držiak fotoaparátu:	Bajonet
Max. priemer x dĺžka:	φ69,6 x 27,0 mm
Hmotnosť:	Približne 10 g

- Počet záberov, ktoré možno zhotoviť, vychádza z pokynov pre meranie asociácie CIPA (Camera & Imaging Products Association).
- V niektorých podmienkach pri snímaní môže byť počet záberov a doba záznamu menší, než je uvedené vyššie.
- Počet záberov alebo čas záznamu s plne nabitou batériou.

Pred prvým použitím

Základná príručka

Rozšírená príručka

1 Základné funkcie fotoaparátu

2 Automatický režim/hybridný automatický režim

3 Ďalšie režimy snímania

4 Režim P

5 Režimy Tv, Av a M

6 Režim prehrávania

7 Funkcie pripojenia Wi-Fi

8 Ponuka nastavení

9 Príslušenstvo

10 Dodatok

Register

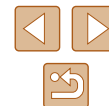

Register

A

Aplikácia na synchronizáciu snímok 132
Automatický režim (režim snímania) 22, 32
Av (režim snímania) 82
AV kábel 149

B

Batéria
Eco Mode/Ekologický režim 140
Nabíjanie 18
Úroveň 167
Úspora energie 26
Batérie → Dátum a čas (akumulátor dátumu a času)
Úspora energie 26
Blesk
Korekcia expozície blesku 79
Synchronizácia s dlhým časom uzávierky 79
Zap. 79

C

Camera Connect (telefón smartphone) 112
CameraWindow (počítač) 118, 151
CANON IMAGE GATEWAY 111, 123
Cestovanie s fotoaparátom 139
Chybové hlásenia 165
Čiernobiele snímky 72
Číslovanie súborov 142
Citlivosť ISO 70

D

Dátum a čas
Akumulátor dátumu a času 21
Nastavenia 20
Svetový čas 139
Zmena 20
Digitálny telekonvertor 74
Digitálny zoom 38
DPOF 157

E

Eco Mode/Ekologický režim 140
Efekt hračkárskeho fotoaparátu (režim snímania) 61
Efekt miniatúry (režim snímania) 60
Efekt plagátu (režim snímania) 60
Efekt rybieho oka (režim snímania) 60
Expozícia
Korekcia 69
Pamäť AE 69
Pamäť FE 80

F

Farba (vyváženie bielej farby) 71
Fotoaparát
Obnoviť všetko 144
Funkcie pripojenia Wi-Fi 111

G

Grid Lines/Mriežka 31

H

Hodiny 31
Hybridný automatický režim (režim snímania) 34

I

i-Contrast/Inteligentný kontrast 70, 103
Identifikácia tváre 45
Indikátor 30
Inteligentná spúšť (režim snímania) 63
Inteligentný náhodný výber 93

J

Jazyk zobrazenia 21
Jemné zaostrenie (režim snímania) 62

K

Kábel HDMI 147, 148
Kompresný pomer (kvalita snímok) 80
Konektor 148, 149, 154
Korekcia červených očí 103
Korekcia ortuťovej výbojky 50
Krátky videoklíp (režim videozáznamu) 67
Kreatívny záber 57
Kvalita snímok → Kompresný pomer (kvalita snímok)

M

M (režim snímania) 82
Makrosnímky (rozsah zaostrenia) 73
Málo svetla (režim snímania) 59

Manuálne zaostrovanie (rozsah zaostrenia) 73
Monochromatický režim (režim snímania) 62

N

Nabíjačka 2, 146
Napájanie 146 → Batéria → Nabíjačka
Naprogramovaná automatická expozícia 68
Nastavenie albumu 159
Nočné motívy snímané z ruky (režim snímania) 59

O

Oblúbené položky 100
Obnoviť všetko 144
Obrazovka
Ikony 167, 168
Jazyk zobrazenia 21
Ponuka → Ponuka FUNC., Ponuka
Obrazovka s informáciami systému
GPS 86, 134
Obsah balenia 2
Ochrana 94
Odosielanie snímok 129
Odosielanie snímok do iného fotoaparátu 128
Odosielanie snímok do počítača 118, 127
Odosielanie snímok do telefónu smartphone 112
Odosielanie snímok do tlačiarne 127
Odosielanie snímok do webových služieb 126

Pred prvým použitím

Základná príručka

Rozšírená príručka

1 Základné funkcie fotoaparátu

2 Automatický režim/hybridný automatický režim

3 Ďalšie režimy snímania

4 Režim P

5 Režimy Tv, Av a M

6 Režim prehrávania

7 Funkcie pripojenia Wi-Fi

8 Ponuka nastavení

9 Príslušenstvo

10 Dodatok

Register



Odstraňovanie problémov 161
Ohňostrož (režim snímania) 59
Orezanie 101, 155
Otáčanie 98
Ovládanie v režime živého náhľadu
(režim snímania) 56

P

P (režim snímania) 68
Pamäť AE 69
Pamäť AF 77
Pamäť FE 80
Pamäťová karta
Doba záznamu 180
Pamäťové karty 2
Pamäťové karty SD/SDHC/SDXC
→ Pamäťové karty
Pamäť zaostrenia 75
PictBridge 147, 154
Pomer strán 49
Pomocné automatické
zaostrovanie 76

Ponuka

Tabuľka 169
Základné ovládanie 29
Ponuka FUNC.
Tabuľka 170, 177
Základné ovládanie 28

Portrét (režim snímania) 59
Predvolené nastavenia
→ Obnovenie všetkých nastavení
Prehrávanie → Prezeranie
Prezeranie 23
Inteligentný náhodný výber 93
Obrazovka jednotlivých
snímok 23
Prezentácia 92
Priblížené zobrazenie 92

Televízna obrazovka 148
Vyhľadávanie snímok 88
Zobrazenie zoznamu 88
Priblížené zobrazenie 92
Pripojenie prostredníctvom
prístupového bodu 119
Prislušenstvo 146

R

Rám pri komponovaní 39
Rámy AF 75
Remeň 2, 17
Remienok na krk → Remeň
Režim AiAF s detekciou tváre
(režim rámu AF) 75
Režim fotoaparátu ako prístupového
bod 117
Rozlíšenie (veľkosť snímky) 50
Rozsah zaostrenia
Makrosnímky 73
Manuálne zaostrovanie 73

S

Samospúšť 43
2-sekundová samospúšť 43
Prispôbenie samospúšte 44
Samospúšť s detekciou tváre
(režim snímania) 64
Samospúšť s detekciou
žmurknutia
(režim snímania) 63
Samospúšť s detekciou tváre
(režim snímania) 64
Samospúšť s detekciou žmurknutia
(režim snímania) 63
Sériové snímání 37
Sledovanie AF 75
Slideshow/Prezentácia 92

Snímání

Dátum a čas snímání
→ Dátum a čas
Informácie o snímání 167
Snímání na diaľku 134
Snímky
Čas zobrazenia 55
Ochrana 94
Prehrávanie → Prezeranie
Vymazávanie 96
Snímky so sépiovými odtieňmi 72
Softvér
Inštalácia 118
Ukladanie snímok
v počítači 118, 152
Šport (režim snímání) 58
Spôsob merania 69
Stabilizácia obrazu 53
Štandardný
(režim videosekvenčí) 106
Stereofónny AV kábel 147, 148, 149
Story Highlights 106
Stred (režim rámu AF) 75
Svetový čas 139

T

Televízna obrazovka 148
Tlač 154 → Tlač
Tv (režim snímání) 81

U

Ukladanie snímok v počítači 118, 152
Úprava alebo vymazanie informácií
o pripojení 135
Úpravy
Inteligentný kontrast 103
Korekcia červených očí 103
Orezanie 101

Vlastné farby 102
Zmena veľkosti snímok 101
Úsmev (režim snímání) 63
Úspora energie 26

V

Veľmi živé (režim snímání) 60
Videosekvenencie iFrame
(režim videosekvenčí) 67
Videozáznamy
Doba záznamu 180
Kvalita snímok (rozlíšenie/
snímková frekvencia) 50, 51
Úpravy 104
Vlastné farby 71, 102
Vlastné vyváženie bielej farby 71
Výbojka 54
Vyhľadávanie 88
Vymazávanie 96
Vyváženie bielej farby (farba) 71
Vyváženie bielej farby viacerých
oblastí 50

Z

Zaostrovanie
Bodové priblíženie AF 52
Obrýsy MF 74
Pamäť AF 77
Pomocné automatické
zaostrovanie 76
Rámy AF 75
Zmena veľkosti snímok 101
Zoom 22, 33, 38
Zvuky 138

Pred prvým použitím

Základná príručka

Rozšírená príručka

1 Základné funkcie
fotoaparátu

2 Automatický režim/
hybridný automatický režim

3 Ďalšie režimy snímání

4 Režim P

5 Režimy Tv, Av a M

6 Režim prehrávania

7 Funkcie pripojenia Wi-Fi

8 Ponuka nastavení

9 Prislušenstvo

10 Dodatok

Register



Opatrenia súvisiace s funkciou Wi-Fi (bezdrôtovou sieťou LAN)

- Krajiny a regióny povoľujúce používanie funkcie WLAN
 - Používanie funkcie WLAN je v niektorých krajinách a regiónoch zakázané a nelegálne použitie sa môže trestať podľa národných alebo miestnych predpisov. Ak chcete predísť porušeniu nariadení týkajúcich sa funkcie WLAN, navštívte webovú lokalitu spoločnosti Canon a pozrite si, kde je jej používanie povolené. Upozorňujeme, že spoločnosť Canon nenesie zodpovednosť za žiadne problémy vyplývajúce z používania funkcie WLAN v iných krajinách alebo regiónoch.
- Ktorákoľvek z nasledujúcich činností môže mať za následok právne sankcie:
 - zmena alebo úprava výrobu,
 - odstraňovanie certifikačných štítkov z výrobu.
- Podľa zákonných smerníc o zahraničnej výmene a zahraničnom obchode je na export strategických zdrojov a služieb (vrátane tohto výrobu) mimo Japonska potrebné povolenie na export (alebo povolenie na servisné transakcie) od japonskej vlády.
- Keďže tento výrobok obsahuje americký šifrovací softvér, riadi sa ustanoveniami USA na kontrolu vývozu a nemôže sa exportovať alebo priviezť do krajiny, na ktorú je uvalené obchodné embargo USA.
- Zaznamenajte si nastavenia bezdrôtovej siete LAN, ktoré používate. Nastavenia bezdrôtovej siete LAN uložené v tomto výrobku sa môžu zmeniť alebo vymazať v dôsledku nesprávnej prevádzky výrobu, vplyvom rádiových vln alebo statickej elektriny, poruchy alebo nesprávnej funkčnosti. Nastavenia bezdrôtovej siete LAN si zaznamenajte v rámci preventívnych opatrení. Spoločnosť Canon nenesie žiadnu zodpovednosť za priame ani nepriame škody ani za stratu príjmov plynúcich zo zhoršenia alebo zmiznutia obsahu.
- Pri prevode tohto výrobu na inú osobu, jeho likvidácii alebo zaslaní na opravu si zaznamenajte nastavenia bezdrôtovej siete LAN a v prípade potreby obnovte predvolené nastavenia výrobu (vymažte nastavenia).
- Spoločnosť Canon neposkytne náhradu za škody vyplývajúce zo straty alebo odcudzenia výrobu. Spoločnosť Canon nenesie žiadnu zodpovednosť za škody ani straty spôsobené neoprávneným prístupom alebo používaním cieľových zariadení uložených v tomto výrobku, ak sa výrobok stratí alebo bude odcudzený.

- Výrobok používajte podľa pokynov v tejto príručke. Funkciu bezdrôtovej siete LAN tohto výrobu používajte podľa pokynov v tejto príručke. Spoločnosť Canon nenesie žiadnu zodpovednosť za škody ani straty, ak sa táto funkcia a výrobok používajú iným spôsobom, ako je opísaný v tejto príručke.
- Funkciu bezdrôtovej siete LAN tohto výrobu nepoužívajte v blízkosti zdravotníckych zariadení ani iných elektronických zariadení. Používanie funkcie bezdrôtovej siete LAN v blízkosti zdravotníckych zariadení alebo iných elektronických zariadení môže mať vplyv na prevádzku týchto zariadení.

Opatrenia súvisiace s rušením rádiovými vlnami

- Tento výrobok môže byť rušený inými zariadeniami vysielajúcimi rádiové vlny. Ak chcete predísť rušeniu, tento výrobok používajte v čo najväčšej vzdialenosti od takýchto zariadení alebo takéto zariadenia nepoužívajte zároveň s týmto výrobkom.

Bezpečnostné opatrenia

Keďže funkcia Wi-Fi využíva na prenos signálu rádiové vlny, pri jej používaní sa vyžadujú prísnejšie bezpečnostné opatrenia ako pri používaní káblvej siete LAN.

Pri používaní funkcie Wi-Fi pamätajte na nasledujúce body.

- Používajte iba siete, ktoré ste oprávnení používať. Tento produkt vyhľadáva siete Wi-Fi v blízkosti a výsledky zobrazí na obrazovke. Môžu sa zobraziť aj siete, ktoré nie ste oprávnení použiť (neznáme siete). Pokus o pripojenie k týmto sieťam alebo pokus o ich použitie sa však môže považovať za neoprávnený prístup. Používajte iba siete, ktoré ste oprávnení používať, a nepokúšajte sa pripojiť k iným neznámym sieťam.

Pred prvým použitím

Základná príručka

Rozšírená príručka

1 Základné funkcie fotoaparátu

2 Automatický režim/hybridný automatický režim

3 Ďalšie režimy snímania

4 Režim P

5 Režimy Tv, Av a M

6 Režim prehrávania

7 Funkcie pripojenia Wi-Fi

8 Ponuka nastavení

9 Príslušenstvo

10 Dodatok

Register



Ak bezpečnostné nastavenia nie sú správne nastavené, môžu nastať nasledujúce problémy.

- Monitorovanie prenosu
Tretie strany so zlými úmyslami môžu sledovať prenosy pomocou funkcie Wi-Fi a pokúsiť sa získať odosielané údaje.
- Neoprávnený prístup do siete
Tretie strany so zlými úmyslami môžu získať neoprávnený prístup do siete, ktorú používate, s cieľom ukradnúť, zmeniť alebo zničiť informácie. Okrem toho sa môžete stať obeťou iných typov neoprávneného prístupu, ako je infiltrácia (keď niekto prevezme identitu s cieľom získať prístup k neoprávneným informáciám) alebo útoky typu odrazový mostík (ak niekto získa neoprávnený prístup k vašej sieti ako odrazový mostík na zakrytie stôp pri infiltrácii iných systémov).

Ak chcete zabrániť týmto typom problémov, dôkladne zabezpečte sieť Wi-Fi. Funkciu Wi-Fi tohto fotoaparátu používajte iba po tom, ako porozumiete zabezpečeniu funkcie Wi-Fi. Pri úprave nastavení zabezpečenia vyvážte riziko a komfort.



Fotoaparát dokáže prostredníctvom pripojenia Wi-Fi tlačiť pomocou tlačiarň kompatibilných so štandardom PictBridge. Technický štandard PictBridge umožňuje jednoduché priame pripojenie fotoaparátov, tlačiarň a iných zariadení. Nový štandard nazývaný DPS over IP navyše umožňuje vytvoriť pripojenia PictBridge v sieťových prostrediach. Tento fotoaparát je kompatibilný aj s týmto štandardom.

Ochranné známky a licencie

- Microsoft a Windows sú ochrannými známkami alebo registrovanými ochrannými známkami spoločnosti Microsoft Corporation v Spojených štátoch a iných krajinách.
- Macintosh a Mac OS sú ochranné známky spoločnosti Apple Inc., ktoré sú registrované v Spojených štátoch a iných krajinách.
- App Store, iPhone a iPad sú ochranné známky spoločnosti Apple Inc.
- Logo SDXC je ochrannou známkou spoločnosti SD-3C, LLC.
- Označenie HDMI, logo HDMI a rozhranie High-Definition Multimedia Interface sú ochrannými známkami alebo registrovanými ochrannými známkami spoločnosti HDMI Licensing, LLC.
- Logo iFrame a symbol iFrame sú ochranné známky spoločnosti Apple Inc.
- Wi-Fi®, Wi-Fi Alliance®, WPA™, WPA2™ a Wi-Fi Protected Setup™ sú ochrannými známkami alebo registrovanými ochrannými známkami spoločnosti Wi-Fi Alliance.
- Značka N je ochranná známka alebo registrovaná ochranná známka spoločnosti NFC Forum, Inc. v Spojených štátoch a iných krajinách.
- Všetky ostatné ochranné známky sú vlastníctvom príslušných vlastníkov.
- Zariadenie obsahuje technológiu exFAT licencovanú spoločnosťou Microsoft.
- This product is licensed under AT&T patents for the MPEG-4 standard and may be used for encoding MPEG-4 compliant video and/or decoding MPEG-4 compliant video that was encoded only (1) for a personal and non-commercial purpose or (2) by a video provider licensed under the AT&T patents to provide MPEG-4 compliant video. No license is granted or implied for any other use for MPEG-4 standard.

* V prípade potreby sa toto upozornenie uvádza v anglickom jazyku.

Pred prvým použitím

Základná príručka

Rozšírená príručka

1 Základné funkcie fotoaparátu

2 Automatický režim/hybridný automatický režim

3 Ďalšie režimy snímania

4 Režim P

5 Režimy Tv, Av a M

6 Režim prehrávania

7 Funkcie pripojenia Wi-Fi

8 Ponuka nastavení

9 Príslušenstvo

10 Dodatok

Register

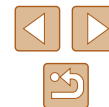

Prehlásenie

- Neoprávnené šírenie tejto príručky je zakázané.
- Všetky merania sú založené na testovacích štandardoch spoločnosti Canon.
- Informácie, technické parametre a vzhľad výrobku sa môžu zmeniť bez predchádzajúceho upozornenia.
- Ilustrácie a snímky obrazoviek použité v tejto príručke sa môžu mierne líšiť od aktuálneho stavu zariadenia.
- Bez ohľadu na skutočnosti uvedené vyššie nezodpovedá spoločnosť Canon za žiadne straty vyplývajúce z používania tohto výrobku.

Pred prvým použitím

Základná príručka

Rozšírená príručka

1 Základné funkcie fotoaparátu

2 Automatický režim/ hybridný automatický režim

3 Ďalšie režimy snímania

4 Režim P

5 Režimy Tv, Av a M

6 Režim prehrávania

7 Funkcie pripojenia Wi-Fi

8 Ponuka nastavení

9 Príslušenstvo

10 Dodatok

Register

