



G4000 series

Manual en línea

Visión general
Impresión
Copia
Escaneado
Funciones de fax
Preguntas más frecuentes

Contenido

Utilización de este manual en línea.	10
Marcas comerciales y licencias.	11
Funcionamiento básico.	20
Impresión de fotos desde un ordenador.	21
Copia.	25
Funciones de fax.	29
Cómo tratar el papel, originales, depósitos de tinta, etc..	31
Carga de papel.	32
Carga de papel normal/fotográfico.	33
Carga de sobres.	36
Carga de originales.	39
Dónde cargar los originales.	40
Carga de originales en el cristal de la platina.	41
Carga de documentos en el ADF (alimentador automático de documentos).	42
Carga en función del uso.	44
Originales compatibles.	47
Cómo rellenar depósitos de tinta.	49
Cómo rellenar depósitos de tinta.	50
Comprobación del estado de la tinta.	60
Mantenimiento.	62
Si la impresión pierde intensidad o es irregular.	63
Procedimiento de mantenimiento.	64
Impresión del patrón de prueba de los inyectores.	67
Análisis del patrón de prueba de los inyectores.	68
Limpieza del cabezal de impresión.	69
Limpieza a fondo de los cabezales de impresión.	70
Alineación del Cabezal de impresión.	71
Limpieza.	74
Limpieza de los rodillos de alimentación del papel.	75
Limpieza del interior de la impresora (Limpieza de placa inferior).	76

Visión general.	78
Seguridad.	80
Precauciones de seguridad.	81
Información sobre regulaciones.	82
WEEE (EU&EEA).	85
Componentes principales y su funcionamiento.	95
Componentes principales.	96
Vista frontal.	97
Vista posterior.	99
Vista interior.	100
Panel de control.	101
Fuente de alimentación.	103
Comprobación de que el equipo está encendido.	104
Encendido y apagado de la impresora.	105
Comprobación del enchufe o el cable de alimentación.	107
Desconexión de la impresora.	108
LCD y panel de control.	109
Introducción de números, letras y símbolos.	111
Cambio de la configuración.	114
Cambio de la configuración de la impresora desde el ordenador (Mac OS).	115
Registro de un perfil de impresión modificado.	116
Gestión del encendido de la Impresora.	118
Cambio del modo de funcionamiento de la Impresora.	120
Cambio de la configuración desde el panel de control.	122
Cambio de la configuración desde el panel de control.	123
Elementos de configuración en el panel de control.	124
Configuración fax.	125
Conf. impres.	130
Configuración de LAN.	131
Config. usuario disp.	134
Actualizar firmware.	136
Configuración de alimentación.	137
Restablecer configuración.	138
Config. notific. tinta.	140

Información del sistema.	142
Configuración ECO.	143
Conexión de red.	144
Consejos sobre la conexión de red.	145
Configuración de red predeterminada.	146
Se ha encontrado otra impresora con el mismo nombre.	148
Conexión a otro ordenador mediante LAN/Cambio de conexión de USB a LAN.	149
Impresión de la configuración de red.	150
Cambiar el método de conexión de LAN inalámbrica.	154
Garantizar unos resultados de impresión óptimos.	155
Transporte de la impresora.	156
Restricciones legales de escaneado/copia.	158
Especificaciones.	159
Información acerca del papel.	164
Tipos de soporte compatibles.	165
Límite de carga de papel.	167
Tipos de soporte no compatibles.	169
Cómo tratar el papel.	170
Impresión desde un ordenador.	171
Impresión desde el software de la aplicación (controlador de la impresora de Mac OS).	172
Configuración de la impresión básica.	173
Configuración del papel en el controlador de impresora y la impresora (Tipo de soporte). .	178
Configuración del papel en el controlador de impresora y la impresora (Tamaño de papel)	180
Métodos de impresión.	181
Configuración del número de copias y del orden de impresión.	182
Ejecución de la impresión sin bordes.	184
Impresión a escala.	187
Impresión de diseño de página.	188
Configuración de la impresión de sobres.	190
Impresión en postales.	192
Definición del nivel de la Calidad de impresión (Personalizada).	193
Descripción del controlador de impresora.	194
Controlador de impresora Canon IJ.	195

Cómo abrir la ventana de configuración del controlador de impresora.	196
Cuadro de diálogo Ajustar página.	197
Cuadro de diálogo Imprimir.	198
Canon IJ Printer Utility2.	200
Abrir la pantalla de estado de impresión.	202
Instrucciones de uso (controlador de impresora).	203
Instalación del controlador de impresora.	204
Impresión directamente desde un teléfono inteligente/tableta.	205
Uso de la impresora con Conexión directa inalámbrica.	206
Configuración del papel.	211
Realización de copias.	214
Elementos de configuración para la copia.	216
Escaneado desde un ordenador (Mac OS).	219
Escaneado con el controlador de escáner (driver ICA).	220
Uso de IJ Scan Utility.	221
¿Qué es IJ Scan Utility (software de escáner)?	222
Inicio de IJ Scan Utility.	224
Uso de la función de escaneo automático.	225
Escaneado de varios documentos al mismo tiempo desde el ADF (alimentador automático de documentos).	227
Pantallas de IJ Scan Utility.	233
Uso del controlador de escáner (driver ICA).	257
Correcciones de imágenes y ajustes de color.	258
Notas generales (controlador de escáner).	263
Actualización del controlador de escáner.	264
Escaneado con AirPrint.	268
Uso de IJ Scan Utility Lite.	269
¿Qué es IJ Scan Utility Lite (software de escáner)?	270
Inicio de IJ Scan Utility Lite.	272
Escaneado de fotos y documentos.	273
Pantallas de IJ Scan Utility Lite.	274
Sugerencias de escaneado.	279
Colocación de originales (cuando vaya a escanear desde el ordenador).	280
Configuración para escanear en red.	283

Escaneado desde el panel de control.	285
Reenvío de los datos escaneados al ordenador utilizando el panel de control.	286
Elementos de configuración para escanear mediante el panel de control.	291
Preparativos para el envío de faxes.	293
Conexión de la línea de teléfono.	294
Configuración del tipo de línea telefónica.	298
Establecimiento del modo de recepción.	300
Configuración de la información del remitente.	305
Envío de faxes mediante el panel de control de la impresora.	310
Envío de faxes introduciendo el número de fax/teléfono.	311
Reenvío de faxes (rellamada a un número ocupado).	314
Configuración de elementos para envío de faxes.	317
Registro de destinatarios.	319
Registro de destinatarios mediante el panel de control de la impresora.	320
Registro de números de teléfono/fax de destinatarios.	321
Registro de destinatarios en marcación por grupo.	324
Cambio de la información registrada.	327
Eliminación de la información registrada.	330
Impresión de una lista de destinatarios registrados.	331
Registro de destinatarios con la Utilidad de marcación rápida2 (Mac OS).	332
Inicio de la Utilidad de marcación rápida2.	333
Cuadro de diálogo Utilidad de marcación rápida2.	334
Almacenamiento del directorio del teléfono registrado en la impresora en el ordenador.	336
Registro de un número de fax o teléfono con la Utilidad de marcación rápida2.	337
Cambio de un número de fax o teléfono con la Utilidad de marcación rápida2.	339
Eliminación de un número de fax o teléfono con la Utilidad de marcación rápida2.	341
Cambio de información del remitente con la Utilidad de marcación rápida2.	342
Registro o cambio de un número rechazado con la Utilidad de marcación rápida2.	343
Registro del directorio del teléfono que se ha guardado en el ordenador en la impresora.	344
Recepción de faxes.	345
Recepción de faxes.	346
Cambio de la configuración del papel.	351
Recepción alternativa en la memoria de la impresora.	353
Envío de faxes desde un ordenador (Mac OS).	355

Envío de un fax.	356
Notas generales.	359
Preguntas más frecuentes.	360
Ajustes de red y problemas comunes.	363
Conectar la impresora a una red.	365
Restricciones.	367
Problemas de comunicación de red.	369
No se puede encontrar la impresora en la red.	370
No se encuentra la impresora en la pantalla Comprobar la configuración de impresora durante la configuración (Windows).	371
No se encuentra la impresora en la pantalla Comprobar la configuración de impresora durante la configuración de la LAN inalámbrica (Windows): Comprobación del estado de encendido. .	372
No se encuentra la impresora en la pantalla Comprobar la configuración de impresora durante la configuración de la LAN inalámbrica (Windows): Comprobación de la conexión de red del equipo.	373
No se encuentra la impresora en la pantalla Comprobar la configuración de impresora durante la configuración LAN inalámbrica (Windows): Comprobación de la configuración LAN inalámbrica de la impresora.	374
No se encuentra la impresora en la pantalla Comprobar la configuración de impresora durante la configuración de la LAN inalámbrica (Windows): Comprobación del entorno de la LAN inalámbrica.	375
No se encuentra la impresora en la pantalla Comprobar la configuración de impresora durante la configuración LAN inalámbrica (Windows): Comprobación de la dirección IP de la impresora	377
No se encuentra la impresora en la pantalla Comprobar la configuración de impresora durante la configuración de la LAN inalámbrica (Windows): Comprobación de la configuración del software de seguridad.	378
No se encuentra la impresora en la pantalla Comprobar la configuración de impresora durante la configuración de la LAN inalámbrica (Windows): Comprobación de la configuración del router inalámbrico.	380
No se puede pasar de la pantalla Conexión de impresora/Conexión del cable.	381
No se puede encontrar la Impresora mientras se utiliza la LAN inalámbrica.	383
Problemas de conexión de red.	386
No se puede utilizar la impresora de repente.	387
Clave de red desconocida.	392
No se puede utilizar la impresora tras reemplazar un router inalámbrico o cambiar la configuración.	394

Otros problemas de la red.	396
Comprobación de la información de red.	397
Restauración a los ajustes de fábrica.	400
Problemas de impresión.	401
No comienza la impresión.	402
No sale tinta.	404
La tinta se agota rápido.	406
El papel no entra correctamente/Se produce un error "No hay papel".	407
Los resultados de la impresión no son satisfactorios.	409
El papel está en blanco/La impresión es borrosa/Los colores son incorrectos/Aparecen rayas blancas.	411
Los colores son borrosos.	416
Las líneas no están alineadas.	419
El papel queda manchado / La superficie impresa está rayada.	420
Línea vertical junto a la imagen.	425
Problemas de escaneado (Mac OS).	426
Problemas de escaneado.	427
El escáner no funciona.	428
El controlador de escáner no se inicia.	429
Mensajes de error de IJ Scan Utility Lite.	430
Problemas con el fax.	432
Problemas en el envío de faxes.	433
No se puede enviar un fax.	434
A menudo se producen errores al enviar faxes.	437
Problemas en la recepción de faxes.	438
No se puede recibir/imprimir un fax.	439
La calidad del fax recibido es baja.	441
Problemas telefónicos.	442
No se puede marcar.	443
El teléfono se desconecta durante una llamada.	444
Problemas mecánicos.	445
El equipo no se enciende.	446
Apagado automático de la alimentación.	447
Problemas de conexión USB.	448

No se puede establecer comunicación con la impresora a través de USB.	449
Problemas con la instalación y la descarga.	450
No se puede instalar MP Drivers.	451
Actualización de los MP Drivers en un entorno de red (Windows).	453
Errores y mensajes.	454
Se produce un error.	455
Aparece un mensaje.	457
Lista de códigos de asistencia para errores.	465
Lista de códigos de asistencia en caso de error (Atascos de papel).	467
1300.	468
El papel está atascado dentro de la impresora.	470
1000.	474
1200.	475
1640.	476
1700.	477
1890.	478
2900.	479
2901.	480
4103.	481
5011.	482
5012.	483
5100.	484
5200.	485
5B00.	486
6000.	487

Utilización de este manual en línea

- [Símbolos utilizados en este documento](#)
- [Usuarios con dispositivos con activación táctil \(Windows\)](#)

Símbolos utilizados en este documento

Advertencia

Instrucciones que, si se ignoran, pueden provocar lesiones graves, o incluso la muerte, por el uso incorrecto del equipo. Sígalas al pie de la letra para que el funcionamiento sea seguro.

Precaución

Instrucciones que, si se ignoran, pueden provocar lesiones en las personas o daños materiales por el uso incorrecto del equipo. Sígalas al pie de la letra para que el funcionamiento sea seguro.

Importante

Instrucciones que incluyen información importante. Para evitar daños y lesiones o un uso incorrecto del producto, asegúrese de leer estas instrucciones.

Nota

Instrucciones que incluyen notas sobre el funcionamiento y explicaciones adicionales.

Aspectos básicos

Instrucciones que explican las operaciones básicas del producto.

Nota

- Los iconos pueden variar dependiendo del producto.

Usuarios con dispositivos con activación táctil (Windows)

Para acciones táctiles, debe sustituir en este documento "clic con el botón derecho" por el conjunto de acciones del sistema operativo. Por ejemplo, si la acción está establecida como "mantener pulsado" en el sistema operativo, sustituya "haga clic con el botón derecho" por "mantener pulsado".

Marcas comerciales y licencias

- Microsoft es una marca comercial registrada de Microsoft Corporation.
- Windows es una marca comercial o marca comercial registrada de Microsoft Corporation, registrada en EE.UU. y/o en otros países.
- Windows Vista es una marca comercial o marca comercial registrada de Microsoft Corporation, registrada en EE.UU. y/o en otros países.
- Internet Explorer es una marca comercial o marca comercial registrada de Microsoft Corporation, registrada en EE.UU. y/o en otros países.
- Mac, Mac OS, AirPort, Safari, Bonjour, iPad, iPhone e iPod touch son marcas comerciales de Apple Inc., registradas en Estados Unidos y otros países. App Store, AirPrint y el logotipo de AirPrint son marcas comerciales de Apple Inc.
- IOS es una marca comercial o marca comercial registrada de Cisco en EE.UU. y/o en otros países, y se utiliza con licencia.
- Google Cloud Print, Google Chrome, Chrome OS, Chromebook, Android, Google Play, Google Drive y Google Apps son marcas comerciales o marcas comerciales registradas de Google Inc.
- Adobe, Flash, Photoshop, Photoshop Elements, Lightroom, Adobe RGB y Adobe RGB (1998) son marcas comerciales o marcas comerciales registradas de Adobe Systems Incorporated en EE. UU. y/o en otros países.
- Bluetooth es una marca comercial de Bluetooth SIG, Inc., EE.UU. y Canon Inc. la utiliza bajo licencia.
- Autodesk y AutoCAD son marcas comerciales o marcas comerciales registradas de Autodesk, Inc. y/o sus empresas filiales en EE. UU. y/o en otros países.

»» Nota

- El nombre oficial de Windows Vista es sistema operativo Microsoft Windows Vista.

Copyright (c) 2003-2004, Apple Computer, Inc. All rights reserved.

Redistribution and use in source and binary forms, with or without modification, are permitted provided that the following conditions are met:

1. Redistributions of source code must retain the above copyright notice, this list of conditions and the following disclaimer.
2. Redistributions in binary form must reproduce the above copyright notice, this list of conditions and the following disclaimer in the documentation and/or other materials provided with the distribution.
3. Neither the name of Apple Computer, Inc. ("Apple") nor the names of its contributors may be used to endorse or promote products derived from this software without specific prior written permission.

THIS SOFTWARE IS PROVIDED BY APPLE AND ITS CONTRIBUTORS "AS IS" AND ANY EXPRESS OR IMPLIED WARRANTIES, INCLUDING, BUT NOT LIMITED TO, THE IMPLIED WARRANTIES OF MERCHANTABILITY AND FITNESS FOR A PARTICULAR PURPOSE ARE DISCLAIMED. IN NO EVENT SHALL APPLE OR ITS CONTRIBUTORS BE LIABLE FOR ANY DIRECT, INDIRECT, INCIDENTAL, SPECIAL, EXEMPLARY, OR CONSEQUENTIAL DAMAGES (INCLUDING, BUT NOT LIMITED TO, PROCUREMENT OF SUBSTITUTE GOODS OR SERVICES; LOSS OF USE, DATA, OR PROFITS; OR BUSINESS INTERRUPTION) HOWEVER CAUSED AND ON ANY THEORY OF LIABILITY, WHETHER IN CONTRACT, STRICT LIABILITY, OR TORT (INCLUDING NEGLIGENCE OR OTHERWISE) ARISING IN ANY WAY OUT OF THE USE OF THIS SOFTWARE, EVEN IF ADVISED OF THE POSSIBILITY OF SUCH DAMAGE.

Apache License

Version 2.0, January 2004

<http://www.apache.org/licenses/>

TERMS AND CONDITIONS FOR USE, REPRODUCTION, AND DISTRIBUTION

1. Definitions.

"License" shall mean the terms and conditions for use, reproduction, and distribution as defined by Sections 1 through 9 of this document.

"Licensor" shall mean the copyright owner or entity authorized by the copyright owner that is granting the License.

"Legal Entity" shall mean the union of the acting entity and all other entities that control, are controlled by, or are under common control with that entity. For the purposes of this definition, "control" means (i) the power, direct or indirect, to cause the direction or management of such entity, whether by contract or otherwise, or (ii) ownership of fifty percent (50%) or more of the outstanding shares, or (iii) beneficial ownership of such entity.

"You" (or "Your") shall mean an individual or Legal Entity exercising permissions granted by this License.

"Source" form shall mean the preferred form for making modifications, including but not limited to software source code, documentation source, and configuration files.

"Object" form shall mean any form resulting from mechanical transformation or translation of a Source form, including but not limited to compiled object code, generated documentation, and conversions to other media types.

"Work" shall mean the work of authorship, whether in Source or Object form, made available under the License, as indicated by a copyright notice that is included in or attached to the work (an example is provided in the Appendix below).

"Derivative Works" shall mean any work, whether in Source or Object form, that is based on (or derived from) the Work and for which the editorial revisions, annotations, elaborations, or other modifications represent, as a whole, an original work of authorship. For the purposes of this License, Derivative Works shall not include works that remain separable from, or merely link (or bind by name) to the interfaces of, the Work and Derivative Works thereof.

"Contribution" shall mean any work of authorship, including the original version of the Work and any modifications or additions to that Work or Derivative Works thereof, that is intentionally submitted to Licensor for inclusion in the Work by the copyright owner or by an individual or Legal Entity authorized to submit on behalf of the copyright owner. For the purposes of this definition, "submitted" means any form of electronic, verbal, or written communication sent to the Licensor or its representatives, including but not limited to communication on electronic mailing lists, source code control systems, and issue tracking systems that are managed by, or on behalf of, the Licensor for the purpose of discussing and improving the Work, but excluding communication that is conspicuously marked or otherwise designated in writing by the copyright owner as "Not a Contribution."

"Contributor" shall mean Licensor and any individual or Legal Entity on behalf of whom a Contribution has been received by Licensor and subsequently incorporated within the Work.

2. Grant of Copyright License. Subject to the terms and conditions of this License, each Contributor hereby grants to You a perpetual, worldwide, non-exclusive, no-charge, royalty-free, irrevocable

copyright license to reproduce, prepare Derivative Works of, publicly display, publicly perform, sublicense, and distribute the Work and such Derivative Works in Source or Object form.

3. Grant of Patent License. Subject to the terms and conditions of this License, each Contributor hereby grants to You a perpetual, worldwide, non-exclusive, no-charge, royalty-free, irrevocable (except as stated in this section) patent license to make, have made, use, offer to sell, sell, import, and otherwise transfer the Work, where such license applies only to those patent claims licensable by such Contributor that are necessarily infringed by their Contribution(s) alone or by combination of their Contribution(s) with the Work to which such Contribution(s) was submitted. If You institute patent litigation against any entity (including a cross-claim or counterclaim in a lawsuit) alleging that the Work or a Contribution incorporated within the Work constitutes direct or contributory patent infringement, then any patent licenses granted to You under this License for that Work shall terminate as of the date such litigation is filed.
4. Redistribution. You may reproduce and distribute copies of the Work or Derivative Works thereof in any medium, with or without modifications, and in Source or Object form, provided that You meet the following conditions:
 1. You must give any other recipients of the Work or Derivative Works a copy of this License; and
 2. You must cause any modified files to carry prominent notices stating that You changed the files; and
 3. You must retain, in the Source form of any Derivative Works that You distribute, all copyright, patent, trademark, and attribution notices from the Source form of the Work, excluding those notices that do not pertain to any part of the Derivative Works; and
 4. If the Work includes a "NOTICE" text file as part of its distribution, then any Derivative Works that You distribute must include a readable copy of the attribution notices contained within such NOTICE file, excluding those notices that do not pertain to any part of the Derivative Works, in at least one of the following places: within a NOTICE text file distributed as part of the Derivative Works; within the Source form or documentation, if provided along with the Derivative Works; or, within a display generated by the Derivative Works, if and wherever such third-party notices normally appear. The contents of the NOTICE file are for informational purposes only and do not modify the License. You may add Your own attribution notices within Derivative Works that You distribute, alongside or as an addendum to the NOTICE text from the Work, provided that such additional attribution notices cannot be construed as modifying the License.

You may add Your own copyright statement to Your modifications and may provide additional or different license terms and conditions for use, reproduction, or distribution of Your modifications, or for any such Derivative Works as a whole, provided Your use, reproduction, and distribution of the Work otherwise complies with the conditions stated in this License.

5. Submission of Contributions. Unless You explicitly state otherwise, any Contribution intentionally submitted for inclusion in the Work by You to the Licensor shall be under the terms and conditions of this License, without any additional terms or conditions. Notwithstanding the above, nothing herein shall supersede or modify the terms of any separate license agreement you may have executed with Licensor regarding such Contributions.
6. Trademarks. This License does not grant permission to use the trade names, trademarks, service marks, or product names of the Licensor, except as required for reasonable and customary use in describing the origin of the Work and reproducing the content of the NOTICE file.
7. Disclaimer of Warranty. Unless required by applicable law or agreed to in writing, Licensor provides the Work (and each Contributor provides its Contributions) on an "AS IS" BASIS, WITHOUT WARRANTIES OR CONDITIONS OF ANY KIND, either express or implied, including, without

limitation, any warranties or conditions of TITLE, NON-INFRINGEMENT, MERCHANTABILITY, or FITNESS FOR A PARTICULAR PURPOSE. You are solely responsible for determining the appropriateness of using or redistributing the Work and assume any risks associated with Your exercise of permissions under this License.

8. Limitation of Liability. In no event and under no legal theory, whether in tort (including negligence), contract, or otherwise, unless required by applicable law (such as deliberate and grossly negligent acts) or agreed to in writing, shall any Contributor be liable to You for damages, including any direct, indirect, special, incidental, or consequential damages of any character arising as a result of this License or out of the use or inability to use the Work (including but not limited to damages for loss of goodwill, work stoppage, computer failure or malfunction, or any and all other commercial damages or losses), even if such Contributor has been advised of the possibility of such damages.
9. Accepting Warranty or Additional Liability. While redistributing the Work or Derivative Works thereof, You may choose to offer, and charge a fee for, acceptance of support, warranty, indemnity, or other liability obligations and/or rights consistent with this License. However, in accepting such obligations, You may act only on Your own behalf and on Your sole responsibility, not on behalf of any other Contributor, and only if You agree to indemnify, defend, and hold each Contributor harmless for any liability incurred by, or claims asserted against, such Contributor by reason of your accepting any such warranty or additional liability.

END OF TERMS AND CONDITIONS

---- Part 1: CMU/UCD copyright notice: (BSD like) ----

Copyright 1989, 1991, 1992 by Carnegie Mellon University

Derivative Work - 1996, 1998-2000

Copyright 1996, 1998-2000 The Regents of the University of California

All Rights Reserved

Permission to use, copy, modify and distribute this software and its documentation for any purpose and without fee is hereby granted, provided that the above copyright notice appears in all copies and that both that copyright notice and this permission notice appear in supporting documentation, and that the name of CMU and The Regents of the University of California not be used in advertising or publicity pertaining to distribution of the software without specific written permission.

CMU AND THE REGENTS OF THE UNIVERSITY OF CALIFORNIA DISCLAIM ALL WARRANTIES WITH REGARD TO THIS SOFTWARE, INCLUDING ALL IMPLIED WARRANTIES OF MERCHANTABILITY AND FITNESS. IN NO EVENT SHALL CMU OR THE REGENTS OF THE UNIVERSITY OF CALIFORNIA BE LIABLE FOR ANY SPECIAL, INDIRECT OR CONSEQUENTIAL DAMAGES OR ANY DAMAGES WHATSOEVER RESULTING FROM THE LOSS OF USE, DATA OR PROFITS, WHETHER IN AN ACTION OF CONTRACT, NEGLIGENCE OR OTHER TORTIOUS ACTION, ARISING OUT OF OR IN CONNECTION WITH THE USE OR PERFORMANCE OF THIS SOFTWARE.

---- Part 2: Networks Associates Technology, Inc copyright notice (BSD) ----

Copyright (c) 2001-2003, Networks Associates Technology, Inc

All rights reserved.

Redistribution and use in source and binary forms, with or without modification, are permitted provided that the following conditions are met:

- * Redistributions of source code must retain the above copyright notice, this list of conditions and the following disclaimer.
- * Redistributions in binary form must reproduce the above copyright notice, this list of conditions and the following disclaimer in the documentation and/or other materials provided with the distribution.
- * Neither the name of the Networks Associates Technology, Inc nor the names of its contributors may be used to endorse or promote products derived from this software without specific prior written permission.

THIS SOFTWARE IS PROVIDED BY THE COPYRIGHT HOLDERS AND CONTRIBUTORS ``AS IS" AND ANY EXPRESS OR IMPLIED WARRANTIES, INCLUDING, BUT NOT LIMITED TO, THE IMPLIED WARRANTIES OF MERCHANTABILITY AND FITNESS FOR A PARTICULAR PURPOSE ARE DISCLAIMED. IN NO EVENT SHALL THE COPYRIGHT HOLDERS OR CONTRIBUTORS BE LIABLE FOR ANY DIRECT, INDIRECT, INCIDENTAL, SPECIAL, EXEMPLARY, OR CONSEQUENTIAL DAMAGES (INCLUDING, BUT NOT LIMITED TO, PROCUREMENT OF SUBSTITUTE GOODS OR SERVICES; LOSS OF USE, DATA, OR PROFITS; OR BUSINESS INTERRUPTION) HOWEVER CAUSED AND ON ANY THEORY OF LIABILITY, WHETHER IN CONTRACT, STRICT LIABILITY, OR TORT (INCLUDING NEGLIGENCE OR OTHERWISE) ARISING IN ANY WAY OUT OF THE USE OF THIS SOFTWARE, EVEN IF ADVISED OF THE POSSIBILITY OF SUCH DAMAGE.

---- Part 3: Cambridge Broadband Ltd. copyright notice (BSD) -----

Portions of this code are copyright (c) 2001-2003, Cambridge Broadband Ltd.

All rights reserved.

Redistribution and use in source and binary forms, with or without modification, are permitted provided that the following conditions are met:

- * Redistributions of source code must retain the above copyright notice, this list of conditions and the following disclaimer.
- * Redistributions in binary form must reproduce the above copyright notice, this list of conditions and the following disclaimer in the documentation and/or other materials provided with the distribution.
- * The name of Cambridge Broadband Ltd. may not be used to endorse or promote products derived from this software without specific prior written permission.

THIS SOFTWARE IS PROVIDED BY THE COPYRIGHT HOLDER ``AS IS" AND ANY EXPRESS OR IMPLIED WARRANTIES, INCLUDING, BUT NOT LIMITED TO, THE IMPLIED WARRANTIES OF MERCHANTABILITY AND FITNESS FOR A PARTICULAR PURPOSE ARE DISCLAIMED. IN NO EVENT SHALL THE COPYRIGHT HOLDER BE LIABLE FOR ANY DIRECT, INDIRECT, INCIDENTAL, SPECIAL, EXEMPLARY, OR CONSEQUENTIAL DAMAGES (INCLUDING, BUT NOT LIMITED TO, PROCUREMENT OF SUBSTITUTE GOODS OR SERVICES; LOSS OF USE, DATA, OR PROFITS; OR BUSINESS INTERRUPTION) HOWEVER CAUSED AND ON ANY THEORY OF LIABILITY, WHETHER IN CONTRACT, STRICT LIABILITY, OR TORT (INCLUDING NEGLIGENCE OR OTHERWISE) ARISING IN ANY WAY OUT OF THE USE OF THIS SOFTWARE, EVEN IF ADVISED OF THE POSSIBILITY OF SUCH DAMAGE.

---- Part 4: Sun Microsystems, Inc. copyright notice (BSD) -----

Copyright c 2003 Sun Microsystems, Inc., 4150 Network Circle, Santa Clara, California 95054, U.S.A. All rights reserved.

Use is subject to license terms below.

This distribution may include materials developed by third parties.

Sun, Sun Microsystems, the Sun logo and Solaris are trademarks or registered trademarks of Sun Microsystems, Inc. in the U.S. and other countries.

Redistribution and use in source and binary forms, with or without modification, are permitted provided that the following conditions are met:

- * Redistributions of source code must retain the above copyright notice, this list of conditions and the following disclaimer.
- * Redistributions in binary form must reproduce the above copyright notice, this list of conditions and the following disclaimer in the documentation and/or other materials provided with the distribution.
- * Neither the name of the Sun Microsystems, Inc. nor the names of its contributors may be used to endorse or promote products derived from this software without specific prior written permission.

THIS SOFTWARE IS PROVIDED BY THE COPYRIGHT HOLDERS AND CONTRIBUTORS ``AS IS'' AND ANY EXPRESS OR IMPLIED WARRANTIES, INCLUDING, BUT NOT LIMITED TO, THE IMPLIED WARRANTIES OF MERCHANTABILITY AND FITNESS FOR A PARTICULAR PURPOSE ARE DISCLAIMED. IN NO EVENT SHALL THE COPYRIGHT HOLDERS OR CONTRIBUTORS BE LIABLE FOR ANY DIRECT, INDIRECT, INCIDENTAL, SPECIAL, EXEMPLARY, OR CONSEQUENTIAL DAMAGES (INCLUDING, BUT NOT LIMITED TO, PROCUREMENT OF SUBSTITUTE GOODS OR SERVICES; LOSS OF USE, DATA, OR PROFITS; OR BUSINESS INTERRUPTION) HOWEVER CAUSED AND ON ANY THEORY OF LIABILITY, WHETHER IN CONTRACT, STRICT LIABILITY, OR TORT (INCLUDING NEGLIGENCE OR OTHERWISE) ARISING IN ANY WAY OUT OF THE USE OF THIS SOFTWARE, EVEN IF ADVISED OF THE POSSIBILITY OF SUCH DAMAGE.

---- Part 5: Sparta, Inc copyright notice (BSD) ----

Copyright (c) 2003-2009, Sparta, Inc

All rights reserved.

Redistribution and use in source and binary forms, with or without modification, are permitted provided that the following conditions are met:

- * Redistributions of source code must retain the above copyright notice, this list of conditions and the following disclaimer.
- * Redistributions in binary form must reproduce the above copyright notice, this list of conditions and the following disclaimer in the documentation and/or other materials provided with the distribution.
- * Neither the name of Sparta, Inc nor the names of its contributors may be used to endorse or promote products derived from this software without specific prior written permission.

THIS SOFTWARE IS PROVIDED BY THE COPYRIGHT HOLDERS AND CONTRIBUTORS ``AS IS'' AND ANY EXPRESS OR IMPLIED WARRANTIES, INCLUDING, BUT NOT LIMITED TO, THE IMPLIED WARRANTIES OF MERCHANTABILITY AND FITNESS FOR A PARTICULAR PURPOSE ARE DISCLAIMED. IN NO EVENT SHALL THE COPYRIGHT HOLDERS OR CONTRIBUTORS BE LIABLE FOR ANY DIRECT, INDIRECT, INCIDENTAL, SPECIAL, EXEMPLARY, OR CONSEQUENTIAL DAMAGES (INCLUDING, BUT NOT LIMITED TO, PROCUREMENT OF SUBSTITUTE GOODS OR SERVICES; LOSS OF USE, DATA, OR PROFITS; OR BUSINESS INTERRUPTION) HOWEVER CAUSED AND ON ANY THEORY OF LIABILITY, WHETHER IN CONTRACT, STRICT LIABILITY, OR TORT (INCLUDING NEGLIGENCE OR OTHERWISE) ARISING IN ANY WAY OUT OF THE USE OF THIS SOFTWARE, EVEN IF ADVISED OF THE POSSIBILITY OF SUCH DAMAGE.

---- Part 6: Cisco/BUPTNIC copyright notice (BSD) ----

Copyright (c) 2004, Cisco, Inc and Information Network Center of Beijing University of Posts and Telecommunications.

All rights reserved.

Redistribution and use in source and binary forms, with or without modification, are permitted provided that the following conditions are met:

- * Redistributions of source code must retain the above copyright notice, this list of conditions and the following disclaimer.
- * Redistributions in binary form must reproduce the above copyright notice, this list of conditions and the following disclaimer in the documentation and/or other materials provided with the distribution.
- * Neither the name of Cisco, Inc, Beijing University of Posts and Telecommunications, nor the names of their contributors may be used to endorse or promote products derived from this software without specific prior written permission.

THIS SOFTWARE IS PROVIDED BY THE COPYRIGHT HOLDERS AND CONTRIBUTORS ``AS IS" AND ANY EXPRESS OR IMPLIED WARRANTIES, INCLUDING, BUT NOT LIMITED TO, THE IMPLIED WARRANTIES OF MERCHANTABILITY AND FITNESS FOR A PARTICULAR PURPOSE ARE DISCLAIMED. IN NO EVENT SHALL THE COPYRIGHT HOLDERS OR CONTRIBUTORS BE LIABLE FOR ANY DIRECT, INDIRECT, INCIDENTAL, SPECIAL, EXEMPLARY, OR CONSEQUENTIAL DAMAGES (INCLUDING, BUT NOT LIMITED TO, PROCUREMENT OF SUBSTITUTE GOODS OR SERVICES; LOSS OF USE, DATA, OR PROFITS; OR BUSINESS INTERRUPTION) HOWEVER CAUSED AND ON ANY THEORY OF LIABILITY, WHETHER IN CONTRACT, STRICT LIABILITY, OR TORT (INCLUDING NEGLIGENCE OR OTHERWISE) ARISING IN ANY WAY OUT OF THE USE OF THIS SOFTWARE, EVEN IF ADVISED OF THE POSSIBILITY OF SUCH DAMAGE.

---- Part 7: Fabasoft R&D Software GmbH & Co KG copyright notice (BSD) ----

Copyright (c) Fabasoft R&D Software GmbH & Co KG, 2003 oss@fabasoft.com

Author: Bernhard Penz

Redistribution and use in source and binary forms, with or without modification, are permitted provided that the following conditions are met:

- * Redistributions of source code must retain the above copyright notice, this list of conditions and the following disclaimer.
- * Redistributions in binary form must reproduce the above copyright notice, this list of conditions and the following disclaimer in the documentation and/or other materials provided with the distribution.
- * The name of Fabasoft R&D Software GmbH & Co KG or any of its subsidiaries, brand or product names may not be used to endorse or promote products derived from this software without specific prior written permission.

THIS SOFTWARE IS PROVIDED BY THE COPYRIGHT HOLDER ``AS IS" AND ANY EXPRESS OR IMPLIED WARRANTIES, INCLUDING, BUT NOT LIMITED TO, THE IMPLIED WARRANTIES OF MERCHANTABILITY AND FITNESS FOR A PARTICULAR PURPOSE ARE DISCLAIMED. IN NO EVENT SHALL THE COPYRIGHT HOLDER BE LIABLE FOR ANY DIRECT, INDIRECT, INCIDENTAL, SPECIAL, EXEMPLARY, OR CONSEQUENTIAL DAMAGES (INCLUDING, BUT NOT LIMITED TO, PROCUREMENT OF SUBSTITUTE GOODS OR SERVICES; LOSS OF USE, DATA, OR PROFITS; OR BUSINESS INTERRUPTION) HOWEVER CAUSED AND ON ANY THEORY OF LIABILITY, WHETHER

IN CONTRACT, STRICT LIABILITY, OR TORT (INCLUDING NEGLIGENCE OR OTHERWISE) ARISING IN ANY WAY OUT OF THE USE OF THIS SOFTWARE, EVEN IF ADVISED OF THE POSSIBILITY OF SUCH DAMAGE.

LEADTOOLS

Copyright (C) 1991-2009 LEAD Technologies, Inc.

CMap Resources

Copyright 1990-2009 Adobe Systems Incorporated.
All rights reserved.

Copyright 1990-2010 Adobe Systems Incorporated.
All rights reserved.

Redistribution and use in source and binary forms, with or without modification, are permitted provided that the following conditions are met:

Redistributions of source code must retain the above copyright notice, this list of conditions and the following disclaimer.

Redistributions in binary form must reproduce the above copyright notice, this list of conditions and the following disclaimer in the documentation and/or other materials provided with the distribution.

Neither the name of Adobe Systems Incorporated nor the names of its contributors may be used to endorse or promote products derived from this software without specific prior written permission.

THIS SOFTWARE IS PROVIDED BY THE COPYRIGHT HOLDERS AND CONTRIBUTORS "AS IS" AND ANY EXPRESS OR IMPLIED WARRANTIES, INCLUDING, BUT NOT LIMITED TO, THE IMPLIED WARRANTIES OF MERCHANTABILITY AND FITNESS FOR A PARTICULAR PURPOSE ARE DISCLAIMED. IN NO EVENT SHALL THE COPYRIGHT HOLDER OR CONTRIBUTORS BE LIABLE FOR ANY DIRECT, INDIRECT, INCIDENTAL, SPECIAL, EXEMPLARY, OR CONSEQUENTIAL DAMAGES (INCLUDING, BUT NOT LIMITED TO, PROCUREMENT OF SUBSTITUTE GOODS OR SERVICES; LOSS OF USE, DATA, OR PROFITS; OR BUSINESS INTERRUPTION) HOWEVER CAUSED AND ON ANY THEORY OF LIABILITY, WHETHER IN CONTRACT, STRICT LIABILITY, OR TORT (INCLUDING NEGLIGENCE OR OTHERWISE) ARISING IN ANY WAY OUT OF THE USE OF THIS SOFTWARE, EVEN IF ADVISED OF THE POSSIBILITY OF SUCH DAMAGE.

MIT License

Copyright (c) 1998, 1999, 2000 Thai Open Source Software Center Ltd

Permission is hereby granted, free of charge, to any person obtaining a copy of this software and associated documentation files (the "Software"), to deal in the Software without restriction, including without limitation the rights to use, copy, modify, merge, publish, distribute, sublicense, and/or sell copies of the Software, and to permit persons to whom the Software is furnished to do so, subject to the following conditions:

The above copyright notice and this permission notice shall be included in all copies or substantial portions of the Software.

THE SOFTWARE IS PROVIDED "AS IS", WITHOUT WARRANTY OF ANY KIND, EXPRESS OR IMPLIED, INCLUDING BUT NOT LIMITED TO THE WARRANTIES OF MERCHANTABILITY, FITNESS FOR A PARTICULAR PURPOSE AND NONINFRINGEMENT. IN NO EVENT SHALL THE AUTHORS OR COPYRIGHT HOLDERS BE LIABLE FOR ANY CLAIM, DAMAGES OR OTHER LIABILITY, WHETHER IN AN ACTION OF CONTRACT, TORT OR OTHERWISE, ARISING FROM, OUT OF OR IN CONNECTION WITH THE SOFTWARE OR THE USE OR OTHER DEALINGS IN THE SOFTWARE.

Esto solo se aplica a productos que admiten Wi-Fi.

(c) 2009-2013 by Jeff Mott. All rights reserved.

Redistribution and use in source and binary forms, with or without modification, are permitted provided that the following conditions are met:

- * Redistributions of source code must retain the above copyright notice, this list of conditions, and the following disclaimer.
- * Redistributions in binary form must reproduce the above copyright notice, this list of conditions, and the following disclaimer in the documentation or other materials provided with the distribution.
- * Neither the name CryptoJS nor the names of its contributors may be used to endorse or promote products derived from this software without specific prior written permission.

THIS SOFTWARE IS PROVIDED BY THE COPYRIGHT HOLDERS AND CONTRIBUTORS "AS IS," AND ANY EXPRESS OR IMPLIED WARRANTIES, INCLUDING, BUT NOT LIMITED TO, THE IMPLIED WARRANTIES OF MERCHANTABILITY AND FITNESS FOR A PARTICULAR PURPOSE, ARE DISCLAIMED. IN NO EVENT SHALL THE COPYRIGHT HOLDER OR CONTRIBUTORS BE LIABLE FOR ANY DIRECT, INDIRECT, INCIDENTAL, SPECIAL, EXEMPLARY, OR CONSEQUENTIAL DAMAGES (INCLUDING, BUT NOT LIMITED TO, PROCUREMENT OF SUBSTITUTE GOODS OR SERVICES; LOSS OF USE, DATA, OR PROFITS; OR BUSINESS INTERRUPTION) HOWEVER CAUSED AND ON ANY THEORY OF LIABILITY, WHETHER IN CONTRACT, STRICT LIABILITY, OR TORT (INCLUDING NEGLIGENCE OR OTHERWISE) ARISING IN ANY WAY OUT OF THE USE OF THIS SOFTWARE, EVEN IF ADVISED OF THE POSSIBILITY OF SUCH DAMAGE.

Funcionamiento básico

- ▶ Impresión de fotos desde un ordenador
- ▶ Copia
- ▶ Funciones de fax

Impresión de fotos desde un ordenador

En esta sección se describe cómo imprimir fotografías con My Image Garden.

1. Abra el soporte del papel (A) y la extensión del soporte del papel (B).
2. Extraiga la bandeja de salida del papel (C) y abra la extensión de la bandeja de salida (D).

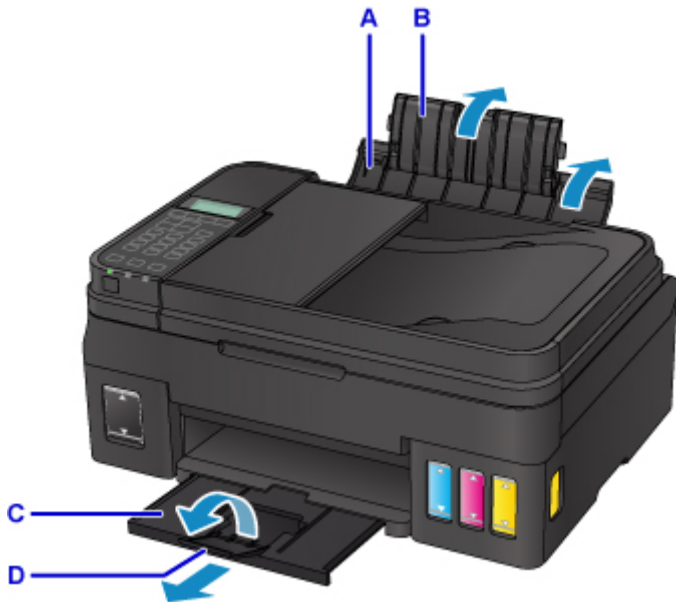

3. Cargue papel verticalmente CON LA CARA DE IMPRESIÓN HACIA ARRIBA.
4. Alinee las guías del papel (E) con el ancho del papel.

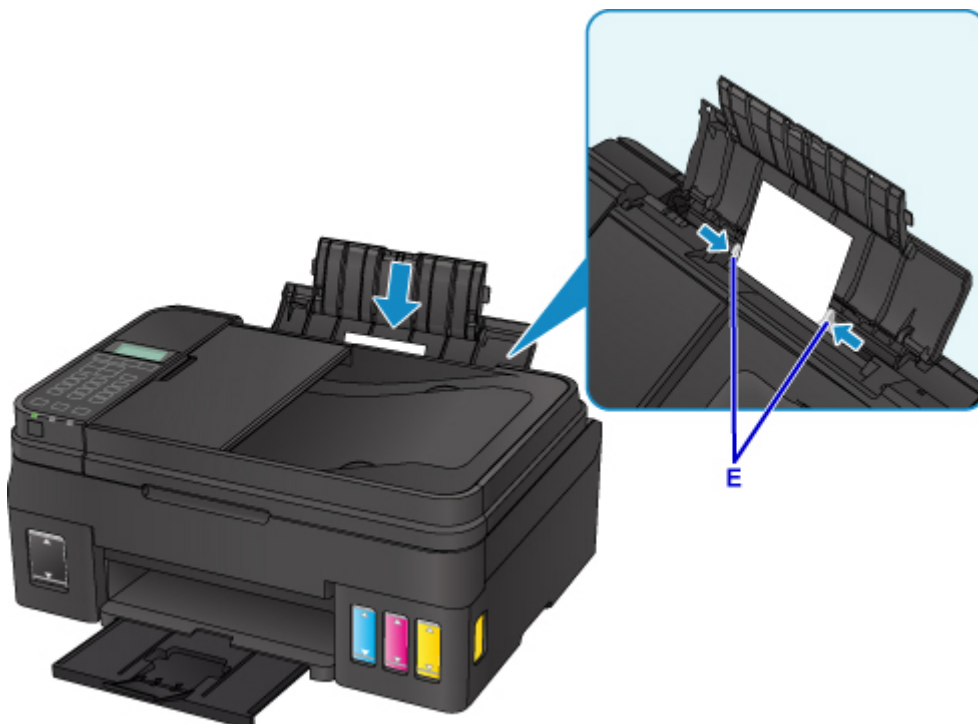

Después de cargar el papel en la bandeja posterior, la pantalla de registro de información del papel para la bandeja posterior se muestra en la pantalla LCD.

5. Pulse el botón **OK**.

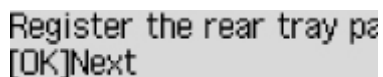

Register the rear tray pa
[OK]Next

6. Utilice el botón ◀ ▶ para seleccionar el tamaño del papel cargado en la bandeja posterior y, a continuación, pulse el botón **OK**.

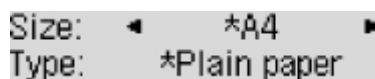

Size: ◀ *A4 ▶
Type: *Plain paper ▶

▶▶▶ Nota

- El asterisco "*" aparecerá con la configuración actual de tipo de soporte y tamaño de página.

7. Utilice el botón ◀ ▶ para seleccionar el tipo de papel cargado en la bandeja posterior y, a continuación, pulse el botón **OK**.



Size: *A4
Type: *Plain paper ▶

8. Haga clic en el icono de My Image Garden (F) de Quick Menu.

Se mostrará la pantalla **Menú de guía (Guide Menu)**.

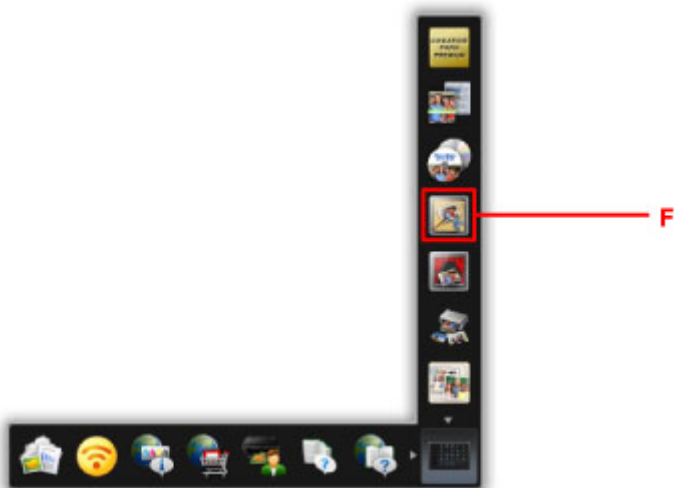

▶▶▶ Nota

- El número y los tipos de icono que aparecen pueden variar según la región, la impresora o el escáner registrados y las aplicaciones instaladas.

9. Haga clic en el icono de **Impresión fotográfica (Photo Print) (G)**.

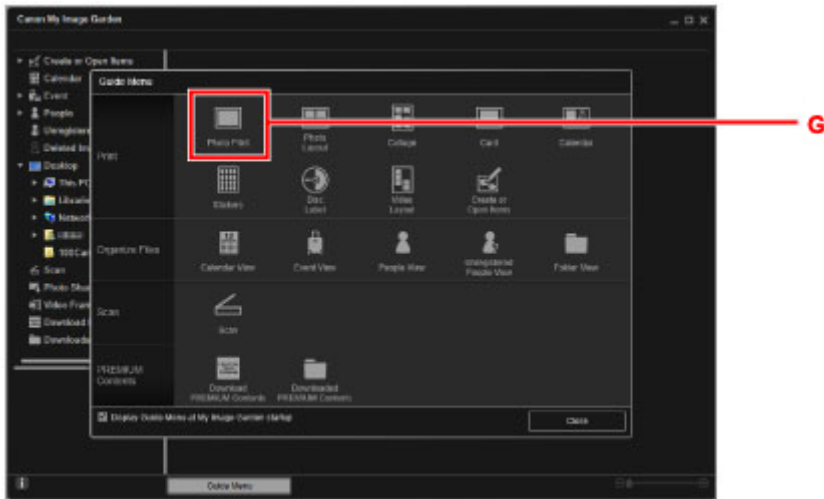

10. Haga clic en la carpeta (H) con las fotos que desee imprimir.

11. Haga clic en las fotos (I) que desee imprimir.

Para Windows:

Para seleccionar dos o más fotos a la vez, haga clic en fotos mientras mantiene pulsada la tecla Ctrl.

Para Mac OS:

Para seleccionar dos o más fotos a la vez, haga clic en fotos mientras mantiene pulsada la tecla de comando.

12. Haga clic en **Imprimir (Print)** (J).

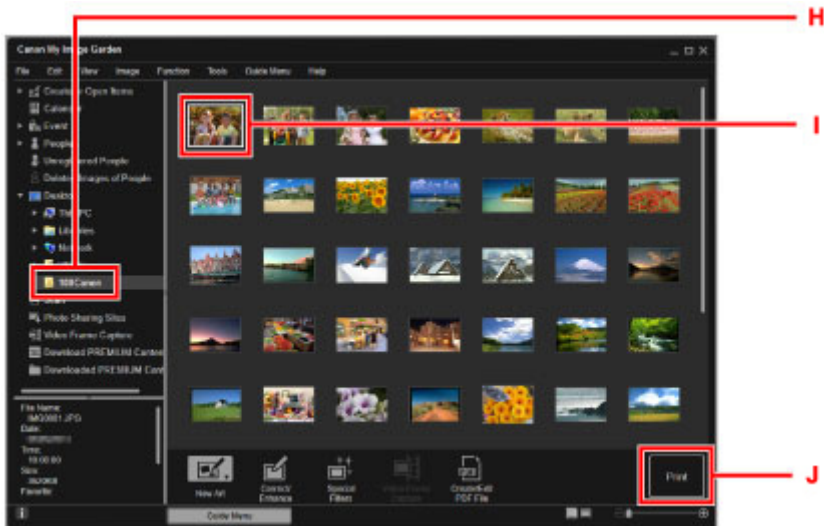

13. Especifique el número de copias, el nombre de la impresora, el tipo de soporte, etc. (K).

14. Haga clic en **Imprimir (Print)** (L).

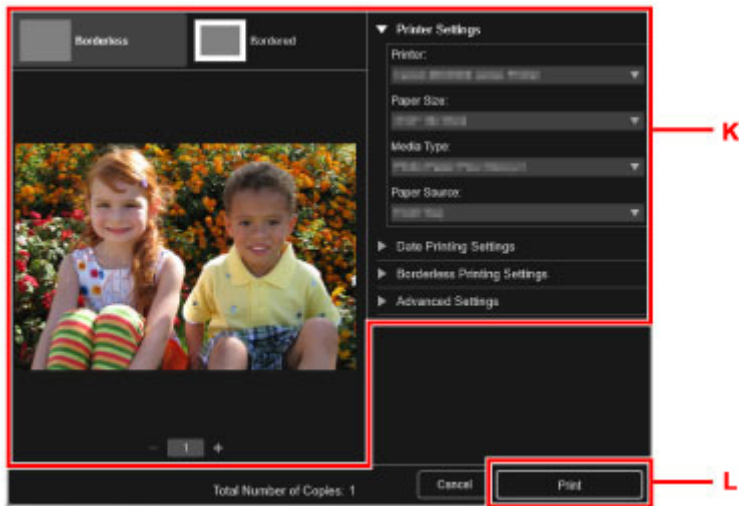

Para Mac OS:

Haga clic en **Aceptar (OK)** y, cuando aparezca el mensaje de confirmación, haga clic en **Imprimir (Print)**.

»»» Nota

- My Image Garden le permite utilizar imágenes en su equipo, tales como fotos tomadas con una cámara digital, de distintas formas.
 - Para Windows:
 - Guía de My Image Garden
 - Para Mac OS:
 - Guía de My Image Garden

Copia

En esta sección se describe cómo cargar originales y copiarlos en papel normal.

1. Abra el soporte del papel (A) y la extensión del soporte del papel (B).
2. Extraiga la bandeja de salida del papel (C) y abra la extensión de la bandeja de salida (D).

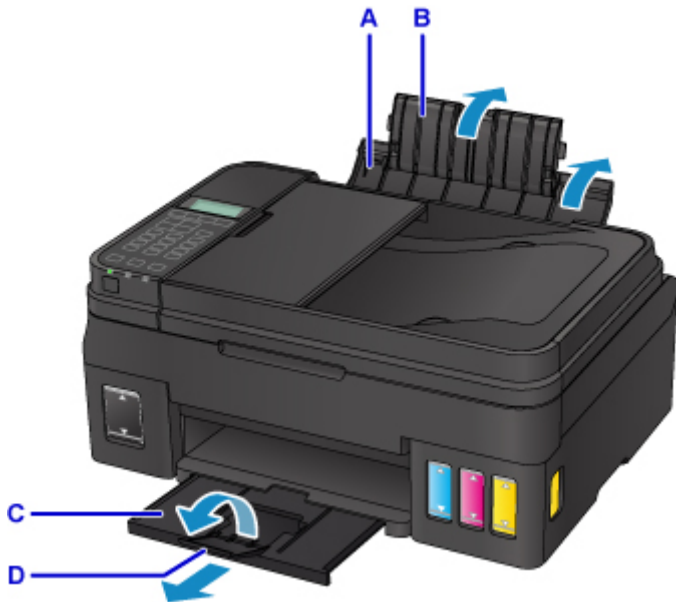

3. Cargue papel verticalmente CON LA CARA DE IMPRESIÓN HACIA ARRIBA.
4. Alinee las guías del papel (E) con el ancho del papel.

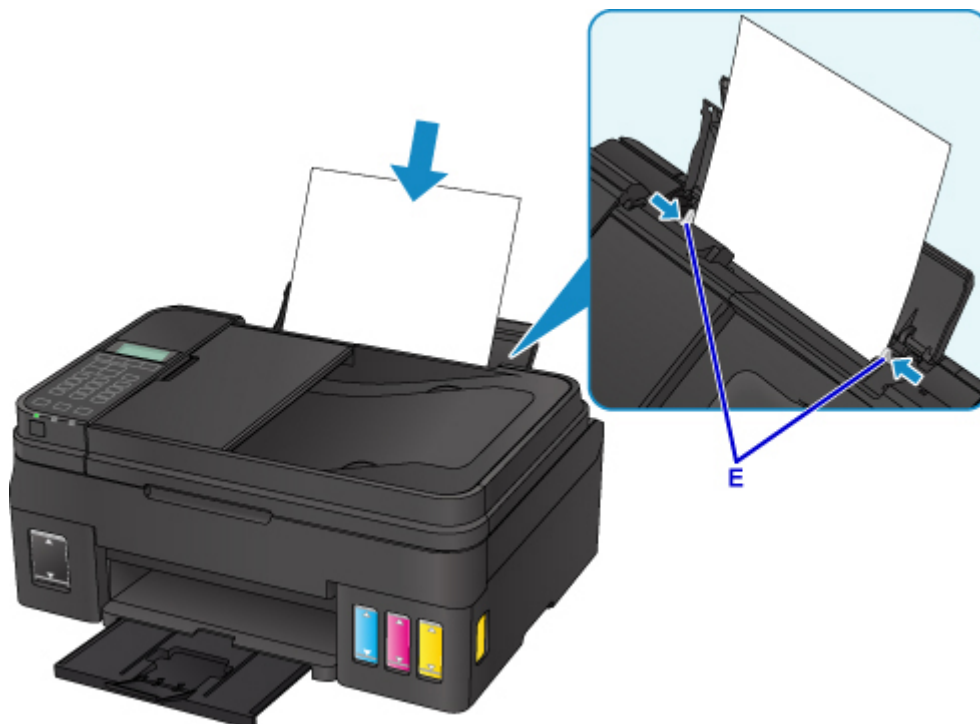

Después de cargar el papel en la bandeja posterior, la pantalla de registro de información del papel para la bandeja posterior se muestra en la pantalla LCD.

5. Pulse el botón **OK**.

Register the rear tray pa
[OK]Next

6. Utilice el botón ◀ ▶ para seleccionar el tamaño del papel cargado en la bandeja posterior y, a continuación, pulse el botón **OK**.

Size: ◀ *A4 ▶
Type: *Plain paper

▶▶▶ Nota

- El asterisco "*" aparecerá con la configuración actual de tipo de soporte y tamaño de página.

7. Utilice el botón ◀ ▶ para seleccionar el tipo de papel cargado en la bandeja posterior y, a continuación, pulse el botón **OK**.

Size: *A4
Type: *Plain paper ▶

8. Pulse el botón **COPIA (COPY) (F)**.



9. Abra la cubierta de documentos (G).

10. Cargue el original CON LA CARA QUE SE VAYA A COPIAR HACIA ABAJO y alinéelo con la marca de alineación (H).

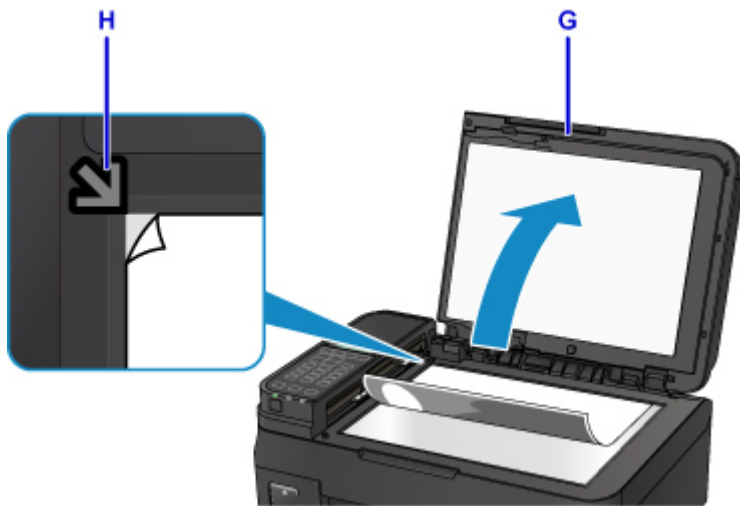

►►► **Nota**

- Para copiar dos o más documentos continuamente, cárguelos en el ADF (alimentador automático de documentos).



■ [Carga de documentos en el ADF \(alimentador automático de documentos\)](#)

11. Cierre suavemente la cubierta de documentos.
12. Confirme la configuración del papel y, a continuación, pulse el botón **Negro (Black)** o el botón **Color (I)**.



»» Importante

- No abra la cubierta de documentos hasta que se haya completado la copia.

»» Nota

- La impresora está dotada de muchas otras características prácticas de copia.

■ Copia

Funciones de fax

Envíe por fax varios documentos en blanco y negro como se muestra a continuación.

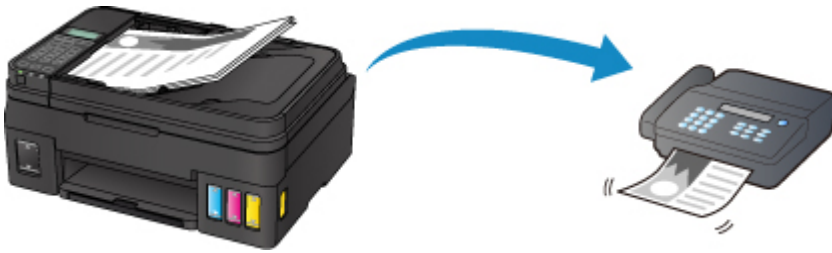

1. Abra la bandeja de documentos (A).



2. Inserte el documento CON LA CARA A ESCANEAR HACIA ARRIBA.

3. Ajuste la guía de documentos (B).



4. Pulse el botón **FAX** (C).



5. Utilice los botones numéricos (D) para introducir el número de fax.

6. Pulse el botón **Negro (Black)** (E).



▶▶▶ Nota

- El equipo tiene disponibles muchas otras funciones prácticas de fax.

■ Funciones de fax

Cómo tratar el papel, originales, depósitos de tinta, etc.

- ▶ **Carga de papel**
- ▶ **Carga de originales**
- ▶ **Cómo rellenar depósitos de tinta**

Carga de papel

- ▶ **Carga de papel normal/fotográfico**
- ▶ **Carga de sobres**

Carga de papel normal/fotográfico

Puede cargar papel normal o papel fotográfico.

►►► Importante

- Si corta papel normal en un tamaño más pequeño, como 10 x 15 cm (4 x 6 pulgadas), 13 x 18 cm (5 x 7 pulgadas), Cuadrado 13 x 13 cm (5 x 5 pulgadas) o Tarjeta 55 x 91 mm (2,17 x 3,58 pulgadas), para hacer una impresión de prueba, es posible que se produzcan atascos de papel.

►►► Nota

- Se recomienda utilizar papel fotográfico original Canon para imprimir fotografías.
Para obtener información detallada acerca del papel Canon original, consulte [Tipos de soporte compatibles](#).
- Puede utilizar papel para copias generales o Canon Red Label Superior WOP111/Canon Océ Office Colour Paper SAT213.
Para obtener información sobre el tamaño de página y el gramaje de papel que se pueden utilizar con esta impresora, consulte [Tipos de soporte compatibles](#).

1. Prepare el papel.

Alinee los bordes del papel. Si está curvado, alíselo.

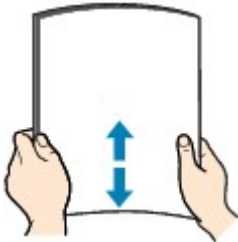

►►► Nota

- Alinee cuidadosamente los bordes del papel antes de cargarlo. Si se carga el papel sin alinear los bordes, se pueden producir atascos.
- Si el papel está curvado, sujete las esquinas dobladas opuestas y dóblelas suavemente en la dirección contraria hasta que el papel quede totalmente liso.
Para obtener más información sobre cómo alisar el papel curvado, consulte [¿El papel está curvado?](#).

2. Carga de papel

1. Abra el soporte del papel (A) y la extensión del soporte del papel (B).
2. Extraiga la bandeja de salida del papel (C) y abra la extensión de la bandeja de salida (D).

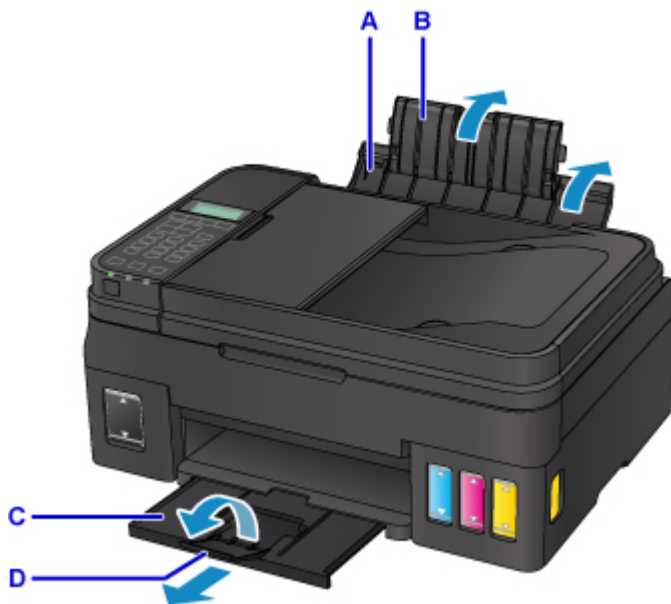

3. Deslice las guías del papel (E) para abrirlas y cargue el papel en el centro de la bandeja posterior CON LA CARA DE IMPRESIÓN HACIA ARRIBA.
4. Deslice las guías del papel (E) para alinearlas con ambas caras de la pila de papel.

No deslice las guías del papel aplicando demasiada fuerza en el papel. Podría impedir la correcta alimentación del papel.

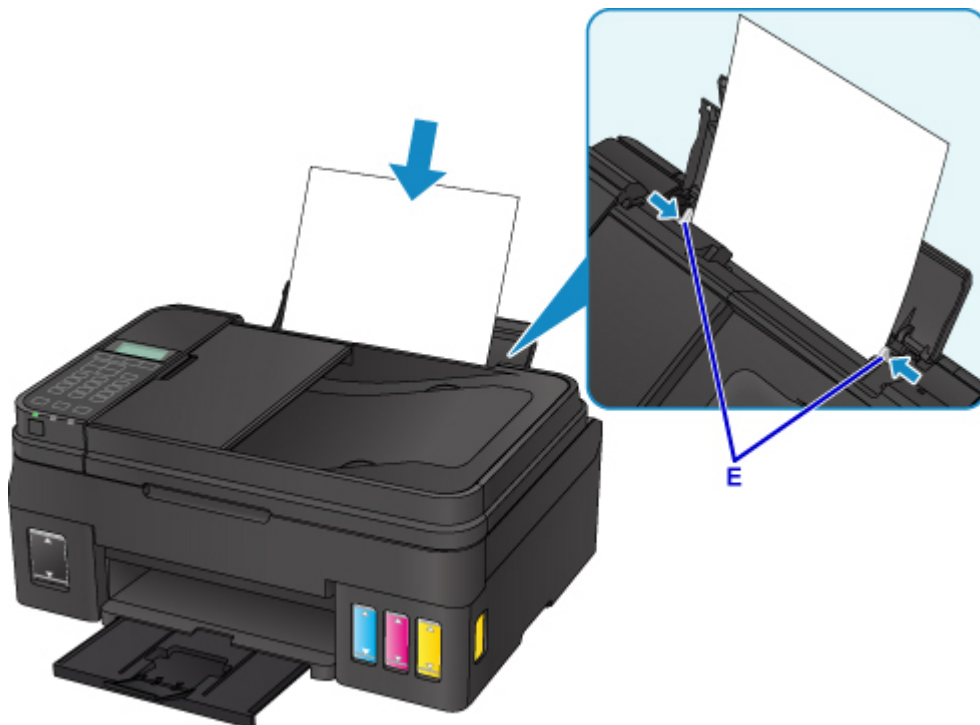

»»» Importante

- Coloque siempre el papel en orientación vertical (F). Si se coloca horizontalmente (G), es posible que se produzcan atascos de papel.

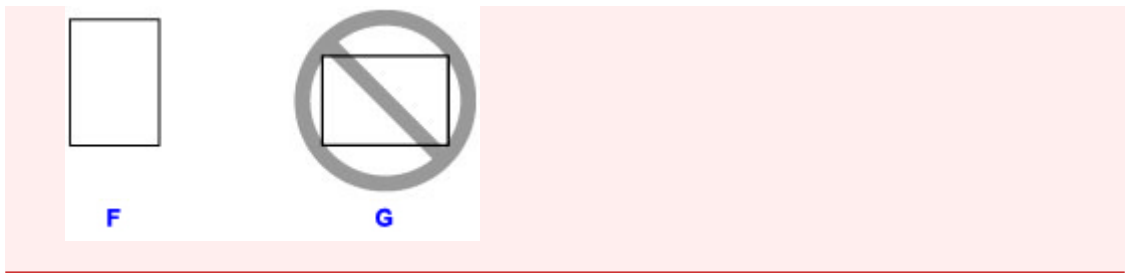

»»» Nota

- No cargue hojas de papel de manera que sobrepasen la marca del límite de carga (H).

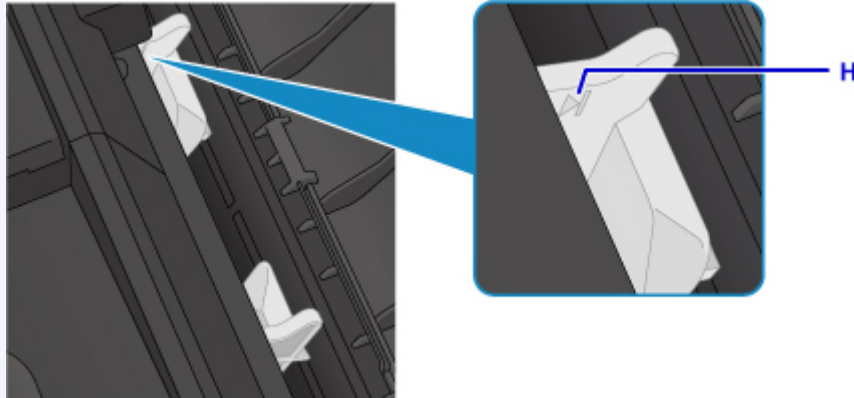

Después de cargar el papel en la bandeja posterior, la pantalla de registro de información del papel para la bandeja posterior se muestra en la pantalla LCD.

5. Pulse el botón **OK**.

```
Register the rear tray pa  
[OK]Next
```

6. Utilice el botón ◀ ▶ para seleccionar el tamaño del papel cargado en la bandeja posterior y, a continuación, pulse el botón **OK**.

```
Size: ◀ *A4 ▶  
Type: *Plain paper
```

»»» Nota

- El asterisco "*" aparecerá con la configuración actual de tipo de soporte y tamaño de página.

7. Utilice el botón ◀ ▶ para seleccionar el tipo de papel cargado en la bandeja posterior y, a continuación, pulse el botón **OK**.

```
Size: *A4  
Type: *Plain paper ▶
```

»»» Nota

- Al imprimir, seleccione el tamaño y el tipo del papel cargado en la pantalla de configuración de impresión del panel de control o del controlador de impresora.

Carga de sobres

Se pueden cargar sobres DL y sobres Com 10.

La dirección gira automáticamente y se imprime en el sentido del sobre, que se especifica correctamente en el controlador de impresora.

►►► Importante

- No es compatible la impresión de sobres desde el panel de control.
- No utilice los sobres siguientes. Podrían atascarse en la impresora o provocar el mal funcionamiento de la impresora.
 - Sobres con superficies gofradas o tratadas
 - Sobres con doble solapa
 - Sobres con solapas engomadas listas para adherirse y autoadhesivas

1. Prepare los sobres.

- Presione los sobres por las cuatro esquinas y los bordes para alisarlos.

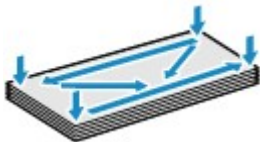

- Si los sobres están curvados, sujételos por las esquinas opuestas y dóblelos ligeramente en la dirección contraria a la parte curvada.



- Si la esquina de un sobre está doblada, alísela.
- Utilice un bolígrafo para alisar la parte delantera en el sentido de inserción y aplánela.

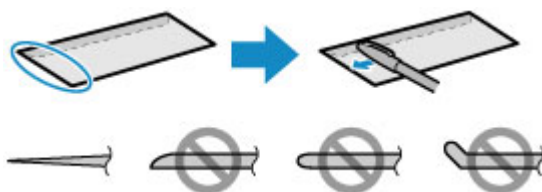

Estas imágenes muestran una vista lateral del borde delantero de un sobre.

►►► Importante

- Los sobres se podrían atascar en la impresora si no están planos o si los bordes no están alineados. Asegúrese de que la curva o el abombamiento no sea superior a 3 mm (0,1 pulgadas).

2. Carga de sobres

1. Abra el soporte del papel (A) y la extensión del soporte del papel (B).

2. Extraiga la bandeja de salida del papel (C) y abra la extensión de la bandeja de salida (D).

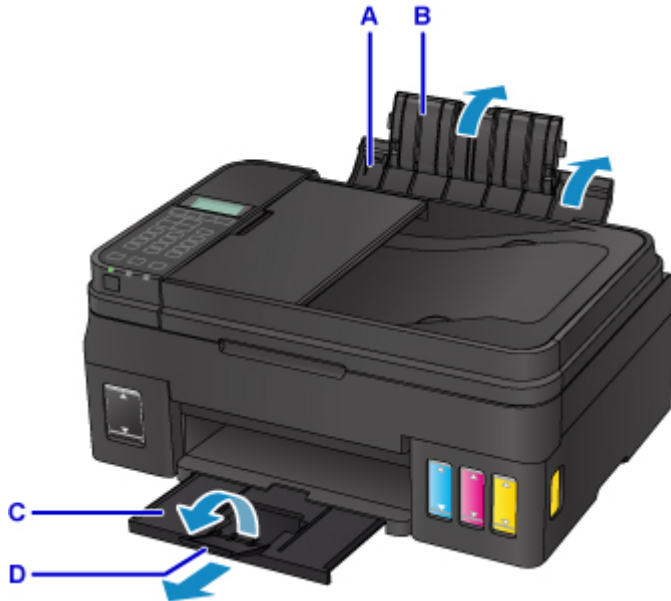

3. Deslice las guías de papel (E) para abrirlas y cargue los sobres en el centro de la bandeja posterior CON LA CARA DE LA DIRECCIÓN HACIA ARRIBA.

La solapa doblada del sobre debe estar boca abajo en la parte izquierda.

Como máximo, se pueden cargar hasta 10 sobres cada vez.

4. Deslice las guías del papel (E) para alinearlas con ambas caras de los sobres.

No deslice las guías del papel aplicando demasiada fuerza en los sobres. Podría impedir la correcta alimentación de los sobres.

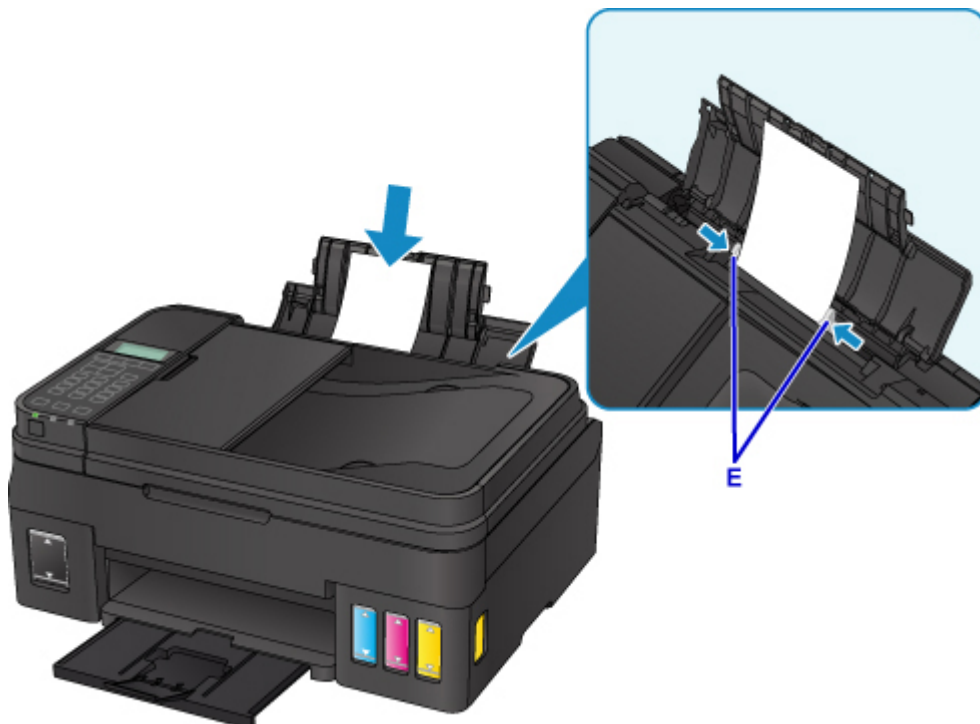

»»» Nota

- No cargue sobres de modo que se sobrepase la marca del límite de carga (F).

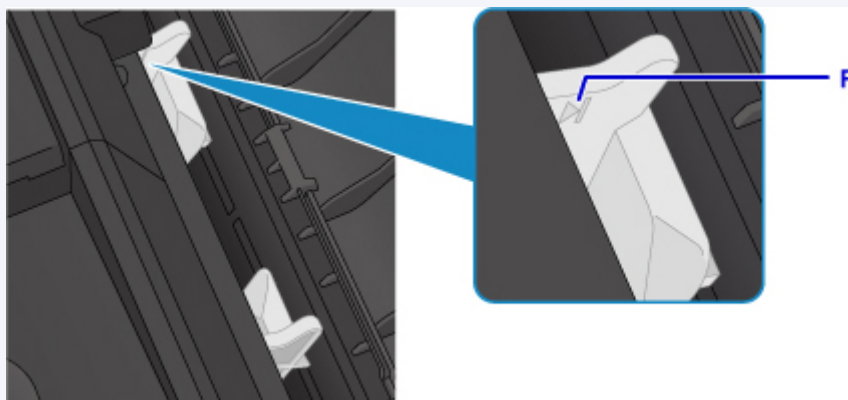

Después de cargar el papel en la bandeja posterior, la pantalla de registro de información del papel para la bandeja posterior se muestra en la pantalla LCD.

5. Pulse el botón **OK**.

```
Register the rear tray pa  
[OK]Next
```

6. Utilice el botón ◀ ▶ para seleccionar el tamaño de los sobres cargados en la bandeja posterior y, a continuación, pulse el botón **OK**.

```
Size: ◀ Envelope DL ▶  
Type: *Plain paper
```

»»» Nota

- El asterisco "*" aparecerá con la configuración actual de tipo de soporte y tamaño de página.

7. Utilice el botón ◀ ▶ para seleccionar **Sobre (Envelope)** y, a continuación, pulse el botón **OK**.

```
Size: Envelope DL  
Type: ◀ Envelope ▶
```

»»» Nota

- Al imprimir, seleccione el tamaño y el tipo de sobres cargados en la pantalla de configuración de impresión del controlador de impresora.

Carga de originales

- ▶ **Dónde cargar los originales**
- ▶ **Carga de originales en el cristal de la platina**
- ▶ **Carga de documentos en el ADF (alimentador automático de documentos)**
- ▶ **Carga en función del uso**
- ▶ **Originales compatibles**

Dónde cargar los originales

La impresora tiene dos posiciones para cargar originales: el cristal de la platina y el ADF (alimentador automático de documentos).

Seleccione la posición en la que cargar el original según su tamaño, su tipo o su utilización.

»» Nota

- Para obtener más información sobre los originales compatibles, consulte los datos siguientes.
■ [Originales compatibles](#)

Carga de documentos, fotos o libros en el cristal de la platina



Carga de dos o más hojas de documentos del mismo tamaño y grosor en el ADF

En el ADF también puede cargar una sola hoja de un documento.



»» Nota

- Para escanear originales con una calidad óptima, cárguelos en el cristal de la platina.

Carga de originales en el cristal de la platina

1. Abra la cubierta de documentos.
2. Cargue el original en el cristal de la platina CON LA CARA QUE SE VAYA A ESCANEAR HACIA ABAJO.



»»» Importante

- Asegúrese de cumplir lo siguiente al cargar el original en el cristal de la platina.
 - No coloque objetos que pesen 2,0 kg (4,4 libras) o más en el cristal de la platina.
 - No ejerza una presión de 2,0 kg (4,4 libras) o superior en el cristal de la platina, por ejemplo, aplastando el original.

Si no se cumple lo anterior, es posible que el escáner no funcione correctamente o que se rompa el cristal de la platina.

3. Cierre suavemente la cubierta de documentos.



»»» Importante

- Una vez cargado el original en el cristal de la platina, asegúrese de cerrar la cubierta de documentos antes de comenzar a copiar, enviar por fax o escanear.

Carga de documentos en el ADF (alimentador automático de documentos)

»»» Nota

- Para escanear un documento con una calidad óptima, cárguelo en el cristal de la platina.

1. Asegúrese de haber retirado cualquier original del cristal de la platina.
2. Abra la bandeja de documentos.

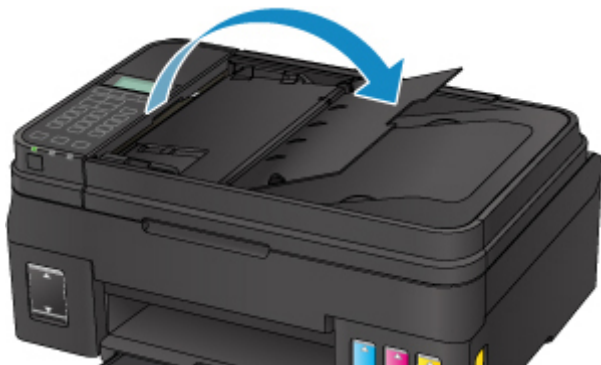

3. Inserte el documento en la bandeja de documentos hasta oír un pitido.

Cargue el documento en la bandeja de documentos CON LA CARA A ESCANEAR HACIA ARRIBA.

»»» Nota

- Para obtener más información sobre los originales compatibles, consulte los datos siguientes.
 - [Originales compatibles](#)
- Si ha silenciado la alarma en **Control de sonido (Sound control)** de **Config. usuario disp. (Dev. user settings)**, el pitido no se oirá incluso si se ha insertado el documento en la bandeja de documentos.
 - [Control de sonido \(Sound control\)](#)

4. Ajuste la guía de documentos (A) situada en la parte frontal de la impresora a la anchura del documento.

No deslice la guía de documentos con demasiada fuerza. Podría impedir la correcta alimentación del documento.



Carga en función del uso

Cargue el original en el cristal de la platina con la posición que corresponda a la función que va a usar. Si el original no se carga correctamente, es posible que no se escanee bien.

Originales	Función	Cómo cargar
Revistas, periódicos y documentos	Copia o fax	<p>■ Carga del original alineado con la marca de alineación</p>
	<p>Escaneado detectando el tipo y el tamaño del original automáticamente</p> <p>Si escanea utilizando el panel de control, seleccione Escaneado autom. (Auto scan) para Tipo de documento (Document type) en el modo de escaneado.</p>	
	<p>Escaneado especificando un tamaño estándar (A4, Carta, etc.)</p> <p>Si escanea utilizando el panel de control, seleccione Documento (Document) o Foto (Photo) para Tipo de documento (Document type) en el modo de escaneado y especifique un tamaño estándar (A4, Carta, etc.) para Tamaño escaneado (Scan size).</p>	
Fotos, postales, tarjetas de visita y discos (BD/DVD/CD)	<p>Escaneado de solo un original</p> <p>Si escanea utilizando el panel de control, siga el procedimiento que se indica a continuación.</p> <ul style="list-style-type: none"> • Seleccione Escaneado autom. (Auto scan) para Tipo de documento (Document type) en el modo de escaneado. • Seleccione Foto (Photo) para Tipo de documento (Document type) en el modo de escaneado y especifique Esc. aut.(A). 1 cara (Auto scan(A) -Singl) para Tamaño escaneado (Scan size). 	<p>■ Carga en el centro del cristal de la platina</p>
	<p>Escaneado de dos o más originales</p> <p>Si escanea utilizando el panel de control, siga el procedimiento que se indica a continuación.</p> <ul style="list-style-type: none"> • Seleccione Escaneado autom. (Auto scan) para Tipo de documento (Document type) en el modo de escaneado. • Seleccione Foto (Photo) para Tipo de documento (Document type) en el modo de escaneado y especifique Esc. 	<p>■ Carga de dos o más originales</p>

aut.(A). Multi (Auto scan(A) -Multi) para Tamaño escaneado (Scan size).

►► Nota

- Para obtener más información sobre cómo escanear desde el ordenador y cargar originales, consulte los siguientes datos.
 - Para Windows:
 - [Escaneado desde un ordenador \(Windows\)](#)
 - Para Mac OS:
 - [Escaneado desde un ordenador \(Mac OS\)](#)

Carga del original alineado con la marca de alineación (📄)

Coloque el original CON LA CARA QUE SE VAYA A ESCANEAR HACIA ABAJO en el cristal de la platina y alinéelo con la marca de alineación (📄). Las partes situadas en el área con rayas diagonales no se escanearán.

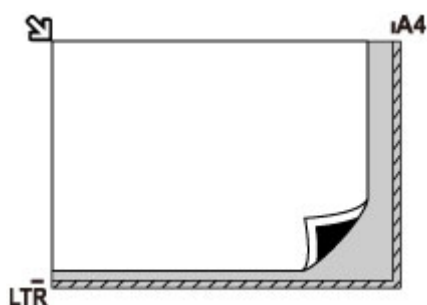

►► Importante

- La impresora no puede escanear en la zona de rayas (A) (1 mm (0,04 pulgadas) desde los bordes del cristal de la platina).

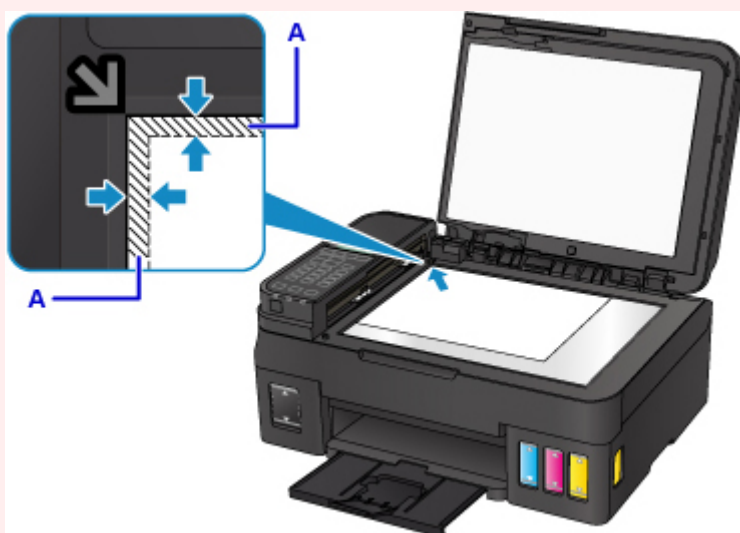

Carga en el centro del cristal de la platina

Coloque el original CON LA CARA QUE SE VA A ESCANEAR HACIA ABAJO, dejando como mínimo 1 cm (0,4 pulgadas) de espacio entre los bordes (área con rayas diagonales) del cristal de la platina. Las partes situadas en el área con rayas diagonales no se escanearán.

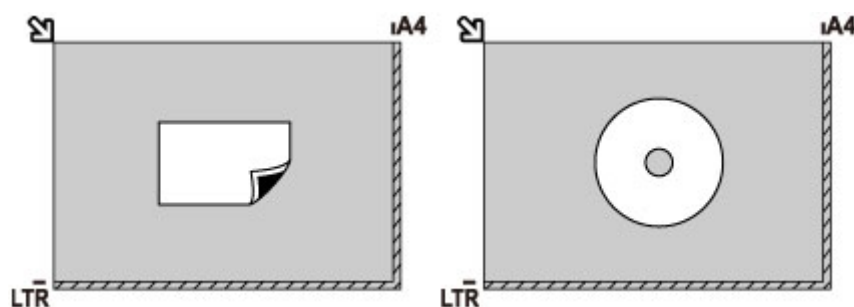

Carga de dos o más originales

Coloque los originales CON LA CARA QUE SE VAYA A ESCANEAR HACIA ABAJO. Deje como mínimo 1 cm (0,4 pulgadas) de espacio entre los bordes (área con rayas diagonales) del cristal de la platina y los originales, así como entre un original y otro. Las partes situadas en el área con rayas diagonales no se escanearán.

Se puede colocar un máximo de 12 elementos.

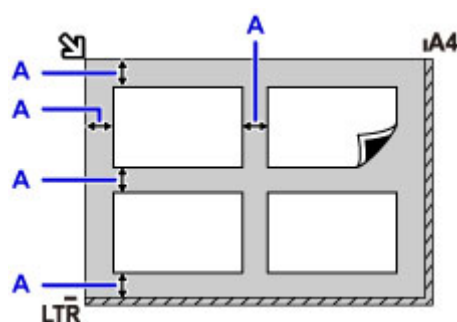

A: Más de 1 cm (0,4 pulgadas)

►► Nota

- La función de corrección de sesgado compensa automáticamente los originales colocados en un ángulo de hasta 10 grados aproximadamente. No se puede corregir la inclinación de las fotos con un borde largo de 180 mm (7,1 pulgadas) o más.
- Las fotos no rectangulares o de forma irregular (como las fotos recortadas) posiblemente no puedan escanearse correctamente.

Originales compatibles

crystal de la platina

Elemento	Detalles
Tipos de originales	- Documentos de texto, revistas o periódicos - Fotografías impresas, postales, tarjetas de visita o discos (BD/DVD/CD, etc.) - Los documentos no son aptos para el ADF
Tamaño (ancho x alto)	Máx. 216 x 297 mm (8,5 x 11,7 pulgadas)
Cantidad	1 o varias hojas*
Grosor	Máx. 5 mm (0,20 pulgadas)

* Según la función seleccionada, será posible cargar dos o más originales en el cristal de la platina.

■ [Carga en función del uso](#)

ADF (Alimentador automático de documentos)

Elemento	Detalles
Tipos de originales	Documentos de varias páginas de papel normal del mismo tamaño, grosor y gramaje
Tamaño	A4/Carta/Legal Solamente documentos de tamaño A4 o Carta para copia 2 en 1 y copia 4 en 1
Cantidad	- Tamaño A4 o Carta: máx. 20 hojas (papel de 75 g /m ² [20 libras]), hasta 2 mm (0,08 pulgadas) de altura - Tamaño Legal: máx. 5 hojas (papel de 75 g /m ² (20 libras)), hasta una altura de 0,5 mm (0,02 pulgadas)
Grosor	0,07 a 0,13 mm (0,003 a 0,005 pulgadas)
Peso	60 a 95 g /m ² (16,0 a 25,3 libras)

»»» Nota

- Asegúrese de que tanto el pegamento como la tinta, el líquido corrector o cualquier otra sustancia similar que haya en el documento están completamente secos antes de cargarlo en el cristal de la platina o en el ADF.

Con todo, en el ADF no cargue documentos pegados aunque el pegamento esté totalmente seco, ya que podría producirse un atasco de papel.

- Antes de cargar el documento, quite todas las grapas, los clips sujetapapeles y objetos similares.
- Cargue los documentos de tamaño Legal en el ADF.
- No cargue los siguientes tipos de documentos en el ADF. Podrían atascarse.
 - Papel arrugado o doblado
 - Papel ondulado

- Papel roto
 - Papel con orificios
 - Papel pegado
 - Papel con notas adhesivas
 - Papel carbón o papel de calco
 - Papel de superficie tratada
 - Papel vegetal o papel fino
 - Papel fotográfico o grueso
-

Cómo rellenar depósitos de tinta

- ▶ **Cómo rellenar depósitos de tinta**
- ▶ **Comprobación del estado de la tinta**

Cómo rellenar depósitos de tinta

Compruebe el nivel de tinta restante mediante el indicador del depósito de tinta que se encuentra en la parte frontal de la impresora. Si el nivel de tinta se acerca a la línea de límite inferior (A), rellene el depósito de tinta.



»» Nota

- Si la función que indica el nivel de tinta restante (denominada "Función de notificación del nivel de tinta") está activada, se debe restablecer el contador del nivel de tinta restante antes de rellenar el depósito de tinta.

Existe dos formas de restablecer el contador del nivel de tinta restante.

- Restablecimiento del contador de nivel de tinta restante cuando se ha producido un error de tinta restante
- Restablecimiento del contador de nivel de tinta restante cuando no se ha producido ningún error de tinta restante

Cuando se produce un error de tinta restante, el mensaje de error aparece en la pantalla LCD.

■ [Si la función de notificación del nivel de tinta restante está activada](#)

- Si la impresión fuera borrosa o aparecieran rayas blancas, pese a haber suficiente tinta, consulte [Procedimiento de mantenimiento](#).
- Si desea acceder a los avisos sobre el manejo de los frascos de tinta, consulte las [Notas sobre los frascos de tinta](#).

Procedimiento para rellenar

Si necesita rellenar el depósito de tinta, siga estos pasos.

»» Importante

- Asegúrese de que la impresora permanece en una superficie plana después de la configuración inicial y que NO se coloca boca abajo o de lado, ya que la tinta de la impresora podría derramarse.
- Si la función de notificación del nivel de tinta está activada, rellene el depósito de tinta hasta que esté lleno. Si se restablece el contador del nivel de tinta restante cuando el depósito de tinta no está lleno, la impresora no podrá detectar el nivel de tinta correctamente.

■ [Si la función de notificación del nivel de tinta restante está activada](#)

1. Asegúrese de que la impresora está encendida.
2. Abra la unidad de escaneado / cubierta (B).

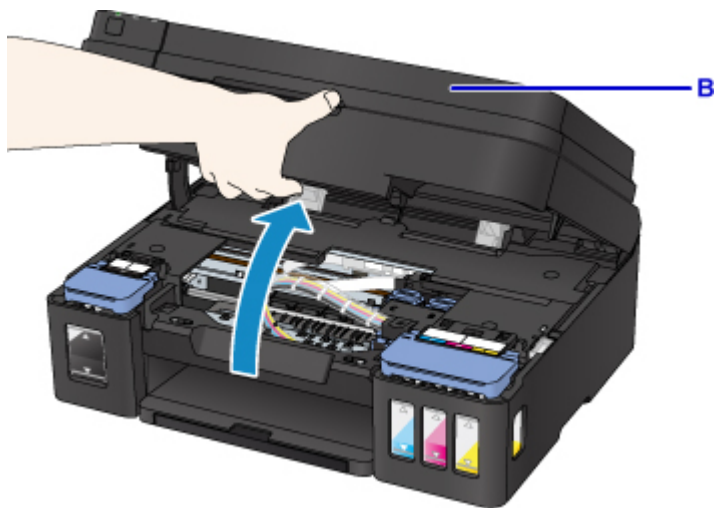

►►► Importante

- No toque los tubos ni cualquier otra pieza del interior de la impresora.

3. Abra la cubierta del depósito de tinta.

Para rellenar el depósito de tinta negra, abra la cubierta del depósito de tinta que se encuentra a la izquierda (C).

Para rellenar los depósitos de tinta de color, abra la cubierta del depósito de tinta de la derecha (D).



4. Sujete y retire la tapa del depósito (E) del depósito de tinta que se va a rellenar.

Coloque la tapa del depósito que ha retirado en el soporte de tapa del depósito superior (F).

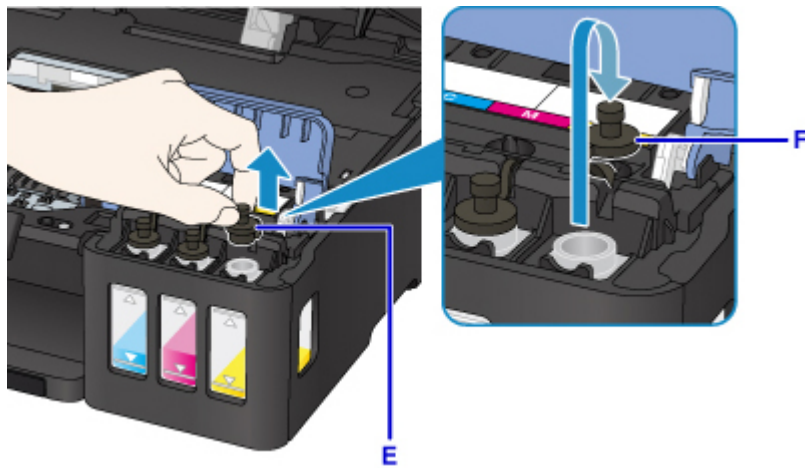

»» Importante

- Retire cuidadosamente la tapa del depósito del depósito de tinta. Es posible que la tinta del interior de la tapa del depósito salpique cuando se retire.

5. Saque un frasco de tinta nuevo del paquete.

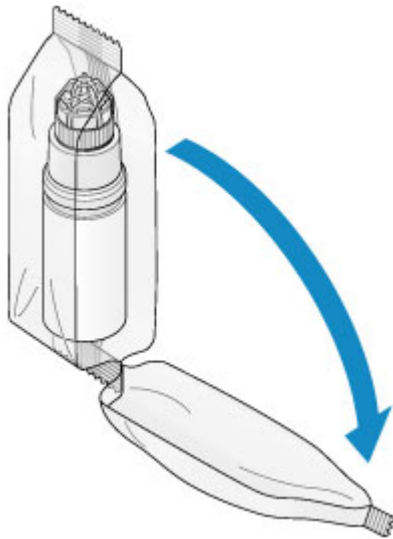

6. Sujete el frasco de tinta hacia arriba y gire su tapa (G) para retirarla.

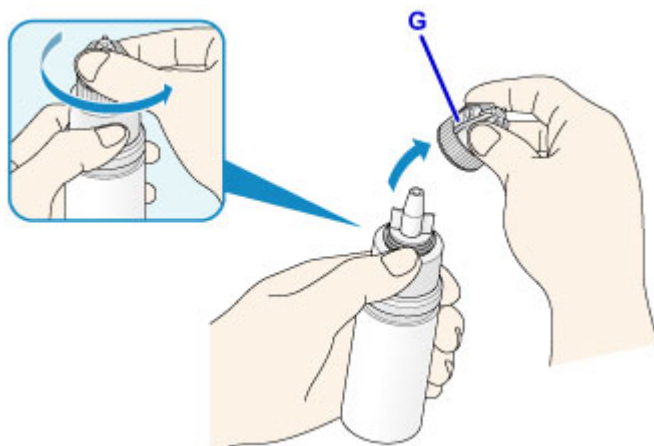

»» Importante

- Cuando retire la tapa del frasco, evite apretar los laterales del frasco de tinta. Sujete el frasco de tinta tal y como se muestra en la figura anterior. Si presiona los laterales del frasco de tinta, la tinta salpicará.
- No agite el frasco de tinta. Es posible que la tinta salpique cuando se abra la tapa.
- La tinta incluida en el frasco de tinta podrá seguir usándose sin problemas aunque este esté abollado.

7. Rellene el depósito de tinta.

Alinee el inyector del frasco de tinta con la guía del frasco (H) de la impresora e inserte el inyector en la entrada (I).

A continuación, coloque el frasco de tinta con la parte superior hacia abajo y apriete los laterales de este para rellenar el depósito de tinta.

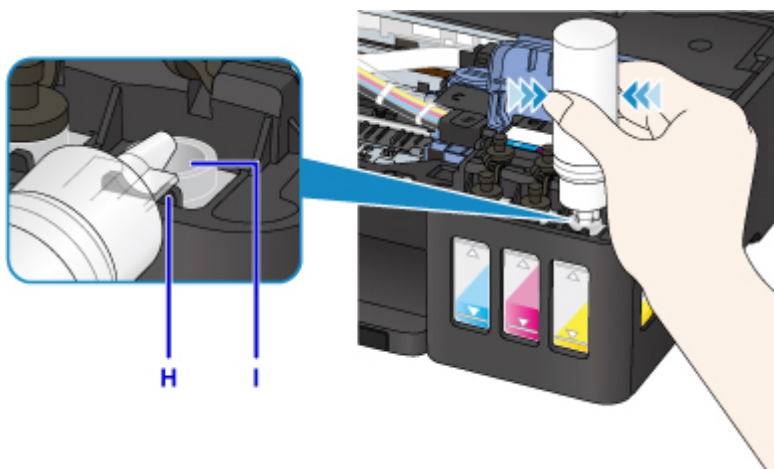

»» Importante

- Asegúrese de que cada color de los depósitos de tinta se rellenan con los frascos de tinta de color correspondientes.
- Cuando rellene los depósitos de tinta, no apriete demasiado los laterales del frasco. Es posible que la tinta salpique.
- No llene el depósito de tinta por encima de la línea del límite superior (J) del depósito de tinta. La tinta que se encuentre por encima de esta línea podría derramarse, lo que provocaría daños o un funcionamiento incorrecto de la impresora, lo que a su vez impediría que se pudiera imprimir.

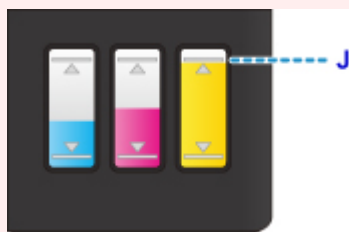

- Tras rellenar los depósitos de tinta, cierre firmemente la tapa del frasco de tinta.
- Deseche los frascos de tinta vacíos según las normativas y regulaciones locales relativas al tratamiento de residuos.

8. Vuelva a tapar la entrada con la tapa del depósito (E) del depósito de tinta.

Asegúrese de que la tapa del depósito se ha insertado por completo.

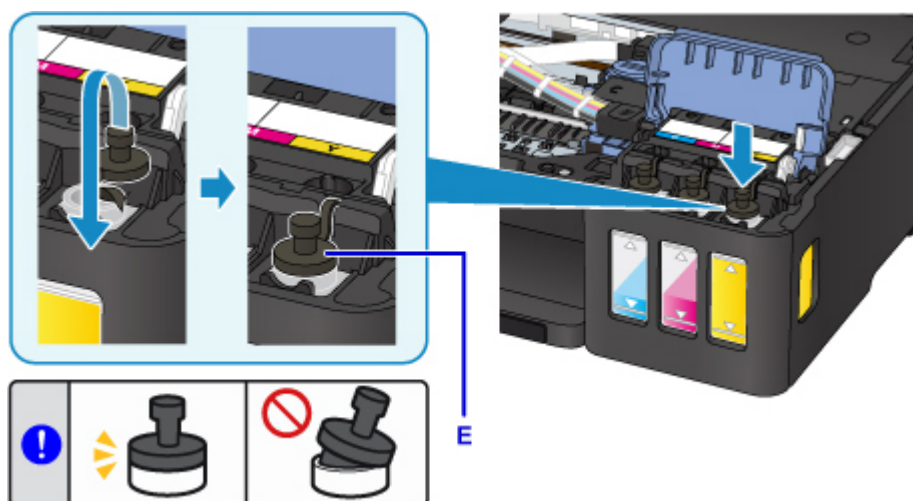

►►► Nota

- Al insertar la tapa del depósito, asegúrese de no girar la goma de la tapa del depósito.

9. Cierre la cubierta del depósito de tinta.

►►► Importante

- Si no puede cerrar la cubierta del depósito de tinta correctamente, compruebe si ha olvidado insertar alguna tapa del depósito del depósito de tinta. Si la tapa del depósito se deja en el soporte de tapa del depósito, no podrá cerrarse la cubierta del depósito de tinta.

10. Cierre la cubierta/unidad de escaneado con cuidado.



►►► Nota

- Si aparece un mensaje de error en la LCD, lleve a cabo la acción oportuna.
 - [Se produce un error](#)
- La impresora puede hacer ruido mientras funciona.

Si la función de notificación del nivel de tinta restante está activada

Restablecimiento del contador de nivel de tinta restante cuando se ha producido un error de tinta restante

Si la función de notificación del nivel de tinta restante está activada, se mostrarán **Compruebe los depósitos de tinta (Check the ink tanks)** y el indicador de color (BK/C/M/Y) de la tinta que se está agotando en la pantalla LCD. Esta configuración está activada de forma predeterminada.

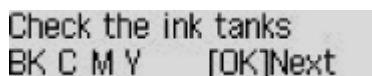

Check the ink tanks
BK C M Y [OK]Next

►►► Importante

- El color de tinta que parezca tener el menor nivel restante cuando inspeccione la tinta restante visualmente podría no coincidir con el indicador de color que aparezca en la pantalla LCD.

Después de pulsar el botón **OK**, aparece el mensaje **¿Desea rellenar los depósitos de tinta? (Do you want to refill the ink tanks?)**

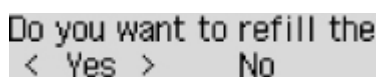

Do you want to refill the
< Yes > No

- Para seguir activando la función de notificación del nivel de tinta restante
 - Si rellena los depósitos de tinta de todos los colores:
 1. Utilice el botón ◀▶ para seleccionar **Sí (Yes)** y, a continuación, pulse el botón **OK**.
 2. Rellene los depósitos de tinta de todos los colores hasta la línea de límite superior y, a continuación, pulse el botón **OK**.

Aparece **¿Están rellenos los depós. de tinta hasta la línea de lím. sup.? (Are all the ink tanks refilled to the upper limit line?)**

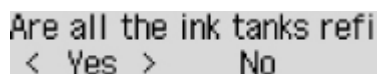

Are all the ink tanks refi
< Yes > No

3. Utilice el botón ◀▶ para seleccionar **Sí (Yes)** y, a continuación, pulse el botón **OK**.
Se restablecerá contador del nivel de tinta restante de todos los colores.
- Si rellena algunos depósitos de tinta:

►►► Importante

- Para que la función de notificación del nivel de tinta restante siga estando activa, rellene el depósito de tinta que se haya agotado.

►►► Nota

- Se puede rellenar a la vez el depósito de tinta de un color distinto al de la tinta que se haya agotado.

1. Utilice el botón ◀▶ para seleccionar **Sí (Yes)** y, a continuación, pulse el botón **OK**.
2. Rellene el depósito de tinta que desee hasta la línea de límite superior y, a continuación, pulse el botón **OK**.

Aparece **¿Están rellenos los depós. de tinta hasta la línea de lím. sup.? (Are all the ink tanks refilled to the upper limit line?)**

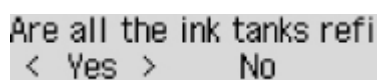

Are all the ink tanks refi
< Yes > No

3. Utilice el botón ◀▶ para seleccionar **No** y, a continuación, pulse el botón **OK**.

Aparecerá **¿Se ha rellenado la tinta BK hasta la línea de límite sup.? (Is the BK ink refilled to the upper limit line?)**

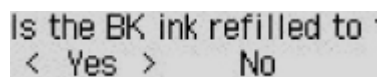

Is the BK ink refilled to
< Yes > No

4. Utilice el botón ◀▶ para seleccionar **Sí (Yes)** o **No** y, a continuación, pulse el botón **OK**.
5. Para las tintas C, M y Y, lleve a cabo el mismo procedimiento que en el caso de la tinta BK.

Se restablecerá el contador del nivel de tinta restante del color que seleccionó con la opción **Sí (Yes)**.

Si ha seleccionado **No** para algún color, aparecerá **Si continúa, se desactivará la función de notificación del nivel de tinta restante (If you continue, the remaining ink level notification function will be disabled)**. Vaya al paso 2 de [Para desactivar la función de notificación del nivel de tinta restante](#).

- Para desactivar la función de notificación del nivel de tinta restante

1. Utilice el botón ◀▶ para seleccionar **No** y, a continuación, pulse el botón **OK**.

Aparece **Si continúa, se desactivará la función de notificación del nivel de tinta restante (If you continue, the remaining ink level notification function will be disabled)**.

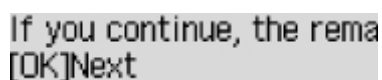

If you continue, the rema
[OK]Next

Este mensaje aparece si selecciona **No** cuando aparece **¿Están rellenos los depós. de tinta hasta la línea de lím. sup.? (Are all the ink tanks refilled to the upper limit line?)**

2. Pulse el botón **OK**.

Aparece **Para compro. el nivel de tinta rest., inspeccione visual. la tinta rest. en el depós. de tinta (To check the remaining ink level, visually inspect the remaining ink in the ink tank)**

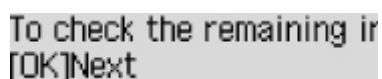

To check the remaining ir
[OK]Next

3. Pulse el botón **OK**.

Aparece **¿Desea desactivar la función de notificación del nivel de tinta restante? (Do you want to disable the remaining ink level notification function?)**

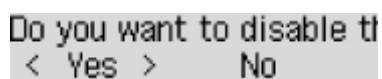

Do you want to disable ti
< Yes > No

4. Utilice el botón ◀▶ para seleccionar **Sí (Yes)** y, a continuación, pulse el botón **OK**.

La función de notificación del nivel de tinta restante está desactivada.

Si selecciona **No** y pulsa el botón **OK**, aparece **Para que funcione correct., rellene todos depós. tinta hasta la línea de límite superior (For correct operation of the function, you must refill all ink tanks to the upper limit line)** Después de volver a pulsar el botón **OK**, el mensaje **¿Desea rellenar los depósitos de tinta? (Do you want to refill the ink tanks?)** aparece de nuevo.

»»» Importante

- Si la función de notificación del nivel de tinta restante está desactivada, inspeccione visualmente los niveles de tinta restantes y rellene los depósitos de tinta según resulte necesario. Si se continúa imprimiendo con tinta que se encuentra por debajo de la línea de límite inferior de un depósito de tinta, es posible que no se obtenga una calidad de impresión satisfactoria, o que la impresora se dañe o no funcione correctamente.

Restablecimiento del contador de nivel de tinta restante cuando no se ha producido ningún error de tinta restante

Si se rellena el depósito de tinta cuando está activada la función de notificación del nivel de tinta restante y cuando no ha producido ningún error de tinta restante, se restablecerá el contador del nivel de tinta restante tras rellenar el depósito de tinta hasta la línea de límite superior.

- Si restablece el contador del nivel de tinta restante de todos los colores:

1. [Compruebe que la impresora esté encendida.](#)
2. Pulse el botón **Configuración (Setup)**.
3. Seleccione **Config. notific. tinta (Ink notification set.)** y, a continuación, pulse el botón **OK**.
4. Seleccione **Pon. cer. con. ni. tin. (Reset ink lev. count)** y, a continuación, pulse el botón **OK**.

Aparecerá **El cont. niv. tinta rest. se pon. a ce. para todos col.; ¿aceptar? (The remaining ink level count will be reset for all colors; OK?)**

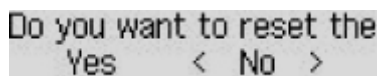

5. Utilice el botón ◀▶ para seleccionar **Sí (Yes)** y, a continuación, pulse el botón **OK**.

Aparece **¿Están rellenos los depós. de tinta hasta la línea de lím. sup.? (Are all the ink tanks refilled to the upper limit line?)**

6. Rellene los depósitos de tinta de todos los colores hasta la línea de límite superior, use el botón ◀▶ para seleccionar **Sí (Yes)** y pulse el botón **OK**.

Se restablecerá contador del nivel de tinta restante de todos los colores.

- Si restablece el contador del nivel de tinta restante en algunos colores:

1. [Compruebe que la impresora esté encendida.](#)
2. Pulse el botón **Configuración (Setup)**.
3. Seleccione **Config. notific. tinta (Ink notification set.)** y, a continuación, pulse el botón **OK**.
4. Seleccione **Pon. cer. con. ni. tin. (Reset ink lev. count)** y, a continuación, pulse el botón **OK**.

Aparecerá **El cont. niv. tinta rest. se pon. a ce. para todos col.; ¿aceptar? (The remaining ink level count will be reset for all colors; OK?)**

Do you want to reset the
Yes < No >

5. Utilice el botón ◀▶ para seleccionar **No** y, a continuación, pulse el botón **OK**.

Aparecerá **¿Desea poner a cero el contador del nivel de tinta BK rest.? (Do you want to reset the BK ink's remaining ink level count?)**

Is the BK ink refilled to
< Yes > No

6. Si restablece el contador del nivel de tinta restante de la tinta BK, rellene el BK depósito de tinta hasta la línea de límite superior, use el botón ◀▶ para seleccionar **Sí (Yes)** y pulse el botón **OK**.

Si no restablece el contador del nivel de tinta restante de la tinta BK, seleccione **No** y pulse el botón **OK**.

7. Para las tintas C, M y Y, lleve a cabo el mismo procedimiento que en el caso de la tinta BK.

Se restablecerá el contador del nivel de tinta restante del color que seleccionó con la opción **Sí (Yes)**.

►►► Importante

- Si restablece el contador del nivel de tinta restante sin rellenar los depósitos de tinta hasta la línea de límite superior, no se podrá detectar correctamente el nivel de tinta restante.

►►► Nota

- Además, puede definir la función del nivel tinta restante o restablecer el contador del nivel de tinta restante en su ordenador.
 - Para Windows:
 - Cambio del ajuste de notificación del nivel de tinta restante
 - Para Mac OS:
 - Cambio del ajuste de notificación del nivel de tinta restante

Notas sobre los frascos de tinta

►►► Importante

- Manténgase fuera del alcance de los niños.
- La tinta no debe ingerirse.
- Evite el contacto de la tinta con los ojos o la boca. (de hacerlo, lave con agua y póngase en contacto inmediatamente con un médico).
- Cuando almacene frascos de tinta, cierre las tapas de los frascos por completo y colóquelos en posición vertical. De hacerlo en posición horizontal, la tinta podría derramarse.
- A la hora de rellenar los depósitos de tinta, tome las medidas necesarias para evitar que la tinta salpique a su alrededor.
- La tinta puede manchar la ropa u otras pertenencias de forma permanente. Es posible que su lavado no elimine estas manchas.

- No utilice frascos de tinta ni la tinta que contienen salvo para rellenar los depósitos de las impresoras especificadas por Canon.
- No deje frascos de tinta en zonas expuestas a temperaturas elevadas (por ejemplo, cerca de un fuego, una estufa o dentro de un coche). Los frascos podrían deformarse y provocar que la tinta se derramase o que produjeran resultados de mala calidad.
- No exponga los frascos de tinta a impactos. Los frascos de tinta podrían dañarse o desprenderse sus tapas por los impactos, lo que provocaría que la tinta se derramase.
- No transfiera la tinta a otros contenedores. Esto podría dar lugar a una ingesta accidental, un uso inadecuado o que la tinta produjera resultados de mala calidad.
- No mezcle la tinta con agua u otras tintas. Esto podría dañar la impresora.
- Rellene los depósitos de tinta con rapidez y no deje los depósitos de tinta sin tapar.
- Una vez abierto un frasco de tinta, no deje sin tapar el frasco. De lo contrario, la tinta se secará, lo que posiblemente impida que el equipo funcione como es debido cuando se rellene un depósito de tinta con ese frasco.

»» Nota

- Es posible que la tinta de color se consuma aunque se imprima un documento en blanco y negro o aunque se haya especificado la impresión en blanco y negro. Las dos tintas se consumen durante la limpieza estándar y la limpieza a fondo del cabezal de impresión, procedimientos que pueden ser necesarios para mantener el rendimiento de la impresora.

Cuando un depósito de tinta se acabe, rellénelo inmediatamente.

■ Consejos de tinta

Comprobación del estado de la tinta

Compruebe el estado de la tinta mediante el indicador del depósito de tinta que se encuentra en la parte frontal de la impresora.

Cuando la tinta alcance la línea de límite superior (A), será indicativo de que está llena.

Cuando la tinta se halle cerca de la línea de límite inferior (B), será indicativo de que se está quedando sin tinta. Rellene el depósito de tinta.

»» Nota

- Para comprobar el nivel de tinta restante, inspeccione visualmente la tinta restante en el depósito de tinta.



»» Importante

- Si la impresión continúa cuando el nivel de tinta restante se encuentra por debajo de la línea de límite inferior, la impresora puede consumir cierta cantidad de tinta para volver al estado de impresión y también puede dañarse.

»» Nota

- Esta impresora ofrece una función que indica el nivel de tinta restante, denominada "Función de notificación del nivel de tinta restante". Si rellena el depósito de tinta cuando está activada la función de notificación del nivel de tinta restante o cuando se produzca un error de tinta restante, rellene el depósito de tinta hasta que la tinta llegue a la línea de límite superior (A). Si la tinta no alcanza dicha línea de límite superior, no se detectará correctamente el nivel de tinta restante.

Para obtener información detallada acerca de la función de notificación del nivel de tinta, consulte la siguiente información.

■ [Config. notific. tinta](#)

- Si se produce un error de tinta restante, el mensaje de error aparece en la pantalla LCD.

■ [Se produce un error](#)

- La función de notificación del nivel de tinta restante funciona desde la impresión inicial hasta el momento en que una de las tintas alcanza la línea de límite inferior del depósito de tinta. Para que la notificación del nivel de tinta restante funcione correctamente, cada depósito de tinta debe llenarse completamente con la botella de tinta de color correspondiente incluida con la impresora antes de imprimir. Después del llenado inicial, si cualquiera de los depósitos de tinta se rellena antes de que el nivel de tinta alcance la línea de límite inferior, puede producirse un notable error en la precisión de la función de notificación del nivel de tinta restante. Si desea rellenar un depósito de tinta antes de que el nivel de tinta restante alcance la línea de límite inferior, cerciórese de seguir el procedimiento descrito en el manual.

- A fin de garantizar que se obtiene una calidad de impresión superior y para proteger los cabezales de impresión, en el depósito de tinta permanecerá una determinada cantidad de tinta cuando la impresora indique que deben rellenarse los depósitos de tinta. Los resultados por página estimados del frasco de tinta no incluyen esta cantidad.
 - La tinta fluye de los depósitos de tinta al interior de la impresora. Es posible que parezca que la tinta se ha agotado debido a este procedimiento al empezar a usar la impresora o tras transportarla.
-

Mantenimiento

- ▶ **Si la impresión pierde intensidad o es irregular**
- ▶ **Realización de las funciones de mantenimiento desde el ordenador (Windows)**
- ▶ **Realización de las funciones de mantenimiento desde el ordenador (Mac OS)**
- ▶ **Limpieza**

Si la impresión pierde intensidad o es irregular

- **Procedimiento de mantenimiento**
- **Impresión del patrón de prueba de los inyectores**
- **Análisis del patrón de prueba de los inyectores**
- **Limpieza del cabezal de impresión**
- **Limpieza a fondo de los cabezales de impresión**
- **Alineación del Cabezal de impresión**

Procedimiento de mantenimiento

Si los resultados de impresión están borrosos, los colores no se imprimen correctamente o los resultados de impresión no son satisfactorios (por ejemplo, líneas rectas impresas mal alineadas), realice el procedimiento de mantenimiento siguiente.

►►► Importante

- No aclare ni limpie los cabezales de impresión. Podría provocar problemas con los cartuchos.

►►► Nota

- Compruebe el nivel de tinta restante.
Si el nivel de tinta es bajo, tome las medidas adecuadas.
 - [Comprobación del estado de la tinta](#)
- Si aparece un mensaje de error en la LCD, consulte [Se produce un error](#).
- El aumento del ajuste de la calidad de impresión en el controlador de impresora podría mejorar el resultado de la impresión.
 - Para Windows:
 - Cambio de la calidad de impresión y corrección de los datos de imagen
 - Para Mac OS:
 - Cambio de la calidad de impresión y corrección de los datos de imagen

Cuando los resultados de impresión son borrosos o irregulares:

Paso1 Imprima el patrón de prueba de los inyectores.

Desde la impresora

- [Impresión del patrón de prueba de los inyectores](#)

Desde el ordenador

- Para Windows:
 - Impresión de un patrón de prueba de los inyectores
- Para Mac OS:
 - Impresión de un patrón de prueba de los inyectores

Paso2 [Analice el patrón de prueba de los inyectores](#).

Si en el patrón faltan líneas o aparecen bandas blancas horizontales:



Paso3 Limpie el cabezal de impresión.

Desde la impresora

- [Limpieza del cabezal de impresión](#)

Desde el ordenador

- Para Windows:
 - Limpieza de los cabezales de impresión
- Para Mac OS:
 - Limpieza de los cabezales de impresión

Tras limpiar el cabezal de impresión, imprima y examine el patrón de prueba de los inyectores: ➔ [Paso1](#)

Si el problema no se soluciona después de llevar a cabo dos veces los pasos del 1 al 3:



|| Paso4 Limpie el cabezal de impresión a fondo.

Desde la impresora

- [Limpieza a fondo de los cabezales de impresión](#)

Desde el ordenador

- Para Windows:
 - Limpieza de los cabezales de impresión
- Para Mac OS:
 - Limpieza de los cabezales de impresión

▶▶▶ Nota

- Si el problema no se resuelve tras realizar una limpieza a fondo del cabezal de impresión, realice una limpieza del sistema.

Desde la impresora

- Realización de la limpieza del sistema

Desde el ordenador

- Para Windows:
 - Limpieza de los cabezales de impresión
- Para Mac OS:
 - Limpieza de los cabezales de impresión

Si aún así no se resuelve el problema, es posible que el cabezal de impresión esté dañado. Póngase en contacto con el servicio técnico.

Cuando los resultados de impresión son irregulares, por ejemplo, las líneas rectas no están alineadas:

|| Paso Alinee el cabezal de impresión.

Desde la impresora

- [Alineación del Cabezal de impresión](#)

Desde el ordenador

- Para Windows:
 - Ajuste la posición del Cabezal de impresión
- Para Mac OS:
 - Ajuste la posición del Cabezal de impresión

Impresión del patrón de prueba de los inyectores

Imprima el patrón de prueba de los inyectores para determinar si la tinta sale correctamente por el inyector del cabezal de impresión.

»»» Nota

- Si el nivel de tinta restante es bajo, el patrón de prueba de los inyectores no se imprimirá correctamente. Consulte [cómo rellenar depósitos de tinta](#) con niveles bajos.

Debe preparar: una única hoja de papel normal de tamaño A4 o Carta

1. Asegúrese de que la alimentación esté encendida.
2. Cargue una única hoja de papel normal de tamaño A4 o Carta en la bandeja posterior.

Una vez haya cargado el papel en la bandeja posterior, se mostrará la pantalla de registro de información del papel en la pantalla LCD. Seleccione **A4** o **Carta (Letter)** para **Tamaño: (Size:)** y **Papel normal (Plain paper)** para **Tipo: (Type:)**, y, a continuación, pulse el botón **OK**.

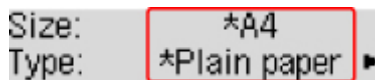

3. Extraiga la bandeja de salida del papel y, a continuación, abra la extensión de la bandeja de salida.
4. Pulse el botón **Configuración (Setup)**, utilice el botón ◀ ▶ para seleccionar **Mantenimiento (Maintenance)** y pulse el botón **OK**.

■ [LCD y panel de control](#)

5. Utilice el botón ◀ ▶ para seleccionar **Prueba inyectores (Nozzle check)** y, a continuación, pulse el botón **OK**.

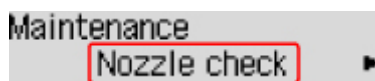

Se imprimirá el patrón de prueba de los inyectores.

6. [Analice el patrón de prueba de los inyectores.](#)

Análisis del patrón de prueba de los inyectores

Analice el patrón de prueba de los inyectores y, si es necesario, limpie el cabezal de impresión.

1. Compruebe si faltan líneas en el patrón A o si hay rayas blancas horizontales en el patrón B.

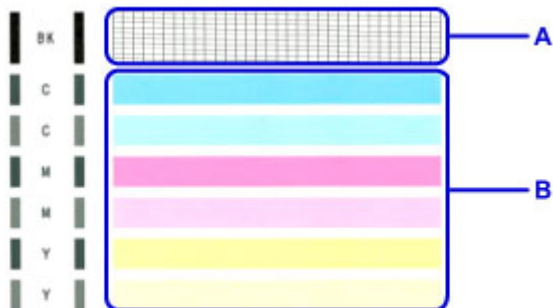

Si faltan líneas en el patrón A:

Es necesario [limpiar el cabezal de impresión](#).



C: Correcto

D: Incorrecto (faltan líneas)

Si en el patrón aparecen bandas blancas horizontales B:

Es necesario [limpiar el cabezal de impresión](#).



E: Correcto

F: Incorrecto (presenta bandas blancas horizontales)

Si cualquier color del patrón A o el patrón B no se imprime:

Es necesario [limpiar el cabezal de impresión](#).



(Ejemplo: el patrón magenta no se imprime)

Limpeza del cabezal de impresión

Si en el patrón de prueba de los inyectores impreso faltan líneas o aparecen rayas blancas horizontales, limpie el cabezal de impresión. Con la limpieza se desatascan los inyectores y el cabezal de impresión vuelve a la normalidad. La limpieza del cabezal de impresión consume tinta, así que limpie el cabezal de impresión sólo cuando sea necesario.

1. Asegúrese de que la alimentación esté encendida.
2. Pulse el botón **Configuración (Setup)**, utilice el botón ◀ ▶ para seleccionar **Mantenimiento (Maintenance)** y pulse el botón **OK**.

■ [LCD y panel de control](#)

3. Utilice el botón ◀ ▶ para seleccionar **Limpeza (Cleaning)** y, a continuación, pulse el botón **OK**.

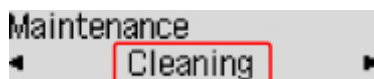

La impresora comenzará a limpiar el cabezal de impresión.

No lleve a cabo ninguna otra operación hasta que la impresora haya finalizado la limpieza del cabezal de impresión. Esta operación dura 1 minuto.

4. Compruebe el estado del cabezal de impresión.

Para comprobar el estado del cabezal de impresión, [imprima el patrón de prueba de los inyectores](#).

▶▶▶ Nota

- Si el problema no se soluciona tras limpiar el cabezal de impresión dos veces, [limpie el cabezal de impresión a fondo](#).

Limpieza a fondo de los cabezales de impresión

Si la calidad de impresión no mejora con la limpieza estándar del cabezal de impresión, realice una limpieza al fondo del cabezal de impresión. La limpieza a fondo del cabezal de impresión consume más tinta que una limpieza estándar del cabezal de impresión. Realice la limpieza a fondo del cabezal de impresión sólo cuando sea necesario.

1. Asegúrese de que la alimentación esté encendida.
2. Pulse el botón **Configuración (Setup)**, utilice el botón ◀ ▶ para seleccionar **Mantenimiento (Maintenance)** y pulse el botón **OK**.

■ [LCD y panel de control](#)

3. Utilice el botón ◀ ▶ para seleccionar **Limpieza a fondo (Deep cleaning)** y, a continuación, pulse el botón **OK**.

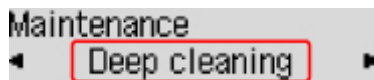

La impresora inicia la limpieza a fondo del cabezal de impresión.

No lleve a cabo ninguna otra operación hasta que la impresora haya finalizado la limpieza a fondo del cabezal de impresión. Esta operación dura 3 minutos aproximadamente.

4. Compruebe el estado del cabezal de impresión.

Para comprobar el estado del cabezal de impresión, [imprima el patrón de prueba de los inyectores](#).

Alineación del Cabezal de impresión

Si las líneas rectas impresas no están alineadas o el resultado de la impresión no es satisfactorio por cualquier otro motivo, ajuste la posición del cabezal de impresión.

»»» Nota

- Si el nivel de tinta restante es bajo, la hoja de alineación de los cabezales de impresión no se imprimirá correctamente.

Consulte [cómo rellenar depósitos de tinta](#) con niveles bajos.

Debe preparar: una única hoja de papel normal de tamaño A4 o Carta (admite papel reciclado)*

* Asegúrese de utilizar papel blanco y limpio por ambas caras.

1. Asegúrese de que la alimentación esté encendida.
2. Cargue una única hoja de papel normal de tamaño A4 o Carta en la bandeja posterior.

Una vez haya cargado el papel en la bandeja posterior, se mostrará la pantalla de registro de información del papel en la pantalla LCD. Seleccione **A4** o **Carta (Letter)** para **Tamaño: (Size:)** y **Papel normal (Plain paper)** para **Tipo: (Type:)**, y, a continuación, pulse el botón **OK**.

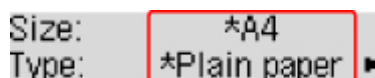

Size: *A4
Type: *Plain paper ▶

3. Extraiga la bandeja de salida del papel y, a continuación, abra la extensión de la bandeja de salida.
4. Pulse el botón **Configuración (Setup)**, utilice el botón ◀ ▶ para seleccionar **Mantenimiento (Maintenance)** y pulse el botón **OK**.

■ [LCD y panel de control](#)

5. Utilice el botón ◀ ▶ para seleccionar **Alineación cabezal (Head alignment)** y, a continuación, pulse el botón **OK**.

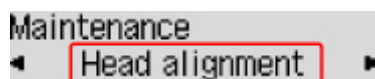

Maintenance
◀ Head alignment ▶

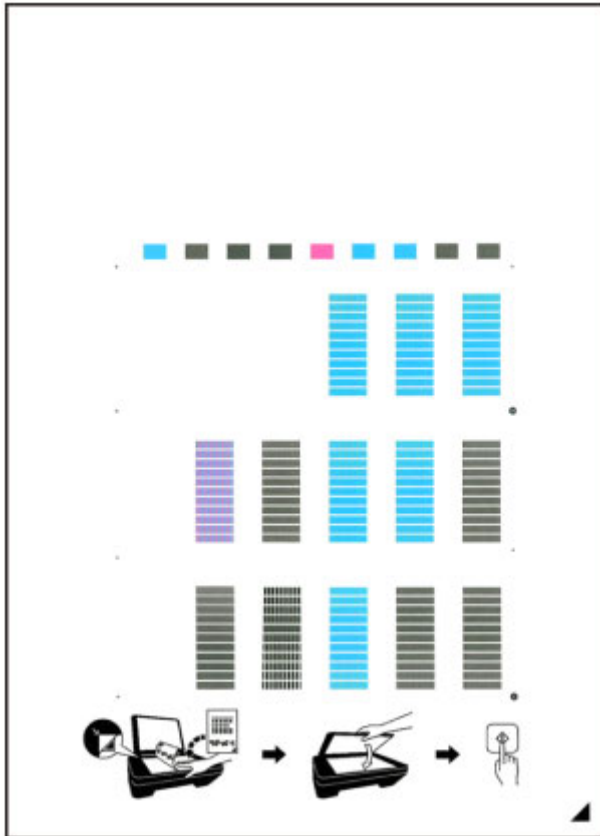

Se imprimirá la hoja de alineación de los cabezales de impresión.



►► Importante

- No toque ninguna de las partes impresas de la hoja de alineación de los cabezales de impresión. Si se mancha o arruga, la hoja no se podrá escanear correctamente.
- Si la hoja de alineación de los cabezales de impresión no se ha impreso correctamente, pulse el botón **Parar (Stop)** y, a continuación, repita este procedimiento desde el principio.

6. Compruebe el mensaje y, a continuación, cargue la hoja de alineación de los cabezales de impresión en el cristal de la platina.

Coloque la hoja de alineación de los cabezales de impresión **CON LA CARA IMPRESA HACIA ABAJO** y alinee la marca  de la esquina inferior derecha de la hoja con la marca de alineación .



7. Cierre la cubierta de documentos con cuidado y después pulse el botón **Negro (Black)** o **Color**.

La impresora comenzará a escanear la hoja de alineación de los cabezales de impresión y la posición de los cabezales de impresión se ajustará automáticamente.

Cuando concluya el ajuste de la posición de los cabezales de impresión, quite del cristal de la platina la hoja de alineación de los cabezales de impresión.

►►► Importante

- No abra la cubierta de documentos ni mueva la hoja de alineación de los cabezales de impresión del cristal de la platina hasta que finalice el ajuste de la posición de los cabezales de impresión.
- Si aparece el mensaje de error en la pantalla LCD, pulse el botón **OK** para que desaparezca el error y lleve a cabo la acción oportuna.

■ [Se produce un error](#)

►►► Nota

- Si los resultados de impresión continúan sin ser satisfactorios tras ajustar la posición del cabezal de impresión tal como se ha descrito anteriormente, ajuste la posición del cabezal de impresión manualmente desde el ordenador.
 - Para Windows:
 - Ajuste la posición del Cabezal de impresión
 - Para Mac OS:
 - Ajuste la posición del Cabezal de impresión
- Para imprimir y comprobar los valores de ajuste actuales de la posición del cabezal, seleccione **Valor alin. cab. impr. (Print align value)** en el menú **Mantenimiento (Maintenance)**.

Limpieza

- ▶ **Limpieza de las superficies exteriores**
- ▶ **Limpieza del cristal de la platina y la cubierta de documentos**
- ▶ **Limpieza del ADF (alimentador automático de documentos)**
- ▶ **Limpieza de los rodillos de alimentación del papel**
- ▶ **Limpieza del interior de la impresora (Limpieza de placa inferior)**

Limpieza de los rodillos de alimentación del papel

Si el rodillo de alimentación del papel está sucio o tiene polvo de papel, es posible que el papel no se alimente correctamente.

En tal caso, limpie el rodillo de alimentación del papel. La limpieza del rodillo de alimentación del papel desgasta el rodillo, por lo que sólo se debe realizar cuando sea necesario.

Debe preparar: tres hojas de papel normal de tamaño A4 o Carta

1. Asegúrese de que la alimentación esté encendida.
2. Retire cualquier papel de la bandeja posterior.
3. Pulse el botón **Configuración (Setup)**, utilice el botón ◀ ▶ para seleccionar **Mantenimiento (Maintenance)** y pulse el botón **OK**.

■ [LCD y panel de control](#)

4. Utilice el botón ◀ ▶ para seleccionar **Limpieza de rodillos (Roller cleaning)** y, a continuación, pulse el botón **OK**.

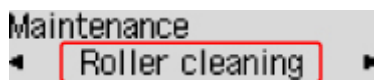

El rodillo de alimentación del papel girará mientras se limpia.

5. Compruebe que el rodillo de alimentación del papel ha dejado de girar y, a continuación, cargue tres hojas de papel normal de tamaño A4 o Carta en la bandeja posterior.

Una vez haya cargado el papel en la bandeja posterior, se mostrará la pantalla de registro de información del papel en la pantalla LCD. Seleccione **A4** o **Carta (Letter)** para **Tamaño: (Size:)** y **Papel normal (Plain paper)** para **Tipo: (Type:)**, y, a continuación, pulse el botón **OK**.

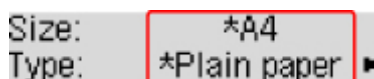

6. Extraiga la bandeja de salida del papel y, a continuación, abra la extensión de la bandeja de salida.
7. Asegúrese de que se ha seleccionado **Limpieza de rodillos (Roller cleaning)** y pulse el botón **OK**.

La impresora comenzará la limpieza. Cuando se expulse el papel, la limpieza se habrá completado.

Si el problema no se resuelve después de limpiar el rodillo de alimentación del papel, póngase en contacto con el servicio técnico.

Limpieza del interior de la impresora (Limpieza de placa inferior)

Elimine las manchas del interior de la impresora. Si el interior de la impresora está sucio, el papel impreso se puede manchar; por tanto, se recomienda limpiarlo regularmente.

Debe preparar: una única hoja de papel normal de tamaño A4 o Carta*

* Asegúrese de utilizar una hoja de papel nueva.

1. Asegúrese de que la alimentación esté encendida.
2. Retire cualquier papel de la bandeja posterior.
3. Doble por la mitad a lo ancho una hoja de papel normal de tamaño A4 o Carta y desdóblela después.
4. Cargue sólo esta hoja de papel en la bandeja posterior con la parte abierta mirando hacia usted.



Una vez haya cargado el papel en la bandeja posterior, se mostrará la pantalla de registro de información del papel en la pantalla LCD. Seleccione **A4** o **Carta (Letter)** para **Tamaño: (Size:)** y **Papel normal (Plain paper)** para **Tipo: (Type:)**, y, a continuación, pulse el botón **OK**.

Size: *A4
Type: *Plain paper ▶

5. Extraiga la bandeja de salida del papel y, a continuación, abra la extensión de la bandeja de salida.
6. Pulse el botón **Configuración (Setup)**, utilice el botón ◀ ▶ para seleccionar **Mantenimiento (Maintenance)** y pulse el botón **OK**.

■ [LCD y panel de control](#)

7. Utilice el botón ◀ ▶ para seleccionar **Limpieza inferior (Bottom cleaning)** y, a continuación, pulse el botón **OK**.

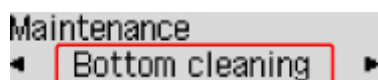

El papel limpia el interior de la impresora a medida que pasa por la impresora.

Compruebe las partes dobladas del papel expulsado. Si tienen manchas de tinta, repita la limpieza de la placa inferior.

▶▶▶ **Nota**

- Cuando vuelva a limpiar la placa inferior, asegúrese de que utiliza un papel nuevo.

Si el problema no se resuelve después de limpiar la placa inferior otra vez, puede que los salientes del interior de la impresora estén sucios. Utilice un bastoncillo de algodón o algo similar para eliminar la tinta que pudieran tener.

▶▶▶ **Importante**

- No olvide apagar la impresora y desenchufar el cable de alimentación antes de limpiar la impresora.



Visión general

▶ Seguridad

- Precauciones de seguridad
- Información sobre regulaciones
- RAEE (UE Y EEE)

▶ Componentes principales y su funcionamiento

- Componentes principales
- Fuente de alimentación
- LCD y panel de control
- Introducción de números, letras y símbolos

▶ Cambio de la configuración

- Cambio de la configuración de la impresora desde el ordenador (Windows)
- Cambio de la configuración de la impresora desde el ordenador (Mac OS)
- Cambio de la configuración desde el panel de control
- Cambio de la configuración de la impresora mediante un navegador web

▶ Conexión de red

- Consejos sobre la conexión de red

▶ Configuración de red (IJ Network Device Setup Utility) (Windows)

- IJ Network Device Setup Utility
- Inicio de IJ Network Device Setup Utility

▶ Garantizar unos resultados de impresión óptimos

- Consejos de tinta
- Consejos de impresión
- Compruebe la configuración del papel antes de imprimir
- Una vez cargado el papel, defina la información de papel de la bandeja posterior
- Cancelación de trabajos de impresión
- Mantener una alta calidad de impresión

- Transporte de la impresora
- ▶ **Restricciones legales de escaneado/copia**
- ▶ **Especificaciones**

Seguridad

- ▶ **Precauciones de seguridad**
- ▶ **Información sobre regulaciones**
- ▶ **WEEE (EU&EEA)**

Precauciones de seguridad

Elección del emplazamiento

- No instale la impresora sobre una superficie inestable o que esté expuesta a excesivas vibraciones.
- No instale la impresora en lugares húmedos o expuestos al polvo o a la luz directa del sol, cerca de una fuente de calor o al aire libre.

Para evitar el riesgo de incendios o de descargas eléctricas, utilice la impresora en el entorno de operación especificado en la [Especificaciones](#).

- No coloque la impresora sobre una moqueta o una alfombra gruesa.
- No coloque la parte posterior de la impresora pegada a la pared.

Fuente de alimentación

- Asegúrese de que el área que rodea la toma de corriente esté despejada en todo momento para que el cable de alimentación eléctrica se pueda desenchufar fácilmente si fuera necesario.
- Jamás desenchufe el equipo tirando del cable.

Si tira del cable de alimentación puede dañarlo, lo que podría causar un incendio o descarga eléctrica.

- No use alargadores.

Actividades cerca de la impresora

- No ponga las manos ni los dedos en la impresora mientras esté imprimiendo.
- Cuando traslade la impresora, agárrela por ambos extremos. En caso de que la impresora pese más de 14 kg, se recomienda que la levanten dos personas. La caída accidental de la impresora podría causar lesiones. Con respecto al peso de la impresora, consulte la [Especificaciones](#).
- No coloque ningún objeto sobre la impresora. En especial, no ponga objetos de metal (clips, grapas, etc.) ni recipientes con materiales inflamables (alcohol, disolventes, etc.) sobre la impresora.
- No transporte ni use la impresora inclinada, verticalmente o al revés, ya que se puede derramar la tinta y dañar la impresora.
- Cuando coloque un libro grueso en el cristal de la platina, no apriete excesivamente la cubierta de documentos. El cristal de la platina podría romperse y causar lesiones.

Cabezales de impresión/depósitos de tinta/cartuchos FINE

- Mantenga los depósitos de tinta fuera del alcance de los niños. Si la tinta se introduce accidentalmente en la boca, se chupa o ingiere, se debe enjuagar la boca o beber un par de vasos de agua. Si se produce irritación o alguna molestia, consulte inmediatamente con un médico.
- Si la tinta entra en contacto con los ojos, aclárelos con agua de forma inmediata. Si la tinta entra en contacto con la piel, lávela con agua y jabón inmediatamente. Si persiste la irritación en los ojos o la piel, consulte con un médico de forma inmediata.
- Nunca toque los contactos eléctricos de un cabezal de impresión ni de los cartuchos FINE después de imprimir.

Las piezas metálicas pueden estar muy calientes y causar quemaduras.

- No tire los depósitos de tinta ni los cartuchos FINE al fuego.
- No intente desarmar ni modificar el cabezal de impresión, los depósitos de tinta, ni los cartuchos FINE.

Información sobre regulaciones

Usuarios en Argentina

Requisitos de alimentación

No utilice la impresora con un voltaje diferente al del país de compra. El uso de un voltaje incorrecto podría provocar un incendio o una descarga eléctrica. El voltaje y la frecuencia correctos son:

CA 100-240 V, 50/60 Hz

Users in the U.S.A.

FCC Notice (U.S.A. Only)

For 120V, 60Hz model

Model Number: K10454 (Contains FCC Approved WLAN Module K30365)

This device complies with Part 15 of the FCC Rules. Operation is subject to the following two conditions: (1) This device may not cause harmful interference, and (2) this device must accept any interference received, including interference that may cause undesired operation.

Note: This equipment has been tested and found to comply with the limits for a Class B digital device, pursuant to Part 15 of the FCC Rules. These limits are designed to provide reasonable protection against harmful interference in a residential installation. This equipment generates, uses and can radiate radio frequency energy and, if not installed and used in accordance with the instructions, may cause harmful interference to radio communications.

However, there is no guarantee that interference will not occur in a particular installation. If this equipment does cause harmful interference to radio or television reception, which can be determined by turning the equipment off and on, the user is encouraged to try to correct the interference by one or more of the following measures:

- Reorient or relocate the receiving antenna.
- Increase the separation between the equipment and receiver.
- Connect the equipment into an outlet on a circuit different from that to which the receiver is connected.
- Consult the dealer or an experienced radio/TV technician for help.

Use of a shielded cable is required to comply with Class B limits in Subpart B of Part 15 of the FCC Rules.

Do not make any changes or modifications to the equipment unless otherwise specified in the manual. If such changes or modifications should be made, you could be required to stop operation of the equipment.

FCC ID:AZDK30365

Changes or modifications not expressly approved by the party responsible for compliance could void the user's authority to operate equipment.

This transmitter must not be co-located or operating in conjunction with any other antenna or transmitter.

The equipment complies with FCC radiation exposure limits for at uncontrolled equipment. This equipment should be installed and operated with minimum distance at least 20cm between the radiator and persons body (excluding extremities: hands, wrists, feet and ankles) and must not be colocated or operated with any other antenna or transmitter.

Canon U.S.A., Inc.
One Canon Park
Melville, New York 11747
1-800-652-2666

Pre-Installation Requirements

Order Information

When ordering service from the telephone company for this equipment, the following may be required.

Universal Service Order Code (USOC): RJ11C

The Facility Interface Code (FIC): 02LS2

Service Order Code (SOC): 9.0F

Connection of the Equipment

This equipment complies with Part 68 of the FCC rules and the requirements adopted by the ACTA.

A label on this equipment contains, among other information, a product identifier in the format US:AAAEQ##TXXXX. If requested, this number must be provided to the telephone company.

The REN is used to determine the number of devices that may be connected to a telephone line.

Excessive RENs on a telephone line may result in the devices not ringing in response to an incoming call. In most but not all areas, the sum of RENs should not exceed five (5.0). To be certain of the number of devices that may be connected to a line, as determined by the total RENs, contact the local telephone company. The REN for this product is part of the product identifier that has the format US:AAAEQ##TXXXX. The digits represented by ## are the REN without a decimal point (e.g., 03 is a REN of 0.3).

A plug and jack used to connect this equipment to the premises wiring and telephone network must comply with the applicable FCC Part 68 rules and requirements adopted by the ACTA. A compliant telephone cord and modular plug is provided with this product. It is designed to be connected to a compatible modular jack that is also compliant. See installation instructions for details.

Connection to party lines is subjected to state tariffs. Contact the state public utility commission, public service commission or corporation commission for information.

If your home has specially wired alarm equipment connected to the telephone line, ensure the installation of this equipment does not disable your alarm equipment. If you have questions about what will disable alarm equipment, consult your telephone company or a qualified installer.

In Case of Equipment Malfunction

Should any malfunction occur which cannot be corrected by the procedures described in the Online Manual, disconnect the equipment from the telephone line cable, turn off the power and disconnect the power cord. The telephone line cable should not be reconnected or the main power switch turned ON until the problem is completely resolved. Users should contact their local authorized Canon Facsimile Service Dealer for the servicing of equipment.

Information regarding Authorized Service Facility locations can be obtained by calling the Canon Customer Center.

Rights of the Telephone Company

If this equipment causes harm to the telephone network, the telephone company may temporarily disconnect service. The telephone company also retains the right to make changes in facilities and services that may affect the operation of this equipment. When such changes are necessary, the telephone company is required to give adequate prior notice to the user. However, if advance notice is not possible, the telephone company will notify the customer as soon as possible. Also, the customer will be advised of his/her right to file a complaint with the FCC if he/she believes it is necessary.

Warning

The Telephone Consumer Protection Act of 1991 makes it unlawful for any person to use a computer or other electronic device to send any message via a telephone FAX machine unless such message clearly contains in a margin at the top or bottom of each transmitted page, or on the first page of the transmission, the date and time it is sent and an identification of the business or other entity, or other individual sending the message and the telephone number of the sending machine or such business, other entity, or individual.

In order to program this information into your FAX machine, you should complete the procedure to register your name, unit's telephone number, time, and date. Refer to the Online Manual.

Environmental Information

Reducing your environmental impact

Power Consumption and Operational Modes

The amount of electricity a device consumes depends on the way the device is used. This product is designed and set in a way to allow you to reduce the power consumption. After the last print it switches to Ready Mode. In this mode it can print again immediately if required. If the product is not used for a time, the device switches to its Sleep Mode. The devices consume less power (Watt) in these modes.

Energy Star®

The Energy Star® programme is a voluntary scheme to promote the development and purchase of energy efficient models, which help to minimise environmental impact.

Products which meet the stringent requirements of the Energy Star® programme for both environmental benefits and the amount of energy consumption will carry the Energy Star® logo accordingly.

Paper types

This product can be used to print on both recycled and virgin paper (certified to an environmental stewardship scheme), which complies with EN12281 or a similar quality standard. In addition it can support printing on media down to a weight of 64g/m², lighter paper means less resources used and a lower environmental footprint for your printing needs.

WEEE (EU&EEA)

Only for European Union and EEA (Norway, Iceland and Liechtenstein)



This symbol indicates that this product is not to be disposed of with your household waste, according to the WEEE Directive (2012/19/EU) and national legislation. This product should be handed over to a designated collection point, e.g., on an authorized one-for-one basis when you buy a new similar product or to an authorized collection site for recycling waste electrical and electronic equipment (EEE). Improper handling of this type of waste could have a possible negative impact on the environment and human health due to potentially hazardous substances that are generally associated with EEE. At the same time, your cooperation in the correct disposal of this product will contribute to the effective usage of natural resources. For more information about where you can drop off your waste equipment for recycling, please contact your local city office, waste authority, approved WEEE scheme or your household waste disposal service. For more information regarding return and recycling of WEEE products, please visit www.canon-europe.com/weee.

Nur für Europäische Union und EWR (Norwegen, Island und Liechtenstein)



Dieses Symbol weist darauf hin, dass dieses Produkt gemäß der EU-Richtlinie über Elektro- und Elektronik-Altgeräte (2012/19/EU) und nationalen Gesetzen nicht über den Hausmüll entsorgt werden darf. Dieses Produkt muss bei einer dafür vorgesehenen Sammelstelle abgegeben werden. Dies kann z. B. durch Rückgabe beim Kauf eines ähnlichen Produkts oder durch Abgabe bei einer autorisierten Sammelstelle für die Wiederaufbereitung von Elektro- und Elektronik-Altgeräten geschehen. Der unsachgemäße Umgang mit Altgeräten kann aufgrund potentiell gefährlicher Stoffe, die generell mit Elektro- und Elektronik-Altgeräten in Verbindung stehen, negative Auswirkungen auf die Umwelt und die menschliche Gesundheit haben. Durch die umweltgerechte Entsorgung dieses Produkts tragen Sie außerdem zu einer effektiven Nutzung natürlicher Ressourcen bei. Informationen zu Sammelstellen für Altgeräte erhalten Sie bei Ihrer Stadtverwaltung, dem öffentlich-rechtlichen Entsorgungsträger, einer autorisierten Stelle für die Entsorgung von Elektro- und Elektronik-Altgeräten oder Ihrem örtlichen Entsorgungsunternehmen. Weitere Informationen zur Rückgabe und Entsorgung von Elektro- und Elektronik-Altgeräten finden Sie unter www.canon-europe.com/weee.

Union Européenne, Norvège, Islande et Liechtenstein uniquement.



Ce symbole indique que ce produit ne doit pas être jeté avec les ordures ménagères, conformément à la directive DEEE (2012/19/UE) et à la réglementation de votre pays. Ce produit doit être confié au distributeur à chaque fois que vous achetez un produit neuf similaire, ou à un point de collecte mis en

place par les collectivités locales pour le recyclage des Déchets des Équipements Électriques et Électroniques (DEEE). Le traitement inapproprié de ce type de déchet risque d'avoir des répercussions sur l'environnement et la santé humaine, du fait de la présence de substances potentiellement dangereuses généralement associées aux équipements électriques et électroniques. Parallèlement, votre entière coopération dans le cadre de la mise au rebut correcte de ce produit favorisera une meilleure utilisation des ressources naturelles. Pour plus d'informations sur les points de collecte des équipements à recycler, contactez vos services municipaux, les autorités locales compétentes, le plan DEEE approuvé ou le service d'enlèvement des ordures ménagères. Pour plus d'informations sur le retour et le recyclage des produits DEEE, consultez le site: www.canon-europe.com/weee.

Uitsluitend bestemd voor de Europese Unie en EER (Noorwegen, IJsland en Liechtenstein)



Dit symbool geeft aan dat dit product in overeenstemming met de AEEA-richtlijn (2012/19/EU) en de nationale wetgeving niet mag worden afgevoerd met het huishoudelijk afval. Dit product moet worden ingeleverd bij een aangewezen, geautoriseerd inzamelpunt, bijvoorbeeld wanneer u een nieuw gelijksoortig product aanschaft, of bij een geautoriseerd inzamelpunt voor hergebruik van elektrische en elektronische apparatuur (EEA). Een onjuiste afvoer van dit type afval kan leiden tot negatieve effecten op het milieu en de volksgezondheid als gevolg van potentieel gevaarlijke stoffen die veel voorkomen in elektrische en elektronische apparatuur (EEA). Bovendien werkt u door een juiste afvoer van dit product mee aan het effectieve gebruik van natuurlijke hulpbronnen. Voor meer informatie over waar u uw afgedankte apparatuur kunt inleveren voor recycling kunt u contact opnemen met het gemeentehuis in uw woonplaats, de reinigingsdienst, of het afvalverwerkingsbedrijf. U kunt ook het schema voor de afvoer van afgedankte elektrische en elektronische apparatuur (AEEA) raadplegen. Ga voor meer informatie over het inzamelen en recyclen van afgedankte elektrische en elektronische apparatuur naar www.canon-europe.com/weee.

Sólo para la Unión Europea y el Área Económica Europea (Noruega, Islandia y Liechtenstein)



Este símbolo indica que este producto no debe desecharse con los desperdicios domésticos, de acuerdo con la directiva RAEE (2012/19/UE) y con la legislación nacional. Este producto debe entregarse en uno de los puntos de recogida designados, como por ejemplo, entregándolo en el lugar de venta al comprar un producto similar o depositándolo en un lugar de recogida autorizado para el reciclado de residuos de aparatos eléctricos y electrónicos (RAEE). La manipulación inapropiada de este tipo de desechos podría tener un impacto negativo en el entorno y la salud humana, debido a las sustancias potencialmente peligrosas que normalmente están asociadas con los RAEE. Al mismo tiempo, su cooperación a la hora de desechar correctamente este producto contribuirá a la utilización eficaz de los recursos naturales. Para más información sobre cómo puede eliminar el equipo para su reciclado, póngase en contacto con las autoridades locales, con las autoridades encargadas de los desechos, con un sistema de gestión RAEE

autorizado o con el servicio de recogida de basuras doméstico. Si desea más información acerca de la devolución y reciclado de RAEE, visite la web www.canon-europe.com/weee.

Només per a la Unió Europea i a l'Espai Econòmic Europeu (Noruega, Islàndia i Liechtenstein)



Aquest símbol indica que aquest producte no s'ha de llençar a les escombraries de la llar, d'acord amb la Directiva RAEE (2012/19/UE) i la legislació nacional. Aquest producte s'hauria de lliurar en un dels punts de recollida designats, com per exemple, intercanviant-lo un per un en comprar un producte similar o lliurant-lo en un lloc de recollida autoritzat per al reciclatge de residus d'aparells elèctrics i electrònics (AEE). La manipulació inadequada d'aquest tipus de residus podria tenir un impacte negatiu en l'entorn i en la salut humana, a causa de les substàncies potencialment perilloses que normalment estan associades als AEE. Així mateix, la vostra cooperació a l'hora de llençar correctament aquest producte contribuirà a la utilització efectiva dels recursos naturals. Per a més informació sobre els punts on podeu lliurar aquest producte per procedir al seu reciclatge, adreceu-vos a la vostra oficina municipal, a les autoritats encarregades dels residus, al pla de residus homologat per la RAEE o al servei de recollida de deixalles domèstiques de la vostra localitat. Per a més informació sobre la devolució i el reciclatge de productes RAEE, visiteu www.canon-europe.com/weee.

Solo per Unione Europea e SEE (Norvegia, Islanda e Liechtenstein)



Questo simbolo indica che il prodotto deve essere oggetto di raccolta separata in conformità alla Direttiva RAEE (2012/19/UE) e alla normativa locale vigente. Il prodotto deve essere smaltito presso un centro di raccolta differenziata, un distributore autorizzato che applichi il principio dell'"uno contro uno", ovvero del ritiro della vecchia apparecchiatura elettrica al momento dell'acquisto di una nuova, o un impianto autorizzato al riciclaggio dei rifiuti di apparecchiature elettriche ed elettroniche. La gestione impropria di questo tipo di rifiuti può avere un impatto negativo sull'ambiente e sulla salute umana causato dalle sostanze potenzialmente pericolose che potrebbero essere contenute nelle apparecchiature elettriche ed elettroniche. Un corretto smaltimento di tali prodotti contribuirà inoltre a un uso efficace delle risorse naturali ed eviterà di incorrere nelle sanzioni amministrative di cui all'art. 255 e successivi del Decreto Legislativo n. 152/06. Per ulteriori informazioni sullo smaltimento e il recupero dei Rifiuti di Apparecchiature Elettriche ed Elettroniche, consultare la Direttiva RAEE, rivolgersi alle autorità competenti, oppure visitare il sito www.canon-europe.com/weee.

Apenas para a União Europeia e AEE (Noruega, Islândia e Liechtenstein)



Este símbolo indica que o produto não deve ser colocado no lixo doméstico, de acordo com a Directiva REEE (2012/19/UE) e a legislação nacional. Este produto deverá ser colocado num ponto de recolha designado, por exemplo, num local próprio autorizado quando adquirir um produto semelhante novo ou num local de recolha autorizado para reciclar resíduos de equipamentos eléctricos e electrónicos (EEE). O tratamento inadequado deste tipo de resíduo poderá causar um impacto negativo no ambiente e na saúde humana devido às substâncias potencialmente perigosas normalmente associadas aos equipamentos eléctricos e electrónicos. Simultaneamente, a sua cooperação no tratamento correcto deste produto contribuirá para a utilização eficaz dos recursos naturais. Para mais informações sobre os locais onde o equipamento poderá ser reciclado, contacte os serviços locais, a autoridade responsável pelos resíduos, o esquema REEE aprovado ou o serviço de tratamento de lixo doméstico. Para mais informações sobre a devolução e reciclagem de produtos REEE, vá a www.canon-europe.com/weee.

Gælder kun i Europæiske Union og EØS (Norge, Island og Liechtenstein)



Dette symbol angiver, at det pågældende produkt ikke må bortskaffes sammen med dagrenovation jf. direktivet om affald af elektrisk og elektronisk udstyr (WEEE) (2012/19/EU) og gældende national lovgivning. Det pågældende produkt skal afleveres på et nærmere specificeret indsamlingssted, f.eks. i overensstemmelse med en godkendt én-til-én-procedure, når du indkøber et nyt tilsvarende produkt, eller produktet skal afleveres på et godkendt indsamlingssted for elektronikaffald. Forkert håndtering af denne type affald kan medføre negative konsekvenser for miljøet og menneskers helbred på grund af de potentielt sundhedsskadelige stoffer, der generelt kan forefindes i elektrisk og elektronisk udstyr. Når du foretager korrekt bortskaffelse af det pågældende produkt, bidrager du til effektiv brug af naturressourcerne. Yderligere oplysninger om, hvor du kan bortskaffe dit elektronikaffald med henblik på genanvendelse, får du hos de kommunale renovationsmyndigheder. Yderligere oplysninger om returnering og genanvendelse af affald af elektrisk og elektronisk udstyr får du ved at besøge www.canon-europe.com/weee.

Μόνο για την Ευρωπαϊκή Ένωση και τον ΕΟΧ (Νορβηγία, Ισλανδία και Λιχτενστάιν)



Αυτό το σύμβολο υποδηλώνει ότι αυτό το προϊόν δεν πρέπει να απορρίπτεται μαζί με τα οικιακά απορρίμματα, σύμφωνα με την Οδηγία σχετικά με τα Απόβλητα Ηλεκτρικού και Ηλεκτρονικού Εξοπλισμού (ΑΗΗΕ) (2012/19/ΕΕ) και την εθνική σας νομοθεσία. Αυτό το προϊόν πρέπει να παραδίδεται σε καθορισμένο σημείο συλλογής, π.χ. σε μια εξουσιοδοτημένη βάση ανταλλαγής όταν αγοράζετε ένα νέο παρόμοιο προϊόν ή σε μια εξουσιοδοτημένη θέση συλλογής για την ανακύκλωση των αποβλήτων Ηλεκτρικού και Ηλεκτρονικού Εξοπλισμού (ΗΗΕ). Ο ακατάλληλος χειρισμός αυτού του τύπου αποβλήτων μπορεί να έχει αρνητικό αντίκτυπο στο περιβάλλον και την υγεία του ανθρώπου, λόγω δυνητικώς επικίνδυνων ουσιών που γενικά συνδέονται με τον ΗΗΕ. Ταυτόχρονα, η συνεργασία σας όσον αφορά τη σωστή απόρριψη αυτού του προϊόντος θα συμβάλει στην αποτελεσματική χρήση των φυσικών πόρων. Για περισσότερες πληροφορίες σχετικά με τα σημεία όπου μπορείτε να απορρίψετε τον εξοπλισμό σας για

ανακύκλωση, επικοινωνήστε με το τοπικό γραφείο της πόλης σας, την υπηρεσία απορριμμάτων, το εγκεκριμένο σχήμα ΑΗΗΕ ή την υπηρεσία απόρριψης οικιακών αποβλήτων. Για περισσότερες πληροφορίες σχετικά με την επιστροφή και την ανακύκλωση των προϊόντων ΑΗΗΕ, επισκεφθείτε την τοποθεσία www.canon-europe.com/weee.

Gjelder kun den europeiske union og EØS (Norge, Island og Liechtenstein)



Dette symbolet indikerer at dette produktet ikke skal kastes sammen med husholdningsavfall, i henhold til WEEE-direktiv (2012/19/EU) og nasjonal lov. Produktet må leveres til et dertil egnet innsamlingspunkt, det vil si på en autorisert en-til-en-basis når du kjøper et nytt lignende produkt, eller til et autorisert innsamlingssted for resirkulering av avfall fra elektrisk og elektronisk utstyr (EE-utstyr). Feil håndtering av denne typen avfall kan være miljø- og helseskadelig på grunn av potensielt skadelige stoffer som ofte brukes i EE-utstyr. Samtidig bidrar din innsats for korrekt avhending av produktet til effektiv bruk av naturressurser. Du kan få mer informasjon om hvor du kan avhende utrangert utstyr til resirkulering ved å kontakte lokale myndigheter, et godkjent WEEE-program eller husholdningens renovasjonsselskap. Du finner mer informasjon om retur og resirkulering av WEEE-produkter på www.canon-europe.com/weee.

Vain Euroopan unionin sekä ETA:n (Norja, Islanti ja Liechtenstein) alueelle.



Tämä tunnus osoittaa, että sähkö- ja elektroniikkalaiteromua koskeva direktiivi (SER-direktiivi, 2012/19/EU) sekä kansallinen lainsäädäntö kieltävät tuotteen hävittämisen talousjätteen mukana. Tuote on vietävä asianmukaiseen keräyspisteeseen, esimerkiksi kodinkoneliikkeeseen uutta vastaavaa tuotetta ostettaessa tai viralliseen sähkö- ja elektroniikkalaiteromun keräyspisteeseen. Sähkö- ja elektroniikkalaiteromun virheellinen käsittely voi vahingoittaa ympäristöä ja ihmisten terveyttä, koska laitteet saattavat sisältää ympäristölle ja terveydelle haitallisia aineita. Lisäksi tuotteen asianmukainen hävittäminen säästää luonnonvaroja. Lisätietoja sähkö- ja elektroniikkalaiteromun keräyspisteistä saat kaupunkien ja kuntien tiedotuksesta, jätehuoltoviranomaisilta, sähkö- ja elektroniikkalaiteromun kierrätysjärjestelmän ylläpitäjältä ja jätehuoltoyhtiöltä. Lisätietoja sähkö- ja elektroniikkalaiteromun keräyksestä ja kierrätyksestä on osoitteessa www.canon-europe.com/weee.

Endast för Europeiska unionen och EES (Norge, Island och Liechtenstein)



Den här symbolen visar att produkten enligt WEEE-direktivet (2012/19/EU) och nationell lagstiftning inte får sorteras och slängas som hushållsavfall. Den här produkten ska lämnas in på en därför avsedd insamlingsplats, t.ex. på en återvinningsstation auktoriserad att hantera elektrisk och elektronisk utrustning (EE-utrustning) eller hos handlare som är auktoriserade att byta in varor då nya, motsvarande

köps (en mot en). Olämplig hantering av avfall av den här typen kan ha en negativ inverkan på miljön och människors hälsa på grund av de potentiellt farliga ämnen som kan återfinnas i elektrisk och elektronisk utrustning. Din medverkan till en korrekt avfallshantering av den här produkten bidrar dessutom till en effektiv användning av naturresurserna. Kontakta ditt lokala kommunkontor, berörd myndighet, företag för avfallshantering eller ta del av en godkänd WEEE-organisation om du vill ha mer information om var du kan lämna den kasserade produkten för återvinning. För mer information om inlämning och återvinning av WEEE-produkter, se www.canon-europe.com/weee.

Pouze Evropská unie a EHP (Norsko, Island a Lichtenštejsko)



Tento symbol znamená, že podle směrnice o OEEZ (2012/19/EU) a podle vnitrostátních právních předpisů nemá být tento výrobek likvidován s odpadem z domácností. Tento výrobek má být vrácen do sběrného místa, např. v rámci autorizovaného systému odběru jednoho výrobku za jeden nově prodaný podobný výrobek nebo v autorizovaném sběrném místě pro recyklaci odpadních elektrických a elektronických zařízení (OEEZ). Nevhodné nakládání s tímto druhem odpadu by mohlo mít negativní dopad na životní prostředí a lidské zdraví, protože elektrická a elektronická zařízení zpravidla obsahují potenciálně nebezpečné látky. Vaše spolupráce na správné likvidaci tohoto výrobku současně napomůže efektivnímu využívání přírodních zdrojů. Další informace o místech sběru vašeho odpadního zařízení k recyklaci vám sdělí místní úřad vaší obce, správní orgán vykonávající dozor nad likvidací odpadu, sběrný OEEZ nebo služba pro odvoz komunálního odpadu. Další informace týkající se vracení a recyklace OEEZ naleznete na adrese www.canon-europe.com/weee.

Csak az Európai Unió és az EGT (Norvégia, Izland és Liechtenstein) országában



Ez a szimbólum azt jelzi, hogy a helyi törvények és a WEEE-irányelv (2012/19/EU) szerint a termék nem kezelhető háztartási hulladékként. A terméket a kijelölt nyilvános gyűjtőpontokon kell leadni, például hasonló cserekészülék vásárlásakor, illetve bármelyik, elektromos és elektronikai berendezésekből származó hulladék (WEEE) átvételére feljogosított gyűjtőponton. Az ilyen jellegű hulladékok a nem megfelelő kezelés esetén a bennük található veszélyes anyagok révén ártalmasak lehetnek a környezetre és az emberek egészségére. Továbbá, a termékből származó hulladék megfelelő kezelésével hozzájárulhat a természetes nyersanyagok hatékonyabb hasznosításához. A berendezésekből származó, újrahasznosítható hulladékok elhelyezésére vonatkozó további tudnivalóért forduljon a helyi önkormányzathoz, a közterület-fenntartó vállalathoz, a háztartási hulladék begyűjtését végző vállalathoz, illetve a hivatalos WEEE-képviselőhöz. További tudnivalókat a WEEE-termékek visszajuttatásáról és újrahasznosításáról a www.canon-europe.com/weee.

Tylko dla krajów Unii Europejskiej oraz EOG (Norwegia, Islandia i Liechtenstein)



Ten symbol oznacza, że zgodnie z dyrektywą WEEE dotyczącą zużytego sprzętu elektrycznego i elektronicznego (2012/19/UE) oraz przepisami lokalnymi nie należy wyrzucać tego produktu razem z odpadami gospodarstwa domowego. Produkt należy przekazać do wyznaczonego punktu gromadzenia odpadów, np. firmie, od której kupowany jest nowy, podobny produkt lub do autoryzowanego punktu gromadzenia zużytego sprzętu elektrycznego i elektronicznego w celu poddania go recyklingowi. Usuwanie tego typu odpadów w nieodpowiedni sposób może mieć negatywny wpływ na otoczenie i zdrowie innych osób ze względu na niebezpieczne substancje stosowane w takim sprzęcie. Jednocześnie pozbycie się zużytego sprzętu w zalecany sposób przyczynia się do właściwego wykorzystania zasobów naturalnych. Aby uzyskać więcej informacji na temat punktów, do których można dostarczyć sprzęt do recyklingu, prosimy skontaktować się z lokalnym urzędem miasta, zakładem utylizacji odpadów, skorzystać z instrukcji zatwierdzonej dyrektywą WEEE lub skontaktować się z przedsiębiorstwem zajmującym się wywozem odpadów domowych. Więcej informacji o zwracaniu i recyklingu zużytego sprzętu elektrycznego i elektronicznego znajduje się w witrynie www.canon-europe.com/weee.

Plati len pre štáty Európskej únie a EHP (Nórsko, Island a Lichtenštajnsko)



Tento symbol znamená, že podľa Smernice 2012/19/EÚ o odpade z elektrických a elektronických zariadení (OEEZ) a podľa platnej legislatívy Slovenskej republiky sa tento produkt nesmie likvidovať spolu s komunálnym odpadom. Produkt je potrebné odovzdať do určenej zberne, napr. prostredníctvom výmeny za kúpu nového podobného produktu, alebo na autorizované zberné miesto, ktoré spracúva odpad z elektrických a elektronických zariadení (EEZ). Nesprávna manipulácia s takýmto typom odpadu môže mať negatívny vplyv na životné prostredie a ľudské zdravie, pretože elektrické a elektronické zariadenia obsahujú potenciálne nebezpečné látky. Spoluprácou na správnej likvidácii produktu prispějete k účinnému využívaniu prírodných zdrojov. Ďalšie informácie o mieste recyklácie opotrebovaných zariadení získate od miestneho úradu, úradu životného prostredia, zo schváleného plánu OEEZ alebo od spoločnosti, ktorá zaisťuje likvidáciu komunálneho odpadu. Viac informácií nájdete aj na webovej stránke: www.canon-europe.com/weee.

Üksnes Euroopa Liit ja EMP (Norra, Island ja Liechtenstein)



See sümbol näitab, et antud toodet ei tohi vastavalt elektri- ja elektroonikaseadmete jäätmeid käsitlevale direktiivile (2012/19/EL) ning teie riigis kehtivatele õigusaktidele utiliseerida koos olmejäätmetega. Antud toode tuleb anda selleks määratud kogumispunkti, nt müügipunkt, mis on volitatud üks ühe vastu vahetama, kui ostate uue sarnase toote, või elektri- ja elektroonikaseadmete jäätmete ümbertöötlemiseks

mõeldud kogumispunkti. Täiendava teabe saamiseks elektri- ja elektroonikaseadmetest tekkinud jäätmete tagastamise ja ümbertöötlemise kohta võtke ühendust kohaliku omavalitsusega, asjakohase valitsusasutusega, asjakohase tootjavastutusorganisatsiooniga või olmejäätmete käitlejaga. Lisateavet leitate ka Interneti-leheküljelt www.canon-europe.com/weee.

Tikai Eiropas Savienībai un EEZ (Norvēģijai, Islandei un Lihtenšteinai)



Šis simbols norāda, ka atbilstoši ES Direktīvai (2012/19/ES) par elektrisko un elektronisko iekārtu atkritumiem (EEIA) un vietējiem tiesību aktiem no šī izstrādājuma nedrīkst atbrīvoties, izmetot to kopā ar sadzīves atkritumiem. Šis izstrādājums ir jānodod piemērotā savākšanas vietā, piemēram, apstiprinātā veikalā, kur iegādājaties līdzīgu jaunu produktu un atstājat veco, vai apstiprinātā vietā izlietotu elektrisko un elektronisko iekārtu pārstrādei. Nepareiza šāda veida atkritumu apsaimniekošana var apdraudēt vidi un cilvēka veselību tādu iespējami bīstamu vielu dēļ, kas parasti ir elektriskajās un elektroniskajās iekārtās. Turklāt jūsu atbalsts pareizā šāda veida atkritumu apsaimniekošanā sekmēs efektīvu dabas resursu izmantošanu. Lai saņemtu pilnīgāku informāciju par vietām, kur izlietoto iekārtu var nodot pārstrādei, sazinieties ar vietējo pašvaldību, atkritumu savākšanas atbildīgo dienestu, pilnvarotu EEIA struktūru vai sadzīves atkritumu apsaimniekošanas iestādi. Lai saņemtu plašāku informāciju par elektrisko un elektronisko iekārtu nodošanu pārstrādei, apmeklējiet tīmekļa vietni www.canon-europe.com/weee.

Tik Europos Sąjungai ir EEE (Norvegijai, Islandijai ir Lichtenšteinai)



Šis ženkla reiškia, kad gaminio negalima išmesti su buitinėmis atliekomis, kaip yra nustatyta Direktyvoje (2012/19/ES) ir nacionaliniuose teisė aktuose dėl EEJ atliekų tvarkymo. Šį gaminį reikia atiduoti į tam skirtą surinkimo punktą, pvz., pagal patvirtintą keitimo sistemą, kai perkamas panašus gaminys, arba į elektros ir elektroninės įrangos (EEJ) atliekų perdirbimo punktą. Netinkamas tokios rūšies atliekų tvarkymas dėl elektros ir elektroninėje įrangoje esančių pavojingų medžiagų gali pakenkti aplinkai ir žmonių sveikatai. Padėdami užtikrinti tinkamą šio gaminio šalinimo tvarką, kartu prisidėsite prie veiksmingo gamtos išteklių naudojimo. Jei reikia daugiau informacijos, kaip šalinti tokias atliekas, kad jos būtų toliau perdirbamos, kreipkitės į savo miesto valdžios institucijas, atliekų tvarkymo organizacijas, patvirtintų EEJ atliekų sistemų arba jūsų buitinių atliekų tvarkymo įstaigų atstovus. Išsamesnės informacijos apie EEJ atliekų grąžinimo ir perdirbimo tvarką galite rasti apsilankę tinklalapyje www.canon-europe.com/weee.

Samo za Evropsko unijo in EGP (Norveška, Islandija in Lihtenštajn)



Ta simbol pomeni, da tega izdelka v skladu z direktivo OEE0 (2012/19/EU) in državno zakonodajo ne smete odvreči v gospodinjske odpadke. Ta izdelek morate odložiti na ustrezno zbiralno mesto, na primer pri pooblaščenem prodajalcu, ko kupite podoben nov izdelek ali na zbiralno mesto za recikliranje električne in elektronske opreme. Neprimerno ravnanje s takšnimi odpadki lahko negativno vpliva na okolje in človekovo zdravje zaradi nevarnih snovi, ki so povezane z električno in elektronsko opremo. S pravilno odstranitvijo izdelka hkrati prispevate tudi k učinkoviti porabi naravnih virov. Če želite več informacij o tem, kje lahko odložite odpadno opremo za recikliranje, pokličite občinski urad, komunalno podjetje ali službo, ki skrbi za odstranjevanje odpadkov, ali si oglejte načrt OEE0. Če želite več informacij o vračanju in recikliranju izdelkov v skladu z direktivo OEE0, obiščite www.canon-europe.com/weee.

Само за Европейския съюз и ЕИП (Норвегия, Исландия и Лихтенщайн)



Този символ показва, че този продукт не трябва да се изхвърля заедно с битовите отпадъци, съгласно Директивата за ИУЕЕО (2012/19/ЕС) и Вашето национално законодателство. Този продукт трябва да бъде предаден в предназначен за целта пункт за събиране, например на база размяна, когато купувате нов подобен продукт, или в одобрен събирателен пункт за рециклиране на излязло от употреба електрическо и електронно оборудване (ИУЕЕО). Неправилното третиране на този тип отпадъци може да доведе до евентуални отрицателни последици за околната среда и човешкото здраве поради потенциално опасните вещества, които обикновено са свързани с ЕЕО. В същото време Вашето съдействие за правилното изхвърляне на този продукт ще допринесе за ефективното използване на природните ресурси. Повече информация относно местата, където може да предавате излязло от употреба оборудване за рециклиране, може да получите от местните власти, от органа, отговорен за отпадъците и от одобрена система за излязло от употреба ЕЕО или от Вашата местна служба за битови отпадъци. За повече информация относно връщането и рециклирането на продукти от излязло от употреба ЕЕО посетете www.canon-europe.com/weee.

Doar pentru Uniunea Europeană și EEA (Norvegia, Islanda și Liechtenstein)



Acest simbol indică faptul că acest produs nu trebuie aruncat o dată cu reziduurile menajere, în conformitate cu Directiva DEEE (Directiva privind deșeurile de echipamente electrice și electronice) (2012/19/UE) și legile naționale. Acest produs trebuie transportat la un punct de colectare special, de exemplu un centru care preia produsele vechi atunci când achiziționați un produs nou similar, sau la un punct de colectare autorizat pentru reciclarea deșeurilor provenite de la echipamentele electrice și electronice (EEE). Mănuirea necorespunzătoare a acestor tipuri de deșeuri poate avea un impact negativ asupra mediului înconjurător și sănătății indivizilor, din cauza substanțelor potențial nocive care sunt în general asociate cu EEE. În același timp, cooperarea dvs. la reciclarea corectă a acestui produs va contribui la utilizarea efectivă a resurselor naturale. Pentru mai multe informații privind locurile de reciclare a deșeurilor provenite de la echipamente, contactați biroul primăriei locale, autoritatea responsabilă cu colectarea deșeurilor, schema DEEE aprobată sau serviciul de colectare a deșeurilor menajere. Pentru

mai multe informații privind returnarea și reciclarea produselor DEEE, vizitați www.canon-europe.com/weee.

Samo za Europsku uniju i EEZ (Norveška, Island i Lihtenštajn)



Ovaj simbol pokazuje da se ovaj proizvod ne smije odlagati s kućnim otpadom sukladno WEEE Direktivi (2012/19/EC) i vašem nacionalnom zakonu. Ovaj proizvod je potrebno predati na posebno mjesto za sakupljanje otpada, npr. na ovlašteno mjesto gdje možete zamijeniti staro za novo ukoliko kupujete novi sličan proizvod ili na ovlašteno mjesto za sakupljanje rabljene električne i elektroničke opreme (EEE) za recikliranje. Nepropropisno rukovanje ovom vrstom otpada može imati negativan učinak na okolinu i zdravlje ljudi zbog supstanci koje su potencijalno opasne za zdravlje, a općenito se povezuju s EEE. Istovremeno, vaša će suradnja kroz propisno odlaganje ovog proizvoda doprinijeti efektivnoj uporabi prirodnih resursa. Za više informacija o tome gdje možete odložiti svoj otpad za recikliranje obratite se vašem lokalnom gradskom uredu, komunalnoj službi, odobrenom WEEE programu ili službi za odlaganje kućnog otpada. Ostale informacije o vraćanju i recikliranju WEEE proizvoda potražite na www.canon-europe.com/weee.

Korisnici u Srbiji



Ovaj simbol označava da ovaj proizvod ne sme da se odlaže sa ostalim kućnim otpadom, u skladu sa WEEE Direktivom (2012/19/EU) i nacionalnim zakonima. Ovaj proizvod treba predati određenom centru za prikupljanje, npr. na osnovi "jedan-za-jedan" kada kupujete sličan novi proizvod, ili ovlašćenom centru za prikupljanje za reciklažu istrošene električne i elektronske opreme (EEE). Nepravilno rukovanje ovom vrstom otpada može da ima moguće negativne posledice po životnu sredinu i ljudsko zdravlje usled potencijalno opasnih materijala koji se uglavnom vezuju za EEE. U isto vreme, vaša saradnja na ispravnom odlaganju ovog proizvoda će doprineti efikasnom korišćenju prirodnih resursa. Za više informacija o tome gde možete da predate vašu staru opremu radi recikliranja, vas molimo, da kontaktirate lokalne gradske vlasti, komunalne službe, odobreni plan reciklaže ili Gradsku čistoću. Za više informacija o vraćanju i recikliranju WEEE proizvoda, posetite stranicu www.canon-europe.com/weee.

Componentes principales y su funcionamiento

- ▶ **Componentes principales**
- ▶ **Fuente de alimentación**
- ▶ **LCD y panel de control**
- ▶ **Introducción de números, letras y símbolos**

Componentes principales

- ▶ **Vista frontal**
- ▶ **Vista posterior**
- ▶ **Vista interior**
- ▶ **Panel de control**

Vista frontal

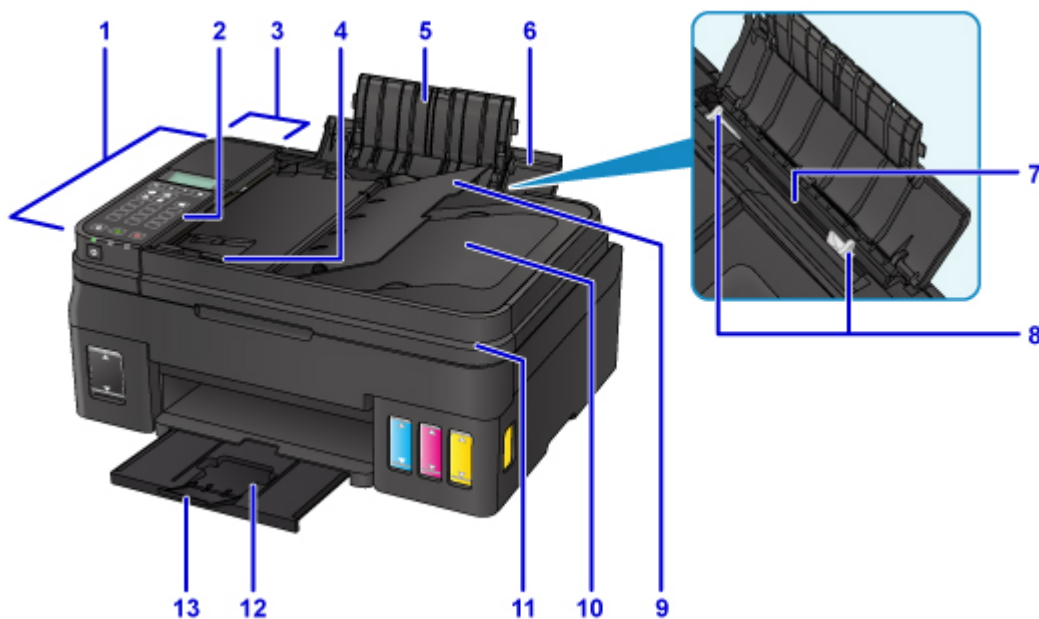

(1) ADF (Alimentador automático de documentos)

Cargue un documento aquí. Los documentos cargados en la bandeja de documentos serán escaneados automáticamente, una hoja cada vez.

■ [Carga de documentos en el ADF \(alimentador automático de documentos\)](#)

(2) panel de control

Utilícelo para cambiar la configuración de la impresora o para accionarla.

■ [Panel de control](#)

(3) tapa del alimentador de documentos

Ábrala para quitar documentos atascados.

(4) guías de documentos

Ajuste esta guía a la anchura del documento en el ADF.

(5) extensión del soporte del papel

Ábralo para cargar papel en la bandeja posterior.

(6) soporte del papel

Ábralo para cargar papel en la bandeja posterior.

(7) bandeja posterior

Cargue el papel aquí. Es posible cargar simultáneamente dos o más hojas del mismo tamaño y tipo de papel, que se alimentarán de una a una.

■ [Carga de papel normal/fotográfico](#)

■ [Carga de sobres](#)

(8) guías del papel

Alinéelas con ambas caras de la pila de papel.

(9) bandeja de documentos

Ábrala para cargar un documento en el ADF. Puede cargar dos o más hojas de documento del mismo tamaño y grosor. Cargue el documento con la cara que desee escanear orientada hacia arriba.

(10) ranura de salida del documento

Los documentos escaneados desde el ADF salen por aquí.

(11) cubierta de documentos

Ábrala para cargar un original en el cristal de la platina.

(12) bandeja de salida del papel

El papel impreso se expulsa por aquí. Ábrala antes de imprimir.

(13) extensión de la bandeja de salida

Ábrala para recoger el papel impreso.

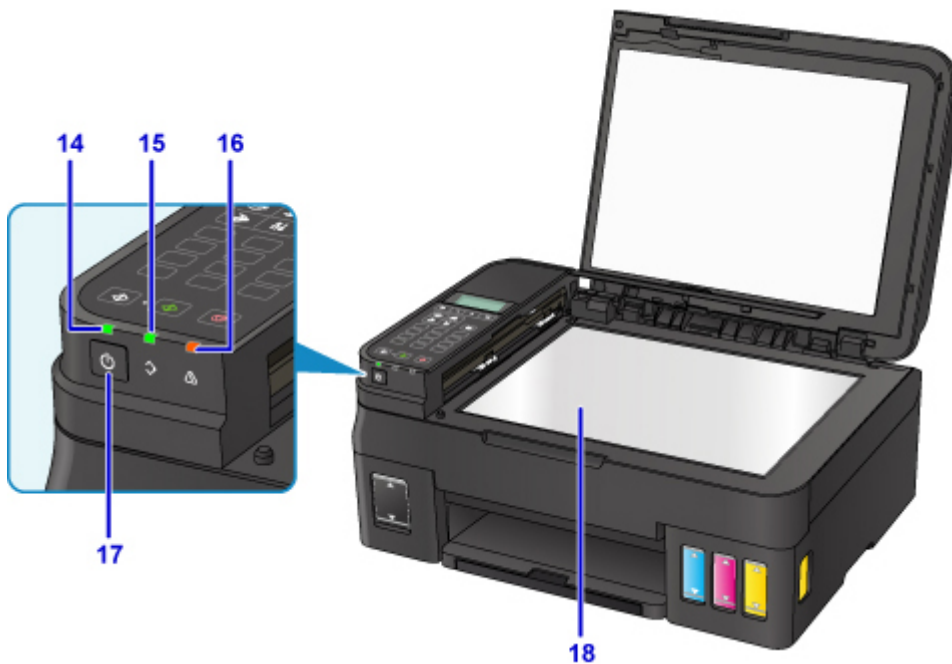

(14) Luz de ENCENDIDO (POWER)

Al conectar la corriente, se ilumina después de parpadear.

(15) Luz de Memoria FAX (FAX Memory)

Se enciende o parpadea en función del documento almacenado en la memoria de la impresora.

Iluminada:

Hay un documento sin enviar o un documento recibido impreso almacenados en la memoria de la impresora.

Parpadea

Hay un documento recibido impreso almacenado en la memoria de la impresora.

(16) Lámpara de Alarma (Alarm)

Cuando se produce un error, se enciende o parpadea.

(17) Botón de ACTIVADO (ON)

Permite conectar o desconectar la alimentación. Antes de conectar la alimentación, asegúrese de que la cubierta de documentos está cerrada.

(18) cristal de la platina

Cargue el original aquí.

Vista posterior

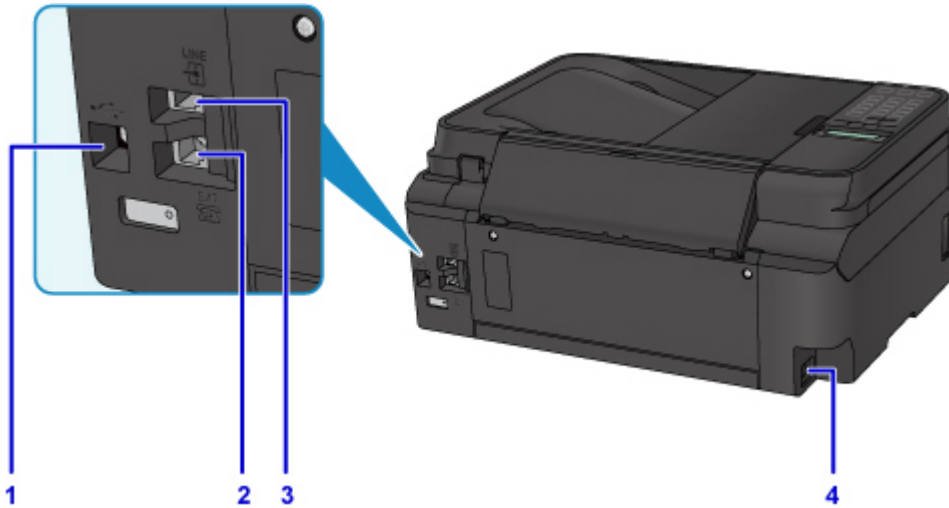

(1) puerto USB

Introduzca aquí el cable USB para conectar la impresora a un ordenador.

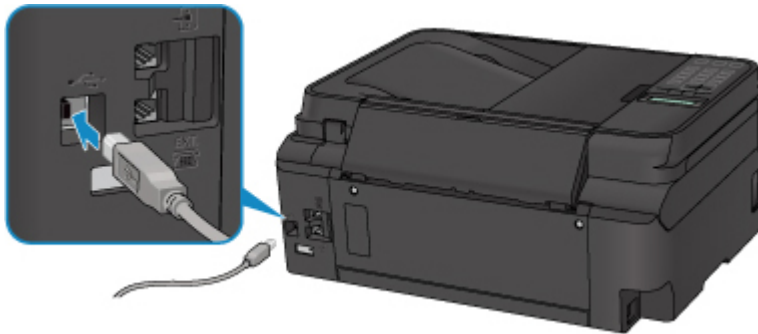

(2) clavija de dispositivo externo

Conecte un dispositivo externo, tal como un teléfono o un contestador automático.

(3) clavija de línea telefónica

Se conecta a la línea de teléfono.

(4) conector del cable de alimentación

Conecte aquí el cable de alimentación eléctrica que se proporciona.

►► Importante

- No toque la cubierta metálica.
- No conecte ni desconecte el cable USB mientras la impresora esté imprimiendo o escaneando originales con el ordenador.

Vista interior



(1) cubiertas de los depósitos de tinta

Ábrala para rellenar los depósitos de tinta.

(2) cubierta/unidad de escaneado

Escanea originales. Ábrala para rellenar los depósitos de tinta o para retirar papel atascado.

(3) depósitos de tinta

El depósito de tinta negra se encuentra a la derecha y el depósito de tinta de color (cian, magenta y amarillo), a la izquierda.

Si existen niveles bajos de tinta, rellene los depósitos afectados.

(4) soporte de cartucho

Instale aquí el cartucho.

»» Nota

- Para obtener información sobre cómo rellenar los depósitos de tinta, consulte [Cómo rellenar depósitos de tinta](#).

(5) Línea de límite superior

Indica la máxima capacidad de tinta.

(6) Punto

Indica la cantidad de tinta necesaria para realizar la limpieza del sistema.

(7) Línea de límite inferior

Indica el límite inferior de la cantidad de tinta suficiente para imprimir. Rellene el depósito de tinta antes de que la cantidad de tinta esté por debajo de esta línea.

Panel de control

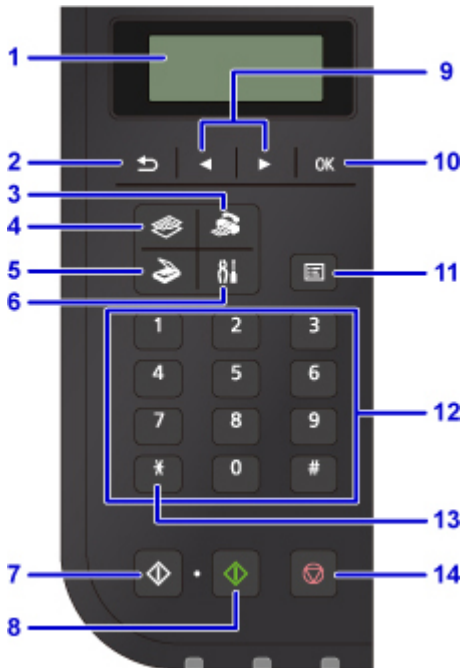

(1) LCD (pantalla de cristal líquido)

Muestra los mensajes, los elementos de los menús y el estado de funcionamiento.

(2) Botón Atrás (Back)

Devuelve el LCD a la pantalla anterior.

(3) Botón FAX

Cambia al modo fax de la impresora.

(4) Botón COPIA (COPY)

Cambia al modo copia de la impresora.

(5) Botón ESCANER (SCAN)

Cambia al modo escaneado de la impresora.

(6) Botón Configuración (Setup)

Muestra la pantalla **Menú Configurar (Setup menu)**. Con este menú, puede realizar el mantenimiento de la impresora y modificar la configuración de la misma.

(7) Botón Negro (Black)

Comienza la copia en blanco y negro, escaneado, envío de faxes, etc.

(8) Botón Color

Comienza la copia en color, escaneado, envío de faxes, etc.

(9) Botones ◀ y ▶

Se utiliza para seleccionar un menú o un elemento de configuración. El botón ◀ ▶ se utiliza también para introducir caracteres.

■ [LCD y panel de control](#)

(10) Botón OK

Finaliza la selección de un menú u opción de configuración. Este botón se usa también para resolver un error o expulsar documentos del ADF (alimentador automático de documentos).

(11) Botón Menú (Menu)

Muestra la pantalla **Menú Copia (Copy menu)**, **Menú Escanear (Scan menu)** o **Menú FAX (FAX menu)**.

(12) Botones numéricos

Permite escribir valores numéricos como, por ejemplo, el número de copias, así como números de fax y teléfono y caracteres.

(13) Botón Tono (Tone)

Cambia temporalmente al marcado por tonos si la impresora está conectada a una línea de pulso rotativo.

(14) Botón Parar (Stop)

Cancela una operación cuando hay un trabajo de impresión, copia, escaneado o transmisión/recepción de fax en curso.

»» Nota

- La impresora emite un sonido al pulsar los botones del teclado numérico en el panel de control. El keypad sound se puede activar o desactivar en **Control de sonido (Sound control)** de **Config. usuario disp. (Dev. user settings)**.

■ [Control de sonido \(Sound control\)](#)

Fuente de alimentación

- ▶ **Comprobación de que el equipo está encendido**
- ▶ **Encendido y apagado de la impresora**
- ▶ **Comprobación del enchufe o el cable de alimentación**
- ▶ **Desconexión de la impresora**

Comprobación de que el equipo está encendido

Se encenderá la luz de **ENCENDIDO (POWER)** cuando la impresora esté encendida.

Aunque la pantalla LCD esté apagada, si la luz de **ENCENDIDO (POWER)** está encendida, la impresora está encendida.



»» Nota

- Puede pasar cierto tiempo hasta que la impresora empiece a imprimir inmediatamente después de encender la impresora.
- La pantalla LCD se desconectará cuando no se utilice la impresora durante unos 10 minutos. Para restaurar la pantalla, pulse cualquier botón excepto el botón **ACTIVADO (ON)**, o lleve a cabo una operación de impresión. No puede cambiar el tiempo de espera antes de que la pantalla LCD se apague.

Encendido y apagado de la impresora

Encendido de la impresora

1. Pulse el botón **ACTIVADO (ON)** para encender la impresora.

La luz de **ENCENDIDO (POWER)** parpadea y, a continuación, se queda iluminada.

- [Comprobación de que el equipo está encendido](#)



»»» Nota

- Puede pasar cierto tiempo hasta que la impresora empiece a imprimir inmediatamente después de encender la impresora.
- Si aparece un mensaje de error en la LCD, consulte [Se produce un error](#).
- Se puede establecer que la impresora se encienda automáticamente cuando se realiza alguna operación de impresión o de escaneo desde un ordenador conectado mediante un cable USB o una red inalámbrica. Esta característica está desactivada de manera predeterminada.

Desde la impresora

- [Configuración ECO](#)

Desde el ordenador

- Para Windows:
 - [Gestión del encendido de la Impresora](#)
- Para Mac OS:
 - [Gestión del encendido de la Impresora](#)

Apagado de la impresora

1. Pulse el botón **ACTIVADO (ON)** para apagar la impresora.

Cuando la luz de **ENCENDIDO (POWER)** deja de parpadear significa que la impresora está apagada.



»» Importante

- Cuando [desconecte el cable de alimentación](#) tras apagar la impresora, asegúrese de que la luz de **ENCENDIDO (POWER)** está apagada.

»» Nota

- Se puede establecer que la impresora se apague automáticamente cuando no se realiza ninguna operación ni se envían trabajos de impresión la impresora durante un intervalo determinado. Esta característica está activada de manera predeterminada.

Desde la impresora

- [Configuración ECO](#)

Desde el ordenador

- Para Windows:
 - [Gestión del encendido de la Impresora](#)
- Para Mac OS:
 - [Gestión del encendido de la Impresora](#)

Comprobación del enchufe o el cable de alimentación

Desenchufe el cable de alimentación una vez al mes para confirmar que el enchufe o el cable de alimentación no experimentan ninguna de las situaciones inusuales descritas a continuación.

- El enchufe o el cable de alimentación están calientes.
- El enchufe o el cable de alimentación están oxidados.
- El enchufe o el cable de alimentación están doblados.
- El enchufe o el cable de alimentación están desgastados.
- El enchufe o el cable de alimentación están rotos.

Precaución

- Si detecta alguna situación inusual con el enchufe o el cable de alimentación, como las que se describen anteriormente, [Desconexión de la impresora](#) y póngase en contacto con el servicio técnico. Si se usa la impresora en una de las situaciones inusuales anteriores, se puede producir un incendio o una descarga eléctrica.

Desconexión de la impresora

Utilice el procedimiento siguiente para desconectar el cable de alimentación.

►►► Importante

- A la hora de desenchufar el cable de alimentación, pulse el botón **ACTIVADO (ON)** y compruebe que la luz **ENCENDIDO (POWER)** está apagada. Si se desconecta el cable de alimentación mientras la luz de **ENCENDIDO (POWER)** está encendida o intermitente, el cabezal de impresión puede secarse o atascarse, y la calidad de impresión puede ser menor.
- Si se desenchufa el cable de alimentación, la configuración de fecha y hora se pondrá a cero y todos los documentos almacenados en la memoria de la impresora se perderán. Envíe o imprima el documento necesario antes de desenchufar el cable de alimentación.

1. Pulse el botón **ACTIVADO (ON)** para apagar la impresora.



2. Compruebe que la luz de **ENCENDIDO (POWER)** está apagada.



3. Desenchufe el cable de alimentación.

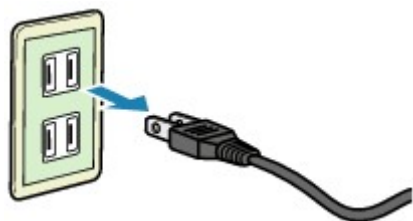

Las especificaciones del cable de alimentación varían según el país o la región de uso.

LCD y panel de control

El botón de modo (A) del panel de control le permite cambiar entre los modos de copia, escaneado y fax, y la pantalla del menú de configuración.

Pulse el botón **Menú (Menu)** (B) en los respectivos modos para mostrar la pantalla del menú con el fin de seleccionar varias funciones o configuraciones.

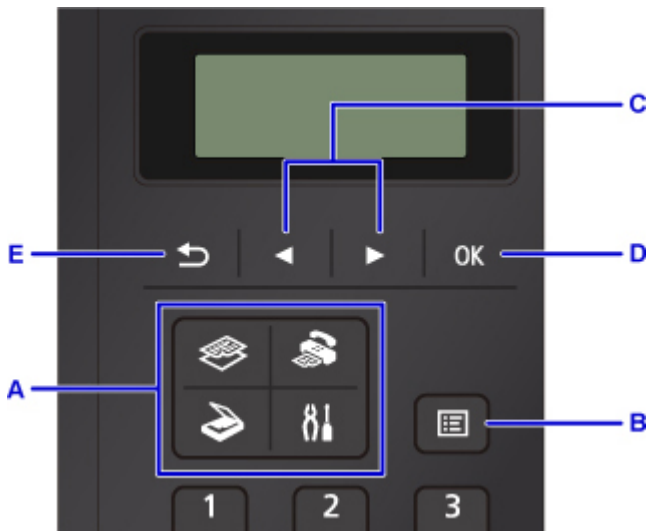

Selección de un menú o un elemento de configuración

En la pantalla del menú o de la configuración, utilice el botón ◀ ▶ (C) para seleccionar un elemento o una opción y, a continuación, pulse el botón **OK** (D) para continuar con el procedimiento.

Para volver a la pantalla anterior, pulse el botón **Atrás (Back)** (E).

Ejemplo: cambiar el contraste del escaneado para el envío de faxes.

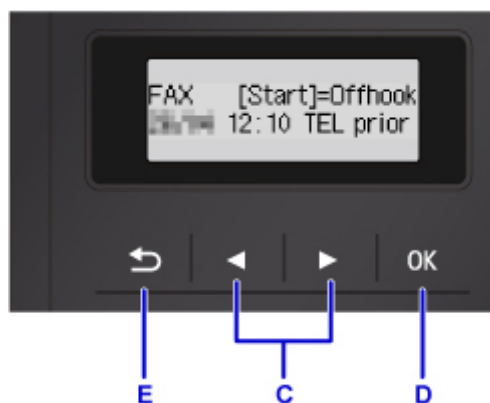

Pulse el botón **Menú (Menu)** en la pantalla de espera de fax.



Pulse el botón ◀ ▶ (C) para seleccionar **Config. TX de FAX (FAX TX settings)**.

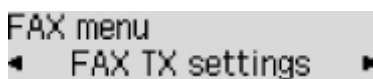

Pulse el botón **OK** (D).

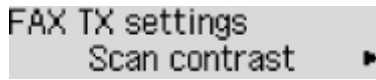

Seleccione **Contr. escaneado (Scan contrast)** y pulse el botón **OK (D)**.



Use el botón ◀▶ (C) para cambiar el contraste y, a continuación, pulse el botón **OK (D)**.

Indicación de estado de la red

La configuración de la LAN inalámbrica y el estado de la red se indican mediante el icono.

Tras pulsar cada botón de modo, el icono  aparece en la pantalla LCD, la LAN inalámbrica se activa y la impresora se conecta al router inalámbrico.

En función del estado de la señal, el icono cambiará.



Puede utilizar la impresora a través de la LAN inalámbrica sin problemas.

(Intensidad de la señal: el 81 % o más)



Es posible que se produzca el problema de que la impresora no pueda imprimir por el estado de la red. Recomendamos colocar la impresora cerca del router inalámbrico.

(Intensidad de la señal: el 51 % o más)



Es posible que se produzca el problema de que la impresora no pueda imprimir. Coloque la impresora cerca del router inalámbrico.

(Intensidad de la señal: el 50 % o menos)

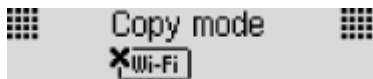

La LAN inalámbrica está activada, pero la impresora no está conectada al router inalámbrico.

▶▶▶ Nota

- Si la LAN inalámbrica está desactivada, no se muestra el icono .

Introducción de números, letras y símbolos

Utilice los botones numéricos para introducir o editar información como, por ejemplo, el nombre de unidad, un nombre de destinatario para el directorio, etc.

Cambio al modo de entrada

Cada vez que se pulsa el botón **Tono (Tone)**, se cambia al modo de entrada.

El modo de entrada activo aparece en la esquina superior derecha de la pantalla LCD.

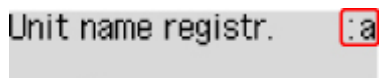

Unit name registr. :a

»» Nota

- Solo se muestran los números y símbolos que están disponibles para el tipo de información que se está introduciendo, como números de teléfono o números de fax.

Introducción de números, letras y símbolos

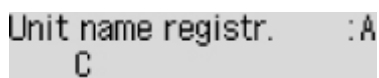

Unit name registr. :A

Pulse el botón **Tono (Tone)** para cambiar de modo de entrada.

Utilice los botones numéricos para introducir los caracteres que desee.

- Para introducir un espacio
Pulse cinco veces el botón **#**.
- Para eliminar el carácter seleccionado
Pulse el botón **Atrás (Back)**.

Edición de números, letras y símbolos introducidos

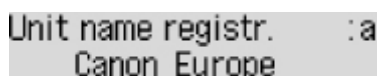

Unit name registr. :a
Canon Europe

Pulse el botón **◀** o **▶** para mover el cursor hasta la posición que desea editar.

- Para introducir un espacio
Pulse cinco veces el botón **#**.
- Para introducir un carácter
Mueva el cursor bajo el carácter situado a la derecha de la posición de inserción e introduzca el carácter. El carácter situado bajo el cursor se moverá a la derecha y el carácter nuevo se insertará.
- Para borrar un carácter
Mueva el cursor bajo el carácter y, a continuación, pulse el botón **Atrás (Back)**.

Lista de caracteres asignados a cada botón numérico

Para el número de teléfono/fax, nombre y número de copias

Botón	Modo minúsculas (:a)	Modo mayúscula (:A)	Modo numérico (:1)	N.º de fax/ teléfono
1			1	1
2	abcáááááæç	ABCÁÁÁÁÁÆÇ	2	2
3	defèèèè	DEFÈÈÈÈ	3	3
4	gh iïïïï	GH IÏÏÏÏ	4	4
5	jkl	JKL	5	5
6	mnoñøóóóó	MNOÑØÓÓÓÓ	6	6
7	pqrsp	PQRSP	7	7
8	tuvüúúú	TUVÜÚÚÚ	8	8
9	wxyzý	WXYZÝ	9	9
0			0	0
#	. @ - _ SP*1 *# ! " , ; : ^ ` = / ' ? \$ % & + () [] { } < >			#
*	Pase al modo de entrada.			*

*1 "SP" indica un espacio.

Para la configuración de LAN

Botón	Modo minúsculas (:a)	Modo mayúscula (:A)	Modo numérico (:1)
1			1
2	abc	ABC	2
3	def	DEF	3
4	gh i	GH I	4
5	jkl	JKL	5
6	mno	MNO	6

7	pqrs	PQRS	7
8	tuv	TUV	8
9	wxyz	WXYZ	9
0			0
#	. @ - _ SP*2 *# ! " , ; : ^ ` = / ' ? \$ % & + () [] { } < > \ ~		
*	Pase al modo de entrada.		

*2 "SP" indica un espacio.

Cambio de la configuración

- ▶ **Cambio de la configuración de la impresora desde el ordenador (Windows)**
- ▶ **Cambio de la configuración de la impresora desde el ordenador (Mac OS)**
- ▶ **Cambio de la configuración desde el panel de control**
- ▶ **Cambio de la configuración de la impresora mediante un navegador web**

Cambio de la configuración de la impresora desde el ordenador (Mac OS)

- **Registro de un perfil de impresión modificado**
- **Gestión del encendido de la Impresora**
- **Cambio del modo de funcionamiento de la Impresora**

Registro de un perfil de impresión modificado

El perfil de impresión establecido en el [Cuadro de diálogo Imprimir](#) puede recibir un nombre y guardarse. Para utilizarlo, se puede llamar a dicho perfil de impresión registrado desde **Preajustes (Presets)**. También se puede eliminar un perfil de impresión innecesario.

El procedimiento para registrar un perfil de impresión es el siguiente:

Registro de un perfil de impresión

1. En el cuadro de diálogo Imprimir, establezca los elementos necesarios
2. Seleccione **Guardar configuración actual como predeterminada... (Save Current Settings as Preset...)** en **Preajustes (Presets)**

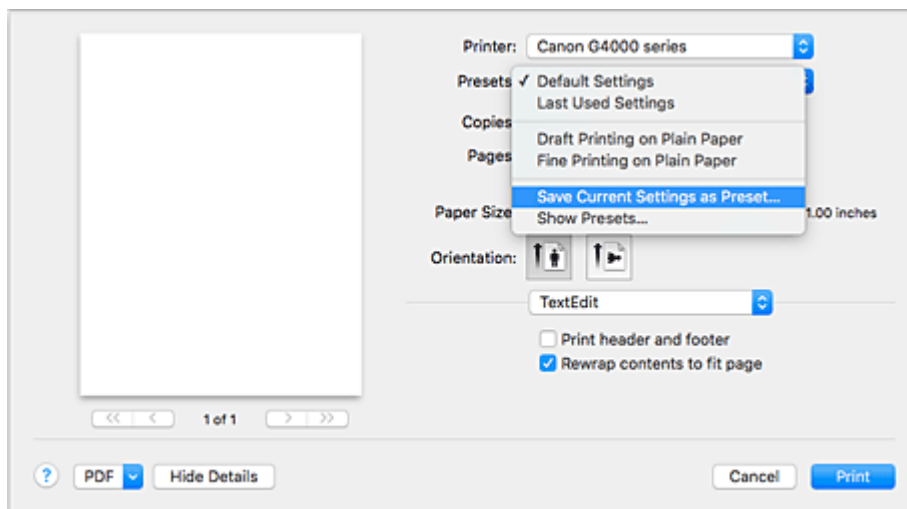

3. Guarde la configuración

En el cuadro de diálogo que aparezca, escriba el nombre en **Nombre de preajuste (Preset Name)** y, si es necesario, establezca **Preajuste disponible para (Preset Available For)**. A continuación, haga clic en **OK**.

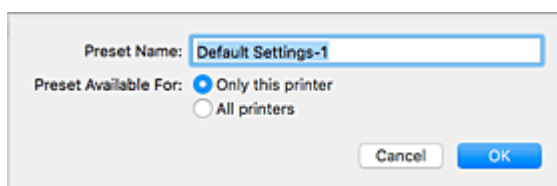

►►► Importante

- Algunas configuraciones de impresión no se pueden guardar como predeterminadas.

Uso de un perfil de impresión registrado

1. En **Preajustes (Presets)** del cuadro de diálogo Imprimir, seleccione el nombre del perfil de impresión que desee utilizar

El perfil de impresión del cuadro de diálogo Imprimir se actualizará según el perfil seleccionado.

Eliminación de perfiles de impresión innecesarios

1. Seleccione el perfil de impresión que se va a eliminar

En el cuadro de diálogo Imprimir, seleccione **Mostrar preajustes... (Show Presets...)** en la sección **Preajustes (Presets)**. A continuación, en el cuadro de diálogo que aparece, seleccione el nombre del perfil de impresión que desee eliminar.

2. Elimine el perfil de impresión

Haga clic en **Eliminar (Delete)** y luego en **Aceptar (OK)**. Los perfiles de impresión seleccionados se eliminarán de **Preajustes (Presets)**.

Gestión del encendido de la Impresora

Esta función permite gestionar la alimentación de la impresora desde el controlador de ésta.

El procedimiento que debe seguirse para gestionar la alimentación de la impresora es el siguiente:



Apagar la impresora (Power Off)

La función **Apagar la impresora (Power Off)** permite apagar la impresora. Si la utiliza, no podrá encender la impresora desde el controlador de impresora.

1. Seleccione **Configuración de encendido (Power Settings)** en el menú desplegable de [Canon IJ Printer Utility2](#).

2. Ejecute la función de apagado

Haga clic en **Apagar la impresora (Power Off)** y, cuando aparezca el mensaje de confirmación, haga clic en **Aceptar (OK)**.

La alimentación de la impresora se apagará.

»»» Importante

- No se pueden recibir faxes cuando la impresora está apagada.



Encendido automático (Auto Power)

El **Encendido automático (Auto Power)** le permite establecer el **Encendido automático (Auto Power On)** y el **Apagado automático (Auto Power Off)**.

La función **Encendido automático (Auto Power On)** enciende automáticamente la impresora cuando se reciben datos de impresión.

La función **Apagado automático (Auto Power Off)** apaga automáticamente la impresora cuando no hay operaciones del controlador de la impresora o de la impresora durante un periodo determinado.

1. Seleccione **Configuración de encendido (Power Settings)** en el menú desplegable de [Canon IJ Printer Utility2](#).

2. Compruebe que la impresora está encendida y haga clic en **Encendido automático (Auto Power)**

Aparecerá un cuadro de diálogo.

»»» Nota

- Si la impresora está apagada o si la comunicación entre la impresora y el ordenador está desactivada, quizás aparezca un mensaje de error indicando que el ordenador no puede obtener el estado de la impresora.

3. Si es necesario, realice las siguientes configuraciones:

Encendido automático (Auto Power On)

Al especificar **Activar (Enable)** en la lista, se encenderá la impresora cuando reciba datos de impresión.

Apagado automático (Auto Power Off)

Especifique el tiempo en la lista. Si transcurre ese tiempo sin ninguna operación en el controlador de impresora ni en la impresora, la impresora se apagará automáticamente.

4. Aplique la configuración

Haga clic en **Aceptar (OK)**. Cuando aparezca el mensaje de confirmación, haga clic en **Aceptar (OK)**.

En lo sucesivo, la configuración estará activada. Si desea desactivar esta función, seleccione **Desactivar (Disable)** en la lista siguiendo el mismo procedimiento.

»»» Importante

- Cuando usa la impresora con conexión a una línea de teléfono a través de un cable modular, puede establecer la opción **Apagado automático (Auto Power Off)**, si bien la alimentación no se apagará automáticamente.

Cambio del modo de funcionamiento de la Impresora

En caso necesario, cambie entre los distintos modos de funcionamiento de la impresora.

El procedimiento de **Configuración personalizada (Custom Settings)** es el siguiente:

1. Asegúrese de que la impresora esté encendida y, a continuación, seleccione **Configuración personalizada (Custom Settings)** en el menú desplegable de [Canon IJ Printer Utility2](#).

»» Nota

- Si el ordenador no puede establecer comunicación con la impresora, podría aparecer un mensaje que indica que el ordenador no puede acceder a la información de la función establecida en la impresora.
Si así ocurre, haga clic en **Aceptar (OK)** para mostrar la configuración más reciente especificada en el ordenador.

2. Si es necesario, realice las siguientes configuraciones:

Tiempo de secado (Ink Drying Wait Time)

Puede definir el tiempo durante el cual la impresora va a estar parada hasta comenzar la impresión de la página siguiente. Al desplazar el control deslizante hacia la derecha, se aumenta la duración de la pausa, mientras que al desplazarlo hacia la izquierda, se disminuye.

Si una página impresa se mancha porque la siguiente se expulsa antes de que la tinta se haya secado, se recomienda aumentar el tiempo de secado.

Cuanto menor sea el tiempo de secado, con mayor rapidez se imprimirán los documentos.

Evitar abrasión del papel (Prevent paper abrasion)

Durante la impresión de alta densidad, la impresora puede aumentar la distancia entre el cabezal de impresión y el papel para evitar la abrasión de éste.

Marque esta casilla de verificación para evitar la abrasión del papel.

Alinear cabezales manualmente (Align heads manually)

La función **Alineación de los cabezales de impresión (Print Head Alignment)** de **Impresión de prueba (Test Print)** que aparece en el menú emergente de la Canon IJ Printer Utility2 suele estar configurada en alineación automática de cabezales, pero se puede cambiar a alineación manual de los cabezales.

Si los resultados de impresión de la alineación automática del cabezal de impresión no son satisfactorios, ejecute la alineación manual del cabezal.

Marque esta casilla de verificación para realizar la alineación manual de los cabezales. Quite la marca de esta casilla de verificación para realizar la alineación automática de los cabezales.

No detectar que no coincide la conf. del papel al imprimir desde PC (Don't detect mismatch of paper settings when printing from computer)

Si imprime documentos desde el ordenador y la configuración del papel en el cuadro de diálogo de la impresora y la información del papel registrado en la impresora no coinciden, este ajuste desactiva la aparición de mensajes y le permite seguir imprimiendo.

Para desactivar la detección de divergencias en la configuración del papel, seleccione esta casilla de verificación.

3. Aplique la configuración

Haga clic en **Aplicar (Apply)** y, cuando aparezca el mensaje de confirmación, haga clic en **Aceptar (OK)**.

Tras esto, la impresora funcionará según la configuración modificada.

Cambio de la configuración desde el panel de control

- ▶ **Cambio de la configuración desde el panel de control**
- ▶ **Elementos de configuración en el panel de control**
- ▶ **Configuración fax**
- ▶ **Conf. impres.**
- ▶ **Configuración de LAN**
- ▶ **Config. usuario disp.**
- ▶ **Actualizar firmware**
- ▶ **Configuración de alimentación**
- ▶ **Restablecer configuración**
- ▶ **Config. notific. tinta**
- ▶ **Configuración del servicio web**
- ▶ **Información del sistema**
- ▶ **Configuración ECO**
- ▶ **Modo silencioso**

Cambio de la configuración desde el panel de control

En esta sección se describe el procedimiento para cambiar la configuración en la pantalla **Config. dispositivo (Device settings)**, realizando los pasos para especificar **Cantidad copias ext. (Extended copy amt.)** como ejemplo.

»» Nota

- El * (asterisco) en la pantalla LCD indica la configuración actual.

1. [Compruebe que la impresora esté encendida.](#)

2. Pulse el botón **Configuración (Setup)**.

Se muestra la pantalla **Menú Configurar (Setup menu)**.

3. Seleccione **Config. dispositivo (Device settings)** y, a continuación, pulse el botón **OK**.

Se muestra la pantalla **Config. dispositivo (Device settings)**.

4. Seleccione un elemento de configuración para ajustarlo y, a continuación, pulse el botón **OK**.

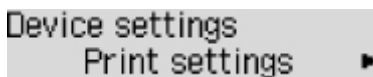

Device settings
Print settings ▶

Aparecerá la pantalla de configuración del elemento seleccionado.

5. Seleccione un elemento de configuración y, a continuación, pulse el botón **OK**.

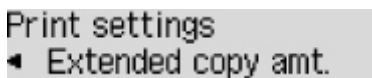

Print settings
◀ Extended copy amt.

6. Seleccione un elemento de configuración para especificarlo y, a continuación, pulse el botón **OK**.

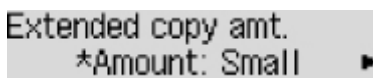

Extended copy amt.
*Amount: Small ▶

Para obtener más información acerca de los elementos de configuración en el panel de control:

- [Elementos de configuración en el panel de control](#)

Elementos de configuración en el panel de control

Elementos de la impresora

- [Configuración fax](#)
- [Config. usuario disp.](#)
- Configuración del servicio web
- [Configuración ECO](#)
- Modo silencioso

Elementos para papel/impresión

- [Conf. impres.](#)
- [Configuración de alimentación](#)
- [Config. notific. tinta](#)

Elementos de mantenimiento/gestión

- [Información del sistema](#)
- [Actualizar firmware](#)
- [Configuración de LAN](#)
- [Restablecer configuración](#)

Configuración fax

Seleccione este menú desde **Menú Configurar (Setup menu)**.

- [Configuración fácil \(Easy setup\)](#)
- [Registro nº de tel. \(TEL no. registration\)](#)
- [Config. usuario FAX \(FAX user settings\)](#)
- [Conf. FAX avanzada \(Adv. FAX settings\)](#)
- [Conf. impresión aut. \(Auto print settings\)](#)
- [Control seguridad \(Security control\)](#)

▶▶▶ Nota

- Antes de modificar la configuración, puede comprobar los parámetros actuales imprimiendo la LISTA DATOS DE USUARIO (USER'S DATA LIST).

- [Resumen de informes y listas](#)

Configuración fácil (Easy setup)

La impresora se debe configurar dependiendo de la línea de teléfono y del uso de la función de envío de faxes. Siga el procedimiento según las instrucciones de la pantalla LCD.

▶▶▶ Nota

- Puede especificar la configuración de cada parámetro individualmente o la configuración avanzada.

Para obtener más información sobre cómo especificar la configuración:

- [Preparativos para el envío de faxes](#)

Registro nº de tel. (TEL no. registration)

Puede registrar el número de fax/teléfono del destinatario en la impresora.

- [Registro de destinatarios mediante el panel de control de la impresora](#)

Config. usuario FAX (FAX user settings)

- **Reg. n.º tel unidad (Unit TEL no. registr.)**

Registra el número de fax/teléfono que se imprime en los faxes enviados.

- [Registro de la información de usuario](#)

- **Reg. nombre unidad (Unit name registr.)**

Registra el nombre que se imprime en los faxes enviados.

- [Registro de la información de usuario](#)

- **Tipo lín. telefónica (Telephone line type) (país o región de compra distintos de China)**

Selecciona la configuración del tipo de línea de teléfono para la impresora.

- [Configuración del tipo de línea telefónica](#)

»» Nota

- Esta opción quizás no esté disponible en función del país o la región de compra.

- **Sel. auto. línea tel. (TEL line auto select) (solo China)**

Si selecciona **ON**, el tipo de línea telefónica se elige automáticamente.

Si selecciona **OFF**, puede seleccionar el tipo de línea telefónica manualmente.

■ [Configuración del tipo de línea telefónica](#)

Conf. FAX avanzada (Adv. FAX settings)

- **Rellamada autom. (Auto redial)**

Activa/desactiva la rellamada automática.

Cuando se selecciona **ON**, se puede especificar el número máximo de intentos de rellamada y el intervalo que espera la impresora entre cada intento.

- **Detec tono marcac. (Dial tone detect)**

Evita los errores de transmisión que ocurren cuando se producen simultáneamente una recepción y una transmisión.

Si se selecciona **ON**, la impresora transmite el fax después de comprobar que hay tono de marcado.

»» Nota

- Esta opción quizás no esté disponible en función del país o la región de compra.

- **Conf. tiempo pausa (Pause time settings)**

Establece la duración de la pausa cada vez que introduce "P" (pausa).

- **Posición de TTI (TTI position)**

Selecciona la posición de la información de remitente (dentro o fuera de la zona de imagen).

- **Recepción remota (Remote RX)**

Activa/desactiva la recepción remota.

Cuando se selecciona **ON**, se puede especificar el ID de recepción remota.

■ Recepción remota

- **Transmisión de color (Color transmission)**

Al enviar por fax documentos en color utilizando el ADF, selecciona si los datos se convierten en blanco y negro si el dispositivo de fax del destinatario no admite los faxes en color.

Si selecciona **Si incomp., finalizar (If incompatible, end)**, la impresora no envía documentos en color si el dispositivo de fax del destinatario no admite faxes a color.

- **Reduc. imagen RX (RX image reduction)**

Activa/desactiva la reducción automática de los faxes entrantes para que se ajusten al papel seleccionado.

Cuando se selecciona **ON**, se puede escoger la dirección de reducción de la imagen.

- **Comunic. avanzada (Adv. communication)**

- **ECM TX**

Permite seleccionar si se envían los faxes en ECM (modo de corrección de errores).

Transmisión/recepción de faxes con ECM

- **ECM RX**

Permite seleccionar si se reciben los faxes en ECM (modo de corrección de errores).

Transmisión/recepción de faxes con ECM

- **Velocidad inicial TX (TX start speed)**

Selecciona la velocidad de transmisión de fax.

Ejemplo:

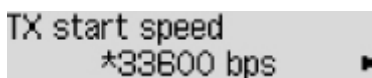

TX start speed
*33600 bps ▶

Podrá seleccionar las siguientes opciones de configuración.

33 600 bps (33600 bps)/14 400 bps (14400 bps)/9600 bps/4800 bps

El * (asterisco) en la pantalla LCD indica la configuración actual.

La velocidad de inicio de transmisión de fax será más rápida cuanto más grande sea el valor.

Algunas de las configuraciones no están disponibles en función del país o la región de compra.

Cuando existen deficiencias en la línea telefónica o en la conexión, quizás se corrijan los errores si se selecciona una velocidad de inicio de transmisión más baja.

- **Veloc. inicio recep. (RX start speed)**

Selecciona la velocidad de recepción de fax.

Ejemplo:

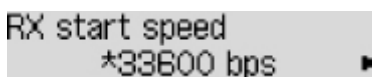

RX start speed
*33600 bps ▶

Podrá seleccionar las siguientes opciones de configuración.

33 600 bps (33600 bps)/14 400 bps (14400 bps)/9600 bps/4800 bps

El * (asterisco) en la pantalla LCD indica la configuración actual.

La velocidad de inicio de recepción de fax será más rápida cuanto más grande sea el valor.

Algunas de las configuraciones no están disponibles en función del país o la región de compra.

Cuando existen deficiencias en la línea telefónica o en la conexión, quizás se corrijan los errores si se selecciona una velocidad de inicio de recepción más baja.

Conf. impresión aut. (Auto print settings)

- **Documentos recib. (Received documents)**

Permite seleccionar si se imprime automáticamente el fax recibido.

Si selecciona **No imprimir (Do not print)**, el fax recibido se almacena en la memoria de la impresora.

Para obtener más información sobre el fax recibido almacenado en la memoria de la impresora:

- Documentos guardados en la memoria de la impresora

- **Informe de actividad (Activity report)**

Permite seleccionar si se imprime automáticamente el INFORME DE ACTIVIDAD (ACTIVITY REPORT).

Si selecciona **Imprimir (Print)**, la impresora imprime automáticamente el INFORME DE ACTIVIDAD (ACTIVITY REPORT) de los 20 historiales de faxes enviados y recibidos.

Para obtener más información sobre el procedimiento para imprimir el INFORME DE ACTIVIDAD (ACTIVITY REPORT) manualmente:

- Resumen de informes y listas

- **Informe de TX (TX report)**

Permite seleccionar si se imprime automáticamente el INFORME DE TX (TX REPORT)/INFORME ERROR DE TX (ERROR TX REPORT) después de enviar un fax.

Si se imprime el informe, seleccione **Impr. solo errores (Print error only)** o **Impr. para cada TX (Print for each TX)**.

Si selecciona **Impr. solo errores (Print error only)** o **Impr. para cada TX (Print for each TX)**, podrá especificar la configuración de impresión de forma que se imprima la primera página del fax junto con el informe.

- **Informe recepción (RX report)**

Permite seleccionar si se imprime automáticamente el INFORME DE RX (RX REPORT) después de recibir un fax.

Si se imprime el INFORME DE RX (RX REPORT), seleccione **Impr. solo errores (Print error only)** o **Impr. para cada RX (Print for each RX)**.

Control seguridad (Security control)

- **Reintr. n.º de fax (FAX no. re-entry)**

Cuando se selecciona **ON**, se puede establecer que la impresora envíe los faxes después de utilizar los botones numéricos para marcar el número dos veces. Al utilizar esta opción, se evitan errores al transmitir faxes.

- Cómo evitar errores en la transmisión de faxes

- **Compr. info. RX fax (Check RX FAX info)**

Si selecciona **ON**, la impresora comprueba si la información del dispositivo de fax del destinatario coincide con el número marcado. Si coincide con el número, la impresora comenzará a enviar faxes.

- Cómo evitar errores en la transmisión de faxes

- **Config. tecla colgar (Hook setting)**

Si selecciona **Activar (Enable)**, podrá utilizar la función Marcar colgado.

- **Rechazo recep. fax (FAX RX reject)**

Si se selecciona **ON**, la impresora rechaza la recepción de faxes que no incluyan la información de remitente o de los que provienen de remitentes especificados.

- Cómo rechazar la recepción de un fax

- **Rechazo llamadas (Caller rejection)**

Si se suscribe al servicio de identificación de llamadas, la impresora detectará el ID del remitente. Si el ID del remitente coincide con la condición especificadas en este ajuste, la impresora rechazará la llamada de teléfono o la recepción del fax del remitente.

Cuando se selecciona **Suscrito (Subscribed)**, se pueden especificar los ajustes siguientes.

- Uso del servicio de identificación de llamadas para rechazar llamadas

»» Nota

- Esta opción quizás no sea compatible en función del país o la región de compra. Póngase en contacto con su compañía telefónica para comprobar si proporciona este servicio.

Conf. impres.

Seleccione este menú desde **Config. dispositivo (Device settings)** en **Menú Configurar (Setup menu)**.

- **Evitar abrasión (Prevent abrasion)**

Utilice únicamente esta opción si la superficie de impresión aparece emborronada.

»»» Importante

- Después de imprimir, asegúrese de volver a establecer este ajuste en **OFF**, puesto que la calidad de impresión podría disminuir o la impresión ralentizarse.

- **Cantidad copias ext. (Extended copy amt.)**

Selecciona cuánto se amplía la imagen para llenar todo el papel al copiar sin bordes (completo).

Se puede producir un ligero recorte en los bordes puesto que la imagen copiada se amplía para que llene toda la página. Podrá cambiar la anchura que se recortará en los márgenes de la imagen original según desee.

El área recortada será mayor si se selecciona **Cantidad: grande (Amount: Large)**.

»»» Nota

- Si las copias impresas tienen márgenes pese a utilizar la copia sin bordes, es posible que el problema se solucione si se utiliza **Cantidad: grande (Amount: Large)** en esta configuración.

Configuración de LAN

Seleccione este menú desde **Config. dispositivo (Device settings)** en **Menú Configurar (Setup menu)**.

- [LAN inalámbrica \(Wireless LAN\)](#)
- [Conexión directa \(Wireless Direct\)](#)
- [Impr. detalles LAN \(Print LAN details\)](#)
- [Config. común \(Common settings\)](#)

LAN inalámbrica (Wireless LAN)

- **Config. LAN inalám. (Wireless LAN setup)**

Selecciona el método de configuración de la conexión de LAN inalámbrica.

»» Nota

- También puede indicar este menú de configuración seleccionando **Config. LAN inalám. (Wireless LAN setup)** en la pantalla **Menú Configurar (Setup menu)**.

- **Conex. inalám. fácil (Easy WL connect)**

Seleccione esta opción si especifica la configuración de la información del punto de acceso a la impresora directamente desde un dispositivo (como un teléfono inteligente) sin emplear el router inalámbrico. Para el procedimiento de configuración, siga las instrucciones en pantalla del dispositivo de conexión.

- **Conexión manual (Manual connect)**

Seleccione esta opción cuando realice la configuración para una LAN inalámbrica de forma manual mediante el panel de control de la impresora.

- **WPS (pulsador) (WPS (Push button))**

Seleccione esta opción cuando realice la configuración para la LAN inalámbrica utilizando un router inalámbrico compatible con el método de pulsador de Wi-Fi Protected Setup (WPS). Siga las instrucciones que aparecen en pantalla durante la configuración.

- **Otra configuración (Other setup)**

- **Config. manual (Manual setup)**

Se selecciona para establecer manualmente la configuración de LAN inalámbrica. Puede especificar arias claves WEP.

- **WPS (código PIN) (WPS (PIN code))**

Seleccione esta opción cuando realice la configuración para la LAN inalámbrica utilizando un router inalámbrico compatible con el método de código PIN de Wi-Fi Protected Setup (WPS). Siga las instrucciones que aparecen en pantalla durante la configuración.

- **WLAN act./inactiv. (WLAN activ./inactiv.)**

Activa/desactiva la LAN inalámbrica.

Conexión directa (Wireless Direct)

- **Camb. con. dir. inal. (Switch WL Direct)**

Activa/desactiva la Conexión directa inalámbrica.

- **Actu. SSID/contras. (Update SSID/PW)**

Actualiza el identificador (SSID) y la contraseña de la conexión directa inalámbrica.

- **Camb. nomb. dispos. (Change device name)**

Cambia el nombre de la impresora que se muestra en un dispositivo compatible con Wi-Fi Direct.

- **Confirmar solicitud (Confirm request)**

Configure si la impresora muestra la pantalla de configuración cuando un dispositivo compatible con Wi-Fi Direct se esté conectando con la impresora.

Impr. detalles LAN (Print LAN details)

Es posible imprimir la configuración de red de la impresora, por ejemplo su dirección IP y SSID.

Para obtener más información acerca de la configuración de redes de la impresora:

■ [Impresión de la configuración de red](#)

►►► Importante

- El documento impreso de la configuración de red contiene información importante sobre la red. Trátela con cuidado.

Config. común (Common settings)

- **Estab. nombre impr. (Set printer name)**

Permite especificar el nombre de la impresora. Se puede utilizar un máximo de 15 caracteres para el nombre.

►►► Nota

- No se puede utilizar como nombre de impresora uno que ya se emplee para otros dispositivos conectados a la LAN.
- Ni el primer carácter ni el último del nombre de impresora pueden ser guiones.

- **Config. TCP/IP (TCP/IP settings)**

Configura IPv4 o IPv6.

- **Configuración WSD (WSD setting)**

Elementos de configuración cuando se utiliza WSD (uno de los protocolos de red admitidos en Windows).

- **Activar/desact. WSD (Enable/disable WSD)**

Permite seleccionar si WSD estará activado o desactivado.

»»» Nota

- Cuando se activa esta configuración, el icono de la impresora aparece en el explorador de red en Windows.

Optimizar WSD entr. (Optimize WSD-In)

Si selecciona **Activo (Active)**, podrá recibir los datos de impresión WSD más rápidamente.

Escan. WSD de disp. (WSD scan from dev.)

Si selecciona **Activo (Active)** podrá transferir los datos escaneados al ordenador mediante WSD.

Conf. tiempo espera (Timeout setting)

Permite especificar la duración del tiempo de espera.

• **Config. Bonjour (Bonjour settings)**

Elementos de configuración para la LAN mediante Bonjour para Mac OS.

Act./desac. Bonjour (Enab./disab. Bonjour)

Si se selecciona **Activo (Active)**, se puede utilizar Bonjour para establecer la configuración de red.

Intr. nombre servicio (Enter service name)

Para especificar el nombre del servicio Bonjour. Se puede utilizar un máximo de 48 caracteres para el nombre.

»»» Nota

- No se puede utilizar como nombre de servicio uno que ya se emplee para otros dispositivos conectados a la LAN.

• **Configuración LPR (LPR setting)**

Activa/desactiva la opción de LPR.

• **Protocolo RAW (RAW protocol)**

Habilita/deshabilita la impresión RAW.

• **LLMNR**

Habilita/deshabilita LLMNR (Link-Local Multicast Name Resolution). Si selecciona **Activo (Active)**, la impresora detectará la dirección IP de la impresora a partir del nombre de la impresora sin un servidor DNS.

• **Config. de IPsec (IPsec settings)**

Si selecciona **Activo (Active)**, podrá especificar la configuración de IPsec.

Config. usuario disp.

Seleccione este menú desde **Config. dispositivo (Device settings)** en **Menú Configurar (Setup menu)**.

- **Config. hora/fecha (Date/time setting)**

Ajusta la fecha y la hora actuales.

■ [Configuración de la información del remitente](#)

»»» Importante

- Si hay un apagón o desenchufa el cable de alimentación, la configuración de fecha y hora se restablecerá.

- **Formato de fecha (Date display format)**

Establece el formato de las fechas que aparecen en la pantalla LCD y en los faxes enviados.

- **Conf. horario verano (DST setting)**

Algunos países han adoptado el horario de verano, según el cual se adelanta la hora en determinados períodos del año.

Es posible configurar la impresora a fin de que cambie automáticamente la hora. Para ello, debe registrar la fecha y hora de inicio y de final del horario de verano.

■ [Configuración de la información del remitente](#)

»»» Nota

- Esta opción quizás no esté disponible en función del país o la región de compra.

- **Control de sonido (Sound control)**

Selecciona si se activa o no el pitido en las operaciones.

- **Sonido del teclado (Keypad sound)**

Selecciona si se activa o no el pitido al pulsar los botones del panel de control.

- **Sonido de la alarma (Alarm sound)**

Permite seleccionar si se activa o no la alarma.

- **Sonido monit. línea (Line monitor sound)**

Permite seleccionar si se activa o no el sonido del monitor de línea.

- **Alarma descolgado (Offhook alarm)**

Selecciona si se activa o no la alarma cuando el receptor del teléfono no esté colgado correctamente.

- **País o región (Country or region)**

Permite seleccionar el país o región donde se utiliza la impresora.

»»» Nota

- Esta opción quizás no esté disponible en función del país o la región de compra.

- **Selección idioma (Language selection)**

Cambia el idioma de los mensajes y menús de la pantalla LCD.

Japonés / Inglés / Alemán / Francés / Italiano / Español / Holandés / Portugués / Noruego / Sueco / Danés / Finlandés / Ruso / Ucraniano / Polaco / Checo / Eslovaco / Húngaro / Esloveno / Croata / Rumano / Búlgaro / Turco / Griego / Estonio / Letón / Lituano / Chino simplificado / Chino tradicional / Coreano / Indonesio / Vietnamita

- **Repetición tecla (Key repeat)**

Activa/desactiva la entrada continua al mantener pulsados los botones ◀▶ cuando se establece el número de copias, la relación de zoom, etc.

- **Envío info dispos. (Device info sending)**

Selecciona si se enviará la información de uso de la impresora al servidor Canon. La información enviada a Canon se utilizará para desarrollar productos mejores. Seleccione **ON** para enviar la información de uso de la impresora al servidor Canon.

- **Recordat. sacar doc. (Doc. remov. reminder)**

Selecciona si la impresora mostrará la pantalla de recordatorio si te olvidas de quitar el original del cristal de la platina tras el escaneado.

▶▶▶ **Importante**

- En función del tipo de original o del estado de la cubierta de documentos, puede que no se detecte el hecho de olvidar quitar el original.

Actualizar firmware

Seleccione este menú desde **Config. dispositivo (Device settings)** en **Menú Configurar (Setup menu)**.

Puede actualizar el firmware de la impresora, comprobar la versión del firmware o realizar la configuración de una pantalla de notificación.

»» Nota

- Solo **Versión actual (Current version)** está disponible si se ha seleccionado **Inactivo (Inactive)** para **WLAN act./inactiv. (WLAN activ./inactiv.)**

• Instalar actual. (Install update)

Realiza la actualización del firmware de la impresora. Siga las instrucciones que aparezcan en la pantalla para realizar la actualización.

»» Importante

- Al emplear esta función, asegúrese de que la impresora está conectada a Internet.

»» Nota

- Si la actualización del firmware no se completa, compruebe lo siguiente y adopte las medidas apropiadas.
 - Compruebe la configuración de red, como un router inalámbrico.
 - Si aparece **No se puede conectar con el servidor; inténtelo de nuevo (Cannot connect to the server; try again)** en la pantalla LCD, pulse el botón **OK** e inténtelo de nuevo un poco más tarde.

• Versión actual (Current version)

Puede comprobar la versión de firmware actual.

• Notif. actualización (Update notification)

Si se ha seleccionado **Sí (Yes)** y la actualización del firmware está disponible, en la pantalla LCD se muestra una ventana que le informa sobre la actualización del firmware.

• Conf. servidor DNS (DNS server setup)

Establece la configuración de un servidor DNS. Seleccione **Config. automática (Auto setup)** o **Config. manual (Manual setup)**. Si selecciona **Config. manual (Manual setup)**, siga la visualización en la pantalla LCD para realizar la configuración.

• Conf. servidor proxy (Proxy server setup)

Establece la configuración de un servidor proxy. Seleccione **Utilizar (Use)** o **No utilizar (Do not use)**. Si selecciona **Utilizar (Use)**, siga la visualización en la pantalla LCD para ajustar la configuración.

Configuración de alimentación

Seleccione este menú desde **Config. dispositivo (Device settings)** en **Menú Configurar (Setup menu)**.

Al registrar el tamaño y el tipo del papel cargado en la bandeja posterior, puede evitar que la impresora imprima defectuosamente mostrando el mensaje antes de que empiece la impresión cuando el tamaño del papel o el tipo de soporte del papel cargado no coincida con la configuración de impresión.

Para obtener más información:

■ [Configuración del papel](#)

• **Regis. info. de papel (Register paper info)**

Permite registrar el tamaño del papel y el tipo de soporte cargados en la bandeja posterior.

▶▶▶ **Nota**

- Para obtener más información sobre la combinación de configuraciones de papel que puede especificar mediante el controlador de la impresora o en la pantalla LCD:
 - Para Windows:
 - [Configuración del papel en el controlador de impresora y la impresora \(Tipo de soporte\)](#)
 - [Configuración del papel en el controlador de impresora y la impresora \(Tamaño de papel\)](#)
 - Para Mac OS:
 - [Configuración del papel en el controlador de impresora y la impresora \(Tipo de soporte\)](#)
 - [Configuración del papel en el controlador de impresora y la impresora \(Tamaño de papel\)](#)

• **Det. papel difer. (Det. paper mismatch)**

Si selecciona **ON**, la impresora detecta si el tamaño del papel y el tipo de soporte son los mismos que los que están registrados en **Regis. info. de papel (Register paper info)**. Si se inicia la impresión con una configuración que no coincide, aparece un mensaje de error en la LCD.

▶▶▶ **Nota**

- Cuando se selecciona **OFF**, se desactiva **Regis. info. de papel (Register paper info)**.

• **Detect. reinsertión (Detect reinsertion)**

Si selecciona **ON**, la impresora detecta que el cassette se ha vuelto a insertar. Cuando se muestre la pantalla **Regis. info. de papel (Register paper info)**, registre el tamaño del papel y el tipo de soporte.

Restablecer configuración

Seleccione este menú desde **Config. dispositivo (Device settings)** en **Menú Configurar (Setup menu)**.

Restablece todos los ajustes que haya realizado en la impresora a los valores predeterminados. No obstante, es posible que algunos datos no se puedan cambiar, según el estado de uso actual de la impresora.

»»» Importante

- En función del elemento de configuración, es necesario volver a realizar la conexión o configuración después de haber restablecido la configuración a sus valores predeterminados.

- **Config. servicio web (Web service setup)**

Restablece la configuración predeterminada del servicio web.

- **Configuración LAN (LAN settings)**

Devuelve la configuración de la LAN a sus valores predeterminados.

- **Datos n.º teléfono (Telephone no. data)**

Restablece la configuración del número de teléfono/fax a sus valores predeterminados.

- **Datos de config. (Setting data)**

Devuelve las opciones configuración, como el tamaño del papel, el tipo de soporte u otros elementos distintos a la configuración de la LAN o del fax, a sus valores predeterminados.

- **Envío info dispos. (Device info sending)**

Restablece solo la configuración del envío de información del dispositivo a sus valores predeterminados.

- **Configuración fax (FAX settings)**

Restablece la configuración de fax a los valores predeterminados. Desconecte la línea de teléfono de la impresora antes de restablecer los valores predeterminados de este elemento.

Después del restablecimiento, vuelva a realizar la configuración según corresponda.

- **Todos los datos (All data)**

Restablece los valores predeterminados de todas las configuraciones realizadas en la impresora. La contraseña del administrador especificada por la UI remota o IJ Network Device Setup Utility vuelve a la configuración predeterminada.

Después del restablecimiento, vuelva a realizar la configuración según corresponda.

»»» Nota

- Las siguientes opciones de configuración no se pueden restablecer a los valores por omisión:
 - El idioma de la pantalla LCD
 - La posición actual del cabezal de impresión
 - CSR (Solicitud de firma de certificado) para la configuración de método de codificación (SSL/TLS)
 - El país o región seleccionado para **País o región (Country or region)**

Puede eliminar el nombre de usuario o el número de teléfono registrado siguiendo este procedimiento.

1. Muestra **Reg. n.º tel unidad (Unit TEL no. registr.)** o **Reg. nombre unidad (Unit name registr.)**.

■ [Configuración de la información del remitente](#)

2. Elimine todos los números y las letras pulsando el botón **Atrás (Back)**.

3. Pulse el botón **OK** después de eliminar todos los números y las letras.

- **ON** se selecciona para **Envío info dispos. (Device info sending)** en **Config. usuario disp. (Dev. user settings)** después de restablecer la configuración para enviar la información del dispositivo. Sin embargo, la impresora no envía la información del dispositivo. Seleccione **OFF** a fin de desactivar la función para enviar la información del dispositivo.

Config. notific. tinta

Seleccione este menú desde **Menú Configurar (Setup menu)**.

- **Notificación tinta (Ink notification)**

Si se ha seleccionado **ON**, el mensaje aparecerá en la pantalla LCD cuando se agote la tinta.

■ [Cómo rellenar depósitos de tinta](#)

»»» Nota

- El * (asterisco) en la pantalla LCD indica la configuración actual.

Si este menú tiene cambiado **OFF** a **ON**, se mostrará **Para que funcione correct., rellene todos depós. tinta hasta la línea de límite superior (For correct operation of the function, you must refill all ink tanks to the upper limit line)**.



For correct operation of
[OK]Next

Rellene los depósitos de tinta de todos los colores hasta la línea de límite superior y, a continuación, pulse el botón **OK**. Si no se han rellenado todos los depósitos de tinta hasta la línea de límite superior, no se detectará correctamente el nivel de tinta restante.

Aparece **¿Están rellenos los depós. de tinta hasta la línea de lím. sup.? (Are all the ink tanks refilled to the upper limit line?)**

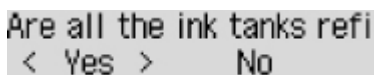

Are all the ink tanks refi
< Yes > No

Si se ha seleccionado **No**, no se podrá establecer **Config. notific. tinta (Ink notification set.)** en **ON**.

»»» Importante

- Si la función de notificación del nivel de tinta restante está desactivada, inspeccione visualmente los niveles de tinta restantes y rellene los depósitos de tinta según resulte necesario. Si se continúa imprimiendo con tinta que se encuentra por debajo de la línea de límite inferior de un depósito de tinta, es posible que no se obtenga una calidad de impresión satisfactoria, o que la impresora se dañe o no funcione correctamente.

- **Pon. cer. con. ni. tin. (Reset ink lev. count)**

Si se rellena el depósito de tinta cuando está activada la función de notificación del nivel de tinta restante y cuando no ha producido ningún error de tinta restante, se restablecerá el contador del nivel de tinta restante tras rellenar el depósito de tinta hasta la línea de límite superior.

Restablezca el contador del nivel de tinta restante de una de las siguientes maneras.

- Restableciendo el contador de nivel de tinta restante para todos los colores
- Restableciendo el contador de nivel de tinta restante para algunos colores

Si selecciona **Sí (Yes)**, aparecerá la siguiente pantalla.

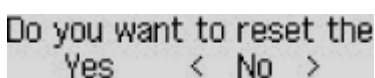

Do you want to reset the
Yes < No >

Para restablecer el contador del nivel de tinta restante de todos los colores, seleccione **Sí (Yes)**.

Para restablecer el contador del nivel de tinta restante de algunos colores, seleccione **No**.

»» Importante

- Al restablecer el contador del nivel de tinta restante, tendrá que rellenar los depósitos de tinta de todos los colores hasta la línea de límite superior. Si restablece el contador del nivel de tinta restante sin rellenar los depósitos de tinta hasta la línea de límite superior, el contador del nivel de tinta restante no se podrá restablecer correctamente.

■ [Cómo rellenar depósitos de tinta](#)

Información del sistema

Seleccione este menú desde **Menú Configurar (Setup menu)**.

- **Versión actual (Current version)**

Muestra la versión actual del firmware.

- **Nombre impresora (Printer name)**

Muestra el nombre de impresora especificado actualmente.

- **Número de serie (Serial number)**

Muestra el número de serie de la impresora.

Configuración ECO

Esta sección permite encender o apagar la impresora automáticamente para ahorrar electricidad.

■ [Encendido automático de la impresora](#)

■ [Apagado automático de la impresora](#)

Encendido automático de la impresora

Puede hacer que la impresora se active automáticamente cuando se envíen datos de impresión a la impresora o se utilice la impresora para escanear desde el ordenador.

1. [Compruebe que la impresora esté encendida.](#)
2. Pulse el botón **Configuración (Setup)**.
Se muestra la pantalla **Menú Configurar (Setup menu)**.
3. Seleccione **Configuración ECO (ECO settings)** y, a continuación, pulse el botón **OK**.
4. Seleccione **Encendido autom. (Auto power on)** y, a continuación, pulse el botón **OK**.
5. Seleccione **ON** y, a continuación, pulse el botón **OK**.

Apagado automático de la impresora

Puede activar la impresora para que se apague automáticamente si no se realiza ninguna operación ni se envían datos de impresión a la impresora durante un periodo especificado.

1. [Compruebe que la impresora esté encendida.](#)
2. Pulse el botón **Configuración (Setup)**.
Se muestra la pantalla **Menú Configurar (Setup menu)**.
3. Seleccione **Configuración ECO (ECO settings)** y, a continuación, pulse el botón **OK**.
4. Seleccione **Apagado autom. (Auto power off)** y, a continuación, pulse el botón **OK**.
5. Seleccione una hora de apagado para la impresora y, a continuación, pulse el botón **OK**.

Conexión de red

- ▶ [Consejos sobre la conexión de red](#)

Consejos sobre la conexión de red

- **Configuración de red predeterminada**
- **Se ha encontrado otra impresora con el mismo nombre**
- **Conexión a otro ordenador mediante LAN/Cambio de conexión de USB a LAN**
- **Impresión de la configuración de red**
- **Cambiar el método de conexión de LAN inalámbrica**

Configuración de red predeterminada

Valores predeterminados de conexión LAN

Elemento	Predeterminado
Activar/desactivar LAN	LAN inal. Activa (Wireless LAN active)
SSID	BJNPSETUP
Seguridad LAN inalámbr.	Desactivar
Dirección IP (IP address) (IPv4)	Config. automática (Auto setup)
Dirección IP (IP address) (IPv6)	Configuración Auto
Estab. nombre impr. (Set printer name)*	XXXXXXXXXXXX
Activar/desac. IPv6 (Enable/disable IPv6)	Activar (Enable)
Activar/desact. WSD (Enable/disable WSD)	Activar (Enable)
Conf. tiempo espera (Timeout setting)	15 minutos (15 minutes)
Act./desac. Bonjour (Enab./disab. Bonjour)	Activar (Enable)
Nombre del servicio	Canon G4000 series
Configuración LPR (LPR setting)	Activar (Enable)
Protocolo RAW (RAW protocol)	Activar (Enable)
LLMNR	Activo (Active)

("XX" representa caracteres alfanuméricos.)

* El valor predeterminado depende de la impresora. Para comprobar los valores, utilice el panel de control.

■ [Configuración de LAN](#)

Valores predeterminados de Conexión directa inalámbrica

Elemento	Predeterminado
SSID (identificador para la Conexión directa inalámbrica)	DIRECT-abXX-G4000series *1
Contraseña (Password)	YYYYYYYYYYY *2
Método de seguridad	WPA2-PSK (AES)
Nom. disp. c. dir. in. (WL Direct dev. name)	ZZZZZ-G4000series *3
Confirmar solicitud (Confirm request)	Mostrar

*1 "ab" se especifica al azar y "XX" representa los dos últimos dígitos de la dirección MAC de la impresora. (Este valor se especifica cuando se enciende la impresora por primera vez).

*2 La contraseña se determina de forma automática cuando se enciende la impresora por primera vez.

*3 "ZZZZZZ" representa los seis últimos dígitos de la dirección MAC de la impresora.

Se ha encontrado otra impresora con el mismo nombre

Al detectar la impresora durante la configuración, es posible que aparezcan otras impresoras con el mismo nombre en la pantalla de resultados.

Seleccione una impresora mediante la comprobación de los parámetros de la impresora con respecto a los de la pantalla de resultados de detección.

- Para Windows:

Compruebe la dirección MAC o el número de serie de la impresora para seleccionar la impresora correcta de entre los resultados.

- Para Mac OS:

Los nombres de impresoras aparecen con la dirección MAC añadida al final o como el nombre de impresora especificado por Bonjour.

Compruebe identificadores como la dirección MAC, el nombre de impresora especificado por Bonjour y el número de serie de la impresora para seleccionar la impresora de entre las que aparecen.

»» Nota

- Es posible que el número de serie no aparezca en la pantalla de resultados.

Para comprobar la dirección MAC de la impresora y el número de serie, imprima la información de la configuración de red.

■ [Impresión de la configuración de red](#)

»» Nota

- Puede comprobar el número de serie mostrándolo en la pantalla LCD.

■ [Información del sistema](#)

Conexión a otro ordenador mediante LAN/Cambio de conexión de USB a LAN

■ [Para Windows:](#)

■ [Para Mac OS:](#)

Para Windows:

Para añadir un ordenador que conectar a la impresora en una LAN, o para cambiar de conexión USB a LAN, establezca la configuración con el CD-ROM de instalación o según las instrucciones del sitio web de Canon.

Para Mac OS:

Para conectar un ordenador adicional a la impresora mediante una LAN, o para cambiar de conexión USB a LAN, siga las instrucciones del sitio web de Canon.

Impresión de la configuración de red

Utilice el panel de control para imprimir la configuración de red actual de la impresora.

►►► Importante

- El documento impreso de la configuración de red contiene información importante sobre la red. Trátela con cuidado.

1. [Asegúrese de que la impresora está encendida.](#)
2. [Cargue dos hojas de papel normal de tamaño A4 o Carta.](#)
3. Pulse el botón **Configuración (Setup)**.
Aparece la pantalla **Menú Configurar (Setup menu)**.
4. Seleccione **Config. dispositivo (Device settings)** y pulse el botón **OK**.
5. Seleccione **Configuración LAN (LAN settings)** y pulse el botón **OK**.
6. Seleccione **Impr. detalles LAN (Print LAN details)** y pulse el botón **OK**.

La impresora empezará a imprimir la información de la configuración de la red.

La información de la configuración de la red impresa es la siguiente: (algunos valores de configuración no se mostrarán, dependiendo de la configuración de la impresora).

Elemento	Descripción	Parámetros
Product Information	Información del producto	–
Product Name	Nombre del producto	XXXXXXXX
ROM Version	Versión de ROM	XXXXXXXX
Serial Number	Número de serie	XXXXXXXX
Wireless LAN	LAN inalámbrica	Enable/Disable
Infrastructure	Infraestructura	Enable/Disable
MAC Address	Dirección MAC	XX:XX:XX:XX:XX:XX
Connection	Estado de la conexión	Active/Inactive
SSID	SSID	SSID de LAN inalámbrica
Channel	Canal	XX (de 1 a 11)
Encryption	Método de codificación	None/WEP/TKIP/AES
WEP Key Length	Longitud de clave WEP (bits)	Inactive/128/64

Authentication	Método de autenticación	None/auto/open/shared/WPA-PSK/WPA2-PSK
Signal Strength	Intensidad de la señal	0 a 100 [%]
TCP/IPv4	TCP/IPv4	Enable
IP Address	Dirección IP (IP Address)	XXX.XXX.XXX.XXX
Subnet Mask	Máscara de subred	XXX.XXX.XXX.XXX
Default Gateway	Pasarela predeterminada	XXX.XXX.XXX.XXX
TCP/IPv6	TCP/IPv6	Enable/Disable
Link Local Address	Dirección local de enlace	XXXX:XXXX:XXXX:XXXX XXXX:XXXX:XXXX:XXXX
Link Local Prefix Length	Longitud de prefijo local de enlace	XXX
Stateless Address1	Dirección sin estado 1	XXXX:XXXX:XXXX:XXXX XXXX:XXXX:XXXX:XXXX
Stateless Prefix Length1	Longitud de prefijo de subred *1	XXX
Stateless Address2	Dirección sin estado	XXXX:XXXX:XXXX:XXXX XXXX:XXXX:XXXX:XXXX
Stateless Prefix Length2	Longitud de prefijo de subred *2	XXX
Stateless Address3	Dirección sin estado 3	XXXX:XXXX:XXXX:XXXX XXXX:XXXX:XXXX:XXXX
Stateless Prefix Length3	Longitud de prefijo de subred *3	XXX
Stateless Address4	Dirección sin estado 4	XXXX:XXXX:XXXX:XXXX XXXX:XXXX:XXXX:XXXX
Stateless Prefix Length4	Longitud de prefijo de subred *4	XXX
Default Gateway1	Puerta de enlace predeterminada *1	XXXX:XXXX:XXXX:XXXX XXXX:XXXX:XXXX:XXXX
Default Gateway2	Puerta de enlace predeterminada *2	XXXX:XXXX:XXXX:XXXX XXXX:XXXX:XXXX:XXXX
Default Gateway3	Puerta de enlace predeterminada *3	XXXX:XXXX:XXXX:XXXX XXXX:XXXX:XXXX:XXXX
Default Gateway4	Puerta de enlace predeterminada *4	XXXX:XXXX:XXXX:XXXX XXXX:XXXX:XXXX:XXXX
IPsec	Configuración de IPsec	Active
Security Protocol	Método de seguridad	ESP/ESP & AH/AH

Wireless Direct	Conexión directa inalámbrica	Enable/Disable
MAC Address	Dirección MAC	XX:XX:XX:XX:XX:XX
Connection	Estado de la conexión	Active/Inactive
SSID	SSID	SSID de la Conexión directa inalámbrica
Password	Contraseña	Contraseña de la Conexión directa inalámbrica (10 caracteres alfanuméricos)
Channel	Canal	3
Encryption	Método de codificación	AES
Authentication	Método de autenticación	WPA2-PSK
TCP/IPv4	TCP/IPv4	Enable
IP Address	Dirección IP (IP Address)	XXX.XXX.XXX.XXX
Subnet Mask	Máscara de subred	XXX.XXX.XXX.XXX
Default Gateway	Pasarela predeterminada	XXX.XXX.XXX.XXX
TCP/IPv6	TCP/IPv6	Enable/Disable
Link Local Address	Dirección local de enlace	XXXX:XXXX:XXXX:XXXX XXXX:XXXX:XXXX:XXXX
Link Local Prefix Length	Longitud de prefijo local de enlace	XXX
IPsec	Configuración de IPsec	Active
Security Protocol	Método de seguridad	–
Other Settings	Otras opciones	–
Printer Name	Nombre impresora	Nombre de la impresora (hasta 15 caracteres alfanuméricos)
Wireless Direct DevName	Nombre del dispositivo para la conexión directa inalámbrica (hasta 32 caracteres)	Nombre del dispositivo para la conexión directa inalámbrica
WSD Printing	Configuración de la impresión WSD	Enable/Disable
WSD Timeout	Tiempo de espera	1/5/10/15/20 [min]
LPD Printing	Configuración de la impresión LPD	Enable/Disable
RAW Printing	Configuración de la impresión RAW	Enable/Disable
Bonjour	Configuración de Bonjour	Enable/Disable

Bonjour Service Name	Nombre serv. Bonjour	Nombre del servicio Bonjour (hasta 52 caracteres alfanuméricos)
LLMNR	Configuración LLMNR	Enable/Disable
SNMP	Configuración SNMP	Enable/Disable
DNS Server	Obtener dirección de servidor DNS automáticamente	Auto/Manual
Primary Server	Dirección del servidor principal	XXX.XXX.XXX.XXX
Secondary Server	Dirección del servidor secundario	XXX.XXX.XXX.XXX
Proxy Server	Configuración del servidor proxy	Enable/Disable
Proxy Address	Dirección proxy	XXXXXXXXXXXXXXXXXXXX
Proxy Port	Especificación de puerto proxy	De 1 a 65535
Cert. Fingerprt(SHA-1)	Huella de certificado (SHA-1)	XXXXXXXXXX XXXXXXXXXXX XXXXXXXXXXX XXXXXXXXXX XXXXXXXXXXX
Cert. Fingerprt(SHA-256)	Huella de certificado (SHA-256)	XXXXXXXXXX XXXXXXXXXXX XXXXXXXXXXX XXXXXXXXXX XXXXXXXXXX XXXXXXXXXXX XXXXXXXXXXX XXXXXXXXXX

("XX" representa caracteres alfanuméricos.)

Cambiar el método de conexión de LAN inalámbrica

Siga uno de los procedimientos descritos a continuación para cambiar el método de la conexión LAN inalámbrica (infraestructura o conexión directa inalámbrica).

- **Para Windows:**

- Utilice el CD-ROM de instalación o siga las instrucciones del sitio web de Canon para volver a ejecutar la instalación.
- Establezca la configuración en la pantalla **Configuración de red (Network Settings)** en IJ Network Device Setup Utility.

»»» Importante

- Antes de ajustar la configuración mediante IJ Network Device Setup Utility, active el modo de Conexión inalámbrica fácil en la impresora siguiendo el procedimiento descrito a continuación.

1. [Asegúrese de que la impresora está encendida.](#)

2. Pulse el botón **Configuración (Setup)**.

Aparece la pantalla **Menú Configurar (Setup menu)**.

3. Seleccione **Config. LAN inalám. (Wireless LAN setup)** y pulse el botón **OK**.

4. Seleccione **Conex. inalám. fácil (Easy WL connect)** y pulse el botón **OK**.

Siga las instrucciones presentadas en su teléfono inteligente o tableta.

5. Si aparece un mensaje que indica que se ha completado la configuración, pulse el botón **OK**.

- **Para Mac OS:**

Siga las instrucciones del sitio web de Canon para volver a establecer la configuración.

Garantizar unos resultados de impresión óptimos

- ▶ **Consejos de tinta**
- ▶ **Consejos de impresión**
- ▶ **Compruebe la configuración del papel antes de imprimir**
- ▶ **Cancelación de trabajos de impresión**
- ▶ **Una vez cargado el papel, defina la información de papel de la bandeja posterior**
- ▶ **Mantener una alta calidad de impresión**
- ▶ **Transporte de la impresora**

Transporte de la impresora

Cuando cambie la impresora de lugar para cambiar de vivienda o llevarla a reparar, asegúrese de lo siguiente.

»»» Importante

- No puede extraer tinta del depósito de tinta.
- Compruebe que la tapa del depósito se ha insertado por completo. Si la cubierta del depósito de tinta no se ha cerrado por completo, inserte la tapa del depósito correctamente.
- No incline la impresora. de lo contrario, es posible que la tinta se derrame.
- Manipule con cuidado y asegúrese de que la caja permanece en una superficie plana y que NO se coloca boca abajo o de lado, ya que la impresora podría dañarse y la tinta de la impresora, derramarse.
- Embale la impresora en una caja resistente y de modo que no quede boca abajo. Utilice suficiente material de protección para garantizar un transporte seguro.
- Con el cartucho de la izquierda instalado en la impresora, pulse el botón **ACTIVADO (ON)** para apagarla. De este modo, la impresora tapaná automáticamente el cabezal de impresión y evitará que se seque.
- No extraiga el cartucho. de lo contrario, es posible que la tinta se derrame.
- Cuando se transporte la impresora, empaquete la impresora en una bolsa de plástico para que la tinta no se derrame.
- Cuando se ocupe del transporte de la impresora una empresa de mensajería, marque la caja con "ESTE LADO ARRIBA" para mantener la impresora con la parte inferior abajo. Márquela también con "FRÁGIL" o "MANEJAR CON CUIDADO".

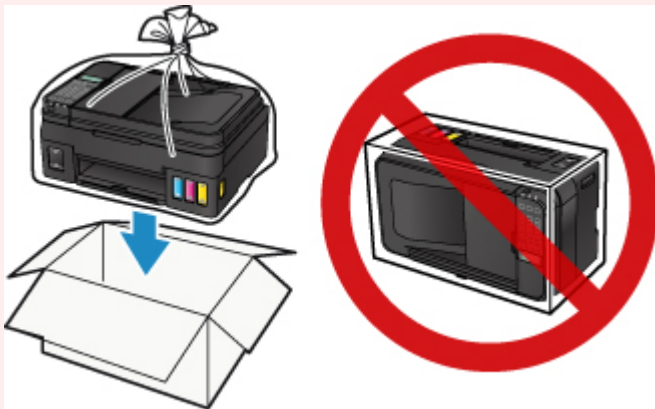

1. Asegúrese de que la alimentación esté encendida.
2. Pulse el botón **Configuración (Setup)**, utilice el botón ◀ ▶ para seleccionar **Mantenimiento (Maintenance)** y pulse el botón **OK**.
[■ LCD y panel de control](#)
3. Utilice el botón ◀ ▶ para seleccionar **Bloq. bomba transpor. (Lock transport pump)** y, a continuación, pulse el botón **OK**.

Maintenance
◀ Lock transport pump

4. Utilice el botón ◀ ▶ para seleccionar **ON** y, a continuación, pulse el botón **OK**.
5. Confirme que la luz de **ACTIVADO (ON)** está apagada y [desenchufe el cable de alimentación](#).

▶▶▶ Importante

- No desenchufe la impresora mientras la luz de **ACTIVADO (ON)** está iluminada o parpadeando, puesto que podría producirse un mal funcionamiento o daños en la impresora, con lo que la impresora no podría imprimir.
- Si se desenchufa el cable de alimentación, la configuración de fecha y hora se pondrá a cero y todos los documentos almacenados en la memoria de la impresora se perderán. Envíe o imprima el documento necesario antes de desenchufar el cable de alimentación.

6. Recoja la bandeja de salida del papel y la extensión de la bandeja de salida y, a continuación, cierre el soporte del papel y la bandeja de documentos.
7. Desenchufe el cable de impresora que conecta el ordenador y la impresora y, a continuación, el cable de alimentación eléctrica de la impresora.
8. Utilice cinta adhesiva para sujetar todas las cubiertas de la impresora y evitar que se abran durante el transporte. Después, introduzca la impresora en la bolsa de plástico.



9. Coloque material de protección a ambos lados de la impresora cuando introduzca la impresora en la caja.

Restricciones legales de escaneado/copia

El escaneado, la impresión, la copia o la modificación de copias de la siguiente información puede estar castigado por la ley.

Esta lista no es exhaustiva. En caso de duda, consulte a un representante legal local.

- Papel moneda
- Transferencias monetarias
- Certificados de depósito
- Sellos postales (matasellados o no)
- Placas o insignias de identificación
- Documentos de servicio selectivo u órdenes de pago
- Cheques o letras de cambio emitidas por organismos gubernamentales
- Licencias de vehículos de motor y certificados de titularidad
- Cheques de viaje
- Cupones de alimentos
- Pasaportes
- Documentos de inmigración
- Sellos de ingresos fiscales (matasellados o no)
- Bonos u otros certificados de endeudamiento
- Certificados bursátiles
- Trabajos u obras de arte protegidos por derechos de la propiedad intelectual sin el consentimiento del propietario del copyright

Especificaciones

Especificaciones generales

Resolución de impresión (ppp)	4800* (horizontal) x 1200 (vertical) * Se pueden colocar gotas de tinta con un tono de 1/4800 pulgadas como mínimo.
Interfaz	Puerto USB: Alta velocidad USB *1 Puerto LAN: LAN inalámbrica *2: IEEE802.11n *3 / IEEE802.11g / IEEE802.11b *1 Se necesita un ordenador que cumpla los estándares de USB de alta velocidad. Como la interfaz USB de alta velocidad es totalmente compatible con USB 1.1, se puede utilizar con USB 1.1. *2 Se puede configurar mediante la Configuración estándar, WPS (Wi-Fi Protected Setup), WCN (Windows Connect Now) o Conexión inalámbrica fácil. *3 Se utiliza la banda de frecuencia de 2,4 GHz. USB y LAN se pueden utilizar simultáneamente.
Anchura de impresión	203,2 mm / 8 pulgadas (para impresión sin bordes: 216 mm / 8,5 pulgadas)
Área imprimible	Impresión sin bordes: Margen superior/inferior/izquierdo/derecho: 0,0 mm (0,00 pulgadas) Impresión estándar: -Margen superior: 3,0 mm (0,12 pulgadas) -Margen inferior: 5,0 mm (0,20 pulgadas) -Margen izquierdo: • Carta/Legal: 6,4 mm (0,26 pulgadas) • Otros tamaños: 3,4 mm (0,14 pulgadas) -Margen derecho: • Carta/Legal: 6,3 mm (0,25 pulgadas) • Otros tamaños: 3,4 mm (0,14 pulgadas)
Entorno de funcionamiento	Temperatura: de 5 a 35 °C (de 41 a 95 °F) Humedad: del 10 al 90 % (humedad relativa sin condensación) * El rendimiento de la impresora puede ser menor en determinadas condiciones de temperatura y humedad. Condiciones recomendadas: Temperatura: de 15 a 30 °C (de 59 a 86 °F) Humedad: del 10 al 80 % RH (sin condensación) * Para obtener información sobre las condiciones de temperatura y humedad de papeles como, por ejemplo, el papel fotográfico, consulte el embalaje del papel o las instrucciones proporcionadas.

Entorno de almacenamiento	Temperatura: de 0 a 40 °C (de 32 a 104 °F) Humedad: del 5 al 95 % RH (sin condensación)
Fuente de alimentación	100-240 V de CA, a 50/60 Hz
Consumo de energía	Impresión (copia): 13 W aproximadamente Pausa (mínimo): aprox. 1,1 W *1*2 Apagada: aprox. 0,3 W *1 *1 Conexión USB al PC *2 El tiempo de espera para la pausa no se puede cambiar.
Dimensiones externas	Aprox. 445 (An) x 330 (Pr) x 197 (Al) mm Aprox. 17,6 (An) x 13 (Pr) x 7,8 (Al) pulgadas * Con la bandeja de salida del papel recogida.
Peso	Aprox. 7,2 kg (aprox. 15,8 libras) * Con el cabezal de impresión y los depósitos de tinta instalados.
Cabezal de impresión/Tinta	Total de 1472 inyectores (BK 320 inyectores, C/M/Y cada 384 inyectores)
Capacidad ADF	Tamaño A4 o Carta: máx. 20 hojas (papel de 75 g /m ² / 20 libras), hasa 2 mm / 0,08 pulgadas de altura Tamaño Legal: máx. 5 hojas (papel de 75 g /m ² / 20 libras), hasta una altura de 0,5 mm / 0,02 pulgadas

Especificaciones de copia

Copias múltiples	máx. 99 páginas
Ajuste de la intensidad	9 posiciones, intensidad automática (copia AE)
Reducción/Ampliación	25 % - 400 % (unidad del 1 %)

Especificaciones de escaneado

Controlador de escáner	Windows: TWAIN 1.9 Especificación, WIA Mac OS: ICA
Tamaño de escaneado máximo	Cristal de la platina: A4/Carta, 216 x 297 mm / 8,5 x 11,7 pulgadas ADF: A4/Carta/Legal, 216 x 356 mm / 8,5 x 14,0 pulgadas
Resolución de escaneado	Resolución óptica (horizontal x vertical) máx: 600 x 1200 ppp *1 Resolución interpolada máx: 19200 x 19200 ppp *2 *1 La resolución óptica representa la frecuencia de muestreo máxima basada en ISO 14473. *2 El aumento de la frecuencia de muestro limitará el área de escaneado máxima posible.
Gradación (Entrada/Salida)	Gris: 16 bits/8 bits

	Color: 48 bits/24 bits (RGB cada 16 bits/8 bits)
--	---

Especificaciones de fax

Línea aplicable	Red telefónica conmutada (RTC)
Modo de comunicación	Super G3, G3
Sistema de compresión de datos	Negro: MH, MR, MMR Color: JPEG
Velocidad de módem	máx. 33,6 kbps (Rellamada automática)
Velocidad de transmisión	Negro: Aprox. 3 segundos/página a 33,6 kbps (Basado en el gráfico ITU-T N.º 1 para especificaciones de EE. UU. y en el gráfico N.º 1 de FAX estándar de Canon para otros, ambos en modo estándar.) Color: Aprox. 1 minuto/página a 33,6 kbps (Basado en HOJA DE PRUEBA DE FAX A COLOR Canon.)
Gradación	Negro: 256 niveles Color: 24 bits a todo color (RGB cada 8 bits)
Ajuste de la densidad	3 niveles
Memoria	Transmisión/recepción: aprox. 50 páginas (Basado en el gráfico ITU-T N.º 1 para especificaciones de EE. UU. y en el gráfico N.º 1 de FAX estándar de Canon para otros, ambos en modo estándar.)
Resolución del fax	Negro Estándar: 8 píxeles/mm x 3,85 líneas/mm (203 píxeles/pulgada x 98 líneas/pulgada) Negro Fina, Fotografía: 8 píxeles/mm x 7,70 líneas/mm (203 píxeles/pulgada x 196 líneas/pulgada) Negro Extra fina: 300 x 300 ppp Color: 200 x 200 ppp
Marcación	Llamada automática - Destinatario (máx. 20 destinos) - Marcación por grupo (máx. 19 destinos) Marcación normal (con botones numéricos) Rellamada automática Rellamada manual (máx. 10 destinos)
Otros	Informe de actividad (cada 20 transacciones) Difusión secuencial (máx. 21 destinos) Números rechazados (máx. 10 destinos)

Especificaciones de red

Protocolo de comunicación	TCP/IP
LAN inalámbrica	<p>Estándares compatibles: IEEE802.11n / IEEE802.11g / IEEE802.11b</p> <p>Ancho de banda de frecuencia: 2,4 GHz</p> <p>Canal: 1-11 o 1-13</p> <p>* El ancho de banda y los canales disponibles varían en función del país o de la región.</p> <p>Distancia de comunicación: 50 m / 164 pies en interior</p> <p>* El alcance efectivo varía en función del entorno y la ubicación de la instalación.</p> <p>Seguridad:</p> <p>WEP (64/128 bits)</p> <p>WPA-PSK (TKIP/AES)</p> <p>WPA2-PSK (TKIP/AES)</p> <p>Configuración:</p> <p>WPS (configuración del pulsador/método de código PIN)</p> <p>WCN (WCN-NET)</p> <p>Conexión inalámbrica fácil</p> <p>Otras características: contraseña de administración</p>

Requisitos mínimos del sistema

Ajustar a los requisitos del sistema operativo cuando sean superiores a los aquí indicados.

Windows

Sistema operativo	Windows 10, Windows 8.1* y Windows 8 Windows 7 SP1 Windows Vista SP2 * Windows 8.1 incluye Windows 8.1 Actualización.
Espacio en disco duro	3,1 GB Nota: para instalar el software incluido. La cantidad de espacio disponible en el disco duro puede cambiar sin previo aviso.
Pantalla	XGA 1024 x 768

Mac OS

Sistema operativo	OS X v10.8.5 - OS X v10.11
Espacio en disco duro	1,5 GB Nota: para instalar el software incluido.

	La cantidad de espacio disponible en el disco duro puede cambiar sin previo aviso.
Pantalla	XGA 1024 x 768

Otros SO compatibles

Es posible que algunas funciones no estén disponibles con todos los SO. Consulte el sitio web de Canon para obtener más detalles sobre el funcionamiento con iOS, Android, Windows RT y Windows 10 Mobile.

Capacidad de impresión móvil

Apple AirPrint
Google Cloud Print
PIXMA Cloud Link

- Se necesita una conexión a Internet para usar Easy-WebPrint EX y el Manual en línea en su totalidad.
- Windows: el funcionamiento solo se puede garantizar en un PC con Windows Vista o superior.
- Windows: se necesita una unidad de CD-ROM o conexión a Internet durante la instalación del software.
- Windows: se necesita Internet Explorer 8, 9, 10 u 11 para instalar Easy-WebPrint EX.
- Windows: es posible que algunas funciones no estén disponibles con Windows Media Center.
- Windows: es necesario instalar .NET Framework 4.5.2 o 4.6 para usar el software de Windows.
- Windows: el controlador TWAIN (ScanGear) se basa en la especificación 1.9 de TWAIN y necesita el gestor de fuente de datos incluido con el sistema operativo.
- Mac OS: para Mac OS se necesita una conexión a Internet durante la instalación del software.
- En un entorno de red doméstica, se debe abrir el puerto 5222. Póngase en contacto con el administrador de red para obtener detalles.

La información incluida en esta guía está sujeta a cambios sin previo aviso.

Información acerca del papel

- ▶ **Tipos de soporte compatibles**
 - Límite de carga de papel
- ▶ **Tipos de soporte no compatibles**
- ▶ **Cómo tratar el papel**
- ▶ **Área de impresión**

Tipos de soporte compatibles

Para obtener los mejores resultados, seleccione un papel diseñado para el modo en el que está imprimiendo. En Canon están disponibles varios tipos de papel adecuados para documentos, así como papel para fotografías o ilustraciones. Utilice papel original de Canon para imprimir fotografías importantes siempre que sea posible.

Tipos de soporte

Papel original de Canon

»» Nota

- Para advertencias sobre el uso de la cara no imprimible, vea la información de uso de cada producto.
- Para obtener información detallada acerca del tamaño de papel y los tipos de soporte, acceda a la página web de Canon.
- El papel original de Canon no está disponible en algunos países o regiones. Tenga en cuenta que, en Estados Unidos, el papel de Canon no se vende por número de modelo. En su lugar, compre el papel por nombre.

Papel para imprimir documentos:

- Canon Red Label Superior <WOP111>
- Canon Océ Office Colour Paper <SAT213>
- Papel de alta resolución <HR-101N>[*1](#)

Papel para imprimir fotos:

- Papel Fotográfico Satinado "Uso Diario" <GP-501>
- Papel Fotográfico Satinado <GP-701>
- Papel Fotográfico Brillo II <PP-201>
- Papel Fotográfico Brillo II <PP-301>
- Fotográfico Pro Brillante <LU-101>
- Papel Fotográfico Plus Semi Brillante <SG-201>
- Papel Fotográfico Mate <MP-101>

Papel que no sea original de Canon

- Papel normal (incluido el papel reciclado)
- Sobres[*1](#)

*1 No es compatible la impresión en este papel desde el panel de control.

■ [Límite de carga de papel](#)

■ Configuración del papel en el controlador de impresora y la impresora (Tipo de soporte)
(Windows)

■ [Configuración del papel en el controlador de impresora y la impresora \(Tipo de soporte\)](#) (Mac OS)

Tamaños de página

Puede utilizar los siguientes tamaños de página.

»» Nota

- El tamaño de página y el tipo de soporte compatible con la impresora será diferente según el SO que utilice.

Tamaños estándar:

- Carta
- Legal
- A4
- B5
- A5
- L (89 x 127 mm)
- KG/10 x 15 cm (4 x 6 pulgadas)
- 2L/13 x 18 cm (5 x 7 pulgadas)
- Hagaki
- Hagaki 2
- 20 x 25 cm (8 x 10 pulgadas)
- Cuadrado 127x127 mm (5x5 pulgadas)
- Sobre Com 10
- Sobre DL
- Nagagata 3
- Nagagata 4
- Yougata 4
- Yougata 6

Tamaños especiales

Los tamaños especiales de página han de estar dentro de los límites siguientes:

- Tamaño mínimo: 55,0 x 89,0 mm (2,17 x 3,51 pulgadas)
- Tamaño máximo: 215,9 x 676,0 mm (8,50 x 26,61 pulgadas)

Peso del papel

Se puede utilizar del siguiente gramaje.

- De 64 a 105 g /m² (17 a 28 libras) (papel normal que no sea original de Canon)

Límite de carga de papel

Papel Canon original

Papel para imprimir documentos:

Nombre del soporte <N.º de modelo>	Bandeja posterior	Bandeja de salida del papel
Canon Red Label Superior <WOP111>	Aprox. 100 hojas	Aprox. 50 hojas
Canon Océ Office Colour Paper <SAT213>	Aprox. 80 hojas	Aprox. 50 hojas
Papel de alta resolución <HR-101N> ^{*1}	Aprox. 80 hojas	Aprox. 50 hojas

Papel para imprimir fotos:

Nombre del soporte <N.º de modelo>	Bandeja posterior	Bandeja de salida del papel
Papel Fotográfico Satinado "Uso Diario" <GP-501> ^{*2}	A4 y Carta: 10 hojas 10 x 15 cm (4 x 6 pulgadas): 20 hojas	^{*3}
Papel Fotográfico Satinado <GP-701> ^{*2}	A4 y Carta: 10 hojas 10 x 15 cm (4 x 6 pulgadas): 20 hojas	^{*3}
Papel Fotográfico Brillo II <PP-201> ^{*2}	A4, Carta, 13 x 18 cm (5 x 7 pulgadas), 20 x 25 cm (8 x 10 pulgadas): 10 hojas 10 x 15 cm (4 x 6 pulgadas), cuadrado 127 x 127 mm (5 x 5 pulgadas): 20 hojas	^{*3}
Papel Fotográfico Brillo II <PP-301> ^{*2}	A4, Carta, 13 x 18 cm (5 x 7 pulgadas), 20 x 25 cm (8 x 10 pulgadas): 10 hojas 10 x 15 cm (4 x 6 pulgadas), cuadrado 127 x 127 mm (5 x 5 pulgadas): 20 hojas	^{*3}
Fotográfico Pro Brillante <LU-101> ^{*2}	A4 y Carta: 10 hojas	^{*3}
Papel Fotográfico Plus Semi Brillante <SG-201> ^{*2}	A4, Carta, 13 x 18 cm (5 x 7 pulgadas), 20 x 25 cm (8 x 10 pulgadas): 10 hojas 10 x 15 cm (4 x 6 pulgadas): 20 hojas	^{*3}
Papel Fotográfico Mate <MP-101>	A4 y Carta: 10 hojas 10 x 15 cm (4 x 6 pulgadas): 20 hojas	^{*3}

Papel que no sea original de Canon

Nombre común	Bandeja posterior	Bandeja de salida del papel
Papel normal (incluido el papel reciclado)* 1	Aprox. 100 hojas (10 hojas: Legal)	Aprox. 50 hojas (10 hojas: Legal)
Sobres	10 sobres	*3

*1 La alimentación normal a la máxima capacidad puede no ser posible con algunos tipos de papel o con humedad o temperaturas muy elevadas o bajas. En este caso, cargue la mitad de papel o menos.

*2 La alimentación desde una pila cargada puede dejar marcas en el lado de impresión o provocar una alimentación ineficiente. En este caso, cargue las hojas de una en una.

*3 Para obtener los mejores resultados de impresión continuada, extraiga el papel o los sobres impresos de la bandeja de salida del papel para evitar manchas o decoloraciones.

Tipos de soporte no compatibles

No use los siguientes tipos de papel. Si usa estos tipos de papel, no sólo obtendrá resultados poco satisfactorios, sino que puede provocar un funcionamiento incorrecto o atascar la impresora.

- Papel doblado, ondulado o arrugado
- Papel húmedo
- Papel demasiado fino (con un gramaje inferior a 64 g /m² (17 libras))
- Papel demasiado grueso (papel normal, excepto el papel Canon original, con un gramaje superior a 105 g /m² (28 libras))
- Cuando imprima en papel más pequeño que A5, no use papel con un grosor inferior al de una postal, ni corte el papel normal o de cuaderno a un tamaño inferior
- Postales con imágenes
- Postales
- Sobres con doble solapa
- Sobres con superficies gofradas o tratadas
- Sobres con solapas engomadas listas para adherirse y autoadhesivas
- Cualquier tipo de papel perforado
- Papel que no sea rectangular
- Papel unido con grapas o pegamento
- Papel con superficie adhesiva en la parte posterior como el sellado de la etiqueta
- Papel decorado con purpurina, etc.

Cómo tratar el papel

- Tenga cuidado de no rayar ni arañar la superficie de cualquier tipo de papel al manipularlo.
- Sujete el papel tan por los bordes como le sea posible e intente no tocar la superficie de impresión. La calidad de impresión puede deteriorarse si la superficie de impresión se mancha con sudor o grasa de las manos.
- No toque la superficie impresa hasta que la tinta se seque. Incluso cuando ya esté seca la tinta, tenga cuidado para no tocar en la medida de lo posible la superficie impresa al manipularlo. Por la naturaleza de la tinta a base de pigmentos, cuando se frota o rasca la superficie impresa la tinta puede quitarse.
- Saque del paquete sólo el número de hojas de papel necesario justo antes de imprimir.
- Para evitar que el papel se curve, cuando no realice impresiones, vuelva a colocar en el paquete el papel que no se utilizó y manténgalo en una superficie nivelada. Asimismo, guárdelo evitando las altas temperaturas, humedad y la luz solar directa.

Impresión desde un ordenador

- ▶ **Impresión desde el software de la aplicación (controlador de la impresora de Windows)**
- ▶ **Impresión desde el software de la aplicación (controlador de la impresora de Mac OS)**
- ▶ **Impresión mediante el software de la aplicación Canon**
- ▶ **Impresión mediante un servicio web**
- ▶ **Impresión desde una impresora que tenga AirPrint activado con Mac**

Impresión desde el software de la aplicación (controlador de la impresora de Mac OS)

- **Configuración de la impresión básica** 📌 **Básica**
- **Métodos de impresión**
- **Cambio de la calidad de impresión y corrección de los datos de imagen**
- **Descripción del controlador de impresora**
- **Actualización del controlador de impresora**

Configuración de la impresión básica

En esta sección se describe el procedimiento de configuración sencillo para que la impresora imprima correctamente.

Configuración de la impresión básica

1. [Compruebe que la impresora está encendida](#)
2. [Cargue papel](#) en la impresora
3. Seleccione la impresora

Seleccione el modelo en la lista **Impresora (Printer)** del [Cuadro de diálogo Imprimir](#).

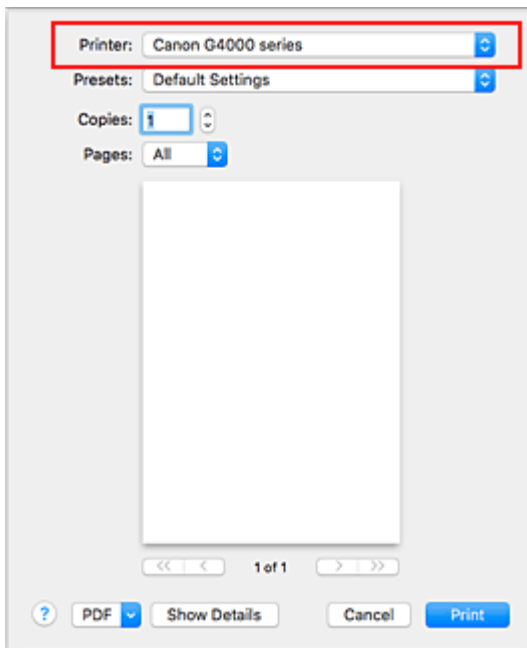

»»» Nota

- Haga clic en **Mostrar detalles (Show Details)** para cambiar la ventana Configurar a la visualización detallada.

4. Seleccione el tamaño del papel

En **Tamaño de papel (Paper Size)**, seleccione el tamaño de papel que se vaya a utilizar.

También puede definir el número de copias, el intervalo de impresión y la dirección de impresión.

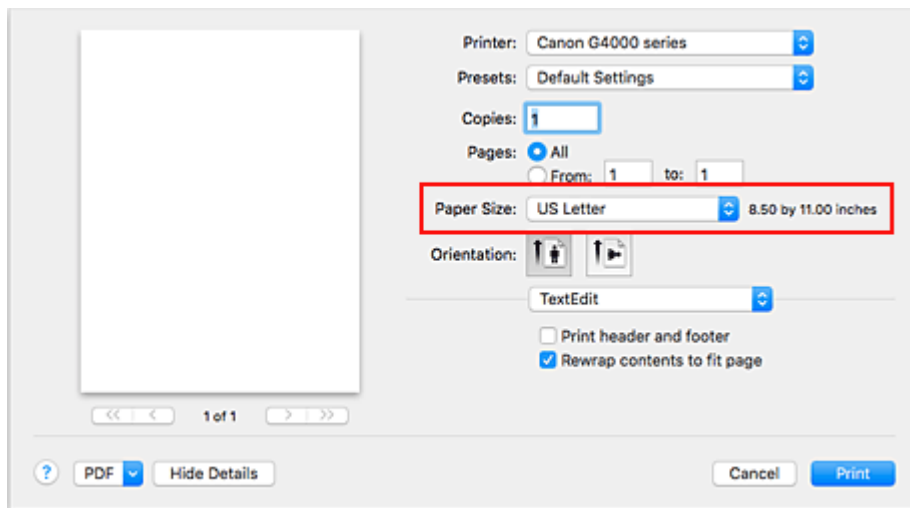

5. Seleccione **Calidad y soporte (Quality & Media)** en el menú desplegable

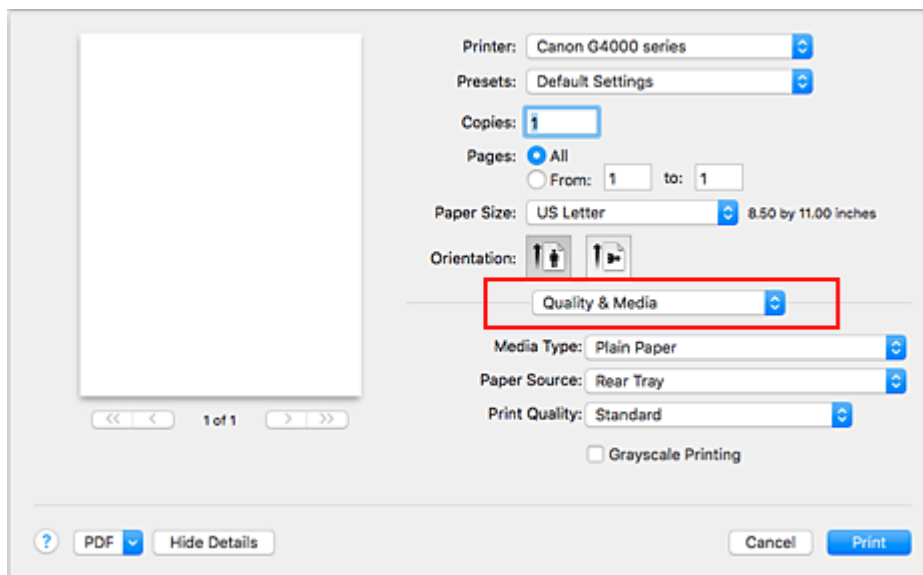

6. Seleccione el tipo de soporte

Seleccione el tipo de soporte que se haya cargado en la impresora.

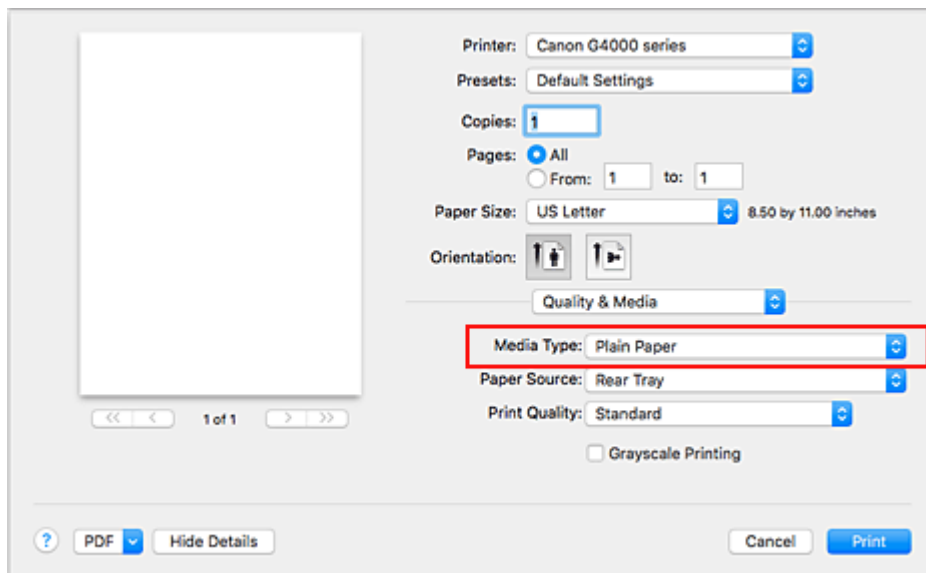

7. Seleccione la calidad de impresión

En **Calidad de impresión (Print Quality)**, seleccione **Alta (High)**, **Estándar (Standard)** o **Borrador (Draft)**, según le interese.

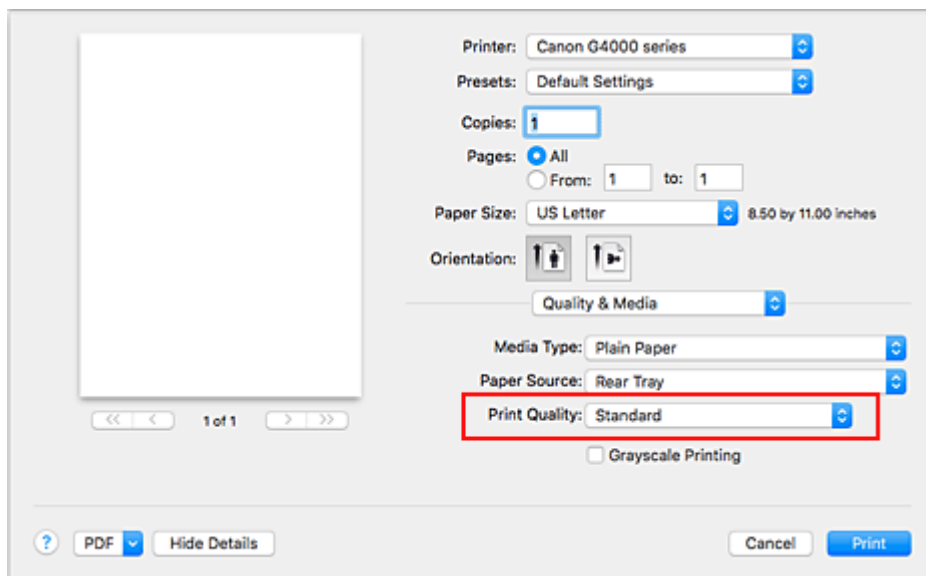

»»» Importante

- Las selecciones de calidad de la impresión variarán dependiendo de la configuración de impresión que seleccione.

8. Haga clic en **Imprimir (Print)**

Cuando ejecute la impresión, la impresora imprime el documento para que coincida con el tipo de soporte y el tamaño del papel.

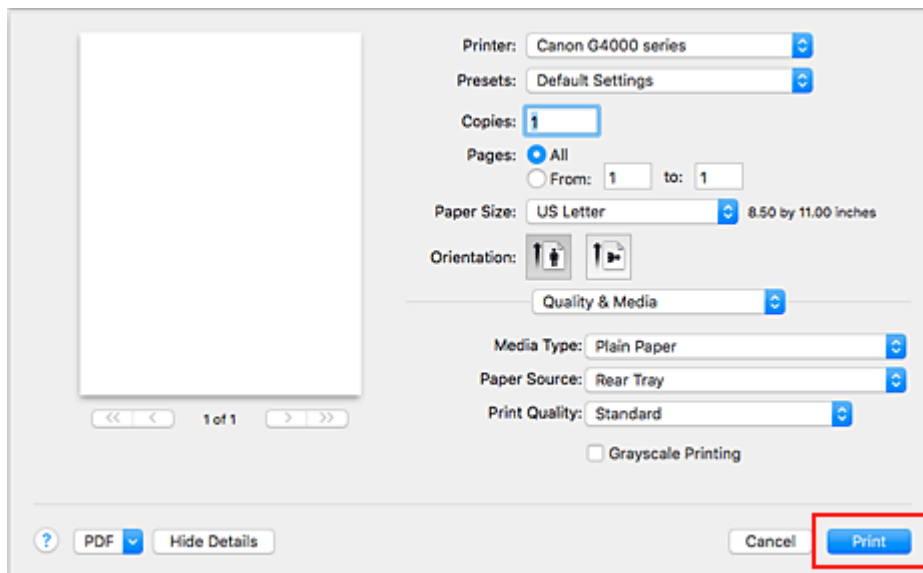

►►► Importante

- Si marca la casilla **No mostrar de nuevo (Do not show again)** cuando aparece un mensaje de guía antes de que empiece la impresión, no volverá a aparecer ningún mensaje de guía.
- En la sección **Preajustes (Presets)**, haga clic en **Guardar configuración actual como predeterminada... (Save Current Settings as Preset...)** para [registrar la configuración especificada](#).

►►► Nota

- Si la configuración del papel del cuadro de diálogo de impresión difiere de la información del papel registrada en la impresora, se podría producir un error. Para obtener instrucciones sobre qué hacer si se producen errores, consulte "[Configuración del papel](#)".
Para comprobar la configuración de la impresora actual, seleccione **Calidad y soporte (Quality & Media)** y haga clic en **Información de tipos de papel de impresora (Printer Media Information)**. Para obtener más detalles sobre la información del papel que se debe registrar en la impresora, consulte las siguientes secciones:
 - [Configuración del papel en el controlador de impresora y la impresora \(Tipo de soporte\)](#)
 - [Configuración del papel en el controlador de impresora y la impresora \(Tamaño de papel\)](#)

Comprobación de la configuración de la impresora y aplicación de la configuración al controlador de la impresora

1. En el cuadro de diálogo Imprimir, abra el menú desplegable y seleccione **Calidad y soporte (Quality & Media)**
2. Haga clic en **Información de tipos de papel de impresora (Printer Media Information)**
En la pantalla **Información de tipos de papel de impresora (Printer Media Information)**, haga clic en ► (botón Abrir/Cerrar) o en ↻ (botón Actualizar). El área de presentación de la información muestra información sobre los medios y el tamaño de papel que están configurados actualmente en la impresora.

»» Nota

- Si la comunicación con la impresora está desactivada, la **Información de tipos de papel de impresora (Printer Media Information)** no aparecerá o el controlador de la impresora no podrá obtener información sobre el papel de la impresora desde esta.

Configuración del papel en el controlador de impresora y la impresora (Tipo de soporte)

Cuando utilice esta impresora, seleccione un tipo de soporte y un [tamaño de papel](#) que coincida con la finalidad de la impresión, de esta forma podrá obtener los mejores resultados de impresión.

Con esta impresora puede utilizar los siguientes tipos de soporte.

Papeles originales de Canon (Impresión de documentos)

Nombre del soporte <N.º de modelo>	Tipo de soporte (Media Type) en el controlador de la impresora	Información del papel registrada en la impresora
Canon Red Label Superior <WOP111>	Papel normal (Plain Paper)	Papel norm.
Canon Océ Office Colour Paper <SAT213>	Papel normal (Plain Paper)	Papel norm.

Papeles originales de Canon (Impresión de fotografías)

Nombre del soporte <N.º de modelo>	Tipo de soporte (Media Type) en el controlador de la impresora	Información del papel registrada en la impresora
Papel Fotográfico Brillo II <PP-201/PP-301>	Papel Fotográfico Brillo II (Photo Paper Plus Glossy II)	Brillo II
Fotográfico Pro Brillante <LU-101>	Fotográfico Pro Brillante (Photo Paper Pro Luster)	Pro Brillan.
Papel Fotográfico Plus Semi Brillante <SG-201>	Papel Fotog. Plus Semi Brillante (Photo Paper Plus Semi-gloss)	Semi Brill.
Papel Fotográfico Satinado "Uso Diario" <GP-501>	Papel Fotográfico Satinado (Glossy Photo Paper)	Satinado
Papel Fotográfico Satinado <GP-701>	Papel Fotográfico Satinado (Glossy Photo Paper)	Satinado
Papel Fotográfico Mate <MP-101>	Papel Fotográfico Mate (Matte Photo Paper)	Mate

Papeles originales de Canon (Impresión de cartas profesionales)

Nombre del soporte <N.º de modelo>	Tipo de soporte (Media Type) en el controlador de la impresora	Información del papel registrada en la impresora
Papel de alta resolución <HR-101/HR-101N>	Papel de alta resolución (High Resolution Paper)	Alta resolu.

Papeles disponibles a la venta

Nombre del soporte	Tipo de soporte (Media Type) en el controlador de la impresora	Información del papel registrada en la impresora
Papel normal (incluido el papel reciclado)	Papel normal (Plain Paper)	Papel norm.
Sobres	Sobre (Envelope)	Sobre
Otro papel fotográfico	Otro papel fotográfico (Other Photo Paper)	Otro fotogr.

Configuración del papel en el controlador de impresora y la impresora (Tamaño de papel)

Cuando utilice esta impresora, seleccione un tamaño de papel que coincida con la finalidad de la impresión, de esta forma podrá obtener los mejores resultados de impresión.

Con esta impresora puede utilizar los siguientes tamaños de papel.

Tamaño de papel (Paper Size) del controlador de impresora	Información del papel registrada en la impresora
Carta EE. UU. (US Letter)	Carta
Legal (US Legal)	Legal
A5	A5
A4	A4
JIS B5	B5
10 x 15 (4 x 6)	KG/10x15
5 x 7	2L/13x18
8 x 10	20x25cm
L	L
Cuadrado 13x13cm 5"x5" (Square 5"x5" 13x13cm)	Cuadrado 5"
Postal (Postcard)	Hagaki
Postal doble (Postcard Double)	Hagaki 2
Sobre n.º 10 (Envelope #10)	Sob. com. 10
Sobre DL (Envelope DL)	Sobre DL
Sobre Choukei 3 (Envelope Choukei 3)	Nagagata 3
Sobre Choukei 4 (Envelope Choukei 4)	Nagagata 4
Sobre You4 (Envelope You4)	Yougata 4
Sobre You6 (Envelope You6)	Yougata 6
Tamaño personalizado	Otros

Métodos de impresión

- **Configuración del número de copias y del orden de impresión**
- **Ejecución de la impresión sin bordes**
- **Impresión a escala**
- **Impresión de diseño de página**
- **Configuración de la impresión de sobres**
- **Impresión en postales**
- **Configuración de las dimensiones del papel (tamaño personalizado)**

Configuración del número de copias y del orden de impresión

Intercalar páginas (Collate pages) + Invertir (Reverse)

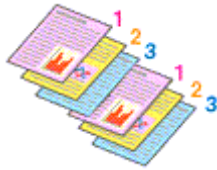

Intercalar páginas (Collate pages)+ Normal

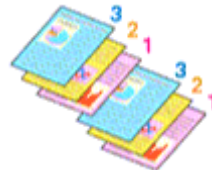

Invertir (Reverse)

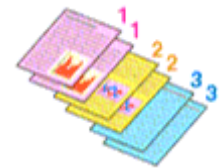

A continuación se describe el modo de especificar el número de copias y el orden de impresión:

1. Establezca el número de copias que desee imprimir

Especifique el número de copias que desee imprimir en el campo **Copias (Copies)** del [Cuadro de diálogo Imprimir](#).

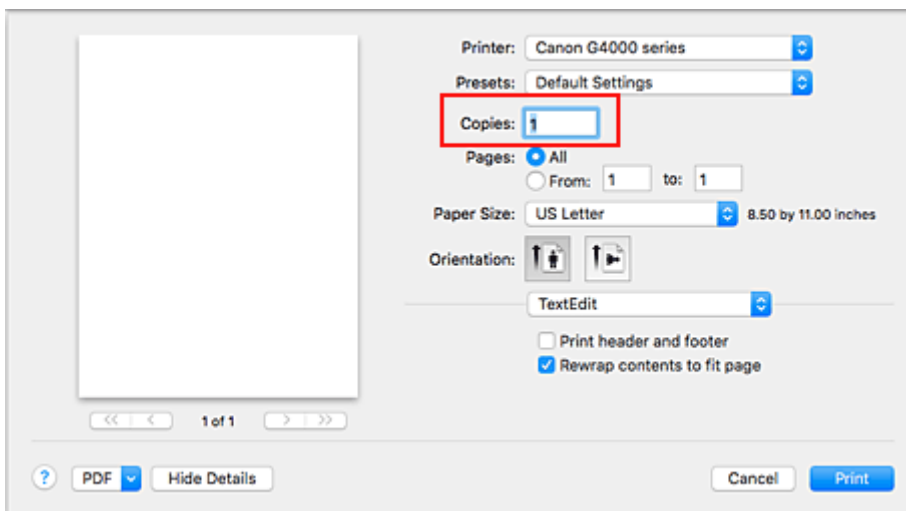

2. Seleccione **Gestión del papel (Paper Handling)** en el menú desplegable

3. Marque la casilla de verificación **Intercalar páginas (Collate pages)** cuando especifique varias copias en el cuadro **Copias (Copies)**

Active la casilla de verificación **Intercalar páginas (Collate pages)** si desea imprimir todas las páginas de una copia juntas.

Desactive esta casilla si desea imprimir juntas todas las páginas que tengan el mismo número de página.

4. Especifique el orden de impresión

Compruebe el campo **Orden de páginas (Page Order)**.

Si selecciona **Automática (Automatic)** o **Invertir (Reverse)**, la impresión empezará desde la última página.

Si selecciona **Normal**, la impresión empezará desde la primera página.

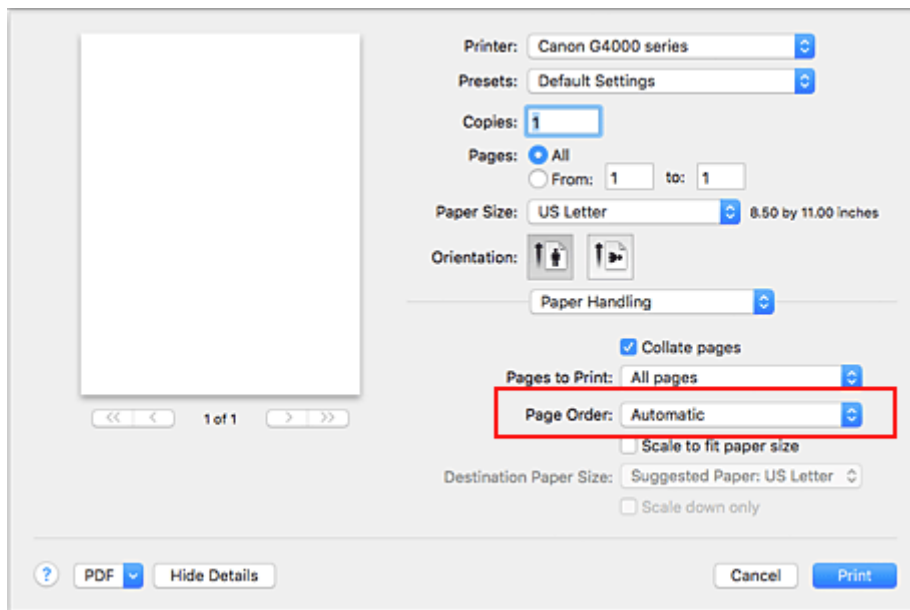

5. Haga clic en **Imprimir (Print)**

Al llevar a cabo la impresión, se imprimirá la cantidad de copias indicada en el orden especificado.

»»» **Importante**

- Cuando el software de aplicación utilizado para crear el documento tenga la misma función, especifique la configuración en el controlador de impresora. Sin embargo, si los resultados de impresión no son aceptables, especifique la configuración de las funciones mediante el software de aplicación. Si especifica el número de copias y el orden de impresión tanto con el software de la aplicación como con el controlador de impresora, es posible que el número de copias sea la multiplicación de las dos configuraciones o que el orden de impresión especificado no se active.

Ejecución de la impresión sin bordes

La función de impresión sin bordes permite imprimir los datos sin ningún margen, ampliándolos para que sobresalgan ligeramente del papel. En la impresión estándar, se crean los márgenes alrededor del área de documento. Sin embargo, en la función de impresión sin bordes, no se crean estos márgenes. Cuando desee imprimir datos, como una fotografía, sin que quede un margen a su alrededor, establezca la impresión sin bordes.

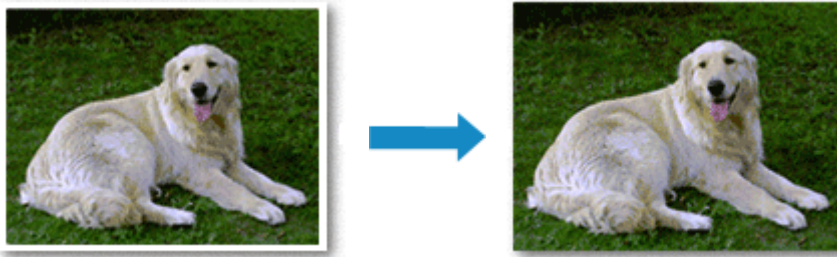

El procedimiento para utilizar esta función es el siguiente:

Configuración de la impresión sin bordes

1. Seleccione el tamaño del papel para la impresión sin bordes

Seleccione "XXX (sin bordes)" en **Tamaño de papel (Paper Size)** del [Cuadro de diálogo Imprimir](#).

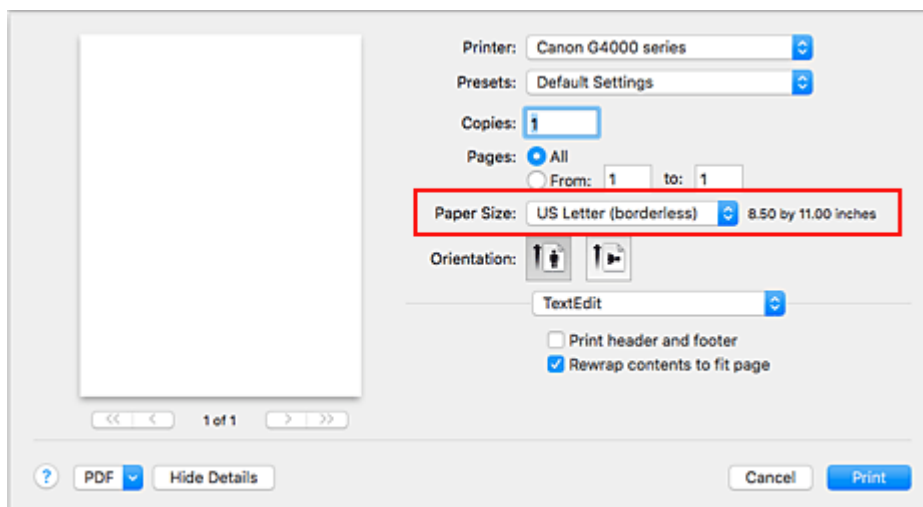

2. Seleccione **Procesamiento de página (Page Processing)** en el menú desplegable.

3. Ajuste la extensión del papel

Si es necesario, ajuste la cantidad de extensión mediante el control deslizante **Extensión sin bordes (Borderless Extension)**.

Al mover el control deslizante a la derecha, aumenta la extensión del papel, y al moverlo hacia la izquierda disminuye.

En la mayoría de los casos es recomendable establecer el control deslizante en la segunda posición desde la derecha.

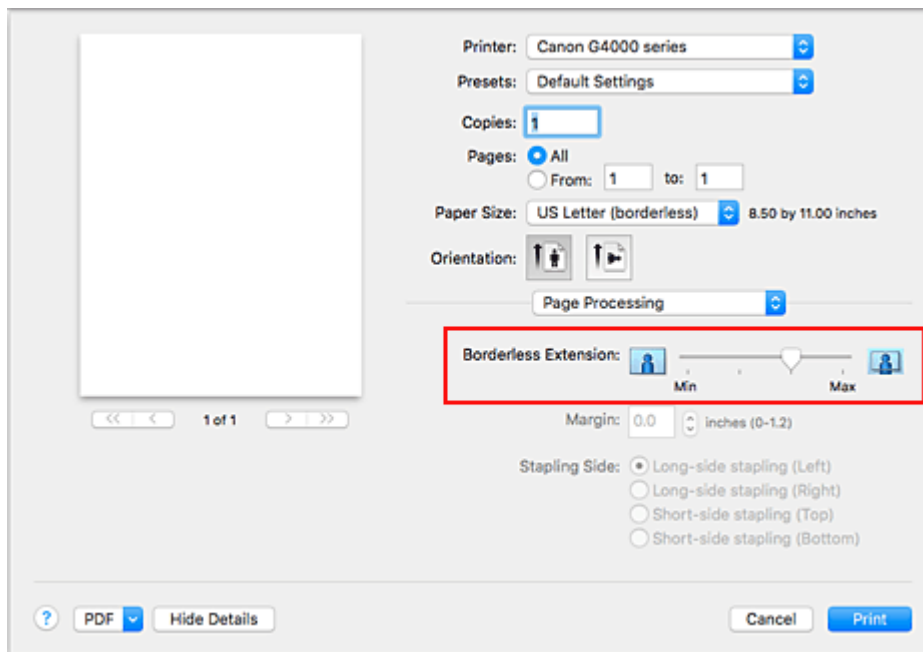

»»» Importante

- Cuando se coloca el control deslizante de **Extensión sin bordes (Borderless Extension)** totalmente a la derecha, el reverso del papel puede mancharse.

4. Haga clic en **Imprimir (Print)**

Al imprimir, los datos se imprimen sin márgenes en el papel.

»»» Importante

- La opción Impresión sin bordes sólo admite determinados tamaños de papel. Asegúrese de seleccionar un tamaño de papel con la indicación "(sin bordes)" en **Tamaño de papel (Paper Size)**.
- Cuando se activa la impresión sin bordes, las opciones **Sobre (Envelope)** y **Papel de alta resolución (High Resolution Paper)** aparecen atenuadas y no están disponibles en la lista **Tipo de soporte (Media Type)** de **Calidad y soporte (Quality & Media)** del menú desplegable del cuadro de diálogo Imprimir.
- La calidad de impresión puede verse afectada o pueden aparecer manchas en la parte superior o inferior de las hojas en función del tipo de papel utilizado.
- Cuando la proporción de altura y anchura difiera de los datos de imagen, puede que no se imprima una parte de la imagen, en función del tamaño del soporte utilizado.
En tal caso, recorte los datos de imagen con un software de aplicación según el tamaño del papel.
- Si la impresión a escala o la impresión de diseño está activada, no podrá realizar impresiones sin bordes.

»»» Nota

- No se recomienda la impresión sin bordes cuando se selecciona **Papel normal (Plain Paper)** en el menú **Tipo de soporte (Media Type)** de **Calidad y soporte (Quality & Media)**.

Expansión del tamaño del documento que se va a imprimir

Si se especifica un valor de extensión grande se puede llevar a cabo la impresión sin bordes sin ningún problema. Sin embargo, la parte del documento que sobresalga del papel no se imprimirá, y por esta razón, los elementos situados más allá del perímetro de una fotografía pueden no imprimirse.

Si no queda satisfecho con los resultados, reduzca el valor de extensión. La cantidad de extensión disminuye a medida que se desplaza el control deslizante de **Extensión sin bordes (Borderless Extension)** hacia la izquierda.

►► Importante

- Según el tamaño del papel, si se reduce la extensión, puede que se genere un margen no deseado en la copia impresa.

►► Nota

- Cuando el control deslizante de **Extensión sin bordes (Borderless Extension)** esté situado totalmente a la izquierda, los datos de imagen se imprimirán a tamaño completo. Si lo establece al imprimir el lado de la dirección de una postal, el código postal del remitente se imprimirá en la posición correcta.

Impresión a escala

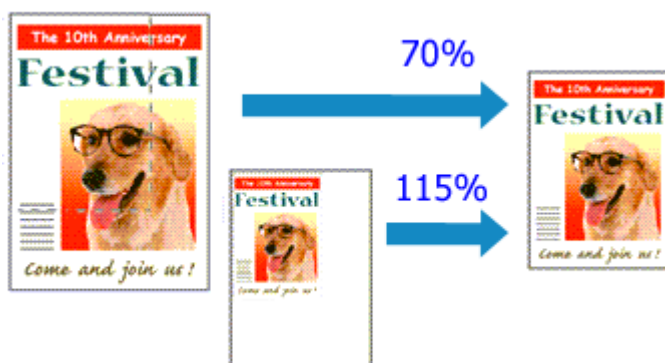

El procedimiento para imprimir un documento con páginas ampliadas o reducidas es el siguiente:

1. Seleccione la impresora

En el [Cuadro de diálogo Ajustar página](#), seleccione el nombre del modelo de la lista **Formato para (Format For)**.

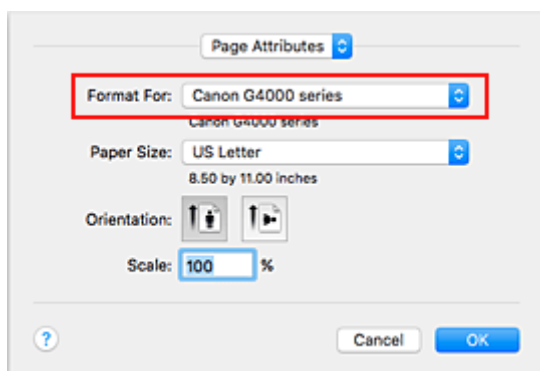

2. Establezca la impresión a escala

Especifique el factor de escala en el cuadro **Escala (Scale)** y haga clic en **OK**.

»»» Nota

- Dependiendo del valor de **Escala (Scale)** que establezca, podría aparecer un mensaje de error.

3. Finalice la configuración

En el [Cuadro de diálogo Imprimir](#), haga clic en **Imprimir (Print)**.

Al imprimir, el documento se imprimirá con la escala especificada.

»»» Importante

- Cuando el software de aplicación que se haya utilizado para crear el original disponga de una función de impresión a escala, establezca la configuración desde el software de aplicación. No es necesario establecer la misma configuración en el cuadro de diálogo Ajustar página.

Impresión de diseño de página

La función Impresión de diseño de página permite imprimir varias páginas en una sola hoja de papel.



Para ello, lleve a cabo el procedimiento que se indica a continuación:

1. Seleccione **Formato (Layout)** en el menú desplegable del [Cuadro de diálogo Imprimir](#)

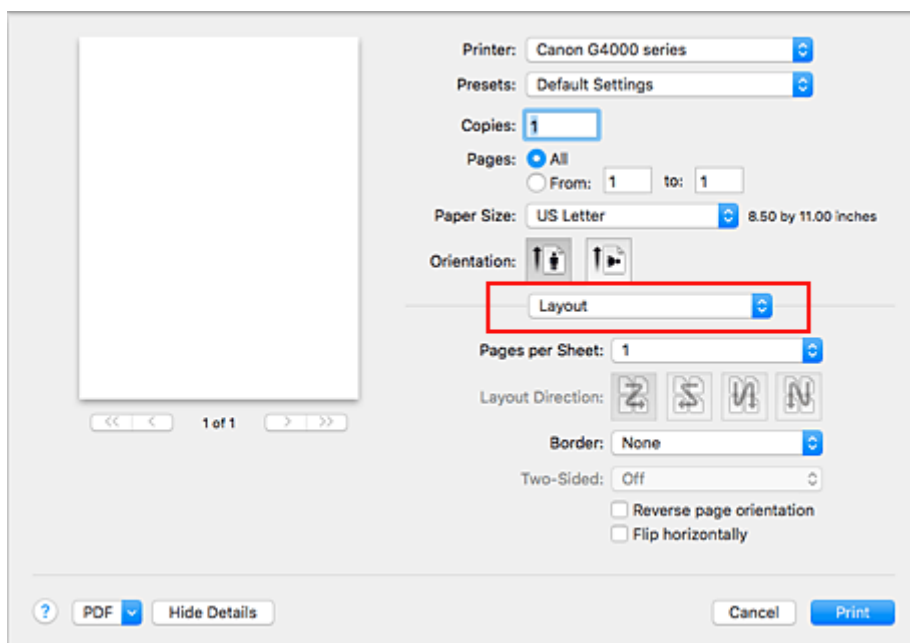

2. Especifique el número de originales que desee imprimir en una sola hoja

En **Páginas por hoja (Pages per Sheet)**, especifique el número de páginas que desee imprimir en una sola hoja.

3. En caso necesario, configure los elementos siguientes

Orientación (Layout Direction)

Para cambiar el orden de colocación de las páginas, seleccione un icono de la lista.

Borde (Border)

Para imprimir un borde de página en todas las páginas del documento, seleccione un tipo.

Invertir orientación de la página (Reverse page orientation)

Marque esta casilla de verificación para cambiar la orientación del papel.

Voltear horizontalmente (Flip horizontally)

Seleccione esta casilla de verificación para invertir el documento de izquierda a derecha.

4. Haga clic en **Imprimir (Print)**

Al imprimir, se ordenará el número especificado de páginas en cada hoja de papel en el orden indicado.

Configuración de la impresión de sobres

El procedimiento para imprimir sobres es el siguiente:

1. [Cargue un sobre](#) en la impresora

2. Seleccione el tamaño de papel en el [cuadro de diálogo Imprimir](#)

Para el tamaño del papel, seleccione **Sobre n.º 10 (Envelope #10)**, **Sobre DL (Envelope DL)**, **Sobre You4 (Envelope You4)** o **Sobre You6 (Envelope You6)**.

3. Establezca la orientación de impresión

Para imprimir los datos de las direcciones horizontalmente, seleccione la opción de horizontal en la **orientación (Orientation)**. A continuación, compruebe la **orientación de la página reversa (Reverse page orientation)** en el menú desplegable del **diseño (Layout)** del diálogo de impresión.

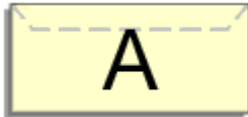

4. En el menú desplegable, seleccione **Calidad y soporte (Quality & Media)**

5. Seleccione el tipo de soporte

En **Tipo de soporte (Media Type)**, seleccione **Sobre (Envelope)**.

6. Seleccione la calidad de impresión

En **Calidad de impresión (Print Quality)**, seleccione **Alta (High)** o **Estándar (Standard)**, según le interese.

7. Complete la configuración

Haga clic en **Imprimir (Print)**.

Al llevar a cabo la impresión, se imprimirá la información en el sobre.

►► Importante

- Cuando imprima en un sobre, seleccione siempre la configuración de impresión del cuadro de diálogo de impresión.

►► Nota

- Si la configuración del papel del cuadro de diálogo de impresión difiere de la información del papel registrada en la impresora, se podría producir un error.
Para obtener instrucciones sobre qué hacer si se producen errores, consulte "[Configuración del papel](#)".
Para comprobar la configuración de la impresora actual, seleccione **Calidad y soporte (Quality & Media)** y haga clic en **Información de tipos de papel de impresora (Printer Media Information)**.
Para obtener más detalles sobre la información del papel que se debe registrar en la impresora, consulte las siguientes secciones:

- [Configuración del papel en el controlador de impresora y la impresora \(Tipo de soporte\)](#)
 - [Configuración del papel en el controlador de impresora y la impresora \(Tamaño de papel\)](#)
-

Impresión en postales

En esta sección se describe el procedimiento para imprimir postales.

1. [Cargue una postal](#) en la impresora
2. Seleccione el tamaño de papel en el [Cuadro de diálogo Imprimir](#)

Seleccione **Postal (Postcard)** o **Postal doble (Postcard Double)** en el menú **Tamaño de papel (Paper Size)**.

»»» Importante

- Las postales plegables solo se pueden usar si se imprimen desde el ordenador.
- Cuando imprima una postal plegable, establezca siempre el tamaño de papel **Postal doble (Postcard Double)** desde el software de la aplicación o el controlador de impresora.
- No doble la postal plegable. Si se forma un doblez, la impresora no cargará la postal correctamente y las líneas podrían quedar torcidas o se podría atascar el papel.
- Con las postales plegables no se puede usar la impresión sin bordes.

3. Seleccione **Calidad y soporte (Quality & Media)** en el menú desplegable
4. Seleccione el tipo de soporte

En **Tipo de soporte (Media Type)**, seleccione el mismo tipo de papel que se haya cargado en la impresora.

»»» Importante

- Esta impresora no puede imprimir postales con fotos o pegatinas pegadas.
- Cuando imprima cada lado de la postal por separado, obtendrá una impresión más limpia si imprime primero el lado del mensaje y luego el de la dirección.
- La configuración del papel del cuadro de diálogo de impresión varía dependiendo de si se imprime en el lado de la dirección o en el del mensaje.
Para comprobar la configuración de la impresora actual, seleccione **Calidad y soporte (Quality & Media)** y haga clic en **Información de tipos de papel de impresora (Printer Media Information)**.
Para obtener más detalles sobre la información del papel que se debe registrar en el cuadro de diálogo de impresión y en la impresora, consulte la siguiente información:
 - [Configuración del papel en el controlador de impresora y la impresora \(Tipo de soporte\)](#)
 - [Configuración del papel en el controlador de impresora y la impresora \(Tamaño de papel\)](#)

5. Haga clic en **Imprimir (Print)**

Al imprimir, los datos se imprimirán en la postal.

»»» Importante

- Si marca la casilla **No mostrar de nuevo (Do not show again)** cuando aparece un mensaje de guía antes de que empiece la impresión, no volverá a aparecer ningún mensaje de guía.

Definición del nivel de la Calidad de impresión (Personalizada)

Puede establecer el nivel de la calidad de impresión en **Personalizada (Custom)**.

El procedimiento para establecer el nivel de calidad de impresión se describe a continuación:

1. Seleccione **Calidad y soporte (Quality & Media)** en el menú desplegable del [Cuadro de diálogo Imprimir](#)
2. Seleccione la calidad de impresión

Elija **Personalizada (Custom)** para **Calidad de impresión (Print Quality)**.

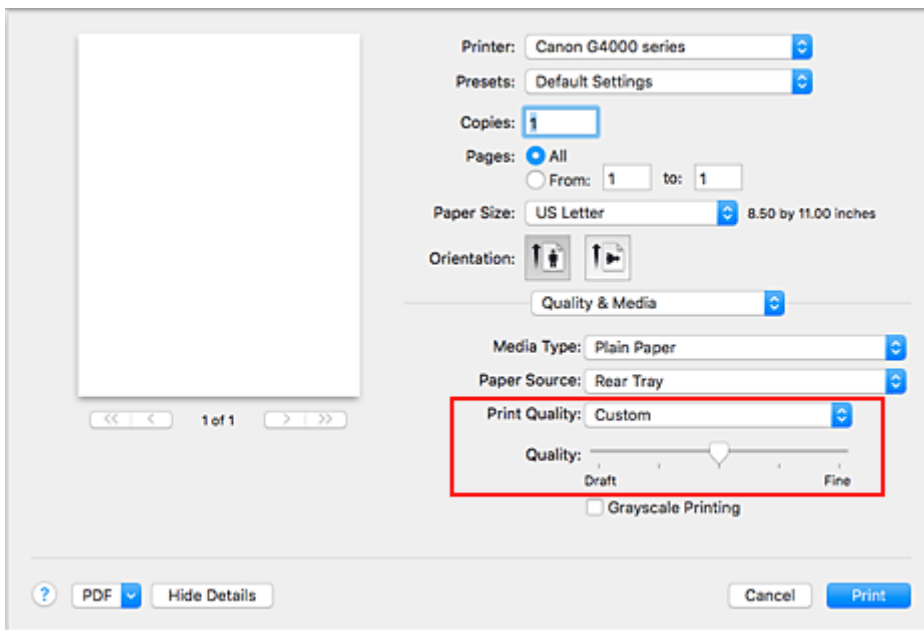

3. Defina el nivel de la calidad de impresión

Mueva el control deslizante **Calidad (Quality)** para seleccionar el nivel de calidad de impresión.

4. Haga clic en **Imprimir (Print)**

Al llevar a cabo la impresión, los datos de imagen se imprimirán con el nivel de calidad de impresión que se haya seleccionado.

►►► Importante

- Algunos niveles de calidad de impresión no se pueden seleccionar en función de la configuración de **Tipo de soporte (Media Type)**.

Temas relacionados

- Especificación de la corrección del color
- Ajuste del balance del color
- Ajuste del brillo
- Ajuste de la intensidad
- Ajuste del contraste

Descripción del controlador de impresora

- **Controlador de impresora Canon IJ**
- **Cómo abrir la ventana de configuración del controlador de impresora**
- **Cuadro de diálogo Ajustar página**
- **Cuadro de diálogo Imprimir**
- **Canon IJ Printer Utility2**
- **Abrir la pantalla de estado de impresión**
- **Eliminación de un trabajo de impresión no deseado**
- **Instrucciones de uso (controlador de impresora)**

Controlador de impresora Canon IJ

El controlador de impresora Canon IJ (se llamará controlador de impresora abajo) es un software que se instala en el ordenador para imprimir datos con esta impresora.

El controlador de impresora convierte los datos creados por el software de la aplicación en datos que la impresora es capaz de entender, y envía a la impresora la información ya convertida.

Dado que los distintos modelos son compatibles con distintos formatos de datos de impresión, es necesario el controlador de impresora específico para el modelo que se utiliza.

Uso de la Ayuda del controlador de impresora

Puede mostrar la función Ayuda desde el [Cuadro de diálogo Imprimir](#).

Seleccione un elemento de configuración en el menú desplegable del cuadro de diálogo Imprimir. A continuación, haga clic en  de la parte inferior izquierda de la pantalla para que aparezca la explicación del elemento.

La ayuda del controlador de impresora aparece al seleccionar el elemento del menú desplegable siguiente:

- **Calidad y soporte (Quality & Media)**
- **Opciones de color (Color Options)**
- **Procesamiento de página (Page Processing)**

Cómo abrir la ventana de configuración del controlador de impresora

Puede visualizar la ventana de configuración del controlador de la impresora desde la aplicación de software que esté utilizando.

Apertura del diálogo Ajustar página

Siga este procedimiento para establecer la configuración de la página (papel) antes de imprimir.

1. Seleccione **Configurar página... (Page Setup...)** en el menú **Archivo (File)** de la aplicación de software

Se abrirá el [Cuadro de diálogo Ajustar página](#).

Apertura del diálogo Imprimir

Siga este procedimiento para establecer la configuración de impresión antes de imprimir.

1. Seleccione **Imprimir... (Print...)** en el menú **Archivo (File)** de la aplicación de software

Se abrirá el [Cuadro de diálogo Imprimir](#).

Cuadro de diálogo Ajustar página

En el cuadro de diálogo Ajustar página se pueden configurar los ajustes básicos de impresión, como por ejemplo el tamaño del papel cargado en la impresora o la proporción de escala.

Para abrir este cuadro de diálogo, normalmente se selecciona **Configurar página... (Page Setup...)** en el menú **Archivo (File)** del software de aplicación.

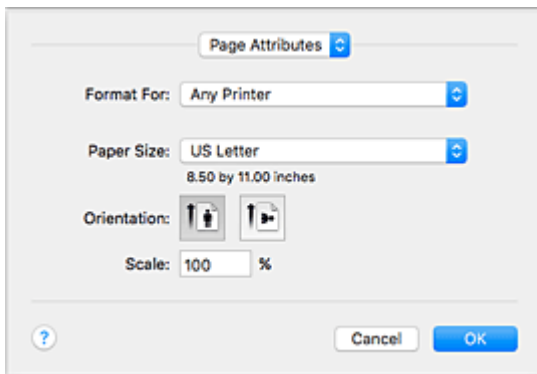

Configuración (Settings)

Haga clic en el menú emergente y, a continuación, seleccione los elementos siguientes:

Atributos de página (Page Attributes)

Defina el tamaño de papel o la impresión a escala.

Guardar como predeterminado (Save as Default)

Puede guardar los atributos de la página que se muestra como configuración predeterminada.

»»» Importante

- Si utiliza OS X El Capitan v10.11, no puede utilizar **Guardar como predeterminado (Save as Default)**.

Formato para (Format For)

Seleccione el modelo de la impresora con la que va a imprimir.

Tamaño del papel (Paper Size)

Seleccione el tamaño del papel con el que va a imprimir.

Para establecer un tamaño que no sea estándar, seleccione **Gestionar tamaños personalizados... (Manage Custom Sizes...)**.

Orientación (Orientation)

Seleccione la orientación en la que quiera imprimir el papel.

Escala (Scale)

Defina el porcentaje de escala.

Puede ampliar o reducir el tamaño del documento al imprimir.

Cuadro de diálogo Imprimir

En el cuadro de diálogo Imprimir, se puede establecer el tipo de papel y la calidad de impresión para empezar a imprimir.

Para abrir el cuadro de diálogo Imprimir, normalmente se selecciona **Imprimir... (Print...)** en el menú **Archivo (File)** de la aplicación.

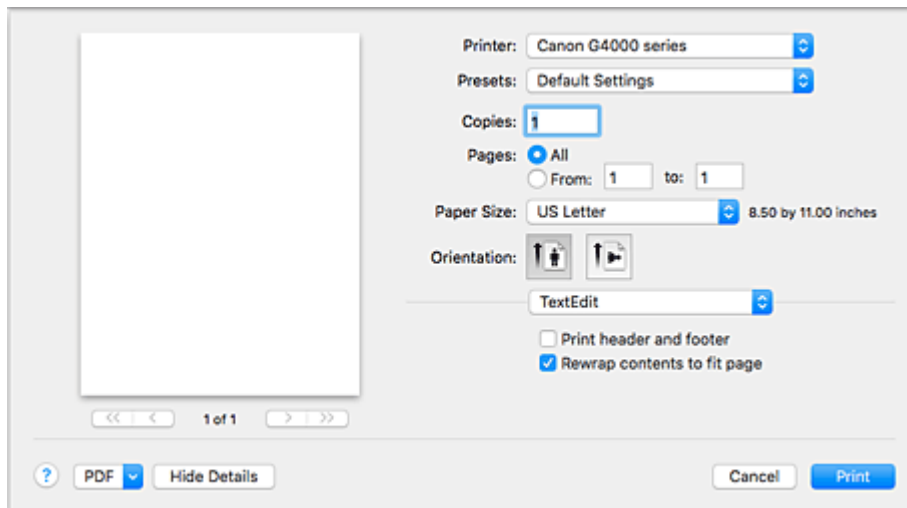

Impresora (Printer)

Seleccione el modelo de la impresora con la que va a imprimir.

Al hacer clic en **Añadir impresora... (Add Printer...)**, se abrirá un cuadro de diálogo para especificar la impresora.

Preajustes (Presets)

Puede guardar o eliminar los valores del cuadro de diálogo Imprimir.

»»» Nota

- Puede seleccionar **Ver preajustes... (Show Presets...)** para comprobar si la configuración de impresión está establecida en el cuadro de diálogo Imprimir.

Copias (Copies)

Puede establecer el número de copias que se deben imprimir.

»»» Nota

- Puede establecer la impresión intercalada eligiendo la opción **Gestión del papel (Paper Handling)** en el menú desplegable.

Páginas (Pages)

Puede establecer el intervalo de páginas que se deben imprimir.

Tamaño del papel (Paper Size)

Seleccione el tamaño del papel con el que va a imprimir.

Para establecer un tamaño que no sea estándar, seleccione **Gestionar tamaños personalizados... (Manage Custom Sizes...)**.

Orientación (Orientation)

Seleccione la orientación en la que quiera imprimir el papel.

Menú desplegable

Para cambiar de página en el cuadro de diálogo Imprimir se utiliza el menú desplegable. El primer menú que aparece difiere en función del software de aplicación que abrió el cuadro de diálogo Imprimir. El menú desplegable permite seleccionar los elementos siguientes.

Diseño (Layout)

Permite establecer la impresión de diseño de página.

Utilice **Invertir orientación de la página (Reverse page orientation)** para cambiar la orientación del papel y **Voltear horizontalmente (Flip horizontally)** para imprimir una imagen en espejo del documento.

Coincidencia de color (Color Matching)

Puede seleccionar el método de corrección del color.

Gestión del papel (Paper Handling)

Permite establecer las páginas que se van a imprimir y el orden de impresión.

Portada (Cover Page)

Puede imprimir portadas tanto delante como detrás del documento.

Calidad y soporte (Quality & Media)

Puede definir ajustes básicos de impresión que coincidan con la impresora.

Opciones de color (Color Options)

Puede ajustar los colores de impresión según estime oportuno.

Procesamiento de página (Page Processing)

Ajusta la cantidad de documento que se debe extender fuera del papel cuando se utiliza la impresión a página completa sin bordes. Además, especifica el lado y el margen de grapado cuando hay que grapar juntas varias hojas de papel.

PDF

Puede guardar un documento en formato PDF (Portable Document Format).

Canon IJ Printer Utility2

La Canon IJ Printer Utility2 le permite realizar el mantenimiento de la impresora o cambiar la configuración de la impresora.

Qué se puede hacer con Canon IJ Printer Utility2

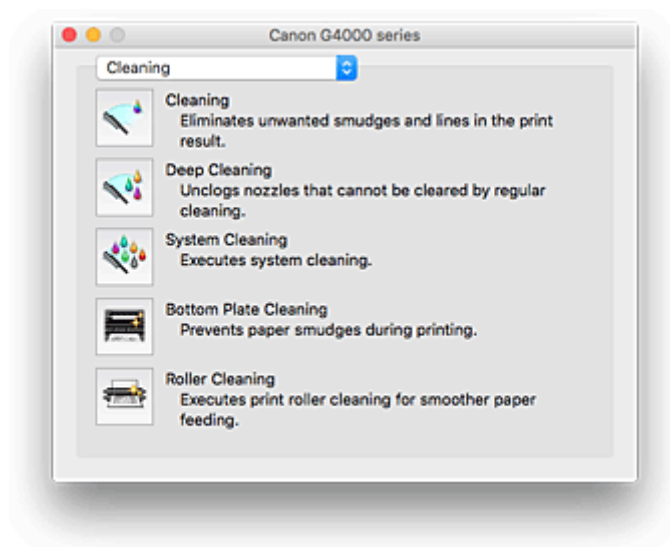

Puede utilizar el menú emergente para cambiar entre las páginas de Canon IJ Printer Utility2. El menú desplegable permite seleccionar los elementos siguientes.

Limpieza (Cleaning)

Limpie la impresora para evitar que haya manchas de impresión y limpie el inyector del cabezal de impresión obstruido.

- Limpieza de los cabezales de impresión
- Limpieza del interior de la Impresora
- Limpieza de los rodillos de alimentación del papel

Impresión de prueba (Test Print)

Ejecute una impresión de prueba para comprobar el estado de los inyectores de los cabezales de impresión y ajustar la posición de los cabezales de impresión.

- Ajuste la posición del Cabezal de impresión
- Impresión de un patrón de prueba de los inyectores

Configuración de encendido (Power Settings)

Controle la alimentación de esta impresora desde el controlador de ésta.

Parámetro de nivel de tinta restante (Remaining ink level setting)

Esta función le permitirá cambiar el ajuste de notificación del nivel de tinta restante y restablecer el contador del nivel de tinta restante.

Configuración silenciosa (Quiet Settings)

Puede reducir el ruido de funcionamiento de la impresora.

Configuración personalizada (Custom Settings)

Permite cambiar la configuración de la impresora.

»» Nota

- Para utilizar la Canon IJ Printer Utility2, es necesario encender primero la impresora.
- Dependiendo de los ítems seleccionados, el ordenador se comunica con la impresora para obtener información. Si el ordenador no se puede comunicar con la impresora, podría aparecer un mensaje de error.

Si así ocurre, haga clic en **Aceptar (OK)** para mostrar la configuración más reciente especificada en el ordenador.

Abrir la pantalla de estado de impresión

Compruebe el progreso de la impresión siguiendo este procedimiento:

1. Inicie la pantalla de estado de impresión

- Si se han enviado los datos de impresión a la impresora

La pantalla de estado de impresión se abre automáticamente. Para acceder a la pantalla de estado de impresión, haga clic en  (icono de la impresora) que aparece en el Dock.

- Si no se han enviado los datos de impresión a la impresora





Abra **Preferencias del sistema (System Preferences)** y seleccione **Impresoras y escáneres (Printers & Scanners) (Imprimir y escanear (Print & Scan))**.

Para acceder a la pantalla de estado de impresión, seleccione el nombre del modelo de impresora en la lista de impresoras y, a continuación, haga clic en **Abrir cola de impresión... (Open Print Queue...)**.

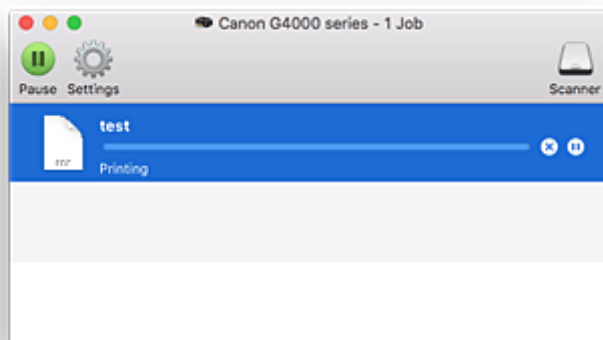
2. Comprobación del estado de la impresión

Podrá comprobar el nombre del archivo que se esté imprimiendo o que esté preparado para su impresión.



-  Eliminar el trabajo de impresión especificado.
-  Detener la impresión del documento especificado.
-  Reiniciar la impresión del documento especificado.
-  Detener la impresión de todos los documentos.
-  Reanudar la impresión de todos los documentos (sólo aparece cuando se detiene la impresión de todos los documentos).

Instrucciones de uso (controlador de impresora)

Este controlador de impresora está sujeto a las siguientes restricciones. Cuando utilice el controlador de impresora, tenga en cuenta lo que se indica a continuación.

Restricciones del controlador de impresora

- Cuando establezca la configuración en el cuadro de diálogo Ajustar página, asegúrese seleccionar en primer lugar el modelo que utilice en la lista **Formato para (Format For)**. Si elige otra impresora, quizás no se imprima correctamente.
- Las funciones siguientes no se pueden utilizar en Mac OS, si bien se pueden utilizar en equipos Windows.
 - Impresión a doble cara
 - Impresión en cuadernillo
 - Impresión de mosaico/póster
- En función del software de aplicación que esté utilizando, es posible que no se muestre ninguna vista preliminar en el lado izquierdo del cuadro de diálogo Imprimir.
- Si se conectan esta impresora y AirPort con un cable USB y se imprime, debe estar instalado el firmware de AirPort más reciente.
- Si utiliza OS X Mavericks v10.9, cierre la ventana de comprobación del estado de la impresión cuando realice el mantenimiento de la impresora desde Canon IJ Printer Utility2.

Notas sobre añadir una Impresora

- Si tiene previsto instalar el controlador de la impresora Canon en Mac OS y utilizar la impresora a través de una conexión de red, seleccione el nombre de la impresora que contiene Bonjour en el cuadro de diálogo **Agregar (Add)**.
Si se muestran varias opciones en **Utilizar (Use)** en el cuadro de diálogo **Añadir (Add)**, elija Canon XXX series (donde "XXX" es el nombre de su modelo) con el fin de maximizar la capacidad para comprobar la configuración durante la impresión.
- Si instala un controlador de impresora Canon para OS X El Capitan v10.11, OS X Yosemite v10.10 o OS X Mavericks v10.9 y utiliza una conexión USB, el cuadro de diálogo **Agregar (Add)** puede mostrar varias selecciones para **Usar (Use)**.
Se recomienda usar Canon XXX series (XXX es el modelo) para que pueda especificar la configuración de impresión detallada.

Instalación del controlador de impresora

Puede acceder a nuestro sitio web en Internet y descargar el controlador de impresora más reciente para su modelo.

Esta sección describe el procedimiento para instalar el controlador de impresora descargado.

1. Monte el disco

Haga doble clic en el archivo de imagen de disco que ha descargado.
Se descomprimirá el archivo y se montará el disco.

2. Inicie el instalador.

En el disco descomprimido, haga doble clic en "PrinterDriver_XXX_YYY.pkg" ("XXX" es el modelo y "YYY", la versión).

3. Abra el instalador

Instale el controlador de impresora de acuerdo con los mensajes que aparecen en pantalla.

Cuando aparezca la pantalla del contrato de uso, lea el contenido y haga clic en **Continuar (Continue)**. Si no acepta las condiciones del acuerdo de uso, no podrá instalar este software.

4. Seleccione el destino de la instalación

En caso necesario, modifique el destino de la instalación, y haga clic en **Continuar (Continue)**.

5. Continúe con la instalación

Haga clic en **Instalar (Install)**.

Cuando se muestre la pantalla de autenticación, introduzca el nombre y la contraseña del administrador y, a continuación, haga clic en **Instalar software (Install Software)**.

6. Finalice la instalación

Siga el mensaje de finalización de la instalación y haga clic en **Cerrar (Close)**.

Esto completa la instalación del controlador de impresora.

»»» Importante

- Si el Instalador no funciona con normalidad, en el menú **Instalador (Installer)** de Finder, seleccione **Salir del Instalador (Quit Installer)**. Una vez que se cierre el Instalador, repita el proceso de instalación.
- El controlador de impresora está disponible de forma gratuita. Conlleva los gastos de conexión a Internet.

Temas relacionados

- Descarga del controlador de impresora más reciente
- Eliminación de una impresora Canon IJ innecesaria de la lista de impresoras
- Pasos previos a la instalación del controlador de impresora

Impresión directamente desde un teléfono inteligente/tableta

- ▶ **Impresión en Android**
- ▶ **Impresión desde una impresora que tenga AirPrint activado con un dispositivo iOS**
- ▶ **Impresión desde un dispositivo equipado con Windows 10 Mobile**
- ▶ **Uso de la impresora con Conexión directa inalámbrica**

Uso de la impresora con Conexión directa inalámbrica

Puede conectar dispositivos (por ejemplo, teléfonos inteligentes o tabletas) a la impresora mediante los dos métodos siguientes.

- Conexión inalámbrica (conexión de dispositivos mediante un enrutador inalámbrico)
- Conexión inalámbrica directa (conexión de dispositivos mediante Conexión directa inalámbrica)

En esta sección se describe Conexión directa inalámbrica, que permite imprimir o escanear conectando los dispositivos directamente a la impresora.

Para usar la Conexión directa inalámbrica, siga este procedimiento.

1. [Cambio de la configuración de la impresora](#)
2. [Cambio de la configuración de un dispositivo y conexión a la impresora](#)
3. [Impresión/escaneado con Conexión directa inalámbrica](#)

En esta sección también se describe cómo cambiar la Conexión directa inalámbrica a una LAN inalámbrica.

- [Cambio de la configuración de la impresora para usar LAN inalámbrica](#)

►►► Importante

- Es posible conectar hasta 5 dispositivos a la impresora de forma simultánea.
- Compruebe las restricciones de uso y cambie la impresora a la Conexión directa inalámbrica.

■ [Restricciones](#)

Preparación para la Conexión directa inalámbrica

Cambie la configuración que se describe a continuación a fin de prepararse para la Conexión directa inalámbrica.

- Configuración de LAN de la impresora
 - [Cambio de la configuración de la impresora](#)
- Configuración de un dispositivo para su conexión
 - [Cambio de la configuración de un dispositivo y conexión a la impresora](#)

Cambio de la configuración de la impresora

1. [Asegúrese de que la impresora está encendida.](#)
2. Pulse el botón **Configuración (Setup)**.
Se muestra la pantalla **Menú Configurar (Setup menu)**.
3. Seleccione **Config. dispositivo (Device settings)** y, a continuación, pulse el botón **OK**.
Se muestra la pantalla **Config. dispositivo (Device settings)**.
4. Seleccione **Configuración LAN (LAN settings)** y, a continuación, pulse el botón **OK**.

5. Seleccione **Conexión directa (Wireless Direct)** y, a continuación, pulse el botón **OK**.
6. Seleccione **Camb. con. dir. inal. (Switch WL Direct)** y, a continuación, pulse el botón **OK**.
7. Seleccione **ON** y, a continuación, pulse el botón **OK**.
8. Seleccione **Hecho (Done)** y, a continuación, pulse el botón **OK**.

La conexión directa inalámbrica se activa y se puede conectar un dispositivo a la impresora de forma inalámbrica.

»»» Nota

- Puede comprobar lo siguiente en la pantalla **Inf. router inalámbrico (Wireless router info)**. Use el botón ◀▶ para seleccionar un elemento que desee comprobar y, a continuación, pulse el botón **OK**.
 - **SSID**: Identificador
 - **Protocolo seguridad (Security protocol)**: Configuración de seguridad y contraseña
 - **Nom. disp. c. dir. in. (WL Direct dev. name)**: el nombre de la impresora que aparece en un dispositivo compatible con Wi-Fi Direct

Es necesario introducir una contraseña al conectar un dispositivo a la impresora. En función del dispositivo que utilice, no se requiere ninguna contraseña.

Al conectar un dispositivo compatible con Wi-Fi Direct a la impresora, seleccione el nombre del dispositivo que se muestra en la pantalla LCD del dispositivo.

- El identificador (SSID) y la configuración de seguridad se especifican automáticamente. Para actualizarlos, consulte las instrucciones a continuación.

■ [Cambio de la configuración de Conexión directa inalámbrica](#)

Cambio de la configuración de un dispositivo y conexión a la impresora

1. Active la comunicación inalámbrica en su dispositivo.

Active la red Wi-Fi en el menú de configuración del dispositivo.

Para obtener más información sobre cómo activar la comunicación inalámbrica, consulte el manual de instrucciones del dispositivo.
2. Seleccione "DIRECT-XXXX-G4000series" (la "X" representa caracteres alfanuméricos) en la lista que aparece en el dispositivo.

»»» Nota

- Si "DIRECT-XXXX-G4000series" no aparece en la lista, la conexión directa inalámbrica no está activada.

Consulte [Cambio de la configuración de la impresora](#) para activar la conexión directa inalámbrica.

3. Introduzca la contraseña.

El dispositivo se conectará a la impresora.

►►► Nota

- Puede consultar la contraseña imprimiendo la configuración de la red de la impresora.
 - [Impresión de la configuración de red](#)
- En función del dispositivo que esté utilizando, se debe introducir la contraseña para conectar un dispositivo a la impresora mediante la LAN inalámbrica. Introduzca la contraseña especificada para la impresora.
- Si su dispositivo compatible con Wi-Fi Direct está configurado para dar prioridad a Wi-Fi Direct y se está conectando a la impresora, la impresora muestra una pantalla de confirmación en la que se le pregunta si permite que el dispositivo se conecte con la impresora.

Asegúrese de que el nombre que aparece en la pantalla LCD es el mismo que el de su dispositivo de comunicación inalámbrica y seleccione **Sí (Yes)**.

Impresión/escaneado con Conexión directa inalámbrica

Conecte un dispositivo y la impresora e inicie la impresión o el escaneado.

►►► Nota

- Para obtener más información sobre cómo imprimir o escanear desde un dispositivo mediante una LAN inalámbrica, consulte el manual de instrucciones del dispositivo o la aplicación.
- Puede imprimir o escanear desde su teléfono inteligente o tableta. Para ello, instale Canon PRINT Inkjet/SELPHY. Descárguelo de App Store o de Google Play.
 - Para iOS
 - Para Android

Cambio de la configuración de la impresora para usar LAN inalámbrica

Siga el procedimiento que se indica a continuación para cambiar la configuración de la impresora para utilizar la LAN inalámbrica.

1. Pulse el botón **Configuración (Setup)**.

Se muestra la pantalla **Menú Configurar (Setup menu)**.
2. Seleccione **Config. dispositivo (Device settings)** y, a continuación, pulse el botón **OK**.

Se muestra la pantalla **Config. dispositivo (Device settings)**.
3. Seleccione **Configuración LAN (LAN settings)** y, a continuación, pulse el botón **OK**.
4. Seleccione **LAN inalámbrica (Wireless LAN)** y, a continuación, pulse el botón **OK**.

5. Seleccione **WLAN act./inactiv. (WLAN activ./inactiv.)** y, a continuación, pulse el botón **OK**.

6. Seleccione **Activo (Active)** y, a continuación, pulse el botón **OK**.

Si no utiliza la impresora con una LAN inalámbrica, seleccione **Inactivo (Inactive)**.

Cambio de la configuración de Conexión directa inalámbrica

Cambie la configuración para la Conexión directa inalámbrica mediante el siguiente procedimiento.

1. [Asegúrese de que la impresora está encendida.](#)

2. Pulse el botón **Configuración (Setup)**.

Se muestra la pantalla **Menú Configurar (Setup menu)**.

3. Seleccione **Config. dispositivo (Device settings)** y, a continuación, pulse el botón **OK**.

Se muestra la pantalla **Config. dispositivo (Device settings)**.

4. Seleccione **Configuración LAN (LAN settings)** y, a continuación, pulse el botón **OK**.

5. Seleccione **Conexión directa (Wireless Direct)** y, a continuación, pulse el botón **OK**.

6. Seleccione un elemento de configuración y, a continuación, pulse el botón **OK**.

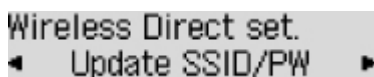

Actu. SSID/contras. (Update SSID/PW)

Actualiza el identificador (SSID) y la contraseña de la conexión directa inalámbrica.

Seleccione **Sí (Yes)** y, a continuación, pulse el botón **OK** en la pantalla de confirmación.

Puede consultar el identificador (SSID) actualizado en **SSID** en la pantalla **Inf. router inalámbrico (Wireless router info)**.

Camb. nomb. dispos. (Change device name)

Cambia el nombre de la impresora que se muestra en el dispositivo compatible con Wi-Fi Direct.

Siga el procedimiento que se indica a continuación para cambiar el nombre.

1. Elimine el nombre del dispositivo actual pulsando el botón **Atrás (Back)** repetidamente.
2. Introduzca el nombre del dispositivo (hasta 32 caracteres).
3. Pulse el botón **OK**.

Confirmar solicitud (Confirm request)

Cambia la configuración de la pantalla de confirmación cuando se conecta un dispositivo compatible con Wi-Fi Direct a la impresora.

Después de pulsar el botón **OK**, se muestra la pantalla de confirmación. Si desea que la impresora muestre la pantalla en la que se le informa de que se está conectando un dispositivo compatible con Wi-Fi Direct a la impresora, seleccione **ON**.

»» Importante

- Para evitar que se produzca un acceso no autorizado, se recomienda que mantenga esta configuración en su valor predeterminado.

»» Nota

- Si modifica la configuración de Conexión directa inalámbrica de la impresora, también modificará la configuración del router inalámbrico del dispositivo.

Configuración del papel

Al registrar el tamaño y el tipo del papel cargado en la bandeja posterior, puede evitar que la impresora imprima defectuosamente mostrando el mensaje antes de que empiece la impresión cuando el tamaño del papel o el tipo de soporte del papel cargado no coincida con la configuración de impresión.

»»» Nota

- La configuración de visualización predeterminada es diferente cuando se imprime o se copia desde el panel de control de la impresora y cuando se imprime con el controlador de la impresora.

■ [Configuración predeterminada para mostrar el mensaje que impide la impresión defectuosa](#)

Después de cargar el papel:

Cuando cargue el papel en la bandeja posterior:



Aparecerá la pantalla que permite registrar la información del papel de la bandeja posterior.

Register the rear tray pa
[OK]Next

Size: ◀ *A4 ▶
Type: *Plain paper

Registre el tamaño de papel y el tipo de soporte según el papel cargado.

»»» Importante

- Para obtener más información sobre la combinación correcta de configuraciones de papel que puede especificar mediante el controlador de la impresora o en la pantalla LCD:
 - Para Windows:
 - Configuración del papel en el controlador de impresora y la impresora (Tipo de soporte)
 - Configuración del papel en el controlador de impresora y la impresora (Tamaño de papel)
 - Para Mac OS:
 - [Configuración del papel en el controlador de impresora y la impresora \(Tipo de soporte\)](#)
 - [Configuración del papel en el controlador de impresora y la impresora \(Tamaño de papel\)](#)

Si la configuración del papel para imprimir o copiar es diferente de la información del papel registrada en la impresora:

Ejemplo:

- Configuración del papel para imprimir o copiar: A5
- Información del papel registrada en la impresora: A4

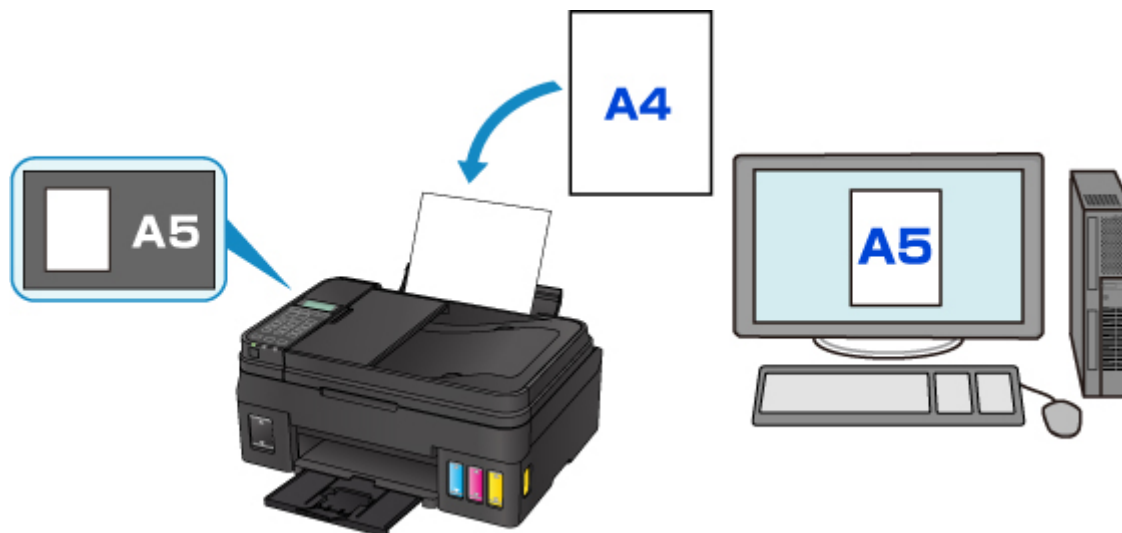

Cuando empieza a imprimir o copiar, aparece un mensaje.

```
The size/type of lo 2114  
[OK]Select option
```

Al pulsar el botón **OK**, se muestra la configuración de papel especificada para la impresión o la copia en el mensaje.

»» Nota

- Según la configuración, es posible que las opciones siguientes no aparezcan.

Us. conf. band. post. (Use rear tray set.)

Seleccione si desea imprimir en el papel cargado sin cambiar la configuración del papel.

Por ejemplo, si la configuración de papel para imprimir o copiar es A5 y la información registrada del papel en la impresora es A4, la impresora empieza a imprimir o a copiar en A5 en el papel cargado.

Sustituir el papel (Replace the paper)

Seleccione esta opción si desea imprimir tras sustituir el papel de la bandeja posterior.

Por ejemplo, cuando la configuración del papel para imprimir o copiar es A5 y la información del papel registrada en la impresora es A4, cargue papel de tamaño A5 antes de empezar a imprimir o copiar.

La pantalla de registro de información del papel se muestra después de sustituir el papel y cerrar la cubierta de la ranura de alimentación. Registre la información del papel según el papel que haya cargado.

»» Nota

- Para obtener más información sobre la combinación correcta de configuraciones de papel que puede especificar mediante el controlador de la impresora o en la pantalla LCD:

- Para Windows:
 - Configuración del papel en el controlador de impresora y la impresora (Tipo de soporte)
 - Configuración del papel en el controlador de impresora y la impresora (Tamaño de papel)
- Para Mac OS:
 - [Configuración del papel en el controlador de impresora y la impresora \(Tipo de soporte\)](#)
 - [Configuración del papel en el controlador de impresora y la impresora \(Tamaño de papel\)](#)

Cancelar (Cancel)

Cancela la impresión.

Seleccione si cambia la configuración del papel especificada para impresión o copia. Cambie la configuración del papel y, a continuación, intente imprimir de nuevo.

Configuración predeterminada para mostrar el mensaje que impide la impresión defectuosa

• Cuando imprima mediante el panel de control de la impresora:

El mensaje que impide la impresión defectuosa está activado de forma predeterminada.

Para cambiar la configuración de visualización cuando se imprime o se copia con el panel de control de la impresora:

- [Configuración de alimentación](#)

• Cuando se imprime mediante el controlador de la impresora:

El mensaje que impide la impresión defectuosa está desactivado de forma predeterminada.

Para cambiar la configuración de visualización cuando se imprime mediante el controlador de la impresora:

- Para Windows:
 - Cambio del modo de funcionamiento de la Impresora
- Para Mac OS:
 - [Cambio del modo de funcionamiento de la Impresora](#)

►►► Importante

• Cuando el mensaje que impide la impresión defectuosa está desactivado:

La impresora empieza a imprimir o copiar aunque la configuración del papel para impresión o copia y la información del papel registrada en la impresora sean diferentes.

Realización de copias

En esta sección se describe el procedimiento básico para hacer copias estándar.



1. [Compruebe que la impresora esté encendida.](#)
2. [Cargue el papel.](#)
3. Pulse el botón **COPIA (COPY)**.
Aparecerá la pantalla de copia en espera.
4. [Cargue el documento original en el cristal de la platina o en el ADF.](#)
5. Compruebe el tamaño de página y la ampliación.



1. Ampliación
2. Tamaño de pág.

»»» Nota

- Para cambiar o confirmar el tamaño de página, la ampliación o cualquier otro ajuste, pulse varias veces el botón **Menú (Menu)** y, a continuación, utilice el botón ◀▶ para mostrar la configuración que desea.

■ [Elementos de configuración para la copia](#)

- Pulse el botón **COPIA (COPY)** para restablecer la ampliación al 100%.

6. Utilice el botón ◀▶ o los botones numéricos para especificar el número de copias.
7. Pulse el botón **Color** si desea una copia en color, o el botón **Negro (Black)** para que la copia sea en blanco y negro.

La impresora empezará a copiar.

Una vez finalizada la copia, retire el original del cristal de la platina o de la ranura de salida de documentos.

»»» Importante

- Si carga el original en el cristal de la platina, no abra la cubierta de documentos ni retire el original del cristal mientras se muestre en la pantalla **Escane... (Scanning...)**.
- Si carga el original en el ADF, no mueva el original hasta que haya finalizado la copia.

»» Nota

- Para cancelar la copia, pulse el botón **Parar (Stop)**.
- Si carga el original en el cristal de la platina, puede añadir el trabajo de copia mientras imprime.

■ [Añadir el trabajo de copia \(copia de reserva\)](#)

Añadir el trabajo de copia (copia de reserva)

Si carga el original en el cristal de la platina, puede añadir el trabajo de copia mientras imprime (copia de reserva).

La pantalla se muestra cuando puede reservar copia.

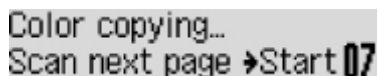

Color copying...
Scan next page -> Start 07

Cargue el original en el cristal de la platina y pulse el mismo botón (el botón **Color** o el botón **Negro (Black)**) que pulsó anteriormente.

»» Importante

- Cuando cargue el original en el cristal de la platina, mueva con cuidado la cubierta de documentos.

»» Nota

- Cuando la opción **Calidad impresión (Print quality)** está definida como **Alta (High)**, o carga el original en el ADF, no puede añadir el trabajo de copia.
- Al añadir el trabajo de copia, el número de copias o la configuración, como el tamaño de página o el tipo de soporte, no se pueden cambiar.
- Si pulsa el botón **Parar (Stop)** mientras la copia de reserva está en curso, aparece la pantalla para seleccionar el método de cancelación de la copia. Si selecciona **Canc. todas reserv. (Cancel all reserv.)** y, a continuación, pulsa el botón **OK**, puede cancelar la copia de todos los datos escaneados. Si selecciona **Canc. última reserva (Cancel last reserv.)** y, a continuación, pulsa el botón **OK**, puede cancelar el último trabajo de copia.
- Si establece un documento de muchas páginas para reservar copia, puede que se muestre el mensaje **Memoria llena (Memory is full)** en la pantalla LCD. Pulse el botón **OK**, espere un momento y, a continuación, intente realizar la copia de nuevo.
- Si se muestra el mensaje **Pruebe otra vez (Try again)** en la pantalla LCD durante el escaneado, pulse el botón **OK** y, a continuación, pulse el botón **Parar (Stop)** para cancelar la copia. Tras esto, copie los documentos que no se hayan terminado de copiar.

Elementos de configuración para la copia

Es posible cambiar la configuración de copia, como el tamaño de página, el tipo de soporte y la intensidad.

Pulse el botón **Menú (Menu)**, use el botón ◀▶ para seleccionar un elemento de configuración y, a continuación, pulse el botón **OK**.

Utilice el botón ◀▶ para ajustar cada elemento de configuración y, a continuación, pulse el botón **OK**. Aparece el siguiente ítem de configuración.

Una vez que haya terminado de definir la configuración, la pantalla LCD volverá a la pantalla de copia en espera.

▶▶▶ Nota

- El * (asterisco) en la pantalla LCD indica la configuración actual.
- Algunas configuraciones no se pueden especificar en combinación con la configuración de otros ítems o del menú de copia.
- La configuración del tamaño de página, el tipo de soporte, etc. se conservan aunque se apague la impresora.

• **Ampliar/Reducir (Enlarge/Reduce)**

Permite seleccionar el método de reducción/ampliación.

- Reducción o ampliación de copias

Ejemplo:

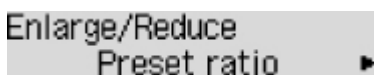

Enlarge/Reduce
Preset ratio ▶

▶▶▶ Nota

- Este elemento de configuración se muestra en las siguientes condiciones.
 - Cuando se selecciona la copia estándar
 - Cuando se selecciona **Copia sin bordes (Borderless copy)** para **Copia especial (Special copy)**

• **Intens. copia (Copy intensity)**

Permite cambiar la intensidad.

Ejemplo:

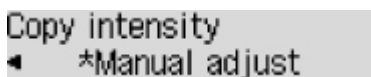

Copy intensity
◀ *Manual adjust

▶▶▶ Nota

- Si selecciona **Ajuste auto. (Auto adjust)**, cargue el original en el cristal de la platina.
- Si selecciona **Ajuste manual (Manual adjust)**, utilice el botón ◀ para reducir la intensidad o el botón ▶ para aumentarla.

- **Tamaño de pág. (Page size)**

Selecciona el tamaño de página del papel cargado.

Ejemplo:



»»» **Nota**

- Algunas de las opciones de configuración no están disponibles en función del país o la región de compra.

- **Tipo de soporte (Media type)**

Selecciona el tipo de soporte cargado.

Ejemplo:

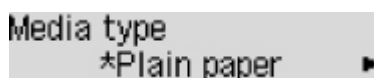

- **Calidad impresión (Print quality)**

Seleccione la calidad de impresión en función del original.

Ejemplo:



»»» **Nota**

- Si se utiliza **Borrador (Draft)** con el tipo de soporte establecido en **Papel normal (Plain paper)** y la calidad no es tan buena como esperaba, seleccione **Estándar (Standard)** o **Alta (High)** y vuelva a realizar la copia.
- Seleccione **Alta (High)** para copiar en escala de grises. La escala de grises genera las tonalidades dentro de la gama de grises en lugar de en blanco o negro.

- **Diseño 4 en 1 (4-on-1 layout)**

Seleccione el diseño cuando copie cuatro páginas originales en una sola hoja de papel reduciendo las imágenes. Hay disponibles cuatro formatos diferentes.

Ejemplo:

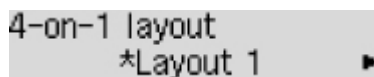

»»» **Nota**

- Este elemento de configuración solo se muestra cuando se selecciona **Copia 4 en 1 (4-on-1 copy)** para **Copia especial (Special copy)**.
 - Copia de cuatro páginas en una sola página

- **Intercalar (Collate)**

Seleccione si desea obtener las copias impresas en orden cuando se realizan copias múltiples de un original formado por varias páginas.

- Copia intercalada

Ejemplo:



»» Nota

- Este elemento de configuración solo se muestra cuando se selecciona la opción de copia estándar.

Escaneado desde un ordenador (Mac OS)

▶ **Escaneado con el controlador de escáner (driver ICA)**

- Uso de IJ Scan Utility
- Uso del controlador de escáner (driver ICA)

▶ **Escaneado con AirPrint**

- Uso de IJ Scan Utility Lite

▶ **Sugerencias de escaneado**

- Colocación de originales (cuando vaya a escanear desde el ordenador)
- Configuración para escanear en red

Escaneado con el controlador de escáner (driver ICA)

- [Uso de IJ Scan Utility](#)
- [Uso del controlador de escáner \(driver ICA\)](#)

Uso de IJ Scan Utility

- ▶ ¿Qué es IJ Scan Utility (software de escáner)?
- ▶ Inicio de IJ Scan Utility
- ▶ Uso de la función de escaneo automático 📄 Aspectos básicos
- ▶ Pantallas de IJ Scan Utility

¿Qué es IJ Scan Utility (software de escáner)?

IJ Scan Utility es una aplicación para escanear documentos, fotos y otros elementos.

Acceda a todas las funciones de escaneado y guarde directamente desde los iconos de la pantalla principal de IJ Scan Utility .

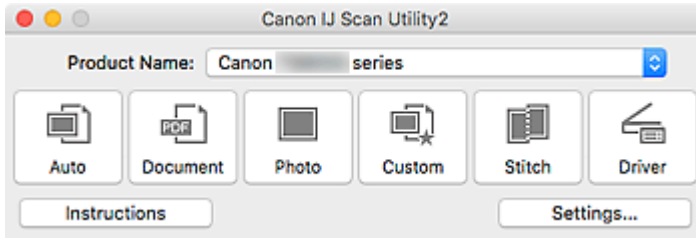

Características de IJ Scan Utility

Varios modos de escaneado

Auto permite escanear en un solo clic con la configuración predeterminada varios elementos.

Documento (Document) hará más nítido el texto de un documento o una revista para facilitar la lectura; por su parte, **Foto (Photo)** es la mejor opción para escanear fotos.

»» Nota

- Si desea obtener información sobre la pantalla principal de IJ Scan Utility, consulte [Pantalla principal de IJ Scan Utility](#).

Guardar imágenes escaneadas automáticamente

Las imágenes escaneadas se guardarán automáticamente en una carpeta predeterminada. La carpeta se puede cambiar según sea necesario.

»» Nota

- La carpeta de guardado predeterminada es la carpeta **Imágenes (Pictures)**.
- Para cambiar de carpeta, consulte [Cuadro de diálogo Configuración](#).

Integración de aplicaciones

Las imágenes escaneadas se pueden enviar a otras aplicaciones. Por ejemplo, puede mostrar las imágenes escaneadas en su aplicación de gráficos favorita, adjuntarlas a mensajes de correo electrónico o extraer texto de ellas.

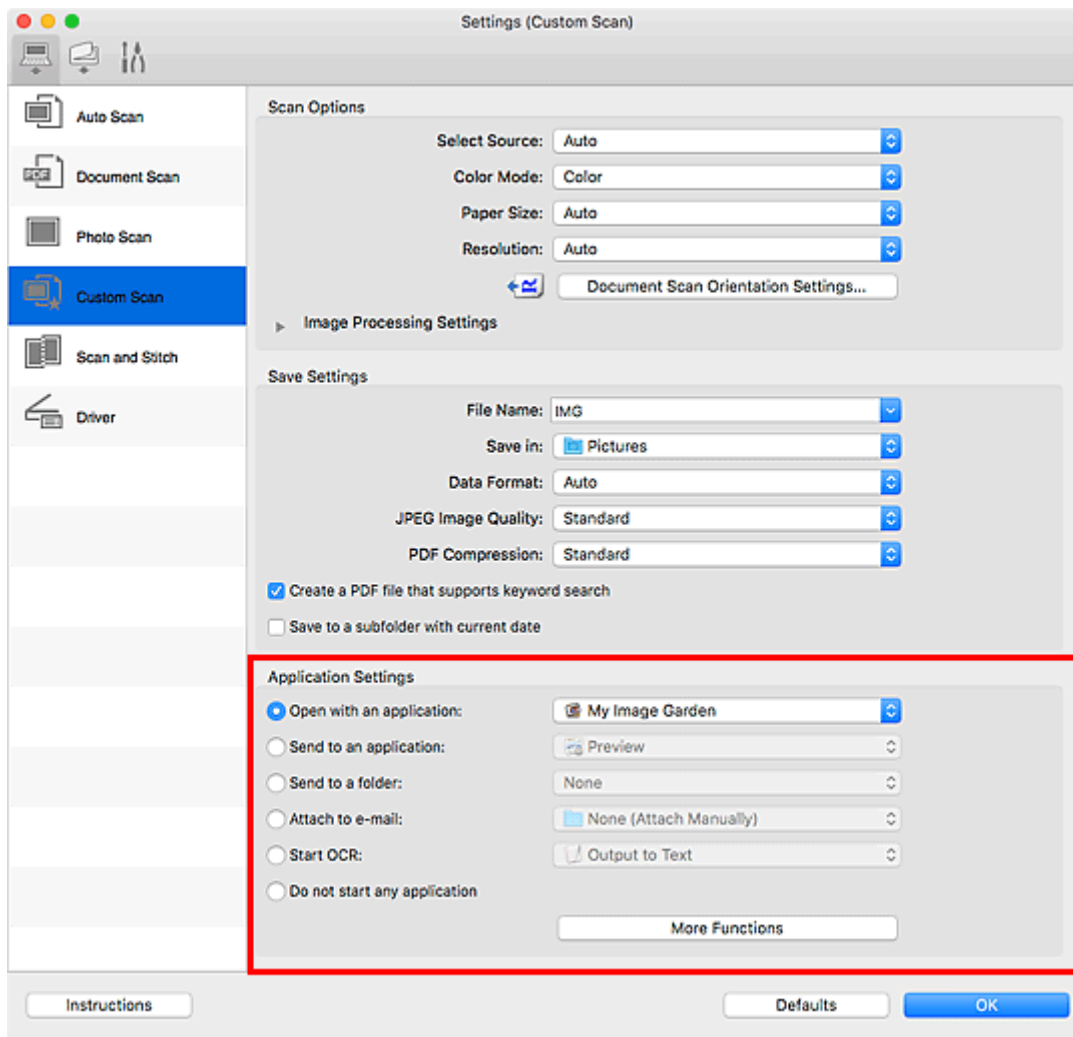

►►► Importante

- Algunas funciones solo están disponibles cuando está instalada My Image Garden.

►►► Nota

- Para definir las aplicaciones que desee integrar, consulte [Cuadro de diálogo Configuración](#).

Inicio de IJ Scan Utility

»»» Nota

- Si tiene más de un escáner o ha cambiado de USB a conexión de red, configure el entorno de red de IJ Scan Utility.

■ [Configuración para escanear en red](#)

Seleccione **Aplicaciones (Applications)** en el menú **Ir (Go)** del Finder y, a continuación, haga doble clic en el icono de **Canon Utilities > IJ Scan Utility > Canon IJ Scan Utility2** para iniciar IJ Scan Utility.

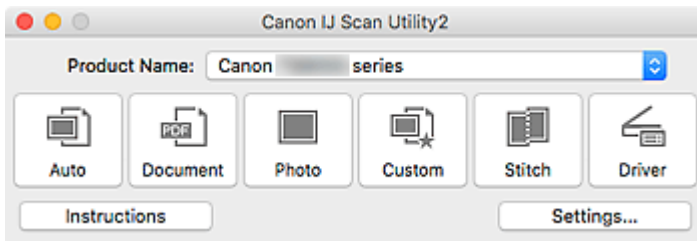

Uso de la función de escaneo automático

El escaneo automático posibilita la detección automática del tipo de elemento.

►►► Importante

- Los siguientes tipos de elemento puede que no se escaneen correctamente. En ese caso, ajuste los marcos de recorte (casillas de selección; áreas de escaneado) en la pantalla que aparece haciendo clic en **Controlad. (Driver)** en la pantalla principal de IJ Scan Utility y, a continuación, vuelva a escanear.
 - Fotos con fondo pálido
 - Elementos impresos en papel blanco, texto escrito a mano, tarjetas de visita y otros elementos borrosos
 - Elementos finos
 - Elementos gruesos
- Cuando escanee dos o más documentos desde el ADF (alimentador automático de documentos), coloque documentos del mismo tamaño.

1. Asegúrese de que el escáner o la impresora están encendidos.

2. Coloque elementos en la platina o en ADF.

■ [Colocación de originales \(cuando vaya a escanear desde el ordenador\)](#)

3. [Inicie IJ Scan Utility.](#)

4. Haga clic en **Auto**.

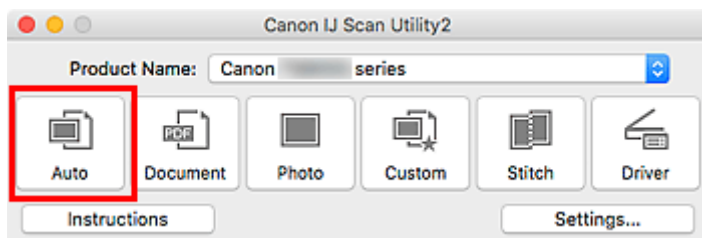

Comenzará el proceso de escaneado.

►►► Nota

- Para cancelar el escaneado, haga clic en **Cancelar (Cancel)**.
- Para aplicar las correcciones adecuadas en función del tipo de elemento, haga clic en **Config... (Settings...)** y, a continuación, seleccione la casilla **Aplicar corrección de imagen recomendada (Apply recommended image correction)** del cuadro de diálogo **Configuración (Escaneado auto) (Settings (Auto Scan))**.
- Las imágenes escaneadas se guardan en la carpeta definida en el campo **Guardar en (Save in)** del [cuadro de diálogo Configuración \(Escaneado auto\) \(Settings \(Auto Scan\)\)](#) que aparece al hacer clic en **Config... (Settings...)**. El cuadro de diálogo **Configuración (Escaneado auto) (Settings (Auto Scan))** también permite modificar la configuración de escaneado avanzados.
- Para escanear un tipo de elemento concreto, consulte las páginas siguientes.

■ Escaneado de fotos

- Escaneado de documentos
 - Escaneado con Configuraciones favoritas
 - [Escaneado de varios documentos al mismo tiempo desde el ADF \(alimentador automático de documentos\)](#)
-

Escaneado de varios documentos al mismo tiempo desde el ADF (alimentador automático de documentos)

Coloque varios documentos en el ADF (alimentador automático de documentos) y escanéelos al mismo tiempo.

»»» Nota

- Puede escanear varios documentos a la vez desde el ADF cuando escanea mediante **Auto**, **Documento (Document)**, **Personaliz. (Custom)** o **Controlad. (Driver)**. Consulte en "[Uso del controlador de escáner \(driver ICA\)](#)" cómo escanear utilizando el controlador del escáner.

Con escaneado auto:

El tipo del elemento se detecta automáticamente. Haga clic en **Auto** en la pantalla principal de IJ Scan Utility y escanee.

- [Uso de la función de escaneo automático](#)

Sin escaneado auto:

En el cuadro de diálogo de Configuración, establezca **Seleccionar origen (Select Source)** en ADF o **Auto** y escanee.

»»» Nota

- En las descripciones siguientes se utilizan como ejemplo las pantallas para escanear documentos.

1. Coloque los documentos en el ADF.

- [Colocación de documentos \(ADF \(alimentador automático de documentos\)\)](#)

2. [Inicie IJ Scan Utility.](#)

3. Haga clic en **Config... (Settings...)**.

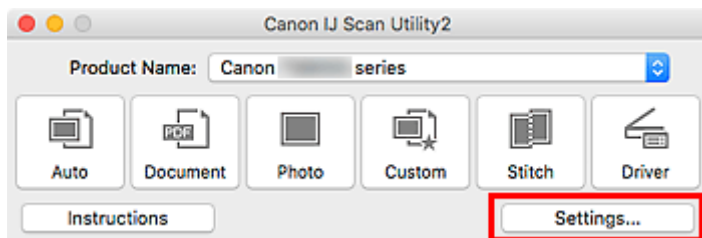

Aparece el cuadro de diálogo Configuración.

4. Haga clic en **Escaneado de documento (Document Scan)**.

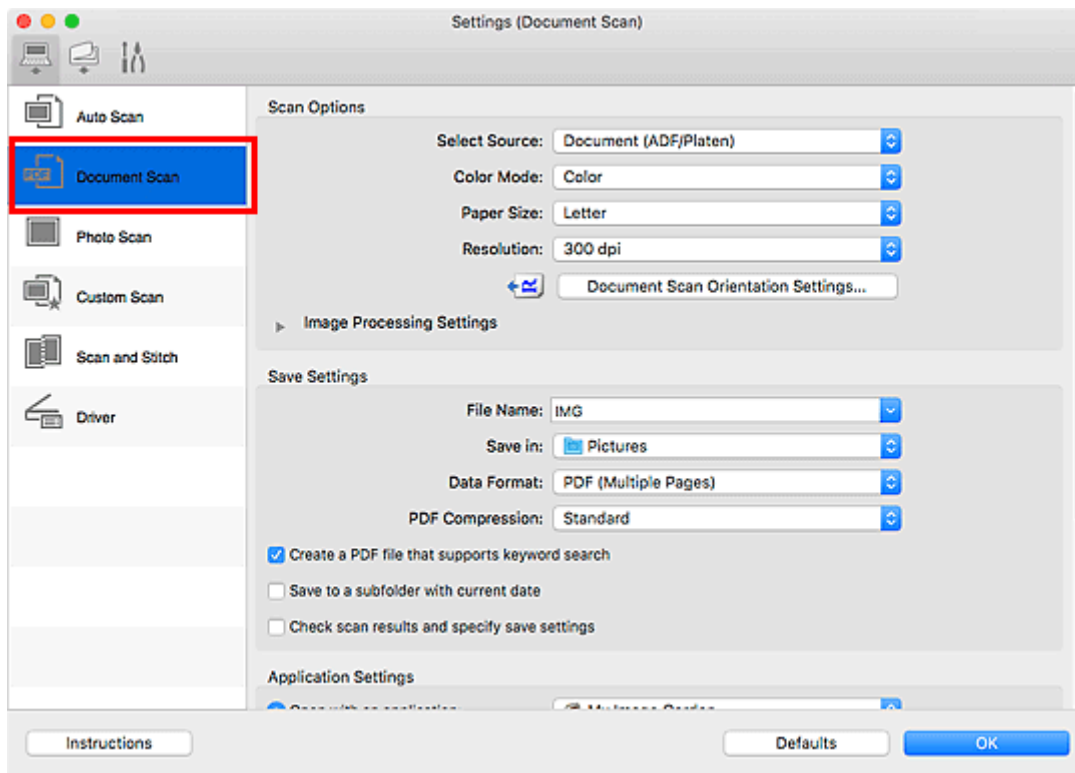

5. Seleccione **Seleccionar origen (Select Source)** en función de la clase de documentos que se vayan a escanear.

Para escanear únicamente el anverso de cada documento, seleccione **Documento (ADF/Placa) (Document (ADF/Platen))** o **Documento (ADF una cara) (Document (ADF Simplex))**.

Para escanear el anverso y a continuación el reverso de cada documento, seleccione **Documento (ADF doble cara manual) (Document (ADF Manual Duplex))**.

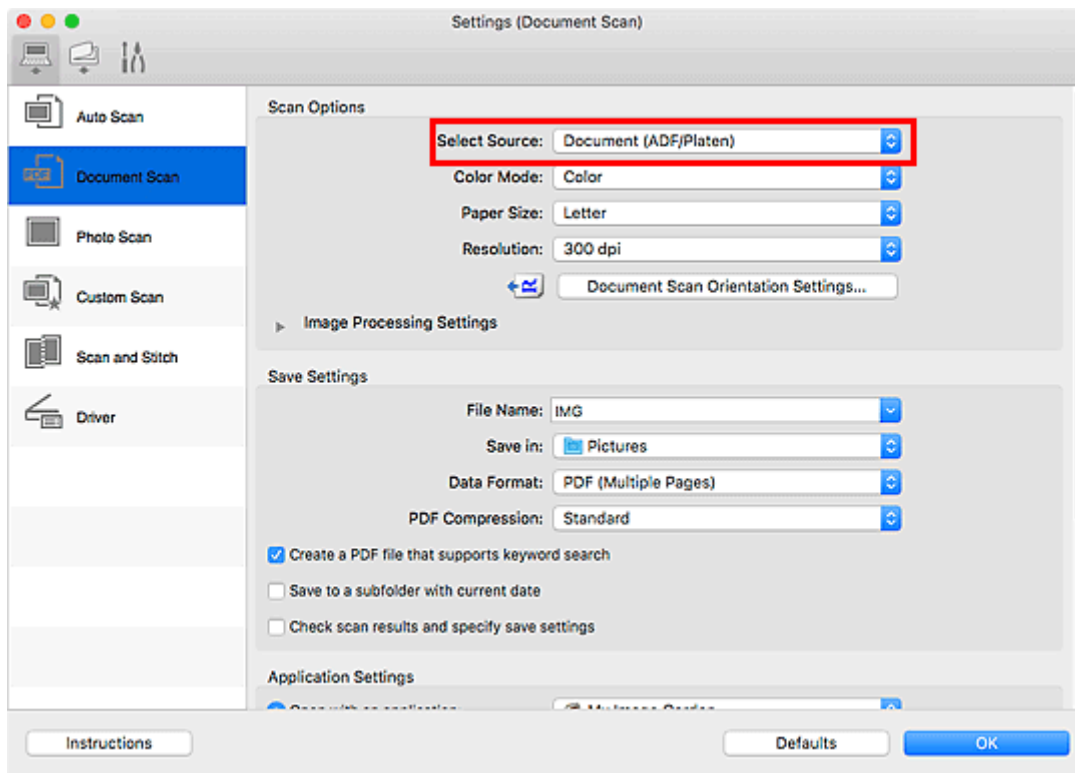

6. Establezca el modo de color, el tamaño del documento y la resolución de escaneado necesarios.

Haga clic en **Conf. orient. escaneado documento... (Document Scan Orientation Settings...)** para especificar la orientación de los documentos que se van a escanear. En el cuadro de diálogo que se muestra, se puede especificar la **Orientación (Orientation)** y el **Lado de la encuadernación (Binding Side)**. La manera en la que se colocan los documentos cuando se escanean los reversos depende del **Lado de la encuadernación (Binding Side)**.

Cuando finalice la configuración, haga clic en **Aceptar (OK)**.

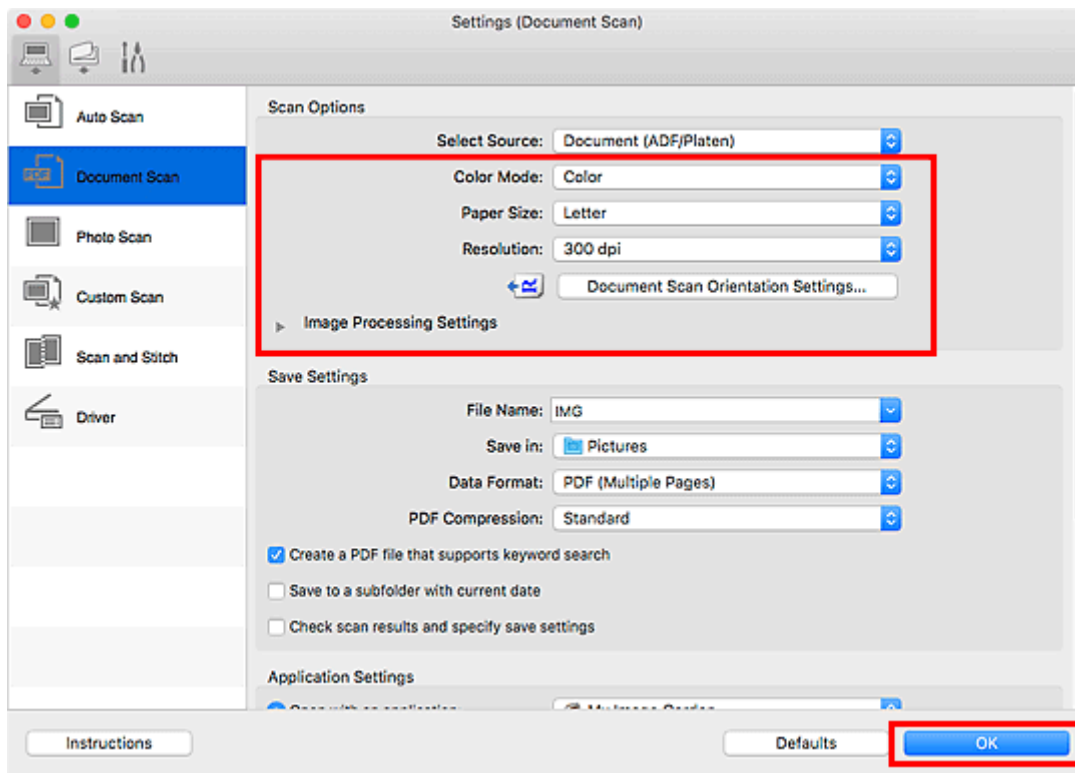

Aparece la pantalla principal de IJ Scan Utility.

»» Nota

- Consulte las siguientes páginas para obtener más información sobre cómo configurar elementos en el cuadro de diálogo Configuración.

■ [Cuadro de diálogo Configuración \(Escaneado de documento\)](#)

■ [Cuadro de diálogo Configuración \(Escaneado personalizado\)](#)

7. Haga clic en **Documento (Document)**.

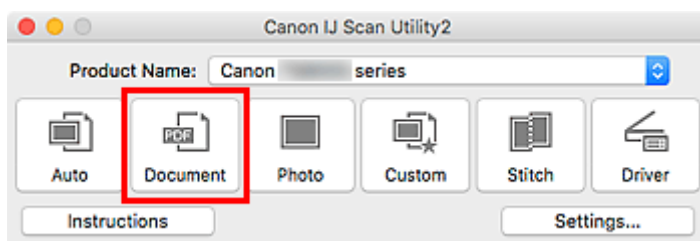

Comenzará el proceso de escaneado.

»» Nota

- Para cancelar el escaneado, haga clic en **Cancelar (Cancel)**.

Si está seleccionado **Documento (ADF doble cara manual) (Document (ADF Manual Duplex))** para **Seleccionar origen (Select Source)**, vaya al paso 8.

8. Siga las instrucciones que aparezcan en la pantalla para colocar los documentos.

»» Nota

- En las descripciones siguientes se utilizan como ejemplo las pantallas para escanear con **Orientación (Orientation)** establecido **Vertical (Portrait)**.

Cuando se selecciona Lado largo (Long edge) como Lado de la encuadernación (Binding Side) en Conf. orient. escaneado documento... (Document Scan Orientation Settings...):

Coloque los documentos después de girar los documentos de salida 180 grados.

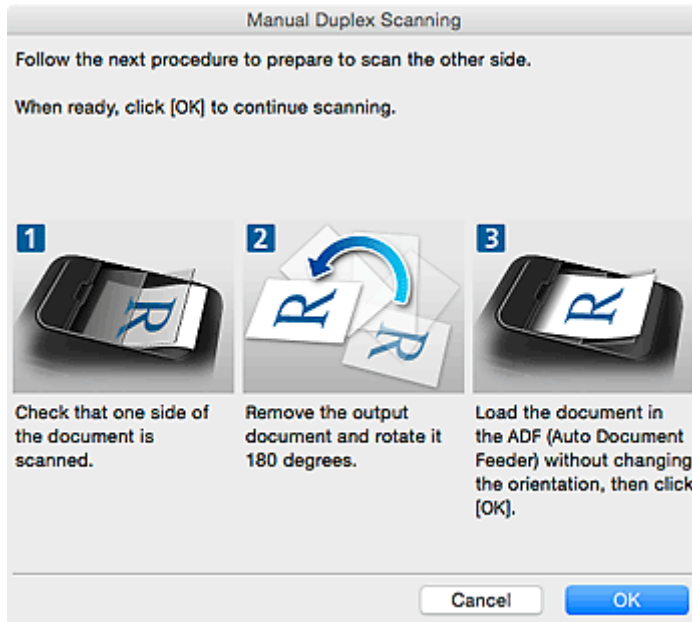

Cuando se selecciona Lado corto (Short edge) como Lado de la encuadernación (Binding Side) en Conf. orient. escaneado documento... (Document Scan Orientation Settings...):

Coloque los documentos sin cambiar la orientación de los documentos de salida.

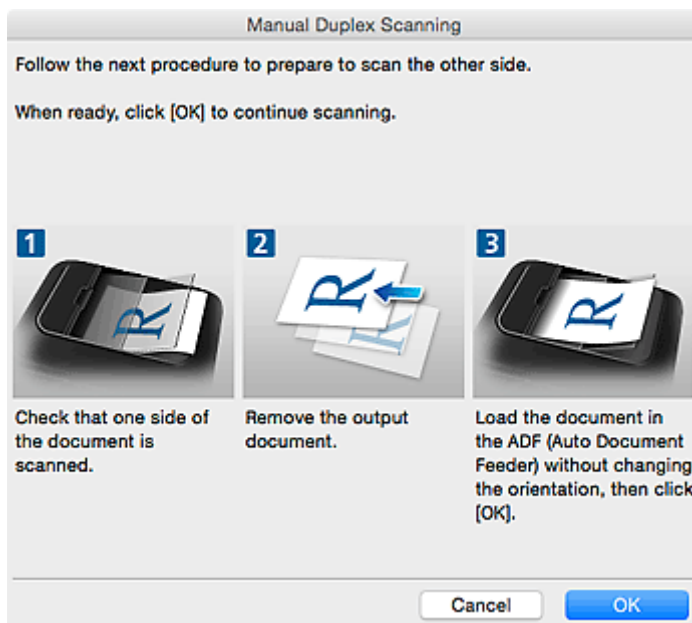

9. Haga clic en **Aceptar (OK)**.

Comenzará el proceso de escaneado.

»» Nota

- Para cancelar el escaneado, haga clic en **Cancelar (Cancel)**.
- Las imágenes escaneadas se guardan en la carpeta definida en el campo **Guardar en (Save in)** del correspondiente cuadro de diálogo Configuración que aparece al hacer clic en **Config... (Settings...)**. Cada cuadro de diálogo Configuración permite también modificar los ajustes de escaneado avanzados.

Pantallas de IJ Scan Utility

- **Pantalla principal de IJ Scan Utility**
- **Cuadro de diálogo Configuración**
 - **Cuadro de diálogo Configuración (Escaneado auto)**
 - **Cuadro de diálogo Configuración (Escaneado de documento)**
 - **Cuadro de diálogo Configuración (Escaneando de foto)**
 - **Cuadro de diálogo Configuración (Guardar en equipo (auto))**
 - **Cuadro de diálogo Configuración (Configuración general)**

Pantalla principal de IJ Scan Utility

Seleccione **Aplicaciones (Applications)** en el menú **Ir (Go)** del Finder y, a continuación, haga doble clic en el icono de **Canon Utilities > IJ Scan Utility > Canon IJ Scan Utility2** para iniciar IJ Scan Utility.

Puede realizar tareas como escanear, guardar, etc. de una sola vez haciendo clic en el icono correspondiente.

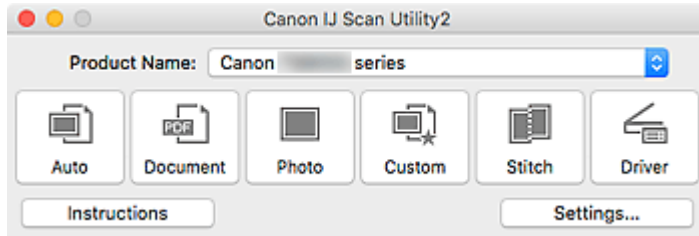

Nombre del producto (Product Name)

Muestra el nombre del producto que IJ Scan Utility tiene configurado en ese momento para utilizarlo.

Si el producto que se muestra no es el que desea usar, seleccione el producto adecuado en la lista.

Además, para la conexión de red, seleccione uno que tenga "Red" después del nombre del producto.

»» Nota

- Consulte "[Configuración para escanear en red](#)" para saber cómo configurar un entorno de red.

Auto

Detecta automáticamente el tipo de los elementos y los guarda en el ordenador. También se puede configurar el formato de datos que debe aplicarse automáticamente al guardar.

La configuración de guardado y la respuesta después del escaneado pueden especificarse en el [cuadro de diálogo Configuración \(Escaneado auto\) \(Settings \(Auto Scan\)\)](#).

Documento (Document)

Escanear elementos como documentos y los guarda en el ordenador.

La configuración de escaneado/guardado y la respuesta después del escaneado pueden especificarse en el [cuadro de diálogo Configuración \(Escaneado de documento\) \(Settings \(Document Scan\)\)](#).

Foto (Photo)

Escanear elementos como fotos y los guarda en el ordenador.

La configuración de escaneado/guardado y la respuesta después del escaneado pueden especificarse en el cuadro de diálogo Configuración (Escaneado de foto) (Settings (Photo Scan)).

Personaliz. (Custom)

Escanear elementos con sus configuraciones favoritas y guarda las imágenes en el ordenador. El tipo del elemento puede ser detectado automáticamente.

La configuración de escaneado/guardado y la respuesta después del escaneado pueden especificarse en el cuadro de diálogo Configuración (Escaneado personalizado) (Settings (Custom Scan)).

Fusionar (Stitch)

Abre la ventana **Fusión de imágenes (Image Stitch)**, donde se pueden escanear las mitades izquierda y derecha de un elemento mayor que la placa y combinar las imágenes escaneadas para reconstruir una sola imagen.

La configuración de escaneado/guardado y la respuesta después del escaneado pueden especificarse en el cuadro de diálogo Configuración (Escaneado y fusión) (Settings (Scan and Stitch)).

Controlad. (Driver)

Le permite utilizar el controlador de escáner para realizar correcciones en las imágenes y ajustar el color cuando esté escaneando.

La configuración de guardado y la respuesta después del escaneado pueden especificarse en el cuadro de diálogo Configuración (Controlad.) (Settings (Driver)).



Instrucciones (Instructions)

Abre esta guía.

Config... (Settings...)

Muestra el [cuadro de diálogo Configuración](#) en el que puede especificar la configuración de escaneado/guardado y la respuesta después de escanear.

Cuadro de diálogo Configuración

El cuadro de diálogo Configuración tiene tres pestañas:  (Escaneado desde un ordenador), 

(Escaneado desde el panel de control) y  (Configuración general). Si hace clic en una pestaña, las opciones disponibles en el marco rojo cambian; establezca los detalles de cada función en cada pestaña si procede.

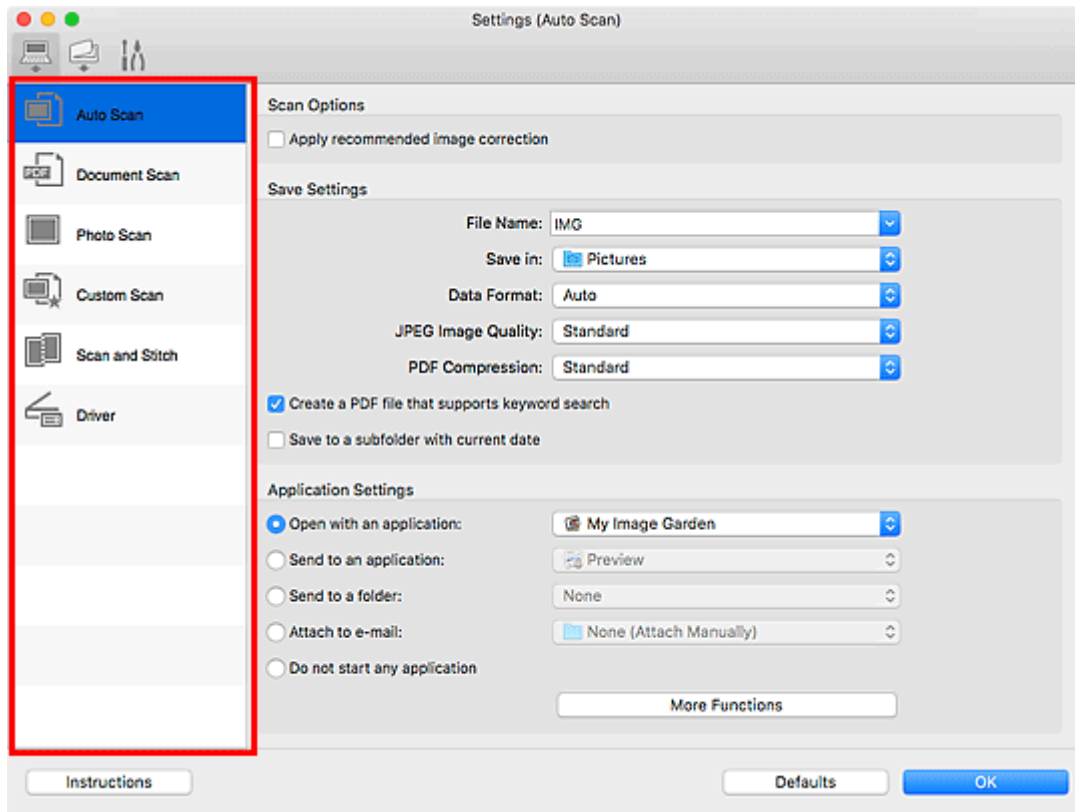

Ficha (Escaneado desde un ordenador)

Defina las acciones predeterminadas al escanear con IJ Scan Utility o My Image Garden.

- [Cuadro de diálogo Configuración \(Escaneado auto\)](#)
- [Cuadro de diálogo Configuración \(Escaneado de documento\)](#)
- Cuadro de diálogo Configuración (Escaneado de foto)
- Cuadro de diálogo Configuración (Escaneado personalizado)
- Cuadro de diálogo Configuración (Escaneado y fusión)
- Cuadro de diálogo Configuración (Controlad.)



Ficha (Escaneado desde el panel de control)

Defina las acciones predeterminadas al escanear desde el panel de control.

- [Cuadro de diálogo Configuración \(Guardar en equipo \(auto\)\)](#)
- Cuadro de diálogo Configuración (Guardar en equipo (documento))

■ Cuadro de diálogo Configuración (Guardar en equipo (foto))

»» Importante

- Cuando el cuadro de diálogo Configuración se abre desde My Image Garden, la ficha (Escaneado desde el panel de control) no aparece.



Pestaña (Configuración general)

Defina el modelo que desea utilizar, la restricción del tamaño de los archivos adjuntos en los correos electrónicos, el idioma para detectar texto en las imágenes y seleccione la carpeta en la que se deben guardar temporalmente las imágenes.

■ [Cuadro de diálogo Configuración \(Configuración general\)](#)

Cuadro de diálogo Configuración (Escaneado auto)

Haga clic en **Escaneado auto (Auto Scan)** de la ficha  (Escaneado desde un ordenador) para mostrar el cuadro de diálogo **Configuración (Escaneado auto) (Settings (Auto Scan))**.

En el cuadro de diálogo **Configuración (Escaneado auto) (Settings (Auto Scan))** puede establecer la configuración avanzada para escanear detectando automáticamente el tipo de elemento.

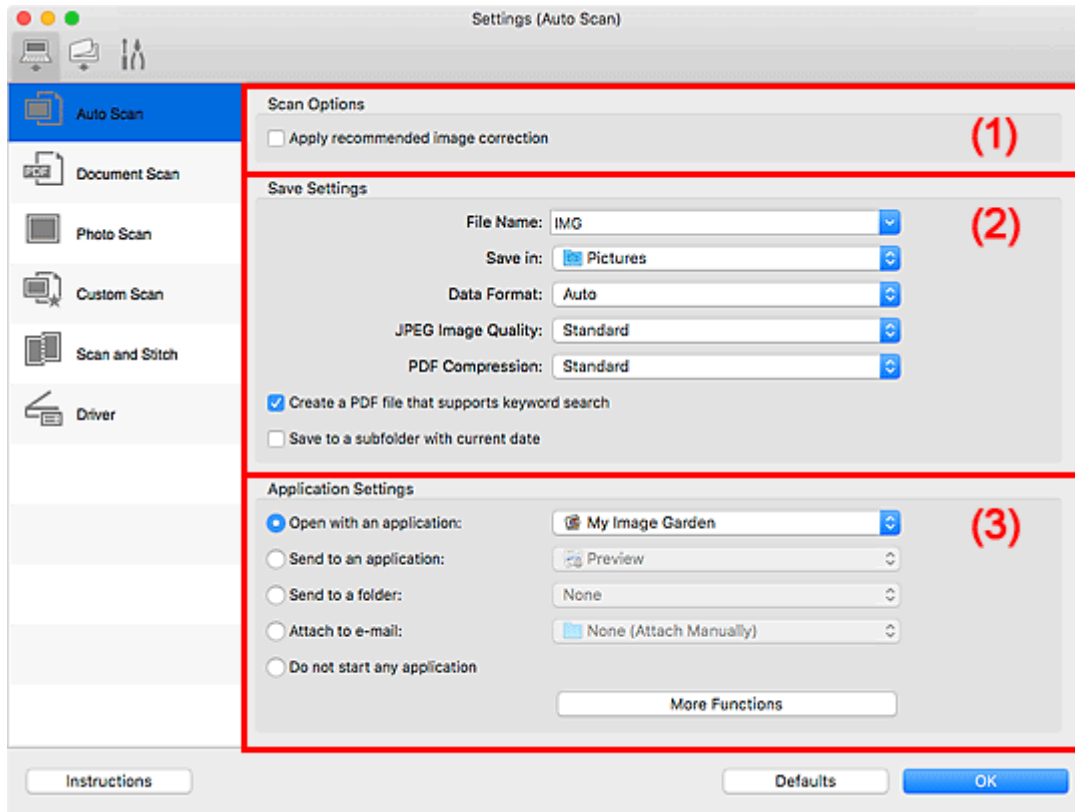

- [\(1\) Área Opciones de escaneado](#)
- [\(2\) Área Guardar configuración](#)
- [\(3\) Área Configuración de la aplicación](#)

»»» Importante

- Cuando se abre el cuadro de diálogo Configuración desde My Image Garden, no aparecen los elementos de configuración para la **Configuración de la aplicación (Application Settings)**.

Elementos compatibles

Fotos, postales, tarjetas de visita, revistas, periódicos, documentos y BD/DVD/CD.

»»» Importante

- Para escanear los siguientes tipos de elementos, especifique el tipo y el tamaño del elemento en el cuadro de diálogo **Configuración (Escaneado de documento) (Settings (Document Scan))**, en el cuadro de diálogo **Configuración (Escaneado de foto) (Settings (Photo Scan))** o en el cuadro de diálogo **Configuración (Escaneado personalizado) (Settings (Custom Scan))** y, a continuación, haga clic en **Foto (Photo)**, **Documento (Document)** o en **Personaliz. (Custom)** en la pantalla principal de IJ Scan Utility. No se puede escanear correctamente con **Auto**.

- Fotos de tamaño A4
 - Documentos de texto de tamaño inferior a 2L (127 x 178 mm) (5 x 7 pulgadas), como páginas de encuadernaciones en rústica con la separación para el lomo
 - Elementos impresos en papel blanco fino
 - Elementos anchos, como fotos panorámicas
- Puede que las etiquetas de disco reflectantes no se escaneen según lo previsto.
- Coloque correctamente en la placa los elementos que desea escanear. De lo contrario, es posible que los elementos no se escaneen correctamente.
- Consulte "[Colocación de originales \(cuando vaya a escanear desde el ordenador\)](#)" para obtener información detallada sobre cómo colocar los elementos.
- Cuando escanee dos o más documentos desde el ADF (alimentador automático de documentos), coloque documentos del mismo tamaño.

»»» Nota

- Para reducir muaré, defina **Seleccionar origen (Select Source)** en **Revista (Magazine)** en el cuadro de diálogo **Configuración (Escaneado de documento) (Settings (Document Scan))** o en el cuadro de diálogo **Configuración (Escaneado personalizado) (Settings (Custom Scan))** y, a continuación, haga clic en **Documento (Document)** o **Personaliz. (Custom)** en la pantalla principal de IJ Scan Utility.

(1) Área Opciones de escaneado

Aplicar corrección de imagen recomendada (Apply recommended image correction)

Aplica automáticamente las correcciones adecuadas en función del tipo de elemento.

»»» Importante

- El tono de color puede diferir del de la imagen original debido a las correcciones. En tal caso, quite la marca de selección de la casilla de verificación y escanee.

»»» Nota

- El proceso de escaneado tarda más de lo normal si esta opción está activada.

(2) Área Guardar configuración

Nombre archivo (File Name)

Introduzca el nombre de archivo de la imagen que desee guardar. Al guardar un archivo, se adjuntan la fecha y un número de cuatro dígitos al nombre definido para el archivo con el formato "_20XX0101_0001".

»»» Nota

- Al seleccionar la casilla **Guardar en subcarpeta con fecha de hoy (Save to a subfolder with current date)**, se adjuntan la fecha y un número de cuatro dígitos al nombre definido para el archivo.

Guardar en (Save in)

Muestra la carpeta en la que se deben guardar las imágenes escaneadas. Para añadir una carpeta, seleccione **Agregar... (Add...)** en el menú emergente y, a continuación, haga clic en  (Más) en el cuadro de diálogo que se mostrará y especifique la carpeta de destino.

La carpeta de guardado predeterminada es la carpeta **Imágenes (Pictures)**.

»»» Importante

- Esta operación no aparece cuando se abre el cuadro de diálogo Configuración desde My Image Garden.

Formato de datos (Data Format)

Se ha seleccionado **Auto**. Los elementos se guardan aplicando automáticamente los siguientes formatos de datos, según el tipo de elemento.

- Fotos, postales, BD/DVD/CD y tarjetas de visita: JPEG
- Revistas, periódicos y documentos: PDF

»»» Importante

- El formato de guardado puede ser diferente dependiendo de cómo coloque el elemento.
 - [Colocación de originales \(cuando vaya a escanear desde el ordenador\)](#)

Calidad de imagen JPEG (JPEG Image Quality)

Se puede especificar la calidad de imagen de los archivos JPEG.

Compresión PDF (PDF Compression)

Seleccione el tipo de compresión para guardar archivos PDF.

Estándar (Standard)

Normalmente, esta configuración es la más recomendable.

Alto (High)

Comprime el tamaño del archivo al guardarlo, lo que permite reducir la carga de la red o el servidor.

Crea un archivo PDF compatible con búsqueda de palabras clave (Create a PDF file that supports keyword search)

Seleccione esta casilla para convertir el texto de las imágenes en datos de texto y crear archivos PDF compatibles con la búsqueda de palabras clave.

»»» Nota

- Se crean los archivos PDF en los que se pueden realizar búsquedas en el idioma seleccionado en **Idioma del documento (Document Language)** en la  (Configuración general) del cuadro de diálogo Configuración.

Guardar en subcarpeta con fecha de hoy (Save to a subfolder with current date)

Seleccione esta casilla para crear una carpeta de fecha actual en la carpeta especificada en **Guardar en (Save in)** y guardar en ella las imágenes escaneadas. La carpeta se creará con un nombre tal como "20XX_01_01" (Año_Mes_Fecha).

Si esta casilla de verificación no está seleccionada, los archivos se guardan directamente en la carpeta especificada en **Guardar en (Save in)**.

(3) Área Configuración de la aplicación

Abrir con una aplicación (Open with an application)

Seleccione esta opción cuando desee mejorar o corregir las imágenes escaneadas.

Puede especificar la aplicación en el menú desplegable.

Enviar a una aplicación (Send to an application)

Seleccione esta opción cuando desee usar las imágenes escaneadas tal y como están con una aplicación que permita examinar u organizar imágenes.

Puede especificar la aplicación en el menú desplegable.

Enviar a una carpeta (Send to a folder)

Seleccione esta opción cuando desee, además, guardar las imágenes escaneadas en un carpeta distinta a la especificada en **Guardar en (Save in)**.

Puede especificar la carpeta en el menú desplegable.

Adj. a correo electr. (Attach to e-mail)

Seleccione esta opción cuando desee enviar correos electrónicos con las imágenes escaneadas adjuntas.

Puede especificar qué cliente de correo electrónico desea iniciar en el menú desplegable.

No iniciar ninguna aplicación (Do not start any application)

Guarda en la carpeta especificada en **Guardar en (Save in)**.

»» Nota

- Para añadir una aplicación o una carpeta en el menú emergente, seleccione **Agregar... (Add...)** en el menú emergente y, a continuación, haga clic en (Más) en el cuadro de diálogo que se mostrará y especifique la aplicación o la carpeta.

Instrucciones (Instructions)

Abre esta guía.

Predeterminados (Defaults)

Puede restablecer la configuración predeterminada en la pantalla que se muestra.

Cuadro de diálogo Configuración (Escaneado de documento)

Haga clic en **Escaneado de documento (Document Scan)** de la ficha  (Escaneado desde un ordenador) para mostrar el cuadro de diálogo **Configuración (Escaneado de documento) (Settings (Document Scan))**.

En el cuadro de diálogo **Configuración (Escaneado de documento) (Settings (Document Scan))** puede establecer opciones avanzadas de la configuración de escaneado para escanear elementos como documentos.

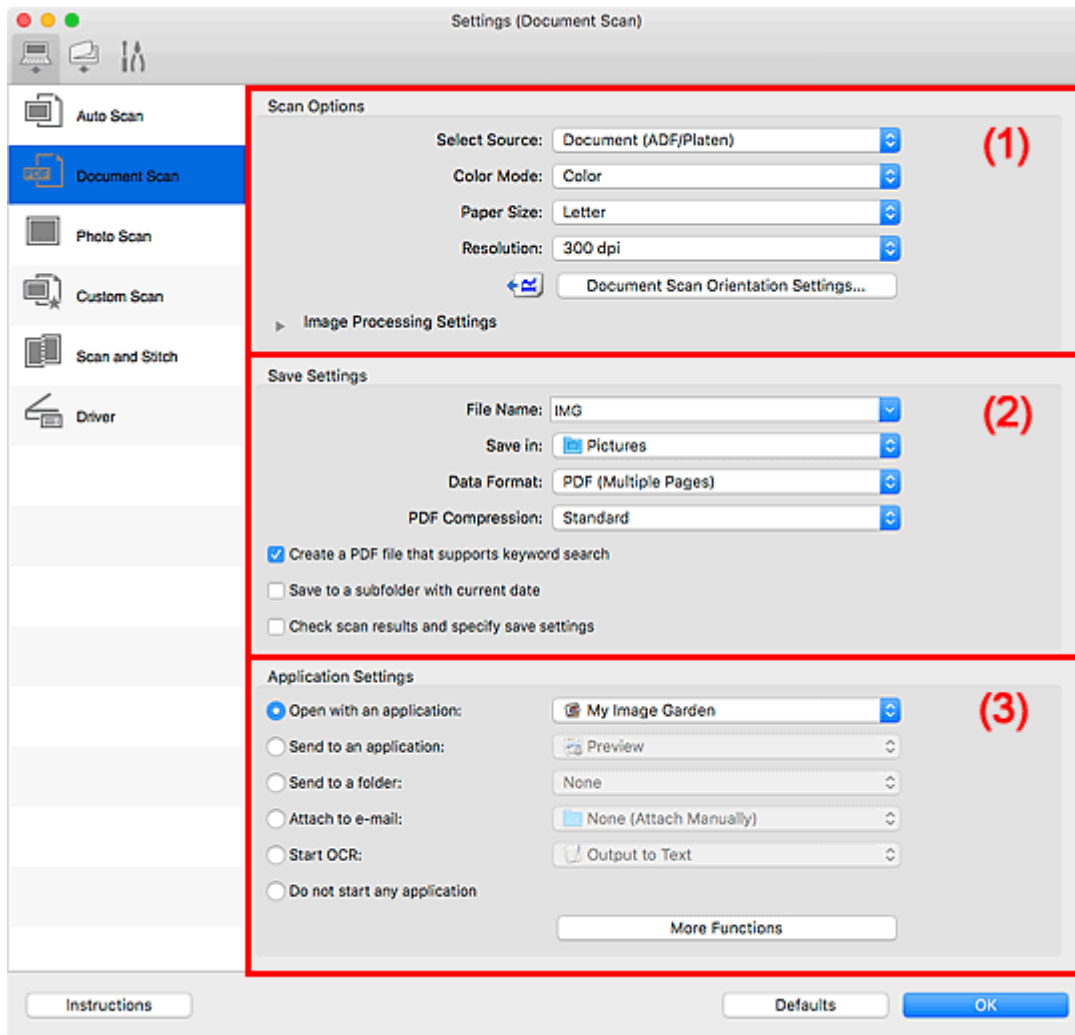

- [\(1\) Área Opciones de escaneado](#)
- [\(2\) Área Guardar configuración](#)
- [\(3\) Área Configuración de la aplicación](#)

►►► Importante

- Cuando se abre el cuadro de diálogo Configuración desde la pantalla de escaneado de My Image Garden, no aparecen los elementos de configuración para la **Configuración de la aplicación (Application Settings)**.

(1) Área Opciones de escaneo

Seleccionar origen (Select Source)

Seleccione el tipo de elemento que se va a escanear.

- Escaneo de documentos: **Documento (Document)** o **Documento (ADF/Placa) (Document (ADF/Platen))**
- Escaneo de revistas: **Revista (Magazine)**
- Escaneo de documentos desde el ADF (alimentador automático de documentos): **Documento (ADF una cara) (Document (ADF Simplex))**, **Documento (ADF doble cara manual) (Document (ADF Manual Duplex))** o **Documento (ADF/Placa) (Document (ADF/Platen))**

»»» Nota

- Cuando se selecciona **Documento (ADF/Placa) (Document (ADF/Platen))** y los documentos se colocan en la platina y también en el ADF, se escanean los que están en el ADF.

Modo de color (Color Mode)

Seleccione el modo de color para escanear el elemento.

Tamaño de papel (Paper Size)

Seleccione el tamaño del elemento que desee escanear.

Al seleccionar **Personalizado (Custom)**, se abre una pantalla en la que se puede especificar el tamaño del papel. Seleccione una **Unidad (Unit)**, introduzca el **Ancho (Width)** y la **Altura (Height)**, y, a continuación, haga clic en **Aceptar (OK)**.

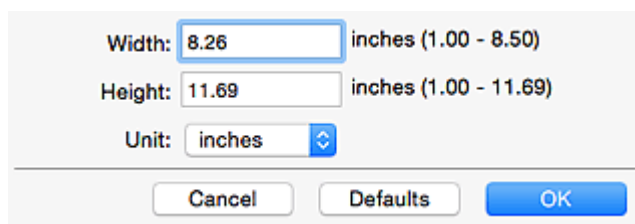

Width: inches (1.00 - 8.50)
Height: inches (1.00 - 11.69)
Unit: 

»»» Nota

- Haga clic en **Predeterminados (Defaults)** para restablecer la configuración predeterminada.

Resolución (Resolution)

Seleccione la resolución del elemento que desee escanear.

A mayor resolución (valor), más detalle en la imagen.

- Resolución

»»» Nota

- **300 ppp (300 dpi)** o **400 ppp (400 dpi)** solo pueden establecerse cuando se selecciona **Iniciar OCR (Start OCR)** en **Configuración de la aplicación (Application Settings)**.

Conf. orient. escaneo documento... (Document Scan Orientation Settings...)

Aparece cuando se selecciona ADF para **Seleccionar origen (Select Source)**.

Haga clic para mostrar el cuadro de diálogo **Conf. orient. escaneo documento (Document Scan Orientation Settings)** en el que puede especificar la orientación y el lado de encuadernación del documento que desee escanear desde el ADF.

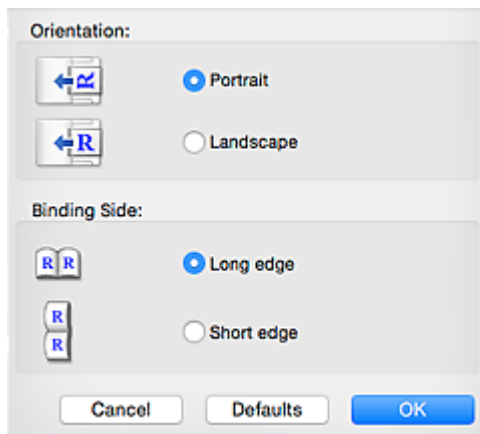

»»» Importante

- **Lado de la encuadernación (Binding Side)** no se puede especificar cuando se escanea únicamente el anverso de cada documento.

Configuración de procesamiento de imagen (Image Processing Settings)

Haga clic en ► (flecha derecha) para establecer lo siguiente.

»»» Nota

- Los elementos mostrados varían en función de **Seleccionar origen (Select Source)** y del **Modo de color (Color Mode)**.

Aplicar autocorrección de documento (Apply Auto Document Fix)

Active esta casilla de verificación para hacer más nítido el texto de un documento o revista y mejorar su legibilidad.

»»» Importante

- El tono de color puede diferir del de la imagen original debido a las correcciones. En tal caso, quite la marca de selección de la casilla de verificación y escanee.

»»» Nota

- El proceso de escaneado tarda más de lo normal si esta opción está activada.

Enfocar contorno (Sharpen outline)

Enfatiza el contorno de los objetos para enfocar la imagen.

Reducir colores base (Reduce show-through)

Da nitidez al texto de un elemento o reduce la transparencia en periódicos, etc.

Reducir muaré (Reduce moire)

Reduce el efecto muaré.

El material impreso está formado por una serie de pequeños puntos. El "muaré" es un fenómeno que se da cuando se escanean fotografías o imágenes impresas con trama y aparecen gradaciones desiguales o patrones de líneas.

»»» Nota

- El proceso de escaneado tarda más de lo normal si la opción **Reducir muaré (Reduce moire)** está activada.

Reducir sombra margen (Reduce gutter shadow)/Reducir sombra margen (placa) (Reduce gutter shadow (platen))

Reduce las sombras de encuadernación que aparecen entre páginas al escanear cuadernillos abiertos.

►►► Importante

- Esta función solamente estará disponible al escanear desde la platina.

►►► Nota

- Haga clic en **Controlad. (Driver)** en la pantalla principal de IJ Scan Utility y escanee para corregir las sombras de encuadernación cuando escanee elementos de tamaños no estándar o áreas específicas.
Consulte "[Corr. sombra mar. \(Gutter Correction\)](#)" para obtener más detalles.
- Cuando se activa esta función, el escaneado puede tardar más de lo habitual con conexión de red.

Corregir documento de texto torcido (Correct slanted text document)

Detecta el texto escaneado y corrige el ángulo (entre -0,1 y -10 grados o entre +0,1 y +10 grados) del documento.

►►► Importante

- Es posible que los siguientes tipos de documento no se puedan corregir correctamente porque el texto no se detecta correctamente.
 - Documentos en los que las líneas de texto estén inclinadas más de 10 grados o cuyos ángulos varíen en distintas líneas
 - Documentos que contengan texto en horizontal y en vertical
 - Documentos con fuentes extremadamente grandes o pequeñas
 - Documentos con poco texto
 - Documentos con cifras/imágenes
 - Textos manuscritos
 - Documentos con líneas horizontales y verticales (tablas)

►►► Nota

- El proceso de escaneado tarda más de lo normal si la opción **Corregir documento de texto torcido (Correct slanted text document)** está activada.

Detectar la orientación de un documento de texto y girar la imagen (Detect the orientation of text document and rotate image)

Gira automáticamente la imagen para conseguir la orientación correcta detectando la orientación del texto en el documento escaneado.

►►► Importante

- Solo se admiten documentos de texto redactados en el idioma que se haya seleccionado en **Idioma del documento (Document Language)** del [cuadro de diálogo Configuración \(Configuración general\) \(Settings \(General Settings\)\)](#).
- Quizá no sea posible detectar la orientación de los siguientes tipos de configuración o documento porque el texto no se detecta correctamente.

- La resolución está fuera del rango de entre 300 y 600 ppp
- El tamaño de fuente está fuera del rango de entre 8 y 48 puntos
- Documentos que incluyan fuentes especiales, efectos, cursiva o texto escrito a mano
- Documentos con fondos con tramas

En ese caso, seleccione la casilla **Compruebe el resultado del escaneado y especifique la configuración de guardado (Check scan results and specify save settings)** y, a continuación, gire la imagen en el cuadro de diálogo Guardar configuración (Save Settings).

(2) Área Guardar configuración

Nombre archivo (File Name)

Introduzca el nombre de archivo de la imagen que desee guardar. Al guardar un archivo, se adjuntan la fecha y un número de cuatro dígitos al nombre definido para el archivo con el formato "_20XX0101_0001".

»»» Nota

- Al seleccionar la casilla **Guardar en subcarpeta con fecha de hoy (Save to a subfolder with current date)**, se adjuntan la fecha y un número de cuatro dígitos al nombre definido para el archivo.

Guardar en (Save in)

Muestra la carpeta en la que se deben guardar las imágenes escaneadas. Para añadir una carpeta, seleccione **Agregar... (Add...)** en el menú emergente y, a continuación, haga clic en  (Más) en el cuadro de diálogo que se mostrará y especifique la carpeta de destino.

La carpeta de guardado predeterminada es la carpeta **Imágenes (Pictures)**.

»»» Importante

- Esta operación no aparece cuando se abre el cuadro de diálogo Configuración desde My Image Garden.

Formato de datos (Data Format)

Seleccione el formato de datos con el que desea guardar las imágenes escaneadas.

Puede seleccionar **JPEG/Exif**, **TIFF**, **PNG**, **PDF** o **PDF (Varias páginas) (PDF (Multiple Pages))**.

»»» Importante

- Si el **Modo de color (Color Mode)** es **Blanco y negro (Black and White)**, no se puede seleccionar **JPEG/Exif**.
- Cuando está seleccionado **Iniciar OCR (Start OCR)** en **Configuración de la aplicación (Application Settings)**, no se puede seleccionar **PDF** ni **PDF (Varias páginas) (PDF (Multiple Pages))**.

»»» Nota

- Con conexión de red, el escaneado puede tardar más de lo habitual cuando se configura **TIFF** o **PNG** en **Formato de datos (Data Format)**.

Compresión PDF (PDF Compression)

Seleccione el tipo de compresión para guardar archivos PDF.

Estándar (Standard)

Normalmente, esta configuración es la más recomendable.

Alto (High)

Comprime el tamaño del archivo al guardarlo, lo que permite reducir la carga de la red o el servidor.

»»» Importante

- Esto solo aparece cuando se selecciona **PDF** o **PDF (Varias páginas) (PDF (Multiple Pages))** en **Formato de datos (Data Format)**.
- Cuando se selecciona **Blanco y negro (Black and White)** en **Modo de color (Color Mode)**, esta opción no aparece.

Calidad de imagen JPEG (JPEG Image Quality)

Se puede especificar la calidad de imagen de los archivos JPEG.

»»» Importante

- Esto solo aparece cuando se selecciona **JPEG/Exif** en **Formato de datos (Data Format)**.

Crea un archivo PDF compatible con búsqueda de palabras clave (Create a PDF file that supports keyword search)

Seleccione esta casilla para convertir el texto de las imágenes en datos de texto y crear archivos PDF compatibles con la búsqueda de palabras clave.

»»» Importante

- Esto solo aparece cuando se selecciona **PDF** o **PDF (Varias páginas) (PDF (Multiple Pages))** en **Formato de datos (Data Format)**.

»»» Nota

- Si no se pueden realizar búsquedas en el texto correctamente, se recomienda seleccionar 300 ppp o superior para el valor **Resolución (Resolution)**.
- Se crean los archivos PDF en los que se pueden realizar búsquedas en el idioma seleccionado en **Idioma del documento (Document Language)** en la  (Configuración general) del cuadro de diálogo Configuración.

Guardar en subcarpeta con fecha de hoy (Save to a subfolder with current date)

Seleccione esta casilla para crear una carpeta de fecha actual en la carpeta especificada en **Guardar en (Save in)** y guardar en ella las imágenes escaneadas. La carpeta se creará con un nombre tal como "20XX_01_01" (Año_Mes_Fecha).

Si esta casilla de verificación no está seleccionada, los archivos se guardan directamente en la carpeta especificada en **Guardar en (Save in)**.

Compruebe el resultado del escaneo y especifique la configuración de guardado (Check scan results and specify save settings)

Abre el cuadro de diálogo Guardar configuración (Save Settings) después de escanear.

»»» Importante

- Esta operación no aparece cuando se abre el cuadro de diálogo Configuración desde My Image Garden.

(3) Área Configuración de la aplicación

Abrir con una aplicación (Open with an application)

Seleccione esta opción cuando desee mejorar o corregir las imágenes escaneadas.

Puede especificar la aplicación en el menú desplegable.

Enviar a una aplicación (Send to an application)

Seleccione esta opción cuando desee usar las imágenes escaneadas tal y como están con una aplicación que permita examinar u organizar imágenes.

Puede especificar la aplicación en el menú desplegable.

Enviar a una carpeta (Send to a folder)

Seleccione esta opción cuando desee, además, guardar las imágenes escaneadas en un carpeta distinta a la especificada en **Guardar en (Save in)**.

Puede especificar la carpeta en el menú desplegable.

Adj. a correo electr. (Attach to e-mail)

Seleccione esta opción cuando desee enviar correos electrónicos con las imágenes escaneadas adjuntas.

Puede especificar qué cliente de correo electrónico desea iniciar en el menú desplegable.

Iniciar OCR (Start OCR)

Seleccione esta opción cuando desee convertir el texto de la imagen escaneada en datos de texto.

Puede especificar la aplicación en el menú desplegable.

No iniciar ninguna aplicación (Do not start any application)

Guarda en la carpeta especificada en **Guardar en (Save in)**.

»» Nota

- Para añadir una aplicación o una carpeta en el menú emergente, seleccione **Agregar... (Add...)** en el menú emergente y, a continuación, haga clic en  (Más) en el cuadro de diálogo que se mostrará y especifique la aplicación o la carpeta.

Instrucciones (Instructions)

Abre esta guía.

Predeterminados (Defaults)

Puede restablecer la configuración predeterminada en la pantalla que se muestra.

Cuadro de diálogo Configuración (Guardar en equipo (auto))

Haga clic en **Guardar en equipo (auto) (Save to PC (Auto))** de la ficha  (Escaneado desde el panel de control) para abrir el cuadro de diálogo **Configuración (Guardar en equipo (auto)) (Settings (Save to PC (Auto)))**.

En el cuadro de diálogo **Configuración (Guardar en equipo (auto)) (Settings (Save to PC (Auto)))** se puede especificar qué tiene que pasar al guardar imágenes en el ordenador después de escanearlas desde el panel de control detectando automáticamente el tipo de elemento.

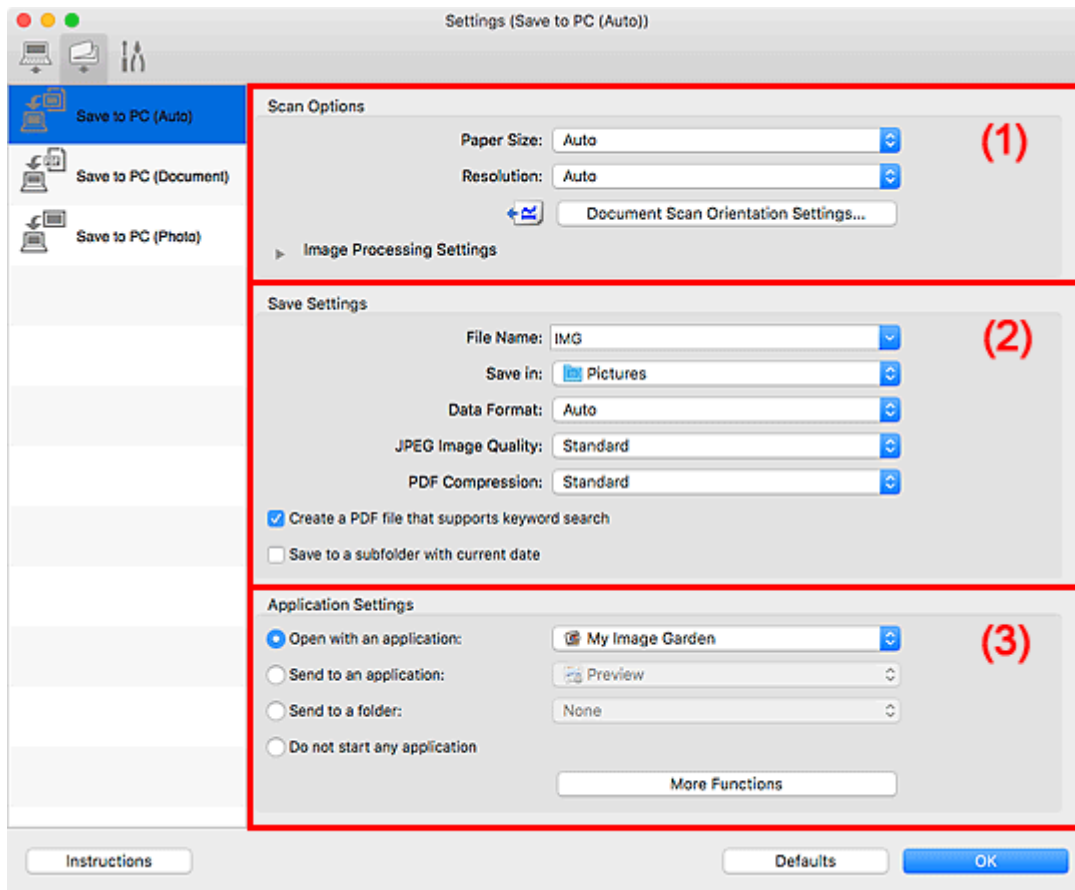

- [\(1\) Área Opciones de escaneado](#)
- [\(2\) Área Guardar configuración](#)
- [\(3\) Área Configuración de la aplicación](#)

(1) Área Opciones de escaneado

Tamaño de papel (Paper Size)

Se ha seleccionado **Auto**.

Resolución (Resolution)

Se ha seleccionado **Auto**.

Conf. orient. escaneado documento... (Document Scan Orientation Settings...)

Haga clic para mostrar el cuadro de diálogo **Conf. orient. escaneado documento (Document Scan Orientation Settings)** en el que puede especificar la orientación de los documentos que desee escanear desde el ADF.

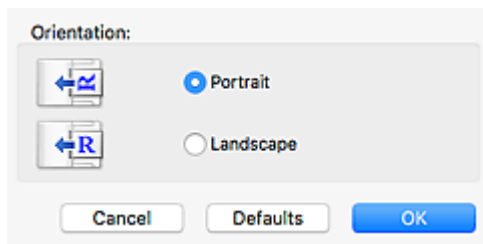

Configuración de procesamiento de imagen (Image Processing Settings)

Haga clic en ► (flecha derecha) para establecer lo siguiente.

Aplicar corrección de imagen recomendada (Apply recommended image correction)

Aplica automáticamente las correcciones adecuadas en función del tipo de elemento.

►►► Importante

- El tono de color puede diferir del de la imagen original debido a las correcciones. En tal caso, quite la marca de selección de la casilla de verificación y escanee.

►►► Nota

- El proceso de escaneo tarda más de lo normal si esta opción está activada.

(2) Área Guardar configuración

Nombre archivo (File Name)

Introduzca el nombre de archivo de la imagen que desee guardar. Al guardar un archivo, se adjuntan la fecha y un número de cuatro dígitos al nombre definido para el archivo con el formato "_20XX0101_0001".

►►► Nota

- Al seleccionar la casilla **Guardar en subcarpeta con fecha de hoy (Save to a subfolder with current date)**, se adjuntan la fecha y un número de cuatro dígitos al nombre definido para el archivo.

Guardar en (Save in)

Muestra la carpeta en la que se deben guardar las imágenes escaneadas. Para añadir una carpeta, seleccione **Agregar... (Add...)** en el menú emergente y, a continuación, haga clic en (Más) en el cuadro de diálogo que se mostrará y especifique la carpeta de destino.

La carpeta de guardado predeterminada es la carpeta **Imágenes (Pictures)**.

Formato de datos (Data Format)

Se ha seleccionado **Auto**. Los elementos se guardan aplicando automáticamente los siguientes formatos de datos, según el tipo de elemento.

- Fotos, postales, BD/DVD/CD y tarjetas de visita: JPEG
- Revistas, periódicos y documentos: PDF

►►► Importante

- El formato de guardado puede ser diferente dependiendo de cómo coloque el elemento.

Consulte "[Colocación de originales \(cuando vaya a escanear desde el ordenador\)](#)" para obtener información detallada sobre cómo colocar los elementos.

Calidad de imagen JPEG (JPEG Image Quality)

Se puede especificar la calidad de imagen de los archivos JPEG.

Compresión PDF (PDF Compression)

Seleccione el tipo de compresión para guardar archivos PDF.

Estándar (Standard)

Normalmente, esta configuración es la más recomendable.

Alto (High)

Comprime el tamaño del archivo al guardarlo, lo que permite reducir la carga de la red o el servidor.

Crea un archivo PDF compatible con búsqueda de palabras clave (Create a PDF file that supports keyword search)

Seleccione esta casilla para convertir el texto de las imágenes en datos de texto y crear archivos PDF compatibles con la búsqueda de palabras clave.

»»» Nota

- Se crean los archivos PDF en los que se pueden realizar búsquedas en el idioma seleccionado en **Idioma del documento (Document Language)** en la  (Configuración general) del cuadro de diálogo Configuración.

Guardar en subcarpeta con fecha de hoy (Save to a subfolder with current date)

Seleccione esta casilla para crear una carpeta de fecha actual en la carpeta especificada en **Guardar en (Save in)** y guardar en ella las imágenes escaneadas. La carpeta se creará con un nombre tal como "20XX_01_01" (Año_Mes_Fecha).

Si esta casilla de verificación no está seleccionada, los archivos se guardan directamente en la carpeta especificada en **Guardar en (Save in)**.

(3) Área Configuración de la aplicación

Abrir con una aplicación (Open with an application)

Seleccione esta opción cuando desee mejorar o corregir las imágenes escaneadas.

Puede especificar la aplicación en el menú desplegable.

Enviar a una aplicación (Send to an application)

Seleccione esta opción cuando desee usar las imágenes escaneadas tal y como están con una aplicación que permita examinar u organizar imágenes.

Puede especificar la aplicación en el menú desplegable.

Enviar a una carpeta (Send to a folder)

Seleccione esta opción cuando desee, además, guardar las imágenes escaneadas en un carpeta distinta a la especificada en **Guardar en (Save in)**.

Puede especificar la carpeta en el menú desplegable.

No iniciar ninguna aplicación (Do not start any application)

Guarda en la carpeta especificada en **Guardar en (Save in)**.

»» Nota

- Para añadir una aplicación o una carpeta en el menú emergente, seleccione **Agregar... (Add...)** en el menú emergente y, a continuación, haga clic en  (Más) en el cuadro de diálogo que se mostrará y especifique la aplicación o la carpeta.

Instrucciones (Instructions)

Abre esta guía.

Predeterminados (Defaults)

Puede restablecer la configuración predeterminada en la pantalla que se muestra.

Cuadro de diálogo Configuración (Configuración general)

Haga clic en la ficha  (Configuración general) para abrir el cuadro de diálogo **Configuración (Configuración general) (Settings (General Settings))**.

En el cuadro de diálogo **Configuración (Configuración general) (Settings (General Settings))** se puede establecer qué producto usar, restringir el tamaño de los archivos adjuntos en los correos electrónicos, establecer el idioma para detectar texto en las imágenes y elegir la carpeta en la que se deben guardar temporalmente las imágenes.

»»» Importante

- Cuando se abre el cuadro de diálogo Configuración desde My Image Garden, es posible que no aparezcan algunas opciones.

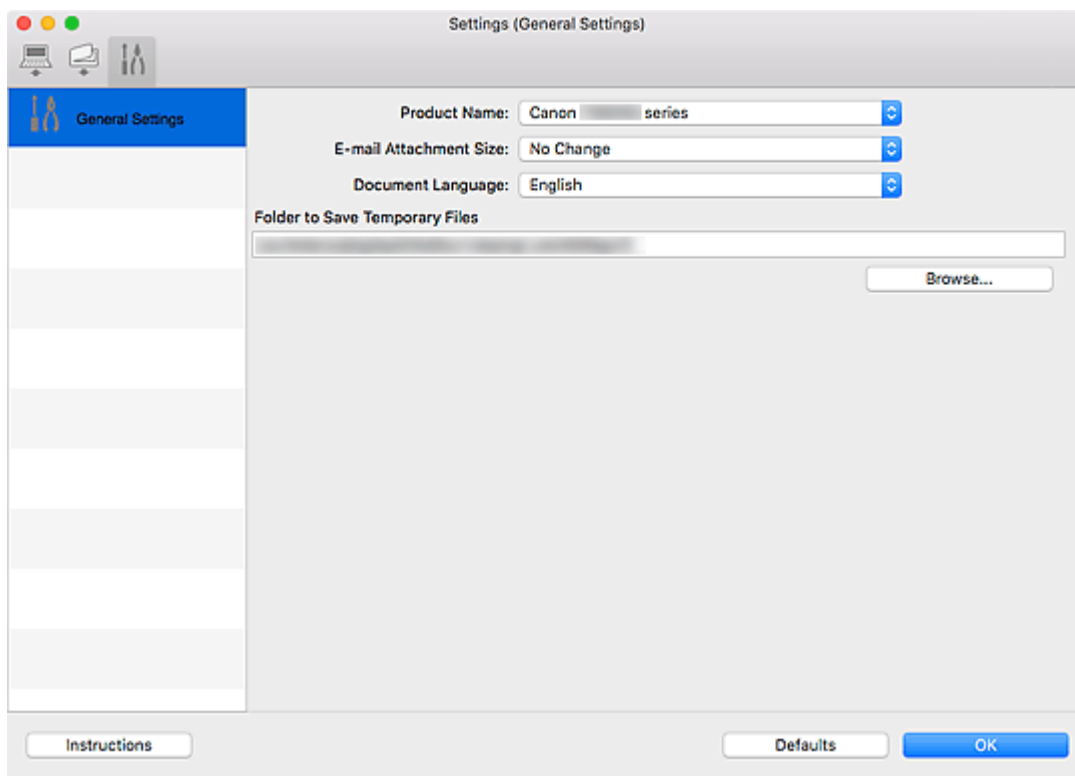

Nombre del producto (Product Name)

Muestra el nombre del producto que IJ Scan Utility tiene configurado en ese momento para utilizarlo.

Si el producto que se muestra no es el que desea usar, seleccione el producto adecuado en la lista.

Además, para la conexión de red, seleccione uno que tenga "Red" después del nombre del producto.

»»» Nota

- Con conexión de red, **Seleccionar (Select)** aparece a la derecha del nombre del producto. Haga clic en **Seleccionar (Select)** para abrir la pantalla de selección de red donde podrá cambiar el escáner que va a utilizar. Consulte el procedimiento de configuración en "[Configuración para escanear en red](#)".

Tamaño adjuntos correo (E-mail Attachment Size)

También se puede restringir el tamaño de las imágenes escaneadas que se adjuntan en los correos electrónicos.

Puede seleccionar **Pequeño (apto para ventanas de 640 x 480) (Small (Suitable for 640 x 480 Windows))**, **Mediano (apto para ventanas de 800 x 600) (Medium (Suitable for 800 x 600 Windows))**, **Grande (apto para ventanas de 1.024 x 768) (Large (Suitable for 1024 x 768 Windows))** o **Sin cambios (No Change)**.

Idioma del documento (Document Language)

Puede seleccionar el idioma para detectar texto en imágenes y para búsquedas cuando se crea un archivo PDF compatible con la búsqueda de palabras clave.

Carpeta para guardar archivos temporales (Folder to Save Temporary Files)

Muestra la carpeta en la que se deben guardar las imágenes temporalmente. Haga clic en **Examinar... (Browse...)** para especificar la carpeta de destino.

Instrucciones (Instructions)

Abre esta guía.

Predeterminados (Defaults)

Puede restablecer la configuración predeterminada en la pantalla que se muestra.

Pantalla Selección de red

Puede seleccionar los escáneres o las impresoras que se van a utilizar para escanear o imprimir en red desde el ordenador o el panel de control.

Pantalla Selección de red

En **Nombre del producto (Product Name)** del cuadro de diálogo **Configuración (Configuración general) (Settings (General Settings))**, seleccione un elemento con la palabra "Red" (Network) después del nombre de producto en la lista y, a continuación, haga clic en **Seleccionar (Select)** a la derecha del nombre del producto para abrir la pantalla de selección de red.

Escáneres (Scanners)

Se muestran los nombres del servicio Bonjour de los escáneres o impresoras que se pueden utilizar en la red.

Puede seleccionar un escáner o impresora por modelo. La selección de un escáner o impresora activa automáticamente el escaneado desde el panel de control.

»»» Importante

- No puede realizar actividades a través de la red si Bonjour está desactivado. Active Bonjour en el escáner o en la impresora.
- Si cambia el nombre del servicio Bonjour después de seleccionar su escáner o impresora por su nombre del servicio Bonjour, vuelva a abrir la pantalla de selección de red y seleccione el nuevo nombre del servicio Bonjour en **Escáneres (Scanners)**.

Instrucciones (Instructions)

Abre esta guía.

Conf. de escaneado desde panel de control (Scan-from-Operation-Panel Settings)

Aparecerá la pantalla Conf. de escaneado desde panel de control. Puede seleccionar hasta tres escáneres e impresoras en total para escanear desde el panel de control. Puede escanear elementos utilizando el panel de control del escáner o impresora seleccionado y enviar las imágenes escaneadas al ordenador a través de la red.

»»» Importante

- Si utiliza un modelo con el que no se puede escanear en red desde el panel de control, ese modelo no aparece en **Escáneres (Scanners)** y la opción no está disponible.

Pantalla Conf. de escaneado desde panel de control

Haga clic en **Conf. de escaneado desde panel de control (Scan-from-Operation-Panel Settings)** en la pantalla de selección de red para abrir la pantalla Conf. de escaneado desde panel de control.

Escáneres (Scanners)

Se muestran los nombres del servicio Bonjour de los escáneres o impresoras que se pueden utilizar en la red.

Puede seleccionar simultáneamente hasta tres escáneres e impresoras en total.

»» Importante

- No puede realizar actividades a través de la red si Bonjour está desactivado. Active Bonjour en el escáner o en la impresora.
- Si cambia el nombre del servicio Bonjour después de seleccionar su escáner o impresora por su nombre del servicio Bonjour, vuelva a abrir la pantalla de selección de red y seleccione el nuevo nombre del servicio Bonjour en **Escáneres (Scanners)**.

»» Nota

- Si no aparece el nombre del servicio Bonjour del escáner o impresora o no se puede seleccionar, compruebe lo siguiente, haga clic en **Aceptar (OK)** para cerrar la pantalla y, a continuación, vuelva a abrirla e intente seleccionarlo de nuevo.
 - El controlador de escáner (ICA [Arquitectura de captura de imagen]) está instalado
 - La configuración de red del escáner o la impresora se completa tras instalar el controlador del escáner
 - La comunicación de red entre el escáner o la impresora y el ordenador está habilitadaSi el problema persiste, consulte [Problemas de comunicación de red](#).

Uso del controlador de escáner (driver ICA)

Puede escanear iniciando el controlador de escáner desde distintas aplicaciones.

Consulte la Ayuda de Mac OS para obtener información sobre cómo escanear.

»»» Nota

- Consulte "[Correcciones de imágenes y ajustes de color](#)" para obtener detalles sobre los procedimientos de configuración para la corrección de imágenes y el ajuste del color.
- Consulte "[Notas generales \(controlador de escáner\)](#)" para el controlador de escáner.
- Consulte "[Actualización del controlador de escáner](#)" para el controlador de escáner.
- En el cuadro de diálogo Configuración (Controlad.) (Settings (Driver)) de IJ Scan Utility, también puede establecer opciones avanzadas para el escaneado con el controlador de escáner.

Correcciones de imágenes y ajustes de color

Corrija imágenes y ajuste colores con el controlador de escáner (ICA [Arquitectura de captura de imagen]).

►►► Importante

- Cuando la corrección de imágenes o el ajuste de color se aplica a elementos sin efecto muaré, polvo o arañazos o colores difuminados, el tono de color puede verse afectado negativamente.
- Los resultados de la corrección de imágenes no se reflejan en la pantalla de escaneado de prueba.

►►► Nota

- Las pantalla pueden variar en función de la aplicación.
- Los parámetros seleccionables dependen de la configuración **Clase (Kind)**.
- Cuando se aplica la corrección de imágenes o el ajuste del color, el escaneado podría llevar más tiempo del habitual.

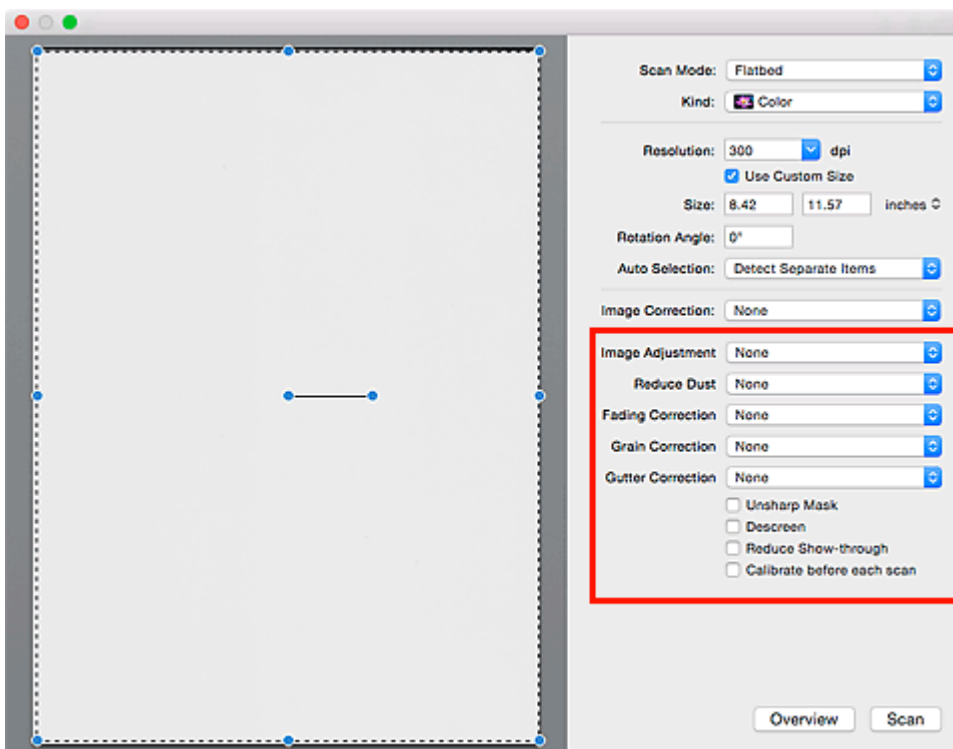

Ajuste de imagen (Image Adjustment)

Si se establece Ajuste de imagen, el brillo de la parte especificada de la imagen se optimiza. Las imágenes se pueden ajustar en función del tipo de elemento detectado automáticamente o del tipo de elemento especificado. El resultado del ajuste se reflejará en toda la imagen.

Ninguno (None)

No se aplicará Ajuste de imagen.

Automático (Auto)

Aplica Ajuste de imagen detectando automáticamente el tipo de elemento. Normalmente, esta configuración es la más recomendable.

Foto (Photo)

Aplica el ajuste de imagen idóneo para fotografías.

Revista (Magazine)

Aplica el ajuste de imagen idóneo para revistas.

Documento (Document)

Aplica el ajuste de imagen idóneo para documentos de texto.

»» Nota

- Si la imagen no se ajusta correctamente con **Automático (Auto)**, especifique el tipo de elemento.
- El tono de color puede diferir del de la imagen original debido a la función Ajuste de imagen. En tal caso, establezca **Ajuste de imagen (Image Adjustment)** en **Ninguno (None)**.

Reducir polvo (Reduce Dust)

Las fotos escaneadas pueden contener puntos blancos causados por el polvo o los arañazos. Utilice esta función para reducir este ruido.

Ninguno (None)

El polvo y los arañazos no se reducirán.

Bajo (Low)

Seleccione esta opción para reducir partículas de polvo y arañazos de tamaño pequeño. Los de mayor tamaño podrían no eliminarse.

Medio (Medium)

Normalmente, esta configuración es la más recomendable.

Alto (High)

Seleccione esta opción para reducir partículas de polvo y arañazos; no obstante, existe la posibilidad de que se observen evidencias del proceso de reducción y se pierdan partes delicadas de la imagen.

»» Importante

- Puede que esta función no sea eficaz para algunos tipos de fotos.

»» Nota

- Se recomienda seleccionar **Ninguno (None)** cuando se escanean materiales impresos.

Corr. difuminado (Fading Correction)

Utilice esta función para corregir fotos cuyo color se haya desvanecido con el tiempo o tengan una dominante de color. La "dominante de color" es el fenómeno en el que un color concreto afecta a toda la imagen debido a las condiciones meteorológicas o fuertes colores ambientales.

Ninguno (None)

La corrección de difuminado no se aplicará.

Bajo (Low)

Seleccione esta opción para corregir colores poco desvanecidos o con poca dominante de color.

Medio (Medium)

Normalmente, esta configuración es la más recomendable.

Alto (High)

Seleccione esta opción para corregir colores muy desvanecidos o con una gran dominante de color. Esto puede afectar al tono de la imagen.

»»» Importante

- Puede que la corrección no se aplique correctamente si el área de escaneado es demasiado pequeña.
- No es eficaz si no se selecciona **Color** para **Categoría (Kind)**.

Corrección de grano (Grain Correction)

Esta función se utiliza para reducir el grano (la aspereza) de una foto tomada con una película de alta sensibilidad o de alta velocidad, etc.

Ninguno (None)

El grano no se reducirá.

Bajo (Low)

Seleccione esta opción si la foto tiene un nivel de grano bajo.

Medio (Medium)

Normalmente, esta configuración es la más recomendable.

Alto (High)

Seleccione esta opción si la foto tiene mucho grano. Esto puede afectar a la gradación y la nitidez de la imagen.

»»» Importante

- Puede que la corrección no se aplique correctamente si el área de escaneado es demasiado pequeña.

Corr. sombra mar. (Gutter Correction)

Utilice esta función para corregir las sombras que aparecen entre las páginas al escanear cuadernillos abiertos.

Las líneas o el texto poco claro o difuminado debido a páginas dobladas no se corrigen.

Ninguno (None)

La sombra de margen no se corregirá.

Bajo (Low)

Seleccione esta opción si el nivel del efecto es demasiado fuerte con el valor medio.

Medio (Medium)

Normalmente, esta configuración es la más recomendable.

Alto (High)

Seleccione esta opción si el nivel del efecto es demasiado débil con el valor medio.

»»» Importante

- No coloque objetos que pesen 2,0 kg (4,4 libras) o más en la placa. Además, no presione sobre el elemento con una fuerza superior a 2,0 kg (4,4 libras). Si aplica una presión más fuerte, es posible que el escáner no funcione correctamente o que el cristal se rompa.
- Alinee el elemento con el borde de la placa. Si se coloca torcido, la corrección no se aplicará correctamente.



- Es posible que la corrección no se aplique dependiendo del elemento. Si el fondo de la página no es blanco, es posible que no se detecten las sombras correctamente o que no se detecten en absoluto.
- Al escanear, presione el lomo con la misma fuerza que al realizar el escaneado de vista preliminar. Si la parte de la encuadernación no es simétrica, la corrección no se aplicará correctamente.



- El modo en que se debe colocar el elemento depende del modelo de escáner y el elemento que vaya a escanear.

Nitidez de imagen (Unsharp Mask)

Enfatiza el contorno de los objetos para enfocar la imagen.

Destramar (Descreen)

Reduce el efecto muaré.

El material impreso está formado por una serie de pequeños puntos. El "muaré" es un fenómeno que se da cuando se escanean fotografías o imágenes impresas con trama y aparecen gradaciones desiguales o patrones de líneas.

►►► Importante

- Al activar **Destramar (Descreen)**, desactive **Nitidez de imagen (Unsharp Mask)**. Si está activada **Nitidez de imagen (Unsharp Mask)**, seguirán existiendo efectos de muaré.

►►► Nota

- El proceso de escaneado tarda más de lo normal si la opción **Destramar (Descreen)** está activada.

Reducir colores base (Reduce Show-through)

Utilice esta función para reducir los colores base en los documentos de dos caras o atenuarlo en el papel reciclado y otros papeles de colores cuando escanee documentos.

►► Importante

- **Reducir colores base (Reduce Show-through)** solo es efectiva cuando se selecciona **Documento (Document)** o **Revista (Magazine)** para **Ajuste de imagen (Image Adjustment)**.

Calib. antes de cada escan. (Calibrate before each scan)

Calibra el escáner siempre antes del escaneado de prueba y el escaneado con el fin de reproducir los tonos de color correctos en las imágenes escaneadas.

►► Nota

- La calibración puede requerir cierto tiempo en función del equipo.

Notas generales (controlador de escáner)

El controlador de escáner (ICA [Arquitectura de captura de imagen]) está sujeto a las siguientes restricciones. Cuando utilice el controlador de escáner, tenga en cuenta lo que se indica a continuación.

Restricciones del controlador de escáner

- Si el ordenador está compartido entre varios usuarios o si se ha cerrado la sesión y luego se ha vuelto a iniciar, es posible que aparezca un mensaje que indica que el controlador de escáner está en uso. En este caso, desconecte el cable USB del ordenador y vuelva a conectarlo.
- El escaneado puede fallar si el ordenador reanuda el funcionamiento después de haber estado en reposo con el controlador de escáner activo. Si se da el caso, siga estos pasos y escanee de nuevo.
 1. Apague el equipo.
 2. Salga del controlador de escáner, desconecte el cable USB del ordenador y vuelva a conectarlo.
 3. Encienda el equipo.
- No conecte dos o más escáneres o impresoras multifunción con función de escáner al mismo equipo de forma simultánea. Si conecta varios dispositivos de escaneado, no podrá escanear desde el panel de control del equipo y es posible que se produzcan errores al acceder a los dispositivos.
- Cuando se utiliza un modelo compatible con la red mediante la conexión a una red, se puede acceder al equipo desde varios ordenadores al mismo tiempo.
- Cuando se utiliza un modelo compatible con la red mediante la conexión a una red, el escaneado tarda más de lo habitual.
- Asegúrese de que dispone de suficiente espacio en el disco para escanear imágenes grandes a una gran resolución. Por ejemplo, se requieren 300 MB como mínimo de espacio libre para escanear un documento A4 a 600 ppp a todo color.
- No deje que el ordenador pase a estado de reposo o hibernación durante el escaneado.

Actualización del controlador de escáner

- ▶ **Obtención del controlador de escáner más reciente**
- ▶ **Antes de instalar el controlador de escáner**
- ▶ **Instalación del controlador de escáner**

Obtención del controlador de escáner más reciente

La actualización del controlador de escáner actual (ICA [Arquitectura de captura de imagen]) a la versión más reciente puede solucionar los problemas que experimenta.

Para obtener el controlador de escáner, acceda a nuestro sitio web y descárguelo para su modelo.

»» Importante

- El controlador de escáner puede descargarse de forma gratuita; no obstante, el cliente será responsable de costear el acceso a Internet.

Tema relacionado

- [Antes de instalar el controlador de escáner](#)
- [Instalación del controlador de escáner](#)

Antes de instalar el controlador de escáner

Compruebe los siguientes puntos antes de instalar el controlador de escáner (ICA [Arquitectura de captura de imagen]). Compruébelos también si no puede instalar el controlador de escáner.

Estado del equipo

- Si el equipo y el ordenador están conectados mediante un cable USB, desconecte el cable USB del ordenador.

Configuración del ordenador

- Cierre todas las aplicaciones que se estén ejecutando.
- Inicie una sesión como administrador del ordenador. Deberá introducir el nombre y la contraseña del usuario con privilegios de administrador. Si tiene varias cuentas de usuario en Mac OS X, inicie la sesión con la primera cuenta de administrador creada.

►►► Importante

- Si instala una versión más antigua del controlador de escáner después de instalar una más reciente, es posible que el controlador de escáner no funcione correctamente. En tal caso, reinstale la versión más reciente del controlador de escáner.

►►► Nota

- Cuando instale varias versiones del controlador de escáner, instale primero el controlador más antiguo.

Tema relacionado

- [Obtención del controlador de escáner más reciente](#)
- [Instalación del controlador de escáner](#)

Instalación del controlador de escáner

Acceda a nuestro sitio web a través de Internet para descargar la versión más reciente del controlador de escáner (ICA [Arquitectura de captura de imagen]).

Siga estos pasos para instalar la versión descargada del controlador de escáner.

1. Monte el disco.

Haga doble clic en el archivo de imagen de disco descargado.

Se descomprimirá el archivo y se montará el disco.

2. Inicie el instalador.

Haga doble clic en el archivo ".pkg" del disco descomprimido.

Comenzará la instalación.

3. Instale el controlador.

Siga los mensajes para llevar a cabo la instalación.

Cuando aparezca la pantalla del contrato de licencia, lea las condiciones y haga clic en **Continuar (Continue)**. Si no acepta el contrato de licencia, no podrá instalar este software.

Si se muestra la pantalla de autenticación, introduzca el nombre y la contraseña del administrador y haga clic en **Instalar software (Install Software)**.

4. Finalice la instalación.

El controlador de escáner está instalado.

Establezca el entorno de red si tiene más de un escáner o tiene un modelo compatible con la red y ha cambiado la conexión de USB a conexión de red.

Consulte el procedimiento de configuración en "[Configuración para escanear en red](#)".

»»» Importante

- La instalación puede fallar si hace clic en **Volver (Go Back)** durante el proceso. En tal caso, seleccione **Salir del instalador (Quit Installer)** en el menú del **Instalador (Installer)** y vuelva a iniciar el proceso de instalación.
- El controlador de escáner puede descargarse de forma gratuita; no obstante, el cliente será responsable de costear el acceso a Internet.

Tema relacionado

- [Obtención del controlador de escáner más reciente](#)
- [Antes de instalar el controlador de escáner](#)

Escaneado con AirPrint

- ▶ [Uso de IJ Scan Utility Lite](#)

Uso de IJ Scan Utility Lite

- ▶ ¿Qué es IJ Scan Utility Lite (software de escáner)?
- ▶ Inicio de IJ Scan Utility Lite
- ▶ Escaneado de fotos y documentos 📄 Aspectos básicos
- ▶ Escaneado de originales más grandes que la placa (Fusión de imágenes)
 - Ajuste los marcos de recorte en la ventana Fusión de imágenes
- ▶ Escaneado de varios documentos al mismo tiempo desde el ADF (alimentador automático de documentos)
- ▶ Guardar después de comprobar los resultados del escaneado
- ▶ Pantallas de IJ Scan Utility Lite

▶▶▶ Importante

- Las funciones y configuración disponibles variarán en función del escáner o impresora.

¿Qué es IJ Scan Utility Lite (software de escáner)?

IJ Scan Utility Lite es una aplicación para escanear documentos, fotos y otros elementos.

Acceda a todas las funciones de escaneado y guarde directamente desde los iconos de la pantalla principal de IJ Scan Utility Lite.

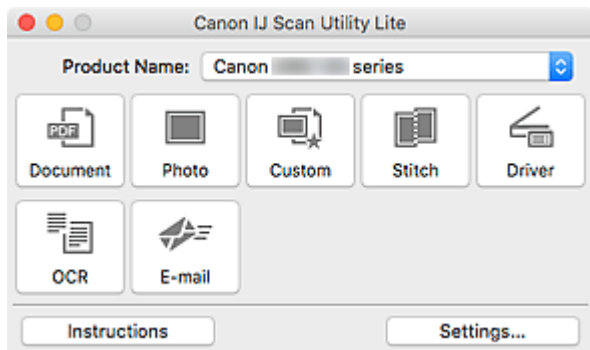

»»» Nota

- Para utilizar más funciones, instale el controlador de escáner junto con IJ Scan Utility desde nuestro sitio web.

Características de IJ Scan Utility Lite

Varios modos de escaneado

Para escanear solo tiene que hacer clic en un icono como, por ejemplo, en **Documento (Document)** para dar nitidez al texto de un documento o que resulte más legible o en **Foto (Photo)** para escanear con una configuración adaptada a fotos, según el tipo de elemento o su propósito.

»»» Nota

- Si desea obtener información sobre la pantalla principal de IJ Scan Utility Lite, consulte la [Pantalla principal de IJ Scan Utility Lite](#).

Guardar imágenes escaneadas automáticamente

Las imágenes escaneadas se guardarán automáticamente en una carpeta predeterminada. La carpeta se puede cambiar según sea necesario.

»»» Nota

- La carpeta de guardado predeterminada es la carpeta **Imágenes (Pictures)**.
- Para saber cómo se especifica una carpeta, consulte [Cuadro de diálogo Configuración](#).

Integración de aplicaciones

Puede utilizar imágenes escaneadas mediante la integración con otras aplicaciones, mostrarlas en su aplicación favorita, adjuntarlas a correos electrónicos, extraer texto de las imágenes, etc.

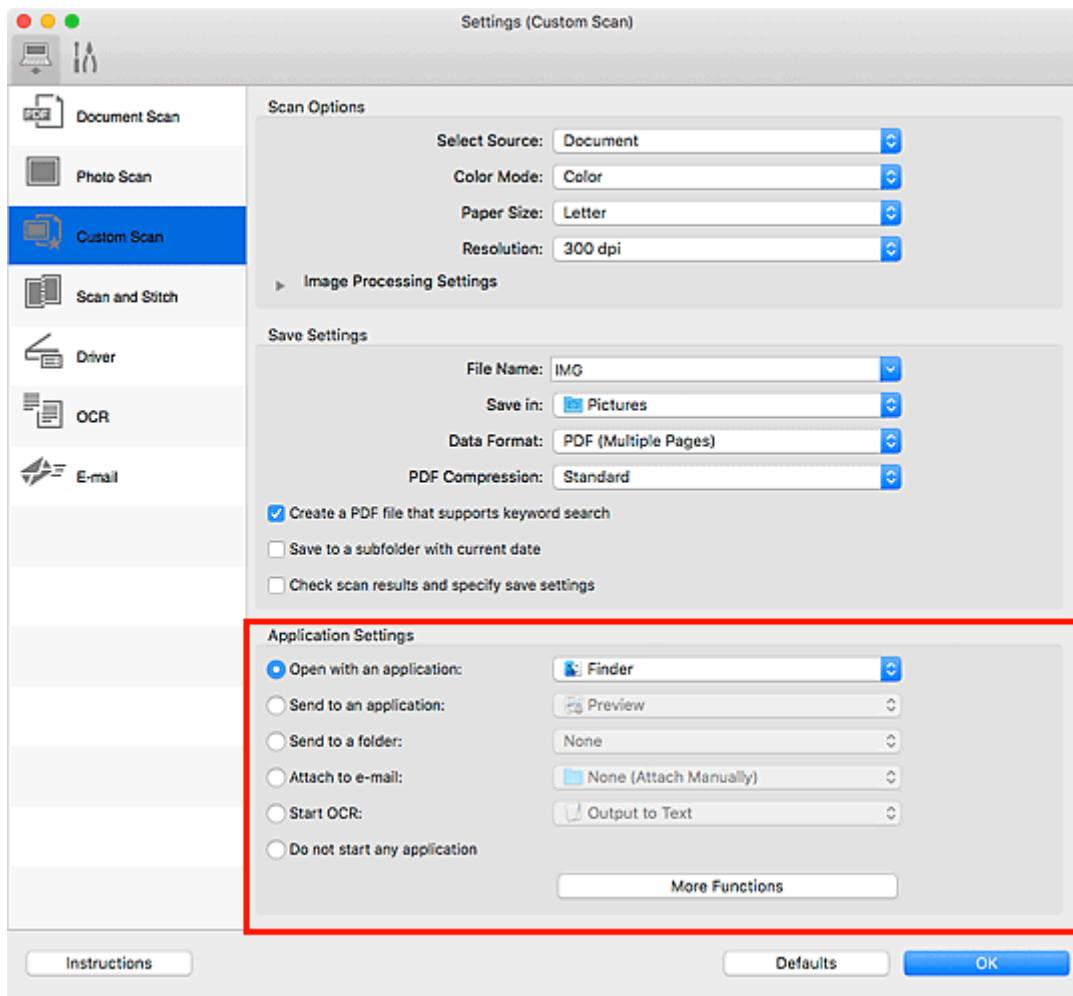

►►► Importante

- Algunas funciones solo están disponibles cuando está instalada My Image Garden.

►►► Nota

- Para definir las aplicaciones que desee integrar, consulte [Cuadro de diálogo Configuración](#).

Inicio de IJ Scan Utility Lite

Seleccione **Aplicaciones (Applications)** en el menú **Ir (Go)** de Finder y, a continuación, haga doble clic en el icono de **Canon Utilities > IJ Scan Utility > Canon IJ Scan Utility Lite** para iniciar IJ Scan Utility Lite.

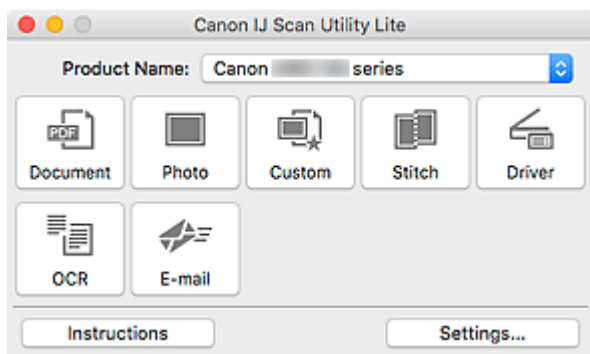

►► Importante

- Si no se detecta un escáner o una impresora, se muestra un mensaje de error poco después de hacer doble clic en el icono **Canon IJ Scan Utility Lite**.

Escaneado de fotos y documentos

Escanee elementos situados en la platina con la configuración adecuada para documentos o fotos. Además, puede escanear con las configuraciones favoritas guardadas previamente.

1. Coloque el elemento en la placa.

Coloque el elemento boca abajo en la placa y alinee una de las esquinas superiores del elemento con la de la flecha (marca de alineación) de la placa.

2. [Inicie IJ Scan Utility Lite.](#)

3. Haga clic en **Config... (Settings...)**, seleccione el tipo de elemento, la resolución, etc. en el cuadro de diálogo Configuración, según sea necesario.

»»» Nota

- Consulte las siguientes páginas para obtener más información sobre cómo configurar elementos en el cuadro de diálogo Configuración.
 - Cuadro de diálogo Configuración (Escaneado de documento)
 - Cuadro de diálogo Configuración (Escaneado de foto)
 - Cuadro de diálogo Configuración (Escaneado personalizado)
- Una vez establecidos los valores en el cuadro de diálogo Configuración, puede usar la misma configuración para escanear la próxima vez.

Cuando finalice la configuración, haga clic en **Aceptar (OK)**.

4. Haga clic en **Documento (Document)**, **Foto (Photo)** o en **Personaliz. (Custom)**.

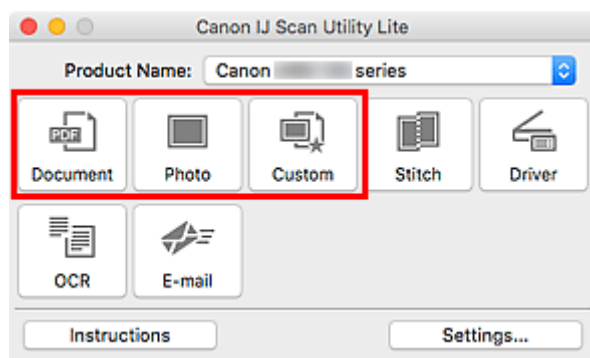

Comenzará el proceso de escaneado.

»»» Nota

- Para cancelar el escaneado, haga clic en **Cancelar (Cancel)**.
- Las imágenes escaneadas se guardan en la carpeta definida en el campo **Guardar en (Save in)** del correspondiente cuadro de diálogo Configuración que aparece al hacer clic en **Config... (Settings...)**. Cada cuadro de diálogo Configuración permite también modificar los ajustes de escaneado avanzados.

Pantallas de IJ Scan Utility Lite

- ▶ **Pantalla principal de IJ Scan Utility Lite**
- ▶ **Cuadro de diálogo Configuración**
 - Cuadro de diálogo Configuración (Escaneado de documento)
 - Cuadro de diálogo Configuración (Escaneando de foto)
 - Cuadro de diálogo Configuración (Configuración general)

Pantalla principal de IJ Scan Utility Lite

Seleccione **Aplicaciones (Applications)** en el menú **Ir (Go)** de Finder y, a continuación, haga doble clic en el icono de **Canon Utilities > IJ Scan Utility > Canon IJ Scan Utility Lite** para iniciar IJ Scan Utility Lite.

Puede realizar tareas como escanear, guardar, etc. de una sola vez haciendo clic en el icono correspondiente.

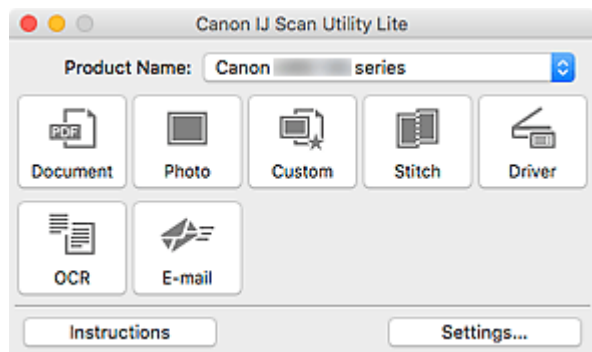

Nombre del producto (Product Name)

Muestra el nombre del servicio Bonjour que se ha configurado para que IJ Scan Utility Lite lo utilice.

Si se muestra un nombre de un servicio Bonjour que es diferente del que desea usar, seleccione el nombre del servicio Bonjour que desea usar.

»»» Importante

- No puede realizar actividades a través de la red si Bonjour está desactivado. Active Bonjour en el escáner o en la impresora.
- Si el nombre del servicio Bonjour no aparece o si ha cambiado el nombre del servicio Bonjour, inicie IJ Scan Utility Lite, reinícielo un poco después y, a continuación, seleccione el nombre del servicio Bonjour en **Nombre del producto (Product Name)**.
- Si ha instalado el controlador ICA (Arquitectura de captura de imagen) para el escáner o la impresora y lo está usando con una conexión USB, "USB" aparece después del nombre del producto.

Documento (Document)

Escanea elementos como documentos y los guarda en el ordenador.

La configuración de escaneado/guardado y la respuesta después del escaneado pueden especificarse en el cuadro de diálogo Configuración (Escaneado de documento) (Settings (Document Scan)).

Foto (Photo)

Escanea elementos como fotos y los guarda en el ordenador.

La configuración de escaneado/guardado y la respuesta después del escaneado pueden especificarse en el cuadro de diálogo Configuración (Escaneado de foto) (Settings (Photo Scan)).

Personaliz. (Custom)

Escanea elementos con sus configuraciones favoritas y guarda las imágenes en el ordenador. El tipo del elemento puede ser detectado automáticamente.

La configuración de escaneado/guardado y la respuesta después del escaneado pueden especificarse en el cuadro de diálogo Configuración (Escaneado personalizado) (Settings (Custom Scan)).

Fusionar (Stitch)

Abre la ventana **Fusión de imágenes (Image Stitch)**, donde se pueden escanear las mitades izquierda y derecha de un elemento mayor que la placa y combinar las imágenes escaneadas para reconstruir una sola imagen.

La configuración de escaneado/guardado y la respuesta después del escaneado pueden especificarse en el cuadro de diálogo Configuración (Escaneado y fusión) (Settings (Scan and Stitch)).

Controlad. (Driver)

Le permite utilizar el controlador de escáner para realizar correcciones en las imágenes y ajustar el color cuando esté escaneando.

La configuración de guardado y la respuesta después del escaneado pueden especificarse en el cuadro de diálogo Configuración (Controlad.) (Settings (Driver)).

OCR

Escanee el texto de revistas y periódicos y muéstrelo en una aplicación especificada.

Correo (E-mail)

Las imágenes escaneadas se pueden enviar por correo electrónico.

La configuración de escaneado/guardado y las aplicaciones se pueden especificar en el cuadro de diálogo Configuración (Correo) (Settings (E-mail)).



Instrucciones (Instructions)

Abre esta guía.

Config... (Settings...)

Muestra el [cuadro de diálogo Configuración](#) en el que puede especificar la configuración de escaneado/guardado y la respuesta después de escanear.

Cuadro de diálogo Configuración

El cuadro de diálogo Configuración tiene dos pestañas:  (Escaneado desde un ordenador) y  (Configuración general). Si hace clic en una pestaña, las opciones disponibles en el marco rojo cambian; establezca los detalles de cada función en cada pestaña si procede.

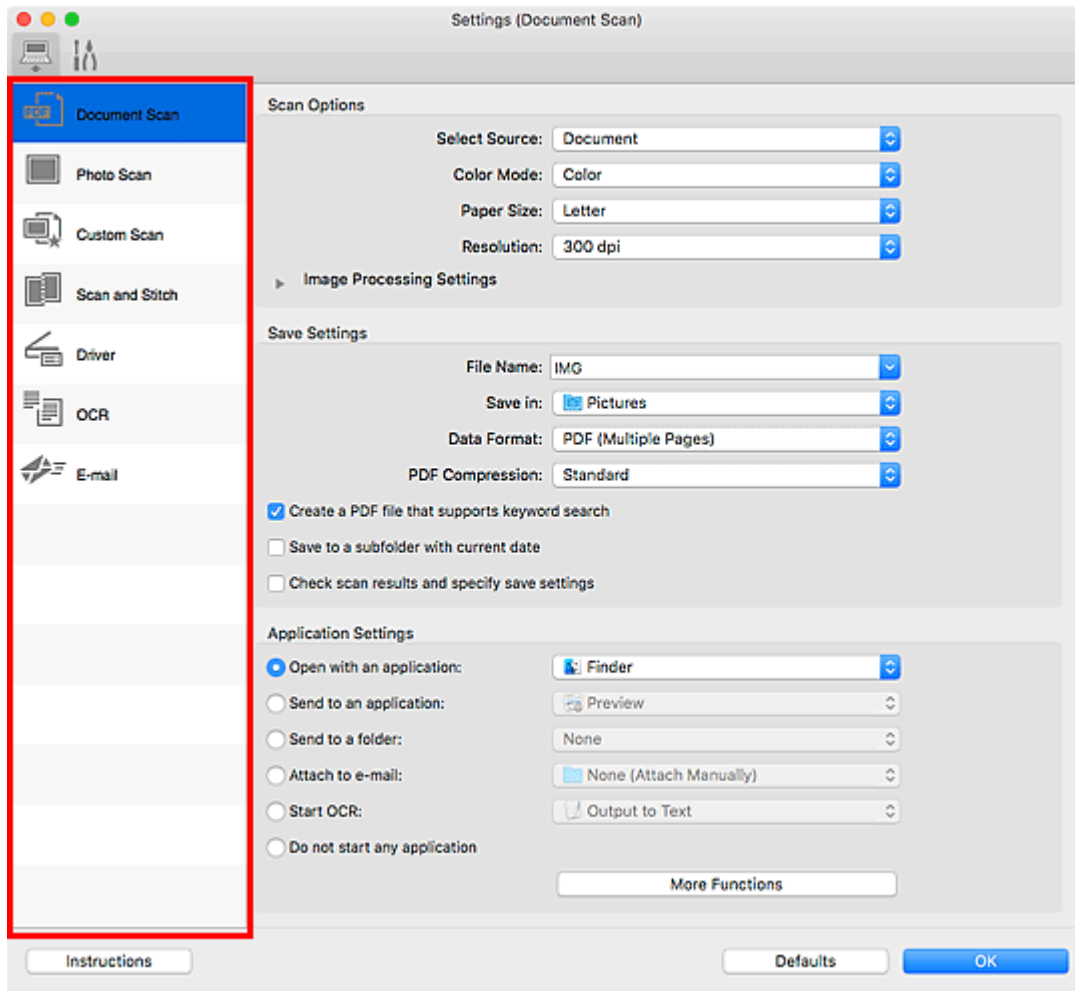

Ficha (Escaneado desde un ordenador)

Defina las acciones predeterminadas al escanear con IJ Scan Utility Lite o My Image Garden.

- Cuadro de diálogo Configuración (Escaneado de documento)
- Cuadro de diálogo Configuración (Escaneando de foto)
- Cuadro de diálogo Configuración (Escaneado personalizado)
- Cuadro de diálogo Configuración (Escaneado y fusión)
- Cuadro de diálogo Configuración (Controlad.)
- Cuadro de diálogo Configuración (OCR)
- Cuadro de diálogo Configuración (Correo)

»» Importante

- Cuando se abre el cuadro de diálogo Configuración desde la pantalla de escaneado de My Image Garden, los cuadros de diálogo **Configuración (OCR) (Settings (OCR))** y **Configuración (Correo) (Settings (E-mail))** no aparecen.



Pestaña (Configuración general)

Puede especificar el modelo que se debe usar, restringir el tamaño de los archivos adjuntos en los correos electrónicos y definir el idioma para detectar el texto de las imágenes.

- Cuadro de diálogo Configuración (Configuración general)

Sugerencias de escaneado

- ▶ Colocación de originales (cuando vaya a escanear desde el ordenador)
- ▶ Configuración para escanear en red

Colocación de originales (cuando vaya a escanear desde el ordenador)

En esta sección, se describe cómo cargar originales en la platina o en ADF (alimentador automático de documentos) para escanear. Si no coloca los elementos correctamente, es posible que no se escaneen adecuadamente.

►►► Importante

- No coloque ningún objeto en la cubierta de documentos. Cuando abra la cubierta de documentos, podrían caer objetos en el escáner o la impresora, lo que daría como resultado un funcionamiento defectuoso.
- Cierre la cubierta de documentos cuando escanee.
- Al abrir o cerrar la cubierta de documentos, no toque los botones ni la pantalla LCD (pantalla de cristal líquido) del panel de control. Puede producirse una operación imprevista.

■ [Colocación de elementos \(platina\)](#)



■ [Colocación de documentos \(ADF \(alimentador automático de documentos\)\)](#)

Colocación de elementos (platina)

Coloque los elementos tal y como se indica a continuación para escanear detectando automáticamente el tipo y el tamaño del elemento.

►►► Importante

- Al escanear especificando el tamaño del papel en IJ Scan Utility o en el controlador de escáner (ICA [Arquitectura de captura de imagen]), alinee siempre una esquina superior del elemento con la esquina de la flecha (marca de alineación) de la platina.
- Las fotografías cortadas de forma irregular y los elementos con menos de 3 cm cuadrados (1,2 pulgadas cuadradas) puede que no se recorten correctamente al escanearlos.
- Puede que las etiquetas de disco reflectantes no se escaneen según lo previsto.
- Si escanea con el controlador de escáner, la respuesta podría ser diferente. En ese caso, ajuste el marco de recorte (casilla de selección) manualmente.

Fotos, postales, tarjetas de visita y BD/DVD/CD	Revistas, periódicos y documentos
 <p>Un único elemento:</p> <p>Coloque el elemento boca abajo en la placa dejando como mínimo 1 cm (0,4 pulgadas) de espacio entre los bordes (área con rayas diagonales) de la placa y el elemento. Las partes situadas en el área con rayas diagonales no se escanearán.</p>	 <p>Coloque el elemento boca abajo en la placa y alinee una de las esquinas superiores del elemento con la de la flecha (marca de alineación) de la placa. Las partes situadas en el área con rayas diagonales no se escanearán.</p>

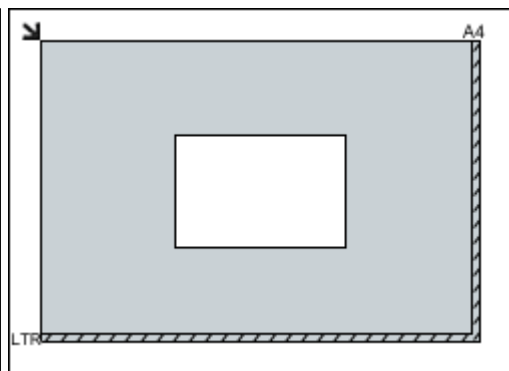

►►► Importante

- Es posible guardar como archivos PDF los elementos grandes (como las fotos de tamaño A4) que no se puedan colocar separados de los bordes/flecha (marca de alineación) de la placa. Para guardar en un formato diferente al PDF, escanee especificando el formato de datos.

Varios elementos:

Deje como mínimo 1 cm (0,4 pulgadas) de espacio entre los bordes (área con rayas diagonales) de la placa y los elementos, así como entre un elemento y otro. Las partes situadas en el área con rayas diagonales no se escanearán.

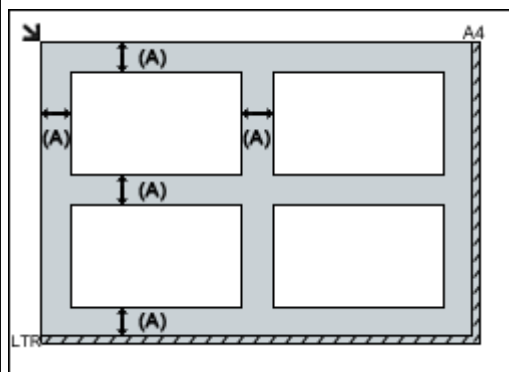

(A) 1 cm (0,4 pulgadas) o más

►►► Nota

- En IJ Scan Utility, coloque un máximo de 12 elementos.
- Los elementos que se coloquen torcidos (10 grados o menos) se corregirán automáticamente.

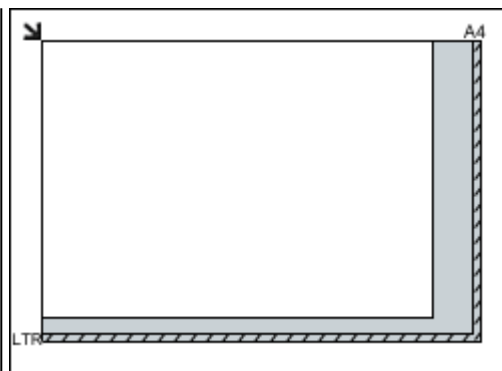

►►► Importante

- Para conocer las partes de qué elementos no se pueden escanear, consulte [Carga de originales](#).

Colocación de documentos (ADF (alimentador automático de documentos))

►►► Importante

- No deje elementos gruesos sobre la platina cuando escanee desde el ADF. Se podría producir un atasco de papel.
- Coloque y alinee los documentos del mismo tamaño cuando vaya a escanear al menos dos documentos.

- Para conocer los tamaños de los documentos admitidos cuando se escanea desde el ADF, consulte [Originales compatibles](#).

1. Abra la bandeja de documentos.

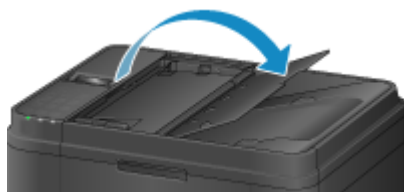

2. Coloque los documentos en el ADF y, a continuación, ajuste las guías de documentos a la anchura de los documentos.

Introduzca los documentos hacia arriba hasta que se oiga un pitido.



Configuración para escanear en red

Puede conectar el escáner o la impresora a una red para que varios ordenadores puedan utilizarlo o bien puede escanear imágenes en un ordenador concreto.

»»» Importante

- Varios usuarios no pueden escanear al mismo tiempo.
- Para escanear en red, active Bonjour en el escáner o en la impresora.

»»» Nota

- Realice de antemano la configuración de red del escáner o de la impresora siguiendo las instrucciones de nuestro sitio web.
- Con conexión de red, el escaneado tarda más que con conexión USB.

Configuración para escanear con IJ Scan Utility

En la pantalla principal de IJ Scan Utility, seleccione el escáner o impresora que está conectado a una red.

1. [Inicie IJ Scan Utility.](#)
2. Seleccione "Canon XXX series Red" (donde "XXX" es el nombre del modelo) para el **Nombre del producto (Product Name)**.

Se puede escanear mediante una conexión de red.

»»» Nota

- Si no puede escanear, compruebe que el escáner o la impresora está seleccionado en la [pantalla de selección de red](#).

Configuración para escanear usando el panel de control

Puede establecer la configuración para escanear desde el panel de control.

1. [Inicie IJ Scan Utility.](#)
2. Haga clic en **Config... (Settings...)**.

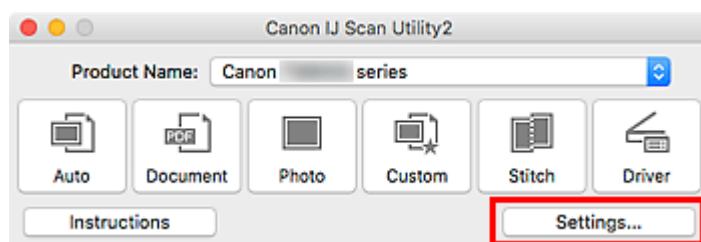

Aparece el [cuadro de diálogo Configuración](#).

3. Haga clic en la ficha  (Configuración general).
Aparecerá el cuadro de diálogo **Configuración (Configuración general) (Settings (General Settings))**.
4. En **Nombre del producto (Product Name)**, seleccione un elemento con la palabra "Red" (Network) después de su nombre y, a continuación, haga clic en **Seleccionar (Select)** que aparece a su derecho.
Se abrirá la [pantalla de selección de red](#).
5. Haga clic en **Conf. de escaneado desde panel de control (Scan-from-Operation-Panel Settings)**.
Aparecerá la pantalla Conf. de escaneado desde panel de control.
6. Seleccione el escáner o la impresora desde **Escáneres (Scanners)** y haga clic en **Aceptar (OK)**.
7. Vuelva a la pantalla de selección de red y, a continuación, haga clic en **Aceptar (OK)**.
Reaparece la pantalla principal de IJ Scan Utility. Puede escanear desde el panel de control.

»» Nota

- Si no aparece el nombre del servicio Bonjour del escáner o impresora o no se puede seleccionar, compruebe lo siguiente, haga clic en **Aceptar (OK)** para cerrar la pantalla y, a continuación, vuelva a abrirla e intente seleccionarlo de nuevo.
 - El controlador de escáner (ICA [Arquitectura de captura de imagen]) está instalado
 - La configuración de red del escáner o la impresora se completa tras instalar el controlador del escáner
 - La comunicación de red entre el escáner o la impresora y el ordenador está habilitada
- Si el problema persiste, consulte [Problemas de comunicación de red](#).

Escaneado desde el panel de control

- ▶ **Reenvío de los datos escaneados al ordenador utilizando el panel de control**
 - ▶ **Aspectos básicos**
- ▶ **Elementos de configuración para escanear mediante el panel de control**
- ▶ **Configuración del panel de control con IJ Scan Utility (Windows)**
- ▶ **Configuración del panel de control con IJ Scan Utility (Mac OS)**

Reenvío de los datos escaneados al ordenador utilizando el panel de control

Antes de enviar los datos escaneados al ordenador, compruebe lo siguiente:

- **Los MP Drivers están instalados (Windows).**

Si los MP Drivers aún no están instalados, instale los MP Drivers con el CD-ROM de instalación o desde el sitio web de Canon.

- **El controlador de escáner está instalado (Mac OS).**

Si el controlador del escáner aún no está instalado, instale el controlador del escáner desde el sitio web de Canon.

- **La impresora está conectada correctamente a un ordenador.**

Asegúrese de que la impresora esté conectada al ordenador correctamente.

No conecte ni desconecte el cable USB mientras la impresora esté funcionando ni cuando el ordenador se encuentre en modo de reposo o en espera.

Si escanea a través de una conexión de red, asegúrese de haber especificado toda la configuración necesaria.

- Para Windows:

- [Configuración para escanear en red](#)

- Para Mac OS:

- [Configuración para escanear en red](#)

- **El destino y el nombre de archivo se especifican en Canon IJ Scan Utility.**

Puede especificar el destino y el nombre de archivo en Canon IJ Scan Utility. Para obtener más información sobre la configuración de Canon IJ Scan Utility:

- Para Windows:

- [Cuadro de diálogo Configuración](#)

- Para Mac OS:

- [Cuadro de diálogo Configuración](#)

Para Mac OS X 10.11, iniciar Canon IJ Scan Utility es necesario para reenviar los datos escaneados al ordenador.

Siga el procedimiento que se indica a continuación para enviar los datos escaneados al ordenador.

1. [Compruebe que la impresora esté encendida.](#)

2. Pulse el botón **ESCANER (SCAN)**.

Si reenvía los datos escaneados a un ordenador por primera vez, aparecerá la pantalla **Menú Escanear (Scan menu)**. Continúe con el paso 3.

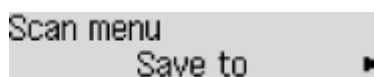

Si ha reenviado los datos escaneados a un ordenador, aparecerá la pantalla de escaneo en espera.

Scan	Local (USB)
A4	PDF 300dpi

* Pantalla de escaneo en espera para un ordenador conectado mediante USB

Si cambia el destino o la configuración de escaneo, pulse el botón **Menú (Menu)** y vaya al paso 3.

Si no cambia el destino o la configuración de escaneo, vaya al paso 8.

3. Seleccione **Guardar en (Save to)** y, a continuación, pulse el botón **OK**.

4. Seleccione el ordenador al que desee enviar los datos escaneados y, a continuación, pulse el botón **OK**.

Si reenvía los datos al ordenador conectado con cable USB, seleccione **Local (USB)**.

Si reenvía los datos al ordenador conectado con cable LAN, seleccione un nombre para el ordenador con el fin de reenviar los datos escaneados.

»»» Nota

- Si selecciona **Buscar de nuevo (Search again)** y pulsa el botón **OK**, la impresora comenzará de nuevo a buscar los ordenadores conectados.
- Cuando reenvíe los datos escaneados al ordenador mediante WSD (uno de los protocolos de red admitidos en Windows), seleccione **Activo (Active)** para **Escan. WSD de disp. (WSD scan from dev.)** en **Configuración WSD (WSD setting)** en **Config. común (Common settings)** en **Configuración LAN (LAN settings)**, que se encuentra en **Config. dispositivo (Device settings)**.

■ [Configuración WSD \(WSD setting\)](#)

5. Asegúrese de que se ha seleccionado **Tipo de documento (Document type)** y, a continuación, pulse el botón **OK**.

6. Seleccione un tipo de documento y, a continuación, pulse el botón **OK**.

»»» Nota

- Cuando reenvíe los datos escaneados al ordenador encontrado mediante WSD, no podrá seleccionar el tipo de documento.
- El * (asterisco) en la pantalla LCD indica la configuración actual.

Escaneo autom. (Auto scan)

La impresora detecta automáticamente el tipo de original y la imagen se reenvía con el tamaño, la resolución y el formato de datos optimizados.

»»» Importante

- Cargue los originales de la forma adecuada según su tipo; de lo contrario, puede que algunos no se escaneen correctamente.

Para obtener más información sobre cómo cargar el original:

■ [Carga de originales](#)

- Se puede escanear lo siguiente:
Fotos, postales, tarjetas de visita, revistas, periódicos, documentos y BD/DVD/CD
- No se puede escanear correctamente lo siguiente.
 - Fotos de tamaño A4
 - Documentos de tamaño inferior a 127 mm x 178 mm (5 pulgadas x 7 pulgadas), como páginas de encuadernaciones en rústica dejando fuera el lomo
 - Originales en papel blanco fino
 - Originales largos y estrechos, como fotografías panorámicas
- Cuando se escanean los originales desde el ADF, se puede tardar más en escanear la primera página.

Documento (Document)

Escanea el original colocado en el cristal de la platina o en el ADF aplicando la configuración optimizada para escanear documentos.

Foto (Photo)

Escanea el original colocado en el cristal de la platina aplicando la configuración optimizada para escanear fotografías.

7. Especifique la configuración de escaneado.

Especifique cada configuración de escaneado en orden.

Utilice el botón ◀▶ para seleccionar un elemento de configuración y, a continuación, pulse el botón **OK**.

Utilice el botón ◀▶ para ajustar cada elemento de configuración y, a continuación, pulse el botón **OK**. Aparece el siguiente ítem de configuración.

▶▶▶ Nota

- Para obtener más información sobre cada elemento de configuración:
 - [Elementos de configuración para escanear mediante el panel de control](#)
- Si está seleccionado **Escaneado autom. (Auto scan)** para **Tipo de documento (Document type)**, vaya al paso 8.

La pantalla de escaneado en espera aparecerá cuando se haya especificado todos la configuración.

```
Scan Local (USB)
A4 PDF 300dpi
```

8. [Cargue el documento original en el cristal de la platina o en el ADF.](#)

9. Pulse el botón **Color** si desea escanear en color, o el botón **Negro (Black)** para escanear en blanco y negro.

»» Nota

- Cuando reenvíe los datos escaneados al ordenador mediante WSD, pulse el botón **Color**.
- Si el original no se carga correctamente, aparece un mensaje en la pantalla LCD. Cargue el original en el cristal de la platina o en el ADF según la configuración de escaneado.

- **Si carga el original en el ADF:**

La impresora comenzará a escanear y los datos escaneados se reenviarán al ordenador.

- **Si carga el original en el cristal de la platina:**

- Cuando seleccione **JPEG** o **TIFF** para **Formato datos (Data format)**, la impresora comenzará a escanear y los datos escaneados se reenviarán al ordenador.
- Cuando seleccione **PDF** o **Compact PDF** para **Formato datos (Data format)**, se mostrará la pantalla de confirmación que pregunta si se desea continuar escaneando, una vez completado el escaneado.

Si selecciona **Sí (Yes)** y presiona el botón **OK**, puede escanear los originales de manera continua. Cargue el siguiente documento en el cristal de la platina y comience a escanear.

Si selecciona **No** y pulsa el botón **OK**, se completará el escaneado y los datos se reenviarán al ordenador en un archivo PDF.

Los datos escaneados se reenviarán al ordenador según la configuración especificada en Canon IJ Scan Utility.

Una vez finalizado el escaneado, retire el original del cristal de la platina o de la ranura de salida del documento.

»» Importante

- Si el resultado con **Escaneado autom. (Auto scan)** no es satisfactorio, seleccione **Documento (Document)** o **Foto (Photo)** según el original del paso 6 y especifique el tamaño de escaneado u otro elemento de configuración en el paso 7.

Si aparece la pantalla de selección de programas (Windows):

Es posible que se abra la pantalla de selección de programa después de pulsar el botón **Iniciar (Start)**. En tal caso, seleccione **Canon IJ Scan Utility** y haga clic en **Aceptar (OK)**.

Si desea escanear originales con una configuración avanzada, o si quiere editar o imprimir las imágenes escaneadas:

Si escanea los originales desde un ordenador mediante My Image Garden, My Image Garden permite editar las imágenes escaneadas, por ejemplo, optimizándolas o recortándolas.

Además, las imágenes escaneadas se pueden editar o imprimir utilizando el software de aplicación compatible para poder utilizarlas mejor.

- Para Windows:
 - Escaneado de fotos y documentos
- Para Mac OS:

■ Escaneado de fotos y documentos

▶▶ Nota

- Para Windows:
 - Puede utilizar un software de aplicación compatible con WIA para escanear originales con esta impresora.
- Para obtener más información:
 - Otros métodos de escaneado
- Si desea convertir un documento escaneado en texto:
 - Extracción de texto de imágenes escaneadas (OCR)

Elementos de configuración para escanear mediante el panel de control

Puede cambiar la configuración de escaneado, como el tamaño de escaneado, la resolución o el formato de los datos.

Utilice el botón ◀▶ para seleccionar un elemento de configuración y, a continuación, pulse el botón **OK**.

Utilice el botón ◀▶ para ajustar cada elemento de configuración y, a continuación, pulse el botón **OK**.

Aparece el siguiente ítem de configuración.

▶▶▶ Nota

- El * (asterisco) en la pantalla LCD indica la configuración actual.
- La configuración de escaneado no se puede especificar en los siguientes casos:
 - Cuando se selecciona **Escaneado autom. (Auto scan)** en **Tipo de documento (Document type)** para reenviar los datos escaneados al ordenador
 - Cuando reenvíe los datos escaneados al ordenador mediante WSD (uno de los protocolos de red admitidos en Windows)
- Algunos ítems de configuración no se pueden especificar en combinación con otros ítems de configuración, el tipo de documento o el destino para guardar los datos.
- La configuración del tamaño, resolución y formato de datos del escaneado se conserva aunque se apague la impresora.
- Cuando reenvíe los datos escaneados al ordenador o los adjunte a un mensaje de correo electrónico, podrá especificar el destino y el nombre de archivo mediante Canon IJ Scan Utility.
 - Para Windows:
 - Cuadro de diálogo Configuración
 - Para Mac OS:
 - [Cuadro de diálogo Configuración](#)
- Si escanea originales desde el equipo, podrá hacerlo con la configuración avanzada. Para obtener más información sobre el escaneado desde el ordenador:
 - Para Windows:
 - Escaneado de fotos y documentos
 - Para Mac OS:
 - Escaneado de fotos y documentos

• **Tamaño escaneado (Scan size)**

Seleccione el tamaño del original.

Ejemplo:

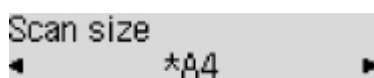

Si selecciona **Esc. aut.(A). 1 cara (Auto scan(A) -Singl)**, la impresora detectará automáticamente el tamaño de página y empieza a escanear.

Si selecciona **Esc. aut.(A). Multi (Auto scan(A) -Multi)** para guardar en el ordenador, podrá escanear varios originales a la vez.

»» Nota

- Cuando esté seleccionado **Legal**, coloque el original en el ADF.
- Cuando esté seleccionado **4"x6"**, **10x15**, **5"x7"**, **13x18** o **Esc. aut.(A). 1 cara (Auto scan(A) - Singl)**, coloque el original en el cristal de la platina.
- Algunas de las opciones de configuración no están disponibles en función del país o la región de compra.

- **Formato datos (Data format)**

Selecciona el formato de datos de los datos escaneados.

Ejemplo:



- **Resoluc. escaneado (Scan resolution)**

Selecciona la resolución del escaneado.

Ejemplo:

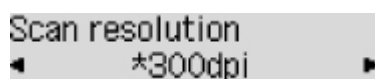

Preparativos para el envío de faxes

Conecte la impresora a la línea telefónica y configure la impresora antes de utilizar las funciones de fax. A continuación, especifique los parámetros básicos tales como la información del remitente, la fecha y hora y el ajuste del horario de verano.

►►► Importante

- Si la corriente se desconecta:

Si hay un apagón o desenchufa accidentalmente el cable de alimentación, la configuración de fecha y hora se restablecerá.

- No obstante, el equipo retendrá la información del usuario y el directorio.
- Todos los faxes almacenados en la memoria de la impresora, tales como los faxes no enviados y los recibidos, se perderán.

Si se desconecta la corriente sucederá lo siguiente:

- No podrá enviar ni recibir faxes, hacer copias ni escanear originales.
- Al conectar el teléfono, el que pueda utilizarlo o no dependerá de la línea telefónica y del equipo telefónico.

Configuración de la impresora

La impresora se debe configurar dependiendo de la línea de teléfono y del uso de la función de envío de faxes.

Toda la configuración

- Configuración del FAX

Configuración individual

1. [Conexión de la línea de teléfono](#)
2. [Configuración del tipo de línea telefónica](#)
3. [Establecimiento del modo de recepción](#)
4. [Configuración de la información del remitente](#)

►►► Nota

- Puede establecer la configuración del fax según las instrucciones de la pantalla LCD.

- [Configuración fácil \(Easy setup\)](#)

Conexión de la línea de teléfono

El método de conexión difiere según la línea telefónica.

- Si conecta la impresora directamente a la línea de teléfono pared/Si conecta la impresora con el divisor xDSL:

- [Conexión básica \(conexión con la línea de teléfono general\)](#)

- Si conecta la impresora a otra línea como, por ejemplo, una xDSL:

- [Conexión de varias líneas](#)

Si la conexión no es correcta, la impresora no podrá enviar ni recibir faxes. Conecte la impresora correctamente.

»»» Importante

- No conecte dispositivos de fax y/o teléfonos en paralelo (solo EE. UU. y Canadá).

Si se conectan en paralelo dos o más dispositivos de fax y/o teléfonos, es posible que se produzcan los siguientes problemas y que la impresora no funcione correctamente.

- Al levantar el auricular del teléfono conectado en paralelo durante la transmisión o recepción de faxes, la imagen del fax puede resultar distorsionada o puede producirse un error de comunicación.
- Algunos servicios, como el de identificación de llamadas, posiblemente no funcionen correctamente en el teléfono.

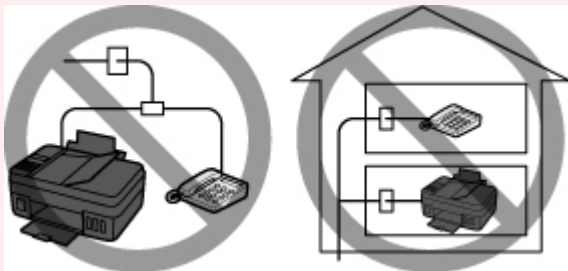

Si no es posible evitar conexiones en paralelo, configure el modo de recepción como **Modo prioridad tel. (TEL priority mode)**, aunque ello no evitará que puedan producirse los problemas mencionados. En tal caso, solamente podrá recibir faxes manualmente.

Conexión básica (conexión con la línea de teléfono general)

Asegúrese de que la impresora esté apagada, conecte un extremo del cable de línea telefónica suministrado a la clavija de línea telefónica cerca de la marca "LINE" de la impresora y, a continuación, conecte el otro extremo a la clavija de línea telefónica de la pared o a la clavija de línea telefónica del divisor xDSL.

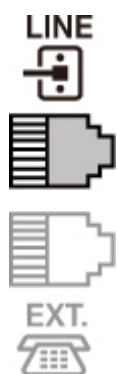

Cuando conecte el teléfono a la impresora, asegúrese de que la impresora esté apagada, conecte un extremo del cable modular a la clavija de dispositivo externo cerca de la marca "EXT." de la impresora y, a continuación, conecte el otro extremo a la clavija de línea telefónica del teléfono.

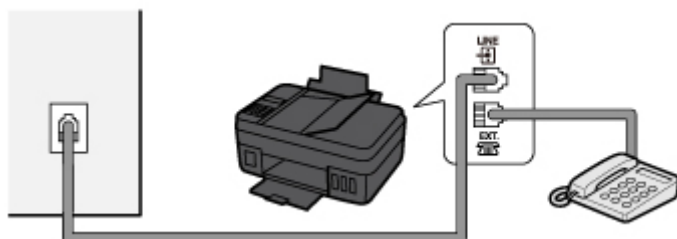
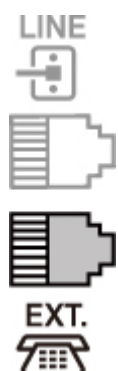

►► Importante

- Asegúrese de conectar la línea telefónica antes de encender la impresora.
Si conecta la línea telefónica cuando la impresora está encendida, apague la impresora y desconecte el cable de alimentación. Espere 1 minuto y, a continuación, conecte la línea telefónica y el cable de alimentación.

►► Nota

- Consulte [Vista posterior](#) para conocer la posición de la clavija de línea telefónica y la clavija de dispositivo externo.
- Antes de conectar un teléfono o contestador automático, retire la tapa del conector de teléfono.
- **Para usuarios del Reino Unido:**
Si no es posible conectar el conector del dispositivo externo al conector de la impresora, deberá adquirir un adaptador de B.T. para efectuar la conexión de la siguiente manera:

Conecte el adaptador de B.T. al cable modular que conecta el dispositivo externo y, a continuación, conecte el adaptador a la clavija de dispositivo externo.

Conexión de varias líneas

En esta sección se indica cómo realizar la conexión de varias líneas.

Los que presentamos aquí son solamente ejemplos y no podemos garantizar que se ajusten a todas las condiciones de conexión. Consulte información detallada en el manual de instrucciones incluido con el dispositivo de red (dispositivos de control como un módem xDSL [línea de abonado digital] o adaptador de terminal) que conecte a la impresora.

►► Nota

- xDSL es un término genérico para la tecnología de comunicaciones digitales de alta velocidad, con líneas telefónicas tales como ADSL/HDSL/SDSL/VDSL.

• Conexión a un teléfono de Internet

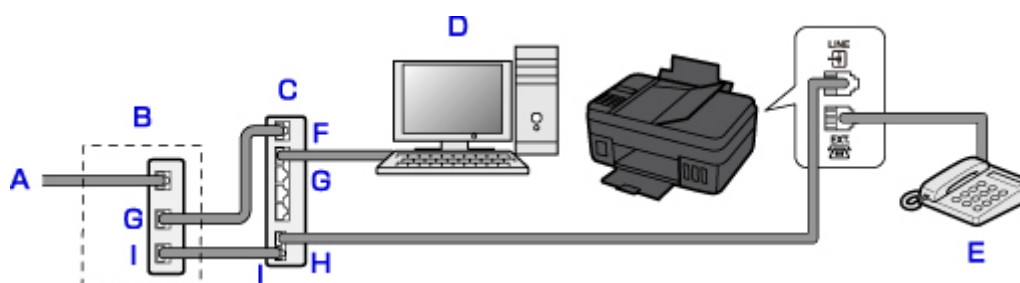

- A. Línea de abonado digital
- B. Módem xDSL (es posible que el bifurcador no esté integrado en el módem)
- C. Router de banda ancha compatible con telefonía por Internet
- D. Ordenador
- E. Teléfono o contestador automático
- F. Puerto WAN (Red de área extendida)
- G. Puerto LAN (Red de área local)
- H. Puerto TEL
- I. Puerto LINE

* Las configuraciones y nombres de puertos pueden variar en función del producto.

►► Nota

- Al conectarse a la línea xDSL, seleccione en **Tipo lín. telefónica (Telephone line type)** el mismo tipo de línea a la que esté abonado.

■ [Configuración del tipo de línea telefónica](#)

- **Conexión a xDSL**

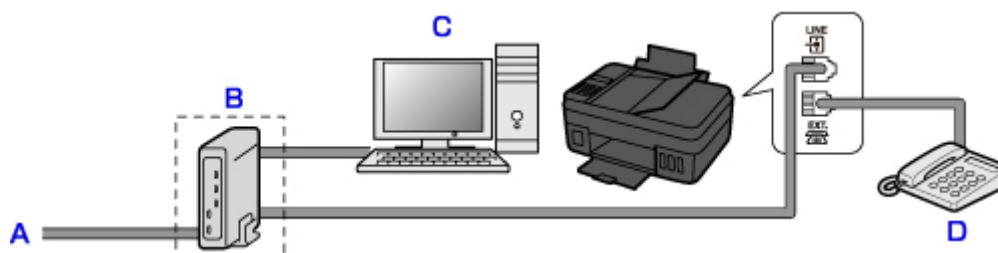

- A. Línea de abonado analógica
- B. Módem xDSL (es posible que el bifurcador no esté integrado en el módem)
- C. Ordenador
- D. Teléfono o contestador automático

►►► Importante

- Si el módem no incorpora un bifurcador, no bifurque la línea telefónica antes del bifurcador (lado de la pared). Además, no conecte bifurcadores en paralelo. Es posible que la impresora no pueda funcionar correctamente.

►►► Nota

- Al conectarse a la línea xDSL, seleccione en **Tipo lín. telefónica (Telephone line type)** el mismo tipo de línea a la que esté abonado.

■ [Configuración del tipo de línea telefónica](#)

- **Conexión a una línea RDSI**

Consulte información detallada acerca de la conexión y configuración de una línea RDSI (Red digital de servicios integrados) en los manuales adjuntos al adaptador de terminal o al enrutador.

Configuración del tipo de línea telefónica

Antes de utilizar la impresora, asegúrese de configurar el tipo de línea telefónica correcto para su línea de teléfono. Si no sabe exactamente de qué tipo es, consulte a su compañía telefónica. Para conexiones xDSL o RDSI, confirme cuál es el tipo de línea consultándolo a la compañía telefónica o a su proveedor de servicios.

»»» Importante

- **Para usuarios de China**

Después de conectar el cable de alimentación y de encender la impresora, el tipo de línea telefónica se selecciona automáticamente. Sin embargo, si la impresora está conectada al dispositivo de control como un módem xDSL o un adaptador del terminal, puede que el tipo de línea telefónica no se seleccione correctamente.

En este caso, configure el tipo de línea telefónica manualmente.

Para obtener más información sobre cómo se configura el tipo de línea telefónica manualmente en China:

■ [Configuración del tipo de línea telefónica manualmente en China](#)

»»» Nota

- La opción **Tipo lín. telefónica (Telephone line type)** no aparecerá en países o regiones que no admitan **Pulso rotativo (Rotary pulse)**.
- Es posible imprimir la LISTA DATOS DE USUARIO (USER'S DATA LIST) para verificar la configuración actual.

■ Resumen de informes y listas

1. [Compruebe que la impresora esté encendida.](#)
2. Pulse el botón **Configuración (Setup)**.
Se muestra la pantalla **Menú Configurar (Setup menu)**.
3. Seleccione **Configuración fax (Fax settings)** y, a continuación, pulse el botón **OK**.
4. Seleccione **Config. usuario FAX (FAX user settings)** y pulse el botón **OK**.
5. Seleccione **Tipo lín. telefónica (Telephone line type)** y pulse el botón **OK**.
6. Seleccione un tipo de línea telefónica y, a continuación, pulse el botón **OK**.

Pulso rotativo (Rotary pulse)

Selecciónelo si su tipo de línea telefónica es de marcación por pulsos.

Tonos (Touch tone)

Selecciónelo si su tipo de línea telefónica es de marcación por tonos.

»» Nota

- El * (asterisco) en la pantalla LCD indica la configuración actual.

7. Para volver a la pantalla de modo de espera de fax, pulse el botón **FAX**.

Configuración del tipo de línea telefónica manualmente en China

En esta sección se describe el procedimiento para configurar manualmente el tipo de línea telefónica en China.

1. [Compruebe que la impresora esté encendida.](#)

2. Pulse el botón **Configuración (Setup)**.

Se muestra la pantalla **Menú Configurar (Setup menu)**.

3. Seleccione **Configuración fax (Fax settings)** y, a continuación, pulse el botón **OK**.

4. Seleccione **Config. usuario FAX (FAX user settings)** y pulse el botón **OK**.

5. Seleccione **Sel. auto. línea tel. (TEL line auto select)** y, a continuación, pulse el botón **OK**.

Se muestra el tipo de línea telefónica actual.

»» Nota

- Si no necesita cambiar el tipo de línea telefónica, pulse el botón **FAX** para volver a la pantalla de espera de fax.

6. Seleccione **OFF** y pulse el botón **OK**.

7. Seleccione un tipo de línea telefónica y, a continuación, pulse el botón **OK**.

Pulso rotativo (Rotary pulse)

Selecciónelo si su tipo de línea telefónica es de marcación por pulsos.

Tonos (Touch tone)

Selecciónelo si su tipo de línea telefónica es de marcación por tonos.

»» Nota

- El * (asterisco) en la pantalla LCD indica la configuración actual.

8. Para volver a la pantalla de modo de espera de fax, pulse el botón **FAX**.

Establecimiento del modo de recepción

Ajuste el procedimiento de recepción (modo de recepción).

Para obtener más información sobre cómo ajustar el modo de recepción:

- [Establecimiento del modo de recepción](#)

Puede seleccionar el modo apropiado.

Para obtener más información sobre el modo de recepción que se puede seleccionar:

- [Acerca del modo de recepción](#)

Para obtener más información acerca de la configuración avanzada de cada modo de recepción:

- [Configuración avanzada del modo de recepción](#)

»»» Nota

- El procedimiento de recepción varía en función del modo de recepción seleccionado.

Para obtener información sobre el método de recepción en función de cada modo de recepción:

- [Recepción de faxes](#)

- Si desea utilizar la misma línea de teléfono para los faxes y las llamadas de voz, conecte un teléfono o un equipo contestador a la clavija de dispositivo externo de esta impresora.

Para obtener información sobre cómo conectar el teléfono o el equipo contestador a la impresora:

- [Conexión básica \(conexión con la línea de teléfono general\)](#)

Establecimiento del modo de recepción

En esta sección se describe el procedimiento para seleccionar el modo de recepción.

1. [Compruebe que la impresora esté encendida.](#)
2. Pulse el botón **FAX**.
Aparecerá la pantalla de espera de fax.
3. Pulse el botón **Menú (Menu)**.
Se muestra la pantalla **Menú FAX (FAX menu)**.
4. Seleccione **Modo recep. ajust. (Receive mode set.)** y, a continuación, pulse el botón **OK**.
5. Seleccione el modo de recepción y, a continuación, pulse el botón **OK**.

»»» Nota

- El * (asterisco) en la pantalla LCD indica la configuración actual.
- Para obtener más información sobre el modo de recepción:

- [Acerca del modo de recepción](#)

- **DRPD** sólo está disponible en EE. UU. y Canadá.
- **Conmutador de red (Network switch)** quizás no esté disponible en función del país o la región de compra.
- Consulte [Recepción de faxes](#) para obtener información sobre cómo recibir faxes o el procedimiento de cada modo de recepción.

Acerca del modo de recepción

Puede seleccionar el modo de recepción adecuado a las condiciones de uso de fax: si utiliza una línea dedicada para fax, etc.

Modo de recepción	Las condiciones de uso del fax	Funcionamiento de recepción
Modo prioridad tel. (TEL priority mode)	Cuando se reciben principalmente llamadas de voz (con un teléfono o un equipo contestador conectado a la impresora):	<p>Cuando entre una llamada, el teléfono sonará.</p> <p>Levante el auricular.</p> <p>Si la llamada es de voz, hable en el teléfono.</p> <p>Si la llamada es un fax, cuelgue el auricular después de que la impresora comience a recibir el fax.</p> <p>»» Nota</p> <ul style="list-style-type: none"> • Dependiendo del tipo o la configuración del teléfono, es posible que no suene cuando entre una llamada aunque esté conectado a la impresora.
DRPD o Conmutador de red (Network switch)	Cuando se reciben llamadas de voz (con un teléfono o un equipo contestador conectado a la impresora) y se suscribe un servicio de detección de patrón de llamada prestado por la compañía telefónica:	<p>Cuando entre una llamada, el teléfono sonará. La impresora detecta una llamada de fax mediante el patrón de llamada de fax.</p> <p>Si la llamada es un fax, la impresora lo recibirá automáticamente.</p> <p>Si la impresora no detecta el patrón de llamada de fax, el teléfono seguirá sonando.</p> <p>»» Nota</p> <ul style="list-style-type: none"> • Dependiendo del tipo o la configuración del teléfono, es posible que no suene cuando entre una llamada aunque esté conectado a la impresora.
Modo solo fax (Fax only mode)	Cuando no se reciben llamadas de voz:	Cuando entre un fax, la impresora lo recibirá automáticamente.

Configuración avanzada del modo de recepción

Puede especificar la configuración avanzada de cada modo de recepción.

»» Nota

- El * (asterisco) en la pantalla LCD indica la configuración actual.

- **Configuración avanzada en Modo prioridad tel. (TEL priority mode)**

Se pueden especificar los siguientes elementos de configuración.

- **Interrupt. man/auto (Manual/auto switch)**

Si selecciona **ON**, la impresora recibe faxes automáticamente después de que el dispositivo externo emita tonos durante un tiempo especificado.

Puede especificar cuánto tiempo transcurre hasta que comienza la recepción automática.

- **RX fácil de usar (User-friendly RX)**

Si selecciona **ON**, la impresora cambia de la función de llamada de teléfono a la de recepción de fax al detectar la señal de fax (señal CNG) cuando se levanta el auricular del teléfono o se activa el contestador automático. Si hay un contestador automático conectado a la impresora, seleccione **ON** para cambiar automáticamente a recepción de fax cuando el contestador automático haya contestado.

Si selecciona **OFF**, la impresora no cambia automáticamente de la función de llamada de teléfono a la de recepción de fax incluso si la impresora detecta la señal de fax (señal CNG). Seleccione **OFF** si desea que la impresora no cambie automáticamente durante una llamada.

▶▶▶ Nota

- Si está suscrito a un servicio de llamada dúplex en Hong Kong, el número de veces que el dispositivo externo emite los tonos especificados con **Llamada entrante (Incoming ring)** en **Modo solo fax (Fax only mode)** está disponible en **Modo prioridad tel. (TEL priority mode)**.

Si desea especificar el número de veces que el dispositivo externo emite tonos en **Modo prioridad tel. (TEL priority mode)**, seleccione **Modo solo fax (Fax only mode)** para **Modo recep. ajust. (Receive mode set.)** del **Menú FAX (FAX menu)**, especifique el número de veces que emite tonos el dispositivo externo con **Llamada entrante (Incoming ring)** y, a continuación, cambie a **Modo prioridad tel. (TEL priority mode)** para **Modo recep. ajust. (Receive mode set.)**.

- Si está suscrito a un servicio de llamada dúplex en Hong Kong, recomendamos definir **Interrupt. man/auto (Manual/auto switch)** en **OFF**.

- **Configuración avanzada en Modo solo fax (Fax only mode)**

Se pueden especificar la siguiente opción de configuración.

- **Llamada entrante (Incoming ring)**

Puede especificar cuántas veces suena el dispositivo externo cuando se recibe una llamada.

- **Configuración avanzada en DRPD**

Se pueden especificar los siguientes elementos de configuración.

- **DRPD: eleg. tono fax (DRPD: FAX ring pat.)**

Establece el patrón del tono distintivo de una llamada que la impresora juzga como llamada de fax.

Si se suscribe a un servicio DRPD, haga que el patrón de tono coincida con el asignado por su compañía telefónica.

- [Establecimiento del patrón de llamada DRPD \(sólo EE.UU. y Canadá\)](#)

- **Llamada entrante (Incoming ring)**

Puede especificar cuántas veces suena el dispositivo externo cuando se recibe una llamada.

- **Configuración avanzada en Conmutador de red (Network switch)**

Se pueden especificar la siguiente opción de configuración.

- **Llamada entrante (Incoming ring)**

Puede especificar cuántas veces suena el dispositivo externo cuando se recibe una llamada.

Establecimiento del patrón de llamada DRPD (sólo EE.UU. y Canadá)

Si se ha suscrito a un servicio de detección de patrón de llamada (DRPD) prestado por su compañía telefónica, ésta asignará dos o más números de teléfono con patrones de llamada diferenciados a su única línea de teléfono, permitiéndole tener números diferentes para llamadas de fax y de voz en una sola línea. La impresora detectará de forma automática el patrón de llamada y, también automáticamente, recibirá el fax si se trata de un patrón de llamada de fax.

Para utilizar el servicio DRPD, efectúe el siguiente procedimiento para configurar el tono de llamada de fax y ajustarlo al patrón asignado por la compañía telefónica.

»» Nota

- Consulte información detallada acerca de este servicio a su compañía telefónica local.

1. [Compruebe que la impresora esté encendida.](#)
2. Pulse el botón **FAX**.
Aparecerá la pantalla de espera de fax.
3. Pulse el botón **Menú (Menu)**.
Se muestra la pantalla **Menú FAX (FAX menu)**.
4. Seleccione **Modo recep. ajust. (Receive mode set.)** y, a continuación, pulse el botón **OK**.
5. Seleccione **DRPD** y pulse el botón **OK**.
Se muestra la pantalla para confirmar si se realizan configuraciones avanzadas.
6. Seleccione **Sí (Yes)** y, a continuación, pulse el botón **OK**.
7. Seleccione **DRPD: eleg. tono fax (DRPD: FAX ring pat.)** y, a continuación, pulse el botón **OK**.
Se muestra la pantalla **DRPD: eleg. tono fax (DRPD: FAX ring pat.)**.

8. Seleccione el patrón de llamada que la compañía telefónica haya asignado a su número de fax, a continuación, pulse el botón **OK**.

DRPD: FAX ring pat.
◀ *Double ring ▶

Seleccione **Tono normal (Normal ring)**, **Tono doble (Double ring)**, **Corto-corto-largo (Short-short-long)**, **Corto-largo-corto (Short-long-short)**.

▶▶▶ **Nota**

- El * (asterisco) en la pantalla LCD indica la configuración actual.

9. Para volver a la pantalla de modo de espera de fax, pulse el botón **FAX**.

Configuración de la información del remitente

Puede establecer la información del remitente como, por ejemplo, la fecha/hora, nombre de la unidad y número de fax/teléfono de la unidad.

- [Acerca de la información del remitente](#)
- [Configuración de la fecha y la hora](#)
- [Ajuste del horario de verano](#)
- [Registro de la información de usuario](#)

Acerca de la información del remitente

Si se registran el nombre y el número de teléfono/fax de la unidad, aparecerán impresos con la fecha y la hora como información del remitente en el fax del destinatario.

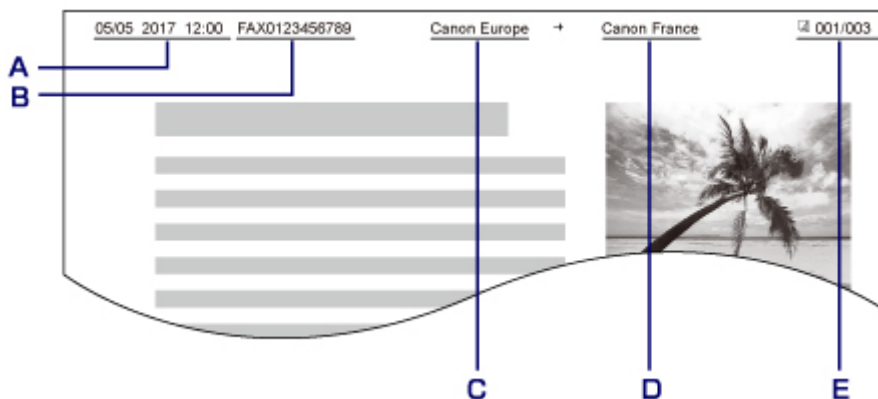

- A. Fecha y hora de la transmisión
- B. Número de fax/teléfono de la unidad
- C. Nombre de la unidad
- D. El nombre del destinatario registrado aparecerá impreso al enviar faxes.
- E. Número de página

►►► Nota

- Es posible imprimir la LISTA DATOS DE USUARIO (USER'S DATA LIST) para confirmar la información del remitente que haya registrado.
 - [Resumen de informes y listas](#)
- Al enviar faxes en blanco y negro, podrá optar por imprimir la información del remitente en el interior o en el exterior del área de la imagen.

Especifique la configuración **Posición de TTI (TTI position)** en **Conf. FAX avanzada (Adv. FAX settings)** dentro de **Configuración fax (Fax settings)**.

 - [Conf. FAX avanzada \(Adv. FAX settings\)](#)
- Puede seleccionar el formato de impresión de fecha entre tres formatos: **AAAA/MM/DD (YYYY/MM/DD)**, **MM/DD/AAAA (MM/DD/YYYY)** y **DD/MM/AAAA (DD/MM/YYYY)**.

Seleccione el formato de impresión de la fecha en **Formato de fecha (Date display format)** dentro de **Config. usuario disp. (Dev. user settings)**.

Configuración de la fecha y la hora

En esta sección se describe el procedimiento para definir la fecha y hora.

1. [Compruebe que la impresora esté encendida.](#)
2. Pulse el botón **Configuración (Setup)**.
Se muestra la pantalla **Menú Configurar (Setup menu)**.
3. Seleccione **Config. dispositivo (Device settings)** y, a continuación, pulse el botón **OK**.
4. Seleccione **Config. usuario disp. (Dev. user settings)** y pulse el botón **OK**.
5. Seleccione **Config. hora/fecha (Date/time setting)** y, a continuación, pulse el botón **OK**.
6. Defina la fecha y la hora.

Utilice el botón ◀▶ para mover el cursor bajo la posición deseada y, a continuación, utilice los botones numéricos para introducir la fecha y la hora.

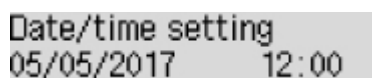

Date/time setting
05/05/2017 12:00

Introduzca la fecha y hora en formato de 24 horas.

Del año solamente es necesario introducir los dos últimos dígitos.

7. Pulse el botón **OK**.
8. Para volver a la pantalla de modo de espera de fax, pulse el botón **FAX**.

Ajuste del horario de verano

Algunos países han adoptado el horario de verano, según el cual se adelanta la hora en determinados períodos del año.

Es posible configurar la impresora a fin de que cambie automáticamente la hora. Para ello, debe registrar la fecha y hora de inicio y de final del horario de verano.

►►► Importante

- De manera predeterminada no está incluida toda la información más reciente sobre países o regiones en los que se aplica el **Conf. horario verano (DST setting)**. Por ello, será necesario que cambie el ajuste predeterminado en función de la información más reciente de su país o región.

»» Nota

- Esta opción quizás no esté disponible en función del país o la región de compra.

1. [Compruebe que la impresora esté encendida.](#)
2. Pulse el botón **Configuración (Setup)**.
Se muestra la pantalla **Menú Configurar (Setup menu)**.
3. Seleccione **Config. dispositivo (Device settings)** y, a continuación, pulse el botón **OK**.
4. Seleccione **Config. usuario disp. (Dev. user settings)** y pulse el botón **OK**.
5. Seleccione **Conf. horario verano (DST setting)** y, a continuación, pulse el botón **OK**.
6. Seleccione **ON** y pulse el botón **OK**.
Para desactivar el horario de verano, seleccione **OFF**.
7. Ajuste la fecha y la hora de comienzo del horario de verano.
 1. Seleccione **Fecha/hora de inicio (Start date/time)** y, a continuación, pulse el botón **OK**.
 2. Asegúrese de que se ha seleccionado **Ajustar mes (Set month)** y, a continuación, pulse el botón **OK**.
 3. Seleccione el mes en el que empieza el horario de verano y, a continuación, pulse el botón **OK**.
 4. Asegúrese de que se ha seleccionado **Ajustar semana (Set week)** y, a continuación, pulse el botón **OK**.
 5. Seleccione la semana en la que empieza el horario de verano y, a continuación, pulse el botón **OK**.
 6. Asegúrese de que se ha seleccionado **Ajustar día semana (Set day of week)** y, a continuación, pulse el botón **OK**.
 7. Seleccione el día de la semana en el que empieza el horario de verano y, a continuación, pulse el botón **OK**.
 8. Asegúrese de que se ha seleccionado **Ajustar hora cambio (Set shift time)** y, a continuación, pulse el botón **OK**.
 9. Utilice el botón ◀▶ para mover el cursor hasta la posición deseada y los botones numéricos para introducir la hora (en formato de 24 horas) en que empieza el horario de verano y, a continuación, pulse el botón **OK**.

Prefije los dígitos simples con un cero.



Set shift time
06:00

8. Ajuste la fecha y la hora de final del horario de verano.

1. Utilice el botón ◀▶ para seleccionar **Fecha/hora de fin (End date/time)** y, a continuación, pulse el botón **OK**.
2. Asegúrese de que se ha seleccionado **Ajustar mes (Set month)** y, a continuación, pulse el botón **OK**.
3. Utilice el botón ◀▶ para seleccionar el mes en que termina el horario de verano y, a continuación, pulse el botón **OK**.
4. Asegúrese de que se ha seleccionado **Ajustar semana (Set week)** y, a continuación, pulse el botón **OK**.
5. Utilice el botón ◀▶ para seleccionar la semana en que termina el horario de verano y, a continuación, pulse el botón **OK**.
6. Asegúrese de que se ha seleccionado **Ajustar día semana (Set day of week)** y, a continuación, pulse el botón **OK**.
7. Utilice el botón ◀▶ para seleccionar el día de la semana en que termina el horario de verano y, a continuación, pulse el botón **OK**.
8. Asegúrese de que se ha seleccionado **Ajustar hora cambio (Set shift time)** y, a continuación, pulse el botón **OK**.
9. Utilice el botón ◀▶ para mover el cursor hasta la posición deseada y los botones numéricos para introducir la hora (en formato de 24 horas) en que termina el horario de verano y, a continuación, pulse el botón **OK**.

Prefije los dígitos simples con un cero.



Set shift time
07:00

9. Para volver a la pantalla de modo de espera de fax, pulse el botón **FAX**.

Registro de la información de usuario

En esta sección se describe el procedimiento para registrar la información de usuario.

▶▶▶ Nota

- Antes de enviar un fax, asegúrese de introducir su nombre y número de fax/teléfono en **Reg. n.º tel unidad (Unit TEL no. registr.)** y **Reg. nombre unidad (Unit name registr.)** en la pantalla **Config. usuario FAX (FAX user settings)** (sólo para EE. UU.).

1. [Compruebe que la impresora esté encendida.](#)
2. Pulse el botón **Configuración (Setup)**.
Se muestra la pantalla **Menú Configurar (Setup menu)**.
3. Seleccione **Configuración fax (Fax settings)** y, a continuación, pulse el botón **OK**.

4. Seleccione **Config. usuario FAX (FAX user settings)** y pulse el botón **OK**.

5. Introduzca el número de teléfono/fax de la unidad.

1. Asegúrese de que se ha seleccionado **Reg. n.º tel unidad (Unit TEL no. registr.)** y, a continuación, pulse el botón **OK**.
2. Utilice los botones numéricos para introducir el número de fax/teléfono de la unidad.

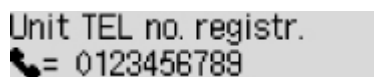

Unit TEL no. registr.
☎= 0123456789

3. Pulse el botón **OK**.

»»» Nota

- Puede introducir el número de fax o teléfono de 20 dígitos como máximo, espacios incluidos.
- Para obtener detalles sobre cómo introducir o eliminar caracteres:

■ [Introducción de números, letras y símbolos](#)

6. Introduzca el nombre de la unidad.

1. Asegúrese de que se ha seleccionado **Reg. nombre unidad (Unit name registr.)** y, a continuación, pulse el botón **OK**.
2. Utilice los botones numéricos para introducir el nombre de la unidad.



Unit name registr. :a
Canon Europe

3. Pulse el botón **OK**.

»»» Nota

- Se puede introducir un nombre de hasta 24 caracteres, incluidos los espacios.
- Para obtener detalles sobre cómo introducir o eliminar caracteres:

■ [Introducción de números, letras y símbolos](#)

7. Para volver a la pantalla de modo de espera de fax, pulse el botón **FAX**.

Envío de faxes mediante el panel de control de la impresora

- ▶ **Envío de faxes introduciendo el número de fax/teléfono**
- ▶ **Reenvío de faxes (rellamada a un número ocupado)**
- ▶ **Configuración de elementos para envío de faxes**
- ▶ **Envío de faxes mediante funciones útiles**

Envío de faxes introduciendo el número de fax/teléfono

Esta sección explica cómo marcar y enviar faxes directamente introduciendo los números de fax/teléfono.

►►► Importante

- Es posible que los faxes se envíen a destinatarios no deseados debido a que los números de teléfono o fax se hayan registrado o marcado de manera incorrecta. Cuando se envíen documentos importantes, recomendamos enviarlos después de hablar por teléfono.

- Envío de un fax después de hablar por teléfono

1. [Compruebe que la impresora esté encendida.](#)

2. Pulse el botón **FAX**.

Aparecerá la pantalla de espera de fax.

```
FAX [Start]=Offhook  
05/05 12:19 TEL prior
```

3. [Cargue los documentos en el cristal de la platina o en el ADF.](#)

►►► Importante

- Cuando vaya a enviar un documento a doble cara, cargue el documento en el cristal de la platina. Los documentos a doble cara no se pueden escanear y enviar automáticamente desde el ADF.

►►► Nota

- Para obtener más información acerca de los tipos, condiciones de los documentos y cómo cargar el documento:

- [Carga de originales](#)

4. Ajuste el contraste y la resolución de escaneado según sea necesario.

- [Configuración de elementos para envío de faxes](#)

5. Utilice los botones numéricos para marcar el número de fax/teléfono del destinatario.

```
FAX ##→Pause  
☎= 0987654321
```

Utilice los siguientes botones para marcar el número de fax/teléfono del destinatario.

Botones numéricos:

Introduce el número.

Botón ►:

Inserta un espacio.

Botón ◀:

Elimina el último número introducido.

Botón :

Si pulsa este botón una vez, introducirá "#". Si pulsa este botón más de una vez, introducirá "P".

6. Pulse el botón **Color** para la transmisión en color o **Negro (Black)** para la transmisión en blanco y negro.

La impresora comenzará a escanear el documento.

Importante

- La transmisión en color solo está disponible cuando el dispositivo de fax del destinatario es compatible con los faxes a color.
- No abra la cubierta de documentos hasta que haya finalizado el escaneado.

7. Inicie el envío.

- **Si carga el documento en el ADF:**

La impresora escanea el documento automáticamente y empieza a enviar el fax.

Nota

- Para cancelar una transmisión de fax, pulse el botón **Parar (Stop)**. Para cancelar una transmisión de fax que ya esté en curso, pulse el botón **Parar (Stop)** y, a continuación, siga las instrucciones de la pantalla LCD.
- Si quedan documentos en el ADF después de pulsar el botón **Parar (Stop)** durante el escaneado, en la pantalla LCD aparece **Cierre cubierta alimentador (Close the feeder cover) [OK] Expulsar documento (Eject the document)**. Al pulsar el botón **OK**, los documentos restantes se expulsan automáticamente.

- **Si carga el documento en el cristal de la platina:**

Una vez finalizado el documento del primer original, aparecerá la pantalla de confirmación en la que se pregunta si se va a cargar el siguiente documento.

Para enviar el documento escaneado, pulse el botón **OK** para empezar a enviar.

Para enviar varias páginas, siga el mensaje para cargar la página siguiente y pulse el botón **Color** o **Negro (Black)**. Después de escanear todas las páginas, pulse el botón **OK** para empezar a enviar.

Nota

- Para cancelar el envío del fax, pulse el botón **Parar (Stop)**.

Nota

- Si la impresora está conectada a un sistema PBX (Private Branch Exchange), consulte las instrucciones de funcionamiento del sistema para conocer los detalles sobre marcación del número de teléfono/fax del destinatario.
- En el caso de que la impresora no consiga enviar un fax, como cuando la línea del destinatario esté comunicando, dispone de una función de rellamada automática para marcar el número después de un intervalo especificado. La rellamada automática está activada de forma predeterminada.

■ [Rellamada automática](#)

- Los documentos no enviados, tales como los que están pendientes de rellamada, se almacenan en la memoria de la impresora. No se almacenan en caso de error de envío.

■ Documentos guardados en la memoria de la impresora

- No desconecte el cable de alimentación hasta que se envíen todos los documentos. Si se desconecta el cable de alimentación, se perderán todos los documentos no enviados almacenados en la memoria de la impresora.

Reenvío de faxes (rellamada a un número ocupado)

Hay dos maneras de volver a marcar un número: rellamada automática y rellamada manual.

- Rellamada automática

Si envía un documento y la línea del destinatario está ocupada, la impresora volverá a marcar el número transcurrido un intervalo específico.

■ [Rellamada automática](#)

- Rellamada manual

Puede rellamar a los destinatarios que haya marcado mediante los botones numéricos.

■ [Rellamada manual](#)

»»» Importante

- Es posible que los faxes se envíen a destinatarios no deseados debido a que los números de teléfono o fax se hayan registrado o marcado de manera incorrecta. Cuando se envíen documentos importantes, recomendamos enviarlos después de hablar por teléfono.

■ Envío de un fax después de hablar por teléfono

»»» Nota

- La rellamada automática está activada de forma predeterminada.
- Para obtener detalles sobre el funcionamiento de envío básico:

■ [Envío de faxes introduciendo el número de fax/teléfono](#)

Rellamada automática

Puede activar o desactivar la rellamada automática. Cuando se activa la rellamada automática, se puede especificar el número máximo de intentos de rellamada y el intervalo que espera la impresora entre cada intento.

Active y especifique la configuración de rellamada automática en **Rellamada autom. (Auto redial)** en **Conf. FAX avanzada (Adv. FAX settings)** dentro de **Configuración fax (Fax settings)**.

■ [Conf. FAX avanzada \(Adv. FAX settings\)](#)

»»» Importante

- Durante la rellamada automática, el fax no enviado se almacena en la memoria de la impresora temporalmente hasta que termina el envío del fax. Si se produce un fallo en la alimentación o desconecta el cable de alimentación antes de que termine la rellamada automática, todos los faxes almacenados en la memoria de la impresora se eliminarán y no se enviarán.

»»» Nota

- Para cancelar la rellamada automática, espere a que la impresora comience a volver a marcar y, a continuación, pulse el botón **Parar (Stop)**.

- Para cancelar la rellamada automática, elimine el fax no enviado de la memoria de la impresora mientras la impresora se encuentra en espera para hacer una rellamada. Para obtener más información, consulte Eliminación de documentos en la memoria de la impresora.

Rellamada manual

Siga el procedimiento que se indica a continuación para la rellamada manual.

1. [Compruebe que la impresora esté encendida.](#)
2. Pulse el botón **FAX**.
Aparecerá la pantalla de espera de fax.
3. [Cargue los documentos en el cristal de la platina o en el ADF.](#)
4. Ajuste el contraste y la resolución de escaneado según sea necesario.
 - [Configuración de elementos para envío de faxes](#)

5. Pulse el botón **Menú (Menu)**.
Se muestra la pantalla **Menú FAX (FAX menu)**.
6. Seleccione **Rellamada (Redial)** y, a continuación, pulse el botón **OK**.
Aparecerá la pantalla **Rellamada (Redial)**.



7. Seleccione el número de un destinatario que desea volver a marcar y, a continuación, pulse el botón **OK**.
8. Pulse el botón **Color** para la transmisión en color o **Negro (Black)** para la transmisión en blanco y negro.

►►► Importante

- La transmisión en color solo está disponible cuando el dispositivo de fax del destinatario es compatible con los faxes a color.

►►► Nota

- Para la rellamada manual, la impresora memoriza hasta 10 destinatarios marcados recientemente introduciendo los números de fax/teléfono. Tenga en cuenta que la impresora no memoriza ningún destinatario marcado mediante la función de rellamada o seleccionándolo del directorio.

- Para cancelar la rellamada manual, pulse el botón **Parar (Stop)**. Para cancelar una transmisión de fax que ya esté en curso, pulse el botón **Parar (Stop)** y, a continuación, siga las instrucciones de la pantalla LCD.
- Si quedan documentos en el ADF después de pulsar el botón **Parar (Stop)** durante el escaneado, en la pantalla LCD aparece **Cierre cubierta alimentador (Close the feeder cover) [OK] Expulsar documento (Eject the document)**. Al pulsar el botón **OK**, los documentos restantes se expulsan automáticamente.

Configuración de elementos para envío de faxes

Si selecciona **Config. TX de FAX (FAX TX settings)** tras pulsar el botón **Menú (Menu)** en la pantalla de espera del fax, puede especificar la configuración del contraste y de la resolución de escaneado.

Ajuste el contraste y la resolución de escaneado atendiendo al procedimiento siguiente.

1. Pulse el botón **Menú (Menu)** en la pantalla de espera de fax.

Se muestra la pantalla **Menú FAX (FAX menu)**.

2. Seleccione **Config. TX de FAX (FAX TX settings)** y, a continuación, pulse el botón **OK**.

3. Seleccione **Contr. escaneado (Scan contrast)** y, a continuación, pulse el botón **OK**.

Se muestra la pantalla **Contr. escaneado (Scan contrast)**.

4. Seleccione el contraste de escaneado y, a continuación, pulse el botón **OK**.



El botón ◀ disminuye el contraste de escaneado y el botón ▶ aumenta el contraste de escaneado.

Si pulsa el botón **OK**, la pantalla LCD vuelve a la pantalla **Config. TX de FAX (FAX TX settings)**.

5. Seleccione **Resoluc. escaneado (Scan resolution)** y, a continuación, pulse el botón **OK**.

Se muestra la pantalla **Resoluc. escaneado (Scan resolution)**.

6. Seleccione la resolución de escaneado.

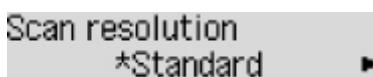

Podrá seleccionar las siguientes opciones de configuración en **Resoluc. escaneado (Scan resolution)**.

Estándar (Standard)

Apto para documentos que sólo contienen texto.

Fina (Fine)

Apto para documentos de alta calidad de impresión.

Extrafina (Extra fine)

Apto para documentos que contienen ilustraciones con muchos detalles o de alta calidad de impresión.

Si el dispositivo de fax del destinatario no es compatible con **Extrafina (Extra fine)** (300 x 300 ppp), el fax se enviará con resolución **Estándar (Standard)** o **Fina (Fine)**.

Foto (Photo)

Apto para fotografías.

»»» Nota

- El * (asterisco) en la pantalla LCD indica la configuración actual.

- Cuando se envía un fax en color, los documentos siempre se escanean con la misma resolución (200 x 200 ppp). La calidad de imagen (relación de compresión) está determinada por la resolución de escaneado seleccionada, excepto **Extrafina (Extra fine)** y **Foto (Photo)** que ofrecen la misma calidad de imagen.

7. Pulse el botón **OK**.

La pantalla LCD volverá a la pantalla de modo de espera de fax.

Registro de destinatarios

- **Registro de destinatarios mediante el panel de control de la impresora**
- **Registro de destinatarios con la Utilidad de marcación rápida2 (Windows)**
- **Registro de destinatarios con la Utilidad de marcación rápida2 (Mac OS)**

Registro de destinatarios mediante el panel de control de la impresora

Registrar destinatarios en el directorio de la impresora de antemano le permite marcar fácilmente los números de fax/teléfono.

Los métodos de registro disponibles son los siguientes:

- Registro de destinatarios

Registrar el nombre y el número de fax/teléfono de los destinatarios le permite enviar un fax seleccionando un destinatario registrado en el directorio de la impresora.

- [Registro de números de teléfono/fax de destinatarios](#)

- Registro de marcación por grupo

Puede combinar en un grupo dos o más destinatarios registrados de antemano. Permite enviar el mismo documento a todos los destinatarios registrados en el grupo.

- [Registro de destinatarios en marcación por grupo](#)

Se pueden registrar hasta 20 destinatarios (total de destinatarios individuales y marcaciones por grupo).

▶▶▶ Nota

- Para cambiar la información registrada del destinatario o la marcación por grupo, consulte [Cambio de la información registrada](#).
- Para eliminar la información registrada del destinatario o la marcación por grupo, consulte [Eliminación de la información registrada](#).
- Para imprimir una lista de los números de fax/teléfono y nombres de los destinatarios registrados, consulte [Impresión de una lista de destinatarios registrados](#).
- Podrá registrar, cambiar o eliminar la información registrada del destinatario o la marcación por grupos mediante el uso de la Utilidad de marcación rápida en el ordenador.
 - Para Windows:
 - [Registro de destinatarios con la Utilidad de marcación rápida2 \(Windows\)](#)
 - Para Mac OS:
 - [Registro de destinatarios con la Utilidad de marcación rápida2 \(Mac OS\)](#)

Registro de números de teléfono/fax de destinatarios

Antes de poder utilizar el directorio de la impresora, es necesario registrar los números de teléfono/fax de los destinatarios. Siga el procedimiento que se indica a continuación para registrar los números de teléfono/fax de los destinatarios.

1. [Compruebe que la impresora esté encendida.](#)
2. Pulse el botón **FAX**.
Aparecerá la pantalla de espera de fax.
3. Pulse el botón **Menú (Menu)**.
Se muestra la pantalla **Menú FAX (FAX menu)**.
4. Seleccione **Directorio (Directory)** y, a continuación, pulse el botón **OK**.
5. Seleccione **Agr. entr. directorio (Add directory entry)** y, a continuación, pulse el botón **OK**.

»»» Nota

- Puede seleccionar **Agr. entr. directorio (Add directory entry)** de **Registro nº de tel. (TEL no. registration)** en **Configuración fax (Fax settings)** tras pulsar el botón **Configuración (Setup)**.

6. Seleccione **Destinatario (Recipient)** y, a continuación, pulse el botón **OK**.
Se muestra la pantalla para seleccionar un número de ID.

Recipient reg. no.
*

7. Utilice el botón ◀▶ o los botones numéricos para seleccionar un número de ID sin registrar y, a continuación, pulse el botón **OK**.

»»» Nota

- Si ya ha registrado los destinatarios, el número de teléfono/fax aparece junto al número de ID. Si ya ha registrado la marcación por grupo, aparece **(No disponible) ((Not available))**.

8. Seleccione un método de registro y, a continuación, pulse el botón **OK**.
9. Registre el número de teléfono/fax de los destinatarios.
Registre el número de teléfono/fax de los destinatarios en función del método de registro seleccionado.
 - **En reg. llam. (SAL.) (From call log (OUT))**
Al seleccionar este método de registro, aparece la pantalla que permite seleccionar el número de teléfono/fax de los registros de llamadas salientes.

Outgoing call log
☎ = 0567891234

1. Seleccione el número de teléfono/fax y, a continuación, pulse el botón **OK**.
Aparecerá el número de teléfono/fax seleccionado en los registros de llamadas salientes.
2. Compruebe el número de teléfono/fax y, a continuación, pulse el botón **OK**.
El número de fax/teléfono se registra en la impresora y aparece la pantalla para introducir el nombre del destinatario. Vaya al paso siguiente.

• **En reg. llam. (ENTR.) (From call log (IN))**

Al seleccionar este método de registro, aparece la pantalla que permite seleccionar el número de teléfono/fax o el nombre de los registros de llamadas entrantes.

Incoming call log
J. Willard

1. Seleccione el número de teléfono/fax o un nombre y, a continuación, pulse el botón **OK**.
Aparecerá el número de teléfono/fax seleccionado en los registros de llamadas entrantes.
2. Compruebe el número de teléfono/fax y, a continuación, pulse el botón **OK**.
El número de fax/teléfono se registra en la impresora y aparece la pantalla para introducir el nombre del destinatario. Vaya al paso siguiente.

➤➤➤ **Nota**

- Puede que el método de registro no esté disponible en función del país o la región de compra.

• **Entrada directa (Direct entry)**

Al seleccionar este método de registro, aparece la pantalla que permite introducir el número de teléfono/fax.

TEL number
☎ = _

1. Utilice los botones numéricos para introducir el número de fax/teléfono que desea registrar.

TEL number ##→Pause
☎ = 0987654321 _

2. Pulse el botón **OK**.
El número de fax/teléfono se registra en la impresora y aparece la pantalla para introducir el nombre del destinatario. Vaya al paso siguiente.

➤➤➤ **Nota**

- Puede introducir un número de fax/teléfono de 60 dígitos (40 dígitos en EE.UU., Canadá, Corea y algunas regiones de Latinoamérica), incluidos los espacios.

■ [Introducción de números, letras y símbolos](#)

- Pulse el botón **#** dos veces para introducir una pausa.

- Cuando **Tipo lín. telefónica (Telephone line type)** en **Config. usuario FAX (FAX user settings)** en **Configuración fax (Fax settings)** se define en **Pulso rotativo (Rotary pulse)**, puede introducir un tono ("T") si pulsa el botón **Tono (Tone)**.

10. Utilice los botones numéricos para introducir el nombre del destinatario.

Name :a
L. George

Si selecciona un nombre en la opción **En reg. llam. (ENTR.) (From call log (IN))** durante el paso 9, puede que el nombre ya se haya introducido. Si no cambia el nombre, vaya al paso 11.

»» Nota

- Se puede introducir un nombre de hasta 16 caracteres, incluidos los espacios.

■ [Introducción de números, letras y símbolos](#)

11. Pulse el botón **OK** para concluir el registro.

»» Nota

- Para registrar el número y nombre de otro destinatario, seleccione un número de ID no registrado y repita el mismo procedimiento.
- Para volver a la pantalla de modo de espera de fax, pulse el botón **FAX**.
- Puede comprobar los números y nombres de los destinatarios que ha registrado si imprime la LISTA NÚMEROS TEL. DESTINATARIO (RECIPIENT TELEPHONE NUMBER LIST).

■ [Impresión de una lista de destinatarios registrados](#)

Registro de destinatarios en marcación por grupo

Si registra dos o más destinatarios registrados en una marcación por grupo, puede enviar el mismo documento sucesivamente a todos los destinatarios registrados para la marcación por grupo.

1. [Compruebe que la impresora esté encendida.](#)

2. Pulse el botón **FAX**.

Aparecerá la pantalla de espera de fax.

3. Pulse el botón **Menú (Menu)**.

Se muestra la pantalla **Menú FAX (FAX menu)**.

4. Seleccione **Directorio (Directory)** y, a continuación, pulse el botón **OK**.

5. Seleccione **Agr. entr. directorio (Add directory entry)** y, a continuación, pulse el botón **OK**.

▶▶▶ Nota

- Puede seleccionar **Agr. entr. directorio (Add directory entry)** de **Registro nº de tel. (TEL no. registration)** en **Configuración fax (Fax settings)** tras pulsar el botón **Configuración (Setup)**.

6. Seleccione **Marcac. por grupo (Group dial)** y, a continuación, pulse el botón **OK**.

Se muestra la pantalla para seleccionar un número de ID.

Group reg. number
*

7. Utilice el botón ◀▶ o los botones numéricos para seleccionar un número de ID sin registrar y, a continuación, pulse el botón **OK**.

▶▶▶ Nota

- Si ya ha registrado los destinatarios, **(No disponible) ((Not available))** aparece junto al número de ID. Si ya ha registrado la marcación por grupo, aparece el nombre del grupo registrado.

Aparece la pantalla **Miembro de grupo (Group member)**.

Group reg. number
*03

8. Registre el destinatario registrado como miembro de la marcación por grupo.

1. Pulse el botón **Menú (Menu)**.

2. Seleccione un destinatario para registrarlo como miembro.

Puede elegir un destinatario con dos métodos distintos. Se puede cambiar el método pulsando el botón **#**.

- Si aparece **Agregar a grupo (Add to group)** en la pantalla LCD:



Add to group
03 *00 L. George

Utilice el botón ◀▶ para seleccionar el número de ID de un destinatario con el fin de registrarlo para la marcación por grupo.

- Si aparece **Introd. 1.ª letra (Enter first letter)** en la pantalla LCD:

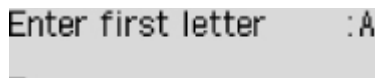

Enter first letter :A

Tras usar los botones numéricos para introducir la primera letra del nombre del destinatario que desea buscar, aparecen los destinatarios registrados por orden alfabético.

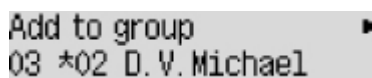

Add to group
03 *02 D. V. Michael

Utilice el botón ◀▶ para seleccionar el número de ID de un destinatario con el fin de registrarlo para la marcación por grupo.

3. Pulse el botón **OK**.

El destinatario registrado seleccionado como miembro de la marcación por grupo.

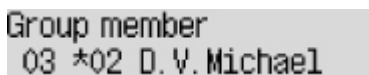

Group member
03 *02 D. V. Michael

4. Pulse el botón **Menú (Menu)** para mostrar la pantalla de selección de un número de ID y, a continuación, agregue otro miembro.

Repita este paso para registrar el otro destinatario en la misma marcación por grupo.

▶▶▶ Nota

- Puede comprobar el número de ID y el nombre del destinatario registrado para la marcación por grupo mediante el botón ◀▶.

9. Pulse el botón **OK** después de terminar el registro del miembro que desea registrar para la marcación por grupo.

Se abre la pantalla para introducir el nombre del grupo.

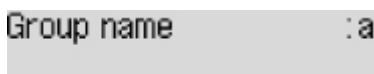

Group name :a

10. Utilice los botones numéricos para introducir el nombre del grupo.

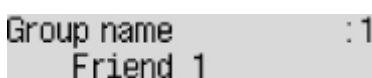

Group name :1
Friend 1

▶▶▶ Nota

- Se puede introducir un nombre de hasta 16 caracteres, incluidos los espacios.

11. Pulse el botón **OK** para concluir el registro.

▶▶▶ **Nota**

- Para registrar otro grupo, seleccione un número de ID no registrado y repita el mismo procedimiento.
- Para volver a la pantalla de modo de espera de fax, pulse el botón **FAX**.
- Puede comprobar los destinatarios que ha registrado en la marcación por grupo imprimiendo la LISTA N° DE TELÉFONOS MARCACIÓN EN GRUPO (GROUP DIAL TELEPHONE NO. LIST).

■ [Impresión de una lista de destinatarios registrados](#)

Cambio de la información registrada

Para modificar la información registrada para el destinatario y la marcación por grupo, siga el procedimiento que se indica a continuación.

1. [Compruebe que la impresora esté encendida.](#)
2. Pulse el botón **FAX**.
Aparecerá la pantalla de espera de fax.
3. Pulse el botón **Menú (Menu)**.
Se muestra la pantalla **Menú FAX (FAX menu)**.
4. Seleccione **Directorio (Directory)** y, a continuación, pulse el botón **OK**.
5. Seleccione **Agr. entr. directorio (Add directory entry)** y, a continuación, pulse el botón **OK**.

»»» Nota

- Puede seleccionar **Agr. entr. directorio (Add directory entry)** de **Registro nº de tel. (TEL no. registration)** en **Configuración fax (Fax settings)** tras pulsar el botón **Configuración (Setup)**.

6. Cambie la información registrada.
 - Para cambiar la información registrada del destinatario, siga estos pasos:
 1. Seleccione **Destinatario (Recipient)** y, a continuación, pulse el botón **OK**.
 2. Utilice el botón ◀▶ o los botones numéricos para seleccionar el número de ID de un destinatario y, a continuación, pulse el botón **OK**.
 3. Seleccione **Editar (Edit)** y, a continuación, pulse el botón **OK**.
Aparece la pantalla para seleccionar un método de registro, así como cuando registra al destinatario.
 4. Seleccione un método de registro y, a continuación, pulse el botón **OK**.
 5. Cambie el número de fax/teléfono del destinatario y, a continuación, pulse el botón **OK**.
 - Se ha seleccionado **En reg. llam. (SAL.) (From call log (OUT))** como método de registro:
Aparece la pantalla para seleccionar el número de teléfono/fax de los registros de llamadas salientes. Tras utilizar el botón ◀▶ para seleccionar un número de teléfono/fax y pulsar el botón **OK**, aparece la pantalla de edición. Cambie el número de fax/teléfono del destinatario y, a continuación, pulse el botón **OK**.
 - Se ha seleccionado **En reg. llam. (ENTR.) (From call log (IN))** como método de registro:
Aparece la pantalla para seleccionar el número de teléfono/fax o el nombre de los registros de llamadas salientes. Tras utilizar el botón ◀▶ para seleccionar un número de teléfono/fax o un nombre y pulsar el botón **OK**, aparece la pantalla de edición. Cambie el número de fax/teléfono del destinatario y, a continuación, pulse el botón **OK**.

»»» Nota

- Puede que el método de registro no esté disponible en función del país o la región de compra.

- Se ha seleccionado **Entrada directa (Direct entry)** como método de registro:

Aparece la pantalla de edición. Cambie el número de fax/teléfono del destinatario y, a continuación, pulse el botón **OK**.

Tras finalizar la edición del número de teléfono/fax del destinatario, aparece la pantalla para editar el nombre del destinatario.

»»» Nota

- Puede introducir un número de fax/teléfono de 60 dígitos (40 dígitos en EE.UU., Canadá, Corea y algunas regiones de Latinoamérica), incluidos los espacios.

■ [Introducción de números, letras y símbolos](#)

- Pulse el botón **#** dos veces para introducir una pausa.
- Cuando **Tipo lín. telefónica (Telephone line type)** en **Config. usuario FAX (FAX user settings)** en **Configuración fax (Fax settings)** se define en **Pulso rotativo (Rotary pulse)**, puede introducir un tono ("T") si pulsa el botón **Tono (Tone)**.

6. Cambie el nombre del destinatario y, a continuación, pulse el botón **OK**.

»»» Nota

- Se puede introducir un nombre de hasta 16 caracteres, incluidos los espacios.

■ [Introducción de números, letras y símbolos](#)

- Para cambiar una marcación por grupo:

1. Seleccione **Marcac. por grupo (Group dial)** y, a continuación, pulse el botón **OK**.
2. Utilice el botón **◀▶** o los botones numéricos para seleccionar un número de ID de marcación por grupo que desee modificar y, a continuación, pulse el botón **OK**.
3. Seleccione **Editar (Edit)** y, a continuación, pulse el botón **OK**.
4. Edite el nombre del miembro de la marcación en grupo.

Para agregar un miembro, pulse el botón **Menú (Menu)** para mostrar la pantalla de selección de un número de ID y, a continuación, agregue otro miembro.

Para eliminar un miembro, seleccione uno que desee eliminar y, a continuación, pulse el botón **Tono (Tone)**.

5. Cambie el nombre del grupo y, a continuación, pulse el botón **OK**.

»»» Nota

- Se puede introducir un nombre de hasta 16 caracteres, incluidos los espacios.

■ [Introducción de números, letras y símbolos](#)

»» Nota

- Para volver a la pantalla de modo de espera de fax, pulse el botón **FAX**.

Eliminación de la información registrada

Para eliminar la información registrada para el destinatario y la marcación por grupo, siga el procedimiento que se indica a continuación.

1. [Compruebe que la impresora esté encendida.](#)
2. Pulse el botón **FAX**.
Aparecerá la pantalla de espera de fax.
3. Pulse el botón **Menú (Menu)**.
Se muestra la pantalla **Menú FAX (FAX menu)**.
4. Seleccione **Directorio (Directory)** y, a continuación, pulse el botón **OK**.
5. Seleccione **Agr. entr. directorio (Add directory entry)** y, a continuación, pulse el botón **OK**.

»»» Nota

- Puede seleccionar **Agr. entr. directorio (Add directory entry)** de **Registro nº de tel. (TEL no. registration)** en **Configuración fax (Fax settings)** tras pulsar el botón **Configuración (Setup)**.

6. Elimine la información registrada.
 - Para eliminar la información del destinatario, siga estos pasos:
 1. Seleccione **Destinatario (Recipient)** y, a continuación, pulse el botón **OK**.
 2. Utilice el botón ◀▶ o los botones numéricos para seleccionar un número de ID de marcación por grupo que desee eliminar y, a continuación, pulse el botón **OK**.
 3. Seleccione **Eliminar (Delete)** y, a continuación, pulse el botón **OK**.
 4. Seleccione **Sí (Yes)** y, a continuación, pulse el botón **OK**.
 - Para eliminar una marcación por grupo:
 1. Seleccione **Marcac. por grupo (Group dial)** y, a continuación, pulse el botón **OK**.
 2. Utilice el botón ◀▶ o los botones numéricos para seleccionar un número de ID de marcación por grupo que desee eliminar y, a continuación, pulse el botón **OK**.
 3. Seleccione **Eliminar (Delete)** y, a continuación, pulse el botón **OK**.
 4. Seleccione **Sí (Yes)** y, a continuación, pulse el botón **OK**.

»»» Nota

- Para volver a la pantalla de modo de espera de fax, pulse el botón **FAX**.

Impresión de una lista de destinatarios registrados

Se puede imprimir una lista de los números de fax/teléfono y dejarla cerca de la impresora para consultarla a la hora de marcar.

1. [Compruebe que la impresora esté encendida.](#)

2. [Cargue el papel.](#)

3. Pulse el botón **FAX**.

Aparecerá la pantalla de espera de fax.

4. Pulse el botón **Menú (Menu)**.

Se muestra la pantalla **Menú FAX (FAX menu)**.

5. Seleccione **Imp. informes/listas (Print reports/lists)** y, a continuación, pulse el botón **OK**.

6. Seleccione **Lista directorio (Directory list)** y, a continuación, pulse el botón **OK**.

7. Seleccione un elemento para imprimir y, a continuación, pulse el botón **OK**.

- Si se selecciona **Destinatario (Recipient)**:

Se muestra la pantalla de confirmación, en la que se le pregunta si desea que la lista se imprima en orden alfabético.

Si selecciona **Sí (Yes)**, la LISTA NÚMEROS TEL. DESTINATARIO (RECIPIENT TELEPHONE NUMBER LIST) se imprime en orden alfabético.

Si selecciona **No**, la LISTA NÚMEROS TEL. DESTINATARIO (RECIPIENT TELEPHONE NUMBER LIST) se imprime en el orden de los números de ID.

- Si se selecciona **Marcac. por grupo (Group dial)**:

Se imprime la LISTA N° DE TELÉFONOS MARCACIÓN EN GRUPO (GROUP DIAL TELEPHONE NO. LIST).

Registro de destinatarios con la Utilidad de marcación rápida2 (Mac OS)

Acerca de Utilidad de marcación rápida2

La Utilidad de marcación rápida2 es una utilidad que sirve para reenviar el directorio del teléfono registrado en la impresora a un ordenador y para registrar o cambiar este directorio en el ordenador. Además, puede registrar el directorio del teléfono editado en el ordenador en la impresora. También podrá guardarlos en el ordenador como copia de seguridad.

Por motivos de seguridad, se recomienda que realice una copia de seguridad de los datos registrados en el ordenador con la Utilidad de marcación rápida2.

- [Inicio de la Utilidad de marcación rápida2](#)
- [Cuadro de diálogo Utilidad de marcación rápida2](#)
- [Almacenamiento del directorio del teléfono registrado en la impresora en el ordenador](#)
- [Registro de un número de fax o teléfono con la Utilidad de marcación rápida2](#)
- [Cambio de un número de fax o teléfono con la Utilidad de marcación rápida2](#)
- [Eliminación de un número de fax o teléfono con la Utilidad de marcación rápida2](#)
- [Cambio de información del remitente con la Utilidad de marcación rápida2](#)
- [Registro o cambio de un número rechazado con la Utilidad de marcación rápida2](#)
- [Registro del directorio del teléfono que se ha guardado en el ordenador en la impresora](#)

Inicio de la Utilidad de marcación rápida2

»» Importante

- Antes de iniciar la Utilidad de marcación rápida2, asegúrese de que la impresora esté conectada al ordenador correctamente.
- No conecte ni desconecte ningún cable mientras la impresora esté funcionando ni cuando el ordenador se encuentre en modo de reposo o en espera.
- Si la impresora es compatible con la conexión LAN, asegúrese de que la impresora esté conectada al ordenador con una conexión LAN para usar la Utilidad de marcación rápida2 mediante esta conexión.
- Es posible que aparezca la pantalla de introducción de contraseña durante el inicio o la operación. Si aparece, introduzca la contraseña del administrador y haga clic en **Aceptar (OK)**. Si no conoce la contraseña del administrador, póngase en contacto con el administrador de la impresora.

Siga el procedimiento que se describe a continuación para iniciar la Utilidad de marcación rápida2.

1. Seleccione **Aplicaciones (Applications)** en el menú **Ir (Go)** del Finder.
2. Haga doble clic en la carpeta **Canon Utilities**.
3. Haga doble clic en la carpeta **Utilidad de marcación rápida2 (Speed Dial Utility2)**.
4. Haga doble clic en **Utilidad de marcación rápida2 (Speed Dial Utility2)**.

Se inicia la Utilidad de marcación rápida2.

»» Nota

- También puede iniciar la Utilidad de marcación rápida2 en Quick Utility Toolbox.

Cuadro de diálogo Utilidad de marcación rápida2

Los siguientes elementos se encuentran en el cuadro de diálogo **Utilidad de marcación rápida2 (Speed Dial Utility2)**.

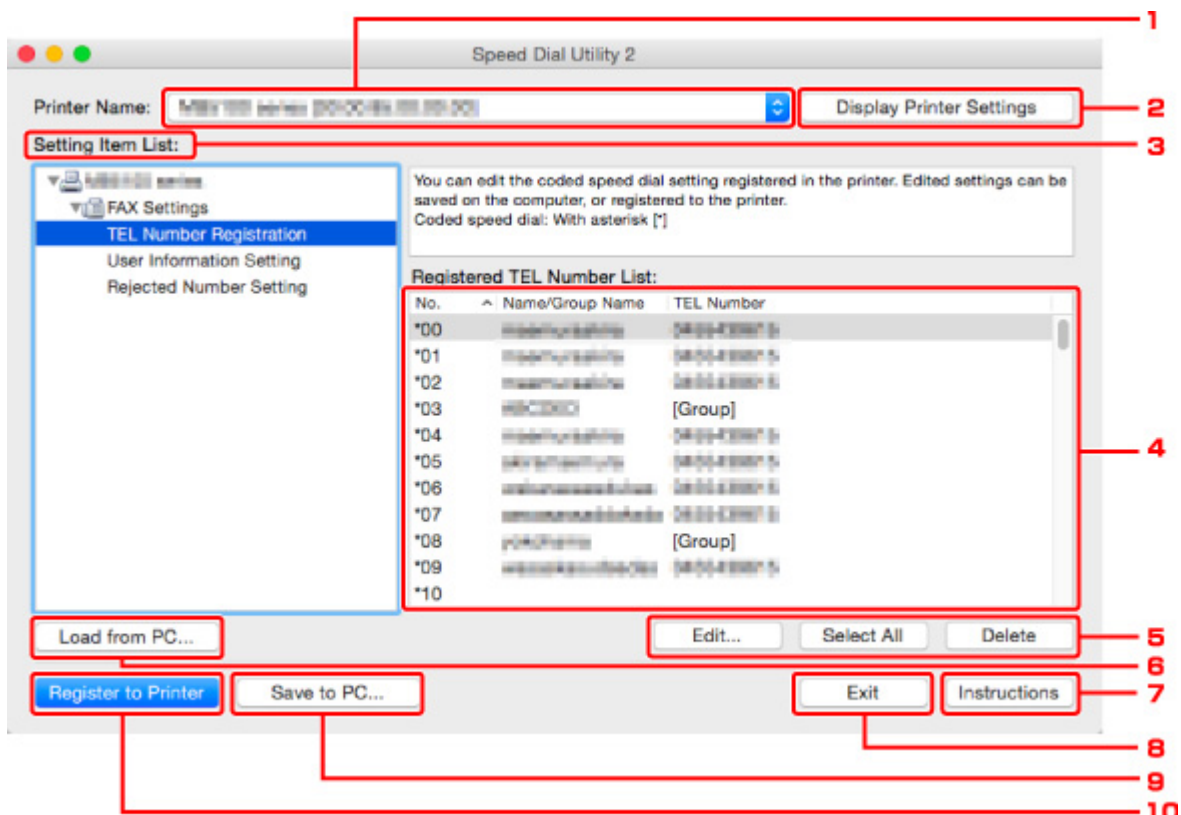

1. Nombre de la impresora: (Printer Name:)

Selecciona la impresora para editar el directorio del teléfono con la Utilidad de marcación rápida2. Detrás del nombre de la impresora se muestra la dirección MAC de la impresora.

»»» Nota

- Para comprobar la dirección MAC de la impresora, consulte el apartado sobre su modelo en la sección Comprobación de la información de red en la página de inicio del Manual en línea.
- En el caso de una impresora compatible con la conexión LAN inalámbrica y la conexión LAN cableada, aparece la dirección MAC de la conexión LAN cableada, independientemente del método de conexión.

2. Mostrar configuración de la impresora (Display Printer Settings)

Carga el directorio del teléfono registrado en la impresora seleccionada para **Nombre de la impresora: (Printer Name:)** en la Utilidad de marcación rápida2.

3. Lista de elementos de configuración: (Setting Item List:)

Selecciona un elemento de configuración para editar. Elija un elemento de **Registro del número de TEL (TEL Number Registration)**, **Configuración de información de usuario (User Information Setting)** y **Configuración de números rechazados (Rejected Number Setting)**.

4. Lista de información registrada

Muestra la información registrada seleccionada para la **Lista de elementos de configuración: (Setting Item List)**.

Nota

- Al hacer clic en el nombre del elemento, puede seleccionar el orden de visualización.

5. **Editar... (Edit...)/Seleccionar todo (Select All)/Eliminar (Delete)**

Permite editar el elemento seleccionado para **Lista de elementos de configuración: (Setting Item List)**, eliminar el elemento o seleccionar todos los elementos.

Cuando se seleccionan varios elementos de la lista de información registrada, no se puede utilizar el botón **Editar... (Edit...)**.

6. **Cargar desde el PC... (Load from PC...)**

Muestra el directorio del teléfono guardado en el ordenador.

7. **Instrucciones (Instructions)**

Abre esta guía.

8. **Salir (Exit)**

Cierra la Utilidad de marcación rápida2. La información registrada o editada con la Utilidad de marcación rápida2 ni se guarda en el ordenador ni se registra en la impresora.

9. **Guardar en el PC... (Save to PC...)**

Guarda el directorio del teléfono editado mediante la Utilidad de marcación rápida2 en el ordenador.

10. **Registrar a impres. (Register to Printer)**

Registra el directorio del teléfono editado mediante la Utilidad de marcación rápida2 en la impresora.

Almacenamiento del directorio del teléfono registrado en la impresora en el ordenador

Siga el procedimiento que se indica a continuación para guardar el directorio del teléfono (incluido el nombre de los destinatarios, el número de fax o teléfono de los destinatarios, la marcación por grupo, el nombre del usuario, el número de fax o teléfono del usuario y los números rechazados) que esté registrado en la impresora al ordenador.

1. [Inicio de la Utilidad de marcación rápida2.](#)
2. Seleccione una impresora en el cuadro de lista **Nombre de la impresora: (Printer Name:)** y haga clic en **Mostrar configuración de la impresora (Display Printer Settings)**.
3. Haga clic en **Guardar en el PC... (Save to PC...)**.
4. Introduzca el nombre de archivo en la pantalla que aparece y haga clic en **Guardar (Save)**.

»»» Nota

- Los datos del directorio del teléfono (archivo RSD, *.rsd) se pueden importar en otra impresora.

■ [Registro del directorio del teléfono que se ha guardado en el ordenador en la impresora](#)

Registro de un número de fax o teléfono con la Utilidad de marcación rápida2

Siga el procedimiento que se indica a continuación para registrar los números de teléfono/fax.

»» Nota

Antes de registrar los números de teléfono o fax con la Utilidad de marcación rápida2, compruebe que no hay ninguna operación de fax en curso.

1. [Inicio de la Utilidad de marcación rápida2](#).
2. Seleccione una impresora en el cuadro de lista **Nombre de la impresora: (Printer Name:)** y haga clic en **Mostrar configuración de la impresora (Display Printer Settings)**.
3. Haga clic en **Registro del número de TEL (TEL Number Registration)** en la **Lista de elementos de configuración: (Setting Item List:)**.
Aparecerá la lista de números de teléfono/fax registrados.
4. Seleccione un código que esté libre de la lista y haga clic en **Editar... (Edit...)**.
Se mostrará el cuadro de diálogo **Selección individual o de grupo (Individual or Group Selection)**.
5. Haga clic en **Registrar nº TEL individual (Register individual TEL number)** o en **Registrar marcación por grupo (Register group dial)** y, a continuación, en **Siguiente... (Next...)**.

- Si se selecciona **Registrar nº TEL individual (Register individual TEL number)**:

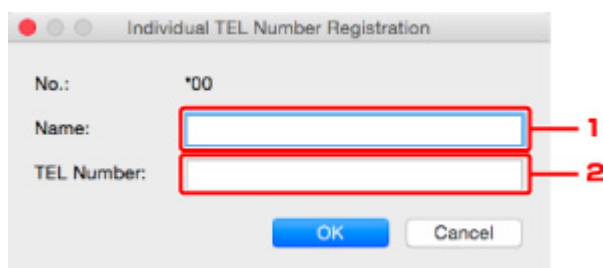

1. Escriba un nombre.
2. Introduzca el número de fax o teléfono.

- Si se selecciona **Registrar marcación por grupo (Register group dial)**:

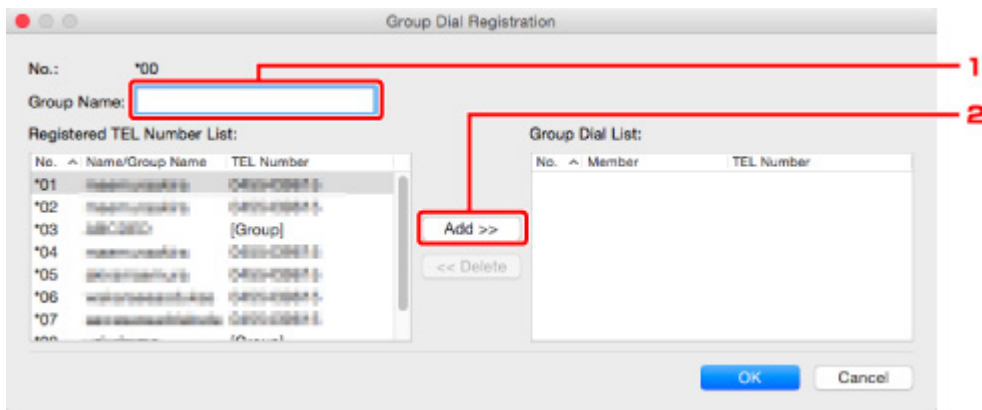

1. Escriba el nombre del grupo.
2. Seleccione el código que desee añadir a la marcación por grupo y haga clic en **Agregar >>** (**Add >>**).

»» Nota

- Solo puede añadir los números que ya se hayan registrado.

6. Haga clic en **Aceptar (OK)**.

Para continuar con el registro de números de teléfono/fax o grupos por marcación, repita los pasos 4 a 6.

- Cómo guardar la información registrada en el ordenador:
 1. Haga clic en **Guardar en el PC... (Save to PC...)**.
 2. Introduzca el nombre de archivo en la pantalla que aparece y haga clic en **Guardar (Save)**.
- Para registrar la información registrada en la impresora:
 1. Haga clic en **Registrar a impres. (Register to Printer)**.
 2. Cuando aparezca el mensaje, léalo y haga clic en **Aceptar (OK)**.

La información se registra en la impresora.

Cambio de un número de fax o teléfono con la Utilidad de marcación rápida2

Siga el procedimiento que se indica a continuación para cambiar los números de teléfono/fax.

»»» Nota

- Antes de cambiar los números de teléfono o fax con la Utilidad de marcación rápida2, compruebe que no hay ninguna operación de fax en curso.

1. [Inicio de la Utilidad de marcación rápida2.](#)
2. Seleccione una impresora en el cuadro de lista **Nombre de la impresora: (Printer Name:)** y haga clic en **Mostrar configuración de la impresora (Display Printer Settings)**.
3. Haga clic en **Registro del número de TEL (TEL Number Registration)** en la **Lista de elementos de configuración: (Setting Item List:)**.
Aparecerá la lista de números de teléfono/fax registrados.
4. Seleccione un código de la lista para cambiarlo y haga clic en **Editar... (Edit...)**.
 - Si se selecciona un número de teléfono/fax individual:

Individual TEL Number Registration

No.: *00

Name: masamunaka 1

TEL Number: 0400-09871 2

OK Cancel

1. Escriba un nombre nuevo.
2. Introduzca un número de fax o teléfono nuevo.

- Si se selecciona una marcación por grupo:

Group Dial Registration

No.: *08

Group Name: masamunaka 1

Registered TEL Number List:

No.	Name/Group Name	TEL Number
*00	masamunaka	0400-09871
*01	masamunaka	0400-09871
*02	masamunaka	0400-09871
*03	ABCDEF	[Group]
*09	xxxxxxxxxxxx	0400-09871

Group Dial List:

No.	Member	TEL Number
*04	masamunaka	0400-09871
*05	xxxxxxxxxxxx	0400-09871
*06	xxxxxxxxxxxx	0400-09871
*07	xxxxxxxxxxxx	0400-09871

Add >> 2

<< Delete

OK Cancel

1. Escriba un nombre de grupo nuevo.
2. Añada un miembro a la marcación por grupo o elimínelo.

Para añadir un miembro:

Seleccione el código que desee añadir a la marcación por grupo y haga clic en **Agregar >> (Add >>)**.

Para eliminar un miembro:

Seleccione el código que desee eliminar de la marcación por grupo y haga clic en **<< Eliminar (<< Delete)**.

5. Haga clic en **Aceptar (OK)**.

Para continuar cambiando números de teléfono/fax o grupos por marcación, repita los pasos 4 y 5.

- Para guardar la información editada en el ordenador:
 1. Haga clic en **Guardar en el PC... (Save to PC...)**.
 2. Introduzca el nombre de archivo en la pantalla que aparece y haga clic en **Guardar (Save)**.
- Para registrar la información editada en la impresora:
 1. Haga clic en **Registrar a impres. (Register to Printer)**.
 2. Cuando aparezca el mensaje, léalo y haga clic en **Aceptar (OK)**.

La información se registra en la impresora.

Eliminación de un número de fax o teléfono con la Utilidad de marcación rápida2

Siga el procedimiento que se indica a continuación para eliminar los números de teléfono/fax.

»» Nota

- Antes de eliminar los números de teléfono o fax con la Utilidad de marcación rápida2, compruebe que no hay ninguna operación de fax en curso.

1. [Inicio de la Utilidad de marcación rápida2](#).
2. Seleccione una impresora en el cuadro de lista **Nombre de la impresora: (Printer Name:)** y haga clic en **Mostrar configuración de la impresora (Display Printer Settings)**.
3. Haga clic en **Registro del número de TEL (TEL Number Registration)** en la **Lista de elementos de configuración: (Setting Item List:)**.
Aparecerá la lista de números de teléfono/fax registrados.
4. Seleccione el código que desee eliminar de la lista y haga clic en **Eliminar (Delete)**.

»» Nota

- Para eliminar todos los números de fax o teléfono de la lista, haga clic en **Seleccionar todo (Select All)** y en **Eliminar (Delete)**.

5. Cuando aparezca la pantalla de confirmación, haga clic en **Aceptar (OK)**.

Se elimina el número de teléfono/fax seleccionado.

Para continuar eliminando números de fax o teléfono, repita los pasos 4 y 5.

- Para guardar la información editada en el ordenador:
 1. Haga clic en **Guardar en el PC... (Save to PC...)**.
 2. Introduzca el nombre de archivo en la pantalla que aparece y haga clic en **Guardar (Save)**.
- Para registrar la información editada en la impresora:
 1. Haga clic en **Registrar a impres. (Register to Printer)**.
 2. Cuando aparezca el mensaje, léalo y haga clic en **Aceptar (OK)**.
La información se registra en la impresora.

Cambio de información del remitente con la Utilidad de marcación rápida2

Siga el procedimiento que se indica a continuación para cambiar el nombre del usuario o el número de teléfono/fax.

1. [Inicio de la Utilidad de marcación rápida2](#).
2. Seleccione una impresora en el cuadro de lista **Nombre de la impresora: (Printer Name:)** y haga clic en **Mostrar configuración de la impresora (Display Printer Settings)**.
3. Haga clic en **Configuración de información de usuario (User Information Setting)** en la **Lista de elementos de configuración: (Setting Item List:)**.
Aparecerá la información del usuario.
4. Seleccione el elemento que desee cambiar y haga clic en **Editar... (Edit...)**.
Aparecerá el cuadro de diálogo **Información de usuario (User Information)**.
5. Escriba el nuevo nombre de usuario en **Nombre de usuario (User Name)** y el nuevo número de fax o teléfono en **Nº TEL (TEL Number)** y, a continuación, haga clic en **Aceptar (OK)**.
 - Para guardar la información editada en el ordenador:
 1. Haga clic en **Guardar en el PC... (Save to PC...)**.
 2. Introduzca el nombre de archivo en la pantalla que aparece y haga clic en **Guardar (Save)**.
 - Para registrar la información editada en la impresora:
 1. Haga clic en **Registrar a impres. (Register to Printer)**.
 2. Cuando aparezca el mensaje, léalo y haga clic en **Aceptar (OK)**.
La información se registra en la impresora.

Registro o cambio de un número rechazado con la Utilidad de marcación rápida²

Para registrar, cambiar o eliminar los números rechazados, siga el procedimiento que se indica a continuación.

1. [Inicio de la Utilidad de marcación rápida²](#).
2. Seleccione una impresora en el cuadro de lista **Nombre de la impresora: (Printer Name:)** y haga clic en **Mostrar configuración de la impresora (Display Printer Settings)**.
3. Haga clic en **Configuración de números rechazados (Rejected Number Setting)** en la **Lista de elementos de configuración: (Setting Item List:)**.

Aparecerá la lista de números rechazados.

- Para registrar un número rechazado:
 1. Seleccione un código que esté libre de la lista y haga clic en **Editar... (Edit...)**.
 2. Escriba el número de teléfono o fax en el cuadro de diálogo **Número rechazado (Rejected Number)** y haga clic en **Aceptar (OK)**.
- Para cambiar un número rechazado:
 1. Seleccione un código de la lista para cambiarlo y haga clic en **Editar... (Edit...)**.
 2. Escriba el número de teléfono o fax en el cuadro de diálogo **Número rechazado (Rejected Number)** y haga clic en **Aceptar (OK)**.
- Para eliminar un número rechazado:
 1. Seleccione el código que desee eliminar de la lista y haga clic en **Eliminar (Delete)**.
Se elimina el número de teléfono/fax seleccionado.

»» Nota

- Para eliminar todos los números de fax o teléfono de la lista, haga clic en **Seleccionar todo (Select All)** y en **Eliminar (Delete)**.

Registro del directorio del teléfono que se ha guardado en el ordenador en la impresora

Puede cargar los datos del directorio del teléfono (archivo RSD, *.rsd) y registrarlos en la impresora.

Los datos del directorio del teléfono (archivo RSD, *.rsd) que se exportan desde otra impresora se pueden cargar y registrar en la impresora.

»»» Nota

- En la Utilidad de marcación rápida², los datos del directorio del teléfono (archivo RSD, *.rsd) que se exportan con la Utilidad de marcación rápida se pueden cargar.

1. [Inicio de la Utilidad de marcación rápida²](#).
2. Seleccione una impresora en el cuadro de lista **Nombre de la impresora: (Printer Name:)** y haga clic en **Mostrar configuración de la impresora (Display Printer Settings)**.
3. Haga clic en **Cargar desde el PC... (Load from PC...)**.
4. Seleccione un dato del directorio del teléfono (archivo RSD, *.rsd) para registrar en la impresora.
5. Haga clic en **Abrir (Open)** en el cuadro de diálogo.

Se muestra el directorio del teléfono seleccionado.

»»» Nota

- Si selecciona los datos del directorio del teléfono (archivo RSD, *.rsd) que se exportan desde otra impresora, se muestra un mensaje de confirmación. Haga clic en **Aceptar (OK)**.

6. Haga clic en **Registrar a impres. (Register to Printer)**.

El directorio del teléfono que se ha guardado en el ordenador se registra en la impresora.

Recepción de faxes

- ▶ **Recepción de faxes**
- ▶ **Cambio de la configuración del papel**
- ▶ **Recepción alternativa en la memoria de la impresora**
- ▶ **Recepción de faxes mediante funciones útiles**

Recepción de faxes

En esta sección se describe la preparación necesaria para recibir un fax y cómo recibir un fax.

Preparación para la recepción de un fax

Realice los preparativos para recibir un fax según el procedimiento siguiente.

1. [Compruebe que la impresora esté encendida.](#)

2. Pulse el botón **FAX**.

Aparecerá la pantalla de espera de fax.

3. Compruebe la configuración del modo de recepción.

Asegúrese de que el ajuste del modo de recepción se muestra en la pantalla de espera del fax.



FAX [Start]=Offhook
05/05 12:03 TEL prior

►►► Nota

- Para obtener más información sobre cómo cambiar el modo de recepción:

- [Establecimiento del modo de recepción](#)

4. [Cargue el papel.](#)

Cargue las hojas de papel normal.

5. Si fuese necesario, especifique las opciones de configuración del papel.

- [Cambio de la configuración del papel](#)

Esto completa la preparación para la recepción del fax.

Cuando se recibe un fax, se imprimirá en el papel cargado automáticamente.

Recepción de faxes

El procedimiento de recepción varía en función del modo de recepción seleccionado.

►►► Nota

- Para obtener más información sobre el modo de recepción:

- [Establecimiento del modo de recepción](#)

- Puede especificar la configuración avanzada de cada modo de recepción.

Para obtener más información acerca de la configuración avanzada de cada modo de recepción:

- [Configuración avanzada del modo de recepción](#)

- Cuando la impresora no puede imprimir un fax recibido, la impresora guarda temporalmente dicho fax sin imprimir en la memoria (memoria de recepción).

Si está seleccionado Modo prioridad tel. (TEL priority mode):

- **Cuando la llamada es un fax:**

El teléfono sonará cuando entre una llamada.

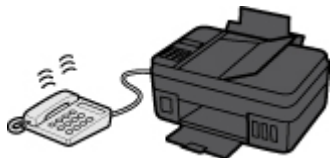

Levante el auricular. Si oye el tono del fax, espere al menos 5 segundos hasta que se detenga y cuelgue el auricular.

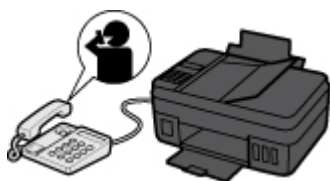

La impresora recibirá el fax.

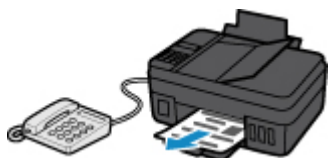

▶▶ Nota

- Si la impresora no cambia a recepción de fax, pulse el botón **FAX** y, a continuación, el botón **Color** o **Negro (Black)** para recibir el fax.
- Para recibir un fax sin levantar el auricular, en la configuración avanzada defina **Interrupt. man/auto (Manual/auto switch)** en **ON**. **Hora inicio recepc. (RX start time)** le permite especificar el número de segundos hasta que la impresora cambia a recepción de fax.
- Si está suscrito a un servicio de llamada dúplex en Hong Kong, el teléfono sonará un número especificado de veces cuando haya una llamada entrante con un patrón de tonos distintivo de fax. A continuación, la impresora cambiará automáticamente al modo de recepción de fax sin tener que descolgar el auricular.

El número de veces que sonará el teléfono hasta cambiar a la recepción de fax se puede cambiar.

- Configure la impresora para que pueda iniciar la recepción del fax desde un teléfono conectado (recepción remota).

■ Recepción remota

- **Cuando haya un contestador automático conectado a la impresora:**

- Si el contestador automático está definido en modo de respuesta, en la configuración avanzada defina **RX fácil de usar (User-friendly RX)** en **ON**. Si la llamada es un fax, la impresora lo recibirá automáticamente.

- Si el modo contestador está desactivado en el contestador automático, levante el auricular. Si oye el tono del fax, espere al menos 5 segundos hasta que se detenga y cuelgue el auricular.
- Si en la configuración avanzada **Interrupt. man/auto (Manual/auto switch)** está definida en **ON**, defina la **Hora inicio recepc. (RX start time)** para que transcurra más tiempo antes de que el contestador automático empiece a reproducir el mensaje. Después de establecer esta configuración, recomendamos llamar al contestador utilizando un teléfono móvil, etc. para confirmar que los mensajes se graban correctamente en el contestador automático.
- Establezca el contestador automático en el modo de respuesta y configúrelo de la siguiente manera:
 - El mensaje no debe tener una duración superior a 15 segundos.
 - En el mensaje, indique a las personas que llama cómo se envía un fax.

• **Cuando la llamada es de voz:**

El teléfono sonará cuando entre una llamada.

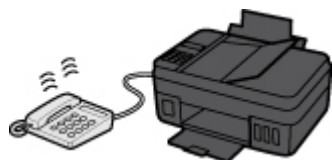

Descuelgue el auricular y hable.

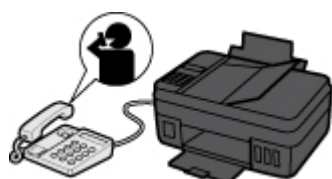

▶▶▶ **Nota**

- Si la impresora cambia inesperadamente a la recepción de fax durante las llamadas telefónicas, en la configuración avanzada defina **RX fácil de usar (User-friendly RX)** en **OFF**.
- Si en la configuración avanzada **Interrupt. man/auto (Manual/auto switch)** está definida en **ON**, debe responder a las llamadas entrantes levantando el auricular antes de que transcurra el tiempo especificado en **Hora inicio recepc. (RX start time)**. De lo contrario, la impresora cambiará a la recepción de fax.

Cuando se selecciona Modo solo fax (Fax only mode):

• **Cuando la llamada es un fax:**

La impresora recibirá el fax automáticamente.



»» Nota

- Si hay un teléfono conectado a la impresora, el teléfono sonará cuando entre una llamada.
- En la configuración avanzada, puede cambiar el número de veces que sonará el teléfono con **Llamada entrante (Incoming ring)**.

Si DRPD o Conmutador de red (Network switch) está seleccionado:

- **Cuando la llamada es un fax:**

El teléfono sonará cuando entre una llamada.

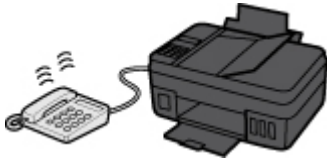

La impresora recibirá el fax automáticamente cuando detecte el patrón de llamada del fax.

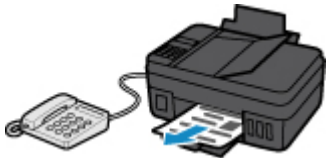

»» Nota

- Puede cambiar el número de veces que sonará el teléfono.

■ [Configuración avanzada del modo de recepción](#)

- **Cuando la llamada es de voz:**

El teléfono sonará cuando entre una llamada.

Si la impresora no detecta el patrón de llamada de fax, el teléfono seguirá sonando.

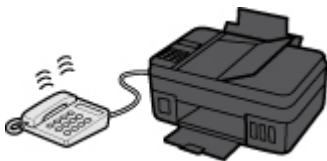

Descuelgue el auricular y hable.

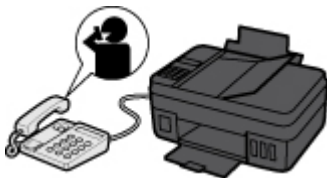

»» Nota

- Para utilizar esta función, contrate un servicio compatible ofrecido por su compañía telefónica.

- **Para DRPD**

Deberá seleccionar el patrón de tono adecuado en la impresora.

■ [Establecimiento del patrón de llamada DRPD \(sólo EE.UU. y Canadá\)](#)

- **Para conmutador de red**

El nombre de este servicio varía dependiendo del país o región de compra. Puede que esta opción no esté disponible según el país o región de compra.

Cambio de la configuración del papel

La impresora imprime los faxes recibidos en el papel que esté cargado previamente en la impresora. Con el panel de control se puede modificar la configuración del papel para imprimir los faxes. Asegúrese de que la configuración es la apropiada para el papel cargado.

►►► Importante

- Si el tamaño del papel cargado es distinto del especificado en la opción de tamaño del papel, aparecerán **Compr. tamaño página (Check page size)** y **Pulse [OK] (Press [OK])** en la pantalla LCD. En este caso, cargue papel del mismo tamaño que el especificado en ajuste de tamaño de papel y, a continuación, pulse el botón **OK** del equipo.

También puede pulsar el botón **Parar (Stop)** para cerrar el mensaje e imprimir posteriormente los documentos guardados en la memoria de la impresora.

■ Impresión de documentos en la memoria de la impresora

- Si no hay papel cargado o si se agota durante la impresión, se muestra el mensaje de error que indica que no hay papel en la pantalla LCD. En este caso, cargue papel y pulse el botón **OK**.

También puede pulsar el botón **Parar (Stop)** para cerrar el mensaje e imprimir posteriormente los documentos guardados en la memoria de la impresora.

■ Impresión de documentos en la memoria de la impresora

►►► Nota

- Si el remitente envía un documento cuyo tamaño es superior a Carta o Legal, por ejemplo, de 11 x 17 pulgadas, quizás su impresora lo reduzca automáticamente para enviarlo o lo divida o solo transmita parte del original.

1. [Compruebe que la impresora esté encendida.](#)

2. Pulse el botón **FAX**.

Aparecerá la pantalla de espera de fax.

3. Pulse el botón **Menú (Menu)**.

Se muestra la pantalla **Menú FAX (FAX menu)**.

4. Seleccione **Config. papel FAX (FAX paper settings)** y, a continuación, pulse el botón **OK**.

5. Seleccione un elemento de configuración y, a continuación, pulse el botón **OK**.

6. Especifique la configuración.

Utilice el botón ◀▶ para ajustar cada elemento de configuración y, a continuación, pulse el botón **OK**. Aparece el siguiente ítem de configuración.

Una vez que haya terminado de definir la configuración o pulsado el botón **FAX**, la pantalla LCD volverá a la pantalla de espera de fax.

»» Nota

- El * (asterisco) en la pantalla LCD indica la configuración actual.

• **Tamaño de pág. (Page size)**

Permite seleccionar un tamaño de página entre **A4**, **Carta (Letter)**, **Carta (LTR)** o **Legal**.

»» Nota

- Algunos de los tamaños de página no están disponibles en función del país o la región de compra.

• **Tipo de soporte (Media type)**

El tipo de papel está establecido como **Papel normal (Plain paper)**.

Recepción alternativa en la memoria de la impresora

La impresora imprime los faxes recibidos automáticamente de manera predeterminada. Y, además, la impresora guarda los faxes recibidos en la memoria. Cuando los faxes se almacenan en la memoria de la impresora, la luz **Memoria FAX (FAX Memory)** se enciende o parpadea.

En las siguientes condiciones, el fax recibido no se imprime automáticamente, sino que tan solo se almacena en la memoria de la impresora (recepción alternativa). Después, aparecerá **Recibido en memoria (Received in memory)** en la pantalla de espera de fax.

- Si se ha seleccionado la opción **No imprimir (Do not print)** para **Documentos recib. (Received documents)** en **Conf. impresión aut. (Auto print settings)**, que se encuentra en **Configuración fax (Fax settings)**

- Se ha producido un error en la impresora:

Si selecciona **Imprimir (Print)** para **Documentos recib. (Received documents)** en **Conf. impresión aut. (Auto print settings)** en **Configuración fax (Fax settings)**, los faxes recibidos se imprimirán automáticamente. Sin embargo, si se produce cualquiera de los siguientes errores, el fax recibido no se imprimirá. En su lugar, el documento se guardará en la memoria de la impresora.

Cuando haya resuelto el error, el fax almacenado en la memoria de la impresora se imprimirá automáticamente.

- Se ha agotado el papel:

Cargue papel y, a continuación, pulse el botón **OK**.

- Es diferente el tamaño del papel cargado al especificado por **Tamaño de pág. (Page size)** en **Config. papel FAX (FAX paper settings)**:

Cargue el mismo tamaño de papel que el especificado en **Tamaño de pág. (Page size)** y, a continuación, pulse el botón **OK**.

- Ha pulsado el botón **Parar (Stop)** para cancelar la impresión de un fax:

Pulse el botón **FAX** para reanudar la impresión del fax.

►►► Importante

- Cuando la memoria de la impresora esté llena, los faxes que se almacenen por último se sobrescribirán encima de los más antiguos. No obstante, los faxes sin imprimir no se sobrescriben.

- [Información sobre los faxes recibidos](#)

- Si la memoria de la impresora está llena de faxes sin imprimir, la impresora no podrá recibir los faxes. Consulte la luz **Memoria FAX (FAX Memory)** con regularidad, imprima los faxes y elimínelos de la memoria de la impresora.

- Documentos guardados en la memoria de la impresora

- Si se desenchufa el cable de alimentación, se eliminarán todos los faxes almacenados en la memoria de la impresora. La próxima vez que encienda la impresora, pulse el botón **OK** después de que se muestre una pantalla de confirmación. Se imprimirá la lista de los faxes eliminados de la memoria de la impresora (**INFORME DE BORRADO DE MEMORIA (MEMORY CLEAR REPORT)**).

Información sobre los faxes recibidos

De forma predeterminada, los faxes recibidos se imprimirán inmediatamente después de su recepción.

Además, los faxes se almacenarán en la memoria de la impresora de forma automática cuando se reciben.

Sin embargo, la memoria de la impresora tiene un límite superior en cuanto al número de faxes o elementos que puede contener. Cuando la cantidad de faxes almacenados alcance el límite superior de la memoria de la impresora, los faxes almacenados por último se sobrescribirán encima de los más antiguos.

Mientras que el papel esté cargado, la impresora llevará a cabo la impresión, aunque la tinta restante sea insuficiente. Por lo tanto, en el caso de que el nivel de tinta restante sea bajo, los faxes imprimidos pueden no estar claros debido a que la tinta se haya difuminado. En ese caso, si la cantidad de faxes almacenados ha superado el límite superior de la impresora, los faxes almacenados en la memoria de la impresora se eliminarán en orden a partir de más antiguo. En consecuencia, no podrá ver estos faxes ni mediante material impreso ni en la memoria de la impresora.

Por lo tanto, si usa las funciones del fax, asegúrese con antelación de que los depósitos de tinta contienen suficiente tinta. Además, se recomienda rellenar el depósito de tinta pronto para que no falte tinta mientras se esté imprimiendo un fax. Inspeccione visualmente el nivel de tinta del depósito de tinta de la impresora.

Además, se recomienda que compruebe las páginas impresas inmediatamente después de la recepción de los faxes. Si un fax permanece en la memoria de la impresora, puede volver a imprimirlo después de rellenar el depósito de tinta.

Si se ha seleccionado [No imprimir] para [Documentos recib.] en la opción [Conf. impresión aut.], ubicada en la sección [Configuración fax] del panel de control de la impresora, los faxes recibidos no se imprimirán de inmediato. En su lugar, los faxes se almacenan en la memoria de la impresora automáticamente, y puede seleccionar e imprimir aquellos que estén guardados de memoria de la impresora. Con esta configuración, la impresora no recibirá faxes si la memoria de la impresora alcanza su límite superior. De este modo, los faxes almacenados no se sobrescribirán automáticamente.

Envío de faxes desde un ordenador (Mac OS)

- ▶ [Envío de un fax](#)
- ▶ [Notas generales](#)

Envío de un fax

Puede enviar los faxes utilizando la impresora desde Mac.

Al enviar un fax desde Mac, agregue la impresora como impresora AirPrint a su Mac.

Comprobación del entorno

Primero, compruebe el entorno.

- **Entorno de funcionamiento de AirPrint**

Mac con la versión más reciente de Mac OS

- **Requisito**

El equipo Mac y la impresora deben estar conectados a la misma red por LAN.

Adición de la impresora como impresora AirPrint con el Mac

1. Abra **Preferencias del sistema (System Preferences)** y seleccione **Impresoras y escáneres (Printers & Scanners)** (**Imprimir y escanear (Print & Scan)**) en el Mac.
2. Seleccione **+** para mostrar la lista de impresoras.
3. Seleccione la impresora con el nombre **Multifunción Bonjour (Bonjour Multifunction)**.
4. Seleccione **AirPrint seguro (Secure AirPrint)** o **AirPrint desde Uso (Use)**.
5. Seleccione **Agregar (Add)**.

Envío de un fax desde un equipo Mac

▶▶ Nota

- Esta función solo admite la transmisión en monocromo.

1. [Asegúrese de que la impresora está encendida.](#)
2. Abra el documento que desee enviar por fax en una aplicación.
3. Abra el cuadro de diálogo Imprimir.
Para abrir el cuadro de diálogo Imprimir, normalmente se selecciona **Imprimir... (Print...)** en el menú **Archivo (File)** de la aplicación.
4. Seleccione **Canon XXX series - Fax** (donde "XXX" es el nombre de la impresora) en la lista **Impresora (Printer)**.

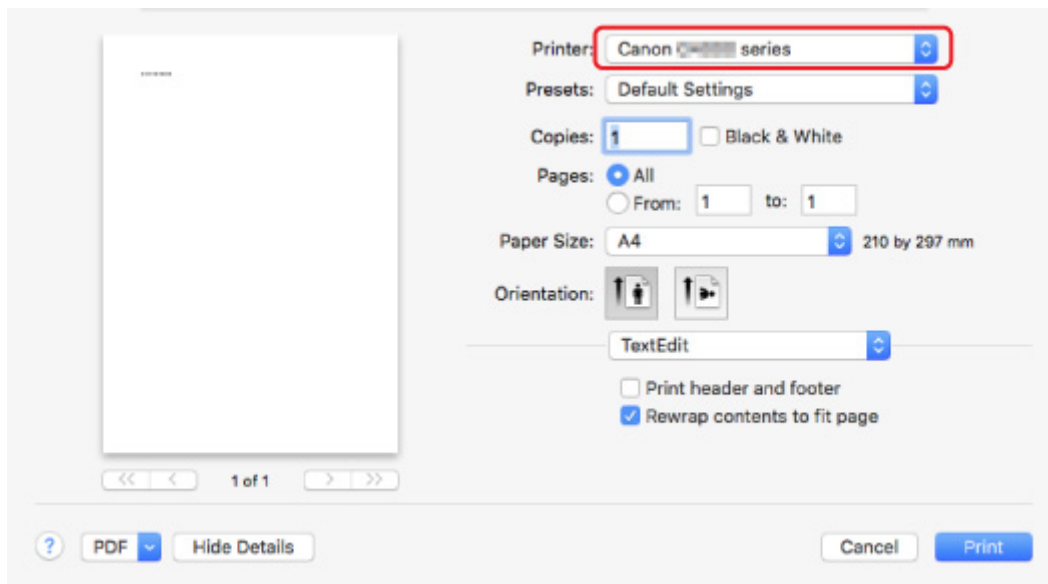

5. Especifique la configuración del papel de fax, según sea necesario.

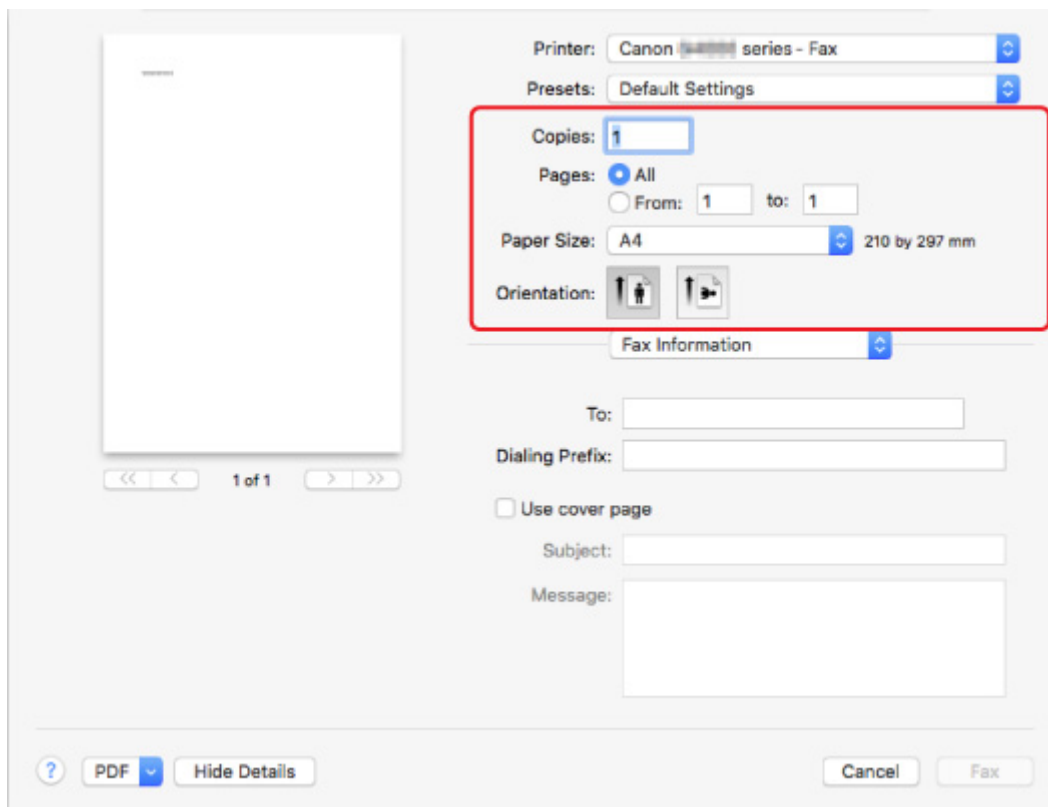

6. Introduzca los números de fax o teléfono en el campo **Para (To:)**.

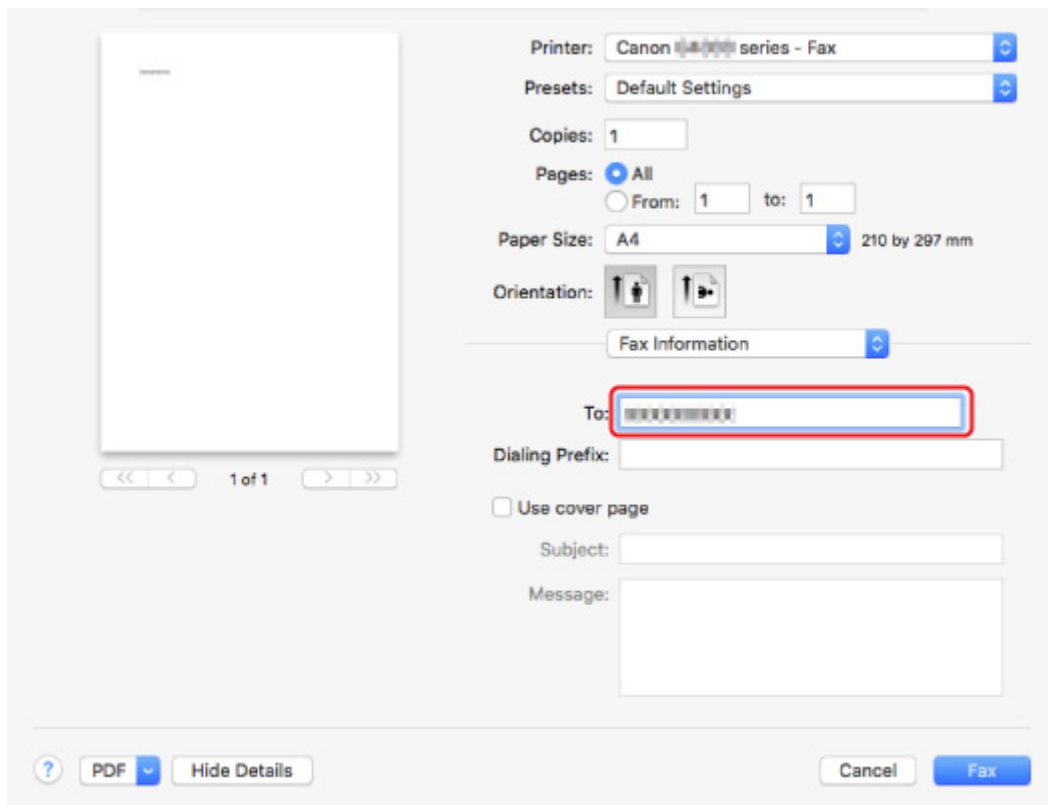

Si especifica un prefijo de marcación, introduzca el código en **Prefijo de marcación: (Dialing Prefix:)** y especifique la configuración de la portada según corresponda.

7. Seleccione **Fax**.

La impresora marca automáticamente y envía el fax.

►►► Nota

- Para cancelar el envío del fax, pulse el botón **Parar (Stop)** de la impresora.

Rellamada automática

Las impresora vuelve a llamar automáticamente en función de la configuración establecida en la impresora.

Puede activar o desactivar la rellamada automática. Cuando se activa la rellamada automática, se puede especificar el número máximo de intentos de rellamada y el intervalo que espera la impresora entre cada intento.

■ [Configuración del fax](#)

►►► Nota

- Para cancelar la rellamada automática, espere a que la impresora comience la rellamada y pulse el botón **Parar (Stop)** de la impresora.

Notas generales

El envío de faxes desde Mac está sujeto a las siguientes restricciones.

- Introduzca texto en los campos **Para (To:)** y **Prefijo de marcación: (Dialing Prefix:)**, sin superar los 60 caracteres. Si se supera el límite máximo de 60 caracteres, la impresora marca únicamente los primeros 60.
- Puede usar los siguientes caracteres para el campo **Para (To:)**.

Carácter	Explicación
0 - 9 * #	Se usa en números de teléfono y fax.
+ espacio	Para que el número sea más fácil de leer. No es posible introducir un espacio delante de un número.

- Puede usar los siguientes caracteres para el campo **Prefijo de marcación (Dialing Prefix:)**.

Carácter	Explicación
0 - 9 * #	Se usa en números de teléfono y fax.
p	Para introducir una pausa entre números.
T	Los números después de T se enviarán como señal de tono.
+ espacio	Para que el número sea más fácil de leer. No es posible introducir un espacio delante de un número.

Preguntas más frecuentes



Red

- [No se puede encontrar la impresora en la red](#)
- [No se puede encontrar la Impresora mientras se utiliza la LAN inalámbrica](#)
- [Clave de red desconocida](#)

Si tiene otras preguntas acerca de la red, [haga clic aquí](#).



Imprimir

- [No comienza la impresión](#)
- [El papel está en blanco/La impresión es borrosa/Los colores son incorrectos/Aparecen rayas blancas](#)
- [Los resultados de la impresión no son satisfactorios](#)
- [Atascos de papel](#)



Instalación

- [No se puede instalar MP Drivers](#)



Fax

- [No se puede enviar un fax](#)
- [No se puede recibir/imprimir un fax](#)
- Configuración del fax



Error

- [Se produce un error](#)
- [Aparece un mensaje](#)

Ejemplos de problemas

La impresora no se mueve

- [El equipo no se enciende](#)
- [Apagado automático de la alimentación](#)
- La pantalla LCD está apagada
- La pantalla LCD muestra un idioma incorrecto
- [Problemas de conexión USB](#)
- [No se puede establecer comunicación con la impresora a través de USB](#)

- [No comienza la impresión](#)
- La impresión o copia se detiene
- No se puede imprimir con AirPrint
- La impresión es lenta
- [No sale tinta](#)

- [Atascos de papel](#)
 - [El papel no entra correctamente/Se produce un error "No hay papel"](#)
 - [Los resultados de la impresión no son satisfactorios](#)
-

- Problemas de escaneado (Windows)
 - [Problemas de escaneado \(Mac OS\)](#)
 - Los resultados del escaneado no son satisfactorios (Windows)
 - Los resultados de la impresión o el escaneado no son satisfactorios (Mac OS)
-

- No se puede imprimir/escanear desde un teléfono inteligente/tableta
-

- [A menudo se producen errores al enviar faxes](#)
- [La calidad del fax recibido es baja](#)
- [No se puede marcar](#)
- [El teléfono se desconecta durante una llamada](#)

No se puede establecer correctamente (red)

- [No se encuentra la impresora en la pantalla Comprobar la configuración de impresora durante la configuración \(Windows\)](#)
 - [No se puede encontrar la Impresora mientras se utiliza la LAN inalámbrica](#)
-

- [No se puede utilizar la impresora de repente](#)
 - [Clave de red desconocida](#)
 - Se desconoce la contraseña del administrador establecida en la impresora
 - [No se puede utilizar la impresora tras reemplazar un router inalámbrico o cambiar la configuración](#)
-

- Aparición de un mensaje en el ordenador durante la configuración
- [Comprobación de la información de red](#)
- [Restauración a los ajustes de fábrica](#)

No se puede establecer correctamente (instalación)

- [No se puede instalar MP Drivers](#)
- Easy-WebPrint EX no se inicia o no aparece el menú de Easy-WebPrint EX (Windows)
- [Actualización de los MP Drivers en un entorno de red \(Windows\)](#)

Aparece un error o un mensaje

- [Se produce un error](#)
 - [Aparece un mensaje](#)
 - Se muestra un mensaje sobre el fax en la pantalla de pausa del fax
-

- [Lista de códigos de asistencia para errores](#)
-

- Mensajes de error de IJ Scan Utility (Windows)
- ScanGear Mensajes de error (Controlador de escáner)
- Mensajes de error de IJ Scan Utility (Mac OS)
- Mensajes de error del controlador de escáner (driver ICA) (Mac OS)

Problemas de operaciones

- [Problemas de comunicación de red](#)
- [Problemas de impresión](#)

- Problemas al imprimir/escanear desde un teléfono inteligente/tableta
 - Problemas de escaneado (Windows)
 - [Problemas de escaneado \(Mac OS\)](#)
 - [Problemas con el fax](#)
 - [Problemas mecánicos](#)
 - [Problemas con la instalación y la descarga](#)
 - [Errores y mensajes](#)
-

- Si no puede resolver el problema
- Reparación de la impresora

Ajustes de red y problemas comunes

Aquí se incluyen las preguntas más frecuentes de la red. Seleccione el método de conexión que utiliza o desea utilizar.



LAN inalámbrica

No se puede encontrar la impresora

- [No se puede encontrar la Impresora mientras se utiliza la LAN inalámbrica](#)
- [No se encuentra la impresora en la pantalla Comprobar la configuración de impresora](#)
- [No se puede pasar de la pantalla Conexión de impresora/Conexión del cable](#)
- No se puede encontrar la Impresora después de buscarla en la pantalla Detección de impresora durante la configuración
- Búsqueda de la impresora por dirección IP o nombre de host durante la configuración
- El error durante la configuración de LAN inalámbrica
- [Se ha encontrado otra impresora con el mismo nombre](#)
- [Cambiar el método de conexión de LAN inalámbrica](#)

No se puede imprimir o conectar

- [No se puede utilizar la impresora de repente](#)
- [No se puede utilizar la impresora tras reemplazar un router inalámbrico o cambiar la configuración](#)
- No se puede acceder a Internet mediante LAN inalámbrica desde el dispositivo de comunicación
- Conexión de la Impresora y el router inalámbrico mediante la conexión inalámbrica fácil
- No se puede conectar el teléfono inteligente o la tableta al router inalámbrico
- El error durante la configuración de LAN inalámbrica
- [Conexión a otro ordenador mediante LAN/Cambio de conexión de USB a LAN](#)

Consejos de configuración de LAN/Modificación de la configuración de la LAN

- [Clave de red desconocida](#)
- Se desconoce la contraseña del administrador establecida en la impresora
- [Comprobación de la información de red](#)
- [Restauración a los ajustes de fábrica](#)
- Comprobación de la clave/el SSID del router inalámbrico
- Comprobación del SSID del router inalámbrico para teléfonos inteligentes y tabletas
- Funciones de Separador de privacidad/Separador de SSID/Separador de Red
- [Configuración de red predeterminada](#)
- [Conexión a otro ordenador mediante LAN/Cambio de conexión de USB a LAN](#)
- [Impresión de la configuración de red](#)
- [Cambiar el método de conexión de LAN inalámbrica](#)

Impresión o escaneado directamente desde un teléfono inteligente/tableta

- Conexión de la Impresora y el router inalámbrico mediante la conexión inalámbrica fácil
- No se puede conectar el teléfono inteligente o la tableta al router inalámbrico
- Comprobación del SSID del router inalámbrico para teléfonos inteligentes y tabletas
- Configuración a través de un teléfono inteligente/tableta
- No se puede imprimir/escanear desde un teléfono inteligente/tableta
- Descargando Canon PRINT Inkjet/SELPHY

Problemas al usar la impresora

- Aparición de un mensaje en el ordenador durante la configuración
- La impresión es lenta
- Se envían paquetes de forma constante (Windows)

Conexión inalámbrica directa

No se puede imprimir o conectar

- [No se puede utilizar la impresora de repente](#)
- No se puede acceder a Internet mediante LAN inalámbrica desde el dispositivo de comunicación

Consejos de configuración de LAN/Modificación de la configuración de la LAN

- [Clave de red desconocida](#)
- Se desconoce la contraseña del administrador establecida en la impresora
- [Comprobación de la información de red](#)
- [Restauración a los ajustes de fábrica](#)
- [Impresión de la configuración de red](#)
- [Configuración de red predeterminada](#)
- [Cambiar el método de conexión de LAN inalámbrica](#)

Impresión o escaneado directamente desde un teléfono inteligente/tableta

- No se puede imprimir/escanear desde un teléfono inteligente/tableta
- Descargando Canon PRINT Inkjet/SELPHY

Problemas al usar la impresora

- Aparición de un mensaje en el ordenador durante la configuración
- La impresión es lenta

Conectar la impresora a una red

Métodos de conexión disponibles

Los siguientes métodos de conexión están disponibles en la impresora.

- Conexión inalámbrica 
Conecte la impresora y el equipo/teléfono inteligente/tableta con un router inalámbrico.
Si tiene un router inalámbrico, le recomendamos que utilice uno para la conexión inalámbrica.



- Conexión inalámbrica directa
Conecte la impresora y el equipo/teléfono inteligente/tableta sin usar un router inalámbrico.



Para obtener más información sobre los métodos de conexión, consulte Métodos de conexión disponibles.

»» Nota

- Puede conectar la impresora y el ordenador mediante un cable USB (conexión USB). Prepare un cable USB. Para obtener más detalles, consulte [Conexión a otro ordenador mediante LAN/Cambio de conexión de USB a LAN](#).

Configuración de la conexión de red

Realice la configuración de la conexión de la impresora y el equipo, el teléfono inteligente o la tableta.

Para obtener más información sobre el procedimiento de configuración, haga clic aquí.

Modificación de la configuración de red

Consulte a continuación cómo cambiar la configuración de conexión de la impresora y el equipo, el teléfono inteligente y la tableta.

- Para cambiar el método de conexión de red:
 - [Cambiar el método de conexión de LAN inalámbrica](#)
 - Cambio del modo de conexión
- Para añadir un equipo, un teléfono inteligente o una tableta a la impresora:
 - [Conexión a otro ordenador mediante LAN/Cambio de conexión de USB a LAN](#)
- Para utilizar la conexión directa inalámbrica de forma temporal:
 - [Uso de la impresora con Conexión directa inalámbrica](#)

Software de aplicación para la red (Windows)

En Windows, puede usar IJ Network Device Setup Utility para llevar a cabo la configuración de la red. Permite a un administrador de red/impresora gestionar las impresoras de la red.

- Configuración de red (IJ Network Device Setup Utility) (Windows)

Solución de problemas

Consulte [Ajustes de red y problemas comunes](#) para resolver los problemas sobre la conexión de red.

Aviso/restricción

Consulte a continuación para obtener más detalles.

- Restricciones sobre la configuración de la red:
 - [Restricciones](#)
- Avisos que deben tenerse en cuenta a la hora de imprimir utilizando el servicio web:
 - Aviso sobre la impresión mediante el servicio web

Restricciones

Si ya hay un dispositivo (como un teléfono inteligente) conectado a la impresora y desea conectar otro dispositivo, conéctelo utilizando el mismo método de conexión que el dispositivo que ya está conectado. Si lo conecta utilizando otro método de conexión, se desactivará la conexión del dispositivo en uso.

Conectar mediante router inalámbrico

- Compruebe que el dispositivo y el router inalámbrico estén conectados. Para obtener más información sobre cómo comprobar la configuración, consulte el manual que se suministra con el router inalámbrico o póngase en contacto con el fabricante.
En cuando al dispositivo que ya está conectado a la impresora sin utilizar un router inalámbrico, vuelva a conectarlo mediante un router inalámbrico.
- La configuración, las funciones del router, los procedimientos de configuración y los ajustes de seguridad de los dispositivos de red dependen del entorno del sistema. Para obtener información, consulte el manual del dispositivo de red o póngase en contacto con el fabricante.
- Esta impresora no es compatible con IEEE802.11ac, IEEE802.11a ni IEEE802.11n (5 GHz). Compruebe si el dispositivo es compatible con IEEE802.11n (2,4 GHz), IEEE802.11g o IEEE802.11b.
- Si su dispositivo está establecido con el modo "sólo IEEE802.11n", no se podrá utilizar WEP o TKIP como protocolo de seguridad. Cambie el protocolo de seguridad de su dispositivo a otro distinto de WEP y TKIP o bien cambie la configuración a otra distinta de "sólo IEEE802.11n."
La conexión entre el dispositivo y el router inalámbrico se desactivará momentáneamente mientras se cambia la configuración. No continúe con la pantalla siguiente de esta guía hasta que la configuración haya finalizado.
- Para el uso en la oficina, consulte al administrador de red.
- Tenga en cuenta que si se conecta a una red que no tenga protección de seguridad, existe el riesgo de que se revele información personal a terceros.

Conexión directa inalámbrica

►► Importante

- Si conecta un dispositivo a Internet mediante un router inalámbrico y, a continuación, se conecta dicho dispositivo a una impresora que esté en el modo de conexión directa inalámbrica, se desactivará la conexión existente entre el dispositivo y el router inalámbrico. En este caso, puede que la conexión del dispositivo cambie automáticamente a una conexión de datos móviles, según el dispositivo. Cuando se conecta a Internet utilizando una conexión de datos móviles puede que se apliquen cargos en función del contrato que tenga.
 - Al conectar un dispositivo y la impresora con el modo de conexión directa inalámbrica, la información de conexión se guardará en la configuración de Wi-Fi. Es posible que el dispositivo se haya conectado automáticamente a la impresora incluso después de haberlo desconectado o conectado a otro router inalámbrico.
 - Para evitar la conexión automática a la impresora en el modo de conexión directa inalámbrica, cambie el modo de conexión después de utilizar la impresora o establezca la opción para que no se conecte automáticamente en la configuración de la Wi-Fi del dispositivo.
Para obtener más información sobre cómo comprobar o cambiar la configuración del router inalámbrico, consulte el manual que se suministra con el router o póngase en contacto con el fabricante.

- Si conecta un dispositivo y la impresora está usando el modo de conexión directa inalámbrica, puede que la conexión a Internet deje de estar disponible según el entorno. En tal caso, no se pueden utilizar los servicios web para la impresora.
- En el modo de conexión directa inalámbrica, se pueden conectar hasta cinco dispositivos simultáneamente. Si intenta conectar un sexto dispositivo mientras están conectados los otros cinco, se mostrará un error.
Si se muestra un error, desconecte el dispositivo que no está utilizando la impresora y, a continuación, configure de nuevo los ajustes.
- Los dispositivos conectados a la impresora con el modo de conexión directa inalámbrica no se pueden comunicar entre sí.
- Las actualizaciones de firmware para la impresora no están disponibles mientras se utiliza el modo de conexión directa inalámbrica.
- Cuando se ha conectado un dispositivo a la impresora sin utilizar un router inalámbrico y desea volver a configurarlo utilizando el mismo método de conexión, debe desconectarlo primero. Desactive la conexión entre el dispositivo y la impresora en la pantalla de configuración de la Wi-Fi.

Problemas de comunicación de red

- **No se puede encontrar la impresora en la red**
- **Problemas de conexión de red**
- **Otros problemas de la red**

No se puede encontrar la impresora en la red

Mientras se realiza la configuración de la impresora:

- **No se encuentra la impresora en la pantalla Comprobar la configuración de impresora durante la configuración (Windows)**
- **No se puede pasar de la pantalla Conexión de impresora/Conexión del cable**

Mientras se utiliza la impresora:

- **No se puede encontrar la Impresora mientras se utiliza la LAN inalámbrica**

No se encuentra la impresora en la pantalla Comprobar la configuración de impresora durante la configuración (Windows)

Si la impresora no encontrada y en la pantalla **Comprobar la configuración de impresora (Check Printer Settings)** aparece después de escanear la la impresora durante **Búsqueda automática (Automatic search)** en la pantalla **Buscar impresoras (Search for Printers)** , haga clic en **Volver a detectar (Redetect)** y busque la impresora de nuevo por dirección IP en la pantalla **Buscar impresoras (Search for Printers)**.

Si no se ha encontrado la impresora después de realizar una búsqueda por dirección IP, compruebe la configuración de red.

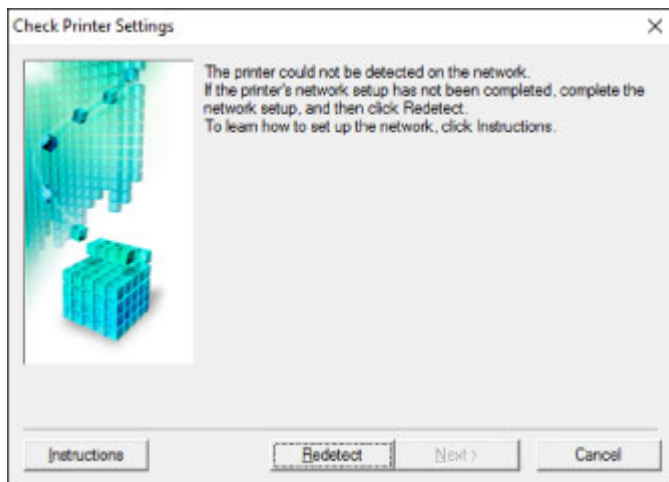

- [No se encuentra la impresora en la pantalla Comprobar la configuración de impresora durante la configuración de la LAN inalámbrica \(Windows\): Comprobación del estado de encendido](#)
- [No se encuentra la impresora en la pantalla Comprobar la configuración de impresora durante la configuración de la LAN inalámbrica \(Windows\): Comprobación de la conexión de red del equipo](#)
- [No se encuentra la impresora en la pantalla Comprobar la configuración de impresora durante la configuración LAN inalámbrica \(Windows\): Comprobación de la configuración LAN inalámbrica de la impresora](#)
- [No se encuentra la impresora en la pantalla Comprobar la configuración de impresora durante la configuración de la LAN inalámbrica \(Windows\): Comprobación del entorno de la LAN inalámbrica](#)
- [No se encuentra la impresora en la pantalla Comprobar la configuración de impresora durante la configuración LAN inalámbrica \(Windows\): Comprobación de la dirección IP de la impresora](#)
- [No se encuentra la impresora en la pantalla Comprobar la configuración de impresora durante la configuración de la LAN inalámbrica \(Windows\): Comprobación de la configuración del software de seguridad](#)
- [No se encuentra la impresora en la pantalla Comprobar la configuración de impresora durante la configuración de la LAN inalámbrica \(Windows\): Comprobación de la configuración del router inalámbrico](#)



No se encuentra la impresora en la pantalla **Comprobar la configuración de impresora durante la configuración de la LAN inalámbrica (Windows): Comprobación del estado de encendido**



¿Están encendidos la impresora y el dispositivo de red (router, etc.)?

Compruebe que la impresora está encendida.

- [Comprobación de que el equipo está encendido](#)

Asegúrese de que el dispositivo de red (router, etc.) esté encendido.

Si la impresora o el dispositivo de red están apagados:

Encienda la impresora o el dispositivo de red.

Es posible que deba esperar un tiempo tras encender la impresora o el dispositivo de red para poder utilizarlos. Espere un tiempo tras encender la impresora o el dispositivo de red y, a continuación, haga clic en **Volver a detectar (Redetect)**, que se encuentra en la pantalla **Comprobar la configuración de impresora (Check Printer Settings)** para volver a detectar la impresora.

Si se encuentra la impresora, siga las instrucciones que aparecen en pantalla para continuar con la configuración de la comunicación de la red.

Si la impresora y el dispositivo de red están encendidos:

Si los dispositivos de red están encendidos, apáguelos y vuelva a encenderlos.

Si no se resuelve el problema mediante el procedimiento anterior:

- [No se encuentra la impresora en la pantalla **Comprobar la configuración de impresora durante la configuración de la LAN inalámbrica \(Windows\): Comprobación de la conexión de red del equipo**](#)



No se encuentra la impresora en la pantalla **Comprobar la configuración de impresora durante la configuración de la LAN inalámbrica (Windows): Comprobación de la conexión de red del equipo**



¿Puede ver páginas web en el ordenador?

Asegúrese de que el ordenador y el dispositivo de red (router, etc.) estén configurados y de que el ordenador esté conectado a la red.

Si no puede ver ninguna página web:

Haga clic en **Cancelar (Cancel)** en la pantalla **Comprobar la configuración de impresora (Check Printer Settings)** para cancelar la configuración de la comunicación de red.

A continuación, configure el ordenador y el dispositivo de red.

Para obtener información acerca de los procedimientos, consulte el manual de instrucciones que se suministra con el ordenador y el dispositivo de red, o póngase en contacto con sus fabricantes.

Si puede ver páginas web después de configurar el ordenador y el dispositivo de red, intente configurar la comunicación de red desde el principio.

Si no se resuelve el problema mediante el procedimiento anterior:



- [No se encuentra la impresora en la pantalla **Comprobar la configuración de impresora durante la configuración de la LAN inalámbrica \(Windows\): Comprobación del entorno de la LAN inalámbrica**](#)



No se encuentra la impresora en la pantalla **Comprobar la configuración de impresora durante la configuración LAN inalámbrica (Windows): Comprobación de la configuración LAN inalámbrica de la impresora**



¿Se ha configurado la impresora para que permita la comunicación inalámbrica?

Asegúrese de que el icono  o  aparece en la pantalla LCD.



Si no aparece el icono:

La impresora no está configurada para permitir que se establezca una comunicación inalámbrica. Haga clic en **Información sobre configuración de LAN inalámbrica (Wireless LAN Setup Information)** en la pantalla **Comprobar la configuración de impresora (Check Printer Settings)** para comprobar el estado y active la comunicación inalámbrica en la impresora.

Si aparece el icono:

- [No se encuentra la impresora en la pantalla **Comprobar la configuración de impresora durante la configuración de la LAN inalámbrica \(Windows\): Comprobación del entorno de la LAN inalámbrica**](#)



No se encuentra la impresora en la pantalla Comprobar la configuración de impresora durante la configuración de la LAN inalámbrica (Windows): Comprobación del entorno de la LAN inalámbrica



¿Se ha conectado la impresora al router inalámbrico?

Utilice el icono de la LCD para asegurarse de que la impresora está conectada al router inalámbrico.



Si aparece el icono :

- Comprobación de la ubicación del router inalámbrico

Tras comprobar la configuración del router inalámbrico, asegúrese de que la impresora no esté lejos del router inalámbrico.

La impresora puede estar a un máximo de 50 m (164 pies) del router inalámbrico en el interior. Asegúrese de que la impresora esté lo suficientemente cerca del router inalámbrico que va a usar.

Coloque el router inalámbrico y la impresora de modo que no existan obstáculos entre ellos. La calidad de la comunicación inalámbrica entre distintas habitaciones o plantas suele ser baja. Las comunicaciones inalámbricas pueden quedar obstaculizadas debido a materiales de construcción compuestos por metal u hormigón. Si no se puede establecer una comunicación entre la impresora y el ordenador en una LAN inalámbrica debido a una pared, coloque la impresora y el ordenador en la misma habitación.

Si hay cerca un dispositivo, por ejemplo, un microondas que emite ondas de radio del mismo ancho de banda de frecuencia que el router inalámbrico, podrían aparecer interferencias. Aleje todo lo que pueda el router inalámbrico de las fuentes de interferencia.

»» Nota

- Aunque la mayoría de los routers inalámbricos llevan colocada una antena, tenga en cuenta que algunos de ellos la llevan incorporada dentro.

- Comprobación de la configuración del router inalámbrico

La impresora y el router inalámbrico deben estar conectados mediante un ancho de banda de 2,4 GHz. Asegúrese de que el router inalámbrico para el destino de la impresora esté configurado para usar un ancho de banda de 2,4 GHz.

►► Importante

- En función del router inalámbrico, tenga en cuenta que se asignan distintos SSID para un ancho de banda (2,4 GHz o 5 GHz) o su uso (para el PC o el equipo de reproducción) utilizando los caracteres alfanuméricos al final de SSID.

Para comprobar el SSID del router inalámbrico para la impresora, imprima la información de la configuración de red.

■ [Impresión de la configuración de red](#)

Para obtener más información sobre el router inalámbrico, consulte el manual de instrucciones proporcionado con dicho router o póngase en contacto con el fabricante.

Después de seguir las indicaciones anteriores, haga clic en **Volver a detectar (Redetect)** en la pantalla **Comprobar la configuración de impresora (Check Printer Settings)** para volver a detectar la impresora.

Si se encuentra la impresora, siga las instrucciones que aparecen en pantalla para continuar con la configuración de la comunicación de la red.

Si no se puede detectar la impresora, significa que la impresora no está conectada al router inalámbrico. Conecte la impresora al router inalámbrico.

Tras conectar la impresora al router inalámbrico, configure la comunicación de red desde el comienzo.

Si aparece el icono :

- [No se encuentra la impresora en la pantalla Comprobar la configuración de impresora durante la configuración LAN inalámbrica \(Windows\): Comprobación de la dirección IP de la impresora](#)



No se encuentra la impresora en la pantalla Comprobar la configuración de impresora durante la configuración LAN inalámbrica (Windows): Comprobación de la dirección IP de la impresora



¿Se ha especificado correctamente la dirección IP de la impresora?

Si no se ha especificado correctamente la dirección IP de la impresora, puede que la impresora no se encuentre. Asegúrese de que la dirección IP de la impresora no se utilice para otro dispositivo.

Para comprobar la dirección IP de la impresora, imprima la información de la configuración de red.

- [Impresión de la configuración de red](#)

Si la dirección IP no se ha especificado correctamente:

Consulte Si aparece una pantalla de error: y especifique la dirección IP.

Si la dirección IP se ha especificado correctamente:

- [No se encuentra la impresora en la pantalla Comprobar la configuración de impresora durante la configuración de la LAN inalámbrica \(Windows\): Comprobación de la configuración del software de seguridad](#)



No se encuentra la impresora en la pantalla **Comprobar la configuración de impresora durante la configuración de la LAN inalámbrica (Windows): Comprobación de la configuración del software de seguridad**



Desactivación temporal del bloqueo en la función de firewall.

El firewall del software de seguridad o del sistema operativo del ordenador pueden limitar la comunicación entre la impresora y el ordenador. Compruebe la configuración del firewall del software de seguridad o del sistema operativo, o consulte el mensaje que aparece en el ordenador y desactive el bloqueo temporalmente.

Si el firewall interfiere con la configuración:

- **Si aparece el mensaje:**

Si aparece un mensaje que alerta sobre el hecho de que el software de Canon está intentando acceder a la red, configure el software de seguridad para permitir el acceso.

Después de otorgar acceso al software, haga clic en **Volver a detectar (Redetect)** en la pantalla **Comprobar la configuración de impresora (Check Printer Settings)** para volver a detectar la impresora.

Si se encuentra la impresora, siga las instrucciones que aparecen en pantalla para continuar con la configuración de la comunicación de la red.

- **Si no aparece ningún mensaje:**

Cancele la configuración y, a continuación, configure el software de seguridad para permitir el acceso a la red del software de Canon.

El archivo **Setup.exe** o **Setup64.exe** de la carpeta **win > Driver > DrvSetup** del CD-ROM de instalación

Después de configurar el software de seguridad, vuelva a realizar la configuración de la comunicación de red desde el principio.

Después de la configuración, active el firewall.

»» Nota

- Para obtener más información sobre la configuración del firewall del sistema operativo o del software de seguridad, consulte el manual de instrucciones o póngase en contacto con el fabricante.

Si no se resuelve el problema mediante el procedimiento anterior:

- [No se encuentra la impresora en la pantalla Comprobar la configuración de impresora durante la configuración de la LAN inalámbrica \(Windows\): Comprobación de la configuración del router inalámbrico](#)



No se encuentra la impresora en la pantalla **Comprobar la configuración de impresora durante la configuración de la LAN inalámbrica (Windows): Comprobación de la configuración del router inalámbrico**



Compruebe la configuración del router inalámbrico.

Compruebe la configuración del router inalámbrico para la conexión de red, como los filtros de dirección IP, los filtros de dirección MAC, la clave de cifrado y la función DHCP.

Compruebe que se asigna el mismo canal de radio al router inalámbrico y a la impresora.

Para comprobar la configuración del router inalámbrico, consulte el manual de instrucciones que se suministra con el router inalámbrico o póngase en contacto con el fabricante.

Después de comprobar la configuración del router inalámbrico, haga clic en **Volver a detectar (Redetect)** en la pantalla **Comprobar la configuración de impresora (Check Printer Settings)** para volver a detectar la impresora.

Si se encuentra la impresora, siga las instrucciones que aparecen en pantalla para continuar con la configuración de la comunicación de la red.



No se puede pasar de la pantalla **Conexión de impresora/Conexión del cable**



Si no puede pasar de la pantalla **Conexión de impresora (Printer Connection)** o de la pantalla **Conexión del cable (Connect Cable)**, compruebe lo siguiente.

Comprobación 1 Asegúrese de que el cable USB esté firmemente conectado a la impresora y al ordenador.

Conecte la impresora y el ordenador con un cable USB, como en la ilustración siguiente. El puerto USB se encuentra en la parte posterior de la impresora.

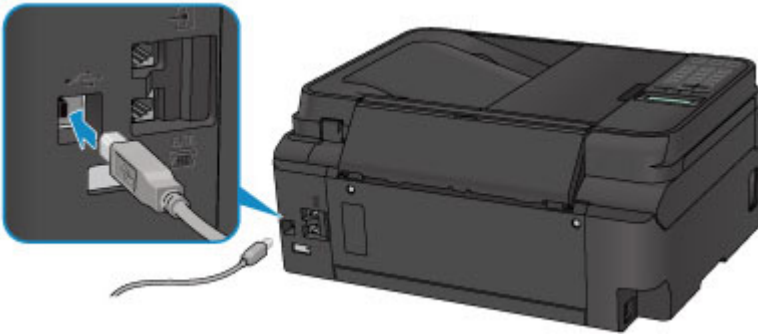

Compruebe los elementos siguientes únicamente si no puede pasar de la pantalla **Conexión de impresora (Printer Connection)**.

Comprobación 2 Siga el procedimiento que se indica a continuación para conectar de nuevo la impresora y el ordenador.

»»» **Importante**

- Para Mac OS, asegúrese de que el icono de bloqueo se encuentra en la parte inferior izquierda de la pantalla **Impresoras y escáneres (Printers & Scanners)** (pantalla **Impresión y escáner (Print & Scan)** en Mac OS X v10.8).

Si se muestra el icono  (bloqueado), haga clic en él para desbloquear. (Necesitará el nombre y la contraseña de administrador).

1. Apague la impresora.
2. Desconecte el cable USB de la impresora y del ordenador y vuelva a conectarlo.
3. Encienda la impresora.

Comprobación 3 Si no puede resolver el problema, siga el procedimiento que se explica a continuación para volver a instalar MP Drivers.

- Para Windows:

1. Haga clic en **Cancelar (Cancel)**.
 - Si aparece la pantalla **Error de instalación (Installation Failure)**:
 1. Haga clic en **Inicio finalizado (Start Over)**.
 2. Haga clic en **Salir (Exit)** en la pantalla **Iniciar configuración (Start Setup)** y finalice la configuración.
 - Si aparece la pantalla **Error de conexión. (Connection failed.)**:
 1. Haga clic en **Siguiente (Next)**.
 2. Haga clic en **Siguiente (Next)** en la pantalla que aparece.
 3. Haga clic en **Volver al principio (Back to Top)** en la pantalla **Seleccionar impresora (Select Printer)**.
 4. Haga clic en **Salir (Exit)** en la pantalla **Iniciar configuración (Start Setup)** y finalice la configuración.
3. Apague la impresora.
4. Reinicie el ordenador.
5. Compruebe que no se esté ejecutando ningún software de aplicación.
6. Realice de nuevo la configuración según las instrucciones del sitio web de Canon.

»» Nota

- Puede utilizar el CD-ROM de instalación para establecer de nuevo la configuración.

- Para Mac OS:

1. Haga clic en **Siguiente (Next)**.
 - Si aparece la pantalla **Error de instalación (Installation Failure)** , haga clic en **Salir (Exit)** en la pantalla que aparece y finalice el proceso de configuración.
 - Si aparece la pantalla **Error de conexión. (Connection failed.)**:
 1. Haga clic en **Siguiente (Next)**.
 2. Haga clic en **Siguiente (Next)** en la pantalla que aparece.
 3. Haga clic en **Volver al principio (Back to Top)** en la pantalla **Seleccionar impresora (Select Printer)**.
 4. Haga clic en **Salir (Exit)** en la pantalla **Iniciar configuración (Start Setup)** y finalice la configuración.
3. Apague la impresora.
4. Reinicie el ordenador.
5. Compruebe que no se esté ejecutando ningún software de aplicación.
6. Realice de nuevo la configuración según las instrucciones del sitio web de Canon.



No se puede encontrar la Impresora mientras se utiliza la LAN inalámbrica

»»» Nota

- Esta sección describe la solución de problemas cuando se usa el ordenador.
Para consultar la solución de problemas al usar el teléfono inteligente o la tableta.
 - No se puede imprimir/escanear desde un teléfono inteligente/tableta



Comprobación 1 Compruebe que la impresora está encendida.

Comprobación 2 ¿Aparece el icono  en la pantalla LCD?

Si el icono no aparece, seleccione **Activo (Active)** para **WLAN act./inactiv. (WLAN activ./inactiv.)** en **LAN inalámbrica (Wireless LAN)**, bajo **Configuración LAN (LAN settings)**.

Comprobación 3 Asegúrese de que la configuración de la impresora ha finalizado.

Si no es así, realice la configuración.

- Para Windows:
Utilice el CD-ROM de instalación o siga las instrucciones del sitio web de Canon.
- Para Mac OS:
Siga las instrucciones del sitio web de Canon.

Comprobación 4 Si puede usar IJ Network Device Setup Utility, busque la impresora de nuevo. (Windows)

■ Pantalla IJ Network Device Setup Utility

Comprobación 5 Asegúrese de que la impresora y la configuración de red del router inalámbrico coinciden.

Asegúrese de que la configuración de red de la impresora (por ejemplo, el nombre del router inalámbrico, SSID, la clave de red, etc.) coincide con la del router inalámbrico.

Para comprobar la configuración del router inalámbrico, consulte el manual de instrucciones que se suministra con el router inalámbrico o póngase en contacto con el fabricante.

Para comprobar la configuración de red actual de la impresora, imprima la información de la configuración de red.

■ [Impresión de la configuración de red](#)

Comprobación 6 Asegúrese de que la impresora no esté demasiado lejos del router inalámbrico.

Coloque el router inalámbrico y la impresora donde no existan obstáculos entre ambas. La calidad de la comunicación inalámbrica entre distintas habitaciones o plantas suele ser baja. Las comunicaciones inalámbricas pueden quedar obstaculizadas debido a materiales de construcción compuestos por metal u hormigón. Si la impresora no puede comunicarse con el ordenador a través de una LAN inalámbrica debido a una pared, coloque la impresora y el ordenador en la misma habitación.

Si hay cerca un dispositivo, por ejemplo, un microondas que emite ondas de radio del mismo ancho de banda de frecuencia que el router inalámbrico, podrían aparecer interferencias. Aleje todo lo que pueda el router inalámbrico de las fuentes de interferencia.

»» Nota

- Aunque la mayoría de los routers inalámbricos llevan colocada una antena, tenga en cuenta que algunos de ellos la llevan incorporada dentro.

Comprobación 7 Asegúrese de que la señal inalámbrica es fuerte. Supervise el estado de la señal y mueva la impresora y el router inalámbrico tal como considere necesario.

Para comprobar la intensidad de la señal:

- Comprobación del estado de la red inalámbrica

Comprobación 8 Asegúrese de que el ordenador esté conectado al router inalámbrico.

Para obtener más información sobre cómo comprobar la configuración del ordenador o el estado de la conexión, consulte el manual de instrucciones del ordenador o póngase en contacto con el fabricante.

»» Nota

- Si utiliza un teléfono inteligente o una tableta, asegúrese de que la configuración de Wi-Fi está activada.

Comprobación 9 Asegúrese de que **Habilitar compatibilidad bidireccional (Enable bidirectional support)** está seleccionado en la ficha **Puertos (Ports)** del cuadro de diálogo de propiedades del controlador de impresora. (Windows)

Comprobación 10 Asegúrese de que el firewall del software de seguridad está desactivado.

Si tiene activado el firewall del software de seguridad, puede aparecer un mensaje que indica que el software de Canon está intentando acceder a la red. Si aparece este mensaje de advertencia, defina el software de seguridad para permitir siempre el acceso.

Si utiliza algún programa que cambie de entorno de red, compruebe la configuración. Algunos programas utilizan un firewall de forma predeterminada.

Comprobación 11 Si la impresora está conectada a una estación base AirPort mediante LAN, utilice caracteres alfanuméricos para el identificador de red (SSID). (Mac OS)

Si no se resuelve el problema, vuelva a establecer la configuración.

- Para Windows:

Utilice el CD-ROM de instalación o siga las instrucciones del sitio web de Canon.

- Para Mac OS:

Siga las instrucciones del sitio web de Canon.

Problemas de conexión de red

- **No se puede utilizar la impresora de repente**
- **Clave de red desconocida**
- **No se puede utilizar la impresora tras reemplazar un router inalámbrico o cambiar la configuración**

No se puede utilizar la impresora de repente

- [No se puede establecer comunicación con la impresora después de cambiar la configuración de la red](#)
- [No se puede establecer comunicación con la impresora mediante la LAN inalámbrica](#)
- [No se puede establecer comunicación con la impresora mediante la Conexión directa inalámbrica](#)
- [No se puede imprimir, escanear o enviar faxes desde un ordenador conectado a la red](#)

Q No se puede establecer comunicación con la impresora después de cambiar la configuración de la red

A

Puede pasar cierto tiempo hasta que el ordenador obtenga una dirección IP, o puede que tenga que reiniciar el ordenador.

Asegúrese de que el ordenador haya obtenido una dirección IP válida y vuelva a intentar encontrar la impresora.

Q No se puede establecer comunicación con la impresora mediante la LAN inalámbrica

A

Comprobación 1 Compruebe el estado de la alimentación de la impresora y otros dispositivos de red (por ejemplo, el router inalámbrico), así como el teléfono inteligente y la tableta.

Enciende o apaga la impresora o los dispositivos.

Si el dispositivo ya está encendido, apáguelo y vuelva a encenderlo.

Es posible que sea necesario resolver problemas del router inalámbrico (por ejemplo, actualizar el intervalo de una clave, resolver los problemas del intervalo de actualización de DHCP, el modo de ahorro de energía, etc.) o actualizar el firmware del router inalámbrico.

Para obtener más detalles, póngase en contacto con el fabricante del router inalámbrico.

Comprobación 2 ¿Puede ver páginas web en el ordenador?

Asegúrese de que el ordenador esté conectado al router inalámbrico adecuadamente.

Para obtener más información sobre la comprobación del estado de conexión o la configuración del equipo, consulte el manual de instrucciones proporcionado con dicho router o póngase en contacto con el fabricante.

Comprobación 3 ¿Está conectada la impresora al router inalámbrico?

Compruebe el estado de la conexión entre la impresora y el router inalámbrico con el icono en la pantalla LCD. Si no se muestra , significa que la LAN inalámbrica está desactivada. Active la LAN inalámbrica.

Comprobación 4 Asegúrese de que la configuración de red de la impresora y el router inalámbrico coinciden.

Asegúrese de que la configuración de red de la impresora (por ejemplo, el nombre del router inalámbrico, SSID, la clave de red, etc.) coincide con la del router inalámbrico.

Para comprobar la configuración del router inalámbrico, consulte el manual de instrucciones que se suministra con el router inalámbrico o póngase en contacto con el fabricante.

Para comprobar la configuración de red actual de la impresora, imprima la información de la configuración de red.

■ [Impresión de la configuración de red](#)

Si la configuración de red de la impresora no coincide con la del router inalámbrico, modifique la configuración de red de la impresora para que coincida con la del router inalámbrico.

■ Configuración de red (IJ Network Device Setup Utility) (Windows)

Comprobación 5 Asegúrese de que la impresora no esté demasiado lejos del router inalámbrico.

Coloque el router inalámbrico y la impresora donde no existan obstáculos entre ambas. La calidad de la comunicación inalámbrica entre distintas habitaciones o plantas suele ser baja. Las comunicaciones inalámbricas pueden quedar obstaculizadas debido a materiales de construcción compuestos por metal u hormigón. Si la impresora no puede comunicarse con el ordenador a través de una LAN inalámbrica debido a una pared, coloque la impresora y el ordenador en la misma habitación.

Si hay cerca un dispositivo, por ejemplo, un microondas que emite ondas de radio del mismo ancho de banda de frecuencia que el router inalámbrico, podrían aparecer interferencias. Aleje todo lo que pueda el router inalámbrico de las fuentes de interferencia.

»» Nota

- Aunque la mayoría de los routers inalámbricos llevan colocada una antena, tenga en cuenta que algunos de ellos la llevan incorporada dentro.

Comprobación 6 Asegúrese de que la señal inalámbrica es fuerte. Supervise el estado de la señal y mueva la impresora y el router inalámbrico tal como considere necesario.

Utilice el panel de control de la impresora para comprobar el estado actual de la señal.

■ [LCD y panel de control](#)

Comprobación 7 Asegúrese de que utiliza un canal válido.

Los canales inalámbricos que se pueden utilizar pueden estar limitados en función del dispositivo de red inalámbrica empleado por el ordenador. Consulte el manual de instrucciones que se suministra con el ordenador o con el dispositivo de red inalámbrica para comprobar los canales inalámbrico que se pueden usar.

Comprobación 8 Asegúrese de que el canal establecido en el router inalámbrico sea un canal que se puede usar, tal y como se ha confirmado en la comprobación 7.

Si no es así, cambie el canal establecido en el router inalámbrico.

Comprobación 9 Asegúrese de que el firewall del software de seguridad está desactivado.

Si tiene activado el firewall del software de seguridad, puede aparecer un mensaje que indica que el software de Canon está intentando acceder a la red. Si aparece este mensaje de advertencia, defina el software de seguridad para permitir siempre el acceso.

Si utiliza algún programa que cambie de entorno de red, compruebe la configuración. Algunos programas utilizan un firewall de forma predeterminada.

Comprobación 10 Si la impresora está conectada a una estación base AirPort mediante LAN, utilice caracteres alfanuméricos para el identificador de red (SSID). (Mac OS)

Si no se resuelve el problema, vuelva a establecer la configuración.

- Para Windows:

Utilice el CD-ROM de instalación o siga las instrucciones del sitio web de Canon.

- Para Mac OS:

Siga las instrucciones del sitio web de Canon.

- **Colocación:**

Asegúrese de que no haya ningún obstáculo entre el router inalámbrico y la impresora.

No se puede establecer comunicación con la impresora mediante la Conexión directa inalámbrica

A

Comprobación 1 Compruebe el estado de la alimentación de la impresora y otros dispositivos (teléfono inteligente o tableta).

Enciende o apaga la impresora o los dispositivos.

Si el dispositivo ya está encendido, apáguelo y vuelva a encenderlo.

Comprobación 2 Compruebe la configuración de la impresora.

Seleccione **Configuración LAN (LAN settings) > Conexión directa (Wireless Direct) > Conex. direc. config. (Wireless Direct set.) > Camb. con. dir. inal. (Switch WL Direct)** en este orden y, después, seleccione **Sí (Yes)**.

Comprobación 3 Compruebe la configuración de su dispositivo (teléfono inteligente o tableta).

Asegúrese de que la LAN inalámbrica está activada en el dispositivo.

Para obtener información detallada, consulte el manual de instrucciones del dispositivo.

Comprobación 4 Asegúrese de que la impresora esté seleccionada como conexión para dispositivos (por ejemplo, teléfonos inteligentes o tabletas).

Seleccione el identificador para la conexión directa inalámbrica (SSID) especificado para la impresora como destino de conexión para dispositivos.

Compruebe el destino en su dispositivo.

Para obtener más información, consulte el manual de instrucciones del dispositivo o visite el sitio web del fabricante.

Para comprobar el identificador de la Conexión directa inalámbrica (SSID) especificada para la impresora, imprima la información de la configuración de la red de la impresora.

■ [Impresión de la configuración de red](#)

Comprobación 5 ¿Ha introducido la contraseña correcta especificada para la conexión directa inalámbrica?

Para comprobar la contraseña especificada para la impresora, imprima la información de la configuración de red del panel de control.

■ [Impresión de la configuración de red](#)

Comprobación 6 Asegúrese de que la impresora no esté demasiado lejos del dispositivo.

Coloque el dispositivo y la impresora de modo que no haya obstáculos entre ellos. La calidad de la comunicación inalámbrica entre distintas habitaciones o plantas suele ser baja. Las comunicaciones inalámbricas pueden quedar obstaculizadas debido a materiales de construcción compuestos por metal u hormigón. Si la impresora no puede comunicarse con el ordenador a través de una LAN inalámbrica debido a una pared, coloque la impresora y el ordenador en la misma habitación.

Si hay cerca un dispositivo, por ejemplo, un microondas que emite ondas de radio del mismo ancho de banda de frecuencia que el router inalámbrico, podrían aparecer interferencias. Aleje todo lo que pueda el router inalámbrico de las fuentes de interferencia.

Coloque los dispositivos a una distancia adecuada de la impresora.

Comprobación 7 Asegúrese de que ya hay conectados 5 dispositivos.

La Conexión directa inalámbrica no admite la conexión de más de 5 dispositivos.

Q No se puede imprimir, escanear o enviar faxes desde un ordenador conectado a la red

A

Comprobación 1 Asegúrese de que el ordenador esté conectado al router inalámbrico.

Para obtener más información sobre cómo comprobar la configuración del ordenador o el estado de la conexión, consulte el manual de instrucciones del ordenador o póngase en contacto con el fabricante.

Comprobación 2 Si no se han instalado los MP Drivers, instálelos.

- Para Windows:

Instale los MP Drivers mediante el CD-ROM de instalación o hágalo desde el sitio web de Canon.

- Para Mac OS:

Instale los MP Drivers desde el sitio web de Canon.

Comprobación 3 Asegúrese de que el router inalámbrico no restringe qué ordenadores pueden acceder a él.

Para obtener más información sobre la conexión y la configuración del router inalámbrico, consulte el manual de instrucciones del router inalámbrico o póngase en contacto con el fabricante.

»» Nota

- Para comprobar la dirección MAC o la dirección IP del ordenador, consulte [Comprobación de la dirección IP o la dirección MAC del ordenador](#).

Clave de red desconocida

- [Clave WPA/WPA2 o WEP establecida para el router inalámbrico desconocida; imposible establecer una conexión](#)
- [Establecimiento de una clave de codificación](#)

Clave WPA/WPA2 o WEP establecida para el router inalámbrico desconocida; imposible establecer una conexión

A

Para obtener más información sobre la instalación de un router inalámbrico, consulte el manual de instrucciones que se suministra con el router inalámbrico o póngase en contacto con el fabricante. Asegúrese de que el ordenador puede establecer una comunicación con el router inalámbrico.

Nota

- En Windows, configure la impresora para que coincida con la configuración del router inalámbrico mediante IJ Network Device Setup Utility.

Establecimiento de una clave de codificación

A

Para obtener más información sobre la instalación de un router inalámbrico, consulte el manual de instrucciones que se suministra con el router inalámbrico o póngase en contacto con el fabricante. Asegúrese de que el ordenador puede establecer una comunicación con el router inalámbrico.

Nota

- En Windows, configure la impresora para que coincida con la configuración del router inalámbrico mediante IJ Network Device Setup Utility.

Si selecciona WPA, WPA2 o WPA/WPA2 se recomienda por motivos de seguridad. Si su router inalámbrico es compatible con WPA/WPA2, también puede usar WPA2 o WPA.

- **Uso de WPA/WPA2**

El método de autenticación, la contraseña y el tipo de codificación dinámica deben ser iguales para el router inalámbrico, la impresora y el ordenador.

Introduzca la contraseña configurada para el router inalámbrico (una secuencia de entre 8 y 63 caracteres alfanuméricos, o un número hexadecimal de 64 caracteres).

Se selecciona automáticamente TKIP (codificación básica) o AES (codificación segura) como método de codificación dinámica.

Para información detallada, consulte Si aparece la pantalla Información WPA/WPA2.

»» Nota

- Esta impresora admite WPA/WPA2-PSK (WPA/WPA2 Personal) y WPA2-PSK (WPA2 Personal).

• Uso de WEP

La longitud y el formato de la clave, la clave que se va a utilizar (una de 1 a 4) y el método de autenticación deben ser iguales para el router inalámbrico, la impresora y el ordenador.

Para poder establecer la comunicación con un router inalámbrico que utilice claves WEP generadas automáticamente, debe configurar la impresora para que utilice la clave generada por el router inalámbrico introduciéndola en formato hexadecimal.

- Para Windows:

Cuando aparezca la pantalla **Información WEP (WEP Details)** después de hacer clic en **Buscar... (Search...)** en la pantalla de **Configuración de red (LAN inalámbrica) (Network Settings (Wireless LAN))** en IJ Network Device Setup Utility, siga las instrucciones que aparecen en pantalla para establecer la longitud, el formato y el número de la clave WEP.

Para ver información detallada, consulte Si aparece la pantalla Información WEP.

»» Nota

- Si la impresora está conectada a una estación base AirPort a través de una LAN:

Si la impresora está conectada a una estación base AirPort a través de una LAN, compruebe la configuración establecida en **Seguridad inalámbrica (Wireless Security)** de **Utilidad AirPort (AirPort Utility)**.

- Seleccione **64 bits (64 bit)** si ha seleccionado **WEP de 40 bits (WEP 40 bit)** como longitud de clave en la estación base de AirPort.
- Seleccione **1** como **Nombre de la clave (Key ID)**. De lo contrario, no se podrá establecer una comunicación entre el ordenador y la impresora mediante el router inalámbrico.



No se puede utilizar la impresora tras reemplazar un router inalámbrico o cambiar la configuración



Al reemplazar un router inalámbrico, vuelva a llevar a cabo la configuración de red de la impresora.

- Para Windows:
Utilice el CD-ROM de instalación o siga las instrucciones del sitio web de Canon.
- Para Mac OS:
Siga las instrucciones del sitio web de Canon.

Si esto no resuelve el problema, consulte la información siguiente.

- [No se puede establecer comunicación con la impresora después de haber activado el filtrado de dirección MAC/IP o la clave de codificación en el router inalámbrico](#)
- [Si la codificación está activada, no se puede establecer una comunicación con la impresora después de cambiar el tipo de codificación en el router inalámbrico](#)



No se puede establecer comunicación con la impresora después de haber activado el filtrado de dirección MAC/IP o la clave de codificación en el router inalámbrico



Comprobación 1 Compruebe la configuración del router inalámbrico.

Para comprobar la configuración del router inalámbrico, consulte el manual de instrucciones que se suministra con el router inalámbrico o póngase en contacto con el fabricante. Asegúrese de que se puede establecer una comunicación entre el ordenador y el router inalámbrico con esta configuración.

Comprobación 2 Si está llevando a cabo un filtrado de direcciones MAC o IP en el router inalámbrico, compruebe que las direcciones MAC o IP del ordenador, el dispositivo de red y la impresora están registradas.

Comprobación 3 Si utiliza una clave WPA/WPA2 o WEP, asegúrese de que las claves de codificación del ordenador, del dispositivo de red y de la impresora coinciden con la establecida para el router inalámbrico.

En la configuración de WEP, la clave WEP, la longitud y el formato de esta, la clave que se va a utilizar y el método de autenticación deben coincidir para el router inalámbrico, la impresora y el ordenador.

Para obtener información detallada, consulte [Establecimiento de una clave de codificación](#).

Q Si la codificación está activada, no se puede establecer una comunicación con la impresora después de cambiar el tipo de codificación en el router inalámbrico

A

Si cambia el tipo de codificación de la impresora y, posteriormente, no puede comunicarse con el ordenador, asegúrese de que el tipo de codificación del ordenador y del router inalámbrico coincide con el tipo establecido para la impresora.

- [No se puede establecer comunicación con la impresora después de haber activado el filtrado de dirección MAC/IP o la clave de codificación en el router inalámbrico](#)

Otros problemas de la red

- ▶ **Comprobación de la información de red**
- ▶ **Restauración a los ajustes de fábrica**
- ▶ **Aparición de un mensaje en el ordenador durante la configuración**
- ▶ **Se envían paquetes de forma constante (Windows)**

Comprobación de la información de red

- [Comprobación de la dirección IP o la dirección MAC de la impresora](#)
- [Comprobación de la dirección IP o la dirección MAC del ordenador](#)
- [Comprobación de la comunicación entre el equipo, la impresora y el router inalámbrico](#)
- [Comprobación de la información de configuración de red](#)



Comprobación de la dirección IP o la dirección MAC de la impresora



Para comprobar la dirección IP o la dirección MAC de la impresora, imprima la información de la configuración de red o use el panel de control para mostrarla.

- Haga que en la pantalla LED aparezca LCD.

- [Configuración de LAN](#)

- Imprimir la configuración de red.

- [Impresión de la configuración de red](#)

En Windows, puede comprobar la información de la configuración de red en la pantalla del ordenador.

- Pantalla IJ Network Device Setup Utility

Puede mostrar la dirección MAC de la impresora en la pantalla LCD.

- [Información del sistema](#)



Comprobación de la dirección IP o la dirección MAC del ordenador



Para comprobar la dirección IP o la dirección MAC del ordenador, siga las instrucciones que se indica a continuación.

- Para Windows:

1. Seleccione **Símbolo del sistema (Command Prompt)** como se indica a continuación.

En Windows 10, haga clic con el botón derecho en el botón **Iniciar (Start)** y seleccione **Símbolo del sistema (Command Prompt)**.

En Windows 8.1 o Windows 8, seleccione **Símbolo del sistema (Command Prompt)** en la pantalla **Inicio (Start)**. Si **Símbolo del sistema (Command Prompt)** no aparece en la pantalla **Inicio (Start)**, seleccione el acceso **Buscar (Search)** y busque "**Símbolo del sistema (Command Prompt)**".

En Windows 7 o Windows Vista, haga clic en **Inicio (Start) > Todos los programas (All Programs) > Accesorios (Accessories) > Símbolo del sistema (Command Prompt)**.

2. Escriba "ipconfig/all" y pulse **Intro (Enter)**.

Aparecen la dirección IP y la dirección MAC del ordenador. Si el ordenador no está conectado a una red, no aparecerá la dirección IP.

- Para Mac OS:

1. Seleccione **Preferencias del sistema (System Preferences)** en el menú Apple y, a continuación, haga clic en **Red (Network)**.
2. Asegúrese de que la interfaz de red que utiliza el ordenador está seleccionada y, a continuación, haga clic en **Avanzado (Advanced)**.

Asegúrese de que está seleccionado **Wi-Fi** como interfaz de red.

3. Compruebe la dirección IP o la dirección MAC.

Haga clic en **TCP/IP** para comprobar la dirección IP.

Haga clic en **Hardware** para comprobar la dirección MAC.

Comprobación de la comunicación entre el equipo, la impresora y el router inalámbrico

Realice una prueba ping para comprobar si se está produciendo una comunicación.

- Para Windows:

1. Seleccione **Símbolo del sistema (Command Prompt)** como se indica a continuación.

En Windows 10, haga clic con el botón derecho en el botón **Iniciar (Start)** y seleccione **Símbolo del sistema (Command Prompt)**.

En Windows 8.1 o Windows 8, seleccione **Símbolo del sistema (Command Prompt)** en la pantalla **Inicio (Start)**. Si **Símbolo del sistema (Command Prompt)** no aparece en la pantalla **Inicio (Start)**, seleccione el acceso **Buscar (Search)** y busque "**Símbolo del sistema (Command Prompt)**".

En Windows 7 o Windows Vista, haga clic en **Inicio (Start)** > **Todos los programas (All Programs)** > **Accesorios (Accessories)** > **Símbolo del sistema (Command Prompt)**.

2. Introduzca el comando ping y pulse **Intro (Enter)**.

El comando ping es: ping XXX.XXX.XXX.XXX

"XXX.XXX.XXX.XXX" es la dirección IP del dispositivo de destino.

Si se está produciendo una comunicación, aparece un mensaje como el que se muestra más abajo.

Respuesta de XXX.XXX.XXX.XXX: bytes=32 tiempo=10ms TTL=255

Si aparece **Agotado el tiempo para la solicitud (Request timed out)**, no se produce ninguna comunicación.

- Para Mac OS:

1. Inicie **Utilidad Red (Network Utility)** como se muestra a continuación.

En Mac OS X v10.11, Mac OS X v10.10 o Mac OS X v10.9, seleccione **Ordenador (Computer)** en el menú **Ir (Go)** de Finder, haga doble clic en **Macintosh HD > Sistema (System) > Biblioteca (Library) > CoreServices > Aplicaciones (Applications) > Utilidad Red (Network Utility)**.

En Mac OS X v10.8, abra la carpeta **Utilidades (Utilities)** en la carpeta **Aplicaciones (Applications)** y, a continuación, haga doble clic en **Utilidad Red (Network Utility)**.

2. Haga clic en **Ping**.
3. Asegúrese de que está seleccionado **Enviar sólo XX solicitudes (pings) (Send only XX pings)** (XX son números).
4. Introduzca la dirección IP de la impresora de destino o el router inalámbrico de destino en **Introduzca la dirección de red en la que hacer ping (Enter the network address to ping)**.
5. Haga clic en **Ping**.

"XXX.XXX.XXX.XXX" es la dirección IP del dispositivo de destino.

Aparece un mensaje como el siguiente.

64 bytes desde XXX.XXX.XXX.XXX: icmp_seq=0 ttl=64 tiempo=3,394 ms

64 bytes desde XXX.XXX.XXX.XXX: icmp_seq=1 ttl=64 tiempo=1,786 ms

64 bytes desde XXX.XXX.XXX.XXX: icmp_seq=2 ttl=64 tiempo=1,739 ms

--- Estadísticas de ping de XXX.XXX.XXX.XXX ---

3 paquetes transmitidos, 3 paquetes recibidos, 0 % paquetes perdidos

Si la pérdida de paquetes es del 100%, la comunicación no se está produciendo. Si no es así, existe una comunicación entre el ordenador y el dispositivo de destino.

Comprobación de la información de configuración de red

Para comprobar la información de configuración de red de la impresora, imprima la información de la configuración de red o use el panel de control para mostrarla.

- Haga que en la pantalla LED aparezca LCD.

■ [Configuración de LAN](#)

- Imprimir la configuración de red.

■ [Impresión de la configuración de red](#)



Restauración a los ajustes de fábrica



»» Importante

- Para Windows:

La inicialización borra la configuración de red de la impresora por completo y hace imposible imprimir o escanear desde un ordenador en una red. Para utilizar la impresora en una red de nuevo tras restaurar los ajustes de fábrica, use el CD-ROM de instalación o siga las instrucciones del sitio web de Canon para volver a realizar la configuración.

- Para Mac OS:

La inicialización borra la configuración de red de la impresora por completo y hace imposible imprimir o escanear desde un ordenador en una red. Para utilizar la impresora en una red de nuevo tras restaurar los ajustes de fábrica, siga las instrucciones del sitio web de Canon para volver a realizar la configuración.

Inicialice la configuración de red mediante el panel de control de la impresora.

- [Restablecer configuración](#)

Problemas de impresión

- **No comienza la impresión**
- **No sale tinta**
- **La tinta se agota rápido**
- **Los resultados de la impresión no son satisfactorios**
- **El papel no entra correctamente/Se produce un error "No hay papel"**



No comienza la impresión



Comprobación 1 Asegúrese de que la impresora está adecuadamente enchufada y pulse el botón **ACTIVADO (ON)** para encenderla.

La luz **ENCENDIDO (POWER)** se ilumina mientras la impresora se inicia. Espere hasta que la luz de **ENCENDIDO (POWER)** deje de parpadear y permanezca iluminada.

»»» Nota

- Si se van a imprimir grandes volúmenes de datos, como fotografías u otros gráficos, el inicio de la impresión puede llevar más tiempo. Si la luz **ENCENDIDO (POWER)** parpadea, el ordenador estará procesando los datos y enviándolos a la impresora. Espere a que se inicie la impresión.

Comprobación 2 Asegúrese de que la impresora está correctamente conectada al ordenador.

Si está utilizando un cable USB, asegúrese de que está correctamente conectado tanto a la impresora como al ordenador. Cuando el cable USB esté firmemente conectado, compruebe lo siguiente:

- Si utiliza un dispositivo de relé, como un concentrador USB, desconéctelo, conecte la impresora directamente al equipo e intente imprimir de nuevo. Si la impresión se inicia normalmente, existe un problema con el dispositivo de relé. Póngase en contacto con el fabricante del dispositivo de relé.
- El problema también puede deberse al cable USB. Sustituya el cable USB e intente imprimir de nuevo.

Si utiliza la impresora en una LAN, asegúrese de que la impresora esté configurada correctamente para usarla en red.

»»» Nota

- Para Windows: si puede usar IJ Network Device Setup Utility, compruebe el estado de la conexión de red.

Comprobación 3 Asegúrese de que los ajustes del papel coinciden con la información establecida para la bandeja posterior.

Si la configuración del papel no coincide con la información establecida para la bandeja posterior, aparecerá un mensaje de error en la pantalla LCD. Siga las instrucciones que se muestran en la pantalla LCD para solucionar el problema.

»»» Nota

- Puede seleccionar si desea que aparezca el mensaje que impide la impresión defectuosa.
 - Para cambiar la configuración de la visualización de mensajes durante los procesos de impresión o copia mediante el panel de control de la impresora, siga estos pasos:

■ [Config. usuario avanzada](#)

- Para cambiar el ajuste de visualización de mensajes al imprimir mediante el controlador de la impresora:

- Cambio del modo de funcionamiento de la Impresora (Windows)
- [Cambio del modo de funcionamiento de la Impresora](#) (Mac OS)

Comprobación 4 Elimine los trabajos de impresión innecesarios si va a imprimir desde un ordenador.

- Para Windows:
 - Eliminación de un trabajo de impresión no deseado
- Para Mac OS:
 - Eliminación de un trabajo de impresión no deseado

Comprobación 5 ¿Se ha seleccionado el controlador de impresión de su impresora durante la impresión?

La impresora no funcionará correctamente si utiliza el controlador de una impresora distinta.

- Para Windows:

Asegúrese de que esté seleccionado "Canon XXX series Printer" (donde "XXX" es el nombre de su impresora) en el cuadro de diálogo Imprimir.

»» Nota

- Para que la impresora sea la seleccionada de forma predeterminada, seleccione **Establecer como impresora predeterminada (Set as Default Printer)**.

- Para Mac OS:

Asegúrese de que el nombre de su impresora esté seleccionado en el campo **Impresora (Printer)** del cuadro de diálogo Imprimir.

»» Nota

- Para que la impresora sea la seleccionada de forma predeterminada, elija la impresora como **Impresora predeterminada (Default printer)**.

Comprobación 6 ¿Es el volumen de datos de impresión demasiado grande? (Windows)

Haga clic en la opción **Opciones de impresión (Print Options)** de la hoja **Configurar página (Page Setup)** del controlador de impresora. A continuación, establezca **Prevención de pérdida de datos de impresión (Prevention of Print Data Loss)** en el cuadro de diálogo que se muestra en **Sí (On)**.

* Esta opción puede reducir la calidad de impresión.

Comprobación 7 Reinicie el ordenador si lo está utilizando para imprimir.



No sale tinta



Comprobación 1 Compruebe el nivel de tinta restante.

- [Comprobación del estado de la tinta](#)

Comprobación 2 ¿Están obstruidos los inyectores del cabezal de impresión?

Imprima el patrón de prueba de los inyectores para determinar si la tinta sale correctamente por los inyectores del cabezal de impresión.

Para obtener más información sobre la impresión del patrón de prueba de los inyectores, la limpieza del cabezal de impresión y la limpieza a fondo de los cabezales de impresión, consulte [Si la impresión pierde intensidad o es irregular](#).

- Si el patrón de prueba de los inyectores no se imprime correctamente:
Tras limpiar el cabezal de impresión, imprima el patrón de prueba de los inyectores y examínelo.
- Si no consigue solucionar el problema tras limpiar dos veces el cabezal de impresión, siga estos pasos:
Realice una limpieza a fondo del cabezal de impresión.
- Si no consigue solucionar el problema tras limpiar a fondo el cabezal de impresión, siga estos pasos:
Realice la limpieza del sistema.

La limpieza del sistema consume una gran cantidad de tinta.

Llevar a cabo limpiezas del sistema frecuentes puede consumir rápidamente la tinta, así pues deberá llevar a cabo la limpieza del sistema solo cuando sea necesario.

»»» Importante

- Llevar a cabo la limpieza del sistema cuando el nivel de tinta restante no es suficiente puede producir daños en la impresora.

Antes de limpiar el sistema, compruebe el nivel de tinta restante de todos los colores. Si el nivel de tinta restante se encuentra por debajo del punto (a), rellene el depósito de tinta del color correspondiente.



- Desde el ordenador:
 - Para Windows:
 - Limpieza de los cabezales de impresión

- Para Mac OS:
 - Limpieza de los cabezales de impresión
- Desde el panel de control:
 - Realización de la limpieza del sistema

Si aún así no se resuelve el problema, es posible que el cabezal de impresión esté dañado. Póngase en contacto con el centro de servicio técnico de Canon más cercano para solicitar una reparación.

»» Importante

- No incline la impresora cuando la mueva porque podría derramarse tinta.
- Cuando se transporte la impresora para su reparación, consulte la sección Reparación de la impresora.



La tinta se agota rápido



Después de rellenar el depósito de tinta, la impresora toma la tinta del depósito de tinta y fluye a la impresora.

Puede parecer que la tinta se agota rápido debido a este procedimiento.



El papel no entra correctamente/Se produce un error "No hay papel"



Comprobación 1 Asegúrese de que haya papel cargado.

■ [Carga de papel](#)

Comprobación 2 Asegúrese de lo siguiente cuando cargue el papel.

- Cuando cargue dos o más hojas de papel, alinee los bordes antes de cargarlo.
- Cuando cargue dos hojas o más, asegúrese de que la pila de papel no supere el límite de carga del papel.

No obstante, en función del tipo de papel o de las condiciones ambientales (humedad y temperaturas muy elevadas o bajas), puede que la alimentación del papel no se realice correctamente a la máxima capacidad. En tales casos, reduzca la cantidad de papel de cada carga a menos de la mitad del límite de carga del papel.

- Cargue siempre el papel en orientación vertical, con independencia de la orientación de impresión.
- Cuando cargue el papel en la bandeja posterior, hágalo con la cara de impresión hacia ARRIBA y alinee las guías del papel izquierda y derecha con la pila de papel.

■ [Carga de papel](#)

Comprobación 3 ¿Es el papel demasiado grueso o está demasiado curvado?

■ [Tipos de soporte no compatibles](#)

Comprobación 4 Asegúrese de lo siguiente cuando cargue postales o sobres:

- Si una postal está curvada, es posible que no se introduzca correctamente, aunque la pila de papel no supere el límite de carga de papel.

Cargue las postales japonesas con la columna de código postal hacia abajo en la bandeja posterior.

- Cuando imprima en sobres, consulte [Carga de sobres](#) y prepárelos antes de imprimir.

Una vez haya preparado los sobres, cárguelos con orientación vertical. Si coloca los sobres en horizontal, no entrarán correctamente.

Comprobación 5 Compruebe que los parámetros del tipo de soporte y del tamaño de papel se corresponden con los del papel cargado.

Comprobación 6 Asegúrese de que no haya objetos extraños en la bandeja posterior.

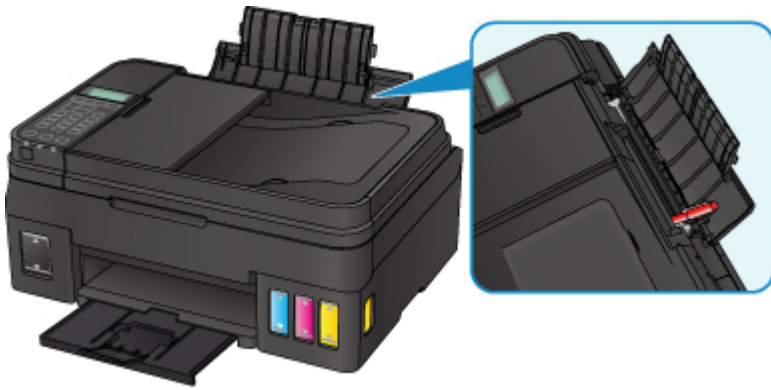

Si el papel se rompe en la bandeja posterior, consulte [Lista de códigos de asistencia en caso de error \(Atascos de papel\)](#) para retirarlo.

Si hay algún objeto extraño en la bandeja posterior, apague la impresora, desconéctela de la fuente de alimentación y, a continuación, retire el objeto extraño.

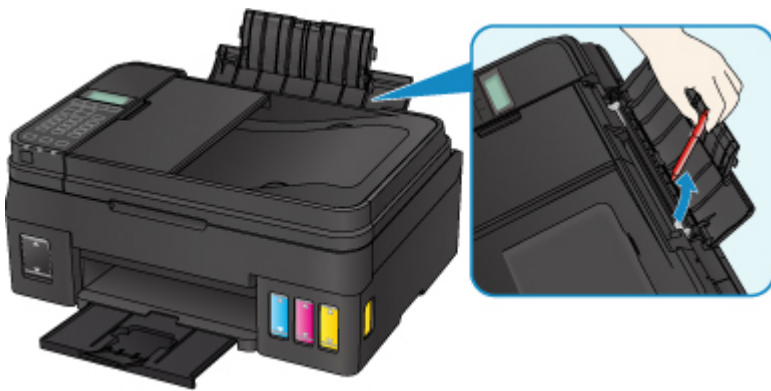

»» Nota

- Si la cubierta de la ranura de alimentación está abierta, ciérrela lentamente.

Comprobación 7 Limpie el rodillo de alimentación del papel.

■ [Limpieza de los rodillos de alimentación del papel](#)

»» Nota

- El rodillo de alimentación del papel al limpiarse, por lo que solo se debe realizar cuando sea necesario.

Si con estos procedimientos no consigue resolver el problema, póngase en contacto con el centro de servicio técnico de Canon más cercano para solicitar una reparación.

»» Importante

- No incline la impresora cuando la mueva porque podría derramarse tinta.
- Cuando se transporte la impresora para su reparación, consulte la sección Reparación de la impresora.



Los resultados de la impresión no son satisfactorios

Si el resultado de la impresión no es satisfactorio, ya sea porque aparecen bandas blancas, líneas no alineadas o colores no uniformes, compruebe en primer lugar los ajustes de la calidad de impresión y del papel.



Comprobación 1 ¿La configuración del tamaño de página y del tipo de soporte coincide con el tamaño y el tipo de papel cargado?



Si esta configuración no coincide, no se podrá obtener el resultado adecuado.

Al imprimir fotografías o ilustraciones, una configuración incorrecta del tipo de papel puede reducir la calidad del color que se imprima.

Además, si imprime con una configuración de tipo de papel incorrecta, se puede rayar la superficie impresa.

En la impresión sin bordes, y dependiendo de la combinación de la configuración del tipo de papel y del papel cargado, pueden producirse colores no uniformes.

El método para comprobar la configuración del papel y de la calidad de impresión será distinto según lo que se haga con la impresora.





Copia	Compruebe la configuración mediante el panel de control.  Elementos de configuración para la copia
Impresión desde el ordenador	Cambie la configuración con el controlador de impresora. <ul style="list-style-type: none">• Para Windows:  Configuración de la impresión básica• Para Mac OS:  Configuración de la impresión básica

Comprobación 2 Asegúrese de que se ha seleccionado la calidad de impresión adecuada (consulte la tabla anterior).

Seleccione una calidad de impresión adecuada para el papel y lo que se vaya a imprimir. Si advierte colores borrosos o no uniformes, suba el valor de la configuración de la calidad de impresión e imprima de nuevo.

Comprobación 3 Si no se resuelve el problema, confirme si se debe a otras causas.

Consulte también los apartados siguientes:

-  [El papel está en blanco/La impresión es borrosa/Los colores son incorrectos/Aparecen rayas blancas](#)
-  [Los colores son borrosos](#)
-  [Las líneas no están alineadas](#)
-  [El papel queda manchado / La superficie impresa está rayada](#)
-  [Línea vertical junto a la imagen](#)

- No se puede finalizar la impresión
- Faltan líneas o están incompletas (Windows)
- Faltan imágenes o están incompletas (Windows)
- La tinta se emborrona / El papel está curvado
- El reverso del papel queda manchado
- Colores con franjas o irregularidades



El papel está en blanco/La impresión es borrosa/Los colores son incorrectos/Aparecen rayas blancas



La impresión es borrosa



Los colores son incorrectos



Aparecen rayas blancas

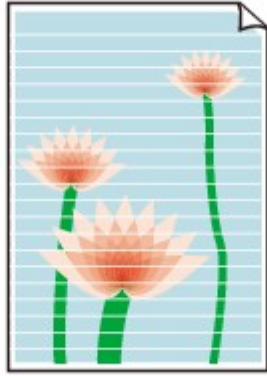

A

Comprobación 1 Compruebe la configuración del papel y la calidad de impresión.

■ [Los resultados de la impresión no son satisfactorios](#)

Comprobación 2 ¿Están obstruidos los inyectores del cabezal de impresión?

Imprima el patrón de prueba de los inyectores para determinar si la tinta sale correctamente por los inyectores del cabezal de impresión.

Para obtener más información sobre la impresión del patrón de prueba de los inyectores, la limpieza del cabezal de impresión y la limpieza a fondo de los cabezales de impresión, consulte [Si la impresión pierde intensidad o es irregular](#).

- Si el patrón de prueba de los inyectores no se imprime correctamente:
Tras limpiar el cabezal de impresión, imprima el patrón de prueba de los inyectores y examínelo.
- Si no consigue solucionar el problema tras limpiar dos veces el cabezal de impresión, siga estos pasos:
Realice una limpieza a fondo del cabezal de impresión.
- Si no consigue solucionar el problema tras limpiar a fondo el cabezal de impresión, siga estos pasos:
Realice la limpieza del sistema.

La limpieza del sistema consume una gran cantidad de tinta.

Llevar a cabo limpiezas del sistema frecuentes puede consumir rápidamente la tinta, así pues deberá llevar a cabo la limpieza del sistema solo cuando sea necesario.

»»» Importante

- Llevar a cabo la limpieza del sistema cuando el nivel de tinta restante no es suficiente puede producir daños en la impresora.
Antes de limpiar el sistema, compruebe el nivel de tinta restante de todos los colores. Si el nivel de tinta restante se encuentra por debajo del punto (a), rellene el depósito de tinta del color correspondiente.



- Desde el ordenador:
 - Para Windows:
 - Limpieza de los cabezales de impresión
 - Para Mac OS:
 - Limpieza de los cabezales de impresión
- Desde el panel de control:
 - Realización de la limpieza del sistema

Si aún así no se resuelve el problema, es posible que el cabezal de impresión esté dañado. Póngase en contacto con el centro de servicio técnico de Canon más cercano para solicitar una reparación.

»»» Importante

- No incline la impresora cuando la mueva porque podría derramarse tinta.
- Cuando se transporte la impresora para su reparación, consulte la sección Reparación de la impresora.

Comprobación 3 Si la tinta de un depósito de tinta se agota, rellene el depósito de tinta.

Si el nivel de tinta restante se encuentra por debajo de la línea de límite inferior (A), rellene el depósito de tinta con el color correspondiente.



Tras rellenar el depósito de tinta, realice una limpieza del sistema.

»»» Importante

- Llevar a cabo la limpieza del sistema cuando el nivel de tinta restante no es suficiente puede producir daños en la impresora.

Antes de limpiar el sistema, compruebe el nivel de tinta restante de todos los colores. Si el nivel de tinta restante se encuentra por debajo del punto (a), rellene el depósito de tinta del color correspondiente.



- Desde el ordenador:
 - Para Windows:
 - Limpieza de los cabezales de impresión
 - Para Mac OS:
 - Limpieza de los cabezales de impresión
- Desde el panel de control:
 - Realización de la limpieza del sistema

Comprobación 4 Cuando utilice papel con una única cara imprimible, asegúrese de cargar el papel con la cara de impresión hacia arriba.

Si se imprime en la cara equivocada de este tipo de papel, la impresión puede quedar borrosa o la calidad de las copias quizás no sea buena.

Cargue papel con la cara imprimible hacia arriba.

Consulte el manual de instrucciones proporcionado con el papel para obtener más información sobre la cara imprimible.

- **Cuando copie, consulte también los apartados siguientes:**

Comprobación 5 ¿Está sucio el cristal de la platina o el cristal del ADF?

Limpie el cristal de la platina o el cristal del ADF.

- Limpieza del cristal de la platina y la cubierta de documentos
- Limpieza del ADF (alimentador automático de documentos)

»» Nota

- Si el cristal del ADF está sucio, aparecerán rayas negras en el papel, como se muestra a continuación.



Comprobación 6 Asegúrese de que el original esté cargado correctamente en el cristal de la platina o en el ADF.

- [Carga de originales](#)

Comprobación 7 ¿El documento original está cargado con la cara hacia arriba/abajo correcta?

Al cargar el original en el cristal de la platina, el lado que se va a copiar debe estar boca abajo. Al cargar el original en el ADF, el lado que se va a copiar debe estar boca arriba.

Comprobación 8 ¿Copió una copia impresa hecha con esta impresora?

Si utiliza una copia impresa con esta impresora como original, la calidad de impresión podría reducirse en función de las condiciones del original.

Imprima directamente desde la impresora o vuelva a imprimir desde el ordenador si puede volver a imprimir desde él.



Los colores son borrosos



Comprobación 1 ¿Se ha impreso correctamente el patrón de prueba de los inyectores?

Imprima el patrón de prueba de los inyectores para determinar si la tinta sale correctamente por los inyectores del cabezal de impresión.

Para obtener más información sobre la impresión del patrón de prueba de los inyectores, la limpieza del cabezal de impresión y la limpieza a fondo de los cabezales de impresión, consulte [Si la impresión pierde intensidad o es irregular](#).

- Si el patrón de prueba de los inyectores no se imprime correctamente:
Tras limpiar el cabezal de impresión, imprima el patrón de prueba de los inyectores y examínelo.
- Si no consigue solucionar el problema tras limpiar dos veces el cabezal de impresión, siga estos pasos:
Realice una limpieza a fondo del cabezal de impresión.
- Si no consigue solucionar el problema tras limpiar a fondo el cabezal de impresión, siga estos pasos:
Realice la limpieza del sistema.

La limpieza del sistema consume una gran cantidad de tinta.

Llevar a cabo limpiezas del sistema frecuentes puede consumir rápidamente la tinta, así pues deberá llevar a cabo la limpieza del sistema solo cuando sea necesario.

►►► Importante

- Llevar a cabo la limpieza del sistema cuando el nivel de tinta restante no es suficiente puede producir daños en la impresora.

Antes de limpiar el sistema, compruebe el nivel de tinta restante de todos los colores. Si el nivel de tinta restante se encuentra por debajo del punto (a), rellene el depósito de tinta del color correspondiente.



- Desde el ordenador:
 - Para Windows:
 - Limpieza de los cabezales de impresión
 - Para Mac OS:
 - Limpieza de los cabezales de impresión

- Desde el panel de control:

- Realización de la limpieza del sistema

Si aún así no se resuelve el problema, es posible que el cabezal de impresión esté dañado. Póngase en contacto con el centro de servicio técnico de Canon más cercano para solicitar una reparación.

►►► Importante

- No incline la impresora cuando la mueva porque podría derramarse tinta.
- Cuando se transporte la impresora para su reparación, consulte la sección Reparación de la impresora.

Comprobación 2 Si la tinta de un depósito de tinta se agota, rellene el depósito de tinta.

Si el nivel de tinta restante se encuentra por debajo de la línea de límite inferior (A), rellene el depósito de tinta con el color correspondiente.



Tras rellenar el depósito de tinta, realice una limpieza del sistema.

►►► Importante

- Llevar a cabo la limpieza del sistema cuando el nivel de tinta restante no es suficiente puede producir daños en la impresora.

Antes de limpiar el sistema, compruebe el nivel de tinta restante de todos los colores. Si el nivel de tinta restante se encuentra por debajo del punto (a), rellene el depósito de tinta del color correspondiente.



- Desde el ordenador:
 - Para Windows:
 - Limpieza de los cabezales de impresión
 - Para Mac OS:
 - Limpieza de los cabezales de impresión
- Desde el panel de control:
 - Realización de la limpieza del sistema

»» Nota

- Puede que los colores impresos no coincidan con los de la pantalla debido a las diferencias básicas de los métodos que se utilizan para crear los colores. La configuración de control de color, así como las diferencias medioambientales, también pueden influir en la forma en que los colores aparecen en la pantalla. En consecuencia, los colores de los resultados de impresión pueden diferir de los de la pantalla.



Las líneas no están alineadas



Comprobación 1 Compruebe la configuración del papel y la calidad de impresión.

■ [Los resultados de la impresión no son satisfactorios](#)

Comprobación 2 Ejecute la alineación del cabezal de impresión.

Si las líneas impresas no están alineadas o el resultado de la impresión no es satisfactorio por cualquier otro motivo, ajuste la posición del cabezal de impresión.

■ [Alineación del Cabezal de impresión](#)

»» Nota

- Si el problema no se soluciona tras realizar la alineación del cabezal de impresión, alinee el cabezal de impresión manualmente desde el ordenador.
 - Para Windows:
 - Ajuste la posición del Cabezal de impresión
 - Para Mac OS:
 - Ajuste la posición del Cabezal de impresión

Comprobación 3 Aumente la calidad de impresión e intente imprimir de nuevo.

Si se incrementa la calidad de impresión mediante el panel de control del controlador de la impresora, es posible que mejore el resultado de la impresión.



El papel queda manchado / La superficie impresa está rayada

El papel queda manchado

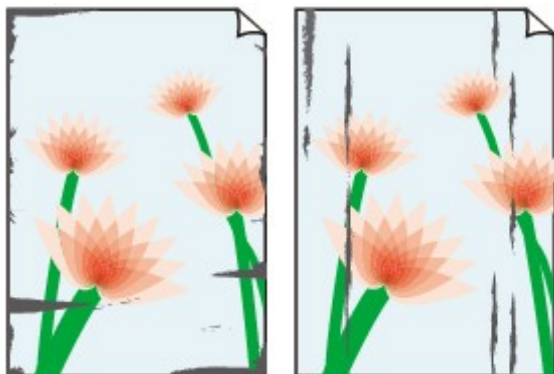

Bordes manchados

Superficie manchada



La superficie impresa está rayada



Comprobación 1 Compruebe la configuración del papel y la calidad de impresión.

■ [Los resultados de la impresión no son satisfactorios](#)

Comprobación 2 Compruebe el tipo de papel.

Asegúrese de que utiliza el papel adecuado para imprimir lo que desee.

■ [Tipos de soporte compatibles](#)

Comprobación 3 Cargue el papel antes de corregir su curvatura.

Cuando utilice Papel Fotográfico Plus Semi Brillante, aunque la hoja esté curvada, cargue las hojas de una en una tal como están. Si enrolla este papel en la dirección contraria para alizarlo, puede romperse la superficie del papel y reducirse la calidad de impresión.

Se recomienda volver a colocar en el paquete el papel que no se utilice y colocarlo sobre una superficie plana.

- Papel normal

Dé la vuelta al papel y vuelva a cargarlo para imprimir en la otra cara.

- Otro papel

Si la curvatura en las esquinas del papel tiene una altura mayor que 3 mm/0,1 pulgadas (A), puede que el papel se manche o que no entre correctamente. Siga estas instrucciones para corregir la curvatura del papel.



1. Enrolle el papel en la dirección opuesta a la curvatura tal como muestra la siguiente ilustración.

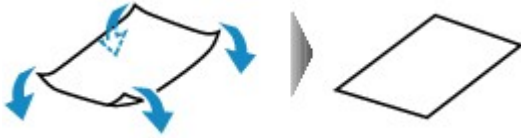

2. Compruebe que el papel ha quedado plano.

Quando imprima en el papel al que se le haya corregido la curvatura, le recomendamos imprimir las hojas de una en una.

»» Nota

- Dependiendo del tipo de papel, puede mancharse o no entrar correctamente, aunque no esté curvado hacia dentro. Siga las instrucciones que se describen a continuación para curvar el papel hacia fuera con una altura no superior a 3 mm/0,1 pulgadas (B) antes de imprimir. Esto podría mejorar el resultado de la impresión.

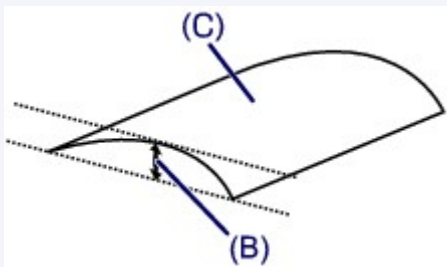

(C) Cara de impresión

Se recomienda introducir las hojas del papel que se ha curvado hacia fuera de una en una.

Comprobación 4 Configure la impresora para evitar la abrasión del papel.

Al ajustar el parámetro para evitar la abrasión del papel, aumentará el espacio entre el cabezal de impresión y el papel. Si la abrasión del papel sigue apareciendo incluso al establecer correctamente el tipo de soporte para que coincida con el papel cargado, configure la impresora para evitar la abrasión del papel mediante el panel de control o el ordenador.

Esta opción puede reducir la velocidad de impresión.

* Cuando haya acabado de imprimir, desactive esta opción. De lo contrario, se aplicará a los futuros trabajos de impresión.

- Desde el panel de control

Pulse el botón **Configuración (Setup)** y seleccione **Config. dispositivo (Device settings) > Config. impresión (Print settings)** en este orden y, después, defina **Evitar abrasión (Prevent abrasion)** como **ON**.

■ [Cambio de la configuración desde el panel de control](#)

- Desde el ordenador

- Para Windows:

Abra la ventana de configuración del controlador de la impresora, seleccione **Configuración personalizada (Custom Settings)** en la hoja **Mantenimiento (Maintenance)**, marque la casilla de verificación **Evitar abrasión del papel (Prevent paper abrasion)** y, a continuación, haga clic en **Aceptar (OK)**.

Para abrir la ventana de configuración del controlador de la impresora, consulte Apertura de la pantalla de configuración del controlador de impresora.

- Para Mac OS:

En Canon IJ Printer Utility2, seleccione **Configuración personalizada (Custom Settings)** en el menú emergente, marque la casilla de verificación **Evitar abrasión del papel (Prevent paper abrasion)** y haga clic en **Aplicar (Apply)**.

Para abrir Canon IJ Printer Utility2, consulte Apertura de Canon IJ Printer Utility2.

Comprobación 5 Si la intensidad es alta, reduzca el valor de Intensidad e intente imprimir otra vez.

Cuando se usa papel normal para imprimir imágenes con una alta intensidad, el papel puede absorber demasiada tinta y ondularse, lo que provoca su abrasión.

- Impresión desde el ordenador

Cambie la configuración de intensidad con el controlador de impresora.

- Para Windows:

■ Ajuste de la intensidad

- Para Mac OS:

■ Ajuste de la intensidad

- Copia

■ [Elementos de configuración para la copia](#)

Comprobación 6 No imprima fuera del área de impresión recomendada.

Si imprime más allá el área de impresión recomendada del papel, el borde inferior del papel se puede manchar de tinta.

Cambie el tamaño del documento mediante el software de la aplicación.

■ Área de impresión

Comprobación 7 ¿Está sucio el cristal de la platina o el cristal del ADF?

Limpie el cristal de la platina o el cristal del ADF.

■ Limpieza del cristal de la platina y la cubierta de documentos

■ Limpieza del ADF (alimentador automático de documentos)

▶▶▶ Nota

- Si el cristal del ADF está sucio, aparecerán rayas negras en el papel, como se muestra a continuación.



Comprobación 8 ¿Está sucio el rodillo de alimentación del papel?

Limpie el rodillo de alimentación del papel.

- [Limpieza de los rodillos de alimentación del papel](#)

»» Nota

- El rodillo de alimentación del papel al limpiarse, por lo que solo se debe realizar cuando sea necesario.

Comprobación 9 ¿Está sucio el interior de la impresora?

Durante la impresión a dos caras, puede quedar algo de tinta en el interior de la impresora, lo que puede provocar que las copias impresas salgan manchadas.

Realice el proceso de limpieza de la placa inferior para limpiar el interior de la impresora.

- [Limpieza del interior de la impresora \(Limpieza de placa inferior\)](#)

»» Nota

- Para evitar que se manche el interior de la impresora, asegúrese de establecer correctamente el tamaño del papel.

Comprobación 10 Establezca el tiempo de secado de la tinta.

De esta forma, la superficie impresa podrá secarse y se evitará que el papel se manche o se raye.

- Para Windows:
 1. Compruebe que la impresora está encendida.
 2. Abra la ventana de configuración del controlador de impresora.
 - Apertura de la pantalla de configuración del controlador de impresora
 3. Haga clic en la pestaña **Mantenimiento (Maintenance)** y en **Configuración personalizada (Custom Settings)**.
 4. Arrastre **Tiempo de secado (Ink Drying Wait Time)** la barra deslizante para establecer el tiempo de espera y haga clic en **Aceptar (OK)**.
 5. Lea el mensaje y haga clic en **Aceptar (OK)**.
- Para Mac OS:
 1. Compruebe que la impresora está encendida.
 2. Abra Canon IJ Printer Utility2.
 - Apertura de Canon IJ Printer Utility2
 3. Seleccione **Configuración personalizada (Custom Settings)** en el menú desplegable.

4. Arrastre **Tiempo de secado: (Ink Drying Wait Time:)** la barra deslizante para establecer el tiempo de espera y haga clic en **Aplicar (Apply)**.
5. Lea el mensaje y haga clic en **Aceptar (OK)**.



Línea vertical junto a la imagen

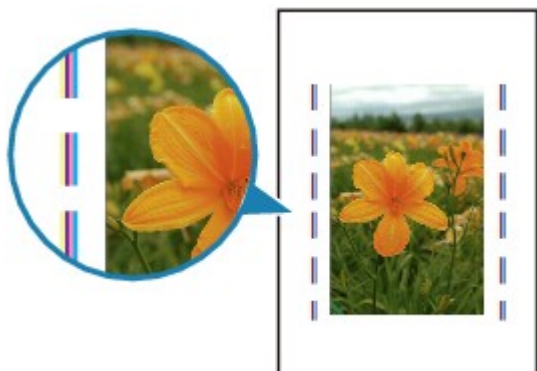

Comprobación ¿Se ha cargado el tamaño del papel correcto?

Si el papel que se ha cargado es más grande que el especificado, puede que aparezca una línea vertical en el margen.

Establezca el tamaño de papel para que coincida con el que se ha cargado.

■ [Los resultados de la impresión no son satisfactorios](#)

»» Nota

- La dirección del patrón de línea vertical puede variar según los datos de imagen o la configuración de impresión.
- Esta impresora lleva a cabo una limpieza automática cuando es necesario para mantener limpias las copias impresas. Se expulsa una pequeña cantidad de tinta en el momento de la limpieza.
Pese a que la tinta se suele expulsar en el absorbedor de tinta del borde exterior del papel, es posible que se expulse en el papel si este tiene un tamaño superior al especificado.

Problemas de escaneado (Mac OS)

- ▶ [Problemas de escaneado](#)
- ▶ [IJ Scan Utility Mensajes de error](#)
- ▶ [Mensajes de error de IJ Scan Utility Lite](#)
- ▶ [Mensajes de error del controlador de escáner \(driver ICA\)](#)

Problemas de escaneado

- El escáner no funciona
- El controlador de escáner no se inicia



El escáner no funciona



Comprobación 1 Compruebe que el escáner o la impresora están encendidos.

Comprobación 2 Conecte el cable USB a un puerto USB distinto del equipo.

Comprobación 3 Si el cable USB está conectado a un concentrador USB, retírelo del concentrador USB y conéctelo a un puerto USB del equipo.

Comprobación 4 Con la conexión de red, compruebe la conexión del estado y vuelva a conectarlo como sea necesario.

Comprobación 5 Reinicie el ordenador.



El controlador de escáner no se inicia



Comprobación 1 Asegúrese de que el controlador de escáner (ICA [Arquitectura de captura de imagen]) está instalado.

Si el controlador de escáner no está instalado, instálelo desde nuestro sitio web.

Comprobación 2 Seleccione el escáner o la impresora en el menú de la aplicación.

»» Nota

- El funcionamiento puede variar dependiendo de la aplicación.

Comprobación 3 Asegúrese de que la aplicación es compatible con el controlador ICA.

El controlador de escáner no puede iniciarse desde aplicaciones incompatibles con el controlador ICA.

Comprobación 4 Escanee y guarde imágenes con IJ Scan Utility y abra los archivos en su aplicación.

Mensajes de error de IJ Scan Utility Lite

Si aparece un mensaje de error para IJ Scan Utility Lite, compruebe el código de error y aplique la solución correspondiente.

Código de error	Mensaje de error	Solución
152	No hay suficiente memoria. Salga de otras aplicaciones para disponer de más memoria.	<ul style="list-style-type: none"> No se puede obtener la memoria necesaria para iniciar IJ Scan Utility Lite; salga de otras aplicaciones.
153	La imagen que intenta escanear tiene un tamaño que no se puede abrir con la aplicación especificada. Cambie la configuración para reducir el tamaño de la imagen.	<ul style="list-style-type: none"> Reduzca la resolución o el tamaño de salida y repita el escaneado.
157	<p>No se puede comunicar con el escáner por estas razones:</p> <ul style="list-style-type: none"> - El escáner está apagado. - (Si se utiliza una conexión de LAN cableada) Está desconectado de la red LAN cableada. - (Si se utiliza una conexión LAN inalámbrica) Señal débil debido a obstrucciones. - Conexión de red prohibida por el software de seguridad. - Se ha seleccionado un escáner diferente en la red. <p>Compruebe lo anterior y vuelva a intentar escanear. Si todavía no puede comunicar, reinicie el ordenador.</p>	<ul style="list-style-type: none"> Con la conexión de red, compruebe la conexión del estado y vuelva a conectarlo como sea necesario. Si sigue apareciendo el mismo mensaje de error, reinicie el ordenador.
201	<p>Falta o se ha corrompido un archivo necesario, o la configuración es incorrecta.</p> <p>Intente instalar de nuevo.</p>	<ul style="list-style-type: none"> Vuelva a instalar el controlador de escáner desde nuestro sitio web. Vuelva a instalar IJ Scan Utility Lite desde nuestro sitio web.
202	<p>Se ha producido un error interno. Realice los pasos siguientes.</p> <ul style="list-style-type: none"> - Compruebe el estado del escáner. - Reinicie el escáner. - Reinicie el ordenador y, a continuación, inténtelo de nuevo. - Reinstale el controlador del escáner. 	<ul style="list-style-type: none"> Se ha producido un error interno. Realice los pasos siguientes. <ul style="list-style-type: none"> ◦ Compruebe el estado del escáner. ◦ Reinicie el escáner. ◦ Reinicie el ordenador y, a continuación, inténtelo de nuevo. ◦ Reinstale el controlador del escáner.
231	No se puede finalizar el escaneado. No hay suficiente espacio en disco.	<ul style="list-style-type: none"> Elimine los archivos innecesarios del disco duro y vuelva a escanear.

232	No se puede finalizar el escaneado. No hay suficiente espacio en disco.	<ul style="list-style-type: none"> • Cancele la protección contra escritura del disco.
234	El modelo seleccionado no admite esta función de escaneado. Seleccione una función de escaneado distinta.	<ul style="list-style-type: none"> • Seleccione una función de escaneado distinta.
242	No se puede escribir el archivo.	<ul style="list-style-type: none"> • Compruebe la autorización de la carpeta en Guardar en (Save in) en el cuadro de diálogo Configuración correspondiente.
243	No se puede leer el archivo.	<ul style="list-style-type: none"> • Compruebe la autorización de la carpeta en Guardar en (Save in) en el cuadro de diálogo Configuración correspondiente.
244	Carece de los privilegios necesarios para acceder a la carpeta especificada.	<ul style="list-style-type: none"> • Conceda autorización a la carpeta especificada.
245	No se ha podido detectar el texto. Asegúrese de que no se cumplen las condiciones siguientes. - La configuración de idioma del documento no coincide con el idioma del documento. - No hay texto en el documento. - Se escanea texto no compatible con la detección.	<ul style="list-style-type: none"> • Asegúrese de que el Idioma del documento (Document Language) en el cuadro de diálogo Configuración (Configuración general) (Settings (General Settings)) coincide con el idioma del documento. • Asegúrese de que el documento contiene texto.
-	No se puede comunicar con el escáner por estas razones: - El escáner está apagado. - (Si se utiliza una conexión de LAN cableada) Está desconectado de la red LAN cableada. - (Si se utiliza una conexión LAN inalámbrica) Señal débil debido a obstrucciones. - (Si se utiliza una conexión USB) El cable USB está desconectado. - Otro software u otro usuarios están utilizando el escáner. Compruébelo y vuelva a intentarlo.	<ul style="list-style-type: none"> • Compruebe que el escáner o la impresora están encendidos. • Con la conexión de red, compruebe la conexión del estado y vuelva a conectarlo como sea necesario. • Con la conexión USB, compruebe la conexión del cable USB y vuelva a conectarlo como se requiera. • Cierre la otra aplicación.

Problemas con el fax

- **Problemas en el envío de faxes**
- **Problemas en la recepción de faxes**
- **Problemas telefónicos**

Problemas en el envío de faxes

- No se puede enviar un fax
- A menudo se producen errores al enviar faxes



No se puede enviar un fax



Comprobación 1 ¿Está encendido el equipo?

- Cuando el equipo está apagado, no se pueden enviar faxes. Pulse el botón **ACTIVADO (ON)** para encenderlo.
- Si se desenchufa el cable de alimentación sin apagar el equipo (con la luz de **ENCENDIDO (POWER)** encendida), al volver a conectarlo el equipo se enciende de nuevo.
- Si se desconecta el cable de alimentación después de pulsar el botón **ACTIVADO (ON)** para apagar el equipo (con la luz de **ENCENDIDO (POWER)** apagada), vuelva a conectarlo y pulse el botón **ACTIVADO (ON)** para encender el equipo.
- Si se ha desconectado la corriente por un fallo de alimentación, etc., el equipo se enciende automáticamente una vez resuelto el problema de corriente.

►► Importante

- Asegúrese de que la luz de **ENCENDIDO (POWER)** está apagada antes de desenchufar el cable de alimentación y, a continuación, desenchúfelo.

Si se produce un corte de corriente o desenchufa el cable de alimentación, todos los faxes almacenados en la memoria de la impresora se eliminarán.

Para obtener más información sobre cómo desenchufar el cable de alimentación, consulte [Desconexión de la impresora](#).

►► Nota

- Si los faxes almacenados en la memoria de la impresora se eliminan por causa de un corte de corriente o si se desenchufa el cable de alimentación, la lista de los faxes eliminados de la memoria de la impresora (INFORME DE BORRADO DE MEMORIA (MEMORY CLEAR REPORT)) se imprimirá después de encender la impresora.

■ Resumen de informes y listas

Comprobación 2 ¿Se está enviando el documento desde la memoria o se está recibiendo el fax en la memoria?

Cuando se muestra el mensaje de transmisión/recepción en la pantalla de pausa de fax, se está enviando/recibiendo un fax en/desde la memoria de la impresora. Espere hasta que concluya la transmisión/recepción.

Comprobación 3 ¿Está establecido correctamente el tipo de línea telefónica?

Compruebe el ajuste del tipo de línea telefónica y cámbielo si fuera necesario.

■ [Configuración del tipo de línea telefónica](#)

Comprobación 4 ¿Está establecida la opción **Config. tecla colgar (Hook setting)** en **Desactivar (Disable)**?

Cuando vaya a enviar un fax manualmente, marque el número con la opción **Activar (Enable)** seleccionada para **Config. tecla colgar (Hook setting)** en **Control seguridad (Security control)** bajo **Configuración fax (Fax settings)** o utilice el teléfono conectado a la impresora para marcar el número.

■ [Configuración fax](#)

Comprobación 5 ¿Está establecida la opción **Detec tono marcac. (Dial tone detect)** en **ON**?

Vuelva a enviar el fax un poco más tarde.

Si sigue sin poder enviar el fax, seleccione **OFF** para **Detec tono marcac. (Dial tone detect)** en **Conf. FAX avanzada (Adv. FAX settings)** dentro de **Configuración fax (Fax settings)**.

■ [Configuración fax](#)

Comprobación 6 ¿Se ha registrado correctamente el número de fax en el directorio de la impresora?

Compruebe el número de fax/teléfono del destinatario, corrija el número de fax/teléfono registrado en el directorio de la impresora y vuelva a enviar el documento.

■ [Cambio de la información registrada](#)

▶▶▶ Nota

- Puede comprobar los números y nombres de los destinatarios que ha registrado en el directorio de la impresora imprimiendo la LISTA NÚMEROS TEL. DESTINATARIO (RECIPIENT TELEPHONE NUMBER LIST).

■ [Resumen de informes y listas](#)

Comprobación 7 ¿Se ha producido algún error durante la transmisión?

- Asegúrese de que en la pantalla de pausa del fax aparece un mensaje. Cuando en la pantalla de pausa del fax aparezca un mensaje, compruebe la causa.

■ Se muestra un mensaje sobre el fax en la pantalla de pausa del fax

- Imprima el INFORME DE ACTIVIDAD (ACTIVITY REPORT) y compruebe si hay algún error.

■ [Resumen de informes y listas](#)

Comprobación 8 ¿Se ha cargado correctamente el documento?

Retire el documento y, a continuación, vuelva a cargarlo en el cristal de la platina o ADF.

■ [Carga de originales](#)

Comprobación 9 ¿Se ha producido un error en la impresora?

Asegúrese de que en la pantalla LCD aparece un mensaje de error. Cuando en la pantalla LCD aparezca un mensaje de error, compruebe la causa.

Cuando aparezca un mensaje de error y se muestre el código de asistencia, consulte la [Lista de códigos de asistencia en caso de error](#).

Cuando solo aparezca el mensaje de error, consulte [Aparece un mensaje](#).

Si tiene prisa, pulse el botón **Parar (Stop)** para que desaparezca el mensaje y, a continuación, envíe el fax.

Comprobación 10 ¿Está conectada correctamente la línea telefónica?

Vuelva a conectar el cable de la línea telefónica a la clavija de línea telefónica.

■ [Conexión de la línea de teléfono](#)

Si la línea telefónica está conectada correctamente, hay un problema con la línea telefónica. Póngase en contacto con la compañía telefónica y con el fabricante del adaptador de teléfono o de terminal.



A menudo se producen errores al enviar faxes



Comprobación Compruebe el estado de la línea telefónica o de la conexión.

Si hay deficiencias en la línea telefónica o en la conexión, disminuir la velocidad de inicio de la transmisión quizás corrija el error.

Reduzca la velocidad de inicio de transmisión en **Velocidad inicial TX (TX start speed)** en **Comunic. avanzada (Adv. communication)** en **Conf. FAX avanzada (Adv. FAX settings)** dentro de **Configuración fax (Fax settings)**.

■ [Configuración fax](#)

Problemas en la recepción de faxes

- No se puede recibir/imprimir un fax
- La calidad del fax recibido es baja



No se puede recibir/imprimir un fax



Comprobación 1 ¿Está encendido el equipo?

- Cuando el equipo está apagado, no se pueden recibir faxes. Pulse el botón **ACTIVADO (ON)** para encenderlo.
- Si se desenchufa el cable de alimentación sin apagar el equipo (con la luz de **ENCENDIDO (POWER)** encendida), al volver a conectarlo el equipo se enciende de nuevo.
- Si se desconecta el cable de alimentación después de pulsar el botón **ACTIVADO (ON)** para apagar el equipo (con la luz de **ENCENDIDO (POWER)** apagada), vuelva a conectarlo y pulse el botón **ACTIVADO (ON)** para encender el equipo.
- Si se ha desconectado la corriente por un fallo de alimentación, etc., el equipo se enciende automáticamente una vez resuelto el problema de corriente.

»» Importante

- Asegúrese de que la luz de **ENCENDIDO (POWER)** está apagada antes de desenchufar el cable de alimentación y, a continuación, desenchúfelo.

Si se produce un corte de corriente o desenchufa el cable de alimentación, todos los faxes almacenados en la memoria de la impresora se eliminarán.

Para obtener más información sobre cómo desenchufar el cable de alimentación, consulte [Desconexión de la impresora](#).

»» Nota

- Si los faxes almacenados en la memoria de la impresora se eliminan por causa de un corte de corriente o si se desenchufa el cable de alimentación, la lista de los faxes eliminados de la memoria de la impresora (INFORME DE BORRADO DE MEMORIA (MEMORY CLEAR REPORT)) se imprimirá después de encender la impresora.

■ Resumen de informes y listas

Comprobación 2 ¿Se ha producido algún error durante la recepción?

- Asegúrese de que en la pantalla de pausa del fax aparece un mensaje. Cuando en la pantalla de pausa del fax aparezca un mensaje, compruebe la causa.

■ Se muestra un mensaje sobre el fax en la pantalla de pausa del fax

- Imprima el INFORME DE ACTIVIDAD (ACTIVITY REPORT) y compruebe si hay algún error.

■ Resumen de informes y listas

Comprobación 3 ¿El cable de la línea telefónica está conectado a la clavija de dispositivo externo?

Vuelva a conectarla a la clavija de línea telefónica.

■ [Conexión de la línea de teléfono](#)

Comprobación 4 ¿Es diferente el tamaño del papel cargado al especificado por **Tamaño de pág. (Page size)** en **Config. papel FAX (FAX paper settings)**?

Si para imprimir faxes se carga un papel con un tamaño distinto del especificado en **Tamaño de pág. (Page size)**, los faxes recibidos no se imprimen y se almacenan en la memoria de la impresora (recepción de memoria). Cargue el mismo tamaño de papel que el especificado en **Tamaño de pág. (Page size)**, y, a continuación, pulse el botón **OK** de la impresora.

Comprobación 5 ¿Hay papel cargado?

Si no hay papel, los faxes recibidos se almacenarán en la memoria de la impresora sin imprimirse (recepción en memoria). Cargue papel y, a continuación, pulse el botón **OK**.

Comprobación 6 ¿Está establecida la impresora en el modo de recepción adecuado?

Compruebe la configuración del modo de recepción y modifíquela para que se adapte a la conexión en caso necesario.

■ [Establecimiento del modo de recepción](#)

Comprobación 7 ¿Está establecida la opción **Rechazo recep. fax (FAX RX reject)** en **ON**?

Seleccione **OFF** para **Rechazo recep. fax (FAX RX reject)** en **Control seguridad (Security control)** dentro de **Configuración fax (Fax settings)**.

Para obtener más información, consulte [Cómo rechazar la recepción de un fax](#).

Comprobación 8 ¿Hay definidos elementos de configuración como **Rechazar (Reject)** en **Rechazo llamadas (Caller rejection)**?

Si selecciona **Rechazar (Reject)** para cualquier elemento de configuración en **Rechazo llamadas (Caller rejection)** en **Control seguridad (Security control)** bajo **Configuración fax (Fax settings)**, la impresora rechaza las llamadas para el elemento de configuración seleccionado **Rechazar (Reject)**.

Para obtener más información, consulte [Uso del servicio de identificación de llamadas para rechazar llamadas](#).

Comprobación 9 ¿Está llena la memoria de la impresora?

Si existen faxes sin imprimir almacenados en la memoria de la impresora, imprímalos y elimínelos de la memoria de la impresora.

Después, póngase en contacto con el remitente y pídale que vuelva a enviar los faxes.

■ Documentos guardados en la memoria de la impresora



La calidad del fax recibido es baja



Comprobación 1 Compruebe la configuración de escaneado del dispositivo de fax del remitente.

Pida al remitente que ajuste la configuración de escaneado del dispositivo de fax.

Comprobación 2 ¿Está establecida la opción **ECM RX** en **OFF**?

Seleccione **ON** para **ECM RX** en **Comunic. avanzada (Adv. communication)** en **Conf. FAX avanzada (Adv. FAX settings)** dentro de **Configuración fax (Fax settings)**.

Cuando se activa **ECM RX**, el dispositivo de fax del remitente vuelve a enviar el fax después de corregir los errores automáticamente.

■ [Configuración fax](#)

Comprobación 3 ¿Están sucios el documento original del remitente o el área de escaneado del dispositivo de fax del remitente?

La calidad de imagen del fax viene determinada principalmente por el dispositivo de fax del remitente. Póngase en contacto con el remitente y pídale que compruebe si el área de escaneado del dispositivo de fax está sucia.

Comprobación 4 ¿Está activada la transmisión/recepción con ECM pese a ser deficiente la línea/conexión? o ¿es el dispositivo de fax del remitente compatible con ECM?

- Seleccione **ON** para **ECM RX** en **Comunic. avanzada (Adv. communication)** en **Conf. FAX avanzada (Adv. FAX settings)** dentro de **Configuración fax (Fax settings)**.

■ [Configuración fax](#)

- Póngase en contacto con el remitente y pídale que compruebe si la configuración del dispositivo de fax tiene habilitada la transmisión con ECM.

Si el dispositivo de fax del destinatario o del remitente no es compatible con ECM, el fax se enviará/recibirá sin la corrección de errores automática.

- Reduzca la velocidad de inicio de recepción en **Veloc. inicio recep. (RX start speed)** en **Comunic. avanzada (Adv. communication)** en **Conf. FAX avanzada (Adv. FAX settings)** dentro de **Configuración fax (Fax settings)**.

■ [Configuración fax](#)

Comprobación 5 ¿Ha confirmado la configuración del papel y la calidad de impresión?

■ [Los resultados de la impresión no son satisfactorios](#)

Problemas telefónicos

- No se puede marcar
- El teléfono se desconecta durante una llamada



No se puede marcar



Comprobación 1 ¿Está conectado correctamente el cable de la línea telefónica?

Compruebe que el cable de la línea telefónica está conectado correctamente.

■ [Conexión de la línea de teléfono](#)

Comprobación 2 ¿Se han establecido correctamente el tipo de línea telefónica de la impresora o el dispositivo externo?

Compruebe el ajuste del tipo de línea telefónica y cámbielo si fuera necesario.

■ [Configuración del tipo de línea telefónica](#)



El teléfono se desconecta durante una llamada



Comprobación ¿El cable de la línea telefónica o el teléfono (o los dispositivos periféricos como, por ejemplo, un teléfono externo, un contestador automático o un módem de ordenador) están conectados correctamente?

Verifique que el cable de la línea telefónica y el teléfono (o los dispositivos periféricos como, por ejemplo, un teléfono externo, un contestador automático o un módem de ordenador) están conectados correctamente.

■ [Conexión de la línea de teléfono](#)

Problemas mecánicos

- **El equipo no se enciende**
- **Apagado automático de la alimentación**
- **Problemas de conexión USB**
- **No se puede establecer comunicación con la impresora a través de USB**
- **La pantalla LCD muestra un idioma incorrecto**



El equipo no se enciende



Comprobación 1 Pulse el botón **ACTIVADO (ON)**.

Comprobación 2 Asegúrese de que el cable de alimentación está adecuadamente conectado a la impresora y, a continuación, vuelva a encenderla.

Comprobación 3 Desenchufe la impresora, déjela apagada durante al menos 3 minutos y vuelva a enchufarla para encenderla de nuevo.

Si con este procedimiento no consigue resolver el problema, póngase en contacto con el centro de servicio técnico de Canon más cercano para solicitar una reparación.

Importante

- No incline la impresora cuando la mueva porque podría derramarse tinta.
- Cuando se transporte la impresora para su reparación, consulte la sección Reparación de la impresora.



Apagado automático de la alimentación



Comprobación Si la impresora se ha configurado para apagarse automáticamente pasado un determinado período, desactive esta opción.

Si ha configurado la impresora para que se apague automáticamente tras un período de tiempo específico, la alimentación se apagará automáticamente una vez haya transcurrido ese período.

- Si está utilizando Windows y no desea que la impresora se apague automáticamente, siga estos pasos:
Abra la ventana de configuración del controlador de impresora y, en la opción **Encendido automático (Auto Power)** de la hoja **Mantenimiento (Maintenance)**, seleccione **Desactivar (Disable)** en **Apagado automático (Auto Power Off)**.
- Si está utilizando Mac OS y no desea que la impresora se apague automáticamente, siga estos pasos:
Abra Canon IJ Printer Utility2, seleccione **Configuración de encendido (Power Settings)** en el menú emergente y, después, seleccione **Desactivar (Disable)** para **Apagado automático (Auto Power Off)** en **Encendido automático (Auto Power)**.

»» Nota

- También puede activar la impresora para que se encienda/apague automáticamente en el panel de control.
 - [Configuración ECO](#)
- Si utiliza Windows, también puede activar la impresora para que se encienda o apague de forma automática en ScanGear (controlador de escáner).
 - [Ficha Escáner](#)

Problemas de conexión USB

Q La velocidad de impresión o de escaneado es lenta/La conexión USB de alta velocidad no funciona/Aparece el mensaje "Este dispositivo puede funcionar más rápidamente (This device can perform faster)" (Windows)

A

Si el entorno del sistema no es compatible con la conexión USB de alta velocidad, la impresora funcionará a la velocidad que permite la conexión USB 1.1, que es la más lenta. En este caso, la impresora funcionará correctamente, pero la velocidad de impresión o escaneado puede que sea más lenta debido a la velocidad de comunicación.

Comprobación Compruebe lo siguiente para asegurarse de que el entorno del sistema admite la conexión USB de alta velocidad.

- ¿Admite el puerto USB del ordenador la conexión USB de alta velocidad?
- ¿El cable USB o el concentrador USB admiten la conexión USB de alta velocidad?

Asegúrese de usar un cable USB de alta velocidad homologado. Se recomienda que la longitud del cable USB no supere los 3 metros / 10 pies aproximadamente.

- ¿Admite el sistema operativo del ordenador la conexión USB de alta velocidad?

Instale la última actualización en el ordenador.

- ¿Funciona correctamente el controlador USB de alta velocidad?

Si resulta necesario, obtenga e instale la versión más reciente del controlador USB de alta velocidad en el ordenador.

»»» Importante

- Para obtener más información, póngase en contacto con el fabricante del ordenador, del cable USB o del concentrador USB.

Q

No se puede establecer comunicación con la impresora a través de USB

A

Comprobación 1 Compruebe que la impresora está encendida.

Comprobación 2 Conecte el cable USB correctamente.

Tal y como se muestra en la ilustración siguiente, el puerto USB se encuentra en la parte posterior de la impresora.

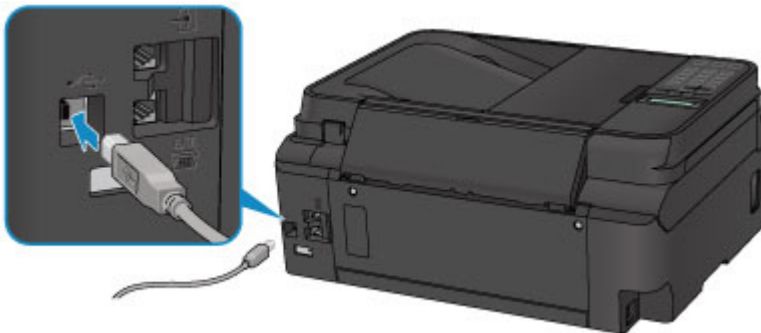

Comprobación 3 Asegúrese de que **Habilitar compatibilidad bidireccional (Enable bidirectional support)** está seleccionado en la ficha **Puertos (Ports)** del cuadro de diálogo de propiedades del controlador de impresora (Windows).

- Apertura de la pantalla de configuración del controlador de impresora

Problemas con la instalación y la descarga

- **No se puede instalar MP Drivers**
- **Actualización de los MP Drivers en un entorno de red (Windows)**



No se puede instalar MP Drivers



■ [Para Windows:](#)

■ [Para Mac OS:](#)

Para Windows:

- **Si la instalación no se inicia al insertar el CD-ROM de instalación:**

Siga estas instrucciones para iniciar la instalación.

1. Compruebe los siguientes parámetros:

- En Windows 10, haga clic en el botón **Iniciar (Start)**> **Explorador de archivos (File Explorer)** y, a continuación, haga clic en **Este PC (This PC)** en la lista que aparece a la izquierda.
- En Windows 8.1 o Windows 8, seleccione el icono **Explorador (Explorer)** de la **Barra de tareas (Taskbar)** del **Escritorio (Desktop)** y, a continuación, seleccione **Este equipo (This PC) (Equipo (Computer))** en Windows 8) en la lista de la izquierda.
- En Windows 7 o Windows Vista, haga clic en **Inicio (Start)** y después en **Equipo (Computer)**.

2. Haga doble clic en el icono  CD-ROM en la ventana que se muestra.

Si se muestra el contenido del CD-ROM, haga doble clic en **MSETUP4.EXE**.

Si no puede instalar los MP Drivers con el CD-ROM de instalación, instálelos desde el sitio web de Canon.

»» Nota

- Si el icono de CD-ROM no aparece, pruebe lo siguiente:
 - Retire el CD-ROM del equipo y vuelva a introducirlo.
 - Reinicie el equipo.

Si el icono sigue sin aparecer, pruebe otro disco y compruebe si este aparece. Si lo hace, significa que existe algún error en el CD-ROM de instalación. Póngase en contacto con el centro de servicio técnico de Canon más cercano para solicitar una reparación.

- Si no puede avanzar de la pantalla Conexión de impresora (Printer Connection):

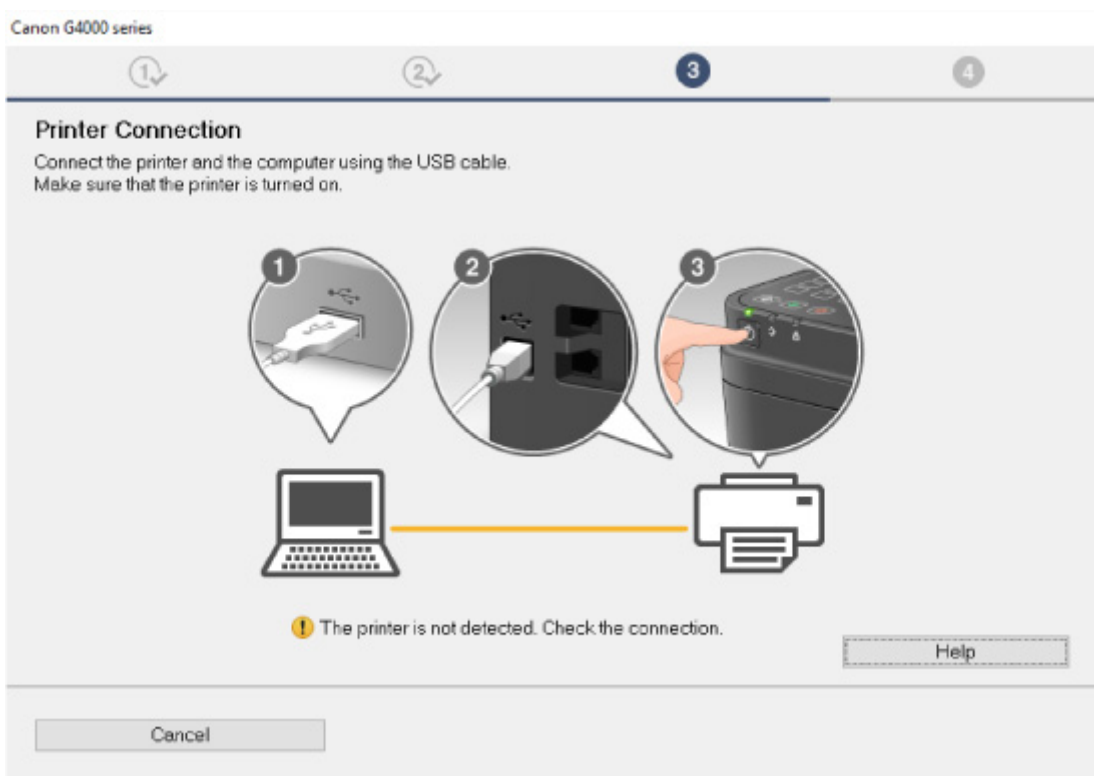

- [No se puede pasar de la pantalla Conexión de impresora/Conexión del cable](#)

- Otros casos:

Reinstale los MP Drivers.

Si los MP Drivers no se han instalado correctamente, desinstale los MP Drivers, reinicie el ordenador y, a continuación, reinstale los MP Drivers.

- Eliminación de MP Drivers innecesarios

Vuelva a instalar los MP Drivers con el CD-ROM de instalación o hágalo desde el sitio web de Canon.

▶▶▶ Nota

- Si se ha detenido el instalador debido a un error de Windows, es posible que la operación de Windows no sea estable y que no pueda instalar los controladores. Reinicie el equipo y, a continuación, vuelva a instalar los controladores.

Para Mac OS:

Descargue el controlador de la página de asistencia del sitio web de Canon y, a continuación, vuelva a instalarlo.



Actualización de los MP Drivers en un entorno de red (Windows)



Descargue la versión más reciente de los MP Drivers.

Los MP Drivers más recientes para su modelo se pueden descargar en el sitio web de Canon.

Desinstale los MP Drivers existentes y siga las instrucciones de instalación para instalar los MP Drivers más recientes que ha descargado. En la pantalla de selección del método de conexión, seleccione **Usar la impresora con conexión LAN inalámbrica (Use the printer with wireless LAN connection)**. La impresora se detecta automáticamente en la red.

Asegúrese de que se ha detectado la impresora e instale los MP Drivers según las instrucciones en pantalla.

»» Nota

- La configuración de red de la impresora no se ve afectada, por lo que la impresora se puede emplear en la red sin tener que volver a realizar la configuración.

Errores y mensajes

- ▶ Se produce un error
- ▶ Aparece un mensaje

Se produce un error

Cuando se produzca un error durante la impresión, como que la impresora se quede sin papel o que el papel se atasque, aparecerá automáticamente un mensaje para solucionar el problema. Tome las medidas adecuadas que se describan en el mensaje.

Si se produce un error, aparece un mensaje en la pantalla del ordenador o el LCD. Según el error, aparece un código de asistencia (número de error) en la pantalla del ordenador o el LCD.

Si aparece un código de asistencia y un mensaje en la pantalla del ordenador:

- Para Windows:



- Para Mac OS:

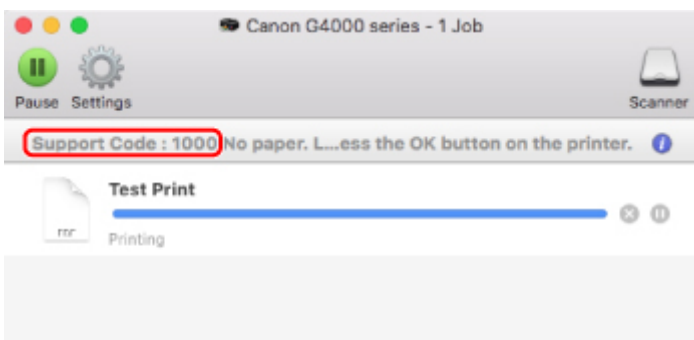

* Según el sistema operativo que se utilice, la pantalla varía.

Si aparece un código de asistencia y un mensaje en el LCD:

Load paper
Load paper and press **1000**

Para ver más detalles sobre cómo resolver los errores, consulte [Lista de códigos de asistencia en caso de error](#).

»» Nota

- Para obtener información sobre cómo resolver errores sin códigos de asistencia, consulte [Aparece un mensaje](#).

Aparece un mensaje

En esta sección se describen algunos de los errores y mensajes que pueden mostrarse.

►►► Nota

- Aparece un código de asistencia (número de error) en el ordenador o en la pantalla LCD para algunos errores. Para obtener información sobre errores con códigos de asistencia, consulte la [Lista de códigos de asistencia en caso de error](#).

Si aparece un mensaje en la pantalla LCD, consulte la siguiente información.

- [Aparece un mensaje en la pantalla LCD](#)

Si aparece un mensaje en el ordenador, consulte la información siguiente.

- [Aparece un error donde se informe de que se ha desconectado el cable de alimentación \(Windows\)](#)
- [Error de escritura/Error de salida/Error de comunicación \(Windows\)](#)
- [Otros mensajes de error \(Windows\)](#)
- [Se muestra la pantalla Inkjet Printer/Scanner/Fax Extended Survey Program \(Windows\)](#)
- [Aparece el icono Inkjet Printer/Scanner/Fax Extended Survey Program \(Mac OS\)](#)



Aparece un mensaje en la pantalla LCD



Compruebe el mensaje y adopte las medidas apropiadas.

- **Compr. tamaño página (Check page size) Pulse [OK] (Press [OK])**

El tamaño de papel cargado difiere del especificado en la opción de tamaño del papel.

Cargue el mismo tamaño de papel que el especificado en la opción de tamaño del papel; a continuación, pulse el botón **OK**.

- **Error de datos (Data error) Pulse [OK] (Press [OK])**

Se ha producido un corte de corriente o se ha desenchufado el cable de alimentación eléctrica cuando había faxes almacenados en la memoria de la impresora.

►►► Importante

- Si se produce un corte de corriente o desenchufa el cable de alimentación, todos los faxes almacenados en la memoria de la impresora se eliminarán.
- Para obtener más información sobre cómo desenchufar el cable de alimentación, consulte [Desconexión de la impresora](#).

Pulse el botón **OK**.

Tras pulsar el botón **OK** se imprimirá la lista de faxes eliminados de la memoria de la impresora (INFORME DE BORRADO DE MEMORIA (MEMORY CLEAR REPORT)).

Para obtener más información, consulte Resumen de informes y listas.

- **No se puede conectar con el servidor; inténtelo de nuevo (Cannot connect to the server; try again)**

No se puede conectar con el servidor debido a algún error de comunicación.

Pulse el botón **OK** para que desaparezca el error e inténtelo de nuevo un poco más tarde.

Q Aparece un error donde se informe de que se ha desconectado el cable de alimentación (Windows)

A

Es posible que se haya desenchufado la impresora mientras estaba en funcionamiento.

Compruebe el mensaje de error que aparece en el equipo y haga clic en **Aceptar (OK)**.

La impresora comenzará la impresión.

Consulte [Desconexión de la impresora](#) para desenchufar el cable de alimentación.

»»» Importante

- Si se desenchufa el cable de alimentación, se eliminarán todos los faxes almacenados en la memoria de la impresora.

Q Error de escritura/Error de salida/Error de comunicación (Windows)

A

Comprobación 1 Si la luz **ENCENDIDO (POWER)** está apagada, asegúrese de que la impresora esté enchufada y encendida.

La luz **ENCENDIDO (POWER)** se ilumina mientras la impresora se inicia. Espere hasta que la luz de **ENCENDIDO (POWER)** deje de parpadear y permanezca iluminada.

Comprobación 2 Asegúrese de que la impresora está correctamente conectada al ordenador.

Si está utilizando un cable USB, asegúrese de que está correctamente conectado tanto a la impresora como al ordenador. Cuando el cable USB esté firmemente conectado, compruebe lo siguiente:

- Si utiliza un dispositivo de relé, como un concentrador USB, desconéctelo, conecte la impresora directamente al ordenador e intente imprimir de nuevo. Si la impresión se inicia normalmente, existe un problema con el dispositivo de relé. Póngase en contacto con el fabricante del dispositivo de relé.
- El problema también puede deberse al cable USB. Sustituya el cable USB e intente imprimir de nuevo.

Cuando utilice la impresora en una LAN, asegúrese de que la impresora está conectada a la red mediante un cable de LAN o que se ha configurado correctamente para el uso de red.

Comprobación 3 Asegúrese de que los MP Drivers estén instalados correctamente.

Desinstale los MP Drivers siguiendo el procedimiento que se describe en Eliminación de MP Drivers innecesarios y, a continuación, vuelva a instalarlos con el CD-ROM de instalación o desde el sitio web de Canon.

Comprobación 4 Cuando la impresora esté conectada al ordenador mediante un cable USB, compruebe el estado del dispositivo en el ordenador.

Siga el procedimiento que se describe a continuación para comprobar el estado del dispositivo.

1. Abra el Administrador de dispositivos en el ordenador, como se muestra a continuación.

Si aparece la pantalla **Control de cuentas de usuario (User Account Control)**, siga las instrucciones en pantalla.

- En Windows 10, haga clic con el botón derecho en el botón **Iniciar (Start)** y seleccione **Administrador de dispositivos (Device Manager)**.
 - En Windows 8.1 o Windows 8, seleccione **Panel de control (Control Panel)** en el acceso **Configuración (Settings)** del **Escritorio (Desktop)** > **Hardware y sonido (Hardware and Sound)** > **Administrador de dispositivos (Device Manager)**.
 - En Windows 7 o Windows Vista, haga clic en **Panel de control (Control Panel)**, **Hardware y sonido (Hardware and Sound)** y, a continuación, en **Administrador de dispositivos (Device Manager)**.
2. Haga doble clic en **Controladoras de bus serie universal (Universal Serial Bus controllers)** y, a continuación, en **Compatibilidad con impresoras USB (USB Printing Support)**.

Si no aparece la pantalla **Propiedades de compatibilidad con impresoras USB (USB Printing Support Properties)**, asegúrese de que la impresora esté conectada correctamente al ordenador.

 **Comprobación 2** [Asegúrese de que la impresora está correctamente conectada al ordenador.](#)

3. Haga clic en **General** y compruebe si existe un problema en el dispositivo.

Si se muestra un error de dispositivo, consulte la Ayuda de Windows para solucionarlo.

Otros mensajes de error (Windows)

Comprobación Si aparece un mensaje de error fuera del monitor de estado de la impresora, compruebe lo siguiente:

- **"No ha sido posible almacenar los datos en la cola de impresión debido a una falta de espacio en el disco (Could not spool successfully due to insufficient disk space)"**

Elimine archivos innecesarios para aumentar el espacio libre en disco.

- **"No ha sido posible almacenar los datos en la cola de impresión debido a una falta de memoria (Could not spool successfully due to insufficient memory)"**

Cierre otras aplicaciones para aumentar la memoria disponible.

Si aun así no puede imprimir, reinicie el equipo e intente imprimir de nuevo.

- **"No se ha encontrado el controlador de la impresora (Printer driver could not be found)"**

Desinstale los MP Drivers siguiendo el procedimiento que se describe en Eliminación de MP Drivers innecesarios y, a continuación, vuelva a instalarlos con el CD-ROM de instalación o desde el sitio web de Canon.

- "No se pudo imprimir Nombre de aplicación (Could not print Application name) - Nombre de archivo"

Intente volver a imprimir una vez haya terminado el trabajo actual.

Q Se muestra la pantalla Inkjet Printer/Scanner/Fax Extended Survey Program (Windows)

A

Si el programa Inkjet Printer/Scanner/Fax Extended Survey Program está instalado, aparecerá una pantalla de confirmación pidiendo permiso para enviar la información de uso de la impresora y del software de aplicación cada mes durante diez años aproximadamente.

Lea la información que aparezca en la pantalla y siga las instrucciones que se indican a continuación.

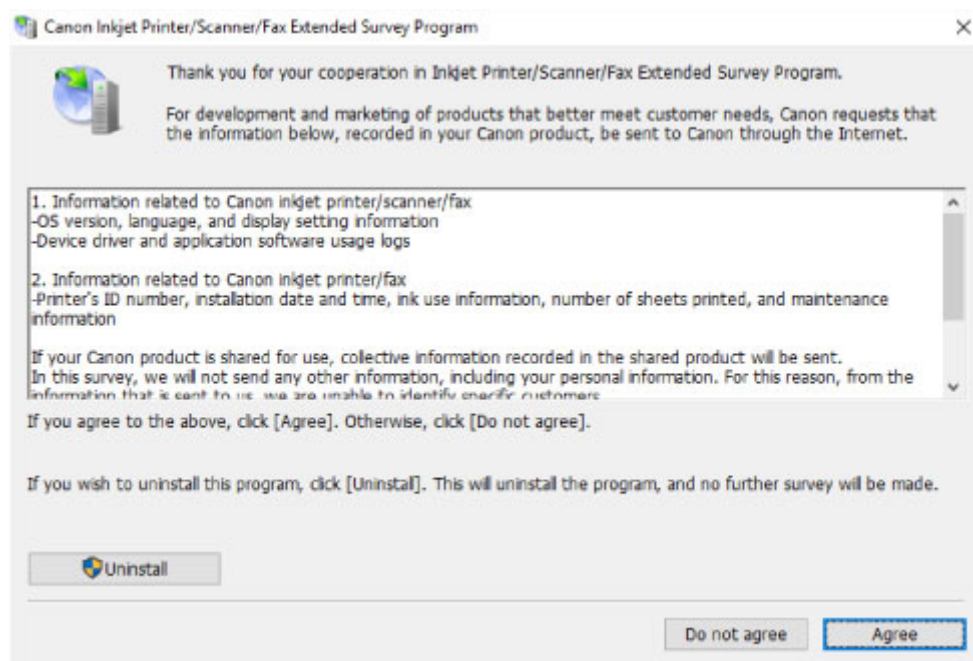

- **Si acepta participar en la encuesta:**

Haga clic en **Aceptar (Agree)** y siga las instrucciones en pantalla. La información sobre el uso de la impresora se enviará a través de Internet. Cuando haya finalizado el procedimiento, la información se enviará automáticamente sin mostrar la pantalla de confirmación a partir de la próxima vez.

»»» Nota

- Durante el envío de la información, puede aparecer una pantalla de advertencia, como un mensaje de seguridad de Internet. Asegúrese de que el nombre del programa sea "IJPLMUI.exe" y continúe el proceso.
- Si desactiva la casilla **Enviar automáticamente a partir de la próxima vez (Send automatically from the next time)**, la información no se enviará automáticamente a partir de la

segunda vez en adelante y en el momento de la siguiente encuesta se mostrará una pantalla de confirmación. Para enviar la información de forma automática, consulte [Cambio de la configuración de la pantalla de confirmación](#).

- **Si no acepta participar en la encuesta:**

Haga clic en **No aceptar (Do not agree)**. Se cerrará la pantalla de confirmación y se omitirá la encuesta en ese momento. La pantalla de confirmación volverá a aparecer al mes.

- **Para desinstalar Inkjet Printer/Scanner/Fax Extended Survey Program:**

Para desinstalar Inkjet Printer/Scanner/Fax Extended Survey Program, haga clic en **Desinstalar (Uninstall)** y siga las instrucciones que aparecen en pantalla.

- **Cambio de la configuración de la pantalla de confirmación:**

1. Compruebe los siguientes parámetros:

- En Windows 10, haga clic con el botón derecho en el botón **Iniciar (Start)** y seleccione **Programas y características (Programs and Features)**.
- En Windows 8.1 o Windows 8, seleccione **Panel de control (Control Panel)** en el acceso **Configuración (Settings)** en **Escritorio (Desktop) > Programas (Programs) > Programas y características (Programs and Features)**.
- En Windows 7 o Windows Vista, seleccione el menú **Inicio (Start) > Panel de control (Control Panel) > Programas (Programs) > Programas y características (Programs and Features)**.

»» Nota

- Es posible que aparezca un cuadro de diálogo de confirmación o advertencia al instalar, desinstalar o iniciar software.

Este cuadro de diálogo aparece cuando se requieren derechos de administración para realizar una tarea.

Si ha iniciado sesión en una cuenta con privilegios de administrador, siga las instrucciones en pantalla.

2. Seleccione **Canon Inkjet Printer/Scanner/Fax Extended Survey Program**.

3. Seleccione **Cambiar (Change)**.

Si selecciona **Sí (Yes)** después de haber seguido las instrucciones en pantalla, la pantalla de confirmación se mostrará en el momento de la siguiente encuesta.

Si selecciona **No**, la información se enviará automáticamente.

»» Nota

- Si selecciona **Desinstalar (Uninstall)**, se desinstalará Inkjet Printer/Scanner/Fax Extended Survey Program. Siga las instrucciones que aparecen en pantalla.

Aparece el icono Inkjet Printer/Scanner/Fax Extended Survey Program (Mac OS)

Si el programa Inkjet Printer/Scanner/Fax Extended Survey Program está instalado, la información de uso de la impresora y del software de aplicación se enviará cada mes durante unos diez años. El icono **Inkjet Printer/Scanner/Fax Extended Survey Program** aparece en Dock cuando llega el momento de enviar la información sobre el uso de la impresora.

Haga clic en el icono, lea la información que aparezca y siga las instrucciones que se indican a continuación.

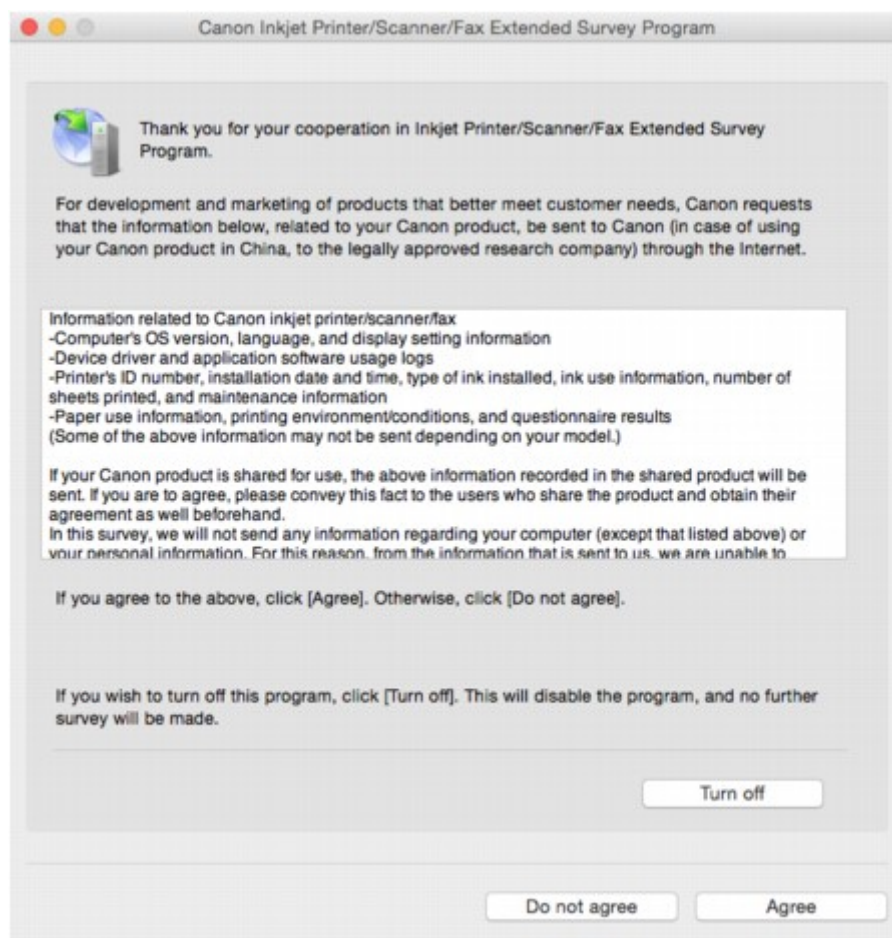

- **Si acepta participar en la encuesta:**

Haga clic en **Aceptar (Agree)** y siga las instrucciones en pantalla. La información sobre el uso de la impresora se enviará a través de Internet. Cuando haya finalizado el procedimiento, la información se enviará automáticamente sin mostrar la pantalla de confirmación a partir de la próxima vez.

Nota

- Si desactiva la casilla **Enviar automáticamente a partir de la próxima vez (Send automatically from the next time)**, la información no se enviará automáticamente la próxima vez y el icono de **Inkjet Printer/Scanner/Fax Extended Survey Program** se mostrará en el dock en el momento de la siguiente encuesta.

- **Si no acepta participar en la encuesta:**

Haga clic en **No aceptar (Do not agree)**. Se cerrará la pantalla de confirmación y se omitirá la encuesta en ese momento. La pantalla de confirmación volverá a aparecer al mes.

- **Para detener el envío de información:**

Haga clic en **Apagar (Turn off)**. Esto detendrá Inkjet Printer/Scanner/Fax Extended Survey Program y la información no se enviará. Para reanudar la encuesta, consulte [Cambio de la configuración:](#).

- **Para desinstalar Inkjet Printer/Scanner/Fax Extended Survey Program:**

1. Detenga Inkjet Printer/Scanner/Fax Extended Survey Program.

■ [Cambio de la configuración:](#)

2. Seleccione **Aplicaciones (Applications)** en el menú **Ir (Go)** de Finder, haga doble clic en las carpetas **Canon Utilities** y **Inkjet Extended Survey Program**.
3. Mueva el archivo **Canon Inkjet Printer/Scanner/Fax Extended Survey Program.app** a la **Papelera (Trash)**.
4. Reinicie el ordenador.

Vacíe la **Papelera (Trash)** y reinicie el ordenador.

- **Cambio de la configuración:**

Para mostrar la pantalla de confirmación cada vez que se envíe la información sobre el uso de la impresora o para reanudar la encuesta, siga el procedimiento siguiente.

1. Seleccione **Aplicaciones (Applications)** en el menú **Ir (Go)** de Finder, haga doble clic en las carpetas **Canon Utilities** y **Inkjet Extended Survey Program**.
2. Haga doble clic en el icono de **Canon Inkjet Printer/Scanner/Fax Extended Survey Program**.

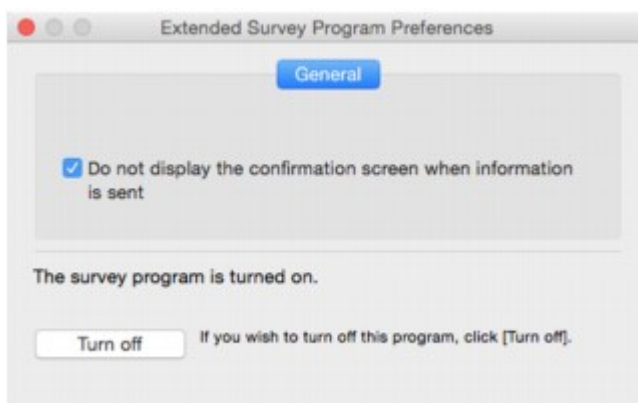

- **No mostrar la pantalla de confirmación cuando se envíe la información (Do not display the confirmation screen when information is sent):**

Si la casilla está seleccionada, la información se enviará automáticamente.

Si la casilla no está seleccionada, el icono de **Inkjet Printer/Scanner/Fax Extended Survey Program** aparecerá en Dock en el momento de la siguiente encuesta. Haga clic en el icono y siga las instrucciones que aparecen en pantalla.

- **Botón Apagar (Turn off)/Encender (Turn on):**

Haga clic en el botón **Apagar (Turn off)** para detener Extended Survey Program sobre impresora de inyección de tinta/escáner/fax.

Haga clic en el botón **Encender (Turn on)** para reiniciar Inkjet Printer/Scanner/Fax Extended Survey Program.

Lista de códigos de asistencia para errores

El código de asistencia aparece en la pantalla LCD y en la del ordenador cuando se produce un error.

Un código de asistencia hace referencia al número de error y aparece con un mensaje de error.

Si se produce un error, compruebe el código de asistencia que se muestra en la pantalla LCD y en la del ordenador, y tome las medidas oportunas.

El código de asistencia aparece en la pantalla LCD y en la del ordenador

- **Del 1000 al 1ZZZ**

[1000](#) [1200](#) [1300](#) 1403 1470 1471

1472 1473 1474 1475 1476 [1640](#)

[1700](#) 1701 [1890](#)

- **Del 2000 al 2ZZZ**

2114 2123 2700 2801 2802 2803

[2900](#) [2901](#)

- **Del 3000 al 3ZZZ**

3402 3403 3404 3405 3406 3407

3410 3411 3412 3413 3438 3439

3440 3441 3442 3443 3444 3445

3446 3447

- **Del 4000 al 4ZZZ**

[4103](#)

- **Del 5000 al 5ZZZ**

[5011](#) [5012](#) 5040 5050 [5100](#) [5200](#)

5400 5700 [5B00](#) 5B01

- **Del 6000 al 6ZZZ**

[6000](#) 6500 6800 6801 6900 6901

6902 6910 6911 6930 6931 6932

6933 6936 6937 6938 6939 693A

6940 6941 6942 6943 6944 6945

6946

- **Del 9000 al 9ZZZ**

9500

- **Del A000 al ZZZZ**

B202 B203 B204 B205

Para ver los códigos de asistencia de atascos de papel, consulte también [Lista de códigos de asistencia en caso de error \(Atascos de papel\)](#).

Lista de códigos de asistencia en caso de error (Atascos de papel)

Si el papel está atascado, extráigalo siguiendo el procedimiento adecuado como se muestra a continuación.

- Si puede ver el papel atascado en la ranura de salida del papel o en la bandeja posterior:
 - [1300](#)
- Si puede no ver el papel atascado en la ranura de salida del papel o en la bandeja posterior:
 - [El papel está atascado dentro de la impresora](#)
- Si el documento está atascado en el ADF:
 - 2801
- Otros casos distintos de los anteriores:
 - Otros casos

1300

Causa

El papel está atascado en la ranura de salida del papel o en la bandeja posterior.

Qué hacer

Extraiga el papel atascado mediante las siguientes instrucciones.

►►► Importante

- La impresora no se puede desconectar cuando está enviando o recibiendo un fax, ni cuando el fax recibido o el fax sin enviar se encuentra almacenado en la memoria de la impresora.

Apague la impresora una vez se haya asegurado de que este ha completado el envío o la recepción de todos los faxes. No desenchufe cuando apague la impresora.

Si se desenchufa el cable de alimentación, se eliminarán todos los faxes almacenados en la memoria de la impresora.

1. Tire suavemente del papel, bien desde la ranura de salida del papel, bien desde la bandeja posterior, lo que le resulte más fácil.

Sujete el papel con las manos y tire de él suavemente para que no se rompa.



►►► Nota

- Si no puede sacar el papel, vuelva a encender la impresora sin forzar la extracción. Puede que el papel se expulse automáticamente.
- En el caso de que se produzca un atasco de papel durante la impresión y sea necesario apagar la impresora para quitarlo, pulse el botón **Parar (Stop)** para detener la impresión antes de apagar la impresora.
- Si el papel se rompe y no puede extraer el papel atascado de la ranura de salida del papel o de la bandeja posterior, extraiga el papel del interior de la impresora.

■ [El papel está atascado dentro de la impresora](#)

2. Vuelva a cargar el papel y pulse el botón **OK**.

La impresora reanuda la impresión. Vuelva a imprimir la página que estaba imprimiendo si no se ha impreso correctamente debido a un atasco del papel.

Si apagó la impresora en el paso 1, los datos de impresión que se enviaron a la impresora se habrán borrado. Reanude el proceso de impresión.

▶▶▶ Nota

- Al volver a cargar el papel, asegúrese de que utiliza un papel adecuado para imprimir y de que lo carga correctamente.
- Recomendamos utilizar tamaños de papel distintos del A5 para imprimir documentos con fotografías o gráficos. El papel en tamaño A5 podría arrugarse y atascarse al salir de la impresora.

Si con estos procedimientos no consigue resolver el problema, póngase en contacto con el centro de servicio técnico de Canon más cercano para solicitar una reparación.

▶▶▶ Importante

- No incline la impresora cuando la mueva porque podría derramarse tinta.
- Cuando se transporte la impresora para su reparación, consulte Reparación de la impresora.

El papel está atascado dentro de la impresora

Si el papel atascado se rompe y no puede extraerlo ni de la ranura de salida del papel ni de la bandeja posterior, o bien el papel atascado permanece dentro de la impresora, siga estas instrucciones para extraer el papel.

►►► Importante

- La impresora no se puede desconectar cuando está enviando o recibiendo un fax, ni cuando el fax recibido o el fax sin enviar se encuentra almacenado en la memoria de la impresora.

Apague la impresora una vez se haya asegurado de que este ha completado el envío o la recepción de todos los faxes. No desenchufe cuando apague la impresora.

Si se desenchufa el cable de alimentación, se eliminarán todos los faxes almacenados en la memoria de la impresora.

►►► Nota

- En el caso de que se produzca un atasco de papel durante la impresión y sea necesario apagar la impresora para quitarlo, pulse el botón **Parar (Stop)** para detener la impresión antes de apagar la impresora.

1. Apague la impresora y desenchúfela.
2. Abra la cubierta/unidad de escaneado.

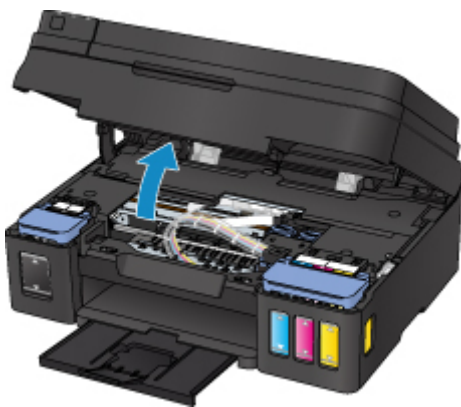

►►► Importante

- No toque la película transparente (A), la tira blanca (B) ni los tubos (C).

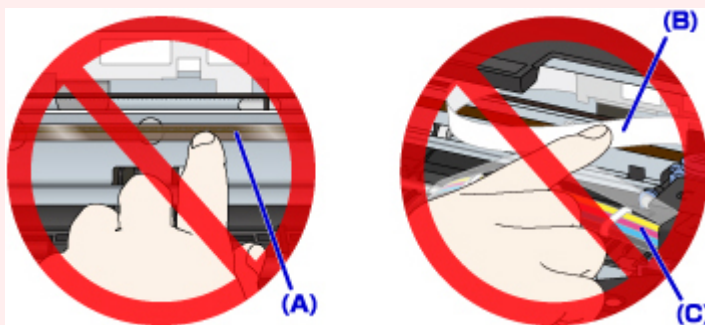

En el caso de que ensucie o arañe estas piezas al tocarlas con el papel o la mano, podría provocar daños en la impresora.

3. Compruebe que el papel atascado no está debajo del soporte de cartucho.

Si el papel atascado está debajo del soporte de cartucho, mueva el soporte de cartucho hacia la derecha o la izquierda, lo que le resulte más fácil para retirar el papel.

Cuando mueva el soporte de cartucho, sujete la parte superior del soporte de cartucho y deslícelo suavemente hacia la derecha o la izquierda.

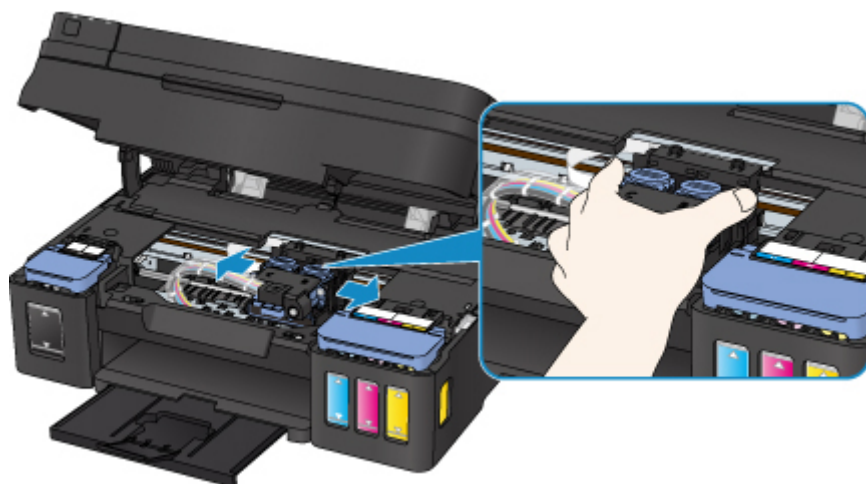

4. Sujete firmemente el papel atascado con las manos.

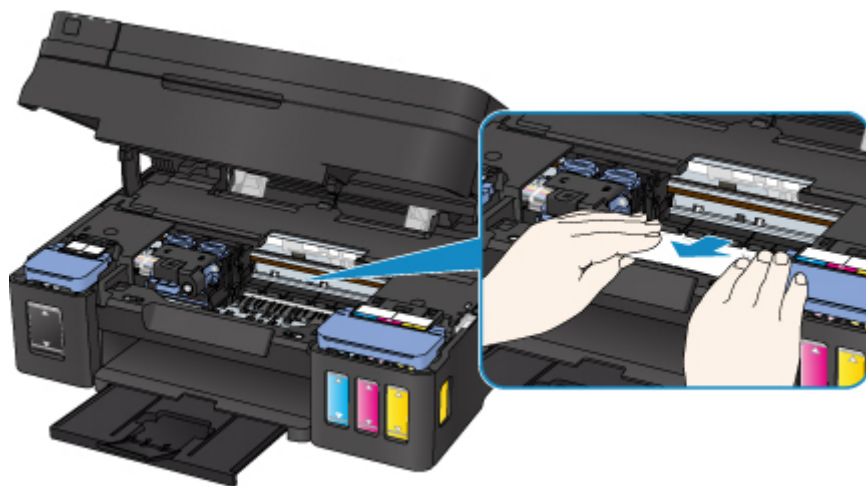

Si el papel está enrollado, retírelo.

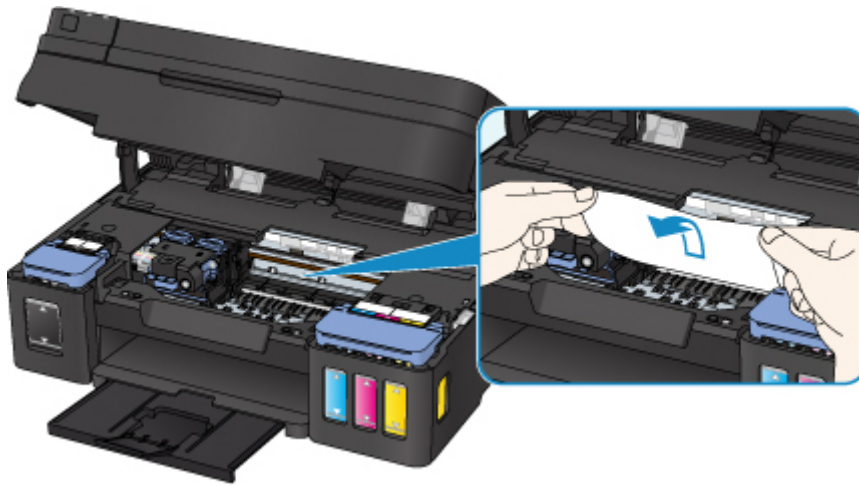

5. Tire del papel atascado lentamente para no romperlo.

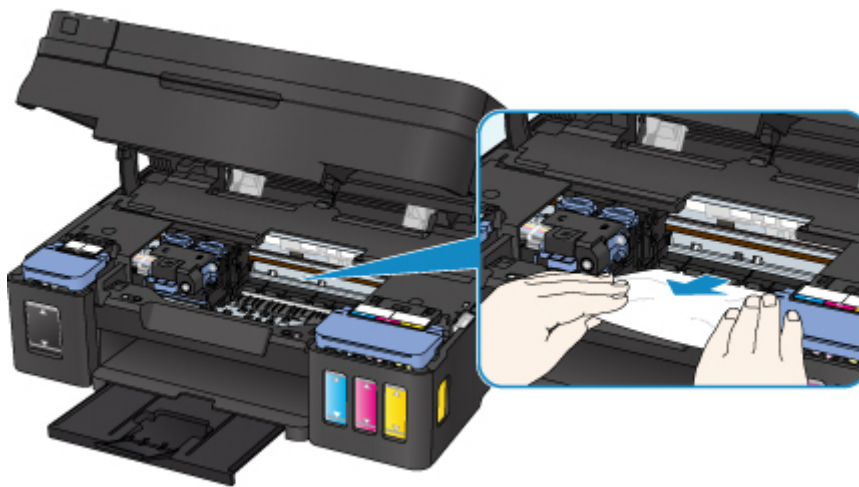

6. Asegúrese de que retira todo el papel atascado.

Si el papel se rasga al tirar de él para sacarlo, es posible que queden restos de papel en la impresora. Compruebe lo que se indica a continuación y retire el trozo de papel que pueda haber quedado.

- ¿Queda papel debajo del soporte de cartucho?
- ¿Han quedado restos de papel en la impresora?
- ¿Queda papel en los espacios vacíos a izquierda y derecha (D) de la impresora?

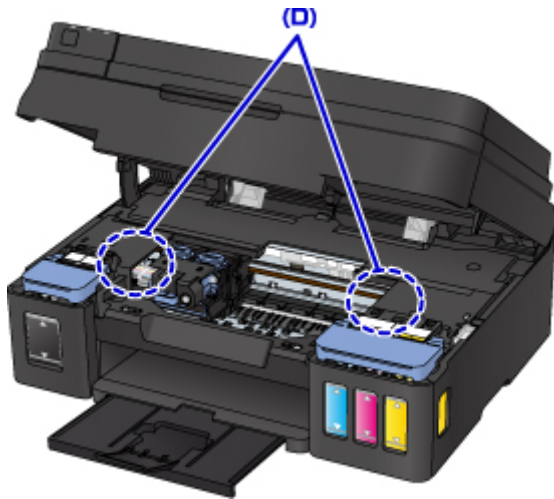

7. Cierre la unidad de escaneado / cubierta con cuidado.

Se cancelarán todos los trabajos de la cola de impresión. Reanude el proceso de impresión.

▶▶▶ Nota

- Al volver a cargar el papel, asegúrese de que utiliza un papel adecuado para imprimir y de que lo carga correctamente. Si una vez retirado todo el papel atascado la pantalla del ordenador muestra un mensaje de atasco de papel al reanudar la impresión, es posible que todavía quede algún trozo en el interior de la impresora. Compruebe de nuevo la impresora por si hubieran quedado restos de papel.

Si con estos procedimientos no consigue resolver el problema, póngase en contacto con el centro de servicio técnico de Canon más cercano para solicitar una reparación.

▶▶▶ Importante

- No incline la impresora cuando la mueva porque podría derramarse tinta.
- Cuando se transporte la impresora para su reparación, consulte Reparación de la impresora.

1000

Causa

Entre las posibles causas se incluyen las siguientes.

- No hay papel en la bandeja posterior.
- El papel no está cargado correctamente en la bandeja posterior.

Qué hacer

De las siguientes acciones, aplique la que corresponda.

- Cargue pape en la bandeja posterior.
- Alinee las guías del papel con ambos bordes del papel cuando cargue papel en la bandeja posterior.
- Defina la información del papel en la bandeja posterior.

Después de realizar las acciones anteriores, pulse el botón **OK** de la impresora.

»» Nota

- Una vez que haya cambiado el papel en la bandeja posterior, se mostrará la pantalla para configurar la información del papel de la bandeja posterior. Defina la información del papel en la bandeja posterior.
- Pulse el botón **Parar (Stop)** de la impresora para cancelar la impresión.

1200

Causa

Unidad de escaneado/cubierta está abierta.

Qué hacer

Cierre la cubierta/unidad de escaneado y espere un momento.

No lo cierre mientras esté rellenando un depósito de tinta.

1640

Causa

El nivel de tinta restante en uno de los depósitos de tinta puede haber alcanzado la línea de límite inferior del depósito de tinta.

Qué hacer

Para comprobar el nivel de tinta restante, inspeccione visualmente la tinta restante en el depósito de tinta.

Si el nivel de tinta restante se encuentra por debajo de la línea de límite inferior, rellene el depósito de tinta con el color de tinta correspondiente siguiendo las instrucciones de la impresora.

■ [Cómo rellenar depósitos de tinta](#)

Si la impresión continúa cuando el nivel de tinta restante se encuentra por debajo de la línea de límite inferior, la impresora puede consumir cierta cantidad de tinta para volver al estado de impresión y también puede dañarse.

1700

Causa

El absorbedor de tinta está casi lleno.

Qué hacer

Pulse el botón **OK** de la impresora para seguir imprimiendo. Póngase en contacto con el centro de servicio técnico de Canon más cercano para solicitar una reparación.

►► Importante

- Si se desenchufa el cable de alimentación, se eliminarán todos los faxes almacenados en la memoria de la impresora.
- No incline la impresora cuando la mueva porque podría derramarse tinta.
- Cuando se transporte la impresora para su reparación, consulte Reparación de la impresora.

►► Nota

- Si se producen advertencias o errores debido a los niveles de tinta restante, la impresora no podrá imprimir o escanear.

1890

Causa

La cinta o el material de protección puede seguir en el soporte de cartucho.

Qué hacer

Abra la cubierta/unidad de escaneado y, a continuación, compruebe que ni el material de protección ni la cinta siguen en el soporte de cartucho.

Si ve que el material de protección o la cinta sigue en el soporte, retírelo y cierre la cubierta/unidad de escaneado.

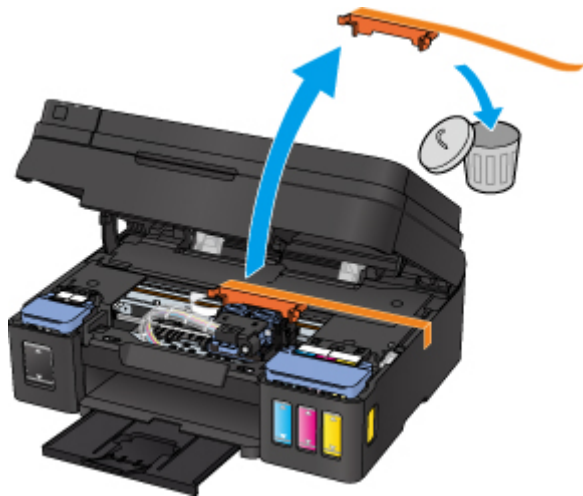

Si con este procedimiento no consigue resolver el problema, póngase en contacto con el centro de servicio técnico de Canon más cercano para solicitar una reparación.

►►► Importante

- No incline la impresora cuando la mueva porque podría derramarse tinta.
- Cuando se transporte la impresora para su reparación, consulte Reparación de la impresora.

2900

Causa

Error de escaneado de la hoja de alineación de los cabezales de impresión.

Qué hacer

Pulse el botón **OK** de la impresora y siga las instrucciones que se indican a continuación.

- Compruebe que la hoja de alineación de los cabezales de impresión tiene la posición y orientación correctas en el cristal de la platina.
- Compruebe que el cristal de la platina y la hoja de alineación de los cabezales de impresión no está sucios.
- Asegúrese de que el papel que se ha cargado es el correcto.

Para realizar la alineación automática de los cabezales de impresión, cargue una hoja de papel normal de tamaño A4 o Carta.

- Asegúrese de que el inyector del cabezal de impresión no está obstruido.

Compruebe el estado del cabezal de impresión mediante la impresión del patrón de prueba de los inyectores.

Después de llevar a cabo las acciones anteriores, intente realizar la alineación manual de los cabezales de impresión.

2901



Causa

El patrón de alineación del cabezal de impresión se ha impreso y la impresora está a la espera para escanear la hoja.

Qué hacer

Escanee el patrón de alineación impreso.

1. Coloque la hoja de alineación de los cabezales de impresión en el cristal de la platina.

Coloque la cara impresa hacia abajo y alinee la marca  de la esquina superior izquierda de la hoja con la marca de alineación .



2. Cierre lentamente la cubierta de documentos y pulse el botón **Negro (Black)** o **Color** de la impresora.

La impresora comenzará a escanear la hoja de alineación de los cabezales de impresión y la posición de los cabezales de impresión se ajustará automáticamente.

4103

Causa

No se puede realizar la impresión con la configuración actual.

Qué hacer

Pulse el botón **Parar (Stop)** de la impresora para cancelar la impresión.

A continuación, cambie la configuración de impresión y vuelva a imprimir.

5011

Causa

Se ha producido un error en la impresora.

Qué hacer

Apague la impresora y desenchúfela.

Enchufe de nuevo la impresora y vuelva a encenderla.

Si con este procedimiento no consigue resolver el problema, póngase en contacto con el centro de servicio técnico de Canon más cercano para solicitar una reparación.

►► Importante

- Si se desenchufa el cable de alimentación, se eliminarán todos los faxes almacenados en la memoria de la impresora.
- No incline la impresora cuando la mueva porque podría derramarse tinta.
- Cuando se transporte la impresora para su reparación, consulte Reparación de la impresora.

5012

Causa

Se ha producido un error en la impresora.

Qué hacer

Apague la impresora y desenchúfela.

Enchufe de nuevo la impresora y vuelva a encenderla.

Si con este procedimiento no consigue resolver el problema, póngase en contacto con el centro de servicio técnico de Canon más cercano para solicitar una reparación.

►► Importante

- Si se desenchufa el cable de alimentación, se eliminarán todos los faxes almacenados en la memoria de la impresora.
- No incline la impresora cuando la mueva porque podría derramarse tinta.
- Cuando se transporte la impresora para su reparación, consulte Reparación de la impresora.

5100

Causa

Se ha producido un error en la impresora.

Qué hacer

Cancele la impresión y apague la impresora.

Compruebe lo siguiente:

- Asegúrese de que elementos como papel atascado o estabilizadores no obstaculicen el movimiento del soporte de cartucho.

Elimine todo obstáculo.

- Asegúrese de que los cartuchos se han instalado correctamente.

Abra la cubierta/unidad de escaneado y, a continuación, empuje la tapa de bloqueo del cartucho a fin de garantizar que los cartuchos se instalan correctamente.

Como alternativa, empuje los botones de unión hasta que encajen en su lugar.

Vuelva a encender la impresora.

Si con este procedimiento no consigue resolver el problema, póngase en contacto con el centro de servicio técnico de Canon más cercano para solicitar una reparación.

►► Importante

- Al borrar los elementos que obstaculicen el movimiento del soporte del cartucho tenga cuidado de no tocar la película transparente (A), la tira blanca (B) ni los tubos (C).

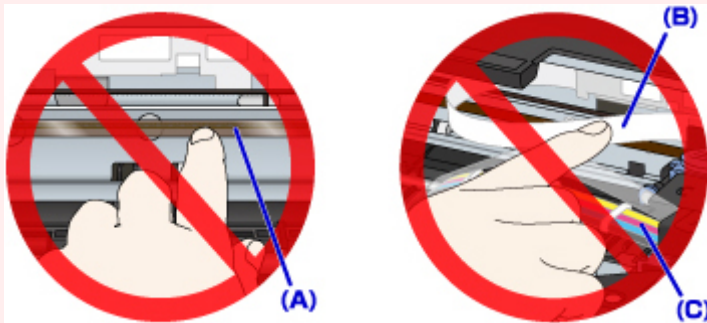

En el caso de que ensucie o arañe estas piezas al tocarlas con el papel o la mano, podría provocar daños en la impresora.

- Si se desenchufa el cable de alimentación, se eliminarán todos los faxes almacenados en la memoria de la impresora.
- No incline la impresora cuando la mueva porque podría derramarse tinta.
- Cuando se transporte la impresora para su reparación, consulte Reparación de la impresora.

5200

Causa

Se ha producido un error en la impresora.

Qué hacer

Compruebe el nivel de tinta restante y, a continuación, rellene el depósito de tinta si resulta necesario.

Apague la impresora y desenchúfela.

Espere aproximadamente 10 minutos.

Enchufe de nuevo la impresora y vuelva a encenderla.

Si se rellena el depósito de tinta porque esta se está agotando, realice una limpieza del sistema.

- Desde el ordenador:
 - Para Windows:
 - Limpieza de los cabezales de impresión
 - Para Mac OS:
 - Limpieza de los cabezales de impresión
- Desde el panel de control:
 - Realización de la limpieza del sistema

Si con este procedimiento no consigue resolver el problema, póngase en contacto con el centro de servicio técnico de Canon más cercano para solicitar una reparación.

►►► Importante

- Si se desenchufa el cable de alimentación, se eliminarán todos los faxes almacenados en la memoria de la impresora.
- No incline la impresora cuando la mueva porque podría derramarse tinta.
- Cuando se transporte la impresora para su reparación, consulte Reparación de la impresora.

5B00

Causa

Se ha producido un error en la impresora.

Qué hacer

Póngase en contacto con el centro de servicio técnico de Canon más cercano para solicitar una reparación.

►► Importante

- Si se desenchufa el cable de alimentación, se eliminarán todos los faxes almacenados en la memoria de la impresora.
- No incline la impresora cuando la mueva porque podría derramarse tinta.
- Cuando se transporte la impresora para su reparación, consulte Reparación de la impresora.

►► Nota

- Si se producen advertencias o errores debido a los niveles de tinta restante, la impresora no podrá imprimir o escanear.

6000

Causa

Se ha producido un error en la impresora.

Qué hacer

Si el papel está atascado, extráigalo en función de dónde esté el atasco y la causa.

- [Lista de códigos de asistencia en caso de error \(Atascos de papel\)](#)

Apague la impresora y desenchúfela.

Enchufe de nuevo la impresora y vuelva a encenderla.

Si con este procedimiento no consigue resolver el problema, póngase en contacto con el centro de servicio técnico de Canon más cercano para solicitar una reparación.

►► Importante

- Si se desenchufa el cable de alimentación, se eliminarán todos los faxes almacenados en la memoria de la impresora.
- No incline la impresora cuando la mueva porque podría derramarse tinta.
- Cuando se transporte la impresora para su reparación, consulte Reparación de la impresora.