

中文

Canon

PowerShot A200

PowerShot A100

数码相机

使用者指南

本指南适用于PowerShot A200及PowerShot A100数码相机。

- 请先参考“请先阅读本节”部份(第11页)。
- 有关安装软件及下载图像的信息, 请参考“软件入门指南”。
- 有关拍摄、重播及删除的简易说明, 请参考“快速入门”部份。
- 请阅读随佳能打印机附送的“打印机使用者指南”。



Exif Print

DPOF

DIRECT PRINT

快速入门

1

安装电池及CF卡 (第19页)

打开CF卡插槽盖/电池仓盖，然后嵌入CF卡和电池。

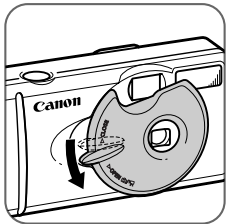
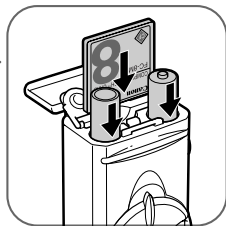

打开镜头盖开启相机电源 (第27页)

光学取景器旁的绿色指示灯闪动。

- 如果液晶显示屏显示日期/时间设定选单，请参考第24页。
- 有关更改语言的方法，请参考“设定语言” (第25页)。

2

3

设定焦点 (第34页)

把相机对准拍摄主体，然后轻轻半按快门键。相机会哔两声，表示已设定焦点。

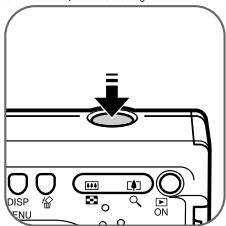

4

拍摄图像 (第34页)

完全按下快门键，相机哔一声即表示已完成拍摄。

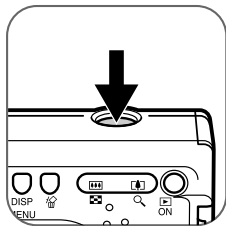

查看图像

所记录的图像会显示约三秒钟 (第35页)。有关查看其他已拍摄图像的说明，请参考“重播”部份 (第59页)。

5

删除

1

图像显示时，按下  键。

2

确定已选择[删除 (Erase)]，然后按下设定 (SET) 键。



拍摄图像后

- ① 安装软件
- ② 连接相机与计算机
- ③ 下载图像至相机



软件使用者指南
本指南
软件使用者指南

部件指南

正面

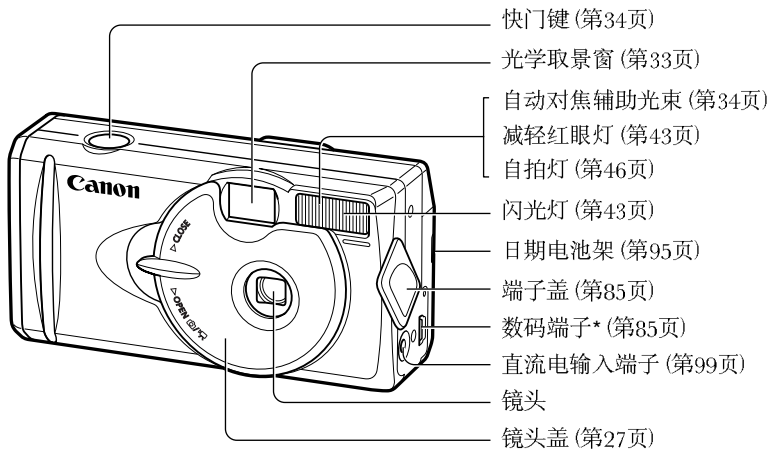

* 要把相机连接到计算机，请使用随相机附送的USB介面连接线IFC-300PCU (第85页)。要把相机连接到兼容直接打印功能的打印机，请使用随打印机附送直接介面连接线DIF-100 (第69页)。(有关可配合此相机使用的打印机列表，请参考配件系统图示。)

背面

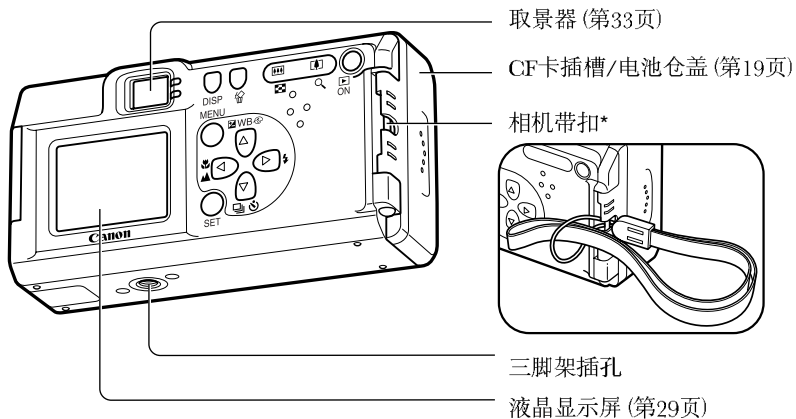

* 请小心使用相机带携带相机，请勿晃动相机及避免让相机曳碰或缠绕其他物件。

操作屏

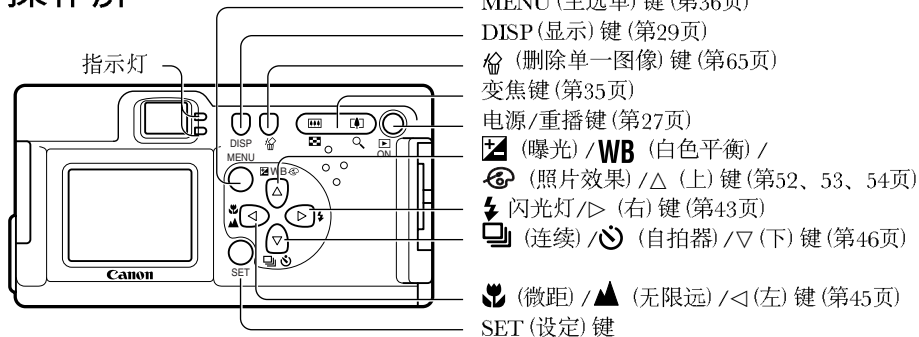

指示灯

打开镜头盖或按下快门键时，上方的指示灯会亮起。

上方指示灯





- 绿灯：准备拍摄，或准备与计算机沟通。
- 绿灯闪烁：相机启动中、读取CF卡、删除CF卡的数据或把数据传输至计算机。
- 橙灯：准备拍摄，使用闪光灯。
- 橙灯闪烁：准备拍摄 (相机震动警告) / 闪光灯充电 (液晶显示屏开启)。

下方指示灯

- 黄灯：微距/无限远模式
- 黄灯闪烁：无法对焦 (虽然能够按下快门键，但建议使用对焦锁进行拍摄 (第50页))。

有关本相机使用者指南

使用的符号

在标题列最右方的图标表示操作模式。如下图所示，请把拍摄模式设定为 、、 或 。



本标记代表可能会影响相机操作的项目。



本标记代表基本操作程序的补充资料。

问题？请先阅读本部份。



- 如何找到选单？ 选择选单及设定（第36页）
- 每项功能可使用什么设定？
及 各拍摄模式下可使用的功能（第57页）
- 关闭相机后，我的设定是否依然生效？ 。

- 如何打印？ 有关打印（第67页）
- 选单上可使用什么功能？ 记录选单（第87页）
播放选单（第89页）
设定选单（第90页）

目录

：功能和操作表。

快速入门	2	使用液晶显示屏	29
部件指南	4	液晶显示屏的显示信息	31
正面	4	使用取景器	33
背面	5	按下快门键	34
操作面板	6	使用数码变焦	35
有关本相机使用者指南	7	选择选单及设定	36
请先阅读本节	11	选单设定及预设值	38
相机预备	19	拍摄	40
安装电池及CF卡	19	选择拍摄模式	40
设定日期/时间	24	更改分辨率/压缩率	41
设定语言	25	⚡ 使用闪光灯	43
基本功能	27	🌸 微距/▲ 无限远模式	45
开/关电源	27	📷 连续拍摄模式	46
		📷 自拍器	46
		辅助合并模式	47

短片模式	49	删除全部图像	65
使用对焦锁	50	CF卡格式化	66
切换自动对焦模式	51	打印	67
 调整曝光	52	有关打印	67
WB 设定白色平衡	53	从打印命令选单选择	68
 切换照片效果模式	54	连接相机与打印机	69
更改ISO感光度	55	打印	71
重设文件编号	56	打印设定(直接打印功能)	72
各种拍摄模式下可使用的功能	57	DPOF打印设定	76
重播	59	使用DPOF打印设定打印	80
显示单一图像	59	图像传输设定(DPOF传输命令)	82
查看每组九个图像	60	设定图像传输	82
查看短片	61	把图像下载至计算机	84
旋转显示的图像	62	直接从CF卡下载	84
自动播放	63	使用USB连接线连接相机与计算机	85
保护图像	64		
删除	65		
删除单张图像	65		

选单选项及信息列表	87
记录选单	87
播放选单	89
设定选单	90
重设定为预设值	91
信息列表	92
附录	95
更换日期电池	95
使用另购的电池套件	96
相机护理	100
故障排除	101
规格	106
索引	113

请先阅读本节

配件

本数码相机专为配合原装佳能品牌的数码相机配件（“佳能品牌配件”）使用而设。您可以配合非佳能品牌的配件使用。但佳能不会作出任何保证。如果因配合非佳能品牌的配件使用而造成任何损毁，佳能将不负任何责任。

相机机身温度

如果长时间使用相机，机身可能会变暖。长时间操作相机时，请留意这种情况。

关于液晶显示屏

液晶显示屏是以非常精密的制造技术生产的，显示屏上有99.99%以上的像素都符合规格。少于0.01%的像素可能出现故障，或成为黑点、红点或绿点。但这不会影响到录制的图像，也不是一种故障。

语言设定

有关更改语言设定的说明，请参考第25页。

请阅读本节

试拍

我们建议您在拍摄重要的图像之前，先试拍几个其他的图像，以确保您能正确无误地操作本相机。请注意，若因佳能数码相机或CompactFlash™卡（CF卡）的故障，导致无法录制图像或本机可读取的图像格式而引起的任何损失，佳能公司、其附属机构及本数码相机的经销商皆不负赔偿责任。

侵犯版权警告

请注意佳能数码相机仅供个人使用，其使用方式不得触犯或侵害国际与国内之版权法规。请注意在某些情况下运用相机或其他装置记录或拷贝表演、展览、或商业活动的图像，可能侵犯别人的版权或其他法律权益，即使摄制的图像仅供个人使用。

保修范围

本机的生产规格是以原出售国家/地区为准，其保修服务的范围仅限于在该原出售国家/地区。如果您在外国使用本机时发生问题，请把它带回原出售国家/地区，再向佳能客户服务中心求助。

有关佳能客户支持中心的资料，请参考随相机附送的保修卡。

安全注意事项

- 使用本相机之前，请确定您已阅读并了解下列的安全注意事项。请确认您操作相机的方法是正确的。
- 以下数页内的安全注意事项旨在指导您如何安全正确地操作本相机与其配件，避免造成自己、他人或设备的伤害或损失。
- 以下数页内的“器材”字眼主要指的是相机、电池、电池充电器及另购的小型电源转接器。

 警告

- 请勿把相机直接对准太阳或其他强烈光源，否则您的视力可能受损。
- 使用闪光灯时，请与人或动物的眼睛保持距离。距离太近时，面对强烈光源可能对视力造成伤害。请特别注意使用闪光灯时，要与婴儿保持一米(39英寸)以上的距离。
- 请把相机存放在儿童与婴儿拿不到的地方。如果意外破坏了相机或电池，可对儿童造成严重的伤害。除此之外，相机带如果缠绕在儿童的脖子上可能导致窒息。
- 请小心把相机的日期电池放在儿童拿不到的地方，如果小孩吞食电池，请立即寻求医疗协助。
- 请勿试图拆开或改装本说明书中没有说明的任何部分。拆开或改装本相机可能导致高压电击。内部检查或保修应由本公司相机经销商或佳能客户服务中心所指定的合格服务人员负责。
- 如果本机的闪光灯受损，请勿碰触该部分，以免触及高压电。同样道理，如果本器材因受损而导致内部零件外露，也请勿碰触外露的零件，以免触及高压电。应立即与本公司相机经销商或附近的佳能客户服务中心联系。
- 如果有任何部份开始冒烟或发出难闻的气味，应立即停止操作，否则可能导致起火或触电。立即将相机的电源关闭，并移除相机电池或拔掉插在电源插座上的电源线，确定停止冒烟及发出气味。请与本公司的相机经销商或附近的佳能客户服务中心联系。

- 如果您不慎把本相机跌落地面或损坏了其外壳，应立即停止操作本相机。否则可能导致火警或触电。请立即关闭相机，并取出相机电池或拔掉插在电源插座上的电源线。请尽快与本公司的相机经销商或附近的佳能客户服务中心联系。
- 请勿让本相机接触到水或其他液体，或将本机浸入水或其他液体之中。请勿让液体进入本机。本机并无防水功能。如果外壳沾到液体或盐水，请用软布把外壳擦乾。如果水或其他异物进入相机内部，请立即关闭相机，取出电池或拔掉插在插座上的电源线。继续使用本机可能导致起火或触电。请立即与本公司的相机经销商或附近的佳能客户服务中心联系。
- 请勿使用含酒精、苯或溶剂的物质，或把其他易燃物质涂抹在本器材上。使用这些物质可能导致起火。
- 请定期拔除电源线，并清除插头、电源插座及四周的灰尘。长时间在潮湿多尘的环境下，插头四周的灰尘可能会积聚湿气，导致短路及火灾。
- 请勿剪断、损坏、修改、或将重物置于电源转接器的电源线上。上述的行为可能导致短路，进而导致起火或触电。请更换破损的充电器电源线。
- 请勿用湿手碰触充电器电源线，否则可能触电。拔除电源线时，应握着插头坚硬的部分。握着插头软的部分拔除电源线可能损害电线与其绝缘部分，有起火或触电的可能。
- 使用不符合本器材所建议的电源可能导致过热、器材变形、起火、触电或其他危险。只可使用所建议的供电附件。

● 请先阅读本节 ●

- 请勿把电池置于热源附近，或直接受到火焰或高温影响的地方。请勿把电池浸入水中，这样可能使电池受损，导致侵蚀性液体流出、起火、触电、爆炸与严重伤害。
- 请勿试图把电池拆解、改装或加热。这样可能造成爆炸，导致严重伤害。如果身体的任何部分，包括眼睛与嘴部，皮肤或衣物接触到电池内部的化学物质，应该立即用大量清水冲洗。
- 请避免电池跌落地面，或剧烈撞击电池，否则其外壳可能受损。这样可能导致电池漏液或受伤。
- 请勿用金属物体（例如钥匙环）将电池电极短路。这样可能导致电池过热、燃烧或造成其他伤害。携带或储存电池时，请使用本公司提供的电池。
- 丢弃电池之前，请用胶带或其他绝缘体盖住电池电极，以免直接接触其他物体。电池电极如果接触到垃圾桶中的其他金属物体或材料可能导致起火或爆炸。如果您附近有专门处理电池的垃圾处理设施，请尽量利用。
- 使用非本公司建议的电池可能造成爆炸或漏液，导致起火、受伤或对环境造成伤害。请使用附送的端子盖或电池套来携带及存放电池。
- 如果使用AA镍氢电池，请只使用佳能 AA镍氢电池及建议的电池充电器与这些电池搭配使用。使用其他充电器可能导致电池过热、变形、起火或触电。
- 充电后或不使用本相机时，请从相机和电源插座拔掉电池充电器或小型电源转接器，以避免起火或造成其他灾害。
- 电池充电器电源线和小型电源转接器电源线的相机端子是专为您的相机而设计的。请勿配合其他产品或电池使用，否则可能导致起火或其他灾害。

⚠ 注意

- 请避免在强烈阳光直射或高温的地方使用、放置或存放本器材，例如汽车的仪表板上或行李厢里。直射的强烈阳光或高温可能造成电池漏液、过热或爆炸，进而导致起火、烧伤或其他伤害。高温可能导致外壳变形。使用小型电源转接器座为电池充电或供电给相机时，请确定通风良好。
- 请勿把器材存放在潮湿或多尘的地方。存放在这些地方可能导致起火、触电或其他伤害。
- 使用相机带提拿本相机时，请避免撞击或震荡相机，以免导致相机受损。
- 拍摄时请注意手指不要挡住闪光灯。除此之外，连续快拍数张后请勿碰触闪光灯表面。否则可能被烫伤。
- 如果您长时间使用本机，机身温度可能升高。您双手可能感到灼热，因此长时间操作本机时请小心。

⚠ 避免故障

● 避免强力磁场

请勿把相机放在接近电动机或其他会产生强力磁场的设备。暴露在强力磁场下可能导致相机故障或破坏其数据。

● 避免凝结引致的问题

把本相机从高温带到低温处，或从低温带到高温处都可能导致其内外表面凝结(水滴)。您只要把相机放在塑胶袋里，在使用之前先让它逐渐地调整到环境的温度，就可以避免这个问题。

● 如果相机内部凝结

发现凝结后，请立即停止使用相机。继续使用可能导致相机受损。请取出相机内的CF卡及电池，或拔掉相机的电源线(如已连接)，等到湿气完全消散后再使用相机。

● 长期存放

如果您打算长期不使用相机，请取出相机或充电器内的电池，把器材存放在安全的地方。如果不取出电池而长期存放相机内，将会耗尽电池的电力，也可能导致相机受损。

相机预备

安装电池和CF卡

插入两枚AA碱性电池(随相机附送)或两枚镍氢电池(选购件)和CF卡。

- 1 确定已关闭相机电源。
- 2 滑动CF卡插槽盖/电池仓盖，然后打开电池仓盖。

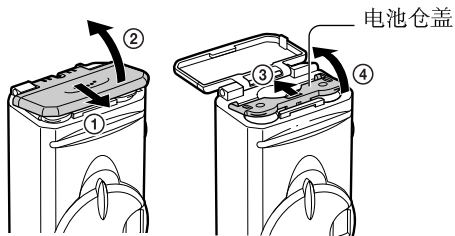

- 3 如图所示插入电池及关闭电池仓盖。

(-) 负极 (+) 正极

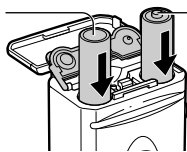

- 4 如图所示插入CF卡。
推入CF卡直到尽头。要取出CF卡，请抓紧CF卡上方后取出。

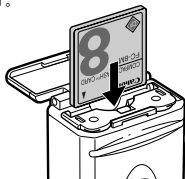

5 关闭CF卡插槽盖/电池仓盖。

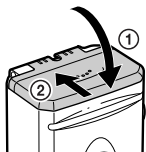

- 当相机的指示灯闪动绿光时，切勿关闭电源或打开电池仓盖。相机正在写入、读取或删除CF卡上的图像、或从CF卡下载/传输图像。请勿进行下列操作，否则记录的图像可能会被损毁。
 - 关闭相机电源
 - 打开电池仓盖
 - 摇动相机
- 请注意，使用其他相机或其他公司软件编辑过的CF卡，可导致相机无法正确操作。



- 长时间使用相机时，建议使用另购的交流电转接器套件ACK800为相机供电（第99页）。
- 另购的电池充电器套件可让您使用可充电镍氢电池，为相机供电（第96页）。
- 有关电池及充电器套件及AA可充电镍氢电池的说明，请参考配件系统图示（与本指南分开）。
- 其他重要信息，请参考“电池性能”（第109页）及“CF卡及估计容量（可记录的图像）”（第110页）。

电池的正确处理方式

- 只可使用AA碱性电池或佳能AA镍氢电池。有关使用信息，请参考“使用可充电电池”（第96页）。
- 请勿使用锰或锂电池，这些电池在相机内可能出现过热的现象。
- 由于碱性电池的性能视其品牌而定。与随相机附送的电池比较，另购电池的操作时间可能会较短。
- 在低温环境下使用碱性电池，相机的操作时间可能会较短。由于碱性电池规格的关系，其寿命可能会比镍氢电池短。如果在低温环境下或长时间使用相机，建议使用佳能AA镍氢电池套件。
- 由于AA镍镉电池的性能并不可靠，建议不要使用。
- 请勿把新旧电池混合使用。并确保同时安装两枚新的（或完全充电）电池。
- 请勿混合使用不同类型或不同厂牌的电池，两枚电池都要完全相同。
- 插入电池之前，请使用乾布擦拭电池端子。皮肤的油脂或其他污渍可能会减少可记录图像的数目或使用时间。
- 使用相机之前，请使用乾布擦拭相机端子⊕和⊖。污渍可能会导致接触不良。
- 低温时，电池的性能可能会衰退（特别是碱性电池）。如果在寒冷地区使用相机，而电池能量消耗较平常快，您需要在使用前，把电池放在口袋加温，使电池恢复。但请确保口袋内没有金属钥匙或其他金属物体，否则可能造成电池短路。

● 相机预备 ●

- 如果长时间不使用相机，请拿出相机内的电池，并把电池放在安全的地方，如果电池长时间放置在不使用的相机内，可能会漏电而损害相机。

⚠ 警告

请勿使用损毁的电池或外皮完全或部分剥落的电池，否则可能导致漏电、过热或起火。在安装另购的电池之前，请务必检查电池外皮，有些电池的外皮可能有破损。请勿使用外皮有破损的电池。

请勿使用有以下特徵的电池。



全部或部分外皮 (电气隔离保护层) 剥落的电池。



正极 (正端子) 是扁平的电池。



负端子是正确成形 (突出于金属面上)，但外皮不超出金属面的边缘。

电池状态指示

当电池电量微弱或耗尽时，液晶显示屏会显示图标或提示。



电池电量微弱时，请尽快更换电池（或替电池充电）。如果液晶显示屏关闭，当您按下以下键时：、/、/、SET、DISP或//WB/时，便会出现此图标。

更换电池

电池能量完全耗尽，相机不能操作，请立即更换电池。

有关CF卡

- CF卡是一种高度精密的电子装置。请勿折曲、施压、震动或撞击CF卡。
- 请勿试图拆解或改装CF卡。
- 把CF卡迅速地从高温带到低温处，或从低温带到高温处都可能令CF卡发生凝结现象，因而有可能发生故障。要避免凝结，请把CF卡放在密闭的塑胶袋里，再把它拿到温度不同的地方，并让它慢慢地适应新的温度。如果CF卡发生凝结的情形，请把它置于室温环境中，直到水珠完全蒸发为止。
- 请勿在下列的地点使用或存放CF卡。
 - 有灰尘或沙尘的地方。
 - 潮湿和高温的地方。

● 相机预备 ●

设定日期/时间

首次开启相机或日期电池的能量耗尽时，会出现日期/时间 (Date/Time) 选单。请按照下面的从步骤5开始重设日期和时间 (如果电池耗尽，请更换日期电池) (第95页)。

1 开启相机电源 (第27页)。

2 按下主选单 (MENU) 键。
显示[记录 (Rec.) 或[重播 (Replay)]选单。



3 按下 ◀ 或 ▶ 键选择 [SET] [设定 (Set up)]选单。



4 按下 ▲ 或 ▼ 键选择 [日期/时间 (Date/Time)]，然后按下设定 (SET) 键。

5 设定日期和时间

按下 \leftarrow 或 \rightarrow 键选择所需设定的项目。
按下 \triangle 或 ∇ 键设定日期及时间。



6 按下设定 (SET) 键。

7 按下主选单 (MENU) 键。

设定语言

使用此功能选择液晶显示屏的显示语言。

1 按下主选单 (MENU) 键。 显示 [记录 (Rec.)] 或 [重播 (Replay)] 选单。



2 按下 \leftarrow 或 \rightarrow 键选择 [TT] [设定 (Set up)] 选单。



- 3 按下 Δ 或 ∇ 键选择  (语言), 然后按下设定 (SET) 键。



某些地区显示的语言选单可能有所不同。

- 4 设定语言。
按下 \leftarrow 、 \rightarrow 、 Δ 或 ∇ 键选择一种语言。

- 5 按下设定 (SET) 键。
按下主选单 (MENU) 键返回设定选单而不更改语言设定。

- 6 按下主选单 (MENU) 键。



简易操作提示

- 在重播模式下, 持续按下设定 (SET) 键时按下主选单 (MENU) 键, 即可显示语言选单。

使用相机软包 (选购件)

使用相机软包存放相机、电池及CF卡。

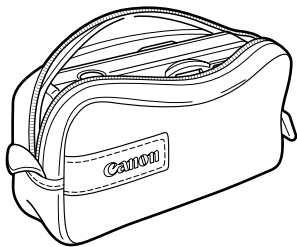

- 相机软包的外型视其地区而定。

基本功能

开 / 关电源

拍摄模式

- 1 打开镜头盖。
相机电源将会开启，并设定在拍摄模式（静止图像）。
关闭镜头盖。
电源关闭。

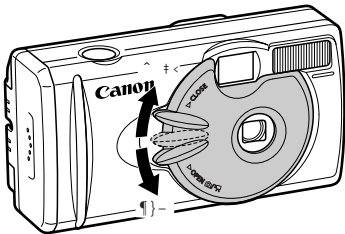

重播模式

- 1 按下 **ON** 键直至液晶显示屏上出现图像。
相机电源将会开启，并设定在重播模式。

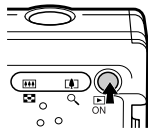

再次按下 **ON** 键以关闭相机电源。



- 省电功能
本机设有省电功能。
拍摄模式
没有操作相机约3分钟后，电源会自动关闭。

● 基本功能 ●

重播模式

在最后一次操作功能后约5分钟，电源会自动关闭。

连接至打印机时 (选购件)

不操作相机或打印机停止打印5分钟后，电源会自动关闭。

连接至计算机时

在最后一次操作功能后约5分钟，计算机屏幕上会显示警告提示。如果在约1分钟内没有使用任何功能，电源会自动关闭。

- 在自动播放模式下不会启动省电功能 (第63页)。
- 您可更改相机设定，把省电功能设定为关闭 (第90页)。
- 液晶显示屏开启时，即使关闭了省电功能，如果不操作相机约3分钟，液晶显示屏也会关闭。按下任何按钮即可开启液晶显示屏。

● 恢复电源

拍摄模式

向下滑动镜头杆。



重播模式/连接至打印机时/连接至计算机时

按下  键。

切换拍摄/重播模式

切换拍摄及重播模式的方法十分简单。您可以在拍摄后立即重播图像及把图像删除，或在重播图像时拍摄下一个图像。

拍摄模式

- 1 按下  键以切换至重播模式。
再次按下  键或半按快门键以返回拍摄模式。

重播模式

- 1 打开镜头盖或向下滑动镜头盖杆来切换至拍摄模式。

使用液晶显示屏

拍摄时可使用液晶显示屏查看图像、进行选单操作及重播图像。



- 在阳光或强光下，液晶显示屏上的图像会较暗，这并非故障现象。

拍摄模式

按下显示 (DISP) 键液晶显示屏如下所示切换至下一个模式。

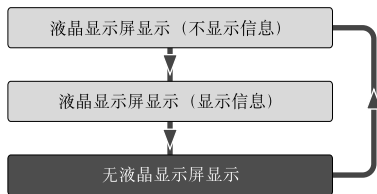

- 即使关闭相机电源，相机也会储存液晶显示屏显示模式的开启/关闭设定。当相机再次开启时，即会恢复最后使用的模式。但当开启液晶显示屏出现“更换电池”提示时，液晶显示屏可能不会在下次启动相机时自动开启。
- 当液晶显示屏设定为开启(无信息显示)或关闭时，拍摄信息会在进行下列操作时出现约6秒钟。
 - 开启电源。
 - 按下SET、DISP、/WB/、、/或/▲键。
 - 更改相机设定。
 - 关闭设定(Setup)选单。
 - 按下快门键及完成拍摄时(只在液晶显示屏开启时)。
- 不论液晶显示屏设定为开启或关闭，把拍摄模式设定为、或模式时，液晶显示屏即会开启。



- 完成测光程序后，如果上方指示灯闪动橙光，或液晶显示屏出现相机震动警告（），请把闪光灯设定为开启 (On) 或把相机固定在三脚架上。

重播模式

按下  ON 键以开启液晶显示屏。按下显示 (DISP) 键即可更改显示模式。

单一图像重播

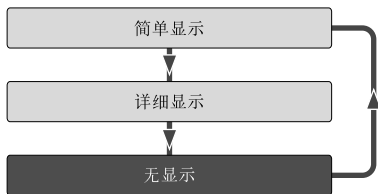

索引重播 (9个图像)

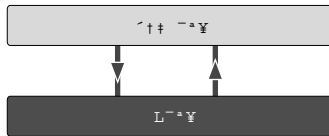

液晶显示屏显示的信息

拍摄模式

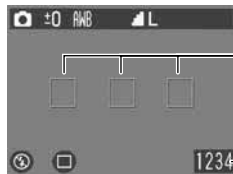

自动对焦框

可记录的图像数目或可记录的短片时间(秒)

拍摄模式		第 40 页
曝光补偿	-2...±0...+2	第 52 页
白色平衡		第 53 页
照片效果		第 54 页
压缩率		第 41 页
分辨率		第 41 页
ISO感光度	A200 ISO 50 100 200 400	第 55 页
	A100 ISO 64 100 200 400	
闪光灯		第 43 页

拍摄模式		第 46 页
微距/无限远		第 45 页
短片记录模式	● (红)	第 49 页
数码变焦	A200 x1.3 x1.6 x2.0 x2.5 x3.2 x4.0	第 35 页
设定*	A100 x1.3 x1.6 x2.0 x2.5 x3.2	
相机震动警告		第 30 页
电量微弱		第 23 页

* 数码变焦时的显示

当深色方格 的信息显示时，可设定闪光灯、连续拍摄、自拍器、微距及无限远。如果没有显示信息，按下DISP、、 / 或 / 键。



拍摄的注意事项

使用此相机拍摄包含极度光亮主体的场景时，液晶显示屏可能会出现垂直的红色光线，如果拍摄静止图像，相机不会记录此光线，但拍摄短片时则会记录，这是包含CCDs装置的正常现象，并不是故障。

● 基本功能 ●





















重播模式 (简单显示)

在简单显示模式下会显示下列信息。





- 文件编号
- 图像编号 (重播图像编号/总数)
- 拍摄日期/时间
- 压缩率 (  )
- 分辨率 (  )
- 短片 ()
- 保护状态 ()

重播模式 (详细显示)

在详细模式下会显示下列信息。

拍摄方法	   	第 40 页
曝光补偿	 -2 ··· ±0 ··· +2	第 52 页
白色平衡	     	第 53 页
照片效果	    	第 54 页
闪光灯		第 43 页
微距/无限远	 	第 45 页
分辨率 (短片)	 1320  1160	第 41 页

短片的记录时间也会显示，而某些图像文件可能会显示下列信息。

-  附加声音 wave 文件 (WAVE 文件)。
-  附加非 wave 格式音效文件或无法识别格式的文件。
-  JPEG 格式文件不符合 (DCF) 标准 (Design rule for Camera File System)
-  RAW 格式文件
-  格式不明的文件



- 请注意：以本相机记录的图像信息可能无法在其他相机正确显示，而以其他相机记录的图像信息也可能无法在本相机正确显示。

使用取景器拍摄

使用取景器拍摄可节省电源。

1 把光学取景器中的方框对准主体然后拍摄。

取景器具有80%实际拍摄图像的视线范围*。

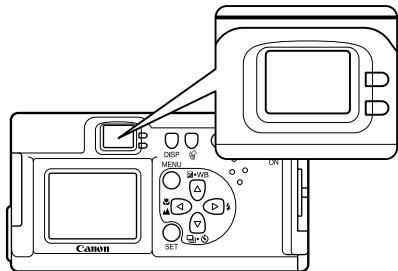

* 取景器对实际拍摄范围的范围比例。



有关自动对焦功能

● 本相机运用了AiAF (人工智能自动对焦) 技术，使用较宽的测光范围，非常精密地计算焦距。即使拍摄主体稍微地偏离中心亦可呈现清晰的焦点 (第51页)。

透过取景器观看的图像与记录的图像

● 请注意：基于取景器与镜头的位置有所偏差，在光学取景器内所见的图像与实际图像可能会稍有不同，称之为视差现象。如果拍摄主体与镜头的距离愈近，这种现象便会愈明显。在某些情况下，取景器内显示的近摄图像部份，将不会在记录的图像中出现。建议使用液晶显示屏进行近摄。

按下快门键

您可以完全按下或半按快门键。

半按

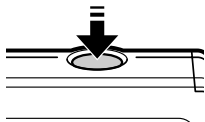

半按快门键会自动设定曝光、焦点及白色平衡。完成设定时，相机会发出两次哔声，上方指示灯会亮起绿灯(如果已选择闪光灯，则会亮起橙灯(第6页))。

完全按下

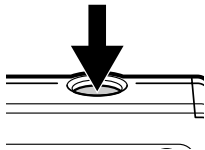

相机发出一次哔声，并拍摄图像。图像写入CF卡时，上方指示灯会闪动绿光(第6页)。



自动对焦辅助光束

- 在某些环境拍摄下，如黑暗的环境，相机可能会在半按快门键时发射自动对焦辅助光束来帮助对焦操作。
- 您可以关闭自动对焦辅助光束(第88页)。如果您要在黑暗的环境下为动物进行拍摄，请关闭光束避免动物受惊(但这样可能会使相机的对焦工作有困难)。

拍摄后立即查看图像

即使在拍摄后释放快门键，图像会在拍摄后立即在液晶显示屏上显示约3秒*。您也可以使用下列方法查看图像。

*可更改显示时间(第88页)。

- 持续按下快门键
- 当液晶显示屏显示图像时，按下**设定 (SET)**键。
再次半按快门键即可停止显示。



- 当图像显示时，您可以删除图像(第65页)。

使用数码变焦

液晶显示屏开启时，您可以使用数码变焦，拉近拍摄主体，可放大图像至4倍 (PowerShot A200) 或3.2倍 (PowerShot A100)。

调整变焦

 键：放大拍摄主体。

 键：缩小拍摄主体。

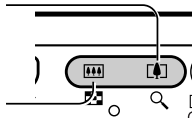

- 您可以把数码变焦设定为[关闭 (Off)] (第88页)。
- 数码变焦的比例愈大，图像便会愈粗糙。



- 某些模式下，无法使用数码变焦功能(第58页)。

● 基本功能 ●

选择选单与设定

如下所示使用选单以操作不同的拍摄及重播设定。
有关选单项目及设定的信息，请参考“选单设定及预设值”（第38页）。

- 1** 按下主选单 (MENU) 键。
选单将会出现。



、、、 或
 模式

模式

- 2** 按下 或 键以选择 [记录 (Rec.)]、[播放 (Play)] 或 [设定 (Set up)] 选单。

- 3** 按下 或 键来选择某个选单项目。

- 4** [记录 (Rec.)]/[设定 (Set up)] 选单：
按下 或 键以选择所需设定。
[播放 (Play)] 选单/[设定 (Set up)] 选单：
按下设定 (SET) 键后，请设定详细选项。



示范：PowerShot A100

- 5** 按下主选单 (MENU) 键。

选单显示

更改选单

设定及确认

完成

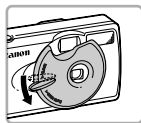

打开镜头盖。

MENU

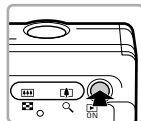

[记录 (Rec.)] 选单

按下  键。

MENU



[播放 (Play)] 选单



[设定 (Set up)]

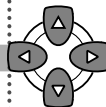







按下  或  键
即可切换选单。

SET

MENU

选单设定及预设值

本表显示各选单的选项及预设值。

选单项目	可用设定	参考页
 分辨率 (静止影像)		
PowerShot A200	L 1600 × 1200* / M 1024 × 768 / S 640 × 480	第 41 页
PowerShot A100	L 1280 × 960* / M 1024 × 768 / S 640 × 480	
 分辨率 (短片)	320 320 × 240* / 160 160 × 120	第 41 页
 压缩率	S 极佳 /  佳* /  普通	第 41 页
ISO ISO 感光度		
PowerShot A200	50* / 100 / 200 / 400 / 自动	第 55 页
PowerShot A100	64* / 100 / 200 / 400 / 自动	
AiAF 人工智能自动对焦 (AiAF)	开启* / 关闭	第 51 页
 数码变焦	开启* / 关闭	第 35 页
 检视	关闭 / 3 秒* / 10 秒	第 35 页
AF-ON 自动对焦辅助光束	开启* / 关闭	第 34 页
 重设文件编号	开启 / 关闭*	第 56 页

	选单项目	可用设定	参考页
[播放 (Play)] 选单 (蓝色)	 保护	开启 / 关闭图像保护	第 64 页
	 旋转	旋转显示的图像	第 62 页
	 全部删除	删除 CF 卡上所有图像	第 65 页
	 自动播放	自动播放图像	第 63 页
	 打印命令	设定打印命令	第 71 页
	 传输命令	设定传输命令	第 82 页
[设定 (Set up)] 选单 (黄色)	 哔声	开启 * / 关闭	第 90 页
	 自动关闭电源	开启 * / 关闭	第 27 页
	 日期 / 时间	设定日期和时间	第 24 页
	 格式	格式化 CF 卡	第 66 页
	 语言	英文* / 德文 / 法文 / 荷兰文 / 丹麦文 / 芬兰文 / 意大利文 / 挪威文 / 瑞典文 / 西班牙文 / 日文 或中文 (视其地区而定)	第 25 页





* 预设值

- 某些拍摄模式可能没有部份选单项目。
- 您可以操作选单及按钮更改所有设定的预设值，但[日期/时间]及[语言]则可以一次过重设所有设定 (第91页)。

拍摄

选择拍摄模式

您可选择下列的拍摄模式。

	自动	相机自动选择大部份的设定。
	手动	可以在拍摄之前使用手动方式选择曝光、白色平衡及其他设定。
	辅助合并	拍摄图像来合并为全景图
	短片	拍摄短片片段



切换拍摄模式时，每个模式的设定会被储存。关闭电源时，相机也会储存特定的拍摄模式设定，但不会储存所有设定(第57页)。

选择 、、 或 

- 1 打开镜头盖以开启相机电源。
相机会设定为上一次最后使用的拍摄模式。

- 2 按下设定 (SET) 键。



- 3 按下  或  键选择拍摄模式及按下设定 (SET) 键。

选择 

- 1 镜头盖开启时，按下镜头盖杆以切换至短片模式。再次按下镜头盖杆来拍摄静止图像。

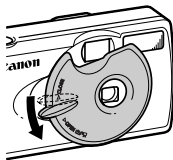

更改分辨率/压缩率

您可以更改分辨率及压缩率设定 (除短片外) 来配合拍摄图像。

分辨率

分辨率由小至大分别为 **S** (小)、**M** (中) 及 **L** (大)。选择较高的分辨率来打印大张照片, 或选择较低分辨率来打印小张标贴、或通过电子邮件传输图像或把多张图像写入CF卡。

压缩率

压缩率由小至大分别为 **S** (极佳)、**■** (佳) 及 **■** (普通)。选择 **S** (极佳) 以取得最佳的图像素质, 或选择 **■** (普通) 以把多张图像写入CF卡内。**■** (佳) 设定为标准拍摄提供足够的画质。

分辨率



	PowerShot A200	PowerShot A100
L (大)	1280 × 960 像素	1280 × 960 像素
M (中)	1024 × 768 像素	1024 × 768 像素
S (小)	640 × 480 像素	640 × 480 像素

分辨率





1320	320 × 240 像素
1160	160 × 120 像素

压缩率



S	极佳
■	佳
■	普通

- 1 选择[记录 (Rec.)]选单中的  分辨率 (Resolution) 或  压缩率 (Compression)。
请参考“选择选单及设定”(第36页)。

 [分辨率 (Resolution)]



示范：PowerShot A100

 [压缩率 (Compression)]



2 按下  或  键选择设定。

3 按下主选单 (MENU) 键。



- 请参考“各拍摄模式下可使用的功能”(第57页)。
- 有关每个图像所需空间(近似值)、CF卡种类及每张卡的图像数目等的信息, 请参考“规格”(第110页)。

⚡ 使用闪光灯



	自动	闪光灯会按照光度的需要而自动闪光。
	自动减轻红眼	闪光灯根据光度需要自动闪光。减轻红眼灯在每次拍摄时均会亮起。
	开启	闪光灯会闪光。
	关闭	每次拍摄均不会闪光。
	慢速同步	闪光时间会调整为慢速快门。当您在夜晚或靠人工照明的室内拍摄时可减少背景偏暗的情况。减轻红眼灯每次均会亮起。建议使用三脚架。

1 根据需要按下 ⚡ 键选择所需的闪光模式。







	○	○	—
	○	○	—
	—	○	△
	○	○	△
	—	○	△

○：可用

△：只有第一张图像可选择



2 拍摄图像。 当指示灯亮起橙光时，闪光灯将会闪光。



- 在微距模式下使用闪光灯，光线可能无法正确控制，在这种情况下，请使用较高的ISO感光度或使用其他光源来代替闪光灯。
- 使用高ISO感光度及内置闪光灯拍摄时，愈靠近拍摄主体进行拍摄，则愈有机会出现曝光过度的情况。
- 请注意：在黑暗的地方若闪光灯设为关闭或慢速同步时，则快门速度便会选定为慢速。在此情况下请小心避免图像模糊。
 - 在  模式下拍摄时
请特别注意稳妥地握持相机来避免相机震动。
 - 在  或  /  模式下拍摄时
由于快门速度会较在  模式下慢，请务必把相机固定在三脚架上。若是在  模式下拍摄的图像很暗，在  模式下重新拍摄可获得较亮的图像。



- 闪光灯需要约20秒钟充电。如果液晶显示屏开启，指示灯在充电时闪动橙光后，液晶显示屏会关闭。完成充电后指示灯会亮起橙光，液晶显示屏将会开启。充电时间可能视其电池电量情况而不同。

- 闪光灯会闪动两次。先预闪一次，接著再主闪一次。预闪的作用是让相机取得拍摄主体的曝光值，以便在主闪时为拍摄图像后提供最合适的光度。
- 减轻红眼
在黑暗的环境下使用闪光灯拍摄时，眼睛反射的光线会造成红眼现象。在这种情况下，请使用自动减轻红眼模式*。
要使此模式生效，拍摄主体必须直视减轻红眼灯。要加强减轻红眼效果，请增加房间光度或靠近拍摄主体。
*减轻红眼灯亮起后，即使完全按下快门键，快门将不会启动约一秒以改善效果。要快门有较快速的反应，请把闪光灯设定为 、 或 。

微距 / ▲ 无限远



微距







当相机镜头与拍摄主体的距离在5至20厘米(2至7.9英寸)内时,请使用此模式拍摄。



无限远

利用此模式拍摄风景,也可以用来拍摄同时包含近距离与远距离目标物的画面。

1 按下 / 键显示 或 .

					
	○	○	△	△	○
	—	○	△	△	○

○ : 可用

△ : 只有第一张图像可选择

2 拍摄图像。



- 在微距模式下使用闪光灯,光线可能无法正确控制,在这种情况下,请使用较高的ISO感光度或使用其他光源来代替闪光灯。



- 在微距模式下,因视差现象可能导致取景器所构取的图像并非实际的图像,请在微距模式下使用液晶显示屏拍摄。
- 最短焦距的可记录区域为
 - PowerShot A200 : 约46×34毫米
(1.81×1.34英寸)。
 - PowerShot A100 : 约47×35毫米
(1.85×1.38英寸)。

连续拍摄模式



按下快门键时，相机会连续拍摄，拍摄速度如下所示。*

PowerShot A200：每秒约2张图像

PowerShot A100：每秒约3张图像

*当液晶显示屏关闭，分辨率及压缩率分别设定为大及佳时。

(此数据为佳能所建立之标准拍摄条件下的结果。实际数字视其拍摄主体及拍摄环境而有所不同。)



1 根据需要，按下  /  键使  显示在液晶显示屏上。

2 拍摄图像。



- 如果内部记忆体将近存满，拍摄的间隔时间可能会稍微延长。
- 如果使用闪光灯进行拍摄，则拍摄前会需要较多的时间让闪光灯重新充电。

自拍器

1 根据需要，按下  /  键使  显示在液晶显示屏上。

2 拍摄图像。

- 完全按下快门键时，自拍器便会启动，自拍灯号也会闪动。相机会在10秒后拍摄图像。自拍器灯在快门启动前的2秒会加速闪动。

辅助合并模式

可使用此模式把拍摄的画面结合成全景图像。要制造全景图像，您需在计算机上把图像合并。

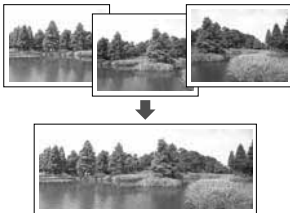

以下列的拍摄方向为基础，相机具有两种辅助合并模式。



左 → 右 水平由左至右拍摄。



右 → 左 水平由右至左拍摄。



- 要在计算机上建立全景图像，请使用随相机附送的PhotoStitch软件。

为拍摄主体构图

PhotoStitch会侦察相连图像的重迭部分，并把它们合并。为图像构图时，尝试在重迭的部分中包含一些独特的东西（例如路标）。



- 为画面构图时，请使各画面与相连画面重迭30至50%，并把纵向偏离限制在图像高度的10%以内。
- 请勿包括移动物体在重迭部分。
- 请勿试图合并包括远近景物的画面。主体可能扭曲或重迭。

● 拍摄 ●

- 请尽量保持光线一致。如果光线差距太大，图像看起来会不自然。
- 请水平摆动(旋转)相机来拍摄连续的图像。
- 若要拍摄近距离图像，推动相机拍摄整个物体，移动时使相机与物体维持平行。

拍摄

1 拍摄第一个图像。

2 拍摄下一个与第一个图像重迭的图像。

- 重迭部分的些微差异可在图像合并时进行修正。
- 可以使用 ◀ 或 ▶ 键返回需要重新拍摄的画面。

3
4

使用相同方式拍摄下一个图像。



您可以拍摄多达26张图像。

按下设定 (SET) 键完成拍摄。



- 请参考“各拍摄模式下可使用的功能” (第57页)。
- 第一张图像的拍摄设定会应用在其后的图像。

短片模式

您可以在[记录 (Rec.)]选单内的[分辨率 (Resolution)]中把分辨率设定为  320x240像素 (预设值) 或  160x120像素 (第41页)。

1 完全按下快门键来开始拍摄短片图像。

- 拍摄时，液晶显示屏上会出现红圈及记录时间 (秒)。

2 完全按下快门键以停止拍摄。

- 每段短片 (A200：每秒约20个画面；A100：每秒约15个画面) 的最长记录时间为：

 PowerShot A200：约9秒

PowerShot A100：约14秒

 PowerShot A200：约26秒

PowerShot A100：约30秒

(根据佳能订定的标准测试状况)。实际数字视其拍摄主体及拍摄环境而定。到了可记录的时间或CF卡存满后，片段将会自动停止。



- 开始拍摄后，曝光、对焦及白色平衡设定会锁定为第一张画面的设定。
- 拍摄后，绿色指示灯闪动，表示短片正在写入CF卡。您无法在此时进行拍摄。



- 要在计算机上播放短片文件 (AVI/Motion JPEG)，需要使用QuickTime3.0或更新版。佳能数码相机解决方案光盘 (Canon Digital Camera Solution CD-ROM) 包含QuickTime5.0。
- 请参考“各拍摄模式下可使用的功能” (第57页)。

使用对焦锁



下列的拍摄主体可能不适合自动对焦拍摄，请在这些情况下使用对焦锁。

- 拍摄主体与周围环境对比极低
- 图像的拍摄主体中央有极亮的物体
- 快速移动的物体
- 通过玻璃拍摄时
请尽量靠近玻璃，以减少玻璃的反光。

- 1 把相机对准与主体有相同焦距的物体，然后把主体置于取景器或液晶显示屏中央的方框中。
- 2 持续半按快门键，并等候相机发出两次哔声。
- 3 把相机重新依所需的画面进行构图，并完全按下快门键。

切换自动对焦模式

当自动对焦功能设定为[人工智能自动对焦 (AiAF)]时，您可以更改自动对焦的中央点。

<input type="checkbox"/>	开启	相机会根据拍摄环境，自行选择 AF框以进行对焦。
<input type="checkbox"/>	关闭	相机选择中央框以进行对焦，这方法可确保选择所需的焦距。

1 选择[记录 (Rec.)]选单中的 [人工智能自动对焦 (AiAF)]。

请参考“选择选单及设定” (第36页)。



2 按下 或 键选择[开启(On)]或[关闭(Off)]。

3 按下主选单 (MENU) 键。 您可以按下快门键，以选择的AF框立即拍摄图像，而不需先按主选单 (MENU) 键。



调整曝光补偿



如果拍摄主体的背景很亮或有强烈逆光，可能需要调整曝光，以便拍摄主体不会太暗。

1 按一下  / WB /  键。



2 按下  或  键调整补偿。

- 您可以设定调整值，范围从-2到+2，每次增减量是1/3。

- 如果液晶显示屏已开启，您可以使用液晶显示屏确认曝光补偿的效果。
- 按下设定后立即拍摄。拍摄后，您可以在液晶显示屏上检查图像。

3

按下设定 (SET) 键。

如果要关闭补偿，请把补偿值设定为[0]。

WB 设定白色平衡





如果把白色平衡设定为与光源配合，相机可以更准确地重现色彩。

	自动	相机根据不同的拍摄环境自动设定白色平衡。
	日光	在晴朗的日子于室外拍摄时使用此设定。
	多云	在室外拍摄，以及阳光不足的情况下，如阴暗、多云或黎明黄昏拍摄时使用此设定。
	钨丝灯	请使用此模式在钨丝灯和灯泡类型3段波长荧光灯照明下进行拍摄。
	荧光灯	请使用此模式在暖白、冷白或暖白(3段波长)荧光灯照明下进行拍摄。
	荧光灯 H	请使用此模式在日照荧光灯，或日照荧光灯类型(3段波长)荧光灯照明下进行拍摄。

1 按下  / WB /  键数次直至白色平衡设定画面出现。





2 按下  或  键选择白色平衡。

- 如果液晶显示屏已开启，您可以从显示屏中确认调整设定后的效果。
- 按下快门键后可立即拍摄。拍摄后会再次出现选单，让您为下一个图像调整设定。







3 按下设定 (SET) 键。





- 如果选择了  (怀旧) 或  (黑白) 照片效果，则无法设定白色平衡。

切换照片效果模式

您可使用不同的照片效果模式记录图像。

	关闭	使用此模式正常拍摄。
	鲜艳	强调对比度及色彩饱和度来拍摄鲜明的色彩。
	正常	调低对比度及色彩饱和度来拍摄正常的色调。
	模糊	柔和拍摄主体的外框。
	怀旧	以怀旧色调拍摄图像。
	黑白	以黑白拍摄图像。

1 按下  / WB /  键 (数次) 直至照片效果设定画面出现。

- 2** 按下  或  键选择照片效果。
- 如果液晶显示屏已开启，您可以从显示屏中查看调整设定后的效果。
 - 您可按下快门键立即拍摄。拍摄后会再次出现选单，让您为下一个图像调整设定。
- 3** 按下设定 (SET) 键。





更改ISO感光度

在黑暗的环境进行拍摄或增加快门速度时，请更改ISO感光度。

- 1 选择[记录 (Rec.)]选单中的 **ISO** ISO感光度 (ISO Speed)]。
请参考“选择选单及设定” (第36页)。



示范：PowerShot A100

- 2 按下  或  键选择ISO感光度。
- 3 按下主选单 (MENU) 键。



- 使用较高的ISO感光度会增加图像的噪声。要拍摄清晰的图像，请尽量使用较低的ISO感光度。
- 如果选择[自动 (AUTO)]，相机会如下所示自动调整ISO感光度。
PowerShot A200: ISO 50 - 150
PowerShot A100: ISO 64 - 150

重设文件编号





使用此功能选择文件编号的设定方式。

[开启 (On)] 每当嵌入新的 (未用过的) CF卡时, 相机会重设文件编号为100-0001。如果嵌入的CF卡已包含图像, 则从下一个可用号码恢复编号。

[关闭 (Off)] 相机会记录上一个文件编号, 并在嵌入新的CF卡时, 从下一个号码开始编号。

- 1** 选择[记录 (Rec.)]选单中的  [文件编号重设 (File No. Reset)]。
请参考“选择选单及设定”(第36页)。





- 2** 按下  或  键选择[开启 (On)]或[关闭 (Off)], 然后按下主选单 (MENU) 键。















- [关闭 (Off)] 设定可确定多张CF卡上的文件编号是独一无二的。如果您计划从CF卡下载图像到计算机, 这个功能便可避免因文件名称重复而意外覆写。

有关文件编号...











- 图像文件会被指定一个数字型的文件名, 范围由0001至9900。相机将文件储存在文件夹中, 文件夹的指定名称由100至998 (除不使用最后两位为99的编号外)。
- 在大部份的情况下, 相机会在每个文件夹内储存100个文件。但因为在  或  /  模式下拍摄时, 相机无法转换文件夹, 所以某些文件夹可能包含多于100个图像。

各拍摄模式下可使用的功能

本表显示各拍摄模式下可使用的功能及设定。切换拍摄模式时，相机会分别储存各拍摄模式的设定。

功能						参考页
分辨率	大 	<input type="radio"/> *	<input type="radio"/> *	<input type="checkbox"/> *	—	第41页
	中 	<input type="radio"/>	<input type="radio"/>	<input type="checkbox"/>	—	
	小 	<input type="radio"/>	<input type="radio"/>	<input type="checkbox"/>	—	
	短片 	—	—	—	<input type="radio"/> *	
	短片 	—	—	—	<input type="radio"/>	
压缩率	极佳 	<input type="radio"/>	<input type="radio"/>	<input type="checkbox"/>	—	第41页
	佳 	<input type="radio"/> *	<input type="radio"/> *	<input type="checkbox"/> *	—	
	普通 	<input type="radio"/>	<input type="radio"/>	<input type="checkbox"/>	—	
闪光灯	自动 	<input type="radio"/>	<input type="radio"/>	—	—	第43页
	自动减轻红眼 	<input type="radio"/> *	<input type="radio"/> *	—	—	
	开启 	—	<input type="radio"/>	<input type="checkbox"/>	—	

下一页继续

功能						参考页	
闪光灯	关闭		○	○	△*	○*	第43页
	慢速同步		—	○	△	—	
微距模式			○	○	△	○	第45页
无限远模式			—	○	△	○	第45页
拍摄方法	单张		○*	○*	△*	○*	第46页
	连续拍摄		—	○	—	—	
	自拍		○	○	△	○	
曝光补偿			—	○	△	○	第52页
白色平衡			—	○	△	○	第53页
照片效果			—	○	△	○	第54页
ISO感光度			— ⁽¹⁾	○	— ⁽¹⁾	— ⁽¹⁾	第55页
自动对焦框			—	○	—	—	第51页
数码变焦			○	○	—	—	第35页
自动对焦辅助光束			○	○	△	○	第34页

*：预设值 ○：可用 △：可用，仅能为第一个画面选择





⁽¹⁾ ISO感光度会自动设定为相当于50及150 (PowerShot A200) 或64及150 (PowerShot A100) 之间。

：即使关闭电源，设定仍会保留。

重播

显示单一图像

使用此功能在液晶显示屏上逐一查看所记录的图像(单一图像重播)。







- 1 按下  键。
液晶显示屏上会显示最后记录的图像。
- 2 按下  或  键显示图像。
持续按下  或  键连续显示图像。

放大图像

- 1 在单一重播时按下  键。
图像可逐渐放大至约10倍。



放大区域的大概位置

- 当您持续按下设定 (SET) 键及  键时, 图像会以下列倍数顺序放大: 约2.5倍→约5倍→约10倍。
- 要把图像的显示位置更改为垂直及水平, 按下 、、 或  键。
- 要回复到普通大小的显示, 则按下  键。







- 无法放大短片片段。

查看每组九个图像



在液晶显示屏上同时查看9个图像(索引查看),可快速寻找所需的图像。

- 1 按下  键。
同时显示九个图像。





- 2 按下 , ,  或  键选择图像。
- 3 按下  选择您要放大的图像。

更改显示的图像

- 1 索引重播时按下  键。
- 2 按下  或  键更改图像。



- 持续按下设定 (SET) 键  及  键, 以跳
换至前或后一个图像。
- 按下  键进入索引重播。

查看短片

播放短片。

- 1** 按下  或  键选择短片。
将会显示附有  指示的短片。





- 2** 按下设定 (SET) 键。
短片开始播放。

- 短片播放完毕后，将会显示最后一个画面。
如果在这个时候按下设定 (SET) 键，短片会从第一个画面开始播放。

停止与继续播放

- 按下设定 (SET) 键可暂停播放短片。再按一下即可继续播放。

快进/退后

- 按下  或  键停止短片播放，并显示上一个或下一个图像或短片。



- 如果使用系统资源不足的计算机重播短片，可能会发生图像失真的情况。

旋转显示的图像

显示屏上的图像可以顺时针旋转90或270度。



0度(原始)





90度



270度

1 选择[播放 (Replay)]选单中的  [旋转 (Rotate)], 然后按下设定 (SET) 键。

请参考“选择选单及设定”(第36页)。

2 按下  或  键选择所需旋转的图像, 然后按下设定 (SET) 键。

按下设定 (SET) 键可旋转图像90度、270度或返回原始位置。

3 按下主选单 (MENU) 键。



- 无法旋转短片图像。
- 图像若是于载入计算机之前在相机上进行旋转, 所使用之特定软件将会决定该旋转设定是否会保留下来。



自动播放

使用此功能可自动重播CF卡内所有的图像，液晶显示屏会显示每个图像约3秒。

1 选择[播放 (Replay)]选单中的 [自动播放 (AutoPlay)]，然后按下设定 (SET) 键。

请参考“选择选单及设定” (第36页)。

开始自动播放。

- 如同在单一图像显示模式下，您可在自动播放时按下  或  键使图像的切换较快速。

暂停及恢复自动播放

任何时间按下设定 (SET) 键可暂停自动播放，然后再按下设定 (SET) 键，便可重新启动自动播放。

停止自动播放

要停止自动播放，请按下主选单 (MENU) 键。



- 某些图像的显示间隔可能会不同。
- 短片图像会以其拍摄的时间长度播放。
- 在自动播放模式下，省电功能将不会生效 (第27页)。

保护图像



您可以保护重要的图像，以免不慎被删除。

1 选择[播放 (Replay)]选单中的  [保护 (Protect)]，然后再按下设定 (SET) 键。

请参考“选择选单及设定” (第36页)。

2 按下  或  键选择所需保护的图像，然后按下设定 (SET) 键。

被保护的图像上会出现  图标。



 保护图标

- 要删除保护，请再次按下设定 (SET) 键。
- 您可以使用  键在单一重播与索引重播之间进行切换，以便轻易地选择图像。

3

按下主选单 (MENU) 键。



- 若是把CF卡重新格式化，即使被保护的图像也会被删除。

删除



- 请注意：已删除的图像无法恢复。删除文件前请特别小心。
- 删除功能无法删除被保护的图像 (第64页)。

删除单一图像



- 1 按下 **◀** 或 **▶** 键选择所需删除的图像，然后按下 **⌫** 键。



- 2 按下 **◀** 或 **▶** 键选择[删除 (Erase)], 然后按下设定 (SET) 键。
若不删除图像，请选择[取消 (Cancel)], 然后按下设定 (SET) 键。

删除所有图像



- 1 选择[播放 (Replay)]选单中的 **⌫** [全部删除 (Erase all)], 然后按下设定 (SET) 键。
请参考“选择选单及设定” (第36页)。



- 2 按下 **◀** 或 **▶** 键选择[确定 (OK)], 然后按下设定 (SET) 键。
若不删除所有图像，请选择[取消 (Cancel)], 然后按下设定 (SET) 键。

CF卡格式化



新的CF卡在使用之前必须进行格式化。



- 把CF卡格式化会永久删除卡上的所有数据，包括所有被保护的图像。把使用过的CF卡格式化前，请先检查CF卡上的内容。

1 选择[设定 (Set up)]选单中的  [格式化 (Format)]，然后按下设定 (SET) 键。

请参考“选择选单及设定” (第36页)。

2 按下  或  键选择[确定 (OK)]，然后按下设定 (SET) 键。



要取消格式化，请选择[取消 (Cancel)]，然后按下设定 (SET) 键。



- 如果相机无法正常操作，CF卡可能发生错误，把CF卡格式化或许可以解决问题。
- 如果正在使用的其他厂品牌CF卡无法正常操作，把CF卡格式化或许可以解决问题。
- 以其他相机、计算机或周边装置格式化的CF卡，可能无法正常操作。请使用本相机将CF卡格式化。如果相机无法正常把CF卡格式化，请关闭相机电源及重新插入CF卡，然后再次开启相机电源并进行格式化。

有关打印

把相机连接至配备直接打印功能的佳能打印机 (选购件) 后, 您可以使用相机的操作键轻易打印图像。您或可以指定CF卡上所需打印的图像及打印数目 (DPOF*打印设定), 然后通过照片冲印公司打印。

有关打印机的信息, 请参考随此相机套件附送的配件系统图示。

* 数码打印预选模式

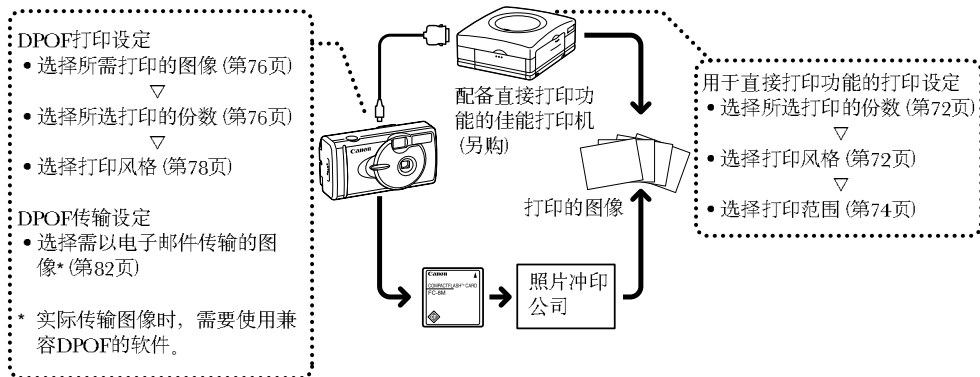

从打印命令选单中选择

如下图所示，使用打印命令选单选取所有列印设定。

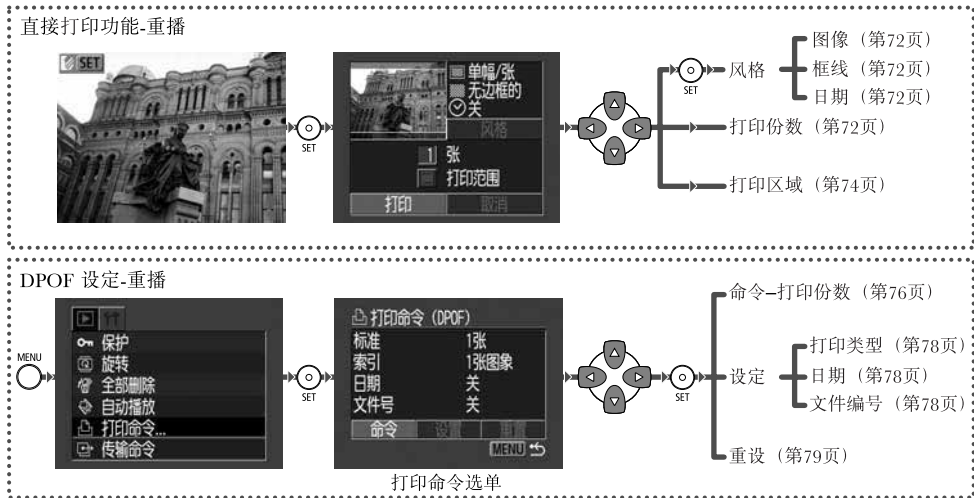

连接相机至打印机

配备直接打印功能的佳能打印机附送两条直接介面连接线。请把接头上有  标记的DIF-100接线连接到本相机。



- 如果打算连续大量打印，建议使用交流电电源为相机供电(第99页)，或在打印前安装完全充电的镍氢电池(第96页)或新的碱性电池。



- 有关打印机的信息，请参考随此相机套件附送的配件系统图示。
- 有关装入纸张及安装墨水纸匣的说明，请参考打印机的使用者指南。

1 关闭相机电源。

2 把电源线连接到打印机，并把另一端插入电源座。或安装打印机的可充电电池。

- 您的打印机是否能够使用可充电电池，将视其打印机的型号而定。请参考打印机的使用指南。

3 使用直接介面连接线连接相机与打印机。

- 嵌入连接线时，确定连接线上的  标记对著相机的正面。

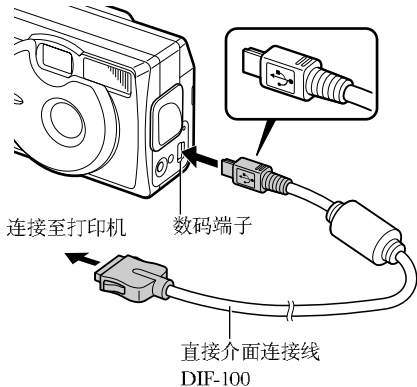

4 按下 键开启相机电源。如果正确连接打印机，液晶显示屏将会出现 图标。



- 从相机的数码端子拔出连接线时，请握持连接头的两侧，然后完全拉出。



- 当相机连接到打印机时，无法播放短片，及无法使用SET+MENU键设定语言。
- 中断打印机的连接时，液晶显示屏上的  符号会消失，而相机会返回标准重播模式。

打印

您可以在单一重播或索引重播模式下打印图像。

- 1 按下 **◀** 或 **▶** 键选择所需打印的图像，然后按下设定 (SET) 键。
- 2 按需要设定打印的份数、打印风格 (第72页) 及打印范围 (第74页)。
- 3 选择[打印 (Print)]，然后按下设定 (SET) 键。

开始打印图像，完成后，显示屏将返回标准重播模式。



- 无法打印短片。



取消打印

- 要取消图像打印，请按下设定 (SET) 键。确认对话框将会显示，按下 **◀** 或 **▶** 键选择[确定 (OK)]，然后按下设定 (SET) 键。
- 无法在打印中途停止打印。请等到当前的图像打印完毕，然后在下一个图像开始打印前加以取消。显示屏会返回标准的重播模式。

打印错误

- 若在打印过程中出现错误，错误画面将会显示 (第94页)。按下 **◀** 或 **▶** 键选择[取消 (Cancel)]或[继续 (Resume)]，然后按下设定 (SET) 键。
- 某些错误说明可能不会显示[继续 (Resume)]选项，在这种情况下，请选择[停止 (Stop)]键。

打印设定 (直接打印功能)

当相机连接到打印机时，您可以进行打印设定。

设定打印份数

- 1 图像显示时，按下设定 (SET) 键。按下 或 键选择[份数 (Copies)]。



- 2 按下 或 键指定所需的份数。您可以指定1-99的打印份数。

设定照片打印风格

您可设定下列的打印风格。

图像	标准	每页只打印一个图像。
	多重*	每页印上八份同一个图像。
框线	无框线	将图像打印到该页的边缘。
	有框线	打印时加上框线。
日期		打时加上图像的建立日期。

* 此设定只适用于卡尺寸纸张。

- 1 图像显示时，按下设定 (SET) 键。按下 Δ 或 ∇ 键选择[风格 (Style)]，然后按下设定 (SET) 键。



- 2 按下 Δ 或 ∇ 键选择[图像 (Image)], [框线 (Bordered)] 或[日期 (Date)].



- 3 按下 \leftarrow 或 \rightarrow 键进行选择。

-  图像
选择[标准 (Standard)]或[多重 (Multiple)]。



-  框线
选择[无框线 (Borderless)]或[有框线 (Bordered)]。



- 日期
选择[开启 (On)]或[关闭 (Off)]。



4 按下主选单 (MENU) 键。

- 若选择[无框线 (Borderless)]或[多重 (Multiple)]为打印风格，所记录图像的中央部份。而图像的顶端、底部和侧边可能会稍被裁剪。将要打印的部份会以比较光亮的状态显示，让您检查将会裁剪的部份。



打印区域框



- 如果选择了[多重 (Multiple)]选项，将无法选择日期及框线设定。(图像会以[关闭 (Off)]日期设定及[无框线 (Borderless)]设定打印。
- 如果使用[有框线 (Bordered)]选项，框线的位置将与记录时的位置相同。

指定打印区域

有三种打印区域可供选择。



指定打印区域之前

- 请先设定打印风格(图像、框线及日期)(第72页)。
- 仅可以在无框线及多重打印风格下指定打印区域。

1

图像显示时，按下设定 (SET) 键。按下 Δ 或 ∇ 键选择[打印区域 (Printing area)]。



2 按下 ◀ 或 ▶ 键选择 、 或 .



- 如果使用L尺寸纸张打印，或把打印风格设定为[多重 (Multiple)]，选取的打印区域可能会向左或右移动。



- 打印区域设定仅应用在一个图像上。
- 进行下列操作可取消打印区域设定：
 - 打印
 - 当您为其他图像设定打印区域时。
 - 当您关闭打印模式，例如
 - 关闭相机电源
 - 更改相机模式
 - 在设定打印区域后选择[取消 (Cancel)]及没有打印
 - 拔除DIF-100直接介面连接线



DPOF 打印设定

在CF卡上选择所需打印的图像及打印份数。使用配备直接打印功能的佳能打印机(选购件)或送至照片冲印公司进行打印也十分方便。

选择打印的图像



- 1 显示[打印命令(Print Order)]选单。
请参考“从打印命令选单中选择”(第68页)。
- 2 选择[命令(Order)], 然后按下设定
(SET)键。
- 3 按下 ◀ 或 ▶ 键选择图像。
 - ▶ 个别设定图像
 - 选择方法视其打印类型而定 ()
(第78页)。

● (标准) / (两者)

您可按下  或  键选择打印份数(多达99)。





● (索引)

按下  或  键选择图像。再按一次可取消选取的图像, 选取标记会消失。

即使按下  键或切换至索引重播 (3个图像)，您也可以使用相同的方法设定。



▶ 设定CF卡上所有的图像

- 按下  键切换至索引重播 (3个图像)。
- 按下设定 (SET) 键后，按下  或  键选择[全部标记 (Mark all)]。再次按下设定 (SET) 键为所有图像同时进行打印设定。

- 当打印类型设定为[标准 (Standard)]/[两者 (Both)]时，您可为每个图像更改打印份数。如果设定为[索引 (Index)]，则可清除打印设定。请参考第三步以更改打印设定。
- 选择[全部清除 (Clear all)]清除所有设定。

4 按下主选单 (MENU) 键。



- 如果使用其他DPOF兼容的相机为图像标上打印记号，这些图像上便会出现  符号。您可使用本相机设定盖过这些设定。
- 某些打印机或照片冲印公司的输出可能不会依从指定的照片打印设定。
- 无法打印短片。



- 图像会以拍摄日期由旧到新的次序打印。
- 每一张CF卡可以设定998个图像。
- 当打印类型设定为[索引 (Index)], 则无法设定打印份数 (仅打印一张)。
- 您可以使用附送的软件程序在计算机上指定图像的打印设定。

设定照片打印风格

您可设定下列的打印风格。

	<input type="checkbox"/> 标准	每页列印一个图像。
打印 类型	<input type="checkbox"/> 索引	索引格式打印 (每页有 多个已缩小的图像)。
	<input type="checkbox"/> <input type="checkbox"/> 两者	同时以标准及索引格式 打印所选择的图像。
<input checked="" type="checkbox"/> 日期		为照片加上日期。
	文件编号	为照片加上文件编号。

- 1 显示打印命令 (Print Order) 选单。
请参考“从列印命令选单中选择” (第68页)。
- 2 按下 或 键选择[设定 (Set up)],
然后按下设定 (SET) 键。
- 3 按下 或 键选择打印风格 (,
 或)。
- 4 按下 或 键选择。



(打印类型)
选择[标准 (Standard)],
[索引 (Index)], 或
[两者 (Both)]。



日期
选择[开启 (On)]或
[关闭 (Off)]。



000.000 文件编号

选择[开启 (On)]或[关闭 (Off)]。

5 按下主选单 (MENU) 键。



- 如果打印类型设定为 **[索引 (Index)]**，则无法同时把[日期 (Date)]及[文件编号 (File No.)]设定为[开启 (On)]。
- 当打印类型设定为[两者 (Both)]时，您可以把[日期 (Date)]及[文件编号 (File No.)]设定为[开启 (On)]。但索引打印件仅打印文件编号。



- 日期会以设定的格式打印 **[图标]** (第24页)。

重设照片打印设定

重设功能会清除所有打印选项，并把打印类型重设为[标准 (Standard)]、日期重设为[开启 (On)]及文件编号重设为[关闭 (Off)]。

- 1 显示打印命令 (Print Order) 选单。
请参考“从打印命令选单中选择” (第68页)。
- 2 按下 **[左]** 或 **[右]** 键选择[重设 (Reset)]，然后按下设定 (SET) 键。



- 3 按下 **[左]** 或 **[右]** 键选择[确定 (OK)]，然后按下设定 (SET) 键。
要取消重设，请选择[取消 (Cancel)]，然后按下设定 (SET) 键。

使用DPOF打印设定打印

您可以使用DPOF打印设定，在配备直接打印功能的打印机(选购件)上进行打印。

1 显示打印命令(Print Order)选单。
请参考“从打印命令选单中选择”(第68页)。

2 按下 Δ 或 ∇ 键选择[打印(Print)]，
然后按下设定(SET)键。



3 设定所需的打印风格设定。

- 请参考“设定打印风格”(第72页)。
- 如果在DPOF打印设定中把打印类型设定为[索引(Index)]，则无法设定打印风格。

4 按下 \leftarrow 、 \rightarrow 、 Δ 或 ∇ 键选择[确定(OK)]，然后按下设定(SET)键。

开始打印图像，完成后，显示屏将返回标准重播模式。

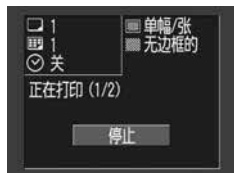
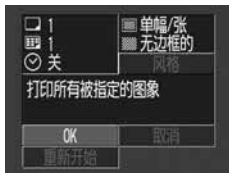



- 要打印日期，请在前一页的步骤2，将打印命令选单内的[日期 (Date)]设定为[开启 (On)]。您无法在前一页的步骤3，把日期设定为与[风格 (Style)]选单同时打印(第78页)。如果打印类型设定为[索引 (Index)]，即使在步骤2把[日期 (Date)]设定为[开启 (On)]，日期也不会打印。
- 当打印类型设定为[标准 (Standard)]时，不会打印文件编号。



- 如果打印类型设定为[索引 (Index)]，打印的图像数目会视其纸张的尺寸而定。
 - 卡尺寸：20个图像
 - L尺寸：42个图像
 - 明信片尺寸：63个图像
- 取消打印(第71页)
- 重新打印
 - 使用 ◀ 或 ▶ 键在[打印命令 (Print Order)]选单中选取[继续 (Resume)]，然后按下设定 (SET) 键，便可列印余下的图像。
 - 在下列情况下将无法重新开始打印。

- 在重新开始打印之前更改打印设定。
 - 在重新开始打印之前删除图像的打印设定。
 - 取消打印时，CF卡的可用空间不足。
- 在这些情况下，您可以选择打印画面中的[确定 (OK)]，然后从第一张图像开始重新打印。若因相机电池的能量微弱而取消打印，建议使用家用电源、完全充电的镍氢 (NiMH) 电池或新的碱性电池为相机供电，然后开启相机电源。
- 打印错误(第94页)

图像传输设定 (DPOF传输命令)

设定图像传输

您可以使用相机指定需要传输及附加在电子邮件的图像。(请使用附送的软件以传输图像。) 这些设定支持DPOF标准。





- 如果使用其他支持DPOF标准的相机为图像标上传输记号，这些图像上便会出现  符号。您可以使用本相机的任何记号覆写这些设定。

选择传输的图像

- 1 选择[播放 (Play)]选单中的  [传输命令 (Transfer Order)]，然后按下设定 (SET) 键。

请参考“选择选单及设定” (第36页)。

- 2 按下  或  键选择[命令 (Order)]，然后按下设定 (SET) 键。



- 您可以按下[重设 (Reset)]删除所有传输记号。

3 选择传输的图像

▶ 个别设定图像

- 按下 \leftarrow 或 \rightarrow 键选择图像，然后使用 \uparrow 或 \downarrow 选取或取消图像的选取标记。设定后会出现选取标记。
- 即使按下 \square 键或切换至索引重播 (3个图像)，您也可以使用相同的方法设定。



▶ 设定CF卡上所有的图像

- 按下 \square 键切换至索引重播 (3个图像)。
- 按下设定 (SET) 键后，按下 \uparrow 或 \downarrow 键选择 [全部标记 (Mark all)]。再次按下设定 (SET) 键为所有图像同时进行打印设定。

4

按下主选单 (MENU) 键。



- 图像会以拍摄日期由旧到新的次序打印。
- 每一张CF卡可以标记998个图像。
- 您可以使用附送的软件程序在计算机上指定图像的传输设定。

把图像下载至计算机

直接从CF卡下载

- 1 把CF卡从相机取出，再插入CF卡阅读器。

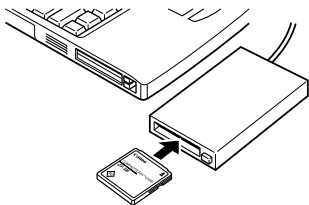

- 如果您使用PC卡阅读器，请先把CF卡嵌入PC卡转接器(选购件)，然后把其嵌入计算机的PC卡阅读器。

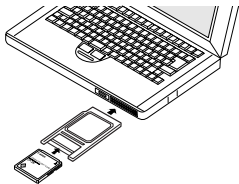

- 2 连接两下连接至CF卡的驱动器图标以开启驱动器。

- 3 把卡上的图像复制至硬盘内所需的文件夹。

图像储存在CF卡上[DCIM]文件夹内的[XXX佳能]文件夹中(XXX是从100至998的3位数号码)。



- 某些计算机或PC卡阅读器必须先关闭电源，才能嵌入CF卡或PC卡转接器。由于这要视其机种而定，请参考设备的使用者手册。

使用USB连接线连接相机与计算机

请先安装附送的软件，然后使用附送的USB连接线连接相机与计算机，即可自动下载图像。

1 把附送的USB介面连接线连接计算机的USB接口与相机的数码端子。

- 进行此连接时，毋需关闭相机或计算机电源。
- 有关USB接口的位置，请参考计算机的使用者手册。

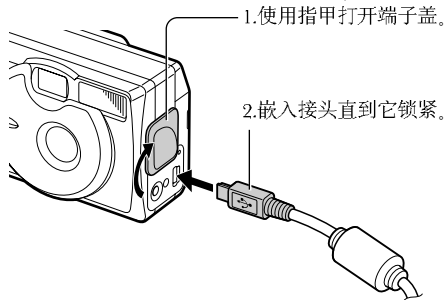
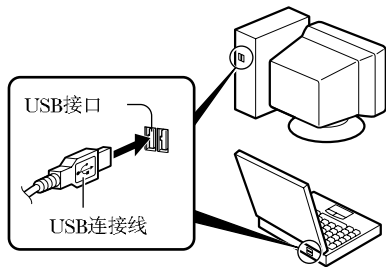

● 把图像下载至计算机 ●

2 按下 键。

液晶显示屏在重播模式下显示，当完成与计算机的连接时，液晶显示屏会关闭，绿光指示灯会亮起。



- 要从相机拔出连接线时，必须紧抓连接线插头的两侧并向外拉出。

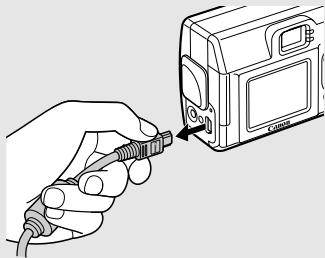









- 当相机连接计算机时，建议把另购的交流电转接器套件ACK800插入家用电源插座，为相机供电(第99页)。
- 如果在相机电源开启时拔出USB连接线，相机电源将会自动关闭。
- 相机连接到计算机时，如果约5分钟不操作相机，计算机屏幕便会显示警告提示。如果再过一分钟没有进行任何操作，相机便会关闭。您可按下  重新开启相机。

有关连接后的操作，请参考软件入门指南。





选单选项及提示列表

记录 (Rec.) 选单 (1/2)

* 预设值





项目/选单屏幕	设定内容	项目/选单屏幕	设定内容												
<p>[分辨率 (Resolution)] (静止图像)</p> 	<p>设定在CF卡上记录图像的像素数目 (第41页)。</p> <ul style="list-style-type: none">• L 大* PowerShot A200 (1600 × 1200 像素) PowerShot A100 (1280 × 960 像素)• M 中 (1024 × 768 像素)• S 小 (640 × 480 像素)	<p>压缩率 (Compression)</p> 	<p>设定在CF卡上记录图像的相对压缩比 (第41页)。</p> <ul style="list-style-type: none">•  极佳•  佳*•  普通												
<p>[分辨率 (Resolution)] (短片)</p> 	<p>设定在CF卡上记录画面的分辨率 (第41页)。</p> <ul style="list-style-type: none">•  (320 × 240 像素)*•  (160 × 120 像素)	<p>ISO 感光度 (ISO Speed)</p> 	<p>设定记录图像的感光度 (第55页)。</p> <table><thead><tr><th>(A200)</th><th>(A100)</th></tr></thead><tbody><tr><td>• 50*</td><td>• 64*</td></tr><tr><td>• 100</td><td>• 100</td></tr><tr><td>• 200</td><td>• 200</td></tr><tr><td>• 400</td><td>• 400</td></tr><tr><td>• AUTO</td><td>• AUTO</td></tr></tbody></table>	(A200)	(A100)	• 50*	• 64*	• 100	• 100	• 200	• 200	• 400	• 400	• AUTO	• AUTO
(A200)	(A100)														
• 50*	• 64*														
• 100	• 100														
• 200	• 200														
• 400	• 400														
• AUTO	• AUTO														
示范：PowerShot A100		示范：PowerShot A100													

记录 (Rec.) 选单 (2/2)

项目/选单屏幕	设定内容	项目/选单屏幕	设定内容
人工智能自动对焦 (AiAF) 	把人工智能自动对焦功能设定为开启 (拍摄时相机自动选择AF框) 或关闭 (AF框设定为中央框) (第51页)。 <ul style="list-style-type: none"> • 开启 (On)* • 关闭 (Off) 	自动对焦辅助光束 (AF-assist Beam) 	开启或关闭自动对焦辅助光束 (第34页)。 <ul style="list-style-type: none"> • 开启 (On)* • 关闭 (Off)
数码变焦 (Digital Zoom) 	把数码变焦转至开启或关闭 (第35页)。 <ul style="list-style-type: none"> • 开启 (On)* • 关闭 (Off) 	文件编号重设 (File No. Reset) 	设定图像文件编号的方式 (第56页)。 <ul style="list-style-type: none"> • 开启 (On) • 关闭 (Off)*
查看 (Review) 	设定释放快门键后, 液晶显示屏显示图像的时间 (第35页)。 <ul style="list-style-type: none"> • 关闭 (Off) • 3 秒* • 10 秒 		

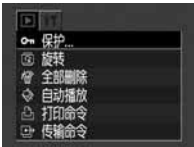
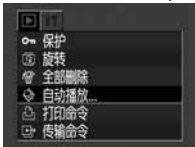
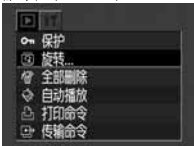



播放 (Play) 选单

* 预设值

项目/选单屏幕	设定内容	项目/选单屏幕	设定内容
保护 (Protect) 	保护图像免被意外删除 (第 64 页)。	自动播放 (Auto Play) 	以自动方式播放每个图像 (第 63 页)。
旋转 (Rotate) 	把显示的图像顺时针方向旋转 90 或 270 度 (第 62 页)。	打印命令 (Print Order) 	设定在配备直接打印功能的打印机或送至照片打印公司时所需打印的图像及打印份数 (第 76 页)。
全部删除 (Erase all) 	删除 CF 卡上的所有图像 (不包括被保护的图像) (第 65 页)。	传输命令 (Transfer Order) 	选择图像以电子邮件传输 (第 82 页)。

设定 (Set up) 选单

* 预设值

项目/选单屏幕	设定内容	项目/选单屏幕	设定内容
铃声 (Beep) 	按下快门键或进行选单操作时，相机是否发出哔声 (第 34 页)。 <ul style="list-style-type: none"> • 开启 (On)* • 关闭 (Off) • 发生错误时，即使设定为关闭 (Off)，仍会发出哔声警告。 	格式 (Format) 	把 CF 卡格式化 (初始化) (第 66 页)。
自动关闭电源 (Auto Power Down) 	设定如果在指定时间内没有操作相机，是否关闭电源 (第 27 页)。 <ul style="list-style-type: none"> • 开启 (On)* • 关闭 (Off) 	语言 (Language) 	设定液晶显示屏上选单及信息的使用语言 (第 25 页)。 英文 / 德文 / 法文 / 荷兰文 / 丹麦文 / 芬兰文 / 意大利文 / 挪威文 / 瑞典文 / 西班牙语 / 日文或中文 (视其地区而定)
日期 / 时间 (Date/Time) 	设定日期、时间及日期格式 (第 24 页)。		

重设所有设定为预设值

您可以重设所有选单及按钮操作设定为预设值 (除[日期/时间 (Date/Time)]及[语言 (Language)]外)。

- 1 开启相机电源。**
可以在拍摄、重播或其他模式下操作。
- 2 按下主选单 (MENU) 键5秒或以上。**
液晶显示屏会出现“把设定重设为预设值?”的提示。



- 3 按下 ◀ 或 ▶ 键选择[确定 (OK)], 然后按下设定 (SET) 键。**
重设时, 屏幕将如下显示。当完成重设时, 恢复标准屏幕。



- 要取消重设, 请选择[取消 (Cancel)]。

提示列表

下表说明液晶显示屏上可能出现的提示。

Busy...	: 相机正把图像数据记录到CF卡 (拍摄后)。重播模式执行中。
No CF card	: 您试图在未安装CF卡时拍摄或播放图像。
Cannot record!	: 您试图在未安装CF卡时拍摄图像。
CF card error!	: CF卡出现异常情况。
CF card full	: CF卡内容太满, 无法储存更多图像或接受新的打印设定。
Naming error!	: 由于您想创建的文件名称与CF卡内的文件夹名称相同, 或已经到了最大的文件编号, 因此相机无法为您拍摄的图像建立文件名称。显示记录 (Rec.) 选单并设定[文件编号重设 (File Number Reset)]为[开启 (On)], 把您想要保存的图像存入计算机, 然后重新格式化CF卡。请注意: 格式化将删除CF卡内全部的数据。
Change the batteries	: 电池已没有电力, 相机不能再操作, 请更换新的AA碱性电池 (第19页) 或完全充电的电池 (请确定同时更换全部电池)。
No image	: CF卡未有记录图像。

Image too large	: 您试图播放的图像，其文件太大或其分辨率大于3200×2400像素。
Incompatible JPEG format	: 您试图播放不兼容的JPEG文件。
Corrupted data	: 您试图播放数据已被损坏的图像。
RAW	: 您尝试要重播RAW的图像。
Unidentified image	: 您试图重播以无法识别之格式所记录的图像文件(例如其他相机以独家格式所记录的文件等)。
Cannot magnify!	: 您试图放大以其他相机拍摄、以无法放大的格式所记录、或经过计算机编辑的图像。
Cannot rotate!	: 您试图旋转以其他相机拍摄、以无法旋转的格式所记录、或经过计算机编辑的图像。
Protected!	: 您试图删除被保护的图像。
Too many marks!	: 替过多的图像标上打印记号，无法继续处理。
Unselectable image	: 您试图为非JPEG的文件进行打印设定。
Exxx	: 相机故障。把电源关闭再开启，然后重新拍摄或重播。若相同的提示持续显示，即表示相机可能损坏。请记下错误代码(Exx)并与佳能客户服务中心联系。若此提示在拍摄后立刻出现，则拍摄可能没有记录下来，请您切换到重播模式，检查该图像是否已被记录。

● 选单选项及提示列表 ●

下列列表显示及说明当连接配备直接打印功能的打印机(选购件)时,液晶显示屏可能会出现提示(提示是否显示视其打印机而定)。

No Paper	: 纸匣已空或安装不正确。
No Ink	: 打印机没有墨水匣或墨水匣已流空。
Incompatible paper size	: 您试图以本相机不兼容尺寸的纸张进行打印。
Incompatible ink size	: 您试图以本相机不兼容类型的墨水匣进行打印。
Ink Cassette Error	: 墨水匣有问题。
Paper and ink do not match	: 使用不同组合的纸张尺寸及墨水类型。
Paper Jam	: 打印时卡纸。
Paper has been changed	: 在显示打印风格选单与开始打印之间,纸张尺寸已经更改。
Ink has been changed	: 在显示打印风格选单与开始打印之间,墨水类型已经更改。
Recharge the printer battery	: 打印机电池耗尽。
Communication Error	: 发生通讯错误。
Cannot Print!	: 您试图打印以其他相机拍摄、格式不兼容或下载至其他计算机编辑的图像。
Could not print xx images	: 您试图打印xx张以其他相机拍摄、格式不兼容或下载至其他计算机编辑的DPOF设定图像。

更换日期电池

开启相机时，如果液晶显示屏显示设定日期/时间 (Set Date/Time) 选单，即表示日期电池的能量已经耗尽，而时钟已停止运作，请购买电池更换 (CR2016型)，然后依下面的步骤进行安装。(日期电池在出厂时已预先安装，因此电池的寿命可能会比购买时的预计寿命为短。)



- 请特别注意要把日期电池放在儿童拿不到的地方。如果儿童不慎吞下电池，请立即就医，因为腐蚀性电池液可能伤害胃壁或肠壁。

1 请确定已关闭相机电源。

2 按箭头的方向推出日期电池座。

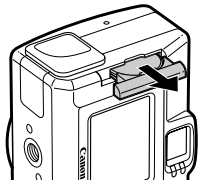

3 稍微向箭头方向移动日期电池①，然后按箭头方向拉出电池②。

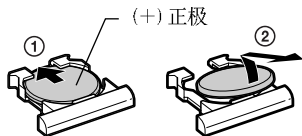

4 把新的日期电池嵌入电池座，正极端子(+)朝上。

5 把日期电池座重新放回原来的位置。

6 液晶显示屏显示设定日期/时间 (Set Date/Time) 选单时，请设定当前的日期和时间 (第24页)。



● 首次开启相机时，液晶显示屏也会显示设定日期/时间 (Set Date/Time) 选单。这是正常现象，不必更换日期电池。

● 如果要丢弃相机，请先根据贵国的资源回收系统，移除日期电池以便进行回收。



使用另购的电池套件

使用可充电的电池

(电池及充电器套件CBK100)

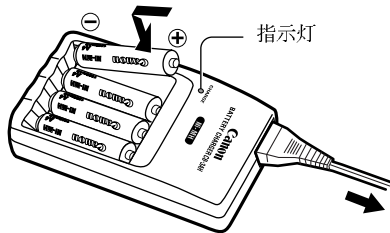

* 可替两枚电池充电。



- 此电池及充电器套件CBK100提供四枚电池，但本相机只需两枚电池。
- 充电时，指示灯会闪烁；充电完毕后，指示灯会持续亮起。



- 此充电器只能为佳能AA型镍氢电池充电，请勿尝试使用充电器为其他类型的电池充电。
- 请勿把新电池与在其他设备使用过的电池混合使用。
- 当使用相机为电池充电时，必须同时替两枚电池充电。
- 充电器内所有电池的电量状态需要相同，购置的时间也应相同。请勿把不同购买日期和不同电量状态的电池一同使用。
- 请勿尝试为完全充电的电池充电，这种行为可能会降低或损害电池的性能。
- 请勿在焗热的封闭地方为电池充电。
- 在电池能量完全耗尽前重复充电，可能会减低电池容量。在液晶显示屏显示“更换电池”的提示之前，请不要为电池充电。
- 在下列情况下，请使用乾布擦拭电池端子，端子可能被皮肤的油脂或其他污渍弄脏：
 - 如果电池的可用时间显著减少
 - 如果可记录的图像数目显著减少
 - 充电时 (充电之前需要插入及移除电池两至三次)
 - 只需数分钟便完成充电过程 (电池充电器的指示灯保持亮起)

- 保持电池的 ⊕ 及 ⊖ 端子、电池充电器及相机清洁，否则可能导致接触不良。请在充电或使用前使用乾布擦拭。
- 购买电池及长时间没有使用电池后，由于电池规格的关系，您可能无法把电池完全充电。在这种情况下，请使用电池直至电量完全耗尽，然后再为电池充电。进行此步骤数次后，电池的性能会回复正常。
- 如果电池即使在端子清洁及电池充电器的指示灯亮起的情况下，可用时间还是显著减少，即表示已超过电池寿命，请更换新的电池。如果您打算购买新的电池，可购买佳能 AA型镍氢 (NiMH) 电池。
- 把电池留置于相机或充电器中，相机或充电器可能因电池漏电而受损。如果不使用相机，请拿出相机或充电器内的电池，存放在凉爽乾燥的地方。



-
- 使用充电器把电池完全充电需要约110分钟(两枚电池)及220分钟(四枚电池)(佳能测试所得的数据)。请勿在温度超出摄氏0至35度(华氏32至104度)的环境进行充电。
 - 充电时间会因环境温度与电池的初始充电状态而有所不同。
-

使用家用电源

(交流电转接器套件ACK800)

如果长时间使用相机和连接计算机时，建议使用另购的转接器套件ACK800。



- 连接或拔出小型电源转接器之前，必须关闭相机电源。

1 把电源线连接到小型电源转接器，然后把另一端嵌入电源插座。

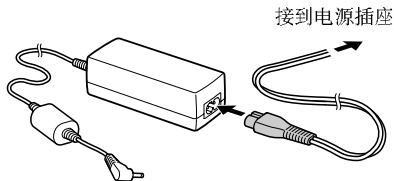

2

打开端子盖，把转接器直流电插头嵌入相机的直流电输入端子。

- 使用相机后，请从电源插座上拔出转接器。

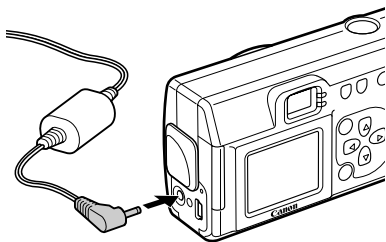

- 请勿尝试使用交流电转接器套件ACK800以外的交流电转接器。使用其他不同的转接器可能会导致相机或转接器损坏。

相机护理

当相机、镜头、取景器、液晶显示屏或其他部份脏污时，请按照下列的步骤来清洁。

相机机身：	使用软布或眼镜布擦拭相机机身。
镜头：	首先使用一般市面有售的镜头吹气刷清洁镜头上的灰尘，然后使用软布轻轻擦拭。 <ul style="list-style-type: none">请勿使用有机溶剂或其他合成清洁剂擦拭相机或镜头，如果无法清除镜头上的污渍，请与佳能客户服务中心联系（请参考佳能客户支持小册子）。
取景器：	使用镜头吹气刷清洁。如有必要，可用软布或眼镜布轻轻擦拭。
液晶显示屏：	使用镜头吹气刷清洁。如有必要，可用软布或眼镜布轻轻擦拭。 <ul style="list-style-type: none">请勿按压或用力擦抹显示屏，否则可能造成相机表面有刮痕。



● 请勿使用水、油漆稀释剂、苯或清洁剂清洁相机，这些物质可能导致设备受损或变形。

故障排除

问题	成因	解决方法
相机无法操作。	未接通电源。	<ul style="list-style-type: none"> • 开启相机电源（请参考“开启/关闭相机电源”（第27页）。）
	CF卡盖/电池仓盖开启。	<ul style="list-style-type: none"> • 确定盖已稳固关闭。
	电池的安装方向错误。	<ul style="list-style-type: none"> • 依正确的方向重新安装电池。
	电池能量耗尽。	<ul style="list-style-type: none"> • 更换新的碱性电池或完全充电的电池（两枚AA型电池）。 • 使用家用电源。
	电池类型不正确。	<ul style="list-style-type: none"> • 只能使用新的AA型碱性电池或佳能AA型镍氢电池。（有关碱性电池的信息，请参考“电池的正确处理方式”（第21页））。
	相机与电池接触不良。	<ul style="list-style-type: none"> • 使用洁净的乾布擦拭电池端子。

问题	成因	解决方法
相机无法拍摄。	相机设定在重播模式。	<ul style="list-style-type: none"> 更改拍摄模式。（请参考“切换拍摄/重播模式”（第28页）。）
	闪光灯充电中。	<ul style="list-style-type: none"> 等到闪光灯完成充电，当指示灯持续亮起橙灯，再按快门键。
	CF卡已满。	<ul style="list-style-type: none"> 插入新的CF卡。 把图像下载至计算机，然后删除全部或部分卡上的图像，以腾出空间。
	CF卡并没有正确地格式化。	<ul style="list-style-type: none"> 将CF卡重新格式化。（第66页）。 CF卡可能发生故障（它的实际格式可能受到破坏），请与佳能客户服务中心联系。
电池很快用完。	电池类型不正确。	<ul style="list-style-type: none"> 只能使用新的AA型碱性电池或佳能AA型镍氢电池。（有关碱性电池的信息，请参考“电池的正确处理方式”（第21页）。）

问题	成因	解决方法
电池很快用完。	电池温度低。	<ul style="list-style-type: none"> 在寒冷的地方拍摄，请保持电池温暖（可放在口袋中等）。
	电池端子不洁。	<ul style="list-style-type: none"> 使用之前，请先以乾布擦拭端子。
	超过一年没有使用电池。	<ul style="list-style-type: none"> 如果电池是可充电的：在数次充电后，性能应回到一般的情况。
	如果使用可充电电池：电池已失去效能。	<ul style="list-style-type: none"> 丢弃全部两电池，更换新的电池。
如果使用可充电电池：电池无法充电。	电池在电池充电器内的安装方向错误。	<ul style="list-style-type: none"> 依正确的方向把电池装回电池充电器内。
	电池及充电器的电子接触不良。	<ul style="list-style-type: none"> 请先以乾布擦拭电池端子。 请确定电池稳固地装入电池充电器内。 请确定电源线稳固地连接到电池充电器上，同时稳固地嵌入电源插座。
	电池端子不洁。	<ul style="list-style-type: none"> 充电之前，请先以乾布擦拭端子。
	电池已失去效能。	<ul style="list-style-type: none"> 请更换两枚新的电池。

问题	成因	解决方法
图像模糊或焦点不对。	拍摄时相机震动。	<ul style="list-style-type: none"> 拍摄时，请稳定地握持相机。
	自动对焦辅助光束受阻，自动对焦功能无法操作。	<ul style="list-style-type: none"> 请注意勿让手指或其他物件阻挡自动对焦辅助光束发射器。
	已通过选单把自动对焦辅助光束设定为[关闭 (Off)]。	<ul style="list-style-type: none"> 把记录选单内的[自动对焦辅助光束 (AF-assist beam)]设定为[开启 (On)] (第88页)。
	拍摄主体在相机容许的对焦范围外。	<ul style="list-style-type: none"> 请确定拍摄主体与相机镜头的距离至少为20厘米 (7.9英寸)。 使用微距模式拍摄近距离主体时，应距离主体5至20厘米 (2至7.9英寸)。 使用无限远模式拍摄远处的目标。
拍摄主体曝光不足 (太暗)。	拍摄之光线不足。	<ul style="list-style-type: none"> 把闪光灯设为开启 (On)。
	拍摄主体远较周围环境暗。	<ul style="list-style-type: none"> 把曝光补偿设定为正值。

问题	成因	解决方法
拍摄主体曝光不足 (太暗)。	拍摄主体在相机容许的对焦范围外。	<ul style="list-style-type: none"> 当闪光灯启用时, 镜头与主体之间的距离不应超出2米 (6.6英尺)。
拍摄主体过度曝光 (太亮)。	拍摄主体太接近闪光灯。	<ul style="list-style-type: none"> 请确定拍摄主体与相机镜头的距离至少为20厘米 (7.9英寸)。
	拍摄主体比环境明亮。	<ul style="list-style-type: none"> 把曝光补偿调到负值的设定。
	光线直接照射或反光到相机。	<ul style="list-style-type: none"> 变换拍摄角度。
	闪光灯被设为开启 (On)。	<ul style="list-style-type: none"> 把闪光灯设定为开启 (On) 以外的其它模式。
闪光灯无法闪亮。	闪光灯被设为关闭 (Off)。	<ul style="list-style-type: none"> 把闪光灯设为关闭 (Off) 以外的其它模式。

规格

所有数据根据佳能的标准测试方法。
如有更改，恕不另行通知。

	PowerShot A200	PowerShot A100
相机有效像素	约 200 万	约 120 万
图像感应器	1 / 3.2 英吋 CCD (像素总数: 约 210 万)	1 / 3.2 英吋 CCD (像素总数: 约 130 万)
镜头	5 毫米 (相当于35格式的39毫米), F2.8	
数码变焦	最大 4 倍	最大 3.2 倍
光学取景器	倒转伽利略取景器	
液晶显示屏	1.5 英吋低温多晶硅 TFT 彩色液晶显示屏, 约 120,000 像素	
自动对焦	TTL 3 点人工智能自动对焦 (AiAF) / 可使用TTL单点的中央自动对焦锁	
对焦范围	正常: 20 厘米 (7.9 英吋) - ∞, 微距 AF: 5 - 20 厘米 (2 - 7.9 英吋)	
快门	机械快门 + 电子快门	
快门速度	1 - 1/2000 秒 • 在手动模式下关闭闪光灯或在慢速同步时为1-1/6 秒。 • 在慢速快门模式下可使用 1 - 1/6 秒。	
测光方法	评估式测光 (与焦点有关)	
曝光控制	程序自动曝光	

	PowerShot A200	PowerShot A100
曝光补偿	-2 EV (以1/3级)	
感光度	相当于ISO 50/100/200/400及自动 (在自动模式下,相机会在相当于ISO 50至ISO 150的范围内自动调整感光度)	相当于ISO 64/100/200/400及自动 (在自动模式下,相机会在相当于ISO 64至ISO 150的范围内自动调整感光度)
白色平衡	TTL自动/预设(日光、多云、钨丝灯、萤光灯、萤光灯H)	
闪光灯	自动减轻红眼/自动/开启/关闭/慢速同步	
闪光范围	20厘米至2米(7.9英寸至6.6英尺)(当感光度设定为自动)	
拍摄模式	自动/手动/辅助合并/短片	
连续拍摄	约每秒2张图像 (大/佳模式,液晶显示屏关闭)	约每秒3张图像 (大/佳模式,液晶显示屏关闭)
自拍器	约10秒后拍摄	
PC连接拍摄	可用(只限USB连接。相机套件包括专属软件程式“RemoteCapture”。)	
记录媒体	CompactFlash™ 卡(Type I)	
档案格式	相机文件系统设计规则,符合DPOF标准	
图像记录格式	静止图像: JPEG (Exif 2.2)*, 图像资料: Motion JPEG	
压缩率	极佳/佳/普通	

	PowerShot A200	PowerShot A100
记录的 像素数目	静止图像 大：1600 × 1200 像素 中：1024 × 768 像素 小：640 × 480 像素	大：1280 × 960 像素 中：1024 × 768 像素 小：640 × 480 像素
	短片 320 × 240像素 (约9秒) 160 × 120像素 (约26秒) 每秒约20个画面 括号中的数字表示一个短片片段的最长记录时间	320 × 240像素 (约14秒) 160 × 120像素 (约30秒) 每秒约15个画面 括号中的数字表示一个短片片段的最长记录时间
重播模式	单一图像重播/索引重播 (9张小图图像) / 变焦查看 (液晶显示屏可将图像变焦至最大10倍) / 自动播放/使用小型照片热升华打印机CP-100或CP-10 (直接打印功能)	
显示语言	英文/德文/法文/荷兰文/丹麦文/芬兰文/意大利文/ 挪威文/瑞典文/西班牙文/中文及日文 (视其地区而定)	
介面	通用串联汇流排 (USB) (Mini-B)	
电源	两枚AA型碱性电池 (附件), 两枚AA可充电镍氢电池 (选购件), 小型电源转接器CA-PS800 (选购件)	
操作温度	摄氏0—40度 (华氏32—104度)	
操作湿度	10—90%	
大小 (宽 × 高 × 深)	110 × 58 × 36.6 毫米 (4.3 × 2.3 × 1.4英寸) (不包括伸出的镜头)	
重量	约175克 (6.2盎司) (不包括电池及CF卡)	

* 本数码相机支持 Exif 2.2 (即 Exif Print)。Exif Print 是加强数码相机与打印机之间的通讯标准。连接 Exif Print 兼容的打印机时, 相机的记录图像会被设定为最佳化效果, 并以最高素质来进行打印。

电池性能

	可记录的图像数目		播放时间
	开启液晶显示屏	关闭液晶显示屏	
AA 碱性电池 (随相机附送)	A200：约 90 张 A100：约 100 张	A200：约 300 张 A100：约 380 张	约 90 分钟
AA 镍氢电池 NB-1AH	A200：约 200 张 A100：约 210 张	A200：约 550 张 A100：约 630 张	约 120 分钟

















< 测试状况 >

记录：室温摄氏 23 度（华氏 73 度），每 20 秒在最广角与最远摄之间交替改变，闪光灯每 4 张用一次，每拍 8 次就关闭相机电源然后再开启。

重播：室温摄氏 23 度（华氏 73 度），连续重播，各图像播放 3 秒。

- 有关电池的信息，请参考“电池的正确处理方式”（第 21 页）。

CF 卡与估计容量（可记录的图像数目）

		FC-8M	FC-16M	FC-32M	FC-64M	FC-128M
L (1600 x 1200 像素) PowerShot A200		7	15	31	64	128
		11	24	49	100	200
		24	48	99	200	401
L (1280 x 960 像素) PowerShot A100		10	21	43	88	177
		16	32	67	135	271
		32	64	131	263	528
M (1024 x 768 像素)		16	32	67	135	271
		24	49	102	205	412
		46	92	189	379	760
S (640 x 480 像素)		35	70	143	288	577
		50	99	206	415	831
		87	172	353	707	1417
短片 PowerShot A200	 (320 x 240 像素)	18 秒	36 秒	76 秒	152 秒	305 秒
	 (160 x 120 像素)	48 秒	97 秒	198 秒	399 秒	799 秒
短片 PowerShot A100	 (320 x 240 像素)	24 秒	49 秒	100 秒	201 秒	404 秒
	 (160 x 120 像素)	63 秒	126 秒	263 秒	527 秒	1056 秒

* 一个短片片段的拍摄时间

 PowerShot A200: 约 9 秒, PowerShot A100: 约 14 秒

 PowerShot A200: 约 26 秒, PowerShot A100: 约 30 秒
表内的数据反映重复拍摄的记录时间。

每个图像的文件大小

	L (1600 × 1200 像素) PowerShot A200	L (1280 × 960 像素) PowerShot A100	M (1024 × 768 像素)	S (640 × 480 像素)
s 极佳	957 KB	693 KB	450 KB	208 KB
 佳	611 KB	450 KB	294 KB	141 KB
 普通	302 KB	228 KB	155 KB	79 KB

- **L**(大), **M**(中), **S**(小), **320**, **160**: 表示分辨率。
- **s**(极佳), (佳), (普通): 表示压缩率。

镍氢电池 NB-1AH

随另购的镍氢电池组合NB4-100及电池/充电器套件CBK100附送。

类型	可充电镍氢电池
标准电压	1.2 V 直流电
标准容量	1600 mAh (最小: 1550 mAh)
寿命	约300次
操作温度	摄氏0至35度 (华氏32至95度)
天小	直径: 14.5毫米 (0.6英吋) 长度: 50毫米 (2英吋)
重量	约27克 (0.95盎司)

电池充电器 CB-3AH

随另购的电池及充电器套件CBK100附送。

额定输入	100 - 240 V AC (50 / 60 Hz) 8W
额定输出	1.6 V DC / 2 A
充电时间	两枚电池约110分钟, 四枚电池约220分钟
操作温度	摄氏0至35度 (华氏32至95度)
天小	113 × 74 × 27.5 毫米 (4.4 × 2.9 × 1.1英吋)
重量	约100克 (3.5盎司)

小型电源转接器 CA-PS800

随另购的交流电转接器套件ACK800附送。

额定输入	100 - 240 V AC (50 / 60 Hz), 16VA (100V) - 26VA (240V)
额定输出	3.15 V DC / 2 A
操作温度	摄氏0至40度 (华氏32至104度)
天小	42.5 × 104.4 × 31.4毫米 (1.7 × 4.1 × 1.3英吋)
重量	约180克 (6.4盎司)

CompactFlash™ 卡

卡槽类型	Type 1
天小	36.4 × 42.8 × 3.3毫米 (1.4 × 1.7 × 0.1英吋)
重量	约10克 (0.4盎司)

索引

- CF卡
 - 有关CF卡 23
 - CF卡插槽/电池仓盖 5
 - CF卡及估计容量 110
 - 格式化 66
 - 安装 19
- DPOF 76, 82
- ISO感光度 55
- 二画**
- 人工智能自动对焦 51
- 三画**
- 下载图像至计算机
 - 通过USB连接线连接相机与计算机 85
 - 直接从CF卡下载 84
 - 使用PC卡阅读器 84
- 四画**
- 日期 24
- 开启电源 27
- 无限远 45
- 分辨率 41
- 文件大小 111
- 文件编号 56
- 五画**
- 白色平衡 53
- 功能 57
- 半按 34
- 闪光灯 43
- 电池
 - 电池性能 109
 - 电池状态指示灯 23
 - 安装 19
 - 正确使用方法 21
 - 对焦锁 50
- 六画**
- 打印
 - 有关打印 67
 - 连接相机与打印机 69
 - DPOF打印设定 76
 - 打印命令选单 68

打印设定 (直接打印功能)	72
打印风格	72, 78
打印	71
使用DPOF打印设定打印	80
重设打印设定	79
选择打印的图像	76
自拍器	46
自动对焦	33, 51
自动对焦辅助光束	4, 34
压缩率	41
设定	
自动对焦辅助光束	88
人工智能自动对焦	88
自动电源关闭	90
哔声	90
日期/时间	90
数码变焦	88
重设文件编号	88
重设预设值	91
查看	88

七画

删除	
删除所有图像	65
删除单一图像	65
快门键	34
完全按下	34
更换日期电池	95
时间	24
连续拍摄	46

八画

取景器	33
放大图像	59
使用另购电池套件	
使用可充电电池	96
使用家用电源	99
单一图像查看	59
图像传送设定 (DPOF传送命令)	82
选单	36
拍摄	40

九画

- 保护 64
- 指示灯 6
- 省电功能 27
- 相机带扣 5
- 相机护理 100
- 重播
 - 自动播放 63
 - 显示个别图像 59
 - 旋转显示的图像 62
 - 显示每组9个图像 60
- 语言 25

十画

- 索引查看 60
- 预设值 38, 91
- 调整曝光 52

十一画

- 液晶显示屏
 - 信息显示 31
 - 使用液晶显示屏 29

- 减轻红眼功能 43, 44
- 辅助合并 47

十二画

- 短片
 - 记录 49
 - 重播 61

十三画

- 微距模式 45
- 照片效果 54
- 数码变焦 35

十四画

- 端子盖 4, 85

十五画

- 播放选单 89

免责声明

- 在本书编制过程中已力求内容的正确与完整，但并不保证本说明书没有任何错误或漏失。佳能公司拥有不需声明即可对本产品之软件及硬件任意修改的权利。
- 未经佳能公司事先书面授权下，本手册不得被复制、传输、抄录、储存于可检索之系统中，或以任何形式翻译成任何语言文字。
- 佳能公司对经文件损毁、遗失所产生之损坏，或经错误操作照相机，CompactFlash™ 卡 (CF卡)，个人计算机及周边产品，或使用非佳能公司制之CF卡所造成之损坏一概不会负责。

商标声明

- Canon及PowerShot是佳能公司的商标。
- CompactFlash是SanDisk Corporation的商标。
- iBook和iMac是Apple计算机公司的商标。
- Macintosh、PowerBook、Power Macintosh和QuickTime是Apple计算机公司在美国与/或其他国家的注册商标。
- Microsoft、Windows和Windows NT是Microsoft计算机公司在美国与/或其他国家的注册商标或商标。
- 除以上名称及产品外，本指南内所述的名称与产品可能为其他公司的注册商标或商标。

版权 © 2002 佳能公司。版权所有。

Canon

如有任何印刷错漏或翻译上的误差，望广大用户谅解。
产品设计与规格如有更改，恕不另行通知。

© 2002 Canon Hongkong Co., Ltd.

PRINTED IN HONG KONG