

中文

Canon

PowerShot G3

数码相机

使用者指南



- 请先参考第4页的“请先阅读本节”部份。
有关安装软件及下载图像的信息，请参考软件入门指南。
- 请阅读随佳能打印机附送的打印机使用者指南。

Exif Print



DPOF



DIRECT
PRINT



BUBBLE JET
DIRECT

流程图与参考指南

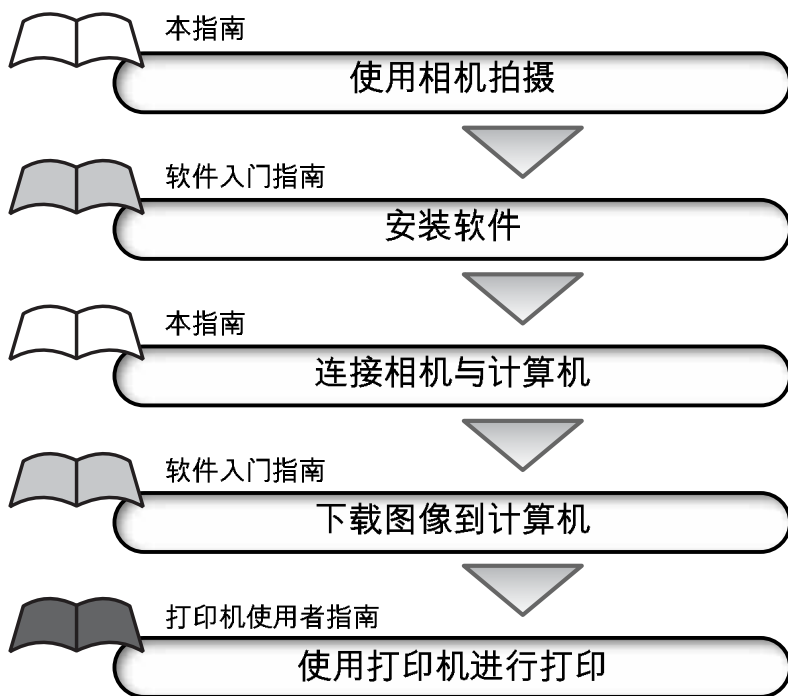

注意事项

本相机专为配合原装佳能数码相机配件（“佳能品牌配件”）使用而设。您也可以使用非佳能品牌的配件，但如果本相机配合非佳能品牌的配件使用而造成任何损毁，佳能将不负任何责任。

相机机身温度

如果长时间使用相机，机身可能会变暖。请留意及小心在这种情况下操作。

关于液晶显示屏

液晶显示屏是以非常精密的制造技术生产的，显示屏上有99.99%以上的像素都符合规格。少于0.01%的像素可能出现故障，成为红点或黑点。但这不会影响到录制的图像，也不是一种故障。

视频格式

连接电视机使用之前，请先把相机的视频信号设定为该地区的使用格式(第165页)。

设定语言

请参考第26页更改语言设定。

使用相机之前，请先详细阅读“请先阅读本节”部份(第4页)。

免责声明

- 在本书编制过程中已力求内容的正确与完整，但并不保证本说明书没有任何错误或漏失。
- 佳能公司拥有不需声明即可对本产品之软件及硬件任意修改的权利。
- 未经佳能公司事先书面授权下，本手册不得被复制、传输、抄录、保存于可检索之系统中，或以任何形式翻译成任何语文。
- 佳能公司对经档案损毁、遗失所产生之损坏，或经错误操作相机、软件、CompactFlash™卡(CF卡)、个人电脑及周边产品，或使用非佳能公司制之CF卡所造成之损坏一概不会负责。

版权信息

- Canon、PowerShot和Bubble Jet是佳能公司的商标。
- CompactFlash是SanDisk Corporation的商标。
- iBook和iMac是Apple计算机公司的商标。
- Macintosh、PowerBook、Power Macintosh和QuickTime是Apple计算机公司在美国与其他国家的注册商标。
- Microsoft、Windows和Windows NT是Microsoft计算机公司在美国与/或其他国家的注册商标或商标。
- 上面未提及的其他名称及商品，也可能为其他公司的注册商标或商标。

版权 ©2002 佳能公司。版权所有。

有关本相机使用者指南

使用的符号

：本标记代表可能会影响相机操作的项目。

：本标记代表基本操作程序的补充资料。

问题？请先阅读本部份。

■ 如何找到选单？

选择选单及设定 (第42页)

■ 每项功能的可使用设定？

及

关闭相机后，我的设定是否依然生效？

各拍摄模式下可使用的功能 (第204页)

■ 如何打印？

有关打印 (第132页)

■ 选单上可使用哪些功能？

记录选单 (第158页)

播放选单 (第161页)

设定选单 (第162页)

我的相机选单 (第166页)

有关小图索引

快速入门是为新使用者而设，告诉您简单的相机操作、开始拍摄及播放图像。让您能够先拍摄，其后才学习更多的相机功能。

快速入门

简介相机的所有部件，并说明基本功能，包括安装电池、使用快门键、及设定相机起动图像、起动声音、快门声音和操作声音的方法。

相机预备，
基本功能

描述使用相机不同的拍摄模式来进行拍摄，及利用相机不同的拍摄功能。

拍摄

说明查看记录图像或选择播放设定、保护或删除图像及编辑短片的方法。

重播、删除

说明进行打印、选取打印设定及选择图像以电子邮件作传输的方法。

打印、传输



说明把记录图像传输到计算机、把相机连接到电视来进行拍摄及重播图像的方法。
连接相机到计算机之前，务必阅读此部份。

连接

简单示范记录、播放、设定及我的相机选单的错误提示，并说明使用无线控制器及各种另购的配件，如充电转接器/汽车电池套件、外接闪光灯组件及镜头的用法。

附录

：功能及操作表。这些参考页码会在右方以阴影显示，方便寻找。

| | |
|---|----|
| 请先阅读本节 | 4 |
| 快速入门 | 8 |
| 部件指南 | 10 |
| 正面 | 10 |
| 背面/底部 | 11 |
| 控制键 | 12 |
| 模式转盘 | 13 |
| 主转盘 | 14 |
| 显示屏 | 15 |
| 相机预备 | 16 |
| 为电池充电 | 16 |
| 安装电池 | 19 |
| 使用小型电源转接器 | 21 |
| 安装CF卡 | 22 |
| 设定日期/时间 | 24 |
| 设定语言 | 26 |
| 安装相机带 | 27 |
| 安装镜头盖 | 27 |
| 使用相机软包 (选购件) | 27 |
| 基本功能 | 28 |
| 开/关电源 | 28 |
| 切换拍摄及重播模式 | 31 |
| 使用液晶显示屏 | 32 |
| 使用取景器拍摄 | 38 |
| 按下快门键 | 39 |
| 使用变焦 (焦距) | 41 |
| 选择选单及设定 | 42 |
| 自定义相机 (我的相机设定) | 46 |
| 更改我的相机设定 | 46 |
| 登记我的相机设定 | 48 |
| 拍摄 - 让相机选择设定 | 51 |
|  自动模式 | 51 |
| 拍摄后立即查看图像 | 53 |
| 更改分辨率和压缩率 | 55 |
| 更改文件格式 | 58 |
|  使用闪光灯 | 60 |
|  人像模式 | 63 |

| | | |
|---|--------------------------|-----|
|  | 风景模式 | 63 |
|  | 夜景模式 | 64 |
|  | 辅助合并模式 | 65 |
|  | 短片模式 | 68 |
|  | 微距模式 | 69 |
|  | 自拍器 | 70 |
| | 数码变焦 | 72 |
|  | 连续拍摄模式 | 73 |
| 拍摄—选择特定的效果 | 75 | |
| P | 程序自动曝光 | 75 |
| Tv | 设定快门速度 | 77 |
| Av | 设定光圈 | 79 |
| M | 手动设定快门速度及光圈 | 81 |
|  | 选择自动对焦框 | 82 |
|  | 切换测光模式 | 83 |
|  | 调整曝光补偿 | 85 |
| WB | 设定白平衡 | 86 |
|  | 更改照片效果 | 89 |
|  | 更改ISO感光度 | 92 |
|  | 自动包围曝光 (AEB模式) | 93 |
|  | 对焦包围 (对焦BKT模式) | 95 |
| * | 锁定曝光设定 (AE锁) | 97 |
| * | 锁定闪光曝光设定 (FE锁) | 99 |
|  | 切换内置闪光调整设定 | 100 |
| | 切换闪光灯的闪光时间 | 102 |
| | 使用设定间隔拍摄图像 (定时曝光器) | 103 |
| | 使用自动对焦拍摄问题主题 | 105 |
| | 切换对焦设定 | 108 |
| C1 C2 | 保存自定义设定 | 109 |
| | 使用ND滤光镜 | 110 |
| | 设定自动旋转功能 | 111 |
| | 重设文件编号 | 112 |
| 重播 | 113 | |
| | 显示单张图像 | 113 |
|  | 放大图像 | 114 |
|  | 查看每组九个图像 (索引重播) | 115 |
| JUMP | 跳换图像 | 116 |
| | 查看短片 | 117 |
| | 编辑短片 | 119 |
| | 旋转显示的图像 | 121 |
| | 为图像加上声音短讯 | 122 |
| | 自动播放 (幻灯片) | 124 |

| | |
|--------------------------------|------------|
| 保护图像 | 128 |
| 删除 | 129 |
| 删除单张图像 | 129 |
| 删除所有图像 | 130 |
| CF卡格式化 | 131 |
| 打印 | 132 |
| 有关打印 | 132 |
| 从打印命令选单中选择 | 134 |
| 连接相机至打印机 | 136 |
| 打印 | 139 |
| 设定打印设定 (直接打印功能) | 141 |
| 打印设定 (DPOF打印设定) | 145 |
| 使用DPOF打印设定进行打印 | 150 |
| 图像传输设定 (DPOF传输命令) | 152 |
| 选择传输的图像 | 152 |
| 在电视上查看图像 | 154 |
| 把图像下载至计算机 | 155 |
| 直接从CF卡下载 | 155 |
| 通过USB接线把相机连接到计算机 | 156 |
| 选单选项及提示列表 | 158 |
| 记录选单 | 158 |
| 播放选单 | 161 |
| 设定选单 | 162 |
| 我的相机选单 | 166 |
| 重设所有设定为默认值 | 168 |
| 错误列表/提示代号 | 169 |
| 提示列表 | 170 |
| 附录 | 174 |
| 使用无线遥控器 | 174 |
| 使用外接闪光灯 (选购件) | 177 |
| 使用镜头转接器 (选购件) /近摄镜 (选购件) | 183 |
| 使用电源转接器/汽车电池连接线套件 (选购件) | 186 |
| 更换日期电池 | 188 |
| 相机维修护理 | 190 |
| 故障排除 | 191 |
| 规格 | 194 |
| 索引 | 200 |
| 各拍摄模式下可使用的功能 | 204 |

试拍

我们建议您在拍摄重要的图像之前，先试拍几个其他的图像，以确保相机操作正常及您能正确地操作本相机。请注意，若因相机或附件(包括 CompactFlash™ 卡)的故障，导致无法录制图像或录出无法读取的图像格式而引起的任何损失，佳能公司、其附属机构、以及本数码相机的经销商皆不负赔偿责任。

侵犯版权警告

请注意佳能数码相机仅供个人使用，其使用方式不得触犯或侵害国际或国内之版权法规。即使摄制的图像仅供个人使用，请注意在某些状况下运用相机或其他设备记录或复制表演、展览、或商业活动的图像可能侵犯别人的版权或其他法律权益。

保修范围

本机的保修服务范围仅限于在原出售国家/地区。如果您在外地使用本机时发生问题，请把它带回原出售国家/地区，再向佳能客户服务中心求助。

有关联系佳能客户服务中心的方法，请参考随相机附送的佳能保修卡。

安全注意事项

- 使用本相机之前，请确定您已阅读并了解下列的安全注意事项。请确认您操作相机的方法是正确的。
- 以下数页内的安全注意事项旨在指导您如何安全正确地操作本相机与其配件，避免造成自己、他人或设备的伤害或损失。
- 以下数页内的“器材”字眼主要指的是相机、供电配件及另购的小型电源转接器。

警告

- 请勿把相机直接对准太阳或其他强烈光源，否则您的视力可能受损。
- 使用闪光灯时，请与人或动物的眼睛保持距离。距离太近时，面对强烈光源可能对视力造成伤害。请特别注意，使用闪光灯时要与婴儿保持一米(39英寸)以上的距离。

-
- 请把器材存放在儿童与婴儿拿不到的地方。如果意外破坏了相机或电池，可对儿童造成严重的伤害。除此之外，相机带如果缠绕在儿童的脖子上可能导致窒息。
-
- 请务必把器材使用的日期电池放在儿童拿不到的地方。如果儿童不慎吞下电池，应立刻就医。
-
- 请勿试图拆开或改装本器材在本说明书中没有说明的任何部分。拆开或改装本器材可能导致高压电击。内部检查或保修应由本公司相机经销商或附近的佳能客户服务中心所指定的合格服务人员负责。
-
- 如果本机的闪光灯受损，请勿碰触该部分，以免触及高电压。同样道理，如果本器材因受损而导致内部零件外露，也请勿碰触外露的零件，以免触及高电压。应立即与相机经销商或附近佳能客户服务中心联系。
-
- 如果有任何部份冒烟或发出难闻的气味，应立即停止操作器材，否则可能导致起火或触电。立即把相机的电源关闭，并移除相机的电池及拔掉插在电源插座上的电源线。请与您的相机经销商或附近的佳能客户服务中心联系。
-
- 如果您不慎把器材跌落地面或损坏了其外壳，应立即停止操作本相机。否则可能导致起火或触电。请立即把相机关闭，并取出相机电池和拔掉插在电源插座上的电源线。请尽快与您的相机经销商或附近的佳能客户服务中心联系。
-
- 请勿让器材接触到水或其他液体，或将器材浸入水或其他液体之中。请勿让液体进入器材。本器材并无防水功能。如果外壳沾到液体或盐水，请用软布把它擦乾。如水或其他异物进入器材内部，请立即把相机关闭，取出电池或拔掉插在插座上的电源线。继续使用器材可能导致起火或触电。请立即与相机经销商或附近的佳能客户服务中心联系。
-
- 请勿用含酒精、苯、溶剂或其他易燃物质清洁或涂抹在本器材上。使用这些物质可能导致起火。
-
- 请定期拔除电源线，并清除插头、电源插座及四周的灰尘。长时间在潮湿多尘的环境下，插头四周的灰尘可能会积聚湿气，导致短路及起火。
-
- 请勿剪断、损坏、修改或将重物置于充电器电源线上。上述的行为可能导致短路，进而导致起火或触电。
-

-
- 请勿用湿手碰触充电器电源线，否则可能触电。拔除电源线时，应握着插头坚硬的部分。握着插头软的部分拔除电源线可能损坏电线与其绝缘部分，有起火或触电的可能。
 - 使用不符合本器材所建议的电源可能导致过热、器材变形、起火、触电或其他危险。只可使用所建议的供电附件。
 - 请勿把电池置于热源附近，或直接受到火焰或高温影响的地方。请勿把电池浸入水中，这样可能使电池受损，导致侵蚀性液体流出、起火、触电、爆炸与严重伤害。
 - 请勿试图把电池拆解、改装或加热。这样可能造成爆炸，导致严重伤害。如果身体的任何部分，包括眼睛与嘴部或衣物接触到电池内部的化学物质，应立即用清水冲洗。如果眼睛或嘴接触到这些物质，请立即用清水冲洗并就医。
 - 请避免让电池跌落地面，或剧烈撞击电池，否则其外壳可能受损。这样可能导致电池漏液或受伤。
 - 请勿用金属物体 (例如钥匙环) 将电池电极短路。这样可能导致电池过热、燃烧或造成其他伤害。携带或保存电池时，请使用提供的端子盖。
 - 丢弃电池前，请用胶带或其他绝缘体盖住电池电极，以免直接接触其他物体。电池电极如果接触到垃圾桶中的其他金属物体或材料可能导致起火或爆炸。如果您附近有专门处理电池的垃圾处理设施，请尽量利用。
 - 使用非本公司建议的电池可能造成爆炸或漏液，导致起火、受伤或对环境造成伤害。请使用本公司建议的电池与附件。
 - 充电后或不使用本相机时请拔掉小型充电器与相机和电源插座的连线，避免起火或造成其他危险。长时间使用可能使它过热与变形，导致起火。
 - 随机提供的充电器电源线的相机端子是专为您的相机而设计。请勿配合其他产品或电池使用，否则可能导致起火或其他危险。
 - 当旋入另外选购的广角镜、远摄镜、近摄镜及镜头转接器时。请特别注意，如果它们松脱、掉下及摔破，玻璃碎片可能造成伤害。请勿把镜头对准太阳或强光，否则视力可能受损。
-

△ 注意

- 请避免在强烈阳光直射或高温的地方使用、放置或存放本器材，例如汽车的仪表板上或行李厢里。直射的强烈阳光或高温可能造成电池漏液、过热或爆炸，进而导致起火、烧伤或其他伤害。高温可能导致外壳变形。使用小型充电器为电池充电或供电给相机时，请确定通风良好。
- 请勿把器材存放在潮湿或多尘的地方。存放在这些地方可能导致起火、触电或其他伤害。
- 以相机带挂起或拿起本相机时，请避免撞击或震荡相机，以免导致相机受损。
- 拍摄时请注意手指不要挡住闪光灯。除此之外，连续快拍数张后请勿碰触闪光灯表面。否则可能被烫伤。
- 如果您长时间使用本机，机身温度可能升高。您双手可能感到灼热，因此长时间操作本机时请小心。

避免故障

■ 避免强力磁场

请勿把相机放在接近电动机或其他会产生强力磁场的设备。暴露在强力磁场下可能导致相机故障或破坏其数据。

■ 避免凝结引致的问题

把本相机从高温带到低温处，或从低温带到高温处都可能导致其内外表面凝结（水滴）。您只要把相机放在塑胶袋里，在使用前先让它逐渐地调整到环境的温度，就可以避免这个问题。

■ 如果相机内部凝结

发现凝结后，请立即停止使用相机。继续使用可能导致相机受损。请取出相机上的CF卡、电池及拔除家用电源，等到湿气完全消散后再使用。

1

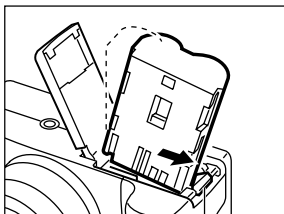

电池锁

安装电池 (第19页)。

按下电池锁，然后打开电池仓盖并放入电池。

2

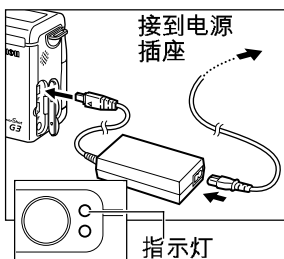

接到电源插座

指示灯

为电池充电 (第16页)。

确定电源已关闭。为电池充电。如果在取景器旁的橙色指示灯停止闪动，并持续亮起，电池充电即达90% (足够使用)。充电后，拔出连接相机与小型电源转换器的直流电插头。

3

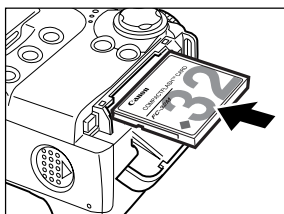

安装CF卡 (第22页)。

4

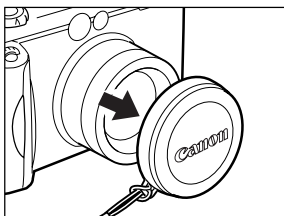

取下镜头盖。

5

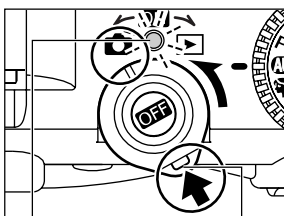

电源/模式指示灯

释放键

开启电源 (第28页)。

打开液晶显示屏，持续按下快门键，并把模式杆转至  (拍摄)。

电源/模式指示灯亮起橙灯。

6

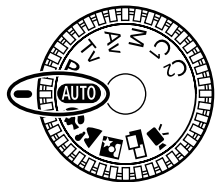

把模式转盘转至 **AUTO** (第51页)。

7

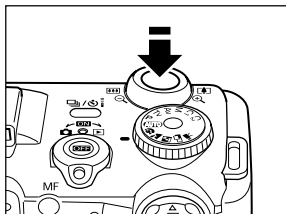

对焦 (第39页)

对准主体，轻轻地半按快门键。自动对焦完成后，相机会发出两次哔声。

8

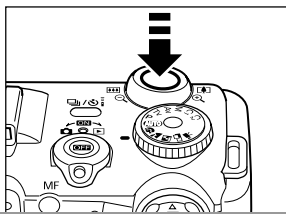

拍摄 (第39页)。

完全按下快门键。拍摄完成后，您会听到快门关闭的声音。

9



观看所记录的图像 (第53页)。

所记录的图像会在液晶显示屏上显示约2秒。请持续按下快门键，或在显示图像时按下设定 (**SET**) 键，即可在放开快门键后继续显示该图像。



立即删除所显示的图像

1. 在显示该图像时按 **删除** 键。
2. 确定已选择[删除(Erase)]并按设定 (**SET**) 键。
 - 完成后请按下 **OFF** 键关闭电源。



正面

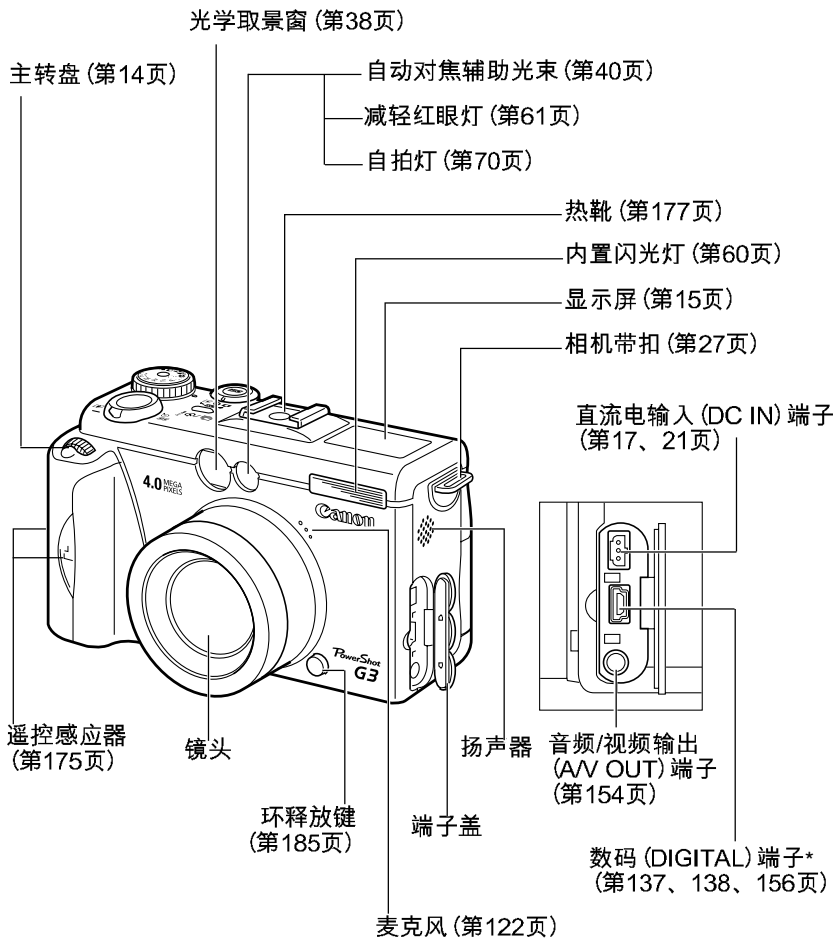

* 要把相机连接到计算机或打印机，请使用下列接线。

- 计算机：USB界面连接线IFC-300PCU (随打印机附送)
- 兼容直接打印的打印机 (选购件)：直接界面连接线DIF-100 (随兼容直接打印的打印机附送)
- 配备直接打印功能的喷墨打印机 (选购件)：请参考喷墨打印机的快速使用者指南。

有关可配合本相机使用的打印机 (兼容直接打印)，请参考配件系统图示。

背面/下面

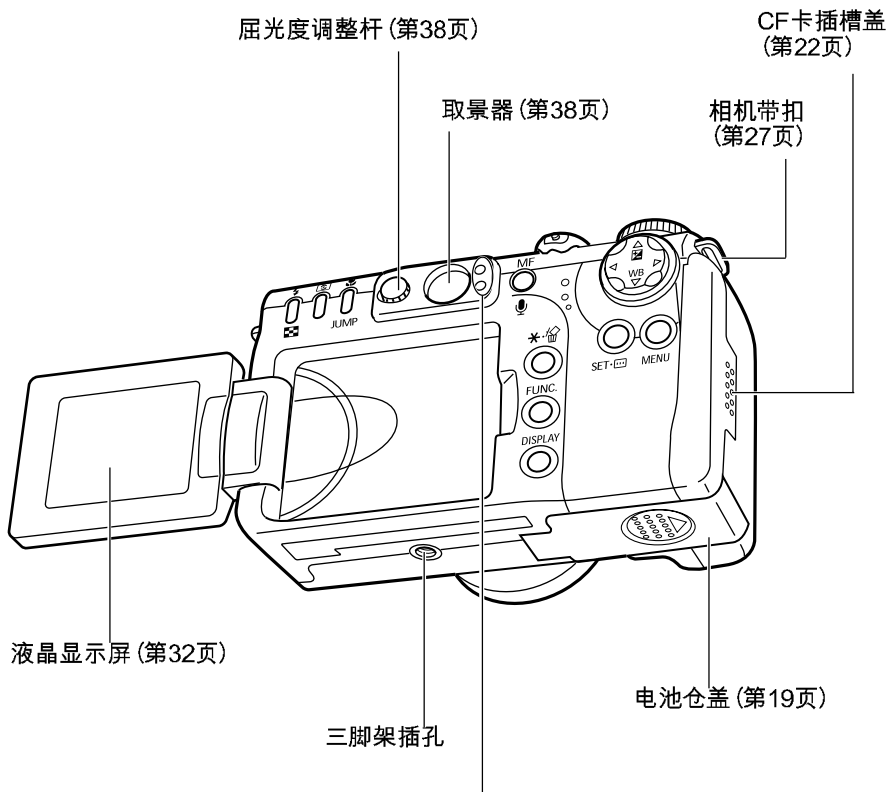

● 上方指示灯

当按下快门键或进行下列操作时, 指示灯会亮起或闪烁。

- 绿灯: 准备拍摄/电池充电完毕 (100%) *
- 绿灯闪烁: 正在写入CF卡/正在读取CF卡/正在删除CF卡数据/传输数据 (连接计算机时)
- 橙灯: 准备拍摄 (闪光灯开启) / 电池充电达约90%*
- 橙灯闪烁: 准备拍摄 (相机震动警告) / 电池充电中 (闪光的次数会视其充电的情况而有所不同) *

* 当连接小型电源转换器时才显示。

● 下方指示灯

- 黄灯: 微距模式/手动对焦模式
- 黄灯闪烁: 无法对焦 (虽然能够按下快门键, 但请在拍摄前以手动调整对焦, 第106页)

操作键

上面

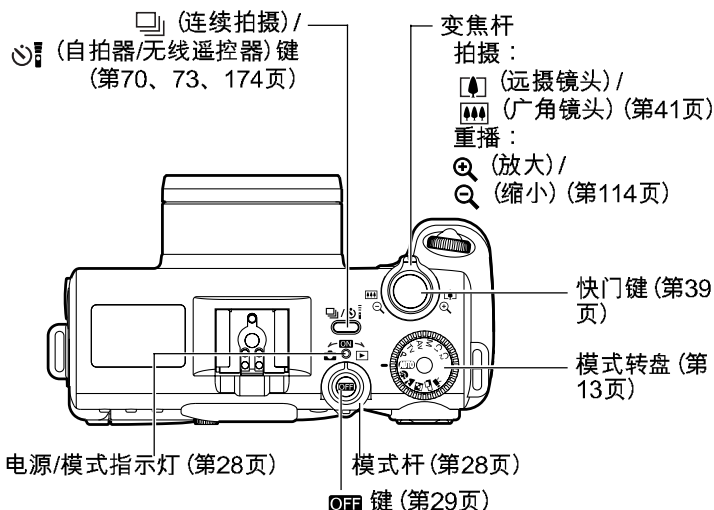

背面

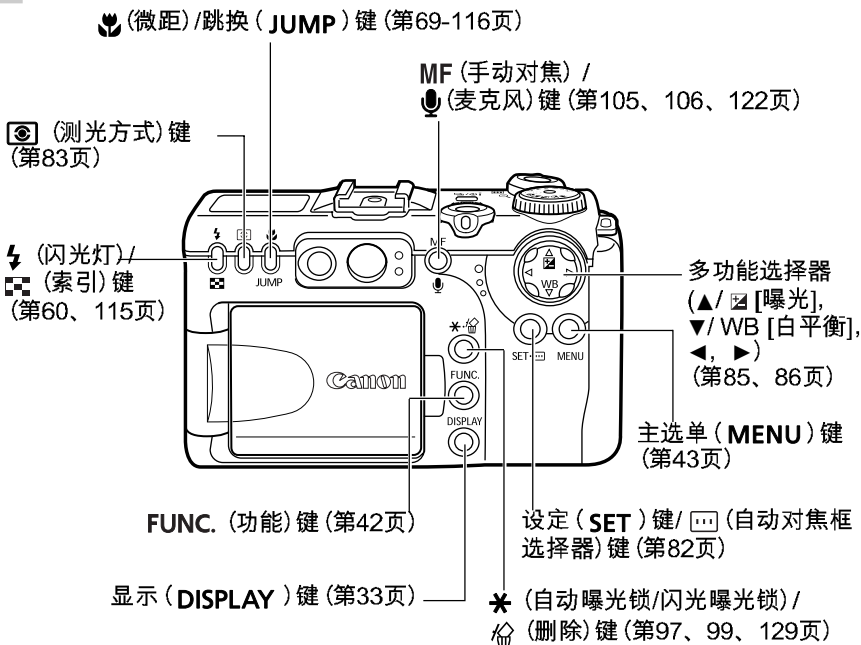

模式转盘

使用模式转盘切换拍摄模式。

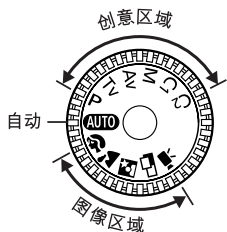

- **AUTO**：自动 (第51页)

相机会自动选择设定。

- **图像区域**

相机根据图像的类型，自动选择有关设定。

- ：人像 (第63页)

- ：风景 (第63页)

- ：夜景 (第64页)

- ：辅助合并 (第65页)

- ：短片 (第68页)

- **创意区域**

使用者自行选择曝光、光圈及其他设定以制造特别效果。

- P**：程序自动曝光 (第75页)

- Tv**：快门速度先决自动曝光 (第77页)

- Av**：光圈先决自动曝光 (第79页)

- M**：手动曝光 (第81页)

- C1**：自定义1 (第109页)

- C2**：自定义2 (第109页)

主转盘

主转盘用于选取某些选单及显示图像。您可以快捷方便地选取、确认及切换选单。

转动主转盘

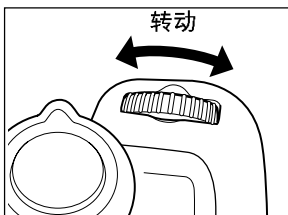

● 拍摄模式

- 选择光圈值及快门速度 (第77、79页)
- 按下功能 (FUNC.) 键选取选单设定 (第42页)
- 选择曝光补偿及白平衡 (第85、86页)
- 手动设定对焦 (第106页)

● 重播模式

- 显示上一个和下一个图像 (第113页)

按下主转盘

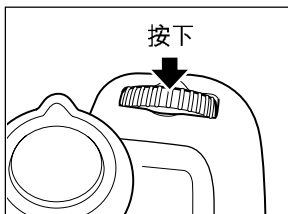

● 拍摄模式

- 按下功能 (FUNC.) 键固定选单设定项目 (第42页)
- 在 **M** 模式下切换快门速度及光圈值 (第81页)

显示屏

显示屏显示相机设定、剩余图像容量、短片拍摄时间、电量及其他信息。

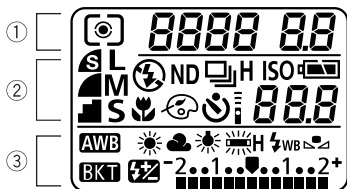



| | | | |
|---|----------------------------|---|------------------------|
| | | 评估式测光/重点测光/偏重中央平均测光 | 第83页 |
| ① | 8888 | 快门速度/短片拍摄时间/白平衡/ISO感光度/照片效果/包围/分辨率设定值 (适用于每种功能设定) | 第55、68、77、86、89、92、93页 |
| | 8.8 | 光圈设定 | 第79、81页 |
| | | 压缩率 | 第55页 |
| | L M S | 分辨率 (RAW图像不会显示) | 第55页 |
| | | 闪光灯开启/闪光灯关闭 (使用自动时不会显示) | 第60页 |
| | ND | 中性灰滤光镜 | 第110页 |
| ② | | 单次拍摄/标准连续拍摄/高速连续拍摄 | 第73页 |
| | ISO | ISO感光度 | 第92页 |
| | | 电池充电状态 | 第20页 |
| | | 微距模式 | 第69页 |
| | | 照片效果 | 第89页 |
| | | 自拍器/无线遥控器 | 第70、174页 |
| | 888 | 剩余图像容量/提示代码/错误代码/ <i>int</i> (定时曝光器)/剩余间隔拍摄张数 | 第103、169页 |
| | | 白平衡设定 | 第86页 |
| | BKT | 包围 | 第93、95页 |
| ③ | | 闪光曝光补偿 /闪光输出调整 | 第100页 |
| | -2..1..0..1..2+ | 曝光补偿电平/自动包围曝光电平/闪光曝光补偿等电平 | 第85、93、100页 |



• 上图同时显示所有图标。在正常情况下，只有适用于选定模式与相机状态的图标才会出现。

为电池充电

首次使用相机及其后液晶显示屏显示“Change the battery pack”提示，或电量微弱图标 () 及 Lb () 提示在显示屏上闪动时，请按照以下步骤为电池充电。

- 1 关闭电源 (第29页)。
 - 确保电源/模式指示灯已熄灭。

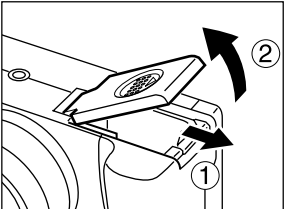
- 2  顺着箭头方向滑动电池仓盖锁。

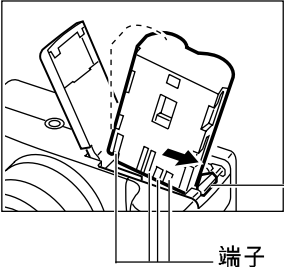
- 3  按下电池锁，并放入电池BP-511，然后关闭电池仓盖。
端子

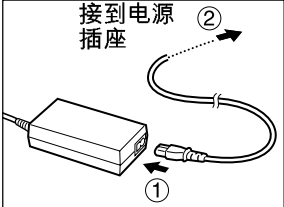
- 4  把电源线接到小型电源转接器，再把它嵌入电源插座。

5

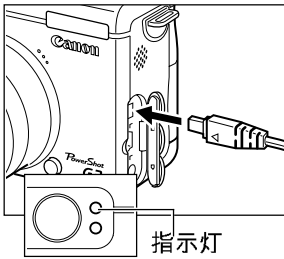

把小型电源转接器的直流电插头嵌入相机的直流电输入 (DC IN) 端子。

- 电池充电时, 取景器旁的指示灯会闪橙光; 充电到90%时 (足够使用), 指示灯会持续亮起橙光。如果充电超过约2小时, 电池就会完全充电, 指示灯也会变成绿色。
- 电池充电后, 如果不使用相机, 请取出电池。



- 充电时, 如果开启电源, 电池便会停止充电, 家用电源将为相机供电。
- 本相机采用锂离子电池, 因此充电前不需把电池完全用尽或放电。随时可充电。
- 把完全用尽的电池充电到90%约需80分钟 (足够使用)。完全充电约需2小时 (基于标准佳能测试准则电池的充电状态而定。请在摄氏5至40度 (华氏41至104度) 的环境下为电池充电。
- 充电时间视其环境湿度及电池的状态而异。
- 本相机也可以使用另购的BP-512电池。

电池的使用注意事项

- 请保持电池与相机端子 (⊕ ⊖ ⊕ ⊖) 清洁。端子不洁可能导致电池与相机接触不良。充电或使用前请用纸巾或乾布擦拭端子。
- 充电时请勿让任何东西 (例如桌布、垫子或毯子) 盖着小型电源转接器。否则会导致内部发热, 并可能起火。
- 请勿使用附送的器材替BP-511或BP-512以外的电池充电。相机可能受损。
- 即使关闭电源, 电池只要放在相机中便会不断少量放电, 缩短电池寿命。请取出电池, 接上附送的端子转接器, 并存放在凉爽乾燥的 (摄氏30度/华氏86度或以下) 地方。使用前请先充电。

为电池充电(续)

- 请勿让任何金属物件(如钥匙圈)触碰“+”及“-”电极(图A)，否则可能会损坏电池。不使用电池时(如携带或存放)，请装上端子盖(图B)或放入附送的套内，然后存放在乾凉的地方。请在使用之前重新充电。

图A

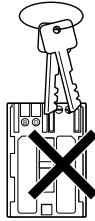

图B

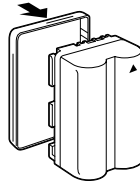

- 即使充完电的电池也会不断自然放电。请在使用当日或前一天替电池充电，以确保电池已完全充电。
- 由于长时间(约1年)存放完全充电的电池可能会缩短电池寿命或影响性能，建议使用相机内的电池直至相机显示LB符号，然后把电池存放于一般温度下(摄氏30度/华氏86度或以下)。如果长时间不使用电池，请在存放前，使用相机把电池完全充电后再完全放电(每年最少一次)。
- 相机只要开启，就算不使用任何功能都会耗电。要保存电池的电力，请特别注意把电源关闭。
- 虽然电池的最高操作温度为摄氏0至40度(华氏32至104度)，最适合的温度为摄氏10至30度(华氏50至86度)。于低温下，例如在滑雪的情况，电池的性能会暂时衰退，减少其可使用的时间。
- 如果电池即使在完全充电后的可用时间还是显著减少，请更换电池。

安装电池

把电池BP-511 (附件) 装入相机的程序如下。如要长时间使用相机, 请使用小型电源转接器CA-560 (第21页)。

1 关闭相机电源 (第29页)。

- 确认电源/模式指示灯没有亮起。

2

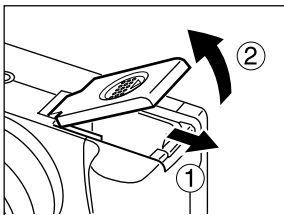

顺着箭头方向滑动电池仓盖锁, 打开电池仓盖。

3

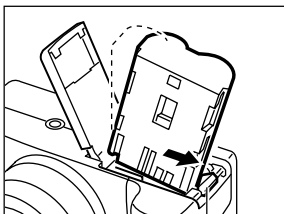

电池锁

按下电池锁, 然后把电池完全插入, 直到“咔”一声到位。

- 要取出电池, 请松开电池锁。

4

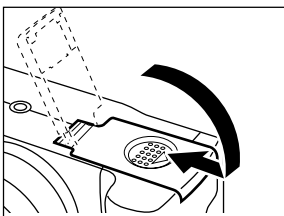

滑动电池仓盖把其关闭。



- 首次使用电池之前请充电 (第16页)。
- 当取景器左边的上方指示灯闪动绿光时, 即表示正在读写、删除或传输CF卡的数据。请勿在指示灯闪动绿光时关闭相机电源或打开电池仓盖或CF卡插槽盖。
- 不使用相机时, 请取出电池。

安装电池(续)

电池状态符号

下列图标在显示屏上显示电池状态。当相机接上小型电源转接器时，这些图标便不会出现。

：电量充足

：电量微弱

：更换电池或充电

.....



请参考电池性能(第196页)。

使用小型电源转接器

如需长时间使用或连接计算机或打印机，建议使用小型电源转接器。

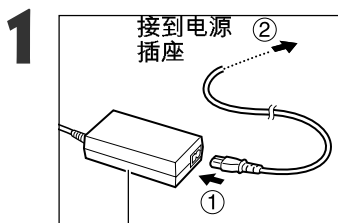

小型电源转接器CA-560

把电源线接上小型电源转接器，再嵌入电源插座。

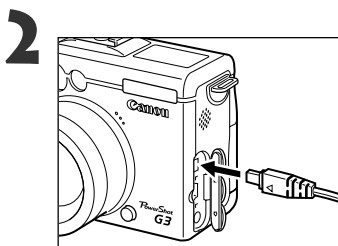

打开端子盖，把小型电源转接器的直流电插头嵌入相机的直流电输入 (DC IN) 端子。

- 使用后请务必拔出小型电源转接器。



- 连接或拔出小型电源转接器之前，请务必关闭相机电源。
- 使用小型电源转接器作为相机电源时电源开启，无法替电池充电。
- 请勿使用小型电源转接器CA-560供电给并非使用电池BP-511或BP-512的设备。

安装CF卡

- 1 关闭相机电源 (第29页)。
 - 确认电源/模式指示灯没有亮起。

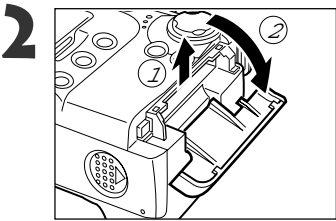

顺着箭头方向推开CF卡盖并把它拉开。

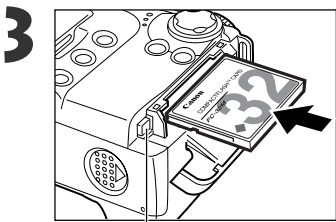

CF卡退出键

嵌入CF卡，使标签面朝上，箭头朝内。

- 完全嵌入CF卡，直至CF卡退出键完全突出。
- 要取出CF卡，请推CF卡退出键并拉出CF卡。



- 当取景器左边的指示灯闪动绿光时，相机正在写入、读取、删除或传输图像至CF卡，或从CF卡下载图像。请勿进行下列操作，以免图像数据丢失或损坏：
 - 请勿摇动相机。
 - 请勿关闭相机电源或打开电池仓盖或CF卡插槽盖。
- 请注意：使计算机、其他品牌相机或应用程序格式化或编辑的CF卡，在本机上可能无法正确使用。



- 请参考CF卡与估计容量 (第197页)。

CF卡的使用注意事项

- CF卡是一种高度精密的电子设备。请勿折曲、施压、震动或撞击CF卡。
- 请勿试图拆解或改装CF卡。
- 把CF卡迅速地从高温带到低温处, 或从低温带到高温处都可能令CF卡发生凝结现象, 因而有可能发生故障。要避免凝结, 请把CF放在密闭的塑胶袋里, 再把它拿到温度不同的地方, 并让它慢慢地适应新的温度。如果CF卡发生凝结的情形, 请把它置于室温环境中, 直到水珠完全蒸发为止。
- 请把CF卡置于提供的盒中存放。
- 请勿在下列的地点使用或存放CF卡。
 - 有灰尘或沙尘的地方。
 - 潮湿和高温的地方。

Microdrives是一个使用硬盘的记录媒体。它的优点是容量大, 并且能够以低成本在每MB记录大量数据。但与应用快闪内存的CF卡比较, Microdrives容易受到撞击及震动的影响。因此, 如果您使用Microdrives, 请在拍摄或重播图像时加倍注意, 切勿撞击或震动相机。

设定日期/时间

首次开启相机电源或日期锂电池电量过低时，相机会显示设定日期/时间 (Set Date/Time) 选单，此时请由步骤5开始重设日期及时间。

1 开启相机电源 (第28页)。

2 按下主选单 (MENU) 键。

- [ (记录)] 或 [ (重播)] 选单将会出现。

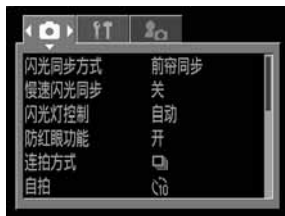

 (记录) 选单

3 按下多功能选择器上的 **▶** 箭头，选择 [ (设定)] 选单。

- 按下跳换 (JUMP) 键也可切换选单。



4 按下多功能选择器上的 **▲** 或 **▼** 箭头，选择 [日期/时间 (Date/Time)]，再按设定 (SET) 键。

- 某些地区的日期格式可能和示范中的原厂预设方式不同。

5 设定日期与时间。

- 按下多功能选择器上的 **◀** 或 **▶** 箭头，选择要更改栏位。
- 按下多功能选择器上的 **▲** 或 **▼** 箭头，设定数值。
- 日期可以设定至2030年。



6 按下设定 (SET) 键。

- 调整设定后，按下主选单 (MENU) 键即可关闭选单视窗。



- 即使已设定日期/时间，也无法把日期/时间插入实际的图像中。
- 要打印标上日期的图像，请参考第141页。
- 更换日期电池(第188页)。

设定语言

1 开启相机电源 (第28页)。

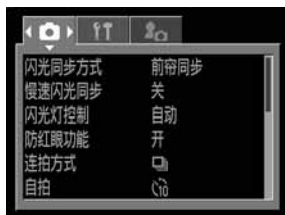

2 按下主选单 (**MENU**) 键。
• [ (记录)] 或 [ (重播)] 选单会出现。







 (记录) 选单

3 按下多功能选择器上的  箭头，选择 [ (设定)] 选单。
• 按下跳换 (**JUMP**) 键也可切换选单。



4 按下多功能选择器上的  或  箭头，选择 [语言 (Language)]，然后按下设定 (**SET**) 键。

5 按下多功能选择器上的 、、 或  箭头选择一种语言。



6 按下设定 (**SET**) 键。
• 调整设定后，按下主选单 (**MENU**) 键即可关闭选单视窗。

.....



• 在重播模式下，除了当相机连接到兼容直接打印功能的打印机 (选购件) 或配备直接打印功能的喷墨打印机 (选购件)，或播放短片时，按下跳换 (**JUMP**) 键时持续按下设定 (**SET**) 键，即可更改语言。

安装相机带

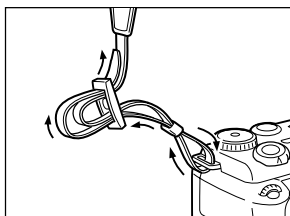

把相机带向上穿过相机上的相机带扣，然后穿过相机带上扣环的底部。把相机带的扣环位置拉紧，以防止滑动。在相机另一端进行相同的步骤。



- 当以相机带悬挂相机时，请避免让相机曳碰或缠绕其他物件。

安装镜头盖

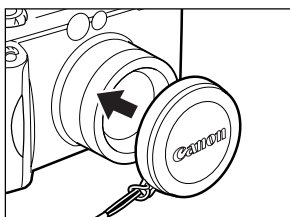

把镜头盖套入镜头的前端，使它盖著整个镜头。使用相机后必须装回镜头盖。



- 把镜头盖绳固定在相机带。
- 开启相机电源之前，请先取下镜头盖。

使用相机软包(选购件)



相机软包SC-DC10可用作携带相机、CF卡及无线遥控器。

- 在不同地区另购的相机软包的外型及规格或会有所不同。

开关电源

当接通相机电源时，电源/模式指示灯会持续亮起。电源/模式指示灯如下表示相机的状态。

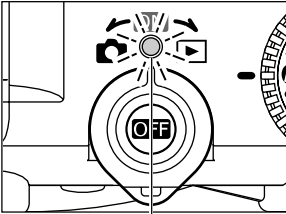

电源模式指示灯

- 橙灯：拍摄模式
- 绿灯：重播模式/打印机连接模式*
- 黄灯：计算机连接模式*
- 关闭：相机电源关闭。

* 有关打印机的连接模式，请参考连接相机至打印机 (第136页)。有关计算机连接模式的说明，请参考随相机附送的软件入门指南。

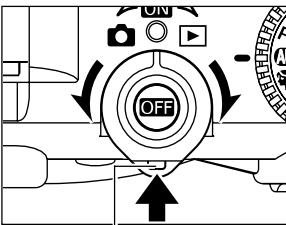

释放键

模式杆

使用此模式杆开启电源。要操作模式杆，请如左图所示按下释放键。释放键未按下即无法操作模式杆。

开启相机电源后，请松开模式杆。模式杆会回到原来的位置 (中间)。

在拍摄模式下为相机供电

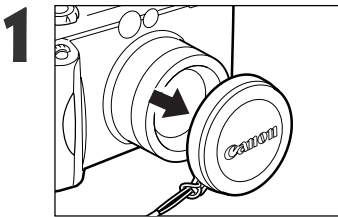

取下镜头盖。

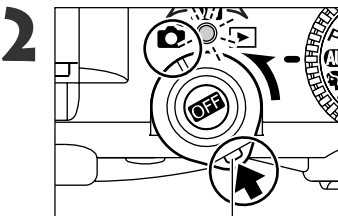

释放键

持续按下释放键，然后把模式杆转至  (拍摄)。

- 电源/模式指示灯亮起橙光。
- 如有需要请开启液晶显示屏 (第32页)。



- 如果开启相机电源时未取下镜头盖，显示屏上会出现 **LENS** 及发出警示哔声。在这种情况下，请取下镜头盖，并关闭相机电源后再开启。
- 拍摄时，请小心不要触碰镜头。同时也不要用手指或其他物件对镜头施力。否则会造成故障或损坏。在这种情况下，请关闭相机电源后再开启。

在重播模式下为相机供电

1

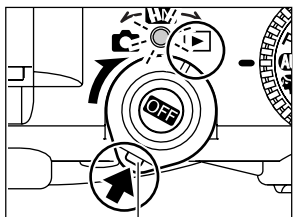

释放键

开启液晶显示屏，持续按下释放键，然后把模式杆转至 **▶** (重播)。

- 电源/模式指示灯亮起绿光。

关闭电源

1

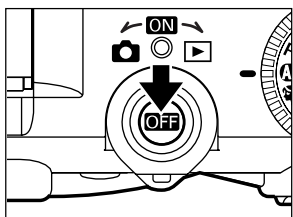

按下 **OFF** 键。

- 电源关闭。



- 接通电源时，您可以听见起动声音及看见起动图像。(要更改起动声音及图像，请参考下面及第46及166页的说明。)
- 当液晶显示屏关闭或音频/视频输出(A/V OUT)端子连接至电视时，起动图像将不会显示。

开启相机电源时不显示起动声音及图像

持续按下  键，然后开启相机电源。

省电功能

本相机具备省电功能，在下列情况下，当省电功能被设定为开启时，相机会自动关闭电源。



拍摄模式：不操作相机约3分钟后即会关闭电源。即使关闭了省电功能，液晶显示屏在不操作约3分钟后也会关闭。

重播模式：不操作约5分钟后即会关闭电源。

打印机连接模式：不操作相机或打印机停止打印约5分钟后即会关闭电源。

个人计算机连接模式：不操作约5分钟后，计算机屏幕会显示警告信息。再过1分钟不操作，相机电源便会关闭。

当相机的通讯设定置于[PTP]时不会启动(第157页)。



- 当相机被省电功能关闭时，把模式杆转向  或  可恢复电力。
- 请注意：即使在省电模式使相机关机后，相机仍会消耗微量电源。
- 当相机作幻灯片播放时，省电模式会关闭(第124页)。
- 您可在在[ (设定)]选单而关闭省电功能(第162页)。

切换拍摄与重播

您可以快速切换拍摄及重播模式。这可方便您在拍摄后立即查看或删除图像，然后重新拍摄。

● 拍摄模式

1 开启液晶显示屏，持续按下释放键，然后把模式杆转至  (重播) (第29页)。

- 相机切换至重播模式。在这种情况下，镜头不会收回。(如果再次把模式杆转向  (重播)，镜头将会收回。)
- 要返回拍摄模式，持续按下释放键时把模式杆转至  (拍摄)，或半按下快门键。

● 重播模式

1 取下镜头盖。

2 半按下快门键，或持续按下释放键时把模式杆转至  (拍摄) (第28页)。

- 相机切换至拍摄模式。

使用液晶显示屏

拍摄时，您可以使用液晶显示屏来确认图像、重播拍摄图像或调整选单设定。显示屏可以开启至下列位置。

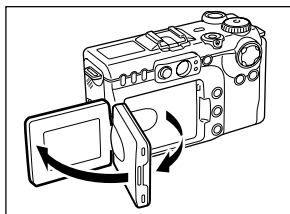

- 从左开到右180度，可暂时锁定在90度。

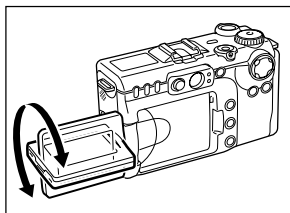

- 向镜头方向前转180度或向后转90度。

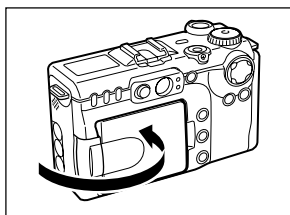

- 当液晶显示屏的相机机身关上后，它即会自动关闭。为了保护液晶显示屏，使用后请立刻关上液晶显示屏。

.....



- 当相机连接小型电源转接器时，请勿让直流电连接线接触液晶显示屏。

液晶显示屏也可开启至下列的位置。

1

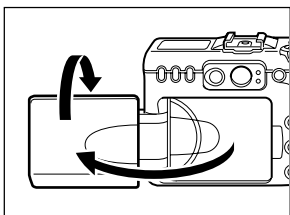

把液晶显示屏向左开180度，并向镜头方向前转180度。

- 在这个位置，液晶显示屏上不会显示图标与提示。
- 液晶显示屏显示的图像会自动翻转过来，因此在镜头前面看来的图像也是正确的。

2

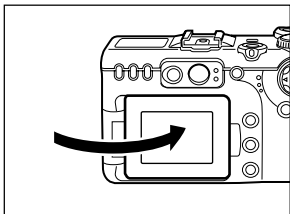

把液晶显示屏背向相机机身关上。

- 背向相机机身关上液晶显示屏，直至扣紧到位为止。如果没有完全阖上，图像会被翻转，图标与提示也不会显示。
- 当液晶显示屏背向相机接合时，图标与信息会显示在液晶显示屏上，图像方向也是正确的(不会翻转)。

切换显示模式

按下显示 (**DISPLAY**) 键切换液晶显示屏的显示模式。

● 拍摄模式

- 每次按下显示 (**DISPLAY**) 键可把液晶显示屏切换至下一个模式。







开启(无信息) → 开启(信息查看)* → 关闭



* 视其液晶显示屏的位置而定，信息查看可能不会显示。

使用液晶显示屏(续)



- 当在拍摄后立即显示查看图像时，按下**设定 (SET)** 键，然后再按下**显示 (DISPLAY)** 键，即可在拍摄模式设定液晶显示屏的显示设定。
- 关闭电源时相机会保存显示模式的设定，并在下次开启电源时使用同样的模式。但若液晶显示屏用作拍摄及出现能量微弱图标  时，液晶显示屏可能不会在下次开启相机时自动打开。
- 当液晶显示屏设定为开启(没有信息)或关闭时，拍摄信息会在进行下列操作时出现约6秒钟。
 - 开启电源。
 - 按下 、、 或  键。
 - 使用手动对焦方式设定焦点。
 - 使用主转盘更改快门速度或光圈值。
 - 更改拍摄模式。
- 不论它被设定为开启或关闭，当模式转盘转至  或  时，液晶显示屏即会开启。



- 准备拍摄时，如果光线不足，液晶显示屏的中央会出现相机震动警告图标 。在这种情况下，请把闪光灯设定为开启或自动或把相机固定在三脚架上进行拍摄。

● 重播模式

- 每次按下**显示 (DISPLAY)** 键可切换信息查看模式。
单张重播(第113页)：简单显示 → 详细显示 → 不显示
↑
多张重播(第115页)：简单显示 → 不显示

液晶显示屏显示的信息

液晶显示屏在拍摄或重播模式下会显示信息，例如相机设定、剩余图像容量及拍摄日期/时间。

● 拍摄模式



信息查看会显示下列信息。

| | | |
|--------------------------------|-----------------|-----------|
| -2 ... ±0 ... +2 | 曝光补偿 | 第85页 |
| AWB ☀️ ☁️ 🔥 ❄️ ⚡️ | 白平衡 (WB) | 第86页 |
| 📷 📷 📷 📷 | 驱动模式 | 第70、73页 |
| ISO 50 ISO 100 ISO 200 ISO 400 | ISO感光度 | 第92页 |
| 📷 📷 📷 📷 📷 📷 | 照片效果 | 第89页 |
| 📷 📷 | 包围 | 第93、95页 |
| 📷 | 闪光曝光补偿/ 闪光输出 | 第100页 |
| 📷 📷 📷 | 压缩率设定 | 第55页 |
| L M1 M2 S 320 160 | 分辨率设定 | 第55页 |
| RAW | 文件格式 | 第58页 |
| x4.0 x5.7 x7.1 x8.9 x11 x14 | 数码变焦设定* | 第72页 |
| 🔋 | 能量微弱 | 第20页 |
| 📷 🔋 🔋 🔋 🔋 🔋 | 闪光灯 | 第60页 |
| 🌸 | 微距模式 | 第69页 |
| 📷 📷 📷 | 测光模式 | 第83页 |
| 📷 📷 📷 | 自动旋转 | 第111页 |
| 📷 📷 📷 📷 📷 📷 | 拍摄模式 | 第13页 |
| ND | 中性灰滤光镜 | 第110页 |
| 📷 | 相机震动警告 | 第34页 |
| * | 自动曝光锁/闪光曝光锁 | 第97、99页 |
| MF | 手动对焦 | 第105、106页 |
| ● (红色) | 短片记录模式 | 第68页 |

- 即使关闭液晶显示屏的信息查看，上述深色方格内的图标也会显示。
- 除上述图标外，提示、快门速度、自动对焦框、点测光框、光圈值及手动对焦指示灯 (选择手动对焦时) 会如左图的示例显示出来。
- * 电动变焦反映光学变焦和数码变焦的结合效果。当数码变焦启动时，这些数值便会显示。

使用液晶显示屏 (续)

● 重播模式

文件编号



图像编号与总数 (显示的图像/总数) 拍摄日期/时间



光圈值
快门速度

直方图



短片长度

在简单显示模式下会显示下列信息。

| | | |
|------------------|--------------|-------|
| | 压缩率设定 | 第55页 |
| L M1 M2 S | 分辨率设定 (静止图像) | 第55页 |
| RAW | 文件格式 | 第58页 |
| | 声音短讯 (wav文件) | 第122页 |
| AVI | 短片 | 第117页 |
| | 保护状态 | 第128页 |

在详细显示模式下, 也会显示下列信息。

| | | |
|---------------------------|------------|-----------|
| ISO 50 100 200 400 | ISO感光度 | 第92页 |
| | 照片效果 | 第89页 |
| | 拍摄模式 | 第13页 |
| 320 160 | 分辨率设定 (短片) | 第55页 |
| | 曝光等级 | 第85页 |
| | 闪光曝光补偿 | 第100页 |
| | 白平衡 | 第86页 |
| | 测光模式 | 第83页 |
| | 微距模式 | 第69页 |
| MF | 手动对焦 | 第105、106页 |

- 此外, 快门速度、光圈设定、短片长度、直方图及过度曝光警告也会显示。

下列信息也可能出现在某些图像文件上。

| | |
|--|-------------------------|
| | 附加非wav格式音效文件或无法识别格式的文件。 |
| | 不支持DCF标准的JPEG文件。 |
| | 格式不明的文件。 |



- 请注意: 以本相机记录的图像信息可能无法在其他相机正确显示, 而以其他相机记录的图像信息也可能无法在本相机正确显示。

直方图

直方图是一个让您决定拍摄图像亮度的图表。图表内的条形愈偏向左侧，图像会愈黑暗；条形愈偏向右侧，图像则愈光亮。如果图像黑暗，请把曝光补偿调整至正数。同样地，如果图像光亮，则把曝光补偿调整至负数（第85页）。

直方图示范



黑暗的图像



平衡的图像



光亮的图像

过度曝光警告

在详细显示模式下，图像过度曝光的部份会闪动。

拍摄注意事项

使用本机拍摄时，场景包含非常光亮的主体，液晶显示屏可能会出现垂直的红色光线。这是使用配备CCDs设备的正常现象，并非故障。这些光线不会记录在静止图像，但拍摄短片时则会记录在内。

使用光学取景器拍摄

拍摄时，把液晶显示屏设定为关闭 (第33页) 及使用光学取景器可节省电源。

- 您可以使用屈光度调整杆把取景器调整至适合您的视线，令拍摄主体以清晰的焦点呈现。您可以在 -3 至 $+1$ 米 $^{-1}$ (屈光度等值) 之间进行调整。
- 取景器具有约83%实际拍摄图像的视线范围。

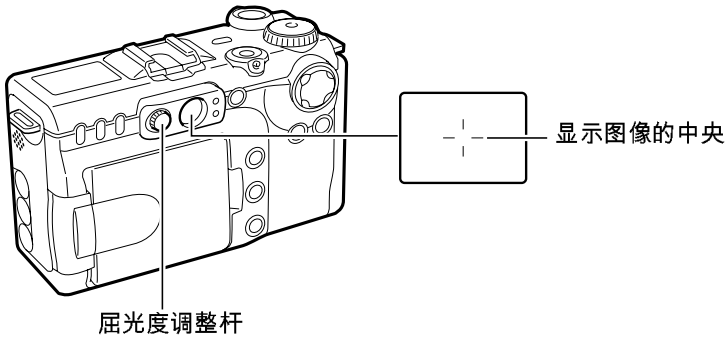

通过取景器观看的图像与记录的图像

请注意：基于取景器及镜头的位置有所差别，在光学取景器内所见的区域与实际的图像区域会稍有不同，称之为视差现象。如果拍摄主体与镜头的距离愈近，这种现象便会愈明显。在某些情况下，取景器内显示的近摄图像部份，将不会在记录的图像中出现。建议使用液晶显示屏进行近摄。

使用选择的偏离中央自动对焦框拍摄

把自动对焦框设定至所需的位置拍摄图像时，请使用液晶显示屏 (请参考选择自动对焦框，第82页)。

按下快门键

快门键采用两段式设计。

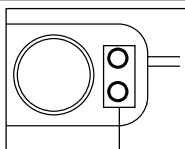
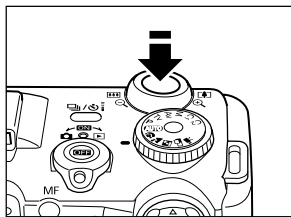

指示灯



自动对焦框

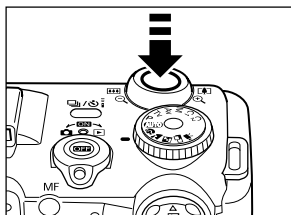

● 半按

半按快门键可自动设定曝光、对焦与白平衡。

- 指示灯会如下所示亮起或闪动。

上方指示灯

- 绿色：完成测光 (两次哔声)
- 橙色：闪光灯将会闪光
- 橙灯闪动：相机震动警告/曝光不足

下方指示灯

- 黄色：微距模式/手动对焦模式
 - 黄橙闪动：对焦困难 (一次哔声) *
- * 当黄色指示灯闪动时，请使用对焦锁或手动对焦进行拍摄 (第106页)。
- 当液晶显示屏开启时，自动对焦框会如下所示出现。
 - 绿色：完成测光
 - 黄色：对焦困难

● 完全按下

完全按下快门键来释放快门。

- 图像写入CF卡时，上方指示灯会闪动绿光。
- 拍摄完成后，您会听到快门的声音。在听到快门声音之前，请勿移动相机。

按下快门键(续)



- 如果半按快门键时橙色或黄色指示灯闪动，您仍可以完全按下快门键进行拍摄。
- 图像会先保存到相机的内存，然后再记录到CF卡上，因此只要内存容量足够，便可以立即拍摄下一张图像。
- 您可在**设定 (Set up)** 选单中设为开启/关闭哔声与快门声音 (第162、163页)。
- 如果您把快门声音设定为**关闭 (Off)**，但把哔声设定为**开启 (On)**，完全按下快门时便会发出一次哔声。
- 在短片模式下没有快门声音。

自动对焦辅助光束

- 在某些环境拍摄时，如黑暗的环境，相机可能会在半按快门键时发射自动对焦辅助光束，来协助对焦操作。
- 您可以关闭自动对焦辅助光束 (第159页)。
如果您要在黑暗的环境下为动物进行拍摄，请关闭光束以免动物受惊 (但这样可能会使相机的对焦工作有困难)。

使用变焦(焦距)

可以在35毫米至140毫米范围(相当于35毫米胶片格式)内调整变焦。

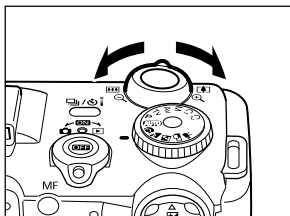

远摄/广角

- 向 按下变焦杆可把景物拉近(远摄)。
- 向 按下变焦杆可把景物推远(广角)。



数码变焦

- 利用光学变焦镜头放大的图像, 仍可以利用数码变焦进一步放大至14倍进行拍摄(第72页)。



- 在某些模式下时, 无法使用数码变焦(第204页)。



- 图像的数码变焦比例愈大, 图像便会愈粗糙。

选择选单与设定

选单可用来调整拍摄、重播、日期/时间及哔声设定。您可以按下功能（**FUNC.**）键或主选单（**MENU**）键显示选单。在进行下列程序时，请看着液晶显示屏。

按下功能（**FUNC.**）键选择设定（仅适用于拍摄模式）

1 把模式杆转至 （拍摄）。

2 按下显示（**DISPLAY**）键开启液晶显示屏。
• 某些功能可以在显示屏中操作。

3 按下功能（**FUNC.**）键。
• 液晶显示屏的左方会出现选取设定的图标。
• 显示当前的设定图标。



4 使用多功能选择器上的 **▲** 或 **▼** 箭头选择选单项目。



5 使用多功能选择器上的 **◀** 或 **▶** 箭头，或转动主转盘选择设定内容。
• 某些选单项目只可以在按下主转盘或按 ***** 键后选取，然后显示下一个选单。再次按下主转盘或 ***** 键确认设定。

6 按下功能（**FUNC.**）键、设定（**SET**）键或主转盘。
• 选单关闭。
• 在步骤5后按下快门键，可立即使用选取的设定进行拍摄。



- 在步骤5及6中，您可以使用主转盘轻易地选择设定。

按下主选单 (MENU) 键选取设定

1 按下主选单 (MENU) 键。

- 在拍摄模式下，[(记录)] 选单会出现。在重播模式下，[(重播)] 选单会出现。

2 按下多功能选择器上的 ◀ 或 ▶ 箭头，切换选单标识。

- 选单如下切换：
[(记录)] 或 [(重播)] ↔ [(设定)]
↔ [(我的相机)]
- 按下跳换 (JUMP) 键，也可切换选单栏。



3 按下多功能选择器上的 ▲ 或 ▼ 箭头，选择选单项目。



4 按下多功能选择器上的 ◀ 或 ▶ 箭头，选择设定内容。

- 按下设定 (SET) 键，然后按省略号 (...) 的项目，再选择某个设定。再按下设定 (SET) 键即可确认设定。



5 按下主选单 (MENU) 键。

- 选单关闭。
- 在拍摄模式下，半按快门键可关闭选单。(在重播模式下，半按快门键会关闭选单，相机会切换至拍摄模式。)



- 无法使用主转盘选择设定。

选择选单与设定 (续)

选单设定与原厂默认值

本表显示各选单的选项与默认值。

使用功能 (FUNC.) 键可选取的选单项目

| 选单项目 | 可用设定 | 参考页 |
|--------------|---|-----------|
| ISO感光度 | 自动 / 50 / 100 / 200 / 400 | 第92页 |
| 照片效果 | * | 第89页 |
| 包围 | * | 第93、95页 |
| 闪光曝光/闪光输出 | -2 至 +2 / 1 ~ 3 (全开) | 第100、101页 |
| 分辨率、文件格式、压缩率 | (静止图像) L* / M1 / M2 / S / RAW (短片) * / (压缩率) / * | 第55、58页 |



使用主选单 (MENU) 键可选取的选单项目

| 选单项目 | 可用设定 | 参考页 |
|----------|----------------|-------|
| 闪光同步 | 第一帘幕*, 第二帘幕 | 第102页 |
| 慢速同步 | 开启/关闭* | 第61页 |
| 闪光调整 | 自动*/手动 | 第100页 |
| 红眼 | 开启*/关闭 | 第61页 |
| 连续拍摄 | * (标准) / (高速) | 第73页 |
| 自拍器 | 10秒*/2秒 | 第70页 |
| 无线延迟 | 0秒/2秒*/10秒 | 第174页 |
| 点自动曝光区 | 中央点*/自动对焦点 | 第83页 |
| 中性灰滤光镜 | 开启/关闭* | 第110页 |
| 手动对焦点变焦 | 开启*/关闭 | 第106页 |
| 自动对焦模式 | 连续*/单张 | 第108页 |
| 自动对焦辅助光束 | 开启*/关闭 | 第159页 |
| 数码变焦 | 开启/关闭* | 第72页 |
| 查看 | 关闭/2*至10秒 | 第54页 |
| 定时曝光器 | 以设定的间隔自动拍摄图像 | 第103页 |
| 保存设定 | 保存自定义设定 | 第109页 |

记录选单
(红色)

| | 选单项目 | 可用设定 | 参考页 | |
|--|--|--|--|----------|
|  重播选单 (蓝色) | 保护 | 开/关保护图像功能 | 第128页 | |
| | 旋转 | 旋转显示的图像 | 第121页 | |
| | 全部删除 | 删除CF卡上所有的图像 | 第130页 | |
| | 幻灯片播放 | 以幻灯片播放方式重播所选择的图像 | 第124页 | |
| | 打印命令 | 设定打印设定值 | 第145页 | |
| | 传输命令 | 进行传输设定 | 第152页 | |
|  设定选单 (黄色) | 哔声 | 开启* / 关闭 | 第162页 | |
| | 液晶显示屏亮度 |  * /  | 第162页 | |
| | 自动电源关闭 | 开启* / 关闭 | 第162页 | |
| | 日期 / 时间 | 设定日期与时间 | 第24页 | |
| | 格式化 | CF卡格式化 | 第131页 | |
| | 快门音量 | 关闭 / 1 / 2* / 3 / 4 / 5 | 第163页 | |
| | 播放音量 | 关闭 / 1 / 2* / 3 / 4 / 5 | 第163页 | |
| | 起动音量 | 关闭 / 1 / 2* / 3 / 4 / 5 | 第163页 | |
| | 操作音量 | 关闭 / 1 / 2* / 3 / 4 / 5 | 第164页 | |
| | 自拍器音量 | 关闭 / 1 / 2* / 3 / 4 / 5 | 第164页 | |
| | 重设文件编号 | 开启 / 关闭* | 第112页 | |
| | 自动旋转 | 开启* / 关闭 | 第111页 | |
| | 距离单位 | 米/厘米* / 英尺/英寸 | 第164页 | |
| | 语言 | 英文* / 德文 / 法文 / 荷兰文 / 丹麦文 / 芬兰文 / 意大利文 / 挪威文 / 瑞典文 / 西班牙文 / 中文 / 日文 | 第26页 | |
| | 视频系统 | NTSC / PAL | 第165页 | |
| | 通讯 | 标准* / PTP | 第157页 | |
| |  我的相机 选单 (紫色) | 标题 |  / 1 * /  /  | 第46、166页 |
| | | 起动图像 |  / 1 * /  /  | 第46、166页 |
| | | 起动声音 |  / 1 * /  /  | 第46、166页 |
| | | 操作声音 |  / 1 * /  /  | 第46、166页 |
| 自拍器声音 | |  / 1 * /  /  | 第46、167页 | |
| 快门声音 | |  / 1 * /  /  | 第46、167页 | |

* 默认值、预设语言和视频系统因不同地区而异。

- 某些拍摄模式下可能没有部分选单项目。
- 您可以把所需的图像及声音应用在我的相机选单中的  和 。详细说明, 请参考注册我的相机设定(第48页)或软件入门指南。
- 您可以操作选单及按钮更改设定的默认值, 但[日期/时间]、[语言]及[视频系统]则可以一次过重设所有设定(第168页)。

自定义相机 (我的相机设定)

“我的相机”让您自定义起动图像、起动声音、快门声音、操作声音及自拍器声音。每个选单项目有3个选择。

示范：起动图像



[1]

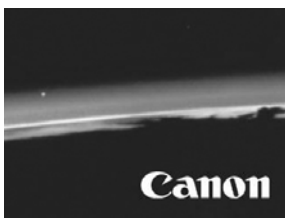

[2]



[3]

默认值：我的相机设定为[2]科幻标题，而我的相机设定为[3]动物(鸟类)标题。

更改我的相机设定

1 开启相机电源 (第28页)。

2 按下主选单 (MENU) 键。
• [ (记录)] 或 [ (重播)] 选单会出现。

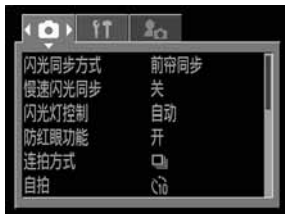

3 使用多功能选择器上的 ► 箭头选择 [ (我的相机)]。

• 按下跳换 (JUMP) 键也可切换选单标识。

4 使用多功能选择器上的 ▲ 或 ▼ 箭头选择选单项目。



5 使用多功能选择器上的 ◀ 或 ▶ 箭头选择设定内容。



6 按下主选单 (MENU) 键。

- 按下主选单 (MENU) 键关闭选单，设定生效。
- 在拍摄模式下，半按快门键即可关闭选单。(在重播模式下，半按快门键会关闭选单，相机会切换至拍摄模式)。

.....



- 如果在步骤5中选择[标题]，您可以为每个我的相机设定选取一致的标题。
- 如果把 [设定] 选单内的 [哔声] 设定为 [开启]，即使把 [我的相机] 选单内的声音项目 (如 [起动声音]、[快门声音]、[操作声音] 及 [自拍器声音]) 设定为 [关闭]，相机仍然会发出哔声 (第162页)。

登记我的相机设定

您可以轻易把记忆卡内的图像或声音添加为我的相机设定，并保存为相机的 **[M]** 及 **[S]** 选单项目。您也可以使用附送的软件把计算机的图像或声音下载到相机，并在相机保存下列的选单项目。

- 起动图像
- 起动声音
- 操作声音
- 自拍器声音
- 快门声音

登记CF卡的图像及声音

- 1 把模式杆转至 **[M]** (重播)。
 - 相机切换为重播模式。

- 2 按下主选单 (**MENU**) 键。
 - 显示 **[M]** (重播) 选单。



- 3 使用多功能选择器上的 **[M]** 箭头选择 **[M]** (我的相机) 选单。
 - 按下跳换 (**JUMP**) 键可切换选单标识。

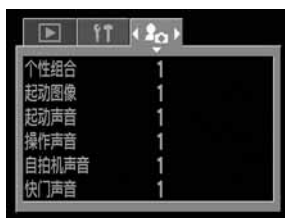

- 4 使用多功能选择器上的 **[M]** 或 **[S]** 箭头选择所需登记的选单项目。

5 使用多功能选择器上的 ◀ 或 ▶ 箭头选择 [] 或 []。

- 显示  []。



6 按下显示 () 键。

- 显示图像。

[起动图像] → 步骤7a, 8a

[起动声音]、[快门声音]、[自拍器声音] → 步骤7b, 8b



7a 使用多功能选择器上的 ◀ 或 ▶ 箭头选择所需登记的图像。



8a 按下设定 () 键。

7b 使用多功能选择器上的 ◀ 或 ▶ 箭头选择 [] (记录)。

- 开始记录。
- 当设定的时间过去后，记录停止。
起动声音：1秒；操作声音：0.3秒；
自拍器声音：2秒；快门声音：0.3秒。

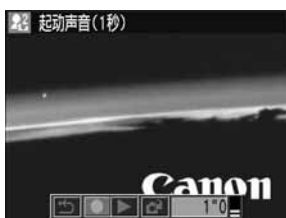

8b 使用多功能选择器上的 ◀ 或 ▶ 箭头选择 [] (登记)。

9 使用多功能选择器上的 ◀ 或 ▶ 箭头选择 [确定 (OK)]，然后按下设定 () 键。



登记我的相机设定(续)



- 无法登记使用声音短讯功能所记录的短片及RAW图像声音(第122页)。
- 登记新的我的相机设定时, 之前登记的设定会被删除。

我的相机设定的文件格式

我的相机设定必须符合下列的文件格式。但使用本相机拍摄的记忆卡图像, 则不受下列的格式限制。

● 起动图像

- 记录的图像格式 JPEG (基线 JPEG)
- 取样速率 4:2:0 或 4:2:2
- 图像大小 320 x 240 像素
- 文件容量 20KB或以下

● 起动声音、操作声音、自拍器声音及快门声音

- 记录的图像格式 WAVE (单声道)
- 标准位 8位
- 取样频率 11.025 kHz 及 8.000 kHz
- 记录时间

| | 11.025 kHz | 8.000 kHz |
|-------|------------|-----------|
| 起动声音 | 1.0秒或以下 | 1.3秒或以下 |
| 操作声音 | 0.3秒或以下 | 0.4秒或以下 |
| 自拍器声音 | 2.0秒或以下 | 2.0秒或以下 |
| 快门声音 | 0.3秒或以下 | 0.4秒或以下 |

本相机无法使用上述以外的其他文件格式。

本功能的示范是记录“Say cheese”为自拍器声音, 而相机会在拍摄前两秒播放此声音。

有关创建及添加我的相机设定文件的说明, 请参考附送的软件入门指南。

拍摄—让相机选择设定

有关各拍摄模式下可更改的设定,请参考本指南最后的各拍摄模式下可使用的功能(第204页)。

AUTO 自动模式

在本模式下,您只要按下快门键,相机便会完成其他的操作。

1 确认相机设定在拍摄模式(第28页)。

2  把模式转盘转至 **AUTO**。

3 把相机对准拍摄主体。

4 使用变焦杆以取得理想的构图(拍摄主体在取景器中的相对大小)。

5 半按快门键(第39页)。

- 相机完成测光后会发出两次哔声,而取景器旁的指示灯会亮起绿光或橙光。如果液晶显示屏已开启,自动对焦框会以绿色呈现。
- 快门速度与光圈设定会自动设定,并会在显示屏上显示。如果液晶显示屏已开启,也会显示在液晶显示屏上。
- 如果拍摄主体无法对焦,自动对焦框会以黄色呈现。

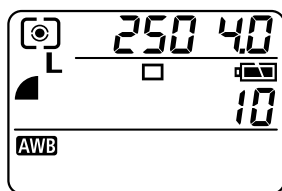

自动对焦框

6 完全按下快门键 (第39页)。

- 您会听到快门启动的声音。
- 如果液晶显示屏已开启，图像也会在显示屏上显示约2秒钟。



- 各拍摄模式下可使用的功能 (第204页)
- 您可使用查看功能，更改图像在拍摄后在液晶显示屏上显示的时间长短，或把它设定为不显示 (第54页)。

拍摄后立即查看图像

查看图像

图像会在拍摄后立刻在液晶显示屏中显示约2秒(请参考第54页更改显示时间)。此外,您也可以利用下列方法延长查看图像的时间。

● 持续按下快门键

若您持续按下快门键,液晶显示屏会一直显示图像。

● 显示图像时,按下设定(SET)键

如果您在液晶显示屏正在显示图像时按下设定(SET)键,即使您放开快门键后,图像都会一直显示。再次半按快门键即可停止显示。

.....



- 当图像显示时,您可以进行下列操作。
 - 删除图像(第9、129页)。
 - 在详细显示模式下显示图像(第34页)。
 - 放大图像(第114页)。
 - 更改记录格式(第53页)。
 - 加入声音短讯(第122页)。

在拍摄后立即更改记录格式

如果相机设定为 **P**、**Tv**、**Av**、**M**、**C1** 或 **C2***, 您可按照下列指示在拍摄后立即以JPEG格式拍摄的图像储存在RAW格式(第58页)。您可以轻易处理以RAW格式保存的图像,并使用计算机编辑分辨率、照片效果及白平衡,而不会导致画质流失。

* 不会保存JPEG格式的图像。

1 拍摄后,当液晶显示屏显示图像时,立即按下功能(FUNC.)键。

2 使用多功能选择器上的 ◀ 或 ▶ 箭头选择[确定(OK)],然后按下设定(SET)键。

- 图像会以RAW格式记录。
- 半按快门键时,相机会返回拍摄屏幕。



拍摄后立即查看图像(续)



- 如果使用数码变焦拍摄图像或选择 **RAW** 为记录格式，则无法进行上述操作。

更改图像显示时间

拍摄照片后使用查看功能显示图像的时间可以设定为2秒至10秒或关闭。

1 选择[(记录)]选单中的[查看 (Review)]。

- 请参考选择选单与设定(第42页)。

2 选择查看 (Review) 设定，按下主选单 (MENU) 键。

- 如果选了[关闭 (Off)]选项，图像便不会自动显示。
- 如果选了[2秒 (2 sec.)]或[10秒 (10 sec.)]选项，即使您松开快门键，图像仍会自动显示设定的秒数。
- 不论查看设定如何，您只要持续按下快门键，便可以显示比2或10秒更长的时间。
- 就算正在显示对上一个图像时，您也可以同时拍摄下一个图像。

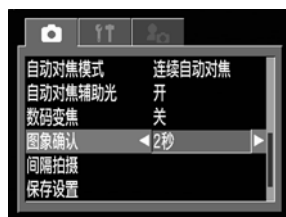



更改分辨率及压缩率

您可以更改分辨率及压缩率设定 (除短片外) 以配合拍摄图像。要不压缩记录CCD输出, 请选择RAW文件格式 (第58页)。

| 分辨率 | | 高 ↑ ↓ 低 | 目的 |
|---------|----------------|------------------|-------------|
| L (大) | 2272 x 1704 像素 | | • 打印大张图像 |
| M1 (中1) | 1600 x 1200 像素 | | • 打印小张标贴 |
| M2 (中2) | 1024 x 768 像素 | | • 以电子邮件传输图像 |
| S (小) | 640 x 480 像素 | • 拍摄大量图像 | |

| 压缩率 | | 高素质 ↑ ↓ 标准 | 目的 |
|---|----|---------------------|-------------|
|  S | 极佳 | | • 拍摄高素质的图像 |
|  M | 佳 | | • 拍摄中等素质的图像 |
|  L | 普通 | • 拍摄大量图像 | |

您可以选择下列的分辨率拍摄短片。

| 分辨率 | |
|---|--------------|
|  320 | 320 x 240 像素 |
|  160 | 160 x 120 像素 |

1 按下显示 (DISPLAY) 键开启液晶显示屏。

- 即使液晶显示屏关闭, 您也可以更改设定, 但您无法更改压缩率。

2 按下功能 (FUNC.) 键。

3 使用多功能选择器上的 ▲ 或 ▼ 箭头选择 L* (液晶显示屏) 或 L* (显示屏)。

- * 显示当前的设定。



更改分辨率及压缩率 (续)

- 4** 使用主转盘或多功能选择器上的 ◀ 或 ▶ 箭头选择所需的分辨率。

分辨率 (除 P 外)



可记录的图像数目
(仅选取分辨率、压缩率
或文件格式时显示)

- 5** 按下 * 键。

- 6** 使用主转盘或多功能选择器上的 ◀ 或 ▶ 箭头选择所需的压缩率。

- 您可以在选择设定后立即按下快门键拍摄图像。一旦拍摄图像，此屏幕会再次出现。

压缩率

























- 7** 按下设定 (SET) 键、功能 (FUNC.) 键或主转盘。

- 所选取的压缩率及分辨率会出现在液晶显示屏及显示屏上。

- 8** 拍摄图像。



- 某些拍摄模式无法使用某些设定，请参考各拍摄模式下可使用的功能(第204页)。
- 图像大小(约)(第197页)
- CF卡的种类及分辨率(第197页)
- 所选择的拍摄模式会如下所示影响分辨率及压缩率设定(仅  模式的分辨率)。

| 初始拍摄模式 | 其后拍摄模式 | 更改后的分辨率与压缩率 |
|---|---|--------------|
|   C1 C2 |      P Tv Av M C1 C2 | 设定会根据其后模式而改变 |
|    |    | 设定不会改变 |
| |  P Tv Av M C1 C2  | 设定会根据其后模式而改变 |
| P Tv Av M | P Tv Av M | 设定不会改变 |
| |       C1 C2 | 设定会根据其后模式而改变 |

更改文件格式

您可以在拍摄前把记录的文件格式切换为RAW格式。

如果采用标准的JPEG文件格式，相机会在捕捉图像后进行处理，以产生最佳的效果。这种格式会压缩图像，以便在CF卡上可保存更多的图像。但压缩后是不可以复原的，即是经过处理后，再也无法取回原始的数据。相对之下，RAW格式可以直接记录相机CCD捕捉的数据，不加任何处理。虽然图像在记录时有压缩，但原始数据可完全复原*，在解压后可得到高画质的图像，画质并无任何损失。虽然RAW的格式图像文件比JPEG文件大，但是仍只有未压缩RGB TIFF格式文件的大约四分之一*。

对于标准的未压缩文件格式(例如RGB TIFF文件)，图像在相机中经处理，然后需在修图软件中作进一步的处理，以调整图像参数，进而降低图像画质。但是对于RAW格式文件，固定为可使用特殊软件**处理原始数据，以调整图像参数(白平衡、对比度、锐度和饱和度)，使文件经修改后仍能保持画质。这些图像的分辨率(2272×1704)和压缩率设定无法调整。

* 根据标准佳能测试条件进行测试。

** 附送的软件可以开启RAW格式数据或调整参数，有关细节请参考软件入门指南。

1 把模式转盘转至 **P**、**Tv**、**Av**、**M**、**C1** 或 **C2**。

2 按下显示 (**DISPLAY**) 键开启液晶显示屏。

3 按下功能 (**FUNC.**) 键。

4 使用多功能选择器上的 **▲** 或 **▼** 箭头选择 **L*** (液晶显示屏) 或 **L*** (显示屏)。

* 显示当前的设定。



5 使用主转盘或多功能选择器上的 ◀ 或 ▶ 箭头选择RAW (液晶显示屏) 或 r (r) (显示屏)。

- 您可以在选择设定后立即按下快门键拍摄图像。一旦拍摄图像，之前的屏幕会再次出现。

6 按下设定 (SET) 键、功能 (FUNC.) 键或主转盘。

- 液晶显示屏及显示屏上会出现RAW。





7 拍摄图像。



- 拍摄后，您可以在图像显示时把以JPEG格式记录的图像更改为RAW格式 (第53页)。

使用闪光灯

请按照以下的指引使用闪光灯。

| | | |
|---|------------|---------------------------------------|
|  * | 减轻红眼、自动 | 主闪光灯会按照光度的需要自动启动，而减轻红眼灯在每次闪光灯启动时均会亮起。 |
|  * | 自动 | 主闪光灯会按照光度的需要自动启动。 |
|  * | 减轻红眼、闪光灯开启 | 减轻红眼灯和闪光灯每次均会启动。 |
|  | 闪光灯开启 | 闪光灯每次均会启动。 |
|  | 闪光灯关闭 | 闪光灯每次均不会启动。 |

* 没有图标会在显示屏中出现。

- 有关外接闪光灯的信息，请参考第177页。

1 按下 键切换闪光灯模式。

- 显示屏会显示选择的闪光灯模式。如果液晶显示屏已开启，也会出现在液晶显示屏上。
- 您可以按下  键切换设定。

减轻红眼功能开启时 (第61页)



减轻红眼功能关闭时 (第61页)

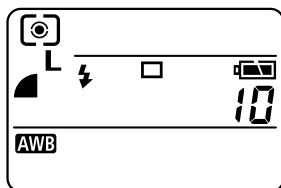
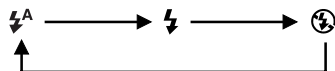

2 拍摄图像。

- 半按快门键时，如果取景器旁的指示灯亮起橙色，闪光灯会启动。
- 拍摄步骤与  自动模式相同 (第51页)。



- 某些拍摄模式无法使用某些设定，请参考各拍摄模式下可使用的功能 (第204页)。

设定减轻红眼功能

在黑暗的环境下使用闪光灯时，减轻红眼灯会亮起。此动作可防止眼睛反射光线而造成的红眼现象。

1 在[ (记录)]选单中，把[红眼 (Red-eye)]设定为[开启 (On)]。

.....



- 使用减轻红眼功能拍摄时，要达到最佳效果，拍摄主体的眼睛必须注视减轻红眼灯。请提醒拍摄主体直视此灯。要加强减轻红眼灯的效果，请把镜头设定为广角度、增加房间光度或靠近拍摄主体

设定慢速同步

拍摄夜景或于室内拍摄时，您可使用闪光灯及慢速快门拍摄图像，以避免背景黑暗。

1 在[ (记录)]选单中，把[慢速同步 (Slow Synchro)]设定为[开启 (On)]。

⚡ 使用闪光灯(续)



- 使用高ISO感光度及内置闪光灯拍摄时，愈靠近拍摄主体进行拍摄，则愈有可能出现曝光过度的情况。



- 当[慢速快门 (Slow Synchro)]设定为[开启 (On)]时，建议使用三脚架来防止相机震动。
- 某些拍摄模式无法使用某些设定，请参考各拍摄模式下可使用的功能(第204页)。
- 闪光灯会闪光两次。首先在快门关闭前预闪一次，接著再主闪一次。预闪的作用是让相机取得拍摄主体的曝光数据，以便在主闪时为曝光提供最合适的光度。
- 闪光灯同步的最快快门速度为1/250秒。如果选择了更快的速度，相机会自动把快门速度重设为1/250秒。
- 在某些情况下，内置闪光灯可能需要10秒钟充电。实际时间视其使用情况 & 电能量而定。
- 当在[ (记录)]选单中把[闪光灯调整 (Flash Adjust)]设定为[自动 (Auto)]时，闪光灯会自动调整并闪光。在 **M** 模式下拍摄，或[闪光灯调整 (Flash Adjust)]设定为[手动 (Manual)]时，闪光灯会以全光输出或以手动设定的调整闪光。
- 您可更改闪光曝光及闪光输出(第100页)。
- 如果在 **P**、**Tv**、**Av** 和 **M** 拍摄模式下关机，闪光灯的设定会被保存。
- 使用闪光灯拍摄时，空气中的灰尘或昆虫可能会反射光线，或在图像中呈白点或白色的星号，在下列情况下最为明显。
 - 设定在最广角拍摄。
 - 在光圈先决自动曝光模式下使用高光圈值进行拍摄。这是数码相机的正常现象，并不构成故障。

人像模式

如果您想使拍摄主体看起来清晰，而背景模糊，请使用本模式。



1

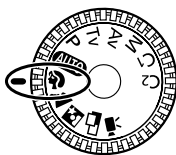

把模式转盘转至 。

- 拍摄步骤与 **AUTO** 自动模式相同 (第51页)。



- 请参考各拍摄模式下可使用的功能 (第204页)。
- 要获得背景逐渐模糊的最佳效果，在构图时将拍摄主体的上半部尽量占满取景器或液晶显示屏。
- 如果调整至远摄的焦距愈大，背景就会愈模糊。

风景模式

使用本模式可拍摄辽阔的风景。



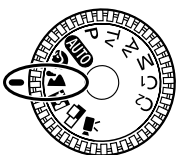

1



把模式转盘转至 。

- 拍摄步骤与 **AUTO** 模式相同 (第51页)。



- 请参考各拍摄模式下可使用的功能 (第204页)。
- 由于  模式经常选择慢速快门，如果液晶显示屏出现  (相机震动警告) 图标，请使用三脚架进行拍摄。



夜景模式

使用本模式可捕捉以夜空或夜景为背景的人物。拍摄时闪光灯会照亮拍摄人物，背景则以较慢的快门速度捕捉，使两者都能正确地曝光。

1

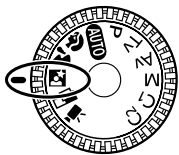

把模式转盘转至 .

- 拍摄步骤与 **AUTO** 模式相同(第51页)。



- 在本模式下务必使用三脚架拍摄，以免相机震动。



- 请参考各拍摄模式下可使用的功能(第204页)。
- 由于快门速度较慢，请告诉拍摄主体在闪光灯启动数秒内保持静止不动。
- 在日光下使用  模式会得到类似 **AUTO** 模式的效果。
- 使用  模式时，慢速同步功能会自动开启(第61页)。



辅助合并模式

使用本模式拍摄一系列部分重叠的画面，以便在计算机上合并为一个大图像。

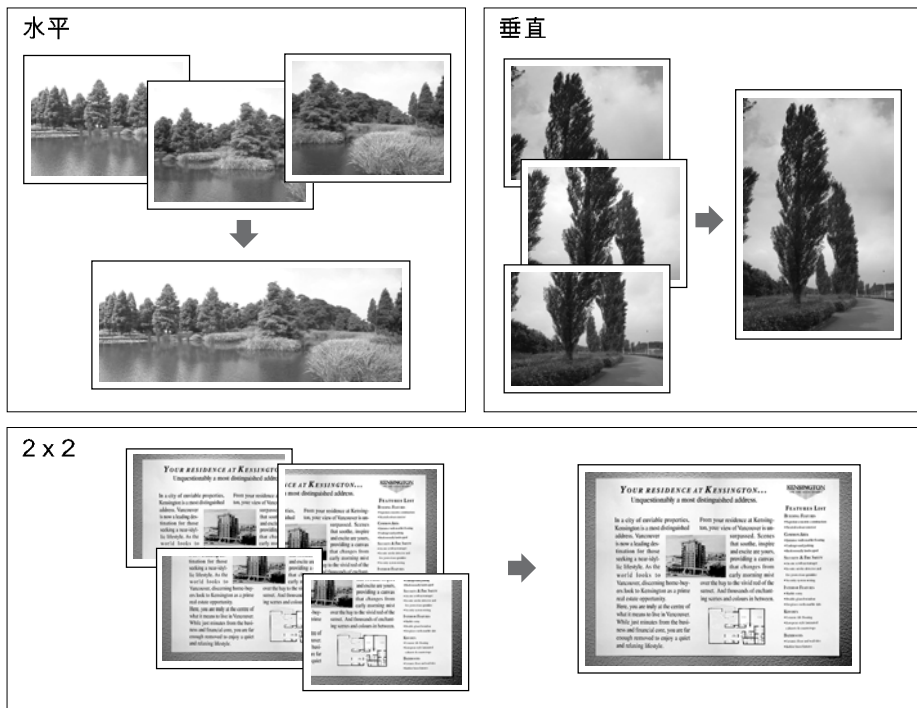

拍摄—让相机选择设定



• 请使用附送的PhotoStitch程序在计算机上合并图像。

为拍摄主体构图

PhotoStitch会侦察出相连图像的重叠部分并把它们合并。为图像构图时，尝试在重叠的部位中包含一些独特的东西(例如路标)。

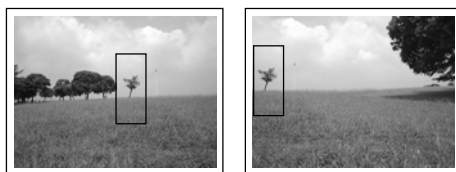

辅助合并模式 (续)



- 为画面取景时，请使各画面与相连画面重迭30%至50%。并请将纵向偏离限制在图像高度的10%以内。
- 请勿把移动人物包括在重迭部分。
- 请勿试图合并包括远近景物的画面。物体可能扭曲或重迭。
- 请保持每个拍摄主体的光线一致。如果光线差距太大，最后拍摄的图像显得不自然。
- 要取得最佳效果，请水平旋转相机进行连续拍摄。
- 要进行近摄，把相机对准拍摄主体，并在移动时保持平衡。

拍摄

在辅助合并模式下可以利用下列5种顺序拍摄图像。

| | |
|--|-------------|
| | 水平，左至右 |
| | 水平，右至左 |
| | 垂直，下至上 |
| | 垂直，上至下 |
| | 由左上以顺时针方向开始 |

1

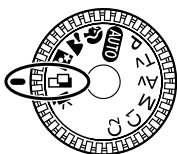

开启液晶显示屏，然后把模式转盘转至 。

- 液晶显示屏将会开启。

2

使用多功能选择器上的 ◀ 或 ▶ 箭头，选择拍摄次序，再按下设定 (SET) 键。

- 您也可直接按下快门键拍摄而不需先按设定 (SET) 键。



3

拍摄第一个图像。

- 第一个图像的曝光与白平衡被设定并锁住。

4 取景并拍摄第二个图像，使它与第一个重迭。

- 重迭部分的轻微差异可以利用软件修正。
- 您可重拍图像。按下多功能选择器的 ◀ 或 ▶ 键，即可回到该画面。



次序 (1)



次序 (2)

5 使用相同的步骤拍摄其他画面。

- 最多可垂直或水平记录26个画面。

6 拍摄完最后一个图像后，请按下设定 (SET) 键。





- 在  模式下无法自定义白平衡。要使用自定义白平衡，请先在其他拍摄模式设定白平衡 (第87页)。
- 第一个图像所使用的设定会被锁定，并无法为其后的图像进行更改。
- 在本模式下，无法以电视当作显示器进行拍摄。



- 请参考各拍摄模式下可使用的功能 (第204页)。

短片模式

使用本模式拍摄短片。您可以把分辨率设定为[ 320 x 240 (默认值)]或[ 160 x 120] (第55页)。

1

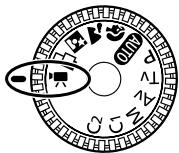

开启液晶显示屏，然后把模式转盘转至 。

- 液晶显示屏将会开启，并显示可记录短片时间(秒)。

2

完全按下快门键。

- 拍摄与录音会同步开始。
- 拍摄时，液晶显示屏右上角会出现红圈。

3

完全按下快门键，停止拍摄短片。

- 每个短片片段(约15个画面/秒)的最长记录时间在(320 x 240)设定下为3分钟*，在(160 x 120)设定下则为3分钟*。到了可记录的时间或CF卡存满后，片段会自动停止。

* 这些数字依据佳能订定的标准拍摄状况，实际数字视其拍摄主体与拍摄环境而定。



- 拍摄时请勿碰触麦克风。
- 自动曝光、自动对焦、白平衡与变焦会锁定为第一张画面的设定。
- 如果拍摄后取景器在左边的指示灯闪绿光，便表示短片正在写入CF卡。要待停止闪动后才能再拍摄。





- 请参考各拍摄模式下可使用的功能(第204页)。
- 录制的声音为单声道。
- 在短片模式下没有快门声音。
- 要在计算机上播放短片文件(AVI/Motion JPEG)，需要使用QuickTime 3.0或更新版。(附送的数码相机解决方案光盘包含QuickTime(适用于Windows)。在Macintosh平台上，Mac OS 8.5或更新版的作业系统包含QuickTime 3.0或更新版。)

微距模式

您可以在最大广角为5至50厘米 (0.16至1.6英尺) 及最大远摄为15至50厘米 (0.49至1.6英尺) 的范围内，使用微距模式来拍摄主体的特写照片。

1 按下显示 (DISPLAY) 键开启液晶显示屏。

2 按下  键。

- 显示屏或液晶显示屏会出现  图标。
- 再次按下  键，即可取消微距模式。

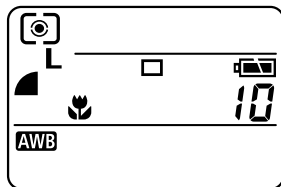

3 拍摄图像。

- 如果半按快门键，取景器旁的指示灯会亮起黄光。
- 拍摄步骤与 **AUTO** 模式相同 (第51页)。



- 在微距模式下，进行闪光拍摄可能无法取得正确的图像亮度。请把ND滤光镜设定为[开启 (On)]，并使用另购的微距环型闪光灯MR-14EX或微距双头闪光灯MT-24EX进行闪光拍摄。请使用 **Av** 或 **M** 模式，并根据不同的拍摄情况调高光圈值。









- 某些拍摄模式无法使用某些设定，请参考各拍摄模式下可使用的功能 (第204页)。
- 在微距模式下，虽然能够使用取景器拍摄，但视差现象可能导致以光学取景器构图的图像偏离中央，请使用液晶显示屏为图像进行构图。
- 当镜头变焦至最大广角时，最近焦距的可拍摄区域约为74 x 54毫米 (2.9 x 2.1英寸)，而最大远摄的可拍摄区域则约为55 x 41毫米 (2.2 x 1.6英寸)，尺寸与商业名片相若。如果在微距模式下使用另购的58毫米近摄镜头250D (第184页)，最大远摄的可拍摄区域约为37 x 27毫米 (1.5 x 1.1英寸)。

自拍器

您可以在任何拍摄模式中以自拍器拍摄照片。

1 按下 / 键。

- 按下  /  键数次使  图标在显示屏中出现。如果液晶显示屏已开启，此图标也会在液晶显示屏内出现。
- 再次按下  /  键，直至  图标消失，即可取消自拍模式。

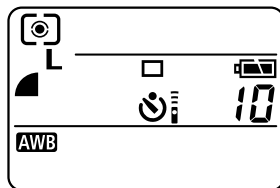

2 拍摄图像。

- 当[自拍器 (Self-timer)]设定为[10秒]时，完全按下快门键后自拍器灯会开始闪动，快门启动前2秒，自拍器会发出声音及加快闪动。
- 当[自拍器 (Self-timer)]设定为[2秒]时，自拍器灯会一直快速闪动。快门在2秒后启动。
- 拍摄步骤与  自动模式相同 (第51页)。

.....



- 某些拍摄模式无法使用某些设定，请参考各拍摄模式下可使用的功能 (第204页)。
- 您可以更改 [ (我的相机)] 选单内的 [自拍器声音 (Selftimer Sound)] 设定，以更改自拍器的声音 (第167页)。

设定拍摄前秒数

您可以把按下快门至拍摄图像之间相隔的秒数设定为10秒或2秒。

1 在[ (记录)]选单中选取[自拍器 (Self-timer)]。

- 请参考选择选单与设定(第42页)。



2 使用多功能选择器上的 ◀ 或 ▶ 箭头选择[10秒]或[2秒]。

3 按下设定 (SET) 键。

数码变焦

结合光学及数码变焦功能，图像可放大至下列倍数。
4.0倍、5.7倍、7.1倍、8.9倍、11倍及14倍

1 按下显示 (**DISPLAY**) 键开启液晶显示屏。

2 把模式转盘转至 、 或以外的任何拍摄模式。



3 在 [ (记录)] 选单中，选择 [数码变焦 (Digital Zoom)]。

- 请参考选择选单及设定 (第42页)。

4 选择 [开启 (On)]，并按下主选单 (**MENU**) 键。



5 向  符号的方向按下变焦杆。

- 镜头会变焦至最大光学远摄设定，然后停止。放开变焦杆，并再次向  符号的方向移动，便可进一步数码变焦。
- 把变焦杆向  符号即可拉远。



此处会显示结合光学变焦及数码变焦的放大率。

6 拍摄图像。



- 拍摄步骤与 **AUTO** 自动模式相同 (第51页)。

 • 当关闭液晶显示屏或使用RAW文件格式时，无法使用数码变焦。







 • 某些拍摄模式无法使用某些设定，请参考各拍摄模式下可使用的功能 (第204页)。
• 数码变焦的比例愈大，图像便会愈粗糙。

连续拍摄

在本模式下，完全按下快门键即可拍摄连续的画面。

| | | |
|---|------------|---|
|  | 标准 连续拍摄 | 使用此模式查看连续拍摄的图像。此设定的快门间隔比  设定的为长。 |
|  | 高速 连续拍摄 | 使用此模式可在较短的快门间隔下连续拍摄，无法在连续拍摄时查看图像。 |

1 按下 / 键。

- 按下  /  键数次，使  图标在显示屏中出现。如果液晶显示屏已开启，此图标也会显示在液晶显示屏上。
- 再次按下  /  键，直至  图标消失，即可取消连续拍摄模式。

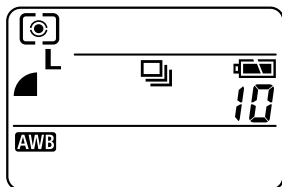

2 在[(记录)]选单中，选择[连续拍摄 (Cont. Shooting)]。

- 请参考选择选单及设定(第42页)。

3 选择 或 ，并按下设定 (SET) 键。



4 半按快门键，即可锁定焦距。

5 完全按下快门键，开始拍摄。

- 如果释放快门键，拍摄会停止。
- 拍摄速度如下所示。*

选择[]时：每秒约1.5个画面

选择[]时：每秒约2.5个画面

* 分辨率为大、压缩率设定为佳及液晶显示屏关闭。(这些数字依据佳能订定的拍摄标准。实际数字视其拍摄主体与拍摄状况而定。)



- 某些拍摄模式无法使用某些设定，请参考各拍摄模式下可使用的功能 (第204页)。
- 当内部内存接近存满时，画面间的间隔会延长。
- 可使用内置闪光灯，但图像间的间隔会延长，以配合闪光灯的充电时间。
- 如果使用外接闪光灯，闪光灯将不会闪光。
- 关闭相机即可回复标准拍摄模式，但在下次启动连续拍摄模式时，所选择的连续拍摄选项将会保持有效。如果您要使用相同的选项，则可以略过步骤2及3。

拍摄-选择特别效果

您可以在拍摄时任意更改相机设定，如快门速度及光圈。

有关各拍摄模式下可更改的设定，请参考本指南最后的各拍摄模式下可使用的功能(第204页)。



- 更改设定后，请参考 **AUTO** 模式(第51页)的拍摄步骤。

P 程序自动曝光

使用程序自动曝光模式可让相机自动设定快门速度与光圈设定，以配合景物的亮度。

1

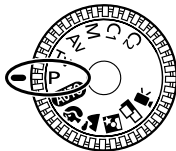

把模式转盘转至 **P**。

2

拍摄图像。

- 快门速度及光圈会自动设定，并显示在显示屏上。如果液晶显示屏已开启，也会显示在液晶显示屏上。
- 如果液晶显示屏上的快门速度与光圈值以白色显示，即已设定正确的曝光值。

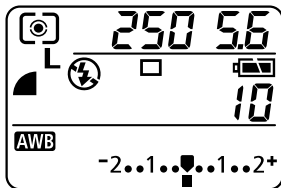

拍摄-选择特别效果(续)



- 请参考各拍摄模式下可使用的功能(第204页)。
- 如果无法取得正确曝光，液晶显示屏上的快门速度与光圈值便会以红色呈现。使用下列方法取得正确的曝光，并使其以白色呈现。
 - 使用闪光灯。
 - 更改ISO感光度设定。
 - 更改测光模式。

P 和 AUTO 模式的异同。

- 两种模式都会自动选择快门速度与光圈值。
- 在 P 模式下可调整下列设定，但在 AUTO 模式下则不能。
 - 曝光补偿
 - ISO感光度
 - 闪光曝光补偿
 - 内置闪光灯(闪光灯开启、慢速同步、第二帘幕)
 - 连续拍摄
 - 测光方式
 - 自动对焦框
 - 闪光曝光锁
 - 白平衡
 - 包围模式
 - 照片效果
 - 文件格式设定
 - 手动对焦
 - 自动曝光锁
 - 中性灰滤光镜

Tv 设定快门速度

如果您在快门先决自动曝光模式下设定快门速度，相机会自动选择适合亮度的光圈设定。较快的快门速度可让您捕捉移动主体的瞬间图像，较慢的快门速度则会营造流动的效果，并让您在阴暗的环境下无须使用闪光灯进行拍摄。

1

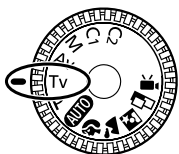

把模式转盘转至 Tv。

- 在显示屏上会显示快门速度。如果液晶显示屏已开启，也会显示在液晶显示屏上。

2

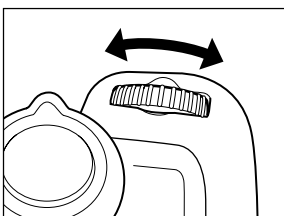

转动主转盘选择快门速度。

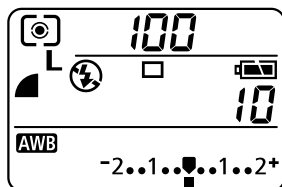

3

拍摄图像。

- 如果液晶显示屏上的快门速度与光圈值以白色显示，即已设定正确的曝光值。

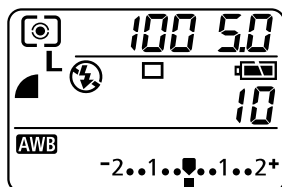

- 如果光圈值在液晶显示屏上以红色显示，图像便是曝光不足（光线不够）或过度暴光（光线太强）。请使用主转盘调整快门速度，直至光圈值的显示变成白色。
- 由于CCD图像感应器的特性使然，使用较慢的快门速度时，所记录图像中的噪音会增加。但本相机采用特殊处理，使用比1.3秒更慢的快门速度以消除噪音，制造更高素质的图像。但在拍摄下一张照片前，则可能需要一定长度的处理时间。

设定快门速度 (续)



- 请参考各拍摄模式下可使用的功能(第204页)。
- 请注意：使用较慢的快门速度时，保持相机平稳是十分重要。如果液晶显示屏的中央出现  相机震动警告，请把相机固定在三脚架上进行拍摄。
- 闪光同步下最高的快门速度为1/250秒。如果选择了更高的快门速度，相机会自动把快门速度重设为1/250秒。
- 光圈值与快门速度会根据变焦状况而如下改变。

| | 光圈 | 快门速度(秒) |
|----|-------------|----------|
| 广角 | F 2.0 - 3.5 | 至 1/1250 |
| | F 4.0 - 8.0 | 至 1/2000 |
| 远摄 | F 3.0 - 5.0 | 至 1/1250 |
| | F 5.6 - 8.0 | 至 1/2000 |

快门速度显示

显示屏中的快门速度在2000至4之间时，代表的是几分之一秒。例如160代表速度为1/160秒。在低速时，引号代表小数点，例如0"3表示0.3秒，2"代表2秒。

| | | | | | | | | | | | |
|------|------|------|------|-----|-----|-----|-----|-----|-----|-----|----|
| 2000 | 1600 | 1250 | 1000 | 800 | 640 | 500 | 400 | 320 | 250 | | |
| 200 | 160 | 125 | 100 | 80 | 60 | 50 | 40 | 30 | 25 | 20 | 15 |
| 13 | 10 | 8 | 6 | 5 | 4 | | | | | | |
| 0"3 | 0"4 | 0"5 | 0"6 | 0"8 | 1" | 1"3 | 1"6 | 2" | 2"5 | 3"2 | |
| 4" | 5" | 6" | 8" | 10" | 13" | 15" | | | | | |

快门速度在1/4至1/2000秒之间时，显示屏和液晶显示屏或取景器上显示的会不一样。

| | |
|-------|--|
| 快门速度 | 1/2000 秒 . . . 1/4 秒 . . . 0.8 秒 . . . 15 秒. |
| 显示屏 | 2000 . . . 4 . . . 0"8 . . . 15" |
| 液晶显示屏 | 1/2000 . . . 1/4 . . . 0"8 . . . 15" |

Av 设定光圈

在光圈先决自动曝光模式下设定光圈时，相机会自动选择适合亮度的快门速度。如果您选择较低的光圈值(开大光圈)，便可以使背景模糊，营造出美丽的人像照片。较高的光圈值(缩小光圈)会使整个前景与背景都清晰地对焦。光圈值越大，对焦清晰的距离范围也就越大。

1

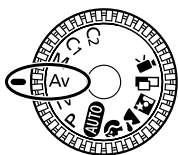

把模式转盘转至 Av。

- 光圈设定会显示在显示屏上。如果液晶显示屏已开启，也会显示在液晶显示屏上。

2

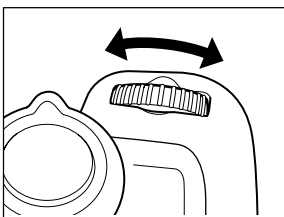

转动主转盘选择光圈值。

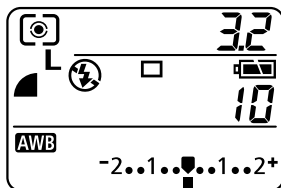

3

拍摄图像。

- 如液晶显示屏上的快门速度与光圈值以白色显示，即已设定正确的曝光值。

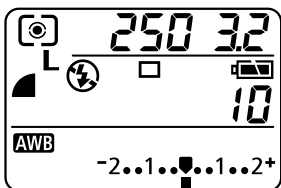

设定光圈(续)



- 如果快门速度值在液晶显示屏中以红色显示，图像便是曝光不足(光线不够)或是过度曝光(光线太强)。请使用主转盘调整光圈值，直至快门速度值显示变成白色。
- 视不同的变焦位置而定，某些光圈值可能无法使用。



- 请参考各拍摄模式下可使用的功能(第204页)。
- 请注意：使用较慢的快门速度时，保持相机平稳是十分重要。如果液晶显示屏的中央出现  相机震动警告，请把相机固定在三脚架上进行拍摄。
- 在此模式下，同步闪光时的快门速度为1/60秒至1/250秒。如果之前已设定光圈值，则相机会自动设定光圈值以配合同步闪光的速度。
- 有关光圈值与快门速度的关系，请参考第78页。

光圈设定显示

光圈值越大，镜头光圈开孔越小。

| | | | | | | | | | |
|------|------|------|------|------|------|------|------|------|------|
| F2.0 | F2.2 | F2.5 | F2.8 | F3.0 | F3.2 | F3.5 | F4.0 | F4.5 | F5.0 |
| F5.6 | F6.3 | F7.1 | F8.0 | | | | | | |

显示屏和液晶显示屏上显示的光圈设定不一样。

| | |
|-------|-------------------------------|
| 快门速度 | F2.0 . . . F8.0 |
| 显示屏 | 2.0 . . . 8.0 |
| 液晶显示屏 | F2.0 . . . F8.0 |

M 手动设定快门速度与光圈

您可以使用手动方式设定快门速度与光圈，以营造特定的效果。在拍摄烟花及其他难以正确地自动设定曝光的图像时，将会很方便。

1

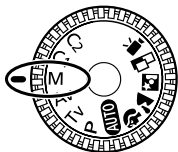

把模式转盘转至 M。

- 显示屏会显示快门速度与光圈设定。如果液晶显示屏已开启，也会显示在液晶显示屏上。

2

按下主转盘选择设定内容(快门速度或光圈值)。

- 按下主转盘可以切换快门速度及光圈值设定。

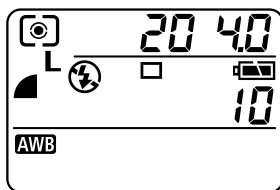

3

转动主转盘选择快门速度或光圈值。

4

拍摄图像。

- 半按快门键时，显示屏上会出现曝光补偿列，而液晶显示屏上则会出现一个数值，表示标准曝光值*与所选择曝光值的相差。如果相差值超过 ± 2 级，液晶显示屏及显示屏会出现红色“-2”或“+2”。

* 自动曝光功能根据所选择的测光方法计算标准曝光值。



以红色显示



- 请参考各拍摄模式下可使用的功能(第204页)。
- 有关光圈值与快门速度的关系，请参考第78页。
- 如果您要更改曝光，使用主转盘调整快门速度或光圈。
- 选择快速快门或在黑暗的环境下拍摄主体时，把闪光灯设定为 \odot (减轻红眼，闪光灯开启)或 ⚡ (闪光灯开启)，或安装外接闪光灯，使液晶显示屏的亮度配合所选的快门速度及光圈值。液晶显示屏在闪光灯开启时均会亮起。

选择自动对焦框

自动对焦框显示相机对焦的构图区域，并可手动设定所需的区域。此框方便您准确对焦偏离中央的拍摄主体，以符合您要的构图。

但使用取景器(关闭液晶显示屏)或数码变焦拍摄图像时，即使之前已设定所需的自动对焦框，自动对焦框也会固定为中央点。

1 按下显示 (**DISPLAY**) 键开启液晶显示屏。

2 按下  键。

- 所选择的自动对焦框会以绿色显示在液晶显示屏上。



3 使用多功能选择器上的 **▲**、**▼**、**◀** 或 **▶** 箭头移动自动对焦框到所需的区域。

4 按下  键。

- 您也可以直接按下快门键以选择的自动对焦框立即进行拍摄，而不需先按下  键。

5 拍摄图像。



- 某些拍摄模式无法使用某些设定，请参考各拍摄模式下可使用的功能(第204页)。
- 如果持续按下  键，自动对焦框会移到原来的位置(中央)。
- 在微距模式下可移动自动对焦框。
- 您可以在微距模式及标准模式下设定自动对焦框。
- 进行手动对焦时无法移动自动对焦框。
- 当选择点测光AE区为测光方法时，可以选择自动对焦框为点测光AE区(第83页)。
- 有关自动对焦框的色彩说明，请参考第39页。

切换测光模式

评估式测光为预设的测光模式。您可以切换其他测光模式。

| | | |
|--|----------|--|
| | 评估式测光 | 适用于标准拍摄环境，包括逆光图像。相机把图像分为多个区域进行测光，并评估复合的光线条件，如拍摄主体的位置、亮度、直接光源及逆光，然后为主拍摄主体调整正确的曝光设定。 |
| | 中央重点平均测光 | 平均整个图像的曝光，但略为偏重中央的拍摄主体。当拍摄主体背光或被强光所包围时，请使用此模式。 |
| | 中央点测光 | 为液晶显示屏中央的点测光AE区框中的区域进行测光。 |
| | AF区 | 在所选择自动对焦框中的点测光AE区进行测光。 |

1 按下显示 (DISPLAY) 键开启液晶显示屏。

2 每次按下 键，测光模式会如下改变。

- 每次按下 键，测光模式如下切换：

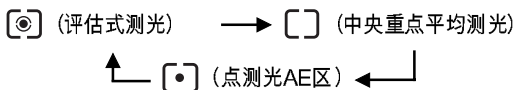

- 当前所选取测光模式的图标会出现在显示屏上。如果液晶显示屏已开启，此图标也会在其上出现。

如果选择 (点测光AE区)，请继续第3步。

如果选择 (评估式测光) 或 (中央重点平均测光)，请继续第5步。

切换测光模式 (续)

3 在[](记录)选单中, 选择[点测光AE区 (Spot AE Point)]。

- 请参考选择选单与设定 (第42页)。



4 选择[中央点测光 (Center)]或[AF区 (AF Point)]选项, 然后按下主选单 (MENU) 键。

- 当[点测光AE区 (Spot AE Point)]设定为[中央点测光 (Center)]时, 点测光AE区框会出现在液晶显示屏的中央; 当[点测光AE区 (Spot AE Point)]设定为[AF区 (AF Point)]时, 则会出现选取的自动对焦框内。

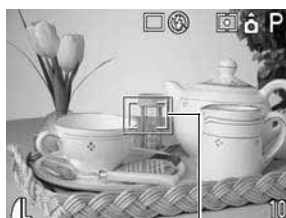

示范：中央点测光

点测光AE区框

5 拍摄图像。



- 某些拍摄模式无法使用某些设定, 请参考各拍摄模式下可使用的功能 (第204页)。



调整曝光

在拍摄主体逆光或背景明亮时，调整曝光补偿设定可以避免拍摄主体太暗。

1 按下 (多功能选择器上的 ▲)。

- 显示屏上会显示曝光补偿列。如果液晶显示屏已开启，也会显示在液晶显示屏上。

2 使用主转盘或多功能选择器上的 ◀ 或 ▶ 箭头，选择设定。

- 设定调整范围为 -2EV 到 +2EV，以 1/3 级调校。
- 您可以在选择设定后立即按下快门键拍摄图像。一旦拍摄图像，此屏幕会再次出现。

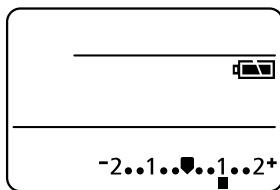

3 按下设定 (SET) 键或按一下主转盘。

- 要取消曝光补偿，使用主转盘或多功能选择器上的 ◀ 或 ▶ 箭头，退回设定在 ▼ 位置。









4 拍摄图像。



- 某些拍摄模式无法使用某些设定，请参考各拍摄模式下可使用的功能 (第204页)。

WB 设定白平衡

如果把白平衡的设定为与光源配合，相机可以更正确地吧色彩重现。

| | | |
|---|--------|-------------------------------------|
|  | 自动 | 相机自动设定 |
|  | 日光 | 在晴朗的日子于室外拍摄 |
|  | 多云 | 在多云、阴暗或黎明黄昏时拍摄 |
|  | 钨丝灯 | 在钨丝灯和灯泡类型 3 段波长荧光照明下拍摄时，使用此设定 |
|  | 荧光灯 | 在暖白、冷白或暖白 (3 段波长) 荧光灯照明下拍摄时，使用此设定 |
|  | 高亮度荧光灯 | 在日照荧光灯、或日照荧光灯类型 3 段波长荧光照明下拍摄时，使用此设定 |
|  | 闪光灯 | 以闪光灯拍摄 |
|  | 自定义1 | 以白纸等设定自定义值，以取得该状况下最佳的白平衡。自定义值有两个。 |
|  | 自定义2 | |

1 按下 WB (多功能选择器上的 ▼)。

- 显示屏上会显示当前的白平衡设定。如果液晶显示屏已开启，也会显示在液晶显示屏上。

2 使用主转盘或多功能选择器上的 ◀ 或 ▶ 箭头，选择设定。

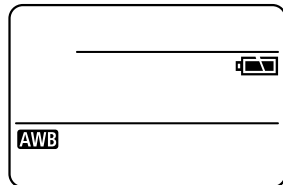

- 有关  自定义设定，请参考下页。
- 您可以在选择设定后立即按下快门拍摄图像。一旦拍摄图像，此屏幕会再次出现。



3 按下设定设定 (SET) 键或按一下主转盘。

4 拍摄图像。

.....

 当照片效果设定为  (怀旧) 或  (黑白) 时，无法调整白平衡。

自定义白平衡

您可使用自定义白平衡，让相机评估例如白纸、白布或照片质量的灰色卡纸等物体，以取得最佳的拍摄设定。您可以设定两组不同的自定义。

1 按下 **WB** (多功能选择器上的 **▼**)。

- 显示屏上会显示白平衡模式，而白平衡设定也会显示在液晶显示屏 (如已开启) 上。

2 使用主转盘或多功能选择器上的 **◀** 或 **▶** 箭头选择 (自定义1 (Custom1)) 或 (自定义2 (Custom2))。



3 把相机对准白纸或白布、灰色卡纸，然后按下 ***** 键。





- 把相机对准白纸或白布，使白纸或白布在液晶显示屏屏幕或取景器上填满整个画面，再按下 ***** 键。按下 ***** 键时，相机会读取白平衡的数据。
- 您可以在选择设定后立即按下快门键拍摄图像。一旦拍摄图像，此屏幕会再次出现。

4 按下设定设定 (**SET**) 键或按一下主转盘。

5 拍摄图像。















WB 自定义白平衡(续)



- 某些拍摄模式无法使用某些设定，请参考各拍摄模式下可使用的功能(第204页)。
- 要设定与使用自定义白平衡设定，请选择 **P** 拍摄模式，并把曝光补偿与闪光曝光补偿设定为零(± 0)。如果曝光不正确，便无法获得正确的白平衡(图像完全是黑或白)。
- 建议使用液晶显示屏进行构图，并调到最远摄的设定。
- 由于在  模式下无法读取白平衡的数据，请先在其他模式下设定  模式。
- 设定自定义白平衡时，请开启或关闭闪光灯。如果设定的拍摄环境与实际的拍摄环境不相同，可能无法取得准确的白平衡。如果闪光灯设定为  或  时设定自定义白平衡，闪光灯闪动，请确定拍摄时也使用闪光灯。
- 即使把设定重设为默认值，也不会取消自定义白平衡(第168页)。

更改照片效果

您可以使用不同的照片效果进行拍摄。

| | | |
|--|--------|----------------------|
|  OFF /  | 照片效果关闭 | 不使用照片效果记录。 |
|  1 /  | 鲜明 | 强调对比度及色彩饱和度来拍摄鲜明的色彩。 |
|  2 /  | 正常 | 调低对比度及色彩饱和度来拍摄正常的色调。 |
|  3 /  | 低锐度 | 柔化主体的轮廓记录。 |
|  4 /  | 怀旧 | 以怀旧的色调拍摄。 |
|  5 /  | 黑/白 | 以黑白拍摄。 |
|  6 /  | 自定义效果 | 您可以任意设定对比度、锐度及色彩饱和度。 |

1 按下显示 (DISPLAY) 键开启液晶显示屏。

- 即使关闭液晶显示屏，也可以更改照片效果设定，但无法更改自定义效果设定。

2 按下功能 (FUNC.) 键。

3 使用多功能选择器上的 ▲ 或 ▼ 箭头选择 * (液晶显示屏) 或 OFF* (显示屏)。

- * 显示当前的设定。
- 照片效果设定选单出现在液晶显示屏上。



4 使用主转盘或多功能选择器上的 ◀ 或 ▶ 箭头选择所需的设定。



选取 时

- 您按下 * 时，让您设定对比度、锐度及色彩饱和度的屏幕会出现。在此屏幕中使用多功能选择器上的 ▲▼ 箭头选取所需设定的项目，然后使用多功能选择器上的 ◀▶ 箭头进行设定。

对比度

- 选择 - (弱)、0 (正常) 与 + (强)。
- 本功能让您调整光度的强弱。



锐度

- 选择 - (弱)、0 (正常) 与 + (强)。
- 本功能让您调整线条的锐度。

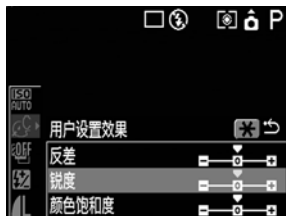

饱和度

- 选择 - (低)、0 (正常) 与 + (高)。
- 本功能让您调整色彩的浓度。

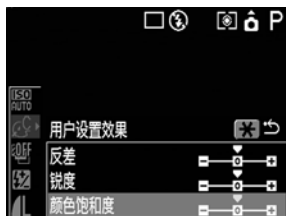

- 您可以在选择设定后立即按下快门键拍摄图像。一旦拍摄图像，此屏幕会再次出现。

5 按下功能 (FUNC.) 键、设定 (SET) 键或主转盘。

6 拍摄图像。

.....

- 当照片效果设定为  (怀旧) 或  (黑白) 时, 无法调整白平衡。

.....

- 某些拍摄模式无法使用某些设定, 请参考各拍摄模式下可使用的功能 (第204页)。

ISO 更改ISO感光度

在黑暗的环境下进行拍摄或要使用快速快门时，请更改ISO感光度。您可以选择下列的感光度：自动、50、100、200及400。

1 按下显示 (**DISPLAY**) 键开启液晶显示屏。

2 按下功能 (**FUNC.**) 键。

3 使用多功能选择器上的 **▲** 或 **▼** 箭头选择 **ISO*** (液晶显示屏) 或 **ISO Auto*** (显示屏)。

* 显示当前的设定。

- ISO感光度设定选单出现在液晶显示屏上。



4 使用主转盘或多功能选择器上的 **◀** 或 **▶** 箭头选择所需的设定。

- 您可以在选择设定后立即按下快门键拍摄图像。一旦拍摄图像，此屏幕会再次出现。

5 按下设定 (**SET**) 键、功能 (**FUNC.**) 键或主转盘。

6 拍摄图像。



- 较高的ISO感光度会增加图像的噪音。要取得清晰的图像，请尽量使用较低的ISO感光度。



- 某些拍摄模式无法使用某些设定，请参考各拍摄模式下可使用的功能 (第204页)。
- 当ISO感光度设定为[自动 (AUTO)]时，相机会在相当于ISO 50至ISO 100之间自动调整感光度。



自动包围曝光 (自动包围曝光模式)

在本模式下，当按下快门键一次后，相机会自动在设定的范围内更改曝光值，以拍摄三张画面。您可以把自动包围曝光设定为标准曝光设定的 $-2EV$ 至 $+2EV$ ，以 $1/3EV$ 定级。自动包围曝光设定可以配合曝光补偿设定 (第85页)，以扩大调整范围。图像会以以下列次序被拍摄：标准曝光、曝光不足及光度曝光。

1 按下显示 (DISPLAY) 键开启液晶显示屏。

- 即使关闭液晶显示屏，也可以设定自动包围曝光 (AEB) 模式，但无法调整补偿范围。

2 按下功能 (FUNC.) 键。

3 使用多功能选择器上的 ▲ 或 ▼ 箭头选择 * (液晶显示屏) 或 **BKT OFF*** (显示屏)。

- * 显示当前的设定。
- 包围设定选单出现在液晶显示屏上。



4 使用主转盘或多功能选择器上的 ◀ 或 ▶ 箭头选择 (液晶显示屏) 或 **BKT RE-b** (显示屏)，并按下 * 键。

- 如果液晶显示屏关闭，即使按下 * 键也无法调整补偿范围。按下功能 (FUNC.) 键或设定 (SET) 键终止操作。您可以使用当前所选取的补偿范围进行自动包围曝光 (AEB) 操作。



5 使用主转盘或多功能选择器上的 ◀ 或 ▶ 箭头扩大或缩小范围。

- 按下 ▶ 可扩大范围。按下 ◀ 则可缩小范围。
- 按下 * 键即会返回步骤4的画面。
- 您可以在选择设定后立即按下快门键拍摄图像。一旦拍摄图像，此屏幕会再次出现。

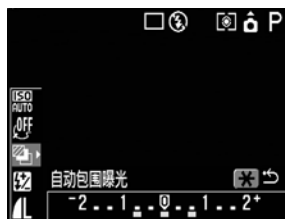

6 按下设定 (SET) 键、功能 (FUNC.) 键或主转盘。

- 在步骤4选择  或  可取消自动包围曝光模式。

7 拍摄图像。

.....

 • 在自动包围曝光模式下无法使用闪光灯拍摄。如果闪光灯启动，仅会拍摄一个图像。

.....

 • 某些拍摄模式无法使用某些设定，请参考各拍摄模式下可使用的功能 (第204页)。

对焦包围 (对焦BKT模式)

使用手动对焦拍摄时，您可以连续拍摄三张不同焦点的图像 (第106页)。您可以选择3种范围—小、中或大。图像会以下列的焦点位置顺序拍摄：选取的位置、较远及较近。

- 1 按下显示 (**DISPLAY**) 键开启液晶显示屏。
 - 即使关闭液晶显示屏，也可以设定对焦包围设定，但无法调整范围。

- 2 按下功能 (**FUNC.**) 键。

- 3 使用多功能选择器上的 **▲** 或 **▼** 箭头选择 * (液晶显示屏) 或 **BKT OFF*** (显示屏)。

- * 显示当前的设定。
- 包围设定选单出现在液晶显示屏上。



- 4 使用主转盘或多功能选择器上的 **◀** 或 **▶** 箭头选择  (液晶显示屏) 或 **BKT FC-b** (显示屏)，并按下 ***** 键。

- 如果液晶显示屏关闭，即使按下 ***** 键也无法调整范围。按下功能 (**FUNC.**) 键或设定 (**SET**) 键终止操作。您可以使用当前所选取的范围进行对焦包围操作。



对焦包围 (对焦BKT模式) (续)

5 使用主转盘或多功能选择器上的 ◀ 或 ▶ 箭头选择范围。

- 按下 ▶ 可扩大范围，按下 ◀ 则可缩小范围。
- 按下 * 键即会返回步骤4的画面。
- 您可以在选择设定后立即按下快门键拍摄图像。一旦拍摄图像，此屏幕会再次出现。

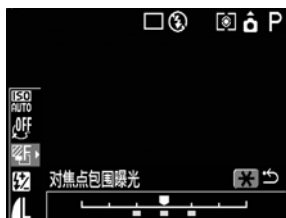

6 按下设定 (SET) 键、功能 (FUNC.) 键或主转盘。

7 使用手动对焦拍摄图像 (第106页)。

.....

 使用闪光灯拍摄时，无法使用对焦包围模式，如果开启闪光灯，相机仅拍摄一张图像。

.....

 某些拍摄模式无法使用某些设定，请参考各拍摄模式下可使用的功能 (第204页)。

✳ 锁定曝光设定(自动曝光锁)

您可分别设定曝光与对焦。这适用于主体与背景的对比太强或逆光的主体。

1 按下显示 (**DISPLAY**) 键开启液晶显示屏。

2 把自动对焦框或点测光框对准要锁定曝光的拍摄主体，然后半按快门键。

- 选择自动对焦框(第82页)
- 切换测光模式(第83页)

3 半按快门键时，按下 **✳** 键。

- 曝光设定会锁定(自动曝光锁)，液晶显示屏上会出现 **✳** 图标。
- 使用主转盘以外的按键、杆或开关即可取消自动曝光锁。



4 重新构图及拍摄。

- 自动对焦框对焦在拍摄主体上。



* 锁定曝光设定 (自动曝光锁) (续)



- 液晶显示屏关闭时，无法使用自动曝光锁功能。



- 某些拍摄模式无法使用某些设定，请参考各拍摄模式下可使用的功能 (第204页)。
- 您可以按照下列步骤，任意更改相机自动选择的快门速度及光圈值组合，而不需要更改曝光。
 - 1 把模式转盘转至 **P**、**Tv** 或 **Av**。
 - 2 按下显示 (**DISPLAY**) 键开启液晶显示屏。
 - 3 在要锁定曝光的拍摄主体上进行对焦。
 - 4 按下 * 键。
 - 曝光设定会锁定，液晶显示屏会出现 * 图标。
 - 5 转动主转盘，直至显示所需的快门速度及光圈值。
 - 6 重新构图及拍摄。
 - 拍摄后，设定会被取消。

✳ 锁定闪光曝光设定 (闪光曝光锁)

不论拍摄主体在构图中的任何位置，您也可以取得正确的曝光。

1 按下显示 (**DISPLAY**) 键开启液晶显示屏。

2 按下  (闪光) 键，然后把闪光灯设定为闪光 (第60页)。
 • 如果您使用外接闪光灯，有关设定的说明，请参考闪光灯说明书。

3 把自动对焦框或点测光框对准要锁定闪光曝光设定的拍摄主体，然后半按快门键。

4 半按快门键时，按下 **✳** 键。
 • 闪光曝光补偿设定会锁定 (闪光曝光锁)，液晶显示屏与显示屏上会出现 **✳** 图标。
 • 闪光灯会先发出一次预闪，并锁定闪光曝光，确保光度能够照亮拍摄主体。(每次按下 **✳** 键，闪光曝光锁便会为该构图设定必要的光度)。
 • 多功能选择器以外的键、杆或开关即可取消闪光曝光锁。

5 重新构图及拍摄。



- 仅在使用内置闪光灯、外接EX系列Speedlite闪光灯、微距环型闪光灯或微距双头闪光灯时，才能使用闪光曝光锁。
- 当[闪光灯调整 (Flash Adjust)]设定为[手动 (Manual)]时，无法使用闪光曝光锁功能。
- 某些拍摄模式无法使用某些设定，请参考各拍摄模式下可使用的功能 (第204页)。



切换闪光灯调整设定

内置闪光灯与外接闪光灯*会自动调整闪光输出(除 M 模式外)，但您可将闪光灯设定为闪光时不进行任何调整。

* Speedlite 220EX/380EX/420EX/550EX，微距环形闪光灯MR-14EX，微距双头闪光灯MT-24EX

- 1 在[(记录)]选单中选择[闪光灯调整 (Flash Adjust)]。
 - 请参考选择选单及设定(第42页)。

- 2 选择[自动 (Auto)]或[手动 (Manual)]，然后按下主选单 (**MENU**) 键。

补偿闪光灯调整 ((闪光灯))

当[闪光灯调整 (Flash Adjust)]设定为[自动 (Auto)]时可以更改闪光灯调整。您可以在-2EV至+2EV的范围内以1/3级增减调整设定。您可以同时使用相机的曝光补偿功能及曝光调整，来拍摄闪光照片。

- 1 按下显示 (**DISPLAY**) 键开启液晶显示屏。
- 2 按下功能 (**FUNC.**) 键。
- 3 使用多功能选择器上的 **▲** 或 **▼** 箭头选择 。
- 4 使用主转盘或多功能选择器上的 **◀** 或 **▶** 箭头调整补偿。

- 您可以在选择设定后立即按下快门键拍摄图像。一旦拍摄图像，此屏幕会再次出现。



示范：闪光灯调整设定

5 按下设定 (SET) 键、功能 (FUNC.) 键或主转盘。

- 要取消补偿，使用主转盘或多功能选择器上的 ◀ 或 ▶ 箭头返回 ◻ 设定。

6 拍摄图像。

补偿闪光输出

在 **M** 模式下或当 [闪光灯调整 (Flash Adjust)] 设定为 [手动 (Manual)] 时，您可以在拍摄时以全光 (FULL) 开始，分三个步骤控制闪光输出。使用光敏闪光灯拍摄时，如果拍摄主体被不同位置的多重闪光灯照射，相机不会发出预闪，此设定也会生效。如果安装了外接闪光灯，即可控制闪光输出 (由全光 (Full) 至 1/16，以 1/3 级增减)。

1 按下显示 (DISPLAY) 键开启液晶显示屏。

2 按下功能 (FUNC.) 键。

3 使用多功能选择器上的 ▲ 或 ▼ 箭头选择 。

4 使用主转盘或多功能选择器上的 ◀ 或 ▶ 箭头调整闪光输出。

- 您可以在选择设定后立即按下快门键拍摄图像。一旦拍摄图像，此屏幕会再次出现。



示范：闪光输出

5 按下设定 (SET) 键、功能 (FUNC.) 键或主转盘。

6 拍摄图像。



- 某些拍摄模式无法使用某些设定，请参考各拍摄模式下可使用的功能 (第204页)。

切换闪光灯的闪光时间

| | |
|------|---|
| 第一帘幕 | 闪光灯在快门开启后立即闪光，而不理会快门速度。一般情况下，拍摄时均使用第一帘幕。 |
| 第二帘幕 | 闪光灯在快门关闭前立即闪光，而不理会快门速度。与第一帘幕比较，闪光灯会较迟闪光来让您拍摄如汽车后灯留下拖影的效果。 |



使用第一帘幕设定所拍摄的图像



使用第二帘幕设定所拍摄的图像

- 1 在[ (记录)]选单中，在[闪光同步 (Flash Sync)]中选择[第一帘幕 (1st-curtain)]或[第二帘幕 (2nd-curtain)]。



- 某些拍摄模式无法使用某些设定，请参考各拍摄模式下可使用的功能 (第204页)。

使用设定间隔拍摄图像(定时曝光器)

您可以设定间隔时间拍摄图像。此功能适用于拍摄固定焦点的植物及盛开的花朵等。拍摄的间隔时间可设定为1至60秒，并拍摄2至100个图像。

.....



- 由于相机可能会在长时间内连续拍摄，建议使用小型电源转接器CA-560(选购件)(第21页)。

1 在[(记录)]选单中选择[定时曝光器(Intervalometer)]。

请参考选择选单与设定(第42页)。

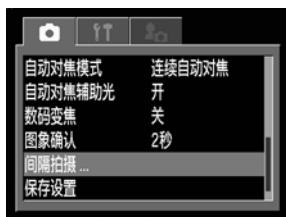

2 使用多功能选择器上的 ◀ 或 ▶ 箭头选择间隔时间。

- 如果持续按下多功能选择器，间隔时间会以每次5分钟递增。



3 按下多功能选择器上的 ▼ 箭头。



4 使用多功能选择器上的 ◀ 或 ▶ 箭头选择拍摄数目。

- 如果持续按下多功能选择器，拍摄数目会以每次5张递增。
- 最多的拍摄数目*视其CF卡的剩余容量而定。

* 最多的拍摄数目会根据所拍摄的图像而减少。



5 按下设定 (SET) 键。

- *Int* 会出现在显示屏上。

6 按下快门键。

- 开始拍摄第一个图像，并开始间隔拍摄。
- 当设定的图像数目拍摄完成后，相机不会理会省电功能的设定而自关闭电源。
- 如果在间隔拍摄期间进行下列操作，则会取消间隔拍摄。
 - 当相机等待拍摄下一个图像时转动模式转盘。
 - 当相机等待拍摄下一个图像时半按快门键。
 - 打开CF卡插槽/电池仓盖
 - 切换重播模式
 - 关闭相机电源



- 一旦开始间隔拍摄，所有操作按钮将不会生效。您可转动模式转盘取消间隔拍摄。
- 镜头会保持伸出直至拍摄下一个图像。
- 液晶显示屏不会在拍摄后立即显示图像。
- 无法使用连续拍摄(标准，高速)及自拍器。
- 如果没有设定日期及时间，则无法使用间隔白摄。
- 无法设定自动包围曝光模式及对焦包围模式
- 即使连接了小型电源转接器CA-560，也无法用相机为电池充电。



- 某些拍摄模式无法使用某些设定，请参考各拍摄模式下可使用的功能(第204页)。

以自动对焦拍摄问题主体

在下列情况下使用自动对焦时可能出现的问题。

- 与环境对比极低的主体
- 混合远近物体的主体
- 在取景中央有极亮物体的主体
- 快速移动的主体

要拍摄上述物体，请先把相机对准距离相同的物体，锁定对焦，再为要拍摄的主体重新构图，或使用手动对焦。

使用对焦锁拍摄

对焦锁方法1

1 把液晶显示屏的中央或自动对焦框（如果选择了自动对焦框）对准和主体距离近似的物体。

2 半按快门键，锁定对焦。

- 自动曝光设定也会锁定。如果拍摄主体与对焦主体的差异太大，曝光便有可能不准确。在这种情况下，请使用方法2或自动曝光锁来拍摄。

3 当您重新构图时持续按下快门键，再完全按下快门键，即可拍摄图像。

对焦锁方法2

1 按下显示（**DISPLAY**）键开启液晶显示屏。

2 半按快门键，锁定对焦。持续按下快门键，并按下手动对焦（**MF**）键。

-  图标会出现在液晶显示屏。
- 即使释放快门键与手动对焦（**MF**）键，对焦设定仍维持不变。
- 再按一次手动对焦（**MF**）键，即可取消对焦锁。

以自动对焦拍摄问题主体(续)

3 重新构图，完全按下快门键，即可拍摄图像。



- 当拍摄模式设定为 **AUTO** 时，无法使用对焦锁。



- 方法2很方便，因为您可以放开快门键为图像重新构图。
- 通过玻璃拍摄时，请尽量靠近玻璃以避免反射。

以手动对焦模式拍摄

本机可设定手动对焦。

1 按下显示 (DISPLAY) 键开启液晶显示屏。



2 按下手动对焦 (MF) 键。

-  图标及手动对焦MF指示灯会出现在液晶显示屏上。



手动对焦 (MF) 指示灯

3 转动模式转盘进行对焦。

- 当 [ (记录)] 选单中的 [手动对焦点变焦 (MF-Point Zoom)] 设定为 [开启 (On)] 时，自动对焦框区域会放大。^{*}
 - ^{*} 除了在  及  模式当数码变焦启动或以电视作为显示屏时例外。
 - ^{*} 您也可以把图像设定为不放大显示 (第159页)。
- 手动对焦指示灯显示近似值，该近似值仅作为拍摄指引。
- 转动主转盘调整对焦，直至液晶显示屏中的图像看起来已对焦。
- 在 **Tv**、**Av** 或 **M** 模式下，按下主转盘可切换手动对焦、光圈值及快门速度选项。所选项目的左面会出现绿色的 ▶。
- 再次按下手动对焦 (MF) 键，即可取消手动对焦设定。

4 拍摄图像。

- 半按快门键时，取景器旁的指示灯会闪动黄光。

同时使用手动对焦及自动对焦

相机会自动在当前的手动对焦位置寻找最合适的对焦点。

1 使用手动对焦进行对焦操作。

2 按下设定 (SET) 键。

- 相机会自动在当前的对焦点附近寻找更准确的对焦点。



- 手动设定对焦时，无法更改自动对焦框设定。取消手动对焦模式，然后更改自动对焦框设定。使用更改的自动对焦框设定，您可以返回手动对焦模式。



- 某些拍摄模式无法使用某些设定，请参考各拍摄模式下可使用的功能 (第204页)。
- 您可以在最广角度5至50厘米 (0.16至1.6英尺) 及最远摄15至50厘米 (0.49至1.6英尺) 的微距对焦范围内使用手动对焦。在这种情况下，相机会采用精细比率。
- 您可以更改MF指示灯显示的距离单位 (第164页)。

切换对焦设定

可切换对焦设定进行拍摄。

| | |
|----|--|
| 连续 | 即使未有按下快门键，相机也会为任何瞄准的主体持续进行对焦，让您可以随时拍摄。这是默认值。 |
| 单张 | 半按快门键时，相机才会进行对焦，以节省电源。 |

1 在[ (记录)]选单中，选择[自动对焦模式 (AF Mode)]。

- 请参考选择选单与设定 (第42页)。

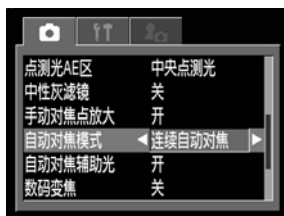

2 选择[连续 (Continuous)]或[单张 (Single)]，然后按下主选单 (**MENU**) 键。

3 拍摄图像。

.....



- 当液晶显示屏关闭时，设定会被锁定为单张 (Single) 模式。

C1 C2 保存自定义设定

您可以把经常使用的拍摄模式及不同的拍摄设定保存为 **C** (自定义) 模式。本相机配备两种模式 ([C1] 及 [C2])，让您保存两种不同类型的自定义设定。您可以在需要时轻易转动模式转盘至 **C1** 或 **C2**，并使用之前保存的设定拍摄图像。您也可以保存因更改拍摄模式或关闭电源而被取消的设定 (如微距模式或驱动模式)。

可以保存为 C1/C2 模式的设定

- 拍摄模式 (**P**、**Tv**、**Av**、**M**)
- 可以保存的 **P**、**Tv**、**Av** 及 **M** 模式项目 (第204页)
- 拍摄选单设定
- 变焦位置
- 手动对焦位置

1 把模式转盘转到 **P**、**Tv**、**Av**、**M**、**C1** 或 **C2**。

2 设定所需保存的设定内容。

3 在 [ (记录)] 选单中选择 [保存设定 (Save settings)]。

请参考选择选单及设定 (第42页)。

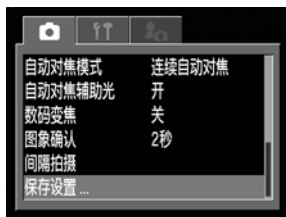

4 选择 [C1] 或 [C2]，然后按下设定 (**SET**) 键。

- 选择保存的目的地 (C1 及 C2)。

5 按下主选单 (**MENU**) 键。



- 如果您要更改之前保存在 **C1** / **C2** 模式的部份设定，并重新保存，请在步骤1选择 **C1** / **C2**。
- 设定内容并不影响其他拍摄模式。
- 您可以重设已保存的设定 (第168页)。

使用中性灰滤光镜

设定开启中性灰滤光镜可减低亮度，并可让您选择比平常较小的光圈及较慢的快门速度。

1 按下显示 (**DISPLAY**) 键开启液晶显示屏。

2 在[ (记录)]选单中选择[ND滤光镜 (ND Filter)]。
• 请参考选择选单与设定 (第42页)。

3 选择[开启 (On)]，并按下主选单 (**MENU**) 键。
• **ND** 出现在显示屏上。如果液晶显示屏开启，**ND** 也会出现在液晶显示屏上。

.....
 • 在此模式下，务必使用三脚架来防止相机震动。

.....
 • 某些拍摄模式无法使用某些设定，请参考各拍摄模式下可使用的功能 (第204页)。
• 当中性灰滤光镜开启时，标准亮度会减低约1/8。例如，如果适当的光圈值为5.6，当中性灰滤光镜开启时，亮度会变成2。

设定自动旋转功能

本相机配备智能方向感应器，可检测相机拍摄时的图像方向，然后在显示屏上自动旋转图像至正确的查看方向。您可以开启/关闭此功能。



1 在[(设定)]选单中选择[自动旋转 (Auto Rotate)]。

- 请参考选择选单与设定(第42页)。



2 选择[开启 (On)]然后按下主选单 (MENU) 键。

- 当自动旋转功能设定为[开启 (On)]，液晶显示屏的右上方会出现表示相机方向的图标 (开启信息显示时)。

| | |
|---|------|
|  | 标准 |
|  | 向右旋转 |
|  | 向左旋转 |



- 当相机垂直向上或向下拍摄时，此功能可能无法正确操作。请检查箭头是否指向正确的方向，如果方向不正确，请关闭自动旋转功能。
- 即使开启自动旋转功能，下载至计算机时的图像方将视其使用的软件而定。



- 如果把相机旋转进行拍摄，智能方向感应器会把上方设定为“上”及下方设定为“下”，然后使用最适合垂直拍摄的白平衡及曝光。不论自动旋转功能的开/关状态，此功能也会生效。
- 把相机的方向切换为水平及垂直时，您可能会听见方向感应机制所产生的噪声，这不是故障。

重设文件编号

您可选择指定文件编号的方式。

| | |
|----|--|
| 开启 | 每次插入新的CF卡时，文件编号会重设为开始（100—0001）。如CF卡已有旧文件，记录在CF卡上的新文件将使用下一个编号。 |
| 关闭 | 会记忆最后一个拍摄图像的文件编号，记录在新CF卡上的图像会从下一个编号开始。 |

1 在 [(设定)] 选单下选择 [文件编号重设 (File No. Reset)]。

- 请参考 [选择选单与设定 \(第42页\)](#)。



2 选择 [开启 (On)] 或 [关闭 (Off)]，再按下主选单 (MENU) 键。



- 把 [文件编号重设 (File No. Reset)] 设定为 [关闭 (Off)] 可以避免图像下载到计算机时发生文件名重复的情形。

关于文件编号

- 图像会被指定从0001至9900的编号，并放在文件夹中。通常一个文件夹可以包括多达100个文件，文件夹编号从100至998。

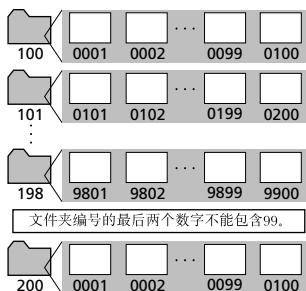

由于以连续拍摄模式或辅助合并模式拍摄的图像会被保存在同一个文件夹中，因此某些文件夹内可能有101个或以上的图像。

显示单张图像

您可以在液晶显示屏上查看图像。

1

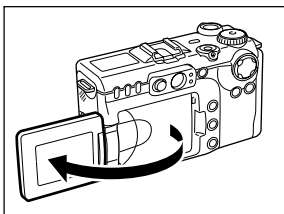

翻开液晶显示屏。

- 液晶显示屏可以任意打开至任何位置 (第32页)。

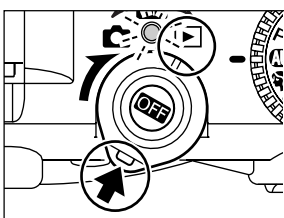

2









把模式杆转至 。

- 将会显示最后记录的图像 (单张图像重播)。

3

转动主转盘或使用多功能选择器上的  或  箭头，在图像间移动。

- 按下  可移动到上一张图像，按下  可移动到下一张图像。持续按下  或  即可在图像间快速移动，但图像不会清楚显示。
- 向左转动模式转盘可移动到上一张图像，向右转动则移动到下一张图像。
- 按下跳换 (JUMP) 键后再转动主转盘或按下多功能控制器上的  或  箭头可向前或后跳换10个图像。如果再次按下跳换 (JUMP) 键，相机会返回单张图像重播屏幕。



- 按下显示 (DISPLAY) 键即可显示当前显示图像的数据 (第33页)。

- 按下  键即可删除当前显示的图像 (第129页)。





- 如果您持续按下设定 (SET) 键，再按下跳换 (JUMP) 键，即可更改液晶显示屏上的显示语言 (第26页)。(但连接兼容直接打印的打印机 (选购件) 或兼容直接打印功能的喷墨打印机时，则无法使用此捷径。)

🔍 放大图像

图像可放大约10倍。

1 把主转盘转至 .

2 把变焦杆移向  符号。

- 按下多功能选择器上的 、、 或  箭头，移动图像上的放大部份。
- 持续按下 **设定 (SET)** 键把变焦杆向  方向滑动可顺序放大图像：约2.5倍、约5倍及约10倍。



大概位置

取消放大显示

1 把变焦杆转向  符号。

- 按下  键即会取消放大显示。

.....



- 无法在短片或索引重播模式下使用放大功能。

.....



- 拍摄图像后，您可以立即在拍摄模式下放大显示在液晶显示屏内的图像（第53页）。

同时查看九个图像 (索引重播)

在索引重播模式下，可同时查看多达9个图像。

1 把模式杆转至 .





2 按下  键。

- 同时显示9个图像 (索引重播)。
- 即使把变焦杆向  方向滑动，也会出现相同的显示。





短片画面

所选图像

3 转动主转盘或使用多功能选择器上的 、、 或  箭头更改选择的图像。



← 在这行按下  箭头
可显示前9个图像

← 在这行按下  箭头
可显示后9个图像

4 按下  键。

- 索引重播会被取消，并返回单张图像重播。
- 即使把变焦杆向  方向滑动，也会出现相同的显示。



- 按下显示 (DISPLAY) 键即可显示当前所显示图像的数据 (第33页)。

JUMP 在图像间跳换

在单张图像重播或索引重播下，您可以向前或向后跳换9格图像。

1 在单张重播 (第113页) 或索引重播 (第115页) 下，按下跳换 (JUMP) 键。

- 跳换条出现。

2 显示图像将会改变。

单张重播

- 转动主转盘或使用多功能选择器上的 ◀ 或 ▶ 箭头，向前或向后跳 9 格图像。

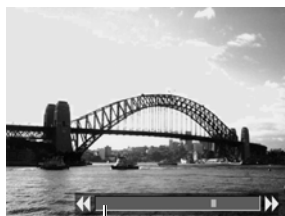

索引重播

- 转动主转盘或使用多功能选择器上的 ◀ 或 ▶ 箭头，向前或向后跳 9 格图像。



3 按下跳换 (JUMP) 键。

- 跳换条会消失，跳换模式会被取消。

查看短片

您可在  模式下重播图像。

1 把模式杆转至 。



- 在索引查看模式下无法重播短片图像。

2 转动主转盘或使用多功能选择器上的 或 箭头选择短片，然后按下设定 (SET) 键。

- 附有  指示的短片会显示。
- 出现短片重播屏幕。



3 使用多功能选择器上的 或 箭头选择 (重播)，然后按下设定 (SET) 键。

- 短片的图像与声音开始播放。
- 您可以使用多功能选择器上的  或  箭头调整音量。
- 短片播放完毕后便会停止，并显示最后一个画面。如果在这个时候按下设定 (SET) 键，相机会返回短片重播画面。如果再次按下设定 (SET) 键，短片会从第一张画面开始播放。





暂停与继续播放

- 按下设定 (SET) 键即可暂停播放短片，再按一次即可继续播放。

快进/后退

- 使用多功能选择器上的  或  箭头进行下列任何一项操作，然后按下设定 (SET) 键。

 : 返回单张图像查看

 : 第一个图像

 : 之前的图像 (按下设定 (SET) 键时后退)

 : 下一个图像 (按下设定 (SET) 键时快进)

 : 最后的图像

查看短片(续)



- 如果使用系统资源不足的计算机重播短片，可能会发生图像失真及声音中断的情况。



- 可在播放 (Play) 选单下调整重播短片的音量(第163页)。
- 在电视上查看短片文件时，请调整电视音量大小。



编辑短片

您可以删除短片前半段或后半段的不需要部份。

- 1 选择所需编辑的短片，然后按下设定 (SET) 键。
 - 请参考查看短片 (第117页)。

- 2 使用多功能选择器上的 ◀ 或 ▶ 箭头选择  (编辑)，然后按下设定 (SET) 键。
 - 出现短片编辑屏幕及短片编辑列。



- 3 使用多功能选择器上的 ▲ 或 ▼ 箭头选择编辑方法。
 -  : 删除短片前半段的图像
 -  : 删除短片后半段的图像
 -  : 返回短片编辑屏幕



- 4 使用多功能选择器上的 ◀ 或 ▶ 箭头选择所需编辑的范围。



- 5 使用多功能选择器上的 ▲ 或 ▼ 箭头选择  (重播)，然后按下设定 (SET) 键。
 - 临时编辑的短片会开始播放。
 - 播放短片时按下设定 (SET) 键，即可暂停播放。

6 使用多功能选择器上的 ▲ 或 ▼ 箭头选择 (保存), 然后按下设定 (SET) 键。

- 选择  时, 编辑的短片不会被保存, 相机会返回短片编辑屏幕。



7 使用多功能选择器上的 ◀ 或 ▶ 箭头选择[重写 (Overwrite)]或[新文件 (New File)]。

- [重写 (Overwrite)]: 使用原始短片的相同文件名称保存编辑的短片, 原始数据会被删除。
- [新文件 (New File)]: 使用新的文件名称保存编辑的短片, 原始数据不会被删除。
- 如果CF卡没有足够的空间, 则仅可使用重写功能。在这种情况下, 短片的时间显示上会出现 ▲ 。



- 无法编辑被保护的短片。
- 相机约需3分钟来保存被编辑的短片。如果保存中途电池耗尽, 编辑的短片将无法保存。编辑短片时, 请使用完全充电的电池或小型电源转接器 CA-560 (第21页)。



- 本机可编辑原始长度为2秒或以上的短片。
- 最短的短片长度为1秒。

旋转显示的图像

液晶显示屏上的图像可以顺时针旋转90°或270°。

原始



90°



270°

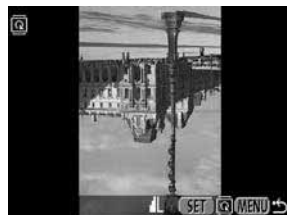

1 选择[(重播)]选单中的[旋转 (Rotate)]。

- 请参考选择选单与设定(第42页)。



2 转动主转盘或使用多功能选择器上的 ◀ 或 ▶ 箭头，选择您要旋转的图像，再按下设定 (SET) 键。

- 每按一次设定 (SET) 键，图像就会循环切换到下一个方向 (90° → 270° → 原始位置)。



3 按下主选单 (MENU) 键。

- 播放选单会再度出现。再按一次主选单 (MENU) 键即可关闭选单。



- 短片图像无法旋转。
- 当图像下载到计算机时，相机旋转的图像方向会视其下载图像所使用的软件而定。



- 可以放大旋转的图像(第114页)。
- 以自动旋转功能(第111页)设定为[开启 (On)]时垂直拍摄的图像，在液晶显示屏上查看时会自动旋转至垂直位置。

为图像加上声音短讯

在重播模式下(包括单张重播、索引重播、放大重播,及在拍摄模式下拍摄后立即重播图像),您可以为图像加上声音短讯(最长为60秒)。声音数据会保存为WAVE格式。

1 重播图像时按下 键。

- A/V画面会出现。





2 使用多功能选择器上的 ◀ 或 ▶ 箭头选择 , 然后按下设定 (SET) 键。

- 开始记录及显示剩余时间,请对著麦克风说话。
- 要停止记录,请按下设定 (SET) 键。要重新开始记录,请再次按下设定 (SET) 键。
- 您可以加入声音短讯,直至总时间达到60秒。



播放声音短讯

在步骤2选择 。附有声音短讯的图像会注有  标记(简单显示或详细显示)。要开始播放,按下设定 (SET) 键。要停止播放,再次按下设定 (SET) 键。您可以使用多功能选择器上的 ▲ 或 ▼ 箭头调整音量。

删除声音短讯

在上述步骤2选择 。



- 无法为短片加上声音短讯。
- 如果图像附有不兼容的声音文件，声音短讯则无法记录或播放。如果您尝试记录或播放附有  图标的图像，显示屏会出现“无法识别的声音文件 (Unidentified sound file)”提示。您可以使用本机删除不兼容的声音文件。
- 无法删除被保护图像的声音短讯 (第128页)。



- 您可以在设定选单中调整音量 (第163页)。

自动播放(幻灯片播放)

幻灯片图像设定以DPOF标准为基础(第134页)。

开始幻灯片播放

如果采用自动幻灯片模式,便可逐格显示CF卡上所有图像,或所选择的图像。

| | |
|----------|-----------------|
| 所有图像 | 依序播放CF卡上的所有图像 |
| 幻灯片播放1-3 | 依序播放各组幻灯片所选择的图像 |

1 在[ (重播)]选单中选择[幻灯片播放(Slide Show)],再按下设定(**SET**)键。

- 请参考选择选单与设定(第42页)。



2 按下多功能选择器上的 ▲ 或 ▼ 箭头,选择[程序(Program)]。按下 ◀ 或 ▶ 箭头,选择[全部图像(All Images)]或[播放1(Show 1)]至[播放3(Show 3)]。



3 按下多功能选择器上的 ▲ 或 ▼ 箭头,选择[开始(Start)],然后按下设定(**SET**)键。

- 幻灯片播放会开始,播放完毕后会自动停止。

暂停与继续幻灯片播放

- 按下设定(**SET**)键即可暂停播放,再按一次即可继续播放。

快进/后退幻灯片播放

- 转动主转盘或使用多功能选择器上的 ◀ 或 ▶ 箭头,即可显示上一个或下一个图像。

停止幻灯片播放

- 在播放时按下主选单(**MENU**)键即可停止播放,并显示幻灯片播放选单。

4 幻灯片播放完毕后,按下主选单(**MENU**)键。

- 幻灯片播放选单会再次显示。再按一下主选单(**MENU**)键可关闭选单。



- 短片图像会以其拍摄的时间长度播放，而不会理会幻灯片播放设定所安排的时间。
- 当相机正在进行幻灯片播放时，省电功能会停止工作 (第30页)。

选择幻灯片播放的图像

您可以选择幻灯片播放1-3所包含的图像。每组可包含998个图像。图像显示的次序与选择的次序相同。

1 显示幻灯播放选单 (第124页)。

2 按下多功能选择器上的▲箭头，选择[程序 (Program)]。按下◀或▶箭头，选择[播放 1 (Show 1)]、[播放 2 (Show 2)]或[播放 3 (Show 3)]。

- 已包含图像的幻灯片将附有标记显示。

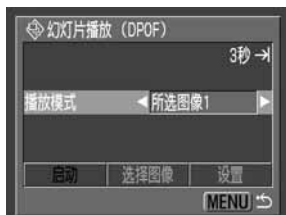

3 按下多功能选择器上的▼、◀或▶箭头，选择[选择 (Select)]，再按下设定 (SET) 键。

4 标记要在幻灯片中播放的图像。

单张重播

- 使用主转盘或多功能选择器上的◀或▶箭头在图像间移动，并用多功能选择器上的▲与▼箭头标记或删除图像上的记号。
- 选取图像的上方将显示选择数目及标记。



索引重播

- 按下 [] 键切换索引重播 (3个图像)。
- 使用主转盘或多功能选择器上的◀或▶箭头选择图像，并用多功能选择器上的▲与▼箭头标记或删除图像上的记号。
- 选取图像的下方将显示选择数目及标记。



自动播放(幻灯片播放)(续)

- 按下设定 (SET) 键后, 使用多功能选择器上的 ▲ 或 ▼ 选择[标记全部 (Mark all)]及再次按下设定 (SET) 键可选择所有图像。(选择[清除全部 (Clear all)]可取消选取所有图像。)
- 您可以使用主转盘或多功能选择器上的 ◀ 或 ▶ 箭头选择图像, 并在选择[标记全部 (Mark all)]或[清除全部 (Clear all)]后使用多功能选择器上的 ▲ 或 ▼ 箭头更改设定

5 按下主选单 (MENU) 键。

- 图像选择画面会关闭。

调整播放时间与重复播放设定

您可以更改幻灯片中所有图像的播放时间, 并让幻灯片重复地播放。

| | |
|------|---|
| 播放时间 | 设定各图像显示的时间, 可选择3—10秒、15秒、30秒或手动 (Manual)。 |
| 重复播放 | 设定显示了所有幻灯片后是否停止, 还是继续显示直至停止。 |

1 显示幻灯片播放选单。

2 按下多功能选择器上的 ◀ 或 ▶ 箭头, 选择[设定 (Set Up)], 再按下设定 (SET) 键。

3 按下多功能选择器上的 ▲ 或 ▼ 箭头, 选择[播放时间 (Play Time)]或[重复 (Repeat)]。



4 按下多功能选择器上的 ◀ 或 ▶ 箭头，选择设定值。

播放时间

- 选择播放时间。



重复播放

- 选择[开启 (On)]或[关闭 (Off)]。



5 按下主选单 (MENU) 键。

- 设定选单会关闭。





- 某些图像的显示间隔可能略有差异。
- 您可以使用附送的软件轻易地在计算机上编辑幻灯片播放。请参考软件入门指南。

保护图像

您可以保护重要的图像以免不慎删除。

- 1 选择[ (重播)]选单下的[保护 (Protect)]，再按下设定 (SET) 键。
 - 请参考选择选单与设定 (第42页)。



- 2 转动主转盘或使用多功能选择器上的 ◀ 或 ▶ 箭头，选择所需保护的图像，再按下设定 (SET) 键。
 - 被保护的图像上会出现  图标。
 - 要去除保护，请再按下设定 (SET) 键 (在保护模式下)。
 - 您可使用  键在单张重播与索引重播之间切换，以便轻易地选择图像。



- 3 按下主选单 (MENU) 键。
 - 保护视窗关闭。



- 请注意：把CF卡格式化 (初始化) 会删除所有数据，包括被保护的图像 (第131页) 与其他文件类型。在CF卡格式化之前，请先检查其内容。

删除单张图像



- 请注意已删除的图像无法恢复。删除文件前请特别注意。

1

把相机设定为重播模式 (第29页)。

2

按下多功能选择器上的 ◀ 或 ▶ 箭头，选择您要删除的图像，再按下 键。

3

使用多功能选择器上的 ◀ 或 ▶ 箭头，选择[删除 (Erase)]，再按下设定 (SET) 键。

- 要取消删除，请选择[取消 (Cancel)]，再按下设定 (SET) 键。



- 删除功能无法删除被保护的图像 (第128页)。

删除全部图像



- 请注意已删除的图像无法复原。删除文件前请特别注意。

1 选择[ (重播)]选单下的[全部删除 (Erase all)]，再按下设定 (SET) 键。

- 请参考选择选单与设定 (第42页)。



2 按下多功能选择器上的 ◀ 或 ▶ 箭头，选择[确定 (OK)]，再按下设定 (SET) 键。

- 要取消删除，请选择[取消 (Cancel)]，再按下设定 (SET) 键。



- 删除功能无法删除被保护的图像 (第128页)。

CF卡格式化

请把新的CF卡或要删除所有图像及数据的CF卡格式化。

如果CF卡发生错误或相机显示“CF”提示，把CF卡格式化有可能使CF卡恢复可用。



- 请注意：把CF卡格式化(初始化)会删除所有数据，包括被保护的图像与其他各种数据。在CF卡格式化之前，请先检查其内容。

1 选择[ (设定)]选单中的[格式化 (Format)]，再按下设定 (SET) 键。

- 请参考选择选单与设定(第42页)。



2 按下多功能选择器上的 ◀ 或 ▶ 箭头，选择[确定 (OK)]，再按下设定 (SET) 键。

- 要取消格式化，请选择[取消 (Cancel)]，再按下设定 (SET) 键。



重播、删除



- 如果相机没有正常运作，可能插入的CF卡发生故障，把CF卡格式化或许可以解决问题。
- 如果非佳能品牌的CF卡发生故障，把该卡格式化或许可以解决问题。
- 以其他相机、计算机或周边设备格式化的CF卡有可能无法正常操作。如果发生这种情形，请用佳能本相机把CF卡格式化。

有关打印

本相机支持直接打印功能。把相机连接至支持直接打印功能的打印机或喷墨打印机(选购件)后,您可以使用相机的操作键把CF卡上的图像直接传输至打印机。您或可以指定CF卡上所需打印的图像及打印数量(DPOF*打印设定),然后通过照片冲印服务进行打印。

* 数码打印预选模式

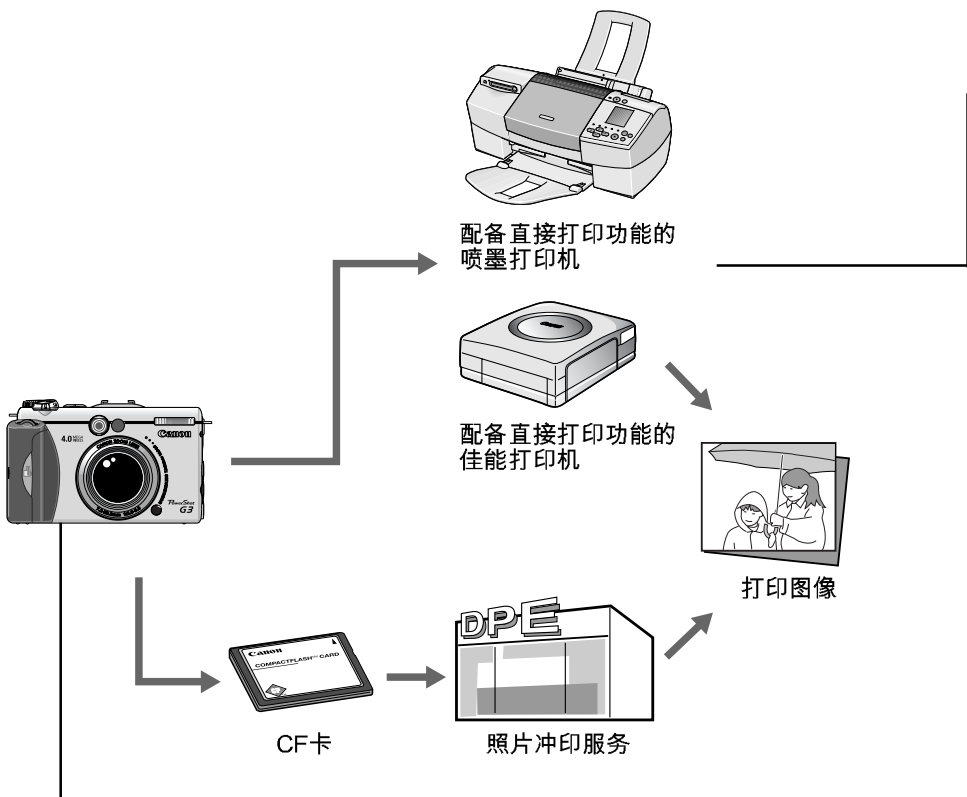

有关支持直接打印功能打印机的信息，请参考随相机附送的*配件系统图示*。

用于直接打印功能的打印设定

- 选择所需的打印份数 (第141页)
↓
- 选择打印风格 (第141页)
 - 标准/多重 (兼容直接打印功能的打印机)
 - 纸张：卡#1/卡#2/卡#3/LTR/A4
(兼容直接打印功能的喷墨打印机)
 - 有框线/无框线
 - 日期：开启/关闭
↓
- 设定打印范围 (修剪) (第143页)

DPOF打印设定

- 选择所需打印的图像 (第145页)
↓
- 选择所需打印的数目 (第146页)
↓
- 选择打印风格 (第147页)
 - 标准/索引
 - 日期：开启/关闭
 - 文件编号：开启/关闭

DPOF传输命令

- 选择以电子邮件* 传输的图像 (第152页)
* 需要使用支持DPOF传输命令设定的软件。

打印选单

使用打印选单选取所有打印的相关设定，但请先把相机设定为重播模式。

直接打印功能



DPOF设定



 : 开启/关闭选单

 : 选择项目及设定

 : 设定项目及设定

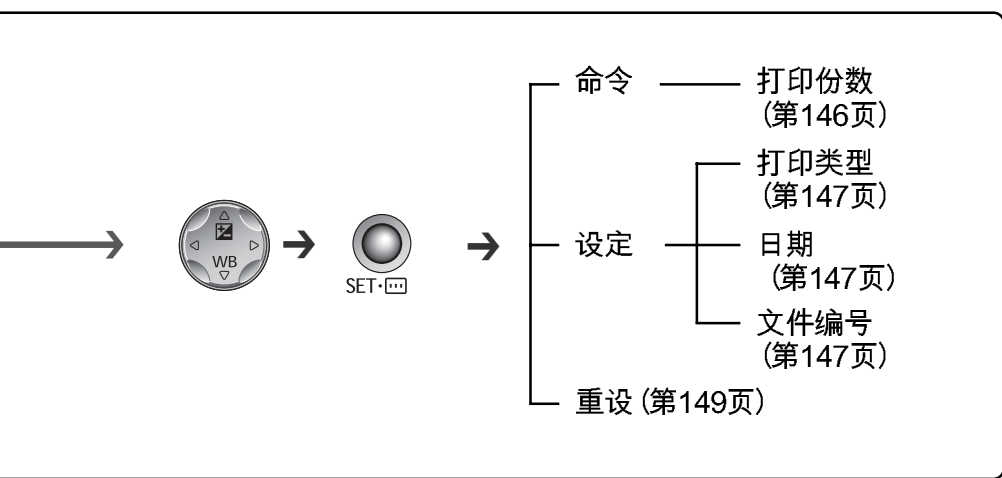
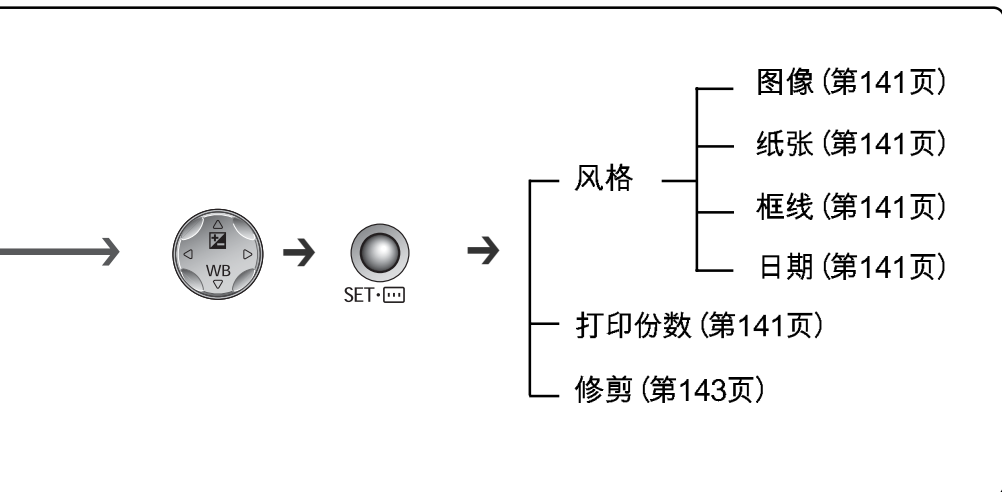

连接相机至打印机

把相机连接至兼容直接打印功能的打印机或喷墨打印机 (皆为选购件) 时, 可轻易打印清晰的图像。您也可以使用DPOF打印设定进行打印。

.....



- 把相机连接至打印机时, 建议使用小型电源转接器CA-560为相机供电。如果使用电池, 则确保电池已完全充电。

.....



- 有关打印机的信息, 请参考随相机套件附送的 *配件系统图示*。
- 有关安装纸张和墨水匣/缸的说明, 请参考打印机的使用者指南。

连接至兼容直接打印的打印机

随打印机附送两条直接介面连接线, 请把接头上有 ⇄ 符号的连接线 (DIF-100) 连接到本相机。

1 关闭相机电源 (第29页)。

2 把电源线连接至打印机, 然后把插头插入电源, 或安装打印机的可充电电池。

- 打印机是否能够使用可充电电池, 将视乎打印机的类型而定。请参考打印机的使用者指南。

3

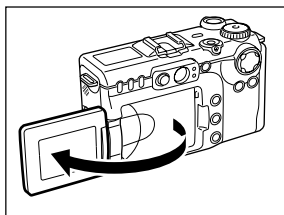

开启液晶显示屏。

4

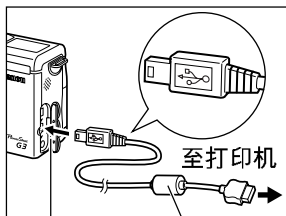

数码端子

直接介面连接线
DIF-100

使用直接介面连接线连接相机与打印机。

- 插入连接线时，请确定接线的 ← 标记对向相机的正面。

5

按下打印机的ON/OFF钮开启电源。

- 当相机正确连接至打印机时，相机的液晶显示屏上会出现 ，而电源/模式指示灯会亮起绿光。
- 如果使用小型照片热升华打印机CP-10，在步骤2把电源线连接至打印机时，电源即会开启。



连接喷墨打印机



- 有关您的喷墨打印机是否兼容相机的直接打印功能、连接线的使用说明及其他一般操作，请参考随喷墨打印机附送的使用者指南。

1

关闭相机电源 (第29页)。

2

把电源线连接至喷墨打印机，并把另一端插入电源插座，然后开启喷墨打印机的电源。

3

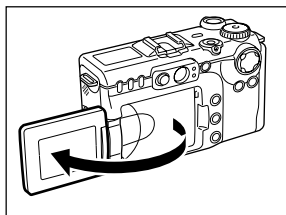

开启液晶显示屏。

连接相机至打印机(续)

4

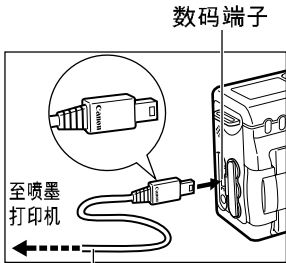

介面连接线

使用连接线连接相机与打印机。



- 插入连接线时，确定连接线上“Canon”标记的一面对著相机的背部(液晶显示屏侧)。

- 当相机正确连接至打印机时，相机的液晶显示屏上会出现 ，而电源/模式指示灯会亮起绿光。



- 拔出相机上的连接线时，请谨记握持插头及不要拉扯接线。



- 连接打印机时，无法进行下列操作。
 - 重播短片
 - 使用**设定 (SET)** 及**跳换 (JUMP)** 键设定语言。
- 中断打印机的连接时，液晶显示屏上的  或  图标会消失，相机会返回标准重播模式。

打印

下列使用兼容直接打印功能的打印机作为示范，使用喷墨打印机时，风格目录的选项会稍有不同。

您可以打印在单张或索引重播下显示的图像。

1 转动主转盘或使用多功能选择器上的 ◀ 或 ▶ 箭头选择图像，然后按下设定 (**SET**) 键。

2 设定所需的打印份数、打印风格和修剪设定。

- 选择打印份数(第141页)
- 设定打印风格(第141页)
- 修剪(打印图像的一部分) (第143页)

3 按下多功能选择器上的 ▲、▼、◀ 或 ▶ 箭头选择[打印 (Print)]，然后按下设定 (**SET**) 键。

- 您也可以按下跳换 (**JUMP**) 键选择[打印 (PRINT)]。
- 开始打印图像，完成后，显示屏会返回标准的重播模式。



打印(续)



- 无法打印短片及以RAW格式记录的图像。



取消打印

- 要取消图像打印，请按下**设定 (SET)**键。确认对话框会显示，按下 ◀ 或 ▶ 箭头选择**[确定 (OK)]**，然后按下**设定 (SET)**键。
 - 兼容直接打印功能的打印机
无法在打印中途停止打印。打印机会在当前的图像打印完毕后停止。相机会显示当时的索引屏幕。
 - 喷墨打印机
打印机会在当前的图像打印完毕后停止，并退出纸张。

打印错误

- 若在打印过程中出现错误时，错误提示会显示。按下多功能选择器上的 ◀ 或 ▶ 箭头选择**[停止 (Stop)]**或**[继续 (Resume)]**，然后按下**设定 (SET)**键。(若是喷墨打印机，更正错误后打印机会自动继续。)
 - 兼容直接打印功能的打印机
某些错误提示可能不会显示**[继续 (Resume)]**选项，在这种情况下，请选择**[停止 (Stop)]**。
 - 喷墨打印机
—某些错误提示可能会显示**[继续 (Continue)]**或**[停止 (Stop)]**选项。
—喷墨打印机的操作面板会显示错误编号。每种错误类型的建议解决方法，请参考打印机的快速入门指南。

打印设定 (直接打印功能)

选择打印份数

- 1 在重播模式下，按下设定 (SET) 键和多功能选择器上的 ▲ 或 ▼ 箭头选择[份数 (Copies)]选项。



- 2 按下多功能选择器上的 ◀ 或 ▶ 箭头，指定所需的份数。
 - 您可以指定1~99的打印份数。

设定打印风格

您可以选择下列的打印风格。

兼容直接打印的打印机

| | | |
|----|----------------------------------|--------------|
| 图像 | <input type="radio"/> 标准 | 每页打印一个图像。 |
| | <input type="radio"/> 多重* | 每页印上八个相同的图像。 |
| 框线 | <input type="radio"/> 无框线 | 打印到每页的边缘。 |
| | <input type="radio"/> 有框线 | 打印图像时加上框线。 |
| 日期 | <input checked="" type="radio"/> | 打印图像时加上制作日期。 |

* 仅在使用信用卡尺寸的纸张打印时才可选择。

兼容直接打印的喷墨打印机

| | | |
|----|----------------------------------|--|
| 纸张 | <input type="radio"/> | 选择下列的纸张大小。 [卡#1]、[卡#2]、[卡#3]、[LTR]或[A4] 有关可使用的纸张类型，请参考喷墨打印机的使用者指南。 |
| 框线 | <input type="radio"/> 无框线 | 打印到每页的边缘。 |
| | <input type="radio"/> 有框线 | 打印图像时加上框线。 |
| 日期 | <input checked="" type="radio"/> | 打印图像时加上制作日期。 |

打印设定 (直接打印功能) (续)

- 1** 在打印设定选单下，使用多功能选择器上的 ▲ 或 ▼ 箭头，选择[风格 (Style)]，然后再按下设定 (SET) 键。



- 2** 使用多功能选择器上的 ▲ 或 ▼ 箭头，选择[图像 (Image)]、(或[纸张 (Paper)]、[框线 (Borders)]或[日期 (Date)]。



- 3** 按下多功能选择器上的 ◀ 或 ▶ 箭头，设定选择。

1 图像设定
(兼容直接打印功能的打印机)



选择[标准 (Standard)]或
[多重 (Multiple)]。

2 纸张
(喷墨打印机)



选择[卡#1]、[卡#2]、[卡#3]、
[LTR]或[A4]。

3 框线



选择[无框线 (Borderless)]
或[有框线 (Bordered)]。

4 日期



选择[开启 (On)] 或[关闭
(Off)]。

4 按下主选单 (MENU) 键。

- 若选择[无框线 (Borderless)]或[多重 (Multiple)]进行打印，图像的顶端、底部和四侧可能会稍被裁剪。如果没有进行修剪设定，打印图像的四周会出现一个框，您可以查看将被修剪的部份。



打印区域框



- 如果使用DPOF打印设定打印，日期设定会被覆写(第145页)。
- 如果打印多张打印件，将无法设定框线及日期。(打印的图像不会加上日期或框线。)
- 若选择[有框线 (Bordered)]选项，打印时所记录图像的图像区域会保持不变。

设定打印区域 (修剪)

您可以指定打印图像的某部份。



修剪前

设定修剪设定前(第141页)，请先设定打印风格(图像设定、纸张、框线和日期)。



- 1 在重播模式下，按下设定 (SET) 键和多功能选择器上的 ▲ 或 ▼ 箭头，选择[修剪 (Trimming)]，然后再按下设定 (SET) 键。

- 图像中央会出现修剪框，若已为图像选择修剪设定，外框会出现在所选择部分的四周。



2 修剪图像。

更改修剪框的尺寸

- 把变焦杆移向  或  符号。
- 修剪框最小可设定为显示图像的一半大小，最大可设定为与图像相同尺寸的大小。
- 当修剪框设定为最大尺寸时，把变焦杆再次移向  符号，即可取消修剪设定。
- 如果打印在修剪模式下放大的图像，放大的比率愈大，打印效果则会愈粗糙，修剪框会变为红色。



设定修剪框的位置

- 按下多功能选择器上的 ▲、▼、◀ 或 ▶ 箭头，移动修剪框。

旋转修剪框

- 按下显示 (**DISPLAY**) 键，便可旋转修剪框。

3 按下主选单 (**MENU**) 键关闭设定的选单。



修剪框



- 修剪设定仅应用在一个图像上。
- 下列操作可取消修剪设定。
 - 当您设定其他图像的修剪设定时。
 - 当您关闭打印模式时 (当您关闭相机电源、更改相机模式或拔出直接介面连接线时)。
 - 当修剪框放大至超出其最大尺寸时。



- 修剪框的形状视其所选择的图像设定、纸张和框线设定而定。
- 请使用液晶显示屏进行修剪设定，电视屏幕可能无法正确显示修剪框。

照片打印设定 (DPOF打印设定)

您可以使用相机选择CF卡上所需打印的图像及指定打印份数。当使用兼容直接打印功能的打印机或喷墨打印机，或把图像送至照片冲印服务进行打印时也十分方便。



- 如果用其他符合DPOF标准的相机为图像标上打印记号，这些图像上便会出现 ▲ 符号。您可用本相机盖过这些设定。
- 无法为短片图像或RAW图像设定照片打印设定。
- 某些数码打印机或照片冲印店的输出可能无法反映特定的照片打印设定。

选择打印的图像

1 选择[ (播放)]选单下的[打印命令 (Print Order)]，再按下设定 (SET) 键。

- 请参考选择选单与设定(第42页)。



2 按下多功能选择器上的 ◀ 或 ▶ 箭头，选择[命令 (Order)]，再按下设定 (SET) 键。



照片打印设定 (DPOF打印设定) (续)

3 选择打印的图像

单张图像

- 当照片打印类型 (第147页) 被设定为[标准 (Standard)]或[两者 (Both)]时, 请使用主转盘或多功能选择器上的 ◀ 或 ▶ 箭头选择图像, 再使用多功能选择器上的 ▲ 或 ▼ 箭头标记要打印的图像。您可同时选择打印份数 (可达99)。
- 当照片打印类型 (第147页) 被设定为[索引 (Index)]时, 请使用主转盘或多功能选择器上的 ◀ 或 ▶ 箭头选择图像, 再使用多功能选择器上的 ▲ 与 ▼ 箭头标记图像或删除图像上的标记。
- 您可以使用同样程序选择索引重播 (3个) 的图像。按下  键即可切换单张重播与索引重播。



CF卡上的所有图像

- 按下  键即可切换索引重播 (3个)。
- 按下设定 (SET) 键, 再按下多功能选择器上的 ▲ 或 ▼ 箭头选择[全部标记 (Mark All)], 再按下设定 (SET) 键即可打印一份所有的图像。
- 当照片打印类型被设定为[标准 (Standard)]或[两者 (Both)]时, 您可以更改各图像的打印份数。选择[索引 (Index)]时, 您可删除照片打印设定。更改设定的说明请参考开始的第3步。
- 选择[全部清除 (Clear All)]即可删除所有设定。



4 按下主选单 (MENU) 键。

- 选择的模式会关闭, 将再次出现照片打印选单。



- 图像会以拍摄日期由旧到新的次序打印。
- 每一张CF卡最多可以标记998个图像。
- 当[打印类型 (Print Type)]设定为[两者 (Both)]时，可以设定打印份数。[索引 (Index)]设定只可以设定打印一份。
- 使用附送的软件程序可以在计算机上为图像加上照片打印设定。

设定打印风格

务必在选取所需打印的图像后选择打印风格。您可以选取下列的打印设定。

| | | |
|------|--|-----------------|
| 打印类型 | <input checked="" type="radio"/> 标准 | 每页打印一个图像 |
| | <input type="radio"/> 索引 | 以索引格式把选取的图像缩小打印 |
| | <input checked="" type="radio"/> <input checked="" type="radio"/> 两者 | 以标准及索引格式打印图像 |
| 日期 | | 打印图像时添加日期 |
| 文件编号 | | 打印图像时添加文件编号 |

1 在[(重播)]选单中，选择[打印命令 (Print Order)]，然后按下设定 (**SET**) 键。

- 请参考选择选单与设定 (第42页)。



2 按下多功能选择器上的 ◀ 或 ▶ 箭头，选择[设定 (Set Up)]，再按下设定 (**SET**) 键。



3 按下多功能选择器上的 ▲ 或 ▼ 箭头，选择[照片打印类型 (Print Type)]、[日期 (Date)]或[文件编号 (File No.)]。

照片打印设定 (DPOF打印设定) (续)

4 按下多功能选择器上的 ◀ 或 ▶ 箭头， 选择一个设定值。

照片打印类型

- 选择[标准 (Standard)]、[索引 (Index)]或[两者 (Both)]。



日期

- 选择[开启 (On)]或[关闭 (Off)]。



文件编号

- 选择[开启 (On)]或[关闭 (Off)]。



5 按下主选单 (MENU) 键。

- 设定选单会关闭，而打印命令选单会再次出现。



- 当[打印类型 (Print Type)]设定为[索引 (Index)]时，[日期 (Date)]及[文件编号 (File No.)]无法设定为[开启 (On)]。
- 如果[打印类型 (Print Type)]设定为[两者 (Both)]时，即可同时把[日期 (Date)]及[文件编号 (File No.)]设定为[开启 (On)]，但只有文件编号会打印在索引图像上。



- 日期会按照在日期/时间设定选单中所指示的日期及时间格式打印 (第24页)。

重设打印设定

您可一次删除所有打印设定。打印类型会重设定为[标准 (Standard)]，而日期及文件编号选项会被设定为[关闭 (Off)]。

1 在[ (重播)]选单中选择[打印命令 (Print Order)]，然后按下设定 (SET) 键。

- 请参考选择选单与设定 (第42页)。



2 按下多功能选择器上的 ◀ 或 ▶ 箭头，选择[重设 (Reset)]，再按下设定 (SET) 键。



3 按下多功能选择器上的 ◀ 或 ▶ 箭头，选择[确定 (OK)]，再按下设定 (SET) 键。



使用DPOF设定进行打印

您可以使用兼容直接打印的打印机 (选购件) 或兼容直接打印的喷墨打印机打印标有数码打印预选模式 (DPOF) 设定的图像。

1 在[ (重播)]选单中, 选择[打印命令 (Print Order)], 然后按下设定 (SET) 键。

- 请参考选择选单及设定 (第42页)。



2 按下多功能选择器上的 ▲、▼、◀ 或 ▶ 箭头选择[打印 (Print)], 然后按下设定 (SET) 键。



3 设定所需的打印风格设定。

- 请参考打印风格 (第141页)。
- 若在DPOF打印设定中的打印类型设定为[索引 (Index)], 将无法设定打印风格。(当使用喷墨打印机打印时, 也可以选择纸张类型。)

4 按下多功能选择器上的 ▲、▼、◀ 或 ▶ 箭头选择[OK], 然后按下设定 (SET) 键。

- 开始打印图像, 当全部完成后, 显示屏会返回到标准重播模式。

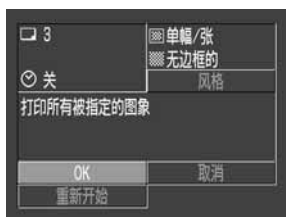



- 要打印日期，请在上页步骤2的打印命令选单内把[日期 (Date)]设定为[开启 (On)]。您无法在上述步骤3的[风格 (Style)]选单内设定打印日期。如果打印风格设定为[索引 (Index)]，即使在步骤2把[日期 (Date)]设定为[开启 (On)]，日期也不会打印。
- 当打印类型设定为[两者 (Both)]时，虽然可以把[日期 (Date)]及[文件编号 (File No.)]设定为[开启 (On)]，但仅文件编号会打印在索引打印件上。(若是喷墨打印机，文件编号和日期不能在[索引 (Index)]选项中打印。)
- 当打印类型设定为[标准 (Standard)]时，即使把文件编号设定为[开启 (On)]，文件编号也不会打印。



- 选择索引打印类型在一页纸张上打印多个图像时，每页最多的打印图像数目视其选择的纸张尺寸而定。
 - 卡尺寸：20个图像
 - L尺寸：42个图像
 - 明信片尺寸：63个图像(使用喷墨打印机时的图像打印数目说明，请参考喷墨打印机的使用者指南。)

取消打印 (第140页)

重新开始打印

- 在打印命令 (Print Order) 选单中按下多功能选择器上的 ◀ 或 ▶ 箭头，选择[继续 (Resume)]，并按下设定 (SET) 键，可打印剩余的图像。
- 在下列情况下无法重新开始打印。
 - 在重新开始打印前更改打印设定。
 - 在重新开始打印前删除标记打印的图像。
 - 取消打印时，CF卡的可用空间不足。

在这些情况下，您可以选择打印命令 (Print Order) 选单中的[确定 (OK)]，然后从第一张图像开始重新打印。若因相机电池的能量用尽而取消打印，建议使用小型电源转接器CA-560为相机供电。若要使用电池，请确定电池在打印前已完全充电。更换电池后，请再次开启相机电源。

取消打印 (第140页)

图像传输设定 (DPOF传输命令)

您可以使用相机为需要传输及作为电子邮件附件的图像文件标上记号。(请使用附送的软件来传输图像。有关传输图像的方法, 请参考软件入门指南。) 这些设定支持DPOF标准。



- 如果使用其他兼容DPOF标准的相机为图像标上传输记号, 这些图像上便会出现 ▲ 符号。您可以使用本相机的任何记号重写这些设定。

选择传输的图像

1 在[ (重播)]选单中选择[传输命令 (Transfer Order)], 然后按下设定 (SET) 键。

- 请参考选择选单与设定 (第42页)。



2 使用多功能选择器上的 ◀ 或 ▶ 箭头选择[命令 (Order)], 然后按下设定 (SET) 键。

- 按下[重设 (Reset)], 即可取消CF卡上所有图像的传输设定。



3 选择传输的图像。

单张图像

- 使用主转盘或多功能选择器上的 ◀ 或 ▶ 箭头选择图像，然后使用多功能选择器上的 ▲ 或 ▼ 箭头标上或删除图像。
- 您可以使用同样步骤选择索引重播 (3个) 的图像。按下  键即可切换单张重播与索引重播。



CF卡上所有的图像

- 按下  键切换索引重播 (3个图像)。
- 按下设定 (SET) 键，并使用多功能选择器上的 ▲ 或 ▼ 箭头选择[标记全部 (Mark all)]，然后再按下设定 (SET) 键。(如果您选择[清除全部 (Clear all)]来代替[标记全部 (Mark all)]，则可以删除所有图像的记号。)
- 您可以使用主转盘或多功能选择器上的 ◀ 或 ▶ 选取图像，选取[标记全部 (Mark all)] 或[清除全部 (Clear all)]后，使用多功能选择器上的 ▲ 或 ▼ 更改设定。



4 按下主选单 (MENU) 键。

- 选择的模式会关闭，并再次出现传输命令选单。



- 图像会以拍摄日期由旧到新的次序传输。
- 每一张CF卡最多可以标记998个图像。
- 您可以使用附送的软件程序在计算机上为图像加上传输设定。

在电视上查看图像

使用附送的影音接线AVC-DC100连接视频兼容的电视机，可于拍摄及重播时用作观看图像之用。

1 关闭相机电源 (第29页)。

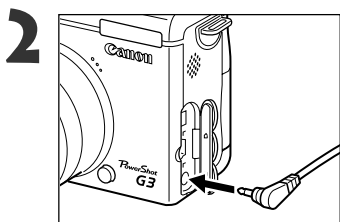

把影音接线AVC-DC100接入相机上的A/V OUT (音频/视频输出) 端子。

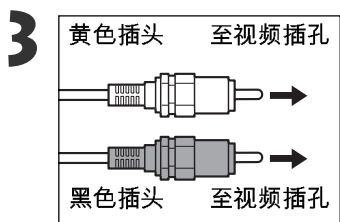

把影音接线的另一端嵌入电视机上的视频输入及音频输入插孔。

4 开启电视并把它调校到视频模式。

5 把相机的模式杆转到  或 。(第28, 29页)。

- 图像会在电视机上出现。如常地拍摄或重播图像。
- 如果拍摄时电视上没有出现图像，请按下显示 (**DISPLAY**) 键。



- 当相机连接电视机时，液晶显示屏不会显示图像。
- 视频输出的信号可以切换 (NTSC或PAL) 以适应不同地区的标准 (第165页)。不同地区的默认值会有所不同。
NTSC：日本，美国，加拿大，台湾等地区。
PAL：欧洲，亚洲(某些地区例外)，大洋洲等地区。
如果所设定的视频系统不正确，输出的图像将不能正确显示。
- 如果电视机为立体声型号，您可将音频插头嵌入其中一个音频接口 (左或右)，详情说明，请参考电视机的说明书。
- 在  模式下无法使用电视机。

下载图像至计算机

您可以使用下列方法把相机所拍摄的图像下载至计算机：

- 直接从CF卡下载。
- 使用USB接线连接相机与计算机。

把相机连接到计算机之前，务必安装佳能数码相机解决方案光盘上的软件及USB驱动程序。

安装附送软件后，只需使用附送的USB接线把相机连接到计算机，图像即会自动下载。

* 有关系统需求、安装软件及下载图像的详细说明，请参考软件入门指南。

直接从CF卡下载

1

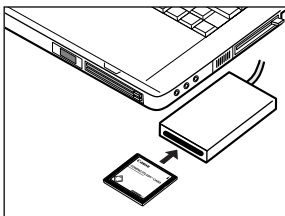

取出相机内的CF卡，然后插入连接计算机的CF卡阅读器。

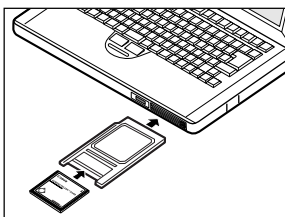

- 如果您使用PC卡阅读器，请先把CF卡插入PC卡转接器(选购件)，然后把PC卡转接器插入计算机的PC卡阅读器。

2

双击CF卡驱动器的图标。

3

把CF卡的图像复制至硬盘上所需的文件夹。

- 图像会保存在[DCIM]文件夹内的[XXXXCANON]文件夹(XXXX是由100至998的3位数字码)。

.....



- 某些计算机或记忆卡阅读器必须先关闭电源，才能放入CF卡或PC卡转接器。由于这要视其机种而定，请参考设备的使用者手册。

使用USB接线连接相机与计算机

重要

把相机连接到计算机之前，务必安装佳能数码相机解决方案光盘上的软件及USB驱动程序。有关安装、系统需求及下载图像的详细说明，请参考软件入门指南。

1 把附送的USB介面接线连接计算机的USB接口与相机的数码端子。

- 进行此连接时，毋需关闭相机或计算机的电源。
- 有关USB接口的位置，请参考计算机的使用者手册。
- 当完作与计算机的连接后，液晶显示屏会关闭，而电源/模式指示灯会亮起黄光。

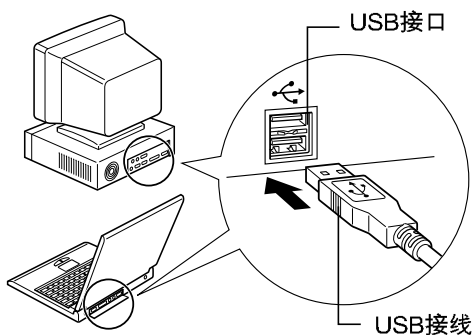

数码端子

1. 使用指甲来翻开端子盖。
2. 插入接头直到它锁紧到位。

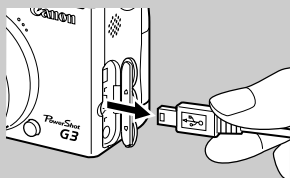
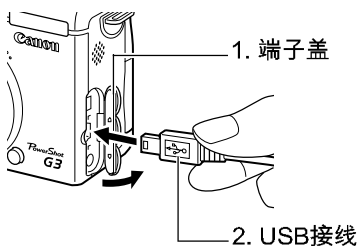

从相机拔出连接线时：
请务必紧抓连接线插头的两侧并向外拉出。

设定通讯模式

相机连接到计算机以下载图像时，请设定通讯模式。

| | |
|-----------------|--|
| 标准 (默认值) | 一般设定。使用此模式之前，务必安装附送佳能数码相机解决方案光盘上的USB驱动程序。 |
| PTP (图片传输协议) | 即使没有安装佳能数码相机解决方案光盘上的软件及USB驱动程序，您也可以使用下列功能。 <ul style="list-style-type: none">• 查看相机的图像• 把相机的图像下载到计算机• 删除相机的图像 此功能也适用于Windows XP或Mac OS X (10.1)。 |

* 无法在其他作业系统上使用[PTP]，请选择[标准 (Normal)]。

1 确定相机没有连接至计算机。

2 在[ (设定)]选单中选择[通讯 (Communication)]。
• 请参考选择选单及设定 (第42页)。

3 使用多功能选择器上的 ◀ 或 ▶ 箭头选择[标准 (Normal)]或 [PTP]，然后按下主选单 (MENU) 键。



• 在PTP模式下从计算机下载某些文件类型的图像时，可能会出现一些问题。详细说明请参考附送的图片传输协议 (PTP) 模式小册子。



- 当相机连计算机时，建议使用小型电源转接器CA-560为相机供电 (第21页)。
- 如果在相机电源开启时拔出USB接线，相机电源会自动关闭。
- 相机连接到计算机时，如果约5分钟不操作相机，计算机屏幕便会显示警告提示。如果再过一分钟没有进行任何操作，相机便会关闭。您可把模式杆向 ◻ 或 ▶ 方向滑动来重新开启相机，但当通讯设定为[PTP]时，省电功能将不会生效。
- 不保证连接至USB 2.0兼容板所进行的步骤。









有关连接后的操作说明，请参考软件入门指南。



选单选项和提示列表

记录选单

* 在某些拍摄模式下，部分项目可能不会出现(第204页)。

*默认值

| 项目 | 选单屏幕 | 设定内容 | 参考页 |
|--------------------------|---|---|-----|
| 闪光同步 (Flash Sync) |  | 设定闪光灯的闪光时间。 • 第一帘幕* • 第二帘幕 | 102 |
| 慢速同步 (Slow Synchro) |  | 设定慢速快门。 • 开启 (On) • 关闭 (Off)* | 61 |
| 闪光灯调整 (Flash Adjust) |  | 设定相机是否自动调整闪光灯。 • 自动* • 手动 | 100 |
| 减轻红眼 (Red-eye) |  | 设定减轻红眼灯是否亮起。 • 开启 (On)* • 关闭 (Off) | 61 |
| 连续拍摄 (Cont. Shooting) |  | 设定连续拍摄的选项。 •  标准 (Standard)* •  高速 (High speed) | 73 |
| 自拍器 (Self-timer) |  | 设定一按下快门后自拍器释放快门的时间。 • 2秒 • 10秒* | 70 |











| 项目 | 选单屏幕 | 设定内容 | 参考页 |
|------------------------------|---|---|-----|
| 无线延迟 (Wireless Delay) |  | 设定按下遥控快门键后自拍器释放快门的时间。 <ul style="list-style-type: none"> • 0秒 • 2秒* • 10秒 | 175 |
| 点测光AE区 (Spot AE Point) |  | 设定点测光AE区选项，中央点测光(AE区固定为中央)或自动对焦区(AE区相当于自动对焦区)。 <ul style="list-style-type: none"> • 中央点测光* • AF区 | 83 |
| 中性灰滤光镜 (ND Filter) |  | 设定中性灰滤光镜。 <ul style="list-style-type: none"> • 开启 (On) • 关闭 (Off) * | 110 |
| MF点变焦 (MF-Point Zoom) |  | 设定使用手动对焦时是否放大变焦点。 <ul style="list-style-type: none"> • 开启 (On) * • 关闭 (Off) | 106 |
| 自动对焦模式 (AF Mode) |  | 设定启动自动对焦的频率。 当液晶显示屏关闭时，设定会锁定为单张模式。 <ul style="list-style-type: none"> • 连续* • 单张 | 108 |
| 自动对焦辅助光束 (AF-Assist Beam) |  | 使用自动对焦时，设定相机是否根据拍摄环境设定自动对焦辅助光束的输出。 <ul style="list-style-type: none"> • 开启 (On) * • 关闭 (Off) | 40 |

记录选单 (续)

| 项目 | 选单屏幕 | 设定内容 | 参考页 |
|---------------------------|--|---|-----|
| 数码变焦 (Digital Zoom) |  | 设定在进行变焦时，是否使用数码变焦配合光学变焦。 • 开启 (On) • 关闭 (Off) * | 72 |
| 查看 (Review) |  | 设定放开快门键后，液晶显示屏显示图像的时间。 • 关闭 (Off) • 2秒* 至10秒 | 53 |
| 定时曝光器 (Intervalometer) |  | 使用设定的间隔自动拍摄。 | 103 |
| 保存设定 (Save Settings) |  | 把在拍摄选单及功能选单中所选取的设定保存至模式转盘的 C1 或 C2 模式。 | 109 |





重播选单



*默认值

| 项目 | 选单屏幕 | 设定内容 | 参考页 |
|---|---|---|-----|
|  保护 (Protect) |  | 保护图像免被意外删除。 | 128 |
|  旋转 (Rotate) |  | 把显示的图像顺时针方向旋转90或270度。 | 121 |
|  全部删除 (Erase all) |  | 删除CF卡上的所有图像(不包括被保护的图像)。 | 130 |
|  幻灯片播放 (Slide Show) |  | 以幻灯片播放方式自动播放图像。 | 124 |
|  打印命令 (Print Order) |  | 为将会在兼容DPOF标准的打印机或照片冲印店打印的图像设定打印份数及其他参数。 | 145 |
|  传输命令 (Transfer Order) |  | 把图像设定为使用电子邮件软件传输。 | 152 |

设定选单





*默认值

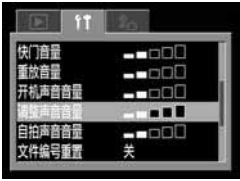

| 项目 | 选单屏幕 | 设定内容 | 参考页 |
|-----------------------------|---|---|-----|
| 哔声 (Beep) |  | 设定半按快门键或操作选单时，相机是否发出哔声。 (即使按下主转盘也不会发出哔声。) 请参考第167页的“[哔声]设定 ([F1] (设定)]选单)与每个声音设定 ([F2] (我的相机)]选单)的关系”。 <ul style="list-style-type: none"> • 开启 (On) * • 关闭 (Off) (即使设定为关闭 (Off)，当发生错误时，仍会发出哔声警告) | 39 |
| 液晶显示屏亮度 (LCD Brightness) |  | 设定液晶显示屏的亮度。 <ul style="list-style-type: none"> • [Normal] (普通) * • [Bright] (明亮) | — |
| 自动电源关闭 (Auto Power Down) |  | 设定如果在指定时间内没有操作相机，是否关闭电源。 <ul style="list-style-type: none"> • 开启 (On) * • 关闭 (Off) | 30 |
| 日期/时间 (Date/Time) |  | 设定日期、时间及日期格式。 | 24 |
| 格式化 (Format) |  | 把CF卡格式化(初始化)。 | 131 |

| 项目 | 选单屏幕 | 设定内容 | 参考页 |
|--|---|---|-----------|
| 快门音量 (Shutter Volume) |  | 调整完全按下快门键时相机所发出的音量。短片模式下，相机不会发出快门响。 <ul style="list-style-type: none"> • □□□□ (关闭) • ■□□□ (1) • ■■□□ (2) * • ■■■□□ (3) • ■■■■□ (4) • ■■■■■ (5) | 46 |
| 播放音量(重播时) (Playback Vol.) (Replay) |  | 调整播放声音短讯或短片时的音量。 <ul style="list-style-type: none"> • □□□□ (关闭) • ■□□□ (1) • ■■□□ (2) * • ■■■□□ (3) • ■■■■□ (4) • ■■■■■ (5) | 117 / 122 |
| 起动音量 (Start-up Vol.) |  | 调整开启相机电源时的音量。 <ul style="list-style-type: none"> • □□□□ (关闭) • ■□□□ (1) • ■■□□ (2) * • ■■■□□ (3) • ■■■■□ (4) • ■■■■■ (5) | 29 |



设定选单 (续)

*默认值

| 项目 | 选单屏幕 | 设定内容 | 参考页 |
|----------------------------|---|---|-----|
| 操作音量 (Operation Vol.) |  | 调整操作声音的音量。 <ul style="list-style-type: none"> • □□□□ 关闭 (Off) • ■□□□ (1) • ●■■□□ (2)* • ●■■■□□ (3) • ●■■■■□□ (4) • ●■■■■■□□ (5) | 39 |
| 自拍器音量 (Selftimer Vol.) |  | 调整自拍器声音的音量。 <ul style="list-style-type: none"> • □□□□ 关闭 (Off) • ■□□□ (1) • ●■■□□ (2)* • ●■■■□□ (3) • ●■■■■□□ (4) • ●■■■■■□□ (5) | 70 |
| 重设文件编号 (File No. Reset) |  | 当嵌入新CF卡时，设定图像文件编号的方式。 <ul style="list-style-type: none"> • 开启 (On) • 关闭 (Off)* | 112 |
| 自动旋转 (Auto Rotate) |  | 设定转动相机拍摄时，显示屏是否自动旋转图像。 <ul style="list-style-type: none"> • 开启 (On)* • 关闭 (Off) | 111 |
| 距离单位 (Distance Units) |  | 设定显示距离单位的格式。 <ul style="list-style-type: none"> • 米/厘米* • 尺/寸 | 106 |

| 项目 | 选单屏幕 | 设定内容 | 参考页 |
|------------------------|---|--|-----|
| 语言 (Language) |  | <p>设定液晶显示屏上使用的选单及提示的语言。选单在某些地区可能会有不同的显示。</p> <ul style="list-style-type: none"> • 英文* • 意大利文 • 德文 • 挪威文 • 法语 • 瑞典文 • 荷兰文 • 西班牙文 • 丹麦文 • 中文 • 芬兰文 • 日文 <p>只要持续按下设定 (SET)键，再按下跳换 (JUMP)键，即可在图像重播时更改语言。(相机连接到打印机时除外。)</p> | 26 |
| 视频系统 (Video System) |  | <p>设定视频输出信号的标准。</p> <ul style="list-style-type: none"> • NTSC • PAL | 154 |
| 通讯 (Communication) |  | <p>设定相机与计算机的通讯设定。</p> <ul style="list-style-type: none"> • 标准* • PTP | 157 |

我的相机选单



您可以选择本相机的标题、起动图像及声音、快门声音、操作声音及自拍器声音。这些设定称为[我的相机设定 (My Camera Settings)]。您可以使用记录在CF卡上的声音及图像或附送的软件自定义每个项目的[]与[]选项。有关细节，请参考软件入门指南。









*默认值

| 项目 | 选单屏幕 | 设定内容 | 参考页 |
|---------------------------|---|--|-----|
| 标题 (Theme) |  | 选择每个[我的相机设定 (My Camera Settings)]项目的标题。*1 <ul style="list-style-type: none"> •  关闭 (Off) •  * •  •  | 46 |
| 起动图像 (Start-up Image) |  | 设定开启相机电源时的起动图像。 <ul style="list-style-type: none"> •  关闭 (Off) •  * •  •  | 46 |
| 起动声音 (Start-up Sound) |  | 设定开启相机电源时的起动声音。*1 <ul style="list-style-type: none"> •  关闭 (Off) •  * •  •  | 46 |
| 操作声音 (Operation Sound) |  | 设定操作多功能选择器或快门键以外的按钮时相机发出的声音。*1 <ul style="list-style-type: none"> •  关闭 (Off) •  * •  •  | 46 |

| 项目 | 选单屏幕 | 设定内容 | 参考页 |
|----------------------------|---|---|-----|
| 自拍器声音 (Selftimer Sound) |  | 设定使用自拍器时所发出的声音，让您知道相机会在2秒后拍摄照片。*1 <ul style="list-style-type: none"> ●  关闭 (Off) ● 1 * ●  ●  | 46 |
| 快门声音 (Shutter Sound) |  | 设定按下快门键时相机发出的快门声音。拍摄短片时，相机不会发出快门声音。*1 <ul style="list-style-type: none"> ●  关闭 (Off) ● 1 * ●  ●  | 46 |

*1 [哔声]设定 ([(设定)]选单)与每个声音设定 ([(我的相机)]选单)的关系

- 要分别关闭起动、快门、操作及自拍器的声音，务必在[ (设定)]选单内把[哔声]设定为(Off)。如果[哔声]设定为(On)，即使在[ (我的相机)]选单内把每个声音项目设定为(Off)，相机仍然会发出哔声。请参考下表内容。

| | | 在[ (设定)]选单内的[哔声]设定 | |
|---|---|---|---|
| | | [开启] | [关闭] |
| 在[ (我的相机)]选单内每个声音项目的设定 [起动声音 (Start-up Sound)]/ [快门声音 (Shutter Sound)]/ [操作声音 (Operation Sound)]/ [自拍器声音 (Selftimer Sound)] | [] | ● [哔声] | — |
| | [1] | ● [1] | ● [1] |
| | [] | ● [] | ● [] |
| | [] | ● [] | ● [] |

- : 在 [] 声音内指定的声音。
- : 没有声音。

重设设定为默认值

您可以重设选单及按钮操作设定为默认值 (除[日期/时间 (Date/Time)]、[语言 (Language)]及[视频系统 (Video System)]设定)。

1 开启相机电源。

- 您可以开启相机电源并进入拍摄或重播模式。

2 按下主选单 (MENU) 键5秒或以上。

- 液晶显示屏出现“重设初始设定?”的提示。



3 按下多功能选择器上的 ◀ 或 ▶ 箭头选择[确定 (OK)], 然后按下设定 (SET) 键。

- 重设时, 屏幕显示在右边。当完成重设时, 恢复标准屏幕。
- 要取消重设, 选择[取消 (Cancel)]。



- 当相机设定为拍摄模式时, 如果把拍摄模式转盘转到 C1/C2, 仅 C1/C2 模式的设定会重设为默认值。
- 当相机连接到计算机、兼容直接打印功能的打印机或喷墨打印机 (皆为选购件) 时, 无法把设定重设。

错误列表/提示代号

显示屏上可能出现下列错误与提示代号。

错误代号

E_{xx} : 相机发生问题。关闭电源等一秒，再尝试拍摄或重播。如果错误代号重复出现，便表示相机有问题。请记下错误代号数字，并把相机送往维修。如果拍摄后立刻出现错误代号，表示图像没有记录下来。请以重播模式检查图像。

信息代号

Pb : 重播图像。

PC : 在PC连接模式下连接到计算机。

 : 电池电量足够。

 : 电池电量微弱。要长时间使用，请尽快充电。

Lb : 电池电量微弱，相机无法操作。请立即充电或更换完全充电的电池。
也可能表示电池仓盖开启。请盖紧电池仓盖。

CF : 相机内没有CF卡、CF卡插槽打开或CF卡错误。

LENS : 电源开启时未取下镜头盖。请取下镜头盖，然后开关电源。

int : 设定定时曝光器(自动定时拍摄图像)。
(拍摄第一张图像后会显示剩餘拍摄张数。)

提示列表

液晶显示屏或取景器上可能出现下列提示。

| | |
|--|---|
| 重设初始设定 ? : (Reset settings to default?) | 是否把所有相机及选单设定重设为默认值。 |
| 重设 : (Resetting) | 把所有相机及选单设定重设为默认值。 |
| 正忙... : (Busy...) | 图像正被记录到CF卡上, 或正由CF卡读取。将设定重设为默认值。 |
| 无CF卡 : (No CF card) | 您试图在未安装CF卡时拍摄或播放图像。 |
| 无法记录 ! : (Cannot record!) | 您试图在未安装CF卡时拍摄图像。 |
| CF卡错误 ! : (CF card error!) | CF卡出现异常情况。 |
| CF卡已满 : (CF card full) | CF卡内容太满, 无法容纳更多图像或照片打印设定。 |
| 名称错误 ! (Naming error!) | 由于相机试图建立的文件名称已存在, 或已经到了最高的文件编号, 因此无法创建文件。在记录选单下, 请把[重设文件编号 (File No. Reset)]设定为[开启 (On)]。把所有您想保留的图像存到计算机后, 再把CF卡格式化(第131页)。请注意格式化会删除CF卡内全部现有的图像及其他数据。 |
| 更换电池 : (Change the battery pack) | 电量不足, 无法操作相机。请更换完全充电的电池或为电池充电。 |
| 无图像 : (No image) | CF卡上未有记录图像。 |
| 图像太大 : (Image too large) | 您试图播放大于3200×2400像素的图像。 |
| 不兼容的JPEG格式 : (Incompatible JPEG format) | 您试图播放不兼容的JPEG文件。 |
| 数据破坏 : (Corrupted data) | 您试图播放数据已损坏的图像。 |

| | |
|---|---|
| RAW： | 您试图重播以不兼容RAW格式记录的文件。 |
| 无法放大！： (Cannot magnify!) | 您试图放大以其他相机拍摄、以不同格式记录、或经过计算机编辑的图像。 |
| 无法旋转： (Cannot rotate) | 您试图旋转以其他相机拍摄、以不同格式记录、或经过计算机编辑的图像。 |
| 未确定图像： (Unidentified Image) | 您试图播放以特殊格式 (例如其他相机或厂商采用的独家格式) 拍摄的图像，或以其他相机重播短片图像。 |
| 不兼容WAVE格式： (Incompatible WAVE format) | 由于图像中的声音文件以不兼容的格式记录，因此无法为图像加上声音短讯。 |
| 受保护！： (Protected!) | 您试图删除被保护的图像。 |
| 标记太多： (Too many marks) | 为打印或幻灯片播放标记了太多图像，无法处理更多图像。 |
| 无法标记： (Cannot mark image) | 您试图为非JPEG文件设定照片打印设定。 |
| 无法完成！： (Cannot complete!) | 无法保存照片打印或幻灯片播放设定。 |
| 无法编辑： (Cannot edit) | 幻灯片播放设定文件被毁坏。 |
| 无法登记此图像： (Cannot register this image!) | 您尝试登记以其他相机记录的图像为起动图像。 |
| 无法更改： (Cannot change!) | 您尝试更改以数码变焦拍摄或已使用RAW格式记录的图像为RAW格式。 |

提示列表(续)

当使用兼容直接打印的打印机时，液晶显示屏可能会出现下列提示。某些提示可能不会显示，将视其打印机的型号而定。

| | |
|---|--|
| 无纸： (No Paper) | 纸匣已空或安装不正确，也可能是送纸错误。 |
| 没有墨水： (No Ink) | 打印机没有墨水匣或墨水匣已流空。 |
| 不兼容纸张尺寸： (Incompatible paper size) | 放入错误尺寸的纸张。 |
| 不兼容墨水尺寸： (Incompatible ink size) | 放入错误尺寸的墨水匣。 |
| 墨水匣错误： (Ink Cassette Error) | 墨水匣有问题。 |
| 纸张与墨水不配合： (Paper and ink do not match) | 使用不同组合的纸张尺寸及墨水类型。 |
| 卡纸： (Paper Jam) | 打印时卡纸。 |
| 已更改纸张： (Paper has been changed) | 在显示打印风格选单后更改纸张。 |
| 为打印机电池充电： (Recharge the printer battery) | 打印机电池耗尽。 |
| 通讯错误： (Communication Error) | 发生数据传输错误。 |
| 需要重设剪裁： (Readjust Trimming) | 您试图打印图像的类型，与使用中的修饰设定不同。 |
| 无法打印： (Cannot Print!) | 您试图打印以其他相机拍摄、格式不兼容或曾以其他计算机编辑的图像。 |
| 无法打印xx图像： (Could not print xx images) | 您试图使用DPOF打印设定，打印xx张以其他相机拍摄、格式不兼容或曾以其他计算机编辑的图像。 |

当连接兼容直接打印功能的喷墨打印机时，相机可能会出现下列提示。

错误号码会显示在喷墨打印机的控制面板上。请参考喷墨打印机的快速入门指南。

| | |
|---------------------------------|---|
| 打印中： (Printer in use) | 打印机正在打印记忆卡 (插入在计算机或打印机) 上的数据。完成当前的打印后，打印机自动开始打印相机里的图像。 |
| 准备打印： (Printer warming up) | 打印机正在准备中。准备妥当后，它会自动开始打印。 |
| 无打印头： (No printhead) | 打印机没有安装打印头。 |
| 打印机盖未关： (Printer cover open) | 请牢固关上打印机盖。 |
| 纸型不对： (Media type error) | 您选择了不兼容打印机的纸张类型。请在打印风格中选择兼容的纸张类型。 |
| 选纸杆错误： (Paper lever error) | 把纸张厚度杆调整至适合的位置。 |
| 墨水不足： (Low ink level) | 墨水将近用完，请准备新的墨水匣。如果在错误屏幕中选择[继续 (Continue)]，即可以重新开始打印。 |
| 废墨收集器已满： (Waste tank full) | 按下喷墨打印机上的继续/取消按钮，即可重新开始打印。要更换废墨收集器，请向您购买打印机的商店及随喷墨打印机附送的联系列表或喷墨打印机的快速入门指南内所列出的佳能客户服务中心联系。 |
| 打印机错误： (Printer error) | 关闭打印机，然后再次开启。如果继续出现错误，请与随喷墨打印机附送的联系列表或喷墨打印机的快速入门指南内所列出的佳能客户服务中心联系。 |

使用无线遥控器

安装电池

使用之前请先把日期电池 (CR2025) 装入无线遥控器WL-DC100。



- 请特别注意要把日期电池放在儿童无法触及的地方。如果儿童不慎吞下电池，请立刻就医，因为腐蚀性电池液可能伤害胃壁或肠壁。

1

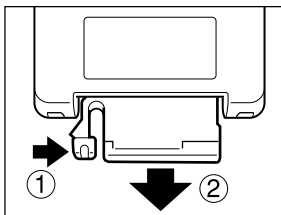

把指尖放在 ① 上，并依箭头方向按下，把另一指尖放在 ② 上，然后取出电池架。

2

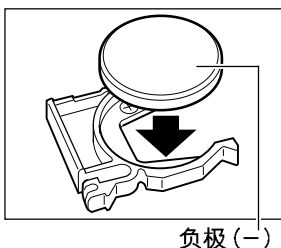

把日期电池放入电池架，负极 (-) 向上。

3

把电池架放入无线遥控器。

取出电池

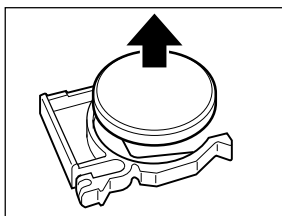

要取出日期电池，请顺着箭头方向拉出。

如欲丢弃相机，请按照您所在地区的资源回收系统把钮扣电池取出作资源回收。



拍摄/重播

无线遥控器可用作拍摄或重播。您最远可在前方离遥控感应器②约5米(16.4英尺)操作，以及在侧面离遥控感应器①约3米(9.83英尺)的范围内操作无线遥控器。

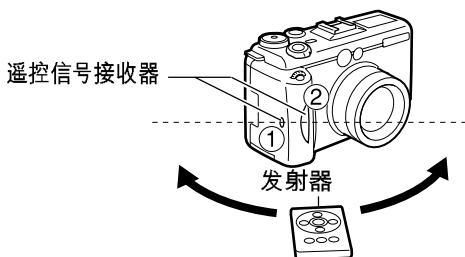

当相机装上微距环型闪光灯MR-14EX或微距双头闪光灯MT-24EX时，便会阻挡前方遥控感应器②。在这种情况下，请把无线遥控器对准侧面的遥控感应器①。

拍摄

按下相机上的 / 键，直至显示屏中出现 图标，然后拍摄图像。

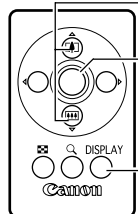
- 
- (1) 使用变焦键进行构图。
 - (2) 按下快门键。
当在拍摄选单的[无线延迟]中所设定的时间过去后，相机便会拍摄图像(0秒、2秒或10秒)。
- 每按一次本键，液晶显示屏便会循环切换至下一个显示模式。顺序为液晶显示屏开启(不显示信息)、液晶显示屏开启(详细显示)及液晶显示屏关闭。

使用无线遥控器(续)

▶ 重播

显示屏中出现  图标。

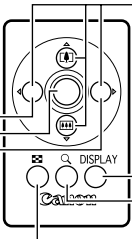
- 
- 该图展示了无线遥控器的按键布局，包括方向键、重播键、放大键、显示模式键、显示放大倍数键和索引重播键。图中包含以下说明：
- 显示上一个图像
 - 重播短片图像
 - 显示下一个图像
 - 在放大模式下，这些按键可移动图像的放大区域。
 - 在索引重播模式下，这些按键可把图像选择移动。
 - 每按此键一次即可更改显示模式。
 - 显示放大倍数会在2.5、5和10之间循环。
 - 显示一组9个图像(索引重播)。



- 在下列情况下，无线遥控器的操作范围会缩短。
 - 当无线遥控器与遥控信号接收器之间有角度的时候。
 - 当相机被强光照射时。
 - 当电池电力微弱时。



- 无法使用短片编辑及打印功能。

使用外接闪光灯(选购件)

您可以使用另购的外接闪光灯，让拍摄的图像更清晰及更自然。本相机的自动曝光功能可以配合Canon Speedlite闪光灯220EX、380EX、420EX、550EX或微距环形闪光灯MR-14EX(第80页)。(除使用 **M** 模式或当[闪光灯调整(Flash Adjust)]设定为[手动(Manual)]时)。其他闪光灯可能以全光输出或不会闪动。请参考闪光灯的使用手册。

- 安装在本相机时，部分在Canon Speedlite闪光灯 220EX、380EX、420EX、550EX及微距环形闪光灯使用手册上所注明的功能会无法使用。在本相机上使用上述其中一种闪光灯之前，请阅读本指南。)

1

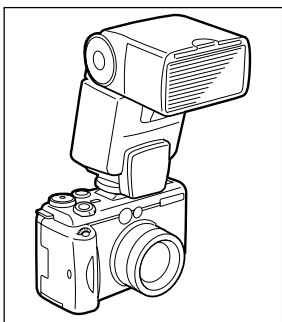

把闪光灯装在相机的热靴插座上。



2

开启外接闪光灯，把相机的主转盘转至  拍摄。

3

把模式转盘转至  或  以外的位置。

Speedlite闪光灯220EX、380EX、420EX、550EX、微距环型闪光灯MR-14EX或微距双头闪光灯MT-24EX

- 在 **AUTO**、、、、**P**、**Tv** 及 **Av** 模式下，当[闪光灯调整(Flash Adjust)]设定为[自动(Auto)]时，闪光灯会自动调整输出。最大的闪光同步快门速度为1/250秒。
- 在 **M** 模式或当[闪光灯调整(Flash Adjust)]设定为[手动(Manual)]时，闪光灯会于手动调整后闪光。在这种情况下，最大的闪光同步快门速度为1/250秒。请根据闪光灯指数及与拍摄主体的距离，把光圈设定至适合的数值。由于闪光灯指数值会与ISO值同时改变，请检查相机的ISO感光度设定。

- 当[闪光灯调整(Flash Adjust)]设定为[手动(Manual)]时,即可调整闪光输出。当[闪光灯调整(Flash Adjust)]设定为[自动(Auto)]时,即可调整闪光曝光补偿(第100页)。
- 在 **M** 模式或当[闪光灯调整(Flash Adjust)]设定为[手动(Manual)]时,即可在闪光输出调整屏幕中调整外接闪光灯的输出(第101页)。当安装Speedlite闪光灯550EX、微距环型闪光灯MR-14EX或微距双头闪光灯MT-24EX至相机时,您可以由闪光灯或相机调整闪光输出。要由闪光灯调整设定,建议使用闪光灯的手动模式。即使您更改闪光曝光补偿设定,把相机设定为E-TTL自动闪光曝光补偿模式,您也可以调整闪光输出。在这种情况下,+2设定会使闪光灯以全光输出。
要使用闪光灯拍摄,建议把白平衡设定为  (闪光)。

其他佳能闪光灯



- 因为其他闪光灯会以全光输出,请按情况设定快门速度与光圈。把快门速度设定为1/125秒或以下,并把光圈设定至适合闪光灯的指引值及与拍摄主体的距离。建议把白平衡设定为  (闪光) 进行拍摄。

4 半按快门键进行对焦。

- 当指示灯持续亮起时,即表示闪光灯已完成充电。

5 完全按下快门键拍摄图像。



- 在 、 或连续拍摄模式下,外接闪光灯不会闪动。
- 在包围模式下无法使用闪光灯。如果闪光灯闪动,仅能记录一个图像。
- 请注意:带有多个接点的专用高电压闪光灯或其他品牌的闪光灯附件可能导致相机故障。



- Speedlite闪光灯220EX、380EX、420EX或550EX可以使用下列功能。
 - 自动曝光 (550EX请用E-TTL模式)
 - 闪光曝光锁 (在 **M** 模式下无法使用)
 - 闪光同步 (第一帘幕/第二帘幕) (使用Speedlite闪光灯550EX时，第二帘幕会优先于其他设定)
 - 白昼同步
 - 慢速同步
 - 闪光曝光补偿 (使用Speedlite闪光灯550EX时，如果同时由相机及闪光灯调整闪光曝光，当闪光灯设定为E-TTL模式时，550EX的闪光曝光补偿设定会优先于其他设定。相机的闪光曝光补偿设定将不会启动。)
 - 自动变焦 (220EX无法使用)

使用外接闪光灯(选购件)(续)

如何安装微距环型闪光灯MR-14EX或微距双头闪光灯MT-24EX

安装微距环型闪光灯MR-14EX或微距双头闪光灯MT-24EX时，需要另外发售的镜头转接器LA-DC58B。

1

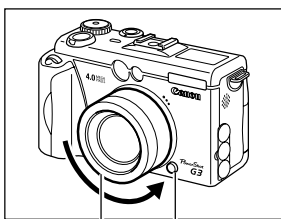

环 环释放键

按下环释放键，并移除镜头上的外环。

2

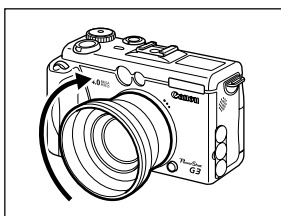

套上镜头转接器，使其 • 连接相机的 • 并顺著箭头的方向转动。

- 如果您预备装上近摄镜250D(第184页)，请在安装此转接器后进行。

3

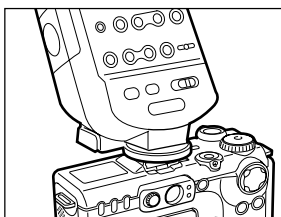

把控制器安装在相机的配件插座上。

4

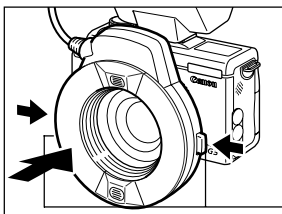

微距环型闪光灯MR-14EX

按下及握持微距环型闪光灯MR-14EX两侧的释放键，并固定在镜头转接器上。

释放键

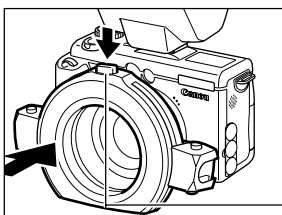

微距双头闪光灯MT-24EX

按下及握持外环上方的释放键，并固定在镜头转接器上。

释放键

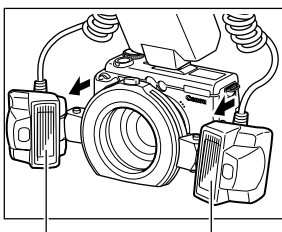

把闪光灯头安装在相应的闪光灯头插座上。

闪光灯头

5

按下  键，并把[中性灰滤光镜 (ND filter)]设定为[开启 (ON)]。

- 微距模式 (第69页)
- 中性灰滤光镜 (第110页)

使用外接闪光灯(选购件)(续)



- 当您使用微距环型闪光灯MR-14EX或微距双头闪光灯MT-24EX时，把相机拍摄模式设定为 **P**、**Tv** 或 **Av**，即可在E-TTL自动闪光曝光补偿模式下拍摄。
建议在 **Av** 或 **M** 模式下设定光圈以进行微距闪光拍摄。
- 安装微距环型闪光灯MR-14EX或微距双头闪光灯MT-24EX后可以使用下列功能。
 - E-TTL自动闪光曝光补偿
 - 闪光曝光锁
 - 闪光同步(第一帘幕/第二帘幕)(使用MR-14EX或MT-24EX时，第二帘幕会优先于其他设定)
 - 白昼同步
 - 慢速同步
 - 闪光曝光补偿
- 使用微距环型闪光灯MR-14EX或微距双头闪光灯MT-24EX时，如果闪光灯设定为E-TTL模式，而闪光曝光补偿值设定为0以外，外接闪光灯的闪光曝光补偿设定会优先于其他设定。除非外接闪光灯的闪光曝光补偿值设定为0，否则相机的闪光曝光补偿设定将不会启动。

使用镜头转接器(选购件)/近摄镜(选购件)

要使用转接器及近摄镜，如广角镜WC-DC58N、远摄镜TC-DC58N及近摄镜250D(58毫米)时，需要另外发售的镜头转接器LA-DC58B。(由于可能出现拍摄上的问题，故不建议使用适用于PowerShot G1/G2的广角镜WC-DC58及远摄镜TC-DC58。)



- 请确保广角镜、远摄镜及近摄镜已旋紧至转换器上。如镜头松脱掉下，玻璃碎会引致损伤。
- 切勿把广角镜、远摄镜或近摄镜对准太阳或强光。

广角镜WC-DC58N

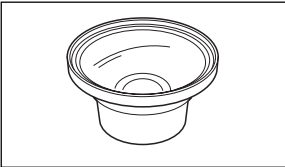

这个58毫米环直径的放大转换镜头是供拍摄广角画面用的。这种镜头可把相机机身镜头的焦距变为0.7倍。

远摄镜TC-DC58N

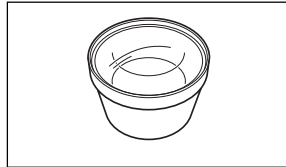

这个58毫米环直径的放大转换镜头可以拍摄远摄画面。这种镜头可把相机机身镜头的焦距变为1.75倍。



- 当相机装有镜头转接器时，外接闪光灯可能无法自动调整输出。
- 请勿在广角镜或远摄镜上装上滤光镜或遮光罩。
- 使用内置闪光灯时，广角镜或远摄镜可能会阻挡部份图像，令图像变暗。
- 使用取景器拍摄时，广角镜或远摄镜可能会阻挡取景器的部份图像。
- 使用广角镜时，把焦距设定为最大广角。
- 使用远摄镜时，把焦距设定为最大远摄。如果使用其他变焦设定，图像会无法正确呈现。

近摄镜250D (58毫米)

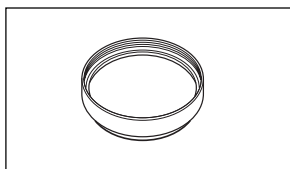

这个58毫米环直径的镜头可使微距拍摄更方便。它可拍摄离镜头表面近至10厘米(3.9英寸)范围内的主体。



- 当相机装上近摄镜进行闪光灯拍摄时，建议使用微距环型闪光灯MR-14EX或微距双头闪光灯MT-24EX。
- 使用内置闪光灯时，广角镜或远摄镜可能会阻挡部份图像，令图像变暗。
- 使用取景器拍摄时，广角镜或远摄镜可能会阻挡取景器的部份图像。
- 使用近摄镜时，请把焦距设定为远摄。

安装镜头

1

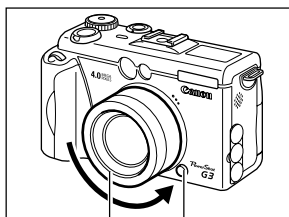

环 环释放键

按下环释放键，并移除绕著相机镜头的环。

2

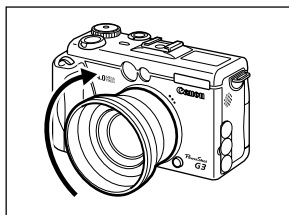

套上镜头转接器，使其 • 连接相机 • 并顺著箭头的方向转动。

3

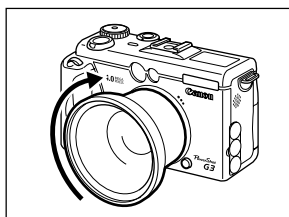

安装广角镜WC-DC58N

顺著箭头的方向套上镜头。



- 当安装转接镜头时，由于在取景器内所见的图像不会改变，请使用液晶显示屏进行构图。
- 请注意当安装了转接或近摄镜时以  模式拍摄的图像，无法利用随机附送的PhotoStitch软件在计算机上正确地合并在一起。
- 为保护转接镜头，当把镜头套上相机时请以一手握持。
- 把转接镜头安装到相机之前，请使用镜头吹气刷彻底把镜头上的尘污清洁，污渍会影响对焦。
- 由于十分易在转接镜头上留下手指印，因此握持镜头时务请格外小心。

使用电源转接器/汽车电池连接线套件 (选购件)

您可以使用电源转接器/汽车电池连接线套件CR-560 (选购件) 为电池充电，或通过汽车的点烟器插座为相机供电。您也可以把小型电源转接器CA-560 (随充电转接器附送) 连接电源转接器/汽车电池连接线套件CR-560，然后使用家用电源插座为BP-511电池或BP-512电池 (选购件) 充电，而不使用相机为电池充电。

使用汽车的点烟器插座供电

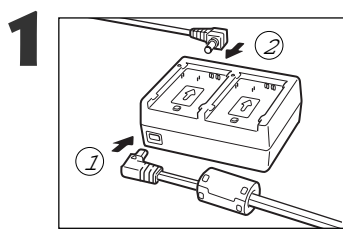

把直流电接线及汽车电池连接线接到充电转接器上。

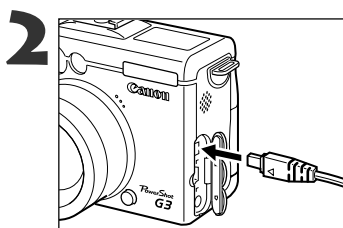

把直流电接线连接相机的直流电输入端子。

- 确认相机电源已关闭。

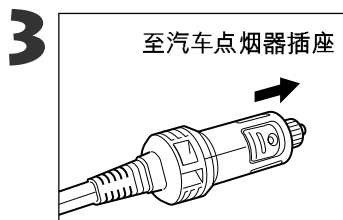

发动机运行时，把汽车电池连接线插入汽车点烟器插座。

- 确保在发动机运行时才拔出连接线。

4 开启相机。



- 使用电源转接器/汽车电池连接线套件CR-560时，务必让汽车的发动机运行。在发动机未运行时使用此套件，可能会令电池性能下降。关闭发动机前务必拔出套件。
- 仅可以在地线为负极的汽车上使用汽车电池充电器，请勿在地线为正极的汽车上使用汽车电池充电器。

更换日期电池

如接通相机电源时出现设定日期/时间选单，则表示日期电池的电力降低而日期及时间设定已消失。请按照以下步骤以一枚CR2016锂电池更换电池。

请注意：由于相机内的日期电池是在工厂内预装，而不是在购买时安装，因此，购买相机时内附的电池寿命可能会比较短。

.....



- 请特别注意要把日期电池放在儿童无法触及的地方。如果儿童不慎吞下电池，请立刻就医，因为腐蚀性电池液可能伤害胃壁或肠壁。

1

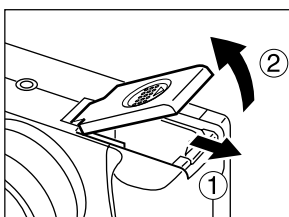

关闭电源，并按照箭头的方向推动电池仓盖（第19页）。

2

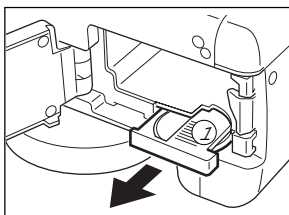

用手指推向①，并同时抽起日期电池架把电池取出。

3

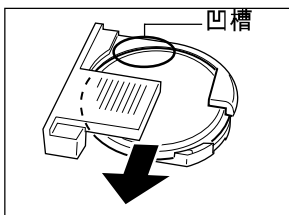

把手指插入日期电池的凹槽，并顺著箭头方向推出。

4

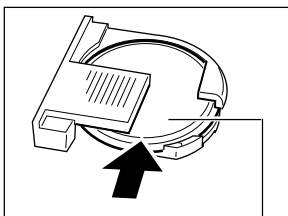

负极 (-)

把一枚全新的日期电池放入架内，负极 (-) 向上。

5 把电池夹放回相机并关上电池仓盖。

如欲丢弃相机，请按照您所在地区的资源回收系统把钮扣电池取出作资源回收。



相机护理

请按照下列步骤来清洁相机机身、镜头、取景器、液晶显示屏及其他部份。

| | |
|-----------|--|
| 相机机身 | 用软布或眼镜擦拭布轻轻抹去相机机身上的污渍。 |
| 镜头 | 首先使用一般镜头吹气刷吹走尘土，然后使用软布轻轻抹去镜头上余下的污垢。 <ul style="list-style-type: none">• 请勿使用合成清洁剂清洁相机机身或镜头。若仍有灰尘，请与另外的佳能客户支持小册子上的附近佳能客户服务中心联系。 |
| 取景器、液晶显示屏 | 用镜头吹气刷吹走尘土。如有必要，可用软布或眼镜擦拭布轻轻抹去取景器上难以去除的污渍。 <ul style="list-style-type: none">• 请勿擦抹或用力按液晶显示屏，否则可能会导致损害或其他问题。 |





- 切勿使用溶剂、苯、合成清洁剂或水清洁相机。这些物质可能导致器材变形或受损。

故障排除

| 问题 | 成因 | 解决方法 |
|--------|------------------------------|---|
| 相机无法操作 | 未接通电源 | <ul style="list-style-type: none"> 开启相机电源。▶ 请参考 <i>开关电源</i> (第28页)。 |
| | CF卡插槽盖/电池仓盖开启 | <ul style="list-style-type: none"> 确认CF卡插槽盖/电池仓盖已盖紧。 |
| | 电池电压不足 (显示屏上亮起[Lb]字样) | <ul style="list-style-type: none"> 把电池完全充电, 或使用家用电源。 使用小型电源转接器。 |
| | 相机与电池电极接触不良 | <ul style="list-style-type: none"> 以洁净的乾布擦拭电极。 |
| 相机无法记录 | 相机设定在重播或计算机/打印机模式 | <ul style="list-style-type: none"> 把相机切换为拍摄模式。 ▶ 请参考 <i>切换拍摄及重播</i> (第31页)。 |
| | 闪光灯充电中 (橙色指示灯闪烁) | <ul style="list-style-type: none"> 待橙色指示灯停止闪烁, 并持续亮起, 便表示闪光灯已充电完毕, 然后按下快门键。 |
| | CF卡已满 | <ul style="list-style-type: none"> 插入新CF卡。 视其需要把图像下载至计算机, 再在CF卡上删除它们, 以腾出空间。 |
| | CF卡并没有正确地格式化 | <ul style="list-style-type: none"> 把CF卡格式化。▶ 参考 <i>CF卡格式化</i> (第131页)。 如果重新格式化没有用, CF卡的逻辑线路可能已受损。请与附近的佳能客户服务中心联系。 |
| 镜头无法收回 | 电源开启时CF卡插槽/电池仓盖打开 | <ul style="list-style-type: none"> 关闭CF卡插槽/电池仓盖, 然后关闭相机电源。 |
| | 相机在写入CF卡时开启CF卡插槽/电池仓盖 (警告信号) | <ul style="list-style-type: none"> 关闭CF卡插槽/电池仓盖, 然后关上镜头盖。 |

故障排除 (续)

| 问题 | 成因 | 解决方法 |
|-----------|-------------------------------|---|
| 电池很快用完 | 电池没有使用已1年或以上, 导致电池容量减少 | <ul style="list-style-type: none"> • 更换新电池。 |
| | 超过电池寿命 | <ul style="list-style-type: none"> • 更换新电池。 |
| 电池无法充电 | 相机电源正开启 | <ul style="list-style-type: none"> • 关闭相机电源。 |
| | 超过电池寿命 | <ul style="list-style-type: none"> • 更换新电池。 |
| | 相机与电池电极接触不良 | <ul style="list-style-type: none"> • 请使用清洁的乾布擦拭电池的端子。 • 把小型电源转接器的直流电插头更牢固地插入相机的直流电输入 (DC IN) 端子。 • 把小型电源转接器接上电源线, 并把插头牢固地插入电插座。 |
| 图像模糊或无法对焦 | 相机移动 | <ul style="list-style-type: none"> • 按下快门键时, 请勿移动相机。 • 当使用较慢的快门速度时, 如果显示相机震动警告 , 请使用三脚架。 |
| | 自动对焦 (AF) 辅助光束被阻挡, 自动对焦功能无法生效 | <ul style="list-style-type: none"> • 请小心不要让手指或其他物件阻挡自动对焦 (AF) 辅助光束。 |
| | 自动对焦辅助光束设定为 [关闭 (Off)] | <ul style="list-style-type: none"> • 把自动对焦辅助光束设定为 [开启 (On)]。 ➡ 请参考记录选单 (第158页) |
| | 拍摄主体超出对焦范围 | <ul style="list-style-type: none"> • 请确定相机镜头与拍摄主体至少保持50厘米 (1.6英尺) 的距离。 • 请使用微距模式, 以最大广角拍摄在5至50厘米 (0.16英尺及1.6英尺) 内的主体, 以最大远摄拍摄在15至50厘米 (0.49英尺至1.6英尺) 内的主体。 |
| 记录的拍摄主体太暗 | 拍摄光线不足 | <ul style="list-style-type: none"> • 开启内置闪光灯。 • 使用高输出的外接闪光灯。 |
| | 拍摄主体较背景暗许多 | <ul style="list-style-type: none"> • 把曝光补偿设定为正值 (+) • 使用自动曝光锁或重点测光功能。 ➡ 请参考锁定曝光设定 (自动曝光锁) (第97页) 及切换测光模式 (第83页) |

| 问题 | 成因 | 解决方法 |
|-------------------------------|--|--|
| 记录的拍摄主体太暗 | 拍摄主体太远，闪光灯照不到 | <ul style="list-style-type: none"> • 要使用内置闪光灯，请确保相机镜头与拍摄主体的距离在最大广角时为70厘米至5米(2.3至16.4英尺)及最远摄时为70厘米至4米(2.3至13.1英尺)。 • 使用输出较强的外接闪光灯。 • 增加ISO感光度，然后进行拍摄。请参考更改ISO感光度(第92页) |
| 记录的拍摄主体太亮 | 拍摄主体太近 | <ul style="list-style-type: none"> • 如果您使用闪光灯，请使用闪光曝光补偿功能调整闪光灯输出(第100页)。 |
| | 拍摄主体较背景明亮许多 | <ul style="list-style-type: none"> • 把曝光补偿设定为负值(—)。 • 使用自动曝光锁或重点测光功能。 ▶ 请参考锁定曝光设定(自动曝光锁)(第97页)及切换测光模式(第83页) |
| | 光线直接照在拍摄主体上，或光线从拍摄主体反射到镜头 | <ul style="list-style-type: none"> • 更改拍摄角度。 |
| | 闪光灯设定为开(On) | <ul style="list-style-type: none"> • 把闪光灯设定为自动(Auto)或关闭(Off)。 |
| 闪光灯无法闪动 | 闪光灯设定为关闭(Off) | <ul style="list-style-type: none"> • 把闪光灯设定为自动(Auto)或开启(On)。 |
| 图像无法在电视机显示 | 视频系统设定错误 | <ul style="list-style-type: none"> • 把电视机设定为适当的视频系统(NTSC或PAL)(第165页)。 |
| | 拍摄模式设定为  (辅助合并) | <ul style="list-style-type: none"> • 在  (辅助合并) 模式下，电视屏幕上不会出现图像。使用其他的模式拍摄。 |
| 变焦无法操作 | 于短片模式下拍摄时按下变焦杆 | <ul style="list-style-type: none"> • 在以短片模式拍摄前进行变焦操作。 |
| 阅读CF卡内图像的速度很慢需要很长的时间把图像记录到CF卡 | 使用不同的设备把当前使用的记忆卡格式化 | <ul style="list-style-type: none"> • 使用本机把CF卡格式化。 ▶ 请参考CF卡格式化(第131页) |

规格

所有数据根据佳能的标准测试方法。如有更改，恕不另行通知。

PowerShot G3

| | |
|---------------------|--|
| 相机有效像素： | 约400万 |
| 图像感应器： | 1/1.8英寸CCD (像素总数：约410万) |
| 镜头： | 7.2 (W) - 28.8 (T) 毫米 (相当于35毫米格式的35至140毫米) F2.0 (W) - 3.0 (T) |
| 数码变焦： | 最大3.6倍 (配合光学变焦时可达至14倍) |
| 光学取景器： | 真实图像变焦取景器 查看范围约83% 屈光调整-3至+1米 ¹ (dpt等值) |
| 液晶显示屏： | 1.8英寸，低温多晶硅TFT彩色液晶显示屏 视野范围约100% |
| 自动对焦方法： | TTL自动对焦 (连续或单张) 可用对焦锁和手动对焦 |
| 对焦点： | 1个焦点 (可选择任何位置) |
| 对焦范围： (从镜筒最前端算起) | 普通自动对焦：50厘米 (1.6英尺) - ∞ 微距自动对焦：5厘米 (W) / 15厘米 (T) - 50厘米 (0.16英尺 (W) / 0.49英尺 (T) - 1.6英尺) 手动对焦：5厘米 (W) / 15厘米 (T) - ∞ (0.16英尺 (W) / 0.49英尺 (T) - ∞) |
| 快门： | 机械快门 + 电子快门 |
| 快门速度： | 15 - 1/2,000秒 快门先决模式或手动模式可用1.3秒慢速快门 慢速快门设定1.3秒或采用噪音减少处理 |
| 测光方法： | 评估、中央重点平均测光或点测光 (中央点测光或AF区) |
| 曝光控制方法： | 程序自动曝光、快门先决自动曝光、光圈先决自动曝光或手动曝光控制 可用自动曝光锁 |
| 曝光补偿： | ± 2.0EV (以1/3级调校) 可用自动包围曝光 (自动包围曝光) |
| 感光度 (相当于底片速度)： | 自动 (Auto)、相当于ISO 50、ISO 100、ISO 200及ISO 400。 |
| 白平衡： | TTL自动白平衡、预设白平衡 (设定：日光、多云、钨丝灯、荧光灯、闪光灯H或闪光灯) 或自定义白平衡 (自定义1/自定义2) |

| | |
|-----------|--|
| 内置闪光灯： | 自动、开启、关闭 减轻红眼开启：减轻红眼自动/减轻红眼开启/关闭 减轻红眼关闭：开启/关闭 |
| 闪光范围： | 70厘米至5.0米 (2.3至16.5英尺) (广角) 70厘米至4.0米 (2.3至13.1英尺) (远摄) (当感光度设定为相当于ISO 100) |
| 外接闪光灯端子： | 配件座附有同步端子 建议采用下列外接闪光灯： 佳能Speedlite闪光灯220EX、380EX、420EX、 550EX、微距环型闪光灯MR-14EX或微距双头闪光灯 MT-24EX |
| 闪光曝光补偿： | ±2级 (以1/3级增减量增/减)，可选择闪光曝光锁、 慢速同步及第一帘幕/第二帘幕闪光 |
| 拍摄模式： | 自动 创意区域：程序、快门先决、光圈先决、手动、自定义1及自定义2 图像区域：人像、风景、夜景、辅助合并与短片 |
| 连续拍摄： |  ：约1.5张图像/秒  ：约2.5张图像/秒 (当分辨率设定为大、压缩率设定为佳及关闭液晶显示屏) |
| 自拍器： | 延迟2秒/10秒后拍摄 |
| 无线遥控器： | 可拍摄与重播 (无线遥控器随相机套件附送) 拍摄时，按下快门后立即/2秒/10秒捕捉图像 |
| PC连接拍摄： | 可用 (专用计算机软件随相机套件附送) |
| 记录媒体： | CompactFlash™ (CF) 卡 (Type I与Type II) |
| 文件格式： | 相机文件系统 (Camera File System) 设计规则，兼容 DPOF标准 |
| 图像记录格式： | 静止图像：JPEG (Exif 2.21) *1或RAW 短片：AVI (图像数据：Motion JPEG，声音数据：WAVE[单声道]) |
| JPEG压缩模式： | 极佳、佳或普通 |
| 记录像素数目： | 静止图像：大：2272×1704像素 中1：1600×1200像素 中2：1024×768像素 小：640×480像素 短片：320×240像素 (约3分钟)* 160×120像素 (约3分钟)* 每秒约15个画面 * 括弧中的数字表示一个短片片段的最长拍摄时间。 |

| | |
|--------------|--|
| 重播模式： | 单张(可显示直方图)、索引(9张小图图像)、放大(在液晶显示屏为约10倍(最大))、声音短讯(长达60秒)、幻灯片或打印机直接输出图像(CP-100/CP-10及配备直接打印功能的喷墨打印机) |
| 语言： | 选单及信息有12种语言可供选择(英文、德文、法文、荷兰文、芬兰文、意大利文、挪威文、瑞典文、西班牙文、中文及日文) |
| 我的相机设定(自定义)： | 您可以使用下列方法自定义起动物像、起动物音、快门声音、操作声音及自拍器声音。 1. 使用记录在相机的图像及声音。 2. 使用附送的软件从计算机下载数据。 |
| 介面： | USB(迷你-B)(可选择Normal或PTP)、音频/视频输出(可选NTSC或PAL, 单声道) |
| 电源供应： | 1. 锂离子充电电池(类型：BP-511)(随相机套件附送/选购件) 2. 锂离子充电电池(类型：BP-512)(选购件) 3. 小型电源转接器(CA-560)(随相机套件附送) 4. 汽车电池转接器(需另购充电转接器/汽车电池接线套件CR-560) |
| 操作温度： | 摄氏0 - 40度(华氏32 - 104度) |
| 操作湿度： | 10 - 90% |
| 大小(宽×高×深)： | 121.0 x 73.9 x 69.9毫米(4.8 x 3.0 x 2.5英寸)(不包括突出部分) |
| 重量： | 约410克(14.5盎司)(仅相机机身) |

*¹ 本数码相机支持Exif 2.2(即Exif Print)。Exif Print是加强数码相机与打印机之间的通讯标准。连接Exif Print兼容的打印机时，相机的记录图像会被设定为最佳化效果，并以最高素质来进行打印。

电池性能

| | 可记录的影像数目 | | 重播时间 |
|--------------------|----------|----------|--------|
| | 开启液晶显示屏 | 关闭液晶显示屏 | |
| BP-511/512电池(完全充电) | 约450个图像 | 约1050个图像 | 约360分钟 |

* 上述数据根据标准佳能测试条件为准。实际数字视其拍摄环境及设定而有所不同。

* 不包括短片数据。

* 在低温情况下，电池性能可能会衰退，与高温情况下相比，微弱电池图标也可能会较快出现。要在这种情况下改善性能，请在使用相机前先把电池放在口袋保暖。

<测试状况>

拍摄： 常温摄氏23度(华氏73度)，每20秒在最广角与最远摄之间交替切换，闪光灯每4张用一次，每拍3次就关闭相机电源后再开启。使用CF卡。

重播： 常温摄氏23度(华氏73度)，连续播放，各图像播放5秒。使用CF卡。



• 请参考第17页的电池使用注意事项。

CF卡与估计容量(可记录的图像数目)

| | | FC-16M | FC-32M | FC-64M | FC-128M | FC-256MH* | |
|----------------|----------------|--------|--------|--------|---------|-----------|--------|
| L (大) | 2272 x 1704 像素 | | 7 | 14 | 30 | 61 | 123 |
| | | | 13 | 27 | 54 | 110 | 222 |
| | | | 26 | 54 | 110 | 220 | 443 |
| M 1 (中) | 1600 x 1200 像素 | | 14 | 30 | 61 | 122 | 246 |
| | | | 26 | 54 | 109 | 219 | 440 |
| | | | 52 | 108 | 217 | 435 | 868 |
| M 2 (中) | 1024 x 768 像素 | | 25 | 53 | 107 | 215 | 431 |
| | | | 46 | 94 | 189 | 379 | 762 |
| | | | 84 | 174 | 349 | 700 | 1390 |
| S (小) | 640 x 480 像素 | | 58 | 120 | 241 | 482 | 962 |
| | | | 94 | 196 | 393 | 788 | 1563 |
| | | | 165 | 337 | 676 | 1355 | 2720 |
| RAW | 2272 x 1704 像素 | | 3 | 7 | 15 | 31 | 65 |
| 短片 | 320 x 240 像素 | | 44 秒 | 91 秒 | 183 秒 | 368 秒 | 735 秒 |
| | 160 x 120 像素 | | 118 秒 | 242 秒 | 486 秒 | 973 秒 | 1954 秒 |

- 上述数据根据标准佳能测试条件为准。实际数字视其拍摄环境及设定而有所不同。
- 短片片段的最长记录时间约为：：3分钟、：3分钟。表内所示的最长时间为连续记录时间。
- (极佳)、 (佳)、 (普通) 代表相对压缩比。
- * 某些地区并没有出售佳能FC-256MH CF卡。

每个图像的文件大小(近似值)

| 分辨率 | 压缩率 | | |
|----------------------------|----------------|----------|--------|
| | | | |
| L (2272 x 1704 像素) | 2002 KB | 1116 KB | 556 KB |
| M1 (1600 x 1200 像素) | 1002 KB | 558 KB | 278 KB |
| M2 (1024 x 768 像素) | 570 KB | 320 KB | 170 KB |
| S (640 x 480 像素) | 249 KB | 150 KB | 84 KB |
| RAW | 3780 KB | | |
| 短片 | (320 x 240 像素) | 330 KB/秒 | |
| | (160 x 120 像素) | 120 KB/秒 | |

电池BP-511 / BP-512 (选购件)

| | |
|-------|----------------------------|
| 类型： | 锂离子充电电池 |
| 标称电压： | 7.4V |
| 标称容量： | 1100 mAh |
| 充电次数： | 约300次 |
| 操作温度： | 摄氏0至40度 (华氏32至104度) |
| 大小： | 38×55×21毫米 (1.5×2.2×0.8英寸) |
| 重量： | 约70克 (2.5盎司) |

小型电源转接器CA-560

| | |
|-------|---|
| 输入电压： | 交流电100—240V (50/60Hz) 60VA (100V) —75VA (240V) |
| 额定输出： | 9.5 V/2.7 A |
| 操作温度： | 摄氏0至40度 (华氏32至104度) |
| 大小： | 57×28×104毫米 (2.2×1.1×4.1英寸) (仅相机机身) |
| 重量： | 约180克 (6.3盎司) |

无线遥控器WL-DC100

| | |
|-------|-------------------------------|
| 电源： | 纽扣锂电池CR2025 |
| 操作温度： | 摄氏0至40度 (华氏32至104度) |
| 大小： | 35×6.5×56.6毫米 (1.4×0.3×2.2英寸) |
| 重量： | 约10克 (0.4盎司) |

CompactFlash™卡

| | |
|-------|---------------------------------|
| 卡槽类型： | Type I |
| 大小： | 36.4×42.8×3.3毫米 (1.4×1.7×0.1英寸) |
| 重量： | 约10克 (0.4盎司) |

充电转接器/汽车电池接线套件CR-560 (选购件)

• 充电转接器CG-560

| | |
|-------|---|
| 输入电压： | 直流电9.5 V (当使用CA-560时) 直流电12/24V (当使用汽车电池时) |
| 输入电流： | 直流电2.5 A (替电池充电时) |
| 标称输出： | 直流电8.4 V 1.6 A (替电池充电时) 直流电9.5 V 1.5 A (作为转接器) |
| 操作温度： | 摄氏0—40度 (华氏32—104度) |
| 大小： | 93×36×71毫米 (3.7×1.4×2.8英寸) |
| 重量： | 约140克 (5.0盎司) |

• 汽车电池接线CB-560

| | |
|-------|-----------------------------------|
| 支持车辆： | 汽车点烟器电源为负极接地，直流电12 V或24 V的汽车电池 |
| 保险丝： | 125 V/4 A UL CS |
| 长度： | 约1.8米 (6.0英尺) |
| 重量： | 约80克 (2.8盎司) |

广角镜WC-DC58N (选购件)

| | |
|-----------------|---|
| 放大倍数： | 约0.7倍 |
| 焦距： | ∞ |
| 镜片结构： | 3组3 |
| 对焦范围 (从镜头前端算起)： | 5厘米— ∞ (0.16英尺— ∞) (当连接到PowerShot G3于最广角时) |
| 螺纹直径： | 58毫米，标准滤光镜螺纹 (装上PowerShot G3时，需要镜头转接器LA-DC58B) |
| 大小： | 直径94.5毫米 (直径3.7英寸) / 长度：54.9毫米 (2.2英寸) |
| 重量： | 约257克 (9.7盎司) |

远摄镜TC-DC58N (选购件)

| | |
|---------------|--|
| 放大倍数： | 约1.75倍 |
| 焦距： | ∞ |
| 镜片结构： | 3组3片 |
| 对焦范围 (由镜头算起)： | 50厘米— ∞ (1.6英尺— ∞) (在最大远摄时装上PowerShot G3) |
| 螺纹直径： | 58毫米标准滤光镜螺纹 (装上PowerShot G3时，需要镜头转接器LA-DC58B) |
| 大小： | 直径75毫米 (3.0英寸) / 长度：50毫米 (2.0英寸) |
| 重量： | 约185克 (6.5盎司) |

近摄镜250D (58毫米) (选购件)

| | |
|-----------------|--|
| 焦距： | 250毫米 |
| 对焦范围 (从镜头前端算起)： | 10—25厘米 (0.33—0.82英尺) (当连接到PowerShot G3时) |
| 螺纹直径： | 58毫米，标准滤光镜螺纹 (装上PowerShot G3时，需要镜头转接器LA-DC58B) |
| 大小： | 直径60毫米 (2.4英寸) / 长度：12毫米 (0.5英寸) |
| 重量： | 约80克 (2.8盎司) |

索引

| | |
|----------------------|------------------|
| CF卡 | |
| 格式化 | 131 |
| 处理 | 23 |
| 安装 | 22 |
| 记录容量 | 197 |
| CompactFlash™卡 | 22, 23, 131, 197 |
| DPOF | |
| 打印设定 | 145, 150 |
| 传输命令 | 152 |
| ISO感光度 | 92 |
| RAW文件格式 | 53, 58 |
| WAVE文件 | 36, 50, 122 |

二画

| | |
|--|----|
| 人像模式 () | 63 |
|--|----|

三画

| | |
|---------------|---------|
| 三脚架插孔 | 11 |
| 小型电源转接器 | 16, 21 |
| 计算机连接模式 | 57, 165 |
| 广角 | 41 |

四画

| | |
|--|--------------|
| 介面 | |
| 接线 | 10, 137, 154 |
| 中性灰滤光镜 | 110, 159 |
| 风景模式 () | 63 |
| 分辨率 | 55 |
| 幻灯片 | 124, 161 |
| 播放时间 | 126 |
| 重复 | 126 |
| 选取图像 | 125 |
| 开始 | 124 |
| 手动 | |
| 曝光 (M) | 81 |
| 对焦 (MF) | 106 |
| 设定图像特性 | 89 |
| 拍摄模式 | 1 |
| 文件格式 | 53, 58 |
| 文件编号 | 112 |
| 文件编号重设 | 112 |
| 日期/时间 | 24, 162 |
| 日期电池 | 188 |
| 无线遥控器 | |
| 安装电池 | 174 |
| 重播 | 176 |
| 取出电池 | 175 |
| 拍摄 | 175 |

五画

| | |
|-----------|----|
| 主转盘 | 14 |
|-----------|----|

| | |
|--------------|---------------|
| 外接闪光灯 | 177 |
| 打印 | 132, 139, 150 |
| 打印风格 | 147 |
| 重设 | 149 |
| 选择图像 | 145 |
| 设定 | 141 |
| 白平衡 | 86 |
| 闪光灯 | |
| 曝光补偿 | 100 |
| 更改时间 | 102 |
| 闪光曝光补偿 | 100 |
| 闪光曝光锁 | 99 |
| 电池 | |

| | |
|----------------|----------|
| 充电 | 16 |
| 处理注意事项 | 17 |
| 安装 | 19 |
| 微弱状态 | 20 |
| 效能 | 196 |
| 电源/模式指示灯 | 28 |
| 电源开/关 | 28-29 |
| 对比度 | 89 |
| 对焦 | |
| 对焦包围 | 95 |
| 锁定 | 105 |
| 手动 | 106 |
| 设定 | 108, 159 |
| 对焦包围 | 95 |
| 对焦包围模式 | 5 |
| 对焦设定 | 108 |

六画

| | |
|------------------------------|----------------|
| 光圈先决自动曝光 (Av) | 79 |
| 光圈值 | 75, 77, 79, 81 |
| 充电转接器 | 186 |
| 自定义设定 | 109, 160 |
| 自动包围曝光锁 | 93 |
| 自动旋转 | 111, 164 |
| 自动对焦框 | 82 |
| 自动播放 (幻灯片) | 124 |
| 自动 (AUTO) | 51 |
| 自动曝光包围 (AEB) 模式 | 93 |
| 自动曝光锁 | 97 |
| 记录文件格式 | 53, 58 |
| 创意区域 | 13 |
| 过度曝光 | 37 |
| 压缩率 | 55, 197 |

七画

| | |
|-------------|-----|
| 删除 | |
| 全部图像 | 130 |
| 显示的图像 | 9 |
| 单张图像 | 129 |

| | |
|---------------------|----------------|
| 快门 | |
| 快门先决自动曝光 (Tv) | 77 |
| 声音 | 46-47, 163 |
| 速度 | 75, 77, 79, 81 |
| 音量 | 163 |
| 快门键 | 39 |
| 完全按下 | 39 |
| 半按 | 39 |
| 我的相机 | |
| 选单 | 166 |
| 登记 | 48 |
| 设定 | 46 |
| 汽车电池接线套件 | 186 |
| 扬声器 | 10 |
| 传输命令 | |
| 重设 | 152 |
| 选取图像 | 152 |
| 远摄 | 41 |
| 声音短讯 | 122 |

八画

| | |
|-----------------|------------|
| 图像特性 | 89 |
| 对比度 | 90 |
| 饱和度 | 90 |
| 锐度 | 90 |
| 图像区域 | 13 |
| 取景器 | |
| 液晶显示屏 | 11, 32 |
| 光学 | 11, 38 |
| 夜景模式 (N) | 64 |
| 定时曝光器 | 103, 160 |
| 视频/音频输出端子 | 10, 154 |
| 视频系统 | 154, 165 |
| 拍摄 | 28, 31, 38 |
| 查看图像 | 53 |
| 切换重播模式 | 31 |
| 电视组合 | 154 |
| 拍摄模式 | 204 |
| 转盘 | 13 |
| 可使用的功能 | 204 |
| 放大图像 | 114 |
| 直方图 | 37 |
| 规格 | 194-199 |
| 单张图像重播 | 113 |
| 饱和度 | 90 |
| 自拍器 | 70 |
| 声音 | 46-47, 164 |

九画

| | |
|-------------|-------|
| 亮度 | |
| 液晶显示屏 | 162 |
| 信息查看 | 35-36 |

| | |
|---------------------|----------------|
| 保护 | 128, 161 |
| 点测光 | 83 |
| 指示灯 | 11 |
| 故障排除 | 191-93 |
| 省电功能 | 30, 162 |
| 相机带 | 27 |
| 相机维护 | 190 |
| 选单 | |
| 选项列表 | 158 |
| 记录 | 158 |
| 重播 | 161 |
| 选择选单及设定 | 42 |
| 设定 | 162-165 |
| 重设为默认 | 168 |
| 重播 | |
| 索引重播 | 115 |
| 跳换 | 116 |
| 液晶显示屏 | 36 |
| 放大图像 | 114 |
| 短片 | 117 |
| 旋转 | 121 |
| 单张图像重播 | 113 |
| 幻灯片 | 124 |
| 切换拍摄模式 | 31 |
| 电视 | 154 |
| 音量 | 163 |
| 音量 | |
| 重播 | 163 |
| 拍摄 | 163 |
| 起动 | |
| 图像 | 30, 46-47, 166 |
| 声音 | 30, 46-47, 166 |
| 软包 | 27 |
| 测光 | |
| 中央重点平均 | 83 |
| 评估式 | 83 |
| 点自动曝光区(自动对焦区) | 83 |
| 点自动曝光区(中央) | 83 |
| 哔声 | 162, 163, 164 |
| 显示屏 | 15 |
| 显示模式 | 32-37 |
| 详细 | 35, 36 |
| 简单 | 35, 36 |

十画

| | |
|------------|---------|
| 格式 | 131 |
| 索引重播 | 115 |
| 语言设定 | 26, 165 |
| 转接镜 | |
| 近摄镜 | 184 |
| 安装镜头 | 185 |
| 远摄镜 | 183 |
| 广角镜 | 183 |

十一画

| | |
|--|----------|
| 旋转 | 121 |
| 液晶显示屏 | 32-37 |
| 亮度 | 162 |
| 清洁 | 190 |
| 通讯 | 157, 165 |
| 连续拍摄 () | 73 |
| 部件指南 | 10 |
| 辅助合并 () | 65 |
| 为拍摄主体构图 | 65 |
| 拍摄 | 66 |

十二画

| | |
|--|-----|
| 提示 | 169 |
| 减轻红眼功能 | 61 |
| 焦距 | 41 |
| 短片 () | |
| 编辑 | 119 |
| 重播 | 117 |
| 拍摄 | 68 |
| 程序自动曝光 (P) | 75 |
| 黑白模式 | 9 |
| 微距模式 () | 69 |
| 微距环型闪光灯 | 180 |
| 锐度 | 90 |

十三画

| | |
|--------------------|--------------|
| 照片效果 | 89 |
| 跳换 | 116 |
| 数码打印预选模式 (DPOF) 设定 | |
| 设定打印设定 | 145, 150 |
| 传输命令 | 152 |
| 数码端子 | 10, 137, 156 |
| 数码变焦 | 41, 72, 160 |

十四画

| | |
|-----------|----|
| 端子盖 | 10 |
|-----------|----|

十五画

| | |
|----------|-----|
| 播放 | 113 |
|----------|-----|

十六画

| | |
|------------|------------|
| 操作声音 | 46-47, 164 |
| 镜头盖 | 27 |

十九画

| | |
|--------------|----|
| 曝光 | |
| 自动包围曝光 | 93 |
| 自动曝光锁 | 97 |

| | |
|------------------------------|----|
| 光圈先决自动曝光 (Av) | 79 |
| 补偿 | 85 |
| 闪光曝光补偿 | 85 |
| 快门先决自动曝光 (Tv) | 77 |
| 白平衡 | 86 |
| 曝光补偿 | 85 |

各拍摄模式可使用的功能

本表显示各拍摄模式下可使用的功能。

您可以使用保存在C1或C2模式的设定进行拍摄(第109页)。

| | | AUTO | | | | | P | Tv | Av | M | 参考页 | | |
|-------------|-----------|------|----|----|----|----|----|----|----|----|-----|----|-----|
| 分辨率 | 大 | L | ●* | ●* | ●* | ●* | ▲* | - | ●* | ●* | ●* | ●* | 55 |
| | 中1 | M1 | ● | ● | ● | ● | ▲ | - | ● | ● | ● | ● | |
| | 中2 | M2 | ● | ● | ● | ● | ▲ | - | ● | ● | ● | ● | |
| | 小 | S | ● | ● | ● | ● | ▲ | - | ● | ● | ● | ● | |
| 分辨率 | 短片 | | - | - | - | - | - | ●* | - | - | - | - | 55 |
| | 短片 | | - | - | - | - | - | ● | - | - | - | - | |
| 压缩率 | 极佳 | | ● | ● | ● | ● | ▲ | - | ● | ● | ● | ● | 55 |
| | 佳 | | ●* | ●* | ●* | ●* | ▲* | - | ●* | ●* | ●* | ●* | |
| | 普通 | | ● | ● | ● | ● | ▲ | - | ● | ● | ● | ● | |
| 文件格式 | JPEG | | ● | ● | ● | ● | ● | - | ●* | ●* | ●* | ●* | 58 |
| | RAW | RAW | - | - | - | - | - | - | ● | ● | ● | ● | |
| 闪光灯 | 自动 | | ●* | ●* | ● | ●* | - | - | ● | - | - | - | 60 |
| | 开启 | | - | ● | ● | ● | ▲ | - | ● | ● | ● | ● | |
| | 关闭 | | ● | ● | ●* | ● | ▲* | ● | ●* | ●* | ●* | ●* | |
| 减轻红眼, 闪光灯开启 | | | ● | ● | ● | ● | ▲ | - | ● | ● | ● | ● | 61 |
| 慢速同步 | 开启 | | - | - | ● | ● | ▲ | - | ● | - | ● | - | 61 |
| | 关闭 | | ● | ● | - | - | ▲* | - | ●* | ● | ●* | ● | |
| 闪光灯调整 | 开启 | | ● | ● | ● | ● | ● | - | ● | ●* | ●* | - | 100 |
| | 关闭 | | - | - | - | - | - | - | ● | ● | ● | ● | |
| 闪光同步 | 第一帘幕 | | ● | ● | ● | ● | ● | - | ●* | ●* | ●* | ●* | 102 |
| | 第二帘幕 | | - | - | - | - | - | - | ● | ● | ● | ● | |
| 自动对焦辅助光束 | | | ● | ● | ● | ● | ▲ | ● | ● | ● | ● | ● | 159 |
| 驱动模式 | 单张拍摄 | | ●* | ●* | ●* | ●* | ▲* | ●* | ●* | ●* | ●* | ●* | 73 |
| | 标准连续拍摄模式 | | - | ● | ● | ● | - | - | ● | ● | ● | ● | |
| | 快速连续拍摄模式 | | - | ● | ● | ● | - | - | ● | ● | ● | ● | |
| | 自拍器 (10秒) | | ● | ● | ● | ● | ● | ● | ● | ● | ● | ● | 70 |
| 自拍器 (2秒) | | ● | ● | ● | ● | ● | ● | ● | ● | ● | ● | | |
| 定时曝光器 | | | - | - | - | - | - | - | ● | ● | ● | ● | 103 |
| 自动对焦框 | 中央 | | ● | ● | ● | ● | ● | ● | ●* | ●* | ●* | ●* | 82 |
| | 手动 | | - | - | - | - | - | - | ● | ● | ● | ● | |
| 手动对焦 | | MF | - | ● | ● | ● | ● | ● | ● | ● | ● | ● | 106 |

| | | | | | | | | P | Tv | Av | M | 参考页 | | |
|--------------------|--------|------------|------------------|------------------|------------------|------------------|------------------|------------------|------------------|------------------|------------------|------------------|-------|----|
| 微距模式 | | | ● | ● | - | ● | ● | ● | ● | ● | ● | 69 | | |
| 数码变焦 | 开启 | | ● | ● | ● | - | - | ● | ● | ● | ● | 72 | | |
| | 关闭 | | ●* | ●* | ●* | ●* | - | - | ●* | ●* | ●* | | | |
| 曝光补偿 | | | - | ● | ● | ● | ▲ | ● | ● | ● | - | 85 | | |
| 测光系统 | 评估测光 | | ● | ● | ● | ● | ● | ● | ●* | ●* | ●* | ●* | 83 | |
| | 中央重点平均 | | - | - | - | - | - | - | ● | ● | ● | ● | | |
| | 重点测光 | 中央 | | - | - | - | - | - | - | ●* | ●* | ●* | | ●* |
| | | 自动对焦点 | | - | - | - | - | - | - | ● | ● | ● | | ● |
| 自动曝光锁/闪光曝光锁 | | | - | - | - | - | - | - | ● | ● | ● | - | 97/99 | |
| 包围 | 自动包围曝光 | | - | - | - | - | - | - | ● | ● | ● | - | 93/95 | |
| | 对焦包围 | | - | - | - | - | - | - | ● ⁽¹⁾ | ● ⁽¹⁾ | ● ⁽¹⁾ | ● ⁽¹⁾ | | |
| 白平衡 ⁽²⁾ | | WB | - ⁽³⁾ | ● | ● | ● | ▲ | ● ⁽⁴⁾ | ● | ● | ● | ● | 86 | |
| 照片效果 | | | - | ● | ● | ● | ▲ | ● | ● | ● | ● | 89 | | |
| 对比度/ 锐度/饱和度 | | | - | - | - | - | - | - | ● | ● | ● | | ● | |
| 对焦设定 | 连续 | | ●* | ●* | ●* | ●* | ▲* | ● | ●* | ●* | ●* | 108 | | |
| | 单张 | | ● | ● | ● | ● | ▲ | - | ● | ● | ● | | ● | |
| ISO感光度 | | ISO | - ⁽⁵⁾ | - ⁽⁵⁾ | - ⁽⁵⁾ | - ⁽⁵⁾ | - ⁽⁵⁾ | - ⁽⁵⁾ | ● | ● | ● | ● ⁽⁶⁾ | 92 | |
| 自动旋转 | 开启 | | ●* | ●* | ●* | ●* | ▲* | - | ●* | ●* | ●* | ●* | 111 | |
| | 关闭 | | ● | ● | ● | ● | ▲ | - | ● | ● | ● | ● | | |
| ND滤光镜 | | | - | - | - | - | - | - | ● | ● | ● | ● | 110 | |

* 默认设定。

● 仅能为第一个图像选择设定。

▲ 可选择设定。

- 无法选择设定。

■ (深色部份) 即使关闭相机电源, 设定会被保存。

可以一次重设所有使用选单及操作键所更改的默认设定 (除[日期/时间 (Date/Time)]、[语言 (Language)]及[视频系统 (Video System)]外) (第168页)。

(1) 仅可以在手动对焦模式下设定。

(2) 无法选择[怀旧 (Sepia)]及[黑白 (B/W)]照片效果。

(3) 白平衡设定为[自动 (AUTO)]。

(4) 无法设定白平衡[闪光 (Flash)]。

(5) 相机自动设定ISO感光度。

(6) 无法选择ISO[自动 (AUTO)]。

Canon

如有任何印刷错漏或翻译上的误差，望广大用户谅解。
产品设计与规格如有更改，恕不另行通知。

© 2002 Canon Hongkong Co., Ltd.
0034W028

PRINTED IN HONG KONG