

中文



Canon

数码相机

PowerShot **SX10 IS**

相机使用者指南



使用说明书

立刻试用相机！

第9页

使用前请务必阅读“安全注意事项”(第228页~236页)。

在使用本产品之前，请务必先仔细阅读本使用说明书。
请务必妥善保管好本书，以便日后能随时查阅。
请在充分理解内容的基础上，正确使用。

检查本包装内容 (附件)

本包装内有以下附件。如有缺失，请即向销售此产品的经销商查询。

1 相机机身



2 AA(5号)碱性电池
(4节)



3 界面连接线
IFC-400PCU

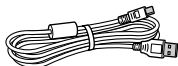

4 立体音视频连接线
STV-250N

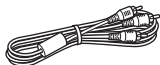

5 背带
NS-DC4



6 镜头盖



7 镜头遮光罩
LH-DC50





8 Canon Digital Camera
Solution Disk(佳能数码相机
解决方案光盘)



9 保修卡 / 产品合格证



10 使用说明书

-  相机使用者指南 (本指南)
-  直接打印使用者指南
(连接到打印机时，请务必阅读)
-  软件入门指南
(连接到计算机时，请务必阅读)

可在佳能网站上获取 PDF 格式说明书。仅提供英文版本。

<http://web.canon.jp/Imaging/information-e.html>

-  ZoomBrowser EX/ImageBrowser 软件使用者指南

本包装内不含存储卡。

立刻试用相机！ 深入学习使用相机！

本指南由以下两部分构成：

基本篇

立刻试用相机！

第 9 页

从使用相机所必须的准备开始，说明拍摄、播放的基本操作及简单的打印方法。从这里开始，首先熟悉相机，掌握基本操作。

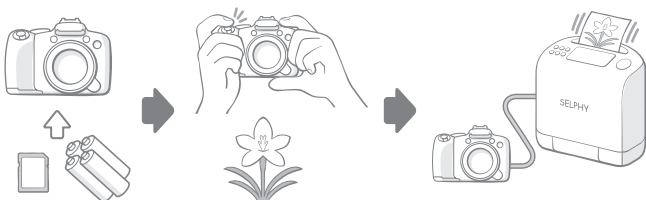

高级篇

深入学习使用相机！

第 39 页

在熟悉相机后，可以学习使用各种功能尽情享受拍摄的乐趣。本指南说明了各功能详细的操作方法、连接到电视机查看图像的方法等。



目录

标记☆的项目是综述相机功能或操作步骤的列表或图表。

使用前须知	7
-------------	---

立刻试用相机!	9
准备	10
拍摄静止图像 ( 自动模式)	17
查看静止图像	19
删除	20
打印	21
拍摄短片	24
查看短片	26
下载至计算机	27
系统图	34

深入学习使用相机!	39
------------------------	-----------





部件指南	40
-------------------	-----------







触控环转盘的使用方法	43
 (播放) 按钮的使用方法	44
指示灯亮起 / 闪烁	45





基本操作	47
-------------------	-----------

☆ 菜单的设置方法	47
☆ 液晶显示屏 (取景器) 上显示的信息及菜单列表	49
液晶显示屏和取景器的显示	60
自定义显示信息	62

常用的拍摄功能	64
----------------------	-----------

  使用光学变焦拍摄	64
使用数码变焦 / 数码长焦附加镜拍摄	65
 使用闪光灯拍摄	68
 近摄 (微距 / 超级微距)	69

 使用自拍机拍摄	71
更改分辨率和压缩率 (静止图像)	75
设置影像稳定器模式	76
 调节 ISO 感光度	78
降低相机抖动的影响进行拍摄 (自动 ISO 偏移)	79
使用模式转盘拍摄	81
模式转盘	81
 拍摄短片	82
设置录音功能	86
结合拍摄场景拍摄	87
P 使用程序拍摄	91
Tv 设置快门速度拍摄	92
Av 设置光圈拍摄	94
M 手动设置快门速度 / 光圈值拍摄	96
 拍摄全景图像 (辅助拼接)	97
各种拍摄方法	99
 以连拍模式拍摄	99
拍摄前对闪光灯进行具体设置	101
查看对焦情况及人物表情	104
切换对焦设置进行拍摄	107
 切换对焦模式	108
选择人物进行对焦并拍摄 (面部选择)	112
使用伺服自动对焦拍摄	114
拍摄难以对焦的被摄体 (对焦锁、自动对焦锁、手动对焦、安全手动对焦)	115
自动改变对焦进行拍摄 (对焦点包围曝光拍摄)	120
锁定曝光拍摄 (自动曝光锁)	121
使用闪光曝光锁拍摄	123
 调整曝光补偿	124
对阴暗部分增加亮度拍摄 (校正对比度)	125
自动改变曝光拍摄 (自动包围曝光拍摄)	126
切换测光模式	127
调整色调 (白平衡)	129
改变图像的色调拍摄 (我的色彩)	132
更改色彩进行拍摄	134

图像自动分类 (自动指定类别).....	139
C 保存自定义设置拍摄.....	140
使用  (快捷) 按钮注册各种功能.....	141
设置我的菜单	143
播放 / 删除	145
 放大查看图像.....	145
 以 9 张为一组查看图像 (索引播放).....	146
查看对焦情况及人物表情 (查看对焦点).....	147
 跳转图像.....	149
按类别管理图像 (我的类别).....	151
截取一部分图像 (剪裁).....	154
查看短片	156
编辑短片	158
旋转图像	160
以切换效果播放	161
自动播放 (幻灯片播放).....	162
红眼校正功能	167
对画面阴暗部分增加亮度 (校正对比度).....	172
使用我的色彩功能添加效果	173
更改分辨率 (调整尺寸).....	176
 添加声音记录至图像.....	178
录音 (录音机).....	179
保护图像	181
删除图像	186
打印命令 / 传输命令	190
打印命令 (DPOF)	190
传输命令 (DPOF)	197
设置相机	199
设置节电功能	199
设置世界时钟	200
低级格式化存储卡	202
重置文件编号	203
创建存储图像的文件夹	205
设置横竖画面转换	207

将设置重置为初始状态	208
连接到电视机	209
使用电视机拍摄 / 播放	209
自定义相机 (我的相机功能)	210
更改我的相机内容	210
注册我的相机内容	211
故障排除	213
提示信息列表	224
附录	228
安全注意事项	228
使用注意事项	234
安装镜头遮光罩	237
使用电源套件 (选购)	238
使用外接闪光灯 (选购)	241
更换纽扣锂电池	248
相机维护和保养	250
规格	251
索引	261
☆各拍摄模式下可使用的功能	268

关于本指南

符号说明

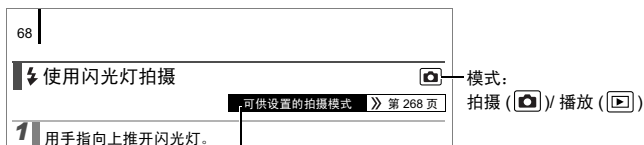

在某些拍摄模式下，可能无法使用某功能。
如果没有此项记载，则表示所有的模式均可使用。

：此标记表示该事项可能会影响相机的操作。

：此标记表示该标题是基本操作过程的补充资料。

本指南内所作说明皆以新购相机的默认设置为基准。
本指南中的插图及图例可能会与实际情况有所不同。



本相机可使用 SD 存储卡、SDHC 存储卡、MMC 存储卡、MMCplus 卡和 HC MMCplus 卡。本指南中通称其为存储卡。

使用前须知

试拍

我们推荐在拍摄重要的图像之前，拍摄几张测试图像，以确保能正确地操作本相机和相机的正常工作。

请注意，如果因为相机或附件（包括存储卡）的故障，导致不能拍摄图像或机器无法读取拍摄的图像而造成的任何损失，佳能公司，其子公司和分支机构以及经销商皆不负赔偿责任。

侵犯版权警告

请注意佳能数码相机仅供个人使用，其使用方式不得触犯或侵害国际或国内的版权法规。即使拍摄的图像仅供个人使用，请注意在某些情况下使用相机或其他设备复制表演、展览或商业资产的图像，可能侵犯别人的版权或其他法律权益。

保修范围

本相机的保修服务范围仅限于该相机的原出售国家 / 地区。如果在国外使用本相机时发生问题，请把相机带回原出售国家 / 地区，再向佳能热线中心求助。

有关联系佳能热线中心的方法，请参阅本产品合格证上的佳能（中国）网站或佳能热线中心的相关信息。

注意事项

相机机身温度

长时间使用本相机时，机身温度可能会升高，不属于相机故障。所以长时间操作相机时，请留意这种现象并多加小心。

关于液晶显示屏及取景器

液晶显示屏及取景器以非常精密的制造技术生产而成。99.99% 以上的像素都符合规格。只有低于 0.01% 的像素可能会偶尔不亮或显示为红点或黑点。这不属于故障。亦不会影响到拍摄的图像。

视频输出制式

配合电视机监视器使用之前，请将相机的视频信号格式设置为本地区的使用格式。

设置语言

请参阅“切换显示语言”（第 15 页）来改变语言设置。

立刻试用相机！

- 准备
- 拍摄静止图像
- 查看静止图像
- 删除
- 打印
- 拍摄短片
- 查看短片
- 下载至计算机
- 系统图

准备

安装电池

1. 将电池仓盖锁推向箭头①的方向，同时将电池仓盖推向箭头②的方向，然后以箭头方向将电池仓盖向上打开③。

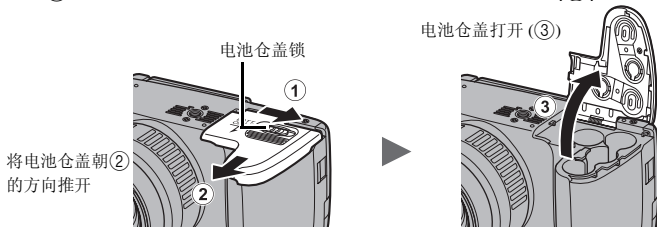

2. 装入4节电池。

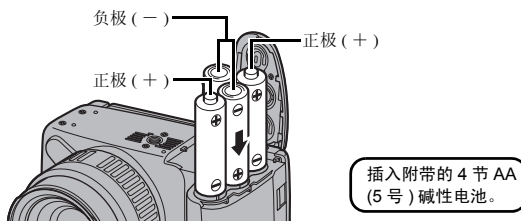

3. 将盖子关闭④，按住并滑动，直到“咔”一声到位⑤。

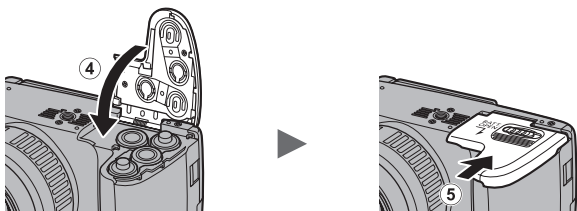

取出电池

打开电池仓盖并取出电池。

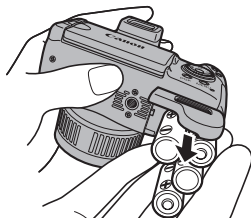

小心电池掉落。

安装存储卡

1. 将盖子滑开 (①), 然后打开 (②)。



2. 插入存储卡, 直到“咔”一声到位。

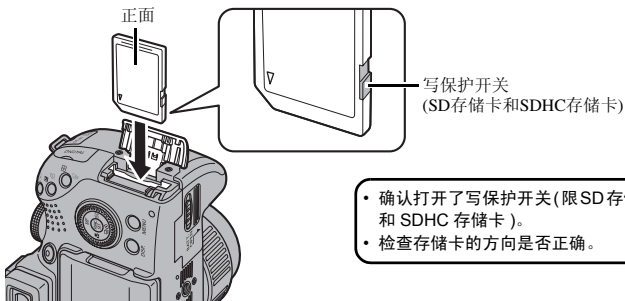

- 确认打开了写保护开关(限SD存储卡和SDHC存储卡)。
- 检查存储卡的方向是否正确。

3. 将盖子关闭并滑动 (③), 直到“咔”一声到位 (④)。



将存储卡插入相机前, 请先确定以正确的方向插入。如果以反方向插入, 可能导致相机无法识别存储卡或发生故障。

取出存储卡

用手指推存储卡直至听到“咔”一声, 然后松开存储卡。



打开 / 关闭镜头盖

按下镜头盖的两侧 (①)、取下镜头盖 (②)。

- 为防止镜头盖丢失, 建议在取下镜头盖后将其拴在背带上 (第 13 页)。
- 请在使用相机后, 装上镜头盖进行保管。

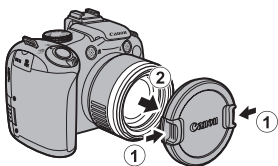

开启相机前, 请务必先打开镜头盖。

安装背带

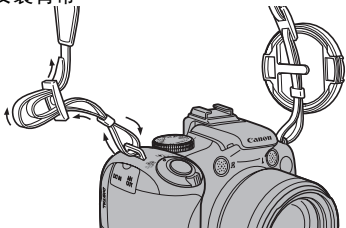

请确认在拉背带的时候调节扣能够让背带滑动。另一端的背带扣也以同样的方式安装。

另外，可将镜头盖拴在背带上。



为防止相机在使用过程中掉落，建议在使用相机前安装背带。

打开液晶显示屏

查看并拍摄图像、操作菜单及播放图像时，使用液晶显示屏。可使用下列方法定位液晶显示屏。

1. 可将液晶显示屏向左打开或向右关闭。

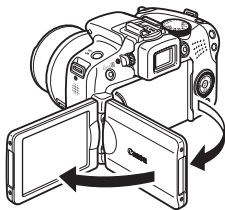

2. 可朝向镜头方向旋转 180 度，或向取景器方向旋转 90 度。

如果将液晶显示屏朝向镜头方向旋转 180 度，显示的图像将会自动反转和倒转（倒转显示）。

* 可将倒转显示功能设为关闭（第 54 页）。

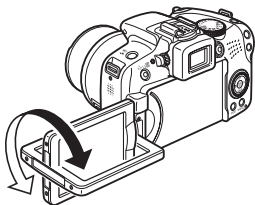

3. 可将液晶显示屏朝向外侧使用。

将液晶显示屏朝向外侧关闭，直到听到“咔”一声为止，图像即可显示正确的方向。

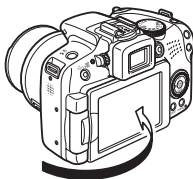

不使用相机时，为保护液晶显示屏，请务必将其朝向内侧关闭。当听到“咔”一声关闭后，液晶显示屏将自动关闭，并在取景器中显示图像。

设置日期和时间

初次开启相机电源时，即会出现日期/时间的设置菜单。

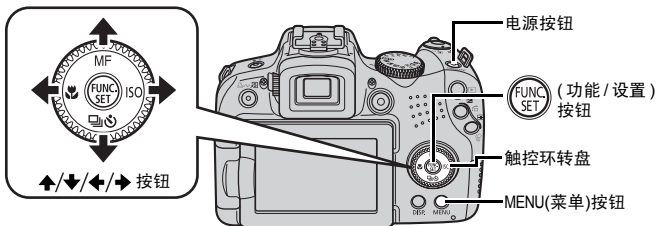

1. 按下电源按钮。

2. 选择年、月、日、时、分钟及显示排列的方式。



1. 使用 \leftarrow/\rightarrow 按钮选择类别。
2. 使用 \uparrow/\downarrow 按钮设置数值。
 - 可通过旋转触控环转盘来设置数值。



3. 按下 (功能/设置) 按钮。

要更改已设置的日期 / 时间

按照以下步骤显示日期 / 时间的设置画面，然后进行上述步骤 2、3 的操作。

1. 按下 MENU(菜单) 按钮。
2. 使用 \leftarrow/\rightarrow 按钮选择 [ (设置)] 菜单。
3. 使用 \uparrow/\downarrow 按钮选择 [日期 / 时间]。
4. 按下  (功能 / 设置) 按钮。





纽扣锂电池电量耗尽时，也将出现日期 / 时间设置画面 (第 248 页)。

切换显示语言

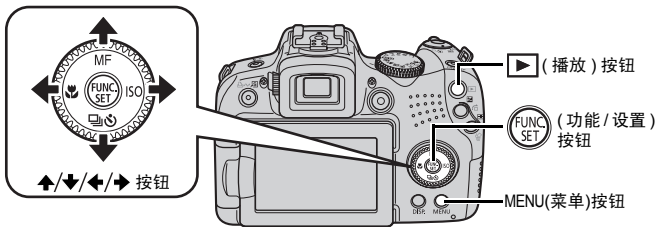
可更改液晶显示屏菜单及信息所使用的语言。





1. 按下  (播放) 按钮。
2. 按住  (功能 / 设置) 按钮并立即按下 MENU(菜单) 按钮。
3. 使用 $\uparrow/\downarrow/\leftarrow/\rightarrow$ 按钮选择显示语言。
4. 按下  (功能 / 设置) 按钮。

格式化存储卡

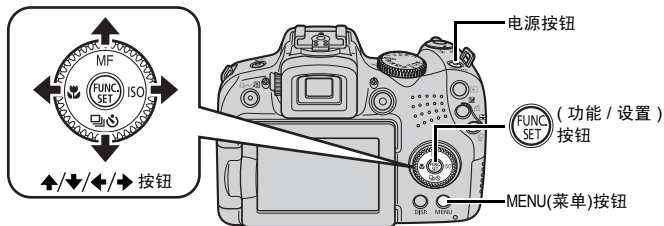
使用新的存储卡，或者要删除存储卡上全部图像及其他数据时，请进行格式化。



请注意，格式化存储卡将删除存储卡内的全部数据（受保护的图像（第181页）及录音机记录的声音数据（第179页）也将被删除）。

1. 按下电源按钮。
2. 选择 [格式]。
 1. 按下 MENU(菜单) 按钮。
 2. 使用 ←/→ 按钮选择 [格式] 菜单。
 3. 使用 ↑/↓ 按钮选择 [格式]。
 4. 按下  (功能 / 设置) 按钮。
3. 进行格式化。
 1. 使用 ←/→ 按钮选择 [OK]。
 2. 按下  (功能 / 设置) 按钮。



如含有录音机记录的声音数据，则显示此图标。



拍摄静止图像 (AUTO 自动模式)

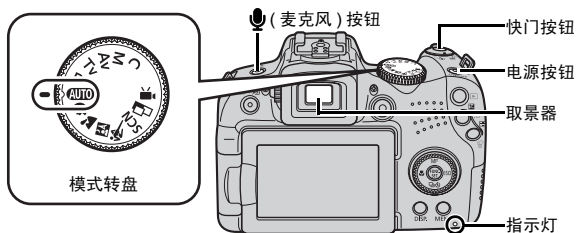

1. 按下电源按钮。

- 相机即会发出起动声音，液晶显示屏上将显示起动图像。但是，在切换至使用取景器显示状态下启动时，液晶显示屏上将不显示起动图像，也不发出起动声音。
- 再次按下电源按钮关闭电源。

2. 选择拍摄模式。

1. 将模式转盘设置为 **AUTO** (自动)。

3. 将相机对准被摄体。



防止相机抖动

手持相机时双腋下轻轻夹紧，避免左右摇晃。使用三脚架也可获得显著效果。



4. 轻按快门按钮 (半按) 进行对焦。

- 相机对好焦后，会发出两声提示音。
- 如果  图标闪烁红色，建议使用闪光灯(第68页)拍摄。(**AUTO** 模式下，亦会显示“请开启闪光灯”的提示信息)。

5. 将快门按钮按到底 (全按), 进行拍摄。

- 发出快门声音, 拍摄完成。
- 发出快门声音期间, 如果移动相机或被摄体移动, 都会导致图像模糊。
- 拍摄后, 图像在液晶显示屏(或取景器)上显示约2秒(拍摄后即时确认图像)。图像显示期间也可拍摄。
- 拍摄完成后, 按住快门按钮即可持续显示图像。
- 当图像保存到存储卡时, 指示灯闪烁红色。

拍摄对好焦的图像

半按 * 快门按钮, 即可自动对焦。

* 快门按钮为 2 个级别。将快门按钮按到第一级别时称为“半按”。

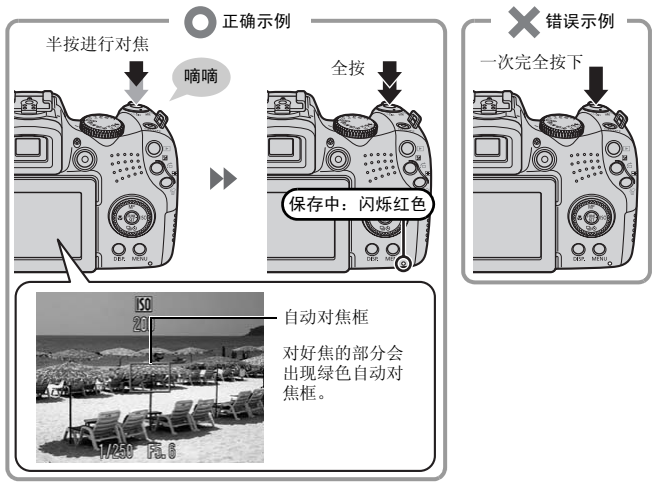

静音设置

按住 (麦克风) 按钮的同时打开电源, 即可将相机设置为静音状态。可在设置菜单中的 [静音] 项中更改此项设置 (第 57 页)。

查看静止图像

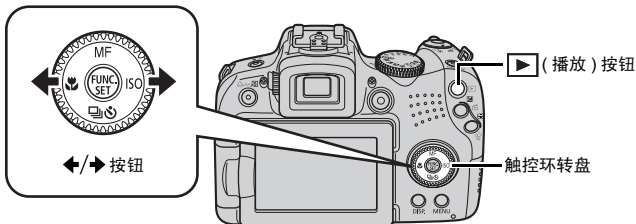

1. 按下 **▶** (播放) 按钮。

2. 使用 **◀/▶** 按钮来显示想要观看的图像。

- 使用 **◀** 按钮移至上一张图像，使用 **▶** 按钮移至下一张图像。
- 紧按住该按钮可快速查看图像。但显示的图像画质较粗糙。
- 也可使用触控环转盘来挑选。逆时针方向旋转会显示上一张图像，顺时针方向旋转会显示下一张图像。



- 在播放菜单中的 [返回] 项里, 可选择开始播放时所显示的图像 ([上一浏览图像]* 或者 [上一拍摄图像])。(* 为默认设置)
- 如果选择播放时显示 [上一浏览图像], 开始播放时显示的则是上次最后播放了的图像 (继续播放)。
- 在进行以下操作时, 不管 [返回] 项里设置如何, 显示的都是上一拍摄图像。
 - 进行拍摄
 - 更换存储卡
 - 使用计算机编辑存储卡内的图像

删除

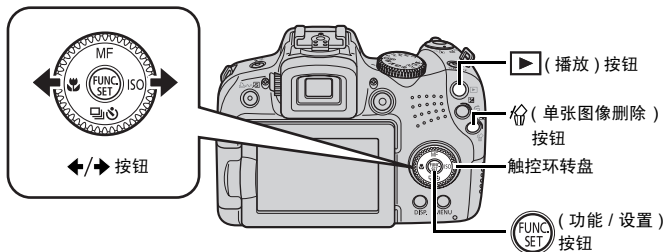

1. 按下 **播放按钮 (播放) 按钮**。
2. 使用 **左/右箭头按钮** 选择要删除的图像，然后按下 **(单张图像删除) 按钮**。
也可通过旋转触控环转盘来选择。
3. 确认选择了 [删除] 选项，然后按下 **(功能 / 设置) 按钮**。
要取消删除操作时，选择 [取消]。



删除的图像无法恢复。删除图像前请特别小心。

打印

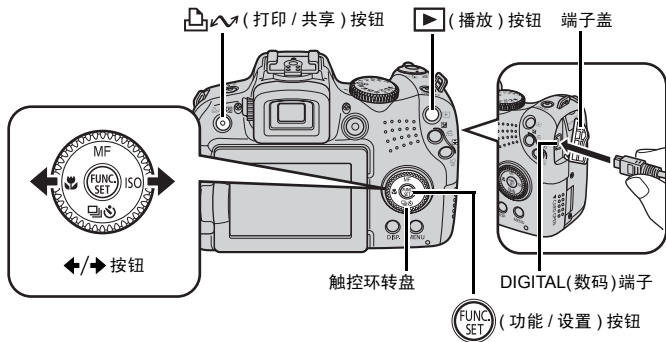

1. 将相机连接至兼容直接打印的打印机。

- 用指甲从相机端子盖的左侧将其掀开，然后将界面连接线向内完全插入。
- 打印机的连接方法，请参阅打印机附带的使用说明书。
- 也可以使用其他非佳能品牌的兼容 PictBridge(传输协议)的打印机进行打印。

详情请参阅《直接打印使用者指南》。

2. 开启打印机的电源。

3. 按相机的 (播放) 按钮，开启电源。

- (打印/共享)按钮将亮起蓝色。

4. 使用 / 按钮选择要打印的图像，然后按下 (打印/共享) 按钮。

-  (打印 / 共享) 按钮将闪烁蓝色，打印开始。
- 也可通过旋转触控环转盘来选择图像。
- 打印完成后关闭相机和打印机的电源，拔出界面连接线。



使用本相机拍摄时无法为图像添加日期(日期标记)，但可以使用以下方法添加日期后打印。

- 使用相机的打印命令 (DPOF, 即数码打印命令格式) 功能进行设置(第 190 页)。将  (打印) 菜单的 [打印设置] 中的 [日期] 设置为 [开]。
- 将相机连接至打印机进行打印。
详情请参阅《直接打印使用者指南》。
- 将存储卡插入打印机后打印。
详情请参阅打印机使用说明书。
- 使用附带的软件进行设置。
详情请参阅《软件入门指南》。



可添加到打印列表方便地打印



拍摄完成后或在播放图像时只需按下  (打印 / 共享) 按钮, 即可添加到打印列表 (数码打印命令格式)。添加到打印列表后, 连接相机至打印机时, 即可方便地打印。

添加到打印列表



1. 按下  (打印 / 共享) 按钮 (短片除外)。

2. 添加到打印列表。

1. 使用  /  按钮确定打印张数。

2. 使用  /  按钮选择 [添加]。

3. 按下  (功能 / 设置) 按钮。

- 要从打印列表中删除时, 再次按下  (打印/共享)按钮, 使用  /  按钮选择 [删除], 按下 FUNC./SET(功能 / 设置)按钮。







打印已添加到打印列表中的图像

以佳能生产的 SELPHY ES 系列 /SELPHY CP 系列的打印机为例进行说明。

1. 将相机连接至打印机。

2. 进行打印。

1. 使用  /  按钮选择 [开始打印]。

- 使用  /  按钮可确认已添加到打印列表的图像。

2. 按下  (功能 / 设置) 按钮。

- 开始打印。
- 打印中断后重新开始时, 从接续的图像开始打印。



拍摄短片

无论拍摄模式转盘处于什么位置，都可按下短片按钮立即开始拍摄短片。此外，声音将以立体声格式记录。

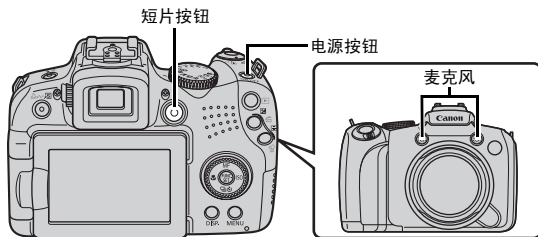

1. 按下电源按钮。
2. 将相机对准被摄体。



- 拍摄过程中请勿触碰麦克风。
- 如果按下按钮，按钮声音也会在拍摄短片时被录下。

3. 按下短片按钮进行拍摄。

- 拍摄开始。

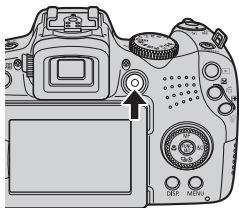

- 拍摄期间，液晶显示屏上会出现已拍摄时间和 [●记录] 标志。



已拍摄时间

4. 再次按下短片按钮结束拍摄。

- 当图像保存到存储卡时，指示灯闪烁红色。
- 单次的最大记录容量：4 GB*
- 声音以立体声格式记录。
- 超过最长记录时间时，以及相机内存或存储卡容量已满时，将会自动停止拍摄。

* 即使单次短片的文件大小未达到 4 GB，拍摄时间到达 1 小时拍摄也停止。根据存储卡的容量及写入数据速度的不同，可能在拍摄时间到达 1 小时前停止，或在记录容量达 4 GB 前停止。

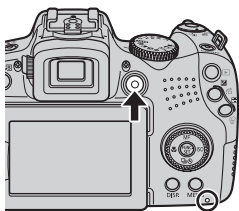

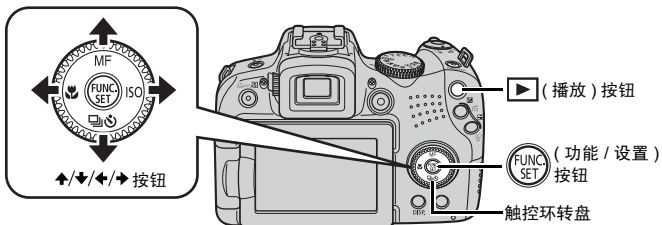

保存中：闪烁红色

查看短片





1. 按下 ▶ (播放) 按钮。

2. 按下 ←/→ 按钮显示短片，然后按下  (功能 / 设置) 按钮。

- 在短片中显示 。
- 也可使用触控环转盘来选择短片。



3. 使用 ←/→ 按钮选择  (播放)，然后按下  (功能 / 设置) 按钮。

- 即可播放短片。
- 播放期间，按下 FUNC./SET (功能 / 设置) 按钮，可暂停 / 重新开始播放。
- 按下 ↑/↓ 按钮可调节音量。



下载至计算机

推荐使用附带的软件。

准备项目

- 相机和计算机
- 随机附送的“Canon Digital Camera Solution Disk”(佳能数码相机解决方案光盘)
- 随机附送的界面连接线

系统要求

必须符合下列的最低系统要求，才能在计算机上安装软件。

Windows

操作系统		Windows Vista(包括Service Pack 1) Windows XP Service Pack 2
计算机类型		使用的计算机需要预装有上述操作系统，并且有内置USB端口。
中央处理器	静止图像	Windows Vista : Pentium 1.3 GHz或更高 Windows XP : Pentium 500 MHz或更高
	短片	酷睿2双核处理器1.66 GHz或更高
RAM	静止图像	Windows Vista : 512 MB或更高 Windows XP : 256 MB或更高
	短片	1 GB或更高
接口		USB
可用硬盘空间		<ul style="list-style-type: none"> ● Canon Utilities(佳能实用程序) <ul style="list-style-type: none"> • ZoomBrowser EX : 200 MB或更高 • PhotoStitch : 40 MB或更高
显示器		1,024×768点 高彩(16位)或更高

Macintosh

操作系统	Mac OS X(v10.4~v10.5)	
计算机类型	使用的计算机需要预装有上述操作系统,并且有内置USB端口。	
中央处理器	静止图像	PowerPC G4/G5或Intel处理器
	短片	酷睿双核处理器1.66 GHz或更高
RAM	静止图像	Mac OS v10.5 : 512 MB或更高 Mac OS v10.4 : 256 MB或更高
	短片	1 GB或更高
接口	USB	
可用硬盘空间	<ul style="list-style-type: none"> ● Canon Utilities(佳能实用程序) <ul style="list-style-type: none"> • ImageBrowser : 300 MB或更高 • PhotoStitch : 50 MB或更高 	
显示器	1,024×768点 32,000色或更高	

准备下载图像

1. 安装软件。

Windows

1. 将 Canon Digital Camera Solution Disk(佳能数码相机解决方案光盘)放入计算机的 CD-ROM 驱动器中。
2. 单击 [简易安装]。
按照画面上的提示信息进行操作。



3. 安装完成后,单击[重新启动]或[完成]。
当安装完成时,即会显示 [重新启动] 或 [完成]。请点击出现的按钮。
4. 出现正常的桌面画面后,从 CD-ROM 驱动器中取出光盘。



Macintosh

双击 CD-ROM 窗口中的  图标，即显示右侧图像。单击 [安装]，按照画面上的提示信息进行操作。



2. 将相机连接到计算机。

1. 用附带的界面连接线将计算机的 USB 端口连接至相机的 DIGITAL(数码) 端子。

用指甲从相机端子盖的左侧将其掀开，然后将界面连接线向内完全插入。

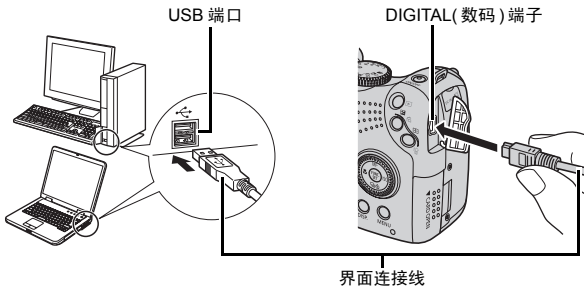

3. 预备将图像下载至计算机。

1. 按下  (播放) 按钮开启电源。
 - 电源指示灯亮起黄色。

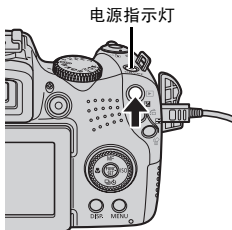

4. 显示相机视窗 (CameraWindow)。

Windows

选择 [Canon CameraWindow] (佳能相机视窗)，然后单击 [确定]。

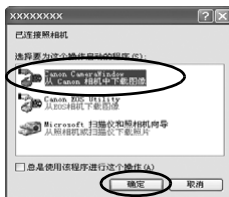

如果此视窗未出现，单击 [开始] 菜单，然后选择 [所有程序] 或 [程序] ► [Canon Utilities] ► [CameraWindow] ► [CameraWindow] ► [CameraWindow]。

会出现 CameraWindow 视窗。



Macintosh

相机和计算机进入可通信状态时，将出现 CameraWindow 视窗。如果此视窗未出现，单击 Dock 栏 (桌面底部显示的工具栏) 中的 [CameraWindow] 图标。

下载图像的准备工作的到此完成。

请进入“通过相机操作下载图像 (直接传输)”章节 (第 31 页)。



有关如何通过计算机操作下载图像的详情，请参阅《软件入门指南》。

通过相机操作下载图像 (直接传输)

可通过相机操作下载图像。

初次使用直接传输方式下载图像时，请先安装软件 (第 28 页)。

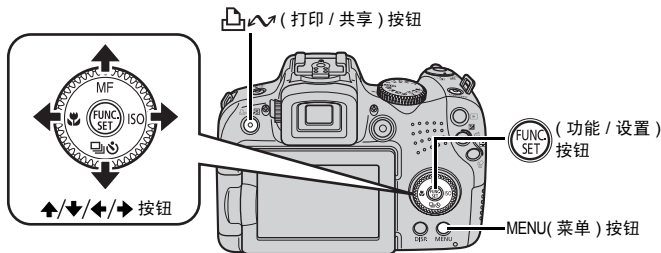

1. 确认相机的液晶显示屏上已显示直接传输画面。

- **(打印 / 共享) 按钮**将亮起蓝色。
- 如果不出现直接传输画面，请按下 **MENU (菜单) 按钮**。







直接传输画面





2. 按下 **(打印 / 共享) 按钮**。

- 将未下载的图像全部下载并保存至计算机。

可在直接传输画面中选择以下图像下载方式。

	全部图像	将全部图像下载并保存至计算机。
	未传输图像	仅将以前未下载的图像下载并保存至计算机。
	DPOF 传输图像	仅将含有DPOF传输命令设置的图像下载并保存至计算机。
	选择并传输	查看并选择单张图像，依次下载并保存至计算机。
	设置桌面	查看并选择用作计算机桌面背景的图像，下载至计算机。下载的图像显示为计算机桌面背景。





[全部图像]、[未传输图像]、[DPOF 传输图像]

1. 使用 \uparrow/\downarrow 按钮选择 、 或 ，然后按下  (打印/共享) 按钮。

- 图像将下载。下载过程中， (打印/共享) 按钮将闪烁蓝色。
- 下载完成后，返回直接传输画面。
- 要停止下载，请按下 FUNC./SET(功能/设置) 按钮。



[选择并传输]、[设置桌面]

1. 使用 \uparrow/\downarrow 按钮选择  或 ，然后按下  (打印/共享) 按钮 (或  (功能/设置) 按钮)。

2. 使用 ←/→ 按钮选择要下载的图像，然后按下 (打印 / 共享) 按钮。

- 图像将下载。下载过程中， (打印 / 共享) 按钮将闪烁蓝色。



3. 下载完成后，按下 MENU(菜单)按钮。

- 即返回直接传输画面。



[设置桌面] 功能仅支持 JPEG 图像。



即使关闭相机电源， (打印 / 共享) 按钮选择的项目仍然保留。在下次显示直接传输画面时，以前的设置仍然有效。如果上次选择了 [选择并传输] 或 [设置桌面] 选项，将直接出现图像选择画面。

单击相机视窗右下方的 [×] 关闭 Camera Window 视窗，已下载的图像即在计算机上显示。

Windows



ZoomBrowser EX

Macintosh



ImageBrowser

按照默认设置，下载的图像会根据拍摄日期存放在计算机的文件夹内。

系统图

Speedlite
220EX 闪光灯Speedlite
430EX II 闪光灯 *5Speedlite
580EX II 闪光灯 *5Speedlite
闪光灯信号发射器
ST-E2

附件

背带
NS-DC4

镜头盖

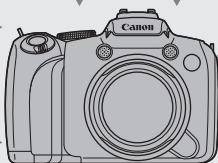

镜头遮光罩 LH-DC50

界面连接线
IFC-400PCU*1立体声视频连接线
STV-250N*1AA(5号) 碱性电池
(4节)Canon Digital Camera
Solution Disk(佳能数码相机
解决方案光盘)电池和充电器套件
CBK4-300*4

- 电池充电器 CB-5AH
- AA(5号) 镍氢电池
(4节 NB-3AH)
- 也可单独购买 AA(5号) 镍氢电池一
组4节(NB4-300)。

小型电源转接器
CA-PS700

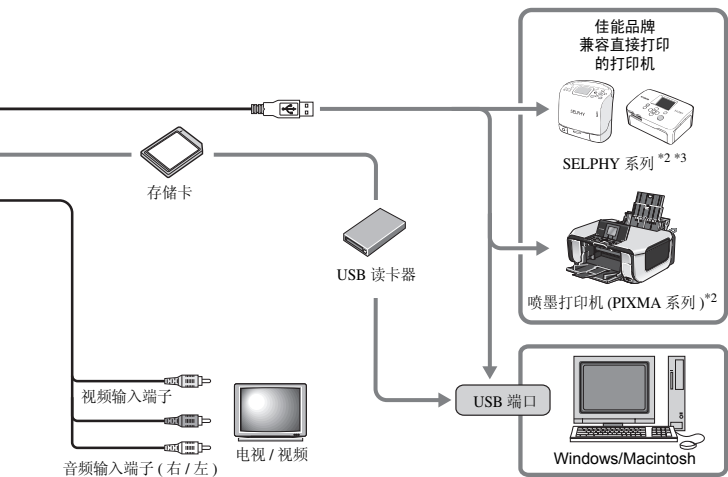

*1 也可单独购买。

*2 有关 PIXMA 系列 / SELPHY 系列打印机和界面连接线的更多信息，请参阅随打印机附带的使用者指南。

*3 本相机也能连接至 CP-10/CP-100/CP-200/CP-300。

*4 本相机也可使用电池充电器 CBK4-200。

*5 也可以使用 Speedlite430EX、580EX。

附件 (选购)

可根据需要选择购买下列相机附件。
(有些附件不在某些地区出售, 或者已无供应。)

闪光灯

- **适用于 EOS 型号的 EX 系列 Speedlite 闪光灯**
适用于佳能 EOS 型号的 Speedlite 闪光灯可提供更佳的照明效果, 使图像清晰自然。
 - Speedlite220EX/430EX II*/580EX II*
* 也可以使用 Speedlite430EX、580EX。
- **闪光灯信号发射器 ST-E2**
可对Speedlite闪光灯进行无线控制(遥控)(Speedlite220EX闪光灯除外)。

电源

- **小型电源转接器 CA-PS700**
使用本转接器可取用家用电源插座的电源。建议在长时间使用相机或连接至计算机时使用该小型电源转接器为相机供电。
(使用此转接器不能为相机充电。)
- **电池和充电器套件 CBK4-300**
该套件包含 1 个专用的充电器和 4 节可充电 AA(5 号) 镍氢电池。便于拍摄或长时间播放大量图像。
也可单独购买镍氢电池 NB4-300。

其他

- **界面连接线 IFC-400PCU**

使用该连接线将相机连接至计算机、小型照片打印机 (SELPHY 系列) 或喷墨打印机 (PIXMA 系列)*。

* 请参阅打印机附带的使用说明书。

- **立体声视频连接线 STV-250N**

使用该连接线将相机连接至电视机或其他视频输出设备(声音以立体声格式播放)。

兼容直接打印的打印机

佳能提供下列单独出售的可配合相机使用的打印机。用一条连接线将该打印机连接到相机，即可使用相机的操作按钮轻松及快速打印拍摄的图像。

- 小型照片打印机 (SELPHY 系列)
- 喷墨打印机 (PIXMA 系列)

详细信息，请与佳能热线中心联系。

建议使用佳能原厂附件。

本产品设计为与佳能原厂附件配合使用效果最佳。





佳能公司及其关联公司对使用非佳能原厂附件发生故障（如电池漏液、破裂等）导致的本产品任何损坏或任何事故（如起火等）概不负责。请注意：由于使用非佳能原厂附件导致本产品的任何损坏均不在本产品保修范围之内，但用户可以付费维修。

深入学习使用相机！

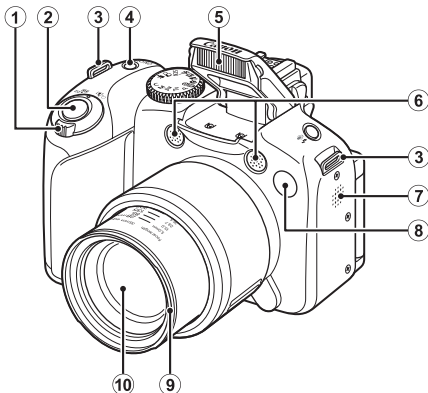
部件指南

■ 前视图



- ① 变焦杆 (第 64 页、145 页)
拍摄:  (广角) /  (长焦)
播放:  (索引) /  (放大)
- ② 快门按钮 (第 17 页)
- ③ 背带扣 (第 13 页)
- ④ 电源按钮 / 电源指示灯 (第 17 页、24 页)
- ⑤ 闪光灯 (第 68 页)
- ⑥ 麦克风 (第 24 页、178 页、179 页)
- ⑦ 蜂鸣器
- ⑧ 指示灯(前面)(自动对焦辅助光: 第54页、防红眼灯: 第102页、自拍灯: 第71页)
- ⑨ 镜头遮光罩安装部*
- ⑩ 镜头

* 关于镜头遮光罩

将附带的镜头遮光罩 LH-DC50 安装至镜头遮光罩安装部 (槽), 在逆光拍摄及使用广角端拍摄时, 可减少过量光线进入镜头 (第 237 页)。

■ 后视图

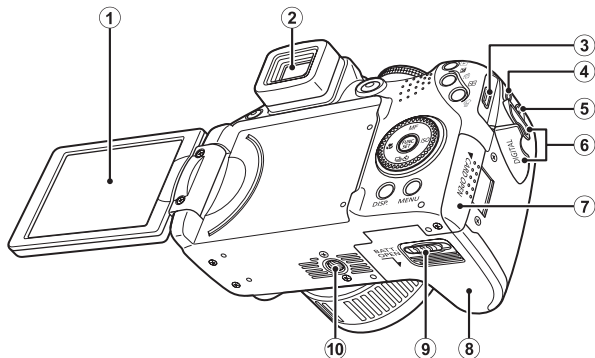

- ① 画面 (液晶显示屏)(第 60 页)
- ② 取景器 (第 60 页)
- ③ DIGITAL(数码)端子 (第 21 页、29 页)
- ④ DC IN(直流电输入)端子 (第 240 页)
- ⑤ A/V OUT(音频/视频输出)端子 (第 209 页)
- ⑥ 端子盖
- ⑦ 存储卡插槽盖 (第 11 页)
- ⑧ 电池仓盖 (第 10 页)
- ⑨ 电池仓盖锁 (第 10 页)
- ⑩ 三脚架插孔

■ 操作部件

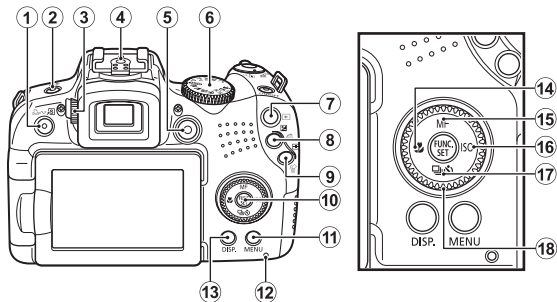

- ① (快捷) / (打印 / 共享) 按钮 (第 21 页、31 页、141 页)
- ② (闪光灯) / (麦克风) 按钮 (第 68 页、178 页、179 页)
- ③ 屈光度调整转盘 (第 61 页)
- ④ 热靴 (第 241 页)
- ⑤ 短片按钮 (电影按钮) (第 24 页、82 页)
- ⑥ 模式转盘 (第 17 页、24 页、81 页)
- ⑦ (播放) 按钮 (第 19 页、26 页)
- ⑧ (曝光) / (跳转) 按钮 (第 124 页、149 页)
- ⑨ (自动对焦框选择) / (单张图像删除) 按钮 (第 108 页、20 页)
- ⑩ FUNC./SET (功能 / 设置) 按钮 (第 47 页)
- ⑪ MENU (菜单) 按钮 (第 48 页)
- ⑫ 指示灯 (第 45 页)
- ⑬ DISP (显示) 按钮 (第 60 页)
- ⑭ (微距) / (←) 按钮 (第 69 页)
- ⑮ MF (手动对焦) / (↑) 按钮 (第 115 页)
- ⑯ ISO (ISO 感光度) / (→) 按钮 (第 78 页)
- ⑰ (连续拍摄) / (自拍机) / (↓) 按钮 (第 71 页、99 页)
- ⑱ 触控环转盘 (第 43 页)

触控环转盘的使用方法

以逆时针方向转动，其作用如同按下 ◀ 按钮，以顺时针方向转动如同按下 ▶ 按钮（在有些功能下，其作用如同按下 ▲/▼ 按钮）。

以下功能可使用触控环转盘操作。

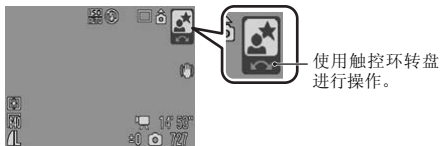
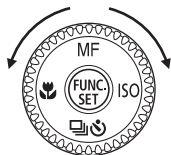

■ 拍摄时可操作的功能

- 选择拍摄模式（第 87 页）
- 在 ⚡/📷/🕒 下选择选项（第 68 页、99 页、71 页）
- 在 FUNC.(功能) 菜单中选择选项（第 47 页）
- 选择辅助拼接模式下的拍摄方向（第 97 页）
- 选择快门速度、光圈值（第 92 页、94 页）
- 移动自动对焦框（第 110 页）
- 调节手动对焦模式下的对焦（第 117 页）
- 程序偏移（第 122 页）
- 曝光补偿（第 124 页）

■ 播放时可操作的功能

- 选择图像（第 19 页、145 页、146 页、149 页）
- 操作各种设置 / 编辑（第 162 页、178 页、179 页、190 页、197 页）
- 操作播放 / 编辑短片（第 26 页、156 页、158 页）

■ 拍摄及播放时可操作的功能

- 在菜单中选择选项及各种设置操作（第 47 页、48 页）
- 更改时钟的显示颜色（第 46 页）
- 我的相机内容设置操作（第 210 页）

▶ (播放) 按钮的使用方法

使用 ▶ (播放) 按钮能够开启 / 关闭相机及切换拍摄 / 播放模式。

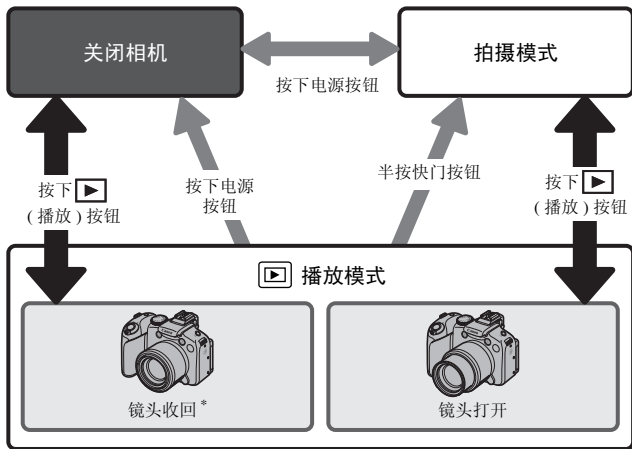
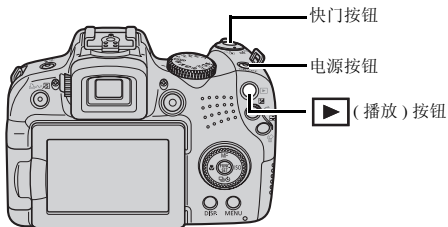

* 可在 [] 菜单 [镜头收回时间] 设置中更改镜头自动收回的时间 (第 58 页)。

指示灯亮起 / 闪烁

在以下情况中，相机的指示灯将亮起或闪烁。

- 电源指示灯

亮起橙色：拍摄模式

亮起绿色：播放模式 / 连接打印机时

亮起黄色：连接计算机时

- 指示灯（背面）

闪烁红色：图像记录中/读取中/删除中/传输中(连接计算机/打印机时)



指示灯（背面）闪烁红色时，切勿进行以下操作。否则可能会损坏图像数据。

- 震动或摇晃相机

- 关闭电源、打开存储卡插槽盖或电池仓盖

时钟显示

使用以下两种方法，将有 5 秒钟* 显示目前的日期和时间。

* 默认设置



15:08:14

- ① 按住 **FUNC./SET**(功能 / 设置) 按钮，同时打开电源。
 - ② 在拍摄 / 播放模式下，按住 **FUNC./SET**(功能 / 设置) 按钮 1 秒以上。
如果横持相机，会显示时间；如果竖持相机，会显示时间 / 日期。然而，如果竖持相机并采用方法 ①，首先会以横持相机方式显示时间。
- 在显示时间期间，按下 **◀/▶** 按钮或旋转触控环转盘可改变显示的颜色。
 - 超过了时钟显示期或按下按钮进行其他操作，时钟便会消失。
 - 在 **[11]** 菜单内，可更改时钟显示时间的长短 (第 58 页)。
 - 在图像放大显示或索引播放模式时，不能显示时钟。

基本操作

菜单的设置方法

各种拍摄、播放模式的设置、打印设置、日期 / 时间和声音等相机设置由FUNC.(功能)菜单或拍摄/播放/打印/设置/我的相机/我的菜单进行。

FUNC.(功能)菜单 ( (功能 / 设置) 按钮)

设置一些常用的拍摄功能。

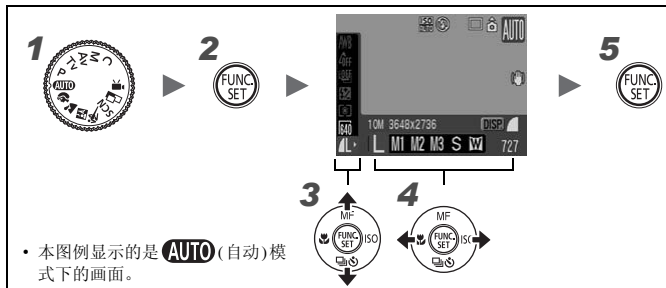

1 将模式转盘设置为所需的拍摄模式。

2 按下  (功能 / 设置) 按钮。

3 使用 \uparrow/\downarrow 按钮选择菜单项目。
在某些拍摄模式中，可能无法选择某些项目。

4 使用 \leftarrow/\rightarrow 按钮选择选项。

- 凡是出现 **DISP** 图标的项目均可使用 **DISP**(显示) 按钮更改设置。
- 选定选项后，即可按快门按钮进行拍摄。拍摄后，该菜单将再次出现，以便于更改设置。
- 也可使用触控环转盘来选择。

5 按下  (功能 / 设置) 按钮。

拍摄 / 播放 / 打印 / 设置 / 我的相机 / 我的菜单 (MENU(菜单) 按钮) 可以进行拍摄 / 播放 / 打印的各种便捷设置。

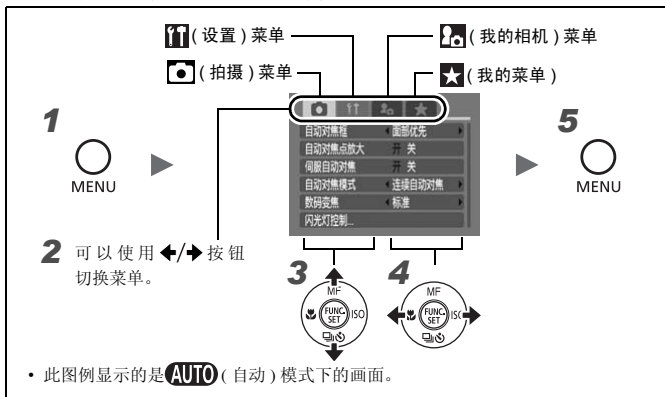

1 按下 MENU(菜单) 按钮。

2 使用 ←/→ 按钮切换菜单。

- 也可使用变焦杆切换菜单。
- 显示以下菜单。

拍摄时：📷 拍摄 / 🛠️ 设置 / 👤 我的相机 / ★ 我的菜单
 播放时：▶️ 播放 / 🖨️ 打印 / 🛠️ 设置 / 👤 我的相机

3 使用 ↑/↓ 按钮选择菜单项目。

- 在某些拍摄模式中，可能无法选择某些项目。
- 也可使用触控环转盘来选择。

4 使用 ←/→ 按钮选择选项。

后接省略号 (...) 的菜单项目只有在按下 FUNC./SET(功能 / 设置) 按钮显示下一级菜单后才能进行设置。设置后，再次按下 FUNC./SET (功能 / 设置) 按钮来确定设置，然后按下 MENU(菜单) 按钮返回菜单画面。

5 按下 MENU(菜单) 按钮。



液晶显示屏 (取景器) 上显示的信息及菜单列表

可供设置的拍摄模式 >> 第 268 页

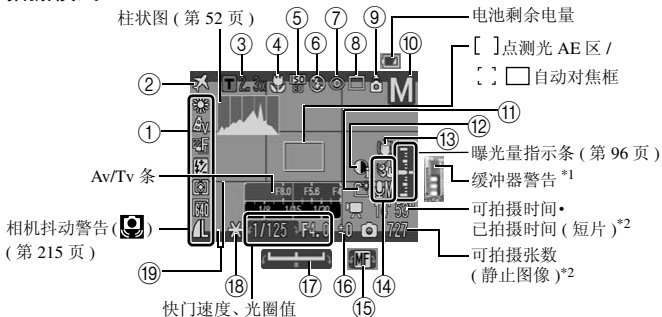
拍摄模式



	显示信息	设置方式
①	白平衡、分辨率等	FUNC./SET (功能 / 设置) 按钮 (FUNC. 菜单)
②	时区设置 (✕)	MENU (菜单) 按钮 (设置菜单)
③	数码长焦附加镜 (T 1.4x/2.3x) / 数码变焦倍率 / 安全变焦 (▶)	MENU (菜单) 按钮 (拍摄菜单)、变焦杆
④	微距 (🌸) / 超级微距 (🌸)	🌸 (微距) 按钮
⑤	ISO 感光度 (ISO AUTO HI 80 100 200 400 800 1600 3200)	ISO (ISO 感光度) 按钮 (ISO 3200 时为 SCN 模式)
⑥	闪光灯 (🔆 🔆 🔆)	🔆 (闪光灯) 按钮、开启或关闭闪光灯
⑦	红眼校正 (👁)	MENU (菜单) 按钮 (拍摄菜单的 [闪光灯控制])
⑧	驱动模式 (📷 📷 📷 📷 📷 📷 📷 📷)	📷 (连续拍摄) / 📷 (自拍机) 按钮
⑨	横竖画面转换 (📷 📷 📷)	MENU (菜单) 按钮 (设置菜单)
⑩	拍摄模式	模式转盘、触控环转盘

	显示信息	设置方式
⑪	创建文件夹 ()	MENU(菜单)按钮(设置菜单)
⑫	校正对比度 ()	MENU(菜单)按钮(拍摄菜单)
⑬	影像稳定器模式 ()	MENU(菜单)按钮(拍摄菜单)
⑭	音频 ()	MENU(菜单)按钮(设置菜单)
⑮	手动对焦 (MF)	MF (手动对焦)按钮
⑯	曝光补偿 (-2...+2)	 (曝光)按钮
⑰	曝光偏移 ()	 (曝光)按钮
⑱	自动曝光锁 / 闪光曝光锁	 (曝光)按钮
⑲	网格线、3:2 基准线	MENU(菜单)按钮(拍摄菜单)

*1 短片记录过程中内存(缓冲器)容量少于一半时显示(如果缓冲器警告指示灯在内存存满前一直亮起,拍摄及记录可能中途停止)。

*2 当静止图像可拍摄张数或短片可拍摄时间(待机时)已满时,即会显示红色的0。当两者的记录容量都存满时,即会显示“存储卡已满”的提示信息。

电池剩余电量

电池剩余电量不足时,液晶显示屏上将会显示以下图标和提示信息。电量充足时则不会显示。

画面显示内容	含义
	

液晶显示屏(或取景器)上出现“请开启闪光灯”的提示信息及闪烁

- 将影像稳定器模式设置为除[关]以外的其他选项(第76页)
- 提高ISO感光度(第78页)
- 使用自动ISO偏移(第79页)
- 开启闪光灯,选择除

播放模式 (详细)

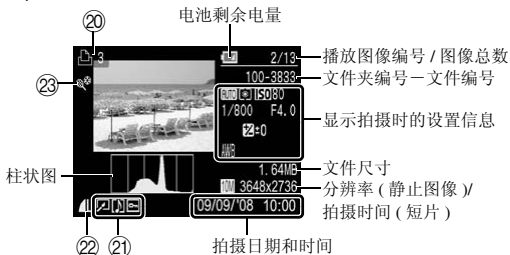

	显示信息	设置方式
⑳	打印列表	(打印 / 共享) 按钮、MENU(菜单) 按钮 (打印菜单)
㉑	(播放时) 校正对比度的图像 / 红眼校正 / 剪裁 / 调整尺寸 / 我的色彩 () 图像 保护状态 ()	MENU(菜单) 按钮 (播放菜单)
	附有声音记录的图像 ()	(麦克风) 按钮
㉒	压缩率 (静止图像) · 分辨率 (静止图像)、短片 (MOV)	FUNC./SET(功能 / 设置) 按钮 (FUNC.(功能) 菜单)
㉓	自动指定类别 ()	MENU(菜单) 按钮 (拍摄菜单)
	我的类别 ()	MENU(菜单) 按钮 (播放菜单)

有些图像可能也会显示以下信息。

	附带了非 WAVE 格式的声音文件或无法识别的文件。
	是不符合相机文件系统设计规则 (第 253 页) 的 JPEG 图像。
	RAW 图像。
	AVI 图像。
	不能确认分辨率的图像。



- 可能无法正确显示其他相机拍摄的图像。

- 过度曝光警告

在下列情况中，图像的过度曝光部分闪烁显示。

- 拍摄后立即在液晶显示屏(详细)或取景器(详细)中查看图像时
- 使用播放模式的详细模式时

柱状图

柱状图是所拍摄图像的亮度图表，在**P**、**Tv**、**Av**、**M**模式下可显示此图以检查拍摄时的亮度。图表中的白色区域越靠左，图像越暗；越靠右，图像越亮。拍摄时使用曝光补偿功能，可以调整图像的亮度（第124页）。

柱状图实例



黑暗的图像



平衡的图像

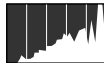

明亮的图像



























在**M**模式下可以通过更改快门速度、光圈值及ISO感光度来调节图像的亮度。







































拍摄模式

菜单项目	选项	参考页
静止图像		第17页、81页
短片		第24页、82页

使用 、、、MF、、/  按钮的设置

菜单项目	选项	参考页
闪光灯模式	 	第 68 页
曝光补偿	 	第 124 页
微距 / 超级微距	  	第 69 页
手动对焦	MF	第 117 页
ISO 感光度	       	第 78 页
驱动模式	        (短片模式时也会显示 )	第 71 页、99 页

FUNC. 菜单



菜单项目	选项	参考页
白平衡	       	第 129 页
我的色彩	           	第 132 页
包围曝光	  	第 120 页、126 页
闪光曝光补偿 / 闪光输出	 	第 101 页
测光模式	  	第 127 页
分辨率 (短片)	 	第 84 页
分辨率 (静止图像)	     	第 75 页
压缩率	  	第 75 页

拍摄菜单 

* 默认设置

菜单项目	选项	内容 / 参考页
自动对焦框	面部优先 [*] / 中央 (选择 P/Tv/Av/M 时: 自由移动 [*] / 面部优先)	第 108 页
自动对焦点放大	开 / 关 [*]	第 104 页
伺服自动对焦	开 / 关 [*]	第 114 页
自动对焦模式	连续自动对焦 [*] / 单次自动对焦	第 107 页

菜单项目	选项	内容 / 参考页
数码变焦		
(静止图像)	标准 [*] /关/1.4x/2.3x	第 65 页
(短片)	开 [*] /关	
闪光灯控制		
闪光模式	自动 [*] /手动	第 101 页
闪光曝光补偿	-2 ~ 0 [*] ~ +2	
闪光输出	小 [*] /中/大	
快门同步	前帘同步 [*] /后帘同步	
慢速同步	开/关 [*]	
红眼校正	开/关 [*]	
防红眼灯	开 [*] /关	
安全闪光曝光	开 [*] /关	
校正对比度	关 [*] /自动	第 125 页
驱动设置	面部优先自拍: 1~3 [*] ~10张 自拍: 10 秒延时自拍 [*] 、2 秒 延时自拍、自定义计时器 延迟: 0~10 [*] 、15、20、30秒 拍摄数量: 1~3 [*] ~10 张	第 71 页
点测光 AE 区	中央点测光 [*] /自动对焦点	第 128 页
安全偏移	开/关 [*]	第 93 页
自动 ISO 偏移	开/关 [*]	第 79 页
手动对焦点放大	开 [*] /关	第 117 页
安全手动对焦	开 [*] /关	第 118 页
自动对焦辅助光	开 [*] /关	第 40 页
图像确认 (拍摄后即确认图像)	关/2 [*] ~10 秒/继续显示	可设定拍摄后显示图像的时间长度(第 18 页)。
查看信息	关 [*] /详细/查看对焦点	第 105 页
保存原始图像	开/关 [*]	第 138 页
倒转显示	开 [*] /关	第 13 页

菜单项目	选项	内容 / 参考页
自动指定类别	开 ^{*1} /关	第 139 页
影像稳定器模式		第 76 页
(静止图像)	常开 ^{*1} /仅拍摄时/摇摄时/关	
(短片)	常开 ^{*1} /关	
自定义显示信息		第 62 页
液晶屏 / 取景器		
拍摄信息	关 ^{*1} /开 ^{*2}	
网格线	关 ^{*1} /开 ^{*2}	
3:2 基准线	关 ^{*1} ^{*2} /开	
柱状图	关 ^{*1} /开 ^{*2}	
设置快捷按钮		第 141 页
保存设置		第 140 页

*1 液晶显示屏显示 1 和取景器 1 的默认设置

*2 液晶显示屏显示 2 和取景器 2 的默认设置

播放菜单



菜单项目	参考页
幻灯片播放	第 162 页
我的类别	第 151 页
删除	第 186 页
保护	第 181 页
校正对比度	第 172 页
红眼校正	第 167 页
剪裁	第 154 页
调整尺寸	第 176 页
我的色彩	第 173 页
录音机	第 179 页
旋转	第 160 页
传输命令	第 197 页
返回	第 19 页
切换效果	第 161 页

打印菜单

菜单项目	内容	参考页
打印	显示打印画面。	—
选择图像及打印份数	查看图像时，可设置单张图像的打印命令。	第 190 页
选择图像范围	选择第一张及最后一张图像，并对此范围内的全部图像设置打印命令。	
按日期选择	为指定日期拍摄的图像设置打印命令。	
按类别选择	为指定类别内的图像设置打印命令。	
按文件夹选择	为指定文件夹内的图像设置打印命令。	
选择全部图像	为全部图像设置打印命令。	
清除所有打印选择	清除图像的所有打印命令。	
打印设置	设置打印风格。	



设置菜单 

* 默认设置

菜单项目	选项	内容 / 参考页
静音	开 / 关*	设置为 [开] 时为静音状态。(但是, 在图像记录过程中存储卡插槽 / 电池仓盖打开时除外。)
音量	关 / 1 / 2* / 3 / 4 / 5	调节起动声音、操作声音、自拍机声音、快门声音及重放声音的音量。如果 [静音] 设置为 [开], 则不能调节音量。
开机声音音量		调节打开相机电源时起动声音的音量。
调整声音音量		调节除快门按钮以外其他任何按钮操作声音的音量。
自拍声音音量		调节快门释放前2秒播放的自拍机声音的音量。
快门音量		调节完全按下快门时的声音音量。拍摄短片时不播放快门声音。
重放音量		调节播放短片、声音记录或录音机时的音量。
音频		第 86 页
麦克风电平	自动* / 手动	
电平	- 40 ~ 0 dB	
防风屏	开 / 关*	
液晶屏的亮度	 (普通)* /  (明亮)	分别调节液晶显示屏和取景器的亮度 (显示出所需的亮度之后进行设置)。
节电		第 199 页
自动关机	开* / 关	
显示关闭	10 秒 / 20 秒 / 30 秒 / 1 分* / 2 分 / 3 分	



菜单项目	选项	内容 / 参考页
时区设置	本地 [*] / 目的地	第 200 页
日期 / 时间		第 14 页
时钟显示	0 ~ 5 [*] ~ 10 秒 / 20 秒 / 30 秒 / 1 分 / 2 分 / 3 分	第 46 页
格式		第 16 页 (还可以选择低级格式化 (第 202 页))
文件编号	连续编号 [*] / 自动重设	第 203 页
创建文件夹		第 205 页
创建新文件夹	添加复选标记即可设置。	
自动创建	关 [*] / 每日 / 星期一至星期日 / 每月 (也可以设置自动创建时间。)	
横竖画面转换	开 [*] / 关	第 207 页
距离单位	m/cm [*] / ft/in	设置变焦条 (第 64 页)、手动对焦指示的距离单位 (第 117 页)。
镜头收回时间	1 分 [*] / 0 秒	设置镜头收回时间 (从拍摄模式切换至播放模式时)。
语言		第 15 页
视频输出制式	NTSC/PAL	第 209 页
打印连接方式	自动 [*] / 	请参阅下文
重设全部设置		第 208 页

打印连接方式

相机与打印机的连接方式可以更改。通常状态下无需改变设置,但是使用佳能小型照片打印机 SELPHYCP750/CP740/CP730/CP720/CP710/CP510 在宽幅纸张上全页打印  (宽屏) 模式拍摄的图像时,请选择 。由于即使关闭电源该设置仍将保存至内存中,因此如需使用  (宽屏) 以外的图像尺寸进行打印时,请将该模式返回至 [自动] (但是,在连接着打印机时,无法更改连接方式)。

我的相机菜单 

* 默认设置

菜单项目	内容	参考页
个性组合	为所有我的相机设置项目(起动图像、起动声音、操作声音、自拍机声音和快门声音)选择共同的主题。	第210页
起动图像	设置开启相机电源时的显示图像。	
起动声音	设置开启相机电源时发出的声音。	
操作声音	设置按下任何按钮时发出的声音, 快门按钮除外。	
自拍机声音	设置在自拍模式下, 快门释放前 2 秒所发出的声音。	
快门声音	设置完全按下快门按钮所发出的声音, 但拍摄短片时无快门声音。	
我的相机菜单内容	 (关) / 1 * /  / 	

我的菜单 

菜单项目	参考页
我的菜单设置	第 143 页

液晶显示屏和取景器的显示

切换显示

每次按下 DISP.(显示)按钮,即可切换液晶显示屏和取景器的显示。此外,如液晶显示屏关闭则切换为取景器显示。详情请参阅“液晶显示屏(取景器)上显示的信息及菜单列表”(第49页)。

(此图例显示的是 **AUTO**(自动)模式下的画面)

■ 拍摄模式时(根据[自定义显示信息](第62页)的不同设置,显示也会有所不同。)

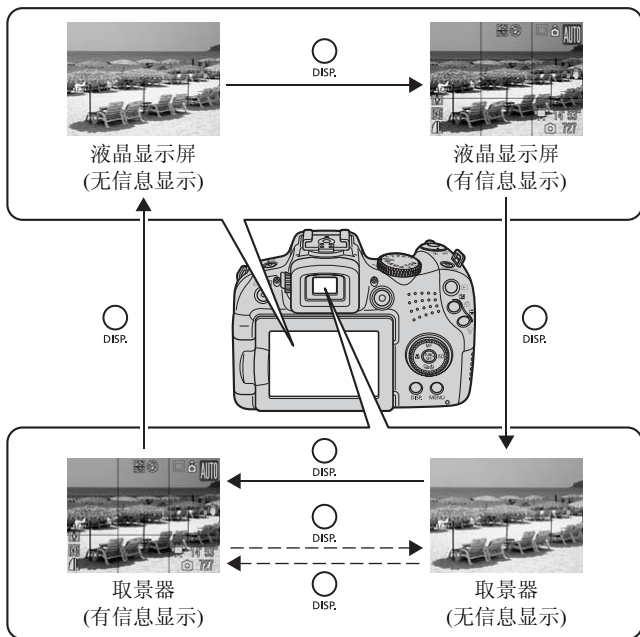

---▶: 液晶显示屏关闭时

■ 播放模式以及拍摄后即时确认图像时

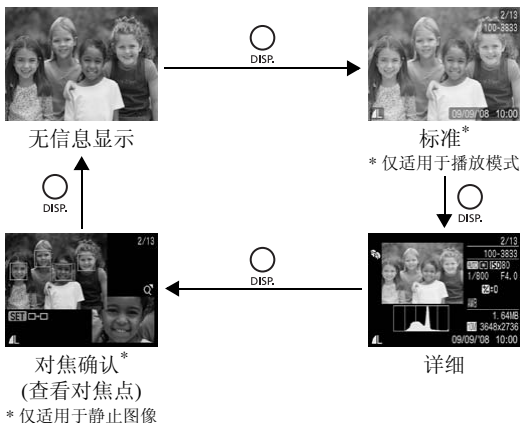

- 在放大(第145页)或索引播放模式(第146页)中,无法将液晶显示屏切换至详细或对焦确认。
- 在户外等光线明亮的环境下拍摄时,如果液晶显示屏上的图像不清晰,请使用取景器拍摄。另外,为了能清晰地看到信息显示(第49页),请使用屈光度调整转盘(第42页)调整取景器对焦。可在 $-6.0 \sim +2.0\text{m}^{-1}$ (dpt) 的范围内进行调节。
- 可在[**Y/T**]菜单中的[液晶屏的亮度]选项中,更改液晶显示屏的亮度(第57页)。

“夜间显示”功能

在黄昏或夜晚等黑暗的环境下查看图像困难时，相机内置的“夜间显示”功能*可自动使液晶显示屏或取景器上显示的被摄体变得明亮。这样即使在黑暗的环境中也可较容易地取景构图（此功能无法关闭）。

* 可能会出现噪声并且液晶显示屏或取景器上被摄体的运动将显得不流畅，但拍摄的图像不会受到影响。液晶显示屏或取景器上显示的图像亮度与实际拍摄图像的亮度不同。

自定义显示信息





可供设置的拍摄模式 >> 第 268 页

可设置按下 DISP.(显示)按钮时的显示状态及在液晶显示屏或取景器上显示或不显示以下信息。

液晶屏 / 取景器 ( /  /  / )	可分别设置在按下 DISP.(显示)按钮时各个信息样式(液晶显示屏( / )、取景器( / 
拍摄信息	显示拍摄信息(第 49 页)。
网格线	显示的网格线将屏幕画面分成 9 格。有助于确认被摄体的垂直和水平位置(第 49 页)。
3:2 基准线	查看能够打印明信片尺寸(148 × 100 mm)及 L 尺寸(119 × 89 mm)图像的范围(宽高比约 3:2)*。画面中灰色部分将不会打印出来(第 49 页)。 * 被记录的图像的宽高比仍和通常图像一样,是 4:3。
柱状图	拍摄模式: P/Tv/Av/M 会显示柱状图(第 49 页、52 页)。

1 选择 [自定义显示信息]。

1. 按下 MENU(菜单) 按钮。
2. 使用 \uparrow/\downarrow 按钮在 [] 菜单内, 选择 [自定义显示信息]。
3. 按下  (功能 / 设置) 按钮。



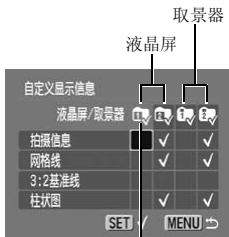

2 选择 [液晶屏 / 取景器]。

1. 使用 \uparrow/\downarrow 或 \leftarrow/\rightarrow 按钮选择 、、、 的任一项。
- 设置按下 DISP.(显示) 按钮后显示的信息样式。
 - 按下 FUNC./SET(功能 / 设置) 按钮, 为按下 DISP.(显示) 按钮时不想显示的信息样式添加  ( /  /  / )。
 - 无法将  图标添加至当前使用的信息样式。



当前使用的信息样式

3 进行设置。

1. 使用 \uparrow/\downarrow 或 \leftarrow/\rightarrow 按钮选择想要显示在液晶屏 / 取景器上的项目。
 2. 按下  (功能 / 设置) 按钮添加  标记。
 3. 按下 MENU(菜单) 按钮。
- 即使想要显示的项目为灰色也可以进行设置。但是, 在某些拍摄模式下可能无法显示。
 - 无  标记的信息样式即成为无信息显示。



带有  的项目会被显示



如果半按快门按钮从自定义显示信息设置画面返回到拍摄画面, 则将不会保存设置。

常用的拍摄功能



亦可使用触控环转盘来选择拍摄模式或 FUNC.(功能) 菜单的选项。请参阅第 43 页。

使用光学变焦拍摄



以 35 mm 胶片规格换算，可在 28 ~ 560 mm(焦距) 范围内调节视角。

1 将变焦杆转向 或 方向。

-  长焦：被摄体变大。
-  广角：被摄体变小。
- 可使用变焦杆切换变焦速度。完全向左或向右旋转变焦杆将快速变焦，轻旋变焦杆则慢速变焦。

对焦范围 (近似值)
变焦条

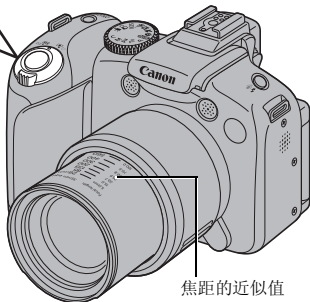

焦距的近似值

使用数码变焦 / 数码长焦附加镜拍摄



可供设置的拍摄模式 >> 第 268 页

拍摄时，可以组合数码变焦和光学变焦进行放大拍摄。
焦距（以 35 mm 胶片规格换算）和特长如下：

选项	焦距	特长
标准	相当于 28 ~ 2240 mm	组合数码变焦和光学变焦，能够以最大 80 倍的变焦比进行拍摄。
关	28 ~ 560 mm	不使用数码变焦进行拍摄。
1.4x	相当于 39.2 ~ 784 mm	数码变焦固定在所选的变焦倍率，焦距更改到最大长焦。
2.3x	相当于 64.4 ~ 1288 mm	在相同视角下，相对于使用 [标准] 或 [关] 进行拍摄，此选项能够获得更快的快门速度和更低的相机抖动几率。

安全变焦

本相机配备“安全变焦”功能，可根据所设定的分辨率，从光学变焦进入数码变焦无需暂停，达到画质未恶化的最大变焦倍率为止。在达到画质未恶化的最大变焦系数时会显示 图标，此时如果再次将变焦杆朝 图标方向按下，可进一步放大拍摄（拍摄短片时除外）。

安全变焦的位置（倍率）会根据所设置的分辨率出现如下变化（）：数字表示变焦暂停时的倍率）。

分辨率	光学变焦	数码变焦	
L	20.0x		
M1	20.0x		
M2	28.0x		
M3		46.0x	
S			80.0x
变焦条的显示颜色	白色 (□)	黄色 (■)	蓝色 (■)
	画质未恶化区		画质恶化区



在 **W**(宽屏) 模式中, 无法使用。

使用数码变焦拍摄

1

选择 [数码变焦]。

1. 按下 MENU(菜单) 按钮。
2. 在 [] 菜单内, 使用 \uparrow/\downarrow 按钮选择 [数码变焦]。

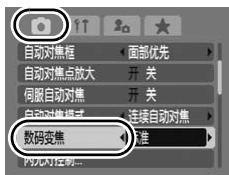

2

进行设置。

1. 使用 \leftarrow/\rightarrow 按钮选择 [标准]。
2. 按下 MENU(菜单) 按钮。



3

将变焦杆按向 , 然后拍摄。

- 液晶显示屏上将显示光学变焦和数码变焦的组合倍率。
- 根据选用的分辨率, 图像可能会变得粗糙。此时, 变焦倍率就会以蓝色显示。
- 将变焦杆按向 方向, 变焦倍率就会降低。



使用数码长焦附加镜拍摄

数码长焦附加镜功能是指使用数码变焦获得长焦附加镜（长焦拍摄时使用的镜头）的效果。

1

选择 [数码变焦]。

1. 按下 MENU(菜单) 按钮。
2. 在 [] 菜单内，使用 \uparrow/\downarrow 按钮选择 [数码变焦]。

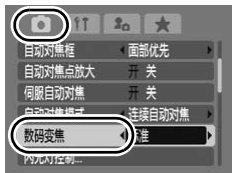

2



进行设置。

1. 使用 \leftarrow/\rightarrow 按钮选择 [1.4x] 或 [2.3x]。
2. 按下 MENU(菜单) 按钮。



3

使用变焦杆来调节镜头视角，然后拍摄。

- 液晶显示屏上会出现  图标和变焦倍率。
- 根据选用的分辨率，图像可能会变得粗糙(此时  图标和变焦倍率会以蓝色显示)。



⚡ 使用闪光灯拍摄



可供设置的拍摄模式 >> 第 268 页

1 用手指向上推开闪光灯。

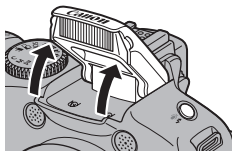

2 按下 ⚡ (闪光灯) 按钮。
1. 使用 ◀/▶ 按钮更改闪光灯模式。

⚡A: [自动]

⚡: [闪光灯开]



- 如果在显示该画面时按下 MENU(菜单) 按钮, 则可设置闪光灯的功能(第 101 页)。

3 不使用闪光灯时用手指按下并关闭闪光灯。

- 液晶显示屏上将显示  (闪光灯关) 的图标。

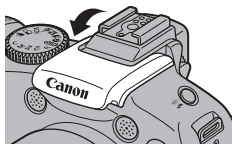

如果出现相机抖动警告图标 ()，推荐使用三脚架等固定相机拍摄。



- 闪光灯的充电时间根据使用情况及电池剩余电量而改变。
- 液晶显示屏 (或取景器) 中  闪烁红色时, 即为曝光不足的警告。此时请开启闪光灯进行拍摄。但是, 使用 Tv、Av、M 模式拍摄时, 不会出现该警告。

🌸 近摄 (微距 / 超级微距)



可供设置的拍摄模式

» 第 268 页

使用此模式来近摄花朵或细小物件。

使用超级微距模式可更接近被摄体，进一步放大拍摄被摄体。此外，还可以获得与微距拍摄模式不同的背景效果。

1 按下🌸(微距)按钮。

- 持续按住此按钮 1 秒以上可进入超级微距模式 (液晶显示屏上显示🌸)。
- 按变焦杆时，会出现变焦条，微距模式下，不能对焦的变焦区域内将显示黄色条。进入黄色变焦条范围后🌸图标显示为灰色，对焦范围变为与普通拍摄模式相同的范围。变焦条将在约 2 秒后消失。
- 在超级微距模式下无法使用变焦 (变焦位置已固定在最大广角端)。

可进行微距拍摄的
变焦范围

最大
广角端

最大
长焦端

不可进行微
距拍摄的
变焦范围 (黄
色条)

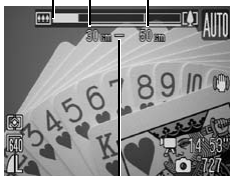

对焦范围 (近似值)

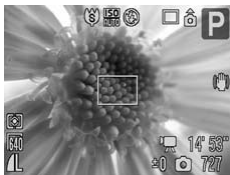



在超级微距模式下距离花朵
0 cm 时

取消：按下🌸(微距)按钮，显示📷(普通)。



缩小自动对焦框的大小，可更易于对被摄体特定部分进行对焦 (第 111 页)。

拍摄距离及最接近被摄体时的拍摄范围

	变焦位置	拍摄距离	最接近被摄体时	
			拍摄范围	镜头前端到被摄体的距离
	最大广角端	10 ~ 50 cm	153 × 112 mm	10 cm
	最大广角端 (固定)*	0 ~ 10 cm	28 × 20 mm	0 cm

* 无法使用变焦。



- 在微距模式下使用内置闪光灯时，请确认内置闪光灯的拍摄范围（第 252 页）。另外，在微距模式中使用闪光灯可能造成图像边缘变得暗黑。
- 在超级微距模式下拍摄时，请注意不要损坏镜头。

使用自拍机拍摄



可供设置的拍摄模式 >> 第 268 页

可预先设定自拍延迟时间及间隔拍摄数量。

<p>10 秒 延时自拍</p>	<p>按快门按钮 10 秒后拍摄。</p> <ul style="list-style-type: none"> 快门释放前 2 秒钟，自拍机声音快速响起，自拍灯闪烁(指示灯(前面))的速度会加快。
<p>2 秒 延时自拍</p>	<p>按快门按钮 2 秒后拍摄。</p> <ul style="list-style-type: none"> 按快门按钮时，自拍机声音快速响起，指示灯(前面)开始闪烁，2 秒后拍摄。
<p>自定义 计时器</p>	<p>可更改自拍的延迟时间(0 ~ 10、15、20、30 秒)和间隔拍摄数量(1 ~ 10 张)。</p> <ul style="list-style-type: none"> [延迟]设置为 2 秒以上时，自拍机声音从拍摄前 2 秒开始频率加快。[拍摄数量]设置为 2 张或 2 张以上时，自拍机声音仅在首次拍摄时响起。
<p>面部优先 自拍</p>	<p>在按下快门以后，构图内检测出新面部 2 秒后快门释放。可更改间隔拍摄数量(1 ~ 10 张)。</p> <ul style="list-style-type: none"> 检测出新面部后，自拍机声音和指示灯(前面)闪烁的频率加快，2 秒后拍摄。

选择 、、 时

1

选择 [驱动设置]。

1. 按下 MENU(菜单) 按钮。
2. 使用 \uparrow/\downarrow 按钮在 [] 菜单中选择 [驱动设置]。
3. 按下 (功能 / 设置) 按钮。



2

进行设置。

1. 使用 \uparrow/\downarrow 按钮选择 [自拍]。
2. 使用 \leftarrow/\rightarrow 按钮进行设置。
3. 按下 (功能 / 设置) 按钮。
4. 按下 MENU(菜单) 按钮。



3 按下 (自拍机) 按钮。

1. 使用  按钮选择自拍模式。
- 出现此画面时，按下MENU(菜单)按钮后可显示步骤2的[驱动设置]画面。





4 进行拍摄。

- 全按快门按钮时，指示灯(前面)开始闪烁*。
- * [闪光灯控制]中的[防红眼]设置为[开](第101页)且闪光灯开启时，自拍灯在拍摄的2秒前亮起。

取消：在步骤3中选择 。







改变自拍延迟时间及间隔拍摄数量 ()

1 选择 [驱动设置]。

1. 按下MENU(菜单)按钮。
2. 使用  按钮在 [] 菜单中选择 [驱动设置]。
3. 按下  (功能/设置)按钮。



2 进行设置。

1. 使用  按钮选择[自拍]，然后使用  按钮选择 。
2. 使用  按钮选择[延迟]或[拍摄数量]，然后使用  按钮更改设置。
3. 按下  (功能/设置)按钮。
4. 按下MENU(菜单)按钮。







如果将[拍摄数量]选项设置为2张或2张以上，将出现下列情况：

- 曝光和白平衡的设置固定为拍摄第一张图像时选择的设置。
- 闪光灯开启时，间隔拍摄时间将会延长。
- 相机内存变满时，间隔拍摄时间可能延长。
- 如果存储卡已存满，拍摄将自动停止。

选择 时 (面部优先自拍)

1

选择 .

1. 按下  (自拍机) 按钮。
2. 使用  按钮选择 .



2

设置间隔拍摄数量。

1. 按下 MENU(菜单) 按钮。
2. 使用  按钮在 [] 菜单中选择 [驱动设置]。
3. 按下  (功能 / 设置) 按钮。
4. 使用  按钮选择 [面部优先自拍]。
5. 使用  按钮进行设置。
6. 按下  (功能 / 设置) 按钮。
7. 按下 MENU(菜单) 按钮。

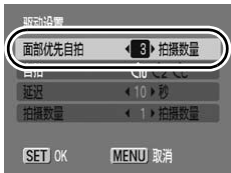

- 出现步骤 1 的画面时，按下 MENU(菜单) 按钮也可设置间隔拍摄数量。

3 确定构图，然后半按快门按钮。

- 主被摄体的面部出现绿色对焦框，其他面部出现白色对焦框。

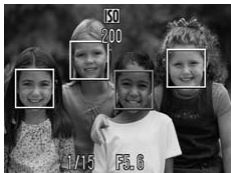

4 将快门按钮完全按下。

- 开始准备拍摄，这时会出现 [请直接注视相机开始倒计时] 的提示信息。
- 指示灯 (前面) 开始闪烁，提示音响起。

5 新加入构图的人也把面部对准相机。

- 检测出新的面部后，自拍灯闪烁和提示音的频率都会加快，约 2 秒后拍摄。
- 间隔拍摄数量为 2 张或 2 张以上时，继续在间隔约 1 秒后拍摄。
- 如果新加入构图的人的面部未能被检测出，那么会在全按快门按钮后约 30 秒拍摄。



有关检测人物面部，请参阅“关于面部优先”（第 109 页）。

更改分辨率和压缩率 (静止图像)



可供设置的拍摄模式 >> 第 268 页

1

选择分辨率。

1. 按下 (功能 / 设置) 按钮。
2. 使用 按钮选择 ，然后使用 按钮更改选项。

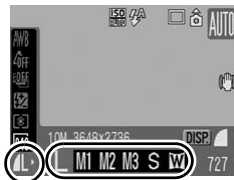

2

选择压缩率。

1. 按下 DISP.(显示) 按钮。
2. 使用 按钮来更改选项。
3. 按下 (功能 / 设置) 按钮。



常用的拍摄功能



分辨率的近似值

分辨率			目的*
L 大	10M	3648 × 2736	高 低
M1 中 1	6M	2816 × 2112	
M2 中 2	4M	2272 × 1704	
M3 中 3	2 M	1600 × 1200	
S 小	0.3 M	640 × 480	
W 宽屏	3648 × 2048		打印到宽幅纸张 (可以查看宽高比为 16:9 的图像, 无法记录的区域呈现黑框。)

* 纸张尺寸因地区而异。

: 分辨率的近似数值。“M”是 Megapixel(百万像素)的简称。

压缩率的近似值

压缩率		目的
 极精细	高画质	拍摄较高画质的图像
 精细	↕	拍摄普通质量的图像
 一般	一般	拍摄更多图像







请参阅“存储卡的种类和可拍摄张数 / 时间（近似值）、单张图像的数据大小（近似值）”（第 257 页）

设置影像稳定器模式



可供设置的拍摄模式 **»» 第 268 页**

拍摄放大后的远处被摄体时或在较暗条件下不使用闪光灯拍摄时，镜头偏移式影像稳定器功能可以尽可能地防止相机抖动造成的图像模糊。

选项	液晶显示屏的显示	内容
关		—
常开		影像稳定器功能持续开启。可以在液晶显示屏(或取景器)上检查影像稳定器模式的效果。可以更方便地确定构图及对焦。
仅拍摄时		仅在按下快门按钮的瞬间才启用影像稳定器功能。在使用 [常开] 选项时，有时会在液晶显示屏(或取景器)上感到被摄体不自然的晃动，如果使用“仅拍摄时”选项，就不会出现这种问题。
摇摄时		此选项仅能减少相机上下方向抖动造成的影响。推荐在追踪拍摄水平移动物体时使用此选项。

1 选择 [影像稳定器模式]。

1. 按下 MENU(菜单) 按钮。
2. 在 [] 菜单内, 使用 \uparrow/\downarrow 按钮选择 [影像稳定器模式]。



2 进行设置。

1. 使用 \leftarrow/\rightarrow 按钮选择影像稳定器模式的选项。
2. 按下 MENU(菜单) 按钮。



- 使用慢速快门速度拍摄时, 可能无法完全校正相机抖动。请使用自动 ISO 偏移 (第 79 页) 或在三脚架等物体上固定相机拍摄。另外, 在三脚架等物体上固定相机拍摄时, 建议将 [影像稳定器模式] 设置为 [关]。
- 如果相机抖动过于强烈, 则可能无法完全校正。
- 选择 [拍摄时], 请水平握持相机 (垂直握持相机时, 稳定不起作用)。
- 如果在拍摄模式 (静止图像) 中选择 [仅拍摄时] 或 [摇摄时], 然后切换到短片模式, 则此设置将更改为 [常开]。

ISO 调节 ISO 感光度



可供设置的拍摄模式 >> 第 268 页

如果在阴暗的地方想避免相机抖动和被摄体晃动造成的影响而使用较快的快门速度时，或者想关闭闪光灯拍摄时，可提高 ISO 感光度。

1 选择 ISO 感光度。

1. 按下 ISO(ISO 感光度)按钮，使用

←/→ 按钮进行切换。

- 选择 (自动) 及 (高 ISO 感光度自动)，可根据拍摄时的亮度自动设置最佳 ISO 感光度。由于在阴暗处时 ISO 感光度设置将自动提高，相机将选择较快的快门速度从而减少相机抖动造成的影响。
- 选择 时可优先保证画质。
- 选择 时，相机将自动检测被摄体的运动并设置最佳 ISO 感光度。根据拍摄场景可能会设置为高于 的 ISO 感光度* 从而减少被摄体晃动造成的影响。



* 与 ISO AUTO(自动)相比，拍摄图像中的噪声也可能会增多。







- 也可设置为 (第 89 页)。
- 当使用高 ISO 感光度拍摄时，相机自动进入抑制噪声程序。
- 如果相机设置为 或 ，那么在半按快门按钮时或在显示播放信息时，将会显示相机自动设置的 ISO 感光度。

降低相机抖动的影响进行拍摄 (自动 ISO 偏移)

可供设置的拍摄模式 >> 第 268 页



如果在拍摄时出现相机抖动警告图标 ()，只须按下  (快捷) 按钮即可提高 ISO 感光度并以相机不易抖动的快门速度进行拍摄。



- 、 或  模式下或使用闪光灯拍摄时，无法启用此设置。
- 根据不同的拍摄条件，即使提高了 ISO 感光度，相机抖动警告 () 图标也可能不会消失。

1

选择 [自动 ISO 偏移]。

1. 按下 MENU(菜单) 按钮。
2. 在 [] 菜单中，使用  /  按钮选择 [自动 ISO 偏移]。



2



进行设置。

1. 使用  /  按钮选择 [开]。
2. 按下 MENU(菜单) 按钮。





3

半按快门按钮。

- 如果出现  图标，则  (快捷) 按钮将亮起蓝色。



4 半按住快门按钮，同时按下 (快捷) 按钮。

- 显示更改后的 ISO 感光度。
- 半按快门按钮，同时如果再次按下  (快捷) 按钮，则 ISO 感光度将返回到原来的设置。
- 提高 ISO 感光度后如果锁定自动曝光锁 (第 121 页)，则释放快门按钮后 ISO 感光度也不会恢复到初始设置 (此时， (快捷) 按钮熄灭)。



5 全按快门按钮进行拍摄。

使用模式转盘拍摄

模式转盘



创意区域

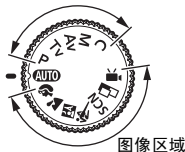

图像区域

拍摄前相机可自动选择设置。

AUTO：自动（第 17 页）

■ 图像区域

选择适合拍摄条件的拍摄模式时，相机自动调节至最佳拍摄设置。

：人像

：风景

：夜景拍摄

：运动

SCN：特殊场景

：夜景

：室内

：日落

：植物

：雪景

：海滩

：焰火

：水族馆

：ISO 3200

：色彩强调

：色彩交换

：辅助拼接（第 97 页）

：短片（第 24 页、82 页）

■ 创意区域

可以任意选择相机设置，如快门速度及光圈值，以达到各种各样的拍摄效果。

P：使用程序拍摄（第 91 页）

Tv：设置快门速度拍摄（第 92 页）

Av：设置光圈拍摄（第 94 页）

M：手动设置快门速度 / 光圈值拍摄（第 96 页）

C：保存自定义设置拍摄（第 140 页）

📷 拍摄短片



可供设置的拍摄模式 >> 第 268 页

无论模式转盘在什么位置，都可以通过按下短片按钮来拍摄短片*，直到存储卡存满为止。

可以选择分辨率(第 84 页)，也可以结合 [色彩强调]、[色彩交换]、[我的色彩] 等功能进行拍摄。此外，声音将以立体声格式记录。

📷 模式以外的其它拍摄模式下，预设的 FUNC.(功能) 菜单、拍摄菜单中的某一部分内容可能会根据短片拍摄时的设置而有所变化。

* 单次的记录容量：4 GB。但是，即使文件大小未达到 4 GB，但拍摄时间达到 1 小时，拍摄也会停止。根据存储卡的容量及写入数据速度的不同，可能在拍摄时间到达 1 小时前停止，或在文件大小达 4 GB 前停止。

1 按下短片按钮进行拍摄。

- 按下短片按钮，即同时开始拍摄和录音。
- 拍摄期间，液晶显示屏(或取景器)上会出现已拍摄时间和 [● 记录] 标志。
- 拍摄时如果检测到面部，将会对面部进行对焦。
- 再次按下短片按钮，完成拍摄。
遇有以下情况将会自动停止拍摄：
 - 超过最大记录容量时
 - 内存或存储卡已满时
- 使用色彩强调，色彩交换功能拍摄时，请预先设置(第 134 页)。





- 请在拍摄短片时，使用经本相机格式化的存储卡（第 16 页、202 页）。
- 拍摄短片期间请注意以下事项：
 - 请勿触碰麦克风（第 40 页）。
 - 如果按下按钮，按钮声音也会在拍摄短片时被录下。
 - 拍摄过程中，相机会根据拍摄环境自动调整曝光和白平衡。但是，请注意，相机自动调整曝光的声音有可能被录下。
- 即使将静止图像的分辨率设为 **W**，也不能拍摄宽高比为 16:9 的短片（按下短片按钮，图像的宽高比设置即更改为 4:3，开始拍摄短片）。







- 拍摄短片时，可进行以下操作（模式转盘设置为 **📹** 时，也可在拍摄前进行设置）。
 - 自动对焦锁：按下 **MF**（手动对焦）按钮，则在当前状态下开启自动对焦锁。在液晶显示屏（或取景器）上显示 **MF** 和手动对焦指示，可查看与被摄体之间的距离。再次按下 **MF**（手动对焦）按钮可取消此设置。
 - 手动对焦（第 117 页）
 - 自动曝光锁、曝光偏移：在滑雪场及海滩等环境中拍摄，被摄体和背景的反差十分强烈时，或在明亮和黑暗并存的场景拍摄，并有意调整曝光时，此功能非常实用有效。
 1. 按下 **☑**（曝光）按钮。
锁定曝光设置（自动曝光锁），液晶显示屏（或取景器）中显示曝光偏移条。
 2. 使用触控环转盘更改曝光。
再次按下 **☑**（曝光）按钮以取消此设置。如果按下 **MENU**（菜单）按钮或更改白平衡、我的色彩或拍摄模式设置，也会取消此设置。
- 模式转盘设置为 **📹** 以外的其它模式时，如果停止记录短片，则静止图像的设置会返回到短片拍摄前的设置状态。此外，自动曝光锁（第 121 页）和曝光偏移的设置也将取消。

更改分辨率

	分辨率	帧频
	640 × 480	30 帧 / 秒
	320 × 240	30 帧 / 秒

1

选择分辨率。

1. 按下  (功能 / 设置) 按钮。
2. 使用  按钮选择 ，然后使用  按钮更改选项。
3. 按下  (功能 / 设置) 按钮。



- 请参阅“存储卡的种类和可拍摄张数/时间(近似值)、单张图像的数据大小(近似值)”(第 257 页)
- 帧频表示每秒钟拍摄或播放的帧数。

拍摄短片时拍摄静止图像 (同步照片拍摄)

拍摄短片时,也可以拍摄高画质*的静止图像。

* 分辨率和压缩率的设置与拍摄静止图像时的设置相同 (W模式除外)。

1

拍摄短片时,半按快门按钮进行对焦。

- 半按快门可以调整对静止图像进行的对焦和曝光。此时,不发出提示音。在此期间,短片将继续拍摄。

2

全按快门按钮进行拍摄。

- 拍摄静止图像时,液晶显示屏上的显示将暂时性消失,然后返回短片显示。拍摄静止图像时的快门声音将会一并录下,所以此期间的短片声音将被剪掉。



- 闪光灯关闭。
- ISO感光度固定为 [自动]。
- 拍摄短片期间,当静止图像设置为 **W** 时,拍摄静止图像的分辨率固定为 **L** (高分辨率)。
- 不能连拍静止图像。
- 如果拍摄静止图像导致内存不足,可能会停止拍摄短片。
- 存储介质的记录速度降低或内存不足时,可能会显示以下图标,无法拍摄静止图像。
 - 📷: 该图标闪烁时表示正在写入。变为持续亮起时可以拍摄。
 - 🚫: 内存已满,不能拍摄。

设置录音功能



可供设置的拍摄模式 >> 第 268 页

可以设置短片、声音记录(第 178 页)、录音机(第 179 页)的麦克风电平(录音音量)以及防风屏。

1 选择 [音频]。

1. 按下 MENU(菜单)按钮。
2. 使用 ◀/▶ 按钮选择 [音频] 菜单。
3. 使用 ▲/▼ 按钮选择 [音频]。
4. 按下  (功能 / 设置) 按钮。



2 设置麦克风电平。

1. 使用 ▲/▼ 按钮选择 [麦克风电平]。
 2. 使用 ◀/▶ 按钮选择 [自动] 或 [手动]。
- 设置为 [手动] 时，可以按下 ▼ 按钮、◀/▶ 按钮设置电平(录音音量)。液晶显示屏(或取景器)上会显示 。



3 设置防风屏。

1. 使用 ▲/▼ 按钮选择 [防风屏]。
 2. 使用 ◀/▶ 按钮选择 [开] 或 [关]。
 3. 按下 MENU(菜单)按钮。
- 风较强时，建议将防风屏设置为 [开]。
 - 设置为 [开] 时液晶显示屏(或取景器)上会显示 。

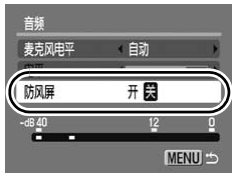



- 设置为 [自动] 时，可自动调整录音音量，以减轻声音失真。
- 防风屏可以降低强风造成的噪声影响。但是，在无风的场所录音时，可能会使声音不自然。

结合拍摄场景拍摄



可供设置的拍摄模式

» 第 268 页

选择适合拍摄场景的拍摄模式时，相机自动调节至最佳拍摄设置。

、、、 或 SCN (特殊场景)

1

将模式转盘设置为 、、、 或 SCN (特殊场景)。



SCN (特殊场景) 时

1. 旋转触控环转盘进行选择。



人像

拍摄人物时可获得柔和效果。



风景

优化拍摄远近主体在内的风景画面。



夜景拍摄

减轻相机抖动所产生的影响，即使不使用三脚架，也可拍摄黄昏或夜晚背景下的人物快照。



运动

可使用自动对焦进行连续拍摄。非常适合拍摄移动的被摄体。



夜景

可捕捉傍晚天空背景下或夜景当中的人物主体。闪光灯指向人物，快门速度较慢，因此可以同时拍摄到完美的人物和背景。
请务必开启闪光灯进行拍摄。



室内

可防止相机抖动，并可在荧光灯或白炽灯照射下进行拍摄时保持被摄体的真实色彩。



日落

可将落日拍摄得栩栩如生。



植物

以鲜艳的色彩拍摄树木和枝叶，如新生植物、秋叶或盛开的鲜花等。



雪景

可拍摄不偏蓝照片，不会使雪景中的人物偏暗。



海滩

在阳光反射强烈的水边或沙滩拍摄时使用，不会将人物拍得很暗。



焰火

以最佳曝光清晰拍摄空中绽放的焰火。



水族馆

选择最佳的 ISO 感光度、白平衡，以捕捉室内水族馆中的鱼类和其他物体。

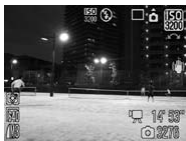

ISO 3200

在需要高感光度拍摄时使用。将 ISO 感光度设置为 3200 (为 ISO 1600 的两倍)，快门速度变快，在阴暗的地方拍摄时，可避免相机抖动和被摄体晃动造成的影响。分辨率固定在 **M3** (1600 × 1200 像素)。



色彩强调









使用此选项只保留显示屏内指定的颜色，而将其他颜色转换成黑白（第 134 页）。



色彩交换

使用此选项将显示屏内所指定的颜色换成另一种颜色（第 136 页）。



- 在  或  模式中，快门速度较慢。为避免相机抖动，请务必使用三脚架。
- 在 、、、、、 模式中，根据拍摄场景，ISO 感光度可能会增加，导致图像中噪声增多。
- 设置为  模式时，噪声可能会很明显。

P 使用程序拍摄



可供设置的拍摄模式 >> 第 268 页

根据被摄体的亮度，相机会自动设置快门速度和光圈值。可设置 ISO 感光度、曝光补偿和白平衡。

1 将模式转盘设置为 P。



2 进行拍摄。



- 半按快门按钮时如果不能获得正确的曝光，液晶显示屏上的快门速度和光圈值会显示为红色。使用以下拍摄方法可获得正确的曝光，并使快门速度和光圈值显示为白色。
 - 使用闪光灯 (第 68 页)
 - 调节 ISO 感光度 (第 78 页)
 - 使用自动 ISO 偏移 (第 79 页)
 - 更改测光模式 (第 127 页)
- 可更改快门速度和光圈值的组合，而无需更改曝光值(第122页)。

Tv 设置快门速度拍摄



可供设置的拍摄模式 >> 第 268 页

如果设置快门速度，相机会自动选择适合被摄体亮度的光圈值。较快的快门速度可捕捉快速移动被摄体的瞬间图像，较慢的快门速度则会营造流动的效果，并可在黑暗的环境下不使用闪光灯进行拍摄。

1 将模式转盘设置为 Tv。



2 设置快门速度。

1. 旋转触控环转盘更改数值。

- 旋转触控环转盘时，将会显示 Tv 条，可以一边确认一边更改快门速度。



快门速度

3 进行拍摄。

- 半按快门按钮并且光圈值显示为红色时，表示图像曝光不足（光线不足）或曝光过度（光线太强）。请旋转触控环转盘调节快门速度，直到光圈值显示为白色（也可使用安全偏移（第 93 页））。



由于 CCD 图像感应器的特性，快门速度变慢时拍摄的图像会增加噪声。但是使用 1.3 秒以上的慢速快门时，相机会自动进行降噪处理，以保证高画质。（但在拍摄下一张图像之前，则可能需要一些处理时间）。



- 快门速度、变焦和光圈值之间的关系如下。

	光圈值	快门速度 (秒)
最大广角	F2.8	15 ~ 1/1600
	F3.2 ~ 3.5	15 ~ 1/2000
	F4.0 ~ 7.1	15 ~ 1/2500
	F8.0 ~ 9.0	15 ~ 1/3200
最大长焦	F5.7	15 ~ 1/1600
	F6.3 ~ 7.1	15 ~ 1/2000
	F8.0	15 ~ 1/2500

- 内置闪光同步方式的最快快门速度为 1/500 秒*。如果选择了更快的速度，相机会自动将快门速度重置为 1/500 秒。

* 有关使用外接闪光灯的详细信息，请参阅第 242 页、243 页。

快门速度显示

- 可设置下列快门速度。1/160 表示 1/160 秒。0"3 表示 0.3 秒，2" 表示 2 秒。

15" 13" 10" 8" 6" 5" 4" 3" 2" 2"5 2" 1"6 1"3 1" 0"8 0"6 0"5 0"4 0"3 1/4
 1/5 1/6 1/8 1/10 1/13 1/15 1/20 1/25 1/30 1/40 1/50 1/60 1/80 1/100
 1/125 1/160 1/200 1/250 1/320 1/400 1/500 1/640 1/800 1/1000 1/1250
 1/1600 1/2000 1/2500 1/3200

- 可更改快门速度和光圈值的组合，而无需更改曝光值(第 122 页)。

安全偏移

Tv、Av 模式下，如果  菜单的 [安全偏移] 设置为 [开] (第 54 页)，即使不能获得正确的曝光，相机也会自动更改快门速度和光圈值，以正确的曝光进行拍摄。安全偏移功能在使用闪光灯时无效。

Av 设置光圈拍摄



可供设置的拍摄模式 >> 第 268 页

可用光圈调节进入镜头的光线量。如果设置光圈值，相机会自动选择适合亮度的快门速度。

选择较低的光圈值（开大光圈），可以使背景虚化，拍摄出美丽的人像。较高的光圈值（关闭光圈）会使整个前景与背景都清晰对焦。光圈值越大，对焦清晰的距离范围也越大。

1 将模式转盘设置为 Av。



2 设置光圈值。

1. 旋转触控环转盘更改数值。

- 旋转触控环转盘时，将会显示 Av 条并可以边确认边更改光圈值。



3 进行拍摄。

- 半按快门按钮并且快门速度显示为红色时，表示图像曝光不足（光线不足）或曝光过度（光线太强）。请旋转触控环转盘调节光圈值，直到快门速度显示为白色（也可使用安全偏移（第 93 页））。



根据不同的变焦位置，可能无法选择某些光圈值（第 93 页）。



- 内置同步闪光的最快快门速度为 $1/500$ 秒*。因此，即使已预先设置了光圈值，根据同步闪光速度，相机也可能会自动改变光圈值。

* 有关使用外接闪光灯的详细信息，请参阅第 242 页、243 页。

光圈值显示

- 光圈值越大，则镜头打开越小，进入镜头的光线也就越少。

F2.8 F3.2 F3.5 F4.0 F4.5 F5.0 F5.6 F5.7 F6.3 F7.1 F8.0

- 可更改快门速度和光圈值的组合，而无需更改曝光值（第 122 页）。

M 手动设置快门速度 / 光圈值拍摄



可供设置的拍摄模式

» 第 268 页

可以手动设置快门速度和光圈值来拍摄。

1 将模式转盘设置为 M。



2 设置快门速度和光圈值。

1. 按下 (曝光) 按钮选择快门速度或光圈值。
2. 旋转触控环转盘更改数值。

- 旋转触控环转盘时，将会显示 **Tv** 条或 **Av** 条并可以更改快门速度和光圈值。

3 进行拍摄。

- 当前曝光等级显示在曝光量指示条的右侧，而正确曝光等级位于指示条中央。可检查当前曝光等级与正确曝光等级之间的差值。(如果差值超过 ± 2 级，液晶显示屏上的当前曝光等级会显示为红色。)
- 半按快门按钮时，液晶显示屏上会显示正确曝光*与所选曝光之间的差值。如果差值超过 ± 2 级，液晶显示屏上会显示红色的“-2”或“+2”。

* 基于当前的测光模式测光并计算标准曝光值。

- 半按快门按钮同时按下 (曝光) 按钮，则快门速度或光圈值将自动变化，以获得正确曝光(选择 **MF** 时除外)。此时，若选择了快门速度则更改光圈值，若选择了光圈值则更改快门速度。

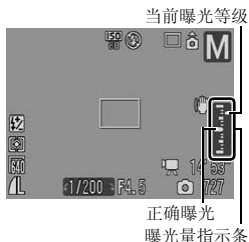



- 如果在设置光圈值和快门速度后调整变焦，光圈值或快门速度可能会随变焦位置而变化（第 93 页）。
- 根据设置的快门速度和光圈值，液晶显示屏（或取景器）会显示相应的亮度。设置较快的快门速度或拍摄暗处的被摄体时，将闪光灯设置为 （闪光灯开）或安装外接闪光灯，图像将保持明亮。

拍摄全景图像（辅助拼接）



可供设置的拍摄模式  第 268 页

辅助拼接模式可用来拍摄多张图像，然后在计算机上进行拼接，以创建一幅全景图像。



可以将多张图像进行拼接，将几张图像合并为单张全景图像。



1 将模式转盘设置为 。



2 选择拍摄方向。

1. 旋转触控环转盘选择拍摄方向。

可选择下列 5 种拍摄方向。

- → 由左至右水平拍摄。
- ← 由右至左水平拍摄。
- ↑ 由下至上垂直拍摄。
- ↓ 由上至下垂直拍摄。
- 由左上方顺时针开始拍摄 4 张图像。



3 拍摄系列图像中的第一张图像。

• 曝光及白平衡固定为第一张图像的设置。



4 对第二张图像进行构图，使部分画面和第一张重叠，然后拍摄。

- 使用 $\blacktriangle/\blacktriangledown$ 或 $\blacktriangleleft/\blacktriangleright$ 按钮可返回到上一张已拍摄图像，重新进行拍摄（顺时针拍摄时，可重拍所有图像）。
- 重叠部分的轻微差别可在拼接图像时进行矫正。

5 重复前面步骤，拍摄更多图像。

• 一个图像系列最多可拍摄 26 张图像（不包括顺时针拍摄）。

6 拍摄完最后一张图像后，按下 (功能 / 设置) 按钮。



- 用辅助拼接模式进行拍摄时，无法在电视机上显示图像。
- 第一张图像的设置将应用到第二张以后的其他图像。



请使用附带软件程序“PhotoStitch”，在计算机上拼接图像。

各种拍摄方法

亦可使用触控环转盘来选择拍摄模式或 FUNC.(功能) 菜单的选项。请参阅第 43 页。



以连拍模式拍摄



可供设置的拍摄模式





» 第 268 页

在该模式中，相机在完全按下快门按钮时进行连续拍摄。

			拍摄时的焦点	液晶显示屏的显示
	连续拍摄 约 1.4 张 / 秒	可在较短的间隔拍摄时间内连续拍摄。	固定 *	拍摄的图像
	自动对焦连拍 约 0.7 张 / 秒	可一边确认被摄体一边进行连续拍摄。全按快门按钮期间进行连续拍摄，连拍过程中也可进行对焦(手动对焦时除外)。	自动对焦	拍摄前瞬间的被摄体
	连拍实时显示 (Live View) 约 0.8 张 / 秒	不改变手动对焦设置的焦点位置，可在查看被摄体的同时进行连续拍摄。	固定 *	拍摄前瞬间的被摄体

* 固定在第一张图像的焦点位置。

1 按下 (连续拍摄) 按钮。

1. 使用  /  按钮来选择 、 或 。











2 进行拍摄。

- 在完全按下快门按钮期间，相机会持续拍摄连续的图像。拍摄将在释放快门按钮时停止。

取消：在步骤 1 选择 。



- 在  模式下， 为默认设置。无法设置为 。
- 在 、手动对焦模式下无法显示  (可选择 )。
- 在  模式下，自动对焦框将设置为 [中央] (第 108 页)。
- 、 模式下无法在拍摄后即时确认图像 (第 18 页)。
- 在对焦点包围曝光拍摄及自动包围曝光拍摄时，无法进行设置。



- 相机内存变满时，间隔拍摄时间将延长。
- 如果使用内置闪光灯，由于闪光灯需要充电，间隔拍摄时间将延长。

拍摄前对闪光灯进行具体设置



可供设置的拍摄模式

» 第 268 页

可结合拍摄情况，详细设置内置闪光灯和外接闪光灯*。

* 请参阅“设置外接闪光灯”（第 244 页）。

内置闪光灯设置项目列表

菜单项目	内容	参考
闪光模式	在 Tv 或 Av 拍摄模式下，选择 [手动] 时，可设置闪光输出。	—
闪光曝光补偿	以标准曝光为中心，在 -2 ~ +2 的范围内，以 1/3 级为单位增量调节。与相机的曝光补偿同时使用，可以平衡背景曝光。	拍摄模式为 Tv 或 Av 时，请预先将 [闪光模式] 设为 [自动]。
闪光输出	至全功率输出可以分三步控制闪光输出进行拍摄。	拍摄模式为 Tv 或 Av 时，请预先将 [闪光模式] 设为 [手动]。
快门同步	可切换闪光同步方式。	—
前帘同步	不论快门速度如何，闪光灯将在快门打开后的瞬间闪光。拍摄时通常使用此方式。	
后帘同步	闪光灯在快门关闭前的瞬间闪光。与前帘同步闪光相比，闪光灯闪光较晚，可用来拍摄具有特殊效果的图像。例如，让图像中的汽车尾灯产生拖曳效果。	

菜单项目	内容	参考
慢速同步	以慢速快门使用闪光灯拍摄。采用此方式拍摄可以减轻在夜景或室内光线下使用闪光灯拍摄时背景阴暗的问题。	由于容易引起相机抖动，建议使用此模式时将相机装在三脚架上拍摄。
红眼校正	可自动校正红眼。	—
防红眼灯	可减轻因闪光灯的光线反射而造成的红眼。	闪光灯闪光前，指示灯（前面）亮起绿色。
安全闪光曝光	相机在闪光灯闪光时自动调整快门速度和光圈值，以免过度曝光和失去场景中的精彩部分。	拍摄模式为 Tv 或 Av 时，请预先将 [闪光模式] 设为 [自动]。



关于红眼校正

- [红眼校正] 设于 [开] 时，只有校正过的图像记录在存储卡中。
- 由于化妆等原因使眼部周围发红时，[红眼校正] 可能把红眼以外的部分也校正掉。如果遇到这种情况，在拍摄时请把 [红眼校正] 设为 [关]。
- 在某些图像中可能无法自动检测到红眼或者校正效果并不理想。这时可用播放菜单中的 [红眼校正] 功能进行校正（第 167 页）。

[闪光灯控制] 菜单的显示和设置方法

1

选择 [闪光灯控制]。

1. 按下 MENU(菜单) 按钮。
2. 使用 $\blacktriangle/\blacktriangledown$ 按钮在 [] 菜单中选择 [闪光灯控制]。
3. 按下  (功能 / 设置) 按钮。



• 也可使用下列方法显示 [闪光灯控制]。

- 按下  (闪光灯) 按钮 1 秒钟以上。
- 更改闪光灯模式时，按下 MENU(菜单) 按钮 (第 68 页)。

2

进行设置。

1. 使用 $\blacktriangle/\blacktriangledown$ 按钮选择选项。
2. 使用 $\blacktriangleleft/\blacktriangleright$ 按钮进行设置。
3. 按下 MENU(菜单) 按钮。

AV 模式时的图例

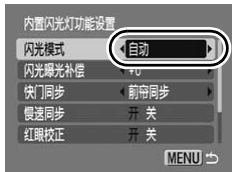

3

按下 MENU(菜单) 按钮。



也可通过 FUNC.(功能) 菜单对 [闪光曝光补偿] 和 [闪光输出] 进行设置 (第 53 页)。

查看对焦情况及人物表情



可供设置的拍摄模式

» 第 268 页

可在拍摄时放大显示自动对焦点或拍摄后立即查看对焦。

放大显示对焦点并拍摄

可以自动对焦框为中心放大显示，查看对焦点并拍摄。如果想捕捉人物表情，建议将自动对焦框设为[面部优先]，在微距模式下拍摄时设为[中央]或[自由移动]，查看对焦点并拍摄。

1

选择 [自动对焦点放大]。

1. 按下 MENU(菜单) 按钮。
2. 使用 \uparrow/\downarrow 按钮在 [] 菜单中选择 [自动对焦点放大]。



2

进行设置。

1. 使用 \leftarrow/\rightarrow 按钮选择 [开]。
2. 按下 MENU(菜单) 按钮。



3

半按快门按钮。

- 自动对焦框模式 (第 108 页) 下，有如下放大显示。
 [面部优先]：相机将放大显示其判断为主被摄体的面部
 [中央]：放大显示液晶显示屏中央
 [自由移动]：放大显示自动对焦框内的部分

4 全按快门按钮进行拍摄。



以下情况不能放大显示。

- 设为 [面部优先], 但未检测到面部时, 或者面部相对画面整体显得过大时
- 不能对焦时
- 使用数码变焦时
- 在电视机上显示时
- 伺服自动对焦 (第 114 页) 设为 [开] 时

拍摄后确认对焦点位置 (查看对焦点)

可查看已拍摄图像的对焦情况。另外, 使用面部选择 (第 112 页) 或将自动对焦框模式设置为 [面部优先] (第 108 页) 进行拍摄时, 相机会出现适合面部大小的检测框, 因此很容易查看人物的表情和闭目的情况。建议先在 [] 菜单中将 [图像确认] 设定为 [继续显示]。

1

选择 [查看信息]。

1. 按下 MENU(菜单) 按钮。
2. 在 [] 菜单中, 使用 \uparrow/\downarrow 按钮选择 [查看信息]。



2

进行设置。

1. 使用 \leftarrow/\rightarrow 按钮选择 [查看对焦点]。
2. 按下 MENU(菜单) 按钮。



3 进行拍摄。

- 显示已拍摄的图像。



橙色框内容

- 检测框显示如下。

框色	内容
橙色	在右下角出现该框内的图像。
白色	显示拍摄时已对焦的自动对焦框及面部的位置。

- 橙色检测框能作不同程度的放大显示、移动或切换到另一个检测框(第 148 页)。

取消：半按快门按钮。



- 显示图像时，可以按下  (单张图像删除) 按钮将其删除(第 20 页)。
- 也可在播放模式中查看对焦情况(第 147 页)。

切换对焦设置进行拍摄



可供设置的拍摄模式 >> 第 268 页

选择自动对焦的设置。

连续自动对焦	即使没有按快门按钮，仍然会对面向相机的被摄体进行对焦。不会错失精彩镜头。
单次自动对焦	相机仅在半按快门按钮时进行对焦。因为通常不进行对焦，所以可节约电池电量。

1

选择 [自动对焦模式]。

1. 按下 MENU(菜单) 按钮。
2. 在 [] 菜单内，使用 \uparrow/\downarrow 按钮选择 [自动对焦模式]。



2

进行设置。

1. 使用 \leftarrow/\rightarrow 按钮选择自动对焦的设置。
2. 按下 MENU(菜单) 按钮。

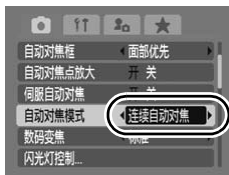



切换对焦模式



可供设置的拍摄模式 >> 第 268 页

自动对焦框 (AF 框)，是对焦用的框。

	面部优先	相机可自动检测到面部，并设置面部对焦、曝光 *1 和调整白平衡 *2。另外，闪光灯闪光时，面部可获得适当的曝光效果。 *1 仅在评价测光模式下 (第 127 页)。 *2 仅在 AVB 模式下 (第 129 页)。
	中央	自动对焦框固定于中央。此时便于对画面中央的被摄体进行对焦。
	自由移动	移动自动对焦框到任意位置进行对焦 (自由移动对焦框)。要确保对被摄体对焦时，建议使用此对焦方式。自动对焦框的大小可更改 (第 111 页)。

1

选择 [自动对焦框]。

1. 按下 MENU(菜单) 按钮。
2. 在 [] 菜单内，使用 **↑/↓** 按钮选择 [自动对焦框]。



2

进行设置。

1. 使用 **←/→** 按钮选择自动对焦框的选项。
2. 按下 MENU(菜单) 按钮。
 - 更改自动对焦框的大小 (第 111 页)
 - 更改自动对焦框的位置 (第 110 页)

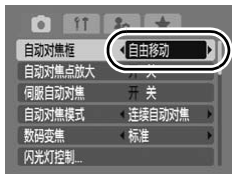



半按快门按钮时，自动对焦框显示如下。

- 绿色：拍摄准备完毕
- 黄色：难以对焦（自动对焦框设置为 [中央] 或 [自由移动] 时）
- 无显示：难以对焦（自动对焦框设置为 [面部优先] 时）

关于面部优先

- 相机检测到面部时，其位置最多出现 3 个面部检测框。此时，相机判断为主被摄体的检测框以白色显示，其他以灰色显示。半按快门按钮对焦后可显示多至 9 个绿色的自动对焦框。可选择人物进行对焦（第 112 页）。
- 如果没有出现白色检测框，只显示灰色框，或如果未检测到面部，则使用 [中央] 而非 [面部优先] 进行拍摄。
- 相机可能会误将人物之外的被摄体识别为面部。
- 在某些状况下，可能无法检测到面部。例如：
 - 面部相对于全局构图显得极小、极大、极暗或极亮。
 - 面部转向一侧或斜向一边，或者面部有一部分被遮挡。





更改自动对焦框位置 (设置于 [自由移动] 时)

可移动自动对焦框到任意位置。可对被摄体进行更精确的对焦。

1 按下  (自动对焦框选择) 按钮。

- 显示绿色的自动对焦框。

2 旋转触控环转盘来移动自动对焦框，然后按下  (自动对焦框选择) 按钮。

- 使用  /  或  /  按钮，可对自动对焦框位置进行微调。
- 如果持续按住  (自动对焦框选择) 按钮，则自动对焦框将会返回至原来的位置 (中央)。
- 检测出面部时，每次按下 MENU (菜单) 按钮，自动对焦框都会移动至面部位置。



- 测光模式选择 [点测光] 时，可使自动对焦框与点测光 AE 区联动。(第 127 页)。
- 在手动对焦模式下不可选 (第 117 页)。
- 关闭电源或在播放模式下收回镜头后 (第 44 页)，自动对焦框的位置将返回到中央。

更改自动对焦框的大小 (设置为 [自由移动] 时)

可根据被摄体更改自动对焦框的大小。被摄体较小或想要对被摄体的特定部分对焦时，缩小自动对焦框，即可锁定希望对焦的范围。

1 按下 (自动对焦框选择) 按钮。

- 显示绿色的自动对焦框。

2 按下 DISP.(显示) 按钮。

- 每次按下DISP.(显示)按钮，自动对焦框的大小将在普通 ↔ 小之间切换。
- 半按快门按钮时出现难以对焦的情况，即会显示黄色的自动对焦框。
- 按下  (自动对焦框选择) 按钮 (或 FUNC./SET(功能 / 设置) 按钮)，完成设置。

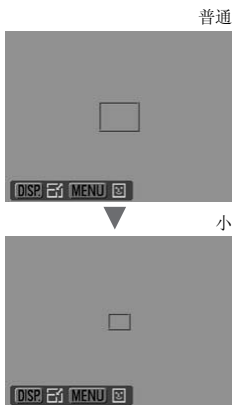

使用数码变焦、数码长焦附加镜或手动对焦时，自动对焦框设置为普通大小。

选择人物进行对焦并拍摄 (面部选择)



可供设置的拍摄模式 >> 第 268 页

可选定面部进行对焦，并且在一定范围内实现面部追踪。请预先在 [] 菜单中将自动对焦框模式设置为 [面部优先] (第 108 页)。

1 选择面部。

1. 在检测到面部的状态下按下 [] (自动对焦框选择) 按钮。

- 进入面部选择模式，主被摄体的面部检测框 () 显示为绿色。即使被摄体发生了移动，此面部检测框也会在一定范围内进行追踪对焦。
- 如果未检测出面部，则不显示面部检测框。



2. 选择人物进行对焦。

- 检测出多个面部时，可按下 <=> 按钮或旋转触控环转盘，将面部检测框移动到其他被摄体上。
- 按下 DISP (显示) 按钮时，相机会显示检测出的面部检测框 (最多 35 个) (绿色：主被摄体的面部，白色：检测出的面部)。



3. 再次按下 [] (自动对焦框选择) 按钮。

- 退出面部选择模式后，主被摄体的面部检测框 () 变为白色 (在一定范围内持续追踪面部)。
- 持续按住 [] (自动对焦框选择) 按钮可取消面部指定。

2 半按快门按钮。

- 主被摄体的面部检测框 () 变为绿色的 □。
- 难以对焦时，面部检测框显示为黄色。

3 全按快门按钮进行拍摄。



以下情况时取消面部选择。

- 重新开启电源时
- 切换到其他拍摄模式时
- 使用数码变焦、数码长焦附加镜时
- 按下 MENU(菜单) 按钮，显示菜单时
- 使用面部选择功能选择的面部不能进行追踪对焦达数秒时

使用伺服自动对焦拍摄



可供设置的拍摄模式 >> 第 268 页

半按快门按钮期间，继续对被摄体进行对焦，因此不会错失运动中拍摄体的精彩镜头。

1

选择 [伺服自动对焦]。

1. 按下 MENU(菜单) 按钮。
2. 在 [] 菜单内，使用 \uparrow/\downarrow 按钮选择 [伺服自动对焦]。



2

进行设置。

1. 使用 \leftarrow/\rightarrow 按钮选择 [开]。
2. 按下 MENU(菜单) 按钮。



3

半按快门按钮。

- [面部优先]：半按快门按钮期间，主被摄体面部显示蓝色的自动对焦框并对其持续对焦。
- [中央]、[自由移动]：半按快门按钮期间，显示蓝色的自动对焦框并持续进行对焦。

4

全按快门按钮进行拍摄。



下列情况不能设置。

- 选择 时
- 设置为手动对焦时

拍摄难以对焦的被摄体

(对焦锁、自动对焦锁、手动对焦、安全手动对焦)



可供设置的拍摄模式 >> 第 268 页

下列类型的被摄体可能难以对焦：

- 被摄体与周围环境的反差极低
- 拍摄的景色混杂着远近被摄体
- 被摄体的中央部分极亮
- 快速移动的被摄体
- 透过玻璃拍摄的被摄体

使用对焦锁拍摄

- 1** 请先将相机对准一个焦距相同于被摄体的物体，令此物体置于液晶显示屏（或取景器）的自动对焦框内。
- 2** 半按住快门按钮，与此同时对准目标重新进行构图。
- 3** 将快门按钮完全按下。

使用自动对焦锁拍摄



- 1** 将相机对准与主被摄体拍摄距离相同的物体，使其位于自动对焦框中。
- 2** 半按快门按钮并同时按下 MF(手动对焦)按钮。
 - 在液晶显示屏上显示 **MF** 图标和手动对焦指示，可查看与被摄体之间的距离。
- 3** 对准目标，确定构图，然后完全按下快门按钮。

取消：按下 MF(手动对焦)按钮。



伺服自动对焦(第 114 页)设为[开]时无法使用自动对焦锁功能。





- 在  模式下,按照第 115 页的步骤无法使用自动对焦锁功能,但将  注册到 [设置快捷按钮] 后即可使用 (第 141 页)。
- 由于  模式不会显示自动对焦框,因此请将相机对准被摄体进行对焦。
- 使用对焦锁或自动对焦锁进行拍摄时,将 [自动对焦框] 设置为 [自由移动] 或 [中央] (第 108 页) 更易于拍摄,因为相机仅使用中央自动对焦框进行对焦。
- 使用自动对焦锁可释放快门按钮进行构图,因此比较方便。而且,自动对焦锁在拍摄后仍然保持有效,因此可使用相同的对焦继续拍摄图像。
- 透过玻璃拍摄时,请尽量靠近玻璃拍摄,以减少玻璃的反光。

使用手动对焦模式拍摄

可以手动进行对焦，然后拍摄。

1 按下 MF(手动对焦)按钮，显示 MF 图标。

手动对焦指示

- 显示手动对焦指示。
- 如果将[]菜单中的[手动对焦点放大]设置为[开]，则图像将以自动对焦框为中心放大显示*。自动对焦模式(第107页)设置为[连续自动对焦]时，旋转触控环转盘可放大显示图像。此外，如果自动对焦框模式(第108页)的设置不同，其放大位置也会不同。
 - 设置为[自由移动]时：将设置手动对焦前显示的自动对焦框放大显示。
 - 设置为除[自由移动]之外的模式时：放大显示液晶显示屏中央。
- * 也可设置为不放大显示图像(第54页)。但是，使用、数码变焦、数码长焦附加镜时，或在电视上显示图像时，则无法使用放大显示功能。
- 根据拍摄模式，按下 (曝光)按钮，使用触控环转盘可设置的项目将会出现如下切换：

SCN	SCN 模式 / 曝光补偿 / MF
	曝光偏移 / MF
 、  、  、P	曝光补偿 / MF
Tv	快门速度 / 曝光补偿 / MF
Av	光圈值 / 曝光补偿 / MF
M	快门速度 / 光圈值 / MF

2 旋转触控环转盘进行对焦。

- 手动对焦指示显示焦点位置的近似值。请以此数值为参考进行拍摄。

取消：按下 MF(手动对焦)按钮。





手动对焦时，无法更改自动对焦框。需要更改自动对焦框时，请取消手动对焦模式。

结合使用自动对焦与手动对焦进行拍摄 (安全手动对焦)

首先使用手动对焦进行粗略对焦，然后相机从该对焦位置自动进行更加精确的对焦。有以下两种方法：

■ 使用 (自动对焦框选择) 按钮进行设置

1

使用手动对焦进行对焦，然后按下  (自动对焦框选择) 按钮。

- 响起提示音，相机微调对焦至最佳位置。

■ 设置安全手动对焦

1

选择 [安全手动对焦]。

1. 按下 MENU(菜单) 按钮。
2. 在 [] 菜单内，使用 \uparrow/\downarrow 按钮选择 [安全手动对焦]。



2

进行设置。

1. 使用 \leftarrow/\rightarrow 按钮选择 [开]。
2. 按下 MENU(菜单) 按钮。



3

先进行手动对焦，然后半按快门按钮。

- 相机会微调对焦至最佳位置。

4

全按快门按钮进行拍摄。

自动改变对焦进行拍摄 (对焦点包围曝光拍摄)



可供设置的拍摄模式 >> 第 268 页

相机自动拍摄 3 张图像：手动对焦位置 1 张，预设对焦位置稍远和稍近各 1 张。拍摄 3 张图像的间隔与连续拍摄相同 (第 99 页)。

可以 3 个级别设置稍远和稍近的对焦位置：大、中和小。



使用闪光灯拍摄时无法使用对焦点包围曝光拍摄。只能拍摄 1 张标准曝光的图像。

1 选择对焦点包围曝光。

1. 按下 (功能 / 设置) 按钮。
2. 使用 按钮选择 ，然后使用 按钮选择 。
3. 按下 DISP.(显示) 按钮。



2 进行设置。

1. 使用 按钮设置对焦位置的偏移量。
2. 按下 (功能 / 设置) 按钮。
 - 按下 按钮扩大或按下 按钮缩小距离、在距离中心较近的位置对焦。



3 使用手动对焦进行拍摄 (第 117 页)。



取消：在步骤 1 中选择 (包围曝光关闭)。

锁定曝光拍摄 (自动曝光锁)



可供设置的拍摄模式 >> 第 268 页

可分别设置曝光与对焦。当被摄体与背景的反差太强或有逆光的情况时，此模式十分有效。

- 1** 确认闪光灯已关闭。
 - 会显示  图标。
- 2** 将相机对准要锁定曝光的被摄体。
- 3** 半按快门按钮并同时按下  (曝光) 按钮。
 - 曝光设置锁定，会显示  图标。
- 4** 对准目标，重新构图后拍摄。

取消：操作除触控环转盘以外的任何一个按钮。





- 在短片模式中也能设置或取消自动曝光锁 (第 83 页)。
- 使用闪光灯时请使用闪光曝光锁。

更改快门速度和光圈值的组合

可任意更改自动设置的快门速度和光圈值组合，而无需更改曝光值(程序偏移)。

1 将相机对准要锁定曝光的被摄体。

2 半按快门按钮并同时按下  (曝光) 按钮。

- 锁定曝光设置，液晶显示屏上显示  图标。



Tv 条 Av 条

3 旋转触控环转盘更改快门速度和光圈值的组合。

4 重新构图进行拍摄。

- 拍摄完成后，该设置将被取消。

使用闪光曝光锁拍摄



可供设置的拍摄模式 >> 第 268 页

可锁定闪光曝光，无论被摄体位于构图中的任何位置，都可获得正确的曝光值。

- 1 开启闪光灯。
- 2 在 **P** 模式下按下  (闪光灯) 按钮，选择  (闪光灯开)。
 - 如果使用外接闪光灯，请参阅相关闪光灯的使用说明书。
- 3 将相机对准要锁定曝光的被摄体。
- 4 半按快门按钮并同时按下  (曝光) 按钮。
 - 闪光灯会先发出一次预闪，然后锁定曝光设置。
 - 液晶显示屏 (或取景器) 上会显示 。
- 5 对准目标，重新构图后进行拍摄。

取消：操作除触控环转盘以外的任何一个按钮。



将 [闪光灯控制] 菜单下的 [闪光模式] 设置为 [手动] 时，无法使用闪光曝光锁。

调整曝光补偿



可供设置的拍摄模式 >> 第 268 页

当被摄体逆光或背景过于明亮时，为避免将被摄体拍得太暗，请将曝光补偿调到正值。在夜间拍摄或被摄体的背景黑暗时，为避免将被摄体拍得太亮，请将曝光补偿调到负值。

1 按下 (曝光) 按钮，将显示曝光补偿条。

2 调整曝光补偿。

1. 旋转触控环转盘进行补偿。
2. 按下 (曝光) 按钮。

- 液晶显示屏(或取景器)上将显示曝光补偿条及补偿结果。
- 将显示自动包围曝光拍摄(第 126 页)时的补偿值。
- 根据拍摄模式，按下 (曝光) 按钮，使用触控环转盘可设置的项目将会出现如下切换：



曝光补偿条

自动包围曝光拍摄时的补偿值

SCN	SCN 模式 / 曝光补偿
	拍摄方向 / 曝光补偿
Tv	快门速度 / 曝光补偿
Av	光圈值 / 曝光补偿

取消：在步骤 2 中将补偿值重置为“0”。



在短片模式中，可设置或取消曝光偏移(第 83 页)。

对阴暗部分增加亮度拍摄 (校正对比度)



可供设置的拍摄模式 >> 第 268 页

由于拍摄场景而造成面部或被摄体变暗时，可检测出面部或黑暗部分，自动调亮后进行拍摄。

1

选择 [校正对比度]。

1. 按下 MENU(菜单) 按钮。
2. 使用 ↑/↓ 按钮在 [] 菜单中选择 [校正对比度]。



2

进行设置。

1. 使用 ←/→ 按钮选择 [自动]。
2. 按下 MENU(菜单) 按钮。



在拍摄短片的同时拍摄静止图像时，不能校正对比度。



- 根据拍摄场景，有时校正效果可能并不理想。
- 已拍摄的图像也可使用播放菜单的 [校正对比度] 功能进行校正 (第 172 页)。

自动改变曝光拍摄 (自动包围曝光拍摄)



可供设置的拍摄模式 >> 第 268 页

相机在固定的曝光补偿范围内自动更改曝光，同时以与连续拍摄 (第 99 页) 相同的间隔拍摄 3 张图像。按照标准曝光、曝光不足和曝光过度的顺序进行拍摄。

1 选择自动包围曝光。

1. 按下 (功能 / 设置) 按钮。
2. 使用 按钮选择 ，然后使用 按钮选择 。
3. 按下 DISP.(显示) 按钮。



2 调整曝光补偿值。

1. 使用 按钮调整曝光补偿值。
2. 按下 (功能 / 设置) 按钮。
 - 补偿值可以标准曝光 (进行曝光补偿时设置的补偿值) 为中心在 -2 ~ +2 的范围内以 1/3 级为单位进行增量设置。如果已经进行了曝光补偿 (第 124 页) 则使用已补偿的设置值为中心进行设置。



取消：在步骤 1 选择 。



使用闪光灯拍摄时无法使用自动包围曝光模式。只能拍摄 1 张标准曝光的图像。

切换测光模式



可供设置的拍摄模式 >> 第 268 页

	评价测光	适用于标准拍摄环境，包括逆光环境。相机将图像分为多个区域进行测光。综合评估光照条件，如被摄体的位置、亮度、直射光线及逆光情况，并调整设置以便对主被摄体进行正确曝光。
	中央重点平均测光	对整个图像平均测光，但侧重于中央的被摄体部分。
	点测光	对“点测光 AE 区”进行测光。当被摄体与周围的亮度有很大偏差时使用此功能。
	中央点测光	点测光 AE 区固定在液晶显示屏（或取景器）的中央。
	自动对焦点	将点测光 AE 区移至与选定的自动对焦框相同的位置。仅在自动对焦框为 [自由移动] 时可以设置（第 108 页）。

1

更改测光模式。

1. 按下 (功能 / 设置) 按钮。
2. 使用 按钮选择 ，然后使用 按钮更改选项。
3. 按下 (功能 / 设置) 按钮。



将点测光 AE 区设置为中央点测光 / 将点测光 AE 区移至自动对焦框

1

选择 [自由移动]。

1. 按下 MENU(菜单)按钮。
2. 在 [] 菜单内, 使用 \uparrow/\downarrow 按钮选择 [自动对焦框]。
3. 使用 \leftarrow/\rightarrow 按钮选择 [自由移动]。



2

选择 [点测光 AE 区]。

1. 使用 \uparrow/\downarrow 按钮选择 [点测光 AE 区]。



3

进行设置。

1. 使用 \leftarrow/\rightarrow 按钮选择 [中央点测光] 或 [自动对焦点]。
2. 按下 MENU(菜单)按钮。
 - [中央点测光]: 点测光 AE 区将显示在液晶显示屏 (或取景器) 中央。
 - [自动对焦点]: 点测光 AE 区将显示在移动后的自动对焦框位置。



调整色调 (白平衡)



可供设置的拍摄模式 >> 第 268 页

一般情况下，将白平衡设置为 **AWB** (自动)，相机自动会选择最佳的白平衡设置。如果 **AWB** (自动) 设置不能产生自然的色调，请用适合光源条件的设置更改白平衡。

	自动	由相机自动进行设置。
	日光	适用于晴朗的日子在户外拍摄。
	阴天	适用于在多云、阴天或黄昏与黎明环境下拍摄。
	白炽灯	适用于在白炽灯和白炽灯色型 (3 段波长) 荧光灯照明下拍摄。
	荧光灯	适用于在暖白色、白色或暖白色型 (3 段波长) 荧光灯照明下拍摄。
	荧光灯 H	适用于在日光色荧光灯、日光色型 (3 段波长) 荧光灯的光源下拍摄。
	闪光灯模式	使用闪光灯时 (📷 模式下无法设置)
	用户自定义模式	适用于用相机中记忆的最佳白平衡数据(取自白色物体, 如白纸或白布) 拍摄。

1 选择白平衡。

1. 按下 (功能 / 设置) 按钮。
2. 使用 按钮选择 **AWB**，然后使用 按钮更改选项。
3. 按下 (功能 / 设置) 按钮。



我的色彩选择 时，无法调节白平衡设置。





使用用户自定义白平衡

在以下难以从 **AWB** (自动) 设置中获得正确白平衡的情况, 请在  (用户自定义模式) 下, 评价白平衡后进行拍摄。

- 拍摄单一色彩的被摄体 (如天空、海洋或森林)
- 在特殊光源下拍摄 (如水银灯)
- 近摄 (微距)

1

选择 。

1. 按下  (功能 / 设置) 按钮。
2. 使用  按钮选择 **AWB**, 然后使用  按钮选择 。



2

将相机对准一张白纸或白布, 按下 DISP.(显示) 按钮。



- 请先确定白纸或白布已经占满液晶显示屏 (或取景器) 的画面。然而, 如果使用数码变焦时或出现  图标时, 则不显示中央框。



3

按下  (功能 / 设置) 按钮。



- 建议将拍摄模式设置为 **P**，将曝光补偿设置为零(± 0)。如果曝光设置不正确，则可能无法获得正确的白平衡(图像显示为全黑或全白)。
- 使用闪光灯拍摄时，近距离获取白平衡后，有可能无法得到正确的曝光。获取白平衡后，请确认是否已呈现合适的色调。如果未呈现合适的色调，则请将作为标准的白纸或白布的距离再拉远一些，然后再次获取白平衡。
- 应以评价白平衡时的相同设置进行拍摄。如果设置不同，则可能无法设置最佳白平衡。尤其不应更改以下设置。
 - ISO 感光度
 - 闪光灯：建议将闪光灯设置为  或 。如果闪光灯设置为  并在评价白平衡时闪光，请确定在拍摄时也使用闪光灯。
- 由于辅助拼接模式下不能评价白平衡，请在拍摄之前，使用其他模式预先设置白平衡。
- 即使关闭相机电源，也仍然会保留所记录的白平衡。









改变图像的色调拍摄 (我的色彩)



可供设置的拍摄模式

» 第 268 页



拍摄图像时可更改图像的印象。

	关闭我的色彩	通常用此设置拍摄。
	鲜艳模式	强调反差和颜色饱和度，可拍摄出鲜艳的色调。
	中性模式	调低反差和颜色饱和度，拍摄中性色调。
	旧照片模式	以旧照片色调拍摄。
	黑白模式	黑白拍摄。
	正片效果	使用此选项将增强红、绿、蓝的色彩效果，成为鲜艳红色、鲜艳绿色、鲜艳蓝色。可获类似正片拍摄的鲜艳天然景色。
	淡化肤色*	使用此选项将肤色调淡。
	加深肤色*	使用此选项将肤色调深。
	鲜艳蓝色	使用此选项加强蓝色的色调。令拍摄的蓝色物更加鲜艳，例如蓝天或海洋。
	鲜艳绿色	使用此选项加强绿色的色调。令拍摄的绿色物更加鲜艳，例如山景、新叶、花草等。
	鲜艳红色	使用此选项加强红色的色调。令拍摄的红色物更加鲜艳，例如花朵、汽车等。
	自定义色彩	使用此选项可任意调整反差、锐度或颜色饱和度的设置或红、绿、蓝和肤色*的色彩平衡。且可做细微调整，例如使蓝色更鲜艳或面部色彩更光亮。

* 如果图像含有与人体肤色相同的颜色，则此类颜色也将会更改。依肤色而定，可能拍不到预期效果。

☐ OFF AV AN ASe BW AP AL AD AB AG AR 时





1 设置我的色彩。

1. 按下  (功能 / 设置) 按钮。
2. 使用  按钮选择 ，然后使用  按钮更改选项。
3. 按下  (功能 / 设置) 按钮。





时 (将相机设置为自定义色彩模式)

1 选择 .

1. 按下  (功能 / 设置) 按钮。
2. 使用  按钮选择 ，然后使用  按钮选择 .



2 调整设置。

1. 按下 DISP.(显示) 按钮。
2. 使用  按钮选择 [反差]、[锐度]、[颜色饱和度]、[红色]、[绿色]、[蓝色] 或 [肤色]。
3. 使用  按钮调整设置。
 - 显示变更后的色彩。
 - 如果按下 DISP.(显示) 按钮，则返回选择我的色彩模式的画面。
4. 按下  (功能 / 设置) 按钮。
 - 返回拍摄画面进行拍摄。



选择项目

调整设置

更改色彩进行拍摄



可供设置的拍摄模式

» 第 268 页

能够轻松拍摄出改变原始色彩的图像。拍摄静止图像和短片均可享受图像效果或短片效果的摄影乐趣。然而，依拍摄环境而定，有些图像可能较粗糙，或者拍不到预期的颜色。因此，建议在拍摄重要图像之前，先试拍并检查效果。拍摄静止图像时如果将 [保存原始图像] 功能（第 138 页）设置为 [开]，可同时保存原始（未更改色彩的）图像和更改色彩之后的图像。

	色彩强调	使用此选项只保留显示屏内指定的颜色，而将其他颜色转换成黑白。
	色彩交换	使用此选项将显示屏内所指定的颜色换成另一种颜色。所指定的颜色只能转换一种颜色，不能选择多种颜色。



不能切换液晶显示屏及取景器的显示模式。



由于拍摄场景不同，有时会提高 ISO 感光度，因此可能令图像增加噪声。

用色彩强调模式拍摄

1

选择 。

1. 将模式转盘设置为 **SCN**（特殊场景）。
2. 旋转触控环转盘选择 。



2 按下 DISP.(显示)按钮。

- 相机将切换到色彩输入模式，显示屏上将交替显示原始图像和色彩强调图像(使用之前设置的色彩)。



3 将相机对准要保留的色彩，使其出现在液晶显示屏(或取景器)中央，然后按下 ◀ 按钮。

- 只能指定一种颜色。
- 可使用 ▲/▼ 按钮或触控环转盘来更改保留颜色的范围。
 - 5: 只选取希望保留的颜色。
 - + 5: 也选取希望保留颜色的其他相近颜色。

4 按下 DISP.(显示)按钮完成设置，然后进行拍摄。

- 如果按下短片按钮，即可在色彩强调模式下拍摄短片。



- 色彩强调的默认颜色为绿色。
- 如果使用闪光灯拍摄，可能无法获得预期的效果。
- 即使关闭了相机电源，仍然保留色彩强调模式中所指定的色彩及颜色范围。

用色彩交换模式拍摄

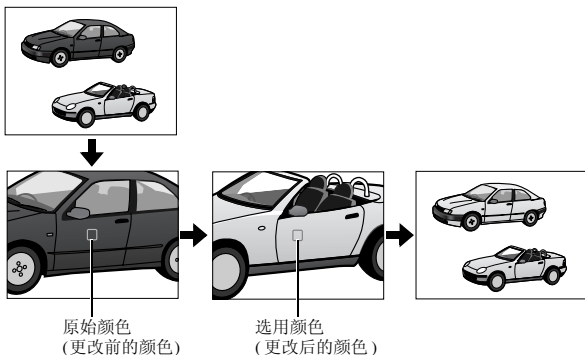

1

选择 。

1. 将模式转盘设置为 **SCN** (特殊场景)。
2. 旋转触控环转盘选择 。



2

按下 DISP. (显示) 按钮。

- 相机将切换到色彩输入模式，显示屏上将交替显示原始图像和色彩交换图像 (使用之前设置的色彩)。



3 对准相机，使要更改的色彩出现在液晶显示屏（或取景器）中央，然后按下 ◀ 按钮。

- 只能指定一种颜色。
- 可使用 ▲/▼ 按钮或旋转触控环转盘来更改交换颜色的范围。
 - 5：只选取希望交换的颜色。
 - + 5：也选取希望交换的颜色的其他相近颜色。

4 将相机对准目标色彩，使其出现在液晶显示屏（或取景器）中央，然后按下 ▶ 按钮。

- 只能指定一种颜色。

5 按下 DISP.(显示) 按钮完成设置，然后进行拍摄。

- 按下短片按钮，即可在色彩交换模式下拍摄短片。



- 色彩交换模式的默认设置是将绿色变成白色。
- 如果使用闪光灯拍摄，可能无法获得预期的效果。
- 即使关闭了相机电源，仍然保留色彩交换模式中所指定的色彩及颜色范围。

更改原始图像的保存方法

使用色彩强调或色彩交换模式拍摄静止图像时，可设置是否将修改过的图像和原始图像（更改颜色前的图像）同时保存下来。

1

选择 [保存原始图像]。

1. 按下 MENU(菜单) 按钮。
2. 在 [] 菜单中，使用 \uparrow/\downarrow 按钮选择 [保存原始图像]。



2

进行设置。

1. 使用 \leftarrow/\rightarrow 按钮选择 [开] 或 [关]。
2. 按下 MENU(菜单) 按钮。

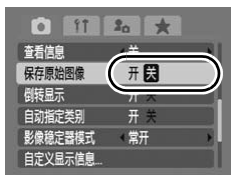

使用“色彩强调”或“色彩交换”模式拍摄短片时，如果同时拍摄静止图像，则无法保存其原始图像。



如果 [保存原始图像] 设置为 [开]

- 拍摄后，液晶显示屏（或取景器）上只显示以色彩强调或色彩交换模式下拍摄的图像。如果此时删除此图像，会将原始图像和修改过的图像一并删除。请在删除图像时特别留意。
- 由于每拍摄 1 次会记录 2 张图像，所以此时液晶显示屏（或取景器）显示的剩余可拍张数约为此功能设置为 [关] 时所显示张数的半数。
- 文件编号为连续编号。首先是原始图像，其后是通过色彩强调、色彩交换修改过的图像。

图像自动分类 (自动指定类别)



可供设置的拍摄模式 >> 第 268 页

如果自动指定类别设置为 [开], 则在拍摄时可将图像纳入预设的类别。

	人物	包括以 、 模式拍摄的图像, 或者将面部选择或自动对焦框模式设置为 [面部优先] 拍摄时, 检测出面部的图像
	风景	包括以 、、、 模式拍摄的图像
	活动	包括以 、、、、、 模式拍摄的图像

1

选择 [自动指定类别]。

1. 按下 MENU(菜单) 按钮。
2. 在 [] 菜单中, 使用 \uparrow/\downarrow 按钮选择 [自动指定类别]。



2

进行设置。

1. 使用 \leftarrow/\rightarrow 按钮选择 [开] 或 [关]。
2. 按下 MENU(菜单) 按钮。

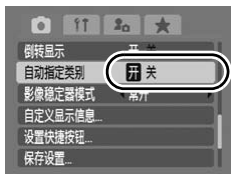

短片等不能自动进行分类的图像也可使用我的类别 (第 151 页) 进行分类。

C 保存自定义设置拍摄



可供设置的拍摄模式 >> 第 268 页

可以预先将常用的拍摄模式和各种拍摄设置保存为 **C** (自定义) 模式。需要时只需将模式转盘拨至 **C** 即可使用以前保存的设置拍摄图像。切换至其他拍摄模式或关闭电源时即取消的设置 (连续拍摄、自拍等) 也可被保存。

1 切换至想要保存的拍摄模式，然后进行设置。

- **C** 中可保存的功能：
 - 拍摄模式 (**P**、**Tv**、**Av**、**M**)
 - **P**、**Tv**、**Av** 或 **M** 模式中可设置的项目 (第 91 页 ~ 97 页)
 - 拍摄菜单的设置
 - 变焦位置
 - 手动对焦位置
 - 我的菜单设置
- 已经保存在 **C** 中的某些设置 (除拍摄模式外)，请选择 **C** 更改设置，再次保存。

2 选择 [保存设置]。

1. 按下 MENU (菜单) 按钮。
2. 在 [] 菜单中使用 \uparrow/\downarrow 按钮选择 [保存设置]。
3. 按下  (功能 / 设置) 按钮。



3 进行保存。

1. 使用 \leftarrow/\rightarrow 按钮选择 [OK]。
2. 按下  (功能 / 设置) 按钮。
3. 按下 MENU (菜单) 按钮。

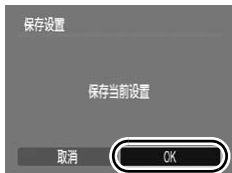





- 设置内容不影响其他拍摄模式。
- 可以重置保存的设置 (第 208 页)。







使用 (快捷) 按钮注册各种功能



可供设置的拍摄模式  第 268 页





可使用  (快捷) 按钮注册一种常用的拍摄功能。

菜单项目	参考页
 未指定	—
 测光模式	第 127 页
 白平衡	第 129 页
 自定义白平衡 (白平衡)	第 130 页

菜单项目	参考页
 红眼校正	第 101 页
 数码长焦附加镜	第 67 页
 校正对比度	第 125 页
 自动曝光锁	第 121 页
 自动对焦锁	第 115 页
 显示关闭	第 142 页

1





选择 [设置快捷按钮]。

1. 按下 MENU(菜单) 按钮。
2. 在  菜单中使用  /  按钮选择 [设置快捷按钮]。
3. 按下  (功能 / 设置) 按钮。





2

进行设置。

1. 使用  /  或  /  按钮选择要注册的功能。
2. 按下  (功能 / 设置) 按钮。
3. 按下 MENU(菜单) 按钮。



















- 图标右下方出现  时，也可以进行注册，但是在部分拍摄模式和设置下，即使按下  (快捷) 按钮也不能使用。

取消：在步骤 2 中选择 。

使用 (快捷) 按钮

1

按下  (快捷) 按钮。

- 、、：每次按下  (快捷) 按钮，便会切换已注册功能的设置。
- 、：会出现对应的设置画面。
- ：每次按下  (快捷) 按钮便会记录白平衡数据。请在确定白纸或白布已经占满液晶显示屏 (或取景器) 的画面后按下  (快捷) 按钮。一旦使用了此功能，白平衡设置就会变成  (自定义白平衡)。
- ：每次按下  (快捷) 按钮便会设置自动曝光锁。拍摄短片时则重新设置并锁定自动曝光 (显示曝光偏移条时不能进行此项操作)。
- ：每次按下  (快捷) 按钮便会设置自动对焦锁。拍摄短片时则重新设置并锁定自动对焦。
- ：按下  (快捷) 按钮即会关闭液晶显示屏 (或取景器)。按下任意一个按钮 (电源按钮除外)，或改变相机的横竖方向，即可恢复显示。

设置我的菜单



可供设置的拍摄模式 >> 第 268 页

将经常使用的拍摄菜单注册至我的菜单，可使所注册的菜单显示于同一画面，更改设置更加方便快捷。另外，在拍摄模式时按下 MENU(菜单)按钮，可立即显示我的菜单，非常方便。

1

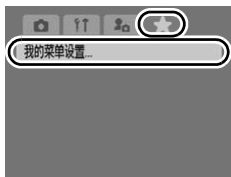

选择 [我的菜单设置]。

1. 按下 MENU(菜单)按钮。
2. 使用 ←/→ 按钮选择 [★]。
3. 使用 ▲/▼ 按钮选择 [我的菜单设置]。
4. 按下  (功能 / 设置) 按钮。



2

选择注册的拍摄菜单。

1. 使用 ▲/▼ 按钮选择 [选择选项]。
2. 按下  (功能 / 设置) 按钮。
3. 使用 ▲/▼ 按钮选择要注册的菜单。
4. 按下  (功能 / 设置) 按钮。
 - 最多可注册 5 个菜单。
 - 要取消注册时，按下 FUNC./SET(功能 / 设置) 按钮取消 ✓。
 - 即使选项为灰色也可进行设置。但是，在某些拍摄模式下可能无法使用。
5. 按下 MENU(菜单)按钮。

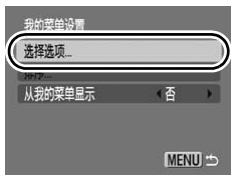

3 更改菜单的显示顺序。

1. 使用 \uparrow/\downarrow 按钮选择 [排序]。
2. 按下  (功能 / 设置) 按钮。
3. 使用 \uparrow/\downarrow 按钮选择要更改显示顺序的拍摄菜单。
4. 按下  (功能 / 设置) 按钮。
5. 使用 \uparrow/\downarrow 按钮更改顺序。
6. 按下  (功能 / 设置) 按钮。
7. 按下 MENU(菜单) 按钮。

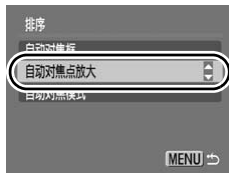
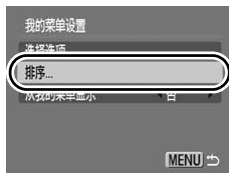

4 设置从我的菜单显示。

1. 使用 \uparrow/\downarrow 按钮选择 [从我的菜单显示]。
2. 使用 \leftarrow/\rightarrow 按钮选择 [是]。
 - [是]: 按下 MENU(菜单) 按钮时显示 [我的菜单]。
 - [否]: 按下 MENU(菜单) 按钮时显示 [拍摄菜单]。

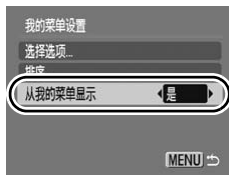

播放 / 删除

在播放模式下也可使用触控环转盘选择图像。逆时针旋转可显示上一张图像，顺时针旋转可显示下一张图像。详情请参阅“查看静止图像”（第 19 页）。

Q 放大查看图像



1 将变焦杆按向 Q。

- 即可放大显示。
- 图像最多可放大大约 10 倍。



显示区域的大概位置

2 使用 ▲/▼ 或 ◀/▶ 按钮更改显示区域的位置。

- 如果在放大显示期间旋转触控环转盘，则以相同的放大倍率显示上一张或下一张图像。
- 可用变焦杆更改放大倍率。

取消：将变焦杆按向  (按下 MENU (菜单) 按钮可立即取消)。



无法放大  (短片) 和索引播放时的图像。

以 9 张为一组查看图像 (索引播放)



1 将变焦杆按向

- 每次可同时查看 9 张图像。
- 使用 /// 按钮或旋转触控环转盘切换选择图像。



取消：将变焦杆按向 。

切换每组 9 张的图组

如果在索引播放期间按下 (跳转) 按钮，则将显示跳转条，可以在 9 张图像组之间进行切换。

- 将变焦杆按向 也可切换显示。
- 使用 / 按钮或者旋转触控环转盘，移动至上一组或下一组 9 张图组。
- 按住FUNC./SET(功能/设置)按钮同时按下 / 按钮，会显示第一组或最后一组的 9 张图组。

取消：按下 (跳转) 按钮。



查看对焦情况及人物表情 (查看对焦点)



可以使用显示查看对焦点的功能检查已拍摄图像的对焦点。还可以改变放大的程度及切换图像，因此很容易查看人物的表情及查出闭目的镜头。

显示查看对焦点

1

按下 DISP.(显示) 按钮数次直到查看对焦点的画面出现为止。



- 画面出现以下的框。

框色	内容
橙色	在右下角出现该框内的图像。
白色	显示拍摄时已对焦的自动对焦框及面部的位置。
灰色	显示在播放时检测出的各面部位置。

- 橙色检测框能作不同程度的放大显示、移动或切换到另一个检测框 (第 148 页)。

更改显示倍率和显示区域的位置

2 将变焦杆按向 Q。

- 右下角画面已经放大，可以更改显示倍率和显示区域的位置。



3 更改设置。

- 按变焦杆可更改显示倍率。
- 使用 \uparrow/\downarrow 或 \leftarrow/\rightarrow 按钮来调整显示区域的位置。
- 已对焦的自动对焦框及检测出的面部为 1 个或者 0 个时，按下 FUNC./SET (功能 / 设置) 按钮可将橙色框返回至初始位置 (面部检测框的显示倍率已更改时，会返回至面部大小)。



取消：按下 MENU(菜单)按钮。

切换检测框

2 按下 $\textcircled{\text{FUNC. SET}}$ (功能 / 设置) 按钮。

- 检测出多个面部时，每次按下 FUNC./SET (功能 / 设置) 按钮，可切换橙色框的位置 (如果面部选择框的显示倍率已更改，则会返回至面部大小)。



跳转图像



存储卡上存有许多图像时，使用以下六个检索键跳转图像，可以非常快捷地找到目标图像。

	拍摄日期跳转	跳转到每个拍摄日期的第一张图像。
	跳转到我的类别	跳转到使用自动指定类别 (第 139 页) 及我的类别 (第 151 页) 分类后的每个类别的第一张图像。
	跳转到文件夹	跳转到每个文件夹的第一张图像。
	跳转到短片	跳转到短片。
	10 张图像跳转	显示下 10 张图像。
	100 张图像跳转	显示下 100 张图像。

1 在单张图像播放时，按下 (跳转) 按钮。

- 相机即切换至跳转检索模式。

2 使用 / 按钮选择检索键。

- 图例可能因检索键而略有不同。
- 使用 DISP.(显示)按钮可以切换显示/隐藏图像信息。



图像信息

3 显示图像。

选择 、、 时

1. 使用 / 按钮选择希望播放的日期、类别、文件夹。
 - 如果旋转触控环转盘，则可查看目标图像。
 - 如果图像完全没有指定类别，选择 时，只能选择检索键 (无图像)。



跳转图像

2. 按下 (功能 / 设置) 按钮。

- 相机会转换到选定的播放模式并显示蓝框。可以只播放检索键选定的图像。
- 要取消选定的播放模式，请按下 (跳转) 按钮。

选择 、、 时

1. 按下 / 按钮。

- 按下 MENU (菜单) 按钮即取消此设置。
- 选择 时，按下 FUNC./SET (功能 / 设置) 按钮，相机会转换到选定的播放模式并显示蓝框。



在下列情况下，将会取消选定的播放模式。

- 更改类别 (使用我的类别功能对图像分类时)
- 选择图像范围时，按下 FUNC./SET (功能 / 设置) 按钮，显示第一张或最后一张图像时
- 显示的图像不支持选定播放模式 (选择图像范围时除外)
- 最新保存的图像曾经加入效果或编辑过
- 在 菜单内，使用 [删除] 来删除图像时

按类别管理图像 (我的类别)



可将图像纳入预设的类别，按类别进行管理。还可编辑使用 [自动指定类别] 功能 (第 139 页) 记录的类别信息。另外，可将同一图像放入多个类别。如果图像已经分类纳入类别之内，可执行以下操作。

- 图像检索 (第 149 页)
- 幻灯片播放 (第 162 页)
- 保护 (第 181 页)
- 删除 (第 186 页)
- 打印命令 (第 190 页)

	人物
	风景
	活动

	我的类别 1 ~ 3
	待处理

选择类别的方式

选择图像	查看并选择单张图像。
选择图像范围	可选定第一张及最后一张图像，然后选择此范围内全部图像。

1

选择 [我的类别]。

1. 按下 MENU(菜单) 按钮。
2. 在 [] 菜单中，使用 / 按钮选择 。
3. 按下 (功能 / 设置) 按钮。



2

选择一种选择方式。

1. 使用 / 按钮进行选择。
2. 按下 (功能 / 设置) 按钮。

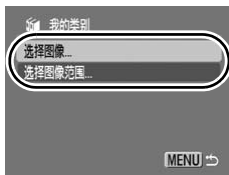

[选择图像]



3 将图像分类。

1. 使用 ◀/▶ 按钮选择需要分类的图像。
2. 使用 ▲/▼ 按钮选择类别。
3. 按下  (功能 / 设置) 按钮。
 - 再次按下 FUNC./SET(功能 / 设置)按钮即可取消设置。
 - 也可在索引播放时选择图像。
 - 按下 MENU(菜单)按钮完成设置。



[选择图像范围]

3 选择第一张图像。

- 如果旋转触控环转盘，则可切换第一张及最后一张图像。
1. 按下  (功能 / 设置) 按钮。
 2. 使用 ◀/▶ 按钮选择要分类的第一张图像。
 3. 按下  (功能 / 设置) 按钮。



4 选择最后一张图像。

1. 使用 **▶** 按钮选择 [最后一张图像]。
2. 按下 **FUNC SET** (功能 / 设置) 按钮。
3. 使用 **◀/▶** 按钮选择要分类的最后一张图像。
4. 按下 **FUNC SET** (功能 / 设置) 按钮。
 - 编号小于第一张图像，则不能选为最后一张图像。
 - 最多可选 500 张图像。



5 选择类别。

1. 按下 **▼** 按钮。
2. 使用 **◀/▶** 按钮选择类别。



6 进行设置。

1. 按下 **▼** 按钮，选择 [选择]。
2. 按下 **FUNC SET** (功能 / 设置) 按钮。
 - 返回选择方式画面。
 - 选择 [取消选择]，即可取消所选范围的分类。





截取一部分图像 (剪裁)



可以截取部分图像，并作为新图像保存。

1

选择 [剪裁]。

1. 按下 MENU(菜单) 按钮。
2. 在 [] 菜单中，使用 \uparrow/\downarrow 按钮选择 。
3. 按下  (功能/设置) 按钮。

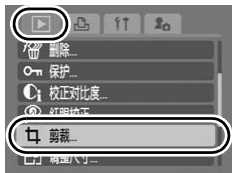

2

选择要剪裁的图像。

1. 使用 \leftarrow/\rightarrow 按钮进行选择。
 2. 按下  (功能/设置) 按钮。
- 剪裁框 (可截取的图像范围) 颜色为绿色。

剪裁框



剪裁后的图像

3





调整剪裁框。

- 可用变焦杆更改剪裁框的大小。但是，截取图像的大小不同，被保存的分辨率也有所不同。
- 使用 \uparrow/\downarrow 或 \leftarrow/\rightarrow 按钮更改剪裁框的位置。
- 使用 DISP.(显示) 按钮更改剪裁框的横竖方向。
- 如果检测出面部，左上方画面的面部会有灰框显示，可以该框为中心进行剪裁。如果有多个这样的剪裁框，可旋转触控环转盘进行切换。

剪裁后的分辨率





4 保存图像。

1. 按下  (功能 / 设置) 按钮。
2. 使用  /  按钮选择 [OK]。
3. 按下  (功能 / 设置) 按钮。



- 保存剪裁过的图像。
- 如果继续对其他图像进行剪裁，则重复步骤 2 之后的操作。

5 显示已保存的图像。

1. 按下 MENU(菜单) 按钮。
2. 使用  /  按钮选择 [是]。
3. 按下  (功能 / 设置) 按钮。



- 选择 [否] 即返回播放菜单。



- 不能剪裁 **S**、**XS**、**W** 的图像或  (短片)。
- 有些使用其他相机拍摄的图像不能剪裁。
- 可剪裁图像的宽高比固定为 4:3(纵向图像则为 3:4)。
- 剪裁过的图像分辨率降低。

查看短片



1 显示短片。

1. 使用 **←/→** 按钮来选择短片。
2. 按下 **FUNC/SET** (功能 / 设置) 按钮。
 - 附有 **SET**  图标的图像即是短片。



2 进行播放。

1. 使用 **←/→** 按钮选择 。
2. 按下 **FUNC/SET** (功能 / 设置) 按钮。

- 如果在播放期间按下 **FUNC./SET**(功能 / 设置) 按钮, 短片将暂停播放。再次按下该按钮即可恢复。
- 播放结束时, 短片停止在显示的最后一幅画面。按下 **FUNC./SET**(功能 / 设置) 按钮以显示短片播放面板。
- 播放短片期间, 按下 **DISP.**(显示) 按钮, 可切换显示 / 隐藏播放进度条。
- 如果在前一观赏时段中途中断播放, 将从最后播放的画面开始显示。

短片播放面板



播放进度条

短片拍摄时间

音量

(使用 **↑/↓** 按钮调节音量)

短片播放面板的操作

	退出	结束播放并返回单张图像播放。
	打印	连接打印机时* 将显示此图标。有关详情请参阅《直接打印使用者指南》。
	播放	进行播放。
	慢镜头	慢镜头 (可使用  按钮减慢播放速度, 使用  按钮加快播放速度。)
	首帧	显示第一幅画面。
	上一帧	按住 FUNC./SET(功能 / 设置) 按钮后退。
	下一帧	按住 FUNC./SET(功能 / 设置) 按钮快进。
	末帧	显示最后一幅画面。
	编辑	切换到短片编辑模式。(第 158 页)

* 仅可在支持  (PictBridge 传输协议) 的打印机上打印。详情请参阅打印机的使用说明书。



- 无法用索引播放模式播放短片。
- 如果使用系统资源不足的计算机播放短片, 可能发生丢帧、不能流畅播放或声音断续的情况。



- 在电视机上播放短片时, 请用电视机调节音量 (第 209 页)。
- 在慢镜头播放过程中, 无法播放声音。

编辑短片



可删除部分短片。



短片长度为 1 秒钟或以上，且尚未编辑过的短片，可以以 1 秒钟为单位进行编辑。但被保护的短片或片长少于 1 秒钟的短片，则不能编辑。

1

选择 [编辑]。

1. 用 ←/→ 按钮在短片播放面板中选择



2. 按下 (功能 / 设置) 按钮。

• 会出现短片编辑面板和短片编辑条。



2

编辑短片。

1. 使用 ↑/↓ 按钮来选择 (删除首段) 或 (删除末段)。

2. 使用 ←/→ 按钮来指定删除点 (↓)。



- 使用 ←/→ 按钮移动要删除的位置时，每隔 1 秒就会显示 1 次 图标，可在此处进行删除。
- 即使指定了除 之外的其他位置，选择 时会删除前一个 位置之前的部分，选择 时会删除后一个 位置之后的部分，然后进行保存。
- 需查看初步编辑的短片时，请选择 (播放)，然后按下 FUNC/SET (功能 / 设置) 按钮。
- 要继续编辑，请重复步骤 2。
- 选择 (退出) 则取消编辑，返回短片播放面板。

短片编辑面板



短片编辑条

3 选择 [保存]。

1. 使用 $\blacktriangle/\blacktriangledown$ 按钮选择 。
2. 按下  (功能 / 设置) 按钮。

4 保存图像。

1. 使用 $\blacktriangle/\blacktriangledown$ 或 $\blacktriangleleft/\blacktriangleright$ 按钮选择 [新文件] 或 [覆盖]。
2. 按下  (功能 / 设置) 按钮。



- [新文件]: 会使用新的文件名称保存已编辑的短片。编辑前的数据留存不改。请注意，如果在短片保存过程中按下 FUNC./SET(功能 / 设置) 按钮，保存将被取消。
- [覆盖]: 会使用原始名称保存已编辑的短片。编辑前的数据会丢失。
- 如果存储卡内没有足够空间建立新短片，则只能覆盖。



根据短片文件大小的不同，保存编辑过的短片可能需要一段时间。如果电池电量中途耗尽，则无法保存编辑过的短片。编辑短片时，建议使用选购的、完全充电的 AA(5 号) 镍氢电池或选购的小型电源转接器 CA-PS700(第 238 页)。

旋转图像



液晶显示屏上的图像可以顺时针方向旋转 90 度或 270 度。



原始图像

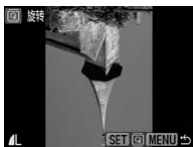



90 度



270 度

1

选择 [旋转]。

1. 按下 MENU(菜单) 按钮。
2. 在 [播放] 菜单中, 使用 \uparrow/\downarrow 按钮选择 。
3. 按下  (功能 / 设置) 按钮。



2

进行旋转。

1. 使用 \leftarrow/\rightarrow 按钮选择要旋转的图像。
 2. 按下  (功能 / 设置) 按钮。
- 每次按下 FUNC./SET(功能/设置)按钮则在 90 度 \rightarrow 270 度 \rightarrow 原始图像之间循环切换。
 - 也可在索引播放时进行设置。



将图像下载至计算机时, 经相机旋转过的图像的方向将取决于该图像的下软件。



图像会记录旋转结果。

以切换效果播放



切换图像时，可选择显示的切换效果。

	无切换效果。
	已显示的图像渐渐变暗，下一张图像逐渐光亮，直至完全显示。
	按下 ← 按钮令上一张图像从左边出现，按下 → 按钮令下一张图像从右边出现。

1

选择 [切换效果]。

1. 按下 MENU(菜单) 按钮。
2. 在 [] 菜单中，使用 ↑/↓ 按钮选择 。



2

进行设置。

1. 使用 ←/→ 按钮选择效果。
2. 按下 MENU(菜单) 按钮。



自动播放 (幻灯片播放)



自动播放存储卡内的图像。

幻灯片播放命令，基于 DPOF(数码打印命令格式)(第 190 页) 标准。

	全部图像	按照顺序播放存储卡内全部图像。
	日期	按照顺序播放指定日期拍摄的图像。
	我的类别	按照顺序播放指定类别内的图像。
	文件夹	按照顺序播放指定文件夹内的图像。
	短片	按照顺序只播放动态短片。
	静止图像	按照顺序只播放静止图像。
	自定义 1 ~ 3	依次播放各幻灯片 (自定义 1、自定义 2 或自定义 3) 所选的图像 (第 165 页) 。

1

选择 [幻灯片播放] 。

1. 按下 MENU(菜单) 按钮。
2. 在 [] 菜单中，使用 \uparrow/\downarrow 按钮选择 。
3. 按下 (功能 / 设置) 按钮。



2

选择播放方式。

1. 按下 \uparrow 按钮。
2. 使用 \leftarrow/\rightarrow 按钮选择幻灯片类型。
 - 、、：按下 FUNC./SET(功能 / 设置) 按钮选择要播放的日期、类别或文件夹 (第 164 页) 。
 - ：按下 FUNC./SET(功能 / 设置) 按钮选择要播放的图像 (第 165 页) 。
 - 如果想要将切换效果添加至播放图像，则请用 \uparrow 按钮选择 [效果]，然后使用 \leftarrow/\rightarrow 按钮选择效果类型 (第 163 页) 。



3 开始播放幻灯片。

1. 按下 \blacktriangledown 按钮。
2. 使用 $\blacktriangleleft/\blacktriangleright$ 按钮选择 [启动]。
3. 按下  (功能 / 设置) 按钮。







- 幻灯片播放期间可使用以下功能：
 - 暂停 / 重新开始：按下 FUNC./SET(功能 / 设置) 按钮。
 - 快进 / 后退：按下 $\blacktriangleleft/\blacktriangleright$ 按钮 (持续按住该按钮可加快图像的切换速度)。

停止：按下 MENU(菜单) 按钮。

切换效果

切换图像时，可选择显示的切换效果。

	无切换效果。
	新图像由下至上逐渐光亮。
	新图像先以十字形状出现，然后展现整张图像。
	新图像先以水平方向出现一部分，然后展现整张图像。



在单张播放模式下，按住 FUNC./SET(功能 / 设置) 按钮的同时立即按下  (打印 / 共享) 按钮，即可从当前显示的图像开始幻灯片播放。

选择要播放的日期、我的类别、文件夹 (📅、📁、📂)

1

选择播放方式。

1. 使用 ◀/▶ 按钮来选择 📅、📁 或 📂。
2. 按下  (功能 / 设置) 按钮。



2

选择图像播放幻灯片。

1. 使用 ▲/▼ 按钮选择日期、类别或文件夹。
2. 按下  (功能 / 设置) 按钮。



- 选择的图像上会出现 ✓。
- 再次按下 FUNC./SET(功能 / 设置) 按钮取消选择。
- 可选择多个日期、类别或文件夹。
- 将会按照选择的顺序进行播放 (选择类别时除外)。
- 使用 ◀/▶ 按钮来确定日期、类别或文件夹内的每张图像。
- 按下 MENU(菜单) 按钮完成设置。

选择要播放的图像 (1 ~ 3)

将想要以幻灯片方式播放的图像进行标记, 并保存至 [自定义 1] ~ [自定义 3]。最多可选 998 张图像, 将会按照选择的顺序自动播放。

1

选择播放方式。

- 使用 \leftarrow/\rightarrow 按钮来选择 1 ~ 3 中的任意一种。

- 首先只会显示图标 1。

- 按下 FUNC/SET (功能 / 设置) 按钮。

- 完成 1 设置时, 图标会变成 1+V, 并且会显示 2。2 + 3 完成设置后, 其图标也会同样转变。



2

选择要播放的图像。

- 使用 \leftarrow/\rightarrow 按钮进行选择。
- 按下 FUNC/SET (功能 / 设置) 按钮。

- 选择的图像上会出现 \checkmark 。
- 再次按下 FUNC/SET (功能 / 设置) 按钮取消设置。
- 也可在索引播放模式中选择图像。
- 按下 MENU (菜单) 按钮完成设置。

复选标记表示选定此图像
数字表示选择顺序



选择全部图像

- 在步骤 1 中选择 1 ~ 3 中的任意一项后, 使用 \blacktriangle 按钮选择 [全部标注], 然后按下 FUNC/SET (功能 / 设置) 按钮。
- 使用 \blacktriangle 按钮选择 [标注全部图像], 然后按下 FUNC/SET (功能 / 设置) 按钮。
- 使用 \blacktriangleright 按钮选择 [OK], 然后按下 FUNC/SET (功能 / 设置) 按钮。

设置后如果想要取消, 可按下 [重置]。

调整播放时间及重复播放设置

• 播放时间

设置幻灯片中各图像的显示时间。可选择 3 ~ 10 秒、15 秒及 30 秒（各图像的播放时间会稍有不同）。

• 重复播放

设置所有图像显示之后是否停止幻灯片播放，还是继续显示直至指示停止。

1

选择 [设置]。

1. 使用 ◀/▶ 按钮进行选择。
2. 按下  (功能 / 设置) 按钮。



2

更改设置。

1. 使用 ▲/▼ 按钮来选择 [播放时间] 或 [重复播放]。
2. 使用 ◀/▶ 按钮进行设置。
3. 按下 MENU (菜单) 按钮。

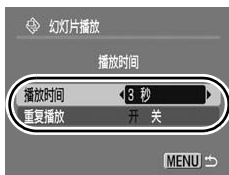

红眼校正功能



可在录制的图像内校正红眼。



在某些图像中可能无法自动检测到红眼，或者结果不如预期理想，建议将校正后的图像另存为 [新文件]。

例如：

- 面部接近图像边缘或面部相对于图像整体显得极小、极大、极暗或极亮。
- 面部转向一侧或斜向一边，或者面部有一部分被遮挡。

1

选择 [红眼校正]。

1. 按下 MENU(菜单) 按钮。
2. 在 [] 菜单中，使用 \uparrow/\downarrow 按钮选择 。
3. 按下 (功能 / 设置) 按钮。



2

选择要进行红眼校正的图像。

1. 使用 \leftarrow/\rightarrow 按钮进行选择。
2. 按下 (功能 / 设置) 按钮。

- 校正框会自动在检测到红眼的位置出现。
- 如果未能自动检测到红眼，请使用 \uparrow/\downarrow 或 \leftarrow/\rightarrow 按钮选择 [添加校正框] 并按下 FUNC./SET(功能 / 设置) 按钮 (第 170 页)。
- 要取消校正框，选择 [取消校正框]，然后按下 FUNC./SET(功能 / 设置) 按钮 (第 171 页)。



3 进行校正。

1. 使用 \uparrow/\downarrow 或 \leftarrow/\rightarrow 按钮选择 [开始]。
2. 按下  (功能 / 设置) 按钮。



4 保存图像。

1. 使用 \uparrow/\downarrow 或 \leftarrow/\rightarrow 按钮选择 [新文件] 或 [覆盖]。
2. 按下  (功能 / 设置) 按钮。



- [新文件]: 会使用新的文件名称保存已校正过的图像。原始文件原封不动。最新保存的图像文件作为最后拍摄图像来保存。
- [覆盖]: 以原始文件名称保存此新图像。原始文件已被覆盖。
- 如果选择了 [新文件], 请执行步骤 5。
- 如果要继续替其他图像进行红眼校正, 请重复进行步骤 2 以后的步骤。

5 显示已保存的图像。

1. 按下 MENU (菜单) 按钮。
2. 使用 \leftarrow/\rightarrow 按钮选择 [是]。
3. 按下  (功能 / 设置) 按钮。

- 选择 [否] 即返回播放菜单。



- 不能在  (短片) 中进行红眼校正操作。
- 不能覆盖受保护的图像。
- 如果存储卡内剩余空间不足, 则不能执行红眼校正。



- 虽然可以在一幅图像上执行任意次红眼校正操作，但是随着校正次数的增加，画质会逐渐下降。
- 校正框无法自动显示到曾用该功能(红眼校正功能)校正过的图像上，因此，请使用 [添加校正框]。

添加校正框

1

选择 [添加校正框]。

1. 使用 \uparrow/\downarrow 或 \leftarrow/\rightarrow 按钮进行选择。
2. 按下  (功能 / 设置) 按钮。

- 显示绿色校正框。



2

调整校正框的位置。

1. 使用 \leftarrow/\rightarrow 或 \uparrow/\downarrow 按钮进行调整。

- 可用变焦杆改变校正框的大小。



3

添加校正框。

1. 按下  (功能 / 设置) 按钮。

- 即会添加一个校正框，此框会变成白色。
- 要另添校正框，调整位置然后按下 FUNC./SET(功能 / 设置) 按钮。
- 最多可以添加 35 个校正框。
- 添加校正框完成时，按下 MENU(菜单) 按钮。



要正确执行红眼校正的工作，请注意以下操作要点 (请参阅步骤 2 的图例)。

- 调整校正框的大小，让该框只环绕在需要校正的红眼部分。
- 如果有数个被摄体有红眼，请确定每个被摄体都有一个校正框。

取消校正框

1

选择 [取消校正框]。

1. 使用 \uparrow/\downarrow 或 \leftarrow/\rightarrow 按钮进行选择。
2. 按下  (功能 / 设置) 按钮。



2

选择要取消的校正框。

1. 使用 \leftarrow/\rightarrow 按钮进行选择。
- 所选的校正框会变成绿色。



3

取消校正框。

1. 按下  (功能 / 设置) 按钮。
- 所选的校正框便会消失。
 - 要继续删除校正框，请重复进行步骤 2 以后的操作。
 - 完成删除校正框工作，可按下 MENU(菜单) 按钮。

对画面阴暗部分增加亮度 (校正对比度)



将自动检测到的图像上的黑暗部分增加亮度，然后作为新图像保存。

1

选择 [校正对比度]。

1. 按下 MENU(菜单) 按钮。
2. 使用 \uparrow/\downarrow 按钮在 [] 菜单中选择 。
3. 按下 (功能 / 设置) 按钮。



2

选择要校正对比度的图像。

1. 使用 \leftarrow/\rightarrow 按钮进行选择。
2. 按下 (功能 / 设置) 按钮。



3

选择校正强度。

1. 使用 \leftarrow/\rightarrow 按钮进行选择。
 2. 按下 (功能 / 设置) 按钮。
- 选择 [自动] 不能达到预期的效果时，请选择 [低]、[中]、[高]。



4

保存图像。

1. 使用 \leftarrow/\rightarrow 按钮选择 [OK]。
 2. 按下 (功能 / 设置) 按钮。
- 继续校正其他图像的对比度，请从步骤 2 开始重复后面的操作。



5 显示已保存的图像。

1. 按下 MENU(菜单) 按钮。
2. 使用 ◀/▶ 按钮选择 [是]。
3. 按下  (功能 / 设置) 按钮。

- 选择 [否] 即返回播放菜单。



- 某些图像的画质可能会下降，或者效果不如预期理想。
- 虽然可以对一幅图像执行任意次校正对比度操作，但是随着校正次数的增加，画质会逐渐下降。



使用我的色彩功能添加效果



可以使用我的色彩功能为拍摄的图像 (只限静止图像) 添加效果。以下我的色彩效果可供使用。详情请参阅第 132 页。

	鲜艳模式		淡化肤色
	中性模式		加深肤色
	旧照片模式		鲜艳蓝色
	黑白模式		鲜艳绿色
	正片效果		鲜艳红色

1 选择 [我的色彩]。

1. 按下 MENU(菜单) 按钮。
2. 在 [] 菜单中，使用 ▲/▼ 按钮选择 。
3. 按下  (功能 / 设置) 按钮。

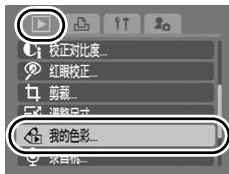

2 选择要添加效果的图像。

1. 使用 ◀/▶ 按钮进行选择。
2. 按下  (功能 / 设置) 按钮。



3 选择我的色彩模式。

1. 使用 ◀/▶ 按钮进行选择。
 - 显示的图像将会显现出我的色彩效果。
 - 可向 Q 方向按下变焦杆，放大图像进行查看。图像放大时，按下 FUNC/SET(功能 / 设置) 按钮，可切换显示已修改的图像 (使用我的色彩效果) 和原始图像 (未经修改)。
2. 按下  (功能 / 设置) 按钮。



4 保存图像。

1. 使用 ◀/▶ 按钮选择 [OK]。
2. 按下  (功能 / 设置) 按钮。
 - 使用我的色彩效果修改后的图像，保存时会排列在最后一个。
 - 如果要继续替其他图像添加效果，请重复进行步骤 2 以后的步骤。



5

显示已保存的图像。

1. 按下 MENU(菜单) 按钮。
 2. 使用 ◀/▶ 按钮选择 [是]。
 3. 按下  (功能 / 设置) 按钮。
- 选择 [否] 即返回播放菜单。



如果存储卡内剩余空间不足，则不能添加我的色彩效果。



- 虽然一张图像内可添加多次我的色彩效果，但在每次添加效果后，图像的画质会逐渐降低，或不能达到预期色彩。
- 在拍摄模式中通过我的色彩拍摄的图像 (第 132 页)，和在播放模式中以我的色彩修改过的图像，其色调可能稍有不同。

更改分辨率 (调整尺寸)



可将高分辨率的图像重新保存为较低分辨率的图像。

M3	1600 × 1200 像素
S	640 × 480 像素
XS	320 × 240 像素

1 选择 [调整尺寸]。

1. 按下 MENU(菜单) 按钮。
2. 在 [] 菜单中, 使用 \uparrow/\downarrow 按钮选择 。
3. 按下 (功能 / 设置) 按钮。



2 选择要调整尺寸的图像。

1. 使用 \leftarrow/\rightarrow 按钮进行选择。
 2. 按下 (功能 / 设置) 按钮。
- 不能调整尺寸的图像, 按下 FUNC./SET(功能 / 设置) 按钮时无效。



3 选择分辨率。

1. 使用 \leftarrow/\rightarrow 按钮进行选择。
 2. 按下 (功能 / 设置) 按钮。
- 根据存储卡上的可用空间大小, 有些分辨率的设置无法选择, 这时会显示 。



4 保存图像。



1. 使用 \leftarrow/\rightarrow 按钮选择 [OK]。
2. 按下  (功能 / 设置) 按钮。
 - 已经调整尺寸的图像会另存为一个新文件。原始文件将保持不变。
 - 如果继续对其他图像进行调整尺寸，则重复步骤 2 之后的操作。



5 显示已保存的图像。

1. 按下 MENU(菜单) 按钮。
2. 使用 \leftarrow/\rightarrow 按钮选择 [是]。
3. 按下  (功能 / 设置) 按钮。
 - 选择 [否] 即返回播放菜单。



 (短片) 或  (宽屏) 模式拍摄的图像不能调整尺寸。

添加声音记录至图像



在播放模式中，可以向图像添加声音记录（最长 1 分钟）。声音数据以 WAVE 格式（立体声）保存。

1 播放图像时，按下 (麦克风) 按钮。

- 将显示声音记录面板。

2 进行录音。

1. 使用 按钮选择 。
2. 按下 (功能 / 设置) 按钮。

- 显示录音时间和剩余录音时间。
- 按下 FUNC./SET(功能 / 设置) 按钮暂停录音。再次按下该按钮即可恢复。
- 每张图像最多可加入 1 分钟声音记录。
- 可设置录音功能（第 86 页）。
- 按下 (录音机) 按钮完成设置。



声音记录面板

录音时间 /
剩余录音时间

音量

(使用 按钮调节音量)

声音记录面板的操作

使用 按钮选择一个选项，然后按下 FUNC./SET(功能 / 设置) 按钮。

	退出	结束操作。
	录音	开始录音。
	暂停	暂停录音、播放。
	播放	进行播放。
	删除	删除 (在确认画面内选择 [删除], 然后按下 FUNC./SET(功能 / 设置) 按钮)。



- 无法向 (短片) 添加声音记录。
- 不能删除受保护图像的声音记录。

录音 (录音机)



可不拍摄图像而连续录下声音记录最长约 2 小时。

1

选择 [录音机]。

1. 按下 MENU(菜单) 按钮。
2. 在 [] 菜单中, 使用 \uparrow/\downarrow 按钮选择 。
3. 按下 (功能 / 设置) 按钮。



2

进行录音。

1. 使用 \leftarrow/\rightarrow 按钮选择 。
2. 按下 (功能 / 设置) 按钮。

- 显示已录音时间。
- 可使用 \uparrow/\downarrow 按钮来更改采样率。按照 [11.025 kHz]、[22.050 kHz]、[44.100 kHz] 的顺序, 录音质量依次提高, 但是录音文件尺寸也会依次增大。
- 按下 FUNC./SET(功能 / 设置) 按钮将会暂停录音。再次按下此按钮重新开始。
- 半按快门按钮或按下短片按钮, 将停止录音并将相机切换至拍摄模式。
- 可设置录音功能 (第 86 页)。



声音操作面板

剩余录音时间

声音操作面板的操作

使用 / 按钮选择一个选项，然后按下 FUNC./SET(功能/设置)按钮。

	退出	返回菜单画面。
	录音	开始录音。
	暂停	暂停录音、播放。
	播放	使用 / 按钮选择要播放的声音，然后按下 FUNC./SET(功能/设置)按钮。
	后退	按住 FUNC./SET(功能/设置)按钮后退。后退时不播放声音。
	快进	按住 FUNC./SET(功能/设置)按钮快进。快进时不播放声音。
	删除	使用 / 或 / 按钮选择 [删除] 或 [全部删除]，然后按下 FUNC./SET(功能/设置)按钮。
	保护	为了避免意外删除，对数据进行保护。使用 / 按钮选择声音，然后按下 FUNC./SET(功能/设置)按钮来设置保护/取消保护。
	音量	使用 / 按钮来调节重放音量。



录音前，确认 [音频] 设置正确 (第 86 页)。



- 请参阅“录音机数据率及录音长度(近似值)”(第 258 页)
- 存储卡容量储满时即自动退出录音。
- 播放过程中，也可按住 (录音机) 按钮来显示步骤 2 中的画面 (如果按下的时间较短，则显示声音记录面板(第 178 页))。

保护图像



可保护重要的图像和短片，以防意外删除。

选择图像	查看和选择单张图像。
选择图像范围	可选定第一张及最后一张图像，然后选择此范围内全部图像。
按日期选择	可保护指定日期拍摄的图像。
按类别选择	可保护指定类别内的图像。
按文件夹选择	可保护指定文件夹内的图像。
全部图像	可保护存储卡内全部的图像。

1

选择 [保护]。

1. 按下 MENU(菜单) 按钮。
2. 在 [] 菜单中，使用 \uparrow/\downarrow 按钮选择 。
3. 按下 (功能 / 设置) 按钮。



2

选择保护方式。

1. 使用 \uparrow/\downarrow 按钮进行选择。
 - 按下MENU(菜单)按钮返回前1个画面。
2. 按下 (功能 / 设置) 按钮。



[选择图像]

3 保护图像。



1. 使用 ◀/▶ 按钮选择一个要保护的图像。
2. 按下  (功能 / 设置) 按钮。
 - 再次按下 FUNC./SET(功能 / 设置) 按钮即取消设置。
 - 要继续保护其他图像, 请重复执行此步骤。
 - 也可在索引播放时选择图像。
 - 按下 MENU(菜单) 按钮完成设置。



保护图标

[选择图像范围]

3 选择第一张图像。

- 如果旋转触控环转盘, 则可切换第一张及最后一张图像。
1. 按下  (功能 / 设置) 按钮。
 2. 使用 ◀/▶ 按钮选定保护范围的第一张图像。
 3. 按下  (功能 / 设置) 按钮。



4 选择最后一张图像。

1. 使用 **▶** 按钮选择 [最后一张图像]。
2. 按下 **FUNC SET** (功能 / 设置) 按钮。
3. 使用 **◀/▶** 按钮选择要保护范围的最后一张图像。
4. 按下 **FUNC SET** (功能 / 设置) 按钮。
 - 编号小于第一张图像，则不能选为最后一张图像。
 - 最多可选 500 张图像。



5 保护图像。

1. 使用 **▼** 按钮选择 [保护]。
2. 按下 **FUNC SET** (功能 / 设置) 按钮。
 - 返回选择方式画面。
 - 选择 [解除保护] 可解除所选图像的保护设置。



[按日期选择]、[按类别选择]、[按文件夹选择]

3 选择图像。

1. 使用 **▲/▼** 按钮选择要保护的日期、类别或文件夹。
2. 按下 **FUNC/SET** (功能 / 设置) 按钮。
 - 所选的图像上会出现 **✓**。
 - 再次按下 **FUNC/SET**(功能/设置)按钮取消设置。
 - 如果部分图像已受保护, 则 **🔒** 显示为灰色。
 - 可选择多个日期、类别或文件夹。
 - 使用 **◀/▶** 按钮来确定日期、类别或文件夹内的每张图像。
3. 按下 **MENU**(菜单)按钮。



4 保护图像。

1. 使用 **▲/▼** 按钮选择 [保护]。
2. 按下 **FUNC/SET** (功能 / 设置) 按钮。
 - 返回选择方式画面。
 - 选择[解除保护]可解除所选图像的保护设置。
 - 选择 [停止] 取消目前所选定的保护设置。



[全部图像]

3 保护图像。

1. 使用 **▲/▼** 按钮选择 [保护]。
2. 按下  (功能 / 设置) 按钮。
 - 返回选择方式画面。
 - 选择 [解除保护] 可解除全部图像的保护设置。
 - 选择 [停止] 取消目前所选定的保护设置。



在保护过程中，按下 **FUNC./SET**(功能 / 设置) 按钮可停止保护。

删除图像



删除存储卡内的图像。



- 删除的图像无法恢复。删除图像前请特别小心。
- 无法使用此功能删除受保护的图像。

选择图像	依次选择图像后一并删除。
选择图像范围	可选定第一张及最后一张图像，然后删除此范围内全部图像。
按日期选择	删除指定日期拍摄的图像。
按类别选择	删除指定类别内的图像。
按文件夹选择	删除指定文件夹内的图像。
全部图像	删除存储卡内全部图像。

1

选择 [删除]。

1. 按下 MENU(菜单) 按钮。
2. 在 [] 菜单中，使用 \uparrow/\downarrow 按钮选择 。
3. 按下 (功能 / 设置) 按钮。



2

选择删除方式。

1. 使用 \uparrow/\downarrow 按钮进行选择。
 - 按下 MENU(菜单) 按钮返回前一个画面。
2. 按下 (功能 / 设置) 按钮。



[选择图像]

3 选择要删除的图像。

1. 使用 ◀/▶ 按钮进行选择。
2. 按下  (功能 / 设置) 按钮。
 - 再次按下 FUNC./SET(功能/设置)按钮取消设置。
 - 也可在索引播放模式中选择图像。
3. 按下 MENU(菜单)按钮。





4 删除。

1. 使用 ◀/▶ 按钮选择 [OK]。
2. 按下  (功能 / 设置) 按钮。
 - 选择 [停止]即取消选择删除图像，并返回步骤 2。



[选择图像范围]

3 选择第一张图像。

- 如果旋转触控环转盘，则可切换第一张及最后一张图像。
1. 按下  (功能 / 设置) 按钮。
 2. 使用 ◀/▶ 按钮选择删除范围的第一张图像。
 3. 按下  (功能 / 设置) 按钮。



4 选择最后一张图像。

1. 使用 **▶** 按钮选择 [最后一张图像]。
2. 按下 **FUNC SET** (功能 / 设置) 按钮。
3. 使用 **◀/▶** 按钮删除范围的最后一张图像。
4. 按下 **FUNC SET** (功能 / 设置) 按钮。
 - 编号小于第一张图像，则不能选为最后一张图像。
 - 最多可选 500 张图像。



5 删除。

1. 使用 **▼** 按钮选择 [删除]。
2. 按下 **FUNC SET** (功能 / 设置) 按钮。
 - 按下 MENU(菜单)按钮即取消删除图像，并返回步骤 2。



[按日期选择]、[按类别选择]、[按文件夹选择]

3

选择图像。

- 使用 $\blacktriangle/\blacktriangledown$ 按钮选择要删除的日期、类别或文件夹。
- 按下 FUNC/SET (功能 / 设置) 按钮。
 - 所选的图像上会出现 \checkmark 。
 - 再次按下 FUNC/SET (功能 / 设置) 按钮取消设置。
 - 可选择多个日期、类别或文件夹。
 - 使用 $\blacktriangleleft/\blacktriangleright$ 按钮来确定日期、类别或文件夹内的每张图像。
- 按下 MENU (菜单) 按钮。



4

删除。

- 使用 $\blacktriangleleft/\blacktriangleright$ 按钮选择 [OK]。
- 按下 FUNC/SET (功能 / 设置) 按钮。
 - 选择 [停止] 即取消删除图像，并返回步骤 2。



[全部图像]

3

删除。

- 使用 $\blacktriangleleft/\blacktriangleright$ 按钮选择 [OK]。
- 按下 FUNC/SET (功能 / 设置) 按钮。
 - 选择 [取消] 即取消删除图像，并返回步骤 2。



- 删除过程中，按下 FUNC/SET (功能 / 设置) 按钮即可取消操作。
- 如果要一并删除存储卡上包含的图像数据和其他全部数据，请格式化存储卡 (第 16 页、202 页)。

打印命令 / 传输命令

亦可使用触控环转盘来选择图像及进行各种操作。请参阅第 43 页。

打印命令 (DPOF)



可通过相机操作预先指定存储卡里的图像中需要打印的图像及打印的张数。此命令支持数码打印命令格式 (DPOF)* 的标准。在兼容直接打印的打印机上进行集中打印, 或者送到支持 DPOF 的照片冲印服务中心打印图像, 都十分方便。

* Digital Print Order Format 的缩写。



- 打印命令的内容, 会反映到打印列表中 (第 23 页)。
- 某些打印机或照片冲印服务中心的输出可能无法反映打印命令的内容。
- 不能为 指定打印命令。
- 如果存储卡内的打印命令由其他兼容 DPOF 相机进行指定, 则可能会出现 图标。如使用本相机更改这些打印命令, 则会覆盖已选择的命令内容。

设置打印风格

设置好打印风格后, 选择要打印的图像。

* 默认设置



打印 类型	<input checked="" type="checkbox"/> 标准 *	每页打印一张图像。
	<input type="checkbox"/> 索引	以索引形式将所选图像缩小尺寸进行打印。
	<input type="checkbox"/> <input checked="" type="checkbox"/> 全部	同时用标准及索引形式打印图像。
<input checked="" type="checkbox"/> 日期 (开/关*)	向打印图像中添加日期。	
<input checked="" type="checkbox"/> 文件号 (开/关*)	向打印图像中添加文件号。	
清除 DPOF 数据 (开*/关)		图像打印后清除所有打印命令。

1 选择 [打印设置]。

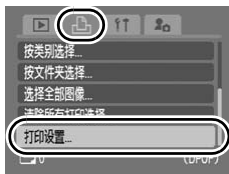
1. 按下  (播放) 按钮。
2. 按下 MENU(菜单) 按钮。
3. 使用  按钮选择  菜单。
4. 使用  按钮选择 [打印设置]。
5. 按下  (功能 / 设置) 按钮。



2 进行设置。

1. 使用  按钮选择菜单的项目。
2. 使用  按钮选择要设置的内容。
3. 按下 MENU(菜单) 按钮。

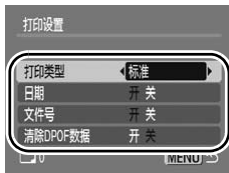

- 日期和文件号的设置，根据打印类型变化如下。
 - 选择了 [索引] 时
[日期] 和 [文件号] 不能同时设置为 [开]。
 - 选择了 [标准] 或 [全部] 时
[日期] 和 [文件号] 可以同时设置为 [开]。但是不同型号打印机会有不同的支持打印信息。
- 日期以  菜单中的 [日期 / 时间] 菜单中设置的风格进行打印 (第 14 页)。

选择打印命令的指令方式

选择图像及打印份数	查看图像时，可设置单张图像的打印命令。
选择图像范围	选择第一张及最后一张图像，并对此范围内的全部图像设置打印命令。
按日期选择	为指定日期拍摄的图像设置打印命令。
按类别选择	为指定类别内的图像设置打印命令。
按文件夹选择	为指定文件夹内的图像设置打印命令。
选择全部图像	为全部图像设置打印命令。
清除所有打印选择	清除图像的所有打印命令。



所选每张图像的打印设置可以分别配置。只有当 [选择图像及打印份数] 项中的 [打印类型] (第 190 页) 选项设置为 [标准] 或 [全部] 时，才可设置打印张数。

1

选择一种指令方式。

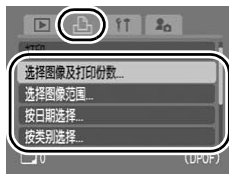

1. 按下 (播放) 按钮。
2. 按下 MENU (菜单) 按钮。
3. 使用 按钮选择 菜单。
4. 使用 按钮选择指令方式。
5. 按下 (功能 / 设置) 按钮。







[选择图像及打印份数]

2 选择图像。



根据打印类型的设置 (第 190 页) , 选择图像的方法稍有不同。

标准 () / 全部 ()

1. 使用  /  按钮选择图像。
2. 按下  (功能 / 设置) 按钮。
3. 使用  /  按钮选择打印张数 (最多 99 张) 。
4. 按下 MENU (菜单) 按钮。

打印张数

索引 ()

1. 使用  /  按钮选择图像。
 2. 使用  (功能 / 设置) 按钮选择及取消选择。
 3. 按下 MENU (菜单) 按钮。
- 也可在索引播放模式中 (显示 9 张图像) 选择图像。





选择索引打印



[选择图像范围]





2 选择第一张图像。

- 如果旋转触控环转盘，则可切换第一张及最后一张图像。

1. 按下  (功能 / 设置) 按钮。
2. 使用  /  按钮选择打印范围内的第一张图像。
3. 按下  (功能 / 设置) 按钮。



3 选择最后一张图像。

1. 使用  按钮选择 [最后一张图像]。
2. 按下  (功能 / 设置) 按钮。
3. 使用  /  按钮选择打印范围内的最后一张图像。
4. 按下  (功能 / 设置) 按钮。
 - 编号小于第一张图像，则不能选为最后一张图像。
 - 最多可选 500 张图像。



4 执行打印命令。

1. 使用 \blacktriangledown 按钮选择 [命令]。
2. 按下  (功能 / 设置) 按钮。
 - 返回到选择指令方式的画面。
 - 按下 MENU(菜单) 按钮即可取消所选图像范围的打印命令。



[按日期选择]、[按类别选择]、[按文件夹选择]

2 选择图像。

1. 使用 $\blacktriangle/\blacktriangledown$ 按钮选择日期、类别或文件夹。
2. 按下  (功能 / 设置) 按钮。
 - 选择的图像上会出现 \checkmark 。
 - 再次按下 FUNC./SET(功能 / 设置) 按钮可取消选择。
 - 可选择多个日期、类别或文件夹。
 - 使用 $\blacktriangleleft/\blacktriangleright$ 按钮来确定日期、类别或文件夹内的每张图像。
3. 按下 MENU(菜单) 按钮。



3 执行打印命令。

1. 使用 $\blacktriangleleft/\blacktriangleright$ 按钮选择 [OK]。
2. 按下  (功能 / 设置) 按钮。
 - 返回到选择指令方式的画面。
 - 选择 [停止] 来取消选定的打印命令。



[选择全部图像]

2 执行打印命令。

1. 使用 ◀/▶ 按钮选择 [OK]。
2. 按下  (功能 / 设置) 按钮。
 - 返回到选择指令方式的画面。
 - 选择 [取消] 即取消操作。

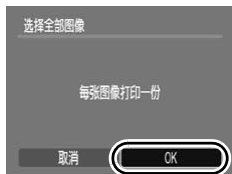



[清除所有打印选择]

2 清除。

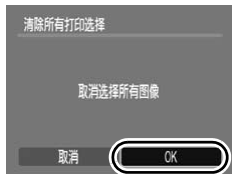
1. 使用 ◀/▶ 按钮选择 [OK]。
2. 按下  (功能 / 设置) 按钮。
 - 返回到选择指令方式的画面。
 - 选择 [取消] 即取消操作。



- 图像将按照文件号的顺序进行打印。
- 最多可选 998 张图像。
- 如果连接至打印机，则选择图像的同时  (打印 / 共享) 按钮将会亮起蓝色。这时，执行以下操作即开始打印。
 1. 按下  (打印 / 共享) 按钮。
 2. 确认选择了 [打印] 选项，然后按下 FUNC./SET (功能 / 设置) 按钮。

传输命令 (DPOF)



将图像下载至计算机之前，可使用相机先对图像进行设置。将图像传输至计算机的方法，请参阅《软件入门指南》。另外，该设置符合 DPOF(数码打印命令格式)。



如果存储卡内的传输命令由其他的 DPOF 兼容相机设置，可能会出现 图标。如使用本相机更改这些传输命令，则会覆盖已选择的命令。

1

选择 [传输命令]。

1. 按下 (播放) 按钮。
2. 按下 MENU(菜单) 按钮。
3. 在 菜单中，使用 按钮选择 。
4. 按下 (功能 / 设置) 按钮。



2

选择一种指令方式。

1. 使用 按钮进行选择。
 命令 : 选择单张图像并传输。
 全部标注 : 标注存储卡内的全部图像。
 2. 按下 (功能 / 设置) 按钮。
- 选择 [重置] 将取消全部传输命令设置。



[命令]

3 选择要传输的图像。

1. 使用 ◀/▶ 按钮进行选择。
2. 按下  (功能 / 设置) 按钮。
 - 再次按下 FUNC./SET(功能 / 设置) 按钮取消设置。
 - 也可在索引播放模式中选择图像。
3. 反复按下 MENU(菜单) 按钮。



[全部标注]

3 开始标注。

1. 使用 ◀/▶ 按钮选择 [OK]。
2. 按下  (功能 / 设置) 按钮。
3. 反复按下 MENU(菜单) 按钮。

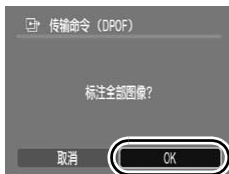

- 图像将按照文件号的顺序进行传输。
- 最多可选择 998 张图像。

设置相机

设置节电功能



本相机备有节电功能，可自动切断电源、关闭液晶显示屏及取景器。

自动关机	<p>设置为 [开] 时，在以下情况，可自动切断电源。 再次按下电源按钮即可恢复电源。</p> <p>拍摄时：停止操作相机约 3 分钟 播放或连接打印机时：停止操作相机约 5 分钟</p>
显示关闭	<p>在拍摄模式下，无论是否设置了 [自动关机]，在设定的时间内如果不作任何操作，液晶显示屏或取景器都将关闭。请按任何一个按钮 (电源按钮除外)，或改变相机的横竖方向，令液晶显示屏恢复显示。</p>

1 选择 [节电]。

1. 按下 MENU(菜单) 按钮。
2. 使用 ◀/▶ 按钮选择 [节电] 菜单。
3. 使用 ▲/▼ 按钮选择 [节电]。
4. 按下  (功能 / 设置) 按钮。



2 进行设置。

1. 使用 ▲/▼ 按钮选择选项。
2. 使用 ◀/▶ 按钮进行设置。
3. 按下 MENU(菜单) 按钮。

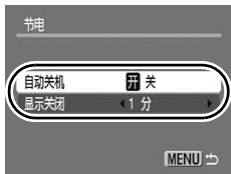

3 按下 MENU(菜单) 按钮。



幻灯片自动播放中或将相机连接至计算机时，节电功能不生效。

设置世界时钟



出国旅游时，只需预先更改时区设置，便可按照当地日期和时间记录图像。无需重新设置日期/时间，即可充分享受这种便捷。

设置本地/目的地时区

1

选择 [时区设置]。

1. 按下 MENU(菜单) 按钮。
2. 使用 ◀/▶ 按钮选择 [时区设置] 菜单。
3. 使用 ▲/▼ 按钮选择 [时区设置]。
4. 按下  (功能 / 设置) 按钮。



2



选择  (本地)。

1. 使用 ▲/▼ 按钮进行选择。
 2. 按下  (功能 / 设置) 按钮。
- 初次使用时，请确认显示右图，并按下 FUNC./SET(功能 / 设置) 按钮。





3

选择本地时区。

1. 使用 ◀/▶ 按钮进行选择。
 2. 按下  (功能 / 设置) 按钮。
- 如果要设置夏令时，使用 ▲/▼ 按钮选择  进行设置。设置完成后，时钟将会加快 1 小时。





4 选择 (目的地)。

1. 使用  按钮进行选择。
2. 按下  (功能 / 设置) 按钮。







5 选择目的地时区。

1. 使用  按钮进行选择。
 2. 按下  (功能 / 设置) 按钮。
- 可设置夏令时，操作方法与步骤 3 相同。





切换到目的地时区

1 选择 [时区设置]。

1. 按下 MENU(菜单) 按钮。
2. 使用  按钮选择  菜单。
3. 使用  按钮选择 [时区设置]。
4. 按下  (功能 / 设置) 按钮。



2 选择 (目的地)。

1. 使用  按钮进行选择。
 2. 两次按下 MENU(菜单) 按钮。
- 如需更改目的地时区，请按下 FUNC./SET(功能 / 设置) 按钮。
 - 当切换到目的地时区，液晶显示屏上会出现 。





如果事先没有选择本地时区，则无法设置目的地时间。



如果选择的是目的地，则更改日期和时间时，本地的日期和时间也会自动更改。

低级格式化存储卡



如果发现存储卡的读 / 写速度下降时，建议进行低级格式化。



请注意，格式化存储卡将删除存储卡内的全部数据（受保护的图像（第 181 页）及录音机（第 179 页）记录的声音数据也将被删除）。

1

选择 [格式]。

1. 按下 MENU(菜单) 按钮。
2. 使用 ◀/▶ 按钮选择 [f1] 菜单。
3. 使用 ▲/▼ 按钮选择 [格式]。
4. 按下  (功能 / 设置) 按钮。



2

进行设置。

1. 使用 ▲ 按钮选择 [低级格式化]。
2. 使用 ◀/▶ 按钮添加复选标记。
3. 使用 ▲/▼ 或 ◀/▶ 按钮选择 [OK]。
4. 按下  (功能 / 设置) 按钮。

- 在格式化过程中，按下 FUNC./SET(功能 / 设置) 按钮可取消操作。中途停止格式化的存储卡仍可使用，但其数据将被全部删除。
- 有些存储卡进行低级格式化可能需要 2 ~ 3 分钟。

如含有录音机记录的声音数据，则显示此图标。



重置文件编号



相机会自动为拍摄的图像指定文件编号。可选择文件编号的指定方式。

连续编号	<p>比上次拍摄图像的编号大一个数的编号被指定给下一张图像。这样，变更文件夹或更换存储卡*时，可以避免发生文件编号重复的情况。此方式便于在计算机上管理图像。</p> <p>* 使用空白存储卡时。如果更换到带有记录数据的存储卡，相机则会比较前后二者最后记录的文件夹编号和文件编号组成的7位数字，取其中大的数字接其后顺序编号。</p>
自动重置	<p>文件夹编号和文件编号重置为初始值 (100-0001)*。便于以文件夹为单位管理图像。</p> <p>* 使用空白存储卡时。如果使用带有记录数据的存储卡，则接着存储卡上最后记录的文件夹编号和文件编号组成的7位数字之后顺序编号。</p>

1

选择 [文件编号]。

1. 按下 MENU(菜单) 按钮。
2. 使用 ◀/▶ 按钮选择 [文件编号] 菜单。
3. 使用 ▲/▼ 按钮选择 [文件编号]。



2

进行设置。

1. 使用 ◀/▶ 按钮选择文件编号的种类。
2. 按下 MENU(菜单) 按钮。



文件编号和文件夹编号

拍摄的图像被赋予 0001 ~ 9999 连续的文件编号，文件夹被赋予 100 ~ 999 的编号。

每个文件夹最多可保存 2000 张图像。

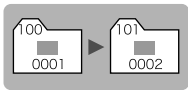
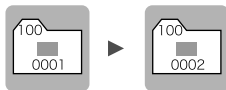
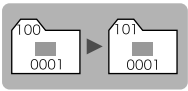
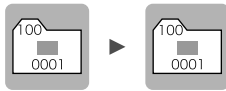
	新建 文件夹时	更换 存储卡时
连续编号	<p>存储卡 1</p> 	<p>存储卡 1 存储卡 2</p> 
自动重设	<p>存储卡 1</p> 	<p>存储卡 1 存储卡 2</p> 

- 由于以下类型的图像总是集中保存在同一个文件夹内，因此即使某文件夹内的图像总数少于 2000 张，但如果该文件夹的剩余空间容不下以下需要集中保存的图像全体，那相机就会在新的文件夹保存这些图像。
 - 连续拍摄
 - 自拍（自定义自拍、面部优先自拍时）
 - 短片
 - 辅助拼接
 - 对焦点包围曝光拍摄
 - 自动包围曝光拍摄
 - 使用色彩强调 / 色彩交换模式拍摄的静止图像（[保存原始图像] 设置为 [开] 时）
- 如果文件夹编号重复或文件夹内的图像编号重复，则不能播放。
- 有关文件夹结构或图像类型的信息，请参阅《软件入门指南》。

创建存储图像的文件夹



可在任意时间点创建新文件夹。拍摄的图像会自动保存至此文件夹中。

创建新文件夹	创建用于下次拍摄的新文件夹。如需创建另一文件夹，请再次添加复选标记。
自动创建	如果需要特定日期和时间拍摄时创建新文件夹，请指定日期和时间。

创建用于下次拍摄的文件夹

1

选择 [创建文件夹]。

1. 按下 MENU(菜单) 按钮。
2. 使用 ◀/▶ 按钮选择 [1/1] 菜单。
3. 使用 ▲/▼ 按钮选择 [创建文件夹]。
4. 按下  (功能 / 设置) 按钮。



2

进行设置。

1. 使用 ◀/▶ 按钮在 [创建新文件夹] 旁添加复选标记。
2. 按下 MENU(菜单) 按钮。



- 拍摄时，液晶显示屏 (或取景器) 中出现 。此图标将在创建新文件夹后消失。



设置自动创建文件夹的日期和时间

1

选择 [创建文件夹]。

1. 按下 MENU(菜单) 按钮。
2. 使用 ◀/▶ 按钮选择 [] 菜单。
3. 使用 ▲/▼ 按钮选择 [创建文件夹]。
4. 按下  (功能 / 设置) 按钮。



2

进行设置。

1. 使用 ▲/▼ 按钮选择 [自动创建]，然后使用 ◀/▶ 按钮选择创建日期。
2. 使用 ▲/▼ 按钮选择 [创建时间]，然后使用 ◀/▶ 按钮设置时间。
3. 按下 MENU(菜单) 按钮。

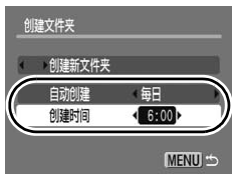

- 到达指定的日期和时间时，液晶显示屏(或取景器)会出现 。此图标将在创建新文件夹后消失。



每个文件夹内最多可保存 2000 张图像。如果保存的图像超过此数目，即使未创建新文件夹，相机也会自动创建一个新文件夹。

设置横竖画面转换



本相机配备 SI(Super Intelligent) 智能方向传感器，以竖握方向拍摄的图像，在播放时会自动旋转图像，以正确方向显示。

1

选择 [横竖画面转换]。

1. 按下 MENU(菜单) 按钮。
2. 使用 ◀/▶ 按钮选择 [竖] 菜单。
3. 使用 ▲/▼ 按钮选择 [横竖画面转换]。



2

进行设置。

1. 使用 ◀/▶ 按钮选择 [开] 或 [关]。
 2. 按下 MENU(菜单) 按钮。
- 设置为 [开] 时，拍摄时液晶显示屏(或取景器)中显示 (普通)， (右端向下) 或 (左端向下)(有信息显示时)。



- 相机垂直向上或垂直向下拍摄时，此功能可能无法正确使用。请检查相机方向箭头 () 所指方向是否正确，如果不正确，请将横竖画面转换功能设置为 [关]。
- 即使将横竖画面转换功能设置为 [开]，图像下载至计算机的方向也需视所使用软件而定。



当竖握相机拍摄时，SI 智能方向传感器会将上方定为“天”、下方定为“地”，然后使用最适合竖握拍摄的焦点、曝光及白平衡控制。此功能无论 [横竖画面转换] 是否开启，都会有效。

将设置重置为初始状态



1

选择 [重置全部设置]。

1. 按下 MENU(菜单) 按钮。
2. 使用 ◀/▶ 按钮选择 [**YT**] 菜单。
3. 使用 ▲/▼ 按钮来选择 [重置全部设置]。
4. 按下  (功能 / 设置) 按钮。



2

进行设置。

1. 使用 ◀/▶ 按钮选择 [OK]。
2. 按下  (功能 / 设置) 按钮。

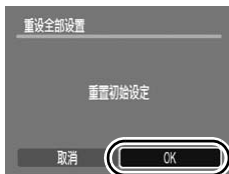

- 将 **C** 的注册内容恢复至默认设置时，请将模式转盘设置为 **C** 进行操作。
- 将相机连接至计算机或打印机时，无法返回初始状态。
- 下列设置，无法返回初始状态。
 - 拍摄模式
 - [**YT**] 菜单中的 [时区设置]、[日期 / 时间]、[语言]、[视频输出制式] 设置 (第 58 页)
 - 用户自定义白平衡功能中记录的白平衡数据 (第 130 页)
 - 在 [色彩强调] 模式 (第 134 页) 和 [色彩交换] 模式 (第 136 页) 中所指定的色彩
 - 新注册的我的相机内容 (第 211 页)

连接到电视机

使用电视机拍摄 / 播放



使用随机附送的立体声视频连接线 STV-250N，可以使用电视机拍摄或播放图像。

1 关闭相机及电视机的电源。

2 将立体声视频连接线连接到相机的 AV OUT(音频 / 视频输出) 端子上。

- 用指甲从上侧掀开相机的端子盖，然后将立体声视频连接线向内完全插入。

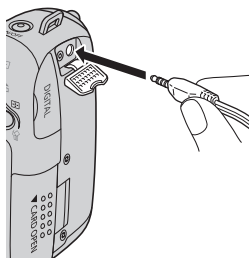

3 将立体声视频连接线的另一端插入电视机的 VIDEO IN(视频输入) 及 AUDIO IN(音频输入) 端子。

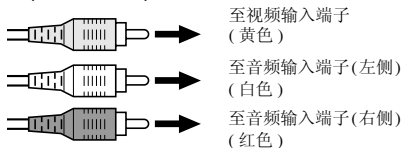

4 开启电视机电源，并将电视机切换为 VIDEO IN(视频输入) 模式。

5 开启相机电源。



- 可以根据不同的地区标准切换视频输出信号(NTSC或PAL)(第58页)。默认设置因地区而异。
 - NTSC: 日本、美国、加拿大、台湾和其他地区
 - PAL: 欧洲、亚洲(不包括台湾)、大洋洲和其他地区
- 如果视频制式设置不正确，相机输出可能无法正确显示。

自定义相机 (我的相机功能)

亦可使用触控环转盘来选择图像及进行各种操作。请参阅第 43 页。

相机的起动图像、起动声音、操作声音、自拍机声音及快门声音称为“我的相机内容”。可更改和注册这些内容，使相机拥有自己的风格。

更改我的相机内容



1

选择菜单项目。

1. 按下 MENU(菜单) 按钮。
2. 使用 ◀/▶ 按钮选择 [个性组合] 菜单。
3. 使用 ▲/▼ 按钮选择菜单项目。



2

进行设置。

1. 使用 ◀/▶ 按钮选择要设置的内容。
 2. 按下 MENU(菜单) 按钮。
- 要将全部内容设为相同设置时，可使用步骤 1 中的 3. 来选择 [个性组合]。



如果将 [快门声音] 设置为 **1**，则会发出与快门速度相对应的快门声音。

注册我的相机内容



可把存储卡内的图像和新录的声音加入我的相机内容，成为 [P2] 及 [P3] 菜单项目。也可以使用附带软件将计算机内的图像和声音上传到相机。



将我的相机内容恢复至默认设置时需要计算机。请用附带的软件 (ZoomBrowser EX/ImageBrowser) 来恢复相机的默认设置。

1 选择菜单项目。

1. 按下 (播放) 按钮。
2. 按下 MENU(菜单) 按钮。
3. 使用 按钮选择 [P2] 菜单。
4. 使用 按钮选择要注册的菜单项目。



2 选择注册目的。

1. 使用 按钮选择 [P2] 或 [P3]。
2. 按下 DISP.(显示) 按钮。







3 进行设置。

[起动图像]

1. 使用 ◀/▶ 按钮选择要注册的图像。
2. 按下  (功能 / 设置) 按钮。

[起动声音]、[操作声音]、[自拍机声音]、 [快门声音]

1. 使用 ◀/▶ 按钮选择  (录音)。
2. 按下  (功能 / 设置) 按钮。
3. 录音之后, 使用 ◀/▶ 按钮选择  (注册声音)。
4. 按下  (功能 / 设置) 按钮。
 - 如果超出录音时间, 将会自动停止录音。
 - 要播放时, 选择  (播放)。
 - 要取消注册并退出时请按下  (退出)。



4 进行注册。

1. 使用 ◀/▶ 按钮选择 [OK]。
2. 按下  (功能 / 设置) 按钮。
 - 要取消注册, 选择 [取消]。



- 以下几项不能注册为我的相机内容。
 - 短片
 - 用声音记录功能 (第 178 页) 录制的声音
 - 使用录音机功能录制的声音 (第 179 页)
- 添加新的我的相机内容时, 以前的内容将被删除。



有关创建及添加我的相机内容的说明, 请参阅附带的《软件入门指南》。

故障排除

如果您认为相机有问题，请首先查看以下各项解说，若仍未解决您的问题，请与佳能热线中心联系，有关联系方式请参阅本产品合格证上的佳能(中国)网站或佳能热线中心的相关信息。

- 相机 (第 213 页)
- 电源打开时 (第 214 页)
- 液晶显示屏 (第 214 页)
- 拍摄 (第 216 页)
- 拍摄短片 (第 221 页)
- 播放 (第 221 页)
- 电池 (第 222 页)
- 输出至电视机 (第 223 页)
- 用兼容直接打印的打印机进行打印 (第 223 页)

相机

相机无法操作

未打开电源。	● 请按下电源按钮 (第 40 页)。
存储卡插槽盖及电池仓盖处于打开状态。	● 请确认存储卡插槽盖及电池仓盖已牢固关闭 (第 10 页、12 页)。
电池装入方向错误。	● 请以正确的方向重新安装电池 (第 10 页)。
电池型号不符。	● 请使用新的 AA(5 号) 碱性电池或佳能 AA(5 号) 镍氢电池 (第 10 页)。
电池的电量不足以操作相机 (出现 [更换电池] 的提示信息)。	● 请更换为 4 节新电池或完全充电的电池 (第 10 页)。 ● 请使用小型电源转接器 CA-PS700(选购) (第 34 页、240 页)。
相机与电池端子接触不良。	● 请用洁净的干布擦拭电池端子。 ● 请重新装入几次电池。

相机内部发出声音

相机的方向发生改变。

- 相机正在运行方向检测机制。或者是在关闭电源时内部镜头移动的声音。不属于故障。

电源打开时

出现 [存储卡锁起!] 的提示字句

SD 存储卡、SDHC 存储卡的写入保护开关设置为“写入保护”。

- 在存储卡上写入、删除数据或格式化存储卡时，请将写保护开关移至上方（第 235 页）。

出现日期 / 时间的设置画面

纽扣锂电池电量耗尽。

- 请更换纽扣锂电池（第 248 页）。

已卸下纽扣电池架。

- 日期和时间已被初始化，请重新设置日期时间。（第 14 页）。

液晶显示屏/取景器

无显示

[节电] 项目设置为 [显示关闭]。

- 请按任何一个按钮（电源按钮除外），或改变相机的横竖方向，令液晶显示屏恢复显示（第 199 页）。

启动时相机的屏幕全黑

在我的相机功能内，选用了不兼容的图像作为启动图像。

- 请更改我的相机功能中的启动图像（第 210 页）、或使用附带的 ZoomBrowser EX 或 ImageBrowser 程序恢复默认设置。请参阅《ZoomBrowser EX 软件使用者指南》或《ImageBrowser 软件使用者指南》(PDF)。

显示变暗

在烈日或强光下，液晶显示屏中显示的图像会变暗。

- 这是 CCD 的正常现象，并非故障（拍摄静止图像时不会记录此图像，但拍摄短片时将记录该图像）。

显示闪烁

在荧光灯照明下拍摄。

- 这不属于相机故障（闪烁现象将会被记录到短片中，但不会被记录到静止图像中）。

液晶显示屏出现红色或紫色光线条

拍摄明亮的被摄体时可能发生此现象，如拍摄日光或其他光源。

- 这是 CCD 的正常现象，并非相机故障。（此线条不会记录在静止图像上，但会记录在短片中）。

出现

可能因光线不足而选择了较慢的快门速度。

- 将影像稳定器模式设置为除[关]以外的其他选项（第 76 页）。
- 提高 ISO 感光度（第 78 页）。
- 请使用自动 ISO 偏移（第 79 页）。
- 开启闪光灯并将其设置为除 （闪光灯关）以外的其他任何设置（第 68 页）。
- 请设置自拍机并将相机安装到三脚架等稳固物件上（第 71 页）。
- 如果使用外接闪光灯，请进行安装（第 241 页）。

出现▲

所使用存储卡内的打印命令、传输命令、或所选的幻灯片图像由其他的 DPOF 兼容相机设置，即会显示此图标。

- 请注意：这些命令将会被本相机的设置覆盖（第 162 页、190 页、197 页）。

出现噪声 / 拍摄被摄体的动作显示不流畅

在黑暗环境拍摄时，相机自动调亮液晶显示屏（或取景器）内的图像，以方便查看（第 62 页）。

- 不影响记录的图像。

拍摄**相机无法记录图像**

相机正处于播放模式。

- 请切换到拍摄模式（第 44 页）。

相机正连接着计算机 / 打印机。

- 连接计算机或打印机时，请在将相机切换到拍摄模式之前拔除界面连接线。

闪光灯正在充电。（液晶显示屏 / 取景器上的  闪烁白色）



- 闪光灯充电完成时，液晶显示屏上（或取景器中）的  由闪烁变为持续亮起，即可进行拍摄。

存储卡已满。	<ul style="list-style-type: none"> ● 请插入新的存储卡 (第 11 页)。 ● 如有需要, 可将图像下载至计算机, 然后删除存储卡内的图像以增加存储空间。 	
存储卡未正确格式化。	<ul style="list-style-type: none"> ● 请格式化存储卡 (第 16 页、202 页)。 ● 如果重新格式化仍不起作用, 存储卡的逻辑线路可能已损坏。请与佳能热线中心联系。 	
SD 存储卡、SDHC 存储卡的设置为“写入保护”。	<ul style="list-style-type: none"> ● 请将写保护开关移至上方 (第 235 页)。 	
图像模糊或难以对焦		
按下快门按钮时相机抖动。	<ul style="list-style-type: none"> ● 请参阅“出现自动对焦辅助光设置为 [关]。	<ul style="list-style-type: none"> ● 在黑暗环境下相机难以对焦时, 相机会发出自动对焦辅助光协助对焦。由于自动对焦辅助光在关闭时不起作用, 请将其设置为 [开] 以启用自动对焦辅助光 (第 54 页)。 拍摄时请注意不要让手部遮住自动对焦辅助灯。
拍摄的被摄体在对焦范围之外。	<ul style="list-style-type: none"> ● 请在正确的对焦距离内拍摄 (第 251 页)。 ● 可能相机设于无意使用的功能 (如微距模式或手动对焦等), 请取消该设置。 	
被摄体难以对焦。	<ul style="list-style-type: none"> ● 请用对焦锁、自动对焦锁或手动对焦来拍摄 (第 115 页)。 	

记录图像中的被摄体过暗









拍摄光线不足。	<ul style="list-style-type: none"> ● 请将内置闪光灯设置为  (闪光灯开) (第 68 页)。 ● 请使用高输出的外接闪光灯。
由于周围环境过亮导致被摄体曝光不足。	<ul style="list-style-type: none"> ● 请进行曝光正 (+) 补偿 (第 124 页)。 ● 请使用自动曝光锁或点测光功能(第127页)。
被摄体过远, 超出闪光灯的补光范围。	<ul style="list-style-type: none"> ● 使用内置闪光灯时, 请先确保被摄体位于正确闪光灯范围内, 再进行拍摄 (第 252 页)。 ● 请提高 ISO 感光度, 然后拍摄。(第 78 页)。

记录图像中的被摄体过亮或整张图像闪烁白色

被摄体过近, 造成闪光过强。	<ul style="list-style-type: none"> ● 使用内置闪光灯时, 请先确保被摄体位于正确闪光灯范围内, 再进行拍摄 (第 252 页)。 ● 请调节[闪光灯控制]中的[闪光曝光补偿]或者 [闪光输出] (第 101 页)。 ● 请将安全闪光曝光设置为 [开] (第 102 页)。
由于周围环境过暗导致被摄体曝光过度。	<ul style="list-style-type: none"> ● 请进行曝光负 (-) 补偿 (第 124 页)。 ● 请使用自动曝光锁或点测光功能(第127页)。
过多光线直接射入相机, 或被摄体反光过强。	<ul style="list-style-type: none"> ● 请改变拍摄角度。
闪光灯设置为  (闪光灯开)。	<ul style="list-style-type: none"> ● 按下并关闭闪光灯, 将其设置为  (闪光灯关) (第 68 页)。

图像含有噪声

ISO 感光度过高。

- 较高的 ISO 感光度及  (高 ISO 感光度自动) 的设置可能会增加图像的噪声。为了获得更高画质, 请尽可能使用低 ISO 感光度 (第 78 页)。
- 在 、 及 SCN 模式中的 、、、、 模式或使用自动 ISO 偏移时, ISO 感光度将增加, 图像易出现噪声。

图像出现白点

闪光灯发出的光线反射空气中的灰尘或昆虫。特别是在进行广角拍摄或在 **Av** 模式中增大光圈值拍摄时, 这种现象尤为明显。

- 这是数码相机常见的现象, 并非故障。

眼睛发红

在黑暗的环境使用闪光灯时光线从眼睛反射回来。

- 请将[闪光灯控制]菜单中的[防红眼灯]设置为[开],然后拍摄(第101页)。为了使此模式生效,主体人物必须直视指示灯(前面)。请尽量让主体人物直视指示灯(前面)。增强室内光线或靠近主体人物时,可获得更佳效果。
- 请将[闪光灯控制]菜单中的[红眼校正]设置为[开],然后拍摄(第101页)。拍摄时,相机会自动校正红眼并记录到存储卡中。
- 可使用播放菜单中的[红眼校正]功能来修正已拍摄图像中的红眼(第167页)。

连续拍摄速度下降

存储卡的性能下降。

- 为了加强连续拍摄的性能,建议先将存储卡内的图像全部保存入计算机,然后用相机将存储卡格式化(低级格式化)(第202页)。

将图像记录到存储卡中需要较长时间

存储卡由其他设备进行了格式化。

- 请使用本相机格式化的存储卡(第16页、202页)。

镜头无法收回

在电源开启状态下打开了存储卡插槽盖或电池仓盖。

- 请先关闭存储卡插槽盖和电池仓盖,然后重新开启电源。

拍摄短片

拍摄时间可能无法正常显示，或拍摄可能意外停止

使用了下列类型的存储卡。

- 慢速存储卡
- 在其他相机或计算机上格式化的存储卡
- 反复拍摄和删除图像的存储卡

- 即使未能显示正确的拍摄时间，短片也会正确地记录在存储卡中。用本相机格式化存储卡（慢速写入的存储卡除外），就可以使拍摄时间正确显示（第 16 页、202 页）。

液晶显示屏上频繁显示“缓冲器警告”（第 49 页）

相机内存可用空间不足。
（如果缓冲器警告在内存存满前一直显示，则拍摄会自动停止。）

- 请尝试进行下列步骤。
 - 拍摄前对存储卡进行低级格式化（第 202 页）。
 - 降低分辨率（第 84 页）。

播放

无法播放

试图播放由其他相机拍摄的图像或经过计算机编辑的图像。

- 使用附带的 ZoomBrowser EX 及 Image Browser 软件程序将计算机图像添加到相机中，则有可能播放原来无法播放的图像。
请参阅《ZoomBrowser EX 软件使用者指南》或《ImageBrowser 软件使用者指南》（PDF）。

文件名称曾被计算机更改过或者文件位置已经改变。

- 请将文件名和文件夹编号按照相机支持的格式重新命名。详情请参阅《软件入门指南》。

无法编辑图像

有些使用其他相机拍摄的图像无法编辑。

无法正确播放短片

使用高记录像素拍摄的短片，如果用慢速读取存储卡播放可能会发生中断播放的情况。

在其他相机上可能无法正常播放本相机拍摄的短片。

从存储卡上读取图像较慢

存储卡由其他设备进行了格式化。

- 请使用本相机格式化的存储卡（第 16 页、202 页）。

电池

电池消耗过快

电池未尽其最大效用。

- 请参阅“使用注意事项（第 234 页）。”

电池型号不符。

- 请使用新的 AA(5 号) 碱性电池或佳能 AA(5 号) 镍氢电池（第 234 页）。

周围温度低导致电池容量下降。

- 在温度较低的地方拍摄时，使用电池之前，请将电池放入口袋等为电池保温。

电池端子脏污。

- 使用前请用干布擦拭电池端子。
- 请重新装入几次电池。

使用佳能 AA(5 号) 镍氢电池时

如果充电电池超过一年未使用，则其容量会下降。

- 在对电池完全充电并完全放电数次之后，电池的容量即可恢复正常。

电池寿命已竭。

- 请将 4 节电池同时更换为新电池。

输出至电视机

在电视机上无法显示或图像失真

视频输出制式设置错误。	● 请将视频输出制式设置为适合电视机的设置 (NTSC 或 PAL)(第 58 页)。
使用辅助拼接模式拍摄。	● 使用辅助拼接模式拍摄的图像不会在电视机上显示。请用其他拍摄模式进行拍摄 (第 97 页)。

用兼容直接打印的打印机进行打印

无法打印

相机和打印机的连接不正确。	● 请使用指定的连接线正确连接相机及打印机。
未开启打印机电源。	● 请开启打印机电源。
打印连接方式不正确。	● 请在[打印连接方式]中选择[自动](第58页)。

提示信息列表

拍摄或播放时，液晶显示屏（或取景器）上可能会出现下列提示信息。有关连接打印机时出现的提示信息，请参阅《直接打印使用者指南》。

处理中 ...

正在将图像记录到存储卡或进行红眼校正等操作。或相机正在恢复其默认设置。

没有存储卡

打开相机电源时未安装存储卡，或者存储卡安装方向错误（第 11 页）。

存储卡锁起！

SD 存储卡或 SDHC 存储卡被写保护（第 235 页）。

不能记录

试图在未安装存储卡或者存储卡安装方向错误的情况下拍摄图像，或试图为短片添加声音记录。

存储卡错误

存储卡可能出现故障。使用此相机将出现错误的存储卡进行格式化，或许能够继续使用（第 16 页、202 页）。此外，还有可能是相机出现故障，请与佳能热线中心联系。

存储卡已满

存储卡已存满图像，无法添加记录或保存图像。或者不能记录更多的图像设置、录音机文件或声音记录。

命名错误！

相机试图创建的文件夹名称和另一个文件名称相同，或已经达到最大的文件编号，因此无法创建该文件名称。在设置菜单中，请将 [文件编号] 选项设置为 [自动重设]。或者请将希望保留的图像全部保存到计算机中，然后将存储卡格式化。请注意：格式化会删除存储卡内全部现有的图像和其他数据。

更换电池

电池电量不足以操作相机。请立即更换 4 节全新的 AA(5 号) 碱性电池或完全充电的佳能 AA(5 号) 镍氢电池。
请参阅“使用注意事项(第 234 页)。”

没有图像

存储卡内未记录图像。

图像太大

试图播放大于 5616 × 3744 像素的图像或文件尺寸较大的图像。

不兼容的 JPEG

试图播放不兼容的 JPEG 图像(例如经计算机编辑过的图像等)。

RAW

试图播放 RAW 格式的图像。

不能确认的图像

试图播放数据已损坏的图像、不兼容的图像(其他厂家品牌相机的独家专用格式等)、曾用计算机编辑过的图像或由其他相机拍摄的短片。

不能放大

试图放大由不同相机或不同数据类型拍摄的图像、由计算机修改过的图像或短片。

不能旋转

试图旋转由不同相机或不同数据类型拍摄的图像或由计算机编辑的图像。

不兼容的 WAVE

由于当前声音记录的数据类型不正确，因此无法将声音记录添加到该图像。也无法播放声音。

无法注册这幅图片

试图将其他相机拍摄的图像或短片注册为起动图像。

不能修改图像

试图在短片或其他相机拍摄的图像中应用我的色彩效果、执行红眼校正、调整尺寸或校正对比度。或者试图调整在 **W** 模式中拍摄的图像，对已调整为 **XS** 尺寸的图像再次执行调整尺寸。或者试图将在 **W** 模式下拍摄的图像或尺寸为 **S** 或 **XS** 的图像进行剪裁。

无法指定类别

试图将其他相机拍摄的图像分类。

不能修改

由于未检测到红眼，因此无法进行红眼校正操作。

不可传输！

使用直接传输菜单将图像传输到计算机时，试图选择已损坏的图像；或由其它相机拍摄的、其它格式的图像。也可能在直接传输菜单内选择了 [设置桌面] 后，试图传输短片。

保护！

试图删除或编辑受保护的图像、短片或声音记录。

指令太多

打印命令、传输命令或幻灯片播放命令中指定的图像过多，不能继续指定。

不能完成

不能保存打印命令、传输命令、或幻灯片播放的部分命令。

不能指定的图像

试图对非 JPEG 图像设置打印命令。

不能选择

选择图像范围时，所选定的第一张图像的文件编号大于最后一张图像编号，或者选定的最后一张图像的文件编号小于第一张图像。或者选择的图像超过 501 张。

通讯错误

由于存储卡内存储了大量图像（约 1000 张），导致计算机无法下载图像。使用 USB 读卡器或 PCMCIA 卡适配器下载图像。

镜头出错，请重新启动相机

相机在镜头移动期间检测到错误，即会自动切断电源。如果镜头移动期间压住镜头，或在沙尘弥漫的环境开启相机电源，可能会出现此错误信息。请再次启动相机，然后拍摄或播放图像。如果此提示信息频繁出现，则镜头可能产生故障，请与佳能热线中心联系。

Exx

(xx 为号码) 相机检测到错误。关闭电源再开启，然后进行拍摄或播放。如果错误编号频繁出现，则是相机出现故障。请记下错误编号，并与佳能热线中心联系。如果错误编号在拍摄后立刻出现，则该图片可能尚未记录。请在播放模式下查看图像。

附录

安全注意事项

- 使用本相机之前，请务必阅读下列说明及“安全注意事项”章节内的有关内容。请务必保证正确操作本相机。
- 以下数页安全注意事项，旨在指导用户以正确及安全的方法操作本相机及其附件，避免造成自己、他人或器材的伤害或损失。请先确定完全了解安全注意事项，然后阅读本指南其余内容。
- 器材是指相机、电池、电池充电器(选购)以及小型电源转接器(选购)。

 **警告****器材**

- **请勿将相机对准阳光或强烈光线。**
否则可能会损害相机的 CCD 图像传感器。

- **请将器材存放在儿童及婴儿接触不到的地方。**
 - **背带：**将相机背带绕在儿童颈部，可能会造成窒息。
 - **存储卡：**可能遭意外吞食而发生危险。
如发生此意外，应立即看医生。

- **请勿试图拆开或改装本指南未说明的任何部分。**
- **如果因跌落等导致本相机的闪光灯受损，请勿碰触该部分。**
- **如果器材冒烟或发出有毒臭气，应立即停止使用。**
- **请勿让器材触及、浸入水或其他液体。如果外壳接触到液体或盐分空气，请用吸水性好的软布擦干外壳。**
继续使用此器材，可能会导致起火或触电。
请立即关闭相机电源，取出电池，或从电源插座上拔起电池充电器或小型电源转接器。并请与相机经销商或佳能热线中心联系。

- 请勿使用含酒精、汽油、稀释剂，或其他有机清洁剂护理本器材。
 - 请勿切割、损坏、改装电线或放置重物于电线之上。
 - 只可使用指定的供电附件。
 - 请定期拔起电源插头，清除插头、电源插座及四周的尘土。
 - 如果双手潮湿，切勿处理电源插头。
- 继续使用此器材，可能会导致起火或触电。

电池

- 请勿接近热源放置电池或弃置于火焰等高温的地方。
- 请勿将电池浸入淡水或海水中。
- 请勿试图拆开电池，勿将电池改装或加热。
- 请避免电池跌落地面，或遭受剧烈撞击。
- 请只使用本公司推荐的电池。

若本器材使用非本公司推荐的电池，可能会发生破裂或漏液，导致起火，造成身体受伤和环境遭受破坏。如果电池漏液，身体任何部分包括眼和嘴，或者衣物接触到该物质，请立刻用清水冲洗并求医诊治。

- 请勿使用损坏的电池或外壳（完全或部分）剥落的电池。某些电池外壳不是完全包裹，请勿使用这样的电池。
- 因为这样的电池可能存在漏液、过热或爆炸的危险。
切勿使用如下电池：



外壳（绝缘外壳）完全或部分剥落的电池。



正极（+端子）扁平。



负极端子结构正确（凸出于金属基座），但外壳没有延伸并包住金属基座边缘。

- 充电后及不使用时，请从相机及电源插座上拔起充电器及小型电源转接器，以免发生起火或其他灾害。
- 电池充电器正在充电时，充电器上面切勿放置任何物件，如桌布、地毯、被褥或靠垫等。

长期使本机插入插座可能会令其过热变形，导致起火。

- 对佳能 AA(5 号) 镍氢电池充电时，只能使用指定的电池充电器。
- 小型电源转接器的输出端子设计为本相机专用。请勿用于其他产品。否则可能会造成过热及变形，导致着火或触电。

- 丢弃电池前，请用胶带或其他绝缘体覆盖电池端子，防止端子直接和其他物体接触。

在废物箱内接触其他物品的金属部分，可能会起火或破裂。

其他

- 请勿靠近人或动物的眼睛启动闪光灯。

请特别留意，使用闪光灯时应与婴幼儿保持 1 m 以上的距离。否则会令眼睛受到伤害。

- 对磁场敏感的物件 (如信用卡等)，应远离相机蜂鸣器。

否则此类物件会丢失数据或失效。

⚠注意

器材

- 使用背带背着或提着相机时，请注意切勿撞击或震荡相机。
- 请注意切勿碰撞相机镜头前端或将之大力推压。
上述动作可能让器材遭受损坏或导致受伤。
- 请注意，在风沙较大的地区使用时，应避免沙尘进入相机内部。
否则可能会损坏器材。
- 请勿将器材存放在潮湿或多尘的地方。
- 请避免让充电器的端子或电源插头接触到金属物件（如针或钥匙）或污物。
上述环境下，可能导致着火、触电或其他伤害。
- 请避免在强烈阳光照射或高温的地方使用、放置或存放本器材，例如汽车的仪表板或行李箱。
- 请勿将此器材在超过负荷的电源插座或配线附件上使用。如果电源线或电源插头损坏，或未能完全插入插座，切勿使用。
- 通风不良的环境请勿使用本器材。
上述环境可能造成电池泄漏、过热、或破裂，导致着火、烧伤或其他伤害。高温之下也可造成外壳变形。
- 如果长期不使用，请将相机或电池充电器内的电池取出，然后将器材存放在安全的地方。
电池留在相机内，可能会发生电池泄露的情况，而损坏器材。
- 请勿将小型电源转接器或电池充电器连接到外送变压器等设备，否则可能导致故障、过热、起火、触电或人身伤害。

闪光灯

- 如果闪光灯表面沾满尘土、杂物，请勿使用闪光灯。
- 拍摄时，请留意不要使手指和衣服遮挡住闪光灯。
否则闪光灯可能会受损、冒烟或发出杂音。产生的高热可能损坏闪光灯。
- 连续快速拍摄数张照片后，请勿触摸闪光灯表面。
否则可能会被烫伤。

使用注意事项

相机

- 切勿将相机置于电动马达或其他会产生强磁场的设备附近。
处于强力磁场范围内，可能导致相机故障或使其数据受损。
- 从寒冷地方快速进入炎热地方时，为避免发生结露，将器材放在不透气的、可再密封的塑胶袋里，让它逐渐适应温度变化，然后再从袋里取出。
万一发生结露现象，请将存储卡及电池取出，在常温环境下放置一段时间，待水滴自然蒸发后方可使用。

电池

- 本相机可使用 AA(5号)碱性电池或佳能 AA(5号)镍氢电池(选购)。
虽然可使用 AA(5号)镍镉电池，但其性能不可靠，因此不推荐使用 AA(5号)镍镉电池。
- 由于碱性电池的性能可能因品牌而异，因此，购买的电池可能没有相机附带的电池使用时间长。
碱性电池的容量及性能可能因品牌不同而不同。
- 在低温条件下或长时间使用相机时，建议使用佳能 AA(5号)镍氢电池(选购)。
使用碱性电池时，相机在低温条件下的操作时间可能会缩短。另外，由于其规格不同，碱性电池的消耗速度可能快于镍氢电池。
- 切勿将新电池与使用过的电池混用。
使用过的电池可能会漏液。
- 请勿装反电池端子(⊕和⊖)。
- 请勿混用不同类型或不同厂商的电池。
- 安装电池之前，请用干布将电池端子擦拭干净。
如果电池端子上黏附人体皮肤油脂或其他污垢，则可能会导致可拍摄图像的张数明显减少，或相机可使用时间缩短。

- 低温时，电池的性能可能会下降，电量微弱图标 () 可能提早出现。在此情况下，使用前请先把电池放在口袋中保温，这样电池性能可能会恢复。
- 但请确定口袋内没有任何可引起短路的金属物体，如钥匙圈等。否则可能导致短路。
- 长时间不使用相机时，请从相机中取出电池，然后分开存放。电池留在相机内，可能会发生电池泄露的情况，而损坏器材。

存储卡

- SD 存储卡和 SDHC 存储卡的写保护开关

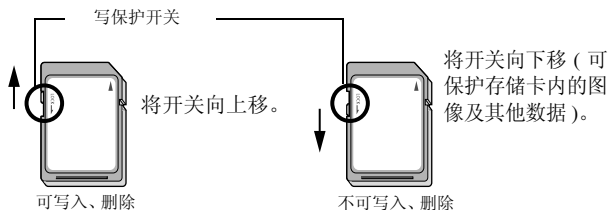

- 请勿折叠、压挤存储卡或使其受到冲击和震动。
- 请勿拆解或改装存储卡。
- 请勿让污渍、水或异物接触到存储卡背面的端子，请勿用手或金属物体触碰端子。
- 请勿撕下存储卡的原厂标签或使用其他标签或贴纸覆盖。
- 在存储卡上进行标注时，切勿使用铅笔或圆珠笔。请务必使用油性笔。

- 请勿在下列的地点使用或存放存储卡。
 - 多沙尘的地方
 - 潮湿和高温的地方
- 建议对重要的数据进行备份。

由于电气干扰、静电、相机或存储卡故障的缘故，可能会损坏或丢失记录在存储卡内的部分或全部数据。
- 将存储卡格式化，会删除卡上所有数据，包括受保护图像。
- 建议最好使用经本相机格式化的存储卡。
 - 相机发生故障，很可能是由于存储卡损坏的缘故。重新格式化存储卡可能解决故障问题。
 - 经过其他相机、计算机、周边设备格式化的存储卡，在本相机内操作可能会不正常。如果出现这种情况，请使用本相机将存储卡格式化即可。
- 如果在相机中格式化未正确进行，请关闭相机电源，然后重新插入存储卡，再次启动相机并进行格式化。
- 即使将存储卡进行了格式化或删除了图像，存储卡内的数据仍未完全删除，因为此程序只是更改了文件管理信息而已。将存储卡转让或废弃时，请注意此情况。若要废弃时，请销毁该存储卡，以免私人数据外泄。

液晶显示屏

- 将相机装入包里时，请勿让硬物碰触液晶显示屏。
- 请勿在背带上安装附件。

硬物或附件会碰触液晶显示屏造成损坏。不使用相机时，请务必将液晶显示屏朝向内侧关闭。（第 13 页）

安装镜头遮光罩

在逆光环境中不使用闪光灯进行广角拍摄时，建议安装镜头遮光罩 LH-DC50 以阻挡过多的外部光线进入镜头。

- 1 将镜头遮光罩的卡口 (■) 对准相机的卡口，然后沿箭头方向转动镜头遮光罩，直至锁定为止。

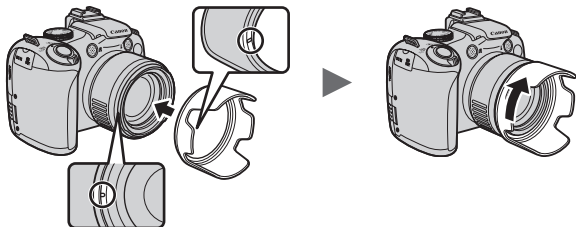

- 要取下镜头遮光罩时，请朝相反方向转动遮光罩。



安装镜头遮光罩时，如果使用内置闪光灯，会有部分补光范围受影响，使部分图像变暗。



不使用镜头遮光罩时，可取下遮光罩，以下图方式收进相机。



使用电源套件 (选购)

使用可充电电池 (电池和充电器套件 CBK4-300)

本套件包括一个电池充电器和 4 节可充电 AA(5 号) 镍氢电池。请按照下图所示对电池充电。

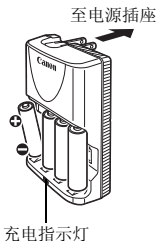

- 装入电池后，将电池充电器插入插座。
- 充电开始后，请勿另外增加电池。
- 充电指示灯在充电期间闪烁，在充电完成后持续亮起。



- 电池充电器 CB-5AH 仅可用于对佳能 AA(5 号) 镍氢电池 NB-3AH 进行充电。
- 请勿混用不同购买日期的电池或不同充电状态的电池。对电池充电时，请务必对要使用的 4 节电池同时充电。
- 请勿对已经完全充电的电池再次进行充电，否则可能会降低或损坏电池的性能。另外，对电池连续充电请勿超过 24 小时。
- 请勿在易于储热的封闭空间内对电池充电。
- 液晶显示屏显示“更换电池”的提示信息之前，请勿对电池充电。在电池电量完全耗尽之前对电池反复充电可能会导致电池容量下降。



- 在下列情况下请用干布将电池端子擦拭干净。电池端子可能被指印污染。
 - 电池使用时间明显缩短
 - 拍摄图像的张数明显减少
 - 对电池充电时（充电前将电池插入和取出两三次）
 - 当充电在几分钟内完成时（电池充电器指示灯一直亮起）
- 在刚购买后或长时间未使用后可能无法对电池完全充电。如果出现这种情况，请在对电池完全充电后使用电池，直到电池电量耗尽为止。进行几次上述操作后，电池性能将会恢复正常。
- 如果要长时间存放电池（约1年），建议用相机完全耗尽电池电量，然后在常温（0～30℃）干燥处存放电池。在完全充电的状态下存放电池会缩短电池的使用期限或降低其性能。如果长时期不使用此电池，请每年一次，先将电池完全充电，然后使用相机将电量耗尽，再存放电池。
- 在已经对电池端子进行擦拭，并且已经将电池充电到电池充电器指示灯一直亮起的情况下，如果电池的使用时间仍明显下降，则可能表示电池已达到其使用期限。请更换电池。购买新电池时，请选购佳能AA(5号)镍氢电池。
- 电池留在相机或充电器内，可能会发生电池漏液的情况，而损坏器材。不使用时，请从相机或充电器中取出电池，然后将电池存放在阴凉、干燥的地方。



- 对放电后的4节电池进行完全充电需要4小时40分钟左右。请在温度范围为0～35℃的环境下对电池充电。
- 充电时间会因环境温度与电池的充电状态而有所不同。
- 充电过程中，电池充电器可能会发出声音。这不是故障。

使用小型电源转接器 (选购)

当长时间使用相机或连接计算机时，最好使用小型电源转接器 CA-PS700 (选购) 为相机供电。



连接或拔出小型电源转接器之前，请务必关闭相机电源。

1

请先将电源线接上小型电源转接器，然后将另一端插入电源插座。

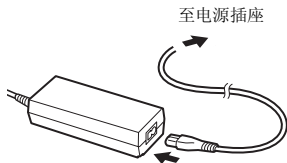
**2**

用指甲从上侧掀开相机的端子盖，连接到 DC 端子上。

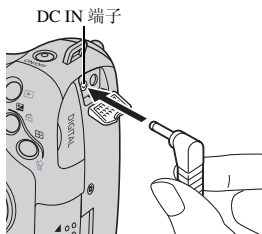

使用外接闪光灯 (选购)

可供设置的拍摄模式 >> 第 268 页

使用选购的外接闪光灯，可使拍摄的照片更加自然、更加清晰。
使用佳能 Speedlite220EX、430EX II、580EX II 可自动曝光闪光 (M 模式或闪光灯的 [闪光模式] 设置为 [手动] 时除外)。使用其他闪光灯可能需要手动闪光，也有可能出现不闪光的情况。
请参阅闪光灯的使用说明书。

另外，建议将白平衡设置为  进行拍摄。

* 安装至本相机时，佳能 Speedlite220EX、430EX II、580EX II 的使用说明书中记述的某些功能可能无法使用。在相机上使用前，请阅读本指南。



- 在 **AUTO** 或 **SCN** 模式下使用外接闪光灯时，通过自动曝光功能进行闪光，因此无法更改设置。
- 使用其他佳能闪光灯时 (Speedlite EX 系列除外)，无法进行红眼校正。

安装外接闪光灯

1 将闪光灯安装至相机的热靴。

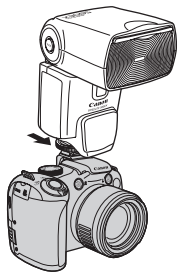

2 开启外接闪光灯，然后打开相机电源。

- 液晶显示屏 (或取景器) 上会显示  (红色)。

3

将模式转盘设置为所需模式。

● 使用 Speedlite220EX 时*

- 最快闪光同步快门速度为 1/250 秒。
- [闪光模式] 设置为 [自动] 时, 闪光灯通过自动曝光功能闪光。
- 闪光模式设置为自动时, 可调节闪光曝光补偿。闪光模式设置为手动时, 可调节闪光输出 (第 101 页)。
- 在 **M** 模式下或 [闪光模式] 设置为 [手动] 时, 可在闪光输出调节画面中调节外接闪光灯的输出 (第 101 页)。请参阅闪光灯使用说明书中所列的闪光指数, 针对与被摄体之间的距离来设置最佳光圈值和 ISO 感光度 (仅可使用相机进行调节)。
另外, 即使相机设置为 E-TTL 自动闪光曝光模式, 通过更改闪光曝光补偿设置也可调节闪光输出。

* 也可使用 380EX、420EX、430EX、550EX、580EX。

- 使用 Speedlite430EX II、580EX II 时
 - 最快闪光同步快门速度为 1/250 秒。
 - 闪光灯的[闪光模式]设置为[自动]时，闪光灯通过自动曝光功能闪光。
 - 闪光灯的[闪光模式]设置为[自动]时，可调节闪光曝光补偿。设置为 [手动] 时，可调节闪光输出 (第 101 页)。
 - 在 **M** 模式下或 [闪光模式] 设置为 [手动] 时，可在闪光输出调节画面中调节外接闪光灯的输出 (第 101 页)。也可通过闪光灯调节闪光输出 (优先使用闪光灯的设置)。请参阅闪光灯使用说明书中所列的闪光指数，针对与被摄体之间的距离来设置最佳光圈值和 ISO 感光度。
另外，即使相机设置为 E-TTL 自动闪光曝光模式，通过更改闪光曝光补偿设置也可调节闪光输出。
 - 拍摄模式为 **M** 时，即使闪光灯已设为 E-TTL 自动闪光曝光模式，仍能够利用相机对闪光输出进行设置。此外，闪光灯的显示是 E-TTL，但将执行手动闪光。
- 使用其他佳能闪光灯时 (Speedlite EX 系列除外)
 - 由于其他闪光灯全功率输出，因此请适当设置快门速度和光圈值。

4

半按快门按钮。



- 闪光灯指示灯亮起时，闪光灯充电完毕。

5

全按快门按钮进行拍摄。





设置外接闪光灯

1 显示闪光灯功能设置画面。

1. 长按  (闪光灯) 按钮 (1 秒以上)。
- 连接闪光灯, 开启闪光灯的电源后进行设置。
- 也可通过相机 [] 菜单中的 [闪光灯控制] 进行设置。



2 进行设置。

1. 使用  /  按钮选择要设置的内容。
 2. 使用  /  按钮设置项目。
 3. 按下 MENU (菜单) 按钮。
- 可设置的内容因使用的闪光灯不同而异。有关设置内容的详情, 请参阅闪光灯及闪光灯信号发射器的使用说明书。

安装 Speedlite220EX 时的设置项目

*: 默认设置

菜单项目	选项	拍摄模式			
		P	Tv	Av	M
闪光模式	自动	○*	○*	○*	—
	手动	○	○	○	○*
闪光曝光补偿 ¹⁾	- 3 ~ + 3	○	○	○	—
闪光输出 ²⁾	1/64~1/1(以1/3级为单位增减)	○	○	○	○
快门同步	前帘同步	○*	○*	○*	○*
	后帘同步	○	○	○	○
慢速同步	开	○	○*	○	○*
	关	○*	—	○*	—
红眼校正	开	○	○	○	○
	关	○*	○*	○*	○*
防红眼灯	开	○*	○*	○*	○*
	关	○	○	○	○
安全闪光曝光 ¹⁾	开	○*	○*	○*	—
	关	○	○	○	○*

: 关闭相机电源时仍然不会解除。

- 1) 将闪光模式设置为 [自动] 时可进行设置。
- 2) 将闪光模式设置为 [手动] 时可进行设置。

安装 Speedlite430EX II、580EX II 时的设置项目

*: 默认设置

菜单项目	选项	拍摄模式			
		P	Tv	Av	M
闪光模式 ¹⁾	自动	○*	○*	○*	—
	手动	○	○	○	○*
闪光曝光补偿 ¹⁾²⁾	- 3 ~ + 3	○	○	○	—
闪光输出 ¹⁾³⁾	1/128 ⁴⁾	○	○	○	○
	~ 1/1(以 1/3 级为单位增减)	○	○	○	○
快门同步 ¹⁾	前帘同步	○*	○*	○*	○*
	后帘同步	○	○	○	○
	高速同步	○	○	○	○
慢速同步	开	○	○*	○	○*
	关	○*	—	○*	—
无线闪光功能 ¹⁾⁵⁾	开	○	○	○	○
	关	○*	○*	○*	○*
红眼校正	开	○	○	○	○
	关	○*	○*	○*	○*
防红眼灯	开	○*	○*	○*	○*
	关	○	○	○	○
安全闪光曝光 ²⁾	开	○*	○*	○*	—
	关	○	○	○	○*
清除闪光灯设置 ⁶⁾	将所有设置设为初始状态。	○	○	○	○

■: 关闭相机电源时仍然不会解除。

1) 当打开相机电源时, 会反映闪光灯的设置。

2) 将闪光模式设置为 [自动] 时可进行设置。

3) 将闪光模式设置为 [手动] 时可进行设置。

4) 安装 Speedlite430EX II 时为 1/64。

5) 通过相机只能设置 [开] [关]。其后的设置则用闪光灯进行设置。另外, Speedlite430EX II 不能进行设置。

6) 通过相机 [] 菜单中的 [重设全部设置], 也可将 [慢速同步]、[安全闪光曝光]、[红眼校正]、[防红眼灯] 重置为初始状态 (第 208 页)。



- 如果不打开外接闪光灯的电源，将无法选择[闪光灯控制]。设置外接闪光灯时，请先打开外接闪光灯的电源。
- 安装外接闪光灯时，将无法对内置闪光灯进行设置。
- 通过相机进行闪光曝光补偿时，请将闪光灯的曝光补偿设置为[+0]。
- 外接闪光灯设为多次闪光时，将无法选择闪光灯的设置菜单(仅580EX II)。
- [无线闪光功能]设为[开]时，无法将[快门同步]设为[后帘同步]。即使在相机上设为[后帘同步]，也会更改为[前帘同步]。
- 进行连续拍摄时，闪光灯处于快速闪光状态(指示灯亮起绿色)也可拍摄。此外，闪光输出有时会比全功率输出(指示灯亮起红色)时少。
- 闪光灯闪光时，将无法使用对焦点包围曝光拍摄和自动包围曝光拍摄。如果拍摄时闪光灯闪光，则只能拍摄1张图像。
- 请注意，使用由其他厂商制造的闪光灯(特别是高压闪光灯)或闪光灯附件可能使某些相机功能无效或导致相机故障。



- 安装 Speedlite220EX、430EX II、580EX II 时，可使用以下功能*。
 - 自动闪光曝光(安装430EX II/580EX II时请使用E-TTL模式。)
 - 闪光曝光锁功能(在**M**模式下或[闪光模式]设置为[手动]时无法使用。)
 - 快门同步(前帘同步/后帘同步)(使用430EX II时闪光灯的后帘同步设置优先。)
 - 慢速同步功能
 - 闪光曝光补偿
 - 自动变焦功能(安装220EX时无法使用。)
 - 手动闪光
 - 高速同步
- * 安装 380EX、420EX、430EX、550EX、580EX 时也可使用。

更换纽扣锂电池

如果日期 / 时间的设置菜单在打开相机电源时出现，则纽扣锂电池电量较低且日期和时间设置已经丢失。请购买纽扣锂电池 (CR1220) 并按照下列步骤进行更换。

由于最初的电池是在出厂时安装的，所以购买相机时的使用寿命可能会短于标示时间。



请务必注意将纽扣锂电池放置于儿童无法触及之处。由于腐蚀性电池液能够损伤胃部或肠壁，如果儿童吞食了电池，则请立即求医诊治。

1 确认相机电源已关闭。

2 滑动仓盖锁，打开电池仓盖。

3 取出 AA(5 号) 电池，然后用指甲扣住纽扣电池架边缘的中部，拉出电池架。



4 沿箭头所示方向拉起并取出旧电池。

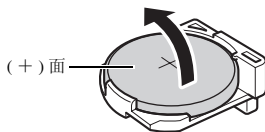

5 将 (+) 面向上装入新的电池。

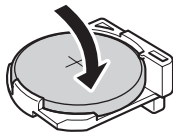

6 重新放置纽扣电池架及 AA(5 号) 电池, 然后关闭电池仓盖。

7 日期 / 时间菜单出现时, 请设置日期和时间 (第 14 页)。



购买相机并首次打开电源后, 虽然也会出现日期 / 时间菜单, 但无需更换纽扣锂电池。

相机维护和保养



切勿使用稀释剂、汽油、中性洗涤剂或水等清洁相机。这些物质可能导致器材变形或受损。

相机机身

使用软布或眼镜布轻轻拭去相机机身的污渍。

镜头

首先使用一般镜头吹气刷扫走沙尘，然后使用软布轻轻擦拭，抹掉顽固的污渍。



切勿使用有机溶剂清洁相机机身或镜头。如果无法清除污渍，请与佳能热线中心联系，有关联系方式请参阅本产品合格证上的佳能(中国)网站或佳能热线中心的相关信息。

取景器和液晶显示屏

请使用一般镜头吹气刷扫走沙尘。如有必要，可用软布或眼镜布轻轻擦拭顽固的污渍。



切勿用力摩擦或按压液晶显示屏。否则可能会造成相机故障或损坏液晶显示屏。

规格

所有数据基于佳能公司的测试条件。产品的规格及外观如有更改，恕不另行通知。

PowerShot SX10 IS (W): 最大广角 (T): 最大长焦

相机有效像素	: 约 1,000 万像素
图像传感器	: 1/2.3 英寸型 CCD(像素总数: 约 1030 万像素)
镜头	: 5.0(W) ~ 100.0(T)mm (相当于 35 mm 胶片: 28(W) ~ 560(T)mm) F2.8(W) ~ F5.7(T)
数码变焦	: 约 4.0 倍 (结合光学变焦时可达约 80 倍)
取景器	: 0.44 英寸型 TFT 彩色约 23.5 万点、视野率 100% 屈光度调整功能 - 6.0 ~ + 2.0m ⁻¹ (dpt)
液晶显示屏	: 2.5 英寸型 TFT 彩色约 23.0 万点、视野率 100% (广视角、可变角度型)
自动对焦系统	: TTL 自动对焦 (连续自动对焦 / 单次自动对焦) 自动对焦锁及可使用手动对焦 自动对焦框: 面部优先 *1*2 / 中央 / 自由移动自动对焦框 *3 *1 可移动或锁定指定的面部。 *2 未检测出面部时变为中央 (1 点)。 *3 可选择自动对焦框的大小。
拍摄距离 (距镜头前端的距离)	: 普通: 50 cm ~ 无限远 (W) / 1 m ~ 无限远 (T) 微距: 10 ~ 50 cm (W) 超级微距: 0 ~ 10 cm (仅 W) 手动对焦: 10 cm ~ 无限远 (W) / 1 m ~ 无限远 (T) 运动模式: 1 m ~ 无限远 (W) / 4 m ~ 无限远 (T)
快门	: 机械快门和电子快门
快门速度	: 1/8 ~ 1/3200 秒 15 ~ 1/3200 秒 (全所有拍摄模式下的快门速度范围) • 使用 15 ~ 1.3 秒的慢速快门时有降噪处理

影像稳定器模式	: 镜头偏移式 常开 / 仅拍摄时 [*] / 摇摄时 [*] / 关 [*] 仅静止图像
测光模式	: 评价测光 ^{*1} / 中央重点平均测光 / 点测光 ^{*2} ^{*1} 面部优先自动对焦时会考虑面部的亮度。 ^{*2} 中央点测光 / 自动对焦点
曝光补偿	: ± 2 级 (以 1/3 级为单位增减)、可进行自动包围曝光 (AEB) 和安全偏移
ISO 感光度 (标准输出感光度 · 推荐曝光指数)	: 自动 [*] 、高 ISO 感光度自动 [*] 、ISO 80/100/200/400/800/1600 [*] 设置为自动和高 ISO 感光度自动时, 相机自动设置最佳数值。
白平衡	: 自动 [*] 、日光、阴天、白炽灯、荧光灯、荧光灯 H、闪光灯模式或用户自定义模式 [*] 面部优先自动对焦时会考虑面部的亮度。
内置闪光灯	: 自动、闪光灯开、闪光灯关 可进行闪光曝光补偿 ± 2 级 (以 1/3 级为单位增减) / 红眼校正 / 防红眼 / 闪光输出 (3 级) / 闪光曝光锁 / 慢速同步 / 后帘同步 / 安全闪光曝光 • 面部优先自动对焦时会考虑面部的亮度。
内置闪光灯补偿范围	: 普通: 50 cm ~ 5.2 m(W)/1.0 m ~ 2.8 m(T) • 根据拍摄距离不同, 图像周围的亮度可能会有所下降。
外接闪光灯	: 可设置闪光曝光补偿 ± 3 级 (以 1/3 级为单位增减) / 红眼校正 / 防红眼 / 闪光输出 (19 级 [*]) / 闪光曝光锁 / 慢速同步 / 后帘同步 / 高速同步 / 安全闪光曝光 / 无线闪光功能 (开 / 关) (仅 580EX II) [*] 580EX II 时为 22 级
外接闪光灯端子	: 热靴闪光同步触点 (建议使用以下外接闪光灯) 佳能 Speedlite220EX/430EX II/580EX II

拍摄模式	: 自动 创意区域: P 程序 / Tv 快门优先 / Av 光圈优先 / M 手动 / C 自定义 图像区域: 人像 / 风景 / 夜景拍摄 / 运动 / 特殊场景* / 辅助 拼接 / 短片 * 夜景、室内、日落、植物、雪景、海滩、焰火、水族 馆、ISO 3200、色彩强调和色彩交换
连续拍摄	: 约 1.4 张 / 秒 约 0.7 张 / 秒 (自动对焦连拍) 约 0.8 张 / 秒 (连拍实时显示) • 在闪光灯不会自动闪光的亮度环境中。
自拍	: 10 秒延时自拍 / 2 秒延时自拍 / 自定义计时器 / 面部优先自拍
记录媒体	: SD 存储卡 / SDHC 存储卡 / MMC 存储卡 / MMCplus 卡 / HC MMCplus 卡
文件格式	: 符合相机文件系统设计规则和 DPOF(数码打印 命令格式)
数据类型	: 静止图像: Exif 2.2(JPEG)* : 短片: MOV(图像: H.264、音频: 线性 PCM (立体声)) : 声音记录、录音机: WAVE(立体声) * 本数码相机支持 Exif 2.2(即“Exif Print”)。Exif Print 是加强数码相机与打印机之间通讯的标准规格。连接 Exif Print 兼容的打印机时,可以利用拍摄时的相机信 息,使其优化,以获得更高画质的打印效果。
压缩率	: 极精细 / 精细 / 一般

分辨率	(静止图像) : 大 : 3648 × 2736 像素 中 1 : 2816 × 2112 像素 中 2 : 2272 × 1704 像素 中 3 : 1600 × 1200 像素 小 : 640 × 480 像素 宽屏 : 3648 × 2048 像素 (短片) : 640 × 480 像素 (30 帧 / 秒) 320 × 240 像素 (30 帧 / 秒) 可以持续拍摄, 直到存储卡存满为止。 (单次的最大记录容量: 4 GB*) * 即使短片文件大小未达到 4 GB, 拍摄时间到达 1 小时 拍摄也停止。根据存储卡的容量和数据写入速度, 可能 会在达到 4 GB 或 1 小时之前停止记录。
音频	: 量化比特率: 16 比特 采样率 声音记录: 11.025kHz 短片: 44.100kHz 录音机: 11.025 kHz/22.050 kHz/44.100 kHz
播放模式	: 单张图像播放 (可显示柱状图)、索引播放 (9 张 缩略图)、放大播放 (约 2 ~ 10 倍 (最大))、继 续播放、查看对焦点、跳转、我的类别、剪裁、 短片播放 (可播放慢镜头、可编辑)、旋转、幻 灯片播放、红眼校正、校正对比度、我的色彩、 调整尺寸、声音记录 (录音 / 播放时间最长可达 1 分钟)、录音机 (录音 / 播放时间最长可达 2 分 钟)、保护
直接打印	: PictBridge / CP Direct Print / Bubble Jet Direct 兼容
我的相机 (自定义) 功能	: 起动图像 / 起动声音 / 操作声音 / 自拍机声音 / 快门声音
接口	: Hi-Speed USB(mini-B) 音频 / 视频输出端子 (可选择 NTSC 或 PAL, 立 体声音频)
数据传输协议设置	: MTP、PTP

电源	: AA(5号)碱性电池(随机附送) AA(5号)镍氢充电电池(NB-3AH)(选购*) * 随NB4-300或CBK4-300附送 小型电源转接器CA-PS700(选购)
操作温度	: 0 ~ 40 °C (使用NB-3AH时为0 ~ 35 °C)
操作湿度	: 10 ~ 90%
大小(不包括突出部分)	: 124.0 × 88.3 × 86.9 mm
重量(仅机身)	: 约 560 g

电池性能

	拍摄张数		播放时间
	液晶显示屏显示时 (基于 CIPA 标准)	取景器显示时	
AA(5 号) 碱性电池 (附件)	约 340 张图像	约 350 张图像	约 12 小时
AA(5 号) 镍氢电池 (NB-3AH(完全充电))	约 600 张图像	约 620 张图像	约 14 小时

- 拍摄张数因拍摄条件、拍摄模式等而异。
- 不包括短片数据。
- 低温时，电池性能会减退，电池电量微弱图标可能提早出现。在此情况下，使用前请先把电池放在口袋中保温，这样电池性能有可能恢复正常。

测试条件

拍摄： 常温 ($23\text{ }^{\circ}\text{C} \pm 2\text{ }^{\circ}\text{C}$)，一般相对湿度 ($50\% \pm 20\%$)，每隔 30 秒在最大广角与最大长焦之间交替切换拍摄，闪光灯每 2 次拍摄闪光 1 次，每拍摄 10 次关闭相机电源。相机电源关闭充足的时间*，然后再打开相机电源并重复测试操作。

* 直到电池恢复常温为止。

播放： 在常温 ($23\text{ }^{\circ}\text{C} \pm 2\text{ }^{\circ}\text{C}$) 和一般相对湿度 ($50\% \pm 20\%$) 环境下，每 3 秒 1 张图像连续播放。



请参阅“使用注意事项”(第 234 页)

存储卡的种类和可拍摄张数 / 时间 (近似值)、单张图像的数据大小 (近似值)

静止图像

分辨率	压缩率	数据大小 (kB)	2 GB(张数)	8 GB(张数)
L (大) 3648 × 2736 像素		4332	448	1792
		2565	749	2994
		1226	1536	6140
M1 (中 1) 2816 × 2112 像素		2720	714	2855
		1620	1181	4723
		780	2363	9446
M2 (中 2) 2272 × 1704 像素		2002	960	3837
		1116	1707	6822
		556	3235	12927
M3 (中 3) 1600 × 1200 像素		1002	1862	7442
		558	3235	12927
		278	6146	24562
S (小) 640 × 480 像素		249	6830	27291
		150	10245	40937
		84	15368	61406
W (宽屏) 3648 × 2048 像素		3243	596	2384
		1920	1007	4026
		918	2048	8187

数据基于佳能公司的测试条件, 实际结果可能因存储卡的品牌、被摄体、拍摄条件等而异。

短片

	记录像素 / 帧速率	容量 (KB/秒)	2 GB(时间)	8 GB(时间)
	640 × 480 像素 30 帧 / 秒	1402	22 分 45 秒	1 小时 30 分 57 秒
	320 × 240 像素 30 帧 / 秒	480	1 小时 4 分 1 秒	4 小时 15 分 51 秒

- 表中的数值是反复拍摄时的合计最长可拍摄时间。
- 有些存储卡可能在未到达最长记录时间时即停止拍摄。建议使用 SD Speed Class(SD 传输速率级别)4 以上的存储卡。

录音机数据率及录音长度 (近似值)

	数据率	2 GB(时间)	8 GB(时间)
11.025 kHz	44 KB/ 秒	12 小时 41 分 18 秒	50 小时 41 分 53 秒
22.050 kHz	88 KB/ 秒	6 小时 20 分 39 秒	25 小时 20 分 57 秒
44.100 kHz	176 KB/ 秒	3 小时 10 分 19 秒	12 小时 40 分 28 秒

镍氢电池 NB-3AH

(选购的镍氢电池 NB4-300 或电池和充电器套件 CBK4-300 附带)

类型	AA(5 号) 可充电镍氢电池
标准电压	DC1.2 V
标准容量	2500 mAh(最小: 2300 mAh)
充放电次数	约 300 次 (近似值)
操作温度	0 ~ 35 °C
直径×长度	14.5 × 50.0 mm
重量	约 30 g

镜头遮光罩 LH-DC50

最大直径×长度	69.7 mm × 30.0 mm
重量	约 10 g

电池充电器 CB-5AH

(选购的电池和充电器套件 CBK4-300 附带)

额定输入	AC100 ~ 240 V(50/60 Hz)
额定输出	565 mA ^{*1} 、1275 mA ^{*2}
充电时间	约 4 小时 40 分钟 ^{*1} ，约 2 小时 ^{*2}
操作温度	0 ~ 35 °C
大小	65.0 × 105.0 × 27.5 mm
重量 (仅机身)	约 95 g

*1 对 4 节 NB-3AH 电池充电时

*2 对分别位于电池充电器两侧的 2 节 NB-3AH 电池充电时

小型电源转接器 CA-PS700(选购)

额定输入	AC100 ~ 240V(50/60Hz)
额定输出	DC7.4 V、2.0 A
操作温度	0 ~ 40 °C
大小	112.0 × 29.0 × 45.0 mm
重量	约 185 g(不包括电源线)

索引

数字

3:2 基准线 62

A

Av 94

安全变焦 65

安全偏移 93

安全闪光曝光 102

安全手动对焦 118, 119

B

白平衡 129

半按 17

保存设置 140

保护 181

背带 13

播放按钮 44

部件指南 40

C

C 140

菜单

播放菜单 56

打印菜单 56

FUNC.(功能)菜单 53

拍摄菜单 53

设置菜单 57

设置方法 47

测光模式 127

查看对焦点 61, 105, 147

查看信息 105

长焦 64, 65

超级微距 69

程序 91

重设全部设置 208

触控环转盘 43

传输命令 (DPOF) 197

创建文件夹 205

存储卡

安装 11

存储卡种类和容量近似值 257

格式化 16, 202

D

打印 21

打印 / 共享按钮 42, 141

打印连接方式 58

打印列表 23

打印命令 (DPOF) 190

电池

安装 10

剩余电量 50

性能 256

电视机 209

电源

可充电电池 258

小型电源转接器 259

短片

编辑 158

查看 26, 156

拍摄 24, 82

对焦 105, 108, 147

对焦点包围曝光拍摄 120

对焦设置 107

对焦锁 115

F

返回 19, 56

防风屏 86

防红眼 102

分辨率 75, 84

附件 36

G

功能注册 141

广角 64

光圈值 93, 94, 96

过度曝光警告 52

H

- 横竖画面转换 207
- 红眼校正 (拍摄时) 102
- 红眼校正功能 (播放时) 167
- 幻灯片播放 162

I

- ISO 3200 89
- ISO 感光度 78

J

计算机

- 连接 29
- 系统要求 27
- 下载 28

- 继续播放 19

- 剪裁 154

- 兼容直接打印的打印机 38

- 校正对比度 125, 172

- 节电 57, 199

- 镜头收回时间 58

- 静音 57

- 距离单位 58

K

- 快捷按钮 141

- 快门按钮 17

- 快门速度 92, 96

L

类别

- 分类 (播放时) 151
- 自动指定类别 (拍摄时) 139

- 连续拍摄 (连拍) 99

- 录音功能 86

- 录音机 179

M

- M 96

- 麦克风电平 24, 86

- 面部选择 112

- 面部优先 108

- 模式转盘 81

P

- P 91

- 拍摄后即时确认图像 18

- 拍摄模式 81

- 可使用的功能 268

Q

- 切换效果 161

- 取景器 60

- 全按 18

R

- 人像 87

- 日落 88

- 日期 / 时间 14

- 世界时钟 200

- 时钟显示 46

S

- 色彩交换 136

- 色彩强调 134

- 删除 20, 186

- 闪光曝光锁 123

闪光灯模式

- 拍摄 68

- 闪光曝光补偿 101

- 设置 101

- 声音记录 178

- 室内 88

- 视频输出制式 58

- 时区设置 200

- 时钟显示 46

- 手动对焦 117

- 手动对焦点放大 54, 117

- 数码变焦 65

- 数码长焦附加镜 65

- 水族馆 89

- 伺服自动对焦 114

- 索引播放 146

- T**
- Tv 92
 - 提示信息列表 224
 - 调整尺寸 176
 - 跳转 (图像检索) 149
 - 图像确认 54
- W**
- 外接闪光灯 241
 - 网格线 62
 - 微距 69
 - 文件编号 203
 - 我的类别 151
 - 我的色彩 132, 173
 - 我的相机功能 210
 - 我的相机内容
 - 更改 210
 - 注册 211
- X**
- 系统图 34
 - 相机抖动警告 49, 215
 - 小型电源转接器 CA-PS700 240, 259
 - 旋转 160
 - 雪景 89
- Y**
- 压缩率 75
 - 夜间显示 62
 - 夜景 88
 - 夜景拍摄 88
 - 液晶屏的亮度 57
 - 液晶显示屏开 60
 - 音量 57
 - 音频 86
 - 影像稳定器模式 76
 - 语言设置 15
 - 运动 88
- Z**
- 帧频 84
 - 直接传输 31
 - 指示灯 42, 45
 - 植物 89
 - 柱状图 52
 - 自定义显示信息 62
 - 自动曝光锁 121
 - 自动包围曝光拍摄 126
 - 自动对焦点放大 104
 - 自动对焦辅助光 40, 54
 - 自动对焦框 49, 108
 - 自动对焦模式 107
 - 自动对焦锁 115
 - 自动 ISO 偏移 79
 - 自动模式 17
 - 自动指定类别 139
 - 自拍 71

备忘录

免责声明

- 在本书编制过程中已力求内容的正确与完整，但并不保证本说明书没有任何错误或遗漏。
- 佳能公司保留权利随时变更本手册所提及的硬件及软件规格而无需事先声明。
- 未经佳能公司事先书面授权，不得以任何形式对本手册的任何部分进行复制、传输、转录或保存于可检索的系统中，或翻译成任何语言。
- 佳能公司对于因相机、软件、SD 存储卡 (SD 卡)、个人计算机及外围设备的错误操作或故障，或使用非佳能公司的 SD 存储卡造成的数据损坏或遗失所导致的损失概不负责。

商标声明

- SDHC 标志是商标。

部件名称	有毒有害物质或元素					
	铅 (Pb)	汞 (Hg)	镉 (Cd)	六价铬 (Cr(VI))	多溴联苯 (PBB)	多溴二苯醚 (PBDE)
电气实装部分	×	○	○	○	○	○
金属部件	×	○	○	○	○	○
○：表示该有毒有害物质在该部件所有均质材料中的含量均在 SJ/T11363-2006 标准规定的限量要求以下。 ×：表示该有毒有害物质至少在该部件的某一均质材料中的含量超出 SJ/T11363-2006 标准规定的限量要求。						
FOR P.R.C. ONLY  本标志适用于在中华人民共和国销售的电子信息产品，标志中央的数字代表产品的环保使用期限。						

各拍摄模式下可使用的功能

在某些拍摄模式下可能无法使用某功能。请在下表中确认。

功能		拍摄模式					
		C	M	Av	Tv	P	AUTO
曝光补偿 (第124页)		<input type="checkbox"/>	-	<input type="radio"/>	<input type="radio"/>	<input type="radio"/>	-
ISO感光度 (第78页)	自动 ²⁾	<input type="checkbox"/>	-	<input type="radio"/>	<input type="radio"/>	<input type="radio"/>	<input type="radio"/>
	高ISO感光度自动	<input type="checkbox"/>	-	-	-	<input type="radio"/>	<input type="radio"/>
	ISO 80 ~ 1600	<input type="checkbox"/>	<input type="radio"/>	<input type="radio"/>	<input type="radio"/>	<input type="radio"/>	-
白平衡 (第129页)	自动 ²⁾	<input type="checkbox"/>	<input type="radio"/>	<input type="radio"/>	<input type="radio"/>	<input type="radio"/>	<input type="radio"/>
	闪光灯模式	<input type="checkbox"/>	<input type="radio"/>	<input type="radio"/>	<input type="radio"/>	<input type="radio"/>	-
	自动、闪光灯模式以外	<input type="checkbox"/>	<input type="radio"/>	<input type="radio"/>	<input type="radio"/>	<input type="radio"/>	-
驱动模式 (第99页、71页)	单张拍摄	<input type="checkbox"/>	<input type="radio"/>	<input type="radio"/>	<input type="radio"/>	<input type="radio"/>	<input type="radio"/>
	连续拍摄	<input type="checkbox"/>	<input type="radio"/>	<input type="radio"/>	<input type="radio"/>	<input type="radio"/>	-
	自动对焦连拍 ⁴⁾	<input type="checkbox"/>	<input type="radio"/>	<input type="radio"/>	<input type="radio"/>	<input type="radio"/>	-
	面部优先自拍	<input type="checkbox"/>	<input type="radio"/>	<input type="radio"/>	<input type="radio"/>	<input type="radio"/>	<input type="radio"/>
	自拍	<input type="checkbox"/>	<input type="radio"/>	<input type="radio"/>	<input type="radio"/>	<input type="radio"/>	<input type="radio"/>
我的色彩 (第132页)		<input type="checkbox"/>	<input type="radio"/>	<input type="radio"/>	<input type="radio"/>	<input type="radio"/>	-
包围曝光 (第120页、126页)	自动包围曝光	<input type="checkbox"/>	-	<input type="radio"/>	<input type="radio"/>	<input type="radio"/>	-
	对焦点包围曝光	<input type="checkbox"/>	<input type="radio"/>	<input type="radio"/>	<input type="radio"/>	<input type="radio"/>	-
闪光曝光补偿 (第101页)		<input type="checkbox"/>	-	<input type="radio"/>	<input type="radio"/>	<input type="radio"/>	-
闪光输出设置 (内置闪光灯) (第101页)		<input type="checkbox"/>	<input type="radio"/>	<input type="radio"/>	<input type="radio"/>	-	-
闪光输出设置 (外接闪光灯) (第244页)		<input type="checkbox"/>	<input type="radio"/>	<input type="radio"/>	<input type="radio"/>	<input type="radio"/>	-
选择测光模式 (第127页)	评价测光	<input type="checkbox"/>	<input type="radio"/>	<input type="radio"/>	<input type="radio"/>	<input type="radio"/>	<input type="radio"/>
	中央重点平均测光	<input type="checkbox"/>	<input type="radio"/>	<input type="radio"/>	<input type="radio"/>	<input type="radio"/>	-
	点测光	<input type="checkbox"/>	<input type="radio"/>	<input type="radio"/>	<input type="radio"/>	<input type="radio"/>	-
分辨率 (静止图像) (第75页)	L/M1/M2/M3/S/W	<input type="checkbox"/>	<input type="radio"/>	<input type="radio"/>	<input type="radio"/>	<input type="radio"/>	<input type="radio"/>
选择压缩率 (静止图像) (第75页)		<input type="checkbox"/>	<input type="radio"/>	<input type="radio"/>	<input type="radio"/>	<input type="radio"/>	<input type="radio"/>
选择记录像素/帧速率 (短片) (第84页)	640 × 480、30 帧/秒	<input type="radio"/>	<input type="radio"/>	<input type="radio"/>	<input type="radio"/>	<input type="radio"/>	<input type="radio"/>
	320 × 240、30 帧/秒	<input type="radio"/>	<input type="radio"/>	<input type="radio"/>	<input type="radio"/>	<input type="radio"/>	<input type="radio"/>
Av/Tv 设置 (第94页、92页)		<input type="checkbox"/>	<input type="radio"/>	<input type="radio"/>	<input type="radio"/>	-	-
程序偏移 (第122页)		<input type="checkbox"/>	-	<input type="radio"/>	<input type="radio"/>	<input type="radio"/>	-
自动曝光锁/闪光曝光锁 (第121页、123页)		<input type="checkbox"/>	-	<input type="radio"/>	<input type="radio"/>	<input type="radio"/>	-
手动模式时的适当曝光设置 (第96页)		<input type="checkbox"/>	<input type="radio"/>	-	-	-	-
自动曝光锁/曝光偏移 (第83页)		-	-	-	-	-	-
拍摄范围 (第69页)	普通	<input type="checkbox"/>	<input type="radio"/>	<input type="radio"/>	<input type="radio"/>	<input type="radio"/>	<input type="radio"/>
	微距	<input type="checkbox"/>	<input type="radio"/>	<input type="radio"/>	<input type="radio"/>	<input type="radio"/>	<input type="radio"/>
	超级微距	<input type="checkbox"/>	<input type="radio"/>	<input type="radio"/>	<input type="radio"/>	<input type="radio"/>	-
手动对焦 (第117页)		<input type="checkbox"/>	<input type="radio"/>	<input type="radio"/>	<input type="radio"/>	<input type="radio"/>	-

				SCN												
												ISO 3200				
○	○	○	○	○	○	○	○	○	○	○	○	○	○	○	○	○
○	○	○	○	○	○	○	○	○	○	○	○	○	○ ³⁾	○	○	○
-	-	-	-	-	-	-	-	-	-	-	-	-	-	-	-	-
-	-	-	-	-	-	-	-	-	-	-	-	-	-	-	-	-
○	○	○	○	○	○	○	○	○	○	○	○	○	○	○	○	○
-	-	-	-	-	-	-	-	-	-	-	-	-	-	-	○	○
-	-	-	-	-	-	-	-	-	-	-	-	-	-	-	○	○
○	○	○	○	○	○	○	○	○	○	○	○	○	○	○	○	○
○	○	○	-	○	○	○	○	○	○	○	○	○	○	-	-	-
○	○	○	○	○	○	○	○	○	○	○	○	○	○	-	-	-
○	○	○	-	○	○	○	○	○	○	○	○	○	○	-	-	-
○	○	○	-	○	○	○	○	○	○	○	○	○	○	○	○	○
-	-	-	-	-	-	-	-	-	-	-	-	-	-	-	○	○
-	-	-	-	-	-	-	-	-	-	-	-	-	-	-	-	-
-	-	-	-	-	-	-	-	-	-	-	-	-	-	-	-	-
-	-	-	-	-	-	-	-	-	-	-	-	-	-	-	-	-
-	-	-	-	-	-	-	-	-	-	-	-	-	-	-	-	-
○	○	○	○	○	○	○	○	○	○	○	○	○	○	○	○	○
-	-	-	-	-	-	-	-	-	-	-	-	-	-	-	-	-
-	-	-	-	-	-	-	-	-	-	-	-	-	-	-	-	-
○	○	○	○	○	○	○	○	○	○	○	○	○	○ ⁵⁾	○	○ ⁶⁾	○ ⁷⁾
○	○	○	○	○	○	○	○	○	○	○	○	○	○	○	○	○ ⁷⁾
○ ⁸⁾	○ ⁸⁾	○ ⁸⁾	○ ⁸⁾	○ ⁸⁾	○ ⁸⁾	○ ⁸⁾	○ ⁸⁾	○ ⁸⁾	○ ⁸⁾	○ ⁸⁾	○ ⁸⁾	○ ⁸⁾	○ ⁸⁾	○ ⁸⁾	○ ⁸⁾	○
○ ⁸⁾	○ ⁸⁾	○ ⁸⁾	○ ⁸⁾	○ ⁸⁾	○ ⁸⁾	○ ⁸⁾	○ ⁸⁾	○ ⁸⁾	○ ⁸⁾	○ ⁸⁾	○ ⁸⁾	○ ⁸⁾	○ ⁸⁾	○ ⁸⁾	○ ⁸⁾	○
-	-	-	-	-	-	-	-	-	-	-	-	-	-	-	-	-
-	-	-	-	-	-	-	-	-	-	-	-	-	-	-	-	-
-	-	-	-	-	-	-	-	-	-	-	-	-	-	-	-	○ ^{7H)}
-	-	-	-	-	-	-	-	-	-	-	-	-	-	-	-	-
-	-	-	-	-	-	-	-	-	-	-	-	-	-	-	-	○
○	○	○	○	○	○	○	○	○	○	○	○	○	○	○	○	○
○	-	○	-	○	-	○	-	○	-	○	-	○	-	○	-	-
○	-	-	-	-	-	-	-	-	-	-	-	-	-	○	-	○
○	○	○	-	○	○	○	○	○	○	-	○	○	○	-	-	○

功能		拍摄模式					
		C	M	Av	Tv	P	AUTO
自动对焦框大小(第111页)	普通	<input type="checkbox"/>	<input type="radio"/>	<input type="radio"/>	<input type="radio"/>	<input type="radio"/>	<input type="radio"/>
	小	<input type="checkbox"/>	<input type="radio"/>	<input type="radio"/>	<input type="radio"/>	<input type="radio"/>	-
面部选择(第112页)	关	<input type="checkbox"/>	<input type="radio"/>	<input type="radio"/>	<input type="radio"/>	<input type="radio"/>	<input type="radio"/>
	开	<input type="checkbox"/>	<input type="radio"/>	<input type="radio"/>	<input type="radio"/>	<input type="radio"/>	<input type="radio"/>
闪光灯模式(自动弹出时) (第68页)	自动	<input type="checkbox"/>	-	-	-	<input type="radio"/>	<input type="radio"/>
	闪光灯开	<input type="checkbox"/>	<input type="radio"/>	<input type="radio"/>	<input type="radio"/>	<input type="radio"/>	-
	闪光灯关	<input type="checkbox"/>	-	-	-	-	-
	外接闪光灯	<input type="checkbox"/>	<input type="radio"/>	<input type="radio"/>	<input type="radio"/>	<input type="radio"/>	<input type="radio"/>
液晶显示屏/取景器的显示 状态(第60页)	液晶+无信息显示	<input type="checkbox"/>	<input type="radio"/>	<input type="radio"/>	<input type="radio"/>	<input type="radio"/>	<input type="radio"/>
	液晶+有信息显示	<input type="checkbox"/>	<input type="radio"/>	<input type="radio"/>	<input type="radio"/>	<input type="radio"/>	<input type="radio"/>
	取景器+无信息显示	<input type="checkbox"/>	<input type="radio"/>	<input type="radio"/>	<input type="radio"/>	<input type="radio"/>	<input type="radio"/>
	取景器+有信息显示	<input type="checkbox"/>	<input type="radio"/>	<input type="radio"/>	<input type="radio"/>	<input type="radio"/>	<input type="radio"/>
选择拼接方向(上下/左右/2×2)(第97页)		-	-	-	-	-	-
自动对焦框(第108页)	面部优先	<input type="checkbox"/>	<input type="radio"/>	<input type="radio"/>	<input type="radio"/>	<input type="radio"/>	<input type="radio"/>
	中央	<input type="checkbox"/>	-	-	-	-	<input type="radio"/>
	自由移动	<input type="checkbox"/>	<input type="radio"/>	<input type="radio"/>	<input type="radio"/>	<input type="radio"/>	-
自动对焦点放大(第104页)		<input type="checkbox"/>	<input type="radio"/>	<input type="radio"/>	<input type="radio"/>	<input type="radio"/>	<input type="radio"/>
伺服自动对焦(第114页)		<input type="checkbox"/>	<input type="radio"/>	<input type="radio"/>	<input type="radio"/>	<input type="radio"/>	<input type="radio"/>
自动对焦模式(第107页)	连续自动对焦(CONT)	<input type="checkbox"/>	<input type="radio"/>	<input type="radio"/>	<input type="radio"/>	<input type="radio"/>	<input type="radio"/>
	单次自动对焦(SINGLE)	<input type="checkbox"/>	<input type="radio"/>	<input type="radio"/>	<input type="radio"/>	<input type="radio"/>	<input type="radio"/>
数码变焦 ¹²⁾ (第64页)	标准	<input type="checkbox"/>	<input type="radio"/>	<input type="radio"/>	<input type="radio"/>	<input type="radio"/>	<input type="radio"/>
	数码长焦附加镜	<input type="checkbox"/>	<input type="radio"/>	<input type="radio"/>	<input type="radio"/>	<input type="radio"/>	<input type="radio"/>
闪光灯控制(内置闪光灯) (第101页)	闪光模式	自动	<input type="checkbox"/>	-	<input type="radio"/>	<input type="radio"/>	<input type="radio"/>
		手动	<input type="checkbox"/>	<input type="radio"/>	<input type="radio"/>	<input type="radio"/>	-
	红眼校正	<input type="checkbox"/>	<input type="radio"/>	<input type="radio"/>	<input type="radio"/>	<input type="radio"/>	<input type="radio"/>
	防红眼灯	<input type="checkbox"/>	<input type="radio"/>	<input type="radio"/>	<input type="radio"/>	<input type="radio"/>	<input type="radio"/>
	闪光曝光补偿	<input type="checkbox"/>	-	<input type="radio"/>	<input type="radio"/>	<input type="radio"/>	-
	闪光输出	<input type="checkbox"/>	<input type="radio"/>	<input type="radio"/>	<input type="radio"/>	-	-
	快门同步(前帘同步/后帘同步)	<input type="checkbox"/>	<input type="radio"/>	<input type="radio"/>	<input type="radio"/>	<input type="radio"/>	-
慢速同步	<input type="checkbox"/>	<input type="radio"/>	<input type="radio"/>	<input type="radio"/>	<input type="radio"/>	-	
安全闪光曝光	<input type="checkbox"/>	-	<input type="radio"/>	<input type="radio"/>	<input type="radio"/>	-	
校正对比度(第125页)		<input type="checkbox"/>	<input type="radio"/>	<input type="radio"/>	<input type="radio"/>	<input type="radio"/>	<input type="radio"/>
驱动设置(第71页)	面部优先自拍	<input type="checkbox"/>	<input type="radio"/>	<input type="radio"/>	<input type="radio"/>	<input type="radio"/>	<input type="radio"/>
	自拍: 10秒/2秒	<input type="checkbox"/>	<input type="radio"/>	<input type="radio"/>	<input type="radio"/>	<input type="radio"/>	<input type="radio"/>
	自定义自拍	<input type="checkbox"/>	<input type="radio"/>	<input type="radio"/>	<input type="radio"/>	<input type="radio"/>	<input type="radio"/>
点测光 AE区(第128页)	中央点测光	<input type="checkbox"/>	<input type="radio"/>	<input type="radio"/>	<input type="radio"/>	中央	-
	自动对焦框连动	<input type="checkbox"/>	<input type="radio"/>	<input type="radio"/>	<input type="radio"/>	<input type="radio"/>	-
安全偏移(第93页)		<input type="checkbox"/>	-	<input type="radio"/>	<input type="radio"/>	-	-
自动ISO偏移(第79页)		<input type="checkbox"/>	-	<input type="radio"/>	-	<input type="radio"/>	<input type="radio"/>
手动对焦点放大(第117页)		<input type="checkbox"/>	<input type="radio"/>	<input type="radio"/>	<input type="radio"/>	<input type="radio"/>	-

				SCN											
○	○	○	○	○	○	○	○	○	○	○	○	○	○	○	○
-	-	-	-	-	-	-	-	-	-	-	-	-	-	-	-
○	○	○	-	○	○	○	○	○	○	-	○	○	○	-	○
○	○	○	-	○	○	○	○	○	○	-	○	○	○	-	○ ⁷⁾
○	○	○	-	○	○	○	○	○	○	-	○	○	○	○	-
○	○	○	-	○	○	○	○	○	○	-	○	○	○	○	-
-	-	-	○	-	-	-	-	-	-	-	-	-	-	-	-
○	○	○	-	○	○	○	○	○	○	-	○	○	○	-	-
○	○	○	○	○	○	○	○	○	○	○	○	○	○	○	○
○	○	○	○	○	○	○	○	○	○	○	○	○	○	○	○
○	○	○	○	○	○	○	○	○	○	○	○	○	○	○	○
○	○	○	○	○	○	○	○	○	○	○	○	○	○	○	○
-	-	-	-	-	-	-	-	-	-	-	-	-	-	○	-
○	○	○	-	○	○	○	○	○	○	-	○	○	○	-	○ ⁷⁾
○	○	○	○	○	○	○	○	○	○	○	○	○	○	○	○ ⁷⁾
-	-	-	-	-	-	-	-	-	-	-	-	-	-	-	-
○	○	○	-	○	○	○	○	○	○	○	○	○	○	-	-
○	○	○	○	○	○	○	○	○	○	-	○	○	○	○	-
○	○	○	-	○	○	○	○	○	○	○	○	○	○	○	-
○	○	○	-	○	○	○	○	○	○	○	○	○	○	○	-
○	○	○	○	○	○	○	○	○	○	○	○	○	○	○	○
○	○	○	○	○	○	○	○	○	○	○	○	○	○	○	○
○	○	○	-	○	○	○	○	○	○	-	○	-	○	○	-
-	-	-	-	-	-	-	-	-	-	-	-	-	-	-	-
○	○	○	-	○	○	○	○	○	○	-	○	-	○	○	-
-	-	-	-	-	-	-	-	-	-	-	-	-	-	-	-
-	-	-	-	-	-	-	-	-	-	-	-	-	-	-	-
-	-	-	-	-	-	-	-	-	-	-	-	-	-	-	-
-	○ ¹³⁾	○ ¹³⁾	-	○ ¹³⁾	-	○ ¹³⁾	-	-	-	-	-	-	-	○	-
-	-	-	-	-	-	-	-	-	-	-	-	-	-	-	-
-	-	-	-	-	-	-	-	-	-	-	-	-	-	-	-
-	-	-	-	-	-	-	-	-	-	-	-	-	-	-	-
-	-	-	-	-	-	-	-	-	-	-	-	-	-	-	-
-	-	-	-	-	-	-	-	-	-	-	-	-	-	-	-
-	-	-	-	-	-	-	-	-	-	-	-	-	-	-	-
○	○	○	-	○	○	○	○	○	○	-	○	○	○	-	-
○	○	○	-	○	○	○	○	○	○	○	○	○	○	○	○
○	○	○	-	○	○	○	○	○	○	○	○	○	○	-	-
-	-	-	-	-	-	-	-	-	-	-	-	-	-	-	-
-	-	-	-	-	-	-	-	-	-	-	-	-	-	-	-
-	-	-	-	-	-	-	-	-	-	-	-	-	-	-	-
-	-	-	-	-	-	-	-	-	-	-	-	-	-	-	-
○	○	○	-	○	○	○	○	○	○	-	○	○	○	-	-

功能	拍摄模式					
	C	M	Av	Tv	P	AUTO
安全手动对焦 (第118页)	<input type="checkbox"/>	<input type="radio"/>	<input type="radio"/>	<input type="radio"/>	<input type="radio"/>	-
自动对焦辅助光 (第54页)	<input type="checkbox"/>	<input type="radio"/>	<input type="radio"/>	<input type="radio"/>	<input type="radio"/>	<input type="radio"/>
图像确认 (拍摄后即时确认图像) (第54页)	<input type="checkbox"/>	<input type="radio"/>	<input type="radio"/>	<input type="radio"/>	<input type="radio"/>	<input type="radio"/>
查看信息 (第54页)	关	<input type="checkbox"/>	<input type="radio"/>	<input type="radio"/>	<input type="radio"/>	<input type="radio"/>
	详细/查看对焦点	<input type="checkbox"/>	<input type="radio"/>	<input type="radio"/>	<input type="radio"/>	<input type="radio"/>
保存原始图像 (第138页)	-	-	-	-	-	-
倒转显示 (第13页)	<input type="checkbox"/>	<input type="radio"/>	<input type="radio"/>	<input type="radio"/>	<input type="radio"/>	<input type="radio"/>
自动指定类别 (第139页)	<input type="checkbox"/>	<input type="radio"/>	<input type="radio"/>	<input type="radio"/>	<input type="radio"/>	<input type="radio"/>
影像稳定器模式 (第76页)	常开	<input type="checkbox"/>	<input type="radio"/>	<input type="radio"/>	<input type="radio"/>	<input type="radio"/>
	仅拍摄时/摇摄时	<input type="checkbox"/>	<input type="radio"/>	<input type="radio"/>	<input type="radio"/>	<input type="radio"/>
自定义显示信息 (第62页)	拍摄信息	<input type="checkbox"/>	<input type="radio"/>	<input type="radio"/>	<input type="radio"/>	<input type="radio"/>
	网格线	<input type="checkbox"/>	<input type="radio"/>	<input type="radio"/>	<input type="radio"/>	<input type="radio"/>
	3:2 基准线	<input type="checkbox"/>	<input type="radio"/>	<input type="radio"/>	<input type="radio"/>	<input type="radio"/>
	柱状图	<input type="checkbox"/>	<input type="radio"/>	<input type="radio"/>	<input type="radio"/>	<input type="radio"/>
设置快捷按钮 (第141页)	<input type="checkbox"/>	<input type="radio"/>	<input type="radio"/>	<input type="radio"/>	<input type="radio"/>	<input type="radio"/>
保存设置 (目的C) (第140页)	<input type="radio"/>	<input type="radio"/>	<input type="radio"/>	<input type="radio"/>	<input type="radio"/>	-

○：可选择的设置，或由相机自动设于最佳值。但是，在辅助拼接模式下原则上只适用于第一张。

□：可设置（可供设置的内容根据保存设置的拍摄模式而异）。

△：仅可选择。

-：不适用。

- 1) 可组合设置拍摄模式的色彩强调和色彩交换。
- 2) 根据拍摄模式设置最佳值。
- 3) 固定于 ISO 3200 感光度。
- 4) 选择手动对焦（相应拍摄模式下）或焰火时，设置为连拍实时显示。
- 5) 分辨率固定于 M3(1600 × 1200)。
- 6) **[M]**时不适用。
- 7) 仅在拍摄静止图像时有效。
- 8) 仅在拍摄短片时有效。
- 9) 仅 Av 时适用。
- 10) 仅 Tv 时适用。
- 11) 闪光曝光锁不适用。
- 12) **[M]**时不适用。
- 13) 常设为 [开]。
- 14) 适用于 [闪光灯开] 时。

Canon

原 产 地：日本

进 口 商：佳能(中国)有限公司

进口商地址：北京市东城区金宝街89号金宝大厦15层
邮编100005

初版：2008.09

CDI-C248-010 XXXXXXXXX © CANON INC. 2008

PRINTED IN JAPAN