

Canon

IXUS 230 HS

Руководство пользователя камеры

- Перед началом работы с камерой обязательно ознакомьтесь с данным Руководством, включая раздел «Меры предосторожности».
- Ознакомление с данным Руководством поможет научиться правильному обращению с камерой.
- Храните это Руководство в надежном месте, чтобы его можно было использовать в будущем.

РУССКИЙ

Проверка комплектности

Проверьте наличие в комплекте поставки камеры перечисленных ниже комплектующих. При отсутствии какой-либо принадлежности обращайтесь по месту приобретения камеры.



Камера

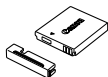

Аккумулятор NB-4L
(с крышкой клемм)



Зарядное устройство
CB-2LV/CB-2LVE

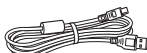

Интерфейсный
кабель IFC-400PCU



Ремень для запястья
WS-DC11



Начало работы



Компакт-диск DIGITAL
CAMERA Solution Disk



Гарантийный талон Canon
на русском языке

Использование Руководств

Также см. руководства на компакт-диске «DIGITAL CAMERA Manuals Disk».

- **Руководство пользователя камеры
(настоящее Руководство)**

Освоив основные операции, переходите к освоению многочисленных функций камеры для съемки более сложных фотографий.

- **Руководство по программному обеспечению**

Ознакомьтесь с ним перед использованием прилагаемого программного обеспечения.



- Карта памяти не входит в комплект поставки (стр. 16).
- Для просмотра руководств в формате PDF требуется программа Adobe Reader. Для просмотра руководств в формате Word (требуется только для стран Среднего Востока) можно установить программу Microsoft Word/Word Viewer.

Прочитайте это в первую очередь

- Для проверки правильности записи изображений сделайте несколько начальных тестовых снимков и просмотрите их. Обратите внимание на то, что компания Canon Inc., ее филиалы и дочерние компании, а также дистрибьюторы не несут никакой ответственности за любой ущерб, обусловленный какой-либо неисправностью камеры и ее принадлежностей (включая карты памяти), приводящей к сбою в записи изображения или к записи изображения не тем способом, на который рассчитан аппарат.
- Изображения, снятые данной камерой, предназначены для личного использования. Не записывайте изображения, защищенные авторскими правами, без предварительного разрешения владельца авторских прав. В некоторых случаях копирование с помощью камеры или иного устройства изображений, снятых во время спектаклей или выставок, а также снимков объектов коммерческого назначения может являться нарушением авторских прав или других установленных законодательством прав даже в том случае, если съемка изображения была произведена в целях личного использования.
- Условия гарантии на камеру см. в гарантийном талоне Canon на русском языке, входящем в комплект поставки камеры. Адреса службы поддержки клиентов Canon см. в гарантийном талоне Canon на русском языке.
- Жидкокристаллический монитор изготавливается с использованием высокоточных технологий. Более 99,99% пикселей работают в соответствии с техническими требованиями, но иногда неработающие пиксели могут отображаться в виде ярких или темных точек. Это не является неисправностью и не влияет на записываемое изображение.
- Для защиты от царапин во время транспортировки ЖК-монитор может быть закрыт тонкой пластиковой пленкой. В таком случае перед началом использования камеры удалите пленку.
- Будьте осторожны при длительной работе с камерой – ее корпус может нагреться. Это не является неисправностью.

Что требуется сделать



Съемка

- Съемка, все параметры настраиваются автоматически (режим Авто)26

Качественная портретная съемка



Портреты
(стр. 62)



Дети и животные
(стр. 62)



На пляже
(стр. 63)



На снежном фоне
(стр. 63)



Выражения лиц
(стр. 79)

Съемка различных других сюжетов



Ночные сюжеты
(стр. 63)



Недостаточная освещенность
(стр. 63)



Листва
(стр. 63)



Фейерверк
(стр. 64)

Съемка со специальными эффектами



Яркие цвета
(стр. 65)



Эффект плаката
(стр. 65)



Эффект «Рыбий глаз»
(стр. 66)



Эффект миниатюры
(стр. 66)



Эффект игрушечной камеры
(стр. 67)



Монохромный
(стр. 68)

- Фокусировка на лица26, 62, 92
- Съемка там, где вспышка запрещена (отключение вспышки)52
- Съемка фотографий с самим собой (таймер автоспуска).....55, 75
- Вставка в снимки даты и времени54
- Съемка видеопленки непосредственно перед съемкой фотографии72



Просмотр

- Просмотр фотографий 29
- Автоматическое воспроизведение фотографий (слайд-шоу) 117
- Просмотр фотографий на экране телевизора 170
- Просмотр фотографий на экране компьютера 34
- Быстрый поиск фотографий 114
- Стирание фотографий 30, 128



Съемка/просмотр видеофильмов

- Съемка видеофильмов 31, 103
- Просмотр видеофильмов 33
- Съемка быстро движущихся объектов и замедленное воспроизведение видеозаписи 106



Печать

- Печать изображений 142



Сохранение

- Сохранение изображений в компьютере 34



Прочее

- Отключение звуковых сигналов 46
- Использование камеры за рубежом 16, 164
- Что отображается на экране 183

Содержание

Проверка комплектности.....	2
Прочитайте это в первую очередь	3
Что требуется сделать.....	4
Содержание	6
Условные обозначения	9
Меры предосторожности	10

1 Начало работы..... 13

Зарядка аккумулятора.....	14
Поддерживаемые карты памяти (продаются отдельно).....	16
Установка аккумулятора и карты памяти.....	17
Установка даты и времени.....	20
Установка языка	22
Форматирование карт памяти	23
Нажатие кнопки спуска затвора	25
Съемка фотографий (Smart Auto).....	26
Просмотр изображений	29
Стирание изображений.....	30
Съемка видеофильмов	31
Просмотр видеофильмов	33
Передача изображений в компьютер для просмотра	34

2 Дополнительные сведения..... 39

Элементы камеры и их назначение	40
Индикация на экране	42
Индикатор.....	43
Меню FUNC. – Основные операции.....	44
MENU – Основные операции.....	45
Изменение режима звуковых сигналов	46
Настройка яркости экрана	48
Восстановление в камере настроек по умолчанию	49

Функция экономии энергии (Автовыключение).....	50
Функция часов	50

3 Съемка с часто используемыми функциями..... 51

Выключение вспышки	52
Дополнительное увеличение объектов (Цифровой зум).....	53
Вставка даты и времени.....	54
Использование таймера автоспуска	55
Изменение формата кадра.....	58
Изменение значения разрешения (размер изображения).....	59
Изменение коэффициента компрессии (качество изображения)	59

4 Добавление эффектов и съемка в различных условиях 61

Съемка в различных условиях.....	62
Съемка с добавлением эффектов	65
Автоматическая съемка коротких видеофильмов (Подборка видео).....	72
Съемка с обнаружением лица (Интеллектуальный затвор).....	73
Съемка с длительной выдержкой.....	77
Высокоскоростная серийная съемка (Скоростная серийная съемка).....	78
Съемка с наилучшим выражением лица (Выбор лучшего изображения)	79
Съемка панорам	80

5 Выбираем настройки самостоятельно 81

Съемка в режиме программной AE	82
Настройка яркости (компенсация экспозиции).....	83

Включение вспышки	83	Сверхскоростная съемка видеофильмов для сверхзамедленного воспроизведения	106
Настройка баланса белого	84	Изменение качества изображения.....	108
Изменение числа ISO	85	Использование фильтра шумов	109
Коррекция яркости и съемка (i-Contrast)	86	Прочие функции съемки	110
Серийная съемка	87	Редактирование	111
Изменение цветового оттенка изображения (Мои цвета)	88		
Съемка с близкого расстояния (Макро)	90	7 Использование различных функций воспроизведения и редактирования	113
Съемка удаленных объектов (Бесконечность)	90	Быстрый поиск изображений	114
Изменение режима рамки автофокусировки	92	Просмотр изображений при воспроизведении с фильтром	115
Выбор объекта для фокусировки (Сопровождающая АФ)	94	Просмотр слайд-шоу	117
Увеличение точки фокусировки	95	Проверка фокусировки	119
Съемка с фиксацией автофокусировки	96	Увеличение изображений	120
Съемка в режиме следящей автофокусировки	97	Просмотр каждого изображения из группы	121
Изменение способа экспозамера	98	Отображение различных изображений (Умное отображение)	123
Съемка с фиксацией автоэкспозиции	99	Изменение эффекта перехода между изображениями	124
Фиксация экспозиции при съемке со вспышкой	99	Защита изображений	124
Съемка с синхронизацией при длительной выдержке	100	Стирание изображений	128
Коррекция «красных глаз»	101	Пометка изображений как избранных	130
Проверка наличия закрытых глаз	102	Систематизация изображений по категориям (Моя категория)	132
		Поворот изображений	135
6 Использование различных функций для съемки видеофильмов	103	Изменение размера изображений	136
Съемка видеофильмов различных типов	104	Кадрировка	137
Съемка видеофильмов, выглядящих как изображение миниатюрной модели (Эффект миниатюры)	105	Добавление эффектов с помощью функции «Мои цвета»	138
		Коррекция яркости (i-Contrast)	139
		Коррекция эффекта «красных глаз»	140

8 Печать	141
Печать изображений	142
Выбор изображений для печати (DPOF)	149
Выбор изображений для фотокниги	154

9 Настройка параметров камеры	157
Изменение параметров камеры	158
Изменение параметров функций съемки	165
Изменение параметров функций воспроизведения	168

10 Полезная информация	169
Просмотр изображений на экране телевизора	170
Питание от бытовой электросети	174
Использование карты Eye-Fi	175
Устранение неполадок	177
Список сообщений, отображаемых на экране	180
Информация, отображаемая на экране	183
Списки функций и меню	188
Правила обращения	197
Технические характеристики	198
Принадлежности	202
Отдельно продаваемые принадлежности	203
Алфавитный указатель	205

Условные обозначения

- Кнопки и переключатели камеры обозначаются в тексте значками.
- Текст, отображаемый на экране, заключается в скобки [] (квадратные скобки).
- Кнопки направления и кнопка FUNC./SET обозначаются следующими значками.

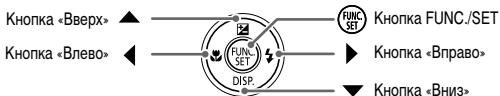

- ⓘ : Предостережения
- ❓ : Рекомендации по устранению неполадок
- 💡 : Советы по наиболее полному использованию возможностей камеры
- 📖 : Дополнительная информация
- (стр. xx): Ссылка на страницу («xx» обозначает номер страницы)
- В этом Руководстве предполагается, что для всех функций установлены значения по умолчанию.
- В настоящем Руководстве для карт памяти различных типов, которые могут использоваться в данной камере, используется общий термин «карта памяти».

Меры предосторожности

- Перед использованием камеры обязательно прочтите приведенные ниже правила техники безопасности. Строго следите за соблюдением правил надлежащего обращения с камерой.
- Рассматриваемые на последующих страницах меры предосторожности позволяют исключить нанесение травм Вам и другим людям, а также повреждение оборудования.
- Также обязательно изучите руководства, входящие в комплект поставки всех используемых Вами дополнительных принадлежностей.



Предостережение

Указывает на возможность серьезной травмы, вплоть до смертельного исхода.

- **Запрещается применять вспышку в непосредственной близости от глаз людей.**

Воздействие света повышенной интенсивности, испускаемого вспышкой, может привести к ухудшению зрения. В частности, при съемке детей минимально допустимое расстояние до ребенка составляет 1 м.

- **Оборудование следует хранить в местах, недоступных для детей и подростков.**

Ремень: попадание ремня на шею ребенка может привести к удушью.

- **Используйте только рекомендованные источники питания.**
- **Запрещается разбирать, модифицировать или нагревать изделие.**
- **Не допускайте падения изделия или сильных ударов по нему.**
- **Если изделие упало или каким-либо другим образом повреждено, во избежание опасности получения травмы не дотрагивайтесь до его внутренних деталей.**
- **Если из изделия идет дым, ощущается посторонний запах или изделие работает неправильно, немедленно прекратите использование изделия.**
- **Запрещается чистить изделие органическими растворителями, такими как спирт, бензин или разбавитель для красок.**
- **Не допускайте контакта изделия с водой (например, морской) или другими жидкостями.**
- **Не допускайте попадания в камеру жидкостей или посторонних предметов.**

Возможно поражение электрическим током или возгорание.

В случае попадания внутрь камеры жидкости или посторонних предметов немедленно выключите камеру и извлеките из нее аккумулятор.

В случае намакания зарядного устройства отсоедините его от электрической розетки и обратитесь к дистрибьютору камеры или в службу поддержки клиентов компании Canon.

- **Пользуйтесь только рекомендованным аккумулятором.**
- **Не оставляйте аккумулятор рядом с открытым огнем и не бросайте его в огонь.**
- **Регулярно отсоединяйте кабель питания и сухой тканью удаляйте пыль и загрязнения, скапливающиеся на вилке, внутренних поверхностях электрической розетки и на окружающих областях.**
- **Не беритесь за кабель питания влажными руками.**
- **При использовании оборудования следите, чтобы его мощность не превышала номинальную нагрузочную способность электрической розетки или соединительных проводов. Не используйте оборудование с поврежденным кабелем или вилкой питания, а также следите, чтобы вилка была полностью вставлена в розетку.**
- **Не допускайте соприкосновения металлических предметов (например, булавок или ключей) с контактами или вилкой, а также загрязнения контактов или вилки.**

Возможен взрыв или утечка электролита из аккумулятора и, как следствие, поражение электрическим током или пожар. Это может привести к получению травмы и повреждению окружающей обстановки. Если при протечке аккумулятора вытекший из него электролит попал в глаза, в рот, на кожу или на одежду, немедленно смойте его водой.

- **Выключайте камеру в местах, в которых ее использование запрещено.**

Излучаемые камерой электромагнитные волны могут мешать работе электронных инструментов или других устройств. Соблюдайте необходимую осторожность при использовании камеры в местах, в которых ограничено использование электронных устройств, например в самолетах или в медицинских учреждениях.

- **Не пытайтесь проигрывать прилагаемый компакт-диск (или диски) в проигрывателе, не поддерживающем воспроизведение компакт-дисков с записанными данными.**

При прослушивании через наушники громких звуков, возникающих при проигрывании этих компакт-дисков в проигрывателях музыкальных компакт-дисков, возможно повреждение слуха. Кроме того, это может привести к повреждению громкоговорителей.



Предупреждение

Указывает на возможность травмы.

- **Держа камеру за ремень, соблюдайте осторожность, чтобы не допускать ударов по камере, не подвергать ее чрезмерным механическим нагрузкам и тряске, а также не допускать зацепления ремня за другие предметы.**

- **Будьте осторожны, чтобы не допускать ударов или сильного нажатия на объектив.**

Это может привести к травме или к поломке камеры.

- **Будьте осторожны, чтобы не допускать сильных ударов по экрану.**

Если экран треснет, осколки могут стать причиной травмы.

- **Следите, чтобы в процессе съемки не закрывать вспышку пальцами или одеждой.**

Это может привести к ожогам или повреждению вспышки.

- **Не используйте, не оставляйте и не храните изделие в следующих местах:**

- под яркими солнечными лучами;
- в местах, в которых температура превышает 40 °С;
- во влажных или пыльных местах.

В противном случае возможна протечка, перегрев или взрыв аккумулятора, и, в результате, поражение электрическим током, возникновение пожара или причинение ожогов и других травм.

Высокая температура может привести к деформации корпуса камеры или зарядного устройства.

- **При длительном просмотре эффекты перехода между кадрами слайд-шоу могут вызывать дискомфорт.**

Предупреждение

Указывает на возможность повреждения оборудования.

- **Не направляйте камеру на яркие источники света (например, на солнце в ясный день).**

В противном случае возможно повреждение датчика изображения.

- **При использовании камеры на пляже или в ветреных местах не допускайте попадания внутрь камеры пыли или песка.**

Это может привести к неполадкам в работе изделия.

- **При обычном использовании от вспышки может идти небольшой дымок.**

Это вызвано тем, что из-за высокой интенсивности вспышки сгорают пыль и другие посторонние материалы, попавшие на линзу вспышки. Во избежание перегрева и повреждения вспышки удаляйте с нее грязь, пыль и другие посторонние материалы с помощью ватной палочки.

- **Если камера не используется, извлеките из нее аккумулятор и уберите его на хранение.**

Если оставить аккумулятор в камере, он может протечь и повредить камеру.

- **Перед тем как выбросить аккумулятор, закройте его клеммы лентой или другим изоляционным материалом.**

Контакт с другими металлическими предметами может привести к возгоранию или взрыву.

- **Отключайте зарядное устройство от электрической розетки после завершения зарядки или когда Вы не пользуетесь зарядным устройством.**

- **Во время зарядки не кладите на зарядное устройство никакие предметы, например одежду.**

Если устройство длительное время остается подключенным к электрической розетке, оно может перегреться и деформироваться, что, в свою очередь, может привести к возгоранию.

- **Не оставляйте аккумулятор в местах, доступных домашним животным.**

Если животное укусит аккумулятор, возможна протечка, перегрев или взрыв аккумулятора, и, в результате, возникновение пожара или причинение ущерба.

- **Не садитесь, если в кармане лежит камера.**

В противном случае возможно возникновение неполадок или повреждение экрана.

- **Убирая камеру в сумку, следите, чтобы твердые предметы не касались экрана камеры.**

- **Не закрепляйте на камере никакие твердые предметы.**

В противном случае возможно возникновение неполадок или повреждение экрана.

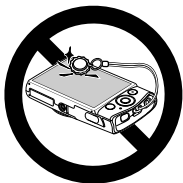

Начало работы

В этой главе рассматриваются подготовка к съемке, порядок съемки в режиме **AUTO** и порядок просмотра и стирания снятых изображений. В последней части этой главы рассматриваются съемка и просмотр видеофильмов, а также передача изображений в компьютер.

Закрепление ремня/как правильно держать камеру

- Закрепите прилагаемый ремень и наденьте его на запястье, чтобы случайно не уронить камеру во время ее использования.
- При съемке прижмите локти к туловищу, надежно удерживая камеру по краям. Следите, чтобы пальцы не закрывали вспышку.

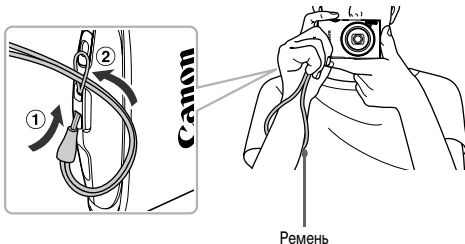

Зарядка аккумулятора

Для зарядки аккумулятора пользуйтесь зарядным устройством из комплекта поставки. Обязательно зарядите аккумулятор, так как он продается незаряженным.

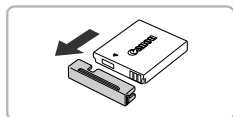

1 Снимите крышку.

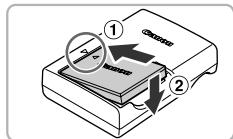

2 Установите аккумулятор.

- Совместив метки ▲ на аккумуляторе и зарядном устройстве, установите аккумулятор, сдвинув его внутрь (1) и опустив (2).

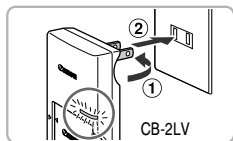

3 Зарядите аккумулятор.

- Для CB-2LV: откройте контакты вилки (1) и подключите зарядное устройство к электрической розетке (2).
- Для CB-2LVE: подключите кабель питания к зарядному устройству, затем подключите другой конец кабеля к электрической розетке.
- ▶ Индикатор зарядки загорается оранжевым цветом, и начинается зарядка.
- ▶ После завершения зарядки цвет индикатора зарядки меняется на зеленый. Зарядка занимает приблизительно 1 ч 30 мин.

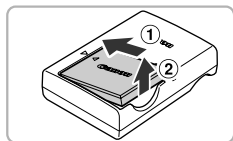
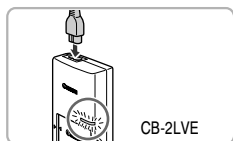

4 Извлеките аккумулятор.

- Отсоедините зарядное устройство от электрической розетки, затем извлеките аккумулятор, сдвинув его внутрь (1) и подняв (2).



Для защиты аккумулятора и продления срока его службы длительность непрерывной зарядки не должна превышать 24 ч.

Возможное количество снимков/значения времени съемки и воспроизведения

Количество снимков*1	Прибл. 210
Время съемки видеофильмов*2	Прибл. 40 мин
Серийная съемка*3	Прибл. 1 ч 10 мин
Время воспроизведения	Прибл. 4 ч

*1 Указанное возможное количество снимков получено на основе стандарта измерения ассоциации CIPA.



*2 Значения времени указаны для настроек по умолчанию, запуска и остановки съемки, включения и выключения камеры и выполнения таких операций, как зумирование.

*3 Значения времени указаны для непрерывной съемки до достижения максимальной длительности клипа или автоматической остановки съемки.

• В некоторых условиях съемки возможное количество снимков и время съемки может быть меньше указанного выше.

Индикатор заряда аккумулятора

Для индикации заряда аккумулятора на экране отображается значок или сообщение.

Индикация	Описание
	Достаточный заряд.
	Аккумулятор несколько разряжен, но имеет достаточный заряд.
 (мигает красным цветом)	Почти полностью разряжен. Зарядите аккумулятор.
«Поменяйте батарею»	Разряжен. Зарядите аккумулятор.

Что если...

- Что если на аккумуляторе появилось вздутие?
Это обычное состояние аккумулятора, которое не является признаком неисправности. Однако если аккумулятор вздуется настолько, что перестанет помещаться в камеру, обратитесь в службу поддержки клиентов компании Canon.
- Что если аккумулятор быстро разряжается даже после зарядки?
Закончился срок службы аккумулятора. Приобретите новый аккумулятор.



Эффективное использование аккумулятора и зарядного устройства

- Заряжайте аккумулятор в день его предполагаемого использования или накануне.

Заряженные аккумуляторы разряжаются за счет естественного саморазряда, даже если они не используются.

Установите крышку на заряженный аккумулятор таким образом, чтобы была видна метка ▲.

- Порядок длительного хранения аккумулятора.

Разрядите аккумулятор и извлеките его из камеры. Установите крышку клемм и уберите аккумулятор на хранение. При хранении незаряженного аккумулятора в течение длительного времени (около 1 года) возможно сокращение срока его службы или ухудшение характеристик.

- Зарядным устройством можно пользоваться также и в других странах.

Зарядное устройство можно использовать в регионах с питанием напряжением 100 – 240 В переменного тока (50/60 Гц). Если вилка не подходит к розетке, приобретите специальный переходник. Не используйте при заграничных поездках электрические трансформаторы, так как они приведут к повреждениям.



Поддерживаемые карты памяти (продаются отдельно)

Перечисленные ниже карты могут использоваться без ограничения их емкости.

- Карты памяти SD*
- Карты памяти SDHC*
- Карты памяти SDXC *
- Карты Eye-Fi

* Эта карта памяти соответствует стандартам SD. В зависимости от модели, некоторые карты могут работать неправильно.



В зависимости от версии ОС компьютера, карты памяти SDXC могут не распознаваться даже при использовании имеющихся в продаже устройств чтения карт памяти. Заранее убедитесь, что ОС поддерживает карты памяти SDXC.

О картах Eye-Fi

Это изделие может не поддерживать все функции карты Eye-Fi (в том числе беспроводную передачу). При возникновении проблем при работе с картой Eye-Fi, пожалуйста, проконсультируйтесь с производителем карты.

Также имейте в виду, что во многих странах и регионах для пользования картой Eye-Fi требуется специальное разрешение, без которого ее применение запрещено. Для выяснения того, разрешено ли применение данной карты в данном регионе, пожалуйста, проконсультируйтесь с производителем карты.

Установка аккумулятора и карты памяти

Установите прилагаемый аккумулятор и карту памяти (продается отдельно).

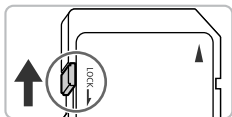

1 Проверьте положение язычка защиты от записи на карте памяти.

- Если на карте памяти есть язычок защиты от записи и он установлен в положение блокировки, запись изображений невозможна. Сдвиньте язычок до щелчка в фиксаторе.

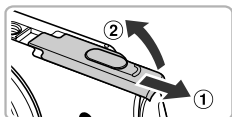

2 Откройте крышку.

- Сдвиньте крышку (1) и откройте ее (2).

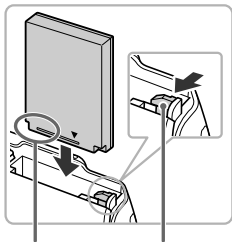

Контакты

Фиксатор
аккумулятора

3 Установите аккумулятор.

- Нажмите фиксатор аккумулятора в направлении стрелки, затем установите аккумулятор, как показано на рисунке, до фиксации со щелчком.
- Обязательно устанавливайте аккумулятор в правильной ориентации – в противном случае он не зафиксируется.

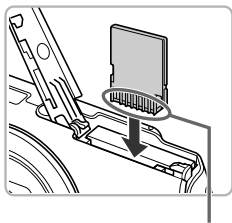

Контакты

4 Установите карту памяти.

- Установите карту памяти, как показано на рисунке, до фиксации со щелчком.
- Убедитесь в правильной ориентации карты памяти. При установке карты памяти в неправильном положении можно повредить камеру.

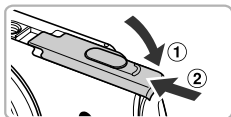

5 Закройте крышку.

- Закройте крышку (1), затем нажмите на крышку и сдвиньте ее до щелчка в фиксаторах (2).



Что означает сообщение на экране [Карта памяти заблокирована]?

Если язычок защиты от записи находится в положении блокировки, на экране отображается сообщение [Карта памяти заблокирована] и невозможна запись или стирание изображений.

Извлечение аккумулятора и карты памяти

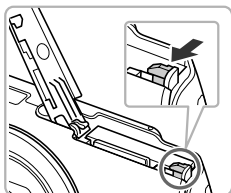

Извлеките аккумулятор.

- Откройте крышку и нажмите фиксатор аккумулятора в направлении стрелки.
- ▶ Аккумулятор выдвинется вверх.

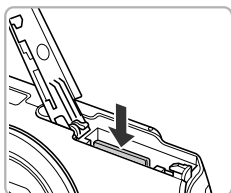

Извлеките карту памяти.

- Нажмите на карту памяти до щелчка, затем медленно отпустите ее.
- ▶ Карта памяти выдвинется вверх.

Количество снимков, которые можно записать на карту памяти

Карта памяти	4 Гбайта	16 Гбайт
Количество снимков	Прибл. 1231	Прибл. 5042

- Значения для настроек по умолчанию.
- Возможное количество записанных снимков зависит от настроек камеры, объекта съемки и используемой карты памяти.



Можно ли проверить оставшееся количество снимков?



Оставшееся количество снимков можно проверить, когда камера находится в режиме съемки (стр. 26).

Установка даты и времени

При первом включении камеры отображается экран установки даты/времени. Так как дата и время, записываемые вместе с изображениями, основаны на этих параметрах, обязательно установите их.

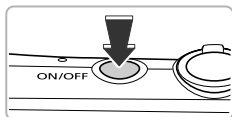

1 Включите камеру.

- Нажмите кнопку ON/OFF.
- ▶ Отображается экран «Дата/Время».

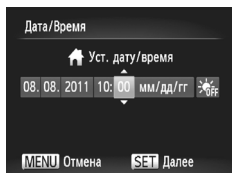

2 Установите дату и время.

- Кнопками ◀▶ выберите значение.
- Кнопками ▲▼ установите значение.
- После завершения настройки всех значений нажмите кнопку .

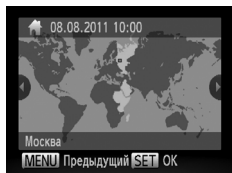

3 Выберите местный часовой пояс.

- Кнопками ◀▶ выберите свой местный часовой пояс.



4 Завершите установку.

- Нажмите кнопку  для завершения настройки. Сначала открывается экран подтверждения, затем снова появляется экран съемки.
- При нажатии кнопки ON/OFF камера выключается.



Снова отображается экран «Дата/Время»

Установите правильную дату и время. Если дата, время и местный (домашний) часовой пояс не установлены, экран «Дата/Время» отображается при каждом включении камеры.



Установка летнего времени

Если на шаге 2 со стр. 20 был выбран значок ☀️ и кнопками ▲▼ был выбран значок 🌞, устанавливается летнее время (часы переводятся на 1 ч вперед).

Изменение даты и времени

Текущие дату и время можно изменить.

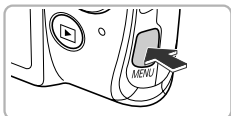

1 Откройте меню.

- Нажмите кнопку **MENU**.

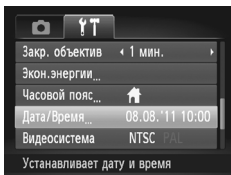

2 Выберите пункт [Дата/Время].

- Перемещая рычаг зумирования, выберите вкладку **↑↑**.
- Кнопками ▲▼ выберите пункт [Дата/Время], затем нажмите кнопку **FUNC SET**.

3 Измените дату и время.

- Произведите настройку в соответствии с шагом 2 со стр. 20.
- Для закрытия меню нажмите кнопку **MENU**.



Аккумулятор календаря

- В камере предусмотрен встроенный аккумулятор календаря (аккумулятор резервного питания), обеспечивающий сохранение установленных даты и времени в течение приблизительно 3 недель после снятия основного аккумулятора.
- При установке заряженного аккумулятора или подключении адаптера переменного тока (продается отдельно, стр. 203) аккумулятор календаря заряжается приблизительно за 4 ч, даже если камера выключена.
- Если аккумулятор календаря разряжен, при включении камеры отображается экран даты/времени. Для установки даты и времени выполните операции, приведенные на стр. 20.

Установка языка

Можно изменить язык для текста, отображаемого на экране.

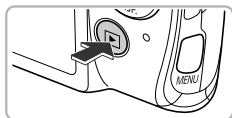

1 Перейдите в режим воспроизведения.

- Нажмите кнопку .

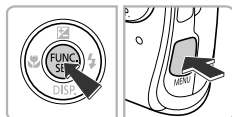

2 Откройте экран настройки.

- Нажмите кнопку , и, не отпуская ее, сразу же нажмите кнопку **MENU**.

English	Svenska	Türkçe
Deutsch	Español	繁體中文
Français	簡體中文	한국어
Nederlands	Русский	മലയാളം
Dansk	Português	العربية
Suomi	Ελληνικά	Română
Italiano	Polski	فارسی
Norsk	Čeština	हिन्दी
Українська	Magyar	日本語

3 Установите язык.

- Кнопками     выберите язык, затем нажмите кнопку .
- ▶ После установки языка экран настройки закрывается.



Что делать, если при нажатии кнопки отображаются часы?

Если на шаге 2 между нажатием кнопки  и **MENU** прошло слишком много времени, отображаются часы. Если появились часы, нажмите кнопку , чтобы убрать их с экрана, и снова выполните шаг 2.



Язык для отображения текста на экране можно также изменить, нажав кнопку **MENU** и выбрав пункт [Язык ??.

Форматирование карт памяти

Перед использованием новой карты памяти или карты памяти, ранее отформатированной в другом устройстве, необходимо отформатировать эту карту в камере.

При форматировании (инициализации) карты памяти с нее стираются все данные. Так как восстановление стертых данных невозможно, перед форматированием карты памяти обязательно проверьте ее содержимое.

Перед форматированием карты Eye-Fi (стр. 175) обязательно установите на компьютер программное обеспечение, содержащееся на карте.

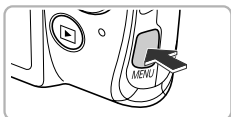

1 Откройте меню.

- Нажмите кнопку **MENU**.

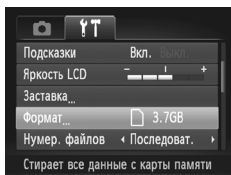

2 Выберите пункт [Формат].

- Перемещая рычаг зумирования, выберите вкладку **YT**.
- Кнопками **▲▼** выберите пункт [Формат], затем нажмите кнопку **FUNC. SET**.

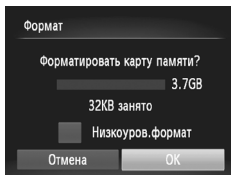
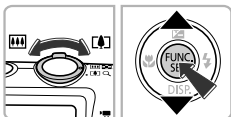

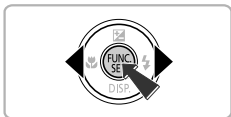

3 Выберите [OK].

- Кнопками **◀▶** выберите пункт [OK], затем нажмите кнопку **FUNC. SET**.

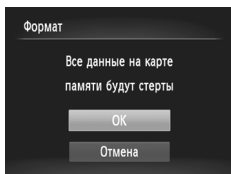



4 Отформатируйте карту памяти.

- Кнопками ▲▼ выберите [OK], затем нажмите кнопку  для начала форматирования.
- После завершения форматирования на экране отображается сообщение [Форматирование карты памяти завершено]. Нажмите кнопку .



При форматировании карты памяти или при стирании с нее данных производится изменение только данных управления файлами – это не гарантирует полного удаления содержимого карты памяти. Будьте осторожны при передаче или утилизации карты памяти. Во избежание утечки личной информации при утилизации карты памяти примите меры предосторожности, например физически уничтожьте карту.



- Общий объем карты памяти, отображаемый на экране форматирования, может быть меньше указанного на карте памяти.
- В случае неправильной работы камеры, снижения скорости чтения с карты памяти и скорости записи на нее, снижения скорости серийной съемки или внезапной остановки съемки видеофильмов выполняйте низкоуровневое форматирование (стр. 159) карты памяти.

Нажатие кнопки спуска затвора

Для съемки резких изображений обязательно сначала нажимайте кнопку спуска затвора слегка (наполовину), чтобы сфокусироваться, затем нажимайте ее полностью для съемки.

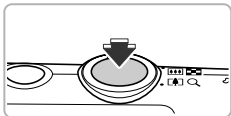

1 Нажмите наполовину (слегка, для фокусировки).

- Несильно нажимайте до тех пор, пока камера не подаст два звуковых сигнала и в точках, на которые сфокусировалась камера, не появятся рамки автофокусировки.

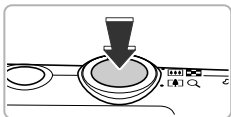

2 Нажмите полностью (до упора, чтобы произвести съемку).

- ▶ Камера воспроизводит звук срабатывания затвора и снимает кадр.
- Так как во время воспроизведения звука срабатывания затвора производится съемка, не допускайте смещения камеры.



Изменяется ли длительность звукового сигнала срабатывания затвора?

- Так как время, необходимое для съемки, зависит от снимаемого сюжета, длительность звукового сигнала срабатывания затвора может изменяться.
- Записанное изображение может быть смазано в случае перемещения камеры или объекта во время воспроизведения звукового сигнала срабатывания затвора.



Если сразу полностью нажать кнопку спуска затвора, не нажимая ее предварительно наполовину, изображение может оказаться нерезким.

Съемка фотографий (Smart Auto)

Так как камера способна определить объект и условия съемки, она может автоматически выбрать оптимальные настройки для сюжета – Вам остается просто произвести съемку.

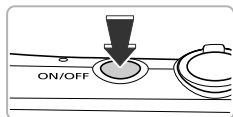

1 Включите камеру.

- Нажмите кнопку ON/OFF.
- ▶ Открывается начальный экран.



2 Перейдите в режим **AUTO**.

- Установите переключатель режима в положение **AUTO**.
- Когда камера направляется на объект, из нее слышен слабый шум, издаваемый при определении сюжета.
- ▶ В правом верхнем углу экрана отображаются значок определенного сюжета и значок режима стабилизации изображения (стр. 184, 185).
- ▶ Камера фокусируется на обнаруженных объектах, при этом на них отображаются рамки.

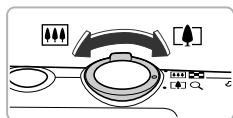

3 Выберите композицию кадра.

- При перемещении рычага зумирования в направлении [📍] (положение телефото) объект приближается и выглядит крупнее. При перемещении рычага зумирования в направлении [📏] (широкоугольное положение) объект удаляется и выглядит меньше. (На экране отображается шкала зумирования, показывающая положение зумирования.)

Шкала зумирования

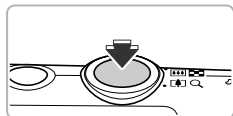

4 Сфокусируйтесь.

- Нажмите наполовину кнопку спуска затвора для осуществления фокусировки.



Рамка автофокусировки

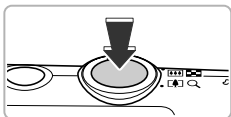

5 Произведите съемку.

- Для съемки полностью нажмите кнопку спуска затвора.
- ▶ Камера воспроизводит звук срабатывания затвора и производит съемку. При недостаточной освещенности автоматически срабатывает вспышка.
- ▶ Изображение выводится на экран приблизительно на 2 с.
- Снова нажав кнопку спуска затвора, можно снять следующий кадр, даже если на экране отображается изображение.



Что если...

- **Что если цвета и яркость снимков не соответствуют ожидаемым?**
Отображаемый на экране значок сюжета (стр. 184) может не соответствовать фактическому сюжету, и полученные результаты могут отличаться от ожидаемых. В таких случаях попробуйте произвести съемку в режиме **P** (стр. 81).
- **Что если при направлении камеры на объект появляются белые и серые рамки?**
На лице или объекте, определенном камерой как главный объект, отображается белая рамка, а на остальных обнаруженных лицах отображаются серые рамки. Рамки в определенных пределах следуют за объектами. Однако при перемещении объекта серые рамки пропадают, остается только белая рамка.
- **Что если на объекте, который требуется снять, не появилась рамка?**
Объект может не определиться, и рамки могут отображаться на точках заднего плана. В таких случаях попробуйте произвести съемку в режиме **P** (стр. 81).

- **Что если при наполовину нажатой кнопке спуска затвора появляется синяя рамка?**
Синяя рамка появляется при обнаружении движущегося объекта; фокусировка и экспозиция будут постоянно подстраиваться (Следящая AF).
- **Что если появляется мигающий значок  ?**
Установите камеру на штатив, чтобы избежать смазывания изображения из-за движения камеры.
- **Что если камера не воспроизводит никаких звуковых сигналов?**
Вероятно, при включении камеры удерживалась нажатой кнопка , в результате чего были отключены все звуковые сигналы, кроме предупредительных. Для включения звуков нажмите кнопку MENU, выберите пункт [Тихо] на вкладке , затем с помощью кнопок   выберите значение [Выкл.].
- **Что если изображение получается темным даже при срабатывании вспышки?**
Объект расположен слишком далеко и не освещается вспышкой. Эффективный радиус действия вспышки составляет прикл. 50 см – 4,0 м в максимально широкоугольном положении () и прикл. 50 см – 2,0 м в положении максимального телефото ().
- **Что если при наполовину нажатой кнопке спуска затвора подается один звуковой сигнал?**
Расстояние до объекта может быть слишком мало. Если объектив камеры установлен в максимально широкоугольное положение (), отодвиньтесь от объекта, чтобы расстояние до него было не менее прикл. 1 см, и произведите съемку. Если объектив камеры установлен в положение максимального телефото (), отодвиньтесь от объекта, чтобы расстояние до него было не менее прикл. 1 м.
- **Что если при наполовину нажатой кнопке спуска затвора загорается лампа?**
Для уменьшения эффекта «красных глаз» и для помощи в фокусировке при съемке в местах с недостаточной освещенностью может загораться лампа.
- **Что если при попытке съемки мигает значок  ?**
Заряжается вспышка. Съемку можно будет произвести после завершения зарядки.





Значки, отображаемые на экране

На экране отображается значок определенного сюжета и значок режима стабилизации изображения. Подробные сведения об отображаемых значках см. в разделах «Значки сюжетов» (стр. 184) и «Значки режимов стабилизации изображения» (стр. 185).



Выбор объекта для фокусировки (Сопровождающая АФ)

После нажатия кнопки  и отображения рамки , наведите камеру таким образом, чтобы рамка  оказалась на объекте, на который требуется сфокусироваться. Нажмите наполовину кнопку спуска затвора и удерживайте ее в этом положении, пока не появится синяя рамка, по которой будут поддерживаться фокусировка и экспозиция (Следящая AF). Для съемки полностью нажмите кнопку спуска затвора.

Просмотр изображений

Снятые изображения можно просматривать на экране.

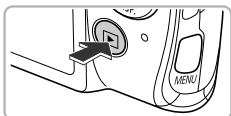







1 Перейдите в режим воспроизведения.

- Нажмите кнопку .
- ▶ Отображается последнее снятое изображение.



2 Выберите изображение.

- При нажатии кнопки  производится циклический переход между изображениями от самого нового до самого старого.
- При нажатии кнопки  производится циклический переход между изображениями от самого старого до самого нового.
- Если нажать и удерживать нажатой одну из кнопок  , изображения отображаются в линию, позволяя выполнять быстрый поиск. При нажатии кнопки  восстанавливается режим воспроизведения одного изображения (стр. 114).
- Объектив убирается приблизительно через 1 мин.
- Если еще раз нажать кнопку  при убранном объективе, камера выключается.

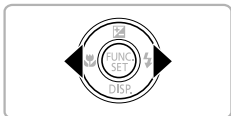

Переключение в режим съемки

Если в режиме воспроизведения наполовину нажать кнопку спуска затвора, камера переключается в режим съемки.

Стирание изображений

Изображения можно выбирать и удалять по одному. Помните, что стертые изображения невозможно восстановить. Будьте внимательны при стирании изображений.

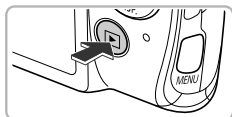

1 Перейдите в режим воспроизведения.

- Нажмите кнопку .
- ▶ Отображается последнее снятое изображение.

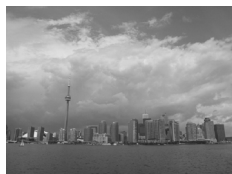





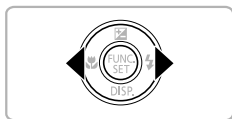



2 Выберите изображение для стирания.

- Кнопками  выведите на экран стираемое изображение.



3 Сотрите изображение.

- Нажав кнопку , кнопками  выберите значок , затем снова нажмите кнопку .
- Когда на экране появится запрос [Стереть?], кнопками  выберите пункт [Стереть], затем нажмите кнопку .
- ▶ Отображаемое изображение будет стерто.
- Для выхода без выполнения стирания кнопками  выберите пункт [Отмена], затем нажмите кнопку .



Съемка видеofilьмов

Камера определяет параметры объекта и условия съемки, после чего выбирает настройки, оптимальные для этого эпизода.

Звук записывается в стереофоническом режиме.

При длительной съемке камера может нагреться. Это не является неисправностью.

Оставшееся время



1 Перейдите в режим **AUTO** и выберите композицию кадра.

- Выберите композицию кадра в соответствии с шагами 1 – 3 со стр. 26.
- Оставшееся время съемки можно проверить на экране.

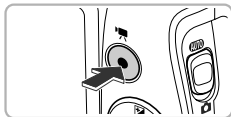

2 Произведите съемку.

- Нажмите кнопку видеосъемки.
- Вверху и внизу экрана отображаются черные полосы. Эти области не записываются.

Прошедшее время



- ▶ Камера подает один звуковой сигнал, начинается съемка, и на экране отображаются значок [● ЗАП] и прошедшее время съемки.
- После начала съемки отпустите кнопку видеосъемки.
- Если во время съемки изменяется композиция кадра, производится автоматическая настройка фокусировки, яркости и цветового тона.
- Не дотрагивайтесь до микрофонов во время съемки.
- Во время съемки не нажимайте никакие кнопки, кроме кнопки видеосъемки. Звуки нажатия кнопок записываются в видеofilьме.





3 Остановите съемку.

- Снова нажмите кнопку видеосъемки.
- ▶ Камера подает два звуковых сигнала, и съемка видеофильма останавливается.
- ▶ При полном заполнении карты памяти запись автоматически останавливается.



Зумирование во время съемки

При перемещении рычага зумирования во время съемки объект увеличивается или уменьшается. Однако при этом записываются звуки операций.



- Когда переключатель режима находится в положении **AUTO**, отображается значок определенного сюжета (стр. 184). Однако значки «Если двигается» не отображаются. В некоторых условиях отображаемый значок может не соответствовать фактическому сюжету.
- Если во время съемки была изменена композиция кадра и баланс белого стал неоптимальным, нажмите кнопку видеосъемки, чтобы остановить съемку, затем снова начните съемку (только если установлено качество изображения **HD20** (стр. 108)).
- Видеофильмы можно снимать, нажимая кнопку видеосъемки, даже если переключатель режима установлен в положение  (стр. 103).

Время съемки

Карта памяти	4 Гбайта	16 Гбайт
Время съемки	Прибл. 14 мин 34 с	Прибл. 59 мин 40 с

- Максимальная длительность клипа составляет прибл. 10 мин.
- С некоторыми картами памяти запись может остановиться до достижения максимальной длительности видеоклипа. Рекомендуется использовать карты памяти SD с классом скорости Speed Class 6 или выше.

Просмотр видеофильмов

Снятые видеофильмы можно просматривать на экране.

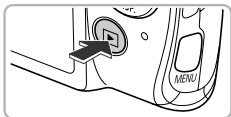

1 Перейдите в режим воспроизведения.

- Нажмите кнопку .
- ▶ Отображается последнее снятое изображение.
- ▶ Видеофильмы помечаются значком .















2 Выберите видеофильм.

- Кнопками   выберите видеофильм, затем нажмите кнопку .



3 Запустите воспроизведение видеофильма.

- Кнопками   выберите значок , затем нажмите кнопку .
- ▶ Начинается воспроизведение видеофильма.
- Для регулировки громкости используйте кнопки  .
- Если нажать кнопку , воспроизведение видеофильма приостанавливается и появляется панель управления видеофильмом. Для возобновления воспроизведения кнопками   выберите значок , затем нажмите кнопку .
- ▶ После завершения видеофильма отображается значок .

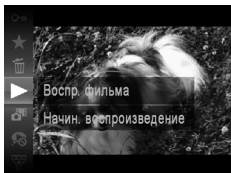

Как воспроизводить видеофильмы на компьютере?

Установите прилагаемое программное обеспечение (стр. 35).

- При просмотре видеофильма на экране компьютера возможны пропуск кадров, неравномерное воспроизведение и внезапное пропадание звука – это зависит от характеристик компьютера. С помощью прилагаемого программного обеспечения скопируйте видеофильм обратно на карту памяти, затем запустите воспроизведение видеофильма в камере. Подсоединив камеру к телевизору, можно просматривать изображения на большом экране.

Передача изображений в компьютер для просмотра

Для передачи в компьютер снятых камерой изображений для просмотра можно использовать прилагаемое программное обеспечение. Если уже используется программное обеспечение, входящее в комплект другой компактной цифровой камеры Canon, установите программное обеспечение с прилагаемого компакт-диска, переписав текущую установленную версию.

Требования к системе

Windows

ОС	Windows 7 (включая SP1) Windows Vista SP2 Windows XP SP3
Модель компьютера	Перечисленные выше операционные системы (ОС) должны быть установлены на заводе-изготовителе на компьютеры со встроенными USB-портами
Процессор	Pentium 1,3 ГГц или более мощный (фотографии), Core 2 Duo 2,6 ГГц или более мощный (видеофильмы)
ОЗУ	Windows 7 (64-разрядная): не менее 2 Гбайт Windows 7 (32-разрядная), Windows Vista (64-разрядная, 32-разрядная): не менее 1 Гбайта (фотографии), не менее 2 Гбайт (видеофильмы) Windows XP: не менее 512 Мбайт (фотографии), не менее 2 Гбайт (видеофильмы)
Интерфейс	USB
Свободное пространство на жестком диске	Не менее 420 Мбайт*
Дисплей	1024 × 768 пикселей или выше

* Для ОС Windows XP необходимо установить платформу Microsoft .NET Framework версии 3.0 или старше (макс. 500 Мбайт). Установка может занимать некоторое время, в зависимости от характеристик компьютера.

Macintosh

ОС	Mac OS X (v10.5 – v10.6)
Модель компьютера	Перечисленные выше операционные системы (ОС) должны быть установлены на заводе-изготовителе на компьютеры со встроенными USB-портами
Процессор	Процессор Intel (фотографии), Core 2 Duo 2,6 ГГц или более мощный (видеофильмы)
ОЗУ	Mac OS X v10.6: не менее 1 Гбайта (фотографии), не менее 2 Гбайт (видеофильмы) Mac OS X v10.5: не менее 512 Мбайт (фотографии), не менее 2 Гбайт (видеофильмы)
Интерфейс	USB
Свободное пространство на жестком диске	Не менее 480 Мбайт
Дисплей	1024 × 768 пикселей или выше

Установка программного обеспечения

В данных пояснениях используются примеры для ОС Windows Vista и Mac OS X (v10.5).

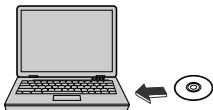

1 Установите компакт-диск в дисковод компакт-дисков компьютера.

- Установите прилагаемый компакт-диск (DIGITAL CAMERA Solution Disk) (стр. 2) в дисковод компакт-дисков компьютера.
- При установке компакт-диска в компьютер Macintosh на рабочем столе появляется значок компакт-диска. Откройте компакт-диск, дважды щелкнув этот значок мышью, затем дважды щелкните мышью значок , когда он появится.



2 Установите программное обеспечение.

- Нажмите кнопку [Простая установка] в случае Windows или [Установка] в случае Macintosh и продолжайте установку в соответствии с инструкциями, выводимыми на экран.
- Если в случае Windows открылось окно [Контроль учетных записей], для продолжения следуйте выводимым на экран инструкциям.

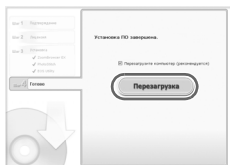

3 Завершите установку.

- В случае Windows нажмите кнопку [Перезагрузка] или [Готово], затем извлеките компакт-диск после появления экрана рабочего стола.
- В случае Macintosh нажмите кнопку [Готово] на экране, который открывается после завершения установки, затем извлеките компакт-диск после появления экрана рабочего стола.

Передача и просмотр изображений

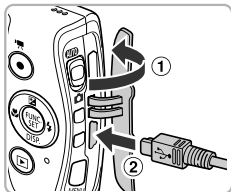

1 Подключите камеру к компьютеру.

- Выключите камеру.
- Откройте крышку (1) и плотно вставьте меньший разъем прилагаемого интерфейсного кабеля (стр. 2) в разъем на камере в показанной на рисунке ориентации (2).

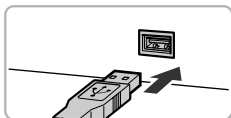

- Вставьте больший разъем интерфейсного кабеля в USB-порт компьютера. Подробные сведения об USB-порте компьютера см. в руководстве пользователя компьютера.

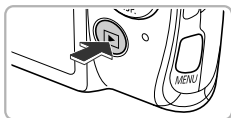

2 Включите камеру, чтобы открыть программу CameraWindow.

- Для включения камеры нажмите кнопку .
- В случае Windows нажмите кнопку [Загрузить изображения с камеры Canon, используя Canon CameraWindow], когда она появится на экране. После установления соединения между камерой и компьютером открывается окно CameraWindow.
- В случае Macintosh окно CameraWindow открывается после установления соединения между камерой и компьютером.

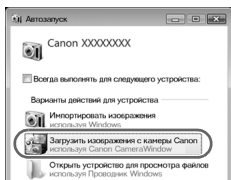

CameraWindow

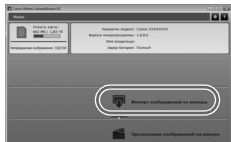



3 Выполните передачу изображений.

- Нажмите кнопку [Импорт изображений из камеры], затем [Импорт переданных изображений].
- ▶ Изображения будут переданы в компьютер. Изображения сортируются по дате и записываются в отдельные папки, вложенные в папку «Изображения».

- После завершения передачи изображений закройте программу CameraWindow и выключите камеру, нажав кнопку , затем отсоедините кабель.
- Подробные сведения о просмотре изображений с помощью компьютера см. в *Руководстве по программному обеспечению*.



- Если окно CameraWindow не открывается даже после выполнения шага 2 для Windows, щелкните мышью на меню [Пуск], выберите [Все программы], затем выберите [Canon Utilities], [CameraWindow] и [CameraWindow].
- Если окно CameraWindow не открылось даже после выполнения шага 2 для Macintosh, щелкните мышью на значке CameraWindow на панели Dock (панель, появляющаяся в нижней части рабочего стола).
- В случае Windows 7 для открытия программы CameraWindow выполните следующие шаги.
 - ① Щелкните значок  на панели задач.
 - ② В открывшемся окне щелкните ссылку  для изменения программы.
 - ③ Выберите [Загрузить изображения с камеры Canon, используя Canon CameraWindow], затем нажмите кнопку [OK].
 - ④ Дважды щелкните значок .
- Изображения можно передавать, даже не используя функцию передачи изображений прилагаемого программного обеспечения, а просто подключив камеру к компьютеру. Однако при этом действуют следующие ограничения.
 - При подключении камеры к компьютеру передача изображений может стать возможна только через несколько минут.
 - Изображения, снятые в вертикальной ориентации, могут быть переданы в горизонтальной ориентации.
 - При передаче в компьютер могут быть утрачены параметры защиты изображений.
 - В зависимости от используемой операционной системы, размера файла или используемого программного обеспечения возможны неполадки при передаче изображения или информации об изображении.
 - Некоторые функции прилагаемого программного обеспечения могут быть недоступны, например монтаж видеороликов и передача изображений в камеру.

2

Дополнительные сведения

В этой главе рассматриваются элементы камеры, индикация на экране, а также приводятся инструкции по основным операциям.



Элементы камеры и их назначение

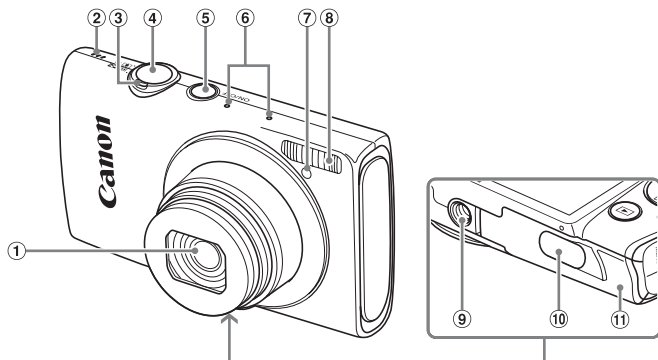

- ① Объектив
- ② Громкоговоритель
- ③ Рычаг зумирования
Съемка: [T] (Телефото)/
[W] (Широкоугольный) (стр. 26, 32, 53)
Воспроизведение: Q (Увеличение)/
[I] (Индекс) (стр. 114, 120)
- ④ Кнопка спуска затвора (стр. 25)
- ⑤ Кнопка ON/OFF (стр. 20)
- ⑥ Микрофоны (стр. 31)
- ⑦ Лампа (стр. 55, 73, 74, 75, 165, 165)
- ⑧ Вспышка (стр. 52, 83, 100)
- ⑨ Штативное гнездо
- ⑩ Крышка адаптера постоянного тока (стр. 174)
- ⑪ Крышка гнезда карты памяти/отсека аккумулятора (стр. 17)

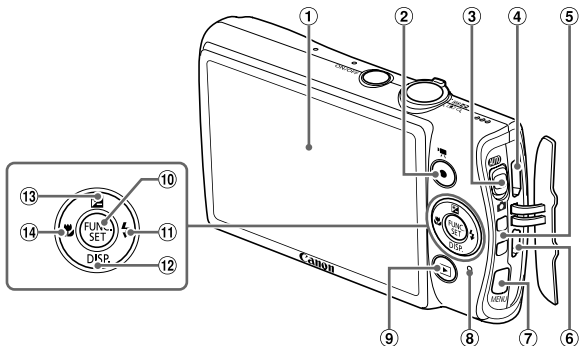

- | | |
|---|--|
| ① Экран (ЖК-монитор) (стр. 42, 183, 186) | ⑧ Индикатор (стр. 43) |
| ② Кнопка видеосъемки (стр. 31, 103) | ⑨ Кнопка (Воспроизведение) (стр. 29, 113) |
| ③ Переключатель режима | ⑩ Кнопка FUNC./SET (стр. 44) |
| ④ Разъем HDMI™ (стр. 171) | ⑪ Кнопка (Вспышка) (стр. 52, 83, 100)/▶ |
| ⑤ Крепление ремня (стр. 13) | ⑫ Кнопка DISP. (Индикация) (стр. 42)/▼ |
| ⑥ Разъем A/V OUT (Аудио/видеовыход)/DIGITAL (стр. 36, 142, 170) | ⑬ Кнопка (Компенсация экспозиции) (стр. 83)/▲ |
| ⑦ Кнопка MENU (стр. 45) | ⑭ Кнопка (Макро) (стр. 90)/◀ |

Переключатель режима

Переключатель режима служит для изменения режима съемки.

- Настройки могут выбираться камерой для полностью автоматической съемки (стр. 26).
- Можно снимать с оптимальными настройками для сюжета (стр. 62) или выбирать настройки самостоятельно для различных видов съемки (стр. 81).

Индикация на экране

Переключение отображения

Режим индикации на экране изменяется кнопкой ▼. Подробные сведения об индикации, отображаемой на экране, см. на стр. 183.

Съемка



Отображение информации



Нет информации

Воспроизведение



Нет информации



Простая информация



Подробная информация



Режим проверки фокусировки (стр. 119)



Режим отображения информации можно также переключать, нажимая кнопку ▼ во время просмотра изображения сразу после съемки. Однако режим простой информации недоступен. Режим индикации, первым появляющийся на экране, можно изменить, нажав кнопку **MENU**, затем выбрав пункт [Проверка инф.] на вкладке  (стр. 166).

Режим экрана во время съемки при недостаточной освещенности

Во время съемки при недостаточной освещенности яркость экрана автоматически увеличивается, позволяя проверить композицию кадра (ночной режим монитора). Однако яркость изображения на экране может отличаться от яркости фактически записанного изображения. Возможно появление шумов на экране, и движение объекта на экране может быть грубым. Это не оказывает влияния на записываемое изображение.

Предупреждение о передержке во время воспроизведения

В режиме подробной информации (стр. 42) передержанные области изображения мигают на экране.

Гистограмма при воспроизведении



Темнее ← → Светлее

- График, отображаемый в режиме подробной информации (стр. 186), называется гистограммой. По горизонтальной оси гистограммы откладывается распределение яркости на изображении, а по вертикальной — значение яркости, что позволяет судить об экспозиции изображения.

Индикатор

Индикатор на задней панели камеры (стр. 41) горит или мигает в зависимости от состояния камеры.

Цвет	Состояние	Состояние камеры
Зеленый	Горит	Когда камера подключена к компьютеру (стр. 36), дисплей выключен
	Мигает	Во время начальной загрузки камеры, при записи/чтении/передаче данных изображения или при съемке с длительной выдержкой (стр. 77)



Когда этот индикатор мигает зеленым цветом, не выключайте камеру, не открывайте крышку гнезда карты памяти/отсека аккумулятора, не встряхивайте камеру и не стучите по ней. Такие действия могут привести к повреждению данных изображения либо к неполадкам в работе камеры или карты памяти.

Меню FUNC. – Основные операции

Часто используемые функции можно задавать с помощью меню FUNC.

Состав меню и значения его пунктов зависят от режима съемки (стр. 190 – 191) или режима воспроизведения (стр. 196).



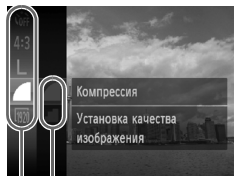

1 Откройте меню FUNC.

- Нажмите кнопку .







Доступные значения
Пункты меню

2 Выберите пункт меню.

- Кнопками   выберите пункт меню, затем нажмите кнопку  или .
- При выборе некоторых пунктов меню на экране отображаются дополнительные пункты меню.

3 Выберите значение.

- Кнопками   выберите параметр.
- Настройки можно также задавать, нажимая кнопку **MENU** для тех пунктов, для которых отображается значок .
- Для возврата к пунктам меню нажмите кнопку .



4 Завершите настройку.

- Нажмите кнопку .
- ▶ Снова открывается экран съемки, и выбранная настройка отображается на экране.

MENU – Основные операции

С помощью меню можно устанавливать различные функции. Пункты меню расположены на вкладках, например на вкладках параметров съемки (📷) и воспроизведения (▶️). Параметры зависят от режима съемки или режима воспроизведения (стр. 192 – 196).

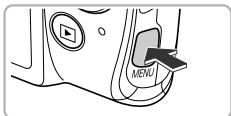

1 Откройте меню.

- Нажмите кнопку **MENU**.

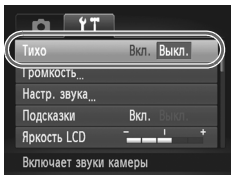

2 Выберите вкладку.

- Перемещая рычаг зумирования или нажимая кнопки ◀▶, выберите вкладку.

3 Выберите пункт.

- Кнопками ▲▼ выберите пункт.
- Для некоторых пунктов требуется нажать кнопку **FUNC SET** или ▶, чтобы открыть подменю, в котором производится изменение настройки.

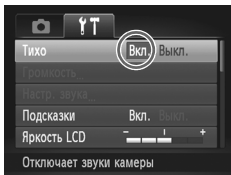
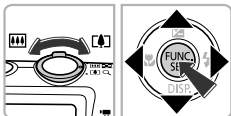

4 Выберите значение.

- Кнопками ◀▶ выберите значение.

5 Завершите установку.

- Нажмите кнопку **MENU** для возврата на обычный экран.

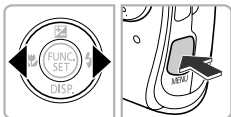

Изменение режима звуковых сигналов

Звуковые сигналы камеры можно отключить или настроить их громкость.

Отключение звуковых сигналов

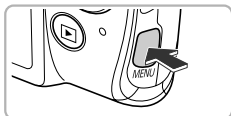

1 Откройте меню.

- Нажмите кнопку **MENU**.

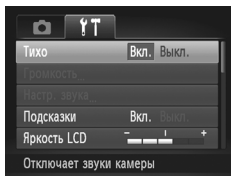

2 Выберите пункт [Тихо].

- Перемещая рычаг зумирования, выберите вкладку **YT**.
- Кнопками **▲▼** выберите пункт [Тихо], затем кнопками **◀▶** выберите значение [Вкл.].
- Нажмите кнопку **MENU** для возврата на обычный экран.

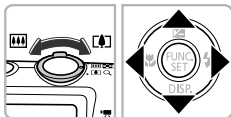

- Кроме того, звуковые сигналы камеры можно отключить, включив камеру при нажатой кнопке **▼**.
- Если отключить звуковые сигналы камеры, при воспроизведении видеофильмов звук также будет отключен (стр. 33). Если нажать кнопку **▲** во время воспроизведения видеофильма, включается воспроизведение звука, и можно регулировать его громкость с помощью кнопок **▲▼**.

Регулировка громкости

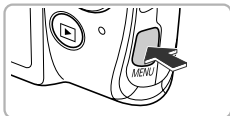

1 Откройте меню.

- Нажмите кнопку **MENU**.

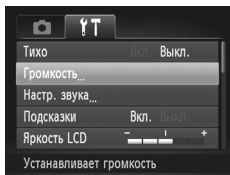

2 Выберите пункт [Громкость].

- Перемещая рычаг зумирования, выберите вкладку **↑↑**.
- Кнопками **▲▼** выберите пункт [Громкость], затем нажмите кнопку **FUNC SET**.

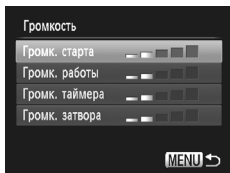
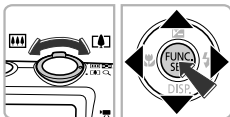

3 Отрегулируйте громкость.

- Кнопками **▲▼** выберите требуемый пункт, затем кнопками **◀▶** отрегулируйте громкость.
- Дважды нажмите кнопку **MENU** для возврата на обычный экран.

Настройка яркости экрана

Яркость экрана можно настраивать 2 способами.

С помощью меню

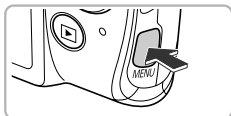

1 Откройте меню.

- Нажмите кнопку **MENU**.

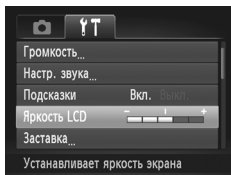

2 Выберите пункт [Яркость LCD].

- Перемещая рычаг зумирования, выберите вкладку **YT**.
- Кнопками **▲▼** выберите пункт [Яркость LCD].

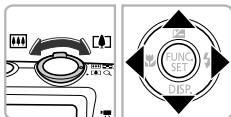

3 Настройте яркость.

- Кнопками **◀▶** настройте яркость.
- Дважды нажмите кнопку **MENU** для возврата на обычный экран.

С помощью кнопки ▼



- Нажмите кнопку **▼** и удерживайте ее нажатой более 1 с.
- ▶ Устанавливается максимальная яркость экрана (настройка, произведенная в параметре [Яркость LCD] на вкладке **YT**, отключается).
- Для восстановления исходной яркости экрана снова нажмите кнопку **▼** и удерживайте ее нажатой более 1 с.



- При следующем включении камеры яркость экрана будет соответствовать значению, выбранному на вкладке **YT**.
- Если на вкладке **YT** для параметра [Яркость LCD] задано максимальное значение, изменение яркости кнопкой **▼** невозможно.

Восстановление в камере настроек по умолчанию

Если настройка изменена по ошибке, можно восстановить в камере параметры по умолчанию.

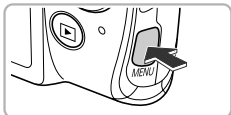

1 Откройте меню.

- Нажмите кнопку **MENU**.

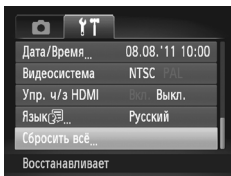

2 Выберите пункт [Сбросить всё].

- Перемещая рычаг зумирования, выберите вкладку **↑↑**.
- Кнопками **▲▼** выберите пункт [Сбросить всё], затем нажмите кнопку **FUNC SET**.

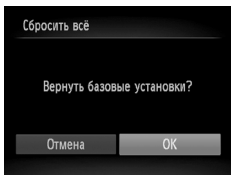
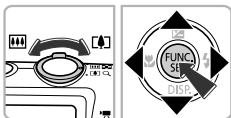

3 Сбросьте настройки.

- Кнопками **◀▶** выберите пункт [ОК], затем нажмите кнопку **FUNC SET**.
- ▶ В камере восстанавливаются настройки по умолчанию.



Есть ли функции, сброс которых невозможен?

- Параметры [Дата/Время] (стр. 21), [Язык] (стр. 22), изображение, зарегистрированное в пункте [Заставка] (стр. 160), [Часовой пояс] (стр. 164) и [Видеосистема] (стр. 170) на вкладке **↑↑**.
- Записанные данные пользовательского баланса белого (стр. 84).
- Цвета, выбранные в функции «Акцентирование цветом» (стр. 69) или «Замена цвета» (стр. 70).
- Режимы съемки, установленные, когда переключатель режима находился в положении  (стр. 61).

Функция экономии энергии (Автовыключение)

Если в течение определенного времени органы управления камеры не использовались, для экономии заряда аккумулятора камера автоматически выключается.

Экономия энергии во время съемки

Экран автоматически выключается приблизительно через 1 мин после последней операции с камерой. Приблизительно через 2 мин закрывается объектив, и камера выключается. Если экран выключился, но объектив еще не закрыт, при нажатии кнопки спуска затвора наполовину (стр. 25) включается экран и можно продолжать снимать.

Экономия энергии во время воспроизведения

Камера автоматически выключается приблизительно через 5 мин после последней операции с камерой.





- Функцию экономии энергии можно отключить (стр. 163).
- Можно настроить время до выключения экрана (стр. 163).

Функция часов

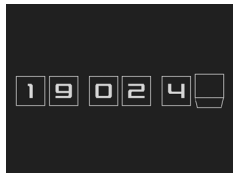
Можно посмотреть текущее время.



- Нажмите кнопку  и удерживайте ее нажатой.
- ▶ Отображается текущее время.
- Если при использовании функции часов камера ориентирована вертикально, индикация изменяется на вертикальную. Для изменения цвета нажимайте кнопки ◀▶.
- Для отмены отображения часов снова нажмите кнопку .



Если камера выключена, для отображения часов нажмите кнопку  и, удерживая ее нажатой, нажмите кнопку ON/OFF.

3

Съемка с часто используемыми функциями

В этой главе рассматриваются часто используемые функции, например таймер автоспуска, а также порядок выключения вспышки.

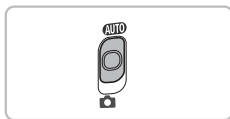

- В этой главе предполагается, что в камере установлен режим **AUTO**. При съемке в другом режиме проверьте, какие функции доступны в этом режиме (стр. 188 – 193).

Выключение вспышки

Можно снимать с отключенной вспышкой.

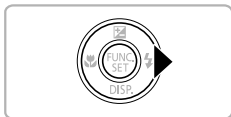

1 Нажмите кнопку ►.



2 Выберите значок ⚡.

- Кнопками ◀▶ выберите значок ⚡, затем нажмите кнопку FUNC SET.
- ▶ После установки на экране отображается значок ⚡.
- Чтобы снова включить вспышку, в соответствии с приведенными выше шагами выберите значок ⚡.



? Что если появляется мигающий значок ? ?

При нажатии наполовину кнопки спуска затвора в условиях низкой освещенности, когда возможно сотрясение камеры, на экране отображается мигающий значок ??. Чтобы исключить перемещение камеры, установите ее на штатив.

Дополнительное увеличение объектов (Цифровой зум)

Цифровой зум позволяет увеличивать изображение с коэффициентом, эквивалентным максимум 32-кратному увеличению, и снимать объекты, для увеличения которых недостаточно оптического зума.

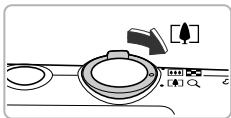

1 Переместите рычаг зумирования в направлении .

- Удерживайте рычаг нажатым до тех пор, пока зумирование не остановится.
- ▶ Зумирование останавливается при достижении максимального коэффициента зумирования, при котором не ухудшается качество изображения. При отпуске рычага зумирования на экране отображается коэффициент зумирования.

Коэффициент зумирования



2 Снова переместите рычаг зумирования в направлении .

- ▶ Цифровой зум обеспечит дальнейшее увеличение объекта.



Отключение цифрового зума

Для отключения цифрового зума нажмите кнопку **MENU**, выберите пункт [Цифровой зум] на вкладке , затем выберите значение [Выкл.].



- Фокусные расстояния при совместном использовании оптического и цифрового зума имеют следующие значения (все значения приведены в пересчете на 35-миллиметровый эквивалент): 28 – 896 мм (28 – 224 мм при использовании только оптического зума).
- Изображения могут выглядеть грубыми – это зависит от установленного разрешения (стр. 59) и коэффициента зумирования (коэффициент зумирования будет отображаться синим цветом).

Вставка даты и времени

В правый нижний угол снимка можно вставить дату и время съемки. Однако после вставки их невозможно удалить. Заранее проверяйте правильность установки даты и времени (стр. 20).

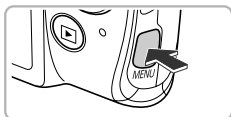

1 Откройте меню.

- Нажмите кнопку **MENU**.

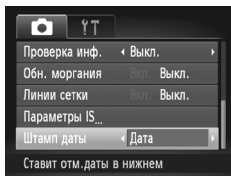

2 Выберите пункт [Штамп даты].

- Перемещая рычаг зумирования, выберите вкладку
- Кнопками **▲▼** выберите пункт меню [Штамп даты].

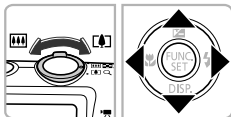

3 Выберите настройку.

- Кнопками **◀▶** выберите вариант [Дата] или [Дата и время].
- Нажмите кнопку **MENU** для завершения настройки и возврата на экран съемки.
- ▶ После установки на экране отображается [ДАТА].



4 Произведите съемку.

- ▶ Дата или время съемки записываются в правом нижнем углу изображения.
- Для восстановления исходной настройки выберите на шаге 3 значение [Выкл.].



На изображения без внедренных даты и времени можно вставлять и печатать дату съемки в соответствии с приведенными ниже инструкциями. Однако если выполнить эту операцию для изображений с внедренными датой и временем, дата и время могут быть напечатаны дважды.

- **Используйте для печати параметры DPOF (стр. 149).**
- **Используйте для печати прилагаемое программное обеспечение.**
Подробнее см. *Руководство по программному обеспечению.*
- **Произведите печать с использованием функций принтера (стр. 142).**

Использование таймера автоспуска

С помощью таймера автоспуска можно снять групповой портрет с участием самого фотографа. Съемка производится приблизительно через 10 с после нажатия кнопки спуска затвора.



1 Выберите значок .

- После нажатия кнопки  кнопками   выберите , затем снова нажмите кнопку .

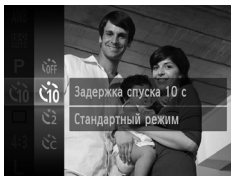

2 Выберите значок .

- Кнопками   выберите значок , затем нажмите кнопку .
- ▶ После установки на экране отображается значок .

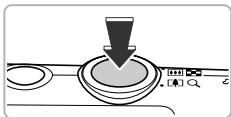

3 Произведите съемку.

- Нажмите наполовину кнопку спуска затвора для фокусировки на объект, затем нажмите эту кнопку полностью.
- ▶ После запуска таймера автоспуска начинает мигать лампа и подается звуковой сигнал автоспуска.
- ▶ За 2 с до срабатывания затвора частота мигания лампы и подачи звукового сигнала увеличивается (если должна сработать вспышка, лампа горит постоянно).
- Для отмены съемки после начала обратного отсчета таймера автоспуска нажмите кнопку **MENU**.
- Для восстановления исходной настройки выберите на шаге 2 значок .

Использование таймера автоспуска для предотвращения сотрясения камеры

Камера производит съемку приibl. через 2 с после нажатия кнопки спуска затвора, что позволяет исключить сотрясение камеры, возникающее при нажатии кнопки спуска затвора.

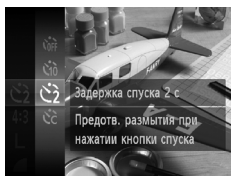

Выберите

- В соответствии с шагами 1 – 2 со стр. 55 выберите значок .
- ▶ После установки на экране отображается значок .
- Для съемки следуйте инструкциям шага 3 со стр. 55.

Настройка таймера автоспуска

Можно задать задержку спуска (0 – 30 с) и количество снимков (1 – 10 снимков).

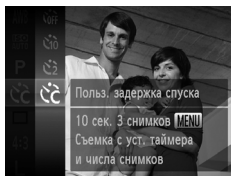

1 Выберите значок

- В соответствии с шагами 1 – 2 со стр. 55 выберите значок , затем нажмите кнопку **MENU**.



2 Выберите параметры.

- Кнопками выберите пункт [Задержка] или [Серия].
- Кнопками выберите значение, затем нажмите кнопку
- ▶ После установки на экране отображается значок .
- Для съемки следуйте инструкциям шага 3 со стр. 55.



- Если заданы 2 или более снимков, экспозиция и баланс белого устанавливаются по первому кадру. Если срабатывает вспышка или установлено большое количество снимков, интервал съемки может быть больше обычного. При полном заполнении карты памяти запись автоматически останавливается.
- Если задана задержка спуска более 2 с, за 2 с до срабатывания затвора скорость мигания лампы автоспуска и частота подачи звукового сигнала увеличиваются (если должна сработать вспышка, лампа горит постоянно).

Изменение формата кадра

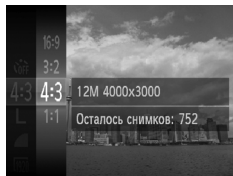

Можно изменить отношение ширины изображения к его высоте.



1 Выберите значок 4:3.

- После нажатия кнопки  кнопками   выберите **4:3**, затем снова нажмите кнопку .

2 Выберите значение.

- Кнопками   выберите значение, затем нажмите кнопку .
- ▶ После задания значения формат кадра на экране изменяется.
- Для восстановления исходной настройки выберите на шаге 2 значок **4:3**.

16:9	Формат кадра, совпадающий с форматом ТВ высокой четкости и используемый для отображения на широкоформатных телевизорах высокой четкости.
3:2	Формат кадра, совпадающий с форматом 35-миллиметровой пленки и используемый для печати изображений на бумаге формата 130 x 180 мм или формата почтовой открытки.
4:3	Формат кадра, совпадающий с форматом экрана камеры и используемый для печати изображений на бумаге формата 90 x 130 мм и бумаге различных форматов «А».
1:1	Формат кадра квадратной формы.



Цифровой зум (стр. 53) доступен только при использовании формата кадров **4:3**, так как в случае любого другого формата кадра для параметра [Цифровой зум] фиксируется значение [Выкл.].

Изменение значения разрешения (размер изображения)

Можно выбрать одно из 4 значений разрешения.

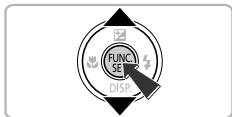
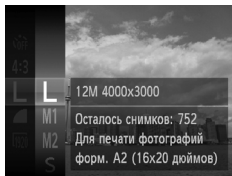

1 Выберите значение разрешения.

- После нажатия кнопки кнопками выберите **L**, затем снова нажмите кнопку .

2 Выберите значение.

- Кнопками выберите значение, затем нажмите кнопку .
- ▶ Настройка отображается на экране.
- Для восстановления исходной настройки выберите на шагах 1 – 2 значок **L**.

Изменение коэффициента компрессии (качество изображения)

Можно выбрать одно из следующих 2 значений коэффициента компрессии (качества изображений): (Хорошо), (Нормально).

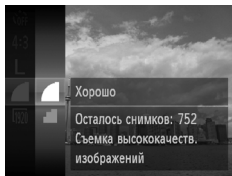

1 Выберите значение коэффициента компрессии.

- После нажатия кнопки кнопками выберите , затем снова нажмите кнопку .

2 Выберите значение.

- Кнопками выберите значение, затем нажмите кнопку .
- ▶ Настройка отображается на экране.
- Для восстановления исходной настройки выберите на шагах 1 – 2 значок .

Приблизительные значения для разрешения и коэффициента компрессии (для формата кадра 4:3)

Разрешение	Коэффициент компрессии	Размер данных одного изображения (прибл., Кбайт)	Количество снимков, которые можно записать на карту памяти (прибл. кадров)	
			4 Гбайта	16 Гбайт
L (Высокое) 12M/4000x3000		3084	1231	5042
		1474	2514	10295
M1 (Среднее 1) 6M/2816x2112		1620	2320	9503
		780	4641	19007
M2 (Среднее 2) 2M/1600x1200		558	6352	26010
		278	12069	49420
S (Низкое) 0.3M/640x480		150	20116	82367
		84	30174	123550

- Приведенные в таблице значения измерены в соответствии со стандартами компании Canon и могут изменяться в зависимости от объекта, карты памяти и настроек камеры.
- Значения в таблице приведены для формата кадра 4:3. Если формат кадра изменен (стр. 58), можно снять больше кадров, поскольку объем данных каждого изображения будет меньше, чем для изображений в формате 4:3. Однако так как для изображений 16:9 **M2** устанавливается разрешение 1920×1080 пикселей, объем их данных будет больше, чем объем данных изображений 4:3.

Приблизительные значения формата бумаги (для формата кадра 4:3)

A2 (420 × 594 мм)	L
A3 – A5 (297 × 420 – 148 × 210 мм)	M1
130 × 180 мм Формат открытки 90 × 130 мм	M2

- **S** Для отправки изображений по эл. почте.

4

Добавление эффектов и съемка в различных условиях

В этой главе рассматривается добавление эффектов и съемка в различных условиях.

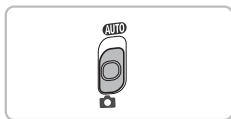

Съемка в различных условиях

При выборе соответствующего режима в камере устанавливаются необходимые параметры для требуемых условий съемки.





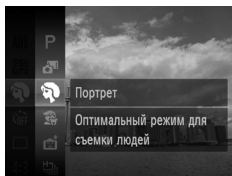

1 Перейдите в режим .

- Установите переключатель режима в положение .



2 Выберите режим съемки.

- После нажатия кнопки  кнопками   выберите значок **P**, затем снова нажмите кнопку .
- Кнопками   выберите режим съемки, затем нажмите кнопку .



3 Произведите съемку.

Съемка портретов (Портрет)

- Обеспечивает эффект смягчения при съемке людей.



Съемка детей и животных (Дети и домашние животные)

- При съемке подвижных объектов (например, детей и домашних животных) позволяет не пропустить удачный момент.
- В максимально широкоугольном положении отойдите от объекта, чтобы расстояние до него было не менее прилб. 1 м. В положении максимального телефото отойдите от объекта, чтобы расстояние до него было не менее прилб. 3 м, и произведите съемку.





Съемка ночных пейзажей без штатива (Ночная съемка с рук)

- Позволяет снимать превосходные ночные городские пейзажи путем объединения нескольких кадров, полученных в режиме серийной съемки, для снижения сотрясения камеры и шумов.
- При использовании штатива следует снимать в режиме **AUTO** (стр. 26).

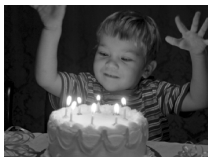

Съемка при недостаточной освещенности (Недостаточная освещенность)

- Позволяет снимать в местах с плохим освещением, снижая сотрясение камеры и смазывание объекта.



На пляже (Пляж)

- Позволяет снимать ярко освещенных людей на песчаных пляжах, на которых много отраженного солнечного света.



Съемка листвы (Листва)

- Обеспечивает яркие цвета при съемке деревьев и листвы (например, новых побегов, осенних листьев или цветов).



На снежном фоне (Снег)



- Обеспечивает яркие портретные снимки с естественными цветами на снежном фоне.







Съемка фейерверков (Фейерверк)

- Обеспечивает красочную съемку фейерверков.



- В режиме  держите камеру неподвижно, пока производится последовательная съемка нескольких кадров.
- В режиме  установите камеру на штатив, чтобы исключить смазывание изображения из-за перемещения камеры. Кроме того, при съемке со штативом следует установить для параметра [Режим IS] значение [Выкл.] (стр. 167).



- В режиме  или  изображения могут выглядеть грубыми из-за того, что число ISO (стр. 85) увеличивается в соответствии с условиями съемки.
- Если при съемке в режиме  сотрясение камеры было слишком большим, объединение кадров может оказаться невозможным, или, в зависимости от условий съемки, результат может отличаться от ожидаемого.
- В режиме  для разрешения фиксируется значение **M** (1984 × 1488 пикселей).

Съемка с добавлением эффектов





При съемке к изображениям можно добавлять различные эффекты.

1 Выберите режим съемки.

- В соответствии с шагами 1 – 2 со стр. 62 выберите режим съемки.

2 Произведите съемку.



Так как при съемке изображений в режимах , , ,  и  результат может отличаться от ожидаемого, предварительно произведите пробную съемку.



Съемка изображений с яркими цветами (Сверхъяркий)

- Позволяет снимать с яркими, насыщенными цветами.



Съемка фотографий в плакатном стиле (Эффект плаката)

- Позволяет снимать фотографии, выглядящие как старинный плакат или иллюстрация.

Съемка с эффектом объектива «Рыбий глаз» (Эффект Рыбий глаз)





Позволяет снимать с эффектом искажения объектива типа «Рыбий глаз».

1 Выберите значок .

- В соответствии с шагами 1 – 2 со стр. 62 выберите значок .



2 Выберите уровень эффекта.

- Если нажать кнопку , на экране отображается параметр [Уровень эффекта].
- Кнопками   выберите уровень эффекта, затем нажмите кнопку .
- ▶ Эффект можно проверять на экране.

3 Произведите съемку.

Съемка кадров, выглядящих как изображение миниатюрной модели (Эффект миниатюры)





Размывает выбранные части сверху и снизу изображения для получения эффекта миниатюрной модели.

1 Выберите значок .

- В соответствии с шагами 1 – 2 со стр. 62 выберите значок .
- ▶ На экране отображается белая рамка (область, которая не будет размыва).



2 Выберите область, на которую нужно сфокусироваться.

- Нажмите кнопку .
- Для изменения размера рамки перемещайте рычаг зумирования, для изменения положения рамки используйте кнопки  , затем нажмите кнопку .

3 Произведите съемку.



- Если на шаге 2 нажать кнопки ◀▶, ориентация рамки изменится на вертикальную, и область, на которую требуется сфокусироваться, можно будет изменять, снова нажимая кнопки ◀▶. При нажатии кнопок ▲▼ восстанавливается горизонтальная ориентация рамки.
- При повороте камеры в вертикальное положение ориентация рамки изменяется.
- Перед съемкой видеофильма в режиме «Эффект миниатюры» (стр. 105) обязательно задайте параметр [S] (скорость воспроизведения).

Съемка с эффектами игрушечной камеры (Эффект игрушечной камеры)

Этот эффект обеспечивает затемнение и размытие углов изображения, а также изменение общего цветового оттенка таким образом, чтобы создать впечатление съемки игрушечной камерой.

1 Выберите значок [C].

- В соответствии с шагами 1 – 2 со стр. 62 выберите значок [C].

2 Выберите цветовой тон.

- Нажмите кнопку ▼.
- ▶ На экране отображается [Цветовой тон].
- Кнопками ◀▶ выберите цветовой тон, затем нажмите кнопку [FUNC/SET].
- ▶ Цветовой тон можно проверять на экране.



3 Произведите съемку.

Стандартный	Изображения выглядят, как если бы они были сняты игрушечной камерой.
Теплый	Тон изображения получается более теплым, чем при настройке [Стандартный].
Холодный	Тон изображения получается более холодным, чем при настройке [Стандартный].

Съемка в монохромном режиме





Можно снимать черно-белые изображения, изображения в оттенках сепии или изображения в синем и белом цветах.

1 Выберите значок .

- В соответствии с шагами 1 – 2 со стр. 62 выберите значок .



2 Выберите цветовой тон.

- Нажмите кнопку .
- ▶ На экране отображается [Цветовой тон].
- Кнопками   выберите цветовой тон, затем нажмите кнопку .
- ▶ Цветовой тон можно проверять на экране.

3 Произведите съемку.

Ч/б	Позволяет снимать черно-белые изображения.
Сепия	Позволяет снимать изображения в оттенках сепии.
Синий	Позволяет снимать сине-белые изображения.

Съемка с акцентированием цветом

Можно выбрать один сохраняемый цвет и заменить все остальные цвета черно-белым изображением.

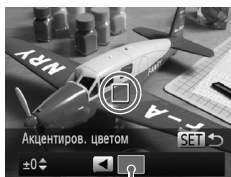

Записанный цвет

1 Выберите значок .

- В соответствии с шагами 1 – 2 со стр. 62 выберите значок .



2 Нажмите кнопку .

- ▶ Попеременно отображаются как исходное изображение, так и изображение с примененным эффектом «Акцентирование цветом».
- ▶ По умолчанию установлено акцентирование зеленым цветом.

3 Задайте цвет.

- Наведите центральную рамку так, чтобы она была заполнена требуемым цветом, и нажмите кнопку .
- ▶ Заданный цвет записывается.

4 Задайте диапазон цветов.

- Кнопками   измените диапазон сохраняемых цветов.
- Выберите отрицательное значение для ограничения диапазона цветов. Выберите положительное значение для расширения диапазона цветов на близкие цвета.
- Нажмите кнопку  для завершения настройки и возврата на экран съемки.



- Использование вспышки в этом режиме может привести к непредвиденным результатам.
- В зависимости от условий съемки, изображение может стать грубым или цвета могут отличаться от ожидаемых.

Съемка с заменой цвета

При записи изображения можно заменить один цвет другим. Возможна замена только одного цвета.



1 Выберите значок .

- В соответствии с шагами 1 – 2 со стр. 62 выберите значок .



2 Нажмите кнопку .

- ▶ Попеременно отображаются как исходное изображение, так и изображение с примененным эффектом «Замена цвета».
- ▶ По умолчанию задана замена зеленого цвета серым.



3 Задайте заменяемый цвет.

- Наведите центральную рамку так, чтобы она была заполнена требуемым цветом, и нажмите кнопку .
- ▶ Заданный цвет записывается.



4 Задайте конечный цвет.

- Наведите центральную рамку так, чтобы она была заполнена требуемым цветом, и нажмите кнопку .
- ▶ Заданный цвет записывается.

5 Задайте диапазон заменяемых цветов.

- Кнопками ▲▼ настройте диапазон заменяемых цветов.
- Выберите отрицательное значение для ограничения диапазона цветов. Выберите положительное значение для расширения диапазона цветов на близкие цвета.
- Нажмите кнопку  для завершения настройки и возврата на экран съемки.



- Использование вспышки в этом режиме может привести к непредвиденным результатам.
- В зависимости от условий съемки, изображение может стать грубым или цвета могут отличаться от ожидаемых.

Автоматическая съемка коротких видеофильмов (Подборка видео)

Можно снять короткий видеофильм о проведенном дне, просто снимая фотографии. При съемке каждой фотографии эпизод непосредственно перед съемкой кадра записывается в виде видеофильма. Все такие видеофильмы, записанные в определенный день, сохраняются в один файл.

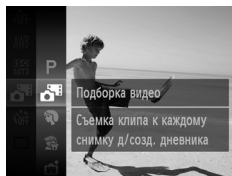

1 Выберите значок .

- В соответствии с шагами 1 – 2 со стр. 62 выберите значок .

2 Произведите съемку.

- Для съемки фотографии полностью нажмите кнопку спуска затвора.
- ▶ Записывается видеофильм, содержащий эпизод длительностью 2 – 4 с непосредственно перед съемкой кадра.



Что если видеофильм не записывается?



Видеофильм может не записаться при съемке фотографии сразу после включения камеры, выбора режима  или выполнения других операций с камерой.



Просмотр видеофильмов, снятых в режиме «Подборка видео».

Видеофильмы, снятые в режиме , можно выбрать для просмотра по дате съемки (стр. 115).



- Так как одновременно со съемкой фотографий производится съемка видеофильмов, аккумулятор разряжается быстрее, чем в режиме **AUTO**.
- Для видеофильмов, снимаемых в режиме , устанавливается фиксированное качество изображения **640**.
- В указанных ниже случаях видеофильмы сохраняются в разные файлы, даже если они были сняты в один день в режиме .
 - Если размер файла клипа достигает 4 Гбайт или время съемки достигает прилб. 1 ч.
 - Если видеофильм защищен от стирания (стр. 124).
 - Если была изменена настройка часового пояса (стр. 164).
 - Если создается новая папка (стр. 162).
- При использовании органов управления камеры во время съемки видеофильма сопутствующие звуки будут записаны в видеофильме.
- Камера не подает звуковые сигналы, например звуки при нажатии кнопки спуска затвора наполовину, при использовании органов управления или автоспуска (стр. 158).



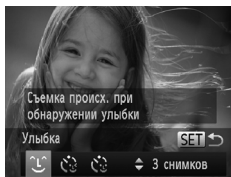

Съемка с обнаружением лица (Интеллектуальный затвор)

Съемка при обнаружении улыбки

При обнаружении улыбки камера производит съемку даже без нажатия кнопки спуска затвора.





1 Выберите значок ☺.

- В соответствии с шагами 1 – 2 со стр. 62 выберите значок , затем нажмите кнопку .
- Кнопками   выберите значок ☺, затем нажмите кнопку .
- ▶ Камера перейдет в режим ожидания съемки, а на экране появится сообщение [Обнаружение улыбки вкл.].





2 Направьте камеру на снимаемого человека.

- Каждый раз, когда камера обнаруживает улыбку, загорается лампа и производится съемка.
- Для приостановки обнаружения улыбки нажмите кнопку . Если еще раз нажать кнопку , обнаружение улыбки возобновляется.

? Что делать, если улыбка не определяется?

Улыбки легче обнаруживать, если объект обращен лицом к камере и при улыбке у него видна часть зубов.

Изменение количества снимков

Выберите на шаге 1 пункт ☺ и нажимайте кнопки  .





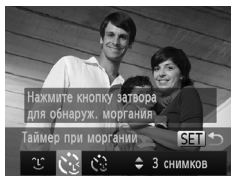

- После завершения съемки необходимо переключиться в другой режим, в противном случае камера будет продолжать производить съемку при каждом обнаружении улыбки.
- Съемку можно также производить, нажимая кнопку спуска затвора.

Использование таймера при моргании

Наведите камеру на требуемого человека и полностью нажмите кнопку спуска затвора. Камера производит съемку приблизительно через 2 с после обнаружения моргания.



1 Выберите значок .

- В соответствии с шагами 1 – 2 со стр. 62 выберите значок , затем нажмите кнопку .
- Кнопками  выберите значок , затем нажмите кнопку .

2 Выберите композицию кадра и нажмите наполовину кнопку спуска затвора.

- Убедитесь, что объект, который должен подмигнуть, заключен в зеленую рамку автофокусировки.

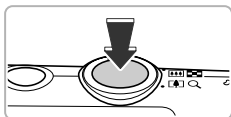

3 Полностью нажмите кнопку спуска затвора.

- ▶ Камера перейдет в режим ожидания съемки, а на экране появится сообщение [Моргнуть для съемки].
- ▶ Начинает мигать лампа, и подается звуковой сигнал автоспуска.



4 Моргните, смотря прямо в камеру.

- ▶ Затвор срабатывает приблизительно через 2 с после обнаружения моргания человека, находящегося в кадре.
- Для отмены съемки после начала обратного отсчета таймера автоспуска нажмите кнопку MENU.

? Что делать, если моргание не обнаруживается?

- Моргайте немного медленнее.
- Моргание может не обнаруживаться, если глаза закрыты волосами или шляпой либо если человек носит очки.



Изменение количества снимков

Выберите на шаге 1 пункт  и нажимайте кнопки  .







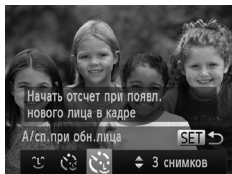

- Если закрыть оба глаза, это также будет определено, как моргание.
- Если моргание не обнаружено, затвор сработает приблизительно через 15 с.
- Если при полном нажатии кнопки спуска затвора люди в кадре отсутствовали, съемка производится после того, как в кадре появится человек и подмигнет.

Использование таймера при определении лица

Затвор срабатывает приблизительно через 2 с после того, как камера обнаружит новое лицо (стр. 92). Этот режим можно использовать, если фотограф хочет присутствовать в кадре, например при групповой съемке.



1 Выберите значок .

- В соответствии с шагами 1 – 2 со стр. 62 выберите значок , затем нажмите кнопку .
- Кнопками   выберите значок , затем нажмите кнопку .

2 Выберите композицию кадра и нажмите наполовину кнопку спуска затвора.

- Убедитесь, что вокруг лица объекта, на который произведена фокусировка, появилась зеленая рамка, а вокруг остальных лиц – белые рамки.

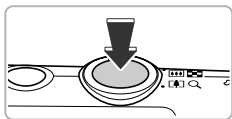

3 Полностью нажмите кнопку спуска затвора.

- ▶ Камера перейдет в режим ожидания съемки, а на экране появится сообщение [Смотрите прямо в камеру для начала обр. отсчета].
- ▶ Начинает мигать лампа, и подается звуковой сигнал автоспуска.

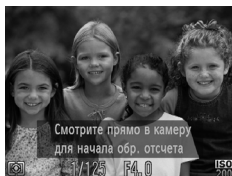

4 Присоединитесь к группе и посмотрите в объектив.

- ▶ Когда камера обнаруживает новое лицо, частота мигания лампы и подачи звукового сигнала таймера автоспуска увеличивается (если должна сработать вспышка, лампа горит постоянно), а затвор срабатывает приблизительно через 2 с.
- Для отмены съемки после начала обратного отсчета таймера автоспуска нажмите кнопку **MENU**.



Изменение количества снимков

Выберите на шаге 1 пункт  и нажимайте кнопки  .



Даже если после присоединения к снимаемой группе Ваше лицо не будет определено, затвор сработает приблизительно через 15 с.

Съемка с длительной выдержкой

Для съемки с длительной выдержкой можно установить выдержку затвора в диапазоне от 1 до 15 с. Однако во избежание перемещения камеры и смазывания изображения необходимо установить камеру на штатив.

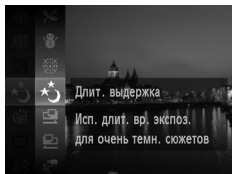

1 Выберите значок ☆.

- В соответствии с шагами 1 – 2 со стр. 62 выберите значок ☆.

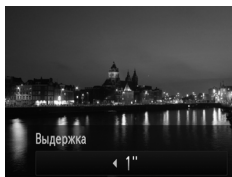

2 Выберите выдержку затвора.

- Нажмите кнопку ▲.
- Кнопками ◀▶ выберите выдержку затвора, затем нажмите кнопку .

3 Проверьте экспозицию.

- При нажатии наполовину кнопки спуска затвора на экране отображается экспозиция для выбранной выдержки затвора.

4 Произведите съемку.



- Яркость снятого изображения может отличаться от яркости экрана на шаге 3, когда была наполовину нажата кнопка спуска затвора.
- При использовании выдержки затвора 1,3 с или более после съемки изображения выполняется обработка для уменьшения шумов. Перед съемкой следующего кадра может потребоваться определенное время на обработку.
- При съемке со штативом следует установить для параметра [Режим IS] значение [Выкл.] (стр. 167).



В случае срабатывания вспышки изображение может быть передержано. В таком случае установите для вспышки режим  и произведите съемку.

Высокоскоростная серийная съемка (Скоростная серийная съемка)

Если нажать кнопку спуска затвора и удерживать ее нажатой, производится серийная съемка с максимальной скоростью приблизительно 8,7 кадра/с.

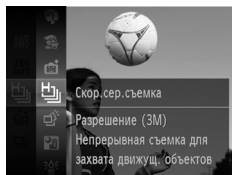

1 Выберите значок .

- В соответствии с шагами 1 – 2 со стр. 62 выберите значок .



2 Произведите съемку.

- ▶ Пока кнопка спуска затвора удерживается нажатой, камера непрерывно снимает серию изображений.



- Для разрешения фиксируется значение **M** (1984 × 1488 пикселей).
- Фокусировка, яркость и баланс белого устанавливаются для первого кадра.
- В зависимости от условий съемки, параметров камеры и положения зумирования съемка может на короткое время останавливаться или скорость серийной съемки может снизиться.
- По мере увеличения количества изображений возможно снижение скорости съемки.

Изображения, отображаемые во время воспроизведения

Так как каждый набор изображений, снятых в режиме серийной съемки, объединяется в группу, отображается только первый кадр из группы. Для обозначения того, что изображение входит в группу, в левом верхнем углу экрана отображается значок  .



При удалении сгруппированного изображения (стр. 128) удаляются все изображения из этой группы. Соблюдайте должную осторожность.



- Можно просматривать снимки по-отдельности (стр. 121) и отменить группирование (стр. 122).
 - При установке защиты (стр. 124) сгруппированного изображения защищаются все изображения в группе.
 - При воспроизведении сгруппированных изображений с помощью функции «Воспроизведение с фильтром» (стр. 115) или «Умное отображение» (стр. 123) группирование временно отменяется и изображения воспроизводятся по отдельности.
 - Для сгруппированных изображений невозможны пометка как избранных (стр. 130), редактирование (стр. 135 – 140), отнесение к категории (стр. 132), печать (стр. 142), применение параметров печати (стр. 151) или применение параметров фотокниги (стр. 154).
- Перед выполнением указанных выше операций воспроизводите сгруппированные изображения по-отдельности (стр. 121) или отмените группирование (стр. 122).

Съемка с наилучшим выражением лица (Выбор лучшего изображения)

Камера снимает 5 последовательных кадров, затем оценивает различные параметры кадров, такие как выражения лиц, и сохраняет только одно изображение, определенное как лучшее.

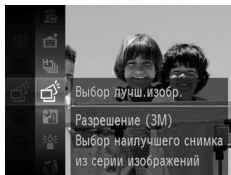

1 Выберите значок .

- В соответствии с шагами 1 – 2 со стр. 62 выберите значок .

2 Произведите съемку.

- ▶ При полном нажатии кнопки спуска затвора камера снимает 5 последовательных кадров и сохраняет только одно изображение.





- Для разрешения фиксируется значение **M** (1984 × 1488 пикселей).
- Фокусировка, яркость и баланс белого устанавливаются для первого кадра.
- В зависимости от условий съемки результаты могут отличаться от ожидаемых.

Съемка панорам

Большие объекты можно снять на несколько кадров, которые впоследствии можно объединить на компьютере с помощью прилагаемого программного обеспечения и создать панорамное изображение.

1 Выберите режим или .

- В соответствии с шагами 1 – 2 со стр. 62 выберите значок  или .

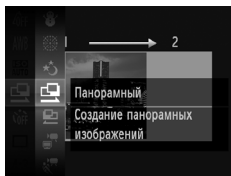

2 Снимите первый кадр.

- ▶ Экспозиция и баланс белого устанавливаются для первого кадра.

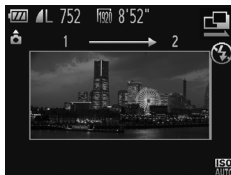

3 Снимите следующие кадры.

- При съемке второго кадра обеспечьте частичное перекрытие с первым кадром.
- Незначительные несоответствия в перекрывающихся частях кадров будут устранены при их объединении.
- Аналогичным образом можно снять до 26 кадров.

4 Завершите съемку.

- Нажмите кнопку .



5 Объедините изображения на компьютере.

- Подробные сведения об объединении изображений см. в *Руководстве по программному обеспечению*.





Эта функция недоступна при использовании телевизора в качестве дисплея (стр. 171).

5

Выбираем настройки самостоятельно

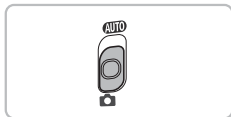
В этой главе рассматривается, как использовать различные функции режима **P** для дальнейшего совершенствования техники съемки.



- В этой главе предполагается, что переключатель режима установлен в положение , и в камере выбран режим **P**.
- **P** означает «Программная автоэкспозиция».
- Перед тем как снимать с использованием рассматриваемых в данной главе функций в любом другом режиме, кроме **P**, проверьте, доступна ли эта функция в требуемом режиме (стр. 188 – 193).

Съемка в режиме программной АЕ

Настройки различных функций можно выбрать в соответствии со своими требованиями. «АЕ» означает «Автоматическая установка экспозиции».

Диапазон фокусировки составляет прикл. 5 см – бесконечность в максимально широкоугольном положении (☐) и прикл. 1 м – бесконечность в положении максимального телефото (☐).



1 Перейдите в режим **P**.

- В соответствии с шагами 1 – 2 со стр. 62 выберите значок **P**.

2 Настройте значения параметров в соответствии со своими целями (стр. 83 – 102).

3 Произведите съемку.



Что делать, если значения выдержки затвора и величины диафрагмы отображаются оранжевым цветом?

Если при нажатии наполовину кнопки спуска затвора невозможно установить правильное значение экспозиции, значения выдержки затвора и величины диафрагмы отображаются оранжевым цветом. Для получения правильной экспозиции попробуйте принять указанные ниже меры.

- Включите вспышку (стр. 83).
- Выберите более высокое значение числа ISO (стр. 85).

Настройка яркости (компенсация экспозиции)

Установленную камерой стандартную экспозицию можно изменять с шагом 1/3 ступени в диапазоне от -2 до +2.





1 Перейдите в режим компенсации экспозиции.

- Нажмите кнопку ▲.

2 Настройте яркость.



- Контролируя изображение на экране, кнопками ◀▶ настройте яркость, затем нажмите кнопку .
- ▶ Величина компенсации экспозиции отображается на экране.

Включение вспышки

Можно включить вспышку, чтобы она срабатывала при съемке всех кадров. Эффективный радиус действия вспышки составляет пригл. 50 см – 4,0 м в максимально широкоугольном положении () и пригл. 50 см – 2,0 м в положении максимального телефото ()



Выберите значок .

- Нажав кнопку ▶, кнопками ◀▶ выберите значок , затем нажмите кнопку .
- ▶ После установки на экране отображается значок .

Настройка баланса белого

Функция баланса белого (WB) устанавливает оптимальный баланс белого для получения естественных цветов в соответствии с условиями съемки.

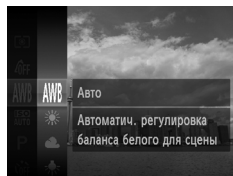







1 Выберите функцию баланса белого.

- После нажатия кнопки  кнопками   выберите **AWB**, затем снова нажмите кнопку .

2 Выберите значение.

- Кнопками   выберите значение, затем нажмите кнопку .
- ▶ Настройка отображается на экране.

 Авто	Автоматическая установка оптимального баланса белого для конкретных условий съемки.
 Дневной свет	Для съемки вне помещений в хорошую погоду.
 Облачно	Для съемки в облачную погоду, в тени или в сумерках.
 Накаливания	Для съемки с освещением лампами накаливания или флуоресцентными лампами колбового типа (3-волновыми).
 Флуоресцент	Для съемки с тепло-белым, холодно-белым или тепло-белым (3-волновым) флуоресцентным освещением.
 Флуоресцент H	Для съемки с освещением флуоресцентными лампами дневного света или флуоресцентными лампами дневного света (3-волновыми).
 Ручной	Для задания пользовательского баланса белого вручную.

Ручной баланс белого

Можно настроить баланс белого в соответствии с источником освещения на месте съемки. Обязательно устанавливайте баланс белого с тем источником света, который будет использоваться при съемке требуемого кадра.

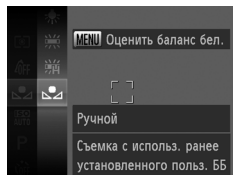

- На шаге 2 выше выберите значок .
- Убедитесь, что весь экран заполнен плоским объектом белого цвета, и нажмите кнопку **MENU**.
- ▶ При установке данных баланса белого оттенки цветов на экране изменяются.



Если изменить параметры камеры после записи данных баланса белого, возможна неправильная передача цветовых оттенков.

Изменение числа ISO

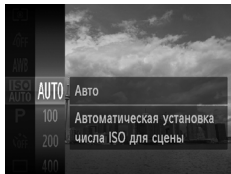









1 Выберите число ISO.

- После нажатия кнопки  кнопками   выберите , затем снова нажмите кнопку .

2 Выберите значение.

- Кнопками   выберите значение, затем нажмите кнопку .
- ▶ Настройка отображается на экране.

	Автоматическая настройка оптимального числа ISO в соответствии с режимом и условиями съемки.	
 	Меньше	Для съемки вне помещений в хорошую погоду.
 		Для съемки в облачную погоду или в сумерках.
 	Больше	Для съемки ночных пейзажей или в темных помещениях.



Изменение числа ISO

- Понижение числа ISO дает более четкие изображения, однако в определенных условиях съемки повышается вероятность смазывания изображения.
- Увеличение числа ISO приводит к уменьшению выдержки затвора, сокращая смазывание изображения и увеличивая радиус действия вспышки. Изображения, однако, будут выглядеть грубыми.





Если в камере установлено значение , можно наполовину нажать кнопку спуска затвора для отображения автоматически установленного значения числа ISO.

Коррекция яркости и съемка (i-Contrast)

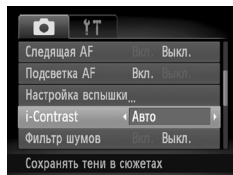
При съемке камера может обнаруживать в кадре области (например, лица или задний план) со слишком высокой или слишком низкой яркостью и автоматически настраивать их для получения оптимальной яркости. Кроме того, если изображение в целом недостаточно контрастно, при съемке камера автоматически исправляет изображение для повышения резкости.



Выберите пункт [i-Contrast].

- Нажмите кнопку **MENU** и выберите пункт [i-Contrast] на вкладке , затем кнопками ◀▶ выберите значение [Авто].
- ▶ После установки на экране отображается значок .



- В некоторых условиях изображение может выглядеть грубым или коррекция может быть выполнена неправильно.
- Возможна коррекция записанных изображений (стр. 139).

Серийная съемка

Если нажать кнопку спуска затвора и удерживать ее нажатой, производится серийная съемка с максимальной скоростью приблизительно 3,5 кадра/с.

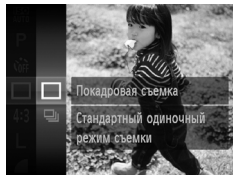

1 Выберите режим перевода кадров.

- После нажатия кнопки  кнопками   выберите , затем снова нажмите кнопку .

2 Выберите значение.

- Кнопками   выберите значок , затем нажмите кнопку .
- ▶ После установки на экране отображается значок .

3 Произведите съемку.

- ▶ Пока кнопка спуска затвора удерживается нажатой, камера непрерывно снимает серию изображений.



- Не может использоваться с таймером автоспуска (стр. 55).
- В режиме  скорость серийной съемки увеличивается (стр. 63).
- Для серийной съемки фокусировка и экспозиция фиксируются при нажатии кнопки спуска затвора наполовину.
- В зависимости от условий съемки, параметров камеры и положения зумирования съемка может на краткое время останавливаться или скорость серийной съемки может снизиться.
- По мере увеличения количества изображений возможно снижение скорости съемки.
- В случае срабатывания вспышки скорость съемки может снижаться.

Изменение цветового оттенка изображения (Мои цвета)

При съемке можно изменить цветовой оттенок изображения (например, на сепию или черно-белое).

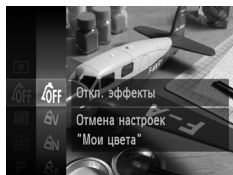

1 Выберите функцию «Мои цвета».

- После нажатия кнопки кнопками выберите , затем снова нажмите кнопку .

2 Выберите значение.

- Кнопками выберите значение, затем нажмите кнопку .
- ▶ Настройка отображается на экране.

Откл. эффекты	—
Яркий	Усиливает контрастность и насыщенность цветов для получения яркого изображения.
Нейтральный	Понижает контрастность и насыщенность цветов для записи нейтральных оттенков.
Сепия	Преобразование изображения в оттенки сепии.
Ч/б	Преобразование изображения в черно-белое.
Имитация слайда	Объединяет эффекты «Ярко-красный», «Ярко-зеленый» и «Ярко-синий», обеспечивает яркие естественно выглядящие цвета, как при съемке на позитивную пленку.
Осветлить тон кожи	Оттенки телесных цветов становятся более светлыми.
Затемнить тон кожи	Оттенки телесных цветов становятся более темными.
Ярко синий	Усиливаются оттенки синего. Небо, океан и другие синие объекты становятся более яркими.
Ярко зеленый	Усиливаются оттенки зеленого. Горы, листва и другие зеленые объекты становятся более яркими.
Ярко красный	Усиливаются оттенки красного. Красные объекты становятся более яркими.
Ручная настройка	Можно настроить требуемые значения контрастности, резкости, насыщенности цветов и т. д. (стр. 89).



- Задание баланса белого в режимах и невозможно (стр. 84).
- В режимах и возможно изменение цвета не только кожи людей, но и других участков изображения. Для некоторых цветов кожи результат может отличаться от ожидаемого.

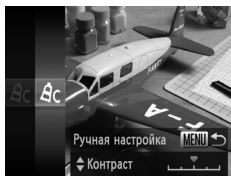

Ручная настройка

Для контрастности, резкости, насыщенности цветов, а также красного, зеленого, синего и телесного тонов изображения можно выбрать и установить один из 5 уровней.







- В соответствии с инструкциями шага 2 со стр. 88 выберите значок **SC**, затем нажмите кнопку **MENU**.
- Кнопками **▲▼** выберите требуемый пункт, затем кнопками **◀▶** выберите значение.
- Чем правее смещен регулятор, тем сильнее эффект (выше насыщенность, темнее телесные цвета), чем левее смещен регулятор, тем слабее эффект (ниже насыщенность, светлее телесные цвета).
- Нажмите кнопку **MENU** для завершения настройки.

Съемка с близкого расстояния (Макро)

Если камера установлена в режим , она фокусируется только на близкие объекты. Диапазон фокусировки составляет approx. 1 – 50 см от торца объектива в максимально широкоугольном положении ().



Выберите значок .

- Нажав кнопку , кнопками  выберите значок , затем нажмите кнопку .
- ▶ После установки на экране отображается значок .



В случае срабатывания вспышки края изображения могут получиться темными.





Как повысить качество съемки крупным планом?

Попробуйте установить камеру на штатив и снимать в режиме , чтобы исключить смещение камеры и смазывание изображения (стр. 56).





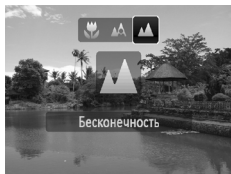

В области, отображаемой в желтой полосе под шкалой зумирования, цвет значка  изменяется на серый и камера не фокусируется.

Съемка удаленных объектов (Бесконечность)

Если камера установлена в режим , она фокусируется только на далекие объекты. Установите камеру в режим , чтобы более надежно фокусироваться на удаленные объекты (3 м и более от камеры).



Выберите значок .

- Нажав кнопку , кнопками  выберите значок , затем нажмите кнопку .
- ▶ После установки на экране отображается значок .

Использование цифрового телеконвертера

Эквивалентное фокусное расстояние объектива можно увеличить приблизительно в 1,5 или 2,0 раза. Это обеспечивает меньшие выдержки затвора и снижает вероятность сотрясения камеры по сравнению с обычным зумированием (включая цифровой зум) с тем же коэффициентом.

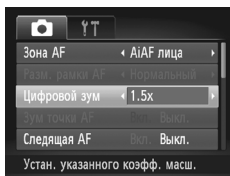

Выберите пункт [Цифровой зум].

- Нажмите кнопку **MENU** и выберите пункт [Цифровой зум] на вкладке , затем кнопками **◀▶** выберите значение.
- ▶ Изображение увеличивается, и на экране отображается коэффициент зумирования.



- При использовании коэффициентов [1.5x] и [2.0x] фокусные расстояния составляют 42,0 – 336 мм и 56,0 – 448 мм соответственно (в пересчете на 35-миллиметровый эквивалент).
- Значение разрешения (стр. 59) **L** или **M1** приводит к тому, что изображение выглядит грубым (коэффициент зумирования отображается синим цветом).
- Цифровой телеконвертер не может использоваться совместно с цифровым зумом (стр. 53).
- Цифровой телеконвертер может использоваться только с форматом кадра 4:3.
- Выдержки затвора могут быть одинаковыми как в положении максимального телефото , так и при увеличении объекта в соответствии с шагом 2 со стр. 53.

Изменение режима рамки автофокусировки

Можно изменить режим рамки автофокусировки (Автофокусировка) в соответствии со снимаемым сюжетом.

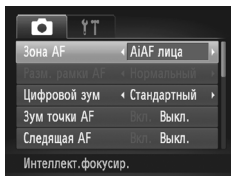

Выберите пункт [Зона AF].

- Нажмите кнопку **MENU** и выберите пункт [Зона AF] на вкладке , затем кнопками   выберите значение.

AiAF лица

- Распознаются лица людей, производится фокусировка, настраиваются экспозиция (только оценочный замер) и баланс белого (только режим **AWB**).
- Когда камера направлена на объекты, вокруг лица, которое камера воспринимает как главный объект, отображается белая рамка, вокруг остальных лиц (не более 2) отображаются серые рамки.
- Рамка в определенных пределах будет следовать за движущимся объектом.
- При нажатой наполовину кнопке спуска затвора могут отображаться до 9 зеленых рамок на лицах, на которые фокусируется камера.



- Если лица не обнаружены или отображаются только серые рамки (белая рамка отсутствует), при наполовину нажатой кнопке спуска затвора отображаются до 9 зеленых рамок в местах, на которые сфокусировалась камера.
- Если лицо не обнаружено, а для параметра [Следящая AF] (стр. 97) задано значение [Вкл.], при наполовину нажатой кнопке спуска затвора рамка автофокусировки отображается в центре экрана.
- Примеры лиц, определение которых невозможно:
 - объекты, расположенные слишком далеко или очень близко;
 - темные или светлые объекты;
 - лица, повернутые в сторону или под углом, либо частично закрытые лица.
- Камера может ошибочно принять за лицо человека какие-либо посторонние объекты.
- Если при наполовину нажатой кнопке спуска затвора фокусировка невозможна, рамка автофокусировки не отображается.

Сопровождающая АФ

Можно выбрать объект, на который требуется сфокусироваться, и произвести съемку (стр. 94).

Центр

Рамка автофокусировки фиксируется в центре. Это эффективно для фокусировки на конкретную точку.



Рамку автофокусировки можно уменьшить

- Нажмите кнопку **MENU** и выберите пункт [Разм. рамки АФ] на вкладке , затем выберите значение [Малый].
- При использовании цифрового зума (стр. 53) или цифрового телеконвертера (стр. 91) для рамки автофокусировки устанавливается размер [Нормальный].



Если при наполовину нажатой кнопке спуска затвора фокусировка невозможна, рамка автофокусировки отображается желтым цветом и появляется значок .

Изменение композиции кадра с помощью фиксации фокусировки

Пока кнопка спуска затвора удерживается наполовину нажатой, фокусировка и экспозиция фиксированы. При этом можно изменить композицию кадра и произвести съемку. Такой прием называется «фиксация фокусировки».



1 Сфокусируйтесь.

- Наведите камеру так, чтобы объект, на который требуется сфокусироваться, находился в центре экрана, и наполовину нажмите кнопку спуска затвора.
- Убедитесь, что рамка автофокусировки на объекте имеет зеленый цвет.



2 Измените композицию кадра.

- Удерживая кнопку спуска затвора наполовину нажатой, наводите камеру для изменения композиции сюжета.

3 Произведите съемку.



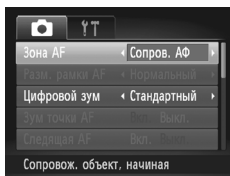

- Полностью нажмите кнопку спуска затвора.

Выбор объекта для фокусировки (Сопровождающая АФ)

Можно выбрать объект, на который требуется сфокусироваться, и произвести съемку.





1 Выберите пункт [Сопров. АФ].



- Нажмите кнопку **MENU** и выберите пункт [Зона АФ] на вкладке , затем кнопками   выберите значение [Сопров. АФ].
- ▶ В центре экрана отображается рамка .





2 Выберите объект, на который требуется сфокусироваться.

- Наведите камеру таким образом, чтобы рамка  находилась на объекте, на который требуется сфокусироваться, и нажмите кнопку .



- ▶ Камера подает звуковой сигнал, и при обнаружении объекта отображается рамка . Камера в определенных пределах продолжает отслеживать объект, даже если он движется.
- ▶ Если камера не обнаружила объект, на экране отображается рамка .
- Для отмены сопровождения снова нажмите кнопку .

3 Произведите съемку.

- Нажмите наполовину кнопку спуска затвора. Рамка  изменяется на синюю рамку , которая будет следовать за объектом, а камера будет подстраивать фокусировку и экспозицию (Следящая АФ) (стр. 97).
- Для съемки полностью нажмите кнопку спуска затвора.
- ▶ Даже после завершения съемки появляется рамка , и камера продолжает сопровождать объект.



- Камера обнаруживает объект, даже если наполовину нажать кнопку спуска затвора без нажатия кнопки ◀. После завершения съемки в центре экрана отображается рамка □.
- Для параметра [Следящая AF] (стр. 97) фиксируется значение [Вкл.].
- Камера может оказаться не в состоянии сопровождать объект, если он слишком мал, слишком быстро перемещается или если контраст между объектом и задним планом слишком мал.
- Недоступно в режиме 🍷 или ▲.

Увеличение точки фокусировки

Если нажать кнопку спуска затвора наполовину, рамка автофокусировки увеличивается, позволяя проверить фокусировку.

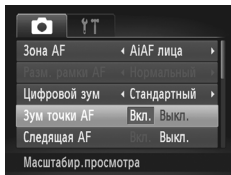

1 Выберите пункт [Зум точки AF].

- Нажмите кнопку **MENU** и выберите пункт [Зум точки AF] на вкладке 📷, затем кнопками ◀▶ выберите значение [Вкл.].



2 Проверьте фокусировку.

- Нажмите наполовину кнопку спуска затвора.
- ▶ В режиме [AiAF лица] (стр. 92) увеличивается лицо, определенное как главный объект.
- ▶ В режиме [Центр] (стр. 93) увеличивается изображение в центральной рамке автофокусировки.



Если изображение не увеличивается.

В режиме [AiAF лица] изображение не увеличивается, если невозможно определить лицо или оно слишком велико по отношению к экрану. В режиме [Центр] изображение не увеличивается, если камера не может сфокусироваться.



При использовании цифрового зума (стр. 53), цифрового телеконвертера (стр. 91), сопровождающей автофокусировки (стр. 94) или следящей автофокусировки (стр. 97) либо при использовании телевизора в качестве дисплея (стр. 171) увеличение изображения не производится.

Съемка с фиксацией автофокусировки

Можно зафиксировать фокусировку. После фиксации фокусировки расстояние фокусировки не изменяется, даже если убрать палец с кнопки спуска затвора.

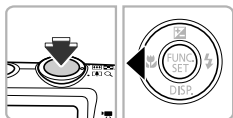

1 Зафиксируйте фокусировку.

- Удерживая кнопку спуска затвора наполовину нажатой, нажмите кнопку ◀.
- ▶ Фокусировка фиксируется, и на экране отображается значок AFL.
- Если убрать палец с кнопки спуска затвора и нажать кнопку ◀ еще раз, значок AFL исчезает и фиксация фокусировки отменяется.

2 Выберите композицию кадра и произведите съемку.

Съемка в режиме следящей автофокусировки

При наполовину нажатой кнопке спуска затвора продолжается постоянная настройка фокусировки и экспозиции, что позволяет не упустить удачный кадр при съемке движущихся объектов.

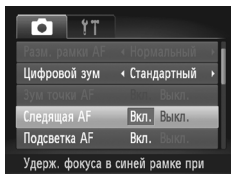

1 Выберите пункт [Следящая AF].

- Нажмите кнопку **MENU** и выберите пункт [Следящая AF] на вкладке , затем кнопками **◀▶** выберите значение [Вкл.].

2 Сфокусируйтесь.

- Пока кнопка спуска затвора удерживается наполовину нажатой, производится постоянная настройка фокусировки и экспозиции для области внутри синей рамки автофокусировки.



- В некоторых условиях фокусировка может оказаться невозможной.
- В условиях низкой освещенности цвет рамок автофокусировки может не меняться на синий даже после того, как будет наполовину нажата кнопка спуска затвора. В этом случае можно задать фокусировку и экспозицию с установкой рамки автофокусировки.
- Если установка правильной экспозиции невозможна, значения выдержки затвора и величины диафрагмы отображаются оранжевым цветом. Снимите палец с кнопки спуска затвора, затем снова наполовину нажмите эту кнопку.
- Съемка с фиксацией автофокусировки в этом режиме невозможна.
- Пункт [Зум точки AF] на вкладке  в режиме следящей автофокусировки недоступен.
- Недоступно при использовании таймера автоспуска (стр. 55).

Изменение способа экспозамера

Можно изменить способ экспозамера (функции замера яркости) в соответствии с условиями съемки.

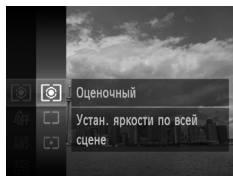



1 Выберите способ экспозамера.

- После нажатия кнопки  кнопками   выберите , затем снова нажмите кнопку .

2 Выберите значение.

- Кнопками   выберите значение, затем нажмите кнопку .
- ▶ Настройка отображается на экране.

 Оценочный	Для стандартных условий съемки, включая изображения в контровом свете. Экспозиция автоматически настраивается в соответствии с условиями съемки.
 Усредненный	Замер экспозиции усредняется по всему кадру, однако центральная область учитывается с большим весом.
 Точечный	Замер производится только в пределах рамки [] (рамка точки AE), которая отображается в центре экрана.



Съемка с фиксацией автоэкспозиции

Можно зафиксировать экспозицию и произвести съемку или раздельно установить фокусировку и экспозицию для съемки. «АЕ» означает «Автоматическая установка экспозиции».

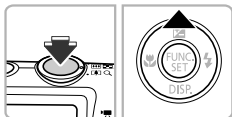
1 Выберите значок (стр. 52).



2 Зафиксируйте экспозицию.

- Удерживая кнопку спуска затвора наполовину нажатой, направьте камеру на объект и нажмите кнопку .
- ▶ Появление значка **AEL** означает, что экспозиция зафиксирована.
- Если убрать палец с кнопки спуска затвора и снова нажать кнопку , значок **AEL** исчезает и фиксация автоэкспозиции отменяется.

3 Выберите композицию кадра и произведите съемку.



Фиксация экспозиции при съемке со вспышкой

Так же как и в случае фиксации автоэкспозиции, можно зафиксировать экспозицию при съемке со вспышкой. «FE» означает «Экспозиция при съемке со вспышкой».

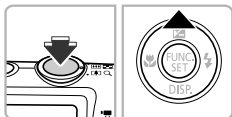
1 Выберите значок (стр. 83).



2 Зафиксируйте экспозицию при съемке со вспышкой.

- Удерживая кнопку спуска затвора наполовину нажатой, направьте камеру на объект и нажмите кнопку .
- ▶ Срабатывает вспышка, и после появления значка **FEL** мощность вспышки будет сохранена.
- Если убрать палец с кнопки спуска затвора и снова нажать кнопку , значок **FEL** исчезает и фиксация автоэкспозиции при съемке со вспышкой отменяется.

3 Выберите композицию кадра и произведите съемку.

Съемка с синхронизацией при длительной выдержке

Можно обеспечить требуемую яркость главного объекта (например, людей) за счет света от вспышки. Одновременно можно использовать длительную выдержку затвора для повышения яркости заднего плана, который не освещается вспышкой.

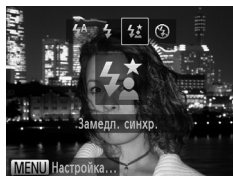

1 Выберите значок ⚡★.

- Нажав кнопку ►, кнопками ◀► выберите значок ⚡★, затем нажмите кнопку .
- ▶ После установки на экране отображается значок ⚡★.

2 Произведите съемку.

- Даже после срабатывания вспышки главный объект не должен двигаться до тех пор, пока не прекратится подача звукового сигнала срабатывания затвора.





Во избежание перемещения камеры и смазывания изображения установите камеру на штатив. Кроме того, при съемке со штативом следует установить для параметра [Режим IS] значение [Выкл.] (стр. 167).

Коррекция «красных глаз»

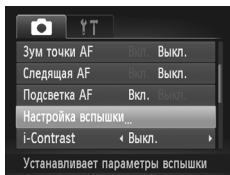
Возможна автоматическая коррекция эффекта «красных глаз», появляющегося на изображениях, снимаемых со вспышкой.



1 Выберите пункт [Настройка вспышки].

- Нажмите кнопку **MENU**, выберите пункт [Настройка вспышки] на вкладке , затем нажмите кнопку .

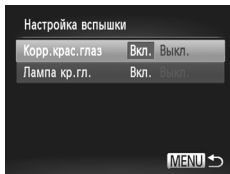

2 Выберите настройку.

- Кнопками ▲▼ выберите пункт [Корр. крас. глаз], затем кнопками ◀▶ выберите значение [Вкл.].
- ▶ После установки на экране отображается значок .



Коррекция «красных глаз» может быть применена не только к красным глазам, но и к другим областям. Например, при использовании красной косметики вокруг глаз.



- Также возможна коррекция записанных изображений (стр. 140).
- Экран из шага 2 можно также открыть, нажав кнопку , затем кнопку **MENU**.

Проверка наличия закрытых глаз

Если камера обнаруживает, что, возможно, у кого-то на снимке закрыты глаза, на экране отображается значок

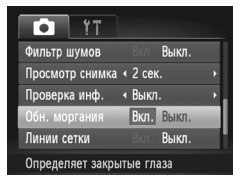

1 Выберите пункт [Обн. моргания].

- Нажмите кнопку **MENU** и выберите пункт [Обн. моргания] на вкладке , затем кнопками выберите значение [Вкл.].

2 Произведите съемку.

- ▶ При обнаружении лица с закрытыми глазами на экране отображаются рамка и значок





- Если в режиме или в камере задано 2 и более снимков, эта функция работает только для последнего снимаемого изображения.
- Недоступно в режиме

6

Использование различных функций для съемки видеofilьмов

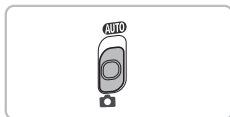
Эта глава является расширенным вариантом разделов «Съемка видеofilьмов» и «Просмотр видеofilьмов» главы 1, и в ней рассматриваются различные функции съемки и просмотра видеofilьмов.



- В этой главе предполагается, что переключатель режима находится в положении .
- Во второй части этой главы, посвященной воспроизведению и редактированию видеofilьмов, предполагается, что для перехода в режим воспроизведения была нажата кнопка .

Съемка видеofilьмов различных типов

Так же как и в случае фотографий, можно предоставить камере выбирать оптимальные параметры для эпизода или добавлять различные эффекты во время съемки видеofilьмов.

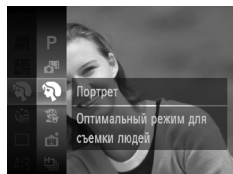

1 Выберите режим съемки.

- В соответствии с шагами 1 – 2 со стр. 62 выберите режим съемки.

2 Произведите съемку.

- Нажмите кнопку видеосъемки.
- ▶ В зависимости от выбранного режима съемки или качества видеοизображения (стр. 108), вверху и внизу экрана могут отображаться черные полосы. Во время съемки эти области не записываются.
- Чтобы остановить съемку видеοфильма, снова нажмите кнопку видеосъемки.

	Портрет	стр. 62
	Эффект миниатюры	стр. 105
	Монохромный	стр. 68
	Сверххяркий	стр. 65
	Эффект плаката	стр. 65
	Акцентиров. цветом	стр. 69

	Замена цвета	стр. 70
	Пляж	стр. 63
	Листва	стр. 63
	Снег	стр. 63
	Фейерверк	стр. 64

Другие режимы съемки

В режимах и можно снимать видеofilьмы указанных ниже типов.

Видео iFrame	Съемка видеofilьмов, допускающих редактирование с помощью iFrame*1-совместимого программного обеспечения*2 или устройств. Для разрешения фиксируется значение $\overline{f1280}$ (стр. 108).
Скор.съемк./замедл.воспр	Съемка быстро движущихся объектов и замедленное воспроизведение видеозаписи (стр. 106).

*1 Тип видеofilьмов, поддерживаемый компанией Apple.

*2 Видеofilьмы iFrame можно быстро редактировать и сохранять с помощью прилагаемого программного обеспечения.



- Нажимая кнопку видеосъемки, можно снимать видеofilьмы также и в других режимах съемки.
- Некоторые параметры, заданные в меню FUNC. и меню съемки, автоматически изменяются в соответствии с настройками для съемки видеofilьмов.
- Даже в режиме или можно снимать фотографии, нажимая кнопку спуска затвора. Однако во время съемки видеofilьма это невозможно.

Съемка видеofilмов, выглядящих как изображение миниатюрной модели (Эффект миниатюры)

Позволяет снимать видеofilмы, выглядящие как съемка движущихся миниатюрных моделей. Эффект миниатюрной модели можно создать, выбрав верхние или нижние части экрана, которые будут выглядеть размытыми, и задав скорость воспроизведения, при которой люди и объекты в эпизоде будут быстро двигаться. Звук не записывается.

1 Выберите значок

- В соответствии с шагами 1 – 2 со стр. 62 выберите значок .
- ▶ На экране отображается белая рамка (область, которая не будет размыта).

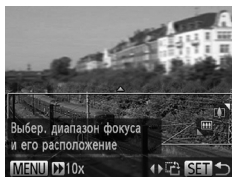

2 Выберите область, на которую нужно сфокусироваться.

- Нажмите кнопку .
- Для изменения размера рамки перемещайте рычаг зумирования, для изменения положения рамки используйте кнопки .

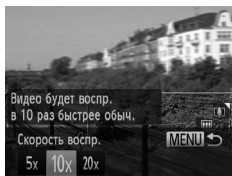

3 Выберите скорость воспроизведения.

- Нажмите кнопку **MENU**.
- Кнопками выберите скорость воспроизведения.
- Нажмите кнопку **MENU** для завершения настройки и возврата на экран съемки.

4 Произведите съемку.

- Нажмите кнопку видеосъемки.
- Чтобы остановить съемку видеofilма, снова нажмите кнопку видеосъемки.

Скорости воспроизведения и приблизительное время воспроизведения (для клипов длительностью 1 мин)

Скорость	Время воспроизведения
5x	Прибл. 12 с
10x	Прибл. 6 с
20x	Прибл. 3 с



- Для качества изображения фиксируется значение $\overline{640}$, если выбран формат кадра 4:3, и значение $\overline{1280}$, если выбран формат кадра 16:9 (стр. 58).
- Если на шаге 2 нажать кнопки $\blacktriangleleft \blacktriangleright$, ориентация рамки изменится на вертикальную, и область, на которую требуется сфокусироваться, можно будет изменять, снова нажимая кнопки $\blacktriangleleft \blacktriangleright$. При нажатии кнопок $\blacktriangle \blacktriangledown$ восстанавливается горизонтальная ориентация рамки.
- При повороте камеры в вертикальное положение ориентация рамки изменяется.
- Так как в зависимости от условий съемки можно не получить ожидаемый результат, сначала сделайте пробные снимки.

Сверхскоростная съемка видеофильмов для сверхзамедленного воспроизведения

Можно снимать быстро движущиеся объекты, а затем просматривать видеозапись в режиме замедленного воспроизведения. Звук не записывается.

1 Выберите значок

- В соответствии с шагами 1 – 2 со стр. 62 выберите значок

2 Выберите частоту кадров.

- После нажатия кнопки кнопками $\blacktriangle \blacktriangledown$ выберите $\overline{240}$, затем снова нажмите кнопку .
- Кнопками $\blacktriangle \blacktriangledown$ выберите значение, затем нажмите кнопку .
- ▶ Заданное значение отображается на экране.

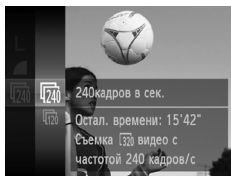

3 Произведите съемку.

- Нажмите кнопку видеосъемки.
- ▶ Отображается шкала, показывающая время съемки. Максимальная длительность клипа составляет припл. 30 с.
- Чтобы остановить съемку видеофильма, снова нажмите кнопку видеосъемки.



Значения частоты кадров и времени воспроизведения (для клипов длительностью 30 с)

Частота кадров	Время воспроизведения
$\frac{1}{240}$ 240 кадров в сек.	Прибл. 4 мин
$\frac{1}{120}$ 120 кадров в сек.	Прибл. 2 мин



Просмотр видеофильмов, снятых в режиме скоростной съемки для замедленного воспроизведения

- При выполнении шагов 1 – 3 со стр. 33 производится замедленное воспроизведение видеофильма.
- С помощью прилагаемого программного обеспечения можно изменить скорость воспроизведения видеофильмов, снятых в режиме . Подробнее см. *Руководство по программному обеспечению*.



- Для разрешения фиксируется значение $\frac{1}{320}$ (320 × 240 пикселей) при съемке с частотой кадров $\frac{1}{240}$, и значение $\frac{1}{640}$ при съемке с частотой кадров $\frac{1}{120}$.
- Во время съемки зум не работает, даже если переместить рычаг зумирования.
- Фокусировка, экспозиция и баланс белого устанавливаются при нажатии кнопки видеосъемки.

Изменение качества изображения

Можно выбрать одно из 3 различных значений качества изображения.

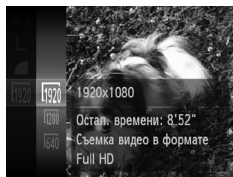



1 Выберите настройку качества изображения.

- После нажатия кнопки  кнопками   выберите , затем снова нажмите кнопку .

2 Выберите значение.



- Кнопками   выберите значение, затем нажмите кнопку .
- ▶ Заданное значение отображается на экране.

Качество изображения и время съемки для карты памяти



Качество изображения	Разрешение, частота кадров	Содержание	Емкость карты памяти	
			4 Гбайта	16 Гбайт
	1920 × 1080 пикселей, 24 кадра/с	Для съемки видеофильмов высокой четкости в формате Full HD.	Прибл. 14 мин 34 с	Прибл. 59 мин 40 с
	1280 × 720 пикселей, 30 кадров/с	Для съемки видеофильмов высокой четкости (формат HD).	Прибл. 20 мин 43 с*1	Прибл. 1 ч 24 мин 54 с*2
	640 × 480 пикселей, 30 кадров/с	Для съемки видеофильмов стандартной четкости (формат SD).	Прибл. 43 мин 43 с	Прибл. 2 ч 59 мин 3 с

*1 Прибл. 13 мин 35 с для видеофильмов iFrame (стр. 104).

*2 Прибл. 55 мин 38 с для видеофильмов iFrame (стр. 104).

- На основе стандартов тестирования, принятых в компании Canon.
- Съемка автоматически останавливается, когда размер файла видеоклипа достигает 4 Гбайт или когда время съемки достигает прибл. 10 мин при съемке в режиме  или  либо прибл. 1 ч при съемке в режиме .
- С некоторыми картами памяти запись может остановиться до достижения максимальной длительности видеоклипа. Рекомендуется использовать карты памяти SD с классом скорости Speed Class 6 или выше.



В режимах  и  вверху и внизу экрана отображаются черные полосы. Эти области не записываются.

Использование фильтра шумов

Фильтр шумов подавляет шум при сильном ветре. Однако при записи в безветренных местах звук может получиться неестественным.

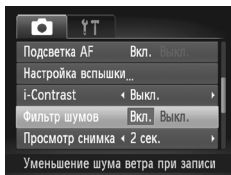

- Нажмите кнопку **MENU** и выберите пункт [Фильтр шумов] на вкладке , затем кнопками ◀▶ выберите значение [Вкл.].

Прочие функции съемки

Перечисленные ниже функции могут использоваться точно так же, как и для фото-графий. Однако, в зависимости от режима съемки, настройки могут быть недоступны или не оказывать никакого влияния.

- **Дополнительное увеличение объектов**
Звук зумирования будет записан.
- **Использование таймера автоспуска (стр. 55)**
Установка количества кадров невозможна.
- **Настройка яркости (компенсация экспозиции) (стр. 83)**
В соответствии с инструкциями шага 2 со стр. 83 нажмите кнопку , затем кнопку видеосъемки.
- **Настройка баланса белого (стр. 84)**
- **Изменение цветового оттенка изображения (Мои цвета) (стр. 88)**
- **Съемка с близкого расстояния (Макро) (стр. 90)**
- **Съемка удаленных объектов (Бесконечность) (стр. 90)**
- **Съемка с фиксацией автофокусировки (стр. 96)**
- **Съемка с фиксацией автоэкспозиции (стр. 99)**
- **Съемка с использованием телевизора в качестве дисплея (стр. 171)**
- **Отключение подсветки автофокусировки (стр. 165)**
- **Отображение линий сетки (стр. 166)**
- **Изменение настроек режима IS (стр. 167)**
Возможно переключение между режимами [Непрерывно] и [Выкл.].

Редактирование

Можно удалить начальные и конечные фрагменты видеофильмов.

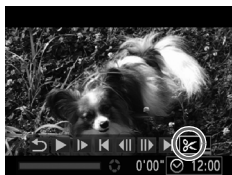

Панель редактирования видеофильма











Шкала редактирования видеофильма





1 Выберите значок ✂.

- В соответствии с шагами 1 – 3 со стр. 33 выберите значок ✂, затем нажмите кнопку .
- ▶ Открываются панель и шкала редактирования видеофильма.

2 Задайте диапазон редактирования.

- Кнопками ▲▼ выберите значок  или .
- Если кнопками ◀▶ перемещать значок , в местах, в которых возможно редактирование видеофильма, отображается значок ✂. Если выбран значок , можно удалить начало видеофильма от значка ✂. Если выбран значок , можно удалить конец видеофильма от значка ✂.
- Если выбран режим , то даже при перемещении маркера  в любую другую точку, кроме точки ✂, будет удален только фрагмент слева от ближайшего значка ✂. Если выбран режим , будет удален только фрагмент справа от ближайшей точки ✂.

3 Проверьте отредактированный видеофильм.

- Кнопками ▲▼ выберите значок ▶, затем нажмите кнопку .
- Для повторного редактирования видеофильма повторите шаг 2.
- Для отмены редактирования кнопками ▲▼ выберите значок . Нажав кнопку , кнопками ◀▶ выберите [OK], затем снова нажмите кнопку .

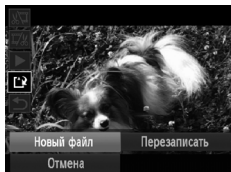

4 Сохраните отредактированный видеофильм.

- Кнопками ▲▼ выберите значок , затем нажмите кнопку .
- Кнопками ◀▶ выберите пункт [Новый файл], затем нажмите кнопку .
- ▶ Видеофильм сохраняется в виде нового файла.



- Если на шаге 4 выбран вариант [Перезаписать], отредактированный видеофильм записывается вместо исходного, затирая его.
- Если на карте памяти недостаточно свободного места, доступен только пункт [Перезаписать].
- Если аккумулятор разрядится в процессе сохранения, отредактированный видеофильм может не записаться.
- При редактировании видеофильмов следует использовать полностью заряженный аккумулятор или адаптер переменного тока (продается отдельно) (стр. 203).

7

Использование различных функций воспроизведения и редактирования

В этой главе рассматриваются различные способы воспроизведения и редактирования изображений.

- Перед началом работы с камерой перейдите в режим воспроизведения, нажав кнопку .



- Воспроизведение или редактирование изображений, отредактированных на компьютере, с измененными именами файлов или снятых другой камерой, может оказаться невозможным.
- При отсутствии на карте памяти достаточного свободного места использование функций редактирования (стр. 136 – 140) невозможно.



Быстрый поиск изображений

Поиск изображений с помощью индексного экрана

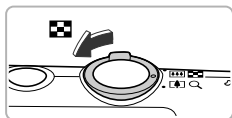
Одновременный вывод нескольких изображений позволяет быстро найти требуемое изображение.







1 Переместите рычаг зумирования в направлении .



- ▶ Изображения отображаются в виде индекса.
- При каждом перемещении рычага в направлении  количество изображений увеличивается.
- При каждом перемещении рычага в направлении  количество изображений уменьшается.



2 Выберите изображение.







- Кнопками    выберите изображение.
- ▶ Вокруг выбранного изображения появляется оранжевая рамка.
- Для отображения только одного выбранного изображения нажмите кнопку .

Поиск изображений прокруткой

Если нажать одну из кнопок   и удерживать ее нажатой более 1 с, изображения отображаются в линию, обеспечивая быстрый поиск. Можно также переходить по датам съемки (Прокрутка экрана).



Выберите изображение.

- Если в режиме отображения одного изображения нажать одну из кнопок   и удерживать ее нажатой более 1 с, изображения отображаются так, как показано слева. Кнопками   выберите изображение.
- При нажатии кнопки  восстанавливается режим воспроизведения одного изображения.
- Нажимайте кнопки   в режиме прокрутки экрана для поиска изображений по дате съемки.



Для отключения этого эффекта нажмите кнопку **MENU**, выберите пункт [Прокр. экрана] на вкладке , затем выберите значение [Выкл.].

Просмотр видеофильмов, снятых в режиме «Подборка видео»

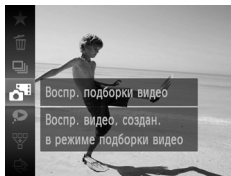

Видеофильмы, снятые в режиме , можно выбрать для просмотра по дате съемки (стр. 72).



1 Выберите значок .

- После нажатия кнопки  кнопками   выберите , затем снова нажмите кнопку .

2 Выберите дату съемки видеофильма.

- Нажимайте кнопки  .

3 Запустите воспроизведение видеофильма.



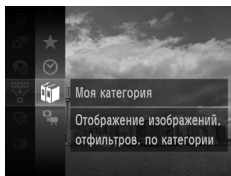

- Нажмите кнопку .
- ▶ Начинается воспроизведение видеофильма.

Просмотр изображений при воспроизведении с фильтром



Если на карте памяти записано много изображений, к ним можно применить фильтр и отображать их в соответствии с заданным фильтром. Можно также одновременно защитить (стр. 124) или удалить (стр. 128) изображения после фильтрации.



1 Выберите .



- Нажав кнопку , кнопками   выберите значок , затем снова нажмите кнопку .

2 Выберите фильтр.

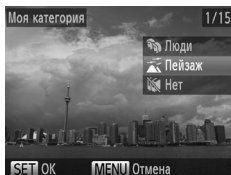



- Кнопками   выберите фильтр, затем нажмите кнопку .



3 Просмотрите отфильтрованные изображения.

- Кнопками ▲▼ выберите фильтр для воспроизведения, затем нажмите кнопку  (кроме варианта ★).
- ▶ Начинается воспроизведение с фильтром, и отображается желтая рамка.
- При нажатии кнопок ◀▶ отображаются только выбранные изображения.
- Если на шаге 2 выбран вариант , воспроизведение с фильтром отменяется.

Фильтры поиска

 Избранные	Отображаются изображения, помеченные как избранные (стр. 130).
 Перех. по дате	Отображаются изображения, снятые в день с указанной датой.
 Моя категория	Отображаются изображения указанной категории (стр. 132).
 Изображ./видео	Отображаются фотографии, видеофильмы или видеофильмы, снятые в режиме  .

Почему невозможно выбрать фильтр?

Невозможно выбрать фильтр, для которого нет соответствующих ему изображений.

Воспроизведение с фильтром

При воспроизведении с фильтром (шаг 3) отфильтрованные изображения можно просматривать в режимах, описанных в разделах «Быстрый поиск изображений» (стр. 114), «Просмотр слайд-шоу» (стр. 117) и «Увеличение изображений» (стр. 120). При выполнении операций из разделов «Защита изображений» (стр. 124), «Стирание изображений» (стр. 128), «Выбор изображений для печати (DPOF)» (стр. 149) или «Выбор изображений для фотокниги» (стр. 154) все отфильтрованные изображения можно обработать за один раз, выбрав все отфильтрованные изображения.



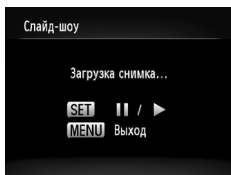
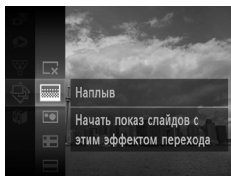

Однако если будет изменена категория (стр. 132) или отредактированное изображение будет сохранено в виде нового изображения (стр. 136), отображается сообщение и воспроизведение с фильтром отменяется.

Просмотр слайд-шоу





Возможно автоматическое воспроизведение изображений, записанных на карту памяти. Каждое изображение отображается в течение прикл. 3 с.







1 Выберите значок .

- Нажав кнопку , кнопками   выберите значок , затем снова нажмите кнопку .

2 Выберите эффект перехода.

- Кнопками   выберите эффект, затем нажмите кнопку .
- ▶ Демонстрация слайд-шоу начинается через несколько секунд после отображения на экране сообщения [Загрузка снимка...].
- В режиме воспроизведения с фильтром (стр. 115) воспроизводятся только изображения, удовлетворяющие условию фильтра.
- Слайд-шоу можно приостановить/возобновить, снова нажав кнопку .
- Для прекращения слайд-шоу нажмите кнопку **MENU**.





- При нажатии во время воспроизведения кнопок   производится переход на другое изображение. Если удерживать одну из кнопок   нажатой, производится быстрый переход между изображениями.
- Во время слайд-шоу функция экономии энергии (стр. 50) не работает.





Изменение настроек

Можно задать повтор слайд-шоу или изменить эффекты перехода и время, в течение которого отображаются изображения в слайд-шоу. Можно выбрать один из 6 эффектов перехода, используемых при переходе между изображениями.

1 Выберите пункт [Слайд-шоу].

- Нажмите кнопку **MENU**, выберите пункт [Слайд-шоу] на вкладке , затем нажмите кнопку .

2 Выберите настройку.

- Кнопками   выберите требуемый пункт, затем кнопками   отрегулируйте настройку.
- Если выбрать пункт [Старт] и нажать кнопку , начинается слайд-шоу с заданными параметрами.
- Нажмите кнопку **MENU** для возврата на экран меню.

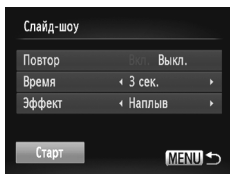

Если для параметра [Эффект] выбрано значение [Пузырек], изменить значение параметра [Время] невозможно.

Проверка фокусировки

Для проверки фокусировки можно увеличить область снятого изображения, которая находилась внутри рамки автофокусировки.

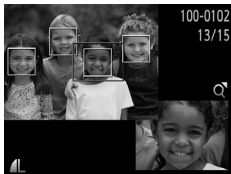

1 Нажимая кнопку ▼, переключитесь в режим проверки фокусировки (стр. 42).

- ▶ В месте, в котором во время задания фокусировки находилась рамка автофокусировки, отображается белая рамка.
- ▶ Вокруг лиц, определенных во время воспроизведения, отображаются серые рамки.
- ▶ Область в оранжевой рамке отображается в увеличенном виде.



2 Переключайтесь между рамками.

- Один раз переместите рычаг зумирования в направлении Q.
- ▶ Отображается показанный слева экран.
- Если отображаются несколько рамок, для перемещения между ними нажимайте кнопку .

3 Измените коэффициент увеличения или положение увеличенной области.

- При проверке фокусировки с помощью рычага зумирования можно изменять размер области отображения, а с помощью кнопок ▲▼◀▶ – положение отображаемой области.
- При нажатии кнопки **MENU** производится возврат к экрану из шага 1.





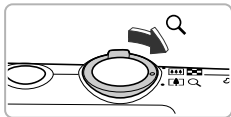

Для видеофильмов функция проверки фокусировки недоступна.

Увеличение изображений



Приблизительное положение отображаемой области

Переместите рычаг зумирования в направлении .

- Изображение на экране увеличивается. Если удерживать рычаг зумирования нажатым, увеличение производится вплоть до максимального коэффициента прибл. 10х.
- Нажимая кнопки    , можно изменять отображаемую часть изображения.
- Для уменьшения изображения переместите рычаг зумирования в направлении  или нажмите и удерживайте рычаг нажатым для возврата в режим воспроизведения одного изображения.
- Когда на экране отображается значок , нажмите кнопку  для переключения в режим . Для переключения между изображениями с сохранением увеличения нажимайте кнопки  . Для возврата в исходное состояние еще раз нажмите кнопку .



- При нажатии кнопки **MENU** в режиме увеличенного изображения восстанавливается режим воспроизведения одного изображения.
- Увеличение видеофильмов невозможно.

Просмотр каждого изображения из группы

Сгруппированные изображения, снятые в режиме  (стр. 78), можно просматривать по-отдельности.



1 Выберите группу изображений.

- Кнопками   выберите изображение со значком .

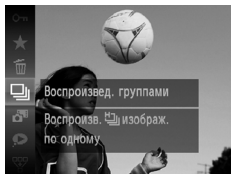

2 Выберите значок .

- После нажатия кнопки  кнопками   выберите , затем снова нажмите кнопку .



3 Просмотрите отдельные изображения из группы.

- При нажатии кнопок   отображаются только изображения из группы.
- Чтобы отменить воспроизведение группы, после нажатия кнопки  кнопками   выберите значок , затем снова нажмите кнопку .



Воспроизведение группами

Во время воспроизведения группы (шаг 3) можно использовать функции меню FUNC., которое отображается при нажатии кнопки , а также производить поиск изображений (стр. 114) и увеличивать их (стр. 120). При выполнении операций из разделов «Защита изображений» (стр. 124), «Стирание изображений» (стр. 128), «Выбор изображений для печати (DPOF)» (стр. 149) или «Выбор изображений для фотокниги» (стр. 154) можно обрабатывать сразу все изображения в группе, выбрав набор сгруппированных изображений.

Разгруппирование изображений

Сгруппированные изображения, снятые в режиме , можно разгруппировать и просматривать по-отдельности.

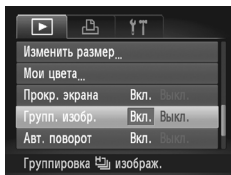

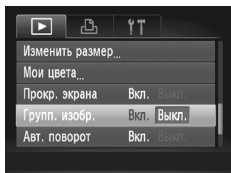

1 Выберите пункт [Групп. изобр.].

- Нажмите кнопку **MENU** и выберите пункт [Групп. изобр.] на вкладке .



2 Выберите настройку.

- Кнопками   выберите значение [Выкл.].
- Нажмите кнопку **MENU** для завершения настройки и возврата в режим воспроизведения одного изображения.
- ▶ Сгруппированные изображения, снятые в режиме , разгруппировываются и отображаются по-отдельности.
- Чтобы снова сгруппировать эти изображения, выполните приведенные выше шаги для выбора значения [Вкл.].





Отмена группирования при просмотре отдельных изображений невозможна (стр. 121).

Отображение различных изображений (Умное отображение)

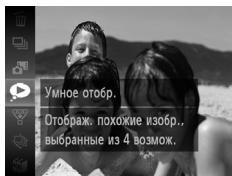
Камера выбирает 4 изображения на основе отображаемого изображения. Если выбрать одно из этих изображений, камера выбирает 4 следующих изображения, позволяя просматривать изображения в непредсказуемом порядке. Лучше всего эта функция работает при наличии большого количества снимков различных сюжетов.







1 Выберите значок .

- После нажатия кнопки  кнопками   выберите , затем снова нажмите кнопку .
- ▶ Отображаются четыре изображения на выбор.



2 Выберите изображение.

- Кнопками    выберите изображение, которое хотите просмотреть следующим.
- ▶ Выбранное изображение отображается в центре, и появляются следующие 4 изображения на выбор.
- При нажатии кнопки  центральное изображение отображается во весь экран. Для восстановления исходного отображения еще раз нажмите кнопку .
- При нажатии кнопки **MENU** восстанавливается режим воспроизведения одного изображения.





- В режиме «Умное отображение» отображаются только фотографии, снятые данной камерой.
- В указанных ниже ситуациях функция  недоступна:
 - если на карте памяти записано менее 50 изображений, снятых данной камерой;
 - если воспроизводятся изображения, не поддерживаемые функцией «Умное отображение»;
 - во время воспроизведения с фильтром.

Изменение эффекта перехода между изображениями

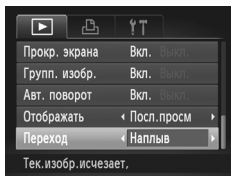
Можно выбрать один из 3 эффектов перехода, используемых при переходе между изображениями при воспроизведении одиночных изображений.



Выберите пункт [Переход].





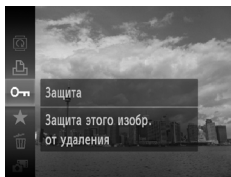

- Нажмите кнопку **MENU**, выберите пункт [Переход] на вкладке , затем с помощью кнопок   выберите эффект перехода.

Защита изображений

Важные изображения и видеofilмы можно защитить, чтобы их было невозможно случайно стереть с помощью камеры (стр. 30, 128).



Установите защиту изображения.

- После нажатия кнопки  кнопками   выберите значок , затем снова нажмите кнопку .
- ▶ На экране отображается [Защищено].
- Чтобы снять защиту изображения, в соответствии с приведенным выше шагом снова выберите значок , затем нажмите кнопку .



При форматировании карты памяти (стр. 23, 159) защищенные изображения все равно будут стерты.



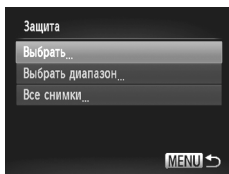
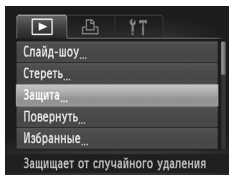

Функция стирания камеры не позволяет стирать защищенные изображения. Для стирания изображения сначала отмените параметры защиты.

С помощью меню



1 Выберите пункт [Защита].

- Нажмите кнопку **MENU**, выберите пункт [Защита] на вкладке , затем нажмите кнопку .

2 Укажите способ выбора.

- Кнопками   укажите способ выбора, затем нажмите кнопку .
- Нажмите кнопку **MENU** для завершения настройки и возврата на экран меню.







Выбор изображений по одному



1 Выберите пункту [Выбрать].

- На шаге 2 выше выберите пункт [Выбрать], затем нажмите кнопку .

2 Выберите изображения.

- Кнопками   выберите изображение, затем нажмите кнопку .
- ▶ На экране отображается значок .
- Снова нажмите кнопку , чтобы отменить выбор изображения. Значок  исчезает.
- Для выбора дополнительных изображений повторите описанную выше операцию.

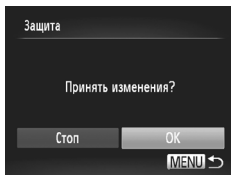

3 Установите защиту изображений.

- Если нажать кнопку **MENU**, появляется экран подтверждения.
- Кнопками ◀▶ выберите пункт [ОК], затем нажмите кнопку .



Если переключить режим съемки или выключить камеру до выполнения операций из шага 3, изображения не будут защищены.

Выбор диапазона

1 Выберите пункт [Выбрать диапазон].

- В шаге 2 со стр. 125 выберите пункт [Выбрать диапазон], затем нажмите кнопку .

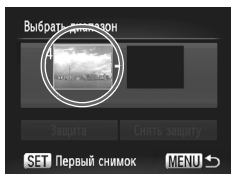

2 Выберите начальное изображение.

- Нажмите кнопку .



- Кнопками ◀▶ выберите изображение, затем нажмите кнопку .

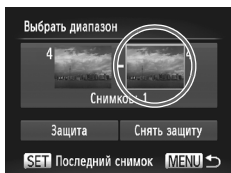

3 Выберите конечное изображение.

- Нажмите кнопку **▶**, выберите пункт [Последний снимок], затем нажмите кнопку **FUNC SET**.



- Кнопками **◀▶** выберите изображение, затем нажмите кнопку **FUNC SET**.
- Выбор изображений, находящихся перед первым изображением, невозможен.

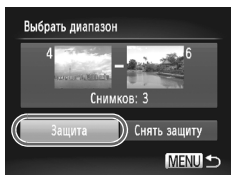

4 Установите защиту изображений.

- Кнопкой **▼** выберите пункт [Защита], затем нажмите кнопку **FUNC SET**.

Выбор всех снимков



1 Выберите пункт [Все снимки].

- В шаге 2 со стр. 125 выберите пункт [Все снимки], затем нажмите кнопку **FUNC SET**.

2 Установите защиту изображений.

- Кнопками **▲▼** выберите пункт [Защита], затем нажмите кнопку **FUNC SET**.



Можно снять защиту с группы изображений, выбрав пункт [Снять защиту] на шаге 4 раздела «Выбор диапазона» или на шаге 2 «Выбор всех снимков».

Стирание изображений

Можно выбрать изображения, а затем удалять их группами. Так как восстановление стертых изображений невозможно, будьте внимательны при их стирании. Защищенные изображения (стр. 124) стереть невозможно.

Указание способа выбора

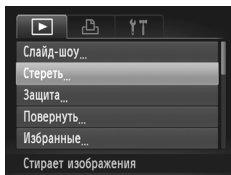

1 Выберите пункт [Стереть].

- Нажмите кнопку **MENU**, выберите пункт [Стереть] на вкладке и нажмите кнопку .

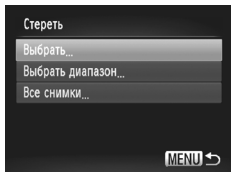

2 Укажите способ выбора.

- Кнопками укажите способ выбора, затем нажмите кнопку .
- Нажмите кнопку **MENU** для возврата на экран меню.

Выбор изображений по одному

1 Выберите пункт [Выбрать].

- На шаге 2 выше выберите пункт [Выбрать], затем нажмите кнопку .



2 Выберите изображение.

- Если выбор изображений производился в соответствии с инструкциями шага 2 со стр. 125, на экране появляется значок .
- Снова нажмите кнопку , чтобы отменить выбор изображения. Значок исчезает.
- Для выбора дополнительных изображений повторите описанную выше операцию.

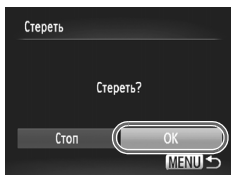

3 Выполните стирание.

- Если нажать кнопку **MENU**, появляется экран подтверждения.
- Кнопками ◀▶ выберите пункт [ОК], затем нажмите кнопку **FUNC. SET**.

Выбор диапазона

1 Выберите пункт [Выбрать диапазон].

- В шаге 2 со стр. 128 выберите пункт [Выбрать диапазон], затем нажмите кнопку **FUNC. SET**.

2 Выберите изображения.

- Выберите изображения в соответствии с инструкциями шагов 2 и 3 со стр. 126.

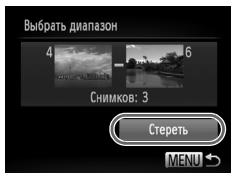

3 Выполните стирание.

- Кнопкой ▼ выберите пункт [Стереть], затем нажмите кнопку **FUNC. SET**.

Выбор всех снимков

1 Выберите пункт [Все снимки].

- В шаге 2 со стр. 128 выберите пункт [Все снимки], затем нажмите кнопку **FUNC. SET**.

2 Выполните стирание.

- Кнопками ◀▶ выберите пункт [ОК], затем нажмите кнопку **FUNC. SET**.

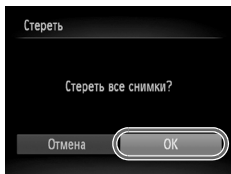





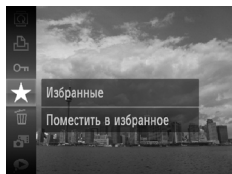

Пометка изображений как избранных

Пометив изображения как избранные, можно легко назначать категорию только этим изображениям. Можно также легко отфильтровать только эти изображения для просмотра, защиты или стирания (стр. 115).





Произведите настройку.

- После нажатия кнопки  кнопками   выберите , затем снова нажмите кнопку .
- ▶ На экране отображается [Помечено как избранное].
- Чтобы снять защиту изображения, в соответствии с приведенным выше шагом снова выберите значок , затем нажмите кнопку .

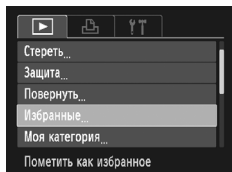
С помощью меню









1 Выберите пункт [Избранные].

- Нажмите кнопку **MENU**, выберите пункт [Избранные] на вкладке , затем нажмите кнопку .



2 Выберите изображение.

- Кнопками   выберите изображение, затем нажмите кнопку .
- ▶ На экране отображается значок .
- Снова нажмите кнопку , чтобы отменить пометку изображения. Значок  исчезает.
- Для выбора дополнительных изображений повторите описанную выше операцию.

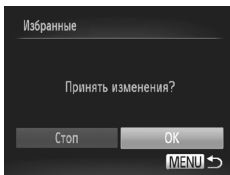

3 Завершите настройку.

- Если нажать кнопку **MENU**, появляется экран подтверждения.
- Кнопками ◀▶ выберите пункт [OK], затем нажмите кнопку .



Если переключить режим съемки или выключить камеру до завершения настройки на шаге 3, изображения не будут помечены как избранные.



Если передать отмеченные изображения в компьютер с ОС Windows 7 или Windows Vista, этим изображениям присваивается рейтинг 3 (★★★★★) (кроме видеофильмов).

Систематизация изображений по категориям (Моя категория)

Можно систематизировать изображения по категориям. Можно отобразить изображения из категории с помощью функции воспроизведения с фильтром (стр. 115), а затем одновременно обработать все изображения с помощью перечисленных ниже функций.

- «Просмотр слайд-шоу» (стр. 117), «Защита изображений» (стр. 124), «Стирание изображений» (стр. 128), «Выбор изображений для печати (DPOF)» (стр. 149), «Выбор изображений для фотокниги» (стр. 154).



При съемке изображений им автоматически назначается категория.

: изображения с обнаруженными лицами или изображения, снятые в режиме или .

: изображения, определенные как , или в режиме **AUTO**, либо изображения, снятые в режиме или .

: изображения, снятые в режиме , или .

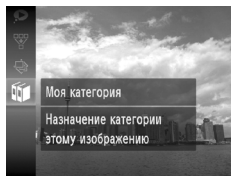

1 Выберите значок

- После нажатия кнопки кнопками выберите значок , затем снова нажмите кнопку .

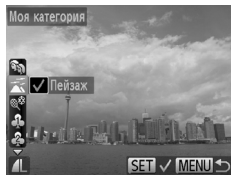

2 Выберите категорию.

- Кнопками выберите категорию, затем нажмите кнопку .
- ▶ На экране отображается значок .
- Снова нажмите кнопку , чтобы отменить выбор изображения. Значок исчезает.

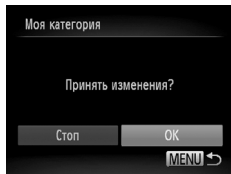

3 Завершите установку.

- Если нажать кнопку **MENU**, появляется экран подтверждения.
- Кнопками выберите пункт [OK], затем нажмите кнопку .



Если переключить режим съемки или выключить камеру до завершения настройки на шаге 3, изображения не будут помечены как «Моя категория».

С помощью меню

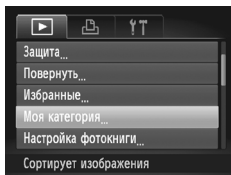

1 Выберите пункт [Моя категория].

- Нажмите кнопку **MENU**, выберите пункт [Моя категория] на вкладке , затем нажмите кнопку .

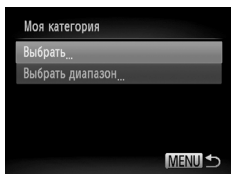

2 Укажите способ выбора.

- Кнопками   укажите способ выбора, затем нажмите кнопку .
- Нажмите кнопку **MENU** для возврата на экран меню.

Выбор изображений по одному







1 Выберите пункт [Выбрать].

- На шаге 2 выше выберите пункт [Выбрать], затем нажмите кнопку .

2 Выберите изображение.

- Кнопками   выберите изображение.

3 Выберите категорию.

- Кнопками   выберите категорию, затем нажмите кнопку .
- ▶ На экране отображается значок .
- Снова нажмите кнопку , чтобы отменить выбор изображения. Значок  исчезает.
- Для выбора дополнительных изображений повторите описанную выше операцию.

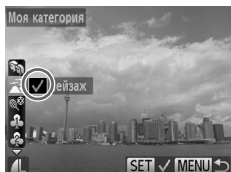

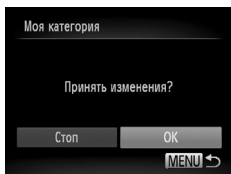

4 Завершите установку.

- Если нажать кнопку **MENU**, появляется экран подтверждения.
- Кнопками ◀▶ выберите пункт [ОК], затем нажмите кнопку .



Если переключить режим съемки или выключить камеру до завершения настройки на шаге 4, изображения не будут помечены как «Моя категория».

Выбор диапазона

1 Выберите пункт [Выбрать диапазон].

- В шаге 2 со стр. 133 выберите пункт [Выбрать диапазон], затем нажмите кнопку .

2 Выберите изображения.

- Выберите изображения в соответствии с инструкциями шагов 2 и 3 со стр. 126.

3 Выберите категорию.

- Нажмите кнопку ▼, выберите пункт, затем кнопками ◀▶ выберите категорию.

4 Завершите установку.

- Кнопкой ▼ выберите пункт [Выбрать], затем нажмите кнопку .

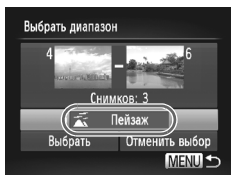



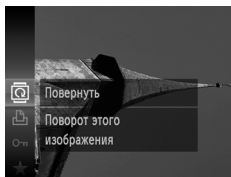

Если на шаге 4 выбрать пункт [Отменить выбор], можно отменить выбор всех изображений в категории [Выбрать диапазон].

Поворот изображений

Можно изменить ориентацию изображения и сохранить его.





1 Выберите значок .

- Нажав кнопку , кнопками   выберите значок , затем снова нажмите кнопку .



2 Поверните изображение.

- При нажатии кнопки   изображение поворачивается на 90° в выбранном направлении.
- Нажмите кнопку  для завершения настройки.

С помощью меню

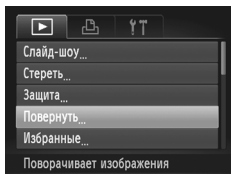



1 Выберите пункт [Повернуть].



- Нажмите кнопку **MENU**, выберите пункт [Повернуть] на вкладке , затем нажмите кнопку .



2 Поверните изображение.

- Кнопками   выберите изображение.
- При каждом нажатии кнопки  изображение поворачивается на 90°.
- Нажмите кнопку **MENU** для возврата на экран меню.



- Поворот видеосюжетов с настройкой качества изображения  или  невозможен.
- Если для параметра [Авт. поворот] задано значение [Выкл.], поворот изображений невозможен (стр. 168).

Изменение размера изображений

Можно уменьшить разрешение изображения и сохранить уменьшенное изображение в отдельный файл.

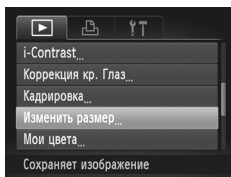



1 Выберите пункт [Изменить размер].

- Нажмите кнопку **MENU**, выберите пункт [Изменить размер] на вкладке , затем нажмите кнопку .

2 Выберите изображение.



- Кнопками   выберите изображение, затем нажмите кнопку .

3 Выберите размер изображения.

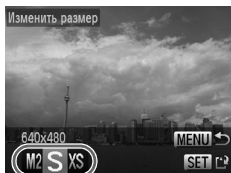
- Кнопками   выберите пункт, затем нажмите кнопку .
- ▶ На экране отображается запрос [Сохранить новое изображение?].



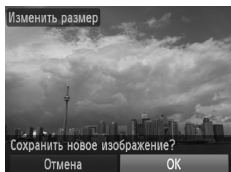

4 Сохраните новое изображение.

- Кнопками   выберите пункт [OK], затем нажмите кнопку .
- ▶ Изображение сохраняется в виде нового файла.



5 Выведите на экран новое изображение.

- При нажатии кнопки **MENU** на экране отображается запрос [Показать новое изображение?].
- Кнопками   выберите вариант [Да], затем нажмите кнопку .
- ▶ Отображается сохраненное изображение.

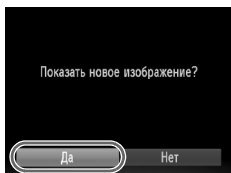

- Увеличение размера изображения невозможно.
- Редактирование изображений, сохраненных на шаге 3 с размером **XS**, невозможно.
- Редактирование видеофильмов невозможно.

Кадрировка

Можно вырезать часть снятого изображения и сохранить ее в виде нового файла изображения.

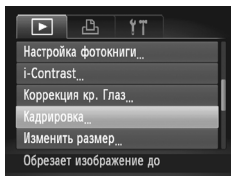

Область кадрировки

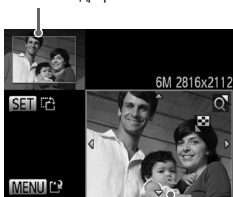



Отображение области кадрировки

Разрешение после кадрировки







1 Выберите пункт [Кадрировка].

- Нажмите кнопку **MENU**, выберите пункт [Кадрировка] на вкладке , затем нажмите кнопку .

2 Выберите изображение.

- Кнопками   выберите изображение, затем нажмите кнопку .

3 Настройте область кадрировки.

- ▶ Вокруг кадрируемой части изображения отображается рамка.
- ▶ Исходное изображение отображается в левом верхнем углу, а кадрированное изображение – в правом нижнем углу.
- Для изменения размера рамки перемещайте рычаг зумирования.
- Для перемещения рамки используйте кнопки    .
- Нажмите кнопку  для изменения ориентации рамки.
- Нажмите кнопку **MENU**.

4 Сохраните изображение в новый файл и выведите его на экран.

- Выполните шаги 4 и 5 со стр. 136.



- Редактирование изображений, записанных с разрешением **S** (стр. 60), либо изображений, размер которых был изменен на **XS** (стр. 136), невозможно.
- Изображения, допускающие кадрировку, после кадрировки сохраняют исходный формат кадра.
- Разрешение кадрированного изображения будет ниже, чем до кадрировки.
- Редактирование видеофильмов невозможно.

Добавление эффектов с помощью функции «Мои цвета»

Можно изменить цвета изображения и сохранить его в виде отдельного изображения. Подробные сведения о каждом из пунктов меню см. на стр. 88.

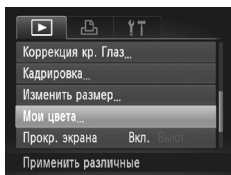



1 Выберите пункт [Мои цвета].

- Нажмите кнопку **MENU**, выберите пункт [Мои цвета] на вкладке , затем нажмите кнопку .

2 Выберите изображение.

- Кнопками   выберите изображение, затем нажмите кнопку .

3 Выберите значение.

- Кнопками   выберите пункт, затем нажмите кнопку .

4 Сохраните изображение в новый файл и выведите его на экран.

- Выполните шаги 4 и 5 со стр. 136.



При многократном изменении цвета одного изображения его качество постепенно снижается, и цвета полученного изображения могут не соответствовать ожидаемым.



- Цвета изображений, измененных с помощью этой функции, могут отличаться от цветов, снятых с помощью функции «Мои цвета» (стр. 88).
- Параметры «Мои цвета» не могут применяться к видеофильмам.

Коррекция яркости (i-Contrast)

Камера может обнаруживать в кадре области (например, лица или задний план) со слишком низкой яркостью и автоматически настраивать их для получения оптимальной яркости. Кроме того, если изображение в целом недостаточно контрастно, камера автоматически исправляет изображение для повышения резкости. Можно выбрать один из 4 уровней коррекции и сохранить изображение в виде нового файла.

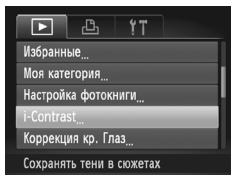



1 Выберите пункт [i-Contrast].

- Нажмите кнопку **MENU**, выберите пункт [i-Contrast] на вкладке , затем нажмите кнопку .

2 Выберите изображение.

- Кнопками   выберите изображение, затем нажмите кнопку .

3 Выберите значение.

- Кнопками   выберите пункт, затем нажмите кнопку .

4 Сохраните изображение в новый файл и выведите его на экран.

- Выполните шаги 4 и 5 со стр. 136.



- В некоторых условиях изображение может выглядеть грубым или коррекция может быть выполнена неправильно.
- При многократной настройке одного изображения оно может стать грубым.



Что делать, если изображение недостаточно хорошо исправлено в режиме [Авто]?

Выберите вариант [Низкий], [Средний] или [Высокий] и настройте изображение.





Коррекция видеофильмов невозможна.

Коррекция эффекта «красных глаз»

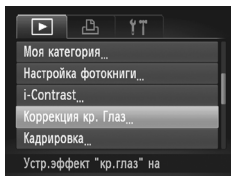
Возможно автоматическое исправление изображений с эффектом «красных глаз» и сохранение их в виде новых файлов.



1 Выберите пункт [Коррекция кр. Глаз].

- Нажмите кнопку **MENU**, выберите пункт [Коррекция кр. Глаз] на вкладке , затем нажмите кнопку .

2 Выберите изображение.

- Кнопками   выберите изображение.

3 Выполните коррекцию изображения.

- Нажмите кнопку .
- ▶ Производится коррекция обнаруженного камерой эффекта «красных глаз», и вокруг исправленной области появляется рамка.
- Изображение можно увеличить или уменьшить в соответствии с инструкциями раздела «Увеличение изображений» (стр. 120).

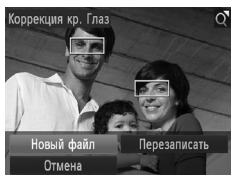

4 Сохраните изображение в новый файл и выведите его на экран.

- Кнопками     выберите пункт [Новый файл], затем нажмите кнопку .
- ▶ Изображение сохраняется в виде нового файла.
- Выполните шаг 5 со стр. 136.



- Некоторые изображения могут корректироваться неправильно.
- Если на шаге 4 выбран вариант [Перезаписать], нескорректированное изображение заменяется скорректированным, т. е. исходное изображение стирается.
- Перезапись защищенных изображений невозможна.



Коррекция видеофильмов невозможна.

8

Печать

В этой главе рассматривается выбор изображений для печати и печать с помощью PictBridge-совместимого принтера (продается отдельно).

PictBridge-совместимые принтеры Canon

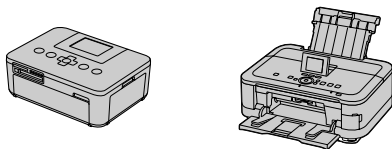

- В этой главе для примера используются принтеры Canon серии SELPHY CP. Показанные экраны и доступные функции зависят от принтера. См. также руководство пользователя принтера.

Простая печать

Снятые изображения можно легко распечатать, подключив камеру к PictBridge-совместимому принтеру (продается отдельно) с помощью прилагаемого интерфейсного кабеля (стр. 2).

1 Выключите камеру и принтер.

2 Подключите камеру к принтеру.

- Откройте крышку (1) и вставьте маленький разъем кабеля в разъем на камере в показанной на рисунке ориентации (2).
- Вставьте большой разъем кабеля в принтер. Подробнее о подключении см. в руководстве пользователя принтера.

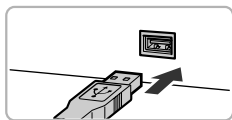
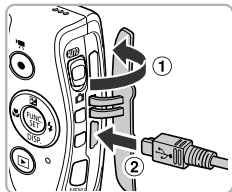

3 Включите принтер.

4 Включите камеру.

- Для включения камеры нажмите кнопку .

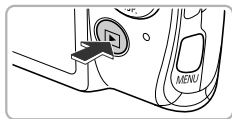



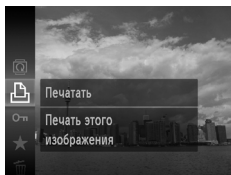

5 Выберите изображение.

- Кнопками  выберите изображение.





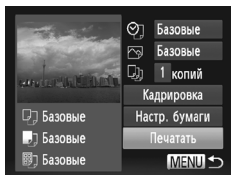

6 Выберите значок .

- Нажав кнопку , кнопками   выберите значок , затем снова нажмите кнопку .



7 Распечатайте изображения.

- Кнопками   выберите пункт [Печатать], затем нажмите кнопку .
- ▶ Начинается печать.
- Если требуется распечатать дополнительные изображения, повторите шаги 5 и 6 после завершения печати.
- После завершения печати выключите камеру и принтер, затем отсоедините интерфейсный кабель.



- Сведения о PictBridge-совместимых принтерах Canon (продаются отдельно) см. на стр. 204.
- В некоторых моделях PictBridge-совместимых принтеров Canon (продаются отдельно) индексная печать недоступна.

Задание настроек печати



1 Подключите камеру к принтеру.

- Для отображения показанного слева экрана выполните шаги 1 – 6 со стр. 142 – 143.

2 Выберите пункт меню.

- Кнопками ▲▼ выберите параметр.

3 Выберите значение параметра.

- Кнопками ◀▶ выберите значение параметра.

📷	Базовые	Используются настройки принтера.
	Дата	Печать даты.
	№. файла	Печать номера файла.
	Оба	Печать как даты, так и номера файла.
	Выкл.	–
📧	Базовые	Используются настройки принтера.
	Выкл.	–
	Вкл.	Использование информации о параметрах съемки для оптимизации параметров печати.
	Крас.гл1	Исправление эффекта «красных глаз».
📄	Кол-во копий	Выбор количества экземпляров (стр. 145).
Кадрировка	–	Выбор печатаемой области (стр. 146).
Настр. бумаги	–	Задание формата и компоновки бумаги.

Кадрировка и печать (Кадрировка)

Можно обрезать часть изображения для печати.

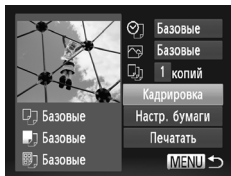









1 Выберите пункт [Кадрировка].

- В соответствии с шагами 1 – 2 со стр. 144 выберите пункт [Кадрировка], затем нажмите кнопку .
- ▶ Вокруг кадрируемой части изображения отображается рамка.



2 Выберите область кадрировки.

- Для изменения размера рамки перемещайте рычаг зумирования.
- Для изменения положения рамки используйте кнопки    .
- Для поворота рамки нажимайте кнопку .
- Нажав кнопку **MENU**, кнопками   выберите [OK], затем нажмите кнопку .

3 Распечатайте изображения.

- Для печати следуйте инструкциям шага 7 со стр. 143.



- Кадрировка изображений с некоторыми форматами кадра или слишком маленьких изображений может оказаться невозможной.
- При кадрировке фотографий с внедренными датами дата может отображаться неправильно.

Выбор формата бумаги и компоновки для печати

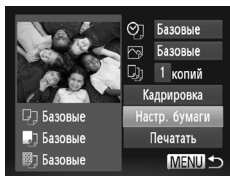

1 Выберите пункт [Настр. бумаги].

- В соответствии с шагами 1 – 2 со стр. 144 выберите пункт [Настр. бумаги], затем нажмите кнопку .

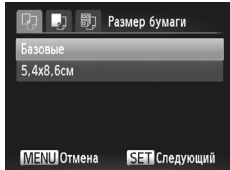

2 Выберите формат бумаги.

- Кнопками ▲▼ выберите значение, затем нажмите кнопку .

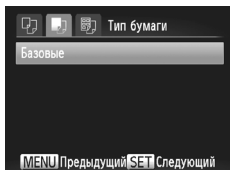

3 Выберите тип бумаги.

- Кнопками ▲▼ выберите значение, затем нажмите кнопку .

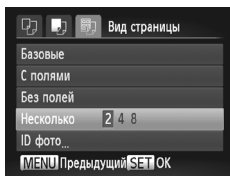

4 Выберите компоновку.

- Кнопками ▲▼ выберите значение, затем нажмите кнопку .
- Если выбран вариант [Несколько], кнопками ◀▶ выберите количество изображений.

5 Распечатайте изображения.

Доступные варианты компоновки

Базовые	Используются настройки принтера.
С полями	Печать с полями.
Без полей	Печать без полей.
Несколько	Выбор количества экземпляров изображения, печатаемых на одном листе.
ID фото	Печать фотографий для документов. Для выбора доступны только изображения с разрешением L и форматом кадра 4:3.
Фикс.разм.	Выберите формат печати. Можно выбрать форматы 90 × 130 мм, формат открытки и широкий формат.

Печать фотографий для документов

1 Выберите пункт [ID фото].

- В соответствии с шагами 1 – 4 со стр. 146 выберите пункт [ID фото], затем нажмите кнопку .

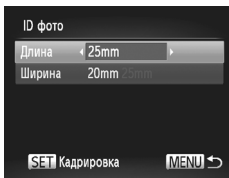

2 Выберите размер длинной и короткой сторон (длину и ширину).

- Кнопками ▲▼ выберите параметр.
- Кнопками ◀▶ выберите длину, затем нажмите кнопку .

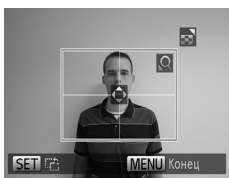

3 Выберите область печати.

- Следуя инструкциям шага 2 со стр. 145, выберите область печати.

4 Распечатайте изображения.

Печать видеофильмов

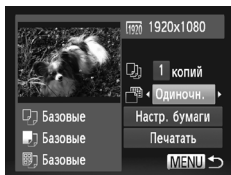

1 Подключите камеру к принтеру.

- Для выбора видеофильма и отображения показанного слева экрана выполните шаги 1 – 6 со стр. 142.

2 Выберите способ печати.

- Кнопками ▲▼ выберите значок , затем кнопками ◀▶ выберите способ печати.

3 Распечатайте изображения.

Варианты печати для видеофильмов

Одиночн.	Печать текущего отображаемого эпизода в виде фотографии.
Последов	Печать последовательности изображений из указанного эпизода на одном листе бумаги. Если для параметра [Подпись] задано значение [Вкл.], возможна одновременная печать номера папки, номера файла и прошедшего времени для кадра.



- Если во время печати нажать кнопку , печать отменяется.
- Варианты [ID фото] и [Последов] недоступны для PictBridge-совместимых принтеров Canon моделей CP720/CP730 и более ранних.

Выбор изображений для печати (DPOF)

Можно выбрать для печати до 998 изображений с карты памяти и задать такие параметры, как количество копий, чтобы эти изображения можно было напечатать на принтере в одном пакете (стр. 153) или обработать в фотоателье. Эти способы выбора совместимы со стандартами формата DPOF (формат заказа цифровой печати).



Выбор видеофильмов невозможен.

Добавление изображений в список печати с помощью меню FUNC.

Сразу после съемки или во время воспроизведения можно добавлять изображения в список печати (DPOF) в меню FUNC.

1 Выберите изображение.

- Кнопками ◀▶ выберите изображение, затем нажмите кнопку .

2 Выберите значок .

- Кнопками ▲▼ выберите значок , затем нажмите кнопку .

3 Добавьте изображения в список печати.

- Кнопками ▲▼ выберите количество экземпляров, затем кнопками ◀▶ выберите пункт [Добавить] и нажмите кнопку .

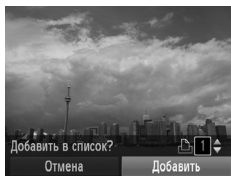

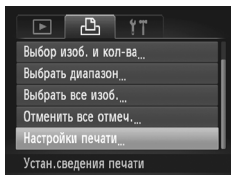

Настройки печати

Можно задать тип печати, печать даты и печать номера файла. Эти настройки относятся ко всем изображениям, выбранным для печати.



1 Выберите пункт [Настройки печати].

- Нажмите кнопку **MENU**, выберите пункт [Настройки печати] на вкладке , затем нажмите кнопку .

2 Выберите настройку.

- Кнопками **▲▼** выберите требуемый пункт меню, затем кнопками **◀▶** выберите значение.
- Нажмите кнопку **MENU** для завершения настройки и возврата на экран меню.

Тип печати	Стандарт	Печать по 1 изображению на странице.
	Индекс	Печать по несколько уменьшенных изображений на каждой странице.
	Оба	Печать как в стандартном, так и в индексном форматах.
Дата	Вкл.	Печать даты.
	Выкл.	—
No. файла	Вкл.	Печать номера файла.
	Выкл.	—
Стереть DPOF	Вкл.	Удаление всех параметров печати после печати.
	Выкл.	—



- Некоторые принтеры или фотоателье могут быть не в состоянии учесть все параметры при печати.
- При использовании карты памяти с параметрами печати, заданными другой камерой, может отображаться значок . Если изменить настройки с помощью данной камеры, все предыдущие настройки могут быть перезаписаны.
- Если для параметра [Дата] задано значение [Вкл.], некоторые принтеры могут напечатать дату дважды.



- Если выбрано значение [Индекс], одновременная установка значения [Вкл.] для параметров [Дата] и [No. файла] невозможна.
- Дата печатается в формате, заданном в функции [Дата/Время] на вкладке **ƒT**, которую можно выбрать после нажатия кнопки **MENU** (стр. 20).

Выбор количества экземпляров

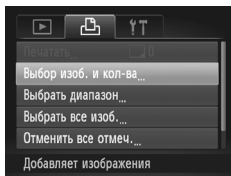

1 Выберите пункт [Выбор изоб. и кол-ва].

- Нажмите кнопку **MENU**, выберите пункт [Выбор изоб. и кол-ва] на вкладке **☰**, затем нажмите кнопку **FUNC SET**.

2 Выберите изображение.

- Кнопками **◀▶** выберите изображение, затем нажмите кнопку **FUNC SET**.
- ▶ Можно будет задать количество печатаемых экземпляров.
- При выборе варианта [Индекс] на экране отображается значок **✓**. Снова нажмите кнопку **FUNC SET**, чтобы отменить выбор изображения. Значок **✓** исчезает.



3 Задайте количество экземпляров.

- Кнопками **▲▼** задайте количество печатаемых экземпляров (не более 99).
- Повторите шаги 2 и 3 для задания других изображений и количества печатаемых экземпляров каждого из изображений.
- Для индексной печати задание количества экземпляров невозможно. Можно только выбрать печатаемые изображения (как показано в шаге 2).
- Нажмите кнопку **MENU** для завершения настройки и возврата на экран меню.

Выбор диапазона

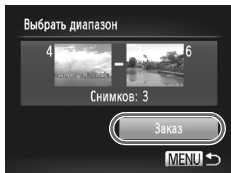

1 Выберите пункт [Выбрать диапазон].

- В шаге 1 со стр. 151 выберите пункт [Выбрать диапазон], затем нажмите кнопку .

2 Выберите изображения.

- Выберите изображения в соответствии с инструкциями шагов 2 – 3 со стр. 126.

3 Выполните настройки печати.

- Кнопками ▲▼ выберите пункт [Заказ], затем нажмите кнопку .

Задание печати по одному экземпляру всех изображений

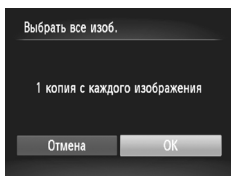

1 Выберите пункт [Выбрать все изоб.].

- В шаге 1 со стр. 151 выберите пункт [Выбрать все изоб.], затем нажмите кнопку .

2 Выполните настройки печати.

- Кнопками ◀▶ выберите пункт [ОК], затем нажмите кнопку .

Отмена всех пометок

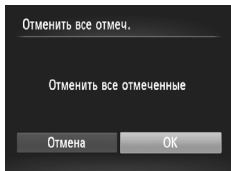

1 Выберите пункт [Отменить все отмеч.].

- В шаге 1 со стр. 151 выберите пункт [Отменить все отмеч.], затем нажмите кнопку .

2 Будут сброшены все пометки.

- Кнопками ◀▶ выберите пункт [ОК], затем нажмите кнопку .



Печать выбранных изображений (DPOF)



- Если в списке печати (стр. 149 – 152) имеются добавленные изображения, при подключении камеры к PictBridge-совместимому принтеру отображается показанный слева экран. Для простой печати изображений, добавленных в список печати, кнопками ▲▼ выберите пункт [Печат. сейчас], затем нажмите кнопку .
- Если во время печати остановить работу принтера, а затем возобновить ее, печать начинается со следующего снимка.



Выбор изображений для фотокниги

Если выбрать на карте памяти изображения для использования в фотокнигах (не более 998 изображений) и с помощью прилагаемого программного обеспечения переписать их на компьютер, выбранные изображения копируются в специальную папку. Эта функция удобна для упорядочивания фотокниг в интернете и для печати фотокниг на принтере.

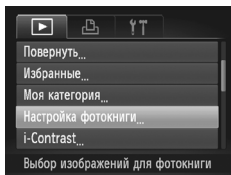
Указание способа выбора



1 Выберите пункт [Настройка фотокниги].

- Нажмите кнопку , выберите пункт [Настройка фотокниги] на вкладке , затем нажмите кнопку **MENU**.

2 Выполните способ выбора.

- Кнопками   укажите способ выбора, затем нажмите кнопку .
- Нажмите кнопку **MENU** для возврата на экран меню.



При использовании карты памяти с параметрами печати, заданными другой камерой, может отображаться значок . Если изменить настройки с помощью данной камеры, все предыдущие настройки могут быть перезаписаны.



Подробные сведения о печати изображений, загруженных в компьютер, см. в *Руководстве по программному обеспечению* или в руководстве пользователя принтера.

Выбор изображений по одному

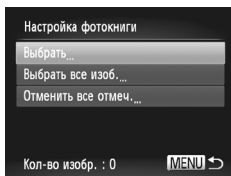

1 Выберите пункт [Выбрать].

- На шаге 2 выше выберите пункт [Выбрать], затем нажмите кнопку .



2 Выберите изображение.

- Кнопками ◀▶ выберите изображение, затем нажмите кнопку .
- ▶ На экране отображается значок ✓.
- Снова нажмите кнопку , чтобы отменить выбор изображения; значок ✓ исчезает.
- Для выбора дополнительных изображений повторите описанную выше операцию.
- Нажмите кнопку **MENU** для завершения настройки и возврата на экран меню.

Задание печати по одному экземпляру всех изображений

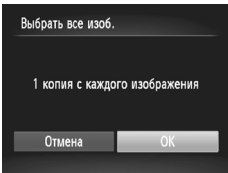

1 Выберите пункт [Выбрать все изоб.].

- В шаге 2 со стр. 154 выберите пункт [Выбрать все изоб.], затем нажмите кнопку .

2 Выполните настройки печати.

- Кнопками ◀▶ выберите пункт [ОК], затем нажмите кнопку .

Отмена всех пометок

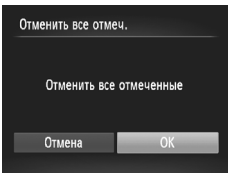

1 Выберите пункт [Отменить все отеч.].

- В шаге 2 со стр. 154 выберите пункт [Отменить все отеч.], затем нажмите кнопку .

2 Будут сброшены все пометки.

- Кнопками ◀▶ выберите пункт [ОК], затем нажмите кнопку .

9

Настройка параметров камеры

Можно настроить различные параметры в соответствии с Вашими предпочтениями. В первой части этой главы рассматриваются удобные и часто используемые функции. Во второй части рассматривается изменение параметров съемки и воспроизведения в соответствии с Вашими потребностями.







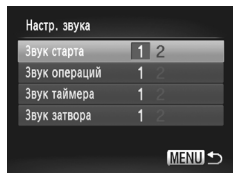

Изменение параметров камеры

На вкладке  можно настроить удобные и часто используемые функции (стр. 45).

Изменение звуковых сигналов

В камере можно изменить любой из звуковых сигналов выполнения операций.



- Выберите пункт [Настр. звука], затем нажмите кнопку .
- Кнопками   выберите пункт меню.
- Кнопками   выберите значение.

1	Стандартные звуковые сигналы (изменение невозможно).
2	Стандартные звуковые сигналы Для изменения этих сигналов можно использовать прилагаемое программное обеспечение (стр. 2).





Даже если значение параметра [Звук затвора] было изменено, это значение не отображается в параметре звука затвора в режиме  (стр. 78).

Отключение подсказок

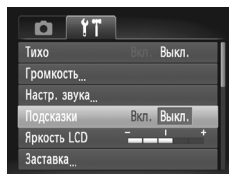
При выборе пункта в меню FUNC. (стр. 44) или MENU (стр. 45) отображается описание соответствующей функции (подсказки). Эту функцию можно отключить.





- Выберите пункт [Подсказки], затем кнопками   выберите значение [Выкл.].

Низкоуровневое форматирование карты памяти

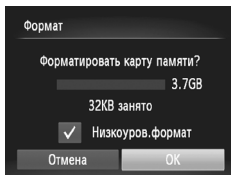
Низкоуровневое форматирование следует выполнять в случае появления сообщения [Ошибка карты памяти], при неправильной работе камеры, при снижении скорости записи на карту памяти или скорости чтения с нее, при снижении скорости серийной съемки, а также при внезапной остановке во время съемки видеофильмов. Так как восстановление стертых данных невозможно, перед форматированием карты памяти обязательно проверьте ее содержимое.



1 Выберите пункт [Низкоуров.формат].

- Выберите пункт [Формат], затем нажмите кнопку .
- Кнопками ▲▼ выберите пункт [Низкоуров.формат], затем кнопками ◀▶ установите флажок ✓.
- Кнопками ▲▼◀▶ выберите пункт [ОК], затем нажмите кнопку .

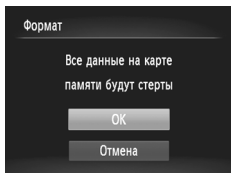

2 Запустите низкоуровневое форматирование.

- Кнопками ▲▼ выберите [ОК], затем нажмите кнопку .
- ▶ Начинается низкоуровневое форматирование.
- ▶ После завершения низкоуровневого форматирования на экране отображается сообщение [Форматирование карты памяти завершено].

3 Завершите низкоуровневое форматирование.

- Нажмите кнопку .





- Низкоуровневое форматирование может занимать больше времени, чем стандартное (стр. 23), так как при этом стираются все записанные данные.
- Низкоуровневое форматирование карты памяти можно остановить, выбрав пункт [Стоп]. В случае остановки низкоуровневого форматирования данные будут стерты, но картой памяти можно пользоваться без каких-либо проблем.

Изменение начальной заставки

Можно изменить заставку, отображаемую на экране при включении камеры.



- Выберите пункт [Заставка], затем нажмите кнопку .
- Кнопками  выберите значение.

<input type="checkbox"/>	Без начальной заставки
1	Стандартные изображения (изменение невозможно).
2	Стандартные изображения Можно задавать записанные изображения; кроме того, для изменения изображений можно использовать прилагаемое программное обеспечение.



Регистрация записанных изображений в качестве заставки

1 Перейдите в режим воспроизведения.

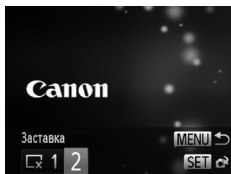

- Нажмите кнопку .



2 Выберите пункт [Заставка].

- Выберите пункт [Заставка], затем нажмите кнопку .
- Кнопками  выберите вариант [2], затем нажмите кнопку .

3 Выберите изображение.

- Кнопками  выберите пункт [OK], затем нажмите кнопку  для завершения регистрации.



При регистрации новой заставки ранее зарегистрированная заставка удаляется.



Регистрация заставки или звуков с помощью прилагаемого программного обеспечения

В камере можно зарегистрировать специальные звуки операций и заставки из прилагаемого программного обеспечения. Подробнее см. *Руководство по программному обеспечению*.

Изменение способа назначения номеров файлов

Снимаемым изображениям автоматически назначаются номера файлов от 0001 до 9999 в порядке их съемки, и файлы сохраняются в папки, содержащие до 2000 изображений. Можно изменить способ назначения номеров файлов.

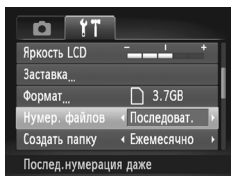

- Выберите пункт [Нумер. файлов], затем кнопками ◀▶ выберите настройку.

Последоват.	Даже если съемка производится на новую карту памяти, номера файлов назначаются последовательно до тех пор, пока не будет снято/сохранено изображение с номером 9999.
Автосброс	При установке новой карты памяти или при создании новой папки нумерация файлов снова начинается с номера 0001.



- При использовании карты памяти, на которой уже содержатся изображения, вновь назначаемые номера файлов могут продолжать существующую нумерацию как в режиме [Последоват.], так и в режиме [Автосброс]. Если требуется начать нумерацию с номера файла 0001, перед использованием карты памяти отформатируйте ее (стр. 23).
- Информацию о структуре папок и типах изображений см. в *Руководстве по программному обеспечению*.

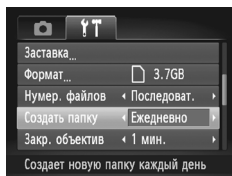

Создание папок по дате съемки

Изображения сохраняются в папки, создаваемые каждый месяц; однако можно также создавать папки по датам съемки.



- Выберите пункт [Создать папку], затем кнопками ◀▶ выберите вариант [Ежедневно].
- Изображения записываются в папки, создаваемые для каждой даты съемки.

Изменение времени до закрытия объектива

По соображениям безопасности объектив убирается через 1 мин после нажатия кнопки  в режиме съемки (стр. 29). Если требуется, чтобы объектив убирался сразу же после нажатия кнопки , установите для времени закрытия объектива значение [0 сек.].

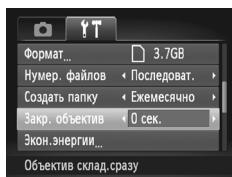

- Выберите пункт [Закр. объектив], затем кнопками ◀▶ выберите значение [0 сек.].

Отключение функции экономии энергии

Для функции экономии энергии (стр. 50) можно задать значение [Выкл.]. Для экономии энергии аккумулятора рекомендуется значение [Вкл.].

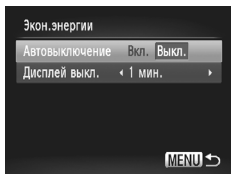

- Выберите пункт [Экон.энергии], затем нажмите кнопку .
- Кнопками ▲▼ выберите пункт [Автовыключение], затем кнопками ◀▶ выберите значение [Выкл.].
- Если для функции экономии энергии задано значение [Выкл.], обязательно выключайте камеру после использования.

Задание времени выключения экрана

Можно настроить время, по истечении которого экран автоматически выключается (стр. 50). Эта функция работает и в том случае, если для параметра [Автовыключение] задано значение [Выкл.].

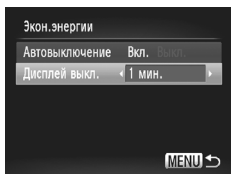

- Выберите пункт [Экон.энергии], затем нажмите кнопку .
- Кнопками ▲▼ выберите пункт [Дисплей выкл.], затем кнопками ◀▶ выберите время.
- Для экономии энергии аккумулятора следует выбирать время, меньшее [1 мин.].







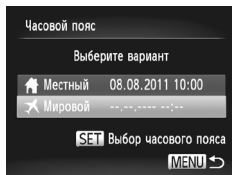

Использование мирового времени

Во время заграничной поездки можно снимать изображения с местной датой и временем, просто переключая значение часового пояса. Если заранее зарегистрировать часовые пояса пунктов назначения, это избавляет от необходимости изменения настроек даты и времени.

Для использования функции мирового времени обязательно заранее установите дату, время и свой местный (домашний) часовой пояс (стр. 20).





1 Установите мировой часовой пояс.

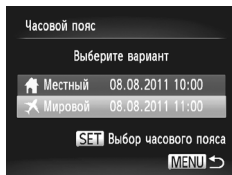

- Выберите пункт [Часовой пояс], затем нажмите кнопку .
- Кнопками  выберите значок [ Мировой], затем нажмите кнопку .
- Кнопками  выберите мировой часовой пояс.
- Для установки летнего времени (перевода часов на 1 час вперед) кнопками  выберите значок .
- Нажмите кнопку .





2 Выберите мировой часовой пояс.

- Кнопками  выберите значок [ Мировой], затем нажмите кнопку **MENU**.
- ▶ На экране съемки отображается значок  (стр. 183).



При изменении даты или времени в часовом поясе  (стр. 21) автоматически изменяются время и дата в часовом поясе [ Местный].

Изменение параметров функций съемки

Если переключатель режима находится в положении  и установлен режим **P**, можно изменять настройки на вкладке  (стр. 45).





Перед тем как снимать с использованием рассматриваемых в данном разделе функций в любом другом режиме, кроме **P**, проверьте, доступна ли эта функция в требуемом режиме (стр. 192 – 193).

Отключение подсветки автофокусировки

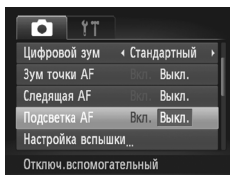
В условиях недостаточной освещенности эта лампа автоматически загорается при наполовину нажатой кнопке спуска затвора, помогая камере сфокусироваться. Эту лампу можно отключить.





- Выберите пункт [Подсветка AF], затем кнопками   выберите значение [Выкл.].

Отключение функции уменьшения эффекта «красных глаз»

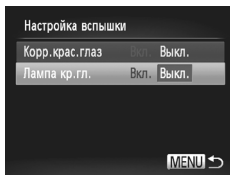
Лампа уменьшения эффекта «красных глаз» загорается для уменьшения этого эффекта, возникающего при съемке в условиях низкой освещенности с использованием вспышки. Эту функцию можно отключить.



- Выберите пункт [Настройка вспышки], затем нажмите кнопку .
- Кнопками   выберите пункт [Лампа кр.гл.], затем кнопками   выберите значение [Выкл.].

Изменение времени отображения изображения сразу после съемки

Можно изменить время, в течение которого изображение выводится на экран сразу после съемки.

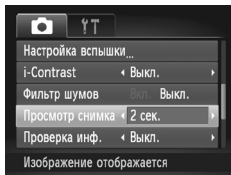

- Выберите пункт [Просмотр снимка], затем кнопками ◀▶ выберите значение.

2 – 10 сек.	Изображения отображаются в течение заданного времени.
Удерживать	Изображение отображается до тех пор, пока пользователь не нажмет наполовину кнопку спуска затвора.
Выкл.	Изображения не отображаются.

Изменение способа отображения изображения сразу после съемки

Можно изменить способ отображения изображения сразу после съемки.

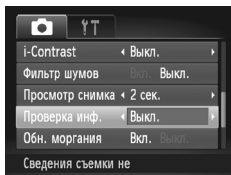

- Выберите пункт [Проверка инф.], затем кнопками ◀▶ выберите значение.

Выкл.	Отображается только изображение.
Детально	Отображение подробной информации (стр. 186).
Пров. фокус.	Область внутри рамки автофокусировки отображается в увеличенном виде, позволяя проверить фокусировку. Порядок работы совпадает с описанным в разделе «Проверка фокусировки» (стр. 119).

Отображение линий сетки

На экран можно вывести линии сетки для контроля вертикального и горизонтального направлений во время съемки.

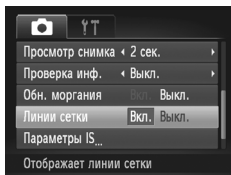







- Выберите пункт [Линии сетки], затем кнопками ◀▶ выберите значение [Вкл.].

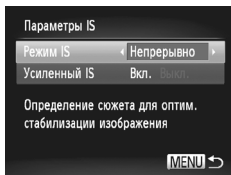

Линии сетки не записываются вместе с изображением.

Изменение настроек режима IS



- Выберите пункт [Параметры IS], затем нажмите кнопку .
- Кнопками   выберите пункт [Режим IS], затем кнопками   выберите значение.

Непрерывно	Автоматическое задание режима стабилизации изображения, оптимального для сюжета (интеллектуальная стабилизация изображения) (стр. 185).
При съемке*	Стабилизация изображения работает только в момент съемки.
Выкл.	Стабилизация изображения отключена.

* При съемке видеофильмов эта настройка изменяется на [Непрерывно].





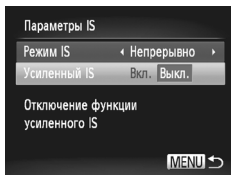

Если сотрясение камеры слишком велико, установите ее на штатив. Если камера установлена на штатив, для параметра «Режим IS» следует задать значение [Выкл.].

Отключение функции усиленной стабилизации изображения

В режиме усиленной стабилизации изображения уменьшаются сотрясения камеры при съемке видеофильмов с максимальным увеличением (телефото). Однако при съемке движущегося объекта во время ходьбы или при очень сильных перемещениях камеры результаты съемки видеофильма могут отличаться от ожидаемых. В таком случае установите для функции усиленной стабилизации изображения значение [Выкл.].



- Выберите пункт [Параметры IS], затем нажмите кнопку .
- Кнопками   выберите пункт [Усиленный IS], затем кнопками   выберите значение [Выкл.].



Если для параметра [Режим IS] задано значение [Выкл.], функция [Усиленный IS] отключается.

Изменение параметров функций воспроизведения

Параметры на вкладке можно настроить, нажав кнопку (стр. 45).

Отключение функции автоматического поворота

При воспроизведении в камере изображения, снятые в вертикальной ориентации, автоматически поворачиваются и отображаются вертикально. Эту функцию можно отключить.

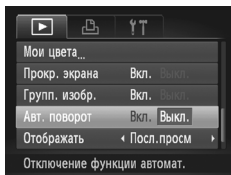

- Выберите пункт [Авт. поворот], затем кнопками выберите значение [Выкл.].



- Если для параметра [Авт. поворот] задано значение [Выкл.], поворот изображений невозможен (стр. 135). Повернутые изображения также будут показываться в исходной ориентации.
- Даже если для параметра [Авт. поворот] задано значение [Выкл.], в режиме «Умное отображение» (стр. 123) изображения, снятые в вертикальной ориентации, отображаются вертикально, а повернутые изображения отображаются в повернутой ориентации.

Выбор изображения, отображаемого первым при просмотре

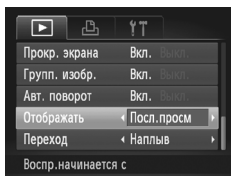

- Выберите пункт [Отображать], затем кнопками выберите значение.

Посл.просм	Воспроизведение возобновляется с последнего просматривавшегося изображения.
Посл.снят.	Воспроизведение возобновляется с последнего снятого изображения.

10

Полезная информация

В этой главе приводятся порядок использования отдельно продаваемых принадлежностей и карт Eye-Fi (также продаются отдельно), рекомендации по устранению неполадок, а также списки функций и описание отображаемых на экране элементов.

Просмотр изображений на экране телевизора

С помощью стереофонического аудио/видеокабеля AVC-DC400ST (продается отдельно) (стр. 204) можно подключить камеру к телевизору для просмотра снятых изображений.

1 Выключите камеру и телевизор.

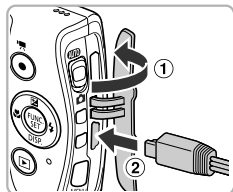

2 Подсоедините камеру к телевизору.

- Откройте крышку разъемов камеры (1) и полностью вставьте разъем кабеля в разъем камеры (2).



- Полностью вставьте штекеры кабеля в разъемы видеовхода, как показано на рисунке.

3 Включите телевизор и переключите его на вход, к которому подключен кабель.

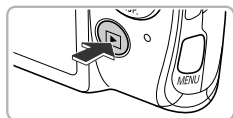

4 Включите камеру.

- Для включения камеры нажмите кнопку .
- ▶ На экране телевизора появляется изображение (на экране камеры ничего не отображается).
- После завершения работы выключите камеру и телевизор, затем отсоедините кабель.



Что делать, если изображение на экране телевизора отображается неправильно?

Если видеосистема (NTSC/PAL) в камере не соответствует видеосистеме телевизора, изображения будут отображаться неправильно. Нажмите кнопку **MENU**, выберите пункт [Видеосистема] на вкладке **IT** и установите правильную видеосистему.

Съемка с использованием телевизора в качестве дисплея

Во время съемки изображение с экрана камеры можно вывести на телевизор.

- Для подключения камеры к телевизору следуйте инструкциям раздела «Просмотр изображений на экране телевизора» (стр. 170).
- Порядок съемки не отличается от порядка съемки с помощью экрана камеры.



При подключении к телевизору высокой четкости с помощью HDMI-кабеля HTC-100 (продается отдельно) съемка с контролем изображения на экране телевизора невозможна.

Использование кабеля HDMI (продается отдельно) с телевизором высокой четкости (HD)

С помощью отдельно продаваемого HDMI-кабеля HTC-100 (стр. 204) можно подключить камеру к телевизору высокой четкости (HD) для просмотра снятых изображений.

1 Выключите камеру и телевизор.

2 Подсоедините камеру к телевизору.

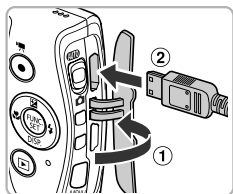

- Откройте крышку разъемов камеры (1) и полностью вставьте разъем кабеля в разъем камеры (2).

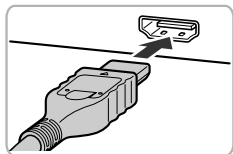

- Полностью вставьте разъем кабеля во входной разъем HDMI телевизора, как показано на рисунке.

3 Выведите на экран изображения.

- Для отображения изображений выполните шаги 3 и 4 со стр. 170.



При подключении к телевизору высокой четкости звуковые сигналы нажатия кнопок не воспроизводятся.

Использование пульта ДУ телевизора для управления камерой

Если камера подключена к HDMI СЕС-совместимому телевизору, с помощью пульта ДУ телевизора можно управлять камерой, просматривая изображения или слайд-шоу. На некоторых телевизорах может потребоваться определенная настройка. Подробнее см. в руководстве пользователя, входящем в комплект поставки телевизора.

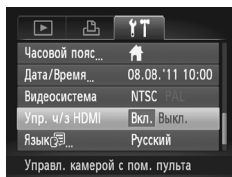

1 Выберите пункт [Упр. ч/з HDMI].

- Нажмите кнопку **MENU** и выберите пункт [Упр. ч/з HDMI] на вкладке **УТ**, затем кнопками **◀▶** выберите значение [Вкл.].

2 Подсоедините камеру к телевизору.

- Для подсоединения камеры к телевизору выполните шаги 1 – 2 со стр. 171.





3 Выведите на экран изображения.

- Включите телевизор и нажмите кнопку **▶** на камере.
- ▶ На экране телевизора появляется изображение (на экране камеры ничего не отображается).

4 Используйте пульт ДУ телевизора.

- Для выбора изображения нажимайте кнопки **◀▶** на пульте ДУ.
- Для отображения панели управления камерой нажмите кнопку **OK/Select**. Кнопками **◀▶** выберите пункт, затем нажмите кнопку **OK/Select** еще раз.

Описание панели управления камерой, отображаемой на телевизоре

	Возврат	Закрытие меню.
	Воспроизвед. группами	Отображение групп изображений скоростной серийной съемки (отображается только при выбранных сгруппированных изображениях).
	Воспр. фильма	Воспроизведение видеофильма (отображается только при выбранном видеофильме).
	Слайд-шоу	Автоматическое воспроизведение изображений. Во время воспроизведения можно переключать изображения кнопками ◀▶ на пульте ДУ.
	Индексн. воспр.	Отображение изображений в виде индекса.
DISP.	Измен. отображение	Изменение вида отображения на экране (стр. 42).



- Если воспользоваться органами управления камеры, до возврата в режим воспроизведения одиночного изображения управлять камерой с помощью пульта ДУ телевизора будет невозможно.
- Некоторые телевизоры могут неправильно управлять камерой, даже если они являются HDMI CEC-совместимыми.

Питание от бытовой электросети

При использовании адаптера переменного тока ACK-DC60 (продается отдельно) можно работать с камерой, не беспокоясь об оставшемся заряде аккумулятора.

1 Выключите камеру.

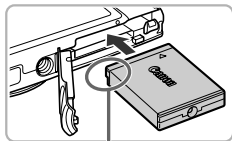

Контакты

2 Установите адаптер.

- Откройте крышку в соответствии с инструкциями шага 2 со стр. 17.
- Адаптер устанавливается так же, как и аккумулятор. Установите адаптер, как показано в шаге 3 со стр. 17.
- Закройте крышку в соответствии с инструкциями шага 5 со стр. 18.

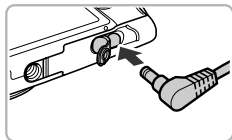

3 Подключите кабель к адаптеру.

- Откройте крышку и полностью вставьте разъем в адаптер.

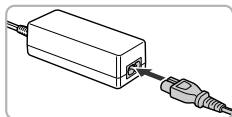

4 Подсоедините кабель питания.

- Подсоедините кабель питания к компактному сетевому адаптеру, затем вставьте вилку кабеля в электрическую розетку.
- Включите камеру для ее использования.
- После завершения работы выключите камеру и отсоедините кабель питания от электрической розетки.



Не отсоединяйте вилку или кабель питания при включенной камере. При этом могут быть стерты снятые изображения или возможно повреждение камеры.



Можно также использовать адаптер переменного тока ACK-DC10 (продается отдельно).

Использование карты Eye-Fi

Перед использованием карты Eye-Fi убедитесь, что это разрешено в стране или регионе, в котором Вы находитесь (стр. 16).







Установив подготовленную карту Eye-Fi в камеру, можно автоматически передавать изображения в компьютер по беспроводной сети или загружать их в веб-службу. Передача изображений является функцией карты Eye-Fi. Сведения о порядке настройки и использования карты, а также о неполадках, возможных при передаче изображений, см. в руководстве пользователя карты Eye-Fi или обратитесь к ее производителю.



При использовании карты Eye-Fi помните следующее.



- Даже если для параметра [Перед. Eye-Fi] установлено значение [Выкл.] (стр. 176), карта Eye-Fi может излучать радиоволны. Перед входом в зоны, в которых запрещено пользоваться приборами, излучающими радиоволны (например, в больницах или самолетах), обязательно извлекайте карту Eye-Fi из камеры.
- В случае неполадок с передачей изображений проверьте настройки карты или компьютера. Подробнее см. в руководстве пользователя, входящем в комплект поставки карты.
- В зависимости от состояния подключения беспроводной сети, передача изображений может занимать заметное время или может быть прервана.
- При работе функции передачи карта Eye-Fi может нагреваться.
- Заряд аккумулятора расходуется быстрее, чем при обычном использовании.
- Камера может работать медленнее, чем при обычном использовании. Этот эффект может быть устранен за счет установки для параметра [Перед. Eye-Fi] значения [Выкл.].

Если в камеру установлена карта Eye-Fi, состояние подключения можно контролировать на экранах съемки (отображение информации) и воспроизведения (простая информация).

 (Серый)	Не подключено
 (Мигающий белый)	Подключение
 (Белый)	Подключено
 (Анимированный)	Передача
	Подключение прервано
	Ошибка при извлечении информации с карты Eye-Fi (Выключите и снова включите камеру. Если ошибка не устранена, возможна неполадка карты.)

На переданных изображениях отображается значок .



- При передаче изображений функция энергосбережения не работает (стр. 50).
- При выборе режима  подключение Eye-Fi разъединяется. При выборе другого режима съемки или переходе в режим воспроизведения снова устанавливается подключение Eye-Fi, но видеофильмы, снятые с использованием функции , могут быть переданы повторно.

Проверка сведений о подключении

Можно проверить идентификатор SSID точки доступа карты Eye-Fi или состояние подключения.

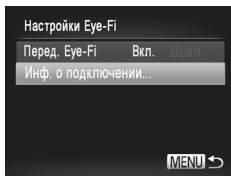

Выберите пункт [Инф. о подключении].

- Нажмите кнопку **MENU**, выберите пункт [Настройки Eye-Fi] на вкладке **↑↑**, затем нажмите кнопку **FUNC SET**.
- Кнопками **▲▼** выберите пункт [Инф. о подключении], затем нажмите кнопку **FUNC SET**.
- ▶ Отображается экран информации о подключении.

Отключение передачи Eye-Fi

Передачу с помощью карты Eye-Fi можно отключить.

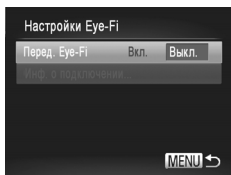

Выберите значение [Выкл.] для параметра [Перед. Eye-Fi].

- Нажмите кнопку **MENU**, выберите пункт [Настройки Eye-Fi] на вкладке **↑↑**, затем нажмите кнопку **FUNC SET**.
- Кнопками **▲▼** выберите пункт [Перед. Eye-Fi], затем кнопками **◀▶** выберите значение [Выкл.].

? Что если пункт [Настройки Eye-Fi] не отображается?

Пункт [Настройки Eye-Fi] не отображается, если в камеру не установлена карта Eye-Fi или если язычок защиты от записи карты Eye-Fi установлен в положение блокировки. Поэтому невозможно изменение настроек карт Eye-Fi, у которых имеется язычок защиты от записи и он находится в положении блокировки.

Устранение неполадок

Если Вы считаете, что в камере возникла неполадка, сначала проверьте указанное ниже. Если эта информация не позволила устранить неполадку, обратитесь в службу поддержки клиентов компании Canon.

Питание

Нажата кнопка ON/OFF, но ничего не происходит.

- Убедитесь, что используется аккумулятор правильного типа и он не разряжен (стр. 15).
- Проверьте правильность установки аккумулятора (стр. 17).
- Убедитесь, что крышка гнезда карты памяти/отсека аккумулятора надежно закрыта (стр. 18).
- Если клеммы аккумулятора загрязнены, это может отрицательно повлиять на его работу. Очистите клеммы ватной палочкой и несколько раз извлеките и снова установите аккумулятор.

Аккумулятор быстро разряжается.

- При низких температурах емкость аккумулятора уменьшается. Согрейте аккумулятор, например, положив его с установленной крышкой клемм в карман.

Объектив не убирается.

- Не открывайте крышку гнезда карты памяти/отсека аккумулятора при включенном питании. Закрыв крышку гнезда карты памяти/отсека аккумулятора, включите и снова выключите питание (стр. 18).

Вывод на телевизор

Изображение на экране телевизора искажено или отсутствует (стр. 170).

Съемка

Съемка невозможна.

- В режиме воспроизведения (стр. 22) нажмите наполовину кнопку спуска затвора (стр. 25).

Неправильное изображение на экране при недостаточной освещенности (стр. 43).

Во время съемки изображение на экране отображается неправильно.

Обратите внимание, что указанные ниже дефекты не записываются при съемке фотографий, но записываются при съемке видеofilмов.

- При съемке с флуоресцентным или светодиодным освещением экран может мигать или может появиться горизонтальная полоса.

На экране отображается мигающий значок , и съемка невозможна даже при полностью нажатой кнопке спуска затвора (стр. 28).

При наполовину нажатой кнопке спуска затвора отображается значок  (стр. 52).

- Установите для параметра [Режим IS] значение [Непрерывно] (стр. 167).
- Установите для вспышки режим  (стр. 83).
- Увеличьте число ISO (стр. 85).
- Установите камеру на штатив. Кроме того, при съемке со штативом следует установить для параметра [Режим IS] значение [Выкл.] (стр. 167).

Изображение смазано.

- Нажмите наполовину кнопку спуска затвора для фокусировки на объект, затем нажмите эту кнопку полностью для съемки (стр. 25).
- Снимайте объект на допустимом расстоянии фокусировки (стр. 198).
- Установите для параметра [Подсветка AF] значение [Вкл.] (стр. 165).
- Проверьте, не включены ли функции (макро и т. д.), которые не планировалось использовать.
- Произведите съемку с использованием фиксации фокусировки или автофокусировки (стр. 93, 96).

Даже когда кнопка спуска затвора нажата наполовину, рамка автофокусировки не отображается и камера не фокусируется.

- Если навести камеру таким образом, чтобы в центре экрана находилась часть объекта с контрастными светлыми и темными областями, или несколько раз нажать наполовину кнопку спуска затвора, рамка автофокусировки появится и камера сфокусируется.

Объект слишком темный.

- Установите для вспышки режим  (стр. 83).
- Скорректируйте яркость с помощью компенсации экспозиции (стр. 83).
- Настройте изображение с помощью функции i-Contrast (стр. 86, 139).
- Используйте для съемки фиксацию АЕ или точечный замер (стр. 98, 99).

Объект слишком яркий (передержан).

- Установите режим работы вспышки  (стр. 52).
- Скорректируйте яркость с помощью компенсации экспозиции (стр. 83).
- Используйте для съемки фиксацию АЕ или точечный замер (стр. 98, 99).
- Уменьшите количество света, освещающего объект.

Изображение слишком темное даже при срабатывании вспышки (стр. 28).

- Производите съемку в пределах радиуса действия вспышки (стр. 83).
- Увеличьте число ISO (стр. 85).

Изображение, снятое со вспышкой, слишком яркое (передержано).

- Производите съемку в пределах радиуса действия вспышки (стр. 83).
- Установите режим работы вспышки  (стр. 52).

При съемке со вспышкой на изображении видны белые точки.

- Свет вспышки отражается от находящихся в воздухе частиц пыли или других объектов.

Изображение выглядит грубым или зернистым.

- Снимайте с меньшим значением числа ISO (стр. 85).
- В зависимости от режима съемки, при съемке с высоким значением числа ISO изображение может быть грубым или зернистым (стр. 64).

Глаза выглядят красными (стр. 101).

- Установите для параметра [Лампа кр.гл.] значение [Вкл.] (стр. 165). При съемке со вспышкой загорается лампа (стр. 40), и в течение приблизительно 1 с, пока выполняются операции для уменьшения эффекта «красных глаз», съемка невозможна. Эффект уменьшается сильнее, если объект смотрит прямо на лампу. Еще лучших результатов можно добиться, увеличив освещенность в помещении или подойдя ближе к объекту.
- Исправьте изображения с помощью функции коррекции «красных глаз» (стр. 140).

Изображения долго записываются на карту памяти или замедлилась серийная съемка.

- Отформатируйте карту памяти в камере в режиме низкоуровневого форматирования (стр. 159).

Невозможно задание параметров для функций съемки или в меню FUNC.

- Пункты, допускающие настройку, зависят от режима съемки. См. разделы «Функции, доступные в различных режимах съемки», «Меню FUNC.» и «Меню съемки» (стр. 188 – 193).

Съемка видеофильмов

Отображается неправильное время съемки или съемка останавливается.

- Отформатируйте карту памяти в камере или используйте карту памяти с высокой скоростью записи. Даже если время съемки отображается неправильно, длительность записанного видеофильма будет соответствовать фактической длительности съемки (стр. 23, 32).

На экране отображается символ , и съемка автоматически заканчивается.

Недостаточно встроенной памяти камеры. Попробуйте выполнить одну из следующих операций.

- Отформатируйте карту памяти в камере в режиме низкоуровневого форматирования (стр. 159).
- Измените настройку качества изображения (стр. 108).
- Используйте карту памяти с высокой скоростью записи (стр. 108).

Объект выглядит искаженным.

- Объект может выглядеть искаженным, если во время съемки он быстро перемещается перед камерой. Это не является неисправностью.

Воспроизведение

Невозможно воспроизведение изображений или видеофильмов.

- Если имя файла или структура папок изменена на компьютере, воспроизведение изображений или видеофильмов может оказаться невозможным. Информацию о структуре папок и именах файлов см. в *Руководстве по программному обеспечению*.

Воспроизведение останавливается или отключается звук.

- Используйте карту памяти, для которой было выполнено низкоуровневое форматирование в этой камере (стр. 159).
- Если видеофильм скопирован на карту памяти с низкой скоростью чтения, воспроизведение может ненадолго прерываться.
- В зависимости от характеристик компьютера при воспроизведении видеофильмов возможно выпадение кадров или пропадание звука.

Карта памяти







Не распознана карта памяти.

- Не вынимая карту из камеры, выключите и снова включите камеру (стр. 17).

Компьютер

Невозможно передать изображения в компьютер.

Когда камера подключена к компьютеру с помощью кабеля, неполадку, возможно, удастся устранить, уменьшив скорость передачи.

- Нажмите кнопку  для перехода в режим воспроизведения, затем нажмите кнопку **MENU** и, не отпуская ее, одновременно нажмите кнопку  и . На открывшемся экране кнопками   выберите значок [B] и нажмите кнопку .

Карта Eye-Fi

Невозможно передать изображения (стр. 175).

Список сообщений, отображаемых на экране

Если на экране отображается сообщение об ошибке, попробуйте принять следующие меры.

Нет карты памяти

- Карта памяти установлена в неправильной ориентации. Установите карту памяти в правильной ориентации (стр. 17).

Карта памяти заблокирована

- Язычок защиты от записи карты памяти SD, SDHC, SDXC или карты Eye-Fi установлен в положение блокировки «LOCK». Разблокируйте язычок защиты от записи (стр. 17).

Не записывается!

- Появляется при попытке произвести съемку без карты памяти. Для съемки установите карту памяти в правильной ориентации (стр. 17).

Ошибка карты памяти (стр. 159)

- Если данное сообщение об ошибке появляется даже при установке форматированной карты памяти в правильной ориентации, обратитесь в службу поддержки клиентов компании Canon (стр. 17).

Недостат. места на карте

- На карте памяти недостаточно свободного места для съемки (стр. 26, 31, 51, 61, 81, 103) или редактирования изображений (стр. 136 – 140). Сотрите изображения (стр. 30, 128), чтобы освободить место для новых, или установите чистую карту памяти (стр. 17).

Поменяйте батарею (стр. 17)

Нет снимков

- На карте памяти нет записанных изображений, которые могут быть показаны.

Защищено! (стр. 124)**Неидентифицируемый снимок/Несовместимый JPEG/Снимок слишком большой/
Не удается воспроизвести AVI/RAW**

- Отображение неподдерживаемых или поврежденных изображений невозможно.
- Изображения, обработанные на компьютере, с измененными именами файлов или снятые другой камерой, могут не отображаться.

**Не увеличивается!/Не удается воспроизв. с пом. интеллект. подбора/Не поворачивается/
Изобр. невозможно изменить/Снимок не регистрируется!/Модификация невозможна/
Невозм. отнести к категор./Не удается выбрать снимок**

- Несовместимые изображения невозможно увеличить (стр. 120), воспроизвести в режиме умного отображения (стр. 123), пометить как избранные (стр. 130), отнести к категории (стр. 132), повернуть (стр. 135), отредактировать (стр. 136 – 140), добавить в список печати (стр. 149) выбрать для фотокниги (стр. 154) или зарегистрировать в качестве заставки (стр. 160).
- Для изображений, обработанных на компьютере, с измененными именами файлов или снятых другой камерой, могут оказаться невозможны увеличение, воспроизведение в режиме умного отображения, пометка в качестве избранных, отнесение к категории, поворот, редактирование, добавление в список печати, выбор для фотокниги или регистрация в качестве заставки.
- Видеофильмы невозможно увеличивать (стр. 120), воспроизводить в режиме умного отображения (стр. 123), редактировать (стр. 136 – 140), добавлять в список печати (стр. 149), выбирать для фотокниги (стр. 154) или регистрировать в качестве заставки (стр. 160).

Неправ. диапазон выбора

- При выборе диапазона (стр. 126, 129, 134, 152) произведена попытка задания начального изображения, расположенного после конечного, или конечного изображения, расположенного до начального.

Превышен предел выбора

- В настройках печати (стр. 149) или настройках фотокниги (стр. 154) выбраны более 998 изображений. Выберите 998 или менее изображений.
- Невозможно правильно сохранить настройки печати (стр. 149) или настройки фотокниги (стр. 154). Уменьшите количество выбранных изображений и повторите попытку.
- Для функции Защита (стр. 124), Стереть (стр. 128), Избранные (стр. 130), Моя категория (стр. 132), Настройки печати (стр. 149) или Настройка фотокниги (стр. 154) выбрано 501 и более изображений.

Ошибка коммуникации

- Изображения невозможно передать в компьютер или распечатать из-за слишком большого количества изображений (прибл. 1000), записанных на карту памяти. Передайте изображения с помощью имеющихся в продаже устройств чтения карт памяти с интерфейсом USB. Для печати установите карту памяти в гнездо для карт, предусмотренное в принтере.

Ошибка с названием!

- Невозможно создать папку или изображение, поскольку существует изображение с тем же именем файла, что и папка или изображение, которую пытается создать камера, либо достигнут максимально допустимый номер файла. В меню  установите для параметра [Номер. файлов] значение [Автосброс] (стр. 161) или отформатируйте карту памяти (стр. 23).

Ошибка объектива

- Эта ошибка могла произойти, если Вы держали объектив во время его перемещения или если камера используется в местах с высоким содержанием пыли или песка в воздухе.
 - Если данное сообщение об ошибке сохраняется, обратитесь в службу поддержки клиентов компании Canon, так как возможна неисправность объектива.
-

Обнаружена ошибка камеры (номер ошибки)

- Если код ошибки появился сразу после съемки кадра, возможно, что изображение не было записано. Проверьте изображение в режиме воспроизведения.
 - Если снова отображается этот код ошибки, запишите его (Exx) и обратитесь в службу поддержки клиентов компании Canon, так как возможна неисправность камеры.
-

Ошибка файла

- Печать фотографий, снятых другими камерами, или изображений, измененных с помощью компьютерного программного обеспечения, может оказаться невозможной.
-

Ошибка печати

- Проверьте настройки формата бумаги. Если это сообщение отображается при правильных настройках, выключите и снова включите принтер, затем еще раз проверьте настройки.
-

Абсорбер чернил заполнен

- Обратитесь в службу поддержки клиентов компании Canon для замены абсорбера чернил.

Съемка (Отображение информации)

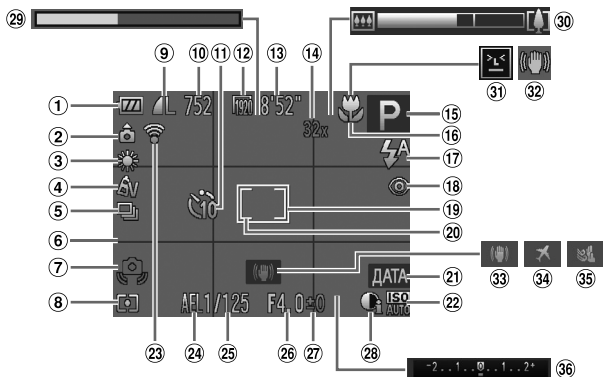

- | | | |
|---|---|---|
| ① Индикатор заряда аккумулятора (стр. 15) | ⑭ Коэффициент цифрового зума (стр. 53)/Цифровой телеконвертер (стр. 91) | ⑳ Фиксация AE (стр. 99), фиксация FE (стр. 99) |
| ② Ориентация камеры* | ⑮ Режим съемки (стр. 188), значок сюжета (стр. 184) | ㉕ Выдержка затвора |
| ③ Баланс белого (стр. 84) | ⑯ Диапазон фокусировки (стр. 90), фиксация AF (стр. 96) | ⑳ Величина диафрагмы |
| ④ Мои цвета (стр. 88) | ⑰ Режим вспышки (стр. 52, 83, 100) | ㉗ Величина компенсации экспозиции (стр. 83) |
| ⑤ Режим драйва (стр. 87) | ⑱ Коррекция «красных глаз» (стр. 140) | ㉘ i-Contrast (стр. 86) |
| ⑥ Линии сетки (стр. 166) | ⑲ Рамка автофокусировки (стр. 92) | ㉙ Время съемки в режиме скоростной съемки для замедленного воспроизведения (стр. 106) |
| ⑦ Предупреждение о сотрясении камеры (стр. 28) | ㉔ Рамка точечного замера (стр. 98) | ㉚ Шкала зумирования (стр. 26) |
| ⑧ Способ экспомера (стр. 98) | ㉕ Штамп даты (стр. 54) | ㉛ Обнаружение моргания (стр. 102) |
| ⑨ Компрессия (качество изображения) (стр. 59)/Разрешение (стр. 59, 108) | ㉖ Число ISO (стр. 85) | ㉜ Значок режима IS (стр. 185) |
| ⑩ Оставшиеся кадры (стр. 60) | ㉗ Состояние подключения Eye-Fi (стр. 175) | ㉝ Режим IS (стр. 167) |
| ⑪ Таймер автоспуска (стр. 55, 56) | | ㉞ Часовой пояс (стр. 164) |
| ⑫ Качество изображения (стр. 108) | | ㉟ Фильтр шумов (стр. 109) |
| ⑬ Оставшееся время (стр. 108) | | ㊱ Шкала компенсации экспозиции (стр. 83) |

* : стандартная, : вертикальная

При съемке определяется положение камеры (вертикальное или горизонтальное) и устанавливаются оптимальные настройки. Ориентация определяется также и во время воспроизведения, поэтому камеру можно держать в любом положении – изображения будут автоматически поворачиваться для просмотра в правильной ориентации. Эта функция может работать неправильно, если камера направлена точно вниз или вверх.

Значки сюжетов







В режиме **AUTO** камера отображает значок определенного сюжета, затем автоматически фокусируется и выбирает оптимальные настройки для яркости и цвета объекта.

Фон \ Объект	Люди			Прочие объекты			Цвет фона значка
	Если двигается	С глубокими тенями на лице	Если двигается	Если близко			
Светлый				AUTO			Серый
Контроль свет			—				
Содержит синее небо				AUTO			Светло-голубой
Контроль свет			—				
Закаты	—				—	—	Оранжевый
Прожекторы						—	Темно-синий
Темный				AUTO		—	
Со штативом		—			—	—	

* Отображается, если сюжет темный и камера установлена на штатив.

Значки режимов стабилизации изображения

Автоматическое задание режима стабилизации изображения, оптимального для сюжета (интеллектуальная стабилизация изображения). Кроме того, в режиме **AUTO** отображаются следующие значки.

	Уменьшение сотрясения камеры при съемке фотографий.		Уменьшение сотрясения камеры при съемке видеофильмов, а также при сильных сотрясениях камеры во время ходьбы (режим «Динамичный»).
	Уменьшение сотрясения камеры во время панорамной съемки.*		Уменьшение небольших сотрясений камеры при съемке видеофильмов с максимальным увеличением (Усиленный IS).
	Уменьшение сотрясения камеры при макросъемке фотографий (гибридная стабилизация изображения).		Отключение стабилизации изображения, когда камера установлена на штатив и стабилизация изображения не требуется.

* Отображается на экране при сопровождении движущегося объекта во время съемки (панорамирование). При сопровождении движущегося объекта в горизонтальном направлении уменьшаются только вертикальные сотрясения камеры (стабилизация изображения в горизонтальном направлении отключена). Кроме того, при съемке объектов, движущихся по вертикали, уменьшаются только горизонтальные сотрясения камеры.



Если для параметра «Режим IS» задано значение [Выкл.] (стр. 167), сотрясения камеры не стабилизируются и эти значки не отображаются.

Воспроизведение (Подробная информация)

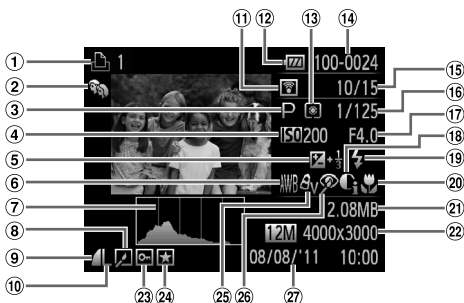













- | | | |
|--|--|--|
| ① Видеофильмы (стр. 31, 33),
скоростная серийная съемка
(стр. 78), список печати
(стр. 149) | ⑩ Разрешение (стр. 59, 108),
MOV (видеофильмы) | ⑮ i-Contrast (стр. 86, 139) |
| ② Моя категория (стр. 132) | ⑪ Передача Eye-Fi завершена
(стр. 175) | ⑯ Вспышка (стр. 83) |
| ③ Режим съемки (стр. 188) | ⑫ Индикатор заряда аккумуля-
лятора (стр. 15) | ⑳ Диапазон фокусировки
(стр. 90) |
| ④ Число ISO (стр. 85), скорость
воспроизведения (стр. 105) | ⑬ Способ экспозамера (стр. 98) | ㉑ Размер файла (стр. 60, 108) |
| ⑤ Величина компенсации
экспозиции (стр. 83) | ⑭ Номер папки – номер файла
(стр. 161) | ㉒ Фотографии: Разрешение
(стр. 60)
Видеофильмы: длительность
видеофильма (стр. 108) |
| ⑥ Баланс белого (стр. 84) | ⑮ Номер отображаемого
изображения/общее число
изображений | ㉓ Защита (стр. 124) |
| ⑦ Гистограмма (стр. 43) | ⑯ Выдержка затвора (фото-
графии), качество изобра-
жения/частота кадров
(видеофильмы) (стр. 108) | ㉔ Избранные (стр. 130) |
| ⑧ Воспроизведение группами
(стр. 121), редактирование
изображения (стр. 136 – 140) | ⑰ Величина диафрагмы | ㉕ Мои цвета (стр. 88, 138) |
| ⑨ Компрессия (качество изобра-
жения) (стр. 59) | | ㉖ Коррекция «красных глаз»
(стр. 101, 140) |
| | | ㉗ Дата и время съемки
(стр. 20) |



При отображении на экране телевизора часть информации может отсутствовать.

Сводка для панели управления видеофильмами в разделе «Просмотр видеофильмов» (стр. 33)

	Выход
	Показать
	Замедленный показ (кнопками ◀▶ можно настраивать скорость; звук не воспроизводится)
	Переход назад* (продолжение перехода назад, если удерживать нажатой кнопку )
	Предыдущий кадр (обратная перемотка, если удерживать нажатой кнопку )
	Следующий кадр (перемотка вперед, если удерживать нажатой кнопку )
	Переход вперед* (продолжение перехода вперед, если удерживать нажатой кнопку )
	Редактирование (стр. 111)
	Отображается при подключении к PictBridge-совместимому принтеру (стр. 142).

* Отображение кадра прил. в 4 с до или после текущего кадра.



Для перехода вперед или назад во время воспроизведения видеофильма можно нажимать кнопки ◀▶.

Списки функций и меню





















Функции, доступные в различных режимах съемки

Функция	Режимы съемки								
		AUTO	P						
Компенсация экспозиции (стр. 83)		—	○	○	○	○	○	○	○
Фиксация АЕ/Фиксация FE*1 (стр. 99)		—	○	○	—	—	—	—	—
Диапазон фокусировки (стр. 90)		○	○	○	○	○	○	○	○
		—	○	○	○	—	—	—	—
Сопровождающая АФ (стр. 94)		○	○	—	○	○	—	—	—
Вспышка (стр. 52, 83, 100)		○	○	○	○	○	○	○	○
		—	○	○	○	○	○	○	○
		*2	○	○	—	—	—	—	—
		○	○	○	○	○	○	○	○
Фиксация АФ (стр. 96)		—	○	○	—	—	—	—	
Индикация на экране (стр. 42)	Нет информации	○	○	○	○	○	—	—	—
	Отображение информации	○	○	○	○	○	○	○	○

*1 Если задано значение , фиксация FE недоступна.



































*2 Установка невозможна, но в зависимости от обстоятельств производится переключение в режим .

*3 Установка невозможна, но при срабатывании вспышки производится переключение в режим .

																		
																		
○	-	○	○	○	○	○	○	○	-	-	○	○	○	○	-	○	-	-
-	-	-	-	-	-	-	-	-	-	-	-	-	-	-	-	-	-	-
○	○	○	○	○	○	○	○	○	○	○	○	○	○	○	○	○	○	○
○	○	○	○	○	○	○	○	○	○	○	○	○	○	○	-	○	○	○
○	-	-	○	-	-	-	○	○	○	○	○	○	○	-	○	-	-	-
-	-	-	○	○	○	○	○	○	○	○	○	○	○	-	-	-	-	-
-	-	-	-	○	○	○	○	○	○	○	○	○	○	-	○	○	-	-
-	-	-	-	-	-	-	-	-	-	-	-	-	-	-	*3	○	-	-
○	○	○	○	○	○	○	○	○	○	○	○	○	○	○	○	○	○	○
-	-	-	-	-	-	-	-	-	-	-	-	-	-	-	○	-	-	-
○	○	○	○	-	-	-	-	○	○	-	○	○	○	○	○	-	○	○
○	○	○	○	○	○	○	○	○	○	○	○	○	○	○	○	○	○	○



○ Может быть выбрано или устанавливается автоматически. — Выбор невозможен.

Меню FUNC.

Функция	Режимы съемки								
		AUTO	P				  		
Способ экспомера (стр. 98)		○	○	○	○	○	○	○	○
		—	○	○	—	—	○	—	—
Мои цвета (стр. 88)	    *1  *1        *2	○	○	○	○	○	○	○	○
		—	○	○	—	—	○	○	○
Баланс белого (стр. 84)	AWB       *3	○	○	○	○	○	○	○	○
		—	○	○	—	—	○	○	○
Число ISO (стр. 85)	ISO AUTO ISO 100 ISO 200 ISO 400 ISO 800 ISO 1600 ISO 3200	○	○	○	○	○	○	○	○
		—	○	○	—	—	—	—	—
Автоспуск (стр. 55, 56)	  	○	○	○	○	○	○	○	○
		○	○	○	○	○	—	—	—
Параметры автоспуска (стр. 56)	Задержка*4 Серия*5	○	○	○	○	○	—	—	—
		○	○	—	○	○	—	—	—
Режим драйва (стр. 87)	 	○	○	○	○	○	○	○	○
		—	○	—	○	○	—	—	—
Формат кадра фотографий (стр. 58)	16:9 3:2 4:3 1:1	○	○	—	○	○	○	○	○
Разрешение (стр. 59)	L	○	○	○	○	○	○	○	○
	M1 M2	○	○	○	○	○	○	○	○
	M	—	—	—	—	—	—	—	—
	S	○	○	○	○	○	○	○	○
Кoeffициент компрессии (стр. 59)	 	○	○	○	○	○	○	○	○
Качество видео (стр. 106, 108)	1920	○	○	○	○	○	○	○	○
	1280	○	○	○	○	○	○	○	○
	640	○	○	○	○	○	○	○	○
	320	—	—	—	—	—	—	—	—

*1 Выбор баланса белого невозможен.

*2 Для контрастности, резкости, насыщенности цветов, красного, зеленого, синего и телесных тонов может задаваться одно из 5 значений.

*3 Недоступно в режимах  и .

*4 В режимах, в которых невозможно задание количества снимков, не может устанавливаться значение 0 с.







*5 В режимах, в которых невозможно задание количества снимков, фиксируется значение «1 снимок».

📷																		
📄	🔍	📅	🔦	📱	📄	📷	📷	📷	📷	📷	📷	📷	📷	📷	📷	📷	📷	📷
○	○	○	○	○	○	○	○	○	○	○	○	○	○	○	○	○	○	○
-	-	-	-	-	-	-	-	-	-	-	-	-	-	-	-	-	-	-
○	○	○	○	○	○	○	○	○	○	○	○	○	○	○	○	○	○	○
-	-	-	-	-	-	-	-	-	-	-	-	-	-	○	○	○	-	
○	○	○	○	○	○	○	○	○	○	○	○	○	○	○	○	○	○	○
○	○	-	○	-	-	-	-	-	-	-	-	-	-	○	○	○	-	
○	○	○	○	○	○	○	○	○	○	○	○	○	○	○	○	○	○	
-	-	-	-	-	-	-	-	-	-	-	-	-	-	-	-	-	-	
○	○	○	○	○	○	○	○	○	○	○	○	○	○	○	○	○	○	
-	-	○	○	○	○	○	○	○	○	○	○	○	○	○	○	○	○	
-	-	○	○	○	○	○	○	○	○	○	○	○	○	○	○	○	○	
-	-	○	○	○	○	○	○	○	○	○	○	○	○	○	○	○	○	
○	○	-	○	○	○	○	○	○	○	○	○	○	○	-	-	-	-	
-	-	-	-	-	*6	-	○	○	○	○	○	○	○	○	○	-	-	
-	-	○	-	○	○	○	○	○	○	○	○	○	○	○	○	○	○	
-	-	-	-	-	-	-	-	-	-	-	○	○	○	○	○	○	○	
○	○	-	○	-	-	-	-	-	-	-	-	-	-	-	-	-	-	
-	-	-	-	-	-	-	-	-	-	-	○	○	○	○	○	○	○	
○	○	○	○	○	○	○	○	○	○	○	○	○	○	○	○	○	○	
○	○	○	○	○	-	○	○	○	○	○	○	○	○	○	○	○	-	
○	○	○	○	○	*7	○	○	○	○	○	○	○	○	○	○	○	-	
○	○	○	○	○	*7	○	○	○	○	○	○	○	○	○	○	○	-	
-	-	-	-	-	-	-	-	-	-	-	-	-	-	-	-	-	○	

*6 Доступны только значения 4:3 и 16:9. ○ Может быть выбрано или устанавливается автоматически. — Выбор невозможен.

*7 Связано с форматом кадра и устанавливается автоматически (стр. 106).

 Меню съемки

Функция		Режимы съемки							
		AUTO	P						
Зона AF (стр. 92)	AiAF лица*1	○	○	○	○	○	○	○	○
	Сопров. АФ	*2	○	—	○	○	—	—	—
	Центр	—	○	○	○	○	—	—	—
Разм. рамки AF*3 (стр. 93)	Нормальный	—	○	○	○	○	—	—	—
	Малый	—	○	○	○	○	—	—	—
Цифровой зум (стр. 53)	Стандартный	○	○	○	○	○	○	○	○
	Выкл.	○	○	○	○	○	○	○	○
	Цифровой телеконвертер (1.5x/2.0x)	—	○	—	—	—	—	—	—
Зум точки AF (стр. 95)	Вкл.	○	○	—	○	—	○	○	○
	Выкл.	○	○	○	○	○	○	○	○
Следящая AF (стр. 97)	Вкл.	—	○	—	○	○	—	—	—
	Выкл.*4	○	○	○	○	—	○	○	○
Подсветка AF (стр. 165)	Вкл.	○	○	○	○	○	○	○	○
	Выкл.	○	○	○	○	○	—	○	○
Настройка вспышки (стр. 101, 165)	Корр.крас.глаз	Вкл.	○	○	○	○	○	○	○
		Выкл.	○	○	○	○	○	○	○
	Лампа кр.гл.	Вкл./Выкл.	○	○	○	○	○	○	○
i-Contrast (стр. 86)	Авто	○	○	○	—	—	—	—	—
	Выкл.	—	○	○	○	○	○	○	○
Фильтр шумов (стр. 109)	Вкл./Выкл.	○	○	○	○	○	○	○	
Просмотр снимка (стр. 166)	Выкл./2 – 10 сек./Удержать	○	○	○	○	○	○	○	
Проверка инф. (стр. 166)	Выкл.	○	○	○	○	○	○	○	
	Детально/Пров. фокус.	○	○	○	○	○	○	○	
Обн. моргания (стр. 102)	Вкл.	○	○	○	○	○	○	○	
	Выкл.	○	○	○	○	○	○	○	
Линии сетки (стр. 166)	Вкл.	○	○	○	○	○	○	○	
	Выкл.	○	○	○	○	○	○	○	
Параметры IS (стр. 167)	Режим IS	Выкл.	○	○	○	○	○	○	
		Непрерывно	○	○	○	○	○	○	
		При съемке	○	○	○	○	○	○	
	Усиленный IS	Вкл.	○	○	○	○	○	○	
Выкл.		○	○	○	○	○	○		
Штамп даты (стр. 54)	Выкл.	○	○	○	○	○	○	○	
	Дата/Дата и время	○	○	○	○	○	○	○	

*1 Если лица не обнаружены, работа зависит от режима съемки.

*2 Доступно только путем нажатия кнопки  (стр. 28).

*3 Доступно, если для параметра «Зона AF» задано значение [Центр].

*4 [Вкл.], если в режиме **AUTO** обнаружены движущиеся люди.

📷																			
📄	📄	📄	📄	📄	📄	📄	📄	📄	📄	📄	📄	📄	📄	📄	📄	📄	📄	📄	📄
○	○	○	○	-	-	○	○	○	○	○	○	○	○	○	○	○	○	○	○
○	-	-	○	-	-	-	○	○	○	○	○	○	○	○	-	○	-	-	-
○	-	-	○	○	-	○	○	○	○	○	○	○	○	○	○	○	○	○	○
○	-	-	○	○	-	○	○	○	○	○	○	○	○	○	○	○	○	○	○
○	-	-	○	-	-	○	○	○	○	○	○	○	○	○	-	○	-	○	○
-	-	-	-	-	-	-	-	-	-	-	○	○	○	○	○	○	-	○	-
○	○	○	○	○	○	○	○	○	○	○	○	○	○	○	○	○	○	○	○
-	-	-	-	-	-	-	-	-	-	-	-	-	-	-	-	-	-	-	-
○	○	-	○	-	-	-	○	○	○	○	○	○	○	○	-	○	-	-	-
○	○	○	○	○	○	○	○	○	○	○	○	○	○	○	○	○	○	○	○
-	-	-	○	-	-	-	○	○	○	○	○	○	○	○	-	-	-	-	-
○	○	○	○	○	○	○	○	○	○	○	○	○	○	○	○	○	○	○	○
○	○	○	○	○	○	○	○	○	○	○	○	○	○	○	○	○	○	○	○
○	○	○	○	○	○	○	○	○	○	○	○	○	○	○	○	○	○	○	○
-	-	-	○	-	-	-	-	-	-	-	○	○	○	-	○	-	-	-	-
-	-	-	○	○	○	○	○	○	○	○	○	○	○	○	-	○	○	-	-
-	-	-	○	○	○	○	○	○	○	○	○	○	○	○	-	○	○	-	-
○	○	○	○	-	-	-	-	-	-	-	-	-	-	-	-	-	-	-	-
-	-	○	-	○	○	○	○	○	○	○	○	○	○	○	○	○	○	○	○
○	○	○	○	○	○	○	○	○	○	○	○	○	○	○	○	○	○	○	-
○	○	○	○	○	○	○	○	○	○	○	○	○	○	○	○	○	○	○	-
○	○	○	○	○	○	○	○	○	○	○	○	○	○	○	○	○	○	○	-
-	-	-	○	-	-	-	-	○	○	○	○	○	○	-	-	-	-	-	-
○	○	○	○	○	○	○	○	○	○	○	○	○	○	○	○	○	○	○	○
○	○	○	○	○	○	○	○	○	○	○	○	○	○	○	○	○	○	○	○
○	○	○	○	○	○	○	○	○	○	○	○	○	○	○	○	○	○	○	○
○	○	-	○	○	○	○	○	○	○	○	○	○	○	○	○	○	○	○	○
○	○	○	○	○	○	○	○	○	○	○	○	○	○	○	○	○	○	○	○
○	○	-	○	○	○	○	○	○	○	○	○	○	○	○	○	○	○	○	○
○	○	○	○	○	○	○	○	○	○	○	○	○	○	○	○	○	○	○	○
○	○	-	○	○	○	○	○	○	○	○	○	○	○	○	○	○	○	○	○
○	○	○	○	○	○	○	○	○	○	○	○	○	○	○	○	○	○	○	○
-	-	-	-	-	-	-	-	-	-	-	○	○	○	○	○	-	-	-	-

○ Может быть выбрано или устанавливается автоматически. — Выбор невозможен.

☰ Меню настройки

Пункт	Содержание	См. стр.
Тихо	Вкл./Выкл.*	стр. 46
Громкость	Задание для всех звуков работы (5 уровней).	стр. 47
Настр. звука	Задание звуковых сигналов для каждой из операций камеры.	стр. 158
Подсказки	Вкл.*/Выкл.	стр. 158
Яркость LCD	Устанавливает яркость экрана (5 уровней).	стр. 48
Заставка	Добавление изображения в качестве заставки.	стр. 160
Формат	Форматирование карт памяти, стирание всех данных.	стр. 23, 159
Нумер. файлов	Последоват.*/Автосброс	стр. 161
Создать папку	Ежемесячно*/Ежедневно	стр. 162
Закр. объектов	1 мин.*/0 сек.	стр. 162
Экон. энергии	Автовключение: Вкл.*/Выкл. Дисплей выкл.: 10, 20 или 30 сек./1*, 2 или 3 мин.	стр. 50, 163
Часовой пояс	Местный*/Мировой	стр. 164
Дата/время	Установка даты и времени.	стр. 21
Видеосистема	NTSC/PAL	стр. 170
Упр. ч/з HDMI	Вкл./Выкл.*	стр. 172
Настройки Eye-Fi	Параметры соединения Eye-Fi (отображается только при установленной карте Eye-Fi).	стр. 175
Язык 	Выбор языка для экранных меню и сообщений.	стр. 22
Сбросить всё	Восстановление в камере настроек по умолчанию.	стр. 49

* Настройка по умолчанию.

▶ Меню воспроизведения

Пункт	Содержание	См. стр.
Слайд-шоу	Автоматическое воспроизведение изображений.	стр. 117
Стереть	Стирание изображений (Выбрать, Выбрать диапазон, Все снимки).	стр. 128
Защита	Защита изображений (Выбрать, Выбрать диапазон, Все снимки).	стр. 124
Повернуть	Поворот изображений.	стр. 135
Избранные	Пометка изображений как избранных и снятие таких отметок.	стр. 130
Моя категория	Назначение категории изображениям (Выбрать, Выбрать диапазон).	стр. 132
Настройка фотокниги	Выбор или удаление настроек фотокниги для изображений.	стр. 154
i-Contrast	Коррекция темных участков и контрастности на фотографиях.	стр. 139
Коррекция кр. Глаз	Коррекция эффекта «красных глаз» на фотографиях.	стр. 140
Кадрировка	Кадрировка фотографий.	стр. 137
Изменить размер	Изменение размера и сохранение фотографий.	стр. 136
Мои цвета	Настройка цветов фотографий.	стр. 138
Прокр. экрана	Вкл.*/Выкл.	стр. 114
Групп. изобр.	Вкл.*/Выкл.	стр. 122
Авт. поворот	Вкл.*/Выкл.	стр. 168
Отображать	Посл.просм*/Посл.снят.	стр. 168
Переход	Наплыв*/Прокрутка/Скольжение/Выкл.	стр. 124

* Настройка по умолчанию.

 **Меню печати**

Пункт	Содержание	См. стр.
Печатать	Отображение экрана печати (при подключенном принтере).	–
Выбор изоб. и кол-ва	Выбор отдельных изображений для печати.	стр. 151
Выбрать диапазон	Выбор начального и конечного изображений печатаемого диапазона.	стр. 152
Выбрать все изоб.	Выбор всех изображений для печати.	стр. 152
Отменить все отмеч.	Отмена всех параметров печати.	стр. 152
Настройки печати	Задание стиля печати.	стр. 150

Меню FUNC. в режиме воспроизведения

Пункт	Содержание	См. стр.
Повернуть	Поворот отображаемого изображения.	стр. 135
Список печати	Выбор или отмена параметров печати отображаемого изображения (пункт [Печатать] отображается, когда камера подключена к принтеру).	стр. 149
Защита	Защита/снятие защиты отображаемого изображения.	стр. 124
Избранные	Пометка отображаемого изображения как избранное и снятие такой отметки.	стр. 130
Стереть	Стирание отображаемого изображения.	стр. 30
Воспроизвед. группами	Последовательное воспроизведение изображений, снятых в режиме скоростной серийной съемки.	стр. 121
Воспр. фильма	Запуск воспроизведения видеофильма.	стр. 33
Воспр. подборки видео	Воспроизведение видеофильмов, снятых в режиме «Подборка видео».	стр. 115
Умное отобр.	Запуск режима «Умное отображение».	стр. 123
Воспр. с фильтром	Фильтрация/отмена фильтрации для отображаемого изображения.	стр. 115
Слайд-шоу	Автоматическое воспроизведение изображений.	стр. 117
Моя категория	Назначение категорий изображениям.	стр. 132

Правила обращения

- Данная камера является прецизионным электронным устройством. Не допускайте падения камеры и сильных ударов по ней.
- Запрещается располагать камеру рядом с магнитами, электродвигателями или другими устройствами, генерирующими сильные электромагнитные поля. Воздействие сильных электромагнитных полей может привести к неисправности или повреждению изображения.
- Если на камеру или экран попали капли воды или грязь, протрите ее сухой мягкой тканью или салфеткой для протирки очков. Не трите и не прикладывайте силу.
- Запрещается использовать для протирки камеры или экрана чистящие средства, содержащие органические растворители.
- Для удаления пыли с объектива пользуйтесь имеющимися в продаже специальными грушами для чистки объективов. Если удалить загрязнение не удастся, обратитесь в службу поддержки клиентов компании Canon.
- Если камера быстро перенесена с холода в теплое помещение, на внутренних или внешних поверхностях камеры может образоваться конденсат. Во избежание конденсации поместите камеру внутрь плотно закрывающегося пластикового пакета, подождите, пока температура медленно выровняется, затем извлеките камеру из пакета.
- Если на камере образовался конденсат, немедленно прекратите пользоваться камерой, так как продолжение использования камеры может привести к ее повреждению. Извлеките аккумулятор и карту памяти; перед продолжением эксплуатации подождите, пока влага полностью испарится.

Технические характеристики

Датчик изображения

Эффективное количество пикселей.....Прибл. 12,1 млн.

Объектив

Фокусное расстояние5.0 (Ш) – 40.0 (Т) мм
(в пересчете на 35-миллиметровый эквивалент: 28 (Ш) – 224 (Т) мм)

Коэффициент зума.....8x

Диапазон фокусировки1 см – бесконечность (Ш), 1 м – бесконечность (Т)
• Макро: 1 – 50 см (Ш)

Система стабилизации изображенияСдвигом объектива

Процессор обработки изображенийDIGIC 4

ЖК-монитор

Тип.....Цветной TFT (с широким углом обзора)

Размер7,5 см (3,0 дюйма)

Эффективное количество пикселей.....Прибл. 461000 точек

Соотношение сторон.....4:3

Функции.....Регулировка яркости (5 уровней), ЖК-экран с функцией Quick-bright

Фокусировка

Система управленияАвтофокусировка: покадровая (непрерывная в режиме Авто),
следящая AF/следящая AE

Рамка автофокусировкиAiAF лица, Сопровождающая АФ, центр

Способ экспозамера.....Оценочный, усредненный, точечный

Компенсация экспозиции

(фотографии)/

Сдвиг экспозиции (видеофильмы).....±2 ступени с шагом 1/3 ступени

Число ISO

(Стандартная выходная чувствительность,
рекомендуемый показатель экспозиции).....Авто, 100/200/400/800/1600/3200 (в режиме P)

Баланс белого.....Авто, Дневной свет, Облачно, Накаливания, Флуоресцент,
Флуоресцент H, Ручной

Выдержка затвора.....1 – 1/2000 с
15 – 1/2000 с (общий диапазон выдержек затвора)

Диафрагма

Тип.....Круглая

Диафрагменное число.....f/3.0 – f/9.0 (Ш), f/5.9 – f/18 (Т)

Вспышка

РежимыАвто, вкл., синхронизация при длительной выдержке, выкл.

Диапазон.....50 см – 4,0 м (Ш), 50 см – 2,0 м (Т)

Режимы съемки	Авто*1, P, Подборка видео, Портрет, Дети и домашние животные, Интеллектуальный затвор*2, Скоростная серийная съемка, Выбор лучшего изображения, Ночная съемка с рук, Недостаточная освещенность, Эффект «Рыбий глаз», Эффект миниатюры, Эффект игрушечной камеры, Монохромный, Сверхъяркий, Эффект плаката, Акцентирование цветом, Замена цвета, Пляж, Листва, Снег, Фейерверк, Длительная выдержка, Панорамный, Видео iFrame, Скоростная съемка для замедленного воспроизведения • Съемка видеофильмов возможна с помощью кнопки видеосъемки. *1 Режим Smart Auto может использоваться также и для съемки видеофильмов. *2 Улыбка, Таймер при моргании, Автоспуск при обнаружении лица
Цифровой зум	Фотографии/видеофильмы: Прибл. 4,0x (до прибл. 32x в сочетании с оптическим зумом) Безопасный зум, Цифровой телеконвертер
Серийная съемка	
Скорость	Прибл. 3,5 кадра/с (в режиме P) Прибл. 8,7 кадра/с (в режиме скоростной серийной съемки)
Количество снимков (в соответствии со стандартом CIPA)	Прибл. 210
Носитель для записи.....	Карта памяти SD, карта памяти SDHC, карта памяти SDXC
Формат файлов.....	Стандарт файловой системы для камер Design rule for Camera File system, совместимый с DPOF (версия 1.1)
Тип данных	
Фотографии.....	Exif 2.3 (JPEG)
Видеофильмы	MOV (данные изображений: H.264; звуковые данные: линейная ИКМ (стерео))

Технические характеристики

Количество записываемых пикселей	
Фотографии.....	16:9 Высокое: 4000 × 2248, Среднее 1: 2816 × 1584, Среднее 2: 1920 × 1080, Низкое: 640 × 360 3:2 Высокое: 4000 × 2664, Среднее 1: 2816 × 1880, Среднее 2: 1600 × 1064, Низкое: 640 × 424 4:3 Высокое: 4000 × 3000, Среднее 1: 2816 × 2112, Среднее 2: 1600 × 1200, Низкое: 640 × 480 1:1 Высокое: 2992 × 2992, Среднее 1: 2112 × 2112, Среднее 2: 1200 × 1200, Низкое: 480 × 480
Видеофильмы.....	Видео iFrame: 1280 × 720 (30 кадров/с*1) Скоростная съемка для замедленного воспроизведения: 640 × 480 (120 кадров/с*2 при съемке, 30 кадров/с*1 при воспроизведении), 320 × 240 (240 кадров/с*3 при съемке, 30 кадров/с*1 при воспроизведении) Эффект миниатюры: 1280 × 720*4, 640 × 480*4 Отличные от указанных выше: 1920 × 1080 (24 кадра/с*5), 1280 × 720 (30 кадров/с*1), 640 × 480 (30 кадров/с*1) *1 Фактическая частота кадров равна 29,97 кадра/с *2 Фактическая частота кадров равна 119,88 кадра/с *3 Фактическая частота кадров равна 239,76 кадра/с *4 Съемка: 6 кадров/с / 3 кадра/с / 1,5 кадра/с; воспроизведение: 30 кадров/с*1 *5 Фактическая частота кадров равна 23,976 кадра/с
Интерфейс	Hi-Speed USB Выход HDMI Аналоговый аудиовыход (стерео) Аналоговый видеовыход (NTSC/PAL)
Стандарт прямой печати.....	PictBridge
Источник питания	Аккумулятор NB-4L Компактный сетевой адаптер CA-DC10 (входит в адаптер переменного тока ACK-DC60)
Габариты (в соответствии со стандартом CIPA).....	95,8 × 56,8 × 22,1 мм
Вес (в соответствии со стандартом CIPA).....	Прибл. 140 г (включая аккумулятор и карту памяти) Прибл. 121 г (только корпус камеры)

Аккумулятор NB-4L

Тип.....	Перезаряжаемый литиево-ионный аккумулятор
Номинальное напряжение.....	3,7 В=
Номинальная емкость.....	760 мАч
Количество циклов зарядки.....	Прибл. 300
Рабочий диапазон температур.....	0 – 40 °С
Габариты.....	35,4 × 40,3 × 5,9 мм
Вес.....	Прибл. 17 г

Зарядное устройство CB-2LV/CB-2LVE

Номинальные входные параметры.....	100 – 240 В~ (50/60 Гц), 0,1 А (100 В) – 0,06 А (240 В)
Номинальные выходные параметры.....	4,2 В=, 0,65 А
Время зарядки.....	Прибл. 1 ч 30 мин (при использовании аккумулятора NB-4L)
Индикатор заряда.....	Зарядка: оранжевый, Полностью заряжен: зеленый
Рабочий диапазон температур.....	0 – 40 °С
Габариты.....	53,0 × 86,0 × 19,5 мм
Вес.....	Прибл. 60 г (CB-2LV) Прибл. 55 г (CB-2LVE, без кабеля питания)

- Все данные основаны на результатах тестов, проведенных компанией Saipon.
- Технические характеристики или внешний вид камеры могут быть изменены без предварительного уведомления.

ВНИМАНИЕ

СУЩЕСТВУЕТ РИСК ВЗРЫВА, ЕСЛИ ВСТАВЛЕН АККУМУЛЯТОР НЕПРАВИЛЬНОГО ТИПА. УТИЛИЗИРУЙТЕ ОТРАБОТАННЫЕ АККУМУЛЯТОРЫ В СООТВЕТСТВИИ С ТРЕБОВАНИЯМИ МЕСТНОГО ДЕЙСТВУЮЩЕГО ЗАКОНОДАТЕЛЬСТВА.

Принадлежности

Комплект поставки камеры



Ремень для заплечья
WS-DC11



Аккумулятор NB-4L
с крышкой клемм*



Зарядное устройство
CB-2LV/CB-2LVE*

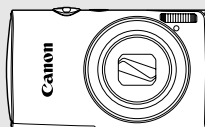

Компакт-диск DIGITAL
CAMERA Solution Disk

Интерфейсный кабель
IFC-400PCU*

*Также продается отдельно.

Карта памяти

USB-устройство чтения карт

Windows/Macintosh

PictBridge-совместимые принтеры Canon



Стерефонический аудио/видеокабель
AVC-DC400ST

HDMI-кабель HTC-100

Телевизор

Отдельно продаваемые принадлежности

Следующие принадлежности камеры продаются отдельно. Некоторые принадлежности могут не продаваться в ряде регионов или могут быть уже сняты с продажи.

Источники питания

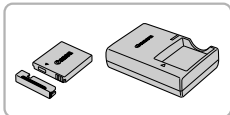

Аккумулятор NB-4L

- Перезаряжаемый литиево-ионный аккумулятор.

Зарядное устройство CB-2LV/CB-2LVE

- Зарядное устройство для зарядки аккумулятора NB-4L.

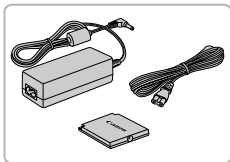

Адаптер переменного тока ACK-DC60

- Этот комплект обеспечивает питание от бытовой электросети. Рекомендуется для питания камеры во время длительных сеансов работы или при подключении к компьютеру или принтеру. Не может использоваться для зарядки аккумулятора в камере.



Можно также использовать адаптер переменного тока ACK-DC10.



Использование дополнительных принадлежностей за рубежом

Зарядное устройство и адаптер переменного тока можно использовать в регионах с питанием напряжением 100 – 240 В переменного тока (50/60 Гц).

Если вилка не подходит к розетке, приобретите специальный переходник. Не используйте при заграничных поездках электрические трансформаторы, так как они приведут к повреждениям.

Вспышка

Вспышка повышенной мощности HF-DC2

- Эта внешняя вспышка может использоваться для съемки объектов, расположенных дальше зоны действия встроенной вспышки. Также может использоваться вспышка повышенной мощности HF-DC1.

Прочие принадлежности

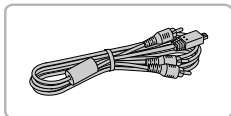

Стерефонический аудио/видеокабель AVC-DC400ST

- Этот кабель служит для подключения к телевизору с целью съемки и просмотра изображений.

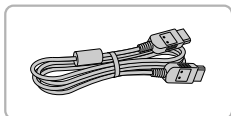

HDMI-кабель HTC-100

- Этот кабель служит для подключения камеры к разъему HDMI телевизора высокой четкости.

Принтеры



PictBridge-совместимые принтеры Canon

- Подключив камеру к PictBridge-совместимому принтеру Canon, можно печатать изображения без использования компьютера. За дополнительной информацией обращайтесь к ближайшему дилеру Canon.

Рекомендуется использовать оригинальные дополнительные принадлежности компании Canon.

Данное изделие оптимизировано для работы с оригинальными дополнительными принадлежностями компании Canon. Компания Canon не несет ответственности за любые повреждения данного изделия и/или несчастные случаи, такие как возгорание и т. п., вызванные неполадками в работе дополнительных принадлежностей сторонних производителей (например, протечка и/или взрыв аккумулятора). Обратите внимание, что гарантия не распространяется на ремонт, связанный с неправильной работой дополнительных принадлежностей сторонних производителей, хотя такой ремонт возможен на платной основе.

Алфавитный указатель

AF → Фокусировка	Мировое время	164
AiAF лица (режим рамки автофокусировки).....	Установка	20
DPOF	Дети и домашние животные (режим съемки).....	62
i-Contrast	Диапазон фокусировки	
P (режим съемки)	Бесконечность	90
PictBridge.....	Макро	90
SD/SDHC/SDXC, карта памяти → Карты памяти	Длительная выдержка (режим съемки).....	77
А		
Адаптер переменного тока.....		174, 203
Аккумулятор		
Зарядка.....		14
Индикатор заряда.....		15
Экономия энергии.....		50, 163
Акцентирование цветом (режим съемки).....		69
Б		
Баланс белого		84
Бытовая электросеть.....		174
В		
Видео iFrame (режим съемки).....		104
Видеофильмы		
Время съемки.....		32, 108
Качество изображения (Разрешение/Частота кадров).....		108
Просмотр (воспроизведение)		33
Редактирование		111
Воспроизведение → Просмотр		
Воспроизведение с использованием эффектов перехода.....		124
Вспышка		
Вкл.		83
Выкл.		52
Замедл. синхр.		100
Выбор лучшего изображения (режим съемки)		79
Г		
Гибридная стабилизация изображения		185
Д		
Дата и время → Дата/время		
Дата/время		
Добавление в изображение		54
Изменение.....		21
Ж		
ЖК-монитор → Экран		
З		
Заводские настройки → Настройки по умолчанию		
Замена цвета (режим съемки).....		70
Зарядное устройство.....		2, 203
Защита.....		124
Зум точки AF		95
Зумирование		26, 53
И		
Изменение (уменьшение) размера изображений		136
Изображения		
Воспроизведение → Просмотр		
Время отображения.....		166
Защита		124
Редактирование → Редактирование		
Стирание изображений.....		30, 128
Индикатор		41, 43
Интеллектуальная стабилизация изображения		167, 185
Интеллектуальный затвор (режим съемки).....		73
Интерфейсный кабель.....		2, 36, 142
К		
Кадрировка		137
Камера		
Как правильно держать камеру		13
Настройки по умолчанию.....		49
Карта Eye-Fi		16, 175
Карты памяти		16
Возможное количество снимков		19, 60
Время съемки		32, 108
Форматирование		23, 159

Качество изображения → Компрессия	
Компакт-диск DIGITAL CAMERA Solution Disk	2
Комплект поставки → Принадлежности	
Коррекция красных глаз	101, 140
Коэффициент компрессии (Качество изображения)	59

Л

Лампа	40, 165
Линии сетки	166
Листва (режим съемки)	63

М

Макро (режим фокусировки)	90
Меню FUNC.	
Основные операции	44
Список	190, 196
Меню MENU	
Основные операции	45
Список	188
Мировое время	164
Мои цвета (воспроизведение)	138
Мои цвета (съемка)	88
Монохромный (режим съемки)	68
Моя категория	132

Н

Настройки по умолчанию	49
Недостаточная освещенность (режим съемки)	63
Ночная съемка с рук (режим съемки)	63
Нумерация файлов	161

О

Обнаружение моргания	102
Оттенки сепии	88

П

Панорамный (режим съемки)	80
Параметры звука	46
Печать	142
Питание → Аккумулятор, адаптер переменного тока	
Пляж (режим съемки)	63
Повернуть	135

Подборка видео (режим съемки)	72
Пометка изображений как избранных	130
Портрет (режим съемки)	62
Принадлежности	203
Проверка фокусировки	119
Программная AE	82

Программное обеспечение

Компакт-диск DIGITAL CAMERA Solution Disk	2
Передача изображений в компьютер для просмотра	34
Руководство по программному обеспечению	2
Установка	35

Просмотр

Воспроизведение одиночного изображения	29
Воспроизведение с фильтром	115
Изображения на экране телевизора	170
Индексный режим	114
Прокрутка экрана	114
Режим увеличения	120
Слайд-шоу	117
Умное отображение	123

Просмотр изображений

на экране телевизора	170
Путешествия за границу	16, 164, 203

Р

Разрешение (размер изображения)	59
Разъем	36, 142, 170, 171, 174
Рамки автофокусировки	27, 92
Редактирование	
i-Contrast	139
Изменение (уменьшение) размера изображений	136
Кадрировка	137
Коррекция красных глаз	140
Мои цвета	138
Режим AUTO (режим съемки)	26
Режим драйва	87
Режим увеличения	120
Ремень	2, 13
Ремень для запястья → Ремень	
Ручной баланс белого	84

С	
Сверхзамедленная (Видеорежим).....	106
Сверхяркий (режим съемки).....	65
Серийная съемка.....	87
Выбор лучшего изображения (режим съемки).....	79
Скоростная серийная съемка (режим съемки).....	78
Скоростная серийная съемка (режим съемки).....	78
Слайд-шоу.....	117
Следящая AF.....	97
Снег (режим съемки).....	63
Сообщения об ошибках.....	180
Сопровождающая AF.....	28, 94
Сотрясение камеры.....	28, 167
Способ экспозамера.....	98
Стирание изображений.....	30
Съемка	
Время съемки.....	32
Дата и время съемки → Дата/время	
Информация о съемке.....	183
Количество снимков.....	15, 19, 60
Съемка с помощью телевизора.....	171
Т	
Таймер автоспуска.....	55
Задержка спуска 2 с.....	56
Изменение задержки и количества кадров.....	56
Таймер при моргании (режим съемки).....	74
Таймер при определении лица (режим съемки).....	75
Таймер при моргании (режим съемки).....	74
Таймер при определении лица (режим съемки).....	75
У	
Улыбка (режим съемки).....	73
Умноное отображение.....	123
Усиленный IS.....	167
Устранение неполадок.....	177
Ф	
Фейерверк (режим съемки).....	64
Фиксация AE.....	99
Фиксация AF.....	96
Фиксация FE.....	99
Фиксация фокусировки.....	93
Фильмы → Видеофильмы	
Фокусировка	
Зум точки AF.....	95
Рамки автофокусировки.....	27, 92
Следящая AF.....	97
Фиксация AF.....	96
Формат кадра.....	58
Форматирование (карта памяти).....	23, 159
Форматирование → Карты памяти, форматирование	
Фотокниги.....	154
Функция часов.....	50
Ц	
Центр (режим рамки автофокусировки).....	93
Цифровой зум.....	53
Цифровой телеконвертер.....	91
Ч	
Черно-белые изображения.....	88
Число ISO.....	85
Э	
Экономия энергии.....	50, 163
Экран	
Меню → Меню FUNC., Меню MENU	
Отображение информации.....	183, 186
Переключение отображения.....	42
Язык.....	22
Экспозиция	
Коррекция.....	83
Фиксация AE.....	99
Фиксация FE.....	99
Элементы камеры и их назначение.....	40
Эффект игрушечной камеры (режим съемки).....	67
Эффект миниатюры (режим съемки).....	66, 105
Эффект плаката (режим съемки).....	65
Эффект «Рыбий глаз» (режим съемки).....	66
Я	
Язык.....	22

Торговые марки

- Логотип SDXC является торговой маркой корпорации SD-3C, LLC.
- В данном устройстве используется технология exFAT, лицензированная у корпорации Microsoft.
- HDMI, High-Definition Multimedia Interface и логотип HDMI являются торговыми марками корпорации HDMI Licensing LLC.
- Логотип iFrame и символ iFrame являются торговыми марками корпорации Apple Inc.

О лицензировании MPEG-4

This product is licensed under AT&T patents for the MPEG-4 standard and may be used for encoding MPEG-4 compliant video and/or decoding MPEG-4 compliant video that was encoded only (1) for a personal and non-commercial purpose or (2) by a video provider licensed under the AT&T patents to provide MPEG-4 compliant video.

No license is granted or implied for any other use for MPEG-4 standard.

* Приводится на английском языке согласно требованиям.

Ограничение ответственности

- Перепечатка, передача или хранение в системе поиска любой части настоящего Руководства без разрешения компании Canon запрещено.
- Компания Canon сохраняет за собой право в любое время изменять содержание данного Руководства без предварительного уведомления.
- Фактический вид оборудования может несколько отличаться от показанного на иллюстрациях и примерах экрана из данного Руководства.
- Независимо от указанного выше, компания Canon не несет ответственности за ущерб, связанный с ошибочным использованием данных продуктов.