



Canon

IXUS 125 HS
IXUS 127 HS

Fényképezőgép használati útmutató

- Használat előtt mindenképpen olvassa el ezt az útmutatót, beleértve a biztonsági óvintézkedéseket is.
- Az útmutató segítségével megismerheti a fényképezőgép használatának megfelelő módját.
- Tartsa meg ezt az útmutatót, hogy később is belenézhesen.

MAGYAR

A csomag tartalma

Használat előtt ellenőrizze, hogy a fényképezőgép doboza tartalmazza-e a következő elemeket.

Ha valamelyik hiányzik, vegye fel a kapcsolatot a fényképezőgép-kereskedővel.



Fényképezőgép



Akkumulátoregység,
NB-11L (csatlakozófedéllel)

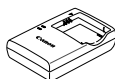

Akkumulátortöltő,
CB-2LD/CB-2LDE

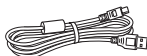

Interfészkábel, IFC-400PCU



Csuklósíj, WS-800



Kezdeti lépések



DIGITAL CAMERA Solution
Disk CD-ROM



Canon jótállási jegy

- Memóriakártya nincs mellékelve (2. oldal).

Felhasználói kézikönyvek

A mellékelt szoftverrel kapcsolatos részleteket lásd a DIGITAL CAMERA Manuals Disk CD-ROM lemezen található *ImageBrowser EX Használati útmutatóban* (25. oldal).



- A PDF formátumú útmutatók megtekintéséhez Adobe Reader program szükséges. Ha telepíti a Microsoft Word/Word Viewer programot, segítségével megtekintheti a Word programmal készített kézikönyveket (csak a Közép-Keletre készült kézikönyvekhez szükséges).

Kompatibilis memóriakártyák

A következő memóriakártyák (külön vásárolhatók meg) használhatók, függetlenül a méretüktől.

- SD memóriakártyák*
- SDHC memóriakártyák*
- SDXC memóriakártyák* 
- Eye-Fi kártyák

* Az SD specifikációknak megfelelő. Nem minden egyes memóriakártya működését ellenőrizték a fényképezőgéppel.

▼ Az Eye-Fi kártyák

Nem garantált, hogy a termék támogatja az Eye-Fi kártya funkcióit (beleértve a vezeték nélküli átvitelt). Ha probléma merül fel az Eye-Fi kártyával, vegye fel a kapcsolatot a kártya gyártójával.

Érdemes tudnia, hogy sok országban/régióban engedély szükséges az Eye-Fi kártyák használatához. Engedély hiányában a kártya nem használható. Ha nem tudja, hogy a kártyát engedélyezték-e egy adott területen, vegye fel a kapcsolatot a kártya gyártójával.



- Mindig győződjön meg róla előre, hogy a memóriakártyákat támogatják más eszközök, mint például kártyaolvasók és számítógépek (beleértve az operációs rendszer aktuális verzióját).

Előzetes és jogi információk

- Készítsen pár előzetes felvételt, hogy ellenőrizze a képek rögzítésének helyes módját. Vegye figyelembe, hogy a Canon Inc., annak leányvállalatai, partnerei és viszonteladói semmilyen felelősséget nem vállalnak a fényképezőgép vagy bármely tartozék (beleértve a memóriakártyát is) olyan hibájáért, amely a képek nem megfelelő, illetve nem megfelelően beolvasható formában történő rögzítését okozza.
- A fényképezőgéppel készített felvételek csak személyes használatra szolgálnak. Ne készítsen jogosulatlan felvételeket, amelyek megsértik a szerzői jogokat, és ügyeljen arra, hogy a személyes használatú felvételek is tiltottak lehetnek a szerzői jogi vagy más törvények szerint egyes előadásokon vagy kiállításokon, illetve bizonyos kereskedelmi helyzetekben.
- A fényképezőgépre vonatkozó garanciáról a készülékhez mellékelt jótállási információkból tájékozódhat. A Canon ügyfélszolgálatok elérhetőségéről a jótállási információkból tájékozódhat.
- Bár az LCD kijelző gyártása kifejezetten nagy pontosságú technológiákkal történik, és a képpontok több, mint 99,99%-a megfelel a tervezési előírásoknak, ritka esetekben előfordulhat, hogy egyes képpontok hibásnak tűnnek, illetve vörös vagy fekete pontként láthatók. Ez nem hibás működés és nem befolyásolja a képek rögzítését.
- Lehet, hogy az LCD kijelzőt egy vékony műanyag fólia védi a szállítás során a sérülésektől. Ha rajta van, távolítsa el ezt a fóliát, mielőtt használatba venné a fényképezőgépet.
- Ha hosszabb ideig használja, a fényképezőgép felmelegedhet. Ez nem utal hibás működésre.

Az útmutatóban használt elnevezések és jelölések

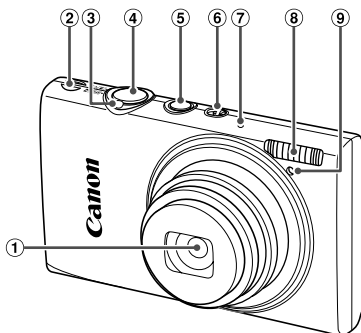

- | | |
|--|------------------|
| ① Objektív | ④ Zárkioldó gomb |
| ② Hangszóró | ⑤ ON/OFF gomb |
| ③ Zoom kar | ⑥ Módkapcsoló |
| Felvétel: [] (teleobjektív) / [] (nagylátósög) | ⑦ Mikrofon |
| Lejátszás: Q (nagyítás) / [] (index) | ⑧ Vaku |
| | ⑨ Lámpa |

- ⚠ : Fontos információk, amelyeket tudnia kell
- ✍ : Megjegyzések és tippek a fényképezőgép haladó használatához
- (xx. oldal): Kapcsolódó információkat tartalmazó oldalak (az „xx” egy oldalszámot jelez)
- Az útmutatóban található utasítások a fényképezőgép alapértelmezett beállításai mellett érvényesek.
- Az egyszerűség kedvéért az összes támogatott memóriakártyát „memóriakártya” elnevezéssel jelezzük.
- A címek felett látható fülek jelzik, hogy a funkció állóképekre, videókra vagy mindkettőre vonatkozik.

Állóképek : Azt jelzi, hogy a funkció állóképek felvételekor vagy megtekintésekor használható.

Videók : Azt jelzi, hogy a funkció videók felvételekor vagy megtekintésekor használható.

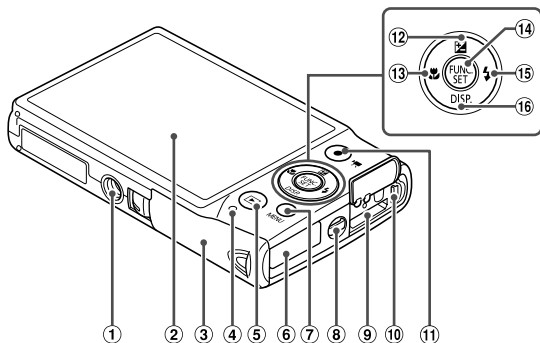

- | | |
|---|---|
| ① Állvány foglalata | ⑩ AV OUT (audio-/videokimenet) / DIGITAL csatlakozó |
| ② Képernyő (LCD kijelző) | ⑪ Videó gomb |
| ③ Memóriakártya- és elem / akkumulátornyílás fedele | ⑫ (Expozíciókompenzáció) / Fel gomb |
| ④ Jelzőfény | ⑬ (Makró) / Balra gomb |
| ⑤ (Lejátszás) gomb | ⑭ FUNC./SET gomb |
| ⑥ Tápellátó modul kábelvezetője | ⑮ (Vaku) / Jobbra gomb |
| ⑦ MENU gomb | ⑯ DISP. (Kijelző) / Le gomb |
| ⑧ Szíj rögzítési helye | |
| ⑨ HDMI™-csatlakozó | |

- Ebben az útmutatóban a fényképezőgép gombjait és kapcsolóit a megjelenésükre vagy a rajtuk lévő ábrára utaló ikonokkal jelezzük.
- A fényképezőgép következő gombjait ikonok jelzik.
 - ▲ Fel gomb ⑫ hátul
 - ◀ Balra gomb ⑬ hátul
 - FUNC./SET gomb ⑭ hátul
 - ▶ Jobbra gomb ⑮ hátul
 - ▼ Le gomb ⑯ hátul
- A kijelzőn megjelenő szövegek szögletes zárójelben láthatók.

Tartalom

A csomag tartalma.....	2	Speciális üzemmódok más célokra	95
Kompatibilis memóriakártyák.....	2	Különböző videofelvétel készítése.....	103
Előzetes és jogi információk.....	3		
Az útmutatóban használt elnevezések és jelölések	4	4 P üzemmód	105
Tartalom	6	Fényképezés programautomatikával (P üzemmód).....	106
Tartalomjegyzék: Alapvető műveletek.....	8	Kép világossága (Expozíciókompenzáció).....	107
Biztonsági óvintézkedések	10	Színek és sorozatfelvétel.....	110
Előkészületek	13	A felvétel távolsága és az élességállítás	114
A fényképezőgép kipróbálása	20	Vaku	121
Mellékelt szoftver, kézikönyvek	25	További beállítások.....	123
Tartozékok.....	31		
Műszaki adatok.....	32		
		5 Lejátszás üzemmód	125
1 A fényképezőgép használatának alapjai	37	Megjelenítés	126
Be/Ki	38	Képek böngészése és szűrése.....	130
Zárkioldó gomb.....	39	Arcazonosítási információk szerkesztése	133
Felvételi üzemmódok.....	39	Képmegjelenítési beállítások.....	135
Felvételi képernyő beállításai	40	A képek védelme	139
FUNC. Menü.....	41	Képek törlése.....	143
MENU menü.....	42	Képek elforgatása	146
A jelzőfény jelentése.....	43	Képkategóriák.....	148
Óra.....	43	Állóképek szerkesztése	152
		Videók szerkesztése	157
2 Smart Auto üzemmód	45		
Felvétel Smart Auto üzemmódban	46	6 Beállítások menü.....	159
Gyakran használt funkciók	55	Az alapvető fényképezőgép-funkciók beállítása.....	160
Az Arcazonosítás használata	61		
Funkciók a képek testreszabásához	71	7 Tartozékok	171
Hasznos felvételi funkciók	76	Tippek a mellékelt tartozékok használatához	172
A fényképezőgép működésének testre szabása.....	79	Választható tartozékok	173
		A választható tartozékok használata	175
3 Egyéb felvételi üzemmódok ..	81		
Különleges témák	82		
Speciális effektusok alkalmazása.....	86		

Képek nyomtatása	181	Kezelési előírások	201
Az Eye-Fi kártya használata	194	A kijelzőn megjelenő üzenetek	202
<hr/>		A kijelzőn megjelenő információk	204
8 Mellékletek	197	Funkciók és menük táblázatai	208
Hibaelhárítás	198	Tárgymutató	216



Felvételkészítés

- A fényképezőgép által meghatározott beállítások használata (Automatikus üzemmód)..... 46

Személyek fényképezése



Portrék
(82. oldal)



Havas táj
(83. oldal)



Egyenletes bőrszín
(85. oldal)

Adott témáknak megfelelő beállítások alkalmazása



Éjszakai
(82. oldal)



Kevés fény
(83. oldal)



Víz alatti
(83. oldal)

Speciális effektusok alkalmazása



Élénk színek
(86. oldal)



Poszter effektus
(86. oldal)



Halszemeffektus
(87. oldal)



Dioráma effektus
(88. oldal)



Lyukkamera
effektus (89. oldal)



Lágy fókusz
(90. oldal)



Egyszínű
(91. oldal)

- Élességállítás arcokra..... 46, 82, 116
- Vaku használata nélkül (Vaku ki)..... 58
- Az Önkioldó használata (Önkioldó) 56, 98
- Felvételkészítés dátuma és időpontja a képen (Dátumbélyegző) 59
- Arc azonosító használata 61, 133
- Videók és fényképek együtt (Összefoglaló videó) 95



Megtekintés

- Képek megtekintése (Lejátszás üzemmód)..... 126
- Automatikus lejátszás (Diavetítés) 136
- TV-készüléken 175
- Számítógépen 26
- Képek gyors böngészése 130
- Képek törlése..... 143



Videók készítése és megtekintése

- Videofelvételek készítése 46, 103
- Videofelvételek megtekintése 126
- Gyorsan mozgó témák, lassított lejátszás 103



Nyomtatás

- Képek nyomtatása 181



Mentés

- Képek mentése számítógépre 26

Biztonsági óvintézkedések

- A termék használata előtt feltétlenül olvassa el az alábbi biztonsági óvintézkedéseket. A terméket minden esetben csak az előírásoknak megfelelően használja.
- A következő oldalakon található biztonsági óvintézkedések célja, hogy elkerülhesse a személyi sérüléseket vagy az eszközök károsodását.
- Mindig olvassa el a külön vásárolt kiegészítők útmutatóját is.



Figyelmeztetés

Súlyos sérülés vagy halálos veszély lehetőségét jelzi.

- **Ne villantsa a vakut közletről emberek szemébe.**

A vaku által kibocsátott erős fény látáskárosodást okozhat. Különösen csecsemőt ne fényképezzen vakuval egy méternél közelebből.

- **Úgy tárolja a készüléket, hogy gyerekek és csecsemők ne férhessenek hozzá.**
Szíj: A gyermek nyakára tekeredő szíj fulladást okozhat.

- **Csak a javasolt áramforrásokat használja.**
- **Ne próbálja meg szétszerelni, átalakítani vagy hőhatásnak kitenni a terméket.**
- **Ne ejtse le a terméket, és ne tegye ki erős ütődésnek.**
- **Ha elejti a terméket, vagy az más módon megsérül, a sérülés elkerülése érdekében ne érintse meg a belsejét.**
- **A termék füstöl, furcsa szagot bocsát ki, vagy más szempontból a szokásostól eltérően viselkedik, azonnal hagyja abba a használatát.**
- **Ne használjon szintetikus tisztítószerket – például alkoholt, benzint vagy hígítót – a termék tisztításához.**
- **Ügyeljen, hogy a termék ne érintkezzen vízzel (például tengervízzel) vagy más folyadékkal.**
- **Ügyeljen, hogy ne kerüljön folyadék vagy idegen tárgy a fényképezőgép belsejébe.**

Ez áramütést vagy tüzet okozhat.

Ha folyadék vagy idegen tárgy jut a fényképezőgép belsejébe, kapcsolja ki a készüléket, és vegye ki az akkumulátort.

Ha az akkumulátortöltő nedves lesz, húzza ki a hálózati csatlakozót, és forduljon a fényképezőgép forgalmazójához vagy egy Canon ügyfélszolgálathoz.

- **Csak a javasolt akkumulátort használja.**
- **Ne helyezze az akkumulátort tűz közelébe vagy közvetlenül tűzbe.**
- **Rendszeres időközönként húzza ki a tápkábelt, és egy száraz ruhával törölje le a csatlakozón, a konnektoron és a környezetében lerakódott port.**
- **Nedves kézzel ne érintse meg a tápkábelt.**
- **Ne használja a készüléket olyan módon, amellyel túllépi az elektromos aljzat és a vezetékezés névleges értékeit. Ne használja a sérült tápkábelt vagy csatlakozót, és mindig teljesen dugja be a csatlakozót a konnektorba.**
- **Ügyeljen arra, hogy piszok, illetve fémtárgyak (például hajtű vagy kulcs) ne kerüljenek érintkezésbe a dugóval vagy az érintkezőkkel.**

Az akkumulátor felrobbanhat vagy szivároghat, ami áramütést vagy tüzet okozhat. Ez sérülést okozhat és a környezet károsodásához vezethet. Ha az akkumulátor szivárog, és a kifolyt elektrolit szemébe, szájába, bőrére vagy ruhájára kerül, azonnal öblítse le bő vízzel.

- **Kapcsolja ki a fényképezőgépet azokon a helyeken, ahol tilos a fényképezőgépek használata.**

A fényképezőgép által kibocsátott elektromágneses sugárzás interferenciát okozhat más elektronikus eszközök vagy egyéb berendezések használatakor. Körültekintően járjon el, ha a fényképezőgépet olyan helyen használja, ahol az elektronikus eszközök használata korlátozott, például repülőgépekben vagy egészségügyi intézményekben.

- **Ne játssza le a mellékelt CD-ROM lemezeket olyan CD-lejátszóban, amely nem támogatja a lejátszásukat.**

A CD-ROM hanglejátszó eszközön (zenelejátszón) történő lejátszása során megszólaló hangos zajok halláskárosodást okozhatnak fejhallgató viselése esetén. Esetleg a hangszórók is károsodhatnak.



Óvintézkedés

Sérülés lehetőségét jelzi.

- **A csuklószíjjal hordva a fényképezőgépet ügyeljen arra, hogy ne üsse hozzá semmihez, ne tegye ki erős ütésnek vagy rázkódásnak, és ne hagyja, hogy beakadjon más tárgyakba.**

Ügyeljen, hogy ne üsse meg és ne nyomja meg erősen az objektívet. Ez sérüléshez vagy a fényképezőgép károsodásához vezethet.

- **Ügyeljen, hogy ne érje nagy ütés a kijelzőt.**

A törött kijelzóből származó szilánkok sérülést okozhatnak.

- **Ügyeljen, hogy használat közben ne takarja el a vakut az ujjával vagy ruházatával.**

Ez égési sérüléshez vagy a vaku károsodásához vezethet.

- **Ne használja, ne helyezze és ne tárolja a terméket a következő helyeken:**

- erős napfénynek kitett helyek,
- 40°C-nál magasabb hőmérsékletnek kitett helyek,
- nedves vagy poros helyek.

A fenti esetekben az akkumulátor szivárgása, túlmelegedése vagy robbanása következhet be, ami áramütéshez, tűzhoz, égési vagy egyéb sérülésekhez vezethet. A magas hőmérséklet emellett a fényképezőgép vagy az akkumulátortöltő burkolatának deformálódását is okozhatja.

- **A fényképezőgép kijelzőjén a képek megtekintése hosszabb időn keresztül a szem kifáradását okozhatja.**

Óvintézkedés

A készülék sérülésének lehetőségét jelzi.

- **Ne irányítsa a fényképezőgépet nagyon erős fényforrás (például tiszta időjárás esetén a Nap) felé.**

Ez a képérzékelő sérüléséhez vezethet.

- **Ha vízparton vagy szeles helyen használja a fényképezőgépet, ügyeljen, hogy ne kerüljön por vagy homok a készülékbe.**

Ez a termék hibás működéséhez vezethet.

- **Normál használat során előfordulhat, hogy a vakuból kevés füst távozik.** Ennek az az oka, hogy a nagy teljesítményű vaku elégeti az elülső részére rakódott port és idegen anyagokat. A hőtermelődés és a vaku sérülésének megakadályozása érdekében törölje le a szennyeződések, a port és az egyéb idegen anyagokat a vaku elejéről.

- **Vegye ki és tárolja megfelelően az akkumulátort, ha nem használja a fényképezőgépet.**

Ha az akkumulátort a fényképezőgépben hagyja, az esetleg bekövetkező szivárgás károsodást okozhat.

- **Mielőtt eldobná az akkumulátort, ragassza le az érintkezőket szigetelőszalaggal vagy más szigetelő anyaggal.**

Az érintkezők más fém tárgyakkal érintkezve tüzet vagy robbanást okozhatnak.

- **A töltés befejeződése után, vagy ha nem használja a töltőt, húzza ki az akkumulátortöltő hálózati csatlakozóját.**

- **Ne tegyen semmit (például ruhát) az akkumulátortöltő tetejére töltés közben.**

A hosszú ideig csatlakoztatva hagyott egység túlmelegedhet, deformálódhat, és tüzet okozhat.

- **Ne helyezze az akkumulátorokat háziállatok közelébe.**

Az állatok harapása az akkumulátorok szivárgását, túlmelegedését vagy robbanását okozhatja, ami tűzhez vagy károsodáshoz vezethet.

- **Ne üljön le, ha a fényképezőgép a ruhája zsebében van.**

Ez a fényképezőgép hibás működéséhez vagy a kijelző sérüléséhez vezethet.

- **Ha a táskájába teszi a készüléket, ügyeljen, hogy ne érjen kemény tárgy a kijelzőhöz.**

- **Ne rögzítsen kemény tárgyakat a fényképezőgéphez.**

Ez a fényképezőgép hibás működéséhez vagy a kijelző sérüléséhez vezethet.

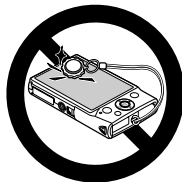

Előkészületek

A fényképezés előtt végezze el a következő előkészületeket.

A szíj rögzítése

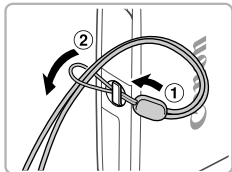

- Fűzze át a szíj végét a befűzőnyíláson (1), majd húzza át a szíj másik végét a befűzött vég hurkán (2).

A fényképezőgép kézben tartása



- Akassza csuklójára a szíjat.
- Fényképezés közben tartsa közel a testéhez a karját és határozottan fogja meg a fényképezőgépet, hogy megakadályozza a bemozdulását. Ügyeljen, hogy az ujjjaival ne takarja el a vakut.

Az akkumulátor feltöltése

Használat előtt töltsse fel az akkumulátort a készülékhez kapott töltővel. Ne feledkezzen meg az első használat előtti feltöltésről, mivel vásárláskor az akkumulátor nincs feltöltve.

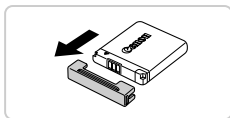

1 Távolítsa el a fedelet.

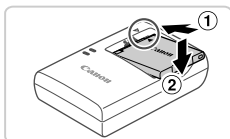

2 Helyezze be az akkumulátort.

- Igazítsa az akkumulátor ▲ jelét a töltő hasonló jeléhez, majd tolja befelé (1) és lefelé (2) az akkumulátort.

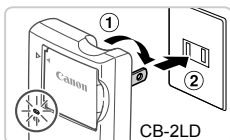

3 Töltsse fel az akkumulátort.

- **CB-2LD töltő esetén:** Hajtsa ki a csatlakozót (1), és dugja be a töltőt egy konnektorba (2).
- **CB-2LDE töltő esetén:** Dugja a tápkábelt a töltőbe, majd csatlakoztassa a kábel másik végét egy konnektorba.
- ▶ A töltés jelzőfénye narancssárgán világítani kezd, és a töltés elkezdődik.
- ▶ Amikor a töltés befejeződik, a jelzőfény zöldre vált.

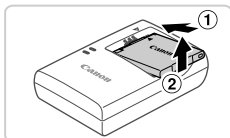
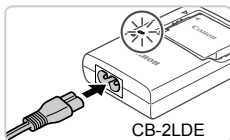

4 Vegye ki az akkumulátort.

- Húzza ki az akkumulátortöltőt a konnektorból, majd vegye ki az akkumulátort befelé tolva (1) és felfelé (2) csúsztatva.

- ⚠️ Az akkumulátor védelme és optimális állapotának megőrzése érdekében a folyamatos töltés ne legyen hosszabb 24 óránál.
- Tápkábelt használó akkumulátortöltők esetén ne csatlakoztassa a töltőt vagy a kábelt más eszközökhöz. Ez meghibásodáshoz vagy a készülék károsodásához vezethet.



- A töltési idővel, valamint a teljesen feltöltött akkumulátorral készíthető felvételek számával, illetve a felvételi idővel kapcsolatos részletes tájékoztatást lásd: „Műszaki adatok” (32. oldal).

Az akkumulátor és a memóriakártya behelyezése

Helyezze be a fényképezőgépbe a hozzá kapott akkumulátort és a (külön megvásárolható) memóriakártyát.

Ne feledje, hogy használat előtt az új (és a korábban más készülékkel formázott) memóriakártyákat formázni kell a fényképezőgéppel (164. oldal).

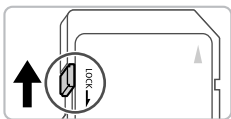

1 Ellenőrizze a kártya írásvédelmi kapcsolóját.

- Ha van írásvédelmi kapcsoló a memóriakártyán és zárolt helyzetben áll (lefelé van tolva), akkor nem lehetséges a felvételkészítés. Csúsztassa felfelé a kapcsolót, amíg a zárolás nélküli helyzetbe nem kattann.

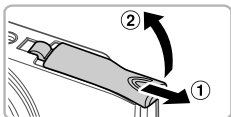

2 Nyissa ki a fedelet.

- Csúsztassa el a fedőlapot (1), majd nyissa fel (2).

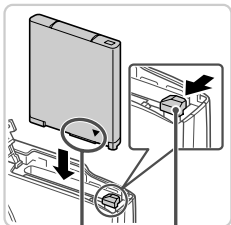

3 Helyezze be az akkumulátort.

- Nyomja az akkumulátor zárját a nyíl irányába, helyezze be az akkumulátort az ábrán látható helyzetben, és nyomja be kattanásig.
- A nem megfelelő helyzetben behelyezett akkumulátor nem rögzíthető a helyére. Mindig ügyeljen arra, hogy megfelelő helyzetben tegye be az akkumulátort, és az a helyére kattanjon.

Csatlakozók Akkumulátor zárja

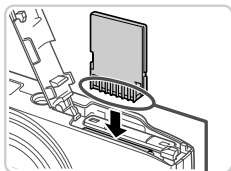

Csatlakozók

4 Tegye be a memóriakártyát.

- Helyezze a készülékbe a memóriakártyát a bemutatott módon, és nyomja be kattanásig.
- Ügyeljen arra, hogy megfelelő helyzetben tegye be a memóriakártyát. Ha nem a megfelelő helyzetben teszi be a memóriakártyát, a fényképezőgép megsérülhet.

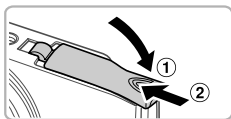

5 Csukja be a fedelet.

- Hajtsa be a fedelet (1), majd nyomja lefelé, és közben kattanásig csúsztassa vissza a zárt helyzetébe (2).

▼ Az akkumulátor és a memóriakártya eltávolítása

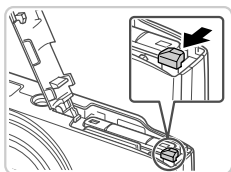

Vegye ki az akkumulátort.

- Nyissa fel a fedelet, és nyomja az akkumulátor zárját a nyíl irányába.
- ▶ Az akkumulátor kiugrik a helyéről.

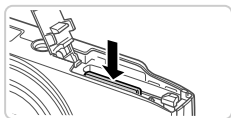

Távolítsa el a memóriakártyát.

- Nyomja be a memóriakártyát kattanásig, majd lassan engedje fel.
- ▶ A memóriakártya kiugrik a helyéről.

A dátum és az idő beállítása

A fényképezőgép első bekapcsolásakor megjelenik a dátum és az idő beállítására szolgáló képernyő. Adja meg a megfelelő dátumot és időt, mert a fényképezőgép ez alapján rendeli hozzá a dátum- és időadatokat a fényképekhez.

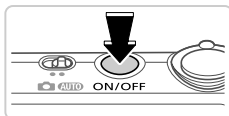

1 Kapcsolja be a fényképezőgépet.

- Nyomja meg az ON/OFF gombot.
- ▶ Megjelenik a [Dátum/idő] képernyő.



2 Állítsa be a dátumot és az időt.

- Válassza ki a kívánt beállítást a ◀▶ gombokkal.
- Adja meg a dátumot és az időt a ▲▼ gombokkal.
- Amikor elkészült, nyomja meg a  gombot.

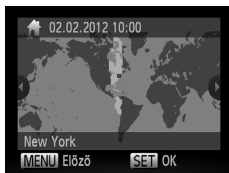

3 Állítsa be a helyi időzónát.

- Válassza ki a helyi időzónát a ◀▶ gombokkal.

4 Fejezze be a beállítási műveletet.

- Amikor elkészült, nyomja meg a  gombot. A megerősítést kérő képernyő bezárása után a beállítási képernyő bezárul.
- A fényképezőgép kikapcsolásához nyomja meg az ON/OFF gombot.



- 
 • Ha nem állítja be a dátumot, az időt és a helyi időzónát, a [Dátum/idő] képernyő mindig megjelenik, amikor bekapcsolja a fényképezőgépet. Adja meg a megfelelő adatokat.

- 
 • A nyári időszámítás (1 órával korábban) beállításához a 2. lépésben válassza a ☀️ lehetőséget, majd a ▲▼ gombokkal válassza a 🌑 lehetőséget.

▼ A dátum és idő módosítása

A dátumot és időt az alábbi művelettel módosíthatja.

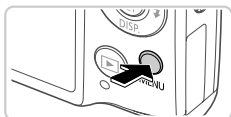

1 Jelenítse meg a fényképezőgép menüjét.

- Nyomja meg a MENU gombot.

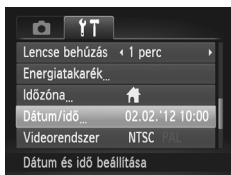

2 Válassza a [Dátum/idő] lehetőséget.

- A zoom karral válassza ki a ↑↓ lapot.
- Válassza ki a [Dátum/idő] menüt a ▲▼ gombokkal, majd nyomja meg a FUNC SET gombot.



3 Módosítsa a dátumot és az időt.

- Végezze el a beállításokat a 17. oldal 2. lépését követve.
- A menü bezárásához nyomja meg a MENU gombot.

- 
 • A fényképezőgép beépített dátum/idő akkumulátora (biztonsági akkumulátor) kb. 3 hétig megőrzi a dátum- és időbeállítást az akkumulátor eltávolítása esetén is.
- A dátum/idő akkumulátor körülbelül 4 óra alatt feltöltődik, amikor feltöltött akkumulátort helyez a készülékbe vagy csatlakoztat egy (külön megvásárolható, 173. oldal) hálózati adaptert, még akkor is, ha nem kapcsolja be a fényképezőgépet.
- Amikor a dátum/idő akkumulátor lemerül, a [Dátum/idő] képernyő megjelenik a fényképezőgép bekapcsolásakor. Állítsa be a dátumot és az időt a 17. oldal lépései szerint.

A kijelző nyelve

A kijelző nyelvét szükség esetén a következőképpen módosíthatja.

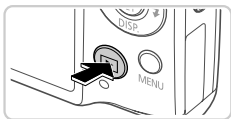

1 Váltson lejátzás üzemmódba.

- Nyomja meg a gombot.

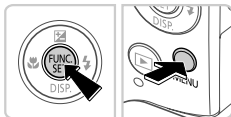

2 Jelenítse meg a beállítási képernyőt.

- Nyomja le és tartsa lenyomva a gombot, majd rögtön nyomja meg a **MENU** gombot.

English	Suomi	Magyar
Deutsch	Norsk	Türkçe
Français	Svenska	繁體中文
Nederlands	Español	한국어
Dansk	简体中文	മലയാളം
Italiano	Русский	العربية
Українська	Português	Română
B. Malaysia	Ελληνικά	فارسی
Indonesian	Polski	हिन्दी
Tiếng Việt	Čeština	日本語

3 Állítsa be a kijelző nyelvét.

- Válassza ki a kívánt nyelvet a gombokkal, majd nyomja meg a gombot.
- ▶ A kijelző nyelvének beállítása után a beállítási képernyő bezárul.



- Ha a 2. lépésben a gomb megnyomása után túl sokáig vár a **MENU** gomb megnyomásával, megjelenik egy óra ikon. Ilyenkor nyomja meg a gombot az ikon eltüntetéséhez, majd ismételje meg a 2. lépést.
- A kijelző nyelvét úgy is megváltoztathatja, hogy megnyomja a **MENU** gombot, és kiválasztja a [Nyelv] menüpontot a lapon.

A fényképezőgép kipróbálása

Az alábbi útmutatást követve kapcsolja be a fényképezőgépet, készítsen fényképeket vagy videókat, majd tekintse meg a felvételeket.

Felvétel készítése (Smart Auto üzemmód)

A témának leginkább megfelelő beállítások automatikus kiválasztásához hagyhatja, hogy a fényképezőgép ismerje fel a témát és a felvételi körülményeket.

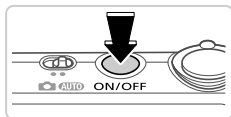

1 Kapcsolja be a fényképezőgépet.

- Nyomja meg az ON/OFF gombot.
- ▶ Megjelenik a kezdő képernyő.



2 Válassza az **AUTO** üzemmódot.

- Állítsa a módkapcsolót **AUTO** állásba.
 - Irányítsa a fényképezőgépet a témára.
- Amikor a fényképezőgép felismeri a témát, halk kattanó hangjelzést ad.
- ▶ A téma ikonja és a képstabilizálás ikonja megjelenik a kijelző jobb felső sarkában.
 - ▶ A felismert témák körül megjelenített keretek azt jelzik, hogy a fényképezőgép ezekre állította be az élességet.

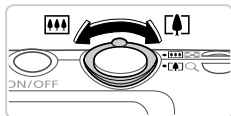

3 Állítsa be a kompozíciót.

- A téma közelítéséhez és nagyításához tolja a zoom kart a [🔍] irányába (teleobjektív), a téma távolításához pedig tolja a [👁️] irányába (nagy látószög).

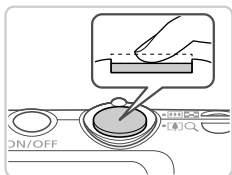

4 Készítse el a felvételt.

Állóképek készítése

① Állítsa be az élességet.

- Az élesség beállításához nyomja le félig a zárkioldó gombot. A fényképezőgép két hangjelzést ad az élesség beállítása után, és a megjelenő AF keretek jelzik az éles képterületeket.



AF keretek

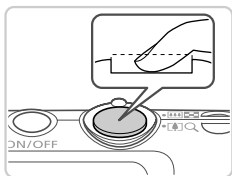

② Készítse el a felvételt.

- Nyomja le teljesen a zárkioldó gombot.
- ▶ Amikor a fényképezőgép elkészíti a felvételt, megszólaltatja a zárkioldási hangjelzést, és sötét környezetben automatikusan működésbe lép a vaku.
- ▶ Tartsa mozdulatlanul a fényképezőgépet, amíg szól a hangjelzés.
- ▶ A kép körülbelül két másodpercig még látható a kijelzőn.
- A zárkioldó gombot újból megnyomva a kép megjelenítése közben is készíthető újabb felvétel.

Videók készítése

① Indítsa el a felvételt.

- Nyomja meg a videó gombot. A fényképezőgép egy hangjelzéssel jelzi a felvétel elindulását, és a kijelzőn megjeleníti a [●Felv] szöveget és az eltelt időt.

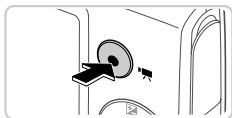

A fényképezőgép kipróbálása

Eltelt idő

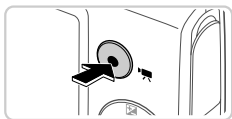

- ▶ A kijelző felső és alsó szélén megjelenített fekete sávok a nem rögzített képterületeket jelzik.
- ▶ A felismert arcok körül megjelenített keretek azt jelzik, hogy a fényképezőgép ezekre állította be az élességet.
- A felvétel elindítása után felengedheti a videó gombot.

② Fejezze be a felvételkedészítést.

- A felvétel leállításához nyomja meg újból a videó gombot. A fényképezőgép két hangjelzést ad a felvétel leállításakor.
- ▶ A felvételkedészítés automatikusan leáll, ha megtelik a memóriakártya.

Megjelenítés

A fényképezőgéppel készített fényképek vagy videók a következőképpen tekinthetők meg a kijelzőn.





1 Váltson lejátszás üzemmódba.

- Nyomja meg a  gombot.
- ▶ Megjelenik az utolsó felvétel.





2 Lapozza át a fényképeket.

- Az előző kép megtekintéséhez nyomja meg a  gombot. A következő kép megtekintéséhez nyomja meg a  gombot.







- A görgetéses kijelzés bekapcsolásához nyomja le és tartsa nyomva legalább egy másodpercig a ◀▶ gombokat. Ebben az üzemmódban a ◀▶ gombokkal lapozhatja a képeket.
- Ha vissza szeretne térni egyképes megjelenítési üzemmódba, nyomja meg a  gombot.
- Görgetéses megjelenítés közben a ▲▼ gombok megnyomásával lapozhatja a felvétel készítésének dátuma szerint csoportosított képeket.
- A videókat  ikon jelzi. A videók lejátszásához kövesse a 3. lépésben leírtakat.



3 Játssza le a videókat.

- Nyomja meg a  gombot, majd a ▲▼ gombokkal válassza a ▶ lehetőséget, és nyomja meg újból a  gombot.
- Elkezdődik a lejátszás, és a videó befejeződése után megjelenik a  ikon.
- A hangerőt a ▲▼ gombokkal módosíthatja lejátszás közben.



- Ha a lejátszás üzemmódról a felvételi üzemmódra szeretne váltani, nyomja le félig a zárkioldó gombot.

Képek törlése





Egyszerre egy felesleges képet választhat ki törlésre. Legyen körültekintő a képek törlésekor, mert a törölt képek nem állíthatók vissza.



1 Válassza ki a törölni kívánt képet.

- Válasszon egy képet a ◀▶ gombokkal.

2 Törölje a képet.

- Nyomja meg a  gombot, válassza ki a  lehetőséget a ▲▼ gombokkal, majd nyomja meg újra a  gombot.
- A [Törli?] kérdés megjelenése után a ◀▶ gombokkal válassza a [Törlés] lehetőséget, és nyomja meg a  gombot.
- ▶ A készülék törli az aktuális képet.
- Ha mégsem szeretné törölni a képet, a ◀▶ gombokkal válassza a [Mégse] lehetőséget, és nyomja meg a  gombot.



- Lehetőség van arra is, hogy az összes képet egyszerre törölje (143. oldal).

Mellékelt szoftver, kézikönyvek

Az alábbiakban elolvashatja a mellékelt CD-ROM lemezeken található szoftverek és kézikönyvek ismertetését, valamint a telepítéssel, a képek számítógépre történő mentésével és a kézikönyvek használatával kapcsolatos tudnivalókat.

A mellékelt szoftver szolgáltatásai

A CD-ROM által tartalmazott szoftver telepítése után a következő műveleteket hajthatja végre a számítógépen.

ImageBrowser EX

- Képek importálása és a fényképezőgép beállításainak módosítása
- Képek kezelése: megtekintés, keresés és rendezés
- Képek nyomtatása és szerkesztése
- Frissítés a legújabb szoftververzióra az automatikus frissítés funkcióval

Automatikus frissítés funkció

A mellékelt szoftverrel frissíthet a legújabb verzióra, és letölthet új funkciókat az internetről (kivéve egyes szoftvereket). A szoftvert internetkapcsolattal rendelkező számítógépre telepítse a funkció használatához.



- A funkció használatához internetkapcsolat szükséges, és a szolgáltatói díjakat és hozzáférési díjakat külön kell megfizetni.
- Előfordulhat, hogy a funkció nem áll rendelkezésre a fényképezőgéptől vagy az adott régiótól függően.

Kézikönyvek

A DIGITAL CAMERA Manuals Disk CD-ROM lemezen a következő kézikönyvek találhatóak meg.

Fényképezőgép használati útmutató

Miután megismerkedett a *Kezdeti lépések* útmutatóban található tudnivalókkal, használja ezt a fényképezőgép funkcióinak és kezelésének mélyrehatóbb megismeréséhez.

ImageBrowser EX Használati útmutató

A használati útmutató a mellékelt szoftver használatával kapcsolatos információkat tartalmazza.

Ez az útmutató elérhető az ImageBrowser EX súgó funkciójából is.



- Attól az országtól vagy régiótól függően, ahol a fényképezőgépet megvásárolta, előfordulhat, hogy az *ImageBrowser EX Használati útmutató* nem érhető el a súgó funkcióból. Ilyen esetekben az útmutató megtalálható a fényképezőgéphez mellékelt CD-ROM lemezen, illetve letölthető a legújabb verziója a Canon webhelyéről.

Rendszerkövetelmények

A mellékelt szoftver a következő számítógépeken használható.

Windows

Operációs rendszer	Windows 7 SP1 Windows Vista SP2, Windows Vista XP SP3
Számítógép	A fenti operációs rendszerek valamelyikével működő, USB-csatlakozóval és internetkapcsolattal rendelkező számítógépek
Processzor	Állóképek: 1,6 GHz vagy gyorsabb, Videók Core 2 Duo 2,6 GHz vagy gyorsabb
Memória	Windows 7 (64 bites): 2 GB vagy több Windows 7 (32 bites), Windows Vista (64 bites, 32 bites): 1 GB vagy több (állóképek), 2 GB vagy több (videofelvételek) Windows XP: 512 MB vagy több (állóképek), 2 GB vagy több (videók)
Illesztőfelületek	USB
Szabad terület a merevlemezen	440 MB vagy több*
Megjelenítés	1024 x 768 képpontos vagy jobb felbontás

* Windows XP rendszeren telepíteni kell a Microsoft .NET Framework 3.0 vagy újabb verzióját (legfeljebb 500 MB). A telepítés hosszabb ideig is tarthat a számítógép teljesítményétől függően.

Macintosh

Operációs rendszer	Mac OS X 10.6
Számítógép	A fenti operációs rendszerek valamelyikével működő, USB-csatlakozóval és internetkapcsolattal rendelkező számítógépek
Processzor	Állóképek: Core Duo 1,83 GHz vagy gyorsabb, Videók: Core 2 Duo 2,6 GHz vagy gyorsabb
Memória	1 GB vagy több (állóképek), 2 GB vagy több (videofelvételek)
Illesztőfelületek	USB
Szabad terület a merevlemezen	550 MB vagy több
Megjelenítés	1024 x 768 képpontos vagy jobb felbontás



A Canon webhelyén megtalálhatók a legfrissebb rendszerkövetelmények, és a támogatott operációs rendszer-verziók.

A szoftver telepítése

A példákban a Windows 7 és a Mac OS X 10.6 rendszer szerepel szemléltetésként.

A szoftver automatikus frissítési funkciójával frissíthet a legújabb verzióra, és letölthet új funkciókat az internetről (kivéve egyes szoftvereket), ezért a szoftvert internetkapcsolattal rendelkező számítógépre telepítse.

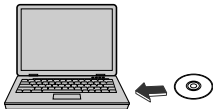

1 Helyezze a CD-ROM lemezt a számítógép CD-meghajtójába.

- Helyezze be a mellékelt CD-ROM lemezt (DIGITAL CAMERA Solution Disk CD-ROM) (2. oldal) a számítógép CD-meghajtójába.
- Macintosh rendszerű számítógépen a lemez behelyezése után kattintson duplán a lemez asztali ikonjára a lemez megnyitásához, majd kattintson duplán a megjelenő  ikonra.



2 Indítsa el a telepítést.

- Kattintson az [Easy Installation/Egyszerű telepítés] gombra, és kövesse a képernyőn megjelenő telepítési utasításokat.



3 Ha megjelenik a fényképezőgép csatlakoztatását kérő üzenet, csatlakoztassa a számítógéphez.

- A fényképezőgép kikapcsolt állapotában nyissa ki a fedelet (①). Határozott mozdulattal helyezze a mellékelt interfészkábel kisebb dugóját (2. oldal) a fényképezőgép csatlakozójába (②) az ábrán jelzett irányban.

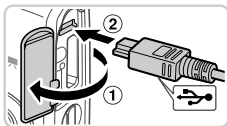

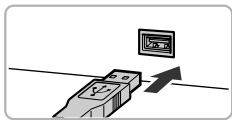

- Illesse be az interfészkábel nagyobbik dugóját a számítógép USB-csatlakozójába. A számítógép USB-kapcsolataira vonatkozó részletes tájékoztatást a számítógép használati útmutatója tartalmazza.

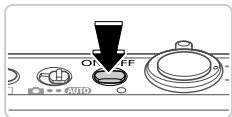

4 Telepítse a fájlokat.

- Kapcsolja be a fényképezőgépet, és kövesse a képernyőn megjelenő telepítési utasításokat.
- ▶ A mellékelt szoftver csatlakozik az internetre a legújabb verzióra történő frissítéshez és új funkciók letöltéséhez. A telepítés hosszabb ideig is tarthat a számítógép teljesítményétől és az internetkapcsolattól függően.
- Kattintson a [Finish/Befejezés] vagy a [Restart/Újraindítás] gombra a telepítés befejezésekor megjelenő képernyőn, és vegye ki a CD-ROM lemezt, amikor megjelenik az asztal.
- Kapcsolja ki a fényképezőgépet és húzza ki a kábelt.



- Ha nincs internetkapcsolat, az alábbi korlátozások érvényesek.
 - A 3. lépésben leírt képernyő nem jelenik meg.
 - Előfordulhat, hogy egyes funkciók nem lesznek telepítve.
 - A fényképezőgép számítógéphez történő első csatlakoztatásakor illesztőprogramok telepítése történik meg, ezért lehet, hogy várni kell néhány percet, mielőtt elérhetővé válnak a fényképezőgépen található képek.
- Ha több fényképezőgéppel rendelkezik, amelyek mindegyikéhez ImageBrowser EX alkalmazás tartozik a mellékelt CD-ROM lemezekben, a képernyőn megjelenő utasítások követésével telepítse az egyes alkalmazásokat az adott CD-ROM lemezekről. Ezzel biztosítható, hogy minden fényképezőgép a megfelelő frissítéseket és új funkciókat kapja meg az automatikus frissítés funkció segítségével.

Képek mentése számítógépre



A példákban a Windows 7 és a Mac OS X 10.6 rendszer szerepel szemléltetésként.

1 Csatlakoztassa a fényképezőgépet a számítógéphez.

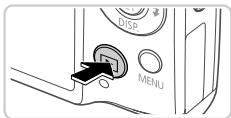
- Csatlakoztassa a fényképezőgépet a számítógéphez a 27. oldal 3. lépését követve.



2 Kapcsolja be a fényképezőgépet a CameraWindow ablak megjelenítéséhez.

- Kapcsolja be a fényképezőgépet a  gombbal.
- Macintosh rendszeren a fényképezőgép és a számítógép közötti kapcsolat létrehozása után jelenik meg a CameraWindow ablak.
- Windows rendszer esetén kövesse az alábbi lépéseket.
- A megjelenő ablakban kattintson a  hivatkozásra a program módosításához.



- Válassza a [Downloads Images From Canon Camera using Canon CameraWindow/Képek letöltése a Canon fényképezőgépről a Canon CameraWindow segítségével] lehetőséget, majd kattintson az [OK] gombra.
- Kattintson duplán a  ikonra.

CameraWindow

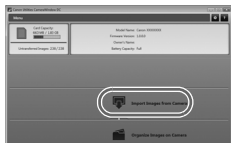

3 Mentse a számítógépre a fényképezőgépen képeket.

- Kattintson az [Import Images from Camera/ Képek importálása fényképezőgépről], majd az [Import Untransferred Images/Át nem vitt képek importálása] lehetőségre.
- ▶ Az átmásolt képek a dátum alapján elnevezett külön mappákba kerülnek a számítógép Képek mappájában.
- A képek mentésének befejezése után zárja be a CameraWindow ablakot, a [X] gombbal kapcsolja ki a fényképezőgépet, és húzza ki a kábelt.
- A képek számítógépen történő megjelenítésével kapcsolatos tudnivalókat lásd: *ImageBrowser EX Használati útmutató*.



- Ha Windows 7 rendszeren a 2. lépésben nem jelenik meg a képernyő, kattintson a [X] ikonra a tálcán.
- Windows Vista vagy XP rendszeren a CameraWindow elindításához kattintson a 2. lépésben, a fényképezőgép bekapcsolásakor megjelenő képernyőn található [Downloads Images From Canon Camera using Canon CameraWindow/Képek letöltése a Canon fényképezőgépről a Canon CameraWindow segítségével] ikonra. Ha a CameraWindow nem jelenik meg, kattintson a [Start] gombra, és válassza a [Minden program] ▶ [Canon Utilities] ▶ [CameraWindow] ▶ [CameraWindow] parancsot.
- Ha Macintosh rendszeren a CameraWindow ablak nem jelenik meg a 2. pontban leírt művelet végrehajtása után, kattintson a [CameraWindow] ikonra a Dock területen (a képernyő alján megjelenő sávon).
- Bár a képeket a készülékhez kapott káptviteli szoftver telepítése nélkül is átmásolhatja, a számítógéphez csatlakoztatva a fényképezőgépet, ilyenkor néhány korlátozással kell számolnia.
 - Lehet, hogy a fényképezőgép számítógéphez történő csatlakozását követően várni kell néhány percet, mielőtt elérhetővé válnak a fényképezőgépen található képek.
 - Előfordulhat, hogy a függőleges helyzetben felvett képek vízszintes helyzetben vihetők át.
 - A képek védelmi beállításai törölhetnek a képek számítógépre mentésekor.
 - A használt operációs rendszertől, a használt szoftvertől és a képek fájl méretétől függően problémák fordulhatnak elő a képek és a képadatok mentésekor.
 - Előfordulhat, hogy a mellékelt szoftver egyes funkciói nem érhetők el, például a videók szerkesztése vagy a képek visszamásolása a fényképezőgépre.

Tartozékok

Mellékelt tartozékok



Csukszíj,
WS-800



Akkumulátoregység,
NB-11L*
(csatlakozóféüllel)



Akkumulátortöltő,
CB-2LD/
CB-2LDE*



DIGITAL CAMERA
Solution Disk CD-ROM

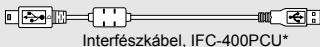

Interfészkábel, IFC-400PCU*

Tápellátás

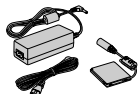

Hálózati adapter készlet,
ACK-DC90

Kábel

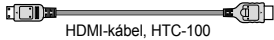

HDMI-kábel, HTC-100



Audio-/videókábel, AVC-DC400



Memóriakártya



Memóriakártya-
olvasó



Windows/Macintosh
rendszerű
számítógép



TV-/
videorendszer

Vaku



Nagy teljesítményű vaku,
HF-DC2

Tok



Vízhatlan tok,
WP-DC330L

Canon PictBridge- kompatibilis nyomtatók

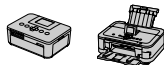

* Külön is megvásárolható.

Eredeti Canon kiegészítők használata javasolt.

Ezt a terméket úgy tervezték, hogy kiemelkedő teljesítményt nyújtson az eredeti Canon kiegészítőkkel. A Canon nem vállal felelősséget a nem eredeti Canon tartozékok használatából származó hibás működés (például az akkumulátoregység szivárgása és/ vagy felrobbanása), a fényképezőgép károsodása vagy az ebből származó balesetek (például tűz) miatt. Ügyeljen arra, hogy a jótállás nem terjed ki a nem eredeti Canon tartozékok használatából származó hibák javítására, ezeket a javításokat csak térítés ellenében kérheti.

Műszaki adatok

Fényképezőgép hasznos képpontjainak száma	Körülbelül 16,1 millió képpont
Objektív fókusz távolsága	5-szörös zoom: 4.3 (N) – 21.5 (T) mm (a 35 mm-es filmes gépeknek megfelelően: 24 (N) – 120 (T) mm)
LCD kijelző	7,5 cm-es (3,0 hüvelykes) színes TFT LCD kijelző Hasznos képpontok száma: Kb. 461 000 képpont
Fájlformátumok	Design rule for Camera File system rendszerrel és a DPOF szabvánnyal (1.1-es verzió) kompatibilis
Adattípusok	Állóképek: Exif 2.3 (JPEG) Videók: MOV (H.264 videóadat, lineáris PCM (2 csatornás monó) hangadat)
Illesztőfelületek	Hi-speed USB HDMI-kimenet Analog hangkimenet (monó) Analog videokimenet (NTSC/PAL)
Tápellátás	Akkumulátoregység, NB-11L Hálózati adapter, ACK-DC90
Méretek (a CIPA irányelvek alapján)	93,2 x 57,0 x 20,0 mm
Tömeg (a CIPA irányelvek alapján)	Kb. 135 g (az akkumulátorokkal/elemekkel és a memóriakártyával együtt) Kb. 120 g (csak a fényképezőgép váza)

Rögzíthető képek száma/Felvételi idő és lejátszási idő









Rögzíthető képek száma	Kb. 170
Videók felvételi ideje*1	Kb. 30 perc
Sorozatfelvétel*2	Kb. 1 óra
Lejátszási idő	Kb. 3 óra

*1 A megadott időtartam az alapértelmezett beállítások mellett, valamint a szokásos műveletek végrehajtása, például a felvételkészítés elindítása és leállítása, a fényképezőgép be- és kikapcsolása, illetve a zoom használata esetén értendő.

*2 A megadott időtartam a maximális felvételméret kihasználása esetére értendő (a felvétel automatikus leállításáig).

- A készíthető képek száma a Camera & Imaging Products Association (CIPA) mérési irányelveken alapszik.
- Bizonyos körülmények esetén a készíthető képek száma és a felvételi idő a fent említettéknél kevesebb lehet.
- Rögzíthető képek száma/felvételi idő teljesen feltöltött akkumulátor esetén.



A készíthető 4:3 felvételek száma különféle memóriakártyák esetén

Felbontás (képpontok száma)	Tömörítési arány	A készíthető felvételek száma különféle memóriakártyák esetén (körülbelüli érték)	
		8 GB	32 GB
L (Nagy) 16M/4608x3456		1131	4567
		1903	7684
M1 (Közepes 1) 8M/3264x2448		2252	9094
		3721	15020
M2 (Közepes 2) 2M/1600x1200		7442	30040
		12927	52176
S (Kis) 0.3M/640x480		27291	110150
		40937	165225

• Az itt szereplő értékek mérése a Canon szabványainak megfelelően történt. Az értékek függnek a témától, a használt memóriakártyától és a fényképezőgép beállításaitól.



• A táblázat értékei a 4:3 képpeldarányú képekre vonatkoznak. A képpeldarány megváltoztatása esetén (lásd: 71. oldal) több felvétel készíthető, mivel a képenkénti adatméret kisebb lesz, mint a 4:3 arányú képek esetében. Mivel azonban a **M2** esetén a 16:9 arányú képek felbontása 1920 x 1080 képpont, ez több adat rögzítését igényli, mint a 4:3 képek esetében.

A készíthető felvételek száma különféle memóriakártyák esetén



Képminőség	A készíthető felvételek száma különféle memóriakártyák esetén	
	8 GB	32 GB
	29 perc 39 mp.	1 óra 59 perc 43 mp.
	42 perc 11 mp.* ¹	2 óra 50 perc 19 mp.* ²
	1 óra 28 perc 59 mp.	5 óra 59 perc 10 mp.

*1 Kb. 27 perc 39 mp. iFrame videók esetén (lásd: 104. oldal).

*2 Kb. 1 óra 51 perc 37 mp. iFrame videók esetén (lásd: 104. oldal).

- Az itt szereplő értékek mérése a Canon szabványainak megfelelően történt. Az értékek függenek a témától, a használt memóriakártyától és a fényképezőgép beállításaitól.
- A rögzítés automatikusan megáll, amikor a rögzített videó fájlmérete eléri a 4 GB-ot, illetve a felvétel időtartama eléri a kb. 10 percet ( vagy  videók esetén) vagy a kb. 1 órát ( videók esetén).
- Bizonyos memóriakártyák használata esetén a felvétel a maximális fájlméret elérése előtt is leállhat. 6 sebességsztályú (Speed Class 6) vagy gyorsabb memóriakártya használata javasolt.

Vakutartomány

Legnagyobb látószögénél (	50 cm – 3,5 m
Legnagyobb teleobjektívénél (	90 cm – 2,0 m

Felvétel távolsága

Felvételi üzemmód	Élességállítási tartomány	Legnagyobb látószögénél (	Legnagyobb teleobjektívénél (
	–	3 cm – végtelen	90 cm – végtelen
Egyéb üzemmódok		5 cm – végtelen	90 cm – végtelen
		3 – 50 cm	–
		3 m – végtelen	3 m – végtelen

* Nem érhető el egyes felvételi üzemmódokban.

Sorozatfelvétel sebessége

Felvételi üzemmód	Sebesség
	Kb. 5,8 felvétel/mp.
P	Kb. 2,0 felvétel/mp.

▼ Zársebesség

AUTO üzemmód, automatikusan beállított tartomány	1 – 1/2000 mp.
Tartomány minden felvételi üzemmódban	15 – 1/2000 mp.

▼ Rekesznyílás

f/érték	f/2.7 / f/8.0 (N), f/5.9 / f/17 (T)
---------	-------------------------------------

▼ Akkumulátoregység, NB-11L

Típus	Újratölthető lítiumion-akkumulátor
Névleges feszültség	3,6 V DC
Névleges teljesítmény	680 mAh
Feltöltések száma	Kb. 300
Működési hőmérséklet	0 – 40 °C
Méreték	34,6 x 40,2 x 5,2 mm
Tömeg	Kb. 13 g

▼ Akkumulátortöltő, CB-2LD/CB-2LDE

Névleges bemenet	100 V – 240 V AC (50/60 Hz)
Névleges kimenet	4,2 V DC, 0,41 A
Töltési idő	Kb. 2 óra (NB-11L használatakor)
Töltésjelző	Töltés: narancssárga, teljesen feltöltve: zöld (két jelzőfényes rendszer)
Működési hőmérséklet	5 – 40 °C
Méreték	85,0 x 57,6 x 24,3 mm
Tömeg	Kb. 59 g (CB-2LD) Kb. 56 g (CB-2LDE, tápkábel nélkül)

- Minden adat a Canon tesztlejzen alapul.
- A fényképezőgép műszaki és külső tulajdonságai bejelentés nélkül megváltozhatnak.

1

A fényképezőgép használatának alapjai

| A fényképezőgép alapvető használata és funkciói

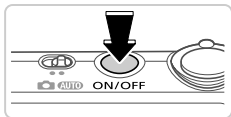



Felvételi üzemmód

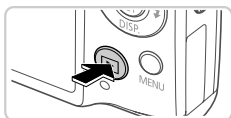

- Nyomja meg a fényképezőgép ON/OFF gombját a fényképezőgép bekapcsolásához és a fényképezés előkészítéséhez.
- A fényképezőgép kikapcsolásához nyomja meg újból az ON/OFF gombot.



Lejátszás üzemmód

- Nyomja meg a  gombot a fényképezőgép bekapcsolásához és a felvételek megtekintéséhez.
- A fényképezőgép kikapcsolásához nyomja meg újból a  gombot.



- Ha a felvételi üzemmódról a lejátszás üzemmódra szeretne váltani, nyomja meg a  gombot.
- Ha a lejátszás üzemmódról a felvételi üzemmódra szeretne váltani, nyomja le félig a zárkioldó gombot (39. oldal).
- Amikor a fényképezőgép lejátszás üzemmódban van, egy perc elteltével visszahúzza az objektívet. Amikor az objektív vissza van húzva, a fényképezőgépet a  gomb megnyomásával kapcsolhatja ki.

Energiatakarékosági funkciók (Automatikus kikapcsolás)

Az akkumulátor takarékos használata érdekében a fényképezőgép meghatározott ideig tartó tétlenség után kikapcsolja a kijelzőt, majd automatikusan kikapcsol.

Az energiatkarékos funkció működése felvételi üzemmódban

A kijelző automatikusan kikapcsol kb. egy percnyi tétlenség után. További két perc elteltével a fényképezőgép visszahúzza az objektívet, és kikapcsol. Ha a kijelző kikapcsolódott, de az a készülék még nem húzta be az objektívet, a zárkioldó gomb félig történő lenyomásával (39. oldal) bekapcsolhatja a kijelzőt, és folytathatja a fényképezést.

Az energiatkarékos funkció működése lejátszás üzemmódban

A fényképezőgép automatikusan kikapcsol kb. öt percnyi tétlenség után.



- Ha kívánja, kikapcsolhatja ezeket az energiatkarékosági funkciókat (167. oldal).
- A kijelző kikapcsolásának időzítését is módosíthatja (167. oldal).

Zárkioldó gomb

Ahhoz, hogy éles képeket készítsen, először csak kissé (félíg) nyomja le a zárkioldó gombot. Amikor a téma éles, nyomja le teljesen a zárkioldó gombot.

A jelen kézikönyvben a zárkioldó gombbal végzett műveleteket a következőképpen nevezzük: *a gomb lenyomása félíg*, illetve *a gomb lenyomása teljesen*.

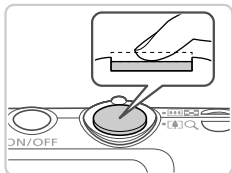

1 Nyomja le félíg a zárkioldó gombot. (Nyomja le kissé az élesség beállításához.)

- Nyomja le félíg a zárkioldó gombot. A fényképezőgép két hangjelzést ad, és a megjelenő AF keretek jelzik az éles képterületeket.

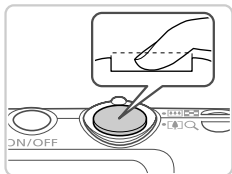

2 Nyomja le teljesen a zárkioldó gombot. (A félíg lenyomott helyzetből nyomja le teljesen a felvétel elkészítéséhez.)

- ▶ A fényképezőgép megszólaltatja a zárkioldási hangjelzését, és elkészíti a felvételt.
- Tartsa mozdulatlanul a fényképezőgépet, amíg szól a hangjelzés.

- ! Ha nem félíg, hanem rögtön teljesen lenyomja a zárkioldó gombot, akkor előfordulhat, hogy a képek nem lesznek élesek.
- A zárkioldási hangjelzés többféle hosszúságú is lehet a fényképezéséhez szükséges idő hosszától függően. Egyes témák esetén a hangjelzés hosszabb lehet, és ha a hangjelzés közben megmozdítja a fényképezőgépet (vagy megmozdul a téma), előfordulhat, hogy a képek homályosak lesznek.

Felvételi üzemmódok

A módkapcsolóval válthat az egyes felvételi üzemmódok között.



Teljesen automatikusan készíthet felvételeket a fényképezőgép által meghatározott beállításokkal (46. oldal).

Az adott témának legmegfelelőbb beállításokkal fényképezhet (82. oldal), vagy különféle képeket készíthet a gyakran használt beállításokkal (105. oldal).

Felvételi képernyő beállításai

A ▼ gomb megnyomásával megjelenítheti vagy elrejtethi a részletes adatokat a kijelzőn. A megjelenített adatok részletes ismertetését lásd: 204. oldal.



Megjelennek az adatok.



Nem jelennek meg az adatok



- Az éjszakai megjelenítési funkció automatikusan világosabbra állítja a kijelzőt, ha sötét környezetben készít felvételt, ami megkönnyíti a kompozíció ellenőrzését. A kijelzőn megjelenített és a ténylegesen rögzített kép világossága ezért eltérő lehet. A kijelzőn tapasztalható képtorzulás és a téma rázkódó mozgása azonban nem fog jelentkezni a rögzített képeken is.
- A lejátszás megjelenítési beállításainak ismertetését lásd: 128. oldal.

FUNC. Menü

A gyakran használt funkciókat a FUNC. menü segítségével állíthatja be. A menüpontok és a beállítások a felvételi üzemmódtól (oldalak: 210–211) vagy a lejátszás üzemmódtól (215. oldal) függően eltérőek lehetnek.









1 Jelenítse meg a FUNC. menüt.

- Nyomja meg a  gombot.







Menüpontok

2 Válasszon egy menüpontot.

- A   gombokkal válasszon egy menüpontot, majd nyomja meg a  vagy a  gombot.
- Néhány menüpontban a beállítások kiválaszthatók a  vagy a  gombbal, más esetben pedig egy újabb képernyő jelenik meg a funkció beállításainak megadásához.

3 Válasszon egy beállítást.

- Válassza ki a kívánt beállítást a   gombokkal.
- A  ikonnal jelzett beállítások a **MENU** gomb megnyomásával adhatók meg.
- A menüpontokhoz a  gombbal térhet vissza.



4 Fejezze be a beállítási műveletet.

- Nyomja meg a  gombot.
- ▶ Újból megjelenik az 1. lépésben, a  gomb megnyomása előtt látott képernyő, amely a megadott beállítást jeleníti meg.



- Ha véletlenül módosított egy beállítást, visszaállíthatja a fényképezőgép gyári beállításait (170. oldal).

MENU menü

A fényképezőgép különböző funkcióit a többi menüben állíthatja be. A menüpontok csoportosítva szerepelnek a lapokon, például a felvét elkészítéssel (📷) vagy a lejátszással kapcsolatos lapon (▶). Az elérhető beállítások a választott felvételi üzemmódtól vagy lejátszási üzemmódtól (oldalak: 212–215) függően eltérőek lehetnek.

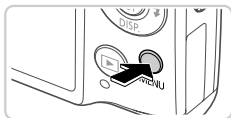

1 Jelenítse meg a menüt.

- Nyomja meg a **MENU** gombot.

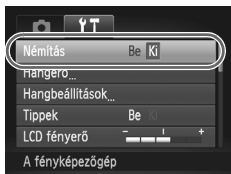

2 Válasszon egy lapot.

- Válasszon egy lapot a zoom karral vagy a ◀▶ gombokkal.

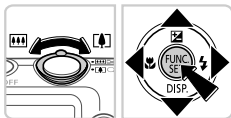

3 Válasszon egy beállítást.

- Válassza ki a kívánt beállítást a ▲▼ gombokkal.
- Ha olyan beállítást szeretne megadni, amelyenél nem láthatók a lehetőségek, először a FUNC SET vagy a ▶ gombbal lépjen át a másik képernyőre, majd a ▲▼ gombokkal válassza ki a kívánt értéket.



4 Válasszon egy beállítást.

- Válassza ki a kívánt beállítást a ◀▶ gombokkal.

5 Fejezze be a beállítási műveletet.

- A **MENU** gomb megnyomásával térhet vissza az 1. lépésben, a **MENU** gomb megnyomása előtt látott képernyőre.

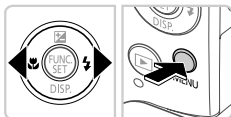

- Ha véletlenül módosított egy beállítást, visszaállíthatja a fényképezőgép gyári beállításait (170. oldal).

A jelzőfény jelentése

A fényképezőgép hátoldalán található jelzőfény (5. oldal) világít vagy villog a fényképezőgép adott állapotától függően.



Szín	Jelzőfény állapota	A fényképezőgép állapota
Zöld	Be	A fényképezőgép számítógéphez van csatlakoztatva (29. oldal), vagy ki van kapcsolva a kijelző.
	Villog	Bekapcsolás, képek felvétele/olvasása/átvitelére vagy hosszú expozícióval végzett fényképezés van folyamatban (99. oldal)

- ⚠ • Amikor a jelzőfény zölden villog, ne kapcsolja ki a fényképezőgépet, ne nyissa ki a memóriakártya- és elem-/akkumulátornyílás fedelét, mivel ez elronthatja a képeket vagy károsíthatja a fényképezőgépet és a memóriakártyát.

Óra

Megtekintheti az aktuális időt.



- Nyomja meg és tartsa lenyomva a  gombot.
- ▶ Megjelenik az aktuális idő.
- Ha az óra funkció használata közben a fényképezőgépet függőlegesen tartja, a kép függőlegesen megjelenítésre vált. A kijelző színének módosításához nyomja meg a  gombokat.
- A  gomb újbóli megnyomásával kiléphet az órából.



- Amikor a fényképezőgép ki van kapcsolva, nyomja meg és tartsa lenyomva a  gombot, majd nyomja meg az ON/OFF gombot az óra megjelenítéséhez.

2

Smart Auto üzemmód

Kényelmes üzemmód az egyszerű fényképezéshez több beállítási lehetőséggel

Felvétel Smart Auto üzemmódban

A témának leginkább megfelelő beállítások automatikus kiválasztásához hagyhatja, hogy a fényképezőgép ismerje fel a témát és a felvételi körülményeket.

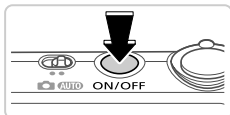

1 Kapcsolja be a fényképezőgépet.

- Nyomja meg az ON/OFF gombot.
- ▶ Megjelenik a kezdő képernyő.

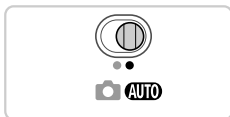

2 Válassza az **AUTO** üzemmódot.

- Állítsa a módkapcsolót **AUTO** állásba.
 - Irányítsa a fényképezőgépet a témára.
- Amikor a fényképezőgép felismeri a témát, halk kattanó hangjelzést ad.



- ▶ A téma ikonja és a képstabilizálás ikonja megjelenik a kijelző jobb felső sarkában (oldalak: 51, 53).
- ▶ A felismert témák körül megjelenített keretek azt jelzik, hogy a fényképezőgép ezekre állította be az élességet.

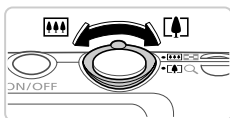

Zoom sáv



3 Állítsa be a kompozíciót.

- A téma közelítéséhez és nagyításához tolja a zoom kart a [🌲] irányába (teleobjektív), a téma távolításához pedig tolja a [🏔️] irányába (nagy látószög). (Megjelenik a zoom állását jelző zoom sáv.)

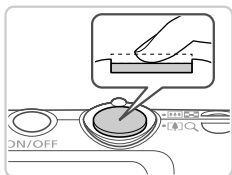

AF keretek

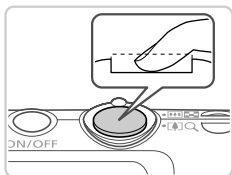

4 Készítse el a felvételt.

Állóképek készítése

① Állítsa be az élességet.

- Nyomja le félig a zárkioldó gombot. A fényképezőgép két hangjelzést ad az élesség beállítása után, és a megjelenő AF keretek jelzik az éles képterületeket.
- Több éles képterület esetén több AF keret jelenik meg.

② Készítse el a felvételt.

- Nyomja le teljesen a zárkioldó gombot.
- ▶ Amikor a fényképezőgép elkészíti a felvételt, megszólaltatja a zárkioldási hangjelzést, és sötét környezetben automatikusan működésbe lép a vaku.
- Tartsa mozdulatlanul a fényképezőgépet, amíg szól a hangjelzés.
- ▶ A kép körülbelül két másodpercig még látható a kijelzőn.
- A zárkioldó gombot újból megnyomva a kép megjelenítése közben is készíthető újabb felvétel.



Eltelt idő



Videók készítése

① Indítsa el a felvételt.

- Nyomja meg a videó gombot. A fényképezőgép egy hangjelzéssel jelzi a felvétel elindulását, és a kijelzőn megjeleníti a [● Felv] szöveget és az eltelt időt.
- ▶ A kijelző felső és alsó szélén megjelenített fekete sávok a nem rögzített képterületeket jelzik.
- ▶ A felismert arcok körül megjelenített keretek azt jelzik, hogy a fényképezőgép ezekre állította be az élességet.
- A felvétel elindítása után felengedheti a videó gombot.

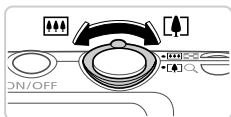

② Méretezze át a témát, és állítsa be újból a kompozíciót, ha szükséges.

- A téma átméretezéséhez hajtsa végre a 46. oldal 3. lépésében ismertetett műveletet. A fényképezőgép rögzíti a működését kísérő hanghatásokat is.
- Amikor módosítja a kompozíciót, az élességbeállítás, a világosság és a színek automatikusan módosulnak.

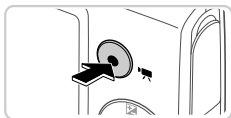





③ Fejezze be a felvételkészítést.

- A felvétel leállításához nyomja meg újból a videó gombot. A fényképezőgép két hangjelzést ad a felvétel leállításakor.
- A felvételkészítés automatikusan leáll, ha megtelik a memóriakártya.

■ Állóképek/videók

- 
 • Ha véletlenül kikapcsolta a fényképezőgép hangjait (a ▼ gomb nyomva tartásával a fényképezőgép bekapcsolása közben), a hangok bekapcsolásához nyomja meg a **MENU** gombot, a **Ÿ** lapon válassza a [Némítés] beállítást, majd a ◀▶ gombokkal válassza a [Ki] értéket.

■ Állóképek

- 
 • A villogó  ikon arra figyelmeztet, hogy a képek valószínűleg elmosódottak lesznek a fényképezőgép rázkódása miatt. Ilyenkor rögzítse állványra a fényképezőgépet, vagy más módon érje el, hogy ne mozogjon.
 - Ha a felvételek sötétek annak ellenére, hogy villant a vaku, menjen közelebb a témához. A vaku hatótávolságáról bővebben itt olvashat: „Műszaki adatok” (32. oldal).
 - Ha fényképezőgép csak egy hangjelzést ad a zárkioldó gomb félig történő lenyomása közben, akkor lehet, hogy túl közel van a téma. Az élességállítási tartományról (felvételi távolságról) bővebben itt olvashat: „Műszaki adatok” (32. oldal).
 - A lámpa kigyulladhat rossz fényviszonyok mellett történő fényképezés esetén a vörösszem-hatás csökkentése és az élességállítás segítése céljából.
 - A felvét elkészítés közben megjelenő villogó  ikon azt jelzi, hogy a felvét elkészítés nem lehetséges, amíg a vaku nem töltődött fel. A felvét elkészítés folytatható, amint készen áll a vaku, ezért nyomja le félig a zárkioldó gombot és várjon, vagy engedje fel a gombot és nyomja le újból.
-
- 
 • Az expozíciós hang nem hallatszik, amikor az Alvás és kisgyermek (Alvás) ikonok (51. oldal) látszanak a kijelzőn.
 - Ha felvét elkészítés közben villan a vaku, az azt jelzi, hogy a fényképezőgép automatikusan megpróbálta beállítani a fő téma és a háttér színeit (ez a funkció a fohéregyensúly beállítása több terület alapján).

Videók



- A fényképezőgép felmelegedhet, ha több videót rögzít egymás után vagy hosszabb ideig használja. Ez nem utal hibás működésre.

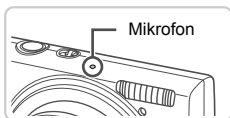

- Videók felvétele közben tartsa távol az ujját a mikrofontól. A mikrofon eltakarása megakadályozhatja a hang rögzítését vagy az eltakart mikrofonnal felvett hang tompán fog szólni.
- Videorögzítés közben lehetőleg ne érintse meg a fényképezőgép kezelőszerveit, csak a videó gombot, mert a fényképezőgép a működési hangokat is rögzíti.
- A  videofelvételi mód (75. oldal) használata esetén a felvételek kompozíciójának újbóli beállítása után előforduló nem optimális színek helyesbítéséhez nyomja meg a videó gombot a felvétel leállításához, majd nyomja meg újból a felvétel folytatásához.



- A hangfelvétel monó.

Témák ikonjai









AUTO üzemmódban a fényképezőgép által meghatározott témát a megjelenő ikon jelzi, és a fényképezőgép automatikusan megadja a megfelelő élességhez, a téma fényerejéhez és színéhez szükséges optimális beállításokat. A jelenettől függően előfordulhat, hogy a fényképezőgép sorozatfelvételeket készít (52. oldal).

Téma	Háttér	Normál	Hátsó megvilágítás	Sötét*	Naplemente	Reflektorfény
Emberek					–	
Mozgó				–	–	–
Árnyékos arc			–	–	–	–
Mosoly				–	–	–
Alvás				–	–	–
Kisgyermek				–	–	–
Mosoly				–	–	–
Alvás				–	–	–
Gyermekek (Mozgó)				–	–	–
Egyéb témák						
Mozgó				–	–	–
Közeli				–	–	

* Állványal

Az ikonok háttérszíne világoskék, ha a háttér kék ég, sötétkék, ha a háttér sötét, illetve minden más háttér esetén szürke.



Az ikonok háttérszíne világoskék, ha a háttér kék ég, illetve minden más háttér esetén szürke.



- A , , , , és  ikonok háttérszíne sötétkék, és a  ikon háttérszíne narancs.
- Videófelvételnél csak az Emberek, Egyéb témák és a Közei ikonok jelennek meg.
- Az önkioldó használatakor az Emberek (Mozgás), Mosoly, Alvás, Kisgyermek (Mosoly), Kisgyermek (Alvás), Gyermek, Egyéb témák (Mozgás) ikonok nem jelennek meg.
- Ha a felvételi üzemmód a  (113. oldal), és ha a [Hg-lámpa javít.] beállítása [Be] és a fényképezőgép automatikusan korrigálja a jeleneteket (74. oldal), a Mosoly, Alvás, Kisgyermek (Mosoly), Kisgyermek (Alvás) és Gyermek ikonok nem jelennek meg.
- Ha a vaku beállítása  ^A, a háttérvilágítású Mosoly és Gyermek ikonok nem jelennek meg.
- A Kisgyermek, Kisgyermek(Mosoly), Kisgyermek (Alvás) és Gyermek ikonok nem jelennek meg, ha az [Arcazonosítás] beállítása [Be], és a fényképezőgép egy regisztrált kisgyermek (két évnél fiatalabb) vagy gyermek (kettő és tizenkét év között) arcát érzékeli (61. oldal). A funkció használata előtt ellenőrizze, hogy a dátum és az idő helyesen van-e beállítva (17. oldal).



- Próbálja **P** üzemmódban (105. oldal) fényképezni, ha az ikon által jelzett téma nem felel meg a tényleges felvételi követelményeknek, vagy ha nem lehet felvételt készíteni a várt hatással, színnel vagy világossággal.



Sorozatfelvételi jelenetek

Ha állóképet készít, amikor a következő ikonok láthatók a kijelzőn, a fényképezőgép sorozatfelvételt készít. Ha félig lenyomja a zárkioldó gombot, amikor az alábbi táblázatban található ikonok egyike látható a kijelzőn, az alábbi ikonok egyikének megjelenése jelzi, hogy a fényképezőgép sorozatfelvételt fog készíteni: ,  vagy .

Mosoly (és Kisgyermek)	 : A fényképezőgép egymás utáni felvételeket készít, majd elemzi a képeket, például az arckifejezések szempontjából, és végül csak a legjobbnak ítéltet menti.
Alvás (és Kisgyermek)	 : Ebben az üzemmódban alvó arcokat fényképezhet több sorozatfelvétel egyesítésével úgy, hogy a fényképezőgép csökkenti a bemozdulás hatását és a zajhatásokat. Az AF segédfény nem gyullad ki, a vaku nem villan, és az expozíciós hang nem hallatszik.
Gyermek	 : A fényképezőgép három egymás utáni fotót készít minden egyes felvételnél, hogy a mozgó gyerekek közül senki se maradjon le a képről.

- ⚠ Néhány felvételi témánál előfordulhat, hogy nem minden felvételt ment el a fényképezőgép, és a képek a várttól eltérő minőségűek lehetnek.
- A fényképezőgép az első felvételhez beállított élességet, világosságot és színt használja.



- Ha csak egy-egy felvételt szeretne készíteni, nyomja meg a  gombot, válassza a  elemet a menüből, majd válassza a beállítást.

Képstabilizálás ikonjai

Automatikusan alkalmazza a felvétel körülményei között optimális képstabilizálást (Intelligens IS). Ezenkívül **AUTO** módban a következő ikonok jelennek meg a kijelzőn.

	Képstabilizálás állóképekhez		Képstabilizálás videókhoz, amely csökkenti a fényképezőgép erős bemozdulásait, például a járás közben készített felvételeknél (Dinamikus képstabilizátor)
	Képstabilizálás állóképekhez, követéses felvételeknél*		Képstabilizálás a fényképezőgép finom bemozdulásaihoz, például a teleobjektív használatával rögzített videóknál (Powered IS funkció)
	Képstabilizálás makrófelvételekhez (Hibrid képstabilizálás)		Képstabilizálás nélkül, mert a fényképezőgép állványra van helyezve, vagy más módon van stabilizálva

* Akkor jelenik meg, amikor mozgó témákat követ a fényképezőgéppel. Ha vízszintes haladó téma mozgását követi, a képstabilizálás csak a fényképezőgép függőleges bemozdulását csökkenti, a vízszintes képstabilizálást leállítja. Ennek megfelelően ha függőlegesen haladó téma mozgását követi, a képstabilizálás csak a fényképezőgép vízszintes bemozdulását csökkenti.



- A képstabilizálás kikapcsolásához az [IS üzemmód] beállításnál adja meg a [Ki] értéket (123. oldal). Ekkor nem jelenik meg IS ikon a kijelzőn.

A kijelzőn megjelenő keretek

Különböző keretek jelennek meg a kijelzőn, amikor a fényképezőgép felismeri a témát, amelyre ráirányította.

- Egy fehér keret jelenik meg a fényképezőgép által fő témának meghatározott téma (vagy arc) körül, és szürke keret jelenik meg a többi felismert arc körül. A keretek bizonyos határokon belül követik a mozgó témákat az élességük megőrzéséhez.

Ha azonban a fényképezőgép mozgó témát észlel, csak a fehér keret marad látható a kijelzőn.

- Amikor félig lenyomja a zárkioldó gombot, és a fényképezőgép a téma mozgását észleli, egy kék keret jelenik meg, és a fényképezőgép folyamatosan állítja az élességet és az expozíciót (AF szervó).



- Próbálja **P** üzemmódban (105. oldal) felvételt készíteni, ha nem jelennek meg keretek, ha a keretek nem a kívánt témák körül jelennek meg vagy ha a keretek a háttér, illetve hasonló területek körül jelennek meg.

A téma további nagyítása (Digitális zoom)

Az optikai zoom számára túl távoli témák fényképezéséhez a digitális zoom használatával körülbelül 20-szoros nagyítás érhető el.

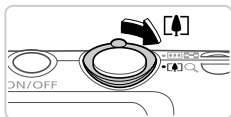

1 Mozdítsa el a zoom kart a [Z] irányába.

- Tartsa oldalra nyomva a kart a nagyítás leállásáig.
- ▶ A lehető legnagyobb zoomtényező elérésekor (mielőtt a kép észrevehetően szemcséssé válna) leáll a nagyítás, és megjelenik a kijelzőn a zoomtényező, amikor elengedi a zoom kart.

Zoomtényező



2 Tolja a zoom kart ismét a [Z] jel irányába.

- ▶ A fényképezőgép még jobban ráközelít a témára.

- ! • A zoom kar mozdítására megjelenik a zoom skála (amely a zoom pozíciót jelzi). A zoom skála színe a távolságtartománytól függően változik.
 - Fehér tartomány: optikai zoom tartomány, ahol a kép nem lesz szemcsés.
 - Sárga tartomány: digitális zoom tartomány, ahol a kép nem lesz észrevehetően szemcsés (ZoomPlus).
 - Kék tartomány: digitális zoom tartomány, ahol a kép szemcsés lesz.Mivel a kék tartomány egyes felbontásoknál (72. oldal) nem használható, a maximális zoom arány az 1. lépésben leírtak szerint érhető el.



- Az optikai és a digitális zoom együttes használata esetén a fókusz távolság a következő (35 mm-es fényképezőgépeknek megfelelően): 24–480 mm (24–120 mm csak az optikai zoom használata esetén)
- Ha ki szeretné kapcsolni a digitális zoomot, nyomja meg a **MENU** gombot, a [K] lapon válassza a [Digitális zoom] menüpontot, majd a [Ki] lehetőséget.

Az önkilódó használata

Az önkilódó használatával időzített felvételeket vagy olyan csoportképeket készíthet, amelyeken saját maga is szerepel. Ekkor a fényképezőgép körülbelül 10 másodperccel a zárkioldó gomb lenyomása után készíti el a képet.



1 Adja meg a beállítást.

- Nyomja meg a **FUNC. SET** gombot, válassza a menü **OFF** pontját, majd válassza a **10** lehetőséget (41. oldal).
- ▶ A beállítás sikeres befejezését a **10** megjelenése jelzi.

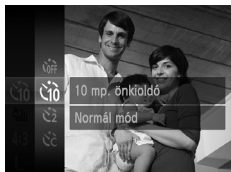

2 Készítse el a felvételt.

- Állóképek esetében: Az élesség beállításához nyomja le félig a zárkioldó gombot, majd nyomja le teljesen.
- Videók esetében: Nyomja meg a videó gombot.
- ▶ Az önkilódó elindítása után villogni kezd a lámpa, és a fényképezőgép megszólaltatja az önkilódó hangjelzését.
- ▶ A villogás és a hangjelzés üteme felgyorsul két másodperccel a felvétel előtt. (A vaku működése esetén a lámpa hosszan világít.)
- Ha a visszaszámlálás elindítása után meg szeretné szakítani az önkilódóval készülő felvételt, nyomja meg a **MENU** gombot.
- Ha vissza szeretné állítani az eredeti beállítást, az 1. lépésben válassza az **OFF** lehetőséget.

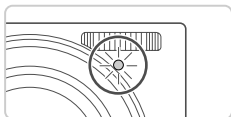

Az önkioldó használata a fényképezőgép bemozdulásának megakadályozásához

Ezzel a beállítással a fényképezőgép kb. két másodperccel a zárkioldó gomb lenyomása után készíti el a képet. Ha a fényképezőgép nem stabil a zárkioldó gomb lenyomásakor, az nem lesz hatással a felvételre.

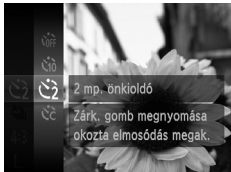

Adja meg a beállítást.

- Végezze el a 56. oldal 1. lépését, és válassza a lehetőséget.
- ▶ A beállítás sikeres befejezését a megjelenése jelzi.
- A kép elkészítéséhez kövesse a 56. oldal 2. lépését.

Az önkioldó testreszabása

Ezzel a funkcióval beállíthatja a késleltetési időt (0–30 másodperc) és a felvételek számát (1–10 felvétel).

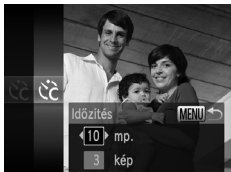

1 Válassza a beállítást.

- Kövesse a 56. oldal 1. lépését, válassza a lehetőséget, majd nyomja meg a MENU gombot.

2 Adja meg a beállítást.

- Válassza ki az [Időzítés] vagy a [Felvétel] beállítást a gombokkal.
- A gombokkal válassza ki a kívánt értéket, majd nyomja meg a gombot.
- ▶ A beállítás sikeres befejezését a megjelenése jelzi.
- A kép elkészítéséhez kövesse a 56. oldal 2. lépését.



- Az önkioldó használatával készített videók esetében az [Időzítés] érték a felvétel elkezdése előtti késleltetést adja meg, azonban a [Felvétel] beállításnak nincs hatása.



- Ha több felvételt állít be, a fényképezőgép az első felvételhez beállított világosságot és fehéregyensúlyt használja. A felvételek között több időre van szükség, ha a vaku működésbe lép vagy ha nagy mennyiségű felvételt adott meg. A felvételkészítés automatikusan leáll, ha megtelik a memóriakártya.
- Ha két másodpercnél hosszabbra állítja az időzítőt, a lámpa villogása és a hangjelzés felgyorsul a felvétel előtt két másodperccel. (A vaku működése esetén a lámpa hosszan világít.)

A vaku kikapcsolása

A fényképezőgépet a következőképpen készítheti elő a vaku használata nélküli fényképezésre.



Adja meg a beállítást.

- Nyomja meg a ► gombot, a ◀▶ gombokkal válassza a ⚡ lehetőséget, majd nyomja meg a FUNC SET gombot.
- ▶ A beállítás sikeres befejezését a ⚡ megjelenése jelzi.
- Ha vissza szeretné állítani az eredeti beállítást, hajtson végre újból a fenti műveletet a ⚡A lehetőség kiválasztásával.



- Ha villogó 📷 ikon jelenik meg, amikor félig lenyomja a zárkioldó gombot gyengén megvilágított környezetben, helyezze állványra a fényképezőgépet, vagy más módon érje el, hogy ne mozogjon.

Felvételkészítés dátuma és időpontja a képen

A fényképezőgéppel feltüntethető a képek készítésének dátuma és időpontja a kép jobb alsó sarkában. Vegye figyelembe azonban, hogy ezek az adatok nem távolíthatók el. A funkció használata előtt ellenőrizze, hogy a dátum és az idő helyesen van-e beállítva (17. oldal).

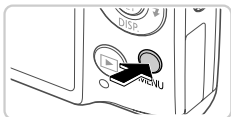

1 Adja meg a beállítást.

- Nyomja meg a **MENU** gombot, válassza a  lap [Dátumbélyegző] pontját, majd adja meg a kívánt beállítást (42. oldal).
- ▶ A beállítás sikeres befejezését a [DÁTUM] felirat megjelenése jelzi.

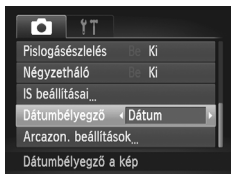

2 Készítse el a felvételt.

- ▶ Felvételkészítés közben a fényképezőgép feltünteti a képek készítésének dátumát és időpontját a kép jobb alsó sarkában.
- Ha vissza szeretné állítani az eredeti beállítást, válassza a 1. lépésben a [Ki] lehetőséget.



- Az eredetileg dátum és idő nélkül rögzített képek esetében a következőképpen nyomtathatja ki ezeket az adatokat. Ha azonban ezt olyan képeken végzi el, amelyekben már szerepel a dátum és az idő, akkor előfordulhat, hogy az adatok duplán jelennek meg.
 - Használja a fényképezőgép DPOF nyomtatási beállításait (188. oldal) a nyomtatáshoz.
 - Használja a mellékelt szoftvert a nyomtatáshoz.
Részleteket lásd: *ImageBrowser EX Használati útmutató*.
 - Nyomtasson a nyomtató funkciói segítségével (181. oldal).

Az élességet meghatározó téma kiválasztása (Követéses AF)

Az élességállításhoz használandó téma kiválasztása után következőképpen készíthet felvételt.



1 Adja meg a Követéses AF beállítást.

- Nyomja meg a ▲ gombot.
- ▶ A □ jelenik meg a kijelző közepén.



2 Válassza ki a témát, amelyre az élességet szeretné beállítani.

- Irányítsa a fényképezőgépet a témára úgy, hogy a □ a témán legyen, majd nyomja le félig a zárkioldó gombot.
- ▶ Kék keret jelenik meg, és a fényképezőgép folyamatosan a témára állítja az élességet és a világosságot (AF szervo).

3 Készítse el a felvételt.

- A felvétel elkészítéséhez nyomja le teljesen a zárkioldó gombot.
- A Követéses AF funkciót a ▲ gomb megnyomásával szakíthatja meg.



- A fényképezőgép esetleg nem tudja követni a témát, ha az túl kicsi, túl gyorsan mozog, vagy a téma és a háttér színe, illetve fényereje túl hasonló.

Az Arcazonosítás használata

Ha előre regisztrál egy adott személyt, akkor a fényképezőgép később felismeri a személy arcát, és a felvételkészítés során az adott személyre optimalizálja az élességet, a fényerőt és a színeket. A **AUTO** módban a fényképezőgép a regisztrált születésnapok alapján felismeri a kisgyermeket, illetve gyermekeket, és őrjük optimalizálja a beállításokat. Ez a funkció akkor is hasznos, ha egy adott regisztrált személyt keres nagy számú felvételen (130. oldal).

Személyes információk

- A fényképezőgépbe elmenthető olyan információk, mint az Arcazonosítással regisztrált arcképek (arc információk), valamint személyes információk (név, születésnap). Ezen kívül, ha a fényképezőgép regisztrált személyt érzékel, a nevét rögzíti a felvételen. Az Arcazonosítás funkció használatakor legyen körültekintő, amikor megosztja másokkal az ilyen felvételeket vagy a fényképezőgépet, mivel a képek internetes közzététele esetén igen sok felhasználónak nyílik alkalma megtekinteni őket.
- Ha az Arcazonosítás funkció használata után megválik fényképezőgépétől, vagy átadja más személynek, győződjön meg róla, hogy letörölt róla minden információt (regisztrált arcképeket, neveket, születésnapokat (69. oldal).

Arcazonosítási információk megadása

Az Arcazonosítás funkcióval 12 személy adatait (arc információk, név, születésnap) rögzítheti.

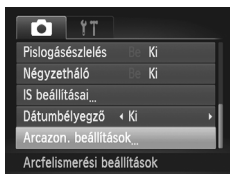

1 Jelenítse meg a beállítási képernyőt.

- Nyomja meg a **MENU** gombot, válassza a  lap [Arcazon. beállítások] pontját, majd nyomja meg a **FUNK. SET** gombot (42. oldal).

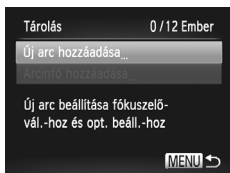
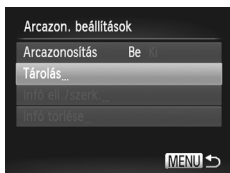

- Válassza a [Tárolás], majd az [Új arc hozzáadása] pontot.

2 Regisztrálja az arcinformációkat.

- Irányítsa úgy a fényképezőgépet, hogy a regisztrálni kívánt személy arca a képernyő közepén lévő szürke keretbe essen.
- Az arc körüli fehér keret azt jelzi, hogy a fényképezőgép felismerte az arcot. Ellenőrizze, hogy megjelent-e a fehér keret a személy arca körül, majd készítse el a felvételt.
- Ha nem ismerte fel az arcot, az információk nem rögzíthetők.

3 Mentse a beállításokat.

- A [Regisztrálja?] kérdés megjelenése után a ◀▶ gombokkal válassza az [OK] lehetőséget, majd nyomja meg a  gombot.

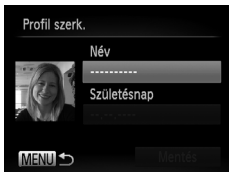

► Megjelenik a [Profil szerk.] képernyő.

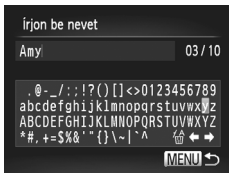

4 Írja be a nevet.

- Nyomja meg a **FUNC SET** gombot.
- A **▲▼◀▶** gombokkal válasszon ki egy karaktert, majd a beírásához nyomja meg a **FUNC SET** gombot.
- Legfeljebb 10 karakter írható be.
- Válassza a **←** vagy **→** lehetőséget, majd a **FUNC SET** gombbal mozgassa a kurzort.
- Az előző karakter törléséhez válassza ki a **⌫** lehetőséget, és nyomja meg a **FUNC SET** gombot.
- A profilszerkesztési képernyőhöz a **MENU** gombbal térhet vissza.

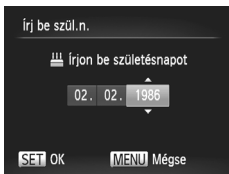

5 Írja be a születésnapot.

- Válassza ki a [Születésnap] menüt a **▲▼** gombokkal, majd nyomja meg a **FUNC SET** gombot.
- Válassza ki a kívánt lehetőséget a **◀▶** gombokkal.
- Adja meg a dátumot és az időt a **▲▼** gombokkal.
- Amikor elkészült, nyomja meg a **FUNC SET** gombot.



6 Mentse a beállításokat.

- Válassza a [Mentés] lehetőséget a **▲▼** gombokkal, majd nyomja meg a **FUNC SET** gombot.
- Miután megjelent egy üzenet, a **◀▶** gombokkal válassza ki az [Igen] lehetőséget, majd nyomja meg a **FUNC SET** gombot.

7 Folytassa az arcinformációk megadását.

- További 4 arcinformáció (arckifejezések vagy szögek) megadásához ismétlje a 2 – 3 lépéseket.
- A regisztrált arcok könnyebben felismerhetők, ha többféle információt ad meg. A szemből történő ábrázolás mellett megadhat enyhén oldalról történt felvételt, mosollyal készült felvételt, valamint kültéri és beltéri felvételt is.



- A vaku a 2. lépés végrehajtásakor nem lép működésbe.
- Ha az 5. lépésben nem regisztrál születésnapot, a Kisgyermek vagy Gyermek ikon (51. oldal) nem jelenik meg az **AUTO** módban.



- A regisztrált arcinformációk felülírhatók, és később új arcinformációk is hozzáadhatók, ha még nem telt be mind az 5 arc-memóriahely (67. oldal).

Felvétel készítése

Ha előre regisztrál egy adott személyt, akkor a fényképezőgép később felismeri a személy arcát fő témaként, és a felvételkészítés során az adott személyre optimalizálja az élességet, a fényerőt és a színeket.



- ▶ Ha a fényképezőgépet egy jelenetre irányítja, a gép megjeleníti legfeljebb 3 felismert személy nevét, ha talál ilyet.
- Készítse el a felvételt.
- ▶ A készülék rögzíti a neveket a felvételeken. A fényképezőgép akkor is rögzíti a neveket a felvételeken (legfeljebb 5 személyét), ha regisztrált személyeket érzékelt, de nem jelenítette meg a nevüket.



- A fényképezőgép összetéveszthet más személyeket a regisztrált személyekkel, ha arcuk hasonlóságokat mutat.



- Előfordulhat, hogy a regisztrált személyek felismerése nem sikeres, ha a felvétel vagy a jelenet drasztikusan eltér a regisztrált arc információktól.
- Ha nem sikerül regisztrált arcot felismerni, vagy csak nehezen, akkor regisztrálja újra az arcinformációkat. Ha közvetlenül a felvételkészítés előtt regisztrálja az arcinformációkat, az segíti a regisztrált arcok könnyebb felismerését.
- Ha egy személyt a fényképezőgép összetéveszt egy másikkal, és folytatja a fényképezést, a felvételen rögzített nevet később átszerkesztheti vagy törölheti a lejátszáskor (133. oldal).
- Mivel a kisgyermekek vagy gyermekek arca gyorsan változik a növekedés során, rendszeresen érdemes frissíteni az arcinformációkat (67. oldal).
- Ha az információs nézet ki van kapcsolva (40. oldal), a nevek nem jelennek meg, de a felvételekre rákerülnek.
- Ha nem szeretné, hogy a nevek rákerüljenek a felvételekre, válassza ki az [Arcazon. beállítások] pontot a  lapon, válassza az [Arcazonosítás] pontot, és állítsa [Ki] értékre.
- Megjeleníthetők a felvételekre rögzített nevek a lejátszási képernyőn (egyszerű információs nézet) (126. oldal).

Regisztrált információk megjelenítése és szerkesztése

Regisztrált Arcazonosító információk megjelenítése

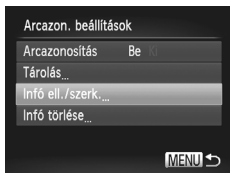

1 Jelenítse meg az [Info ell./szerk.] képernyőt.

- A 61. oldal 1. lépését követve válassza ki a [Info ell./szerk.] pontot, majd nyomja meg a  gombot.



2 Válassza ki a kívánt személyt.

- A ▲▼◀▶ gombokkal válassza ki a személyt, majd nyomja meg a  gombot.

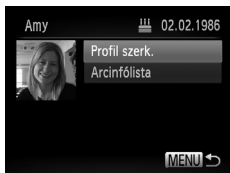

3 Ellenőrizze a regisztrált információkat.

- Válasszon egy elemet a ▲▼ gombokkal, majd nyomja meg a  gombot.
- Ellenőrizze a regisztrált információkat.

Név vagy születésnap módosítása

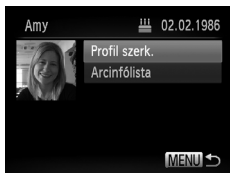

1 Jelenítse meg a [Profil szerk.] képernyőt.

- Kövesse a 66. oldal 1–3. lépéseit a [Profil szerk.] lehetőség kiválasztásához, majd nyomja meg a  gombot.



2 Adja meg a módosításokat.

- A ▲▼ gombokkal válasszon ki egy elemet, majd a 63. oldal 4-5. lépéseinek követésével adja meg a módosításokat.

- ❗ • A korábban készített felvételekre rögzített nevek változatlanok maradnak, még akkor is, ha a [Profil szerk.] pontban módosítja a neveket.



- A regisztrált arcinformációk megjeleníthetők és törölhetők a 3. lépés képernyőjén az [Arcinfólista] választásával.
- A regisztrált neveket a mellékelt szoftverrel szerkesztheti. Előfordulhat, hogy a mellékelt szoftverrel bevitt egyes karakterek nem jelennek meg a fényképezőgépen, de a felvételeken helyesen fognak megjelenni.

Arcinformációk felülírása és hozzáadása

A meglévő arcinformációk új arcinformációkkal felülírhatók. Rendszeresen érdemes frissíteni az arcinformációkat, különösen kisgyermek és gyermekek esetén, hiszen az ő arcuk gyorsan változik a növekedés során. Új arcinformációk is hozzáadhatók, ha még nem telt be mind az 5 arc-memóriaahely.

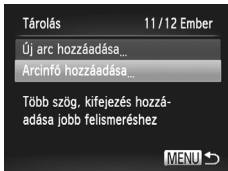

1 Jelenítse meg az [Arcinfó hozzáadása] képernyőt.

- A 61. oldal 1. lépésének képernyőjén válassza ki az [Arcinfó hozzáadása] pontot, majd nyomja meg a  gombot.



2 Válassza ki a felülírni kívánt személy nevét.

- A ▲▼◀▶ gombokkal válassza ki a felülírni kívánt személy nevét, majd nyomja meg a  gombot.
- Ha 4 vagy kevesebb arcinformáció memóriaahely van feltöltve, a további arcinformációk hozzáadásához kövesse a 68. oldal 5. lépését.

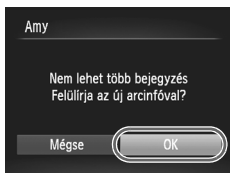

3 Jelenítse meg az Arcinfó képernyőt.

- Olvassa el a megjelenő üzenetet, a ◀▶ gombokkal válassza ki az [OK] lehetőséget, majd nyomja meg a  gombot.
- Megjelenik az Arcinfó képernyő.



4 Válassza ki azt az arcinformációt, amelyet felül szeretne írni.

- A ▲▼◀▶ gombokkal válassza ki a felülírni kívánt arcinformációt, majd nyomja meg a  gombot.



5 Regisztrálja az arcinformációkat.

- Kövesse a 62. oldal 2–3. lépését az exponálásához, majd regisztrálja az új arcinformációkat.
- A regisztrált arcok könnyebben felismerhetők, ha többféle információt ad meg. A szemből történő ábrázolás mellett megadhat enyhén oldalról történt felvételt, mosollyal készült felvételt, valamint kültéri és beltéri felvételt is.



- Nem adhatók hozzá új arcinformációk, ha már betelt az 5 arc-memóriahely. Az arcinformációk felülírásához kövesse a fenti lépéseket.
- A fenti lépésekkel regisztrálhat új arcinformációkat, ha van legalább egy szabad memóriahely, de nem írhat felül meglévő arcinformációkat. Az arcinformációk felülírása helyett először törölje a szükségtelen információkat (68. oldal), majd ezután regisztrálja az új információkat (61. oldal) igény szerint.

Arcinformációk törlése

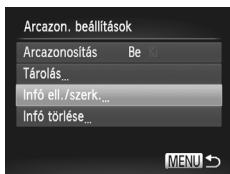

1 Jelenítse meg az [Info ell./szerk.] képernyőt.

- A 61. oldal 1. lépését követve válassza ki a [Info ell./szerk.] pontot, majd nyomja meg a  gombot.



2 Válassza ki annak a személynek a nevét, akinek az arcinformációit törölni szeretné.

- A ▲▼◀▶ gombokkal válassza ki annak a személynek a nevét, akinek az arcinformációit törölni szeretné, majd nyomja meg a **FUNC SET** gombot.

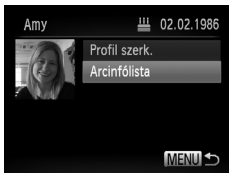

3 Jelenítse meg az [Arcinfólista] képernyőt.

- A ▲▼ gombokkal válassza ki az [Arcinfólista] lehetőséget, majd nyomja meg a **FUNC SET** gombot.



4 Válassza ki azt az arcinformációt, amelyet törölni szeretne.

- Nyomja meg a **FUNC SET** gombot, a ▲▼◀▶ gombokkal válassza ki a törölni kívánt arcinformációt, majd nyomja meg a **FUNC SET** gombot.
- A [Törli?] kérdés megjelenése után a ◀▶ gombokkal válassza az [OK] lehetőséget, és nyomja meg a **FUNC SET** gombot.
- A készülék törli a kiválasztott arcinformációt.

Regisztrált információk törlése

Az Arcazonosítás funkcióval regisztrált információk (arcinformációk, név, születésnap) törölhetők. Azonban a korábbi felvételekre rögzített nevek nem törölhetők.

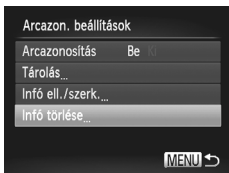



1 Jelenítse meg az [Infó törlése] képernyőt.

- Végezze el az 61. oldal 1. lépését, és válassza az [Infó törlése] lehetőséget.



2 Válassza ki annak a személynek a nevét, akinek az információit törölni szeretné.

- A ▲▼◀▶ gombokkal válassza ki a törölni kívánt személy nevét, majd nyomja meg a  gombot.
- A [Törli?] kérdés megjelenése után a ◀▶ gombokkal válassza az [OK] lehetőséget, és nyomja meg a  gombot.



- Ha törli egy regisztrált személy információit, nem lehet megjeleníteni a nevét (128. oldal), felülrírni az információit (67. oldal), vagy keresni a képeit (130. oldal).



- Lehetőség van arra is, hogy csak a személy nevét törölje a felvételekről (134. oldal).

A képpoldalarány módosítása

A képpoldalarányt (a képek szélességének és magasságának arányát) a következőképpen változtathatja meg.

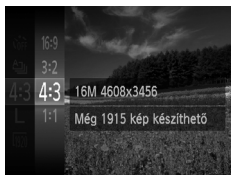

Adja meg a beállítást.

- Nyomja meg a  gombot, válassza a menü **4:3** pontját, majd adja meg a kívánt beállítást (41. oldal).
- ▶ A beállítás megadását követően a kijelző képpoldalaránya megváltozik.
- Ha vissza szeretné állítani az eredeti beállítást, hajtsa végre újból a fenti műveletet a **4:3** lehetőség kiválasztásával.

16:9	A HD TV-készülékekkel azonos képpoldalarány, széles képernyős HD TV-készülékeken vagy hasonló megjelenítésszervezőkön való megjelenítésre alkalmas kép.
3:2	A 35 mm-es filmekkel azonos képpoldalarány, a képek 130 x 180 mm-es vagy képeslap méretű nyomtatásához.
4:3	A fényképezőgép kijelzőjével azonos képpoldalarány, a képek 90 x 130 mm-es vagy különböző A méretű nyomtatásához.
1:1	Négyzet alakú képpoldalarány.



- A **4:3** aránytól különböző képpoldalarányok esetén a digitális zoom (55. oldal) nem érhető el (a [Digitális zoom] beállítás [Ki] értékű).
- A **4:3** aránytól különböző képpoldalarányok esetén videofelvétel közben nem lehetséges a zoom használata.

A kép felbontásának (méretének) megváltoztatása

A képfelbontás 4 szintje közül választhat az alábbiak szerint. Tekintse át, hogy a memóriakártyákon hány kép fér el a különböző felbontások esetén: „Műszaki adatok” (32. oldal).



Adja meg a beállítást.

- Nyomja meg a **FUNC/SET** gombot, válassza a menü **L** pontját, majd adja meg a kívánt beállítást (41. oldal).
- ▶ A Ön által megadott lehetőség megjelenik.
- Ha vissza szeretné állítani az eredeti beállítást, hajtsa végre újból a fenti műveletet a **L** lehetőség kiválasztásával.

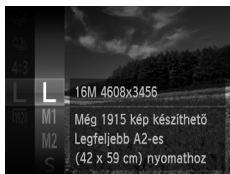

A felbontás kiválasztása a papírméret alapján (4:3 képoldalarányú képeknél)

A2 (420 x 594 mm)	L
A3–A5 (297 x 420 – 148 x 210 mm)	M1
M2 130 x 180 mm Képeslap 90 x 130 mm	



- **S**: E-mailben küldött képekhez.

Vörösszem-javítás

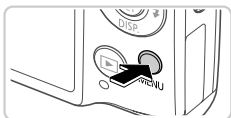
A vakuval készített képeken megjelenő vörös szemeket automatikusan kijavíthatja a következők szerint.



1 Jelenítse meg a [Vaku beállításai] képernyőt.

- Nyomja meg a **MENU** gombot, válassza a  lap [Vaku beállításai] pontját, majd nyomja meg a  gombot (42. oldal).

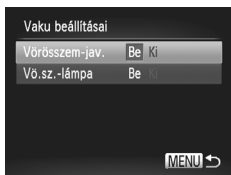

2 Adja meg a beállítást.

- Válassza a [Vörösszem-javítás] pontot, majd válassza a [Be] értéket (42. oldal).
- ▶ A beállítás sikeres befejezését a  megjelenése jelzi.
- Ha vissza szeretné állítani az eredeti beállítást, hajtsa végre újból a fenti műveletet a [Ki] lehetőség kiválasztásával.



- Előfordulhat, hogy a vörösszem-javítás a vörös szemektől eltérő területekre is hatással van (ha például a fényképezőgép tévesen vörös szemnek ismeri fel a vörös sminket).





- A korábban készített képek is korrigálhatók (156. oldal).
- A 2. lépés képernyőjét úgy is megjelenítheti, hogy megnyomja a , majd a **MENU** gombot.

A higanylámpák okozta zöldes területek kijavitása a képeken

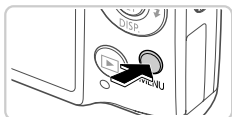
Az esti körülmények között készült felvételeken a higanylámpával megvilágított témák vagy a hátterek zöldes árnyalattal jelenhetnek meg. Ez a zöldes árnyalat automatikusan helyesbíthető felvételkészítés közben a több terület alapján történő fehéregyensúly-beállítás használatával.



Adja meg a beállítást.

- Nyomja meg a **MENU** gombot, a  lapon válassza a [Hg-lámpa javít.] beállítást, és válassza a [Be] értéket (42. oldal).
- ▶ A beállítás sikeres befejezését a  megjelenése jelzi.
- Ha vissza szeretné állítani az eredeti beállítást, hajtsa végre újból a fenti műveletet a [Ki] lehetőség kiválasztásával.

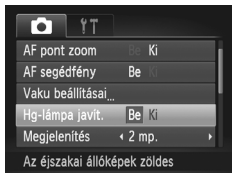

- ! • Miután befejezte a higanylámpával megvilágított témák fényképezését, ne felejtse el [Ki] értékűre visszaállítani a [Hg-lámpa javít.] beállítást. Ellenkező esetben a fényképezőgép az olyan zöld árnyalatokat is kijavíthatja, amelyeket nem higanylámpa okozott.





- Készítsen pár próbafelvételt, amivel megbizonyosodhat arról, hogy a várt eredményt kapja.



A videók képminőségének megváltoztatása

3 képminőség-beállítás érhető el. Tekintse át, hogy a memóriakártyákon milyen maximális hosszúságú videó fér el a különböző képminőségi beállítások esetén: „Műszaki adatok” (32. oldal).





Adja meg a beállítást.

- Nyomja meg a  gombot, válassza a menü  pontját, majd adja meg a kívánt beállítást (41. oldal).
- ▶ A Ön által megadott lehetőség megjelenik.
- Ha vissza szeretné állítani az eredeti beállítást, hajtson végre újból a fenti műveletet a  lehetőség kiválasztásával.

Képminőség	Felbontás	Képssebesség	Részletek
	1920 x 1080	24 kép/mp.	Teljes nagyfelbontású (Full HD) videofelvételek készítéséhez.
	1280 x 720	30 kép/mp.	Nagyfelbontású (HD) videofelvételek készítéséhez.
	640 x 480	30 kép/mp.	Normál minőségű videofelvételek készítéséhez.



- *  és  üzemmódban a kijelző felső és alsó szélén megjelenített fekete sávok a nem rögzített képterületeket jelzik.

Négyzetháló megjelenítése

A felvételkészítés megkönnyítéséhez függőleges és vízszintes vonalakkól álló négyzethálót jeleníthet meg a kijelzőn.

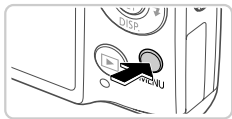

Adja meg a beállítást.

- Nyomja meg a **MENU** gombot, a  lapon válassza a [Négyzetháló] beállítást, és válassza a [Be] értéket (42. oldal).
- ▶ A beállítás megadását követően a négyzetháló megjelenik a kijelzőn.
- Ha vissza szeretné állítani az eredeti beállítást, hajtsa végre újból a fenti műveletet a [Ki] lehetőség kiválasztásával.



- A négyzetháló nem jelenik meg a rögzített képeken.

Az élességállítás helyének nagyítása

Az élesség ellenőrzéséhez nyomja le félig a zárkioldó gombot, ekkor a fényképezőgép felnagyítja az AF keretben lévő képterületet.

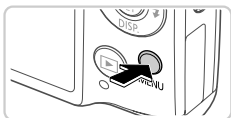

1 Adja meg a beállítást.

- Nyomja meg a **MENU** gombot, a  lapon válassza az [AF pont zoom] pontot, és válassza a [Be] értéket (42. oldal).

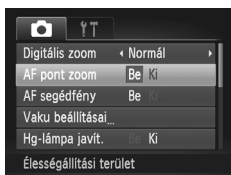

2 Ellenőrizze az élességet.

- Nyomja le félig a zárkioldó gombot. A fő témának érzékelt arc nagyítva jelenik meg.
- Ha vissza szeretné állítani az eredeti beállítást, válassza a 1. lépésben a [Ki] lehetőséget.



- Ha az arc nem érzékelhető vagy ha a személy túl közel van a fényképezőgéphez és az arca túl nagy a kijelzőhöz képest, akkor a kijelzőn nem jelenik meg nagyított arc.





- A nagyított kijelzés nem jelenik meg digitális zoom (55. oldal), digitális telekonverter (115. oldal), Követésez AF (117. oldal) és AF szervo (119. oldal) használatakor, illetve ha TV-készüléket használ kijelzőként (175. oldal).

Csukott szemek ellenőrzése

Amikor a fényképezőgép azt észleli, hogy valaki becsukja a szemét a képen, megjelenik a  jel.



1 Válassza a beállítást.

- Nyomja meg a  gombot, válassza a menü  pontját, és válassza a  lehetőséget.

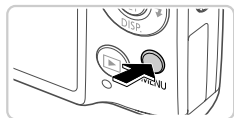

2 Adja meg a beállítást.

- Nyomja meg a **MENU** gombot, a  lapon válassza a [Pislogásészlelés] beállítást, és válassza a [Be] értéket (42. oldal).



3 Készítse el a felvételt.

- ▶ Amikor a fényképezőgép azt észleli, hogy valaki becsukja a szemét a képen, megjelenik egy keret és a  jel.
- Ha vissza szeretné állítani az eredeti beállítást, válassza a 2. lépésben a [Ki] lehetőséget.



- Ha több felvételt adott meg  üzemmódban, ez a funkció csak az utolsó felvételnél lesz elérhető.

A fényképezőgép működésének tesztelésének szabása

A felvételi funkciókat a menü  lapján szabhatja tesztelésre a következők szerint. A menü funkcióinak leírását lásd: „MENU menü” (42. oldal).

Az AF segédfény kikapcsolása

Kikapcsolhatja az élességállítás segítéséhez felvillanó lámpát, amely akkor lép működésbe, ha gyenge fényviszonyok mellett nyomja le félig a zárkioldó gombot.

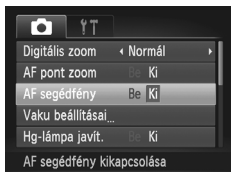

Adja meg a beállítást.



- Nyomja meg a **MENU** gombot, a  lapon válassza az [AF segédfény] beállítást, és válassza a [Ki] értéket (42. oldal).
- Ha vissza szeretné állítani az eredeti beállítást, hajtsa végre újból a fenti műveletet a [Be] lehetőség kiválasztásával.

A vörösszem-hatást csökkentő lámpa kikapcsolása

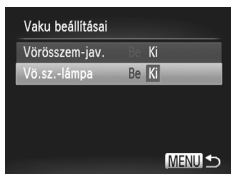
Kikapcsolhatja a vörösszemhatás-csökkentő lámpát, amely akkor világít, ha sötét környezetben készít felvételt a vaku használata mellett.



1 Jelenítse meg a [Vaku beállításai] képernyőt.

- Nyomja meg a **MENU** gombot, válassza a  lap [Vaku beállításai] pontját, majd nyomja meg a  gombot (42. oldal).

2 Adja meg a beállítást.

- Válassza a [Vö.sz.-lámpa] beállítást, és válassza a [Ki] értéket (42. oldal).
- Ha vissza szeretné állítani az eredeti beállítást, hajtsa végre újból a fenti műveletet a [Be] lehetőség kiválasztásával.

A fényképezés után látható kép megjelenítési idejének módosítása

A felvételek elkészítése után látható képek megjelenítési idejét a következőképpen változtathatja meg.



Adja meg a beállítást.

- Nyomja meg a **MENU** gombot, válassza a  lap [Megjelenítés] pontját, majd adja meg a kívánt beállítást (42. oldal).
- Ha vissza szeretné állítani az eredeti beállítást, hajtson végre újból a fenti műveletet a [2 mp.] lehetőség kiválasztásával.

2–10 mp.	A képek megjelenítése a megadott ideig.
Megtart	A képek addig láthatók, amíg le nem nyomja félig a zárkiodó gombot.
Ki	Fényképezés után nem jelenik meg a kép.

A fényképezés után látható kép megjelenítési módjának módosítása

A felvételek elkészítése után látható képek megjelenítési módját a következőképpen változtathatja meg.

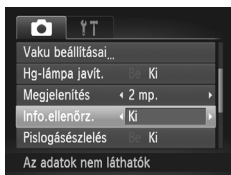

Adja meg a beállítást.

- Nyomja meg a **MENU** gombot, válassza a  lap [Info.ellenőrz.] pontját, majd adja meg a kívánt beállítást (42. oldal).
- Ha vissza szeretné állítani az eredeti beállítást, hajtson végre újból a fenti műveletet a [Ki] lehetőség kiválasztásával.

Ki	Csak a kép jelenik meg.
Részletes	A felvételi információk jelennek meg (206. oldal).
Fókusz helye	Az AF kereten belüli terület nagyítva jelenik meg, így ellenőrizheti az élességet. Hajtson végre a következő fejezet lépéseit: „Az élesség ellenőrzése” (129. oldal).

3

Egyéb felvételi üzemmódok

Hatékonyabban fényképezhet különféle témákat, és egyedi képhatásokkal különlegessé tett vagy speciális funkciókkal rögzített képeket készíthet.

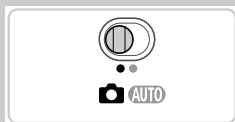

Különleges témák

Válasszon a felvételi témának megfelelő üzemmódot, és a fényképezőgép automatikusan kiválasztja az optimális felvételhez szükséges beállításokat.



1 Válassza a üzemmódot.

- Állítsa a módkapcsolót  állásba.

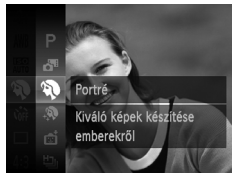

2 Válasszon egy felvételi üzemmódot.

- Nyomja meg a  gombot, válassza a menü **P** pontját, és válasszon egy felvételi üzemmódot (41. oldal).

3 Készítse el a felvételt.



Portré készítése (Portré)

- Lágymódot alkalmazásával fényképezhet embereket.



Éjszakai fényképek készítése állvány nélkül (Kézi éjszakai felvétel)

- Ebben az üzemmódban szép éjszakai képeket fényképezhet több sorozatfelvétel egyesítésével úgy, hogy a fényképezőgép csökkenti a bemozdulás hatását és a zajhatásokat.
- Állvány használata esetén **AUTO** üzemmódban fényképezzen (46. oldal).

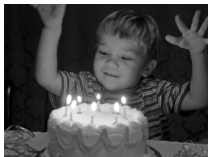

Állóképek

☞ Fényképezés rossz fényviszonyok mellett (Kevés fény)

- A készülék bemozdulásának és a téma elmosódásának elkerülésével fényképezhet rossz fényviszonyok között is.



Állóképek

Videók

🎥 Víz alatti fényképezés (Víz alatti)

- Természetes színű képeket készíthet a tengeri élőlényekről és a víz alatti környezetekről, külön megvásárolható vízhatlan tok használatával (174. oldal).
- Ebben az üzemmódban a fényképezőgép kiigazítja a fehéregyensúlyt, és ugyanolyan hatás érhető el, mint a kereskedelmi forgalomban kapható szinkompenzáló szűrőkkel (84. oldal).



Állóképek

Videók

🎧 Havas háttérű felvételek készítése (Hó)

- Ebben az üzemmódban élénk, természetes színű képeket készíthet havas környezetben tartózkodó emberekről.



- Mivel ☞ üzemmódban a fényképezőgép folyamatosan készít képeket, tartsa stabilan a felvételkedészítés közben.
- ☞ üzemmódban a fényképezőgép túl erős mozgása vagy más hasonló körülmények miatt előfordulhat, hogy a fényképezőgép nem tudja egyesíteni a képeket, és nem a várt eredményt éri el.



- ☞ és 🎥 üzemmódban a felvételek szemcsések lehetnek, mivel az ISO érzékenység (108. oldal) a környezeti feltételek miatt magasra van állítva.
- ☞ üzemmódban a felbontás M (2304 x 1728), és ez a beállítás nem változtatható meg.

Fehéregyensúly kiigazítása



A fehéregyensúlyt kézzel kiigazíthatja  üzemmódban (83. oldal). Ezzel a módosítással ugyanolyan hatást érhet el, mint a kereskedelmi forgalomban kapható színkompenzáló szűrőkkel.



1 Válassza a beállítást.

- Kövesse a 82. oldal 1. és 2. lépését, és válassza a  lehetőséget.

2 Válassza ki a fehéregyensúly funkciót.

- Válassza a menü **AWB** lehetőségét a  gombbal, majd újból nyomja meg a  gombot.

3 Módosítsa a beállítást.

- Használja a zoom kart a B és az A korrekció mértékének módosításához, és nyomja meg a  gombot.



- A fényképezőgép akkor is megtartja a fehéregyensúly helyesbítési szintjét, ha más fehéregyensúly-beállítási lehetőséget választ a 2. lépésben, de a helyesbítési szint alaphelyzetbe áll, ha menti az egyéni fehéregyensúly-adatokat.



- A betűk jelentése a következő: B – kék, A – borostyánsárga.
- A fehéregyensúlyt kézzel is kiigazíthatja úgy, hogy egyéni fehéregyensúly-adatokat rögzít (111. oldal), mielőtt végrehajtja a fenti lépéseket.

A bőrszín egyenletesebbé tétele (Egyenletes bőrszín)

Eemberekről készült felvételeken egyenletesebbé tehető a bőrszín. Az effektus mértéke és színe ([Világosabb bőrszín], [Sötétebb bőrszín]) megválasztható a következő módon.

1 Válassza a beállítást.

- Kövesse a 82. oldal 1. és 2. lépését, és válassza a  lehetőséget.

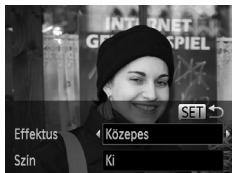

2 Jelenítse meg a beállítási képernyőt.

- Nyomja meg a ▼ gombot.

3 Adja meg a beállítást.

- Válassza ki a kívánt lehetőséget a ▲▼ gombokkal. Válassza ki az effektus mértékét a ◀▶ gombokkal, majd nyomja meg a  gombot.
- ▶ A megjelenő mintaképen tekintheti meg a választott effektus hatását a képen.

4 Készítse el a felvételt.



- Előfordulhat, hogy nem csak az emberek bőrszíne, hanem a kép egyéb színei is módosulhatnak.
- Készítsen pár próbafelvételt, amivel megbizonyosodhat arról, hogy a várt eredményt kapja.



- A fő témának érzékelt személy arcán a hatás erősebb lesz.

Speciális effektusok alkalmazása

A készített képekhez változatos effektusokat adhat.

1 Válasszon egy felvételi üzemmódot.

- Válasszon egy felvételi üzemmódot a 82. oldal 1. és 2. lépését követve.

2 Készítse el a felvételt.



- , , , , , és üzemmódban készítsen pár próbafelvételt, amivel megbizonyosodhat arról, hogy a várt eredményt kapja.



Állóképek

Videók

Élénk színű képek készítése (Különlegesen élénk)

- Különlegesen élénk színű képeket készíthet.



Állóképek

Videók

Poszterszerű képek készítése (Poszter effektus)

- Régi poszterekhez vagy illusztrációkhoz hasonló felvételek.

Felvételek készítése halszemoptika-effektussal (Halszemeffektus)

Halszemoptika effektussal fényképezhet.

1 Válassza a beállítást.

- Kövesse a 82. oldal 1. és 2. lépését, és válassza a  lehetőséget.



2 Válassza ki az effektus mértékét.

- Nyomja meg a ▼ gombot, válassza ki az effektus mértékét a ◀▶ gombokkal, majd nyomja meg a  gombot.
- ▶ A megjelenő mintaképen tekintheti meg a választott effektus hatását a képen.

3 Készítse el a felvételt.

Dioráma (makett) hatású képek készítése (Dioráma effektus)

Maketthez hasonló effektust alkalmaz a képekre úgy, hogy elmosódottá teszi a kiválasztott terület feletti és alatti képterületeket.

Ha a videofelvétel előtt kiválasztja a lejátszási sebességet, a videókat is elkészítheti a makettszerű dioráma effektussal. Az emberek és a tárgyak lejátszáskor gyorsan fognak mozogni a felvételen. Vegye figyelembe, hogy a fényképezőgép ekkor nem rögzít hangot.

1 Válassza a beállítást.

- Kövesse a 82. oldal 1. és 2. lépését, és válassza a  lehetőséget.
- ▶ Egy fehér keret jelenik meg a kijelzőn, azt a képterületet jelezve, amely nem lesz homályos.



2 Válassza ki azt a területet, amelyet élesen szeretne hagyni.

- Nyomja meg a ▼ gombot.
- A keret méretét a zoom karral, a helyzetét pedig a ▲▼ gombokkal módosíthatja.

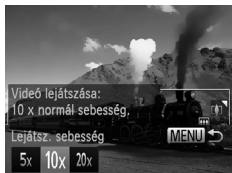

3 A videók esetében válassza ki a lejátszási sebességet.

- Nyomja meg a MENU gombot, majd a ◀▶ gombokkal válassza ki a sebességet.

4 Térjen vissza a felvételi képernyőre, és készítse el a felvételt.

- A MENU gomb megnyomásával térjen vissza a felvételi képernyőre, és készítse el a felvételt.

Lejátszási sebesség és becsült lejátszási idő (1 perces felvételek esetén)

Sebesség	Lejátszási idő
5x	Kb. 12 mp.
10x	Kb. 6 mp.
20x	Kb. 3 mp.

- ! • Videofelvétel készítése esetén nem érhető el a zoom funkció. Felvételkészítés előtt állítsa be a zoomot.



- Ha meg szeretné változtatni a keret tájolását függőlegesre, a 2. lépésben nyomja meg a ◀▶ gombokat. A ◀▶ gombok újabb megnyomásával pedig módosíthatja a keret helyzetét. A keret eredeti vízszintes tájolásának visszaállításához nyomja meg a ▲▼ gombokat.
- A fényképezőgép függőleges helyzetbe fordítása módosítja a keret tájolását is.
- A videó képminősége 640, ha a képpoldalarány 4:3, illetve 720, ha a képpoldalarány 16:9 (71. oldal). Ezek a minőségi beállítások nem változtathatók meg.

Állóképek

Felvételkészítés lyukkamera effektussal (Lyukkamera effektus)

Ez az effektus vinyettálással elsötétíti és elmosódottá teszi a kép sarkait, és megváltoztatja a kép színeit, hogy lyukkamerával készült képekhez tegye hasonlóvá.

1 Válassza a beállítást.

- Kövesse a 82. oldal 1. és 2. lépését, és válassza a  lehetőséget.

2 Válasszon egy színárnyalatot.

- Nyomja meg a ▼ gombot, válassza ki a színárnyalatot a ◀▶ gombokkal, majd nyomja meg a  gombot.
- ▶ A megjelenő mintaképen tekintheti meg a választott effektus hatását a képen.



3 Készítse el a felvételt.

Normál	Lyukkamerával készített képekhez hasonló felvételek.
Meleg	Melegebb tónusú képek, mint a [Normál] beállítás esetében.
Hideg	Hidegebb tónusú képek, mint a [Normál] beállítás esetében.

Állóképek

Felvételkészítés Lágy fókusz effektussal

Ezzel a funkcióval olyan felvételek készíthetők, mintha egy lágy fókuszú szűrő lenne a fényképezőgépre szerelve. Az effektus mértéke beállítható.

1 Válassza a beállítást.

- Kövesse a 82. oldal 1 - 2. lépését, és válassza a  lehetőséget.

2 Válassza ki az effektus mértékét.

- Nyomja meg a ▼ gombot, válassza ki az effektus mértékét a ◀▶ gombokkal, majd nyomja meg a  gombot.
- ▶ A megjelenő mintaképen tekintheti meg a választott effektus hatását a képen.



3 Készítse el a felvételt.

Fényképezés egyszínű üzemmódban

Fekete-fehér, szépia tónusú vagy kék-fehér fényképeket készíthet.

1 Válassza a beállítást.

- Kövesse a 82. oldal 1. és 2. lépését, és válassza a lehetőséget.



2 Válasszon egy színárnyalatot.

- Nyomja meg a ▼ gombot, válassza ki a színárnyalatot a ◀▶ gombokkal, majd nyomja meg a  gombot.
- ▶ A megjelenő mintaképen tekintheti meg a választott effektus hatását a képen.

3 Készítse el a felvételt.

Fekete-fehér	Fekete-fehér felvételek.
Szépia	Szépia tónusú felvételek.
Kék	Kék-fehér felvételek.

Fényképezés színekiválasztással

Megadhatja, hogy az egyik szín megőrzése mellett az összes többi fekete-fehérre változzon.

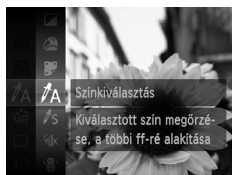

1 Válassza a beállítást.

- Kövesse a 82. oldal 1. és 2. lépését, és válassza a  lehetőséget.

2 Jelenítse meg a beállítási képernyőt.

- Nyomja meg a  gombot.
- ▶ Ekkor felváltva megjelenik az eredeti kép és a színekiválasztási funkcióval módosított kép.
- ▶ Az alapértelmezés szerint megőrzött szín a zöld.

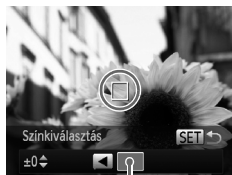

3 Határozza meg a színt.

- Helyezze a keret közepét a megőrizni kívánt színre, és nyomja meg a  gombot.
- ▶ A fényképezőgép rögzíti a kijelölt színt.



Rögzített szín

4 Határozza meg a megőrizni kívánt színtartományt.

- A   gombokkal állítsa be a tartományt.
- Ha csak a meghatározott színt szeretné megőrizni, válasszon nagy negatív értéket. Ha a meghatározott színhez hasonló színeket is szeretné megőrizni, válasszon nagy pozitív értéket.
- A felvételi képernyőre a  gombbal térhet vissza.



- Ha vakut használ ebben az üzemmódban, előfordulhat, hogy nem a várt eredményt kapja.
- Néhány felvételi témánál a képek szemcsések lehetnek, és a színek nem a várt módon jelennek meg.

Fényképezés színcserével

Felvételkészítés előtt másik színre cserélheti a kép egy adott színét. Vegye figyelembe azonban, hogy csak egy szín cserélhető ki.



1 Válassza a beállítást.

- Kövesse a 82. oldal 1. és 2. lépését, és válassza a  lehetőséget.



2 Jelenítse meg a beállítási képernyőt.

- Nyomja meg a  gombot.
- ▶ Ekkor felváltva megjelenik az eredeti kép és a színcserélési funkcióval módosított kép.
- ▶ A fényképezőgép alapértelmezés szerint szürkére cseréli a zöld színt.



3 Adja meg a cserélni kívánt színt.

- Helyezze a keret közepét a kicserélni kívánt színre, és nyomja meg a  gombot.
- ▶ A fényképezőgép rögzíti a kijelölt színt.



4 Határozza meg az új színt.

- Helyezze a keret közepét az új kívánt színre, és nyomja meg a ► gombot.
- A fényképezőgép rögzíti a kijelölt színt.

5 Határozza meg a kicserélni kívánt színtartományt.

- A ▲▼ gombokkal állítsa be a tartományt.
- Ha csak a meghatározott színt szeretné kicserélni, válasszon nagy negatív értéket. Ha a meghatározott színhez hasonló színeket is szeretné kicserélni, válasszon nagy pozitív értéket.
- A felvételi képernyőre a  gombbal térhet vissza.



- Ha vakut használ ebben az üzemmódban, előfordulhat, hogy nem a várt eredményt kapja.
- Néhány felvételi témánál a képek szemcsések lehetnek, és a színek nem a várt módon jelennek meg.

Automatikus videorögzítés (Összefoglaló videó)

A napi eseményeket tartalmazó rövid videókat állíthat össze állóképek készítésével. A fényképezőgép minden felvétel előtt automatikusan egy videót készít a témáról. Az adott napon felvett videókból egyetlen fájl készül.



1 Válassza a beállítást.

- Kövesse a 82. oldal 1. és 2. lépését, és válassza a  lehetőséget.



2 Készítse el a felvételt.

- Állókép készítéséhez nyomja le teljesen a zárkioldó gombot.
- ▶ A fényképezőgép a felvétel előtt automatikusan egy 2–4 másodperces videót készít.



- Ha közvetlenül a fényképezőgép bekapcsolása után készít képet  üzemmódban, vagy más módon használja a fényképezőgépet, előfordulhat, hogy a fényképezőgép nem tudja rögzíteni a videókat.
- Az elem/akkumulátor élettartama rövidebben ebben az üzemmódban, mint **AUTO** üzemmódban, mert a fényképezőgép minden felvétel előtt egy videót is rögzít.
- Ha videorögzítés közben műveleteket végez a fényképezőgéppel, a működési hangok is hallatszani fognak a videóban.



- A  üzemmódban készített videókat a fényképezőgép iFrame videóként (104. oldal) menti el.
- A következő esetekben a fényképezőgép különálló fájlokként menti az olyan videókat is, amelyek ugyanazon a napon készültek  üzemmódban.
 - Ha a videó fájlmérete eléri a 4 GB-ot vagy a felvételi idő meghaladja a kb. 30 percet.
 - Ha a videó védett (139. oldal).
 - Ha a videó szerkesztett (157. oldal).
 - Ha új mappát hoz létre (166. oldal).
 - Ha a nyári időszámítás (18. oldal) vagy időzóna-beállítások módosultak (168. oldal)
- A fényképezőgép egyes hangjai el lesznek némítva. A fényképezőgép nem fog hangokat lejátszani a zárkioldó hang félig történő lenyomásakor, a kezelőszervek vagy az önkidő használatakor (161. oldal).
- A  üzemmódban készített videókat dátum szerint tekintheti meg (132. oldal).



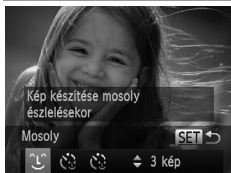

Automatikus felvét elkészítés arcfelismerés után (Intelligens kioldás)

Automatikus felvét elkészítés mosolyészlelés után (Intelligens kioldás)

Mosoly érzékelésekor a fényképezőgép automatikusan elkészíti a felvételt a zárkioldó gomb megnyomása nélkül.





1 Válassza a beállítást.

- Kövesse a 82. oldal 1. és 2. lépését a  funkció kiválasztásához, majd nyomja meg a  gombot.
- Válassza a  lehetőséget a  gombokkal, majd nyomja meg a  gombot.
- ▶ A fényképezőgép felvételi készenléti módba lép, és a kijelzőn megjelenik a [Mosolyészlelés bekapcs.] felirat.





2 Irányítsa a fényképezőgépet egy személyre.

- Amikor mosolyt észlel, a fényképezőgép mindig készít egy felvételt a lámpa felvillanása után.
- A mosolyészlelést a  gomb megnyomásával szüneteltetheti. A  gomb ismételt megnyomásával folytathatja a mosolyészlelést.



- A felvételek elkészítése után állítsa más üzemmódba a fényképezőgépet, különben folyamatosan képeket fog készíteni, amikor mosolyt észlel.







- Felvételeket a szokásos módon, a zárkioldó gomb megnyomásával is készíthet.
- A fényképezőgép könnyebben felismeri a mosolyt, ha az alany a fényképezőgép felé fordítja az arcát, és annyira kinyitja a száját a mosolygás alatt, hogy kissé a fogai is kilátszanak.
- A felvételek számának módosításához használja a  gombokat a  kiválasztása után az 1. lépésben. A [Pislogásészlelés] (78. oldal) csak az utolsó felvételnél elérhető.

A kacsintási önkildő használata

Íranyítsa a fényképezőgépet egy személy felé, és nyomja le teljesen a zárkioldó gombot. A fényképezőgép körülbelül két másodperccel a kacsintás észlelése után készíti el a képet.



1 Válassza a beállítását.

- Kövesse a 82. oldal 1. és 2. lépését a  funkció kiválasztásához, majd nyomja meg a  gombot.
- Válassza a  lehetőséget a  gombokkal, majd nyomja meg a  gombot.

2 Állítsa be a kompozíciót, és nyomja le félig a zárkioldó gombot.

- Ellenőrizze, hogy megjelent-e egy zöld keret a kacsintó személy arca körül.

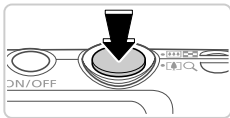

3 Nyomja le teljesen a zárkioldó gombot.



- ▶ A fényképezőgép felvételi készenléti módba lép, és a kijelzőn megjelenik a [Kacsintson a felvételhez] felirat.
- ▶ A lámpa villogni kezd, és megszólal az önkildő hangjelzése.



4 Nézzon a fényképezőgépbe, és kacsintson.

- ▶ A fényképezőgép körülbelül két másodperccel a keretbe foglalt arcú személy kacsintásának észlelése után készíti el a képet.
- Ha a visszaszámlálás elindítása után meg szeretné szakítani az önkildővel készülő felvételt, nyomja meg a **MENU** gombot.







- Ha a fényképezőgép nem észleli a kacsintást, kacsintson újból lassan és határozottan.
- Előfordulhat, hogy a fényképezőgép nem észleli a kacsintást, ha a szemeket haj vagy sapka takarja, vagy az alany szemüveget visel.
- A fényképezőgép mindkét szem egyszerre történő becsukását és kinyitását is kacsintásként érzékeli.
- Ha nem észlel kacsintást, a fényképezőgép körülbelül 15 másodperccel elteltével készíti el a képet.
- A felvételek számának módosításához használja a  gombokat a  kiválasztásáig (78. oldal) csak az utolsó felvételnél elérhető.
- Ha nem található senki a képterületen a zárkioldó gomb teljes lenyomásakor, akkor a fényképezőgép egy személy megjelenése és kacsintása után készíti el a képet.

Az arcérzékelő önkioldó használata

A fényképezőgép körülbelül két másodperccel azután készíti el a képet, hogy egy másik személy arcának (például a fotós arcának) feltűnését észleli a képterületen (116. oldal). Ez olyankor hasznos, ha olyan csoportképeket vagy hasonló képeket készít, amelyeken saját maga is szerepel.



1 Válassza a beállítást.

- Kövesse a 82. oldal 1. és 2. lépését a  funkció kiválasztásához, majd nyomja meg a  gombot.
- Válassza a  lehetőséget a  gombokkal, majd nyomja meg a  gombot.

2 Állítsa be a kompozíciót, és nyomja le félig a zárkioldó gombot.

- Ellenőrizze, hogy látható-e zöld keret az élesre állított arc körül és fehér keret a többi arc körül.

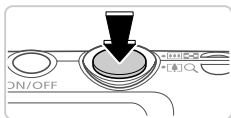

3 Nyomja le teljesen a zárkioldó gombot.

- ▶ A fényképezőgép felvételi készenléti módba lép, és a kijelzőn megjelenik [A visszaszámláláshoz nézzen a fényképezőgépbe] felirat.
- ▶ A lámpa villogni kezd, és megszólal az önkioldó hangjelzése.



4 Csatlakozzon a többiekhez a képterületen, és nézzen bele a fényképezőgépbe.

- ▶ Miután a fényképezőgép észleli az új arcot, felgyorsul a lámpa villogása és az önkioldó hangjelzése. (A vaku működése esetén a lámpa hosszan világít.) A fényképezőgép körülbelül két másodperc elteltével készíti el a képet.
- Ha a visszaszámlálás elindítása után meg szeretné szakítani az önkioldóval készülő felvételt, nyomja meg a **MENU** gombot.



- Ha a fényképezőgép nem észleli az arcát, miután csatlakozott a többiekhez a képterületen, a zár akkor is kiold körülbelül 15 másodperc elteltével.
- A felvételek számának módosításához használja a ▲▼ gombokat a kiválasztása után az 1. lépésben. A [Pislogásészlelés] (78. oldal) csak az utolsó felvételnél elérhető.

Állóképek

Felvételek készítése hosszú záridővel (Hosszú záridő)

A zársebességet 1 és 15 másodperc között állítva hosszú expozíciós idővel készíthet felvételeket. Ilyenkor rögzítse állványra a fényképezőgépet, vagy más módon érje el, hogy ne mozogjon és ne rázkódjon.

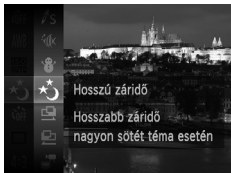

1 Válassza a beállítást.

- Kövesse a 82. oldal 1. és 2. lépését, és válassza a lehetőséget.

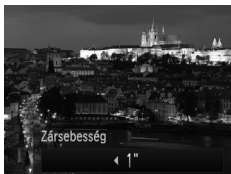

2 Válassza ki a zársebességet.

- Nyomja meg a ▲ gombot, a ◀▶ gombokkal válassza ki a zársebességet, és nyomja meg a gombot.

3 Ellenőrizze az expozíciót.

- Ha félig lenyomja a zárkioldó gombot, megjelenik a kiválasztott zársebességre vonatkozó expozíció.

4 Készítse el a felvételt.



- A kép világossága eltérhet a 3. lépésben látható képernyő világosságától, amikor a zárkioldó gomb félig le volt nyomva.
- 1,3 másodperces vagy kisebb zársebesség használata esetén két kép elkészítése között kis időnek kell eltelnie, mert a fényképezőgép feldolgozza a képeket a felvétel elkészítése után a zaj csökkentéséhez.
- Állvány használata, illetve a fényképezőgép más módon történő stabilizálása esetén állítsa az [IS üzemmód] beállítást [Ki] értékre (123. oldal).



- Ha villan a vaku, a felvétel túlexponálttá válhat. Ha ezt tapasztalja, állítsa a vakut értékre, és készítse el újból a felvételt.

Gyors sorozatfelvételek

Amíg teljesen lenyomva tartja a zárkioldó gombot, a fényképezőgép képeket készít gyors egymásutánban. A sorozatfelvétel sebességével kapcsolatban további információk: „Műszaki adatok” (32. oldal).

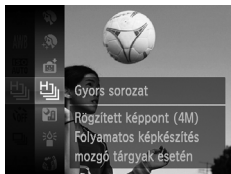

1 Válassza a beállítást.

- Kövesse a 82. oldal 1. és 2. lépését, és válassza a  lehetőséget.

2 Készítse el a felvételt.

- ▶ Sorozatfelvétel készítéséhez a zárkioldó gombot tartsa teljesen lenyomva.



- A felbontás **M** (2304 x 1728), és ez a beállítás nem változtatható meg.
- A fényképezőgép az első felvételhez beállított élességet, világosságot és színt használja.
- A felvételi körülményektől, a fényképezőgép beállításaitól és a zoom mértékétől függően rövid ideig szünetelhet vagy lelassulhat a sorozatfelvételek készítése.
- Mivel több felvétel készül, a folyamat lelassulhat.
- Az Arcazonosítás (61. oldal) használatakor a név beillesztésének helye a képen az első felvétel során dől el, és az utána következő felvételeken a név ugyanoda kerül.

Lejátszás közben megjelenített képek

A fényképezőgép csoportként kezeli a sorozatfelvétellel készült képeket, és csak a csoportok elsőként rögzített képei jelennek meg lejátszáskor.

A csoporthoz tartozó képeket a kijelző bal felső sarkában megjelenő

  ikon jelöli.



- Ha töröl egy csoporthoz tartozó képet (143. oldal), a csoport összes képe törlődik. Ezért legyen körültekintő a képek törlésekor.





- A csoportba foglalt képek egyenként is megtekinthetők (132. oldal) és a csoportosításuk is megszüntethető (133. oldal).
- Ha csoporthoz tartozó képet lát el védelemmel (139. oldal), a csoport valamennyi képe védett lesz.
- A csoportba foglalt képek egyenként is megtekinthetők a Kékkeresés (130. oldal) vagy az Intelligens válogatás (137. oldal) használatával. Ilyenkor a fényképezőgép átmenetileg megszünteti a képek csoportosítását.
- A csoportba foglalt képek Arcazonosítási információi nem szerkeszthetők (133. oldal), a képek nem jelölhetők meg kedvencként (148. oldal), nem szerkeszthetők (oldalak: 146 – 156), nem kategorizálhatók (149. oldal), nem állíthatók be indító képként (163. oldal), nem nyomtathatók (181. oldal), nem állíthatók be külön nyomtatásra (190. oldal), és nem választhatók ki fotókönyvhöz (192. oldal). A fenti műveletek végrehajtása előtt játssza le egyenként a csoportba foglalt képeket (132. oldal) vagy szüntesse meg a csoportosítást (133. oldal).

Panorámaképek készítése

Nagyméretű témáról több felvételt készíthet több különböző helyzetből, majd a mellékelt szoftver segítségével panorámaképet állíthat össze a felvételekből.

1 Válassza a vagy a beállítást.

- Válassza a  vagy a  beállítást a 82. oldal 1. és 2. lépését követve.

2 Készítse el az első képet.

- ▶ Az első kép határozza meg az expozíciót és a fehéregyensúlyt.

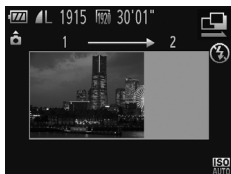

3 Készítse el a további képeket.

- A második felvételnél úgy állítsa be a kompozíciót, hogy a kép részben fedje az első felvétellel rögzített képterületet.
- Az egymást átfedő részek kisebb eltérései a képek összeillesztésekor automatikusan kijavíthatók.
- Legfeljebb 26 felvételt készíthet, a második felvételhez hasonló módon.



4 Fejezze be a felvételkészítést.

- Nyomja meg a  gombot.

5 Használja a mellékelt szoftvert a képek egyesítéséhez.

- A képek egyesítésével kapcsolatos tudnivalókat lásd: *ImageBrowser EX Használati útmutató*.



- Ez a funkció nem használható, ha TV-készüléket használ kijelzőként felvételkészítés közben (176. oldal).

Különbféle videofelvételek készítése

Videók rögzítése lassított felvétellel

Készíthet felvételt gyorsan mozgó témáról, majd később lejátszhatja lassítva a felvételt.



Vegye figyelembe, hogy a fényképezőgép ekkor nem rögzít hangot.

1 Válassza a beállítást.

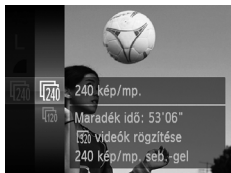
- Kövesse a 82. oldal 1. és 2. lépését, és válassza a  lehetőséget.







2 Válasszon képsebességet.

- Nyomja meg a  gombot, válassza a menü  pontját, majd adja meg a kívánt képsebességet (41. oldal).
- ▶ A Ön által megadott lehetőség megjelenik.



3 Készítse el a felvételt.

- Nyomja meg a videó gombot.
- ▶ Megjelenik az eltelt időt jelző zoom sáv. Egy videofelvétel hossza legfeljebb körülbelül 30 másodperc lehet.
- A videofelvétel leállításához nyomja meg újból a videó gombot.

Képsebesség	Képminőség	Lejátszási idő (30 mp-es videó)
 240 kép/mp.	 (320x240)	Kb. 4 perc
 120 kép/mp.	 (640x480)	Kb. 2 perc



- A zoom még a zoom kar működtetésekor sem érhető el felvétel közben.
- A fényképezőgép a videó gomb megnyomásakor határozza meg az élességet, az expozíciót és a színt.



- A videót a 126. oldal 1–3. lépését követve játszhatja le a lassított felvétellként.
- A  üzemmódban rögzített videók lejátszási sebességét a mellékelt szoftver használatával változtathatja meg. Részleteket lásd: *ImageBrowser EX Használati útmutató*.

iFrame videók felvétele

Az iFrame formátummal kompatibilis szoftverekkel vagy eszközökkel szerkeszthető videókat rögzíthet. Az iFrame videók gyorsan szerkeszthetők, menthetők és kezelhetők a mellékelt szoftver segítségével.

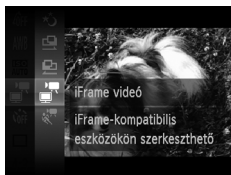

1 Válassza a beállítást.

- Kövesse a 82. oldal 1. és 2. lépését, és válassza a  lehetőséget.
- ▶ A kijelző felső és alsó szélén megjelenített fekete sávok a nem rögzített képterületeket jelzik.

2 Készítse el a felvételt.

- Nyomja meg a videó gombot.
- A videofelvétel leállításához nyomja meg újból a videó gombot.





- A felbontás  (75. oldal), és ez a beállítás nem változtatható meg.
- Az iFrame az Apple vállalat által kifejlesztett videoformátum.

4

P üzemmód

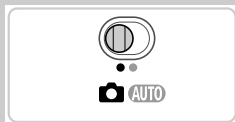
Még tisztább felvételek, az Ön fényképezési stílusában



- E fejezet instrukciói abból indulnak ki, hogy a módválasztó tárcsa **P** üzemmódra, a módkapcsoló pedig -re van állítva.
- **P**: Programautomatika (AE); AE: automatikus expozíció
- Ha a **P** módtól eltérő üzemmódban próbál meg fényképezni az ebben a fejezetben ismertett funkciók használatával, előtte ellenőrizze, hogy az adott funkció elérhető-e az adott módban (oldalak: 208–213).

Fényképezés programautomatikával (P üzemmód)

Különbféle egyéni beállítások megadásával a saját fényképezési stílusának megfelelően szabhatja testre a készülék számos funkcióját.



1 Válassza a **P** üzemmódot.

- Kövesse a 82. oldal 1–2. lépését, és válassza a **P** lehetőséget.

2 Adja meg a kívánt beállításokat (oldalak: 107 – 123), majd készítse el a felvételt.



- Ha nem állítható be a megfelelő expozíció, amikor félig lenyomja a zárkioldó gombot, a zársebesség és a rekesznyílás értéke narancssárga színnel jelenik meg a kijelzőn. Az alábbi beállítások módosításával próbálja meg beállítani a megfelelő expozíciót.
 - Kapcsolja be a vakut (121. oldal)
 - Válasszon nagyobb ISO érzékenységet (108. oldal)
- A videó gomb megnyomásával videofelvételek is készíthetők **P** üzemmódban. Azonban egyes **FUNC.** és **MENU** beállítások videofelvétel esetén automatikusan módosulhatnak.
- A **P** üzemmódban érvényes felvételi távolságokról bővebben itt olvashat: „Műszaki adatok” (32. oldal).

Kép világosságának beállítása (Expozíciókompenzáció)

A fényképezőgép által beállított normál expozíció -2 és +2 közötti tartományban 1/3-os lépésekben módosítható.



Expozíciókompenzáció sávja

- Nyomja meg a ▲ gombot. A kijelzőt figyelve állítsa be a fényerőt a ◀▶ gombokkal.
- Videófelvételnél jelenítse meg az expozíciókompenzációs sávot. Ha állóképet készít, nyomja meg a  gombot a beállított expozíciókompenzációs érték megjelenítéséhez, majd exponáljon.



- Állóképeket is készíthet az expozíciókompenzációs sáv megjelenítésével.
- Videófelvétel közben a AEL jelenik meg, és az expozíció rögzítve lesz.

A világosság/expozíció rögzítése (AE rögzítés)

A fényképezés előtt rögzítheti az expozíciót, vagy külön is beállíthatja az élességet és az expozíciót.

1 Állítsa a vakut módba. (58. oldal).



2 Rögzítse az expozíciót.

- A rögzített expozícióval történő felvételhez irányítsa a fényképezőt a témára. A zárkioldó gombot félig lenyomva nyomja meg a ▲ gombot.
- ▶ AEL jelenik meg, és az expozíció rögzül.
- Az AE feloldásához a zárkioldó gomb felengedése után nyomja meg ismét a ▲ gombot. Ekkor a AEL eltűnik.

3 Állítsa be a kompozíciót, majd készítse el a felvételt.





- AE: automatikus expozíció

A fénymérési mód megváltoztatása

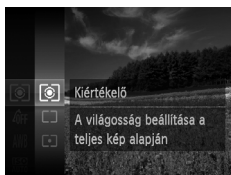
A fénymérési módot (a fényerő mérésének módját) az alábbiak szerint módosíthatja a fényképezés környezeti feltételeinek megfelelőre.



- Nyomja meg a **FUNC SET** gombot, válassza a menü **[]** pontját, majd adja meg a kívánt beállítást (41. oldal).
- ▶ A Ön által megadott lehetőség megjelenik.

 Kiértékelő	A legtöbb esetben megfelelő eredményt ad, beleértve a hátulról megvilágított témákat is. Automatikusan beállítja az expozíciót a körülményeknek megfelelően.
 Középre súlyoz. átlag	A képterület egészen mért fényerő átlagát határozza meg, a kép középpontjában mért fényértéket tekintve legfontosabbnak.
 Szpot	Csak a kijelző közepén lévő [] (Szpot AE pont keret) területén belül mér.

Az ISO érzékenység módosítása

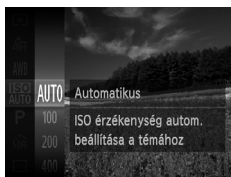

- Nyomja meg a **FUNC SET** gombot, válassza a menü **ISO AUTO** pontját, majd adja meg a kívánt beállítást (41. oldal).
- ▶ A Ön által megadott lehetőség megjelenik.

ISO AUTO	Automatikusan beállítja az ISO érzékenységet a felvételi módnak és a környezeti feltételeknek megfelelően.
ISO 100 ISO 200	Kicsi ↑ ↓ Nagy
ISO 400 ISO 800	
ISO 1600 ISO 3200	Éjszakai környezetben vagy sötét belső terekben készült képekhez.



- Ha **ISO** van beállítva, a zárkioldó gomb félig történő lenyomásával megjelenítheti az automatikusan beállított ISO érzékenységet.
- Az ISO érzékenység csökkentésével a képek kevésbé lesznek szemcsézettek, de bizonyos felvételi körülmények között a téma nagyobb eséllyel lesz homályos.
- Nagyobb ISO érzékenység választása növeli a zársebességet, ami csökkenti a téma homályosságát és növeli a vakutartományt. Viszont előfordulhat, hogy a felvételek szemcsézettebbek lesznek.

Állóképek

A kép világosságának módosítása (i-Contrast)

A fényképezőgép érzékeli tudja a kép túl világos vagy túl sötét részeit – például a túl világos vagy túl sötét arkokat és háttérteret –, és még a fényképezés előtt automatikusan módosítja őket a megfelelő világossági szintre. A teljes kép nem megfelelő kontrasztja is automatikusan javítható a felvétel előtt, így a téma jobban elkülönül a háttértől.

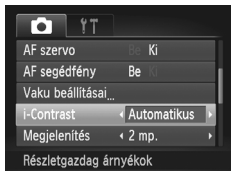

- Nyomja meg a **MENU** gombot, válassza ki a lapon az [i-Contrast] menüelemet, majd az [Automatikus] lehetőséget (42. oldal).
- ▶ A beállítás sikeres befejezését a megjelenése jelzi.



- Bizonyos felvételi körülmények esetén a kép gyengébb minőségű lehet, és előfordulhat, hogy a kép szemcsézettre sikerül.









- A korábban készített képek is korrigálhatók (155. oldal).

A fehéregyensúly beállítása

A fehéregyensúly (WB) állításával elérheti, hogy felvételeinek színvilága természetesebbnek, a témának megfelelőnek hasson.





- Nyomja meg a **FUNC SET** gombot, válassza a menü **AWB** pontját, majd adja meg a kívánt beállítást (41. oldal).
- ▶ A Ön által megadott lehetőség megjelenik.

 Automatikus	Automatikusan beállítja az optimális fehéregyensúlyt a felvételi körülményeknek megfelelően.
 Napfény	Kültéri felvételekhez, jó időjárási feltételek mellett
 Felhős	Felhős időben, árnyékban, illetve szürkületben készült képekhez
 Izzólámpa	Hagyományos izzólámpás és hasonló fényű fénycsöves megvilágítás mellett készült felvételekhez
 Fluoreszcens	Meleg fehér vagy hideg fehér fényű, illetve hasonló színű fénycsővilágításnál készített felvételekhez.
 Fluoreszcens H	Nappali fénynek megfelelő vagy hasonló fényű fénycsöves megvilágítás mellett készült felvételekhez.
 Egyedi	Az egyéni fehéregyensúly kézi beállításához (111. oldal).

Egyéni fehéregyensúly

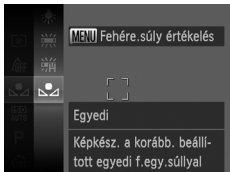
Ha azt szeretné, hogy felvételeinek színvilága természetesnek hasson, állítsa a fehéregyensúlyt a felvétel helyszínének fényviszonyaihoz. Ügyeljen, hogy a fehéregyensúlyt az aktuális helyszínen található fényforrás alatt állítsa be.



- Válassza a  beállítást a „A fehéregyensúly beállítása” (110. oldal) lépéseit követve.
- Irányítsa úgy a készüléket, hogy egy sima, fehér téma a teljes képernyőt betöltse. Nyomja meg a **MENU** gombot.
- ▶ A fehéregyensúly rögzítését követően a kijelző árnyalata megváltozik.



- Ha a fehéregyensúly értékének rögzítése után módosítja a fényképezőgép beállításait, előfordulhat, hogy a felvételen a színek nem tűnnek természetesnek.

A képek színtónusának módosítása (Saját színbeállítás)

A színek tónusát a fényképezés során tetszés szerint beállíthatja, megadhatja például, hogy a készített kép szépia tónusú vagy fekete-fehér legyen.

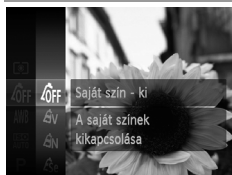

- Nyomja meg a **FUNC SET** gombot, válassza a menü **OFF** pontját, majd adja meg a kívánt beállítást (41. oldal).
- ▶ A Ön által megadott lehetőség megjelenik.

OFF Saját szín - ki	–
AV Élénk	Kiemeli a kontrasztot és a színtelítettséget, így élesebb képek készíthetők.
AN Semleges	A kontraszt és a színtelítettség csökkentésével lágyabb színárnyalatokat hoz létre.
Se Szépia	Szépia tónusú képeket készít.
BW Fekete-fehér	Fekete-fehér képeket készít.
AP Diapozitív	Az Élénk kék, az Élénk zöld és az Élénk vörös hatások együttes használatával a diapozitívhoz hasonló élénk, mégis természetes megjelenésű színeket állít elő.
AL Világosabb bőrszín	Világosítja a bőrszíneket.
AD Sötétebb bőrszín	Sötétíti a bőrszíneket.
AB Élénk kék	Kihangsúlyozza a kép kék árnyalatait. Élénkebbé teszi az eget, a vizet és más kék témákat.
AG Élénk zöld	Kihangsúlyozza a kép zöld árnyalatait. Élénkebbé teszi a hegyeket, a lombozatot és más zöld témákat.
AR Élénk vörös	Kihangsúlyozza a kép vörös árnyalatait. Élénkebbé teszi a vörös színű témákat.
AC Saját színek	Tetszés szerint beállíthatja a kontrasztot, az élességet, a telítettséget és egyéb jellemzőket (113. oldal).



- **Se** és **BW** módban a fehéregyensúly (110. oldal) nem állítható be.
- **AL** és **AD** módban nem csak az emberek bőrszíne, hanem a kép egyéb színei is módosulhatnak. A bőrszíntől függően előfordulhat, hogy nem a várt eredményt kapja.

Saját színek



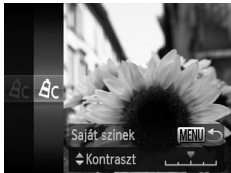

A kép kontrasztja, élessége, telítettsége, valamint vörös, zöld, kék színbeállításai és a bőr színének árnyalata 1 és 5 közötti szinten állíthatók be.



1 Jelenítse meg a beállítási képernyőt.

- A  kiválasztásához kövesse a „A képek színtónusának módosítása (Saját színbeállítás)” (112. oldal) lépéseit, majd nyomja meg a **MENU** gombot.

2 Adja meg a beállítást.

- Válasszon ki egy beállítást a   gombokkal, majd a   gombokkal adja meg a kívánt értéket.
- Erősebb/intenzívebb hatáshoz (és a sötétebb bőrtónusokhoz) jobbra, gyengébb/világosabb hatáshoz (és a világosabb bőrtónusokhoz) pedig balra módosítsa az értéket.
- A beállítás véglegesítéséhez nyomja meg a **MENU** gombot.



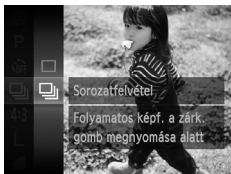

Állóképek

Sorozatfelvétel

Sorozatfelvétel készítéséhez a zárkioldó gombot tartsa teljesen lenyomva. A sorozatfelvétel sebességével kapcsolatban további információk: „Műszaki adatok” (32. oldal).



1 Adja meg a beállítást.

- Nyomja meg a  gombot, válassza a menü  lehetőségét, majd a  lehetőséget (41. oldal).
- ▶ A beállítás sikeres befejezését a  megjelenése jelzi.

2 Készítse el a felvételt.

- ▶ Sorozatfelvétel készítéséhez a zárkioldó gombot tartsa teljesen lenyomva.



- Nem használható az önkioldóval (56. oldal), illetve a [Pislogásészlelés] (78. oldal) funkcióval.
- A sorozatfelvétel készítésekor az élesség és az expozíció pozícióját és szintjét a zárkioldó gomb félig történő lenyomásával rögzítheti.
- A felvételi körülményektől, a fényképezőgép beállításaitól és a zoom mértékétől függően rövid ideig szünetelhet vagy lelassulhat a sorozatfelvételek készítése.
- Mivel több felvétel készül, a folyamat lelassulhat.
- Vaku használata esetén lassulhat a fényképezés.



- Az Arcazonosítás (61. oldal) használatakor  módban a név beillesztésének helye a képen az első felvétel során dől el. Az utána következő felvételeken a név ugyanoda kerül, még az alany elmozdulása esetén is.





A felvétel távolsága és az élességállítás

Állóképek

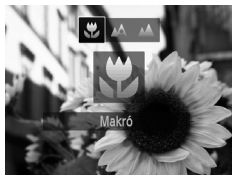
Közeleli felvétel készítése (Makró)

Ha a  módot választja, csak a közeleli témákra állítja az élességet. Az élességállítási tartományról bővebben itt olvashat: „Műszaki adatok” (32. oldal).



- Nyomja meg a  gombot, majd a  gombokkal válassza a  lehetőséget, ezután nyomja meg a  gombot.
- ▶ A beállítás sikeres befejezését a  megjelenése jelzi.



- Vaku használata esetén a kép szélei sötéteek lehetnek.
- A  ikon szürkére vált a zoom sáv alatti sárga sávon, és a fényképezőgép nem állítja be az élességet.







- A fényképezőgép rázkódásának megakadályozása érdekében használjon állványt és állítsa a készüléket  módba (57. oldal).

Távoli témák fényképezése (Végtelen)

Ha a  módot választja, csak a távoli témákra állítja az élességet. Az élességállítási tartományról bővebben itt olvashat: „Műszaki adatok” (32. oldal).



- Nyomja meg a  gombot, majd a  gombokkal válassza a  lehetőséget, ezután nyomja meg a  gombot.
- ▶ A beállítás sikeres befejezését a  megjelenése jelzi.

Digitális telekonverter

Az objektív fókusz távolsága növelhető kb. 1,6-szorosára vagy kb. 2-szeresére. Ezáltal csökkenthető a fényképezőgép bemozdulásának veszélye, mert a zársebesség gyorsabb, mint az azonos zoomtényezővel különállóan használt zoom esetében (beleértve a digitális zoomot is).



- Nyomja meg a **MENU** gombot, és válassza ki a  lapon a [Digitális zoom] lehetőséget, majd ott a kívánt beállítást (42. oldal).
- ▶ A nézet nagyobbá válik, és megjelenik a kijelzőn a zoomtényező.



- A digitális telekonverter nem használható a digitális zoommal (55. oldal) és AF pont zoommal (77. oldal) együtt.
- A digitális telekonverter csak 4:3 képpoldalaránnyal használható.



- Az [1.6x] beállítás esetén a fókusz távolság 38,4–192 mm, a [2.0x] beállításnál pedig 48,0–240 mm között lehet (a 35 mm-es filmes gépeknek megfelelően).
- A zársebesség ugyanaz lehet, ha a zoom kart teljesen  állásba, a legnagyobb telefontól értékre tolja, illetve, ha a 55. oldal 2. lépését követve, a témát azonos méretűre közelíti.

Az AF keret üzemmódjának módosítása

Állítsa be az AF (automatikus élességállítás) keret üzemmódját a fényképezés környezeti feltételei szerint.



- Nyomja meg a **MENU** gombot, és válassza ki a  lapon az [AF keret] lehetőséget, majd ott a kívánt beállítást (42. oldal).

AiAF arcra

- Felismeri az emberi arcokat, és ennek megfelelően állítja be az élességet, az expozíciót (csak kiértékelő fénymérés) és a fehéregyensúlyt (csak **AWB**).
- Ha a fényképezőgépet a személyre irányítja, egy fehér keret jelenik meg a fényképezőgép által fő témának vélt alany arcán, és szürke keret jelenik meg legfeljebb 2 másik személy arcá körül.
- A fényképezőgép bizonyos határon belül követi az arcokat még akkor is, ha azok elmozdulnak.
- Ha félig lenyomja a zárkioldó gombot, zöld keret jelenik maximum 9, az élességtartományon belül lévő arc körül.

- ❗ Ha a fényképezőgép nem ismer fel egyetlen arcot sem, vagy csak szürke keretek jelennek meg (nem látható fehér keret), akkor a zárkioldó gomb félig történő lenyomásakor legfeljebb kilenc zöld keret jelenik meg az éles területeken.
- Ha a zárkioldó gomb félig történő lenyomásakor a fényképezőgép egyetlen arcot sem ismer fel, amikor az AF szervo (119. oldal) értéke [Be], a kijelző közepén megjelenik az AF keret.
- Példák nem érzékelhető arcra:
 - Távoli vagy nagyon közeli alanyok
 - Sötét vagy világos alanyok
 - Oldalról, nem szemből, valamint nem teljesen látható arcok
- Előfordulhat, hogy a fényképezőgép arcként érzékel nem emberi témákat is.
- Nem jelenik meg AF keret, ha a fényképezőgép nem tudja beállítani az élességet a zárkioldó gomb félig történő lenyomásakor.

Állóképek

Az élességet meghatározó téma kiválasztása (Követéses AF)



Az élességállítás céljának kiválasztása után az alábbi módon készíthet felvételt.

1 Válassza ki a [Követéses AF] beállítást.



- „Az AF keret üzemmódjának módosítása” (116. oldal) lépéseit követve válassza ki a [Követéses AF] beállítást.
- ▶ A  jelenik meg a kijelző közepén.





2 Válassza ki a témát, amelyre az élességet szeretné beállítani.





- Irányítsa a fényképezőgépet úgy, hogy a  a kiválasztott témán legyen, majd nyomja meg a  gombot.





- ▶ A téma érzékelésekor a fényképezőgép hangjelzést ad és megjelenik a . A fényképezőgép bizonyos határokon belül követi a témát, ha az elmozdul.
- ▶ Ha a fényképezőgép nem érzékel témát, a  jelenik meg.
- A követést a  gomb újbóli megnyomásával szakíthatja meg.

3 Készítse el a felvételt.

- Nyomja le félig a zárkioldó gombot. A  kék  jelre vált, amely követi a témát, miközben a készülék folyamatosan állítja az élességet és az expozíciót (AF szervo) (119. oldal).
- A felvétel elkészítéséhez nyomja le teljesen a zárkioldó gombot.
- ▶ A felvétel elkészítése után is látszik a  jel, és a fényképezőgép továbbra is követi a témát.

-
-  Az [AF szervo] (119. oldal) beállítás értéke [Be], és ez nem változtatható.
- A fényképezőgép esetleg nem tudja követni a témát, ha az túl kicsi, túl gyorsan mozog, vagy a téma és a háttér színe, illetve fényereje túl hasonló.
 - A  lapon nem érhető el az [AF pont zoom].
 - A  és a  nem érhető el.



-
-  A fényképezőgép a témát akkor is érzékeli, ha a  gomb megnyomása nélkül nyomja le félig a zárkioldó gombot. A felvétel elkészítése után a  jelenik meg középen.
- Ha az [Arcazonosítás] funkció beállítása [Be], a nevek nem fognak megjelenni a regisztrált személyek felismerésekor, de a fényképezőgép rögzíti a neveket a felvételeken (61. oldal). A név azonban megjelenik, ha az élességállításra kiválasztott alany egyben az Arcazonosítással észlelt személy.



Állóképek

Videók

■ Közép

Egyetlen AF keret jelenik meg középen. Ez a megbízható élességállítás hatékony módszere.

-
-  Egy sárga AF keret és  jelenik meg, ha a fényképezőgép nem tudja beállítani az élességet a zárkioldó gomb félig történő lenyomásakor. Az AF pont zoom (77. oldal) nem használható.

-
-  Az AF keret méretének csökkentéséhez nyomja meg a **MENU** gombot, majd a válassza a  lapon az [AF keret méret] menüpontban a [Kicsi] lehetőséget (42. oldal).
- Az AF keret mindig [Normál] értékű a digitális zoom (55. oldal) vagy a digitális telekonverter (115. oldal) használatakor.
 - Ha az [Arcazonosítás] funkció beállítása [Be], a nevek nem fognak megjelenni a regisztrált személyek felismerésekor, de a fényképezőgép rögzíti a neveket a felvételeken (61. oldal).

Képek újrakomponálása rögzített élesség mellett

Amíg a zárkioldó gombot félig lenyomva tartja, a fényképezőgép rögzíti az élesség és az expozíció beállítását. A felvétel elkészítése előtt újrakomponálhatja a képet. Ezt a funkciót élességrögzítésnek nevezzük.



1 Állítsa be az élességet.

- Irányítsa a fényképezőgépet a tárgyra úgy, hogy az a középpontban legyen, majd nyomja le félig a zárkioldó gombot.
- Ellenőrizze, hogy a téma körül látható AF keret zöld.



2 Komponálja újra a felvételt.

- Tartsa félig lenyomva a zárkioldó gombot, majd a fényképezőgép mozgatásával változtassa meg a kompozíciót.

3 Készítse el a felvételt.

- Nyomja le teljesen a zárkioldó gombot.

Fényképezés az AF szervo használatával

Ez az üzemmód segít, hogy ne rontsa el a mozgó témákról készülő felvételeket: amíg a kioldógombot félig lenyomva tartja, a fényképezőgép folytonosan a témához igazítja az élességet és az expozíciót.

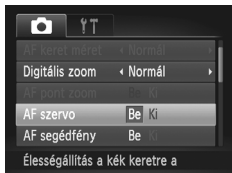

1 Adja meg a beállítást.

- Nyomja meg a MENU gombot, válassza az [AF szervo] lehetőséget a [Be] lapon, majd ott a [Be] lehetőséget (42. oldal).

2 Állítsa be az élességet.

- Az élesség- és expozícióállítás helyét a megjelenő kék AF keret jelzi, amikor a zárkioldó gombot félig lenyomja.

- ❗ Bizonyos körülmények között a fényképezőgép nem tudja beállítani az élességet.
- Gyenge fényviszonyok mellett lehet, hogy a zárkioldó gomb félig történő lenyomásakor az AF szervo nem kapcsolható be (az AF keretek esetleg nem váltanak kékre). Ebben az esetben az élesség és az expozíció a meghatározott AF keret üzemmódban megadottak szerint lesz beállítva.
- Ha nem állítható be a megfelelő expozíció, a zársebesség és a rekesznyílás értéke narancssárga színnel jelenik meg a kijelzőn. Engedje fel a zárkioldó gombot, majd újból nyomja le félig.
- Rögzített AF használatával történő fényképezés nem érhető el.
- A  lapon nem érhető el az [AF pont zoom].
- Nem érhető el az önkioldó használata esetén (56. oldal).

Állóképek



Videók

Fényképezés az AF rögzítés használatával

Az élességet rögzítheti. Az élesség rögzítése után akkor sem változik meg a beállított élesség, ha felengedi ujját a zárkioldó gombról.



1 Rögzítse az élességet.

- A zárkioldó gombot félig lenyomva nyomja meg a  gombot.
- ▶ A fényképezőgép rögzíti az élességet, és a kijelzőn megjelenik az AFL.
- Az élesség rögzítésének feloldásához a zárkioldó gomb felengedése után nyomja meg ismét a  gombot. Ekkor az AFL eltűnik.

2 Állítsa be a kompozíciót, majd készítse el a felvételt.

Vaku

A vaku bekapcsolása

Beállítja a vakut úgy, hogy minden felvételnél villanjon. A vaku hatótávolságáról bővebben itt olvashat: „Vakutartomány”, „Műszaki adatok” (32. oldal).



- Nyomja meg a ► gombot, majd a ◀◀ gombokkal válassza a ⚡ lehetőséget, ezután nyomja meg a FUNC SET gombot.
- ▶ A beállítás sikeres befejezését a ⚡ megjelenése jelzi.

Fényképezés hosszú szinkronizációval

Ennél a funkciónál a vaku villanása növeli a fő téma (például személyek) megvilágítását, miközben a fényképezőgép kis zársebességgel készít felvételt, így a háttér vaku hatótávolságán kívül eső részének megvilágítása is javul.

A vaku hatótávolságáról bővebben itt olvashat: „Vakutartomány”, „Műszaki adatok” (32. oldal).

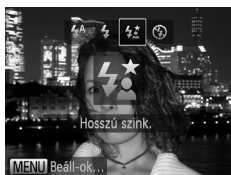

1 Adja meg a beállítást.

- Nyomja meg a ► gombot, majd a ◀◀ gombokkal válassza a ⚡* lehetőséget, ezután nyomja meg a FUNC SET gombot.
- ▶ A beállítás sikeres befejezését a ⚡* megjelenése jelzi.

2 Készítse el a felvételt.

- A vaku villanása után is ügyeljen, hogy a fő téma ne mozduljon meg a zárkioldási hangjelzés végéig.

- ❗ Rögzítse állványra a fényképezőgépet, vagy más módon érje el, hogy ne mozogjon és rázkódjon. Ebben az esetben az [IS üzemmód] beállításnál adja meg a [Ki] értéket (123. oldal).

Fényképezés az FE rögzítés használatával

Csakúgy, mint az AE rögzítés esetén (107. oldal), az FE rögzítéssel vakus felvételkor rögzítheti az expozíciót.

1 Állítsa a vakut \downarrow módba (121. oldal).



2 Rögzítse a vakuexpozíciót.

- A rögzített expozícióval történő felvételhez irányítsa a fényképezőt a témára. A zárkioldó gombot félig lenyomva nyomja meg a \blacktriangle gombot.
- ▶ Villan a vaku, és amikor megjelenik az FEL jel, a készülék rögzíti a vaku fényerejét.
- Az FE feloldásához a zárkioldó gomb felengedése után nyomja meg ismét a \blacktriangle gombot. Ekkor az FEL eltűnik.

3 Állítsa be a kompozíciót, majd készítse el a felvételt.



• FE: Vaku expozíció

A tömörítési arány módosítása (Képminőség)

A következő két tömörítési arány közül választhat: **S** (Szuperfinom), **F** (Finom). Tekintse át, hogy a memóriakártyákon hány kép fér el a különböző tömörítési arányok esetén: „Műszaki adatok” (32. oldal).

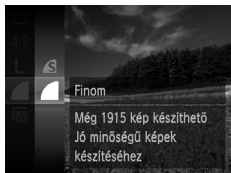

Adja meg a beállítást.

- Nyomja meg a **FUNC SET** gombot, válassza a menü **F** pontját, majd adja meg a kívánt beállítást (41. oldal).
- ▶ A Ön által megadott lehetőség megjelenik.

Az IS üzemmód beállításainak módosítása

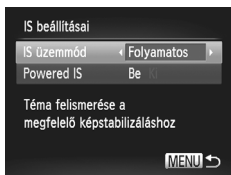

1 Jelenítse meg a beállítási képernyőt.

- Nyomja meg a **MENU** gombot, válassza ki a **IS** lapon az [IS beállításai] pontot, majd nyomja meg a **FUNC SET** gombot (42. oldal).

2 Adja meg a beállítást.

- Válassza az [IS üzemmód] pontot, majd ott a kívánt lehetőséget (42. oldal).

Folyamatos	Automatikusan alkalmazza a felvétel körülményei között optimális képstabilizálást (Intelligens IS) (53. oldal).
Exponáláskor*	A képstabilizálás csak a fényképezés pillanatában van bekapcsolva.
Ki	Kikapcsolja a képstabilizálást.

* Videók rögzítésekor a beállítás a [Folyamatos] értékre vált.



- Ha a képstabilizálás funkció nem képes megakadályozni a fényképezőgép rázkódásából adódó bemozdulást, rögzítse állványra a fényképezőgépet, vagy más módon érje el, hogy ne mozogjon és rázkódjon. Ebben az esetben az [IS üzemmód] beállításnál adja meg a [Ki] értéket.

Videók

A Powered IS kikapcsolása

A Powered IS funkció legnagyobb teleobjektív beállítás mellett, videofelvétel közben csökkenti a fényképezőgép lassú bemozdulásait. Séta vagy mozgó témával együtt haladó fényképezőgéppel készített videofelvétel esetén azonban a fényképezőgép erős bemozdulása miatt előfordulhat, hogy nem a várt eredményt kapja. Ezekben az esetekben állítsa a Powered IS funkció beállítását [Ki] értékűre.

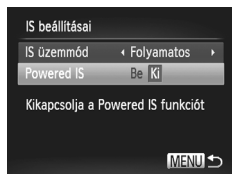

- „Az IS üzemmód beállításainak módosítása” (123. oldal) lépéseit követve nyissa meg az [IS beállításai] képernyőt.
- Válassza a [Powered IS] pontot, majd a [Ki] értéket (42. oldal).



- A készülék nem használja a [Powered IS] funkció beállításait, ha az [IS üzemmód] beállítása [Ki] értékű.

5

Lejátszás üzemmód

Megtekintheti saját képeit, és számos módon rendezheti, illetve szerkesztheti azokat

- A fényképezőgép előkészítéséhez lépjen Lejátszás üzemmódba a  gombbal.



Előfordulhat, hogy nem tudja megjeleníteni vagy szerkeszteni azokat a képeket, amelyeket átneveztek, számítógépen szerkesztettek vagy más fényképezőgéppel készítettek.

Megjelenítés

A fényképezőgéppel készített fényképek vagy videók a következőképpen tekinthetők meg a kijelzőn.

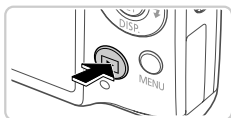



1 Váltson lejátszás üzemmódba.





- Nyomja meg a  gombot.
- ▶ Megjelenik az utolsó felvétel.



2 Lapozza át a fényképeket.

- Az előző kép megtekintéséhez nyomja meg a  gombot. A következő kép megtekintéséhez nyomja meg a  gombot.



- A görgetéses kijelzés bekapcsolásához nyomja le és tartsa nyomva legalább egy másodpercig a  gombokat. Ebben az üzemmódban a  gombokkal lapozhatja a képeket.
- Ha vissza szeretne térni egyképes megjelenítési üzemmódba, nyomja meg a  gombot.
- Görgetéses megjelenítés közben a  gombok megnyomásával lapozhatja a felvétel készítésének dátuma szerint csoportosított képeket.
- A videókat  ikon jelzi. A videók lejátszásához kövesse a 3. lépésben leírtakat.



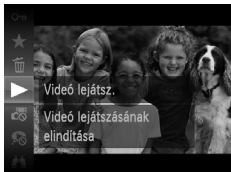

3 Játssza le a videókat.

- A visszajátszás megkezdéséhez nyomja meg a **FUNC SET** gombot, majd a **▲▼** gombokkal válassza ki a **▶** lehetőséget, végül nyomja meg újból a **FUNC SET** gombot.

4 Állítsa be a hangerőt.

- A **▲▼** gombokkal módosíthatja a hangerőt.

5 Videó lejátszásának szüneteltetése.

- A **FUNC SET** gombbal szüneteltetheti a videó lejátszását. Megjelenik a videó vezérlőpult. A visszajátszás folytatásához a **◀▶** gombokkal válassza ki a **▶** lehetőséget, majd nyomja meg a **FUNC SET** gombot.
- ▶ A videó befejezése után megjelenik a **SET**  lehetőség.



- Ha a lejátszás üzemmódról a felvételi üzemmódra szeretne váltani, nyomja le félig a zárkioldó gombot.
- A görgetéssel kijelzés funkció kikapcsolásához nyomja meg a **MENU** gombot, válassza a **▶** lapot, majd a [Görgetéssel kij.] menüpontban a [Ki] lehetőséget.
- A lejátszás utolsó megtekintett képtől történő folytatásához nyomja meg a **MENU** gombot, majd válassza a **▶** lap [Folytatás], majd [Már látott] pontját.
- A képek közötti áttünési hatás megváltoztatásához nyomja meg a **MENU** gombot, majd válassza a **▶** lap [Átmenet] pontját, ahol a **◀▶** gombokkal választhatja ki a kívánt áttünési hatást.

Állóképek

Arcazonosítással észlelt személyek megjelenítése

Ha a fényképezőgépet átkapcsolja egyszerű információs nézet módba (128. oldal), az Arcazonosítással (61. oldal) észlelt legfeljebb öt személy neve megjelenik.



Váltson át egyszerű információs nézet módba, és ellenőrizze.

- Nyomja addig a **▼** gombot, amíg átvált egyszerű információs nézet módba, majd a **◀▶** gombokkal válassza ki a kívánt képet.
- ▶ A felismert személyeken megjelenik a nevük.



- Ha nem szeretné, hogy a nevek rákerüljenek az Arcazonosítás funkcióval készült felvételekre, nyomja meg a **MENU** gombot, válassza ki az [Arcazonosító infó] pontot a **▶** lapon, és állítsa a [Név megjel.] pontot [Ki] értékre.

Váltás a kijelző nézetei között

A ▼ gomb megnyomásával megjelenítheti vagy elrejtethi a részletes adatokat a kijelzőn. A megjelenített adatok részletes ismertetését lásd: 206. oldal.

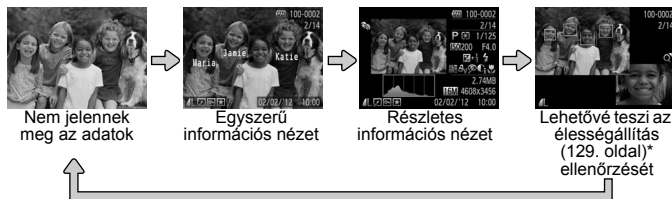

*Videók esetében nem jelennek meg.



- Közvetlenül a felvétel elkészülte után is válthat a kijelző módjai között, ha lenyomja a ▼ gombot, miközben a kép a fényképezés után rövid ideig még látható. Az egyszerű információs nézet azonban nem érhető el. Az eredeti kijelzési mód megváltoztatásához nyomja meg a **MENU** gombot, és válassza a lap [Info.ellenőrz.] pontját (80. oldal).

Túlexponálási figyelmeztetés (a képek fényes részleteinél)

Részletes információs nézet esetén a kép túlexponált területei felvillannak.

Hisztogram

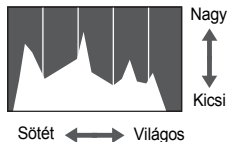

- A részletes információs nézetben megjelenő grafikon a kép világosságának eloszlását mutató hisztogram. A vízszintes tengely a világosság mértékét mutatja, a függőleges tengely pedig azt, hogy a kép mekkora részén szerepel az adott világossági szint. A hisztogram az expozíció ellenőrzésének egyik eszköze.

Az élesség ellenőrzése

A rögzített kép AF kereten belüli területét kinagyíthatja az élesség ellenőrzéséhez.

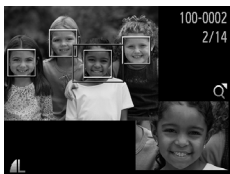

1 Nyissa meg az élesség ellenőrzése funkciót.

- Nyomja meg a ▼ gombot (128. oldal).
- ▶ Egy fehér keret jelenik meg ott, ahol az élesség beállításakor az AF keret volt.
- ▶ A csak a visszajátszáskor felismert arcok körül szürke keret látható.
- ▶ A narancssárga kereten belüli területet a készülék kinagyítva jeleníti meg.



2 Váltson át egy másik keretre.

- Tolja a zoom kart egyszer a Q irányába.
- ▶ Megjelenik a bal oldalon látható képernyő.
- Amikor több keret jelenik meg, a  gombbal válthat a közöttük.

3 Kicsinyítés és nagyítás, a kép egyéb részeinek megtekintése



- Az élesség ellenőrzésekor a zoom karral növelheti vagy csökkentheti a zoom mértékét. A ▲▼◀▶ gombokkal módosíthatja a megjelenítés helyét.
- Az eredeti, 1. lépésben ismertetett képernyőhöz a **MENU** gombbal térhet vissza.

Mozgás az indexképes elrendezésben megjelenített képek között

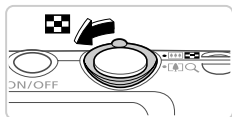
Ha egyszerre több képet jelenít meg indexképes megjelenítési módban, gyorsabban megtalálhatja a keresett képet.







1 Jelenítse meg a képeket indexképként.

- A képeket a zoom kar  irányba mozgatásával is megjelenítheti indexképként. A zoom kart tovább mozgatva növelheti a megjelenített képek számát.
- A zoom kar  irányba tolásával csökkentheti a megjelenített képek számát. A képek száma a kar minden egyes mozgatásával csökken.









2 Válasszon egy képet.

- Válasszon egy képet a     gombokkal.
- ▶ A kijelölt kép körül narancssárga keret jelenik meg.
- A  gomb megnyomásával a felvételeket egyképes megjelenítési üzemmódban tekintheti meg.

Képek keresése

Ha sok képet tartalmazó memóriakártyán keres képeket, megszűrheti őket, hogy csak egy adott szűrési feltételnek megfelelőek jelenjenek meg. A szűrt képeket egyszerre törlés elleni védelemmel láthatja el (139. oldal) vagy törölheti (143. oldal).

 Név	Regisztrált személyről készített képeket (61. oldal) jelenít meg.
 Kedvencek	A kedvencként megjelölt képeket jeleníti meg (148. oldal).
 Készítési dátum	Egy megadott napon készített képeket jelenít meg.
 Saját kateg.	Egy adott kategóriába tartozó képeket jelenít meg (149. oldal).
 Állókép/videó	Állóképeket, videókat és  módban készített videókat jelenít meg.

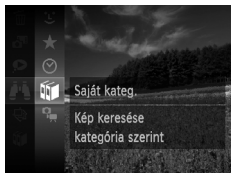





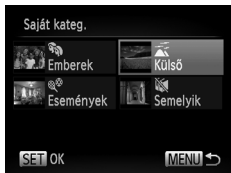

1 Válassza ki a keresési feltételeket.

- Nyomja meg a  gombot, válassza a menü  pontját, majd válassza ki a kívánt feltételt (41. oldal).



2 Tekintse meg a keresési eredményeket.

- A    gombokkal válassza ki a megtekinteni kívánt képtípust, majd nyomja meg a  gombot. (Kivéve a  alapján keresett képeket.)
- ▶ A keresési eredményeknek megfelelő képek sárga keretben jelennek meg.
- A  gombokkal tekintheti meg a keresési eredményeket.
- A keresés félbeszakításához válassza a  pontot az 1. lépésben.



- Ha a fényképezőgép nem talált egy bizonyos keresési feltételnek megfelelő felvételt, az adott keresési feltétel nem lesz elérhető.



- A keresési eredmények (2. lépés) megtekintésére az alábbi lehetőségek vannak: „Mozgás az indexképes elrendezésben megjelenített képek között” (130. oldal), „Diavetítés megtekintése” (136. oldal) és „Képek nagyítása” (135. oldal). A keresési eredmény összes képét törlés elleni védelemmel láthatja el, törölheti és kinyomtathatja a „A képek védelme” (139. oldal), „Az összes kép törlése” (143. oldal), „Képek felvétele a nyomtatási listára (DPOF)” (188. oldal), és „Képek hozzáadása fotókönyvhöz” (192. oldal) [Össz. keres. kép kijel.] funkciójával.
- Ha megváltoztatja a képek kategóriáját (149. oldal), vagy szerkesztés után új képként menti őket (152. oldal), akkor megjelenik egy üzenet, a keresés pedig megszakad.

Az Összefoglaló videó üzemmódban készített videók megtekintése

A  üzemmódban (95. oldal) készített videókat dátum szerint választhatja ki megtekintésre.



1 Válasszon egy videót.

- Nyomja meg a  gombot, és válassza a menü  lehetőségét (41. oldal).

2 Játssza le a videofelvételt.



- A  gombbal kezdheti meg a videó lejátszását.

Egy csoport egyes képeinek megtekintése

A  üzemmódban (100. oldal) készített, csoportba foglalt képeket általában egyszerre jeleníti meg a kijelző, de azok egyenként is megtekinthetők.



1 Válassza ki a képcsoportot.

- A   gombokkal válasszon ki egy  jelölésű képet.





2 Válassza a beállítást.



- Nyomja meg a  gombot, és válassza a menü  lehetőségét (41. oldal).



3 Tekintse meg a csoport egy képét.

- A ◀▶ gombok megnyomásakor csak a csoporthoz tartozó képek jelennek meg.
- A csoportos lejátszás megszakításához nyomja meg a  gombot, majd válassza a menü  pontját, végül nyomja meg ismét a  gombot (41. oldal).



- Csoportos lejátszás közben (3. lépés) használhatja a menü funkcióit, amelyeket a  gomb megnyomásával jeleníthet meg. Lehetősége van a képek gyors áttekintésére („Mozgás az indexképes elrendezésben megjelenített képek között” (130. oldal)) és nagyítására („Képek nagyítása” (135. oldal)) is. A csoport összes képét törlés elleni védelemmel láthatja el, törölheti és kinyomtathatja a „A képek védelme” (139. oldal), „Az összes kép törlése” (143. oldal), „Képek felvétele a nyomtatási listára (DPOF)” (188. oldal) és „Képek hozzáadása fotókönyvhöz” (192. oldal) „A csoport összes képe” funkciójával.
- Ha szeretné a csoportosítást megszüntetni, hogy a képeket egyesével tekinthesse meg, nyomja meg a **MENU** gombot, és a  lap [Képcsoportosít.] pontját állítsa [Ki] értékre (42. oldal). A csoportba rendezett képek csoportosítását azonban a képek egyenként történő megtekintése közben nem lehet megszüntetni.

Állóképek



Arcazonosítási információk szerkesztése

Ha helytelen névvel találkozik a lejátszás során, módosíthatja, vagy törölheti. Azonban nem rendelhet nevet az Arcazonosítással nem felismert személyekhez (akikhez nem jelent meg név), és azokhoz sem, akiknek a nevét törölte.

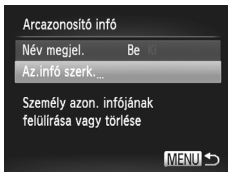
■ Nevek módosítása





1 Jelenítse meg a beállítási képernyőt.

- Nyomja meg a **MENU** gombot, és válassza ki a  lapon az [Arcazonosító infó] pontot (42. oldal).
- A ▲▼ gombokkal válassza ki az [Az.infó szerk.] lehetőséget, majd nyomja meg a  gombot.





2 Válasszon egy képet.

- A 127. oldal szerinti módon válasszon ki egy képet, majd nyomja meg a  gombot.
- A kijelölt arc körül narancssárga keret jelenik meg. Ha egy képen több név is megjelenik, a  gombokkal válassza ki a módosítani kívánt nevet, és nyomja meg a  gombot.





3 Válassza ki a szerkeszteni kívánt elemet.

- A  gombokkal válassza ki a [Felülírás] lehetőséget, majd nyomja meg a  gombot.

4 Válassza ki a módosítani kívánt személy nevét.

- A 67. oldal 2. lépése szerint válassza ki a módosítani kívánt személy nevét.

■ Nevek törlése

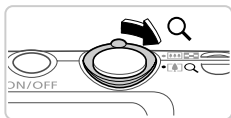

- A fenti 3. lépésben válassza ki a [Törlés] pontot, majd nyomja meg a  gombot.
- A [Törli?] kérdés megjelenése után a  gombokkal válassza az [OK] lehetőséget, és nyomja meg a  gombot.

Képek nagyítása







A megjelenített terület körülbelüli helye

1 Nagyítson ki egy képet.

- A képet a zoom kar **Q** irányába történő mozdításával nagyíthatja. Ekkor a **SET**  jelzés jelenik meg. Ha a zoom kart nyomva tartja, a fényképezőgép tovább nagyítja a képet. A legnagyobb elérhető nagyítás tízszeres.
- A képek kicsinyítéséhez tolja a zoom kart a  irányába. Ha a zoom kart nyomva tartja, a kijelző visszatér egyképes lejátszási üzemmódba.

2 Szükség szerint változtassa meg a megjelenítés helyét és váltson másik képre.

- A **▲▼◀▶** gombokkal módosíthatja a megjelenítés helyét.
- Ha a **SET**  látható a kijelzőn, a **FUNC SET**  gombbal válthat a **SET**  lehetőségre. A **◀▶** gombok megnyomásával a nagyított képek között válthat. Az eredeti beállításhoz a **FUNC SET**  gomb ismételt megnyomásával térhet vissza.



- A nagyított nézetből az egyképes megjelenítésbe a **MENU** gombbal térhet vissza.

Diavetítés megtekintése

Az alábbi módon játszhatja le automatikusan a memóriakártyára felvett képeket. Mindegyik kép kb. 3 másodpercig lesz látható.



Válassza ki a diák váltáskor alkalmazandó áttűnési hatást, majd kezdje el a vetítést.

- Nyomja meg a **FUNC SET** gombot, válassza a menü  lehetőségét, majd adja meg a kívánt beállítást (41. oldal).
- ▶ A [Kép betöltése...] felirat megjelenése után néhány másodperccel elindul a diavetítés.
- A diavetítés leállításához nyomja meg a **MENU** gombot.



- Az energiatakarékosági funkció nem működik diavetítés közben (38. oldal).



- A diavetítést a **FUNC SET** gombbal szüneteltetheti és folytathatja.
- Lejátszás közben a **◀▶** gombokkal válthat a képek között. Gyors előre- és visszatekeréshez tartsa nyomva a **◀▶** gombokat.
- A képkeresési üzemmódban (130. oldal) csak a keresési feltételnek megfelelő képek jelennek meg.

A diavetítés beállításainak módosítása

Beállíthatja, hogy a diavetítés az utolsó kép után újrainduljon, módosíthatja a képek közötti áttűnési hatást, és megadhatja, hogy egy-egy kép mennyi ideig jelenjen meg. A képek közötti váltásnál hatféle áttűnési hatás közül választhat.

1 Jelenítse meg a beállítási képernyőt.

- Nyomja meg a **MENU** gombot, és válassza a  lap (42. oldal) [Diavetítés] lehetőségét.

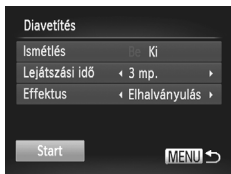

2 Adja meg a beállításokat.

- Válassza ki a beállítandó menüpontot, majd ott a kívánt lehetőséget (42. oldal).
- A diavetítést az Ön által megadott beállításokkal a [Start] lehetőség  gombjával indíthatja.
- A menüképernyőre a **MENU** gombbal térhet vissza.

-  • A [Lejátszási idő] beállítás nem módosítható, ha az [Effektus] beállításnál a [Buborék] típust választja.



Állóképek

Hasonló képek lejátszása (Intelligens válogatás)

Az aktuálisan megjelentetett kép alapján a fényképezőgép négy további, hasonlóan ítélt felvételt ajánl megtekintésre. Ha az egyiket kiválasztja, akkor a fényképezőgép újabb négy képet választ. Így a képek visszajátszását nem várt sorrendben élvezheti. Különösen akkor érdemes kipróbálnia ezt a funkciót, ha már sok felvételt készített, számos stílusban.





1 Válassza az Intelligens válogatás lehetőséget.

- Nyomja meg a  gombot, és válassza a menü  lehetőségét (41. oldal).
- ▶ Négy lehetséges kép jelenik meg.



2 Válasszon egy képet.

- A ▲▼◀▶ gombokkal válassza ki a következőnek megjeleníteni kívánt képet.
- ▶ A kiválasztott kép középen jelenik meg, körülötte a következő négy lehetséges képpel.
- A  gombbal a középső képet teljes kijelzős méretben jelenítheti meg. Az eredeti kijelzéshez a  gomb ismételt lenyomásával térhet vissza.
- A **MENU** gombbal térhet vissza az egyképes megjelenítéshez.



- Az Intelligens válogatás funkcióval csak az ezzel a fényképezőgéppel rögzített állóképek jeleníthetők meg.
- Az [Intell. válog.] lehetőség nem érhető el a következő esetekben:
 - Ha a fényképezőgéppel 50-nél kevesebb képet készített
 - Az aktuális kép nem támogatott
 - A keresési funkció használatakor (130. oldal)
 - Csoportos lejátszáskor (132. oldal)

A képek védelme

Fontos képeit védheti a fényképezőgépről való véletlen törlés ellen (143. oldal).

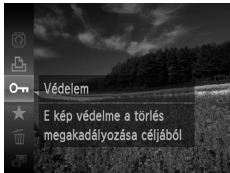

- Nyomja meg a **FUNC SET** gombot, és válassza a **ON** lehetőséget. A menüben (41. oldal) a [Védett] üzenet jelenik meg.
- A védelem feloldásához ismételje meg a műveletet, és válassza a **ON** lehetőséget újból, végül nyomja meg a **FUNC SET** gombot.



- A memóriakártya formázásával (oldalak: 164, 165) a védett képeket is törli.



- A védett képeket a fényképezőgép nem tudja törölni. Ilyen képek törléséhez először kapcsolja ki a védelmet.

A menü használata



1 Jelenítse meg a beállítási képernyőt.

- Nyomja meg a **MENU** gombot, és válassza a **▶** lap (42. oldal) [Védelem] lehetőségét.

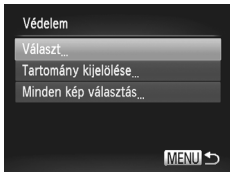

2 Válasszon egy kiválasztási módot.

- Válasszon egy menüelemet, és adja meg a kívánt beállításokat (42. oldal).
- A menüképernyőre a **MENU** gombbal térhet vissza.





Képek kiválasztása egyenként

1 Válassza a [Választ] beállítást.

- A 139. oldal 2. lépését követve jelölje ki a [Választ] lehetőséget, majd nyomja meg a  gombot.



2 Válasszon egy képet.

- A ◀▶ gombokkal válasszon ki egy képet, majd nyomja meg a  gombot. A  jelenik meg.
- A védelem elvetéséhez nyomja meg ismét a  gombot. Ekkor eltűnik a  jelzés.
- Ismételje meg ezt a folyamatot további képek kiválasztásához.

3 Kapcsolja be a képek védelmét.

- Nyomja meg a **MENU** gombot. Megerősítő üzenet jelenik meg.
- Válassza az [OK] lehetőséget a ◀▶ gombokkal, majd nyomja meg a  gombot.

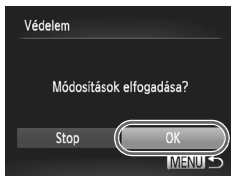

- Ha a 3. lépés műveleteinek befejezése nélkül másik felvételi módra vált vagy kikapcsolja a fényképezőgépet, akkor a képek nem lesznek védettek.

Tartomány kijelölése

1 Válassza a [Tartomány kijelölése] funkciót.

- A 139. oldal 2. lépését követve válassza ki a [Tartomány kijelölése] beállítást, majd nyomja meg a  gombot.



2 Válassza ki a kezdő képet.

- Nyomja meg a  gombot.



- A ◀▶ gombokkal válassza ki a kívánt képet, majd nyomja meg a  gombot.



3 Válassza ki a befejező képet.

- A ▶ gombbal válassza az [Utolsó kép] lehetőséget, majd nyomja meg a  gombot.



- A ◀▶ gombokkal válassza ki a kívánt képet, majd nyomja meg a  gombot.
- Utolsó képként nem választhat az első felvétel előtti képet.



4 Kapcsolja be a képek védelmét.

- Nyomja meg a ▼ gombot, válassza a [Védelem] lehetőséget, majd nyomja meg a  gombot.

Az összes kép kiválasztása

1 Válassza a [Minden kép választás] lehetőséget.

- Válassza ki a [Minden kép választás] lehetőséget a 139. oldal 2. lépésében, majd nyomja meg a  gombot.



2 Kapcsolja be a képek védelmét.

- Válassza ki a [Védelem] lehetőséget a ▲▼ gombokkal, majd nyomja meg a  gombot.



- Feloldhatja a védett képek csoportjának védelmét, ha a „Tartomány kijelölése” művelet 4. lépésében, illetve „Az összes kép kiválasztása” művelet 2. lépésében a [Felold] lehetőséget választja.

Képek törlése





Egyszerre egy felesleges képet választhat ki törlésre. Legyen körültekintő a képek törlésekor, mert a törölt képek nem állíthatók vissza.

1 Válassza ki a törölni kívánt képet.

- Válasszon egy képet a ◀▶ gombokkal.



2 Törölje a képet.

- Nyomja meg a  gombot, és válassza a menü  lehetőségét (41. oldal).
- A [Törli?] kérdés megjelenése után a ◀▶ gombokkal válassza a [Törlés] lehetőséget, és nyomja meg a  gombot.
- ▶ A készülék törli az aktuális képet.
- Ha mégse szeretné törölni a képet, a ◀▶ gombokkal válassza a [Mégse] lehetőséget, és nyomja meg a  gombot.

Az összes kép törlése

Az összes képet egyszerre kiválaszthatja és törölheti. Legyen körültekintő a képek törlésekor, mert a törölt képek nem állíthatók vissza. A védett képek (139. oldal) nem törölhetők.

Kiválasztási mód választása

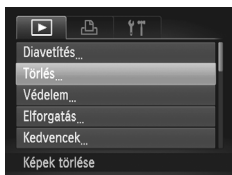

1 Jelenítse meg a beállítási képernyőt.

- Nyomja meg a MENU gombot, majd válassza a  lap (42. oldal) [Törlés] lehetőségét.

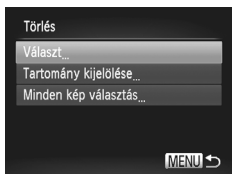

2 Válasszon egy kiválasztási módot.

- Válasszon egy menüelemet, és adja meg a kívánt beállításokat (42. oldal).
- Válasszon egy kiválasztási módot a ▲▼ gombokkal, majd nyomja meg a  gombot.
- A menüképernyőre a MENU gombbal térhet vissza.

Képek kiválasztása egyenként





1 Válassza a [Választ] beállítást.

- A 143. oldal 2. lépését követve jelölje ki a [Választ] lehetőséget, majd nyomja meg a  gombot.

2 Válasszon egy képet.

- Ha a 140. oldal 2. lépése szerint választja ki a képeket, akkor a ✓ jelenik meg a kijelzőn.
- A törlés elvetéséhez nyomja meg ismét a  gombot. Ekkor eltűnik a ✓ jelzés.
- Ismételje meg ezt a folyamatot további képek kiválasztásához.

3 Törölje a képet.

- Nyomja meg a MENU gombot. Megerősítő üzenet jelenik meg.
- Válassza az [OK] lehetőséget a  gombokkal, majd nyomja meg a  gombot.

Tartomány kijelölése



1 Válassza a [Tartomány kijelölése] funkciót.

- A 143. oldal 2. lépését követve válassza ki a [Tartomány kijelölése] beállítást, majd nyomja meg a  gombot.

2 Válasszon képeket.

- A képek kiválasztásához hajtsa végre a 141. oldal 2–3. lépését.

3 Törölje a képeket.

- Válassza a [Törlés] lehetőséget a  gombbal, majd nyomja meg a  gombot.





Az összes kép kiválasztása

1 Válassza a [Minden kép választás] lehetőséget.

- Válassza ki a [Minden kép választás] lehetőséget a 143. oldal 2. lépésében, majd nyomja meg a  gombot.

2 Törölje a képeket.

- Válassza az [OK] lehetőséget a  gombokkal, majd nyomja meg a  gombot.

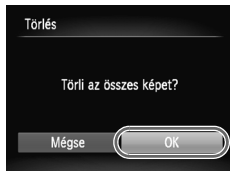

Képek elforgatása

Az alábbi módon változtathatja meg képek tájolását és mentheti őket.

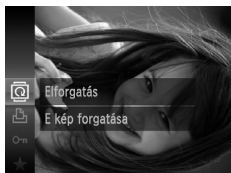



1 Válassza a beállítást.

- Nyomja meg a  gombot, és válassza a menü  lehetőségét (41. oldal).



2 Forgassa el a képet.

- A kívánt forgatási iránytól függően nyomja meg a  vagy  gombot. A kép minden egyes gombnyomásra 90 fokkal fordul el. A beállítás véglegesítéséhez nyomja meg a  gombot.

A menü használata

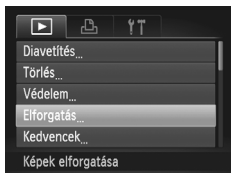



1 Válassza az [Elforgatás] beállítást.



- Nyomja meg a **MENU** gombot, válassza a  lap [Elforgatás] lehetőségét (42. oldal).



2 Forgassa el a képet.

- Válasszon egy képet a   gombokkal.
- A kép a  gomb minden egyes lenyomásra 90 fokkal fordul el.
- A menüképernyőre a **MENU** gombbal térhet vissza.



- A  és  képminőségű videók nem forgathatók el.
- A képek nem forgathatók el, ha az [Autom.forgatás] beállítás értéke [Ki] (147. oldal).

Az automatikus forgatás kikapcsolása

Az alábbi módon kapcsolhatja ki a képek automatikus forgatását, vagyis azt, hogy amikor a fényképezőgéppel visszajátssza a képeket, akkor a függőleges tájolással készített képek automatikusan elfordulnak és függőlegesen jelennek meg.

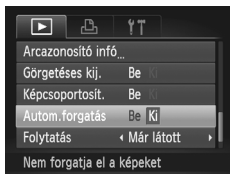

- Nyomja meg a **MENU** gombot, válassza a  lap [Autom.forgatás] pontját, majd válassza a [Ki] lehetőséget (42. oldal).



- A képek nem forgathatók el (146. oldal), ha az [Autom.forgatás] beállítás értéke [Ki]. Ezenfelül az elforgatott képek is az eredeti tájolásukkal jelennek meg.
- Intelligens lejátszáskor (137. oldal) még az [Autom.forgatás] beállítás [Ki] értéke esetén is függőlegesen jelennek meg a függőlegesen rögzített képek, míg az elforgatott képek az elforgatott tájolással láthatók.





Képkategóriák

A képeket kedvencként jelölheti meg, és Saját kategóriáihoz (149. oldal) adhatja őket. A képkeresés során kategóriát választva az alábbi műveleteket hajthatja végre az összes képen.

- Megjelenítés (126. oldal), Diavetítés megtekintése (136. oldal), A képek védelme (139. oldal), Képek törlése (143. oldal), Képek felvétele a nyomtatási listára (DPOF) (188. oldal), Képek hozzáadása fotókönyvhöz (192. oldal)

Képek bejelölése kedvencként



- Nyomja meg a  gombot, és válassza a menü  lehetőségét (41. oldal).
- ▶ A [Megjelölés Kedvencként] üzenet jelenik meg.
- A kedvencként jelölés visszavonásához ismételje meg a fenti műveletet, majd válassza ismét a  lehetőséget, majd nyomja meg a  gombot.

A menü használata

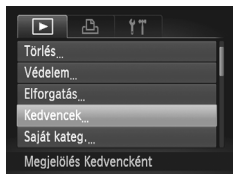





1 Válassza a [Kedvencek] menüpontot.

- Nyomja meg a MENU gombot, majd válassza a  lap [Kedvencek] menüelemét (42. oldal).



2 Válasszon egy képet.

- A  gombokkal válasszon ki egy képet, majd nyomja meg a  gombot. A  jelenik meg.
- A kép jelölésének megszüntetéséhez nyomja meg újra a  gombot. Ekkor a  eltűnik.
- További képek választásához ismételje meg az előző lépéseket.

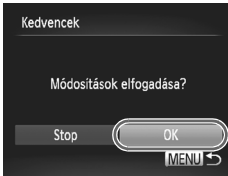

3 Fejezze be a beállítási műveletet.

- Nyomja meg a **MENU** gombot. Megerősítő üzenet jelenik meg.
- Válassza az [OK] lehetőséget a gombokkal, majd nyomja meg a gombot.



- Ha a 3. lépés műveleteinek befejezése nélkül másik felvételi módra vált vagy kikapcsolja a fényképezőgépet, akkor a képek nem lesznek kedvencként megjelölve.



- Ha a képeket Windows Vista, illetve Windows 7 operációs rendszert futtató számítógépre viszi át, azok háromcsillagos minősítést kapnak. (Videókra ez nem vonatkozik.)

Képek rendszerezése kategóriák szerint (Saját kategóriák)

A képeket kategóriákba rendezheti. A képeket a készülék a felvételi feltételek szerint automatikusan kategorizálja fényképezéskor.

- : Felismert arcokat tartalmazó, illetve vagy módban készült felvételek.
- : Az **AUTO** üzemmódban , vagy típusúnak felismert képek, illetve a módban készített képek.
- : vagy módban készült képek.



1 Válasszon egy kategóriát.

- Nyomja meg a gombot, és válassza a menü (41. oldal) lehetőségét.



2 Válasszon képeket.

- A gombokkal válasszon ki egy képet, majd a gombokkal a kívánt kategóriát, végül nyomja meg a gombot. A jelenik meg.
- A választás elvetéséhez nyomja meg ismét a gombot. Ekkor eltűnik a jelzés.
- Ismételje meg ezt a folyamatot további képek kiválasztásához.



3 Fejezze be a beállítási műveletet.

- Nyomja meg a **MENU** gombot. Megerősítő üzenet jelenik meg.
- Válassza az [OK] lehetőséget a ◀▶ gombokkal, majd nyomja meg a **FUNC SET** gombot.



- Ha a 3. lépés műveleteinek befejezése nélkül másik felvételi módra vált vagy kikapcsolja a fényképezőgépet, akkor a képek nem lesznek kategorizálva.

A menü használata

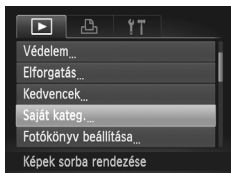

1 Jelenítse meg a beállítási képernyőt.

- Nyomja meg a **MENU** gombot, és válassza a ▶ lap [Saját kateg.] lehetőségét (42. oldal).

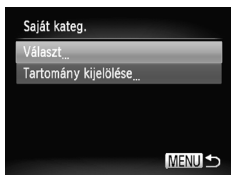

2 Válasszon egy kiválasztási módot.

- Válasszon egy menüelemet, és adja meg a kívánt beállításokat (42. oldal).
- A menüképernyőre a **MENU** gombbal térhet vissza.

Képek kiválasztása egyenként

1 Válassza a [Választ] beállítást.

- A fenti 2. lépését követve jelölje ki a [Választ] lehetőséget, majd nyomja meg a **FUNC SET** gombot.

2 Válasszon egy képet.

- Válasszon egy képet a ◀▶ gombokkal.



3 Válasszon egy kategóriát.

- A ▲▼ gombokkal válasszon ki egy kategóriát, majd nyomja meg a **FUNC SET** gombot. A ✓ jelenik meg.
- A választás elvetéséhez nyomja meg ismét a **FUNC SET** gombot. Ekkor eltűnik a ✓ jelzés.
- További képek választásához ismételje meg az előző lépéseket.



4 Fejezze be a beállítási műveletet.

- Nyomja meg a **MENU** gombot. Megerősítő üzenet jelenik meg. Válassza az [OK] lehetőséget a ◀▶ gombokkal, majd nyomja meg a **FUNC SET** gombot.

! • Ha a 4. lépés műveleteinek befejezése nélkül másik felvételi módra vált vagy kikapcsolja a fényképezőgépet, akkor a képek nem lesznek kategorizálva.

Tartomány kijelölése

1 Válassza a [Tartomány kijelölése] funkciót.

- A 150. oldal 2. lépését követve válassza ki a [Tartomány kijelölése] beállítást, majd nyomja meg a **FUNC SET** gombot.

2 Válasszon képeket.

- A képek kiválasztásához hajtsa végre a 141. oldal 2–3. lépését.



3 Válasszon egy kategóriát.

- A kép típusának kiválasztásához nyomja meg a ▼ gombot, majd a ◀▶ gombokkal válassza ki a kívánt kategóriát.

4 Fejezze be a beállítási műveletet.

- A ▼ gombbal jelölje ki a [Választ] lehetőséget, majd nyomja meg a **FUNC SET** gombot.

✎ • Ha a 4. lépésben a [Kijelölés törlése] lehetőséget választja, akkor a [Tartomány kijelölése] kategóriában lévő összes kép kijelölését megszüntetheti.

Állóképek szerkesztése



- A képek szerkesztése funkció (oldalak: 152 – 156) csak akkor érhető el, ha a memóriakártyán elegendő hely van.

Képek átméretezése

Kép kisebb felbontású másolatának mentése.

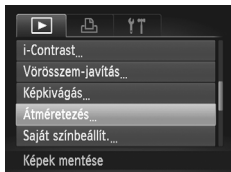

1 Válassza az [Átméretezés] lehetőséget.

- Nyomja meg a **MENU** gombot, és válassza a lap [Átméretezés] lehetőségét (42. oldal).

2 Válasszon egy képet.

- A gombokkal válassza ki a kívánt képet, majd nyomja meg a gombot.

3 Válasszon képméretet.

- A gombokkal válassza ki a kívánt méretet, majd nyomja meg a gombot.
- ▶ A [Menti az új képet?] üzenet jelenik meg.



4 Mentse az új képet.

- Válassza az [OK] lehetőséget a gombokkal, majd nyomja meg a gombot.
- ▶ A képet a fényképezőgép új fájlként menti.



5 Tekintse meg az új képet.

- Nyomja meg a **MENU** gombot. A [Megtekinti az új képet?] üzenet jelenik meg.
- Válassza ki a gombokkal az [Igen] lehetőséget, majd nyomja meg a gombot.
- ▶ Megjelenik a mentett kép.



! • A 3. lépésben XS-ként mentett kép nem szerkeszthető.

 • A képek nem méretezhetők nagyobb felbontásúra.

Körülvágás

Lehetősége van a kép egy megadott részletét külön képfájlként menteni.

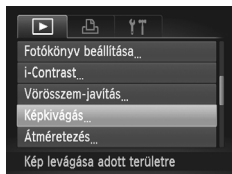

A körülvágás területe



A kép körülvágás utáni előnézete

A kép felbontása körülvágás után







1 Válassza a [Képkivágás] beállítást.

- Nyomja meg a MENU gombot, és válassza ki a  lap [Képkivágás] lehetőségét (42. oldal).

2 Válasszon egy képet.

- A   gombokkal válassza ki a kívánt képet, majd nyomja meg a  gombot.

3 Állítsa be a körülvágási területet.

- ▶ Egy keret jelenik meg a kép kivágni kívánt területe körül.
- ▶ Az eredeti kép a kijelző bal felső sarkában, a körülvágott kép előnézete pedig a jobb alsó sarokban lesz látható.
- A keret méretét a zoom karral módosíthatja.
- A keretet a     gombokkal mozgathatja.
- A keret tájolását a  gomb megnyomásával módosíthatja.
- Nyomja meg a MENU gombot.

4 Mentse új képként, és tekintse meg.

- Kövesse a 152. oldal 4–5. lépését.

- ❗ **S** felbontású (72. oldal), illetve **XS** méretre átméretezett (152. oldal) kép nem szerkeszthető.



- A körülvágásra alkalmas képek körülvágás után ugyanolyan képoldalarányúak maradnak.
- A körülvágott képek kisebb felbontásúak lesznek, mint a körülvágtatlanok.
- Ha Arcazonosítással készült állóképeket vág, csak a vágott képen rajta maradó személyek nevei jelennek meg.

A képek színtónusának módosítása (Saját színbeállítás)

A képek színe megváltoztatható, és az eredmény külön fájlként menthető. A lehetőségekről bővebben itt olvashat: 112. oldal.

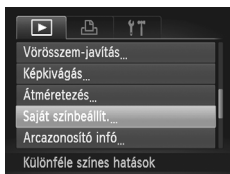

1 Válassza a [Saját színbeállít.] beállítást.

- Nyomja meg a **MENU** gombot, és válassza a  lap [Saját színbeállít.] pontját (42. oldal).

2 Válasszon egy képet.

- A  gombokkal válassza ki a kívánt képet, majd nyomja meg a  gombot.

3 Válasszon egy beállítást.

- Válasszon egy lehetőséget a  gombokkal, majd nyomja meg a  gombot.

4 Mentse új képként, és tekintse meg.

- Kövesse a 152. oldal 4–5. lépését.



- ❗ Az ilyen módon többször is szerkesztett kép minősége minden szerkesztés után csökken, és ezzel együtt a kép színei is megváltozhatnak.



- Az ezzel a funkcióval szerkesztett képek színe csekély mértékben eltérhet a Saját színbeállítás funkcióval (112. oldal) készített képek színétől.

A kép világosságának módosítása (i-Contrast)

A fényképezőgép észleli a kép túlzottan sötét területeit (például az arcokat vagy a háttér egyes részeit), és automatikusan a megfelelő fényességi szintre korrigálja azokat. A teljes kép nem megfelelő kontrasztja is automatikus javításra kerül, így a téma jobban elkülönül a háttértől. Négy korrekciós szint közül választhat, és a végeredményt új képfájlként mentheti.

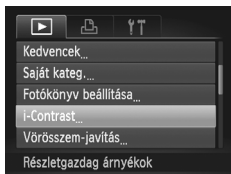

1 Válassza az [i-Contrast] menüpontot.

- Nyomja meg a **MENU** gombot, és válassza a  lap (42. oldal) [i-Contrast] lehetőségét.

2 Válasszon egy képet.

- A   gombokkal válassza ki a kívánt képet, majd nyomja meg a  gombot.

3 Válasszon egy beállítást.

- Válasszon egy lehetőséget a   gombokkal, majd nyomja meg a  gombot.

4 Mentse új képként, és tekintse meg.

- Kövesse a 152. oldal 4–5. lépését.



- Egyes képeknél a korrekció pontatlanra sikerülhet, és az is előfordulhat, hogy a kép szemcsézetté válik.
- Az ezen funkcióval többször szerkesztett képek szemcsézetté válhatnak.



- Amennyiben az [Automatikus] beállítás használata nem a kívánt eredményt hozza, próbálja meg a korrekciót a [Kicsi], [Közepes] vagy [Nagy] beállításokkal.

Vörösszem-javítás

Automatikusan korrigálja a vörösszem-hatást. A módosított képet külön fájlként mentheti.

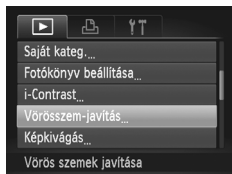

1 Válassza a [Vörösszem-javítás] funkciót.

- Nyomja meg a **MENU** gombot, és válassza a  lap (42. oldal) [Vörösszem-javítás] pontját.

2 Válasszon egy képet.



- Válasszon egy képet a  gombokkal.

3 Javítsa a képet.

- Nyomja meg a  gombot.
- ▶ A fényképezőgép kijavítja az érzékelt vörös szemeket, és a javított területeket kerettel jelöli.
- Szükség szerint nagyítsa vagy kicsinyítse a képet. Hajtsa végre a következő fejezet lépéseit: „Képek nagyítása” (135. oldal).



4 Mentse új képként, és tekintse meg.

- Válassza ki az [Új fájl] lehetőséget a   gombokkal, majd nyomja meg a  gombot.
- ▶ A képet a fényképezőgép új fájlként menti.
- Hajtsa végre a 152. oldal 5. lépését.



- Előfordulhat, hogy egy-egy képet nem lehet pontosan kijavítani.
- Ha a 4. lépésében a [Felülírás] lehetőséget választja, a javított adat felülírja az eredeti, nem javított képet, és ezzel törli is azt.
- A védett képek nem írhatók felül.

Videók szerkesztése

A videók szerkesztésével eltávolíthatja filmek elejéről és végéről a feleslegesnek ítélt részeket.

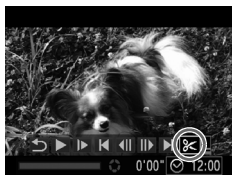



Videoszerkesztő panel



















Videoszerkesztő sáv











1 Válassza a lehetőséget.

- A oldalak: 126 – 127 1–3. lépésének végrehajtásával válassza a  lehetőséget, és nyomja meg a  gombot.
- ▶ Megjelenik a videoszerkesztő panel és a videoszerkesztő sáv.

2 Jelölje ki a kivágandó részeket.

- Válassza ki a   gombokkal a  vagy a  lehetőséget.
- A kivágható részeket (melyeket a kijelzőn a  jel mutat) a   gombokkal mozgatható  segítségével tekintheti meg. A film elejét (kezdési pont: ) a , a végét pedig a  lehetőséggel vághatja meg.
- Még abban az esetben is, ha a  a  jeltől eltérő pozícióba kerül, a  lehetőség használatával csak a legközelebbi  jeltől balra, a  lehetőséggel pedig csak a  jeltől jobbra eső részt törli.

3 Tekintse meg a szerkesztett videót.

- A   gombokkal válassza ki a  lehetőséget, majd nyomja meg a  gombot. A fényképezőgép lejátssza a szerkesztett videofelvételt.
- A videofelvétel újbóli szerkesztéséhez ismétlje meg a 2. lépést.
- Ha ki szeretne lépni a szerkesztésből, válassza a   gombokkal a  lehetőséget. Nyomja meg a  gombot, majd a   gombokkal válassza ki az [OK] lehetőséget, végül nyomja meg ismét a  gombot.



4 Mentse a szerkesztett videót.

- A ▲▼ gombokkal válassza ki a [↑↓] lehetőséget, majd nyomja meg a [FUNC SET] gombot.
- Válassza az [Új fájl] lehetőséget a ◀▶ gombokkal, majd nyomja meg a [FUNC SET] gombot.
- ▶ A videót a fényképezőgép új fájlként menti.



- Ha a 4. lépésében a [Felülírás] lehetőséget választja, a megvágott videó felülírja az eredeti, vágatlant, és egyben törli is azt.
- A [Felülírás] funkció csak akkor elérhető, ha a memóriakártyán nincs elegendő szabad hely.
- Ha mentés közben lemerül az akkumulátor, akkor előfordulhat, hogy videofelvételt nem tudja menteni a készülék.
- Videók szerkesztésekor célszerű teljes töltöttségű akkumulátort vagy (külön megvásárolható 173. oldal) hálózati adaptert használni.

6

Beállítások menü

A fényképezőgép alapszintű funkcióinak testre szabása vagy beállítása a kényelmesebb fényképezéshez

Az alapvető fényképezőgép-funkciók beállítása

A funkciókat a **F** lapon állíthatja be. Szabja testre a gyakran használt funkciókat a kényelmes használathoz (42. oldal).

A fényképezőgép működésének elnémítása

A fényképezőgép hangjait és a videókat a következőképpen némíthatja el.



- Válassza a [Némítás] beállítást, majd a [Be] értéket.



- A működés úgy is elnémítható, ha a fényképezőgép bekapcsolásakor nyomva tartja a **▼** gombot.
- A videók lejátszása hang nélkül történik, ha elnémítja a fényképezőgépet (126. oldal). A videók hangjának visszaállításához nyomja meg a **▲** gombot. A hangerőt a **▲▼** gombokkal módosíthatja tetszés szerint.

A hangerő módosítása

Módosítsa a fényképezőgépet egyes hangjainak hangerejét a következők szerint.



- Válassza a [Hangerő] beállítást, majd nyomja meg a **FUNCSZET** gombot.
- Válassza ki a kívánt elemet, majd a **◀▶** gombokkal módosítsa a hangerőt.

A hangok testre szabása

A fényképezőgép működési hangjait a következőképpen szabhatja testre.



- Válassza a [Hangbeállítások] menüt, majd nyomja meg a  gombot.
- Válasszon ki egy lehetőséget, majd a  gombokkal válasszon egy beállítást.

1	Előre beállított hangok (nem módosíthatók)
2	Előre beállított hangok A mellékelt szoftverrel módosíthatók.



-  módban az alapértelmezett zárkioldó hang hallatszik (100. oldal), még ha módosítja is az [Expozíciós hang] beállítást.

A tippek elrejtése

A kijelzőn alapértelmezett esetben tippek (magyarázatok) jelennek meg, amikor a FUNC. menü (41. oldal) vagy a Menü (42. oldal) beállításait kiválasztja. Ha kívánja, kikapcsolhatja ezeknek az információknak a megjelenítését.



- Válassza a [Tippek] menüt, majd válassza a [Ki] értéket.

A kijelző fényereje

A következőképpen állíthatja be a kijelző fényerejét.



- Válassza az [LCD fényerő] lehetőséget, majd a ◀▶ gombokkal állítsa be a fényerőt.



- A maximális fényerőhöz nyomja le és legalább egy másodpercig tartsa lenyomva a ▼ gombot a felvételkészítési képernyőn vagy az egyképes megjelenítés során. (Ezzel felülbíráhatja az [LCD fényerő] beállítást a **Ÿ** lapon.) Az eredeti fényerő visszaállításához ismét nyomja le és legalább egy másodpercig tartsa lenyomva a ▼ gombot, vagy indítsa újra a fényképezőgépet.

Indító képernyő

A fényképezőgép bekapcsolásakor a képernyőn megjelenő indító képet a következőképpen módosíthatja.

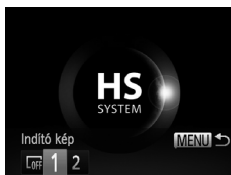

- Válassza az [Indító kép] menüt, majd nyomja meg a **FUNC/SET** gombot.
- Válassza ki a kívánt beállítást a ◀▶ gombokkal.

<input type="checkbox"/> OFF	Nincs indító kép
1	Előre beállított képek (nem módosíthatók)
2	Előre beállított képek Beállíthatja a kívánt képeket, vagy a mellékelt szoftverrel módosíthatja a képet.

Az indító kép testre szabása

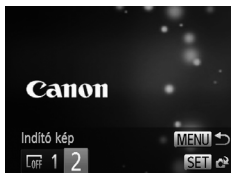

1 Jelenítse meg az [Indító kép] képernyőt lejátszás módban.

- Nyomja meg a gombot.
- A 162. oldal lépései segítségével válassza a [2] lehetőséget, és nyomja meg a gombot.



2 Válassza ki az egyik felvételt.

- Válasszon egy képet, majd nyomja meg a gombot. A [Regisztrálja?] kérdés megjelenése után a gombokkal válassza az [OK] lehetőséget, majd nyomja meg a gombot.



- Az előzőleg beállított indító képet felülírja az újonnan hozzárendelt indító kép.



- A mellékelt szoftverrel hozzárendelheti a működési hangokat és az indítóképeket a fényképezőgéphez. Részleteket lásd: *ImageBrowser EX Használati útmutató*.

A memóriakártya formázása

Használat előtt az új (és a korábban más készülékkel formázott) memóriakártyákat formázni kell ezzel a fényképezőgéppel.

A formázás minden adatot töröl a memóriakártyáról. A formázás előtt másolja a képeket a memóriakártyáról a számítógépre, vagy készítsen biztonsági másolatot más módon.

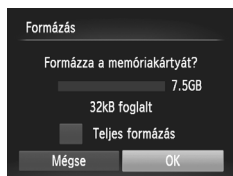

Az Eye-Fi kártyák (194. oldal) magára a kártyára másolt szoftvert tartalmaznak. Eye-Fi kártya formázása előtt telepítse a szoftvert egy számítógépre.





1 Jelenítse meg a [Formázás] képernyőt.

- Válassza a [Formázás] lehetőséget, majd nyomja meg a  gombot.

2 Válassza az [OK] gombot.

- Válassza az [OK] lehetőséget a  gombokkal, majd nyomja meg a  gombot.

3 Formázza a memóriakártyát.

- A formázási folyamat elindításához a  gombokkal válassza az [OK] lehetőséget, majd nyomja meg a  gombot.
- A formázás befejeződésekor [A memóriakártya formázása befejeződött] üzenet jelenik meg. Nyomja meg a  gombot.

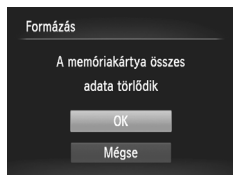

- A memóriakártyán található adatok törlése vagy formázása csak a kártyán található fájlkezelési információkat módosítja, és nem törli teljesen az adatokat. Amikor átad vagy kidob egy memóriakártyát, szükség esetén a személyes adatok védelme érdekében végezzen további lépéseket, például fizikailag semmisítse meg a kártyát.



- Előfordulhat, hogy a memóriakártya formázási képernyőn megjelenő teljes kapacitása kevesebb a memóriakártyán jelzett értéknél.

Teljes formázás

Indítsa el a teljes formázás folyamatát a következő esetekben: Megjelenik a [Memóriakártya hiba] üzenet, a fényképezőgép nem működik megfelelően, a kártyák olvasása/írása lelassul, lelassul a folyamatos fényképezés vagy a videók rögzítése hirtelen megszakad. A teljes formázás minden adatot töröl a memóriakártyáról. Teljes formázás előtt másolja a képeket a memóriakártyáról a számítógépre, vagy készítsen biztonsági másolatot más módon.

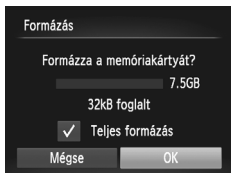

Indítsa el a teljes formázás folyamatát.

- A 164. oldal 1. lépésének képernyőjén a ▲▼ gombokkal válassza ki a [Teljes formázás] lehetőséget, majd válassza ki ezt a beállítást (✓ jel jelzi) a ◀▶ gombokkal.
- A ▲▼◀▶ gombokkal válassza ki az [OK] lehetőséget, nyomja meg a  gombot, majd a 164. oldal 3. lépése segítségével formázza meg (teljesen) a memóriakártyát.



- A teljes formázás tovább tart, mint „A memóriakártya formázása” (164. oldal), mert ekkor a készülék a memóriakártya minden tárolási területéről törli az adatokat.
- A teljes formázás folyamata leállítható a [Stop] parancs választásával. Ebben az esetben az összes adat törlődik, de a memóriakártya a szokásos módon használható.

Fájlszámozás

A fényképezőgép automatikusan hozzárendel a felvett képekhez egy sorszámot (0001 és 9999 között), és legfeljebb 2000 képet tartalmazó mappákba menti a képfájlokat. A fájlszámozás hozzárendelési módja módosítható.



- Válassza a [Fájlszámozás] lehetőséget, majd válasszon egy beállítást.

Folyamatos	A készülék folyamatosan adja a számokat (a 9999. felvételig), még új memóriakártya használatakor is.
Aut. nullázás	A fájlok számozása újraindul 0001-től, ha új memóriakártyát helyez a készülékbe vagy új mappát hoz létre.



- A választott beállítástól függetlenül a felvételek számozása folyamatos lehet az újonnan behelyezett memóriakártyákon található utolsó számtól. Ha 0001-től szeretné kezdeni a felvételeket, üres (vagy formázott (164. oldal)) memóriakártyát helyezzen be.
- A kártyák mappaszerkezetéről és a képformátumokról a *ImageBrowser EX Használati útmutató* tartalmaz részletes tudnivalókat.

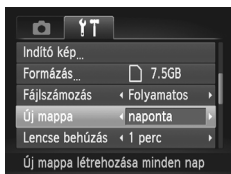

Dátum alapú képtárolás

Ahelyett, hogy egy mappában tárolná az adott hónapban felvett képeket, a fényképezőgép minden nap új mappát tud létrehozni az adott napi képeknek.



- Válassza az [Új mappa] lehetőséget, majd a [naponta] értéket.
- ▶ A képek mentése ekkor az adott felvételek napján létrehozott mappákba történik.

Az objektív behúzási idejének módosítása

A fényképezőgép biztonsági okokból behúzza az objektívet körülbelül egy perccel a  gomb megnyomása után Felvétel üzemmódban (38. oldal). Ha azt szeretné, hogy a fényképezőgép a  gomb megnyomásakor azonnal visszahúzza az objektívet, akkor állítsa az időt [0 mp.] értékre.



- Válassza a [Lencse behúzás] lehetőséget, majd válassza a [0 mp.] értéket.

Az energiatakarékos működés beállítása



Igényei szerint beállíthatja a fényképezőgép és a képernyő automatikus kikapcsolásának időzítését (Automatikus kikapcsolás, illetve Kijelző kikapcsolás) (38. oldal).



1 Jelenítse meg az [Energiatakarék] képernyőt.

- Válassza az [Energiatakarék] lehetőséget, majd nyomja meg a  gombot.

2 Adja meg a beállításokat.

- Miután kiválaszt egy lehetőséget, szükség szerint módosítsa a   gombokkal.



- Az elem/akkumulátor energiájával való takarékoskodáshoz válasszon [Be] értéket az [Autom. kikapcs.] beállításhoz, valamint [1 perc] értéket vagy kevesebbet a [Kijelző kikap.] beállításhoz.



- A [Kijelző kikap.] beállítás akkor is érvényes, ha az [Autom. kikapcs.] értéke [Ki].









Világóra

A képeket a helyi dátum és idő szerint készítheti el utazás közben a megfelelő időzónára történő váltással, ha előzőleg bejegyezte a megfelelő időzónákat. Ezzel a kényelmes funkcióval nem kell kézzel módosítania a Dátum/idő beállítást.



A világóra használata előtt ellenőrizze, hogy megfelelő-e a dátum és az idő beállítása (17. oldal), illetve otthonának időzónája.





1 Adja meg utazási célját.

- Válassza az [Időzóna] lehetőséget, majd nyomja meg a  gombot.
- Válassza ki a [ Világ] lehetőséget a  gombokkal, majd nyomja meg a  gombot.
- Válassza ki a kívánt célt a  gombokkal.
- Ha nyári időszámítást szeretne beállítani (1 órával előre), válassza ki a  lehetőséget a  gombokkal.
- Nyomja meg a  gombot.

2 Váltson az úti cél időzónájába.

- Válassza ki a [ Világ] lehetőséget a  gombokkal, majd nyomja meg a **MENU** gombot.
- ▶ Beállítás után megjelenik a  jel a felvételi képernyőn (204. oldal).



- Ha módosítja a dátumot vagy az időt a  beállításnál (18. oldal), a [ Hazai] idő és dátum is automatikusan módosul.

Dátum és idő





A dátumot és időt az alábbi művelettel módosíthatja.



1 Jelenítse meg a [Dátum/idő] képernyőt.

- Válassza a [Dátum/idő] lehetőséget, majd nyomja meg a  gombot.

2 Adja meg a beállításokat.



- Válasszon egy beállítási lehetőséget a   gombokkal, majd módosítsa a   gombokkal.

Kijelző nyelve





A kijelző nyelvét szükség esetén módosíthatja.



1 Jelenítse meg a [Nyelv] képernyőt.

- Válassza a [Nyelv]  lehetőséget, majd nyomja meg a  gombot.

2 Adja meg a beállítást.

- Válassza ki a kívánt nyelvet a    gombokkal, majd nyomja meg a  gombot.



- A [Nyelv] képernyőt lejátszás módban úgy is elérheti, hogy a  lenyomva tartása közben azonnal megnyomja a **MENU** gombot.

További beállítások módosítása

Az alábbi beállítások a   lapon is módosíthatók.

- [Videorendszer] (176. oldal)
- [Vezérlés HDMI-n] (177. oldal)
- [Eye-Fi beállítások] (194. oldal)

Alapértelmezett értékek visszaállítása

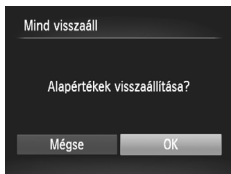

Ha véletlenül módosított egy beállítást, visszaállíthatja a fényképezőgép alapértelmezett beállításait.





1 Jelenítse meg a [Mind visszaáll] képernyőt.

- Válassza a [Mind visszaáll] lehetőséget, majd nyomja meg a  gombot.

2 Állítsa vissza az alapértelmezett beállításokat.

- Válassza az [OK] lehetőséget a  gombokkal, majd nyomja meg a  gombot.
- ▶ A készülék ekkor visszaállítja az alapértelmezett beállításokat.



- A következő funkcióknál nem állnak vissza az alapértelmezett beállítások.
 - A  lap beállításai [Dátum/idő] (18. oldal), [Nyelv ] (19. oldal), [Időzóna] (168. oldal), [Videorendszer] (176. oldal), valamint az [Indító kép] alatt megadott kép (162. oldal)
 - Az Arcazonosítással regisztrált információk (61. oldal)
 - A módkapcsoló  állásban beállított felvételi üzemmód (81. oldal)
 - A Színkiválasztás (92. oldal) és a Színcsere (93. oldal) üzemmódban megadott színek
 - Az egyéni fehéregyensúlyhoz mentett adatok (111. oldal)

7

Tartozékok

Fényképezzen hatékonyan a mellékelt tartozékokkal, és használja ki a fényképezőgépben rejlő lehetőségeket a választható Canon tartozékokkal és más külön megvásárolható kompatibilis tartozékokkal.

Tippek a mellékelt tartozékok használatához

Az akkumulátor és a töltő hatékony használata

- **Az akkumulátort a használat napján (vagy az azt megelőző napon) tölts fel**

A feltöltött akkumulátorok használat nélkül is fokozatosan veszítenek töltésükből.

Az akkumulátor töltöttsége könnyen ellenőrizhető azzal, ha a fedelet úgy helyezi rá, hogy a ▲ jel feltöltött akkumulátor esetén látható legyen, nem feltöltött akkumulátor esetén pedig a ▲ jel ne legyen látható.

- **Az akkumulátor hosszabb időn keresztül történő tárolása**

Miután teljes mértékben lemerítette az akkumulátort, vegye ki a fényképezőgépéből. Az akkumulátort felhelyezett fedéllel tárolja. A félig feltöltött akkumulátor hosszabb ideig (kb. 1 év) való tárolása csökkentheti élettartamát, és hatással lehet a teljesítményére is.

- **Az akkumulátortöltő használata külföldön**

Az akkumulátortöltőt ott használható, ahol a hálózati feszültség 100–240 V (50/60 Hz). Eltérő konnektortípus esetén használjon külön megvásárolható átalakítót. Soha ne használjon utazásra tervezett tápfeszültség-átalakítót, mert károsodhat az akkumulátor.

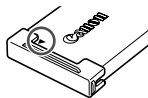

Választható tartozékok

A következő fényképezőgép-tartozékok külön megvásárolhatók. Érdemes tudnia, hogy az elérhetőség függ az adott területtől, és egyes tartozékok esetleg már nem kaphatók.

Tápellátás

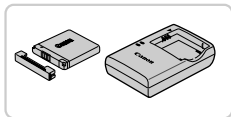

Akkumulátoregység, NB-11L

- Újratölthető lítiumion-akkumulátor

Akkumulátortöltő, CB-2LD/CB-2LDE

- Töltő az akkumulátoregységhez, NB-11L

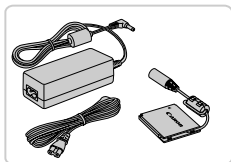

Hálózati adapter, ACK-DC90

- Háztartási konnektorról teszi lehetővé a fényképezőgép üzemeltetését. Ez javasolt a fényképezőgép tápellátására hosszabb idejű használat esetén, illetve ha nyomtatóhoz vagy számítógéphez van csatlakoztatva. Nem használható a fényképezőgép akkumulátorának töltésére.



- Az akkumulátortöltő és a hálózati adapter ott használható, ahol a hálózati feszültség 100–240 V (50/60 Hz).
- Eltérő konnektortípus esetén használjon külön megvásárolható átalakítót. Soha ne használjon utazásra tervezett tápfeszültség-átalakítót, mert károsodhat az akkumulátor.

Vakuk



Nagy teljesítményű vaku, HF-DC2

- Külső vaku a beépített vaku megvilágítási tartományán kívül eső témák megvilágítására.

Egyéb tartozékok

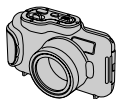

Vízhatlan tok, WP-DC330L

- Víz alatti fényképezéshez akár 3 méteres mélységig. Hasznos továbbá esőben, vízparton vagy sípályán történő fényképezéskor.

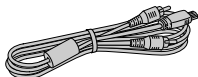

Audio-/videókábel, AVC-DC400

- Televízióhoz csatlakoztatja a fényképezőgépet, hogy a lejátszást a TV nagyobb képernyőjén élvezhesse.

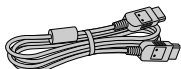

HDMI-kábel, HTC-100

- A fényképezőgép nagyfelbontású televízióhoz történő csatlakoztatásához HDMI-bemeneten keresztül.

Nyomtatók



SELPHY
sorozat



Tintasugaras
nyomtatók

Canon PictBridge-kompatibilis nyomtatók

- Számítógép használata nélkül nyomtathatja ki képeit, ha a fényképezőgéphez egy Canon márkájú PictBridge-kompatibilis nyomtatót csatlakoztat.
- A részletekhez forduljon a legközelebbi Canon kereskedőhöz.

Lejátszás TV-készüléken

Ha a fényképezőgépet összeköti egy TV-készülékkel, a felvételeket a TV nagyobb képernyőjén is megtekintheti.

A csatlakoztatásról és a bemeneti jelek kiválasztásáról a TV használati útmutatójában olvashat részletesebben.



- Bizonyos információk esetleg nem jelennek meg, ha a képeket TV-n jeleníti meg (206. oldal).

Visszajátszás normál felbontású TV-készüléken

Az AVC-DC400 audio-/videókábel (külön vásárolható meg) segítségével összekötheti a fényképezőgépet egy TV-készülékkel, hogy a nagyobb képernyőn élvezhesse a képeket, miközben a fényképezőgépet vezérli.

1 Győződjön meg arról, hogy a fényképezőgép és a TV-készülék ki van kapcsolva.

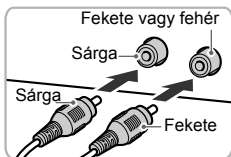

2 Csatlakoztassa a fényképezőgépet a TV-hez.

- A TV-készüléken illessze be teljesen a kábelcsatlakozókat a videobemenetekbe az ábrán látható módon.

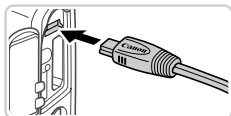

- Nyissa ki a fényképezőgép csatlakozóit borító fedelet, és teljesen illessze be a kábelcsatlakozót a fényképezőgép csatlakozójába.

3 Kapcsolja be a televíziót, és állítsa a videó bemenetre.

- Állítsa a TV bemenetet arra a videóbemenetre, amelyhez a kábelt csatlakoztatta a 2. lépésben.

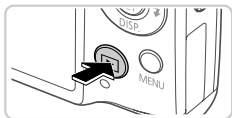

4 Kapcsolja be a fényképezőgépet.

- Kapcsolja be a fényképezőgépet a  gombbal.
- ▶ A fényképezőgép képei ekkor a TV-n jelennek meg. (A fényképezőgép kijelzőjén semmi sem látható.)
- Ha végezt, kapcsolja ki a fényképezőgépet és a televíziót, mielőtt kihúzza a kábelt.





- Megfelelő kijelzés csak akkor lehetséges, ha a fényképezőgép videokimeneti beállítása (NTSC vagy PAL) megegyezik a TV-készülékével. A videokimeneti formátum módosításához nyomja meg a **MENU** gombot, és válassza a [Videorendszer] lehetőséget a  lapon.



- Ha a fényképezőgépet TV-készülékhez csatlakoztatja, a felvételeket a TV-készülék nagyobb képernyőjén megjelenítve készítheti el. A felvételek elkészítése megegyezik a fényképezőgép kijelzőjének használata esetén követendő lépésekkel.

■ Visszajátszás nagyfelbontású TV-készüléken

A HTC-100 HDMI-kábel (külön vásárolható meg) segítségével összekötheti a fényképezőgépet egy HD TV-készülékkel, hogy a nagyobb képernyőn élvezhesse a képeket, miközben a fényképezőgépet vezérli.  vagy  felbontással készített videók megtekinthetők nagyfelbontásban.

1 Győződjön meg arról, hogy a fényképezőgép és a TV-készülék ki van kapcsolva.

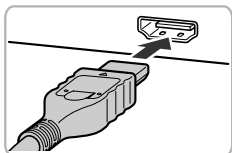

2 Csatlakoztassa a fényképezőgépet a TV-hez.

- A TV-készüléken illesse be teljesen a kábelcsatlakozót a HDMI-bemenetbe az ábrán látható módon.
- Nyissa ki a fényképezőgép csatlakozóit borító fedelet, és teljesen illesse be a kábelcsatlakozót a fényképezőgép csatlakozójába.

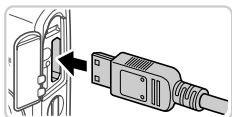

3 Tekintse meg a képeket.

- Hajtsa végre a oldalak: 175 – 176 3–4. lépését a képek megjelenítéséhez.



- A mellékelt interfészkábel vagy egy választható audio-/videokábel nem lehet egyszerre csatlakoztatni a fényképezőgéphez a HTC-100 típusú HDMI-kábellel. Ha egyszerre próbálja csatlakoztatni a fényképezőgéphez a kábeleket, a fényképezőgép vagy a kábelek károsodhatnak.



- A fényképezőgép működési hangjai nem hallhatók, ha HD TV-készülékhez csatlakoztatja.

■ A fényképezőgép vezérlése a TV távirányítójával

Ha HDMI CEC-kompatibilis TV-készülékhez csatlakoztatja a fényképezőgépet, a TV távirányítójával játszhat le képeket (beleértve a diavetítések lejátszását). Ebben az esetben a TV-készüléken meg kell adnia bizonyos beállításokat. A részletekről a TV felhasználói kézikönyvében olvashat.



1 Adja meg a beállításokat.

- Nyomja meg a **MENU** gombot, válassza a **TV** lapon a [Vezérlés HDMI-n] lehetőséget, majd az [Enged.] lehetőséget (42. oldal).

2 Csatlakoztassa a fényképezőgépet a TV-hez.

- Csatlakoztassa a fényképezőgépet a televízióhoz a 176. oldal 1–2. lépését követve.





3 Tekintse meg a képeket.

- Kapcsolja be a TV-készüléket. A fényképezőgépen nyomja meg a **▶** gombot.
- ▶ A fényképezőgép képei ekkor a TV-n jelennek meg. (A fényképezőgép kijelzőjén semmi sem látható.)

4 Vezérelje a fényképezőgépet a TV távirányítójával.

- A távirányító ◀▶ gombjaival lapozhatja a képeket.
- A fényképezőgép kezelőpaneljének megjelenítéséhez nyomja meg az OK/Választ gombot. A vezérlőpult elemeinek választásához a ◀▶ gombokkal válasszon egy lehetőséget, majd nyomja meg újra az OK/Választ gombot.

■ A TV-n megjelenített fényképezőgép-kezelőpanel elemei

	Vissza	Bezárja a menüt.
	Csoportos lejátszás	H ₁₀₀ módban készített képcsoportok megjelenítése (100. oldal). (Csak akkor jelenik meg, ha csoportosított képet választ ki.)
	Videó lejátszása	Elindítja a videó lejátszását. (Csak akkor jelenik meg, ha videofelvételt választ ki.)
	Diavetítés	Elindítja a diavetítés lejátszását. Lejátszás közben a távirányító ◀▶ gombjaival válthat a képek között.
	Indexképes lejátszás	Indexképes elrendezésben jelenít meg több képeket.
DISP.	Kijelzőváltás	Váltás a kijelző nézetei között (40. oldal).



- Ha a fényképezőgép gombjait használja, nem fogja tudni vezérelni a fényképezőgépet a TV távirányítójával, amíg vissza nem vált az egyképes lejátszásra.
- Előfordulhat, hogy a fényképezőgép nem megfelelően reagál, még akkor is, ha a távirányító egy HDMI CEC-kompatibilis TV-készüléké.

A fényképezőgép üzemeltetése háztartási konnektorról

Ha a (külön megvásárolható) ACK-DC90 hálózati adapterrel használja a fényképezőgépet, nem kell figyelnie az elem/akkumulátor töltöttségi szintjét.

1 Győződjön meg arról, hogy a fényképezőgép ki van kapcsolva.

Tápellátó modul

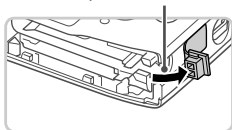

2 Nyissa ki a fedelet.

- Nyissa ki a memóriakártya- és akkumulátornyílás fedelét a 15. oldal 2. lépésében bemutatott módon.
- Nyissa ki a tápellátó modul kábelvezetőjét az ábrán látható módon.

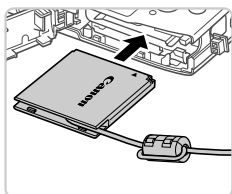

3 Helyezze be a tápellátó modult.

- Helyezze be a tápellátó modult az ábrán látható módon.

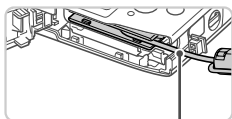

- Ügyeljen arra, hogy a tápellátó modul kábele a kábelvezetőben haladjon.

Kábel

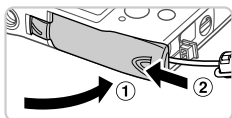

4 Csukja be a fedelet.

- Hajtsa be a fedelet (①), majd nyomja lefelé, és közben kattanásig csúsztassa vissza a zárt helyzetébe (②).

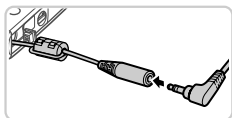

5 Csatlakoztassa a tápkábelt.

- Illessze be az adapter csatlakozóját a tápellátó modul kábelének végébe.

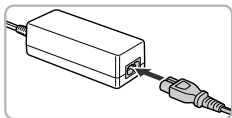

- A tápkábel egyik végét csatlakoztassa a kompakt hálózati adapterbe, majd a másik végét a konnektorba.
- Kapcsolja be a fényképezőgépet, majd használja tetszés szerint.
- Ha befejezte, kapcsolja ki a fényképezőgépet, és húzza ki a tápkábelt a konnektorból.



- Ne húzza ki az adaptert vagy a tápkábelt, ha a fényképezőgép még be van kapcsolva. Ez a felvételek törlődéséhez vagy a fényképezőgép károsodásához vezethet.
- Ne csatlakoztassa az adaptert vagy az adapterkábelt más eszközökhöz. Ez meghibásodáshoz vagy a készülék károsodásához vezethet.

Képek nyomtatása

A felvételeket könnyen kinyomtathatja a fényképezőgép nyomtatóhoz kapcsolásával. A fényképezőgépen kiválaszthatja a csoportosan nyomtatni kívánt képeket, előkészítheti a fotólaboroknak küldendő megrendeléseit, és előkészíthet vagy kinyomtathat fotókönyveket.

A példákban egy Canon SELPHY CP sorozatú helytakarékos fotónyomtató szerepel. A megjelenített képernyők és az elérhető funkciók a nyomtatótól függően eltérőek lehetnek. További információkért tekintse meg a nyomtató kézikönyvét.

Egyszerű nyomtatás

Egyszerűen kinyomtathatja a felvételeket, ha a fényképezőgépet egy PictBridge-kompatibilis nyomtatóhoz (külön vásárolható meg) csatlakoztatja a mellékelt interfészkábelrel (2. oldal).

- 1 Győződjön meg arról, hogy a fényképezőgép és a nyomtató ki van kapcsolva.**

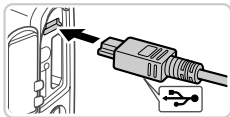

- 2 Csatlakoztassa a fényképezőgépet a nyomtatóhoz.**

- Nyissa ki a fedelet. Határozott mozdulattal helyezze a kisebb dugót a fényképezőgép csatlakozójába az ábrán jelzett irányban.
- Csatlakoztassa a kábel nagyobbik végét a nyomtatóba. A csatlakoztatás további részleteiről a nyomtató kézikönyvében olvashat.

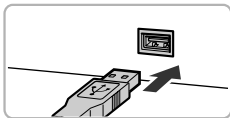

- 3 Kapcsolja be a nyomtatót.**

- 4 Kapcsolja be a fényképezőgépet.**

- Kapcsolja be a fényképezőgépet a  gombbal.

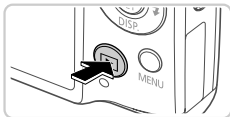

- 5 Válasszon egy képet.**

- Válasszon egy képet a  gombokkal.

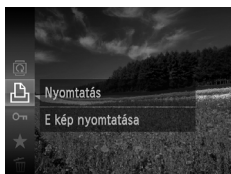



6 Jelenítse meg a nyomtatási képernyőt.

- Nyomja meg a  gombot, válassza a  lehetőséget, majd nyomja meg újra a  gombot.



7 Nyomtassa ki a képet.

- Válassza a [Nyomtat] lehetőséget a   gombokkal, majd nyomja meg a  gombot.
- ▶ Ekkor elindul a nyomtatás.
- Ha további képeket is ki szeretne nyomtatni, a nyomtatás befejeződése után ismétlje meg az 5–6. lépést.
- A nyomtatás végeztével kapcsolja ki a fényképezőgépet és a nyomtatót, majd húzza ki az interfészkábelt.



- A Canon márkájú PictBridge-kompatibilis nyomtatókkal (külön vásárolhatók meg) kapcsolatos további részleteket lásd: 174. oldal.

A nyomtatási beállítások beállítása



1 Jelenítse meg a nyomtatási képernyőt.

- Jelenítse meg a bal oldalon látható képernyőt a oldalak: 181 – 182 1–6. lépését követve.

2 Adja meg a beállításokat.

- Válasszon ki egy lehetőséget a ▲▼ gombokkal, majd válasszon egy beállítást a ◀▶ gombokkal.

🗨️	Alapért.	A nyomtató aktuális beállításait használja.
	Dátum	Képek nyomtatása a dátum feltüntetésével.
	Fájlszám	Képek nyomtatása a fájlszám feltüntetésével.
	Mindkettő	Képek nyomtatása a dátum és a fájlszám együttes feltüntetésével.
📄	Alapért.	A nyomtató aktuális beállításait használja.
	Ki	–
	Be	A felvételkor tárolt információk alapján optimalizálja a nyomtatási beállításokat.
	Vö.szem1	Kijavítja a vörösszem-hatást.
📄	Példányszám	Válassza ki a példányszámot a nyomtatáshoz.
Képkivágás	–	A nyomtatni kívánt képterület megadása (184. oldal).
Papírbeállítás	–	A papírméret, az elrendezés és más részletek megadása (185. oldal).

Képek körülvágása nyomtatás előtt (Képkivágás)

Ha nyomtatás előtt körülvágja a képeket, a teljes kép helyett a kívánt képterületet nyomtathatja ki.



1 Válassza a [Képkivágás] beállítást.

- Miután a 183. oldal 1. lépésének végrehajtásával megjeleníti a nyomtatási képernyőt, válassza a [Képkivágás] lehetőséget, majd nyomja meg a **FUNC SET** gombot.
- ▶ Ekkor megjelenik a nyomtatni kívánt képterületet jelölő körülvágási keret.

2 Állítsa be a körülvágási keret szükség szerint.

- A keret méretét a zoom karral módosíthatja.
- A keretet a **▲▼◀▶** gombokkal mozgathatja.
- A keretet a **FUNC SET** gombbal forgathatja el.
- Nyomja meg a **MENU** gombot, válassza az [OK] lehetőséget a **▲▼** gombokkal, majd nyomja meg a **FUNC SET** gombot.

3 Nyomtassa ki a képet.

- A nyomtatáshoz kövesse a 182. oldal 7. lépését.



- Kis képméreteknél vagy bizonyos képoldalarányoknál előfordulhat, hogy a körülvágás nem lehetséges.
- Előfordulhat, hogy a dátumokat nem lehet helyesen kinyomtatni a [Dátumbélyegző] funkcióval készült képek körülvágásakor.

A papírméret és az elrendezés kiválasztása nyomtatás előtt



1 Válassza a [Papírbeállítás] menüt.

- Miután a 183. oldal 1. lépésének végrehajtásával megjeleníti a nyomtatási képernyőt, válassza a [Papírbeállítás] lehetőséget, majd nyomja meg a  gombot.

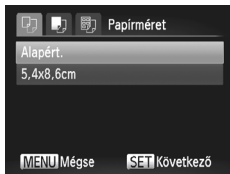

2 Válasszon papírméretet.

- Válasszon egy lehetőséget a ▲▼ gombokkal, majd nyomja meg a  gombot.

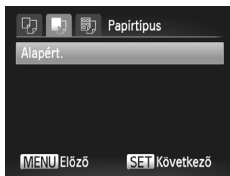

3 Válasszon egy papírtípust.

- Válasszon egy lehetőséget a ▲▼ gombokkal, majd nyomja meg a  gombot.

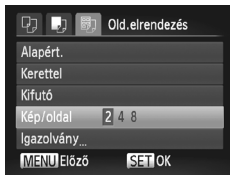

4 Válasszon egy elrendezést.

- Válassza ki a kívánt beállítást a ▲▼ gombokkal.
- A [Kép/oldal] használatakor a ◀▶ gombokkal adhatja meg az egy oldalra kerülő képek számát.
- Nyomja meg a  gombot.

5 Nyomtassa ki a képet.

Választható elrendezési beállítások

Alapért.	A nyomtató aktuális beállításait használja.
Kerettel	Nyomatás a kép körül üres területtel.
Kifutó	Keret nélküli nyomtatás, a papír teljes felületét felhasználja.
Kép/oldal	Kiválasztja az egy oldalra nyomtatandó képek számát.
Igazolvány	Igazolványképek nyomtatása. Csak L felbontású és 4:3 képdolarányú képek esetén érhető el.
Fix méret	Válassza ki a nyomtatási méretet. A következő lehetőségek közül választhat: 90 x 130 mm, képeslap méretű és széles nyomatok.

Igazolványképek nyomtatása

1 Válassza az [Igazolvány] lehetőséget.

- Kövesse a 185. oldal 1–4. lépését az [Igazolvány] lehetőség kiválasztásához, majd nyomja meg a  gombot.

2 Megadhatja a hosszú és a rövid oldal méretét.

- Válassza ki a kívánt lehetőséget a ▲▼ gombokkal. Válassza ki a hosszúságot a ◀▶ gombokkal, majd nyomja meg a  gombot.

3 Válassza ki a nyomtatandó területet.

- Kövesse a 184. oldal 2. lépését a nyomtatási terület kiválasztásához.

4 Nyomtassa ki a képet.

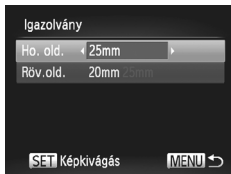

Videó képkockáinak nyomtatása

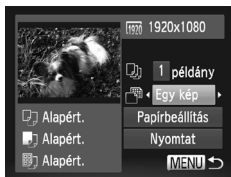

1 Jelenítse meg a nyomtatási képernyőt.

- Válassza ki a videót a oldalak: 181 – 182 1–6. lépését követve. Megjelenik a bal oldalon látható képernyő.

2 Válasszon egy nyomtatási módot.

- A ▲▼ gombokkal válassza a  lehetőséget, majd a ◀▶ gombokkal válasszon egy nyomtatási módot.

3 Nyomtassa ki a képet.

Videók nyomtatási beállításai

Egy kép	A megjelenített jelenetet állóképként nyomtatja ki.
Sorozat	Adott időközönként kiválasztott jeleneteket nyomtat ki egy oldalra. Kinyomtathatja a mappa számát, a fájl számát és a képkocka felvételen belüli időpontját is, ha a [Felirat] beállításnál a [Be] értéket adja meg.



- Ha szeretné megszakítani a folyamatban lévő nyomtatást, nyomja meg a  gombot.
- Az [Igazolvány] és a [Sorozat] beállítás nem érhető el a CP720 és a CP730 típusoknál korábbi Canon PictBridge-kompatibilis nyomtatóknál.

Képek felvétele a nyomtatási listára (DPOF)

A fényképezőgépen beállíthat csoportos nyomtatást (191. oldal) és fotólaboroktól nyomatok megrendelését. Jelöljön ki a memóriakártyán akár 998 képet, és adja meg a következők szerint a kívánt beállításokat, például a példányszámot. Az így megadott nyomtatási információk megfelelnek a DPOF (Digital Print Order Format) szabványoknak.

Képek felvétele a nyomtatási listára - FUNC Menü





Közvetlenül a fényképezés után vagy később, megjelenítés közben hozzáadhatja a képet a nyomtatási listához (DPOF) a FUNC. menü segítségével.

1 Válasszon egy képet.

- Válasszon egy képet a ◀▶ gombokkal.





2 Vegye fel a képet a nyomtatási listára.

- Válassza a menü  lehetőségét a  gombbal, majd újból nyomja meg a  gombot.
- A ▲▼ gombokkal állítsa be a nyomatok kívánt számát. Válassza a [Felveszi] lehetőséget a ◀▶ gombokkal, majd nyomja meg a  gombot.

A nyomtatási beállítások konfigurálása

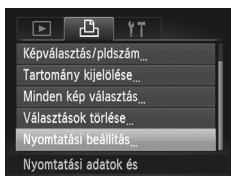
Adja meg a következők szerint a nyomtatási formátumot, például hogy fel kívánja-e tüntetni a dátumot vagy a fájl számát. A nyomtatási lista minden képerre ezek a beállítások érvényesek.



- Nyomja meg a **MENU** gombot, majd válassza a [Nyomatási beállítás] lehetőséget a  lapon. Tetszés szerint válassza ki és módosítsa a beállításokat (42. oldal).

Nyomatformátum	Normál	Odalanként egy kép nyomtatása.
	Index	Több kép kicsinyített változatát nyomtatja ki egy lapra.
	Mindkettő	Normál és indexkép formátumokat egyaránt nyomtat.
Dátum	Be	A képeken nyomtatáskor feltünteti a felvételkészítés dátumát.
	Ki	–
Fájlszám	Be	A képeken nyomtatáskor feltünteti a fájl számát.
	Ki	–
DPOF-adat törl.	Be	A képekre vonatkozó összes nyomtatási lista beállítás törlődik a nyomtatás után.
	Ki	–



- Előfordulhat, hogy a nyomtató vagy a fotólabor nem tudja az összes megadott DPOF beállítást alkalmazni a nyomtatás során.
- A fényképezőgépen megjelenő  arra figyelmeztet, hogy a memóriakártya másik fényképezőgépen megadott nyomtatási beállításokat tartalmaz. Ha megváltoztatja a nyomtatási beállításokat a fényképezőgéppel, akkor előfordulhat, hogy az összes korábbi beállítás felülíródik.
- Bizonyos nyomtatók kétszer nyomtatják rá a dátumot a képre, ha a [Dátum] beállítás [Be] értékre van állítva.



- Az [Index] beállítás esetén nem választhat [Be] értéket egyszerre a [Dátum] és a [Fájlszám] lehetőségénél.
- A dátum nyomtatása a  lap [Dátum/ídő] beállításának formátuma szerint történik, amelyet a **MENU** gomb megnyomásával érhet el (17. oldal).
- Az indexnyomtatás nem érhető el egyes Canon márkájú PictBridge-kompatibilis nyomtatókkal (külön vásárolhatók meg).

■ Egyes képek beállítása nyomtatásra

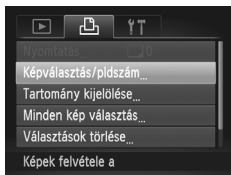

1 Válassza a [Képválasztás/pldszám] menüt.

- Nyomja meg a **MENU** gombot, válassza a lapon a [Képválasztás/pldszám] lehetőséget, és nyomja meg a gombot.

2 Válasszon egy képet.

- A gombokkal válassza ki a kívánt képet, majd nyomja meg a gombot.
- ▶ Ekkor kiválaszthatja a példányszámot.
- Az indexnyomtatásra kiválasztott képet egy ikon jelöli. A kép indexnyomtatásának törléséhez nyomja meg újra a gombot. Ekkor a eltűnik.



3 Állítsa be a példányszámot.

- A gombokkal állítsa be a nyomatok kívánt számát (legfeljebb 99).
- Ha szeretné más képek nyomtatását beállítani és a példányszámokat megadni, ismételje meg a 2 - 3. lépést.
- Indexnyomtatáshoz nem adhat meg nyomtatási mennyiséget. Ebben az esetben csak azt adhatja meg, hogy mely képeket szeretné nyomtatni a 2. lépésben.
- Ha végzett, nyomja meg a **MENU** gombot a menüképernyőre való visszatéréshez.

■ A képek egy tartományának beállítása nyomtatásra



1 Válassza a [Tartomány kijelölése] funkciót.

- A fenti 1. lépését követve válassza ki a [Tartomány kijelölése] lehetőséget, majd nyomja meg a gombot.

2 Válasszon képeket.

- A képek kiválasztásához hajtsa végre a 141. oldal 2–3. lépését.

3 Adja meg a nyomtatási beállításokat.

- Válassza a [Rendelés] lehetőséget a ▲▼ gombokkal, majd nyomja meg a  gombot.

Az összes kép beállítása nyomtatásra



1 Válassza a [Minden kép választás] lehetőséget.

- Válassza ki a [Minden kép választás] lehetőséget a 190. oldal 1. lépésében, majd nyomja meg a  gombot.

2 Adja meg a nyomtatási beállításokat.

- Válassza az [OK] lehetőséget a ◀▶ gombokkal, majd nyomja meg a  gombot.

Összes kép törlése a nyomtatási listáról

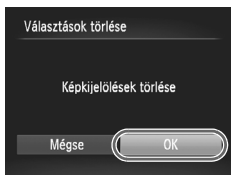

1 Válassza a [Választások törlése] lehetőséget.

- Válassza ki a [Választások törlése] lehetőséget a 190. oldal 1. lépésében, majd nyomja meg a  gombot.

2 Erősítse meg a nyomtatási lista törlését.

- Válassza az [OK] lehetőséget a ◀▶ gombokkal, majd nyomja meg a  gombot.

A nyomtatási listához adott képek nyomtatása (DPOF)

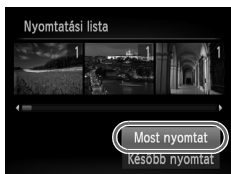



- Ha képeket vett fel a nyomtatási listára (oldalak: 188–191), a bal oldalon látható képernyő jelenik meg, amikor PictBridge-kompatibilis nyomtatóhoz csatlakoztatja a fényképezőgépet. Nyomja meg a ▲▼ gombokat a [Most nyomtat] lehetőség kiválasztásához, majd egyszerűen nyomja meg a  gombot a nyomtatási listán szereplő képek kinyomtatásához.
- Az ideiglenesen leállított DPOF nyomtatási feladatok a következő képtől folytatódnak.

Képek hozzáadása fotókönyvhöz

Ha fotókönyvet szeretne létrehozni a fényképezőgépen, jelöljön ki legfeljebb 998 képet a memóriakártyán és vigye át azokat a mellékelt szoftverrel a számítógépére, ahol egy külön mappában található meg őket. Ez a funkció akkor hasznos, ha nyomtatott fotókönyveket szeretne online megrendelni vagy saját nyomtatójával szeretne fotókönyveket nyomtatni.

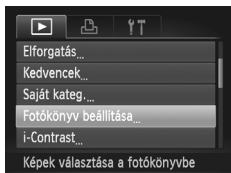
Egy kiválasztási mód választása



- Nyomja meg **MENU** gombot, válassza ki a [Fotókönyv beállítása] lehetőséget a  lapon, majd adja meg, hogyan fogja kiválasztani a képeket.



- A fényképezőgépen megjelenő  arra figyelmeztet, hogy a memóriakártya másik fényképezőgépen megadott nyomtatási beállításokat tartalmaz. Ha megváltoztatja a nyomtatási beállításokat a fényképezőgéppel, akkor előfordulhat, hogy az összes korábbi beállítás felülíródik.



- Miután átvitte a képeket a számítógépére, további tudnivalókat a *ImageBrowser EX Használati útmutató* kézikönyvben és a nyomtató kézikönyvében találhat.

Képek hozzáadása egyenként

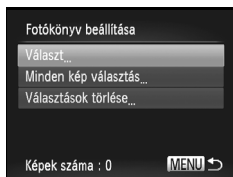



1 Válassza a [Választ] beállítást.

- Válassza ki a [Választ] beállítást az előző eljárást követve, majd nyomja meg a  gombot.



2 Válasszon egy képet.

- A ◀▶ gombokkal válassza ki a kívánt képet, majd nyomja meg a  gombot.
- ▶ Megjelenik a ✓ jelzés.
- Ha szeretné törölni a képet a fotókönyvből, nyomja meg újra a  gombot. Ekkor a ✓ eltűnik.
- Ismételje meg ezt a folyamatot további képek kiválasztásához.
- Ha végzett, nyomja meg a MENU gombot a menüképernyőre való visszatéréshez.

Az összes kép hozzáadása a fotókönyvhöz

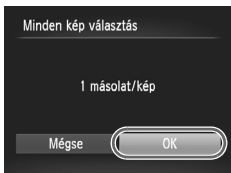

1 Válassza a [Minden kép választás] lehetőséget.

- Válassza ki a [Minden kép választás] lehetőséget a 192. oldal leírása szerint, majd nyomja meg a  gombot.

2 Adja meg a nyomtatási beállításokat.

- Válassza az [OK] lehetőséget a ◀▶ gombokkal, majd nyomja meg a  gombot.

A fotókönyv összes képének eltávolítása

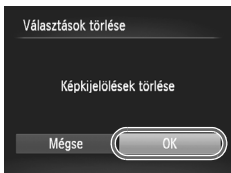

1 Válassza a [Választások törlése] lehetőséget.

- Válassza ki a [Választások törlése] lehetőséget a 192. oldal leírása szerint, majd nyomja meg a  gombot.

2 Erősítse meg a fotókönyv törlését.

- Válassza az [OK] lehetőséget a ◀▶ gombokkal, majd nyomja meg a  gombot.

Az Eye-Fi kártya használata







Az Eye-Fi kártya használata előtt mindig ellenőrizze, hogy az adott helyen megengedett-e a használata (3. oldal).

Amikor egy előkészített Eye-Fi kártyát helyez a fényképezőgépbe, automatikusan áttöltheti a képeket vezeték nélküli kapcsolaton keresztül egy számítógépre vagy feltöltheti egy fényképmegosztó webhelyre. A képek átvitelét az Eye-Fi kártya végzi. A kártya előkészítéséről és használatáról vagy a képek átvitelével kapcsolatos problémák megoldásáról a kártya kézikönyvében vagy gyártójánál tájékozódhat.





- A következőkre ügyeljen Eye-Fi kártya használatakor.
 - Az Eye-Fi kártya továbbra is kibocsáthat rádióhullámokat, még ha az [Eye-Fi átvitel] beállítást [Letilt.] értékre is állítja (195. oldal). Távolítsa el az Eye-Fi kártyát, mielőtt kórházba, repülőgép fedélzetére vagy más olyan helyre megy, ahol tilos a rádióhullámok használata.
 - Ha képek átvitelével kapcsolatos problémákat szeretne elhárítani, ellenőrizze a kártya és a számítógép beállításait. A részletekről a kártya felhasználói kézikönyvében olvashat.
 - Gyenge vezeték nélküli hálózati kapcsolat esetén a képek átvitele sokáig tarthat, és előfordulhat, hogy megszakad az átvitel.
 - Az Eye-Fi kártya felmelegedhet az átviteli funkció használata miatt.
 - Az elem/akkumulátor a szokásosnál gyorsabban merül le.
 - Lelassulhat a fényképezőgép működése. Ennek megoldásához próbálja az [Eye-Fi átvitel] beállítást [Letilt.] értékre állítani.

A fényképezőgépbe helyezett Eye-Fi kártya kapcsolati állapotát a felvételi képernyőn (normál információs nézet módban) vagy a lejátszás képernyőn (egyszerű információs nézet módban) ellenőrizheti.

 (szürke)	Nincs csatlakozva
 (villogó fehér)	Csatlakozás
 (fehér)	Csatlakoztatva
 (mozgó)	Átvitel van folyamatban
 (szürke)	Megszakítva
 (szürke)	Hiba az Eye-Fi kártya adatainak olvasásakor. (Indítsa újra a fényképezőgépet. Az ikon ismétlődő megjelenése azt jelezheti, hogy probléma van a kártyával.)

A  ikonnal megjelölt képek átvitele befejeződött.





- A képek átvitele közben a fényképezőgép energiatakarékos működése (38. oldal) átmenetileg le van tiltva.
- A  üzemmód kiválasztása megszakítja az Eye-Fi kapcsolatot. Bár egy másik felvételi üzemmód vagy a lejátszás üzemmód választása után újra létrejön az Eye-Fi kapcsolat, mégis előfordulhat, hogy a fényképezőgép újból végrehajtja a  módban készült videók átvitelét.

A kapcsolat adatainak ellenőrzése

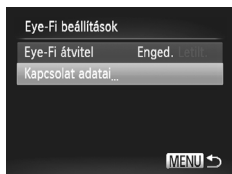
Szükség esetén ellenőrizheti az Eye-Fi kártya által használt hozzáférési pont SSID-azonosítóját vagy a kapcsolat állapotát.





- Nyomja meg a **MENU** gombot, válassza az [Eye-Fi beállítások] pontot a  lapon, majd nyomja meg a  gombot.
- Válassza a [Kapcsolat adatai] lehetőséget, majd nyomja meg a  gombot.
- ▶ Ekkor megjelenik a kapcsolat adatait tartalmazó képernyő.

Az Eye-Fi átvitel letiltása

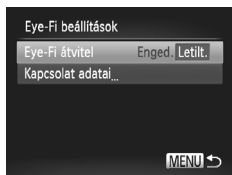
Ha szükséges, akkor a kártya Eye-Fi átvitelének letiltásához végezze el a következő beállításokat.



Válassza a [Letilt.] értéket az [Eye-Fi átvitel] beállításnál.

- Nyomja meg a **MENU** gombot, válassza az [Eye-Fi beállítások] pontot a  lapon, majd nyomja meg a  gombot.
- Válassza az [Eye-Fi átvitel], majd a [Letilt.] lehetőséget.



- Az [Eye-Fi beállítások] nem jelenik meg, csak ha egy olyan Eye-Fi kártya van a fényképezőgépben, amelynek az írásvédelmi kapcsolója nyitott állásban van. Emiatt a fényképezőgépbe helyezett Eye-Fi kártya beállításait nem lehet módosítani, ha az írásvédelmi kapcsoló zárolt helyzetben van.

8

Mellékletek

Hasznos információk a fényképezőgép használatához

Hibaelhárítás

Ha úgy gondolja, hogy probléma lehet a fényképezőgéppel, akkor először ellenőrizze az alábbiakat. Ha a felsorolt eljárásokkal nem oldódik meg a probléma, forduljon a Canon ügyfélszolgálathoz.

Tápellátás

Semmi sem történik, amikor megnyomja az ON/OFF gombot.

- Ellenőrizze, hogy megfelelő típusú akkumulátort használ, és hogy elegendő töltöttsége van (205. oldal).
- Ellenőrizze, hogy az akkumulátor a megfelelően irányba van behelyezve (15. oldal).
- Ellenőrizze a memóriakártya- és elem/akkumulátornyílás fedelének biztonságos zárását (16. oldal).
- A szennyezett elem-/akkumulátorpólusok csökkentik az elem/akkumulátor teljesítményét. Próbálja megtisztítani az érintkezőket pamut törlőruhával és többször visszahelyezni az akkumulátort.

Az elem/akkumulátor túl gyorsan lemerül.

- Az elem/akkumulátor teljesítménye alacsony hőmérsékleten csökken. Próbálja felmelegíteni kissé az akkumulátort, például tegye a zsebébe lefedett érintkezőkkel.
- Ha ez nem segít és az akkumulátor továbbra is hamar lemerül töltés után, akkor elérte az élettartama végét. Ez esetben vásároljon új akkumulátort.

Az objektív nem húzódik vissza.

- Ne nyissa fel a memóriakártya- és elem-/akkumulátornyílás fedelét, amíg a fényképezőgép be van kapcsolva. Csukja be a fedelet, kapcsolja be a fényképezőgépet, majd kapcsolja ki újra (16. oldal).

Az elem/akkumulátor megvastagodott.

- Az elem/akkumulátor megvastagodása szokásos jelenség, és nem jelent biztonsági kockázatot. Ha annyira megvastagodott az elem/akkumulátor, hogy nem helyezhető be a fényképezőgépbe, forduljon a Canon ügyfélszolgálatához.

Megjelenítés TV-készüléken

A fényképezőgép képei torzítva vagy nem jelennek meg a TV-készüléken (176. oldal).

Felvétel készítése

Nem lehet felvételt készíteni.

- Lejátszás módban (19. oldal) nyomja le félig a zárkioldó gombot (39. oldal).

Különös kijelzés kevés fény esetén (40. oldal).

Különös kijelzés felvételkor.

Felhívjuk figyelmét, hogy az alábbi, a kijelzőn megjelenő problémák nem kerülnek rá a rögzített képekre, a videofelvételekre azonban igen.

- A képernyő villódzhat és vízszintes sávok jelenhetnek meg fénycsöves vagy LED-es megvilágítás esetén.

⚡ villog a képernyőn a zárkioldó gomb megnyomásakor, és nem lehet felvételt készíteni (49. oldal).

jelenik meg a kijelzőn a zárkioldó gomb félig történő lenyomásakor (58. oldal).

- Állítsa az [IS üzemmód] beállítást [Folyamatos] értékre (123. oldal).
- Állítsa a vakumódot \downarrow értékűre (121. oldal).
- Növelje az ISO érzékenységet (108. oldal).
- Rögzítse állványra a fényképezőgépet, vagy más módon érje el, hogy ne mozogjon. Ebben az esetben az [IS üzemmód] beállításnál adja meg a [Kij] értéket (123. oldal).

A felvételek életlenek.

- Az élesség beállításához nyomja le félig a zárkioldó gombot, mielőtt a felvétel elkészítéséhez teljesen lenyomja (39. oldal).
- Ellenőrizze, hogy a témák az élességállítási tartományban helyezkednek-e el (lásd „Műszaki adatok” (32. oldal)).
- Állítsa az [AF segédfény] beállítást [Be] értékre (79. oldal).
- Ellenőrizze, hogy ki vannak-e kapcsolva a nem kívánt funkciók, például a makró üzemmód.
- Próbálja a felvételt az élességrögzítés vagy AF rögzítés segítségével elkészíteni (oldalak: 119, 120).

Nem jelenik meg AF keret, és a fényképezőgép nem állítja be az élességet a zárkioldó gomb félig történő lenyomásakor.

- Az AF keretek megjelenítéséhez és a fényképezőgép megfelelő élességbeállításához próbálkozzon nagyobb kontrasztú témák középre állításával, mielőtt félig lenyomja a zárkioldó gombot. Ellenkező esetben nyomja le többször félig a zárkioldó gombot.

A témák túl sötétek a felvételeken.

- Állítsa a vakumódot \downarrow értékűre (121. oldal).
- Állítsa be a fényerőt expozíciókompenzációval (107. oldal).
- Állítson a kontraszton az i-Contrast funkcióval (oldalak: 109, 155).
- Használja a fénymérést vagy az AE rögzítést (oldalak: 107, 108).

Az alanyok túl világosak, a fényes részek kiégnek.

- Állítsa a vakumódot \uparrow értékűre (58. oldal).
- Állítsa be a fényerőt expozíciókompenzációval (107. oldal).
- Használja a fénymérést vagy az AE rögzítést (oldalak: 107, 108).
- Csökkentse az alanyokat megvilágító világítást.

A felvétel sötét, pedig villant a vaku (49. oldal).

- A vaku tartományán belül fényképezzen (lásd: „Műszaki adatok” (32. oldal)).
- Növelje az ISO érzékenységet (108. oldal).

Vakus képeken az alanyok túl világosak, a fényes részek kiégnek.

- A vaku tartományán belül fényképezzen (lásd: „Műszaki adatok” (32. oldal)).
- Állítsa a vakumódot \uparrow értékűre (58. oldal).

Fehér pontok vagy hasonló képi elemek jelennek meg vakuval történő fényképezéskor.

- Ennek az az oka, hogy a vaku fénye visszaverődik a levegőben lévő porszemekről vagy más tárgyakról.

A felvételek szemcsézettnek tűnnek.

- Csökkentse az ISO érzékenységet (108. oldal).
- Magas ISO érzékenység esetén bizonyos felvételi üzemmódban a képek szemcsézettek lehetnek (83. oldal).

Az alanyok szeme piros (73. oldal).

- Állítsa a [Vö.sz.-lámpa] beállítást [Be] értékűre (79. oldal) a vörösszemhatás-csökkentő lámpa bekapcsolásához (4. oldal) a vakus felvételeken. Érdemes tudnia, hogy amíg a vörösszemhatás-csökkentő lámpa világít (körülbelül egy másodpercig), nem lehet fényképezni, mert a lámpa a vörös szemek megjelenését akadályozza meg. A legjobb eredményhez kérje meg az alanyokat, hogy nézzenek bele a vörösszemhatás-csökkentő lámpába. Beltéri felvételeken próbálja növelni a megvilágítást, és fényképezzen közelebből.
- Módosítson a képeken a vörösszem-javítással (156. oldal).

Túl hosszú ideig tart a képek rögzítése a memóriakártyára, vagy lelassult a folyamatos fényképezés.

- Hajtsa végre a memóriakártya teljes formázását a fényképezőgéppel (165. oldal).

Nem lehet elérni a felvételi funkciók vagy a FUNC. menü beállításait.

- Az egyes felvételi módokban elérhető funkciók különbözőek. Lásd: „Az egyes felvételi módokban elérhető funkciók”, „FUNC. menü” és „Felvétel menü” (oldalak: 208 – 213).

A Kisgyermek vagy Gyermekek ikon nem jelenik meg.

- A Kisgyermek vagy Gyermekek ikon nem jelenik meg, ha a születésnap nincs beállítva az arcinformációk között (61. oldal). Ha az ikonok a születésnap beállítása után sem jelennek meg, regisztrálja újra az arcinformációkat (67. oldal), illetve győződjön meg róla, hogy a dátum/ideő beállítások helyesek (17. oldal).

Videók készítése

Az eltelt idő nem megfelelően jelenik meg, vagy megszakad a felvétel.

- Formázza a fényképezőgéppel a memóriakártyát, vagy használjon másik, nagy sebességű felvételre alkalmas memóriakártyát. Ha az eltelt idő nem is megfelelően jelenik meg, a memóriakártyára rögzített videó hossza a tényleges felvételi idő lesz (164. oldal).

Megjelenik a jel, és a felvétel automatikusan leáll.

A fényképezőgép belső memóriapuffere megtelt, mert nem sikerült elég gyorsan rögzíteni az adatokat a memóriakártyára. Próbálja ki az alábbiak egyikét.

- Hajtsa végre a memóriakártya teljes formázását a fényképezőgéppel (165. oldal).
- Csökkentse a képmínőséget (75. oldal).
- Használjon másik, nagy sebességű felvételre alkalmas memóriakártyát (lásd: „Műszaki adatok” (32. oldal)).

A téma torznak tűnik.

- A téma torzítva jelenhet meg, ha túl gyorsan halad át a fényképezőgép előtt. Ez nem utal hibás működésre.

Lejátszás

A lejátszás nem lehetséges.

- A képek vagy a videofelvételek lejátszása esetleg nem lehetséges, ha a fájlnévet vagy a mappaszerkezetet számítógépen megváltoztatja. A mappaszerkezetéről és a fájlnévekről az *ImageBrowser EX Használati útmutató* tartalmaz részletes tudnivalókat.

A lejátszás megáll, vagy kihagy a hang.





- Olyan memóriakártyát használjon, amelyet ezen a fényképezőgépen előzőleg a teljes formázás funkcióval (165. oldal) formázott.

- Alacsony olvasási sebességű memóriakártya használatakor a videók lejátszása során rövid szüneteket tapasztalhat.
- Ha a videókat számítógépen játssza le, képek kimaradhatnak vagy a hang ugorhat, ha a számítógép teljesítménye nem elegendő.

Számítógép

Nem sikerül a képeket számítógépre másolni.

Ha képeket próbál átvinni számítógépre egy kábellel, akkor próbálja csökkenteni az átviteli sebességet a következőképpen.

- A lejátszás üzemmódba lépéshez nyomja le a  gombot. Tartsa lenyomva a **MENU** gombot, majd nyomja le egyszerre a  és a  gombot. A következő képernyőn a  gombokkal válassza a [B], és nyomja meg a  gombot.

Eye-Fi kártyák

Nem sikerül a képeket átvinni (194. oldal).

Kezelési előírások

- A fényképezőgép egy érzékeny elektronikus eszköz. Ne ejtse le, és ne tegye ki erős ütésnek.
- Soha ne helyezze a fényképezőgépet mágnes, motor vagy olyan eszköz közelébe, amely erős elektromágneses teret hoz létre, és ezzel a fényképezőgép hibás működéséhez vagy a képadatok sérüléséhez vezethet.
- Ha vízcsepp vagy piszok kerül a fényképezőgépre vagy a kijelzőre, akkor törölje le egy száraz, puha ruhával, például egy szemüvegtörölővel. Ne dörzsölje erősen a készüléket, és ne tegye ki erőhatásnak.
- A fényképezőgép és a kijelző tisztításához soha ne használjon szerves tisztítószeret.
- Az objektívről a por eltávolításához használjon légfúvós porecsetet. A makacs szennyeződések eltávolítását bízza a Canon ügyfélszolgálatra.
- Hirtelen hőmérsékletváltozáskor (a fényképezőgépet hideg helyről meleg helyre viszi) a fényképezőgépen páralecsapódás jelenhet meg, ennek megelőzéséhez helyezze a fényképezőgépet egy légmentesen záró, visszazárható műanyag zacskóba, és hagyja, hogy fokozatosan alkalmazkodjon a hőmérséklethez, mielőtt kivenné a zacskóból.
- Ha páralecsapódás jelenik meg a fényképezőgépen, azonnal hagyja abba a használatát. A fényképezőgép károsodhat, ha ebben az állapotban tovább használja. Távolítsa el az akkumulátort és a memóriakártyát, és várjon, amíg a nedvesség elpárolog, mielőtt folytatná a gép használatát.

A kijelzón megjelenő üzenetek

Ha hibaüzenet jelenik meg, a következők szerint járjon el.

Nincs memóriakártya

- A memóriakártya esetleg rossz irányban lett behelyezve. A helyes irányban helyezze be újra a memóriakártyát (16. oldal).

Memóriakártya zárolva

- Az SD, SDHC vagy SDXC memóriakártya vagy az Eye-Fi kártya írásvédelmi kapcsolója zárolt állásban van. Állítsa az írásvédelmi kapcsolót nyitott állásba (15. oldal).

Nem lehet felvenni.

- A memóriakártya nélkül próbált felvételt készíteni. A felvételhez helyezzen be egy memóriakártyát a helyes irányban (16. oldal).

Memóriakártya hiba (165. oldal)

- Ha akkor is megjelenik ugyanez az üzenet, amikor be van helyezve a készülékbe helyes irányban egy formázott memóriakártya, forduljon a Canon ügyfélszolgálatához, mert probléma lehet a fényképezőgéppel (16. oldal).

Kevés a hely a kártyán

- Nincs elég szabad hely a memóriakártyán a felvételhez (oldalak: 45, 81, 105) vagy a képek szerkesztéséhez (oldalak: 152 – 156). Törölje a felesleges képeket (143. oldal), vagy helyezzen be egy memóriakártyát, amelyen elég szabad hely található (15. oldal).

Cseréljen akkumulátort. (15. oldal)

Nincs kép.

- A memóriakártyán nem található egyetlen megjeleníthető kép sem.

Védett! (139. oldal)

Azonosíthatatlan kép/Nem megfelelő JPEG/A kép túl nagy./AVI/RAW nem játszható le

- A nem támogatott, illetve a sérült képek nem jeleníthetők meg.
- Előfordulhat, hogy nem tudja lejátszani azokat a képeket, amelyeket számítógépen szerkesztettek, neveztek át, vagy más fényképezőgéppel készültek.

Nem lehet nagyítani./A tartalom nem játszható le Intelligens válogatással./ Nem lehet forgatni./A kép nem módosítható/Ez a kép nem regisztrálható!/ Nem lehet módosítani/Nem kategorizálható/Nem kiválasztható kép/Nincs azonosító információ.

- A következő funkciók esetleg nem használhatók olyan képeken, amelyeket számítógépen átneveztek, szerkesztettek, vagy más fényképezőgéppel készültek. A csillaggal jelölt (*) funkciók nem érhetők el videók esetén. Az.infó szerk.* (oldalak: 133 – 134), Nagyítás* (135. oldal), Intell. válog.* (137. oldal), Kategorizálás (148. oldal), Forgatás (146. oldal), Szerkesztés* (oldalak: 152 – 156), Beállítás indító képnek* (163. oldal), Nyomt.lista* (188. oldal) és Fotókönyv beállítása* (192. oldal).
- A csoportba foglalt képek nem dolgozhatók fel (100. oldal).

Érvénytel. kijel. tart.

- A képkiválasztási tartomány megadásakor (oldalak: 141, 144, 151, 190) olyan kezdő képet próbált választani, amely az utolsó után található, vagy fordítva.

Túllépi a kijel. határt

- Több mint 998 képet választott ki nyomtatási listához (188. oldal) vagy fotókönyvhöz (192. oldal). Legfeljebb 998 képet válasszon ki.
- Nem lehetett megfelelően menteni a nyomtatási lista (188. oldal) vagy fotókönyv-beállításokat (192. oldal). Csökkentse a kiválasztott képek számát, majd próbálja újra.
- 500 vagy több képet próbált választani a következő funkciók valamelyikéhez: Védelem (139. oldal), Törlés (143. oldal), Kedvencek (148. oldal), Saját kategóriák (149. oldal), Nyomtatási lista (188. oldal) és Fotókönyv beállítása (192. oldal).

Kapcsolati hiba

- Túl sok (kb. 1000) kép található a memóriakártyán, ezért nem sikerült a nyomtatás vagy a képek áttöltése számítógépre. A képek áttöltéséhez használjon USB-kártyaolvasót. A nyomtatáshoz a memóriakártyát közvetlenül a nyomtató kártyanyílásába helyezze be.

Elnevezési hiba!

- Ha elérte a maximális mappaszámot (999), és a maximális képszámot (9999), új mappák nem hozhatók létre, illetve nem rögzíthetők új fotók. A **FF** menüben állítsa a [Fájlszámozás] beállítást [Aut. nullázás] értékre (165. oldal), vagy formázza a memóriakártyát (164. oldal).

Objektívhiba

- Ez a hiba akkor léphet fel, ha megfogja a mozgó objektívet, illetve ha poros vagy homokos helyen használja a fényképezőgépet.
- A hibaüzenet gyakori megjelenése a fényképezőgép sérülését jelezheti. Ebben az esetben forduljon a Canon ügyfélszolgálatához.

Hiba a fényképezőgéppel (*hiba száma*)

- Ha ez a hibaüzenet közvetlenül felvétel készítése után jelenik meg, akkor előfordulhat, hogy nem sikerült menteni a felvételt. Váltson lejátszás üzemmódba, és ellenőrizze a képet.
- A hibaüzenet gyakori megjelenése a fényképezőgép sérülését jelezheti. Ebben az esetben írja le a hibaszámot (*Exx*), és forduljon a Canon ügyfélszolgálatához.

Fájl hiba

- Előfordulhat, hogy nem tudja kinyomtatni azokat a képeket, amelyeket számítógépen szerkesztettek vagy más fényképezőgéppel készültek.

Nyomtatási hiba

- Ellenőrizze a papírméret beállítását. Ha ez a hibaüzenet jelenik meg, de a beállítás helyes, akkor indítsa újra a nyomtatót, és adja meg újból a beállítást a fényképezőgépen.



A tintagyűjtő megtelt

- Forduljon a Canon ügyfélszolgálatához, és kérjen segítséget a tintagyűjtő tartály cseréjében.

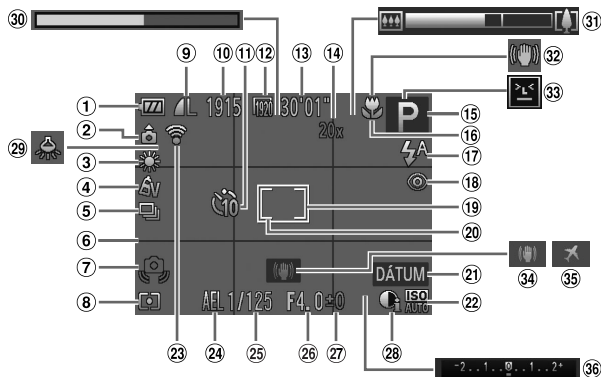
Felvétel (információs nézet)



- | | | |
|---|--|--|
| ① Elem/akkumulátor töltöttsége (205. oldal) | ⑭ Digitális zoom nagyítása (55. oldal), Digitális telekonverter (115. oldal) | ⑳ AE rögzítés (107. oldal), FE rögzítés (122. oldal) |
| ② A fényképezőgép iránya* | ⑮ Felvételi üzemmód (208. oldal), Téma ikonja (51. oldal) | ㉕ Zársebesség |
| ③ Fehéregyensúly (110. oldal) | ⑯ Élességállítási tartomány (oldalak: 114, 115), AF rögzítés (120. oldal) | ㉖ Rekesznyílás értéke |
| ④ Saját színbeállítás (112. oldal) | ⑰ Vakumód (oldalak: 58, 121) | ㉗ Expozíciókompenzáció szintje (107. oldal) |
| ⑤ Felvételi üzemmód (oldalak: 52, 113) | ⑱ Vörösszem-javítás (73. oldal) | ㉘ i-Contrast (109. oldal) |
| ⑥ Négyzetháló (76. oldal) | ㉙ AF keret (116. oldal) | ㉙ Higanygőzlámpa-korrektció (74. oldal) |
| ⑦ Figyelmeztetés a fényképezőgép bemozdulására (49. oldal) | ㉚ Szpot AE pont keret (108. oldal) | ⑳ Lassított videofelvételek (rögzítési ideje) (103. oldal) |
| ⑧ Fénymérési mód (108. oldal) | ㉛ Dátumbélyegző (59. oldal) | ㉚ Zoom sáv (46. oldal) |
| ⑨ Tömörítés (Képmínőség) (123. oldal) / Felbontás (72. oldal) | ㉜ ISO érzékenység (108. oldal) | ㉛ Képstabilizálás ikonja (53. oldal) |
| ⑩ Rögzíthető képek száma | ㉝ Eye-Fi kapcsolat állapota (194. oldal) | ㉜ Pislogásészlelés (78. oldal) |
| ⑪ Önkidő (56. oldal) | | ㉝ Képstabilizálás (123. oldal) |
| ⑫ Videó minősége (75. oldal) | | ㉞ Időzóna (168. oldal) |
| ⑬ Hátralévő idő | | ㉞ Expozíciókompenzáció sávja |



* : A fényképezőgép iránya,  : függőleges helyzet

A fényképezőgép érzékeli a felvételi tájolást és módosítja a beállításokat az optimális képekhez. A készülék a lejátszás során is érzékeli az irányt, és mindkét irány esetén automatikusan a megfelelő irányba forgatja a képeket.

Az irány érzékelése helytelenül működhet, ha a fényképezőgépet egyenesen felfelé vagy lefelé irányítja.

Elem/akkumulátor töltöttsége

Az elem/akkumulátor töltöttségét a kijelzőn megjelenő ikon vagy üzenet jelzi.

Megjelenítés	Részletek
	Elegendő töltöttség
	Kissé merülőben van, de elegendő
 (vörösen villog)	Majdnem lemerült, hamarosan töltsse fel az akkumulátort
[Cseréljen akkumulátort.]	Lemerült, azonnal töltsse fel az akkumulátort

Lejátszás (részletes információs nézet)

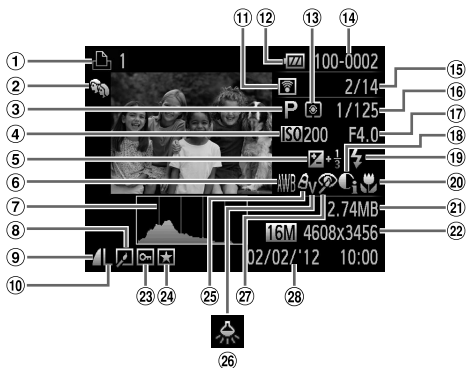













- | | | |
|---|--|---|
| ① Videók (oldalak: 46, 126), Gyors sorozat (100. oldal), Nyomatási lista (188. oldal) | ⑩ Felbontás (oldalak: 72, 75), MOV (videók) | ⑲ Vaku (121. oldal) |
| ② Saját kategóriák (149. oldal) | ⑪ Átmásolva Eye-Fi kártyával (194. oldal) | ⑳ Élességállítási tartomány (oldalak: 114, 115) |
| ③ Felvételi üzemmód (208. oldal) | ⑫ Elem/akkumulátor töltöttsége (205. oldal) | ㉑ Fájlméret (75. oldal) |
| ④ ISO érzékenység (108. oldal), Lejátszási sebesség (oldalak: 89, 103) | ⑬ Fénymérési mód (108. oldal) | ㉒ Állóképek: Felbontás Videók: Videofelvétel hossza |
| ⑤ Expozíciókompenzáció szintje (107. oldal) | ⑭ Mappa száma – fájl száma (165. oldal) | ㉓ Védelem (139. oldal) |
| ⑥ Fehéregyensúly (110. oldal) | ⑮ Aktuális kép száma / Képek száma összesen | ㉔ Kedvenc (148. oldal) |
| ⑦ Hisztogram (128. oldal) | ⑯ Zársebesség (állóképek), Képminőség / Képsebesség (videók) (75. oldal) | ㉕ Saját színbeállítás (oldalak: 112, 154) |
| ⑧ Csoportos lejátszás (132. oldal), Képszerkesztés (oldalak: 152–156) | ⑰ Rekesznyílás értéke | ㉖ Higanygőzlámpa-korrektúra (74. oldal) |
| ⑨ Tömörítési arány (képminőség) (123. oldal) | ⑱ i-Contrast (oldalak: 109, 155) | ㉗ Vörösszem-javítás (oldalak: 73, 156) |
| | | ㉘ Felvételi dátum/idő (17. oldal) |



* Bizonyos információk esetleg nem jelennek meg, ha a képeket TV-n jeleníti meg (175. oldal).

A videofelvételek vezérlőpultjának áttekintése: „Megjelenítés” (126. oldal)

	Kilépés
	Lejátszás
	Lassítás lejátszási mód (A ◀▶ gombokkal állíthatja a lejátszási sebességet. Hang nem hallatszik.)
	Ugrás vissza* (Folyamatos visszatekeréshez tartsa nyomva a  gombot.)
	Előző kocka (Gyors visszatekeréshez tartsa nyomva a  gombot.)
	Következő kocka (Gyors előretekeréshez tartsa nyomva a  gombot.)
	Ugrás előre* (Folyamatos előretekeréshez tartsa nyomva a  gombot.)
	Szerkesztés (157. oldal)
	Akkor jelenik meg, ha a fényképezőgépet egy PictBridge-kompatibilis nyomtatóhoz csatlakoztatja (181. oldal).











* Az aktuális képkocka előtt vagy után kb. 4 másodperccel következő képkockát jeleníti meg.



• Videó lejátszása közben a ◀▶ gombokkal tekerheti előre vagy vissza a videót.

Funkciók és menük táblázatai



















Az egyes felvételi módokban elérhető funkciók

Funkció		Felvételi üzemmód							
		AUTO	P						
Expozíciókompenzáció (107. oldal)		-	○	○	○	○	○	○	○
AE rögzítés/FE rögzítés*1 (oldalak: 107, 122)		-	○	○	-	-	-	-	-
Élességállítási tartomány (oldalak: 114, 115)		○	○	○	○	○	○	○	○
		-	○	○	○	○	-	-	-
Követéses AF (60. oldal)		○	○	-	○	-	-	-	-
Vaku (oldalak: 58, 121)		○	○	○	○	○	○	○	○
		-	○	○	○	○	○	○	○
		*2	○	○	-	-	-	-	-
		○	○	○	○	○	○	○	○
AF rögzítés (120. oldal)		-	○	○	-	-	-	-	-
A kijelző megjelenítése (40. oldal)	Információ nélküli nézet	○	○	○	○	-	-	-	-
	Információs nézet	○	○	○	○	○	○	○	○

*1 Az FE rögzítés nem érhető el  vakumód esetén.



































*2 Nem érhető el, de  értékre vált bizonyos esetekben.

*3 Nem érhető el, de a vaku működésekor  értékre vált.

																	
																	
○	○	○	○	○	○	○	○	○	○	–	–	○	○	–	○	–	–
–	–	–	–	–	–	–	–	–	–	–	–	–	–	–	–	–	–
○	○	○	○	○	○	○	○	○	○	○	○	○	○	○	○	○	○
○	○	○	○	○	○	○	○	○	○	○	○	○	○	○	○	○	○
○	–	○	–	–	–	–	○	○	○	○	○	○	○	○	–	–	–
–	–	○	○	○	○	○	○	○	○	○	○	○	○	–	–	–	–
–	–	–	○	○	○	○	○	○	○	○	○	○	○	○	○	–	–
○	○	○	–	–	–	–	–	–	–	–	–	–	*3	○	○	–	–
○	○	○	○	○	○	○	○	○	○	○	○	○	○	○	○	○	○
–	–	–	–	–	–	–	–	–	–	–	–	–	○	–	–	–	–
○	○	○	–	–	–	–	–	○	○	–	○	○	○	–	○	○	○
○	○	○	○	○	○	○	○	○	○	○	○	○	○	○	○	○	○

○ Elérhető vagy automatikusan beállítva. – Nem érhető el.

FUNC. Menü

Funkció	Felvételi üzemmód								
		AUTO	P						
Fénymérési mód (108. oldal)		○	○	○	○	○	○	○	○
	 	-	○	○	-	-	-	-	-
Saját színbeállítás (112. oldal)	Off	○	○	○	○	○	○	○	○
	   *1	-	○	○	-	-	○	○	○
	 *1   								
	    *2								
Fehéregyensúly (110. oldal)	AWB	○	○	○	○	○	○	○	○
	    	-	○	○	-	-	○	○	○
	 *3	-	○	○	-	-	○	○	○
Víz alatti fehéregyensúly-kompenzáció (84. oldal)		-	-	-	-	-	-	-	-
ISO érzékenység (108. oldal)	ISO AUTO	○	○	○	○	○	○	○	○
	ISO 100 ISO 200 ISO 400 ISO 800 ISO 1600 ISO 3200	-	○	○	-	-	-	-	-
Önkioldó (oldalak: 56, 57)	Off	○	○	○	○	○	○	○	○
	  	○	○	○	○	○	-	-	-
Önkioldó beállításai (57. oldal)	Időzítés*4	○	○	○	○	○	-	-	-
	Felvétel*5	○	○	-	○	○	-	-	-
Felvételi üzemmód (113. oldal)		○	○	○	○	○	○	○	○
		-	○	-	○	○	-	-	-
Állóképek képpoldalaránya (71. oldal)	16:9 3:2 4:3 1:1	○	○	-	○	-	○	○	○
Felbontás (72. oldal)	L	○	○	○	○	○	○	○	○
	M1 M2	○	○	○	○	-	○	○	○
	M	-	-	-	-	-	-	-	-
	S	○	○	○	○	-	○	○	○
Tömörítés (123. oldal)		-	○	-	-	-	-	-	-
		○	○	○	○	○	○	○	○
Videó minősége (75. oldal)	1920	○	○	○	○	○	○	○	○
	1280	○	○	○	○	○	○	○	○
	640	○	○	○	○	○	○	○	○
	320 	-	-	-	-	-	-	-	-



















*1 Fehéregyensúly nem érhető el.

*2 1-5 tartományban állítható be: a kontraszt, az élesség, a színtelítettség, a vörös, a zöld, a kék szín és a bőrtónus.

*3 Nem érhető el  és  üzemmódban.

*4 Nem állítható 0 másodpercre olyan üzemmódban, amelyben nem választható meg a felvételek száma.

*5 Egy felvétel (nem módosítható) olyan üzemmódban, amelyben nem választható meg a felvételek száma.







																	
																	
○	○	○	○	○	○	○	○	○	○	○	○	○	○	○	○	○	○
-	-	-	-	-	-	-	-	-	-	-	-	-	-	-	-	-	-
○	○	○	○	○	○	○	○	○	○	○	○	○	○	○	○	○	○
-	-	-	-	-	-	-	-	-	-	-	-	-	○	○	○	-	-
○	○	○	○	○	○	○	○	○	○	○	○	○	○	○	○	○	○
○	-	○	-	-	-	-	-	-	-	-	-	-	○	○	○	○	-
○	-	○	-	-	-	-	-	-	-	-	-	○	-	○	○	○	-
-	-	-	-	-	-	-	-	-	-	-	-	○	-	-	-	-	-
○	○	○	○	○	○	○	○	○	○	○	○	○	○	○	○	○	○
-	-	-	-	-	-	-	-	-	-	-	-	-	-	-	-	-	-
○	○	○	○	○	○	○	○	○	○	○	○	○	○	○	○	○	○
-	○	○	○	○	○	○	○	○	○	○	○	○	○	○	○	○	○
-	○	○	○	○	○	○	○	○	○	○	○	○	○	○	○	○	○
-	○	○	○	○	○	○	○	○	○	○	○	○	○	○	○	○	○
-	○	○	○	○	○	○	○	○	○	○	○	○	○	○	○	○	○
-	-	-	-	-	-	-	-	-	-	-	-	-	-	-	-	-	-
○	-	○	○	○	○	○	○	○	○	○	○	○	○	-	-	-	-
-	-	-	-	*6	-	-	○	○	○	○	○	○	○	-	-	-	-
-	○	-	○	○	○	○	○	○	○	○	○	○	○	○	○	○	○
-	-	-	-	-	-	-	-	-	-	-	-	○	○	○	○	○	○
○	-	○	-	-	-	-	-	-	-	-	-	-	-	-	-	-	-
-	-	-	-	-	-	-	-	-	-	-	-	○	○	○	○	○	○
○	○	○	○	○	○	○	○	○	○	○	○	○	○	○	○	○	○
○	○	○	○	-	○	○	○	○	○	○	○	○	○	○	○	-	-
○	○	○	○	*7	○	○	○	○	○	○	○	○	○	○	○	○	-
○	○	○	○	*7	○	○	○	○	○	○	○	○	○	○	○	-	-
-	-	-	-	-	-	-	-	-	-	-	-	-	-	-	-	-	○

*6 Csak 4:3 és 16:9 elérhető.

○ Elérhető vagy automatikusan beállítva. – Nem érhető el.

*7 Automatikusan beállítva, együtt módosul a képméretarányal (89. oldal).

Felvétel menü

















Funkció		Felvételi üzemmód								
		AUTO	P							
AF keret (116. oldal)	AiAF arca*1	○	○	○	○	○	○	○	○	
	Követéses AF	*2	○	–	○	–	–	–	–	
	Közép	–	○	○	○	–	–	–	–	
AF keret méret*3 (118. oldal)	Normál	–	○	○	○	–	–	–	–	
	Kicsi	–	○	○	○	–	–	–	–	
Digitális zoom (55. oldal)	Normál	○	○	–	○	–	○	○	○	
	Ki	○	○	○	○	○	○	○	○	
	Digitális telekonverter (1.6x/2.0x)	–	○	–	–	–	–	–	–	
AF pont zoom (77. oldal)	Be	○	○	–	○	–	○	○	○	
	Ki	○	○	○	○	○	○	○	○	
AF szervó (119. oldal)	Be	–	○	–	○	–	–	–	–	
	Ki*4	○	○	○	○	○	○	○	○	
AF segédfény (79. oldal)	Be	○	○	○	○	○	○	○	○	
	Ki	○	○	○	○	○	–	○	○	
Vaku beállításai (oldalak: 73, 79)	Vörösszem- jav.	Be	○	○	○	○	–	○	○	○
		Ki	○	○	○	○	○	○	○	○
	Vő.sz.- lámpa	Be/Ki	○	○	○	○	○	○	○	○
i-Contrast (109. oldal)	Automatikus	○	○	○	–	–	–	–	–	
	Ki	–	○	○	○	○	○	○	○	
Hg-lámpa javít. (74. oldal)	Be/Ki	○	–	–	–	–	–	–	–	
Megjelenítés (80. oldal)	Ki/2–10 mp./Megtart	○	○	○	○	○	○	○	○	
Info.ellenőrz. (80. oldal)	Ki	○	○	○	○	○	○	○	○	
	Részletes/Fókusz helye	○	○	○	○	○	○	○	○	
Pislogásészlelés (78. oldal)	Be	○	○	○	○	○	○	○	○	
	Ki	○	○	○	○	○	○	○	○	
Négyzetháló (76. oldal)	Be	○	○	○	○	○	○	○	○	
	Ki	○	○	○	○	○	○	○	○	
IS beállításai (123. oldal)	IS üzemmód	Ki	○	○	○	○	○	○	○	○
		Folyamatos	○	○	○	○	○	○	○	○
		Exponálásakor	–	○	–	○	○	○	○	○
	Powered IS	Be	○	○	○	○	○	○	○	○
	Ki	○	○	○	○	○	○	○	○	
Dátumbélyegző (59. oldal)	Ki	○	○	○	○	○	○	○	○	
	Dátum/Dátum és idő	○	○	○	○	–	○	○	○	
Az Arcazonosítás beállításai (61. oldal)		○	○	○	○	○	○	○	○	

*1 A funkció a felvételi üzemmódtól függően működik, ha a fényképezőgép nem észlel arcokat.







*2 Csak a  gomb megnyomásával érhető el (60. oldal).

*3 Akkor érhető el, ha az AF keret beállítása [Közép].

*4 Értéke [Be], amikor a fényképezőgép mozgó személyeket észlel **AUTO** üzemmódban.

																
																
○	○	○	-	-	○	○	○	○	○	○	-	○	○	-	○	○
○	-	○	-	-	-	-	○	○	○	○	○	○	○	-	-	-
○	-	○	○	-	○	○	○	○	○	○	○	○	○	○	○	○
○	-	○	-	-	○	○	○	○	○	○	○	○	○	-	○	○
-	-	-	-	-	-	-	-	-	-	-	○	○	○	-	○	-
○	○	○	○	○	○	○	○	○	○	○	○	○	○	○	○	○
-	-	-	-	-	-	-	-	-	-	-	-	-	-	-	-	-
○	-	○	-	-	-	-	○	○	○	○	○	○	○	-	-	-
○	○	○	○	○	○	○	○	○	○	○	○	○	○	○	○	○
-	-	○	-	-	-	-	○	○	○	○	○	○	-	-	-	-
○	○	○	○	○	○	○	○	○	○	○	○	○	○	○	○	○
○	○	○	○	○	○	○	○	○	○	○	○	○	○	○	○	○
-	-	○	-	-	-	-	-	-	-	-	-	○	○	-	-	-
-	-	○	○	○	○	○	○	○	○	○	○	○	○	○	-	-
-	-	○	○	○	○	○	○	○	○	○	-	○	○	○	-	-
○	-	○	-	-	-	-	-	-	-	-	○	-	-	-	-	-
-	○	-	○	○	○	○	○	○	○	○	-	○	○	○	-	-
-	-	-	-	-	-	-	-	-	-	-	-	-	-	-	-	-
○	○	○	○	○	○	○	○	○	○	○	○	○	○	○	-	-
○	○	○	○	○	○	○	○	○	○	○	○	○	○	○	-	-
○	○	○	○	○	○	○	○	○	○	○	○	○	○	○	-	-
-	-	○	-	-	-	-	-	○	○	○	-	○	-	-	-	-
○	○	○	○	○	○	○	○	○	○	○	○	○	○	○	○	○
○	○	○	○	○	○	○	○	○	○	○	○	○	○	○	○	○
○	○	○	○	○	○	○	○	○	○	○	○	○	○	○	○	○
○	-	○	○	○	○	○	○	○	○	○	○	○	○	○	○	○
○	○	○	○	○	○	○	○	○	○	○	○	○	○	○	○	○
○	-	○	○	○	○	○	○	○	○	○	○	○	○	○	-	-
○	○	○	○	○	○	○	○	○	○	○	○	○	○	○	○	○
○	-	○	○	○	○	○	○	○	○	○	○	○	○	○	○	○
○	○	○	○	○	○	○	○	○	○	○	○	○	○	○	○	○
-	-	-	-	-	-	-	-	-	-	-	○	○	○	-	-	-
○	○	○	○	○	○	○	○	○	○	○	○	○	○	○	○	○

○ Elérhető vagy automatikusan beállítva. – Nem érhető el.

- Ha az [Arcazonosítás] funkciót (61. oldal) használja a felvételkészítésnél, a nevek nem fognak megjelenni a , , ,  és  módokban, de a fényképezőgép rögzíti a neveket a felvételeken.
- A beállítás elérhető, de ha az [Arcazonosítás] funkciót (61. oldal) használja a felvételkészítésnél, a nevek nem fognak megjelenni a  és  módokban, és a fényképezőgép nem rögzíti a neveket a felvételeken sem.

Beállítási menü

Lehetőség	Részletek
Némítás	160. oldal
Hangerő	160. oldal
Hangbeállítások	161. oldal
Tippek	161. oldal
LCD fényerő	162. oldal
Indító kép	162. oldal
Formázás	oldalak: 164, 165
Fájlszámozás	165. oldal
Új mappa	166. oldal

Lehetőség	Részletek
Lencse behúzás	166. oldal
Energiatakarék	oldalak: 38, 167
Időzóna	168. oldal
Dátum/idő	18. oldal
Videorendszer	176. oldal
Vezérlés HDMI-n	177. oldal
Eye-Fi beállítások	194. oldal
Nyelv 	19. oldal
Mind visszaáll	170. oldal

Lejátszás menü

Lehetőség	Részletek
Diavetítés	136. oldal
Törlés	143. oldal
Védelem	139. oldal
Elforgatás	146. oldal
Kedvencek	148. oldal
Saját kateg.	149. oldal
Fotókönyv beállítása	192. oldal
i-Contrast	155. oldal
Vörösszem-javítás	156. oldal

Lehetőség	Részletek
Képkivágás	153. oldal
Átméretezés	152. oldal
Saját színbeállítások	154. oldal
Arcazonosító infó	133. oldal
Görgetésem kij.	127. oldal
Képcsoportosítás	133. oldal
Autom.forgatás	147. oldal
Folytatás	127. oldal
Átmenet	127. oldal

 **Nyomtatási menü**

Lehetőség	Részletek	Lehetőség	Részletek
Nyomtatás	–	Minden kép választás	191. oldal
Képválasztás/pldszám	190. oldal	Választások törlése	191. oldal
Tartomány kijelölése	190. oldal	Nyomtatási beállítás	188. oldal

Lejátszás üzemmód FUNC. Menü

Lehetőség	Részletek	Lehetőség	Részletek
Elforgatás	146. oldal	Videó lejátszása	126. oldal
Nyomtatási lista	188. oldal	Összefoglaló videók leját.	132. oldal
Védelem	139. oldal	Intell. válog.	137. oldal
Kedvencek	148. oldal	Képek keresése	130. oldal
Törlés	143. oldal	Diavetítés	136. oldal
Csoportos lejátszás	132. oldal	Saját kateg.	149. oldal

A

A csomag tartalma	2
AE rögzítés	107
AF → Élességállítás	
AF keretek	21, 47, 116
AF rögzítés	120
AF szervo	119
AiAF arcra (AF keret üzemmód)	116
Akkumulátortöltő	173
Alapértelmezett értékek → Mind visszaáll	
Arcazonosítás	61, 133
Audio-/videókábel	175
AUTO üzemmód	
(felvételi üzemmód)	20, 46
Az élesség ellenőrzése	129
Az összes kép törlése	143

C

Csatlakozó	175, 176, 179, 181
Csulklósíj → Szíj	

D

Dátum/idő	
Beállítás	17
Dátum/idő hozzáadása a képekhez ...	59
Módosítás	18
Világóra	168
Diavetítés	136
DIGITAL CAMERA Solution	
Disk CD-ROM	2
Digitális telekonverter	115
Digitális zoom	55
Dioráma effektus (felvételi üzemmód)	88
DPOF	188

E

Egyéni fehéregyensúly	111
Egyszínű (felvételi üzemmód)	91
Elem/akkumulátor	
Energiatakarékosság	38
Feltöltés	14
Szint	205
Energiatakarékosság	38

Expozíció

AE rögzítés	107
FE rögzítés	122
Kompenzáció	107
Eye-Fi kártyák	2, 194

É

Élesség rögzítése	119
Élességállítás	
AF keretek	116
AF pont zoom	77
AF rögzítés	120
AF szervo	119
Élességállítási tartomány	
Makró	114
Végtelen	115

F

Fájlszámozás	165
FE rögzítés	122
Fehéregyensúly (szín)	110
Fekete-fehér képek	112
Felbontás (képméret)	72
Felvétel készítése	
Felvételi dátum/idő → Dátum/idő	
Képfelvételi információk	204
Fényképezőgép	
Mind visszaáll	170
Fényképezőgép bemozdulása	123
Fénymérési mód	108
Forgatás	146
Fotókönyv beállítása	192
FUNC. menü	
Alapvető műveletek	41
Táblázat	210, 215

GY

Gyors sorozat (felvételi üzemmód)	100
---	-----

H

Halszemeffektus (felvételi üzemmód).....	87
Hangok	160
Hálózati adapter	173, 179
Hálózati tápellátás	179
Hibaelhárítás	198
Hibaüzenetek.....	202
Hosszú záridő (felvételi üzemmód)	99
Hó (felvételi üzemmód).....	83

I

i-Contrast.....	109, 155
Intelligens kioldás (felvételi üzemmód).....	96
Intelligens válogatás.....	137
Interfészkábel	2, 181
ISO érzékenység	108

J

Jelzőfény	43
-----------------	----

K

Kacsintási önkiloldó (felvételi üzemmód) ...	97
Kedvencek.....	148
Kevés fény (felvételi üzemmód)	83
Képek	
Lejátszás → Megjelenítés	
Megjelenítés időtartama	80
Törlés.....	143
Védelem.....	139
Képek átméretezése.....	152
Képernyő	
Menü → FUNC. menü, Menü	
Képminőség → Tömörítési arány	
Képoldalarány.....	71
Kézi éjszakai felvétel (felvételi üzemmód)	82
Kijelző	
Ikonok	204, 206
Kijelző nyelve.....	19
Kijelző nyelve.....	19
Körülvágás.....	153
Követéses AF	60, 117
Közép (AF keret üzemmód).....	118
Különlegesen élénk (felvételi üzemmód)...	86

L

Lassított videofelvétel (videó üzemmód).....	103
Lágy fókusz (felvételi üzemmód).....	90
Lámpa.....	79
Lejátszás → Megjelenítés	
Lyukkamera effektus (felvételi üzemmód)	89

M

Makró (élességállítási mód).....	114
Megjelenítés	
Diavetítés	136
Egyképes lejátszás	22
Indexképes megjelenítés	130
Intelligens válogatás	137
Képek keresése	130
Nagyított megjelenítés	135
TV-s megjelenítés	175
Memóriakártyák	2
Menü	
Alapvető műveletek	42
Táblázat	208
Mind visszaáll	170
Mosoly (felvételi üzemmód).....	96

N

Nagyított megjelenítés.....	135
Négyzetháló.....	76
Nyomatás	181

Ó

Óra.....	43
----------	----

Ö

Önkiloldó	56
2 másodperces önkiloldó.....	57
Kacsintási önkiloldó (felvételi üzemmód)	97
Önkiloldó arca (felvételi üzemmód)....	98
Önkiloldó testreszabása	57
Önkiloldó arca (felvételi üzemmód).....	98
Összefoglaló videó (felvételi üzemmód)....	95

P

P (felvételi üzemmód).....	106
Panoráma funkció (felvételi üzemmód)...	102
PictBridge.....	174, 181
Pislogásészlelés.....	78
Portré (felvételi üzemmód).....	82
Poszter effektus (felvételi üzemmód).....	86
Powered IS.....	124
Programautomatika (AE).....	106

S,SZ

Saját kateg.	149
Saját színbeállítások	112, 154
SD/SDHC/SDXC memóriakártyák → Memóriakártyák	
Sima bőr (felvételi üzemmód).....	85
Sorozatfelvétel.....	113
Gyors sorozat (felvételi üzemmód)...	100
Szerkesztés	
i-Contrast.....	155
Képek átméretezése.....	152
Körülvágás.....	153
Saját színbeállítások.....	154
Vörösszem-javítás	156
Szépítő tónusú képek.....	112
Szlj	2
Szín (fehéregyensúly)	110
Színcsere (felvételi üzemmód).....	93
Színkiválasztás (felvételi üzemmód).....	92
Szoftver	
DIGITAL CAMERA Solution	
Disk CD-ROM.....	2
Telepítés.....	27

T

Tartozékok.....	173
Tápellátás → Akkumulátor, Hálózati adapter	
Tápellátó modul.....	179
Többszörös fehéregyensúly	74
Tömörítési arány (képmínőség).....	123
Törítés	143
TV-s megjelenítés	175

U

Utazás a fényképezőgéppel	168, 172
---------------------------------	----------

V

Vaku	
Be	121
Hosszú szink.	121
Vaku kikapcsolása	58
Védelem	139
Végtelen (élességállítási mód)	115
Videók	
Felvételi idő	33, 34
Képmínőség (felbontás/képfrekvencia)	75
Szerkesztés	157
Világóra	168
Víz alatti (felvételi üzemmód)	83
Vörösszem-javítás.....	73, 156

Z

Zoom	20, 46, 55
------------	------------

ÓVINTÉZKEDÉSEK

ROBBANÁSVESZÉLY LÉPHET FEL, HA NEM MEGFELELŐ TÍPUSÚ AKKUMULÁTORT HASZNÁL. A HASZNÁLT AKKUMULÁTOROKAT A HELYI ELŐÍRÁSOKNAK MEGFELELŐEN DOBJA KI.

Védjegyekkel kapcsolatos információk

- Az SDXC embléma az SD-3C, LLC védjegye.
- Ez az eszköz felhasználja a Microsofttól licencelt exFAT technológiát.
- A HDMI, a HDMI embléma és a High-Definition Multimedia Interface a HDMI Licensing LLC védjegye vagy bejegyzett védjegye.
- Az iFrame embléma és az iFrame jel az Apple Inc. védjegye.

Az MPEG-4 licenőről

This product is licensed under AT&T patents for the MPEG-4 standard and may be used for encoding MPEG-4 compliant video and/or decoding MPEG-4 compliant video that was encoded only (1) for a personal and non-commercial purpose or (2) by a video provider licensed under the AT&T patents to provide MPEG-4 compliant video.

No license is granted or implied for any other use for MPEG-4 standard.

* A közlemény angol nyelvű változata a mérvadó.

A felelősség kizárása

- Az útmutató bármely részének reprodukálása, közlése, visszakereső rendszeren történő tárolása a Canon engedélye nélkül tilos.
- A Canon fenntartja magának a jogot, hogy az útmutató tartalmát bármikor, előzetes figyelmeztetés nélkül megváltoztassa.
- Az útmutatóban lévő ábrák és képernyőfotók kissé eltérhetnek a fényképezőgépen valóban megjelenőktől.
- A fentiek figyelembe vétele mellett mindazonáltal a Canon nem vállal felelősséget a termékek nem megfelelő használatából adódó károkért.