

Canon

数码相机

# EOS 5D Mark III



本使用说明书的末尾包含“软件入门指南”。

在使用本产品之前，请务必先仔细阅读本使用说明书。  
请务必妥善保管好本书，以便日后能随时查阅。  
请在充分理解内容的基础上，正确使用。

## 简介

EOS 5D Mark III是高性能数码单镜头反光相机，它具有约2230万有效像素的高精细度全画幅（约36 x 24毫米）CMOS图像感应器、DIGIC 5+、约100%的取景器视野率、高精度和高速61点自动对焦、约6张/秒的连拍、实时显示拍摄以及全高清晰度（Full HD）短片拍摄功能。

本相机在各种拍摄条件下都能做出快速反应，并且具有满足高级拍摄的多种功能，还能利用系统附件扩展拍摄功能。

### 请在使用相机的同时参阅本说明书以熟悉本相机

使用数码相机，您可以立即查看拍摄的图像。阅读本说明书时，请试拍几张并熟悉照片拍摄的步骤。这样可以使您更好地了解本相机。

为避免拍摄劣质图像和损坏相机，首先请阅读“安全警告”（第383、384页）和“操作注意事项”（第14、15页）。

### 拍摄前测试相机以及阅读赔偿责任

拍摄后，回放并查看是否正确记录了图像。如果由于相机或存储卡的缺陷而无法记录图像或将图像下载到计算机，佳能公司对由此导致的任何损失或不便不承担任何责任。

### 关于版权

贵国的版权法律可能禁止使用您所记录的人物图像和某些物体的图像，除非仅供个人欣赏。另外要注意，某些公开演出、展览等可能禁止拍照，即使仅供个人欣赏也不例外。

### 存储卡

在本说明书中，“CF卡”代表CompactFlash卡，“SD卡”代表SD/SDHC/SDXC卡。“存储卡”代表用于记录图像或短片的所有存储卡。本相机不附带用于记录图像/短片的存储卡。请另行购买。



# 物品清单

开始前，请检查相机包装内是否包含以下所有物品。如有缺失，请与经销商联系。

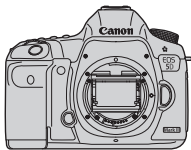

相机  
(含机身盖)



眼罩Eg



电池  
LP-E6  
(含保护盖)



充电器  
LC-E6/LC-E6E\*

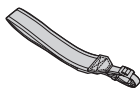

相机背带  
EW-EOS5DMKIII



接口电缆  
IFC-200U

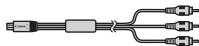

立体声AV连接线  
AVC-DC400ST



EOS数码解决方案光盘  
(EOS DIGITAL Solution Disk)  
(软件)



软件使用说明书



(1)



(2)

(1) 相机使用说明书 (本说明书)  
(2) 袖珍指南

\* 附带充电器LC-E6或LC-E6E。(LC-E6E附带电源线。)

- 将眼罩Eg安装到取景器目镜。
- 如果购买镜头套装，请检查是否包含镜头。
- 根据镜头套装类型的不同，还可能包含镜头使用说明书。
- 注意不要缺失以上任何物品。









## 软件使用说明书

软件使用说明书以PDF文件的形式包含在光盘中。有关查找软件使用说明书中信息的说明，请参阅第396页。



# 本说明书使用的约定

## 本说明书中的图标

-  : 表示主拨盘。
-  : 表示速控转盘。
-  : 表示多功能控制钮。
-  : 表示设置按钮。
- 、、、 : 表示相应功能在松开按钮后保持有效的时间为4秒、6秒、10秒或16秒。

\* 本说明书中，各种图标和标记表示相机的按钮、转盘和设置，与相机和液晶监视器上的图标和标记一致。

**MENU** : 表示可通过按下<MENU>按钮并更改设置来更改此功能。

☆ : 当出现在页面的右上方时，表示该功能只在模式转盘设为**P**、**Tv**、**Av**、**M**或**B**时有效。

\*无法在<A+>（场景智能自动）模式下使用相应的功能。

（第\*\*页）：更多信息的参考页码。

 : 避免拍摄出现问题的警告。

 : 补充信息。

 : 更好拍摄的提示或建议。

？ : 解决问题的建议。

## 基本假定

- 本说明书中介绍的所有操作都假定电源开关已置于<ON>并且<LOCK▶>开关已置于左侧（多功能锁解锁）（第34、47页）。
- 假定所有菜单设置和自定义功能设为默认设置。
- 本说明书中的图示显示装有EF50mm f/1.4 USM或EF24-105mm f/4L IS USM镜头的相机作为示例。



# 章节

对于初次使用数码单镜头反光相机的用户，第1章和第2章介绍本相机的基本操作和拍摄步骤。



	简介	2
<b>1</b>	用前准备	27
<b>2</b>	基本拍摄	63
<b>3</b>	设置自动对焦和驱动模式	69
<b>4</b>	图像设置	115
<b>5</b>	高级操作	159
<b>6</b>	闪光摄影	187
<b>7</b>	用液晶监视器拍摄（实时显示拍摄）	197
<b>8</b>	拍摄短片	217
<b>9</b>	图像回放	243
<b>10</b>	后期处理图像	281
<b>11</b>	清洁感应器	289
<b>12</b>	打印图像和将图像传输至计算机	295
<b>13</b>	自定义设置相机	313
<b>14</b>	参考	335
<b>15</b>	软件入门指南	393

<b>简介</b>	<b>2</b>
物品清单 .....	3
本说明书使用的约定 .....	4
章节 .....	5
功能索引 .....	12
操作注意事项 .....	14
快速入门指南 .....	16
部件名称 .....	18
<b>1 用前准备</b>	<b>27</b>
给电池充电 .....	28
安装和取出电池 .....	30
安装和取出存储卡 .....	31
打开电源 .....	34
设定日期、时间和区域 .....	36
选择界面语言 .....	38
安装和卸下镜头 .....	39
关于镜头图像稳定器 .....	42
基本操作 .....	43
<b>Q</b> 拍摄功能的速控 .....	49
<b>MENU</b> 菜单操作 .....	51
用前设置 .....	53
格式化存储卡 .....	53
设置关闭电源时间 / 自动关闭电源 .....	55
设置图像确认时间 .....	55
恢复相机默认设置 .....	56
显示网格线和电子水准仪 .....	59
<b>?</b> 功能介绍 .....	61





## 2 基本拍摄 63

-  全自动拍摄（场景智能自动）.....64
-  全自动拍摄技巧（场景智能自动）.....67

## 3 设置自动对焦和驱动模式 69

- AF：选择自动对焦模式.....70
-  选择自动对焦区域.....72
- 自动对焦区域选择模式.....75
- 关于自动对焦感应器.....78
- 镜头和可利用的自动对焦点.....79
- 选择人工智能伺服自动对焦特性（用于被摄体）.....85
- 自定义自动对焦功能.....94
- 自动对焦对焦点的精细调整（自动对焦微调）.....104
- 自动对焦失败时.....110
  - MF：手动对焦.....111
-  选择驱动模式.....112
-  使用自拍.....113

## 4 图像设置 115

- 选择用于记录和回放的存储卡.....116
- 设置图像记录画质.....119
- ISO：设置 ISO 感光度.....124
-  选择照片风格.....129
-  自定义照片风格.....132
-  注册照片风格.....135
- WB：设置白平衡.....137
  -  自定义白平衡.....138
  -  设置色温.....139
-  白平衡矫正.....140
- 自动校正亮度和反差（自动亮度优化）.....142

降噪设置 .....	143
高光色调优先 .....	146
镜头周边光量校正 / 色差校正 .....	147
创建和选择文件夹 .....	150
更改文件名 .....	152
文件编号方法 .....	154
设定版权信息 .....	156
设置色彩空间 .....	158

## 5 高级操作 159

<b>P</b> ：程序自动曝光 .....	160
<b>Tv</b> ：快门优先自动曝光 .....	162
<b>Av</b> ：光圈优先自动曝光 .....	164
景深预览 .....	165
<b>M</b> ：手动曝光 .....	166
 选择测光模式 .....	167
设置曝光补偿 .....	169
 自动包围曝光 (AEB) .....	170
 自动曝光锁 .....	171
<b>B</b> ：B 门曝光 .....	172
<b>HDR</b> ：HDR (高动态范围) 拍摄 .....	173
 多重曝光 .....	177
 反光镜预升 .....	184
使用目镜遮光挡片 .....	185
 使用快门线 .....	185
 遥控拍摄 .....	186

## 6 闪光摄影 187

 闪光摄影 .....	188
设定闪光灯 .....	191







**7 用液晶监视器拍摄（实时显示拍摄） 197**







-  用液晶监视器拍摄 ..... 198
- 拍摄功能设置 ..... 202
- 菜单功能设置 ..... 203
- 使用自动对焦进行对焦 ..... 207
- 手动对焦 ..... 214

**8 拍摄短片 217**



-  拍摄短片 ..... 218
  - 自动曝光拍摄 ..... 218
  - 快门优先自动曝光 ..... 219
  - 光圈优先自动曝光 ..... 220
  - 手动曝光拍摄 ..... 223
  - 拍摄静止图像 ..... 228
- 拍摄功能设置 ..... 230
- 设置短片记录尺寸 ..... 231
- 设定录音功能 ..... 234
- 静音控制 ..... 236
- 设定时间码 ..... 237
- 菜单功能设置 ..... 239

**9 图像回放 243**

-  图像回放 ..... 244
- INFO.**: 拍摄信息显示 ..... 246
-   快速搜索图像 ..... 249
-  放大查看 ..... 251
-  比较图像（两张图像显示） ..... 253
-  旋转图像 ..... 254
- 设定评分 ..... 255
-  回放期间的速控 ..... 257

 欣赏短片 .....	259
 播放短片 .....	261
 编辑短片的第一个和最后一个场景 .....	263
幻灯片播放 (自动回放) .....	265
通过电视机查看图像 .....	268
 保护图像 .....	272
 复制图像 .....	274
 删除图像 .....	277
更改图像回放设置 .....	279
调节液晶监视器的亮度 .....	279
自动旋转竖拍图像 .....	280





## 10 后期处理图像 281

 用本相机处理 RAW 图像 .....	282
 调整尺寸 .....	287

## 11 清洁感应器 289

 自动清洁感应器 .....	290
添加除尘数据 .....	291
手动清洁感应器 .....	293

## 12 打印图像和将图像传输至计算机 295

准备打印 .....	296
 打印 .....	298
剪裁图像 .....	303
 数码打印命令格式 (DPOF) .....	305
 用 DPOF 直接打印 .....	308
 将图像传输至计算机 .....	309



**13 自定义设置相机 313**

自定义功能 .....	314
自定义功能设置 .....	315
C.Fn1: Exposure ( 曝光 ) .....	315
C.Fn2: Disp./Operation ( 显示 / 基本操作 ) .....	318
C.Fn3: Others ( 其他 ) .....	320
$\odot$ 2: 自定义控制按钮 .....	321
注册 “我的菜单” .....	331
$\square$ 注册自定义拍摄模式 .....	332

**14 参考 335**

<b>INFO.</b> 按钮功能 .....	336
检查电池信息 .....	338
使用家用电源插座供电 .....	342
更换日期 / 时间电池 .....	343
使用 Eye-Fi 卡 .....	344
各拍摄模式的可用功能表 .....	346
菜单设置 .....	348
系统图 .....	356
故障排除指南 .....	358
错误代码 .....	371
规格 .....	372
安全警告 .....	383

**15 软件入门指南 393**

软件入门指南 .....	394
索引 .....	397

# 功能索引

## 电源

- 给电池充电 →第28页
- 电池电量检测 →第35页
- 电池信息检查 →第338页
- 电源插座 →第342页
- 自动关闭电源 →第55页

## 存储卡

- 格式化 →第53页
- 选择存储卡 →第116页
- 未装存储卡释放快门 →第32页

## 镜头

- 安装/卸下 →第39页
- 变焦 →第40页
- 图像稳定器 →第42页

## 基本设置

- 语言 →第38页
- 日期/时间/区域 →第36页
- 提示音 →第348页
- 版权信息 →第156页
- 清除全部相机设置 →第56页

## 取景器

- 屈光度调节 →第43页
- 目镜遮光挡片 →第185页
- 网格线显示 →第59页
- 电子水准仪 →第59页

## 液晶监视器

- 亮度调节 →第279页
- 电子水准仪 →第60页
- 功能介绍 →第61页

## 自动对焦

- 自动对焦模式 →第70页
- 自动对焦区域选择模式 →第72页
- 自动对焦点选择 →第74页
- 人工智能伺服自动对焦特性 →第85页
- 自动对焦自定义功能 →第94页
- 自动对焦微调 →第104页
- 手动对焦 →第111页

## 测光

- 测光模式 →第167页

## 驱动

- 驱动模式 →第112页
- 自拍 →第113页
- 最大连拍数量 →第123页

## 记录图像

- 记录功能 →第116页
- 创建/选择文件夹 →第150页
- 文件名 →第152页
- 文件编号 →第154页

## 图像画质

- 图像记录画质 →第119页
- ISO感光度 →第124页
- 照片风格 →第129页
- 白平衡 →第137页
- 自动亮度优化 →第142页
- 高ISO感光度降噪 →第143页
- 长时间曝光降噪 →第144页
- 高光色调优先 →第146页
- 周边光量校正 →第147页

- 色差校正 → 第148页
- 色彩空间 → 第158页

## 拍摄

- 拍摄模式 → 第24页
- HDR → 第173页
- 多重曝光 → 第177页
- 反光镜预升 → 第184页
- 景深预览 → 第165页
- 遥控 → 第186页
- 速控 → 第49页

## 曝光调整

- 曝光补偿 → 第169页
- 自动包围曝光 → 第170页
- 自动曝光锁 → 第171页
- 安全偏移 → 第317页

## 闪光灯

- 外接闪光灯 → 第187页
- 外接闪光灯功能设置 → 第191页
- 外接闪光灯自定义功能 → 第196页

## 实时显示拍摄

- 实时显示拍摄 → 第197页
- 对焦 → 第207页
- 长宽比 → 第204页

## 短片拍摄

- 短片拍摄 → 第217页
- 短片记录尺寸 → 第231页
- 录音 → 第234页
- 时间码 → 第237页
- 静止图像拍摄 → 第228页

## 回放

- 图像确认时间 → 第55页
- 单张图像显示 → 第244页
- 拍摄信息显示 → 第246页
- 索引显示 → 第249页
- 图像浏览 ( 跳转显示 ) → 第250页
- 放大显示 → 第251页
- 两张图像显示 → 第253页
- 图像旋转 → 第254页
- 评分 → 第255页
- 短片回放 → 第261页
- 幻灯片播放 → 第265页
- 在电视机上观看图像 → 第268页
- 保护 → 第272页
- 复制 → 第274页
- 删除 → 第277页

## 图像编辑

- RAW图像处理 → 第282页
- 调整尺寸 → 第287页

## 打印和传输图像

- PictBridge → 第296页
- 打印命令 ( DPOF ) → 第305页
- 图像传输 → 第309页

## 自定义

- 自定义功能 ( C.Fn ) → 第314页
- 自定义控制按钮 → 第321页
- 我的菜单 → 第331页
- 自定义拍摄模式 → 第332页

## 清洁感应器/除尘

- 清洁感应器 → 第290页
- 添加除尘数据 → 第291页

# 操作注意事项

## 相机的保养

- 本相机是精密仪器。请勿将其摔落或使其受到物理撞击。
- 本相机不是防水相机，不能在水下使用。如果相机不慎落入水中，请立即向附近的佳能快修中心咨询。请用干布拭去水珠。如果相机曾暴露在含盐分的空气中，请用拧干的湿布擦拭。
- 请勿将本相机靠近具有强磁场的物体，如磁铁或电动机。另外也要避免将相机靠近发出较强无线电波的物体，如天线。强磁场可能引起相机故障或破坏图像数据。
- 请勿将本相机放在温度过高的地方，如处于阳光直射的汽车内。高温可能导致相机故障。
- 相机内有精密电子线路。请勿自行拆卸相机。
- 请不要用手指等妨碍反光镜操作。否则可能会导致故障。
- 请使用气吹吹走镜头、取景器、反光镜和对焦屏上的灰尘。请勿使用含有有机溶剂的清洁剂清洁机身和镜头。对于顽固污渍，请将相机送到附近的佳能快修中心处理。
- 请勿用手指接触相机的电子触点。以免触点受到腐蚀。腐蚀的触点可能导致相机故障。
- 如果相机突然从低温处进入温暖的房间，可能造成相机表面和其内部零件结露。为防止结露，请先将相机放入密封的塑料袋中，然后等其温度逐步升高后再从袋中取出。
- 如果相机出现结露，请勿使用，以免损坏相机。如果发生这种情况，请从相机上卸下镜头，取出存储卡和电池，等到结露蒸发后再使用相机。
- 如果相机长时间不使用，请取出电池并将相机放置在通风良好的干燥阴凉处。存放期间请隔一段时间按动几次快门，以确认相机是否能正常工作。
- 避免将相机存放在暗房、实验室等有腐蚀性化学物品的地方。
- 如果长时间未使用相机，拍摄前请测试所有功能。如果相机长时间未使用或即将进行重要拍摄活动，请将相机送交佳能经销商检测或自行进行检测，并确认相机工作正常。

## 液晶显示屏和液晶监视器

- 虽然液晶监视器是采用高精密技术制造的，超过99.99%的像素为有效像素，但是剩余0.01%或更少的像素中可能存在若干坏点。坏点总是显示为黑色或红色等颜色，这并不是故障。坏点并不影响图像记录效果。
- 如果液晶监视器长时间保持开启状态，屏幕可能会出现异常，从屏幕上可以看到所显示图像的残像。但是，这种情况只是暂时的，不使用相机几天以后，它便会消失。
- 在低温或高温条件下，液晶监视器可能会显示较慢或看起来有些黑。它会在室温下恢复正常。

## 存储卡

为保护存储卡和记录的数据不受损坏，请注意下列各项：

- 请勿将存储卡掉落、弯折或弄湿。请勿对其施加过大外力、使其受到撞击或震动。
- 请勿用手指或任何金属物品接触存储卡的电子触点。
- 请勿在有任何强磁场的物体附近存放或使用存储卡，如电视机、扬声器或磁铁。另外要避免易于产生静电的场所。
- 请勿将存储卡置于阳光下曝晒或靠近热源。
- 将存储卡存放在盒中。
- 请勿将存储卡存放在高温、多尘或潮湿的环境中。

## 镜头

将镜头从机身卸下后，请装上镜头盖或将镜头按头朝下方式竖直放置，避免刮擦镜片表面和电子触点。



## 长时间使用时的须知

如果长时间使用连拍、实时显示拍摄或短片拍摄，相机可能会变热。虽然这不是故障，但长时间握持发热的相机可能会导致轻微的皮肤灼伤。

1

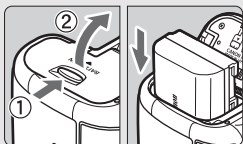

插入电池（第30页）。

- 要为电池充电，请参阅第28页。

2

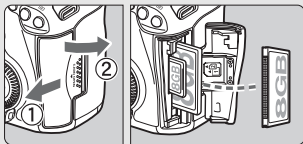

插入存储卡（第31页）。

- 本相机的前方插槽用于CF卡，本相机的后方插槽用于SD卡。

3



安装镜头（第39页）。

- 将其与红点对齐。

4

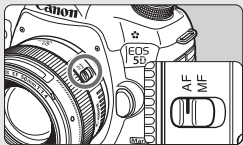

将镜头对焦模式开关置于<AF>（第39页）。

5



将电源开关置于<ON>（第34页）。

6



在按住模式转盘中央的同时，将其设为<AI+>（场景智能自动）

（第64页）。

- 拍摄需要的所有相机设置会自动设置。

7



对焦拍摄主体（第44页）。

- 通过取景器取景，将取景器中央对准主体。
- 半按快门按钮，相机会对主体进行对焦。

8

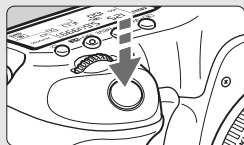

拍摄照片（第44页）。

- 完全按下快门按钮拍摄照片。

9



查看照片（第55页）。

- 拍摄图像将在液晶监视器上显示2秒钟。
- 要再次显示图像，请按下<▶>按钮（第244页）。

- 要在注视液晶监视器的同时拍摄，请参阅“实时显示拍摄”（第197页）。
- 要查看当前拍摄的所有图像，请参阅“图像回放”（第244页）。
- 要删除图像，请参阅“删除图像”（第277页）。

# 部件名称

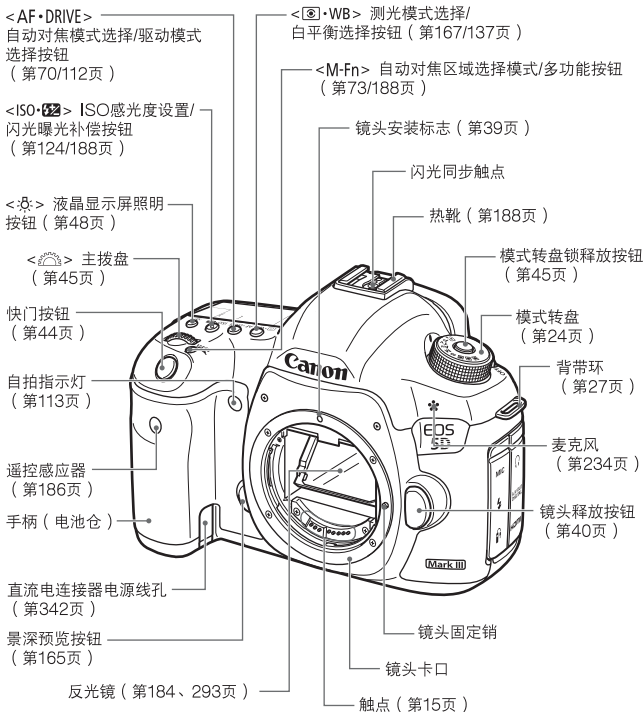

机身盖 (第39页)



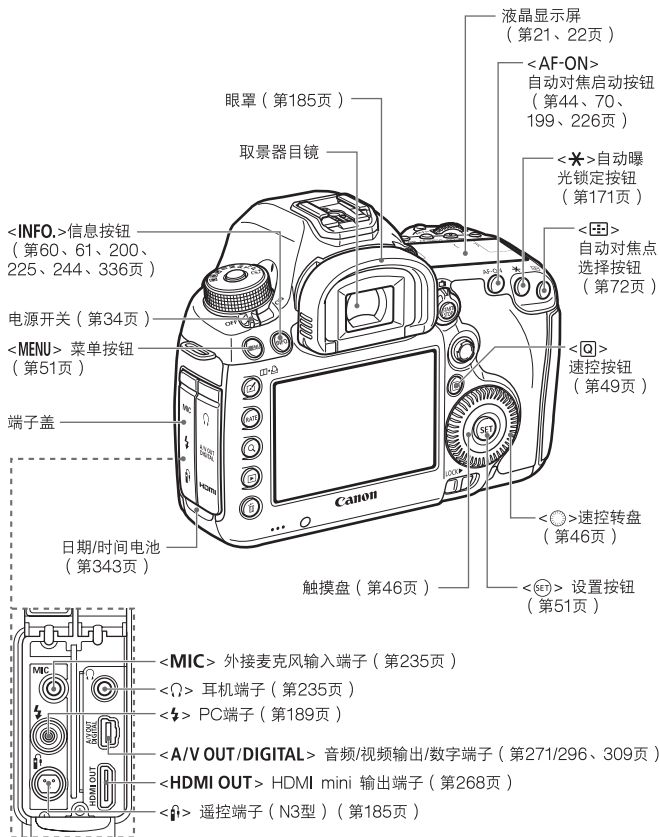

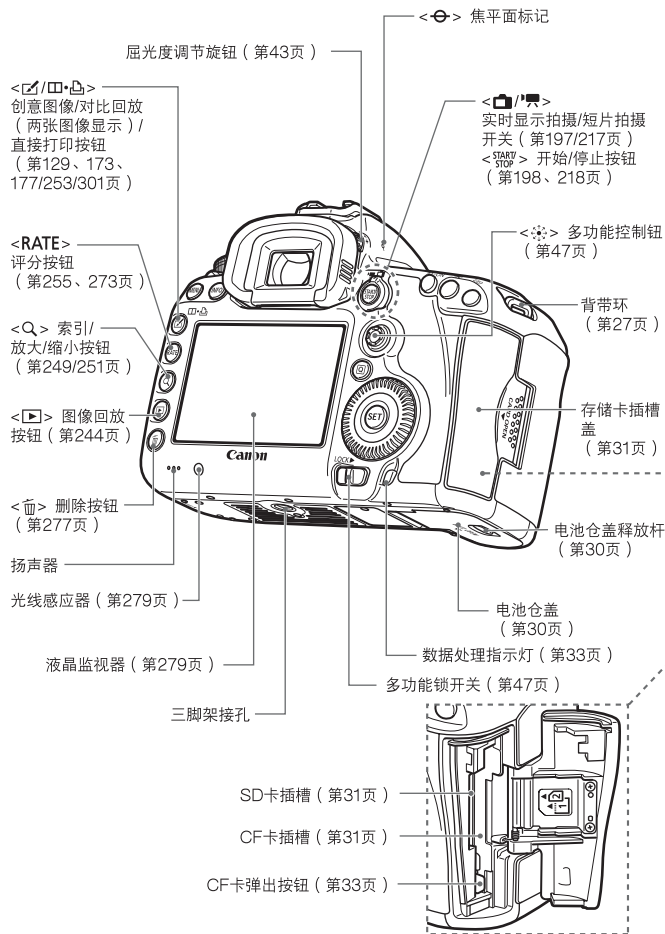

## 液晶显示屏

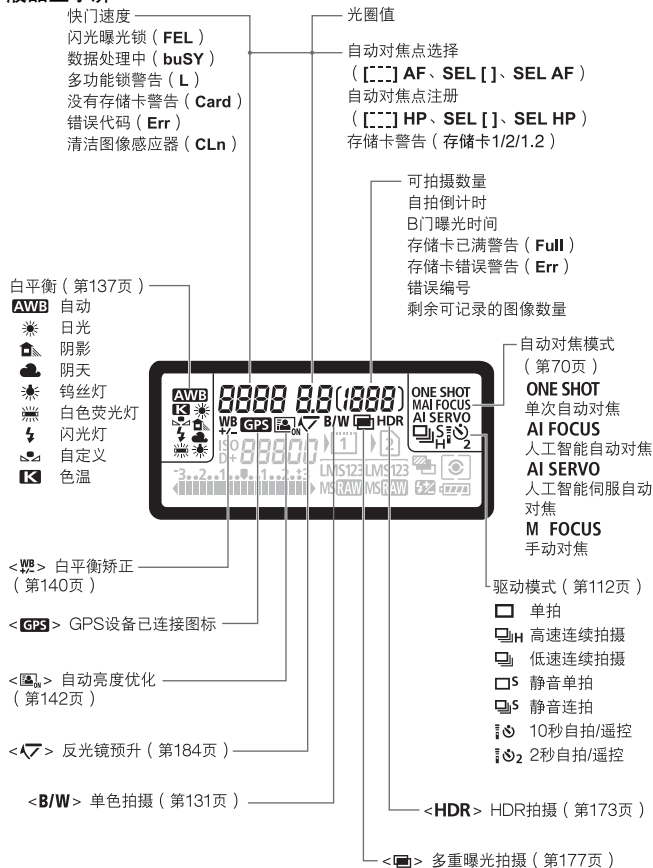

液晶显示屏上只显示当前可用的设置。

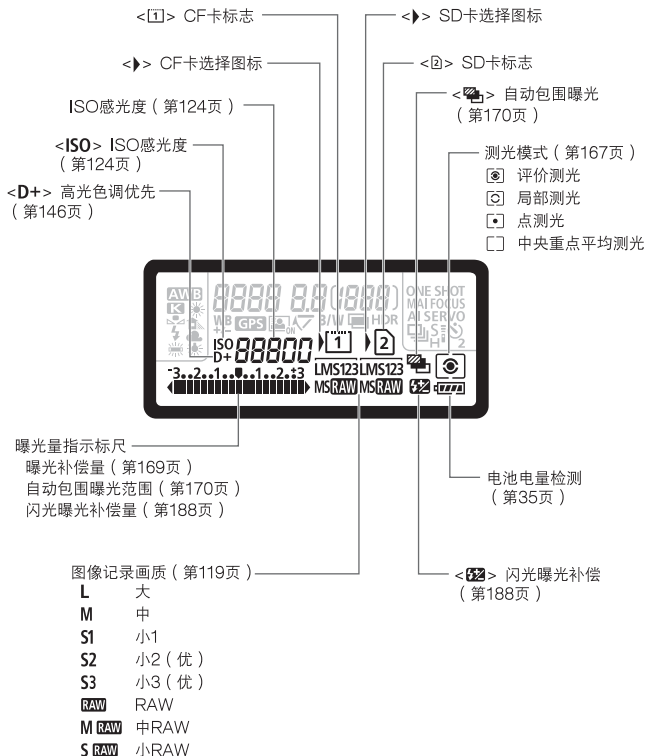

## 取景器信息

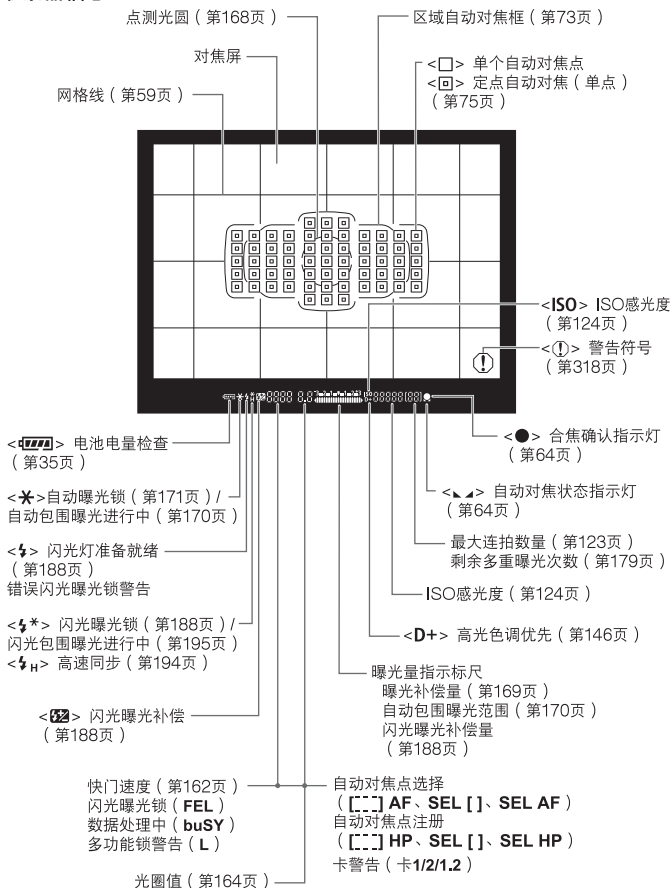

取景器上只显示当前可用的设置。

## 模式转盘

在按住模式转盘中央（模式转盘锁定释放按钮）的同时转动模式转盘。

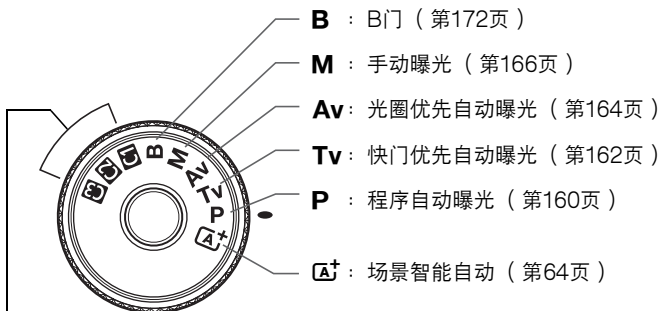

## 自定义拍摄模式

您可以将拍摄模式（**P/Tv/Av/M/B**）、自动对焦模式、菜单设置等注册到**C1**、**C2**、**C3**模式转盘设置并进行拍摄（第332页）。

## EF24-105mm f/4L IS USM镜头

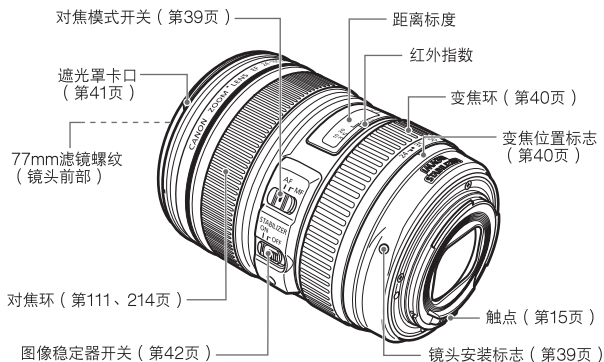

## 充电器LC-E6

电池LP-E6的充电器（第28页）。

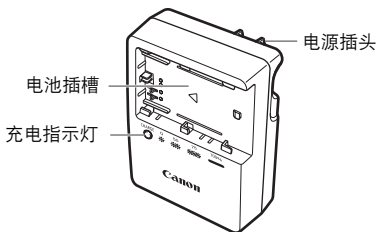

**重要安全说明—请保存此说明。**

**危险—**为了减少火灾或触电的危险，请小心按照这些说明进行操作。

在美国以外的其他国家连接电源时，请使用正确形状的插头适配器连接电源插座。

## 充电器LC-E6E

电池LP-E6的充电器（第28页）。

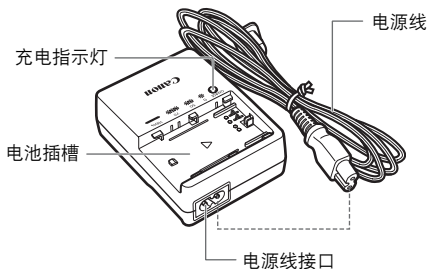



# 1

## 用前准备

本章介绍开始拍摄前的准备步骤和基本相机操作。

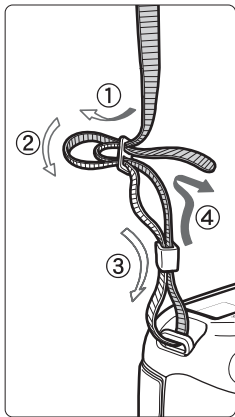

### 安装背带

将背带一端从下面穿过相机的背带环。然后如图所示将它穿过背带锁扣。拉紧背带，确保背带不会从锁扣处松脱。

- 目镜遮光挡片也连接在背带上（第185页）。

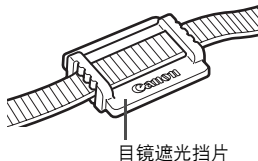

# 给电池充电

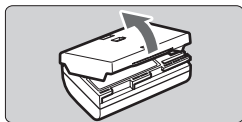

- 1 取下保护盖。**
- 取下随电池附带的保护盖。

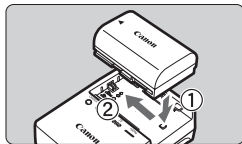

- 2 装上电池。**
- 如图所示，将电池牢固地装入充电器。
  - 要取下电池，按照与上述相反的步骤操作。

## LC-E6

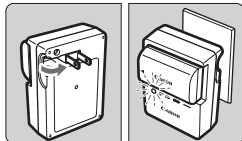

- 3 给电池充电。**
- 用于LC-E6**
- 如箭头所示，转出充电器的插头。将插头插入电源插座。

## LC-E6E

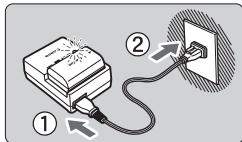

- 用于LC-E6E**
- 将电源线连接到充电器并将插头插入电源插座。
- ▶ 充电自动开始，充电指示灯以橙色闪烁。

充电电量	充电指示灯	
	颜色	指示
0 - 49%	橙	每秒钟闪烁一次
50 - 74%		每秒钟闪烁两次
75%或更高		每秒钟闪烁三次
充满电	绿	亮起

- 在23°C下将电量完全耗尽的电池完全充满大约需要2.5小时。充电所需的时间取决于环境温度和电池的充电电量。
- 出于安全原因，在低温（5°C - 10°C）下充电所需时间会较长（最多4小时）。

## 💡 使用电池和充电器的技巧

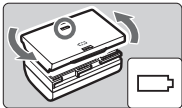
- 购买时，电池未完全充电。  
使用前给电池充电。
  - 在使用电池前一天或当天将其充满。  
即使在存放期间，充了电的电池也会逐渐放电并失去电量。
  - 充电结束后，取下电池并从电源插座上拔下充电器。
  - 您可以按不同的方向为电池装上保护盖来表示电池是否已充电。  
如果电池已充电，安装盖子时让电池形状的孔 <□> 与电池上的蓝色标签对齐。如果电池已耗尽，以相反的方向装上保护盖。
- 
- 不使用相机时，请取出电池。  
如果将电池长期留在相机内，电池会释放少量电流，从而导致过度放电并缩短电池的使用寿命。存放电池时，请为电池装上保护盖。存放充满电的电池会降低其性能。
  - 在国外也可以使用此电池充电器。  
电池充电器兼容AC 100V至AC 240V，50/60 Hz电源。如有需要，请安装市面有售的相应国家或地区的插头适配器。请勿将任何便携式变压器连接到电池充电器，否则会损坏电池充电器。
  - 如果电池充满电后迅速耗尽，该电池已到使用寿命。  
查看电池的充电性能（第338页）并购买新电池。



- 拔下充电器的电源插头后，请至少在3秒钟内不要触摸插头。
- 如果电池的剩余电量（第338页）为94%或更高，电池将不会被充电。
- 充电器不能对电池LP-E6以外的任何电池充电。

## 安装和取出电池

将充满电的电池LP-E6装入相机。当安装有电池时相机的取景器将会变亮，当电池被取出时将会变暗。

### 安装电池

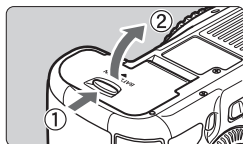

#### 1 打开仓盖。

- 如箭头所示方向滑动释放杆并打开仓盖。

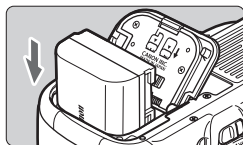

#### 2 插入电池。

- 将电池触点端插入。
- 插入电池直至锁定到位。

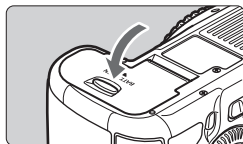

#### 3 关闭仓盖。

- 按下仓盖直至其锁闭。

 只可以使用电池LP-E6。

### 取出电池

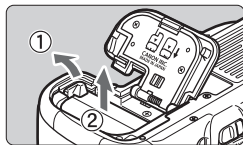

#### 打开仓盖，取出电池。

- 如箭头所示方向推动电池释放杆并取出电池。
- 为避免电池的触点短路，请务必为电池装上保护盖（随机提供，第29页）。

# 安装和取出存储卡

本相机可使用CF卡和SD卡。相机中安装有至少一个存储卡时即可记录图像。

如果在两个插槽中均插有存储卡，可以选择用哪一张卡记录图像或在两张卡上同时记录相同图像（第116、118页）。

**❶** 如果使用SD卡，请确保持储卡的写保护开关设置在允许写入/删除的上方位置。

## 安装存储卡

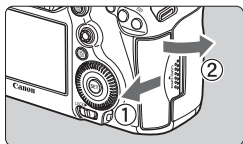

### 1 打开插槽盖。

- 如箭头所示方向滑动并打开插槽盖。

CF卡

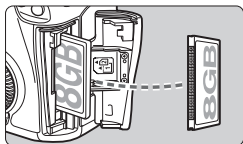

### 2 插入存储卡。

- 本相机的前方插槽用于CF卡，本相机的后方插槽用于SD卡。
- 将CF卡的标签一侧对着自己，并将有小孔的一端插入相机。  
如果以错误的方向插入存储卡，可能会损坏相机。
- ▶ CF卡弹出按钮会弹起。
- 令SD卡的标签朝向您将卡推入，直到其发出咔嚓声锁定到位。

SD卡

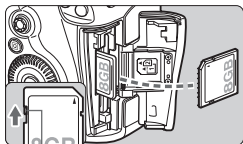

写保护开关

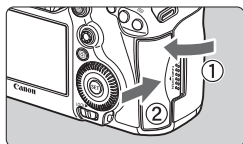

### 3 关闭插槽盖。

- 关闭插槽盖并如箭头所示方向滑动插槽盖直至其锁闭。
- ▶ 将电源开关置于<ON>时（第34页），会在液晶显示屏上显示可拍摄张数和装载的存储卡。图像将被记录在存储卡指示器旁边带有<▶>图标的相应存储卡上。

存储卡选择图标



可拍摄数量

CF卡标志

SD卡标志



- 本相机无法使用Type II CF存储卡或硬盘存储卡。
- 虽然本相机不符合UHS（超高速）速度等级标准，但可以使用UHS SDHC/SDXC卡。



- 可在本相机上使用SDHC/SDXC存储卡。
- 还可以在本相机上使用Ultra DMA（UDMA）CF卡。UDMA CF卡能让数据写入速度更快。
- 可拍摄数量取决于卡的剩余容量、图像记录画质、ISO感光度等。
- 将 [ 1: 未装存储卡释放快门 ] 设定为 [ 关闭 ] 可防止您忘记插入存储卡（第348页）。



## 取出存储卡

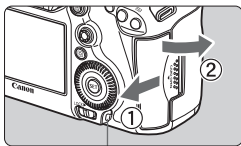

数据处理指示灯

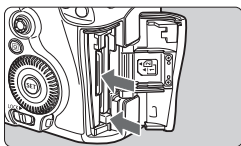

### 1 打开插槽盖。

- 将电源开关置于<OFF>。
- 确认数据处理指示灯熄灭，然后打开插槽盖。
- 如果显示 [ 记录中... ]，请关上盖。

### 2 取出存储卡。

- 要取出CF卡，按下弹出按钮，然后取出。
- 要取出SD卡，轻轻将卡向里推，然后SD卡弹出。然后将其取出。
- 径直拉出存储卡，然后关闭插槽盖。



- 数据处理指示灯亮起或闪烁时，表示图像正在写入存储卡或正在从存储卡读取图像，或者正在删除图像或正在传输数据。在此期间请勿打开存储卡插槽盖。此外，在数据处理指示灯亮起或闪烁时，切勿执行以下任何操作。否则会损坏图像数据、存储卡或相机。
  - 取出存储卡。
  - 取出电池。
  - 摇晃或撞击相机。
- 如果存储卡中已含有记录图像，则不会从0001开始图像编号（第154页）。
- 如果在液晶监视器上显示存储卡相关的错误信息，请取出并重新插入存储卡。如果错误持续存在，请用其他存储卡替换该卡。如果可以将存储卡上的所有图像传输至计算机，请传输所有图像，然后使用相机格式化存储卡（第53页）。存储卡可能会恢复正常。
- 请勿用手指或者金属物体接触SD卡的触点。

## 打开电源

打开电源开关时如果出现日期/时间/区域设置屏幕，请参见第36页设置日期/时间/区域。

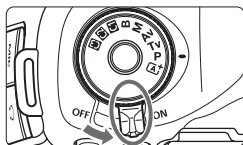



<ON> : 相机开启。

<OFF> : 相机关闭，操作停止。不使用相机时，请将电源开关置于此位置。

### 关于自动感应器自清洁



- 将电源开关置于<ON>或<OFF>时，将会自动执行感应器清洁。（可能会听到微弱的声音。）清洁感应器时，液晶监视器将显示<  >。
- 在清洁感应器期间，您仍然可以通过半按快门按钮（第44页）停止清洁感应器并拍摄照片。

- 如果反复以较短的间隔将电源开关设为<ON>/<OFF>，可能不会显示<  >图标。这是正常现象，不是故障。

### **MENU** 关于自动关闭电源

- 为节约电池电能，相机在约1分钟不操作后将自动关闭电源。要重新开启相机，只需半按快门按钮（第44页）。
- 可以用 [  2: 自动关闭电源 ]（第55页）改变自动电源关闭时间。







 在拍摄的图像正在记录到存储卡上时，如果将电源开关置于<OFF>，将会显示 [ 记录中... ]，并且存储卡完成记录图像后，电源将关闭。



## 检查电池电量

当电源开关设为<ON>时，将以6个等级之一显示电池电量。闪烁的电池图标（）表示电池即将耗尽。



图标							
电量(%)	100 - 70	69 - 50	49 - 20	19 - 10	9 - 1	0	



## 电池拍摄能力

[ 近似拍摄数量 ]

温度	23°C	0°C
可拍摄数量	950	850

- 以上数字基于充满电的LP-E6电池，无实时显示拍摄及CIPA（相机影像机器工业协会）测试标准。
- 使用电池盒兼手柄BG-E11时的可拍摄数量
  - 使用两个LP-E6：大约为不使用电池盒兼手柄时的张数的二倍。
  - 使用5号（AA/LR6）碱性电池（在23°C的条件下）：约270张。



- 进行下列任何操作时，可拍摄数量将减少：
  - 长时间半按下快门按钮。
  - 频繁地启动自动对焦但不拍摄照片。
  - 使用镜头图像稳定器。
  - 频繁地使用液晶监视器。
- 可拍摄数量可能随实际拍摄条件不同而减少。
- 镜头操作由相机电池供电。根据使用镜头的不同，可拍摄的图像数量可能减少。
- 有关实时显示拍摄的可拍摄数量，请参阅第199页。
- 参见 [  3：电池信息 ] 以查看详细的电池状况（第338页）。
- 如果在电池盒兼手柄BG-E11中使用5号（AA/LR6）电池，会显示4个等级的指示。（将不会显示 [  /  ]。）

## MENU 设定日期、时间和区域

当第一次打开电源或日期/时间已被重设时，会出现日期/时间/区域设置屏幕。按照步骤3至6设定当前的日期、时间和时区。

请注意，相机将根据此日期/时间设置为所拍摄的图像添加日期/时间。请务必设置正确的日期/时间。

还可以设定您当前地址的时区。然后如果您到另一个时区旅游，可以简单地设定目的地的时区，这样将会记录正确的日期/时间。



### 1 显示菜单屏幕。

- 按<MENU>按钮显示菜单屏幕。

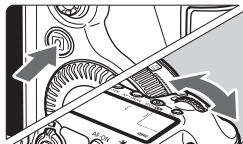

### 2 在 [ 日期/时间/区域 ] 设置页下，选择 [ 日期/时间/区域 ]。

- 按下<Q>按钮并选择 [ 日期/时间/区域 ] 设置页。
- 转动<QDIAL>拨盘选择 [ 日期/时间/区域 ] 设置页。
- 转动<SET>转盘选择 [ 日期/时间/区域 ]，然后按下<SET>。



### 3 设定时区。

- 默认设置下，设为 [ 伦敦 ]。
- 转动<SET>转盘选择 [ 时区设置 ]。
- 按下<SET>以显示<↑>。
- 转动<SET>转盘选择时区，然后按下<SET>。



## 4 设置日期和时间。

- 转动<⌚>转盘选择数字。
- 按下<SET>以显示<⌚>。
- 转动<⌚>转盘选择所需设置，然后按下<SET>（返回<□>）。



## 5 设定夏令时。

- 根据需要进行设定。
- 转动<⌚>转盘选择 [☀️]。
- 按下<SET>以显示<⌚>。
- 转动<⌚>转盘选择 [☀️]，然后按下<SET>。
- 当夏令时设为 [☀️] 时，在步骤3中设定的时间将会前进1小时。如果设为 [🌙]，夏令时将被取消，时间后退1小时。



## 6 退出设置。

- 转动<⌚>转盘选择 [确定]，然后按下<SET>。
- ▶ 日期/时间/区域设定完毕，重新出现菜单。



- 在第51-52页上介绍菜单设置步骤。
- 当您在步骤6中按下<SET>时，将从设定的日期/时间开始计时。
- 在步骤3中，显示在右上方的时间为与协调世界时间（UTC）相比较的时差。如果看不到您的时区，请参考与UTC的时差设定时区。

## MENU 选择界面语言



- 1 显示菜单屏幕。
- 按<MENU>按钮显示菜单屏幕。

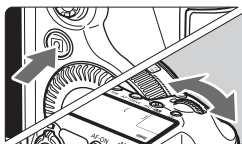

- 2 在 [ 2 ] 设置页下，选择[语言]。
- 按下<Q>按钮并选择 [ 2 ] 设置页。
  - 转动<拨盘>选择 [ 2 ] 设置页。
  - 转动<转盘>选择 [ 语言 ] (从上方起第四个项目)，然后按下<SET>。



- 3 设置所需的语言。
- 转动<转盘>选择语言，然后按下<SET>。
  - ▶ 界面语言会改变。

English	Norsk	Română
Deutsch	Svenska	Türkçe
Français	Español	العربية
Nederlands	Ελληνικά	ελληνικά
Dansk	Русский	简体中文
Português	Polski	繁體中文
Suomi	Čeština	한국어
Italiano	Magyar	日本語
Українська		

# 安装和卸下镜头

本相机兼容所有佳能EF镜头。本相机不能与EF-S镜头一起使用。

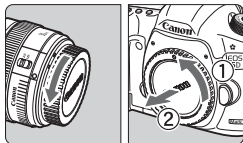

## 1 取下镜头盖。

- 按箭头所示方向转动并取下镜头后盖和机身盖。

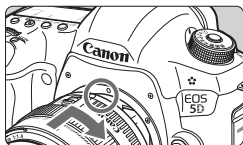

## 2 安装镜头。

- 将镜头上的红点与相机上的红点对齐，然后如箭头所示方向转动镜头直至卡到位。

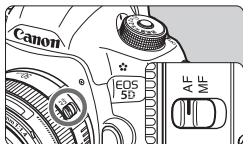

## 3 将镜头对焦模式开关设为<AF>。

- <AF>表示自动对焦。
- 如果将对焦模式置于<MF>（手动对焦），自动对焦将不能操作。

## 4 取下镜头前盖。



- 请勿直接透过任何镜头注视太阳。否则可能会导致失明。
- 如果镜头的前部（对焦环）在自动对焦期间旋转，请勿触摸旋转部分。

### 减少灰尘

- 当更换镜头时，请在灰尘非常少的地方迅速地更换。
- 存放未安装镜头的相机时，请确保将机身盖安装到相机。
- 安装机身盖之前先除去上面的灰尘。

### 关于变焦

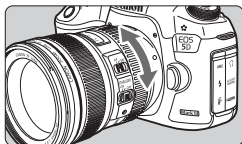

要变焦时，请用手指转动镜头上的变焦环。

如果要变焦，请在对焦前操作。合焦后转动变焦环可能会稍微脱焦。

### 卸下镜头

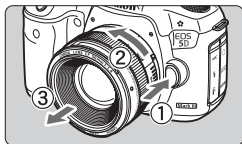

按下镜头释放按钮的同时，如箭头所示方向转动镜头。

- 转动镜头直至停下，然后卸下镜头。
- 将镜头后盖安装到卸下的镜头上。

## 安装镜头遮光罩

在EF24-105mm f/4L IS USM镜头上装有专用EW-83H遮光罩时，该遮光罩可遮挡杂散光线，还保护镜头前端不进入雪、雨、灰尘等。将镜头存放在包中等之前，您可以反向安装遮光罩。

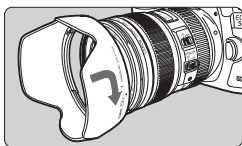

1 对齐遮光罩和镜头边缘上的红点。

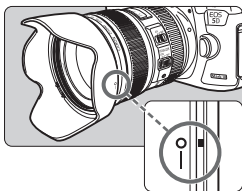

2 如图所示转动遮光罩。

- 顺时针转动镜头遮光罩直到将其牢固装上。

- 如果没有正确安装遮光罩，遮光罩可能会遮挡图像的四周，令其显得较暗。
- 安装或卸下镜头遮光罩时，请握住遮光罩的底部进行转动。为防止变形，请不要握住遮光罩的边缘旋转。

## 关于镜头图像稳定器

当您使用IS镜头的内置图像稳定器时，可以校正相机抖动以拍摄更为清晰的图像。在此说明的步骤以EF24-105mm f/4L IS USM镜头为例。

\* IS表示图像稳定器。

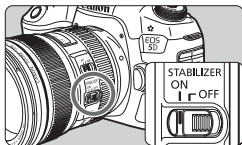

- 1 将IS开关设定为<ON>。
  - 还请将相机的电源开关置于<ON>。
- 2 半按快门按钮。
  - ▶ 图像稳定器将会工作。
- 3 拍摄照片。
  - 当取景器中的图像看起来稳定时，完全按下快门按钮拍摄照片。

- 当被摄体在曝光期间移动时，图像稳定器无法校正“被摄体模糊”。
- B门曝光时，将IS开关设定为<OFF>。如果设为<ON>，图像稳定器可能会发生误动作。
- 在摇摆的船上等有强烈晃动的情况下，图像稳定器可能没有效果。
- 当使用EF24-105mm f/4L IS USM镜头进行摇摄时，图像稳定器可能没有效果。

- 图像稳定器可在镜头对焦模式开关设定为<AF>或<MF>时工作。
- 当使用三脚架时，将IS开关设为<ON>仍然可以正常拍摄。然而，为了节省电池电力，建议将IS开关设为<OFF>。
- 即使将相机安装在独脚架上，图像稳定器也有效。



## 基本操作

### 调整取景器清晰度

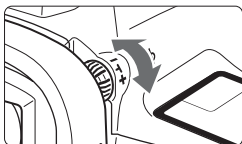

#### 转动屈光度调节旋钮。

- 向左或向右转动屈光度调节旋钮，使得取景器中的自动对焦点最为清晰。
- 如果旋钮不容易转动，请卸下眼罩（第185页）。



如果通过相机的屈光度调节仍无法获得清晰的取景器图像，推荐使用Eg系列屈光度调节镜（另售）。

### 相机握持方法

要获得清晰的图像，握持相机静止不动以使机震最小。

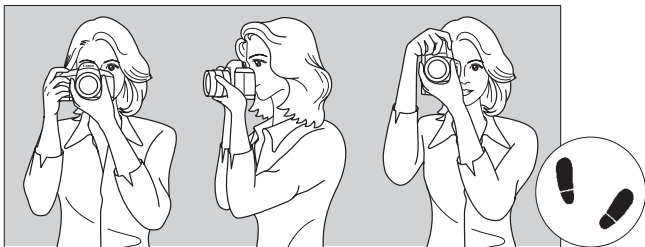

水平拍摄

竖直拍摄

1. 右手紧握住相机手柄。
2. 左手托住镜头下部。
3. 将右手食指轻轻放在快门按钮上。
4. 将双臂和双肘轻贴身体。
5. 两脚前后略微分开站立，以保持稳定的姿态。
6. 将相机贴紧面部，从取景器中取景。



要在注视液晶监视器的同时进行拍摄，请参阅第68页。

## 快门按钮

快门按钮有两级。可以半按快门按钮，然后完全按下快门按钮。

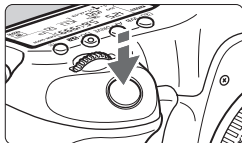

### 半按

这会激活自动对焦以及设定快门速度和光圈值的自动曝光系统。

曝光设置（快门速度和光圈）显示在取景器中和液晶显示屏上（ $\odot 4$ ）。

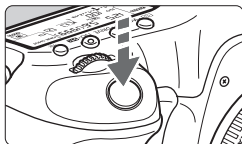

### 完全按下

将释放快门并拍摄照片。

## 防止相机抖动

在曝光期间手持相机的移动称作相机抖动。这会导致照片模糊。要避免相机抖动，请注意以下建议：

- 如上一页所示稳固握持相机。
- 半按下快门按钮自动对焦，然后慢慢地完全按下快门按钮。



- **P/Tv/Av/M/B**模式下，按<AF-ON>按钮将执行与半按下快门按钮时相同的操作。
- 如果没有先半按快门按钮就直接完全按下，或者如果半按快门按钮后立即完全按下，相机需要经过片刻才进行拍摄。
- 即使正在显示菜单、回放图像和记录图像，半按快门按钮也可以立即回到拍摄状态。

## 模式转盘

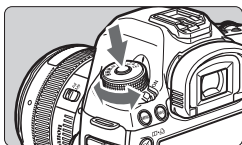





在按住转盘中央的锁定释放按钮的同时转动转盘。

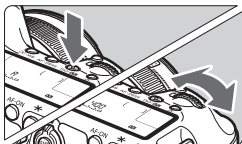

## 主拨盘



### (1) 按下一个按钮后，转动< >拨盘。

当按下如<  ·WB> <AF·DRIVE> <ISO· >的按钮时，相应功能保持6秒（）有效。在此期间，可以转动<  >拨盘，设定所需的设置。

当此功能选择结束时或如果半按快门按钮，相机将进入拍摄状态。

- 使用该拨盘可选择或设置测光模式、自动对焦模式、ISO感光度、自动对焦点等。

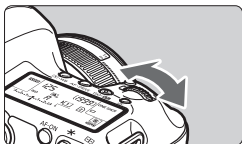

### (2) 仅转动< >拨盘。

注视取景器或液晶显示屏的同时，转动<  >拨盘设定所需的设置。

- 使用该拨盘可设定快门速度、光圈等。



当<LOCK▶>开关置于右侧时，也可以进行（1）中的操作（多功能锁，第47页）。

## 速控转盘

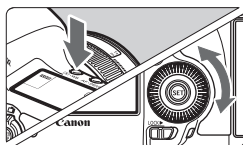

- (1) 按下一个按钮后，转动<⦿>转盘。  
当按下如<☉·WB> <AF·DRIVE>  
<ISO·**f/2**>的按钮时，相应功能保持6秒  
(**6**)有效。在此期间，可以转动<⦿>  
转盘，设定所需的设置。  
当此功能选择结束时或如果半按快门按钮，相机将进入拍摄状态。

- 使用该转盘可选择或设置白平衡、驱动模式、闪光曝光补偿、自动对焦点等。

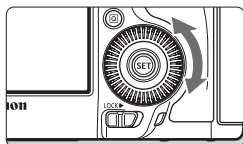

- (2) 仅转动<⦿>转盘。  
注视取景器或液晶显示屏的同时，转动  
<⦿>转盘设定所需的设置。  
● 使用该转盘可设定曝光补偿量、手动曝光的光圈设置等。

当<LOCK▶>开关置于右侧时，也可以进行(1)中的操作(多功能锁，第47页)。

## 触摸盘

在短片拍摄期间，使用触摸盘可安静地调节快门速度、光圈、ISO感光度、曝光补偿、录音电平和耳机音量(第236页)。此功能在[**5**:静音控制]设为[启用**⦿**]时有效。

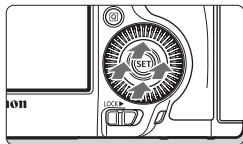



按下<Q>按钮后，轻击<⦿>转盘内环的上、下、左或右。



## 多功能控制钮

<>多功能控制钮包含八个方向键和中间的一个按钮。





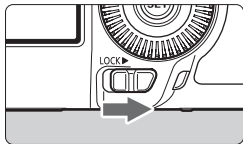

- 使用该控制钮可以选择自动对焦点、校正白平衡、在实时显示拍摄期间移动自动对焦点或放大框、在回放期间滚动放大的图像、操作速控屏幕等。
- 还可以用该控制钮选择或设置菜单选项（[  1: 删除图像 ] 和 [  1: 格式化存储卡 ] 除外）。
- 对于菜单和速控屏幕，多功能控制钮只在垂直和水平方向工作。该控制钮在对角线方向不工作。

## LOCK 多功能锁

在设定了 [  2: 多功能锁 ]（第319页）并且<LOCK >开关置于右侧时，可以防止主拨盘、速控转盘和多功能控制钮移动并意外地改变设置。



- <LOCK >开关置于左侧：  
解锁
- <LOCK >开关置于右侧：  
锁定

 如果在<LOCK >开关置于右侧时尝试使用锁定的相机控制，会在取景器中和液晶显示屏上显示<L>。在拍摄设置显示上（第48页），会显示 [ LOCK ]。

## 液晶显示屏照明



通过按<☀>按钮打开 (  ) / 关闭液晶显示屏照明。B门曝光时，完全按下快门按钮会关闭液晶显示屏照明。

## 显示拍摄设置



按<INFO.>按钮数次后，将会显示拍摄设置。

在显示拍摄设置时，可以转动模式转盘查看各种拍摄模式的设置（第337页）。

按下<Q>按钮会启用拍摄设置的速控（第49页）。

再次按下<INFO.>按钮以关闭显示。

## Q 拍摄功能的速控

可以直接选择和设定显示在液晶监视器上的拍摄功能。这称为速控屏幕。

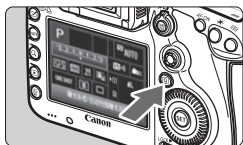

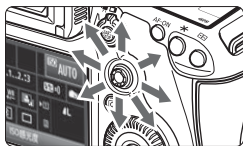

### 1 按下<Q>按钮。

- ▶ 将显示速控屏幕 (  )。



### 2 设置所需的功能。

- 用< >选择功能。
- ▶ 所选功能的设置显示在下方。
- 转动< >转盘或< >拨盘改变设置。

#### ● 模式



#### ● P/Tv/Av/M/B 模式



### 3 拍摄照片。

- 完全按下快门按钮拍摄照片。
- ▶ 将显示所拍摄的图像。



在< >模式下，可以只选择或设定记录功能、存储卡、图像记录画质和驱动模式。

## 速控屏幕上可设定的功能

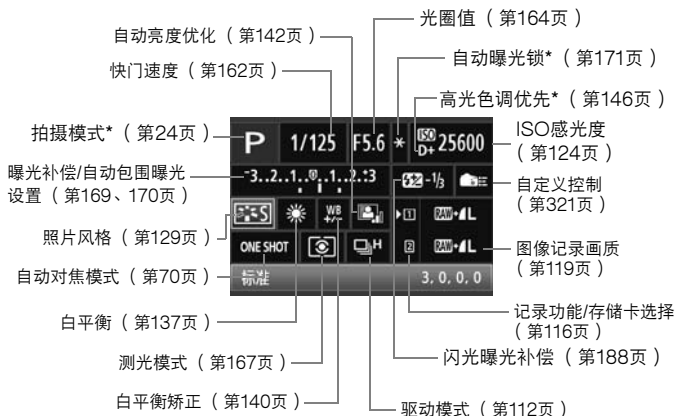

☐ 无法在速控屏幕上设置带星号的功能。

## 功能设置屏幕



- 选择所需功能，然后按下 **<SET>**。会出现功能的设置屏幕。
- 转动 **<DISP>** 转盘或 **<WHEEL>** 拨盘改变设置。有些功能需要通过按下 **<INFO.>** 按钮进行设定。
- 按下 **<SET>** 完成设置并返回速控屏幕。
- 当选择 **<CUSTOM>** (自定义控制, 第321页) 并按下 **<MENU>** 按钮时, 拍摄设置显示会重新出现。



## MENU 菜单操作

使用菜单，您可以设定图像记录画质、日期/时间等各种功能。在注视液晶监视器的同时，使用相机背面的<MENU>和<Q>按钮以及<主拨盘>拨盘和<速控转盘>转盘。

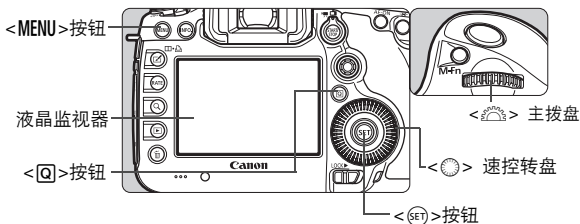

### **A+** 模式菜单屏幕



\* 在<**A+**>模式下，某些菜单设置页和菜单项目不显示。

### **P/Tv/Av/M/B** 模式菜单屏幕

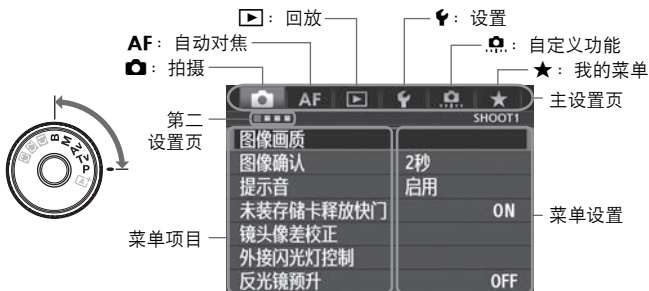

## 菜单设置步骤



## 1 显示菜单屏幕。

- 按<MENU>按钮显示菜单屏幕。

## 2 选择设置页。

- 每次按下<Q>按钮，主设置页将会切换。
- 转动<☀️>拨盘选择第二设置页。
- 例如，[📷4]设置页指选择📷（拍摄）设置页的从左侧数第四个点■时显示的屏幕。



## 3 选择所需项目。

- 转动<☀️>转盘选择项目，然后按下<SET>。



## 4 选择设置。

- 转动<☀️>转盘选择所需的设置。
- 以蓝色显示当前设置。



## 5 设置所需的设置。

- 按下<SET>进行设定。

## 6 退出设置。

- 按下<MENU>按钮退出菜单并返回拍摄就绪状态。

- 以下介绍的菜单功能假定已按下<MENU>按钮以显示菜单屏幕。
- 您还可以用<⏏️>设定菜单设置。（[▶️1：删除图像]和[🗑️1：格式化存储卡]除外。）
- 要取消时，按<MENU>按钮。
- 有关各菜单项目的详细说明，请参阅第348页。

## MENU 格式化存储卡

如果是新存储卡或以前使用其他相机或计算机格式化的存储卡，请使用本相机格式化该存储卡。

❗ 格式化存储卡时，卡中的所有图像和数据都将被删除。即使被保护的图像也会被删除，因此要确认其中没有需要保留的图像。必要时，在格式化之前先将图像传输至计算机等。

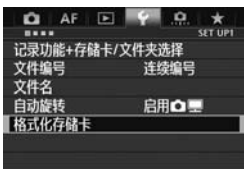

### 1 选择 [ 格式化存储卡 ]。

- 在 [ 1 ] 设置页下，选择 [ 格式化存储卡 ]，然后按下 <SET>。



### 2 选择存储卡。

- [ 1 ] 是CF卡，[ 2 ] 是SD卡。
- 转动 <转盘> 转盘选择存储卡，然后按下 <SET>。



### 3 选择 [ 确定 ]。

- 选择 [ 确定 ]，然后按下 <SET>。
- ▶ 存储卡将被格式化。
- ▶ 格式化完毕后，菜单重新出现。



- 选择 [ 2 ] 时，可以对存储卡进行低级格式化（第54页）。要进行低级格式化，按下 <右> 按钮以在 [ 低级格式化 ] 上添加 <✓> 勾选标记，然后选择 [ 确定 ]。

## 在下列情况下格式化存储卡：

- 新存储卡。
- 使用其他相机或计算机格式化的存储卡。
- 图像或数据已满的存储卡。
- 显示与存储卡有关的错误信息（第371页）。

### 关于低级格式化

- 如果感觉存储卡的记录或读取速度较慢或如果想要彻底删除存储卡中的所有数据，请进行低级格式化。
- 由于低级格式化会删除存储卡中的所有记录区，因此低级格式化将比标准格式化花费稍长时间。
- 可以通过选择 [取消] 停止低级格式化。即使在这种情况下，也会完成标准格式化，可以正常使用SD卡。

- 将以FAT格式格式化具有128 GB或更低容量的存储卡。将以exFAT格式格式化具有128 GB以上容量的存储卡。如果用本相机格式化具有128 GB以上容量的存储卡，然后将其插入另一台相机，可能会显示错误信息并且该卡可能变得无法使用。取决于计算机的操作系统或读卡器，可能无法识别以exFAT格式格式化的存储卡。
- 当存储卡被格式化或数据被删除时，只有文件管理信息发生改变。实际数据并未完全删除。出售或丢弃存储卡时，请注意这一点。丢弃存储卡时，请对存储卡执行低级格式化或进行物理损坏，以防数据泄漏。
- 在使用新的Eye-Fi卡之前，必须在计算机上安装卡中的软件。后用本相机格式化该卡。

- 显示在格式化屏幕上的存储卡容量可能比该卡上标注的容量小。
- 该设备采用了经Microsoft授权的exFAT技术。

**MENU** 设置关闭电源时间/自动关闭电源

为节约电池电能，不操作相机达到设定的时间后会自动关机。如果不希望相机自动关闭电源，将此选项设为 [ 关闭 ]。电源自动关闭后，可以按快门按钮或其他按钮重新开启相机。

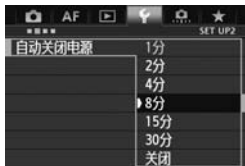

- 1 选择 [ 自动关闭电源 ] 。
  - 在 [ 2 ] 设置页下，选择 [ 自动关闭电源 ]，然后按下 <SET>。
- 2 设置所需的时间。
  - 选择所需的设置，然后按下 <SET>。

 即使设置为 [ 关闭 ]，30分钟后液晶监视器也会自动关闭以节电。（相机电源不会关闭。）

**MENU** 设置图像确认时间

可以设置拍摄后立即在液晶监视器上显示图像的时间长度。要保持图像显示，请设置 [ 持续显示 ]。不希望显示图像，则设置 [ 关 ]。



- 1 选择 [ 图像确认 ] 。
  - 在 [ 1 ] 设置页下，选择 [ 图像确认 ]，然后按下 <SET>。
- 2 设置所需的时间。
  - 选择所需的设置，然后按下 <SET>。

 如果设置为 [ 持续显示 ]，则会持续显示图像直至达到自动关闭电源时间为止。

**MENU** 恢复相机默认设置☆

可以将相机的拍摄设置和菜单设置恢复其默认值。



## 1 选择 [ 清除全部相机设置 ]。

- 在 [ **4** ] 设置页下，选择 [ 清除全部相机设置 ]，然后按下 <SET>。



## 2 选择 [ 确定 ]。

- 选择 [ 确定 ]，然后按下 <SET>。
- ▶ 设置 [ 清除全部相机设置 ] 将重置相机为如下默认设置：

## 拍摄设置

自动对焦模式	单次自动对焦
自动对焦区域选择模式	单点自动对焦 (手动选择)
自动对焦点选择	中央
已注册的自动对焦点	已取消
测光模式	 (评价测光)
ISO感光度	自动
ISO感光度范围	下限：100 上限：25600
自动ISO范围	下限：100 上限：12800
ISO自动最低快门速度	自动

驱动模式	 (单拍)
曝光补偿/AEB	已取消
闪光曝光补偿	0 (零)
多重曝光	关闭
HDR模式	关闭HDR
反光镜预升	关闭
自定义功能	保持不变
闪光灯功能设置	保持不变

### 图像记录设置

图像画质	<b>L</b>
照片风格	标准
自动亮度优化	标准
周边光量校正	启用/保留校正数据
色差校正	启用/保留校正数据
白平衡	<b>AWB</b> (自动)
自定义白平衡	已取消
白平衡矫正	已取消
白平衡包围	已取消
色彩空间	sRGB
长时间曝光降噪功能	关闭
高ISO感光度降噪功能	标准
高光色调优先	关闭
记录功能	标准
文件编号	连续编号
文件名	预设代码
自动清洁	启用
除尘数据	已删除

### 自动对焦设置

Case 1 - 6*	Case 1/清除所有场合的参数设置
人工智能伺服第一张图像优先	同等优先
人工智能伺服第二张图像优先	同等优先
超声波马达镜头电子手动对焦	单次自动对焦后启动
自动对焦辅助光闪光	启用
单次自动对焦释放优先	对焦优先
无法进行自动对焦时的镜头驱动	继续对焦搜索
可选择的自动对焦点	61点
选择自动对焦区域选择模式	选择所有模式
自动对焦区域选择方法	M-Fn按钮
与方向链接的自动对焦点	垂直/水平方向相同
手动选择自动对焦点的方式	在自动对焦区域的边缘停止
对焦时自动对焦点显示	选定 (持续显示)
取景器显示亮起	自动
自动对焦微调	关闭

\* 在第86至89页上显示默认设置。

## 相机设置

自动关闭电源	1分
提示音	启用
未装存储卡释放快门	启用
图像确认	2秒
高光警告	关闭
显示自动对焦点	关闭
显示柱状图	亮度
回放网格线	关
放大倍率(约)	2倍
用  进行图像跳转	 (10张)
自动旋转	启用  
短片播放计时	保持不变
液晶屏的亮度	自动
日期/时间/区域	保持不变
语言	保持不变
视频制式	保持不变
使用 <b>INFO</b> 按钮显示的内容	全部所选项目
显示取景器网格线	关闭
<b>RATB</b> 按钮功能	评分
自定义拍摄模式	保持不变
版权信息	保持不变
经由HDMI控制	关闭
Eye-Fi传输	关闭
我的菜单设置	保持不变
从我的菜单显示	关闭

## 实时显示拍摄设置

实时显示拍摄	启用
自动对焦模式	实时模式
显示网格线	关
长宽比	3:2
曝光模拟	启用
静音实时显示拍摄	模式1
测光定时器	16秒

## 短片拍摄设置

自动对焦模式	实时模式
显示网格线	关
短片记录尺寸	1920x1080/IPB
录音	自动
静音实时显示拍摄	模式1
测光定时器	16秒
时间码	
计数	保持不变
开始时间设置	保持不变
短片记录计时	保持不变
短片回放计时	保持不变
丢帧	保持不变
静音控制	关闭
短片拍摄按钮	

 对于WFT和GPS设置，请参阅相应设备的使用说明书。



# 显示网格线和电子水准仪

您可以在取景器中和液晶监视器上显示网格线和电子水准仪以帮助校正相机倾斜。

## 在取景器中显示网格线



- 1 选择 [ 显示取景器网格线 ]。
  - 在 [ 42 ] 设置页下，选择 [ 显示取景器网格线 ]，然后按下 < (SET) >。
- 2 选择 [ 启用 ]。
  - 转动 < 转盘 > 选择 [ 启用 ]，然后按下 < (SET) >。
  - 网格线将显示在取景器中。

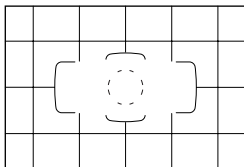

## 在取景器中显示电子水准仪

取景器可以用自动对焦点显示电子水准仪。有关详细信息，请参见自定义控制（第321页）。

还可以在实时显示拍摄和短片拍摄期间在液晶监视器上显示网格线（第203、239页）。

## 在液晶监视器上显示电子水准仪

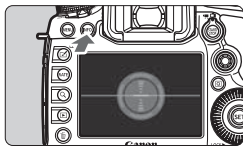

### 1 按下<INFO.>按钮。

- 每次按下<INFO.>按钮时，屏幕显示会变化。
- 显示电子水准仪。
- 如果不出现电子水准仪，设定 [ **43**: 使用 **INFO** 按钮显示的内容 ] 以可以显示电子水准仪（第336页）。

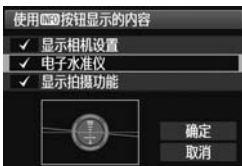

### 2 查看相机的倾斜。

- 以1°为增量显示水平和垂直倾斜。
- 当红线变绿时，指示倾斜已被纠正。



垂直水准

水平水准



- 即使倾斜已被纠正，仍然可能会有 $\pm 1^\circ$ 的误差幅度。
- 如果相机十分倾斜，电子水准仪的误差幅度将会更大。

使用相同步骤，您可以在实时显示拍摄期间和拍摄短片之前显示电子水准仪（第200、225页）。请注意，无法在短片拍摄期间显示电子水准仪。（当开始拍摄短片时，电子水准仪将会消失。）

## ❓ 功能介绍

在菜单屏幕底部显示 [ **INFO** 帮助 ] 时，可以显示功能介绍。在您按住 <**INFO**> 按钮期间显示功能介绍。如果功能介绍占据2个或以上屏幕，将会在右边出现滚动条。要滚动时，按住 <**INFO**> 按钮并转动 <  > 转盘。

- 例如：[ **AF1** ] 设置页 [ **Case 2** ]



INFO.  
→

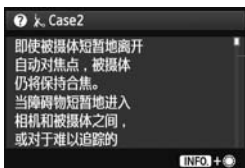

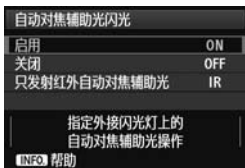

滚动条

- 例如：[ **AF3** ] 设置页 [ 自动对焦辅助光闪光 ]

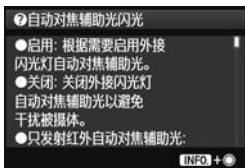

INFO.  
→



- 例如：[  2 ] 设置页 [ 多功能锁 ]



INFO.  
→

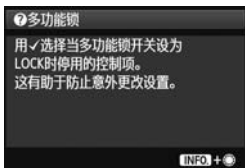



# 2

## 基本拍摄

本章介绍如何使用模式转盘的<A+>（场景智能自动）模式轻松拍摄照片。

在<A+>模式下，只需要对准被摄体并进行拍摄，相机会自动设定所有设置（第346页）。此外，为了防止误操作所导致的拙劣图像，不能对主要拍摄设置进行更改。

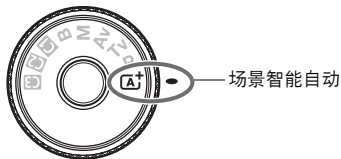

### 关于自动亮度优化

在<A+>模式下，自动亮度优化（第142页）会自动调节图像以获得最佳亮度和反差。在**P/Tv/Av/B**模式下，该功能也默认设为开启。

## **[A+]** 全自动拍摄（场景智能自动）

**[A+]** 是全自动模式。相机自动分析场景并设定最佳设置。通过检测被摄体是静止还是移动，该功能还可以自动调节对焦。



区域自动对焦框

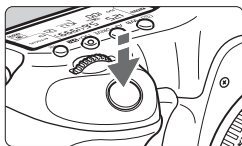
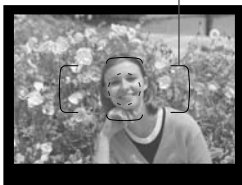

合焦确认指示灯

### 1 将模式转盘设为 **[A+]**。

- 在按住中央的锁定释放按钮的同时，转动模式转盘。

### 2 将区域自动对焦框对准拍摄主体。

- 所有自动对焦点将被用于对焦，通常将对最近的主体对焦。
- 将区域自动对焦框的中央对准拍摄主体更易于对焦。

### 3 对焦拍摄主体。

- 半按快门按钮，镜头对焦环将旋转以对焦。
- ▶ 在自动对焦操作期间，将会显示 **[> <]**。
- ▶ 将显示合焦的自动对焦点。与此同时，会发出提示音，并且取景器中的合焦确认指示灯 **[●]** 亮起。
- ▶ 在低光照条件下，自动对焦点将会短暂地以红色亮起。

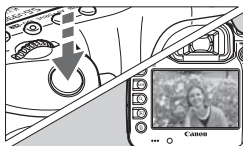

## 4 拍摄照片。

- 完全按下快门按钮拍摄照片。
- ▶ 拍摄图像将在液晶监视器上显示2秒钟。



<A+>模式可以让自然、室外和日落场景的色彩给人更加深刻的印象。如果未能获得所需的色调，将拍摄模式改变为<P/Tv/Av/M>，设定<A+>以外的照片风格，然后重新拍摄。



## 常见问题解答

- **合焦确认指示灯<●>闪烁，但无法合焦。**  
将区域自动对焦框的中央对准明暗反差较大的区域，然后半按下快门按钮（第44页）。如果距拍摄主体太近，请远离主体，然后重新对焦。如果无法合焦，自动对焦状态指示灯<▲>也会闪烁。
- **多个自动对焦点同时亮起。**  
所有那些自动对焦点已合焦。只要覆盖所需拍摄主体的自动对焦点亮起，即可拍摄照片。
- **相机会持续发出轻微的提示音。（合焦确认指示灯<●>不亮起。）**  
这表明相机正在持续对运动主体进行对焦。（显示自动对焦状态指示灯<▲>，但是合焦确认指示灯<●>不亮起。）可以拍摄移动主体的清晰照片。  
请注意，对焦锁定（第67页）在这种情况下不工作。
- **半按快门按钮不能对主体进行对焦。**  
如果镜头上的对焦模式开关设定为<MF>（手动对焦），将其设定为<AF>（自动对焦）。

- **快门速度显示闪烁。**

由于光线太暗，相机抖动可能导致所拍摄照片中的被摄体模糊。建议使用三脚架或佳能EX系列闪光灯（第188页）（另售）。

- **使用闪光灯时，拍摄的图像底部显得异常暗。**

如果镜头上安装有遮光罩，它会妨碍闪光覆盖范围。如果被摄体距离较近，使用闪光灯拍摄照片前请取下遮光罩。



## **A<sup>+</sup>** 全自动拍摄技巧（场景智能自动）

### 重新构图



依场景而定，将主体向左或向右布局以平衡背景并获得更好的视角。在<**A<sup>+</sup>**>模式下，半按快门按钮对静止主体进行对焦时，焦点会被锁定。可以重新构图，然后完全按下快门按钮拍摄照片。这称为“对焦锁定”。

### 拍摄运动主体



在<**A<sup>+</sup>**>模式下，如果在对焦时或对焦后被摄体移动（与相机的距离改变），人工智能伺服自动对焦将会启动，对被摄体持续进行对焦。半按快门按钮时，只要保持区域自动对焦框覆盖被摄体，就可以持续进行对焦。拍摄照片时，完全按下快门按钮即可。

## 实时显示拍摄

可以在液晶监视器上观看图像的同时进行拍摄。这称为“实时显示拍摄”。有关详细信息，请参阅第197页。

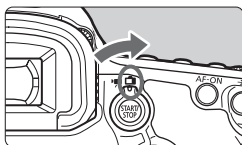

- 1 将实时显示拍摄/短片拍摄开关设定为<  >。

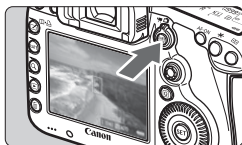

- 2 在液晶监视器上显示实时显示图像。
- 按下<  >按钮。
  - ▶ 实时显示图像将会出现在液晶监视器上。



- 3 对焦拍摄主体。
- 用中央自动对焦点<  >对准主体。
  - 半按快门按钮进行对焦。
  - ▶ 当合焦时，自动对焦点将会变为绿色并发出提示音。

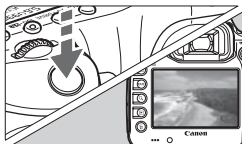

- 4 拍摄照片。
- 完全按下快门按钮。
  - ▶ 将拍摄照片，并且拍摄的图像显示在液晶监视器上。
  - ▶ 图像查看结束后，相机将自动返回实时显示拍摄。
  - 按下<  >按钮结束实时显示拍摄。

# 3

## 设置自动对焦和驱动模式

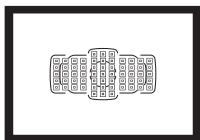

取景器中的61个自动对焦点使得自动对焦拍摄适合于广泛多样的拍摄主体和场景。

您也可以选择最适合拍摄条件和主体的自动对焦模式和驱动模式。

- 页面标题右上方的★图标表示该功能可以在模式转盘设为<P/Tv/Av/M/B>时使用。
- 在<A+>模式下，将会自动设定自动对焦模式和自动对焦点（自动对焦区域选择模式）。



<AF>表示自动对焦。<MF>表示手动对焦。

## AF：选择自动对焦模式☆

可以选择适合拍摄条件或主体的自动对焦模式。在<A+>模式下，自动设定“人工智能自动对焦”。



1 将镜头上的对焦模式开关置于<AF>。

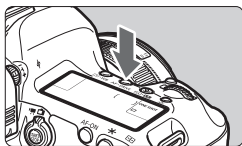

2 按下<AF·DRIVE>按钮。(⊙6)

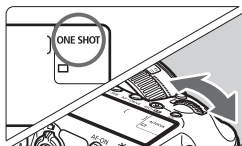

3 选择自动对焦模式。

- 注视液晶显示屏的同时，转动<☀>拨盘。

**ONE SHOT**：单次自动对焦

**AI FOCUS**：人工智能自动对焦

**AI SERVO**：人工智能伺服自动对焦

在**P/Tv/Av/M/B**拍摄模式下，还可以通过按下<AF-ON>按钮进行自动对焦。

### 单次自动对焦适合拍摄静止主体

适于拍摄静止主体。半按快门按钮时，相机只实现一次合焦。

- 合焦时，将显示合焦的自动对焦点，取景器中的合焦确认指示灯<●>也将亮起。
- 评价测光时，会在合焦的同时完成曝光设置。
- 只要保持半按快门按钮，对焦将会锁定，然后可以根据需要重新构图。



- 如果无法合焦，取景器中的合焦确认指示灯<●>和自动对焦状态指示灯<▲>将会闪烁。如果发生这种情况，即使完全按下快门按钮也不能拍摄。重新构图并再次尝试对焦。或参阅“自动对焦失败时”（第110页）。
- 如果 [ 1: 提示音 ] 设定为 [ 关闭 ]，合焦时将不会发出提示音。
- 单次自动对焦合焦后，您可以锁定对某个主体的对焦，并重新构图。这称为“对焦锁定”。当您想要对未被区域自动对焦框覆盖的主体对焦时，使用此功能非常方便。

## 人工智能伺服自动对焦适合拍摄运动主体

该自动对焦模式适于对焦距离不断变化的运动被摄体。只要保持半按快门按钮，将会对主体进行持续对焦。

- 曝光参数在照片拍摄瞬间设置。
- 当自动对焦区域选择模式设为61点自动选择（第72页）时，相机首先使用手动选择的自动对焦点进行对焦。自动对焦过程中，如果拍摄主体离开手动选择的自动对焦点，只要该主体被区域自动对焦框覆盖，相机便会持续进行跟踪对焦。



对于人工智能伺服自动对焦，即使合焦时也不会发出提示音。另外，取景器中的合焦确认指示灯<●>也不会亮起。

## 可自动切换自动对焦模式的人工智能自动对焦

如果静止主体开始移动，人工智能自动对焦将自动把自动对焦模式从单次自动对焦切换到人工智能伺服自动对焦。

- 在单次自动对焦模式下对主体对焦后，如果主体开始移动，相机将检测移动并自动将自动对焦模式变更为人工智能伺服自动对焦。



在切换到伺服模式下的人工智能自动对焦模式下合焦时，会发出轻微的提示音。然而，取景器中的合焦确认指示灯<●>不会亮起。请注意，这种情况下对焦不会被锁定。

## 选择自动对焦区域 ☆

设有61个自动对焦点用于自动对焦。可以选择适合场景或被摄体的自动对焦点。

 取决于相机上安装的镜头，可利用的自动对焦点数和自动对焦点图案会有所不同。有关详细信息，请参阅第79页上的“镜头和可利用的自动对焦点”。

### 自动对焦区域选择模式

可以选择6个自动对焦区域选择模式之一。有关选择步骤请参阅下一页。

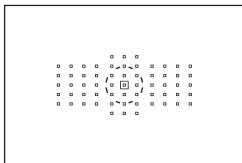

#### 定点自动对焦（手动选择）

用于精确对焦。

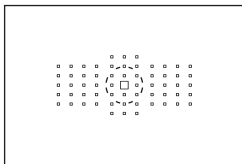

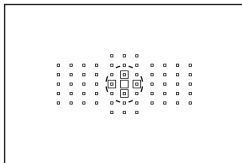

#### 单点自动对焦（手动选择）

选择一个自动对焦点进行对焦。



#### 自动对焦点扩展（手动选择 ）

使用手动选择的自动对焦点 <  > 和4个周围自动对焦点 <  >（上、下、左和右）进行对焦。

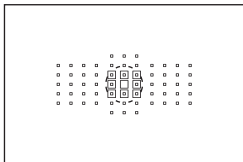

### 自动对焦点扩展（手动选择，周围点）

使用手动选择的自动对焦点<□>和周围自动对焦点<◻>进行对焦。

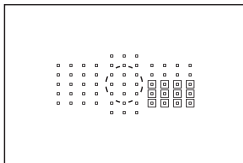

### 区域自动对焦（手动选择区域）

61个自动对焦点被分成9个区域进行对焦。

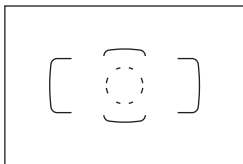

### 61点自动选择自动对焦

使用所有自动对焦点对焦。在<A+>模式下自动设定该模式。

## 选择自动对焦区域选择模式

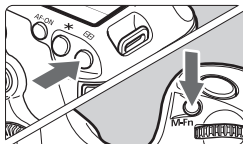

### 选择自动对焦区域选择模式。

- 按下<AF-ON>按钮。
- 通过取景器取景并按<M-Fn>按钮。
- ▶ 按下<M-Fn>按钮改变自动对焦区域选择模式。



- 使用 [ AF4：选择自动对焦区域选择模式 ]，可以限制可选自动对焦区域选择模式（第99页）。
- 如果将 [ AF4：自动对焦区域选择方法 ] 设为 [ AF-ON→主拨盘 ]，可以通过按下<AF-ON>按钮，然后转动<主拨盘>拨盘来选择自动对焦区域选择模式（第100页）。

## 手动选择自动对焦点

可以手动选择自动对焦点或区域。使用61点自动选择自动对焦时，可以设定人工智能伺服自动对焦的开始自动对焦点。

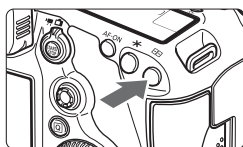

### 1 按下<☑>按钮。

- ▶ 将在取景器中显示自动对焦点。
- 在自动对焦点扩展模式下，还会显示有效的邻接自动对焦点。
- 在区域自动对焦模式下，会显示选定的区域。

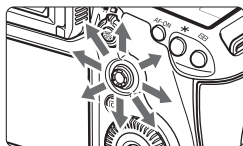

### 2 选择自动对焦点。

- 自动对焦点选择将在倾斜<☑>的方向上改变。如果径直按下<☑>，将会选择中央自动对焦点（或中央区域）。
- <☑>拨盘选择水平方向的自动对焦点，<☑>转盘选择垂直方向的自动对焦点。
- 在区域自动对焦模式下，转动<☑>拨盘或<☑>转盘会依次循环改变区域。

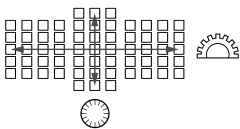

## 自动对焦点显示指示

按下<☑>按钮会亮起自动对焦点中用于高精度自动对焦的十字型自动对焦点。闪烁的自动对焦点对水平线条敏感。有关详细信息，请参阅第78页。

- 当您按下<☑>按钮时，液晶显示屏显示如下内容：
  - 61点自动选择自动对焦和区域自动对焦（手动选择区域）：[ ] AF
  - 定点自动对焦和单点自动对焦：SEL [ ]（中央）/SEL AF（偏离中央）
- 使用 [ **AF5**：手动选择自动对焦点的方式 ]，您可以设定 [ 在自动对焦区域的边缘停止 ] 或 [ 连续 ]（第102页）。



# 自动对焦区域选择模式☆

## 定点自动对焦（手动选择）



虽然这与单点自动对焦相同，但选定自动对焦点<□>将覆盖更小的区域进行对焦。对重叠的拍摄主体（如笼子中的动物）进行精确对焦时有效。由于定点自动对焦覆盖非常小的区域，在手持相机进行拍摄或拍摄移动主体时可能难以合焦。

## 单点自动对焦（手动选择）

选择一个用于对焦的自动对焦点<□>。



## 自动对焦点扩展（手动选择 $\square$ ）

使用手动选择的自动对焦点<□>和邻接的自动对焦点<◻>（上、下、左和右）对焦。当只用一个自动对焦点难以追踪移动主体时有效。

使用人工智能伺服自动对焦时，手动选择的自动对焦点<□>必须首先对主体进行追踪对焦。但是，这要比使用区域自动对焦更容易对目标主体对焦。

使用单次自动对焦时，当扩展自动对焦点合焦时，还会与手动选择的自动对焦点<□>一起显示扩展自动对焦点<◻>。



## 自动对焦点扩展（手动选择，周围点）

使用手动选择的自动对焦点<□>和邻接的自动对焦点<◻>对焦。自动对焦点扩展比使用自动对焦点扩展（手动选择◻）时更大，因此可以对更广阔的区域进行对焦。当只用一个自动对焦点难以追踪移动主体时有效。

人工智能伺服自动对焦和单次自动对焦的工作方式与自动对焦点扩展（手动选择◻）模式（第75页）相同。



## 区域自动对焦（手动选择区域）

61个自动对焦点被分成9个区域进行对焦。选定区域中的所有自动对焦点都用于对焦点的自动选择。这比使用单点自动对焦或自动对焦点扩展更容易合焦，并且对移动主体有效。

但是，由于该模式倾向于对最近的主体对焦，与单点自动对焦或自动对焦点扩展相比，对指定目标对焦较为困难。

合焦的自动对焦点显示为<□>。



## 61点自动选择自动对焦

使用所有自动对焦点对焦。在<A+>模式下自动设定该模式。



使用单次自动对焦时，半按下快门按钮会显示合焦的自动对焦点<□>。如果显示多个自动对焦点，意味着这些自动对焦点全部合焦。该模式倾向于对最近的主体对焦。

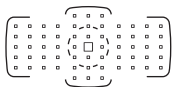

使用人工智能伺服自动对焦时，首先使用手动选择的（第74页）自动对焦点<□>进行合焦。合焦的自动对焦点显示为<□>。

- 使用61点自动选择自动对焦或区域自动对焦时，在人工智能伺服自动对焦模式下有效自动对焦点<□>会持续切换以追踪拍摄体。然而在某些拍摄条件下（例如当拍摄主体很小时），可能无法追踪拍摄主体。此外，在低温条件下，追踪反应较慢。
- 使用定点自动对焦时，用闪光灯的自动对焦辅助光对焦可能较为困难。
- 如果相机无法用EOS专用闪光灯的自动对焦辅助光对焦，将自动对焦区域选择模式设为单点自动对焦（手动选择）并选择中央自动对焦点进行对焦。
- 当自动对焦点亮起时，取景器的部分或全部可能以红色亮起。这是自动对焦点显示的特性（使用液晶）。
- 在低温条件下，可能难以看到自动对焦点的闪烁（第74页）。这是自动对焦点显示的特性（使用液晶）。

- 如果将 [ AF4: 与方向链接的自动对焦点 ] 设为 [ □□ 选择不同的自动对焦点 ]，可为垂直和水平拍摄分别设定自动对焦区域选择模式和手动选择的自动对焦点（或区域）（第101页）。
- 使用 [ AF4: 可选择的自动对焦点 ]，可以改变可手动选择的自动对焦点的数目（第98页）。



## 关于自动对焦感应器

相机的自动对焦感应器具有61个自动对焦点。下图显示各自动对焦点的自动对焦感应器图案。使用最大光圈f/2.8或更大的镜头时，可以在取景器中央进行高精度自动对焦。

取决于相机上安装的镜头，可利用的自动对焦点数目和自动对焦图案会有所不同。有关详细信息，请参阅第79至84页。

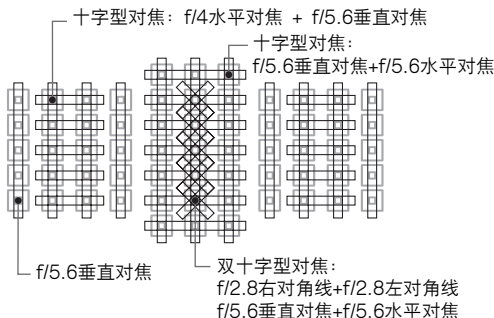
图表

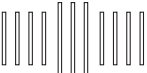

	<p>该对焦感应器适于在使用最大光圈f/2.8或更大的镜头时实现更高精度的对焦。对角线十字图案可以更加容易对可能难以对焦的被摄体对焦。它覆盖位于中央的5个垂直自动对焦点。</p>
	<p>该对焦感应器适于在使用最大光圈f/4或更大的镜头时实现高精度的对焦。由于具有水平图案，它可以检测垂直线条。</p>
	<p>该对焦感应器适于最大光圈f/5.6或更大的镜头。由于具有水平图案，它可以检测垂直线条。它覆盖位于取景器中央的3列自动对焦点。</p>
	<p>该对焦感应器适于最大光圈f/5.6或更大的镜头。它可以检测水平线条并以垂直图案覆盖所有61个自动对焦点。</p>

## 镜头和可利用的自动对焦点



- 虽然本相机具有61个自动对焦点，根据镜头的不同，可利用的自动对焦点数目和对焦图案会有所不同。因此镜头被分为A到H的8组。请查看您的镜头属于哪一组。
- 当使用F到H组的镜头时，可利用的自动对焦点较少。



- 当您按下<AF-ON>按钮时，以□标记指示的自动对焦点会闪烁。（■/■/□自动对焦点会一直亮起。）
- “增倍镜EF1.4x”和“增倍镜EF2x”适用于所有I/II/III机型。
- 有关在EOS 5D Mark III之后上市的新镜头，请查看佳能网站以确认镜头属于哪一组。
- 在某些国家或地区可能无法购买到某些镜头。

### 组A

能够利用61点进行自动对焦。可选择所有自动对焦区域选择模式。

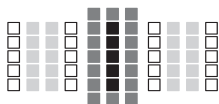

- ：双十字型自动对焦点。被摄体追踪性能卓越，对焦精度比使用其他自动对焦点时高。
- ：十字型自动对焦点。被摄体追踪性能卓越，可实现高精度合焦。
- ：对水平线条敏感的自动对焦点。

EF24mm f/1.4L USM	EF50mm f/1.8 II	EF200mm f/1.8L USM + 增倍镜EF1.4x
EF24mm f/1.4L II USM	EF85mm f/1.2L USM	EF200mm f/2L IS USM
EF28mm f/1.8 USM	EF85mm f/1.2L II USM	EF200mm f/2L IS USM + 增倍镜EF1.4x
EF35mm f/1.4L USM	EF85mm f/1.8 USM	EF200mm f/2.8L USM
EF35mm f/2	EF100mm f/2 USM	EF200mm f/2.8L II USM
EF50mm f/1.0L USM	EF135mm f/2L USM	EF300mm f/2.8L USM
EF50mm f/1.2L USM	EF135mm f/2L USM + 增倍镜EF1.4x	EF300mm f/2.8L IS USM
EF50mm f/1.4 USM	EF135mm f/2.8 (柔焦)	EF300mm f/2.8L IS II USM
EF50mm f/1.8	EF200mm f/1.8L USM	EF400mm f/2.8L USM

EF400mm f/2.8L II USM	EF16-35mm f/2.8L USM	EF28-70mm f/2.8L USM
EF400mm f/2.8L IS USM	EF16-35mm f/2.8L II USM	EF70-200mm f/2.8L USM
EF400mm f/2.8L IS II USM	EF17-35mm f/2.8L USM	EF70-200mm f/2.8L IS USM
TS-E45mm f/2.8*	EF20-35mm f/2.8L	EF70-200mm f/2.8L IS II USM
TS-E90mm f/2.8*	EF24-70mm f/2.8L II USM	EF80-200mm f/2.8L

\* 没有倾角/偏移的手动对焦。

## 组B

可以利用61点进行自动对焦。可选择所有自动对焦区域选择模式。

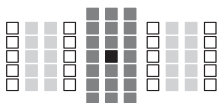

■: 双十字型自动对焦点。被摄体追踪性能卓越，对焦精度比使用其他自动对焦点时高。

■: 十字型自动对焦点。被摄体追踪性能卓越，可实现高精度合焦。

□: 对水平线条敏感的自动对焦点。

EF14mm f/2.8L USM	EF20mm f/2.8 USM	EF28mm f/2.8 IS USM
EF14mm f/2.8L II USM	EF24mm f/2.8	EF24-70mm f/2.8L USM
EF15mm f/2.8鱼眼	EF24mm f/2.8 IS USM	

## 组C

可以利用61点进行自动对焦。可选择所有自动对焦区域选择模式。

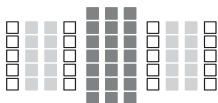

■: 十字型自动对焦点。被摄体追踪性能卓越，可实现高精度合焦。

□: 对水平线条敏感的自动对焦点。

EF50mm f/2.5小型微距	TS-E24mm f/3.5L*	EF200mm f/1.8L USM + 增倍镜EF2x
EF100mm f/2.8微距	TS-E24mm f/3.5L II*	EF200mm f/2L IS USM + 增倍镜EF2x
EF100mm f/2.8L微距IS USM	EF200mm f/2.8L USM + 增倍镜EF1.4x	EF8-15mm f/4L鱼眼USM
EF300mm f/4L USM	EF200mm f/2.8L II USM + 增倍镜EF1.4x	EF17-40mm f/4L USM
EF300mm f/4L IS USM	EF300mm f/2.8L USM + 增倍镜EF1.4x	EF24-105mm f/4L IS USM
EF400mm f/4 DO IS USM	EF300mm f/2.8L IS USM + 增倍镜EF1.4x	EF28-80mm f/2.8-4L USM
EF500mm f/4L IS USM	EF300mm f/2.8L IS II USM + 增倍镜EF1.4x	EF70-210mm f/4
EF500mm f/4L IS II USM	EF400mm f/2.8L USM + 增倍镜EF1.4x	EF70-200mm f/4L USM
EF600mm f/4L USM	EF400mm f/2.8L II USM + 增倍镜EF1.4x	EF70-200mm f/4L IS USM
EF600mm f/4L IS USM	EF400mm f/2.8L IS USM + 增倍镜EF1.4x	EF70-200mm f/2.8L USM + 增倍镜EF1.4x
EF600mm f/4L IS II USM	EF400mm f/2.8L IS II USM + 增倍镜EF1.4x	EF70-200mm f/2.8L IS USM + 增倍镜EF1.4x
TS-E17mm f/4L*	EF135mm f/2L USM + 增倍镜EF2x	EF70-200mm f/2.8L IS II USM + 增倍镜EF1.4x

\* 没有倾角/偏移的手动对焦。

## 组D

可以利用61点进行自动对焦。可选择所有自动对焦区域选择模式。

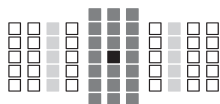

- : 双十字型自动对焦点。被摄体追踪性能卓越，对焦精度比使用其他自动对焦点时高。
- : 十字型自动对焦点。被摄体追踪性能卓越，可实现高精度合焦。
- : 对水平线条敏感的自动对焦点。

EF28mm f/2.8

## 组E

可以利用61点进行自动对焦。可选择所有自动对焦区域选择模式。

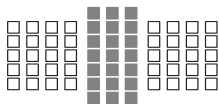

- : 十字型自动对焦点。被摄体追踪性能卓越，可实现高精度合焦。
- : 对水平线条敏感的自动对焦点。

EF50mm f/2.5小型微距+实物大小转换器	EF300mm f/2.8L IS II USM + 增倍镜EF2X	EF28-105mm f/3.5-4.5 USM
EF100mm f/2.8微距 USM	EF400mm f/2.8L USM + 增倍镜EF2X	EF28-105mm f/3.5-4.5 II USM
EF400mm f/5.6L USM	EF400mm f/2.8L II USM + 增倍镜EF2X	EF28-135mm f/3.5-5.6 IS USM
EF500mm f/4.5L USM	EF400mm f/2.8L IS USM + 增倍镜EF2X	EF28-200mm f/3.5-5.6
EF300mm f/4L USM + 增倍镜EF1.4X	EF400mm f/2.8L IS II USM + 增倍镜EF2X	EF28-200mm f/3.5-5.6 USM
EF300mm f/4L IS USM + 增倍镜EF1.4X	EF500mm f/4L IS II USM + 增倍镜EF1.4X	EF28-300mm f/3.5-5.6L IS USM
EF400mm f/4 DO IS USM + 增倍镜EF1.4X	EF600mm f/4L IS II USM + 增倍镜EF1.4X	EF35-105mm f/3.5-4.5
EF500mm f/4L IS USM + 增倍镜EF1.4X	EF20-35mm f/3.5-4.5 USM	EF35-135mm f/3.5-4.5
EF600mm f/4L USM + 增倍镜EF1.4X	EF24-85mm f/3.5-4.5 USM	EF35-135mm f/4-5.6 USM
EF600mm f/4L IS USM + 增倍镜EF1.4X	EF28-90mm f/4-5.6	EF38-76mm f/4.5-5.6
EF200mm f/2.8L USM + 增倍镜EF2X	EF28-90mm f/4-5.6 USM	EF50-200mm f/3.5-4.5
EF200mm f/2.8L II USM + 增倍镜EF2X	EF28-90mm f/4-5.6 II	EF50-200mm f/3.5-4.5L
EF300mm f/2.8L USM + 增倍镜EF2X	EF28-90mm f/4-5.6 II USM	EF55-200mm f/4.5-5.6 USM
EF300mm f/2.8L IS USM + 增倍镜EF2X	EF28-90mm f/4-5.6 III	EF55-200mm f/4.5-5.6 II USM



EF70-200mm f/2.8L USM + 增倍镜EF2X	EF70-300mm f/4.5-5.6 DO IS USM	EF80-200mm f/4.5-5.6
EF70-200mm f/2.8L IS USM + 增倍镜EF2X	EF75-300mm f/4-5.6	EF90-300mm f/4.5-5.6
EF70-200mm f/2.8L IS II USM + 增倍镜EF2X	EF75-300mm f/4-5.6 USM	EF90-300mm f/4.5-5.6 USM
EF70-200mm f/4L USM + 增倍镜EF1.4X	EF75-300mm f/4-5.6 II	EF100-200mm f/4.5A
EF70-200mm f/4L IS USM + 增倍镜EF1.4X	EF75-300mm f/4-5.6 II USM	EF100-300mm f/4.5-5.6 USM
EF70-210mm f/3.5-4.5 USM	EF75-300mm f/4-5.6 III	EF100-300mm f/5.6
EF70-300mm f/4-5.6 IS USM	EF75-300mm f/4-5.6 III USM	EF100-300mm f/5.6L
EF70-300mm f/4-5.6L IS USM	EF75-300mm f/4-5.6 IS USM	EF100-400mm f/4.5-5.6L IS USM

## 组F

只可以利用47点进行自动对焦。（无法利用所有61个自动对焦点。）可选择所有自动对焦区域选择模式。在自动选择自动对焦点期间，标记自动对焦区域的外框（区域自动对焦框）将与61点自动选择自动对焦不同。

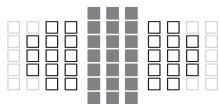

- : 十字型自动对焦点。被摄体追踪性能卓越，可实现高精度合焦。
- : 对水平线条敏感的自动对焦点。
- : 关闭的自动对焦点（不显示）。

EF800mm f/5.6L IS USM	EF28-80mm f/3.5-5.6 III USM	EF35-80mm f/4-5.6 II
EF22-55mm f/4-5.6 USM	EF28-80mm f/3.5-5.6 IV USM	EF35-80mm f/4-5.6 III
EF28-70mm f/3.5-4.5	EF28-80mm f/3.5-5.6 V USM	EF35-80mm f/4-5.6 PZ
EF28-70mm f/3.5-4.5 II	EF28-105mm f/4-5.6	EF35-80mm f/4-5.6 USM
EF28-80mm f/3.5-5.6	EF28-105mm f/4-5.6 USM	EF35-350mm f/3.5-5.6L USM
EF28-80mm f/3.5-5.6 USM	EF35-70mm f/3.5-4.5	EF80-200mm f/4.5-5.6 II
EF28-80mm f/3.5-5.6 II	EF35-70mm f/3.5-4.5A	EF80-200mm f/4.5-5.6 USM
EF28-80mm f/3.5-5.6 II USM	EF35-80mm f/4-5.6	

## 组G

只可以利用33点进行自动对焦。（无法利用所有61个自动对焦点。）可选择所有自动对焦区域选择模式。在自动选择自动对焦点期间，标记自动对焦区域的外框（区域自动对焦框）将与61点自动选择自动对焦不同。



- : 十字型自动对焦点。被摄体追踪性能卓越，可实现高精度合焦。
- : 对水平线条敏感的自动对焦点。
- : 关闭的自动对焦点（不显示）。

EF180mm f/3.5L 微距USM	EF180mm f/3.5L 微距USM + 增倍镜EF1.4x	EF1200mm f/5.6L USM
----------------------	----------------------------------	---------------------

## 组H

只可以利用取景器中央的自动对焦点进行自动对焦。（无法利用多个自动对焦点进行自动对焦。）只可以选择下列自动对焦区域选择模式：单点自动对焦（手动选择）和定点自动对焦（手动选择）。



- : 十字型自动对焦点。被摄体追踪性能卓越，可实现高精度合焦。
- : 关闭的自动对焦点（不显示）。

EF35-105mm f/4.5-5.6	EF35-105mm f/4.5-5.6 USM
----------------------	--------------------------

**!** 使用最大光圈小于f/5.6的镜头时，在取景器拍摄期间无法进行自动对焦。此外，在实时显示拍摄和短片拍摄期间无法用 AF-ON 进行自动对焦。



## MENU 选择人工智能伺服自动对焦特性（用于被摄体）☆

只需在Case 1至Case 6中进行选择，就能轻松地精细调节人工智能伺服自动对焦以适合特殊被摄体或场景。该功能被称为“自动对焦配置工具”。









1 选择 [ AF1 ] 设置页。

2 选择场合。

- 转动<  >转盘选择场合图标，然后按下<  >。
- ▶ 将设定选定的场合。以蓝色显示选定的场合。

### 关于Case 1至6

如第90至92页上说明的那样，Case 1至6为被摄体追踪灵敏度、加速/减速追踪和自动对焦点自动切换的6个设置组合。参阅下表选择适合被摄体或场景的场合。

场合	图标	描述	适合被摄体	页码
Case 1		通用多用途设置	适用于任何移动被摄体。	86
Case 2		忽略可能的障碍物，连续追踪被摄体	网球选手、蝶泳选手、自由式滑雪选手等	86
Case 3		对突然进入自动对焦点的被摄体立刻对焦	自行车赛的起点、高山下坡滑雪选手等	87
Case 4		对于快速加速或减速的被摄体	足球、赛车、篮球等	87
Case 5		对于向任意方向快速不规则移动的被摄体	花样滑冰等	88
Case 6		适用于移动速度改变且不规则移动的被摄体	艺术体操等	89

## Case 1: 通用多用途设置



适于任何移动被摄体的标准设置。可与许多被摄体和场景配合使用。

在下列情况下选择 [ Case 2 ] 至 [ Case 6 ]: 当障碍物进入自动对焦点时; 当被摄体容易偏离自动对焦点时; 当您想要对突然出现的被摄体对焦时; 或当被摄体大幅度向上、下、左或右移动时。

### 默认设置

- 追踪灵敏度: [ 0 ]
- 加速/减速追踪: [ 0 ]
- 自动对焦点自动切换: [ 0 ]

## Case 2: 忽略可能的障碍物，连续追踪被摄体



即使有障碍物进入自动对焦点或被摄体偏离自动对焦点，相机也会试图连续追踪被摄体。当可能有障碍物阻挡被摄体或当您不想对背景对焦时有效。

### 默认设置

- 追踪灵敏度:  
[ 锁定: -1 ]
- 加速/减速追踪: [ 0 ]
- 自动对焦点自动切换: [ 0 ]

如果受到障碍物阻挡或如果被摄体长时间偏离自动对焦点并且默认设置无法追踪目标被摄体，将 [ 追踪灵敏度 ] 设为 [ 锁定: -2 ] 可能会获得更好的结果（第90页）。

### Case 3: 对突然进入自动对焦点的被摄体立刻对焦



一旦自动对焦点开始追踪被摄体，该设置会使相机对不同距离的连续被摄体对焦。如果在目标被摄体前方出现新的被摄体，相机会开始对新被摄体对焦。并且当您想要始终对最近的被摄体对焦时有效。

#### 默认设置

- 追踪灵敏度：[ 敏感：+1 ]
- 加速/减速追踪：[ +1 ]
- 自动对焦点自动切换：[ 0 ]



如果想要对突然出现的被摄体快速对焦，将 [ 追踪灵敏度 ] 设为 [ +2 ] 可能会获得更好的结果（第90页）。

### Case 4: 对于快速加速或减速的被摄体



适于追踪速度可能突然大幅度变化的移动被摄体。对突然移动、突然加速/减速或突然停止的被摄体有效。

#### 默认设置

- 追踪灵敏度：[ 0 ]
- 加速/减速追踪：[ +1 ]
- 自动对焦点自动切换：[ 0 ]



如果移动被摄体突然大幅度改变速度，将 [ 加速/减速追踪 ] 设为 [ +2 ] 可能会获得更好的结果（第91页）。

## Case 5: 对于向任意方向快速不规则移动的被摄体



## 默认设置

- 追踪灵敏度: [ 0 ]
- 加速/减速追踪: [ 0 ]
- 自动对焦点自动切换: [ +1 ]

即使目标被摄体大幅度向上、下、左或右移动，自动对焦点也会自动切换以对被摄体进行追踪对焦。对拍摄大幅度向上、下、左或右移动的被摄体有效。当设定了下列自动对焦区域选择模式时该设置生效：自动对焦点扩展（手动选择 $\text{⦿}$ ）、自动对焦点扩展（手动选择，周围点）、区域自动对焦（手动选择）、61点自动选择自动对焦。

无法与定点自动对焦（手动选择）和单点自动对焦（手动选择）模式配合使用该设置。

如果被摄体不规则地向上、下、左或右移动，将 [ 自动对焦点自动切换 ] 设为 [ +2 ] 可能会获得更好的结果（第92页）。

## Case 6: 适用于移动速度改变且不规则移动的被摄体



## 默认设置

- 追踪灵敏度: [ 0 ]
- 加速/减速追踪: [ +1 ]
- 自动对焦点自动切换: [ +1 ]

适用于追踪速度可能突然大幅度变化的移动被摄体。此外，如果目标被摄体大幅度向上、下、左或右移动并且难以对其对焦，自动对焦点会自动切换以追踪被摄体。

当设定了下列自动对焦区域选择模式时该设置生效：自动对焦点扩展（手动选择<sup>①</sup>）、自动对焦点扩展（手动选择，周围点）、区域自动对焦（手动选择）、61点自动选择自动对焦。

无法与定点自动对焦（手动选择）和单点自动对焦（手动选择）模式配合使用该设置。



- 如果移动被摄体突然大幅度改变速度，将 [ 加速/减速追踪 ] 设为 [ +2 ] 可能会获得更好的结果（第91页）。
- 如果被摄体不规则地向上、下、左或右移动，将 [ 自动对焦点自动切换 ] 设为 [ +2 ] 可能会获得更好的结果（第92页）。

## 关于参数

### ● 追踪灵敏度



设定人工智能伺服自动对焦期间当障碍物进入自动对焦点或当自动对焦点从被摄体偏离时的被摄体追踪灵敏度。

[ 0 ]

适于大多数移动被摄体的标准设置。

[ 锁定: -2/锁定: -1 ]

即使有障碍物进入自动对焦点或被摄体偏离自动对焦点，相机也会试图连续对焦被摄体。与-1设置相比，-2设置时相机追踪目标被摄体的时间更长。

然而，如果相机对错误的被摄体对焦，可能会花费稍长时间切换并对目标被摄体对焦。

[ 敏感: +2/敏感: +1 ]

一旦自动对焦点追踪被摄体，相机可以对不同距离的连续被摄体对焦。并且当您想要始终对最近的被摄体对焦时有效。与+1设置相比，+2设置时更快对下一个连续被摄体对焦。

然而，相机更容易对错误的被摄体对焦。

 [ 追踪灵敏度 ] 是EOS-1D Mark III/IV、EOS-1Ds Mark III和EOS 7D中名为 [ 人工智能伺服追踪灵敏度 ] 的功能。



## ● 加速/减速追踪



该项设定追踪因突然开始移动或停止等而速度可能突然发生大幅度变化的移动被摄体的灵敏度。

[ 0 ]

适于以固定速度移动的被摄体。

[ +2 / +1 ]

对突然移动、突然加速/减速或突然停止的被摄体有效。即使移动被摄体的速度突然大幅度地变化，相机也会连续对目标被摄体对焦。例如，对于正在接近的被摄体，相机变得不容易对其后方对焦（对后方对焦会导致被摄体模糊）。对于突然停止的被摄体，相机变得不容易对其前方对焦。与设置+1相比，设置+2可以更好地追踪移动被摄体速度的大幅度变化。

然而，由于相机将对被摄体的轻微移动敏感做出反应，因此对焦可能会暂时不稳定。

## ● 自动对焦点自动切换



该项设定自动对焦点追踪大幅度向上、下、左或右移动的被摄体时自动对焦点的切换灵敏度。

该设置在下列自动对焦区域选择模式下生效：自动对焦点扩展（手动选择 $\text{⦿}$ ）、自动对焦点扩展（手动选择，周围点）、区域自动对焦（手动选择）、61点自动选择自动对焦。

### [ 0 ]

平缓自动对焦点切换用标准设置。

### [ +2 / +1 ]

即使目标被摄体大幅度向上、下、左或右移动并偏离自动对焦点，自动对焦点也会切换为另一个点以继续对被摄体对焦。相机根据被摄体的连续移动、反差等切换为认为最可能对被摄体对焦的自动对焦点。与设置+1相比，设置+2使相机更容易切换自动对焦点。

然而，如果使用具有广阔景深的广角镜头或如果对焦框中的被摄体太小，相机可能会用错误的自动对焦点对焦。

## 改变场合的参数设置

您可以根据需要调整各场合的三个参数（1.追踪灵敏度、2.加速/减速追踪和3.自动对焦点自动切换）。



### 1 选择场合。

- 转动<DISP>转盘选择您想要调整的场合的图标。

### 2 按下<RATE>按钮。

- 选定场合上将会出现紫色框。



### 3 选择所需项目。

- 转动<DISP>转盘选择一个参数，然后按下<SET>。
- 当选择追踪灵敏度时，会出现设置屏幕。



### 4 进行调整。

- 转动<DISP>转盘根据需要进行调整，然后按下<SET>。
- ▶ 调整被保存。
- 以浅灰色 [ ] 标记表示默认设置。

### 5 退出设置。

- 要返回步骤1中的屏幕，请按下<RATE>按钮。



- 在步骤2中，按下<MENU>按钮会将相应场合的三个参数重设为默认设置。
- 还可以将1、2和3参数设置注册到我的菜单（第331页）。这样做会改变选定场合的设置。
- 当用您已调整参数的场合进行拍摄时，选择已调整的场合，然后拍摄照片。

## MENU 自定义自动对焦功能☆

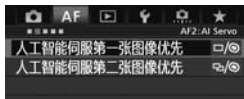

使用 [ **AF2** ] 至 [ **AF5** ] 菜单设置页，您可以设定自动对焦功能以适合您的拍摄风格或被摄体。

### AF2: 人工智能伺服

#### 人工智能伺服第一张图像优先

您可以设定用人工智能伺服自动对焦进行连拍期间的第一张照片的自动对焦操作特性和快门释放时机。



#### □/☉: 同等优先

对焦和快门释放同等优先。

#### □: 释放优先

即使没有合焦，按下快门按钮也会立即拍摄照片。该项优先拍摄照片而不是正确合焦。

#### ☉: 对焦优先

按下快门按钮后，合焦前不会拍摄照片。想要在拍摄照片之前合焦时有效。

## 人工智能伺服第二张图像优先

您可以设定用人工智能伺服自动对焦拍摄第一张照片后的连拍期间的自动对焦操作特性和快门释放时机。



### ☑/🎯：同等优先

对焦和连拍速度同等优先。在低光照条件下或拍摄低反差的被摄体时，拍摄速度可能会降低。

### ☑：拍摄速度优先

优先连拍速度而不是合焦。连拍速度不降低。想要维持连拍速度时较为方便。

### 🎯：对焦优先

优先合焦而不是连拍速度。合焦前不拍摄照片。想要在拍摄照片之前合焦时有效。

## AF3: 单次自动对焦

## 超声波马达镜头电子手动对焦

对于下列具有电子对焦环的镜头，可以设定是否使用电子对焦环。

EF50mm f/1.0L USM	EF300mm f/2.8L USM	EF600mm f/4L USM
EF85mm f/1.2L USM	EF400mm f/2.8L USM	EF1200mm f/5.6L USM
EF85mm f/1.2L II USM	EF400mm f/2.8L II USM	EF28-80mm f/2.8-4L USM
EF200mm f/1.8L USM	EF500mm f/4.5L USM	



**ON**: 单次自动对焦后启用

自动对焦工作后，如果持续按下快门按钮，可以手动对焦。

**OFF**: 单次自动对焦后关闭

自动对焦工作后，手动对焦关闭。

**OFF**: 自动对焦模式下关闭

当镜头的对焦模式开关设为 [ AF ] 时，手动对焦关闭。

## 自动对焦辅助光闪光

启动或关闭EOS专用闪光灯的自动对焦辅助光。

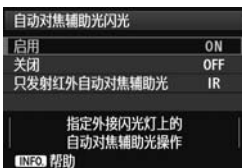

**ON：启用**

外接闪光灯会在需要时发射自动对焦辅助光。

**OFF：关闭**

外接闪光灯将不会发射自动对焦辅助光。这可以防止自动对焦辅助光干扰他人。

**IR：只发射红外自动对焦辅助光**

在外接闪光灯中，只有具有红外线自动对焦辅助光的机型可以发射光线。如果您不想以小闪光方式发射自动对焦辅助光时，设定该项。



如果外接闪光灯的自定义功能 [ 自动对焦辅助光闪光 ] 设为 [ 关闭 ]，该功能的设置变为无效并且不会发射自动对焦辅助光。

## 单次自动对焦释放优先

您可以为单次自动对焦设定自动对焦操作特性和快门释放时机。



**☉：对焦优先**

合焦前不拍摄照片。想要在拍摄照片之前合焦时有效。

**□：释放优先**

优先拍摄照片而不是合焦。该项优先拍摄照片而不是正确合焦。

请注意，即使没有合焦，也会拍摄照片。

## AF4

## 无法进行自动对焦时的镜头驱动

如果用自动对焦无法合焦，可以让相机继续搜索正确的对焦或让其停止搜索。

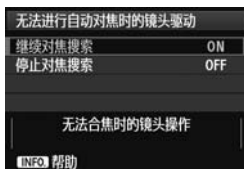
**ON：继续对焦搜索**

如果用自动对焦无法合焦，会驱动镜头搜索正确的对焦。

**OFF：停止对焦搜索**

如果自动对焦开始后对焦偏差极大或如果无法合焦，镜头驱动会停止。这可以防止由于搜索对焦而使镜头变得十分脱焦。

 在连续对焦搜索期间超远摄镜头可以变得十分脱焦，下次合焦会需要更长时间。因此，建议为超远摄镜头设定 [ 停止对焦搜索 ]。

## 可选择的自动对焦点

能改变可手动选择的自动对焦点数目。在自动选择自动对焦点的情况下，不管该设置如何，所有61个自动对焦点都将保持有效。

**61点**

可以手动选择所有61个自动对焦点。

**仅限十字型自动对焦点**

只能手动选择十字型自动对焦点。根据镜头的不同，可选十字型自动对焦点的数目会有所不同。



⋮⋮⋮⋮: 15点

可以手动选择15个主要自动对焦点。

⋮⋮⋮: 9点

可以手动选择9个主要自动对焦点。



使用F至H组的镜头时（第83、84页），可以手动选择的自动对焦点数目会较少。



- 即使设为 [ 61点 ] 以外的设置，仍然可以利用自动对焦点扩展（手动选择 $\cdot\cdot\cdot\cdot$ ）、自动对焦点扩展（手动选择，周围点）和区域自动对焦（区域的手动选择）。
- 当您按下<[E]>按钮时，不会显示无法手动选择的自动对焦点。

## 选择自动对焦区域选择模式

您可以限制可选自动对焦区域选择模式以适合您的拍摄喜好。转动<[D]>转盘选择选择模式，然后按下<[SET]>添加<[✓]>勾选标记。然后选择 [ 确定 ] 注册设置。



回: 手动选择: 定点自动对焦

用于以比单点自动对焦更窄的自动对焦点进行精确定位对焦。

口: 手动选择: 单点自动对焦

可以选择用 [ 可选择的自动对焦点 ] 设置设置的自动对焦点之一。

$\cdot\cdot\cdot\cdot$ : 扩展自动对焦区域:  $\cdot\cdot\cdot\cdot$

相机将以手动选择的自动对焦点和邻接自动对焦点（上、下、左和右）进行对焦。

$\cdot\cdot\cdot\cdot$ : 扩展自动对焦区域: 周围

相机将以手动选择的自动对焦点和周围自动对焦点进行对焦。

[ ]: 手动选择: 区域自动对焦

61个自动对焦点被分成9个区域进行对焦。

[ ]: 自动选择: 61点自动对焦

使用所有自动对焦点对焦。

- 无法从 [ 手动选择: 单点自动对焦 ] 上删除<✓>标记。
- 如果安装的镜头属于H组 ( 第84页 ), 您只能选择 [ 手动选择: 定点自动对焦 ] 和 [ 手动选择: 单点自动对焦 ]。

## 自动对焦区域选择方法



您可以设定改变自动对焦区域选择模式的方法。





**M-Fn** :  → M-Fn按钮

按下<>按钮后, 每次按下<M-Fn>按钮时, 自动对焦区域选择模式会改变。

 :  → 主拨盘

按下<>按钮后, 转动<>拨盘会改变自动对焦区域选择模式。

 当设定了 [  → 主拨盘 ] 时, 用<>水平移动自动对焦点。

## 与方向链接的自动对焦点

您可以为垂直拍摄和水平拍摄分别设定自动对焦区域选择模式和手动选择的自动对焦点。

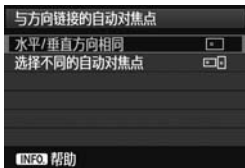

### ：水平/垂直方向相同

为垂直拍摄和水平拍摄使用相同的自动对焦区域选择模式和手动选择的自动对焦点（或区域）。

### ：选择不同的自动对焦点

可以为各个相机方向（1.水平、2.垂直且相机手柄在顶端、3.垂直且相机手柄在底部）分别设定自动对焦区域选择模式和手动选择的自动对焦点（或区域）。例如当想要在所有相机方向始终使用正确的自动对焦点时较为方便。

当您为三个相机方向的每一个手动选择自动对焦区域选择模式和自动对焦点（或区域自动对焦用区域）时，将为各方向分别设定这些内容。当您改变相机方向时，相机会切换到为该方向设定的自动对焦区域选择模式和手动选择的自动对焦点（或区域）。

 如果清除相机设置并恢复其默认值（第56页），设置将为 [ 水平/垂直方向相同 ]。此外，您为三个相机方向进行的设定将被清除，所有三个方向都将恢复为选择了中央自动对焦点的单点自动对焦（手动选择）。

## AF5

## 手动选择自动对焦点的方式

在手动自动对焦点选择期间，可以让选择停止在外侧边缘或继续到相反侧的自动对焦点。该功能在除61点自动选择自动对焦和区域自动对焦以外的自动对焦区域选择模式下工作。（该功能只在使用人工智能伺服自动对焦时在61点自动选择自动对焦模式下工作。）



：在自动对焦区域的边缘停止

如果经常使用位于边缘的自动对焦点较为方便。

：连续

选定自动对焦点不在外侧边缘停止，而是继续前进到相反侧。

## 对焦时自动对焦点显示

可以设定是否在下列场合显示自动对焦点：1.当选择自动对焦点时；2.当相机处于拍摄就绪状态时（自动对焦操作之前）；3.自动对焦操作期间；以及4.合焦时。



：选定（持续显示）

始终显示选定的自动对焦点。

：全部（持续显示）

始终显示所有61个自动对焦点。

：选定（自动对焦前，合焦时）

对于1、2和4，显示选定的自动对焦点。

：选定（合焦时）

对于1和4，显示选定的自动对焦点。

OFF：关闭显示

对于2、3和4，不会显示选定的自动对焦点。

 如果设定了 [ 选定 ( 自动对焦前, 合焦时 ) ] 或 [ 选定 ( 合焦时 ) ], 即使在使用人工智能伺服自动对焦合焦时, 也不会显示自动对焦点。

## 取景器显示亮起

合焦时, 可以以红色照亮取景器中的自动对焦点和网格线。

取景器显示亮起	
自动	AUTO
启用	ON
关闭	OFF
 帮助	

### AUTO: 自动

在低光照条件下, 会自动以红色照亮自动对焦点和网格线。



### ON: 启用

不管环境光照水平如何, 都以红色照亮自动对焦点和网格线。

### OFF: 关闭

不以红色照亮自动对焦点和网格线。

 此处的设置不被应用到取景器中的电子水准仪显示 ( 第59页 )。

 当按下 <  > 按钮时, 不管该设置如何, 都会以红色照亮自动对焦点和网格线。

## 自动对焦微调

可以对自动对焦对焦点进行精细调整。有关详细信息, 请参阅第104页上的“自动对焦对焦点的精细调整”。

## MENU 自动对焦对焦点的精细调整 ☆

对于取景器拍摄和快速模式下的实时显示拍摄，可以对自动对焦的对焦点进行精细调整。这称为“自动对焦微调”。进行调整之前，请阅读第109页上的“有关自动对焦微调的注意事项”。

ⓘ 通常不需要进行该调整。请仅在有必要时进行该调整。请注意，进行该调整可能会妨碍实现正确合焦。

### 所有镜头统一调整

通过调节、拍摄和检查结果手动设定调整量。重复该步骤直到进行了所需调整。在自动对焦期间，不管使用哪种镜头，对焦点都会始终偏移调整量。

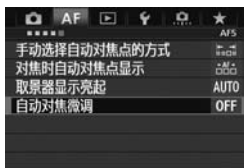

1 选择 [ 自动对焦微调 ]。

- 在 [ AF5 ] 设置页下，选择 [ 自动对焦微调 ]，然后按下 <SET>。



2 选择 [ 所有镜头统一调整 ]。

- 转动 <DISP> 转盘选择 [ 所有镜头统一调整 ]。

3 按下 <INFO.> 按钮。

- ▶ 将显示 [ 所有镜头统一调整 ] 屏幕。



## 4 进行调整。

- 转动<⊙>转盘进行调整。可调整范围为±20个等级。
- 向“-: 📷”侧设定会让对焦点偏移到标准对焦点的前方。
- 向“+: ▲”侧设定会让对焦点偏移到标准对焦点的后方。
- 进行调整后，按下<SET>。
- 转动<⊙>转盘选择 [ 所有镜头统一调整 ]，然后按下<SET>。菜单重新出现。



## 5 检查调整结果。

- 拍摄照片并回放图像（第244页）以检查调整结果。
- 当结果图像对目标点前方对焦时，向“+: ▲”侧调节。当结果图像对目标点后方对焦时，向“-: 📷”侧调节。
- 根据需要，重新进行调整。

❗ 如果选择了 [ 所有镜头统一调整 ]，则无法对变焦镜头的广角和远摄端使用自动对焦调整。

## 按镜头调整

可以对各镜头进行调整并在相机中注册调整量。最多可以为40个镜头注册调整量。用已注册调整量的镜头进行自动对焦时，对焦点会始终偏移调整量。

通过调节、拍摄和检查结果手动设定调整量。重复进行该步骤直到获得所需调整。如果使用变焦镜头，对广角（W）和远摄（T）端进行调整。



### 1 选择 [ 按镜头调整 ] 。

- 转动 < 转盘 > 选择 [ 按镜头调整 ] 。

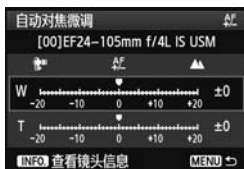

### 2 按下 < INFO.> 按钮。

- ▶ 将显示 [ 按镜头调整 ] 屏幕。



### 3 检查和改变镜头信息。

检查镜头信息。

- 按下 < INFO.> 按钮。
- ▶ 屏幕会显示镜头名称和10位数字序列号。当显示序列号时，选择 [ 确定 ] 并前往步骤4。
- 如果无法确认镜头的序列号，会显示“0000000000”。按如下所示输入号码。有关镜头序列号前方显示的“\*”，请参见下一页。





### 输入序列号。

- 转动<⊙>转盘选择位数，然后按下<SET>以显示<⬆>。
- 转动<⊙>转盘输入号码，然后按下<SET>。
- 输入所有位数后，转动<⊙>转盘选择 [ 确定 ]，然后按下<SET>。

### 关于镜头序列号

- 在步骤3中，如果在10位数镜头序列号的前方出现“\*”，您无法注册相同镜头型号的多个副本。即使输入序列号，也会持续显示“\* ”。
- 镜头上的镜头序列号可能与步骤3中的屏幕上显示的序列号不同。这不是缺陷。
- 如果镜头序列号包含字母，在步骤3中请仅输入数字。
- 根据镜头的不同，序列号的位置有所不同。
- 有些镜头可能没有标注序列号。要注册没有标注序列号的镜头时，在步骤3中输入任意序列号。



- 如果选择了 [ 按镜头调整 ] 并且使用增倍镜，将会为镜头和增倍镜的组合注册调整量。
- 如果已经注册了40个镜头，会显示信息。选择要删除（覆盖）注册的镜头后，可以注册另一个镜头。

## 定焦镜头

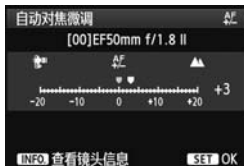

## 变焦镜头

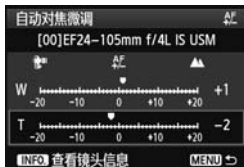

## 4 进行调整。



- 对于变焦镜头，转动<⊙>转盘并选择广角（W）或远摄（T）端。按下<SET>会关闭紫色框并且可以进行调整。
- 转动<⊙>转盘根据需要进行调整，然后按下<SET>。可调整范围为±20个等级。
- 向“-: 📷”侧设定会让对焦点偏移到标准对焦点的前方。
- 向“+: ▲”侧设定会让对焦点偏移到标准对焦点的后方。
- 对于变焦镜头，重复步骤4并对广角（W）和远摄（T）端进行调整。
- 完成调整后，按下<MENU>按钮返回步骤1的屏幕。
- 转动<⊙>转盘选择 [ 按镜头调整 ]，然后按下<SET>。菜单重新出现。

## 5 检查调整结果。

- 拍摄照片并回放图像（第244页）以检查调整结果。
- 当结果图像对目标点前方对焦时，向“+: ▲”侧调节。当结果图像对目标点后方对焦时，向“-: 📷”侧调节。
- 根据需要，重新进行调整。



当以变焦镜头的中间范围（焦距）拍摄时，将根据为广角和远摄端进行的调整相应地校正自动对焦的对焦点。即使只调整了广角或远摄端，也会自动为中间范围进行校正。

## 清除所有自动对焦微调

当在屏幕底部出现 [  全部清除 ] 时，按下 <  > 按钮会清除为 [ 所有镜头统一调整 ] 和 [ 按镜头调整 ] 进行的所有调整。

### 有关自动对焦微调的注意事项

- 根据被摄体状况、亮度、变焦位置和其他拍摄条件的不同，自动对焦的对焦点会略有不同。因此，即使进行自动对焦微调，也可能无法在恰当的位置合焦。
- 即使您清除所有相机设置（第56页），调整也会被保留。然而，设置本身将变为 [ 关闭 ]。

- 最好在您将要实际进行拍摄的位置进行调整。这会实现更精确的调整。
- 建议在进行调整时使用三脚架。
- 为了便于检查调整结果，建议以  图像记录画质进行拍摄。
- 一个等级的调整量根据镜头的最大光圈而不同。反复进行调节、拍摄和检查对焦以调节自动对焦的对焦点。
- 无法对实时模式和  实时模式（反差自动对焦）进行自动对焦调整。

## 自动对焦失败时

对于以下示例的某些主体，自动对焦可能会无法合焦（取景器的合焦确认指示灯<●>闪烁）：

### 难以对焦的主体

- 反差非常小的主体  
（例如：蓝天、色彩单一的墙壁等）
- 极低光照下的主体
- 强烈逆光或反光的主体  
（例如：车身反光强烈的汽车等）
- 被一个自动对焦点覆盖的远近主体  
（例如：笼子中的动物等）
- 重复的图案  
（例如：摩天高楼的窗户、计算机键盘等）

这种情况下，请使用以下方法之一对焦：

- (1) 使用单次自动对焦，对与主体处于相同距离的其他物体对焦，然后在重新构图前锁定对焦（第67页）。
- (2) 将镜头对焦模式开关设为<MF>并进行手动对焦（第111页）。



有关在实时显示拍摄期间使用 [实时模式] / [实时模式] 自动对焦可能失败的情况，请参阅第211页。

## MF: 手动对焦

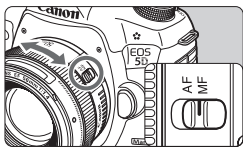

对焦环

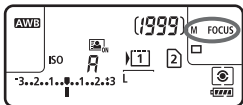

## 1 将镜头对焦模式开关设为&lt;MF&gt;。

- ▶ 会在液晶显示屏上显示<M FOCUS>。

## 2 对焦拍摄主体。

- 转动镜头对焦环进行对焦，直至取景器中呈现的主体清晰。



- 在手动对焦期间半按快门按钮时，合焦时对焦确认指示灯<●>将会亮起。
- 使用61点自动选择时，当中央自动对焦点合焦时，对焦确认指示灯<●>将会亮起。

## 选择驱动模式

提供单拍和连拍驱动模式。

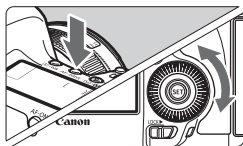

1 按下<AF·DRIVE>按钮。(ⓘ6)

2 选择驱动模式。

- 注视液晶显示屏的同时，转动<>转盘。

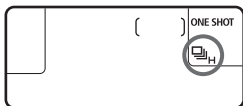

 : 单拍

完全按下快门按钮时，将只拍摄一张照片。

H: 高速连续拍摄（最快约6张/秒）

: 低速连续拍摄（最快约3张/秒）

持续按下快门按钮时，将连续拍摄照片。

S: 静音单拍

单拍时的拍摄声音小于<>。

S: 静音连拍（最高约3张/秒）

连拍的拍摄声音比<>安静。

ⓘ: 10秒自拍/遥控

ⓘ<sub>2</sub>: 2秒自拍/遥控

有关自拍拍摄，请参阅下一页。有关遥控拍摄，请参阅第186页。

- 如果设定了<□S>或<□S>，从完全按下快门按钮到拍摄照片为止的时滞会比通常要长。
  - 当电池电量低时，连拍速度可能会稍微变慢。
  - **□H**：在以下条件下可实现约6张/秒的最高连拍速度\*：使用1/500秒或更快的快门速度、以及最大光圈（根据镜头而不同）时。根据快门速度、光圈、被摄体状况、亮度、镜头类型、闪光灯使用等的不同，连拍速度可能会更慢。
- \* 在自动对焦模式设为单次自动对焦并且图像稳定器关闭的状态下使用下列镜头时：EF300mm f/4L IS USM、EF28-135mm f/3.5-5.6 IS USM、EF75-300mm f/4-5.6 IS USM、EF100-400mm f/4.5-5.6L IS USM。

## 使用自拍

如果自己进入照片，请使用自拍。

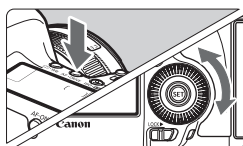

1 按下<AF·DRIVE>按钮。(☉6)

2 选择自拍。

- 在注视液晶显示屏期间，转动<☉>转盘选择自拍。

☉：10秒自拍

☉<sub>2</sub>：2秒自拍

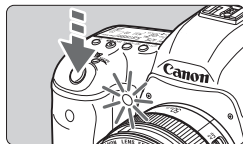
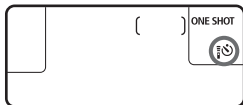

3 拍摄照片。

- 通过取景器取景，对拍摄主体对焦，然后完全按下快门按钮。
- ▶ 可以通过自拍指示灯、提示音和液晶显示屏上的倒计时显示（以秒为单位）查看自拍操作。
- ▶ 在拍摄照片2秒钟前，自拍指示灯持续亮起，提示音将变得急促。

- 如果不想在按下快门按钮时通过取景器取景，则请安装目镜遮光挡片（第185页）。如果在拍摄照片时有杂散光进入取景器，则可能会影响曝光。

- 
- <📷2>使您能不触摸安装在三脚架上的相机就可以拍摄。这可以防止拍摄静物或B门曝光期间的相机抖动。
  - 进行自拍拍摄后，建议回放图像（第244页）以查看对焦和曝光。
  - 当使用自拍只拍摄您自己时，使用对焦锁定（第67页）对您将要站立的位置大致相同距离的主体对焦。
  - 要在开始自拍后取消，请按下<AF•DRIVE>按钮。



# 4

## 图像设置

本章介绍图像相关的功能设置：图像记录画质、ISO感光度、照片风格、白平衡、自动亮度优化、镜头周边光量校正、色差校正和其他功能。

- 页面标题右上方的★图标表示当模式转盘设为<P/Tv/Av/M/B>时可以使用的功能。  
\*不能在<A+>模式下使用该功能。

## MENU 选择用于记录和回放的存储卡

如果已经插有CF卡或SD卡，可以开始拍摄。当只插有一张存储卡时，没有必要执行第116至118页上说明的步骤。

如果同时插入了CF卡和SD卡，可以选择记录方式并选择使用哪一张存储卡用于记录和回放图像。

### 插入两张存储卡时的记录方式

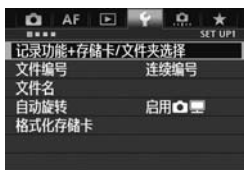

1 选择 [ 记录功能+存储卡/文件夹选择 ]。

- 在 [ 1 ] 设置页面下，选择 [ 记录功能+存储卡/文件夹选择 ]，然后按下 <SET>。



2 选择 [ 记录功能 ]。

- 转动 < > 转盘选择 [ 记录功能 ]，然后按下 <SET>。

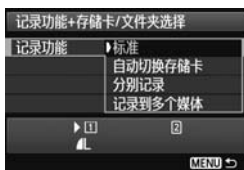

3 选择记录方法。

- 转动 < > 转盘选择记录方式，然后按下 <SET>。

- **标准**

图像将被记录到用 [ 记录/播放 ] 选定的存储卡上。

- **自动切换存储卡**

与 [ 标准 ] 设置相同，但如果存储卡已满，相机将自动切换成使用另一张存储卡记录图像。当相机切换到另一张存储卡时，会自动创建新文件夹。

- **分别记录**

可以为各存储卡设定图像记录画质（第119页）。以您设定的图像记录画质将各图像分别记录到CF和SD卡。可以自由地将图像记录画质设为 **L** 和 **RAW**、**S3** 和 **M RAW** 等。

- **记录到多个媒体**

以相同的图像大小将每张图像同时记录到CF和SD卡上。也可以选择 RAW+JPEG。



设为 [ 分别记录 ] 时，最大连拍数量将大幅减少（第121页）。



设为 [ 分别记录 ] 或 [ 记录到多个媒体 ] 时，图像将以相同的文件编号同时记录至CF卡和SD卡。此外，液晶显示屏会显示数量较少的存储卡的可拍摄数量。一张存储卡存满时，将显示 [ 存储卡\*已满 ]，并且无法继续拍摄。如果出现这种情况，请更换存储卡或将记录方式设为 [ 标准 ] 或 [ 自动切换存储卡 ] 并选择有剩余空间的存储卡以继续拍摄。

## 选择用于记录和回放的CF或SD卡

如果 [ 记录功能 ] 设为 [ 标准 ] 或 [ 自动切换存储卡 ]，选择用于记录和播放图像的存储卡。

如果 [ 记录功能 ] 设为 [ 分别记录 ] 或 [ 记录到多个媒体 ]，选择用于播放图像的存储卡。

如果设定了 [ 标准 ] 或 [ 自动切换存储卡 ]：



选择 [ 记录/播放 ]。

- 转动 < 转盘 > 选择 [ 记录/播放 ]，然后按下 < (SET) >。

①：将图像记录到CF卡并从CF卡回放图像。

②：将图像记录到SD卡并从SD卡回放图像。

- 转动 < 转盘 > 选择存储卡，然后按下 < (SET) >。

如果设定了 [ 分别记录 ] 或 [ 记录到多个媒体 ]：



选择 [ 回放 ]。

- 转动 < 转盘 > 选择 [ 回放 ]，然后按下 < (SET) >。

①：回放CF卡的图像。

②：回放SD卡的图像。

- 转动 < 转盘 > 选择存储卡，然后按下 < (SET) >。

## MENU 设置图像记录画质

可以选择像素计数和图像画质。有8种JPEG图像记录画质设置：**L**、**L**、**M**、**M**、**S1**、**S1**、**S2**、**S3**。有3种RAW图像画质设置：**RAW**、**M RAW**、**S RAW**（第122页）。

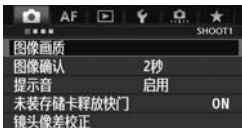

设为 [ 标准/自动切换存储卡/记录到多个媒体 ] 时：



设为 [ 分别记录 ] 时：



### 1 选择 [ 图像画质 ] 。

- 在 [ 1 ] 设置页下，选择 [ 图像画质 ]，然后按下 < > 。

### 2 选择图像记录画质。

- 要选择RAW设置，转动 < > 拨盘。要选择JPEG设置，转动 < > 转盘。
- 在右上方，“\*\*M (百万像素)\*\*\*\* x \*\*\*\*”数值表示记录的像素计数，[ \*\*\* ] 是可拍摄的图像数（最大显示为9999）。
- 按下 < > 进行设定。

- 在 [ 1：记录功能+存储卡/文件夹选择 ] 下，如果 [ 记录功能 ] 设为 [ 分别记录 ]，转动 < > 转盘选择 < > 或 < >，然后按下 < >。在出现的屏幕上，转动 < > 转盘选择图像记录画质，然后按下 < > 。

## 图像记录画质设置示例

只记录 **L**



**RAW** + **L**



只记录 **RAW**



**S RAW** + **M**



- 如果RAW和JPEG均设为 [-]，将设置 **L**。
- 将在液晶显示屏上显示可拍摄数量（最大为1999）。



## 图像记录画质设置指南（大约值）

图像画质		记录的像素 (M=百万像素)	打印尺寸	文件尺寸 (MB)	可拍摄 数量	最大连拍 数量
JPEG	L	22M	A2或更大	7.0	1010	65 (16270)
	L			3.7	1930	1930 (30990)
	M	9.8M	A3或更大	3.8	1860	1860 (29800)
	M			2.0	3430	3430 (55000)
	S1	5.5M	A4或更大	2.5	2810	2810 (45140)
	S1			1.3	5240	5240 (83980)
	S2*1	2.5M	约为 9x13cm	1.4	5030	5030 (80520)
	S3*2	0.3M	—	0.3	19520	19520 (312420)
RAW	RAW	22M	A2或更大	27.1	260	13 (18)
	RAW	10M	A3或更大	19.1	370	10 (11)
	RAW	5.5M	A4或更大	15.1	480	12 (15)
RAW + JPEG	RAW L	22M 22M	A2或更大 A2或更大	27.1+7.0	210	7 (7)
	RAW L	10M 22M	A3或更大 A2或更大	19.1+7.0	270	7 (7)
	RAW L	5.5M 22M	A4或更大 A2或更大	15.1+7.0	320	7 (7)
	RAW L	5.5M 22M	A4或更大 A2或更大	15.1+7.0	320	7 (7)

\*1: S2适合于在数码相框上播放图像。

\*2: S3适合于将图像作为电子邮件发送或在网站上使用。

- S2和S3将为（优）画质。
- 文件尺寸、可拍摄数量和连拍时的最大连拍数量基于使用8GB CF卡时的佳能测试标准（3:2长宽比、ISO 100和标准照片风格）。根据拍摄主体、存储卡品牌、长宽比、ISO感光度、照片风格、自定义功能和其他设置的不同，这些将会有所不同。
- 最大连拍数量适用于< H>高速连续拍摄。括号中的数值适用于基于佳能测试标准的Ultra DMA（UDMA）Mode 7模式128GB存储卡。

- 如果同时选择RAW和JPEG，将以设定的图像记录画质同时在存储卡上记录RAW和JPEG的同一图像。将以相同文件编号记录两张图像（JPEG的文件扩展名为.JPG，RAW的文件扩展名为.CR2）。
- 图像记录画质图标如下：**RAW**（RAW）、**M RAW**（中RAW）、**S RAW**（小RAW）、JPEG、（优）、（普通）、**L**（大）、**M**（中）和**S**（小）。

## 关于RAW

RAW图像是由图像感应器输出的原始数据并被转换为数字数据。它被以原样记录在存储卡上，您可以选择如下画质：**RAW**、**M RAW**或**S RAW**。

**RAW**图像可以用 [  1: RAW图像处理 ]（第282页）进行处理，并作为JPEG图像保存。（无法用本相机处理**M RAW**和**S RAW**图像。）虽然RAW图像本身不发生变化，但可以根据不同的条件处理RAW图像，从该RAW图像创建任意数目的JPEG图像。

对于所有RAW图像，您可以使用Digital Photo Professional（随机软件，第394页）进行各种调整，然后生成应用了这些调整的JPEG、TIFF等图像。

 市售的软件可能无法显示RAW图像。推荐使用随机软件。



## 单按图像画质设置

使用自定义控制，您可以为<M-Fn>按钮或景深预览按钮分配图像记录画质，这样可以瞬时切换为该设置。如果为<M-Fn>按钮或景深预览按钮分配 [ 单按图像画质设置 ]，可以迅速切换为所需图像记录画质并进行拍摄。

有关详细信息，请参见自定义控制（第321页）。

 如果 [ 1: 记录功能+存储卡/文件夹选择 ] 设为 [ 分别记录 ]，则无法切换为单按图像画质设置。

## 最大连拍数量



最大连拍数量显示在取景器的右下方。如果连拍的最大连拍数量为99或更高，将显示“99”。

 即使相机内没有插入存储卡，也会显示最大连拍数量。拍摄照片前，请确保已插入存储卡。

-  ● 如果取景器的最大连拍数量显示“99”，就表示最大连拍数量为99或更高。如果最大连拍数量降为98张或更低并且内部缓存变满时，取景器中和液晶显示屏上将显示“buSY”。此时拍摄会暂时停止。如果停止连拍，最大连拍数量将会增加。所有拍摄的图像都写入存储卡后，最大连拍数量将会与第121页所列数字一致。
- 即使当您使用UDMA CF卡时，取景器中的最大连拍指示也不会改变。但是，将应用第121页上括号中所示的最大连拍数量。

# ISO：设置ISO感光度☆

根据环境光照水平设置ISO感光度（图像感应器对光线的灵敏度）。选择了<A+>模式时，将自动设定ISO感光度（第125页）。

有关短片拍摄期间的ISO感光度，请参见第221和224页。

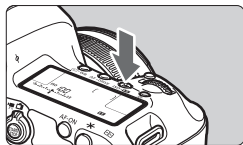

1 按下<ISO>按钮。（Ⓞ6）

2 设置ISO感光度。

- 注视液晶显示屏或取景器的同时，转动<拨盘>。
- 可在ISO100-25600的范围内以1/3级为单位设定ISO感光度。
- “A”表示ISO自动。将自动设定ISO感光度（第125页）。

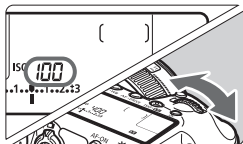

## ISO感光度指南

ISO感光度	拍摄条件（无闪光灯）	闪光灯范围
L、100 - 400	天气晴朗的室外	ISO感光度越高，闪光灯有效范围伸展得越远。
400 - 1600	阴天或傍晚	
1600 - 25600、H1、H2	黑暗的室内或夜间	

\*高ISO感光度会导致图像较有颗粒感。

- 如果 [ 3: 高光色调优先 ] 已设为 [ 启用 ]，无法选择 “L”（ISO 50）、ISO 100/125/160、“H1”（ISO 51200）和 “H2”（ISO 102400）（第146页）。
- 在高温条件下拍摄可能会导致图像显得较有颗粒感。长时间曝光还可能导致图像出现异常色彩。
- 以高ISO感光度拍摄时，可能会容易看到噪点（亮点、条纹等）。
- 当在产生极多噪点的条件下（如高ISO感光度、高温和长时间曝光的组合）拍摄时，可能不会正确记录图像。



- 由于H1（相当于ISO 51200）和H2（相当于102400）是扩展ISO感光度设置，噪点（亮点、条纹等）和不规则色彩会更明显，并且分辨率比普通低。
- 如果使用高ISO感光度和闪光灯拍摄近处的被摄体，可能会导致曝光过度。
- 当用 [ ISO感光度范围 ] 设定了 [ 最大：25600 ] 并且ISO感光度被设为ISO 16000/20000/25600时，如果拍摄短片，ISO感光度会切换为ISO 12800（使用手动曝光拍摄短片期间）。即使切换回静止图像拍摄，ISO感光度也不会恢复为原始设置。
- 如果在设定1. L（50）或2. H1（52100）/H2（102400）时拍摄短片，ISO感光度设置会分别切换为1. ISO 100或2. H（25600）（使用手动曝光拍摄短片期间）。即使切换回静止图像拍摄，ISO感光度也不会恢复为原始设置。



- 在 [ 2：ISO感光度设置 ] 下，可以用 [ ISO感光度范围 ] 将可设定的ISO感光度范围从ISO 50（L）扩展到ISO 102400（H2）（第126页）。
- 当设定了扩展ISO感光度（L、H1或H2）时，可以在取景器中显示<(!)>（第318页）。

## ISO自动

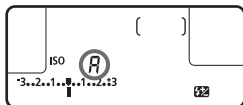

如果ISO感光度设定为“A”（自动），半按快门按钮时会显示将要设置的实际ISO感光度。

如下所示，将自动设置适合拍摄模式的ISO感光度。

拍摄模式	ISO感光度设置
<b>A</b> <sup>†</sup>	自动在ISO 100至12800的范围内设置
<b>P/Tv/Av/M</b>	自动在ISO 100至25600 <sup>*1</sup> 的范围内设置
<b>B</b>	固定为ISO 400 <sup>*1</sup> 。
使用闪光灯	固定为ISO 400 <sup>*1*2*3</sup>

\*1：实际ISO感光度范围取决于 [ 自动ISO范围 ] 中设定的 [ 最小 ] 和 [ 最大 ] 设置。

\*2：如果补充闪光会导致曝光过度，将设定ISO 100或更高的ISO。

\*3：在<A<sup>†</sup>>和<P>模式下与外接闪光灯配合使用反射闪光时，将在ISO 400至1600的范围内自动设定ISO感光度。

**MENU** 设定ISO感光度范围

可以设定可手动设定的ISO感光度范围（下限和上限）。可以在L（ISO 50）至H1（ISO 51200）的范围内设定下限，在ISO 100至H2（ISO 102400）的范围内设定上限。

**1** 选择 [ ISO感光度设置 ]。

- 在 [ 2 ] 设置页下，选择 [ ISO感光度设置 ]，然后按下 <SET>。

**2** 选择 [ ISO感光度范围 ]。

- 选择 [ ISO感光度范围 ]，然后按下 <SET>。

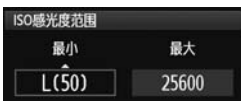
**3** 设定下限。

- 选择下限框，然后按下 <SET>。
- 转动 <DISP> 转盘选择下限ISO感光度，然后按下 <SET>。

**4** 设定上限。

- 选择上限框，然后按下 <SET>。
- 转动 <DISP> 转盘选择上限ISO感光度，然后按下 <SET>。

**5** 退出设置。

- 转动 <DISP> 转盘选择 [ 确定 ]，然后按下 <SET>。
- ▶ 重新出现菜单。

**MENU** 设定自动ISO的ISO感光度范围

可以在ISO 100至25600的范围内设定自动ISO的自动ISO感光度范围。可以以整级为单位，在ISO 100至12800的范围内设定下限，在ISO 200至25600的范围内设定上限。

**1** 选择 [ 自动ISO范围 ]。

- 选择 [ 自动ISO范围 ]，然后按下 <SET>。

**2** 设定下限。

- 选择下限框，然后按下 <SET>。
- 转动 <DISP> 转盘选择下限ISO感光度，然后按下 <SET>。

**3** 设定上限。

- 选择上限框，然后按下 <SET>。
- 转动 <DISP> 转盘选择上限ISO感光度，然后按下 <SET>。

**4** 退出设置。

- 转动 <DISP> 转盘选择 [ 确定 ]，然后按下 <SET>。
- ▶ 重新出现菜单。



[ 最小 ] 和 [ 最大 ] 设置还应用到ISO感光度安全偏移的最小和最大ISO感光度 (第317页)。

**MENU** 设定自动ISO的最低快门速度

设定了自动ISO时，可以设定最低快门速度（1/250秒至1秒），以使自动设定的快门速度不会太慢。

这在<P>和<Av>模式下使用广角镜头拍摄移动被摄体时较为方便。可以将相机抖动和被摄体模糊降至最小。

**1** 选择 [ 最低快门速度 ]。

- 选择 [ 最低快门速度 ]，然后按下 <SET>。

**2** 设定所需的最低快门速度。

- 转动<DISP>转盘选择快门速度，然后按下<SET>。
- ▶ 重新出现菜单。

- 如果用 [ 自动ISO范围 ] 设定的最大ISO感光度上限无法获得正确曝光，将会设定低于 [ 最低快门速度 ] 的快门速度以获得标准曝光。
- 进行闪光摄影时，不会应用 [ 最低快门速度 ]。

## 选择照片风格 ☆

通过选择照片风格，可以获得与您的摄影表现或主体相匹配的图像特征。



在 <A+> 模式下，照片风格自动设定为 <A>（自动）。



1 按下 < > 按钮。



2 选择 [  ]。

- 转动 < > 转盘选择 [  ]，然后按下 <SET>。
- ▶ 出现照片风格选择屏幕。



3 选择一种照片风格。

- 转动 < > 转盘选择所需照片风格，然后按下 <SET>。
- ▶ 将设定照片风格并且相机将进入拍摄状态。

 还可以用 [  3: 照片风格 ] 选择照片风格。

## 照片风格特征

### 自动

色调将被自动调节以适合场景。尤其对于蓝天、绿色植物以及自然界的日落、室外和日落场景，色彩会显得生动。

### 标准

图像显得鲜艳、清晰、明快。这是一种适用于大多数场景的通用照片风格。

### 人像

用于较好地表现肤色。图像显得更加柔和。适于特写人像。通过更改 [ 色调 ] ( 第132页 )，可以调整肤色。

### 风光

用于拍摄鲜艳的蓝色和绿色以及非常清晰、明快的图像。拍摄生动的风光时非常有效。

### 中性

该照片风格适于偏爱用计算机处理图像的用户。用于拍摄自然的色彩及柔和的图像。

### 可靠设置

该照片风格适于偏爱用计算机处理图像的用户。在5200K的日光色温下拍摄主体时，相机根据主体颜色调节色度。图像会显得阴暗并柔和。

 如果用 [ 自动 ] 无法获得所需色调，请使用另一种照片风格。



## 单色

创建黑白图像。



以JPEG格式拍摄的黑白图像无法转换成彩色图像。如果您想随后拍摄彩色照片，请确保已取消 [ 单色 ] 设定。当选择 [ 单色 ] 时，液晶显示屏上会出现 <B/W>。



当设定了 [ 单色 ] 时，可以在取景器中显示 <①>（第318页）。

## 用户定义1-3

您可将 [ 人像 ]、[ 风光 ]、照片风格文件等注册为基本风格，并根据需要进行调节（第135页）。任何未设定的用户定义照片风格将与 [ 标准 ] 照片风格具有相同设置。

## 关于符号

照片风格选择屏幕上的符号代表诸如 [ 锐度 ] 和 [ 反差 ] 之类的参数。数字表示每种照片风格的参数设置，如 [ 锐度 ] 和 [ 反差 ]。



## 符号

	锐度
	反差
	饱和度
	色调
	滤镜效果（单色）
	色调效果（单色）

## 自定义照片风格☆

通过调整各个参数（如 [锐度] 和 [反差]），可以自定义照片风格。要查看最后的效果，请试拍几张。要自定义 [单色]，请参阅第134页。

1 按下<☑>按钮。

2 选择 [自定义]。

- 转动<⦿>转盘选择 [自定义]，然后按下<SET>。

▶ 出现照片风格选择屏幕。

3 选择一种照片风格。

- 转动<⦿>转盘选择所需照片风格，然后按下<INFO.>。



4 选择一个参数。

- 转动<⦿>转盘选择参数（如 [锐度]），然后按下<SET>。





## 5 设置参数。

- 转动<⊙>转盘根据需要设置参数，然后按下<SET>。
- 按下<MENU>按钮以保存已调节的参数。照片风格选择屏幕重新出现。
- ▶ 不同于默认设置的设置都显示为蓝色。

## 参数设置和效果

⊙ 锐度	0: 柔和的轮廓	+7: 锐利的轮廓
● 反差	-4: 低反差	+4: 高反差
⊙ 饱和度	-4: 低饱和度	+4: 高饱和度
● 色调	-4: 偏红肤色	+4: 偏黄肤色



- 通过在步骤4中选择 [ 默认设置 ]，可以使相应的照片风格恢复其默认参数设置。
- 要使用已调整的照片风格时，首先选择已调整的照片风格，然后进行拍摄。

## 单色调调整

对于单色模式，除上一页介绍的 [ 锐度 ] 和 [ 反差 ] 之外，还可以设置 [ 滤镜效果 ] 和 [ 色调效果 ]。

### 滤镜效果

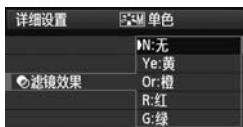

将滤镜效果应用于单色图像后，可以使白云和绿树更加突出。

滤镜	效果示例
N : 无	没有滤镜效果的普通黑白图像。
Ye: 黄	蓝天显得更自然，白云显得更清晰。
Or: 橙	蓝天显得稍暗。夕阳显得更辉煌。
R : 红	蓝天显得相当暗。落叶显得更鲜亮。
G : 绿	肤色和嘴唇显得柔和。树叶显得更鲜亮。

增加 [ 反差 ] 使滤镜效果更加明显。

### 色调效果



通过应用色调效果，可以在该颜色中创建单色图像。这样可以使图像更加生动。可以进行以下选择：[ N: 无 ]、[ S: 褐 ]、[ B: 蓝 ]、[ P: 紫 ] 或 [ G: 绿 ]。

## 注册照片风格☆

您可以选择一种基本照片风格如 [人像] 或 [风光]，根据需要调整其参数，并在 [用户定义1]、[用户定义2] 或 [用户定义3] 中进行注册。

您可以创建锐度和反差等参数设置不同的照片风格。

您还可以调整用EOS Utility（随机软件，第394页）注册到相机的照片风格的参数。

1 按下<☑>按钮。

2 选择 [  ]。

- 转动<⦿>转盘选择 [  ]，然后按下<SET>。
- ▶ 出现照片风格选择屏幕。



3 选择 [ 用户定义 ]。

- 转动<⦿>转盘选择 [ 用户定义\* ]，然后按下<INFO.>。



4 按下<SET>。

- 选择 [ 照片风格 ] 后，按下<SET>。



5 选择基本照片风格。

- 转动<⦿>转盘选择基本照片风格，然后按下<SET>。
- 要调整用EOS Utility（随机软件）注册到相机的照片风格的参数时，在此选择照片风格。



## 6 选择一个参数。

- 转动 < 转盘 > 选择参数（如 [ 锐度 ]），然后按下 < SET >。



## 7 设置参数。

- 转动 < 转盘 > 根据需要设置参数，然后按下 < SET >。  
有关详细信息，请参阅第132-134页的“自定义照片风格”。



- 按下 < MENU > 按钮注册新的照片风格。将重新出现照片风格选择屏幕。
- ▶ 基本照片风格将显示在 [ 用户定义\* ] 的右侧。

- 如果已在 [ 用户定义\* ] 下注册了照片风格，在步骤5中更改基本照片风格将使已注册的照片风格参数设置无效。
- 如果执行 [ 清除全部相机设置 ]（第56页），所有 [ 用户定义\* ] 设置将恢复为默认设置。用EOS Utility（随机软件）注册的任何照片风格都会只将已更改的参数恢复为默认设置。

- 要使用已调整的照片风格时，选择已注册的 [ 用户定义\* ]，然后进行拍摄。
- 有关将照片风格文件注册到相机的步骤，请参阅EOS Utility使用说明书（第396页）。

## WB：设置白平衡☆

使用白平衡（WB）可以使白色区域呈现白色。<AWB>（自动）设置通常将获得正确的白平衡。如果用<AWB>不能获得自然的色彩，可以选择适于光源的白平衡或通过拍摄白色物体手动设定白平衡。在<A+>模式下，自动设定<AWB>。

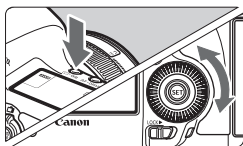

1 按下<WB>按钮。（6）

2 选择白平衡。

- 注视液晶显示屏的同时，转动<DISP>转盘。

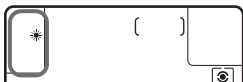

显示	模式	色温（约 K：开尔文）
	自动	3000 - 7000
	日光	5200
	阴影	7000
	阴天、黎明、黄昏	6000
	钨丝灯	3200
	白色荧光灯	4000
	使用闪光灯	自动设定*
	用户自定义（第138页）	2000 - 10000
	色温（第139页）	2500 - 10000

\* 适用于具有色温传输功能的闪光灯。否则，将被固定为约6000K。

### 关于白平衡

对人眼来说，无论在何种光源下白色物体均呈白色。而数码相机使用软件对色温进行调整，从而使白色区域呈现白色。这个调整是色彩矫正的基础。调整的结果是在照片中呈现自然效果的色彩。

 还可以用 [  2：白平衡 ] 设定此项。

## 自定义白平衡

使用自定义白平衡可以更准确地为特定光源手动设置白平衡。在实际要使用的光源下执行此步骤。

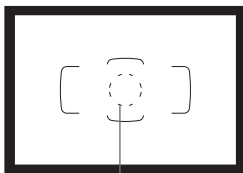

点测光圆

### 1 拍摄一个白色物体。

- 平坦的白色物体应该充满点测光圆。
- 手动对焦并为白色物体设置标准曝光。
- 可以随意设置白平衡。



### 2 选择 [ 自定义白平衡 ]。

- 在 [ 2 ] 设置页下，选择 [ 自定义白平衡 ]，然后按下 <SET>。
- ▶ 将会显示自定义白平衡选择屏幕。



### 3 导入白平衡数据。

- 转动 < > 转盘选择在步骤1中拍摄的图像，然后按下 <SET>。
- ▶ 在出现的对话屏幕上选择 [ 确定 ]，数据将被导入。
- 当菜单重新出现时，按下 <MENU> 按钮退出菜单。

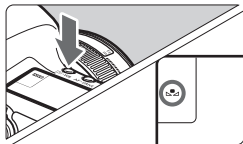

### 4 按下 < · WB > 按钮。( 6 )

### 5 选择自定义白平衡。

- 注视液晶显示屏并转动 < > 转盘选择 < >。





- 如果在步骤1中获得的曝光与标准曝光极其不同，则可能无法获得正确的白平衡。
- 在步骤3中，无法选择下列图像：在照片风格设为 [ 单色 ] 时拍摄的图像、多重曝光图像和用其他相机拍摄的图像。



- 可以用18%灰度卡（市面有售）取代白色物体，这样可以更精确地设置白平衡。
- 用随机软件注册的个性化白平衡将被注册在<[WB]>中。如果执行步骤3，所注册的个性化白平衡数据将被删除。

## **K** 设置色温

可以以开尔文数值设置白平衡的色温。该功能适用于高级用户。



### 1 选择 [ 白平衡 ]。

- 在 [ 相机2 ] 设置页下，选择 [ 白平衡 ]，然后按下<[SET]>。

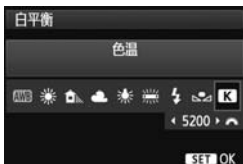

### 2 设定色温。

- 转动<[DISP]>转盘选择 [ **K** ]。
- 转动<[WB]>拨盘设置色温，然后按下<[SET]>。
- 可在约2500K至10000K的范围内以100K为单位设定色温。



- 设置人工光源下的色温时，可根据需要设置白平衡矫正（洋红色或绿色）。
- 如果将<[K]>设为市面有售的色温计的读数，请先试拍几张，然后调整设置以补偿色温计读数和相机的色温读数差异。

## WB 白平衡矫正 ☆

您可以矫正已设置的白平衡。这种调节与使用市面有售的色温转换滤镜或色彩补偿滤镜效果相同。每种颜色都有1-9级矫正。

该功能适用于熟悉使用色温转换或色彩补偿滤镜的高级用户。

### 白平衡矫正



#### 1 选择 [ 白平衡偏移/包围 ] 。

- 在 [ 相机2 ] 设置页下，选择 [ 白平衡偏移/包围 ]，然后按下 <SET>。

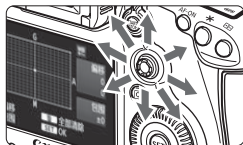

#### 2 设置白平衡矫正。

- 使用 <WB> 将 “■” 标记移至所需位置。
- B是蓝色；A是琥珀色；M是洋红色；G是绿色。各方向上的颜色将被矫正。
- 在右上方，“偏移”表示方向和矫正量。
- 按下 <取消> 按钮将取消所有 [ 白平衡偏移/包围 ] 设置。
- 按下 <SET> 退出设置并返回菜单。

设置示例：A2、G1



- 在白平衡矫正期间，将在液晶显示屏上显示 <WB>。
- 当设定了白平衡矫正时，可以在取景器中显示 <(!)> (第318页)。
- 1级蓝色/琥珀色矫正相当于约5 Mired的色温转换滤镜。(Mired：表示色温转换滤镜密度的计量单位。)

## 白平衡自动包围

只需进行一次拍摄，可以同时记录3张不同颜色平衡的图像。在当前白平衡设置的色温基础上，图像将进行蓝色/琥珀色偏移或洋红色/绿色偏移包围。这称为白平衡包围曝光（WB-BKT）。白平衡包围以整级为单位，可调整至±3级。

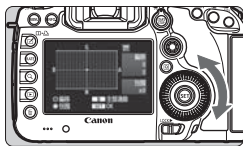

蓝色/琥珀色偏移±3级

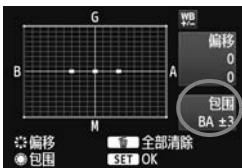

### 设置白平衡包围量。

- 在步骤2中进行白平衡矫正时，转动 <img alt="white balance wheel icon" data-bbox="308 308 338 338"/>转盘，屏幕上的“■”标记将变为“■■■”（3点）。向右转动转盘设置蓝色/琥珀色包围曝光，向左转动设置洋红色/绿色包围曝光。
- ▶ 右侧的“包围”表示包围曝光方向和矫正量。
- 按下<img alt="cancel button icon" data-bbox="348 452 378 482"/>按钮将取消所有 [ 白平衡偏移/包围 ] 设置。
- 按下<img alt="set button icon" data-bbox="308 508 338 538"/>退出设置并返回菜单。

### 包围顺序

图像将以下列顺序进行包围：1.标准白平衡、2.蓝色（B）偏移和3.琥珀色（A）偏移、或1.标准白平衡、2.洋红色（M）偏移和3.绿色（G）偏移。



- 白平衡包围曝光过程中，最大连拍数量将会减少，并且可拍摄数量也将减少至正常数量的约三分之一。
- 您也可以设置白平衡矫正和自动包围曝光，与白平衡包围曝光组合使用。如果设置自动包围曝光与白平衡包围曝光组合使用，则一次拍摄将记录9张图像。
- 由于每次拍摄将记录3张图像，因此拍摄后写入存储卡的时间较长。
- 当设定了白平衡包围时，白平衡图标会闪烁。
- 可以改变白平衡包围的拍摄数量（第316页）。
- “包围”表示包围曝光。

## MENU 自动校正亮度和反差☆

如果拍摄的图像暗或反差低，亮度和反差会被自动校正。该功能称为自动亮度优化。默认设置为 [ 标准 ]。对于JPEG图像，在拍摄图像时应用校正。

在<A+>模式下自动设为 [ 标准 ]。



### 1 选择 [ 自动亮度优化 ]。

- 在 [ 相机2 ] 设置页下，选择 [ 自动亮度优化 ]，然后按下<SET>。



### 2 选择设置。

- 转动<转盘>选择所需的设置，然后按下<SET>。

### 3 拍摄照片。

- 必要时，将以校正后的亮度和反差记录图像。

- 如果 [ 相机3: 高光色调优先 ] 设为 [ 启用 ]，自动亮度优化将被自动设为 [ 关闭 ] 并且无法改变该设置。
- 根据拍摄条件的不同，噪点可能会增多。
- 如果设定了 [ 关闭 ] 以外的设置并且使用曝光补偿或闪光曝光补偿以使曝光变暗，图像可能仍然显得较亮。如果想要更暗的曝光，将该项设为 [ 关闭 ]。
- 如果设定了HDR模式（第173页）或多重曝光拍摄（第177页），自动亮度优化将被自动设为 [ 关闭 ]。当HDR模式或多重曝光拍摄被取消时，自动亮度优化会恢复为原始设置。

在步骤2中，如果按<INFO.>按钮并取消选取 [ 手动曝光期间关闭 ] 的<✓>设置，可以在<M>模式下设定自动亮度优化。

## MENU 降噪设置☆

### 高ISO感光度降噪功能

该功能降低图像中产生的噪点。虽然降噪应用于所有ISO感光度，但是高ISO感光度时特别有效。在低ISO感光度时，阴影区域的噪点会进一步降低。



#### 1 选择 [ 高ISO感光度降噪功能 ] 。

- 在 [ 相机3 ] 设置页下，选择 [ 高ISO感光度降噪功能 ]，然后按下 <SET>。

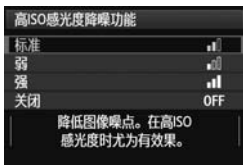

#### 2 设置所需的设置。

- 转动 <转盘> 选择所需降噪设置，然后按下 <SET>。
- ▶ 设置屏幕关闭并重新出现菜单。

#### 3 拍摄照片。

- 将记录应用了降噪的图像。



如果用本相机回放 RAW 图像，高ISO感光度降噪的效果可能看起来不明显。用 Digital Photo Professional (随机软件，第394页) 查看降噪效果。

## 长时间曝光降噪功能

可以对曝光1秒或更长的图像进行降噪。



### 1 选择 [ 长时间曝光降噪功能 ]。

- 在 [ 3 ] 设置页下，选择 [ 长时间曝光降噪功能 ]，然后按下 <SET>。



### 2 设置所需的设置。

- 转动 < > 转盘选择所需的设置，然后按下 <SET>。
- ▶ 设置屏幕关闭并重新出现菜单。

#### ● [ 自动 ]

对于1秒或更长时间的曝光，如果检测到长时间曝光噪点，会自动执行降噪。该 [ 自动 ] 设置在大多数情况下有效。

#### ● [ 启用 ]

对所有1秒或更长时间的曝光都进行降噪。[ 启用 ] 设置可能会减少 [ 自动 ] 设置检测不到的噪点。

### 3 拍摄照片。

- 将记录应用了降噪的图像。



- 设为 [ 自动 ] 和 [ 启用 ] 时，拍摄完照片后，降噪处理可能需要与曝光时间相同的时间。在降噪处理期间，只要取景器中的最大连拍指示显示“1”或更高，就仍可以进行拍摄。
- 与 [ 关闭 ] 和 [ 自动 ] 设置相比，以 [ 启用 ] 设置在ISO 1600或更高条件下拍摄的图像可能显得较有颗粒感。
- 设为 [ 启用 ] 时，如果在显示实时显示图像时进行长时间曝光拍摄，将会在降噪过程中显示“BUSY”。到完成降噪处理之前不会出现实时显示。（您无法拍摄另一张照片。）

## MENU 高光色调优先 ☆

可以将曝光过度的高光区域降至最小。

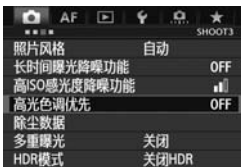

### 1 选择 [ 高光色调优先 ] 。

- 在 [ 3 ] 设置页下，选择 [ 高光色调优先 ]，然后按下 <SET>。



### 2 选择 [ 启用 ] 。

- 转动 < > 转盘选择 [ 启用 ]，然后按下 <SET>。
- 高光细节得到改善。动态范围从标准的18%灰度扩展到明亮的高光。灰度和高光之间的渐变会更加平滑。

### 3 拍摄照片。

- 将记录应用了高光色调优先的图像。

- 设为 [ 启用 ] 时，自动亮度优化（第142页）被自动设为 [ 关闭 ] 并且无法改变该设置。当 [ 高光色调优先 ] 设为 [ 关闭 ] 时，自动亮度优化会恢复为原始设置。
- 与 [ 关闭 ] 相比，设为 [ 启用 ] 时，图像噪点可能略微增加。

- 设为 [ 启用 ] 时，可设置的范围将为ISO 200 - 25600（短片拍摄为ISO 200 - 12800）。此外，当高光色调优先被启用时，将在取景器和液晶显示屏上显示 <D+> 图标。



## MENU 镜头周边光量校正/色差校正

某些镜头的特性会导致图像四角显得较暗，这些镜头会发生周边光量减少。而且，被摄体轮廓上的彩色边纹是色差。光量减少和彩色边纹可以校正。两种校正的默认设置均为 [ 启用 ]。

### 周边光量校正

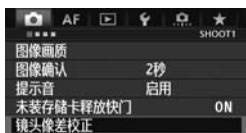

#### 1 选择 [ 镜头像差校正 ]。

- 在 [ 1 ] 设置页下，选择 [ 镜头像差校正 ]，然后按下 <SET>。



#### 2 选择设置。

- 检查所安装的镜头是否显示 [ 存在校正数据 ]。
- 转动 <DISK> 转盘选择 [ 周边光量校正 ]，然后按下 <SET>。
- 选择 [ 启用 ]，然后按下 <SET>。
- 如果显示 [ 没有校正数据 ]，请参见第149页上的“关于镜头校正数据”。

#### 3 拍摄照片。

- 将以校正后的周边光量记录图像。



 根据拍摄条件的不同，可能会在图像周边出现噪点。

- 
- 应用的校正量会比可以用Digital Photo Professional (随机软件) 设定的最大校正量稍低一些。
  - ISO感光度越高，校正量会越低。

## 色差校正



### 1 选择设置。

- 检查所安装的镜头是否显示 [ 存在校正数据 ]。
- 转动 <  > 转盘选择 [ 色差校正 ]，然后按下 <  >。
- 选择 [ 启用 ]，然后按下 <  >。
- 如果显示 [ 没有校正数据 ]，请参阅下一页的“关于镜头校正数据”。

### 2 拍摄照片。

- 将以校正后的色差记录图像。

 如果回放校正色差拍摄的 **RAW** 图像，将在相机上显示未应用色差校正的图像。请用 Digital Photo Professional (随机软件，第394页) 查看色差校正。

## 关于镜头校正数据

本相机已包含约25个镜头用的镜头周边光量校正数据和色差校正数据。如果选择 [ 启用 ]，对于在相机中已经注册了校正数据的镜头，将会自动应用周边光量校正和色差校正。

利用EOS Utility（随机软件），您可以查看相机中注册了哪些镜头的校正数据。您还可以给未注册的镜头注册校正数据。有关详细信息，请参阅EOS Utility的软件使用说明书（光盘）（第396页）。

## 有关周边光量校正和色差校正的注意事项



- 对于设为 [ 关闭 ] 时拍摄的JPEG图像，无法应用校正。
- 使用非佳能镜头时，即使显示 [ 存在校正数据 ]，也建议将校正设为 [ 关闭 ]。
- 在实时显示拍摄期间如果使用放大查看，将不会在图像中反映周边光量校正和色差校正。



- 如果校正的效果不很明显，请放大图像并查看。
- 安装增倍镜时，也会应用校正。
- 如果所安装镜头的校正数据尚未注册到相机，结果将与校正设为 [ 关闭 ] 时相同。
- 如果镜头没有距离信息，校正量会较低。

## MENU 创建和选择文件夹

可以自由创建和选择保存拍摄图像用的文件夹。  
该项为可选功能，因为相机会自动创建保存拍摄图像用的文件夹。

### 创建文件夹

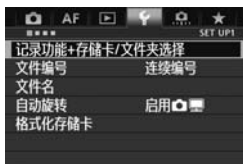

#### 1 选择 [ 记录功能+存储卡/文件夹选择 ]。

- 在 [ 1 ] 设置页下，选择 [ 记录功能+存储卡/文件夹选择 ]，然后按下 <SET>。



#### 2 选择 [ 文件夹 ]。

- 转动 <DISK> 转盘选择 [ 文件夹 ]，然后按下 <SET>。

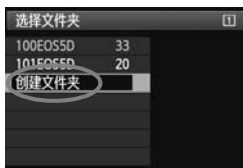

#### 3 选择 [ 创建文件夹 ]。

- 转动 <DISK> 转盘选择 [ 创建文件夹 ]，然后按下 <SET>。



#### 4 创建新文件夹。

- 转动 <DISK> 转盘选择 [ 确定 ]，然后按下 <SET>。
- ▶ 创建一个文件夹编号增加1的新文件夹。

## 选择文件夹



- 显示文件夹选择屏幕时，转动 $\langle \odot \rangle$ 转盘选择所需文件夹，然后按下 $\langle \text{SET} \rangle$ 。
- ▶ 用于保存拍摄图像的文件夹被选择。
- 此后拍摄的图像将记录在选定的文件夹中。

### 关于文件夹

以“100EOS5D”为例，文件夹名以三位数（文件夹编号）开头，之后为五个字母数字字符。一个文件夹中最多可以容纳9999张图像（文件编号0001 - 9999）。当文件夹已满时，会自动创建一个文件夹编号增加1的新文件夹。此外，如果执行手动重设（第155页），会自动创建一个新文件夹。能创建编号为100到999的文件夹。

### 用计算机创建文件夹

在屏幕上打开的存储卡中创建一个以“DCIM”命名的新文件夹。打开DCIM文件夹并根据需要创建多个文件夹以便保存和整理您的图像。文件夹名必须符合“100ABC\_D”格式。前三位是文件夹编号（从100到999）。最后五个字符可以由从A到Z的任意大写和小写字母、数字以及下划线“\_”组成。不能使用空格。此外请注意，即使两个文件夹名称各自的其他五个字符不同，也不可使用的三位数文件夹编号（例如“100ABC\_D”和“100W\_XYZ”）。

## MENU 更改文件名

文件名中有四个包含字母数字的字符，随后是四位数的图像编号（第154页）和扩展名。前四个包含字母数字的字符是相机出厂时设置的，专用于本相机。但是，您可以进行更改。

（例如）BE3B0001.JPG

您可以使用“用户设置1”更改并注册所需的四个字符。使用“用户设置2”时，如果您注册三个字符，从左开始的第四个字符会自动添加以显示图像大小。

### 注册或改变文件名

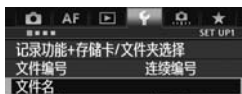

#### 1 选择 [ 文件名 ]。

- 在 [ 1 ] 设置页下，选择 [ 文件名 ]，然后按下 < >。

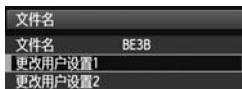

#### 2 选择 [ 更改用户设置 ]。

- 转动 < > 转盘选择 [ 更改用户设置\* ]，然后按下 < >。



#### 3 输入任意包含字母数字的字符。

- 对于用户设置1，输入4个字符。对于用户设置2，输入3个字符。
- 按下 < > 按钮删除任何不必要的字符。
- 按下 < > 按钮，文本色盘将突出显示在彩色框中。可以输入文本。
- 操作 < > 转盘或 < > 移动 并选择所需的字符。然后按下 < > 输入该字符。



## 4 退出设置。

- 输入所需数量的包含字母数字的字符，然后按下<MENU>按钮。
- ▶ 新文件名将完成注册，并且步骤2中的屏幕将重新出现。



设置

## 5 选择注册后的文件名。

- 转动<DISK>转盘选择 [ 文件名 ]，然后按下<SET>。
- 转动<DISK>转盘选择已注册的文件名，然后按下<SET>。
- 如果已经注册了用户设置2，请选择“\*\*\*（注册的三个字符）+ 图像大小”。



### 关于用户设置2

当您选择用用户设置2注册的“\*\*\*+图像大小”并拍摄照片时，会自动将图像记录画质字符作为文件名自左边起第四个字符添加。图像记录画质字符的含义如下：

“\*\*\*L” = L, L, RAW

“\*\*\*M” = M, M, M RAW

“\*\*\*S” = S1, S1, S RAW

“\*\*\*T” = S2

“\*\*\*U” = S3

将图像传输至计算机时，将包括自动添加的第四个字符。您无需打开图像即可查看图像大小。可以用扩展名区分RAW或JPEG图像。



首字符不能为下划线“\_”。



- JPEG图像的扩展名将为“.JPG”，RAW图像的扩展名将为“.CR2”，短片的扩展名将为“.MOV”。
- 当您使用用户设置2拍摄短片时，文件名的第四个字符将为下划线“\_”。

## MENU 文件编号方法

4位数文件编号类似于在一卷胶卷上的编号。拍摄的图像会获得一个从0001至9999的连续文件编号，并存入一个文件夹中。您也可以更改指定文件编号的方法。（例如）BE3B0001.JPG



- 1 选择 [ 文件编号 ] 。
  - 在 [ 1 ] 设置页下，选择 [ 文件编号 ]，然后按下 < SET >。
- 2 选择文件编号方法 。
  - 转动 < 转盘 > 选择所需的设置，然后按下 < SET >。

### 连续编号

即使在更换存储卡或创建新文件夹后，仍然维持文件编号次序。即使在更换存储卡、创建文件夹或切换目标存储卡（如 [ 1 ] → [ 2 ]）后，所保存图像的文件编号会继续按次序编号直至9999。这样便于将多个存储卡或文件夹中编号在0001和9999之间的图像存入计算机的同一个文件夹。

如果更换的存储卡或已有文件夹中含有以前记录的图像，新图像的文件编号可能会继续从存储卡或文件夹中已有图像的文件编号之后开始。如果需要使用连续文件编号，用户应每次使用新格式化的存储卡。

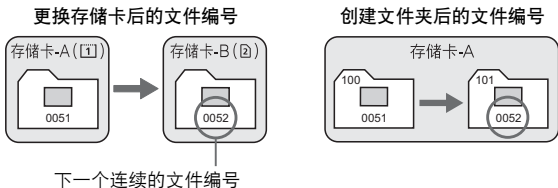



## 自动重设

每次更换存储卡或创建新文件夹后，文件编号都从0001重新开始。当您更换存储卡、创建文件夹或切换目标存储卡（如①→②）时，所保存图像的文件编号会从0001开始依次继续。这样便于按照存储卡或文件夹管理图像。

如果更换的存储卡或已有文件夹中含有以前记录的图像，新图像的文件编号可能会继续从存储卡或文件夹中已有图像的文件编号之后开始。如果想要从文件编号0001开始保存图像，请每次使用新格式化的存储卡。

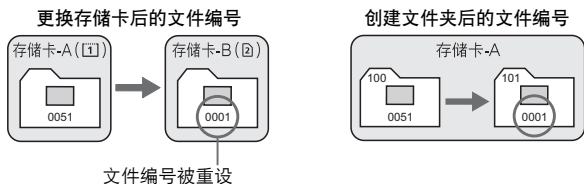

## 手动重设

用于将文件编号重设为0001，或在新文件夹中从文件编号0001开始。手动重设文件编号时，会自动创建一个新文件夹，并且存入该文件夹的图像的文件编号会从0001开始。

例如当您想将前一天拍摄的图像和当天拍摄的图像存入不同的文件夹时，这样非常方便。手动重设后，文件编号方法会返回连续编号或自动重设。（不会出现手动重设确认画面。）

❗ 如果编号999的文件夹中包含的文件数目已达到9999，即使存储卡仍有存储空间，也无法进行拍摄。液晶监视器将显示信息提示您更换存储卡。更换新的存储卡。

## MENU 设定版权信息☆

当您设定版权信息时，该信息将作为Exif信息记录在图像中。



### 1 选择 [ 版权信息 ]。

- 在 [ 4 ] 设置页下，选择 [ 版权信息 ]，然后按下 <SET>。



### 2 选择要设定的选项。

- 转动 <DISP> 转盘，选择 [ 输入作者名称 ] 或 [ 输入版权详细内容 ]，然后按下 <SET>。



### 3 输入文本。

- 按下 <Q> 按钮，文本色盘将突出显示在彩色框中。可以输入文本。
- 操作 <DISP> / <DISP> 转盘或 <DISP> 移动并选择所需的字符。然后按下 <SET> 输入该字符。
- 最长可以输入63个字符。
- 要删除字符，按下 <DEL> 按钮。

### 4 退出设置。

- 输入文本后，按 <MENU> 按钮。
- ▶ 信息将被保存，屏幕将返回步骤2。

## 查看版权信息



当您在上一页的步骤2中选择 [ 显示版权信息 ] 时，可以查看您所输入的 [ 作者 ] 和 [ 版权 ] 信息。

## 删除版权信息

当您在上一页的步骤2中选择 [ 删除版权信息 ] 时，可以删除 [ 作者 ] 和 [ 版权 ] 信息。



还可以用EOS Utility（随机软件，第394页）设定或查看版权信息。

## MENU 设置色彩空间 ☆

可再现的色彩范围称为色彩空间。本相机可以将拍摄图像的色彩空间设为sRGB或Adobe RGB。对于普通拍摄，推荐使用sRGB。

在<A+>模式下，色彩空间自动设为sRGB。

### 1 选择 [ 色彩空间 ] 。

- 在 [ 2 ] 设置页下，选择 [ 色彩空间 ]，然后按下<SET>。

### 2 设置所需的色彩空间。

- 选择 [ sRGB ] 或 [ Adobe RGB ]，然后按下<SET>。

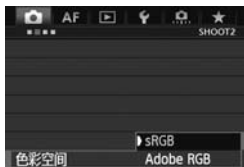

## 关于Adobe RGB

本色彩空间主要用于商业印刷和其他工业用途。如果不熟悉图像处理、Adobe RGB和相机文件系统设计规则2.0 (Design rule for Camera File System 2.0) (Exif 2.21或更高) 等知识，不推荐使用这种设置。这种图像在sRGB计算机环境中和在兼容相机文件系统设计规则2.0 (Design rule for Camera File System 2.0) (Exif 2.21或更高) 的打印机上呈现的色彩饱和度较低。因此需要用软件对图像进行后期处理。



- 如果捕获的静止图像以Adobe RGB色彩空间拍摄，文件名的第一个字符将为下划线“\_”。
- 不会添加ICC配置文件。请参阅CD-ROM上的软件使用说明书（第396页）中有关ICC配置文件的介绍。

# 5

## 高级操作

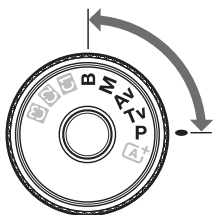

在**P/Tv/Av/M/B**拍摄模式下，您可以选择快门速度、光圈和其他相机设置以改变曝光并获得所需效果。

- 页面标题右上方的 ☆ 图标表示当模式转盘设为**<P/Tv/Av/M/B>**时可以使用的功能。  
\*不能在**<A+>**模式下使用该功能。
- 半按快门按钮后释放，取景器和液晶显示屏上将持续显示曝光值4秒钟（4）。
- 有关可在各拍摄模式下设定的功能，请参阅第346页。



将**<LOCK▶>**开关置于左侧。

## P：程序自动曝光

相机自动设置快门速度和光圈值以适应主体的亮度。这称为程序自动曝光。

\* <P> 表示程序。

\* AE表示自动曝光。



1 将模式转盘设为<P>。

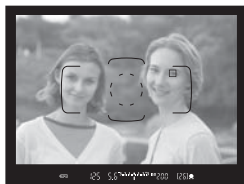

2 对焦拍摄主体。

- 通过取景器取景并将自动对焦点对准被摄体。然后半按快门按钮。
- ▶ 合焦时，取景器右下角的合焦确认指示灯<●>会亮起。（在单次自动对焦模式下。）
- ▶ 快门速度和光圈值将被自动设置并显示在取景器中和液晶显示屏上。



3 查看显示。

- 只要快门速度和光圈值显示没有闪烁，即可获得标准曝光。

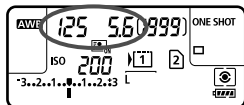

4 拍摄照片。

- 构图并完全按下快门按钮。



- 如果快门速度“30”和最大光圈闪烁，表示曝光不足。  
请提高ISO感光度或使用闪光灯。



- 如果快门速度“8000”和最小光圈闪烁，表示曝光过度。  
请降低ISO感光度或使用中灰（ND）滤镜（另售），以减少进入镜头的光量。



### <P>和<A+>模式的区别

在<A+>模式下，将自动设定如自动对焦模式和测光模式等许多功能以免拍摄劣质图像。您能设置的功能有限。使用<P>模式时，只自动设定快门速度和光圈值。您可以随意设定自动对焦模式、测光模式和其他功能（第346页）。

### 关于程序偏移

- 在程序自动曝光模式中，您可以在保持曝光不变的情况下，随意更改相机自动设定的快门速度和光圈值组合（程序）。这称为程序偏移。
- 要偏移程序，半按快门按钮，然后转动<拨盘>拨盘直至显示所需的快门速度或光圈值。
- 拍摄照片后程序偏移自动取消。
- 闪光摄影不能使用程序偏移。

## Tv：快门优先自动曝光

在此模式下，您设定快门速度，相机根据主体的亮度自动设定光圈值以获得标准曝光。这称为快门优先自动曝光。较高的快门速度可以凝固动作或移动主体。较低的快门速度可以产生模糊的效果，给人以动感。

\* <Tv> 表示时间值。



模糊动作  
(低速快门速度：1/30秒)



凝固动作  
(高速快门速度：1/2000秒)



1 将模式转盘设为<Tv>。

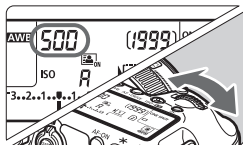

2 设置所需的快门速度。

- 注视液晶显示屏的同时，转动<DISP/OK>拨盘。

3 对焦拍摄主体。

- 半按快门按钮。
- ▶ 光圈值将自动设置。



4 查看取景器显示内容并完成拍摄。

- 只要光圈值不闪烁，就会获得标准曝光。





- 如果最大光圈值闪烁，表示曝光不足。  
转动<>拨盘设置较低的快门速度直到光圈值停止闪烁，或者设置较高的ISO感光度。



- 如果最小光圈闪烁，表示曝光过度。  
转动<>拨盘设置较高的快门速度直到光圈值停止闪烁，或者设置较低的ISO感光度。



### 快门速度显示

从“8000”至“4”的快门速度表示分数形式快门速度的分母。例如，“125”表示1/125秒。另外，“0.5”表示0.5秒，“15”表示15秒。

## Av：光圈优先自动曝光

在此模式下，您设定所需的光圈值，相机根据主体的亮度自动设定快门速度以获得标准曝光。这称为光圈优先自动曝光。较大的 $f$ /数值（较小的光圈孔径）可以将更多的前景和背景纳入可获得的清晰范围。另一方面，较小的 $f$ /数值（较大的光圈孔径）可以将较少的前景和背景纳入可获得的清晰范围。

\* <Av>表示光圈值（光圈孔径）。



模糊的背景  
(采用低光圈 $f$ /值： $f/5.6$ )



清晰的前景和背景  
(采用高光圈 $f$ /值： $f/32$ )



1 将模式转盘设为<Av>。

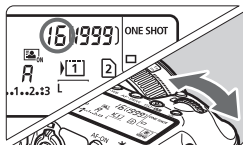

2 设置所需的光圈值。

- 注视液晶显示屏的同时，转动<光圈拨盘>。

3 对焦拍摄主体。

- 半按快门按钮。
- ▶ 自动设定快门速度。



4 查看取景器显示内容并完成拍摄。

- 只要快门速度不闪烁，就会获得标准曝光。



- 如果快门速度“30”闪烁，表示曝光不足。转动<img alt="Aperture icon" data-bbox="340 130 365 155"/>拨盘设定较大的光圈（较低f/数值）直到快门速度停止闪烁或设定较高的ISO感光度。



- 如果快门速度“8000”闪烁，表示曝光过度。转动<img alt="Aperture icon" data-bbox="340 210 365 235"/>拨盘设定更小的光圈（更高的光圈f/数值）直到快门速度停止闪烁，或者设定更低的ISO感光度。



### 光圈值显示

f/数值越高，光圈开口将越小。镜头不同，显示的光圈值也不同。如果相机没有安装镜头，则光圈值将显示为“00”。

## 景深预览☆

光圈开口（光阑孔径）只在拍摄照片的瞬间变化。其他时候，光圈保持全开状态。因此，当您通过取景器或在液晶监视器上注视场景时，景深会显得较浅。

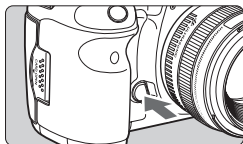

按下景深预览按钮将镜头缩小到当前光圈设置并查看景深（可获得对焦的范围）。



- 较大的f/数值可以将更多的前景和背景纳入可获得的清晰范围。但是，取景器会显得较暗。
- 当您改变光圈并按下景深预览按钮时，可以在实时显示图像上清楚地看到景深效果（第198页）。
- 按下景深预览按钮时，曝光将被锁定（自动曝光锁）。

# M：手动曝光

在该模式中，您可以根据需要设定快门速度和光圈值。要决定曝光时，请参考取景器中的曝光量指示标志或使用市面有售的曝光计。这种方法称为手动曝光。

\* <M>表示手动。



1 将模式转盘设为<M>。

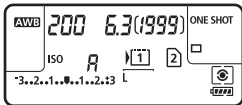

2 设置快门速度和光圈值。

- 要设置快门速度，请转动<☀>拨盘。
- 要设定光圈值时，转动<🌀>转盘。
- 如果无法设定，将<LOCK▶>开关置于左侧，然后转动<☀>拨盘或<🌀>转盘。

标准曝光量指数



曝光量标志

3 对焦拍摄主体。

- 半按快门按钮。
- ▶ 在取景器中和液晶显示屏上将显示曝光设置。
- 曝光量标志<|>显示当前曝光量与标准曝光量之间的差距。

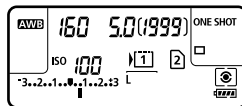

4 设置曝光值并拍摄照片。

- 检查曝光量，并设置所需的快门速度和光圈值。
- 如果曝光补偿量超过±3级，曝光量指示标尺的末端将显示<◀>或<▶>。

ⓘ 如果设定了ISO自动，ISO感光度设置会变化以适合快门速度和光圈值并获得标准曝光。因此您可能不会获得所需的曝光效果。



- 在 [ 2: 自动亮度优化 ] 中, 如果解除了 [ 手动曝光期间关闭 ] 的勾选标记 <√>, 可以在 <M> 模式下设定该功能 ( 第142页 )。
- 当设定了ISO自动时, 可以按下 <★> 按钮锁定ISO感光度。
- 重新构图后, 可以在曝光量指示标尺 ( 第22、23页 ) 上观看与您按下 <★> 按钮时相比的曝光量差异。

## ☉ 选择测光模式 ☆

您可以选择四种方法之一测量主体亮度。在 <A+> 模式下, 测光模式自动设为评价测光。

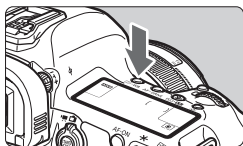

1 按下 <☉·WB> 按钮。(☉6)

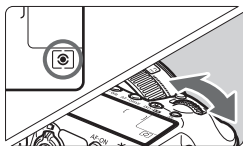

2 选择测光模式。

- 注视液晶显示屏的同时, 转动 <☉> 拨盘。

☉: 评价测光

☉: 局部测光

●: 点测光

☐: 中央重点平均测光

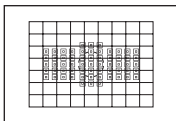

☉ 评价测光

这是一种通用的测光模式, 还适用于逆光主体。相机自动设置适合场景的曝光。



☉ 局部测光

由于逆光等原因使背景比被摄体更亮时, 该测光模式非常有效。局部测光覆盖取景器中央约6.2%的区域。

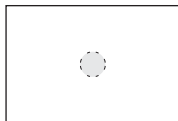

点测光

该模式用于对拍摄主体或场景的某个特定点进行测光。测光偏重于取景器中央，覆盖取景器中央约1.5%的区域。



中央重点平均测光

测光偏重于取景器中央，然后平均到整个场景。

# 设置曝光补偿☆

曝光补偿能使相机设定的标准曝光更亮（增加曝光量）或更暗（减少曝光量）。

可在**P/Tv/Av**拍摄模式下设定曝光补偿。虽然可以在±5级之间以1/3级为单位设定曝光补偿，取景器中和液晶显示屏上的曝光补偿指示标尺只能显示最多±3级的设置。如果想要设定超过±3级的曝光补偿设置，应该使用速控屏幕（第49页）或按照下一页上的 [ 2: 曝光补偿/AEB ] 说明进行操作。

## 1 查看曝光量指示标尺。

- 半按快门按钮（4）并查看曝光量指示标尺。

增加曝光使图像更亮



## 2 设置曝光补偿量。

- 注视取景器或液晶显示屏的同时，转动< >转盘。
- 如果无法设定，将< >开关置于左侧，然后转动< >转盘。

减少曝光使图像更暗

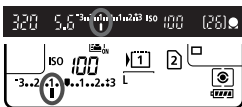

## 3 拍摄照片。

- 要取消曝光补偿，将曝光补偿量恢复为< >。

如果未将 [ 2: 自动亮度优化 ] (第142页) 设为 [ 关闭 ]，即使设定了较暗的曝光补偿量，图像仍可能显得较亮。



- 即使电源开关置于<**OFF**>后，曝光补偿量仍然有效。
- 设定曝光补偿量后，可以将< >开关置于右侧以防止曝光补偿量被意外变更。
- 如果曝光补偿量超过±3级，曝光量指示标尺的末端将显示< >或< >。

## 自动包围曝光 (AEB) ☆

相机通过自动更改快门速度或光圈值，可以用包围曝光（±3级范围内以1/3级为单位调节）连续拍摄三张图像。这称为AEB。\* AEB表示自动包围曝光。







### 1 选择 [ 曝光补偿/AEB ]。

- 在 [  2 ] 设置页下，选择 [ 曝光补偿/AEB ]，然后按下 <  >。



### 2 设定自动包围曝光范围。





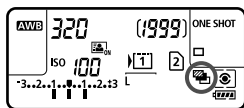





- 转动 <  > 拨盘设定自动包围曝光范围。如果转动 <  >，可以设定曝光补偿。
- 按下 <  > 进行设定。
- ▶ 退出菜单时，会在液晶显示屏上显示 <  > 和自动包围曝光范围。

自动包围曝光范围



### 3 拍摄照片。

- 将按照所设定的驱动模式以如下顺序拍摄三张包围曝光的照片：标准曝光量、减少曝光量、和增加曝光量。
- 自动包围曝光不会被自动取消。要取消自动包围曝光，按照步骤2关闭自动包围曝光范围显示。

- 在自动包围曝光拍摄期间，<  > 和 <  > 会分别在取景器和液晶显示屏上显示。
- 如果驱动模式设为 <  > 或 <  S >，您需要按三次快门按钮拍摄各张照片。当设定了 <  H >、<  > 或 <  S > 并且持续地完全按下快门按钮时，将会连续拍摄三张包围曝光的照片，然后相机会自动停止拍摄。当相机设为 <  1 > 或 <  2 > 时，三张包围曝光的照片将会在10秒或2秒延时后连续拍摄。
- 可以结合曝光补偿设定自动包围曝光。
- 如果自动包围曝光范围超过±3级，曝光量指示标尺的末端会显示 <  > 或 <  >。
- 无法在B门曝光或使用闪光灯时设定自动包围曝光。
- 当将电源开关置于 < **OFF** > 或闪光灯闪光就绪时，自动包围曝光会被自动取消。



## ✳ 自动曝光锁☆

当对焦区域不同于曝光测光区域或需要使用相同的曝光设置拍摄多张照片时，请使用自动曝光锁。按下<✳>按钮锁定曝光，然后重新构图并拍摄照片。这称为自动曝光锁。它适合于拍摄逆光的主体。

### 1 对焦拍摄主体。

- 半按快门按钮。
- ▶ 将显示曝光设置。

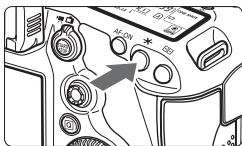

### 2 按下<✳>按钮。(☉4)



- ▶ 取景器中的<✳>图标亮起，表示曝光设置已被锁定（自动曝光锁）。
- 每次按下<✳>按钮，将锁定当前自动曝光设置。



### 3 重新构图并拍摄照片。

- 如果希望保持自动曝光锁进行更多拍摄，请保持按住<✳>按钮并按下快门按钮继续拍摄。

## 自动曝光锁效果

测光模式 (第167页)	自动对焦点选择方法 (第74页)	
	自动选择	手动选择
 *	自动曝光锁用于合焦的自动对焦点。	自动曝光锁用于选定的自动对焦点。
	自动曝光锁用于中央自动对焦点。	

\* 当镜头的对焦模式开关置于<MF>时，自动曝光锁用于中央自动对焦点。

 无法与B门曝光配合使用自动曝光锁。

## B: B门曝光



设为B门后，持续地完全按下快门按钮时快门保持打开，松开快门按钮时快门关闭。这称为B门曝光。B门曝光用于拍摄夜景、焰火、天体以及其他需要长时间曝光的主体。

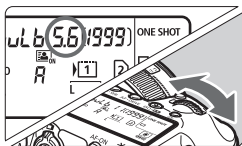

1 将模式转盘设为<B>。



2 设置所需的光圈值。

- 注视液晶显示屏的同时，转动<  > 拨盘或<  > 转盘。

3 拍摄照片。

- 按住快门按钮期间将持续曝光。
- ▶ 将在液晶显示屏上显示已经过的曝光时间。

已经过的曝光时间

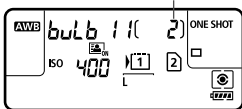

 长时间曝光比通常产生更多噪点。

- 当 [  3: 长时间曝光降噪功能 ] 设为 [ 自动 ] 或 [ 启用 ] 时，可以减少长时间曝光产生的噪点 ( 第144页 )。
- 对于B门曝光，推荐使用三脚架和快门线RS-80N3 ( 另售 ) 或定时遥控器TC-80N3 ( 另售 ) ( 第185页 )。
- 您还可以使用遥控器 ( 另售，第186页 ) 进行B门曝光。当您按下遥控器的传输按钮时，B门曝光将立即启动或在2秒后启动。再次按下该按钮停止B门曝光。

# HDR：HDR（高动态范围）拍摄☆

可以拍摄具有高动态范围并保留高光和阴影区域细节的艺术照片。HDR拍摄适合于风景和静物拍摄。

使用HDR拍摄时，每张照片将以不同的曝光拍摄三张图像（标准曝光、曝光不足和曝光过度），然后自动合并在一起。以JPEG图像记录HDR图像。

\* HDR表示高动态范围。

## HDR 拍摄

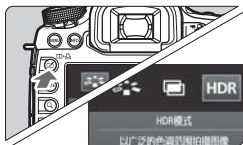

1 按下<☑>按钮。

2 选择HDR模式。

- 转动<☉>转盘选择 [ HDR ]，然后按下<SET>。
- ▶ 会出现HDR模式屏幕。

3 设定 [ 调整动态范围 ]。

- 选择所需的动态范围设置，然后按下<SET>。
- 选择 [ 自动 ] 将会根据图像的整体色调范围自动设定动态范围。
- 数值越高，动态范围越宽广。
- 要关闭HDR拍摄时，选择 [ 关闭HDR ]。



4 设定 [ 效果 ]。

- 选择所需效果，然后按下<SET>。



- 如果使用任何下列功能，则无法设定HDR模式：自动包围曝光、白平衡包围、多重曝光、B门曝光或短片拍摄。
- HDR拍摄时闪光灯不会闪光。

## 关于效果

## ● 自然

通过保留高光和阴影细节来拍摄具有宽广色调范围的图像。

## ● 标准绘画风格

虽然会比 [ 自然 ] 更加完好地保留高光和阴影细节，反差会更低并且层次更平坦，使得照片看起来像绘画。被摄体轮廓将有明亮（或黑暗）边缘。

## ● 浓艳绘画风格

色彩比 [ 标准绘画风格 ] 更加饱和，以低反差和平坦层次营造图形艺术的效果。

## ● 油画风格

色彩最为饱和，使得被摄体浮现出来，照片看起来像油画。

## ● 浮雕画风格

降低色彩饱和度、亮度、反差和层次，使得照片显得平坦。看起来像褪色的旧照片。被摄体轮廓将有明亮（或黑暗）边缘。

	标准绘画风格	浓艳绘画风格	油画风格	浮雕画风格
饱和度	标准	高	更高	弱
加粗轮廓	标准	弱	强	更强
亮度	标准	标准	标准	黑暗
色调	平坦	平坦	平坦	更平坦



将基于当前设定的照片风格特性应用各效果。



## 5 设定 [ 连续HDR ]。

- 选择 [ 仅限1张 ] 或 [ 每张 ]，然后按下 <SET>。
- 设为 [ 仅限1张 ] 时，拍摄结束后 HDR 拍摄将被自动取消。
- 设为 [ 每张 ] 时，到步骤3中的设置被设为 [ 关闭HDR ] 为止，将连续进行 HDR 拍摄。



## 6 设定 [ 自动图像对齐 ]。

- 对于手持拍摄，选择 [ 启用 ]。使用三脚架时，选择 [ 关闭 ]。然后按下 <SET>。



## 7 设定要保存的图像。

- 要保存所有三张图像和合并后的HDR图像，选择 [ 所有图像 ]，然后按下 <SET>。
- 要只保存HDR图像，选择 [ 仅限HDR图像 ]，然后按下 <SET>。



## 8 拍摄照片。

- 可以用取景器拍摄和实时显示拍摄进行HDR拍摄。
- ▶ 会在液晶显示屏上显示 <HDR>。
- 完全按下快门按钮时，将连续拍摄三张图像并将HDR图像记录到存储卡。



- 无法用ISO感光度扩展进行HDR拍摄。（可以在ISO 100 - 25600的范围内进行HDR拍摄。）
- 在 [ 自动图像对齐 ] 设定为 [ 启用 ] 的场合拍摄HDR图像时，自动对焦信息显示（第247页）和除尘数据（第291页）不会添加到图像。

- 推荐使用三脚架。对于手持拍摄，建议使用较快的快门速度。
- 不推荐对移动被摄体进行HDR拍摄，这是因为被摄体的移动会作为残留图像出现在合并的图像中。HDR拍摄适于静止被摄体。
- 在HDR拍摄中，将以自动设定的不同快门速度拍摄3张图像。因此，即使在**Tv**和**M**拍摄模式下，也会根据您设定的快门速度偏移快门速度。
- 为了防止相机抖动，ISO感光度可能会设得比通常高。
- 如果 [ 自动图像对齐 ] 设为 [ 启用 ] 并且以手持拍摄HDR图像，照片边缘会被剪裁，使得分辨率降低少许。此外，如果因相机抖动等原因而无法正确对齐图像，自动图像对齐可能不会生效。请注意，以极其明亮或黑暗的曝光设置拍摄时，自动图像对齐可能不正常工作。
- 如果在 [ 自动图像对齐 ] 设为 [ 关闭 ] 期间进行手持HDR拍摄，3张图像可能不会正确对齐，并且HDR效果可能不明显。
- 对于重复的图案（格子，条纹等）或平坦、单色调的图像，自动图像对齐可能不正常工作。
- 可能不会正确再现天空或白墙的色彩层次。可能会出现不规则色彩或噪点。
- 在荧光灯或LED照明下进行HDR拍摄时可能会导致被照明区域的色彩再现不自然。
- 进行HDR拍摄时，将在拍摄照片后合并三张图像。因此，会比通常拍摄花费更长时间将HDR图像记录到存储卡。在合并图像期间，将显示“BUSY”并且到合并完成为止您无法拍摄另一张照片。
- 在HDR模式下，无法设定相机菜单中暗淡显示的选项。当您设定HDR模式时，自动亮度优化将被自动设为 [ 关闭 ]。当您取消HDR模式时，该项会恢复为原始设置。

- 如果图像记录画质设为RAW，将以  画质记录HDR图像。如果图像记录画质设为RAW+JPEG，将以所设定的JPEG画质记录HDR图像。
- 还可以用 [  3：HDR模式 ] 设定HDR拍摄。

## 多重曝光☆

可以进行2至9次曝光拍摄以合并成一张图像。如果用实时显示拍摄功能（第197页）拍摄多重曝光图像，可以一边拍摄一边观看单次曝光的合并状况。

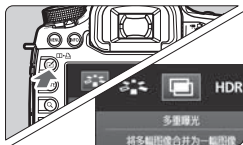

1 按下<☑>按钮。

2 选择多重曝光。

- 转动<☉>转盘选择 [  ]，然后按下<SET>。
- ▶ 会出现多重曝光设置屏幕。



3 设定 [ 多重曝光 ]。

- 选择 [ 开:功能/控制 ] 或 [ 开:连拍 ]，然后按下<SET>。
- 要退出多重曝光拍摄时，选择 [ 关闭 ]。

### ● 开:功能/控制（功能和控制优先）

当您想要途中一边查看结果一边进行多重曝光拍摄时较为方便。连拍期间，连拍速度会显著降低。

### ● 开:连拍（连拍优先）

适于对移动被摄体进行连续多重曝光拍摄。可以进行连拍，但在拍摄期间无法进行以下操作：观看菜单、显示实时显示、拍摄图像后的图像确认、图像回放和取消最后一张图像（第182页）。

此外，只会保存多重曝光图像。（合并到多重曝光图像中的单次曝光图像不会被保存。）



- 如果设定白平衡包围曝光，HDR模式或如果拍摄短片，无法设定多重曝光拍摄。
- 如果在设定了 [ 开:连拍 ] 期间进行实时显示拍摄，实时显示功能将在拍摄第一张照片后自动停止。从第二张照片以后，请通过取景器取景并拍摄。



## 4 选择 [ 多重曝光控制 ]。

- 选择所需多重曝光控制方法，然后按下 <SET>。

### ● 加法

每次单次曝光的曝光会被累积添加。基于 [ 曝光次数 ]，设定负的曝光补偿。参阅下面的基本指南，设定负的曝光补偿。

#### 多重曝光的曝光补偿设置指南

两次曝光：-1级，三次曝光：-1.5级，四次曝光：-2级



如果同时设定了 [ 开:功能/控制 ] 和 [ 加法 ]，拍摄期间显示的图像可能看起来噪点较多。然而，当完成所设定次数的曝光拍摄时，会应用降噪并且最终多重曝光图像看起来噪点将会较少。

### ● 平均

基于 [ 曝光次数 ]，在您进行多重曝光拍摄时自动设定负的曝光补偿。如果对相同场景进行多重曝光拍摄，会自动控制被摄体背景的曝光以获得标准曝光。如果想要改变每次单次曝光的曝光，选择 [ 加法 ]。

### ● 明亮/黑暗

在相同位置比较基础图像和要添加的图像的亮度（或暗度），然后将明亮（或黑暗）部分保留在照片中。根据重叠色彩的不同，可能会根据比较图像的亮度（或暗度）比混合色彩。

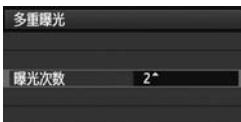

## 5 设定 [ 曝光次数 ]。

- 转动 <DISP> 转盘选择曝光次数，然后按下 <SET>。
- 可以设定为2至9次曝光。





## 6 设定要保存的图像。

- 要保存所有单次曝光图像和合并后的多重曝光图像，选择 [ 所有图像 ]，然后按下 <SET>。
- 要只保存合并后的多重曝光图像，选择 [ 仅限结果 ]，然后按下 <SET>。



## 7 选择 [ 连续多重曝光 ]。

- 选择 [ 仅限1张 ] 或 [ 连续 ]，然后按下 <SET>。
- 设为 [ 仅限1张 ] 时，步骤3中的设置将被自动设为 [ 关闭 ]。拍摄结束后多重曝光拍摄将被自动取消。
- 设为 [ 连续 ] 时，到步骤3中的设置被设为 [ 关闭 ] 为止，将连续进行多重曝光拍摄。



剩余曝光次数

## 8 进行第一次曝光。

- ▶ 当设定了 [ 开: 功能/控制 ] 时，将显示所拍摄的图像。
- ▶ <[ ]> 图标将闪烁。
- 在取景器中或屏幕上的括号 [ ] 中显示剩余曝光次数。
- 按下 <[ ]> 按钮可以观看所拍摄的图像 (第182页)。



- 在多重曝光拍摄期间，自动亮度优化、高光色调优先、周边光量校正和色差校正将被关闭。
- 为第一次单次曝光设定的图像记录画质、ISO感光度、照片风格、高ISO感光度降噪功能和色彩空间等也会被设定在后续曝光中。
- 如果照片风格为 [ 自动 ]，将设定 [ 标准 ] 照片风格进行拍摄。

## 9 进行后续曝光拍摄。

- ▶ 当设定了 [ 开: 功能/控制 ] 时, 将会显示合并后的多重曝光图像。
- 使用实时显示拍摄时, 将会显示至今为止合并的多重曝光图像。通过按下<INFO.>按钮, 可以只显示实时显示图像。
- 进行所设定次数的曝光拍摄后, 多重曝光拍摄将被取消。使用连拍时, 在按住快门按钮期间完成所设定次数的曝光拍摄后, 拍摄会停止。

- 使用多重曝光时, 曝光次数越多, 噪点、不规则色彩和条纹会越来越明显。此外, 由于较高ISO感光度下噪点会增加, 推荐在低ISO感光度下拍摄。
- 如果设定了 [ 加法 ], 进行多重曝光后的图像处理会花费时间。(数据处理指示灯亮起的时间比通常长。)
- 如果在同时设定了 [ 开: 功能/控制 ] 和 [ 加法 ] 期间进行实时显示拍摄, 当多重曝光拍摄结束时, 实时显示功能会自动停止。
- 在步骤9中, 在实时显示拍摄期间显示的多重曝光图像的亮度和噪点会与所记录的最终多重曝光图像不同。
- 如果设定了 [ 开: 连拍 ], 进行所设定次数的曝光拍摄后, 释放快门按钮。
- 如果在设定多重曝光设置后将电源开关置于<OFF>或更换电池, 多重曝光拍摄将被取消。
- 如果在拍摄期间将拍摄模式切换为<A+><C1/C2/C3>, 多重曝光拍摄将结束。
- 当设定了多重曝光或进行多重曝光拍摄期间, 无法使用相机菜单中暗淡显示的功能。
- 如果将相机连接到计算机或打印机, 无法进行多重曝光拍摄。

- 当设定了 [ 开: 功能/控制 ] 时, 可以按下<▶>按钮观看至今为止拍摄的多重曝光图像或删除最后一张单次曝光图像 (第182页)。
- 还可以用 [ 3: 多重曝光 ] 设定多重曝光。

## 与存储卡中记录的图像合并多重曝光

可以选择存储卡中记录的图像作为第一次单次曝光图像。选定图像的原始图像不会被改动。

只可以选择 **RAW** 图像。无法选择 **M RAW / S RAW** 或 JPEG 图像。



### 1 选择 [ 选择要多重曝光的图像 ]。

- 选择 [ 选择要多重曝光的图像 ]，然后按下 <SET>。
- ▶ 将会显示存储卡中的图像。

### 2 选择图像。

- 转动 <DISP> 转盘选择要用作第一次单次曝光的图像，然后按下 <SET>。
- 转动 <DISP> 转盘选择 [ 确定 ]。
- ▶ 选定图像的文件编号会显示在屏幕底部。

### 3 拍摄照片。

- 当选择第一张图像时，用 [ 曝光次数 ] 设定的剩余曝光次数会减少1次。例如，如果 [ 曝光次数 ] 为3，可以进行两次曝光拍摄。



- 将高光色调优先设为 [ 启用 ] 拍摄的图像、长宽比为3:2以外的图像（第204页）或添加有裁切信息的图像（第320页）无法被选作第一次单次曝光图像。
- 不管被选作第一次单次曝光的 **RAW** 图像的设置如何，自动亮度优化、周边光量校正和色差校正将被关闭。
- 为第一张 **RAW** 图像设定的ISO感光度、照片风格、高ISO感光度降噪功能和色彩空间等也会被设定在后续图像中。
- 如果第一张 **RAW** 图像的照片风格为 [ 自动 ]，将为后续图像设定 [ 标准 ] 照片风格。
- 无法选择用其他相机拍摄的图像。



- 还可以选择 **RAW** 多重曝光图像作为第一次单次曝光图像。
- 如果选择 [ 取消选择图像 ]，选定的图像将被取消。

## 在拍摄期间查看和删除多重曝光图像



当设为 [ 开: 功能/控制 ] 但还没拍摄完所设定次数的曝光拍摄时，按 <▶> 按钮可以显示至今为止合并后的多重曝光图像。可以查看其外观和曝光。（设定了 [ 开: 连拍 ] 时不可用。）

如果按下 <⏮> 按钮，将显示多重曝光拍摄期间可以进行的操作。

操作	描述
⏮ 返回前一个画面	操作显示消失，会重新出现按下 <⏮> 按钮之前的屏幕。
🗑 取消最后一张图像	删除拍摄的最后一张图像（拍摄另一张图像）。剩余拍摄次数会增加1次。
🔙 保存后退出	如果设定了 [ 保存源图像: 所有图像 ]，退出前会保存所有单次曝光图像和合并后的多重曝光图像。 如果设定了 [ 保存源图像: 仅限结果 ]，退出前只会保存合并后的多重曝光图像。
🔙 不保存并退出	退出前不保存任何图像。





在多重曝光拍摄期间，只可以回放多重曝光图像。

## 常见问题解答

- 是否对图像记录画质有任何限制？  
可以选择所有JPEG图像记录画质设置。如果设为**M RAW**或**S RAW**，合并的多重曝光图像将为**RAW**图像。

图像记录画质设置	单次曝光	合并的多重曝光
JPEG	JPEG	JPEG
<b>RAW</b>	<b>RAW</b>	<b>RAW</b>
<b>M RAW/S RAW</b>	<b>M RAW/S RAW</b>	<b>RAW</b>
<b>RAW+JPEG</b>	<b>RAW+JPEG</b>	<b>RAW+JPEG</b>
<b>M RAW/S RAW+JPEG</b>	<b>M RAW/S RAW+JPEG</b>	<b>RAW+JPEG</b>

- 可以合并存储卡中记录的图像吗？  
使用 [ 选择要多重曝光的图像 ]，可以从存储卡上记录的图像选择第一次单次曝光图像（第181页）。请注意，您无法合并已经记录在存储卡上的多张图像。
- 是否可以用实时显示拍摄进行多重曝光？  
设为 [ 开：功能/控制 ] 时，可以用实时显示拍摄（第197页）进行多重曝光拍摄。请注意，[  4：长宽比 ] 将被固定为 [ 3:2 ]。
- 使用什么文件编号保存合并后的多重曝光图像？  
如果设定为保存所有图像，合并后的多重曝光图像文件编号将为用于创建合并后的多重曝光图像的最终单次曝光图像文件编号之后的序列号。
- 在多重曝光拍摄期间自动关闭电源是否会生效？  
只要 [  2：自动关闭电源 ] 未被设为 [ 关闭 ]，电源会在30分钟无操作后自动关闭。如果自动关闭电源生效，多重曝光拍摄将结束，并且多重曝光设置将被取消。  
开始多重曝光拍摄之前，自动关闭电源会按照相机的设定生效，并且多重曝光设置将被取消。

## 反光镜预升 ☆

虽然使用自拍或快门线可以避免机震，当使用超远镜头或微距拍摄时使用反光镜预升也有助于避免机震（反光镜震动）。

### 1 将 [ 反光镜预升 ] 设定为 [ 启用 ]。

- 在 [  1 ] 设置页下，选择 [ 反光镜预升 ]，然后按下 <  >。
- 选择 [ 启用 ]，然后按下 <  >。

### 2 对主体对焦，然后完全按下快门按钮。

- ▶ 反光镜将升起，液晶显示屏上的 <  > 图标会闪烁。

### 3 再次完全按下快门按钮。

- ▶ 拍摄照片后，反光镜将自动落回原位。

- 光照条件特别好时，例如天气晴朗时的海滨或滑雪场，请在反光镜预升后马上完成照片拍摄。
- 请勿将相机对准太阳拍摄。太阳的热量会烧焦并损坏快门帘幕。
- 如果与B门曝光组合使用自拍和反光镜预升，请持续地完全按下快门按钮（自拍延迟时间+B门曝光时间）。在自拍倒计时过程中，如果松开快门按钮，将发出快门释放的声音，但不会拍摄照片。
- 在反光镜预升期间，拍摄功能设置和菜单操作等被关闭。

- 即使驱动模式设定为连续拍摄，只能拍摄一张照片。
- 还可以与反光镜预升配合使用自拍。
- 反光镜预升起30秒后，会自动落回原位。再次完全按下快门按钮，反光镜再次升起。
- 对于反光镜预升，推荐使用三脚架和快门线RS-80N3（另售）或定时遥控器TC-80N3（另售）（第185页）。
- 您还可以使用遥控器（另售，第186页）。推荐将遥控器设定为2秒延时。

## 使用目镜遮光挡片

当使用自拍或进行B门曝光拍摄并且不通过取景器取景时，进入取景器的杂散光可能会导致图像显得较暗。为了避免这种情况，请使用连接在相机背带上的目镜遮光挡片（第27页）。

在实时显示拍摄和短片拍摄期间，不需要安装目镜遮光挡片。

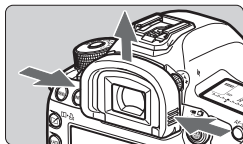

### 1 取下眼罩。

- 在抓住眼罩两侧的同时向上滑动将其卸下。

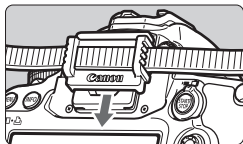

### 2 安装目镜遮光挡片。

- 顺着取景器目镜凹槽向下滑动目镜遮光挡片进行安装。

## 使用快门线

您可以将快门线RS-80N3或定时遥控器TC-80N3（两者均为另售件）或任何配备有N3型端子的EOS附件连接到相机进行拍摄（第356页）。要操作附件，请参阅其使用说明书。

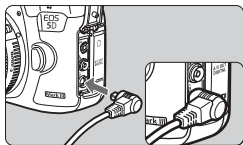

### 1 打开端子盖。

### 2 将插头与遥控端子相连。

- 如图所示连接插头。
- 要拔出插头，请握住银色部分并拔出。

## 遥控拍摄



使用遥控器RC-6（另售），您可以在最远距离相机约5米的地方遥控拍摄。可立即拍摄或使用2秒延时。还可以使用遥控器RC-1和RC-5。



1 对焦拍摄主体。

2 将镜头对焦模式开关设为<MF>。

- 您还可以用<AF>拍摄。

3 按下<AF·DRIVE>按钮。（6）

4 选择自拍。

- 注视液晶显示屏并转动<转盘选择<或<2>。

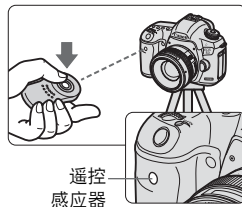
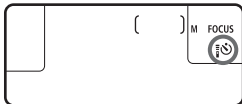
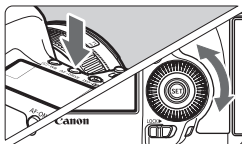

5 按下遥控器的传输按钮。

- 将遥控器指向相机的遥控感应器并按下传输按钮。
- ▶ 自拍指示灯点亮并拍摄照片。

 荧光灯或LED照明可能会意外触发快门而导致相机发生误动作。请尽可能保持相机远离这些光源。



# 6

## 闪光摄影

本章介绍如何用EOS专用的EX系列闪光灯（另售）或非佳能闪光灯拍摄，以及如何在相机的菜单屏幕设定闪光功能。

## ⚡ 闪光摄影

### EOS专用的EX系列闪光灯

EX系列闪光灯（另售）使得闪光摄影与通常拍摄一样简单。

有关详细说明，请参阅EX系列闪光灯的使用说明书。本相机是A类相机，可以使用EX系列闪光灯的所有功能。

要用相机的菜单设定闪光灯功能和闪光灯自定义功能，请参阅第191-196页。



热靴式闪光灯



微距闪光灯



#### ● 闪光曝光锁

您可以使用此功能为主体的特定部分获取正确的闪光曝光。瞄准取景器中央覆盖的被摄体，然后按下相机的<M-Fn>按钮并拍摄照片。

#### ● 闪光曝光补偿

与普通的曝光补偿相同，可以设定闪光曝光补偿。可以在±3级间以1/3级为单位设定闪光曝光补偿。

按下相机的<ISO· >按钮，然后在注视取景器内或液晶显示屏的同时转动< >转盘。

 如果未将 [  2: 自动亮度优化 ] (第142页) 设为 [ 关闭 ]，即使设定了较暗的闪光曝光补偿量，图像仍可能显得较亮。

 当自动对焦难以合焦时，EOS专用的外接闪光灯可能会自动发射自动对焦辅助光。

## 使用非EX系列佳能闪光灯

- 使用设为A-TTL或TTL自动闪光模式的EZ/E/EG/ML/TL系列闪光灯时，只能全功率输出闪光。  
请将相机拍摄模式设定为<M>（手动曝光）或<Av>（光圈优先自动曝光），并在拍摄前调节光圈设置。
- 使用具有手动闪光模式的闪光灯时，请使用手动闪光模式拍摄。

## 使用非佳能闪光灯

### 同步速度

本相机可以与小型的非佳能闪光灯同步，同步速度为1/200秒或更慢速度。使用大型摄影棚闪光灯时，由于闪光持续时间比小型闪光灯长，请将同步速度设定在1/60秒至1/30秒之间。请务必在拍摄前测试闪光同步。

### PC端子

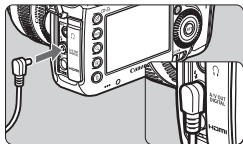

- 本相机的PC端子可以用于带有同步连接线的闪光灯。PC端子具有丝扣以防止连接意外断开。
- 相机的PC端子没有极性，因此可以不必考虑极性连接同步线的任何一端。

### 关于实时显示拍摄的注意事项

如果在实时显示拍摄时使用非佳能闪光灯，请将 [  4：静音实时显示拍摄 ] 设为 [ 关闭 ]（第206页）。如果将其设置为 [ 模式1 ] 或 [ 模式2 ]，闪光灯将不会闪光。

-  如果本相机使用其他品牌相机专用的闪光灯或闪光灯附件，本相机可能无法正常操作，并可能出现故障。
- 请勿在相机的 PC 端子上连接任何需要 250 V 或更高电压的闪光灯。
- 请勿在相机的热靴上安装高压闪光灯，否则可能不会闪光。

 可以同时使用相机热靴上安装的闪光灯和PC端子上连接的闪光灯。

## MENU 设置闪光灯☆

使用兼容闪光功能设置的EX系列闪光灯时，您可以用相机的菜单屏幕设定闪光灯的功能和自定义功能。将闪光灯安装在相机上并打开闪光灯。有关闪光灯功能的详细说明，请参阅闪光灯的使用说明书。



### 1 选择 [ 外接闪光灯控制 ] 。

- 在 [ 1 ] 设置页下，选择 [ 外接闪光灯控制 ]，然后按下 < (SET) >。
- ▶ 会出现外接闪光灯控制屏幕。



### 2 选择所需项目。

- 选择要设定的菜单选项，然后按下 < (SET) >。

#### [ 闪光灯闪光 ]



要启用闪光摄影，设定 [ 启用 ]。要想只启用发出自动对焦辅助光，设定 [ 关闭 ]。

#### [ E-TTL II测光 ]



对于通常闪光曝光，将其设置为 [ 评价 ]。如果设定为 [ 平均 ]，闪光曝光将对整个测光场景进行平均测光。有可能需要进行闪光曝光补偿。本设置适用于高级用户。

## [ 光圈优先模式下的闪光同步速度 ]

光圈优先模式下的闪光同步速度	
自动	AUTO
1/200-1/60秒 自动	1/200 -1/60 A
1/200秒(固定)	1/200
INFO 帮助	

可在光圈优先自动曝光（**Av**）模式下为闪光摄影设定闪光同步速度。

- **AUTO: 自动**

在1/200秒至30秒范围内根据场景亮度自动设置闪光同步速度。还可以利用高速同步。

- **1/200-1/60 A: 1/200-1/60秒 自动**

防止在低光照条件下设定低速快门速度。这对防止主体模糊和相机抖动有效。然而，虽然主体会通过闪光灯获得适当曝光，但背景可能会显得较暗。

- **1/200: 1/200秒(固定)**

闪光同步速度固定为1/200秒。此设置可以比 [ 1/200-1/60秒 自动 ] 更有效地防止被摄体模糊和相机抖动。但是，在低光照条件下，被摄体的背景会比使用 [ 1/200-1/60秒 自动 ] 时显得更暗。

ⓘ 如果设定了 [ 1/200-1/60秒 自动 ] 或 [ 1/200秒 (固定) ]，无法在 <Av> 模式下利用高速同步。

## [ 闪光灯功能设置 ]

在屏幕上，根据闪光灯、当前的闪光模式、闪光灯自定义功能设置等的不同，可设定功能和显示会有所不同。

有关闪光灯闪光功能的详细说明，请参阅闪光灯的使用说明书。

## 显示示例



## ● 闪光模式

可以选择适合您所需的闪光拍摄的闪光模式。



[ E-TTL II 闪光测光 ] 是 EX 系列闪光灯进行自动闪光摄影的标准模式。

[ 手动闪光 ] 模式用于您自己设定闪光灯的 [ 闪光输出光量 ]。

有关其他闪光模式，请参阅闪光灯的使用说明书。

## ● 无线闪光功能



可以用无线电或光传输进行无线（多重）闪光拍摄。有关无线闪光的详细说明，请参阅闪光灯的使用说明书。

## ● 闪光灯变焦（闪光覆盖范围）



使用具有变焦闪光灯头的闪光灯时，可以设定闪光覆盖范围。通常，将该项设为 [ AUTO ]，这样相机就会自动设定适合镜头焦距的闪光覆盖范围。

## ● 快门同步



通常，将此选项设为 [ 前帘同步 ]，这样闪光灯在曝光开始后立即闪光。

如果设定了 [ 后帘同步 ]，闪光灯将在快门即将关闭之前闪光。将此设置与低速快门速度结合使用时，可以创造如夜晚来自汽车前灯的光线轨迹等。使用后帘同步时，闪光灯会进行两次闪光：完全按下快门按钮时进行一次闪光，并在曝光结束前的瞬间进行另一次闪光。

如果设定了 [ 高速同步 ]，可以在所有快门速度下使用闪光灯。当您想要优先光圈设置对人像进行补充闪光时该模式特别有效。



## ● 闪光曝光补偿



可以设定与第188页上的“闪光曝光补偿”相同的设置。

有关详细信息，请参阅闪光灯的使用说明书。

## ● 闪光包围曝光



通过自动改变闪光输出拍摄三张照片。

有关FEB（闪光包围曝光）的详细说明，请参阅闪光灯的使用说明书。

 使用后帘幕同步时，设定1/25秒或更慢的快门速度。如果快门速度为1/30秒或更快，即使设定了 [ 后帘同步 ]，也将应用前帘同步。

- 
- 通过选择 [ 清除闪光灯设置 ]，可以将闪光灯设置恢复其默认值。
  - 使用不兼容闪光功能设置的EX系列闪光灯时，只可以设定下列功能：[ 闪光灯闪光 ]，[ E-TTL II测光 ] 和 [ 闪光曝光补偿 ]。（使用某些EX系列闪光灯时还可以设定 [ 快门同步 ]。）
  - 如果用闪光灯设定了闪光曝光补偿，您无法在相机上设定闪光曝光补偿（用 <ISO> <闪光曝光补偿> 按钮或闪光功能设置）。如果同时使用相机和闪光灯进行设置，则闪光灯的设置会取代相机的设置。

## 闪光灯自定义功能设置

有关闪光灯自定义功能的详细说明，请参阅闪光灯的使用说明书。



### 1 选择 [ 闪光灯自定义功能设置 ]。

- 选择 [ 闪光灯自定义功能设置 ]，然后按下 <SET>。



### 2 设定功能。

- 转动 <DISP> 转盘选择数字，然后按下 <SET>。
- 转动 <DISP> 转盘选择菜单选项，然后按下 <SET>。

## 清除闪光灯自定义功能设置

选择 [ 清除所有闪光灯自定义功能 ] 将会清除所有的闪光灯自定义功能设置 ([ C.Fn-00: 距离指示显示 ] 除外)。

使用EX系列闪光灯时，如果 [ 闪光测光模式 ] 自定义功能设为 [ TTL ] (自动闪光)，闪光灯将始终以全功率输出闪光。

无法用相机的 [ 外接闪光灯控制 ] 屏幕设定或取消闪光灯的个性化功能 (P.Fn)。请用闪光灯设定该功能。

# 7

## 用液晶监视器拍摄 (实时显示拍摄)



在相机的液晶监视器上查看照片的同时可以进行拍摄。这称为“实时显示拍摄”。

通过将实时显示拍摄/短片拍摄开关设定为<📷>，可以启动实时显示拍摄。

实时显示拍摄对拍摄静止被摄体的图像有效。

如果一边查看液晶监视器一边手握相机进行拍摄，相机抖动会造成照片模糊。推荐使用三脚架。

### 关于遥控实时显示拍摄

在计算机安装了EOS Utility（随机软件，第394页）后，可以将相机连接到计算机，并查看计算机屏幕进行遥控拍摄。有关详细信息，请参阅光盘上的软件使用说明书（第396页）。

## 用液晶监视器拍摄

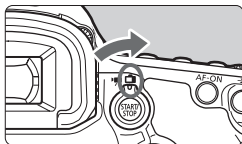

- 1 将实时显示拍摄/短片拍摄开关设定为<  >。

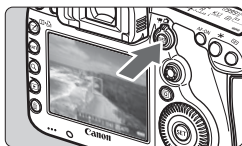

- 2 显示实时显示图像。

- 按下< **START/STOP** >按钮。
- ▶ 实时显示图像将会出现在液晶监视器上。
- 实时显示图像将真实地反映拍摄实际图像的亮度水平。



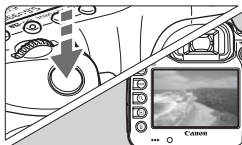

- 3 对焦拍摄主体。

- 当您半按下快门按钮时，相机会以当前的自动对焦模式对焦（第207页）。



- 4 拍摄照片。

- 完全按下快门按钮。
- ▶ 将拍摄照片，并且拍摄的图像显示在液晶监视器上。
- ▶ 图像确认结束后，相机将自动返回实时显示拍摄。
- 按下< **START/STOP** >按钮结束实时显示拍摄。

-  ● 图像的视野范围约为100%（当图像记录画质设定为JPEG  时）。
- 测光模式将被固定为适合实时显示拍摄的评价测光。
  - 在< **P/Tv/Av/M/B** >拍摄模式下，您可以通过按下景深预览按钮查看景深。
  - 连拍时，第一次拍摄的曝光设置也将会应用到后续的拍摄中。
  - 您还可以使用遥控器（另售，第186页）进行实时显示拍摄。

## 启用实时显示拍摄



将 [ 4: 实时显示拍摄 ] 设定为 [ 启用 ]。  
在 < > 模式下，该项显示在 [ 2 ] 下。

## 使用实时显示拍摄时的电池拍摄能力 [ 近似拍摄数量 ]

温度	23°C	0°C
可拍摄数量	200	180

- 以上数字基于充满电的电池LP-E6及CIPA（相机影像机器工业协会）测试标准。
- 使用充满电的电池LP-E6时，在23°C时可进行约1小时30分钟连续实时显示拍摄。



- 在实时显示拍摄中，请勿将镜头对准太阳。太阳的热量会损坏相机内部部件。
- 使用实时显示拍摄的注意事项在第215-216页上。



- 您还可以通过按下 < AF-ON > 按钮进行对焦。
- 使用闪光灯时，会发出两声快门音，但是只拍摄一张照片。
- 如果长时间不操作，相机会按照 [ 2: 自动关闭电源 ] (第55页) 的设置自动关机。如果 [ 2: 自动关闭电源 ] 设为 [ 关闭 ]，实时显示拍摄将在30分钟后自动结束（相机电源保持打开状态）。
- 使用立体声AV连接线（随机提供）或HDMI连接线（另售），可以在电视机上显示实时显示图像（第268、271页）。

## 关于信息显示

- 每次按下<INFO.>按钮，信息显示都会改变。

自动对焦模式

- **AfLive**：实时模式
- **Af $\downarrow$** ：面部优先实时模式
- **AfQuick**：快速模式

自动亮度优化

Eye-Fi卡传输状态

自动对焦点（实时模式）

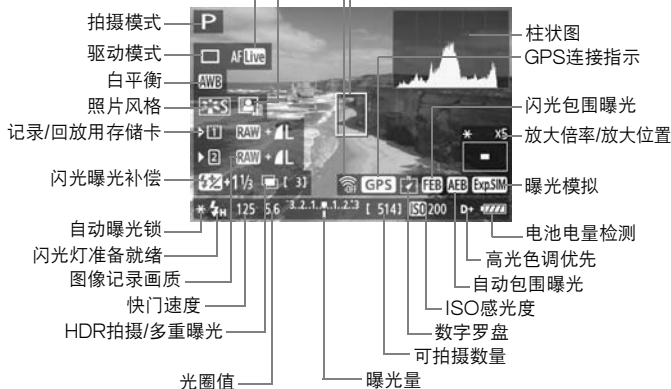

- 当设定了 [ 曝光模拟：启用 ] 时，可以显示柱状图（第205页）。
- 可以通过按<INFO.>按钮（第60页）显示电子水准仪。请注意，如果自动对焦模式设定为 [  $\downarrow$  实时模式 ] 或用HDMI连接线将相机连接到电视机，则无法显示电子水准仪。
- 以白色显示<Exp.SIM>时，表示实时显示图像亮度接近所拍摄图像的视觉亮度。
- 如果<Exp.SIM>闪烁，表示由于低光照或亮光条件，没有以恰当的亮度显示实时显示图像。但是，记录的实际图像将反映曝光设置。
- 如果使用闪光灯或设置了B门，将用灰色显示<Exp.SIM>图标和柱状图（供您参考之用）。柱状图在低光照或亮光条件下可能不能正常显示。

## 最终图像模拟

最终图像模拟在实时显示图像中反映照片风格的效果、白平衡等，使您能看到所拍摄图像的视觉效果。









在拍摄期间，实时显示图像将自动反映下列功能设置。

### 实时显示拍摄期间的最终图像模拟

- 照片风格
  - \* 反映如锐度、反差、色彩饱和度和色调等所有参数。
- 白平衡
- 白平衡矫正
- 曝光（设为 [ 曝光模拟：启用 ] 时）
- 景深（景深预览按钮为ON）
- 自动亮度优化
- 周边光量校正
- 高光色调优先
- 长宽比（图像区域确认）

# 拍摄功能设置

ISO /  / AF / DRIVE / WB /  /  设置

在显示实时显示图像期间，如果按下<ISO·>、<AF·DRIVE>、<·WB>、<>或<>按钮，会在液晶监视器上出现设置屏幕，您可以转动<>拨盘或<>转盘设定相应的拍摄功能。当设定了AFQuick时，可以按下<>按钮选择自动对焦区域选择模式和自动对焦点。操作步骤与使用取景器拍摄时相同。请注意，无法设定<>测光模式。





## Q 速控

在显示实时显示图像期间，可以按下<Q>按钮设定自动亮度优化、存储卡选择、记录功能和图像记录画质。



1 按下<Q>按钮。  
▶ 会显示可设定的功能。



2 选择功能并进行设置。

- 用<>选择功能。
- ▶ 所选功能的设置显示在下方。
- 转动<>转盘或<>拨盘进行设定。
- 要设定记录功能，按下<SET>，然后转动<>转盘或<>拨盘进行设定。







## MENU 菜单功能设置

SHOOT4:LV func.	
实时显示拍摄	启用
自动对焦模式	实时模式
显示网格线	关
长宽比	3:2
曝光模拟	启用
静音实时显示拍摄	模式1
测光定时器	16秒

在此说明实时显示拍摄特有的功能设置。在第203-206页上介绍 [  4 ] 设置页下的菜单选项。在 <  > 模式下，该项显示在 [  2 ] 下。

在该菜单屏幕中可设定的功能只适用于实时显示拍摄。这些功能在取景器拍摄期间无效。

- **实时显示拍摄**  
可以将实时显示拍摄设定为 [ 启用 ] 或 [ 关闭 ]。
- **自动对焦模式**  
可选择 [ 实时模式 ] (第207页)、[  实时模式 ] (第208页) 或 [ 快速模式 ] (第212页)。
- **显示网格线**  
通过显示 [ 3x3  ] 或 [ 6x4  ] 网格线，可以检查图像是否倾斜。此外，使用 [ 3x3+对角  ] 时，与对角线一同显示网格线，以帮助您将交叉部分与被摄体对齐并获得更加均衡的构图。

● 长宽比<sup>\*</sup>

图像的长宽比可以设定为 [ 3:2 ]、[ 4:3 ]、[ 16:9 ] 或 [ 1:1 ]。设定下列长宽比时，实时显示图像的外围区域被黑色掩蔽：[ 4:3 ] [ 16:9 ] [ 1:1 ]。

将以设定的长宽比保存JPEG图像。将始终以 [ 3:2 ] 长宽比保存RAW图像。由于长宽比信息被添加到RAW图像，当用随机提供的软件处理RAW图像时，将以相应的长宽比生成图像。

当 [ 点3：添加裁切信息 ] 未设为 [ 关 ] 时，长宽比将为3:2。（无法更改长宽比。）

图像画质	长宽比和像素计数（大约值）			
	3:2	4:3	16:9	1:1
<b>L</b> <b>RAW</b>	5760x3840 ( 2210万像素 )	5120x3840 ( 1970万像素 )	5760x3240 ( 1870万像素 )	3840x3840 ( 1470万像素 )
<b>M</b>	3840x2560 ( 980万像素 )	3408x2560* ( 870万像素 )	3840x2160 ( 830万像素 )	2560x2560 ( 660万像素 )
<b>M</b> <b>RAW</b>	3960x2640 ( 1050万像素 )	3520x2640 ( 930万像素 )	3960x2228* ( 880万像素 )	2640x2640 ( 700万像素 )
<b>S1</b>	2880x1920 ( 550万像素 )	2560x1920 ( 490万像素 )	2880x1624* ( 470万像素 )	1920x1920 ( 370万像素 )
<b>S</b> <b>RAW</b>	2880x1920 ( 550万像素 )	2560x1920 ( 490万像素 )	2880x1620* ( 470万像素 )	1920x1920 ( 370万像素 )
<b>S2</b>	1920x1280 ( 250万像素 )	1696x1280* ( 220万像素 )	1920x1080 ( 210万像素 )	1280x1280 ( 160万像素 )
<b>S3</b>	720x480 ( 35万像素 )	640x480 ( 31万像素 )	720x400* ( 29万像素 )	480x480 ( 23万像素 )



- 对于标有星号的图像记录画质，像素计数与设定的长宽比不完全匹配。
- 带星号的长宽比的图像显示区域比记录区域稍大。拍摄时在液晶监视器上查看拍摄的图像。
- 如果使用不同的相机直接打印用本相机以1:1长宽比拍摄的图像，可能不会正确地打印图像。



使用 [ 点2: 实时显示拍摄区域显示 ]，您可以设定拍摄区域的显示方法（第318页）。

### ● 曝光模拟☆

曝光模拟显示和模拟实际图像看起来的亮度（曝光）。

#### ● 启用 ( Exp.SIM )

显示的图像亮度将接近于最终图像的实际亮度（曝光）。如果设定曝光补偿，图像亮度将会随之改变。

#### ● 期间

通常，以标准亮度显示图像，使实时显示图像容易观看。只有当您按住景深预览按钮期间，图像将以接近结果图像的实际亮度（曝光）显示。

#### ● 关闭 ( DISP )

以标准亮度显示图像，使实时显示图像容易观看。即使设定曝光补偿，也以标准亮度显示图像。



- 如果您将 [ ISO感光度范围 ] 中的 [ 最大 ] 设为扩展ISO感光度设置，则可以在更黑暗的条件下进行实时显示拍摄。
- 即使设定了较低的ISO感光度，在低光照条件下所显示的实时显示图像可能仍有明显的噪点。然而，当拍摄时，所记录的图像中噪点会很少。（实时显示图像的图像画质与记录图像的画质不同。）

## ● 静音实时显示拍摄☆

### • 模式1

拍摄操作的噪音会小于通常拍摄的噪音。也可以进行连拍。如果设为<  H >，最高能以约6张/秒的连拍速度拍摄。

### • 模式2

当完全按下快门按钮时，只会拍摄一张照片。在按住快门按钮期间，相机操作将被中断。然后只有在返回半按快门按钮位置时，才会恢复相机操作。因此拍摄噪音被减为最小。即使设定了连续拍摄，也只会拍摄单张照片。

### • 关闭





如果使用TS-E镜头（以下中所列以外）进行垂直偏移镜头操作或使用增距延长管时，请务必将其设为 [ 关闭 ]。将其设置为 [ 模式1 ] 或 [ 模式2 ] 会导致错误或异常曝光。

- 如果使用闪光灯，不管 [ 静音实时显示拍摄 ] 设置如何，都将无法进行静音拍摄。
- 使用非佳能闪光灯时，将其设置为 [ 关闭 ]。如果将其设置为 [ 模式1 ] 或 [ 模式2 ]，闪光灯将不会闪光。
- 如果设为 [ 模式2 ] 并且使用遥控拍摄（第186页），操作将与设为 [ 模式1 ] 时相同。

 使用TS-E17mm f/4L或TS-E24mm f/3.5L II镜头时，可以使用 [ 模式1 ] 或 [ 模式2 ]。

## ● 测光定时器☆

可以更改显示曝光设置的时间长度（自动曝光锁时间）。

 如果选择 [  3: 除尘数据 ]、[  3: 清洁感应器 ]、[  4: 清除全部相机设置 ] 或 [  4: 固件版本 ]，实时显示拍摄将结束。

# 使用自动对焦进行对焦



## 选择自动对焦模式

可用的自动对焦模式为 [ 实时模式 ]、[  实时模式 ] (面部优先, 第208页) 和 [ 快速模式 ] (第212页)。

如果想要获得精确对焦, 将镜头对焦模式开关设定为 <MF>, 放大图像并进行手动对焦 (第214页)。



## 选择自动对焦模式。

- 在 [  4 ] 设置页下, 选择 [ 自动对焦模式 ]。在 <A+> 模式下, 该项显示在 [  2 ] 下。
- 在显示实时显示图像时, 可按下 <AF·DRIVE> 按钮在显示的设置屏幕上选择自动对焦模式。

## 实时模式: AF Live

图像感应器用于对焦。尽管在显示实时显示图像时自动对焦有效, 但自动对焦操作将比快速模式需要更长时间。此外, 可能比快速模式更难以合焦。





自动对焦点

## 1 显示实时显示图像。

- 按下 <START/STOP> 按钮。
- ▶ 实时显示图像将会出现在液晶监视器上。
- ▶ 将显示自动对焦点 <□>。

## 2 移动自动对焦点。

- 可以用 < > 将自动对焦点移动到您想要对焦的位置。(无法移动到图像的边缘。)
- 垂直按下 < > 可将自动对焦点返回图像中央。



### 3 对焦拍摄主体。

- 将自动对焦点对准主体并半按快门按钮。
- ▶ 当合焦时，自动对焦点将会变为绿色并发出提示音。
- ▶ 如果没有合焦，自动对焦点将会变为橙色。



### 4 拍摄照片。

- 查看对焦和曝光，然后完全按下快门按钮拍摄照片（第198页）。

#### ☺（面部优先）实时模式：AF☺

按照与实时模式相同的自动对焦方法，检测面部并对焦。请让拍摄主体面对相机。



### 1 显示实时显示图像。

- 按下<START/STOP>按钮。
- ▶ 实时显示图像将会出现在液晶监视器上。
- 当检测到面部时，会在要对焦的脸上出现<☺>框。
- 如果检测到多个面部，将显示<☺>。用<☺>将<☺>框移动到目标面部上。

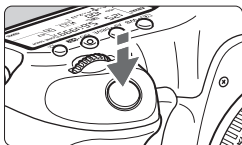

## 2 对焦拍摄主体。

- 半按下快门按钮，相机将对被<[ ]>框覆盖的面部对焦。
- ▶ 当合焦时，自动对焦点将会变为绿色并发出提示音。
- ▶ 如果没有合焦，自动对焦点将会变为橙色。
- 如果检测不到面部，将显示自动对焦点<□>并在中央位置执行自动对焦。



## 3 拍摄照片。

- 查看对焦和曝光，然后完全按下快门按钮拍摄照片（第198页）。



- 如果对焦偏差极大，面部优先将无效。如果在镜头对焦模式开关设为<AF>时镜头仍然允许手动对焦，转动对焦环进行大致对焦，然后会检测面部并显示<[ ]>。
- 可能会将人脸以外的主体作为面部检测。
- 如果画面中的面部非常小或非常大、过亮或过暗、水平或斜向倾斜或部分被遮挡，则无法使用面部优先。
- 对焦框<[ ]>可能只覆盖部分面部。



- 当您垂直按下<[ ]>或按下<[ET]>时，自动对焦模式会切换到实时模式（第207页）。可以倾斜<[ ]>移动自动对焦点。再次垂直按下<[ ]>或按下<[ET]>以返回回（面部优先）实时模式。
- 由于自动对焦对在画面边缘附近检测到的面部无效，因此将以灰色显示<[ ]>。然后如果半按下快门按钮，中央自动对焦点<□>将用于对焦。

## 有关实时模式和 $\text{AF-L}$ （面部优先）实时模式的注意事项

### 自动对焦操作

- 对焦所需时间稍长。
- 即使已经合焦，半按下快门按钮时将再次对焦。
- 在自动对焦操作期间和之后，图像亮度可能会变化。
- 如果在显示实时显示图像时光源发生变化，屏幕可能会闪烁并可能难以对焦。如果发生这种情况，首先停止实时显示拍摄并在实际光源下自动对焦。
- 如果在实时模式中按下 $\langle Q \rangle$ 按钮，自动对焦点处的图像将被放大。如果在放大显示时难以对焦，返回通常显示并自动对焦。请注意，通常显示和放大显示期间的自动对焦速度可能不同。
- 如果在实时模式的通常显示期间自动对焦后放大图像，对焦可能不再正确。
- 在 $\text{AF-L}$ 实时模式下，按下 $\langle Q \rangle$ 按钮将不会放大图像。





- 在实时模式或 $\text{AF-L}$ （面部优先）实时模式下，如果拍摄边缘主体并且主体稍微脱焦，请用中央自动对焦点覆盖主体进行对焦，然后拍摄照片。
- 外接闪光灯将不会发射自动对焦辅助光。然而，如果使用装备有LED灯的EX系列闪光灯（另售），必要时，在实时模式和 $\text{AF-L}$ （面部优先）实时模式下将会自动打开LED灯进行自动对焦辅助。



## 难以合焦的拍摄条件

- 如蓝天和色彩单一的平坦表面等低反差的主体。
- 低光照下的主体。
- 条纹以及其他只在水平方向有反差的图案。
- 在亮度、颜色或图案持续变化的光源下。
- 夜景或点光源。
- 在荧光灯或LED光源下或当图像闪烁时。
- 极小的主体。
- 位于照片边缘的主体。
- 强烈反光的主体。
- 自动对焦点覆盖近处和远处的主体（如笼子中的动物等）。
- 由于相机抖动或主体模糊而在自动对焦点范围内不断移动无法保持静止的主体。
- 正在靠近或远离相机的主体。
- 对极端脱焦的主体进行自动对焦。
- 用柔焦镜头应用柔焦效果。
- 使用特殊效果滤镜。

 如果与任何下列镜头配合使用自动对焦，建议使用 [ 快速模式 ]。如果使用 [ 实时模式 ] 或 [  实时模式 ] 进行自动对焦，可能需要花费较长时间合焦或相机可能无法正确合焦。

EF24mm f/2.8, EF35mm f/2, EF50mm f/2.5 小型微距, EF100mm f/2.8 微距, EF135mm f/2.8 (柔焦), EF28-90mm f/4-5.6 III, EF55-200mm f/4.5-5.6 USM, EF90-300mm f/4.5-5.6, EF90-300mm f/4.5-5.6 USM

## 快速模式：AFQuick

使用专用自动对焦感应器在单次自动对焦模式（第70页）下对焦，自动对焦方法与取景器拍摄时相同。

尽管可以对目标区域快速对焦，但在自动对焦操作期间，实时显示图像将被暂时中断。

在61点自动选择自动对焦以外的自动对焦区域选择模式下，可以手动选择自动对焦点或区域。在<A+>模式下，自动设定“61点自动选择自动对焦”。

区域自动对焦框



放大框

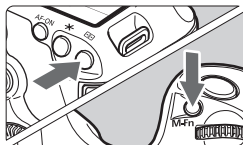

## 1 显示实时显示图像。

- 按下<START/STOP>按钮。
- ▶ 实时显示图像将会出现在液晶监视器上。
- 如果自动对焦区域选择模式设为“61点自动选择自动对焦”，将显示区域自动对焦框。
- 在其他模式下，将以小方框显示自动对焦点。
- 较大的方框为放大框。

## 2 选择自动对焦区域选择模式。

- 按下<AF-ON>按钮。
- 每次按下<M-Fn>按钮时，自动对焦区域选择模式会改变。

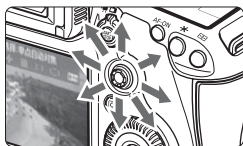

### 3 选择自动对焦点。

- 自动对焦点选择将在倾斜<AF-ON>的方向上改变。如果径直接下<AF-ON>，将会选择中央自动对焦点（或中央区域）。
- 还可以用<方向键>拨盘和<转盘>选择自动对焦点。<方向键>拨盘选择水平方向的自动对焦点，<转盘>选择垂直方向的自动对焦点。

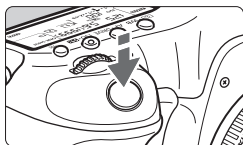
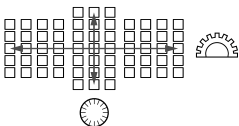

### 4 对焦拍摄主体。

- 将自动对焦点对准主体并半按快门按钮。
- ▶ 实时显示图像将关闭，反光镜会落回原位，将会执行自动对焦。（不拍摄照片。）
- ▶ 合焦时会发出提示音，并且实时显示图像会重现。
- ▶ 用于对焦的自动对焦点将以绿色亮起。
- ▶ 如果未能合焦，自动对焦点将以橙色闪烁。



### 5 拍摄照片。

- 查看对焦和曝光，然后完全按下快门按钮拍摄照片（第198页）。



自动对焦时，不能拍摄照片。在显示实时显示图像期间拍摄照片。

# 手动对焦

您可以放大图像并用手动对焦进行精确对焦。



## 1 将镜头对焦模式开关设为<MF>。

- 转动镜头对焦环粗略地进行对焦。



## 2 移动放大框。

- 用<⊞>将放大框移动到想要对焦的位置。
- 直接按下<⊞>将会让放大框返回到图像的中央。

放大框

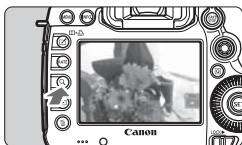

## 3 放大图像。

- 按下<Q>按钮。
- ▶ 放大框内的区域将被放大。
- 每次按下<Q>按钮，显示将改变如下：

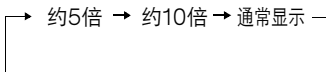

自动曝光锁

放大区域位置

放大倍率

## 4 手动对焦。

- 在注视放大图像的同时，转动镜头对焦环进行对焦。
- 合焦后，按下<Q>按钮返回通常显示。

## 5 拍摄照片。

- 查看对焦和曝光，然后完全按下快门按钮拍摄照片（第198页）。



## 实时显示拍摄注意事项

### 图像画质

- 以高ISO感光度拍摄时，可能会容易看到噪点（条纹、亮点等）。
- 在高温下拍摄可能会导致图像中出现噪点和不规则色彩。
- 如果长时间连续使用实时显示拍摄，相机的内部温度可能会升高，导致图像画质降低。不拍摄图像时，请中止实时显示拍摄。
- 如果在相机内部温度较高时进行长时间曝光拍摄，图像画质可能会降低。请停止实时显示拍摄，等候数分钟后再重新拍摄。

### 白色<🔴>和红色<🔴>内部温度警告图标

- 如果由于长时间进行实时显示拍摄或环境温度高而导致相机的内部温度升高，会出现白色<🔴>图标。如果显示该图标期间继续进行拍摄，图像画质可能会降低。再次拍摄前应该停止实时显示拍摄并让相机冷却。
- 如果在显示白色<🔴>图标期间相机的内部温度进一步升高，红色<🔴>图标可能会开始闪烁。闪烁的图标警告实时显示拍摄即将自动结束。如果发生这种情况，相机的内部温度降低前，您将无法再次进行拍摄。关闭电源并让相机休息片刻。
- 在高温下长时间使用实时显示拍摄会导致更早出现<🔴>和<🔴>图标。不拍摄时，关闭相机。
- 如果相机的内部温度较高，即使在显示白色图标<🔴>之前，高ISO感光度图像或长时间曝光的图像画质也可能会降低。

### 拍摄结果

- 如果在放大显示期间拍摄照片，可能无法获得理想的曝光。返回通常显示后拍摄照片。在放大查看期间，将以橙色显示快门速度和光圈值。即使在放大显示期间拍摄照片，照片也会以通常显示拍摄。
- 如果 [ 📷2: 自动亮度优化 ] (第142页) 没有设定为 [ 关闭 ]，即使已经设定了降低的曝光补偿或降低的闪光曝光补偿，图像仍可能显得较亮。
- 如果使用TS-E镜头垂直偏移镜头或使用增距延长管时，可能不会获得标准曝光或可能导致不规则曝光。



## 实时显示拍摄注意事项

### 实时显示图像

- 在低光照或明亮的光照条件下，实时显示图像可能无法反映所拍摄图像的亮度。
- 如果图像内部光源改变，屏幕可能闪烁。如果发生这种情况，停止实时显示拍摄，然后在要使用的实际光源下恢复拍摄。
- 如果将相机指向不同的方向，可能会暂时偏离实时显示图像的正确亮度。请等到亮度水平稳定后进行拍摄。
- 如果照片中有非常明亮的光源，液晶监视器上的亮部可能会显得较暗。但是，实际拍摄的图像将会正确显示亮部。
- 如果在低光照条件下将 [ 2: 液晶屏的亮度 ] 设定为明亮设置，实时显示图像上可能会出现噪点或不规则色彩。然而，噪点或不规则色彩不会记录在所拍摄的图像上。
- 当放大图像时，图像清晰度可能显得比实际更加明显。

### 自定义功能

- 在实时显示拍摄期间，某些自定义功能设置将无效（第314页）。

### 镜头和闪光灯

- 只在使用2011年下半年以后上市的具有对焦预设模式的（超）远摄镜头时，可以在实时显示拍摄期间利用对焦预设功能。
- 如果使用外接闪光灯，闪光曝光锁和造型闪光将不可用。

# 8

## 拍摄短片



通过将实时显示拍摄/短片拍摄开关设定为<📹>，可以启动短片拍摄。短片记录格式将为MOV。

### 可以记录短片的存储卡

- 当拍摄短片时，使用如下表所示的读写速度快的大容量存储卡。

压缩方法 (第231页)	CF卡	SD卡
IPB	10 MB/秒或更快	6 MB/秒或更快
ALL-I (仅I)	30 MB/秒或更快	20 MB/秒或更快

- 拍摄短片时如果使用写入速度慢的存储卡，可能无法正确地记录短片。此外，如果回放读取速度慢的存储卡上的短片，可能无法正确回放短片。
- 如果想要在拍摄短片期间拍摄静止图像，则需要更快的存储卡。
- 要查看存储卡的读写速度，请参阅存储卡制造商的网站。

# 📷 拍摄短片

## 自动曝光拍摄

当拍摄模式设定为<A+>、<P>或<B>时，将会进行自动曝光控制以适合场景的当前亮度。三种拍摄模式的曝光控制方式均相同。

### 1 将模式转盘设为<A+>、<P>或<B>。

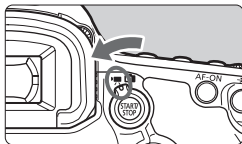

### 2 将实时显示拍摄/短片拍摄开关设定为<📷>。

▶ 反光镜会发出声音，然后图像会出现在液晶监视器上。

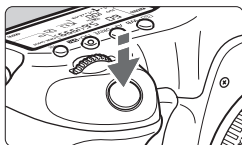

### 3 对焦拍摄主体。

- 拍摄前，用自动对焦或手动对焦进行对焦（第207-214页）。
- 当您半按下快门按钮时，相机会以当前的自动对焦模式对焦。

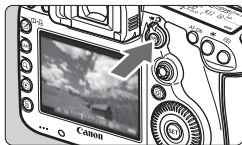

### 4 拍摄短片。

- 按下<START/STOP>按钮开始拍摄短片。
- ▶ 在拍摄短片时，“●”标记将显示在屏幕的右上方。
- 再次按下<START/STOP>按钮停止拍摄短片。

录制短片

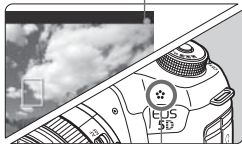

麦克风

📌 有关短片拍摄的注意事项，请参见第226页。



## 快门优先自动曝光

当拍摄模式为<Tv>时，可以手动设定短片拍摄用快门速度。将自动设定ISO感光度和光圈值以适合亮度并获得标准曝光。



1 将模式转盘设为<Tv>。

2 将实时显示拍摄/短片拍摄开关设定为<拍摄短片>。



快门速度

3 设置所需的快门速度。

- 注视液晶监视器的同时，转动<拨盘>。可设定的快门速度取决于帧频<F\* >。
- $\frac{1}{30}$   $\frac{1}{25}$   $\frac{1}{24}$  : 1/4000秒 - 1/30秒
- $\frac{1}{60}$   $\frac{1}{50}$  : 1/4000秒 - 1/60秒

4 对焦并拍摄短片。

- 该步骤与“自动曝光拍摄”的步骤3和4相同（第218页）。



- 不推荐在短片拍摄期间改变快门速度，这是由于曝光变化将被记录。
- 当拍摄移动主体的短片时，推荐快门速度为1/30秒至1/125秒。快门速度越快，主体的移动看起来越不平滑。
- 如果在荧光灯或LED照明下拍摄期间改变快门速度，可能会记录图像的闪烁。

## 光圈优先自动曝光

当拍摄模式为<Av>时，可以手动设定短片拍摄用光圈值。将自动设定ISO感光度和快门速度以适合亮度并获得标准曝光。



1 将模式转盘设为<Av>。

2 将实时显示拍摄/短片拍摄开关设定为<📷>。



光圈值

3 设置所需的光圈值。

- 注视液晶监视器的同时，转动<🔧>拨盘。



4 对焦并拍摄短片。



- 该步骤与“自动曝光拍摄”的步骤3和4相同（第218页）。

⚠ 不推荐在短片拍摄期间改变光圈，这是由于驱动镜头光圈时产生的曝光变化将被记录。

### **A+** 模式下的ISO感光度

- 在 **A+** 模式下，将在ISO 100 - 12800的范围内自动设定ISO感光度。

### **P**、**Tv**、**Av**和**B**模式下的ISO感光度

- 将在ISO 100 - 12800的范围内自动设定ISO感光度。
- 在 [  2: ISO感光度设置 ] 下 (第126页)，如果在 **P**、**Av** 或 **B** 模式下将 [ ISO感光度范围 ] 的 [ 最大 ] 设置设为 [ 25600/H ]，自动ISO范围将被扩展到H (相当于ISO 25600)。请注意，当您 [ 最大 ] 设为 [ 25600 ] 时，最大ISO感光度不会被扩展并保持在ISO 12800。
- 如果 [  3: 高光色调优先 ] 设为 [ 启用 ] (第146页)，ISO感光度将为ISO 200 - 12800。
- 在 [  2: ISO感光度设置 ] 下，无法为短片拍摄设定 [ 自动ISO范围 ] 和 [ 最低快门速度 ] (第127、128页)。此外，无法在 **Tv** 模式下设定 [ ISO感光度范围 ]。

- 如果 [ ISO感光度范围 ] 中的 [ 最小 ] 设为 [ L(50) ]，[ 最大 ] 设为 [ H1(51200) ] 或 [ H2(102400) ]，当您从静止图像拍摄切换到短片拍摄时，自动ISO范围的最小设置将为ISO 100，最大设置将为H (ISO 25600，**A+** 和 **Tv** 拍摄模式下除外)。无法将ISO感光度扩展到ISO 50或ISO 51200/102400。

## 有关自动曝光、快门优先自动曝光和光圈优先自动曝光的注意事项

- 可以通过按下<★>按钮锁定曝光（自动曝光锁）（<A+>模式下除外，第171页）。在短片拍摄期间应用自动曝光锁之后，您可以通过按下<☒>按钮将其取消。（您按下<☒>之前，将保留自动曝光锁设置）
- 可以通过将<LOCK▶>开关置于左侧并转动<⦿>转盘来设定曝光补偿（<A+>模式下除外）。
- 半按下快门按钮在屏幕底部显示ISO感光度和快门速度。这是用于拍摄静止图像的曝光设置（第225页）。不显示短片拍摄用曝光设置。请注意，短片拍摄的曝光设置可能与静止图像拍摄的曝光设置不同。

## 使用装备有LED灯的EX系列闪光灯（另售）

在A+、P、Tv、Av或B模式下进行短片拍摄期间，本相机支持在低光照条件下自动打开闪光灯的LED灯的功能。有关详细信息，请参阅闪光灯的使用说明书。

## 手动曝光拍摄

可以为短片拍摄手动设定快门速度、光圈值和ISO感光度。使用手动曝光拍摄短片适用于高级用户。



1 将模式转盘设为<M>。

2 将实时显示拍摄/短片拍摄开关设定为<实时>。



3 设置ISO感光度。

- 按下<ISO>按钮。
- ▶ 会在液晶监视器上出现ISO感光度设置屏幕。
- 转动<拨盘>设定ISO感光度。
- 有关ISO感光度的详细说明，请参阅下一页。



快门速度

4 设置快门速度和光圈值。

- 半按快门按钮并查看曝光量指示标尺。
- 要设置快门速度，请转动<拨盘>。可设定的快门速度取决于帧频<帧频>。
  - 30 25 24 : 1/4000秒 - 1/30秒
  - 60 50 : 1/4000秒 - 1/60秒
- 要设定光圈值时，转动<转盘>。
- 如果无法设定，将<LOCK>开关置于左侧，然后转动<拨盘>或<转盘>。



光圈值

5 对焦并拍摄短片。

- 该步骤与“自动曝光拍摄”的步骤3和4相同（第218页）。

## 手动曝光期间的ISO感光度

- 设为 [ 自动 ] (A) 时，将在ISO 100 - 12800的范围内自动设定ISO感光度。
- 可以在ISO 100 - 12800的范围内以1/3级为单位手动设定ISO感光度。在 [ 📷2: ISO感光度设置 ] 下，如果将 [ ISO感光度范围 ] 的 [ 最大 ] 设置设为 [ 25600/H ]，手动ISO感光度设置的最大ISO感光度将被扩展到H（相当于25600）。请注意，当您 [ 最大 ] 设为 [ 25600 ] 时，最大ISO感光度不会被扩展并保持在ISO 12800。
- 如果 [ 📷3: 高光色调优先 ] 设为 [ 启用 ] (第146页)，可以在ISO 200 - 12800之间设定ISO感光度（取决于 [ ISO感光度范围 ] 设置）。
- 在 [ 📷2: ISO感光度设置 ] 下，无法为短片拍摄设定 [ 自动ISO范围 ] 和 [ 最低快门速度 ] (第127、128页)。

- 由于在ISO 16000/20000/25600下拍摄短片时可能会产生较多噪点，该设置被指定为扩展ISO感光度（显示为 [ H ]）。
- 如果 [ ISO感光度范围 ] 中的 [ 最小 ] 设为 [ L(50) ]，[ 最大 ] 设为 [ H1(51200) ] 或 [ H2(102400) ]，当您从静止图像拍摄切换成短片拍摄时，手动ISO范围的最小设置将为ISO 100，最大设置将为H（ISO 25600）。无法将ISO感光度扩展到ISO 50或ISO 51200/102400。
- 不推荐在短片拍摄期间改变快门速度或光圈值，这是由于曝光变化将被记录。
- 当拍摄移动主体的短片时，推荐快门速度为1/30秒至1/125秒。快门速度越快，主体的移动看起来越不平滑。
- 如果在荧光灯或LED照明下拍摄期间改变快门速度，可能会记录图像的闪烁。

- 如果设定了ISO自动，可以按下< \* >按钮锁定ISO感光度。
- 当您按下< \* >按钮后重新构图时，可以在曝光量指示标尺（第22、225页）上观看与您之前按下< \* >按钮时相比的曝光量差异。
- 通过按下< INFO.>按钮，可以显示柱状图。

## 关于信息显示

- 每次按下<INFO.>按钮，信息显示都将会改变。

自动对焦模式

- AF<sup>Live</sup>：实时模式
- AF<sup>☺</sup>：面部优先实时模式
- AF<sup>Quick</sup>：快速模式

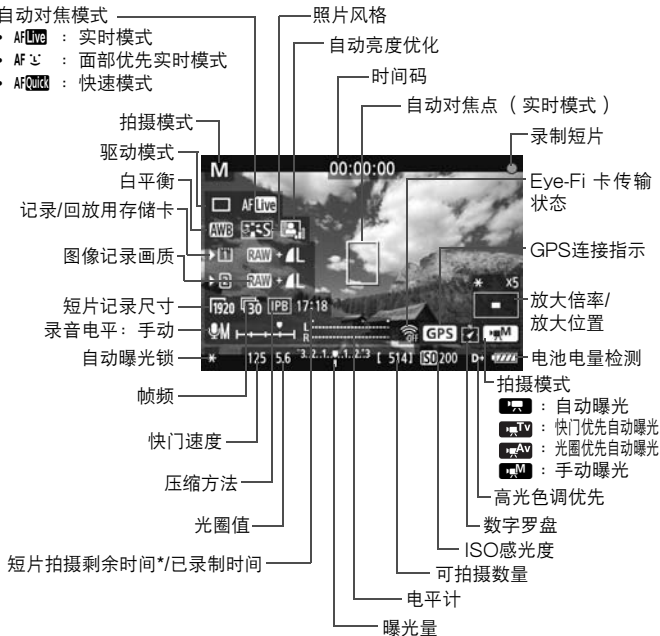

\* 适用于单个短片剪辑。



- 可以通过按<INFO.>按钮（第60页）显示电子水准仪。
- 请注意，如果自动对焦模式设定为 [☺实时模式] 或用HDMI连接线将相机连接到电视机（第268页），则无法显示电子水准仪。
- 如果相机中没有存储卡，将以红色显示短片拍摄剩余时间。
- 当短片拍摄开始时，短片拍摄剩余时间将变成已录制时间。

## 有关短片拍摄的注意事项

- 本相机无法像摄像机一样连续自动对焦。
- 短片拍摄期间的自动对焦可能会导致暂时过于脱焦或改变曝光。
- 短片拍摄期间，请不要把镜头对准太阳。太阳的热量会损坏相机内部部件。
- 在 [ 📷1: 记录功能+存储卡/文件夹选择 ] 下，即使 [ 记录功能 ] 设为 [ 记录到多个媒体 ] (第116页)，也无法将短片同时记录到CF卡<[ 1 ]>和SD卡<[ 2 ]>。如果设定了 [ 分别记录 ] 或 [ 记录到多个媒体 ]，短片将被记录到设为 [ 回放 ] 用的存储卡上。
- 如果设定了 <AWB> 并且在短片拍摄期间ISO感光度或光圈值发生变化，白平衡也可能发生变化。
- 如果在荧光灯或LED照明下拍摄短片，短片可能会闪烁。
- 不推荐在短片拍摄期间进行镜头变焦。不管镜头的最大光圈是否发生变化，进行镜头变焦都可能会导致曝光变化。曝光变化可能会因此被记录。
- 短片拍摄注意事项在第241和242页上。
- 如有需要，还请阅读第215和216页上的实时显示拍摄注意事项。

- 短片相关的设置位于 [ 📷4 ] 和 [ 📷5 ] 菜单设置页下 (第239页)。在<[ 1 ]>模式下，这些设置位于 [ 📷2 ] 和 [ 📷3 ] 设置页下。
- 每次拍摄短片时记录一个短片文件。如果文件尺寸超过4 GB，会创建一个新文件。
- 短片图像的视野范围约为100% (短片记录尺寸设为 [ 1920 ] 时)。
- 还可以通过按下<AF-ON>按钮对图像对焦。
- 要在短片拍摄期间对焦，按下<AF-ON>按钮。无法通过按下快门按钮对焦。
- 在 [ 📷5: 短片拍摄按钮 ] 下，如果选择了 [ 📷/📷 ]，可以完全按下快门按钮开始或停止短片拍摄 (第240页)。
- 相机的内置麦克风录制单声道声音 (第218页)。
- 通过将带有3.5毫米微型插头的立体声麦克风 (市面有售) 连接到相机的外接麦克风输入端子 (第19页)，便可录制立体声音。



## 有关短片拍摄的注意事项



- 通过将带有3.5毫米微型插头的立体声耳机（市面有售）连接到相机的耳机端子（第19页），可以在短片拍摄期间收听声音。
- 如果驱动模式为<ⓘ>或<ⓘ<sub>2</sub>>，您可以用遥控器RC-6（另售，第186页）开始和停止短片拍摄。将拍摄定时开关设定为<2>（2秒延时），然后按下传输按钮。如果开关设定为<●>（立即拍摄），静止图像拍摄将生效。
- 使用充满电的电池LP-E6时，短片的总记录时间如下：室温（23℃）下约1小时30分钟，低温（0℃）下约1小时20分钟。
- 使用2011年下半年期以后上市的具有电动对焦模式的（超）远摄镜头时，可以在短片拍摄期间利用电动对焦。

## 最终图像模拟

最终图像模拟是让您在图像上观看照片风格、白平衡等效果的功能。在短片拍摄期间，所显示的图像会自动反映下列设置的效果。

### 短片的最终图像模拟

- 照片风格
  - \* 将反映所有设置（如锐度、反差、色彩饱和度和色调）。
- 白平衡
- 白平衡矫正
- 曝光
- 景深
- 自动亮度优化
- 周边光量校正
- 色差校正
- 高光色调优先

## 拍摄静止图像

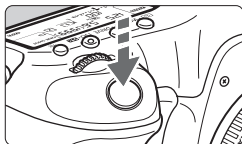

在拍摄短片时，还可以通过完全按下快门按钮拍摄静止图像。

### 在短片拍摄期间拍摄静止图像

- 如果在短片拍摄期间拍摄静止图像，短片将记录约1秒钟的静止时刻。
- 所拍摄的静止图像将被记录在存储卡上，当显示实时显示图像时，短片拍摄将自动恢复。
- 短片和静止图像将作为独立的文件记录在存储卡上。
- 如果 [ 记录功能 ] ( 第116页 ) 设为 [ 标准 ] 或 [ 自动切换存储卡 ]，短片和静止图像将被记录到相同的存储卡。如果设定了 [ 分别记录 ] 或 [ 记录到多个媒体 ]，短片将被记录到设为 [ 回放 ] 用的存储卡上。将以为各自的存储卡设定的图像记录画质记录静止图像。
- 静止图像拍摄特有的功能如下所示。其他功能将与短片拍摄相同。

功能	设置
图像记录画质	与 [  1: 图像画质 ] 中的设置相同。 当短片记录尺寸为 [ 1920x1080 ] 或 [ 1280x720 ] 时，长宽比将为16:9。当尺寸为 [ 640x480 ] 时，长宽比将为4:3。
ISO感光度*	<ul style="list-style-type: none"> <li>• &lt;  / P / Tv / Av / B &gt; : 100 - 12800</li> <li>• &lt; M &gt; : 请参阅第224页上的“手动曝光期间的ISO感光度”。</li> </ul>
曝光设置	<ul style="list-style-type: none"> <li>• &lt;  / P / B &gt; : 自动设定的快门速度和光圈值。</li> <li>• &lt; Tv &gt; : 手动设定的快门速度和自动设定的光圈值。</li> <li>• &lt; Av &gt; : 手动设定的光圈值和自动设定的快门速度。</li> <li>• &lt; M &gt; : 手动设定的快门速度和光圈值。</li> </ul>

\* 如果设定了高光色调优先，ISO感光度范围将从ISO 200开始。









- 无法使用自动包围曝光。
- 即使使用外接闪光灯，闪光灯也不会闪光。
- 在短片拍摄期间可以进行连续静止图像拍摄。但是，不会在屏幕上显示拍摄的图像。取决于静止图像的图像记录画质、连续拍摄期间的连拍张数、存储卡性能等，短片拍摄可能会自动停止。
- 如果 [ 5: 短片拍摄按钮 ] 设为 [ / ]，无法拍摄静止图像。







- 如果想要在短片拍摄期间连续拍摄静止图像，建议使用高速存储卡。还建议为静止图像设定较小的图像记录画质并连续拍摄较少数量的静止图像。
- 可以在所有驱动模式下拍摄静止图像。
- 开始拍摄短片之前可以使用自拍。如果在短片拍摄期间使用，自拍将切换为单张图像拍摄。

# 拍摄功能设置

## AF / DRIVE / WB / ISO / / 设置

如果在液晶监视器上显示图像期间按下<AF·DRIVE>、<·WB>、<ISO·>、<>或<>按钮，液晶监视器上会出现设置屏幕，您可以通过转动<>拨盘或<>转盘设定相应的功能。

当设定了AF Quick时，可以按下<>按钮选择自动对焦区域选择模式和自动对焦点。操作步骤与使用取景器拍摄时相同。在手动曝光拍摄期间（第223页），可以按下<ISO·>按钮设定ISO感光度。

请注意，无法设定下列功能：<>测光模式、<>闪光曝光补偿、<HDR>HDR模式和<>多重曝光。







## 速控

在液晶监视器上显示图像期间，可以按<>按钮设定下列功能：自动亮度优化、存储卡选择、记录功能、图像记录画质（静止图像）、短片记录尺寸和录音电平（设为[录音：手动]时）。

1 按下<>按钮。

- ▶ 会显示可设定的功能。

2 选择功能并进行设置。

- 用<>选择功能。
- ▶ 所选功能的设置显示在下方。
- 转动<>转盘或<>拨盘进行设定。
- 要设定存储卡选择或记录功能，按下<>，然后转动<>转盘或<>拨盘进行设定。

 在短片拍摄期间，可以设定下列功能：快门速度、光圈值、ISO感光度、曝光补偿和录音电平。（根据拍摄模式和[录音]设置的不同，可设定的功能可能有所不同。）

## MENU 设置短片记录尺寸



使用 [ **4**: 短片记录尺寸 ]，可以设定短片的图像尺寸、每秒帧频和压缩方法。帧频根据 [ **3**: 视频制式 ] 设置自动切换。

在 < **A** > 模式下，这些菜单选项显示在 [ **2** ] 下。

### ● 图像大小

- 1920** [ 1920x1080 ]：全高清晰度（Full HD）记录画质。长宽比将为16:9。
- 1280** [ 1280x720 ]：高清晰度（HD）记录画质。长宽比将为16:9。
- 640** [ 640x480 ]：标准清晰度记录画质。长宽比将为4:3。

### ● 帧频（fps：每秒记录的帧数）

- 30/60**：用于电视制式为NTSC（北美、日本、韩国、墨西哥等）的地区。
- 25/50**：用于电视制式为PAL（欧洲、俄罗斯、中国、澳大利亚等）的地区。
- 24**：主要用于电影。

### ● 压缩方法

- IPB** IPB：一次高效地压缩多个帧进行记录。由于文件尺寸会比使用ALL-I时小，可以拍摄更长时间。
- ALL-I** ALL-I（仅I）：一次压缩一个帧进行记录。虽然文件尺寸比使用IPB时大，图像会更适于编辑。

## 总计短片录制时间和每分钟的文件尺寸

短片记录尺寸			总计录制时间（大约）			文件尺寸 （大约）
			4GB存储卡	8GB存储卡	16GB存储卡	
F1920	30 25 24	IPB	16分钟	32分钟	1小时4分钟	235MB/分钟
	30 25 24	ALL-I	5分钟	11分钟	22分钟	685MB/分钟
F1280	60 50	IPB	18分钟	37分钟	1小时14分钟	205MB/分钟
	60 50	ALL-I	6分钟	12分钟	25分钟	610MB/分钟
F640	30 25	IPB	48分钟	1小时37分钟	3小时14分钟	78MB/分钟

## ● 关于超过4GB的短片

即使拍摄超过4GB的短片，也可以不间断地连续拍摄。

当短片的文件尺寸即将达到4GB的大约30秒钟前，短片拍摄图像中显示的已拍摄时间或时间码会开始闪烁。如果您继续拍摄短片并且文件尺寸超过4GB，将会自动创建新的短片文件并且已拍摄时间或时间码将停止闪烁。

当您回放短片时，需要播放各个单独的短片文件。无法自动连续回放短片文件。短片回放结束后，请选择下一个短片进行播放。

## ● 短片拍摄时间限制

一个短片剪辑的最长录制时间为29分59秒。如果短片拍摄时间达到29分59秒，短片拍摄会自动停止。可以通过按下<START/STOP>重新开始拍摄短片。（开始录制新的短片文件。）



- 如果相机的内部温度升高，可能会导致短片拍摄在到达上一页所示的最大记录时间之前停止（第241页）。
- 即使 [记录功能] 设为 [自动切换存储卡]，短片拍摄期间也无法自动切换存储卡。



### 关于全高清晰度1080

全高清晰度1080表示与具有1080垂直像素（扫描线）的高清晰度兼容。



## MENU 设定录音功能



可以在拍摄短片的同时使用内置单声道麦克风或市面有售的立体声麦克风录制声音。还可以自由调节录音电平。用 [ 4: 录音 ] 设定录音功能。在 < + > 模式下，该设置显示在 [ 2 ] 中。

### 录音/录音电平

- [ 自动 ] : 录音音量将会自动调节。自动电平控制将根据音量电平自动工作。
- [ 手动 ] : 适用于高级用户。可将录音音量电平调节为64等级之一。选择 [ 录音电平 ] 并在转动 < > 转盘的同时注视电平计以调节录音音量电平。一边注视峰值指示（3秒）一边进行调节，以使电平计某些时候点亮右侧表示大量的“12”（-12 dB）标记。如果电平计超过“0”，声音将会失真。
- [ 关闭 ] : 将不会记录声音。

### 风声抑制

当设为 [ 启用 ] 时，在户外有风的情况下，该功能降低风的噪声。此功能只对内置麦克风有效。

请注意，设为 [ 启用 ] 时也会降低低音域的声音，所以没有风时请将其设为 [ 关闭 ]。这可以让声音比使用 [ 启用 ] 时更自然。



### ● 使用麦克风

内置麦克风记录单声道声音。通过将带有微型立体声插头（3.5毫米）的外接立体声麦克风（市面有售）连接到相机的外接麦克风输入端子（第19页），可以录制立体声声音。当连接了外接麦克风时，将自动切换为通过外接麦克风录音。

### ● 使用耳机

通过将带有3.5毫米微型插头的立体声耳机（市面有售）连接到相机的耳机端子（第19页），可以在短片拍摄期间收听声音。如果使用外接立体声耳机，可以以立体声收听声音。还可以在短片回放期间使用耳机。



将不会对输出到耳机的音频应用降噪。因此将与短片中录制的声音不同。



- 在<A+>拍摄模式下，[录音]设置将为[启用/关]。如果设为[启用]，将自动调节录音电平（与设为[自动]时相同）并且风声抑制功能将会生效。
- 要调节耳机音量时，按下<Q>按钮，然后在按下<RATE>按钮的同时上下倾斜多功能控制钮。请注意，不会在屏幕上显示耳机音量。一边收听声音一边进行调节。
- 无法调节L（左）和R（右）之间的音量平衡。
- 将以48 kHz采样频率为L和R进行16比特录音。
- 如果[📷5: 静音控制]设为[启用🔊]（第236页），可以用<🔊>触摸盘调节录音电平以减少短片拍摄期间的操作噪声。

## MENU 静音控制

当您想要在拍摄短片期间安静地改变ISO感光度、录音电平等时，该功能较为方便。



当 [ 5: 静音控制 ] 设为 [ 启用 ] 时，可以使用速控转盘的内环上的触摸盘 < >。

在 < > 模式下，该功能显示在 [ 3 ] 中。



只需触摸 < > 的上、下、左或右便可以进行静音操作。

在短片拍摄期间，可以按下 < > 以显示速控屏幕并用 < > 改变下面的设置。



可设定的功能	拍摄模式			
	P/B	Tv	Av	M
1. 快门速度	—	○	—	○
2. 光圈值	—	—	○	○
3. ISO感光度	—	—	—	○
4. 曝光补偿	○	○	○	—
5. 录音电平	○	○	○	○

- 如果 [ 5: 静音控制 ] 设为 [ 启用 ]，无法在短片拍摄期间用 < > 速控转盘调节录音电平。
- 即使用 < > 安静地改变光圈值，短片仍然会记录镜头驱动光圈的声音。
- 如果 < > 上有水或污垢，可能无法进行触摸操作。这种情况下，请使用清洁的布擦拭干净 < >。如果仍无法工作，请稍候片刻后重试。

开始拍摄短片前，在速控和 [ 录音电平 ] 屏幕中使用 < > 调节录音电平。

## MENU 设定时间码

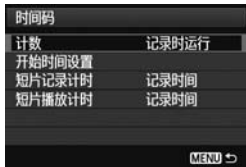

时间码是自动记录的时间基准，用于在短片拍摄期间同步视频和音频。以下列单位始终记录该信息：小时、分钟、秒钟和帧。该信息主要在短片编辑期间使用。用 [ 5 : 时间码 ] 设定时间码。在 < > 模式下，该功能显示在 [ 3 ] 中。

### 计数

[ 记录时运行 ]：时间码只在您拍摄短片期间计时。

[ 自由运行 ]：不管您是否正在拍摄，时间码都计时。

### 开始时间设置

可以设定时间码的开始时间。

[ 手动输入设置 ]：可以自由设定小时、分钟、秒钟和帧。

[ 重置 ]：用 [ 手动输入设置 ] 和 [ 设置为相机时间 ] 设定的时间被重设为00: 00: 00: 00。

[ 设置为相机时间 ]：设定与相机的内置时钟匹配的小时、分钟、秒钟。“帧”将被设为00。

### 短片记录计时

可以选择在短片拍摄屏幕上显示的内容。

[ 记录时间 ]：表示从开始短片拍摄起经过的时间。

[ 时间码 ]：表示短片拍摄期间的的时间码。



- 在短片拍摄期间拍摄静止图像会导致实际时间与时间码之间发生偏差。
- 如果设定了 [ 自由运行 ] 并且您改变了时间、区域或夏令时（第36页）时，会影响时间码。

 不管 [ 短片记录计时 ] 设置如何，时间码始终会被记录在短片文件中。

## 短片播放计时

可以选择在短片回放屏幕上显示的内容。

[ 记录时间 ]：在短片回放期间显示记录时间和回放时间。

[ 时间码 ]：在短片回放期间显示时间码。



设为 [ 时间码 ] 时：



短片拍摄期间



短片回放期间

-  ● 如果改变 [  5 ( 短片 )：时间码 ] 中的 [ 短片播放计时 ] 或 [  3：短片播放计时 ] 的设置，另一个设置也会自动变更。
- 在短片拍摄和短片回放期间不显示“帧”。

## 丢帧

如果帧频设置为  $\sqrt{30}$  ( 29.97fps ) 或  $\sqrt{60}$  ( 59.94fps )，时间码的帧计数会导致实际时间与时间码之间发生偏差。该偏差可以被自动校正。该校正功能称为丢帧。

[ 启用 ]：通过跳过时间码计数自动校正偏差。



[ 关闭 ]：不校正偏差。



 当帧频设为  $\sqrt{24}$  ( 23.976fps ) 时，丢帧功能不生效。

## MENU 菜单功能设置

### [ 4 ] 菜单



当实时显示拍摄/短片拍摄开关设为<>时，将显示短片拍摄专用的 [  4 ] 和 [  5 ] 设置页。菜单选项如下。



在<>模式下，将显示 [  2 ] 和 [  3 ]。

- **自动对焦模式**

自动对焦模式将与第207-213页上的说明相同。可选择 [ 实时模式 ]、[  实时模式 ] 或 [ 快速模式 ]。请注意，无法对移动主体进行连续对焦。

即使自动对焦模式已设定为 [ 快速模式 ]，在短片拍摄期间该设置将自动切换到 [ 实时模式 ]。

- **显示网格线**

设置为 [ 3x3  ] 或 [ 6x4  ] 时，可显示网格线。这能帮助您将相机保持在垂直方向或水平方向。此外，使用 [ 3x3+对角  ] 时，与对角线一同显示网格线，以帮助您将交叉部分与被摄体对齐并获得更加均衡的构图。

- **短片记录尺寸**

可以设定短片记录尺寸（图像大小、帧频和压缩率）。有关详细信息，请参阅第231至233页。







- **录音**

可以设定录音设置。有关详细信息，请参阅第234和235页。

- **静音实时显示拍摄**★  
该功能适用于静止图像拍摄。有关详细信息，请参阅第206页。
- **测光定时器**★  
可以更改显示曝光设置的时间长度（自动曝光锁时间）。

## [ 5 ] 菜单



- **时间码**  
可以设定时间码。有关详细信息，请参阅第237和238页。
- **静音控制**  
当设为 [ 启用  ] 时，可以在短片拍摄期间使用触摸盘 <  > 和速控屏幕安静地改变设置。有关详细信息，请参阅第236页。
- **短片拍摄按钮**  
当设为 [  /  ] 时，除了按下 <  > 按钮以外，还可以通过完全按下快门按钮或使用快门线RS-80N3（另售）或定时遥控器TC-80N3（另售）开始/停止短片拍摄（第185页）。然而，当设为 [  /  ] 时，无法进行静止图像拍摄（第228页）。



## 短片拍摄注意事项

### 白色<🔴>和红色<🔴>内部温度警告图标

- 如果由于长时间进行短片拍摄或环境温度高而导致相机的内部温度升高，会出现白色<🔴>图标。即使在显示该图标期间拍摄短片，短片的图像画质几乎不会受影响。然而，如果拍摄静止图像，静止图像的图像画质可能会降低。您应该停止拍摄静止图像一段时间以便让相机冷却下来。
- 如果在显示白色<🔴>图标期间相机的内部温度进一步升高，红色<🔴>图标可能会开始闪烁。闪烁的图标警告短片拍摄即将自动结束。如果发生这种情况，相机的内部温度降低前，您将无法再次进行拍摄。关闭电源并让相机休息片刻。
- 在高温下长时间拍摄短片会导致更早出现<🔴>和<🔴>图标。不拍摄时，关闭相机。

### 记录和图像画质

- 如果安装的镜头具有图像稳定器，即使不半按快门按钮，图像稳定器也将始终工作。因此图像稳定器将消耗电池电量并可能缩短总计短片拍摄时间或减少可拍摄数量。如果使用三脚架或没必要使用图像稳定器，请将IS开关设定为<OFF>。
- 相机的内置麦克风还会录制相机操作杂音。使用市售的外接麦克风可以防止（或减少）记录这些杂音。
- 请不要将外接麦克风以外的任何其他设备连接到相机外接麦克风输入端子。
- 如果照片中有非常明亮的光源，液晶监视器上的亮部可能会显得较暗。在短片中，将与您在液晶监视器上看到的几乎相同的效果记录明亮区域。
- 在低光照条件下，图像上可能会出现噪点或不规则色彩。在短片中，将与您在液晶监视器上看到的几乎相同的效果记录明亮区域。

## 短片拍摄注意事项

### 记录和图像画质

- 如果使用写入速度较低的存储卡，短片拍摄期间可能在屏幕右侧出现5等级指示。它指示尚未写入存储卡的数据量（内部缓存的剩余容量）。存储卡的写入速度越慢，指示的等级上升速度越快。如果指示显示全部等级，短片拍摄将自动停止。  
如果存储卡的写入速度较快，将不显示指示或（如果显示）等级也几乎不会上升。首先，试拍摄几个短片以确认存储卡的写入速度是否充分快。



### 短片拍摄期间拍摄静止图像

- 有关静止图像的图像画质，请参见第215页上的“图像画质”。

### 回放和电视机连接

- 在自动曝光拍摄、快门优先自动曝光或光圈优先自动曝光模式下，如果在短片拍摄期间亮度发生变化，短片可能会暂时冻结。这种情况下，请使用手动曝光拍摄短片。
- 如果将相机连接到电视机（第268、271页）并拍摄短片，在拍摄期间电视机将不会输出任何声音。然而，声音将被正确录制。



# 9

## 图像回放

本章介绍如何回放和删除图像和短片，如何在电视机屏幕上显示图像和短片，以及其他回放相关功能。

### 关于其他相机拍摄的图像

本相机可能无法正确显示使用其他相机拍摄的图像、计算机编辑过的图像或其文件名已经更改过的图像。

## ▶ 图像回放

### 单张图像回放



#### 1 回放图像。

- 按下<▶>按钮。
- ▶ 将显示最后拍摄的图像或最后查看的图像。

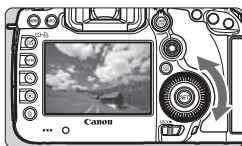

#### 2 选择图像。

- 要从最后一张图像开始回放，请逆时针转动<◀>转盘。要从第一张拍摄的图像开始回放，请顺时针转动转盘。
- 每次按下<INFO.>按钮，显示格式会变化。



无信息



带基本信息

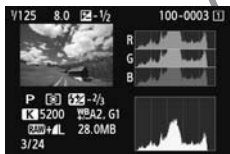

柱状图



拍摄信息显示

### 3 退出图像回放。

- 按<▶>按钮退出图像回放并返回拍摄就绪状态。

#### MENU 显示网格线



在单张图像显示和两张图像（第253页）显示中，可以在回放图像上叠加显示网格线。

使用 [▶3: 回放网格线]，可以选择 [3x3 井]、[6x4 井井] 或 [3x3+对角 井井]。

该功能在查看图像的倾斜和构图时较为方便。



在短片回放期间不显示网格线。

# INFO.：拍摄信息显示

## 静止图像的信息示例

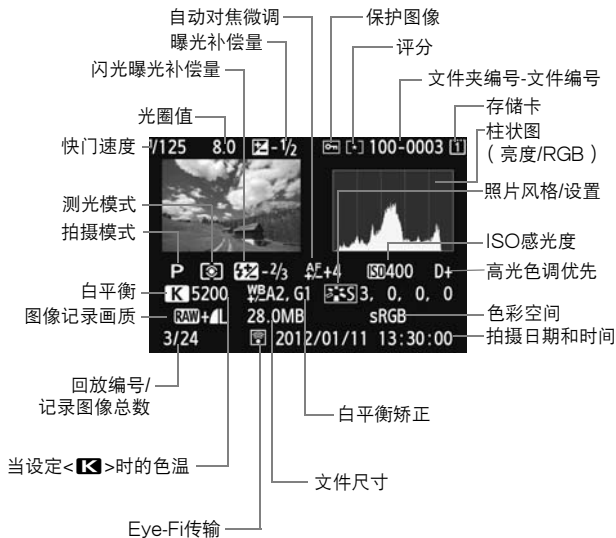

- \* 以RAW+JPEG图像画质拍摄时，将显示RAW图像文件尺寸。
- \* 在不使用闪光曝光补偿的闪光摄影期间，将显示<[ ]>。
- \* 对于在HDR模式下拍摄的图像，将显示<HDR>和动态范围调整量。
- \* 对于多重曝光照片，将显示<[ ]>。
- \* 对于在短片拍摄期间拍摄的静止图像，将显示<[ ]>。
- \* 如果RAW图像已被处理或调整尺寸，将显示<[ ]>。

## 短片的信息示例



- 关于高光警告

当 [ 3: 高光警告 ] 设置为 [ 启用 ] 时，曝光过度的高光区域将闪烁。要获得曝光过度区域的更多图像细节，请将曝光补偿向负方向调整，然后再次拍摄。

- 关于自动对焦点显示

当 [ 3: 显示自动对焦点 ] 设为 [ 启用 ] 时，合焦的自动对焦点将会以红色显示。如果使用自动选择自动对焦点，则多个自动对焦点可能显示为红色。

## ● 关于柱状图

亮度柱状图显示曝光量分布情况和整体亮度。RGB柱状图用于检查色彩饱和度和渐变状况。可以用 [ ▶3: 显示柱状图 ] 切换显示。

### [ 亮度 ] 显示

此柱状图是显示图像亮度分布情况的图表。横轴表示亮度等级（左侧较暗，右侧较亮），纵轴表示每个亮度等级上的像素分布情况。左侧分布的像素越多，则图像越暗。右侧分布的像素越多，则图像越亮。如果左侧像素过多，则图像的暗部细节可能丢失。如果右侧像素过多，则图像的高光细节可能丢失。中间的渐变会得到再现。通过查看图像和其亮度柱状图，可以了解曝光量倾向和整体的渐变。

柱状图示例



偏暗图像



通常亮度



偏亮图像

### [ RGB ] 显示

此柱状图是显示图像中各三原色（RGB或红、绿和蓝）的亮度等级分布情况的图表。横轴表示色彩的亮度等级（左侧较暗，右侧较亮），纵轴表示每个色彩亮度等级上的像素分布情况。左侧分布的像素越多，则色彩越暗淡。右侧分布的像素越多，则色彩越明亮浓郁。如果左侧像素过多，则相应的色彩信息可能不足。如果右侧像素过多，则色彩会过于饱和而没有层次。通过查看图像的RGB柱状图，可以了解色彩的饱和度和渐变情况以及白平衡偏移情况。

## ▶ 快速搜索图像

### ▣ 一屏显示多张图像（索引显示）

可以用一屏显示4张或9张图像的索引显示快速搜索图像。

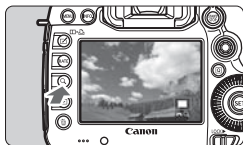



#### 1 按下<Q>按钮。

- 图像回放时，按下<Q>按钮。
- ▶ 将在屏幕的右下方显示 [  Q ]。





#### 2 切换到索引显示。

- 逆时针转动< >拨盘。
- ▶ 出现4张图像索引显示。当前选定的图像将高亮显示在一个蓝框中。
- 如果进一步逆时针转动< >拨盘，将出现9张图像索引显示。顺时针转动< >拨盘会将显示依次切换为9张图像、4张图像和1张图像。



#### 3 选择图像。

- 转动< >转盘移动蓝框并选择图像。
- 按下<Q>按钮关闭 [  Q ] 图标，然后转动< >拨盘前往下一或上一屏幕。
- 在索引显示中按下<SET>，选定的图像将以单张图像显示。

## 跳转图像（跳转显示）

在单张图像显示时，可以通过转动<拨盘>根据设定的跳转方法向前或向后跳转图像。



### 1 选择 [ 用^进行图像跳转 ]。

- 在 [ 2 ] 设置页下，选择 [ 用^进行图像跳转 ]，然后按下<SET>。

### 2 选择跳转方法。

- 转动<拨盘>选择跳转方法，然后按下<SET>。

↵：逐张显示图像

↵：跳转10张图像

↵：跳转100张图像

📅：按日期显示

📁：按文件夹显示

🎞️：只显示短片

🖼️：只显示静止图像

★：按图像评分显示（第255页）

转动<拨盘>选择评分。



### 3 跳转浏览图像。

- 按下<▶>按钮回放图像。
- 在单张图像显示时，转动<拨盘>。



跳转方法

回放位置

- 要按照拍摄日期搜索图像，选择 [ 日期 ]。
- 要按照文件夹搜索图像时，选择 [ 文件夹 ]。
- 如果存储卡上同时包含短片和静止图像，选择 [ 短片 ] 或 [ 静止图像 ] 以只显示其一。
- 如果没有图像符合选定的 [ 评分 ]，则无法用<拨盘>浏览图像。





## 放大查看

可以在液晶监视器上将拍摄的图像放大约1.5倍至10倍。



放大区域位置

### 1 放大图像。

- 可以在图像回放（单张图像显示）期间、拍摄图像后的图像确认期间，以及在拍摄就绪状态放大图像。
- 按下<Q>按钮。
- ▶ 将出现放大显示。将在屏幕的右下方显示放大区域和 [  Q ]。
- 顺时针转动< >拨盘时图像放大倍率增加。可以最大放大图像10倍。
- 逆时针转动< >拨盘时图像放大倍率减小。进一步转动拨盘会显示索引显示（第249页）。

### 2 滚动图像。

- 使用< >滚动显示放大的图像。
- 要退出放大显示，按下<Q>按钮或<▶>按钮会返回单张图像显示。

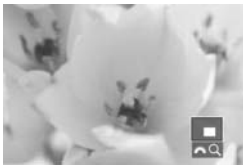
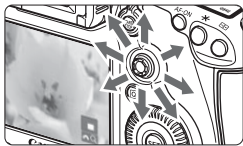

- 放大显示时，可以转动< >转盘以相同放大倍率观看另一张图像。
- 图像拍摄后立即确认图像期间，也可以放大图像。
- 无法放大短片。

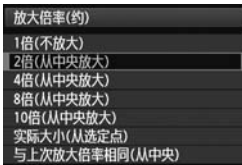
**MENU** 放大倍率设置

在 [ 3 ] 设置页下，当您选择 [ 放大倍率 ( 约 ) ] 时，可以设定开始放大倍率和放大显示的初始位置。

- **1倍（不放大）**  
图像不会被放大。放大显示将从单张图像显示开始。
- **2倍、4倍、8倍、10倍（从中央放大）**  
将以所选放大倍率从图像中央开始放大显示。
- **实际大小（从选定点）**  
将以约100%显示所记录图像的像素。将从合焦的自动对焦点开始放大显示。如果使用手动对焦拍摄的照片，将从图像中央开始放大显示。
- **与上次放大倍率相同（从中央）**  
放大倍率将与上一次您用 < > 或 < Q > 按钮退出放大显示时相同。从图像中央开始放大显示。

对于使用 [ 实时模式 ] 或 [ 实时模式 ] ( 第207页 ) 拍摄的图像，从图像中央开始放大显示。

## ☐比较图像（两张图像显示）

可以在液晶监视器上并排比较两张图像。

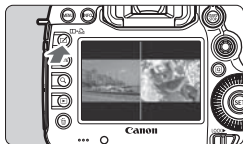

### 1 设定两张图像显示。

- 图像回放时，按下<☐•☐>按钮。
- ▶ 将显示两张图像。当前选定的图像将高亮显示在一个蓝框中。



### 2 选择要比较的图像。

- 按下<SET>可在两张图像之间切换蓝框。
- 转动<☉>转盘选择图像。
- 重复步骤2以选择另一张要比较的图像。
- 通过按下<Q>按钮，可以为两张图像设定相同的放大倍率和放大区域。（放大倍率设置将与未以蓝色突出显示的图像设置相匹配。）
- 通过按住<▶>按钮，可以将以蓝色突出显示的图像作为单张图像显示。
- 要返回单张图像显示，请按下<☐•☐>按钮。





- 还可以进行放大查看、跳转显示、设定评分、保护图像和删除图像。
- 通过按下<INFO.>按钮，可以改变拍摄信息显示。
- 无法在两张图像显示中回放短片。

## 旋转图像

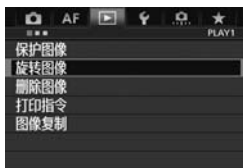
可以将显示的图像旋转到所需方向。



### 1 选择 [ 旋转图像 ] 。

- 在 [  1 ] 设置页下，选择 [ 旋转图像 ]，然后按下 <  > 。









### 2 选择图像。

- 转动 <  > 转盘选择要旋转的图像。
- 还可以在索引显示中选择图像（第 249 页）。



### 3 旋转图像。

- 每次按下 <  > 时，图像将会顺时针旋转如下：90° → 270° → 0°
- 要旋转其他图像时，请重复步骤 2 和 3。
- 按下 < **MENU** > 按钮返回菜单。

- 如果在以垂直方向拍摄之前已经将 [  1：自动旋转 ] 设置为 [ 启用   ]（第 280 页），不需要按照上述说明旋转图像。
- 如果图像回放过程中旋转后的图像没有按旋转方向显示，将 [  1：自动旋转 ] 设定为 [ 启用   ]。
- 无法旋转短片。

## 设定评分

可以用5个评分标记之一为图像和短片评分：[★]/[☆]/[☆☆]/[☆☆☆]/[☆☆☆☆]。该功能称为评分。

### 用<RATE>按钮设定评分



#### 1 选择图像或短片。

- 在图像回放期间，转动<⊙>转盘选择要评分的图像或短片。
- 还可以在索引显示上选择图像或短片（第249页）。



#### 2 为图像或短片评分。

- 每次按下<RATE>按钮时，评分标记会改变：[★]/[☆]/[☆☆]/[☆☆☆]/[☆☆☆☆]/[OFF]（无）。
- 要对另一个图像或短片评分时，重复步骤1和2。



- 如果 [ F3: RATE 按钮功能 ] 设为 [ 保护 ]，将其改变为 [ 评分 ]。
- 当在 [ F3: RATE 按钮功能 ] 中选择了 [ 评分 ] 时，如果按下<Q>按钮，可以设定当按下<RATE>按钮时可以选择的评分标记。

### MENU 用菜单设定评分



#### 1 选择 [ 评分 ]。

- 在 [ 2 ] 设置页下，选择 [ 评分 ]，然后按下<SET>。



## 2 选择图像或短片。

- 转动<☉>转盘选择要评分的图像或短片。
- 如果按下<Q>按钮并逆时针转动<☉>拨盘，可以从三张图像显示中选择图像或短片。要返回单张图像显示，顺时针转动<☉>拨盘。



## 3 为图像或短片评分。









- 按下<SET>会关闭 [ SET ] 图标。
- 转动<☉>转盘选择评分。
- ▶ 将按各个评分计算已评分图像和短片的总数。
- 要对另一个图像或短片评分时，重复步骤2和3。
- 按下<MENU>按钮返回菜单。

 具有某一评分的图像总数最大可以显示至999。如果某一评分的图像有999张以上，将为该评分显示 [ ### ]。

### 有效利用评分

- 使用 [ ▶2: 用☉进行图像跳转 ]，可以只显示已评分的图像和短片。
- 使用 [ ▶2: 幻灯片播放 ] 时，可以只回放已评分的图像和短片。
- 使用Digital Photo Professional ( 随机软件，第394页 )，可以只选择已评分的图像和短片。
- 使用Windows Vista和Windows 7时，可以将各文件的评分作为文件信息显示的一部分或在附属的图像浏览器上观看。

## Q 回放期间的速控

在回放期间，可以按下<Q>设定下列功能：[ ：保护图像、：旋转图像、★：评分、：RAW图像处理（仅限RAW图像）、：调整尺寸（仅限JPEG图像）、：高光警告、：显示自动对焦点、：用进行图像跳转]。

对于短片，只能设定上述以粗体字显示的功能。





### 1 按下<Q>按钮。

- 图像回放时，按下<Q>按钮。
- ▶ 会出现速控屏幕。











### 2 选择功能并进行设置。

- 上下倾斜<>选择功能。
- ▶ 所选功能的设置显示在下方。
- 转动<>转盘设定功能。
- 对于RAW图像处理和调整尺寸，按下<SET>并设定功能。有关RAW图像处理的详细信息，请参见第282页，有关调整尺寸的详细信息，请参阅第287页。要取消时，按<MENU>按钮。

### 3 退出设置。

- 按下<Q>按钮速控屏幕便会关闭。

 要旋转图像时，将 [  1: 自动旋转 ] 设定为 [ 启用   ]。如果 [  1: 自动旋转 ] 设定为 [ 启用  ] 或 [ 关 ]，[  旋转图像 ] 设置将被记录到图像中，但是相机不会旋转显示图像。

- 
- 在索引显示期间按 <Q> 按钮将切换为单张图像显示并且会出现速控屏幕。再次按 <Q> 按钮将返回索引显示。
  - 对于用其他相机拍摄的图像，可选功能可能会受到限制。



## 欣赏短片

可以用下列三种方法回放短片。

### 在电视机上回放 (第268、271页)

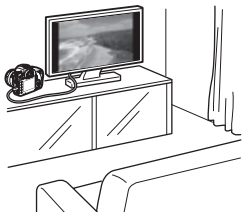

使用随机提供的AV连接线或HDMI连接线 HTC-100 (另售) 将相机连接到电视机。然后就可以在电视机上回放拍摄的短片和静止图像。

如果您有高清晰度电视机并用HDMI连接线将相机连接到电视机, 可以以更高的图像画质观看全高清晰度 (Full HD: 1920x1080) 和高清晰度 (HD: 1280x720) 短片。



- 只能用兼容MOV文件的设备播放存储卡上的短片。
- 由于硬盘录像机没有HDMI IN端子, 无法用HDMI连接线将相机连接到硬盘录像机。
- 即使用USB连接线将相机连接到硬盘录像机, 也无法播放或保存短片和静止图像。

### 在相机的液晶监视器上播放 (第261-267页)

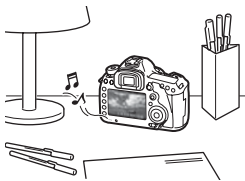

可以在相机的液晶监视器上回放短片。还可以删除短片的第一个和最后一个场景, 并以自动幻灯片播放回放存储卡中的静止图像和短片。



已用计算机编辑过的短片无法重新写到存储卡上并用相机播放。

## 用计算机回放和编辑 (第394页)

可将记录在存储卡上的短片文件传输到计算机并用ImageBrowser EX回放。



- 若要在计算机上平滑地回放短片，请使用高性能的计算机。有关ImageBrowser EX的计算机硬件要求，请参阅PDF文件ImageBrowser EX使用者指南。
- 如果想要使用市售的软件回放或编辑短片，请确保该软件与MOV文件兼容。有关市售软件的详细说明，请向软件开发商查询。

## 播放短片



### 1 回放图像。

- 按<▶>按钮显示图像。



### 2 选择短片。

- 转动<⦿>转盘选择要播放的短片。
- 在单张图像显示时，显示在左上方的<SET>图标表示短片。
- 在索引显示中，图像左边缘的孔眼表示短片。由于无法在索引显示中播放短片，请按下<SET>切换到单张图像显示。



### 3 在单张图像显示时，按下<SET>。

- ▶ 将在底部出现短片回放面板。



### 4 回放短片。

- 转动<⦿>转盘选择 [▶] (播放)，然后按下<SET>。
- ▶ 将开始短片播放。
- 您可以通过按下<SET>暂停短片回放。
- 在短片回放期间，可以通过转动<⦿>拨盘调节音量。
- 有关回放步骤的详细说明，请参阅下一页。



扬声器



通过耳机收听短片前，请调低音量以防止损伤您的听力。

功能	回放说明
退出	返回单张图像显示。
播放	按<SET>在播放和停止之间切换。
慢动作	通过转动<转盘>调节慢动作速度。慢动作速度显示在右上方。
首帧	显示短片的第一帧。
上一帧	每次按下<SET>时，会显示前一帧。如果按住<SET>，将快倒短片。
下一帧	每次按下<SET>，会逐帧播放短片。如果按住<SET>，将快进短片。
末帧	显示短片的最后一帧。
编辑	显示编辑屏幕（第263页）。
	回放位置
mm' ss"	回放时间（设为 [ 短片播放计时：记录时间 ] 时为分钟：秒钟）
hh:mm:ss:ff	时间码（设为 [ 短片播放计时：时间码 ] 时为小时：分钟：秒钟：帧）
音量	可以通过转动<转盘>拨盘调节内置扬声器（第261页）的音量。



- 使用充满电的电池LP-E6时，在23°C条件下的连续回放时间如下：约3小时30分钟。
- 通过将带有3.5毫米立体声微型插头的市面有售的耳机连接到相机的耳机端子（第19页），可以收听短片的声音（第235页）。
- 如果您将相机连接到电视机（第268、271页）回放短片，请用电视机调节音量。（转动<转盘>拨盘不会调节音量。）
- 如果在拍摄短片期间拍摄了静止图像，所显示的短片图像会显得静止约1秒钟。

## ✂ 编辑短片的第一个和最后一个场景

能以1秒为单位删除短片的第一个和最后一个场景。



- 1 在短片回放屏幕上选择 [ ✂ ]。
- ▶ 将在屏幕底部显示短片编辑面板。



- 2 指定要删除的部分。

- 选择 [ ✂ ] (删除首段) 或 [ ✂ ] (删除末段)，然后按下 <SET>。
- 将 <◀▶> 倾斜到左侧或右侧以观看前一或下一帧。将其按住将快进数帧。转动 <⌚> 转盘进行逐帧回放。
- 决定要删除的部分后，按下 <SET>。在屏幕上方以蓝色高光显示的部分将被保留。



- 3 查看编辑的短片。

- 选择 [ ▶ ] 并按下 <SET> 回放以蓝色高光显示的部分。
- 要改变编辑时，返回步骤2。
- 要取消编辑时，选择 [ ↶ ] 并按下 <SET>。



## 4 保存短片。

- 选择 [ ✂ ]，然后按下 <SET>。
- ▶ 出现保存屏幕。
- 要将其作为新短片保存时，选择 [ 新文件 ]。要保存并覆盖原来的短片文件时，选择 [ 覆盖 ]。然后按下 <SET>。
- 在确认屏幕上，选择 [ 确定 ]，然后按下 <SET> 以保存所编辑的短片并返回短片回放屏幕。

- 由于以1秒为单位进行编辑（以 [ ✂ ] 指示位置），编辑短片的确切位置可能与您指定的位置稍有不同。
- 如果存储卡没有足够剩余空间，将无法利用 [ 新文件 ]。

## MENU 幻灯片播放（自动回放）

可以将存储卡上的图像以幻灯片的形式自动回放。



### 1 选择 [ 幻灯片播放 ]。

- 在 [ 幻灯片播放 ] 设置页下，选择 [ 幻灯片播放 ]，然后按下 <SET>。

要播放的图像数



### 2 选择要播放的图像。

- 转动 <DISK> 转盘选择所需选项，然后按下 <SET>。

#### [ 全部图像/短片/静止图像 ]

- 转动 <DISK> 转盘选择下列选项之一：[ 全部图像 / 短片 / 静止图像 ]。然后按下 <SET>。

#### [ 日期/文件夹/评分 ]

- 转动 <DISK> 转盘选择下列选项之一：[ 日期 / 文件夹 / 评分 ]。
- 当高光显示 <INFO. [✓]> 时，按下 <INFO.> 按钮。
- 转动 <DISK> 转盘选择所需的设置，然后按下 <SET>。

[ 日期 ]



[ 文件夹 ]



[ 评分 ]



项目	回放说明
全部图像	将回放存储卡中的所有静止图像和短片。
日期	将回放选定拍摄日期拍摄的静止图像和短片。
文件夹	将回放选定文件夹中的静止图像和短片。
短片	将只回放存储卡中的短片。
静止图像	将只回放存储卡中的静止图像。
评分	将只回放带有所选评分的静止图像和短片。



### 3 设置播放时间和重播选项。

- 转动<DISP>转盘选择 [ 设置 ]，然后按下<SET>。
- 对于静止图像，设置 [ 显示时间 ] 和 [ 重播 ] 选项，然后按下<MENU>按钮。

[ 显示时间 ]



[ 重播 ]







#### 4 开始幻灯片播放。

- 转动<⊙>转盘选择 [ 开始 ], 然后按下<SET>。
- ▶ 显示 [ 加载图像中... ] 后, 幻灯片播放将开始。

#### 5 退出幻灯片播放。

- 要退出幻灯片播放并返回设置屏幕, 按下<MENU>按钮。



- 要暂停幻灯片播放, 按下<SET>。在暂停时, 图像左上角将显示 [ || ]。再次按下<SET>恢复幻灯片播放。
- 在自动回放期间, 可按下<INFO.>按钮以改变静止图像显示格式 (第244页)。
- 在短片回放期间, 可以通过转动<⊙>拨盘调节音量。
- 在自动回放或暂停期间, 可以转动<⊙>转盘观看另一张图像。
- 在自动播放中, 自动关闭电源功能不起作用。
- 显示时间根据图像不同可能有所不同。
- 要在电视机上观看幻灯片播放, 请参阅第268和271页。

## 通过电视机查看图像

可在电视机上观看静止图像和短片。



- 用电视机调节短片的音量。不能用相机调节音量。
- 连接或断开相机和电视机之间的连接线之前，请关闭相机和电视机。
- 视电视机而定，所显示的图像中的一部分可能被删节。

### 在高清晰度（HD）电视机上观看

需要HDMI连接线HTC-100（另售）。

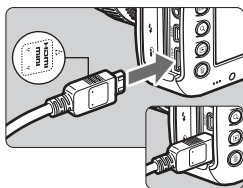

#### 1 将HDMI连接线连接到相机。

- 让插头的<▲HDMI MINI>标志朝向相机前面，将其插入<HDMI OUT>端子。

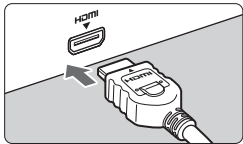

#### 2 将HDMI连接线连接到电视机。

- 将HDMI连接线连接到电视机的HDMI IN端口。

#### 3 打开电视机并切换电视机的视频输入以选择连接的端口。

#### 4 将相机的电源开关置于<ON>。

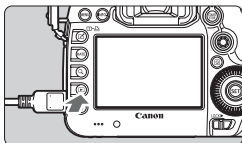

## 5 按下<▶>按钮。

- ▶ 图像将显示在电视机屏幕上。(相机的液晶监视器上不显示任何信息。)
- 将自动以电视机的最佳分辨率显示图像。
- 通过按下<INFO.>按钮，可以改变显示格式。
- 要回放短片，请参阅第261页。



无法同时从<HDMI OUT>和<A/V OUT>端子输出短片。



- 请不要将任何其他设备的输出连接到相机的<HDMI OUT>端子。否则可能会导致故障。
- 某些电视机可能无法回放拍摄的图像。这种情况下，请使用随机提供的AV连接线连接电视机。

## 使用HDMI CEC电视机

如果用HDMI连接线连接到相机的电视机兼容HDMI CEC\*，可以使用电视机的遥控器进行回放操作。

\* 可以让HDMI设备之间进行相互控制，这样可以用一个遥控装置控制多个HDMI设备的HDMI标准功能。



## 1 将 [ 经由HDMI控制 ] 设定为 [ 启用 ]。

- 在 [ ▶3 ] 设置页下，选择 [ 经由HDMI控制 ]，然后按下<SET>。
- 选择 [ 启用 ]，然后按下<SET>。

## 2 将相机连接到电视机。

- 使用HDMI连接线将相机连接到电视机。
- ▶ 电视机的输入将自动切换为连接相机的HDMI端口。

## 3 按相机的<▶>按钮。

- ▶ 图像将显示在电视机的屏幕上，可以使用电视机的遥控器回放图像。

## 4 选择图像或短片。

- 将遥控器朝向电视机并按←/→按钮选择图像。

## 5 按遥控器的Enter按钮。

- ▶ 出现菜单并且可以进行左侧所示的回放操作。
- 按←/→按钮选择所需选项，然后按Enter按钮。对于幻灯片播放，按下遥控器上的↑/↓按钮选择选项，然后按下Enter按钮。
- 如果选择 [ 返回 ] 并按Enter按钮，菜单会消失，您可以用←/→按钮选择图像。

### 静止图像回放菜单



### 短片回放菜单



- ↶ : 返回
- ☰ : 9张图像索引
- ▶ : 播放短片
- 🔄 : 幻灯片播放
- INFO: 显示拍摄信息
- 🔄 : 旋转

🔊 在两张图像显示期间（第253页），无法使用电视机的遥控器进行回放。要使用电视机的遥控器进行回放时，首先按下<⏪>按钮返回单张图像显示。

- 🔊 ● 有些电视机需要首先启用HDMI CEC连接。有关详情，请参阅电视机的使用说明书。
- 有些电视机即使与HDMI CEC兼容，也可能无法正常操作。这种情况下，将 [ ▶3: 经由HDMI控制 ] 设定为 [ 关闭 ]，并使用相机控制回放操作。

## 在非高清晰度（HD）电视机上观看

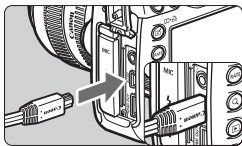

1 将随机提供的AV连接线连接到相机。

- 在插头的<Canon>标志朝向相机背面的状态下，将其插入<A/V OUT>端子。

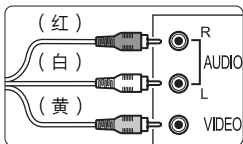

2 将AV连接线连接到电视机。

- 将AV连接线连接到电视机的视频输入端子和音频输入端子。

3 打开电视机并切换电视机的视频输入以选择连接的端口。

4 将相机的电源开关置于<ON>。

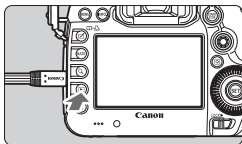

5 按下<▶>按钮。

- ▶ 图像将显示在电视机屏幕上。（相机的液晶监视器上不显示任何信息。）
- 要回放短片，请参阅第261页。



- 请勿使用随机提供的AV连接线以外的任何其他连接线。如果使用不同的连接线，图像可能不会显示。
- 如果相机视频输出制式与电视机的视频输入制式不符，则不能正确显示图像。用 [ 3: 视频制式 ] 设置正确的视频输出制式。

## 保护图像

保护图像可以防止图像被误删除。

### MENU 保护单张图像



#### 1 选择 [ 保护图像 ] 。

- 在 [  1 ] 设置页下，选择 [ 保护图像 ]，然后按下 <  > 。

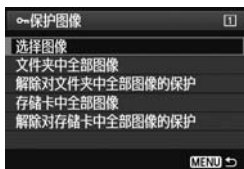





#### 2 选择 [ 选择图像 ] 。

- 选择 [ 选择图像 ]，然后按下 <  > 。
- ▶ 将显示图像。

图像保护图标



#### 3 保护图像。

- 转动 <  > 转盘选择要保护的图像，然后按下 <  > 。
- ▶ 图像将被保护，并且 <  > 图标将出现在屏幕上方。
- 要取消图像保护，再次按下 <  > 。
- <  > 图标将消失。
- 要保护其他图像，请重复步骤3。
- 按下 < **MENU** > 按钮返回菜单。

## MENU 保护文件夹或存储卡中的所有图像

可以一次性地保护文件夹中或存储卡上的所有图像。

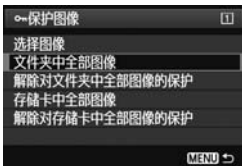

在 [ ▶1: 保护图像 ] 下，当选择 [ 文件夹中全部图像 ] 或 [ 存储卡中全部图像 ] 时，文件夹中或存储卡上的所有图像都将被保护。

要取消图像保护时，请选择 [ 解除对文件夹中全部图像的保护 ] 或 [ 解除对存储卡中全部图像的保护 ]。

## 用<RATE>按钮设定

在图像回放期间，可以使用<RATE>按钮保护图像。



- 将 [ ▶3: RATE 按钮功能 ] 设定为 [ 保护 ]。
- 回放图像并选择要保护的图像。
- 当您按下<RATE>按钮时，图像将被保护并且<RATE>图标将出现在屏幕上方。
- 要取消图像保护，请再次按下<RATE>按钮，<RATE>图标将消失。

**!** 如果您对存储卡进行格式化 ( 第53页 )，被保护的图像也将被删除。

- 也可以对短片进行保护。
- 图像被保护后，将不能被相机的删除功能删除。要删除被保护的图像，必须首先取消保护。
- 如果删除全部图像 ( 第278页 )，只会剩下被保护的图像。该功能适合一次删除所有不需要的图像。

## 复制图像

可以将记录在一张存储卡上的图像复制到另一张存储卡。

### MENU 复制单张图像

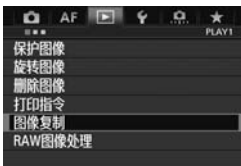

#### 1 选择 [ 图像复制 ] 。

- 在 [ 播放1 ] 设置页面下，选择 [ 图像复制 ]，然后按下 <SET>。



#### 2 选择 [ 选择图像 ] 。

- 查看复制源和复制目标存储卡的容量。
- 转动 <转盘> 选择 [ 选择图像 ]，然后按下 <SET>。



#### 3 选择文件夹。

- 转动 <转盘> 选择包含要复制图像的文件夹，然后按下 <SET>。
- 参阅显示在右侧的图像以您选择所需的文件夹。
- ▶ 将显示选定文件夹中的图像。

文件夹名

最小文件编号  
最大文件编号

复制源是用 [ 播放1: 记录功能+存储卡/文件夹选择 ] 菜单选项的 [ 记录/播放 ] ( [ 回放 ] ) 设置选择的存储卡。



选定图像总数



## 4 选择要复制的图像。

- 转动<DISP>转盘选择要复制的图像，然后按下<SET>。
- ▶ 屏幕的左上方将会显示<✓>图标。
- 如果按下<Q>按钮并逆时针转动<DISP>拨盘，可以从三张图像显示中选择图像。要返回单张图像显示，顺时针转动<DISP>拨盘。
- 要选择其他要复制的图像，重复步骤4。

## 5 按下<RATE>按钮。

- 选择要复制的所有图像后，请按下<RATE>按钮。

## 6 选择 [ 确定 ] 。

- 查看目标存储卡并按下<SET>。



## 7 选择目标文件夹。

- 转动<DISP>转盘选择要复制图像的目标文件夹，然后按下<SET>。
- 要创建新文件夹，请选择 [ 创建文件夹 ] 。





## 8 选择 [ 确定 ]。

- 查看复制源和目标存储卡的信息。
- 转动<⊙>转盘选择 [ 确定 ]，然后按下<SET>。

- ▶ 图像开始复制，并会显示复制进程。
- 复制完成时，将显示结果。
- 选择 [ 确定 ] 返回步骤2中的屏幕。

### MENU 复制文件夹或存储卡中的所有图像

可以一次性地复制文件夹中或存储卡上的所有图像。在 [ 1: 图像复制 ] 下，当您选择 [ 选择 ] 或 [ 全部图像 ] 时，可以复制文件夹中或存储卡上的所有图像。

- 复制图像的文件名将与源图像的文件名相同。
- 如果已经设定了 [ 选择图像 ]，无法一次复制多个文件夹中的图像。选择每个文件夹中的图像，然后按文件夹逐个进行复制。
- 如果在目标文件夹/存储卡中含有与要复制的图像文件编号相同的图像，将显示下列选项：[ 跳过此图像继续复制 ] [ 取代现有图像 ] [ 取消复制 ]。选择复制方法，然后按下<SET>。
  - [ 跳过此图像继续复制 ]：  
源文件夹中的任何与目标文件夹中的图像具有相同文件编号的图像都会被跳过而不会被复制。
  - [ 取代现有图像 ]：  
将覆盖目标文件夹中与源图像文件编号相同的图像（包括被保护的图像）。  
如果带有打印命令（第305页）的图像被盖写，您必须重新设定打印命令。
- 当复制图像时，图像的打印命令信息和图像传输信息不会被保留。
- 复制操作过程中无法进行拍摄。请在拍摄前选择 [ 取消 ]。

## 删除图像

您可以逐个选择和删除图像或批量删除图像。被保护的图像（第272页）不会被删除。

- 一旦图像被删除，将不能恢复。在删除图像前，确认已经不再需要该图像。为防止重要的图像被误删除，请对其加上保护。删除RAW+JPEG图像时将同时删除RAW和JPEG图像。

### 删除单张图像



1 回放要删除的图像。

2 按下<删除>按钮。

- ▶ 屏幕底部出现图像删除菜单。



3 删除图像。

- 转动<转盘>选择 [ 删除 ]，然后按下<SET>。显示的图像将被删除。

当您将 [ 点3: 默认删除选项 ] 设定为 [ 选择 [ 删除 ] ] 时，可以更快地删除图像（第320页）。

### MENU 勾选<√>要批量删除的图像

通过向要删除的图像添加<√>勾选标记，可以一次性地删除多张图像。



1 选择 [ 删除图像 ] 。

- 在 [ 1 ] 设置页下，选择 [ 删除图像 ]，然后按下<SET>。

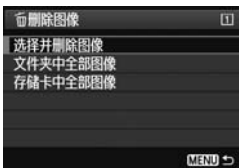

## 2 选择 [ 选择并删除图像 ]。

- 选择 [ 选择并删除图像 ]，然后按下 <SET>。
- ▶ 将显示图像。
- 如果按下 <Q> 按钮并逆时针转动 <DISK> 拨盘，可以从三张图像显示中选择图像。要返回单张图像显示，顺时针转动 <DISK> 拨盘。



## 3 选择要删除的图像。

- 转动 <DISK> 转盘选择要删除的图像，然后按下 <SET>。
- ▶ 将在左上方显示 <✓> 勾选标记。
- 要选择其他要删除的图像时，重复步骤3。



## 4 删除图像。

- 按下 <DISK> 按钮。
- 选择 [ 确定 ]，然后按下 <SET>。
- ▶ 选定的图像将被删除。

### **MENU** 删除文件夹或存储卡中的所有图像

可以一次性删除文件夹或存储卡中的所有图像。当 [ 1: 删除图像 ] 设为 [ 文件夹中全部图像 ] 或 [ 存储卡中全部图像 ] 时，文件夹或存储卡中的所有图像都将被删除。

- 若还要删除被保护的图像，请格式化存储卡（第53页）。
- 当选择了 [ 存储卡中全部图像 ] 时，将删除在 [ 1: 记录功能+存储卡/文件夹选择 ] 下用 [ 记录/播放 ]（[ 回放 ]）选择的存储卡上的图像。

# 更改图像回放设置

## MENU 调节液晶监视器的亮度

自动将液晶监视器调节为最佳观看亮度。您可以设置自动调节的亮度等级（更亮或更暗）或手动调节亮度。

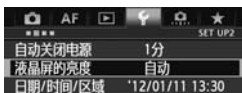

### 1 选择 [ 液晶屏的亮度 ] 。

- 在 [ 2 ] 设置页下，选择 [ 液晶屏的亮度 ]，然后按下 <SET>。



### 2 选择 [ 自动 ] 或 [ 手动 ] 。

- 转动 < 拨盘 > 进行选择。

### 3 调节亮度。

- 注视灰度图的同时转动 < 转盘 >，然后按下 <SET>。
- 可以将 [ 自动 ] 调节为三个等级之一，将 [ 手动 ] 调节为七个等级之一。



自动调节



手动调节



设定为 [ 自动 ] 时，请注意不要用手指等遮挡液晶监视器右侧的圆形外部光线感应器（第20页）。



要查看图像的曝光，建议观看柱状图（第248页）。

## MENU 自动旋转竖拍图像



竖拍的图像会自动旋转，使其竖直显示在相机的液晶监视器和计算机上，而非水平显示。可以更改该功能的设置。



### 1 选择 [ 自动旋转 ]。

- 在 [ 1 ] 设置页下，选择 [ 自动旋转 ]，然后按下 < (SET) >。

### 2 设定自动旋转。

- 选择所需选项，然后按下 < (SET) >。

#### ● 启用

在相机的液晶监视器和计算机上回放期间竖拍图像会被自动旋转。

#### ● 启用

竖拍图像仅在计算机上自动旋转。

#### ● 关

竖拍图像不会自动旋转。

 自动旋转设定为 [ 关 ] 时竖拍的图像不会被自动旋转。即使随后回放时切换到 [ 启用 ]，竖拍图像也不会旋转。

- 
- 图像拍摄后立即确认图像时，竖拍图像不会自动旋转。
  - 如果在相机朝向上方或下方时拍摄竖拍图像，回放时可能不会自动旋转。
  - 如果竖拍图像不能在计算机屏幕上自动旋转，就表示您使用的软件无法旋转图像。推荐使用随机软件。

# 10

## 后期处理图像

可以用本相机处理RAW图像或调整（缩小）JPEG图像尺寸。

- 页面标题右上方的 ☆ 图标表示当模式转盘设为 <P/Tv/Av/M/B> 时可以使用的功能。  
\*不能在 <A+> 模式下使用该功能。



- 本相机可能无法处理用其他相机拍摄的图像。
- 如果相机被设定用于HDR拍摄或双重曝光或当其经由 <DIGITAL> 端子与计算机相连时，无法进行本章中说明的后期处理图像操作。

## RAW JPEG↓ 用本相机处理RAW图像☆

可以用本相机处理 **RAW** 图像并将其作为JPEG图像保存。虽然RAW图像本身不发生变化，但可以根据不同的条件处理RAW图像，从该RAW图像创建任意数目的JPEG图像。

请注意，不能用本相机处理 **M RAW** 和 **S RAW** 图像。请用Digital Photo Professional（随机软件，第394页）处理这些图像。

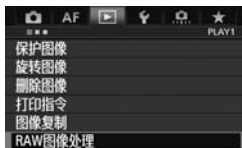

### 1 选择 [ RAW图像处理 ]。

- 在 [ ▶1 ] 设置页下，选择 [ RAW图像处理 ]，然后按下 <SET>。
- ▶ 将显示 **RAW** 图像。



### 2 选择图像。

- 转动 <⊙> 转盘选择您想要处理的图像。
- 如果按下 <Q> 按钮并逆时针转动 <☀> 拨盘，可以从索引显示中选择图像。



### 3 处理图像。

- 按下 <SET> 会出现RAW处理选项（第284-286页）。
- 使用 <⊙> 选择选项，然后转动 <⊙> 转盘进行设定。
- ▶ 显示的图像会反映“亮度调节”、“白平衡”和其他设置调节。
- 要恢复拍摄时的图像设置时，按 <INFO.> 按钮。





## 显示设置屏幕

- 按下<SET>显示设置屏幕。转动<DISP/OK>转盘或<MENU/OK>拨盘改变设置。要返回步骤3中的屏幕，按下<SET>。



## 4 保存图像。

- 选择 [ 保存 ] (保存)，然后按下<SET>。
- 选择 [ 确定 ] 保存图像。
- 检查目的文件夹和图像文件编号，然后选择 [ 确定 ]。
- 要处理其他图像时，重复步骤2至4。
- 按下<MENU>按钮返回菜单。















## 关于放大显示

可以在步骤3中通过按下<Q>按钮放大图像。取决于在 [ RAW图像处理 ] 中设定的 [ 图像画质 ] 像素计数，放大倍率有所不同。用<DISP/OK>，可以滚动显示放大的图像。要取消放大显示，再次按<Q>按钮。

## 带有长宽比设置的图像

将以相应的长宽比显示以实时显示拍摄长宽比 ([ 4:3 ] [ 16:9 ] [ 1:1 ]) 拍摄的图像。还会以设定的长宽比保存JPEG图像。

## RAW图像处理选项

-  亮度调节  
最大可在±1级之间以1/3级为单位调节图像亮度。显示的图像会反映设置的效果。
-  白平衡（第137页）  
可以选择白平衡。如果选择 [  ]，转动< >拨盘在设置屏幕上设定色温。显示的图像会反映设置的效果。
-  照片风格（第129页）  
可以选择照片风格。要设定锐度等参数时，按下< >显示设置屏幕。转动< >拨盘选择照片风格。转动< >转盘选择要调节的参数，然后转动< >拨盘进行设定。要返回步骤3中的屏幕，按下< >。显示的图像会反映设置的效果。
-  自动亮度优化（第142页）  
可以设定自动亮度优化。显示的图像会反映设置的效果。
-  高ISO感光度降噪功能（第143页）  
可以为高ISO感光度设定降噪。显示的图像会反映设置的效果。如果难以看清效果，按<Q>按钮放大图像。（按<Q>按钮返回通常显示。）
-  图像画质（第119页）  
转换RAW图像时，可以设定要保存的JPEG图像的图像画质。显示的图像尺寸（如 [ \*\*\*M \*\*\*\*x\*\*\*\* ] ）的长宽比为3:2。各长宽比的像素计数记载在第288页上。

- sRGB 色彩空间 (第158页)

可以选择sRGB或Adobe RGB。由于相机的液晶监视器与Adobe RGB不兼容，当设定了任何一个色彩空间时，图像看起来都没有太大区别。

- OFF 周边光量校正 (第147页)

如果设定了 [ 启用 ]，将显示校正后的图像。如果难以识别效果，按下 <Q> 按钮以放大图像并检查角落。(按 <Q> 按钮返回通常显示。) 用本相机应用的周边光量校正没有使用 Digital Photo Professional (随机软件) 时显著，所以效果可能不明显。这种情况下，请使用 Digital Photo Professional 应用周边光量校正。

- OFF 失真校正

当设为 [ 启用 ] 时，校正由镜头特性造成的图像失真。如果设定了 [ 启动 ]，将显示校正后的图像。校正后的图像周边将被裁切。由于图像分辨率可能会显得稍低一些，请根据需要使用照片风格的锐度参数进行调整。



在 [ 失真校正 ] 设定为 [ 启用 ] 的场合处理图像时，自动对焦点显示信息 (第247页) 和除尘数据 (第291页) 不会添加到图像。

●  OFF 色差校正

当设为 [ 启用 ] 时，可以校正镜头的色差（被摄体轮廓上的彩色边纹）。如果设定了 [ 启用 ]，将显示校正后的图像。如果难以看清效果，按<Q>按钮放大图像。（按<Q>按钮返回通常显示。）

 关于周边光量校正、失真校正和色差校正

要用相机进行周边光量校正、失真校正和色差校正时，必须在相机中注册拍摄镜头的数据。如果相机中尚未注册镜头数据，请用EOS Utility（随机软件，第394页）注册镜头数据。

 在本相机上处理RAW图像不会产生与使用Digital Photo Professional处理RAW图像相同的结果。

## 调整尺寸

可以调整图像尺寸降低像素计数并将其作为新图像保存。只能对JPEG L/M/S1/S2图像调整尺寸。不能对JPEG S3和RAW图像调整尺寸。



### 1 选择 [ 调整尺寸 ]。

- 在 [ 2 ] 设置页下，选择 [ 调整尺寸 ]，然后按下 <SET>。
- ▶ 将显示图像。



### 2 选择图像。

- 转动 <DISK> 转盘选择您想要调整尺寸的图像。
- 如果按下 <Q> 按钮并逆时针转动 <DISK> 拨盘，可以从索引显示中选择图像。

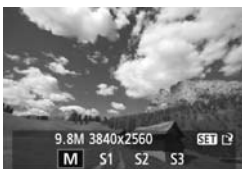

目标尺寸

### 3 选择所需图像尺寸。

- 按下 <SET> 显示图像尺寸。
- 转动 <DISK> 转盘选择所需图像尺寸，然后按下 <SET>。



### 4 保存图像。

- 选择 [ 确定 ] 保存已调整尺寸的图像。
- 检查目的文件夹和图像文件编号，然后选择 [ 确定 ]。
- 要调整其他图像的尺寸时，重复步骤2至4。
- 按下 <MENU> 按钮返回菜单。

## 各原始图像尺寸的调整尺寸选项

原始图像尺寸	可用的调整尺寸设置			
	M	S1	S2	S3
L	<input type="radio"/>	<input type="radio"/>	<input type="radio"/>	<input type="radio"/>
M	<input type="radio"/>	<input type="radio"/>	<input type="radio"/>	<input type="radio"/>
S1	<input type="radio"/>	<input type="radio"/>	<input type="radio"/>	<input type="radio"/>
S2	<input type="radio"/>	<input type="radio"/>	<input type="radio"/>	<input type="radio"/>

### 关于图像尺寸

在上一页步骤3中显示的图像尺寸（如 [ \*\*M \*\*\*\*x\*\*\*\* ] ）具有3:2长宽比。下表显示各长宽比的图像尺寸。

带有星号的图像记录画质数值与长宽比不完全匹配。图像将被略微裁切。

图像画质	长宽比和像素计数			
	3:2	4:3	16:9	1:1
M	3840x2560 ( 980万像素 )	3408x2560* ( 870万像素 )	3840x2160 ( 830万像素 )	2560x2560 ( 660万像素 )
S1	2880x1920 ( 550万像素 )	2560x1920 ( 490万像素 )	2880x1624* ( 470万像素 )	1920x1920 ( 370万像素 )
S2	1920x1280 ( 250万像素 )	1696x1280* ( 220万像素 )	1920x1080 ( 210万像素 )	1280x1280 ( 160万像素 )
S3	720x480 ( 35万像素 )	640x480 ( 31万像素 )	720x400* ( 29万像素 )	480x480 ( 23万像素 )

# 11

## 清洁感应器

本相机的图像感应器的表层（低通滤镜）装有感应器自清洁单元，用于自动抖落灰尘。

也可将除尘数据添加至图像以使用Digital Photo Professional（随机软件，第394页）自动除去剩余尘点。

### 关于附着在感应器前方的污迹

除了从外部进入相机的灰尘，在极少数情况下，相机内部部件的润滑剂可能会附着在感应器前面。如果在自动清洁感应器后仍然残留可见斑点，建议在佳能快修中心进行感应器的清洁。



即使正在运行感应器自清洁单元，您也可以半按快门按钮中断清洁并立即进入拍摄状态。

## 自动清洁感应器

无论何时将电源开关置于<ON>或<OFF>, 感应器自清洁单元都会自动运行以抖落感应器前层的灰尘。通常, 您无需注意此操作。但是, 您可以选择执行或关闭清洁感应器。

### 立即清洁感应器



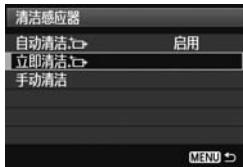

#### 1 选择 [ 清洁感应器 ] 。

- 在 [ 43 ] 设置页下, 选择 [ 清洁感应器 ], 然后按下<SET>。



#### 2 选择 [ 立即清洁 ] 。

- 选择 [ 立即清洁  ], 然后按下<SET>。
- 在对话屏幕上选择 [ 确定 ], 然后按下<SET>。
- ▶ 屏幕中将显示正在清洁感应器。虽然在清洁期间会有快门音, 但不会拍摄照片。

- 要获得最好的效果, 在清洁感应器时将相机平放在桌子或其他平面上。
- 即使重复清洁感应器, 效果也不会改进太多。清洁感应器刚结束时, [ 立即清洁  ] 选项会暂时禁用。

### 关闭自动清洁感应器功能

- 在步骤2中, 选择 [ 自动清洁  ] 并将其设置为 [ 关闭 ]。
- ▶ 将电源开关置于<ON>或<OFF>时, 不再执行清洁感应器操作。



## MENU 添加除尘数据☆

感应器自清洁单元通常会清除所拍摄图像上可见的大部分灰尘。然而，如果仍然残留有可见灰尘，可以为图像添加除尘数据以日后清除尘点。Digital Photo Professional（随机软件，第394页）用除尘数据自动清除尘点。

### 准备

- 准备一个纯白色的物体，如一张纸。
- 将镜头焦距设置为50 mm或更长。
- 将镜头对焦模式开关设为<MF>，并设置对无限远处（∞）对焦。如果镜头无距离标度，请注视镜头前端，并一直顺时针转动对焦环。

### 获取除尘数据



#### 1 选择 [ 除尘数据 ]。

- 在 [ 3 ] 设置页下，选择 [ 除尘数据 ]，然后按下<SET>。

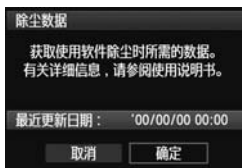

#### 2 选择 [ 确定 ]。

- 选择 [ 确定 ]，然后按下<SET>。进行自动感应器自清洁后，将会出现信息。虽然在清洁期间会有快门音，但不会拍摄照片。





### 3 拍摄一个白色物体。

- 在20厘米-30厘米的距离，使无图案的白色物体充满取景器并拍摄一张照片。
- ▶ 将以光圈优先自动曝光模式拍摄照片，光圈值为f/22。
- 因为图像不会保存，即使相机中没有存储卡仍然可以获取数据。
- ▶ 拍摄照片后，相机将开始收集除尘数据。获取除尘数据后，会出现一条信息。选择 [ 确定 ]，菜单将会重新出现。
- 如果没有成功获取数据，会出现效果信息。按照上一页中“准备”的步骤操作，然后选择 [ 确定 ]。再次拍摄照片。



## 关于除尘数据

除尘数据获取以后，会被添加到随后拍摄的所有JPEG和RAW图像上。因此进行重要的拍摄活动之前，应通过重新获取来更新除尘数据。

有关使用Digital Photo Professional（随机软件，第394页）清除尘点的详细说明，请参阅软件使用说明书光盘中的软件使用说明书（第396页）。

添加至图像的除尘数据非常小，几乎不影响图像文件尺寸。

**!** 请务必使用白色物体，例如一张崭新的白纸。如果纸上有任何图案或花样，它们可能会被识别为灰尘数据并影响软件除尘的准确度。

## MENU 手动清洁感应器☆

无法由自动清洁感应器除去的灰尘可以用气吹等手动除去。清洁感应器之前，请将镜头从相机上卸下。

图像感应器表面极其精密。需要直接清洁感应器时，推荐送至佳能快修中心进行清洁。

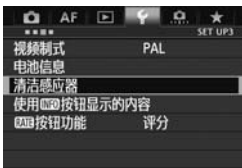

### 1 选择 [ 清洁感应器 ] 。

- 在 [ 43 ] 设置页下，选择 [ 清洁感应器 ]，然后按下 <SET>。

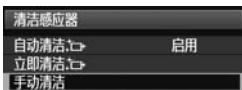

### 2 选择 [ 手动清洁 ] 。

- 选择 [ 手动清洁 ]，然后按下 <SET>。

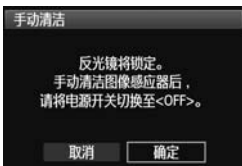

### 3 选择 [ 确定 ] 。

- 选择 [ 确定 ]，然后按下 <SET>。
  - ▶ 片刻后反光镜会升起，快门将打开。
- 在液晶显示屏上将闪烁 “CLn”。

## 4 清洁感应器。

### 5 结束清洁感应器。

- 将电源开关置于 <OFF>。



使用电池时，请确保电量充足。如果电池盒兼手柄安装有5号（AA/LR6）电池，将不能进行手动清洁感应器操作。



对于电源，推荐使用交流电适配器套装ACK-E6（另售）。

-  清洁感应器时，切勿进行下列任何操作。进行下列任何操作将会切断电源并关闭快门。可能会损坏快门帘幕和图像感应器。
  - 将电源开关置于<OFF>。
  - 取出或插入电池。
- 图像感应器表面极其精密。请小心清洁感应器。
- 请使用不带刷子的气吹。因为刷子会刮伤感应器。
- 请勿将气吹嘴伸入相机的镜头卡口以内。如果电源被切断，快门将关闭并且可能损坏快门帘幕或反光镜。
- 请勿使用压缩空气或气体清洁感应器。因为高压气流会损伤感应器或者喷射气流会在感应器上产生冻结。
- 如果在清洁感应器期间电池电量降低，会发出警告用的提示音。停止清洁感应器。
- 如果残留无法用气吹清除的污迹，建议在佳能快修中心进行感应器的清洁。

# 12

## 打印图像和将图像传输至计算机

- **打印（第298页）**  
您可以直接将相机与打印机连接并打印出存储卡中的的图像。本相机兼容直接打印的标准“ PictBridge”。
- **数码打印命令格式（DPOF）（第305页）**  
DPOF（数码打印命令格式）让您能根据您的打印指令（如图像选择、打印数量等）打印存储卡中记录的图像。可以成批打印多张图像或向照片冲印人员发出打印指令。
- **将图像传输至计算机（第309页）**  
可以将本相机连接到计算机并操作相机将存储卡上记录的图像传输到计算机。

# 准备打印

您可以在注视液晶监视器的同时完全用本相机执行直接打印操作。

## 连接相机和打印机

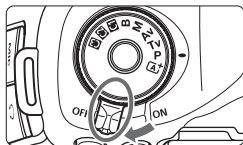

1 将相机的电源开关置于<OFF>。

2 设置打印机。

- 有关详情，请参阅打印机使用说明书。

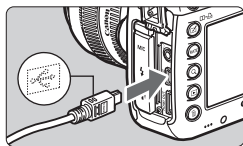

3 连接相机和打印机。

- 使用随机提供的接口电缆。
- 在电缆插头的<-↔->图标朝向相机前面的状态下，将电缆连接到相机的<DIGITAL>端子。
- 要连接打印机，请参阅打印机使用说明书。

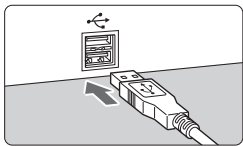

4 开启打印机。

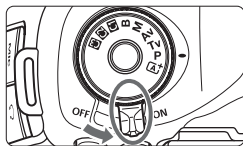

5 将相机的电源开关置于<ON>。

- ▶ 某些型号的打印机可能会发出提示音。

## PictBridge



## 6 回放图像。

- 按下<▶>按钮。
- ▶ 将显示图像，并且<👁️>图标将出现在左上方以表示相机已连接至打印机。



- 无法打印短片。
- 本相机无法与仅兼容CP Direct或Bubble Jet Direct的打印机配合使用。
- 请勿使用随机提供的接口电缆以外的任何其他电缆。
- 如果在步骤5中发出长声提示音，表示打印机存在故障。请参照显示的错误信息（第304页）解决问题。
- 无法在HDR模式下进行打印。



- 还可以打印用本相机拍摄的RAW图像。
- 如果相机使用电池供电，请确保电量充足。使用电量充足的电池，最长可以打印约4个小时。
- 断开电缆前，先关闭相机和打印机的电源。请握住插头（而不是电缆）拔出电缆。
- 对于直接打印，推荐使用交流电适配器套装ACK-E6（另售）为相机供电。

# 打印

根据打印机的不同，屏幕显示和设置项各不相同。某些设置可能不能使用。有关详情，请参阅打印机使用说明书。

## 打印机连接图标



### 1 选择要打印的图像。

- 在液晶监视器左上方确保已经显示 <🌄> 图标。
- 转动 <🌀> 转盘选择要打印的图像。

### 2 按下 <SET>。

- ▶ 出现打印设置屏幕。

## 打印设置屏幕



设置打印效果（第300页）。

设置是否打印日期或文件编号。

设置打印数量。

设置剪裁（裁切）（第303页）。

设置纸张尺寸、类型和设计。

返回步骤1中的屏幕。

开始打印。

显示所设置的纸张尺寸、类型和设计。

\* 根据打印机的不同，可能无法选择某些设置，如日期和文件编号打印以及剪裁等。

### 3 选择 [ 纸张设置 ] 。

- 选择 [ 纸张设置 ]，然后按下 <SET>。
- ▶ 出现纸张设置屏幕。





## 设置纸张尺寸

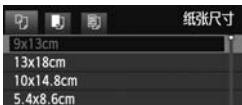

- 选择装入打印机的纸张尺寸，然后按下 <SET>。
- ▶ 出现纸张类型屏幕。

## 设置纸张类型

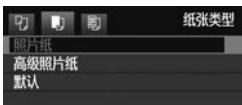

- 选择装入打印机的纸张类型，然后按下 <SET>。
- ▶ 出现纸张设计屏幕。

## 设置纸张设计



- 选择纸张设计，然后按下 <SET>。
- ▶ 打印设置屏幕重新出现。

有边距	打印件四周会有白边。
无边距	打印件四周没有边距。如果打印机不支持无边距打印，则打印件四周有边。
有边距■	拍摄信息*1将会被打印到9×13cm和更大尺寸的打印件的边距上。
xx-页面布局	选择在一面上打印2、4、8、9、16或20份图像。
20页布局■	将会在A4或Letter尺寸纸张上打印20或35张图像的缩略图*2。
35页布局□	• [ 20页布局■ ] 将打印拍摄信息*1。
默认	根据打印机型号或其设置的不同，纸张设计会有所不同。

\*1: 相机名称、镜头名称、拍摄模式、快门速度、光圈值、曝光补偿量、ISO感光度、白平衡等将从Exif数据中被打印出来。

\*2: 用“数码打印命令格式 (DPOF)” (第305页) 设置打印指令后，应该按照“用DPOF直接打印” (第308页) 进行打印。

如果图像的长宽比与打印纸的长宽比不同，进行无边界打印时，图像可能会被显著地裁切。如果图像被裁切，由于像素数减少，纸张上的图像看起来可能会更有颗粒感。



## 4 设置打印效果。

- 根据需要进行设定。如果不需要设置任何打印效果，请进入步骤5。
- 根据打印机的不同，屏幕上显示的内容各异。
- 选择选项，然后按下<SET>。
- 选择所需的打印效果，然后按下<SET>。
- 如果<INFO>旁明亮地显示<国>图标，还可以调整打印效果（第302页）。

打印效果	描述
开	图像将根据打印机的标准色彩打印。图像的Exif数据用来进行自动校正。
关	将不应用自动校正。
Vivid	图像将使用较高的颜色饱和度打印，生成更加鲜艳的蓝色和绿色。
NR	打印前会降低图像的噪点。
<b>B/W</b> 黑白	用纯黑色进行黑白打印。
<b>B/W</b> 冷色调	用冷色调的、偏蓝黑色进行黑白打印。
<b>B/W</b> 暖色调	用暖色调的、偏黄黑色进行黑白打印。
自动调整颜色	以实际颜色和反差打印图像。不应用自动颜色调整。
手动调整颜色	打印特征与“自动调整颜色”设置相同。但是与“自动调整颜色”相比，该设置可以对打印做更细微的调整。
默认	不同打印机的打印效果不相同。有关详情，请参阅打印机使用说明书。

\* 当改变打印效果时，变化将反映在左上角的图像上。请注意，打印的图像看上去可能与显示的图像（只是近似图像）稍微有所不同。这也适用于第302页上的 [亮度] 和 [调整色阶]。

如果打印以H1或H2 ISO感光度拍摄的图像的拍摄信息，可能不会打印正确的ISO感光度。



## 5 设置日期和文件编号打印。

- 根据需要进行设定。
- 选择<全部>，然后按下<SET>。
- 根据需要进行设定，然后按下<SET>。



## 6 设置打印数量。

- 根据需要进行设定。
- 选择<1张>，然后按下<SET>。
- 设置打印数量，然后按下<SET>。



## 7 开始打印。

- 选择 [ 打印 ]，然后按下<SET>。



- 使用便捷打印，可以用相同设置打印另一幅图像。只需选择图像并按下<□•□>按钮。使用便捷打印时，打印数量始终为1。（无法设置打印数量。）并且，任何剪裁（第303页）都不会被应用。
- 打印效果和其他选项的 [ 默认 ] 设置是打印机制造商出厂时的默认设置。要了解 [ 默认 ] 设置情况，请参阅打印机使用说明书。
- 根据图像的文件尺寸和图像记录画质不同，选择 [ 打印 ] 后可能需要等待一段时间才开始打印。
- 如果应用了图像倾斜校正（第303页），打印图像所需时间可能会较长。
- 要停止打印，在显示 [ 停止 ] 时，按下<SET>，然后选择 [ 确定 ]。
- 如果执行 [ 4: 清除全部相机设置 ]（第56页）菜单，所有设置将恢复到默认。

## 打印效果调整

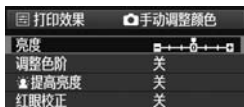

在第300页的步骤4中，选择打印效果。当<国>图标明亮显示在<INFO>旁边时，可以按下<INFO.>按钮。然后可以调节打印效果。可调整项目或显示内容会因步骤4中进行的选择不而不同。

### ● 亮度

可以对图像亮度进行调整。

### ● 调整色阶

选择 [ 手动 ] 时，可以更改柱状图的分布，并调整图像的亮度和反差。

显示调整色阶屏幕时，按下<INFO.>按钮更改<↑>的位置。转动<⦿>转盘自由调整阴影等级 ( 0 - 127 ) 或高光等级 ( 128 - 255 )。



### ● 提高亮度

在使主体面部显得较暗的背光条件下非常有效。设置为 [ 开 ] 时，打印时将提高面部亮度。

### ● 红眼校正

在主体出现红眼的闪光图像中有效。设置为 [ 开 ] 时，打印时将校正红眼。

- 不会在屏幕上显示 [ 提高亮度 ] 和 [ 红眼校正 ] 效果。
- 选择 [ 详细设置 ] 时，您可以调整 [ 反差 ]、[ 颜色饱和度 ]、[ 色调 ] 和 [ 颜色平衡 ]。要调整 [ 颜色平衡 ]，请使用<⦿>。B是蓝色；A是琥珀色；M是洋红色；G是绿色。各方向上的颜色将被矫正。
- 如果选择 [ 全部清除 ]，所有打印效果设置都将恢复其默认值。

## 剪裁图像



您可以剪裁图像并打印剪裁后的部分，如同在拍摄时重新构图一样。

请在打印前设定剪裁。如果在设定剪裁后再设定打印设置，则可能需要在打印前重新设定剪裁。

**1** 在打印设置屏幕上选择 [ 剪裁 ]。

**2** 设置剪裁框尺寸、位置和长宽比。

- 将打印剪裁框内的图像区域。可以用 [ 纸张设置 ] 改变剪裁框的长宽比。

### 更改剪裁框尺寸

转动 <  > 拨盘改变剪裁框尺寸。剪裁框越小，则打印时图像放大倍率会越大。



### 移动剪裁框

使用 <  > 水平或垂直移动图像上的剪裁框。移动剪裁框直到其覆盖所需的图像区域。

### 旋转剪裁框

按 < INFO > 按钮将在垂直和水平方向之间切换剪裁框。这样可以从小水平图像创建垂直打印件。

### 图像倾斜校正

通过转动 <  > 转盘，可以在 ±10 度的范围内以 0.5 度为单位调整图像倾斜角度。调整图像倾斜时，屏幕上的 <  > 图标会变蓝。

**3** 按下 < SET > 退出剪裁。

- ▶ 打印设置屏幕重新出现。
- 可以在打印设置屏幕的左上方查看剪裁后的图像区域。

- 视打印机而定，剪裁后的图像区域可能不会按照剪裁设置打印。
- 剪裁框越小，照片打印件上的颗粒感越明显。
- 进行图像剪裁操作时，请注视相机的液晶监视器。如果通过电视机屏幕查看图像，剪裁框的显示可能不准确。



## 处理打印机错误

如果解决了一个打印机错误（缺墨、缺纸等）后选择 [继续打印] 以恢复打印，但是打印没有恢复，则请操作打印机上的按钮来恢复打印。有关恢复打印的详细说明，请参阅打印机的使用说明书。

### 错误信息

如果打印过程中出现错误，则在相机液晶监视器上将出现错误信息。按下 <Ⓜ> 停止打印。解决问题后，再恢复打印。有关如何解决打印问题的详细信息，请参阅打印机使用说明书。

### 纸张错误

检查纸张是否正确装入打印机。

### 墨水错误

检查打印机墨水量和废液仓。

### 硬件错误

检查打印机是否存在除纸张和墨水以外的其他问题。

### 文件错误

选定的图像无法通过PictBridge打印。不同种类相机拍摄的图像，或者经过计算机编辑的图像，可能无法打印。

## 数码打印命令格式 (DPOF)

可以设置打印类型、日期打印和文件编号打印。打印设置将对所有要打印的图像有效。(不能对每张图像进行单独设置。)

### 设置打印选项

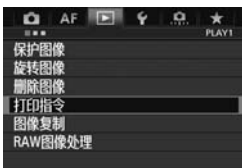

#### 1 选择 [打印指令]。

- 在 [▶1] 设置页下，选择 [打印指令]，然后按下<SET>。



#### 2 选择 [设置]。

- 选择 [设置]，然后按下<SET>。

#### 3 设置所需选项。

- 设置 [打印类型]、[日期] 以及 [文件编号]。
- 选择要设定的选项，然后按下<SET>。
- 选择所需的设置，然后按下<SET>。

[打印类型]





[日期]





[文件编号]



打印类型		标准	每张打印1张图像。
		索引	每张打印多张图像的缩略图。
		全部	同时进行标准和索引打印。
日期	开	[ 开 ] 打印记录日期。	
	关		
文件编号	开	[ 开 ] 打印文件编号。	
	关		

## 4 退出设置。

- 按下<MENU>按钮。
- ▶ 打印指令屏幕重新出现。
- 然后选择 [ 选择图像 ]、[ 按  ] 或 [ 全部图像 ] 指定要打印的图像。

-  ● 即使 [ 日期 ] 和 [ 文件编号 ] 设为 [ 开 ]，随打印类型设置和打印机型号不同，日期或文件编号也可能无法打印。
- 使用 [ 索引 ] 打印时，不能同时将 [ 日期 ] 和 [ 文件编号 ] 设为 [ 开 ]。
- 用DPOF打印时，必须使用已经设置打印指令规格的存储卡。仅仅将图像从存储卡中选取并尝试打印，是无法进行DPOF打印的。
- 某些兼容DPOF的打印机和数码照片冲印店可能无法按照指定的设置完成图像打印。如果您的打印机发生这种情况，请参阅打印机使用说明书。或者与数码照片冲印人员核对DPOF的兼容情况。
- 请勿将用其他相机设置打印指令的存储卡插入本相机并尝试指定打印指令。否则，打印指令可能不会正常操作或被覆盖。此外，视图像类型而定，打印指令也可能不可用。

 无法为RAW图像和短片添加打印指令。可以用PictBridge打印RAW图像 ( 第296页 )。



## 打印指令

### ● 选择图像



逐张选择和指定图像。

如果按下<Q>按钮并逆时针转动<🌀>拨盘，可以从三张图像显示中选择图像。要返回单张图像显示，顺时针转动<🌀>拨盘。

按下<MENU>按钮将打印指令保存到存储卡。



打印数量

选定图像总数

[ 标准 ] [ 全部 ]

按下<SET>，将对所显示图像设置打印1张的打印指令。通过转动<🌀>转盘，可以设定最多99张。



勾选标记

索引图标

[ 索引 ]

按下<SET>用勾选标记<✓>将图像包含在索引打印中。

### ● 按

选择 [ 标注文件夹内全部图像 ] 并选择文件夹。将会对文件夹中的所有图像设置打印1张的打印指令。如果选择 [ 清除文件夹内全部图像 ] 并选择文件夹，该文件夹的所有打印指令都会被取消。

### ● 全部图像

如果选择 [ 标注卡内全部图像 ]，将设定打印存储卡中所有图像各一张。如果选择 [ 清除卡内全部图像 ]，将清除存储卡中所有图像的打印指令。



- 请注意：即使您设为“按  ”或“全部图像”时，打印指令中也不包括RAW图像和短片。
- 使用PictBridge打印机时，每个打印指令不应打印超过400个图像。如果您指定的图像多于此数值，可能不会打印所有图像。

## 用DPOF直接打印

对于PictBridge打印机，您可以使用DPOF轻松打印图像。



### 1 准备打印。

- 请参阅第296页。按照“连接相机和打印机”的步骤执行到步骤5。

### 2 在 [ 1 ] 设置页下，选择 [ 打印指令 ]。

### 3 选择 [ 打印 ]。

- 只有当相机与打印机连接并且可以进行打印时，才会显示 [ 打印 ]。

### 4 设置 [ 纸张设置 ] (第298页)。

- 根据需要设置打印效果 (第300页)。

### 5 选择 [ 确定 ]。

- 打印前，请务必设置纸张尺寸。
- 某些打印机不能打印文件编号。
- 如果设定了 [ 有边距 ]，某些打印机可能在边缘打印日期。
- 视打印机而定，如果日期打印在明亮的背景上或者边距上，则日期可能显得不清晰。

- 在 [ 调整色阶 ] 下，无法选择 [ 手动 ]。
- 如果您在停止打印后希望恢复打印剩余图像，请选择 [ 重新开始 ]。请注意，如果停止打印后进行如下操作，则不能恢复打印：
  - 恢复打印前，更改了打印指令或删除了设有打印指令的图像。
  - 设置索引时，在恢复打印前更改了纸张设置。
  - 暂停打印时，存储卡的剩余容量很少。
- 如果打印过程中出现问题，请参阅第304页。

## 将图像传输至计算机

可以将本相机连接到计算机并操作相机将存储卡上的图像传输到计算机。该功能称为直接图像传输。

您可以在注视液晶监视器的同时用本相机执行直接图像传输操作。

传输到计算机的图像将被保存在 [ 图片 ] 或 [ 图片收藏 ] 文件夹下并根据拍摄日期整理在不同文件夹中。

❶ 将相机连接至计算机前，请务必在计算机上安装随机提供的软件（光盘中的EOS数码解决方案光盘（EOS DIGITAL Solution Disk））。

有关安装随机软件的步骤，请参阅第395页。

### 图像传输准备

1 将相机的电源开关置于<OFF>。

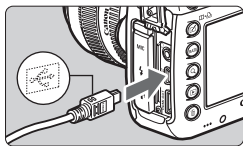

2 将相机连接至计算机。

- 使用随机提供的接口电缆。
- 在电缆插头的<↔>图标朝向相机前面的状态下，将电缆连接到相机的<DIGITAL>端子。
- 将电缆插头连接到计算机的USB端子。

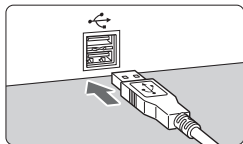

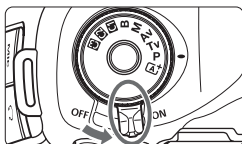

### 3 将相机的电源开关置于<ON>。

- 当计算机显示选择程序的屏幕时，选择 [ EOS Utility ]。
- ▶ 计算机上会出现EOS Utility屏幕。

⚠ 当出现EOS Utility屏幕后，请不要操作EOS Utility。如果显示EOS Utility顶级屏幕以外的任何屏幕，将不会显示第312页上步骤5中的 [ 直接传输 ]。（将无法利用图像传输功能。）

- 如果不出现EOS Utility屏幕，请参阅软件使用说明书（光盘，第396页）。
- 断开电缆前，关闭相机。请握住插头（而不是电缆）拔出电缆。

## MENU 传输RAW+JPEG图像



对于RAW+JPEG图像，可以指定传输哪种类型的图像。在下一页的步骤2中，选择 [ RAW+JPEG传输 ]，然后选择要传输的图像：[ 仅传输JPEG ]、[ 仅传输RAW ] 或 [ RAW+JPEG ]。

## MENU 选择要传输的图像

### ● 选择图像



#### 1 选择 [ 图像传输 ]。

- 在 [ 2 ] 设置页下，选择 [ 图像传输 ]，然后按下 <SET>。



#### 2 选择 [ 图像选择/传输 ]。

- 选择 [ 图像选择/传输 ]，然后按下 <SET>。



#### 3 选择 [ 选择图像 ]。

- 选择 [ 选择图像 ]，然后按下 <SET>。



#### 4 选择要传输的图像。

- 转动 <DISK> 转盘选择要传输的图像，然后按下 <SET>。
- 转动 <DISK> 转盘在屏幕的左上方显示 <√>，然后按下 <SET>。
- 如果按下 <Q> 按钮并逆时针转动 <DISK> 拨盘，可以从三张图像显示中选择图像。要返回单张图像显示，顺时针转动 <DISK> 拨盘。
- 要选择其他要传输的图像，重复步骤 4。
- 要返回步骤 3 中的屏幕，按下 <MENU> 按钮。



- 当选择了 [ 选择图像 ] 时，可以在屏幕的左上方查看图像的传输状态：无标记：未选择。√：已选择进行传输。×：传输失败。○：传输成功。
- 在第 310 页上，[ RAW+JPEG 传输 ] 的操作步骤和步骤 1 至 4 还可以在相机未与计算机连接时执行。



## 5 传输图像。

- 在计算机屏幕上，检查确保显示EOS Utility的顶级屏幕。
- 选择 [ 直接传输 ]，然后按下<SET>。
- 在确认屏幕上，选择 [ 确定 ]，图像将被传输到计算机。
- 以 [ 选择 ] 和 [ 全部图像 ] 选择的图像也可以用此方法传输。

### ● 选择

选择 [ 选择 ] 并选择 [ 选择文件夹中未传输的图像 ]。当您选择文件夹时，该文件夹中所有尚未传输到计算机的图像都将被选择。选择 [ 选择文件夹中传输失败的图像 ] 将选择选定文件夹中传输失败的图像。

选择 [ 清除文件夹中的传输记录 ] 将清除选定文件夹中图像的传输记录。清除传输记录后，您可以选择 [ 选择文件夹中未传输的图像 ] 再次传输文件夹中的所有图像。

### ● 全部图像

如果选择了 [ 全部图像 ] 并且您选择 [ 选择存储卡中未传输的图像 ]，存储卡中所有尚未传输到计算机的图像都将被选择。

有关 [ 选择存储卡中传输失败的图像 ] 和 [ 清除存储卡中的传输记录 ] 的说明，请参见上面的“选择”。

- 如果计算机上显示EOS Utility顶级屏幕以外的任何屏幕，将不会显示 [ 直接传输 ]。
- 在图像传输期间，无法使用某些菜单选项。

- 还可以传输短片。
- 可以一次传输最多9999张图像。
- 可以在图像传输期间进行拍摄。

# 13

## 自定义设置相机

可以使用自定义功能根据自己的照片拍摄偏好自定义各种相机功能。

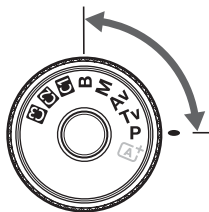

此外，可以在模式转盘的<C1>、<C2>和<C3>位置下保存当前的相机设置。

可以在下列拍摄模式下设定和使用本章中介绍的功能：  
**P/Tv/Av/M/B**。



# MENU 自定义功能☆

## ☛.1: Exposure (曝光)

		 实时显示拍摄	 短片拍摄
曝光等级增量	第315页	<input type="radio"/>	<input type="radio"/>
ISO感光度设置增量		<input type="radio"/>	在 <b>M</b> 下
包围曝光自动取消		<input type="radio"/>	(静止图像, 使用白平衡包围设定)
包围曝光顺序	<input type="radio"/>		
包围曝光拍摄数量	第316页	<input type="radio"/>	
安全偏移	第317页	<input type="radio"/>	

## ☛.2: Disp./Operation (显示/操作)



取景器内  警告	第318页		
实时显示拍摄区域显示		<input type="radio"/>	
Tv/Av设置时的转盘转向	第319页	<input type="radio"/>	<input type="radio"/>
多功能锁		<input type="radio"/>	<input type="radio"/>
自定义控制按钮		取决于设置	

## ☛.3: Others (其他)

添加裁切信息	第320页	<input type="radio"/>	
默认删除选项		(回放期间)	

## ☛.4: Clear (清除)

选择 [ .4: 清除全部自定义功能 (C.Fn) ] 将会清除所有自定义功能设置。

-  在实时显示 (实时显示拍摄) 或短片拍摄期间, 加阴影的自定义功能不工作。(不能设置。)
- 即使所有自定义功能被清除, [ .2: 自定义控制按钮 ] 的设置将保持不变。



## MENU 自定义功能设置 ☆

曝光等级增量	1/3
ISO感光度设置增量	1/3
包围曝光自动取消	ON
包围曝光顺序	0→+
包围曝光拍摄数量	3
安全偏移	OFF

使用 [  ] 设置页，您可以自定义各种相机功能以适合您的图像拍摄喜好。不同于默认设置的设置都显示为蓝色。

### C.Fn1: Exposure (曝光)

#### 曝光等级增量

1/3: 1/3级

1/2: 1/2级

以1/2级为单位设定快门速度、光圈值、曝光补偿、自动包围曝光、闪光曝光补偿等。当您喜欢以大于1/3级的单位控制曝光时有效。



设为 [ 1/2 级 ] 时，曝光量在取景器和液晶显示屏中显示如下。



#### ISO感光度设置增量

1/3: 1/3级

1/1: 1级

#### 包围曝光自动取消

ON: 启用

将电源开关置于<OFF>时，自动包围曝光和白平衡包围曝光设置将被取消。当闪光灯闪光就绪时或当您切换为短片拍摄时，自动包围曝光也会被取消。

OFF: 关闭

即使将电源开关设定为<OFF>，自动包围曝光和白平衡包围曝光设置也不会被取消。（当闪光灯闪光就绪或切换为短片拍摄时，自动包围曝光会被临时取消，但自动包围曝光范围将被保留。）

## 包围曝光顺序

可以改变自动包围曝光拍摄顺序和白平衡包围曝光顺序。

0+: 0, -, +

-0+: -, 0, +

+0-: +, 0, -

自动包围曝光	白平衡包围曝光	
	B/A方向	M/G方向
0: 标准曝光量	0: 标准白平衡	0: 标准白平衡
-: 减少曝光量	-: 蓝色偏移	-: 洋红色偏移
+: 增加曝光量	+: 琥珀色偏移	+: 绿色偏移

## 包围曝光拍摄数量

可以将自动包围曝光和白平衡包围曝光拍摄的数量从通常的3张更改为2张、5张或7张。

当设为 [ 包围曝光顺序: 0, -, + ] 时, 将以下表所示顺序进行包围曝光拍摄。

3: 3张

2: 2张

5: 5张

7: 7张

(1级增量)

	第1张	第2张	第3张	第4张	第5张	第6张	第7张
3: 3张	标准 (0)	-1	+1				
2: 2张	标准 (0)	±1					
5: 5张	标准 (0)	-2	-1	+1	+2		
7: 7张	标准 (0)	-3	-2	-1	+1	+2	+3



如果设为 [ 2张 ], 当设定自动包围曝光范围时可以选择 + 或 - 侧。

## 安全偏移

OFF: 关闭

Tv/Av: 快门速度/光圈

该项在快门优先自动曝光 ( **Tv** ) 和光圈优先自动曝光 ( **Av** ) 模式下生效。如果被摄体亮度发生变化而无法在自动曝光范围内获得标准曝光, 相机将自动改变手动选择的设置以获得标准曝光。

ISO: ISO感光度

该项在程序自动曝光 ( **P** )、快门优先自动曝光 ( **Tv** ) 和光圈优先自动曝光 ( **Av** ) 模式下工作。如果被摄体亮度发生变化而无法在自动曝光范围内获得标准曝光, 相机将自动改变手动设定的ISO感光度设置以获得标准曝光。





- 在 [ 2: ISO感光度设置 ] 下, 即使改变了 [ ISO感光度范围 ] 或 [ 最低快门速度 ] 的默认设置, 如果无法获得标准曝光, 安全偏移功能会替代该设置。
- 使用ISO感光度进行安全偏移时的最小和最大ISO感光度由 [ 自动ISO范围 ] 设置决定 ( 第127页 )。然而, 如果手动设定的ISO感光度超过 [ 自动ISO范围 ], 安全偏移将在手动设定的最大ISO感光度范围内生效。
- 如果设为 [ 快门速度/光圈 ] 或 [ ISO感光度 ], 即使在使用闪光灯时, 如有需要安全偏移也会生效。

## C.Fn2: Disp./Operation (显示/操作)

### 取景器内 警告

当设定了任何下列功能时，可以在取景器的右下方显示<>图标 (第23页)。

选择您想要让警告图标出现的功能，按下<>以添加<>，然后选择 [ 确定 ]。

#### 设置单色 时

如果照片风格被设为 [ 单色 ] (第131页)，将出现警告图标。

#### 校正白平衡时

如果设定了白平衡校正 (第140页)，将出现警告图标。

#### 设置单按图像画质时

如果用单按图像画质功能改变了图像记录画质 (第328页)，将出现警告图标。

#### 使用ISO感光度扩展时

如果ISO感光度被手动设定为L (50)、H1 (51200)、或H2 (102400) (第125页)，将出现警告图标。

#### 设置点测光时

如果测光模式被设为 [ 点测光 ] (第168页)，将出现警告图标。

### 实时显示拍摄区域显示

当实时显示拍摄的长宽比被设为 [ 4:3 ]、[ 16:9 ] 或 [ 1:1 ] 时 (第204页)，可以设定拍摄区域的显示方法。

遮蔽





轮廓

## Tv/Av设置时的转盘转向



 正常

 反方向

可以颠倒设置快门速度和光圈值时转盘的转向。

在<M>拍摄模式下，< >拨盘和< >转盘的转向将会颠倒。在其他拍摄模式下，只有< >拨盘的转向将会颠倒。< >转盘的转向将在<M>模式下和设定曝光补偿时相同。

## 多功能锁

当<LOCK▶>开关置于右侧时，可以防止< >拨盘、< >转盘和< >意外变更设置。



选择您想要锁定的相机控制，然后按下< >以添加勾选标记<✓>并选择[确定]。

 主拨盘

 速控转盘

 多功能控制钮



- 如果在设定了<LOCK▶>开关时尝试使用锁定的相机控制，会在取景器和液晶显示屏上显示<L>。此外，在拍摄设置显示上（第48页），会显示[LOCK]。
- 默认设置下，当<LOCK▶>开关置于右侧时，< >转盘将被锁定。
- 即使< >转盘被添加了<✓>勾选标记，您仍然可以使用触摸盘< >。

## 自定义控制按钮

可根据您的喜好为经常使用的功能分配相机按钮或转盘。有关详细信息，请参阅第321页。

## C.Fn3: Others (其他)

## 添加裁切信息

如果您设定了裁切信息，将在实时显示图像上出现您所设定的长宽比用垂直线。这样您便可以像使用中或大画幅相机（6×6厘米、4×5英寸等）拍摄般地进行构图。

当拍摄照片时，将向图像添加使用随机软件裁切图像用的长宽比信息。（记录到存储卡的图像并不被裁切。）

当图像被传输到计算机后，可以使用Digital Photo Professional（随机软件，第394页）将图像轻松裁切为所设定的长宽比。

OFF：关

6:7：长宽比6:7

6:6：长宽比6:6

5:6：长宽比10:12

3:4：长宽比3:4

5:7：长宽比5:7

4:5：长宽比4:5

- 如果未将 [ 4: 长宽比 ] 设为 [ 3:2 ]，则无法向图像添加裁切信息。
- 如果裁切信息已被添加到 RAW 图像，则无法用相机的RAW图像处理功能裁切图像。

## 默认删除选项

在图像回放和拍摄图像后的图像确认期间，当您按下< 删除 >按钮时，会出现删除菜单（第277页）。可以设定在该屏幕上哪个选项（[ 取消 ] 或 [ 删除 ]）为预选项。

如果设为 [ 删除 ]，只要按下< (SET) >便可以快速删除图像。

选择 [ 取消 ]

选择 [ 删除 ]

- 如果设为 [ 删除 ]，请小心不要意外删除图像。

## 点2：自定义控制按钮

可根据您的喜好为经常使用的功能分配相机按钮或转盘。



### 1 选择 [ 点2：自定义控制按钮 ]。

- 在 [ 点2 ] 设置页下，选择 [ 自定义控制按钮 ]，然后按下 <SET>。
- ▶ 会出现自定义控制按钮屏幕。



### 2 选择相机按钮或转盘。

- 转动 <转盘> 转盘选择按钮或转盘，然后按下 <SET>。
- ▶ 将显示相机控制的名称和可分配的功能。



### 3 分配功能。

- 转动 <转盘> 转盘选择所需功能，然后按下 <SET>。
- 如果 [ INFO. ] 图标出现在左下方，可以按下 <INFO.> 按钮并设定其他相关选项（第324-330页）。在显示的屏幕上选择所需选项，然后按下 <SET>。

### 4 退出设置。

- 当您按下 <SET> 退出设置时，将重新出现步骤2中的屏幕。
- 按下 <MENU> 按钮退出。







在显示步骤2的屏幕时，可以按下 <MENU> 按钮取消自定义控制设置。请注意，即使选择 [ 点4：清除全部自定义功能(C.Fn) ]，也不会取消 [ 点2：自定义控制按钮 ] 设置。

## 可为相机控制分配的功能

功能		页码		AF-ON	
自动对焦	AF 测光和自动对焦启动	324	<input type="radio"/>	<input type="radio"/> *1	<input type="radio"/> *1
	AF-OFF 停止自动对焦	325		<input type="radio"/>	<input type="radio"/>
	AF⇄ 切换到已注册自动对焦功能				
	单次自动对焦 ⇄ 人工智能伺服自动对焦				
	HP 切换到已注册的自动对焦点	326			
直接选择自动对焦点					
曝光	开始测光	326	<input type="radio"/>		
	自动曝光锁			<input type="radio"/>	<input type="radio"/>
	自动曝光锁（按下按钮时）		<input type="radio"/>		
	H 自动曝光锁（长按）			<input type="radio"/>	<input type="radio"/>
	FEL 闪光曝光锁	327		<input type="radio"/>	<input type="radio"/>
	ISO  设置ISO感光度（按住按钮转）				
	ISO  设置ISO感光度（测光时转）				
	Tv M模式下的快门速度设置				
Av M模式下的光圈设置					
图像	RAW 单按图像画质设置	328			
	RAW JPEG H 单按图像画质（长按）				
	图像画质				
	照片风格				
操作	景深预览	329			
	开启图像稳定器				
	取景器电子水准仪				
	MENU 显示菜单	330			
	图像回放				
	放大/缩小（按SET，转动）				
	OFF 无效			<input type="radio"/>	<input type="radio"/>



	LENS*	M-Fn	SET			
	○					
○	○					
○*2	○*2					
○	○					
○*3	○*3					
					○	○*4
○	○	○				
○	○	○				
○		○				
			○			
					○	
				○	○	
				○	○	
○*5		○*5				
○*5		○*5				
			○			
			○			
○						
○	○					
○		○				
			○			
			○			
			○			
○			○			○

\* 只有在具备图像稳定器的超远镜头上才有自动对焦停止按钮 (LENS)。

## AF: 测光和自动对焦启动

当您按下分配了该功能的按钮时，执行测光和自动对焦。

\*1: 如果您将 [ 测光和自动对焦启动 ] 功能分配到 <AF-ON> 和 <★> 按钮并添加切换到已注册的自动对焦点的功能，可立即切换到已注册的自动对焦点。要启动该功能时，在第321页上的步骤3中按下 <INFO.> 按钮。在 [ 自动对焦启动点 ] 选择屏幕上，选择 [ 已注册的自动对焦点 ]。

### ● 注册和使用自动对焦点

1. 将自动对焦区域选择模式设定为下列选项之一：定点自动对焦、单点自动对焦、自动对焦点扩展（手动选择，周围点）或61点自动选择自动对焦。（无法注册区域自动对焦。）
2. 手动选择自动对焦点（第74页）。
3. 按住 <☒> 按钮并按下 <⦿> 按钮。将发出提示音并且自动对焦点被注册。如果未将自动对焦区域选择模式设为61点自动选择自动对焦，所注册的自动对焦点会闪烁。

如果 [ **AF4**: 与方向链接的自动对焦点 ] 设定为 [ 选择不同的自动对焦点 ]，您可以为垂直（相机手柄在顶端或底部）和水平方向分别注册自动对焦点。

4. 当您按下分配此功能的 <AF-ON> 按钮或按下 <★> 按钮时，机会会切换为所注册的自动对焦区域选择模式和手动选择的自动对焦点。要取消所注册的自动对焦点，按住 <☒> 按钮并按下 <ISO·☒> 按钮。如果选择 [ **4**: 清除全部相机设置 ]，所注册的自动对焦点也会被取消。

-  ● 当注册了自动对焦点时，会显示下列内容：
- 61点自动选择自动对焦: [ ] HP
  - 定点自动对焦、单点自动对焦、自动对焦点扩展: SEL [ ] (中央) / SEL HP (偏离中央)
- 当注册为 SEL [ ] 或 SEL HP 时，所注册的自动对焦点会闪烁。

**AF-OFF: 停止自动对焦**

当您按住分配了该功能的按钮时，自动对焦将停止。当您想要在人工智能伺服自动对焦期间锁定对焦时较为方便。

**AF⇄: 切换到已注册自动对焦功能**

在设定了自动对焦区域选择模式（第72页）、追踪灵敏度（第90页）、加速/减速追踪（第91页）、自动对焦点自动切换（第92页）、人工智能伺服第一张图像优先（第94页）和人工智能伺服第二张图像优先（第95页）并将此功能分配给某一按钮后，可以在按住所分配按钮进行自动对焦期间应用这些设置。当您想要在人工智能伺服自动对焦期间改变自动对焦特性时较为方便。

- \*2: 在第321页的步骤3中，如果您按下<INFO.>按钮，会出现“切换到已注册自动对焦功能”设置屏幕。转动<◀▶>转盘或<☀>拨盘选择要注册的参数，然后按下<SET>以添加勾选标记<✓>。当您选择参数并按下<SET>时，可以设定参数。通过按下<⏪>按钮，可以将设置恢复其默认值。

**ONESHOT AI SERVO: 单次自动对焦 ⇄ 人工智能伺服自动对焦**

可以切换自动对焦模式。在单次自动对焦模式下，当您按住已分配该功能的按钮时，相机切换成人工智能伺服自动对焦模式。并且在人工智能伺服自动对焦模式下，只有持续按下此按钮，相机才能切换为单次自动对焦模式。当拍摄主体不断运动和停止运动，需要用户频繁地在单次自动对焦和人工智能伺服自动对焦之间切换时，此功能非常方便。

### : 切换到已注册的自动对焦点

测光期间，当您按下分配此功能的按钮时，相机会自动切换为在第324页上注册的自动对焦点。

\*3: 在第321页的步骤3中，当您按下<INFO.>按钮时，可以选择 [ 只在按住按钮时切换 ] 或 [ 每次按下按钮时切换 ]。

### : 直接选择自动对焦点

测光期间，可以直接用<⦿>转盘或<⦿>选择自动对焦点，而无需按下<☒>按钮。使用<⦿>转盘时，可以选择左侧或右侧的自动对焦点。（使用区域自动对焦时，选定的区域会循环变化。）

\*4: 如果使用<⦿>并在第321页的步骤3中按下<INFO.>按钮，可以垂直按下<⦿>以选择 [ 切换到中央自动对焦点 ] 或 [ 切换到已注册的自动对焦点 ]。

### : 开始测光

当您半按快门按钮时，只执行曝光测光。

### : 自动曝光锁

当您按下分配此功能的按钮时，可以在测光期间锁定曝光（自动曝光锁）。当您想要对拍摄的不同区域进行对焦和测光时或当您想要以相同曝光设置拍摄多张照片时较为方便。

### : 自动曝光锁（按下按钮时）

当您按下快门按钮时曝光将被锁定（自动曝光锁）。



### : 自动曝光锁（长按）

当您按下分配此功能的按钮时，可以锁定曝光（自动曝光锁）。到您再次按该按钮为止，将保持自动曝光锁。当您想要对拍摄的不同区域进行对焦和测光时或当您想要以相同曝光设置拍摄多张照片时较为方便。



 如果您给快门按钮分配 [ 自动曝光锁（按下按钮时） ]，任何分配了 [ 自动曝光锁 ] 或 [ 自动曝光锁（长按） ] 的按钮也会作为 [ 自动曝光锁（按下按钮时） ] 工作。

**FEL: 闪光曝光锁**

在闪光摄影期间，按分配此功能的按钮时，会进行一次预闪光并记录所需的闪光输出（闪光曝光锁）。

**ISO : 设置ISO感光度（按住按钮转 ）**

可以通过按住<SET>并转动<>拨盘来设定ISO感光度。如果设定了自动ISO，手动ISO感光度设置将生效。无法设定自动ISO。如果您在<M>模式下使用此功能，可以在保持当前快门速度和光圈值的状态下用ISO感光度调节曝光。

**ISO : 设置ISO感光度（测光时转 ）**

测光期间，可以通过转动<>转盘设定ISO感光度。如果设定了自动ISO，手动ISO感光度设置将生效。无法设定自动ISO。如果您在<M>模式下使用此功能，可以在保持当前快门速度和光圈值的状态下用ISO感光度调节曝光。

**Tv: M模式下的快门速度设置**

在手动曝光<M>模式下，可以用<>拨盘或<>转盘设定快门速度。

**Av: M模式下的光圈设置**

在手动曝光<M>模式下，可以用<>拨盘或<>转盘设定光圈值。

 单按图像画质设置

当您按下分配此功能的按钮时，可以切换为此处设定的图像记录画质。在相机切换图像记录画质期间，液晶显示屏上的图像记录画质会闪烁。拍摄结束后，单按图像画质设置将被取消并且相机切换回至之前的图像记录画质。

\*5: 在第321页的步骤3中，如果按下<INFO.>按钮，可以选择此功能要切换到的图像记录画质。

 单按图像画质（长按）

当您按下分配此功能的按钮时，可以切换为此处设定的图像记录画质。在相机切换图像记录画质期间，液晶显示屏上的图像记录画质会闪烁。即使在拍摄后，单按图像画质设置也不会被取消。要恢复之前的图像记录画质设置时，再次按下分配此功能的按钮。

\*5: 在第321页的步骤3中，如果按下<INFO.>按钮，可以选择此功能要切换到的图像记录画质。

 图像画质

按下<SET>以在液晶监视器上显示图像记录画质设置屏幕（第119页）。

 照片风格

按下<SET>以在液晶监视器上显示照片风格选择设置屏幕（第129页）。

 在切换为单按图像画质设置期间，可以在取景器中显示<!>（第318页）。

: 景深预览

当您按下景深预览按钮时，光圈会缩小，您可以查看景深（第165页）。

: 开启图像稳定器

当镜头的IS开关设为<ON>时，当您按下分配此功能的按钮时镜头的图像稳定器工作。

: 取景器电子水准仪

当您按下分配此功能的按钮时，取景器中将显示网格线和用自动对焦点显示的电子水准仪。

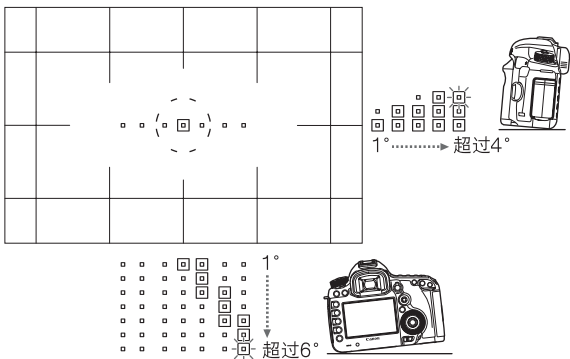

**MENU: 显示菜单**

按下<SET>将在液晶监视器上显示菜单。

**▶: 图像回放**

按下<SET>将回放图像。

**Q: 放大/缩小 (按SET, 转  )**

按下<SET>以放大存储卡上记录的图像。有关操作步骤，请参见第251页。在实时显示拍摄和短片拍摄期间，当使用实时模式、快速模式和手动对焦进行对焦时，还可以放大实时显示图像（第210、214页）。

**OFF: 无效**

当您不想为按钮分配任何功能时使用此设置。



## MENU 注册 “我的菜单” ☆

在我的菜单设置页下，最多可以注册6个频繁更改设置的菜单选项和自定义功能。

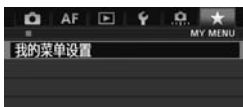

### 1 选择 [ 我的菜单设置 ]。

- 在 [ ★ ] 设置页下，选择 [ 我的菜单设置 ]，然后按下 <SET>。



### 2 选择 [ 注册到我的菜单 ]。

- 选择 [ 注册到我的菜单 ]，然后按下 <SET>。



### 3 注册所需的项目。

- 选择要注册的项目，然后按下 <SET>。
- 在确认对话框中，选择 [ 确定 ] 并按下 <SET> 以注册项目。
- 可以最多注册6个项目。
- 要返回步骤2中的屏幕，请按下 <MENU> 按钮。

## 关于我的菜单设置

- **排序**  
可以改变“我的菜单”中的注册项目的顺序。选择 [ 排序 ] 并选择您想要改变顺序的项目。然后按下 <SET>。当显示 [ ◆ ] 时，转动 <DISP> 转盘改变顺序，然后按下 <SET>。
- **删除项目和删除全部项目**  
可删除已注册项目中的任何一个。[ 删除项目 ] 一次删除一个项目，[ 删除全部项目 ] 删除所有已注册项目。
- **从我的菜单显示**  
设置为 [ 启用 ] 时，显示菜单屏幕时会首先显示 [ ★ ] 设置页。

## C1 注册自定义拍摄模式☆

可以将拍摄模式、菜单功能和自定义功能设置等当前的相机设置作为自定义拍摄模式注册在模式转盘的<C1>、<C2>和<C3>位置中。

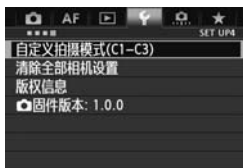

### 1 选择 [ 自定义拍摄模式 ( C1-C3 ) ] 。

- 在 [ 44 ] 设置页下，选择 [ 自定义拍摄模式 ( C1-C3 ) ]，然后按下 <SET>。



### 2 选择 [ 注册设置 ] 。

- 转动 <DISP> 转盘选择 [ 注册设置 ]，然后按下 <SET>。

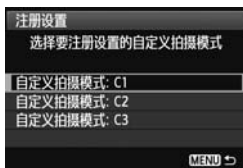

### 3 注册自定义拍摄模式。

- 转动 <DISP> 转盘选择要用于注册的自定义拍摄模式，然后按下 <SET>。
- 在确认对话框上，选择 [ 确定 ] 并按下 <SET>。
- ▶ 当前相机设置（第333、334页）将被注册到模式转盘的C\*位置下。







## 自动更新









如果您在<C1>、<C2>或<C3>模式下拍摄时改变设置，可以自动更新自定义拍摄模式以反映所改变的设置。要启用该自动更新功能，在步骤2中将 [ 自动更新设置 ] 设为 [ 启用 ]。可以自动更新的设置列在第333和334页上。



## 取消已注册的自定义拍摄模式

在步骤2中，如果选择 [ 清除设置 ]，相应的模式转盘位置将会恢复您注册相机设置前有效的默认设置。其步骤与步骤3相同。

## 注册的设置

- **拍摄功能**  
拍摄模式+曝光设置、ISO感光度、自动对焦模式、自动对焦区域选择模式、自动对焦点、测光模式、驱动模式、曝光补偿量、闪光曝光补偿量
- **菜单功能**
  - [  1 ] 图像画质、图像确认、提示音、未装存储卡释放快门、镜头像差校正（周边光量校正、色差校正）、外接闪光灯控制、反光镜预升
  - [  2 ] 曝光补偿/AEB、ISO感光度设置、自动亮度优化、白平衡、自定义白平衡、白平衡偏移/包围、色彩空间
  - [  3 ] 照片风格、长时间曝光降噪功能、高ISO感光度降噪功能、高光色调优先、多重曝光（设置）、HDR模式（设置）
  - [  4（实时显示拍摄） ]  
实时显示拍摄、自动对焦模式、显示网格线、长宽比、曝光模拟、静音实时显示拍摄、测光定时器
  - [  4（短片） ]  
自动对焦模式、显示网格线、短片记录尺寸、录音、静音实时显示拍摄、测光定时器
  - [  5（短片） ]  
短片记录计时、短片播放计时、静音控制、短片拍摄按钮
  - [ **AF1** ] Case1、Case2、Case3、Case4、Case5、Case6
  - [ **AF2** ] 人工智能伺服第一张图像优先、人工智能伺服第二张图像优先
  - [ **AF3** ] 超声波马达镜头电子手动对焦、自动对焦辅助光闪光、单次自动对焦释放优先
  - [ **AF4** ] 无法进行自动对焦时的镜头驱动、可选择的自动对焦点、选择自动对焦区域选择模式、自动对焦区域选择方法、与方向链接的自动对焦点
  - [ **AF5** ] 手动选择自动对焦点的方式、对焦时自动对焦点显示、取景器显示亮起

- [  2 ] 幻灯片播放、用  进行图像跳转
- [  3 ] 高光警告、显示自动对焦点、回放网格线、显示柱状图、短片播放计时、放大倍率（约）
- [  1 ] 文件编号、自动旋转、Eye-Fi设置
- [  2 ] 自动关闭电源、液晶屏的亮度、显示取景器网格线
- [  3 ] 清洁感应器（自动清洁）、使用 **INFO** 按钮显示的内容、**RATE** 按钮功能
- [  1 ] 曝光等级增量、ISO感光度设置增量、包围曝光自动取消、包围曝光顺序、包围曝光拍摄数量、安全偏移
- [  2 ] 实时显示拍摄区域显示、Tv/Av设置时的转盘转向、多功能锁、自定义控制按钮
- [  3 ] 添加裁切信息、默认删除选项

-  ● 不会注册我的菜单设置。
- 当模式转盘设为<**C1**>、<**C2**>或<**C3**>时，无法选择 [  4：清除全部相机设置 ] 和 [  4：清除全部自定义功能（C.Fn） ]。

-  ● 即使当模式转盘设为<**C1**>、<**C2**>或<**C3**>时，仍可以改变拍摄功能设置和菜单设置。
- 通过按下<**INFO.**>按钮，可以查看<**C1**>、<**C2**>和<**C3**>下注册的拍摄模式（第336、337页）。

# 14

## 参考

本章提供相机特性、系统附件等参考信息。

## INFO.按钮功能

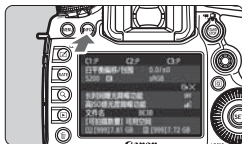

在相机处于拍摄状态下按下<INFO.>按钮时，可以显示 [ 显示相机设置 ]、[ 电子水准仪 ] (第60页) 和 [ 显示拍摄功能 ] (第337页)。



在 [ 3 ] 设置页面下，您可以用 [ 使用INFO.按钮显示的内容 ] 选择按下<INFO.>按钮时显示的选项。

- 选择所需显示选项并按下<SET>添加勾选标记<✓>。
- 做好选择后，选择 [ 确定 ]，然后按下<SET>。

- 请注意，您无法解除所有三个显示选项的<✓>。
- 所有语言的 [ 显示相机设置 ] 示例屏幕都以英文显示。
- 即使您解除勾选 [ 电子水准仪 ] 以使其不出现，当您在实时显示拍摄和短片拍摄中按下<INFO.>按钮时仍然会出现电子水准仪。

## 相机设置

注册在模式转盘的 **C1**、**C2** 和 **C3** 下的拍摄模式

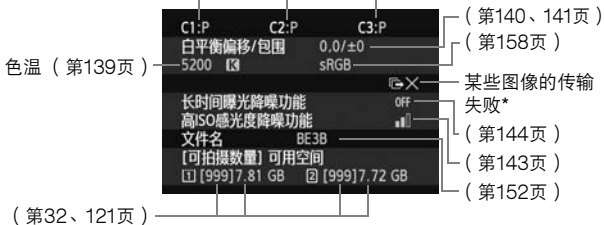

\* 该图标在某些图像的传输失败时显示。

## 拍摄设置

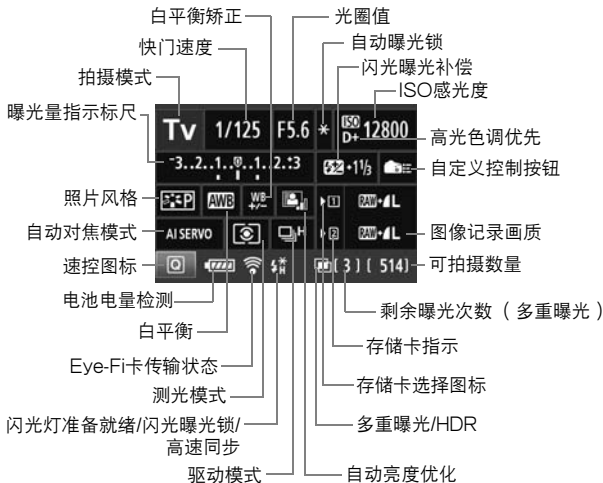

- 按下<Q>按钮会启用拍摄设置的速控（第49页）。
- 如果您按下<ISO>、<AF·DRIVE>、<WB>或<自定义控制按钮>按钮，会在液晶监视器上出现相应的设置屏幕，您可以转动<拨盘>或<转盘>设定功能。还可以用<方向键>选择自动对焦点。



如果在显示“拍摄设置显示”屏幕期间关闭电源，重新打开电源时会再次显示同一屏幕。要取消该显示，请按下<INFO.>按钮关闭屏幕，然后关闭电源开关。

## MENU 检查电池信息

您可以在液晶监视器上查看电池的状态。每个电池LP-E6具有唯一的序列号，您可以为相机注册多个电池。使用此功能时，您可以检查所注册电池的剩余容量和操作记录。



选择 [ 电池信息 ]。

- 在 [ 43 ] 设置页下，选择 [ 电池信息 ]，然后按下 < [SET] >。
- ▶ 出现电池信息屏幕。

电池位置



所使用的电池型号或家用电源。

同时显示电池电量图标（第35页）和以1%为单位显示的剩余电池电量。

使用当前电池拍摄的照片数量。当给电池充电时该数字被重设。

以三个等级之一显示电池的充电性能等级。

■■■(绿)：电池的充电性能良好。

■■□(绿)：电池的充电性能略微降低。

■□□(红)：推荐购买新电池。

❗ 建议使用佳能原装电池LP-E6。如果使用电池LP-E6以外的任何电池，相机可能不会充分发挥性能或可能会导致故障。

- 快门释放次数是拍摄的静止图像数。（短片不计数。）
- 当LP-E6电池装在电池盒兼手柄BG-E11中时也会显示电池信息。如果使用AA/LR6电池，只会显示电池电量指示。
- 如果出于某种原因无法与电池通信或信号不稳定，将显示 [ 是否使用此电池? ]。如果选择 [ 确定 ]，可以继续拍摄。然而，视电池而定，可能不会显示电池信息屏幕或不会正确显示电池信息。



## 将电池注册到相机

可以在相机中最多注册6个LP-E6电池。要为相机注册多个电池，对每个电池执行以下操作。

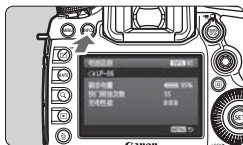

### 1 按下<INFO.>按钮。

- 在显示电池信息屏幕时按下<INFO.>按钮。
- ▶ 将出现电池记录屏幕。
- ▶ 如果电池尚未被注册，将以灰色显示。



### 2 选择 [ 注册 ]。

- 选择 [ 注册 ]，然后按下<SET>。
- ▶ 会出现确认对话框。



### 3 选择 [ 确定 ]。

- 选择 [ 确定 ]，然后按下<SET>。
- ▶ 电池将被注册，并重新出现电池记录屏幕。
- ▶ 以灰色显示的电池号码现在将以白字显示。
- 按下<MENU>按钮。重新出现电池信息屏幕。



- 如果电池盒兼手柄BG-E11中是5号 (AA/LR6) 电池，或使用交流电适配器套装ACK-E6，将无法进行电池注册。
- 如果已注册了6个电池，无法选择 [ 注册 ]。要删除不需要的电池信息，请参阅第341页。

## 在电池上贴序列号标签

将序列号标签粘贴在所有注册的电池LP-E6上会给您带来方便。

序列号



### 1 将序列号写在标签上。

- 将电池记录屏幕上显示的序列号写在一张市面有售的约25毫米×15毫米尺寸的标签上。

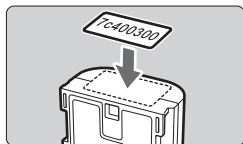

### 2 取出电池并粘贴标签。

- 将电源开关置于<OFF>。
- 打开电池仓盖，取出电池。
- 如图所示粘贴标签（没有电子触点一侧）。
- 对所有电池重复本操作，以便您容易看到序列号。

- 请不要将标签粘贴在步骤2中图示以外的任何部分。否则，位置不当的标签可能会阻碍插入电池或导致无法打开相机。
- 如果使用电池盒兼手柄BG-E11，反复装入和取出电池可能会使标签剥落。如果标签剥落，请粘贴新的标签。

## 检查所注册电池的剩余容量

您可以检查任意电池（即使没有安装）的剩余容量和最后一次使用的日期。



### 寻找序列号。

- 参阅电池的序列号标签并在电池记录屏幕上寻找电池的序列号。
- ▶ 您可以检查各个电池的剩余容量和最后一次使用的日期。

## 删除所注册的电池信息

### 1 选择 [ 删除信息 ]。

- 按照第339页上的步骤2选择 [ 删除信息 ]，然后按下 < (SET) >。

### 2 选择要删除的电池信息。

- 选择要删除的电池信息，然后按下 < (SET) >。
- ▶ 会出现 < √ >。
- 要删除其他电池的信息，重复此步骤。

### 3 按下 < 返回 > 按钮。

- ▶ 会出现确认对话框。

### 4 选择 [ 确定 ]。

- 选择 [ 确定 ]，然后按下 < (SET) >。
- ▶ 电池信息将被删除，然后重新出现步骤1中的屏幕。

## 使用家用电源插座供电

使用交流电适配器套装ACK-E6（另售），可以将相机连接到家用电源插座，而无需担心剩余电池电量。

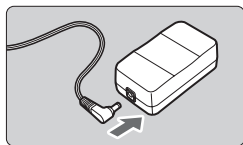

### 1 连接直流电连接器的插头。

- 将直流电连接器的插头连接到交流电适配器插座。

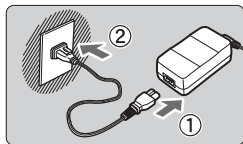

### 2 连接电源线。

- 如图所示连接电源线。
- 使用完相机后，从电源插座上拔下电源插头。

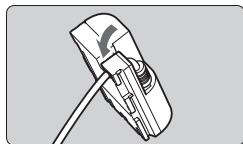

### 3 将电线放在凹槽内。

- 请小心地插入直流电连接器的电线，注意不要损坏电线。

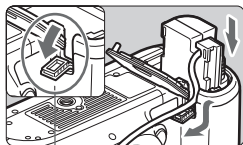

### 4 插入直流电连接器。

- 打开电池仓盖并打开直流电连接器电源线孔盖。
- 将直流电连接器牢固插入，直到其锁定到位，然后将电源线穿过孔。
- 关闭仓盖。

直流电连接器电源线孔

**!** 当相机的电源开关置于<ON>时，请勿连接或断开电源线或直流电连接器。

## 更换日期/时间电池

日期/时间（后备）供电电池保持相机的日期和时间。电池的寿命大约为5年。如果打开相机电源时日期/时间被重设，请按照以下步骤用一个新的CR1616锂电池更换后备电池。

日期/时间/区域设置也会被重设，所以请务必设定正确的日期/时间/区域（第36页）。

### 1 将电源开关置于<OFF>。

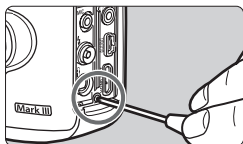

### 2 拧开电池夹螺丝。

- 使用小号十字螺丝刀。
- 请注意不要丢失螺丝。

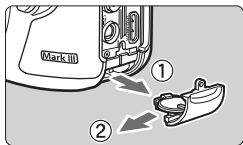

### 3 取下电池夹。

- 如箭头2所示推出电池。

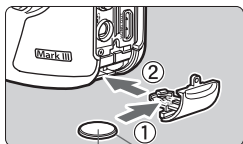

### 4 更换电池夹中的电池。

- 确认新电池的+ -方向正确。

(-) (+)

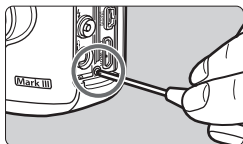

### 5 拧紧电池夹螺丝。

 对于日期/时间电池，确保使用一枚CR1616锂电池。

# 使用Eye-Fi卡

已设置了市售的Eye-Fi卡时，可将所拍摄的图像自动传输到计算机或经由无线局域网将图像上传到在线服务。

图像传输是Eye-Fi卡的功能之一。有关如何设置和使用Eye-Fi卡或排除各种图像传输故障的说明，请参阅Eye-Fi卡的使用说明书或与卡的制造商联系。

**!** 本相机不保证支持Eye-Fi卡功能（包括无线传输）。有关Eye-Fi卡出现的问题请与Eye-Fi卡的制造商联系。另外请注意，Eye-Fi卡的使用在很多国家和地区都需要获得许可。没有得到许可的Eye-Fi卡是不允许使用的。如果不清楚Eye-Fi卡在您的所在地是否已得到使用许可，请与该卡的制造商联系。

## 1 插入Eye-Fi卡。（第31页）



## 2 选择 [ Eye-Fi设置 ]。

- 在 [ **1** ] 设置页下，选择 [ Eye-Fi设置 ]，然后按下 <SET>。
- 只在相机中装有Eye-Fi卡时显示该菜单。



## 3 启用Eye-Fi传输。

- 按下 <SET>，将 [ Eye-Fi传输 ] 设定为 [ 开 ]，然后按下 <SET>。
- 如果设定为 [ 关 ]，即使装有Eye-Fi卡也不会开始自动传输（传输状态图标 ）。



## 4 显示连接信息。

- 选择 [ 连接信息 ]，然后按下 <SET>。



## 5 查看 [ 无线访问点的SSID: ]。





- 查看 [ 无线访问点的SSID: ] 是否显示无线访问点。
- 还可以查看Eye-Fi卡的MAC地址和固件版本。
- 按下<MENU>按钮退出菜单。

## 6 拍摄照片。

- ▶ 照片被传输并且<无线>图标从灰色（未连接）切换为下列图标之一。
- 对于已传输的图像，在拍摄信息显示中显示（第246页）。



传输状态图标

- （灰色）未连接：未连接无线访问点。
- （闪烁）正在连接...：正在连接无线访问点。
- （显示）已连接上：已建立与无线访问点的连接。
- （↑）传输中...：正在向访问点传输图像。

## 有关使用Eye-Fi卡的注意事项

- 如果显示“”，在获取卡的信息时发生错误。关闭相机的电源开关并重新打开。
- 即使 [ Eye-Fi传输 ] 设定为 [ 关 ]，仍然可能传输信号。在医院、机场和其他禁止无线传输的地方，请从相机中取出Eye-Fi卡。
- 如果图像传输不工作，请检查Eye-Fi卡和计算机设置。有关详细信息，请参阅卡的使用说明书。
- 取决于无线局域网的连接状况，图像传输可能需要更长时间或可能被中断。
- 由于传输功能，Eye-Fi卡可能变热。
- 电池电量将消耗得更快。
- 在图像传输期间，自动关闭电源将无效。

# 各拍摄模式的可用功能表

●：自动设置 ○：用户可选 □：不可选/关闭

功能		静止图像					短片		
			P	Tv	Av	M	B		*1
可选择所有图像画质设置		○	○	○	○	○	○		○
ISO感光度	自动设定/自动ISO	●	○	○	○	○	○	● M除外 ○在M下	
	手动		○	○	○	○	○	○在M下	
照片风格	自动选择							模式：	
	手动选择		○	○	○	○	○	○	
白平衡	自动	●	○	○	○	○	○	○	
	预设		○	○	○	○	○	○	
	用户自定义		○	○	○	○	○	○	
	色温设置		○	○	○	○	○	○	
	矫正 / 包围		○	○	○	○	○		○
自动亮度优化		●	○	○	○	○	○	○	
镜头像差校正	周边光量校正	○	○	○	○	○	○	○	
	色差校正	○	○	○	○	○	○	○	
长时间曝光降噪功能			○	○	○	○	○		
高ISO感光度降噪功能		●	○	○	○	○	○	○	
高光色调优先			○	○	○	○	○	○	
多重曝光			○	○	○	○	○		
HDR拍摄			○	○	○	○			
色彩空间	sRGB	●	○	○	○	○	○	●	○
	Adobe RGB		○	○	○	○	○		○
自动对焦	自动对焦模式	单次自动对焦		○	○	○	○	AF Live AF AF Quick *2+4	
		人工智能伺服自动对焦		○	○	○	○		
		人工智能自动对焦	●	○	○	○	○		
	自动对焦区域选择模式		○	○	○	○	○	使用AF Quick (除外)	

\*1: 图标指示在短片拍摄模式下的静止图像拍摄。

\*2: 如果在短片拍摄期间使用，将切换为AF Live。



功能			静止图像						短片	
				P	Tv	Av	M	B		
自动对焦	自动对焦点选择	自动	●	○	○	○	○	○	使用 AF 辅助光 (  除外)	
		手动		○	○	○	○	○		
	自动对焦辅助光		●	○	○	○	○	○		
	手动对焦 (MF)		○	○	○	○	○	○	○	
	自动对焦配置工具			○	○	○	○	○		
自动对焦微调			○	○	○	○	○	使用 AF 辅助光 (  除外)		
测光模式	评价测光		●	○	○	○	○	○		
	测光模式选择			○	○	○	○	○		
曝光	程序偏移			○						
	自动曝光锁*3			○	○	○			在 P、Tv、Av、B 下	
	曝光补偿			○	○	○				
	自动包围曝光			○	○	○	○			
	景深预览			○	○	○	○	○		
驱动	单拍		○	○	○	○	○	○	○	
	高速连续拍摄		○	○	○	○	○	○	○	
	低速连续拍摄		○	○	○	○	○	○	○	
	静音单拍		○	○	○	○	○	○	○	
	静音连拍		○	○	○	○	○	○	○	
	 (10秒)		○	○	○	○	○	○	○*4	
	 (2秒)		○	○	○	○	○	○	○*4	
外接闪光灯	闪光曝光锁			○	○	○	○	○		
	闪光曝光补偿			○	○	○	○	○		
实时显示拍摄			○	○	○	○	○	○		
长宽比*5				○	○	○	○	○		
速控			○	○	○	○	○	○	○	

\*3: 在使用自动ISO的<M>模式下, 可以设定固定的ISO感光度。

\*4: 只在开始短片拍摄前工作。

\*5: 只可以为实时显示拍摄设定。

# 菜单设置

## 对于取景器拍摄和实时显示拍摄

📷：拍摄1（红）

页码

图像画质	RAW / M RAW / S RAW	119
	📷 L / 📷 L / 📷 M / 📷 M / 📷 S1 / 📷 S1 / S2 / S3	
图像确认	关/2秒/4秒/8秒/持续显示	55
提示音	启用/关闭	—
未装存储卡释放快门	启用/关闭	32
镜头像差校正	周边光量校正：启用/关闭 色差校正：启用/关闭	147
外接闪光灯控制	闪光灯闪光/E-TTL II测光/光圈优先模式下的闪光同步速度/闪光灯功能设置/清除闪光灯设置/闪光灯自定义功能设置/清除所有闪光灯自定义功能	191
反光镜预升	关闭/启用	184

- 📷
- 在<A+>模式下，不显示加阴影的菜单选项。
  - [📷 1：图像画质]下显示的项目取决于[📷 1：记录功能+存储卡/文件夹选择]下的[记录功能]（第116页）设置。如果设定了[分别记录]，为各存储卡设定图像画质。

## 📷：拍摄2（红）

页码

曝光补偿/AEB	以1/3级为单位调节、±5级（自动包围曝光±3级）	169 170
ISO感光度设置	ISO感光度/ISO感光度范围/自动ISO范围/最低快门速度	124 至 128
自动亮度优化	关闭/弱/标准/强	142
	手动曝光期间关闭	
白平衡	<b>AWB</b> /  /  /  /  /  /  /  / （约2500-10000）	137
自定义白平衡	手动设置白平衡	138
白平衡偏移/包围	白平衡矫正：9级B/A/M/G色彩偏移 白平衡包围曝光：B/A和M/G包围偏移，以1级为单位，±3级	140 141
色彩空间	sRGB/Adobe RGB	158

\* 短片拍摄期间，[ 曝光补偿/AEB ] 将为 [ 曝光补偿 ]。

## 📷：拍摄3（红）

照片风格	自动 /  标准 /  人像 /  风光 /  中性 /  可靠设置 /  单色 /  用户定义1、2、3	129 至 136
长时间曝光降噪功能	关闭/自动/启用	144
高ISO感光度降噪功能	标准/弱/强/关闭	143
高光色调优先	关闭/启用	146
除尘数据	获取用随机软件清除尘点时使用的数据	291
多重曝光	多重曝光/多重曝光控制/曝光次数/保存源图像/连续多重曝光	177
HDR模式	调整动态范围/效果/连续HDR/自动图像对齐/保存源图像	173

\* 对于短片拍摄，无法选择 [ 多重曝光 ] 和 [ HDR模式 ]（灰色显示）。

**📷：拍摄4\*（红）**

页码

实时显示拍摄	启用/关闭	203
自动对焦模式	实时模式/实时模式/快速模式	207
显示网格线	关/3x3  /6x4  /3x3+对角	203
长宽比	3:2/4:3/16:9/1:1	204
曝光模拟	启用/期间/关闭	205
静音实时显示拍摄	模式1/模式2/关闭	206
测光定时器	4秒/16秒/30秒/1分/10分/30分	206

\* 在&lt;&gt;模式下，这些菜单选项显示在 [] 下。

**AF：AF1（紫）**

场合1	通用多用途设置	86
场合2	忽略可能的障碍物，连续追踪被摄体	86
场合3	对突然进入自动对焦点的被摄体立刻对焦	87
场合4	适用于快速加速或减速的被摄体	87
场合5	适用于向任意方向快速不规则移动的被摄体 (在单点自动对焦模式下禁用)	88
场合6	适用于移动速度改变且不规则移动的被摄体 (在单点自动对焦模式下禁用)	89

**AF：AF2（紫）**



人工智能伺服第一张图像优先	释放优先/同等优先/对焦优先	94
人工智能伺服第二张图像优先	拍摄速度优先/同等优先/对焦优先	95

**AF: AF3 (紫)**

页码

超声波马达镜头电子手动对焦	单次自动对焦后启用/单次自动对焦后关闭/自动对焦模式下关闭	96
自动对焦辅助光闪光	启用/关闭/只发射红外自动对焦辅助光	97
单次自动对焦释放优先	释放优先/对焦优先	97

**AF: AF4 (紫)**

无法进行自动对焦时的镜头驱动	继续对焦搜索/停止对焦搜索	98
可选择的自动对焦点	61点/仅限十字型自动对焦点/ 15点/9点	98
选择自动对焦区域选择模式	手动选择: 定点自动对焦/手动选择: 单点自动对焦/扩展自动对焦区域:  /扩展自动对焦区域: 周围/手动选择: 区域自动对焦/自动选择: 61点自动对焦	99
自动对焦区域选择方法	 → M-Fn按钮 /  → 主拨盘	100
与方向链接的自动对焦点	水平/垂直方向相同 / 选择不同的自动对焦点	101

**AF: AF5 (紫)**

手动选择自动对焦点的方式	在自动对焦区域的边缘停止/连续	102
对焦时自动对焦点显示	选定 (持续显示) / 全部 (持续显示) / 选定 (自动对焦前, 合焦时) / 选定 (合焦时) / 关闭显示	102
取景器显示亮起	自动/启用/关闭	103
自动对焦微调	关闭/所有镜头统一调整/按镜头调整	104

## ▶：回放1（蓝）



页码

保护图像	防止删除图像	272
旋转图像	旋转竖拍图像	254
删除图像	删除图像	277
打印指令	指定要打印的图像（DPOF）	305
图像复制	在存储卡之间复制图像	274
RAW图像处理	处理RAW图像	282

## ▶：回放2（蓝）

调整尺寸	降低图像的像素计数	287
评分	[ OFF ] / [ · ] / [ · ] / [ · ] / [ · ] / [ · ]	255
幻灯片播放	回放说明、显示时间和反复自动回放	265
图像传输	选择要传输至计算机的图像	309
用  进行图像跳转	1张/10张/100张/日期/文件夹/短片/静止图像/评分	250

## ▶：回放3（蓝）

高光警告	关闭/启用	247
显示自动对焦点	关闭/启用	247
回放网格线	关/3x3  /6x4  /3x3+对角 	245
显示柱状图	亮度/RGB	248
短片播放计时*	记录时间/时间码	238
放大倍率（约）	1倍（不放大）/2倍（从中央放大）/4倍（从中央放大）/8倍（从中央放大）/10倍（从中央放大）/实际大小（从选定点）/与上次放大倍率相同（从中央）	252
经由HDMI控制	关闭/启用	269

\* 该设置与 [  5（短片） ] 设置页下的 [ 时间码 ] 的 [ 短片播放计时 ] 相链接。

## 🔧：设置1（黄）

页码

记录功能+存储卡/文件夹选择	[记录功能] 标准/自动切换存储卡/分别记录/记录到多个媒体 [记录/播放] [回放] [1] / [2] [文件夹] 创建和选择文件夹	116 118 150
文件编号	连续编号/自动重设/手动重设	154
文件名	预设代码/用户设置1/用户设置2	152
自动旋转	启用  / 启用  / 关	280
格式化存储卡	初始化和删除存储卡中的数据	53
Eye-Fi设置	当插有市面有售的Eye-Fi卡时显示	344

## 🔧：设置2（黄）

自动关闭电源	1分/2分/4分/8分/15分/30分/关闭	55
液晶屏的亮度	自动：可调节为三个亮度等级之一 手动：可调节为七个亮度等级之一	279
日期/时间/区域	日期（年、月、日）/时间（小时、分、秒）/ 夏令时/时区设置	36
语言	选择界面语言	38
显示取景器网格线	关闭/启用	59
GPS设备设置*	当安装有GPS接收器GP-E2（另售）时，设置有效	-

\* 如果不显示 [GPS设备设置]，请更新相机固件。

当使用GPS设备或无线文件传输器时，请务必查看使用国家和地区，并遵守所在国家或地区的法律和法规使用本设备。

## 🔧：设置3（黄）

页码

视频制式	NTSC/PAL	231 271
电池信息	电源/剩余电量/快门释放次数/充电性能/电池注册/电池记录	338 至 341
清洁感应器	自动清洁：启用/关闭	290
	立即清洁	
	手动清洁	293
使用 <b>INFO</b> 按钮显示的内容	显示相机设置/电子水准仪/显示拍摄功能	336
<b>RATE</b> 按钮功能	评分/保护	255 273
通信设置	安装WFT-E7（另售）后显示	-

## 🔧：设置4（黄）

自定义拍摄模式（C1-C3）	将当前的相机设置注册到模式转盘的 <b>C1</b> 、 <b>C2</b> 和 <b>C3</b> 位置	332
清除全部相机设置	重置相机至默认设置	56
版权信息	显示版权信息/输入作者名称/输入版权详细内容/删除版权信息	156
固件版本	用于升级固件	-

## 🔧：自定义功能（橙）

C.Fn1: Exposure（曝光）	根据需要自定义相机功能	315
C.Fn2: Disp./Operation（显示/操作）		318
C.Fn3: Others（其他）		320
C.Fn4: Clear（清除）	清除全部自定义功能设置	314

## ★：我的菜单（绿）

我的菜单设置	注册常用菜单选项和自定义功能	331
--------	----------------	-----



## 对于短片拍摄

## 📷：拍摄4\*1（短片）（红）

页码

自动对焦模式	实时模式/ 实时模式/快速模式	239
显示网格线	关/3x3  /6x4  /3x3+对角	239
短片记录尺寸	1920x1080 ( /  / ) ( / ) 1280x720 ( / ) ( / ) 640x480 ( / ) ()	231
录音*2	录音：自动/手动/关闭	234
	录音电平	
	风声抑制：关闭/启用	
静音实时显示拍摄	模式1/模式2/关闭	240
测光定时器	4秒/16秒/30秒/1分/10分/30分	240

\*1：在&lt;&gt;模式下，这些菜单选项显示在 [ ] 下。

\*2：在&lt;&gt;模式下，将为 [ 录音 ]：[ 启用/关 ]。

## 📷：拍摄5\*1（短片）（红）

时间码	计数/开始时间设置/短片记录计时/短片播放计时*2/丢帧	237
静音控制	启用  /关闭	236
短片拍摄按钮	/	240

\*1：在&lt;&gt;模式下，这些菜单选项显示在 [ ] 下。

\*2：该设置与 [ ] 设置页下的 [ 短片播放计时 ] 相链接。

# 系统图

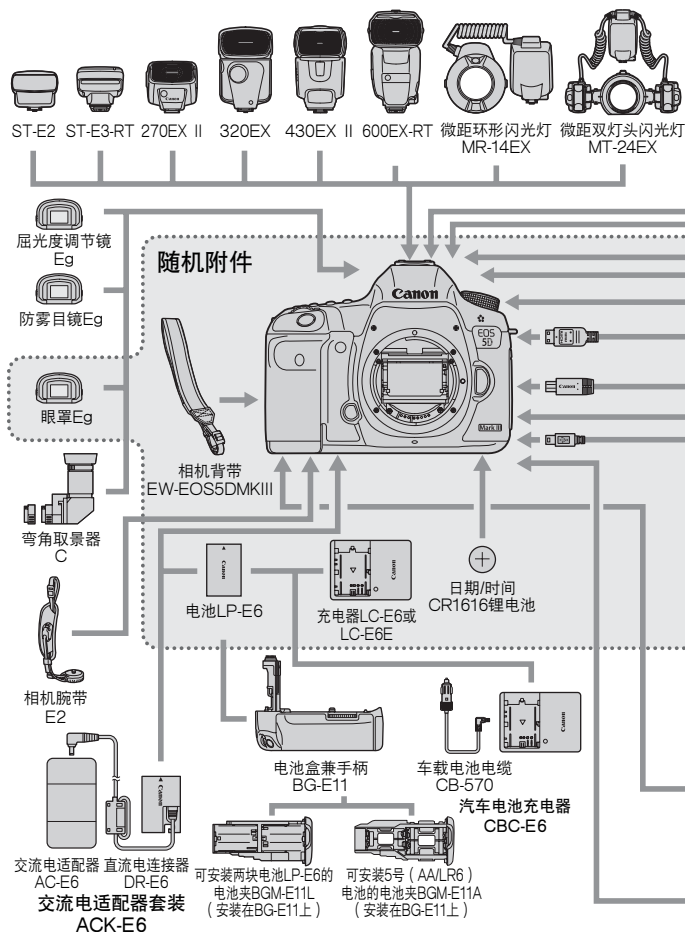

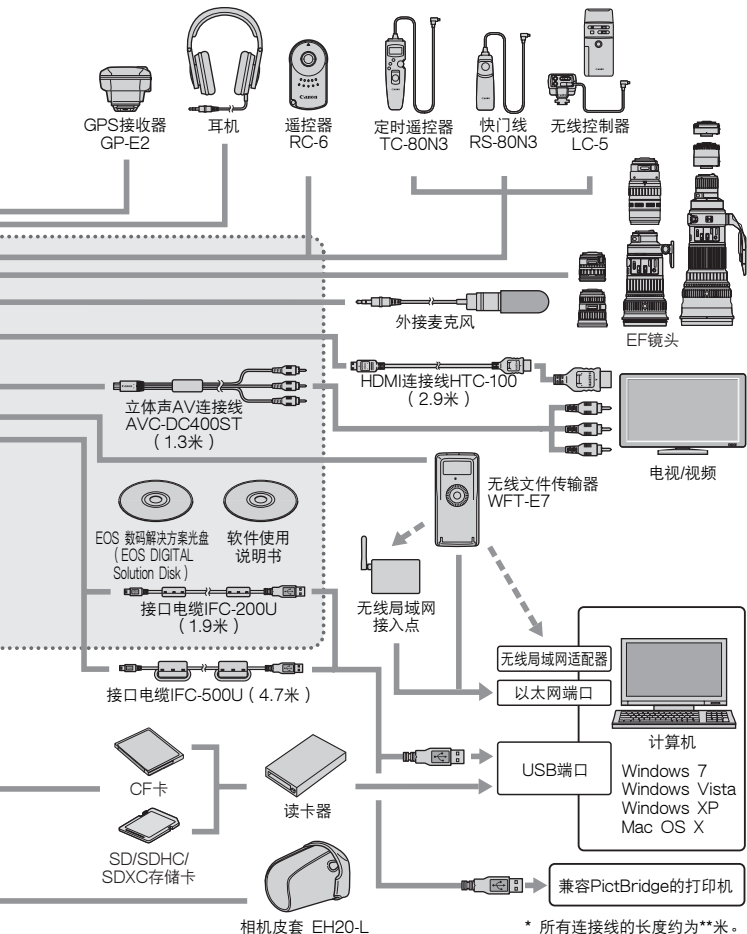

\* 所有连接线的长度约为\*\*米。

## 故障排除指南

如果相机出现故障，请先参阅本故障排除指南。如果本故障排除指南不能解决问题，请联系经销商或附近的佳能快修中心。

### 电源相关问题

#### 电池无法充电。

- 如果电池的剩余电量（第338页）为94%或更高，电池将不会被充电。
- 请勿给除佳能原厂电池LP-E6以外的任何电池充电。

#### 充电器的指示灯以高速闪烁。

- 如果电池充电器或电池有问题，或无法与电池（非佳能电池）通信，保护电路将中断充电，并且橙色指示灯将以一定间隔快速闪烁。如果电池充电器或电池有问题，从电源插座上拔下充电器的电源插头。从充电器上取下电池并重新装上。等候2至3分钟，然后重新将电源插头连接到电源插座。如果问题持续存在，请联系经销商或附近的佳能快修中心。

#### 充电器的指示灯不闪烁。

- 如果充电器上安装的电池的内部温度较高，出于安全原因，充电器不会给电池充电（指示灯熄灭）。充电期间，如果出于某种原因电池的温度变高，充电会自动停止（指示灯闪烁）。当电池温度降低时，充电会自动重新开始。

#### 即使当电源开关置于<ON>时，相机也不能操作。

- 相机中的电池安装不正确（第30页）。
- 确保电池仓盖关闭（第30页）。
- 确保存储卡插槽盖关闭（第31页）。
- 给电池充电（第28页）。

### 即使当电源开关置于<OFF>时，数据处理指示灯仍然闪烁。

- 如果正将图像记录至存储卡时关闭电源，数据处理指示灯将亮起/继续闪烁几秒钟。图像记录完毕后，电源会自动关闭。

### 电池电量迅速耗尽。

- 使用充满电的电池（第28页）。
- 电池性能可能已降低。参见 [ 43: 电池信息 ] 查看电池的充电性能等级（第338页）。如果电池性能较差，请更换为新电池。
- 进行下列任何操作时，可拍摄数量将减少：
  - 长时间半按下快门按钮。
  - 频繁地只启动自动对焦但不拍摄照片。
  - 使用镜头图像稳定器。
  - 频繁地使用液晶监视器。
  - 长时间持续进行实时显示拍摄或短片拍摄。

### 相机自动关机。

- 自动关闭电源功能生效。如果不希望自动关闭电源功能生效，请将 [ 42: 自动关闭电源 ] 设为 [ 关闭 ]（第55页）。
- 即使 [ 42: 自动关闭电源 ] 设为 [ 关闭 ]，液晶监视器仍将在相机30分钟无操作后关闭。（相机电源不关闭。）

## 拍摄相关问题

### 无法安装镜头。

- 本相机不能与EF-S镜头一起使用（第39页）。

### 取景器较暗。

- 在相机中安装已充电的电池（第28页）。

### 不能拍摄或记录任何图像。

- 未正确插入存储卡（第31页）。
- 如果正在使用SD卡，将存储卡的写保护开关滑动到写入/删除设置（第31页）。
- 如果存储卡已满，请更换存储卡或删除不需要的图像以释放空间（第31、277页）。
- 如果在取景器中的合焦确认指示灯<●>闪烁时尝试以单次自动对焦模式对焦，将无法拍摄照片。再次半按快门按钮重新自动对焦，或手动对焦（第44、111页）。

### 存储卡不能使用。

- 如果显示存储卡错误信息，请参阅第33或371页。

### 当将存储卡插入另一台相机时，显示错误信息。

- 对容量大于128GB的存储卡以exFAT进行格式化。这意味着如果您用本相机格式化容量大于128GB的存储卡，然后将其插入其他相机，可能会显示错误信息并且无法使用该存储卡。

### 图像脱焦。

- 将镜头对焦模式开关设为<AF>（第39页）。
- 为防止相机抖动，请轻轻按下快门按钮（第43、44页）。
- 如果镜头有图像稳定器，将IS开关设定为<ON>（第42页）。
- 在低光照条件下，快门速度可能会变慢。使用较快的快门速度（第162页）、设定较高的ISO感光度（第124页）、使用闪光灯（第188页）或使用三脚架。

### 自动对焦点较少。

- 取决于所安装的镜头，可使用的自动对焦点数目和图案会有所不同。镜头被归类为A至H的8组。请查看您的镜头属于哪一组。使用F到H组的镜头时，可利用的自动对焦点较少（第79页）。

### 自动对焦点闪烁。

- 当您按下<AF-ON>按钮时，闪烁的自动对焦点为非十字型的自动对焦点，它们只对水平线条敏感。亮起的自动对焦点是十字型自动对焦点（第74页）。
- 所注册区域的自动对焦点会闪烁（第324页）。

### 无法锁定对焦并重新构图。

- 将自动对焦模式设为单次自动对焦。人工智能伺服自动对焦和人工智能自动对焦模式下无法进行对焦锁定（第70页）。



### 连拍速度慢。

- 根据快门速度、光圈、被摄体状况、亮度等的不同，连拍速度可能变慢。



### 连拍时的最大连拍数量较低。

- 如果您拍摄具有微小细节（如草地等）的物体，文件尺寸会变大，实际的最大连拍数量可能会低于第121页中所述的数量。

### 无法设定ISO 100。无法选择ISO感光度扩展。

- 如果 [  3: 高光色调优先 ] 设为 [ 启用 ]，可设定的ISO感光度范围将为ISO 200 - 25600（短片拍摄时上限为12800）。即使在 [ ISO感光度范围 ] 中扩展可设定的ISO感光度范围，也无法设定扩展ISO感光度（L、H、H1、H2）。当 [  3: 高光色调优先 ] 设定为 [ 关闭 ] 时，可以设定ISO 100/125/160（第146页）。

### 无法设定自动亮度优化。

- 如果 [  3: 高光色调优先 ] 设定为 [ 启用 ]，则无法设定自动亮度优化。当 [  3: 高光色调优先 ] 设定为 [ 关闭 ] 时，能设定自动亮度优化（第146页）。

### 虽然设定了较低的曝光补偿，但图像仍然显得较亮。

- 将 [  2: 自动亮度优化 ] 设为 [ 关闭 ]。当设为 [ 标准/弱/强 ] 时，即使设定了较低的曝光补偿或闪光曝光补偿，图像可能仍然显得较亮（第169页）。

### 在多重曝光拍摄期间不显示实时显示图像或短片拍摄图像。

- 如果设定了 [ 开: 连拍 ]，拍摄期间无法进行显示实时显示、拍摄图像后的图像确认和图像回放（第177页）。

### 以 **RAW** 画质拍摄多重曝光图像。

- 当图像记录画质设为 **M RAW** 或 **S RAW** 时，将以 **RAW** 画质记录多重曝光图像（第183页）。



### 在<Av>模式下使用闪光灯时，快门速度变得较慢。

- 如果您在背景较暗时拍摄夜景，快门速度会自动变慢（低速同步拍摄）以便让主体和背景都获得适当曝光。为了防止低速快门速度，在 [  1: 外接闪光灯控制 ] 下，将 [ 光圈优先模式下的闪光同步速度 ] 设为 [ 1/200-1/60秒 自动 ] 或 [ 1/200秒 (固定) ] (第192页)。

### 闪光灯不闪光。

- 确保将闪光灯（或PC同步连接线）牢固安装到相机上。
- 如果在实时显示拍摄时使用非佳能闪光灯，请将 [  4: 静音实时显示拍摄 ] 设为 [ 关闭 ] (第206页)。

### 闪光灯始终以全功率输出闪光。

- 如果使用EX系列闪光灯以外的闪光灯，闪光灯将始终以全功率输出闪光（第189页）。
- 当 [ 闪光测光模式 ] 闪光灯自定义功能设为 [ TTL (自动闪光) ] 时，闪光灯将始终以全功率输出闪光（第196页）。

### 无法设置闪光曝光补偿。

- 如果已用闪光灯设置了闪光曝光补偿，则无法用相机设置闪光曝光补偿。当取消闪光灯的闪光曝光补偿时（设定为0），可以用相机设定闪光曝光补偿。



### 无法在<Av>模式下设定高速同步。

- 在 [  1: 外接闪光灯控制 ] 下，将 [ 光圈优先模式下的闪光同步速度 ] 设为 [ 自动 ] (第192页)。

### 实时显示拍摄期间，快门发出两声拍摄音。

- 如果使用闪光灯，每次拍摄时快门会发出两声拍摄音（第199页）。

### 在实时显示和短片拍摄期间，显示白色 或红色 图标。

- 这指示相机内部温度较高。如果显示白色  图标，静止图像的图像画质可能会降低。如果显示红色  图标，指示实时显示或短片拍摄即将自动结束（第215、241页）。

### 短片拍摄自动停止。

- 如果存储卡的写入速度低，短片拍摄可能会自动停止。当压缩方法设为 [ IPB ] 时，请使用读写速度至少10 MB/秒的CF卡和读写速度至少6 MB/秒的SD卡。当压缩方法设为 [ ALL-I (仅I) ] 时，请使用读写速度至少30 MB/秒的CF卡和读写速度至少20 MB/秒的SD卡。要调查存储卡的读写速度，请参阅存储卡制造商的网站（第217页）。
- 如果短片拍摄时间达到29分59秒，短片拍摄会自动停止。

### 无法为短片拍摄设定ISO感光度。

- 如果拍摄模式为  $\langle \text{A}^+/\text{P}/\text{Tv}/\text{Av}/\text{B} \rangle$ ，ISO感光度将被自动设定。在  $\langle \text{M} \rangle$  模式下，您可以自由设定ISO感光度（第224页）。

### 无法为短片拍摄设定ISO 16000/20000/25600。

- 在 [  2: ISO感光度设置 ] 下，如果将 [ ISO感光度范围 ] 的 [ 最大 ] 设置设为 [ 25600/H ]，手动ISO感光度设置的最大ISO感光度将被扩展，并且可以设定ISO 16000/20000/25600。然而，由于在ISO 16000/20000/25600下拍摄短片时可能会产生较多噪点，该设置被指定为扩展ISO感光度（显示为 [ H ]）。

### 当切换至短片拍摄时，手动设定的ISO感光度发生变化。

- 当用 [ ISO感光度范围 ] 设定了 [ 最大: 25600 ] 并且ISO感光度被设定为 ISO 16000/20000/25600时，如果拍摄短片，ISO感光度会切换为ISO 12800（使用手动曝光拍摄短片期间）。即使切换回静止图像拍摄，ISO感光度也不会恢复为原始设置。
- 如果在设定了1. L ( 50 ) 或2. H1 ( 52100 ) /H2 ( 102400 ) 时拍摄短片，ISO感光度设置会分别切换为1. ISO 100或2. H ( 25600 )（使用手动曝光拍摄短片期间）。即使切换回静止图像拍摄，ISO感光度也不会恢复为原始设置。

### 在短片拍摄期间曝光发生变化。

- 如果您在短片拍摄期间改变快门速度或光圈值，曝光的变化可能会被记录。
- 不管镜头的最大光圈是否发生变化，在短片拍摄期间进行镜头变焦都可能会导致曝光变化。曝光的变化可能会因此被记录。

### 短片拍摄期间主体看起来失真。

- 如果向左或向右快速移动相机（高速摇摄）或拍摄移动主体，图像可能看起来失真。

### 在短片拍摄期间图像闪烁或出现水平条纹。

- 在短片拍摄期间荧光灯、LED灯泡或其他光源可能会导致闪烁、水平条纹（噪点）或不规则曝光。此外，还可能会记录曝光（亮度）或色调的变化。在<M>模式下，低速快门速度可能会解决问题。

## 在短片拍摄期间拍摄静止图像时，短片拍摄停止。

- 要在短片拍摄期间拍摄静止图像，建议使用兼容UDMA传输速率的CF卡。
- 为静止图像设定较低的图像画质和拍摄较少数量的连拍静止图像也可以解决问题。

## 时间码不准确。

- 在短片拍摄期间拍摄静止图像会导致实际时间与时间码之间发生偏差。当您想要用时间码编辑短片时，建议不要在短片拍摄期间拍摄静止图像。

## 操作问题

### 无法用<>拨盘、<>转盘或<>改变设置。

- 将<LOCK▶>开关置于左侧（锁释放，第47页）。
- 检查 [  2: 多功能锁 ] 设置（第319页）。

### 相机按钮/转盘的功能已经改变。

- 检查 [  2: 自定义控制按钮 ] 设置（第321页）。

## 显示问题

### 菜单屏幕显示很少的设置页和选项。

- 在<+>模式下，只显示某些菜单设置页和选项。将拍摄模式设为<P/Tv/Av/M/B>（第51页）。

### 文件名的首字符是下划线（“\_”）。

- 将色彩空间设为sRGB。如果设为Adobe RGB，首字符将为下划线（第158页）。

### 文件名的第四个字符改变。

- 使用 [  1: 文件名 ]，选择相机的专用文件名或在用户设置1中注册的文件名（第152页）。

### 文件编号不从0001开始。

- 如果存储卡中已含有记录图像，则图像编号可能不会从0001开始（第154页）。

### 显示错误的拍摄日期和时间。

- 没有设置正确的日期和时间（第36页）。
- 检查时区和夏令时（第36页）。

### 照片中没有日期和时间。

- 照片中不显示拍摄日期和时间。日期和时间作为拍摄信息记录在图像数据中。打印时，通过使用记录在拍摄信息中的日期和时间可以在照片上打印日期和时间（第301、305页）。

### 显示 [ ### ]。

- 当存储卡记录的图像数超过相机可以显示的数值时，会显示 [ ### ]（第256页）。

### 在取景器中，自动对焦点显示速度较慢。

- 在低温条件下，出于自动对焦点显示设备（液晶）的特性，自动对焦点的显示速度可能会变慢。显示速度会在室温下恢复正常。

### 液晶监视器上显示的图像不清晰。

- 如果液晶监视器脏了，请用软布进行清洁。
- 在低温或高温下，液晶监视器的显示可能会显得较慢或看起来有些黑。它会在室温下恢复正常。

### 不出现 [ Eye-Fi设置 ]。

- 只在相机中插有Eye-Fi卡时会出现 [ Eye-Fi设置 ]。如果Eye-Fi卡的写保护开关被设为LOCK位置，将无法查看该卡的连接状态或停止Eye-Fi卡传输（第344页）。

## 回放问题

### 部分图像以黑色闪烁。

- [ 3: 高光警告 ] 被设为 [ 启用 ]（第247页）。

### 图像上显示红框。

- [ 3: 显示自动对焦点 ] 选项被设置为 [ 启用 ]（第247页）。

### 图像不能被删除。

- 如果图像被保护，则无法删除（第272页）。

### 短片无法播放。

- 用计算机编辑的短片无法用本相机播放。

### 播放短片时，会听到相机操作噪音。

- 如果您在短片拍摄期间操作相机的转盘或镜头，操作噪音也会被记录。请使用外接麦克风（市面有售）（第235页）。

### 短片具有静止时刻。

- 在自动曝光短片拍摄期间，如果曝光量有显著变化，到亮度稳定为止，记录会暂时停止。如果出现这种情况，请用<M>拍摄模式拍摄（第223页）。

### 没有图像显示在电视机屏幕上。

- 使用随相机附带的立体声AV连接线（第271页）。
- 确保将立体声AV电缆或HDMI电缆插头完全插入到位（第268、271页）。
- 将视频输出制式（NTSC/PAL）设定为与电视机相同的视频制式（第271页）。

### 一次短片拍摄记录多个短片文件。

- 如果短片文件尺寸达到4GB，会自动创建另一个短片文件（第232页）。

### 读卡器不识别存储卡。

- 如果用本相机对128 GB或更大的存储卡进行格式化，将以exFAT进行格式化。这意味着某些读卡器和计算机操作系统可能不会正确识别该存储卡。这种情况下，使用附带的接口电缆连接相机和计算机，然后用EOS Utility（随机软件，第394页）将图像传输到计算机。

### 无法处理RAW图像。

- 无法用本相机处理**M RAW**和**S RAW**图像。使用随机软件Digital Photo Professional处理该图像（第394页）。

### 无法调整图像尺寸。

- 无法用本相机调整**S3** JPEG图像和**RAW/M RAW/S RAW**图像的尺寸（第287页）。

## 清洁感应器问题

### 清洁感应器期间快门发出噪音。

- 如果选择了 [ 立即清洁  ], 快门会发出噪音, 但不会拍摄照片 (第290页)。

### 自动清洁感应器不工作。

- 如果您以较短间隔反复在<ON>和<OFF>之间转动电源开关, 可能不会显示< >图标 (第34页)。

## 打印相关问题

### 打印效果比使用说明书中所列的项目少。

- 根据打印机的不同, 屏幕上显示的内容各异。本使用说明书中列出了所有可使用的打印效果 (第300页)。

## 图像传输问题

### 无法向计算机传输图像。

- 在计算机上安装随机软件 (EOS DIGITAL Solution Disk CD-ROM) (第395页)。
- 检查是否显示EOS Utility的顶级屏幕。



## 错误代码

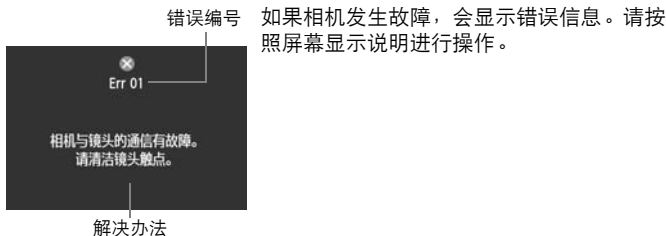

编号	错误信息和解决方案
01	相机与镜头的通信有故障。请清洁镜头触点。
	→ 清洁相机和镜头上的电子触点，或使用佳能镜头（第15、18页）。
02	无法访问存储卡*。请重新插入、更换存储卡*或使用相机格式化存储卡*。
	→ 取出并重新插入存储卡、更换存储卡或格式化存储卡（第31、53页）。
04	因存储卡*已满，无法保存图像。请更换存储卡*。
	→ 请更换存储卡、删除不需要的图像或格式化存储卡（第31、53、277页）。
06	无法进行图像感应器清洁。请关闭相机后重新打开。
	→ 操作电源开关（第34页）。
10、20、30、40、50、60、70、80、99	由于出错而无法拍摄。关闭相机并重新打开，或者重新安装电池。
	→ 操作电源开关，取出电池重新安装，或使用佳能镜头（第30、34页）。

\* 如果持续出现错误，请写下错误编号并与您最近的佳能快修中心联系。

# 规格

## • 类型

类型:	具有自动对焦/自动曝光的单镜头反光式数码相机
记录媒体:	CF卡 (I型、UDMA模式7兼容)、SD存储卡、SDHC存储卡、SDXC存储卡
图像感应器尺寸:	约36x24毫米
兼容镜头:	佳能EF镜头 (EF-S镜头除外) (35毫米换算镜头焦距与镜头上的标示相同)
镜头卡口:	佳能EF卡口

## • 图像感应器

类型:	CMOS图像感应器
有效像素:	约2230万像素
宽高比:	3:2
除尘功能:	自动、手动、添加除尘数据

## • 记录系统

记录格式:	相机文件系统设计规则2.0 (Design rule for Camera File System 2.0)
图像类型:	JPEG、RAW (14位佳能原创)、可以同时记录RAW+JPEG
记录像素:	L (大) : 约2210万像素 (5760 x 3840) M (中) : 约980万像素 (3840 x 2560) S1 (小1) : 约550万像素 (2880 x 1920) S2 (小2) : 约250万像素 (1920 x 1280) S3 (小3) : 约35万像素 (720 x 480) RAW : 约2210万像素 (5760 x 3840) M-RAW : 约1050万像素 (3960 x 2640) S-RAW : 约550万像素 (2880 x 1920)
记录功能:	标准、自动切换存储卡、分别记录、记录至多个媒体
创建/选择文件夹:	可以
文件名:	预设代码、用户设置1、用户设置2
文件编号:	连续编号、自动重设、手动重设

## • 拍摄期间的图像处理

照片风格:	自动、标准、人像、风光、中性、可靠设置、单色、用户定义1-3
白平衡:	可使用自动、预设 (日光、阴影、阴天、钨丝灯、白色荧光灯、闪光灯)、用户自定义、色温设置 (约2500-10000K)、白平衡矫正和白平衡包围曝光 * 支持闪光色温信息传输

降噪:	可应用于长时间曝光和高ISO感光度拍摄
自动图像亮度矫正:	自动亮度优化
高光色调优先:	具备
镜头像差校正:	周边光量校正、色差校正

## • 取景器

类型:	眼平五棱镜
视野率:	垂直/水平方向约为100% (眼点约为21毫米)
放大倍率:	约0.71倍 ( $-1 \text{ m}^{-1}$ , 使用50mm镜头对无限远处对焦)
眼点:	约21毫米 (自目镜透镜中央起 $-1 \text{ m}^{-1}$ )
内置屈光度调节:	约 $-3.0 - +1.0 \text{ m}^{-1}$ (dpt)
对焦屏:	固定式
自动对焦状态指示灯:	具备
网格线显示:	具备
电子水准仪:	水平: 以 $1^\circ$ 为单位、 $\pm 6^\circ$ 垂直: 以 $1^\circ$ 为单位、 $\pm 4^\circ$ * 水平拍摄期间
反光镜:	快回型
景深预览:	具备

## • 自动对焦

类型:	TTL辅助影像重合, 相位检测
自动对焦点:	61点 (最多41个十字型对焦点) * 可利用的自动对焦点和十字型对焦点数量根据镜头而不同。
对焦亮度范围:	EV -2 - 18 (使用中央f/2.8自动对焦点、23°C、ISO 100时)
对焦模式:	单次自动对焦、人工智能伺服自动对焦、人工智能自动对焦、手动对焦 (MF)
自动对焦区域选择模式:	定点自动对焦 (手动选择)、单点自动对焦 (手动选择)、自动对焦点扩展 (手动选择: 上、下、左和右)、自动对焦点扩展 (手动选择: 周围)、区域自动对焦 (手动选择)、61个自动对焦点自动选择
自动对焦配置工具:	场合1 - 6
人工智能伺服特性:	追踪灵敏度、加速/减速追踪、自动对焦点自动切换

自动对焦微调：自动对焦微调（所有镜头统一调整或按镜头调整）  
 自动对焦辅助光：通过EOS专用外接闪光灯发出

## • 曝光控制

测光模式：63区TTL全开光圈测光  
 评价测光（与所有自动对焦点联动）  
 局部测光（取景器中央约6.2%的面积）  
 点测光（取景器中央约1.5%的面积）  
 中央重点平均测光

测光范围：EV 1 - 20（23℃、使用EF50mm f/1.4 USM镜头、ISO 100）

曝光控制：程序自动曝光（场景智能自动、程序）、快门优先自动曝光、光圈优先自动曝光、手动曝光、B门曝光

ISO感光度：  
 （推荐的曝光指数）场景智能自动：在ISO 100 - 12800之间自动设置  
 P、Tv、Av、M、B：自动ISO、ISO 100 - 25600  
 （以1/3级或整级为单位）、或ISO感光度扩展到L（50）、H1（相当于ISO 51200）、H2（相当于ISO 102400）

ISO感光度设置：可设定ISO感光度范围、自动ISO范围和自动ISO最低快门速度

曝光补偿：手动：在±5级间以1/3或1/2级为单位调节  
 自动包围曝光：在±3级间以1/3或1/2级为单位调节（可与手动曝光补偿组合使用）

自动曝光锁：自动：在使用评价测光的单次自动对焦模式下合焦时应用  
 手动：通过自动曝光锁按钮

## • HDR拍摄

动态范围调整：自动、±1 EV、±2 EV、±3 EV

效果：自然、标准绘画风格、浓艳绘画风格、油画风格、浮雕画风格

自动图像对齐：可以

## • 多重曝光

拍摄方法：功能/控制优先、连拍优先

多重曝光次数：2 - 9次曝光

多重曝光控制：加法、平均、明亮、黑暗

## • 快门

类型:	电子控制焦平面快门
快门速度:	1/8000至30秒、B门（总快门速度范围。可用范围随拍摄模式各异。）、闪光同步速度为1/200秒

## • 驱动系统

驱动模式:	单拍、高速连拍、低速连拍、静音单拍、静音连拍、10秒自拍/遥控、2秒自拍/遥控
连拍速度:	高速连拍: 最高约6张/秒 低速连拍: 最高约3张/秒 静音连拍: 最高约3张/秒
最大连拍数量:	JPEG大/优: 约65张（约16270张） RAW: 约13张（约18张） RAW+JPEG大/优: 约7张（约7张） * 数字基于佳能测试标准（ISO 100和标准照片风格），使用8GB存储卡。 * 括号中的数值适用于基于佳能测试标准的UDMA 7模式128GB存储卡。

## • 外接闪光灯

兼容闪光灯:	EX系列闪光灯
闪光测光:	E-TTL II自动闪光
闪光曝光补偿:	±3级间以1/3或1/2级为单位调节
闪光曝光锁:	具备
PC端子:	具备
外接闪光灯控制:	具备 * 兼容无线电无线闪光摄影。

## • 实时显示拍摄

长宽比设置:	3:2、4:3、16:9、1:1
对焦模式:	实时模式、面部优先实时模式（反差检测）、快速模式（相差检测）、手动对焦（能放大约5倍/10倍）
对焦亮度范围:	EV 1 - 18（使用反差检测、23°C、ISO 100时）
测光模式:	使用图像感应器进行评价测光
测光范围:	EV 0 - 20（23°C、使用EF50mm f/1.4 USM镜头、ISO 100）
静音拍摄:	具备（模式1和2）
显示网格线:	三种类型

## • 短片拍摄

短片记录压缩:	MPEG-4 AVC/H.264 可变（平均）比特率
音频记录格式:	线性PCM
记录格式:	MOV
记录尺寸和帧频:	1920x1080（全高清晰度）: 30p/25p/24p 1280x720（高清晰度）: 60p/50p 640x480（标清）: 30p/25p * 30p: 29.97帧/秒, 25p: 25.00帧/秒, 24p: 23.976 帧/秒, 60p: 59.94帧/秒, 50p: 50.00帧/秒
压缩方法:	ALL-I（仅I）、IPB
文件尺寸:	1920x1080（30p/25p/24p）/IPB : 约235MB/分钟 1920x1080（30p/25p/24p）/ALL-I : 约685MB/分钟 1280x720（60p/50p）/IPB : 约205MB/分钟 1280x720（60p/50p）/ALL-I : 约610MB/分钟 640x480（30p/25p）/IPB : 约78MB/分钟 * 短片拍摄所需的存储卡读写速度: CF卡: IPB: 至少每秒10MB/ALL-I: 至少每秒30MB SD卡: IPB: 至少每秒6MB/ALL-I: 至少每秒20MB
对焦模式:	与实时显示拍摄的对焦模式相同
测光模式:	使用图像感应器进行中央重点平均测光和评价测光 * 由对焦模式自动设定。

测光范围:	EV 0 - 20 (23°C、使用EF50mm f/1.4 USM镜头、ISO 100)
曝光控制:	1.自动曝光、2.快门优先自动曝光、3.光圈优先自动曝光、4.手动曝光 * 使用1、2和3时,可进行曝光补偿和自动曝光锁(场景智能自动模式下除外)。
曝光补偿:	在±3级间以1/3级为单位调节(静止图像为±5级)
ISO感光度: (推荐的曝光指数)	场景智能自动和Tv: 自动在ISO 100 - 12800之间设定 P、Av和B: 自动在ISO 100 - 12800之间设定、可扩展到H(相当于ISO 25600) M: 自动ISO(自动在ISO 100至12800的范围内设置)、ISO 100 - 12800(以1/3级或整级为单位)、可扩展到H(相当于ISO 16000/20000/25600)
时间码:	支持
丢帧:	兼容60p/30p
录音:	提供内置单声道麦克风、外接立体声麦克风端子 可调节录音电平、提供风声抑制功能
耳机:	提供耳机端子
显示网格线:	三种类型
静止图像:	可以

## • 液晶监视器

类型:	TFT 彩色液晶监视器
监视器尺寸和点数:	宽屏, 3.2" (3:2), 约104万点
亮度调整:	自动(暗、标准、亮)、手动(7等级)
电子水准仪:	具备
界面语言:	25种(含简体中文)
功能介绍:	可显示

## • 回放

图像显示格式:	单张图像显示、单张图像+信息显示(基本信息、拍摄信息、柱状图)、4张图像索引、9张图像索引、2张图像显示
高光警告:	曝光过度的高光区域闪烁
显示自动对焦点:	可以
显示网格线:	三种类型
放大显示:	约1.5倍 - 10倍,可设定开始放大倍率和位置
图像浏览方法:	单张图像、跳转(按10或100张图像、拍摄日期、文件夹、短片、静止图像、评分)

图像旋转：	可以
评分：	具备
短片回放：	允许（液晶监视器、视频/音频输出、HDMI输出）、内置扬声器
幻灯片播放：	全部图像、以日期、以文件夹、短片、静止图像或评分
图像保护：	可以
复制图像：	可以

### • 图像的后期处理

相机内的RAW图像处理：	亮度矫正、白平衡、照片风格、自动亮度优化、高ISO感光度降噪功能、JPEG图像记录画质、色彩空间、周边光量校正、失真校正和色差校正
调整尺寸：	可以

### • 直接打印

兼容打印机：	兼容PictBridge的打印机
可打印图像：	JPEG和RAW图像
打印指令：	兼容DPOF1.1版

### • 图像传输

可传输图像：	静止图像（JPEG、RAW、RAW+JPEG图像）、短片
--------	------------------------------

### • 自定义功能

自定义功能：	13种
注册我的菜单：	可以
自定义拍摄模式：	在模式转盘的C1/C2/C3位置下注册
版权信息：	可输入和包含该信息

### • 接口

音频/视频输出/数码端子：	模拟视频（兼容NTSC/PAL）/立体声音频输出 计算机通讯、直接打印（Hi-Speed USB或等同规格）、无线文件传输器WFT-E7、GPS接收器GP-E2连接
HDMI mini 输出端子：	C型（自动切换分辨率）、CEC兼容
外接麦克风输入端子：	3.5毫米立体声微型插孔
耳机端子：	3.5毫米立体声微型插孔
遥控端子：	与N3型遥控器兼容



无线遥控: 遥控器RC-6  
 Eye-Fi卡: 兼容

## • 电源

电池: 电池LP-E6 (一节)  
 \* 可以通过交流电适配器套装ACK-E6使用交流电。  
 \* 安装电池盒兼手柄BG-E11时, 可以使用5号 (AA/LR6) 电池。

电池信息: 可利用剩余电量、快门释放次数、充电性能和电池注册  
 电池拍摄能力: 使用取景器拍摄:  
 (基于CIPA测试标准) 23°C时约950张、0°C时约850张  
 使用实时显示拍摄:  
 23°C时约200张、0°C时约180张

短片拍摄时间: 23°C时约1小时30分钟  
 0°C时约1小时20分钟  
 \* 使用充满电的电池LP-E6

日期/时间电池: CR1616锂电池 (1个)

## • 尺寸和重量

尺寸 (宽 x 高 x 厚): 约152.0 x 116.4 x 76.4毫米  
 重量: 约950克 (CIPA方针),  
 约860克 (仅机身)

## • 操作环境

工作温度范围: 0°C - 40°C  
 工作湿度范围: 85%或更小

## • 电池LP-E6

类型: 可充电锂电池  
 额定电压: 7.2 V DC  
 电池容量: 1800毫安时  
 尺寸 (宽 x 高 x 厚): 约38.4 x 21.0 x 56.8毫米  
 重量: 约80克

### • 充电器LC-E6

兼容电池:	电池LP-E6
充电时间:	约2小时30分钟
额定输入:	100 - 240 V AC (50/60 Hz)
额定输出:	8.4 V DC/1.2 A
工作温度范围:	5°C - 40°C
工作湿度范围:	85%或更小
尺寸 (宽 x 高 x 厚):	约69.0 x 33.0 x 93.0毫米
重量:	约130克

### • 充电器LC-E6E

兼容电池:	电池LP-E6
电源线长度:	约1米
充电时间:	约2小时30分钟
额定输入:	100 - 240 V AC (50/60 Hz)
额定输出:	8.4 V DC / 1.2A
工作温度范围:	5°C - 40°C
工作湿度范围:	85%或更小
尺寸 (宽 x 高 x 厚):	约69.0 x 33.0 x 93.0毫米
重量:	约125克 (不含电源线)

### • EF24-105mm f/4L IS USM

视角:	对角线范围: 84° - 23° 20' 横向范围: 74° - 19° 20' 纵向范围: 53° - 13°
镜头结构:	13组18片
最小光圈:	f/22
最近对焦距离:	0.45米 (自图像感应器平面起)
最大放大倍率:	0.23倍 (105毫米时)
视野范围:	535 x 345 - 158 x 106毫米 (0.45米时)
图像稳定器:	镜头偏移型
滤镜尺寸:	77毫米
镜头盖:	E-77U
最大直径 x 长度:	83.5 x 107毫米
重量:	约670克
遮光罩:	EW-83H
镜头套:	LP1219

- 上述所有数据均基于佳能测试标准和CIPA（相机影像机器工业协会）测试标准及方针。
- 上述列出的尺寸、最大直径、长度和重量基于CIPA方针（只有相机机身重量除外）。
- 产品规格及外观如有变化，恕不另行通知。
- 如果相机上装有非佳能镜头时发生故障，请咨询相应的镜头制造商。

## 商标

- Adobe是Adobe系统公司（Adobe Systems Incorporated）的商标。
- Windows是微软公司（Microsoft Corporation）在美国和其他国家或地区的商标或注册商标。
- Macintosh和Mac OS是Apple Inc.在美国和其他国家的商标或注册商标。
- CompactFlash是SanDisk公司（SanDisk Corporation）的商标。
- SDXC标志是SD-3C, LLC的商标。
- HDMI、HDMI标志和High-Definition Multimedia Interface是HDMI Licensing LLC的商标或注册商标。
- 本说明书中提及的所有其他企业名称、产品名称和商标均属其各自所有者所有。

## 关于MPEG-4授权

“This product is licensed under AT&T patents for the MPEG-4 standard and may be used for encoding MPEG-4 compliant video and/or decoding MPEG-4 compliant video that was encoded only (1) for a personal and non-commercial purpose or (2) by a video provider licensed under the AT&T patents to provide MPEG-4 compliant video. No license is granted or implied for any other use for MPEG-4 standard.”

\* 根据要求以英语显示通知。

## 建议使用佳能原厂附件

本产品设计为与佳能原厂附件配合使用效果最佳。佳能公司及其关联公司对使用非佳能原厂附件发生故障（如电池泄漏和/或爆炸）导致的本产品任何损坏和/或任何事故（如失火）概不负责。请注意，由于使用非佳能原厂附件导致本产品的任何损坏均不在本产品保修范围之内，但用户可以付费维修。

 电池LP-E6为佳能产品专用。将本电池用于不兼容的电池充电器或产品可能导致故障或意外事故，对此佳能公司不承担任何责任。

## 安全警告

请遵循这些安全事项并正确使用设备，避免造成人身伤害、死亡和物质损坏。

### 避免严重伤害或死亡

- 请遵循以下安全事项，避免造成火灾、过热、化学品泄漏和爆炸事故。
  - 请勿使用非本说明书指定的其他任何电池、电源和附件。请勿使用自制电池或改装电池。
  - 请勿使电池或后备电池短路、自行拆卸或者改装电池。请勿使电池或后备电池过热或对其进行焊接。请勿使电池或后备电池接近火焰或水。请勿使电池或后备电池受到猛烈物理撞击。
  - 请勿将电池或后备电池正负极（+ -）装反。请勿混用新旧电池或不同型号电池。
  - 请勿在允许的环境温度范围0°C - 40°C以外给电池充电。请勿超过充电时间。
  - 请勿将任何其他金属物件插入相机的电子触点、附件、连接线等。
- 请将后备电池置于儿童无法触及之处。如果儿童误吞电池，请立即就医。（电池中的化学物质可能会造成肠胃损伤。）
- 丢弃电池或后备电池时，请用胶带使电池电子触点绝缘，避免其与其他金属物体或电池接触，以免引起火灾或爆炸。
- 电池充电过程中，如果出现过热、冒烟、发出异味，请立即从电源插座上拔下电池充电器停止充电，避免发生火灾。
- 如果电池或后备电池发生泄漏、颜色变化、变形、冒烟或发出异味，请立即将其取出。操作过程中注意避免灼伤。
- 请勿让电池的泄漏液接触眼睛、皮肤或衣物，否则会导致失明或皮肤损伤。如果电池泄漏液接触了眼睛、皮肤或衣物，请立即用大量清水冲洗接触部位（不得揉搓），并立即就医。
- 电池充电时，请将设备置于儿童无法触及之处。电源线可能导致儿童意外窒息或使其受到电击。
- 请勿使任何电源线接近热源，否则会使电源线受热变形或熔化其绝缘层，并引起火灾或电击事故。
- 请勿使用闪光灯拍摄正在驾驶汽车的司机，否则可能引发意外事故。
- 使用闪光灯拍摄时，请勿靠近人的眼睛，否则可能损害其视力。使用闪光灯拍摄婴幼儿时，至少要保持1米以上的距离。
- 相机或附件不使用时，请取出电池并断开电源插头。这样可以避免电击、发热或者引起火灾。
- 请勿在有可燃气体的环境中使用相机，以避免爆炸或火灾。

- 
- 如果本设备摔落造成外壳破裂并暴露出内部零件时，请勿触摸内部零件以免发生电击。
  - 请勿自行拆卸或改装本设备。内部的高压零件可能发生电击。
  - 请勿透过相机或镜头观看太阳或极亮的光源，否则可能损害视力。
  - 请将相机置于幼儿无法触及之处。相机背带可能导致儿童意外窒息。
  - 请勿将本设备存放在多尘或潮湿的地方，以免引起火灾或电击。
  - 在飞机上或在医院里使用本相机前，请首先确认是否被允许。相机发出的电磁波可能会干扰飞机的仪表或医院的医疗设备。
  - 为避免火灾或电击事故，请遵循以下安全事项：
    - 务必将电源插头完全插入。
    - 请勿用湿手接触电源插头。
    - 拔下插头时，请握住电源插头并拔出，不要硬拉电源线。
    - 请勿刮伤、切断或者过度弯曲电源线，也不要将重物置于电源线上。请勿将电源线弯曲或打结。
    - 请勿在一个电源插座上连接过多电源插头。
    - 请勿使用绝缘层已破损的电源线。
  - 请不定期地拔出电源插头，并用干布擦去电源插座周围的灰尘。如果电源插座周围多尘、潮湿或油腻，则电源插座上的灰尘会变潮湿，容易引发短路导致火灾。
- 

## 避免人身伤害或设备损坏

- 
- 请勿将本设备置于烈日下或接近热源的汽车中，否则本设备温度升高可能灼伤皮肤。
  - 本相机安装在三脚架上之后，请勿携带其移动，否则可能造成人身伤害。另外请确认三脚架能稳固地支撑相机和镜头。
  - 请勿将没有盖上镜头盖的镜头或者装有镜头的相机置于太阳下，否则镜头可能汇聚光线并造成火灾。
  - 请勿用布覆盖或包裹充电中的设备，否则会因为散热不佳引起外壳变形或造成火灾。
  - 如果相机掉落水中，或有水或金属异物进入相机内部，请立即取出电池和后备电池，以免引起火灾或电击。
  - 请勿在高温环境中使用或存放电池或后备电池，这样容易造成电池泄漏或缩短电池寿命，电池或后备电池温度可能升高并容易造成皮肤灼伤。
  - 请勿使用油漆稀释剂、苯或其他有机溶剂清洁本设备，否则可能引发火灾或损害健康。
- 

如果本设备无法正常操作或需要维修，请联系经销商或附近的佳能快修中心。

部件名称	有毒有害物质或元素					
	铅 (Pb)	汞 (Hg)	镉 (Cd)	六价铬 (Cr(VI))	多溴联苯 (PBB)	多溴二苯醚 (PBDE)
电气实装部分	×	○	○	○	○	○
金属部件	×	○	○	○	○	○
<p>○：表示该有毒有害物质在该部件所有均质材料中的含量均在SJ/T11363-2006标准规定的限量要求以下。</p> <p>×：表示该有毒有害物质至少在该部件的某一均质材料中的含量超出SJ/T11363-2006标准规定的限量要求。</p>						
<p>FOR P. R. C. ONLY</p> <p> 本标志适用于在中华人民共和国销售的电子信息产品、标志中央的数字代表产品的环保使用期限。</p>						

### 注意

如果换用不正确类型的电池会有爆炸的危险。丢弃废电池时请遵守当地的规则。

















# 15

## 软件入门指南

本章简要介绍随相机提供的EOS数码解决方案光盘（EOS DIGITAL Solution Disk（光盘））中的软件和如何在计算机上安装该软件。还介绍如何阅览软件使用说明书光盘中的PDF文件。



EOS 数码解决方案光盘  
(EOS DIGITAL Solution Disk)  
(软件)



软件使用说明书



## EOS 数码解决方案光盘 ( EOS DIGITAL Solution Disk )

此光盘包含EOS数码相机的各种软件。

### EOS Utility

通过将相机连接到计算机，可以用EOS Utility将相机拍摄的静止图像和短片传输到计算机。还可以用计算机设定各种相机设置并用与相机相连接的计算机进行遥控拍摄。

### Digital Photo Professional

此软件推荐给以拍摄RAW图像为主的用户使用。使用本软件可以高速查看、编辑、处理和打印RAW图像。还可以编辑JPEG图像而保持原图像不变。

### ImageBrowser EX

此软件推荐给以拍摄JPEG图像为主的用户使用。可以轻松观看或回放图像和MOV短片。还可以打印JPEG图像。通过使用互联网连接，还可以下载补充功能。

**!** 请注意，以前的相机提供的ZoomBrowser EX/ImageBrowser软件不支持本相机拍摄的静止图像和短片文件（不兼容）。请使用本相机提供的ImageBrowser EX。

### Picture Style Editor

可以编辑照片风格并创建和保存原创的照片风格文件。该软件面向熟悉处理图像的高级用户。



## 安装软件



- 安装软件前，请勿将相机连接到计算机。否则软件将无法正确安装。
- 即使安装有前一版本的软件，也请按如下步骤安装软件（较新版本会覆盖前一版本）。

### 1 插入EOS数码解决方案光盘（光盘）。

- 对于Macintosh，双击打开桌面上显示的光盘图标，然后双击 [ Canon EOS Digital Installer ]。

### 2 点击 [ 简易安装 ] 并按照屏幕上的说明进行安装。



- 如果在安装期间显示“Microsoft Silverlight”安装屏幕，请安装“Microsoft Silverlight”。

### 3 点击 [ 重新启动 ]，计算机重新启动后取出光盘。

- 计算机重新启动后，安装结束。



## 软件使用说明书

包含软件使用说明书。

### 复制/浏览使用说明书PDF文件

**1** 将 [ 软件使用说明书 ] 光盘插入计算机。

**2** 双击光盘图标。

- 对于Windows，图标显示在 [ 我的电脑 ( 计算机 ) ] 中。
- 对于Macintosh，图标显示在桌面上。

**3** 复制 [ Chinese ] 文件夹到您的计算机。

- 如下名称的使用说明书PDF文件被复制。

	Windows	Macintosh
EOS Utility	EUx.xW_C_xx	EUx.xM_C_xx
Digital Photo Professional	DPPx.xW_C_xx	DPPx.xM_C_xx
ImageBrowser EX	IBXx.x_C_xx	
Picture Style Editor	PSEx.xW_C_xx	PSEx.xM_C_xx

**4** 双击复制的PDF文件。

- 必须在计算机中安装Adobe Reader ( 推荐使用最新版本 )。
- Adobe Reader可以从网络免费下载。

# 索引

## 数字和字母

- 10秒延时或2秒延时 ..... 113  
1280x720 ..... 231  
1920x1080 ..... 231  
4或9张图像索引显示 ..... 249  
61点自动选择自动对焦 ..... 73, 77  
640x480 ..... 231  
**A** ..... 64, 218  
Adobe RGB ..... 158  
AF-ON (自动对焦启动)按钮 ..... 44  
AI FOCUS (人工智能自动对焦)  
..... 71  
ALL-I (仅I) ..... 231  
Av (光圈优先自动曝光) ..... 164, 220  
AV OUT ..... 259, 271  
B (B门) ..... 172  
B门曝光 ..... 172, 218  
**C** (自定义拍摄) ..... 332  
CF卡 → 存储卡  
DPOF ..... 305  
exFAT ..... 54  
Eye-Fi卡 ..... 344  
HD ..... 231, 268  
HDMI ..... 259, 268  
HDMI CEC ..... 269  
HDR ..... 173  
ICC配置 ..... 158  
INFO.按钮 ..... 200, 225, 244, 336  
IPB ..... 231  
JPEG ..... 119  
ISO感光度 ..... 124, 221, 224  
    自动设置 (自动) ..... 125  
ISO感光度扩展 ..... 126  
    设置单位 ..... 315  
    手动设置范围 ..... 126  
    自动设定范围 ..... 127  
    最低快门速度 ..... 128  
LOCK ..... 47  
M (手动曝光) ..... 166, 223  
MF (手动对焦) ..... 111, 214  
M-Fn ..... 73, 323  
M-RAW (中RAW) ..... 119, 122  
NTSC ..... 231, 354  
P (程序自动曝光) ..... 160, 218  
PAL ..... 231, 354  
PC端子 ..... 189  
PictBridge ..... 295  
**Q** ..... 49, 202, 230, 257  
RAW ..... 119, 122  
RAW+JPEG ..... 119  
RAW图像处理 ..... 282  
SD、SDHC、SDXC存储卡 → 存储卡  
S-RAW (小RAW) ..... 119, 122  
sRGB ..... 158  
Tv (快门优先自动曝光) ..... 162, 219  
WB (白平衡) ..... 137  
Ultra DMA (UDMA) ..... 32  
USB (数码)端子 ..... 296, 309
- ## A
- 安全警告 ..... 383  
安全偏移 ..... 317

- B**
- 白平衡
    - 包围 ..... 141
    - 个性化 ..... 139
    - 矫正 ..... 140
    - 色温设置 ..... 139
    - 用户自定义 ..... 138
  - 半按 ..... 44
  - 版权信息 ..... 156
  - 曝光补偿 ..... 169
  - 曝光等级增量 ..... 315
  - 曝光量指示标尺 ..... 22, 23, 337
  - 曝光模拟 ..... 205
  - 饱和度 ..... 133
  - 保护 (防止删除图像) ..... 272
  - 包围 ..... 141, 170
  - 背带 ..... 27
  - 白平衡 ..... 137
  - 标准 (图像记录画质) ..... 119
  - 拨/转盘
    - 速控转盘 ..... 46
    - 主拨盘 ..... 45
  - 部件名称 ..... 18
- C**
- 菜单 ..... 51
    - 设定步骤 ..... 52
    - 设置 ..... 348
    - 我的菜单 ..... 331
  - MENU** 图标 ..... 4
  - 裁切信息 ..... 320
  - 测光定时器 ..... 206, 240
  - 测光模式 ..... 167
  - 长宽比 ..... 204
  - 长时间曝光 ..... 172
  - 长时间曝光降噪功能 ..... 144
  - 程序自动曝光 ..... 160, 218
    - 程序偏移 ..... 161
  - 充电 ..... 28
  - 充电器 ..... 26, 28
  - ★图标 ..... 4
  - 创意图像 ..... 129, 173, 177
  - 除尘数据 ..... 291
  - 触摸盘 ..... 46, 236
  - 存储卡 ..... 15, 31, 53
    - 存储卡缺卡提醒 ..... 32
    - 低级格式化 ..... 54
    - 格式化 ..... 53
    - 问题 ..... 33, 54
  - 错误代码 ..... 371
- D**
- 大 (图像记录画质) ..... 121
  - 单按图像画质设置 ..... 123
  - 单次自动对焦 ..... 70
  - 单次自动对焦 (单次自动对焦) ..... 70
  - 单点自动对焦 ..... 72, 75
  - 单拍 ..... 112
  - 单色图像 ..... 131, 134
  - 单张图像显示 ..... 244
  - 打印 ..... 295
    - 打印命令 (DPOF) ..... 305
    - 打印效果 ..... 300
    - 剪裁 ..... 303
    - 倾斜校正 ..... 303
    - 设计 ..... 299
    - 纸张设置 ..... 299
  - 点测光 ..... 168
  - 电池 ..... 28, 30, 35
  - 电池盒兼手柄 ..... 35, 356
  - 电缆 ..... 3, 356

- 电源
- 充电 ..... 28
  - 充电性能 ..... 338
  - 电池电量检测 ..... 35, 338
  - 电池信息 ..... 338
  - 家用电源 ..... 342
  - 可拍摄数量 ..... 35, 121, 199
  - 自动关闭电源 ..... 55
- 电子水准仪 ..... 60, 329
- 定点自动对焦 ..... 72, 75
- 定点自动对焦点 ..... 23
- 短片 ..... 217
- 编辑 ..... 263
  - 测光定时器 ..... 240
  - 丢帧 ..... 238
  - 短片记录尺寸 ..... 231
  - 耳机 ..... 235
  - 风声抑制 ..... 234
  - 光圈优先自动曝光 ..... 220
  - 回放 ..... 261
  - 记录时间 ..... 232
  - 静音控制 ..... 236
  - 静音拍摄 ..... 240
  - 静止图像拍摄 ..... 228
  - 快门优先自动曝光 ..... 219
  - 录音 ..... 234
  - 麦克风 ..... 218, 235
  - 删除第一个和最后一个场景 ..... 263
  - 时间码 ..... 237
  - 手动曝光拍摄 ..... 223
  - 速控 ..... 230
  - 外接麦克风 ..... 235
  - 文件尺寸 ..... 232
  - 显示网格线 ..... 239
  - 欣赏 ..... 259
  - 信息显示 ..... 225
  - 压缩方法 ..... 231
  - 在电视机上观看 ..... 259, 268
  - 帧频 ..... 231
  - 自动曝光拍摄 ..... 218
  - 自动曝光锁 ..... 222
  - 自动对焦模式 ..... 230, 239
- 对焦→自动对焦
- 对焦模式开关 ..... 39, 111, 214
- 对焦锁定 ..... 67
- 多重曝光 ..... 177
- 多功能 ..... 73, 188, 323
- 多功能控制钮 ..... 47
- 多功能锁 ..... 47
- E**
- 耳机 ..... 235
- F**
- 反差 ..... 133
- 放大倍率/开始位置 ..... 252
- 放大查看 ..... 214, 251
- 反光镜预升 ..... 184
- 非佳能闪光灯 ..... 189
- 分别记录 ..... 117
- 风声抑制 ..... 234
- G**
- 高ISO感光度降噪功能 ..... 143
- 高光警告 ..... 247
- 高光色调优先 ..... 146
- 高光细节丢失 ..... 247
- 高清晰度(HD) ..... 231, 259, 268
- 格式化(存储卡初始化) ..... 53
- 个性化白平衡 ..... 139
- 功能介绍 ..... 61
- 光圈优先自动曝光 ..... 164, 220
- 固件版本 ..... 354
- 故障 ..... 358
- H**
- 褐(单色) ..... 134
- 黑白 ..... 131, 134
- 黑白图像 ..... 131, 134
- 合焦确认指示灯 ..... 64

后帘同步 .....	194
幻灯片播放 .....	265
环境光照感应器 .....	20
回放 .....	243

## J

剪裁 (打印) .....	303
降噪	
长时间曝光 .....	144
高ISO感光度 .....	143
交流电适配器套装 .....	342
家用电源 .....	342
记录功能 .....	116
记录至多个媒体 .....	117
警告图标 .....	318
景深预览 .....	165, 198, 201
镜头 .....	25, 39
色差校正 .....	148
锁释放 .....	40
周边光量校正 .....	147
镜头遮光罩 .....	41
精细 (图像记录画质) .....	119
静音拍摄	
单拍 .....	112
静音实时显示拍摄 .....	206, 240
连拍 .....	112
相机抖动 .....	43
局部测光 .....	167

## K

可拍摄数量 .....	35, 121, 199
快门按钮 .....	44
快门同步 .....	194
快门线拍摄 .....	185
快门优先自动曝光 .....	162, 219
快速模式 (自动对焦) .....	212
扩展名 .....	153

## L

两张图像显示 .....	253
连接线 .....	268, 271
连拍 .....	112
连续编号 .....	154
滤镜效果 .....	134
录音电平 .....	234

## M

麦克风 .....	218, 235
模式转盘 .....	24, 45
目镜遮光挡片 .....	27, 185

## P

拍摄方向注册 .....	101
拍摄模式 .....	24
Av (光圈优先自动曝光) .....	164
B (B门) .....	172
$\square$ (自定义拍摄) .....	332
M (手动曝光) .....	166
P (程序自动曝光) .....	160
Tv (快门优先自动曝光) .....	162
$\square$ (场景智能自动) .....	64
拍摄模式的可设定功能 .....	346
拍摄设置显示 .....	48, 337
拍摄信息显示 .....	246
评分标记 .....	255
评价测光 .....	167

## Q

前帘同步 .....	194
清除相机设置 .....	56
清洁 .....	289
清洁感应器 .....	289
全高清晰度 .....	231, 233
全高清晰度 (Full HD) .....	231, 259
全自动拍摄 (场景智能自动) .....	64
驱动模式 .....	112

屈光度调节 .....	43
取景器 .....	23
电子水准仪 .....	59, 329
屈光度调节 .....	43
显示网格线 .....	59
区域 .....	36
区域自动对焦 .....	73
区域自动对焦框 .....	23, 72, 77

## R

人工智能伺服 (人工智能伺服自动对焦) .....	71
加速/减速追踪 .....	91
追踪灵敏度 .....	90
自动对焦点自动切换 .....	92
人工智能伺服自动对焦 .....	67, 71
热靴 .....	188
日期/时间 .....	36
更换日期/时间电池 .....	343
软件 .....	393
锐度 .....	133

## S

三脚架接孔 .....	20
色彩空间 .....	158
色差校正 .....	148
色调 .....	133
色调效果 (单色) .....	134
色调优先 .....	146
色温 .....	137, 139
删除 (图像) .....	277

闪光 (闪光灯)	
快门同步 (前/后帘) .....	194
闪光曝光补偿 .....	188
闪光曝光锁 .....	188
闪光灯控制 .....	191
闪光同步速度 .....	189
手动闪光 .....	189, 193
外接闪光灯 .....	188
无线 .....	194
自定义功能 .....	196
闪光曝光补偿 .....	188, 195
闪光曝光锁 .....	188
闪光包围曝光 .....	195
闪光模式 .....	193
闪光同步触点 .....	18
时间码 .....	237
视频制式 .....	231, 271, 354
实时显示拍摄 .....	68, 197
曝光模拟 .....	205
测光定时器 .....	206
静音拍摄 .....	206
可拍摄数量 .....	199
快速模式 (自动对焦) .....	212
面部优先实时模式 (自动对焦) .....	208
实时模式 (自动对焦) .....	207
手动对焦 .....	214
速控 .....	202
显示网格线 .....	203
信息显示 .....	200
十字型对焦 .....	74, 78
手动曝光 .....	166, 223
手动重设 .....	155
手动对焦 .....	111, 214
手动选择 (自动对焦) .....	72, 75
数据处理指示灯 .....	33
数码端子 .....	296, 309
速控 .....	49, 202, 230, 257
速控转盘 .....	46

缩小的光圈 .....	165, 198, 201
缩小显示 .....	249, 251
索引显示 .....	249

## T

调整尺寸 .....	287
跳转显示 .....	250
提示音 .....	348

## 图像

保护 .....	272
编号 .....	154
传输 .....	309
放大查看 .....	251
复制 .....	274
高光警告 .....	247
幻灯片播放 .....	265
回放 .....	243
两张图像显示 .....	253
拍摄信息 .....	246
评分 .....	255
删除 .....	277
手动旋转 .....	254
索引 .....	249
跳转显示 ( 图像浏览 ) .....	250
显示柱状图 .....	248
在电视机上观看 .....	259, 268
自动对焦点显示 .....	247
自动回放 .....	265
自动旋转 .....	280
图像防尘 .....	289
图像记录画质 .....	119
图像确认 .....	55
图像稳定器 ( 镜头 ) .....	42

## W

外接闪光灯 → 闪光灯	
完全按下 .....	44
微调 .....	104
未装存储卡释放快门 .....	32
温度警告 .....	215, 241

文件尺寸 .....	121, 232, 246
文件夹创建/选择 .....	150
文件名 .....	152, 154
我的菜单 .....	331

## X

夏令时 .....	37
相机	
相机抖动 .....	184
清除相机设置 .....	56
设置显示 .....	336
相机握持方法 .....	43
相机抖动 .....	42, 43
像素 .....	119
显示网格线 .....	59, 203, 239, 245
小 ( 图像记录画质 ) .....	121, 287
系统图 .....	356
旋转 ( 图像 ) .....	254, 280, 303

## Y

扬声器 .....	261
眼罩 .....	185
遥控拍摄 .....	186
液晶监视器 .....	15
菜单屏幕 .....	51, 348
电子水准仪 .....	60
亮度调整 .....	279
拍摄设置显示 .....	48, 337
图像回放 .....	243
液晶显示屏 .....	21
音量 ( 短片回放 ) .....	262
音频/视频输出 .....	259, 268
语言 .....	38



## Z

- 在电视机上观看.....259, 268
- 照明（液晶显示屏）.....48
- 照片风格.....129, 132, 135
- 帧频.....231
- 直接打印.....308
- 直接选择（自动对焦点）.....326
- 直流电连接器.....342
- 中（图像记录画质）.....121, 287
- 中央重点平均测光.....168
- 周边光量校正.....147
- 主拨盘.....45
- 注册和使用自动对焦点.....324
- 柱状图（亮度/RGB）.....248
- 自定义白平衡.....138
- 自定义功能.....314
- 自定义控制.....50, 321
- 自定义拍摄模式.....332
- 自动曝光锁.....171
- 自动包围曝光.....170, 315
- 自动重设.....155
- 自动对焦
  - 重新构图.....67
  - 难以对焦的主体.....110, 211
  - 手动对焦.....111, 214
  - 提示音.....348
  - 脱焦.....42, 43, 110, 211
  - 自定义.....94
  - 自动对焦点.....72, 75
  - 自动对焦点选择.....74, 326
  - 自动对焦辅助光.....97
  - 自动对焦模式.....70
  - 自动对焦区域选择模式.....72, 75
  - 自动对焦微调.....104
  - 自动对焦状态指示灯.....64
- 自动对焦点.....72, 75
- 自动对焦点的自动选择.....73, 77
- 自动对焦点数.....72
- 自动对焦配置工具.....85
- 自动对焦区域选择模式.....72, 75
- 自动关闭电源.....34, 55
- 自动回放.....265
- 自动亮度优化.....63, 142
- 自动切换存储卡.....117
- 自动选择（自动对焦）.....73, 77
- 自动旋转竖拍图像.....280
- 自拍.....113, 186
- 最大连拍数量.....121, 123
- 最终图像模拟.....201, 227

# Canon

原产地：请参照保修卡、产品包装箱或产品身上的标示

进口商：佳能(中国)有限公司

进口商地址：北京市东城区金宝街89号金宝大厦15层 邮编100005

CPH-C002-001

© CANON INC. 2012

2012.04