

Canon

数码摄像机
使用说明书

中文

MV920 / MV901 / MV900 / MV890

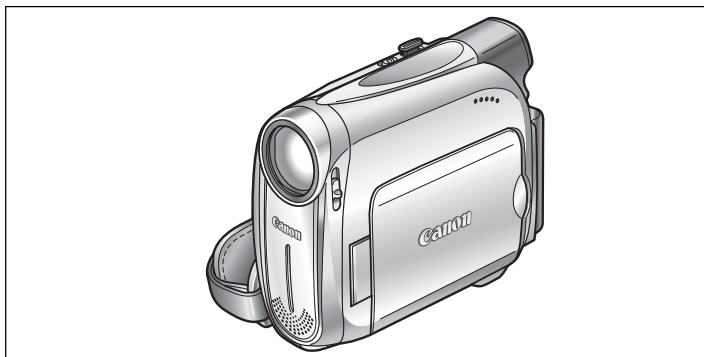

简介

基本功能

高级功能

编辑

Mini **DV** Digital
Video
Cassette

其他信息

PAL

重要使用说明

警告：



为了减少火灾或发生电击的危险，请勿开启外壳（或背盖）。当中并没有使用者可自行维修的零件。如果需要维修服务，请向合格的服务人员咨询。

警告：



为了避免发生火灾或电击的危险，请勿让此产品暴露在雨水或潮湿的环境之中。

注意：

为了避免发生电击的危险和减少恼人的干扰情形，请使用我们所建议的附件。

注意：

不使用本产品时，请拔除电源插座上的电源插头。



CA-570 的识别牌位于底部。

使用本说明书

感谢您购买佳能 MV920/MV901/MV900/MV890。使用本摄像机之前，请先详细阅读本说明书，并妥善保存说明书作日后参考。如果您的摄像机无法正常工作，请参考故障排除表格 (□ 73)。

开始使用之前，请更改显示的语言 (□ 58)。

本说明书所使用的符号及引用

- ：关于摄像机操作的注意事项。
- ：摄像机基本操作步骤的补充说明。
- ：参考页数。
- **MV920**：可用的选项或特征仅限于本型号产品。
- 大写字母表示摄像机的按钮。
- [] 即表示屏幕上所显示的菜单项目。
- “屏幕”即液晶显示屏及取景器。
- 请注意，本说明书的示范以 **MV920** 为主。

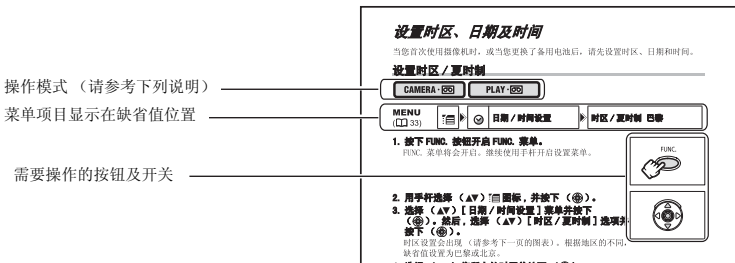



关于“操纵杆”和“操纵杆向导”

微型操纵杆使您能控制多个摄像机的操作，并能选择和更改菜单的设置选项。

	上下左右按动操纵杆 (▲▼, ◀▶) 可以进行项目选择和设置更改。
	按下操纵杆自身 (⊙) 以保存设置或者确定一个操作。

操纵杆所拥有的功能和操作模式有关。可以显示操纵杆向导来提示您各操作模式下操纵杆的功能。

记录： 	播放： 
--	--

关于操作模式

操作模式由 **POWER** 开关的位置确定。

操作模式	POWER 开关	图标显示	操作	
	CAMERA		记录影片至磁带	18
	PLAY		播放磁带上的影片	26

 : 此模式可使用的功能。

 : 此模式无法使用的功能。

商标声明

- ^{Mini} **IN** 是商标。
- Windows[®] 是微软公司在美国与 / 或其他国家的注册商标或商标。
- Macintosh 和 Mac OS 是苹果计算机公司在美国与其他国家的注册商标。
- 上面未提及的其他名称及商品，也可能为其各自公司的注册商标或商标。

目录

简介

使用本说明书	3
查看附件	7
部件指南	8

基本功能

准备

准备电源	10
插入 / 取出磁带	13
准备摄像机	14
调节液晶显示屏	15
设置时区、日期及时间	16

摄像

记录影片至磁带	18
变焦	22
如何拍出效果理想的视频	25

播放

播放磁带	26
调节音量	28
在电视屏幕上播放	29

高级功能

菜单及设置	32
-------------	----

摄像

使用摄像程序	35
手动调整曝光	39
手动调整焦点	40
设置白平衡	42
选择图像效果	43
设置快门速度	44
使用自拍机	46
更改记录模式 (SP/LP)	47
音频记录	48
使用数码效果	50
宽银幕电视摄像 (16:9)	53

播放

放大图像	54
显示数据码	55
结尾搜索	56
播放加录声音的磁带	57

其他功能

更改显示的语言	58
其他摄像机设置	59

编辑





转录至录像机或数码视频设备	62
---------------------	----

MV920 从数码视频设备转录 (DV 转录)	63
传输视频记录至计算机	65

其他信息

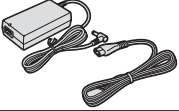
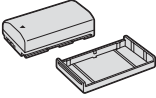
屏幕显示	66
提示列表	68
维修保养 / 其他	69
故障排除	73
系统概览	75
可选附件	76
规格	78
索引	80

查看附件

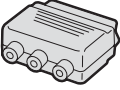
<p>CA-570 小型电源转换器 (附电源线)</p> 	<p>BP-2L5 电池电池</p> 	<p>CR1616 纽扣锂电池</p> 	<p>SS-900 肩带**</p> 
<p>STV-250N 立体声视频连接 接线</p> 	<p>PC-A10 SCART 转接器*</p> 		

* 仅适用于欧洲。

** 并不包括在 **MV890**。

C

简介

左视图

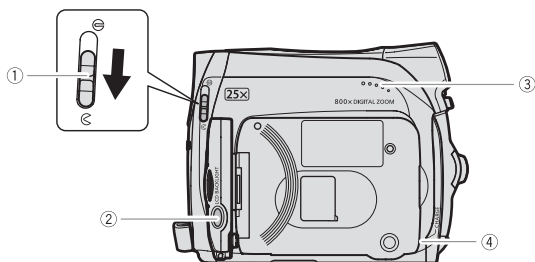

右视图

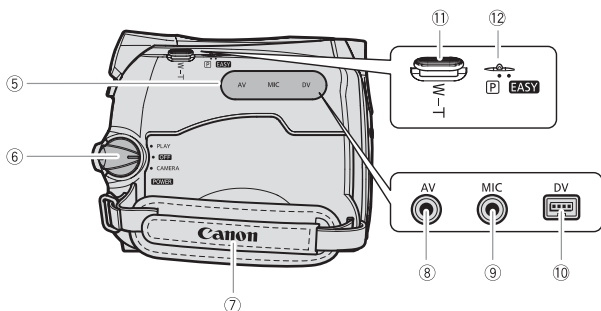

① 镜头盖开关 (18)

(C 开, E 关)

② LCD BACKLIGHT (液晶显示屏背景照明) 钮
(15)

③ 扬声器 (28)

④ CHARGE (充电) 指示灯 (10)

⑤ 端子盖

⑥ POWER 电源开关 (4)

⑦ 握带 (14)

⑧ AV 端子 (30)

⑨ MIC (麦克风) 端子 (49)

⑩ DV 端子 (62, 63)

⑪ 变焦杆 (22)

⑫ 程序选择器 (35)

EASY 容易摄像

P 摄像程序

正视图



后视图

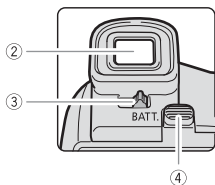

底视图

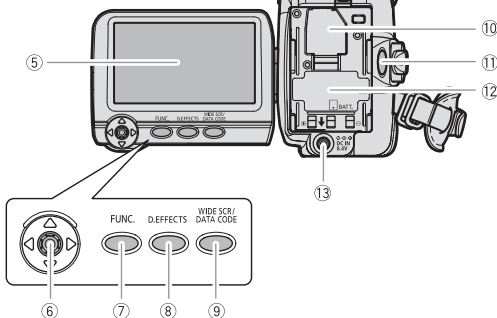
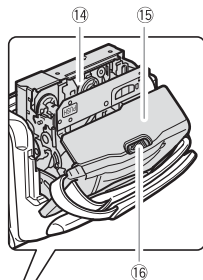
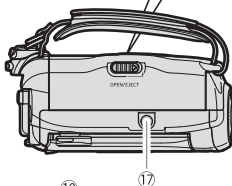

- ① 立体声麦克风
- ② 取景器 (14)
- ③ 屈光度调整杆 (14)
- ④ BATT. (电池释放) 钮 (10)
- ⑤ 液晶显示屏 (15)
- ⑥ 操纵杆 (3)
- ⑦ FUNC. (功能) 钮 (32)
- ⑧ D. EFFECTS (数码效果) 钮 (50)
- ⑨ WIDE SCR (宽银幕) 钮 (53) /
DATA CODE (数据码) 钮 (55)

- ⑩ 备用电池仓 (12)
- ⑪ 开始 / 停止钮 (18)
- ⑫ 电池安装元件 (10) / 编号
- ⑬ DC IN (直流电输入) 端子 (10)
- ⑭ 磁带仓 (13)
- ⑮ 磁带仓盖 (13)
- ⑯ OPEN/EJECT (开启 / 弹出) ▲ 开关
(13)
- ⑰ 三脚架插座 (25)

准备电源

安装电池

1. 把POWER开关转至OFF。
2. 把电池装入摄像机。
 - 取下电池的端子盖。
 - 轻轻按下，沿箭头所指方向滑动电池，直到咔嚓一声关上为止。

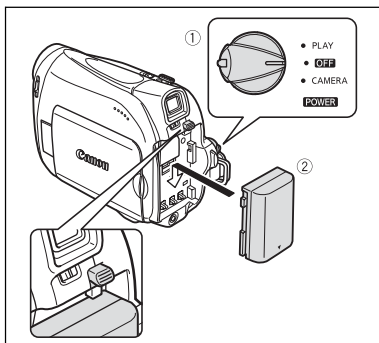

为电池充电

1. 把电源线接上转接器。
2. 把电源线插入电源插座。
3. 把电源转接器接上摄像机的DC IN端子。
CHARGE指示灯闪动，充电完成后，指示灯持续亮起。
4. 充电后请取下摄像机上的电源转接器，并拔除电源插座上的电源线，然后从转接器上取下。
5. 使用后请取出电池。
按下 BATT. 钮取下电池。

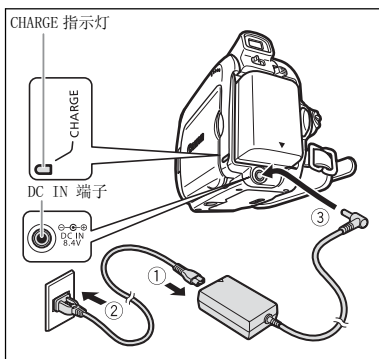

使用家用电源

可连接到家用电源使用摄像机，而不必担心电池电源。不必取出电池；电池电量不会消耗。

1. 把POWER开关转至OFF。
2. 连接电源线及电源转接器。
3. 把电源线插入电源插座。
4. 连接电源转接器及摄像机的DC IN端子。

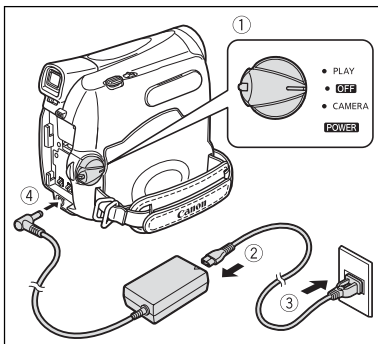

- 连接或拔除电源转接器之前，请先关闭摄像机。
- 如果在接近电视的范围内使用转接器，电视画面可能会受到干扰。请把转接器移离电视或天线。
- 请勿把非专门推荐的产品连接至摄像机的DC IN端子或电源转接器。
- 电源转接器在使用时可能会发出噪音，这不是故障。
- 在电池充电过程中，不要断开和重新连接电源线，否则充电可能会停止。即使CHARGE指示灯持续亮起，电池仍可能未正确充电。如果充电时发生断电的情况，电池的充电也可能出错。取下电池并装回到摄像机上。



- 当电源转接器或电池出现故障时，CHARGE指示灯快速闪烁（每秒钟约闪烁2次），充电停止。
- CHARGE指示灯显示充电状态。
0-50%：每秒闪动一次
50%以上：每秒闪动两次
100%：持续亮起
- 我们建议在10℃至30℃之间的温度环境里对电池充电，如果温度超出了0℃至40℃的范围，则无法充电。如果充电时电池温度超出此温度范围，CHARGE指示灯会快速闪烁并停止充电。
- 锂离子电池可在任何电量状态下进行充电。与一般电池不同，您无须在充电之前完全耗尽或释放电量。
- 建议准备比自己预期所需还要多两三倍的电池。
- 要节省电池电量，请关闭摄像机而不是把摄像机置于暂停摄像模式。

○ 充电、摄像及播放时间

下列时间为近似值。实际时间视充电、摄像及播放条件而有所不同。

电池	BP-2L5	NB-2L	NB-2LH	BP-2L12	BP-2L14
充电时间	95 分钟	110 分钟	125 分钟	195 分钟	220 分钟

最长的记录时间

取景器		90 分钟	105 分钟	125 分钟	220 分钟	270 分钟
液晶显示屏	正常	85 分钟	100 分钟	120 分钟	215 分钟	260 分钟
	明亮	80 分钟	90 分钟	110 分钟	200 分钟	240 分钟

典型的记录时间*

取景器		50 分钟	55 分钟	65 分钟	120 分钟	150 分钟
液晶显示屏	正常	50 分钟	55 分钟	65 分钟	120 分钟	145 分钟
	明亮	45 分钟	50 分钟	60 分钟	110 分钟	140 分钟

播放时间		90 分钟	105 分钟	125 分钟	225 分钟	275 分钟
------	--	-------	--------	--------	--------	--------

* 进行重复操作（如开始 / 停止、变焦、电源开 / 关）的大约摄像时间。实际使用时间可能会较短。

安装备用电池

断开电源时，摄像机使用备用电池（锂纽扣电池 CR1616）保存日期、时间（□□ 16）以及其他的摄像机设置。

更换备用电池时，摄像机应与电源连接以保存相关设置。

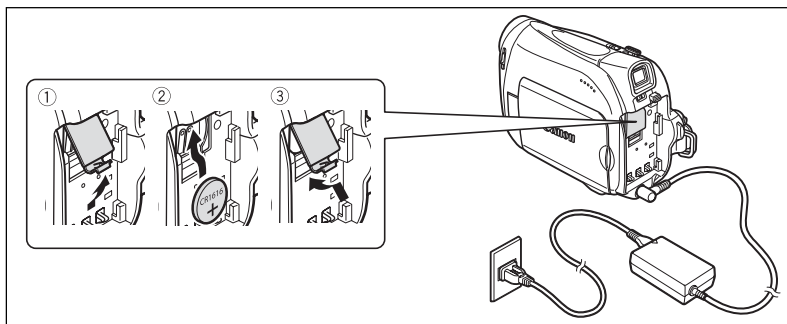

1. 打开备用电池仓盖。
2. 使+面向外插入备用电池。
3. 关上电池仓盖。

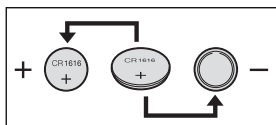

备用电池的寿命约为一年，“” 闪动红光即表示需要更换电池。

插入 / 取出磁带

请务必使用有 Mini DV 标记的视频磁带。

1. 滑动 OPEN/EJECT 开关，打开磁带仓盖。

磁带仓会自动打开。

2. 装入 / 取出磁带。

- 让磁带的小孔朝握带方向装入磁带。
- 取出磁带时，请垂直取出。

3. 按下磁带仓上的 **PUSH** 标记，直到咔嚓一声关上为止。

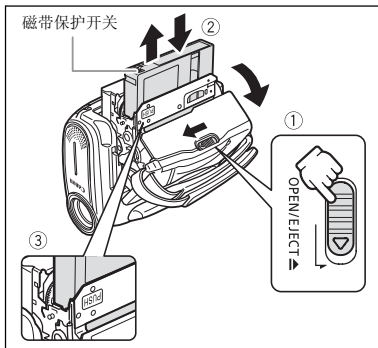

4. 请等候直至磁带仓自动收回并关上磁带仓盖。

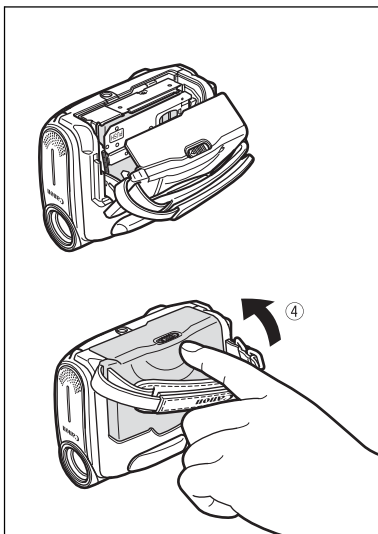

- 当磁带仓正在自动开启或关闭时，请勿干扰磁带仓的动作或在磁带仓完全缩回之前尝试关上磁带仓盖。
- 请小心勿让磁带仓盖夹到您的手指。



当摄像机连接至电源时，即使 **POWER** 开关设置为 **OFF**，您也可以插入 / 取出磁带。

准备摄像机

调整取景器（屈光度调整）

1. 开启摄像机，保持液晶显示屏关闭。
2. 调整屈光度调整杆。

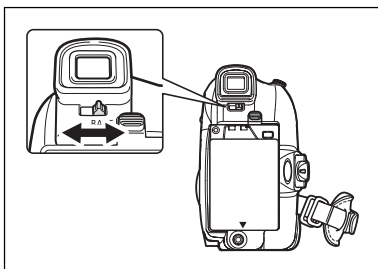

系紧握带

调整握带，以便可以用食指操作变焦杆，
并可以用拇指操作开始 / 停止钮。

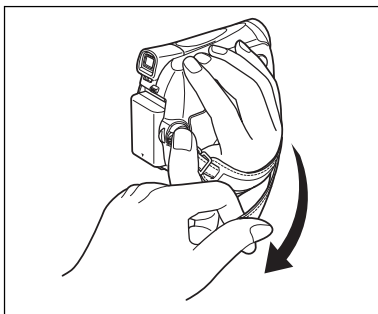

安装肩带

MV890 选购件的肩带需要另外购买。

把肩带的末端穿过肩带扣，然后调整长度。

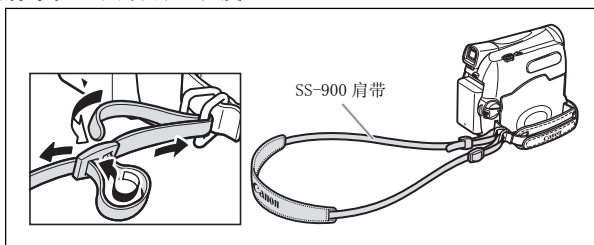

调节液晶显示屏

旋转液晶显示屏

打开液晶显示屏到 90 度。

- 您可将液晶显示屏向外旋转 90 度。
- 您可将液晶显示屏向内旋转 180 度。

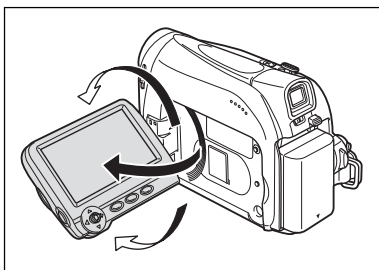

液晶显示屏背景照明

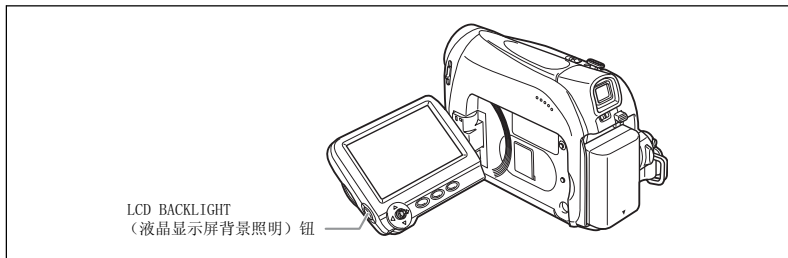

按 LCD BACKLIGHT 钮，您可在正常和明亮两种模式间进行切换，调节液晶显示屏的亮度。适用于户外摄像。

按下 LCD BACKLIGHT 钮。



- 该设置对摄像或取景器亮度无效。
- 使用电池时，即使切换 **POWER** 开关，摄像机仍然保持设置。
- 液晶显示屏设置为明亮时，电池使用时间会减少 (12)。

设置时区、日期及时间

当您首次使用摄像机时，或当您更换了备用电池后，请先设置时区、日期和时间。

设置时区 / 夏时制

CAMERA · 

PLAY · 

MENU

( 32)



日期 / 时间设置



时区 / 夏时制 巴黎

1. 按下 FUNC. 按钮开启 FUNC. 菜单。

FUNC. 菜单将会开启。继续使用操纵杆开启设置菜单。

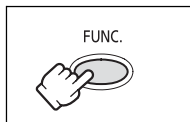

2. 用操纵杆选择 () 图标，并按下 ()。

3. 选择 () [日期 / 时间设置] 菜单并按下 ()。然后，选择 () [时区 / 夏时制] 选项并按下 ()。

时区设置会出现 (请参考下一页的图表)。根据地区的不同，缺省值设置为巴黎或北京。

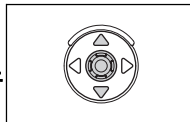

4. 选择 () 您所在的时区并按下 ()。

要调整夏时制，请选择区域旁有“”的时区。

设置日期及时间

CAMERA · 

PLAY · 

MENU

( 32)



日期 / 时间设置



日期 / 时间 1. JAN. 2006
12:00AM

5. 选择 () [日期 / 时间] 选项并按下 ()。

在日期上会有一个选择框出现，同时日周围的选择箭头会开始闪烁。

6. 利用操纵杆按需修改完 () 天之后移到 () 下一个字段。

- 选择箭头将会在下一个日期 / 时间字段周围闪烁。
- 以相同方式设置月份、年度、小时和分钟。
- 如果您不需要更改所有设置，您可以用操纵杆把 () 移动到您想修改的特定设置位置。

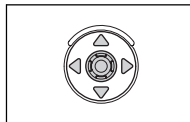

7. 按 () 启动时钟。

8. 按下 FUNC. 按钮关闭菜单。

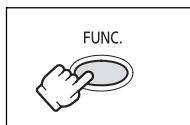

C

时区及 GMT/UTC 时差。

	GMT/UTC		
伦敦		惠灵顿	+12
巴黎	+1	萨摩亚	-11
开罗	+2	檀香山	-10
莫斯科	+3	安卡拉	-9
迪拜	+4	旧金山	-8
卡拉齐	+5	丹佛	-7
达卡	+6	芝加哥	-6
曼谷	+7	纽约	-5
北京	+8	加拉加斯	-4
东京	+9	里约热内卢	-3
悉尼	+10	费尔南多	-2
所罗门	+11	亚述尔群岛	-1

基本功能
准备



设置时区、日期和时间后，当您到其他时区旅游时，您就不需要重新设置时钟。您只需把时区设置成您的旅游目的地，摄像机将自动调整时钟。

记录影片至磁带

开始摄像之前

请先进行试录来确保摄像机正常运行。如果必要的话，请清洁视频磁头 (☐ 69)。

摄像

1. 打开镜头盖 (将镜头盖开关向下移动至 ⊖)。
2. 把摄像机设置为 **CAMERA** 模式。
把 **POWER** 开关设置为 **CAMERA**。

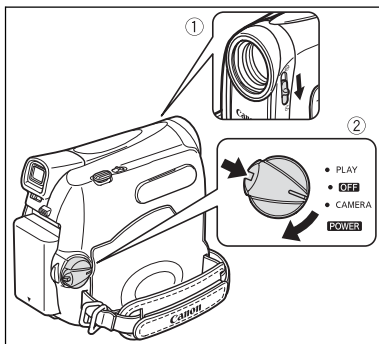

3. 打开液晶显示屏。
4. 按下开始 / 停止钮开始摄像。
再按一下开始 / 停止钮暂停摄像。

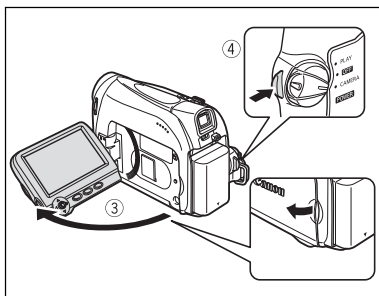

结束摄像时

1. 把 **POWER** 开关转至 **OFF**。
2. 关闭液晶显示屏。
3. 关闭镜头盖 (将镜头盖开关移动至 ⊕)。
4. 取出磁带。
5. 中断电源。

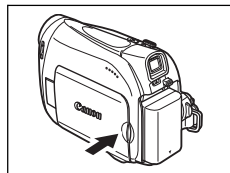



- 关于液晶显示屏及取景器屏幕：屏幕属于高度精密的技术产品，超过 99.99% 的有效像素。少于 0.01% 的像素可能偶尔会失效，或出现小黑点或绿色光点，但这并不会影响记录的图像，也不是故障。
- 在使用电池供电时，如果您对摄像机不进行任何操作，5 分钟后摄像机会自动关闭来节省电源。关机之前约 30 秒将会出现“⚠️自动关闭电源”的提示。要继续摄像，请把 **POWER** 开关转至 **OFF** 后再转回 **CAMERA**。
- 请等候磁带计数器完全停止之后再重新摄录。
- 如果您没有取出磁带，即使关闭摄像机，您也可以继续摄像而图像之间不会产生噪声或空白的画面。
- 液晶显示屏在强光下可能会难以使用。在这种情况下，请使用取景器。
- 在接近嘈杂的环境（例如火花、鼓声或音乐会）录音时，声音可能会失真或可能无法以实际的声音音量记录。这种现象并不属于故障。

让被摄者监视液晶显示屏

您可以把液晶显示屏转到与镜头相同的方向。取景器开启，您可以使用取景器，同时被摄者可以监视液晶显示屏。

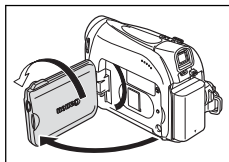

显示电平指标

使用电平指标作为框架的水平标尺以获得更高精度。



1. 按下 **FUNC.** 按钮开启 **FUNC.** 菜单。
2. 用操纵杆选择 (▲▼) 图标并按下 (⊙)。
3. 选择 (▲▼) [显示设置 /] 菜单并按下 (⊙)。然后，选择 (▲▼) [水平清晰度] 选项并按下 (⊙)。
4. 将其设置成 [开] 并按 (⊙) 来保存变更。
5. 按下 **FUNC.** 按钮关闭菜单。
水平指标将会出现。

记录时查看和搜索

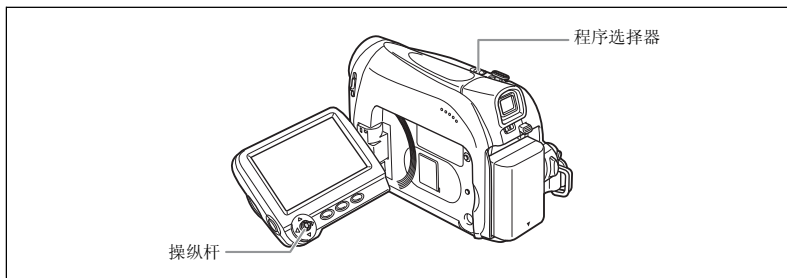

CAMERA 

PLAY 

摄像查看

在暂停摄像模式下，您可以播放最后几秒的摄像内容，来确认摄像是否正确。

1. 把程序选择器设置为 **P**。
2. 如果操纵杆向导不出现在液晶屏幕上，请按  来显示。

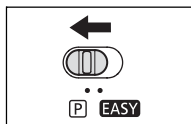

3. 朝  按住操纵杆 (◀) 片刻，然后放开。
摄像机会回卷磁带，并播放最后几秒的内容，然后返回到暂停摄像模式。





摄像搜索

在暂停摄像模式下，您可以向前或向后播放磁带，并把磁带停在所需开始摄像的地方。

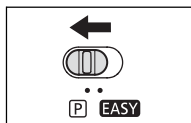
1. 把程序选择器设置为 **P**。
2. 如果操纵杆向导不出现在液晶屏幕上，请按  来显示。



3. 按住操纵杆把 (◀) 推向  来反向检索到录像的开始处，或者把 (▶) 推向  来检索到录像的结束部分。

- 找到您要开始记录的地方后，释放操纵杆。
- 摄像机会返回到暂停摄像模式。



 当摄像机自动关闭时，摄像查看和摄像搜索功能不起作用。要恢复正常操作，将 **POWER** 开关切换至 **OFF**，然后再返回 **CAMERA**。

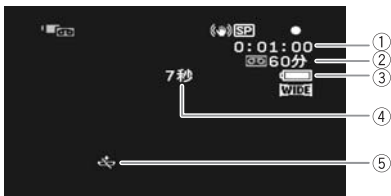

拍摄时屏幕的显示



① 时间代码

以小时、分钟及秒表示拍摄时间。

② 剩余的磁带



以分钟表示磁带的剩余时间。记录时，“”移动。当磁带到达末端时，“结束”闪动。

- 当剩余时间少于 15 秒钟时，剩余的磁带时间可能不会显示。
- 视磁带类型而定，指示可能不会正确显示。

③ 剩余电量

电池符号表示电池的电量状态。



- 电量耗尽时，“”会闪动红光。
- 当您安装耗尽的电池时，电源会关闭，而不会显示“

④ 拍摄提示

当您开始拍摄时，摄像机会从 1 秒数至 10 秒。这可以避免场景太短。

⑤ “”闪动时

未安装钮扣锂电池，或需要更换电池时，“”红光闪动。

变焦

摄像机配有光学变焦和数码变焦。

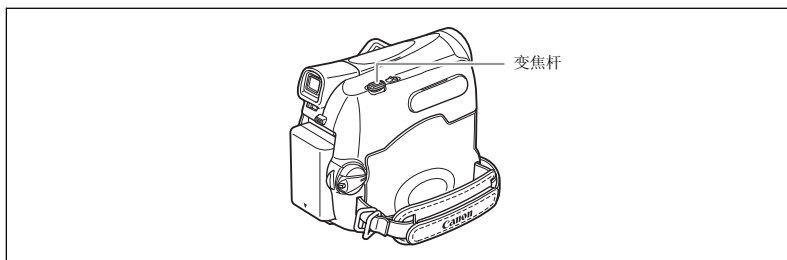
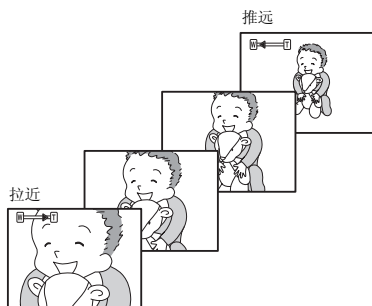

光学变焦

MV920 / MV901 / MV900	MV890
25 倍光学变焦	22 倍光学变焦

CAMERA ·

PLAY ·

把变焦杆移向 **W**（广角）可以推远摄录主体。把变焦杆移向 **T**（长焦）可以拉近摄录主体。

您同时可以改变变焦速度（ 24）。

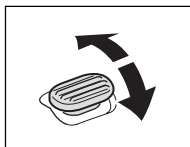

- 请与摄录主体保持至少 1 m 的距离。进行广角拍摄时，您可以为近至 1 cm 的主体对焦。
- 在摄像暂停模式下，变焦速度稍微加快。

数码变焦

当启动数码变焦时，摄像机可自动在光学和数码变焦之间进行切换。在使用数码变焦时，放大图像则分辨率降低。

MV920 / MV901 / MV900	MV890
100 倍 / 800 倍数码变焦	88 倍 / 700 倍数码变焦

CAMERA · PLAY · 

MENU

 32)

摄像设置

数码变焦 关

1. 按下 FUNC. 按钮开启 FUNC. 菜单。

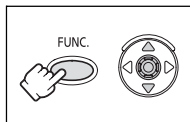

2. 用操纵杆选择 (▲▼)  图标并按下 (⊗)。

3. 选择 (▲▼) [摄像设置] 菜单并按下 (⊗)。然后，选择 (▲▼) [数码变焦] 选项并按下 (⊗)。

4. 可以选择 [100x] 或 [800x] (**MV920 / MV901 / MV900**) 或 [88x] 或 [700x] (**MV890**) 并按下 (⊗) 保存更改。

5. 按下 FUNC. 按钮关闭菜单。



○ 在  夜景模式下无法使用数码变焦。

○ 变焦指示灯出现 4 秒钟。当数码变焦设置为 100 倍 (**MV920 / MV901 / MV900**) 或 88 倍 (**MV890**) 时，指示灯会亮起浅蓝色，而进一步把数码变焦设置为 800 倍 (**MV920 / MV901 / MV900**) 或 700 倍 (**MV890**) 时，指示灯将显示深蓝色。

选择变焦速度

您可以设置变焦速度为可变，或者是3种固定变焦速度中的一种。当设置成[可变]时，变焦速度与您如何调整变焦杆有关。轻轻按动变焦杆可以得到一个慢变焦，或者用大一点的力气得到一个快变焦。

CAMERA · 

PLAY · 

MENU

( 32)



摄像设置



变焦速度 可变

1. 按下 FUNC. 按钮开启 FUNC. 菜单。
2. 用操纵杆选择 (▲▼)  图标并按下 (⊗)。
3. 选择 (▲▼) [摄像设置] 菜单并按下 (⊗)。然后，选择 (▲▼) [变焦速度] 选项并按下 (⊗)。
4. 选择设置选项并按 (⊗) 来保存变更。
5. 按下 FUNC. 按钮关闭菜单。

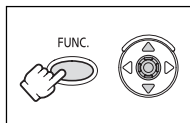

最快的变焦速度可通过 [可变] 设置获得。在固定变焦速度中，[速度3] 最快，而 [速度1] 最慢。

如何拍出效果理想的视频

握持摄像机的方法

要获得最大的稳定性，请用右手握持摄像机，并把右肘紧贴身体。必要时应以左手托着摄像机。请小心手指不要触碰麦克风或镜头。



增加稳定性

靠着墙壁



单腿跪下



依靠肘部

放在桌面上



使用三脚架



光线

在户外摄像时，建议背着太阳拍摄。



- 使用三脚架时，请小心勿让取景器暴露在强烈的日光下，以免取景器熔化。（光线会经取景器镜片集中而产生高温。）
- 请勿使用长于 5.5 mm 固定螺丝的三脚架，否则可能会损坏摄像机。摄像机无法被放置在拥有固定相机定位销（不可回撤）的三角架上。

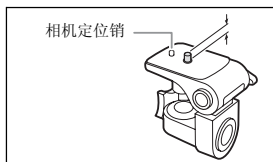

播放磁带

如果播放的画面失真，请使用佳能磁头清洁带或市面上出售的数码视频磁头清洁带来清洁摄像机的视频磁头（☞ 69）。

1. 把摄像机设置为 **PLAY** 模式。

把 **POWER** 开关设置为 **PLAY**。

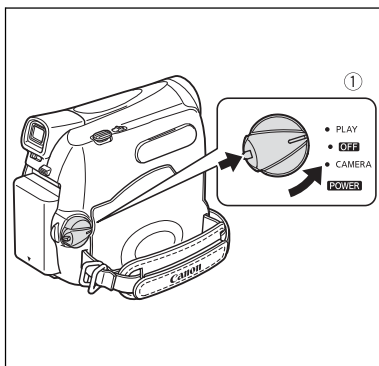

2. 开启液晶显示屏。

您可以关闭液晶显示屏，使其屏幕朝外。

3. 如果操纵杆向导不出现在液晶屏幕上，请按 来显示。

4. 把操纵杆 () 按向 来倒带。

5. 把操纵杆 () 按向 来播放录像带。

再按一次 ()，暂停播放。

6. 把操纵杆 () 按向 来停止播放。

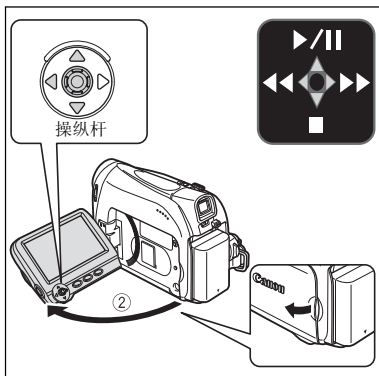

○ 如要使用取景器，应关闭液晶显示屏。

○ 有关屏幕显示：播放时，时间代码会显示小时，分钟，秒及帧。当剩余时间少于 15 秒时，剩余的磁带时间可能不会出现。

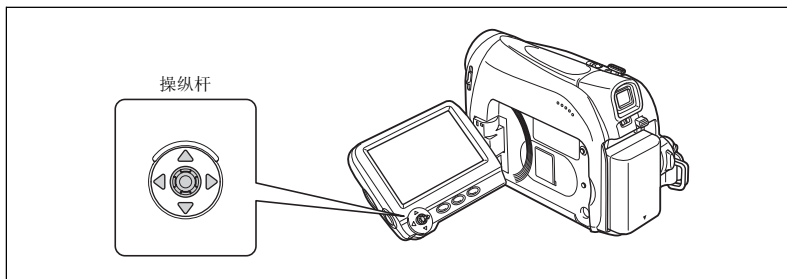

▶/|| (暂停播放)

在正常的播放过程中把操纵杆 (▲) 按向 ▶/||。

▶▶ (快进播放) / ◀◀ (回卷播放)

要以正常速度的 11.5 倍进行播放 (快进或后退), 在正常的播放过程中把操纵杆 (▶) 向 ▶▶ 按下或者把 (◀) 拨向 ◀◀。放开操纵杆, 就可以回到正常的播放模式。



- 使用特殊播放时, 无法播放磁带中的声音。
- 在某些特殊播放模式中, 图像可能会出现失真的情况。
- 摄像机进入暂停播放模式 5 分钟后会自动停止磁带, 以保护磁带及磁头。

调节音量

使用液晶显示屏进行播放时，摄像机会经由内置扬声器播放声音。液晶显示屏关闭时，无法播放磁带中的声音。

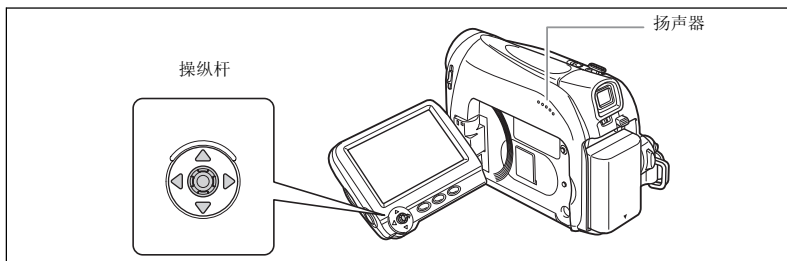

CAMERA · 

PLAY · 

MENU

( 32)



喇叭音量

1. 按下 FUNC. 按钮开启 FUNC. 菜单。

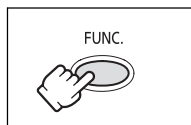

2. 用操纵杆选择 (▲▼) 扬声器音量图标。

3. 根据需要调节 (◀▶) 音量。

4. 按下 FUNC. 保存设置并关闭菜单。

如果您将音量完全关闭，则音量表示将会变成“噤”。

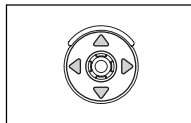

在电视屏幕上播放

配备 SCART 端子的电视

请同时参考电视或录像机的使用说明书。

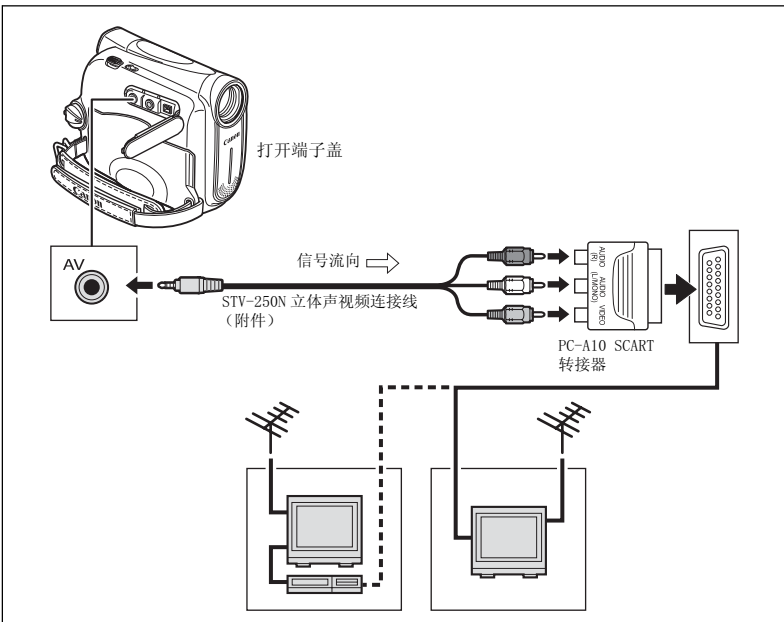

1. 请在连接之前关闭所有设备。
2. 把 PC-A10 SCART 转接器连接到电视或录像机的 SCART 端子上。
3. 请把 STV-250N 立体声视频连接线连接摄像机的 AV 端子及 SCART 转接器上的音频端子。

请把白色插头连接到白色 AUDIO 端子 L (左), 把红色插头连接到红色 AUDIO 端子 R (右), 把黄色插头连接到黄色 VIDEO 端子上。

4. 如果您把摄像机连接至电视, 请把输入选择器设置为 VIDEO。如果您把摄像机连接至录像机, 请把输入选择器设置为 LINE。

配备有音频 / 视频输入端子的电视

请同时参考电视或录像机的使用说明书。

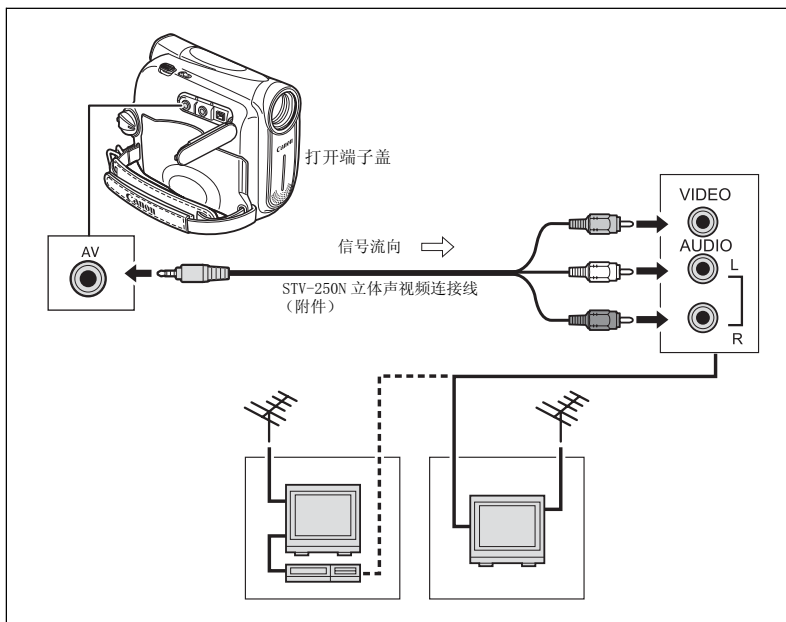

1. 请在连接之前关闭所有设备。
2. 把 STV-250N 立体声视频连接线连接摄像机的 AV 端子及电视 / 录像机的音频 / 视频端子。
请把白色插头连接到白色音频端子 L (左)，把红色插头连接到红色音频端子 R (右)，把黄色插头连接到黄色视频端子 VIDEO。
3. 如果您把摄像机连接至电视，请把输入选择器设置为 VIDEO。如果您把摄像机连接至录像机，请把输入选择器设置为 LINE。



推荐使用家用电源为摄像机供电。

选择 TV 类型

在播放过程中将 [电视类型] 选项设置成为您连接摄像机的电视机制式。



1. 按下 FUNC. 按钮开启 FUNC. 菜单。
2. 用操纵杆选择 (▲▼) 图标并按下 (⊗)。
3. 选择 (▲▼) [录像设置] 菜单并按下 (⊗)。然后，选择 (▲▼) [电视类型] 选项并按下 (⊗)。
4. 选择设置选项并按 (⊗) 来保存变更。
 - 宽荧幕电视：电视屏幕被设为 16: 9 的输出比例。
 - 普通电视：电视屏幕被设为 4: 3 的输出比例
5. 按下 FUNC. 按钮关闭菜单。

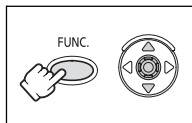

-  ○ 在普通电视机上播放宽银幕模式摄制的录像：如果电视模式被设为 [普通电视]，那么录像将会以“信箱”状态播放。如果电视模式被设为 [宽荧幕电视]，那么录像将会撑满整个水平画面。
- 如果把摄像机连接到配有视频 ID-1 系统的电视上，则电视会自动以宽银幕模式播放用宽银幕模式记录的图像。
- 电视模式被设为 [普通电视] 时，在 **PLAY** 模式中无法使用数码效果。

选择音频输出频道

当播放以两种频道记录声音的磁带时，您可以选择输出频道。



1. 按下 FUNC. 按钮开启 FUNC. 菜单。
2. 用操纵杆选择 (▲▼) 图标并按下 (⊗)。
3. 选择 (▲▼) [音频设置] 菜单并按下 (⊗)。然后，选择 (▲▼) [输出频道] 选项并按下 (⊗)。
4. 选择设置选项 (▲▼) 并按 (⊗) 来保存变更。
 - 左 / 右：立体声：左 + 右频道，双频道：主 + 子。
 - 左 / 左：立体声：左频道，双频道：主。
 - 右 / 右：立体声：右频道，双频道：子。
5. 按下 FUNC. 按钮关闭菜单。

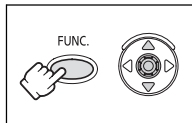

 此设置会在关闭摄像机后重新设置为 [左 / 右]。

菜单及设置

摄像机的许多功能和设置是通过在按 FUNC. 钮之后显示的菜单中选择。多数基本功能出现在菜单屏幕的第一页 - FUNC. 菜单中。有关高级设置的详细信息，需要您通过从 FUNC. 中选择 [菜单] 选项开启设置菜单。

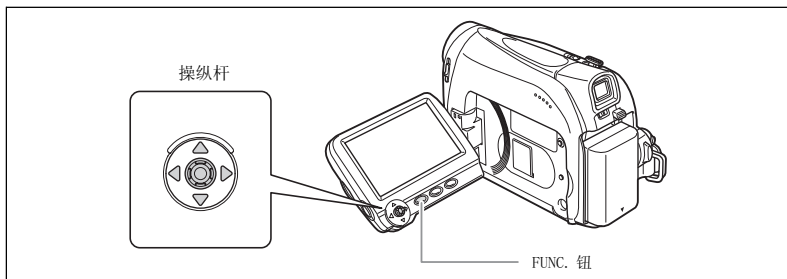

选择菜单及设置

功能菜单：

1. 按下 FUNC. 按钮开启 FUNC. 菜单。
2. 用操纵杆选择 (▲▼) 您要改变功能的图标。
3. 从底部的菜单条选择 (◀▶) 设置选项。

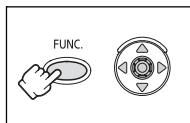

有的设置需要您按下 (⊗) 或者用操纵杆选择更多功能。在这样的情况下，作为一个操纵杆 (在底部菜单条附近) 会有一个多选图标或者 (在设置选项周围) 有一个小箭头出现。

4. 按下 FUNC. 保存设置并关闭菜单。

设置菜单：

1. 按下 FUNC. 按钮开启 FUNC. 菜单。
2. 用操纵杆选择 (▲▼) [目] 图标并按下 (⊗)。
3. 选择 (▲▼) 一个设置菜单并按下 (⊗)。
4. 选择 (▲▼) 菜单项并按 (⊗)。
5. 选择 (▲▼) 设置选项并按 (⊗) 保存更改。
6. 按下 FUNC. 按钮关闭菜单。



- 任何时候按下 FUNC. 钮可关闭菜单。
- 不可用的项呈现灰色。
- 在记录影片时按下 FUNC. 按钮，菜单将不会出现。
- 您可以通过按住 FUNC. 按钮 2 秒以上直接开启设置菜单上的菜单。

菜单及缺省值设置

缺省值设置会加粗显示。

CAMERA 

* 在 EASY 模式中不会出现该项。

子菜单	菜单项目	设置选项	□	
FUNC. 菜单	摄像程序 *	 程序自动曝光、  肖像、  运动、  夜景、  雪景、  海滩、  日落、  点光源、  焰火	35	
	白平衡	 自动、  日光、  钨丝灯、  设置	42	
	图像效果	 图像效果 关、  鲜艳模式、  中性模式、  柔化肤色细节	43	
	自拍	 自拍 关、  自拍 开	46	
	数码效果	 数码效果关闭、  淡入淡出、  效果	50	
摄像设置	快门速度 *	自动、1/50、1/120、1/250、1/500、1/1000、1/2000	44	
	自动低速快门	开、关	45	
	数码变焦	MV920 / MV901 / MV900	MV890	23
		关、100x、800x	关、88x、700x	
	变焦速度	可变、速度 3、速度 2、速度 1	24	
影像稳定器 *	开、关	60		
录像设置	记录模式	标准模式、长时间模式	47	
音频设置	防风 *	自动、关 	48	
	音频模式	16bit、12bit	48	
显示设置 / 	亮度	 	59	
	电视屏幕	开、关	66	
	水平清晰度	开、关	19	
	语言	请参阅语言列表。	58	
	演示模式	开、关	61	
系统设置	提示音	高音量、低音量、关	59	
	启动图像	开、关	60	
	节能	开、关	60	
日期 / 时间设置	时区 / 夏时制	请参考时区列表。	16	
	日期 / 时间	-	16	
	日期格式	Y. M. D : 2006. 1. 1 AM12:00 M. D. Y : JAN. 1, 2006 12:00AM D. M. Y : 1. JAN. 2006 12:00AM	58	

C

高级功能

子菜单	菜单项目	设置选项	□□
FUNC. 菜单	喇叭音量	-..... +.	28
	记录暂停 ¹	-	63
	结尾搜索	-	56
	数码效果	数码效果关闭、 淡入淡出、 效果	50
录像设置	记录模式 ¹	标准模式、长时间模式	47
	电视类型	普通电视、宽荧幕电视	31
音频设置	输出频道	左 / 右、左 / 左、右 / 右	31
	12bit 音频输出	立体声 1、立体声 2、混合 / 固定、混合 / 可变	57
	混合平衡	ST-1 ----- ----- ST-2	57
	音频模式	16bit、12bit	48
显示设置 / 	亮度	- ----- +.	59
	电视屏幕	开、关	66
	显示	开、关 < 重放 >	66
	6 秒日期	开、关	55
	数据码	日期、时间、日期、时间	55
	语言	请参阅语言列表。	58
系统设置	提示音	高音量、低音量、关	59
	启动图像	开、关	60
日期 / 时间设置	时区 / 夏时制	请参考时区列表。	16
	日期 / 时间	-	16
	日期格式	Y. M. D : 2006. 1. 1 AM12:00 M. D, Y : JAN. 1, 2006 12:00AM D. M. Y : 1. JAN. 2006 12:00AM	58

¹ 仅适用于 **MV920**。

使用摄像程序

EASY 容易摄像程序

摄像机会自动调整焦点、曝光和其他设置，让您任意拍摄。



P 摄像程序

P 程序自动曝光

摄像机会自动调整焦点、曝光及其他设置，但您也可以手动调整设置。



肖像

使用这种模式可以使前景或背景变得模糊，从而突出摄录主体。越趋向长焦变焦，模糊效果越增强。



运动

本模式适合拍摄运动场景（例如网球或高尔夫球）或移动的物体（例如过山车）。



夜景

使用本模式在灯光不足的地方摄像。



雪景

使用此模式在光亮的滑雪胜地地进行摄像。可避免显示屏中的主体曝光不足。



海滩

使用此模式在充满阳光的海滩进行摄像。可避免显示屏中的主体曝光不足。



日落

使用此模式摄像色彩多变的日落。



点光源

使用此模式拍摄以点光源做照明的场景。



焰火

使用此模式拍摄焰火。



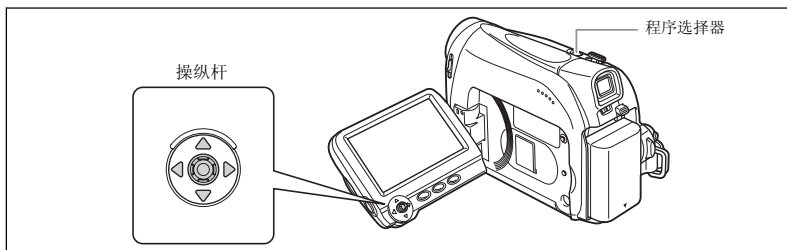

各模式下可使用的功能:

程序选择器	EASY	P												
摄像程序	<input type="checkbox"/>	P												
影像稳定器	× (开)													
对焦	× (A)													
白平衡	× (A)	<input type="radio"/>												×
防风	× (A)													
快门速度	× (A)	<input type="radio"/>												× (A)
调整曝光	× (A)													×
数码效果	×													

○：可用 ×：无法使用 A：自动设置

选择容易摄像程序

CAMERA ·

PLAY ·

把程序选择器设置为**EASY**。

会出现“”。

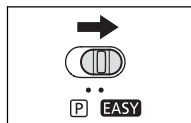

选择摄像程序

CAMERA 

PLAY 

MENU

( 32)

P

程序自动曝光

1. 把程序选择器设置为 **P**。

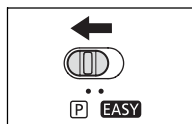

2. 按下 FUNC. 按钮开启 FUNC. 菜单。

3. 用操纵杆选择摄像程序图标 (▲▼)。

4. 从底部的菜单条选择 (◀▶) 摄像程序。

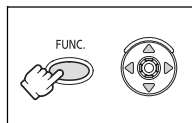

5. 按下 FUNC. 保存设置并关闭菜单。

被选择的摄像程序的符号出现。



○ 摄像时请勿更改摄像程序，因为图像的亮度可能突变。

○ 肖像 / 运动模式：

图像可能无法流畅地播放。

○ 雪景 / 海滩模式：

- 在阴暗的环境下摄像时，摄录主体可能会曝光过度，请在屏幕上查看图像。

- 图像可能无法流畅地播放。

○ 夜景模式：

- 移动的主体可能会留下拖影。

- 图像质量可能会比其他模式稍低。

- 显示屏可能会出现白点。

- 自动对焦的操作可能不如在其他模式下摄像理想。在这种情况下，请手动调整对焦。

- 数码变焦不能用于该摄像程序。

○ 烟火模式：

为避免摄像机振动，建议使用三角架。

手动调整曝光

在因逆光使主体曝光不足或因光线太足而过度曝光时，请调节曝光。

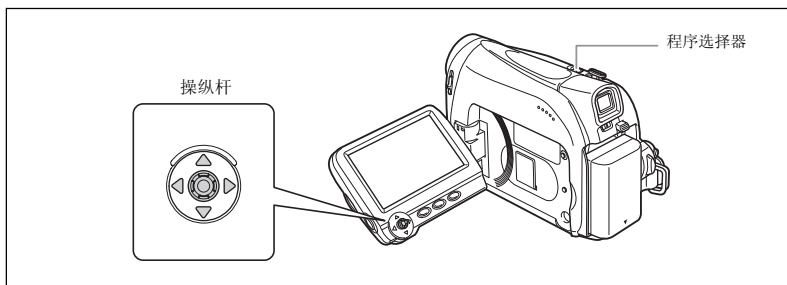

CAMERA ·

PLAY ·

1. 请确定把程序选择器设置为 **P**。

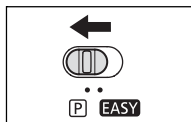

2. 如果操纵杆向导不出现在液晶屏幕上，请按 **()** 来显示。

3. 朝 [曝光] 按住操纵杆 (**▲**) 来进入曝光锁定模式。

[曝光] 将以淡蓝色显示在操纵杆向导上，同时曝光调整指示器以及中性值“±0”会出现在屏幕上。



4. 根据需要调节 (**◀▶**) 图像的亮度。

再次把操纵杆 (**▲**) 推向 [曝光] 可以回到自动曝光模式。曝光调节指示器将消失，同时 [曝光] 也将变成白色。

5. 把操纵杆 (**▼**) 推向 [返回] 来存储曝光设置。

- 如果在曝光锁定过程中操作变焦，图像的亮度可能会发生改变。
- 调整范围视您锁定曝光时的亮度而定。

6. 如果需要可以再次按下按钮 (**()**)，隐藏操纵杆向导。



关闭摄像机或更改摄像程序时，手动曝光设置将会被重新预设到自动曝光。

手动调整焦点

以下摄录主体不适宜自动对焦。在这种情况下，请使用手动对焦。

表面反光



低反差或没有垂直线的主体（如白墙）



快速移动的物体



通过肮脏或湿漉漉的窗子



夜景

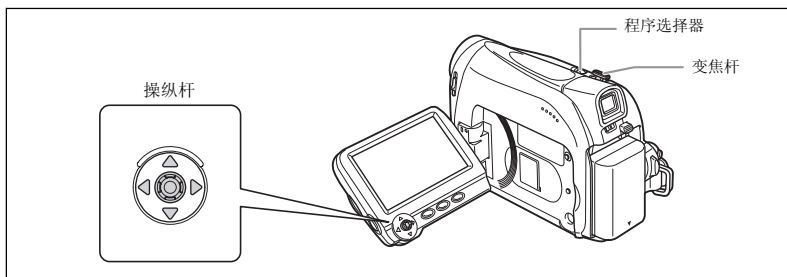

CAMERA ·

PLAY ·

1. 把程序选择器设置为 **P**。

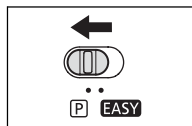

2. 调整变焦。

当您在调整焦点后变焦，摄录主体可能无法准确对焦。请在对焦之前调整变焦。

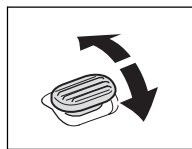

3. 如果操纵杆向导不出现在液晶屏上，请按 **()** 来显示。



4. 把操纵杆 (**▼**) 推向 [焦点] 来激活手动对焦。

[焦点] 将以淡蓝色显示在操纵杆向导上，同时 “MF” 会出现在屏幕上。

5. 根据需要调节 (**◀▶**) 焦距。

- 将操纵杆 (**▶**) 按向 **▲** 拉远焦距，或将操纵杆 (**◀**) 按向 **■** 拉近焦距。
- 再次把操纵杆 (**▼**) 推向 [焦点] 可以回到自动对焦模式。“MF” 将消失，同时 [焦点] 也将变成白色。

6. 把操纵杆 (**▲**) 推向 [返回] 来存储对焦设置。

7. 如果需要可以再次按下按钮 ()，隐藏操纵杆向导。



把程序选择器转至 **EASY** 时，手动对焦会被重新设置为自动对焦。

C

无限远对焦

使用此功能向遥远的主体进行对焦，如山脉或烟花。

1. 在手动对焦模式下按下按钮 (⊗)，隐藏操纵杆向导。
2. 将操纵杆 (▼) 按向 [焦点] 2 秒以上。
 - 开始 “MF” 将出现在屏幕上然后它将变为 “∞” 标记。
 - 在无限远对焦模式中：如果操作变焦或操纵杆 (◀▶)，或关闭摄像机，无限远对焦将被取消，摄像机变为手动对焦。
3. 把操纵杆 (▲) 推向 [返回] 来存储对焦调整。
4. 如果需要可以再次按下按钮 (⊗)，隐藏操纵杆向导。

设置白平衡

您可以使用预设模式来准确重现色彩，或设置自定义白平衡来取得最佳设置。

AWB 自动	摄像机自动进行设置。
☀ 日光	晴天室外拍摄。
💡 钨丝灯	在钨丝照明灯和钨丝型（3-波长）荧光灯下拍摄。
📷 设置	使用自定义白平衡设置，使彩色光线下的白色物体呈现白色。

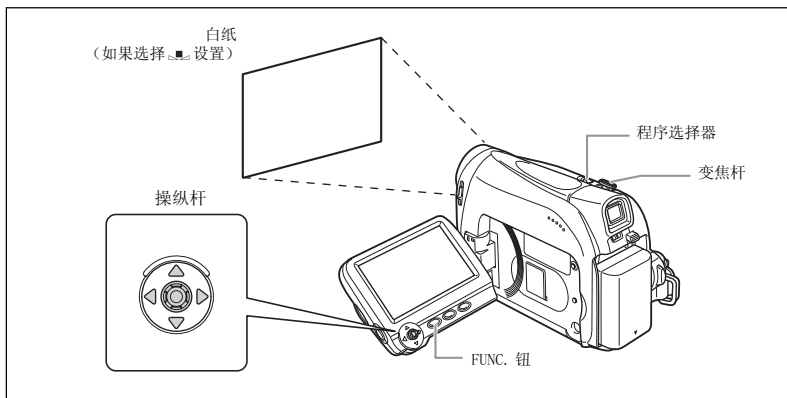

CAMERA · 📷







PLAY · 📺

MENU

(📖 32)

AWB

自动





1. 把程序选择器设置为 .
 2. 按下 FUNC. 按钮开启 FUNC. 菜单。
 3. 用操纵杆选择 () 白平衡图标。
 4. 从底部的菜单条选择 () 白平衡设置。
 - 如果您选择一种白平衡设置，而没有选择  [设置]，请直接跳到第 6 步。
- 当选择  [设置] 时，设置自定义白平衡：
5. 把摄像机对着一白色物体变焦，直到填充整个屏幕，然后按下 ()。
 - 保持摄像机对白色物体的变焦，直到第 6 步完成。
 - “” 闪烁，调整完毕闪烁停止。
 6. 按下 FUNC. 保存设置并关闭菜单。



- 拍摄一般户外景致时请使用自动设置。
- 当程序选择器设置为 **EASY** 时，白平衡会预设为 [自动]。
- 即使关闭摄像机，摄像机也会保留自定义的白平衡。
- 设置自定义白平衡后：
 - 根据光源的不同而定，“”可能会保持闪动。但摄像的效果会比采取自动设置的方式要好。
 - 当照明条件改变时，重新设置白平衡。
 - 关闭数码变焦。
- 在以下几种情况下，使用自定义白平衡设置效果会更好：
 - 在变化的照明条件下
 - 近镜头
 - 单色的摄录主体（例如天空、海洋或森林）
 - 在有某些类型的荧光灯或水银灯照明的地方

选择图像效果

您能在不同的饱和度、彩色效果对比度下摄像。

 图像效果关	无图像增强效果的摄像。
 鲜艳模式	加强对比度和色彩饱和度来摄像。
 中性模式	降低对比度和色彩饱和度来摄像。
 柔化肤色细节	肤色细节调整，以更完美显现。

CAMERA · PLAY · 

MENU

( 32)

OFF

图像效果 关

1. 按下 FUNC. 按钮开启 FUNC. 菜单。
2. 用操纵杆选择 (▲▼) 图像效果图标。
3. 从底部的菜单条选择 (◀▶) 图像效果。
4. 按下 FUNC. 保存设置并关闭菜单。



- 程序选择器设置为 **EASY** 时图像效果将无法使用。
- [柔化肤色细节]: 要取得最佳效果，请在近距离拍摄人物时使用此功能。请注意与肤色相近的区域，其细致部分可能会被略去。

设置快门速度

您可以手动调整快门速度来稳定拍摄快速移动的主体。

可用的快门速度：自动、1/50、1/120、1/250、1/500、1/1000、1/2000





1. 把程序选择器设置为 **P**。
2. 按下 FUNC. 按钮开启 FUNC. 菜单。
3. 用操纵杆选择 (**▲▼**) 摄像程序图标并选择 (**◀▶**) **P** [程序自动曝光] 程序。
4. 用操纵杆选择 (**▲▼**) 图标 , 并按下 (**⊗**)。
5. 选择 (**▲▼**) [摄像设置] 菜单并按下 (**⊗**)。然后, 选择 (**▲▼**) [快门速度] 选项并按下 (**⊗**)。
6. 选择 (**▲▼**) 设置选项并按 (**⊗**) 来保存变更。
7. 按下 FUNC. 按钮关闭菜单。



- 以 1/1000 或以上的快门速度摄像时, 请勿直接拍摄太阳。
- 设置为高快门速度时, 图像看起来可能不顺畅。
- 当您把程序选择器切换为 **EASY** 或更改摄像程序时, 快门会返回 [自动] 设置。
- 使用高速快门拍摄时推荐的快门速度:
 - 进行高尔夫球或网球等户外运动: 1/2000
 - 移动的主体 (如汽车或过山车): 1/1000、1/500 或 1/250
 - 篮球等室内运动: 1/120

自动低速快门

在  容易摄像模式下，或在  程序自动曝光摄像程序下，将快门设置为 [自动] 时，摄像机将把快门速度调低到 1/25。这一功能允许您在照明不足的地方获得足够亮度的拍摄。但是，您也可以设置摄像机不使用低速快门速度。

CAMERA PLAY 

MENU

 (32)

摄像设置



自动低速快门 开

1. 打开 FUNC. 菜单，选择  图标 ，并按下 。
2. 选择  [摄像设置] 菜单并按下 。然后，选择  [自动低速快门] 选项并按下 。
3. 将其  设置成 [关] 并按  来保存变更，然后关闭菜单。



设置为 [开] 时，移动的主体可能会留下拖影。

使用自拍机

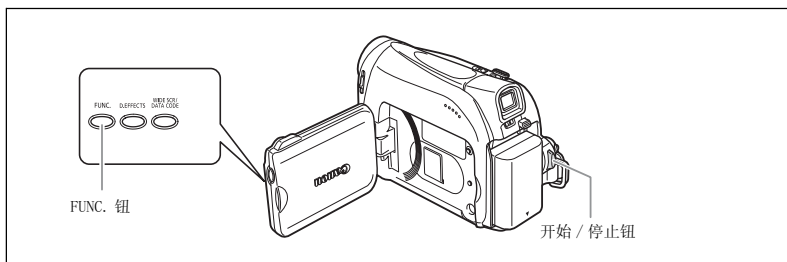

CAMERA ·

PLAY ·

MENU

(32)



自拍 关

1. 打开 FUNC. 菜单并选择 (▲▼) 自拍图标。
2. 将 (◀▶) 设置成 [自拍 开] 之后关闭菜单。
3. 按下开始 / 停止钮。

摄像机会在倒数 10 秒钟后开始摄像。倒计时的时间将显示在屏幕上。





- 要取消自拍，请在第 2 步中选择 (◀▶) [自拍 关]。要在倒数开始后取消自拍，请按下开始 / 停止钮。
- 关闭摄像机即会取消自拍。

更改记录模式 (SP/LP)

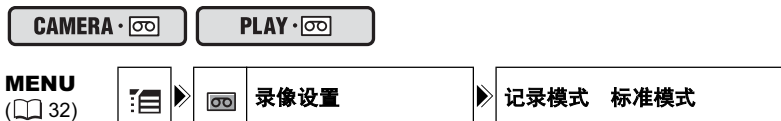
您可以选择 SP（标准播放）及 LP（长时间播放）。LP 可延长磁带的使用时间 1.5 倍。



1. 打开 FUNC. 菜单，选择 (▲▼) 图标 ，并按下 (⊗)。
2. 选择 (▲▼) [录像设置] 菜单并按下 (⊗)。然后，选择 (▲▼) [记录模式] 选项并按下 (⊗)。
3. 将其 (▲▼) 设置成 [标准模式] 或 [长时间模式] 并按 (⊗) 来保存变更，然后关闭菜单。

 视磁带的状况和使用情况而定，使用 LP 模式录制的图像及声音可能会失真，因此建议使用 SP 模式录制重要的图像。



- 如果在同一盒磁带上同时以 SP 及 LP 模式摄像，图像在播放时可能会失真，所编写的时间代码也可能不准确。
- 如果在本摄像机上播放以其他数码设备录制的 LP 模式磁带，图像及声音可能会失真，反之亦然。

更改音频模式

本机有两种录制声音的音频模式—16bit 和 12bit。12-bit 模式以两个声道（立体声 1）录音，保留两个声道（立体声 2）供您日后使用其他编辑设备加入新的声音。选择 16bit 可取得较佳的声音质量。

CAMERA 

PLAY 

MENU

( 32)



1. 打开 FUNC. 菜单，选择 (▲▼) 图标 ，并按下 (⊗)。
2. 选择 (▲▼) [音频设置] 菜单并按下 (⊗)。然后，选择 (▲▼) [音频模式] 选项并按下 (⊗)。
3. 将其 (▲▼) 设置成 [16bit] 或 [12bit] 并按 (⊗) 来保存变更，然后关闭菜单。

所选择的音频模式将会显示大约 4 秒钟。

防风

摄像机自动降低风的噪音（仅在用内置麦克风录音时）。但是，当在室内记录时，或想让麦克风尽可能灵敏时，您可以关闭防风。

CAMERA 

PLAY 

MENU

( 32)

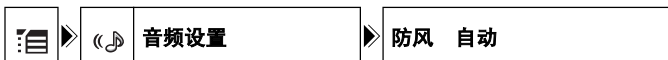

1. 打开 FUNC. 菜单，选择 (▲▼) 图标 ，并按下 (⊗)。
2. 选择 (▲▼) [音频设置] 菜单并按下 (⊗)。然后，选择 (▲▼) [防风] 选项并按下 (⊗)。
3. 将其 (▲▼) 设置成 [关] 并按 (⊗) 来保存变更，然后关闭菜单。

当防风关闭时，“”出现在显示屏上。

使用外接麦克风

可将外接麦克风连接至 MIC 端子。使用自带电源的商用电容式麦克风。

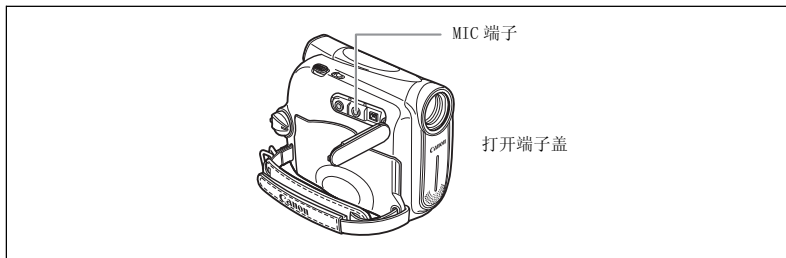

几乎所有带有直径为 3.5 mm 插头的立体声麦克风都可以使用，但其音频电平可能与内置麦克风不同。

使用数码效果

淡入淡出 (51)

使用淡入淡出或全黑开始或结束画面。

自动淡入淡出

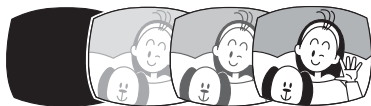

擦除



边角



跳跃



翻转



字谜



Z 形



光束

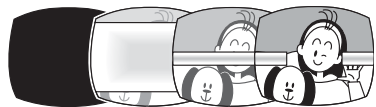



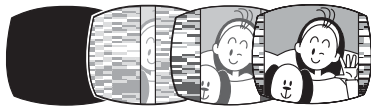





潮汐



效果 (52)

为摄像加入喜爱的效果。

黑白 	旧照片 	艺术 
马赛克 	球 	立方体 
波浪 	彩色色罩 	镜像 

选择淡入淡出

在 **CAMERA** 模式下，把程序选择器设置为 **P**。

CAMERA 

PLAY  *





* 如果电视模式被设为 [普通电视] 则不可用。

MENU

(32)

 OFF

数码效果关闭

1. 打开 **FUNC.** 菜单并选择数码效果图标 ()。
2. 选择 () [淡入淡出] 选项并按下 ()。
3. 选择 () 设置选项，然后按 () 关闭菜单。

屏幕会显示所选择的淡入淡出符号。

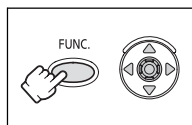

CAMERA  :

4. 淡入：在暂停摄像模式下，按下 **D. EFFECTS** 钮，然后按下开始 / 停止钮开始摄像。
淡出：在摄像期间，按下 **D. EFFECTS** 钮，然后按下开始 / 停止钮暂停摄像。

按下 **D. EFFECTS** 钮可启动 / 关闭淡入淡出。

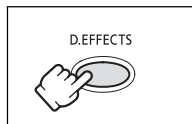

PLAY 

4. **淡入**：在暂停播放模式下，按下 D. EFFECTS 钮，然后把操纵杆（▲）推向▶/⏪开始播放。
淡出：在播放模式下，按下 D. EFFECTS 钮，然后把操纵杆（▲）推向▶/⏪暂停播放。
按下 D. EFFECTS 钮可启动 / 关闭淡入淡出。

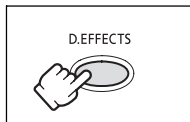

选择效果

在 **CAMERA**  模式下，把程序选择器设置为 **P**。

CAMERA 



PLAY  *

* 如果电视模式被设为 [普通电视] 则不可用。

MENU

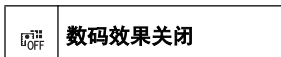
( 32)



1. 打开 **FUNC.** 菜单并选择数码效果图标（▲▼）。
2. 选择（◀▶）[效果] 选项并按下（）。
3. 选择（◀▶）设置选项，然后按（）关闭菜单。
屏幕会显示所选择效果的符号。

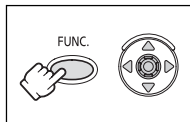

4. 按下 D. EFFECTS 钮。

- 所选择效果的符号会变绿。
- 按下 D. EFFECTS 钮，选择的效果就会启动 / 关闭。

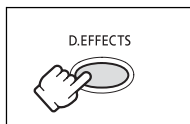

- 不使用数码效果时请把它关闭。
- 即使关闭摄像机或更改摄像程序，摄像机也会保存该设置。
- 使用数码效果的画质可能会稍低。
- 在以下情况下，不能使用数码效果：
 - 当程序选择器设置为 **EASY** 时。
 - DV 配音过程中。

宽银幕电视摄像 (16:9)

摄像机使用全屏 CCD，进行高分辨率 (16:9) 摄像。

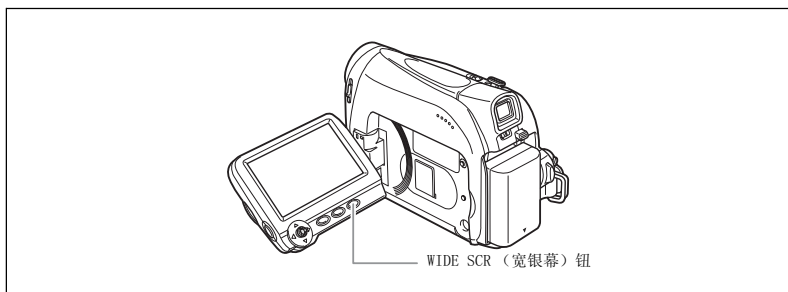

CAMERA · 

PLAY · 

按下 WIDE SCR 钮。

- “WIDE” 消失同时电视屏幕被设为 4: 3 的输出比例。
- 关于液晶显示屏：宽银幕录像将以正常模式显示，4: 3 比例的录像将会出现上下黑边框。
- 关于取景器屏幕：宽银幕录像将以 “letterbox(信箱)” 方式显示，4: 3 比例的录像可以正常显示。



在普通电视机上播放宽银幕模式摄制的录像：如果电视模式被设为 [普通电视]，那么录像将会以 “letterbox(信箱)” 状态播放。如果电视模式被设为 [宽荧幕电视]，那么录像将会撑满整个水平画面 (31)。

放大图像

您可以把图像放大 5 倍播放。

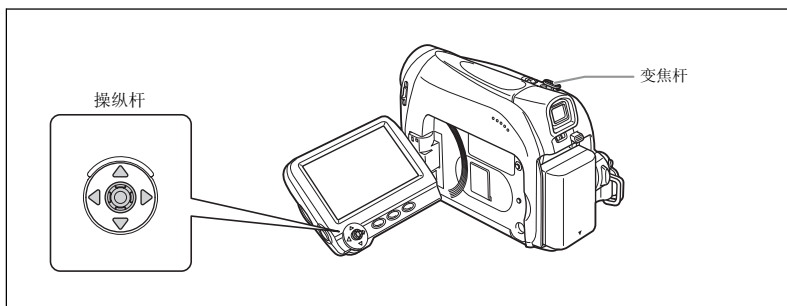

CAMERA · 

PLAY · 

1. 把变焦杆移向 **T**。

- 图像会放大 2 倍。
- 一个显示图像放大大部分的框会出现。
- 要进一步放大图像，把变焦杆移向 **T**。要把图像缩小至放大 2 倍以下，把变焦杆移向 **W**。

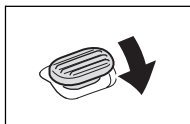

2. 使用操纵杆选择（**▲▼**，**◀▶**）放大的区域。

要取消放大功能，把变焦杆移向 **W**，直至框消失。

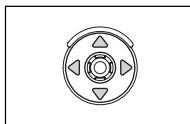

当缩放位置框显示的时候，它会取代操纵杆向导。取消缩放就可以回复至正常播放。

显示数据码

摄像机控制着一组含有摄像日期和时间的数据代码。您可以选择这些数据代码的组合并在播放的时候显示它们。

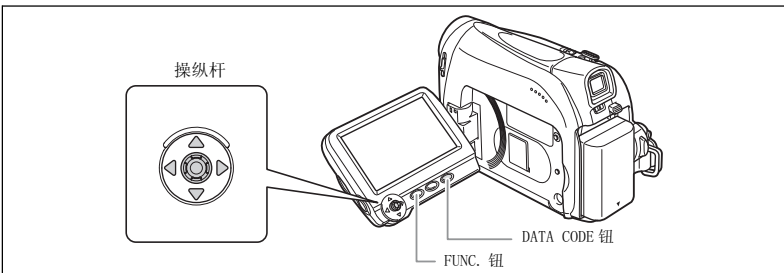

MENU

(32)



显示设置 /

数据码 日期、时间

1. 打开 FUNC. 菜单，选择 (▲▼) 图标 ，并按下 (⊕)。
2. 选择 (▲▼) [显示设置 / ] 菜单并按下 (⊕)。然后，选择 (▲▼) [数据码] 选项并按下 (⊕)。
3. 选择设置选项并按 (⊕) 来保存变更，然后关闭菜单。
4. 要在播放时显示数据代码：按下 DATA CODE 钮。



当您下次打开摄像机时，数据码将不再显示出来。

六秒自动日期

当您开始播放或显示日期或时区已改变时，日期及时间会显示六秒。





MENU

(32)



显示设置 /

6 秒日期 关

1. 打开 FUNC. 菜单，选择 (▲▼) 图标 ，并按下 (⊕)。
2. 选择 (▲▼) [显示设置 / ] 菜单并按下 (⊕)。然后，选择 (▲▼) [6 秒日期] 选项并按下 (⊕)。
3. 选择设置选项并按 (⊕) 来保存变更，然后关闭菜单。

结尾搜索

播放磁带时，您可以使用此功能返回最后摄录的画面。

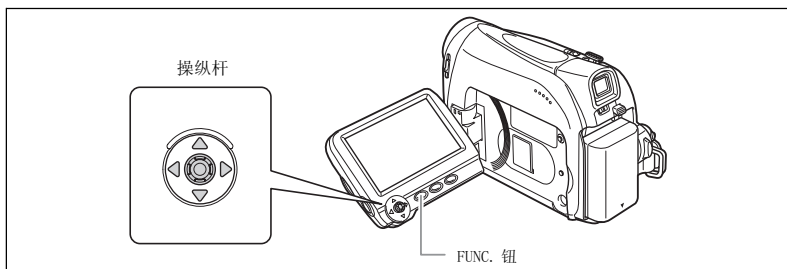

CAMERA · 

PLAY · 

在停止模式：

1. 打开 FUNC. 菜单，选择 (▲▼) 结尾搜索图标 ，并按下 (⊕)。
2. 选择 (◀▶) [执行] 选项并按 (⊕) 来进行搜索。

- 屏幕上出现“结尾搜索”。
- 摄像机回卷 / 快进磁带，并播放摄像最后几秒的内容，然后停止磁带。
- 对操纵杆 (▲▼, ◀▶) 的操作会取消搜索。



- 取出磁带后，即无法使用结尾搜索。
- 如果磁带有空白画面，结尾搜索可能无法正常操作。

播放加录声音的磁带

您可以选择播放立体声 1（原声）、立体声 2（加录的声音）或调整这两种声音的平衡。



MENU

(32)



音频设置



12bit 音频输出 立体声 1

1. 打开 FUNC. 菜单，选择 () 图标 ，并按下 ()。
2. 选择 () [音频设置] 菜单并按下 ()。然后，选择 () [12bit 音频输出] 选项并按下 ()。
3. 选择设置选项并按 () 来保存变更。
 - 立体声 1：播放原声。
 - 立体声 2：播放加录的声音。
 - 混合 / 固定：等量混合播放立体声 1 及立体声 2。
 - 混合 / 可变：播放立体声 1 及立体声 2。您可以调整混合平衡。
 - 如果您选择的不是 [混合 / 可变] 的音响选择，请关闭菜单。

如果您选择 [混合 / 可变]，请调整组合电平：

4. 从 [音频设置] 菜单中选择 () [混合平衡] 选项并按下 ()。
5. 将组合电平调整 () 在 ST-1 和 ST-2 之间并按 () 来保存变更，之后关闭菜单。



- 关闭摄像机后，摄像机会重新设置为 [立体声 1]，但摄像机会记下混合平衡。
- 您的摄像机不支持音频配音。

更改显示的语言

屏幕显示和菜单项目的语言可以改变。语言的可用设置视区域而定。按照以下步骤，检查摄像机所提供的语言设置。

语言组 A	英语、德语、西班牙语、法语、意大利语、波兰语、俄语、简体中文、日语
语言组 B	英语、简体中文、繁体中文、泰语

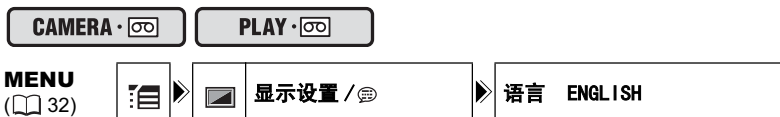

1. 打开 FUNC. 菜单，选择 (▲▼) 图标 ，并按下 (⊗)。
2. 选择 (▲▼) [显示设置 / ] 菜单并按下 (⊗)。然后，选择 (▲▼) [语言] 选项并按下 (⊗)。
3. 选择语言选项并按 (⊗) 来保存变更，然后关闭菜单。



- 如果错误更改语言，请按照菜单项目旁的  标记来更改设置。
- 屏幕下方显示的“FUNC.”是指摄像机的按钮名称，当您更改语言时不会变化。

更改日期格式

您可以选择三种日期格式。例如，[1. JAN. 2006]、[JAN. 1, 2006] 及 [2006. 1. 1]。



1. 打开 FUNC. 菜单，选择 (▲▼) 图标 ，并按下 (⊗)。
2. 选择 (▲▼) [日期 / 时间设置] 菜单并按下 (⊗)。然后，选择 (▲▼) [日期格式] 选项并按下 (⊗)。
3. 选择设置选项并按 (⊗) 来保存变更，然后关闭菜单。

提示音

当您进行某些摄像机操作，例如开关电源，开始/停止，自拍倒数以及摄像机发生异常状况时，都会响起提示音。如果关闭提示音，摄像机会关闭所有声音。



关闭提示音：

1. 打开 FUNC. 菜单，选择 (▲▼) 图标 ，并按下 (⊗)。
2. 选择 (▲▼) [系统设置] 菜单并按下 (⊗)。然后，选择 (▲▼) [提示音] 选项并按下 (⊗)。
3. 将其设置成 [关] 并按 (⊗) 来保存变更，然后关闭菜单。

调整液晶显示屏的亮度

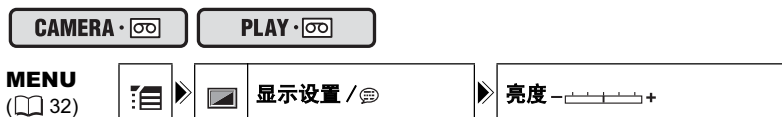

1. 打开 FUNC. 菜单，选择 (▲▼) 图标 ，并按下 (⊗)。
2. 选择 (▲▼) [显示设置/亮度] 菜单并按下 (⊗)。然后，选择 (▲▼) [亮度] 选项并按下 (⊗)。
3. 调整 (◀▶) 亮度并按 (⊗) 来保存变更，然后关闭菜单。

 更改液晶显示屏的亮度并不会影响取景器或摄像。

关闭影像稳定器

影像稳定器补偿摄像机的震动，即便是在完全远摄情况下也是如此。它试图补偿水平移动，因此当摄像机安装在三角架上时，可以关闭影像稳定器。



1. 打开 FUNC. 菜单，选择 (▲▼) 图标 ，并按下 (⊗)。
2. 选择 (▲▼) [摄像设置] 菜单并按下 (⊗)。然后，选择 (▲▼) [影像稳定器] 选项并按下 (⊗)。
3. 将其设置成 [关] 并按 (⊗) 来保存变更，然后关闭菜单。
“(⊗)” 消失。



- 当程序选择器设置为 **EASY** 时，不能关闭影像稳定器。
- 影像稳定器的设计是为处理摄像机一般程度的摇晃。
- 当您使用  夜景模式时，影像稳定器的效果可能会不太显著。

更改启动图像的显示

您可以设置在打开摄像机的时候是否显示佳能的徽标。

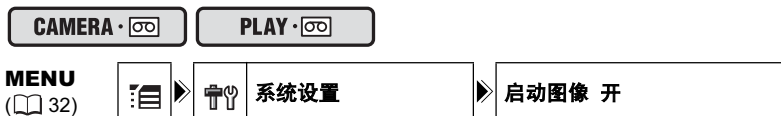

关闭启动图像：

1. 打开 FUNC. 菜单，选择 (▲▼) 图标 ，并按下 (⊗)。
2. 选择 (▲▼) [系统设置] 菜单并按下 (⊗)。然后，选择 (▲▼) [启动图像] 选项并按下 (⊗)。
3. 将其设置成 [关] 并按 (⊗) 来保存变更，然后关闭菜单。

演示模式

演示模式显示摄像机的主要功能。如果您开启摄像机（使用电源转接器），但没有放入记录媒体，它将在 5 分钟后自动开始。但您可以把摄像机设置为不开启演示模式。



关闭演示模式：

1. 打开 FUNC. 菜单，选择（▲▼）图标 ，并按下（）。
2. 选择（▲▼）[显示设置 / ] 菜单并按下（）。然后，选择（▲▼）[演示模式] 选项并按下（）。
3. 将其设置成 [关] 并按（）来保存变更，然后关闭菜单。



要取消演示模式，按下任何一个按钮，关闭摄像机及放入磁带。

转录至录像机或数码视频设备

把摄像机连接录像机或数码视频设备，即可复制摄像记录。如果连接数码视频设备，您可以复制摄像记录，而不会降低图像与声音的质量。

连接设备

① 连接录像机

请参考在电视屏幕上播放（□□ 29）。

② 连接数码视频设备

使用选购件 CV-150F（4 针 - 4 针）或者 CV-250F（4 针 - 6 针）DV 连接线。

请参考数码视频设备的使用者手册。

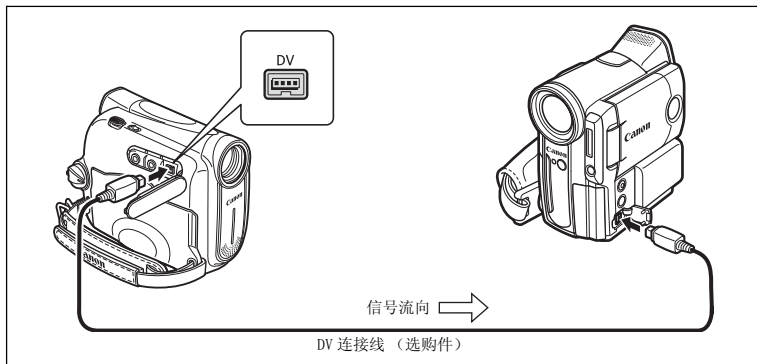

记录

CAMERA

PLAY

1. 把摄像机设置为 **PLAY** 模式，然后放入已录制的磁带。
2. 已连接设备：放入空白的磁带，然后把设备设置为暂停摄像模式。
3. 寻找所需复制的场景，并在该场景稍前处设置为暂停播放。
4. 播放磁带。
5. 已连接设备：当出现所要复制的场景时，即可开始转录。复制完成后即停止转录。
6. 停止播放。



- 建议使用家用电源为摄像机供电。
- 当连接录像机时，编辑过的磁带质量会稍微低于母带。
- 当连接数码视频设备：
 - 如果没有图像出现，请重新连接 DV 连接线，或关闭并重新开启摄像机。
 - 不保证所有配备 DV 端子的数码视频设备能够正常操作。如果设备无法正常操作，请使用 AV 端子。

MV920 从数码视频设备转录 (DV 转录)

您可以由配备 DV 端子的数码视频设备转录，而不会降低图像与声音的质量。

CAMERA 

PLAY 

C

1. 把摄像机连接到数码视频设备。

请参考连接数码视频设备 (□□ 62)。

2. 把摄像机设置为 **PLAY** 模式，然后放入空白的磁带。

3. 已连接设备：放入已录制的磁带或光盘。

4. 打开 FUNC. 菜单，选择 (▲▼) 暂停记录图标 ●||，并按下 (⊗)。

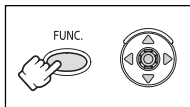

5. 选择 (◀▶) [执行] 并按下 (⊗)。

在暂停摄像模式或摄像期间，您可以在屏幕上查看图像。

6. 已连接设备：播放磁带或光盘。

7. 如果操纵杆向导不出现在液晶屏上，请按 (⊗) 来显示。

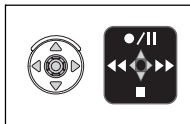

8. 当所需记录的画面出现时，将操纵杆 (▲) 推向 ●/||。

- 记录开始。

- 再次朝 ●/|| 按住操纵杆 (▲) 来暂停或继续录制。

9. 把操纵杆 (▼) 向 ■ 按，可以停止转录。

10. 已连接设备：停止播放。

编辑



○ 空白部分会被转录为不同步的图像。

○ 如果没有出现图像，请重新连接 DV 连接线，或关闭摄像机后重新开启。

○ 只能用标有 DV 标志的设备在 SP 或 LP 记录模式下从标有 SD (标准清晰度) 录像录制视频信号。请注意同一形状的 DV (IEEE1394) 端子发出的信号视频标准可能不同。



建议使用家用电源为摄像机供电。

有关版权

版权注意事项

某些预先录制的磁带，影片及其他内容，以及一些电视节目都具有版权保护。未经授权录制这些内容可能违反著作权保护法。

版权信号

播放时：如果您尝试播放的磁带包含保护软件的版权控制信号，“版权保护，重放限制”会出现几秒，然后摄像机会出现蓝色的空白画面，您无法播放磁带的內容。

摄像时：如果您尝试由软件转录，而软件包含保护的版权控制信号，显示屏会出现几秒的“版权保护，复制限制”，您无法录制软件的内容。

您无法使用本摄像机把版权保护信号转录到磁带上。

传输视频记录至计算机

使用 DV 连接线传输

您可以向配备有 IEEE1394 (DV) 端子或 IEEE1394 捕获板的计算机传输记录。使用随同计算机 / 捕获板一起提供的编辑软件，将磁带上的视频记录传输至计算机。请参考软件的使用说明书。驱动程序预装在 Windows98 第二版之后的 Windows OS 和 Mac OS 9 之后的 Mac OS 上，并会自动安装。

请使用另购的 CV-150F (4 针 - 4 针) 或 CV-250F (4 针 - 6 针) DV 连接线。

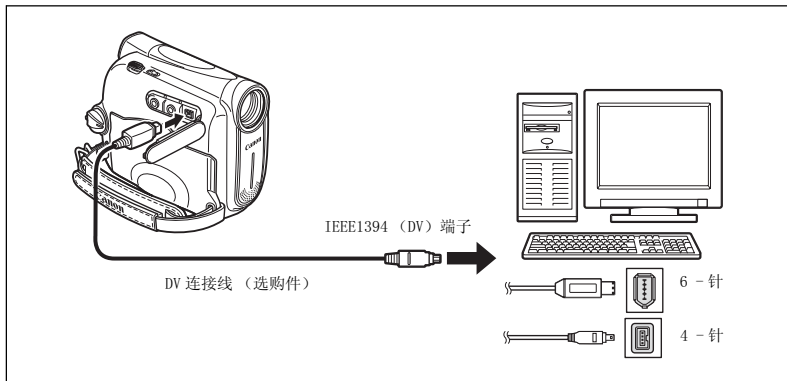

- 根据软件及计算机的规格 / 设置而定，可能无法正确运作。
- 如果计算机连接至摄像机时停止操作，请拔除及重新连接 DV 连接线。如果问题持续，请拔除界面连接线，关闭摄像机及计算机，然后再次开启摄像机及计算机，并重新连接。





- 连接计算机时，建议使用家用电源为摄像机供电。
- 详细说明请参考计算机的使用说明书。

屏幕显示

隐藏液晶显示屏显示

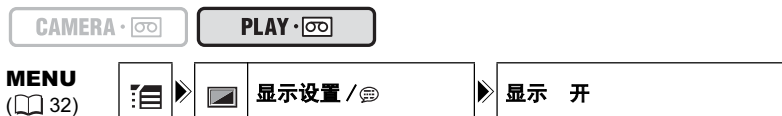
您可以隐藏液晶显示屏内的显示，使播放的画面更为清晰。



1. 打开 FUNC. 菜单，选择 (▲▼) 图标 , 并按下 (⊗)。
2. 选择 (▲▼) [显示设置 / ] 菜单并按下 (⊗)。然后，选择 (▲▼) [显示] 选项并按下 (⊗)。
3. 将其设置成 [关 < 重放 >] 并按 (⊗) 来保存变更，然后关闭菜单。
 - 摄像机会继续发出警告提示。如果数据代码设置为开，显示屏中会出现数据代码。
 - 放大重放图像，启动数码效果时，出现显示屏幕。
 - 操作摄像机时，显示会出现约 2 秒钟。

隐藏 / 显示电视屏幕显示

连接电视进行摄像时，您可以选择在电视屏幕隐藏摄像机显示。对于播放，您可以在电视屏幕显示摄像机显示。

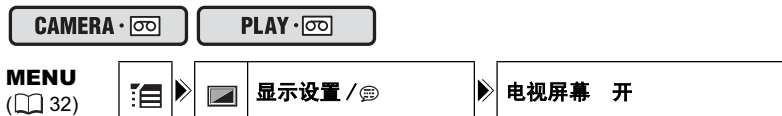

1. 打开 FUNC. 菜单，选择 (▲▼) 图标 , 并按下 (⊗)。
2. 选择 (▲▼) [显示设置 / ] 菜单并按下 (⊗)。然后，选择 (▲▼) [电视屏幕] 选项并按下 (⊗)。
3. 将其设置成 [开] 或 [关] 并按 (⊗) 来保存变更，然后关闭菜单。

CAMERA (另请参阅 21)

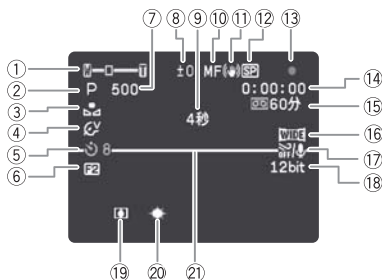

- ① 操作模式 (4), 变焦 (22), 曝光调节 (40)
- ② 摄像程序 (35)
- ③ 白平衡 (42)
- ④ 图像效果 (43)

- ⑤ 自拍 (46)
- ⑥ 数码效果 (50)
- ⑦ 快门速度 (44)
- ⑧ 曝光锁定 (39)
- ⑨ 拍摄提示 (21)
- ⑩ 手动对焦 (40)
- ⑪ 影像稳定器 (60)
- ⑫ 记录模式 (47)
- ⑬ 磁带操作
- ⑭ 时间代码 (21)
- ⑮ 剩余磁带 (21)
- ⑯ 宽银幕模式 (53)
- ⑰ 防风 (48)
- ⑱ 音频模式 (48)
- ⑲ 结露警告 (70)
- ⑳ 水平指标 (19)

PLAY (3)



- ① 12bit 音频输出 (57)
- ② 结尾搜索 (56)
- ③ 磁带操作
- ④ 操纵杆向导 (3)
- ⑤ 数据码 (55)

- ③ { ●: 记录
 - ||: 暂停记录
 - : 停止
 - ▲: 弹出
 - ▶: 播放
 - ▶▶: 快进
 - ◀◀: 回卷
- ▶▶ / ◀◀: 快进播放 / 回卷播放 (27)
 - ▶ ||: 暂停播放 (27)

提示列表

提示	解释	
设置时区、日期和时间	没有设置时区、日期及时间。每次开启电源时都会出现，直到设置时区、日期及时间为止。	16
更换电池	电池耗尽，请更换电池或为电池充电。	10
磁带被设置为防止擦写	磁带被保护，请更换磁带或更改保护开关的位置。	72
取出磁带	摄像机停止操作来保护磁带。请取出磁带后重新放入。	13
检查输入	没有连接 DV 连接线，或已关闭连接的数码设备的电源。	63
已结露	摄像机检测到结露。	70
已结露取出磁带	摄像机检测到内部结露。取出磁带。	70
磁带结束	磁带已到末端。请回卷或更换磁带。	-
不同规格不能重放	您试图播放按 HD（高清晰度）标准录制的磁带。	-
输入信号不支持	您试图通过 DV 端子输入 HD 标准的视频信号。	63
磁头脏了，请使用清洗带	磁头脏，请清洁磁头。	69
版权保护重放限制	尝试播放受版权保护的磁带。	64
版权保护复制限制	尝试复制受版权保护的磁带。	64

摄像机的使用注意事项

- 请勿使用液晶显示屏握持摄像机。
- 在高热气温下，请勿把摄像机留在日光照射的车内及高湿的地方。
- 请不要在靠近强电场或强磁场的地方如电视、离子电视或移动电话附近使用摄像机。
- 请勿把镜头或取景器直接指向强烈光源，也不要使摄像机置放强烈光源的照射位置。
- 请勿在多尘或风沙地方使用摄像机，沙尘可能会损坏磁带、摄像机及镜头，请在使用后装上镜头盖。
- 本摄像机并不防水。如果让水、泥或盐进入摄像机或磁带的内部，可能会造成损坏。
- 请小心照明设备所产生的热力。
- 请勿拆开摄像机。如果摄像机无法正常操作，请与合格的维修人员联系。
- 请小心使用摄像机。请勿使摄像机受震动或撞击，否则可能会造成损坏。
- 避免把摄像机置于温度会突然转变的地方。如果把摄像机迅速从寒冷的地方带进温暖的地方，内部零件会出现结露的情况（□□ 70）。

保存

- 如果长时间不使用摄像机时，请把摄像机放在不受灰尘与潮湿影响的地方，温度不应超过摄氏 30℃。
- 经存放后应检查摄像机的各部零件与功能，以确保一切操作正常。

清洁

摄像机机身与镜头

- 请用柔软的干布擦拭机身与镜头。请勿使用经过化学处理的布或挥发性溶剂如涂料稀释剂。

液晶显示屏

- 可使用市面上出售的玻璃清洁布来清洁液晶显示屏。
- 当温度有很大的转变时，屏幕表面可能会形成水气。请用柔软的干布擦拭。
- 低温时，显示屏看起来会较平常暗一些。这并非故障，随着摄像机温度升高，显示屏便会恢复正常。

取景器

- 请使用吹风刷或市面上出售的玻璃清洁布清洁取景器屏幕。

视频磁头

- 播放图像时如果出现图像失真的情况，表示视频磁头需要清洁。
- 为使画面达到最佳的状态，请定期使用佳能的 DVM-CL 数码视频磁头清洁带或市面有售的干式清洁带来清洁磁头。
- 曾经使用脏视频头记录过的磁带即便是清洗了视频头后仍可能不能正确播放。
- 请勿使用湿式清洁带，否则可能会损坏摄像机。



结露

当摄像机迅速从寒冷地方到温暖的地方时，摄像机的内部可能会出现结露（水滴）。请在检测到结露时停止使用摄像机，否则可能会对摄像机造成损坏。

在下列情况可能造成结露：

把摄像机从空调房间带到温暖潮湿的环境时

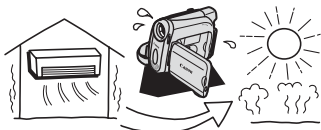

把摄像机从寒冷地方带到温暖的地方时

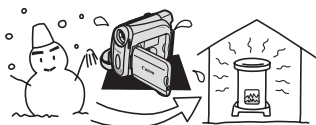

把摄像机留在潮湿的房间时





当寒冷的环境急速变热时



如何避免发生结露：

○ 请取出磁带并把摄像机放入密封的塑胶袋内。在摄像机慢慢适应温度变化后，再从塑胶袋取出摄像机。

检测到结露时：

- 摄像机停止操作，显示屏会出现约 4 秒钟的“已结露”。“”标记开始闪动。
- 如果摄像机中有磁带，摄像机会自动停止，显示屏会出现约 4 秒钟的“取出磁带”警告提示，“”标记也会开始闪动。立即取出磁带，并保持磁带仓开启。把磁带留在摄像机内可能会损坏磁带。
- 探测到结露时，您不可以装入磁带。

重新使用：

○ 要等待约 1 小时雾气才会完全蒸发。当结露警告停止闪动后，至少再等 1 小时再使用摄像机。

电池处理注意事项



危险!

请妥善处理电池。

- 电池应远离火源（否则可能会爆炸）。
- 请勿让电池暴露在摄氏 60 °C 以上的环境，并且请勿让电池接近电暖器或在炎热天气下把电池置于汽车内。
- 请勿试图拆解或改装电池。
- 请勿丢弃或敲打电池。
- 请勿弄湿电池。

- 完全充电的电池电量会自然流失。因此，请在使用当天或前一天进行充电。
- 不使用电池时，请装上端子盖。如果端子接触金属物件，可能导致短路及损坏电池。
- 如果端子有污垢，可能会导致电池或摄像机接触不良。请使用软布擦拭。
- 长时间（约一年）存放已充电的电池可能会缩短其寿命或影响性能。建议先使用摄像机把电池完全放电，然后存放在摄氏 30 °C 以下的干燥地方。如果长时间不使用电池，请每年至少一次使用摄像机把电池完全充电后再完全放电，然后继续存放。如果您有一枚以上的电池，请同时处理所有电池。
- 您可以在摄氏 0 °C 至 40 °C 的范围内使用电池，但在摄氏 10 °C 至 30 °C 的范围内性能最佳。在低温情况下，电池的性能会暂时降低，请在使用之前把电池放在口袋内保暖。
- 如果电池在充电后的使用时间持续减少（常温），请更换电池。

有关电池端子盖

电池端子盖附有 [] 形状的小孔。您可以藉此分辨已充电及没有充电电池。例如，使用已充电的电池时，装上端子盖使 [] 形状的小孔显示蓝色标签。

电池的背面

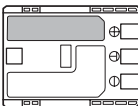

盖上了端子盖已充电

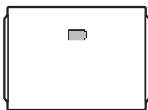

没有充电

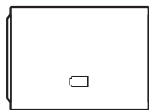

纽扣扣电池的使用注意事项

警告!

- 如果使用不当，设备内所使用的电池可能会导致起火或化学灼伤的危险。请勿为电池充电、拆解、加热超过摄氏 100 °C 或以火烧灼。
- 请使用 Panasonic、Hitachi Maxell、Sony、Toshiba、Varta 或 Renata 的 CR1616 电池。使用其他电池可能会导致起火或爆炸。
- 使用过的电池应交还原经销商进行妥善的处理。

- 请勿使用钳子或其他金属工具来夹取电池，否则可能造成短路。
- 使用干净的软布擦拭电池，以确保电池接触良好。
- 请把电池放置在儿童不易接近的地方。如果不慎误吞电池，请尽快就医，否则电池外壳可能会分解，而电池的液体可能会损害肠胃。
- 请勿把电池拆解、加热或放入水中，以防止爆炸。

磁带的处理注意事项

- 使用后请回卷磁带。如果磁带松弛及受损，可能会导致图像及声音失真。
- 把磁带放回盒中，然后以直立方式存放。
- 使用后请勿把磁带留在摄像机内。
- 请勿使用有接合磁带或非标准的磁带，否则可能会损坏摄像机。
- 请勿使用曾经卡带的磁带，否则可能会导致磁头肮脏。
- 请勿把任何异物插入磁带上的小孔中或使用玻璃胶纸封住这些小孔。
- 请小心使用磁带，掉落或强烈撞击皆有可能使磁带受损。
- 如果长时间存放磁带，请在每次使用之前先回卷。
- 如果磁带配备记忆功能，则使用后金属端子可能会变得肮脏。插入 / 取出磁带约 10 次后，请使用棉花棒清洁端子。摄像机不支持记忆功能。

防止磁带被不慎擦写

要防止录像遭意外擦写，请向左方滑动磁带上的开关。（此开关位置通常是标记为 SAVE 或 ERASE OFF。）

如果您在 CAMERA 模式下装入受保护的磁带，显示屏中会出现约 4 秒的“磁带被设置为防止擦写”，而“”也会闪动。如果您要在此磁带上进行记录，请向右方滑动开关。

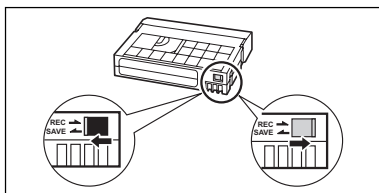

在国外使用摄像机

电源

任何交流电在 100V 至 240V 之间的电压及 50/60Hz 的国家，都可以使用小型电源转换器来操作摄像机与充电。请与佳能服务中心联系，可得知国外电源转换器的信息。

在电视上播放

只能在 PAL 制式的电视机上播放。使用这种电视系统的国家 / 地区如下：

阿尔及利亚、澳大利亚、奥地利、孟加拉、比利时、文莱、中国、丹麦、芬兰、德国、香港特别行政区、冰岛、印度、印度尼西亚、爱尔兰、意大利、约旦、肯尼亚、科威特、利比亚、马来西亚、马耳他、莫桑比克、荷兰、新西兰、朝鲜、挪威、阿曼、巴基斯坦、葡萄牙、卡塔尔、塞尔维亚和黑山、塞拉利昂、新加坡、南非、西班牙、斯里兰卡、斯威士兰、瑞典、瑞士、坦桑尼亚、泰国、土耳其、乌干达、阿拉伯联合酋长国、英国、也门、赞比亚。





故障排除

如果使用摄像机时遇到问题，请参考此列表。如果问题仍未能解决，请与经销商或佳能服务中心联系。







电源

问题	原因	解决方法	
无法开启摄像机。	电池已耗尽。	请充电或换新电池。	10
	错误放置电池。	正确放置电池。	10
摄像机自动关闭电源。	电池已耗尽。	请充电或换新电池。	10
	启动了省电功能。	开启摄像机电源。	19
无法打开磁带仓。	电池已耗尽。	请充电或换新电池。	10
	未完全打开磁带仓盖。	完全打开磁带仓盖。	13
装入 / 取出磁带时，磁带仓卡在中间。	电池已耗尽。	请充电或换新电池。	10
	摄像机故障。	与佳能服务中心联系。	-
液晶显示屏 / 取景器于开启后自动关闭。	电池已耗尽。	请充电或换新电池。	10
电池不充电。	如果温度超出了 0 °C 至 40 °C 的范围，则电池不能充电。	在 0 °C 至 40 °C 的温度范围内对电池充电。	-
	电池在使用过程中变热，可能无法充电。	等待电池温度降到 40 °C 以下再重新尝试充电。	-
	电池已经损坏。	使用不同的电池。	-

摄像 / 播放

问题	原因	解决方法	
按下按钮时没有任何作用。	未开启摄像机电源。	开启摄像机电源。	18
	未放入磁带。	放入磁带。	13
“  ”在屏幕中闪动。	未放入磁带。	放入磁带。	13
“  ”在屏幕中闪动。	电池已耗尽。	请充电或换新电池。	10
“  ”在屏幕中闪动。	探测到结露。	请参考右侧页数。	70
屏幕上出现“取出磁带”。	摄像机停止操作来保护磁带。	取出然后再放入磁带。	13

摄像

问题	原因	解决方法	
显示屏上没有画面。	摄像机没有设置为 (CAMERA·) 模式。	把摄像机设置为 (CAMERA·) 模式。	18
屏幕上出现“设置时区、日期和时间”。	没有设置时区、日期和时间。	设置时区、日期和时间。	16
	备用电池电量耗尽。	更换备用电池，并重新设置时区、日期和时间。	12
	备用电池插入方式错误。	将电池 + 号朝外插入备用电池，并重新设置时区、日期和时间。	12
按下开始 / 停止钮也无法开始摄像。	关闭了摄像机电源。	开启电源。	18
	未放入磁带。	放入磁带。	13
	磁带已经到了末端（“  结束”在屏幕上闪动）。	回卷或更换磁带。	13
	磁带被保护（“  ”在屏幕上闪动）。	更改保护开关的位置。	72
	摄像机没有设置为 (CAMERA·) 模式。	把摄像机设置为 (CAMERA·) 模式。	18
摄像机无法对焦。	该主体无法自动对焦。	使用手动对焦。	40
	需要调整取景器镜头。	使用屈光度调整杆调整取景器。	14
	镜头太脏。	清洁镜头。	69
屏幕上出现一条垂直的光线。	黑暗环境下的强光会令图像出现一条垂直的光线（模糊），这不是故障。	- - -	-
取景器上的图像模糊。	需要调整取景器镜头。	使用屈光度调整杆调整取景器。	14
声音失真或记录的音量比实际音量低。	在嘈杂的环境下摄像时（如放烟花、击鼓或于演唱会中），声音可能会失真，或是记录的音量与实际不符，这不是故障。	- - -	-

播放

问题	原因	解决方法	
按下按钮后不起作用。	关闭了摄像机电源，或没有把摄像机设置为 (PLAY·) 模式。	把摄像机设置为 (PLAY·) 模式。	26
	未放入磁带。	放入磁带。	13
	磁带已经到了末端（“  结束”在屏幕上闪动）。	回卷磁带。	26
磁带仍在转动，但电视屏幕上没有画面。	电视的电视 / 视频选择器没有设置为 [视频]。	把选择器设置为 [视频]。	29
	视频磁头太脏。	视频磁头需要清洁。	69
	尝试播放或转录受版权保护的磁带。	停止播放或转录。	-
内置扬声器没有发出声音。	关掉了扬声器的声音。	使用 [音频设置] 菜单中的 [喇叭音量] 选项调节音量。	28

系统概览 (不同地区可获得附件会有所不同)

C

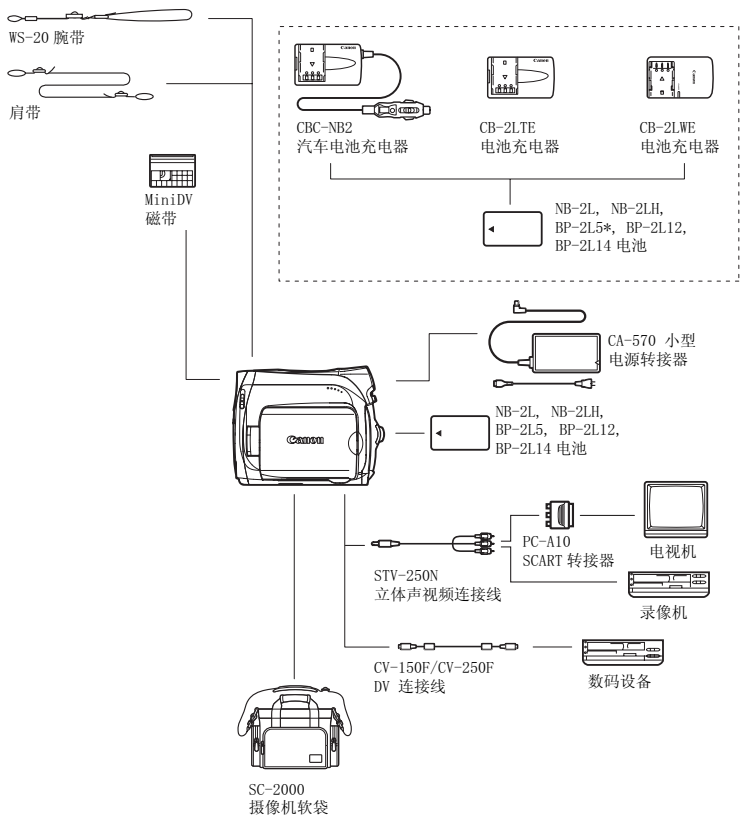

* BP-2L5 不作为可选附件单独提供。

其他信息

可选附件

建议使用原装佳能附件。

本产品配合原装佳能附件可达优越效果。佳能对非原装佳能附件的故障（如电池泄漏及 / 或爆炸）而导致本产品的损坏和 / 或意外（如火灾等）不负任何责任。请注意：此保证不适用于非原装佳能附件的故障而导致的维修，但您需承担维修的费用。

电池

如果需要额外的电池，请选择下列电池：
NB-2L, NB-2LH, BP-2L12, BP-2L14。

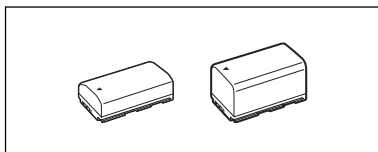

CB-2LTE/CB-2LWE 电池充电器

使用电池充电器对电池充电。

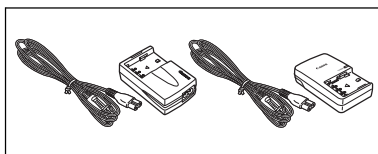

电池	充电时间
BP-2L5	70 分钟
NB-2L	80 分钟
NB-2LH	90 分钟
BP-2L12	150 分钟
BP-2L14	170 分钟

充电时间视充电环境而有所不同。

CBC-NB2 汽车电池充电器

在汽车运行时，可以使用汽车电池充电器对电池充电。汽车电池连接线插头插入汽车点烟器插座，使用 12 - 24 伏特直流电负接地电池的电力。

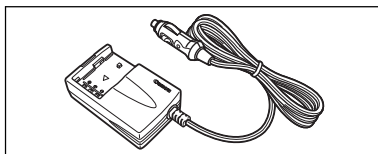

WS-20 腕带

在活动拍摄时，能提供更进一步的保护。

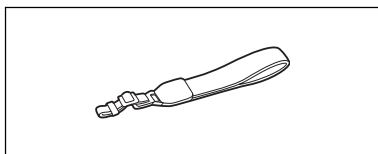

SC-2000 摄像机软袋

轻巧的手提袋，附软垫隔间，有充足的储存配件的空间。



C

这个标记是代表佳能原装视频附件。当您使用佳能视频设备时，我们建议您使用佳能品牌的附件或带有此标记的产品。



规格

MV920/MV901/MV900/MV890

系统	
视频摄像系统	2 旋转磁头，螺旋扫描数码视频系统（用户数码 VCR SD 系统），数码部件摄像
音频录制系统	PCM 数码声音：16bit（48 kHz/2 声道）；12bit（32 kHz/4 声道）
电视系统	CCIR 标准（625 线，50 场）PAL 色彩讯号
图像感应器	1/6 英寸 CCD，约 800,000 像素 有效像素：磁带：16:9（带影像稳定器）：约 470,000 16:9（无影像稳定器）：约 530,000 4:3 记录：约 400,000
磁带格式	带有“MiniDV”标记的磁带
带速	SP：18.83 毫米 / 秒，LP：12.57 毫米 / 秒
最长摄像时间 （使用 80 分钟的磁带）	SP：80 分钟，LP：120 分钟
快进 / 回卷时间	约 2 分 20 秒（使用 60 分钟的磁带）
液晶显示屏	2.7 英寸宽，TFT 彩色，约 112,000 像素
取景器	对角线 0.3 英寸，TFT 彩色，约 123,000 像素
麦克风	立体声电介质电容式麦克风
镜头	MV920 / MV901 / MV900 ： f=2.6-65 mm，F/1.8-4.4，25 倍电动变焦 相当于传统 35 mm 相机： 磁带：16:9（带影像稳定器）：43.6-1090 mm 16:9（无影像稳定器）：41.0-1025 mm 4:3 记录：49.8-1245 mm MV890 ：f=2.6-57.2 mm，F/1.8-3.9，22 倍电动变焦 相当于传统 35 mm 相机： 磁带：16:9（带影像稳定器）：43.6-959 mm 16:9（无影像稳定器）：41.0-902 mm 4:3 记录：49.8-1096 mm
镜头结构	8 组 10 片
自动对焦系统	TTL 自动对焦，可手动对焦
最短对焦距离	1 m；在最大广角时为 1 cm
白平衡	自动白平衡，预设白平衡（日光，钨丝灯）或自定义白平衡
最低照度	2.0 照度（夜景模式，快门速度为 1/6）
建议照度	100 照度以上
影像稳定器	电子
输入 / 输出端子	
AV 端子	直径 3.5 毫米迷你插头，仅适用于输出 视频：1 V _{p-p} /75 Ω，不平衡 音频：-10dBV（47k Ω 负载）/3 Ω 或以下
DV 端子	专用 4 插脚接头（符合 IEEE 1394 标准） MV920 输入 / 输出 MV901 / MV900 / MV890 只有输出
MIC 端子	直径 3.5 mm 立体声迷你插头 -57 dBV（使用 600 Ω 麦克风时）/5k Ω 或以上

电源 / 其他

电源 (额定)	直流电 7.4V
电源消耗 (自动对焦开)	2.4W (使用取景器), 2.5W (使用通常亮度的液晶显示屏)
操作温度	0 – 40 °C
大小 (W×H×D)	49x92x115 mm 不包括凸出部分
重量 (仅包括摄像机机身)	375 g

CA-570 小型电源转接器

电源	100-240 V 交流电, 50/60 Hz
电源消耗	17W
额定输出	直流电 8.4 V, 1.5 A
操作温度	0 – 40 °C
大小	52x90x29 mm
重量	135 g

BP-2L5 电池

电池类型	充电式锂离子电池
额定电压	7.4 V 交流电
操作温度	0 – 40 °C
电池容量	530 mAh
大小	33.3x16.2x45.2 mm
重量	40 g

重量与大小为近似值。误差和省略未计算在内。如有任何变更，恕不预先通知。

- | | | | |
|---------------|--------|------------|----|
| 16:9 (宽银幕) | 53 | 结尾搜索 | 56 |
| 6秒自动日期 | 55 | 记录 | 18 |
| A | | K | |
| AV 端子 | 30 | 快门速度 | 44 |
| B | | 宽银幕 | 53 |
| 白平衡 | 42 | L | |
| 版权信号 | 64 | 连接至电视或录像机 | 29 |
| 曝光 | 39 | 连接至计算机 | 65 |
| 保护磁带 | 72 | 连接至数字记录设备 | 62 |
| 备用电池 | 12 | LP 模式 | 47 |
| 变焦 | 22 | M | |
| 变焦速度 | 24 | MIC 端子 | 49 |
| 播放 | 26 | P | |
| 播放图像的缩放 | 54 | 屏幕显示 | 66 |
| C | | Q | |
| 菜单 | 32 | 启动图像 | 60 |
| 操作模式 | 4 | 取景器, 屈光度调节 | 14 |
| 程序自动曝光 (摄像程序) | 35 | R | |
| 传输视频至计算机 | 65 | 日落 (摄像程序) | 36 |
| 磁带 | 13 | 日期格式 | 58 |
| D | | 日期和时间 | 16 |
| 淡入淡出 | 50 | S | |
| 电池 | 10 | 三脚架 | 25 |
| 点光源 (摄像程序) | 36 | 摄像查看 | 20 |
| 电源转接器 | 10 | 摄像程序 | 35 |
| 对焦 | 40 | 摄像模式 | 47 |
| DV 端子 | 62, 65 | 摄像搜索 | 20 |
| DV 转录 * | 63 | 视频磁头 | 69 |
| F | | 时区 | 16 |
| 防风 | 48 | 使用注意事项 | 69 |
| 附件 | 7, 76 | 手动对焦 | 40 |
| G | | 数据 | 55 |
| 故障排除 | 73 | 数码变焦 | 23 |
| H | | 数码效果 | 50 |
| 海滩 (摄像程序) | 36 | SP 模式 | 47 |
| J | | T | |
| 简易模式 | 35 | 提示 | 68 |
| 结露 | 70 | 提示音 | 59 |

图像效果 43

W

维修 69
握带 14
无限远对焦 41

X

效果 51
肖像（摄像程序） 35
雪景（摄像程序） 35

Y

扬声器音量 28
焰火（摄像程序） 36
演示模式 61
夜景（摄像程序） 35
液晶显示亮度 59
液晶显示屏 15
液晶显示屏背景照明 15
影像稳定器 60
音量 28
音频模式 48
音频输出频道 31
运动（摄像程序） 35
语言 58

Z

在国外使用摄像机 72
自动对焦 40
自动慢速快门 45
自拍 46

Canon



如有任何印刷错漏或翻译上的误差，望广大用户谅解。
产品设计与规格如有更改，恕不另行通知。

PUB.DIC-042

© 2006 Canon Inc.



使用 100%再生纸打印

PRINTED IN JAPAN