

Canon EF LENS 镜头

EF14mm f/2.8L II USM

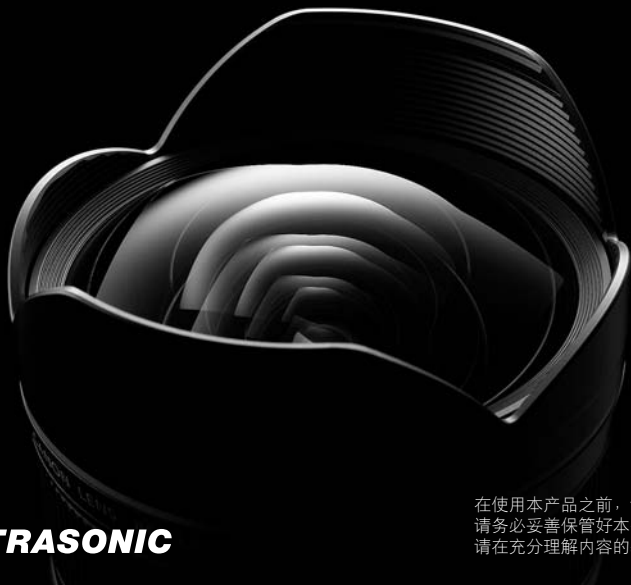

 **ULTRASONIC**

CHI

使用说明书

在使用本产品之前，请务必先仔细阅读本使用说明书。
请务必妥善保管好本书，以便日后能随时查阅。
请在充分理解内容的基础上，正确使用。

感谢您购买佳能产品！

佳能 EF14mm f/2.8L II USM 镜头是一支高性能、超广角镜头，专为 EOS 相机开发。

使用本镜头前，请详细阅读使用手册，使您对镜头更熟悉并掌握正确的操作方法。请务必妥善保管好本书，以便日后能随时查阅。

如果遇到不能解决的问题，请联系随机附送顾客联络表上列印的服务中心。

- “USM” 表示超声波马达。

特点

1. 非球面镜片和 UD 超低色散镜片能使影像清晰，轮廓鲜明。
2. 装配超声波马达(USM)实现了静音和高速自动对焦。
3. 当拍摄对象在自动对焦模式 (ONE SHOT AF (单次自动对焦)) 下进入对焦范围，可以进行手动对焦。
4. 近距离摄影最短 0.2 米。
5. 真正的圆形光圈生成更好的背景模糊效果。
6. 严密的密封结构保证了出色的防尘和防水滴性能。

本使用手册中使用的符号



避免对镜头或相机造成故障或损坏的警告。



有关使用镜头和拍摄照片的补充说明。

⚠ 安全注意事项

⚠ 安全注意事项

- 请勿透过镜头或相机观看太阳或明亮的光源。否则会使视力受损。透过镜头直接观看太阳尤其有害。
- 无论镜头是否装在相机上，请勿将没有盖上镜头盖的镜头置于太阳下。否则镜头可能汇聚光线并引起火灾。

使用注意事项

- 如果将镜头从寒冷的环境拿到温暖的环境中，镜头表面和内部零件可能会发生结露。为了防止在这种情况下出现结露，将镜头从寒冷的环境拿到温暖的环境之前，先将镜头放入密封的塑料袋里。镜头逐渐变暖以后，再将其拿出来使用。将镜头从温暖的环境拿到寒冷的环境中时，也请使用同样的方法。
- 请勿将镜头放在温度过高的地方，如处于阳光直射的汽车内。高温可能导致镜头故障。

部件名称	有毒有害物质或元素					
	铅 (Pb)	汞 (Hg)	镉 (Cd)	六价铬 (Cr(VI))	多溴联苯 (PBB)	多溴二苯醚 (PBDE)
电气实装部分	×	○	○	○	○	○
金属部件	×	○	○	○	○	○
○：表示该有毒有害物质在该部件所有均质材料中的含量均在SJ/T11363-2006标准规定的限量要求以下。 ×：表示该有毒有害物质至少在该部件的某一均质材料中的含量超出SJ/T11363-2006标准规定的限量要求。						
FOR P.R.C. ONLY 本标志适用于在中华人民共和国销售的电子信息产品、标志中央的数字代表产品的环保使用期限。						

部件名称

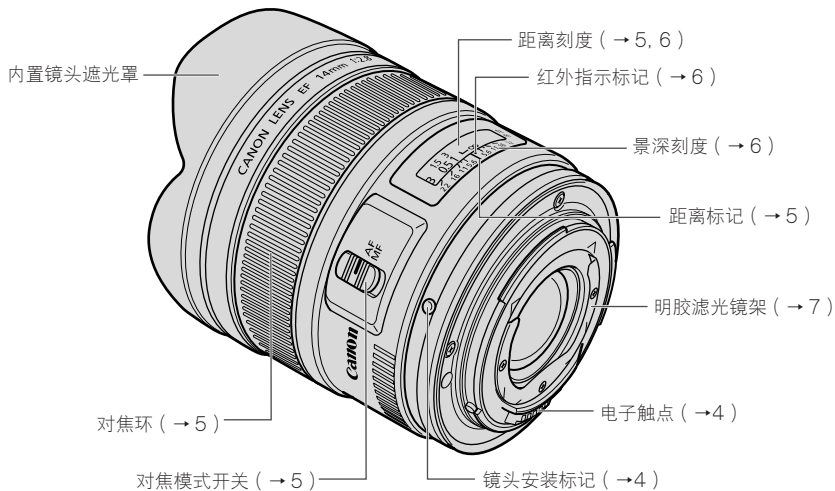

请您参阅括号 (→**) 中提供的参考页码, 以了解更详细的信息。

1. 安装和卸下镜头

有关安装和卸下镜头的详细说明，请参阅相机的使用手册。

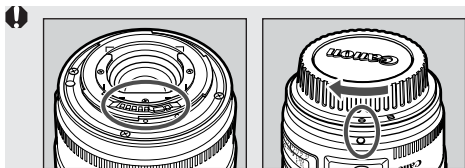

- 卸下镜头后，将镜头后端朝上放置，以避免划伤镜头表面和电子触点。
- 如果电子触点被弄脏，划伤或沾有指纹，可能会导致腐蚀或接触不良。相机和镜头就可能无法正常工作。
- 如果电子触点被弄脏或沾上指纹，请用柔软的布将其擦净。
- 取下镜头时，需要装上防尘盖。要正确安装防尘盖，将如图所示的防尘盖上的○标记对准镜头安装标记，并朝顺时针方向转动。要取下防尘盖，则朝逆时针方向转动。

请参照下图所示的方向，卸下和安装镜头盖。

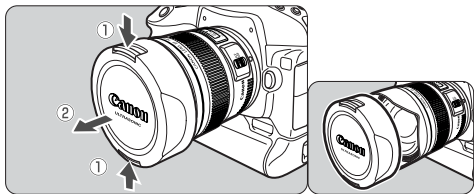

- 镜头安装部位具有加强防水和防尘性能的橡皮环。该橡皮环可能导致相机的镜头安装部位出现轻微的磨损，但这不会带来任何问题。如果橡皮环老化或损坏，可以在佳能服务中心自费更换。

2. 设置对焦模式

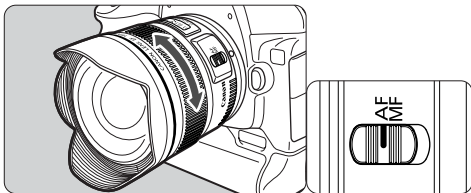

要在自动对焦模式下进行拍摄，请将对焦模式开关设置为 AF。

要仅使用手动对焦，请将对焦模式开关设置为 MF，然后转动对焦环进行对焦。您可以在所有对焦模式下使用对焦环。



在单次自动对焦 (ONE SHOT AF) 模式下进行自动对焦后，您可以半按快门键并转动对焦环来进行手动对焦。(全时手动对焦)

3. 无限远距离标记

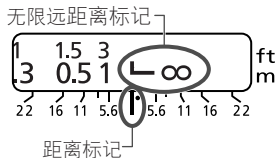

用于补偿由于温度变化而导致无限远对焦点的偏移。L 标记垂直线和距离刻度上的距离指示标记对齐的一点就是常温下的无限远位置。



要精确地对无限远主体进行手动对焦，请在转动对焦环时通过取景器观看。

4. 红外指示标记

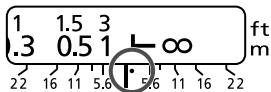

使用黑白红外胶片拍摄时，红外指示标记用于更正对焦设置。对主体进行手动对焦后，转动对焦环至对应的红外指示标记来调整距离设置。



某些 EOS 相机无法使用红外胶片。请参考 EOS 相机的说明书。



- 红外指示标记的位置以 800nm 的波长为基准。
- 使用红外胶片时，务必遵守胶片制造商所提供的说明书之规定。
- 拍摄时，请使用红色滤光镜。

5. 景深刻度

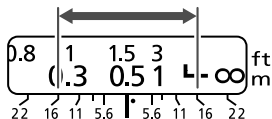

景深即主体清晰对焦时对焦平面前后的距离。景深由位于距离刻度之下的景深刻度线之间的区域指示。刻度上的数字是 F (焦距) 值，例如，若拍摄距离为 0.5 米，且光圈为 f/16，则对焦范围将从约 0.3 米延展至无限远。



景深刻度是一种近似的指示值。

6. 滤光镜架

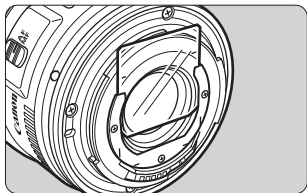

在镜头后部有一个明胶滤光镜架。请准确切割明胶滤光镜，使其处于白色框架以内。然后将明胶滤光镜插入滤光镜架。



- 只能使用一个滤光镜。
- 使用明胶滤光镜时，图像中可能会出现重影。

规格表

图像大小	24 × 36 毫米
焦距 / 光圈	14 mm f/2.8
镜头结构	11 组, 14 片
最小光圈	f/22
视角范围	对角线: 114° 垂直: 81° 水平: 104°
最近对焦距离	0.2 米
最大放大倍率	0.15 ×
视野范围	162 × 250 毫米 (0.2 米时)
滤光镜	插入型
遮光罩	内置
镜头盒	LP1016
最大直径及长度	80 × 94 毫米
重量	645 克

- 镜头长度是指从安装面到镜头前端的距离。当装上镜头盖和防尘盖时增加 21.5 毫米。
- 除特别说明外, 尺寸和重量只适用于镜头。
- EF1.4X II/EF2X II 增倍镜、EF12 II/EF25 II 增距延长管和 250D/500D 近摄镜不能与该镜头一同使用。
- 光圈设置可以由相机指定。
- 上述所有数据均按照佳能标准测量。
- 产品规格和外形如有改变, 恕不另行通知。

原产地: 请参照保修卡、产品包装箱或产品机身上的标示

进口商: 佳能(中国)有限公司

地址: 100005 北京市东城区金宝街 89 号 金宝大厦 15 层

Canon