

Canon

Руководство по установке драйверов MF

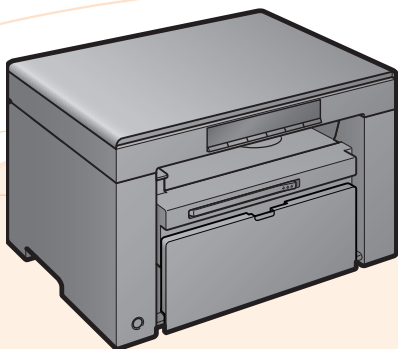

Компакт-диск "User Software CD" (Пользовательское программное обеспечение)	1
О драйверах и программном обеспечении	1
Поддерживаемые операционные системы	1
Установка драйверов MF и средства MF Toolbox	2
Установка с использованием опции [Простая установка]	2
Установка с использованием опции [Выборочная установка]	7
Подключение с помощью кабеля USB	11
Проверка результатов установки	12
Как использовать интерактивную справку	13
Приложение	14
Удаление программного обеспечения	14
Удаление драйвера принтера/сканера	14
Удаление программы MF Toolbox	15

Компакт-диск “User Software CD” (Пользовательское программное обеспечение)

О драйверах и программном обеспечении

Драйверы MF	
Драйвер принтера	С помощью аппарата можно выполнять печать из приложения, установив драйвер принтера на компьютер. Данные печати можно обрабатывать на высоких скоростях путем их сжатия с помощью возможностей обработки данных компьютера.
Драйвер сканера	Если на компьютер установлен драйвер сканера, аппарат можно использовать в качестве сканера.
MF Toolbox	MF Toolbox – это программа, с помощью которой можно открыть отсканированное изображение в приложении, прикрепить его к сообщению электронной почты и сохранить на жестком диске.
Дополнительное программное обеспечение	
Presto! PageManager	Программное обеспечение для управления отсканированными изображениями.

Поддерживаемые операционные системы

○ : поддерживается — : не поддерживается

	Windows 2000/XP	Windows Vista/7
Драйвер принтера	○	○
Драйвер сканера	○	○
MF Toolbox	○	○
Presto! PageManager	○	○

Установка драйверов MF и средства MF Toolbox

Установите программное обеспечение для использования аппарата.

ВАЖНО

- **При использовании 64-разрядной операционной системы**
В зависимости от страны и региона драйвер MF и средство MF Toolbox могут не поддерживаться 64-разрядными операционными системами.
 - **Права пользователя для входа в систему Windows**
Войдите в систему в качестве пользователя с правами администратора.
 - **При установке через USB-подключение**
Подсоедините кабель USB после установки программного обеспечения.
При подключении кабеля USB питание аппарата должно быть включено.
 - **Установка электронного руководства пользователя**
Электронное руководство пользователя нельзя установить с помощью опции [Простая установка].
Для установки электронного руководства пользователя выберите опцию [Выборочная установка] на стр. 7.
- * Если в комплект поставки аппарата входит компакт-диск "User Manual CD" (Руководство пользователя), установите электронное руководство пользователя с этого компакт-диска.

Установка с использованием опции [Простая установка]

- 1 Вставьте в дисковод компакт-диск "User Software CD" (Пользовательское программное обеспечение).**

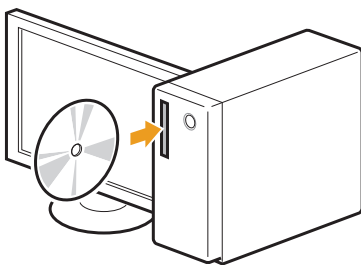

2 Нажмите кнопку [Простая установка].

Для установки следующих руководств и программного обеспечения, которые нельзя установить с помощью опции [Простая установка], выберите опцию [Выборочная установка] (см. стр. 7).

- Presto! PageManager
 - Электронное руководство пользователя
- * Если в комплект поставки аппарата входит компакт-диск "User Manual CD" (Руководство пользователя), установите электронное руководство пользователя с этого компакт-диска.

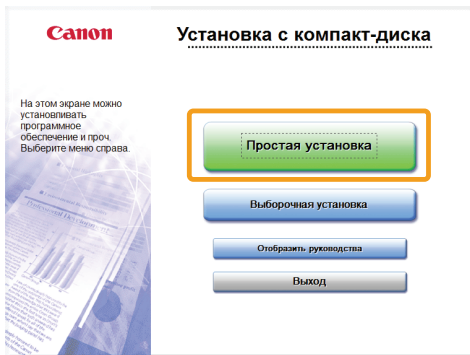

* Отображаемые опции зависят от страны и региона.

Если указанное выше диалоговое окно не отображается

Windows 2000/XP

1. В меню [Пуск] выберите [Выполнить].
2. Введите "D:\MInst.exe", затем щелкните [OK].

Windows Vista/7

1. Введите "D:\MInst.exe" в поле [Начать поиск] (или [Найти программы и файлы]) в меню [Пуск].
2. Нажмите на клавиатуре клавишу [Enter].

* Имя дисковода обозначается как "D:" в данном руководстве. Имена устройств чтения компакт-дисков могут быть разными в зависимости от используемого компьютера.

Если перед экраном установки компакт-диска отображается экран выбора языка

Выберите язык, затем щелкните [Далее].

3 Щелкните [Установить].

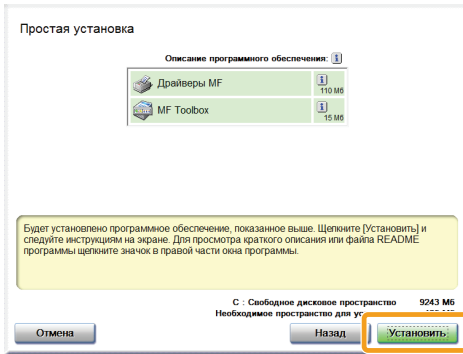

4 Прочитайте лицензионное соглашение, затем нажмите кнопку [Да].

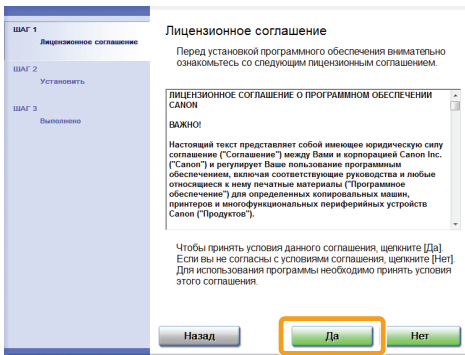

5 Щелкните [Далее].

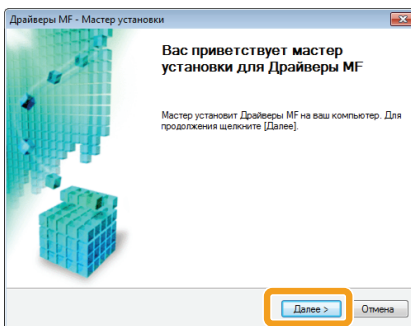

6 Щелкните [Выход].

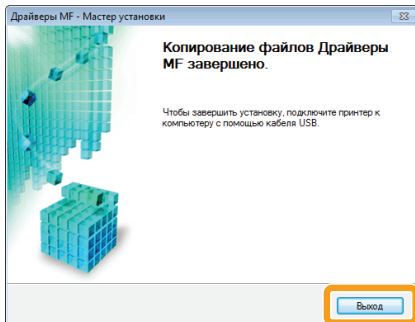

Далее начнется установка MF Toolbox.

7 Нажмите кнопку [Пуск].

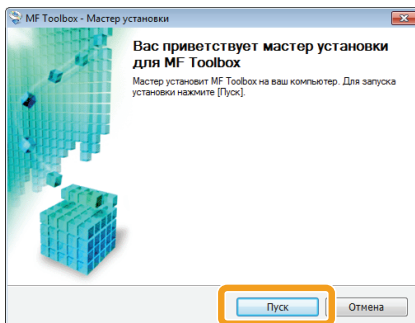

8 Щелкните [Выход].

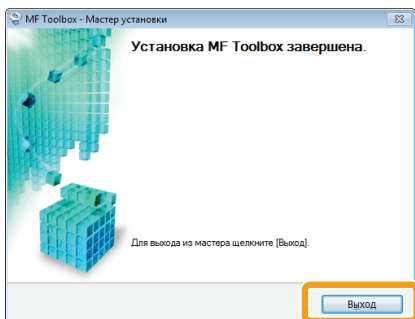

9 Убедитесь, что в разделе [Установить] установлен флажок [], затем щелкните [Далее].

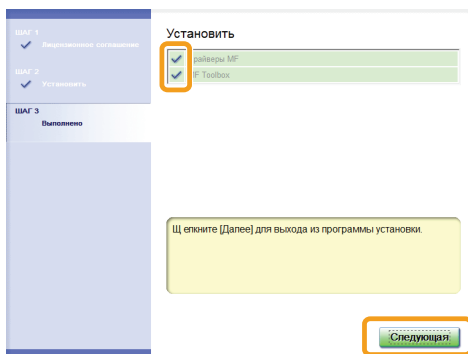

10 **Перезагрузите компьютер.**

- (1) Установите флажок [Перезагрузите компьютер сейчас (рекомендуется)].
- (2) Щелкните [Перезагрузка].

✳ После отображения этого экрана можно извлечь компакт-диск.

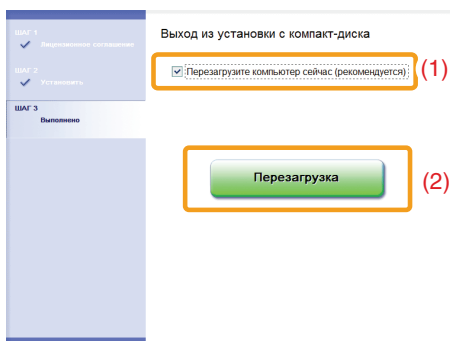

После перезагрузки компьютера подключите кабель USB.
См. раздел "Подключение с помощью кабеля USB" на стр. 11.

Установка с использованием опции [Выборочная установка]

- 1 Вставьте в дисковод компакт-диск "User Software CD" (Пользовательское программное обеспечение).

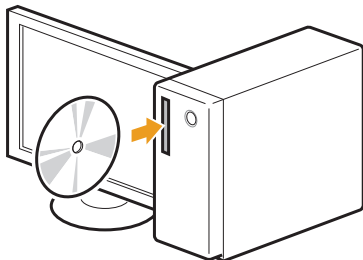

- 2 Нажмите кнопку [Выборочная установка].

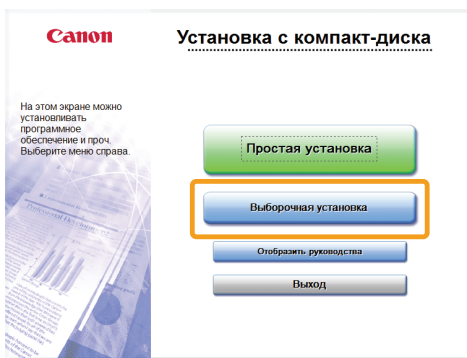

※ Отображаемые параметры зависят от страны и региона.

? Если указанное выше диалоговое окно не отображается

Windows 2000/XP

1. В меню [Пуск] выберите [Выполнить].
2. Введите "D:\MInst.exe", затем щелкните [OK].

Windows Vista/7

1. Введите "D:\MInst.exe" в поле [Начать поиск] (или [Найти программы и файлы]) в меню [Пуск].
2. Нажмите на клавиатуре клавишу [Enter].

* Имя дисковода обозначается как "D:" в данном руководстве. Имена устройств чтения компакт-дисков могут быть разными в зависимости от используемого компьютера.

? Если перед экраном установки компакт-диска отображается экран выбора языка

Выберите язык, затем щелкните [Далее].

3 Установите флажок для программного обеспечения, которое требуется установить, затем нажмите кнопку [Установить].

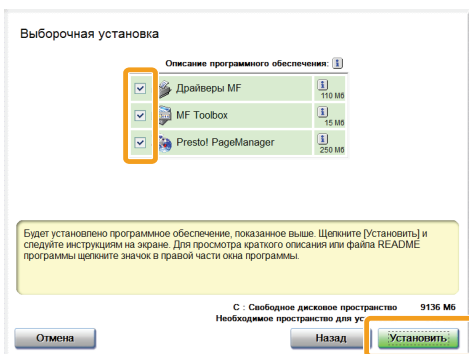

※ Отображаемые параметры зависят от страны и региона.

※ Для установки электронного руководства пользователя установите флажок [Manuals] (Руководства).

- * Если параметр [Manuals] (Руководства) не отображается, установите электронное руководство пользователя с компакт-диска "User Manual CD" (Руководство пользователя), входящего в комплект поставки аппарата.

4 Прочитайте лицензионное соглашение, затем нажмите кнопку [Да].

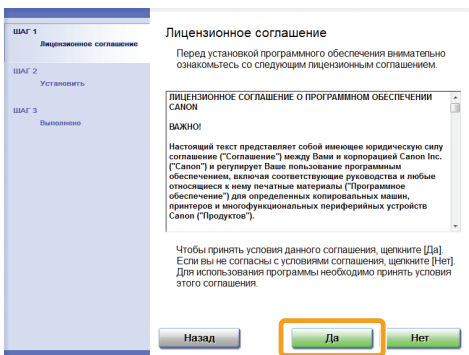

5 Щелкните [Далее].

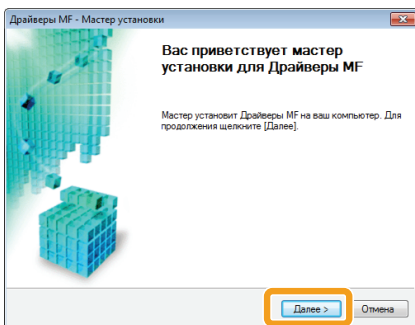

6 Щелкните [Выход].

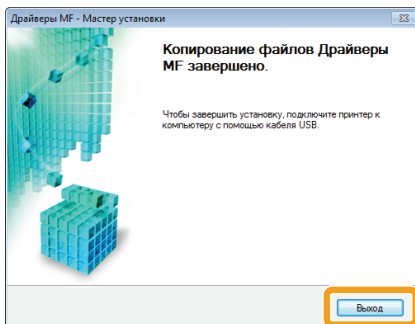

Далее начнется установка MF Toolbox.

※ Если сняли флажок [MF Toolbox] в шаге 3, установка MF Toolbox не выполняется. Перейдите к шагу 9.

7 Нажмите кнопку [Пуск].

Отобразятся экраны, на которых следует указать расположение для установки MF Toolbox и место для добавления главного меню.

Задайте настройки на соответствующих экранах, затем щелкните [Далее]. Нажмите кнопку [Пуск] на отображаемом экране.

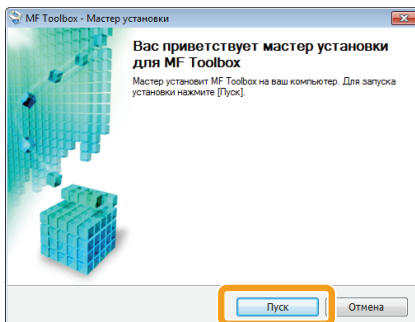

8 Щелкните [Выход].

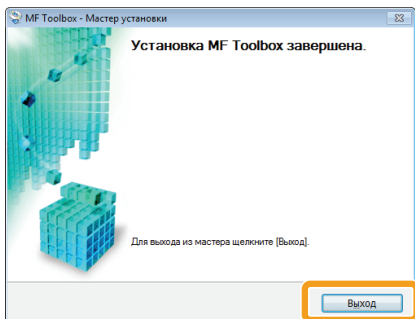

Программное обеспечение, для которого был установлен флажок в шаге 3, установлено.
Следуйте указаниям на экране.

9 Убедитесь, что в разделе [Установить] установлен флажок [], затем щелкните [Следующая].

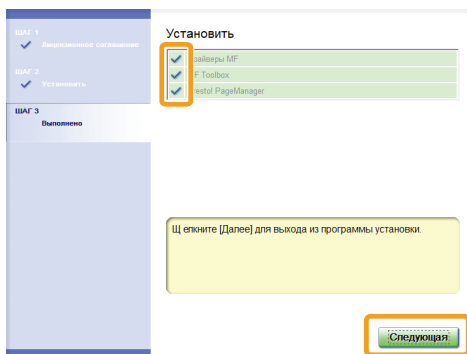

※ Отображаемые параметры зависят от страны и региона.

10 Перезагрузите компьютер.

(1) Установите флажок [Перезагрузите компьютер сейчас (рекомендуется)].

(2) Щелкните [Перезагрузка].

※ После отображения этого экрана можно извлечь компакт-диск.

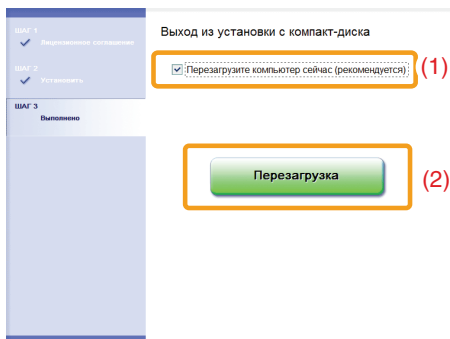

После перезагрузки компьютера подключите кабель USB.
См. раздел "Подключение с помощью кабеля USB" на стр. 11.

Подключение с помощью кабеля USB

1 Снимите крышку (A), закрывающую порт USB аппарата.

Потяните за ремешок, чтобы снять крышку.

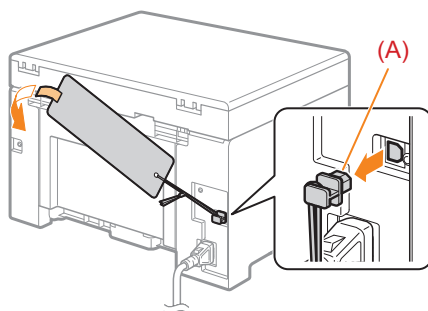

2 Подключите кабель USB.

- Плоский конец (A): Подсоедините его к другому порту USB компьютера.
- Прямоугольный конец (B): Подсоедините его к другому порту USB аппарата.

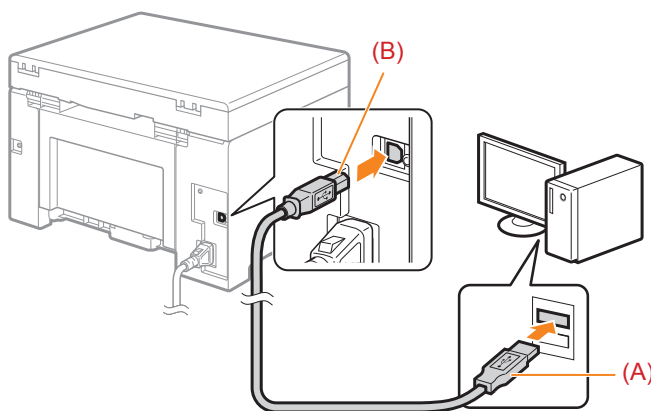

При отображении диалогового окна



Следуйте инструкциям на экране для завершения установки.

По завершении установки проверьте ее результаты.
См. раздел "Проверка результатов установки" на стр. 12.

Проверка результатов установки

Проверьте правильность установки драйверов MF и MF Toolbox.

Убедитесь, что значки установленного программного обеспечения добавлены в следующие расположения.

Программное обеспечение	Расположение	Значок
Драйвер принтера	Папка [Принтеры и факсы], [Принтеры] или [Устройства и принтеры].	
Драйвер сканера	Папка [Сканеры и камеры] или [Свойства сканеров и камер]	
MF Toolbox	Рабочий стол	

Как использовать интерактивную справку

В интерактивной справке содержится информация обо всех функциях и параметрах программного обеспечения драйвера. Используйте интерактивную справку, чтобы немедленно получать сведения о функциях и параметрах при использовании программного обеспечения драйвера.

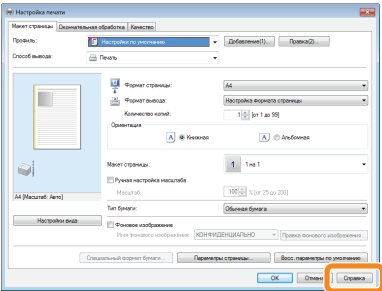
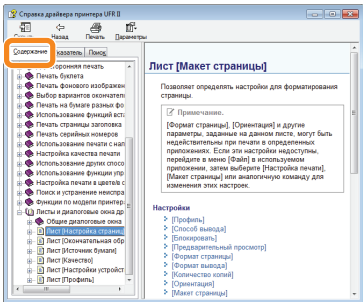
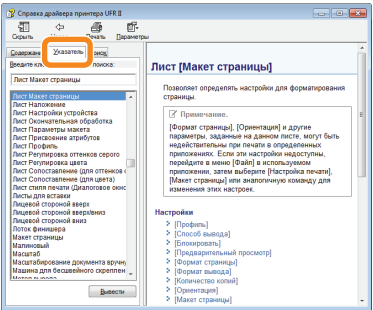
<p>Отображение экрана справки</p>	<ol style="list-style-type: none"> В строке меню приложения выберите [Файл] -> [Печать]. Выберите принтер в списке [Выберите принтер] или [Имя] диалогового окна [Печать]. Щелкните [Настройки] или [Свойства]. Щелкните [Справка]. 	
<p>Поиск по содержанию</p>	<p>На экране справки щелкните [Содержание], затем дважды щелкните заголовок, по которому требуется отобразить информацию.</p>	
<p>Поиск по предметному указателю</p>	<p>На экране справки щелкните [Указатель], затем дважды щелкните в списке ключевое слово, по которому требуется отобразить информацию. Для поиска требуемого ключевого слова введите его непосредственно в верхнее текстовое поле. Ниже отобразятся похожие ключевые слова.</p>	

Приложение

Удаление программного обеспечения

Если драйвер принтера, драйвер сканера или MF Toolbox не требуются, их можно удалить, выполнив следующую процедуру.

ВАЖНО

Перед удалением программного обеспечения проверьте следующее.

- Вы обладаете правами администратора на компьютере.
- Имеется установочное программное обеспечение (если требуется переустановить драйверы)
- Все приложения на компьютере закрыты

Удаление драйвера принтера/сканера

1 В меню [Пуск] щелкните [(Все) программы] -> [Canon] -> [MF3010] -> [Удалить драйверы].

2 Щелкните [Удалить].

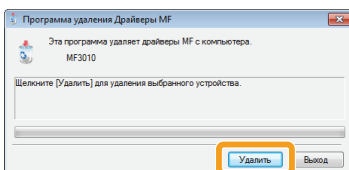

3 Щелкните [Да] для подтверждения удаления.

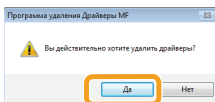

4 Щелкните [Выход] (или [Перезагрузить]).

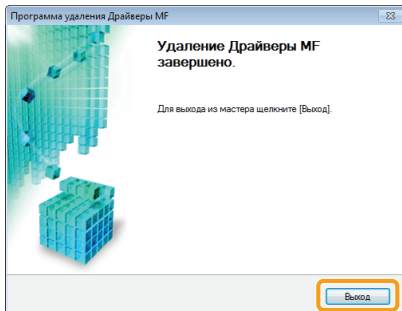

Удаление программы MF Toolbox

1 В меню [Пуск] щелкните [(Все) программы] -> [Canon] -> [MF Toolbox 4.9] -> [Toolbox Uninstall] (Удалить Toolbox).

2 Щелкните [Удалить].

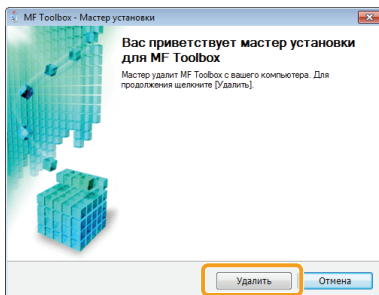

3 Щелкните [Выход].

