

**Canon**

# EOS 6D

**EOS 6D (WG)**

**EOS 6D (N)**



Il modello EOS 6D (N) non è provvisto delle funzionalità Wi-Fi e GPS.

**ITALIANO**

**MANUALE DI  
ISTRUZIONI**

# Introduzione

EOS 6D (WG/N) è una fotocamera reflex digitale monobiettivo ad alte prestazioni dotata di un sensore CMOS full-frame (circa 35,8 x 23,9 mm) con circa 20,2 megapixel effettivi, processore DIGIC 5+, area di messa a fuoco automatica con 11 punti AF ad alta precisione e velocità, scatto continuo a circa 4,5 fps, scatto in Live View, acquisizione di filmati in Full HD (Full High-Definition), Wi-Fi\* e GPS\*.

La fotocamera ha un'eccellente risposta in qualsiasi momento e in qualsiasi situazione di scatto consentendo l'utilizzo di una vasta gamma di funzioni ed espandendo le possibilità d'uso grazie a numerosi accessori di sistema.

\* Il modello EOS 6D (N) non è provvisto delle funzionalità Wi-Fi e GPS.

## **Consultare il presente manuale durante l'uso della fotocamera in modo da familiarizzare ulteriormente con il prodotto**

Con una fotocamera digitale, è possibile visualizzare immediatamente l'immagine acquisita. Durante la lettura di questo manuale, eseguire alcuni scatti di prova e controllare i risultati ottenuti. È possibile così comprendere a fondo il funzionamento della fotocamera.

Per evitare di ottenere foto difettose e incorrere in altri problemi, leggere prima di tutto le sezioni dedicate alle norme di sicurezza (p. 382, 383) e alle precauzioni per l'uso (p. 16, 17).

## **Prove con la fotocamera prima dell'uso e responsabilità di Canon**

Dopo lo scatto, riprodurre le immagini e controllare che siano state registrate correttamente. Canon non potrà essere ritenuta responsabile di eventuali perdite o altri inconvenienti dovuti a malfunzionamenti della fotocamera o della scheda di memoria che determinano l'impossibilità di registrare o trasferire le immagini su computer.

## **Copyright**

Le leggi locali sul copyright potrebbero proibire l'uso di immagini o di musica e immagini con accompagnamento musicale protette da diritti d'autore registrate sulla scheda in contesti diversi da quello privato. L'uso della fotocamera (anche per uso privato) potrebbe inoltre essere proibito durante alcune manifestazioni pubbliche, mostre ed eventi analoghi.

## Schede compatibili

La fotocamera è compatibile con le seguenti schede (di qualsiasi capacità):

- Schede di memoria SD
- Schede di memoria SDHC\*
- Schede di memoria SDXC\*

\* Schede compatibili con UHS-I.

## Schede su cui è possibile registrare filmati

Quando si riprendono filmati, utilizzare una scheda con capacità e velocità di lettura/scrittura elevate seguendo le indicazioni nella tabella.

Metodo di compressione (p. 216)	Scheda
IPB	6 MB/sec. o più veloce
ALL-I (I-only)	20 MB/sec. o più veloce

- Se per le riprese si utilizza una scheda con scrittura lenta, il filmato potrebbe non essere registrato correttamente. Mentre se si riproduce un filmato su una scheda con velocità di lettura lenta, il filmato potrebbe non essere riprodotto correttamente.
- Per scattare fotografie mentre si riprende un filmato è necessaria una scheda ancora più veloce.
- Per verificare la velocità di lettura/scrittura della scheda, consultare il sito Web del produttore della scheda.



In questo manuale "scheda" sta a indicare schede di memoria SD, schede di memoria SDHC e schede di memoria SDXC.

\* **La fotocamera non ha in dotazione una scheda per la registrazione delle immagini o dei filmati.** La scheda può essere acquistata separatamente.

# Elenco di controllo dei componenti

Prima di iniziare, verificare che nella confezione della fotocamera siano inclusi tutti i componenti elencati di seguito. Qualora alcuni componenti risultassero mancanti, contattare il rivenditore presso cui è stata acquistata la fotocamera.



**Fotocamera**

(con coperchio del corpo macchina)



**Batteria LP-E6**

(con coperchio di protezione)



**Carica batteria LC-E6/LC-E6E\***

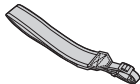

**Cinghia larga EW-EOS6D**



**Cavo interfaccia IFC-200U**

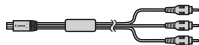

**Cavo AV stereo AVC-DC400ST**

\* Carica batteria LC-E6 o LC-E6E in dotazione (LC-E6E viene fornito con un cavo di alimentazione).

- I manuali di istruzioni e i dischi in dotazione sono elencati a pagina seguente.
- Se è stato acquistato un kit di obiettivi, verificare che contenga gli obiettivi.
- In base al tipo di kit di obiettivi, potrebbe anche essere presente il manuale di istruzioni di ogni obiettivo.
- Fare attenzione a non smarrire nessuno dei componenti sopra elencati.

# Manuali di istruzioni e dischi

I manuali di istruzioni vengono forniti in formato cartaceo ed elettronico (file PDF).



**Manuale di istruzioni base**



**Manuale di istruzioni base della funzione Wi-Fi/  
Manuale di istruzioni della funzione GPS\***

## **Guida tascabile**

Illustra le impostazioni di base delle funzioni della fotocamera e le istruzioni per le più comuni operazioni di scatto e riproduzione.



**Precauzioni per l'uso della funzione Wi-Fi/GPS\***

\* Non in dotazione con EOS 6D (N).



## **EOS Camera Instruction Manuals Disk (DVD-ROM)**

Contiene i seguenti manuali in formato PDF:

- Manuale di istruzioni della fotocamera (versione completa)
- Manuale di istruzioni della funzione Wi-Fi (versione completa)
- Manuali di istruzioni del software
- Manuale di istruzioni di EF24-70mm f/4L IS USM

\* Le istruzioni per visualizzare i manuali di istruzioni in PDF disponibili sul DVD-ROM sono a pagina 388 e a pagina 390.







## **EOS Solution Disk (CD-ROM)**

Contiene il software per l'editing delle immagini e altri programmi. Per la descrizione e la procedura di installazione del software, vedere a pagina 393.

# Simboli utilizzati in questo manuale

## Icone presenti nel manuale

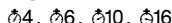
-  : indica la ghiera principale.
-  : indica la ghiera di controllo rapido.
-  : indica il Multicontrollo e la direzione.
-  : indica il pulsante di impostazione.
-  : indicano che la funzione corrispondente resta attiva, rispettivamente, per 4, 6, 10 o 16 secondi dopo che è stato premuto il pulsante.

\* Nel presente manuale, le icone e i simboli relativi ai pulsanti, alle ghiere e alle impostazioni della fotocamera corrispondono alle icone e ai simboli presenti sulla fotocamera e sul monitor LCD.

**MENU** : indica una funzione che è possibile modificare premendo il pulsante <MENU> e cambiando l'impostazione.

★ : quando compare in alto a destra di una pagina, indica che la funzione è disponibile solo nelle modalità della zona creativa (p. 24).

(p. \*\*) : numeri delle pagine di riferimento per ulteriori informazioni.

 : avviso utile per evitare di utilizzare la fotocamera in modo non corretto.

 : informazioni aggiuntive.

 : consigli o suggerimenti per un migliore uso della fotocamera.

 : suggerimenti per la risoluzione dei problemi.

## Prerequisiti

- Tutte le operazioni descritte nel presente manuale presuppongono che l'interruttore di accensione sia posizionato su <ON> e che l'interruttore <LOCK▶> sia spostato a sinistra (blocco multifunzione sbloccato) (p. 34, 47).
- Si presuppone che tutte le impostazioni dei menu e le funzioni personalizzate siano impostate sui valori predefiniti.
- Le illustrazioni riportate in questo manuale rappresentano come esempio la fotocamera con montato un obiettivo EF50mm f/1.4 USM.

# Capitoli

Nei capitoli 1 e 2 vengono illustrate le funzioni e le procedure di scatto di base della fotocamera per i gli utenti che utilizzano per la prima volta una fotocamera DSLR.



	<b>Introduzione</b>	2
<b>1</b>	<b>Guida introduttiva</b>	27
<b>2</b>	<b>Informazioni di base sullo scatto</b>	65
<b>3</b>	<b>Impostazione della modalità AF e della modalità drive</b>	91
<b>4</b>	<b>Impostazioni delle immagini</b>	101
<b>5</b>	<b>Funzioni avanzate</b>	141
<b>6</b>	<b>Foto con flash</b>	169
<b>7</b>	<b>Scatto dal monitor LCD (Scatto in Live View)</b>	179
<b>8</b>	<b>Ripresa di filmati</b>	203
<b>9</b>	<b>Riproduzione delle immagini</b>	235
<b>10</b>	<b>Elaborazione successiva delle immagini</b>	271
<b>11</b>	<b>Pulizia del sensore</b>	279
<b>12</b>	<b>Stampa di immagini</b>	285
<b>13</b>	<b>Personalizzazione della fotocamera</b>	301
<b>14</b>	<b>Informazioni di riferimento</b>	331
<b>15</b>	<b>Visualizzazione dei file PDF dei manuali di istruzioni sul DVD / Download delle immagini su un computer</b>	387

# Sommario

## Introduzione 2











Schede compatibili .....	3
Elenco di controllo dei componenti.....	4
Manuali di istruzioni e dischi.....	5
Simboli utilizzati in questo manuale .....	6
Capitoli .....	7
Indice delle funzioni .....	14
Precauzioni per l'uso .....	16
Guida rapida all'avvio .....	18
Nomenclatura .....	20

## 1 Guida introduttiva 27



Ricarica della batteria .....	28
Inserimento e rimozione della batteria .....	30
Inserimento e rimozione della scheda .....	31
Accensione.....	34
Impostazione di data, ora e fuso orario .....	36
Selezione della lingua dell'interfaccia .....	38
Inserimento e rimozione di un obiettivo .....	39
Informazioni sulla funzione Image Stabilizer (Stabilizzatore d'immagine) dell'obiettivo .....	42
Funzioni di base .....	43
 Controllo rapido delle funzioni di scatto .....	49
<b>MENU</b> Uso dei menu .....	51
Operazioni preliminari .....	53
Formattazione della scheda .....	53
Impostazione dell'intervallo di spegnimento/spegnimento automatico .....	55
Impostazione del tempo di visione delle immagini .....	55
Accensione/spegnimento del monitor LCD .....	56
Ripristino delle impostazioni predefinite della fotocamera .....	56
 Visualizzazione della livella elettronica.....	60
Guida funzioni e Guida.....	63





## 2 Informazioni di base sullo scatto 65



 Scatto in automatico (Scena Smart Auto) .....	66
 Tecniche automatiche (Scena Smart Auto) .....	69
 Scatto creativo automatico .....	71
<b>SCN</b> : Modalità Scena speciale .....	74
 Ritratti .....	75
 Paesaggi .....	76
 Foto ravvicinate .....	77
 Foto di soggetti in movimento .....	78
 Ritratti notturni (con un treppiede) .....	79
 Scatto notturno manuale .....	80
 Scene in controluce .....	81
 Controllo rapido .....	83
Selezione dell'ambiente di scatto .....	84
Luminosità o tipo di scena .....	87

## 3 Impostazione della modalità AF e della modalità drive 91







AF: Selezione del funzionamento AF .....	92
 Selezione dei punti AF .....	94
Quando non è possibile utilizzare la messa a fuoco automatica ....	96
MF: Fuoco manuale .....	97
 Selezione della modalità drive .....	98
 Uso dell'autoscatto .....	100

## 4 Impostazioni delle immagini 101



Impostazione della qualità di registrazione delle immagini .....	102
ISO: Impostazione della sensibilità ISO .....	106
 Selezione di uno Stile Foto .....	112
 Personalizzazione di uno Stile Foto .....	115
 Registrazione di uno Stile Foto .....	118

Impostazione del bilanciamento del bianco.....	120
 Bilanciamento del bianco personalizzato .....	121
 Impostazione della temperatura del colore .....	122
Correzione del bilanciamento del bianco .....	123
Correzione automatica di luminosità e contrasto .....	125
Impostazioni di riduzione dei disturbi.....	126
Priorità tonalità chiare.....	130
Correzione dell'illuminazione periferica/aberrazione cromatica dell'obiettivo .....	131
Creazione e selezione di una cartella .....	134
Metodi di numerazione dei file.....	136
Impostazione delle informazioni sul copyright.....	138
Impostazione dello spazio colore .....	140



## 5 Funzioni avanzate 141

<b>P</b> : Programma AE .....	142
<b>Tv</b> : AE priorità tempi.....	144
<b>Av</b> : AE priorità diaframma .....	146
Anteprima profondità campo .....	147
<b>M</b> : Esposizione manuale .....	148
 Selezione della modalità di misurazione della luce .....	149
Impostazione della compensazione dell'esposizione .....	151
 Bracketing automatico dell'esposizione (AEB) .....	152
 Blocco AE .....	153
<b>B</b> : Esposizioni posa.....	154
<b>HDR</b> : Scatto HDR (High Dynamic Range).....	155
 Esposizioni multiple.....	158
 Blocco specchio .....	165
Uso del coperchio dell'oculare.....	166
 Uso di un comando a distanza .....	167
 Scatto con telecomando.....	167

<b>6</b>	<b>⚡ Foto con flash</b>	<b>169</b>
	⚡ Foto con flash .....	170
	Impostazione del flash .....	172
<b>7</b>	<b>Scatto dal monitor LCD (Scatto in Live View)</b>	<b>179</b>
	📷 Scatto dal monitor LCD.....	180
	Impostazioni delle funzioni di scatto .....	185
	Impostazioni delle funzioni di menu .....	187
	Uso dell'AF per la messa a fuoco (Metodo AF) .....	192
	Messa a fuoco manuale.....	199
<b>8</b>	<b>Ripresa di filmati</b>	<b>203</b>
	🎥 Ripresa di filmati .....	204
	Impostazioni delle funzioni di scatto .....	215
	Impostazione del formato di registrazione dei filmati .....	216
	Impostazione della registrazione audio.....	218
	Impostazione del time code .....	220
	Impostazioni delle funzioni di menu .....	223
	Scatto di istantanee video .....	225
<b>9</b>	<b>Riproduzione delle immagini</b>	<b>235</b>
	▶ Riproduzione delle immagini .....	236
	<b>INFO.</b> Visualizzazione delle informazioni di scatto .....	238
	🔍📶 Ricerca rapida delle immagini .....	242
	🔍 Vista ingrandita .....	244
	🔄 Rotazione dell'immagine .....	246
	Impostazioni delle classificazioni .....	247
	📺 Controllo rapido durante la riproduzione .....	249
	🎥 Visualizzazione dei filmati .....	251
	🎥 Riproduzione dei filmati .....	253

 Modifica della prima e dell'ultima scena di un filmato .....	255
Presentazione (riproduzione automatica).....	257
Visualizzazione delle immagini sullo schermo di un televisore ....	261
 Protezione delle immagini .....	265
 Eliminazione delle immagini .....	267
Modifica delle impostazioni di riproduzione dell'immagine .....	269
Regolazione della luminosità del monitor LCD .....	269
Rotazione automatica delle immagini verticali .....	270





## 10 Elaborazione successiva delle immagini 271

 Elaborazione delle immagini RAW con la fotocamera.....	272
 Ridimensionamento.....	277

## 11 Pulizia del sensore 279



 Pulizia automatica del sensore .....	280
Aggiunta dei dati relativi all'eliminazione della polvere.....	281
Pulizia manuale del sensore .....	283

## 12 Stampa di immagini 285

Preparazione per la stampa .....	286
 Stampa.....	288
Ritaglio dell'immagine .....	293
 DPOF (Digital Print Order Format) .....	295
 Stampa diretta di immagini incluse in un ordine di stampa ....	298
 Scelta delle immagini di un fotolibro .....	299

## 13 Personalizzazione della fotocamera 301

Impostazione delle funzioni personalizzate .....	302
Funzioni personalizzate.....	303
Impostazioni delle funzioni personalizzate .....	304

C.Fn I: Esposizione .....	304
C.Fn II: Autofocus .....	307
C.Fn III: Operazione/Altro .....	311
 : Regolazione fine AF .....	314
 : Controlli personalizzati .....	320
Registrazione in My menu .....	327
 Registrazione di modalità di scatto personalizzate .....	328

## 14 Informazioni di riferimento **331**

Funzioni del pulsante <b>INFO</b> .....	332
Verifica delle informazioni sulla batteria .....	334
Uso di una presa di corrente domestica .....	338
Uso delle schede Eye-Fi .....	339
Tabella delle funzioni disponibili in base alla modalità di scatto....	342
Impostazioni di menu .....	346
Mappa del sistema .....	354
Guida alla risoluzione dei problemi .....	356
Codici di errore .....	370
Specifiche .....	371
Norme di sicurezza .....	382
Precauzioni per lo scatto di foto: EF24-105mm f/3.5-5.6 IS STM .....	385

## 15 Visualizzazione dei file PDF dei manuali di istruzioni sul DVD / Download delle immagini su un computer **387**

Visualizzazione dei file PDF dei manuali di istruzioni sul DVD-ROM .....	388
Download delle immagini su un computer .....	391
Informazioni sul software .....	393
Installazione del software .....	395
Indice .....	398

# Indice delle funzioni

## Alimentazione

- Ricarica della batteria → p. 28
- Livello di carica batteria → p. 35
- Verifica dello stato della batteria → p. 334
- Presa di corrente domestica → p. 338
- Spegnimento automatico → p. 55

## Scheda

- Formattazione → p. 53
- Rilascio otturatore senza scheda → p. 32

## Obiettivo

- Inserimento/rimozione → p. 39
- Zoom → p. 40
- Image Stabilizer (Stabilizzatore d'immagine) → p. 42

## Impostazioni di base

- Lingua → p. 38
- Data/Ora/Zona → p. 36
- Segnale acustico → p. 346
- Informazioni copyright → p. 138
- Cancella impost. fotocamera → p. 56

## Mirino

- Correzione diottrica → p. 43
- Coperchio dell'oculare → p. 166
- Livella elettronica → p. 61

## Monitor LCD

- Regolazione luminosità → p. 269
- Livella elettronica → p. 60
- Guida funzioni → p. 63
- Guida → p. 64

## AF

- Funzionamento dell'AF → p. 92
- Selezione punto AF → p. 94
- Regolazione fine AF → p. 314
- Messa a fuoco manuale → p. 97

## Misurazione

- Modalità di misurazione della luce → p. 149

## Drive

- Modalità drive → p. 98
- Autoscatto → p. 100
- Velocità di scatto massima → p. 105

## Registrazione delle immagini

- Creazione/selezione di una cartella → p. 134
- Numerazione dei file → p. 136

## Qualità dell'immagine

- Qualità di registrazione delle immagini → p. 102
- Sensibilità ISO → p. 106
- Stile Foto → p. 112
- Bilanciamento del bianco → p. 120
- Auto Lighting Optimizer (Ottimizzazione automatica della luce) → p. 125
- Riduzione del rumore con sensibilità ISO elevate → p. 126
- Riduzione del disturbo per esposizioni prolungate → p. 128
- Priorità tonalità chiare → p. 130
- Correzione dell'illuminazione periferica dell'obiettivo → p. 131
- Correzione dell'aberrazione cromatica → p. 132
- Spazio colore → p. 140

## Scatto

- Modalità di scatto → p. 24
- HDR → p. 155
- Esposizioni multiple → p. 158
- Blocco dello specchio → p. 165
- Anteprema profondità campo → p. 147
- Telecomando → p. 167
- Controllo rapido → p. 49

## Regolazione dell'esposizione

- Compensazione dell'esposizione → p. 151
- AEB → p. 152
- Blocco AE → p. 153
- Rettifica → p. 306

## Flash

- Flash esterno → p. 169
- Impostazioni del flash esterno → p. 172
- Funzioni personalizzate dello Speedlite esterno → p. 177

## Scatto in Live View

- Scatto in Live View → p. 179
- Messa a fuoco → p. 192
- Rapporto dimensionale → p. 188

## Ripresa di filmati

- Ripresa di filmati → p. 203
- Formato registrazione filmato → p. 216
- Registrazione audio → p. 218
- Time code → p. 220
- Scatto di foto → p. 213
- Istantanea video → p. 225

## Riproduzione

- Tempo di visione delle immagini → p. 55
- Visualizzazione di immagini singole → p. 236
- Visualizzazione delle informazioni di scatto → p. 238
- Visualizzazione indice → p. 242
- Scorrimento delle immagini (modalità di scorrimento) → p. 243
- Vista ingrandita → p. 244
- Rotazione dell'immagine → p. 246
- Classificazione → p. 247
- Riproduzione di filmati → p. 253
- Presentazione → p. 257
- Visualizzazione delle immagini sullo schermo di un televisore → p. 261
- Protezione → p. 265
- Eliminazione → p. 267

## Modifica delle immagini

- Elaborazione delle immagini RAW → p. 272
- Ridimensionamento → p. 277

## Stampa

- PictBridge → p. 286
- Ordine stampa (DPOF) → p. 295
- Impostazione di un fotolibro → p. 299

## Personalizzazione

- Funzioni personalizzate (C.Fn) → p. 303
- Controlli personalizzati → p. 320
- My menu → p. 327
- Modalità di scatto personalizzata → p. 328

## Pulizia sensore e riduzione della polvere

- Pulizia del sensore → p. 280
- Aggiunta dei dati relativi all'eliminazione della polvere → p. 281

## Wi-Fi/GPS\*

- Wi-Fi → Manuale separato
- GPS → Manuale separato

\* Il modello EOS 6D (N) non è provvisto delle funzionalità Wi-Fi e GPS.

# Precauzioni per l'uso

## Manutenzione della fotocamera

- Questa fotocamera è uno strumento di precisione. Evitare di farla cadere o di sottoporla a urti.
- La fotocamera non è impermeabile e non può pertanto essere utilizzata sott'acqua. Se la fotocamera cade accidentalmente in acqua, contattare immediatamente il Centro di assistenza Canon più vicino. Asciugare eventuali gocce d'acqua con un panno asciutto. Se la fotocamera è stata esposta ad aria salmastra, strofinarla con un panno bagnato ben strizzato.
- Non lasciare mai la fotocamera vicino a dispositivi che generano forti campi magnetici, ad esempio magneti o motori elettrici. Evitare inoltre di utilizzare o lasciare la fotocamera in prossimità di dispositivi che emettono forti onde radio, ad esempio grosse antenne. Campi magnetici di intensità elevata possono provocare il malfunzionamento della fotocamera o danneggiare i dati delle immagini.
- Non lasciare la fotocamera in luoghi surriscaldati o in un'auto esposta alla luce solare diretta. Le temperature elevate possono causare il malfunzionamento della fotocamera.
- La fotocamera contiene circuiti elettronici di precisione. Non tentare di smontare la fotocamera.
- Non bloccare lo specchio in movimento con il dito o in altro modo per non rischiare di pregiudicarne il funzionamento.
- Utilizzare una pompetta ad aria per eliminare la polvere da obiettivo, mirino, specchio riflettente e schermo di messa a fuoco. Non utilizzare detergenti contenenti solventi organici per pulire il corpo della fotocamera o l'obiettivo. Per una pulizia accurata, contattare un Centro di assistenza Canon.
- Non toccare i contatti elettrici della fotocamera con le dita poiché potrebbero corrodersi. La corrosione dei contatti potrebbe compromettere le prestazioni della fotocamera.
- Se la fotocamera viene improvvisamente spostata da un ambiente freddo a uno caldo, è possibile che si formi della condensa all'esterno e all'interno del dispositivo. Per evitare che ciò si verifichi, inserire la fotocamera in un sacchetto di plastica sigillato e lasciare che si adatti alla temperatura più calda prima di estrarla dal sacchetto.
- Se si è formata della condensa sulla fotocamera, non utilizzarla per evitare di danneggiarla. Rimuovere l'obiettivo, la scheda e la batteria, quindi attendere che la condensa evapori prima di utilizzare di nuovo la fotocamera.
- Se si prevede di non utilizzare la fotocamera per un lungo periodo, rimuovere la batteria e riporre il dispositivo in un luogo fresco, asciutto e ben ventilato. Durante il periodo di inattività, premere il pulsante di scatto di tanto in tanto per verificare il funzionamento della fotocamera.
- Evitare di riporre la fotocamera in luoghi in cui sono presenti prodotti chimici ad azione corrosiva e che possono provocare la ruggine, ad esempio laboratori chimici.
- Se la fotocamera è rimasta inutilizzata per un tempo prolungato, verificarne tutte le funzioni prima di utilizzarla. Se si desidera utilizzare la fotocamera per un'occasione importante, ad esempio per un viaggio all'estero, dopo che non è stata utilizzata per molto tempo, si consiglia di far verificare il dispositivo dal rivenditore Canon di fiducia o di controllare personalmente che il dispositivo funzioni correttamente.



## Pannello LCD e monitor LCD

- Sebbene il monitor LCD sia stato realizzato con tecnologie ad altissima precisione che garantiscono il corretto funzionamento di oltre il 99,99% dei pixel effettivi, è tuttavia possibile che lo 0,01% (o meno) di pixel restanti sia costituito da pixel difettosi (pixel solo neri o rossi, ecc.). I pixel difettosi non denotano un difetto di funzionamento e non influiscono sulle immagini registrate.
- Se il monitor LCD viene lasciato acceso per un lungo periodo, potrebbe verificarsi un surriscaldamento dello schermo che, pertanto, potrebbe visualizzare solo parti delle immagini. Si tratta, tuttavia, di un effetto temporaneo che scompare se la fotocamera non viene utilizzata per alcuni giorni.
- La visualizzazione sul monitor LCD può apparire più lenta a basse temperature o nera ad alte temperature. A temperatura ambiente, le prestazioni del monitor ritornano normali.

## Schede

Per proteggere la scheda e i dati memorizzati, seguire questi accorgimenti:

- Evitare di far cadere, piegare o bagnare la scheda. Evitare di sottoporla a pressioni, urti o vibrazioni.
- Non toccare i contatti elettronici della scheda con le dita o con strumenti metallici.
- Non incollare adesivi o altro sulla scheda.
- Non riporre né utilizzare la scheda in prossimità di dispositivi che generano forti campi magnetici, quali apparecchi televisivi, altoparlanti o magneti. Si consiglia, inoltre, di evitare i luoghi soggetti a elettricità statica.
- Non lasciare la scheda in luoghi esposti alla luce solare diretta o in prossimità di fonti di calore.
- Conservare la scheda in una custodia.
- Non riporre la scheda in luoghi caldi, polverosi o umidi.

## Obiettivo

Dopo aver rimosso l'obiettivo dalla fotocamera, montarvi gli appositi copriobiettivi oppure appoggiarlo con l'estremità posteriore rivolta verso l'alto in modo da evitare di graffiare la superficie dell'obiettivo e i contatti elettrici.

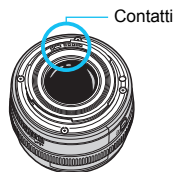

## Precauzioni in caso di uso prolungato

Se si eseguono scatti continui, si utilizza la modalità di scatto in Live View o si riprende un filmato per un periodo di tempo prolungato, la fotocamera potrebbe surriscaldarsi. Sebbene non si tratti di un malfunzionamento, impugnare la fotocamera surriscaldata per un lungo periodo può provocare leggere ustioni.

# Guida rapida all'avvio

1

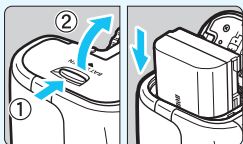

## Inserire la batteria (p. 30).

- Per caricare la batteria, vedere a pagina 28.

2

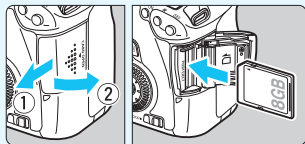

## Inserire una scheda (p. 31).

- Inserire la scheda nello slot con l'etichetta rivolta verso la parte posteriore della fotocamera.

3

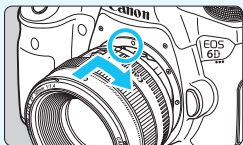

## Montare l'obiettivo (p. 39).

- Allinearli al punto rosso.

4

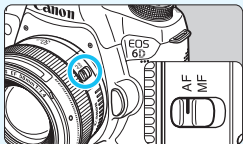

## Impostare il selettore di modalità della messa a fuoco su <AF> (p. 39).

5

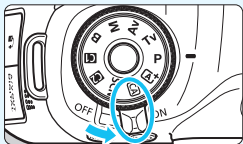

## Posizionare l'interruttore di accensione su <ON> (p. 34).

- Quando sul monitor LCD vengono visualizzate le schermate di impostazione di data, ora e fuso orario, vedere a pagina 36.

6

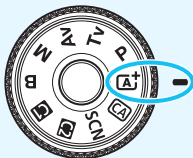

Tenendo premuta la parte centrale della ghiera di selezione, impostare la ghiera su **<A+>** (Scena Smart Auto) (p. 66).

- Tutte le impostazioni necessarie della fotocamera vengono regolate automaticamente.

7



**Mettere a fuoco il soggetto** (p. 44).

- Guardare nel mirino e posizionare il centro del mirino sul soggetto.
- Premere il pulsante di scatto a metà per mettere a fuoco il soggetto.

8

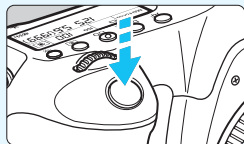

**Scattare la foto** (p. 44).

- Premere completamente il pulsante di scatto per scattare la foto.

9



**Riesaminare la foto** (p. 55).

- L'immagine acquisita viene visualizzata sul monitor LCD per circa 2 secondi.
- Per visualizzare di nuovo l'immagine, premere il pulsante **<▶>** (p. 236).

- Per scattare osservando il monitor LCD, consultare "Scatto Live View" (p. 179).
- Per visualizzare le immagini acquisite, vedere "Riproduzione delle immagini" (p. 236).
- Per eliminare un'immagine, vedere "Eliminazione delle immagini" (p. 267).

# Nomenclatura

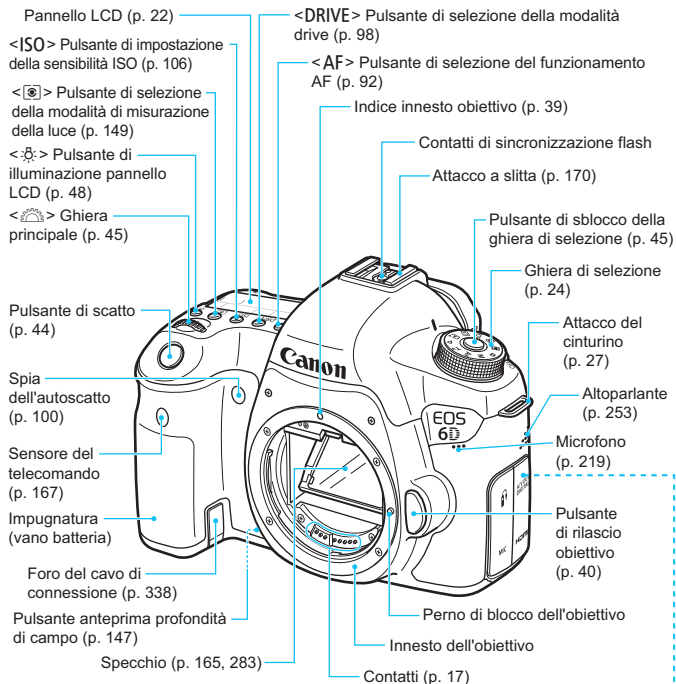

Coperchio del corpo macchina (p. 39)

**<A/V OUT/DIGITAL>** Terminale audio/video OUT/Digital (p. 264/286, 391)

**<Ⓛ>** Terminale telecomando (tipo N3) (p. 167)

**<MIC>** Terminale IN microfono esterno (p. 219)

**<HDMI OUT>** Terminale OUT mini HDMI (p. 261)

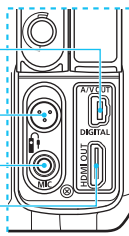

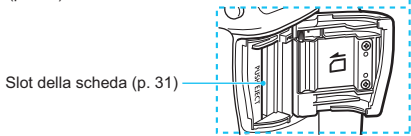
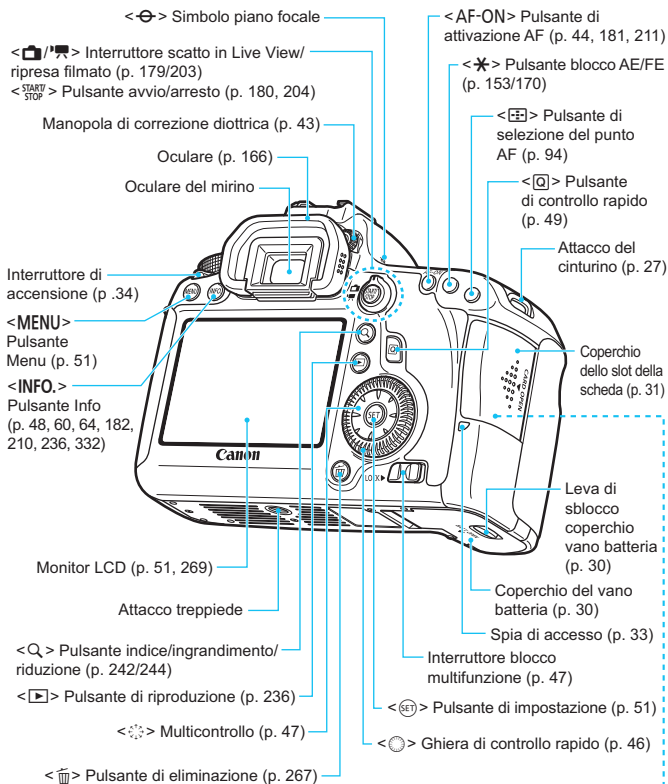



## Informazioni sul mirino

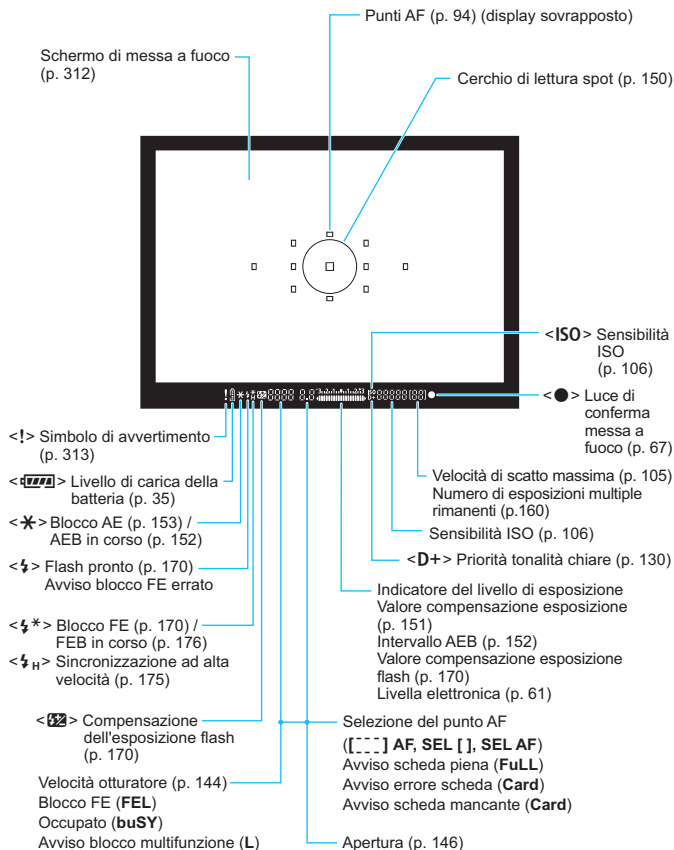

Il display mostra solo le impostazioni attualmente applicate.

## Ghiera di selezione

Ruotare la ghiera di selezione tenendola premuta al centro (pulsante di sblocco della ghiera).

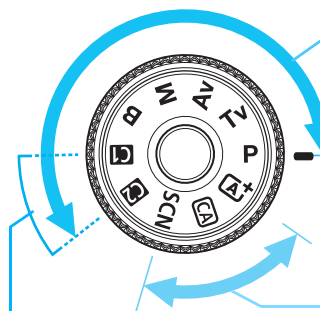

### Zona creativa

Queste modalità offrono un maggior controllo per lo scatto di diversi soggetti.

**P** : Programma AE (p. 142)

**Tv** : AE priorità tempi (p. 144)

**Av** : AE priorità diaframma (p. 146)

**M** : Esposizione manuale (p. 148)

**B** : Posa (p. 154)

### Zona base

È sufficiente premere il pulsante di scatto. La fotocamera imposta automaticamente l'immagine per il soggetto o la scena.

**A+** : **Scena Smart Auto** (p. 66)

**CA** : **Creativa automatica** (p. 71)

**SCN** : **Scena speciale** (p. 74)

 : Ritratto (p. 75)

 : Paesaggio (p. 76)

 : Macro (p. 77)



 : Sport (p. 78)

 : Ritratto notturno (p. 79)

 : Scatto notturno manuale (p. 80)

 : Controllo retroilluminazione HDR (p. 81)

### Modalità di scatto personalizzata

È possibile registrare la modalità di scatto (**P/Tv/Av/M/B**), il funzionamento AF, le impostazioni dei menu, ecc., nelle impostazioni  o  della ghiera di selezione e scattare (p. 328).

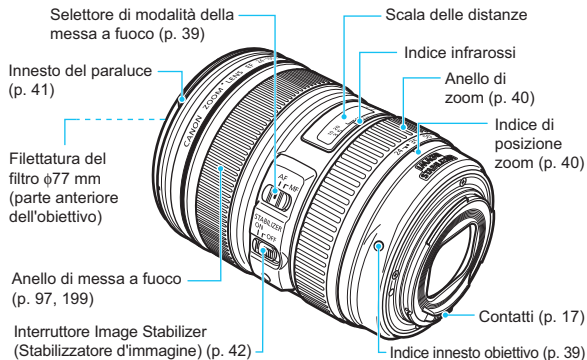

**Obiettivo****EF24-105mm f/4L IS USM**

## Carica batteria LC-E6

Carica batteria per batteria LP-E6/LP-E6N (p. 28).

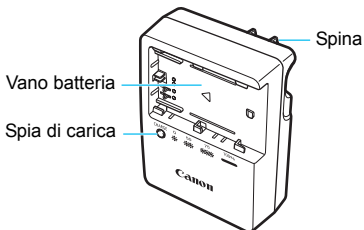

**ISTRUZIONI IMPORTANTI SULLA SICUREZZA-CONSERVARE QUESTE ISTRUZIONI.**

**ATTENZIONE-SEGUIRE ATTENTAMENTE QUESTE ISTRUZIONI PER RIDURRE IL RISCHIO DI INCENDI O SCOSSE ELETTRICHE.**

Per collegare il prodotto a una presa di un paese diverso dagli Stati Uniti, se necessario, utilizzare un adattatore configurato correttamente per la presa di alimentazione in uso.

## Carica batteria LC-E6E

Carica batteria per batteria LP-E6/LP-E6N (p. 28).

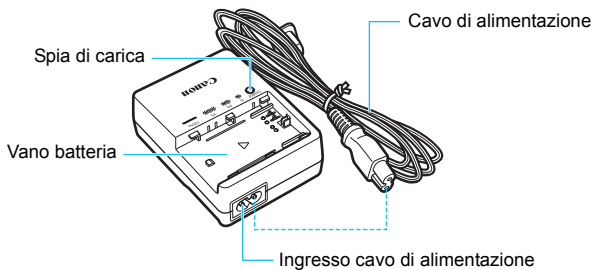

# 1

## Guida introduttiva

In questo capitolo, vengono descritte le procedure preliminari allo scatto e le funzioni di base della fotocamera.

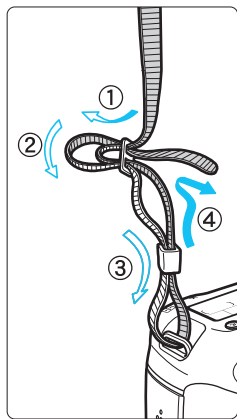

### Inserimento del cinturino

Inserire l'estremità del cinturino nell'apposito attacco con un movimento dal basso verso l'alto, quindi farlo passare attraverso la fibbia come mostrato nella figura. Tirare il cinturino per tenderlo e accertarsi che non scivoli fuori dalla fibbia.

- Anche il coperchio dell'oculare viene inserito nel cinturino (p. 166).

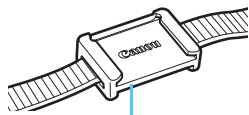

Coperchio dell'oculare

# Ricarica della batteria

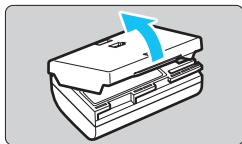

## 1 Rimuovere il coperchio di protezione.

- Rimuovere il coperchio di protezione fornito con la batteria.

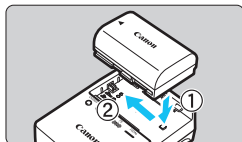

## 2 Inserire la batteria.

- Inserire la batteria nel carica batteria come illustrato nella figura.
- Per rimuovere la batteria, effettuare le operazioni della procedura sopra descritta nell'ordine inverso.

### LC-E6

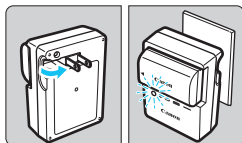

## 3 Ricaricare la batteria.

### Per LC-E6

- Ruotare gli spinotti del carica batteria verso l'esterno nella direzione indicata dalla freccia e inserirli in una presa di corrente.

### LC-E6E

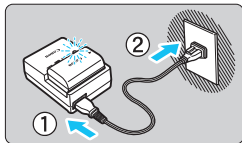

### Per LC-E6E

- Collegare il cavo di alimentazione al carica batteria e inserire la spina in una presa di corrente.
- ▶ La ricarica si avvia automaticamente e la spia di carica lampeggia in arancione.

Livello di carica	Spia di ricarica	
	Colore	Indicatore
0 - 49%	Arancio	Lampeggia una volta al secondo
50 - 74%		Lampeggia due volte al secondo
75% o superiore		Lampeggia tre volte al secondo
Completamente carica	Verde	Acceso

- Sono necessarie circa 2,5 ore per ricaricare completamente una batteria completamente scarica (a 23 °C). Il tempo necessario per ricaricare la batteria dipende dalla temperatura ambiente e dal livello di carica residuo della batteria.
- Per ragioni di sicurezza, la ricarica a temperature basse (5 °C - 10 °C) richiede più tempo (fino a circa 4 ore).

## Consigli sull'uso della batteria e del carica batteria

- **All'acquisto, la batteria non è completamente carica.**  
Ricaricare la batteria prima dell'uso.
  - **Ricaricare la batteria il giorno prima o il giorno stesso in cui si intende utilizzare la fotocamera.**  
Una batteria carica, anche se inutilizzata, nel tempo si scarica e si esaurisce.
  - **Una volta completata la ricarica, rimuovere la batteria e scollegare il carica batteria dalla presa di corrente.**
  - **È possibile inserire il coperchio con un orientamento diverso in modo da indicare se la batteria è stata ricaricata o meno.**  
Se la batteria è stata ricaricata, inserire il coperchio in modo che la cavità su cui è riportata l'immagine della batteria <img alt="Battery icon" data-bbox="438 398 468 418"/> sia allineata all'adesivo blu sulla batteria. Se la batteria è scarica, inserire il coperchio nel senso opposto. 
  - **Quando la fotocamera non viene utilizzata, rimuovere la batteria.**  
Se la batteria viene lasciata nella fotocamera per un lungo periodo, è possibile che venga emessa una piccola quantità di corrente che può incidere sulla durata della batteria. Conservare la batteria con il coperchio di protezione inserito. La conservazione della batteria completamente carica può ridurne le prestazioni.
  - **Il carica batteria può essere usato anche in altri paesi.**  
Il carica batteria è compatibile con sorgenti di alimentazione da 100 V CA a 240 V CA a 50/60 Hz. Se necessario, utilizzare un adattatore specifico per il paese o la regione reperibile in commercio. Non collegare il carica batteria a trasformatori portatili per non rischiare di danneggiarlo.
  - **Se la batteria si esaurisce rapidamente anche dopo una ricarica completa, significa che ha raggiunto il termine della propria vita utile.**  
Verificare le prestazioni di ricarica della batteria (p. 334) e acquistare una nuova batteria.
- Una volta scollegato il cavo del carica batteria, non toccare la presa (gli spinotti) per circa 10 secondi.
  - Se la carica residua della batteria (p. 334) è pari al 94% o superiore, la batteria non viene ricaricata.
  - Il carica batteria non è in grado di ricaricare batterie diverse dalla LP-E6/LP-E6N.

# Inserimento e rimozione della batteria

Inserire nella fotocamera una batteria LP-E6 (o LP-E6N) completamente carica.

## Inserimento della batteria

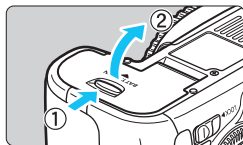

### 1 Aprire il coperchio.

- Far scorrere la leva nella direzione indicata dalle frecce e aprire il coperchio.

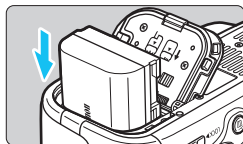

### 2 Inserire la batteria.

- Inserire l'estremità con i contatti.
- Inserire la batteria finché non si blocca in posizione.

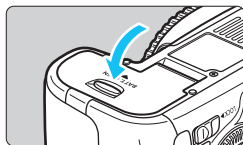

### 3 Chiudere il coperchio.

- Spingere il coperchio fino ad avvertire uno scatto.

⚠ È possibile utilizzare solo la batteria LP-E6/LP-E6N.

## Rimozione della batteria

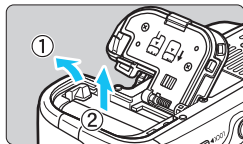

### Aprire il coperchio e rimuovere la batteria.

- Premere la leva di blocco della batteria nella direzione indicata dalla freccia e rimuovere la batteria.
- Per evitare corto circuiti dei contatti, accertarsi di reinserire il coperchio protettivo in dotazione (p. 28) sulla batteria.

# Inserimento e rimozione della scheda

La fotocamera può utilizzare schede di memoria SD, SDHC e SDXC. Sono utilizzabili anche schede di memoria SDHC e SDXC UHS-I. Le immagini acquisite vengono registrate sulla scheda.

- ❶** Verificare che l'interruttore di protezione da scrittura della scheda sia rivolto verso l'alto in modo che sia possibile scrivere/cancellare i dati.

## Installazione della scheda

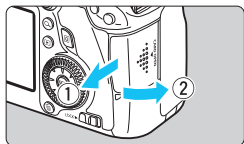

### 1 Aprire il coperchio.

- Far scorrere il coperchio nella direzione indicata dalla freccia per aprirlo.

Interruttore di protezione da scrittura

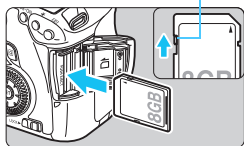

### 2 Inserire la scheda.

- Inserire la scheda con il lato dell'etichetta rivolto verso di sé, come illustrato nella figura, e farla scattare in posizione.

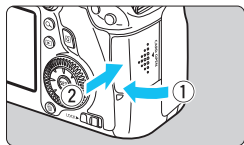

### 3 Chiudere il coperchio.

- Chiudere il coperchio e farlo scorrere nella direzione indicata dalla freccia finché non si avverte uno scatto.
- Quando l'interruttore di accensione viene posizionato su <ON>, sul monitor LCD viene visualizzato il numero di scatti rimanenti (p. 35).

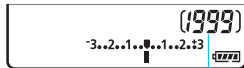

Scatti possibili

- Il numero di scatti possibili dipende da vari fattori, tra cui lo spazio disponibile sulla scheda, la qualità di registrazione delle immagini e la sensibilità ISO.
- Per non dimenticare di installare una scheda, impostare [📷1: Rilascio otturat. senza scheda] su [Disattiva] (p. 346).

## Rimozione della scheda

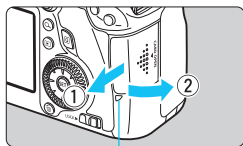

Spia di accesso

### 1 Aprire il coperchio.

- Posizionare l'interruttore di accensione su <OFF>.
- **Accertarsi che la spia di accesso sia spenta e aprire il coperchio.**
- Se viene visualizzato [Registrazione...], chiudere il coperchio.

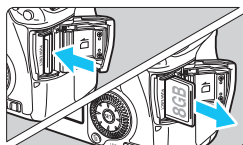

### 2 Rimuovere la scheda.

- Spingere delicatamente la scheda e rilasciare per farla fuoriuscire.
- Estrarre la scheda, quindi chiudere il coperchio.





- **Quando la spia di accesso è accesa o lampeggia, è in corso la memorizzazione, la lettura, l'eliminazione o il trasferimento delle immagini nella scheda. Durante lo svolgimento di queste operazioni, non aprire il coperchio dello slot della scheda. Inoltre, quando la spia di accesso è accesa o lampeggia, non effettuare alcuna delle azioni descritte di seguito per evitare possibili danni ai dati delle immagini, la scheda o la fotocamera.**
  - **Rimuovere la scheda.**
  - **Rimuovere la batteria.**
  - **Scuotere o sottoporre la fotocamera a urti.**
- Se la scheda contiene già immagini registrate, la numerazione potrebbe non iniziare da 0001 (p. 136).
- Se sul monitor LCD viene visualizzato un messaggio di errore relativo alla scheda, rimuovere e reinsertare la scheda. Se l'errore persiste, utilizzare un'altra scheda.

Se è possibile trasferire tutte le immagini della scheda su un computer, trasferire tutte le immagini e formattare la scheda con la fotocamera (p. 53). Una volta eseguite queste operazioni, la scheda potrebbe tornare in condizioni normali.
- Non toccare i contatti della scheda con le dita o oggetti metallici.

## Accensione

Se si accende la fotocamera e viene visualizzata la schermata di impostazione di data/ora e fuso orario, vedere a pagina 36 per le istruzioni su come imposta data/ora e fuso orario.

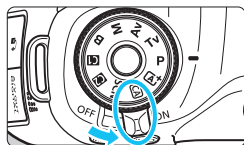



<ON> : la fotocamera si accende.

<OFF> : la fotocamera si spegne e non funziona. Impostarla in questa posizione quando non viene utilizzata.

## Informazioni sull'autopulizia automatica del sensore



- Quando l'interruttore di accensione viene posizionato su <ON> o <OFF>, la pulizia del sensore viene eseguita automaticamente (è possibile che venga emesso un leggero rumore). Durante la pulizia del sensore, sul monitor LCD viene visualizzato <  >.
  - Anche durante la pulizia del sensore è possibile scattare foto premendo a metà il pulsante di scatto (p. 44) per interrompere la pulizia del sensore e acquisire una foto.
- Se si posiziona ripetutamente l'interruttore di accensione su <ON>/<OFF> a un breve intervallo di distanza, l'icona <  > potrebbe non essere visualizzata. Si tratta del funzionamento normale.

## MENU Informazioni sullo spegnimento automatico







- Per ridurre il consumo della batteria, la fotocamera si spegne automaticamente se rimane inutilizzata per circa un minuto. Per riaccenderla, premere il pulsante di scatto a metà (p. 44).
- È possibile modificare il tempo di spegnimento automatico con [**2: Off automatico**] (p. 55).

 Se si posiziona l'interruttore di accensione su <OFF> mentre è in corso la registrazione di un'immagine sulla scheda, viene visualizzato il messaggio [Registrazione...] e la fotocamera si spegne al termine della registrazione.

## Controllo del livello di carica della batteria

Quando l'interruttore di accensione è posizionato su <ON>, il livello della batteria viene indicato in uno dei sei modi seguenti: L'icona della batteria che lampeggia () indica che la batteria è in esaurimento.





Icona						
Livello (%)	100 - 70	69 - 50	49 - 20	19 - 10	9 - 1	0

## Numero di scatti possibili

Temperatura	Temperatura ambiente (23 °C)	Basse temperature (0 °C)
Scatti possibili	Circa 1090 scatti	Circa 980 scatti

- Le cifre sopra riportate si riferiscono a una batteria LP-E6 completamente carica, senza scatto in Live View e agli standard di verifica CIPA (Camera & Imaging Products Association).
- Scatti possibili utilizzando l'impugnatura porta batteria BG-E13
  - Con due batterie LP-E6: circa il doppio degli scatti possibili senza l'impugnatura porta batteria.
  - Con batterie alcaline formato AA/LR6 a temperatura ambiente (23 °C): circa 480 scatti.



- Il numero di scatti possibili diminuisce quando si esegue una delle seguenti operazioni:
  - Premendo il pulsante di scatto a metà per un periodo di tempo prolungato.
  - Attivando spesso la messa a fuoco automatica senza scattare una foto.
  - Utilizzando la funzione Image Stabilizer (Stabilizzatore d'immagine) dell'obiettivo.
  - Utilizzando spesso il monitor LCD.
- Il numero effettivo di scatti possibili può ridursi in base alle condizioni di scatto.
- Il funzionamento dell'obiettivo è alimentato dalla batteria della fotocamera. A seconda dell'obiettivo utilizzato, il numero di scatti possibili potrebbe diminuire.
- Per conoscere il numero di scatti possibili utilizzando la funzione di scatto in Live View, vedere a pagina 181.
- Vedere [4: Info batteria] per informazioni complete sullo stato della batteria (p. 334).
- Se nell'impugnatura porta batteria BG-E13 sono state inserite batterie formato AA/LR6, viene visualizzato un indicatore a quattro tacche (le icone [/] non vengono visualizzate).

## MENU Impostazione di data, ora e fuso orario

Alla prima accensione o se data/ora/fuso orario sono stati azzerati, vengono visualizzate le schermate di impostazione di data, ora e fuso orario. Attenersi alla procedura indicata di seguito per impostare prima il fuso orario. Se sulla fotocamera è stato impostato il fuso orario dell'area in cui si vive, quando si viaggia e ci si sposta in un altro fuso orario, è possibile semplicemente impostare il fuso orario della destinazione per aggiornare automaticamente la data e l'ora della fotocamera.

**Tenere presente che la data/ora aggiunta alle immagini registrate si basa su tale impostazione. Accertarsi di aver impostato data e ora corrette.**

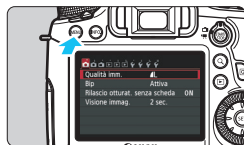

### 1 Visualizzare la schermata dei menu.

- Premere il pulsante <MENU> per visualizzare la schermata dei menu.

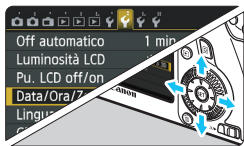

### 2 Nella scheda [☿2], selezionare [Data/Ora/Zona].

- Premere il tasto <◀▶> per selezionare la scheda [☿2].
- Premere il tasto <▲▼> per selezionare [Data/Ora/Zona], quindi premere <SET>.



### 3 Impostare il fuso orario.

- [Londra] è l'impostazione predefinita.
- Premere il tasto <◀▶> per selezionare il riquadro del fuso orario.
- Premere <SET> fino a visualizzare <☿>
- Premere il tasto <▲▼> per selezionare il fuso orario, quindi premere <SET>. (si torna a <□>).

- La procedura di impostazione del menu è illustrata alle pagine 51-52.
- L'ora visualizzata in alto a destra è la differenza di orario rispetto al Tempo coordinato universale (UTC). Se il fuso orario della propria località non compare, impostare il fuso orario facendo riferimento alla differenza rispetto all'UTC.

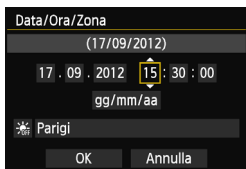

## 4 Impostare la data e l'ora.

- Premere il tasto <◀▶> per selezionare il numero.
- Premere <SET> fino a visualizzare <◀>.
- Premere il tasto <▲▼> per impostare il numero, quindi premere <SET> (si torna a <◀>).

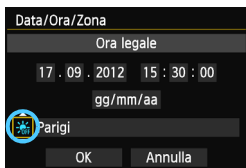

## 5 Impostare l'ora legale

- Impostarla se necessario.
- Premere il tasto <◀▶> per selezionare [☀️].
- Premere <SET> fino a visualizzare <◀>.
- Premere il tasto <▲▼> per selezionare [☀️], quindi premere <SET>.
- Quando la funzione di ora legale è impostata su [☀️], l'orario impostato al passo 4 viene spostato avanti di un'ora. Se si imposta [☀️], la funzione di ora legale viene annullata e l'orario viene spostato indietro di un'ora.



## 6 Uscire dall'impostazione.

- Premere il tasto <◀▶> per selezionare [OK], quindi premere <SET>.
- ▶ Data, ora e fuso orario e ora legale vengono impostati e viene nuovamente visualizzato il menu.



Se si conserva la fotocamera senza batteria o se la batteria esaurisce la carica, data e ora e fuso orario potrebbero azzerarsi. Se ciò accade, impostare nuovamente il fuso orario e la data/ora.



- L'impostazione di data/ora parte da quando si preme <SET> al passo 6.
- Dopo aver modificato il fuso orario, controllare che siano state impostate la data/ora corretta.

## MENU Selezione della lingua dell'interfaccia

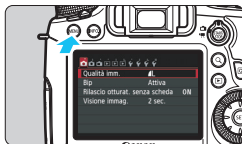

### 1 Visualizzare la schermata dei menu.

- Premere il pulsante <MENU> per visualizzare la schermata dei menu.

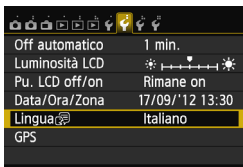

### 2 Nella scheda [F2], selezionare [Lingua].

- Premere il tasto <◀▶> per selezionare la scheda [F2].
- Premere il tasto <▲> per selezionare [Lingua], quindi premere <SET>.

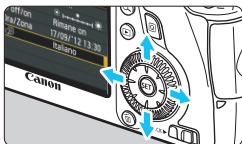

### 3 Impostare la lingua desiderata.

- Premere il tasto <▲▼> per selezionare la lingua, quindi premere <SET>.
- ▶ La lingua dell'interfaccia viene modificata.

English	Norsk	Română
Deutsch	Svenska	Türkçe
Français	Español	العربية
Nederlands	Ελληνικά	ภาษาไทย
Dansk	Русский	简体中文
Português	Polski	繁體中文
Suomi	Čeština	한국어
Italiano	Magyar	日本語
Українська		

# Inserimento e rimozione di un obiettivo

Questa fotocamera è compatibile con tutti gli obiettivi Canon EF. **Non è possibile utilizzare la fotocamera con obiettivi EF-S e EF-M.**

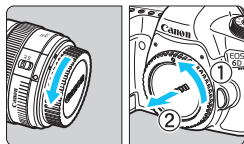

## 1 Rimuovere i coperchi.

- Rimuovere il copriobiettivo posteriore e il coperchio del corpo macchina ruotandoli nella direzione indicata dalle frecce.

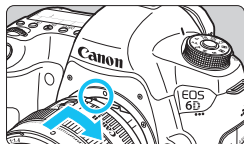

## 2 Montare l'obiettivo.

- Allineare i punti rossi sull'obiettivo e sulla fotocamera, quindi ruotare l'obiettivo nella direzione indicata dalla freccia fino a che non scatta in posizione.

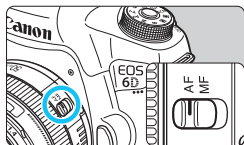

## 3 Impostare il selettore di modalità della messa a fuoco su <AF>

- <AF> è l'acronimo di Autofocus (messa a fuoco automatica).
- Se è posizionato su <MF> (messa a fuoco manuale), la messa a fuoco automatica non funziona.

## 4 Rimuovere il copriobiettivo anteriore.

### Riduzione della polvere

- Quando si cambia l'obiettivo, eseguire rapidamente l'operazione in un luogo il più possibile privo di polvere.
- Quando si ripone la fotocamera senza l'obiettivo, accertarsi di applicare il coperchio del corpo macchina alla fotocamera.
- Rimuovere la polvere presente sul coperchio del corpo macchina prima di applicarlo.



- Non guardare direttamente il sole attraverso l'obiettivo per evitare possibili problemi alla vista.
- Se la parte anteriore (anello di messa a fuoco) dell'obiettivo ruota durante la messa a fuoco automatica, non toccare la parte rotante.

## Informazioni sullo zoom

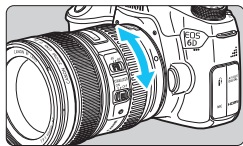

Per eseguire lo zoom, ruotare l'anello dello zoom sull'obiettivo con le dita.

**Lo zoom deve essere utilizzato prima della messa a fuoco. Se si ruota l'anello dello zoom dopo che il soggetto è stato messo a fuoco, la messa a fuoco potrebbe venire annullata.**

## Rimozione dell'obiettivo

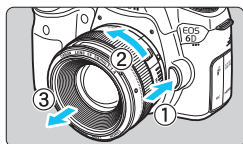

**Ruotare l'obiettivo nella direzione indicata dalle frecce tenendo premuto il pulsante di rilascio dell'obiettivo.**

- Ruotare l'obiettivo finché non si blocca, quindi rimuoverlo.
- Inserire il copriobiettivo posteriore sull'obiettivo smontato.

### ● Per gli utilizzatori del kit dell'obiettivo EF24-105mm f/3.5-5.6 IS STM:

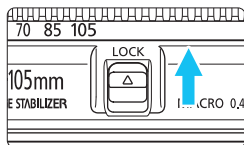

È possibile bloccare l'estensione dell'obiettivo durante il trasporto. Impostare l'anello di zoom sul valore massimo di grandangolo a 24 mm, quindi far scorrere la leva di blocco dell'anello di zoom su <LOCK>. È possibile bloccare l'anello di zoom solo sul valore massimo di grandangolo.



## Inserimento di un paraluce

Il paraluce blocca l'ingresso di luce indesiderata e protegge la parte anteriore dell'obiettivo da pioggia, neve, polvere, ecc. È possibile inserire il paraluce capovolto prima di riporre l'obiettivo in una borsa o una custodia.

### Se è presente un indice di innesto sul paraluce e l'obiettivo

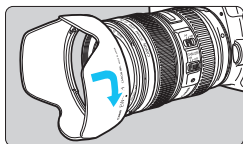

- 1 **Allineare i puntini rossi sul bordo del paraluce e dell'obiettivo, quindi ruotare il paraluce nella direzione indicata dalla freccia.**

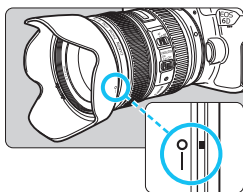

- 2 **Ruotare il paraluce come mostrato nell'illustrazione.**
  - Ruotare il paraluce in senso orario finché non è saldamente fissato.

### Se non è presente un indice di innesto sul paraluce e l'obiettivo

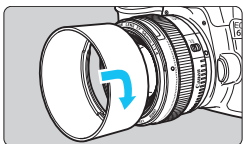

#### Montare il paraluce.

- Ruotare il paraluce nella direzione indicata dalla freccia fino a farlo scattare in posizione.



- Sel'obiettivo è provvisto di un indice di innesto e il paraluce non viene installato correttamente, il paraluce potrebbe coprire la periferia dell'immagine facendola apparire scura.
- Quando si installa o si rimuove il paraluce, ruotarlo mantenendolo dalla base. Il paraluce potrebbe deformarsi se viene ruotato mantenendolo dai bordi impedendone l'installazione.

## Informazioni sulla funzione Image Stabilizer (Stabilizzatore d'immagine) dell'obiettivo

Quando si utilizza la funzione Image Stabilizer (Stabilizzatore d'immagine) integrata nell'obiettivo IS, le vibrazioni della fotocamera vengono corrette per ottenere foto più nitide. La procedura descritta di seguito si basa, a titolo di esempio, sull'obiettivo EF24-105mm f/4L IS USM.

\* IS è l'acronimo di Image Stabilizer (Stabilizzatore d'immagine).

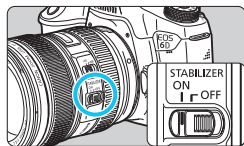

### 1 Posizionare l'interruttore Image Stabilizer (Stabilizzatore d'immagine) su <ON>.

- Posizionare l'interruttore di accensione della fotocamera su <ON>.

### 2 Premere il pulsante di scatto a metà.

- ▶ Viene attivato l'Image Stabilizer (Stabilizzatore d'immagine).

### 3 Scattare la foto.

- Quando l'immagine nel mirino è immobile, premere completamente il pulsante di scatto per acquisire l'immagine.

- L'Image Stabilizer (Stabilizzatore d'immagine) non è in grado di correggere sfocature del soggetto se il soggetto si muove mentre viene eseguita l'esposizione.
- Per esposizioni posa, impostare l'interruttore IS su <OFF>. Se è impostato su <ON>, l'Image Stabilizer (Stabilizzatore d'immagine) potrebbe non funzionare correttamente.
- L'Image Stabilizer (Stabilizzatore d'immagine) potrebbe non essere efficace in situazioni con particolari vibrazioni, ad esempio su un'imbarcazione.
- L'Image Stabilizer (Stabilizzatore d'immagine) può non essere efficace quando si utilizza l'obiettivo EF24-105mm f/4L IS USM per eseguire scatti con panning.

- L'Image Stabilizer (Stabilizzatore d'immagine) funziona con il selettore di modalità della messa a fuoco dell'obiettivo impostato su <AF> o <MF>.
- È possibile scattare senza problemi con l'interruttore IS impostato su <ON> anche se si utilizza un treppiede. Per risparmiare batteria, tuttavia, si consiglia di impostare l'interruttore IS su <OFF>.
- L'Image Stabilizer (Stabilizzatore d'immagine) è efficace anche quando la fotocamera è montata su un monopiede.
- Con l'obiettivo EF24-105mm f/3.5-5.6 IS STM, la modalità Image Stabilizer (Stabilizzatore d'immagine) può adattarsi automaticamente alle condizioni di scatto.

## Funzioni di base

### Regolazione della nitidezza del mirino

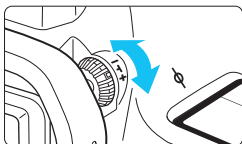

#### Ruotare la manopola di correzione diottrica.

- Ruotare la manopola verso sinistra o destra fino a quando i punti AF visibili nel mirino non appaiono nitidi.
- Se risulta difficile ruotare la manopola, rimuovere l'oculare (p. 166).



Se le immagini nel mirino non sono nitide anche dopo la regolazione diottrica, si consiglia di inserire una lente di correzione diottrica serie E (10 tipi, venduta separatamente).

### Come impugnare la fotocamera

Per ottenere foto nitide, mantenere saldamente la fotocamera in modo da ridurne al minimo le vibrazioni.

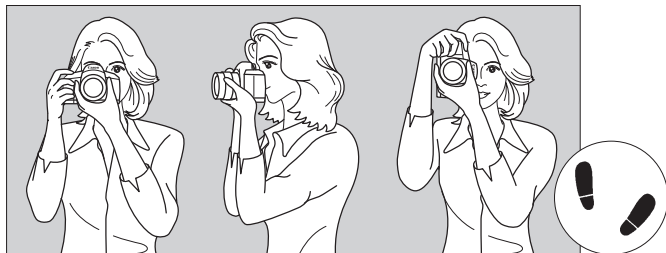

Scatto orizzontale

Scatto verticale

1. Impugnare saldamente la fotocamera con la mano destra.
2. Sorreggere la base dell'obiettivo con la mano sinistra.
3. Poggiare il dito indice della mano destra sul pulsante di scatto (senza premerlo).
4. Premere leggermente le braccia e i gomiti verso la parte anteriore del corpo.
5. Per mantenere una posizione stabile, mettere un piede in posizione più avanzata rispetto all'altro.
6. Avvicinare la fotocamera al viso e guardare attraverso il mirino.



Per scattare osservando il monitor LCD, vedere a pagina 179.

## Pulsante di scatto

Il pulsante di scatto ha due posizioni: può essere premuto a metà e successivamente fino in fondo.



### Pressione a metà

Consente di attivare la messa a fuoco automatica e la misurazione automatica dell'esposizione per impostare, rispettivamente, velocità dell'otturatore e apertura.

L'impostazione dell'esposizione (velocità dell'otturatore e apertura) viene visualizzata sul pannello LCD (☼4).

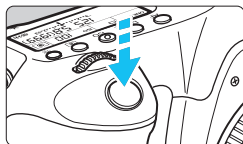

### Pressione fino in fondo

Consente di rilasciare l'otturatore e di scattare la foto.

## Blocco delle vibrazioni della fotocamera

Il movimento della fotocamera quando tenuta in mano nel momento dell'esposizione viene chiamato vibrazione e può causare immagini sfocate.

Per impedire alla fotocamera di vibrare, seguire questi accorgimenti:

- Impugnare saldamente la fotocamera come illustrato nella pagina precedente.
- Premere a metà il pulsante di scatto per eseguire la messa a fuoco automatica, quindi lentamente premere completamente il pulsante di scatto.



- Nelle modalità della zona creativa, premere il pulsante <AF-ON> equivale a premere il pulsante di scatto a metà.
- Se si preme il pulsante di scatto fino in fondo senza averlo prima premuto a metà (oppure se lo si preme a metà e, immediatamente dopo, fino in fondo), la fotocamera attenderà un istante prima di scattare la foto.
- Anche durante la visualizzazione dei menu, la registrazione e la riproduzione di immagini, è possibile ripristinare istantaneamente la condizione in cui la fotocamera è pronta per scattare una foto premendo il pulsante di scatto a metà.

## Ghiera di selezione

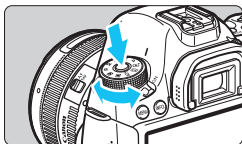

**Ruotare la ghiera tenendo premuto il pulsante di sblocco al centro della ghiera.**



## Ghiera principale

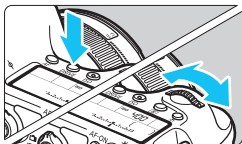

- (1) Dopo aver premuto un pulsante, ruotare la ghiera <img alt="gear icon" data-bbox="718 378 768 398"/>.**

Quando si preme un pulsante come ad esempio <AF> <DRIVE> <ISO>, la funzione corrispondente rimane selezionata per la durata del timer (⌚6). Durante questo intervallo, è possibile ruotare la ghiera <img alt="gear icon" data-bbox="878 503 928 523"/> per selezionare le impostazioni desiderate. Al termine della selezione delle funzioni o se si preme il pulsante di scatto a metà, la fotocamera è pronta per scattare la foto.

- Utilizzare questa ghiera per selezionare o impostare il funzionamento AF, la modalità drive, la sensibilità ISO, la modalità di misurazione della luce, il punto AF da selezionare e così via.

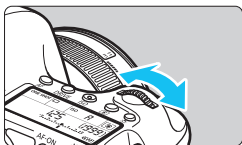

- (2) Ruotare solo la ghiera <img alt="gear icon" data-bbox="798 733 848 753"/>.**

Guardando il mirino o il pannello LCD, ruotare la ghiera <img alt="gear icon" data-bbox="783 783 833 803"/> per immettere l'impostazione desiderata.

- Utilizzare questa ghiera per impostare per impostare velocità dell'otturatore, apertura, ecc.



Le operazioni descritte al punto (1) sono possibili anche se l'interruttore <LOCK▶> è spostato a destra (Blocco multifunzione, p. 47).

## Ghiera di controllo rapido

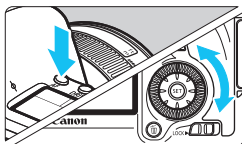

### (1) Dopo aver premuto un pulsante, ruotare la ghiera < >.

Quando si preme un pulsante come ad esempio <AF> <DRIVE> <ISO>, la funzione corrispondente rimane selezionata per la durata del timer (⌚). Durante questo intervallo, è possibile ruotare la ghiera < > per selezionare le impostazioni desiderate.

Al termine della selezione delle funzioni o se si preme il pulsante di scatto a metà, la fotocamera è pronta per scattare la foto.

- Utilizzare questa ghiera per selezionare o impostare il funzionamento AF, la modalità drive, la sensibilità ISO, la modalità di misurazione della luce, il punto AF da selezionare e così via.

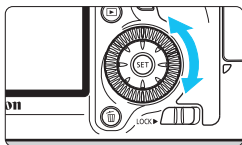

### (2) Ruotare solo la ghiera < >.

Guardando il mirino o il pannello LCD, ruotare la ghiera < > per immettere l'impostazione desiderata.



- Utilizzare questa ghiera per impostare il valore di compensazione dell'esposizione, l'apertura per le esposizioni manuali, ecc.

 Le operazioni descritte al punto (1) sono possibili anche se l'interruttore <LOCK▶> è spostato a destra (Blocco multifunzione, p. 47).

## Multicontrollo

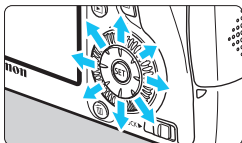
Il Multicontrollo <> è provvisto di otto tasti che si inclinano nelle direzioni indicate dalle frecce.



- Utilizzare gli otto tasti per selezionare il punto AF, correggere il bilanciamento del bianco, spostare il punto AF o ingrandire la cornice durante lo scatto in Live View, scorrere le immagini ingrandite durante la riproduzione e così via.
- Con i menu e il controllo rapido, il Multicontrollo funziona solo nelle direzioni orizzontale e verticale <▼> <▶> e non in diagonale.

## LOCK▶ Blocco multifunzione

Con [ C.Fn III -3: Blocco multifunzione] impostato (p. 313) e l'interruttore <LOCK▶> spostato a destra si impedisce il movimento della ghiera principale, la ghiera di controllo rapido e il Multicontrollo e quindi di modificare inavvertitamente un'impostazione.

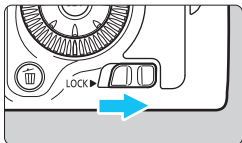



Interruttore <LOCK▶> spostato a sinistra:  
blocco disinserito

Interruttore <LOCK▶> spostato a destra:  
blocco inserito

 Se l'interruttore <LOCK▶> è spostato a destra e si tenta di utilizzare uno dei controlli della fotocamera bloccati, nel mirino e sul pannello LCD viene visualizzato <L>. Nel display delle impostazioni delle funzioni di scatto (p. 48), viene visualizzato [LOCK].

## Illuminazione del pannello LCD



Attivare () / disattivare l'illuminazione del pannello LCD premendo il pulsante . Durante un'esposizione posa, se si preme a fondo il pulsante di scatto, l'illuminazione del pannello LCD viene disattivata.

## Visualizzazione delle impostazioni delle funzioni di scatto

Premendo diverse volte il pulsante **<INFO.>** vengono visualizzate le impostazioni delle funzioni di scatto.

Una volta visualizzate le impostazioni di scatto, è possibile ruotare la ghiera di selezione per visualizzare le impostazioni disponibili per ciascuna modalità di scatto (p. 333).

Premere il pulsante **<Q>** per abilitare il controllo rapido delle impostazioni delle funzioni di scatto (p. 49).

Premere nuovamente il pulsante **<INFO.>** per spegnere il display.





## Q Controllo rapido delle funzioni di scatto

È possibile selezionare e impostare direttamente le funzioni di scatto visualizzate sul monitor LCD. Questa funzionalità viene chiamata schermo di controllo rapido.

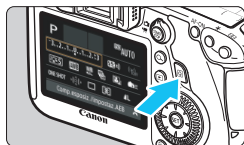

### 1 Premere il pulsante <Q>.

- ▶ Viene visualizzato lo schermo di controllo rapido (☞10).

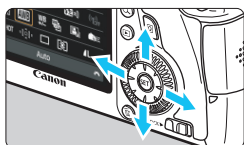

### 2 Impostare la funzione desiderata.

- Premere il tasto <▲▼> <◀▶> per selezionare una funzione.
- ▶ L'impostazione della funzione selezionata viene visualizzata.
- Ruotare la ghiera <☞> o <⊙> per modificare l'impostazione.

#### Modalità zona base

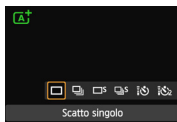
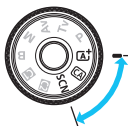

#### Modalità zona creativa

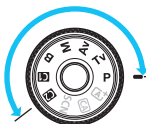

### 3 Scattare la foto.

- Premere completamente il pulsante di scatto per scattare la foto.
- ▶ Viene visualizzata l'immagine acquisita.



Per le funzioni che è possibile impostare nella modalità zona base e la procedura d'impostazione, vedere pagina 83.

## Esempio di schermo di controllo rapido

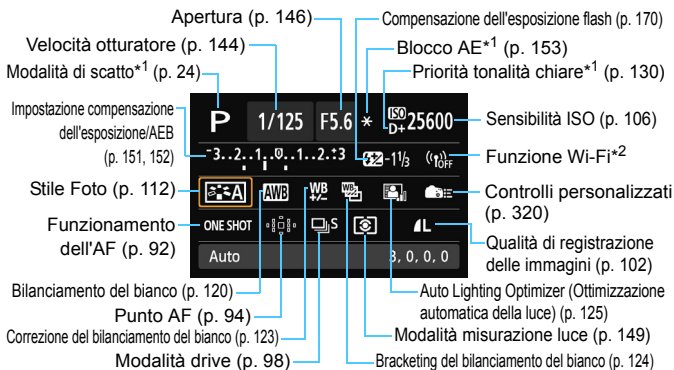

- \*1: Queste funzioni non possono essere impostate dallo schermo di controllo rapido.  
 \*2: Consultare il Manuale di istruzioni della funzione Wi-Fi per conoscere le impostazioni relative alla funzione Wi-Fi.

## Schermata di impostazione delle funzioni



↓ <SET>



- Selezionare la funzione desiderata e premere <SET>. Viene visualizzata la schermata di impostazione delle funzioni.
- Ruotare la ghiera <☀> o <☾> per modificare l'impostazione. È inoltre possibile premere il tasto <◀> per modificare alcune delle impostazioni. Alcune funzioni, inoltre, possono essere impostate con il pulsante <INFO>.
- Premere <SET> per finalizzare l'impostazione e tornare allo schermo di controllo rapido.
- Se si seleziona <☰> (Controlli personalizzati, p. 320) o <AF-ON> (Punto AF, p. 94) e si preme il pulsante <MENU>, il display delle impostazioni delle funzioni di scatto riappare.

## MENU Uso dei menu

È possibile configurare diverse impostazioni mediante i menu, ad esempio la qualità di registrazione delle immagini, la data e l'ora e così via. Osservando il monitor LCD, utilizzare il pulsante <MENU>, i tasti <▲▼> <◀▶> e il pulsante <SET> sul retro della fotocamera.

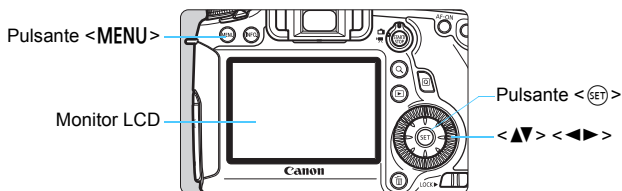

### Menu delle modalità della zona base

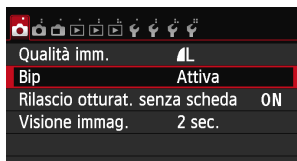
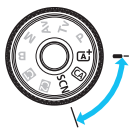

\* Alcune schede e voci di menu non vengono visualizzate nelle modalità della zona base.

### Menu delle modalità della zona creativa

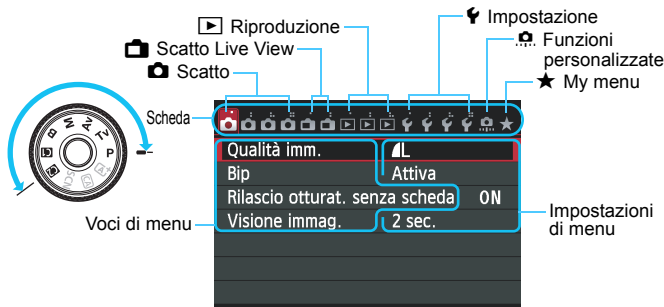

## Procedura per l'impostazione dei menu

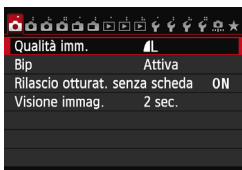

### 1 Visualizzare la schermata dei menu.

- Premere il pulsante <MENU> per visualizzare la schermata dei menu.

### 2 Selezionare una scheda.

- Premere il tasto <◀▶> per selezionare la scheda di un menu.
- Ad esempio, la scheda [📷4] si riferisce alla schermata visualizzata quando si seleziona la quarta scheda da sinistra [📷#].



### 3 Selezionare la voce desiderata.

- Premere il tasto <▲▼> per selezionare la voce, quindi premere <SET>.



### 4 Selezionare l'impostazione.

- Premere il tasto <▲▼> o <◀▶> per selezionare l'impostazione desiderata (per alcune impostazioni è necessario premere specificatamente il tasto <▲▼> o il tasto <◀▶> per la selezione).
- L'impostazione selezionata viene indicata in blu.

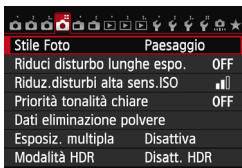

### 5 Selezionare l'impostazione desiderata.

- Premere <SET> per impostare il parametro prescelto.

### 6 Uscire dall'impostazione.

- Premere il pulsante <MENU> per tornare allo schermo delle impostazioni delle funzioni di scatto.

- Al passo 2, è possibile ruotare la ghiera <📷> per selezionare una scheda di menu. Al passo 4, è anche possibile ruotare la ghiera <📷> per selezionare determinate impostazioni.
- La spiegazione delle funzioni di menu riportata di seguito presuppone che sia stato premuto il pulsante <MENU> per visualizzare la schermata dei menu.
- Per annullare l'operazione, premere il pulsante <MENU>.
- Per informazioni dettagliate su ciascuna voce di menu, vedere a pagina 346.

# Operazioni preliminari

## MENU Formattazione della scheda

Se la scheda è nuova o è stata precedentemente formattata tramite un'altra fotocamera o un computer, formattare la scheda con la fotocamera in uso.

**⚠ Al termine della formattazione, tutte le immagini e i dati presenti nella scheda vengono eliminati, incluse le immagini protette. Prima di attivare questa funzione, si consiglia quindi di controllare che la scheda non contenga dati utili. Se necessario, prima di formattare la scheda trasferire le immagini e i dati su un computer o altro dispositivo.**

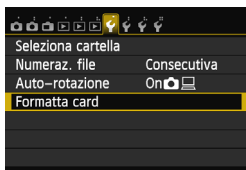

### 1 Selezionare [Formatta card].

- Nella scheda [**1**], selezionare [**Formatta card**], quindi premere <ⓈET>.



### 2 Formattare la scheda.

- Selezionare [**OK**], quindi premere <ⓈET>.
- ▶ La scheda viene formattata.
- ▶ Al termine dell'operazione, viene visualizzato nuovamente il menu.

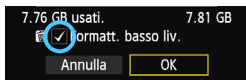

- Per la formattazione a basso livello, premere il pulsante <☒> per aggiungere un segno di spunta <✓> nella casella [**Formatt. basso liv.**], quindi selezionare [**OK**].



## Utilizzare il comando [Formatta card] se:

- La scheda è nuova.
- La scheda è stata formattata su un'altra fotocamera o un computer.
- La scheda è piena di immagini o dati.
- Viene visualizzato un errore relativo alla scheda (p. 370).

### Informazioni sulla formattazione a basso livello

- Eseguire una formattazione a basso livello se la velocità di registrazione o di lettura della scheda è lenta o se si desidera eliminare completamente i dati memorizzati sulla scheda.
- Poiché la formattazione a basso livello formatta il contenuto di tutti i settori registrabili della scheda, tale operazione richiede più tempo rispetto a una formattazione normale.
- È possibile interrompere tale operazione selezionando [**Annulla**]. Anche in tal caso, la formattazione normale viene completata e sarà possibile utilizzare normalmente la scheda.



- Una volta formattata la scheda o eliminati i dati, risulteranno modificate solo le informazioni relative alla gestione dei file, mentre i dati effettivi non verranno completamente eliminati. Tenere presente quanto detto se si desidera vendere o smaltire la scheda. Prima di gettare via la scheda, eseguire una formattazione a basso livello o distruggere fisicamente la scheda per impedire un'eventuale sottrazione dei dati personali.
- **Prima di utilizzare una nuova scheda Eye-Fi, è necessario installare sul computer il software presente nella scheda. Quindi, formattare la scheda dalla fotocamera.**



- La capacità della scheda visualizzata sulla schermata di formattazione potrebbe essere inferiore rispetto a quella indicata sulla scheda.
- Questo dispositivo include la tecnologia exFAT concessa in licenza da Microsoft.

**MENU** Impostazione dell'intervallo di spegnimento/spegnimento automatico

Per risparmiare sul consumo della batteria, la fotocamera si spegne automaticamente una volta trascorso un intervallo di inattività impostato. Se non si desidera che la fotocamera si spenga automaticamente, impostare questa opzione su **[Disattivato]**. Se la fotocamera si è spenta, è sufficiente premere il pulsante di scatto o un altro pulsante per riaccenderla.

**1** Selezionare **[Off automatico]**.

- Nella scheda **[2]**, selezionare **[Off automatico]**, quindi premere **<SET>**.

**2** Impostare l'intervallo desiderato.

- Selezionare l'impostazione desiderata, quindi premere **<SET>**.



Anche se è stata impostata l'opzione **[Disattivato]**, il monitor LCD si spegne automaticamente dopo 30 minuti per ridurre il consumo della batteria (la fotocamera rimane accesa).

**MENU** Impostazione del tempo di visualizzazione delle immagini

È possibile impostare la durata di visualizzazione dell'immagine sul monitor LCD subito dopo l'acquisizione. Per mantenere l'immagine visualizzata, impostare **[Tenere]**. Per non visualizzare l'immagine, impostare **[Off]**.

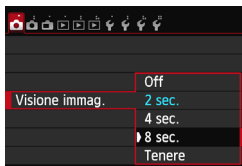
**1** Selezionare **[Visione immag.]**.

- Nella scheda **[1]**, selezionare **[Visione immag.]**, quindi premere **<SET>**.

**2** Impostare l'intervallo desiderato.

- Selezionare l'impostazione desiderata, quindi premere **<SET>**.



Se si imposta **[Tenere]**, l'immagine viene visualizzata fino al termine dell'intervallo di spegnimento automatico.

## MENU Accensione/spegnimento del monitor LCD

È possibile decidere di far restare attiva l'indicazione delle impostazioni di scatto (p. 48) anche quando si preme il pulsante di scatto a metà.

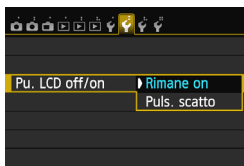

Nella scheda [F2], selezionare [Pu. LCD off/on], quindi premere <SET>. Le impostazioni disponibili vengono descritte di seguito. Selezionarne una, quindi premere <SET>.

- **[Rimane on]:** il display resta acceso anche se si preme il pulsante di scatto a metà. Per spegnere il display, premere il pulsante <INFO.>.
- **[Puls. scatto]:** quando si preme il pulsante di scatto a metà, il display si spegne. Quando si rilascia il pulsante di scatto, il display si accende.

## MENU Ripristino delle impostazioni predefinite della fotocamera ☆

È possibile ripristinare le impostazioni di scatto della fotocamera e dei menu ai valori predefiniti.

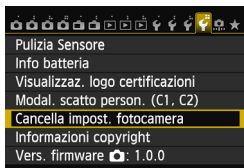

### 1 Selezionare [Cancella impost. fotocamera].

- Nella scheda [F4], selezionare [Cancella impost. fotocamera], quindi premere <SET>.

### 2 Selezionare [OK].

- Selezionare [OK], quindi premere <SET>.
- ▶ L'impostazione [Cancella impost. fotocamera] ripristina le impostazioni ai seguenti valori predefiniti:





## Impostazioni di scatto

<b>Funzionamento AF</b>	AF One-Shot	<b>Modalità drive</b>	<input type="checkbox"/> (Scatto singolo)
<b>Selezione punto AF</b>	Selezione automatica	<b>Compensazione esposizione/AEB</b>	Annullata
<b>Modalità misurazione luce</b>	 (Misurazione valutativa)	<b>Compensazione esposizione flash</b>	0 (zero)
<b>Sensibilità ISO</b>	Auto	<b>Esposizione multipla</b>	Disattiva
<b>Gamma ISO</b>	Limite minimo: 100 Limite massimo: 25600	<b>Modalità HDR</b>	Disatt. HDR
<b>Gamma ISO autom.</b>	Limite minimo: 100 Limite massimo: 12800	<b>Blocco specchio</b>	Disattiva
<b>Velocità otturatore minima con ISO auto</b>	Auto	<b>Funzioni personalizzate</b>	Invariate
		<b>Impostazioni funzione Flash</b>	Invariate

## Impostazioni di registrazione delle immagini

Qualità immagine	L
Stile Foto	Auto
Auto Lighting Optimizer (Ottimizzazione automatica della luce)	Standard
Correzione illuminazione periferica	Attiva/Dati correzione mantenuti
Correzione aberrazione cromatica	Attiva/Dati correzione mantenuti
Bilanciamento del bianco	(Auto)
WB Personalizzato	Annullato
Correzione del bilanciamento del bianco	Annullata
Bracketing del bilanciamento del bianco	Annullato
Spazio colore	sRGB
Riduci disturbo lunghe esposizioni	Disattiva
Riduzione disturbi alta sensibilità ISO	Standard
Priorità tonalità chiare	Disattiva
Numerazione file	Consecutiva
Auto pulizia	Attivo
Dati eliminazione polvere	Eliminazione

## Impostazioni della fotocamera

Off automatico	1 min.
Bip	Attiva
Rilascio otturatore senza scheda	Attiva
Visione immagine	2 sec.
Avviso sovraesposizione	Disattivato
Visualizzazione punto AF	Disattivato
Griglia riproduzione	Off
Istogramma	Luminosità
Ingrandimento (circa)	2x
Controllo HDMI	Disattivato
Salta immagini con	(10 immagini)
Auto-rotazione	On
Luminosità LCD	
Pulsante LCD off/on	Rimane on
Data/Ora/Zona	Invariata
Lingua	Invariata
Sistema video	Invariato
Guida funzioni	Attiva
Opzioni visualizzazione pulsante <b>INFO</b>	Tutte le voci selezionate
Modalità di scatto personalizzata	Invariata
Informazioni copyright	Invariate
Trasmissione Eye-Fi	Disattiva
Impostazioni "My menu"	Invariate
Visualizza da My menu	Disattiv.
GPS	Disattiva
Wi-Fi	Disattiva

La spiegazione delle impostazioni Wi-Fi e GPS è riportata nei rispettivi manuali di istruzioni.

**Impostazioni scatto Live View**

<b>Scatto Live View</b>	Attiva
<b>Metodo AF</b>	FlexiZone - Single
<b>Con griglia</b>	Off
<b>Rapporto dimensionale</b>	3:2
<b>Simulazione esposizione</b>	Attiva
<b>Scatto LV silenzioso</b>	Modalità 1
<b>Timer misurazione</b>	16 sec.

**Impostazioni ripresa filmato**

<b>Metodo AF</b>	FlexiZone - Single
<b>Scatto LV silenzioso</b>	Modalità 1
<b>Timer misurazione</b>	16 sec.
<b>Con griglia</b>	Off
<b>Dimensioni filmato registrazione</b>	1920x1080/IPB
<b>Registrazione audio</b>	Auto
<b>Time code</b>	
<b>Count up</b>	Invariata
<b>Impostazione tempo iniziale</b>	Invariata
<b>Contatore registrazioni video</b>	Invariata
<b>Contatore riproduzioni video</b>	Invariata
<b>Scarta fotogramma</b>	Invariata
<b>Video snapshot</b>	Disattiva

## Visualizzazione della livella elettronica

È possibile visualizzare la livella elettronica nel mirino e sul monitor LCD per verificare la corretta inclinazione della fotocamera. Tenere presente che può essere verificata solamente l'inclinazione orizzontale e non quella in avanti/indietro.

### Visualizzazione della livella elettronica sul monitor LCD

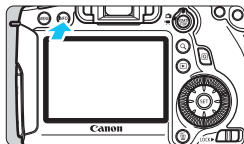

#### 1 Premere il pulsante <INFO.>.

- Ogni volta che si preme il pulsante <INFO.>, la visualizzazione dello schermo cambia.
- Visualizzare la livella elettronica.
- Se la livella elettronica non compare, impostare [**43**: Opzioni visualizz. puls. **INFO.**] per visualizzarla (p. 332).

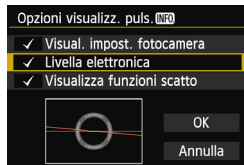

Livello orizzontale

#### 2 Verificare l'inclinazione della fotocamera.

- L'inclinazione orizzontale viene indicata in incrementi di 1°.
- Quando la linea rossa diventa verde, l'inclinazione è corretta.

- Anche se l'inclinazione viene corretta, esiste un margine di errore pari a  $\pm 1^\circ$ .
- Se la fotocamera è considerevolmente inclinata, il margine di errore della livella elettronica sarà maggiore.

 Seguendo la stessa procedura è possibile rendere visibile la livella elettronica durante lo scatto in Live View e prima di iniziare la ripresa di un filmato (p. 182, 210). Tenere presente che la livella elettronica non può essere visualizzato durante la ripresa di filmati (la livella elettronica scompare non appena si inizia a riprendere di un filmato).

## Visualizzazione della livella elettronica nel mirino

La visualizzazione della livella elettronica nel mirino e sul pannello LCD utilizza l'indicatore del livello di esposizione. Tenere presente che la livella elettronica viene visualizzata solo quando si scatta con orientamento orizzontale e non viene invece visualizzata quando l'orientamento è verticale.

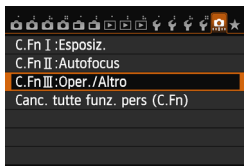

### 1 Selezionare il gruppo III di funzioni personalizzate.

- Nella scheda [C.Fn.], selezionare [C.Fn III: Oper./Altro], quindi premere <SET>.



### 2 Selezionare C.Fn III -5 [Controlli personalizzati].

- Premere il tasto <◀▶> per selezionare [5: Controlli personalizzati], quindi premere <SET>.



### 3 Selezionare [DOF].

- Selezionare [DOF: Pulsante anteprima DOF], quindi premere <SET>.

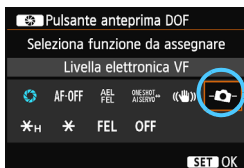

### 4 Selezionare [-📷-].

- Selezionare [-📷-: Livella elettronica VF], quindi premere <SET>.
- Premere il pulsante <MENU> per uscire dal menu.

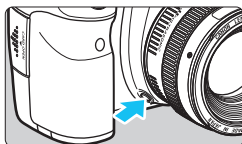

## 5 Visualizzare la livella elettronica.

- Premere il pulsante Anteprima profondità campo.
- ▶ Nel mirino e sul pannello LCD viene visualizzata l'inclinazione orizzontale fino a  $\pm 9^\circ$  in incrementi di  $1^\circ$  (mostrata tramite l'indicatore del livello di esposizione).
- Premere il pulsante di scatto a metà per visualizzare l'indicatore del livello di esposizione.



Inclinazione di  
 $4^\circ$  a destra



Inclinazione di  
 $4^\circ$  a sinistra



- Anche se l'inclinazione viene corretta, esiste un margine di errore pari a  $\pm 1^\circ$ .
- Se la fotocamera è considerevolmente inclinata, il margine di errore della livella elettronica sarà maggiore.
- Se il pulsante Anteprima profondità campo è stato assegnato alla funzione **[Livella elettronica VF]**, l'anteprima della profondità di campo non può essere eseguita.

# Guida funzioni e Guida

È possibile visualizzare una descrizione della funzione che si sta impostando.

## Guida funzioni

La Guida funzioni mostra una breve descrizione della rispettiva modalità di scatto, opzione o funzione. Viene visualizzata quando si modifica la modalità di scatto o si imposta una funzione di scatto, nello scatto in Live View, durante la ripresa di filmati o quando si utilizza il controllo rapido per la riproduzione. Quando si seleziona una funzione o un'opzione nello schermo di controllo rapido, viene visualizzata la descrizione della Guida funzioni. Procedendo, la Guida funzioni verrà chiusa.

### ● Modalità di scatto (esempio)

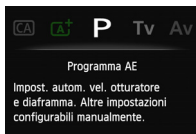
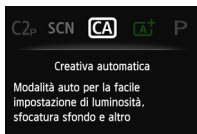

### ● Controllo rapido (esempio)



Impostazioni di scatto



Scatto Live View



Riproduzione

## MENU Disattivazione della Guida funzioni



### Selezionare [Guida funzioni].

- Nella scheda [43], selezionare [Guida funzioni], quindi premere <SET>.
- Selezionare [Disattiva], quindi premere <SET>.

## ? Guida

Quando in basso alla schermata dei menu compare [INFO Guida], premere il pulsante <INFO.> per visualizzare una descrizione (Guida) della funzione. Se il testo della Guida occupa più schermate, sul margine destro compare una barra di scorrimento. Premere la ghiera <☉> per scorrere in basso.

- **Esempio: [📷4: Riduci disturbo lunghe espo.]**



INFO.  
→

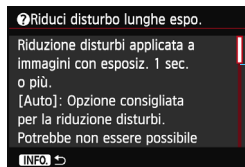

Barra di scorrimento

- **Esempio: [📷C.Fn I -1: Incrementi livello esposiz.]**



INFO.  
→

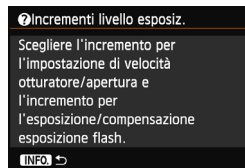

- **Esempio: [📷C.Fn II -1: Sensibilità inseguim.]**

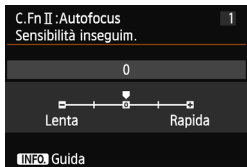

INFO.  
→

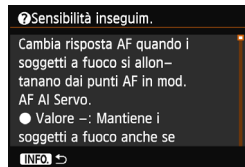



# 2

## Informazioni di base sullo scatto

In questo capitolo viene descritto come utilizzare le modalità della zona base presenti sulla ghiera di selezione per ottenere risultati ottimali.

Utilizzando le modalità della zona base, è sufficiente inquadrare e scattare mentre la fotocamera imposta automaticamente tutti i valori (p. 83, 342). Inoltre, per evitare di ottenere foto difettose a causa di operazioni non eseguite correttamente, non è possibile modificare le principali impostazioni delle funzioni di scatto.

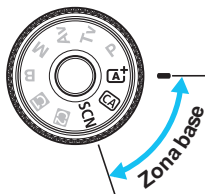
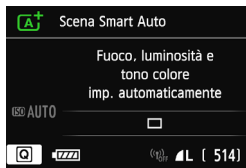

## **[A<sup>+</sup>]** Scatto in automatico (Scena Smart Auto)

<[A<sup>+</sup>] > è una modalità completamente automatica. La fotocamera analizza la scena e configura automaticamente le impostazioni più adatte. Inoltre regola automaticamente la messa a fuoco rilevando se il soggetto è fermo o si sta muovendo (p. 69).



### **1** Impostare la ghiera di selezione su <[A<sup>+</sup>] >.

- Ruotare la ghiera di selezione tenendo premuto al centro il pulsante di sblocco.

Punto AF

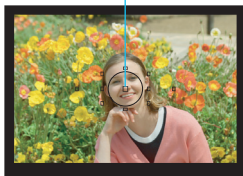

### **2** Posizionare un punto AF qualsiasi sul soggetto.

- Tutti i punti AF vengono utilizzati per la messa a fuoco che, nella maggior parte dei casi, viene eseguita sul soggetto più vicino.
- Posizionando il punto AF centrale sul soggetto, la messa a fuoco viene eseguita più facilmente.

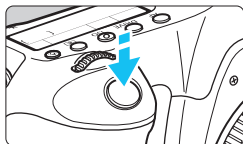

### **3** Mettere a fuoco il soggetto.

- Premere il pulsante di scatto a metà; l'anello di messa a fuoco dell'obiettivo ruota per eseguire la messa a fuoco.
- ▶ Il punto AF che sta raggiungendo la messa a fuoco lampeggia per qualche istante in rosso. Contemporaneamente, viene emesso un segnale acustico e si accende la spia di conferma della messa a fuoco <●> nel mirino.



Luce di conferma messa a fuoco

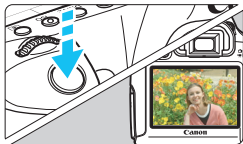

## 4 Scattare la foto.

- Premere completamente il pulsante di scatto per scattare la foto.
- ▶ L'immagine acquisita viene visualizzata sul monitor LCD per circa 2 secondi.

 Nella modalità <**A<sup>+</sup>**> i colori appaiono più intensi negli scatti che ritraggono la natura, gli ambienti esterni e i tramonti. Se non si riesce a ottenere la tonalità colore desiderata, utilizzare una modalità della zona creativa e selezionare uno Stile Foto diverso da <**F-A**> (p. 112).

## ? Domande frequenti

- **La luce di conferma della messa a fuoco <●> lampeggia e la messa a fuoco non viene raggiunta.**

Posizionare il punto AF su un'area con un adeguato contrasto, quindi premere il pulsante di scatto a metà (p. 44). Se si è troppo vicini al soggetto, allontanarsi e riprovare.

- **Più punti AF lampeggiano simultaneamente.**

Ciò indica che tutti questi punti hanno raggiunto la messa a fuoco. Quando lampeggia il punto AF che copre il soggetto desiderato, scattare la foto.

- **Viene emesso un lieve segnale acustico (la luce di conferma della messa a fuoco <●> non si accende).**

Ciò indica che la fotocamera effettua costantemente la messa a fuoco su un soggetto in movimento (la luce di conferma della messa a fuoco <●> non si accende). È possibile scattare foto nitide di un soggetto in movimento.

Tenere presente che in questi casi il blocco della messa a fuoco (p. 69) non funziona.

- **Anche se si preme il pulsante di scatto a metà, il soggetto non viene messo a fuoco.**



Se il selettore di modalità della messa a fuoco sull'obiettivo è impostato su <**MF**> (messa a fuoco manuale), impostarlo su <**AF**> (messa a fuoco automatica).

- **L'indicatore della velocità dell'otturatore lampeggia.**

Poiché la scena è troppo scura, la foto potrebbe risultare sfocata a causa delle vibrazioni della fotocamera. Si consiglia l'uso di un treppiede o di uno Speedlite Canon serie EX (p. 170) (venduto separatamente).

- **In una foto scattata con il flash esterno, la parte inferiore della foto risulta scura in modo innaturale.**

Se sull'obiettivo è montato un paraluce, quest'ultimo potrebbe ostruire il flash. Se il soggetto è vicino, rimuovere il paraluce prima di scattare la foto con il flash.

 Nelle modalità della zona base, tranne che in < >, utilizzando uno Speedlite Canon serie EX (venduto separatamente) anche in condizioni di scarsa luminosità o in controluce il soggetto risulterà luminoso e si eviteranno le vibrazioni della fotocamera o si ridurranno le ombre causate dal controluce.

## **[A<sup>+</sup>]** Tecniche automatiche (Scena Smart Auto)

### Correzione dell'inquadratura



In base alla scena, posizionare il soggetto verso sinistra o destra per creare uno sfondo bilanciato e una buona prospettiva.

Nella modalità <[A<sup>+</sup>]>, mentre viene premuto il pulsante di scatto a metà per mettere a fuoco un soggetto immobile, la messa a fuoco viene bloccata. A questo punto, è possibile correggere l'inquadratura e premere completamente il pulsante di scatto per scattare la foto. Questa funzione è denominata "blocco della messa a fuoco" ed è disponibile anche in altre modalità della zona base (ad eccezione di <[S] > Sport).

### Foto di soggetti in movimento



Nella modalità <[A<sup>+</sup>]>, se il soggetto si muove (ossia la sua distanza dalla fotocamera varia) durante o dopo la messa a fuoco, si attiva la modalità AF AI Servo, che consente di mantenere costantemente a fuoco il soggetto (viene emesso un lieve segnale acustico). Fino a quando si tiene il punto AF sul soggetto col pulsante di scatto premuto a metà, la messa a fuoco viene mantenuta. Quando si desidera scattare la foto, premere completamente il pulsante di scatto.

## Scatto in Live View

È possibile scattare mentre si visualizza l'immagine sul monitor LCD. Questa funzione è denominata "scatto in Live View". Per ulteriori informazioni, vedere a pagina 179.

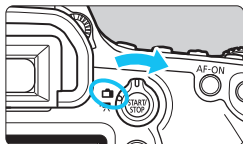

- 1** Impostare il pulsante scatto in Live View/ripresa filmato su .



- 2** Visualizzazione dell'immagine Live View sul monitor LCD.

- Premere il pulsante .
- ▶ Sul monitor LCD viene visualizzata l'immagine Live View.



- 3** Mettere a fuoco il soggetto.

- Posizionare il punto AF centrale  sul soggetto.
- Premere il pulsante di scatto a metà per eseguire la messa a fuoco.
- ▶ Una volta eseguita la messa a fuoco, il punto AF diventa verde e viene emesso un segnale acustico.

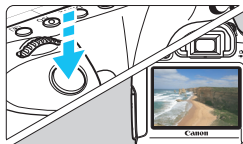

- 4** Scattare la foto.

- Premere completamente il pulsante di scatto.
- ▶ La foto viene scattata e l'immagine ripresa viene visualizzata sul monitor LCD.
- ▶ Dopo la revisione dell'immagine, la fotocamera torna automaticamente alla funzione di scatto in Live View.
- Premere il pulsante  per terminare lo scatto in Live View.

## **CA** Scatto creativo automatico

In modalità <CA>, è possibile modificare facilmente la profondità di campo e la modalità drive. L'utente può anche scegliere il tipo di atmosfera che desidera creare nelle immagini. Le impostazioni predefinite sono le stesse della modalità <A+>.

\* CA è l'acronimo di Creativa automatica.



- 1 Impostare la ghiera di selezione su <CA>.**

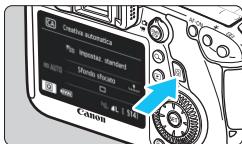

- 2 Premere il pulsante <Q>. (10)**
  - ▶ Viene visualizzato lo schermo di controllo rapido.

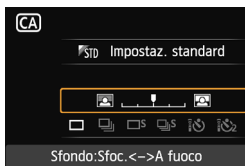

- 3 Impostare la funzione desiderata.**

- Premere il tasto <▲▼> per selezionare una funzione
- ▶ Vengono visualizzate la funzione selezionata e la Guida funzioni (p. 63).
- Per ulteriori informazioni sull'impostazione di ciascuna funzione, vedere le pagine 72-73.

- 4 Scattare la foto.**

- Premere completamente il pulsante di scatto per scattare la foto.



**Premendo il pulsante  $\langle Q \rangle$ , è possibile configurare le seguenti impostazioni:**

### (1) Ambiente di scatto

L'utente può scegliere il tipo di atmosfera che desidera creare nelle immagini. Ruotare la ghiera  $\langle \text{M} \rangle$  o  $\langle \text{A} \rangle$  per selezionare l'ambiente di scatto. È inoltre possibile selezionare l'opzione desiderata da un elenco premendo  $\langle \text{SET} \rangle$ . Per ulteriori informazioni, vedere a pagina 84.

### (2) Effetto sfocato/nitido dello sfondo



Se l'indicatore regolabile viene spostato verso sinistra, lo sfondo apparirà più sfocato. Se viene spostato verso destra, lo sfondo apparirà più a fuoco. Se si desidera applicare un effetto sfocato allo sfondo, vedere "Ritratti" a pagina 75. Impostarla premendo il tasto  $\langle \text{M} \rangle$ . Per rimuovere il segno è anche possibile utilizzare la ghiera  $\langle \text{M} \rangle$  o  $\langle \text{A} \rangle$ .

A seconda dell'obiettivo e delle condizioni di scatto, lo sfondo potrebbe non risultare molto sfocato. Se si utilizza il flash, l'impostazione non viene applicata.



**(3) Modalità drive:** premere il tasto <◀▶> per selezionare la modalità da usare. La modalità drive può essere selezionata anche ruotando la ghiera <☀> o <☺> oppure premendo <SET> per selezionarla da un elenco.

<□> **Scatto singolo:**

Viene scattata un'immagine alla volta.

<☰> **Scatto continuo:**

Quando si tiene premuto completamente il pulsante di scatto, le foto vengono scattate di continuo. È possibile scattare fino a circa 4,5 scatti al secondo.

<□S> **Scatto singolo silenziato:**

Scatto singolo che produce un rumore attenuato rispetto a <□>.

<☰S> **Scatto continuo silenziato:**

Scatto continuo (fino a circa 3,0 scatti al secondo) che produce un rumore attenuato rispetto a <☰>.

<⌚> **Auto scatto: 10 sec./Telecomando:**

<⌚2> **Auto scatto: 2 sec./Telecomando:**

L'immagine viene scattata 10 o 2 secondi dopo aver premuto il pulsante di scatto. È inoltre possibile utilizzare un telecomando.

# SCN: Modalità Scena speciale

Quando si imposta una modalità di scatto adatta alla scena da ritrarre, la fotocamera configura automaticamente le impostazioni ottimali.



**1** Impostare la ghiera di selezione su <SCN>.



**2** Premere il pulsante <Q>. (10)

▶ Viene visualizzato lo schermo di controllo rapido.

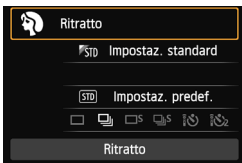

**3** Selezionare la modalità di scatto.

- Premere il tasto <▲▼> per selezionare il riquadro della modalità di scatto.
- Ruotare la ghiera <☀> o <☾> per selezionare una modalità di scatto.
- La modalità di scatto può essere selezionata anche da un elenco selezionando il riquadro della modalità di scatto e premendo <SET>.

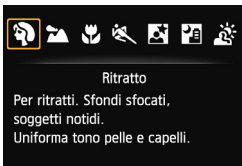

## Modalità di scatto disponibili nella modalità <SCN>

Modalità di scatto		Pagina
	Ritratto	p. 75
	Paesaggio	p. 76
	Macro	p. 77
	Sport	p. 78

Modalità di scatto		Pagina
	Ritratto Notte	p. 79
	Scatto notturno manuale	p. 80
	Controllo retroilluminazione HDR	p. 81

## Ritratti

La modalità < > (Ritratto) consente di sfocare lo sfondo per dare maggiore risalto al soggetto inquadrato. Inoltre, rende i toni dell'incarnato e l'aspetto dei capelli più sfumati.

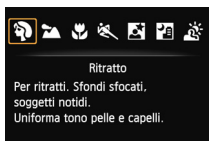

### Consigli sullo scatto

- **Maggiore è la distanza tra il soggetto e lo sfondo, migliore sarà il ritratto.**  
Maggiore è la distanza tra il soggetto e lo sfondo, più sfocato apparirà lo sfondo. Il soggetto risalta meglio su uno sfondo uniforme scuro.
- **Utilizzare un teleobiettivo.**  
Se si dispone di un obiettivo zoom, utilizzare il valore massimo di teleobiettivo per restringere l'inquadratura sul busto del soggetto. Avvicinarsi, se necessario.
- **Mettere a fuoco il viso.**  
Controllare che il punto AF che si trova sul viso diventi rosso e lampeggi. Per primi piani del viso, mettere a fuoco gli occhi.



L'impostazione predefinita è < > (Scatto continuo). Se si tiene premuto il pulsante di scatto, è possibile scattare continuamente per ottenere diverse pose ed espressioni del viso (fino a circa 4,5 scatti al secondo).

## Paesaggi

La modalità < > (Paesaggio) consente di riprendere scenari panoramici o includere nella messa a fuoco soggetti sia vicini che lontani. Consente di ottenere tonalità di blu e verde accese e immagini estremamente nitide e luminose.

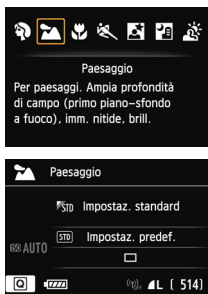

## Consigli sullo scatto

- **Con un obiettivo zoom, utilizzare il valore massimo di grandangolo.**

Quando si utilizza il valore massimo di grandangolo di un obiettivo zoom, la messa a fuoco di oggetti vicini e lontani risulta migliore rispetto al valore massimo di teleobiettivo e aggiunge ampiezza ai paesaggi.

- **Scenari notturni.**



Quando si ritraggono scene notturne, utilizzare un treppiede per evitare vibrazioni della fotocamera.

## Foto ravvicinate

Quando si desidera fotografare fiori o piccoli oggetti a distanza ravvicinata, utilizzare la modalità  (Macro). Per ingrandire piccoli oggetti, utilizzare un obiettivo macro (venduto separatamente).



## Consigli sullo scatto

- **Utilizzare uno sfondo semplice.**  
Uno sfondo semplice fa risaltare meglio il fiore (o il soggetto).
- **Avvicinarsi quanto più possibile al soggetto.**  
Controllare la distanza di messa a fuoco minima consentita dall'obiettivo. Alcuni obiettivi riportano un'indicazione, ad esempio , **0,25m/0.8ft**> La distanza di messa a fuoco minima dell'obiettivo viene misurata dal simbolo  (piano focale) in alto a sinistra sulla fotocamera al soggetto. Se il soggetto è troppo vicino, la luce di conferma della messa a fuoco  lampeggia.
- **Con un obiettivo zoom, utilizzare il valore massimo di teleobiettivo.**  
Se si dispone di un obiettivo zoom, l'utilizzo del valore massimo di teleobiettivo consente di ingrandire il soggetto.

## Foto di soggetti in movimento

Per scattare la foto di un soggetto in movimento (ad esempio, un bambino che corre o un'auto in movimento), utilizzare la modalità  (Sport).





### Consigli sullo scatto

- **Utilizzare un teleobiettivo.**

Si consiglia di utilizzare un teleobiettivo per scattare da lontano.

- **Utilizzare il punto AF centrale per mettere a fuoco.**

Posizionare il punto AF centrale sul soggetto, quindi premere il pulsante di scatto a metà per eseguire la messa a fuoco automatica. Durante la messa a fuoco automatica, viene emesso un lieve segnale acustico. Qualora non fosse possibile raggiungere la messa a fuoco, la luce di conferma della messa a fuoco  lampeggia. L'impostazione predefinita è  (Scatto continuo). Quando si desidera scattare la foto, premere completamente il pulsante di scatto. Se si tiene premuto il pulsante di scatto, si attivano lo scatto continuo (circa 4,5 scatti al secondo) e la messa a fuoco automatica per catturare il movimento del soggetto.



 In condizioni di luce insufficiente quando la fotocamera è maggiormente soggetta a vibrazioni, il valore della velocità dell'otturatore del mirino lampeggia in basso a sinistra. Tenere ferma la fotocamera e scattare.

## Ritratti notturni (con un treppiede)

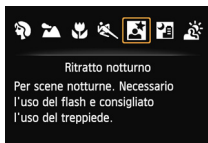
Per scattare foto di persone di notte e ottenere uno scenario notturno naturale sullo sfondo, utilizzare la modalità < > (Ritratto notturno). L'uso del flash è indispensabile. Si consiglia inoltre di utilizzare un treppiede.



### Consigli sullo scatto

- **Utilizzare un obiettivo grandangolare, uno Speedlite e un treppiede.** Quando si utilizza un obiettivo zoom, utilizzare il valore massimo di grandangolo per ottenere una vista notturna panoramica. Inoltre, utilizzare un treppiede per evitare vibrazioni della fotocamera.
- **Scattare anche in altre modalità di scatto.** Poiché con gli scatti notturni la fotocamera è maggiormente soggetta a vibrazioni, si consiglia di scattare anche con < > e < >.



- Invitare il soggetto a restare immobile anche dopo lo scatto del flash.
- Se si utilizza l'autoscatto e il flash contemporaneamente, la spia autoscatto si illuminerà qualche istante dopo aver scattato la foto.
- Durante lo scatto in Live View, potrebbe essere difficile mettere a fuoco i punti di luce, come quelli di una scena notturna. In tal caso, impostare il metodo AF su **[Mod. veloce]** e scattare. Se la messa a fuoco risulta ancora difficile, impostare il selettore di modalità della messa a fuoco su **[MF]** ed eseguire la messa a fuoco manuale.

## Scene notturne (senza l'uso di un treppiede)

Di norma, è necessario un treppiede per rendere stabile la fotocamera quando si ritrae una scena notturna. Tuttavia, con la modalità <img alt="Camera icon" data-bbox="288 114 313 139"/> (Scatto notturno manuale), è possibile ritrarre scenari notturni tenendo la fotocamera in mano. In questa modalità, vengono eseguiti quattro scatti consecutivi per ogni foto e l'immagine registrata sarà un'immagine luminosa in cui le vibrazioni della fotocamera sono meno evidenti.

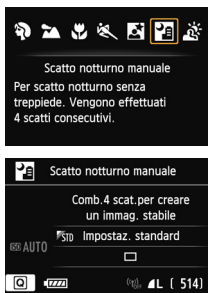

### Consigli sullo scatto

- **Mantenere ben ferma la fotocamera.**

Durante gli scatti, impugnare saldamente la fotocamera per evitare che si muova. Se qualcuno dei quattro scatti differisce notevolmente, ad esempio a causa di vibrazioni della fotocamera, gli scatti potrebbero non risultare correttamente allineati nell'immagine finale.

- **Se la foto include una persona:**

Utilizzando il flash è possibile ritrarre sia la persona che lo scenario notturno sullo sfondo tenendo la fotocamera in mano. Per la buona riuscita di un ritratto nel primo scatto verrà utilizzato il flash. Invitare il soggetto a restare fermo finché non sono stati eseguiti tutti e quattro gli scatti.



Vedere le raccomandazioni riportate a pagina 82.



## Scene in controllo luce

Quando si ritrae una scena in cui sono presenti sia zone luminose che scure, utilizzare la modalità <  > (Controllo retroill. HDR). Quando si scatta una foto, vengono eseguiti tre scatti consecutivi con diversi livelli di esposizione e l'immagine finale registrata presenterà la minima perdita di dettaglio nelle zone d'ombra dovuta al controllo luce e la gamma tonale più estesa.

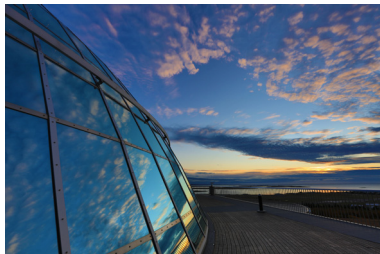
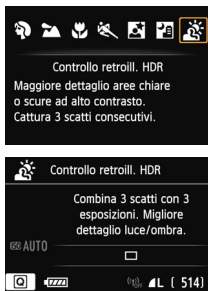

## Consigli sullo scatto

### ● **Mantenere ben ferma la fotocamera.**

Durante gli scatti, impugnare saldamente la fotocamera per evitare che si muova. Se qualcuno dei tre scatti differisce notevolmente, ad esempio a causa di vibrazioni della fotocamera, gli scatti potrebbero non risultare correttamente allineati nell'immagine finale.



- Anche se sulla fotocamera è montato uno Speedlite, non si attiva.
- Vedere le raccomandazioni riportate a pagina 82.



HDR è l'acronimo di High Dynamic Range (ampia gamma dinamica).



### Precauzioni per l'uso di <M> (Scatto notturno manuale)

- Durante lo scatto in Live View, potrebbe essere difficile mettere a fuoco i punti di luce, come quelli di una scena notturna. In tal caso, impostare il metodo AF su [Mod. veloce] e scattare. Se la messa a fuoco risulta ancora difficile, impostare il selettore di modalità della messa a fuoco su [MF] ed eseguire la messa a fuoco manuale.
- Quando si scattano foto con il flash e il soggetto è troppo vicino alla fotocamera, la foto potrebbe risultare eccessivamente chiara (sovraesposta).
- Se si adopera il flash per scattare scene notturne debolmente illuminate, o persone in situazioni in cui il soggetto e lo sfondo sono entrambi abbastanza vicini da essere illuminati dal flash, gli scatti potrebbero non risultare correttamente allineati producendo una foto sfocata.
- Copertura del flash:
  - Quando si utilizza uno Speedlite con un'impostazione di copertura del flash automatica, la posizione dello zoom viene fissata sul valore massimo, indipendentemente dalla posizione dello zoom dell'obiettivo.
  - Quando si utilizza uno Speedlite con interruttore di copertura del flash manuale, scattare con la testina flash ritratta verso la posizione di massima ampiezza (normale).

### Precauzioni per l'uso di <A> (Controllo retroilluminazione HDR)

- Tenere presente che l'immagine potrebbe non essere resa con una gradazione uniforme e apparire irregolare o con disturbi evidenti.
- La modalità Controllo retroill. HDR potrebbe non essere efficace per le scene con una retroilluminazione eccessiva o con un contrasto particolarmente alto.

### Precauzioni per l'uso di <M> (Scatto notturno manuale) e <A> (Controllo retroilluminazione HDR)

- Rispetto ad altre modalità di scatto, l'area dell'inquadratura potrebbe essere di dimensioni inferiori.
- Non è possibile selezionare RAW e RAW+JPEG. In altre modalità di scatto, se è selezionato RAW, la qualità dell'immagine sarà L. Inoltre, se si imposta RAW+JPEG, l'immagine viene registrata nella qualità JPEG specificata.
- Se si scatta la foto di un soggetto in movimento, il movimento del soggetto produce immagini fantasma.
- L'allineamento delle immagini potrebbe non funzionare correttamente se si fotografano motivi ripetitivi (reticoli, strisce, ecc.), immagini piatte o monotoni o se gli scatti si differenziano notevolmente a causa delle vibrazioni della fotocamera.
- Rispetto allo scatto normale, la registrazione dell'immagine sulla scheda richiede più tempo. Durante l'elaborazione delle immagini, nel mirino e sul pannello LCD compare l'indicazione "buSY" e non sarà possibile scattare nuove foto finché l'operazione non è terminata.
- Se la modalità di scatto è impostata su <M> o <A>, la stampa diretta non è disponibile. Selezionare un'altra modalità di scatto se si desidera utilizzare la stampa diretta.

## Q Controllo rapido

Esempio: modalità Ritratto



Nelle modalità della zona base, quando viene visualizzata la schermata delle impostazioni delle funzioni di scatto, è possibile premere il pulsante <Q> per visualizzare lo schermo di controllo rapido. La tabella seguente riporta le funzioni che è possibile impostare con lo schermo di controllo rapido in ogni modalità della zona base.

**1** Impostare la ghiera di selezione su una modalità della zona base.

**2** Premere il pulsante <Q>. (⌚10)

- ▶ Viene visualizzato lo schermo di controllo rapido.

**3** Impostare la funzione.

- Premere il tasto <▲▼> per selezionare una funzione (questo passaggio non è necessario in modalità  $A^+$ ).
- ▶ Vengono visualizzate la funzione selezionata e la Guida funzioni (p. 63).
- È anche possibile utilizzare la ghiera <☀> o <🕒> per selezionare le funzioni.

### Funzioni configurabili nelle modalità zona base

● : impostazione predefinita ○ : selezionabile dall'utente □ : non selezionabile

Funzione		$A^+$	CA	SCN						
Modalità drive (p. 98)	: Scatto singolo	●	●	○	●	●	○	●	●	●
	: Scatto continuo	○	○	●	○	○	●	○	○	○
	: Scatto singolo silenzioso	○	○	○	○	○	○	○	○	○
	: Scatto continuo silenzioso	○	○	○	○	○	○	○	○	○
	Autoscatto (p. 100)		○	○	○	○	○	○	○	○
		○	○	○	○	○	○	○	○	○
Ambiente di scatto (p. 84)			○	○	○	○	○	○	○	
Luminosità o tipo scena (p. 87)				○	○	○	○			
Effetto sfocato/nitido dello sfondo (p. 72)			○							

\* Se si cambia modalità di scatto o si imposta l'interruttore di accensione su <OFF>, vengono ripristinate le impostazioni predefinite (ad eccezione dell'autoscatto).

## Selezione ambiente di scatto

È possibile selezionare l'ambiente di scatto tranne che nelle modalità della zona base <CA<sup>+</sup>> e <SCN>.

Ambiente	CA	SCN						Effetto ambiente
STD Impostaz. standard	○	○	○	○	○	○	○	Nessuna impostazione
V Vivo	○	○	○	○	○	○	○	Basso / Standard / Forte
S Flou	○	○	○	○	○	○	○	Basso / Standard / Forte
W Caldo	○	○	○	○	○	○	○	Basso / Standard / Forte
I Intenso	○	○	○	○	○	○	○	Basso / Standard / Forte
C Freddo	○	○	○	○	○	○	○	Basso / Standard / Forte
B Più luminoso	○	○	○	○	○	○	○	Basso / Medio / Alto
D Più scuro	○	○	○	○	○	○	○	Basso / Medio / Alto
M Monocromo	○	○	○	○	○	○	○	Blu / B/N / Seppia

### 1 Impostare la modalità scatto su <CA> o <SCN>.

- Se la modalità di scatto è <SCN>, impostare una delle seguenti opzioni: <>, <>, <>, <>, <> o <>.

### 2 Impostare il pulsante scatto in Live View/ripresa filmato su <>.

### 3 Visualizzare l'immagine Live View.

- Premere il pulsante <START/STOP> per visualizzare l'immagine Live View.
- È possibile verificare l'effetto dell'ambiente selezionato sullo schermo.

### 4 Nello schermo di controllo rapido, selezionare l'ambiente desiderato.

- Premere il pulsante <Q> (<10>).
- Premere il tasto <▲▼> per selezionare [STD Impostaz. standard]. Sullo schermo compare [Ambiente di scatto].



- Premere il tasto <◀▶> per selezionare l'ambiente desiderato.
- ▶ Il monitor LCD mostra l'aspetto che avrà l'immagine con l'ambiente selezionato.



## 5 Impostare l'effetto dell'ambiente.

- Premere il tasto <▲▼> per selezionare la barra degli effetti in modo che venga visualizzato [Effetto] nella parte inferiore dello schermo.
- Premere il tasto <◀▶> per selezionare l'effetto desiderato.

## 6 Scattare la foto.

- Premere completamente il pulsante di scatto per scattare la foto.
- Per tornare allo scatto dal mirino, premere il pulsante <START/STOP> per uscire dallo scatto in Live View. Quindi premere completamente il pulsante di scatto per scattare la foto.
- Se si modifica la modalità di scatto o si imposta l'interruttore di accensione su <OFF>, l'impostazione torna a [FSTD Impostaz. standard].



- L'immagine Live View visualizzata con l'impostazione ambiente applicata non apparirà esattamente come la foto reale.
- L'uso del flash può ridurre l'effetto ambiente.
- Se ci si trova in esterni con luce intensa, l'immagine Live View visualizzata sullo schermo potrebbe non riprodurre esattamente la luminosità o l'effetto ambiente così come apparirà nella foto. Impostare il menu [F2: Luminosità LCD] su 4 e osservare l'immagine Live View con lo schermo al riparo dalla luce esterna.



Se non si desidera che l'immagine Live View venga visualizzata mentre si impostano le funzioni, premere il pulsante <Q> dopo il passo 1. Quando si preme il pulsante <Q>, viene visualizzato lo schermo di controllo rapido ed è possibile impostare [Ambiente di scatto] e [Effetto], quindi scattare con il mirino.

## Impostazioni ambiente

### **Impostaz. standard**

Caratteristiche standard dell'immagine per la rispettiva modalità di scatto. Tenere presente che <img alt="Portrait icon" data-bbox="145 170 175 190"/> possiede caratteristiche dell'immagine adatte ai ritratti, mentre <img alt="Landscape icon" data-bbox="195 195 225 215"/> è più adatto ai paesaggi. Ciascun ambiente è una modifica delle caratteristiche dell'immagine della modalità di scatto corrispondente.

### **Vivo**

Il soggetto appare vivace e nitido. La foto ha un impatto maggiore rispetto a quella scattata con  **Impostaz. standard**].

### **Flou**

Il soggetto appare più sfumato e delicato. Adatto per ritratti, animali, fiori, ecc.

### **Caldo**

Il soggetto appare più sfumato in colori più caldi. Adatto per ritratti, animali e altri soggetti ai quali si desidera conferire un aspetto caldo.

### **Intenso**

La luminosità complessiva viene leggermente ridotta mentre il soggetto viene messo in risalto per un effetto più intenso. Fa risaltare esseri umani e altri soggetti viventi.

### **Freddo**

La luminosità complessiva viene leggermente ridotta applicando una dominante di colore più fredda. Un soggetto in ombra apparirà più calmo e imponente.

### **Più luminoso**

La foto apparirà più luminosa.

### **Più scuro**

La foto apparirà più scura.











### **Monocromo**

La foto sarà monocromatica. È possibile selezionare un colore monocromatico tra bianco e nero, seppia o blu. È possibile che nella parte in basso a sinistra del mirino compaia <img alt="Info icon" data-bbox="145 835 175 855"/> quando si imposta l'opzione **[Monocromo]** (p. 313).

## Luminosità o tipo di scena

Nelle modalità della zona base <M>, <A>, <P> e <S>, è possibile scattare una foto quando le impostazioni corrispondono alla luminosità o al tipo di scena. Normalmente, [STD Impostaz. predef.] può essere utilizzata nella maggior parte dei casi ma, se le impostazioni corrispondono all'illuminazione o alla scena, la foto apparirà più fedele agli occhi di chi la guarda.

Per lo scatto in Live View, se si impostano sia [Luminosità o tipo scena] che [Ambiente di scatto] (p. 84), impostare per primo [Luminosità o tipo scena]. Questa operazione consentirà di semplificare la visualizzazione dell'effetto prodotto sul monitor LCD.

Luminosità o scena	SCN			
				
STD Impostaz. predef.	<input type="radio"/>	<input type="radio"/>	<input type="radio"/>	<input type="radio"/>
 Luce diurna	<input type="radio"/>	<input type="radio"/>	<input type="radio"/>	<input type="radio"/>
 Ombra	<input type="radio"/>	<input type="radio"/>	<input type="radio"/>	<input type="radio"/>
 Nuvoloso	<input type="radio"/>	<input type="radio"/>	<input type="radio"/>	<input type="radio"/>
 Tungsteno	<input type="radio"/>	<input type="radio"/>	<input type="radio"/>	<input type="radio"/>
 Luce fluorescente	<input type="radio"/>	<input type="radio"/>	<input type="radio"/>	<input type="radio"/>
 Tramonto	<input type="radio"/>	<input type="radio"/>	<input type="radio"/>	<input type="radio"/>

- 1 Impostare la modalità di scatto su <SCN>.**
  - Impostare una delle seguenti opzioni: <M>, <A>, <P> o <S>.
- 2 Impostare il pulsante scatto in Live View/ripresa filmato su <M>.**
- 3 Visualizzare l'immagine Live View.**
  - Premere il pulsante <START/STOP> per visualizzare l'immagine Live View.
  - ▶ È possibile verificare l'effetto risultante sullo schermo.



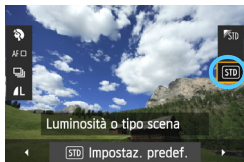

## 4 Nello schermo di controllo rapido, selezionare la luminosità o il tipo di scena.

- Premere il pulsante <[Q]> (10).
- Premere il tasto <▲▼> per selezionare [STD] **Impostaz. predef.**. Sullo schermo compare [Luminosità o tipo scena].
- Premere il tasto <◀▶> per selezionare la luminosità o il tipo di scena desiderati.
- ▶ Viene visualizzata l'immagine risultante dopo l'applicazione dell'illuminazione o del tipo di scena selezionati.

## 5 Scattare la foto.

- Premere completamente il pulsante di scatto per scattare la foto.
- Per tornare allo scatto dal mirino, premere il pulsante <START/STOP> per uscire dallo scatto in Live View. Quindi premere completamente il pulsante di scatto per scattare la foto.
- Se si modifica la modalità di scatto o si imposta l'interruttore di accensione su <OFF>, l'impostazione torna a [STD] **Impostaz. predef.**.

- Se si utilizza il flash, l'impostazione passa a [STD] **Impostaz. predef.** (anche se nelle informazioni di scatto viene indicata l'impostazione dell'illuminazione o il tipo di scena precedente).
- Se si desidera utilizzare questa impostazione insieme a [Ambiente di scatto], impostare l'illuminazione o il tipo scena più adatti all'ambiente selezionato. Nel caso di [Tramonto], ad esempio, prevalgono colori caldi, pertanto l'ambiente impostato potrebbe non essere il più adatto.

Se non si desidera che l'immagine Live View venga visualizzata mentre si impostano le funzioni, premere il pulsante <[Q]> dopo il passo 1. Premendo il pulsante <[Q]> viene visualizzato lo schermo controllo rapido. È possibile quindi impostare [Luminosità o tipo scena] e scattare con il mirino.



## Impostazioni luminosità o tipo di scena

### **Impostaz. predef.**

Impostazione predefinita adatta alla maggior parte dei soggetti.

### **Luce diurna**

Per soggetti alla luce del sole. Produce un azzurro del cielo e verdi più naturali e riproduce più efficacemente i fiori dai colori tenui.

### **Ombra**

Per soggetti in ombra. Adatto alle tonalità della pelle che possono apparire bluastre o ai fiori dai colori tenui.

### **Nuvoloso**

Per soggetti sotto un cielo nuvoloso. Rende più calde le tonalità della pelle e i paesaggi che apparirebbero altrimenti spenti in una giornata nuvolosa. Efficace anche per i fiori dai colori tenui.

### **Tungsteno**

Per soggetti illuminati da luce al tungsteno. Riduce la dominante rossastro-arancione causata dalle luci al tungsteno.

### **Luce fluorescente**

Per soggetti illuminati da luce fluorescente. Adatto a tutti i tipi di luci fluorescenti.

### **Tramonto**

Adatto quando si desidera catturare i colori spettacolari del tramonto.



# 3

## Impostazione della modalità AF e della modalità drive

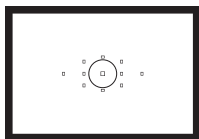

Il mirino dispone di 11 punti AF. Selezionando il punto AF ottimale è possibile comporre la foto nel modo desiderato durante la messa a fuoco automatica.

È possibile anche selezionare il funzionamento AF e la modalità drive che creano la corrispondenza ottimale tra le condizioni di scatto e il soggetto.

- L'icona ☆ in alto a destra del titolo della pagina indica che la funzione è disponibile solo nelle modalità della zona creativa (**P/Tv/Av/M/B**).
- Nelle modalità della zona base, il funzionamento AF e il punto AF vengono impostati automaticamente.



<AF> è l'acronimo di Auto Focus (messa a fuoco automatica).  
<MF> è l'acronimo di Manual Focus (messa a fuoco manuale).

## AF: Selezione del funzionamento AF ☆

È possibile selezionare le caratteristiche del funzionamento AF più adatte alle condizioni di scatto o al soggetto. Nelle modalità della zona base, il funzionamento ottimale dell'AF viene impostato automaticamente in ciascuna modalità di scatto.

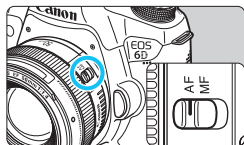

**1** Impostare l'interruttore della modalità di messa a fuoco su <AF>.

**2** Ruotare la ghiera di selezione su una modalità della zona creativa.

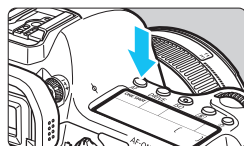

**3** Premere il pulsante <AF>. (ⓘ6)

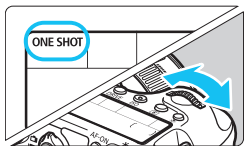

**4** Selezionare il metodo di funzionamento AF.

- Osservando il pannello LCD, ruotare la ghiera <☀> o <⊙>.

**ONE SHOT** : AF One-Shot

**AI FOCUS** : AF AI Focus

**AI SERVO** : AF AI Servo

### AF One-Shot per soggetti immobili

**Adatta per soggetti immobili. Quando si preme il pulsante di scatto a metà, la fotocamera esegue la messa a fuoco solo una volta.**

- Una volta eseguita la messa a fuoco, il punto o i punti AF che hanno raggiunto la messa a fuoco si illuminano in rosso e si accende anche la luce di conferma della messa a fuoco <●> nel mirino.
- Con la misurazione valutativa, l'impostazione dell'esposizione viene determinata contemporaneamente al raggiungimento della messa a fuoco.
- Tenendo premuto il pulsante di scatto a metà, la messa a fuoco viene bloccata. A questo punto, è possibile correggere l'inquadratura, se lo si desidera.



- Qualora non fosse possibile raggiungere la messa a fuoco, la luce di conferma della messa a fuoco <●> visualizzata nel mirino lampeggia. In questo caso, non è possibile scattare la foto anche se si preme completamente il pulsante di scatto. Correggere l'inquadratura e riprovare a mettere a fuoco oppure consultare "Quando non è possibile utilizzare la messa a fuoco automatica" (p. 96).
- Se [**1: Bip**] è impostato su [**Disattiva**], il segnale acustico non viene emesso al raggiungimento della messa a fuoco.
- Una volta raggiunta la messa a fuoco con AF One-Shot, è possibile bloccare la messa a fuoco su un soggetto e correggere l'inquadratura. Questa funzione è denominata "blocco della messa a fuoco". Questa funzione è utile quando si desidera mettere a fuoco un soggetto periferico non coperto dai punti AF.

## AF AI Servo per soggetti in movimento

**Questo metodo di funzionamento della messa a fuoco automatica è ideale per i soggetti in movimento, quando la distanza di messa a fuoco cambia continuamente. Tenendo premuto il pulsante di scatto a metà, il soggetto viene messo a fuoco continuamente.**

- L'esposizione viene impostata al momento dello scatto della foto.
- Quando la selezione del punto AF (p. 94) è automatica, inizialmente la fotocamera utilizza il punto AF centrale per eseguire la messa a fuoco. Se durante la messa a fuoco automatica il soggetto si allontana dal punto AF centrale, il rilevamento della messa a fuoco continua fino a quando il soggetto viene a trovarsi in corrispondenza di un altro punto AF.



Con la messa a fuoco automatica AI Servo, non viene emesso alcun segnale acustico, anche dopo che è stata raggiunta la messa a fuoco e la luce di conferma della messa a fuoco <●> non si accende nel mirino.

## Cambio automatico del funzionamento AF con AF AI Focus

**AF AI Focus cambia la modalità di messa a fuoco automatica da AF One-Shot ad AF AI Servo se un soggetto immobile si mette in movimento.**

- Quando il soggetto messo a fuoco in AF One-Shot inizia a muoversi, la fotocamera rileva il movimento e passa automaticamente ad AF AI Servo, continuando a mettere a fuoco il soggetto che si muove.



Quando la messa a fuoco viene raggiunta con AF AI Focus ed è attivo il funzionamento Servo, viene emesso un lieve segnale acustico continuo e la luce di conferma della messa a fuoco <●> non si accende nel mirino. Tenere presente che in questi casi il blocco della messa a fuoco non funziona.

## Selezione dei punti AF ☆

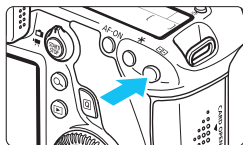

È possibile selezionare un punto AF per la messa a fuoco tra undici punti AF disponibili. Nelle modalità della zona base il punto AF viene selezionato automaticamente e non può essere selezionato dall'utente.



### 1 Premere il pulsante < >. (6)



- ▶ Il punto AF selezionato viene visualizzato nel mirino e sul pannello LCD.
- Quando si accendono tutti i punti AF, viene impostata la selezione automatica del punto AF.

### 2 Selezionare un punto AF.

- Per selezionare un punto AF, è possibile utilizzare < > oppure ruotare la ghiera < > o < >.

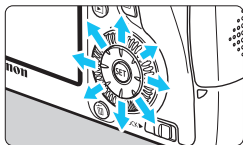
## Selezione con il Multicontrollo



- È possibile utilizzare < > per selezionare un punto AF.
- Se tutti i punti AF si accendono, viene impostata la selezione automatica del punto AF.
- Premendo < > si passa dal punto AF centrale alla selezione automatica e viceversa.

## Selezione con le ghiera

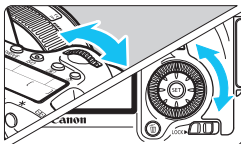

- Ruotare la ghiera <☰> per selezionare un punto AF a sinistra o a destra o la ghiera <⊙> per selezionare un punto AF sopra o sotto.
- Se tutti i punti AF si accendono, viene impostata la selezione automatica del punto AF.



- Quando si preme il pulsante <☰>, sul pannello LCD viene visualizzato quanto segue:
  - Selezione automatica: [ ] AF
  - Selezione manuale: **SEL [ ]** (centrale)/**SEL AF** (non centrale)
- Se si utilizza uno Speedlite esterno specifico per fotocamere EOS e non è possibile raggiungere la messa a fuoco con la luce ausiliaria AF, selezionare il punto AF centrale.

## Funzionamento AF e valori massimi di apertura dell'obiettivo

### Apertura massima obiettivo: f/3.2 - f/5.6

La messa a fuoco a croce (rilevamento simultaneo delle linee orizzontali e verticali) è possibile con il punto AF centrale. I restanti punti AF saranno sensibili alle linee orizzontali o a quelle verticali.

### Apertura massima obiettivo: f/1.0 - f/2.8

Oltre alla messa a fuoco a croce (rilevamento simultaneo delle linee orizzontali e verticali), il punto AF centrale può anche servire per la messa a fuoco automatica ad alta precisione sensibile alle linee verticali.\* Gli altri punti AF sono sensibili alle linee orizzontali o a quelle verticali.

\* Ad eccezione degli obiettivi EF28-80mm f/2.8-4L USM e EF50mm f/2.5 Compact Macro.



Se si utilizza una prolunga (venduta separatamente) insieme all'obiettivo e il numero f risulta superiore a f/5.6, non è possibile eseguire lo scatto AF (tranne in [FlexiZoneAF□ (Single)] e [Modal. ⤴ Live] durante lo scatto in Live View). Per ulteriori informazioni, consultare il manuale di istruzioni della prolunga.

## Quando non è possibile utilizzare la messa a fuoco automatica

Di seguito vengono indicati i soggetti che non sempre è possibile mettere a fuoco automaticamente (la luce di conferma della messa a fuoco del mirino <●> lampeggia):

### Soggetti difficili da mettere a fuoco

- Soggetti con scarso contrasto  
(esempio: cielo blu, pareti in tinta unita, ecc.)
- Soggetti con scarsa illuminazione
- Soggetti in controluce e riflettenti  
(esempio: automobili con vernice metallizzata, ecc.)
- Soggetti vicini e lontani coperti da un punto AF  
(esempio: animali in gabbia, ecc.)
- Motivi ripetitivi  
(esempio: finestre di grattacieli, la tastiera di un computer, ecc.)

In questi casi, effettuare una delle seguenti operazioni:

- (1) Con AF One-Shot, mettere a fuoco un oggetto situato alla stessa distanza del soggetto da fotografare e bloccare la messa a fuoco prima di correggere l'inquadratura (p. 69).
- (2) Impostare il selettore di modalità della messa a fuoco dell'obiettivo su <MF> ed eseguire la messa a fuoco manuale (p. 97).

 Nei casi in cui AF non riesce a eseguire la messa a fuoco con [FlexiZoneAF □ (Single)]/[Modal. ʘ Live], durante lo scatto in Live View, vedere a pagina 196.



## MF: Fuoco manuale

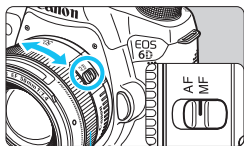

Anello di messa a fuoco



**1** Posizionare il selettore di modalità della messa a fuoco dell'obiettivo su <MF>.

- ▶ Sul pannello LCD viene visualizzato <M FOCUS>.

**2** Mettere a fuoco il soggetto.

- Ruotare l'anello di messa a fuoco dell'obiettivo fino a quando il soggetto non risulta nitido nel mirino.



Se si preme il pulsante di scatto a metà durante la messa a fuoco manuale, il punto AF che ha raggiunto la messa a fuoco lampeggia per qualche istante in rosso e la luce di conferma della messa a fuoco <●> nel mirino si accende.

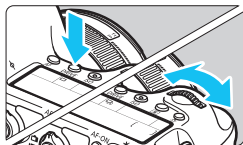

## Selezione della modalità drive

È possibile scegliere tra modalità drive singola e continua.



**1** Premere il pulsante <DRIVE>. (ⓘ6)

**2** Selezionare la modalità drive.

- Osservando il pannello LCD, ruotare la ghiera < > o < >.



### : Scatto singolo

Quando si preme completamente il pulsante di scatto, viene scattata una sola foto.

### : Scatto continuo (fino a circa 4,5 scatti al secondo).

Quando si tiene premuto completamente il pulsante di scatto, le foto vengono scattate di continuo.

### <sup>S</sup> : Scatto singolo silenzioso

Scatto singolo che produce un rumore attenuato rispetto a < >.

### <sup>S</sup> : Scatto continuo silenzioso (fino a circa 3,0 scatti al secondo).

Scatto continuo che produce un rumore attenuato rispetto a < >.

### : Auto scatto con ritardo di 10 sec/Telecomando

### <sub>2</sub> : Auto scatto con ritardo di 2 sec/Telecomando

Per l'uso dell'autoscatto, vedere a pagina 100. Per lo scatto con telecomando, vedere a pagina 167.



- Se è impostato <img alt="Single shot icon" data-bbox="165 103 185 123"/>S> o <img alt="Continuous shot icon" data-bbox="165 125 185 145"/>S>, il ritardo tra quando si preme completamente il pulsante di scatto e quando viene scattata la foto è più lungo che nello scatto singolo normale o nello scatto continuo.
- Quando il livello di carica della batteria è basso, la velocità di scatto continuo viene leggermente ridotta.
- Con il metodo di funzionamento AF AI Servo, la velocità di scatto continuo potrebbe diminuire leggermente in base al soggetto e all'obiettivo utilizzato.
- : la velocità massima di scatto continuo di circa 4,5 scatti al secondo viene raggiunta nelle seguenti condizioni\*: velocità dell'otturatore di almeno 1/500 sec. e valore massimo di apertura (diverso a seconda dell'obiettivo). La velocità dello scatto continuo può rallentare a seconda della velocità dell'otturatore, l'apertura, le condizioni del soggetto, la luminosità, l'obiettivo, l'uso del flash e così via.

\* Con la modalità AF impostata su AF One-Shot e la funzione Image Stabilizer (Stabilizzatore d'immagine) disattivata durante l'utilizzo dei seguenti obiettivi: EF300mm f/4L IS USM, EF28-135mm f/3.5-5.6 IS USM, EF75-300mm f/4-5.6 IS USM, EF100-400mm f/4.5-5.6L IS USM.

## ☺ Uso dell'autoscatto

L'autoscatto consente a chi compone l'inquadratura di essere incluso nella foto.

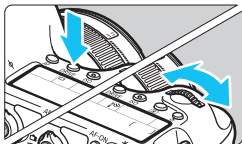

**1** Premere il pulsante <DRIVE> (☺6)

**2** Selezionare l'autoscatto.

- Osservando il pannello LCD ruotare la ghiera <☺> o <☺> per selezionare il ritardo dell'autoscatto.

☺☺ : Auto scatto con ritardo di 10 secondi

☺2 : Auto scatto con ritardo di 2 secondi

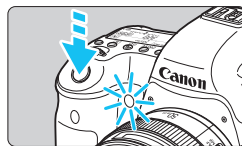
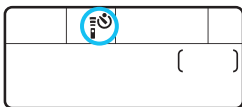

**3** Scattare la foto.

- Guardare nel mirino, mettere a fuoco il soggetto, quindi premere completamente il pulsante di scatto.
- ▶ È possibile controllare il funzionamento dell'autoscatto con la spia dell'autoscatto, il segnale acustico e la visualizzazione del ritardo (in secondi) sul pannello LCD.
- ▶ Due secondi prima dello scatto della foto, la spia dell'autoscatto si accende e il segnale acustico viene emesso più rapidamente.

⚠ Se non si guarda nel mirino mentre si preme il pulsante di scatto, inserire il coperchio dell'oculare (p. 166). Se raggi di luce penetrano nel mirino mentre la foto viene scattata, l'esposizione potrebbe essere compromessa.

- La funzione <☺2> consente di scattare senza operare direttamente sulla fotocamera, montata su un treppiede. In questo modo è possibile fotografare nature morte o esposizioni posa evitando le vibrazioni della fotocamera.
- Dopo avere eseguito scatti con l'autoscatto, si consiglia di riprodurre l'immagine (p. 236) per verificare che messa a fuoco ed esposizione siano corrette.
- Quando si utilizza l'autoscatto per includere se stessi in una foto, utilizzare il blocco della messa a fuoco (p. 69) su un oggetto posto alla stessa distanza alla quale ci si verrà a trovare.
- Per annullare l'autoscatto prima che si avvii, premere il pulsante <DRIVE>.

# 4

## Impostazioni delle immagini

Nel presente capitolo vengono illustrate le impostazioni delle funzioni relative alle immagini: qualità di registrazione delle immagini, sensibilità ISO, Stile Foto, bilanciamento del bianco, Auto Lighting Optimizer (Ottimizzazione automatica della luce), correzione dell'illuminazione periferica dell'obiettivo, correzione dell'aberrazione cromatica e così via.

- Nelle modalità della zona base, solo le seguenti impostazioni possono essere configurate così come descritto in questo capitolo: qualità di registrazione delle immagini, correzione dell'illuminazione periferica e dell'aberrazione cromatica dell'obiettivo, creazione e selezione di cartelle e numerazione dei file di immagine.
- L'icona ☆ in alto a destra del titolo della pagina indica che la funzione è disponibile solo nelle modalità della zona creativa (**P/Tv/Av/M/B**).

## MENU Impostazione della qualità di registrazione delle immagini

È possibile selezionare il numero di pixel e la qualità dell'immagine. Sono disponibili otto impostazioni di qualità della registrazione per le immagini JPEG: **L**, **L**, **M**, **M**, **S1**, **S1**, **S2**, **S3**. Sono disponibili tre impostazioni di qualità della registrazione per le immagini RAW: **RAW**, **M RAW**, **S RAW** (p. 104).



### 1 Selezionare [Qualità imm.].

- Nella scheda [**1**], selezionare **[Qualità imm.]**, quindi premere <SET>.

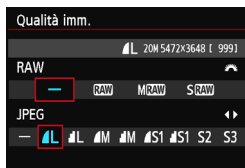

### 2 Selezionare la qualità di registrazione delle immagini.

- Per selezionare un'impostazione RAW, ruotare la ghiera <☀>. Per selezionare un'impostazione JPEG, premere il tasto <◀▶>.
- I numeri "\*\*\*M (megapixel) \*\*\*\* x \*\*\*\*", visualizzati in alto a destra, indicano il numero di pixel registrati, mentre [\*\*\*\*] è il numero degli scatti possibili (visualizzati fino a 9999).
- Premere <SET> per impostare il parametro prescelto.

## Esempi di impostazione della qualità di registrazione delle immagini

Solo **L**



**RAW + L**



Solo **RAW**



**S RAW + M**



- Se viene impostato [-] per le immagini RAW e JPEG, viene impostato **L**.
- Il numero massimo di scatti possibili visualizzati sul pannello LCD è 1999.

## Guida alle impostazioni della qualità di registrazione delle immagini (circa)



Qualità dell'immagine		Pixel registrati	Formato di stampa	Dimensioni file (MB)	Scatti possibili	Velocità di scatto massima
JPEG	▲ L	20 M	A2	6,0	1250	73 (1250)
	■ L			3,1	2380	2380 (2380)
	▲ M	8,9 M	A3	3,2	2300	2300 (2300)
	■ M			1,7	4240	4240 (4240)
	▲ S1	5,0 M	A4	2,1	3450	3450 (3450)
	■ S1			1,1	6370	6370 (6370)
	S2* <sup>1</sup>	2,5 M	9x13 cm	1,2	6130	6130 (6130)
	S3* <sup>2</sup>	0,3 M	-	0,3	23070	23070 (23070)
RAW	RAW	20 M	A2	23,5	300	14 (17)
	M RAW	11 M	A3	18,5	380	8 (10)
	S RAW	5,0 M	A4	13,0	550	12 (17)
RAW + JPEG	RAW ▲ L	20 M 20 M	A2 A2	23,5+6,0	240	7 (8)
	M RAW ▲ L	11 M 20 M	A3 A2	18,5+6,0	290	8 (9)
	S RAW ▲ L	5,0 M 20 M	A4 A2	13,0+6,0	380	10 (12)

\*1: S2 è adatta per la riproduzione delle immagini su una cornice fotografica digitale.

\*2: S3 è adatta per l'invio dell'immagine tramite e-mail o per la pubblicazione su un sito Web.

- La qualità di S2 e S3 sarà ▲ (Fine).
- Le dimensioni dei file, gli scatti possibili e la velocità di scatto massima durante lo scatto continuo si basano sugli standard di prova Canon (rapporto dimensionale 3:2, ISO 100 e Stile Foto Standard) con una scheda da 8 GB. **Queste cifre variano in base al soggetto, al tipo di scheda, alla sensibilità ISO, allo Stile Foto, alle funzioni personalizzate e ad altre impostazioni.**
- Le cifre tra parentesi si riferiscono a una scheda UHS-I da 8 GB e si basano sugli standard di prova Canon.



- Se si seleziona sia RAW che JPEG, la stessa immagine verrà registrata contemporaneamente sulla scheda come immagine RAW e JPEG con la qualità di registrazione selezionata. Le due immagini verranno salvate con gli stessi numeri di file (estensione file .JPG per l'immagine JPEG e .CR2 per l'immagine RAW).
- Le icone della qualità di registrazione delle immagini rappresentano: **RAW** (RAW), **M RAW** (RAW media), **S RAW** (RAW piccola), JPEG,  (Fine),  (Normale), **L** (Grande), **M** (Media) e **S** (Piccola).

## Immagini compresse RAW

Un'immagine RAW rappresenta i dati "grezzi", ossia non elaborati, prodotti dal sensore immagine e convertiti in formato digitale.

Un'immagine di questo tipo viene registrata sulla scheda senza alcuna elaborazione ed è possibile selezionare una delle seguenti impostazioni di qualità: **RAW**, **M RAW** o **S RAW**.

Un'immagine **RAW** può essere elaborata con [▶] **1: Elaborazione immagine RAW** (p. 272) e salvata come immagine JPEG (le immagini **M RAW** e **S RAW** non possono essere elaborate con la fotocamera).

Anche se l'immagine RAW in sé non viene modificata in alcun modo, è possibile elaborare un'immagine RAW in base a condizioni diverse e creare da essa un numero illimitato di immagini JPEG.

Con tutte le immagini RAW è possibile utilizzare il software in dotazione Digital Photo Professional (p. 393) per apportare diverse regolazioni e creare un'immagine JPEG, TIFF, ecc. con le regolazioni applicate.



Per visualizzare immagini RAW su un computer si consiglia di utilizzare il software in dotazione. Non tutti i software disponibili in commercio sono in grado di visualizzare le immagini RAW. Per sapere se le immagini RAW scattate con questa fotocamera sono compatibili con altri software, rivolgersi al fornitore del software.



## Velocità di scatto massima durante lo scatto continuo

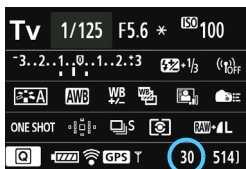

La velocità di scatto massima viene mostrata in basso a destra nel mirino e nella schermata di impostazioni della funzione di scatto.

Se la velocità di scatto massima per lo scatto continuo è pari o superiore a 99, viene visualizzato "99".



La velocità di scatto viene visualizzata anche quando nella fotocamera non è inserita una scheda. Accertarsi che nella fotocamera sia inserita una scheda prima di scattare una foto.



- Se la velocità di scatto massima indicata è "99", è possibile eseguire 99 o più scatti consecutivi. Se la velocità di scatto massima viene ridotta a 98 o inferiore e la memoria buffer interna si riempie, viene visualizzato "buSY" sul pannello LCD e nel mirino. La capacità di scatto viene temporaneamente disabilitata. Se lo scatto continuo viene interrotto, la velocità di scatto massima aumenta. Una volta che tutte le immagini acquisite sono state registrate sulla scheda, è possibile riprendere lo scatto continuo e scattare fino alla velocità massima indicata nella tabella a pagina 103.
- L'indicatore della velocità di scatto massima non cambia neanche se si utilizza una scheda UHS-I. Viene invece applicata la velocità di scatto massima indicata tra parentesi nella tabella a pagina 103.

# ISO: Impostazione della sensibilità ISO ☆

Impostare la sensibilità ISO (sensibilità alla luce del sensore immagine) in base al livello di luminosità dell'ambiente. Nelle modalità della zona base, la sensibilità ISO viene impostata automaticamente (p. 108).

Per informazioni sulla sensibilità ISO durante la ripresa di filmati, vedere le pagine 206 e 209.

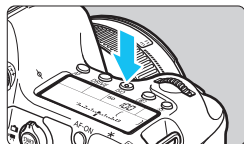

## 1 Premere il pulsante <ISO>. (ⓘ6)

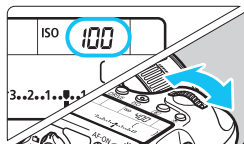

## 2 Impostare la sensibilità ISO.

- Osservando il pannello LCD o il mirino, ruotare la ghiera <☰> 0 <☺>.
- È possibile impostare la sensibilità ISO su un valore compreso tra 100 e 25600 con incrementi di 1/3 di stop.
- "A" indica ISO auto. La sensibilità ISO viene impostata automaticamente (p. 108). È anche possibile premere il pulsante <INFO.> e impostare "A (AUTO)".

## Guida alla sensibilità ISO

Sensibilità ISO	Situazione di scatto (senza flash)	Portata del flash
L, ISO 100 - 400	Esterni con sole	Maggiore è la velocità ISO, più ampia sarà la portata flash.
ISO 400 - 1600	Cielo annuvolato o sera	
ISO 1600 - 25600, H1, H2	Interni scuri o notte	

\* Sensibilità ISO elevate producono immagini sgranate.



- Se [**☑4: Priorità tonalità chiare**] è stata impostata su [**Attiva**], non è possibile selezionare "L" (equivalente a ISO 50), ISO 100/125/160, "H1" (equivalente a ISO 51200) e "H2" (equivalente a ISO 102400) (p. 130).
- Lo scatto ad elevate temperature può produrre immagini sgranate. Le esposizioni prolungate possono inoltre produrre immagini dai colori irregolari.
- Quando si scatta a sensibilità ISO elevate, potrebbero i disturbi (come puntini luminosi, righe) potrebbero risultare più evidenti.
- Quando si scatta con condizioni che producono disturbi particolarmente evidenti, ad esempio se si utilizza una sensibilità ISO elevata e una esposizione lunga e la temperatura esterna è alta, è possibile che le immagini non vengano registrate correttamente.
- Dal momento che H1 (equivalente a ISO 51200) e H2 (equivalente a 102400) sono estensioni della sensibilità ISO, disturbi (puntini luminosi, strisce, ecc.) e colori irregolari saranno più evidenti e la risoluzione risulterà al di sotto della norma.
- Se si utilizza una sensibilità ISO elevata e il flash per riprendere un soggetto vicino, l'immagine potrebbe risultare sovraesposta.
- Se si riprende un filmato quando è impostato [**Massima: 25600**] impostata per [**Gamma ISO**] e la sensibilità ISO è impostata su 16000/20000/25600, la sensibilità ISO passa a ISO 12800 (durante la ripresa di filmati con esposizione manuale). Anche se si torna a scattare foto, l'impostazione originale della sensibilità ISO non viene ripristinata.
- Se si riprende un filmato quando è impostato 1. L (ISO 50) o 2. H1 (ISO 51200)/H2 (ISO 102400), la sensibilità ISO passa rispettivamente a 1. ISO 100 o 2. H (ISO 25600) (durante la ripresa di filmati con esposizione manuale). Anche se si torna a scattare foto, l'impostazione originale della sensibilità ISO non viene ripristinata.



- In [**☑3: Impostazioni sensibilità ISO**], è possibile utilizzare [**Gamma ISO**] per espandere la gamma ISO configurabile da ISO 50 (L) a ISO 102400 (H2) (p. 109).
- <!> potrebbe comparire nel mirino quando si imposta una sensibilità ISO estesa (L, H1 o H2) (p. 313).

## ISO auto

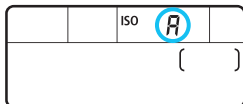

Se la sensibilità ISO è impostata su "A" (Auto), la sensibilità ISO effettiva da impostare viene visualizzata quando si preme il pulsante di scatto a metà.

Come indicato di seguito, la sensibilità ISO viene impostata automaticamente in base alla modalità di scatto.

Modalità di scatto	Impostazione sensibilità ISO
	Impostata automaticamente su un valore ISO compreso tra 100 e 12800
	Impostata automaticamente su un valore ISO compreso tra 100 e 1600
	Impostata automaticamente su un valore ISO compreso tra 100 e 25600
<b>P / Tv / Av / M</b>	Impostata automaticamente su un valore ISO compreso tra 100 e 25600*1
<b>B</b>	ISO 400*1
Con il flash	ISO 400*1*2*3*4

\*1: La gamma effettiva della sensibilità ISO dipende dalle impostazioni [**Minima**] e [**Massima**] configurate in [**Gamma ISO autom.**].

\*2: Se il flash di riempimento provoca una sovraesposizione, viene impostata una sensibilità ISO 100 o superiore.

\*3: Tranne che nelle modalità , e .

\*4: Se si utilizza un diffusore per flash con uno Speedlite esterno nelle modalità , , , o <P>, la sensibilità ISO viene impostata automaticamente su un valore compreso tra ISO 400 e ISO 1600.

**MENU Impostazione della gamma della sensibilità ISO**

È possibile configurare manualmente la gamma della sensibilità ISO (limite minimo e massimo). Il limite minimo può essere impostato da L (ISO 50) a H1 (ISO 51200), mentre il limite massimo da ISO 100 a H2 (ISO 102400).

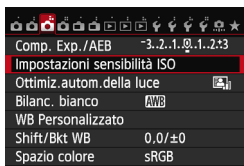
**1 Selezionare [Impostazioni sensibilità ISO].**

- Nella scheda [CAMERA 3], selezionare [Impostazioni sensibilità ISO], quindi premere <SET>.

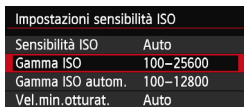
**2 Selezionare [Gamma ISO].**

- Selezionare [Gamma ISO], quindi premere <SET>.

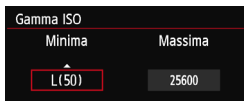
**3 Impostare il limite minimo.**

- Selezionare la casella del limite minimo, quindi premere <SET>.
- Premere il tasto <▲▼> per selezionare la sensibilità ISO, quindi premere <SET>.

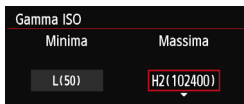
**4 Impostare il limite massimo.**

- Selezionare la casella del limite massimo, quindi premere <SET>.
- Premere il tasto <▲▼> per selezionare la sensibilità ISO, quindi premere <SET>.

**5 Uscire dall'impostazione.**

- Premere il tasto <◀▶> per selezionare [OK], quindi premere <SET>.
- ▶ Viene nuovamente visualizzato il menu.

**MENU Impostazione della sensibilità ISO massima per ISO auto**

È possibile impostare la gamma della sensibilità ISO automatica per l'impostazione ISO auto su un valore compreso tra ISO 100 e ISO 25600. È possibile impostare il limite minimo su un valore compreso tra ISO 100 e ISO 12800 e il limite massimo su un valore compreso tra ISO 200 e ISO 25600 in incrementi di 1 stop.

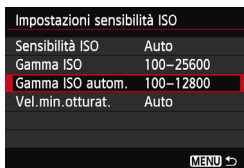
**1 Selezionare [Gamma ISO autom.].**

- Selezionare **[Gamma ISO autom.]**, quindi premere **<SET>**.

**2 Impostare il limite minimo.**

- Selezionare la casella del limite minimo, quindi premere **<SET>**.
- Premere il tasto **<▲▼>** per selezionare la sensibilità ISO, quindi premere **<SET>**.

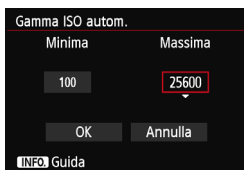
**3 Impostare il limite massimo.**

- Selezionare la casella del limite massimo, quindi premere **<SET>**.
- Premere il tasto **<▲▼>** per selezionare la sensibilità ISO, quindi premere **<SET>**.

**4 Uscire dall'impostazione.**

- Premere il tasto **<◀▶>** per selezionare **[OK]**, quindi premere **<SET>**.
- ▶ Viene nuovamente visualizzato il menu.

 Le impostazioni **[Minima]** e **[Massima]** verranno applicate anche ai limiti minimo e massimo di sensibilità ISO della rettifica ISO (p. 306).

**MENU** Impostazione della velocità otturatore minima con ISO auto

Quando è impostata la funzione ISO auto, è possibile specificare la velocità minima dell'otturatore (da 1/250 sec. a 1 sec.) per impedire che la velocità dell'otturatore automatica non venga impostata su un valore troppo basso.

Questa operazione è utile nelle modalità <P> e <Av> quando si utilizza un grandangolo per fotografare un soggetto in movimento poiché è possibile ridurre sia le vibrazioni della fotocamera che la sfocatura del soggetto.

Impostazioni sensibilità ISO	
Sensibilità ISO	Auto
Gamma ISO	100-25600
Gamma ISO autom.	100-12800
Vel.min.otturat.	Auto

MENU ↩

**1** Selezionare [Vel.min.otturat.].

- Selezionare [Vel.min.otturat.], quindi premere <SET>.

Vel.min.otturat.				
Velocità otturatore				
Auto				
AUTO	1/250	1/125	1/60	
1/30	1/15	1/8	1/4	
0"5	1"			

INFO Guida

**2** Specificare la velocità minima dell'otturatore da impostare

- Premere il tasto <◀▶> per selezionare la velocità dell'otturatore, quindi premere <SET>.
- ▶ Viene nuovamente visualizzato il menu.



- Se non è possibile ottenere un'esposizione corretta con il limite massimo di sensibilità ISO impostato con [Gamma ISO autom.], verrà utilizzata una velocità dell'otturatore più bassa del valore di [Vel.min.otturat.] per ottenere un'esposizione standard.
- Il valore [Vel.min.otturat.] non verrà applicato nelle foto con flash.



## Selezione di uno Stile Foto ☆

Selezionando uno Stile Foto, è possibile ottenere le caratteristiche dell'immagine in base al tipo di foto o al soggetto.

Nelle modalità della zona base viene impostata automaticamente <  > (Auto).





### 1 Selezionare [Stile Foto].

- Nella scheda [4], selezionare [Stile Foto], quindi premere <  >.
- ▶ Viene visualizzata la schermata di selezione dello Stile Foto.



### 2 Selezionare lo Stile Foto.

- Premere il tasto <  > per selezionare uno Stile Foto, quindi premere <  >.
- ▶ Lo Stile Foto viene impostato e viene nuovamente visualizzato il menu.

## Caratteristiche Stile Foto

### Auto

La tonalità colore viene regolata automaticamente in base alla scena. I colori appaiono più vivaci, in particolare per l'azzurro del cielo, il verde e i colori del tramonto, nelle scene che ritraggono la natura, gli ambienti esterni e i tramonti.

 Se non si riesce a ottenere la tonalità colore desiderata con l'impostazione [Auto], utilizzare un altro Stile Foto.

### Standard

L'immagine appare con colori vivaci, nitidi e luminosi. Si tratta di uno Stile Foto generico, ideale per la maggior parte delle scene.

### Ritratto

Consente di ottenere tonalità della pelle gradevoli. L'immagine appare più sfumata. Adatto per ritratti macro.

Modificando [Tonalità col.] (p. 115), è possibile regolare la tonalità dell'incarnato.



### **Paesaggio**

Consente di ottenere tonalità di blu e verde accese e immagini estremamente nitide e luminose. Ideale per ritrarre suggestivi paesaggi.

### **Neutro**

Questo Stile Foto è ideale per chi desidera elaborare le immagini al computer. Consente di ottenere immagini dai colori tenui e naturali.

### **Immag.fedele**

Questo Stile Foto è ideale per chi desidera elaborare le immagini al computer. Se il soggetto viene fotografato a una temperatura colore di 5200 K, il colore viene regolato con il colorimetro in base al colore del soggetto. Consente di ottenere immagini dai colori neutri e tenui.

### **Monocromo**

Consente di creare foto in bianco e nero.



Le immagini JPEG scattate in bianco e nero non possono tornare a colori. Se in seguito si desidera scattare foto a colori, verificare che sia stata annullata l'impostazione [**Monocromo**].



È possibile che nel mirino compaia <!> quando si imposta l'opzione [**Monocromo**] (p. 313).

### **Utente 1-3**

È possibile registrare uno stile di base, ad esempio [**Ritratto**], [**Paesaggio**], un file Stile Foto e così via, e regolarlo come desiderato (p. 118). Qualsiasi Stile Foto definito dall'utente e non configurato avrà le stesse impostazioni predefinite dello Stile Foto [**Auto**].

## Simboli

I simboli in alto della schermata di selezione dello Stile Foto si riferiscono a parametri quali **[Nitidezza]** e **[Contrasto]**. I valori numerici indicano le impostazioni del parametro, ad esempio **[Nitidezza]** e **[Contrasto]**, per ciascuno Stile Foto.

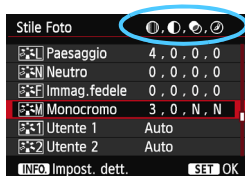

## Simboli

	Nitidezza
	Contrasto
	Saturazione
	Tonalità col.
	Effetto filtro (Monocromo)
	Effetto tonale (Monocromo)

## 🔧 Personalizzazione di uno Stile Foto ☆

È possibile personalizzare uno Stile Foto regolando individualmente i parametri, ad esempio [Nitidezza] e [Contrasto]. Per visualizzare il risultato, eseguire degli scatti di prova. Per personalizzare l'opzione [Monocromo], vedere a pagina 117.



### 1 Selezionare [Stile Foto].

- Nella scheda [📷4], selezionare [Stile Foto], quindi premere <SET>.
- ▶ Viene visualizzata la schermata di selezione dello Stile Foto.



### 2 Selezionare lo Stile Foto.

- Selezionare uno Stile Foto, quindi premere il pulsante <INFO>.

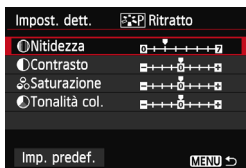

### 3 Selezionare un parametro.

- Selezionare un parametro, ad esempio [Nitidezza], quindi premere <SET>.



### 4 Impostare il parametro.

- Premere il tasto <◀▶> per regolare il parametro come desiderato, quindi premere <SET>.
- Premere il pulsante <MENU> per salvare i parametri modificati. Viene nuovamente visualizzata la schermata di selezione dello Stile Foto.
- ▶ Tutti i parametri diversi da quelli predefiniti vengono visualizzati in blu.



## Effetti e impostazioni dei parametri

🔍 Nitidezza	0: Contorno meno nitido	+7: Contorno nitido
🌑 Contrasto	-4: Basso contrasto	+4: Alto contrasto
🌈 Saturazione	-4: Saturazione bassa	+4: Saturazione alta
🌈 Tonalità col.	-4: Tonalità incarnato rossastra	+4: Tonalità incarnato giallastra





- Selezionando [**Imp. predef.**] al passo 3, è possibile ripristinare i parametri di impostazione predefiniti di uno Stile Foto.
- Per utilizzare lo Stile Foto modificato, selezionarlo prima e quindi scattare.

## Regolazione del bianco e nero

Per Monocromo, è inoltre possibile impostare le opzioni [**Effetto filtro**] e [**Effetto tonale**], oltre a [**Nitidezza**] e [**Contrasto**] illustrate nelle pagine precedenti.

### Effetto filtro



Impost. dett.	 Monocromo
	N:Nessuno
	Ye:Giallo
 Effetto filtro	Or:Arancio
	R:Rosso
	G:Verde

Con l'applicazione di un effetto filtro a un'immagine monocromatica, è possibile dare maggiore risalto ad alcuni soggetti, come nuvole bianche o alberi verdi.

Filtro	Esempi di effetti
N: Nessuno	Immagine in bianco e nero standard priva di effetti filtro.
Ye: Giallo	L'azzurro del cielo risulterà più naturale e il bianco delle nuvole più luminoso.
Or: Arancio	L'azzurro del cielo apparirà leggermente più scuro. I colori del tramonto saranno più brillanti.
R: Rosso	L'azzurro del cielo sarà piuttosto scuro. Le foglie autunnali appariranno più nitide e luminose.
G: Verde	Le tonalità dell'incarnato e delle labbra risulteranno attenuate. Le foglie degli alberi appariranno più nitide e luminose.

 Aumentando il parametro [**Contrasto**] è possibile intensificare l'effetto filtro.

### Effetto tonale

Impost. dett.	 Monocromo
	N:Nessuno
	S:Seppia
	B:Blu
 Effetto tonale	P:Viola
	G:Verde

Applicando un effetto tonale, è possibile creare un'immagine monocromatica nel colore specificato, creando un'immagine più incisiva.

È possibile selezionare: [**N:Nessuno**], [**S:Seppia**], [**B:Blu**], [**P:Viola**] o [**G:Verde**].

## Registrazione di uno Stile Foto ☆

È possibile selezionare uno Stile Foto di base, ad esempio [Ritratto] o [Paesaggio], regolare i relativi parametri nel modo desiderato e registrarli in [Utente 1], [Utente 2] o [Utente 3].

È possibile creare diversi Stili Foto differenziando i parametri di impostazione, ad esempio nitidezza e contrasto.

È inoltre possibile regolare i parametri di uno Stile Foto registrato nella fotocamera con il software in dotazione EOS Utility (p. 393).

### 1 Selezionare [Stile Foto].

- Nella scheda [CAMERA 4], selezionare [Stile Foto], quindi premere <SET>.
- ▶ Viene visualizzata la schermata di selezione dello Stile Foto.

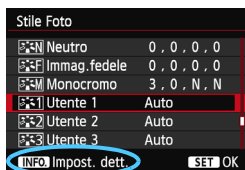

### 2 Selezionare [Utente \*].

- Selezionare [Utente \*], quindi premere <INFO.>.



### 3 Premere <SET>.

- Dopo aver selezionato l'opzione [Stile Foto], premere <SET>.

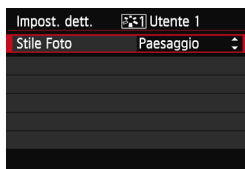

### 4 Selezionare lo Stile Foto di base.

- Premere il tasto <▲▼> per selezionare lo Stile Foto di base, quindi premere <SET>.
- Per regolare i parametri di uno Stile Foto registrato nella fotocamera utilizzando il software in dotazione EOS Utility, selezionare qui lo Stile Foto.

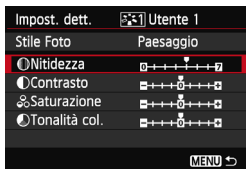

## 5 Selezionare un parametro.

- Selezionare un parametro, ad esempio **[Nitidezza]**, quindi premere **<SET>**.

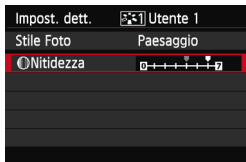

## 6 Impostare il parametro.

- Premere il tasto **<◀▶>** per regolare il parametro come desiderato, quindi premere **<SET>**. Per ulteriori informazioni, consultare la sezione "Personalizzazione di uno Stile Foto" alle pagine 115-117.
- Premere il pulsante **<MENU>** per registrare lo Stile Foto modificato. Viene nuovamente visualizzata la schermata di selezione dello Stile Foto.
  - ▶ Il Picture Style di base viene indicato a destra dell'opzione **[Utente \*]**.
  - ▶ Se le impostazioni di uno Stile Foto registrate in **[Utente \*]** sono state modificate rispetto alle impostazioni di base dello Stile Foto, il nome dello Stile Foto viene visualizzato in blu.

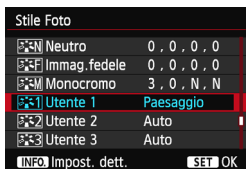

- Se un Picture Style è già stato registrato come **[Utente \*]**, la modifica del Picture Style di base descritta al passo 4 annulla i parametri di impostazione del Picture Style registrato.
- Se si esegue il comando **[Cancella impost. fotocamera]** (p. 56), tutte le impostazioni **[Utente \*]** vengono riportate ai valori predefiniti. Per uno Stile Foto registrato utilizzando EOS Utility (software in dotazione) verranno ripristinati ai valori predefiniti solo i parametri modificati.

- Per utilizzare lo Stile Foto modificato, selezionare l'impostazione **[Utente \*]** registrata e scattare.
- Per conoscere la procedura per registrare un file Stile Foto nella fotocamera, consultare il manuale EOS Utility Istruzioni su DVD-ROM (p. 389).

## MENU Impostazione del bilanciamento del bianco ☆

L'impostazione del bilanciamento del bianco (WB, White Balance) consente di rendere nitido il colore delle aree bianche. Generalmente, l'impostazione <AWB> (Auto) consente di ottenere il bilanciamento del bianco corretto. Se non è possibile ottenere colori naturali con l'impostazione <AWB>, è possibile selezionare le impostazioni relative al bilanciamento del bianco idonee alla sorgente di luce o impostarlo manualmente fotografando un oggetto bianco.

Nelle modalità della zona base viene impostata automaticamente <AWB>.

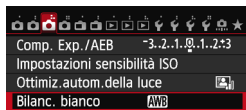

### 1 Selezionare [Bilanc. bianco].

- Nella scheda [CAMERA 3], selezionare [Bilanc. bianco], quindi premere <SET>.

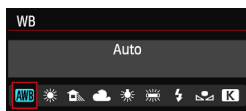

### 2 Selezionare il bilanciamento del bianco.

- Selezionare l'impostazione desiderata, quindi premere <SET>.

Simbolo	Modalità	Temperatura colore (circa, K: Kelvin)
AWB	Auto	3000 - 7000
☀	Luce diurna	5200
🏠	Ombra	7000
☁	Nuvoloso, crepuscolo, tramonto	6000
🔥	Tungsteno	3200
💡	Fluorescente	4000
⚡	Uso del flash	Impostato automaticamente*
📧	Personalizzato (p. 121)	2000 - 10000
K	Temperatura colore (p. 122)	2500 - 10000

\* Applicabile agli Speedlite che dispongono della funzione di trasmissione della temperatura colore. Negli altri casi, viene impostata su circa 6000 K.

## Bilanciamento del bianco

L'occhio umano percepisce un oggetto bianco come tale indipendentemente dal tipo di illuminazione. Con una fotocamera digitale, la temperatura del colore viene regolata mediante software per rendere nitido il colore delle aree bianche. Questa regolazione può essere utilizzata come base per la correzione del colore. Questa funzione consente di scattare foto con sfumature di colore naturali.



## Bilanciamento del bianco personalizzato

L'impostazione di bilanciamento del bianco personalizzato consente di impostare manualmente il bilanciamento del bianco per una sorgente luminosa specifica in modo da ottenere una maggiore precisione. Eseguire questa procedura con la sorgente di luce da utilizzare.

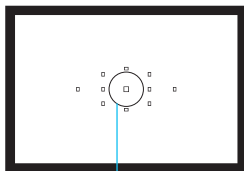

Cerchio di misurazione spot

### 1 Fotografare un oggetto bianco.

- L'oggetto bianco deve occupare il cerchio di misurazione spot
- Utilizzare la messa a fuoco manuale e impostare l'esposizione standard per l'oggetto bianco.
- È possibile impostare una qualsiasi impostazione di bilanciamento del bianco.

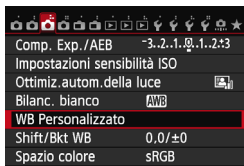

### 2 Selezionare [WB Personalizzato].

- Nella scheda [CAMERA 3], selezionare **[WB Personalizzato]**, quindi premere <SET>.
- ▶ Viene visualizzata la schermata di selezione del bilanciamento del bianco personalizzato.



### 3 Importare i dati relativi al bilanciamento del bianco.

- Ruotare la ghiera <DISK> per selezionare l'immagine acquisita al passo 1, quindi premere <SET>.
- ▶ Nella finestra di dialogo visualizzata, selezionare **[OK]** per importare i dati.
- Quando viene visualizzato di nuovo il menu, premere il pulsante <MENU> per uscire.

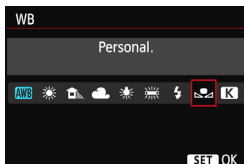

### 4 Selezionare [Bilanc. bianco].

- Nella scheda [CAMERA 3], selezionare **[Bilanc. bianco]**, quindi premere <SET>.

### 5 Selezionare il bilanciamento del bianco personalizzato.

- Selezionare **[WB Personal.]**, quindi premere <SET>.

- ❗ Se l'esposizione ottenuta al passo 1 si discosta notevolmente dall'esposizione standard, è possibile che non venga raggiunto un bilanciamento del bianco corretto.
- Al passo 3, le seguenti immagini non possono essere selezionate: immagini acquisite con lo Stile Foto impostato su **[Monocromo]**, immagini con esposizione multipla e immagini scattate con un'altra fotocamera.

- 📄 Al posto di un oggetto bianco, è possibile utilizzare una scheda grigia al 18% (disponibile in commercio) per ottenere un bilanciamento del bianco più preciso.
- Il bilanciamento del bianco personalizzato registrato con il software in dotazione viene registrato in [📄]. Se si effettua quanto descritto al passo 3, vengono eliminati i dati di bilanciamento del bianco personalizzato registrato.

## **K** Impostazione della temperatura del colore

È possibile impostare un valore numerico per la temperatura colore del bilanciamento del bianco. Questa impostazione è riservata a utenti esperti.



### 1 Selezionare **[Bilanc. bianco]**.

- Nella scheda [📷3], selezionare **[Bilanc. bianco]**, quindi premere <ⓈET>.

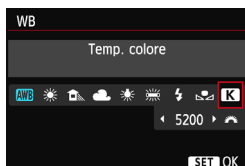

### 2 Impostare la temperatura colore.

- Selezionare **[K]**.
- Ruotare la ghiera <🔧> per impostare la temperatura colore desiderata, quindi premere <ⓈET>.
- È possibile impostare una temperatura del colore compresa tra 2500 K e 10000 K circa in incrementi di 100 K.

- ❗ Quando si desidera impostare la temperatura colore per una fonte luminosa artificiale, impostare la correzione del bilanciamento del bianco (magenta o verde) in base alle necessità.
- Se si imposta **[K]** sulla lettura rilevata con un misuratore della temperatura colore reperibile in commercio, scattare alcune foto di prova e regolare l'impostazione in modo da compensare la differenza tra questa lettura e la lettura della fotocamera.

## MENU Correzione del bilanciamento del bianco ☆

È possibile correggere l'impostazione del bilanciamento del bianco. Con questa regolazione è possibile ottenere lo stesso effetto prodotto mediante un filtro di conversione della temperatura colore o un filtro di compensazione del colore reperibile in commercio. È possibile regolare ciascun colore su uno dei nove livelli disponibili. Questa funzione è destinata agli utenti esperti che hanno familiarità con le funzioni di conversione della temperatura colore o dei filtri di compensazione del colore.

### Correzione del bilanciamento del bianco

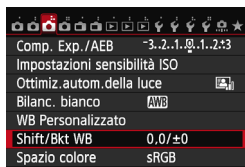

#### 1 Selezionare [Shift/Bkt WB].

- Nella scheda [CAMERA 3], selezionare [Shift/Bkt WB], quindi premere <SET>.

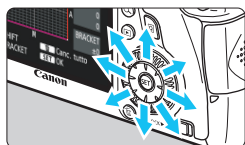

#### 2 Impostare la correzione del bilanciamento del bianco.

- Utilizzare <MULTI-SELECTOR> per spostare il simbolo "■" fino alla posizione desiderata.
- B corrisponde al blu, A all'ambra, M al magenta e G al verde. Il colore che si trova nella direzione corrispondente viene corretto.
- Il messaggio "SHIFT", visualizzato sullo schermo in alto a destra, indica la direzione e il valore della correzione.
- Premendo il pulsante <RESET> si annullano tutte le impostazioni [Shift/Bkt WB].
- Premere <SET> per uscire dall'impostazione e tornare al menu.

Esempio di impostazione: A2, G1

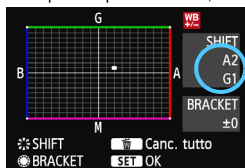

- È possibile che nella parte in basso a sinistra del mirino compaia <!> quando è impostata la correzione del bilanciamento del bianco (p. 313).
- Un livello di correzione blu/ambra equivale a circa 5 mired di un filtro per la conversione della temperatura colore (il mired è l'unità di misura che indica la densità di un filtro di conversione della temperatura colore).

## Bracketing automatico del bilanciamento del bianco

Con un solo scatto, è possibile registrare contemporaneamente tre immagini con tonalità colore differenti. In base alla temperatura colore dell'impostazione di bilanciamento del bianco corrente, l'immagine verrà sottoposta a bracketing con viraggio al blu/ambra o al magenta/verde. Questa operazione è denominata bracketing del bilanciamento del bianco (BKT WB). È possibile impostare il bracketing del bilanciamento del bianco fino a un massimo di  $\pm 3$  livelli con incrementi di un livello alla volta.

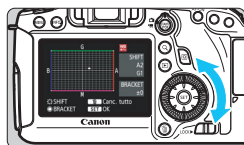

Viraggio B/A,  $\pm 3$  livelli

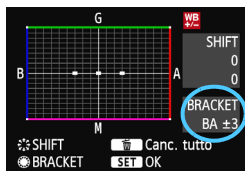

### Impostare il valore di bracketing del bilanciamento del bianco.

- Nel passo 2 per la correzione del bilanciamento del bianco, quando si ruota la ghiera  $\langle \odot \rangle$ , il simbolo "■" sullo schermo diventa "■■■" (3 punti). La rotazione della ghiera a destra consente di impostare bracketing B/A e la rotazione a sinistra il bracketing M/G.
- ▶ Il messaggio "BRACKET", visualizzato sullo schermo in alto a destra, indica la direzione e il valore della correzione.
- Premendo il pulsante  $\langle \text{☐} \rangle$  si annullano tutte le impostazioni [Shift/Bkt WB].
- Premere  $\langle \text{SET} \rangle$  per uscire dall'impostazione e tornare al menu.

### Sequenza bracketing

Le immagini verranno sottoposte a bracketing nell'ordine riportato di seguito:

1. Bilanciamento bianco standard, 2. Viraggio blu (B) e 3. Viraggio ambra (A) o
1. Bilanciamento bianco standard, 2. Viraggio magenta (M) e 3. Viraggio verde (G).



- Durante il bracketing WB, la velocità di scatto continuo massima è inferiore e il numero degli scatti possibili si riduce a un terzo del numero normale.
- Insieme al bracketing del bilanciamento del bianco, è possibile inoltre impostare la correzione del bilanciamento del bianco e l'impostazione di scatto con AEB. Se si seleziona l'impostazione AEB insieme al bracketing del bilanciamento del bianco, vengono registrate nove immagini per ogni singolo scatto.
- Poiché per ogni scatto vengono registrate tre immagini, il tempo richiesto per la registrazione sulla scheda sarà maggiore.
- È possibile modificare il numero di scatti per il bracketing del bilanciamento del bianco (p. 305).
- "BRACKET" è l'abbreviazione di bracketing.

## MENU Correzione automatica di luminosità e contrasto ☆

Se l'immagine risulta troppo scura o con un contrasto basso, la luminosità e il contrasto vengono corretti automaticamente. Questa funzione è denominata Auto Lighting Optimizer (Ottimizzazione automatica della luce). L'impostazione predefinita è **[Standard]**. Con le immagini JPEG, la correzione viene applicata quando si acquisisce l'immagine. Nelle modalità della zona base, viene impostato automaticamente **[Standard]**.

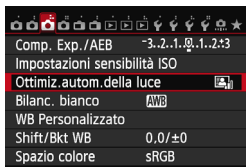

### 1 Selezionare **[Auto Lighting Optimizer/Ottimiz.autom.della luce]**.

- Nella scheda **[CAMERA 3]**, selezionare **[Auto Lighting Optimizer/Ottimiz.autom.della luce]**, quindi premere **<SET>**.

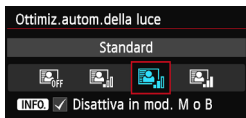

### 2 Selezionare l'impostazione.

- Selezionare l'impostazione desiderata, quindi premere **<SET>**.

### 3 Scattare la foto.

- L'immagine viene registrata con la luminosità e il contrasto corretti, se necessario.



- Se **[CAMERA 4: Priorità tonalità chiare]** è impostata su **[Attiva]**, la funzione Auto Lighting Optimizer (Ottimizzazione automatica della luce) verrà automaticamente impostata su **[Disattivato]** e non è possibile modificarla.
- A seconda delle condizioni di scatto, il disturbo potrebbe aumentare.
- Se viene selezionata un'impostazione diversa da **[Disattivato]** e si utilizza la compensazione dell'esposizione o la compensazione dell'esposizione flash per scurire l'esposizione, l'immagine potrebbe comunque risultare chiara. Se si desidera un'esposizione più scura, impostare questa funzione su **[Disattivato]**.
- Se è attiva la modalità HDR (p. 155) o lo scatto con esposizione multipla (p. 158), la funzione Auto Lighting Optimizer (Ottimizzazione automatica della luce) viene impostata automaticamente su **[Disattivato]**. Se la modalità HDR e lo scatto con esposizione multipla vengono disattivati, la funzione Auto Lighting Optimizer (Ottimizzazione automatica della luce) torna all'impostazione originale.



Al passo 2, se si preme il pulsante **<INFO.>** e si deseleziona **<✓>** l'impostazione **[Disattiva in mod. M o B]**, la funzione Auto Lighting Optimizer (Ottimizzazione automatica della luce) può essere impostata in modalità **<M>** e **<B>**.

## Riduzione disturbi alta sensibilità ISO

Questa funzione riduce il disturbo generato nell'immagine. Sebbene la riduzione del disturbo si applichi a tutte le sensibilità ISO, è particolarmente efficace a sensibilità ISO elevate. A sensibilità ISO ridotte, il disturbo nelle aree più scure (zone d'ombra) si riduce ulteriormente.

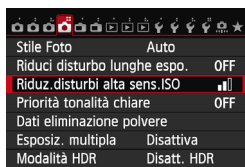

### 1 Selezionare [Riduz.disturbi alta sens.ISO].

- Nella scheda [📷4], selezionare [Riduz.disturbi alta sens.ISO], quindi premere <ⓈET>.



### 2 Impostare un livello.

- Selezionare il livello di riduzione dei disturbi desiderato, quindi premere <ⓈET>.
- ▶ La schermata di impostazione si chiude e viene nuovamente visualizzato il menu.

- [NR]: **Riduz.disturbi scatti mul**

Riduzione del disturbo con una qualità dell'immagine superiore rispetto a quando viene applicata l'impostazione [Alta]. Per ogni foto vengono eseguiti quattro scatti in sequenza, che vengono quindi automaticamente uniti in una singola immagine JPEG.

### 3 Scattare la foto.

- L'immagine viene registrata con la riduzione dei disturbi applicata.

**Informazioni sulla funzione [Riduz.disturbi scatti mul]**

- Non è possibile impostare le seguenti funzioni: AEB, bracketing WB [**☑4: Riduci disturbo lunghe espo.**], [**☑4: Modalità HDR**], [**☑4: Esposiz. multipla**] e immagine RAW. Se una di queste funzioni è stata già impostata, [**Riduz.disturbi scatti mul**] non è disponibile.
- Non è possibile scattare con il flash. La luce AF ausiliaria viene emessa in base all'impostazione scelta per [**☑.C.Fn II -5: Scatto luce AF ausiliaria**].
- Non è possibile impostare [**Riduz.disturbi scatti mul**] per le esposizioni posa.
- Se si spegne la fotocamera o si cambia modalità di scatto in una della zona base, nella ripresa di filmati o nella modalità Posa, l'impostazione passa a [**Standard**].
- Se le immagini differiscono notevolmente a causa delle vibrazioni della fotocamera o per la presenza di un soggetto in movimento, l'effetto di riduzione del disturbo potrebbe risultare minimo.
- Se la fotocamera viene tenuta in mano, mantenerla ferma per evitare vibrazioni. Si consiglia di utilizzare un treppiede.
- L'allineamento delle immagini potrebbe non funzionare correttamente se si fotografano motivi ripetitivi (reticoli, strisce, ecc.) o immagini piatte monotoni.
- Rispetto allo scatto normale, la registrazione dell'immagine sulla scheda richiede più tempo. Durante l'elaborazione delle immagini, nel mirino e sul pannello LCD compare l'indicazione "**buSY**" e non sarà possibile scattare nuove foto finché l'operazione non è terminata.
- [**☑4: Dati eliminazione polvere**] non può essere impostato.
- Se è impostato [**Riduz.disturbi scatti mul**], la stampa diretta non è disponibile. Selezionare un'impostazione che non sia [**Riduz.disturbi scatti mul**] se si desidera utilizzare la stampa diretta.



Se si riproduce un'immagine **RAW** con la fotocamera o si stampa direttamente un'immagine, la riduzione del disturbo causato dalla sensibilità ISO potrebbe risultare minima. È possibile verificare il risultato della riduzione del disturbo o stampare le immagini a cui è stata applicata la riduzione del disturbo con Digital Photo Professional (software in dotazione, p. 393).

## Riduzione del disturbo nelle lunghe esposizioni

La riduzione dei disturbi è possibile con esposizioni dell'immagine di 1 secondo o più lunghe.

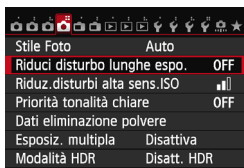

### 1 Selezionare [Riduci disturbo lunghe espo.].

- Nella scheda [4], selezionare [Riduci disturbo lunghe espo.], quindi premere <SET>.

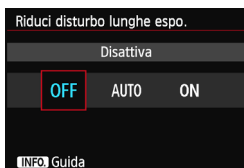

### 2 Selezionare l'impostazione desiderata.

- Selezionare l'impostazione desiderata, quindi premere <SET>.
- ▶ La schermata di impostazione si chiude e viene nuovamente visualizzato il menu.

#### • [Auto]

Per esposizioni di 1 secondo o più lunghe, la riduzione del disturbo viene eseguita automaticamente se viene rilevato un disturbo tipico delle lunghe esposizioni. L'impostazione [Auto] è adatta per la maggior parte dei casi.

#### • [Attiva]

La riduzione del disturbo viene eseguita per tutte le esposizioni di 1 secondo o più lunghe. L'impostazione [Attiva] potrebbe essere in grado di ridurre i disturbi non rilevabili con l'impostazione [Auto].

### 3 Scattare la foto.

- L'immagine viene registrata con la riduzione dei disturbi applicata.





- Con le impostazioni **[Auto]** e **[Attiva]**, dopo l'acquisizione della foto, il processo di riduzione del disturbo potrebbe avere la stessa durata di quello dell'esposizione. Durante la riduzione del disturbo, è ancora possibile scattare foto finché l'indicatore della velocità di scatto massima nel mirino indica "1" o un valore superiore.
- Le immagini scattate a ISO 1600 o sensibilità superiori possono apparire più sgranate con l'impostazione **[Attiva]** che con l'impostazione **[Disattiva]** o **[Auto]**.
- Con l'impostazione **[Attiva]**, se viene acquisita una lunga esposizione con l'immagine Live View visualizzata, durante il processo di riduzione dei disturbi viene visualizzato **"BUSY"**. La visualizzazione Live View non compare finché l'elaborazione di riduzione del disturbo non è completa (nel frattempo non è possibile scattare un'altra foto).

## MENU Priorità tonalità chiare ☆

È possibile ridurre al minimo le aree chiare sovraesposte.

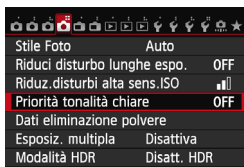

### 1 Selezionare [Priorità tonalità chiare].

- Nella scheda [📷4], selezionare [Priorità tonalità chiare], quindi premere <SET>.



### 2 Selezionare [Attiva].

- Selezionare [Attiva], quindi premere <SET>.
- I dettagli nelle aree chiare vengono migliorati. L'intervallo dinamico viene ampliato dal grigio al 18% standard per mostrare i dettagli delle aree luminose. Le differenze tra le tonalità comprese tra i grigi e le aree luminose vengono attenuate.

### 3 Scattare la foto.

- L'immagine viene registrata con la priorità tonalità chiare applicata.

- Con l'impostazione [Attiva], la funzione Auto Lighting Optimizer (Ottimizzazione automatica della luce) (p. 125) viene automaticamente impostata su [Disattivato] e non può essere modificata. Quando [Priorità tonalità chiare] è impostata su [Disattiva], la funzione Auto Lighting Optimizer (Ottimizzazione automatica della luce) torna all'impostazione originale.
- Selezionando [Attiva] i disturbi nell'immagine (sgranatura, bande, ecc.) potrebbero essere notevolmente accentuati rispetto a quando è selezionata l'opzione [Disattiva].

Selezionando [Attiva], la gamma configurabile sarà ISO 200 - 25600 (ISO 200 - 12800 per la ripresa di filmati). Inoltre, l'icona <D+> viene visualizzata nel mirino e sul pannello LCD quando è attiva la priorità delle tonalità chiare.

## MENU Correzione dell'illuminazione periferica/aberrazione cromatica dell'obiettivo

La riduzione dell'illuminazione periferica è un fenomeno, dovuto alle caratteristiche dell'obiettivo, per cui gli angoli di un'immagine appaiono più scuri. La comparsa di sfrangiature di colore sui bordi di un soggetto viene definita aberrazione cromatica. È possibile correggere entrambi questi tipi di aberrazioni dell'obiettivo. L'impostazione predefinita è **[Attiva]** per entrambi i tipi di correzione.

### Correzione dell'illuminazione periferica

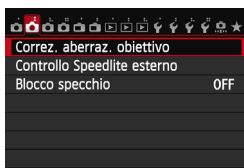

#### 1 Selezionare **[Correz. aberraz. obiettivo]**.

- Nella scheda **[CAMERA 2]**, selezionare **[Correz. aberraz. obiettivo]**, quindi premere **< (SET) >**.

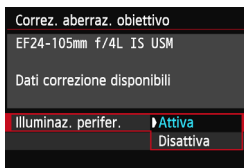

#### 2 Selezionare l'impostazione.

- Sullo schermo, verificare che venga visualizzata l'opzione per **[Dati correzione disponibili]** per l'obiettivo montato sulla fotocamera.
- Selezionare **[Illuminaz. perifer.]**, quindi premere **< (SET) >**.
- Selezionare **[Attiva]**, quindi premere **< (SET) >**.
- Se viene visualizzato **[Dati correzione non disponibili]**, vedere "Dati di correzione dell'obiettivo" a pagina 133.

#### 3 Scattare la foto.

- L'immagine verrà registrata con l'illuminazione periferica corretta.



A seconda delle condizioni di scatto, il disturbo potrebbe apparire nella periferia dell'immagine.



- Il valore di correzione applicato sarà leggermente inferiore rispetto al valore di correzione massimo che è possibile impostare con il software in dotazione Digital Photo Professional (p. 393).
- Maggiore è la sensibilità ISO, più basso sarà il valore di correzione.

## Correzione dell'aberrazione cromatica

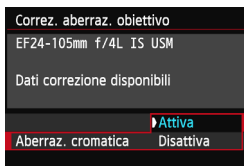

### 1 Selezionare l'impostazione.

- Sullo schermo, verificare che venga visualizzata l'opzione per **[Dati correzione disponibili]** per l'obiettivo montato sulla fotocamera.
- Selezionare **[Aberraz. cromatica]**, quindi premere <SET>.
- Selezionare **[Attiva]**, quindi premere <SET>.
- Se viene visualizzato **[Dati correzione non disponibili]**, vedere "Dati di correzione dell'obiettivo" alla pagina successiva.

### 2 Scattare la foto.

- L'immagine verrà registrata con l'aberrazione cromatica corretta.

Se si riproduce un'immagine **RAW** scattata con l'aberrazione cromatica corretta, l'immagine verrà visualizzata sulla fotocamera senza la correzione applicata. Verificare la correzione dell'aberrazione cromatica con il software in dotazione Digital Photo Professional (p. 393).

## Dati di correzione dell'obiettivo

La fotocamera contiene già i dati relativi alla correzione dell'illuminazione periferica e alla correzione dell'aberrazione cromatica per circa 25 obiettivi. Se si seleziona **[Attiva]**, la correzione della luce periferica e dell'aberrazione cromatica verrà applicata automaticamente per tutti gli obiettivi che dispongono di dati di correzione registrati nella fotocamera.

Con EOS Utility (software in dotazione), è possibile controllare quali obiettivi dispongono di dati di correzione registrati nella fotocamera. È anche possibile registrare i dati di correzione per obiettivi non registrati. Per ulteriori informazioni, consultare il manuale EOS Utility Istruzioni disponibile sul DVD-ROM (p. 388).

### Note sulla correzione dell'illuminazione periferica e sulla correzione dell'aberrazione cromatica



- La correzione dell'illuminazione periferica e dell'aberrazione cromatica non può essere applicata alle immagini JPEG già scattate.
- Quando si utilizza un obiettivo non Canon, si consiglia di impostare entrambi i tipi di correzione su **[Disattiva]**, anche se compare l'indicazione **[Dati correzione disponibili]**.
- Se si utilizza la vista ingrandita durante lo scatto in Live View, la correzione dell'illuminazione periferica e dell'aberrazione cromatica non verranno riportate nell'immagine mostrata sullo schermo.



- Se gli effetti della correzione non sono visibili, dopo lo scatto ingrandire l'immagine e verificare.
- Le correzioni possono essere applicate anche quando è montata una prolunga o un convertitore Life-size Converter.
- Se i dati di correzione per l'obiettivo montato non sono stati registrati nella fotocamera, il risultato sarà identico a quello che si otterrebbe impostando la correzione su **[Disattiva]**.
- Se l'obiettivo non dispone delle informazioni relative alla distanza, il valore di correzione sarà inferiore.

## MENU Creazione e selezione di una cartella

È possibile creare liberamente e selezionare la cartella quando è necessario salvare le immagini acquisite.

Questa operazione è facoltativa poiché verrà creata automaticamente una cartella per il salvataggio delle immagini acquisite.

### Creazione di una cartella

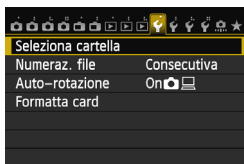

#### 1 Selezionare [Seleziona cartella].

- Nella scheda [1], selezionare [Seleziona cartella], quindi premere <SET>.

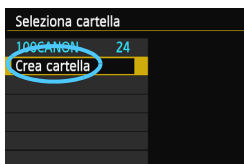

#### 2 Selezionare [Crea cartella].

- Selezionare [Crea cartella], quindi premere <SET>.

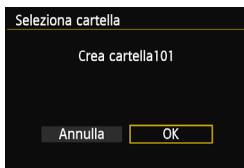

#### 3 Creare una nuova cartella.

- Selezionare [OK], quindi premere <SET>.
- ▶ Viene creata una nuova cartella con un numero superiore di un'unità.

## Selezione di una cartella



- Con lo schermata di selezione delle cartelle visualizzata, selezionare una cartella e premere <SET>.
- ▶ Viene selezionata la cartella in cui sono state salvate le immagini acquisite.
- Le successive immagini acquisite verranno registrate nella cartella selezionata.



## Cartelle

Ad esempio il nome della cartella "100CANON" inizia con tre cifre (numero cartella) seguite da cinque caratteri alfanumerici. Una cartella può contenere fino a 9999 immagini (numeri dei file da 0001 a 9999). Quando una cartella si riempie, viene creata automaticamente una nuova cartella con un numero superiore di un'unità. Inoltre, se si esegue l'azzeramento manuale (p. 137), viene creata automaticamente una nuova cartella. È possibile creare cartelle contrassegnate da un numero compreso tra 100 e 999.

## Creazione di cartelle con un computer

Con la scheda aperta sullo schermo, creare una nuova cartella denominata "DCIM". Aprire la cartella DCIM e creare il numero di cartelle necessario per salvare e organizzare le immagini. Il formato del nome della cartella deve essere "100ABC\_D". Le prime tre cifre rappresentano il numero di cartella (da 100 a 999). Gli ultimi cinque caratteri possono essere una combinazione di lettere maiuscole o minuscole dalla A alla Z, valori numerici e un carattere di sottolineatura "\_". Non è possibile utilizzare spazi. Tenere inoltre presente che due nomi di cartelle non possono contenere lo stesso numero di tre cifre (ad esempio, "100ABC\_D" e "100W\_XYZ"), anche se gli altri cinque caratteri del nome sono diversi tra loro.

## MENU Metodi di numerazione dei file

I file di immagine vengono numerati da 0001 a 9999 nell'ordine in cui le immagini vengono scattate, quindi salvati in una cartella. È possibile modificare la modalità di assegnazione del numero di file.

Il numero di file viene visualizzato sul computer nel formato:

**IMG\_0001.JPG.**

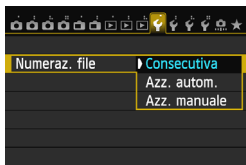

### 1 Selezionare [Numeraz. file].

- Nella scheda [1], selezionare [Numeraz. file], quindi premere <SET>.

### 2 Selezionare il metodo di numerazione desiderato.

- Selezionare l'impostazione desiderata, quindi premere <SET>.

## Consecutiva

**Consente di proseguire la sequenza di numerazione dei file anche dopo aver sostituito la scheda o dopo aver creato una nuova cartella.**

Anche dopo aver sostituito la scheda o aver creato una nuova cartella, la numerazione dei file prosegue in sequenza fino a 9999. Questa funzione risulta utile quando si desidera salvare in una sola cartella sul computer le immagini numerate da 0001 a 9999, contenute in più schede o più cartelle.

Se sulla scheda sostitutiva o nella cartella esistente sono già presenti immagini registrate in precedenza, la numerazione delle nuove immagini potrebbe continuare dalla numerazione dei file delle immagini esistenti sulla scheda o nella cartella. Se si desidera utilizzare la numerazione dei file continua, si consiglia di inserire ogni volta una scheda formattata.

### Numerazione dei file dopo la sostituzione della scheda

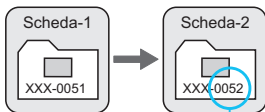

Numero di file progressivo

### Numerazione dei file dopo la creazione di una cartella

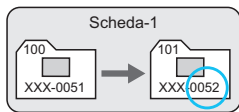



## Azz. autom.

**La numerazione dei file riparte da 0001 ogni volta che si sostituisce la scheda o si crea una nuova cartella.**

Anche dopo aver sostituito la scheda o aver creato una nuova cartella, la numerazione dei file prosegue da 0001 per le nuove immagini salvate. Questa funzione risulta utile quando si desidera organizzare le immagini in base alle diverse schede o cartelle. Se sulla scheda sostitutiva o nella cartella esistente sono già presenti immagini registrate in precedenza, la numerazione delle nuove immagini potrebbe continuare dalla numerazione dei file delle immagini esistenti sulla scheda o nella cartella. Se si desidera salvare le immagini riprendendo la numerazione dei file da 0001, è necessario utilizzare ogni volta una scheda formattata.

**Numerazione dei file dopo la sostituzione della scheda**

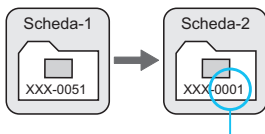

**Numerazione dei file dopo la creazione di una cartella**

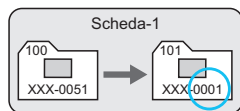

La numerazione dei file viene azzerata.

## Azz. manuale

Consente di riprendere la numerazione dei file da 0001 o iniziare dal numero di file 0001 in una nuova cartella. Quando si ripristina la numerazione dei file manualmente, viene creata automaticamente una nuova cartella e la numerazione dei file delle immagini salvate nella cartella inizia da 0001. Questa funzione risulta utile se si desidera utilizzare, ad esempio, cartelle diverse per le immagini scattate il giorno prima e per quelle scattate oggi. Dopo l'azzeramento manuale, la numerazione dei file riprende con il metodo consecutivo o con azzeramento automatico (non viene visualizzata la schermata di conferma dell'azzeramento manuale).

Se il numero file nella cartella 999 arriva a 9999, non è possibile scattare anche se la scheda dispone ancora di spazio. Sul monitor LCD della fotocamera viene visualizzato un messaggio che richiede di sostituire la scheda. Sostituirla con una scheda nuova.

Per le immagini JPEG e RAW, le prime lettere del nome del file saranno "IMG\_". I nomi dei file di filmato hanno il prefisso "MVI\_". L'estensione sarà ".JPG" per le immagini JPEG, ".CR2" per le immagini RAW e ".MOV" per i filmati.

## MENU Impostazione delle informazioni sul copyright ☆

Quando si impostano le informazioni sul copyright, queste vengono registrate nelle immagini come dati Exif.



### 1 Selezionare [Informazioni copyright].

- Nella scheda [4], selezionare [Informazioni copyright], quindi premere <SET>.



### 2 Selezionare l'opzione da impostare.

- Selezionare [Immettere nome dell'autore] o [Immettere dettagli copyright], quindi premere <SET>.



### 3 Immettere il testo.

- Premere il pulsante <Q> per visualizzare il riquadro in cui inserire il testo contrassegnato da un bordo colorato. È quindi possibile inserire il testo.
- Premere i tasti <▲▼> <◀▶> per spostare □ e selezionare un carattere, quindi premere <SET> per inserire il carattere.
- È possibile inserire fino a 63 caratteri.
- Per eliminare un carattere, premere il pulsante <☒>.

### 4 Uscire dall'impostazione.

- Una volta inserito il testo, premere il pulsante <MENU>.
- ▶ Le informazioni vengono salvate e la schermata torna al passo 2.

## Verifica delle informazioni sul copyright



Quando si seleziona [**Visualizza info copyright**] al passo 2 della pagina precedente, è possibile verificare le informazioni inserite per [**Autore**] e [**Copyright**].

## Eliminazione delle informazioni sul copyright

Quando si seleziona [**Cancella info. copyright**] al passo 2 della pagina precedente, è possibile eliminare le informazioni di [**Autore**] e [**Copyright**].



È inoltre possibile impostare o verificare le informazioni sul copyright con il software in dotazione EOS Utility (p. 393).

## MENU Impostazione dello spazio colore ☆

La gamma di colori riproducibili è denominata spazio colore. Questa fotocamera consente di impostare lo spazio colore per le immagini acquisite su sRGB o Adobe RGB. Per lo scatto normale, si consiglia di scegliere sRGB.

Nelle modalità della zona base, viene impostato automaticamente sRGB.

### 1 Selezionare [Spazio colore].

- Nella scheda [CAMERA 3], selezionare [Spazio colore], quindi premere <SET>.

### 2 Impostare lo spazio colore desiderato.

- Selezionare [sRGB] o [Adobe RGB], quindi premere <SET>.

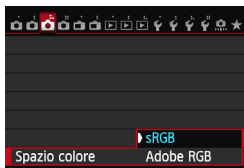

## Adobe RGB

Questo spazio colore viene utilizzato principalmente per stampe commerciali e altri usi industriali. L'uso di questa impostazione è sconsigliato agli utenti che non hanno familiarità con l'elaborazione delle immagini, Adobe RGB e Design rule for Camera File System 2.0 (Exif 2.21 o versioni successive). I colori delle immagini ottenute con computer e stampanti sRGB non compatibili con lo standard Design rule for Camera File System 2.0 (Exif 2.21 o versioni successive) risulteranno particolarmente sbiaditi. Sarà necessaria una successiva elaborazione delle immagini tramite un'applicazione software.



- Se la foto acquisita è stata scattata con lo spazio colore Adobe RGB, il primo carattere del nome del file sarà un carattere di sottolineatura "\_".
- Il profilo ICC non viene applicato. Consultare le informazioni sul profilo ICC contenute nel Manuale di istruzioni del software in formato PDF disponibile sul DVD-ROM.

# 5

## Funzioni avanzate

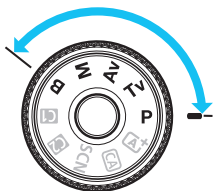

Nelle modalità della zona creativa, è possibile impostare la velocità dell'otturatore e/o l'apertura per configurare l'esposizione nel modo desiderato. Modificando le impostazioni della fotocamera, è possibile ottenere risultati diversi.

- L'icona ☆ in alto a destra del titolo della pagina indica che la funzione è disponibile solo nelle modalità della zona creativa (**P/Tv/Av/M/B**).
- Dopo aver premuto a metà e rilasciato il pulsante di scatto, i valori relativi all'esposizione restano visualizzati nel mirino e sul pannello LCD per 4 secondi (⌚4).
- Per le funzioni configurabili in ciascuna modalità di scatto, vedere a pagina 342.



Spostare l'interruttore <LOCK▶> a sinistra.

## P: Programma AE

La fotocamera seleziona automaticamente la velocità dell'otturatore e l'apertura in base alla luminosità del soggetto. Questa modalità viene denominata "Programma AE".

\* <P> è l'abbreviazione di Program (programma).

\* AE è l'acronimo di Auto Exposure (esposizione automatica).



### 1 Impostare la ghiera di selezione su <P>.



### 2 Mettere a fuoco il soggetto.

- Guardando nel mirino, posizionare il punto AF selezionato sul soggetto, quindi premere il pulsante di scatto a metà.
- ▶ Il punto AF che ha raggiunto la messa a fuoco lampeggia in rosso e la luce di conferma della messa a fuoco <●> si illumina nella parte inferiore destra del mirino (in modalità AF One-Shot).
- ▶ La velocità dell'otturatore e l'apertura vengono impostate automaticamente e visualizzate nel mirino e sul pannello LCD.



### 3 Verificare i valori visualizzati.

- Si otterrà un'esposizione standard se i valori della velocità dell'otturatore e di apertura visualizzati non lampeggiano.

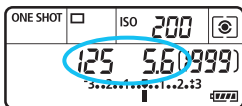

### 4 Scattare la foto.

- Inquadrare il soggetto e premere completamente il pulsante di scatto.



- Se la velocità dell'otturatore "30" e il numero f più basso lampeggiano, la foto risulterà sottoesposta. Aumentare la sensibilità ISO o utilizzare il flash.



- Se la velocità dell'otturatore "4000" e il numero f più alto lampeggiano, la foto risulterà sovraesposta. Ridurre la sensibilità ISO o utilizzare un filtro ND (venduto separatamente) per ridurre la quantità di luce che attraversa l'obiettivo.



### Differenze tra le modalità <P> e <A+>

Nella modalità <A+>, numerose funzioni come il funzionamento AF e la modalità misurazione vengono impostate automaticamente per evitare di scattare foto in modo errato. Le funzioni che è possibile impostare sono limitate. In modalità <P>, solo la velocità dell'otturatore e l'apertura vengono impostate automaticamente. È possibile impostare manualmente il funzionamento AF, la modalità misurazione e altre funzioni (p. 342).

### Variazione del programma

- Nella modalità Programma AE, è possibile modificare manualmente la combinazione di apertura e velocità dell'otturatore impostata automaticamente (Programma) senza modificare il valore dell'esposizione. Questa funzione viene definita Variazione del programma.
- Per eseguire questa operazione, premere il pulsante di scatto a metà, quindi ruotare la ghiera <PROGRAMMA> fino a visualizzare la velocità dell'otturatore o il valore di apertura desiderati.
- La variazione del programma viene annullata automaticamente subito dopo aver scattato la foto.
- La variazione del programma non può essere utilizzata con il flash.

## Tv: AE priorità tempi

In questa modalità, è possibile impostare manualmente la velocità dell'otturatore, mentre per ottenere l'esposizione standard, l'apertura viene impostata automaticamente in base alla luminosità del soggetto. Questa modalità è denominata AE con priorità dei tempi di scatto. Una velocità dell'otturatore maggiore consente di "congelare" l'azione o un soggetto in movimento. Una velocità dell'otturatore più lenta, invece, consente di creare un effetto sfocato che trasmette la sensazione di movimento. \* <Tv> è l'acronimo di Time Value (valore dei tempi).



**Movimento sfocato**  
(Velocità dell'otturatore bassa: 1/30 di secondo)



**Azione congelata**  
(Velocità dell'otturatore alta: 1/2000 di secondo)



**1 Impostare la ghiera di selezione su <Tv>.**

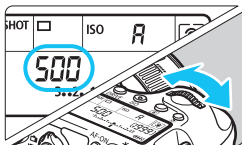

**2 Impostare la velocità dell'otturatore desiderata.**

- Osservando il pannello LCD, ruotare la ghiera <AV>.

**3 Mettere a fuoco il soggetto.**

- Premere il pulsante di scatto a metà.
- ▶ L'apertura viene impostata automaticamente.



**4 Controllare il display del mirino e scattare la foto.**

- Se il valore di apertura non lampeggia, si otterrà un'esposizione standard.





- Se il numero f più basso lampeggia, la foto risulterà sottoesposta.  
Ruotare la ghiera <  > per impostare una velocità dell'otturatore minore fino a quando il valore di apertura non smette di lampeggiare o impostare una sensibilità ISO più alta.



- Se il numero f più alto lampeggia, la foto risulterà sovraesposta.  
Ruotare la ghiera <  > per impostare una velocità dell'otturatore maggiore fino a quando il valore di apertura non smette di lampeggiare o impostare una sensibilità ISO inferiore.



### Visualizzazione della velocità dell'otturatore

I valori compresi tra "4000" e "4" rappresentano il denominatore della velocità dell'otturatore frazionale. Ad esempio "125" indica 1/125 di secondo, "0"5" indica 0,5 secondi e "15"" indica 15 secondi.

## Av: AE priorità diaframma

In questa modalità, è possibile impostare manualmente il valore di apertura del diaframma desiderato, mentre per ottenere l'esposizione standard, la velocità dell'otturatore viene impostata automaticamente in base alla luminosità del soggetto. Questa modalità è denominata AE con priorità del diaframma.

Un numero *f*/ più alto (foro di apertura più piccolo) consente una messa a fuoco soddisfacente della maggior parte dei soggetti in primo piano e sullo sfondo. D'altra parte, un numero *f*/ più basso (foro di apertura più grande) consente di mettere a fuoco una porzione minore di primo piano e sfondo.

\* <Av> è l'acronimo di Aperture value (valore dell'apertura).

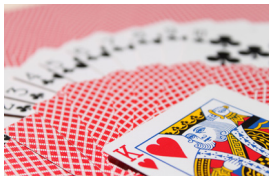

Sfondo sfocato

(Con un valore di apertura *f*/ basso: *f*/5.6)



Primo piano e sfondo nitidi

(Con un valore di apertura *f*/ alto: *f*/32)



**1** Impostare la ghiera di selezione su <Av>.

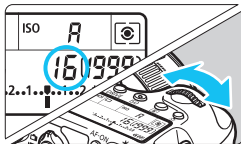

**2** Impostare l'apertura desiderata.

- Osservando il pannello LCD, ruotare la ghiera <🔧>.

**3** Mettere a fuoco il soggetto.

- Premere il pulsante di scatto a metà.
- ▶ La velocità dell'otturatore viene impostata automaticamente.



**4** Controllare il display del mirino e scattare la foto.

- Se il valore di apertura non lampeggia, si otterrà un'esposizione standard.



- Se la velocità dell'otturatore "30" lampeggia, la foto risulterà sottoesposta. Ruotare la ghiera <img alt="Aperture ring icon" data-bbox="505 150 545 170"/> per impostare un'apertura maggiore (numero f/ più basso) fino a quando la velocità dell'otturatore non smette di lampeggiare oppure impostare una sensibilità ISO più alta.



- Se la velocità dell'otturatore "4000" lampeggia, la foto risulterà sovraesposta. Ruotare la ghiera <img alt="Aperture ring icon" data-bbox="505 270 545 290"/> per impostare un'apertura inferiore (numero f/ maggiore) fino a quando la velocità dell'otturatore non smette di lampeggiare oppure impostare una sensibilità ISO inferiore.



### Visualizzazione dell'apertura

Quanto più alto è il numero f/, tanto minore sarà l'apertura. Le aperture visualizzate variano a seconda dell'obiettivo. Se sulla fotocamera non è inserito alcun obiettivo, l'apertura visualizzata sarà "00".

## Anteprima profondità campo ☆

Il valore dell'apertura (diaframma) cambia soltanto nel momento in cui viene scattata la foto. Altrimenti, l'apertura resta al massimo. Pertanto, quando si osserva la scena tramite il mirino o sul monitor LCD, la profondità di campo risulta inferiore.

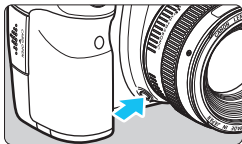

Premere il pulsante dell'anteprima profondità campo per mantenere l'impostazione di apertura corrente dell'obiettivo (area di messa a fuoco accettabile).



- Un numero f/ più alto consente una messa a fuoco soddisfacente della maggior parte dei soggetti in primo piano e sullo sfondo. Tuttavia, il mirino apparirà più scuro.
- L'effetto della profondità di campo può essere visualizzato chiaramente sull'immagine Live View quando si modifica l'apertura e si preme il pulsante dell'anteprima profondità campo (p. 180).
- Mentre si tiene premuto il pulsante di anteprima profondità campo, l'esposizione viene bloccata (blocco AE).

# M: Esposizione manuale

In questa modalità, è possibile impostare manualmente la velocità dell'otturatore e l'apertura desiderate. Per determinare l'esposizione, fare riferimento all'indicatore del livello di esposizione nel mirino o utilizzare un esposimetro tra quelli reperibili in commercio. Questo metodo è denominato esposizione manuale.

\* <M> è l'abbreviazione di Manual (manuale).







**1** Impostare la ghiera di selezione su <M>.

**2** Impostare la sensibilità ISO (p. 106).



**3** Impostare la velocità dell'otturatore e il valore di apertura desiderati.

- Per impostare la velocità dell'otturatore, ruotare la ghiera <  >.
- Per impostare l'apertura, ruotare la ghiera <  >.
- Se non è possibile eseguire l'impostazione, spostare l'interruttore <LOCK▶> a sinistra, quindi ruotare la ghiera <  > o <  >.

Indice esposizione standard





Indicatore del livello di esposizione

**4** Mettere a fuoco il soggetto.

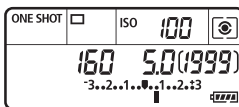
- Premere il pulsante di scatto a metà.
- ▶ L'impostazione dell'esposizione viene visualizzata nel mirino e sul pannello LCD.
- L'indicatore del livello di esposizione <  > segnala la differenza del livello di esposizione corrente rispetto al livello di esposizione standard.





**5** Impostare l'esposizione e scattare la foto.

- Controllare l'indicatore del livello di esposizione e impostare la velocità dell'otturatore e l'apertura desiderate.
- Se il livello di esposizione supera  $\pm 3$  stop, la parte finale dell'indicatore del livello di esposizione visualizza <  > o <  >.

Se è impostata ISO auto, l'impostazione della sensibilità ISO viene corretta e adattata alla velocità dell'otturatore e l'apertura al fine di ottenere un'esposizione standard. Pertanto è possibile che non venga raggiunto l'effetto di esposizione desiderato.



- In [ 3: Auto Lighting Optimizer /  3: Ottimiz.autom.della luce], se si rimuove il segno di spunta <√> accanto a [Disattiva in mod. M o B], la funzione Auto Lighting Optimizer (Ottimizzazione automatica della luce) può essere impostata nelle modalità <M> e <B> (p. 125).
- Se è impostata ISO auto, è possibile premere il pulsante <✳> per bloccare la sensibilità ISO.
- Se si preme il pulsante <✳> e si corregge l'inquadratura, sull'apposito indicatore (p. 22, 23) è possibile osservare la differenza con il livello di esposizione misurato quando è stato premuto il pulsante <✳>.

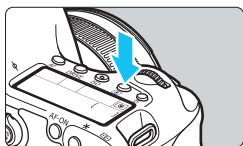

## Selezione della modalità di misurazione ☆

È possibile selezionare uno dei quattro metodi per misurare la luminosità del soggetto. Nelle modalità della zona base, viene impostata automaticamente la misurazione valutativa.



1 Premere il pulsante <>. (⊙6)

2 Selezionare l'impostazione desiderata.

- Osservando il pannello LCD, ruotare la ghiera < > o < >.

 : **Misurazione valutativa**

 : **Misurazione parziale**

 : **Letture spot**

 : **Misurazione media pesata al centro**

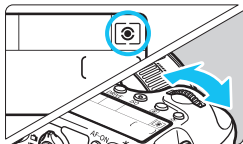

### **Misurazione valutativa**

Si tratta di una modalità di misurazione generica, adatta anche a soggetti in controluce. La fotocamera imposta automaticamente l'esposizione in base alla scena.

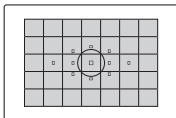

### **Misurazione parziale**

Questa misurazione è utile quando lo sfondo è più luminoso del soggetto (posto, ad esempio, in controluce). La misurazione viene effettuata nell'area centrale corrispondente a circa il 8,0% di quella coperta dal mirino.

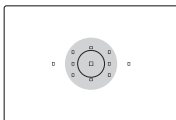

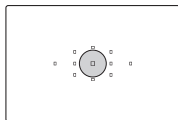





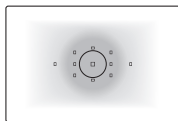

**Letture spot**

Utilizzare questa modalità quando è necessario eseguire una misurazione di un punto preciso del soggetto o della scena. La misurazione viene effettuata nell'area centrale corrispondente a circa il 3,5% di quella coperta dal mirino.



**Misurazione media pesata al centro**

La misurazione viene effettuata al centro e in base ad essa viene calcolata la media da applicare a tutta la scena inquadrata.

-  Con  (Misurazione valutativa), l'impostazione dell'esposizione si blocca quando si preme il pulsante di scatto a metà e viene raggiunta la messa a fuoco. Nelle modalità di misurazione della luce  (Parziale),  (Spot) e  (Media pesata al centro), l'esposizione viene impostata al momento dello scatto (anche se si preme il pulsante di scatto a metà, l'esposizione non viene bloccata).
- È possibile che in basso a sinistra nel mirino compaia <!> quando si imposta < > (p. 313).

# Impostazione della compensazione dell'esposizione <sup>☆</sup>

La compensazione dell'esposizione può rendere più luminosa (maggiore esposizione) o più scura (minore esposizione) l'esposizione standard impostata dalla fotocamera. La compensazione dell'esposizione può essere impostata nelle modalità di scatto **P/Tv/Av**. Anche se è possibile impostare la compensazione dell'esposizione fino a  $\pm 5$  stop con incrementi di  $1/3$  di stop, nel mirino e sul pannello LCD l'indicatore di compensazione dell'esposizione può mostrare solo fino all'impostazione  $\pm 3$  stop. Se si desidera impostare il valore di compensazione dell'esposizione di oltre  $\pm 3$  stop, utilizzare lo schermo di controllo rapido (p. 49) o seguire le istruzioni relative a [**3: Comp. Exp./AEB**] a pagina seguente.



## 1 Controllare l'indicatore del livello di esposizione.

- Premere il pulsante di scatto a metà () e controllare l'indicatore del livello di esposizione.

Esposizione aumentata per un'immagine più chiara



## 2 Impostare il valore di compensazione dell'esposizione.

- Osservando il mirino o il pannello LCD, ruotare la ghiera .
- Se non è possibile eseguire l'impostazione, spostare l'interruttore <LOCK▶> a sinistra, quindi ruotare la ghiera .

Esposizione diminuita per un'immagine più scura



## 3 Scattare la foto.

- Per annullare la compensazione dell'esposizione, impostare nuovamente il valore corrispondente su <▶>.

 Se [**3: Auto Lighting Optimizer/ 3: Ottimiz. autom. della luce**] (p. 125) è impostato su [**Disattivato**], l'immagine potrebbe risultare comunque chiara anche se è stata impostata una compensazione dell'esposizione più scura.



- Il livello di compensazione dell'esposizione impostato rimane attivo anche dopo aver posizionato l'interruttore di accensione su <OFF>.
- Dopo aver impostato il valore di compensazione dell'esposizione, è possibile spostare a destra l'interruttore <LOCK▶> per impedire modifiche accidentali al valore di compensazione dell'esposizione.
- Se il valore della compensazione dell'esposizione supera  $\pm 3$  stop, alla fine dell'indicatore del livello di esposizione viene visualizzato <▶> o <▶>.

## Bracketing automatico dell'esposizione (AEB) <sup>☆</sup>

Modificando automaticamente la velocità dell'otturatore o il valore dell'apertura, la fotocamera effettua il bracketing dell'esposizione fino a  $\pm 3$  stop con incrementi di  $1/3$  di stop per tre scatti successivi. Questa funzione è denominata "AEB".

\* AEB è l'acronimo di Auto Exposure Bracketing (bracketing automatico dell'esposizione).

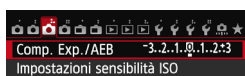

### 1 Selezionare [Comp. Exp./AEB].

- Nella scheda [3], selezionare [Comp. Exp./AEB], quindi premere  $\langle \text{SET} \rangle$ .



### 2 Impostare l'intervallo AEB.

- Ruotare la ghiera  $\langle \text{DIAL} \rangle$  per impostare l'intervallo AEB. Premere il tasto  $\langle \blacktriangleleft \blacktriangleright \rangle$  per impostare il valore della compensazione dell'esposizione.
- Premere  $\langle \text{SET} \rangle$  per impostare il parametro prescelto.
- ▶ Una volta usciti dal menu, la ghiera  $\langle \text{DIAL} \rangle$  e l'intervallo AEB verranno visualizzati sul pannello LCD.

Intervallo AEB

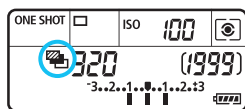

### 3 Scattare la foto.

- I tre scatti con bracketing vengono eseguiti in questa sequenza in base alla modalità drive: esposizione standard, minore esposizione e maggiore esposizione.
- L'AEB non viene annullato automaticamente. Per annullare l'AEB, seguire quanto riportato al passo 2 per disattivare la visualizzazione dell'intervallo AEB.



- Durante lo scatto AEB, l'icona  $\langle \star \rangle$  nel mirino e l'icona  $\langle \text{DIAL} \rangle$  sul pannello LCD lampeggiano.
- Se la modalità drive è impostata su  $\langle \text{S} \rangle$  o su  $\langle \text{S} \rangle$ , è premere il pulsante di scatto tre volte per ogni scatto. Se si imposta  $\langle \text{S} \rangle$  o  $\langle \text{S} \rangle$  e si tiene premuto completamente il pulsante di scatto, i tre scatti con bracketing vengono eseguiti in sequenza e la fotocamera interrompe automaticamente gli scatti. Quando viene impostato  $\langle \text{S} \rangle$  o  $\langle \text{S} \rangle$ , i tre scatti con bracketing verranno eseguiti in sequenza con un ritardo di 10 o 2 secondi.
- È possibile impostare l'AEB in combinazione con la compensazione dell'esposizione.
- Se l'intervallo AEB supera  $\pm 3$  stop, la parte finale dell'indicatore del livello di esposizione visualizza  $\langle \blacktriangleleft \blacktriangleright \rangle$  o  $\langle \blacktriangleright \blacktriangleleft \rangle$ .
- Non è possibile impostare l'AEB per esposizioni posa né utilizzarlo con [Riduz.disturbi scatti mul] o con il flash.
- L'AEB viene annullato automaticamente quando l'interruttore di accensione viene posizionato su  $\langle \text{OFF} \rangle$  o quando il flash è pronto.



## ✳ Blocco AE ☆

Utilizzare il blocco AE quando l'area di messa a fuoco deve essere diversa dall'area di misurazione dell'esposizione o quando si desidera effettuare più scatti con la stessa impostazione di esposizione. Premere il pulsante <✳> per bloccare l'esposizione, quindi correggere l'inquadratura e scattare la foto. Questa funzione è denominata "blocco AE" ed è particolarmente adatta per fotografare soggetti in controluce.

### 1 Mettere a fuoco il soggetto.

- Premere il pulsante di scatto a metà.
- ▶ Viene visualizzata l'impostazione dell'esposizione.

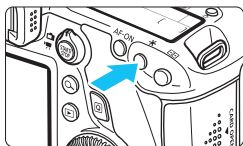

### 2 Premere il pulsante <✳>. (ⓘ4)

- ▶ L'icona <✳> si illumina nel mirino per indicare che l'impostazione dell'esposizione è bloccata (blocco AE).
- Ogni volta che si preme il pulsante <✳>, l'impostazione dell'esposizione automatica corrente viene bloccata.



### 3 Ricomporre l'inquadratura e scattare la foto.

- Per mantenere il blocco AE anche durante gli scatti successivi, tenere premuto il pulsante <✳> e premere l'otturatore per scattare una nuova foto.

## Effetti del blocco AE

Modo misurazione (p. 149)	Metodo di selezione del punto AF (p. 94)	
	Selezione automatica	Selezione manuale
	Il blocco AE viene applicato al punto AF che ha raggiunto la messa a fuoco.	Il blocco AE viene applicato al punto AF selezionato.
	Il blocco AE viene applicato al punto AF centrale.	

\* Se il selettore di modalità della messa a fuoco è impostato su <MF>, il blocco AE viene applicato al punto AF centrale.

Non è possibile eseguire il blocco AE con le esposizioni posa.

## B: Esposizioni posa

Quando è impostata la posa, l'otturatore resta aperto per tutto il tempo in cui viene premuto il pulsante di scatto e si chiude quando si rilascia questo pulsante. Questa funzione viene definita "esposizione posa". Questo tipo di esposizione è adatta per fotografare scene notturne, fuochi d'artificio, corpi celesti e altri soggetti che richiedono esposizioni prolungate.



### 1 Impostare la ghiera di selezione su <B>.

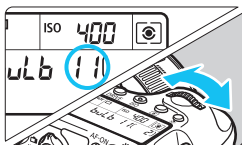

### 2 Impostare l'apertura desiderata.

- Osservando il pannello LCD, ruotare la ghiera <☀> o <☀>.

### 3 Scattare la foto.

- L'esposizione continua finché si tiene premuto completamente il pulsante di scatto.
- ▶ Il tempo di esposizione già trascorso viene visualizzato sul pannello LCD.

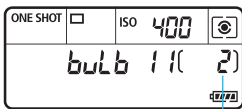

Tempo di esposizione già trascorso

- Le lunghe esposizioni producono più disturbi del normale.
- Se è impostato ISO Auto, la sensibilità sarà ISO 400 (p. 108).
- Non puntare la fotocamera verso sorgenti di luce intensa, ad esempio verso il sole nelle giornate soleggiate o verso una sorgente di luce artificiale intensa. In caso contrario, si potrebbero danneggiare il sensore immagine o i componenti interni della fotocamera.

- Se [☑4: Riduci disturbo lunghe espo.] è impostato su [Auto] o [Attiva], è possibile ridurre i disturbi prodotti dalla lunga esposizione (p. 128).
- Per le esposizioni posa, si consiglia di utilizzare un treppiede e il comando a distanza RS-80N3 o il telecomando con timer TC-80N3 (entrambi venduti separatamente) (p. 167).
- È inoltre possibile utilizzare un telecomando (venduto separatamente, p. 167) per le esposizioni posa. Quando si preme il pulsante di trasmissione del telecomando, l'esposizione posa viene eseguita immediatamente o 2 secondi dopo. Premere nuovamente il pulsante per interrompere l'esposizione posa.

# HDR: Scatto HDR (High Dynamic Range) ☆

È possibile scattare immagini che mantengono un'ampia gamma tonale nelle aree luminose e scure dove i dettagli andrebbero altrimenti persi. Lo scatto HDR è efficace per foto di paesaggi e naturalistiche.

**Con lo scatto HDR, per ogni scatto vengono acquisite tre immagini con tre diverse esposizioni (esposizione normale, sottoesposta e sovraesposta), poi combinate automaticamente in un'unica immagine. L'immagine HDR viene registrata come immagine JPEG.**

## Scatto HDR

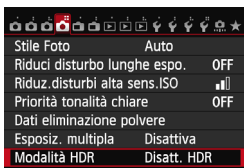

### 1 Selezionare [Modalità HDR].

- Nella scheda [📷4], selezionare [Modalità HDR], quindi premere <Ⓢ>.
- ▶ Viene visualizzata la schermata della modalità HDR.

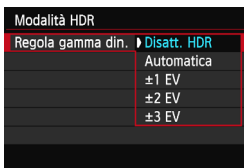

### 2 Impostare [Regola gamma din.].

- Selezionare l'impostazione desiderata per la gamma dinamica, quindi premere <Ⓢ>.
- Se si seleziona [Automatica], la gamma dinamica viene impostata automaticamente in base all'intera gamma tonale dell'immagine.
- Quanto più alto è questo numero, tanto più ampia sarà la gamma.
- Per disattivare lo scatto HDR, selezionare [Disatt. HDR].



- Viene salvata solo l'immagine HDR combinata. Le tre immagini utilizzate per creare l'immagine HDR combinata non vengono salvate.
- Non è possibile selezionare RAW e RAW+JPEG. la modalità HDR non può essere impostata insieme a RAW o RAW+JPEG.
- Non è possibile impostare la modalità HDR se è stato impostato AEB, il bracketing del bilanciamento del bianco, la riduzione dei disturbi negli scatti multipli, lo scatto con diverse esposizioni o se si utilizzano le esposizioni posa o si riprende un filmato.
- Il flash non si attiva durante lo scatto HDR.



### 3 Impostare [HDR continuo].

- Selezionare [1 scatto] o [Ogni scatto], quindi premere <SET>.
- Con [1 scatto], lo scatto HDR viene annullato automaticamente alla fine dello scatto.
- Con [Ogni scatto], lo scatto HDR rimane attivo finché al passo 2 non si imposta [Disatt. HDR].



### 4 Impostare [Allin. auto imm.].

- Per scatti eseguiti con la fotocamera in mano, selezionare [Attiva]. Se si utilizza un treppiede, selezionare [Disattiva]. Premere <SET>.

### 5 Scattare la foto.

- Lo scatto HDR è disponibile quando si scatta con il mirino e nello scatto in Live View.
- ▶ Sul pannello LCD viene visualizzato <HDR>.
- Quando si preme completamente il pulsante di scatto, vengono acquisite tre immagini consecutive e l'immagine HDR viene registrata sulla scheda.



- Se si scatta la foto di un soggetto in movimento, il movimento del soggetto produce immagini fantasma.
- Per evitare vibrazioni della fotocamera, potrebbe essere utile impostare la sensibilità ISO su un valore più alto del solito.
- Lo scatto HDR non è compatibile con l'espansione ISO (lo scatto HDR è utilizzabile nella gamma ISO 100 - 25600).
- Quando si scattano immagini HDR con **[Allin. auto imm.]** impostata su **[Attiva]**, le informazioni visualizzate per il punto AF (p. 240) e i dati relativi all'eliminazione della polvere (p. 281) non vengono aggiunti all'immagine.
- Se **[Allin. auto imm.]** è impostata su **[Attiva]** e l'immagine HDR viene scattata tenendo la fotocamera in mani, i bordi della foto verranno ritagliata con una leggera riduzione della risoluzione. Inoltre, se non è possibile allineare correttamente le immagini a causa di vibrazioni della fotocamera o altro, l'allineamento delle immagini potrebbe non produrre alcun effetto. Tenere presente che se si scatta con impostazioni dell'esposizione eccessivamente luminose o scure, l'allineamento automatico delle immagini potrebbe non funzionare correttamente.
- Se lo scatto HDR viene eseguito tenendo la fotocamera in mano e **[Allin. auto imm.]** è impostata su **[Disattiva]**, le tre immagini potrebbero non venire allineate correttamente e l'effetto HDR potrebbe risultare minimo. In tal caso, si consiglia di utilizzare un treppiede.
- L'allineamento automatico delle immagini potrebbe non funzionare correttamente se si fotografano motivi ripetitivi (reticoli, strisce, ecc.) o immagini piatte monotoni.
- Le tonalità di colore del cielo o di pareti bianche potrebbero non venire riprodotte correttamente e potrebbero essere visibili colori irregolari o disturbi.
- Lo scatto HDR in presenza di luci fluorescenti o LED potrebbe risultare in una riproduzione innaturale dei colori delle aree illuminate.
- Poiché lo scatto HDR implica l'unione di immagini, è necessario più tempo per registrare l'immagine HDR sulla scheda rispetto agli scatti normali. Durante l'elaborazione delle immagini, nel mirino e sul pannello LCD compare l'indicazione "**buSY**" e non sarà possibile scattare nuove foto finché l'operazione non è terminata.
- In modalità HDR, le opzioni del menu della fotocamera che appaiono in grigio non possono essere impostate. Tenere presente che se si imposta la modalità HDR, prima dello scatto le funzioni Auto Lighting Optimizer (Ottimizzazione automatica della luce), priorità tonalità chiare e simulazione dell'esposizione vengono impostate su **[Disattiva]**.

## Esposizioni multiple <sup>☆</sup>

È possibile scattare utilizzando da due a nove esposizioni e poi combinare gli scatti in un'unica immagine. Se si scattano immagini con esposizioni multiple con lo scatto in Live View (p. 179), è possibile visualizzare come le singole esposizioni vengono combinate durante lo scatto.

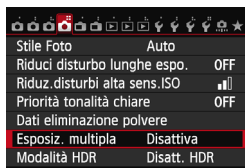

### 1 Selezionare [Esposiz. multipla].

- Nella scheda [CAMERA], selezionare [Esposiz. multipla], quindi premere <SET>.
- ▶ Viene visualizzata la schermata di impostazione dell'esposizione multipla.



### 2 Impostare [Esposiz. multipla].

- Selezionare [Attiva], quindi premere <SET>.
- Per uscire dallo scatto con esposizione multipla, selezionare [Disattiva].

- Durante lo scatto continuo, la velocità dello scatto diminuisce notevolmente.
- Se si imposta il bracketing del bilanciamento del bianco, la riduzione dei disturbi negli scatti multipli, la modalità HDR o se si riprende un filmato, non è possibile utilizzare lo scatto con esposizione multipla.
- Quando si utilizza la funzione Wi-Fi, non è possibile impostare lo scatto con esposizione multipla.
- Durante l'uso dello scatto con esposizione multipla, la funzione Auto Lighting Optimizer (Ottimizzazione automatica della luce), la priorità tonalità chiare, la correzione dell'illuminazione periferica e la correzione dell'aberrazione cromatica verranno disattivate.
- Le impostazioni di qualità di registrazione dell'immagine, sensibilità ISO, Stile Foto, riduzione dei disturbi con alta sensibilità ISO, spazio colore, ecc. configurate per la prima esposizione vengono mantenute anche per le esposizioni successive.
- Se lo Stile Foto è [Auto], verrà impostato per lo scatto lo Stile Foto [Standard].



### 3 Impostare [Contr. esp. multi.].

- Selezionare un metodo di controllo dell'esposizione multipla e premere <SET>.

#### ● Additiva

Le singole esposizioni vengono sommate. In base al valore specificato per [N. di esposizioni], impostare una compensazione dell'esposizione negativa. Consultare la guida di base di seguito per informazioni sull'impostazione di una compensazione dell'esposizione negativa.

#### Guida all'impostazione della compensazione dell'esposizione per esposizioni multiple

Due esposizioni: -1 stop, tre esposizioni: -1,5 stop, quattro esposizioni: -2 stop

Se è impostato [Additiva], l'immagine visualizzata durante lo scatto potrebbe presentare dei disturbi. Tuttavia, quando si finisce di scattare il numero di esposizioni impostato, viene applicata la funzione di riduzione dei disturbi e l'immagine a esposizione multipla finale risulterà migliore.

#### ● Media

In base al valore specificato per [N. di esposizioni], la compensazione dell'esposizione negativa viene impostata automaticamente mentre di scattano le immagini con le diverse esposizioni. Se si scattano immagini della stessa scena con diverse esposizioni, l'esposizione dello sfondo del soggetto viene automaticamente controllata in modo da ottenere un'esposizione standard. Per modificare l'esposizione di una singola immagine, selezionare [Additiva].

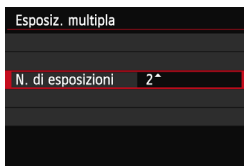

### 4 Impostare il [N. di esposizioni].

- Premere il tasto <▲▼> per selezionare il numero di esposizioni, quindi premere <SET>.
- È possibile impostare da 2 a 9 esposizioni.

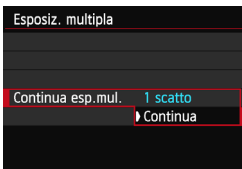

## 5 Impostare [Continua esp.mul.].

- Selezionare [1 scatto] o [Continua], quindi premere <SET>.
- Con [1 scatto], lo scatto con esposizione multipla viene annullato automaticamente al termine degli scatti.
- Con [Continua], lo scatto con esposizione multipla rimane attivo finché al passo 2 non si imposta [Disattiva].



Numero di esposizioni restanti

## 6 Scattare la prima esposizione.

- ▶ Viene visualizzata l'immagine acquisita.
- ▶ L'icona <[ ]> lampeggia.
- Il numero di esposizioni restanti viene indicato tra parentesi [ ] nel mirino o sullo schermo.
- Premendo il pulsante <[ ]> è possibile visualizzare l'immagine acquisita (p. 163).

## 7 Scattare le esposizioni successive.

- ▶ Le immagini acquisite vengono visualizzate sovrapposte alle immagini precedenti.
- Nello scatto in Live View, vengono visualizzate le immagini combinate a esposizione multipla create fino a quel momento. Premendo il pulsante <INFO.> è possibile visualizzare solo l'immagine Live View.
- Dopo aver scattato il numero di esposizioni impostato, lo scatto con esposizione multipla viene annullato. Con lo scatto continuo, dopo aver finito di scattare il numero di esposizioni impostato e tenendo premuto il pulsante di scatto, lo scatto si interrompe.





- Viene salvata solo l'immagine con esposizione multipla combinata. Le immagini scattate ai passi 6 e 7 per l'immagine con esposizione multipla non vengono salvate.
- Quando si utilizzano le esposizioni multiple, maggiore è il numero di esposizioni, più evidenti risulteranno disturbi, colori irregolari e strisce. Inoltre, poiché i disturbi si riducono con sensibilità ISO più alte, è consigliabile scattare con sensibilità ISO basse.
- Se è impostato **[Additiva]**, l'elaborazione delle immagini dopo lo scatto di esposizioni multiple richiederà molto tempo (la spia di accesso rimane accesa più a lungo del solito).
- Se si utilizza lo scatto in Live View dopo aver selezionato **[Additiva]**, la funzione Live View si interrompe automaticamente al termine degli scatti con esposizione multipla.
- Al passo 7, la luminosità e i disturbi dell'immagine a esposizione multipla visualizzata durante lo scatto in Live View saranno diversi da quelli nell'immagine a esposizione multipla finale registrata.
- Se l'interruttore di accensione è impostato su **<OFF>** o se si sostituisce la batteria dopo aver configurato le impostazioni dell'esposizione multipla, lo scatto con esposizione multipla viene annullato.
- Se durante gli scatti si passa alla modalità di scatto Zona base o **<C1/ C2>**, lo scatto con esposizione multipla termina.
- Quando è impostata l'esposizione multipla o durante lo scatto con esposizione multipla, non è possibile utilizzare le funzioni che appaiono in grigio nel menu della fotocamera.
- Se si collega la fotocamera a un computer o una stampante, non è possibile scattare con l'esposizione multipla.



È possibile premere il pulsante **<▶>** per visualizzare le esposizioni multiple scattate fino a quel momento o eliminare l'ultima esposizione singola (p. 163).

## Combinazione di esposizioni multiple in un'immagine registrata sulla scheda

È possibile selezionare un'immagine registrata sulla scheda come prima esposizione singola. L'originale dell'immagine selezionata non viene in alcun modo modificata.

**È possibile selezionare solo immagini RAW.** Non è possibile selezionare immagini **M RAW/S RAW** o JPEG.

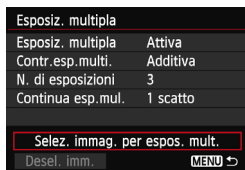

### 1 Selezionare [Selez. immag. per espos. mult.].

- Selezionare **[Selez. immag. per espos. mult.]**, quindi premere <SET>.
- ▶ Vengono visualizzate le immagini salvate sulla scheda.

### 2 Selezionare un'immagine.

- Ruotare la ghiera <◉> per selezionare l'immagine da utilizzare come prima esposizione singola, quindi premere <SET>.
- Selezionare **[OK]**.
- ▶ Il numero di file dell'immagine selezionata viene indicato nella parte inferiore dello schermo.

### 3 Scattare la foto.

- Quando si seleziona la prima immagine, il numero di esposizioni restanti specificato con **[N. di esposizioni]** si riduce di 1. Ad esempio, se il **[N. di esposizioni]** è 3, è possibile scattare altre due esposizioni.

- Le immagini acquisite con la priorità tonalità chiare impostata su **[Attiva]** e le immagini con un rapporto dimensionale di 3:2 (p. 188) non possono essere selezionate come prima esposizione singola.
- Le funzioni Auto Lighting Optimizer (Ottimizzazione automatica della luce), correzione dell'illuminazione periferica e correzione dell'aberrazione cromatica vengono disattivate, qualunque siano le impostazioni configurate per l'immagine **RAW** selezionata come prima esposizione singola.
- Le impostazioni di sensibilità ISO, Stile Foto, riduzione dei disturbi con alta sensibilità ISO, spazio colore, ecc. configurate per la prima immagine **RAW** vengono mantenute anche per le immagini successive.
- Se lo Stile Foto dell'immagine **RAW** è **[Auto]**, per le immagini successive verrà impostato lo Stile Foto **[Standard]**.
- Non è possibile selezionare immagini scattate con un'altra fotocamera.



- È anche possibile selezionare un'immagine a esposizione multipla **RAW** come prima esposizione singola.
- Se si seleziona [**Desel. imm.**], l'immagine selezionata viene annullata.

## Verifica ed eliminazione di esposizioni multiple durante lo scatto



Prima che venga scattato il numero di esposizioni specificato è possibile premere il pulsante <▶> per visualizzare l'immagine a esposizione multipla combinata creata fino a quel momento. È possibile verificare come appare l'immagine e l'esposizione. Se si preme il pulsante <⏏>, vengono visualizzate le operazioni eseguibili durante lo scatto con esposizione multipla.

Operazione	Descrizione
↶ Torna a schermata precedente	Le operazioni scompaiono e viene nuovamente visualizzata la schermata attiva prima che venisse premuto il pulsante <⏏>.
🗑️ Annulla l'ultima immagine	Elimina l'ultima immagine scattata (scattare un'altra immagine). Il numero di esposizioni restanti aumenta di 1.
📁 Salva e esci	Le immagini scattate fino a quel momento vengono combinate e salvate come singola immagine con esposizione multipla.
🚪 Esci senza salvare	Lo scatto con esposizione multipla termina e le immagini scattate non vengono salvate.



Durante lo scatto con esposizione multipla, è possibile riprodurre solo le immagini a esposizione multipla.

## ? Domande frequenti

### ● **Esistono limitazioni sulla qualità di registrazione delle immagini?**

È possibile selezionare tutte le impostazioni di qualità di registrazione disponibili per le immagini JPEG. Se si sceglie **M RAW** o **S RAW**, l'immagine combinata a esposizione multipla sarà un'immagine **RAW**.

Impostazione della qualità di registrazione delle immagini	Combinazione di esposizioni multiple
JPEG	JPEG
RAW	RAW
M RAW / S RAW	RAW
RAW +JPEG	RAW +JPEG
M RAW / S RAW +JPEG	RAW +JPEG

### ● **È possibile combinare immagini registrate sulla scheda?**

Con [**Selez. immag. per espos. mult.**] è possibile selezionare la prima esposizione singola dalle immagini registrate sulla scheda (p. 162). Tenere presente che non è possibile combinare più immagini già registrate sulla scheda.

### ● **Le esposizioni multiple sono compatibili con lo scatto in Live View?**

Lo scatto di esposizioni multiple è possibile anche nello scatto in Live View (p. 179). Tenere presente che [**1: Rapporto dimens.**] rimane fisso su [**3:2**].

### ● **L'impostazione di spegnimento automatico si attiva durante lo scatto con esposizione multipla?**

A meno che [**2: Off automatico**] non sia impostato su [**Disattivato**], la fotocamera si spegne automaticamente dopo 30 minuti di inattività. Se si attiva lo spegnimento automatico, lo scatto con esposizione multipla termina e le impostazioni relative all'esposizione multipla vengono annullate.

Prima di avviare lo scatto con esposizione multipla, lo spegnimento automatico viene applicato in base all'impostazione configurata sulla fotocamera e le impostazioni di esposizione multipla vengono annullate.

## Blocco specchio <sup>☆</sup>

Oltre all'autoscatto o il comando a distanza, anche l'uso del blocco dello specchio consente di evitare vibrazioni della fotocamera (causate dal sollevamento dello specchio) quando si utilizza un super teleobiettivo o si scattano foto a distanza ravvicinata (macro).

### 1 Impostare [Blocco specchio] su [Attiva].

- Nella scheda [CAM2], selezionare [Blocco specchio], quindi premere < (SET) >.
- Selezionare [Attiva], quindi premere < (SET) >.

### 2 Mettere a fuoco il soggetto, quindi premere completamente il pulsante di scatto.

- ▶ Lo specchio si solleva.

### 3 Premere di nuovo completamente il pulsante di scatto.

- ▶ Una volta scattata la foto, lo specchio torna nella posizione originaria.



- In condizioni di illuminazione molto intensa, ad esempio su una spiaggia o una pista da sci in una giornata di sole, scattare la foto subito dopo avere attivato il blocco dello specchio.
- Non puntare la fotocamera verso il sole. Il calore intenso potrebbe bruciare e danneggiare le tendine dell'otturatore.
- Se si utilizza l'autoscatto e l'esposizione posa in combinazione con il blocco dello specchio, tenere completamente premuto il pulsante di scatto (durata ritardo autoscatto + tempo di esposizione posa). Se si rilascia il pulsante di scatto durante il conto alla rovescia dell'autoscatto, si avvertirà un rumore simile allo scatto dell'otturatore, ma non viene scattata alcuna foto.
- Durante il blocco dello specchio, le impostazioni delle funzioni di scatto e le operazioni dei menu, ecc. sono disattivate.



- Anche se la modalità drive è impostata sullo scatto continuo, è possibile eseguire un solo scatto.
- Con il blocco dello specchio è anche possibile utilizzare l'autoscatto.
- Trascorsi 30 secondi dal blocco, lo specchio torna automaticamente in posizione. Premendo di nuovo completamente il pulsante di scatto, lo specchio viene di nuovo bloccato.
- Per il blocco dello specchio, si consiglia di utilizzare un treppiede e il comando a distanza RS-80N3 o il telecomando con timer TC-80N3 (entrambi venduti separatamente) (p. 167).
- È inoltre possibile utilizzare un telecomando (venduto separatamente, p. 167). Si raccomanda di impostare il telecomando su un ritardo di 2 secondi.

## Uso del coperchio dell'oculare

Quando si utilizza l'autoscatto, la posa o il comando a distanza senza guardare nel mirino, l'immagine potrebbe risultare scura se raggi di luce penetrano nel mirino. Per evitare questo problema, utilizzare il coperchio dell'oculare (p. 27) fissato alla cinghia della fotocamera. Durante lo scatto in Live View e la ripresa di filmati non è necessario inserire il coperchio dell'oculare.

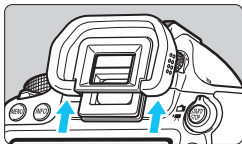

### 1 Rimuovere l'oculare.

- Spingere la parte inferiore dell'oculare per rimuoverlo.

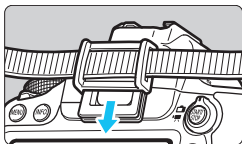

### 2 Inserire il coperchio dell'oculare.

- Per inserire il coperchio dell'oculare, farlo scorrere verso il basso nell'apposita scanalatura.
- Dopo aver scattato una foto, rimuovere il coperchio dell'oculare e installare l'oculare facendolo scorrere verso il basso nell'apposita scanalatura.

## **Uso di un comando a distanza**

Per scattare le foto è possibile collegare alla fotocamera il comando a distanza RS-80N3, il telecomando con timer TC-80N3 (entrambi venduti separatamente) o qualsiasi altro accessorio EOS dotato di terminale tipo N3 (p. 354).

Per il funzionamento degli accessori, consultare il relativo manuale di istruzioni.

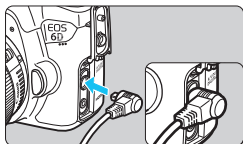

### **1 Aprire il coperchio del terminale.**

### **2 Collegare il connettore al terminale del telecomando.**

- Collegare la spina, come mostrato nell'illustrazione.
- Per scollegare la spina, afferrare e tirare la parte argentata.

## **Scatto con telecomando**



Con il telecomando RC-6 (venduto separatamente), è possibile scattare in remoto a una distanza massima di 5 metri circa dalla fotocamera. È possibile scattare immediatamente o dopo un ritardo di 2 secondi. È anche possibile utilizzare il telecomando RC-1 e RC-5.

### **1 Mettere a fuoco il soggetto.**

### **2 Posizionare il selettore di modalità della messa a fuoco dell'obiettivo su <MF>.**

- È inoltre possibile scattare con <AF>.

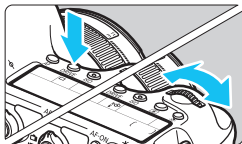

**3** Premere il pulsante <DRIVE> (ⓘ6)

**4** Selezionare l'autoscatto.

- Osservare il pannello LCD e ruotare la ghiera <☀> per selezionare <☷☷> o <☷☷2>.

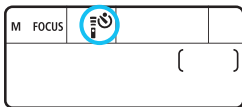

**5** Premere il pulsante di trasmissione del telecomando.

- Puntare il telecomando verso il relativo sensore sulla fotocamera, quindi premere il pulsante di trasmissione.
- ▶ La spia dell'autoscatto si accende e viene scattata la foto.

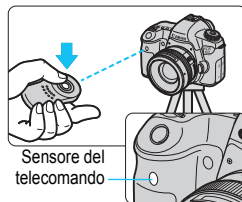

⚠ Le luci fluorescenti o LED possono alterare il funzionamento della fotocamera attivando involontariamente l'otturatore. Tenere la fotocamera lontana da questo tipo di sorgenti di luce.

☷ È anche possibile utilizzare lo scatto a distanza servendosi di dispositivi come uno Speedlite serie EX provvisto della funzione di scatto remoto.



# 6

## Foto con flash

Questo capitolo contiene le istruzioni per scattare con uno Speedlite serie EX specifico per fotocamere EOS (venduto separatamente) o un'unità flash non Canon e per impostare le funzioni flash nella schermata dei menu della fotocamera.

### Speedlite specifici per EOS serie EX

L'unità Speedlite serie EX (venduta separatamente) rende le foto con flash semplici da eseguire come quelle normali.

**Per ulteriori informazioni, consultare il manuale di istruzioni dello Speedlite serie EX.** Questa fotocamera è di tipo A ed è in grado di utilizzare tutte le funzioni degli Speedlite serie EX.

Per impostare le funzioni personalizzate del flash tramite il menu della fotocamera, vedere le pagine 172-177.



Speedlite con attacco a slitta



Flash macro

- **Blocco FE**

Consente di ottenere un'esposizione flash corretta per una parte specifica del soggetto. Posizionare il centro del mirino sul soggetto, quindi premere il pulsante <✳> e scattare la foto.

- **Compensazione dell'esposizione flash**

La compensazione dell'esposizione flash può essere impostata allo stesso modo di quella normale. È possibile impostare la compensazione dell'esposizione flash fino a  $\pm 3$  stop con incrementi di  $1/3$  di stop.

Per impostare la compensazione utilizzare lo schermo Controllo rapido (p. 49) o [📷2: Controllo Speedlite esterno] in [Impostazioni funzione Flash]. Quando si preme il pulsante di scatto a metà, nel mirino viene visualizzata l'icona <📷2>.

📷 Se [📷3: Auto Lighting Optimizer/📷3: Ottimiz.autom.della luce] (p. 125) è impostato su [Disattivato], l'immagine potrebbe risultare comunque chiara anche se è stata impostata una compensazione dell'esposizione flash più scura.

📷 Lo Speedlite esterno specifico per EOS può essere configurato per emettere automaticamente una luce AF ausiliaria nei casi in cui è difficile raggiungere la messa a fuoco con la messa a fuoco automatica.

## Speedlite Canon serie diversa da EX

- Con uno Speedlite serie EZ/E/EG/ML/TL impostato in modalità flash automatico A-TTL o TTL, è possibile attivare il flash solo con la massima intensità.

Impostare la modalità di scatto della fotocamera su <M> (esposizione manuale) o su <Av> (AE a priorità del diaframma) e regolare il valore dell'apertura prima di scattare.

- Quando si utilizza uno Speedlite con la modalità flash manuale, scattare in modalità flash manuale.

## Uso di unità flash non Canon

### Velocità di sincronizzazione

È possibile sincronizzare la fotocamera con flash compatti di altri produttori, con velocità dell'otturatore pari a 1/180 di secondo o inferiore. Con unità flash da studio di grandi dimensioni, assicurarsi di verificare la funzionalità della sincronizzazione flash prima di scattare impostando una velocità di sincronizzazione compresa all'incirca tra 1/60 di secondo e 1/30 di secondo poiché la durata del flash delle unità di questo tipo è maggiore rispetto alle unità compatte e varia in base al modello.

### Precauzioni per l'utilizzo della funzione di scatto in Live View

Se si utilizza un'unità flash non Canon flash durante lo scatto in Live View, impostare [📷2: Scatto LV silenz.] su [Disattiva] (p. 190). Il flash non si attiva se è stata selezionata l'opzione [Modalità 1] o [Modalità 2].



- Se la fotocamera viene utilizzata con un'unità flash o un accessorio flash specifico di un'altra marca, potrebbero verificarsi problemi di funzionamento o persino danni alla fotocamera.
- Non collegare un'unità flash ad alta tensione all'attacco a slitta della fotocamera poiché potrebbe non funzionare.

## MENU Impostazione del flash ☆

Con uno Speedlite serie EX con impostazioni della funzione flash compatibili è possibile utilizzare la schermata dei menu della fotocamera per impostare le funzioni dello Speedlite e le funzioni personalizzate. **Montare lo Speedlite sulla fotocamera e accenderlo prima di configurare queste impostazioni.** Per ulteriori informazioni sulle funzioni dello Speedlite, consultare il manuale di istruzioni dello Speedlite.

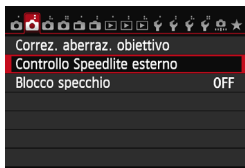

### 1 Selezionare [Controllo Speedlite esterno].

- Nella scheda [CAMERA 2], selezionare [Controllo Speedlite esterno], quindi premere <SET>.
- ▶ Viene visualizzata la schermata di controllo dello Speedlite esterno.

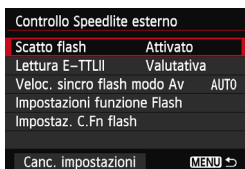

### 2 Selezionare l'impostazione desiderata.

- Selezionare dal menu l'opzione da impostare, quindi premere <SET>.

## Scatto flash

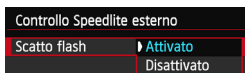

Per attivare il flash, impostare su [Attivato]. Per attivare solo la luce ausiliaria AF, impostare su [Disattivato].

## Lettura flash E-TTL II



Per esposizioni flash normali, impostare questa opzione su [Valutativa]. Se viene impostata su [Media], per l'esposizione del flash viene calcolata la media da applicare a tutta la scena misurata. Potrebbe essere necessaria la compensazione dell'esposizione flash. Questa impostazione è riservata a utenti esperti.

## Velocità sincronizzazione flash modo Av

Veloc. sincro flash modo Av	
Automatico	AUTO
1/180-1/60 sec. auto	$\frac{1}{180}$ A -1/60 A
1/180 sec. (fisso)	1/180
INFO Guida	

È possibile impostare la velocità di sincronizzazione del flash per le fotografie con flash nella modalità AE a priorità del diaframma (**Av**).

- **AUTO: Auto**

La velocità di sincronizzazione del flash viene automaticamente impostata su un valore compreso tra 1/180 di secondo e 30 secondi in base alla luminosità della scena. È possibile anche la sincronizzazione ad alta velocità.

- $\frac{1}{180}$ -1/60 A: **1/180-1/60 sec. auto**

Evita l'impostazione automatica di una velocità dell'otturatore ridotta in condizioni di scarsa illuminazione. Risulta efficace per evitare sfocature del soggetto o vibrazioni della fotocamera. Tuttavia, mentre il soggetto viene esposto correttamente con il flash, lo sfondo potrebbe risultare scuro.

- 1/180: **1/180 sec. (fisso)**

La velocità di sincronizzazione del flash è fissa a 1/180 di secondo. Questa impostazione consente di evitare in modo più efficace sfocature del soggetto e vibrazioni della fotocamera rispetto all'impostazione [**1/180-1/60 sec. auto**]. Tuttavia, in condizioni di scarsa illuminazione, lo sfondo del soggetto potrebbe risultare più scuro rispetto all'impostazione [**1/180-1/60 sec. auto**].



Se è impostato [**1/180-1/60 sec. auto**] o [**1/180 sec. (fisso)**], la sincronizzazione ad alta velocità non può essere impostata in modalità <**Av**>.

## Impostazioni della funzione flash

Sullo schermo, le funzioni configurabili e le informazioni visualizzate variano in base allo Speedlite, alla modalità flash attiva, alle funzioni personalizzate relative al flash in uso, ecc. Per ulteriori informazioni sulle funzioni dello Speedlite, consultare il manuale di istruzioni dello Speedlite.

### Esempio di informazioni visualizzate



#### ● Modo flash

È possibile selezionare il modo flash in base allo scatto con flash desiderato.



[**Lettura flash E-TTL II**] è la modalità standard per gli Speedlite serie EX per gli scatti con flash automatico. La modalità [**Flash manual**] consente all'utente di impostare il [**Livello di potenza flash**] desiderato per lo Speedlite.

Per le altre modalità flash, consultare il manuale di istruzioni dello Speedlite.

## ● Funzioni Wireless



Lo scatto (multiplo) con flash wireless è possibile utilizzando la tecnologia di trasmissione radio o ottica. Per ulteriori informazioni sul flash wireless, consultare il manuale di istruzioni dello Speedlite.

## ● Zoom flash (copertura del flash)

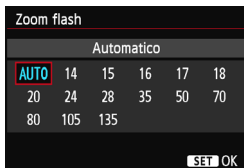

Se lo Speedlite è dotato di una testina flash con funzione di zoom, è possibile impostare la copertura del flash. Generalmente viene utilizzata l'opzione **[Automatico]** in modo che la fotocamera imponga automaticamente la copertura flash che corrisponde alla lunghezza focale dell'obiettivo.

## ● Sincronizzazione otturatore

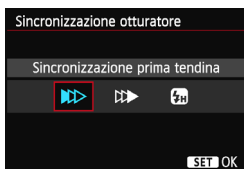

Generalmente viene utilizzata l'opzione **[Sincronizzazione prima tendina]** in modo che il flash si attivi immediatamente dopo l'avvio dell'esposizione.

Se viene impostata l'opzione **[Sincronizzaz. seconda tendina]**, il flash si attiva subito prima che l'otturatore si chiuda. Quando questa impostazione è utilizzata in combinazione con una sincronizzazione lenta, è possibile creare una traccia luminosa come quella prodotta dai fari di un'automobile di notte. Con la sincronizzazione della seconda tendina, vengono attivati due flash: una volta quando si preme completamente il pulsante di scatto e una volta immediatamente prima del termine dell'esposizione.

Se è stata impostata la funzione **[Sincronizzazione alta velocità]**, il flash può essere utilizzato con tutte le velocità dell'otturatore. Questa funzione è consigliata specialmente per ritratti che utilizzano il flash di riempimento, quando si desidera assegnare la priorità all'impostazione di apertura.

## ● Compensazione esposizione flash



Può essere selezionata la stessa impostazione di "Compensazione dell'esposizione flash" a pagina 170. Per ulteriori informazioni, consultare il manuale di istruzioni dello Speedlite.

## ● Bracketing esposizione flash



Durante la modifica automatica della potenza flash, vengono eseguiti tre scatti. Per ulteriori informazioni consultare il manuale di istruzioni di uno Speedlite che supporti il bracketing dell'esposizione flash.

ⓘ Quando si utilizza la sincronizzazione seconda tendina, impostare la velocità dell'otturatore su 1/25 di secondo o inferiore. Se la velocità dell'otturatore corrisponde a 1/30 di secondo o superiore, viene utilizzata automaticamente la sincronizzazione della prima tendina anche se è impostata l'opzione **[Sincronizzaz. seconda tendina]**.

- ⓘ ● Con uno Speedlite serie EX che non supporta le impostazioni della funzione flash, è possibile impostare solo le opzioni **[Scatto flash]**, **[Lettura E-TTLII]** e **[Compensazione esposizione flash]** in **[Impostazioni funzione Flash]**. (con alcuni Speedlite serie EX è possibile impostare anche **[Sincronizzazione otturatore]**).
- Se la compensazione dell'esposizione flash viene impostata con lo Speedlite, non è possibile impostare la compensazione dell'esposizione flash sulla fotocamera (mediante le impostazioni della funzione flash). Se viene impostata sulla fotocamera e sullo Speedlite, l'impostazione dello Speedlite annullerà quella della fotocamera.



## Impostazione delle funzioni personalizzate relative al flash

Per ulteriori informazioni sulle funzioni personalizzate dello Speedlite, consultare il manuale di istruzioni dello Speedlite.

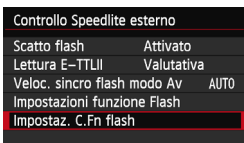

### 1 Selezionare [Impostaz. C.Fn flash].

- Selezionare [Impostaz. C.Fn flash], quindi premere < >.

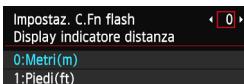

### 2 Impostare le funzioni.

- Premere il tasto < > per selezionare il numero, quindi premere < >.
- Selezionare l'impostazione, quindi premere < >.

## Cancela impostazioni

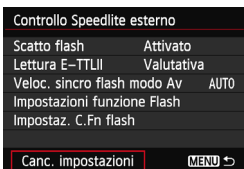

### 1 Selezionare [Canc. impostazioni].

- Nella scheda [ 2: Controllo Speedlite esterno], selezionare [Cancela impostazioni], quindi premere < >.

### 2 Selezionare le impostazioni da cancellare.

- Selezionare [Cancela impostazioni flash] o [Canc. tutti C.Fn Speedlite], quindi premere < >.
- Quando si seleziona [OK], le impostazioni del flash specificate vengono cancellate.



Se la funzione personalizzata dello Speedlite serie EX [Modalità lettura flash] è impostata su [TTL] (flash automatico), lo Speedlite si attiva sempre alla massima potenza (p. ).



Le funzioni personali dello Speedlite (P.Fn) non possono essere impostate o annullate dalla schermata [Controllo Speedlite esterno] della fotocamera ma devono essere impostate direttamente dallo Speedlite.



# 7

## Scatto dal monitor LCD (Scatto Live View)

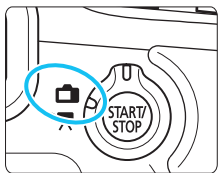

È possibile scattare mentre si visualizza un'immagine sul monitor LCD della fotocamera. Questa funzione è denominata "scatto in Live View".

Lo scatto in Live View si attiva impostando il pulsante scatto in Live View/ripresa filmato su <  >.

**Lo scatto in Live View è consigliato, in particolare, per foto di soggetti immobili.**

**Se la fotocamera viene tenuta in mano e si scattano foto guardando nel monitor LCD, la vibrazione della fotocamera può produrre immagini sfocate. Si consiglia di utilizzare un treppiede.**

### **Informazioni sull'esecuzione di scatti in Live View in remoto**

Con EOS Utility (software in dotazione, p. 393) installato sul computer, è possibile collegare la fotocamera al computer e scattare in remoto guardando lo schermo del computer. Per ulteriori informazioni, consultare il manuale EOS Utility Istruzioni disponibile sul DVD-ROM (p. 388).

## Scatto dal monitor LCD

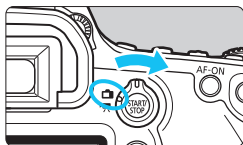

- 1** Impostare il pulsante scatto in Live View/ripresa filmato su .



- 2** Visualizzare l'immagine Live View.

- Premere il pulsante .
- ▶ Sul monitor LCD viene visualizzata l'immagine Live View.
- L'immagine Live View consente di visualizzare il livello di luminosità più vicino alla realtà relativo al momento di acquisizione dell'immagine.



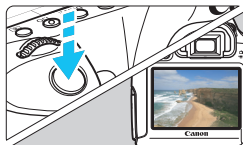

- 3** Mettere a fuoco il soggetto.

- Quando si preme il pulsante di scatto a metà, la fotocamera esegue la messa a fuoco con la modalità AF attualmente impostata (p. 192).



- 4** Scattare la foto.

- Premere completamente il pulsante di scatto.
- ▶ La foto viene scattata e l'immagine ripresa viene visualizzata sul monitor LCD.
- ▶ Dopo la revisione dell'immagine, la fotocamera torna automaticamente alla funzione di scatto in Live View.
- Premere il pulsante  per terminare lo scatto in Live View.

- Il campo visivo dell'immagine è di circa il 100% (con la qualità di registrazione dell'immagine impostata su JPEG ).
- Nelle modalità della zona creativa, è possibile verificare la profondità di campo premendo il pulsante dell'anteprima profondità campo.
- Durante lo scatto continuo, l'esposizione impostata per il primo scatto viene applicata anche agli scatti successivi.
- È inoltre possibile utilizzare un telecomando (venduto separatamente, p. 167) per lo scatto in Live View.

## Attivazione dello scatto in Live View

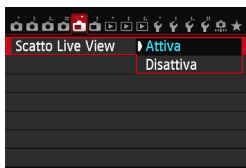

Impostare [📷1: Scatto Live View] su [Attiva].

## Numero di scatti possibili durante l'uso dello scatto in Live View

Temperatura	Temperatura ambiente (23 °C)	Basse temperature (0 °C)
Scatti possibili	Circa 220 scatti	Circa 190 scatti

- I dati sopra indicati si riferiscono a una batteria LP-E6 completamente carica e agli standard di verifica CIPA (Camera & Imaging Products Association).
- Con una batteria LP-E6 completamente carica, lo scatto continuo in Live View è possibile all'incirca per 1 ora e 45 minuti a temperatura ambiente (23 °C).



- Non puntare la fotocamera verso sorgenti di luce intensa, ad esempio verso il sole nelle giornate soleggiate o verso una sorgente di luce artificiale intensa. In caso contrario, si potrebbero danneggiare il sensore immagine o i componenti interni della fotocamera.
- **Le precauzioni sull'utilizzo dello scatto in Live View sono disponibili alle pagine 201-202.**



- È inoltre possibile eseguire la messa a fuoco premendo il pulsante <AF-ON>.
- Se si utilizza il flash, viene emesso un rumore simile a un doppio scatto ma viene eseguito un solo scatto.
- Se non utilizzata per un periodo di tempo prolungato, la fotocamera si spegne automaticamente in base all'impostazione [🔦2: Off automatico] (p. 55). Se [🔦2: Off automatico] è impostato su [Disattivato], lo scatto in Live View si interrompe automaticamente dopo 30 minuti (la fotocamera rimane accesa).
- Utilizzando il cavo AV stereo (in dotazione) o un cavo HDMI (venduto separatamente), è possibile visualizzare l'immagine Live View sullo schermo di un televisore (p. 261, 264).

## Visualizzazione delle informazioni

- Ogni volta che si preme il pulsante <INFO.>, le informazioni visualizzate cambiano.

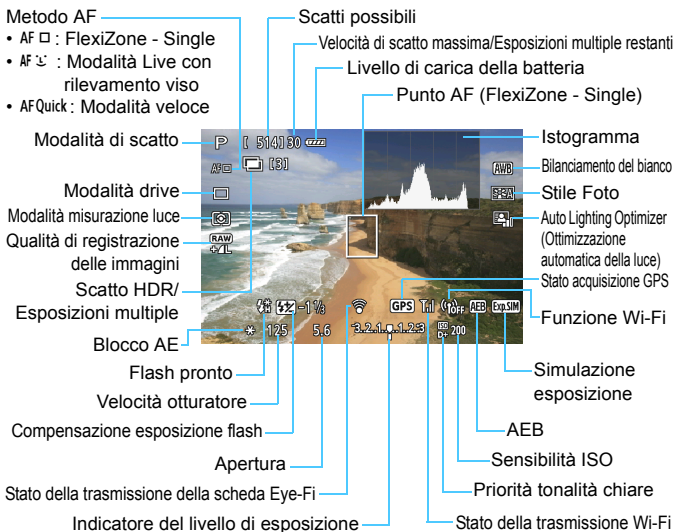

- L'istogramma può essere visualizzato quando è impostato [📷 1: Simulaz. Esposiz.: Attiva] (p. 189).
- È possibile visualizzare la livella elettronica premendo il pulsante <INFO.> (p. 60). Se il metodo AF è impostato su [Modali. ◡ Live] o se la fotocamera è collegata a un televisore mediante cavo HDMI, non è possibile visualizzare la livella elettronica.
- Quando <Exp.SIM> viene visualizzato in bianco, la luminosità dell'immagine Live View è molto simile alla luminosità ottenuta sull'immagine acquisita.
- Se <Exp.SIM> lampeggia, l'immagine Live View non verrà visualizzata con la luminosità desiderata a causa di scarsa o eccessiva luminosità. Tuttavia, l'immagine registrata rifletterà l'impostazione di esposizione.
- Se viene utilizzato il flash o è stata impostata l'esposizione posa, l'icona <Exp.SIM> e l'istogramma verranno visualizzati in grigio (come riferimento).

## Icone delle scene

Durante lo scatto in Live View in modalità  $\langle A^+ \rangle$ , viene visualizzata l'icona che rappresenta la scena rilevata dalla fotocamera e lo scatto viene adattato a quella particolare scena. Con alcune scene o condizioni di scatto l'icona visualizzata potrebbe non corrispondere effettivamente alla scena.

Soggetto Sfondo	Ritratto <sup>*1</sup>		Non ritratto			Colore sfondo
		Movimento	Natura e scene all'aperto	Movimento	Primo piano <sup>*2</sup>	
Luminoso						Grigio
Retroilluminato						
Con cielo blu						Azzurro
Retroilluminato						
Tramonto	*3				*3	Arancio
Faretti						Blu scuro
Scuro						
Con treppiede	*4*5	*3	*4*5	*3		

\*1 Visualizzato solo quando il metodo AF è impostato su **[Modal. L Live]**.

Se è impostato un altro metodo AF, viene visualizzata l'icona "Non ritratto" anche se viene rilevato un soggetto umano.

\*2: Visualizzata quando l'obiettivo montato sulla fotocamera dispone di dati sulla distanza. Con una prolunga o un obiettivo macro, l'icona visualizzata potrebbe non corrispondere effettivamente alla scena.

\*3: Viene visualizzata l'icona rappresentativa della scena rilevata.

\*4: Visualizzata quando sono presenti tutte le seguenti condizioni: la scena inquadrata è scura, è una scena notturna e la fotocamera è montata su un treppiede.

$\langle \rightarrow$  Continua a pagina seguente $\rangle$

\*5: Visualizzata con uno dei seguenti obiettivi:

- EF24mm f/2.8 IS USM
- EF28mm f/2.8 IS USM
- EF300mm f/2.8L IS II USM
- EF400mm f/2.8L IS II USM
- EF500mm f/4L IS II USM
- EF600mm f/4L IS II USM
- Obiettivi con Image Stabilizer (Stabilizzatore d'immagine) immessi sul mercato nel 2012 o successivamente.

\*4 e \*5: Se sono presenti le condizioni descritte nelle note \*4 e \*5, la velocità dell'otturatore sarà più lenta.

## Simulazione dell'immagine finale

La simulazione dell'immagine finale ricrea gli effetti dello Stile Foto, il bilanciamento del bianco, ecc. nell'immagine Live View in modo che sia possibile avere un'idea di come apparirà l'immagine una volta acquisita. Durante la ripresa di filmati, l'immagine Live View riflette automaticamente le impostazioni indicate di seguito.

### Simulazione dell'immagine finale durante lo scatto in Live View

- Stile Foto
  - \* Vengono ricreate tutte le impostazioni di nitidezza, contrasto, saturazione del colore e tonalità colore.
- Bilanciamento del bianco
- Correzione del bilanciamento del bianco
- Ambiente di scatto
- Luminosità o tipo scena
- Modalità misurazione luce
- Esposizione (con  1: **Simulaz.Esposiz.: Attiva**) impostata)
- Profondità di campo (con pulsante dell'anteprima profondità campo attivato)
- Auto Lighting Optimizer (Ottimizzazione automatica della luce)
- Correzione illuminazione periferica
- Priorità tonalità chiare
- Rapporto dimensionale (conferma dell'area dell'immagine)



# Impostazioni delle funzioni di scatto

## Controllo rapido

Se si preme il pulsante <Q> mentre si visualizza l'immagine Live View in una modalità della Zona creativa, è possibile impostare una delle seguenti voci: **metodo AF**, **modalità drive**, modalità di misurazione della luce, **qualità di registrazione delle immagini**, bilanciamento del bianco, Stile Foto e Auto Lighting Optimizer (Ottimizzazione automatica della luce).

Nelle modalità della zona base, è possibile impostare le funzioni in grassetto e quelle riportate nella tabella a pagina 83.



### 1 Premere il pulsante <Q>.

- ▶ Vengono visualizzate le funzioni configurabili.



### 2 Selezionare una funzione e impostarla.

- Premere il tasto <▲▼> per selezionare una funzione
- ▶ Vengono visualizzate la funzione selezionata e la Guida funzioni (p. 63).
- Ruotare la ghiera <☀> o <⊙> per modificare l'impostazione.
- In modalità <SCN>, selezionare la casella della modalità di scatto, quindi premere <SET> per selezionare la modalità di scatto.
- Per configurare la qualità di registrazione delle immagini RAW o i parametri dello Stile Foto, premere il pulsante <INFO.>.



### 3 Uscire dall'impostazione.

- Premere <SET> per finalizzare l'impostazione e tornare allo scatto in Live View.

## Impostazioni AF / DRIVE / ISO / /

Se mentre si visualizza l'immagine Live View viene premuto il pulsante <AF>, <DRIVE>, <ISO> o <>, sul monitor LCD viene visualizzata la schermata delle impostazioni ed è possibile ruotare la ghiera <> o <> per configurare la funzione di scatto corrispondente.

Quando è impostata la modalità veloce, è possibile premere il pulsante <> per selezionare il punto AF. La procedura è identica a quella per lo scatto dal mirino.

-  ● Se si imposta  (Misurazione parziale) o  (Lettura spot), al centro viene visualizzato un cerchio di misurazione.
- Durante lo scatto in Live View l'esposizione viene impostata nel momento in cui si scatta la foto, indipendentemente dalla modalità di misurazione della luce.

## MENU Impostazioni delle funzioni di menu

### Menu [📷1]

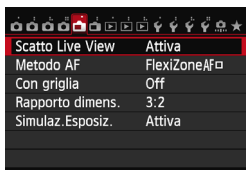

Di seguito vengono illustrate le impostazioni delle funzioni specifiche dello scatto in Live View. I dettagli sulle voci dei menu nelle schede [📷1] e [📷2] sono riportate alle pagine 187-191. Nelle modalità della zona base, alcune voci della scheda [📷1] non compaiono e non è presente la scheda [📷2].

**Le funzioni configurabili in questa schermata di menu sono valide solo per lo scatto in Live View. Queste funzioni non hanno effetto durante lo scatto dal mirino.**

- **Scatto Live View**

È possibile impostare lo scatto in Live View su **[Attiva]** o **[Disattiva]**.

- **Metodo AF**

È possibile selezionare **[FlexiZoneAF]** (Single) (p. 192), **[Modal. Live]** (p. 193) o **[Mod. veloce]** (p. 197).

- **Con griglia**

È possibile attivare la visualizzazione di una griglia con **[3x3]** o **[6x4]**. La griglia aiuta a impostare la posizione a livello della fotocamera in senso verticale oppure orizzontale. Inoltre, con l'impostazione **[3x3+diag]**, la griglia viene visualizzata insieme a linee diagonali che aiutano ad allineare le intersezioni sul soggetto per bilanciare meglio l'inquadratura.

## ● Rapporto dimensionale ☆

Il rapporto dimensionale dell'immagine può essere impostato su [3:2], [4:3], [16:9] o [1:1]. L'area intorno all'immagine Live View viene coperta di nero quando si imposta uno dei seguenti rapporti dimensionali: [4:3] [16:9] [1:1].

Le immagini JPEG vengono salvate con il rapporto dimensionale selezionato. Le immagini RAW vengono sempre salvate con un rapporto dimensionale di [3:2]. Poiché i dati sul rapporto dimensionale vengono aggiunti all'immagine RAW, ogni immagine può essere prodotta con il rispettivo rapporto dimensionale quando l'immagine RAW viene elaborata con la fotocamera e il software in dotazione.

Qualità dell'immagine	Rapporto dimensionale e numero di pixel (circa)			
	3:2	4:3	16:9	1:1
L / RAW	5472x3648 (20,0 megapixel)	4864x3648 (17,7 megapixel)	5472x3072* (16,8 megapixel)	3648x3648 (13,3 megapixel)
M RAW	4104x2736 (11,0 megapixel)	3648x2736 (10,0 megapixel)	4104x2310* (9,5 megapixel)	2736x2736 (7,5 megapixel)
M	3648x2432 (8,9 megapixel)	3248x2432* (7,9 megapixel)	3648x2048* (7,5 megapixel)	2432x2432 (5,9 megapixel)
S1 / S RAW	2736x1824 (5,0 megapixel)	2432x1824 (4,4 megapixel)	2736x1536* (4,2 megapixel)	1824x1824 (3,3 megapixel)
S2	1920x1280 (2,5 megapixel)	1696x1280* (2,2 megapixel)	1920x1080 (2,1 megapixel)	1280x1280 (1,6 megapixel)
S3	720x480 (350.000 pixel)	640x480 (310.000 pixel)	720x408* (290.000 pixel)	480x480 (230.000 pixel)

- Le impostazioni di qualità di registrazione delle immagini contrassegnate da un asterisco non corrispondono esattamente al rispettivo rapporto dimensionale.
- L'area dell'immagine per i valori di qualità delle immagini contrassegnati da un asterisco è leggermente maggiore di quella registrata. Mentre si scatta, controllare le immagini acquisite sul monitor LCD.
- Se si utilizza un'altra fotocamera per la stampa diretta delle immagini scattate con questa fotocamera nel rapporto di 1:1, è possibile che le immagini non vengano stampate correttamente.

## ● Simulazione esposizione ☆

La simulazione dell'esposizione consente di simulare e visualizzare quale sarà la luminosità (esposizione) effettiva dell'immagine.

### ● Attiva (Exp.SIM)

La luminosità dell'immagine visualizzata sarà molto simile alla luminosità (esposizione) effettiva dell'immagine finale. Se si imposta la compensazione dell'esposizione, viene modificata di conseguenza la luminosità dell'immagine.

### ● Durante

Normalmente l'immagine viene visualizzata con la luminosità standard per rendere più semplice visualizzare l'immagine Live View. L'immagine verrà visualizzata con una luminosità (esposizione) più prossima a quella reale dell'immagine prodotta solo mentre si tiene premuto il pulsante di anteprima della profondità di campo.

### ● Disattiva (DISP)

L'immagine viene visualizzata con la luminosità standard per rendere più semplice visualizzare l'immagine Live View. Anche se si imposta la compensazione dell'esposizione, l'immagine viene visualizzata con la luminosità standard.



- Se si imposta un valore esteso della sensibilità ISO come limite **[Massima]** in **[Gamma ISO]**, è possibile utilizzare lo scatto in Live View in condizioni di luminosità inferiore.
- Anche quando è impostata una bassa sensibilità ISO, in condizioni di scarsa illuminazione potrebbero essere visibili disturbi nell'immagine Live View visualizzata. Tuttavia, quando si scatta, i disturbi nell'immagine registrata saranno ridotti al minimo (la qualità dell'immagine Live View è diversa da quella dell'immagine registrata).

## Menu [ ] 2]

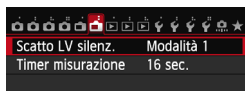
● **Scatto LV silenziato** ☆● **Modalità 1**

Il rumore dello scatto è meno forte rispetto allo scatto normale. È inoltre possibile eseguire lo scatto continuo. Se si imposta < [ ] >, è possibile utilizzare lo scatto continuo a una velocità massima di circa 4,1 fps.

● **Modalità 2**

Quando si preme completamente il pulsante di scatto, viene scattata una sola foto. Tenendo premuto il pulsante di scatto, viene sospeso il funzionamento della fotocamera. Quindi, quando si torna alla pressione a metà del pulsante di scatto, il funzionamento della fotocamera riprende. Il rumore dello scatto risulta pertanto ridotto. Anche se è impostato lo scatto continuo, è possibile eseguire un solo scatto in questa modalità.

● **Disattiva**

Accertarsi di impostare questa funzione su **[Disattiva]** se si utilizza un obiettivo TS-E (ad eccezione di quelli elencati più avanti in [ ] ) per **decentrare o inclinare l'obiettivo** o se si utilizza un tubo di prolunga. Se si imposta **[Modalità 1]** o **[Modalità 2]**, potrebbe non essere possibile ottenere l'esposizione standard o si potrebbe ottenere un'esposizione irregolare.

- Se si utilizza il flash, lo scatto silenziato non è disponibile anche se è attiva l'impostazione **[Scatto LV silenz.]**.
- Se si utilizza un'unità flash non Canon, impostare l'opzione **[Disattiva]** Il flash non si attiva se è stata selezionata l'opzione **[Modalità 1]** o **[Modalità 2]**.
- Se è impostata la **[Modalità 2]** e si utilizza un telecomando (p. 167) per lo scatto, il funzionamento sarà lo stesso della **[Modalità 1]**.

[ ] Con un obiettivo TS-E17mm f/4L o TS-E24mm f/3.5L II è possibile utilizzare **[Modalità 1]** o **[Modalità 2]**.

- **Timer misurazione** <sup>☆</sup>

È possibile modificare quanto a lungo visualizzare l'impostazione di esposizione (durata blocco AE).



Lo scatto in Live View si interrompe quando si effettua una delle seguenti operazioni. Per riprendere lo scatto in Live View, premere nuovamente il pulsante  $\langle \begin{smallmatrix} \text{START} \\ \text{STOP} \end{smallmatrix} \rangle$ .

- Quando è stato selezionato [**4: Dati eliminazione polvere**], [**4: Pulizia Sensore**], [**4: Cancella impost. fotocamera**] o [**4: Vers. firmware: 4**]
- Quando è stata cambiata la modalità di scatto (ad esempio: modalità Zona base ↔ modalità Zona creativa)

# Uso dell'AF per la messa a fuoco (Metodo AF)

## Selezione del metodo AF

I metodi AF disponibili sono [FlexiZoneAF□ (Single)], [Modal. Live] (rilevamento viso, p. 193) e [Mod. veloce] (p. 197).

Se si desidera ottenere una messa a fuoco accurata, impostare il selettore di modalità della messa a fuoco su <MF>, ingrandire l'immagine ed eseguire la messa a fuoco manuale (p. 199).



## Selezionare un metodo AF.

- Nella scheda [1], selezionare [Metodo AF].
- Mentre si visualizza l'immagine Live View, è anche possibile premere il pulsante <AF> per selezionare il metodo AF dalla schermata di impostazione.

## FlexiZone - Single: AF □

Il sensore immagine viene utilizzato per la messa a fuoco. Anche se è possibile utilizzare AF mentre si visualizza l'immagine Live View, **il funzionamento di AF richiederà più tempo rispetto alla modalità veloce**. Inoltre, la messa a fuoco potrebbe essere più complessa rispetto alla modalità veloce.



Punto AF

## 1 Visualizzare l'immagine Live View.

- Premere il pulsante <START/STOP>.
- ▶ Sul monitor LCD viene visualizzata l'immagine Live View.
- ▶ Viene visualizzato il punto AF <□>.

## 2 Spostare il punto AF.

- Utilizzare <AF-ON> per spostare il punto AF nel punto in cui si desidera eseguire la messa a fuoco (non sui bordi dell'immagine).
- Per riportare il punto AF al centro, premere il pulsante <SET> o <DISP>.



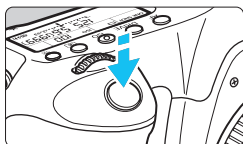

### 3 Mettere a fuoco il soggetto.

- Inquadrare il soggetto nel punto AF e premere a metà il pulsante di scatto.
- ▶ Una volta eseguita la messa a fuoco, il punto AF diventa verde e viene emesso un segnale acustico.
- ▶ Se non viene eseguita la messa a fuoco, il punto AF diventa arancione.



### 4 Scattare la foto.

- Verificare la messa a fuoco e l'esposizione, quindi premere completamente il pulsante di scatto per scattare la foto (p. 180).

## Modal. Live (rilevamento viso): AF

Stesso metodo AF utilizzato con FlexiZone - Single. Viene rilevato il viso della persona ed eseguita la messa a fuoco. Far posizionare il soggetto di fronte alla fotocamera.



### 1 Visualizzare l'immagine Live View.

- Premere il pulsante <START/STOP>.
- ▶ Sul monitor LCD viene visualizzata l'immagine Live View.
- Quando viene rilevato un viso, viene visualizzata una cornice <[ ]> intorno al viso da mettere a fuoco.
- Se vengono rilevati più visi, viene visualizzato <[ ]>. Utilizzare <[ ]> per spostare la cornice <[ ]> sul viso da ritrarre.

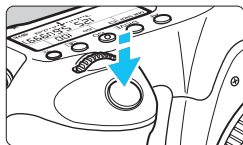

## 2 Mettere a fuoco il soggetto.

- Premere il pulsante di scatto a metà per eseguire la messa a fuoco sul viso inquadrato nella cornice <[ ]>.
- ▶ Una volta eseguita la messa a fuoco, il punto AF diventa verde e viene emesso un segnale acustico.
- ▶ Se non viene eseguita la messa a fuoco, il punto AF diventa arancione.
- Se non è possibile rilevare un viso, viene visualizzato il punto AF <[ ]> e la messa a fuoco automatica viene eseguita al centro.

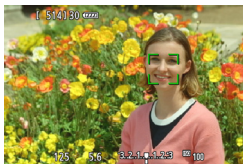

## 3 Scattare la foto.



- Verificare la messa a fuoco e l'esposizione, quindi premere completamente il pulsante di scatto per scattare la foto (p. 180).

- Se la messa a fuoco non è equilibrata, potrebbe non essere possibile eseguire la rilevazione viso. Se l'obiettivo consente di eseguire la messa a fuoco manuale anche quando il selettore di modalità della messa a fuoco dell'obiettivo è impostato su <AF>, ruotare l'anello di messa a fuoco per ottenere una messa a fuoco approssimativa. Il viso viene quindi rilevato e viene visualizzato <[ ]>.
- È possibile che un oggetto diverso da un viso umano venga rilevato come viso.
- Il rilevamento del viso non funziona se il viso è molto piccolo o grande all'interno della foto, se è troppo luminoso o troppo scuro, se è inclinato orizzontalmente o diagonalmente oppure se è parzialmente nascosto.
- Il punto AF <[ ]> potrebbe coprire solo una parte del viso.



- È possibile premere il pulsante <SET> <[ ]> per passare a FlexiZone - Single (p. 192) e utilizzare <[ ]> per spostare il punto AF. Per tornare alla modalità Live (rilevamento viso), premere nuovamente il pulsante <SET> o <[ ]>.
- Poiché non è possibile utilizzare l'AF con un viso rilevato vicino ai bordi dell'immagine, <[ ]> verrà visualizzato in grigio. Pertanto, se si preme il pulsante di scatto a metà, viene utilizzato il punto AF centrale <[ ]> per eseguire la messa a fuoco.

## Note sulla modalità FlexiZone - Single e modalità Live (rilevamento viso)

### Funzionamento dell'AF



- Per eseguire la messa a fuoco è necessario un tempo leggermente maggiore.
- Anche dopo aver eseguito la messa a fuoco, se si preme il pulsante di scatto a metà la messa a fuoco viene eseguita nuovamente.
- La luminosità dell'immagine può essere modificata durante e dopo il funzionamento di AF.
- Se la sorgente di luce cambia mentre si visualizza l'immagine Live View, sullo schermo potrebbe comparire uno sfarfallio e la messa a fuoco risultare complessa. In tal caso, uscire dallo scatto in Live View ed eseguire la messa a fuoco automatica con la sorgente di luce disponibile.
- Se si preme il pulsante  in modalità FlexiZone - Single, l'immagine viene ingrandita in corrispondenza del punto AF. Se la messa a fuoco risulta complicata con la visualizzazione ingrandita, tornare alla visualizzazione normale ed eseguire la messa a fuoco automatica. Tenere presente che la velocità AF potrebbe essere diversa nella visualizzazione normale e ingrandita.
- Se la visualizzazione viene ingrandita dopo avere eseguito la messa a fuoco con FlexiZone - Single nella visualizzazione normale, l'immagine potrebbe non apparire a fuoco.
- In modalità  Live, premendo il pulsante  l'immagine non si ingrandisce.



- In modalità FlexiZone - Single o  Live (rilevamento viso), se si ritrae un soggetto periferico e il soggetto è leggermente fuori fuoco, posizionare il punto AF centrale sul soggetto da mettere a fuoco, quindi scattare la foto.
- Lo Speedlite esterno non emette la luce ausiliaria AF. Tuttavia, se viene utilizzato uno Speedlite serie EX (venduto separatamente) dotato di luce LED, questa si attiverà automaticamente all'occorrenza come luce ausiliaria AF in modalità FlexiZone - Single e modalità  Live (rilevamento viso).

## Condizioni di scatto che possono rendere difficile la messa a fuoco

- Soggetti con scarso contrasto, ad esempio un cielo blu e superfici piatte a tinta unita.
- Soggetti scarsamente illuminati.
- Righe e altri schemi in cui sia presente un contrasto solo in direzione orizzontale.
- Con una sorgente di luce la cui luminosità, colore o schemi cambiano di continuo.
- Scenari notturni o punti di luce.
- Con illuminazione fluorescente o a LED e quando si verificano sfarfallii.
- Soggetti estremamente piccoli.
- Soggetti sul bordo dell'immagine.
- Soggetti che riflettono particolarmente la luce.
- Il punto AF copre i soggetti vicini e lontani (ad esempio un animale in una gabbia).
- Soggetti che continuano a muoversi all'interno del punto AF e che non è possibile mantenere fermi per vibrazioni della fotocamera o sfocatura del soggetto.
- Un soggetto che si avvicina o si allontana dalla fotocamera.
- Esecuzione della messa a fuoco automatica mentre il soggetto non è a fuoco.
- L'effetto di messa a fuoco flou viene applicato utilizzando un obiettivo flou.
- Viene utilizzato un filtro per effetti speciali.

 Se si utilizza la messa a fuoco automatica con uno dei seguenti obiettivi, si consiglia di impostare **[Mod. veloce]**. Se si imposta **[FlexiZoneAF□ (Single)]** o **[Modal.  Live]** per la messa a fuoco automatica, potrebbe essere necessario un tempo maggiore per raggiungere la messa a fuoco oppure la fotocamera potrebbe non essere in grado di raggiungere la messa a fuoco corretta.

EF28mm f/2.8, EF35mm f/2, EF50mm f/1.4 USM, EF50mm f/1.8 II, EF50mm f/2.5 Compact Macro, EF135mm f/2.8 (Softfocus), EF75-300mm f/4-5.6 III, EF75-300mm f/4-5.6 III USM

Per informazioni sugli obiettivi non più disponibili in commercio, fare riferimento al sito Web locale di Canon.

**Mod. veloce: AFQuick**

Il sensore AF dedicato viene utilizzato per eseguire la messa a fuoco in modalità AF One-Shot (p. 92), utilizzando lo stesso metodo AF dello scatto attraverso il mirino.

Anche se è possibile mettere rapidamente a fuoco l'area da ritrarre, **l'immagine Live View viene momentaneamente interrotta durante il funzionamento di AF.**

Per la messa a fuoco è possibile utilizzare undici punti AF (selezionati automaticamente). È anche possibile selezionare un solo punto AF di messa a fuoco e mettere a fuoco solamente l'area coperta da questo punto (selezionato manualmente). Nelle modalità della zona base, il punto AF viene selezionato automaticamente. Non è possibile selezionare il punto AF.

Punto AF

**1 Visualizzare l'immagine Live View.**

- Premere il pulsante <START/STOP>.
- ▶ Sul monitor LCD viene visualizzata l'immagine Live View.
- I riquadri più piccoli rappresentano i punti AF.

**2 Selezionare il punto AF. ☆**

- Premere il pulsante <AF-ON>.
- Per selezionare un punto AF, è possibile utilizzare <AF-ON> oppure ruotare la ghiera <ZOOM/AF-ON> o <AF-ON>.
- Premendo <SET> si passa dal punto AF centrale alla selezione automatica e viceversa.

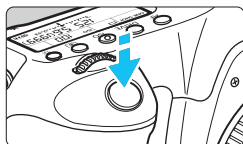

### 3 Mettere a fuoco il soggetto.

- Inquadrare il soggetto nel punto AF e premere a metà il pulsante di scatto.
- ▶ L'immagine Live View viene disattivata, lo specchio riflettente si abbassa e viene eseguita la messa a fuoco automatica (non viene scattata alcuna foto).
- ▶ Una volta raggiunta la messa a fuoco, viene emesso un segnale acustico, quindi viene visualizzata nuovamente l'immagine Live View.
- ▶ Il punto AF utilizzato per la messa a fuoco si illumina in verde.
- ▶ Se non viene raggiunta la messa a fuoco, il punto AF lampeggia in arancione.

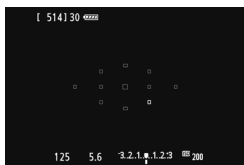

### 4 Scattare la foto.

- Verificare la messa a fuoco e l'esposizione, quindi premere completamente il pulsante di scatto per scattare la foto (p. 180).



 Non è possibile scattare una foto durante la messa a fuoco automatica. Scattare la foto solo mentre è visualizzata l'immagine Live View.

# Messa a fuoco manuale

È possibile ingrandire l'immagine ed eseguire manualmente una messa a fuoco più accurata.

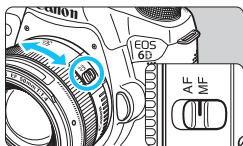

## 1 Posizionare il selettore di modalità della messa a fuoco dell'obiettivo su <MF>.

- Ruotare l'anello di messa a fuoco dell'obiettivo ed eseguire una messa a fuoco approssimativa.

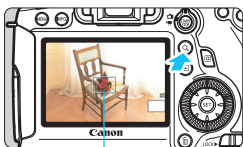

## 2 Visualizzare la cornice di ingrandimento.

- Premere il pulsante <Q>.

Cornice di ingrandimento

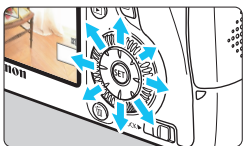

## 3 Spostare la cornice di ingrandimento.

- Premere <Q> per spostare la cornice di ingrandimento nella posizione in cui si desidera eseguire la messa a fuoco.
- Per riportare la cornice di ingrandimento al centro, premere il pulsante <SET> o <Tasto di cancellazione>.



Blocco AE

Posizione dell'area ingrandita

Ingrandimento

## 4 Ingrandire l'immagine.

- Ogni volta che si preme il pulsante <Q>, l'immagine ingrandita all'interno della cornice cambia nel modo seguente:

→ 5x → 10x → Visualizzazione normale → 1x

## **5 Eseguire la messa a fuoco manuale.**

- Durante la visualizzazione dell'immagine ingrandita, ruotare l'anello di messa a fuoco per mettere a fuoco.
- Dopo che il soggetto è stato messo a fuoco, premere il pulsante <Q> per tornare alla visualizzazione normale.

## **6 Scattare la foto.**

- Verificare la messa a fuoco e l'esposizione, quindi premere completamente il pulsante di scatto per scattare la foto (p. 180).





## Avvertenze per l'uso dello scatto in Live View

### Qualità dell'immagine

- Quando si scatta a sensibilità ISO elevate, potrebbero i disturbi (come puntini luminosi, righe) potrebbero risultare più evidenti.
- Scattando ad alte temperature possono prodursi disturbi e colori irregolari nell'immagine.
- Se si utilizza ininterrottamente lo scatto in Live View per un periodo di tempo prolungato, la temperatura interna della fotocamera potrebbe aumentare pregiudicando la qualità dell'immagine. Disattivare lo scatto in Live View quando non si acquisiscono immagini.
- Se si scatta con un'esposizione prolungata mentre la temperatura interna della fotocamera è alta, la qualità dell'immagine potrebbe deteriorarsi. Interrompere lo scatto in Live View e attendere qualche minuto prima di riprendere a scattare.

### Icone di avvertimento bianca <img alt="White warning icon: a white exclamation mark inside a white circle." data-bbox="455 398 485 413"/> e rossa <img alt="Red warning icon: a red exclamation mark inside a red circle." data-bbox="595 398 625 413"/> della temperatura interna

- Se la temperatura interna della fotocamera aumenta a causa dell'utilizzo prolungato dello scatto in Live View o perché la temperatura esterna è elevata, viene visualizzata un'icona <img alt="White warning icon: a white exclamation mark inside a white circle." data-bbox="475 465 505 480"/> di colore bianco o un'icona <img alt="Red warning icon: a red exclamation mark inside a red circle." data-bbox="615 465 645 480"/> di colore rosso.
- L'icona <img alt="White warning icon: a white exclamation mark inside a white circle." data-bbox="265 485 295 500"/> di colore bianco indica che la qualità dell'immagine delle foto peggiorerà. In questo caso, interrompere lo scatto in Live View e lasciare abbassare la temperatura interna della fotocamera prima di riprendere a scattare.
- L'icona <img alt="Red warning icon: a red exclamation mark inside a red circle." data-bbox="265 550 295 565"/> di colore rosso avverte che lo scatto in Live View verrà interrotto a breve automaticamente. In tal caso, non sarà riprendere acquisire nuovi filmati fin quando la temperatura interna della fotocamera non si abbassa. Interrompere lo scatto in Live View o spegnere la fotocamera e lasciarla a riposo per un po' di tempo.
- L'icona <img alt="White warning icon: a white exclamation mark inside a white circle." data-bbox="265 635 295 650"/> o <img alt="Red warning icon: a red exclamation mark inside a red circle." data-bbox="325 635 355 650"/> compare prima se si utilizza lo scatto in Live View ad alte temperature e per un periodo di tempo prolungato. Quando non si scatta, spegnere la fotocamera.
- Se la temperatura interna della fotocamera è alta, la qualità dell'immagine degli scatti con sensibilità ISO alte o lunghe esposizioni potrebbe ridursi anche prima che compaia l'icona <img alt="White warning icon: a white exclamation mark inside a white circle." data-bbox="615 720 645 735"/> bianca.

### Risultati di scatto

- Se si scatta la foto durante la visualizzazione ingrandita, l'esposizione potrebbe risultare diversa da quella desiderata. Tornare alla visualizzazione normale prima di acquisire la foto. Durante la visualizzazione ingrandita, la velocità dell'otturatore e l'apertura vengono visualizzate in arancione. Anche se si acquisisce la foto durante la visualizzazione ingrandita, l'immagine viene acquisita nell'intervallo di visualizzazione normale.
- Se [📷 3: Auto Lighting Optimizer/📷 3: Ottimiz.autom.della luce] (p. 125) non è impostato su [Disattivato], l'immagine potrebbe apparire luminosa anche se è impostata una compensazione dell'esposizione o una compensazione dell'esposizione flash minore.



## Avvertenze per l'uso dello scatto in Live View

### Immagine Live View

- In condizioni di scarsa o intensa illuminazione, l'immagine Live View potrebbe non riflettere la luminosità effettiva dell'immagine acquisita.
- Se la sorgente di luce (illuminazione) all'interno dell'immagine cambia, sullo schermo potrebbe comparire uno sfarfallio. In tal caso, uscire dallo scatto in Live View e continuare a scattare con la sorgente di luce disponibile.
- Se si punta la fotocamera in una direzione diversa, la luminosità dell'immagine Live View potrebbe risultare temporaneamente inesatta. Attendere che il livello di luminosità si stabilizzi prima di scattare.
- Se nell'immagine è presente una sorgente di luce intensa, è possibile che l'area luminosa appaia oscurata sul monitor LCD. Tuttavia, nell'immagine acquisita l'area luminosa verrà visualizzata correttamente.
- In condizioni di scarsa illuminazione, se si imposta [F2: Luminosità LCD] su un'impostazione chiara, potrebbero comparire disturbi o colori irregolari nell'immagine Live View. Tuttavia, i disturbi o i colori irregolari non verranno registrati nell'immagine acquisita.
- Quando si ingrandisce l'immagine, la nitidezza potrebbe apparire più pronunciata di quanto lo sia nell'immagine reale.

### Funzioni personalizzate

- Durante lo scatto in Live View, alcune impostazioni delle funzioni personalizzate vengono disattivate (p. 303).

### Obiettivo e flash

- L'uso della funzione di preimpostazione della messa a fuoco nello scatto in Live View è possibile soltanto con un (super) teleobiettivo dotato della modalità di preimpostazione della messa a fuoco in commercio dalla seconda metà del 2011.
- Il blocco FE e il flash di riempimento non funzionano se si utilizza uno Speedlite esterno.

# 8

## Ripresa di filmati

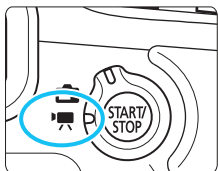

La ripresa di filmati si attiva impostando il pulsante scatto in Live View/ripresa filmato su <[Videocamera]>. Il formato di registrazione del filmato sarà MOV.

- Per conoscere le schede su cui è possibile registrare i filmati, vedere a pagina 3.



Se nella scheda [☎3] [Wi-Fi] è impostato su [Attiva], non è possibile riprendere filmati. Prima di riprendere un filmato, impostare [Wi-Fi] su [Disattiva].

# Ripresa di filmati

## Ripresa con esposizione automatica

Quando la modalità di scatto è impostata su un'opzione diversa da <M>, l'esposizione automatica si attiva per adattarsi all'attuale luminosità della scena.

### 1 Impostare la modalità di scatto.

- Impostare la ghiera di selezione su una qualunque delle modalità di scatto, esclusa <M>.

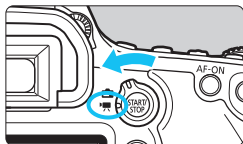

### 2 Impostare il pulsante scatto in Live View/ripresa filmato su <Microphone icon>.

- ▶ Lo specchio riflettente emetterà un suono, quindi l'immagine verrà visualizzata sul monitor LCD.

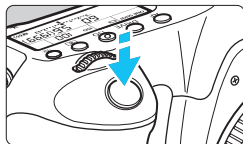

### 3 Mettere a fuoco il soggetto.

- Prima di acquisire un filmato, eseguire la messa a fuoco AF o manuale (p. 192-200).
- Quando si preme il pulsante di scatto a metà, la fotocamera esegue la messa a fuoco con il metodo AF attualmente impostato.



### 4 Riprendere il filmato.

- Premere il pulsante <START/STOP> per avviare la ripresa del filmato.
- ▶ Mentre si riprende il filmato, sullo schermo in alto a destra viene visualizzato il simbolo "●".
- Per interrompere la ripresa, premere di nuovo <START/STOP>.

Registrazione di un filmato

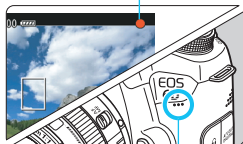

Microfono



- Le precauzioni sulla ripresa di filmati sono riportate alle pagine 233 e 234.
- Se necessario, leggere anche Precauzioni per lo scatto in Live View alle pagine 201 e 202.







- Nelle modalità della zona base, il risultato della ripresa sarà identico a quello ottenuto nella modalità <A<sup>+</sup>>. Inoltre, l'icona della scena rilevata dalla fotocamera viene visualizzata in alto a sinistra (p. 207).
- Nelle modalità di scatto <Tv>, <Av> o <B>, le impostazioni sono identiche a quelle della modalità <P>.
- Le funzioni di menu che è possibile impostare cambiano a seconda che sia stata selezionata una modalità della zona base o una modalità della zona creativa (p. 353).
- Nelle modalità della zona creativa, è possibile impostare la funzione Auto Lighting Optimizer (Ottimizzazione automatica della luce). Nel menu della funzione Auto Lighting Optimizer (Ottimizzazione automatica della luce) è possibile impostare **[INFO]  Disattiva in mod. M o B]**. Tuttavia, durante la ripresa di filmati, anche se la modalità di scatto è impostata su <B>, viene attivato lo scatto con esposizione automatica anziché l'esposizione Posa. Pertanto, è possibile impostare la funzione Auto Lighting Optimizer (Ottimizzazione automatica della luce).
- Nelle modalità della zona creativa, è possibile premere il pulsante <✳> (p. 153) per bloccare l'esposizione (Blocco AE). La durata della visualizzazione dell'impostazione dell'esposizione viene configurata con **[C: 1: Timer misurazione]**. Dopo aver applicato il blocco AE durante la ripresa di un filmato, è possibile annullarlo premendo il pulsante <[ ]> (l'impostazione del blocco AE viene mantenuta finché non viene premuto il pulsante <[ ]>).
- Nelle modalità della zona creativa, è possibile attivare la compensazione dell'esposizione facendo scorrere l'interruttore <LOCK▶> a sinistra e ruotando la ghiera <◉>.
- Premendo il pulsante di scatto a metà nella parte inferiore dello schermo vengono visualizzati la velocità dell'otturatore e la sensibilità ISO. Si tratta dell'impostazione dell'esposizione per lo scatto di una foto (p. 210). L'impostazione di esposizione per la ripresa del filmato non viene visualizzata. Tenere presente che l'impostazione di esposizione per la ripresa di filmati può essere diversa da quella per lo scatto di foto.
- Se si acquisisce un filmato con l'esposizione automatica, la velocità dell'otturatore e l'apertura non vengono registrate nelle informazioni sull'immagine (Exif).

## Sensibilità ISO nelle modalità zona base

- La sensibilità ISO viene impostata automaticamente su un valore compreso tra 100 e 12800.

## Sensibilità ISO nelle modalità zona creativa

- La sensibilità ISO viene impostata automaticamente su un valore compreso tra 100 e 12800.
- Se in [ **3: Impostazioni sensibilità ISO**] si imposta la sensibilità [**Massima**] della [**Gamma ISO**] su [**25600/H**] (p. 109), il valore massimo della sensibilità ISO per l'impostazione automatica della sensibilità ISO viene esteso a H (equivalente a ISO 25600). Tenere presente che quando si imposta la sensibilità [**Massima**] su [**25600**], il valore massimo di sensibilità ISO non viene esteso e resta ISO 12800.
- Se [ **4: Priorità tonalità chiare**] è impostata su [**Attiva**] (p. 130), la sensibilità ISO può essere impostata su un valore compreso tra ISO 200 e ISO 12800.
- In [ **3: Impostazioni sensibilità ISO**], [**Gamma ISO autom.**] o [**Vel. min.otturat.**] non possono essere impostate (p. 110, 111) per la ripresa di filmati.







 Se la sensibilità [**Minima**] è impostata su [**L(50)**] e la [**Massima**] su [**H1(51200)**] o [**H2(102400)**] in [**Gamma ISO**] e si passa dallo scatto di foto alla ripresa di filmati, l'impostazione minima della gamma ISO manuale sarà ISO 100 e la massima H (ISO 25600). La sensibilità ISO non può essere estesa a ISO 50 o ISO 51200/102400.

## Uso di uno Speedlite serie EX (venduto separatamente) dotato di luce LED

Nella ripresa di filmati con esposizione automatica (tranne che in modalità **M**), in condizioni di scarsa luminosità la fotocamera accende automaticamente la luce LED dello Speedlite. **Per ulteriori informazioni, consultare il manuale di istruzioni dello Speedlite serie EX.**

## Icone delle scene

Durante la ripresa di filmati in una modalità della zona base, viene visualizzata l'icona che rappresenta la scena rilevata dalla fotocamera e la ripresa viene adattata a quella particolare scena. Con alcune scene o condizioni di scatto l'icona visualizzata potrebbe non corrispondere effettivamente alla scena.

Sfondo \ Soggetto	Ritratto *1	Non ritratto		Colore sfondo
		Natura e scene all'aperto	Primo piano*2	
Luminoso				Grigio
	Retroilluminato 			
Con cielo blu				Azzurro
	Retroilluminato 			
Tramonto	*3		*3	Arancio
Faretti				Blu scuro
Scuro				

\*1 Visualizzato solo quando il metodo AF è impostato su [Modal. L Live]. Se è impostato un altro metodo AF, viene visualizzata l'icona "Non ritratto" anche se viene rilevato un soggetto umano.

\*2: Visualizzata quando l'obiettivo montato sulla fotocamera dispone di dati sulla distanza. Con una prolunga o un obiettivo macro, l'icona visualizzata potrebbe non corrispondere effettivamente alla scena.

\*3: Viene visualizzata l'icona rappresentativa della scena rilevata.

## Ripresa con esposizione manuale

È possibile impostare manualmente la velocità dell'otturatore, l'apertura e la sensibilità ISO per la ripresa di filmati. L'uso dell'esposizione manuale per la ripresa di filmati è consigliato solo a utenti esperti.



**1** Impostare la ghiera di selezione su **<M>**.

**2** Impostare il pulsante scatto in Live View/ripresa filmato su **<📹>**.

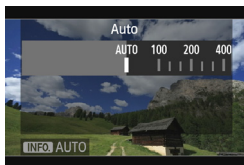

**3** Impostare la sensibilità ISO.

- Premere il pulsante **<ISO>**.
- ▶ Sul monitor LCD viene visualizzata la schermata di impostazione della sensibilità ISO.
- Ruotare la ghiera **<🔧>** per impostare la sensibilità ISO.
- Per ulteriori informazioni sulla sensibilità ISO, vedere a pagina seguente.

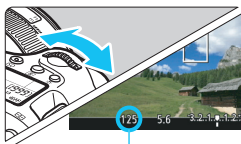

Velocità otturatore

**4** Impostare la velocità dell'otturatore e il valore di apertura desiderati.

- Premere il pulsante di scatto a metà e controllare l'indicatore del livello di esposizione.
- Per impostare la velocità dell'otturatore, ruotare la ghiera **<🔧>**. Le velocità dell'otturatore che è possibile impostare dipendono dalla frequenza immagini **<📹>**.
  - **📹** **📹** **📹** : 1/4000 sec. - 1/30 sec.
  - **📹** **📹** : 1/4000 sec. - 1/60 sec.
- Per impostare l'apertura, ruotare la ghiera **<🔘>**.
- Se non è possibile eseguire l'impostazione, spostare l'interruttore **<LOCK>** a sinistra, quindi ruotare la ghiera **<🔧>** o **<🔘>**.

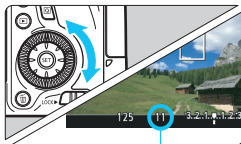

Apertura

**5** Eseguire la messa a fuoco e riprendere il filmato.

- La procedura è identica di quella descritta ai passi 3 e 4 della sezione "Ripresa con esposizione automatica" (p. 204).



## Sensibilità ISO durante una ripresa con esposizione manuale

- Con **[Auto] (A)**, la sensibilità ISO viene impostata automaticamente su un valore compreso tra 100 e 12800. Se in **[ 3: Impostazioni sensibilità ISO]** si imposta la sensibilità **[Massima]** della **[Gamma ISO]** su **[25600/H]**, il valore massimo della sensibilità ISO viene esteso e la sensibilità ISO viene impostata automaticamente su un valore compreso tra ISO 100 e H.
- È possibile impostare manualmente la sensibilità ISO su un valore compreso tra 100 e 12800 con incrementi di 1/3 stop. Se in **[ 3: Impostazioni sensibilità ISO]** si imposta la sensibilità **[Massima]** della **[Gamma ISO]** su **[25600/H]**, il valore massimo della sensibilità ISO per l'impostazione manuale della sensibilità ISO viene esteso a H (equivalente a ISO 25600). Tenere presente che quando si imposta la sensibilità **[Massima]** su **[25600]**, il valore massimo di sensibilità ISO non viene esteso e resta ISO 12800.
- Se **[ 4: Priorità tonalità chiare]** è impostata su **[Attiva]** (p. 130), è possibile impostare la sensibilità ISO su un valore compreso tra ISO 200 e ISO 12800 (in base all'impostazione di **[Gamma ISO]**).
- In **[ 3: Impostazioni sensibilità ISO]**, **[Gamma ISO autom.]** o **[Vel. min. otturat.]** non possono essere impostate (p. 110, 111) per la ripresa di filmati.



- Poiché la ripresa di un filmato a ISO 16000/20000/25600 può generare disturbi evidenti, questa viene considerata una sensibilità ISO estesa (indicata con **[H]**).
- Se la sensibilità **[Minima]** è impostata su **[L(50)]** e la **[Massima]** su **[H1(51200)]** o **[H2(102400)]** in **[Gamma ISO]** e si passa dallo scatto di foto alla ripresa di filmati, l'impostazione minima della gamma ISO manuale sarà ISO 100 e la massima H (ISO 25600). La sensibilità ISO non può essere estesa a ISO 50 o ISO 51200/102400.
- Non è consigliabile modificare la velocità dell'otturatore o l'apertura durante la ripresa di filmati poiché le modifiche verranno registrate nell'esposizione.
- Quando si riprende il filmato di un soggetto in movimento, si consiglia una velocità dell'otturatore compresa tra 1/30 e 1/125 di secondo. Maggiore è la velocità dell'otturatore, meno fluidi saranno i movimenti del soggetto.
- Se si modifica la velocità dell'otturatore mentre si riprende in presenza di luci fluorescenti o LED, potrebbe essere registrato lo sfarfallio dell'immagine.



- Se è impostata ISO auto, è possibile premere il pulsante **<✳>** per bloccare la sensibilità ISO.
- Se si preme il pulsante **<✳>** e si corregge l'inquadratura, sull'apposito indicatore (p. 22, 210) è possibile osservare la differenza con il livello di esposizione misurato quando è stato premuto il pulsante **<✳>**.
- Premendo il pulsante **<INFO.>**, è possibile visualizzare l'istogramma.

## Informazioni visualizzate

- Ogni volta che si preme il pulsante <INFO.>, le informazioni visualizzate cambiano.

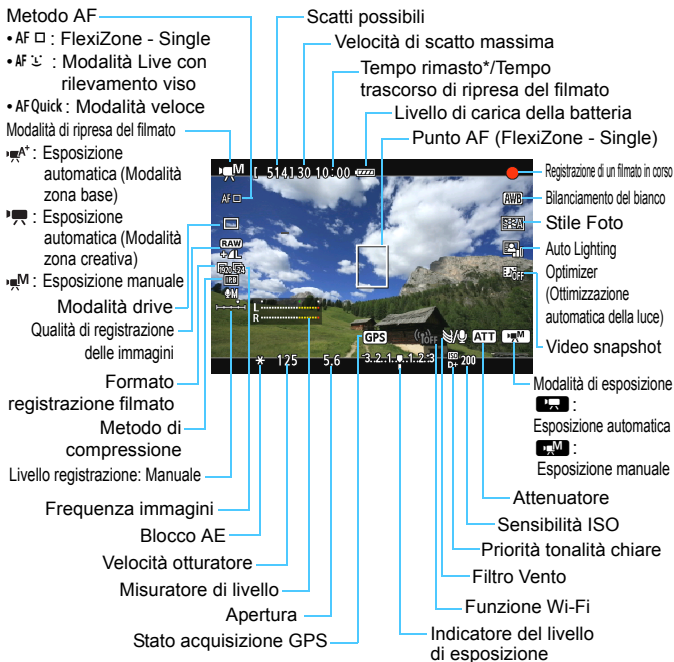

\* Si applica a un unico clip video.

- È possibile visualizzare la livella elettronica premendo il pulsante <INFO.> (p. 60).
- Se il metodo AF è impostata su **[Modal. ◡ Live]** o se la fotocamera è collegata allo schermo di un televisore mediante cavo HDMI (p. 261), non è possibile visualizzare la livella elettronica.
- Quando si avvia la ripresa del filmato, il tempo di ripresa rimanente viene sostituito dal tempo trascorso.

## Note sulla ripresa di filmati



- La fotocamera non è in grado di eseguire una costante messa a fuoco come una videocamera.
- Si sconsiglia l'uso della messa a fuoco automatica durante la ripresa di filmati poiché la messa a fuoco potrebbe essere temporaneamente non equilibrata o si potrebbe modificare l'esposizione.
- Non puntare la fotocamera verso sorgenti di luce intensa, ad esempio verso il sole nelle giornate soleggiate o verso una sorgente di luce artificiale intensa. In caso contrario, si potrebbero danneggiare il sensore immagine o i componenti interni della fotocamera.
- Se è stato impostato <AWB> e la sensibilità ISO o l'apertura cambia durante la ripresa del filmato, potrebbe cambiare anche il bilanciamento del bianco.
- Se si riprende un filmato in un ambiente in cui è presente una luce fluorescente o LED, potrebbero verificarsi sfarfallii.
- Lo zoom con l'obiettivo non è consigliato durante la ripresa di filmati. Lo zoom con l'obiettivo può causare variazioni nell'esposizione a prescindere dal fatto che l'apertura massima dell'obiettivo cambi o meno. Le variazioni di esposizione potrebbero venire registrate nel filmato.
- Non è possibile ingrandire l'immagine durante la ripresa di filmati.
- **Le precauzioni sulla ripresa di filmati sono riportate alle pagine 233 e 234.**
- **Se necessario, leggere anche Precauzioni per lo scatto in Live View alle pagine 201 e 202.**



- Le impostazioni relative ai filmati si trovano nelle schede [CAM 1] e [CAM 2] (p. 223).
- Viene registrato il file di un filmato ogni volta che si riprende un filmato. Se le dimensioni del file superano 4 GB, viene creato un nuovo file per ogni file successivo che raggiunge i 4 GB.
- Il campo visivo del filmato è di circa il 100% (con il formato di registrazione del filmato impostato su [F20]).
- È anche possibile mettere a fuoco l'immagine premendo il pulsante <AF-ON>.
- Per eseguire la messa a fuoco durante la ripresa del filmato, premere il pulsante <AF-ON>. Non è possibile eseguire la messa a fuoco premendo il pulsante di scatto.
- L'audio in modalità monoaurale viene registrato dal microfono integrato della fotocamera (p. 204).
- La maggior parte dei microfoni esterni stereo che è possibile trovare in commercio è dotata di un connettore di 3,5 mm di diametro che può essere collegato alla fotocamera. Se è stato collegato un microfono esterno al terminale IN per microfono esterno della fotocamera (p. 20), questo avrà la priorità sul microfono incorporato.

## Note sulla ripresa di filmati



- È possibile utilizzare il telecomando RC-6 (venduto separatamente, p. 167) per avviare e interrompere la ripresa di un filmato se la modalità drive è impostata su <img alt="Drive mode icon 1" data-bbox="130 175 145 190"/> o <img alt="Drive mode icon 2" data-bbox="130 200 145 215"/>. Impostare l'intervallo del timer di scatto su <img alt="Timer icon" data-bbox="130 225 145 240"/> (ritardo di 2 secondi), quindi premere il pulsante di trasmissione. Se l'interruttore è impostato su <img alt="Drive mode icon 3" data-bbox="130 250 145 265"/> (scatto immediato), viene eseguito lo scatto di foto.
- Con una batteria LP-E6 completamente carica, il tempo totale di ripresa del filmato è il seguente: 1 ora e 35 min. circa a temperatura ambiente (23 °C) e 1 ora e 25 min. circa a basse temperature (0 °C).
- L'uso della messa a fuoco elettronica durante la ripresa di filmati è possibile con un (super) teleobiettivo dotato della modalità di messa a fuoco elettronica in commercio dalla seconda metà del 2011.

## Simulazione dell'immagine finale

La simulazione dell'immagine finale è una funzione che consente di osservare gli effetti di uno Stile Foto, del bilanciamento del bianco, ecc. sull'immagine. Durante la ripresa di filmati, l'immagine Live View riflette automaticamente le impostazioni indicate di seguito.

### Simulazione dell'immagine finale per la ripresa di filmati

- Stile Foto
  - \* Vengono ricreate tutte le impostazioni di nitidezza, contrasto, saturazione del colore e tonalità colore.
- Bilanciamento del bianco
- Correzione del bilanciamento del bianco
- Esposizione
- Profondità di campo
- Auto Lighting Optimizer (Ottimizzazione automatica della luce)
- Correzione illuminazione periferica
- Correzione aberrazione cromatica
- Priorità tonalità chiare

## Scatto di foto



Durante la ripresa di un filmato, è possibile scattare istantanee premendo completamente il pulsante di scatto.

### Scatto di foto durante l'acquisizione di un filmato

- Se si scatta una foto durante la ripresa di un filmato, il filmato si interrompe per circa 1 secondo.
- La foto scattata viene registrata sulla scheda e la ripresa del filmato riprende automaticamente una volta visualizzata l'immagine Live View.
- Il filmato e la foto vengono registrati sulla scheda in file separati.
- Di seguito vengono descritte le funzioni specifiche dello scatto di foto. Le altre funzioni sono le stesse della ripresa di filmati.

Funzione	Impostazioni
<b>Qualità di registrazione delle immagini</b>	La stessa impostata in [📷1: Qualità imm.]. Quando il formato di registrazione dei filmati è [1920x1080] o [1280x720], il rapporto dimensionale sarà di 16:9. Quando il formato è [640x480], il rapporto dimensionale sarà di 4:3.
<b>Sensibilità ISO*</b>	Ripresa con esposizione automatica: ISO 100 - 12800. Ripresa con esposizione manuale: vedere "Sensibilità ISO durante la ripresa con esposizione manuale" a pagina 209.
<b>Impostazione dell'esposizione</b>	Ripresa con esposizione automatica: velocità dell'otturatore e apertura impostate automaticamente. Ripresa con esposizione manuale: velocità dell'otturatore e apertura impostate manualmente.

\* Se è impostata la priorità delle tonalità chiare, la gamma di sensibilità ISO parte da 200.

-  ● Non è possibile utilizzare AEB.
- Anche se utilizzato, lo Speedlite esterno non si attiva.
- Lo scatto continuo di foto è compatibile con la ripresa di filmati. Tuttavia, le immagini acquisite non vengono visualizzate sullo schermo. A seconda della qualità di registrazione delle immagini delle foto, del numero di scatti durante lo scatto consecutivo, delle prestazioni della scheda, ecc., la ripresa del filmato potrebbe interrompersi automaticamente.

-  ● Per eseguire una serie di scatti consecutivi durante la ripresa di un filmato si consiglia di utilizzare una scheda ad alta velocità. Si consiglia inoltre di impostare un formato immagine più piccolo per le foto e di eseguire meno scatti continui.
- È possibile scattare foto in tutte le modalità drive.
- L'autoscatto può essere utilizzato prima di iniziare la ripresa di un filmato. Se utilizzato durante la ripresa di filmati, l'autoscatto passerà all'acquisizione di singole immagini.

# Impostazioni delle funzioni di scatto

## **Controllo rapido**

Nelle modalità della zona creativa è possibile impostare le seguenti voci: **metodo AF**, **modalità drive**, **qualità di registrazione delle immagini**, **formato di registrazione del filmato**, livello di registrazione audio (con [Registraz. audio: Manuale] impostata), bilanciamento del bianco, Stile Foto, Auto Lighting Optimizer (Ottimizzazione automatica della luce) e **video snapshot**.

Nelle modalità della zona base, possono essere configurate solo le funzioni in grassetto.

### **1** Premere il pulsante **<Q>**.

- ▶ Vengono visualizzate le funzioni configurabili.

### **2** Selezionare una funzione e impostarla.

- Premere il tasto **<▲▼>** per selezionare una funzione
- ▶ Vengono visualizzate la funzione selezionata e la Guida funzioni (p. 63).
- Impostarla premendo il tasto **<◀▶>**.
- Per configurare la qualità di registrazione delle immagini RAW o i parametri dello Stile Foto, premere il pulsante **<INFO.>**.

### **3** Uscire dall'impostazione.

- Premere **<SET>** per finalizzare l'impostazione e tornare alla ripresa di filmati.

## **Impostazioni AF / DRIVE / ISO /**

Se mentre si visualizza l'immagine del filmato sul monitor LCD viene premuto il pulsante **<AF>**, o **<DRIVE>**, sul monitor LCD viene visualizzata la schermata delle impostazioni ed è possibile ruotare la ghiera **<◄/►>** o **<⊙>** per configurare la funzione di ripresa corrispondente.

Quando è impostata la modalità veloce, è possibile premere il pulsante **<AF/DRIVE/ISO>** per selezionare il punto AF. La procedura è identica a quella per lo scatto dal mirino. Durante le riprese con esposizione manuale (p. 208), è possibile premere il pulsante **<ISO>** per impostare la sensibilità ISO.

## MENU Impostazione del formato di registrazione dei filmati



[**2: Dim. filmato reg.**] consente di impostare il formato di registrazione, la frequenza immagini al secondo e il metodo di compressione del filmato. La frequenza immagini cambia automaticamente a seconda dell'impostazione [**3: Sistema video**].

### ● Formato immagine

- 1920 [1920x1080]** : qualità di registrazione Full HD (Full High-Definition). Il rapporto dimensionale sarà di 16:9.
- 1280 [1280x720]** : qualità di registrazione HD (High-Definition). Il rapporto dimensionale sarà di 16:9.
- 640 [640x480]** : qualità di registrazione Standard. Il rapporto dimensionale sarà di 4:3.

### ● Frequenza immagini (fps: frames per second, ovvero frame al secondo)















- 30/60** : per le zone in cui il formato TV è NTSC (America del Nord, Giappone, Corea, Messico, ecc.).
- 25/50** : per le zone in cui il formato TV è PAL (Europa, Russia, Cina, Australia, ecc.).
- 24** : utilizzata prevalentemente per ottenere un filmato con una serie di foto in successione.

### ● Metodo di compressione

- IPB** IPB : comprime efficacemente più fotogrammi registrati contemporaneamente. Poiché le dimensioni del file saranno inferiori a quelle prodotte da ALL-I, le riprese possono durare più a lungo.
- ALL-I** ALL-I (I-only) : comprime un solo fotogramma registrato alla volta. Anche se le dimensioni del file sono maggiori di quelle prodotte da IPB, il filmato risulterà più idoneo per l'editing.



## Tempo di registrazione del filmato totale e dimensioni file per minuto

Formato registrazione filmato			Tempo di registrazione totale (circa)			Dimensioni file (circa)
			Scheda da 4 GB	Scheda da 8 GB	Scheda da 16 GB	
F1920	 		16 min.	32 min.	1 ora e 4 min.	235 MB/min.
	 		5 min.	11 min.	22 min.	685 MB/min.
F1280	 		18 min.	37 min.	1 ora e 14 min.	205 MB/min.
	 		6 min.	12 min.	25 min. circa	610 MB/min.
F640	 		48 min.	1 ora e 37 min.	3 ora e 14 min.	78 MB/min.

### ● File dei filmati di dimensioni superiori a 4 GB

Anche se si riprende un filmato le cui dimensioni superano 4 GB, è possibile continuare a riprendere senza interruzioni.

Durante la ripresa del filmato, circa 30 secondo prima che le dimensioni del filmato raggiungano i 4 GB, l'indicazione del tempo di ripresa trascorso o il time code visualizzato sull'immagine del filmato che si sta riprendendo inizia a lampeggiare.

Se si continua a riprendere il filmato finché le dimensioni di quest'ultimo superano 4 GB, viene automaticamente creato un nuovo file di filmato e l'indicazione del tempo di ripresa trascorso o il time code smette di lampeggiare.

Quando il filmato viene riprodotto, sarà necessario riprodurre separatamente ciascun file. I file di filmato non possono essere riprodotti consecutivamente in automatico. Al termine della riproduzione di un filmato, selezionare il filmato successivo da riprodurre.

### ● Limite del tempo di ripresa di un filmato

Il tempo massimo di registrazione di un singolo clip video è 29 minuti e 59 secondi. Se il tempo di ripresa del filmato raggiunge i 29 minuti e 59 secondi, la ripresa del filmato si interrompe automaticamente. È possibile iniziare immediatamente la ripresa di un altro filmato premendo il pulsante <  > (viene avviata la registrazione di un nuovo file di filmato).



Un aumento della temperatura interna della fotocamera potrebbe causare l'interruzione della ripresa del filmato prima che venga raggiunto il tempo massimo di registrazione indicato nella tabella precedente (p. 233).



### Informazioni su Full HD 1080

La dicitura Full HD 1080 indica la compatibilità con l'alta definizione con 1080 pixel verticali (linee di scansione).



## MENU Impostazione della registrazione audio



È possibile riprendere filmati e contemporaneamente registrare l'audio utilizzando il microfono monoaurale integrato o un microfono stereo reperibile in commercio. È anche possibile regolare la registrazione audio sul livello desiderato. Impostare la registrazione audio con [ **2: Registraz. audio** ].

### Registrazione audio/livello di registrazione audio

- [Auto]** : Il livello di registrazione dell'audio viene regolato automaticamente. Il controllo del livello Auto si attiva automaticamente in risposta al livello audio.
- [Manuale]** : Per utenti esperti. È possibile regolare il livello di registrazione del suono su uno dei 64 livelli disponibili. Selezionare [**Livello reg.**] e osservare il misuratore di livello mentre si ruota la ghiera <  > per regolare il livello di registrazione audio. Osservando l'indicatore di tenuta del picco (3 secondi), regolarlo in modo che il misuratore di livello salga fino all'indicazione "12" (-12 dB) a destra per i suoni più forti. Se supera "0", l'audio risulterà distorto.
- [Disattiva]** : L'audio non viene registrato.

### Filtro vento/Attenuatore

- [Filtro Vento]** : Se impostato su [**Attiva**], riduce il rumore del vento durante le riprese in esterni. Questa funzione ha effetto solo quando si utilizza il microfono incorporato. Tenere presente che l'opzione [**Attiva**] attenua anche i suoni bassi, pertanto, in assenza di vento, si consiglia di impostare la funzione su [**Disattiva**]. In questo modo l'audio registrato risulterà più naturale rispetto a quello registrato con l'opzione [**Attiva**].
- [Attenuatore]**: Anche se [**Registraz. audio**] è impostata su [**Auto**] o [**Manuale**] prima di riprendere un filmato, potrebbe ugualmente verificarsi una distorsione dell'audio (con suoni particolarmente forti). In tal caso, è consigliabile utilizzare l'impostazione [**Attiva**].

## ● Uso del microfono

Il microfono integrato registra l'audio in modalità monoaurale. È possibile registrare l'audio in modalità stereo collegando un microfono esterno (disponibile in commercio) con connettore mini stereo ( $\phi$  3,5 mm) al terminale IN per microfono esterno della fotocamera (p. 20).



- Nelle modalità della zona base, le impostazioni disponibili per **[Registraz. audio]** sono **[On/Off]**. Se si imposta **[On]**, il livello di registrazione audio viene regolato automaticamente (come con l'impostazione **[Auto]**) e la funzione di filtro del vento non produce alcun effetto.
- Il bilanciamento del volume audio tra L (sinistra) e R (destra) non può essere regolato.
- Sia il canale sinistro (L) che quello destro (R) registrano l'audio a una frequenza di campionamento di 48 kHz/16 bit.

## MENU Impostazione del time code

Time code	
Count up	Rec run
Impostazione tempo iniziale	
Cont. reg. video	Tempo reg.
Cont. ripr. video	Tempo reg.
Scarta fotogramma	Attiva
MENU ↩	

Il time code è un riferimento temporale registrato automaticamente per sincronizzare audio e video durante la ripresa di un filmato. Il time code viene sempre registrato nelle seguenti unità: ore, minuti, secondi e fotogrammi. Viene utilizzato prevalentemente durante l'editing dei filmati.

Impostare il time code con [◆2: Time code].

### Count up

**[Rec run]** : Il time code avanza solo mentre si sta riprendendo un filmato.

**[Free run]** : Il time code avanza solo anche se non si sta riprendendo un filmato.

### Impostazione tempo iniziale

È possibile impostare il tempo iniziale del time code.

**[Impostazione inserim. manuale]** : È possibile impostare liberamente ore, minuti, secondi e fotogrammi.

**[Azzera]** : Il tempo impostato con **[Impostazione inserim. manuale]** e **[Imposta con tempo fotocamera]** viene riportato a 00:00:00:00.

**[Imposta con tempo fotocamera]** : Imposta ore, minuti e secondi facendoli corrispondere a quelli dell'orologio interno della fotocamera. I fotogrammi vengono impostati su 00.

### Contatore registrazioni video

È possibile selezionare i contenuti da visualizzare sulla schermata di ripresa del filmato.

**[Tempo reg.]** : Indica il tempo trascorso dall'inizio della ripresa.

**[Time code]** : Indica il time code durante la ripresa del filmato.



- Lo scatto di foto durante la ripresa di un filmato provoca uno scarto tra il tempo effettivo e il time code.
- Se è stato impostato **[Free run]** e si cambia l'ora, il fuso orario o l'ora legale (p. 36), il time code non viene interessato dalla modifica.
- Il time code non viene registrato per le istantanee video.



Il time code viene sempre registrato nel file del filmato indipendentemente dall'impostazione **[Cont. reg. video]**.

## Contatore riproduzioni video

È possibile selezionare i contenuti da visualizzare sulla schermata di riproduzione del filmato.

**[Tempo reg.]** : Visualizza la durata della registrazione e la durata della riproduzione durante la riproduzione del filmato.

**[Time code]** : Mostra il time code durante la riproduzione del filmato.

Con **[Time code]** impostato:



Durante la ripresa del filmato



Durante la riproduzione del filmato



- Se si cambia l'impostazione di **[Cont. ripr. video]** in **[C<sub>2</sub>: Time code]** o di **[▶3: Cont. ripr. video]**, anche l'altra impostazione cambia automaticamente.
- I fotogrammi non vengono visualizzati durante la ripresa e la riproduzione del filmato.

## Scarta fotogramma

Se il valore di frequenza immagini è impostato su  $\overline{30}$  (29,97 fps) o  $\overline{60}$  (59,94 fps), il conteggio dei fotogrammi del time code causa uno scarto tra il tempo effettivo e il time code. È possibile correggere automaticamente questa differenza. Questa correzione viene definita "drop frame".

**[Attiva]** : Lo scarto viene corretto automaticamente ignorando i numeri del time code.

**[Disattiva]** : Lo scarto non viene corretto.

 Se la frequenza immagini è  $\overline{24}$  (23,976 fps) o se **[Sistema video]** è **[PAL]** (con  $\overline{50}/\overline{25}$  impostato), il drop frame non funziona (**[Scarta fotogramma]** non compare).

## MENU Impostazioni delle funzioni di menu

### Menu [📷 1]

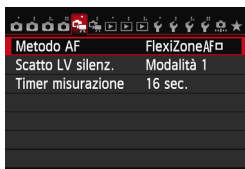

Quando il pulsante scatto in Live View/ripresa filmato è impostato su <📷>, vengono visualizzate le schede [📷 1] e [📷 2] dedicate ai filmati. Di seguito vengono descritte le opzioni di menu.

#### ● Metodo AF

I metodi AF sono gli stessi descritti alle pagine 192-198. È possibile selezionare [**FlexiZoneAF** (Single)], [**Modal. Live**] o [**Mod. veloce**]. Non è possibile eseguire la messa a fuoco continua di un soggetto in movimento.

Anche se il metodo AF è stata impostato su [**Mod. veloce**], durante la ripresa di un filmato passa automaticamente a [**FlexiZoneAF** (Single)].

#### ● Scatto LV silenziato<sup>★</sup>

Questa funzione si applica allo scatto di foto. Per ulteriori informazioni, vedere a pagina 190.

#### ● Timer misurazione<sup>★</sup>

È possibile modificare quanto a lungo visualizzare l'impostazione di esposizione (durata blocco AE).

## Menu [MENU 2]

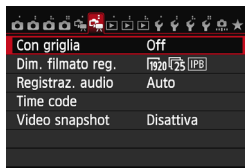

- **Con griglia**

Con [3x3 卍] o [6x4 卐] è possibile visualizzare un reticolo che aiuta a mantenere la fotocamera a livello (verticale o orizzontale). Inoltre, con l'impostazione [3x3+diag], la griglia viene visualizzata insieme a linee diagonali che aiutano ad allineare le intersezioni sul soggetto per bilanciare meglio l'inquadratura.

- **Formato registrazione filmato**

È possibile impostare il formato di registrazione del filmato (formato immagine, frequenza immagini e metodo di compressione). Per ulteriori informazioni, vedere a pagina 216.

- **Registrazione audio**

È possibile configurare le impostazioni della registrazione audio. Per ulteriori informazioni, vedere a pagina 218.

- **Time code**

È possibile impostare il time code. Per ulteriori informazioni, vedere a pagina 220.

- **Video snapshot**

È possibile riprendere istantanee video. Per ulteriori informazioni, vedere a pagina 225.



## MENU Scatto di istantanee video

È possibile creare facilmente un breve filmato utilizzando la funzione di istantanea video (Video snapshot).

Un'istantanea video è un breve clip video della durata di 2, 4 o 8 secondi circa. Una raccolta di istantanee video viene definita album di istantanee video, che è possibile salvare sullo scheda come unico file di filmato.

Modificando la scena o l'angolazione in ogni istantanea video è possibile creare brevi filmati dinamici.

Un album di istantanee video può essere riprodotto anche con un accompagnamento musicale (p. 230, 254).

### Concetto di album di istantanee video

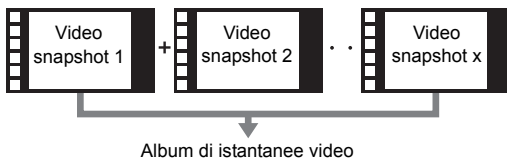

### Impostazione della durata di ripresa delle istantanee video

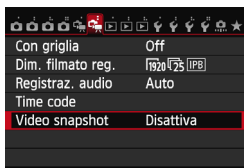

#### 1 Selezionare [Video snapshot].

- Nella scheda [CAMERA 2], selezionare [Video snapshot], quindi premere <SET>.

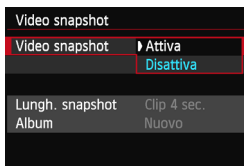

#### 2 Selezionare [Attiva].

- Selezionare [Attiva], quindi premere <SET>.



### 3 Selezionare [Impostazioni album].

- Selezionare [**Impostazioni album**], quindi premere <SET>.
- Per continuare a riprendere un filmato per un album esistente, vedere "Aggiunta a un album esistente" (p. 229).

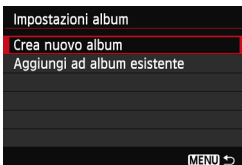

### 4 Selezionare [Crea nuovo album].

- Selezionare [**Crea nuovo album**], quindi premere <SET>.

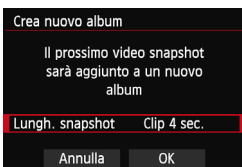

### 5 Selezionare la durata dell'istantanea video.

- Premere <SET>, premere il tasto <▲▼> per selezionare la durata dell'istantanea video, quindi premere <SET>.

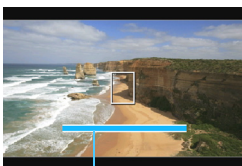

Durata della ripresa

### 6 Selezionare [OK].

- Selezionare [**OK**], quindi premere <SET>.
- Premere il pulsante <MENU> per uscire dal menu e tornare alla schermata di ripresa del filmato. Compare una barra di colore blu che indica la durata dell'istantanea video.
- Vedere "Creazione di un album di istantanee video" (p. 227).

## Creazione di un album di istantanee video

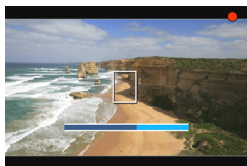

### 7 Riprendere la prima istantanea video.

- Premere il pulsante <START/STOP> e iniziare la ripresa.
- ▶ La barra di colore blu che indicano la durata della ripresa si riduce progressivamente. Una volta trascorso il tempo impostato per la ripresa, l'acquisizione del filmato si interrompe automaticamente.
- ▶ Il monitor LCD si spegne e la spia di accesso smette di lampeggiare. A questo punto, viene visualizzata la schermata di conferma (p. 228).



### 8 Salvare il clip registrato come album di istantanee video.

- Premere il tasto <◀▶> per selezionare [OK Salva come album], quindi premere <SET>.
- ▶ Il clip video viene salvato come prima istantanea video dell'album.



### 9 Proseguire riprendendo altre istantanee video.



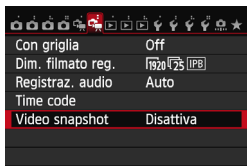



- Ripetere il passo 7 per riprendere la successiva istantanea video.
- Premere il tasto <◀▶> per selezionare [OK Aggiungi a album], quindi premere <SET>.
- Per creare un altro album di istantanee video, selezionare [OK Salva come nuovo album], quindi selezionare [OK].







### 10 Uscire dalla ripresa di istantanee video.

- Impostare [Video snapshot] su [Disattiva]. Per tornare alla normale ripresa di filmati, accertarsi di selezionare l'opzione [Disattiva].
- Premere il pulsante <MENU> per uscire dal menu e tornare alla schermata di ripresa del filmato normale.

## Opzioni ai passi 8 e 9

Funzione	Descrizione
 <b>Salva come album</b> (Passo 8)	Il clip video viene salvato come prima istantanea video dell'album.
 <b>Aggiungi a album</b> (Passo 9)	L'istantanea video appena registrata viene aggiunta all'album creato immediatamente prima.
 <b>Salva come nuovo album</b> (Passo 9)	Viene creato un nuovo album di istantanee video e il clip viene salvato come prima istantanea video. Il nuovo album viene creato in un file diverso da quello dell'album già registrato.
 <b>Riprod. Video snapshot</b> (Passi 8 e 9)	Viene riprodotta l'istantanea video appena registrata. Per la descrizione delle operazioni di riproduzione, consultare la tabella riportata di seguito.
 <b>Non salvare in album</b> (Passo 8)  <b>Elimina senza salvare in album</b> (Passo 9)	Per eliminare l'istantanea video appena registrata e non salvarla nell'album, selezionare <b>[OK]</b> .

## Operazioni di [Riprod. Video snapshot]

Funzione	Descrizione riproduzione
 <b>Riproduzione</b>	Premendo <SET> è possibile riprodurre o mettere in pausa l'istantanea video appena registrata.
 <b>Primo frame</b>	Visualizza la prima scena della prima istantanea video dell'album.
 <b>Video snapshot precedente*</b>	Ogni volta che si preme <SET>, l'istantanea video torna indietro di alcuni secondi.
 <b>Frame precedente</b>	Ogni volta che si preme <SET>, viene visualizzato il fotogramma precedente. Se si tiene premuto <SET>, si riavvolge il filmato.
 <b>Frame successivo</b>	Ogni volta che si preme <SET>, il filmato viene riprodotto fotogramma per fotogramma. Se si tiene premuto <SET>, il filmato procede velocemente.
 <b>Video snapshot successivo*</b>	Ogni volta che si preme <SET>, l'istantanea video va avanti di alcuni secondi.
 <b>Ultimo frame</b>	Visualizza l'ultima scena dell'ultima istantanea video dell'album.
	Avanzamento riproduzione
mm' ss"	Durata della riproduzione (minuti:secondi)
 <b>Volume</b>	È possibile regolare il volume audio degli altoparlanti integrati (p. 253) ruotando la ghiera <VOL>.
 <b>MENU</b>	Premere il pulsante <MENU> per tornare alla schermata precedente.

\* Con **[Salta indietro/Salta avanti]**, la durata del salto corrisponde al numero di secondi impostato in **[Video snapshot]** (circa 2, 4 o 8 secondi).

## Aggiunta a un album esistente

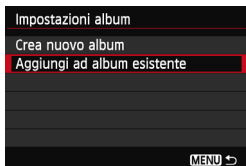

### 1 Selezionare [Aggiungi ad album esistente].

- Seguire il passo 4 a pagina 226 per selezionare [Aggiungi ad album esistente], quindi premere <SET>.

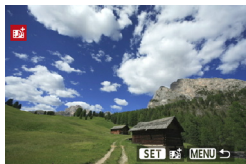

### 2 Selezionare un album esistente.

- Ruotare la ghiera <◉> per selezionare un album esistente, quindi premere <SET>.
- Dopo aver confermato la finestra di dialogo visualizzata, selezionare [OK] sullo schermo, quindi premere <SET>.
- ▶ Alcune impostazioni delle istantanee video vengono adattate alle impostazioni dell'album esistente.
- Premere il pulsante <MENU> per uscire dal menu e tornare alla schermata di ripresa del filmato.

### 3 Riprendere l'istantanea video.

- Vedere "Creazione di un album di istantanee video" (p. 227).



Non è possibile selezionare un album ripreso con un'altra fotocamera.

## Avvertenze per la ripresa di istantanee video

- È possibile aggiungere a un album solo istantanee video della stessa durata (circa 2, 4 o 8 secondi circa ognuna).
- Tenere presente che se si esegue una delle operazioni indicate di seguito mentre si sta riprendendo un'istantanea video, verrà creato un nuovo album per le istantanee video successive.
  - Modifica di [Dim. filmato reg.] (p. 216).
  - Modifica dell'impostazione [Registr. audio] da [Auto] o [Manuale] a [Disattivato] o da [Disattivato] a [Auto] o [Manuale] (p. 218).
  - Aggiornamento del firmware.
- Mentre si riprende un'istantanea video non è possibile scattare foto.
- La durata di ripresa di un'istantanea video è solo approssimativa. A seconda della frequenza immagini, la durata di ripresa indicata durante la riproduzione potrebbe non essere esatta.

## Riproduzione di un album

Dopo averlo completato, è possibile riprodurre un album con le stesse modalità di un normale filmato (p. 253).



### 1 Riprodurre il filmato.

- Premere il pulsante <▶> per visualizzare le immagini.

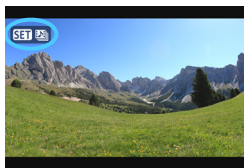

### 2 Selezionare l'album.

- Ruotare la ghiera <⦿> per selezionare un album.
- Nella visualizzazione a una sola immagine, compare l'icona [SET 

### 3 Riprodurre l'album.

- Premere <SET>.
- Nel riquadro di riproduzione del filmato visualizzato, selezionare [▶] (Riproduzione), quindi premere <SET>.



## Musica di sottofondo

- La musica registrata sulla scheda di memoria è solo per uso privato. Non violare i diritti del proprietario del copyright.
- È possibile riprodurre musica di sottofondo durante la riproduzione sulla fotocamera di album, normali filmati e presentazioni (p. 254, 257). Per riprodurre una musica di sottofondo, è necessario prima copiare la musica sulla scheda utilizzando EOS Utility (software in dotazione). Per informazioni su come copiare la musica di sottofondo, consultare il manuale EOS Utility Istruzioni disponibile sul DVD-ROM.

## Modifica di un album

Dopo le riprese è possibile cambiare la disposizione, eliminare o riprodurre le istantanee video dell'album.



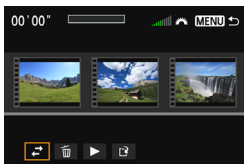

### 1 Nel riquadro di riproduzione, selezionare [X] (Modifica).

- ▶ Viene visualizzata la schermata di modifica.



### 2 Selezionare un'operazione di modifica.

- Premere i tasti <◀▶> per selezionare un'operazione di modifica, quindi premere <SET>.

Funzione	Descrizione
 <b>Sposta snapshot</b>	Premere il tasto <◀▶> per selezionare l'istantanea video da spostare, quindi premere <SET>. Premere il tasto <◀▶> per spostare l'istantanea, quindi premere <SET>.
 <b>Elimina snapshot</b>	Premere il tasto <◀▶> per selezionare l'istantanea video da eliminare, quindi premere <SET>. Sull'istantanea video selezionata viene visualizzata l'icona [🗑️]. Premere nuovamente <SET> per eliminare l'elemento selezionato; l'icona [🗑️] scompare.
 <b>Riproduci snapshot</b>	Premere il tasto <◀▶> per selezionare l'istantanea video da riprodurre, quindi premere <SET>.

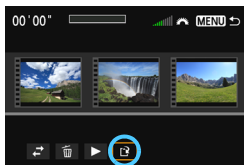

### 3 Salvare l'album modificato.

- Premere il pulsante <MENU> per tornare al riquadro di modifica nella parte inferiore dello schermo.
- Premere il tasto <◀▶> per selezionare [**⏏**] (Salva), quindi premere <ⓈET>.
- ▶ Viene visualizzata la schermata di salvataggio.
- Per salvarlo come nuovo filmato, selezionare [**Nuovo file**]. Per salvare e sovrascrivere il filmato originale, selezionare [**Sovrascrivere**]. Premere <ⓈET>.

- ⓘ ● Se la scheda non dispone di spazio sufficiente, l'opzione [**Nuovo file**] non è disponibile.
- Se il livello di carica della batteria è basso, non è possibile modificare gli album. Utilizzare una batteria completamente carica.

#### ☰ Software in dotazione utilizzabile con gli album







- **EOS Video Snapshot Task:** è possibile modificare gli album. Questa è una funzione aggiuntiva di ImageBrowser EX.





## Avvertenze per la ripresa di filmati

### Icone di avvertimento < > bianca e < > rossa della temperatura interna

- Se la temperatura interna della fotocamera aumenta a causa dell'utilizzo prolungato della ripresa di filmati o perché la temperatura esterna è elevata, viene visualizzata un'icona <  > di colore bianco o un'icona <  > di colore rosso.
- L'icona <  > di colore bianco indica che la qualità dell'immagine delle foto peggiorerà. In questo caso, interrompere la ripresa e lasciare abbassare la temperatura interna della fotocamera prima di ricominciare le riprese. Poiché la qualità dell'immagine del filmato difficilmente peggiora, la ripresa del filmato continua.
- L'icona <  > rossa indica che la ripresa del filmato si interromperà automaticamente a breve. In tal caso, non sarà possibile riprendere nuovi filmati fin quando la temperatura interna della fotocamera non si abbassa. Spegnerne la fotocamera e lasciarla a riposo per un po' di tempo.
- L'icona <  > o <  > compare prima se si riprende un filmato ad alte temperature e per un periodo di tempo prolungato. Quando non si riprende, spegnere la fotocamera.

### Qualità della registrazione e delle immagini

- Se l'obiettivo montato sulla fotocamera dispone della funzione Image Stabilizer (Stabilizzatore d'immagine) e si porta l'interruttore IS su <ON>, tale funzione si attiva sempre anche quando non si preme a metà il pulsante di scatto. L'Image Stabilizer (Stabilizzatore d'immagine) influisce sulla carica della batteria e potrebbe diminuire il tempo totale di ripresa di filmati o il numero di scatti possibili. Se si utilizza un treppiede o se l'Image Stabilizer (Stabilizzatore d'immagine) non è necessario, è consigliabile impostare l'interruttore IS su <OFF>.
- Il microfono incorporato nella fotocamera registra anche i rumori prodotti dal funzionamento della fotocamera. Utilizzando un microfono esterno disponibile in commercio è possibile evitare (o ridurre) la registrazione di tali rumori.
- Non inserire nel terminale IN del microfono esterno della fotocamera dispositivi diversi dal microfono esterno.
- Se la luminosità cambia durante la ripresa di un filmato con esposizione automatica, la parte del filmato interessata potrebbe fermarsi temporaneamente quando il filmato viene riprodotto. In tal caso, riprendere il filmato utilizzando l'esposizione manuale.
- Se nell'immagine è presente una sorgente di luce intensa, è possibile che l'area luminosa appaia oscurata sul monitor LCD. Le aree luminose vengono registrate quasi nello stesso modo in cui vengono visualizzate sul monitor LCD.
- In condizioni di scarsa illuminazione, disturbi o colori irregolari potrebbero comparire nell'immagine. Il filmato viene registrato quasi nello stesso modo in cui viene visualizzato sul monitor LCD.

## Avvertenze per la ripresa di filmati

### Qualità della registrazione e delle immagini

- Se si utilizza una scheda con velocità di scrittura ridotta, durante la ripresa di un filmato potrebbe essere visualizzato nella parte destra dello schermo un indicatore a 5 livelli della quantità di dati non ancora scritti sulla scheda (capacità restante della memoria del buffer interno). Più è lenta la scheda, più velocemente si riempirà l'indicatore. Se l'indicatore si riempie, la ripresa del filmato si interrompe automaticamente.

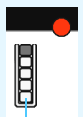

Indicatore

Se la scheda dispone di una velocità di scrittura elevata, il livello (se visualizzato) si riempie molto lentamente o l'indicatore non viene visualizzato affatto. Riprendere prima qualche filmato di prova per verificare la velocità di scrittura della scheda.

### Scatto di foto durante la ripresa di filmati

- Per informazioni sulla qualità delle foto, vedere "Qualità dell'immagine" a pagina 201.

### Riproduzione e collegamento allo schermo di un televisore

- Se si collega la fotocamera allo schermo di un televisore (p. 261, 264) e si riprende un filmato, l'audio non viene riprodotto durante la ripresa, ma viene correttamente registrato.

### Obiettivo

- L'uso della funzione di preimpostazione della messa a fuoco nella ripresa di filmati è possibile soltanto con un (super) teleobiettivo dotato della modalità di preimpostazione della messa a fuoco in commercio dalla seconda metà del 2011.

# 9

## Riproduzione delle immagini

In questo capitolo vengono descritte le procedure per riprodurre ed eliminare foto e filmati, visualizzare le immagini sullo schermo di un televisore e altre funzioni relative alla riproduzione.

**Informazioni sulle immagini acquisite e salvate con un altro dispositivo**

È possibile che la fotocamera non sia in grado di visualizzare correttamente le immagini acquisite con una fotocamera differente, modificate con un computer o il cui nome è stato modificato.

# ▶ Riproduzione delle immagini

## Visualizzazione di una sola immagine



### 1 Riprodurre l'immagine.

- Premere il pulsante <▶>.
- ▶ Viene visualizzata l'ultima immagine acquisita o visualizzata.



### 2 Selezionare un'immagine.

- Per riprodurre le immagini iniziando dall'ultima, ruotare la ghiera <◂> in senso antiorario. Per riprodurre le immagini iniziando dalla prima immagine acquisita, ruotare la ghiera in senso orario.
- Ogni volta che si preme il pulsante <INFO.>, il formato dello schermo cambia.

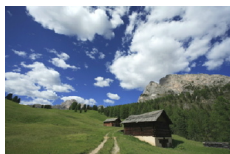

Nessuna informazione



Con informazioni di base

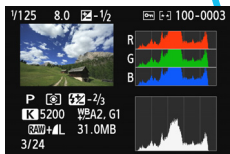

Istogramma

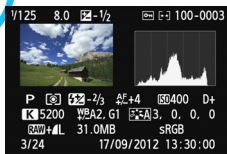

Visualizzazione delle informazioni di scatto



### 3 Uscire dalla riproduzione dell'immagine.

- Premere il pulsante <▶> per uscire dalla riproduzione dell'immagine e tornare allo stato pronta per lo scatto.

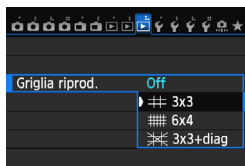
#### MENU Con griglia



Nella visualizzazione di una sola immagine e a due immagini è possibile sovrapporre una griglia sulle immagini riprodotte.

Con [**▶ 3: Griglia riprod.**] è possibile selezionare [**3x3** , [**6x4** ] o [**3x3+diag** ].

Questa funzione è utile per verificare l'inclinazione orizzontale o verticale nonché l'inquadratura di un'immagine.



La griglia non viene visualizzata durante la riproduzione dei filmati.

# INFO.: Visualizzazione delle informazioni di scatto

## Esempio di immagine acquisita in una modalità della zona creativa

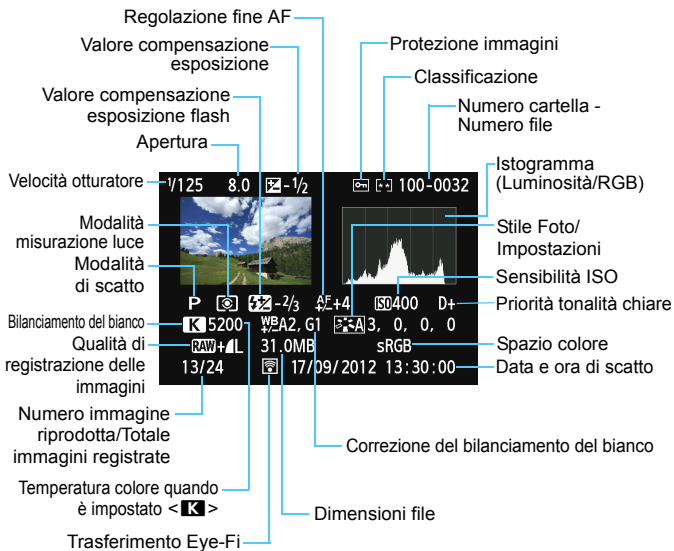

- \* Quando si acquisiscono immagini con qualità RAW+JPEG, vengono visualizzate le dimensioni del file di immagine RAW.
- \* Durante gli scatti con flash senza compensazione dell'esposizione flash, viene visualizzato <[Flash]>.
- \* <HDR> e il valore di correzione della gamma dinamica vengono visualizzati per le immagini scattate in modalità HDR.
- \* <[Multi]> viene visualizzato per le foto con esposizione multipla.
- \* Per le foto scattate durante la ripresa di un filmato, viene visualizzato <[Movie]>.
- \* Per le immagini JPEG ridimensionate o sviluppate con la funzione di elaborazione RAW della fotocamera e poi salvate, viene visualizzato <[RAW]>.

## Esempio di immagine acquisita in una modalità della zona base

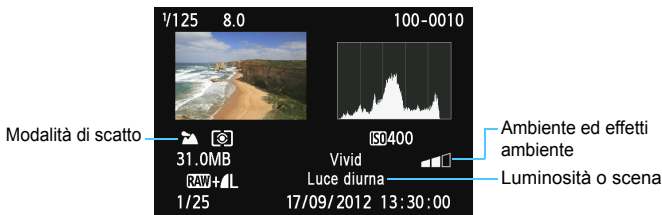

\* Per le immagini acquisite nelle modalità della zona base, le informazioni visualizzate variano a seconda della modalità di scatto.

\* Le foto scattate in modalità <CA> mostrano l'opzione [Sfondo sfocato].

## Esempio di filmato

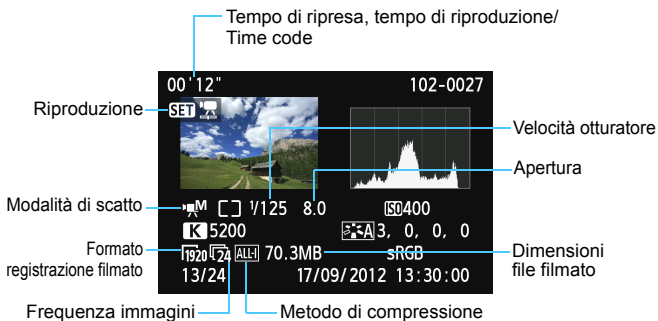

\* Se è stata utilizzata l'esposizione manuale, vengono visualizzate velocità dell'otturatore, apertura e sensibilità ISO (se impostata manualmente).

\* La presenza dell'icona <[Icona]> indica che si tratta di un'istantanea video.

- **Informazioni sull'avviso aree sovraesposte**

Impostando [▶3: **Avviso sovraesp.**] su **[Attivato]**, le aree sovraesposte lampeggiano. Per ottenere una maggiore definizione dei dettagli nelle aree sovraesposte, impostare la compensazione dell'esposizione su un valore negativo e scattare nuovamente la foto.

- **Informazioni sulla visualizzazione del punto AF**

Se [▶3: **Display pun.AF**] è impostato su **[Attivato]**, il punto AF che ha raggiunto la messa a fuoco viene indicato in rosso. In modalità di selezione automatica, è possibile che più punti AF vengano visualizzati in rosso.

- **Informazioni sull'istogramma**

L'istogramma della luminosità mostra la distribuzione del livello di esposizione e la luminosità complessiva. L'istogramma RGB consente di verificare la gradazione e la saturazione del colore. È possibile cambiare tipo di visualizzazione tramite [▶3: **Istogramma**].

### **Visualizzazione di [Luminosità]**

Questo istogramma è un grafico che mostra la distribuzione del livello di luminosità dell'immagine. L'asse orizzontale indica il livello di luminosità (minore a sinistra e maggiore a destra), mentre l'asse verticale indica il numero di pixel per ciascun livello di luminosità. Quanto maggiore è il numero di pixel sulla sinistra, tanto più scura risulterà l'immagine. Quanto maggiore è il numero di pixel sulla destra, tanto più chiara risulterà l'immagine. Se è presente un numero eccessivo di pixel sulla sinistra, le parti in ombra risulteranno meno dettagliate, mentre se è presente un numero eccessivo di pixel sulla destra si risconterà un minor livello di dettaglio nelle zone luminose. Verranno riprodotte le tonalità intermedie. Verificando l'istogramma della luminosità dell'immagine, è possibile notare le imperfezioni del livello di esposizione e la tonalità complessiva.

#### **Esempi di istogramma**

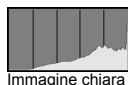
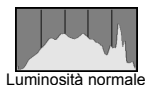



## Visualizzazione [RGB]

Questo istogramma è un grafico che mostra la distribuzione del livello di luminosità di ciascun colore primario nell'immagine (RGB o rosso, verde e blu). L'asse orizzontale indica il livello di luminosità del colore (minore a sinistra e maggiore a destra), mentre l'asse verticale indica il numero di pixel per ciascun livello di luminosità. Quanto maggiore è il numero di pixel sulla sinistra, tanto più scuro e meno dominante risulterà il colore. Quanto maggiore è il numero di pixel sulla destra, tanto più chiaro e denso risulterà il colore. Se è presente un numero eccessivo di pixel sulla sinistra, non verranno fornite le informazioni sul colore, mentre se è presente un numero eccessivo di pixel sulla destra, si risconterà un eccessivo livello di saturazione del colore e un'assenza di gradazione. Verificando l'istogramma RGB dell'immagine, è possibile notare la condizione della gradazione e della saturazione del colore nonché le imperfezioni del bilanciamento del bianco.

## Ricerca rapida delle immagini

### Visualizzazione di più immagini in una schermata (visualizzazione indice)

Consente di cercare rapidamente le immagini grazie alla visualizzazione a indice con quattro o nove immagini su una schermata.





#### 1 Premere il pulsante <Q>.

- Durante la riproduzione dell'immagine, premere il pulsante <Q>.
- ▶ [ Q] viene visualizzato in basso a destra dello schermo.



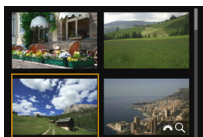
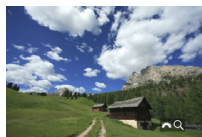

#### 2 Selezionare la visualizzazione indice.

- Ruotare la ghiera < > in senso antiorario.
- ▶ Viene visualizzato il display con indice a quattro immagini. L'immagine selezionata è racchiusa in una cornice arancione.
- Se si ruota ulteriormente la ghiera < > a sinistra, viene visualizzato l'indice a 9 immagini. Se si ruota la ghiera < > a destra, l'indice visualizzato passa, in sequenza, a 9 immagini, 4 immagini e infine a una sola immagine.



#### 3 Selezionare un'immagine o un filmato.

- Ruotare la ghiera < > per spostare la cornice arancione e selezionare l'immagine. L'immagine può essere selezionata anche con il tasto <▲▼> o <◀▶>.
- Premere il pulsante <Q> per disattivare l'icona [ Q], quindi ruotare l'icona < > per spostarsi alla schermata successiva o precedente.
- Premere <SET> nella visualizzazione indice per visualizzare l'immagine selezionata come immagine singola.

## 📷 Scorrimento delle immagini (modalità di scorrimento)

Nella visualizzazione a una sola immagine, ruotare la ghiera <🕒> per scorrere le immagini avanti e indietro in base al metodo di scorrimento impostato.

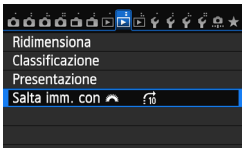

### 1 Selezionare [Salta imm. con 🕒].

- Nella scheda [▶2], selezionare [Salta imm. con 🕒], quindi premere <ⓈET>.

### 2 Selezionare il metodo di scorrimento.

- Ruotare la ghiera <🕒> per selezionare il metodo di registrazione, quindi premere <ⓈET>.

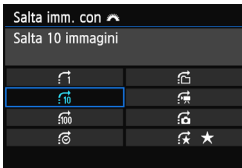

🕒: **Visualizza immagini una per volta**

🕒10: **Salta 10 immagini**

🕒100: **Salta 100 immagini**

🕒📅: **Visualizza per data**

🕒📄: **Visualizza per cartella**

🕒🎥: **Visualizza solo filmati**

🕒📷: **Visualizza solo foto**

🕒★: **Visualizza per classificazione immagine (p. 247)**

Ruotare la ghiera <🕒> per effettuare una selezione.



Modalità di scorrimento

Avanzamento riproduzione

### 3 Scorrere le foto.

- Premere il pulsante <▶> per riprodurre le immagini.
- Durante la visualizzazione di una sola immagine, ruotare la ghiera <🕒>.





- Per cercare le immagini in base alla data di scatto, selezionare [Data].
- Per cercare le immagini in base alla cartella, selezionare [Cartella].
- Se la scheda contiene sia filmati che foto, selezionare [Filmati] o [Foto] per visualizzare solo uno dei due tipi di contenuto.
- Se nessuna immagine corrisponde alla [Classificazione] selezionata, è impossibile scorrere le immagini con la ghiera <🕒>.

## Q Vista ingrandita

È possibile ingrandire un'immagine acquisita da 1,5 fino a 10 volte circa sul monitor LCD.



### 1 Ingrandire l'immagine.

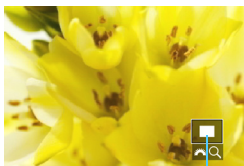

- L'immagine può essere ingrandita durante la riproduzione (visualizzazione di una sola immagine), durante il riesame successivo all'acquisizione e quando la fotocamera è nello stato pronta per scattare.
- Premere il pulsante <Q>.
- ▶ Viene visualizzata l'immagine ingrandita. L'area ingrandita e [  Q ] vengono visualizzati in basso a destra dello schermo.
- L'ingrandimento dell'immagine aumenta man mano che si ruota la ghiera <  > in senso orario. È possibile ingrandire l'immagine fino a circa 10 volte.
- L'ingrandimento dell'immagine diminuisce man mano che si ruota la ghiera <  > in senso antiorario. Continuando a ruotare la ghiera si passa alla visualizzazione indice (p. 242).



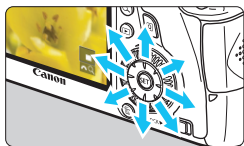

Posizione dell'area ingrandita

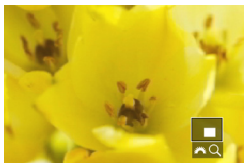

### 2 Scorrere all'interno dell'immagine.

- Utilizzare <  > per scorrere l'immagine in qualsiasi direzione.
- Per uscire dalla visualizzazione ingrandita, premere il pulsante <Q> o <  > per tornare alla visualizzazione di una sola immagine.



- Nella visualizzazione ingrandita, è possibile visualizzare un'altra immagine con lo stesso ingrandimento ruotando la ghiera <  >.
- Durante la visualizzazione delle immagini, non è possibile visualizzare le immagini in un indice subito dopo averle scattate.
- Non è possibile ingrandire un filmato.

## MENU Impostazioni di ingrandimento

Ingrandim. (ca.)
1x (no ingrandimento)
<b>2x (ingrand. dal centro)</b>
4x (ingrand. dal centro)
8x (ingrand. dal centro)
10x (ingrand. dal centro)
Dim. effettive (dal pt selez.)
Come ultimo ingr. (dal centro)

Nella scheda [  3 ], selezionando **[Ingrandim. (ca.)]** è possibile impostare l'inizio dell'ingrandimento e la posizione iniziale della visualizzazione ingrandita.

- **1x (no ingrandimento)**

L'immagine non viene ingrandita. L'ingrandimento inizia dalla visualizzazione di una sola immagine.

- **2x, 4x, 8x, 10x (ingrand. dal centro)**

L'ingrandimento inizia dal centro dell'immagine con il livello di ingrandimento selezionato.

- **Dim. effettive (dal pt selez.)**

I pixel dell'immagine registrata vengono visualizzati al 100% circa. L'ingrandimento inizia dal punto AF che ha raggiunto la messa a fuoco. Se la foto è stata scattata con la messa a fuoco manuale, l'ingrandimento inizia dal centro dell'immagine.

- **Come ultimo ingr. (dal centro)**

L'ingrandimento è lo stesso dell'ultimo visualizzato (prima di chiuderlo con il pulsante <  > o < Q >). L'ingrandimento inizia dal centro dell'immagine.





Con immagini scattate con **[FlexiZoneAF  (Single)]** o **[Modal.  Live]** (p. 192), la vista ingrandita parte dal centro dell'immagine anche se è stato impostato **[1x]**.

## Rotazione dell'immagine

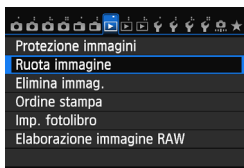
È possibile ruotare l'immagine visualizzata con l'orientamento desiderato.



### 1 Selezionare [Ruota immagine].

- Nella scheda [ 1], selezionare [Ruota immagine], quindi premere < >.

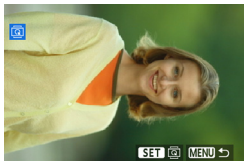





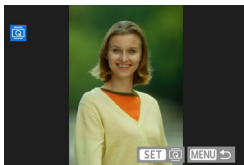

### 2 Selezionare un'immagine.

- Ruotare la ghiera < > per selezionare l'immagine da ruotare.
- È possibile selezionare un'immagine anche dalla visualizzazione indice (p. 242).



### 3 Ruotare l'immagine.

- Ogni volta che si preme < >, l'immagine viene ruotata in senso orario nel modo seguente: 90° → 270° → 0°.
- Per ruotare un'altra immagine, ripetere i passi 2 e 3.
- Per tornare al menu, premere il pulsante <MENU>.

- Se l'opzione [ 1: Auto-rotazione] è stata impostata su [On  ] (p. 270) prima di effettuare scatti in verticale, è necessario ruotare l'immagine come descritto in precedenza.
- Se, durante la riproduzione, l'immagine ruotata non viene visualizzata con l'orientamento della rotazione, impostare [ 1: Auto-rotazione] su [On  ].

## MENU Impostazione delle classificazioni

È possibile classificare le immagini e i filmati con uno fino a cinque indicatori di classificazione: [★]/[★]²/[★]³/[★]⁴/[★]⁵. Questa funzione viene definita classificazione.

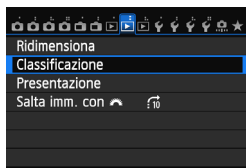

### 1 Selezionare [Classificazione].

- Nella scheda [▶2], selezionare [Classificazione], quindi premere <SET>.



### 2 Selezionare un'immagine o un filmato.

- Ruotare la ghiera <◉> per selezionare l'immagine o il filmato da classificare.
- Se si preme il pulsante <Q> e si ruota la ghiera <☀> in senso antiorario, è possibile selezionare un'immagine o un filmato da una visualizzazione a tre immagini. Per tornare alla visualizzazione di una sola immagine, ruotare la ghiera <☀> in senso orario.



### 3 Classificare l'immagine o il filmato.

- Premere il tasto <▲▼> per selezionare una classificazione.
- ▶ Per ciascuna classificazione verrà sommato il numero totale di immagini e filmati classificati.
- Per classificare un'altra immagine o filmato, ripetere i passi 2 e 3.
- Per tornare al menu, premere il pulsante <MENU>.

 Il numero totale di immagini con una classificazione specifica che è possibile visualizzare è 999. Se sono presenti più di 999 immagini con una determinata classificazione, viene visualizzato [###] per la classificazione.

### Uso delle classificazioni

- Con [**2: Salta imm. con** , è possibile visualizzare solo le immagini e i filmati con una classificazione specifica.
- Con [**2: Presentazione**], è possibile visualizzare solo le immagini e i filmati con una classificazione specifica.
- Con il software Digital Photo Professional (in dotazione, p. 393), è possibile selezionare solo le immagini e i filmati con una classificazione specifica (solo foto).
- Con Windows 7 e Windows Vista, è possibile verificare la classificazione di ciascun file nelle informazioni relative al file o utilizzando il visualizzatore di immagini in dotazione (solo foto).



## Q Controllo rapido durante la riproduzione

Durante la riproduzione è possibile premere il pulsante <Q> per impostare tutte le seguenti voci: [On]: **Protezione immagini**, [Q]: Ruota immagine, ★: **Classificazione**, [RAW/JPEG]: Elaborazione immagine RAW (solo immagini RAW), [Ridim.]: Ridimensiona (solo immagini JPEG), [ON]: **Avviso sovraesposizione**, [ON]: **Visualizza punto AF**, [10]: **Salta immagine con** [Sun], [(Wi-Fi)]: Wi-Fi\*].

Per i filmati possono essere impostate solo le funzioni in grassetto.

\* Non selezionabile se nella scheda [Wi-Fi] l'opzione [Wi-Fi] è impostata su [Disattiva].

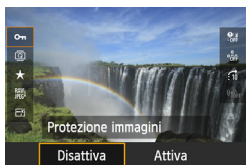

### 1 Premere il pulsante <Q>.

- Durante la riproduzione dell'immagine, premere il pulsante <Q>.
- ▶ Viene visualizzato lo schermo di controllo rapido.

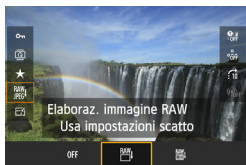







### 2 Selezionare una funzione e impostarla.

- Premere il tasto <▲▼> per selezionare una funzione.
- ▶ L'impostazione della funzione selezionata viene visualizzata in basso.
- Ruotare la ghiera <Sun> o <Clock> per modificare l'impostazione.
- Quando si imposta l'elaborazione RAW, il ridimensionamento o la funzione Wi-Fi, è anche possibile premere <SET> per confermare e terminare l'impostazione. Per informazioni dettagliate, vedere a pagina 272 per la funzione Elaborazione immagine RAW e a pagina 277 per la funzione Ridimensiona. Per annullare l'operazione, premere il pulsante <MENU>.

### 3 Uscire dall'impostazione.

- Premere il pulsante <Q> per uscire dallo schermo di controllo rapido.

 Per ruotare un'immagine, impostare [**1: Auto-rotazione**] su [**On**  ].  
Se [**1: Auto-rotazione**] è impostato su [**On** ] o [**Off**], l'impostazione [**Q Ruota immagine**] viene registrata nell'immagine, tuttavia la fotocamera non ruota l'immagine per la visualizzazione.

- 
- Se si preme il pulsante < > durante la visualizzazione dell'indice, si passa dalla visualizzazione di una sola immagine allo schermo di controllo rapido. Premendo il pulsante < > viene nuovamente visualizzato l'indice.
  - Per le immagini scattate con un'altra fotocamera alcune funzioni potrebbero non essere selezionabili.

## Visualizzazione dei filmati

È possibile riprodurre i filmati nei seguenti tre modi:

### Riproduzione sullo schermo di un televisore (p. 261, 264)



Utilizzare il cavo AV in dotazione o un cavo HDMI HTC-100 (venduto separatamente) per collegare la fotocamera a un televisore. È quindi possibile riprodurre i filmati e le foto acquisiti sul televisore.

Se si dispone di un televisore HD (High-Definition) e si collega la fotocamera con un cavo HDMI, è possibile visualizzare i filmati Full HD (Full High-Definition 1920x1080) e HD (High-Definition 1280x720) con una qualità d'immagine migliore.



- Poiché i registratori con disco rigido non dispongono del terminale HDMI IN, non è possibile collegare la fotocamera a un registratore con disco rigido con un cavo HDMI.
- Anche se si collega con un cavo la fotocamera a un registratore dotato di disco rigido, non è possibile riprodurre o salvare filmati e immagini.
- Se il dispositivo di riproduzione non supporta i file MOV, non è possibile riprodurre i filmati.

### Riproduzione sul monitor LCD della fotocamera (p. 253-260)



È possibile riprodurre i filmati sul monitor LCD della fotocamera. È inoltre possibile modificare la prima e l'ultima scena del filmato e riprodurre le immagini e i filmati presenti sulla scheda in una presentazione automatica.



Non è possibile riscrivere sulla scheda e riprodurre sulla fotocamera un filmato modificato al computer. Gli album di istantanee video editati con EOS Video Snapshot Task (p. 232) possono invece essere riprodotti sulla fotocamera.

## Riproduzione e modifica con un computer (p. 394)



È possibile trasferire i filmati registrati sulla scheda su un computer e riprodurli e riprodurli con ImageBrowser EX (software in dotazione).

- Per ottenere immagini fluide quando si riproduce il filmato su un computer, utilizzare un computer ad alte prestazioni. Per informazioni sui requisiti hardware del computer relativi a ImageBrowser EX, consultare il file PDF di ImageBrowser EX Guida utente.
- Se si desidera utilizzare software disponibili in commercio per riprodurre o modificare i filmati, verificare che siano compatibili con i file MOV. Per ulteriori informazioni su questi software, rivolgersi al produttore del software.

## Riproduzione di filmati



### 1 Riprodurre l'immagine.

- Premere il pulsante <▶> per visualizzare le immagini.



### 2 Selezionare un filmato.

- Ruotare la ghiera <◉> per selezionare il filmato da riprodurre.
- Nella visualizzazione a una sola immagine, l'icona <SET ▶> in alto a sinistra indica che si tratta di un filmato. Se il filmato è un'istantanea video, viene visualizzato <SET ▶>.
- È possibile premere il pulsante <INFO.> per cambiare la modalità di visualizzazione delle informazioni di ripresa (p. 238).
- Nella visualizzazione a indice, le perforazioni sul bordo sinistro della miniatura di un'immagine indicano che si tratta di un filmato. **Non è possibile riprodurre filmati dalla visualizzazione indice, quindi premere <SET> per passare alla visualizzazione di una sola immagine.**

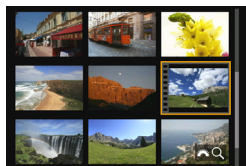

### 3 Nella visualizzazione a una sola immagine, premere <SET>.

- ▶ Nella parte inferiore dello schermo compare il pannello di riproduzione dei filmati.



### 4 Riprodurre il filmato.

- Selezionare [▶] (Riproduzione), quindi premere <SET>.
- ▶ Viene avviata la riproduzione del filmato.
- È possibile mettere in pausa la riproduzione premendo <SET>.
- Anche durante la riproduzione del filmato, è possibile regolare il volume dell'audio ruotando la ghiera <◉>.
- Per ulteriori informazioni sulla procedura di riproduzione, vedere la pagina seguente.

Altoparlante

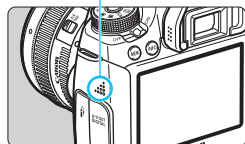

La fotocamera potrebbe non essere in grado di riprodurre filmati ripresi con un'altra fotocamera.

## Pannello di riproduzione dei filmati

Operazione	Descrizione riproduzione
▶ Riproduzione	La pressione del pulsante <ⓈET> consente alternativamente di riprodurre o interrompere il filmato.
▶ Rallentatore	Regolare la velocità del rallentatore premendo il tasto <◀▶>. La velocità del rallentatore viene indicata nella parte superiore destra dello schermo.
◀◀ Primo frame	Consente di visualizzare il primo fotogramma del filmato.
◀◀ Frame precedente	Ogni volta che si preme <ⓈET>, viene visualizzato il fotogramma precedente. Se si tiene premuto <ⓈET>, si riavvolge il filmato.
▶▶ Frame successivo	Ogni volta che si preme <ⓈET>, il filmato viene riprodotto fotogramma per fotogramma. Se si tiene premuto <ⓈET>, il filmato procede velocemente.
▶▶ Ultimo frame	Consente di visualizzare l'ultimo fotogramma del filmato.
🎵 Musica sottofondo*	Riproduzione di un filmato con la musica di sottofondo selezionata (p. 260).
✕ Modifica	Consente di visualizzare la schermata di modifica (p. 255).
	Avanzamento riproduzione
mm' ss"	Tempo di riproduzione (minuti:secondi con [Cont. ripr. video: Tempo reg.] impostato)
hh:mm:ss:ff	Time code (ore:minuti:secondi:fotogrammi con [Cont. ripr. video: Time code] impostato)
🔊 Volume	È possibile regolare il volume audio degli altoparlanti integrati (p. 253) ruotando la ghiera <🔊>.
MENU ↩	Premere il pulsante <MENU> per tornare alla visualizzazione a una sola immagine.

\* Se è impostata una musica di sottofondo, l'audio del filmato non viene riprodotto.

- 🔋 Con una batteria LP-E6 completamente carica, il tempo di riproduzione continua a temperatura ambiente (23° C) sarà: 4 ore e 15 min. circa
- Se si collega la fotocamera allo schermo di un televisore (p. 261, 264) per riprodurre un filmato, regolare il volume dell'audio dal televisore (ruotando la ghiera <🔊> non si regola il volume dell'audio).
- Se si scatta una foto durante la ripresa di un filmato, la foto viene visualizzata per circa 1 secondo durante la riproduzione del filmato.

## ✂ Modifica della prima e dell'ultima scena di un filmato

È possibile modificare la prima e ultima scena di un filmato in incrementi di 1 secondo.



### 1 Nella schermata di riproduzione del filmato, selezionare [✂].

- ▶ Il riquadro di modifica del filmato viene visualizzato nella parte inferiore dello schermo.



### 2 Specificare la parte da modificare.

- Selezionare [✂] (Taglia inizio) o [✂] (Taglia fine), quindi premere <SET>.
- Premere <◀▶> (avanti veloce) o ruotare la ghiera <⌚> (avanzamento di un fotogramma per volta) per specificare la posizione in cui si desidera eliminare la scena. Sulla barra nella parte superiore dello schermo è possibile controllare la parte (indicata in arancione) e quanto di essa verrà eliminato.
- Dopo avere deciso quale parte modificare, premere <SET>.

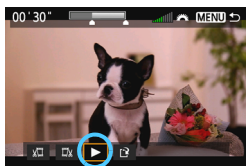

### 3 Verificare il filmato modificato.

- Selezionare [▶] e premere <SET> per riprodurre il filmato modificato.
- Per cambiare la modifica, tornare al passo 2.
- Per annullare la modifica, premere il pulsante <MENU> e selezionare [OK] nella schermata di conferma.

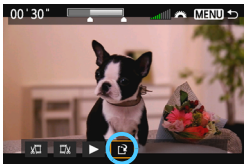

## 4 Salvare il filmato modificato.

- Selezionare [**S**], quindi premere <Ⓢ>.
- ▶ Viene visualizzata la schermata di salvataggio.
- Per salvarlo come nuovo filmato, selezionare [**Nuovo file**]. Per salvare e sovrascrivere il filmato originale, selezionare [**Sovrascrivere**]. Premere <Ⓢ>.
- Nella schermata di conferma selezionare [**OK**], quindi premere <Ⓢ> per salvare il filmato modificato e tornare alla schermata di riproduzione.

- Poiché la modifica viene effettuata in incrementi di 1 secondo circa (posizione indicata da [**⌘**]), l'effettiva posizione in cui il filmato viene modificato potrebbe essere diversa dalla posizione specificata.
- Se la scheda non dispone di spazio sufficiente, l'opzione [**Nuovo file**] non è disponibile.
- Se il livello di carica della batteria è basso, non è possibile modificare il filmato. Utilizzare una batteria completamente carica



## MENU Presentazione (riproduzione automatica)

È possibile riprodurre le immagini presenti sulla scheda in una sequenza automatica.

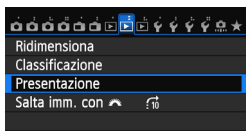

### 1 Selezionare [Presentazione].

- Nella scheda [▶]2], selezionare [Presentazione], quindi premere <ⓈET>.

Numero di immagini da riprodurre



### 2 Selezionare le immagini da riprodurre.

- Premere il tasto <▲▼> per selezionare l'opzione desiderata, quindi premere <ⓈET>.

### [Tutte imm./Filmati/Foto]

- Premere il tasto <▲▼> per selezionare una delle seguenti voci: [Tutte imm./Filmati/Foto]. Premere <ⓈET>.

### [Data/Cartella/Classificazione]

- Premere il tasto <▲▼> per selezionare una delle seguenti voci: [Data/ Cartella/ Classificazione].
- Con <INFO √> evidenziato, premere il pulsante <INFO.>.
- Premere il tasto <▲▼> per selezionare l'opzione desiderata, quindi premere <ⓈET>.

#### [Data]







Selezione data	
17/09/2012	6
26/09/2012	28
29/09/2012	12

#### [Cartella]

Selezione cartella	
100CANON	25
101CANON	9
102CANON	12

#### [Classificazione]

★Selezione immagini	
★Tutte	16
[←]	1
[→]	12
[↶]	0
[↷]	3
[⊗]	0
OFF	36

Voce	Descrizione riproduzione
 <b>Tutte imm.</b>	Vengono riprodotti tutti i filmati e le foto presenti sulla scheda.
 <b>Data</b>	Vengono riprodotti i filmati e le foto acquisiti nella data selezionata.
 <b>Cartella</b>	Vengono riprodotti tutti i filmati e le foto presenti nella cartella selezionata.
 <b>Filmati</b>	Vengono riprodotti solo i filmati presenti sulla scheda.
 <b>Foto</b>	Vengono riprodotte solo le foto presenti sulla scheda.
 <b>Classificazione</b>	Vengono riprodotti solo le foto e i filmati con la classificazione selezionata.



### 3 Impostare [Imposta] come desiderato.

- Premere il tasto <▲▼> per selezionare **[Imposta]**, quindi premere <SET>.
- Per le foto, impostare **[Tempo visione]**, **[Ripetizione]** (ripetizione della riproduzione), **[Effetto transiz.]** (effetto applicato quando si cambia immagine) e **[Musica sottofondo]**.
- La procedura per selezionare la musica da riprodurre in sottofondo è illustrata a pagina 260.
- Una volta selezionate le impostazioni, premere il pulsante <MENU>.

#### [Tempo visione]

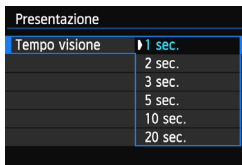

#### [Ripetizione]

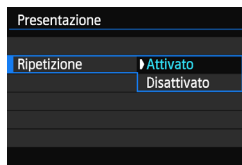

[Effetto transiz.]

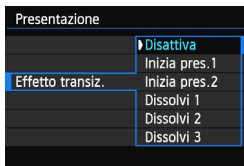

[Musica sottofondo]

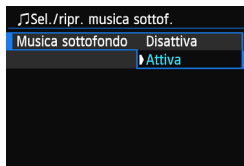

## 4 Avviare la presentazione.

- Premere il tasto <▲▼> per selezionare [Inizio], quindi premere <SET>.
- ▶ Dopo la visualizzazione del messaggio [Caricamento immagine...], la presentazione si avvia.

## 5 Uscire dalla presentazione.

- Per uscire dalla presentazione e tornare alla schermata di impostazione, premere il pulsante <MENU>.



- Per mettere in pausa la presentazione, premere <SET>. Durante la pausa, in alto a sinistra sull'immagine viene visualizzato il simbolo [II]. Premere di nuovo <SET> per riprendere la presentazione.
- Durante la riproduzione automatica, premere il pulsante <INFO.> per modificare il formato di visualizzazione delle foto (p. 236).
- Durante la riproduzione del filmato, è possibile regolare il volume dell'audio ruotando la ghiera <🔊>.
- Durante la pausa, è possibile ruotare la ghiera <🕒> per visualizzare un'altra immagine.
- Durante la riproduzione automatica, la funzione di spegnimento automatico non è attiva.
- Il tempo di visualizzazione può variare in base all'immagine.
- Per visualizzare la presentazione sullo schermo di un televisore, vedere pagina 261.

## Selezione della musica di sottofondo

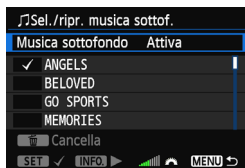

### 1 Selezionare [Musica sottofondo].

- Impostare [Musica sottofondo] su [Attiva], quindi premere <SET>.

### 2 Selezionare la musica da utilizzare come sottofondo.

- Premere il tasto <▲▼> per selezionare la musica da riprodurre in sottofondo, quindi premere <SET>. È anche possibile scegliere più brani musicali da riprodurre in sottofondo.

### 3 Riprodurre la musica di sottofondo.

- Per ascoltare uno stralcio della musica di sottofondo, premere il pulsante <INFO.>.
- Premere il tasto <▲▼> per ascoltare un altro brano della musica di sottofondo. Per interrompere l'ascolto della musica di sottofondo, premere nuovamente il pulsante <INFO.>.
- Regolare il volume dell'audio ruotando la ghiera <🔊>.
- Per eliminare un brano dalla musica di sottofondo, premere il tasto <▲▼>, selezionare il brano, quindi premere il pulsante <🗑️>.

 Al momento dell'acquisto della fotocamera, non è possibile scegliere la musica di sottofondo. È necessario prima utilizzare EOS Utility (software in dotazione) per copiare la musica di sottofondo sulla scheda. Per ulteriori informazioni, consultare il manuale EOS Utility Istruzioni disponibile sul DVD-ROM.

## Visualizzazione delle immagini sullo schermo di un televisore

È possibile visualizzare le foto e i filmati sullo schermo di un televisore.



- Regolare il volume dell'audio del filmato dal televisore. Il volume dell'audio non può essere regolato con la fotocamera.
- Prima di collegare o scollegare il cavo dalla fotocamera e dal televisore, spegnere la fotocamera e il televisore.
- A seconda del tipo di schermo del televisore, l'immagine potrebbe essere visualizzata solo parzialmente.

### Visualizzazione su schermi di televisori HD (High-Definition) (collegati tramite HDMI)

È necessario il cavo HDMI HTC-100 (venduto separatamente).

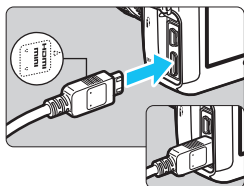

#### 1 Collegare il cavo HDMI alla fotocamera.

- Inserire l'estremità con il logo <▲HDMI MINI> rivolto verso il retro della fotocamera nel terminale <HDMI OUT>.

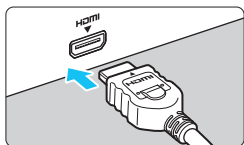

#### 2 Collegare il cavo HDMI allo schermo del televisore.

- Collegare il cavo HDMI alla porta HDMI IN del televisore.

#### 3 Accendere il televisore e passare all'ingresso video del televisore per selezionare la porta collegata.

#### 4 Posizionare l'interruttore di accensione della fotocamera su <ON>.

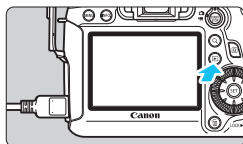

## 5 Premere il pulsante <▶>.

- ▶ L'immagine viene visualizzata sullo schermo (sul monitor LCD della fotocamera non viene visualizzato nulla).
- Le immagini vengono visualizzate automaticamente con la risoluzione massima del televisore.
- Premendo il pulsante <INFO.>, è possibile modificare il formato di visualizzazione.
- Per riprodurre i filmati, vedere a pagina 253.

ⓘ Le immagini non possono essere trasmesse contemporaneamente dai terminali <HDMI OUT> e <A/V OUT>.



- Non collegare l'uscita di altri dispositivi al terminale <HDMI OUT> della fotocamera. Potrebbe infatti verificarsi un funzionamento anomalo.
- Alcuni televisori potrebbero non essere in grado di riprodurre le immagini acquisite. In questi casi, utilizzare il cavo AV in dotazione per collegarsi al televisore.

## Uso di televisori HDMI CEC

Se il televisore collegato alla fotocamera con un cavo HDMI è compatibile con HDMI CEC\*, è possibile utilizzare il telecomando del televisore per le operazioni di riproduzione.

\* Funzione dello standard HDMI che consente ai dispositivi HDMI di controllarsi reciprocamente in modo che sia possibile utilizzare un unico telecomando.

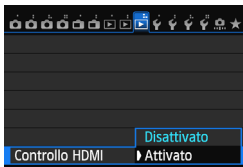

## 1 Impostare [Controllo HDMI] su [Attivato].

- Nella scheda [▶] 3], selezionare [Controllo HDMI], quindi premere <SET>.
- Selezionare [Attivato], quindi premere <SET>.

## 2 Collegare la fotocamera a un televisore.

- Utilizzare un cavo HDMI per collegare la fotocamera al televisore.
- ▶ L'ingresso del televisore verrà automaticamente impostato sulla porta HDMI collegata alla fotocamera.

## 3 Premere il pulsante <▶> della fotocamera.

- ▶ Viene visualizzata un'immagine sul televisore ed è possibile utilizzare il telecomando del televisore per riprodurre le immagini.

## 4 Selezionare un'immagine.

- Puntare il telecomando verso il televisore e premere il pulsante ←/→ per selezionare un'immagine.

### Menu di riproduzione foto



### Menu di riproduzione filmati



- ↶ : Indietro
- ☐☐☐☐ : Indice 9 immagini
- 📺 : Riproduz. filmato
- 👤 : Presentazione
- INFO. : Visual. inf. scatto
- 🔄 : Rotazione

## 5 Premere il pulsante di invio (Enter) del telecomando.

- ▶ Viene visualizzato il menu ed è possibile effettuare le operazioni di riproduzione indicate a sinistra.
- Premere il pulsante ←/→ per selezionare l'opzione desiderata, quindi premere il pulsante di invio. Per visualizzare una presentazione, premere il pulsante 1/↓ del telecomando per selezionare un'opzione, quindi premere il pulsante di invio.
- Se si seleziona [Indietro] e si preme il pulsante di invio, il menu scompare ed è possibile utilizzare il pulsante ←/→ per selezionare un'immagine.



- Per alcuni televisori, è necessario prima attivare la connessione HDMI CEC. Per ulteriori informazioni, consultare il manuale di istruzioni del televisore.
- Alcuni televisori, anche se compatibili con HDMI CEC, potrebbero non funzionare correttamente. In tal caso, impostare il menu della fotocamera [▶]3: **Controllo HDMI**] su [Disattivato] e utilizzare la fotocamera per controllare la riproduzione dell'operazione.

## Visualizzazione su televisori non HD (collegamento con cavo AV)

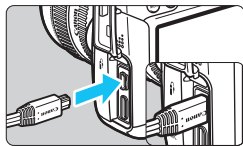

### 1 Collegare il cavo AV in dotazione con la fotocamera.

- Inserire l'estremità con il logo <Canon> rivolto verso la parte posteriore della fotocamera nel terminale <A/V OUT>.

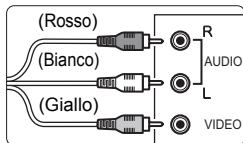

### 2 Collegare il cavo AV allo schermo del televisore.

- Collegare il cavo AV al terminale IN video e al terminale IN audio del televisore.

### 3 Accendere il televisore e passare all'ingresso video del televisore per selezionare la porta collegata.

### 4 Posizionare l'interruttore di accensione della fotocamera su <ON>.

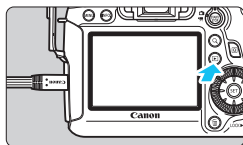

### 5 Premere il pulsante <▶>.

- ▶ L'immagine viene visualizzata sullo schermo (sul monitor LCD della fotocamera non viene visualizzato nulla).
- Per riprodurre i filmati, vedere a pagina 253.

- Utilizzare solo il cavo AV fornito in dotazione. Se si utilizza un cavo di altro tipo, potrebbe non essere possibile visualizzare le immagini.
- Se il formato di sistema video non corrisponde a quello del televisore, le immagini non verranno visualizzate correttamente. In tal caso, impostare il formato del sistema video appropriato tramite l'impostazione [F3: Sistema video].





# Protezione delle immagini

La protezione evita che le immagini vengano eliminate accidentalmente.

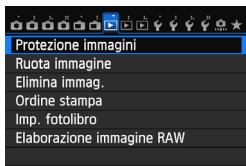
## **MENU** Protezione di una singola immagine



### 1 Selezionare [Protezione immagini].

- Nella scheda [ 1], selezionare [Protezione immagini], quindi premere < >.

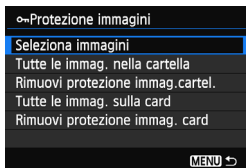





### 2 Selezionare [Seleziona immagini].

- Selezionare [Seleziona immagini], quindi premere < >.
- ▶ Viene visualizzata l'immagine.

Icona di protezione delle immagini



### 3 Proteggere l'immagine.

- Ruotare la ghiera < > per selezionare l'immagine da proteggere, quindi premere < >.
- ▶ L'immagine viene protetta e nella parte superiore dello schermo compare l'icona < >.
- Per annullare la protezione dell'immagine, premere nuovamente < >. L'icona < > scompare.
- Per proteggere un'altra immagine, ripetere il passo 3.
- Per tornare al menu, premere il pulsante <MENU>.

## **MENU** Protezione di tutte le immagini di una cartella o scheda

È possibile proteggere in una sola volta tutte le immagini contenute in una cartella o in una scheda.

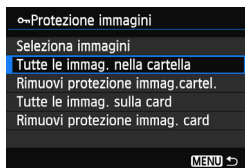

Quando si seleziona [**Tutte le immag. nella cartella**] o [**Tutte le immag. sulla card**] in [**► 1: Protezione immagini**], tutte le immagini nella cartella o sulla scheda vengono protette. Per annullare la protezione delle immagini, selezionare [**Rimuovi protezione immag. cartel.**] o [**Rimuovi protezione immag. card**].

 **Con la formattazione della scheda di memoria (p. 53) vengono eliminate anche le immagini protette.**

-  ● Anche i filmati possono essere protetti.
- Non è possibile eliminare un'immagine protetta utilizzando la funzione di eliminazione. Per eliminare un'immagine protetta, è necessario prima disattivare la protezione.
- Se si eliminano tutte le immagini (p. 268), restano memorizzate soltanto le immagini protette. Questa funzione è utile quando si desidera eliminare tutte le immagini non necessarie con un'unica operazione.

## Eliminazione delle immagini

È possibile selezionare ed eliminare le immagini una per una o eliminarle in gruppo. Le immagini protette (p. 265) non vengono eliminate.

- ❗ **Non è possibile recuperare un'immagine dopo averla eliminata. Si consiglia di eliminare solo le immagini che non sono più necessarie. Proteggere le immagini importanti per evitare di eliminarle inavvertitamente. Eliminando un'immagine RAW+JPEG, vengono eliminate entrambe le immagini RAW e JPEG.**

### Eliminazione di una sola immagine



**1** Riprodurre l'immagine da eliminare.

**2** Premere il pulsante .

- ▶ Il menu di eliminazione viene visualizzato nella parte inferiore dello schermo.

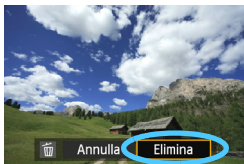

**3** Eliminare l'immagine.



- Selezionare [**Elimina**], quindi premere . L'immagine visualizzata viene eliminata.

### **MENU** Contrassegnare con un gruppo di immagini da eliminare simultaneamente

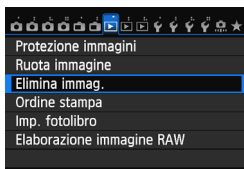
Contrassegnando un gruppo di immagini con un segno di spunta , è possibile eliminare più immagini in una sola volta.



**1** Selezionare [**Elimina immag.**].

- Nella scheda [ 1], selezionare [**Elimina immag.**], quindi premere .

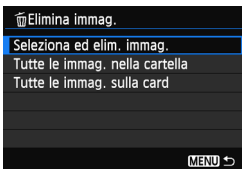

## 2 Selezionare [Seleziona ed elim. immag.].

- Selezionare [**Seleziona ed elim. immag.**], quindi premere <SET>.
- ▶ Viene visualizzata un'immagine.
- Se si preme il pulsante <Q> e si ruota la ghiera <🌀> in senso antiorario, è possibile selezionare un'immagine da una visualizzazione a tre immagini. Per tornare alla visualizzazione di una sola immagine, ruotare la ghiera <🌀> in senso orario.

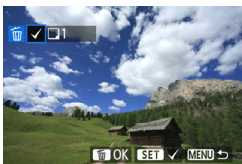

## 3 Selezionare le immagini da eliminare.

- Ruotare la ghiera <🌀> per selezionare l'immagine da eliminare, quindi premere <SET>.
- ▶ Nella parte superiore sinistra dello schermo compare un segno di spunta <✓>.
- Per selezionare altre immagini da eliminare, ripetere il passo 3.

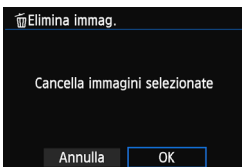

## 4 Eliminare l'immagine.

- Premere il pulsante <🗑️>.
- Selezionare [**OK**], quindi premere <SET>.
- ▶ Le immagini selezionate vengono eliminate.

### **MENU** Eliminazione di tutte le immagini di una cartella o scheda

È possibile eliminare in una sola volta tutte le immagini contenute in una cartella o in una scheda. Quando [▶ 1: **Elimina immag.**] è impostata su [**Tutte le immag. nella cartella**] o su [**Tutte le immag. sulla card**], tutte le immagini nella cartella o nella scheda vengono eliminate.

📄 Per eliminare anche le immagini protette, formattare la scheda (p. 53).

# Modifica delle impostazioni di riproduzione dell'immagine

## MENU Regolazione della luminosità del monitor LCD

È possibile regolare la luminosità del monitor LCD per facilitarne la lettura.

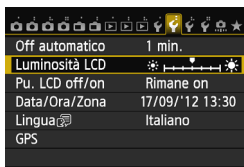

### 1 Selezionare [Luminosità LCD].

- Nella scheda [F2], selezionare [Luminosità LCD], quindi premere <SET>.

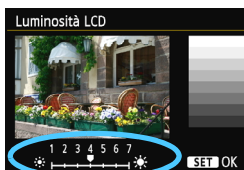

### 2 Regolare la luminosità.

- Osservando il grafico dei grigi, premere il tasto <◀▶>, quindi premere <SET>.

 Per verificare l'esposizione dell'immagine, è consigliabile osservare l'istogramma (p. 240).

## MENU Rotazione automatica delle immagini verticali

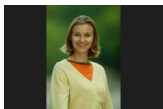

Le immagini verticali vengono ruotate automaticamente in modo da essere visualizzate sul monitor LCD della fotocamera e sul computer in senso verticale anziché orizzontale. È possibile cambiare l'impostazione di questa funzione.

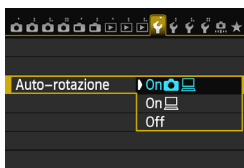

### 1 Selezionare [Auto-rotazione].

- Nella scheda [**1**], selezionare [**Auto-rotazione**], quindi premere <SET>.

### 2 Impostare la rotazione automatica.

- Selezionare l'impostazione desiderata, quindi premere <SET>.

- **On**  

L'immagine verticale viene ruotata automaticamente durante la riproduzione sia sul monitor LCD della fotocamera sia sul computer.

- **On** 

L'immagine verticale viene ruotata automaticamente solo sul computer.

- **Off**

L'immagine verticale non viene ruotata automaticamente.

 La rotazione automatica non è applicabile alle immagini verticali acquisite mentre la rotazione automatica era impostata su [**Off**]. La rotazione non viene applicata neanche se in seguito si imposta l'opzione su [**On**] per la riproduzione.

-  ● L'immagine verticale non può essere ruotata automaticamente durante la visualizzazione dell'immagine successiva all'acquisizione.
- Le immagini verticali acquisite con la fotocamera rivolta verso l'alto o verso il basso potrebbero non essere ruotate automaticamente per la riproduzione.
- Se l'immagine non viene ruotata automaticamente sullo schermo del computer, il software che si sta utilizzando non consente la rotazione dell'immagine. Si consiglia di utilizzare il software in dotazione.

# 10

## Elaborazione successiva delle immagini

È possibile elaborare le immagini RAW con la fotocamera o ridimensionare (ridurre le dimensioni) immagini JPEG.

- Il simbolo ☆ che compare in alto a destra del titolo della pagina indica che la funzione è disponibile solo nelle modalità della zona creativa (**P/Tv/Av/M/B**).



- La fotocamera potrebbe non essere in grado di elaborare immagini scattate con un'altra fotocamera.
- Le attività di post elaborazione delle immagini descritte in questo capitolo non sono disponibili se la fotocamera è impostata per lo scatto con esposizioni multiple né se la fotocamera è collegata a un computer tramite il terminale <DIGITAL>.

## RAW/JPEG ↓ Elaborazione delle immagini RAW con la fotocamera ☆

È possibile elaborare le immagini **RAW** con la fotocamera e salvarle come immagini JPEG. Anche se l'immagine RAW in sé non viene modificata in alcun modo, è possibile elaborare un'immagine RAW in base a condizioni diverse e creare da essa un numero illimitato di immagini JPEG.

Tenere presente che le immagini **M RAW** e **S RAW** non possono essere elaborate con la fotocamera. Utilizzare il software in dotazione Digital Photo Professional (p. 393) per elaborare tali immagini.

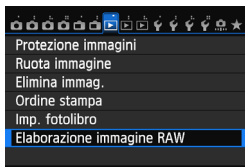

### 1 Selezionare [Elaborazione immagine RAW].

- Nella scheda [▶ 1], selezionare [Elaborazione immagine RAW], quindi premere <SET>.
- ▶ Vengono visualizzate le immagini **RAW**.



### 2 Selezionare un'immagine.

- Ruotare la ghiera <◉> per selezionare l'immagine da elaborare.
- Se si preme il pulsante <Q> e si ruota la ghiera <◉> in senso antiorario, è possibile selezionare un'immagine dalla visualizzazione indice.



### 3 Elaborare l'immagine.

- Premere <SET> per visualizzare le opzioni di elaborazione RAW (p. 274-276).
- Premere i tasti <▲▼> e <◀▶> per selezionare un'opzione e ruotare la ghiera <◉> per modificare l'impostazione.
- ▶ L'immagine visualizzata corrisponderà alla "luminosità", il "bilanciamento del bianco" e le altre impostazioni modificate.
- Per ripristinare le impostazioni dell'immagine al momento dello scatto, premere il pulsante <INFO.>.





## Visualizzazione della schermata delle impostazioni

- Premere <SET> per visualizzare la schermata delle impostazioni. Ruotare la ghiera <◻> per modificare l'impostazione. Per confermare e terminare l'impostazione e tornare alla schermata del passo 3, premere <SET>.



## 4 Salvare l'immagine.

- Selezionare [L3] (Salva), quindi premere <SET>.
- Selezionare [OK] per salvare l'immagine.
- Verificare la cartella di destinazione e il numero del file di immagine, quindi selezionare [OK].
- Per elaborare un'altra immagine, ripetere i passi da 2 a 4.
- Per tornare al menu, premere il pulsante <MENU>.

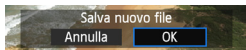

## Informazioni sulla visualizzazione ingrandita

È possibile ingrandire l'immagine premendo il pulsante <Q> al passo 3. Il fattore di ingrandimento dipende dal numero di pixel della [Qualità imm.] impostata in [Elaborazione immagine RAW]. Utilizzando <◻> è possibile scorrere all'interno dell'immagine ingrandita. Per uscire dalla visualizzazione ingrandita, premere nuovamente il pulsante <Q>.

## Immagini con l'impostazione relativa al rapporto dimensionale

Le immagini scattate in Live View con un rapporto dimensionale specifico ([4:3] [16:9] [1:1]) vengono visualizzate nel rispettivo rapporto dimensionale. Anche le immagini JPEG vengono salvate nel rapporto dimensionale impostato.



Quando viene adoperata la funzione Wi-Fi, non è possibile eseguire l'elaborazione delle immagini RAW.

## Opzioni di elaborazione delle immagini RAW





-  **Regolazione della luminosità**

È possibile regolare la luminosità dell'immagine fino a  $\pm 1$  di stop in incrementi di 1/3. L'immagine visualizzata riproduce l'effetto dell'impostazione.

-  **Bilanciamento del bianco** (p. 120)

È possibile selezionare il bilanciamento del bianco. Se si seleziona [K], ruotare la ghiera <  > per impostare la temperatura del colore nella schermata di impostazione. L'immagine visualizzata riproduce l'effetto dell'impostazione.

-  **Stile Foto** (p. 112)

È possibile selezionare lo Stile Foto. Per impostare i parametri, ad esempio la nitidezza, premere <  > per visualizzare la schermata delle impostazioni. Premere il tasto <  > per selezionare lo Stile Foto. Ruotare la ghiera <  > per selezionare un parametro, quindi premere il tasto <  > per regolarlo. Per confermare e terminare l'impostazione e tornare alla schermata del passo 3, premere <  >. L'immagine visualizzata riproduce l'effetto dell'impostazione.

-  **Auto Lighting Optimizer (Ottimizzazione automatica della luce)** (p. 125)

È possibile impostare la funzione Auto Lighting Optimizer (Ottimizzazione automatica della luce). L'immagine visualizzata riproduce l'effetto dell'impostazione.

-  **Riduzione disturbi alta sensibilità ISO** (p. 126)

È possibile impostare la riduzione dei disturbi per le alte sensibilità ISO. L'immagine visualizzata riproduce l'effetto dell'impostazione. Se l'effetto è difficile da distinguere, premere il pulsante < Q > per ingrandire l'immagine (premere nuovamente il pulsante < Q > per tornare alla visualizzazione normale).

-  **Qualità immagine** (p. 102)

È possibile impostare la qualità dell'immagine JPEG da salvare durante la conversione dell'immagine RAW. Il formato immagine visualizzato, ad esempio [\*\*\*M \*\*\*x\*\*\*], ha un rapporto dimensionale di 3:2. Il numero di pixel di ciascun rapporto dimensionale è indicato nella tabella a pagina 278.

- sRGB **Spazio colore** (p. 140)

È possibile selezionare sRGB oppure Adobe RGB. Poiché il monitor LCD della fotocamera non è compatibile con Adobe RGB, l'immagine non si presenta in modo molto diverso quando viene impostato uno dei due spazi colore.

- OFF **Correzione dell'illuminazione periferica** (p. 131)

Se è impostato [**Attiva**], viene visualizzata l'immagine corretta. Se l'effetto è difficile da distinguere, premere il pulsante <Q> per ingrandire l'immagine e osservarne gli angoli (premere nuovamente il pulsante <Q> per tornare alla visualizzazione normale). La correzione dell'illuminazione periferica effettuata con la fotocamera è meno apprezzabile di quella ottenuta con Digital Photo Professional (software in dotazione). In tal caso, utilizzare Digital Photo Professional per correggere l'illuminazione periferica.

- OFF **Correzione distorsione**

Quando si imposta [**Attiva**], la distorsione dell'immagine causata dall'obiettivo viene corretta. Se è impostato [**Attiva**], viene visualizzata l'immagine corretta. La parte periferica dell'immagine viene ritagliata nell'immagine corretta.

Poiché la risoluzione dell'immagine potrebbe risultare lievemente più bassa, utilizzare il parametro della nitidezza dello Stile Foto per effettuare le necessarie regolazioni.



Quando si elaborano immagini e [**Correzione distorsione**] è impostata su [**Attiva**], le informazioni visualizzate per il punto AF (p. 240) e i dati relativi all'eliminazione della polvere (p. 281) non vengono aggiunti all'immagine.

## ● **Correzione aberrazione cromatica**

Quando è impostato **[Attiva]**, è possibile correggere le aberrazioni cromatiche dell'obiettivo (frange di colore lungo il contorno del soggetto). Se è impostato **[Attiva]**, viene visualizzata l'immagine corretta. Se l'effetto è difficile da distinguere, premere il pulsante <Q> per ingrandire l'immagine (premere nuovamente il pulsante <Q> per tornare alla visualizzazione normale).

## 📌 **Informazioni sulla correzione dell'illuminazione periferica, sulla correzione della distorsione e sulla correzione dell'aberrazione cromatica**

Per effettuare la correzione dell'illuminazione periferica, la correzione della distorsione e la correzione dell'aberrazione cromatica con la fotocamera, devono essere registrati nella fotocamera i dati dell'obiettivo utilizzato per lo scatto. Se i dati dell'obiettivo non sono stati registrati nella fotocamera, utilizzare il software in dotazione EOS Utility (p. 393) per registrarli.

📌 L'elaborazione di immagini RAW nella fotocamera non produce gli stessi risultati dell'elaborazione delle immagini RAW eseguita con Digital Photo Professional.

# **Ridimensiona**

È possibile ridimensionare un'immagine per ridurre il numero di pixel e salvarla come nuova immagine. Il ridimensionamento di un'immagine è possibile solo con le immagini JPEG **L/M/S1/S2**. **Le immagini JPEG S3 e RAW non possono essere ridimensionate.**

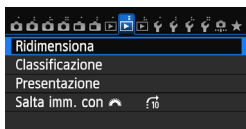

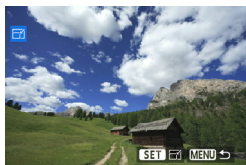

## **1** Selezionare [Ridimensiona].

- Nella scheda []2], selezionare [Ridimensiona], quindi premere <SET>.
- ▶ Viene visualizzata l'immagine.



## **2** Selezionare un'immagine.

- Ruotare la ghiera < > per selezionare l'immagine da ridimensionare.
- Se si preme il pulsante <Q> e si ruota la ghiera < > in senso antiorario, è possibile selezionare un'immagine dalla visualizzazione indice.



Formati di destinazione

## **3** Selezionare il formato immagine desiderato.

- Premere <SET> per visualizzare i formati immagine.
- Premere il tasto <◀▶> per selezionare il formato immagine desiderato, quindi premere <SET>.



## **4** Salvare l'immagine.

- Selezionare [OK] per salvare l'immagine ridimensionata.
- Verificare la cartella di destinazione e il numero del file di immagine, quindi selezionare [OK].
- Per ridimensionare un'altra immagine, ripetere i passi da 2 a 4.
- Per tornare al menu, premere il pulsante <MENU>.

## Opzioni di ridimensionamento in base al formato originale dell'immagine

Formato dell'immagine originale	Impostazioni di ridimensionamento disponibili			
	M	S1	S2	S3
L	<input type="radio"/>	<input type="radio"/>	<input type="radio"/>	<input type="radio"/>
M		<input type="radio"/>	<input type="radio"/>	<input type="radio"/>
S1			<input type="radio"/>	<input type="radio"/>
S2				<input type="radio"/>

### Informazioni sui formati immagine

Il formato immagine visualizzato nel passo 3 a pagina precedente, ad esempio [\*\*\*M \*\*\*\*x\*\*\*\*], ha un rapporto dimensionale di 3:2.

Nella tabella seguente è riportato il formato immagine in base ai rapporti dimensionali.

Le qualità di registrazione delle immagini contrassegnate da un asterisco non corrispondono esattamente al rapporto dimensionale.

L'immagine verrà leggermente ritagliata.

Qualità dell'immagine	Rapporto dimensionale e numero di pixel (circa)			
	3:2	4:3	16:9	1:1
M	3648x2432 (8,9 megapixel)	3248x2432* (7,9 megapixel)	3648x2048* (7,5 megapixel)	2432x2432 (5,9 megapixel)
S1	2736x1824 (5,0 megapixel)	2432x1824 (4,4 megapixel)	2736x1536* (4,2 megapixel)	1824x1824 (3,3 megapixel)
S2	1920x1280 (2,5 megapixel)	1696x1280* (2,2 megapixel)	1920x1080 (2,1 megapixel)	1280x1280 (1,6 megapixel)
S3	720x480 (350.000 pixel)	640x480 (310.000 pixel)	720x408* (290.000 pixel)	480x480 (230.000 pixel)

 Quando viene adoperata la funzione Wi-Fi, non è possibile ridimensionare le immagini.

# 11

## Pulizia del sensore

La fotocamera dispone di un'unità di autopulizia del sensore per eliminare automaticamente i depositi di polvere dallo strato anteriore del sensore di immagine (filtro passo-basso).

È possibile applicare all'immagine la funzione Dati eliminazione polvere in modo da rimuovere automaticamente le tracce di polvere mediante il software in dotazione Digital Photo Professional (p. 393).

### **Possibili macchie nella parte anteriore del sensore**

Oltre alla polvere che penetra nella fotocamera dall'esterno, in rari casi è possibile che il lubrificante delle parti interne della fotocamera aderisca alla parte anteriore del sensore. In caso di macchie visibili che persistono anche dopo la pulizia automatica del sensore, si consiglia di far pulire il sensore in un Centro di assistenza Canon.



Anche quando è in funzione l'unità di autopulizia del sensore è possibile premere il pulsante di scatto a metà per interrompere la pulizia e iniziare a scattare immediatamente.

## Pulizia automatica del sensore

Quando si imposta l'interruttore di accensione su <ON> o <OFF>, l'unità di autopulizia del sensore si attiva per eliminare automaticamente la polvere presente sulla parte anteriore del sensore. In genere, non è necessario preoccuparsi di questa operazione, ma è comunque possibile disattivare o eseguire la pulizia del sensore ogni volta che si desidera.

### Pulizia immediata del sensore



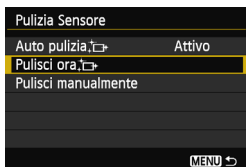

#### 1 Selezionare [Pulizia Sensore].

- Nella scheda [4], selezionare [Pulizia Sensore], quindi premere <SET>.



#### 2 Selezionare [Pulisci ora ].

- Selezionare [Pulisci ora ], quindi premere <SET>.
- Selezionare [OK] nella schermata di dialogo, quindi premere <SET>.
- ▶ Lo schermo indica che il sensore è stato pulito. Benché si avverta un rumore simile allo scatto dell'otturatore, non è stata scattata alcuna foto.

- 
- Per ottenere risultati ottimali, eseguire la pulizia del sensore posizionando la fotocamera in orizzontale su un tavolo o un'altra superficie piana e stabile.
  - Anche se la pulizia del sensore viene ripetuta, il risultato non cambia di molto. Subito dopo la conclusione della pulizia del sensore, l'opzione [Pulisci ora ] viene temporaneamente disattivata.

### Disattivazione della pulizia automatica del sensore

- Al passo 2, selezionare [Auto pulizia ] e impostarla su [Disattiv.].
- ▶ La pulizia del sensore non viene più eseguita quando l'interruttore di accensione viene posizionato su <ON> o <OFF>.



## MENU Aggiunta dei dati relativi all'eliminazione della polvere ☆

Generalmente, l'unità di autopulizia del sensore elimina la maggior parte della polvere che potrebbe essere visibile sulle immagini acquisite. Tuttavia, nel caso in cui siano ancora visibili tracce di polvere, è possibile aggiungere i dati relativi all'eliminazione della polvere all'immagine per eliminare le tracce di polvere in un secondo momento. I dati relativi all'eliminazione della polvere vengono utilizzati dal software in dotazione Digital Photo Professional (p. 393) per eliminare automaticamente le tracce di polvere.

### Preparazione

- Preparare un oggetto completamente bianco, ad esempio un foglio di carta.
- Impostare la lunghezza focale dell'obiettivo su 50 mm o un valore più alto.
- Impostare il selettore di modalità della messa a fuoco dell'obiettivo su <MF> e la messa a fuoco su infinito (∞). Se l'obiettivo non dispone della scala delle distanze, osservare la parte anteriore dell'obiettivo e ruotare completamente l'anello di messa a fuoco dell'obiettivo in senso orario.

### Come ottenere i dati relativi all'eliminazione della polvere

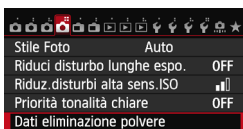

#### 1 Selezionare [Dati eliminazione polvere].

- Nella scheda [4], selezionare [Dati eliminazione polvere], quindi premere <SET>.

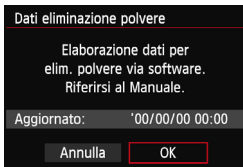

#### 2 Selezionare [OK].

- Selezionare [OK], quindi premere <SET>. Al termine dell'autopulizia automatica del sensore, viene visualizzato un messaggio. Benché durante la pulizia si avverta un rumore simile allo scatto dell'otturatore, non è stata scattata alcuna foto.



#### Dati eliminazione polvere

Premere a fondo il pulsante di scatto quando si è pronti

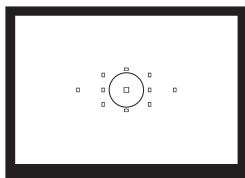

### 3 Fotografare un oggetto bianco.

- Ponendosi a una distanza di 20 - 30 cm, inquadrare con il mirino un oggetto bianco privo di motivi e scattare una foto.
- ▶ La foto viene scattata nella modalità AE a priorità del diaframma con un'apertura di f/22.
- L'immagine non viene salvata e pertanto è possibile ottenere i dati anche se non è presente alcuna scheda nella fotocamera.
- ▶ Dopo aver scattato la foto, la fotocamera inizierà a raccogliere i dati relativi all'eliminazione della polvere. Una volta ottenuti i Dati eliminazione polvere, viene visualizzato un messaggio. Selezionare [OK] per visualizzare nuovamente il menu.
- Se i dati sono incompleti, viene visualizzato un messaggio di errore. Seguire la procedura "Preparazione" illustrata nella pagina precedente, quindi selezionare [OK]. Scattare nuovamente la foto.

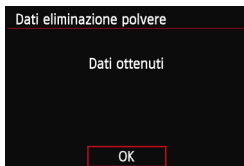

### Informazioni sulla funzione Dati eliminazione polvere

Una volta recuperati, i dati relativi all'eliminazione della polvere vengono applicati a tutti i file immagine JPEG e RAW acquisiti successivamente. Prima di uno scatto importante, è consigliabile ripetere l'operazione per aggiornare i dati di eliminazione della polvere. Per informazioni dettagliate sull'uso di Digital Photo Professional (software in dotazione, p.393) per eliminare le tracce di polvere, consultare il manuale Digital Photo Professional Istruzioni sul DVD-ROM (p. 388). La dimensione dei dati relativi all'eliminazione della polvere applicati all'immagine non incide sulle dimensioni del file dell'immagine.

**!** Accertarsi di utilizzare un oggetto completamente bianco, ad esempio un foglio nuovo di carta bianca. Se sul foglio sono presenti schemi o disegni, il sensore potrebbe rilevarli come dati di polvere e ciò potrebbe pregiudicare l'operazione di eliminazione della polvere mediante il software.

## MENU Pulizia manuale del sensore <sup>☆</sup>

È possibile rimuovere manualmente la polvere che non viene rimossa mediante la pulizia automatica del sensore utilizzando, ad esempio, una pompetta ad aria. Prima di iniziare la pulizia del sensore, rimuovere l'obiettivo dalla fotocamera.

**La superficie del sensore di immagine è estremamente delicata. Se è necessario pulire il sensore direttamente, si consiglia di far eseguire la pulizia presso un Centro di assistenza Canon.**



### 1 Selezionare [Pulizia Sensore].

- Nella scheda [4], selezionare [Pulizia Sensore], quindi premere <SET>.



### 2 Selezionare [Pulisci manualmente].

- Selezionare [Pulisci manualmente], quindi premere <SET>.

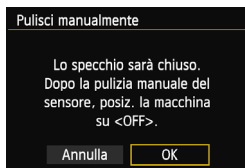

### 3 Selezionare [OK].

- Selezionare [OK], quindi premere <SET>.
- ▶ Lo specchio riflettente si blocca e l'otturatore si apre.
- Sul pannello LCD lampeggia il messaggio "CLn".

## 4 Pulire il sensore.

### 5 Terminare la pulizia.

- Posizionare l'interruttore di accensione su <OFF>.



Se la fotocamera è alimentata a batteria, accertarsi che quest'ultima sia completamente carica. Se è inserita l'impugnatura porta batteria con batterie formato AA/LR6, non è possibile effettuare la pulizia manuale del sensore.



Per l'alimentazione, si consiglia di utilizzare il Kit adattatore ACK-E6 (venduto separatamente).

- **Durante la pulizia del sensore, si raccomanda di non effettuare le operazioni descritte di seguito, Se la fotocamera si spegne, l'otturatore si chiude e le tendine dell'otturatore e il sensore di immagine potrebbero danneggiarsi.**
  - **Posizionare l'interruttore di accensione su <OFF>.**
  - **Rimuovere o inserire la batteria.**
- La superficie del sensore di immagine è estremamente delicata. Pulire il sensore con attenzione.
- Utilizzare una pompetta priva di spazzola per evitare di graffiare il sensore.
- Non inserire la punta della pompetta nella fotocamera oltre l'innesto dell'obiettivo. Se la fotocamera si spegne, l'otturatore si chiude e le tendine dell'otturatore o lo specchio riflettente potrebbero danneggiarsi.
- Non utilizzare aria compressa o gas per pulire il sensore. La pressione potrebbe danneggiare il sensore o il gas potrebbe gelarsi sulla sua superficie.
- Se il livello della batteria si riduce durante la pulizia del sensore, viene emesso un segnale acustico di avvertimento. Interrompere la pulizia del sensore.

# 12

## Stampa di immagini

- **Stampa** (p. 288)  
È possibile collegare la fotocamera direttamente a una stampante e stampare le immagini memorizzate sulla scheda. La fotocamera è compatibile con la funzionalità "PictBridge" che rappresenta lo standard per la stampa diretta.  
È inoltre possibile utilizzare una LAN wireless per inviare le immagini a una stampante PictBridge (LAN wireless) e stamparle. Per ulteriori informazioni, consultare il Manuale di istruzioni della funzione Wi-Fi.
- **Digital Print Order Format (DPOF)** (p. 295)  
Il formato DPOF (Digital Print Order Format) consente di stampare le immagini registrate sulla scheda in base alle istruzioni di stampa definite dall'utente, ad esempio selezione delle immagini, numero di copie, ecc. È possibile stampare più immagini con un'unica operazione o consegnare l'ordine di stampa a un laboratorio fotografico.
- **Scelta delle immagini di un fotolibro** (p. 299)  
È possibile specificare quali immagini contenute nella scheda devono essere stampate in un fotolibro.

# Preparazione per la stampa

La procedura di stampa diretta può essere eseguita interamente dalla fotocamera attenendosi alle istruzioni visualizzate sul monitor LCD.

## Collegamento della fotocamera alla stampante

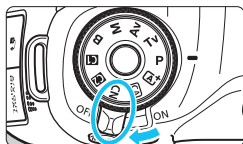

- 1 Posizionare l'interruttore di accensione della fotocamera su <OFF>.**

- 2 Configurare la stampante.**

- Per ulteriori informazioni, consultare il manuale di istruzioni della stampante.

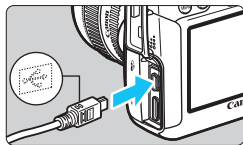

- 3 Collegare la fotocamera alla stampante.**

- Utilizzare il cavo interfaccia in dotazione con la fotocamera.
- Collegare il cavo al terminale della fotocamera <DIGITAL> con l'icona <↔> del connettore del cavo rivolta verso il davanti della fotocamera.
- Per il collegamento alla stampante, consultare il manuale di istruzioni della stampante.

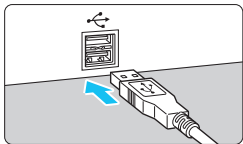

- 4 Accendere la stampante.**

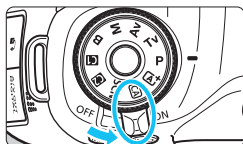

- 5 Posizionare l'interruttore di accensione della fotocamera su <ON>.**

- ▶ Alcune stampanti emettono un segnale acustico.

## PictBridge



## 6 Riprodurre l'immagine.

- Premere il pulsante <▶>.
- ▶ Viene visualizzata l'immagine e nella parte superiore sinistra compare l'icona <PictBridge> a indicare che la fotocamera è collegata a una stampante.



- Non è possibile stampare i filmati.
- La fotocamera non può essere utilizzata con stampanti compatibili esclusivamente con CP Direct o Bubble Jet Direct.
- Utilizzare solo il cavo interfaccia fornito in dotazione.
- L'emissione di un segnale acustico prolungato quando si effettua l'operazione indicata nel passo 5 indica che si è verificato un problema relativo alla stampante. Risolvere il problema indicato nel messaggio di errore (p. 294).
- Non è possibile stampare nei seguenti casi: la modalità di scatto è impostata su <P> o <A> in modalità <SCN>, è impostato Riduzione disturbi scatti multipli o è impostata la modalità HDR.
- Se nella scheda [43] [Wi-Fi] è impostato su [Attiva], la stampa diretta non è utilizzabile. Impostare [Wi-Fi] su [Disattiva], e poi collegare il cavo interfaccia.



- È possibile stampare anche immagini compresse RAW scattate con questa fotocamera.
- Se la fotocamera è alimentata a batteria, verificare che sia completamente carica. Con una batteria completamente carica è possibile stampare per circa 5 ore e 30 minuti.
- Prima di scollegare il cavo, spegnere la fotocamera e la stampante. Per scollegare il cavo afferrare il connettore (non il cavo).
- Per la stampa diretta, è consigliabile alimentare la fotocamera utilizzando il Kit adattatore ACK-E6 (venduto separatamente).

# Stampa

La modalità di visualizzazione dello schermo e le opzioni di configurazione variano in base alla stampante. Alcune impostazioni potrebbero non essere disponibili. Per ulteriori informazioni, consultare il manuale di istruzioni della stampante.

Icona stampante collegata



## 1 Selezionare l'immagine da stampare.

- Controllare che nell'angolo in alto a sinistra del monitor LCD sia visualizzata l'icona <img alt="printer icon" data-bbox="201 281 221 301"/>.
- Ruotare la ghiera <img alt="directional pad" data-bbox="301 281 321 301"/> per selezionare l'immagine da stampare.

## 2 Premere <img alt="SET button" data-bbox="371 371 391 391"/>.

- ▶ Viene visualizzata la schermata delle impostazioni di stampa.

## Schermata di impostazione della stampa



Imposta gli effetti di stampa (p. 290).

Consente di specificare se devono essere stampati la data o il numero del file.

Consente di impostare la quantità delle immagini da stampare.

Consente di impostare il ritaglio (p. 293).

Consente di impostare layout, formato e tipo di carta.

Consente di tornare alla schermata del passo 1.

Consente di avviare la stampa.

Vengono visualizzate le opzioni impostate per layout, formato e tipo di carta.

\* A seconda della stampante, alcune impostazioni potrebbero non essere disponibili, come le opzioni di stampa della data e del numero del file o di ritaglio.

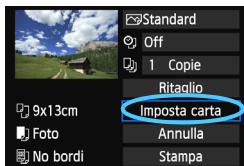

## 3 Selezionare [Imposta carta].

- Selezionare [Imposta carta], quindi premere <img alt="SET button" data-bbox="851 371 871 391"/>.
- ▶ Viene visualizzata la schermata delle impostazioni della carta.



## Impostazione del formato carta

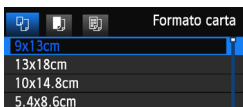

- Selezionare il formato carta caricato nella stampante, quindi premere < **SET** >.
- ▶ Viene visualizzata la schermata del tipo di carta.

## Impostazione del tipo di carta

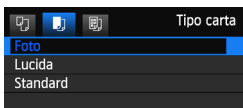

- Selezionare il tipo di carta caricato nella stampante, quindi premere < **SET** >.
- ▶ Viene visualizzata la schermata dell'anteprima per l'impostazione del layout.

## Impostazione del layout pagina

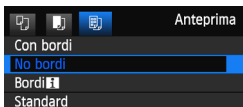

- Selezionare il layout, quindi premere < **SET** >.
- ▶ Viene nuovamente visualizzata la schermata delle impostazioni di stampa.

<b>Con bordi</b>	Stampa con bordi bianchi.
<b>No bordi</b>	Stampa senza bordi (se la stampante non prevede questa funzione, le stampe includeranno i bordi).
<b>Bordi [i]</b>	Le informazioni relative allo scatto* <sup>1</sup> vengono stampate sul bordo delle stampe da 9 x 13 cm o di formato superiore.
<b>xx in 1</b>	Opzione che consente di stampare 2, 4, 8, 9, 16 o 20 immagini su un unico foglio.
<b>20 in 1 [i]</b>	Vengono stampate 20 o 35 immagini in miniatura su un foglio in formato A4 o Letter* <sup>2</sup> .
<b>35 in 1 [i]</b>	• L'opzione [20 in 1 [i]] include la stampa delle informazioni di scatto* <sup>1</sup> .
<b>Standard</b>	Il layout di pagina varia in base al modello di stampante o alle impostazioni di stampa.

\*1: In base ai dati Exif, vengono stampati il nome della fotocamera, il nome dell'obiettivo, la modalità di scatto, la velocità dell'otturatore, l'apertura, il valore di compensazione dell'esposizione, la sensibilità ISO, il bilanciamento del bianco, ecc.

\*2: Dopo aver ordinato le stampe con "Digital Print Order Format (DPOF)" (p. 295), è necessario stampare seguendo le istruzioni riportate in "Stampa diretta di immagini incluse in un ordine di stampa" (p. 298).



Se il rapporto dimensionale dell'immagine è diverso dal rapporto dimensionale della carta utilizzata per la stampa, l'immagine potrebbe essere ritagliata considerevolmente se si esegue una stampa senza bordi. Se l'immagine viene ritagliata, può apparire più sgranata sulla carta a causa del numero inferiore di pixel.

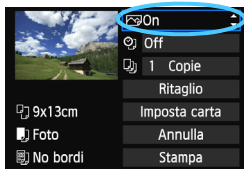

## 4 Impostare gli effetti di stampa.

- Impostarla se necessario. Se non si desidera impostare alcun effetto di stampa, andare al passo 5.
- **Il contenuto visualizzato sullo schermo varia in base alla stampante.**
- Selezionare l'opzione, quindi premere <SET>.
- Selezionare l'effetto di stampa desiderato, quindi premere <SET>.
- Se l'icona <INFO> viene visualizzata illuminata accanto a <INFO>, è possibile regolare l'effetto di stampa (p. 292).

Effetto di stampa	Descrizione
<b>On</b>	L'immagine viene stampata utilizzando i colori standard della stampante. I dati Exif dell'immagine vengono impiegati per apportare correzioni automatiche.
<b>Off</b>	Non viene applicata alcuna correzione automatica.
<b>Vivid</b>	L'immagine viene stampata con una maggiore saturazione per rendere più vivaci le tonalità del blu e del verde.
<b>NR</b>	L'elemento di disturbo viene ridotto prima della stampa.
<b>B/W B/W</b>	Stampa in bianco e nero con neri reali.
<b>B/W Toni freddi</b>	Consente di eseguire stampe in bianco e nero con gradazioni fredde e bluastre del nero.
<b>B/W Toni caldi</b>	Consente di eseguire stampe in bianco e nero con gradazioni calde del nero, tendenti al giallo.
<b>Naturale</b>	Consente di stampare l'immagine con i colori e il contrasto effettivi. Non vengono applicate regolazioni di colore automatiche.
<b>Naturale M</b>	Stesse caratteristiche di stampa dell'impostazione "Naturale", con la differenza che è possibile regolare le opzioni di stampa in modo più dettagliato.
<b>Standard</b>	La stampa varia a seconda della stampante. Per ulteriori informazioni, consultare il manuale di istruzioni della stampante.

\* Quando si modificano gli effetti di stampa, le modifiche vengono riportate nell'immagine visualizzata in alto a sinistra. Tenere presente che l'immagine stampata può risultare leggermente diversa dall'immagine visualizzata, che è puramente indicativa. Ciò è valido anche per le impostazioni [Luminosità] e [Regol.livelli] illustrate a pagina 292.

Se vengono incluse sulla stampa le informazioni di scatto di un'immagine scattata con una sensibilità ISO H1 o H2, la sensibilità ISO che compare sulla stampa potrebbe non essere quella corretta.



## 5 Impostare la stampa della data e del numero del file.

- Se necessario, impostare gli effetti di stampa.
- Selezionare <☺>, quindi premere <SET>.
- Impostare come desiderato, quindi premere <SET>.



## 6 Impostare il numero di copie.

- Impostarla se necessario.
- Selezionare <☺>, quindi premere <SET>.
- Impostare il numero di copie, quindi premere <SET>.



## 7 Avviare la stampa.

- Selezionare [**Stampa**], quindi premere <SET>.



- L'impostazione [**Standard**] corrisponde agli effetti e alle impostazioni di stampa predefiniti dal produttore della stampante. Per informazioni sulle impostazioni [**Standard**], consultare il manuale di istruzioni della stampante.
- A seconda delle dimensioni del file e della qualità di registrazione delle immagini, potrebbero trascorrere alcuni istanti prima dell'avvio della stampa dopo la selezione dell'opzione [**Stampa**].
- Se viene applicata la correzione dell'inclinazione dell'immagine (p. 293), il tempo necessario per la stampa dell'immagine potrebbe essere maggiore.
- Per interrompere la stampa, premere <SET> mentre viene visualizzato [**Stop**], quindi selezionare [**OK**].
- Se si esegue il comando [**4: Cancella impost. fotocamera**] (p. 56), tutte le impostazioni vengono ripristinate ai valori predefiniti.

## Regolazione degli effetti di stampa

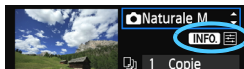

Al passo 4 a pagina 290, selezionare l'effetto di stampa desiderato. Quando l'icona <☰> viene visualizzata accanto a <INFO.>, è possibile premere il pulsante <INFO.>. A questo punto, è possibile regolare l'effetto di stampa. Le impostazioni che è possibile regolare e gli elementi visualizzati dipendono dalla selezione effettuata al passo 4.

### ● Luminosità

È possibile regolare la luminosità dell'immagine.

### ● Regol.livelli

Quando si seleziona [**Manuale**], è possibile modificare la distribuzione dell'istogramma e regolare la luminosità e il contrasto dell'immagine. Nella schermata di regolazione dei livelli, premere il pulsante <INFO.> per modificare la posizione di <◀▶>. Premere il pulsante <◀▶> per regolare liberamente il livello di ombra (0-127) o di luminosità (128-255).

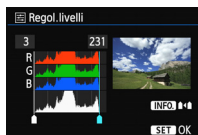

### ● Luminosa

Consente di scurire il viso del soggetto in condizioni di controluce. Quando è impostata su [**Acceso**], il viso viene illuminato per la stampa.

### ● Corr.red-eye

Consente di eliminare l'effetto occhi rossi causato dal flash. Quando è impostata su [**Acceso**], gli occhi rossi vengono corretti per la stampa.

- Gli effetti [**Luminosa**] e [**Corr.red-eye**] non compaiono sullo schermo.
- Quando viene selezionato [**Impost. dett.**], è possibile regolare [**Contrasto**], [**Saturazione**], [**Tonalità col.**] e [**Bilan.colore**]. Per regolare l'impostazione [**Bilan.colore**], utilizzare <⊙>. B corrisponde al blu, A all'ambra, M al magenta e G al verde. Il colore che si trova nella direzione corrispondente viene corretto.
- Se si seleziona [**Canc.settaggi**], vengono ripristinate tutte le impostazioni degli effetti di stampa predefinite.

## Ritaglio dell'immagine

Correzione dell'inclinazione

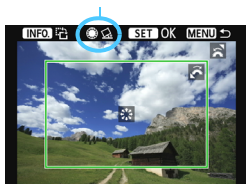

È possibile ritagliare l'immagine e stampare solo la parte ritagliata ridefinendo l'inquadratura.

**Eeguire il ritaglio subito prima della stampa.** Se le impostazioni di stampa vengono selezionate prima del ritaglio, potrebbe essere necessario impostare nuovamente l'area da ritagliare prima di avviare la stampa.

- 1 Nella schermata delle impostazioni di stampa, selezionare [Ritaglio].
- 2 Impostare le dimensioni, la posizione e il rapporto dimensionale della cornice di ritaglio.
  - Viene stampata l'area dell'immagine visualizzata all'interno della cornice di ritaglio. Il rapporto dimensionale della cornice di ritaglio può essere modificata con [Imposta carta].

### Modifica delle dimensioni della cornice di ritaglio

Ruotare la ghiera <  > per modificare le dimensioni della cornice di ritaglio. Quanto più piccola sarà la cornice di ritaglio, tanto maggiore sarà l'ingrandimento dell'immagine per la stampa.



### Spostamento della cornice di ritaglio

Utilizzare <  > per spostare la cornice sull'immagine in senso verticale o orizzontale. Spostare la cornice di ritaglio fino a coprire l'area dell'immagine.

### Rotazione della cornice

Premendo il pulsante <INFO.>, la cornice di ritaglio passa dall'orientamento verticale a quello orizzontale e viceversa. Ciò consente di creare una stampa orientata in senso verticale da un'immagine orizzontale.

### Correzione dell'inclinazione dell'immagine

Ruotando la ghiera <  >, è possibile regolare l'angolo di rotazione dell'immagine fino a  $\pm 10$  gradi in incrementi di 0,5 gradi. Quando si regola l'inclinazione dell'immagine, l'icona <  > sullo schermo diventa blu.

- 3 Premere <  > per chiudere la funzione di ritaglio.
  - ▶ Viene nuovamente visualizzata la schermata delle impostazioni di stampa.
  - È possibile verificare l'area dell'immagine ritagliata nella parte superiore sinistra della schermata delle impostazioni di stampa.

- A seconda della stampante utilizzata, l'area dell'immagine ritagliata potrebbe non essere stampata come specificato.
- Quanto più piccola sarà la cornice di ritaglio, tanto meno nitida sarà la foto stampata.
- Mentre si esegue il ritaglio dell'immagine, osservare il monitor LCD della fotocamera. Se si osserva l'immagine su uno schermo televisivo, la cornice di ritaglio potrebbe non venire visualizzata con precisione.



### Gestione degli errori della stampante

Se si elimina la condizione di errore relativa alla stampante (mancanza di inchiostro, carta e così via), ma la stampa non viene riavviata anche se si seleziona **[Continua]**, utilizzare i pulsanti della stampante per riavviare la stampa. Per ulteriori informazioni sulla ripresa della stampa, consultare il manuale di istruzioni della stampante.

#### Messaggi di errore

Se si verifica un problema durante la stampa, viene visualizzato un messaggio di errore sul monitor LCD della fotocamera. Premere **<SET>** per interrompere la stampa. Una volta risolto il problema, riavviare la stampa. Per ulteriori informazioni sulla risoluzione di un problema di stampa, consultare il manuale di istruzioni della stampante.

#### Errore carta

Controllare che la carta sia caricata correttamente nella stampante.

#### Errore inchiostro

Controllare il livello di inchiostro della stampante e il serbatoio dell'inchiostro di scarto.

#### Errore hardware

Controllare l'eventuale presenza di problemi relativi alla stampante non correlati alla carta e all'inchiostro.

#### Errore file

L'immagine selezionata non può essere stampata tramite PictBridge. Potrebbe non essere possibile stampare le immagini acquisite con un'altra fotocamera o le immagini modificate con un computer.

# DPOF (Digital Print Order Format)

È possibile selezionare le impostazioni relative a tipo di stampa, stampa della data e stampa del numero del file. Le impostazioni di stampa vengono applicate a tutte le immagini di cui è stata ordinata la stampa (non è possibile selezionare impostazioni specifiche per ciascuna immagine).

## Impostazione delle opzioni di stampa

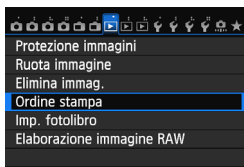

### 1 Selezionare [Ordine stampa].

- Nella scheda [▶ 1], selezionare [Ordine stampa], quindi premere <SET>.

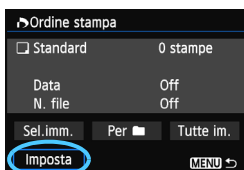

### 2 Selezionare [Imposta].

- Selezionare [Imposta], quindi premere <SET>.

### 3 Impostare l'opzione desiderata.

- Impostare [Tipo di stampa], [Data] e [N. file].
- Selezionare l'opzione da impostare, quindi premere <SET>. Selezionare l'impostazione desiderata, quindi premere <SET>.

[Tipo di stampa]

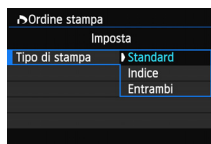



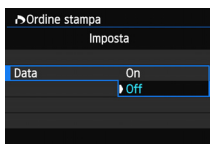

[Data]

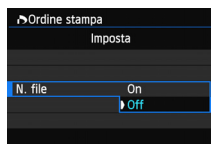



[N. file]



Tipo di stampa		Standard	Consente di stampare una sola immagine per foglio.
		Indice	Consente di stampare più immagini in miniatura su un foglio.
	 	Entrambi	Consente di effettuare stampe standard e di tipo indice.
Data	On	[On] consente di stampare la data registrata sull'immagine.	
	Off		
N. file	On	[On] consente di stampare il numero del file sull'immagine.	
	Off		

## 4 Uscire dall'impostazione.

- Premere il pulsante <MENU>.
- ▶ Viene nuovamente visualizzata la schermata dell'ordine stampa.
- Successivamente, selezionare [Sel.imm.], [Per 

- 
- Anche se [Data] e [N. file] sono impostati su [On], è possibile che, a seconda del tipo di stampa e del modello di stampante, la data o il numero di file non vengano inclusi sulla stampa.
  - Con le stampe [Indice], non è possibile configurare contemporaneamente su [On] le impostazioni [Data] e [N. file].
  - Quando si stampa tramite DPOF, è necessario utilizzare la scheda di cui sono state impostate le specifiche relative all'ordine di stampa. Non è possibile estrarre semplicemente le immagini dalla scheda per stamparle.
  - Alcune stampanti DPOF compatibili e alcuni laboratori fotografici potrebbero non essere in grado di stampare le immagini come specificato. Per ulteriori informazioni, consultare il manuale di istruzioni della stampante prima della stampa oppure verificare le caratteristiche di compatibilità presso il laboratorio fotografico quando si ordinano le stampe.
  - Non inserire nella fotocamera una scheda il cui ordine di stampa sia stato impostato con una fotocamera diversa provando a specificare un ordine di stampa. L'ordine di stampa potrebbe venire sovrascritto. Inoltre, a seconda del tipo di immagine, è anche possibile che non sia possibile effettuare l'ordine di stampa.

 Non è possibile effettuare ordini di stampa per le immagini RAW e i filmati. È possibile stampare immagini RAW con PictBridge (p. 286).



## Ordine di stampa

### Sel.imm.



Selezionare e ordinare le immagini una alla volta. Se si preme il pulsante <Q> e si ruota la ghiera <🔧> in senso antiorario, è possibile selezionare un'immagine da una visualizzazione a tre immagini. Per tornare alla visualizzazione di una sola immagine, ruotare la ghiera <🔧> in senso orario. Premere il pulsante <MENU> per salvare l'ordine di stampa sulla scheda.

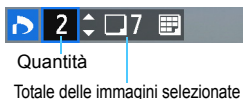

Quantità  
Totale delle immagini selezionate



Segno di spunta  
Icona indice

### [Standard] [Entrambi]

Premere <▲▼>; viene avviato un ordine di stampa per 1 copia dell'immagine visualizzata.

### [Indice]

Premere <Ⓢ> per includere le immagini contrassegnate con <✓> nella stampa indice.

### Per [cartella]

Selezionare [**Segna tutto nella cartella**] e selezionare la cartella. Viene avviato un ordine di stampa per una copia di tutte le immagini presenti nella cartella. Se si seleziona [**Cancella tutto dalla cartella**] e si seleziona la cartella, l'ordine di stampa per tale cartella viene cancellato.

### Tutte im.

Se si seleziona [**Seleziona tutto nella card**], viene impostata la stampa di una copia di tutte le immagini presenti sulla scheda di memoria. Se si seleziona [**Cancella tutto dalla card**], l'ordine di stampa per tutte le immagini presenti sulla scheda di memoria viene annullato.



- Tenere presente che immagini compresse RAW e filmati non vengono inclusi nell'ordine di stampa anche se si imposta l'opzione "Per [cartella]" o "Tutte im."
- Quando si utilizza una stampante PictBridge, non è possibile stampare più di 400 immagini per ciascun ordine di stampa. Se viene indicato un valore superiore, è possibile che non vengano stampate tutte le immagini.

## Stampa diretta di immagini incluse in un ordine di stampa



Con una stampante PictBridge, è possibile stampare facilmente immagini con DPOF.

### 1 Preparazione per la stampa.

- Vedere a pagina 286.  
Seguire la procedura "Collegamento della fotocamera a una stampante" fino al passo 5.

### 2 Nella scheda [▶ 1], selezionare [Ordine stampa].

### 3 Selezionare [Stampa].

- L'opzione [Stampa] viene visualizzata solo se la fotocamera è collegata a una stampante ed è possibile stampare.

### 4 Impostare i valori per [Imposta carta] (p. 288).

- Impostare gli effetti di stampa (p. 290) se necessario.

### 5 Selezionare [OK].

- Prima di stampare, accertarsi di impostare il formato carta.
- Alcune stampanti non sono in grado di stampare il numero del file.
- Se è impostato [Con bordi], alcune stampanti potrebbero stampare la data sul bordo.
- A seconda della stampante, la data potrebbe non essere chiaramente visibile se stampata su uno sfondo o un bordo chiaro.

- In [Regol. livelli], non è possibile selezionare l'opzione [Manuale].
- Se la stampa è stata interrotta e si desidera riavviarla per stampare le immagini rimanenti, selezionare [Riavvio]. La stampa non può riprendere se, oltre all'interruzione, si verificano le condizioni indicate di seguito:
  - Prima della ripresa, è stato modificato l'ordine di stampa o sono state cancellate immagini selezionate per l'ordine di stampa.
  - Una volta impostato l'indice, se sono state modificate le impostazioni della carta prima della ripresa della stampa.
  - Quando si mette in pausa la stampa, se lo spazio disponibile sulla scheda è insufficiente.
- Se il problema si verifica durante la stampa, vedere a pagina 294.

## Scelta delle immagini di un fotolibro

Quando si selezionano le immagini da includere in un fotolibro (fino a un massimo di 998 immagini) e si utilizza EOS Utility (software in dotazione) per trasferirle su un computer, le immagini selezionate vengono copiate in una cartella dedicata. Questa funzione risulta utile per l'ordinazione online di fotolibri e per stampare i fotolibri su una stampante.

### Selezione di una sola immagine alla volta

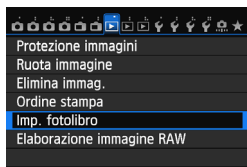

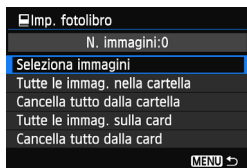

#### 1 Selezionare [Imp. fotolibro].

- Nella scheda [ 1], selezionare [Imp. fotolibro], quindi premere <SET>.



#### 2 Selezionare [Seleziona immagini].

- Selezionare [Seleziona immagini], quindi premere <SET>.
- ▶ Viene visualizzata un'immagine.
- Se si preme il pulsante <Q> e si ruota la ghiera < > in senso antiorario, è possibile selezionare un'immagine da una visualizzazione a tre immagini. Per tornare alla visualizzazione di una sola immagine, ruotare la ghiera < > in senso orario.

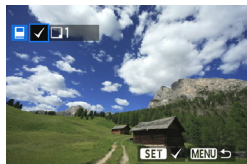

#### 3 Selezionare l'immagine da includere nel fotolibro.

- Ruotare la ghiera < > per selezionare un'immagine, quindi premere <SET>.
- Ripetere questo passaggio per selezionare altre immagini. Il numero di immagini selezionate viene indicato in alto a sinistra dello schermo.
- Per annullare un'immagine specificata, premere nuovamente <SET>.
- Per tornare al menu, premere il pulsante <MENU>.

## Specifica di tutte le immagini di una cartella o scheda

È possibile specificare in una sola volta tutte le immagini contenute in una cartella o su una scheda.

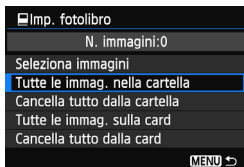

Quando [▶ 1: Imp. fotolibro] è impostata su [Tutte le immag. nella cartella] o su [Tutte le immag. sulla card], vengono specificate tutte le immagini nella cartella o nella scheda. Per annullare la selezione delle immagini, selezionare [Cancella tutto dalla cartella] o [Cancella tutto dalla card].

⚠ Sulla fotocamera in uso, non specificare immagini già selezionate per un fotolibro in un'altra fotocamera come immagini da includere in un altro fotolibro sulla fotocamera in uso. Le impostazioni del fotolibro potrebbero venire sovrascritte.

📄 Non è possibile effettuare ordini di stampa per le immagini RAW e i filmati.

# 13

## Personalizzazione della fotocamera

Con le funzioni personalizzate è possibile personalizzare svariate funzioni della fotocamera adattandole alle proprie preferenze di scatto.

È anche possibile salvare le impostazioni correnti della fotocamera con le posizioni <G1> e <G2> della ghiera di selezione.

Le funzioni descritte in questo capitolo sono utilizzabili solo nelle modalità della zona creativa.

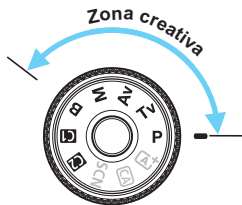

## MENU Impostazione delle funzioni personalizzate ☆

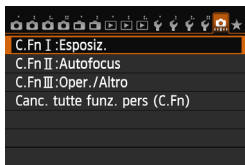

Numero della funzione personalizzata

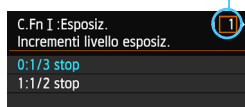

**1** Selezionare [].

**2** Selezionare il gruppo.

- Selezionare un gruppo di funzioni C.Fn I-III, quindi premere <SET>.

**3** Selezionare il numero di una funzione personalizzata.

- Premere il tasto <◀▶> per selezionare il numero di una funzione personalizzata, quindi premere <SET>.

**4** Modificare le impostazioni come desiderato.

- Selezionare l'impostazione desiderata (numero), quindi premere <SET>.
- Ripetere le operazioni descritte ai passi 2 e 4 per impostare altre funzioni personalizzate.
- Nella parte inferiore della schermata, le impostazioni correnti delle funzioni personalizzate vengono indicate in corrispondenza dei rispettivi numeri.

**5** Uscire dall'impostazione.

- Premere il pulsante <MENU>.
- ▶ Viene visualizzata nuovamente la schermata del passo 2.

### Cancellazione di tutte le funzioni personalizzate



Al passo 2, selezionare [**Canc. tutte funz. pers. (C.Fn)**] per cancellare tutte le impostazioni delle funzioni personalizzate.



Le impostazioni [ **C.Fn III -2: Schermo messa a fuoco**] e [ **C.Fn III -5: Controlli personalizzati**] vengono mantenute anche se si cancellano le impostazioni di tutte le funzioni personalizzate.

## MENU Funzioni personalizzate ☆

### C.Fn I: Esposizione

			 Scatto in LV	 Ripresa di filmati
1	Incrementi livello esposizione	p. 304	<input type="radio"/>	<input type="radio"/>
2	Incrementi impostazione velocità ISO		<input type="radio"/>	In <b>M</b>
3	Annullamento auto bracketing		<input type="radio"/>	(foto, con bracketing WB)
4	Sequenza bracketing	<input type="radio"/>		
5	Numero di scatti bracketing	p. 305	<input type="radio"/>	
6	Rettifica	p. 306	<input type="radio"/>	

### C.Fn II: Autofocus

1	Sensibilità inseguimento	p. 307		
2	Accelerazione/decelerazione dell'inseguimento	p. 308		
3	Priorità 1a immag. AI Servo			
4	Priorità 2a immag. AI Servo	p. 309		
5	Scatto luce AF ausiliaria		Con AFQuick*	
6	Drive obiettivo con AF impossibile	p. 310	Con AFQuick	Con AFQuick
7	Punto AF di orientamento		Con AFQuick	Con AFQuick
8	Display sovrapposto			
9	Regolazione fine AF	p. 311	Con AFQuick	Con AFQuick

\* Se utilizza uno Speedlite serie EX (venduto separatamente) dotato di indicatore LED, l'indicatore si accende per la luce ausiliaria AF anche in AF □ e AF ∩.

### C.Fn III: Operazione/Altro

1	Direzione durante Tv/Av	p. 311	<input type="radio"/>	<input type="radio"/>
2	Schermo di messa a fuoco	p. 312		
3	Blocco multifunzione	p. 313	<input type="radio"/>	<input type="radio"/>
4	Avvisi ! nel mirino			
5	Controlli personalizzati		Dipende	



Le funzioni personalizzate visualizzate in grigio non funzionano né durante lo scatto in Live View (LV) né durante la ripresa di filmati (le impostazioni sono disattivate).

## C.Fn I: Esposizione

### C.Fn I -1 Incrementi livello esposizione

0: 1/3-stop

1: 1/2-stop

Consente di impostare in incrementi di 1/2 stop la velocità dell'otturatore, l'apertura, la compensazione dell'esposizione, l'AEB, la compensazione dell'esposizione flash e così via. Utile per controllare l'esposizione in incrementi più precisi, inferiori a 1/3 di stop.

 Con l'impostazione 1, il livello di esposizione viene visualizzato nel mirino e sul monitor LCD, come illustrato di seguito.



### C.Fn I -2 Incrementi impostazione velocità ISO

0: 1/3 stop

1: 1 stop

### C.Fn I -3 Annullamento auto bracketing

0: On

Quando si imposta l'interruttore di accensione su <OFF>, le impostazioni relative a AEB e bracketing del bilanciamento del bianco vengono annullate. L'AEB viene inoltre annullato quando il flash è pronto o se si passa alla ripresa di filmati.

1: Off

Le impostazioni relative a AEB e bracketing del bilanciamento del bianco non vengono annullate anche se si imposta l'interruttore di accensione su <OFF> (se il flash è pronto o se si passa alla ripresa di filmati, l'AEB viene annullato temporaneamente, ma il valore AEB viene conservato).



### C.Fn I -4 Sequenza bracketing

È possibile modificare la sequenza di scatti AEB e il bracketing del bilanciamento del bianco.

0: 0 → - → +

1: - → 0 → +

2: + → 0 → -

AEB	Bracketing del bilanciamento del bianco	
	Direzione B/A	Direzione M/G
0 : Esposizione standard	0 : Bilanciamento bianco standard	0 : Bilanciamento bianco standard
- : Esposizione ridotta	- : Viraggio verso il blu	- : Viraggio verso il magenta
+ : Esposizione aumentata	+ : Viraggio verso l'ambra	+ : Viraggio verso il verde

### C.Fn I -5 Numero di scatti bracketing

Il numero di scatti effettuati con AEB e con il bracketing del bilanciamento del bianco vengono modificati da 3 (numero standard) a 2, 5 o 7 scatti.

Quando viene impostato [**Sequenza bracketing: 0**], gli scatti in bracketing vengono effettuati nel modo indicato dalla tabella seguente.

0: **3 scatti**

1: **2 scatti**

2: **5 scatti**

3: **7 scatti**

(Incrementi di 1 stop)

	1° scatto	2° scatto	3° scatto	4° scatto	5° scatto	6° scatto	7° scatto
0: 3 scatti	Standard (0)	-1	+1				
1: 2 scatti	Standard (0)	±1					
2: 5 scatti	Standard (0)	-2	-1	+1	+2		
3: 7 scatti	Standard (0)	-3	-2	-1	+1	+2	+3



Con l'impostazione 1 è possibile selezionare il valore + o - per configurare AEB.

## C.Fn I -6 Rettifica

## 0: Disattivata

## 1: Velocità otturatore/apertura

Questa funzione può essere utilizzata nelle modalità AE con priorità dei tempi di scatto (**Tv**) e a priorità del diaframma (**Av**). In caso di variazione nella luminosità del soggetto e se non è possibile ottenere l'esposizione standard nell'intervallo di valori di esposizione automatica, la fotocamera passa automaticamente alla selezione manuale dell'impostazione per ottenere un'esposizione standard.

## 2: Sensibilità ISO

Questa funzione può essere utilizzata nelle modalità Programma AE (**P**), AE con priorità dei tempi di scatto (**Tv**) e AE a priorità del diaframma (**Av**). In caso di variazione nella luminosità del soggetto e se non è possibile ottenere l'esposizione standard nell'intervallo di valori di esposizione automatica, la fotocamera passa automaticamente all'impostazione manuale della sensibilità ISO per ottenere un'esposizione standard.



- In [**3: Impostazioni sensibilità ISO**], anche se [**Gamma ISO**] o [**Vel. min.otturat.**] vengono modificate rispetto all'impostazione predefinita, la rettifica le ignorerà se non è possibile ottenere un'esposizione standard.
- La sensibilità ISO minima e massima della rettifica che utilizza la sensibilità ISO viene ricavata dall'impostazione [**Gamma ISO autom.**] (p. 110). Tuttavia, se la sensibilità ISO impostata manualmente supera il valore della [**Gamma ISO autom.**], la rettifica verrà applicata sulla sensibilità ISO impostata manualmente.
- Se è impostato [**Velocità otturatore/apertura**] o [**Sensibilità ISO**], la rettifica viene applicata, se necessario, anche se si utilizza il flash.

## C.Fn II: Autofocus

### C.Fn II -1 Sensibilità inseguimento

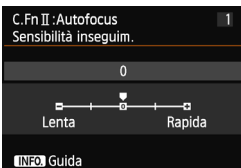

Imposta la sensibilità dell'inseguimento durante AF AI Servo quando un ostacolo invade i punti AF o quando i punti AF si allontanano dal soggetto.

#### [0]

Impostazione predefinita adatta alla maggior parte dei soggetti. Adatta a soggetti normali in movimento.

#### [Lenta: -2 / Lenta: -1]

La fotocamera continua a mettere a fuoco il soggetto anche se un ostacolo invade i punti AF o se il soggetto si allontana dai punti AF. Con l'impostazione -2 la fotocamera insegue il soggetto da fotografare più a lungo rispetto all'impostazione -1.

Tuttavia, se la fotocamera mette a fuoco il soggetto sbagliato, potrebbe impiegare più tempo a riportare la messa a fuoco sul soggetto iniziale.

#### [Rapida: +2 / Rapida: +1]

Una volta che un punto AF insegue un soggetto, la fotocamera è in grado di mettere a fuoco soggetti consecutivi a distanze diverse. Efficace anche se si desidera mettere a fuoco il soggetto più vicino. Con l'impostazione +2 la messa a fuoco sul soggetto immediatamente successivo è più rapida che con l'impostazione +1.

Tuttavia, le probabilità che la fotocamera metta a fuoco il soggetto sbagliato sono maggiori.



[Sensibilità inseguim.] è la funzione che in EOS-1D Mark III/IV, EOS-1Ds Mark III e EOS 7D era denominata [Sensibilità inseq. AI Servo].

## C.Fn II -2 Inseguimento accelerazione/decelerazione

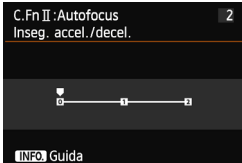

Consente di impostare la sensibilità inseguimento per soggetti in movimento la cui velocità può cambiare, ad esempio se il soggetto parte o si ferma improvvisamente.

[0]

Adatto a soggetti che si muovono a velocità fissa.

[+2/+1]

Efficace per soggetti che compiono movimenti improvvisi o improvvise accelerazioni/ decelerazioni o si fermano improvvisamente. Anche se la velocità del soggetto in movimento cambia bruscamente e all'improvviso, la fotocamera continua a mettere a fuoco il soggetto da fotografare. Ad esempio, per un soggetto che si avvicina, è meno probabile che la fotocamera metta a fuoco dietro il soggetto per evitarne la sfocatura. Per un soggetto che si ferma all'improvviso, è meno probabile che la fotocamera metta a fuoco davanti al soggetto. L'impostazione +2 è in grado di inseguire improvvisi cambi di velocità del soggetto in movimento meglio di quanto sia in grado di fare l'impostazione +1. Tuttavia, poiché la fotocamera diventa sensibile anche al minimo movimento del soggetto, la messa a fuoco potrebbe risultare temporaneamente instabile.

## C.Fn II -3 Priorità 1a immagine Al Servo

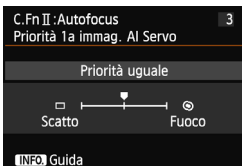

È possibile impostare le caratteristiche di funzionamento della messa a fuoco automatica e i tempi di scatto dell'otturatore per il primo scatto quando si utilizza lo scatto continuo in modalità AF Al Servo.

[Priorità uguale]

Messa a fuoco e scatto dell'otturatore hanno la stessa priorità.

[Priorità scatto] (□)

Premendo il pulsante di scatto la foto viene scattata immediatamente, anche se non è stata raggiunta la messa a fuoco. Efficace quando si desidera privilegiare la possibilità di scatto piuttosto che la messa a fuoco.

[Priorità fuoco] (⊙)

Quando si preme il pulsante di scatto, la foto non viene scattata finché non è stata raggiunta la messa a fuoco. Utile se si desidera raggiungere la messa a fuoco prima di acquisire l'immagine.

## C.Fn II -4 Priorità 2a immagine AI Servo

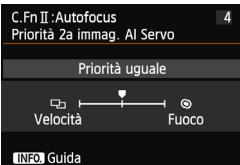

È possibile impostare le caratteristiche di funzionamento della messa a fuoco automatica e i tempi di scatto dell'otturatore dopo il primo scatto quando si utilizza lo scatto continuo in modalità AF AI Servo.

### [Priorità uguale]

Messa a fuoco e velocità dello scatto continuo hanno la stessa priorità. In condizioni di scarsa illuminazione o con soggetti con poco contrasto, la velocità di scatto potrebbe rallentare.

### [Priorità velocità scatto] (☐)

Viene data priorità alla velocità dello scatto continuo anziché alla messa a fuoco. La velocità dello scatto continuo non rallenta in nessun caso. Utile se si desidera mantenere la velocità dello scatto continuo.

### [Priorità fuoco] (☉)

Viene data priorità alla messa a fuoco anziché alla velocità dello scatto continuo. La foto non viene scattata finché non viene raggiunta la messa a fuoco. Utile se si desidera raggiungere la messa a fuoco prima di acquisire l'immagine.

## C.Fn II -5 Scatto luce AF ausiliaria

Consente di attivare o disattivare la luce ausiliaria AF degli Speedlite specifici per EOS.

### 0: Attivato

Se necessario, lo Speedlite emette la luce ausiliaria AF.

### 1: Disattivato

Lo Speedlite non emette la luce ausiliaria AF. In questo modo si impedisce alla luce ausiliaria di arrecare disturbo ad altre persone.

### 2: Solo luce IR AF ausiliaria

La luce viene emessa solo dagli Speedlite esterni dotati di luce ausiliaria AF a infrarossi. In questo modo si evita l'attivazione della luce ausiliaria AF che utilizza una serie di piccoli flash.

Con uno Speedlite serie EX dotato di indicatore LED, l'indicatore non si accende automaticamente per la luce AF ausiliaria.



Se la funzione personalizzata **[Scatto luce AF ausiliaria]** dello Speedlite esterno è impostata su **[Disattivato]**, l'impostazione di questa funzione viene ignorata e la luce ausiliaria non viene emessa.

## C.Fn II -6 Drive obiettivo con AF impossibile

Se non è possibile mettere a fuoco con la messa a fuoco automatica, è possibile indicare alla fotocamera di continuare a cercare la messa a fuoco corretta o interrompere la ricerca.

### 0: Ricerca fuoco continua

#### 1: Stop ricerca fuoco

Se inizia la messa a fuoco automatica e la messa a fuoco non è equilibrata o non può essere raggiunta, il motore dell'obiettivo si arresta. Consente di impedire che, in seguito alla ricerca della messa a fuoco, l'obiettivo vada notevolmente fuori fuoco.



I super teleobiettivi possono andare notevolmente fuori fuoco durante la ricerca continua della messa a fuoco e impiegheranno più tempo a raggiungere la messa a fuoco la volta successiva. Pertanto, per i super teleobiettivi si consiglia di impostare l'opzione **[Stop ricerca fuoco]**.

## C.Fn II -7 Punto AF di orientamento

Invece di utilizzare lo stesso punto AF per lo scatto orizzontale e verticale è possibile selezionare e utilizzare punti AF diversi.

### 0: Stesso per verticale/orizzontale

Il punto AF selezionato manualmente verrà utilizzato per gli scatti sia orizzontali che verticali.

#### 1: Selezionare punti AF diversi

Il punto AF può essere selezionato separatamente per ciascun orientamento della fotocamera (1. Orizzontale, 2. Verticale con impugnatura della fotocamera in alto, 3. Verticale con impugnatura della fotocamera in basso). Questa impostazione è utile quando, ad esempio, si desidera continuare a utilizzare il punto AF destro con qualsiasi orientamento della fotocamera. Quando si seleziona manualmente il punto AF in uno dei tre orientamenti (1., 2. o 3.), verrà applicata l'impostazione specificata. Se si cambia l'orientamento della fotocamera, anche il punto AF diventa quello corrispondente al punto selezionato manualmente.

## C.Fn II -8 Display sovrapposto

### 0: On

#### 1: Off

Quando viene raggiunta la messa a fuoco, i punti AF nel mirino non si accendono in rosso. Scegliere questa opzione se si ritengono fastidiosi i punti AF che si accendono in rosso.

Il punto AF continua a illuminarsi in rosso quando viene selezionato.

## C.Fn II -9 Regolazione fine AF

La regolazione dettagliata del punto di messa a fuoco automatica può essere eseguita per lo scatto dal mirino o in Live View in modalità veloce. Per ulteriori informazioni, vedere a pagina 314.





## C.Fn III: Operazione/Altro

### C.Fn III -1 Direzione durante Tv/Av

#### 0: Normale

#### 1: Contraria

La direzione di rotazione della ghiera per impostare la velocità dell'otturatore e l'apertura può essere invertita.

In modalità di scatto <M>, la direzione delle ghiera < > e < > viene invertita. Nelle altre modalità di scatto, viene invertita solo la direzione della ghiera < >. La direzione della ghiera < > sarà la stessa per la modalità <M> e l'impostazione della compensazione dell'esposizione.

## C.Fn III -2 Schermo messa a fuoco

Se si cambia lo schermo di messa a fuoco, modificare questa impostazione per allinearla al tipo di schermo di messa a fuoco e ottenere le esposizioni corrette.

**0: Eg-A II**

**1: Eg-D**

**2: Eg-S**

### Informazioni sulle caratteristiche dello schermo di messa a fuoco

Eg-A II: Standard Precision Matte

Schermo di messa a fuoco standard fornito con la fotocamera.

Assicura un'adeguata luminosità del mirino e semplicità di messa a fuoco manuale.

Eg-D : Precision Matte con griglia

Schermo di messa a fuoco con griglia.

Facilita la corretta inquadratura orizzontale o verticale dell'immagine.

Eg-S : Super Precision Matte

Semplifica la visione della messa a fuoco ideale rispetto allo schermo Eg-A II.

Consigliato se si adopera frequentemente la messa a fuoco manuale.

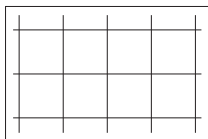

- Benché sulla fotocamera sia possibile installare lo schermo di messa a fuoco Eg-A, utilizzando questo schermo non si otterrà l'esposizione corretta.

### Apertura massima dell'obiettivo con Eg-S Super Precision Matte

- Ideale per gli obiettivi con un'apertura massima di  $f/2.8$  o maggiore.
- Se si utilizza un obiettivo la cui apertura massima è inferiore a  $f/2.8$ , il mirino apparirà più scuro che con lo schermo di messa a fuoco Eg-A II.

- Questa impostazione viene mantenuta anche se si seleziona [**☰**: **Canc.** **tutte funz. pers (C.Fn)**].
- Poiché lo schermo di messa a fuoco standard di questa fotocamera è l'Eg-A II, la funzione personalizzata C.Fn III -2-0 viene impostata con i valori predefiniti di fabbrica.
- Per ulteriori informazioni sulla sostituzione dello schermo di messa a fuoco, consultare il manuale di istruzioni del prodotto. Se lo schermo di messa a fuoco non si abbassa insieme al supporto, inclinare la fotocamera verso di sé.



### C.Fn III -3 Blocco multifunzione

Quando l'interruttore <LOCK▶> è spostato a destra impedisce la modifica accidentale delle impostazioni con la ghiera <☀>, <☉> e con <☼>. Selezionare il controllo della fotocamera che si desidera bloccare, quindi premere <SET> per aggiungere un segno di spunta <√> e selezionare [OK].



**Ghiera principale**



**Ghiera controllo rapido**



**Multicontrollo**



- Se è impostato l'interruttore <LOCK▶> e si tenta di utilizzare uno dei controlli della fotocamera bloccati, nel mirino e sul pannello LCD compare <L>. Nel display delle impostazioni delle funzioni di scatto (p. 48), viene inoltre visualizzato [LOCK].
- Per impostazione predefinita, quando l'interruttore <LOCK▶> viene spostato a destra, la ghiera <☉> è bloccata.

### C.Fn III -4 Avvisi ! nel mirino

Quando è impostata una delle seguenti funzioni, l'icona <!> può comparire in basso a sinistra nel mirino (p. 23).

Selezionare la funzione per la quale si desidera far comparire l'icona di avviso, premere <SET> per aggiungere un segno di spunta <√>, quindi selezionare [OK]. Quando è impostata questa funzione, comparirà anche l'icona <!> per le impostazioni delle funzioni di scatto (p. 48).

**Con monocromo** 

Se il Stile Foto è stato impostato su [Monocromo] (p. 113), compare l'icona di avviso.

**Con WB corretto**

Se viene impostata la correzione del bilanciamento del bianco (p. 123), compare l'icona di avviso.

**Con espansione ISO**

Se la sensibilità ISO è stata impostata manualmente su L (50), H1 (51200) o H2 (102400) (p. 107), compare l'icona di avviso.

**Con lettura spot**

Se la modalità misurazione è stata impostata su [Lettura spot] (p. 150), compare l'icona di avviso.

### C.Fn III -5 Controlli personalizzati

È possibile assegnare pulsanti o ghiera alle funzioni della fotocamera utilizzate con maggiore frequenza secondo le proprie preferenze. Per ulteriori informazioni, vedere a pagina 320.

## : Regolazione fine AF

La regolazione dettagliata del punto di messa a fuoco automatica può essere eseguita per lo scatto dal mirino o in Live View in modalità veloce. Questa funzione si chiama "Regolazione fine AF". Prima di effettuare le regolazioni, leggere la sezione "Note per la regolazione dettagliata AF" a pagina 319.

**ⓘ** Generalmente, questa regolazione non è necessaria. Eseguire questa regolazione solo se necessario. Tenere presente che effettuando questa regolazione, potrebbero verificarsi problemi nel raggiungimento della messa a fuoco.

### 1: Uguale regolazione tutti obiettivi

Impostare manualmente la regolazione effettuando la regolazione, scattando e verificando i risultati. Ripetere questi passaggi finché non si è soddisfatti della regolazione. Durante AF, a prescindere dall'obiettivo in uso, il punto di messa a fuoco viene sempre corretto in base al valore della regolazione.

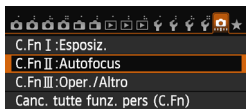

#### 1 Selezionare [C.Fn II: Autofocus].

- Nella scheda [], selezionare [C.Fn II: Autofocus], quindi premere <SET>.

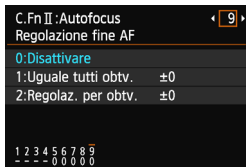

#### 2 Selezionare [9]:[Regolazione fine AF].

- Selezionare [9]:[Regolazione fine AF], quindi premere <SET>.



#### 3 Selezionare [1: Uguale tutti obtv.].

- Selezionare [1: Uguale tutti obtv.].

#### 4 Premere il pulsante <Q>.

- ▶ Viene visualizzata la schermata [1: Uguale tutti obtv.].



## 5 Effettuare la regolazione.

- Premere il tasto <◀▶> per effettuare la regolazione. L'intervallo di regolazione è  $\pm 20$  incrementi.
- Impostando la regolazione verso "-: 📍" il punto di messa a fuoco viene spostato davanti il punto di messa a fuoco standard.
- Impostando la regolazione verso "+: ▲" il punto di messa a fuoco viene spostato dietro il punto di messa a fuoco standard.
- Dopo aver effettuato la regolazione, premere <SET>.
- Selezionare [1: **Ugual tutti obtv.**], quindi premere <SET>.
- Premere il pulsante <MENU> per uscire.

## 6 Verificare il risultato prodotto dalla regolazione.

- Scattare una foto e riprodurre l'immagine (p. 236) per verificare il risultato ottenuto con la regolazione.
- Quando l'immagine prodotta è a fuoco davanti al punto che si desidera fotografare, impostare la regolazione verso "+: ▲". Quando l'immagine prodotta è a fuoco davanti al punto che si desidera fotografare, impostare la regolazione verso "-: 📍".
- Se necessario, effettuare una nuova regolazione.



Se è stato selezionato [1: **Ugual tutti obtv.**], la regolazione AF non sarà disponibile per i valori estremi di grandangolo e teleobiettivo degli obiettivi zoom.

## 2: Regolazione per obiettivo

È possibile effettuare la regolazione per un obiettivo specifico e registrarla nella fotocamera. È possibile registrare le regolazioni relative a un massimo di 40 obiettivi. Quando si esegue la messa a fuoco automatica con un obiettivo per il quale è stata registrata una regolazione, il punto di messa a fuoco verrà sempre corretto in base al valore della regolazione.

Impostare manualmente la regolazione effettuando la regolazione, scattando e verificando i risultati. Ripetere questi passaggi finché non si è soddisfatti della regolazione. Se si utilizza un obiettivo zoom, effettuare la regolazione per i valori estremi di grandangolo (W) e teleobiettivo (T).



### 1 Selezionare [2: Regolaz. per obtv.].

- Selezionare [2: Regolaz. per obtv.].



### 2 Premere il pulsante <Q>.

- ▶ Viene visualizzata la schermata [2: Regolaz. per obtv.].



### 3 Controllare e modificare le informazioni sull'obiettivo. Verificare le informazioni sull'obiettivo.

- Premere il pulsante <INFO>.
- ▶ Nella schermata sono riportati il nome dell'obiettivo e un numero di serie a dieci cifre. Quando viene visualizzato il numero di serie, selezionare [OK] e procedere al passo 4.
- Se non è possibile confermare il numero di serie dell'obiettivo, viene indicato "0000000000". Inserire il numero come spiegato di seguito. Vedere a pagina seguente per conoscere il significato dell'asterisco " \* " che compare davanti al numero di serie dell'obiettivo.



### Inserire il numero di serie.

- Premere il tasto <◀▶> per selezionare il numero da inserire, quindi premere <SET> per visualizzare <☑>.
- Premere il tasto <▲▼> per inserire il numero, quindi premere <SET>.
- Dopo avere immesso tutti i numeri, selezionare [OK] e premere <SET>.

### Informazioni sul numero di serie degli obiettivi

- Se al passo 3 compare un asterisco " \* " davanti al numero di serie a dieci cifre dell'obiettivo, non è possibile registrare più unità dello stesso modello di obiettivo. Anche se si inserisce il numero di serie, " \* " continua a essere visualizzato.
- Il numero di serie sull'obiettivo potrebbe essere diverso dal numero visualizzato nella schermata del passo 3. Non si tratta di un errore.
- Se il numero di serie dell'obiettivo contiene anche lettere, al passo 3 immettere solo i numeri.
- La posizione del numero di serie varia a seconda dell'obiettivo.
- Alcuni obiettivi potrebbero non riportare il numero di serie inciso. Per registrare un obiettivo che non riporta il numero di serie inciso, inserire al passo 3 un numero di serie qualsiasi.



- Se è stata selezionata l'opzione [2: Regolaz. per obtv.] e si utilizza una prolunga, viene registrata la regolazione per la combinazione di obiettivo e prolunga.
- Se sono già stati registrati 40 obiettivi, compare un messaggio. In tal caso, è possibile registrare un nuovo obiettivo solo dopo aver selezionato un obiettivo di cui si desidera eliminare (sovrascrivere) la registrazione.

Obiettivo a lunghezza focale singola



Obiettivo zoom

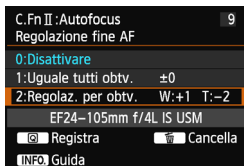
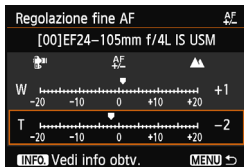

## 4 Effettuare la regolazione.



- Per gli obiettivi zoom, premere il tasto <▲▼> e selezionare il valore estremo di grandangolo (W) o teleobiettivo (T). Premere <SET> per far scomparire il riquadro e procedere alla regolazione.
- Premere il tasto <◀▶> per effettuare la regolazione desiderata, quindi premere <SET>. L'intervallo di regolazione è ±20 incrementi.
- Impostando la regolazione verso "-: 📷 " il punto di messa a fuoco viene spostato davanti il punto di messa a fuoco standard.
- Impostando la regolazione verso "+: ▲ " il punto di messa a fuoco viene spostato dietro il punto di messa a fuoco standard.
- Per gli obiettivi zoom, ripetere le operazioni descritte al passo 4 e regolare i valori estremi di grandangolo (W) o teleobiettivo (T).
- Una volta completata la regolazione, premere il pulsante <MENU> per tornare alla schermata del passo 1.
- Selezionare [2: **Regolaz. per obtv.**], quindi premere <SET>.
- Premere il pulsante <MENU> per uscire.

## 5 Verificare il risultato prodotto dalla regolazione.

- Scattare una foto e riprodurre l'immagine (p. 236) per verificare il risultato ottenuto con la regolazione.
- Quando l'immagine prodotta è a fuoco davanti al punto che si desidera fotografare, impostare la regolazione verso "+: ▲ ". Quando l'immagine prodotta è a fuoco davanti al punto che si desidera fotografare, impostare la regolazione verso "-: 📷 ".
- Se necessario, effettuare una nuova regolazione.

📷 Quando si scatta con una gamma (lunghezza focale) intermedia di un obiettivo zoom, il punto di messa a fuoco automatica viene corretto rispetto alle regolazioni effettuate per i valori estremi di grandangolo e teleobiettivo. Anche se è stato regolato il valore estremo di grandangolo e teleobiettivo, la correzione viene eseguita automaticamente anche per la gamma intermedia.

## Eliminazione di tutte le regolazioni AF dettagliate



Quando nella parte inferiore dello schermo compare  **Cancella**, premere il pulsante <  > per cancellare tutte le regolazioni effettuate per le impostazioni [1: **Uguale tutti obtv.**] e [2: **Regolaz. per obtv.**].

### Note per la regolazione fine AF



- Il punto di messa a fuoco automatica varia leggermente a seconda delle condizioni del soggetto, la luminosità, la posizione dello zoom e altre condizioni di scatto. Pertanto, anche se si effettua la regolazione fine AF, la messa a fuoco potrebbe comunque non essere raggiunta nel punto ideale.
- Se si cancellano le impostazioni di tutte le funzioni personalizzate (p. 302), la regolazione fine AF viene mantenuta. La funzione, tuttavia, viene impostata su [0: **Disattivare**].



- È consigliabile effettuare la regolazione nel luogo in cui si scatterà la fotografia. In questo modo la regolazione risulterà più precisa.
- Si consiglia di utilizzare un treppiede mentre si effettuano le regolazioni.
- Per verificare il risultato di una regolazione, si consiglia di scattare con una qualità di registrazione delle immagini .
- Il valore di una regolazione corrispondente a un incremento dipende dall'apertura massima dell'obiettivo. Effettuare regolazioni, scattare e verificare diverse volte per regolare il punto di messa a fuoco automatica.
- La regolazione fine non è possibile per la modalità FlexiZone - Single e la modalità  Live (AF contrasto).

## Controlli personalizzati

È possibile assegnare pulsanti o ghiera alle funzioni della fotocamera utilizzate con maggiore frequenza secondo le proprie preferenze.

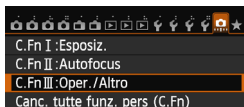

### 1 Selezionare [C.Fn III: Oper./Altro].

- Nella scheda [], selezionare [C.Fn III: Oper./Altro], quindi premere <SET>.



### 2 Selezionare [5]:[Controlli personalizzati].

- Selezionare [5]:[Controlli personalizzati], quindi premere <SET>.
- ▶ Viene visualizzata la schermata Controlli personalizzati.



### 3 Selezionare un pulsante o una ghiera della fotocamera.

- Selezionare un pulsante o una ghiera della fotocamera, quindi premere <SET>.
- ▶ Vengono visualizzati il nome del controllo e le funzioni assegnabili.

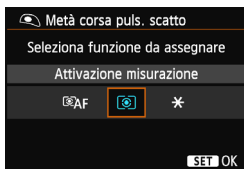

### 4 Assegnare una funzione.

- Selezionare una funzione, quindi premere <SET>.

### 5 Uscire dall'impostazione.

- Quando si preme <SET> per uscire dall'impostazione, compare nuovamente la schermata descritta al passo 3.
- Premere il pulsante <MENU> per uscire.









Quando visualizzata è la schermata del passo 3, è possibile premere il pulsante <☒> per annullare le impostazioni dei controlli personalizzati. Tenere presente che le impostazioni [.☰.C.Fn III -5: **Controlli personalizzati**] non vengono cancellate neanche se si seleziona [.☰.: **Canc. tutte funz. pers (C.Fn)**].

## Funzioni assegnabili ai controlli della fotocamera

Funzione		Pagina		AF-ON	*	
AF	AF	Misurazione e attivazione AF	324	<input type="radio"/>	<input type="radio"/>	<input type="radio"/>
	AF-OFF	Blocco AF		<input type="radio"/>	<input type="radio"/>	
	ONE SHOT ↔ AI SERVO					
		Selezione diretta punto AF				
Esposizione		Attivazione misurazione	325	<input type="radio"/>		
	AEL FEL	Blocco AE/Blocco FE		<input type="radio"/>	<input type="radio"/>	
	*	Blocco AE		<input type="radio"/>	<input type="radio"/>	
	*	Blocco AE (pulsante premuto)		<input type="radio"/>		
	* H	Blocco AE (premuta)			<input type="radio"/>	<input type="radio"/>
	FEL	Blocco FE			<input type="radio"/>	<input type="radio"/>
	ISO	Imposta sensibilità ISO (pulsante premuto, ruotare )				
	Tv	Impostazione velocità scatto in modalità M				
Av	Impostazione apertura in modalità M					
Flash esterno		Compensazione esposizione flash	326			
Immagine		Qualità immagine	326			
		Stile Foto				
Operazione		Anteprima profondità campo	326			
		Attivazione IS				
		Livella elettronica VF				
	MENU	Visualizza menu				
	OFF	Nessuna funzione (disattivato)			<input type="radio"/>	<input type="radio"/>

	LENS*	SET			
	<input type="radio"/>				
<input type="radio"/>	<input type="radio"/>				
<input type="radio"/>	<input type="radio"/>				
					<input type="radio"/>
<input type="radio"/>	<input type="radio"/>				
<input type="radio"/>	<input type="radio"/>				
<input type="radio"/>	<input type="radio"/>				
<input type="radio"/>	<input type="radio"/>				
		<input type="radio"/>			
			<input type="radio"/>	<input type="radio"/>	
			<input type="radio"/>	<input type="radio"/>	
		<input type="radio"/>			
		<input type="radio"/>			
		<input type="radio"/>			
<input type="radio"/>					
<input type="radio"/>	<input type="radio"/>				
<input type="radio"/>					
		<input type="radio"/>			
<input type="radio"/>		<input type="radio"/>			<input type="radio"/>

\* Il pulsante di blocco AF (**LENS**) è presente solo sui super teleobiettivi IS.

### **AF: Misurazione e attivazione AF**

Quando si preme il pulsante assegnato alla funzione, vengono eseguite la misurazione e l'attivazione AF.



### **AF-OFF: Blocco AF**

L'AF si interrompe mentre si tiene premuto il pulsante assegnato a questa funzione. Questa impostazione è utile quando si desidera bloccare la messa a fuoco durante l'utilizzo di AF AI SERVO.

### **ONE SHOT ↔ AI SERVO**

È possibile cambiare il funzionamento AF. In modalità AF One-Shot, quando si tiene premuto il pulsante a cui è assegnata questa funzione, la fotocamera passa alla modalità AF AI Servo. In modalità AF AI Servo, la fotocamera passa alla modalità AF One-Shot solo se si tiene premuto il pulsante. Questa impostazione è utile per scattare foto di soggetti che alternano continuamente movimento e soste ed è quindi necessario passare dalla modalità AF One-Shot a quella AF AI Servo e viceversa.

### **Selezione diretta punto AF**

Durante la misurazione, è possibile selezionare un punto AF direttamente con  senza prima premere il pulsante .

### **Attivazione misurazione**

Quando si preme a metà il pulsante di scatto, viene eseguita solo la misurazione dell'esposizione.

### **Blocco AE/Blocco FE**

**Blocco AE:** Quando si preme il pulsante assegnato a questa funzione, è possibile bloccare l'esposizione (blocco AE) durante la misurazione. Utile se si desidera mettere a fuoco ed eseguire la misurazione dello scatto in aree diverse o quando si desidera scattare più foto con la stessa impostazione di esposizione.

**Blocco FE:** Durante le foto scattate con il flash, premendo il pulsante assegnato a questa funzione viene emesso un lampo preflash e registrata l'intensità del flash richiesta (blocco FE).

**\*: Blocco AE**

Quando si preme il pulsante assegnato a questa funzione, è possibile bloccare l'esposizione (blocco AE) durante la misurazione. Utile se si desidera mettere a fuoco ed eseguire la misurazione dello scatto in aree diverse o quando si desidera scattare più foto con la stessa impostazione di esposizione.

**\*: Blocco AE (pulsante premuto)**

L'esposizione viene bloccata (blocco AE) mentre si tiene premuto il pulsante.

**\*<sub>H</sub>: Blocco AE (premuta)**

Quando si preme il pulsante assegnato a questa funzione, è possibile bloccare l'esposizione (blocco AE). Il blocco AE viene mantenuto finché non si preme di nuovo il pulsante. Utile se si desidera mettere a fuoco ed eseguire la misurazione dello scatto in aree diverse o quando si desidera scattare più foto con la stessa impostazione di esposizione.

**FEL: Blocco FE**



Durante le foto scattate con il flash, premendo il pulsante assegnato a questa funzione viene emesso un lampo preflash e registrata l'intensità del flash richiesta (blocco FE).

**ISO☺: Imposta sensibilità ISO (pulsante premuto, ruotare )**



È possibile impostare la sensibilità ISO tenendo premuto <SET> e ruotando contemporaneamente la ghiera < >.

Se è impostato ISO auto, viene applicata l'impostazione manuale della sensibilità ISO. Non è possibile impostare ISO auto. Se si utilizza questa funzione in modalità <M>, è possibile regolare l'esposizione con la sensibilità ISO mantenendo velocità dell'otturatore e apertura correnti.

**Tv: Impostazione velocità scatto in modalità M**

In modalità esposizione manuale <M>, è possibile impostare la velocità dell'otturatore con la ghiera < > o < >.

**Av: Impostazione apertura in modalità M**

In modalità esposizione manuale <M>, è possibile impostare l'apertura con la ghiera < > o < >.

### : **Compensazione esposizione flash**

Premere < > per visualizzare la schermata di impostazione della compensazione esposizione flash (p. 170) sul monitor LCD.

### : **Qualità immagine**

Premere < > per visualizzare la schermata di impostazione della qualità di registrazione delle immagini (p. 102) sul monitor LCD.

### : **Stile Foto**

Premere < > per visualizzare la schermata di selezione dello Stile Foto (p. 112) sul monitor LCD.

### : **Anteprima profondità campo**

Quando si preme il pulsante di anteprima della profondità campo, l'apertura si arresta ed è possibile verificare la profondità di campo (p. 147).

### : **Attivazione IS**

Quando l'interruttore IS è impostato su <ON>, l'Image Stabilizer (Stabilizzatore d'immagine) dell'obiettivo entra in funzione quando siH121\_SEC11preme il pulsante assegnato a questa funzione.

### : **Livella elettronica VF**

Quando si preme il pulsante assegnato a questa funzione, sul mirino e sul pannello LCD compare una livella elettronica che utilizza l'indicatore del livello di esposizione (p. 61).

### **MENU: Visualizza menu**

Premendo < > il menu viene visualizzato sul monitor LCD.

### **OFF: Nessuna funzione (disattivato)**

Utilizzare questa impostazione quando non si desidera assegnare alcuna funzione al pulsante.

## MENU Registrazione in My menu ☆

Nella scheda My menu, è possibile registrare fino a sei opzioni di menu e funzioni personalizzate che si modificano di frequente.

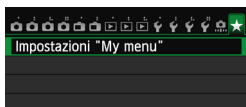

### 1 Selezionare [Impostazioni "My menu"].

- Nella scheda [★], selezionare [Impostazioni "My menu"], quindi premere <SET>.

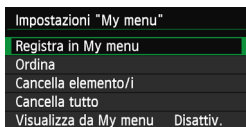

### 2 Selezionare [Registra in My menu].

- Selezionare [Registra in My menu], quindi premere <SET>.

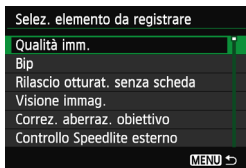

### 3 Registrare le voci desiderate.

- Selezionare una voce, quindi premere <SET>.
- Nella finestra di dialogo di conferma, selezionare [OK] e premere <SET> per registrare la voce.
- È possibile registrare fino a sei voci.
- Per tornare alla schermata nel passo 2, premere il pulsante <MENU>.

## Impostazioni My menu

### ● Ordina

È possibile modificare l'ordine delle voci registrate in My menu. Selezionare [Ordina], quindi la voce di cui si desidera modificare l'ordine. Premere <SET>. Mentre si visualizza [◆], premere il tasto <▲▼> per modificare l'ordine, quindi premere <SET>.

### ● Cancella elemento/i e Cancella tutto

È possibile eliminare una o tutte le voci registrate. [Cancella elemento/i] consente di eliminare le voci una per volta, mentre [Cancella tutto] elimina tutte le voci registrate.

### ● Visualizza da My menu

Quando viene impostato [Attivo], la scheda [★] viene visualizzata per prima quando si visualizza la schermata del menu.

## **C1** Registrazione di modalità di scatto personalizzate <sup>☆</sup>

È possibile registrare le impostazioni correnti della fotocamera, ad esempio la modalità di scatto, le funzioni di menu e le impostazioni delle funzioni personalizzate, come modalità di scatto personalizzate nelle posizioni <**C1**> e <**C2**> della ghiera di selezione.

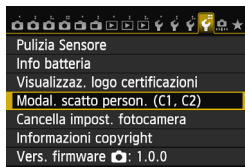

### **1** Selezionare [Modal. scatto person. (C1, C2)].

- Nella scheda [**4**], selezionare [Modal. scatto person. (C1, C2)], quindi premere <**SET**>.

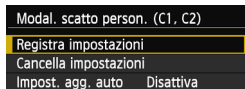

### **2** Selezionare [Registra impostazioni].

- Selezionare [Registra impostazioni], quindi premere <**SET**>.

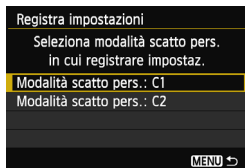

### **3** Registrare la modalità di scatto personalizzata.

- Selezionare la modalità di scatto personalizzata da registrare, quindi premere <**SET**>.
- Nella finestra di dialogo di conferma, selezionare [**OK**] e premere <**SET**>.
- ▶ Le impostazioni correnti della fotocamera (p. 329, 330) vengono registrate nella posizione C\* della ghiera di selezione.

## **Aggiornamento automatico**

Se si modifica un'impostazione mentre si sta scattando in modalità <**C1**> o <**C2**>, la modalità di scatto personalizzata può essere aggiornata automaticamente con le nuove impostazioni. Per attivare l'aggiornamento automatico, al passo 2 impostare [Impost. agg. auto] su [Attiva]. Le impostazioni che possono essere aggiornate automaticamente sono elencate alle pagine 329 e 330.

## **Annullamento delle modalità di scatto personalizzate registrate**

Nel passo 2, se si seleziona [Cancella impostazioni], la posizione corrispondente della ghiera di selezione viene riportata all'impostazione predefinita prima di registrare le impostazioni della fotocamera.

La procedura è identica a quella del passo 3.















## Impostazioni registrate

### ● Impostazioni di scatto

Modalità di scatto + impostazioni, sensibilità ISO, compensazione esposizione, compensazione esposizione flash, funzionamento AF, punto AF, modalità drive e modalità misurazione luce.

### ● Funzioni di menu

- [ 1] Qualità imm., Bip, Rilascio otturat. senza scheda, Visione immag.
- [ 2] Correz. aberraz. obiettivo (correzione illuminazione periferica, correzione aberrazione cromatica), Controllo Speedlite esterno, Blocco specchio
- [ 3] Comp. Exp./AEB, Impostazioni sensibilità ISO, Auto Lighting Optimizer (Ottimizzazione automatica della luce), Bilanc. bianco, WB Personalizzato, Shift/Bkt WB, Spazio colore
- [ 4] Stile Foto, Riduci disturbo lunghe espo., Riduz.disturbi alta sens.ISO, Priorità tonalità chiare, Esposiz. multipla (impostazione), Modalità HDR (impostazione)
- [ 1] Scatto Live View, Metodo AF, Con griglia, Rapporto dimens., Simulaz.Esposiz.
- [ 2] Scatto LV silenz., Timer misurazione
- [ 1] Metodo AF, Scatto LV silenz., Timer misurazione
- [ 2] Con griglia, Dim. filmato reg., Registraz. audio, Cont. reg. video, Cont. ripr. video, Video snapshot
- [ 2] Salta imm. con 
- [ 3] Avviso sovraesp., Display pun.AF, Griglia riprod., Istogramma, Cont. ripr. video, Ingrandim. (ca.)
- [ 1] Numeraz. file, Auto-rotazione
- [ 2] Off automatico, Luminosità LCD

**[C.Fn I: Esposiz.]**



Incrementi livello esposiz., Increm. impostaz. veloc. ISO, Annullamento auto bracketing, Sequenza bracketing, Numero di scatti bracketing, Rettifica

**[C.Fn II: Autofocus]**

Sensibilità inseguim., Inseg. accel./decel., Priorità 1a immag. AI Servo, Priorità 2a immag. AI Servo, Scatto luce AF ausiliaria, Drive ob. con AF impossibile, Punto AF di orientamento, Display sovrapposto, Regolazione fine AF

**[C.Fn III: Operaz./Altro]**

Direzione durante Tv/Av, Schermo messa a fuoco, Blocco multifunzione, Controlli personalizzati

-  Le impostazioni My menu non vengono registrate.
- Quando la ghiera di selezione è impostata sulle posizioni <C1> o <C2>, non è possibile selezionare [ **4: Cancella impost. fotocamera**] e [ **: Canc. tutte funz. pers (C.Fn)**].

-  Quando la ghiera di selezione è impostata sulle posizioni <C1> o <C2>, è ugualmente possibile modificare le impostazioni delle funzioni di scatto e le impostazioni di menu.
- Premendo il pulsante <INFO.>, è possibile controllare quale modalità di scatto è stata registrata nelle posizioni <C1> e <C2> (p. 332, 333).

# 14

## Informazioni di riferimento

In questo capitolo vengono fornite informazioni di riferimento relative alle funzioni della fotocamera, gli accessori del sistema, ecc.



### Logo di certificazione

Nella scheda [**4**], selezionando [**Visualizzaz. logo certificazioni**] e premendo <**SET**> vengono visualizzati alcuni dei marchi di certificazione della fotocamera. Altri marchi di certificazione sono riportati nel Manuale di istruzioni e sul corpo e la confezione della fotocamera.

# Funzioni del pulsante INFO.



Se si preme il pulsante <INFO.> quando la fotocamera è pronta a scattare, è possibile visualizzare [Visual. impost. fotocamera], [Livella elettronica] (p. 60) e [Visualizza funzioni scatto] (p. 333).



Nella scheda [43], l'opzione [Opzioni visualizz. puls. INFO] consente di selezionare cosa visualizzare quando si preme il pulsante <INFO.>.

- Selezionare l'opzione di visualizzazione desiderata e premere <SET> per aggiungere un contrassegno <✓>.
- Dopo aver effettuato la selezione, selezionare [OK] e premere <SET>.



- Tenere presente che non è possibile rimuovere il contrassegno <✓> per tutte e tre le opzioni di visualizzazione.
- La schermata di esempio [Visual. impost. fotocamera] viene visualizzata in inglese per tutte le lingue.
- Anche se si deseleziona il [Livella elettronica] in modo che non venga visualizzato, verrà comunque visualizzato nello scatto in Live View e durante la ripresa di filmati quando si preme il pulsante <INFO.>.

## Impostazioni della fotocamera

Modalità di scatto registrata in **C1** e **C2** della ghiera di selezione



## Impostazioni delle funzioni di ripresa

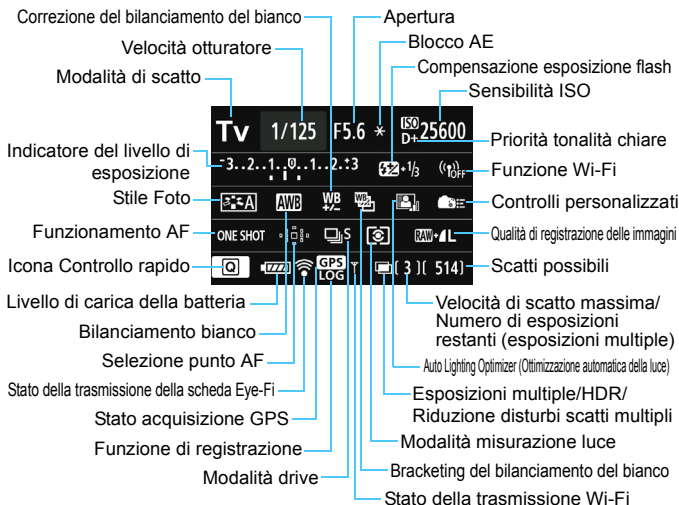

- Premere il pulsante  $\langle \text{Q} \rangle$  per abilitare il controllo rapido delle impostazioni di scatto (p. 49).
- Se viene premuto il pulsante  $\langle \text{AF} \rangle$ ,  $\langle \text{DRIVE} \rangle$ ,  $\langle \text{ISO} \rangle$ ,  $\langle \text{☺} \rangle$  o  $\langle \text{☺} \rangle$ , la rispettiva schermata delle impostazioni viene visualizzata sul monitor LCD ed è possibile ruotare la ghiera  $\langle \text{☺} \rangle$  o  $\langle \text{☺} \rangle$  o  $\langle \text{☺} \rangle$  per impostare la funzione.



Se si spegne la fotocamera mentre si visualizza la schermata "Visualizzazione impostazioni delle funzioni di scatto", questa stessa schermata viene visualizzata alla successiva accensione della fotocamera. Per evitare questo comportamento, premere il pulsante  $\langle \text{INFO} \rangle$  per disattivare lo schermo, quindi spegnere la fotocamera.

## MENU Verifica delle informazioni sulla batteria

È possibile controllare lo stato della batteria sul monitor LCD. Ciascuna batteria LP-E6/LP-E6N dispone di un numero di serie univoco ed è possibile registrare più batterie sulla fotocamera. Se si utilizza questa funzione, è possibile verificare la carica rimanente e lo storico d'uso delle batterie registrate.

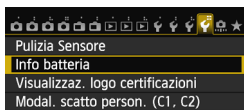

### Posizione della batteria



### Selezionare [Info batteria].

- Nella scheda [4], selezionare [Info batteria], quindi premere <SET>.
- ▶ Viene visualizzata la schermata Info batteria.

Modello della batteria o tipo di presa domestica utilizzata.

L'icona del livello di carica della batteria (p. 35) compare insieme alla capacità residua della batteria indicata in incrementi dell'1%.

Il numero di scatti eseguiti con la batteria in uso. Il numero si azzerà quando la batteria viene ricaricata.

Il livello di prestazioni di ricarica della batteria viene rappresentato da uno dei tre livelli seguenti.

■■■(Verde): Le prestazioni di ricarica della batteria sono buone.

■■■(Verde): Le prestazioni di ricarica della batteria sono leggermente diminuite.

■■■(Rosso): Si consiglia di acquistare una nuova batteria.

❗ Si consiglia l'utilizzo di una batteria LP-E6/LP-E6N originale Canon. Se si utilizza una batteria diversa dalla batteria LP-E6/LP-E6N, la fotocamera potrebbe non raggiungere prestazioni ottimali e non funzionare correttamente.



- Il conteggio degli scatti rappresenta il numero di scatti eseguiti (i filmati non vengono conteggiati).
- Le informazioni sulla batteria vengono visualizzate anche quando la batteria LP-E6/LP-E6N è inserita nell'impugnatura porta batteria BG-E13. Se si adoperano batteria di tipo AA/LR6, viene visualizzato solo l'indicatore di carica.
- Se, per un motivo qualsiasi, le comunicazioni con la batteria risultassero impossibili o irregolari, viene visualizzato il messaggio [Usare questa batteria?]. Selezionare [OK] e continuare a scattare normalmente. Tuttavia, a seconda della batteria, la schermata di informazioni potrebbe non essere visualizzata o riportare informazioni inesatte.

## Registrazione della batteria sulla fotocamera.

È possibile registrare sulla fotocamera fino a sei batterie LP-E6/LP-E6N. Per registrare più batterie sulla fotocamera, eseguire la procedura riportata di seguito per ciascuna batteria.

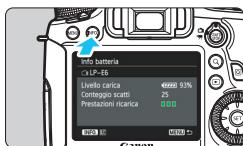

### 1 Premere il pulsante <INFO.>.

- Mentre si visualizza la schermata Info batteria, premere il pulsante <INFO.>.
- ▶ Viene visualizzata la schermata dello storico batterie.
- ▶ Se la batteria non è stata registrata, la riga relativa alla batteria viene visualizzata in grigio.



### 2 Selezionare [Registra].

- Selezionare [Registra], quindi premere <SET>.
- ▶ Viene visualizzata la finestra di conferma.



### 3 Selezionare [OK].

- Selezionare [OK], quindi premere <SET>.
- ▶ La batteria viene registrata e viene visualizzata la schermata dello storico batterie.
- ▶ Il numero della batteria prima visualizzata in grigio ora viene visualizzata con lettere bianche.
- Premere il pulsante <MENU>. Viene visualizzata di nuovo la schermata Info batteria.



- Non è possibile eseguire la registrazione della batteria se nell'impugnatura porta batteria BG-E13 sono presenti batterie formato AA/LR6 o se si utilizza il Kit adattatore ACK-E6.
- Se sono state già registrate sei batterie, non è possibile selezionare [Registra]. Per eliminare le informazioni sulla batteria non necessarie, vedere a pagina 337.

## Etichettatura con numero di serie sulla batteria

È utile etichettare tutte le batterie LP-E6/LP-E6N registrate con il rispettivo numero di serie utilizzando comuni etichette reperibili in commercio.

Numero di serie

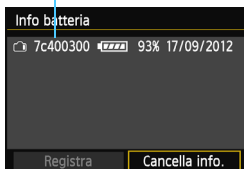

### 1 Scrivere il numero di serie su un'etichetta.

- Scrivere il numero di serie visualizzato nella schermata dello storico batteria su un'etichetta da 25 mm x 15 mm circa.

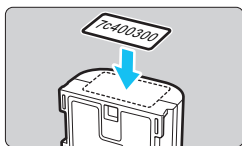

### 2 Estrarre la batteria e applicare l'etichetta.

- Posizionare l'interruttore di accensione su <OFF>.
- Aprire il vano batteria e rimuoverla.
- Applicare l'etichetta come mostrato (lato privo di contatti elettrici) nella figura.
- Ripetere questa procedura per tutte le batterie in modo da reperire facilmente il numero di serie.

- Applicare l'etichetta esclusivamente nel punto indicato nella figura del passo 2, altrimenti l'etichetta potrebbe impedire il corretto inserimento della batteria o l'accensione della fotocamera.
- Se si utilizza un'impugnatura porta batteria BG-E13, l'etichetta potrebbe staccarsi se si inserisce e si rimuove ripetutamente la batteria. Se si stacca, apporre una nuova etichetta.



## Verifica della carica rimanente di una batteria registrata

È possibile verificare la carica rimanente di qualsiasi batteria (anche quando non è inserita) e quando è stata utilizzata l'ultima volta.

Numero di serie    Data dell'ultimo utilizzo

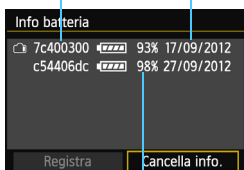

Livello di carica residuo

### Individuare il numero di serie.

- Leggere il numero di serie della batteria sull'etichetta e individuare lo stesso numero nella schermata dello storico batterie.
- ▶ È possibile verificare la carica residua di tale batteria e l'ultima volta che è stata utilizzata.

## Eliminazione delle informazioni sulle batterie registrate

### 1 Selezionare [Cancella info.].

- Seguire il passo 2 a pagina 335 per selezionare [Cancella info.], quindi premere <SET>.

### 2 Selezionare le informazioni sulla batteria da eliminare.

- Selezionare le informazioni sulla batteria da eliminare, quindi premere <SET>.
- ▶ Viene visualizzato il simbolo <✓>.
- Per eliminare le informazioni relative a un'altra batteria, ripetere la procedura.

### 3 Premere il pulsante <🗑️>.

- ▶ Viene visualizzata la finestra di conferma.

### 4 Selezionare [OK].

- Selezionare [OK], quindi premere <SET>.
- ▶ Le informazioni relative alla batteria vengono eliminate e viene visualizzata nuovamente la schermata del passo 1.

## Uso di una presa di corrente domestica

È possibile collegare la fotocamera a una comune presa di corrente utilizzando il Kit adattatore ACK-E6 (venduto separatamente) per non doversi preoccupare del livello di carica della batteria.

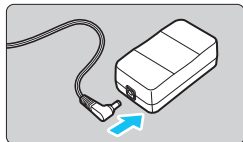

### 1 Collegare il cavo di connessione.

- Collegare il cavo di connessione alla presa dell'adattatore.

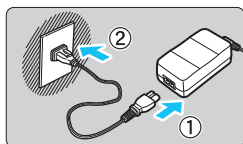

### 2 Collegare il cavo di alimentazione.

- Collegare il cavo di alimentazione come illustrato nella figura.
- Al termine, scollegare il cavo di alimentazione dalla presa di corrente.

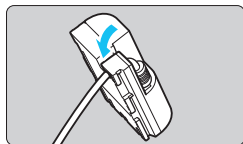

### 3 Posizionare il cavo nella scanalatura.

- Inserire il cavo di connessione facendo attenzione a non danneggiarlo.

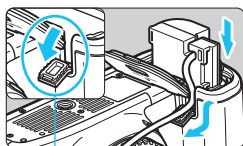

Foro del cavo di connessione

### 4 Inserire il cavo di connessione.

- Aprire il coperchio del vano batteria e lo sportellino del foro per il passaggio del cavo di connessione.
- Inserire saldamente il cavo di connessione finché non si blocca in posizione e far passare il cavo nel foro.
- Chiudere il coperchio.

**!** Non collegare o scollegare il cavo di alimentazione o il cavo di connessione se l'interruttore di accensione della fotocamera è impostato su <ON>.

# Uso delle schede Eye-Fi

Con una scheda Eye-Fi disponibile in commercio già configurata, è possibile trasferire automaticamente le immagini acquisite su un computer o caricarle su un servizio online tramite una LAN wireless. Il trasferimento delle immagini è una funzione della scheda Eye-Fi. Per informazioni su come installare e utilizzare la scheda Eye-Fi o risolvere i problemi relativi al trasferimento delle immagini, fare riferimento al manuale di istruzioni della scheda Eye-Fi oppure contattare il produttore della scheda.

**⚠ Non è garantito che la fotocamera supporti le funzioni della scheda Eye-Fi (compreso il trasferimento wireless). In caso di problemi con una scheda Eye-Fi, rivolgersi al produttore della scheda. Tenere inoltre presente che in molti paesi e regioni è necessaria l'approvazione all'uso delle schede Eye-Fi. Senza tale approvazione, è vietato l'uso della scheda. In caso di dubbi sulla possibilità di utilizzare la scheda in una zona, rivolgersi al produttore della scheda.**

## 1 Inserire una scheda Eye-Fi (p. 31).

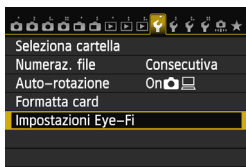

## 2 Selezionare [Impostazioni Eye-Fi].

- Nella scheda [1], selezionare [Impostazioni Eye-Fi], quindi premere <SET>.
- Il menu viene visualizzato solo se nella fotocamera è stata inserita una scheda Eye-Fi.

## 3 Abilitare la trasmissione Eye-Fi.



- Premere <SET>, impostare [Trasf. Eye-Fi] su [Attiva], quindi premere <SET>.
- Se si imposta [Disatt.], non viene eseguita la trasmissione automatica quando è inserita la scheda Eye-Fi (icona dello stato di trasmissione: ).



#### 4 Visualizzare le informazioni di connessione.

- Selezionare [**Info connessione**], quindi premere <SET>.



#### 5 Fare clic su [**SSID punto di accesso**].





- Verificare che sia visualizzato un punto di accesso per [**SSID punto di accesso**].
- È inoltre possibile verificare l'indirizzo MAC e la versione firmware della scheda Eye-Fi.
- Premere il pulsante <MENU> per uscire dal menu.



Icona di stato della trasmissione

#### 6 Scattare la foto.

- ▶ La foto viene trasferita e l'icona <Wi-Fi> grigia (non connesso) diventa una delle icone descritte di seguito.
- Nelle informazioni di scatto, le immagini trasferite sono indicate con  (p. 238).

-  (grigio) **Non connesso** : nessuna connessione con il punto di accesso.
-  (lampeggiante) **Collegamento** : connessione con il punto di accesso in corso.
-  (visualizzato) **Connesso** : connessione al punto di accesso stabilita.
-  (↑) **Trasferimento** : trasferimento delle immagini al punto di accesso in corso.



### Precauzioni per l'uso delle schede Eye-Fi

- Se [**☛3: Wi-Fi**] è impostato su [**Attiva**], non è possibile trasferire immagini con una scheda Eye-Fi.
- Se viene visualizzato "**Ⓜ**", si è verificato un errore durante il recupero delle informazioni sulla scheda. Spegnere e riaccendere la fotocamera.
- Anche se [**Trasf. Eye-Fi**] è impostato su [**Disatt.**], potrebbe ugualmente venire emesso un segnale. Negli ospedali, negli aeroporti e in altri luoghi in cui sono vietate trasmissioni wireless, rimuovere la scheda Eye-Fi dalla fotocamera.
- Se il trasferimento delle immagini non funziona, verificare la scheda Eye-Fi e le impostazioni del computer. Per ulteriori informazioni, consultare il manuale di istruzioni della scheda.
- In base alle condizioni della connessione LAN, il trasferimento delle immagini potrebbe richiedere più tempo o interrompersi.
- A causa della funzione di trasmissione, la scheda Eye-Fi potrebbe surriscaldarsi.
- La carica della batteria si consumerà più rapidamente.
- Durante il trasferimento delle immagini, lo spegnimento automatico non viene applicato.
- Se si inserisce una scheda LAN wireless diversa da una scheda Eye-Fi, [**Impostazioni Eye-Fi**] non compare nel menu. Inoltre, l'icona dello stato di trasmissione <  > non compare sul monitor LCD.

# Tabella delle funzioni disponibili in base alla modalità di scatto

## Scatto di foto

● : impostata automaticamente ○ : selezionabile dall'utente □ : non selezionabile/disattivata

Funzione		Zona base								Zona creativa					
		A <sup>+</sup>	CA	SCN						P	Tv	Av	M	B	
<b>Tutte le impostazioni di qualità dell'immagine selezionabili</b>		○	○	○	○	○	○	○	○ <sup>*1</sup>	○ <sup>*1</sup>	○	○	○	○	○
<b>Sensibilità ISO</b>	Impostata automaticamente/ISO auto	●	●	●	●	●	●	●	●	●	○	○	○	○	○
	Manuale										○	○	○	○	○
<b>Stile Foto</b>	Impostata automaticamente/Auto	●	●	●	●	●	●	●	●	●	○	○	○	○	○
	Selezione manuale										○	○	○	○	○
<b>Bilanciamento bianco</b>	Auto	●	●	●	●	●	●	●	●	●	○	○	○	○	○
	Preimpostato										○	○	○	○	○
	Personalizzato										○	○	○	○	○
	Impostazione temperatura colore										○	○	○	○	○
	Correzione/Bracketing										○	○	○	○	○
Auto Lighting Optimizer (Ottimizzazione automatica della luce)		●	●	●	●	●	●	●	●	●	○	○	○	○	○
<b>Correzione aberrazione obiettivo</b>	Correzione illuminazione periferica	○	○	○	○	○	○	○	○	○	○	○	○	○	○
	Correzione aberrazione cromatica	○	○	○	○	○	○	○	○	○	○	○	○	○	○
Riduci disturbo lunghe esposizioni											○	○	○	○	○
Riduzione disturbi alta sensibilità ISO		●	●	●	●	●	●	●	●	●	○	○	○	○	○
Priorità tonalità chiare											○	○	○	○	○
Esposizioni multiple											○	○	○	○	○
Scatto HDR											○	○	○	○	○
<b>Spazio colore</b>	sRGB	●	●	●	●	●	●	●	●	●	○	○	○	○	○
	Adobe RGB										○	○	○	○	○
<b>AF</b>	AF One-Shot			●	●	●		●	●	●	○	○	○	○	○
	AF AI Servo							●			○	○	○	○	○
	AF AI Focus	●	●								○	○	○	○	○
	Selezione punto AF	●	●	●	●	●	●	●	●	●	○	○	○	○	○
	Messa a fuoco manuale (MF)	○	○	○	○	○	○	○	○	○	○	○	○	○	○
	Regolazione fine AF										○	○	○	○	○

\*1: Non è possibile selezionare RAW+JPEG e RAW.

Tabella delle funzioni disponibili in base alla modalità di scatto

Funzione		Zona base									Zona creativa				
		A+	CA	SCN							P	Tv	Av	M	B
Modalità misurazione luce	Misurazione valutativa	●	●	●	●	●	●	●	●	●	○	○	○	○	○
	Selezione modalità misurazione										○	○	○	○	○
Esposizione	Variazione programma										○				
	Blocco AE										○	○	○	*2	
	Compensazione esposizione										○	○	○		
	AEB										○	○	○	○	
	Anteprima profondità campo										○	○	○	○	○
Drive	Scatto singolo	○	○	○	○	○	○	○	○	○	○	○	○	○	○
	Scatto continuo	○	○	○	○	○	○	○	○	○	○	○	○	○	○
	Scatto singolo silenziato	○	○	○	○	○	○	○	○	○	○	○	○	○	○
	Scatto continuo silenziato	○	○	○	○	○	○	○	○	○	○	○	○	○	○
	Auto scatto con ritardo di 10 sec/ Telecomando	○	○	○	○	○	○	○	○	○	○	○	○	○	○
	Auto scatto con ritardo di 2 sec/ Telecomando	○	○	○	○	○	○	○	○	○	○	○	○	○	○
Flash esterno	Flash on	○	○	○	○	○	○	○	○	○	○	○	○	○	
	Blocco FE									○	○	○	○	○	
	Compensazione esposizione flash									○	○	○	○	○	
	Luce ausiliaria AF	●	●	●	●	●		●	●	●	○	○	○	○	○
<b>Scatto in Live View</b>		○	○	○	○	○	○	○	○	○	○	○	○	○	
<b>Rapporto dimensionale</b> <sup>*3</sup>										○	○	○	○	○	
<b>Controllo rapido</b>		○	○	○	○	○	○	○	○	○	○	○	○	○	

\*2: Con ISO auto, è possibile impostare una sensibilità ISO fissa.

\*3: Configurabile solo per lo scatto in Live View.

## Ripresa di filmati

● : impostata automaticamente ○ : selezionabile dall'utente □ : non selezionabile/disattivata

Funzione	Filmato								Foto		
	A <sup>+</sup>	CA	SCN	P	Tv	Av	B	M	📷*1		
	M <sup>A</sup>			M <sup>T</sup>				M <sup>M</sup>	M <sup>A</sup>	M <sup>T</sup>	M <sup>M</sup>
Selezione di tutte le impostazioni di qualità dell'immagine (filmato)	○	○	○	○	○	○	○	○			
Selezione di tutte le impostazioni di qualità dell'immagine (foto)									○	○	○
Video snapshot	○	○	○	○	○	○	○	○			
Sensibilità ISO	Impostata automaticamente/ISO auto	●	●	●	●	●	●	○	●	●	○
	Manuale							○			○
Stile Foto	Impostata automaticamente/Auto	●	●	●	○	○	○	○	●	○	○
	Selezione manuale				○	○	○	○		○	○
Bilanciamento bianco	Auto	●	●	●	○	○	○	○	●	○	○
	Preimpostato				○	○	○	○		○	○
	Personalizzato				○	○	○	○		○	○
	Impostazione temperatura colore				○	○	○	○		○	○
	Correzione				○	○	○	○		○	○
Bracketing									○	○	
Auto Lighting Optimizer (Ottimizzazione automatica della luce)	●	●	●	○	○	○	○	○	●	○	○
Correzione aberrazione obiettivo	Correzione illuminazione periferica	○	○	○	○	○	○	○	○	○	○
	Correzione aberrazione cromatica	○	○	○	○	○	○	○	○	○	○
Riduci disturbo lunghe esposizioni										●	
Riduzione disturbi alta sensibilità ISO*2	●	●	●	○	○	○	○	○	●	○	○
Priorità tonalità chiare				○	○	○	○	○		○	○
Esposizioni multiple											
Scatto HDR											
Spazio colore	sRGB	●	●	●	●	●	●	●	●	○	○
	Adobe RGB									○	○

\*1 : L'icona 📷 indica lo scatto di foto durante la ripresa di filmati.

\*2 : Riduzione disturbi scatti multipli (M<sup>T</sup>) non può essere impostata.



Funzione		Filmato								Foto			
		A <sup>+</sup>	CA	SCN	P	Tv	Av	B	M	*1			
		AF <sup>+</sup>			AF <sup>+</sup>				M	AF <sup>+</sup>	AF <sup>+</sup>	M	
AF	FlexiZone - Single AF □	○	○	○	○	○	○	○	○	○	○	○	○
	Modalità Live AF ◡	○	○	○	○	○	○	○	○	○	○	○	○
	Modalità veloce*3 AFQuick	○	○	○	○	○	○	○	○	○	○	○	○
	Messa a fuoco manuale (MF)	○	○	○	○	○	○	○	○	○	○	○	○
<b>Modalità misurazione luce</b>		●	●	●	●	●	●	●	●	●	●	●	
Esposizione	Variazione programma												
	Blocco AE				○	○	○	○	*4		○		
	Compensazione esposizione				○	○	○	○			○		
	AEB												
	Anteprima profondità campo												
Drive	Scatto singolo									○	○	○	
	Scatto continuo									○	○	○	
	Scatto singolo silenziato									○	○	○	
	Scatto continuo silenziato									○	○	○	
	Auto scatto con ritardo di 10 sec/Telecomando *5									○	○	○	
	Auto scatto con ritardo di 2 sec/Telecomando *5									○	○	○	
Flash esterno	Blocco FE												
	Compensazione esposizione flash												
	Luce ausiliaria AF									●*6	●*6	●*6	
<b>Rapporto dimensionale</b>													
<b>Registrazione audio</b>		○	○	○	○	○	○	○	○				
<b>Time code</b>		○	○	○	○	○	○	○					
<b>Controllo rapido</b>		○	○	○	○	○	○	○	○	○	○	○	

\*3 : Durante la ripresa di filmati passa a [FlexiZoneAF□ (Single)].

\*4 : Con ISO auto, è possibile impostare una sensibilità ISO fissa.

\*5 : Funziona solo prima di iniziare la ripresa di un filmato.

\*6 : Se il metodo AF impostato è [Mod. veloce], lo Speedlite esterno emette la luce AF ausiliaria se necessario durante lo scatto di foto, prima di iniziare la ripresa di un filmato.

# Impostazioni di menu

## Per lo scatto dal mirino e in Live View

### Scatto 1 (rosso)

Pagina

Qualità imm.	RAW*/M RAW*/S RAW*	102
	L/L/L/M/M/M/S1/S1/S2/S3	
Bip	Attiva / Disattiva	-
Rilascio otturat. senza scheda	Attiva / Disattiva	32
Visione immag.	Off / 2 sec. / 4 sec. / 8 sec. / Tenere	55

\* Non selezionabile in modalità <img alt="camera icon" data-bbox="105 355 125 370"/> o <img alt="camera icon" data-bbox="185 355 205 370"/>.









### Scatto 2 (rosso)

Correz. aberraz. obiettivo	Illuminaz. perifer.: Attiva / Disattiva Correz. aberrazione cromatica: Attiva / Disattiva	131
Controllo Speedlite esterno	Scatto flash / Lettura E-TTLII / Veloc. sincro flash modo Av / Impostazioni funzione Flash / Impostaz. C.Fn flash / Canc. impostazioni	172
Blocco specchio	Disattiva / Attiva	165

 Le opzioni di menu evidenziate in grigio non vengono visualizzate nelle modalità della zona di base.









 **Scatto 3 (rosso)**

Pagina

<b>Comp. Exp./AEB</b>	Incrementi di 1/3 di stop, $\pm 5$ stop (AEB $\pm 3$ stop)	151 152
<b>Impostazioni sensibilità ISO</b>	Sensibilità ISO / Gamma ISO / Gamma ISO autom. / Vel.min.otturat.	Da 106 a 111
<b>Auto Lighting Optimizer (Ottimizzazione automatica della luce)</b>	Disattivato / Basso / Standard / Alto	125
	Disattiva in mod. M o B	
<b>Bilanciamento bianco</b>	 /  /  /  /  /  /  /  (circa 2500 - 10000)	120
<b>WB Personalizzato</b>	Impostazione manuale del bilanciamento del bianco	121
<b>Shift/Bkt WB</b>	Correzione bilanciamento del bianco: viraggio B/A/M/G, 9 livelli ciascuno	123
	Bracketing bilanciamento del bianco: viraggio B/A e M/G, incrementi di un livello alla volta, $\pm 3$ livelli	124
<b>Spazio colore</b>	sRGB, Adobe RGB	140

\* Durante la ripresa di filmati, [Comp. Exp./AEB] diventa [Comp. esposizione].





 **Scatto 4 (rosso)**

<b>Stile Foto</b>	 Auto /  Standard /  Ritratto /  Paesaggio /  Neutro /  Immag.fedele /  Monocromo /  Utente 1-3	Da 112 a 119
<b>Riduci disturbo lunghe esposizioni</b>	Disattiva / Auto / Attiva	128
<b>Riduzione disturbi alta sensibilità ISO</b>	Disattiva / Bassa / Standard / Alta / Riduz. disturbi scatti mul	126
<b>Priorità tonalità chiare</b>	Disattiva / Attiva	130
<b>Dati eliminazione polvere</b>	Consente di ottenere i dati che il software in dotazione utilizza per eliminare le macchie causate dalla polvere	281
<b>Esposiz. multipla</b>	Esposiz. multipla / Contr.esp.multi. / N. di esposizioni / Continua esp.mul.	158
<b>Modalità HDR</b>	Regola gamma din. / HDR continuo / Allin. auto imm.	155

\* Durante la ripresa di filmati, [Esposiz. multipla] e [Modalità HDR] non compaiono.

**📷 1: Scatto Live View 1 (rosso)**

Pagina

<b>Scatto Live View</b>	Attiva / Disattiva	187
<b>Metodo AF</b>	FlexiZone- Single / Modal.  Live / Mod. veloce	192
<b>Con griglia</b>	Off /  3x3 /  6x4 /  3x3+diag	187
<b>Rapporto dimensionale</b>	3:2 / 4:3 / 16:9 / 1:1	188
<b>Simulaz.Esposiz.</b>	Attiva / Durante  / Disattiva	189

**📷 2: Scatto Live View 2 (rosso)**

<b>Scatto LV silenz.</b>	Modalità 1 / Modalità 2 / Disattiva	190
<b>Timer misurazione</b>	4 sec. / 16 sec. / 30 sec. / 1 min. / 10 min. / 30 min.	191

**▶: Riproduzione 1 (blu)**

<b>Protezione immagini</b>	Protegge le immagini dall'eliminazione	265
<b>Ruota immagine</b>	Consente di ruotare le immagini verticali	246
<b>Elimina immag.</b>	Elimina le immagini	267
<b>Ordine stampa</b>	Consente di specificare le immagini da stampare (DPOF)	295
<b>Imp. fotolibro</b>	Scelta delle immagini di un fotolibro	299
<b>Elaborazione immagine RAW</b>	Consente di elaborare le immagini <b>RAW</b>	272

## ▶: Riproduzione 2 (blu)

Pagina

<b>Ridimensiona</b>	Consente di ridurre il numero di pixel dell'immagine	277
<b>Classificazione</b>	[Disattiva] / [.] / [·] / [·] / [·] / [·] / [·]	247
<b>Presentazione</b>	Descrizione riproduzione / Tempo visione / Ripetizione / Effetto transiz. / Musica sottofondo	257
<b>Salta imm. con</b> 	1 immagine / 10 immagini / 100 immagini / Data / Cartella / Filmati / Foto / Classificazione	243



## ▶: Riproduzione 3 (blu)

<b>Avviso sovraesp.</b>	Disattivato / Attivato	240
<b>Display pun. AF</b>	Disattivato / Attivato	240
<b>Griglia riprod.</b>	Off / 3x3 / 6x4 / 3x3+diag	237
<b>Istogramma</b>	Luminosità / RGB	240
<b>Cont. ripr. video*</b>	Tempo reg. / Time code	221
<b>Ingrandim. (ca.)</b>	1x (no ingrandimento) / 2x (ingrand. dal centro) / 4x (ingrand. dal centro) / 8x (ingrand. dal centro) / 10x (ingrand. dal centro) / Dim. effettive (dal pt selez.) / Come ultimo ingr. (dal centro)	245
<b>Controllo HDMI</b>	Disattivato / Attivato	262

\* Questa impostazione è correlata a [Cont. ripr. video] in [Time code] nella scheda  2].

## ☛: Impostazione 1 (giallo)

Pagina

<b>Seleziona cartella</b>	Consente di creare e selezionare una cartella	134
<b>Numeraz. file</b>	Consecutiva / Azz. autom. / Azz. manuale	136
<b>Auto-rotazione</b>	On   / On  / Off	270
<b>Formatta card</b>	Consente di inizializzare ed eliminare i dati presenti sulla scheda	53
<b>Impostazioni Eye-Fi</b>	Visualizzate quando nella fotocamera è inserita una scheda Eye-Fi reperibile in commercio	339

## ☛: Impostazione 2 (giallo)

<b>Off automatico</b>	1 min. / 2 min. / 4 min. / 8 min. / 15 min. / 30 min. / Disattivato	55
<b>Luminosità LCD</b>	Sette livelli di luminosità	269
<b>Pu. LCD off/on*1</b>	Rimane on / Puls. scatto	56
<b>Data/Ora/Zona</b>	Data (anno, mese, giorno) / Ora (ore, min., sec.) / Ora legale / Fuso orario	36
<b>Lingua </b>	Consente di selezionare la lingua dell'interfaccia	38
<b>GPS</b>	Selez. disp. GPS / Imposta	*2

\*1 Durante la ripresa di filmati, [Pu. LCD off / on] non compare.

\*2 Per ulteriori informazioni, consultare il Manuale di istruzioni della funzione GPS.

 Quando si utilizza la funzione GPS verificare i paesi e le aree in cui il dispositivo verrà adoperato e attenersi alle normative e ai regolamenti locali.



### Impostazione 3 (giallo)

Pagina

<b>Sistema video</b>	NTSC / PAL	216 264
<b>Guida funzioni</b>	Attiva / Disattiva	63
<b>Opzioni visualizz. puls. </b>	Visual. impost. fotocamera / Livella elettronica / Visualizza funzioni scatto	332
<b>Wi-Fi</b>	Disattiva / Attiva	*
<b>Funzione Wi-Fi</b>	Trasf. immag. tra fotocamere / Connetti a smartphone / Contr. remoto (EOS Utility) / Stampa da stampante Wi-Fi / Carica su servizio Web / Visual.immag.su dispos.DLNA	

\* Per ulteriori informazioni, consultare il Manuale di istruzioni della funzione Wi-Fi disponibile sul DVD-ROM.

### Impostazione 4 (giallo)

<b>Pulizia Sensore</b>	Auto pulizia: Attivo / Disatt.	280
	Pulisci ora	
	Pulisci manualmente	283
<b>Info batteria</b>	Potenza / Livello carica / Conteggio scatti / Prestazioni ricarica / Registrazione batteria / Storico batteria	334 a 337
<b>Visualizzaz. logo certificazioni</b>	Visualizza alcuni dei marchi di certificazione della fotocamera	331
<b>Modal. scatto person. (C1, C2)</b>	Registra le impostazioni della fotocamera correnti nelle posizioni <  > e <  >	328
<b>Cancella impost. fotocamera</b>	Consente di ripristinare le impostazioni predefinite della fotocamera	56
<b>Informazioni copyright</b>	Visualizza info copyright / Immettere nome dell'autore / Immettere dettagli copyright / Cancella info. copyright	138
<b>Vers. firmware </b>	Per l'aggiornamento del firmware	-



- Quando si utilizza la funzione Wi-Fi, verificare i paesi e le aree in cui verrà adoperata e attenersi alle normative e ai regolamenti locali.
- Se si collega la fotocamera a un computer o una stampante, non è possibile impostare la funzione Wi-Fi.

**☰: Funzioni personalizzate (arancione)**

Pagina

<b>C.Fn I: Esposizione</b>		304
<b>C.Fn II: Autofocus</b>	Consente di personalizzare le funzioni della fotocamera come desiderato	307
<b>C.Fn III: Operazione/ Altro</b>		311
<b>Canc. tutte funz. pers (C.Fn)</b>	Cancella le impostazioni di tutte le funzioni personalizzate	302

**★: My Menu (verde)**

<b>Impostazioni "My menu"</b>	Registrazione delle opzioni di menu e delle funzioni personalizzate utilizzate con maggior frequenza	327
-------------------------------	--	-----















## Ripresa di filmati

### 1: Filmato1 (rosso)

Pagina

<b>Metodo AF</b>	FlexiZone- Single / Modal.  Live / Mod. veloce	223
<b>Scatto LV silenz.</b>	Modalità 1 / Modalità 2 / Disattiva	223
<b>Timer misurazione</b>	4 sec. / 16 sec. / 30 sec. / 1 min. / 10 min. / 30 min.	223

### 2: Filmato2 (rosso)

<b>Con griglia</b>	Off /  3x3 /  6x4 /  3x3+diag	224
<b>Dim. filmato reg.</b>	1920x1080 (  30 /  25 /  24) (  ALL) / (  IPB) 1280x720 (  60 /  50) (  ALL) / (  IPB) 640x480 (  30 /  25) (  IPB)	216
<b>Registraz. audio</b> <sup>*1</sup>	Registraz. audio: Auto / Manuale / Disattiva	218
	Livello reg.	
	Filtro Vento: Disattiva / Attiva	
	Attenuatore: Disattiva / Attiva	
<b>Time code</b>	Count up / Impostazione tempo iniziale / Cont. reg. video / Cont. ripr. video <sup>*2</sup> / Scarta fotogramma	220
<b>Video snapshot</b>	Video snapshot: Disatt. / Attiva	225
	Impostazioni album: Crea nuovo album / Aggiungi ad album esistente	

\*1: Nelle modalità della zona base, le impostazioni disponibili per **[Registraz. audio]** sono **[On/Off]**.

\*2: Questa impostazione è correlata a **[Cont. ripr. video]** nella scheda **[▶] 3**.

# Mappa del sistema

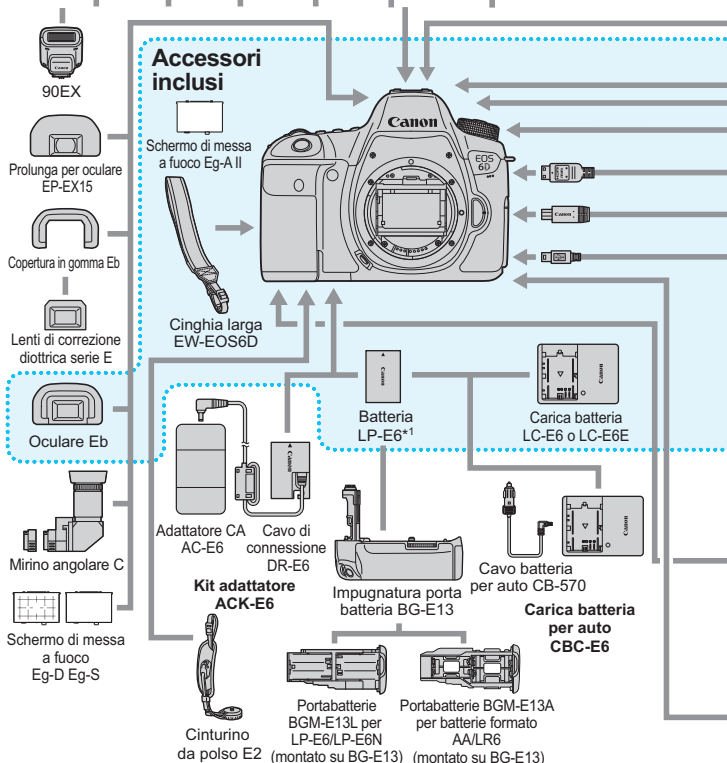
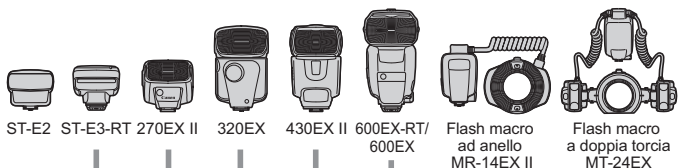

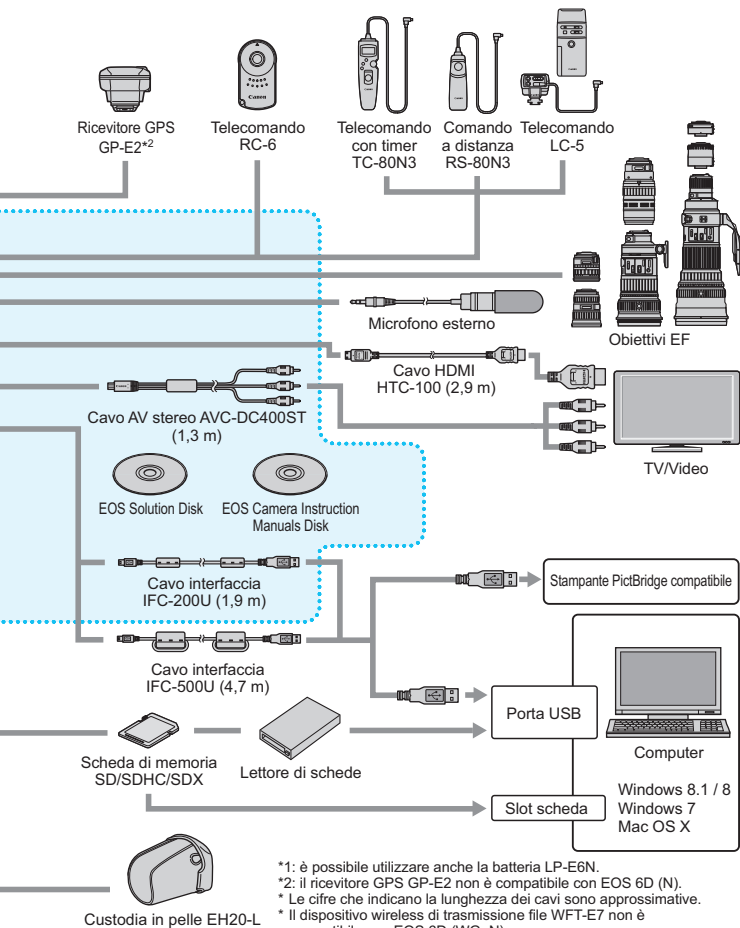

\*1: è possibile utilizzare anche la batteria LP-E6N.  
 \*2: il ricevitore GPS GP-E2 non è compatibile con EOS 6D (N).  
 \* Le cifre che indicano la lunghezza dei cavi sono approssimative.  
 \* Il dispositivo wireless di trasmissione file WFT-E7 non è compatibile con EOS 6D (WG, N).

# Guida alla risoluzione dei problemi

Se si verifica un problema con la fotocamera, fare prima riferimento alla presente guida alla risoluzione dei problemi. Qualora non fosse possibile risolvere il problema, contattare il rivenditore o il Centro di assistenza Canon più vicino.

## Problemi relativi all'alimentazione

### La batteria non si ricarica.

- Se la carica residua della batteria (p. 334) è pari al 94% o superiore, la batteria non viene ricaricata.
- Ricaricare esclusivamente batterie Canon originali LP-E6/LP-E6N.

### La spia di ricarica lampeggia molto velocemente.

- Se (1) il carica batteria o la batteria presenta un problema o se (2) non può essere stabilita la comunicazione con la batteria (batteria non Canon), il circuito di protezione interrompe la ricarica e la spia lampeggia velocemente in arancione. Nel primo caso (1), togliere la spina del carica batteria dalla presa di corrente. Rimuovere e reinserire la batteria nel carica batteria. Attendere qualche minuto, quindi reinserire la spina nella presa di corrente. Se il problema persiste, contattare il proprio rivenditore o il Centro di assistenza Canon più vicino.

### La spia di ricarica non lampeggia.

- Se la temperatura interna della batteria collegata al carica batteria è elevata, il carica batteria non caricherà la batteria per motivi di sicurezza (spia spenta). Durante la ricarica, se la temperatura della batteria aumenta eccessivamente per un qualsiasi motivo, la ricarica si interrompe automaticamente (spia lampeggiante). Quando la temperatura della batteria diminuisce, la ricarica riprende automaticamente.

### La fotocamera non funziona anche se l'interruttore di accensione è posizionato su <ON>.

- Verificare che la batteria sia inserita correttamente nella fotocamera (p. 30).
- Verificare che il coperchio del vano batteria sia chiuso (p. 30).
- Verificare che il coperchio dello slot della scheda sia chiuso (p. 31).
- Ricaricare la batteria (p. 28).

### La spia di accesso continua a lampeggiare anche quando l'interruttore di accensione è impostato su <OFF>.

- Se si interrompe l'alimentazione mentre un'immagine viene registrata sulla scheda, la spia di accesso resta accesa/continua a lampeggiare per qualche secondo. Una volta completata la registrazione dell'immagine, la fotocamera si spegne automaticamente.

### La batteria esaurisce rapidamente la carica.

- Utilizzare una batteria completamente carica (p. 28).
- Le prestazioni della batteria potrebbero peggiorare. Vedere [🔧4: Info batteria] per controllare le prestazioni di ricarica della batteria (p. 334). Se le prestazioni della batteria sono scarse, sostituire la batteria con una nuova.
- Il numero di scatti possibili diminuisce quando si esegue una delle seguenti operazioni:
  - Premendo il pulsante di scatto a metà per un periodo di tempo prolungato.
  - Attivando spesso la messa a fuoco automatica senza scattare una foto.
  - Utilizzando la funzione Image Stabilizer (Stabilizzatore d'immagine) dell'obiettivo.
  - Utilizzando spesso il monitor LCD.
  - Utilizzando lo scatto in Live View o riprendendo filmati per un periodo di tempo prolungato.
  - La funzione di trasmissione della scheda Eye-Fi è attivata.
  - La funzione GPS è attivata.

### La fotocamera si spegne automaticamente.

- È stata attivata la funzione di spegnimento automatico. Per disattivare la funzione di spegnimento automatico, impostare [🔧2: Off automatico] su [Disattivato] (p. 55).
- Anche se [🔧2: Off automatico] è impostato su [Disattivato], il monitor LCD si spegne comunque dopo un periodo di inattività della fotocamera di 30 minuti (la fotocamera rimane accesa).

## Problemi relativi allo scatto

### Non è possibile montare l'obiettivo.

- Non è possibile utilizzare la fotocamera con obiettivi EF-S e EF-M (p. 39).

### Non è possibile scattare o registrare le foto.

- Controllare che la scheda sia stata inserita correttamente (p. 31).
- Impostare l'interruttore di protezione da scrittura in modo che sia possibile scrivere/eliminare dati (p. 31).
- Se la scheda è piena, sostituire la scheda o eliminare le immagini non necessarie per liberare spazio (p. 31, 267).
- Se si tenta di eseguire la messa a fuoco in modalità AF One-Shot mentre la luce di conferma della messa a fuoco <●> nel mirino lampeggia, non è possibile scattare foto. Premere nuovamente il pulsante di scatto a metà per mettere a fuoco automaticamente o eseguire la messa a fuoco manuale (p. 44, 97).

### Non è possibile utilizzare la scheda.

- Se viene visualizzato un messaggio di un errore relativo alla scheda, vedere a pagina 33 o 370.

### L'immagine è sfocata.

- Impostare il selettore di modalità della messa a fuoco su <AF> (p. 39).
- Per evitare vibrazioni della fotocamera, premere delicatamente il pulsante di scatto (p. 43, 44).
- Se l'obiettivo dispone di Image Stabilizer (Stabilizzatore d'immagine), impostare l'interruttore dell'Image Stabilizer (Stabilizzatore d'immagine) su <ON> (p. 42).
- In condizioni di scarsa illuminazione, la velocità dell'otturatore potrebbe rallentare. Utilizzare una velocità dell'otturatore elevata (p. 144), impostare una sensibilità ISO elevata (p. 106), utilizzare il flash (p. 170) o un treppiede.

### Non si riesce a bloccare la messa a fuoco e correggere l'inquadratura.

- Impostare il funzionamento su AF One-Shot. Non è possibile bloccare la messa a fuoco nelle modalità di funzionamento AF AI Servo e AF AI Focus (p. 69).

### Lo scatto continuo è lento.

- La velocità dello scatto continuo può rallentare a seconda della velocità dell'otturatore, l'apertura, le condizioni del soggetto, la luminosità e altri fattori.

### In modalità di scatto continuo, la velocità di scatto massima è minore.

- Se si desidera ritrarre un soggetto che presenta dettagli particolareggiati (ad esempio un prato), le dimensioni del file saranno maggiori e la velocità di scatto massima reale potrebbe ridursi rispetto a quanto indicato a pagina 103.

**Non è possibile selezionare ISO 100. Non è possibile selezionare l'espansione della sensibilità ISO.**

- Se [**☑4: Priorità tonalità chiare**] è impostata su [**Attiva**], la gamma di sensibilità ISO può essere impostata su un valore compreso tra 200 e 25600 (o fino a ISO 12800 per la ripresa di filmati). Anche se si espande la gamma delle sensibilità ISO configurabili in [**Gamma ISO**], non è possibile impostare le sensibilità ISO estese (L, H, H1, H2). Se [**☑4: Priorità tonalità chiare**] è impostato su [**Disattiva**], è possibile impostare ISO 100/125/160 (p. 130).

**Non è possibile impostare Auto Lighting Optimizer (Ottimizzazione automatica della luce).**

- Se [**☑4: Priorità tonalità chiare**] è impostata su [**Attiva**], la funzione Auto Lighting Optimizer (Ottimizzazione automatica della luce) non può essere impostata. Se [**☑4: Priorità tonalità chiare**] è impostato su [**Disattiva**], è possibile impostare Auto Lighting Optimizer (Ottimizzazione automatica della luce) (p. 130).

**L'immagine prodotta è chiara anche se è stata impostata una compensazione dell'esposizione più bassa.**

- Impostare [**☑3: Auto Lighting Optimizer/☑3: Ottimiz.autom.della luce**] su [**Disattivato**]. Se si imposta [**Standard/Basso/Alto**], l'immagine prodotta potrebbe risultare chiara anche se è stata impostata una compensazione dell'esposizione o dell'esposizione flash più bassa (p. 151).

**Un'immagine a esposizione multipla viene scatta con qualità **RAW**.**

- Se la qualità di registrazione dell'immagine è impostata su **M RAW** o **S RAW**, l'immagine a esposizione multipla verrà registrata in qualità **RAW** (p. 164).

**Quando si utilizza la modalità **<Av>** con flash, la velocità dell'otturatore si riduce.**

- In caso di scatti di notte con sfondo scuro, la velocità di scatto si riduce automaticamente (scatto con sincronizzazione ridotta) in modo tale che sia il soggetto che lo sfondo vengano esposti correttamente. Per impedire che la velocità dell'otturatore rallenti, in [**☑2: Controllo Speedlite esterno**] impostare [**Veloc. sincro flash modo Av**] su [**1/180-1/60 sec. auto**] o [**1/180 sec. (fisso)**] (p. 173).



### Il flash non si attiva.

- Se si utilizza un'unità flash non Canon flash durante lo scatto in Live View, impostare [ **2: Scatto LV silenz.**] su [**Disattiva**] (p. 190).

### Il flash si attiva sempre con l'intensità massima.

- Se si utilizza un'unità flash diversa dallo Speedlite serie EX, il flash si attiverà sempre con l'intensità massima (p. 171).
- Se la funzione personalizzata del flash [**Modalità lettura flash**] è impostata su [**TTL**] (flash automatico), il flash si attiva sempre a emissione completa (p. 177).

### La compensazione dell'esposizione flash non può essere impostata.

- Se la compensazione dell'esposizione flash è già stata impostata con lo Speedlite, tale funzione non può essere impostata con la fotocamera. Quando la compensazione dell'esposizione flash dello Speedlite viene annullata (impostata su 0), la funzione può essere impostata con la fotocamera.



### La sincronizzazione ad alta velocità non può essere impostata in modalità <Av>.

- In [ **2: Controllo Speedlite esterno**], impostare [**Veloc. sincro flash modo Av**] su [**Automatico**] (p. 173).

### Durante lo scatto in Live View l'otturatore emette il rumore relativo a due scatti.

- Se si utilizza il flash, l'otturatore emette il rumore relativo a due scatti per ogni scatto (p. 181).

### Durante lo scatto in Live View e l'acquisizione di un filmato, viene visualizzata un'icona < > bianca o un'icona < > rossa.

- Questa icona indica che la temperatura interna della fotocamera è elevata. Se viene visualizzata l'icona < > bianca, la qualità della foto potrebbe deteriorarsi. Se è visualizzata l'icona < > rossa, lo scatto in Live View o la ripresa del filmato si interromperà automaticamente a breve (p. 201, 233).

### Non è possibile riprendere un filmato.

- Se nella scheda [  3 ] [Wi-Fi] è impostato su [Attiva], non è possibile riprendere filmati. Prima di riprendere un filmato, impostare [Wi-Fi] su [Disattiva].

### La ripresa del filmato si interrompe automaticamente.

- Se la velocità di scrittura della scheda è bassa, la ripresa del filmato potrebbe interrompersi automaticamente. Se il metodo di compressione è impostato su [IPB], utilizzare una scheda con una velocità di lettura/scrittura di almeno 6 MB al secondo. Se il metodo di compressione è impostato su [ALL-I (I-only)], utilizzare una scheda con una velocità di lettura/scrittura di almeno 20 MB al secondo (p. 3). Per verificare la velocità di lettura/scrittura della scheda, consultare il sito Web del produttore della scheda.
- Se il tempo di ripresa del filmato raggiunge i 29 minuti e 59 secondi, la ripresa del filmato si interrompe automaticamente.

### Non è possibile impostare la sensibilità ISO per la ripresa di filmati.

- Nelle modalità di scatto diverse da <M>, la sensibilità ISO viene impostata automaticamente. In modalità <M>, è possibile impostare la sensibilità ISO senza alcuna restrizione (p. 209).

### Non è possibile impostare ISO 16000/20000/25600 per la ripresa di filmati.

- Se in [  3: Gamma ISO ] si imposta la sensibilità [Massima] della [Gamma ISO] su [25600/H], il valore massimo della sensibilità ISO per l'impostazione manuale della sensibilità ISO viene esteso ed è possibile impostare una sensibilità ISO di 16000/20000/25600. Tuttavia, poiché la ripresa di un filmato a ISO 16000/20000/25600 può generare disturbi evidenti, questa viene considerata una sensibilità ISO estesa (indicata con [H]).

**La sensibilità ISO impostata manualmente cambia quando si passa alla ripresa di filmati.**

- Se si riprende un filmato quando è impostato [**Massima: 25600**] impostata per [**Gamma ISO**] e la sensibilità ISO è impostata su 16000/20000/25600, la sensibilità ISO passa a ISO 12800 (durante la ripresa di filmati con esposizione manuale). Anche se si torna a scattare foto, l'impostazione originale della sensibilità ISO non viene ripristinata.
- Se si riprende un filmato quando è impostato 1. L (ISO 50) o 2. H1 (ISO 51200)/H2 (ISO 102400), la sensibilità ISO passa rispettivamente a 1. ISO 100 o 2. H (ISO 25600) (durante la ripresa di filmati con esposizione manuale). Anche se si torna a scattare foto, l'impostazione originale della sensibilità ISO non viene ripristinata.

**L'esposizione cambia durante la ripresa di filmati.**

- Se si modifica la velocità dell'otturatore o l'apertura durante la ripresa di filmati, le modifiche possono essere registrate nell'esposizione.
- Lo zoom con l'obiettivo durante la ripresa di filmati può causare variazioni nell'esposizione a prescindere dal fatto che l'apertura massima dell'obiettivo cambi o meno. Le modifiche all'esposizione potrebbero essere registrate.

**Il soggetto appare distorto durante la ripresa di filmati.**

- Se si sposta rapidamente la fotocamera a sinistra o a destra (panning ad alta velocità) o si effettua la ripresa di un soggetto in movimento, l'immagine potrebbe apparire distorta.

**L'immagine presenta sfarfallii o compaiono strisce orizzontali durante la ripresa di filmati.**

- Sfarfallio, strisce orizzontali (disturbo) o esposizioni irregolari possono essere causate da una luce fluorescente, pose LED o da altri tipi di illuminazione durante la ripresa di filmati. Inoltre, potrebbero venire registrate le modifiche apportate all'esposizione (luminosità) o alla tonalità colore. In modalità <M>, una velocità dell'otturatore bassa potrebbe risolvere il problema.

### Quando si scattano foto durante l'acquisizione di un filmato, questa viene interrotta.

- L'impostazione di una qualità dell'immagine bassa e lo scatto di un numero ridotto di scatti continui può risolvere il problema.

### Il time code è disattivato.

- Lo scatto di foto durante la ripresa di un filmato provoca uno scarto tra il tempo effettivo e il time code. Quando si desidera modificare un filmato utilizzando il time code, si consiglia di non scattare foto durante la ripresa.

## Wi-Fi

### Non è possibile impostare la funzione Wi-Fi.

- Se la fotocamera è collegata a una stampante, un computer, un ricevitore GPS, ecc. mediante un cavo interfaccia, non è possibile impostare la funzione Wi-Fi (l'opzione **[Wi-Fi]** nella scheda **[F3]** è disattivata). Scollegare il cavo interfaccia prima di impostare la funzione Wi-Fi.

## Problemi di funzionamento

### Non si riesce a modificare l'impostazione con la ghiera , o con .

- Spostare l'interruttore **<LOCK▶>** a sinistra (sblocco, p. 47).
- Controllare l'impostazione **[.☼.C.Fn III -3: Blocco multifunzione]** (p. 313).

### La funzione del pulsante della fotocamera/ghiera è stata modificata.

- Controllare l'impostazione **[.☼.C.Fn III -5: Controlli personalizzati]** (p. 320).

## Problemi di visualizzazione

### La schermata di menu presenta poche schede e opzioni.

- Nelle modalità zona base, alcune schede e opzioni di menu non vengono visualizzate. Impostare una modalità della zona creativa (p. 51).

### Il primo carattere del nome del file è un carattere di sottolineatura ("\_").

- Impostare lo spazio colore su sRGB. Se è stato selezionato Adobe RGB, il primo carattere sarà un carattere di sottolineatura (p. 140).

### La numerazione dei file non inizia da 0001.

- Se la scheda contiene già immagini registrate, la numerazione potrebbe non iniziare da 0001 (p. 136).

### La data e l'ora di scatto visualizzate non sono corrette.

- Controllare che la data e l'ora siano state impostate (p. 36).
- Verificare le impostazioni relative al fuso orario e l'ora legale (p. 36, 37).

### La data e l'ora non sono presenti nell'immagine.

- La data e l'ora di scatto non sono visualizzate nell'immagine. La data e l'ora sono registrate nei dati dell'immagine tra le informazioni relative allo scatto. Durante la stampa, è possibile stampare la data e l'ora sull'immagine utilizzando la data e l'ora registrate nelle informazioni di scatto (p. 291, 295).

### Viene visualizzato [###].

- Se la scheda ha registrato un numero di immagini superiore a quello che la fotocamera è in grado di visualizzare, viene visualizzato [###] (p. 248).

### L'immagine visualizzata sul monitor LCD non è nitida.

- Se il monitor LCD è sporco, utilizzare un panno morbido per pulirlo.
- In presenza di temperature alte o basse, il monitor LCD sembra rallentato o appare nero. A temperatura ambiente, le prestazioni del monitor ritornano normali.

### [Impostazioni Eye-Fi] non viene visualizzato.

- **[Impostazioni Eye-Fi]** viene visualizzato solo quando una scheda Eye-Fi è inserita nella fotocamera. Se la scheda Eye-Fi dispone di una linguetta di protezione da scrittura impostata sulla posizione di blocco, non è possibile verificare lo stato della connessione della scheda o disattivare la trasmissione della scheda Eye-Fi (p. 339).

## Problemi relativi alla riproduzione

### Una porzione dell'immagine lampeggia in nero.

- [] **3: Avviso sovraesp.**] è impostata su **[Attivato]** (p. 240).

### Sull'immagine viene visualizzato un rettangolo rosso.

- [] **3: Display pun.AF]** è impostata su **[Attivato]** (p. 240).

### Non è possibile eliminare l'immagine.

- Se l'immagine è protetta, non può essere eliminata (p. 265).

### Non è possibile riprodurre un filmato.

- I filmati modificati con un computer mediante il software in dotazione ImageBrowser EX (p. 394) o un altro software non possono essere riprodotti con la fotocamera. Gli album di istantanee video editati con EOS Video Snapshot Task (p. 232) possono invece essere riprodotti sulla fotocamera.

**Durante la riproduzione del filmato, si sente il rumore meccanico della fotocamera.**

- Inoltre, se si agisce sulle ghiera o sull'obiettivo della fotocamera durante la ripresa di un filmato, vengono registrati anche i rumori meccanici associati al funzionamento. Si consiglia di utilizzare un microfono esterno (disponibile in commercio) (p. 219).

**Il filmato si interrompe occasionalmente.**

- Durante la ripresa di filmati con esposizione automatica, se si verifica una drastica variazione del livello di esposizione, la registrazione si interrompe momentaneamente finché la luminosità non si stabilizza. In tal caso, riprendere nella modalità di scatto <M> (p. 208).

**Sullo schermo televisivo non viene visualizzata alcuna immagine.**

- Utilizzare il cavo AV stereo in dotazione con la fotocamera (p. 264).
- Verificare che il cavo AV stereo o il connettore del cavo HDMI sia inserito correttamente (p. 261, 264).
- Impostare il sistema di uscita video (NTSC/PAL) sullo stesso sistema video del televisore (p. 264).

**Sono stati generati più file per un unico filmato.**

- Se le dimensioni del file del filmato raggiungono i 4 GB, viene creato automaticamente un altro file (p. 217).

**Il lettore di schede non rileva la scheda.**

- A seconda del lettore di schede e del sistema operativo del computer, le schede SDXC potrebbero non essere rilevate correttamente. In tal caso, collegare la fotocamera al computer utilizzando il cavo interfaccia in dotazione, quindi trasferire le immagini sul computer utilizzando EOS Utility (software in dotazione, p. 393).

**Non si riesce a elaborare l'immagine RAW.**

- Le immagini **M RAW** e **S RAW** non possono essere elaborate con la fotocamera. Utilizzare il software in dotazione Digital Photo Professional per elaborare l'immagine (p.393).

### Non si riesce a ridimensionare l'immagine.

- Le immagini **S3** JPEG e le immagini **RAW/M RAW/S RAW** non possono essere ridimensionate con la fotocamera (p. 277).

### Problemi di pulizia del sensore

#### L'otturatore emette un rumore durante la pulizia del sensore.

- Se si seleziona [**Pulisci ora** ], l'otturatore emette un rumore, ma non viene scattata alcuna foto (p. 280).

#### La pulizia automatica del sensore non funziona.

- Se si attiva ripetutamente l'interruttore di accensione <ON>/<OFF> a un breve intervallo di distanza, l'icona < > potrebbe non essere visualizzata (p. 34).

### Problemi relativi alla stampa

#### Sono disponibili meno effetti di stampa rispetto a quelli descritti nel manuale di istruzioni.

- Il contenuto visualizzato sullo schermo varia in base alla stampante. Il presente manuale di istruzioni riporta tutti gli effetti di stampa disponibili (p. 290).

#### La stampa diretta non funziona.

- Se nella scheda [**3**] [**Wi-Fi**] è impostato su [**Attiva**], la stampa diretta non è utilizzabile. Impostare [**Wi-Fi**] su [**Disattiva**], quindi collegare la fotocamera alla stampante con un cavo interfaccia.



## Problemi di trasferimento delle immagini

### Non si riesce a trasferire immagini al computer.

- Installare il software in dotazione (CD EOS Solution Disk) sul computer (p. 393).
- Se nella scheda [43] [Wi-Fi] è impostato su [Attiva], la fotocamera non può collegarsi al computer. Impostare [Wi-Fi] su [Disattiva], quindi collegare la fotocamera al computer con un cavo interfaccia.

## Codici di errore

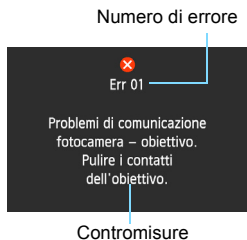

Se si verifica un problema con la fotocamera, viene visualizzato un messaggio di errore. Seguire le istruzioni visualizzate sullo schermo.

Numero	Messaggio di errore e soluzione
01	<b>Problemi di comunicazione fotocamera - obiettivo. Pulire i contatti dell'obiettivo.</b>
	→ Pulire i contatti elettrici sulla fotocamera e sull'obiettivo o utilizzare un obiettivo Canon (p. 17, 20).
02	<b>Impossibile accedere a scheda. Reinserire/cambiare scheda o formattare scheda dalla fotocamera.</b>
	→ Rimuovere e inserire di nuovo la scheda, cambiare la scheda o formattarla (p. 31, 53).
04	<b>Impossib. salvare le imm. perché la card è piena. Cambiare Card.</b>
	→ Sostituire la scheda, eliminare tutte le immagini non necessarie o formattare la scheda (p. 31, 53, 267).
06	<b>Impossibile pulire il sensore. Spegner e riaccendere la fotocamera.</b>
	→ Utilizzare il pulsante di accensione (p. 34).
10, 20 30, 40 50, 60 70, 80 99	<b>Impossibile scattare a causa di un errore. Spegner e riaccendere la fotocamera o reinstalla batteria.</b>
	→ Utilizzare il pulsante di accensione, rimuovere e reinstallare la batteria o utilizzare un obiettivo Canon (p. 30, 34).

\* Se l'errore persiste, annotare il numero dell'errore e rivolgersi al Centro di assistenza Canon più vicino.

# Specifiche

## • Tipo

Tipo:	Fotocamera digitale AF/AE reflex monobiettivo
Supporti di registrazione:	Scheda di memoria SD, scheda di memoria SDHC*, scheda di memoria SDXC* * Compatibile con UHS-I
Dimensione del sensore immagini:	Circa 35,8 x 23,9 mm
Obiettivi compatibili:	Obiettivi Canon EF (tranne gli obiettivi EF-S e EF-M) (la lunghezza focale equivalente a 35 mm è indicata sull'obiettivo)
Innesto obiettivo:	Innesto Canon EF

## • Sensore immagine

Tipo:	Sensore CMOS
Pixel effettivi:	Circa 20,20 megapixel
Rapporto dimensionale:	3:2
Funzione di eliminazione della polvere:	Automatica, manuale, aggiunta dei dati relativi all'eliminazione della polvere

## • Sistema di registrazione

Formato di registrazione:	Design rule for Camera File System 2.0
Tipo di immagine:	JPEG, RAW (originale Canon a 14 bit), possibilità di registrazione simultanea di immagini RAW+JPEG
Pixel registrati:	L (Grande) : Circa 20,00 megapixel (5472 x 3648) M (Media) : Circa 8,90 megapixel (3648 x 2432) S1 (Piccola 1): Circa 5,00 megapixel (2736 x 1824) S2 (Piccola 2): Circa 2,50 megapixel (1920 x 1280) S3 (Piccola 3): Circa 350.000 megapixel (720 x 480) RAW : Circa 20,00 megapixel (5472 x 3648) M-RAW : Circa 11,00 megapixel (4104 x 2736) S-RAW : Circa 5,00 megapixel (2736 x 1824)
Numerazione file:	azzeramento automatico, azzeramento manuale

## • Elaborazione delle immagini durante l'acquisizione

Stile Foto:	Auto, Standard, Ritratto, Paesaggio, Neutro, Immag.fedele, Monocromo, Utente 1 - 3
Bilanciamento del bianco:	Auto, preimpostato (Luce diurna, Ombra, Nuvoloso, Tungsteno, Fluorescente, Flash), Personal., impostazione temperatura colore (2500-10000 K circa), correzione del bilanciamento del bianco e bracketing del bilanciamento del bianco disponibili * Trasmissione informazioni sulla temperatura colore flash disponibile

Riduzione dei disturbi:	Applicabile a scatti con esposizione prolungata e alta sensibilità ISO
Correzione automatica della luminosità dell'immagine:	Auto Lighting Optimizer (Ottimizzazione automatica della luce)
Priorità tonalità chiare:	Disponibile
Correzione aberrazione dell'obiettivo:	Correzione dell'illuminazione periferica, correzione dell'aberrazione cromatica

### • **Mirino**

Tipo:	Pentaprisma a livello dell'occhio
Copertura:	Verticale/Orizzontale circa al 97% (con punto di osservazione a circa 21 mm)
Ingrandimento:	Circa 0,71x ( $-1 \text{ m}^{-1}$ con obiettivo da 50 mm impostato su infinito)
Punto di osservazione:	Circa 21 mm (dal centro dell'obiettivo dell'oculare a $-1 \text{ m}^{-1}$ )
Correzione diottrica incorporata:	Circa Da $-3,0$ a $+1,0 \text{ m}^{-1}$ (dpt)
Schermo di messa a fuoco:	Eg-A II in dotazione, intercambiabile
Livella elettronica:	Orizzontale: incrementi di $1^\circ$ , $\pm 9^\circ$ * Solo durante lo scatto in orizzontale
Specchio:	A riposizionamento rapido
Anteprima profondità campo:	Disponibile

### • **Messa a fuoco automatica**

Tipo:	TTL registrazione immagine secondaria, rilevamento fase
Punti AF:	11 punti AF Centrale: AF tipo a croce a f/5.6 Centrale: AF sensibile alle linee verticali a f/2.8
Intervallo luminosità messa a fuoco:	EV -3 - 18 (al punto AF centrale [sensibile a f/2.8 e f/5.6], temperatura ambiente, ISO 100)
Funzionamento messa a fuoco:	AF One-Shot, AF AI Servo, AF AI Focus, messa a fuoco manuale (MF)
Caratteristiche AF AI Servo:	Sensibilità inseguimento, Inseguimento accelerazione/decelerazione
Regolazione fine AF:	Regolazione fine AF (uguale per tutti gli obiettivi o per obiettivo)
Luce AF ausiliaria:	Emessa dallo Speedlite esterno specifico per EOS

## • Controllo dell'esposizione

Modalità misurazione luce:	Misurazione TTL alla massima apertura a 63 zone <ul style="list-style-type: none"> <li>• Misurazione valutativa (collegata a tutti i punti AF)</li> <li>• Misurazione parziale (circa l'8,0% del mirino al centro)</li> <li>• Lettura spot (circa il 3,5% del mirino al centro)</li> <li>• Misurazione media pesata al centro</li> </ul>
Intervallo di misurazione:	EV da 1 a 20 (a temperatura ambiente con obiettivo EF50mm f/1.8 II, ISO 100)
Controllo esposizione:	Programma AE (Scena Smart Auto, Creativa automatica, Scena speciale (Ritratto, Paesaggio, Macro, Sport, Ritratto notturno, Scatto notturno manuale, Controllo retroilluminazione HDR, Programma), AE con priorità dei tempi di scatto, AE a priorità del diaframma, esposizione manuale, esposizione Posa
Sensibilità ISO: (Indice di esposizione consigliato)	Modalità zona base*: ISO 100 - 12800 impostata automaticamente * Paesaggio: ISO 100 - 1600 impostata automaticamente, Scatto notturno manuale: ISO 100 - 25600 impostata automaticamente P, Tv, Av, M, B: ISO auto, ISO 100 - 25600 (in incrementi di 1/3 di stop o 1 stop) o espansione ISO a L (equivalente a ISO 50), H1 (equivalente a ISO 51200), H2 (equivalente a ISO 102400)
Impostazioni sensibilità ISO:	Gamma ISO, Gamma ISO autom. e Velocità otturatore minima con ISO auto configurabili
Compensazione esposizione:	Manuale: $\pm 5$ stop con incrementi di 1/3 o 1/2 di stop AEB: $\pm 3$ stop con incrementi di 1/3 o 1/2 di stop (utilizzabile in combinazione con la compensazione dell'esposizione manuale)
Blocco AE:	Auto: applicato in AF One-Shot con misurazione valutativa quando si raggiunge la messa a fuoco Manuale: tramite pulsante del blocco AE

## • Scatto HDR

Regolazione gamma

dinamica: Automatica,  $\pm 1$  EV,  $\pm 2$  EV,  $\pm 3$  EV

Allineamento automatico immagini: Possibile

## • Esposizioni multiple

Numero di esposizioni multiple: da 2 a 9 esposizioni

Controllo esposizione multipla: Additiva, Media

## • **Otturatore**

Tipo: Otturatore con piano focale a controllo elettronico  
Velocità dell'otturatore: Da 1/4000 di sec. a 30 sec., Posa, sincronizzazione X a 1/180 di sec.

## • **Sistema di azionamento**

Modalità drive: Scatto singolo, scatto continuo, scatto singolo silenziato, scatto continuo silenziato, autoscatto/telecomando con ritardo di 10 sec., autoscatto/telecomando con ritardo di 2 sec.

Velocità scatto continuo: Scatto continuo: fino a circa 4,5 scatti al secondo  
Scatto continuo silenziato: fino a circa 3,0 scatti al secondo

Velocità di scatto massima: JPEG Grande/Fine: circa 73 scatti (circa 1250 scatti)  
RAW: circa 14 scatti (circa 17 scatti)  
RAW+JPEG Grande/Fine: circa 7 scatti (circa 8 scatti)

\* Le cifre tra parentesi si riferiscono a una scheda Ultra UHS-I da 8 GB e si basano sugli standard di prova Canon.

\* Le cifre indicate si basano sugli standard di prova Canon (ISO 100 e Stile Foto Standard) con una scheda da 8 GB.

## • **Speedlite esterno**

Speedlite compatibili: Speedlite serie EX  
Misurazione flash: Flash automatico E-TTL II  
Compensazione esposizione flash:  $\pm 3$  stop con incrementi di 1/3 o 1/2 di stop  
Blocco FE: Disponibile  
Terminale PC: Nessuno  
Controllo Speedlite esterno: Disponibile

\* Compatibile con foto con flash wireless a onde radio.

## • **Scatto Live View**

Impostazioni rapporto dimensionale: 3:2, 4:3, 16:9, 1:1  
Metodi di messa a fuoco: FlexiZone - Single, modalità Live con rilevamento viso (rilevamento del contrasto), modalità veloce (rilevamento della differenza di fase), messa a fuoco manuale (possibilità di ingrandimento da 5 a 10 volte circa)

Intervallo luminosità messa a fuoco: EV 1 - 18 (con rilevamento del contrasto a temperatura ambiente, ISO 100)

Modalità misurazione della luce:	Misurazione valutativa (315 zone), Misurazione parziale (circa l'11% dello schermo Live View), Lettura spot (circa il 3% dello schermo Live View), misurazione Media pesata al centro
Intervallo di misurazione:	EV da 0 a 20 (a temperatura ambiente con obiettivo EF50mm f/1.4 USM, ISO 100)
Scatto silenziato:	Disponibile (Modalità 1 e 2)
Visualizzazione griglia:	Tre tipi

### • Ripresa di filmati

Formato di registrazione:	MOV
Filmato	MPEG-4 AVC/H.264
Audio	Velocità in bit (media) variabile Linear PCM
Formato di registrazione e frequenza immagini:	1920x1080 (Full HD): 30p/25p/24p 1280x720 (HD) : 60p/50p 640x480 (SD) : 30p/25p * 30p: 29,97 fps, 25p: 25,00 fps, 24p: 23,976 fps, 60p: 59,94 fps, 50p: 50,00 fps
Metodo di compressione:	IPB, ALL-I (I-only)
Dimensioni file:	1920x1080 (30p/25p/24p) / IPB : circa 235 MB/min. 1920x1080 (30p/25p/24p) / ALL-I : circa 685 MB/min. 1280x720 (60p/50p) / IPB : circa 205 MB/min. 1280x720 (60p/50p) / ALL-I : circa 610 MB/min. 640x480 (30p/25p) / IPB : circa 78 MB/min. * Velocità di lettura/scrittura della scheda necessaria per la ripresa di filmati: IPB: almeno 6 MB al sec./ALL-I: almeno 20 MB al sec.
Messa a fuoco:	La stessa dello scatto in Live View
Modalità di misurazione della luce:	Misurazione media pesata al centro e valutativa con sensore di immagine * Impostata automaticamente dalla modalità di messa a fuoco.
Intervallo di misurazione:	EV da 0 a 20 (a temperatura ambiente con obiettivo EF50mm f/1.4 USM, ISO 100)
Controllo dell'esposizione:	Programma AE per filmati ed esposizione manuale
Compensazione esposizione:	±3 stop con incrementi di 1/3 di stop (±5 stop per le foto)

Sensibilità ISO: (Indice di esposizione consigliato)	Con esposizione automatica: ISO auto (impostata automaticamente nell'intervallo ISO 100 - ISO 12800), il valore minimo e massimo della sensibilità ISO può essere regolato nelle modalità della zona creativa Con esposizione manuale: ISO auto (impostata automaticamente nell'intervallo ISO 100 - ISO 12800), ISO 100 - ISO 12800 impostata manualmente (in incrementi di 1/3 o di 1 stop), espandibile a H (equivalente a ISO 16000/20000/25600)
Time code:	Supportato
Drop frame:	Compatibile con 60p/30p
Istantanee video:	Configurabili su 2 sec./4 sec./8 sec.
Registrazione audio:	Microfono monoaurale incorporato, terminale per microfono stereo esterno disponibile Livello registrazione audio regolabile, filtro vento in dotazione, attenuatore in dotazione
Visualizzazione griglia:	Tre tipi
Scatto di foto	Possibile

### • Monitor LCD

Tipo:	Monitor TFT a colori a cristalli liquidi
Dimensioni del monitor e punti:	Widescreen, 7,7 cm (3,0 pollici) (3:2) con circa 1,04 milioni di punti
Regolazione della luminosità:	Manuale (7 livelli)
Livella elettronica:	Disponibile
Lingue dell'interfaccia:	25
Guida funzioni/Guida:	Visualizzabile

### • Riproduzione

Formati di visualizzazione delle immagini:	Singola immagine, singola immagine + informazioni (informazioni di base, informazioni di scatto, istogramma), indice a 4 immagini, indice a 9 immagini
Avviso sovraesposizione:	Le aree sovraesposte lampeggiano
Visualizzazione punto AF:	Possibile
Visualizzazione griglia:	Tre tipi
Ingrandimento dello zoom:	Da 1,5 a 10 volte circa, inizio e posizione dell'ingrandimento configurabili
Metodi di scorrimento delle immagini:	Immagine singola, scorrimento di 10 o 100 immagini, per data di scatto, per cartella, per filmato, per foto, per classificazione
Rotazione immagine:	Possibile
Classificazioni:	Disponibili
Riproduzione filmati:	Abilitata (monitor LCD, video/audio OUT, HDMI OUT), altoparlante integrato



Presentazione:	Tutte le immagini, per data, per cartella, filmati, foto o per classificazione
Musica di sottofondo:	Selezionabile per presentazioni e riproduzione dei filmati
Protezione immagini:	Possibile

### • Elaborazione successiva delle immagini

Elaborazione delle immagini

RAW sulla fotocamera:	Correzione della luminosità, bilanciamento del bianco, Stile Foto, Auto Lighting Optimizer (Ottimizzazione automatica della luce), riduzione disturbi con alta sensibilità ISO, qualità di registrazione immagini JPEG, spazio colore, correzione illuminazione periferica, correzione distorsione e correzione dell'aberrazione cromatica
-----------------------	--

Ridimensionamento:	Possibile
--------------------	-----------

### • Stampa diretta

Stampanti compatibili:	Stampanti PictBridge
Immagini stampabili:	Immagini JPEG e RAW
Ordine di stampa:	Compatibile con DPOF versione 1.1

### • Funzioni personalizzate

Funzioni personalizzate:	20
Registrazione in My menu:	Possibile
Modalità di scatto personalizzate:	Registrazione in C1/C2 della ghiera di selezione
Informazioni copyright:	Immissione e inclusione disponibili

### • Interfaccia

Terminale audio/ video OUT/ Digital:	Uscita video analogico (compatibile con NTSC/PAL)/ audio stereo Comunicazione con un computer, stampa diretta (USB Hi-Speed o equivalente), connessione a ricevitore GPS GP-E2
Terminale OUT HDMI mini:	Tipo C (commutazione automatica della risoluzione), compatibile CEC
Terminale IN microfono esterno:	Connettore mini $\phi$ 3,5 mm
Terminale per telecomando:	Compatibile con telecomando tipo N3
Telecomando wireless:	Telecomando RC-6
Scheda Eye-Fi:	Compatibile

## • Alimentazione

Batteria:	Batteria LP-E6/LP-E6N (quantità 1) * L'alimentazione CA può essere fornita tramite il Kit adattatore ACK-E6. * Installando l'impugnatura porta batteria BG-E13 è possibile utilizzare batterie formato AA/LR6.
Informazioni sulla batteria:	Livello carica, Conteggio scatti, Prestazioni ricarica e Registrazione batteria, Storico batterie
Numero di scatti possibili: (in base agli standard di verifica CIPA)	Con scatto dal mirino: circa 1090 scatti a temperatura ambiente (23 °C), circa 980 scatti a basse temperature (0 °C) Con scatto in Live View: circa 220 scatti a temperatura ambiente (23 °C), circa 190 scatti a basse temperature (0 °C)
Durata ripresa filmati:	Circa 1 ora e 35 min. a temperatura ambiente (23 °C) Circa 1 ora e 25 min. a basse temperature (0 °C) (con una batteria LP-E6 completamente carica)

## • Dimensioni e peso

Dimensioni (L x A x P):	144,5 x 110,5 x 71,2 mm circa
Peso (EOS 6D (WG)):	755 g circa (Linee guida CIPA), 680 g circa (solo corpo macchina)
Peso (EOS 6D (N)):	750 g circa (Linee guida CIPA), 675 g circa (solo corpo macchina)

## • Ambiente operativo

Intervallo temperatura operativa:	Da 0 °C a 40 °C
Umidità operativa:	Fino all'85%

## • Batteria LP-E6

Tipo:	Batteria ricaricabile agli ioni di litio
Tensione nominale:	7,2 V CC
Capacità della batteria:	1800 mAh
Dimensioni (L x A x P):	38,4 x 21,0 x 56,8 mm circa
Peso:	80 g circa

## • Carica batteria LC-E6

Batteria compatibile:	Batteria LP-E6/LP-E6N
Tempo di ricarica:	Circa 2 ore e 30 min.
Carico nominale:	100-240 V CA (50/60 Hz)
Potenza nominale:	8,4 V CC/1,2 A
Intervallo temperatura operativa:	Da 5 °C a 40 °C

Umidità operativa:	Fino all'85%
Dimensioni (L x A x P):	69,0 x 33,0 x 93,0 mm circa
Peso:	130 g circa

#### • Carica batteria LC-E6E

Batteria compatibile:	Batteria LP-E6/LP-E6N
Lunghezza del cavo di alimentazione:	1 m circa
Tempo di ricarica:	2 ore e 30 min. circa
Carico nominale:	100-240 V CA (50/60 Hz)
Potenza nominale:	8,4 V CC/1,2 A
Intervallo temperatura operativa:	Da 5 °C a 40 °C
Umidità operativa:	Fino all'85%
Dimensioni (L x A x P):	69,0 x 33,0 x 93,0 mm circa
Peso:	125 g circa (escluso cavo di alimentazione)

#### • EF24-105mm f/4L IS USM

Angolo di campo:	Ampiezza diagonale: 84° - 23°20' Ampiezza orizzontale: 74° - 19°20' Ampiezza verticale: 53° - 13°
Struttura obiettivo:	18 elementi in 13 gruppi
Apertura minima:	f/22
Distanza di messa a fuoco minima:	0,45 m (dal piano del sensore immagine)
Ingrandimento massimo:	0,23x (a 105 mm)
Campo visivo:	535 x 345 - 158 x 106 mm circa (a 0,45 m)
Image Stabilizer (Stabilizzatore d'immagine):	Obiettivo a decentramento
Dimensioni filtro:	77 mm
Copriobiettivo:	E-77U/E-77 II
Diametro x lunghezza max.	83,5 x 107 mm
Peso:	670 g circa
Paraluce:	EW-83H
Custodia:	LP1219

• **EF24-105mm f/3.5-5.6 IS STM**

Angolo di campo:	Ampiezza diagonale: 84° - 23°20'
Ampiezza orizzontale:	74° - 19°20'
Ampiezza verticale:	53° - 13°
Struttura obiettivo:	17 elementi in 13 gruppi
Apertura minima:	f/22-36*
Distanza di messa a fuoco minima:	0,4 m (dal piano del sensore immagine)
Ingrandimento massimo:	0,3x (a 105 mm)
Campo visivo:	449 x 291 - 121 x 81 mm circa (a 0,4 m)
Image Stabilizer (Stabilizzatore d'immagine):	Obiettivo a decentramento
Dimensioni filtro:	77 mm
Copriobiettivo:	E-77 II
Diametro x lunghezza max.	83,4 x 104 mm
Peso:	525 g circa
Paraluce:	EW-83M (venduto separatamente)
Custodia:	LP1219 (venduta separatamente)

\* Si riferisce a incrementi di 1/3 di stop. Con incrementi di 1/2 stop il valore è f/22-32.

- Tutti i dati precedenti si basano sugli standard di prova Canon e le linee guida CIPA (Camera & Imaging Products Association).
- Dimensioni, diametro massimo, lunghezza e peso sopra indicati si basano sulle linee guida CIPA (ad eccezione del peso solo corpo macchina).
- Le specifiche e l'aspetto del prodotto sono soggetti a modifiche senza preavviso.
- In caso di problemi con un obiettivo non Canon collegato alla fotocamera, consultare il produttore dell'obiettivo.

## Marchi

- Adobe è un marchio di Adobe Systems Incorporated.
- Microsoft e Windows sono marchi o marchi registrati di Microsoft Corporation negli Stati Uniti e/o in altri paesi.
- Macintosh e Mac OS sono marchi di Apple Inc., registrati negli Stati Uniti e in altri paesi.
- Il logo SDXC è un marchio di SD-3C, LLC.
- HDMI, il logo HDMI e High-Definition Multimedia Interface sono marchi o marchi registrati di HDMI Licensing LLC.
- Tutti gli altri marchi appartengono ai rispettivi proprietari.

## Informazioni sulla licenza MPEG-4

"Questo prodotto viene concesso in licenza su brevetti di AT&T per lo standard MPEG-4 e può essere utilizzato per la codifica di contenuto video MPEG-4 e/o per la decodifica di contenuto video MPEG-4 codificato esclusivamente (1) per uso personale e non commerciale (2) ad opera di un fornitore di contenuti video con licenza di fornire video MPEG-4 su brevetti di AT&T.

Nessuna licenza viene concessa o può essere ritenuta acquisita in relazione a qualsiasi altro utilizzo dello standard MPEG-4."

## About MPEG-4 Licensing

"This product is licensed under AT&T patents for the MPEG-4 standard and may be used for encoding MPEG-4 compliant video and/or decoding MPEG-4 compliant video that was encoded only (1) for a personal and non-commercial purpose or (2) by a video provider licensed under the AT&T patents to provide MPEG-4 compliant video. No license is granted or implied for any other use for MPEG-4 standard."

\* Notice displayed in English as required.

## Si consiglia l'utilizzo di accessori originali Canon

Questo prodotto è progettato per ottenere prestazioni ottimali quando viene utilizzato con accessori originali Canon.

Canon non si assume alcuna responsabilità per i danni a questo prodotto e/o per problemi come ad esempio incendi, ecc., provocati dal malfunzionamento di accessori non originali Canon (ad esempio, una fuoriuscita di liquidi presenti nella batteria e/o un'esplosione della batteria stessa). Tenere presente che questa garanzia non copre le richieste di interventi di assistenza derivanti dal malfunzionamento di accessori non originali Canon, anche se è possibile richiedere tali interventi a pagamento.



La batteria LP-E6/LP-E6N è concepita esclusivamente per modelli Canon. Canon non si assume alcuna responsabilità per eventuali danni o malfunzionamenti derivanti dall'uso della batteria con un carica batteria non compatibile o con altri prodotti.

## Norme di sicurezza

Attenersi alle norme di sicurezza riportate di seguito e utilizzare l'apparecchiatura in modo corretto per evitare di causare lesioni fisiche o danni materiali.

### Prevenzione di lesioni gravi o letali

- Per evitare il rischio di incendi, calore eccessivo, fuoriuscite di sostanze chimiche ed esplosioni, attenersi alle norme di sicurezza riportate di seguito:
  - Non utilizzare batterie, fonti di alimentazione e accessori non specificati nel presente manuale. Non utilizzare batterie di fabbricazione artigianale o modificate.
  - Evitare di causare il corto circuito, smontare o modificare la batteria o la batteria di backup. Non esporre a fonti di calore, saldare né immergere in acqua la batteria o la batteria di backup. Non sottoporre tali componenti a urti violenti.
  - Non inserire la batteria o la batteria di backup con polarità invertita (+ -).
  - Non inserire contemporaneamente batterie nuove e vecchie o di tipo diverso.
  - Non ricaricare la batteria se la temperatura ambiente non rientra nell'intervallo compreso tra 0 °C e 40 °C. Non superare il tempo di ricarica.
  - Non inserire oggetti metallici tra i contatti elettrici della fotocamera, negli accessori, nei cavi di collegamento e così via.

---

- Tenere la batteria di backup fuori dalla portata dei bambini. Se un bambino ingerisce la batteria, consultare immediatamente un medico (le sostanze chimiche contenute nella batteria possono provocare lesioni a stomaco e intestino).

---

- Prima dello smaltimento della batteria o della batteria di backup, proteggere i contatti elettrici con nastro isolante per evitare che possano venire a contatto con altri oggetti metallici o batterie. Questa misura consente di prevenire il rischio di incendi o esplosioni.

---

- In caso di emissioni eccessive di fumo, calore o esalazioni durante la ricarica della batteria, scollegare immediatamente il carica batteria dalla presa per interrompere la ricarica e prevenire il rischio di incendi.

---

- Nel caso in cui la batteria o la batteria di backup perda liquidi, cambi colore, si deformi o emetta fumo o esalazioni, rimuoverla immediatamente. Prestare particolare attenzione per evitare di ustionarsi.

---

- Evitare che eventuali liquidi fuoriusciti dalla batteria vengano a contatto con occhi, pelle e indumenti poiché potrebbero causare cecità o lesioni cutanee. Nel caso in cui i liquidi della batteria vengano a contatto con occhi, pelle o indumenti, risciacquare immediatamente la parte interessata con abbondante acqua pulita senza strofinare. Consultare immediatamente un medico.

---

- Durante la ricarica, tenere l'apparecchiatura fuori dalla portata dei bambini. Un uso improprio del cavo può comportare il rischio di soffocamenti o folgorazioni.

---

- Non lasciare i cavi in prossimità di una fonte di calore. I cavi potrebbero deformarsi o la guaina isolante potrebbe fondersi e causare incendi o scosse elettriche.

---

- Non attivare il flash per fotografare un conducente alla guida di un'automobile per evitare di causare incidenti.

---

- Non far scattare il flash vicino agli occhi di una persona. Ciò potrebbe causare una temporanea riduzione della capacità visiva. Quando si utilizza il flash per fotografare un bambino, mantenersi a una distanza di almeno 1 metro.

---

- Prima di riporre la fotocamera o un accessorio, rimuovere la batteria e scollegare il cavo di alimentazione. Questa precauzione consente di evitare il rischio di scosse elettriche, dispersione di calore o incendi.

---

- Non utilizzare l'apparecchiatura in presenza di gas infiammabili. Questa precauzione consente di evitare il rischio di incendi o esplosioni.

- Se l'apparecchiatura cade e l'involucro esterno si apre in modo da rendere visibili i componenti interni, non toccarli per evitare il rischio di scosse elettriche.
- Non smontare né modificare l'apparecchiatura. I componenti interni ad alta tensione possono causare scosse elettriche.
- Non guardare il sole o una sorgente luminosa estremamente forte attraverso la fotocamera o l'obiettivo. Ciò potrebbe causare danni agli occhi.
- Tenere la fotocamera fuori dalla portata dei bambini piccoli per evitare il rischio di soffocamenti dovuti a un uso improprio della cinghia a tracolla.
- Non conservare l'apparecchiatura in ambienti umidi o polverosi. Questa precauzione consente di evitare il rischio di incendi o scosse elettriche.
- Prima di utilizzare la fotocamera su un aereo o in un ospedale, verificare che ne sia consentito l'uso. Le onde elettromagnetiche emesse dalla fotocamera potrebbero interferire con la strumentazione aerea o medica.
- Per evitare il rischio di incendi e scosse elettriche, attenersi alle norme di sicurezza riportate di seguito:
  - Inserire sempre il cavo di alimentazione fino in fondo.
  - Non toccare i cavi di alimentazione con le mani umide.
  - Scollegare i cavi di alimentazione estraendo la spina senza tirare il cavo.
  - Non graffiare, tagliare o piegare eccessivamente il cavo né poggiarvi sopra oggetti pesanti. Non attorcigliare né legare i cavi.
  - Non collegare troppi cavi di alimentazione alla stessa presa.
  - Non utilizzare un cavo con la guaina isolante danneggiata.
- Di tanto in tanto, scollegare il cavo di alimentazione e utilizzare un panno asciutto per rimuovere la polvere intorno alla presa. Se l'area circostante la presa è polverosa, umida o unta, la polvere depositata sulla presa di corrente potrebbe inumidirsi e causare un corto circuito con il rischio di incendi.

### **Prevenzione di lesioni personali o danni all'apparecchiatura**

- Non lasciare l'apparecchiatura all'interno di un'autovettura sotto il sole o in prossimità di una fonte di calore. L'apparecchiatura potrebbe surriscaldarsi e provocare ustioni.
- Non trasportare la fotocamera mentre è installata sul treppiede per evitare il rischio di causare lesioni. Accertarsi che il treppiede sia in grado di sostenere la fotocamera e l'obiettivo.
- Non lasciare l'obiettivo sotto il sole senza il copriobiettivo poiché potrebbe concentrare i raggi solari e provocare un incendio.
- Non coprire né avvolgere il dispositivo di ricarica della batteria in un panno. A causa della mancata dispersione del calore, l'involucro esterno potrebbe deformarsi o prendere fuoco.
- Se la fotocamera cade in acqua o se l'acqua o frammenti di metallo penetrano all'interno della fotocamera, rimuovere immediatamente la batteria e la batteria di backup. Questa precauzione consente di evitare il rischio di incendi o scosse elettriche.
- Non utilizzare né lasciare la batteria o la batteria di backup in un ambiente surriscaldato. Ciò potrebbe causare la fuoriuscita dei liquidi presenti nella batteria o ridurre la durata della batteria stessa. La batteria potrebbe inoltre surriscaldarsi e causare ustioni.
- Non utilizzare diluenti, benzene o altri solventi organici per pulire l'apparecchiatura. Ciò potrebbe causare incendi o danni alla salute.

**Se il prodotto non funziona correttamente o sono necessari interventi di assistenza, contattare il rivenditore o il Centro di assistenza Canon più vicino.**



### **Solo per Unione Europea e SEE (Norvegia, Islanda e Liechtenstein)**

Questi simboli indicano che il prodotto non può essere smaltito con i rifiuti domestici, ai sensi della Direttiva RAEE (2012/19/UE), della Direttiva sulle Batterie (2006/66/CE) e/o delle leggi nazionali che attuano tali Direttive.

Se sotto il simbolo indicato sopra è riportato un simbolo chimico, in osservanza della Direttiva sulle batterie, tale

simbolo indica la presenza di un metallo pesante (Hg = Mercurio, Cd = Cadmio, Pb = Piombo) nella batteria o nell'accumulatore con un livello di concentrazione superiore a una soglia applicabile specificata nella Direttiva sulle batterie.

Il prodotto deve essere conferito a un punto di raccolta designato, ad esempio il rivenditore in caso di acquisto di un nuovo prodotto simile oppure un centro di raccolta autorizzato per il riciclaggio di rifiuti di apparecchiature elettriche ed elettroniche (RAEE) nonché di batterie e accumulatori. Un trattamento improprio di questo tipo di rifiuti può avere conseguenze negative sull'ambiente e sulla salute umana a causa delle sostanze potenzialmente nocive solitamente contenute in tali rifiuti.

La collaborazione dell'utente per il corretto smaltimento di questo prodotto contribuirà a un utilizzo efficace delle risorse naturali ed eviterà di incorrere in sanzioni amministrative ai sensi dell'art. 255 e successivi del Decreto Legislativo n. 152/06.

Per ulteriori informazioni sul riciclaggio di questo prodotto, contattare le autorità locali, l'ente responsabile della raccolta dei rifiuti, un rivenditore autorizzato o il servizio di raccolta dei rifiuti domestici, oppure visitare il sito [www.canon-europe.com/weee](http://www.canon-europe.com/weee), o [www.canon-europe.com/battery](http://www.canon-europe.com/battery).

### **ATTENZIONE**

**RISCHIO DI ESPLOSIONE IN CASO DI SOSTITUZIONE DELLA BATTERIA CON UN TIPO NON IDONEO.**

**SMALTIRE LE BATTERIE USATE CONFORMEMENTE ALLE NORME VIGENTI.**



# Precauzioni per lo scatto di foto: EF24-105mm f/3.5-5.6 IS STM

L'obiettivo EF24-105mm f/3.5-5.6 IS STM utilizza un motore passo-passo che regola la messa a fuoco dell'obiettivo, anche quando si effettua lo zoom.

## 1. Quando la fotocamera è su OFF

Il motore non funziona se la fotocamera è su OFF a causa dell'uso della funzione di spegnimento automatico. Pertanto gli utenti devono essere a conoscenza dei seguenti punti.

- La regolazione manuale della messa a fuoco non è possibile.
- Mentre si effettua lo zoom si verifica un ritardo della messa a fuoco.

## 2. Quando l'obiettivo è in modalità sleep

Se non viene usato per un determinato periodo di tempo, l'obiettivo entra in modalità sleep in modo da risparmiare energia. Questa modalità è diversa da quando la fotocamera è su OFF a causa della funzione spegnimento automatico. Per uscire dalla modalità di sospensione, premere il pulsante di scatto a metà.

In tale condizione, il motore non funziona anche se la fotocamera è su ON. Pertanto gli utenti devono essere a conoscenza dei seguenti punti.

- La regolazione manuale della messa a fuoco non è possibile.
- Mentre si effettua lo zoom si verifica un ritardo della messa a fuoco.

## 3. Durante la reimpostazione iniziale

Quando la fotocamera è su ON o quando si porta la fotocamera su ON premendo il pulsante di scatto a metà corsa dopo che la fotocamera si trova su OFF a causa dello spegnimento automatico\*<sup>1</sup>, la fotocamera esegue una reimpostazione iniziale della messa a fuoco dell'obiettivo.\*<sup>2</sup>

- Sebbene l'immagine nel mirino possa apparire sfocata durante la reimpostazione iniziale, ciò non indica un malfunzionamento dell'obiettivo.
- Sebbene sia possibile rilasciare il pulsante di scatto durante la reimpostazione iniziale, gli utenti devono aspettare circa 1 secondo\*<sup>3</sup> dopo il completamento della reimpostazione iniziale per iniziare a scattare foto.

\*1: Non applicabile ai seguenti modelli di fotocamere EOS: EOS 700D, EOS 100D, EOS 650D

\*2: Con alcune fotocamere, l'obiettivo potrebbe eseguire un ripristino iniziale per migliorare le prestazioni dell'obiettivo, anche in momenti diversi rispetto a quelli descritti in questa sezione.

\*3: Il tempo di reimpostazione iniziale varia in base a come si usa la fotocamera.



# 15

## Visualizzazione dei file PDF dei manuali di istruzioni sul DVD / Download delle immagini su un computer

In questo capitolo viene spiegato come installare il Manuale di istruzioni della fotocamera (dal DVD-ROM fornito) sul computer e scaricare le immagini dalla fotocamera al computer, viene descritto sommariamente il software disponibile sul CD EOS Solution Disk e viene illustrato come installare il software su un PC. Il capitolo spiega inoltre come visualizzare i file PDF presenti sul DVD EOS Camera Instruction Manuals Disk.



**EOS Solution  
Disk**  
(Software)



**EOS Camera  
Instruction Manuals  
Disk**

## Visualizzazione dei file PDF dei manuali di istruzioni sul DVD-ROM ■



EOS Camera Instruction Manuals Disk (DVD-ROM) contiene i seguenti manuali in formato elettronico (PDF):

- **Manuale di istruzioni della fotocamera**  
Illustra tutte le funzioni e le procedure della fotocamera e tratta gli argomenti di base (questo file).
- **Manuale di istruzioni della funzione Wi-Fi**  
Illustra tutte le funzioni e le procedure e tratta gli argomenti di base relativi alla funzione Wi-Fi.
- **Manuale di istruzioni di EF24-70mm f/4L IS USM**  
Se è stato acquistato un kit dell'obiettivo EF24-70mm f/4L IS USM, leggere questo manuale prima dell'uso.
- **Manuali di istruzioni del software**  
File PDF dei manuali di istruzioni del software contenuto su EOS Solution Disk (vedere a pagina 393).

## Visualizzazione di EOS Camera Instruction Manuals Disk (DVD-ROM)

[WINDOWS]



## EOS Camera Instruction Manuals Disk

Copiare sul computer i manuali di istruzioni in formato PDF contenuti sul disco.

- 1 Inserire il DVD EOS Camera Instruction Manuals Disk nell'unità DVD-ROM del computer.
- 2 Fare doppio clic su [**Risorse del computer**] sul desktop, quindi fare doppio clic sull'unità DVD-ROM in cui è stato inserito il disco.
- 3 Fare clic sul nome del manuale di istruzioni che si desidera visualizzare.
  - Selezionare lingua e sistema operativo.
  - ▶ Viene visualizzato l'indice del Manuale di istruzioni.



Per visualizzare i file del Manuale di istruzioni (in formato PDF) è necessario che sul computer sia installato Acrobat Reader (si consiglia di utilizzare la versione più recente). Installare Adobe Reader sul computer, se non è già presente. Per salvare il manuale in formato PDF sul computer, usare la funzione "Salva" di Adobe Reader. Per ulteriori informazioni sull'uso di Adobe Reader, consultarne il menu della guida.



- Il PDF del manuale di istruzioni della fotocamera contiene i collegamenti alle pagine. In questo modo, è possibile accedere rapidamente alla pagina desiderata. Nelle pagine del sommario o dell'indice, fare clic sul numero della pagina per accedervi.

## Visualizzazione di EOS Camera Instruction Manuals Disk (DVD-ROM)

[MACINTOSH]



### EOS Camera Instruction Manuals Disk

Copiare sul computer i manuali di istruzioni in formato PDF contenuti sul disco.

- 1 Inserire il DVD EOS Camera Instruction Manuals Disk nell'unità DVD-ROM del computer Macintosh.
- 2 Fare doppio clic sull'icona del disco.
- 3 Fare doppio clic sul file START.html.
- 4 Fare clic sul nome del manuale di istruzioni che si desidera visualizzare.
  - Selezionare lingua e sistema operativo.
  - ▶ Viene visualizzato l'indice del Manuale di istruzioni.

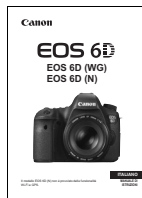
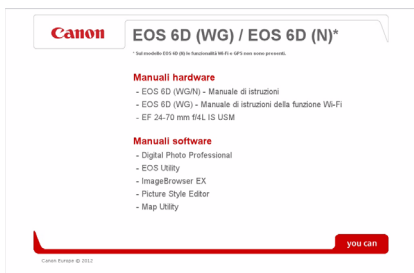

Manuale di istruzioni della fotocamera



Per visualizzare i file del Manuale di istruzioni (in formato PDF) è necessario che sul computer sia installato Acrobat Reader (si consiglia di utilizzare la versione più recente). Installare Adobe Reader sul computer Macintosh, se non è già presente. Per salvare il manuale in formato PDF sul computer, usare la funzione "Salva" di Adobe Reader. Per ulteriori informazioni sull'uso di Adobe Reader, consultarne il menu della guida.



- Il PDF del manuale di istruzioni della fotocamera contiene i collegamenti alle pagine. In questo modo, è possibile accedere rapidamente alla pagina desiderata. Nelle pagine del sommario o dell'indice, fare clic sul numero della pagina per accedervi.

# Download delle immagini su un computer

È possibile utilizzare il software in dotazione per scaricare le immagini dalla fotocamera su un computer. Sono disponibili due diversi metodi.

## Download tramite il collegamento della fotocamera al computer

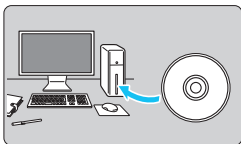

### 1 Installare il software (p. 395).

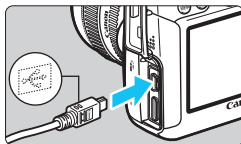

### 2 Utilizzare il cavo interfaccia in dotazione per collegare la fotocamera al computer.

- Utilizzare il cavo interfaccia in dotazione con la fotocamera.
- Collegare il cavo al terminale della fotocamera <DIGITAL> con l'icona <↔> del connettore del cavo rivolta verso il davanti della fotocamera.
- Collegare il connettore del cavo al terminale USB del computer.

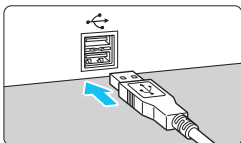

### 3 Utilizzare EOS Utility per scaricare immagini e filmati.

- Per ulteriori informazioni, consultare il manuale EOS Utility Istruzioni disponibile sul DVD-ROM (p. 388).



Se nella scheda [F3] [Wi-Fi] è impostato su [Attiva], la fotocamera non può collegarsi al computer. Impostare [Wi-Fi] su [Disattiva], e poi collegare il cavo interfaccia.

## Download delle immagini tramite un lettore di schede

Se si ha a disposizione un qualsiasi lettore di schede, è possibile utilizzarlo per scaricare le immagini sul computer.

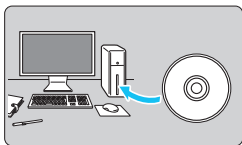

### 1 Installare il software (p. 395).

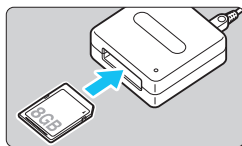

### 2 Inserire la scheda nel lettore.

### 3 Utilizzare il software Canon per scaricare immagini e filmati.

- ▶ Utilizzare Digital Photo Professional.
- ▶ Utilizzare ImageBrowser EX.
- Per ulteriori informazioni, consultare il PDF del Manuale di istruzioni del software disponibile sul DVD-ROM (p. 388).

 Quando si scaricano immagini dalla fotocamera al computer e si utilizza un lettore di schede senza adoperare il software Canon, copiare la cartella DCIM della scheda sul computer.



# Informazioni sul software



## EOS Solution Disk

Il disco contiene diverse applicazioni software per le fotocamere EOS.

⚠ Tenere presente che il software fornito con le fotocamere precedenti potrebbe non supportare i file delle foto e dei filmati acquisiti con questa fotocamera. Utilizzare il software fornito con questa fotocamera.

### 1 EOS Utility

Software di comunicazione tra la fotocamera e il computer

- Consente di scaricare le immagini (foto/filmati) acquisite con la fotocamera sul computer.
- Consente di configurare le diverse impostazioni della fotocamera dal computer.
- Consente di scattare foto in modalità remota collegando la fotocamera al computer.
- È possibile copiare brani musicali di sottofondo sulla scheda e ascoltarli durante la riproduzione.

### 2 Digital Photo Professional

Software di visualizzazione e modifica delle immagini

- Consente di visualizzare, modificare e stampare le immagini acquisite sul computer ad alta velocità.
- Consente di modificare le immagini conservando gli originali senza le modifiche.
- Può essere utilizzato da un'ampia gamma di utenti, dai fotografi amatoriali ai professionisti. È particolarmente consigliato per gli utenti che scattano prevalentemente immagini RAW.

### 3 Picture Style Editor

Software di creazione file Stile Foto

- Questi software sono destinati agli utenti esperti di elaborazione delle immagini.
- È possibile modificare lo Stile Foto con parametri dell'immagine personalizzati e creare/salvare un file Stile Foto originale.

## **Per installare il seguente software è necessaria una connessione a Internet.**

Inserire EOS Solution Disk in un computer collegato a Internet. Fare clic su **[Installazione standard]** o su **[Installa]** su un computer Macintosh. Il software viene installato automaticamente.

### **4 ImageBrowser EX**

Software di visualizzazione e modifica delle immagini

- Collegarsi a Internet per scaricare e installare il software.\*
- Consente di visualizzare, cercare e stampare immagini JPEG sul computer.
- Consente di riprodurre filmati (file MOV) e album di istantanee video ed estrarre istantanee dai filmati.
- È possibile scaricare da Internet altre funzionalità, come ad esempio EOS Video Snapshot Task (→  PDF).
- Consigliato per coloro che utilizzano una fotocamera digitale per la prima volta e per gli utenti amatoriali.

\* Per scaricare e installare ImageBrowser EX è necessario EOS Solution Disk.

### **5 Map Utility**

Software GPS

- Collegarsi a Internet per scaricare e installare il software.
- Le posizioni degli scatti possono essere riportate su una mappa e visualizzate sullo schermo di un computer utilizzando le informazioni geotag registrate con la funzione GPS.

 I programmi ZoomBrowser EX/ImageBrowser forniti con modelli precedenti di fotocamera non supportano i file delle foto e dei filmati MOV prodotti con la EOS 6D. Utilizzare ImageBrowser EX.

# Installazione del software

## Installazione del software su Windows

Sistemi operativi compatibili

Windows 8.1

Windows 8

Windows 7

1 Verificare che la fotocamera non sia collegata al computer.

- ❗ Non collegare la fotocamera al computer prima di avere installato il software. In caso contrario, il software potrebbe non essere installato correttamente.

2 Inserire il CD EOS Solution Disk.

3 Selezionare un'area geografica, un Paese e una lingua.

4 Fare clic su **[Installazione standard]** per avviare l'installazione.



- Seguire le istruzioni a video per completare la procedura di installazione.

- Se richiesto, installare Microsoft Silverlight.

5 Fare clic su **[Fine]** al termine dell'installazione.

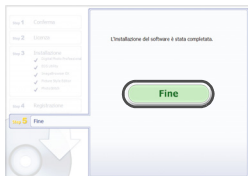

6 Rimuovere il CD.

## Installazione del software su Macintosh

Sistemi operativi compatibili **MAC OS X 10.8 - 10.9**

- 1 Verificare che la fotocamera non sia collegata al computer.
- 2 Inserire il CD EOS Solution Disk.
  - Sulla Scrivania del computer, fare doppio clic sull'icona del CD-ROM, quindi fare doppio clic su [Canon EOS Digital Installer].
- 3 Selezionare un'area geografica, un Paese e una lingua.
- 4 Fare clic su [**Installazione standard**] per avviare l'installazione.



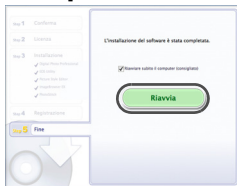

- Seguire le istruzioni a video per completare la procedura di installazione.
- 5 Fare clic su [**Riavvia**] al termine dell'installazione.



- 6 Dopo il riavvio, rimuovere il CD.



# Indice

<b>Caratteri numerici</b>		
1280x720 .....	216	
1920x1080 .....	216	
640x480 .....	216	
<b>A</b>		
 (Scena Smart Auto) .....	66	
Adobe RGB .....	140	
AE priorità diaframma .....	146	
AE priorità tempi .....	144	
AEB .....	152, 304	
AF		
Correzione dell'inquadratura .....	69	
Funzionamento AF .....	92	
Fuori fuoco .....	42, 43, 96, 196	
Luce ausiliaria AF .....	309	
Messa a fuoco difficile .....	96, 196	
Messa a fuoco manuale .....	97, 199	
Metodo AF .....	192, 223	
Regolazione fine AF .....	314	
Segnale acustico .....	346	
Selezione del punto AF .....	94, 324	
AF AI Servo .....	69, 93	
AI FOCUS (AF AI Focus) .....	93	
AI SERVO (AF AI Servo) .....	93	
Sensibilità inseguimento .....	307, 308	
Album di istantanee video .....	225	
Alimentazione		
Info batteria .....	334	
Livello di carica della batteria .....	35, 334	
Presa di corrente domestica .....	338	
Prestazioni ricarica .....	334	
Ricarica .....	28	
Scatti disponibili .....	35, 103, 181	
Spegnimento automatico .....	55	
ALL-I (I-only) .....	216	
Alta definizione (HD) .....	216, 251, 261	
Altoparlante .....	253	
Ambiente di scatto .....	84	
Anteprima profondità campo .....	147, 180, 184	
Attacco a slitta .....	20, 170	
Attacco treppiede .....	21	
Attenuatore .....	218	
Auto Lighting Optimizer (Ottimizzazione automatica della luce) .....	125	
Auto-rotazione .....	270	
Autoscatto .....	100, 168	
Av (AE priorità diaframma) .....	146	
Avvertenza temperatura .....	201, 233	
Avviso sovraesposizione .....	240	
Azzeramento automatico .....	137	
Azzeramento manuale .....	137	
<b>B</b>		
B (Posa) .....	154	
Batteria .....	28, 30, 35	
BGM .....	260	
Bilanciamento del bianco personale .....		122
Bilanciamento del bianco personalizzato .....		121
Blocco AE .....	153	
Blocco della messa a fuoco .....	69	
Blocco dello specchio .....	165	
Blocco FE .....	170	
Blocco multifunzione .....	47	
Bracketing .....	124, 152, 304	
<b>C</b>		
 (Scatto personalizzato) .....	328	
 (Creativa automatica) .....	71	
Cancella impostazioni fotocamera .....	56	
Carica batteria .....	26, 28	
Cavo .....	4, 261, 264, 354, 391	

Cavo di connessione .....	338
Cinturino .....	27
Codici di errore .....	370
Compensazione dell'esposizione ..	151
Compensazione dell'esposizione flash .....	170, 176
Con griglia .....	187, 224, 237
Contatti di sincronizzazione flash ..	20
Contrasto .....	116
Controlli personalizzati .....	50, 320
Controllo retroilluminazione HDR ..	81
Coperchio dell'oculare .....	27, 166
Correzione dell'aberrazione cromatica .....	132
Correzione dell'illuminazione periferica .....	131
Correzione diottrica .....	43
Creativa automatica .....	71
Creazione/selezione di cartelle ...	134

**D**

Data e ora .....	36
Dati eliminazione polvere .....	281
Dimensione file .....	103, 217, 238
DPOF .....	295

**E**





Effetto filtro .....	117
Effetto tonale (monocromo) .....	117
Elaborazione immagine RAW .....	272
Eliminazione della polvere dalle immagini .....	279
Eliminazione di immagini .....	267
Esposizione manuale .....	148, 208
Esposizioni multiple .....	158
Esposizioni posa .....	154
Esposizioni prolungate .....	154
Estensione file .....	137

**F**

FEB (bracketing dell'esposizione flash) .....	176
Filmati .....	203
Album di istantanee video .....	225
Attenuatore .....	218
Blocco AE .....	205
Con griglia .....	224
Controllo rapido .....	215
Dimensioni file .....	217
Drop frame .....	222
Filtro Vento .....	218
Formato registrazione filmato ...	216
Frequenza immagini .....	216
Metodo AF .....	215, 223
Metodo di compressione .....	216
Microfono .....	204, 219
Microfono esterno .....	219
Modifica .....	255
Modifica della prima e dell'ultima scena .....	255
Registrazione audio .....	218
Ripresa con esposizione automatica .....	204
Ripresa con esposizione manuale .....	208
Ripresa silenziosa .....	223
Riproduzione .....	251, 253
Scatto di foto .....	213
Tempo di registrazione .....	217
Time code .....	220
Timer misurazione .....	223
Video snapshot .....	225
Visualizzazione .....	251
Visualizzazione informazioni ...	210
Visualizzazione su uno schermo televisivo .....	251, 261
Filtro Vento .....	218
Fine (qualità di registrazione delle immagini) .....	102

Flash (Speedlite)	
Sincronizzazione otturatore (1 <sup>a</sup> /2 <sup>a</sup> tendina).....	175
Blocco FE .....	170
Compensazione dell'esposizione flash.....	170, 176
Controllo flash .....	172
Flash manuale.....	174
Funzioni personalizzate.....	177
Speedlite esterno.....	170
Velocità di sincronizzazione flash.....	171, 173
Wireless.....	175
Formattazione (inizializzazione scheda).....	53
Fotocamera	
Cancella impostazioni fotocamera .....	56
Come impugnare la fotocamera...	43
Vibrazioni della fotocamera ....	165
Visualizzazione impostazioni...	332
Fotografia macro.....	77
Frequenza immagini .....	216
Full HD (Full High-Definition)....	216, 251, 261
Funzioni configurabili delle modalità di scatto.....	342
Funzioni personalizzate .....	302
Fuso orario.....	36
<b>G</b>	
Ghiera	
Ghiera di controllo rapido .....	46
Ghiera principale .....	45
Ghiera di controllo rapido.....	46
Ghiera di selezione .....	24, 45
Ghiera principale.....	45
GPS .....	350
Grande (qualità di registrazione delle immagini).....	103
Guida.....	64
Guida funzioni .....	63
<b>H</b>	
HDMI .....	251, 261
HDMI CEC .....	262
HDR .....	155
<b>I</b>	
Icona di avvertimento .....	313
Icona <b>MENU</b> .....	6
Icona ☆ .....	6
Icone della scena .....	183, 207
Illuminazione (Pannello LCD) .....	48
Immagine in bianco e nero .....	84, 113, 117
Immagini	
Avviso sovraesposizione .....	240
Classificazione .....	247
Eliminazione .....	267
Indice .....	242
Informazioni di scatto.....	238
Istogramma .....	240
Modalità di scorrimento (metodi di scorrimento) .....	243
Numerazione .....	136
Presentazione.....	257
Protezione.....	265
Riproduzione.....	235
Riproduzione automatica .....	257
Rotazione automatica .....	270
Rotazione manuale .....	246
Vista ingrandita .....	244
Visualizzazione punto AF .....	240
Visualizzazione su uno schermo televisivo .....	251, 261
Immagini monocromatiche.....	84, 113, 117
Impostazione fotolibro .....	299



Impugnatura porta batteria.....	35, 354
Incrementi livello esposizione .....	304
Indicatore di classificazione .....	247
Indicatore livello esposizione...	23, 333
Informazioni sul copyright .....	138
Ingrandimento .....	245
IPB .....	216
Istogramma (Luminosità/RGB) ....	240
<b>J</b>	
JPEG.....	102
<b>K</b>	
Kit adattatore.....	338
<b>L</b>	
Letture spot .....	150
Lingua .....	38
Livella elettronica .....	60, 326
Livello registrazione .....	218
LOCK .....	47
Luce di conferma messa a fuoco ...	66
Luminosità o tipo scena .....	87
<b>M</b>	
M (esposizione manuale).....	148, 208
Macro .....	77
Malfunzionamento.....	356
Mantenimento apertura.....	147
Mapa del sistema.....	354
Media (qualità di registrazione delle immagini).....	103, 277
Menu .....	51
Impostazioni .....	346
My menu.....	327
Procedura di impostazione .....	52
Messa a fuoco → AF	
Messa a fuoco automatica → AF	
Messa a fuoco manuale.....	97, 199
MF (messa a fuoco manuale) ...	97, 199
Microfono.....	204, 219
Mirino.....	23
Correzione diottrica.....	43
Livella elettronica .....	60, 326
Misurazione media pesata al centro.....	150
Misurazione parziale .....	149
Misurazione valutativa.....	149
Modalità della zona base.....	24
Modalità della zona creativa.....	24
Modalità di misurazione della luce .....	149
Modalità di scatto .....	24
Av (AE priorità diaframma).....	146
 (Scatto personalizzato) ....	328
M (Esposizione manuale) .....	148
P (Programma AE).....	142
Tv (AE priorità tempi).....	144
 (Scena Smart Auto).....	66
 (Creativa automatica) .....	71
SCN (Scena speciale).....	74
 (Ritratto) .....	75
 (Paesaggio) .....	76
 (Macro).....	77
 (Sport).....	78
 (Ritratto notturno).....	79
 (Scatto notturno manuale).....	80
 (Controllo retroilluminazione HDR)....	81
Modalità di scatto personalizzata ..	328
Modalità di scorrimento .....	243
Modalità drive .....	73, 98
Modalità flash .....	174
Modalità scatto	
B (Posa).....	154
Modalità Scena speciale .....	74
Modalità veloce .....	197
Monitor LCD .....	17

Livella elettronica.....	60	Perdita di dettagli nelle aree luminose.....	240
Regolazione luminosità .....	269	Piccola (qualità di registrazione delle immagini).....	103, 277
Riproduzione delle immagini ...	235	PictBridge.....	285
Schermata di menu .....	51, 346	Pixel .....	102
Visualizzazione delle impostazioni delle funzioni di scatto .....	48, 333	Presenza di corrente domestica .....	338
M-RAW (RAW media).....	104	Presentazione .....	257
Multicontrollo.....	47, 94	Pressione a metà .....	44
My menu .....	327	Pressione fino in fondo.....	44
<b>N</b>		Priorità tonalità .....	130
Nitidezza .....	116	Priorità tonalità chiare .....	130
Nome file.....	136	Profilo ICC.....	140
Nomenclatura .....	20	Programma AE.....	142, 204
Normale (Qualità di registrazione delle immagini).....	102	Variazione programma.....	143
Norme di sicurezza .....	382	Protezione (protezione delle immagini dall'eliminazione) .....	265
NTSC .....	216, 351	Pulizia.....	279
Numerazione file consecutiva.....	136	Pulizia del sensore .....	279
<b>O</b>		Pulsante AF-ON (attivazione AF) ...	44
Obiettivo.....	25, 39	Pulsante di scatto.....	44
Correzione dell'aberrazione cromatica.....	132	Pulsante INFO.....	182, 210, 236, 332
Correzione dell'illuminazione periferica.....	131	Punto AF .....	94
Image Stabilizer (Stabilizzatore d'immagine) .....	42	<b>Q</b>	
Sblocco.....	40	Q (Controllo rapido).....	49, 83, 185, 215, 249
Oculare .....	166	Qualità di registrazione delle immagini .....	102
Off automatico .....	34, 55	<b>R</b>	
ONE SHOT (AF One-Shot).....	92	Rapporto dimensionale .....	188
Ora legale .....	37	RAW .....	102, 104
<b>P</b>		RAW+JPEG .....	102
P (Programma AE) .....	142	Registrazione orientamento scatto.....	310
Paesaggi.....	76	Regolazione fine .....	314
PAL .....	216, 351	Rettifica .....	306
Pannello LCD.....	22		
Paraluce dell'obiettivo .....	41		

Ricarica .....	28	Timer misurazione.....	191
Ridimensionamento .....	277	Visualizzazione informazioni ....	182
Riduci disturbi		Scatto Live View	
lunghe esposizioni .....	128	Scatto silenziato .....	190
Riduzione del disturbo		Scatto notturno manuale .....	80
Esposizioni prolungate .....	128	Scatto silenziato	
Riduzione disturbi		Scatto continuo .....	98
Alta sensibilità ISO .....	126	Scatto LV silenziato.....	190, 223
Riduzione disturbi alta		Scatto singolo .....	98
sensibilità ISO .....	126	Scatto singolo.....	73, 98
Riduzione disturbi scatti multipli...	126	Scena Smart Auto .....	66
Rilascio otturatore senza scheda...	32	Scene notturne .....	79, 80
Riproduzione .....	235	Scheda	
Riproduzione automatica .....	257	Avviso presenza scheda .....	32
Ritaglio (per la stampa).....	293	Scheda Eye-Fi.....	339
Ritardo di 10 secondi o		Schede .....	3, 17, 31, 53
di 2 secondi.....	100	Formattazione .....	53
Ritratti.....	75	Formattazione basso livello .....	54
Ritratto notturno .....	79	Linguetta di protezione	
Rotazione (immagine)....	246, 270, 293	da scrittura .....	31
		Problemi.....	33, 54
<b>S</b>		Schede di memoria → Schede	
<b>Saturazione.....</b>	<b>116</b>	Schede SD, SDHC, SDXC → Schede	
Scatti possibili .....	35, 103, 181	Segnale acustico .....	346
Scatto con comando a distanza ....	167	Selettore di modalità	
Scatto con telecomando .....	167	della messa a fuoco .....	39, 97, 199
Scatto continuo .....	98	Selezione automatica	
Scatto in Live View.....	70, 179	dei 11 punti AF .....	94
Con griglia .....	187	Selezione automatica del punto AF ...	94
Controllo rapido .....	185	Selezione diretta (del punto AF) ...	324
FlexiZoneAFo (Single).....	192	Selezione manuale (AF).....	94
Messa a fuoco manuale .....	199	Sensibilità ISO.....	106, 206, 209
Modalità Live con		Espansione ISO .....	109
rilevamento viso.....	193	Gamma impostazione	
Modalità veloce.....	197	automatica .....	110
Rapporto dimensionale.....	188	Gamma impostazione manuale ...	109
Scatti disponibili.....	181	Impostazione automatica	
Simulazione esposizione .....	189	(Auto) .....	108

Impostazione incrementi .....	304
Velocità minima otturatore.....	111
Seppia (monocromo) .....	84, 117
Simulazione dell'immagine finale .....	184, 212
Simulazione esposizione .....	189
Sincronizzazione otturatore .....	175
Sincronizzazione prima tendina...	175
Sincronizzazione seconda tendina .....	175
Singoli punti AF.....	94
Sistema video .....	216, 264, 351
Software.....	393
Spazio colore .....	140
Speedlite esterno → Flash	
Spia di accesso.....	32
Sport .....	78
S-RAW (RAW piccola) .....	104
sRGB .....	140
Stampa.....	285
Correzione dell'inclinazione.....	293
Effetti di stampa.....	290
Impostazione fotolibro .....	299
Impostazioni carta .....	289
Layout.....	289
Ordine di stampa (DPOF).....	295
Ritaglio .....	293
Stampa diretta.....	298
Stile Foto.....	112, 115, 118

**T**

Temperatura colore.....	120, 122
Terminale (digitale) USB.....	286, 391
Terminale digitale .....	286, 391
Time code .....	220
Timer misurazione .....	191, 223
Tonalità colore.....	116
Tv (AE priorità tempi).....	144

**U**

Unità flash non Canon.....	171
Uscita audio/video .....	251, 261

**V**

Velocità di scatto massima..	103, 105
Versione firmware .....	351
Video snapshot .....	225
Visione immagini .....	55
Vista ingrandita.....	199, 244
Visualizzazione delle impostazioni delle funzioni di scatto.....	48, 333
Visualizzazione delle informazioni di scatto .....	238
Visualizzazione di una sola immagine .....	236
Visualizzazione indice .....	242
Visualizzazione indice a 4 o 9 immagini .....	242
Visualizzazione ridotta.....	242, 244
Visualizzazione su uno schermo televisivo.....	251, 261
Volume (riproduzione filmati).....	254

**W**

WB (Bilanciamento del bianco) ....	120
Bracketing .....	124
Correzione .....	123
Impostazione temperatura colore .....	122
Personale.....	122
Personalizzato .....	121
Wi-Fi.....	351





**CANON INC.**

30-2 Shimomaruko 3-chome, Ohta-ku, Tokyo 146-8501, Giappone

*Europa, Africa e Medio Oriente*

**CANON EUROPA N.V.**

PO Box 2262, 1180 EG Amstelveen, Paesi Bassi

---

Per trovare la sede Canon locale, consultare il certificato di garanzia o visitare il sito [www.canon-europe.com/Support](http://www.canon-europe.com/Support)

Il prodotto e la relativa garanzia sono offerti nei paesi europei da Canon Europa N.V.

Gli obiettivi e gli accessori menzionati in questo manuale di istruzioni sono aggiornati al luglio 2014. Per informazioni sulla compatibilità della fotocamera con gli accessori e gli obiettivi introdotti sul mercato successivamente a questa data, contattare un Centro di assistenza Canon.