

Canon



PowerShot SX430 IS

PowerShot SX432 IS

Руководство пользователя камеры

РУССКИЙ

- Перед началом работы с камерой обязательно ознакомьтесь с данным Руководством, включая раздел «Инструкции по технике безопасности» (12).
- Ознакомление с данным Руководством поможет научиться правильному обращению с камерой.
- Храните это Руководство в надежном месте, чтобы его можно было использовать в будущем.

- Для перехода на другие страницы нажимайте кнопки в правом нижнем углу.
 - : следующая страница
 - : предыдущая страница
 - : страница до нажатия ссылки
- Для перехода в начало главы нажмите название главы справа.

Перед использованием

Основные операции

Руководство по расширенным операциям

1 Основные сведения о камере

2 Автоматический режим

3 Другие режимы съемки

4 Режим P

5 Режим воспроизведения

6 Функции Wi-Fi

7 Меню настройки

8 Принадлежности

9 Приложение

Алфавитный указатель

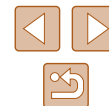

Перед использованием

Начальные сведения

Комплект поставки

Перед использованием проверьте наличие в комплекте поставки камеры перечисленных ниже комплектующих. Если что-либо отсутствует, обращайтесь по месту приобретения камеры.



Камера



Аккумулятор
NB-11LH*

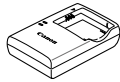

Зарядное устройство
CB-2LF/CB-2LFE



Ремень для запястья



Крышка объектива
(со шнурком)

* Запрещается удалять с аккумулятора наклеенную на него обложку.

- В комплект поставки также входят печатные документы.
- Карта памяти не входит в комплект поставки (📖2).

Поддерживаемые карты памяти

Могут использоваться указанные ниже карты памяти (продаются отдельно), независимо от их емкости.

- Карты памяти SD*
- Карты памяти SDHC*
- Карты памяти SDXC*



* Карты, соответствующие стандартам SD. Однако работа с данной камерой проверена не для всех карт памяти.

Перед использованием

Основные операции

Руководство по расширенным операциям

1 Основные сведения о камере

2 Автоматический режим

3 Другие режимы съемки

4 Режим P

5 Режим воспроизведения

6 Функции Wi-Fi

7 Меню настройки

8 Принадлежности

9 Приложение

Алфавитный указатель



Предварительные замечания и юридическая информация

- Сначала снимите и проверьте несколько тестовых снимков, чтобы убедиться в правильности их записи. Обратите внимание на то, что компания Canon Inc., ее филиалы и дочерние компании, а также дистрибьюторы не несут никакой ответственности за любой ущерб, обусловленный какой-либо неисправностью камеры и ее принадлежностей (включая карты памяти), приводящей к сбою в записи изображения или к записи изображения не тем способом, на который рассчитан аппарат.
- Несанкционированная фотосъемка или видео/аудиозапись людей или материалов, защищенных авторским правом, может нарушать права этих людей на конфиденциальность и/или другие их законные права, включая авторские права и права на интеллектуальную собственность, даже если фотосъемка или видео/аудиозапись производится исключительно для личных целей пользователя.
- Условия гарантии на камеру и сведения о службе поддержки клиентов компании Canon приведены в гарантийной информации в комплекте руководств пользователя камеры.
- Хотя экран изготавливается с использованием высокопрецизионных технологий и более 99,99% пикселей соответствуют техническим требованиям, в редких случаях отдельные пиксели могут иметь дефекты или отображаться в виде красных или черных точек. Это не свидетельствует о повреждении камеры и не влияет на записываемые изображения.
- При длительном использовании камеры она может стать теплой. Это не является признаком неисправности.

Соглашения, принятые в данном Руководстве

- В данном Руководстве значки служат для обозначения кнопок камеры, на которые эти значки нанесены или на которые они похожи.
- Значками обозначаются следующие кнопки и органы управления камеры. Цифры в скобках показывают номер соответствующего элемента управления в разделе «Названия компонентов» (📖4).
 - [▲] Кнопка «Вверх» (9) на задней панели
 - [◀] Кнопка «Влево» (13) на задней панели
 - [▶] Кнопка «Вправо» (11) на задней панели
 - [▼] Кнопка «Вниз» (12) на задней панели
- Режимы съемки, а также значки и текст, отображаемые на экране, указываются в скобках.
- ⓘ: Важные сведения, которые следует знать
- 📝: Примечания и советы для квалифицированного использования камеры
- 📖 xx: Страницы со связанной информацией (в этом примере символы «xx» означают номер страницы)
- Символы «▶ Фотографии» и «▶ Видеофильмы» под заголовками указывают, как используется функция – для фотографий или видеофильмов.
- Инструкции данного Руководства относятся к камере с настройками по умолчанию.
- Для удобства все поддерживаемые карты памяти обозначаются просто как «карта памяти».

Перед использованием

Основные операции

Руководство по расширенным операциям

1 Основные сведения о камере

2 Автоматический режим

3 Другие режимы съемки

4 Режим P

5 Режим воспроизведения

6 Функции Wi-Fi

7 Меню настройки

8 Принадлежности

9 Приложение

Алфавитный указатель



Названия компонентов

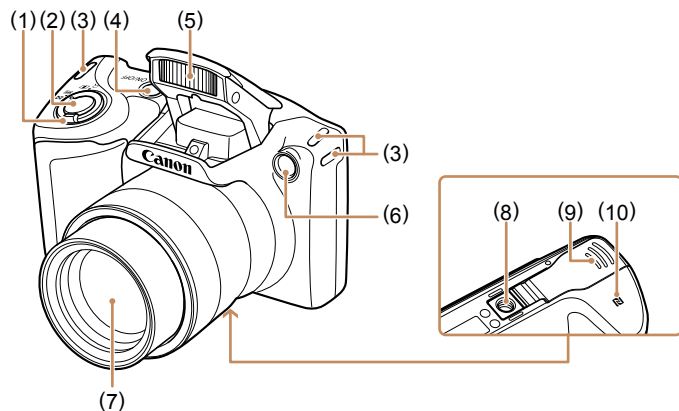

- | | |
|--|--|
| (1) Рычаг зумирования
Съемка: [T] (положение телефото)/
[W] (широкоугольное положение)
Воспроизведение: [Q] (увеличение)/
[I] (индекс) | (5) Вспышка |
| (2) Кнопка спуска затвора | (6) Лампа |
| (3) Крепление ремня | (7) Объектив |
| (4) Кнопка ON/OFF | (8) Штативное гнездо |
| | (9) Крышка гнезда карты памяти/отсека
элементов питания |
| | (10) [N] (N-метка)* |

* Используется с функциями NFC (NFC 77).

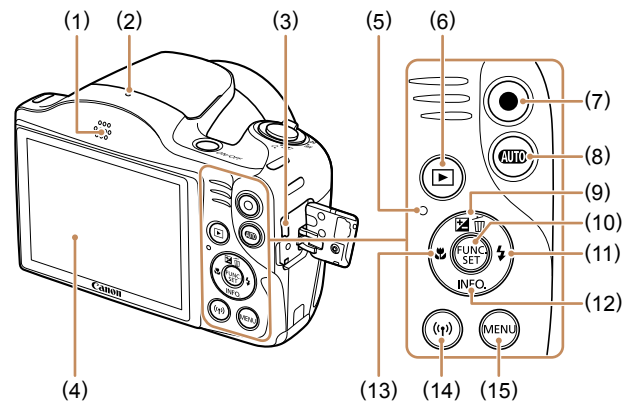

- | | |
|--|---|
| (1) Динамик | (5) Кнопка [M] (Компенсация экспозиции)/
[C] (Стирание одного изображения)/
«Вверх» |
| (2) Микрофон | (6) Кнопка FUNC. (функция)/SET |
| (3) Разъем AV OUT (Аудио/видеовыход)/
DIGITAL | (7) Кнопка [R] (Вспышка)/«Вправо» |
| (4) Экран (монитор) | (8) Кнопка [INFO.] (Информация)/«Вниз» |
| (5) Индикатор | (9) Кнопка [M] (Макро)/«Влево» |
| (6) Кнопка [P] (Воспроизведение) | (10) Кнопка [Wi-Fi] (Wi-Fi) |
| (7) Кнопка видеосъемки | (11) Кнопка [MENU] |
| (8) Кнопка [AUTO] (Авто) | |

Перед использованием

Основные операции

Руководство по расширенным операциям

1 Основные сведения о камере

2 Автоматический режим

3 Другие режимы съемки

4 Режим P

5 Режим воспроизведения

6 Функции Wi-Fi

7 Меню настройки

8 Принадлежности

9 Приложение

Алфавитный указатель



Содержание

Перед использованием

Начальные сведения	2
Комплект поставки	2
Поддерживаемые карты памяти	2
Предварительные замечания и юридическая информация	3
Соглашения, принятые в данном Руководстве	3
Названия компонентов	4
Обычные операции с камерой	11
Инструкции по технике безопасности	12

Основные операции

Базовые операции	15
Начальная подготовка	15
Закрепление принадлежностей	15
Как правильно держать камеру	16
Зарядка аккумулятора	16
Установка аккумулятора и вашей карты памяти	17
Извлечение аккумулятора и карты памяти	17
Установка даты и времени	18
Изменение даты и времени	18
Язык	19
Опробование камеры	20
Съемка (Smart Auto)	20
Просмотр	21
Удаление изображений	22

Руководство по расширенным операциям

1 Основные сведения о камере	23
Включение и выключение	23
Функции экономии энергии (Автовыключение)	24
Экономия энергии в режиме съемки	24
Экономия энергии в режиме воспроизведения	24
Кнопка спуска затвора	24
Варианты индикации при съемке	25
Использование меню FUNC	25
Использование экрана меню	26
Экранная клавиатура	27
Индикатор	28
Часы	28
2 Автоматический режим	29
Съемка с настройками, определенными камерой	29
Съемка (Smart Auto)	29
Фотографии/видеофильмы	31
Фотографии	31
Видеофильмы	31
Значки сюжетов	32
Значки стабилизации изображения	33
Рамки на экране	33
Часто используемые удобные функции	34
Дополнительное увеличение объектов (Цифровой зум)	34
Использование таймера автоспуска	34
Использование таймера автоспуска для исключения сотрясения камеры	35
Настройка таймера автоспуска	35
Добавление отметки даты	36
Серийная съемка	36

Перед использованием

Основные операции

Руководство по расширенным операциям

1 Основные сведения о камере

2 Автоматический режим

3 Другие режимы съемки

4 Режим P

5 Режим воспроизведения

6 Функции Wi-Fi

7 Меню настройки

8 Принадлежности

9 Приложение

Алфавитный указатель



Функции настройки изображения	37
Изменение формата кадра	37
Изменение разрешения (размер изображения)	38
Рекомендации по выбору разрешения в зависимости от формата бумаги (для изображений 4:3)	38
Изменение качества видеоизображения	38
Полезные функции съемки	39
Отображение линий сетки	39
Настройка работы камеры	39
Отключение подсветки для автофокусировки	39
Отключение лампы уменьшения эффекта «красных глаз»	40
Изменение стиля отображения изображения после съемки	40
Изменение времени отображения изображения после съемки	40
Изменение экрана, отображаемого после съемки	41
3 Другие режимы съемки	42
Настройка яркости/цвета (Непосредственный контроль)	42
Определенные сюжеты	43
Применение специальных эффектов	44
Съемка с эффектом объектива «Рыбий глаз» (Эффект Рыбий глаз)	44
Снимки, напоминающие миниатюрные модели (Эффект миниатюры)	45
Скорость воспроизведения и приблизительное время воспроизведения (для клипов длительностью 1 мин)	45
Съемка с эффектом игрушечной камеры (Эффект игрушечной камеры)	46
Съемка в монохромном режиме	46
Специальные режимы для других целей	47
Автоматическая съемка после обнаружения нового человека (Автоспуск при обнаружении лица)	47
Съемка с длительной выдержкой (Длительная выдержка)	47

4 Режим P	49
Съемка в режиме программной автоэкспозиции (режим [P])	49
Яркость изображения (Экспозиция)	50
Настройка яркости изображения (Компенсация экспозиции)	50
Изменение способа экспомера	50
Изменение чувствительности ISO	51
Коррекция яркости изображения (i-Contrast)	51
Цвета изображения	52
Настройка баланса белого	52
Пользовательский баланс белого	52
Изменение цветовых тонов изображения (Мои цвета)	52
Ручная настройка	53
Диапазон съемки и фокусировка	54
Съемка с близкого расстояния (Макро)	54
Съемка удаленных объектов (Бесконечность)	54
Цифровой телеконвертер	54
Изменение режима рамки автофокусировки	55
Центр	55
AiAF лица	55
Выбор объектов для фокусировки (Следящий AF)	56
Съемка в режиме Servo AF	56
Изменение настройки фокусировки	57
Вспышка	57
Изменение режима вспышки	57
Авто	57
Вкл.	57
Замедл. синхр.	57
Откл.	58
Прочие настройки	58
Изменение коэффициента компрессии (качество изображения)	58
Изменение настроек режима IS	59
Съемка видеofilмов с объектами того же размера, с которым они отображаются до начала съемки	59

Перед использованием

Основные операции

Руководство по расширенным операциям

1 Основные сведения о камере

2 Автоматический режим

3 Другие режимы съемки

4 Режим P

5 Режим воспроизведения

6 Функции Wi-Fi

7 Меню настройки

8 Принадлежности

9 Приложение

Алфавитный указатель



5	Режим воспроизведения	60
	Просмотр.....	60
	Переключение режимов индикации.....	61
	Предупреждение о передержке (для ярких участков изображения).....	61
	Гистограмма.....	62
	Отображение информации GPS.....	62
	Обзор и фильтрация изображений	62
	Переход между изображениями в индексе	62
	Поиск изображений, удовлетворяющих определенным условиям	63
	Варианты просмотра изображений	64
	Увеличение изображений.....	64
	Просмотр слайд-шоу.....	64
	Изменение параметров слайд-шоу.....	64
	Автоматическое воспроизведение связанных изображений (Умное отображение).....	65
	Защита изображений	66
	С помощью меню.....	66
	Выбор изображений по одному.....	66
	Выбор диапазона.....	67
	Защита сразу всех изображений.....	68
	Снятие защиты сразу со всех изображений.....	68
	Удаление изображений	68
	Стирание сразу нескольких изображений.....	68
	Указание способа выбора.....	68
	Выбор изображений по одному.....	69
	Выбор диапазона.....	69
	Выбор сразу всех изображений.....	69
	Поворот изображений	70
	С помощью меню.....	70
	Отключение автоматического поворота.....	70
	Пометка изображений как избранных	71
	С помощью меню.....	71

	Редактирование фотографий	72
	Изменение размера изображений	72
	Кадрирование	72
	Изменение цветовых тонов изображения (Мои цвета)	73
	Коррекция яркости изображения (i-Contrast).....	74
	Коррекция «красных глаз»	74
	Редактирование видеofilмов	75
6	Функции Wi-Fi	76
	Доступные функции Wi-Fi	76
	Отправка изображений в смартфон	77
	Отправка изображений в NFC-совместимый смартфон.....	77
	Подключение с помощью NFC, когда камера выключена или находится в режиме съемки.....	77
	Подключение с помощью NFC, когда камера находится в режиме воспроизведения.....	79
	Добавление смартфона	80
	Использование другой точки доступа	82
	Предыдущие точки доступа	82
	Сохранение изображений в компьютере.....	83
	Подготовка к регистрации компьютера.....	83
	Установка приложения CameraWindow	83
	Настройка компьютера для подключения по Wi-Fi (только Windows)	83
	Сохранение изображений в подключенном компьютере	84
	Проверка совместимости точки доступа.....	84
	Использование WPS-совместимых точек доступа	85
	Подключение к точкам доступа из списка.....	87
	Предыдущие точки доступа	88
	Отправка изображений в зарегистрированную веб-службу.....	88
	Регистрация веб-служб.....	88
	Регистрация портала CANON IMAGE GATEWAY	89
	Регистрация других веб-служб.....	90
	Отправка изображений в веб-службы	91

Перед использованием
Основные операции
Руководство по расширенным операциям
1 Основные сведения о камере
2 Автоматический режим
3 Другие режимы съемки
4 Режим P
5 Режим воспроизведения
6 Функции Wi-Fi
7 Меню настройки
8 Принадлежности
9 Приложение
Алфавитный указатель

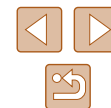

Беспроводная печать изображений на подключенном принтере	92
Отправка изображений в другую камеру.....	93
Варианты отправки изображений.....	94
Отправка нескольких изображений.....	94
Выбор диапазона.....	94
Отправка избранных изображений.....	95
Примечания по отправке изображений.....	95
Выбор разрешения (размер изображения).....	96
Добавление комментариев.....	96
Автоматическая отправка изображений (Синхронизация изображений).....	97
Начальная подготовка	97
Подготовка камеры.....	97
Подготовка компьютера	97
Отправка изображений	98
Просмотр на смартфоне изображений, отправленных с помощью функции синхронизации изображений	98
Просмотр изображений из камеры и управление камерой с помощью смартфона	99
Геопривязка изображений в камере	99
Дистанционная съемка в режиме Live View.....	100
Изменение или удаление параметров Wi-Fi.....	101
Изменение информации о подключении.....	101
Изменение имени устройства.....	101
Удаление информации о подключении.....	101
Изменение имени камеры	102
Восстановление значений по умолчанию для параметров Wi-Fi.....	102

7 Меню настройки.....	103
Настройка основных функций камеры	103
Отключение звуковых сигналов при работе камеры.....	103
Регулировка громкости	103
Скрытие подсказок.....	104
Дата и время	104
Мировое время	104
Время закрытия объектива	105
Использование эко-режима.....	105
Настройка экономии энергии	105
Яркость экрана	106
Скрытие начальной заставки.....	106
Форматирование карт памяти	106
Низкоуровневое форматирование	107
Нумерация файлов.....	107
Сохранение изображений на основе даты.....	108
Метрические/неметрические единицы измерения.....	108
Проверка логотипов сертификации	108
Язык	108
Настройка других параметров	108
Восстановление настроек камеры по умолчанию.....	109

Перед использованием
Основные операции
Руководство по расширенным операциям
1 Основные сведения о камере
2 Автоматический режим
3 Другие режимы съемки
4 Режим P
5 Режим воспроизведения
6 Функции Wi-Fi
7 Меню настройки
8 Принадлежности
9 Приложение
Алфавитный указатель



8 Принадлежности.....	110
Состав системы	110
Дополнительно приобретаемые принадлежности.....	111
Источники питания.....	111
Вспышка	112
Прочие принадлежности	112
Принтеры	112
Хранение фотографий и видеofilьмов	112
Использование дополнительно приобретаемых принадлежностей.....	113
Воспроизведение на экране телевизора	113
Использование программного обеспечения	114
Подключение к компьютеру с помощью кабеля	114
Проверка компьютерной среды.....	114
Установка программного обеспечения	114
Сохранение изображений в компьютере	114
Печать изображений	116
Простая печать.....	116
Настройка параметров печати.....	117
Обрезка изображений перед печатью	117
Выбор формата бумаги и компоновки перед печатью.....	118
Доступные варианты компоновки.....	118
Печать фотографий для документов.....	118
Печать эпизодов из видеofilьма.....	119
Параметры печати видеofilьмов	119
Добавление изображений в список печати (DPOF)	119
Настройка параметров печати.....	119
Настройка печати отдельных изображений	120
Настройка печати диапазона изображений.....	121
Настройка печати всех изображений	121
Удаление всех изображений из списка печати	121
Печать изображений, добавленных в список печати (DPOF)	121

Добавление изображений в фотокнигу.....	121
Указание способа выбора	121
Добавление изображений по одному.....	122
Добавление всех изображений в фотокнигу	122
Удаление всех изображений из фотокниги	122
9 Приложение	123
Устранение неполадок	123
Сообщения, выводимые на экран	127
Информация, выводимая на экран	129
Съемка (Отображение информации)	129
Уровень заряда аккумулятора	129
Воспроизведение (Подробная информация)	130
Сводка для панели управления видеofilьмами	130
Таблицы функций и меню	131
Функции, доступные в различных режимах съемки.....	131
Меню FUNC	132
Вкладка съемки	134
Вкладка настройки	136
Вкладка воспроизведения	136
Вкладка печати	137
Меню FUNC. в режиме воспроизведения	137
Правила обращения	137
Технические характеристики	138
Датчик изображения.....	138
Объектив.....	138
Затвор.....	138
Диафрагма.....	138
Вспышка	138
Экран	138
Съемка.....	139
Запись	139

Перед использованием
Основные операции
Руководство по расширенным операциям
1 Основные сведения о камере
2 Автоматический режим
3 Другие режимы съемки
4 Режим P
5 Режим воспроизведения
6 Функции Wi-Fi
7 Меню настройки
8 Принадлежности
9 Приложение
Алфавитный указатель



Питание	140
Интерфейс.....	140
Условия эксплуатации	140
Габариты (в соответствии с CIPA)	140
Вес (в соответствии с CIPA)	140
Аккумулятор NB-11LH	141
Зарядное устройство CB-2LF/CB-2LFE	141
Алфавитный указатель.....	142
Меры предосторожности для беспроводных функций (Wi-Fi или другие).....	144
Меры предосторожности в отношении радиопомех.....	144
Меры предосторожности в отношении безопасности	144
Программное обеспечение третьих сторон	145
Меры предосторожности в отношении личных данных и безопасности	145
Торговые марки и лицензирование.....	146
Ограничение ответственности	146

Перед использованием

Основные операции

Руководство по расширенным операциям

1 Основные сведения о камере

2 Автоматический режим

3 Другие режимы съемки

4 Режим P

5 Режим воспроизведения

6 Функции Wi-Fi

7 Меню настройки

8 Принадлежности

9 Приложение

Алфавитный указатель



Обычные операции с камерой

Съемка

- Использование настроек, выбираемых камерой (автоматический режим)
 - [43](#)

Качественная съемка людей



Портреты
[43](#)

В соответствии с конкретными сюжетами



Недостаточная освещенность
[43](#)



Фейерверк
[43](#)

Применение специальных эффектов



Яркие цвета
[44](#)



Эффект плаката
[44](#)



Эффект «Рыбий глаз»
[44](#)



Эффект миниатюры
[45](#)



Эффект игрушечной камеры
[46](#)



Монохромное
[46](#)

- С настройкой параметров изображения (Непосредственный контроль)
 - [42](#)
- Фокусировка на лица
 - [29](#), [43](#), [55](#)
- Без использования вспышки (вспышка выключена)
 - [29](#)
- Включение себя в кадр (Автоспуск)
 - [34](#), [47](#)
- Добавление отметки даты
 - [36](#)

Просмотр

- Просмотр изображений (режим воспроизведения)
 - [60](#)
- Автоматическое воспроизведение (Слайд-шоу)
 - [64](#)
- На экране телевизора
 - [113](#)
- На экране компьютера
 - [114](#)
- Быстрый обзор изображений
 - [62](#)
- Удаление изображений
 - [68](#)

Перед использованием

Основные операции

Руководство по расширенным операциям

1 Основные сведения о камере

2 Автоматический режим

3 Другие режимы съемки

4 Режим P

5 Режим воспроизведения

6 Функции Wi-Fi

7 Меню настройки



8 Принадлежности

9 Приложение

Алфавитный указатель



Запись/просмотр видеофильмов

- Запись видеофильмов
 -  29
- Просмотр видеофильмов (режим воспроизведения)
 -  60



Печать

- Печать изображений
 -  116

Сохранение

- Сохранение изображений в компьютере
 -  114

Использование функций Wi-Fi

- Отправка изображений в смартфон
 -  77
- Публикация изображений в Интернете
 -  88
- Отправка изображений в компьютер
 -  83

Инструкции по технике безопасности

- Обязательно ознакомьтесь с этими инструкциями по безопасной эксплуатации изделия.
- Соблюдайте эти инструкции, чтобы исключить травмы оператора данного изделия или других лиц.



ПРЕДОСТЕРЕЖЕНИЕ

Указывает на опасность серьезной травмы, вплоть до смертельного исхода.

- Держите изделие в местах, недоступных для маленьких детей. Попадание ремня на шею человека может привести к удушью. Крышка гнезда для аксессуаров опасна при попадании в пищевой тракт. Если крышка будет проглочена, немедленно обратитесь к врачу.
 - Для питания изделия используйте только источники питания, указанные в руководстве пользователя.
 - Запрещается разбирать изделие или вносить изменения в его конструкцию.
 - Не подвергайте изделие воздействию сильных ударов или вибрации.
 - Не дотрагивайтесь до обнаженных внутренних деталей.
 - В любой нестандартной ситуации (например, при появлении дыма или постороннего запаха) прекратите пользоваться изделием.
 - Запрещается чистить изделие органическими растворителями, такими как спирт, бензин или разбавитель для краски.
 - Не допускайте намокания изделия. Не допускайте попадания в изделие посторонних предметов или жидкости.
 - Не используйте изделие в местах, в которых возможно наличие горючего газа. При несоблюдении этого требования возможно поражение электрическим током, взрыв или возгорание.
 - Если изделие оснащено видеоискателем, не смотрите через видеоискатель на яркие источники света (например, на солнце в ясный день или на луч лазера или другой яркий искусственный источник света).
- При несоблюдении этого требования возможно повреждение зрения.

Перед использованием

Основные операции

Руководство по расширенным операциям

1 Основные сведения о камере

2 Автоматический режим

3 Другие режимы съемки

4 Режим P

5 Режим воспроизведения

6 Функции Wi-Fi

7 Меню настройки

8 Принадлежности

9 Приложение

Алфавитный указатель



- При использовании имеющихся в продаже или прилагаемых аккумуляторов соблюдайте указанные ниже инструкции.
 - Используйте аккумуляторы только с теми изделиями, для которых они предназначены.
 - Запрещается нагревать аккумуляторы, а также бросать их в огонь.
 - Заряжайте аккумуляторы только в одобренных зарядных устройствах.
 - Не допускайте загрязнения контактов, а также их соприкосновения с металлическими булавками и другими металлическими предметами.
 - Запрещается использовать протекшие элементы питания или аккумуляторы.
 - При утилизации элементов питания или аккумуляторов изолируйте их контакты лентой или другими способами.

При несоблюдении этого требования возможно поражение электрическим током, взрыв или возгорание.

Если элемент питания или аккумулятор протек, и вещество попало на кожу или одежду, тщательно промойте загрязненный участок проточной водой. При попадании в глаза тщательно промойте их большим количеством чистой проточной воды и немедленно обратитесь к врачу.

- При использовании зарядного устройства соблюдайте приведенные ниже инструкции.
 - С помощью сухой ткани периодически удаляйте всю накопившуюся пыль с вилки питания и электрической розетки.
 - Запрещается вставлять или извлекать вилку питания изделия влажными руками.
 - Запрещается использовать изделие, если вилка питания не полностью вставлена в электрическую розетку.
 - Не допускайте загрязнения вилки питания и контактов, а также их соприкосновения с металлическими булавками и другими металлическими предметами.
 - Во время грозы не прикасайтесь к зарядному устройству или сетевому блоку питания, подключенному к электрической розетке.
 - Не ставьте тяжелые предметы на кабель питания. Не допускайте повреждения или обрыва кабеля питания, а также не вносите изменения в его конструкцию.
 - Не заворачивайте изделие в ткань или другие материалы во время его работы или сразу после работы, когда изделие еще не остыло.
 - Не оставляйте изделие подключенным к источнику питания на длительное время.

При несоблюдении этого требования возможно поражение электрическим током, взрыв или возгорание.

- Во время работы изделия не допускайте его длительного контакта с одним и тем же участком кожи.

Это может стать причиной низкотемпературного контактного ожога, включая покраснение кожи и волдыри, даже если изделие не кажется горячим. При работе с изделием в жаркую погоду, а также людям с проблемами кровообращения или чувствительной кожей рекомендуется использовать штатив или аналогичное оборудование.

- Соблюдайте все требования по выключению изделия в местах, в которых его использование запрещено.

Невыполнение этого требования может привести к сбоям в работе оборудования из-за электромагнитных волн или даже к несчастным случаям.



- Не допускайте срабатывания вспышки в непосредственной близости от глаз. Она может повредить зрение.
- Ремень предназначен для использования только на туловище. Если подвесить ремень с закрепленным на нем любым изделием на крючок или другой предмет, возможно повреждение изделия. Кроме того, не встряхивайте изделие и не допускайте сильных ударов по нему.
- Не давите на объектив слишком сильно и не допускайте его ударов о другие предметы. Это может привести к травме или повреждению изделия.
- При срабатывании вспышки она излучает много тепла. Во время съемки держите пальцы, любые другие части тела и предметы подальше от вспышки. В противном случае можно получить ожог или нарушить работу вспышки.
- Не оставляйте изделие в местах с очень высокой или очень низкой температурой. Изделие может очень сильно нагреться или охладиться, и при касании можно получить ожог или травму.

Перед использованием

Основные операции

Руководство по расширенным операциям

1 Основные сведения о камере

2 Автоматический режим

3 Другие режимы съемки

4 Режим P

5 Режим воспроизведения

6 Функции Wi-Fi

7 Меню настройки

8 Принадлежности

9 Приложение

Алфавитный указатель



Предупреждение

Указывает на возможность повреждения имущества.

- Запрещается направлять камеру на яркие источники света, например на солнце в ясный день или мощный источник искусственного освещения.

В противном случае возможно повреждение датчика изображения или других внутренних компонентов.

- При использовании камеры на песчаном пляже или в ветреных местах не допускайте попадания внутрь камеры пыли или песка.
- Убирайте со вспышки всю пыль, грязь и другие посторонние вещества с помощью ватной палочки или ткани.

Под воздействием тепла от вспышки посторонние материалы могут начать дымиться или изделие может выйти из строя.

- Если изделие не используется, извлеките из него аккумулятор или элементы питания и уберите их на хранение.

В случае протечки аккумулятора или элементов питания изделие может быть повреждено.

- Перед тем как выбросить аккумулятор или элементы питания, закройте их клеммы лентой или другим изоляционным материалом.

Контакт с другими металлическими предметами может привести к возгоранию или взрыву.

- Когда зарядное устройство, прилагаемое к изделию, не используется, отсоединяйте его от сети. Во время использования запрещается закрывать изделие тканью или другими предметами.

Если устройство длительное время остается подключенным к электрической розетке, оно может перегреться и деформироваться, что, в свою очередь, может привести к возгоранию.

- Не оставляйте специальные аккумуляторы рядом с домашними животными.

Если животное укусит аккумулятор, возможна протечка, перегрев или взрыв аккумулятора и, как следствие, пожар или повреждение изделия.

- Если в изделии используется несколько элементов питания, не следует одновременно устанавливать элементы с разным уровнем заряда или старые и новые элементы. Не устанавливайте аккумуляторы/элементы питания в обратную полярности (клеммы + и –).

Это может привести к неполадкам в работе изделия.

- Не садитесь, если в кармане брюк лежит камера.

В противном случае возможно возникновение неполадок или повреждение экрана.

- Убирая камеру в сумку, следите, чтобы твердые предметы не касались экрана камеры. Кроме того, закройте экран (чтобы он был обращен к корпусу), если это допускается конструкцией изделия.

- Не закрепляйте на изделии никакие твердые предметы.

В противном случае возможно возникновение неполадок или повреждение экрана.



Перед использованием

Основные операции

Руководство по расширенным операциям

1 Основные сведения о камере

2 Автоматический режим

3 Другие режимы съемки

4 Режим P

5 Режим воспроизведения

6 Функции Wi-Fi

7 Меню настройки

8 Принадлежности

9 Приложение

Алфавитный указатель



Основные операции

Базовые операции

Основные сведения и инструкции, от первоначальной подготовки до съемки и воспроизведения

Начальная подготовка

Выполните указанную ниже подготовку к съемке.

Закрепление принадлежностей

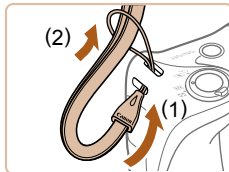

1 Закрепите ремень.

- Проденьте конец ремня через крепление для ремня (1), затем протяните другой конец ремня через петлю на продетом конце (2).

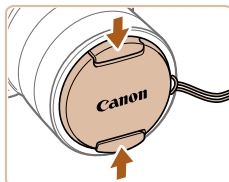

2 Установите крышку объектива.

- Снимите крышку с объектива, проденьте конец шнура через крепление для ремня (1), затем пропустите крышку объектива через петлю (2).
- Перед включением камеры обязательно снимайте крышку объектива.
- Когда камера не используется, устанавливайте крышку объектива на объектив.

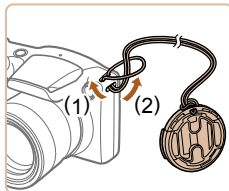

Перед использованием

Основные операции

Руководство по расширенным операциям

1 Основные сведения о камере

2 Автоматический режим

3 Другие режимы съемки

4 Режим P

5 Режим воспроизведения

6 Функции Wi-Fi

7 Меню настройки

8 Принадлежности

9 Приложение

Алфавитный указатель



Как правильно держать камеру

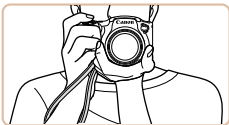

- Наденьте ремень на запястье.
- Во время съемки прижмите локти к туловищу и надежно держите камеру, чтобы исключить ее перемещение. Если Вы подняли вспышку, не кладите на нее пальцы.

Зарядка аккумулятора

Перед использованием зарядите аккумулятор с помощью прилагаемого зарядного устройства. Обязательно сначала зарядите аккумулятор, так как камера продается с незаряженным аккумулятором.

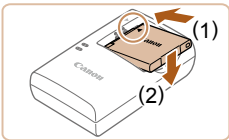

1 Установите аккумулятор.

- Совместив метки ▲ на аккумуляторе и зарядном устройстве, установите аккумулятор, нажав на него внутрь (1) и опустив (2).

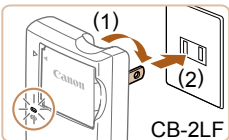

2 Зарядите аккумулятор.

- CB-2LFC: откройте контакты вилки (1) и подключите зарядное устройство к электрической розетке (2).
- CB-2LFE: подключите кабель питания к зарядному устройству, затем подключите другой конец кабеля к электрической розетке.
- Индикатор зарядки загорается оранжевым цветом, и начинается зарядка.
- После завершения зарядки цвет индикатора изменяется на зеленый.

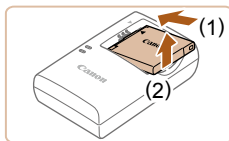
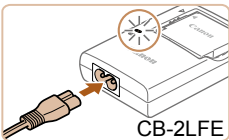

3 Извлеките аккумулятор.

- Отсоединив зарядное устройство от сети, извлеките аккумулятор, нажав на него внутрь (1) и вверх (2).



- Для защиты аккумулятора и поддержания его оптимального состояния длительность непрерывной зарядки не должна превышать 24 ч.
- В случае зарядных устройств, в которых используется кабель питания, запрещается подключать зарядное устройство или кабель питания к посторонним предметам. Несоблюдение этого требования может привести к неполадкам или повреждению изделия.



- Подробные сведения о времени зарядки, а также о количестве кадров и времени съемки с полностью заряженным аккумулятором см. в разделе «Запись» (139).
- Заряженные аккумуляторы постепенно разряжаются, даже если они не используются. Заряжайте аккумулятор в день использования (или непосредственно накануне).
- Зарядное устройство можно использовать в местах с напряжением сети переменного тока 100 – 240 В (50/60 Гц). Для электрических розеток другой формы используйте имеющиеся в продаже переходники для вилки. Запрещается пользоваться электрическими трансформаторами, предназначенными для путешественников, так как они могут повредить аккумулятор.

Перед использованием

Основные операции

Руководство по расширенным операциям

1 Основные сведения о камере

2 Автоматический режим

3 Другие режимы съемки

4 Режим P

5 Режим воспроизведения

6 Функции Wi-Fi

7 Меню настройки

8 Принадлежности

9 Приложение

Алфавитный указатель



Установка аккумулятора и вашей карты памяти

Установите прилагаемый аккумулятор и карту памяти (продается отдельно). Обратите внимание, что перед использованием новой карты памяти или карты памяти, отформатированной в другом устройстве, необходимо отформатировать эту карту памяти в данной камере (106).

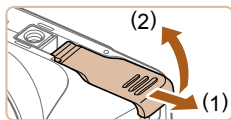

1 Откройте крышку.

- Сдвиньте крышку (1) и откройте ее (2).

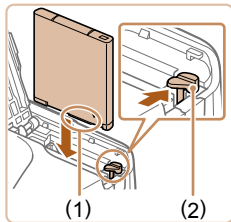

2 Установите аккумулятор.

- Взяв аккумулятор клеммами (1) в показанном положении, нажмите фиксатор аккумулятора (2) в направлении стрелки и установите аккумулятор до защелкивания фиксатора.
- Аккумулятор, вставленный в неправильной ориентации, не фиксируется в правильном положении. При установке аккумулятора обязательно проверяйте правильность его ориентации и надежность фиксации.

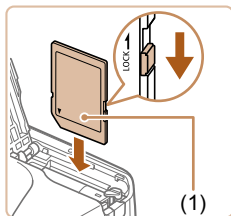

3 Проверьте переключатель защиты от записи на карте и установите карту памяти.

- Запись на карты памяти с переключателем защиты от записи невозможна, если переключатель находится в положении блокировки. Переместите переключатель в разблокированное положение.
- Установите карту памяти этикеткой (1) в показанной ориентации до фиксации со щелчком.
- При установке карты памяти проверьте правильность ее ориентации. Установка карт памяти в неправильной ориентации может привести к повреждению камеры.

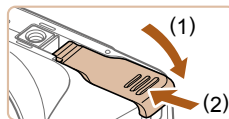

4 Закройте крышку.

- Опустите крышку (1) и, прижимая крышку вниз, сдвиньте переключатель до фиксации в закрытом положении (2).



- Сведения о количестве кадров, которые можно записать на карту памяти, или о времени видеозаписи на карту памяти см. в разделе «Запись» (139).

Извлечение аккумулятора и карты памяти

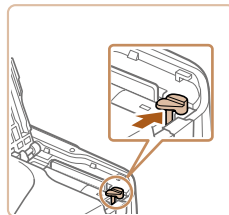

Извлеките аккумулятор.

- Откройте крышку и нажмите фиксатор аккумулятора в направлении стрелки.
- Аккумулятор выдвинется вверх.

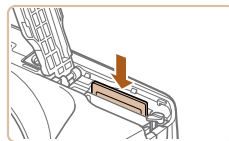

Извлеките карту памяти.

- Нажмите на карту памяти до щелчка, затем медленно отпустите ее.
- Карта памяти выдвинется вверх.

Перед использованием

Основные операции

Руководство по расширенным операциям

1 Основные сведения о камере

2 Автоматический режим

3 Другие режимы съемки

4 Режим P

5 Режим воспроизведения

6 Функции Wi-Fi

7 Меню настройки

8 Принадлежности

9 Приложение

Алфавитный указатель



Установка даты и времени

Если при включении камеры отображается экран [Дата/Время], установите правильные дату и время, как указано ниже. Заданная таким образом информация записывается в свойства снимаемых изображений и используется для управления изображениями в соответствии с датой их съемки, а также для печати изображений с указанием даты. Если требуется, можно также добавлять на фотографии отметку даты (📖36).



1 Включите камеру.

- Нажмите кнопку ON/OFF.
- Отображается экран [Дата/Время].

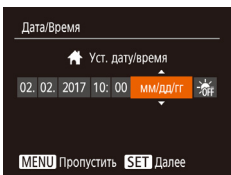

2 Установите дату и время.

- Кнопками [◀][▶] выберите пункт.
- Кнопками [▲][▼] установите дату и время.
- После завершения нажмите кнопку [⊞].

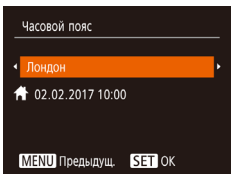

3 Укажите свой местный (домашний) часовой пояс.

- Кнопками [◀][▶] выберите свой домашний часовой пояс.

4 Завершите процесс настройки.

- После завершения нажмите кнопку [⊞]. После подтверждающего сообщения экран настройки больше не отображается.
- Чтобы выключить камеру, нажмите кнопку ON/OFF.



- Если дата, время и домашний часовой пояс не установлены, экран [Дата/Время] будет отображаться при каждом включении камеры. Укажите правильную информацию.



- Для установки летнего времени (перевода часов на 1 час вперед) выберите [☀] на шаге 2, затем выберите [☀] с помощью кнопок [▲][▼].

Изменение даты и времени

Дата и время настраиваются следующим образом.

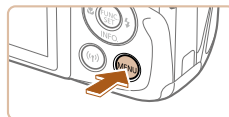

1 Откройте экран настройки.

- Нажмите кнопку [MENU].

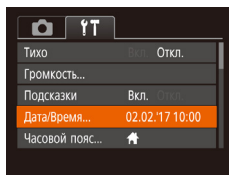

2 Выберите пункт [Дата/Время].

- Перемещая рычаг зумирования, выберите вкладку [↑↑].
- Кнопками [▲][▼] выберите пункт [Дата/Время], затем нажмите кнопку [⊞].

3 Измените дату и время.

- Выполните настройку в соответствии с инструкциями шага 2 раздела «Установка даты и времени» (📖18).
- Для закрытия экрана меню нажмите кнопку [MENU].

Перед использованием

Основные операции

Руководство по расширенным операциям

1 Основные сведения о камере

2 Автоматический режим

3 Другие режимы съемки

4 Режим P

5 Режим воспроизведения

6 Функции Wi-Fi

7 Меню настройки

8 Принадлежности

9 Приложение

Алфавитный указатель





- После извлечения аккумулятора настройки даты и времени сохраняются в течение приблизительно 3 недель за счет встроенного в камеру аккумулятора календаря (аккумулятор резервного питания).
- Аккумулятор календаря заряжается приблизительно за 4 ч после установки заряженного аккумулятора, даже если камера оставлена выключенной.
- Если аккумулятор календаря разряжен, при включении камеры отображается экран [Дата/Время]. Установите правильную дату и время, как описано в разделе «Установка даты и времени» (18).

Язык

Установите требуемый язык отображаемого интерфейса.

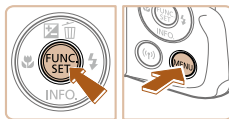

English	Norsk	Română
Deutsch	Svenska	Türkçe
Français	Español	العربية
Nederlands	Ελληνικά	ગુજરાતી
Dansk	Русский	简体中文
Português	Polski	繁體中文
Suomi	Čeština	한국어



1 Перейдите в режим воспроизведения.

- Нажмите кнопку [▶].

2 Откройте экран настройки.

- Нажмите кнопку [FUNC SET] и, не отпуская ее, сразу же нажмите кнопку [MENU].

3 Установите язык.

- Кнопками [▲][▼][◀][▶] выберите язык, затем нажмите кнопку [FUNC SET].
- После задания языка экран настройки больше не отображается.



- Если на шаге 2 промежуток между нажатием кнопки [FUNC SET] и кнопки [MENU] был слишком большим, отображается текущее время. В таком случае нажмите кнопку [FUNC SET], чтобы убрать индикацию времени, и повторите шаг 2.
- Язык для отображения текста на экране можно также изменить, нажав кнопку [MENU] и выбрав пункт [Язык] на вкладке [↑].

Перед использованием

Основные операции

Руководство по расширенным операцияциям

1 Основные сведения о камере

2 Автоматический режим

3 Другие режимы съемки

4 Режим P

5 Режим воспроизведения

6 Функции Wi-Fi

7 Меню настройки

8 Принадлежности

9 Приложение

Алфавитный указатель



Опробование камеры

► Фотографии ► Видеофильмы

Чтобы опробовать камеру, включите ее, снимите несколько фотографий или видеофильмов и просмотрите их.

Съемка (Smart Auto)

Для полностью автоматического выбора оптимальных настроек для определенных сюжетов просто позвольте камере определять объект и условия съемки.



1 Включите камеру.

- Нажмите кнопку ON/OFF.
- Отображается начальный экран.



2 Перейдите в режим [AUTO].

- Несколько раз нажмите кнопку [AUTO], чтобы появился значок [AUTO].
- Наведите камеру на объект. При определении сюжета камера издает слабые щелкающие звуки.
- В правом верхнем углу экрана отображаются значки, обозначающие сюжет и режим стабилизации изображения.
- Рамки, отображаемые вокруг любых определенных объектов, указывают, что эти объекты находятся в фокусе.

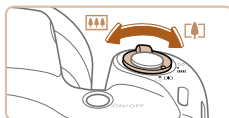

3 Выберите композицию кадра.

- Для увеличения объекта переместите рычаг зумирования в направлении символа [] (положение телефото), а для уменьшения объекта переместите этот рычаг в направлении символа [] (широкоугольное положение).

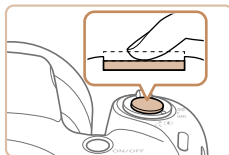

4 Произведите съемку.

Съемка фотографий

1) Сфокусируйтесь.

- Слегка (наполовину) нажмите кнопку спуска затвора. После завершения фокусировки камера подает два звуковых сигнала и отображаются рамки автофокусировки, указывающие области изображения, находящиеся в фокусе.
- Если отображается сообщение [Поднимите вспышку], поднимите вспышку пальцами. При съемке сработает вспышка. Если требуется отключить вспышку, пальцем опустите ее вниз в камеру.

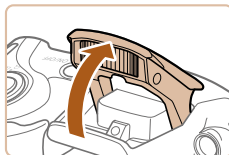

Перед использованием

Основные операции

Руководство по расширенным операциям

1 Основные сведения о камере

2 Автоматический режим

3 Другие режимы съемки

4 Режим P

5 Режим воспроизведения

6 Функции Wi-Fi

7 Меню настройки

8 Принадлежности

9 Приложение

Алфавитный указатель



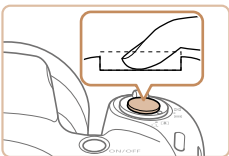

2) Произведите съемку.

- Полностью нажмите кнопку спуска затвора.
- Во время съемки слышен звук срабатывания затвора; если вспышка была поднята, то при недостаточной освещенности она автоматически срабатывает.
- Держите камеру неподвижно, пока не закончится звук срабатывания затвора.
- После отображения снятого кадра камера возвращается на экран съемки.



Съемка видеofilмов

1) Запустите съемку.

- Нажмите кнопку видеосъемки. В начале съемки камера подает один звуковой сигнал и отображается индикатор [● ЗАП] с указанием прошедшего времени съемки (1).
- Вверху и внизу экрана отображаются черные полосы, и объект немного увеличивается. Черные полосы обозначают области изображения, которые не записываются.
- Рамки, отображаемые вокруг любых определенных лиц, указывают, что эти лица находятся в фокусе.
- После начала съемки отпустите кнопку видеосъемки.

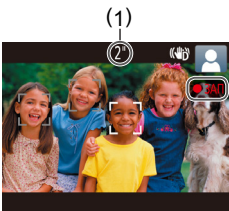

2) Завершите съемку.

- Для остановки съемки снова нажмите кнопку видеосъемки. При остановке съемки камера подает два звуковых сигнала.

Просмотр

После съемки фотографий или видеofilмов их можно просмотреть на экране в соответствии с приведенными ниже инструкциями.



1) Перейдите в режим воспроизведения.

- Нажмите кнопку [▶].
- Отображается последний снимок.

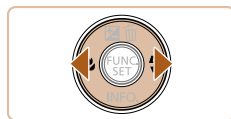

2) Выберите изображения.

- Для просмотра предыдущего снимка нажмите кнопку [◀]. Для просмотра следующего снимка нажмите кнопку [▶].

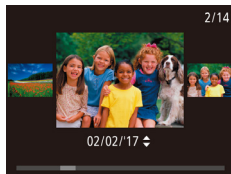

- Для перехода в режим прокрутки экрана нажмите кнопки [◀][▶] и удерживайте их нажатыми не менее 1 с. В этом режиме для перехода между снимками нажимайте кнопки [◀][▶].
- Для возврата в режим отображения одного изображения нажмите кнопку [⏪].



- Видеофильмы обозначаются значком [SET▶]. Для воспроизведения видеofilмов перейдите к шагу 3.

Перед использованием

Основные операции

Руководство по расширенным операциям

1 Основные сведения о камере

2 Автоматический режим

3 Другие режимы съемки

4 Режим P

5 Режим воспроизведения

6 Функции Wi-Fi

7 Меню настройки

8 Принадлежности

9 Приложение

Алфавитный указатель



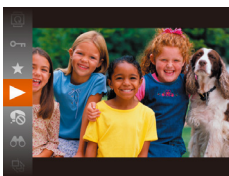

3 Запустите воспроизведение видеофильмов.

- Нажмите кнопку [⏪], кнопками [▲][▼] выберите значок [▶], затем снова нажмите кнопку [⏪].
- Начинается воспроизведение, и после завершения видеофильма отображается значок [SET ▶].
- Для регулировки громкости используйте кнопки [▲][▼].



- Для переключения из режима воспроизведения в режим съемки наполовину нажмите кнопку спуска затвора (📖24).

Удаление изображений

Ненужные изображения можно выбирать и удалять по одному. Будьте осторожны при удалении изображений, так как их невозможно восстановить.

1 Выберите изображение для удаления.

- Кнопками [◀][▶] выберите изображение.

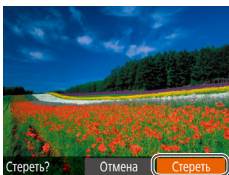

2 Удалите изображение.

- Нажмите кнопку [▲].
- После появления запроса [Стереть?] кнопками [◀][▶] выберите пункт [Стереть], затем нажмите кнопку [⏪].
- Текущее изображение удаляется.
- Для отмены удаления кнопками [◀][▶] выберите пункт [Отмена], затем нажмите кнопку [⏪].



- Можно выбрать несколько изображений и удалить их за одну операцию (📖68).

Перед использованием

Основные операции

Руководство по расширенным операциям

1 Основные сведения о камере

2 Автоматический режим

3 Другие режимы съемки

4 Режим P

5 Режим воспроизведения

6 Функции Wi-Fi

7 Меню настройки

8 Принадлежности

9 Приложение

Алфавитный указатель



Основные сведения о камере

Прочие основные операции и дополнительные функции камеры, включая варианты съемки и воспроизведения

Включение и выключение

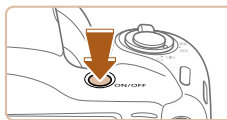

Режим съемки

- Нажмите кнопку ON/OFF, чтобы включить камеру и подготовить ее к съемке.
- Чтобы выключить камеру, еще раз нажмите кнопку ON/OFF.



Режим воспроизведения

- Для включения камеры и просмотра снимков нажмите кнопку [▶].
- Чтобы выключить камеру, еще раз нажмите кнопку [▶].



- Для переключения в режим воспроизведения из режима съемки нажмите кнопку [▶].
- Для переключения из режима воспроизведения в режим съемки наполовину нажмите кнопку спуска затвора (24).
- Объектив закрывается приблизительно через 1 мин после переключения камеры в режим воспроизведения. Камеру можно выключить при закрытом объективе, нажав кнопку [▶].

Перед использованием

Основные операции

Руководство по расширенным операциям

1 Основные сведения о камере

2 Автоматический режим

3 Другие режимы съемки

4 Режим P

5 Режим воспроизведения

6 Функции Wi-Fi

7 Меню настройки

8 Принадлежности

9 Приложение

Алфавитный указатель



Функции экономии энергии (Автовыключение)

Для экономии энергии аккумулятора после определенного периода бездействия камера автоматически выключает экран (Дисплей Выкл.), а затем выключается.

Экономия энергии в режиме съемки

Экран автоматически выключается приблизительно через 1 мин простоя. Приблизительно через 2 мин закрывается объектив, и камера выключается. Чтобы включить экран и подготовиться к съемке, когда экран выключен, но объектив еще не закрыт, нажмите наполовину кнопку спуска затвора (📖24).

Экономия энергии в режиме воспроизведения

Камера автоматически выключается приблизительно через 5 мин простоя.



- Если требуется, можно отключить функцию автовыключения и настроить время выключения дисплея (📖105).
- Функция экономии энергии не работает, когда камера подключена к другим устройствам по соединению Wi-Fi (📖76) или подключена к компьютеру (📖114).

Кнопка спуска затвора

Для обеспечения резкости снимков обязательно сначала нажмите кнопку спуска затвора наполовину, а затем, когда объект окажется в фокусе, полностью нажмите кнопку спуска затвора для съемки.

В данном руководстве операции с кнопкой спуска затвора описываются как нажатие кнопки *наполовину* и *полное нажатие* кнопки.

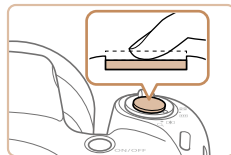

1 Нажмите наполовину. (Слегка нажмите для фокусировки.)

- Нажмите наполовину кнопку спуска затвора. Камера подает два звуковых сигнала, и вокруг областей изображения, находящихся в фокусе, отображаются рамки.

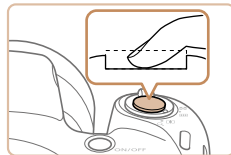

2 Полностью нажмите. (Из наполовину нажатого положения полностью нажмите кнопку, чтобы произвести съемку.)

- Камера производит съемку, и воспроизводится звук срабатывания затвора.
- Держите камеру неподвижно, пока не закончится звук срабатывания затвора.



- Если при съемке кнопка спуска затвора не была предварительно нажата наполовину, снимки могут получаться нерезкими.
- Длительность воспроизведения звука срабатывания затвора зависит от времени, необходимого для съемки. Для съемки определенных сюжетов может потребоваться больше времени, и в случае перемещения камеры (или снимаемого объекта) до завершения звука срабатывания затвора изображения могут быть смазаны.

Перед использованием

Основные операции

Руководство по расширенным операциям

1 Основные сведения о камере

2 Автоматический режим

3 Другие режимы съемки

4 Режим P

5 Режим воспроизведения

6 Функции Wi-Fi

7 Меню настройки

8 Принадлежности

9 Приложение

Алфавитный указатель



Варианты индикации при съемке

Нажимайте кнопку [▼] для просмотра на экране другой информации или для скрытия информации. Подробные сведения об отображаемой информации см. в разделе «Информация, выводимая на экран» (📖 129).

	Информация отображается
	Информация не отображается



- При съемке в условиях недостаточной освещенности яркость экрана автоматически увеличивается функцией ночного отображения, упрощая проверку композиции кадра. Однако яркость изображения на экране может не соответствовать яркости снимков. Обратите внимание, что любые искажения изображения на экране или прерывистое движение объекта на экране не влияют на записываемое изображение.
- Варианты индикации при воспроизведении см. в разделе «Переключение режимов индикации» (📖 61).

Использование меню FUNC.

Часто используемые функции настраиваются с помощью меню FUNC., как указано ниже. Обратите внимание, что состав меню и значения его пунктов зависят от режима съемки (📖 132) или режима воспроизведения (📖 137).



1 Откройте меню FUNC.

- Нажмите кнопку [FUNC. SET INFO].

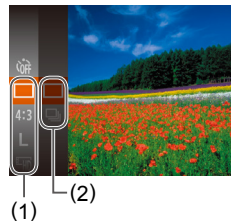

2 Выберите пункт меню.

- Кнопками [▲][▼] выберите пункт меню (1), затем нажмите кнопку [FUNC. SET INFO] или [▶].
- Доступные значения (2) отображаются рядом с пунктом меню, с правой стороны.
- В зависимости от пункта меню, функции можно задавать, просто нажимая кнопку [FUNC. SET INFO] или [▶], или для настройки функции отображается другой экран.

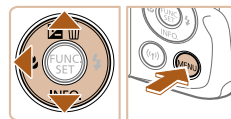

3 Выберите вариант.

- Кнопками [▲][▼] выберите вариант.
- Пункты, помеченные значком [MENU], можно настраивать, нажимая кнопку [MENU].
- Для возврата к пунктам меню нажмите кнопку [◀].

Перед использованием

Основные операции

Руководство по расширенным операциям

1 Основные сведения о камере

2 Автоматический режим

3 Другие режимы съемки

4 Режим P

5 Режим воспроизведения

6 Функции Wi-Fi

7 Меню настройки

8 Принадлежности

9 Приложение

Алфавитный указатель





4 Подтвердите выбор и выйдите из меню.

- Нажмите кнопку [MENU].
- Снова отображается экран, который отображался до нажатия кнопки [MENU] на шаге 1, показывающий настроенное значение.



- Чтобы отменить случайные изменения настроек, можно восстановить настройки камеры по умолчанию (109).

Использование экрана меню

Различные функции камеры можно настраивать с помощью экрана меню, как показано ниже. Пункты меню сгруппированы по их назначению на вкладках, таких как съемка [CAMERA], воспроизведение [RECALL] и т. д. Обратите внимание, что доступные пункты меню зависят от выбранного режима съемки или воспроизведения (134 – 137).

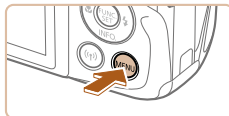

1 Откройте экран настройки.

- Нажмите кнопку [MENU].

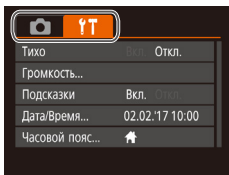

2 Выберите вкладку.

- Выберите вкладку, перемещая рычаг зумирования.
- После первоначального выбора вкладки кнопками [▲][▼] между вкладками можно переходить, нажимая кнопки [◀][▶].

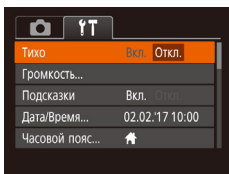
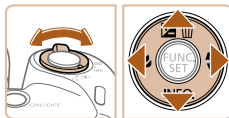

3 Выберите пункт меню.

- Кнопками [▲][▼] выберите пункт.
- Для пунктов меню, значения которых не отображаются, сначала нажмите кнопку [MENU] или [▶] для перехода между экранами, затем кнопками [▲][▼] выберите пункт меню.
- Для возврата к предыдущему экрану нажмите кнопку [MENU].

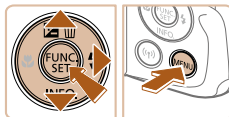

Перед использованием

Основные операции

Руководство по расширенным операциям

1 Основные сведения о камере

2 Автоматический режим

3 Другие режимы съемки

4 Режим P

5 Режим воспроизведения

6 Функции Wi-Fi

7 Меню настройки

8 Принадлежности

9 Приложение

Алфавитный указатель

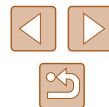

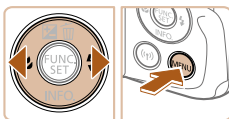
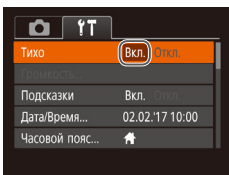

4 Выберите вариант.

- Кнопками [◀] [▶] выберите вариант.

5 Подтвердите выбор и выйдите из меню.

- Нажмите кнопку [MENU] для возврата на экран, который отображался до нажатия кнопки [MENU] на шаге 1.



- Чтобы отменить случайные изменения настроек, можно восстановить настройки камеры по умолчанию (📖 109).

Экранная клавиатура

Экранная клавиатура позволяет вводить информацию для подключений Wi-Fi (📖 76). Обратите внимание, что длина и тип вводимой информации зависят от используемой функции.

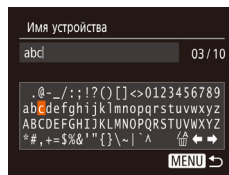

Ввод символов

- Кнопками [▲] [▼] [◀] [▶] выберите символ, затем нажмите кнопку [⌂], чтобы ввести его.

Перемещение курсора

- Выберите [◀] или [▶] и нажмите кнопку [⌂].

Удаление символов

- Выберите пункт [↶] и нажмите кнопку [⌂].
Предыдущий символ будет удален.

Подтверждение ввода и возврат к предыдущему экрану

- Нажмите кнопку [MENU].

Перед использованием

Основные операции

Руководство по расширенным операциям

1 Основные сведения о камере

2 Автоматический режим

3 Другие режимы съемки

4 Режим P

5 Режим воспроизведения

6 Функции Wi-Fi

7 Меню настройки

8 Принадлежности

9 Приложение

Алфавитный указатель



Индикатор

Индикатор на задней панели камеры (📖4) мигает зеленым цветом в указанных ниже случаях.

- Камера подключена к компьютеру (📖114).
- Дисплей выключен (📖24, 📖105, 📖105).
- Включение, запись или чтение.
- Обмен данными с другими устройствами.
- Съемка с длительной выдержкой (📖47).
- Подключение/передача по Wi-Fi.



- Когда этот индикатор мигает зеленым цветом, не выключайте камеру, не открывайте крышку гнезда карты памяти/отсека элементов питания, не встряхивайте камеру и не стучите по ней; несоблюдение этих требований может привести к повреждению изображений, камеры или карты памяти.

Часы

Можно посмотреть текущее время.



- Если камера выключена, для отображения часов нажмите кнопку [📷] и, удерживая ее нажатой, нажмите кнопку ON/OFF.

- Нажмите кнопку [📷] и удерживайте ее нажатой.
- Отображается текущее время.
- Если при использовании функции часов камера ориентирована вертикально, индикация изменяется на вертикальную. Для изменения цвета нажимайте кнопки [◀] [▶].
- Для отмены отображения часов снова нажмите кнопку [📷].

Перед использованием

Основные операции

Руководство по расширенным операциям

1 Основные сведения о камере

2 Автоматический режим

3 Другие режимы съемки

4 Режим P

5 Режим воспроизведения

6 Функции Wi-Fi

7 Меню настройки

8 Принадлежности

9 Приложение

Алфавитный указатель



2

Автоматический режим

Удобный режим для простой съемки с увеличенными возможностями управления

Съемка с настройками, определенными камерой

Для полностью автоматического выбора оптимальных настроек для определенных сюжетов просто позвольте камере определять объект и условия съемки.

Съемка (Smart Auto)

► Фотографии ► Видеофильмы



1 Включите камеру.

- Нажмите кнопку ON/OFF.
- Отображается начальный экран.



2 Перейдите в режим [AUTO].

- Несколько раз нажмите кнопку [AUTO], чтобы появился значок [AUTO].
- Наведите камеру на объект. При определении сюжета камера издает слабые щелкающие звуки.
- В правом верхнем углу экрана отображаются значки, обозначающие сюжет и режим стабилизации изображения (32, 33).
- Рамки, отображаемые вокруг любых определенных объектов, указывают, что эти объекты находятся в фокусе.



Перед использованием

Основные операции

Руководство по расширенным операциям

1 Основные сведения о камере

2 Автоматический режим

3 Другие режимы съемки

4 Режим P

5 Режим воспроизведения

6 Функции Wi-Fi

7 Меню настройки

8 Принадлежности

9 Приложение

Алфавитный указатель



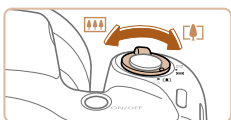

(1)



3 Выберите композицию кадра.

- Для увеличения объекта переместите рычаг зумирования в направлении символа [📷] (положение телефото), а для уменьшения объекта переместите этот рычаг в направлении символа [📷] (широкоугольное положение). (Отображается шкала зумирования (1), показывающая положение зумирования.)
- Для быстрого зумирования полностью переместите рычаг зумирования в направлении [📷] (положение телефото) или [📷] (широкоугольное положение), для медленного зумирования немного переместите его в требуемом направлении.

4 Произведите съемку.

Съемка фотографий

1) Сфокусируйтесь.

- Нажмите наполовину кнопку спуска затвора. После завершения фокусировки камера подает два звуковых сигнала и отображаются рамки автофокусировки, указывающие области изображения, находящиеся в фокусе.
- Если в фокусе находятся несколько областей, отображаются несколько рамок автофокусировки.
- Если отображается сообщение [Поднимите вспышку], поднимите вспышку пальцами. При съемке сработает вспышка. Если требуется отключить вспышку, пальцем опустите ее вниз в камеру.

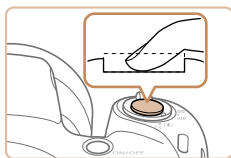
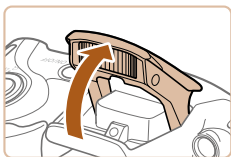
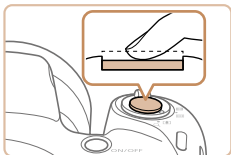

2) Произведите съемку.

- Полностью нажмите кнопку спуска затвора.
- Во время съемки слышен звук срабатывания затвора; если вспышка была поднята, то при недостаточной освещенности она автоматически срабатывает.
- Держите камеру неподвижно, пока не закончится звук срабатывания затвора.
- После отображения снятого кадра камера возвращается на экран съемки.



(1)

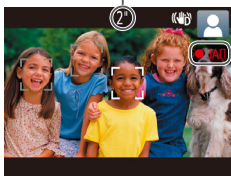

Съемка видеофильмов

1) Запустите съемку.

- Нажмите кнопку видеосъемки. В начале съемки камера подает один звуковой сигнал и отображается индикатор [● ЗАП] с указанием прошедшего времени съемки (1).
- Вверху и внизу экрана отображаются черные полосы, и объект немного увеличивается. Черные полосы обозначают области изображения, которые не записываются.
- Рамки, отображаемые вокруг любых определенных лиц, указывают, что эти лица находятся в фокусе.
- После начала съемки отпустите кнопку видеосъемки.

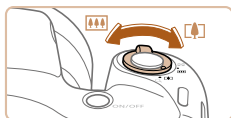

2) Требуемым образом измените размер объекта и композицию кадра.

- Чтобы изменить размер объекта, повторите операции из шага 3. Однако помните, что звуки работы камеры записываются. Обратите внимание, что на видеофильмах, которые сняты с коэффициентом зумирования, отображаемым синим цветом, будет заметно зерно.

Перед использованием

Основные операции

Руководство по расширенным операциям

1 Основные сведения о камере

2 Автоматический режим

3 Другие режимы съемки

4 Режим P

5 Режим воспроизведения

6 Функции Wi-Fi

7 Меню настройки

8 Принадлежности

9 Приложение

Алфавитный указатель





- При изменении композиции кадров фокусировка, яркость и цвета автоматически настраиваются.

3) Завершите съемку.

- Для остановки съемки снова нажмите кнопку видеосъемки. При остановке съемки камера подает два звуковых сигнала.
- При полном заполнении карты памяти съемка автоматически останавливается.

Фотографии/видеофильмы



- Если камера не подает звуковые сигналы операций, возможно, что при ее включении удерживалась нажатой кнопка [MENU]. Чтобы включить звуковые сигналы, нажмите кнопку [MENU], выберите пункт [Тихо] на вкладке [f], затем кнопками [◀|▶] выберите значение [Откл.].

Фотографии



- Мигающий значок [⚡] предупреждает о повышенной вероятности смазывания изображения из-за сотрясения камеры. В таком случае установите камеру на штатив или примите другие меры для обеспечения ее неподвижности.
- Если снимки получаются темными несмотря на срабатывание вспышки, подойдите ближе к объекту. Подробные сведения о радиусе действия вспышки см. в разделе «Вспышка» (138).
- Если при нажатии наполовину кнопки спуска затвора камера подает только один звуковой сигнал, это может означать, что объект находится слишком близко. Подробные сведения о диапазоне фокусировки (диапазоне съемки) см. в разделе «Диапазон съемки (измеряется от торца объектива)» (138).
- Для уменьшения эффекта «красных глаз» и для помощи в фокусировке при съемке в местах с недостаточной освещенностью может загораться лампа.
- Значок [⚡], мигающий при попытке съемки, означает, что съемка невозможна, пока не завершится зарядка вспышки. Съемка может возобновиться сразу после того, как будет готова вспышка, поэтому либо полностью нажмите кнопку спуска затвора и подождите, либо отпустите кнопку и снова нажмите ее.
- Хотя следующий кадр можно снимать еще до появления экрана съемки, используемая фокусировка, яркость и цвета могут определяться предыдущим кадром.



- Длительность отображения изображений после съемки можно изменить (40).

Видеофильмы



- Перед съемкой видеофильма опустите вспышку пальцем. Следите за тем, чтобы при съемке видеофильма не касаться микрофона (1). Если оставить вспышку поднятой или перекрыть микрофон, это может помешать записи звука или привести к приглушенной записи звука.

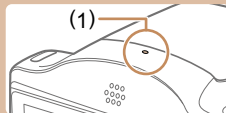

- Во время съемки видеофильмов не касайтесь никаких органов управления камерой, кроме кнопки видеосъемки, так как издаваемые камерой звуки записываются.
- После начала видеосъемки область изображения изменяется и объекты увеличиваются для обеспечения возможности коррекции значительных сотрясений камеры. Чтобы снимать объекты с тем же размером, с которым они отображаются до начала съемки, настройте параметр стабилизации изображения (59).



- Звук записывается в монофоническом режиме.

Перед использованием

Основные операции

Руководство по расширенным операциям

1 Основные сведения о камере

2 Автоматический режим

3 Другие режимы съемки

4 Режим P

5 Режим воспроизведения

6 Функции Wi-Fi

7 Меню настройки

8 Принадлежности

9 Приложение

Алфавитный указатель



Значки сюжетов

► Фотографии ► Видеофильмы

В режиме [AUTO] определенные камерой снимаемые сюжеты обозначаются значком, и автоматически выбираются соответствующие настройки для обеспечения оптимальной фокусировки, яркости объекта и цвета.

Фон	При съемке людей			Цвет фона значка
	Люди	В движении*1	Тени на лице*1	
Светлее				Серый
Яркий в контровом свете			—	
С синим небом				Светло-голубой
Голубое небо и контровой свет			—	
Прожекторы				Темно-синий
Темный				
Темный, со штативом		—	—	

Фон	При съемке других объектов			Цвет фона значка
	Прочие объекты	В движении*1	Близкие	
Яркий				Серый
Яркий в контровом свете				
С синим небом				Светло-голубой
Голубое небо и контровой свет				
Закаты			—	Оранжевый
Прожекторы				Темно-синий
Темный				
Темный, со штативом		—	—	

*1 Не отображается для видеофильмов.

*2 Отображается для темных эпизодов, когда камера неподвижна, например установлена на штатив.



- Если значок не соответствует фактическим условиям съемки или если съемка с ожидаемым эффектом, цветом или яркостью невозможна, попробуйте произвести съемку в режиме [P] (49).

Перед использованием

Основные операции

Руководство по расширенным операциям

1 Основные сведения о камере

2 Автоматический режим

3 Другие режимы съемки

4 Режим P

5 Режим воспроизведения

6 Функции Wi-Fi

7 Меню настройки

8 Принадлежности

9 Приложение

Алфавитный указатель



Значки стабилизации изображения

► Фотографии ► Видеофильмы

Стабилизация изображения, оптимальная для условий съемки, применяется автоматически (интеллектуальная стабилизация изображения). Кроме того, в режиме [AUTO] отображаются следующие значки.

	Стабилизация изображения для фотографий (нормальная).
	Стабилизация изображения для фотографий при панорамировании (панорамирование)*.
	Стабилизация изображения по углу поворота и смещению при макросъемке (гибридная стабилизация изображения). Для видеофильмов отображается значок и также применяется стабилизация изображения
	Стабилизация изображения для видеофильмов, уменьшающая сильные сотрясения камеры, возникающие, например, во время ходьбы (динамическая).
	Стабилизация изображения для медленных сотрясений камеры, например при съемке видеофильмов в диапазоне телефото (усиленная).
	Стабилизация изображения не используется, так как камера установлена на штатив или удерживается неподвижно другими способами. Однако во время видеосъемки отображается значок и система стабилизации используется для исключения вибрации, вызываемой ветром и другими источниками (штативная стабилизация изображения).

* Отображается при панорамировании, когда камера поворачивается вслед за движущимися объектами. Когда камера следует за объектами по горизонтали, стабилизация изображения компенсирует только вертикальные сотрясения камеры, а горизонтальная стабилизация прекращается. Аналогично, когда камера следует за объектами по вертикали, стабилизация изображения компенсирует только горизонтальные сотрясения камеры.



- Для отмены стабилизации изображения установите для параметра [Режим IS] значение [Откл.] 59). В таком случае значок стабилизации изображения не отображается.

Рамки на экране

► Фотографии ► Видеофильмы

Когда камера обнаруживает объекты, на которые она направлена, на экране отображаются различные рамки.

- Вокруг объекта (или лица человека), выбранного камерой в качестве главного объекта, отображается белая рамка, вокруг остальных обнаруженных лиц отображаются серые рамки. Рамки в определенных пределах следуют за движущимися объектами, чтобы эти объекты оставались в фокусе. Однако если камера обнаруживает перемещение объекта, на экране остается только белая рамка.
- Если при наполовину нажатой кнопке спуска затвора камера обнаруживает перемещение объекта, отображается синяя рамка и производится постоянная настройка фокусировки и яркости изображения (Servo AF).



- Если рамки отсутствуют, не отображаются вокруг требуемых объектов или отображаются на заднем плане или аналогичных областях, попробуйте произвести съемку в режиме [P] 49).

Перед использованием

Основные операции

Руководство по расширенным операциям

1 Основные сведения о камере

2 Автоматический режим

3 Другие режимы съемки

4 Режим P

5 Режим воспроизведения

6 Функции Wi-Fi

7 Меню настройки

8 Принадлежности

9 Приложение

Алфавитный указатель



Часто используемые удобные функции

► Фотографии ► Видеофильмы

Дополнительное увеличение объектов (Цифровой зум)

Если расстояние до удаленных объектов слишком велико для увеличения с помощью оптического зума, используйте цифровой зум с максимальным 180-кратным увеличением.

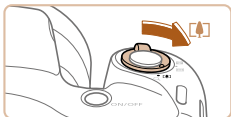

1 Переместите рычаг зумирования в направлении [➡].

- Удерживайте рычаг нажатым до тех пор, пока зумирование не остановится.
- Зумирование останавливается при достижении максимального коэффициента зумирования, при котором зернистость изображения еще незаметна; и этот коэффициент отображается на экране.

2 Снова переместите рычаг зумирования в направлении [➡].

- Камера производит дальнейшее увеличение объекта.
- (1) – это текущий коэффициент зумирования.

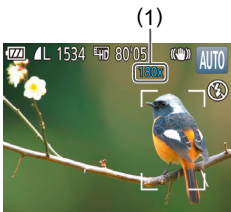

- При перемещении рычага зумирования отображается шкала зумирования (на которой отображается позиция зумирования). Цвета на шкале зумирования обозначают разные диапазоны зумирования.
 - Белый диапазон: диапазон оптического зумирования, в котором на изображении отсутствует зернистость.
 - Желтый диапазон: диапазон цифрового зумирования, в котором на изображении отсутствует заметная зернистость (ZoomPlus).
 - Синий диапазон: диапазон цифрового зумирования, в котором на изображении заметна зернистость.
- Так как при некоторых значениях разрешения синий диапазон не доступен (📷38), максимальный коэффициент зумирования может быть достигнут в соответствии с инструкциями шага 1.



- Чтобы отключить цифровой зум, выберите MENU (📖26) > вкладку [📷] > [Цифровой зум] > [Откл.].

Использование таймера автоспуска

► Фотографии ► Видеофильмы

С помощью таймера автоспуска фотограф может включить себя в групповую фотографию или делать другие снимки с задержкой. Камера производит съемку приблизительно через 10 с после нажатия кнопки спуска затвора.



1 Выполните настройку.

- Нажмите кнопку [INFO], выберите значок [📷] в меню, затем выберите [📷] (📖25).
- После завершения настройки отображается значок [📷].

2 Произведите съемку.

- Для фотографий: нажмите наполовину кнопку спуска затвора для фокусировки на объект, затем нажмите эту кнопку полностью.
- Для видеофильмов: нажмите кнопку видеосъемки.

Перед использованием

Основные операции

Руководство по расширенным операциям

1 Основные сведения о камере

2 Автоматический режим

3 Другие режимы съемки

4 Режим P

5 Режим воспроизведения

6 Функции Wi-Fi

7 Меню настройки

8 Принадлежности

9 Приложение

Алфавитный указатель



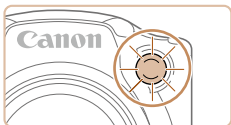

- После запуска таймера автоспуска начинает мигать соответствующая лампа, и камера воспроизводит звук таймера автоспуска.
- За 2 с до съемки мигание и звуковая сигнализация ускоряются. (Если должна сработать вспышка, лампа остается гореть, не мигая.)
- Для отмены съемки после запуска таймера автоспуска нажмите кнопку [MENU].
- Для восстановления исходной настройки выберите на шаге 1 значок [C/].

Использование таймера автоспуска для исключения сотрясения камеры

► Фотографии ► Видеофильмы

В этом варианте спуск затвора производится приблизительно через 2 с после нажатия кнопки спуска затвора. Если при нажатии кнопки спуска затвора возникают сотрясения камеры, они не повлияют на снимок.

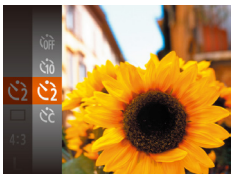

- Выполните шаг 1 из раздела «Использование таймера автоспуска» (📖34) и выберите значок [C/].
- После завершения настройки отображается значок [C/].
- Для съемки выполните шаг 2 из раздела «Использование таймера автоспуска» (📖34).

Настройка таймера автоспуска

► Фотографии ► Видеофильмы

Можно задать задержку спуска (0 – 30 с) и количество снимков (1 – 10 снимков).

1 Выберите значок [C/].

- В соответствии с инструкциями шага 1 раздела «Использование таймера автоспуска» (📖34) выберите значок [C/] и нажмите кнопку [MENU].

2 Выполните настройку.

- Кнопками [▲][▼] выберите пункт [Задержка] или [Серия].
- Кнопками [◀][▶] выберите значение, затем нажмите кнопку [OK].
- После завершения настройки отображается значок [C/].
- Для съемки выполните шаг 2 из раздела «Использование таймера автоспуска» (📖34).



- Для видеофильмов, снимаемых с помощью таймера автоспуска, параметр [Задержка] означает задержку до начала съемки, а параметр [Серия] не учитывается.



- Если задано несколько кадров, яркость изображения и баланс белого определяются для первого кадра. Необходимое время между кадрами увеличивается, если срабатывает вспышка или если задана съемка большого количества кадров. При полном заполнении карты памяти съемка автоматически останавливается.
- Если указана задержка больше 2 с, за 2 с до съемки частота мигания лампы и подачи звуковых сигналов увеличивается. (Если должна сработать вспышка, лампа остается гореть, не мигая.)

Перед использованием

Основные операции

Руководство по расширенным операциям

1 Основные сведения о камере

2 Автоматический режим

3 Другие режимы съемки

4 Режим P

5 Режим воспроизведения

6 Функции Wi-Fi

7 Меню настройки

8 Принадлежности

9 Приложение

Алфавитный указатель



Добавление отметки даты

► Фотографии ► Видеофильмы

Камера позволяет добавлять дату съемки в правом нижнем углу изображений. Однако помните, что редактирование или удаление отметок даты невозможно, поэтому заранее проверьте правильность установки даты и времени (📖18).

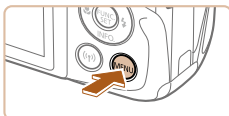

1 Выполните настройку.

- Нажмите кнопку [MENU], выберите пункт [Отмет. даты] на вкладке [📷], затем выберите требуемый вариант (📖26).
- После завершения настройки отображается значок [📅].

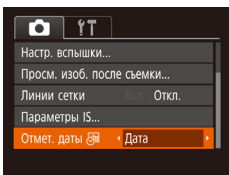

2 Произведите съемку.

- При съемке камера добавляет дату и время съемки в правом нижнем углу изображений.
- Для восстановления исходной настройки выберите на шаге 1 значение [Откл.].



- Редактирование или удаление отметок даты невозможно.



- Снимки, на которые при съемке не была добавлена отметка даты, можно напечатать с отметкой даты в соответствии с приведенными ниже инструкциями. Однако при таком способе добавления отметки даты на изображения, уже содержащие эту информацию, дата и время будут напечатаны дважды.
 - Произведите печать с использованием функций принтера (📖116).
 - Используйте для печати параметры DPOF камеры (📖119).

Серийная съемка

► Фотографии ► Видеофильмы

Для серийной съемки полностью нажмите кнопку спуска затвора и удерживайте ее нажатой. Подробные сведения о скорости серийной съемки см. в разделе «Серийная съемка» (📖139).

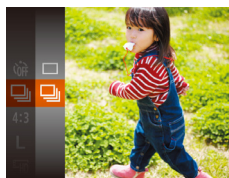

1 Выполните настройку.

- Нажмите кнопку [FUNC/SET], выберите значок [📷] в меню, затем выберите [📷] (📖25).
- После завершения настройки отображается значок [📷].

2 Произведите съемку.

- Для серийной съемки полностью нажмите кнопку спуска затвора и удерживайте ее нажатой.

Перед использованием

Основные операции

Руководство по расширенным операциям

1 Основные сведения о камере

2 Автоматический режим

3 Другие режимы съемки

4 Режим P

5 Режим воспроизведения

6 Функции Wi-Fi

7 Меню настройки

8 Принадлежности

9 Приложение

Алфавитный указатель





- Во время серийной съемки фокусировка и экспозиция фиксируются в положении/на уровне, определенном при наполовину нажатой кнопке спуска затвора.
- Не может использоваться с таймером автоспуска (34).
- Съемка может на короткое время останавливаться или скорость серийной съемки может снижаться в зависимости от условий съемки, параметров камеры и положения зумирования.
- По мере увеличения количества снятых кадров скорость съемки может уменьшаться.
- При срабатывании вспышки скорость съемки может снижаться.

Функции настройки изображения

Изменение формата кадра

► Фотографии ► Видеофильмы

Формат кадра (отношение ширины к высоте) можно изменить в соответствии с приведенными ниже инструкциями.

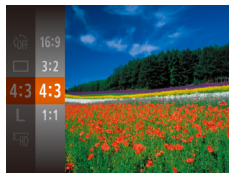

- Нажмите кнопку [FUNC SET], выберите в меню значок [4:3], затем выберите требуемый вариант (25).
- После завершения настройки будет обновлено соотношение сторон экрана.
- Чтобы восстановить исходную настройку, повторите эту операцию, но выберите значок [4:3].

16:9	Формат кадра, соответствующий соотношению сторон экрана телевизоров высокой четкости.
3:2	Формат кадра, совпадающий с форматом 35-миллиметровой пленки и используемый для печати изображений на бумаге формата 130 × 180 мм или формата почтовой открытки.
4:3	Собственный формат экрана камеры. Используется для отображения на телевизорах стандартной четкости или аналогичных устройствах отображения. Также используется для печати изображений на бумаге формата 90 × 130 мм или форматов серии А.
1:1	Квадратный формат кадра.

Перед использованием

Основные операции

Руководство по расширенным операциям

1 Основные сведения о камере

2 Автоматический режим

3 Другие режимы съемки

4 Режим P

5 Режим воспроизведения

6 Функции Wi-Fi

7 Меню настройки

8 Принадлежности

9 Приложение

Алфавитный указатель



Изменение разрешения (размер изображения)

► Фотографии ► Видеофильмы

Выберите одно из 4 значений разрешения изображения, как указано ниже. Сведения о количестве снимков, которые можно записать при каждом значении разрешения на карту памяти, см. в разделе «Разрешение, количество снимков на карте памяти» (139).



- Нажмите кнопку [FUNC SET], выберите в меню значок [L], затем выберите требуемый вариант (25).
- Отображается настроенное значение.
- Чтобы восстановить исходную настройку, повторите эту операцию, но выберите значок [L].

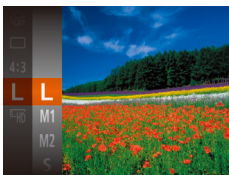

Рекомендации по выбору разрешения в зависимости от формата бумаги (для изображений 4:3)

L	A2 (420 × 594 мм)
M1	A3 – A5 (297 × 420 – 148 × 210 мм)
M2	90 × 130 мм, 130 × 180 мм, Открытка
S	Для отправки по электронной почте и аналогичных целей

Изменение качества видеоизображения

► Фотографии ► Видеофильмы

Предусмотрено два значения качества изображения. Сведения об общей длительности видеозаписей, которые поместятся на карту памяти при каждом уровне качества, см. в разделе «Разрешение, количество снимков на карте памяти» (139).



- Нажмите кнопку [FUNC SET], выберите в меню значок [HD], затем выберите требуемый вариант (25).
- Отображается настроенное значение.
- Чтобы восстановить исходную настройку, повторите эту операцию, но выберите значок [HD].

Качество изображения	Количество записываемых пикселей (разрешение)	Частота кадров	Сведения
HD	1280 × 720	25 кадров/с	Для съемки с разрешением высокой четкости.
VGA	640 × 480	30 кадров/с	Для съемки со стандартным разрешением.



- В режиме [HD] черные полосы, отображаемые сверху и внизу экрана, указывают, что эта область изображения не записывается.

Перед использованием

Основные операции

Руководство по расширенным операциям

1 Основные сведения о камере

2 Автоматический режим

3 Другие режимы съемки

4 Режим P

5 Режим воспроизведения

6 Функции Wi-Fi

7 Меню настройки

8 Принадлежности

9 Приложение

Алфавитный указатель



Полезные функции съемки

Отображение линий сетки

► Фотографии ► Видеофильмы

На экран можно вывести линии сетки для контроля вертикального и горизонтального направлений во время съемки.

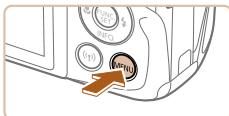

- Нажмите кнопку **[MENU]**, выберите пункт [Линии сетки] на вкладке **[CAMERA]**, затем выберите значение [Вкл.] (📖26).
- После завершения настройки на экране отображаются линии сетки.
- Чтобы восстановить исходную настройку, повторите эту операцию, но выберите значение [Откл.].

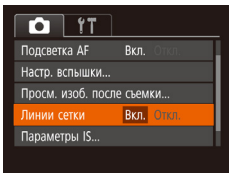

- Линии сетки не записываются на снимках.

Настройка работы камеры

Функции съемки можно настраивать на вкладке **[CAMERA]** меню, как указано ниже. Инструкции по функциям меню см. в разделе «Использование экрана меню» (📖26).

Отключение подсветки для автофокусировки

► Фотографии ► Видеофильмы

Можно отключить лампу, которая обычно загорается для помощи в фокусировке при нажатии наполовину кнопки спуска затвора в условиях недостаточной освещенности.

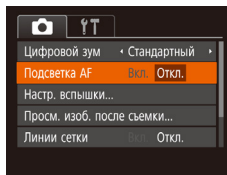

- Нажмите кнопку **[MENU]**, выберите пункт [Подсветка AF] на вкладке **[CAMERA]**, затем выберите значение [Откл.] (📖26).
- Чтобы восстановить исходную настройку, повторите эту операцию, но выберите значение [Вкл.].

Перед использованием

Основные операции

Руководство по расширенным операциям

1 Основные сведения о камере

2 Автоматический режим

3 Другие режимы съемки

4 Режим P

5 Режим воспроизведения

6 Функции Wi-Fi

7 Меню настройки

8 Принадлежности

9 Приложение

Алфавитный указатель



Отключение лампы уменьшения эффекта «красных глаз»

► Фотографии ► Видеофильмы

Можно отключить лампу уменьшения эффекта «красных глаз», которая загорается для уменьшения этого эффекта при съемке со вспышкой в условиях недостаточной освещенности.

1 Откройте экран [Настр. вспышки].

- Нажмите кнопку [MENU], выберите пункт [Настр. вспышки] на вкладке [📷], затем нажмите кнопку [Ⓜ] (📖26).

2 Выполните настройку.

- Выберите [Лампа кр.гл.], затем выберите значение [Откл.] (📖26).
- Чтобы восстановить исходную настройку, повторите эту операцию, но выберите значение [Вкл.].

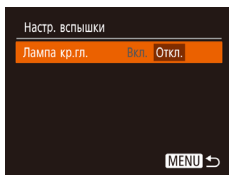

Изменение стиля отображения изображения после съемки

► Фотографии ► Видеофильмы

Можно изменить длительность отображения изображений сразу после съемки, а также состав отображаемой информации.

Изменение времени отображения изображения после съемки

1 Откройте экран [Просм. изб. после съемки].

- Нажмите кнопку [MENU], выберите пункт [Просм. изб. после съемки] на вкладке [📷], затем нажмите кнопку [Ⓜ] (📖26).

2 Выполните настройку.

- Кнопками [▲][▼] выберите пункт [Время отображ.]. Кнопками [◀][▶] выберите требуемое значение.
- Чтобы восстановить исходную настройку, повторите эту операцию, но выберите значение [Быстро].

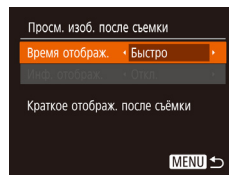

Быстро	Изображения отображаются только до момента готовности к съемке следующего кадра.
2 сек., 4 сек., 8 сек.	Изображения отображаются в течение указанного времени. Даже когда отображается этот снимок, можно сделать следующий снимок, снова наполовину нажав кнопку спуска затвора.
Удерживать	Изображение отображается до тех пор, пока пользователь не нажмет наполовину кнопку спуска затвора.
Откл.	Изображения после съемки не отображаются.

Перед использованием

Основные операции

Руководство по расширенным операциям

1 Основные сведения о камере

2 Автоматический режим

3 Другие режимы съемки

4 Режим P

5 Режим воспроизведения

6 Функции Wi-Fi

7 Меню настройки

8 Принадлежности

9 Приложение

Алфавитный указатель

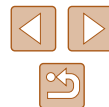

Изменение экрана, отображаемого после съемки

Измените способ отображения изображений после съемки, как указано ниже.

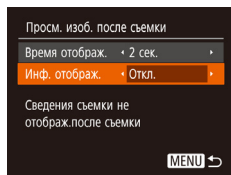

1 Задайте для параметра [Время отображ.] значение [2 сек.], [4 сек.], [8 сек.] или [Удержатъ] (📖40).

2 Выполните настройку.

- Кнопками [▲][▼] выберите пункт [Инф. отображ.]. Кнопками [◀][▶] выберите требуемое значение.
- Чтобы восстановить исходную настройку, повторите эту операцию, но выберите значение [Откл.].

Откл.	Отображается только изображение.
Детально	Отображение сведений о параметрах съемки (📖130).



- Если для параметра [Время отображ.] (📖40) задано значение [Откл.] или [Быстро], для параметра [Инф. отображ.] устанавливается значение [Откл.], которое не может быть изменено.
- Нажимая кнопку [▼] во время отображения изображения после съемки, можно переключать выводимую информацию. Обратите внимание, что настройки пункта [Инф. отображ.] не изменяются. Можно также удалить изображения, нажав кнопку [▲], или защитить изображения (📖66) либо пометить их как избранные (📖71), нажав кнопку (📖88).

Перед использованием

Основные операции

Руководство по расширенным операциям

1 Основные сведения о камере

2 Автоматический режим

3 Другие режимы съемки

4 Режим P

5 Режим воспроизведения

6 Функции Wi-Fi

7 Меню настройки

8 Принадлежности

9 Приложение

Алфавитный указатель

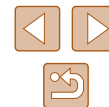

3

Другие режимы съемки

Более эффективная съемка различных сюжетов, а также получение снимков, улучшенных с помощью уникальных эффектов изображения или снятых с использованием специальных функций

Настройка яркости/цвета (Непосредственный контроль)

► Фотографии ► Видеофильмы

Яркость или цвета изображения при съемке можно легко настраивать в соответствии с приведенными ниже инструкциями.



1 Перейдите в режим [LIVE].

- Несколько раз нажмите кнопку [AUTO], чтобы появился значок [LIVE].

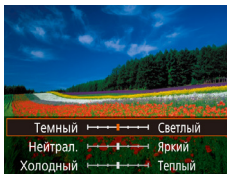

2 Выполните настройку.

- Нажмите кнопку [▼], чтобы открыть экран настройки. Кнопками [▲][▼] выберите настраиваемый параметр, затем кнопками [◀][▶] настройте значение, контролируя изображение на экране.
- Нажмите кнопку [⊞].

3 Произведите съемку.

Яркость	Для получения более ярких изображений перемещайте регулятор вправо, для получения более темных изображений перемещайте регулятор влево.
Цвет	Для получения более ярких цветов изображений перемещайте регулятор вправо, для получения более приглушенных цветов изображений перемещайте регулятор влево.
Цветовой тон	Для получения теплого, красноватого оттенка перемещайте регулятор вправо, для получения более холодного, синеватого оттенка перемещайте регулятор влево.

Перед использованием

Основные операции

Руководство по расширенным операциям

1 Основные сведения о камере

2 Автоматический режим

3 Другие режимы съемки

4 Режим P

5 Режим воспроизведения

6 Функции Wi-Fi

7 Меню настройки

8 Принадлежности

9 Приложение

Алфавитный указатель



Определенные сюжеты

Выберите режим, соответствующий снимаемому сюжету, и камера автоматически настроит параметры для получения оптимальных снимков.



1 Выберите режим съемки.

- Несколько раз нажмите кнопку [AUTO], чтобы появился значок [LIVE].
- Нажмите кнопку [MENU], выберите в меню значок [LIVE], затем выберите требуемый вариант (25).

2 Произведите съемку.

Съемка портретов (Портрет)

► Фотографии ► Видеофильмы

- Съемка людей с эффектом смягчения.



Съемка при недостаточной освещенности (Недостаточная освещенность)

► Фотографии ► Видеофильмы

- Съемка с минимальным сотрясением камеры и смазыванием объектов даже в условиях недостаточной освещенности.



Съемка фейерверков (Фейерверк)

► Фотографии ► Видеофильмы

- Яркие снимки фейерверков.



- В режиме [SCN] установите камеру на штатив или примите другие меры для сохранения неподвижности камеры и исключения ее сотрясения. Кроме того, при использовании штатива или других способов закрепления камеры следует задать для параметра [Режим IS] значение [Откл.] (25).



- В режиме [M] устанавливается разрешение [M] (2560 × 1920), изменить которое невозможно.
- Хотя в режиме [SCN] при наполовину нажатой кнопке спуска затвора никакие рамки не отображаются, оптимальная фокусировка все равно определяется.

Перед использованием

Основные операции

Руководство по расширенным операциям

1 Основные сведения о камере

2 Автоматический режим

3 Другие режимы съемки

4 Режим P

5 Режим воспроизведения

6 Функции Wi-Fi

7 Меню настройки

8 Принадлежности

9 Приложение

Алфавитный указатель



Применение специальных эффектов

Добавление в изображение различных эффектов при съемке.

1 Выберите режим съемки.

- В соответствии с шагом 1 раздела «Определенные сюжеты» (📖 43) выберите режим съемки.

2 Произведите съемку.

📷 Съемка с яркими цветами (Сверхъяркий)

▶ Фотографии ▶ Видеофильмы

- Снимки с насыщенными, яркими цветами.



🎨 Снимки в плакатном стиле (Эффект плаката)

▶ Фотографии ▶ Видеофильмы

- Снимки, похожие на старый плакат или иллюстрацию.



- В режимах [📷] и [🎥] попробуйте сначала сделать несколько тестовых снимков и проверьте, достигнут ли требуемый результат.

Съемка с эффектом объектива «Рыбий глаз» (Эффект Рыбий глаз)

▶ Фотографии ▶ Видеофильмы

Съемка с эффектом искажения объектива типа «Рыбий глаз».

1 Выберите значок [📷].

- В соответствии с шагом 1 раздела «Определенные сюжеты» (📖 43) выберите значок [📷].

2 Выберите уровень эффекта.

- Нажмите кнопку [▼], кнопками [◀▶] выберите уровень эффекта, затем нажмите кнопку [⊞].
- Отображается предварительное изображение, показывающее вид снимка с примененным эффектом.

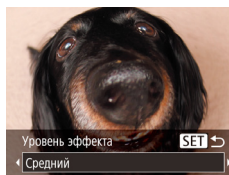

3 Произведите съемку.



- Попробуйте сначала сделать несколько тестовых снимков и проверьте, достигнут ли требуемый результат.

Перед использованием

Основные операции

Руководство по расширенным операциям

1 Основные сведения о камере

2 Автоматический режим

3 Другие режимы съемки

4 Режим P

5 Режим воспроизведения

6 Функции Wi-Fi

7 Меню настройки

8 Принадлежности

9 Приложение

Алфавитный указатель



Снимки, напоминающие миниатюрные модели (Эффект миниатюры)

► Фотографии ► Видеофильмы

Создает эффект миниатюрной модели, размывая области изображения выше и ниже выбранной области.

Можно также снимать видеофильмы, выглядящие как эпизоды в миниатюрных моделях, выбирая скорость воспроизведения перед съемкой видеофильма. Во время воспроизведения люди и объекты в эпизодах будут двигаться быстро. Обратите внимание, что звук не записывается.

1 Выберите значок [📷].

- В соответствии с шагом 1 раздела «Определенные сюжеты» (📖 43) выберите значок [📷].
- Отображается белая рамка, показывающая область изображения, которая не будет размыта.



2 Выберите область, на которую нужно сфокусироваться.

- Нажмите кнопку [▼].
- Для изменения размера рамки перемещайте рычаг зумирования, для перемещения рамки нажимайте кнопки [▲][▼].

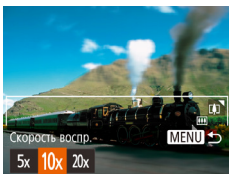

3 Для видеофильмов выберите скорость воспроизведения видеофильма.

- Нажмите кнопку [MENU], затем выберите скорость кнопками [◀][▶].

4 Вернитесь на экран съемки и произведите съемку.

- Нажмите кнопку [MENU] для возврата на экран съемки, затем произведите съемку.

Скорость воспроизведения и приблизительное время воспроизведения (для клипов длительностью 1 мин)

Скорость	Время воспроизведения
5x	Прибл. 12 с
10x	Прибл. 6 с
20x	Прибл. 3 с

Видеофильмы воспроизводятся с частотой 30 кадров/с.



- При съемке видеофильмов зум недоступен. Установите зум до начала съемки.
- Попробуйте сначала сделать несколько тестовых снимков и проверьте, достигнут ли требуемый результат.



- Для изменения ориентации рамки на вертикальную нажмите на шаге 2 кнопки [◀][▶]. Для возврата к горизонтальной ориентации рамки нажимайте кнопки [▲][▼].
- Для перемещения рамки в горизонтальной ориентации нажимайте кнопки [▲][▼], для перемещения рамки в вертикальной ориентации нажимайте кнопки [◀][▶].
- При повороте камеры в вертикальное положение ориентация рамки изменяется.
- Качество изображения видеофильма будет [EVA] при формате кадров [4:3] и [HD] при формате кадров [16:9] (📖 37). Изменить эти настройки качества невозможно.

Перед использованием

Основные операции

Руководство по расширенным операциям

1 Основные сведения о камере

2 Автоматический режим

3 Другие режимы съемки

4 Режим P

5 Режим воспроизведения

6 Функции Wi-Fi

7 Меню настройки

8 Принадлежности

9 Приложение

Алфавитный указатель



Съемка с эффектом игрушечной камеры (Эффект игрушечной камеры)

► Фотографии ► Видеофильмы

Этот эффект делает изображения похожими на снимки, сделанные игрушечной камерой, за счет виньетирования (более темные и размытые углы изображения) и изменения общего цвета.

1 Выберите значок [📷].

- В соответствии с шагом 1 раздела «Определенные сюжеты» (📖 43) выберите значок [📷].



2 Выберите цветовой тон.

- Нажмите кнопку [▼], кнопками [◀|▶] выберите цветовой тон, затем нажмите кнопку [⊕].
- Отображается предварительное изображение, показывающее вид снимка с примененным эффектом.

3 Произведите съемку.

Стандартный	Снимки похожи на изображения, снятые игрушечной камерой.
Теплый	Тон изображений получается более теплым, чем при настройке [Стандартный].
Холодный	Тон изображений получается более холодным, чем при настройке [Стандартный].



- Попробуйте сначала сделать несколько тестовых снимков и проверьте, достигнут ли требуемый результат.

Съемка в монохромном режиме

► Фотографии ► Видеофильмы

Снимайте черно-белые изображения, изображения в оттенках сепии или изображения в синем и белом цветах.

1 Выберите значок [🖼️].

- В соответствии с шагом 1 раздела «Определенные сюжеты» (📖 43) выберите значок [🖼️].

2 Выберите цветовой тон.

- Нажмите кнопку [▼], кнопками [◀|▶] выберите цветовой тон, затем нажмите кнопку [⊕].
- Отображается предварительное изображение, показывающее вид снимка с примененным эффектом.



3 Произведите съемку.

Ч/б	Черно-белые снимки.
Сепия	Снимки в оттенках сепии.
Синий	Сине-белые снимки.

Перед использованием

Основные операции

Руководство по расширенным операциям

1 Основные сведения о камере

2 Автоматический режим

3 Другие режимы съемки

4 Режим P

5 Режим воспроизведения

6 Функции Wi-Fi

7 Меню настройки

8 Принадлежности

9 Приложение

Алфавитный указатель



Специальные режимы для других целей

Автоматическая съемка после обнаружения нового человека (Автоспуск при обнаружении лица)

► Фотографии ► Видеофильмы

Камера производит съемку приблизительно через 2 с после обнаружения появления в области съемки еще одного лица (например, фотографа) (📖55). Это удобно, если фотограф хочет сняться на групповой фотографии, или для аналогичных снимков.



1 Выберите значок [👤].

- В соответствии с шагом 1 раздела «Определенные сюжеты» (📖43) выберите значок [👤].

2 Выберите композицию кадра и нажмите наполовину кнопку спуска затвора.

- Убедитесь, что вокруг лица, на которое производится фокусировка, отображается зеленая рамка, а вокруг остальных лиц отображаются белые рамки.

3 Полностью нажмите кнопку спуска затвора.

- Камера переходит в режим ожидания съемки, и отображается сообщение [Смотрите прямо в камеру для начала обр. отсчета].
- Начинает мигать лампа, и подается звуковой сигнал автоспуска.



4 Присоединитесь к объектам в области съемки и посмотрите в объектив.

- После того как камера обнаружит новое лицо, частота мигания лампы и подачи звукового сигнала автоспуска увеличивается. (Если должна сработать вспышка, лампа продолжает гореть, не мигая.) Приблизительно через 2 с производится съемка.
- Для отмены съемки после запуска таймера автоспуска нажмите кнопку [MENU].



- Даже если после присоединения фотографа к группе в области съемки его лицо не будет обнаружено, съемка производится прибл. через 15 с.
- Чтобы изменить количество кадров, после выбора [👤] на шаге 1 нажмите кнопку [▼], кнопками [◀] [▶] выберите количество кадров, затем нажмите кнопку [⊞].

Съемка с длительной выдержкой (Длительная выдержка)

► Фотографии ► Видеофильмы

Для съемки с длительной выдержкой укажите выдержку затвора от 1 до 15 с. В этом случае установите камеру на штатив или примите другие меры для обеспечения ее неподвижности.

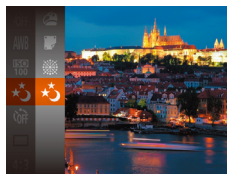

1 Выберите значок [⌘].

- В соответствии с шагом 1 раздела «Определенные сюжеты» (📖43) выберите значок [⌘].

Перед использованием

Основные операции

Руководство по расширенным операциям

1 Основные сведения о камере

2 Автоматический режим

3 Другие режимы съемки

4 Режим P

5 Режим воспроизведения

6 Функции Wi-Fi

7 Меню настройки

8 Принадлежности

9 Приложение

Алфавитный указатель



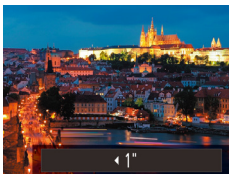

2 Выберите выдержку затвора.

- Нажмите кнопку [▲], кнопками [◀][▶] выберите выдержку затвора, затем нажмите кнопку [⊞].

3 Проверьте экспозицию.

- Нажмите наполовину кнопку спуска затвора, чтобы просмотреть экспозицию для выбранной выдержки затвора.

4 Произведите съемку.



- Яркость изображения на экране из шага 3 при наполовину нажатой кнопке спуска затвора может не совпадать с яркостью снимков.
- При выдержках затвора 1,3 с или более дальнейшая съемка может быть возможна только после задержки, так как камера производит обработку изображения для уменьшения шумов.
- При использовании штатива или других способов закрепления камеры задайте для параметра [Режим IS] значение [Откл.] (📖59).



- В случае срабатывания вспышки снимок может быть передержан. В таком случае установите для вспышки режим [🔆] и повторите съемку (📖57).

Перед использованием

Основные операции

Руководство по расширенным операциям

1 Основные сведения о камере

2 Автоматический режим

3 Другие режимы съемки

4 Режим P

5 Режим воспроизведения

6 Функции Wi-Fi

7 Меню настройки

8 Принадлежности

9 Приложение

Алфавитный указатель



4

Режим P

Более сложные снимки, снятые в вашем любимом стиле

- Инструкции из этой главы относятся к камере, установленной в режим **[P]**.
- **[P]**: программная AE; AE: автоэкспозиция
- Перед использованием функций, рассматриваемых в этой главе, в любых других режимах, кроме **[P]**, убедитесь, что функция доступна в этом режиме (📖131).

Съемка в режиме программной автоэкспозиции (режим **[P]**)

► Фотографии ► Видеофильмы

Можно настроить различные функции в соответствии с требуемым стилем съемки.



1 Перейдите в режим **[P]**.

- В соответствии с шагом 1 раздела «Определенные сюжеты» (📖43) выберите значок **[P]**.

2 Выполните требуемую настройку параметров (📖50 – 📖59), затем произведите съемку.



- Если при нажатии наполовину кнопки спуска затвора невозможно установить оптимальное значение экспозиции, значения выдержки затвора и диафрагмы отображаются оранжевым цветом. В таком случае попробуйте настроить число ISO (📖51) или включить вспышку (если объекты темные, 📖57), что может позволить получить оптимальную экспозицию.
- В режиме **[P]** можно также снимать видеофильмы, нажимая кнопку видеосъемки. Однако для видеосъемки некоторые параметры меню FUNC. (📖25) и MENU (📖26) могут настраиваться автоматически.

Перед использованием

Основные операции

Руководство по расширенным операциям

1 Основные сведения о камере

2 Автоматический режим

3 Другие режимы съемки

4 Режим P

5 Режим воспроизведения

6 Функции Wi-Fi

7 Меню настройки

8 Принадлежности

9 Приложение

Алфавитный указатель

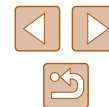

Яркость изображения (Экспозиция)

Настройка яркости изображения (Компенсация экспозиции)

► Фотографии ► Видеофильмы

Установленную камерой стандартную экспозицию можно изменять с шагом 1/3 ступени в диапазоне от -2 до +2.



- Нажмите кнопку [▲]. Контролируя изображение на экране, кнопками [◀|▶] настройте яркость.
- При съемке видеофильмов производите съемку с выведенной на экран шкалой компенсации экспозиции.
- При съемке фотографий нажмите кнопку [☉] для отображения установленной величины компенсации экспозиции, затем произведите съемку.



- Можно также снимать фотографии с отображающейся шкалой компенсации экспозиции.
- При съемке видеофильмов отображается значок [AEL] и фиксируется экспозиция.

Изменение способа экспомера

► Фотографии ► Видеофильмы

Настройте способ экспомера (способ измерения яркости) в соответствии с условиями съемки, как указано ниже.



- Нажмите кнопку [☉], выберите в меню значок [☉], затем выберите требуемый вариант (☉25).
- Отображается настроенное значение.

Оценочный	Для типичных условий съемки, включая изображения в контровом свете. Экспозиция автоматически настраивается в соответствии с условиями съемки.
Усредненный	Определяется средняя яркость света по всей области изображения, при этом яркость центральной части считается более важной.
Точечный	Замер ограничивается областью внутри рамки [] (рамка точечного замера), которая отображается в центре экрана.

Перед использованием

Основные операции

Руководство по расширенным операциям

1 Основные сведения о камере

2 Автоматический режим

3 Другие режимы съемки

4 Режим P

5 Режим воспроизведения

6 Функции Wi-Fi

7 Меню настройки

8 Принадлежности

9 Приложение

Алфавитный указатель



Изменение чувствительности ISO

► Фотографии ► Видеофильмы

Задайте для числа ISO значение [AUTO], чтобы оно автоматически настраивалось в зависимости от режима и условий съемки. В противном случае для повышения чувствительности выбирайте большее число ISO, для понижения чувствительности выбирайте более низкое значение.

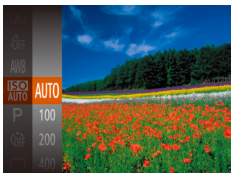

- Нажмите кнопку [C], выберите в меню значок [ISO], затем выберите требуемый вариант (книжка 25).
- Отображается настроенное значение.



- Когда для числа ISO установлен режим [AUTO], для просмотра значения, автоматически заданного камерой, наполовину нажмите кнопку спуска затвора.
- Хотя при выборе более низкого значения числа ISO может уменьшиться зернистость изображения, в некоторых условиях съемки повышается опасность смазывания объекта и сотрясения камеры.
- При выборе более высокого значения числа ISO уменьшается выдержка затвора, что может уменьшить смазывание объекта и сотрясение камеры, а также увеличить радиус действия вспышки. Однако снимки могут выглядеть зернистыми.

Коррекция яркости изображения (i-Contrast)

► Фотографии ► Видеофильмы

Перед съемкой возможно обнаружение и автоматическая настройка оптимальной яркости слишком ярких или слишком темных областей изображения (таких как лица или задний план). Перед съемкой возможна также автоматическая коррекция недостаточной общей контрастности изображения для лучшего выделения объектов съемки.

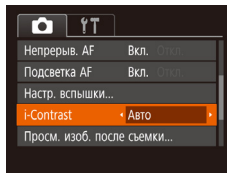

- Нажмите кнопку [MENU], выберите пункт [i-Contrast] на вкладке [C], затем выберите значение [Авто] (книжка 26).
- После завершения настройки отображается значок [C].



- В некоторых условиях съемки коррекция может быть неточной или приводить к появлению зернистости на изображениях.



- Также возможна коррекция существующих изображений (книжка 74).

Перед использованием

Основные операции

Руководство по расширенным операциям

1 Основные сведения о камере

2 Автоматический режим

3 Другие режимы съемки

4 Режим P

5 Режим воспроизведения

6 Функции Wi-Fi

7 Меню настройки

8 Принадлежности

9 Приложение

Алфавитный указатель



Цвета изображения

Настройка баланса белого

► Фотографии ► Видеофильмы

Настраивая баланс белого (WB), можно добиться более естественной передачи цветов снимаемой сцены.

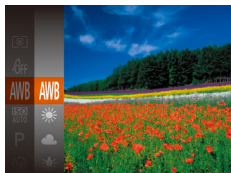

- Нажмите кнопку [WB], выберите в меню значок [WB], затем выберите требуемый вариант (25).
- Отображается настроенное значение.

Авто	Автоматическая установка оптимального баланса белого для конкретных условий съемки.
Дневной свет	Для съемки вне помещений в хорошую погоду.
Облачно	Для съемки в облачную погоду или в сумерках.
Накаливания	Для съемки с освещением обычными лампами накаливания.
Флюоресцент	Для съемки с освещением белыми флюоресцентными лампами.
Флюоресцент H	Для съемки с освещением флюоресцентными лампами дневного света.
Пользовательский	Для задания пользовательского баланса белого вручную (52).

Пользовательский баланс белого

► Фотографии ► Видеофильмы

Чтобы цвета изображения выглядели естественно при том освещении, при котором производится съемка, настройте баланс белого в соответствии с текущим источником освещения. Задавайте баланс белого при том же источнике освещения, который будет использоваться при съемке.



- Следуя шагам из раздела «Настройка баланса белого» (52), выберите значок [MENU].
- Наведите камеру на чисто белый объект, чтобы весь экран был белым. Нажмите кнопку **MENU**.
- После записи данных баланса белого цветовой оттенок экрана изменяется.



- Если после записи данных баланса белого изменить настройки камеры, цвета могут выглядеть неестественно.

Изменение цветových тонов изображения (Мои цвета)

► Фотографии ► Видеофильмы

Произведите требуемое изменение цветových тонов изображения, например в тона сепии или в черно-белые тона.



- Нажмите кнопку [WB], выберите в меню значок [WB], затем выберите требуемый вариант (25).
- Отображается настроенное значение.

Перед использованием

Основные операции

Руководство по расширенным операциям

1 Основные сведения о камере

2 Автоматический режим

3 Другие режимы съемки

4 Режим P

5 Режим воспроизведения

6 Функции Wi-Fi

7 Меню настройки

8 Принадлежности

9 Приложение

Алфавитный указатель



☞	Откл. эффекты	—
☞V	Яркий	Увеличение контраста и насыщенности цветов для получения более резких изображений.
☞N	Нейтральный	Понижение контрастности и насыщенности цветов для получения более приглушенных изображений.
☞e	Сепия	Создание изображений в оттенках сепии.
☞W	Ч/б	Создание черно-белых изображений.
☞P	Имитация слайда	Объединяются эффекты «Ярко-красный», «Ярко-зеленый» и «Ярко-синий», обеспечивая яркие, но естественно выглядящие цвета, как при съемке на позитивную пленку.
☞L	Осветлить тон кожи	Осветление телесных тонов.
☞D	Затемнить тон кожи	Затемнение телесных тонов.
☞B	Ярко синий	Усиление оттенков синего на изображениях. Небо, океан и другие синие объекты становятся более яркими.
☞G	Ярко зеленый	Усиление оттенков зеленого на изображениях. Горы, листва и другие зеленые объекты становятся более яркими.
☞R	Ярко красный	Усиление оттенков красного на изображениях. Красные объекты становятся более яркими.
☞C	Ручная настройка	Настройка требуемых значений контрастности, резкости, насыщенности цветов и других параметров (☞53).



- Задание баланса белого (☞52) в режиме [☞e] или [☞W] невозможно.
- В режимах [☞L] и [☞D] возможно изменение цвета не только кожи людей, но и других участков изображения. Для некоторых оттенков кожи эти настройки могут не давать ожидаемых результатов.

Ручная настройка

► Фотографии ► Видеофильмы

Выберите требуемый уровень контрастности, резкости, насыщенности цветов, красного, зеленого, синего и телесных оттенков изображения в диапазоне 1 – 5.

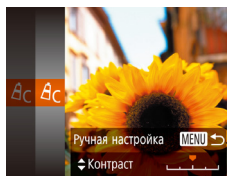

1 Откройте экран настройки.

- В соответствии с шагами из раздела «Изменение цветовых тонов изображения (Мои цвета)» (☞52) выберите значок [☞C], затем нажмите кнопку **MENU**.

2 Выполните настройку.

- Кнопками [▲][▼] выберите требуемый пункт, затем задайте значение кнопками [◀][▶].
- Для получения более сильного/интенсивного эффекта (или более темных телесных оттенков) изменяйте значение вправо, для получения более слабого/менее интенсивного эффекта (или более светлых телесных оттенков) изменяйте значение влево.
- Нажмите кнопку **MENU** для завершения настройки.

Перед использованием

Основные операции

Руководство по расширенным операциям

1 Основные сведения о камере

2 Автоматический режим

3 Другие режимы съемки

4 Режим P

5 Режим воспроизведения

6 Функции Wi-Fi

7 Меню настройки

8 Принадлежности

9 Приложение

Алфавитный указатель



Диапазон съемки и фокусировка

Съемка с близкого расстояния (Макро)

► Фотографии ► Видеофильмы

Чтобы ограничить фокусировку близко расположенными объектами, установите камеру в режим [M]. Подробные сведения о диапазоне фокусировки см. в разделе «Диапазон съемки (измеряется от торца объектива)» (📖138).

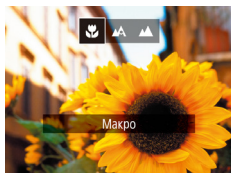

- Нажмите кнопку [M], кнопками [L] [R] выберите значок [M], затем нажмите кнопку [OK].
- После завершения настройки отображается значок [M].



- При срабатывании вспышки возможно виньетирование.
- Будьте осторожны, чтобы не повредить объектив.
- В области отображения желтой полосы под шкалой зумирования цвет значка [M] изменяется на серый, и камера не фокусируется.



- Во избежание сотрясения камеры попробуйте установить ее на штатив и производить съемку в режиме [C] (📖35).

Съемка удаленных объектов (Бесконечность)

► Фотографии ► Видеофильмы

Чтобы ограничить фокусировку удаленными объектами, установите камеру в режим [∞]. Подробные сведения о диапазоне фокусировки см. в разделе «Диапазон съемки (измеряется от торца объектива)» (📖138).

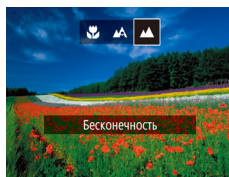

- Нажмите кнопку [∞], кнопками [L] [R] выберите значок [∞], затем нажмите кнопку [OK].
- После завершения настройки отображается значок [∞].

Цифровой телеконвертер

► Фотографии ► Видеофильмы

Фокусное расстояние объектива можно увеличить приблизительно в 1,6 или 2,0 раза. Таким образом можно уменьшить сотрясение камеры, так как используется меньшая выдержка затвора, чем при зумировании (включая использование цифрового зума) до такого же коэффициента увеличения.

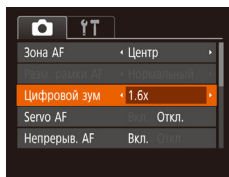

- Нажмите кнопку [MENU], выберите пункт [Цифровой зум] на вкладке [CAMERA], затем выберите требуемый вариант (📖26).
- Изображение увеличивается, и на экране отображается коэффициент зумирования.



- Не может использоваться с цифровым зумом (📖34).



- Выдержка затвора может быть одинаковой как при полном перемещении рычага зумирования в направлении [L] для перехода в положение максимального телефото, так и при зумировании для увеличения объекта до такого же размера после выполнения шага 2 раздела «Дополнительное увеличение объектов (Цифровой зум)» (📖34).

Перед использованием

Основные операции

Руководство по расширенным операциям

1 Основные сведения о камере

2 Автоматический режим

3 Другие режимы съемки

4 Режим P

5 Режим воспроизведения

6 Функции Wi-Fi

7 Меню настройки

8 Принадлежности

9 Приложение

Алфавитный указатель



Изменение режима рамки автофокусировки

► Фотографии ► Видеофильмы

Изменяйте режим рамки AF (автофокусировки) в соответствии с условиями съемки, как указано ниже.



- Нажмите кнопку **[MENU]**, выберите пункт [Зона AF] на вкладке **[CAMERA]**, затем выберите требуемый вариант (📖26).

■ Центр

► Фотографии ► Видеофильмы

Отображается одна рамка автофокусировки в центре экрана. Эффективно для надежной фокусировки.



- Если при наполовину нажатой кнопке спуска затвора камера не может сфокусироваться, отображается желтая рамка автофокусировки со значком **[!]**.



- Чтобы уменьшить размер рамки автофокусировки, нажмите кнопку **[MENU]** и задайте для параметра [Разм. рамки AF] на вкладке **[CAMERA]** значение [Малый] (📖26).
- При использовании цифрового телеконвертера (📖54) для рамки автофокусировки устанавливается размер [Нормальный].
- Для получения кадров с объектами на краю или в углу кадра сначала направьте камеру так, чтобы захватить объект в рамку автофокусировки, затем нажмите кнопку спуска затвора наполовину и удерживайте ее нажатой. Продолжая удерживать кнопку спуска затвора наполовину нажатой, требуемым образом измените композицию кадра и полностью нажмите кнопку спуска затвора (Фиксация фокусировки).

■ AiAF лица

► Фотографии ► Видеофильмы

- Распознаются лица людей, затем производится фокусировка, настраиваются экспозиция (только оценочный замер) и баланс белого (только режим **[AIWB]**).
- После наведения камеры на объект вокруг лица, определенного камерой в качестве главного объекта, отображается белая рамка, а вокруг остальных определенных лиц могут отображаться не более двух серых рамок.
- Когда камера обнаруживает перемещения, рамки в определенных пределах следуют за перемещением объектов.
- После того, как будет наполовину нажата кнопка спуска затвора, вокруг лиц, находящихся в фокусе, отображается до 9 зеленых рамок.



- Если лица не обнаружены или отображаются только серые рамки (белая рамка отсутствует), при нажатии кнопки спуска затвора наполовину в областях, находящихся в фокусе, отображается до 9 зеленых рамок.
- Если лица не обнаружены, а для параметра «Servo AF» (📖56) задано значение [Вкл.], при наполовину нажатой кнопке спуска затвора рамка автофокусировки отображается в центре экрана.
- Примеры лиц, определение которых невозможно:
 - объекты, расположенные слишком далеко или очень близко;
 - темные или светлые объекты;
 - лица, повернутые в профиль, под углом или частично скрытые.
- Камера может неправильно интерпретировать некоторые объекты как лица.
- Если при наполовину нажатой кнопке спуска затвора камера не может сфокусироваться, никакие рамки автофокусировки не отображаются.

Перед использованием

Основные операции

Руководство по расширенным операциям

1 Основные сведения о камере

2 Автоматический режим

3 Другие режимы съемки

4 Режим P

5 Режим воспроизведения

6 Функции Wi-Fi

7 Меню настройки

8 Принадлежности

9 Приложение

Алфавитный указатель



Выбор объектов для фокусировки (Следящий АФ)

► Фотографии ► Видеофильмы

Снимайте после выбора объекта для фокусировки в соответствии с приведенными ниже инструкциями.

1 Выберите пункт [Следящий АФ].

- Следуя шагам из раздела «Изменение режима рамки автофокусировки» (📖55), выберите пункт [Следящий АФ].
- В центре экрана отображается рамка [⊕].

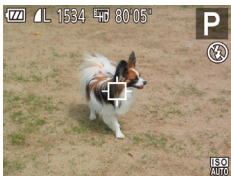

2 Выберите объект, на который требуется сфокусироваться.

- Наведите камеру таким образом, чтобы рамка [⊕] находилась на требуемом объекте, затем нажмите кнопку [◀].

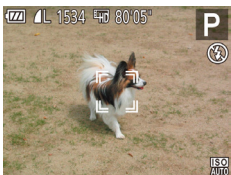

- При обнаружении объекта камера подает звуковой сигнал, и отображается значок [🔊]. Даже если этот объект двигается, камера в определенных пределах продолжает отслеживать этот объект.
- Если никаких объектов не обнаружено, отображается значок [⊕].
- Для отмены слежения снова нажмите кнопку [◀].

3 Произведите съемку.

- Нажмите наполовину кнопку спуска затвора. Рамка [🔊] изменяется на синюю рамку [□], которая следует за объектом, а камера подстраивает фокусировку и экспозицию (Servo AF) (📖56).
- Для съемки полностью нажмите кнопку спуска затвора.
- Даже после съемки по-прежнему отображается рамка [🔊], и камера продолжает отслеживать объект.



- Для параметра [Servo AF] (📖56) устанавливается значение [Вкл.], которое не может быть изменено.
- Слежение может оказаться невозможным, если объект слишком маленький или движется слишком быстро либо если цвет или яркость объекта слишком мало отличается от цвета или яркости заднего плана.
- Режимы [🔊] и [▲] недоступны.



- Камера может обнаружить объекты, даже если наполовину нажать кнопку спуска затвора без нажатия кнопки [◀]. После съемки в центре экрана отображается рамка [⊕].

Съемка в режиме Servo AF

► Фотографии ► Видеофильмы

Этот режим позволяет не пропустить удобный момент при съемке движущихся объектов, так как при наполовину нажатой кнопке спуска затвора камера непрерывно фокусируется на объект и настраивает экспозицию.

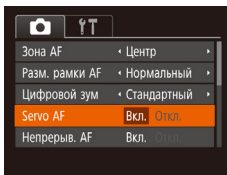

1 Выполните настройку.

- Нажмите кнопку [MENU], выберите пункт [Servo AF] на вкладке [📷], затем выберите значение [Вкл.] (📖26).

2 Сфокусируйтесь.

- Пока кнопка спуска затвора удерживается наполовину нажатой, производится постоянная настройка фокусировки и экспозиции для области внутри отображаемой синей рамки автофокусировки.



- В некоторых условиях съемки фокусировка может быть невозможна.
- В условиях недостаточной освещенности при наполовину нажатой кнопке спуска затвора режим Servo AF может не включиться (цвет рамок автофокусировки не изменяется на синий). В таком случае фокусировка и экспозиция устанавливаются в соответствии с заданным режимом рамки автофокусировки.
- Если не удастся получить оптимальную экспозицию, значения выдержки затвора и диафрагмы отображаются оранжевым цветом. Отпустите кнопку спуска затвора, затем снова наполовину нажмите ее.
- Недоступно при использовании таймера автоспуска (📖34).

Перед использованием

Основные операции

Руководство по расширенным операциям

1 Основные сведения о камере

2 Автоматический режим

3 Другие режимы съемки

4 Режим P

5 Режим воспроизведения

6 Функции Wi-Fi

7 Меню настройки

8 Принадлежности

9 Приложение

Алфавитный указатель



Изменение настройки фокусировки

► Фотографии ► Видеофильмы

Можно изменить настройку камеры по умолчанию в отношении непрерывной фокусировки на объекты, на которые она направлена, даже если кнопка спуска затвора не нажата. Вместо этого можно задать, чтобы камера производила фокусировку только в момент, когда наполовину нажимается кнопка спуска затвора.

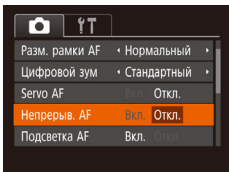

- Нажмите кнопку [MENU], выберите пункт [Непрерыв. AF] на вкладке [CAMERA], затем выберите значение [Откл.] (📖26).

Вкл.	Позволяет не пропустить неожиданно возникшую возможность снять удачный кадр, так как камера постоянно фокусируется на объекты, пока не будет наполовину нажата кнопка спуска затвора.
Откл.	Экономит заряд аккумуляторов/элементов питания, так как камера не производит непрерывную фокусировку.

Вспышка

Изменение режима вспышки

► Фотографии ► Видеофильмы

Режим вспышки можно изменить в соответствии со снимаемым сюжетом. Подробные сведения о радиусе действия вспышки см. в разделе «Вспышка» (📖138).



1 Поднимите вспышку.

2 Выполните настройку.

- Нажмите кнопку [ZOOM], кнопками [◀] [▶] выберите режим вспышки, затем нажмите кнопку [MENU].
- Отображается настроенное значение.



- Экран настройки невозможно открыть нажатием кнопки [ZOOM], если вспышка убрана. Заранее поднимите вспышку рукой.

■ Авто

Срабатывает автоматически при недостаточной освещенности.

■ Вкл.

Срабатывает для каждого кадра.

■ Замедл. синхр.

Срабатывает для освещения основного объекта (например, людей), при этом устанавливается длительная выдержка затвора для съемки заднего плана, находящегося вне зоны действия вспышки.

Перед использованием

Основные операции

Руководство по расширенным операциям

1 Основные сведения о камере

2 Автоматический режим

3 Другие режимы съемки

4 Режим P

5 Режим воспроизведения

6 Функции Wi-Fi

7 Меню настройки

8 Принадлежности

9 Приложение

Алфавитный указатель





- В режиме [📷] установите камеру на штатив или примите другие меры для сохранения неподвижности камеры и исключения ее сотрясения. Кроме того, при использовании штатива или других способов закрепления камеры следует задать для параметра [Режим IS] значение [Откл.] (📖59).
- В режиме [📷] даже после срабатывания вспышки главный объект не должен двигаться до тех пор, пока не прекратится подача звукового сигнала срабатывания затвора.

Откл.

Для съемки без вспышки.



- Если в условиях недостаточной освещенности, способствующих проявлению эффекта сотрясения камеры, при наполовину нажатой кнопке спуска затвора отображается мигающий значок [📷], установите камеру на штатив или примите другие меры по обеспечению неподвижности камеры.

Прочие настройки

Изменение коэффициента компрессии (качество изображения)

► Фотографии ► Видеофильмы

Выберите один из двух коэффициентов компрессии, [📷] (Отлично) или [📷] (Хорошо), как указано ниже. Сведения о количестве кадров, которые можно записать при каждом значении коэффициента компрессии на карту памяти, см. в разделе «Запись» (📖139).



- Нажмите кнопку [📷], выберите в меню значок [📷], затем выберите требуемый вариант (📖25).

Перед использованием

Основные операции

Руководство по расширенным операциям

1 Основные сведения о камере

2 Автоматический режим

3 Другие режимы съемки

4 Режим P

5 Режим воспроизведения

6 Функции Wi-Fi

7 Меню настройки

8 Принадлежности

9 Приложение

Алфавитный указатель



Изменение настроек режима IS

► Фотографии ► Видеофильмы

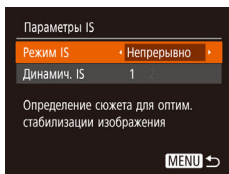

1 Откройте экран настройки.

- Нажмите кнопку [MENU], выберите пункт [Параметры IS] на вкладке [📷], затем нажмите кнопку [📷] (📖26).

2 Выполните настройку.

- Выберите пункт [Режим IS], затем выберите требуемое значение (📖26).

Непрерывно	Стабилизация изображения, оптимальная для условий съемки, применяется автоматически (интеллектуальная стабилизация изображения) (📖33).
При съемке*	Стабилизация изображения работает только в момент съемки.
Откл.	Стабилизация изображения отключена.

* Для съемки видеофильмов эта настройка изменяется на [Непрерывно].



- Если функция стабилизации изображения не может устранить сотрясения камеры, установите камеру на штатив или примите другие меры к обеспечению неподвижности камеры. В таком случае задайте для параметра [Режим IS] значение [Откл.].

Съемка видеофильмов с объектами того же размера, с которым они отображаются до начала съемки

► Фотографии ► Видеофильмы

Обычно после начала видеосъемки область изображения изменяется и объекты увеличиваются для обеспечения возможности коррекции значительных сотрясений камеры. Чтобы снимать объекты с тем же размером, с которым они отображаются до начала съемки, можно отключить уменьшения значительных сотрясений камеры.

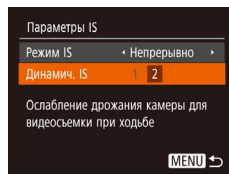

- В соответствии с шагами из раздела «Изменение настроек режима IS» (📖59) откройте экран [Параметры IS].
- Выберите пункт [Динамич. IS], затем выберите значение [2] (📖26).



- Если установлено качество видео [4K] (📖38), параметр «Динамич. IS» принимает значение [1], которое не может быть изменено.
- Можно также задать для параметра [Режим IS] значение [Откл.], чтобы объекты записывались с тем же размером, с каким они отображались перед съемкой.

Перед использованием

Основные операции

Руководство по расширенным операциям

1 Основные сведения о камере

2 Автоматический режим

3 Другие режимы съемки

4 Режим P

5 Режим воспроизведения

6 Функции Wi-Fi

7 Меню настройки

8 Принадлежности

9 Приложение

Алфавитный указатель



5

Режим воспроизведения

Просматривайте свои снимки, а также различными способами производите поиск или редактирование снимков

- Для подготовки камеры к этим операциям нажмите кнопку [▶], чтобы перейти в режим воспроизведения.



- Воспроизведение или редактирование переименованных изображений, изображений, уже отредактированных в компьютере, или изображений из других камер может оказаться невозможным.

Просмотр

▶ Фотографии ▶ Видеофильмы

После съемки фотографий или видеофильмов их можно просмотреть на экране в соответствии с приведенными ниже инструкциями.



1 Перейдите в режим воспроизведения.

- Нажмите кнопку [▶].
- Отображается последний снимок.

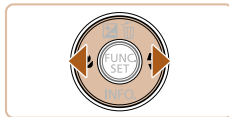

2 Выберите изображения.

- Для просмотра предыдущего снимка нажмите кнопку [◀]. Для просмотра следующего снимка нажмите кнопку [▶].

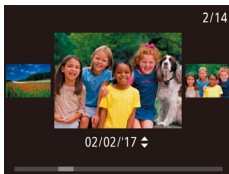

- Для перехода в режим прокрутки экрана нажмите кнопки [◀][▶] и удерживайте их нажатыми не менее 1 с. В этом режиме для перехода между снимками нажимайте кнопки [◀][▶].
- Для возврата в режим отображения одного изображения нажмите кнопку [⏪].
- Для перехода между изображениями, сгруппированными по дате съемки, нажимайте кнопки [▲][▼] в режиме прокрутки экрана.

Перед использованием

Основные операции

Руководство по расширенным операциям

1 Основные сведения о камере

2 Автоматический режим

3 Другие режимы съемки

4 Режим P

5 Режим воспроизведения

6 Функции Wi-Fi

7 Меню настройки

8 Принадлежности

9 Приложение

Алфавитный указатель





- Видеофильмы обозначаются значком [SET ▶]. Для воспроизведения видеофильмов переходите к шагу 3.

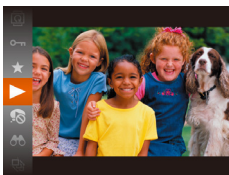

3 Запустите воспроизведение видеофильмов.

- Чтобы запустить воспроизведение, нажмите кнопку [▶], кнопками [▲][▼] выберите значок [▶], затем снова нажмите кнопку [▶].

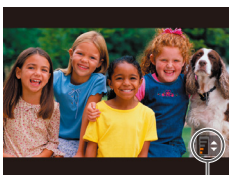

(1)

4 Отрегулируйте громкость.

- Для регулировки громкости используйте кнопки [▲][▼].
- Когда индикатор громкости (1) не отображается, для регулировки громкости используйте кнопки [▲][▼].

5 Приостановите воспроизведение.

- Для приостановки или возобновления воспроизведения нажмите кнопку [⏸].
- После завершения видеофильма отображается значок [SET ▶].



- Для переключения из режима воспроизведения в режим съемки наполовину нажмите кнопку спуска затвора.
- Для отключения прокрутки экрана выберите MENU (📖26) > вкладку [▶] > [Прокр. экрана] > [Откл.].
- Чтобы при переключении в режим воспроизведения отображался самый последний снимок, выберите MENU (📖26) > вкладку [▶] > [Отображать] > [Посл. снятый].
- Для изменения эффекта перехода между изображениями откройте меню MENU (📖26) и выберите требуемый эффект на вкладке [▶] > [Переход].

Переключение режимов индикации

▶ Фотографии ▶ Видеофильмы

Нажимайте кнопку [▼] для просмотра на экране другой информации или для скрытия информации. Подробные сведения об отображаемой информации см. в разделе «Воспроизведение (Подробная информация)» (📖130).

	Нет информации
	Простая информация
	Подробная информация

Предупреждение о передержке (для ярких участков изображения)

▶ Фотографии ▶ Видеофильмы

В режиме подробной информации обесцвеченные яркие участки изображения мигают на экране (📖61).

Перед использованием

Основные операции

Руководство по расширенным операциям

1 Основные сведения о камере

2 Автоматический режим

3 Другие режимы съемки

4 Режим P

5 Режим воспроизведения

6 Функции Wi-Fi

7 Меню настройки

8 Принадлежности

9 Приложение

Алфавитный указатель



Гистограмма

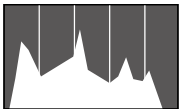

► Фотографии ► Видеофильмы

- График, отображаемый в режиме подробной информации (📖61), представляет собой гистограмму, показывающую распределение яркости на изображении. По горизонтальной оси откладывается степень яркости, а по вертикальной оси – количество пикселей изображения, имеющих соответствующий уровень яркости. Просмотр гистограммы позволяет проверить экспозицию.

Отображение информации GPS

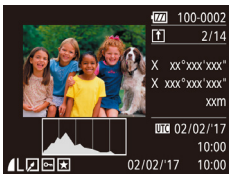

► Фотографии ► Видеофильмы

- С помощью смартфона, подключенного к камере по соединению Wi-Fi, можно производить привязку изображений в камере, добавляя такие данные, как широта, долгота и высота над уровнем моря (📖99). Эти сведения можно просматривать на экране отображения информации GPS.
- Широта, долгота, высота над уровнем моря, дата и время съемки по Гринвичу (UTC) отображаются по порядку сверху вниз.



- Отображение информации GPS недоступно для изображений, не имеющих такой информации.
- Для отсутствующих в смартфоне или неправильно записанных параметров вместо численных значений отображаются прочерки [---].



- UTC: универсальное глобальное время, в целом совпадает со средним временем по Гринвичу

Обзор и фильтрация изображений

Переход между изображениями в индексе

► Фотографии ► Видеофильмы





Отображая несколько изображений в виде индекса, можно быстро найти требуемое изображение.



1 Изображения отображаются в виде индекса.

- Для отображения изображений в виде индекса переместите рычаг зумирования в направлении . Если переместить рычаг еще раз, число отображаемых изображений увеличится.
- Для уменьшения числа отображаемых изображений переместите рычаг зумирования в направлении [Q]. При каждом перемещении рычага число отображаемых изображений уменьшается.

2 Выберите изображение.

- Кнопками     выберите изображение.
- Вокруг выбранного изображения отображается оранжевая рамка.
- Для просмотра выбранного изображения в режиме отображения одного изображения нажмите кнопку .



Перед использованием

Основные операции

Руководство по расширенным операциям

1 Основные сведения о камере

2 Автоматический режим

3 Другие режимы съемки

4 Режим P

5 Режим воспроизведения

6 Функции Wi-Fi

7 Меню настройки

8 Принадлежности

9 Приложение





Алфавитный указатель



Поиск изображений, удовлетворяющих определенным условиям

► Фотографии ► Видеофильмы

Чтобы быстро найти требуемые изображения на карте памяти с большим количеством изображений, используйте режим фильтрации изображений в соответствии с заданными условиями. Можно также одновременно защитить (📖66) или удалить (📖68) все эти изображения.

 Люди	Отображаются изображения с обнаруженными лицами.
 Перех. по дате	Отображаются изображения, снятые в определенный день.
 Избранные	Отображаются изображения, помеченные как избранные (📖71).
 Фото/видео	Отображаются только фотографии или видеофильмы.

1 Выберите условие поиска.

- Нажмите кнопку [🔍], выберите в меню значок [👤], затем выберите условие (📖25).
- Если выбран пункт [🕒], или [📷], с помощью кнопок [⏪][⏩][⏴][⏵] выберите условие на отображаемом экране, затем нажмите кнопку [🔍].

2 Просмотрите отфильтрованные изображения.

- Изображения, удовлетворяющие заданным условиям, отображаются в желтых рамках. Для просмотра только таких изображений нажимайте кнопки [⏪][⏩].
- Для отмены отображения с фильтром выберите значок [🔍] на шаге 1.



- Если камера не нашла изображений, удовлетворяющих каким-то условиям, эти условия будут недоступны.



- Для отображения или скрытия информации нажмите на шаге 2 кнопку [▼].
- Варианты просмотра найденных изображений (на шаге 2) включают в себя «Переход между изображениями в индексе» (📖62), «Увеличение изображений» (📖64) и «Просмотр слайд-шоу» (📖64). Операции можно также применять ко всем найденным изображениям, выбрав пункт [Защита всех найд. изобр.] в разделе «Защита изображений» (📖66) или пункт [Выбр. все найд. изобр.] в разделе «Стирание сразу нескольких изображений» (📖68), «Добавление изображений в список печати (DPOF)» (📖119) или «Добавление изображений в фотокнигу» (📖121).
- Если отредактировать изображения и сохранить их в виде новых изображений (📖72 – 📖75), выводится сообщение и найденные изображения больше не отображаются.

Перед использованием

Основные операции

Руководство по расширенным операциям

1 Основные сведения о камере

2 Автоматический режим

3 Другие режимы съемки

4 Режим P

5 Режим воспроизведения

6 Функции Wi-Fi

7 Меню настройки

8 Принадлежности

9 Приложение

Алфавитный указатель



Варианты просмотра изображений

Увеличение изображений

► Фотографии ► Видеофильмы

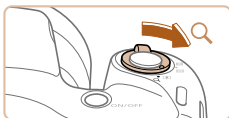

(1)

1 Увеличьте изображение.

- При перемещении рычага зумирования в направлении [Q] изображение увеличивается и отображается значок [SET]. Продолжая удерживать рычаг зумирования нажатым, можно увеличивать изображения приблизительно в 10 раз.
- Для справки отображается приблизительное положение области, видимой на экране (1).
- Для уменьшения переместите рычаг зумирования в направлении [Q]. Продолжайте удерживать для возврата в режим отображения одного изображения.

2 Перемещайте отображаемую область и переходите между изображениями, как требуется.

- Для перемещения отображаемой области нажимайте кнопки [▲][▼][◀][▶].
- Когда отображается значок [SET], в режим [SET] можно переключиться, нажав кнопку [Q]. Для перехода на другие изображения в режиме увеличения нажимайте кнопки [◀][▶]. Для восстановления исходной настройки еще раз нажимайте кнопку [Q].



- В режим отображения одного изображения из режима увеличения можно вернуться, нажав кнопку [MENU].

Просмотр слайд-шоу

► Фотографии ► Видеофильмы

Автоматическое воспроизведение изображений с карты памяти производится следующим образом. Каждое изображение отображается в течение приблизительно 3 с.

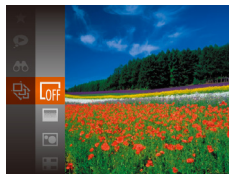

- Нажмите кнопку [Q], выберите в меню значок [Q], затем выберите требуемый вариант (25).
- В течение нескольких секунд отображается сообщение [Загрузка снимка], затем запускается слайд-шоу.
- Для прекращения слайд-шоу нажмите кнопку [MENU].



- Во время слайд-шоу функции энергосбережения камеры (24) отключаются.



- Для приостановки или возобновления слайд-шоу нажмите кнопку [Q].
- Во время воспроизведения можно переключаться на другие изображения, нажимая кнопки [◀][▶]. Для быстрого перехода вперед или назад удерживайте кнопки [◀][▶] нажатыми.
- В режиме отображения с фильтром (63) воспроизводятся только изображения, удовлетворяющие условиям поиска.

Изменение параметров слайд-шоу

Можно задать повтор слайд-шоу, выбрать переходы между изображениями и время отображения каждого изображения.

1 Откройте экран настройки.

- Нажмите кнопку [MENU] и выберите пункт [Слайд-шоу] на вкладке [▶] (26).

Перед использованием

Основные операции

Руководство по расширенным операциям

1 Основные сведения о камере

2 Автоматический режим

3 Другие режимы съемки

4 Режим P

5 Режим воспроизведения

6 Функции Wi-Fi

7 Меню настройки

8 Принадлежности

9 Приложение

Алфавитный указатель



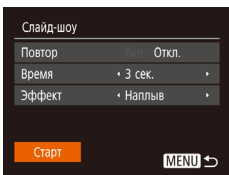

2 Выполните настройки.

- Выберите настраиваемый пункт меню, затем выберите требуемое значение (📖26).
- Чтобы запустить слайд-шоу со своими параметрами, выберите пункт [Старт] и нажмите кнопку [⏪].
- Для возврата на экран меню нажмите кнопку [MENU].



- Значение параметра [Время] не может быть изменено, если для параметра [Эффект] выбрано значение [Пузырек].

Автоматическое воспроизведение связанных изображений (Умное отображение)

► Фотографии ► Видеофильмы

На основе текущего изображения камера предлагает четыре изображения, которые, возможно, Вы захотите посмотреть. После выбора одного из этих изображений для просмотра камера предлагает еще 4 изображения. Это интересный способ воспроизведения изображений в неожиданном порядке. Попробуйте эту функцию после съемки большого количества кадров с разнообразными сюжетами.



1 Выберите умное отображение.

- Нажмите кнопку [⏪], затем выберите в меню пункт [👁] (📖25).
- Отображаются 4 изображения-кандидата.



2 Выберите изображение.

- Кнопками [▲][▼][◀][▶] выберите изображение, которое хотите просмотреть следующим.
- Выбранное изображение отображается в центре, окруженное следующими 4 изображениями-кандидатами.
- Для отображения центрального изображения во весь экран нажмите кнопку [⏪]. Для восстановления исходного отображения снова нажмите кнопку [⏪].
- При нажатии кнопки [MENU] восстанавливается режим отображения одного изображения.



- В указанных ниже случаях функция «Умное отображение» недоступна:
 - при наличии менее 50 фотографий, снятых данной камерой;
 - в данный момент отображается неподдерживаемое изображение;
 - изображения отображаются с фильтром (📖63);

Перед использованием

Основные операции

Руководство по расширенным операциям

1 Основные сведения о камере

2 Автоматический режим

3 Другие режимы съемки

4 Режим P

5 Режим воспроизведения

6 Функции Wi-Fi

7 Меню настройки

8 Принадлежности

9 Приложение

Алфавитный указатель

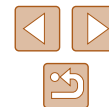

Защита изображений

► Фотографии ► Видеофильмы

Защищайте важные изображения для предотвращения случайного стирания (📖68).



- Нажмите кнопку [📁], затем выберите в меню пункт [🔒] (📖25). Отображается сообщение [Защищено].
- Для отмены защиты повторите эту операцию и снова выберите значок [🔒], затем нажмите кнопку [📁].



- При форматировании карты памяти защищенные изображения с этой карты будут стерты (📖106, 📖107).



- Защищенные изображения невозможно удалить с помощью предусмотренной в камере функции удаления. Чтобы удалить их таким способом, сначала отмените защиту.

С помощью меню

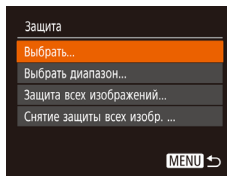
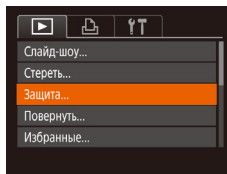

1 Откройте экран настроек.

- Нажмите кнопку [MENU] и выберите пункт [Защита] на вкладке [▶] (📖26).

2 Укажите способ выбора.

- Выберите пункт меню и требуемое значение (📖26).
- Для возврата на экран меню нажмите кнопку [MENU].

Выбор изображений по одному



1 Выберите пункт [Выбрать].

- В соответствии с инструкциями шага 2 пункта «С помощью меню» (📖66) выберите пункт [Выбрать] и нажмите кнопку [📁].

2 Выберите изображение.

- Кнопками [◀▶] выберите изображение, затем нажмите кнопку [📁]. Отображается значок [🔒].
- Чтобы отменить выбор, снова нажмите кнопку [📁]. Значок [🔒] больше не отображается.
- Повторите эту операцию для задания других изображений.

Перед использованием

Основные операции

Руководство по расширенным операцияциям

1 Основные сведения о камере

2 Автоматический режим

3 Другие режимы съемки

4 Режим P

5 Режим воспроизведения

6 Функции Wi-Fi

7 Меню настройки

8 Принадлежности

9 Приложение

Алфавитный указатель



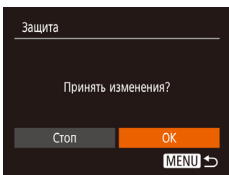

3 Установите защиту изображения.

- Нажмите кнопку [MENU]. Отображается сообщение с запросом подтверждения.
- Кнопками [◀▶] выберите [OK], затем нажмите кнопку [⊞].



- Если переключиться в режим съемки или выключить камеру до завершения процесса настройки на шаге 3, изображения не будут защищены.

Выбор диапазона

1 Выберите пункт [Выбрать диапазон].

- В соответствии с инструкциями шага 2 пункта «С помощью меню» (166) выберите пункт [Выбрать диапазон] и нажмите кнопку [⊞].

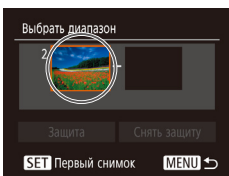

2 Выберите начальное изображение.

- Нажмите кнопку [⊞].



- Кнопками [◀▶] выберите изображение, затем нажмите кнопку [⊞].

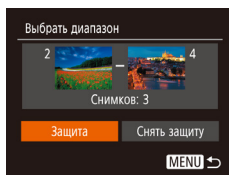
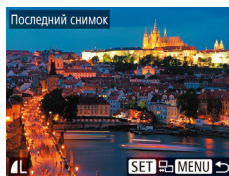
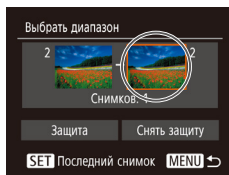

3 Выберите конечное изображение.

- Нажмите кнопку [▶], выберите пункт [Последний снимок], затем нажмите кнопку [⊞].

- Кнопками [◀▶] выберите изображение, затем нажмите кнопку [⊞].
- В качестве последнего изображения не могут быть выбраны изображения, расположенные перед первым изображением.

4 Установите защиту изображений.

- Кнопкой [▼] выберите пункт [Защита], затем нажмите кнопку [⊞].



- Чтобы отменить защиту для групп изображений, выберите пункт [Снять защиту] на шаге 4.

Перед использованием

Основные операции

Руководство по расширенным операциям

1 Основные сведения о камере

2 Автоматический режим

3 Другие режимы съемки

4 Режим P

5 Режим воспроизведения

6 Функции Wi-Fi

7 Меню настройки

8 Принадлежности

9 Приложение

Алфавитный указатель



Защита сразу всех изображений

1 Выберите пункт [Защита всех изображений].

- В соответствии с инструкциями шага 2 пункта «С помощью меню» (📖66) выберите пункт [Защита всех изображений] и нажмите кнопку [⏹].

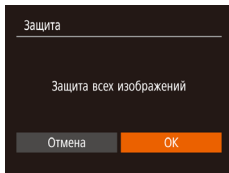

2 Установите защиту изображений.

- Кнопками [◀|▶] выберите [ОК], затем нажмите кнопку [⏹].

Снятие защиты сразу со всех изображений

Можно снять защиту сразу со всех изображений.

Чтобы снять защиту, на шаге 1 пункта «Защита сразу всех изображений» выберите [Снятие защиты всех изобр.], затем выполните шаг 2.

Удаление изображений

► Фотографии ► Видеофильмы

Ненужные изображения можно выбирать и удалять по одному. Будьте осторожны при удалении изображений, так как их невозможно восстановить. Однако защищенные изображения (📖66) удалить невозможно.

1 Выберите изображение для удаления.

- Кнопками [◀|▶] выберите изображение.

2 Удалите изображение.

- Нажмите кнопку [▲].
- После появления запроса [Стереть?] кнопками [◀|▶] выберите пункт [Стереть], затем нажмите кнопку [⏹].
- Текущее изображение удаляется.
- Для отмены удаления кнопками [◀|▶] выберите пункт [Отмена], затем нажмите кнопку [⏹].

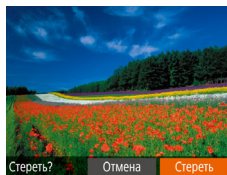

Стирание сразу нескольких изображений

Можно выбрать несколько изображений и удалить их за одну операцию. Будьте осторожны при удалении изображений, так как их невозможно восстановить. Однако защищенные изображения (📖66) удалить невозможно.

Указание способа выбора

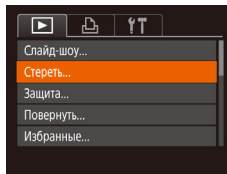

1 Откройте экран настройки.

- Нажмите кнопку [MENU], затем выберите пункт [Стереть] на вкладке [📷] (📖26).

Перед использованием

Основные операции

Руководство по расширенным операциям

1 Основные сведения о камере

2 Автоматический режим

3 Другие режимы съемки

4 Режим P

5 Режим воспроизведения

6 Функции Wi-Fi

7 Меню настройки

8 Принадлежности

9 Приложение

Алфавитный указатель

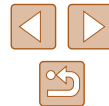

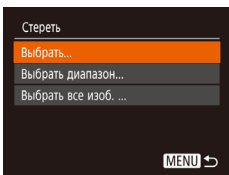

2 Укажите способ выбора.

- Кнопками [▲][▼] задайте способ выбора, затем нажмите кнопку [⊕].
- Для возврата на экран меню нажмите кнопку [MENU].

Выбор изображений по одному

1 Выберите пункт [Выбрать].

- В соответствии с шагом 2 раздела «Указание способа выбора» (📖68) выберите пункт [Выбрать] и нажмите кнопку [⊕].



2 Выберите изображение.

- После выбора изображения в соответствии с шагом 2 раздела «Выбор изображений по одному» (📖66) отображается значок [✓].
- Чтобы отменить выбор, снова нажмите кнопку [⊕]. Значок [✓] больше не отображается.
- Повторите эту операцию для задания других изображений.

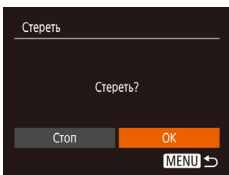

3 Удалите изображения.

- Нажмите кнопку [MENU]. Отображается сообщение с запросом подтверждения.
- Кнопками [◀][▶] выберите [ОК], затем нажмите кнопку [⊕].

Выбор диапазона

1 Выберите пункт [Выбрать диапазон].

- В соответствии с шагом 2 раздела «Указание способа выбора» (📖68) выберите пункт [Выбрать диапазон] и нажмите кнопку [⊕].

2 Выберите изображения.

- Для задания изображений выполните шаги 2 – 3 раздела «Выбор диапазона» (📖67).

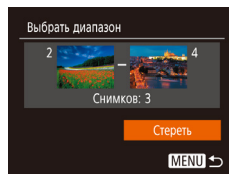

3 Удалите изображения.

- Кнопкой [▼] выберите пункт [Стереть], затем нажмите кнопку [⊕].

Выбор сразу всех изображений

1 Выберите пункт [Выбрать все изб.].

- В соответствии с шагом 2 раздела «Указание способа выбора» (📖68) выберите пункт [Выбрать все изб.] и нажмите кнопку [⊕].

2 Удалите изображения.

- Кнопками [◀][▶] выберите [ОК], затем нажмите кнопку [⊕].

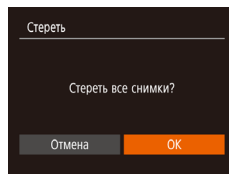

Перед использованием

Основные операции

Руководство по расширенным операциям

1 Основные сведения о камере

2 Автоматический режим

3 Другие режимы съемки

4 Режим P

5 Режим воспроизведения

6 Функции Wi-Fi

7 Меню настройки

8 Принадлежности

9 Приложение

Алфавитный указатель



Поворот изображений

► Фотографии ► Видеофильмы

Измените ориентацию изображений и сохраните их, как указано ниже.



1 Выберите значок [🔄].

- Нажмите кнопку [🔄], затем выберите в меню пункт [🔄] (📖25).



2 Поверните изображение.

- Нажмите кнопку [◀] или [▶], в зависимости от требуемого направления. При каждом нажатии кнопки изображение поворачивается на 90°. Нажмите кнопку [🔄] для завершения настройки.

С помощью меню

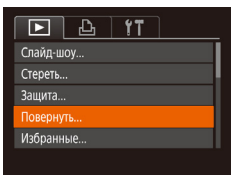

1 Выберите пункт [Повернуть].

- Нажмите кнопку [MENU] и выберите пункт [Повернуть] на вкладке [📷] (📖26).



2 Поверните изображение.

- Кнопками [◀] [▶] выберите изображение.
- При каждом нажатии кнопки [🔄] изображение поворачивается на 90°.
- Для возврата на экран меню нажмите кнопку [MENU].



- Если для параметра [Авт. поворот] задано значение [Откл.], поворот изображений невозможен (📖70).

Отключение автоматического поворота

Для отключения автоматического поворота изображений в зависимости от текущей ориентации камеры выполните приведенные ниже шаги.

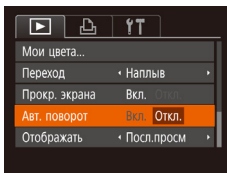

- Нажмите кнопку [MENU], выберите пункт [Авт. поворот] на вкладке [📷], затем выберите значение [Откл.] (📖26).



- Если для параметра [Авт. поворот] задано значение [Откл.], поворот изображений невозможен (📖70). Кроме того, уже повернутые изображения будут отображаться в исходной ориентации.
- Даже если для параметра [Авт. поворот] задано значение [Откл.], в режиме «Умное отображение» (📖65) изображения, снятые в вертикальной ориентации, отображаются вертикально, а повернутые изображения отображаются в повернутой ориентации.

Перед использованием

Основные операции

Руководство по расширенным операциям

1 Основные сведения о камере

2 Автоматический режим

3 Другие режимы съемки

4 Режим P

5 Режим воспроизведения

6 Функции Wi-Fi

7 Меню настройки

8 Принадлежности

9 Приложение

Алфавитный указатель

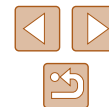

Пометка изображений как избранных

► Фотографии ► Видеофильмы

Изображения можно систематизировать, помечая их как избранные. Выбрав категорию в режиме воспроизведения с фильтром, можно применять указанные ниже операции только ко всем таким изображениям.

- «Просмотр» (📖60), «Просмотр слайд-шоу» (📖64), «Защита изображений» (📖66), «Удаление изображений» (📖68), «Добавление изображений в список печати (DPOF)» (📖119), «Добавление изображений в фотокнигу» (📖121)



- Нажмите кнопку [☰], затем выберите в меню пункт [★] (📖25).
- Отображается сообщение [Помечено как избранное].
- Чтобы отменить пометку изображения, повторите эту операцию и снова выберите значок [★], затем нажмите кнопку [☰].

С помощью меню

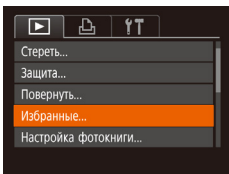

1 Выберите пункт [Избранные].

- Нажмите кнопку [MENU] и выберите пункт [Избранные] на вкладке [📖] (📖26).

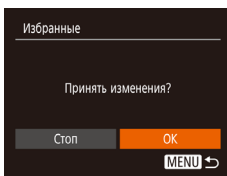

2 Выберите изображение.

- Кнопками [◀] [▶] выберите изображение, затем нажмите кнопку [☰]. Отображается значок [★].
- Чтобы отменить пометку изображения, снова нажмите кнопку [☰]. Значок [★] больше не отображается.
- Повторите эту операцию для выбора дополнительных изображений.

3 Завершите процесс настройки.

- Нажмите кнопку [MENU]. Отображается сообщение с запросом подтверждения.
- Кнопками [◀] [▶] выберите [OK], затем нажмите кнопку [☰].



- Если переключиться в режим съемки или выключить камеру до завершения процесса настройки на шаге 3, изображения не будут помечены как избранные.

Перед использованием

Основные операции

Руководство по расширенным операциям

1 Основные сведения о камере

2 Автоматический режим

3 Другие режимы съемки

4 Режим P

5 Режим воспроизведения

6 Функции Wi-Fi

7 Меню настройки

8 Принадлежности

9 Приложение

Алфавитный указатель

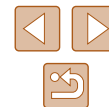

Редактирование фотографий



- Редактирование изображений (📖72 – 📖74) возможно только при наличии достаточного места на карте памяти.

Изменение размера изображений

► Фотографии ► Видеофильмы

Сохраните копию изображений с меньшим разрешением.

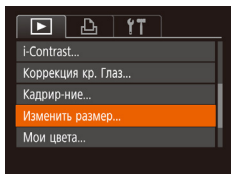

1 Выберите пункт [Изменить размер].

- Нажмите кнопку [MENU] и выберите пункт [Изменить размер] на вкладке [📷] (📖26).

2 Выберите изображение.

- Кнопками [◀] [▶] выберите изображение, затем нажмите кнопку [📷].

3 Выберите размер изображения.

- Кнопками [◀] [▶] выберите размер, затем нажмите кнопку [📷].
- Отображается запрос [Сохранить новое изображение?].

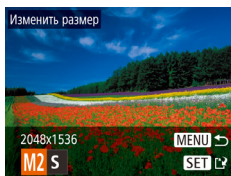

4 Сохраните новое изображение.

- Кнопками [◀] [▶] выберите [OK], затем нажмите кнопку [📷].
- Изображение сохраняется в виде нового файла.

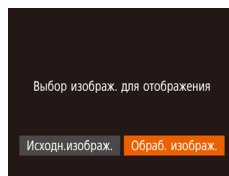
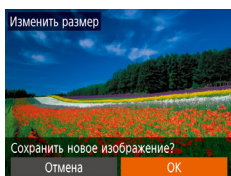

5 Просмотрите новое изображение.

- Нажмите кнопку [MENU].
- Кнопками [◀] [▶] выберите пункт [Обраб. изображ.], затем нажмите кнопку [📷].
- Отображается сохраненное изображение.



- Редактирование изображений, снятых с разрешением [S] (📖38), невозможно.



- Изменение размера изображений на более высокие разрешения невозможно.
- При выборе варианта [Исходн.изображ.] на шаге 5 будет отображаться исходное изображение.

Кадрирование

► Фотографии ► Видеофильмы

Можно указать часть изображения для сохранения в виде отдельного файла изображения.

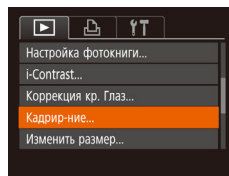

1 Выберите пункт [Кадрир-ние].

- Нажмите кнопку [MENU], затем выберите пункт [Кадрир-ние] на вкладке [📷] (📖26).

2 Выберите изображение.

- Кнопками [◀] [▶] выберите изображение, затем нажмите кнопку [📷].

Перед использованием

Основные операции

Руководство по расширенным операциям

1 Основные сведения о камере

2 Автоматический режим

3 Другие режимы съемки

4 Режим P

5 Режим воспроизведения

6 Функции Wi-Fi

7 Меню настройки

8 Принадлежности

9 Приложение

Алфавитный указатель



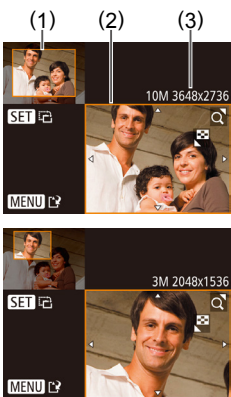

3 Настройте область обрезки.

- Вокруг обрезаемой части изображения отображается рамка (1).
- Исходное изображение отображается в левом верхнем углу, а предварительный просмотр обрезанного изображения (2) – в правом нижнем углу. Также отображается разрешение после кадрирования (3).
- Чтобы изменить размер рамки, перемещайте рычаг зумирования.
- Для перемещения рамки нажимайте кнопки [▲] [▼] [◀] [▶].
- Для изменения ориентации рамки нажмите кнопку [⊞].
- Нажмите кнопку [MENU].

4 Сохраните изображение в новый файл и просмотрите его.

- Выполните шаги 4 – 5 раздела «Изменение размера изображений» (📖72).



- Для изображений, снятых с разрешением [SI] (📖38), редактирование или изменение размера на [SI] (📖72) невозможно.



- Изображения, для которых поддерживается обрезка, после обрезки сохраняют исходный формат кадра.
- Количество пикселей (разрешение) у кадрированных изображений ниже, чем у исходных изображений.

Изменение цветовых тонов изображения (Мои цвета)

► Фотографии ► Видеофильмы

Можно настроить цвета изображения и сохранить отредактированное изображение в отдельный файл. Сведения о каждом из вариантов см. в разделе «Изменение цветовых тонов изображения (Мои цвета)» (📖52).

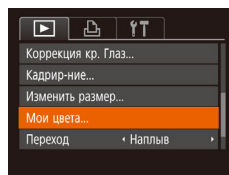

1 Выберите пункт [Мои цвета].

- Нажмите кнопку [MENU], затем выберите пункт [Мои цвета] на вкладке [📷] (📖26).

2 Выберите изображение.

- Кнопками [◀] [▶] выберите изображение, затем нажмите кнопку [⊞].

3 Выберите вариант.

- Кнопками [◀] [▶] выберите вариант, затем нажмите кнопку [⊞].

4 Сохраните изображение в новый файл и просмотрите его.

- Выполните шаги 4 – 5 раздела «Изменение размера изображений» (📖72).



- Качество многократно отредактированных таким образом изображений каждый раз немного снижается, и может оказаться невозможно получить требуемый цвет.



- Цвета изображений, отредактированных с помощью этой функции, могут немного отличаться от цветов изображений, снятых с использованием функции «Мои цвета» (📖52).

Перед использованием

Основные операции

Руководство по расширенным операциям

1 Основные сведения о камере

2 Автоматический режим

3 Другие режимы съемки

4 Режим P

5 Режим воспроизведения

6 Функции Wi-Fi

7 Меню настройки

8 Принадлежности

9 Приложение

Алфавитный указатель



Коррекция яркости изображения (i-Contrast)

► Фотографии ► Видеофильмы

Возможно обнаружение и автоматическая настройка оптимальной яркости слишком ярких или слишком темных областей изображения (таких как лица или задний план). Возможна также автоматическая коррекция недостаточной общей контрастности изображения для лучшего выделения объектов на снимке. Выберите один из 4 уровней коррекции, затем сохраните изображение в отдельный файл.

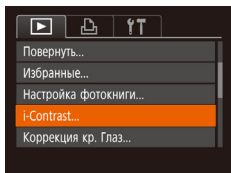

1 Выберите пункт [i-Contrast].

- Нажмите кнопку [MENU], затем выберите пункт [i-Contrast] на вкладке [] (26).

2 Выберите изображение.

- Кнопками [] выберите изображение, затем нажмите кнопку [].

3 Выберите вариант.

- Кнопками [] выберите вариант, затем нажмите кнопку [].

4 Сохраните изображение в новый файл и просмотрите его.

- Выполните шаги 4 – 5 раздела «Изменение размера изображений» (72).



- Для некоторых изображений коррекция может быть неточной или приводить к появлению зернистости на изображениях.
- После многократного редактирования с помощью этой функции изображения могут выглядеть зернистыми.



- Если вариант [Авто] не обеспечивает ожидаемых результатов, попробуйте корректировать изображения с помощью вариантов [Низкий], [Средний] или [Высокий].

Коррекция «красных глаз»

► Фотографии ► Видеофильмы

Служит для автоматической коррекции изображений, на которых имеется эффект «красных глаз». Исправленное изображение можно сохранить в отдельный файл.

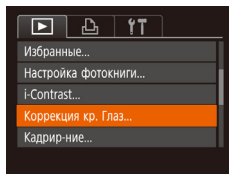

1 Выберите пункт [Коррекция кр. Глаз].

- Нажмите кнопку [MENU], затем выберите пункт [Коррекция кр. Глаз] на вкладке [] (26).

2 Выберите изображение.

- Кнопками [] выберите изображение.

3 Выполните коррекцию изображения.

- Нажмите кнопку [].
- Выполняется коррекция «красных глаз», обнаруженных камерой, и вокруг исправленных областей изображения отображаются рамки.
- Увеличьте или уменьшите изображения, как требуется. Выполните шаги из раздела «Увеличение изображений» (64).

4 Сохраните изображение в новый файл и просмотрите его.

- Кнопками [] выберите пункт [Новый файл], затем нажмите кнопку [].
- Изображение сохраняется в виде нового файла.
- Выполните шаг 5 раздела «Изменение размера изображений» (72).

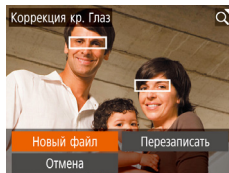

- Некоторые изображения могут корректироваться неправильно.
- Чтобы записать исправленное изображение вместо исходного, выберите на шаге 4 вариант [Перезаписать]. В таком случае исходное изображение будет стерто.
- Перезапись защищенных изображений невозможна.

Перед использованием

Основные операции

Руководство по расширенным операциям

1 Основные сведения о камере

2 Автоматический режим

3 Другие режимы съемки

4 Режим P

5 Режим воспроизведения

6 Функции Wi-Fi

7 Меню настройки

8 Принадлежности

9 Приложение

Алфавитный указатель



Редактирование видеofilьмов

► Фотографии ► Видеofilьмы

Можно удалить ненужные фрагменты с начала или конца видеofilьма.

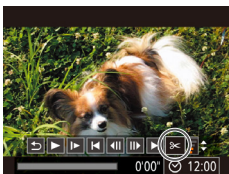

1 Выберите значок [C].

- В соответствии с инструкциями шагов 1 – 5 раздела «Просмотр» (60) выберите значок [C] и нажмите кнопку [C].
- Отображаются панель редактирования видеofilьма и шкала редактирования.



2 Укажите обрезаемые части.

- (1) – панель редактирования видеofilьмов, (2) – шкала редактирования.
- Кнопками [▲][▼] выберите значок [C] или [C].
- Для просмотра частей, которые можно обрезать (обозначаются на экране меткой [C]), кнопками [◀][▶] перемещайте значок [C]. Для обрезки начала видеofilьма (от метки [C]) выберите значок [C], для обрезки конца видеofilьма выберите значок [C].
- Если переместить метку [C] в положение, не совпадающее с меткой [C], в режиме [C] обрезаются часть до ближайшей метки [C] слева, а в режиме [C] обрезаются часть после ближайшей метки [C] справа.

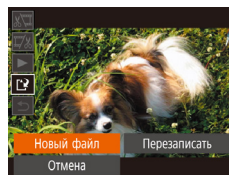

3 Просмотрите отредактированный видеofilьм.

- Кнопками [▲][▼] выберите значок [▶], затем нажмите кнопку [C]. Начинается воспроизведение отредактированного видеofilьма.
- Для повторного редактирования видеofilьма повторите шаг 2.
- Для отмены редактирования кнопками [▲][▼] выберите значок [C]. Нажмите кнопку [C], кнопками [◀][▶] выберите значок [OK], затем снова нажмите кнопку [C].

4 Сохраните отредактированный видеofilьм.

- Кнопками [▲][▼] выберите значок [C], затем нажмите кнопку [C].
- Кнопками [▲][▼][◀][▶] выберите пункт [Новый файл], затем нажмите кнопку [C].
- Видеofilьм сохраняется в виде нового файла.



- Чтобы перезаписать исходный видеofilьм обрезанным видеofilьмом, выберите на шаге 4 вариант [Перезаписать]. В таком случае исходный видеofilьм будет стерт.
- Если на карте памяти недостаточно свободного места, доступен только вариант [Перезаписать].
- Если во время записи закончится заряд аккумулятора, видеofilьмы могут не записаться.
- При редактировании видеofilьмов следует использовать полностью заряженный аккумулятор.

Перед использованием

Основные операции

Руководство по расширенным операциям

1 Основные сведения о камере

2 Автоматический режим

3 Другие режимы съемки

4 Режим P

5 Режим воспроизведения

6 Функции Wi-Fi

7 Меню настройки

8 Принадлежности

9 Приложение

Алфавитный указатель



6

Функции Wi-Fi

Возможны беспроводная передача изображений с камеры на различные совместимые устройства и использование камеры с интернет-службами



- Перед использованием сети Wi-Fi обязательно ознакомьтесь с разделом «Меры предосторожности для беспроводных функций (Wi-Fi или другие)» (144).

Доступные функции Wi-Fi

Можно отправлять и получать изображения, а также дистанционно управлять камерой, подключаясь к следующим устройствам по Wi-Fi.

- **Смартфоны и планшетные компьютеры**
Передавайте изображения на смартфоны и планшетные компьютеры, оснащенные функциями Wi-Fi. Также возможна дистанционная съемка с просмотром изображения в режиме реального времени на смартфоне или планшете, и можно дистанционно привязывать снимки к географическому положению.
Для удобства в настоящем руководстве для смартфонов, планшетов и других совместимых устройств используется общий термин «смартфоны».
- **Компьютер**
С помощью программного обеспечения можно сохранять изображения на компьютере, подключенном по Wi-Fi.
- **Веб-службы**
Добавьте в камеру сведения об учетной записи фотографической веб-службы CANON iMAGE GATEWAY или другой веб-службы, чтобы отправлять туда изображения. Еще не отправлявшиеся изображения можно также отправлять из камеры в компьютер или веб-службу через портал CANON iMAGE GATEWAY.
- **Принтеры**
Используйте беспроводную передачу изображений на PictBridge-совместимый принтер (поддерживающий стандарт DPS over IP) для их печати.
- **Другая камера**
Используйте беспроводную передачу изображений между камерами Canon, поддерживающими Wi-Fi.

Перед использованием

Основные операции

Руководство по расширенным операциям

1 Основные сведения о камере

2 Автоматический режим

3 Другие режимы съемки

4 Режим P

5 Режим воспроизведения

6 Функции Wi-Fi

7 Меню настройки

8 Принадлежности

9 Приложение

Алфавитный указатель



Отправка изображений в смартфон

Предусмотрено несколько способов подключения камеры к смартфону и отправки изображений.

- Подключение с помощью NFC (📖77)
Просто прикоснитесь NFC-совместимым смартфоном Android к камере, чтобы установить соединение между этими устройствами.
- Подключение с помощью меню Wi-Fi (📖80)
Камеру можно подключить к смартфону таким же образом, как к компьютеру или другому устройству. Можно добавить несколько смартфонов.

Перед подключением к камере необходимо установить на смартфон специальное бесплатное приложение Camera Connect. Подробные сведения об этом приложении (поддерживаемые смартфоны и предусмотренные функции) см. на веб-сайте Canon.



- Пользователям камер Canon с функцией Wi-Fi, подключающим свои камеры к смартфонам по Wi-Fi, следует перейти с мобильного приложения CameraWindow на мобильное приложение Camera Connect.

Отправка изображений в NFC-совместимый смартфон

Используйте функцию NFC смартфона Android для упрощения процесса установки приложения Camera Connect и подключения к камере.

Операция, выполняемая, когда устройства первоначально были соединены с помощью NFC, зависит от режима, в котором находилась камера при соприкосновении устройств.

- Если при соприкосновении устройств камера была выключена или находилась в режиме съемки, можно выбирать и отправлять изображения на экране выбора изображений. После соединения устройств также возможна дистанционная съемка с просмотром изображения в режиме реального времени, и можно дистанционно привязывать снимки к географическому положению (📖99). Можно легко подключаться к последним использованным устройствам, которые отображаются в меню Wi-Fi.
- Если при соприкосновении устройств камера находилась в режиме воспроизведения, можно выбирать и отправлять изображения с индексного экрана, отображаемого для выбора изображений.

Если камера выключена или находится в режиме съемки, следуйте инструкциям по подключению к камере с помощью функции NFC из приведенного ниже раздела.

Подключение с помощью NFC, когда камера выключена или находится в режиме съемки



1 Установите приложение Camera Connect.

- Для выяснения расположения метки N (N) см. руководство пользователя смартфона.
- Включите NFC в смартфоне и прикоснитесь N-меткой на смартфоне к N-метке на камере (N), чтобы автоматически открыть магазин Google Play на смартфоне. После открытия страницы загрузки приложения Camera Connect загрузите и установите это приложение.

Перед использованием

Основные операции

Руководство по расширенным операциям

1 Основные сведения о камере

2 Автоматический режим

3 Другие режимы съемки

4 Режим P

5 Режим воспроизведения

6 Функции Wi-Fi

7 Меню настройки

8 Принадлежности

9 Приложение

Алфавитный указатель



2 Установите соединение.

- Убедитесь, что камера выключена или находится в режиме съемки.
- Прикоснитесь N-меткой (N) на смартфоне с установленным приложением Camera Connect к N-метке на камере.
- Камера автоматически включается.
- Если отображается экран [Имя устройства], кнопками [▲][▼] выберите [OK], затем нажмите кнопку [MENU].

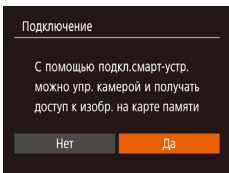
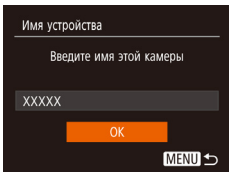

- На смартфоне запускается приложение Camera Connect.
- Устройства автоматически соединяются.

3 Настройте параметры конфиденциальности.

- После открытия этого экрана кнопками [◀][▶] выберите пункт [Да], затем нажмите кнопку [MENU].
- Теперь можно использовать смартфон для дистанционной съемки с просмотром изображения на экране или для просмотра, передачи и геопривязки изображений из камеры.

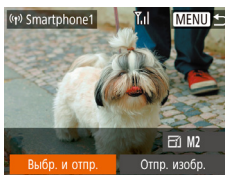

4 Отправьте изображение.

- Кнопками [▲][▼][◀][▶] выберите пункт [Выбр. и отпр.], затем нажмите кнопку [MENU].
- Кнопками [▲][▼] выберите пункт [Выбрать], затем нажмите кнопку [MENU].
- Кнопками [▲][▼][◀][▶] выберите изображение для отправки, нажмите кнопку [MENU], чтобы помечить изображение как выбранное (✓), затем нажмите кнопку [MENU].
- Кнопками [◀][▶] выберите [OK], затем нажмите кнопку [MENU].
- Кнопками [▲][▼][◀][▶] выберите пункт [Отправить], затем нажмите кнопку [MENU].
- После завершения отправки изображения отображается сообщение [Передача завершена] и снова открывается экран передачи изображений.
- Чтобы завершить подключение, нажмите кнопку [MENU], на экране запроса подтверждения кнопками [◀][▶] выберите [OK], затем нажмите кнопку [MENU]. Можно также завершить соединение со стороны смартфона.

Перед использованием
Основные операции
Руководство по расширенным операциям
1 Основные сведения о камере
2 Автоматический режим
3 Другие режимы съемки
4 Режим P
5 Режим воспроизведения
6 Функции Wi-Fi
7 Меню настройки
8 Принадлежности
9 Приложение
Алфавитный указатель

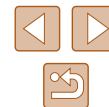



- При использовании функции NFC помните следующее.
 - Не допускайте сильного соударения камеры и смартфона. Это может привести к повреждению устройств.
 - В зависимости от смартфона, для взаимного распознавания устройств может понадобиться некоторое время. В таком случае попробуйте немного изменить положение, в котором вы держите устройства. Если соединение не установлено, держите устройства вместе, пока не обновится экран камеры.
 - Если попытаться подключиться к выключенной камере, на экране смартфона может появиться сообщение с напоминанием о необходимости выключить камеру. В таком случае включите камеру и снова соприкоснитесь устройствами.
 - Не помещайте никакие предметы между камерой и смартфоном. Также учтите, что чехлы камеры или смартфона либо аналогичные аксессуары могут блокировать связь.
- Если на шаге 3 был выбран вариант [Да], с подключенного смартфона можно просматривать все изображения, имеющиеся в камере. Для сохранения конфиденциальности изображений в камере, чтобы их нельзя было просматривать со смартфона, выберите на шаге 3 значение [Нет].
- После того как смартфон зарегистрирован, в камере можно изменить параметры конфиденциальности смартфона (📖101).



- Для установления соединения необходимо, чтобы в камеру была установлена карта памяти.
- Можно также изменить имя камеры на экране из шага 2 (📖78).
- Также можно передавать сразу несколько изображений и изменять размеры изображений перед отправкой (📖94).
- Текущее изображение можно отправить, выбрав пункт [Отпр. изобр.] на экране из шага 4.
- Чтобы отключить подключения NFC, выберите меню MENU (📖26) > вкладку [📶] > [Настройки беспроводной связи] > [Параметры Wi-Fi] > [NFC] > [Откл.].

Подключение с помощью NFC, когда камера находится в режиме воспроизведения



- Для включения камеры нажмите кнопку [▶].
- Прикоснитесь смартфоном с установленным приложением Camera Connect (📖77) к N-метке на камере (N).
- Кнопками [▲][▼][◀][▶] выберите изображение для передачи, затем нажмите кнопку [☑]. Отображается значок [✓].
- Чтобы отменить выбор, снова нажмите кнопку [☑]. Значок [✓] больше не отображается.
- Повторите эту операцию для выбора дополнительных изображений.
- Завершив выбор изображений, нажмите кнопку [MENU].
- Кнопками [◀][▶] выберите [OK], затем нажмите кнопку [☑].
- Кнопками [▲][▼][◀][▶] выберите пункт [Отправить], затем нажмите кнопку [☑].
- Производится отправка изображений.



- Если во время соединения на камере отображается сообщение с запросом ввода имени, введите его в соответствии с инструкциями шага 2 раздела «Отправка изображений в NFC-совместимый смартфон» (📖77).
- Камера не сохраняет данные о смартфонах, подключение к которым выполнялось в режиме воспроизведения с помощью NFC.
- Можно заранее задать требуемый размер пересылаемых изображений (📖94).

Перед использованием

Основные операции

Руководство по расширенным операциям

1 Основные сведения о камере

2 Автоматический режим

3 Другие режимы съемки

4 Режим P

5 Режим воспроизведения

6 Функции Wi-Fi

7 Меню настройки

8 Принадлежности

9 Приложение

Алфавитный указатель



Добавление смартфона

В приведенной ниже процедуре в качестве точки доступа используется камера, но можно использовать другую имеющуюся точку доступа (📖82).



1 Установите приложение Camera Connect.

- В случае смартфонов Android найдите приложение Camera Connect в магазине Google Play, затем загрузите и установите это приложение.
- В случае iPhone или iPad найдите приложение Camera Connect в магазине App Store, затем загрузите и установите это приложение.

2 Откройте меню Wi-Fi.

- Нажмите кнопку [⌂].
- Если отображается экран [Имя устройства], выберите вариант [OK] (📖78).

3 Выберите значок [📱].

- Кнопками [▲][▼][◀][▶] выберите значок [📱], затем нажмите кнопку [🔍].

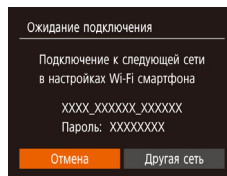
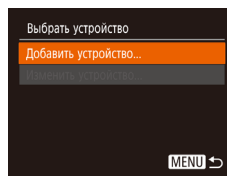
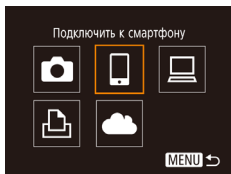
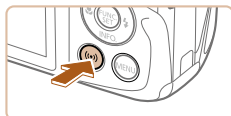

4 Выберите пункт [Добавить устройство].

- Кнопками [▲][▼] выберите пункт [Добавить устройство], затем нажмите кнопку [🔍].

- Отображаются идентификатор SSID камеры и пароль.

5 Подсоедините смартфон к сети.

- В меню настройки Wi-Fi смартфона выберите идентификатор SSID (имя сети), отображаемый в камере, чтобы установить соединение.
- В поле пароля введите пароль, отображаемый на экране камеры.

6 Запустите приложение Camera Connect.

- Запустите приложение Camera Connect на смартфоне.

Перед использованием

Основные операции

Руководство по расширенным операциям

1 Основные сведения о камере

2 Автоматический режим

3 Другие режимы съемки

4 Режим P

5 Режим воспроизведения

6 Функции Wi-Fi

7 Меню настройки

8 Принадлежности

9 Приложение

Алфавитный указатель



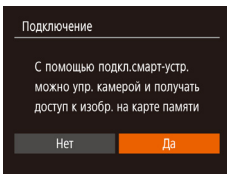

7 Выберите камеру для подключения.

- На экране выбора камеры, который отображается на смартфоне, выберите камеру для начала сопряжения.

8 Настройте параметры конфиденциальности.

- Кнопками [◀][▶] выберите [Да], затем нажмите кнопку [⊗].
- Теперь можно использовать смартфон для дистанционной съемки с просмотром изображения на экране или для просмотра, передачи и геопривязки изображений из камеры.

9 Отправьте изображение.

- Кнопками [▲][▼][◀][▶] выберите пункт [Выбр. и отпр.], затем нажмите кнопку [⊗].
- Кнопками [▲][▼] выберите пункт [Выбрать], затем нажмите кнопку [⊗].
- Кнопками [▲][▼][◀][▶] выберите изображение для отправки, нажмите кнопку [⊗], чтобы помечать изображение как выбранное [✓]), затем нажмите кнопку [MENU].
- Кнопками [◀][▶] выберите [OK], затем нажмите кнопку [⊗].
- Кнопками [▲][▼][◀][▶] выберите пункт [Отправить], затем нажмите кнопку [⊗].
- После завершения отправки изображения отображается сообщение [Передача завершена] и снова открывается экран передачи изображений.
- Чтобы завершить подключение, нажмите кнопку [MENU], на экране запроса подтверждения кнопками [◀][▶] выберите [OK], затем нажмите кнопку [⊗]. Можно также завершить соединение со стороны смартфона.

- Для добавления нескольких смартфонов повторите приведенную выше процедуру начиная с шага 1.



- Если на шаге 8 был выбран вариант [Да], с подключенного смартфона можно просматривать все изображения, имеющиеся в камере. Для сохранения конфиденциальности изображений в камере, чтобы их нельзя было просматривать со смартфона, выберите на шаге 8 значение [Нет].
- После того как смартфон зарегистрирован, в камере можно изменить параметры конфиденциальности смартфона (📖101).



- Для установления соединения необходимо, чтобы в камеру была установлена карта памяти.
- После подключения устройств по Wi-Fi при открытии меню Wi-Fi последние подключения отображаются в начале списка. Это позволяет легко подключиться повторно, с помощью кнопок [▲][▼] выбрав имя устройства, затем нажав кнопку [⊗]. Чтобы добавить новое устройство, откройте экран выбора устройства, нажимая кнопки [◀][▶], затем настройте параметр.
- Если не требуется, чтобы отображались последние целевые устройства, выберите меню MENU (📖26) > вкладку [↑↑] > [Настройки беспроводной связи] > [Параметры Wi-Fi] > [Истор. подкл.] > [Откл.].
- Экран из шага 3 можно также открыть, выбрав меню MENU (📖26) > вкладку [↑↑] > [Соединен. Wi-Fi].
- Чтобы подключаться без ввода пароля на шаге 5, выберите меню MENU (📖26) > вкладку [↑↑] > [Настройки беспроводной связи] > [Параметры Wi-Fi] > [Пароль] > [Откл.]. Пункт [Пароль] не будет отображаться на экране идентификатора SSID (шаг 4).
- Также можно передавать сразу несколько изображений и изменять размеры изображений перед отправкой (📖94).
- Текущее изображение можно отправить, выбрав пункт [Отпр. изобр.] на экране из шага 9.

Перед использованием

Основные операции

Руководство по расширенным операциям

1 Основные сведения о камере

2 Автоматический режим

3 Другие режимы съемки

4 Режим P

5 Режим воспроизведения

6 Функции Wi-Fi

7 Меню настройки

8 Принадлежности

9 Приложение

Алфавитный указатель



Использование другой точки доступа

При подключении камеры к смартфону через меню Wi-Fi можно также использовать уже имеющуюся точку доступа.

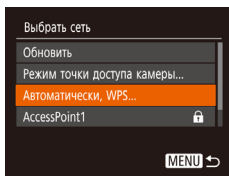
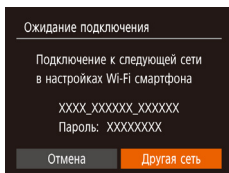

1 Подготовьтесь к подключению.

- Откройте экран [Ожидание подключения], выполнив шаги 1 – 4 из раздела «Добавление смартфона» (80)

2 Подсоедините смартфон к точке доступа.

3 Выберите [Другая сеть].

- Кнопками [◀] [▶] выберите пункт [Другая сеть], затем нажмите кнопку [☰].
- Отображается список обнаруженных точек доступа.

4 Подключитесь к точке доступа.

- Для подключения к WPS-совместимым точкам доступа выполните шаги 5 – 8 из раздела «Использование WPS-совместимых точек доступа» (85).
- Для подключения к точкам доступа, не поддерживающим WPS, выполните шаги 2 – 4 из раздела «Подключение к точкам доступа из списка» (87).

5 Выберите камеру для подключения.

- На экране выбора камеры, который отображается на смартфоне, выберите камеру для начала сопряжения.

6 Настройте параметры конфиденциальности и отправьте изображения.

- Для настройки параметров конфиденциальности и отправки изображений выполните шаги 8 – 9 из раздела «Добавление смартфона» (80).

Предыдущие точки доступа

К любым ранее подключавшимся точкам доступа можно снова автоматически подключиться, выполнив действия из шага 4 раздела «Добавление смартфона» (80).

- Для использования камеры в качестве точки доступа выберите пункт [Другая сеть] на экране, который отображается при установлении подключения, затем выберите пункт [Режим точки доступа камеры].
- Для переключения между точками доступа выберите пункт [Другая сеть] на экране, который отображается при установлении подключения, затем выполните процедуру из раздела «Использование другой точки доступа» (82), начиная с шага 4.

Перед использованием

Основные операции

Руководство по расширенным операциям

1 Основные сведения о камере

2 Автоматический режим

3 Другие режимы съемки

4 Режим P

5 Режим воспроизведения

6 Функции Wi-Fi

7 Меню настройки

8 Принадлежности

9 Приложение

Алфавитный указатель

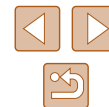

Сохранение изображений в компьютере

Подготовка к регистрации компьютера

Сведения о компьютерах, к которым камера может подключаться по Wi-Fi, требованиях к системе и другие сведения о совместимости (включая поддержку в новых операционных системах) можно получить на веб-сайте Canon.



- Издания Windows 7 «Начальная» и «Домашняя базовая» не поддерживаются.
- Для Windows 7 N (версия для Европы) и KN (версия для Южной Кореи) необходимо отдельно загрузить и установить пакет дополнительных компонентов Windows Media Feature Pack.
Подробнее см. на следующем веб-сайте.
<http://go.microsoft.com/fwlink/?LinkId=159730>

Установка приложения CameraWindow

1 Загрузите программное обеспечение.

- Посетите указанный ниже сайт с компьютера, подключенного к Интернету.

<http://www.canon.com/icpd/>

- Выберите свою страну или регион, затем следуйте отображаемым инструкциям для подготовки к загрузке.

2 Следуйте отображаемым инструкциям.

- Дважды щелкните на загруженном файле, чтобы установить его.



- Необходим доступ к Интернету, при этом расходы на учетную запись поставщика услуг Интернета и плата за доступ оплачиваются отдельно.



- Удаление программного обеспечения производится следующим образом.
- Windows: выберите меню [Пуск] > [Все программы] > [Canon Utilities], затем выберите удаляемое программное обеспечение.

Настройка компьютера для подключения по Wi-Fi (только Windows)

На компьютере, работающем под управлением ОС Windows, для беспроводного подключения камеры к компьютеру следует настроить указанные ниже параметры.



1 Убедитесь, что компьютер подключен к точке доступа.

- Инструкции по проверке сетевого подключения см. в руководстве пользователя компьютера.

2 Выполните настройку.

- Выберите в следующем порядке: меню [Пуск] > [Все программы] > [Canon Utilities] > [CameraWindow] > [Настройка подключения Wi-Fi].
- В открывшемся приложении настройте параметры в соответствии с инструкциями на экране.

Перед использованием

Основные операции

Руководство по расширенным операциям

1 Основные сведения о камере

2 Автоматический режим

3 Другие режимы съемки

4 Режим P

5 Режим воспроизведения

6 Функции Wi-Fi

7 Меню настройки

8 Принадлежности

9 Приложение

Алфавитный указатель





- В результате работы служебной программы из шага 2 настраиваются следующие параметры Windows.
 - Включите потоковую передачу мультимедиа. Это позволит камере видеть (находить) компьютер для доступа по сети Wi-Fi.
 - Включите сетевое обнаружение. Это позволит компьютеру видеть (находить) камеру.
 - Включите протокол ICMP (Internet Control Message Protocol, протокол управляющих сообщений в Интернете). Это позволяет проверять состояние подключения сети.
 - Включите функцию UPnP (Universal Plug & Play). Это позволит сетевым устройствам автоматически обнаруживать друг друга.
- Некоторое защитное программное обеспечение может не позволить выполнить описываемые здесь настройки. Проверьте параметры защитного программного обеспечения.

Сохранение изображений в подключенном компьютере

Подключение к точке доступа по Wi-Fi производится следующим образом. Также см. руководство пользователя точки доступа.

■ Проверка совместимости точки доступа

Убедитесь, что маршрутизатор Wi-Fi или базовая станция соответствует стандартам Wi-Fi, указанным в разделе «Интерфейс» (📖 140). Способ подключения зависит от того, поддерживает ли точка доступа функцию Wi-Fi Protected Setup (WPS, 📖 85) или нет (📖 87). Для точек доступа, не поддерживающих WPS, проверьте следующие сведения.

- **Имя сети (SSID/ESSID)**
Идентификатор SSID или ESSID используемой точки доступа. Также называется «имя точки доступа» или «имя сети».
- **Аутентификация/шифрование данных в сети (способ шифрования/режим шифрования)**
Способ шифрования данных при беспроводной передаче. Проверьте используемые настройки безопасности: WPA2-PSK (AES), WPA2-PSK (TKIP), WPA-PSK (AES), WPA-PSK (TKIP), WEP (аутентификация с открытой системой) или настройки безопасности не используются.
- **Пароль (ключ шифрования/ключ сети)**
Ключ, используемый для шифрования данных при беспроводной передаче. Также называется «ключом шифрования» или «ключом сети».
- **Индекс ключа (ключ передачи)**
Ключ, задаваемый при использовании стандарта WEP для аутентификации/шифрования данных в сети. Используйте настройку «1».



- Если для настройки параметров сети требуются права администратора системы, за подробными сведениями обратитесь к администратору системы.
- Эти параметры очень важны для обеспечения безопасности сети. При изменении этих параметров соблюдайте необходимую осторожность.

Перед использованием

Основные операции

Руководство по расширенным операциям

1 Основные сведения о камере

2 Автоматический режим

3 Другие режимы съемки

4 Режим P

5 Режим воспроизведения

6 Функции Wi-Fi

7 Меню настройки

8 Принадлежности

9 Приложение

Алфавитный указатель





- Сведения о поддержке WPS и инструкции по проверке настроек см. в руководстве пользователя точки доступа.
- Маршрутизатор представляет собой устройство, создающее сетевую структуру (ЛВС) для подключения нескольких компьютеров. Маршрутизатор со встроенной функцией Wi-Fi называется маршрутизатором Wi-Fi.
- В данном Руководстве все маршрутизаторы и базовые станции Wi-Fi будут называться «точками доступа».
- Если в сети Wi-Fi используется фильтрация MAC-адресов, обязательно добавьте MAC-адрес камеры в точку доступа. MAC-адрес камеры можно проверить, выбрав меню MENU (☰) > вкладку (↑) > [Настройки беспроводной связи] > [Параметры Wi-Fi] > [Проверить MAC-адрес].

Использование WPS-совместимых точек доступа

Функция WPS позволяет легко выполнять настройки при подключении устройств по сети Wi-Fi. Для настройки устройства с поддержкой WPS можно использовать способ настройки с нажатием кнопки или способ с вводом PIN-кода.

1 Убедитесь, что компьютер подключен к точке доступа.

- Инструкции по проверке подключения см. в руководствах пользователя устройства и точки доступа.

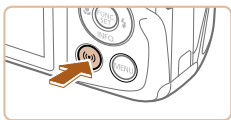

2 Откройте меню Wi-Fi.

- Нажмите кнопку [☰].

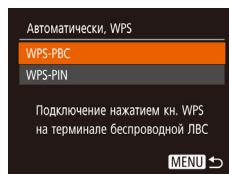
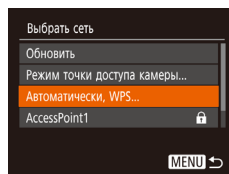
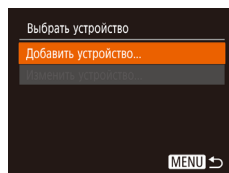
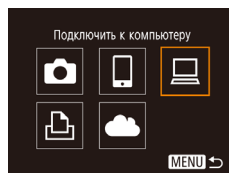
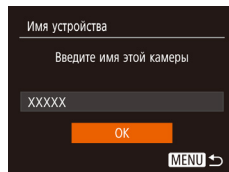

- Если отображается экран [Имя устройства], кнопками [▲][▼] выберите [OK], затем нажмите кнопку [☰].

3 Выберите значок [☰].

- Кнопками [▲][▼][◀][▶] выберите значок [☰], затем нажмите кнопку [☰].

4 Выберите пункт [Добавить устройство].

- Кнопками [▲][▼] выберите пункт [Добавить устройство], затем нажмите кнопку [☰].

5 Выберите вариант [Автоматически, WPS].

- Кнопками [▲][▼] выберите пункт [Автоматически, WPS], затем нажмите кнопку [☰].

6 Выберите вариант [WPS-PBC].

- Кнопками [▲][▼] выберите пункт [WPS-PBC], затем нажмите кнопку [☰].

Перед использованием

Основные операции

Руководство по расширенным операциям

1 Основные сведения о камере

2 Автоматический режим

3 Другие режимы съемки

4 Режим P

5 Режим воспроизведения

6 Функции Wi-Fi

7 Меню настройки

8 Принадлежности

9 Приложение

Алфавитный указатель



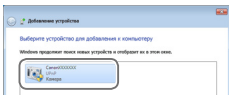
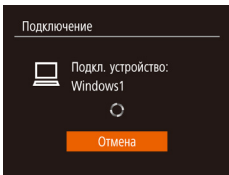
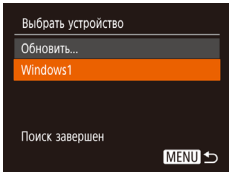
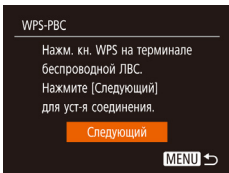

7 Установите соединение.

- На точке доступа нажмите кнопку подключения WPS и удерживайте ее нажатой несколько секунд.
- Нажмите на камере кнопку [WPS], чтобы перейти к следующему шагу.
- Камера подключается к точке доступа, и на экране [Выбор устройства] отображается список подключенных к точке доступа устройств.

8 Выберите целевое устройство.

- Кнопками [▲][▼] выберите имя целевого устройства, затем нажмите кнопку [OK].

9 Установите драйверы (только первое подключение в Windows).

- Когда на камере появится показанный экран, выберите меню «Пуск» в компьютере, выберите [Панель управления], затем нажмите [Добавление устройства].

- Дважды щелкните значок подключенной камеры.
- Начинается установка драйвера.
- После завершения установки драйвера и установления соединения между камерой и компьютером отображается экран автозапуска. На экране камеры ничего не отображается.

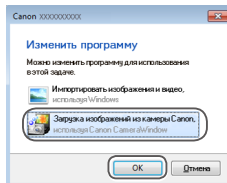

10 Откройте программу CameraWindow.

- Windows: откройте программу CameraWindow, нажав кнопку [Загрузка изображений из камеры Canon].

11 Импортируйте изображения.

- Нажмите кнопку [Импорт изображений из камеры], затем [Импорт переданных изображений].
- Изображения сохраняются в компьютере в папке «Изображения», в отдельных папках с датой в качестве имени.
- Нажмите кнопку [OK] на экране, отображаемом после завершения импорта изображений.
- Для просмотра сохраненных в компьютере изображений используйте стандартное или общедоступное программное обеспечение, которое поддерживает снятые камерой изображения.

Перед использованием

Основные операции

Руководство по расширенным операциям

1 Основные сведения о камере

2 Автоматический режим

3 Другие режимы съемки

4 Режим P

5 Режим воспроизведения

6 Функции Wi-Fi

7 Меню настройки

8 Принадлежности

9 Приложение

Алфавитный указатель





- После подключения устройств по Wi-Fi при открытии меню Wi-Fi последние подключения отображаются в начале списка. Это позволяет легко подключиться повторно, с помощью кнопок [▲][▼] выбрать имя устройства, затем нажав кнопку [⊞]. Чтобы добавить новое устройство, откройте экран выбора устройства, нажимая кнопки [◀][▶], затем настройте параметр.
- Если не требуется, чтобы отображались последние целевые устройства, выберите меню MENU (📖26) > вкладку [🔑] > [Настройки беспроводной связи] > [Параметры Wi-Fi] > [Истор. подкл.] > [Откл.].
- Можно также изменить имя камеры на экране из шага 2 (📖85).
- Если камера подключена к компьютеру, экран камеры пуст.
- Для отключения от камеры выключите ее питание.
- Если на шаге 6 был выбран вариант [WPS-PIN], на экране отображается PIN-код. Обязательно введите этот код в точку доступа. Выберите устройство на экране [Выбрать устройство]. Дополнительные сведения см. в руководстве пользователя точки доступа.

Подключение к точкам доступа из списка

1 Просмотрите список точек доступа.

- Просмотрите указанные в списке сети (точки доступа) в соответствии с шагами 1 – 4 раздела «Использование WPS-совместимых точек доступа» (📖85).

2 Выберите точку доступа.

- Кнопками [▲][▼] выберите сеть (точку доступа), затем нажмите кнопку [⊞].

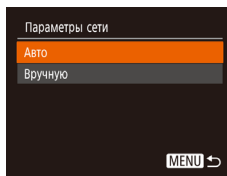
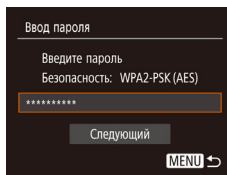
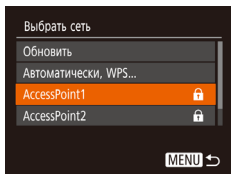

3 Введите пароль точки доступа.

- Нажмите кнопку [⊞] для открытия клавиатуры, затем введите пароль (📖27).
- Кнопками [▲][▼] выберите [Следующий], затем нажмите кнопку [⊞].

4 Выберите [Авто].

- Кнопками [▲][▼] выберите пункт [Авто], затем нажмите кнопку [⊞].
- Для сохранения изображений в подключенном компьютере следуйте процедуре из шага 8 раздела «Использование WPS-совместимых точек доступа» (📖85).



- Для определения пароля точки доступа проверьте его на самой точке доступа или см. руководство пользователя.
- Если даже после обновления списка путем выбора на шаге 2 пункта [Обновить] никакие точки доступа все равно не обнаружены, выберите на шаге 2 пункт [Ручные настройки], чтобы завершить настройку параметров точки доступа вручную. В соответствии с отображаемыми на экране инструкциями введите идентификатор SSID, параметры безопасности и пароль.
- При использовании точки доступа, которая уже подключена к другому устройству, на шаге 3 вместо пароля отображается символ [*]. Для использования того же пароля кнопками [▲][▼] выберите пункт [Следующий], затем нажмите кнопку [⊞].

Перед использованием

Основные операции

Руководство по расширенным операциям

1 Основные сведения о камере

2 Автоматический режим

3 Другие режимы съемки

4 Режим P

5 Режим воспроизведения

6 Функции Wi-Fi

7 Меню настройки

8 Принадлежности

9 Приложение

Алфавитный указатель



■ Предыдущие точки доступа

К любым ранее подключавшимся точкам доступа можно снова автоматически подключиться, выполнив действия из шага 4 раздела «Использование WPS-совместимых точек доступа» (📖85).

- Чтобы подключить устройство через точку доступа, убедитесь, что к ней уже подключено целевое устройство, затем выполните процедуру, начиная с шага 8 раздела «Использование WPS-совместимых точек доступа» (📖85).
- Для переключения между точками доступа выберите пункт [Другая сеть] на экране, который отображается при установлении соединения, затем выполните процедуру из раздела «Использование WPS-совместимых точек доступа» (📖85), начиная с шага 5, или процедуру из раздела «Подключение к точкам доступа из списка» (📖87), начиная с шага 2.

Отправка изображений в зарегистрированную веб-службу

Регистрация веб-служб

С помощью смартфона или компьютера добавьте в камеру веб-службы, которые требуется использовать.

- Чтобы настроить камеру для работы с порталом CANON iMAGE GATEWAY и другими веб-службами, требуется смартфон или компьютер с браузером и подключением к Интернету.
- Проверьте на веб-сайте CANON iMAGE GATEWAY сведения о требованиях к браузеру (Microsoft Internet Explorer и т. п.), включая информацию о настройках и версиях.
- Сведения о странах и регионах, в которых доступен портал CANON iMAGE GATEWAY, см. на веб-сайте Canon (<http://www.canon.com/cig/>).
- Если планируется использовать веб-службы, отличные от портала CANON iMAGE GATEWAY, требуются учетные записи в этих службах. Дополнительные сведения см. на веб-сайтах тех веб-служб, которые требуется зарегистрировать.
- За подключение к Интернету и к точке доступа может взиматься отдельная плата.



- С портала CANON iMAGE GATEWAY можно также загрузить руководства пользователя.

Перед использованием

Основные операции

Руководство по расширенным операциям

1 Основные сведения о камере

2 Автоматический режим

3 Другие режимы съемки

4 Режим P

5 Режим воспроизведения

6 Функции Wi-Fi

7 Меню настройки

8 Принадлежности

9 Приложение

Алфавитный указатель



Регистрация портала CANON iMAGE GATEWAY

Свяжите камеру с порталом CANON iMAGE GATEWAY, добавив портал CANON iMAGE GATEWAY в качестве целевой веб-службы в камере. Обратите внимание, что потребуется ввести адрес электронной почты, используемый на компьютере или смартфоне, для получения уведомления, которое позволяет завершить настройку подключения.

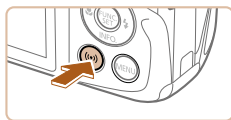

1 Откройте меню Wi-Fi.

- Нажмите кнопку [Wi-Fi].
- Если отображается экран [Имя устройства], кнопками [▲][▼] выберите [OK], затем нажмите кнопку [OK].

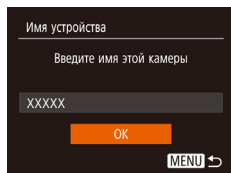

2 Выберите значок [Cloud].

- Кнопками [▲][▼][◀][▶] выберите значок [Cloud], затем нажмите кнопку [OK].

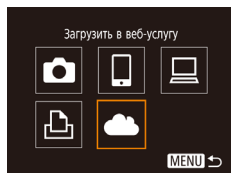

3 Примите условия соглашения, чтобы ввести адрес электронной почты.

- Ознакомьтесь с отображаемым текстом соглашения, кнопками [◀][▶] выберите пункт [Принимаю], затем нажмите кнопку [OK].

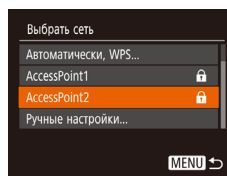
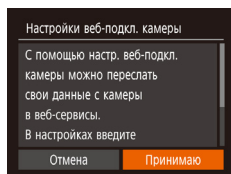

4 Установите соединение с точкой доступа.

- Подключитесь к точке доступа в соответствии с инструкциями из шагов 5 – 7 раздела «Использование WPS-совместимых точек доступа» (85) или из шагов 2 – 4 раздела «Подключение к точкам доступа из списка» (87).

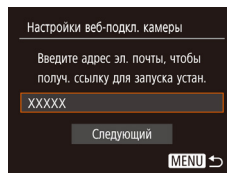

5 Введите свой адрес электронной почты.

- После подключения камеры к portalу CANON iMAGE GATEWAY через точку доступа отображается экран для ввода адреса электронной почты.
- Введите свой адрес электронной почты, кнопками [▲][▼] выберите [Следующий], затем нажмите кнопку [OK].

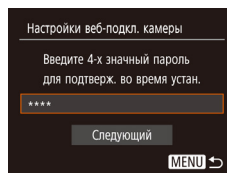

6 Введите 4-значное число.

- Введите выбранное вами 4-значное число, кнопками [▲][▼] выберите [Следующий], затем нажмите кнопку [OK].
- Это число понадобится далее при установке подключения к portalу CANON iMAGE GATEWAY на шаге 8.

Перед использованием

Основные операции

Руководство по расширенным операциям

1 Основные сведения о камере

2 Автоматический режим

3 Другие режимы съемки

4 Режим P

5 Режим воспроизведения

6 Функции Wi-Fi

7 Меню настройки

8 Принадлежности

9 Приложение

Алфавитный указатель



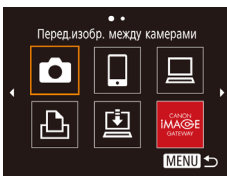
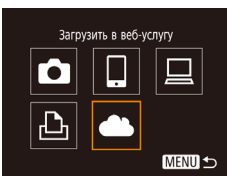
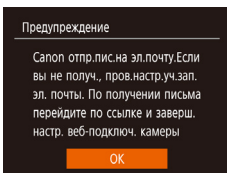

7 Проверьте сообщение с уведомлением.

- После передачи информации на портал CANON iMAGE GATEWAY вы получите сообщение с уведомлением по адресу электронной почты, введенному на шаге 5.
- Нажмите кнопку [☰] на следующем экране, который сообщает об отправке уведомления.
- Значок [☁] изменяется на значок [☁].

8 Откройте страницу из сообщения с уведомлением и завершите настройку подключения камеры.

- С компьютера или смартфона откройте страницу, ссылка на которую содержится в уведомлении.
- Следуйте инструкциям для завершения настройки на странице настроек подключения камеры.

9 Завершите настройку портала CANON iMAGE GATEWAY в камере.

- Кнопками [▲][▼][◀][▶] выберите значок [☁], затем нажмите кнопку [☰].
- [☰] (89) и портал CANON iMAGE GATEWAY теперь добавлены в качестве пунктов назначения.
- Если требуется, можно добавить другие веб-службы. В этом случае следуйте инструкциям из шага 2 раздела «Регистрация других веб-служб» (90).



- Сначала убедитесь, что в почтовом приложении на компьютере или смартфоне не настроена блокировка сообщений из соответствующих доменов, которая может заблокировать получение сообщения с уведомлением.



- Можно также изменить имя камеры на экране из шага 1 (89).
- После подключения устройств по Wi-Fi при открытии меню последние подключения отображаются в начале списка. Кнопками [◀][▶] откройте экран выбора устройства и задайте настройку.

Регистрация других веб-служб

Помимо портала CANON iMAGE GATEWAY, в камеру можно также добавить другие веб-службы.



1 Выполните вход на портал CANON iMAGE GATEWAY и откройте страницу настроек подключения камеры.

- С компьютера или смартфона перейдите по адресу <http://www.canon.com/cig/>, чтобы посетить сайт портала CANON iMAGE GATEWAY.



2 Настройте веб-службу, которую требуется использовать.

- На компьютере или смартфоне откройте экран настройки веб-служб.
- В соответствии с инструкциями на экране задайте настройки веб-службы, которую требуется использовать.

Перед использованием

Основные операции

Руководство по расширенным операциям

1 Основные сведения о камере

2 Автоматический режим

3 Другие режимы съемки

4 Режим P

5 Режим воспроизведения

6 Функции Wi-Fi

7 Меню настройки

8 Принадлежности

9 Приложение

Алфавитный указатель



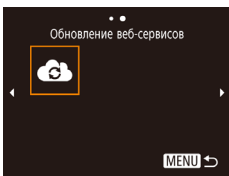

3 Выберите значок [☁].

- Нажмите кнопку [«¶»].
- Кнопками [▲][▼][◀][▶] выберите значок [☁], затем нажмите кнопку [⊕].
- Настройки веб-службы обновлены.



- В случае изменения каких-либо из заданных настроек снова выполните эти шаги, чтобы обновить настройки камеры.

Отправка изображений в веб-службы

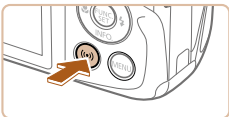

1 Откройте меню Wi-Fi.

- Нажмите кнопку [«¶»].

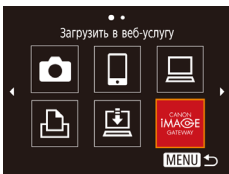

2 Выберите пункт назначения.

- Кнопками [▲][▼][◀][▶] выберите значок веб-службы для подключения, затем нажмите кнопку [⊕].
- Если с веб-службой используются несколько получателей или варианты общего доступа, на экране [Выбрать получателя] с помощью кнопок [▲][▼] выберите требуемый пункт, затем нажмите кнопку [⊕].



3 Отправьте изображение.

- Кнопками [▲][▼][◀][▶] выберите пункт [Выбр. и отпр.], затем нажмите кнопку [⊕].
- Кнопками [▲][▼] выберите пункт [Выбрать], затем нажмите кнопку [⊕].
- Кнопками [▲][▼][◀][▶] выберите изображение для отправки, нажмите кнопку [⊕], чтобы пометить изображение как выбранное ([✓]), затем нажмите кнопку [MENU].
- Кнопками [◀][▶] выберите [OK], затем нажмите кнопку [⊕].
- Кнопками [▲][▼][◀][▶] выберите пункт [Отправить], затем нажмите кнопку [⊕].
- При отправке на веб-сайт YouTube прочитайте условия обслуживания, выберите [Принимаю] и нажмите кнопку [⊕].
- Когда после отправки изображения появится [OK], нажмите кнопку [⊕] для возврата к экрану воспроизведения.



- Для установления соединения необходимо, чтобы в камеру была установлена карта памяти с сохраненными изображениями.
- Также можно передавать сразу несколько изображений, изменять размеры изображений и добавлять комментарии перед отправкой (194).
- Текущее изображение можно отправить, выбрав пункт [Отпр. изобр.] на экране из шага 3.
- Для просмотра на смартфоне изображений, отправленных на портал CANON iMAGE GATEWAY, попробуйте специальное приложение Canon Online Photo Album. Загрузите и установите приложение Canon Online Photo Album для устройств iPhone или iPad из магазина App Store или для устройств Android из магазина Google Play.

Перед использованием

Основные операции

Руководство по расширенным операциям

1 Основные сведения о камере

2 Автоматический режим

3 Другие режимы съемки

4 Режим P

5 Режим воспроизведения

6 Функции Wi-Fi

7 Меню настройки

8 Принадлежности

9 Приложение

Алфавитный указатель



Беспроводная печать изображений на подключенном принтере

Подключение камеры к принтеру для печати по сети Wi-Fi производится следующим образом.

В приведенной ниже процедуре в качестве точки доступа используется камера, но можно использовать другую имеющуюся точку доступа (📖82).

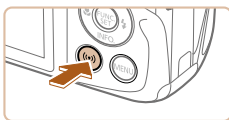

1 Откройте меню Wi-Fi.

- Нажмите кнопку [Wi-Fi].

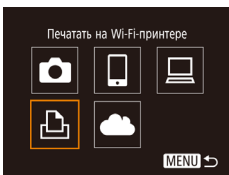

2 Выберите значок [🖨️].

- Кнопками [▲][▼][◀][▶] выберите значок [🖨️], затем нажмите кнопку [OK].

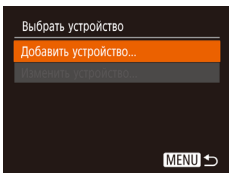

3 Выберите пункт [Добавить устройство].

- Кнопками [▲][▼] выберите пункт [Добавить устройство], затем нажмите кнопку [OK].

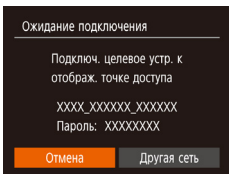

- Отображаются идентификатор SSID камеры и пароль.

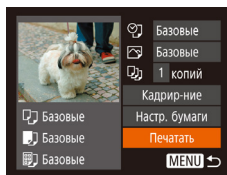
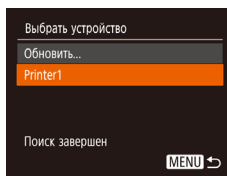

4 Подсоедините принтер к сети.

- В меню настройки Wi-Fi принтера выберите идентификатор SSID (имя сети), отображаемый в камере, чтобы установить соединение.
- В поле пароля введите пароль, отображаемый на экране камеры.

5 Выберите принтер.

- Кнопками [▲][▼] выберите имя принтера, затем нажмите кнопку [OK].

6 Выберите изображение для печати.

- Кнопками [◀][▶] выберите изображение.
- Нажмите кнопку [OK], выберите значок [🖨️], затем снова нажмите кнопку [OK].
- Кнопками [▲][▼] выберите пункт [Печатать], затем нажмите кнопку [OK].
- Подробные инструкции по печати см. в разделе «Печать изображений» (📖116).
- Чтобы завершить подключение, нажмите кнопку [▲], на экране запроса подтверждения кнопками [◀][▶] выберите [OK], затем нажмите кнопку [OK].

Перед использованием

Основные операции

Руководство по расширенным операциям

1 Основные сведения о камере

2 Автоматический режим

3 Другие режимы съемки

4 Режим P

5 Режим воспроизведения

6 Функции Wi-Fi

7 Меню настройки

8 Принадлежности

9 Приложение

Алфавитный указатель





- Для установления соединения необходимо, чтобы в камеру была установлена карта памяти с сохраненными изображениями.
- После подключения устройств по Wi-Fi при открытии меню Wi-Fi последние подключения отображаются в начале списка. Это позволяет легко подключиться повторно, с помощью кнопок [▲][▼] выбрав имя устройства, затем нажав кнопку [⊞]. Чтобы добавить новое устройство, откройте экран выбора устройства, нажимая кнопки [◀][▶], затем настройте параметр.
- Если не требуется, чтобы отображались последние целевые устройства, выберите меню MENU (📖26) > вкладку [📶] > [Настройки беспроводной связи] > [Параметры Wi-Fi] > [Истор. подкл.] > [Откл.].
- Чтобы подключаться без ввода пароля на шаге 4, выберите меню MENU (📖26) > вкладку [📶] > [Настройки беспроводной связи] > [Параметры Wi-Fi] > [Пароль] > [Откл.]. Пункт [Пароль] не будет отображаться на экране идентификатора SSID (шаг 3).
- Для использования другой точки доступа выполните шаги 3 – 4 раздела «Использование другой точки доступа» (📖82).

Отправка изображений в другую камеру

Для соединения двух камер по сети Wi-Fi и передачи изображений между ними выполните следующие операции.

- Подключение по сети возможно только для камер Canon с поддержкой Wi-Fi. Подключение к камере Canon без поддержки Wi-Fi невозможно, даже если камера поддерживает карты FlashAir/Eye-Fi.

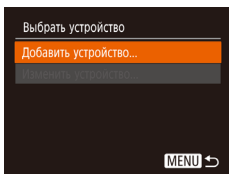
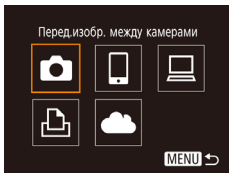
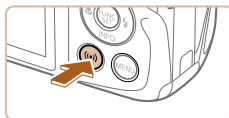

1 Откройте меню Wi-Fi.

- Откройте меню Wi-Fi, как описано в шаге 2 раздела «Добавление смартфона» (📖80).

2 Выберите значок [📷].

- Кнопками [▲][▼][◀][▶] выберите значок [📷], затем нажмите кнопку [⊞].

3 Выберите пункт [Добавить устройство].

- Кнопками [▲][▼] выберите пункт [Добавить устройство], затем нажмите кнопку [⊞].
- Выполните шаги 1 – 3 также и на целевой камере.
- Сведения о подключении камеры будут добавлены, когда на экранах обеих камер отображается сообщение [Начать подключение на целевой камере].

Перед использованием

Основные операции

Руководство по расширенным операциям

1 Основные сведения о камере

2 Автоматический режим

3 Другие режимы съемки

4 Режим P

5 Режим воспроизведения

6 Функции Wi-Fi

7 Меню настройки

8 Принадлежности

9 Приложение

Алфавитный указатель





4 Отправьте изображение.

- Кнопками [▲][▼][◀][▶] выберите пункт [Выбр. и отпр.], затем нажмите кнопку [☺].
- Кнопками [▲][▼] выберите пункт [Выбрать], затем нажмите кнопку [☺].
- Кнопками [▲][▼][◀][▶] выберите изображение для отправки, нажмите кнопку [☺], чтобы помечить изображение как выбранное (✓), затем нажмите кнопку [MENU].
- Кнопками [◀][▶] выберите [OK], затем нажмите кнопку [☺].
- Кнопками [▲][▼][◀][▶] выберите пункт [Отправить], затем нажмите кнопку [☺].
- После завершения отправки изображения отображается сообщение [Передача завершена] и снова открывается экран передачи изображений.
- Чтобы завершить подключение, нажмите кнопку [MENU], на экране запроса подтверждения кнопками [◀][▶] выберите [OK], затем нажмите кнопку [☺].



- Для установления соединения необходимо, чтобы в камеру была установлена карта памяти.
- После подключения устройств по Wi-Fi при открытии меню Wi-Fi последние подключения отображаются в начале списка. Это позволяет легко подключиться повторно, с помощью кнопок [▲][▼] выбрав имя устройства, затем нажав кнопку [☺]. Чтобы добавить новое устройство, откройте экран выбора устройства, нажимая кнопки [◀][▶], затем настройте параметр.
- Если не требуется, чтобы отображались последние целевые устройства, выберите меню MENU (📖26) > вкладку [📶] > [Настройки беспроводной связи] > [Параметры Wi-Fi] > [Истор. подкл.] > [Откл.].
- Также можно передавать сразу несколько изображений и изменять размеры изображений перед отправкой (📖94).
- Текущее изображение можно отправить, выбрав пункт [Отпр. изобр.] на экране из шага 4.

Варианты отправки изображений

Можно выбрать несколько изображений для одновременной отправки, а также изменить перед отправкой разрешение (размер) изображений. Кроме того, некоторые веб-службы позволяют добавлять подписи к отправляемым изображениям.

Отправка нескольких изображений

На экране передачи изображений можно указать диапазон отправляемых изображений или отправить только изображения, помеченные как избранные.

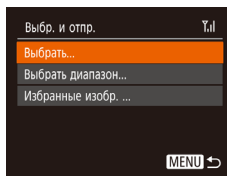

1 Выберите [Выбр. и отпр.].

- На экране передачи изображений кнопками [◀][▶] выберите пункт [Выбр. и отпр.], затем нажмите кнопку [☺].

2 Укажите способ выбора.

- Кнопками [▲][▼] задайте способ выбора.

Выбор диапазона

1 Выберите пункт [Выбрать диапазон].

- В соответствии с инструкциями шага 2 пункта «Отправка нескольких изображений» (📖94) выберите пункт [Выбрать диапазон] и нажмите кнопку [☺].

Перед использованием

Основные операции

Руководство по расширенным операциям

1 Основные сведения о камере

2 Автоматический режим

3 Другие режимы съемки

4 Режим P

5 Режим воспроизведения

6 Функции Wi-Fi

7 Меню настройки

8 Принадлежности

9 Приложение

Алфавитный указатель



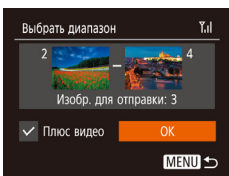

2 Выберите изображения.

- Для задания изображений выполните шаги 2 – 3 раздела «Выбор диапазона» (📖 67).
- Чтобы включить видеofilмы, кнопками [▲][▼] [◀][▶] выберите пункт [Плюс видео], затем нажмите кнопку [Ⓜ], чтобы отметить этот пункт как выбранный [✓].
- Кнопками [▲][▼][◀][▶] выберите [OK], затем нажмите кнопку [Ⓜ].

3 Отправьте изображения.

- Кнопками [◀][▶] выберите пункт [Отправить], затем нажмите кнопку [Ⓜ].

Отправка избранных изображений

Можно отправить только изображения, помеченные как избранные (📖 71).

1 Выберите пункт [Избранные изобр.].

- В соответствии с инструкциями шага 2 пункта «Отправка нескольких изображений» (📖 94) выберите пункт [Избранные изобр.] и нажмите кнопку [Ⓜ].
- Открывается экран выбора избранных изображений. Если вы не хотите включать изображение, выберите его и нажмите кнопку [Ⓜ], чтобы снять отметку [✓].
- Нажмите кнопку [MENU].
- Кнопками [◀][▶] выберите [OK], затем нажмите кнопку [Ⓜ].

2 Отправьте изображения.

- Кнопками [◀][▶] выберите пункт [Отправить], затем нажмите кнопку [Ⓜ].



- На шаге 1 пункт [Избранные изобр.] доступен только в том случае, если некоторые изображения отмечены как избранные.

Примечания по отправке изображений

- В зависимости от параметров используемой сети, отправка видеofilмов может занимать много времени. Обязательно следите за уровнем заряда аккумулятора камеры.
- Веб-службы могут ограничивать максимальное число отправляемых изображений или длительность видеofilмов.
- При отправке видеofilмов на смартфоны обратите внимание, что поддерживаемое качество изображения зависит от смартфона. Подробные сведения см. в руководстве пользователя смартфона.
- Сила беспроводного сигнала отображается на экране с помощью следующих значков:
[📶] высокая, [📶] средняя, [📶] низкая, [📶] слабая
- Отправка изображений в веб-службы занимает меньше времени, если производится повторная отправка уже отправленных изображений, которые еще находятся на сервере CANON IMAGE GATEWAY.

Перед использованием

Основные операции

Руководство по расширенным операциям

1 Основные сведения о камере

2 Автоматический режим

3 Другие режимы съемки

4 Режим P

5 Режим воспроизведения

6 Функции Wi-Fi

7 Меню настройки

8 Принадлежности

9 Приложение

Алфавитный указатель



Выбор разрешения (размер изображения)

На экране передачи изображений выберите значок [📧] с помощью кнопок [▲][▼], затем нажмите кнопку [⊞]. На открывшемся экране выберите разрешение (размер изображения) с помощью кнопок [▲][▼], затем нажмите кнопку [⊞].

- Чтобы отправлять изображения с исходным размером, выберите для параметра изменения размера значение [Нет].
- При выборе варианта [M2] перед отправкой производится изменение размера изображений, размер которых превышает указанный.
- Изменение размеров видеофильмов невозможно.



- Размер изображения можно настроить в меню MENU (📖26) > вкладка [📏] > [Настройки беспроводной связи] > [Параметры Wi-Fi] > [Изм. размер для отправки].

Добавление комментариев

С помощью камеры можно добавлять комментарии на изображения, отправляемые по адресам электронной почты, в социальные сети и т. п. Допустимое количество букв и символов может зависеть от конкретной веб-службы.

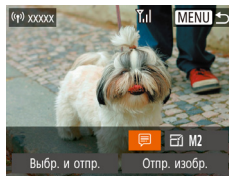

1 Откройте экран для добавления комментариев.

- На экране передачи изображений выберите значок [📧] с помощью кнопок [▲][▼][◀][▶], затем нажмите кнопку [⊞].

2 Добавьте комментарий (📖27).

3 Отправьте изображение.



- Если комментарий не введен, автоматически отправляется комментарий, заданный на портале CANON IMAGE GATEWAY.
- Можно также добавить комментарии к нескольким изображениям перед их отправкой. Всем совместно отправляемым изображениям назначается один и тот же комментарий.

Перед использованием

Основные операции

Руководство по расширенным операциям

1 Основные сведения о камере

2 Автоматический режим

3 Другие режимы съемки

4 Режим P

5 Режим воспроизведения

6 Функции Wi-Fi

7 Меню настройки

8 Принадлежности

9 Приложение

Алфавитный указатель

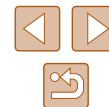

Автоматическая отправка изображений (Синхронизация изображений)

Изображения на карте памяти, которые не были переданы ранее, можно отправить на компьютер или в веб-службу через портал CANON iMAGE GATEWAY. Обратите внимание, что отправка изображений только в веб-службу невозможна.

Начальная подготовка

Подготовка камеры

Зарегистрируйте [📷] в качестве пункта назначения. На целевом компьютере требуется установить и настроить бесплатную программу Image Transfer Utility, совместимую с функцией синхронизации изображений.



1 Добавьте [📷] в качестве пункта назначения.

- Добавьте [📷] в качестве пункта назначения, как описано в разделе «Регистрация портала CANON iMAGE GATEWAY» (📖89).
- Чтобы включить веб-службу в качестве пункта назначения, выполните вход на портал CANON iMAGE GATEWAY (📖89), выберите модель камеры, затем выберите требуемую веб-службу назначения в настройках синхронизации изображений. Подробнее см. в Справке портала CANON iMAGE GATEWAY.

2 Выберите тип отправляемых изображений (только при отправке видеofilмов вместе с изображениями).

- Нажмите кнопку [MENU], выберите пункт [Настройки беспроводной связи] на вкладке [📷], затем выберите пункт [Параметры Wi-Fi] (📖26).
- Кнопками [▲][▼] выберите пункт [Синхр. изобр.], затем кнопками [◀][▶] выберите значение [Фото/Видео].

Подготовка компьютера

Установите и настройте программное обеспечение на целевом компьютере.



1 Установите программу Image Transfer Utility

- Установите программу Image Transfer Utility на компьютер, подключенный к Интернету, в соответствии с шагами 1 – 2 раздела «Установка приложения CameraWindow» (📖83) (📖114).
- Программу Image Transfer Utility можно также загрузить со страницы настроек функции синхронизации изображений портала CANON iMAGE GATEWAY (📖89).

2 Зарегистрируйте камеру.

- Windows: на панели задач щелкните правой кнопкой мыши значок [📷], затем выберите [Добавить камеру].
- Mac OS: в строке меню щелкните значок [📷], затем выберите [Добавить камеру].
- Отображается список камер, связанных с порталом CANON iMAGE GATEWAY. Выберите камеру, с которой требуется отправить снимки.
- Когда камера зарегистрирована и компьютер готов к приему изображений, значок изменяется на значок [📷].

Перед использованием

Основные операции

Руководство по расширенным операциям

1 Основные сведения о камере

2 Автоматический режим

3 Другие режимы съемки

4 Режим P

5 Режим воспроизведения

6 Функции Wi-Fi

7 Меню настройки

8 Принадлежности

9 Приложение



Алфавитный указатель



Отправка изображений

Изображения, отправленные с камеры, автоматически сохраняются в компьютере. Если компьютер, на который требуется отправить изображения, выключен, изображения временно сохраняются на сервере CANON iMAGE GATEWAY. Хранящиеся изображения периодически стираются, поэтому обязательно включите компьютер и сохраните изображения.

1 Отправьте изображения.

- В соответствии с шагами 1 – 2 раздела «Отправка изображений в веб-службы» (📖91) выберите значок .
- Отправленные изображения помечаются значком .

2 Сохраните изображения из камеры в компьютер.

- Изображения автоматически сохраняются в компьютере при его включении.
- Изображения автоматически отправляются в веб-службы с сервера CANON iMAGE GATEWAY, даже если компьютер выключен.



- При отправке изображений следует использовать полностью заряженный аккумулятор.



- Даже если изображения были импортированы в компьютер другим способом, отправляются все изображения, которые ранее не передавались на компьютер через портал CANON iMAGE GATEWAY.
- Отправка выполняется быстрее, если пунктом назначения является компьютер в той же сети, что и камера, так как изображения пересылаются через точку доступа, а не через портал CANON iMAGE GATEWAY. Обратите внимание, что хранящиеся в компьютере изображения отправляются на портал CANON iMAGE GATEWAY, поэтому компьютер должен быть подключен к Интернету.

Просмотр на смартфоне изображений, отправленных с помощью функции синхронизации изображений

Установив на смартфон приложение Canon Online Photo Album (Canon OPA), можно просматривать и загружать изображения, отправленные с помощью функции синхронизации изображений, когда они временно хранятся на сервере портала CANON iMAGE GATEWAY.

Для подготовки требуется включить доступ со смартфона, как указано ниже.

- Убедитесь, что выполнены настройки, описанные в разделе «Подготовка компьютера» (📖97).
- Загрузите и установите приложение Canon Online Photo Album для устройств iPhone или iPad из магазина App Store или для устройств Android из магазина Google Play.
- Выполните вход на портал CANON iMAGE GATEWAY (📖89), выберите модель камеры, откройте экран настроек веб-службы и разрешите просмотр и загрузку со смартфона в настройках функции синхронизации изображений. Подробнее см. в Справке портала CANON iMAGE GATEWAY.

Перед использованием

Основные операции

Руководство по расширенным операциям

1 Основные сведения о камере

2 Автоматический режим

3 Другие режимы съемки

4 Режим P

5 Режим воспроизведения

6 Функции Wi-Fi

7 Меню настройки

8 Принадлежности

9 Приложение

Алфавитный указатель





- После удаления изображений, временно хранящихся на сервере портала CANON IMAGE GATEWAY, их просмотр невозможен.
- Таким образом невозможен доступ к изображениям, отправленным до включения просмотра и загрузки на смартфон в настройках функции синхронизации изображений.



- Инструкции по работе с приложением Canon Online Photo Album см. в справке этого приложения.

Просмотр изображений из камеры и управление камерой с помощью смартфона

Специальное приложение для смартфонов Camera Connect обеспечивает следующие возможности.

- Просмотр изображений в камере и их сохранение в смартфоне.
- Привязка изображений в камере к географическому положению (📖99).
- Дистанционная съемка в режиме Live View (📖100).



- Необходимо заранее настроить параметры конфиденциальности, чтобы они разрешили просмотр изображений на смартфоне (📖80, 📖101).

Геопривязка изображений в камере

К изображениям в камере можно добавлять данные GPS, записываемые в смартфоне с помощью специального приложения Camera Connect. Изображения помечаются с использованием информации, включающей в себя широту, долготу и высоту над уровнем моря.



- Перед съемкой убедитесь, что установлены правильные дата, время и ваш домашний часовой пояс, как описано в разделе «Установка даты и времени» (📖118). Также выполните шаги из раздела «Мировое время» (📖104), чтобы указать пункты съемки в других часовых поясах.
- С помощью сведений о местоположении, содержащихся в фотографиях и видеопленках с геотегами, другие лица могут определить Ваше местоположение или личность. Будьте осторожны при открытии другим лицам совместного доступа к таким снимкам, например при размещении снимков в Интернете, где их могут просматривать многие люди.

Перед использованием

Основные операции

Руководство по расширенным операциям

1 Основные сведения о камере

2 Автоматический режим

3 Другие режимы съемки

4 Режим P

5 Режим воспроизведения

6 Функции Wi-Fi

7 Меню настройки

8 Принадлежности

9 Приложение

Алфавитный указатель



Дистанционная съемка в режиме Live View

При проверке экрана съемки на смартфоне его можно использовать для дистанционной съемки.

1 Закрепите камеру.

- Когда начинается дистанционная съемка в режиме Live View, выдвигается объектив камеры. При движении объектива во время зумирования возможно смещение камеры. Исключите смещение камеры, установив ее на штатив или приняв другие меры.

2 Подключите камеру к смартфону (80).

- В параметрах конфиденциальности выберите [Да].

3 Выберите дистанционную съемку в режиме Live View

- В приложении Camera Connect на смартфоне выберите дистанционную съемку в режиме Live View.
- Объектив камеры выдвигается. Не касайтесь пальцами объектива и убедитесь, что перемещению объектива ничего не мешает.
- Когда камера будет готова к дистанционной съемке в режиме Live View, на смартфоне появляется изображение с камеры в режиме реального времени.
- При этом на камере отображается сообщение, и все органы управления камеры, кроме кнопки ON/OFF, не работают.

4 Произведите съемку.

- Произведите съемку с помощью смартфона.



- Во время съемки камера работает в режиме [P]. Однако некоторые настройки, заранее заданные в меню FUNC. и MENU, могут автоматически измениться.
- Съемка видеофильмов недоступна.



- Любые резкие движения на экране смартфона, связанные с параметрами подключения, не влияют на записываемые изображения.
- Снятые изображения не передаются в смартфон. Используйте смартфон для просмотра и передачи изображений из камеры.

Перед использованием

Основные операции

Руководство по расширенным операциям

1 Основные сведения о камере

2 Автоматический режим

3 Другие режимы съемки

4 Режим P

5 Режим воспроизведения

6 Функции Wi-Fi

7 Меню настройки

8 Принадлежности

9 Приложение

Алфавитный указатель



Изменение или удаление параметров Wi-Fi

Изменение или удаление параметров Wi-Fi производится следующим образом.

Изменение информации о подключении

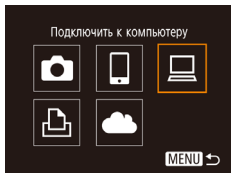

1 Откройте меню Wi-Fi и выберите устройство, параметры которого требуется изменить.

- Нажмите кнопку [↵].
- Кнопками [▲][▼][◀][▶] выберите значок изменяемого устройства, затем нажмите кнопку [⊞].

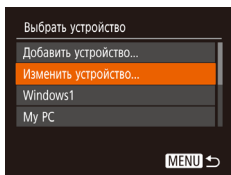

2 Выберите пункт [Изменить устройство].

- Кнопками [▲][▼] выберите пункт [Изменить устройство], затем нажмите кнопку [⊞].

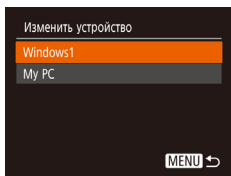

3 Выберите устройство для изменения.

- Кнопками [▲][▼] выберите устройство для изменения, затем нажмите кнопку [⊞].

4 Выберите пункт для редактирования.

- Кнопками [▲][▼] выберите параметр для изменения, затем нажмите кнопку [⊞].
- Доступные для изменения параметры зависят от устройства или службы.

Настраиваемые параметры	Подключение				
					Веб-службы
[Изменить имя устройства] (📖101)	○	○	○	○	—
[Парам. просм.] (📖80)	—	○	—	—	—
[Стереть инф. о подключении] (📖101)	○	○	○	○	—

○ : Настройка возможна — : Настройка невозможна

Изменение имени устройства

Можно изменить имя устройства (отображаемое имя), которое отображается в камере.

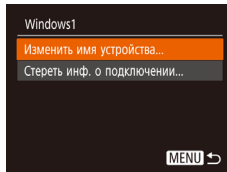

- В соответствии с шагом 4 раздела «Изменение информации о подключении» (📖101) выберите пункт [Изменить имя устройства] и нажмите кнопку [⊞].
- Выберите поле ввода и нажмите кнопку [⊞]. С помощью отображаемой клавиатуры введите новое имя (📖27).

Удаление информации о подключении

Удаление информации о подключении (информации об устройствах, с которыми устанавливалось соединение) производится следующим образом.

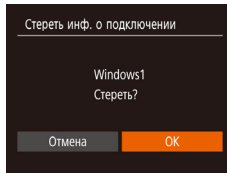

- В соответствии с шагом 4 раздела «Изменение информации о подключении» (📖101) выберите пункт [Стереть инф. о подключении] и нажмите кнопку [⊞].
- После появления запроса [Стереть?] кнопками [◀][▶] выберите [OK], затем нажмите кнопку [⊞].
- Информация о подключении удаляется.

Перед использованием

Основные операции

Руководство по расширенным операциям

1 Основные сведения о камере

2 Автоматический режим

3 Другие режимы съемки

4 Режим P

5 Режим воспроизведения

6 Функции Wi-Fi

7 Меню настройки

8 Принадлежности

9 Приложение

Алфавитный указатель

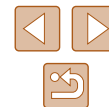

Изменение имени камеры

Имя камеры (отображаемое на подключенном устройстве) можно изменить.

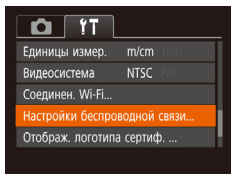

1 Выберите [Настройки беспроводной связи].

- Нажмите кнопку [MENU] и выберите пункт [Настройки беспроводной связи] на вкладке [⏏].

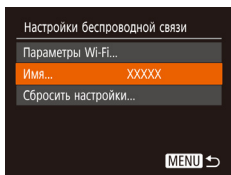

2 Выберите пункт [Имя].

- Кнопками [▲][▼] выберите пункт [Имя], затем нажмите кнопку [⊕].

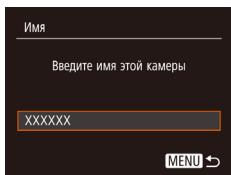

3 Измените имя.

- Нажмите кнопку [⊕] для открытия клавиатуры (ⓘ27), затем введите новое имя.



- Если вводимое имя начинается с символа или пробела, отображается сообщение. Нажмите кнопку [⊕] и введите другое имя.
- Имя камеры можно также изменить на экране [Имя устройства], которое отображается при первом использовании функции Wi-Fi. В этом случае выберите текстовое поле, нажмите кнопку [⊕] для открытия клавиатуры и введите новое имя камеры.

Восстановление значений по умолчанию для параметров Wi-Fi

Значения по умолчанию для параметров Wi-Fi следует восстанавливать при смене собственника камеры или при ее утилизации.

При сбросе параметров Wi-Fi также сбрасываются все настройки веб-служб. Перед использованием этой функции обязательно убедитесь, что действительно требуется выполнить сброс всех параметров Wi-Fi.

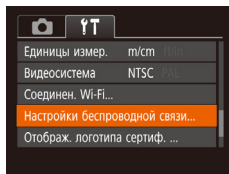

1 Выберите [Настройки беспроводной связи].

- Нажмите кнопку [MENU] и выберите пункт [Настройки беспроводной связи] на вкладке [⏏].

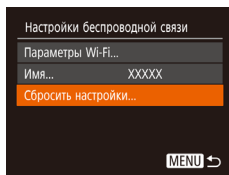

2 Выберите [Сбросить настройки].

- Кнопками [▲][▼] выберите пункт [Сбросить настройки], затем нажмите кнопку [⊕].

3 Восстановите параметры по умолчанию.

- Кнопками [◀][▶] выберите [OK], затем нажмите кнопку [⊕].
- Параметры Wi-Fi теперь сброшены.



- Чтобы восстановить значения по умолчанию для всех других параметров (кроме параметров Wi-Fi), выберите пункт [Сбросить всё] на вкладке [⏏].

Перед использованием

Основные операции

Руководство по расширенным операцияциям

1 Основные сведения о камере

2 Автоматический режим

3 Другие режимы съемки

4 Режим P

5 Режим воспроизведения

6 Функции Wi-Fi

7 Меню настройки

8 Принадлежности

9 Приложение

Алфавитный указатель



7

Меню настройки

Персональная настройка или изменение основных функций камеры для повышения удобства

Настройка основных функций камеры

Основные функции камеры настраиваются на вкладке [↑↑] меню MENU (📖26). Произведите требуемую настройку часто используемых функций для повышения удобства.

Отключение звуковых сигналов при работе камеры

Отключение звуковых сигналов камеры и звука видеофильмов производится следующим образом.

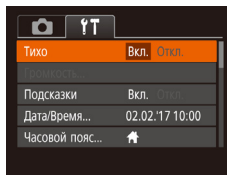

- Выберите пункт [Тихо], затем выберите значение [Вкл.].



- Звук работы можно также отключить, удерживая нажатой кнопку [MENU] при включении камеры.
- Если звуковые сигналы камеры отключены, при воспроизведении видеофильмов звук отсутствует (📖60). Чтобы восстановить звуковое сопровождение видеофильмов, нажмите кнопку [▲]. Настройте требуемую громкость с помощью кнопок [▲][▼].

Регулировка громкости

Отрегулируйте громкость отдельных звуковых сигналов камеры в соответствии с приведенными ниже инструкциями.

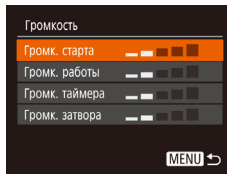

- Выберите пункт [Громкость], затем нажмите кнопку [🔊].
- Выберите параметр, затем отрегулируйте громкость кнопками [◀][▶].

Перед использованием

Основные операции

Руководство по расширенным операциям

1 Основные сведения о камере

2 Автоматический режим

3 Другие режимы съемки

4 Режим P

5 Режим воспроизведения

6 Функции Wi-Fi

7 Меню настройки

8 Принадлежности

9 Приложение

Алфавитный указатель

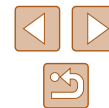

Скрытие подсказок

Подсказки обычно отображаются при выборе пунктов меню FUNC. (📖25) или MENU (📖26). Если требуется, эту информацию можно отключить.

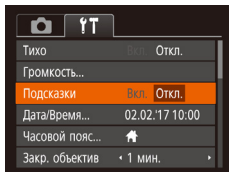

- Выберите пункт [Подсказки], затем выберите значение [Откл.].

Дата и время

Дата и время настраиваются следующим образом.

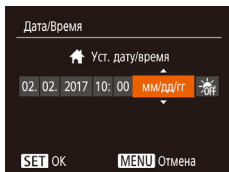

- Выберите пункт [Дата/Время], затем нажмите кнопку [🌞].
- Кнопками [◀][▶] выберите параметр, затем настройте его кнопками [▲][▼].

Мировое время

Находясь за рубежом, для обеспечения указания на снимках правильных значений местных даты и времени просто заранее зарегистрируйте пункт назначения и переключитесь на соответствующий часовой пояс. Эта удобная функция исключает необходимость изменять настройки даты и времени вручную. Перед использованием функции мирового времени обязательно установите дату и время, а также свой домашний часовой пояс, как указано в разделе «Установка даты и времени» (📖18).

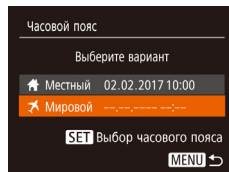

1 Укажите пункт назначения.

- Выберите пункт [Часовой пояс], затем нажмите кнопку [🌍].
- Кнопками [▲][▼] выберите пункт [✈ Мировой], затем нажмите кнопку [🌍].
- Кнопками [◀][▶] выберите пункт назначения.
- Для установки летнего времени (перевода часов на 1 час вперед) выберите [🌞] с помощью кнопку [▲][▼], затем выберите [🌞] с помощью кнопку [◀][▶].
- Нажмите кнопку [🌍].

2 Переключитесь на часовой пояс места назначения.

- Кнопками [▲][▼] выберите пункт [✈ Мировой], затем нажмите кнопку [MENU].
- Теперь на экране съемки отображается значок [✈] (📖129).

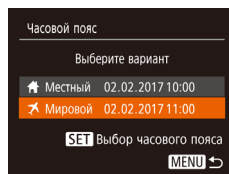

- При настройке даты или времени в режиме [✈] (📖18) автоматически настраиваются время и дата часового пояса [🏠 Местный].

Перед использованием

Основные операции

Руководство по расширенным операциям

1 Основные сведения о камере

2 Автоматический режим

3 Другие режимы съемки

4 Режим P

5 Режим воспроизведения

6 Функции Wi-Fi

7 Меню настройки

8 Принадлежности

9 Приложение

Алфавитный указатель



Время закрытия объектива

В целях безопасности объектив обычно закрывается приблизительно через 1 мин после нажатия кнопки [▶] в режиме съемки (📖23). Чтобы объектив убирался сразу же после нажатия кнопки [▶], установите для времени закрытия объектива значение [0 сек.].

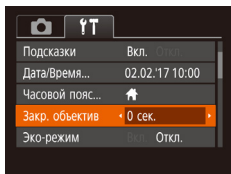

- Выберите пункт [Закр. объектив], затем выберите значение [0 сек.].

Использование эко-режима

Эта функция позволяет экономить энергию аккумулятора в режиме съемки. Когда камера не используется, для экономии энергии аккумулятора экран быстро темнеет.

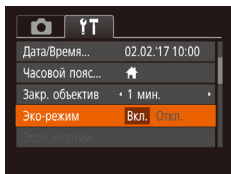

1 Выполните настройку.

- Выберите пункт [Эко-режим], затем выберите значение [Вкл.].
- Теперь на экране съемки отображается значок ECO! (📖129).
- Экран темнеет, если камера не используется в течение приблизительно 2 с; приблизительно через 10 с после затемнения экран выключается. Камера выключается приблизительно через 3 мин простоя.

2 Произведите съемку.

- Чтобы включить экран и подготовиться к съемке, когда экран выключен, но объектив еще не закрыт, нажмите наполовину кнопку спуска затвора.

Настройка экономии энергии

Настройте требуемую выдержку времени перед автоматическим выключением камеры и экрана («Автовыключение» и «Дисплей Выкл.», соответственно) (📖24).

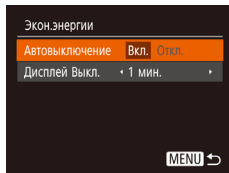

- Выберите пункт [Экон.энергии], затем нажмите кнопку [☰].
- Выбрав параметр, кнопками [◀][▶] задайте требуемое значение.



- Для экономии заряда аккумулятора обычно следует выбирать значение [Вкл.] для параметра [Автовыключение] и значение [1 мин.] или менее для параметра [Дисплей Выкл.].



- Настройка [Дисплей Выкл.] применяется даже в том случае, если для параметра [Автовыключение] задано значение [Откл.].
- Если для эко-режима (📖105) задано значение [Вкл.], эти функции энергосбережения недоступны.

Перед использованием

Основные операции

Руководство по расширенным операциям

1 Основные сведения о камере

2 Автоматический режим

3 Другие режимы съемки

4 Режим P

5 Режим воспроизведения

6 Функции Wi-Fi

7 Меню настройки

8 Принадлежности

9 Приложение

Алфавитный указатель

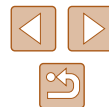

Яркость экрана

Яркость экрана настраивается следующим образом.

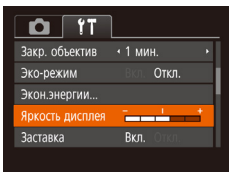

- Выберите пункт [Яркость дисплея], затем кнопками [◀][▶] настройте яркость.



- Для установки максимальной яркости нажмите кнопку [▼] и удерживайте ее нажатой не менее 1 с, когда отображается экран съемки или одно изображение. (Эта операция имеет приоритет над настройкой параметра [Яркость дисплея] на вкладке [⚙️].) Для восстановления исходной яркости снова нажмите кнопку [▼] и удерживайте ее нажатой не менее 1 с или перезапустите камеру.

Скрытие начальной заставки

Если требуется, можно отключить отображение экрана начальной заставки, обычно отображаемого при включении камеры.

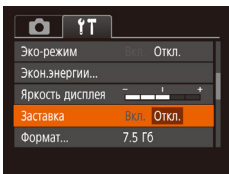

- Выберите [Заставка], затем выберите значение [Откл.].

Форматирование карт памяти

Перед использованием новой карты памяти или карты памяти, отформатированной в другом устройстве, необходимо отформатировать эту карту памяти в данной камере. При форматировании карты памяти с нее стираются все данные. Перед форматированием скопируйте изображения с карты памяти в компьютер или примите другие меры к их резервному копированию.

1 Откройте экран [Формат].

- Выберите пункт [Формат], затем нажмите кнопку [ⓘ].

2 Выберите [OK].

- Кнопками [▲][▼] выберите пункт [Отмена], кнопками [◀][▶] выберите вариант [OK], затем нажмите кнопку [ⓘ].

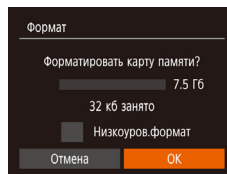

3 Отформатируйте карту памяти.

- Чтобы начать процесс форматирования, кнопками [▲][▼] выберите пункт [OK], затем нажмите кнопку [ⓘ].
- После завершения форматирования отображается сообщение [Форматирование карты памяти завершено]. Нажмите кнопку [ⓘ].

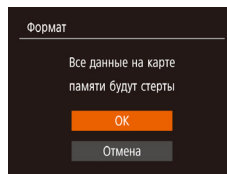

- При форматировании карты памяти или при стирании с нее данных производится изменение только данных управления файлами – полное удаление содержимого карты памяти не производится. При передаче или утилизации карт памяти в случае необходимости примите меры к защите личной информации, например физически уничтожьте карты.

Перед использованием

Основные операции

Руководство по расширенным операциям

1 Основные сведения о камере

2 Автоматический режим

3 Другие режимы съемки

4 Режим P

5 Режим воспроизведения

6 Функции Wi-Fi

7 Меню настройки

8 Принадлежности

9 Приложение

Алфавитный указатель





- Общая емкость карты, указываемая на экране форматирования, может быть меньше заявленной емкости.

Низкоуровневое форматирование

Выполняйте низкоуровневое форматирование в следующих случаях: отображается сообщение [Ошибка карты памяти], камера работает неправильно, низкая скорость считывания изображений с карты/записи изображений на карту, замедленная серийная съемка или внезапные остановки съемки видеофильмов. При низкоуровневом форматировании карты памяти с нее стираются все данные. Перед выполнением низкоуровневого форматирования скопируйте изображения с карты памяти в компьютер или примите другие меры к их резервному копированию.

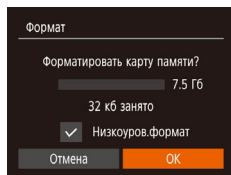

- На экране из шага 2 раздела «Форматирование карт памяти» (📖 106) кнопками [▲][▼] выберите пункт [Низкоуров.формат], затем кнопками [◀][▶] выберите этот пункт. Отображается значок [✓].
- Выполните шаги 2 – 3 раздела «Форматирование карт памяти» (📖 106) для продолжения процесса форматирования.



- Низкоуровневое форматирование занимает больше времени, чем обычное форматирование, рассмотренное в разделе «Форматирование карт памяти» (📖 106), так как данные стираются из всех областей хранения карты памяти.
- В процессе выполнения низкоуровневого форматирования его можно отменить, выбрав пункт [Стоп]. В этом случае все данные будут стерты, но карту памяти можно будет использовать обычным образом.

Нумерация файлов

Снимки автоматически последовательно нумеруются (0001 – 9999) и сохраняются в папках, в каждой из которых может храниться до 2000 изображений. Можно изменить способ, которым камера назначает номера файлов.

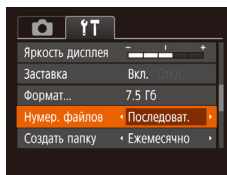

- Выберите пункт [Нумер. файлов], затем выберите вариант.

Последоват.	Изображения нумеруются последовательно (пока не будет снят/записан 9999-й кадр) даже при смене карты памяти.
Автосброс	При смене карты памяти или при создании новой папки нумерация изображений снова начинается с 0001.



- Независимо от варианта, выбранного в этом параметре, при установке другой карты памяти последовательная нумерация снимков может начинаться с номера, следующего за последним номером уже имеющихся на карте памяти снимков. Чтобы начать сохранять снимки с номера 0001, используйте пустую (или отформатированную, 📖 106) карту памяти.

Перед использованием

Основные операции

Руководство по расширенным операциям

1 Основные сведения о камере

2 Автоматический режим

3 Другие режимы съемки

4 Режим P

5 Режим воспроизведения

6 Функции Wi-Fi

7 Меню настройки

8 Принадлежности

9 Приложение

Алфавитный указатель



Сохранение изображений на основе даты

Вместо сохранения изображений в папки, создаваемые каждый месяц, можно настроить камеру на создание папок для каждого дня, когда производится съемка, для сохранения изображений, снятых в этот день.

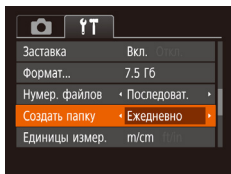

- Выберите пункт [Создать папку], затем выберите вариант [Ежедневно].
- Изображения теперь записываются в папки, создаваемые для даты съемки.

Метрические/неметрические единицы измерения

Единицы измерения, отображаемые в данных GPS для высоты над уровнем моря (📖99) и в других местах, можно изменить с м/см на футы/дюймы, как требуется.

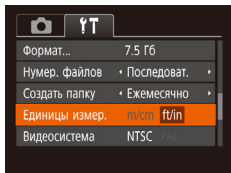

- Выберите пункт [Единицы измер.], затем выберите значение [ft/in] (футы/дюймы).

Проверка логотипов сертификации

На экране можно просмотреть некоторые логотипы сертификационных требований, которым удовлетворяет камера. Другие логотипы сертификации указаны в данном Руководстве, на коробке камеры или на корпусе камеры.

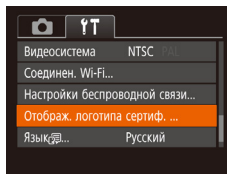

- Выберите пункт [Отображ. логотипа сертиф.], затем нажмите кнопку [📖].

Язык

Установите требуемый язык отображаемого интерфейса.



- Выберите пункт [Язык 📖], затем нажмите кнопку [📖].
- Кнопками [▲][▼][◀][▶] выберите язык, затем нажмите кнопку [📖].



- Экран [Язык] можно также открыть в режиме воспроизведения, нажав кнопку [📖] и, удерживая ее нажатой, сразу же нажав кнопку [MENU].

Настройка других параметров

На вкладке [📖] можно также настраивать указанные ниже параметры.

- [Видеосистема] (📖113)
- [Настройки беспроводной связи] (📖76)

Перед использованием

Основные операции

Руководство по расширенным операциям

1 Основные сведения о камере

2 Автоматический режим

3 Другие режимы съемки

4 Режим P

5 Режим воспроизведения

6 Функции Wi-Fi

7 Меню настройки

8 Принадлежности

9 Приложение

Алфавитный указатель

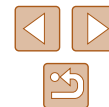

Восстановление настроек камеры по умолчанию

Если настройка была ошибочно изменена, для параметров камеры можно восстановить значения по умолчанию.

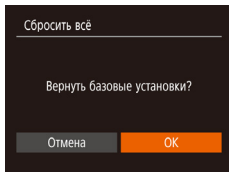

1 Откройте экран [Сбросить всё].

- Выберите пункт [Сбросить всё], затем нажмите кнопку

2 Восстановите параметры по умолчанию.

- Кнопками выберите [ОК], затем нажмите кнопку .
- Для параметров восстановлены значения по умолчанию.



- Для указанных ниже функций значения по умолчанию не восстанавливаются.
 - Расположенные на вкладке параметры [Дата/Время] (104), [Часовой пояс] (104), [Язык] (108) и [Видеосистема] (113).
 - Записанный пользовательский баланс белого (52)
 - Режим съемки (43).

Перед использованием

Основные операции

Руководство по расширенным операциям

1 Основные сведения о камере

2 Автоматический режим

3 Другие режимы съемки

4 Режим P

5 Режим воспроизведения

6 Функции Wi-Fi

7 Меню настройки

8 Принадлежности

9 Приложение

Алфавитный указатель

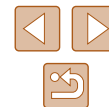

8

Принадлежности

Расширьте возможности камеры с помощью дополнительно приобретаемых принадлежностей Canon или других отдельно продаваемых совместимых принадлежностей

Состав системы

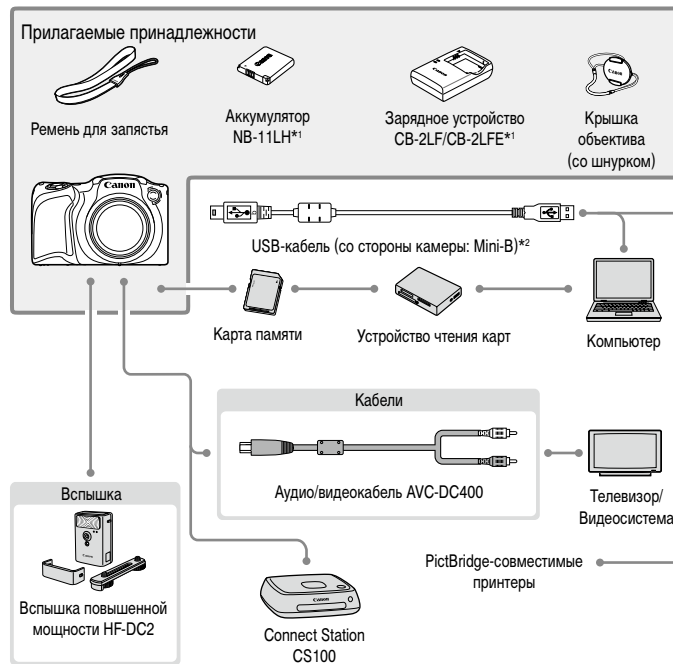

*1 Также продается отдельно.

*2 Также предлагается оригинальная принадлежность Canon (интерфейсный кабель IFC-400PCU).

Перед использованием

Основные операции

Руководство по расширенным операциям

1 Основные сведения о камере

2 Автоматический режим

3 Другие режимы съемки

4 Режим P

5 Режим воспроизведения

6 Функции Wi-Fi

7 Меню настройки

8 Принадлежности

9 Приложение

Алфавитный указатель



Рекомендуется использовать оригинальные дополнительные принадлежности компании Canon.

Данное изделие оптимизировано для работы с оригинальными дополнительными принадлежностями компании Canon. Компания Canon не несет ответственности за любые повреждения данного изделия и/или несчастные случаи, такие как возгорание и т. п., вызванные неполадками в работе дополнительных принадлежностей сторонних производителей (например, протечка и/или взрыв аккумулятора). Обратите внимание, что любой ремонт изделия Canon, который может потребоваться в результате такой неполадки, не покрывается гарантией и выполняется на платной основе.

Дополнительно приобретаемые принадлежности

Следующие принадлежности камеры продаются отдельно. Обратите внимание, что их наличие зависит от региона, а выпуск некоторых принадлежностей может быть прекращен.

Источники питания

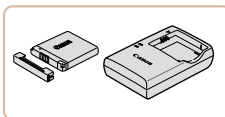

Аккумулятор NB-11LH

- Перезаряжаемый литиево-ионный аккумулятор

Зарядное устройство CB-2LF/CB-2LFE

- Зарядное устройство для аккумулятора NB-11LH



- Зарядное устройство можно использовать в местах с напряжением сети переменного тока 100 – 240 В (50/60 Гц).
- Для электрических розеток другой формы используйте имеющиеся в продаже переходники для вилки. Запрещается пользоваться электрическими трансформаторами, предназначенными для путешественников, так как они могут повредить аккумулятор.



- Для аккумулятора предусмотрена удобная крышка, которую можно устанавливать так, чтобы сразу было видно состояние зарядки аккумулятора. Устанавливайте крышку таким образом, чтобы для заряженного аккумулятора символ ▲ был виден, а для разряженного – не виден.
- Также поддерживается аккумулятор NB-11L.
- Также поддерживаются зарядные устройства CB-2LD и CB-2LDE.

Перед использованием

Основные операции

Руководство по расширенным операциям

1 Основные сведения о камере

2 Автоматический режим

3 Другие режимы съемки

4 Режим P

5 Режим воспроизведения

6 Функции Wi-Fi

7 Меню настройки

8 Принадлежности

9 Приложение

Алфавитный указатель



Вспышка



Вспышка повышенной мощности HF-DC2

- Внешняя вспышка для освещения объектов, находящихся вне радиуса действия встроенной вспышки.

Прочие принадлежности

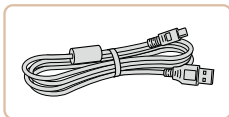

Интерфейсный кабель IFC-400PCU

- Служит для подключения камеры к компьютеру или принтеру.

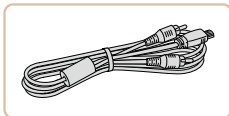

Аудио/видеокабель AVC-DC400

- Служит для подключения камеры к телевизору и просмотра изображений на большом экране телевизора.

Принтеры

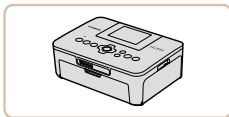

PictBridge-совместимые принтеры Canon

- Печать возможна даже без компьютера, достаточно подключить камеру напрямую к принтеру. За дополнительной информацией обращайтесь к ближайшему дилеру Canon.

Хранение фотографий и видеofilмов

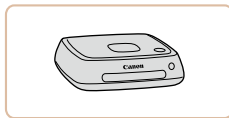

Станция Connect Station CS100

- Мультимедийный концентратор для хранения изображений из камеры, их просмотра на подключенном телевизоре, беспроводной печати на принтере с поддержкой Wi-Fi, отправки в Интернет и прочего.

Перед использованием

Основные операции

Руководство по расширенным операциям

1 Основные сведения о камере

2 Автоматический режим

3 Другие режимы съемки

4 Режим P

5 Режим воспроизведения

6 Функции Wi-Fi

7 Меню настройки

8 Принадлежности

9 Приложение

Алфавитный указатель



Использование дополнительно приобретаемых принадлежностей

Воспроизведение на экране телевизора

► Фотографии ► Видеофильмы

Подключив камеру к телевизору с помощью стереофонического аудио/видеокабеля AVC-DC400 (продается отдельно), можно просматривать свои снимки на большом экране телевизора, управляя камерой. Подробные сведения о подключении и порядке переключения входов см. в руководстве по эксплуатации телевизора.



- При просмотре изображений на экране телевизора (130) часть информации может не отображаться.

1 Убедитесь, что камера и телевизор выключены.

2 Подсоедините камеру к телевизору.

- На телевизоре полностью вставьте штекеры кабеля в разъемы видеовходов, как показано на рисунке.
- Убедитесь, что штекеры кабеля вставлены в видеовходы того же цвета.
- На камере откройте крышку разъемов и полностью вставьте разъем кабеля в разъем камеры.

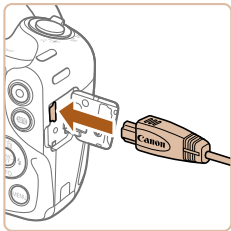
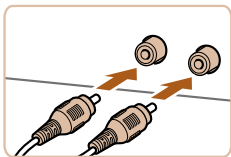

3 Включите телевизор и переключитесь на видеовход.

- Переключите телевизор на внешний вход, к которому подключен кабель на шаге 2.

4 Включите камеру.

- Для включения камеры нажмите кнопку [▶].
- Изображения из камеры отображаются на экране телевизора. (На экране камеры ничего не отображается.)
- Завершив просмотр, перед отключением кабеля выключите камеру и телевизор.



- Правильное отображение возможно только в том случае, если выходной видеоформат камеры (NTSC или PAL) совпадает с видеоформатом телевизора. Чтобы изменить выходной видеоформат, нажмите кнопку [MENU] и выберите пункт [Видеосистема] на вкладке [▶].

Перед использованием

Основные операции

Руководство по расширенным операциям

1 Основные сведения о камере

2 Автоматический режим

3 Другие режимы съемки

4 Режим P

5 Режим воспроизведения

6 Функции Wi-Fi

7 Меню настройки

8 Принадлежности

9 Приложение

Алфавитный указатель



Использование программного обеспечения

Для использования функций указанного ниже программного обеспечения загрузите его с веб-сайта Canon и установите на свой компьютер.

- CameraWindow
 - Импорт изображений и изменение параметров камеры.
- Image Transfer Utility
 - Настройка функции синхронизации изображений (📖97) и получение изображений
- Map Utility
 - Использование карты для просмотра информации GPS, добавленной в изображения



- Для просмотра и редактирования изображений на компьютере используйте стандартное или общедоступное программное обеспечение, которое поддерживает снятые камерой изображения.

Подключение к компьютеру с помощью кабеля

Проверка компьютерной среды

Подробные требования программного обеспечения к системе и сведения о совместимости, включая поддержку новых операционных систем, см. на веб-сайте Canon.

Установка программного обеспечения

Установите программное обеспечение в соответствии с шагами 1 – 2 раздела «Установка приложения CameraWindow» (📖83).



- Чтобы удалить программное обеспечение в Mac OS, в папке [Canon Utilities] внутри папки [Applications] перетащите папку удаляемого программного обеспечения в корзину, затем очистите корзину.

Сохранение изображений в компьютере

С помощью USB-кабеля (продается отдельно; со стороны камеры: Mini-B) можно подключать камеру к компьютеру и сохранять изображения в компьютере.

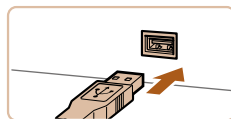
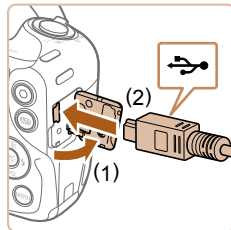

1 Подключите камеру к компьютеру.

- При выключенной камере откройте крышку (1). Возьмите меньший разъем USB-кабеля в показанной ориентации и полностью вставьте его в разъем камеры (2).

- Вставьте большой разъем USB-кабеля в USB-порт компьютера. Подробные сведения об USB-подключениях компьютера см. в руководстве пользователя компьютера.

2 Включите камеру, чтобы открыть программу CameraWindow.

- Для включения камеры нажмите кнопку [▶].
- Mac OS: программа CameraWindow открывается после установления соединения между камерой и компьютером.

Перед использованием

Основные операции

Руководство по расширенным операциям

1 Основные сведения о камере

2 Автоматический режим

3 Другие режимы съемки

4 Режим P

5 Режим воспроизведения

6 Функции Wi-Fi

7 Меню настройки

8 Принадлежности

9 Приложение

Алфавитный указатель





- Windows: выполните приведенные ниже шаги.
- На открывшемся экране выберите ссылку изменения программы [].

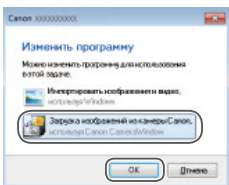

- Выберите [Загрузка изображений из камеры Canon], затем нажмите кнопку [OK].



- Дважды щелкните значок [].



3 Сохраните изображения из камеры в компьютер.

- Нажмите кнопку [Импорт изображений из камеры], затем [Импорт переданных изображений].
- Изображения сохраняются в компьютере в папке «Изображения», в отдельных папках с датой в качестве имени.
- После сохранения изображений закройте программу CameraWindow, выключите камеру, нажав кнопку [], и отсоедините кабель.
- Для просмотра сохраненных в компьютере изображений используйте стандартное или общедоступное программное обеспечение, которое поддерживает снятые камерой изображения.



- Windows 7: если не отображается экран из шага 2, щелкните значок [] на панели задач.
- Mac OS: если после шага 2 не отображается программа CameraWindow, щелкните значок [CameraWindow] на панели Dock.
- Хотя можно сохранить изображения на компьютер, просто подключив камеру к компьютеру без использования программного обеспечения, при этом возникают следующие ограничения.
 - После подключения камеры к компьютеру изображения могут стать доступными только через несколько минут.
 - Изображения, снятые в вертикальной ориентации, могут быть сохранены в горизонтальной ориентации.
 - Для изображений, сохраненных в компьютере, могут быть сброшены настройки защиты изображений.
 - В зависимости от версии операционной системы, используемого программного обеспечения или размера файлов изображений возможно возникновение определенных проблем при сохранении изображений или сведений об изображениях.

Перед использованием

Основные операции

Руководство по расширенным операциям

1 Основные сведения о камере

2 Автоматический режим

3 Другие режимы съемки

4 Режим P

5 Режим воспроизведения

6 Функции Wi-Fi

7 Меню настройки

8 Принадлежности

9 Приложение

Алфавитный указатель



Печать изображений

► Фотографии ► Видеофильмы

Снимки можно легко напечатать, подсоединив камеру к принтеру. С помощью камеры можно задавать изображения для настройки пакетной печати, подготавливать заказы для фотоателье или подготавливать заказы или печатать изображения для фотокниг. Здесь для иллюстрации используется компактный фотопринтер серии Canon SELPHY CP. Отображаемые экраны и доступные функции зависят от принтера. Дополнительные сведения также см. в руководстве пользователя принтера.

Простая печать

► Фотографии ► Видеофильмы

Для простой печати снимков подсоедините камеру к PictBridge-совместимому принтеру (продается отдельно) с помощью USB-кабеля.

1 Убедитесь, что камера и принтер выключены.

2 Подсоедините камеру к принтеру.

- Откройте крышку разъемов. Взяв меньший разъем кабеля в показанной ориентации, вставьте этот разъем в разъем камеры.
- Подсоедините больший разъем кабеля к принтеру. Подробные сведения о подключении см. в руководстве пользователя принтера.

3 Включите принтер.

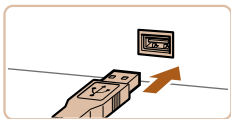
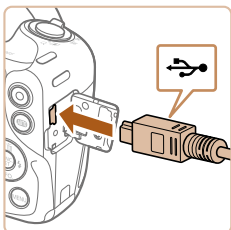

4 Включите камеру.

- Для включения камеры нажмите кнопку [▶].

5 Выберите изображение.

- Кнопками [◀][▶] выберите изображение.

6 Откройте экран печати.

- Нажмите кнопку [⊞], выберите значок [🖨️], затем снова нажмите кнопку [⊞].

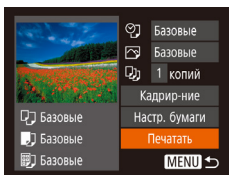

7 Распечатайте изображение.

- Кнопками [▲][▼] выберите пункт [Печатать], затем нажмите кнопку [⊞].
- Начинается печать.
- Чтобы напечатать другие изображения, после завершения печати повторите приведенную выше процедуру с шага 5.
- Завершив печать, выключите камеру и принтер и отсоедините кабель.



- Сведения о PictBridge-совместимых принтерах Canon (продаются отдельно) см. в разделе «Принтеры» (📖 112).

Перед использованием

Основные операции

Руководство по расширенным операцияциям

1 Основные сведения о камере

2 Автоматический режим

3 Другие режимы съемки

4 Режим P

5 Режим воспроизведения

6 Функции Wi-Fi

7 Меню настройки

8 Принадлежности

9 Приложение

Алфавитный указатель



Настройка параметров печати

► Фотографии ► Видеофильмы

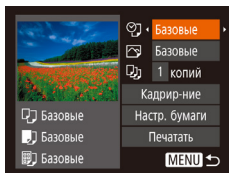

1 Откройте экран печати.

- Для отображения этого экрана выполните шаги 1 – 6 раздела «Простая печать» (116).

2 Выполните настройки.

- Кнопками [▲][▼] выберите пункт, затем кнопками [◀][▶] выберите значение.

🗨	Базовые	Соответствует текущим настройкам принтера.
	Дата	Печать изображений с добавленной датой.
	№ файла	Печать изображений с добавленным номером файла.
	Оба	Печать изображений с добавленными датой и номером файла.
	Откл.	–
📄	Базовые	Соответствует текущим настройкам принтера.
	Откл.	–
	Вкл.	Для печати с оптимальными настройками используются данные, полученные в момент съемки.
	Крас.гл1	Коррекция «красных глаз».
📄	Кол-во копий	Выберите число печатаемых копий.
Кадрир-ние	–	Укажите область изображения, которую требуется напечатать (117).
Настр. бумаги	–	Задайте формат бумаги, компоновку и другие сведения (118).

Обрезка изображений перед печатью

► Фотографии ► Видеофильмы

Обрезая изображения перед печатью, можно печатать требуемую область изображения, а не все изображение целиком.

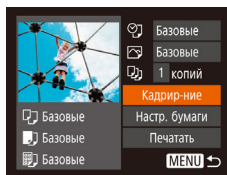

1 Выберите пункт [Кадрир-ние].

- Выполнив шаг 1 раздела «Настройка параметров печати» (117) для открытия экрана печати, выберите пункт [Кадрир-ние] и нажмите кнопку [OK].
- Отображается рамка обрезки, показывающая печатаемую область изображения.



2 Произведите требуемую настройку рамки обрезки.

- Чтобы изменить размер рамки, перемещайте рычаг зумирования.
- Для перемещения рамки нажимайте кнопки [▲][▼][◀][▶].
- Для поворота рамки нажимайте кнопку [⊞].
- Нажмите кнопку [MENU], кнопками [▲][▼] выберите [OK], затем нажмите кнопку [⊞].

3 Распечатайте изображение.

- Для печати выполните шаг 7 раздела «Простая печать» (116).



- Обрезка может быть невозможна для изображений малого размера или при некоторых форматах кадров.
- При обрезке изображений с выбранным параметром [Отмет. даты] даты могут печататься неправильно.

Перед использованием

Основные операции

Руководство по расширенным операциям

1 Основные сведения о камере

2 Автоматический режим

3 Другие режимы съемки

4 Режим P

5 Режим воспроизведения

6 Функции Wi-Fi

7 Меню настройки

8 Принадлежности

9 Приложение

Алфавитный указатель



Выбор формата бумаги и компоновки перед печатью

► Фотографии ► Видеофильмы

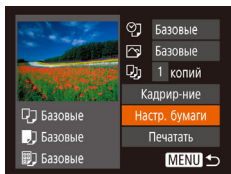

1 Выберите пункт [Настр. бумаги].

- Выполнив шаг 1 раздела «Настройка параметров печати» (117) для открытия экрана печати, выберите пункт [Настр. бумаги] и нажмите кнопку [OK].

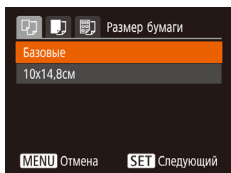

2 Выберите формат бумаги.

- Кнопками [▲][▼] выберите вариант, затем нажмите кнопку [OK].

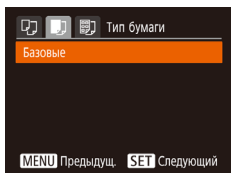

3 Выберите тип бумаги.

- Кнопками [▲][▼] выберите вариант, затем нажмите кнопку [OK].

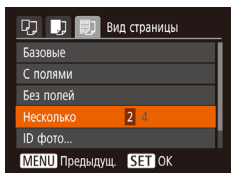

4 Выберите компоновку.

- Кнопками [▲][▼] выберите вариант.
- Если выбран вариант [Несколько], кнопками [◀][▶] задайте количество изображений на лист.
- Нажмите кнопку [OK].

5 Распечатайте изображение.

Доступные варианты компоновки

Базовые	Соответствует текущим настройкам принтера.
С полями	Печать производится с пустыми полями вокруг изображения.
Без полей	Печать без полей, от края до края.
Несколько	Выберите количество изображений, печатаемых на листе.
ID фото	Печать изображений для идентификационных целей. Доступно только для изображений с разрешением L и форматом кадра 4:3.
Фикс.разм.	Выберите формат печати. Выберите формат 90 × 130 мм, формат открытки или широкоформатную печать.

Печать фотографий для документов

► Фотографии ► Видеофильмы

1 Выберите пункт [ID фото].

- В соответствии с шагами 1 – 4 раздела «Выбор формата бумаги и компоновки перед печатью» (118) выберите пункт [ID фото] и нажмите кнопку [OK].

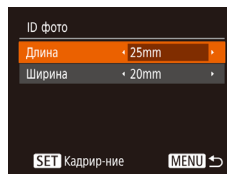

2 Выберите размер длинной и короткой сторон (длину и ширину).

- Кнопками [▲][▼] выберите пункт. Кнопками [◀][▶] выберите длину, затем нажмите кнопку [OK].

Перед использованием

Основные операции

Руководство по расширенным операциям

1 Основные сведения о камере

2 Автоматический режим

3 Другие режимы съемки

4 Режим P

5 Режим воспроизведения

6 Функции Wi-Fi

7 Меню настройки

8 Принадлежности

9 Приложение

Алфавитный указатель



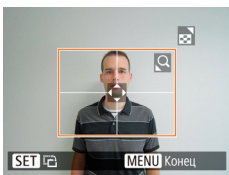

3 Выберите область печати.

- Выберите область печати в соответствии с инструкциями шага 2 из раздела «Обрезка изображений перед печатью» (117).

4 Распечатайте изображение.

Печать эпизодов из видеофильма

► Фотографии ► Видеофильмы

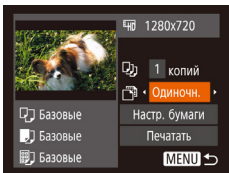

1 Откройте экран печати.

- В соответствии с шагами 1 – 6 раздела «Простая печать» (116) выберите видеофильм. Открывается данный экран.

2 Выберите способ печати.

- Кнопками [▲][▼] выберите значок [🖨️], затем кнопками [◀][▶] выберите способ печати.

3 Распечатайте изображение.

■ Параметры печати видеофильмов

Одиноч.	Печать текущего эпизода в виде фотографии.
Последов	Печать последовательности эпизодов с определенным интервалом на одном листе бумаги. Задав для параметра [Подпись] значение [Вкл.], можно также печатать номер папки, номер файла и прошедшее время для кадра.



- Чтобы отменить печать, нажмите кнопку [⏏], выберите значок [OK], затем снова нажмите кнопку [⏏].
- После отображения эпизода для печати в соответствии с шагами 2 – 5 раздела «Просмотр» (160) можно также открыть экран из шага 1 здесь, кнопками [◀][▶] выбрав значок [🖨️] на панели управления видеофильмом, затем нажав кнопку [⏏].

Добавление изображений в список печати (DPOF)

► Фотографии ► Видеофильмы

Пакетную печать (121) и заказ печати в фотоателье можно настроить с помощью камеры. Выберите на карте памяти не более 998 изображений и задайте соответствующие параметры, такие как число копий, как указано ниже. Подготовленные таким образом сведения для печати соответствуют стандартам DPOF (формат заказа цифровой печати).

■ Настройка параметров печати

► Фотографии ► Видеофильмы

Укажите формат печати, требуется ли добавлять дату и номер файла, и задайте другие настройки, как указано ниже. Эти настройки относятся ко всем изображениям в списке печати.

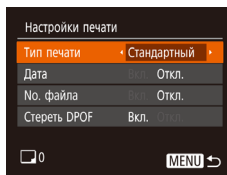

- Нажмите кнопку [MENU], затем выберите пункт [Настройки печати] на вкладке [🖨️]. Выберите и настройте требуемые параметры (26).

Перед использованием

Основные операции

Руководство по расширенным операциям

1 Основные сведения о камере

2 Автоматический режим

3 Другие режимы съемки

4 Режим P

5 Режим воспроизведения

6 Функции Wi-Fi

7 Меню настройки

8 Принадлежности

9 Приложение

Алфавитный указатель

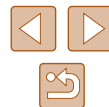

Тип печати	Стандартный	Печатается по одному изображению на лист.
	Индекс	Печатается по несколько уменьшенных версий изображений на лист.
	Оба	Печать производится как в стандартном, так и в индексном форматах.
Дата	Вкл.	Изображения печатаются с датой съемки.
	Откл.	—
No. файла	Вкл.	Изображения печатаются с номером файла.
	Откл.	—
Стереть DPOF	Вкл.	После печати все настройки списка печати изображений стираются.
	Откл.	—



- В некоторых случаях при печати на принтере или в фотоателье могут быть применены не все заданные настройки DPOF.
- На экране камеры может отображаться значок [!], предупреждающий о наличии на карте памяти параметров печати, настроенных другой камерой. При изменении параметров печати с помощью данной камеры все предыдущие параметры могут быть перезаписаны.



- Если задан тип печати [Индекс], одновременный выбор значений [Вкл.] для параметров [Дата] и [No. файла] невозможен.
- В некоторых моделях PictBridge-совместимых принтеров Canon (продаются отдельно) индексная печать недоступна.
- Дата печатается в формате, соответствующем настройкам в пункте [Дата/Время] на вкладке [Y/T] (18).

Настройка печати отдельных изображений

► Фотографии ► Видеофильмы

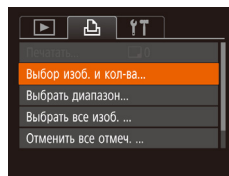

1 Выберите пункт [Выбор изоб. и кол-ва].

- Нажмите кнопку [MENU], выберите пункт [Выбор изоб. и кол-ва] на вкладке [L], затем нажмите кнопку [OK].

2 Выберите изображение.

- Кнопками [◀][▶] выберите изображение, затем нажмите кнопку [OK].
- Теперь можно задать количество копий.
- Если для изображения задана индексная печать, на нем отображается значок [✓]. Чтобы отменить индексную печать для изображения, снова нажмите кнопку [OK]. Значок [✓] больше не отображается.

3 Укажите количество печатаемых копий.

- Кнопками [▲][▼] задайте количество печатаемых копий (не более 99).
- Чтобы задать печать других изображений и указать количество печатаемых копий, повторите шаги 2 – 3.
- Задание количества копий для индексной печати невозможно. Можно только выбрать печатаемые изображения в соответствии с шагом 2.
- После завершения нажмите кнопку [MENU] для возврата на экран меню.



Перед использованием

Основные операции

Руководство по расширенным операциям

1 Основные сведения о камере

2 Автоматический режим

3 Другие режимы съемки

4 Режим P

5 Режим воспроизведения

6 Функции Wi-Fi

7 Меню настройки

8 Принадлежности

9 Приложение

Алфавитный указатель



Настройка печати диапазона изображений

► Фотографии ► Видеофильмы

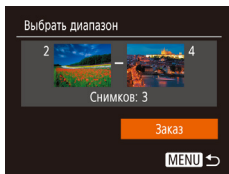

- В соответствии с шагом 1 раздела «Настройка печати отдельных изображений» (120) выберите пункт [Выбрать диапазон] и нажмите кнопку [MENU].
- Для задания изображений выполните шаги 2 – 3 раздела «Выбор диапазона» (67).
- Кнопками [▲][▼] выберите пункт [Заказ], затем нажмите кнопку [MENU].

Настройка печати всех изображений

► Фотографии ► Видеофильмы

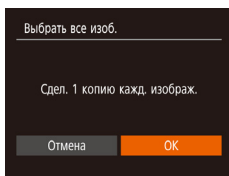

- В соответствии с шагом 1 раздела «Настройка печати отдельных изображений» (120) выберите пункт [Выбрать все изоб.] и нажмите кнопку [MENU].
- Кнопками [◀][▶] выберите [ОК], затем нажмите кнопку [MENU].

Удаление всех изображений из списка печати

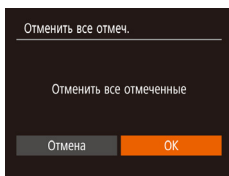

- В соответствии с шагом 1 раздела «Настройка печати отдельных изображений» (120) выберите пункт [Отменить все отмеч.] и нажмите кнопку [MENU].
- Кнопками [◀][▶] выберите [ОК], затем нажмите кнопку [MENU].

Печать изображений, добавленных в список печати (DPOF)

► Фотографии ► Видеофильмы

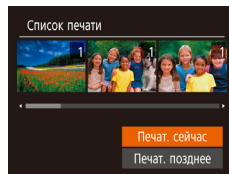

- Если в списке печати (119 – 121) имеются добавленные изображения, после подключения камеры к PictBridge-совместимому принтеру отображается этот экран. Кнопками [▲][▼] выберите пункт [Печат. сейчас], затем просто нажмите кнопку [MENU] для печати изображений из списка печати.
- При наличии задания печати DPOF, которое ранее было временно остановлено, печать возобновляется со следующего изображения.

Добавление изображений в фотокнигу

► Фотографии ► Видеофильмы

Фотокниги можно настраивать в камере, выбирая на карте памяти не более 998 изображений и импортируя их с помощью программы CameraWindow в компьютер (114), где они сохраняются в отдельной папке. Это удобно при заказе печати фотокниг по Интернету или при печати фотокниг на собственном принтере.

Указание способа выбора

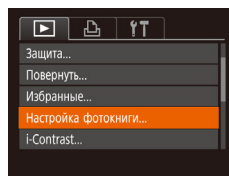

- Нажмите кнопку [MENU], выберите пункт [Настройка фотокниги] на вкладке [▶], затем укажите способ выбора изображений.



- На экране камеры может отображаться значок [!], предупреждающий о наличии на карте памяти параметров печати, настроенных другой камерой. При изменении параметров печати с помощью данной камеры все предыдущие параметры могут быть перезаписаны.

Перед использованием

Основные операции

Руководство по расширенным операциям

1 Основные сведения о камере

2 Автоматический режим

3 Другие режимы съемки

4 Режим P

5 Режим воспроизведения

6 Функции Wi-Fi

7 Меню настройки

8 Принадлежности

9 Приложение

Алфавитный указатель



Добавление изображений по одному

► Фотографии ► Видеофильмы

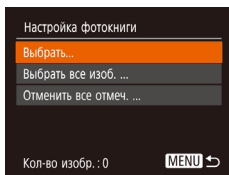

1 Выберите пункт [Выбрать].

- В соответствии с процедурой из раздела «Указание способа выбора» (121) выберите пункт [Выбрать] и нажмите кнопку [OK].



2 Выберите изображение.

- Кнопками [◀] [▶] выберите изображение, затем нажмите кнопку [OK].
- Отображается значок [✓].
- Чтобы удалить изображение из фотокниги, снова нажмите кнопку [OK]. Значок [✓] больше не отображается.
- Повторите эту операцию для задания других изображений.
- После завершения нажмите кнопку [MENU] для возврата на экран меню.

Добавление всех изображений в фотокнигу

► Фотографии ► Видеофильмы

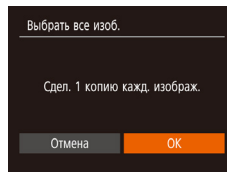

- В соответствии с процедурой из раздела «Указание способа выбора» (121) выберите пункт [Выбрать все изб.] и нажмите кнопку [OK].
- Кнопками [◀] [▶] выберите [OK], затем нажмите кнопку [OK].

Удаление всех изображений из фотокниги

► Фотографии ► Видеофильмы

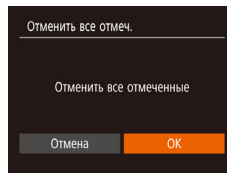

- В соответствии с процедурой из раздела «Указание способа выбора» (121) выберите пункт [Отменить все отмеч.] и нажмите кнопку [OK].
- Кнопками [◀] [▶] выберите [OK], затем нажмите кнопку [OK].

Перед использованием

Основные операции

Руководство по расширенным операциям

1 Основные сведения о камере

2 Автоматический режим

3 Другие режимы съемки

4 Режим P

5 Режим воспроизведения

6 Функции Wi-Fi

7 Меню настройки

8 Принадлежности

9 Приложение

Алфавитный указатель



9

Приложение

Полезная информация при использовании камеры

Устранение неполадок

Если Вы считаете, что в камере возникла неполадка, сначала проверьте указанное ниже. Если эта информация не позволила устранить неполадку, обратитесь в службу поддержки клиентов компании Canon.

Питание

При нажатии кнопки ON/OFF ничего не происходит.

- Убедитесь, что аккумулятор заряжен (116).
- Убедитесь, что аккумулятор установлен в правильной ориентации (117).
- Убедитесь, что крышка гнезда карты памяти/отсека элементов питания полностью закрыта (117).
- Загрязненные клеммы аккумуляторов/элементов питания ухудшают их характеристики. Попробуйте очистить клеммы с помощью ватной палочки и несколько раз снимите и установите аккумулятор.

Аккумулятор быстро разряжается.

- При низких температурах емкость аккумулятора уменьшается. Попробуйте немного согреть аккумулятор, например в кармане, следя, чтобы клеммы не касались никаких металлических предметов.
- Загрязненные клеммы аккумулятора ухудшают его характеристики. Попробуйте очистить клеммы с помощью ватной палочки и несколько раз снимите и установите аккумулятор.
- Если эти меры не помогают и после зарядки аккумулятор по-прежнему быстро разряжается, это означает, что закончился срок его службы. Приобретите новый аккумулятор.

Объектив не убирается.

- Не открывайте крышку гнезда карты памяти/отсека элементов питания при включенной камере. Закройте крышку, включите камеру, затем снова выключите ее (117).

Аккумулятор вздулся.

- Вздувание аккумулятора – это обычное явление, не представляющее угрозы для безопасности. Однако если вздувшийся аккумулятор невозможно установить в камеру, обратитесь в службу поддержки клиентов компании Canon.

Отображение на экране телевизора

Изображения из камеры на экране телевизора выглядят искаженными или не отображаются (113).

Перед использованием

Основные операции

Руководство по расширенным операциям

1 Основные сведения о камере

2 Автоматический режим

3 Другие режимы съемки

4 Режим P

5 Режим воспроизведения

6 Функции Wi-Fi

7 Меню настройки

8 Принадлежности

9 Приложение

Алфавитный указатель



Съемка

Съемка невозможна.

- В режиме воспроизведения (📖60) нажмите наполовину кнопку спуска затвора (📖24).

Странное изображение на экране при недостаточной освещенности (📖25).

Странное изображение на экране при съемке.

- Обратите внимание, что следующие неполадки отображения не записываются в фотографии, но записываются в видеофильмах.
 - При ярком освещении экран может потемнеть.
 - При флуоресцентном или светодиодном освещении экран может мигать.
 - Если в область кадра включен яркий источник света, на экране может появиться пурпурная полоса.

На изображения не добавляется отметка даты.

- Настройте параметр [Отмет. даты] (📖18). Обратите внимание, что отметки даты не добавляются в изображения автоматически, просто в результате настройки параметра [Дата/Время] (📖36).
- Отметки даты не добавляются в режимах съемки (📖134), в которых невозможна настройка параметра [Отмет. даты] (📖36).

При нажатии кнопки спуска затвора на экране мигает значок (📖) и съемка невозможна (📖31).

При наполовину нажатой кнопке спуска затвора отображается значок (📖) (📖31).

- Установите для параметра [Режим IS] значение [Непрерывно] (📖59).
- Поднимите вспышку и установите режим вспышки (📖57).
- Увеличьте число ISO (📖51).
- Установите камеру на штатив или примите другие меры для сохранения неподвижности камеры. Кроме того, при использовании штатива или других способов закрепления камеры следует задать для параметра [Режим IS] значение [Откл.] (📖59).

Снимки не сфокусированы.

- Сначала нажмите кнопку спуска затвора наполовину для фокусировки на объекты, затем нажмите эту кнопку полностью для съемки (📖24).
- Убедитесь, что объекты находятся в пределах диапазона фокусировки (📖138).
- Установите для параметра [Подсветка AF] значение [Вкл.] (📖39).
- Убедитесь, что ненужные функции, такие как макросъемка, отключены.
- Попробуйте произвести съемку с использованием фиксации фокусировки (📖55).

При наполовину нажатой кнопке спуска затвора не отображаются рамки фокусировки и камера не фокусируется.

- Чтобы отображались рамки автофокусировки и камера правильно фокусировалась, перед нажатием наполовину кнопки спуска затвора попробуйте включить в центральную область композиции объекты с высокой контрастностью. Можно также попробовать несколько раз наполовину нажать кнопку спуска затвора.

Объекты на снимках выглядят слишком темными.

- Поднимите вспышку и установите режим вспышки (📖57).
- Настройте яркость с помощью компенсации экспозиции (📖50).
- Настройте контрастность с помощью функции i-Contrast (📖51, 📖74).
- Используйте точечный экспонометр (📖50).

Объекты выглядят слишком яркими, светлые области обесцвечены.

- Опустите вспышку и установите режим вспышки (📖29).
- Настройте яркость с помощью компенсации экспозиции (📖50).
- Используйте точечный экспонометр (📖50).
- Уменьшите освещенность объектов.

Снимки выглядят слишком темными, несмотря на срабатывание вспышки (📖31).

- Производите съемку в пределах радиуса действия вспышки (📖138).
- Увеличьте число ISO (📖51).

Объекты при съемке со вспышкой выглядят слишком яркими, светлые области обесцвечены.

- Производите съемку в пределах радиуса действия вспышки (📖138).
- Опустите вспышку и установите режим вспышки (📖29).

На изображениях, снятых со вспышкой, видны белые точки.

- Этот эффект вызван отражением света вспышки от частичек пыли или других находящихся в воздухе частиц.

Снимки выглядят зернистыми.

- Уменьшите число ISO (📖51).

У объектов возникает эффект «красных глаз».

- Задайте для параметра [Лампа кр.гл.] значение [Вкл.] (📖40), чтобы включить лампу уменьшения эффекта «красных глаз» (📖4) при съемке со вспышкой. Обратите внимание, что пока горит лампа уменьшения эффекта «красных глаз» (в течение прибл. 1 с), съемка невозможна, так как лампа противодействует эффекту «красных глаз». Для получения оптимальных результатов объекты съемки должны смотреть на лампу уменьшения эффекта «красных глаз». Также попробуйте повысить освещенность при съемке в помещениях и снимать с более близкого расстояния.
- Отредактируйте изображения с помощью функции коррекции «красных глаз» (📖74).

Перед использованием

Основные операции

Руководство по расширенным операциям

1 Основные сведения о камере

2 Автоматический режим

3 Другие режимы съемки

4 Режим P

5 Режим воспроизведения

6 Функции Wi-Fi

7 Меню настройки

8 Принадлежности

9 Приложение

Алфавитный указатель



Запись на карту памяти занимает слишком много времени или замедлилась серийная съемка.

- Выполните низкоуровневое форматирование карты памяти с помощью камеры (📖107).

Параметры съемки или параметры меню FUNC. недоступны.

- Доступность настраиваемых параметров зависит от режима съемки. См. разделы «Функции, доступные в различных режимах съемки», «Меню FUNC.» и «Вкладка съемки» (📖131 – 📖134).

Съемка видеофильмов

Неправильно отображается прошедшее время или съемка прерывается.

- Отформатируйте карту памяти с помощью камеры или установите карту с высокой скоростью записи. Обратите внимание, что даже при неправильной индикации прошедшего времени длительность видеофильмов на карте памяти соответствует фактическому времени съемки (📖106, 📖140).

Отображается значок [🔒], и съемка автоматически останавливается.

- Внутренняя буферная память камеры полностью заполнена, так как камера не может достаточно быстро выполнять запись на карту памяти. Попробуйте одну из следующих мер.
 - Выполните низкоуровневое форматирование карты памяти с помощью камеры (📖107).
 - Уменьшите качество изображения (📖38).
 - Установите карту памяти с высокой скоростью записи (📖140).

Зумирование невозможно.

- Зумирование невозможно при съемке видеофильмов в режиме [📷] (📖45).

Воспроизведение

Воспроизведение невозможно.

- Воспроизведение изображений или видеофильмов может быть невозможно, если с помощью компьютера были переименованы файлы или была изменена структура папок.

Воспроизведение останавливается или пропадает звук.

- Установите карту памяти, отформатированную в камере в режиме низкоуровневого форматирования (📖107).
- При воспроизведении видеофильмов, скопированных на карты памяти с низкой скоростью чтения, возможны кратковременные прерывания.
- При воспроизведении видеофильмов на компьютере с недостаточной производительностью возможны пропуски кадров и прерывание звука.

Во время просмотра видеофильмов отсутствует звук.

- Настройте громкость (📖103), если был включен режим [Тихо] (📖103) или если громкость звука в видеофильме слишком мала.
- Для видеофильмов, снятых в режиме [📷] (📖45), звук не воспроизводится, так как в этом режиме он не записывается.

Карта памяти

Карта памяти не распознается.

- Перезапустите камеру с установленной в нее картой памяти (📖23).

Компьютер

Невозможно передать изображения в компьютер.

- При передаче изображений в компьютер по кабелю попробуйте уменьшить скорость передачи, как указано ниже.
 - Нажмите кнопку [📷] для переключения в режим воспроизведения. Удерживая нажатой кнопку [MENU], одновременно нажмите кнопки [▲] и [🔍]. На следующем экране кнопками [◀] [▶] выберите значок [B] и нажмите кнопку [🔍].

Перед использованием

Основные операции

Руководство по расширенным операциям

1 Основные сведения о камере

2 Автоматический режим

3 Другие режимы съемки

4 Режим P

5 Режим воспроизведения

6 Функции Wi-Fi

7 Меню настройки

8 Принадлежности

9 Приложение

Алфавитный указатель

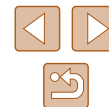

Wi-Fi

Невозможно открыть меню Wi-Fi путем нажатия кнопки [(Ф)].

- Меню Wi-Fi невозможно открыть, когда камера подключена к принтеру или компьютеру с помощью кабеля. Отсоедините кабель.

Невозможно добавить устройство/адресата.

- В камеру можно добавить всего не более 20 элементов информации о подключении. Сначала удалите из камеры ненужную информацию о подключении, затем добавьте новые устройства/адресатов (101).
- Зарегистрируйте веб-службы с помощью компьютера или смартфона (88).
- Чтобы добавить смартфон, сначала установите на него специальное приложение Camera Connect (77).
- Чтобы добавить компьютер, сначала установите на него программное обеспечение CameraWindow. Также проверьте компьютер, среду и параметры Wi-Fi (83, 84).
- Не используйте камеру рядом с источниками помех для сигналов Wi-Fi, таких как микроволновые печи, устройства Bluetooth или другое оборудование, работающее в диапазоне 2,4 ГГц.
- Переместите камеру ближе к другому устройству, с которым требуется установить соединение (например, к точке доступа), и убедитесь в отсутствии других предметов между устройствами.

Невозможно подключиться к точке доступа.

- Убедитесь, что в точке доступа установлен канал, поддерживаемый камерой (140). Обратите внимание, что вместо автоматического назначения канала рекомендуется вручную задавать поддерживаемый канал.

Невозможно отправить изображения.

- На целевом устройстве недостаточно места для сохранения. Увеличьте объем места для сохранения на целевом устройстве и заново отправьте изображения.
- В целевой камере переключатель защиты от записи на карте памяти установлен в положение блокировки. Переместите переключатель защиты от записи в разблокированное положение.
- Если на компьютере переместить или переименовать файлы или папки изображений, переданные на компьютер с помощью функции синхронизации изображений через точку доступа (97), отправка этих изображений на портал CANON iMAGE GATEWAY или в другие веб-службы будет невозможна. Перед тем как перемещать или переименовывать такие файлы или папки изображений на компьютере, убедитесь, что они уже отправлены на портал CANON iMAGE GATEWAY или в другие веб-службы.

Невозможно изменить размер изображений для отправки.

- Изменение размера изображения с повышением разрешения свыше исходного размера невозможно.
- Изменение размеров видеофильмов невозможно.

Отправка изображений занимает много времени./Беспроводное подключение разрывается.

- Отправка большого количества изображений может занимать много времени. Для уменьшения времени отправки попробуйте изменить размер изображений (96).
- Отправка видеофильмов может занимать много времени.
- Не используйте камеру рядом с источниками помех для сигналов Wi-Fi, таких как микроволновые печи, устройства Bluetooth или другое оборудование, работающее в диапазоне 2,4 ГГц. Помните, что передача изображений может занимать много времени, даже если отображается значок [Yi].
- Переместите камеру ближе к другому устройству, с которым требуется установить соединение (например, к точке доступа), и убедитесь в отсутствии других предметов между устройствами.

На компьютер или смартфон не пришло сообщение с уведомлением после добавления портала CANON iMAGE GATEWAY в камеру.

- Проверьте правильность введенного адреса электронной почты и попробуйте добавить это место назначения еще раз.
- Проверьте настройки электронной почты в компьютере или смартфоне. Если в них настроена блокировка электронной почты из некоторых доменов, получение сообщения с уведомлением может быть невозможно.

Перед утилизацией или передачей другим лицам из камеры требуется удалить информацию о подключениях Wi-Fi.

- Выполните сброс параметров Wi-Fi (102).

Перед использованием

Основные операции

Руководство по расширенным операциям

1 Основные сведения о камере

2 Автоматический режим

3 Другие режимы съемки

4 Режим P

5 Режим воспроизведения

6 Функции Wi-Fi

7 Меню настройки

8 Принадлежности

9 Приложение

Алфавитный указатель

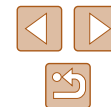

Сообщения, выводимые на экран

Если отображается сообщение об ошибке, действуйте следующим образом.

Съемка или воспроизведение

Нет карты памяти

- Карта памяти установлена в неправильной ориентации. Снова установите карту памяти в правильной ориентации (📖17).

Карта памяти заблокирована

- Переключатель защиты от записи на карте памяти установлен в положение блокировки. Установите переключатель защиты от записи в разблокированное положение (📖17).

Не записывается!

- Произведена попытка съемки без карты памяти в камере. Для съемки установите карту памяти в правильной ориентации (📖17).

Ошибка карты памяти (📖107)

- Если данное сообщение об ошибке появляется даже после форматирования поддерживаемой карты памяти (📖2) и ее установки в правильной ориентации (📖17), обратитесь в службу поддержки клиентов компании Canon.

Недостат. места на карте

- На карте памяти недостаточно свободного места для съемки (📖29, 📖42, 📖49) или редактирования изображений (📖72). Сотрите ненужные изображения (📖68) или установите карту памяти с достаточным объемом свободного места (📖17).

Зарядите батарею (📖16)

Нет снимков

- Карта памяти не содержит изображений, доступных для отображения.

Защищено! (📖66)

Неидентифицируемый снимок/Несовместимый JPEG/Снимок слишком большой/
Не удается воспроизвести MP4

- Изображение неподдерживаемых или поврежденных изображений невозможно.
- Может быть невозможно отображение изображений, отредактированных или переименованных в компьютере, а также изображений, снятых другой камерой.

Не увеличивается!/Не удается воспроизв. с пом. интеллект. подбора/Не поворачивается/
Изобр. невозможно изменить/Модификация невозможна/Не удается выбрать снимок

- Следующие функции могут быть недоступны для изображений, переименованных или уже отредактированных в компьютере, а также для изображений, снятых другой камерой. Обратите внимание, что функции со звездочкой (*) недоступны для видеосъемки. Увеличение* (📖64), умное отображение* (📖65), поворот* (📖70), избранные (📖71), редактирование* (📖72), список печати* (📖119) и настройка фотокниги* (📖121).

Неправ. диапазон выбора

- При указании диапазона выбора изображений (📖67, 📖69, 📖121) произведена попытка выбрать начальное изображение, находящееся после последнего изображения, или наоборот.

Превышен предел выбора

- Для списка печати (📖119) или настройки фотокниги (📖121) выбрано более 998 изображений. Выберите 998 изображений или менее.
- Невозможно правильно сохранить список печати (📖119) или настройки фотокниги (📖121). Уменьшите количество выбранных изображений и повторите попытку.
- Произведена попытка выбрать более 500 изображений для функции Защита (📖66), Стереть (📖68), Избранные (📖71), Список печати (📖119) или Настройка фотокниги (📖121).

Ошибка с названием!

- Невозможно создать папку или записать изображения, так как на карте достигнут максимальный поддерживаемый номер папки (999) для сохранения изображений и достигнут максимальный поддерживаемый номер изображения (9999) для изображений в папке. На вкладке [📁] установите для параметра [Нумер. файлов] значение [Автосброс] (📖107) или отформатируйте карту памяти (📖106).

Ошибка объектива

- Эта ошибка может произойти, если что-то помешало перемещению объектива или если камера используется в местах с большим количеством пыли или песка.
- Частое появление этого сообщения об ошибке может указывать на повреждение камеры. В таком случае обратитесь в службу поддержки клиентов компании Canon.

Обнаружена ошибка камеры (номер ошибки)

- Если эта ошибка отображается сразу после съемки, возможно, что изображение не было сохранено. Переключитесь в режим воспроизведения для проверки изображения.
- Частое появление этого сообщения об ошибке может указывать на повреждение камеры. В таком случае запишите номер ошибки (Exx) и обратитесь в службу поддержки клиентов компании Canon.

Перед использованием

Основные операции

Руководство по расширенным операциям

1 Основные сведения о камере

2 Автоматический режим

3 Другие режимы съемки

4 Режим P

5 Режим воспроизведения

6 Функции Wi-Fi

7 Меню настройки

8 Принадлежности

9 Приложение

Алфавитный указатель



Ошибка файла

- Правильная печать (📄116) фотографий с других камер или изображений, в которые внесены изменения с помощью компьютерного программного обеспечения, может оказаться невозможной, даже если камера подключена к принтеру.

Ошибка печати

- Проверьте настройку формата бумаги (📄118). Если это сообщение об ошибке отображается при правильной настройке, перезагрузите принтер и снова выполните настройку с помощью камеры.

Абсорбер чернил заполнен

- Обратитесь в службу поддержки клиентов компании Canon за помощью в замене абсорбера чернил.

Wi-Fi

Ошибка при подключении

- Не распознаны точки доступа. Проверьте параметры точки доступа (📄84).
- Не удается найти устройство. Выключите и снова включите камеру, затем повторите попытку подключения.
- Проверьте устройство, к которому требуется подключиться, и убедитесь, что оно готово к подключению.

Не удает. опред. точку дост.

- Кнопки WPS нажаты одновременно на нескольких точках доступа. Попробуйте выполнить подключение еще раз.

Точка доступа не найдена

- Убедитесь, что точка доступа включена.
- При подключении к точке доступа вручную убедитесь, что введен правильный идентификатор SSID.

Неверный пароль/Неправ. параметры безопасности Wi-Fi

- Проверьте параметры безопасности точки доступа (📄84).

Конфликт IP-адресов

- Измените IP-адрес, чтобы исключить конфликт с другим адресом.

Отключено/Ошибка при приёме/Не удалось отправить

- Возможно, в этом месте имеются помехи распространению сигналов Wi-Fi.
- Старайтесь не использовать функцию Wi-Fi камеры рядом с микроволновыми печами, устройствами Bluetooth и другими устройствами, работающими в диапазоне 2,4 ГГц.
- Переместите камеру ближе к другому устройству, с которым требуется установить соединение (например, к точке доступа), и убедитесь в отсутствии других предметов между устройствами.
- Проверьте, нет ли ошибок на подключенном устройстве.

Не удалось отправить

Ошибка карты памяти

- Если данное сообщение об ошибке появляется даже при установленной отформатированной карте памяти в правильной ориентации, обратитесь в службу поддержки клиентов компании Canon.

Ошибка при приёме

Недостат. места на карте

- На карте памяти в камере назначения недостаточно свободного места для приема изображений. Удалите изображения, чтобы освободить место на карте памяти, или установите карту памяти с достаточным объемом свободного места.

Ошибка при приёме

Карта памяти заблокирована

- В камере, которая должна принимать изображения, переключатель защиты от записи на карте памяти установлен в положение блокировки. Переместите переключатель защиты от записи в разблокированное положение.

Ошибка при приёме

Ошибка с названием!

- Если в принимающей камере достигнуты максимальный номер папки (999) и максимальный номер изображения (9999), прием изображений невозможен.

Не хватает места на сервере

- Чтобы освободить место, удалите ненужные изображения, загруженные на портал CANON IMAGE GATEWAY.
- Сохраните изображения, отправленные с помощью функции синхронизации изображений (📄97), в своем компьютере.

Проверьте параметры сети

- Убедитесь, что компьютер может подключаться к Интернету с текущими параметрами сети.

Перед использованием

Основные операции

Руководство по расширенным операциям

1 Основные сведения о камере

2 Автоматический режим

3 Другие режимы съемки

4 Режим P

5 Режим воспроизведения

6 Функции Wi-Fi

7 Меню настройки

8 Принадлежности

9 Приложение

Алфавитный указатель



Информация, выводимая на экран

Съемка (Отображение информации)

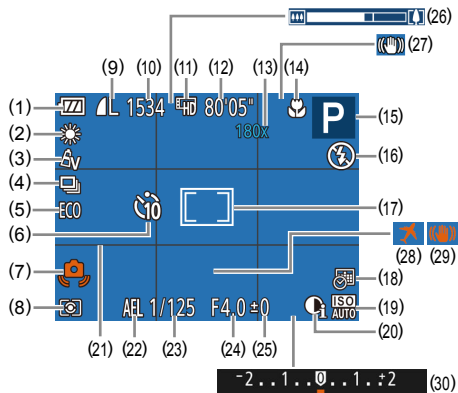

- | | |
|--|---|
| (1) Уровень заряда аккумулятора (📖129) | (11) Качество видео (📖38) |
| (2) Баланс белого (📖52) | (12) Оставшееся время (📖140) |
| (3) Мои цвета (📖52) | (13) Коэффициент зума (📖34),
цифровой телеконвертер (📖54) |
| (4) Режим драйва (📖36) | (14) Диапазон фокусировки (📖54) |
| (5) Эко-режим (📖105) | (15) Режим съемки (📖131), значок
сюжета (📖32) |
| (6) Автоспуск (📖34) | (16) Режим вспышки (📖57) |
| (7) Предупреждение о сотрясении камеры
(📖31) | (17) Рамка автофокусировки (📖55),
рамка точечного замера (📖50) |
| (8) Способ экспозамера (📖50) | (18) Отметка даты (📖36) |
| (9) Компрессия фотографий (📖58),
разрешение (📖38) | (19) Число ISO (📖51) |
| (10) Оставшиеся кадры (📖139) | |

- | | |
|---|--|
| (20) i-Contrast (📖51) | (26) Шкала зумирования (📖29) |
| (21) Линии сетки (📖39) | (27) Значок режима IS (📖33) |
| (22) Фиксация АЕ (📖50) | (28) Часовой пояс (📖104) |
| (23) Выдержка затвора | (29) Стабилизация изображения (📖59) |
| (24) Значение диафрагмы | (30) Шкала компенсации экспозиции
(📖50) |
| (25) Величина компенсации экспозиции
(📖50) | |

Уровень заряда аккумулятора

Уровень заряда аккумулятора отображается с помощью значка или сообщения на экране.

Индикация	Сведения
	Достаточный заряд
	Аккумулятор несколько разряжен, но имеет достаточный заряд
	Аккумулятор почти разряжен, скоро потребуются его зарядить
[Зарядите батарею]	Аккумулятор разряжен — немедленно зарядите аккумулятор

Перед использованием

Основные операции

Руководство по расширенным операциям

1 Основные сведения о камере

2 Автоматический режим

3 Другие режимы съемки

4 Режим P

5 Режим воспроизведения

6 Функции Wi-Fi

7 Меню настройки

8 Принадлежности

9 Приложение

Алфавитный указатель



Воспроизведение (Подробная информация)

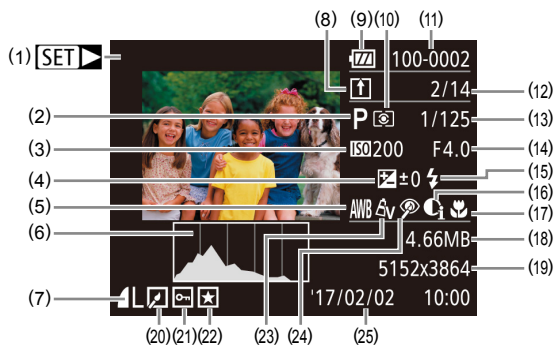

- | | |
|---|---|
| (1) Видеофильмы (📖29, 📖60) | (13) Выдержка затвора (фотографии),
качество изображения/частота кадров
(видеофильмы) (📖38) |
| (2) Режим съемки (📖131) | (14) Значение диафрагмы |
| (3) Число ISO (📖51), скорость
воспроизведения (📖45) | (15) Вспышка (📖57) |
| (4) Величина компенсации экспозиции
(📖50) | (16) i-Contrast (📖51, 📖74) |
| (5) Баланс белого (📖52) | (17) Диапазон фокусировки (📖54) |
| (6) Гистограмма (📖62) | (18) Размер файла |
| (7) Компрессия (качество изображения)
(📖58)/Разрешение (📖38), MP4
(видеофильмы) | (19) Фотографии: настройка разрешения
(📖139)
Видеофильмы: время воспроизведения
(📖140) |
| (8) Синхронизация изображений (📖97) | (20) Редактирование изображений (📖72) |
| (9) Уровень заряда аккумулятора (📖129) | (21) Защита (📖66) |
| (10) Способ экспозамера (📖50) | (22) Избранные (📖71) |
| (11) Номер папки – номер файла (📖107) | (23) Мои цвета (📖52, 📖73) |
| (12) Номер текущего изображения/Общее
количество изображений | (24) Коррекция «красных глаз» (📖74) |
| | (25) Дата и время съемки (📖18) |



- При просмотре изображений на экране телевизора (📖113) часть информации может не отображаться.

Сводка для панели управления видеофильмами

На панели управления видеофильмом, которую можно открыть в соответствии с инструкциями из раздела «Просмотр» (📖60), доступны указанные ниже операции.

	Выход
	Показать
	Замедленный показ (Кнопками [⏪] [⏩] выберите скорость воспроизведения. Звук не воспроизводится.)
	Переход назад* (Для продолжения перехода назад удерживайте кнопку [⏪] нажатой.)
	Предыдущий кадр (Для быстрого перехода назад удерживайте кнопку [⏪] нажатой.)
	Следующий кадр (Для быстрого перехода вперед удерживайте кнопку [⏩] нажатой.)
	Переход вперед* (Для продолжения перехода вперед удерживайте кнопку [⏩] нажатой.)
	Редактирование (📖75)
	Отображается, когда камера подключена к PictBridge-совместимому принтеру (📖116).

* Отображение кадра прилб. за 4 с до или через 4 с после текущего кадра.



- Для перехода вперед или назад во время воспроизведения видеофильма нажимайте кнопки [⏪] [⏩].

Перед использованием

Основные операции

Руководство по расширенным операциям

1 Основные сведения о камере

2 Автоматический режим

3 Другие режимы съемки

4 Режим P

5 Режим воспроизведения

6 Функции Wi-Fi

7 Меню настройки

8 Принадлежности

9 Приложение

Алфавитный указатель



Таблицы функций и меню

Функции, доступные в различных режимах съемки

Функция	Режим съемки														
	AUTO	P	LIVE												
Компенсация экспозиции (50)	–	○	○	○	○	○	○	○	○	○	○	○	○	○	–
Вспышка (57)															
	○	○	○	○	○	○	○	○	○	○	○	○	○	○	–
	–	○	○	○	○	○	–	○	○	○	○	○	○	○	○
	*1	○	○	–	–	–	–	–	–	–	–	–	–	–	–
	○	○	○	○	○	○	○	○	○	○	○	○	○	○	○
Диапазон фокусировки (54)															
	○	○	○	○	○	○	○	○	○	○	○	○	○	○	○
	–	○	○	○	–	○	○	○	○	○	○	○	○	○	○
Следящий АФ (56)	–	○	○	○	–	○	○	–	–	–	○	○	○	○	○
Изменить отображение (25)	○	○	–	○	–	○	–	–	–	○	○	○	○	○	○

*1 Недоступно, но в некоторых случаях производится переключение в режим .

Перед использованием

Основные операции

Руководство по расширенным операциям

1 Основные сведения о камере

2 Автоматический режим

3 Другие режимы съемки

4 Режим P

5 Режим воспроизведения

6 Функции Wi-Fi

7 Меню настройки

8 Принадлежности

9 Приложение

Алфавитный указатель



Меню FUNC.

	Режим съемки													
Функция	AUTO	P	LIVE											
Экспомер (📖50)														
	<input type="radio"/>	<input type="radio"/>	<input type="radio"/>	<input type="radio"/>	<input type="radio"/>	<input type="radio"/>	<input type="radio"/>	<input type="radio"/>	<input type="radio"/>	<input type="radio"/>	<input type="radio"/>	<input type="radio"/>	<input type="radio"/>	<input type="radio"/>
	-	<input type="radio"/>	-	-	-	-	-	-	-	-	-	-	-	-
Мои цвета (📖52)														
	<input type="radio"/>	<input type="radio"/>	<input type="radio"/>	<input type="radio"/>	<input type="radio"/>	<input type="radio"/>	<input type="radio"/>	<input type="radio"/>	<input type="radio"/>	<input type="radio"/>	<input type="radio"/>	<input type="radio"/>	<input type="radio"/>	<input type="radio"/>
	-	<input type="radio"/>	-	-	<input type="radio"/>	-	-	-	-	-	-	-	-	<input type="radio"/>
Баланс белого (📖52)														
	<input type="radio"/>	<input type="radio"/>	<input type="radio"/>	<input type="radio"/>	<input type="radio"/>	<input type="radio"/>	<input type="radio"/>	<input type="radio"/>	<input type="radio"/>	<input type="radio"/>	<input type="radio"/>	<input type="radio"/>	<input type="radio"/>	<input type="radio"/>
	-	<input type="radio"/>	-	-	<input type="radio"/>	<input type="radio"/>	-	-	-	-	-	-	-	<input type="radio"/>
Число ISO (📖51)														
	<input type="radio"/>	<input type="radio"/>	<input type="radio"/>	<input type="radio"/>	<input type="radio"/>	<input type="radio"/>	<input type="radio"/>	<input type="radio"/>	<input type="radio"/>	<input type="radio"/>	<input type="radio"/>	<input type="radio"/>	<input type="radio"/>	<input type="radio"/>
	-	<input type="radio"/>	-	-	-	-	-	-	-	-	-	-	-	<input type="radio"/>
Автоспуск (📖34)														
	<input type="radio"/>	<input type="radio"/>	<input type="radio"/>	<input type="radio"/>	<input type="radio"/>	<input type="radio"/>	<input type="radio"/>	<input type="radio"/>	<input type="radio"/>	<input type="radio"/>	<input type="radio"/>	<input type="radio"/>	<input type="radio"/>	<input type="radio"/>
	<input type="radio"/>	<input type="radio"/>	<input type="radio"/>	<input type="radio"/>	-	<input type="radio"/>	<input type="radio"/>	<input type="radio"/>	<input type="radio"/>	<input type="radio"/>	<input type="radio"/>	<input type="radio"/>	<input type="radio"/>	<input type="radio"/>
Параметры автоспуска (📖35)														
	<input type="radio"/>	<input type="radio"/>	<input type="radio"/>	<input type="radio"/>	-	<input type="radio"/>	<input type="radio"/>	<input type="radio"/>	<input type="radio"/>	<input type="radio"/>	<input type="radio"/>	<input type="radio"/>	<input type="radio"/>	<input type="radio"/>
Режим драйва (📖36)														
	<input type="radio"/>	<input type="radio"/>	<input type="radio"/>	<input type="radio"/>	<input type="radio"/>	<input type="radio"/>	<input type="radio"/>	<input type="radio"/>	<input type="radio"/>	<input type="radio"/>	<input type="radio"/>	<input type="radio"/>	<input type="radio"/>	<input type="radio"/>
	<input type="radio"/>	<input type="radio"/>	-	<input type="radio"/>	-	<input type="radio"/>	<input type="radio"/>	<input type="radio"/>	<input type="radio"/>	<input type="radio"/>	<input type="radio"/>	<input type="radio"/>	<input type="radio"/>	<input type="radio"/>

*1 Баланс белого недоступен.

*2 Задаются в диапазоне 1 – 5: контрастность, резкость, насыщенность цветов, красный, зеленый, синий и телесные оттенки.

Перед использованием

Основные операции

Руководство по расширенным операциям

1 Основные сведения о камере

2 Автоматический режим

3 Другие режимы съемки

4 Режим P

5 Режим воспроизведения

6 Функции Wi-Fi

7 Меню настройки

8 Принадлежности

9 Приложение

Алфавитный указатель



		Режим съемки													
Функция		AUTO	P	LIVE											*★
Формат кадра фотографий (📖37)															
16:9		<input type="radio"/>	<input type="radio"/>	–	<input type="radio"/>	<input type="radio"/>	–	<input type="radio"/>	–	–	<input type="radio"/>	<input type="radio"/>	<input type="radio"/>	<input type="radio"/>	<input type="radio"/>
3:21:1		<input type="radio"/>	<input type="radio"/>	–	<input type="radio"/>	<input type="radio"/>	–	<input type="radio"/>	–	–	–	<input type="radio"/>	<input type="radio"/>	<input type="radio"/>	<input type="radio"/>
4:3		<input type="radio"/>	<input type="radio"/>	<input type="radio"/>	<input type="radio"/>	<input type="radio"/>	<input type="radio"/>	<input type="radio"/>	<input type="radio"/>	<input type="radio"/>	<input type="radio"/>	<input type="radio"/>	<input type="radio"/>	<input type="radio"/>	<input type="radio"/>
Разрешение (📖38)															
L		<input type="radio"/>	<input type="radio"/>	<input type="radio"/>	<input type="radio"/>	<input type="radio"/>	–	<input type="radio"/>	<input type="radio"/>	<input type="radio"/>	<input type="radio"/>	<input type="radio"/>	<input type="radio"/>	<input type="radio"/>	<input type="radio"/>
M1M2S		<input type="radio"/>	<input type="radio"/>	–	<input type="radio"/>	<input type="radio"/>	–	–	–	–	–	–	–	<input type="radio"/>	<input type="radio"/>
M		–	–	–	–	–	<input type="radio"/>	–	–	–	–	–	–	–	–
Компрессия (📖58)															
		–	<input type="radio"/>	–	–	–	–	–	–	–	–	–	–	–	–
		<input type="radio"/>	<input type="radio"/>	<input type="radio"/>	<input type="radio"/>	<input type="radio"/>	<input type="radio"/>	<input type="radio"/>	<input type="radio"/>	<input type="radio"/>	<input type="radio"/>	<input type="radio"/>	<input type="radio"/>	<input type="radio"/>	<input type="radio"/>
Качество видео (📖38)															
HD 5VGA		<input type="radio"/>	<input type="radio"/>	<input type="radio"/>	<input type="radio"/>	<input type="radio"/>	<input type="radio"/>	<input type="radio"/>	<input type="radio"/>	<input type="radio"/>	<input type="radio"/>	<input type="radio"/>	*1	<input type="radio"/>	<input type="radio"/>

*1 Синхронизируется с настройкой формата кадра и устанавливается автоматически (📖45).

Перед использованием
Основные операции
Руководство по расширенным операциям
1 Основные сведения о камере
2 Автоматический режим
3 Другие режимы съемки
4 Режим P
5 Режим воспроизведения
6 Функции Wi-Fi
7 Меню настройки
8 Принадлежности
9 Приложение
Алфавитный указатель

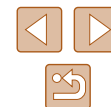

Вкладка съемки

Функция	Режим съемки													
	AUTO	P	LIVE											*3
Зона AF (📖55)														
AiAF лица	○	○	○	○	○	○	○	○	○	○	○	○	○	○
Следящий AF	–	○	○	○	–	○	○	–	–	–	○	○	–	○
Центр	–	○	○	○	–	○	○	○	○	○	○	○	○	○
Разм. рамки AF (📖55)*1														
Нормальное	–	○	○	○	–	○	○	○	○	–	○	○	–	○
Малый	–	○	○	○	–	○	○	–	○	–	○	○	–	○
Цифровой зум (📖34)														
Стандартный	○	○	○	○	○	–	–	–	–	–	–	–	○	○
Откл.*2	○	○	○	○	○	○	○	○	○	○	○	○	○	○
1.6x/2.0x	–	○	○	–	–	–	–	–	–	–	–	–	–	–
Servo AF (📖56)														
Вкл.	–	○	○	○	–	○	○	–	–	–	○	○	–	–
Откл.	*3	○	○	○	○	○	○	○	○	○	○	○	○	○
Непрерыв. AF (📖57)														
Вкл.	○	○	○	○	○	–	○	○	○	○	○	○	–	○
Откл.	–	○	○	○	–	○	○	○	○	○	○	○	○	○

*1 Доступно, если для параметра «Зона AF» задано значение [Центр].

*2 Цифровой зум также отменяется при переключении в режим съемки, в котором он недоступен.

*3 [Вкл.], если обнаружено движение объекта.

Перед использованием

Основные операции

Руководство по расширенным операциям

1 Основные сведения о камере

2 Автоматический режим

3 Другие режимы съемки

4 Режим P

5 Режим воспроизведения

6 Функции Wi-Fi

7 Меню настройки

8 Принадлежности

9 Приложение

Алфавитный указатель



		Режим съемки														
		AUTO	P	LIVE												
Функция																
Подсветка AF 39																
Вкл.		<input type="radio"/>	<input type="radio"/>	<input type="radio"/>	<input type="radio"/>	<input type="radio"/>	<input type="radio"/>	<input type="radio"/>	<input type="radio"/>	<input type="radio"/>	<input type="radio"/>	<input type="radio"/>	<input type="radio"/>	<input type="radio"/>	<input type="radio"/>	<input type="radio"/>
Откл.		<input type="radio"/>	<input type="radio"/>	<input type="radio"/>	<input type="radio"/>	<input type="radio"/>	<input type="radio"/>	<input type="radio"/>	<input type="radio"/>	<input type="radio"/>	<input type="radio"/>	<input type="radio"/>	<input type="radio"/>	<input type="radio"/>	<input type="radio"/>	<input type="radio"/>
Настройки вспышки 40																
Лампа кр.гл.	Вкл./Откл.	<input type="radio"/>	<input type="radio"/>	<input type="radio"/>	<input type="radio"/>	<input type="radio"/>	<input type="radio"/>	<input type="radio"/>	<input type="radio"/>	<input type="radio"/>	<input type="radio"/>	<input type="radio"/>	<input type="radio"/>	<input type="radio"/>	<input type="radio"/>	<input type="radio"/>
i-Contrast 51																
Авто		<input type="radio"/>	<input type="radio"/>	<input type="radio"/>	<input type="radio"/>	<input type="radio"/>	<input type="radio"/>	<input type="radio"/>	<input type="radio"/>	<input type="radio"/>	<input type="radio"/>	<input type="radio"/>	<input type="radio"/>	<input type="radio"/>	<input type="radio"/>	<input type="radio"/>
Откл.		<input type="radio"/>	<input type="radio"/>	<input type="radio"/>	<input type="radio"/>	<input type="radio"/>	<input type="radio"/>	<input type="radio"/>	<input type="radio"/>	<input type="radio"/>	<input type="radio"/>	<input type="radio"/>	<input type="radio"/>	<input type="radio"/>	<input type="radio"/>	<input type="radio"/>
Просм. изб. после съемки 40																
Время отображ.	Откл./Быстро/2 сек./4 сек./8 сек./ Удержать	<input type="radio"/>	<input type="radio"/>	<input type="radio"/>	<input type="radio"/>	<input type="radio"/>	<input type="radio"/>	<input type="radio"/>	<input type="radio"/>	<input type="radio"/>	<input type="radio"/>	<input type="radio"/>	<input type="radio"/>	<input type="radio"/>	<input type="radio"/>	<input type="radio"/>
Инф. отображ.	Откл./Детально	<input type="radio"/>	<input type="radio"/>	<input type="radio"/>	<input type="radio"/>	<input type="radio"/>	<input type="radio"/>	<input type="radio"/>	<input type="radio"/>	<input type="radio"/>	<input type="radio"/>	<input type="radio"/>	<input type="radio"/>	<input type="radio"/>	<input type="radio"/>	<input type="radio"/>
Линии сетки 39																
Вкл./Откл.		<input type="radio"/>	<input type="radio"/>	<input type="radio"/>	<input type="radio"/>	<input type="radio"/>	<input type="radio"/>	<input type="radio"/>	<input type="radio"/>	<input type="radio"/>	<input type="radio"/>	<input type="radio"/>	<input type="radio"/>	<input type="radio"/>	<input type="radio"/>	<input type="radio"/>
Параметры IS 59																
Режим IS	Непрерывно/Откл.	<input type="radio"/>	<input type="radio"/>	<input type="radio"/>	<input type="radio"/>	<input type="radio"/>	<input type="radio"/>	<input type="radio"/>	<input type="radio"/>	<input type="radio"/>	<input type="radio"/>	<input type="radio"/>	<input type="radio"/>	<input type="radio"/>	<input type="radio"/>	<input type="radio"/>
	При съемке	<input type="radio"/>	<input type="radio"/>	<input type="radio"/>	<input type="radio"/>	<input type="radio"/>	<input type="radio"/>	<input type="radio"/>	<input type="radio"/>	<input type="radio"/>	<input type="radio"/>	<input type="radio"/>	<input type="radio"/>	<input type="radio"/>	<input type="radio"/>	<input type="radio"/>
Динамич. IS	1	<input type="radio"/>	<input type="radio"/>	<input type="radio"/>	<input type="radio"/>	<input type="radio"/>	<input type="radio"/>	<input type="radio"/>	<input type="radio"/>	<input type="radio"/>	<input type="radio"/>	<input type="radio"/>	<input type="radio"/>	<input type="radio"/>	<input type="radio"/>	<input type="radio"/>
	2	<input type="radio"/>	<input type="radio"/>	<input type="radio"/>	<input type="radio"/>	<input type="radio"/>	<input type="radio"/>	<input type="radio"/>	<input type="radio"/>	<input type="radio"/>	<input type="radio"/>	<input type="radio"/>	<input type="radio"/>	<input type="radio"/>	<input type="radio"/>	<input type="radio"/>
Отмет. даты 36																
Откл.		<input type="radio"/>	<input type="radio"/>	<input type="radio"/>	<input type="radio"/>	<input type="radio"/>	<input type="radio"/>	<input type="radio"/>	<input type="radio"/>	<input type="radio"/>	<input type="radio"/>	<input type="radio"/>	<input type="radio"/>	<input type="radio"/>	<input type="radio"/>	<input type="radio"/>
Дата/Дата и время		<input type="radio"/>	<input type="radio"/>	<input type="radio"/>	<input type="radio"/>	<input type="radio"/>	<input type="radio"/>	<input type="radio"/>	<input type="radio"/>	<input type="radio"/>	<input type="radio"/>	<input type="radio"/>	<input type="radio"/>	<input type="radio"/>	<input type="radio"/>	<input type="radio"/>

Перед использованием
Основные операции
Руководство по расширенным операциям
1 Основные сведения о камере
2 Автоматический режим
3 Другие режимы съемки
4 Режим P
5 Режим воспроизведения
6 Функции Wi-Fi
7 Меню настройки
8 Принадлежности
9 Приложение
Алфавитный указатель



Вкладка настройки

Пункт	См. стр.
Тихо	📖 103
Громкость	📖 103
Подсказки	📖 104
Дата/Время	📖 18
Часовой пояс	📖 104
Закр. объектив	📖 105
Эко-режим	📖 105
Экон.энергии	📖 24, 📖 105
Яркость дисплея	📖 106
Заставка	📖 106
Формат	📖 106, 📖 107
Нумер. файлов	📖 107
Создать папку	📖 108
Единицы измер.	📖 108
Видеосистема	📖 113
Соединен. Wi-Fi	📖 81
Настройки беспроводной связи	📖 76
Отображ. логотипа Certif.	📖 108
Язык 🗣️	📖 19
Сбросить всё	📖 109

Вкладка воспроизведения

Пункт	См. стр.
Слайд-шоу	📖 64
Стереть	📖 68
Защита	📖 66
Повернуть	📖 70
Избранные	📖 71
Настройка фотокниги	📖 121
i-Contrast	📖 74
Коррекция кр. Глаз	📖 74
Кадрир-ние	📖 72
Изменить размер	📖 72
Мои цвета	📖 73
Переход	📖 60
Прокр. экрана	📖 60
Авт. поворот	📖 70
Отображать	📖 60

Перед использованием

Основные операции

Руководство по расширенным операциям

1 Основные сведения о камере

2 Автоматический режим

3 Другие режимы съемки

4 Режим P

5 Режим воспроизведения

6 Функции Wi-Fi

7 Меню настройки

8 Принадлежности

9 Приложение

Алфавитный указатель



Вкладка печати

Пункт	См. стр.
Печатать	–
Выбор изоб. и кол-ва	📖 121
Выбрать диапазон	📖 121
Выбрать все изоб.	📖 121
Отменить все отмеч.	📖 121
Настройки печати	📖 119

Меню FUNC. в режиме воспроизведения

Пункт	См. стр.
Повернуть	📖 70
Защита	📖 66
Избранные	📖 71
Печатать	📖 116
Воспр. фильма	📖 60
Умное отобр.	📖 65
Поиск изобр.	📖 63
Слайд-шоу	📖 64

Правила обращения

- Данная камера является прецизионным электронным устройством. Не допускайте ее падения и не подвергайте ее сильным ударам.
- Запрещается подносить камеру к магнитам, моторам или другим устройствам, вырабатывающим сильные электромагнитные поля, которые могут привести к неполадкам в работе или стиранию данных изображений.
- Если на камеру или экран попали капли воды или грязь, протрите ее сухой мягкой тканью или салфеткой для протирки очков. Не следует сильно тереть или прикладывать силу.
- Запрещается использовать для чистки камеры или экрана чистящие средства, содержащие органические растворители.
- Для удаления пыли с объектива пользуйтесь специальными грушами для чистки объективов. В случае устойчивых загрязнений обратитесь в службу поддержки клиентов компании Canon.
- Во избежание образования на камере конденсата после резкого изменения температуры (когда камера переносится с холода в тепло) поместите камеру внутри плотно закрывающегося пластикового пакета и подождите, пока температура постепенно выровняется, прежде чем извлекать камеру из пакета.
- Если на камере образовался конденсат, немедленно прекратите ее использование. Продолжение использования камеры в таком состоянии может привести к ее повреждению. Извлеките аккумулятор и карту памяти; перед продолжением эксплуатации подождите, пока влага не испарится.
- Храните неиспользуемые аккумуляторы в пластиковом пакете или другом контейнере. Если в течение некоторого времени аккумулятор не используется, для поддержания его характеристик заряжайте аккумулятор приблизительно раз в год и используйте его в камере до полной разрядки, перед тем как убрать на хранение.

Перед использованием

Основные операции

Руководство по расширенным операциям

1 Основные сведения о камере

2 Автоматический режим

3 Другие режимы съемки

4 Режим P

5 Режим воспроизведения

6 Функции Wi-Fi

7 Меню настройки

8 Принадлежности

9 Приложение

Алфавитный указатель



Технические характеристики

Датчик изображения

Размер изображения Тип 1/2,3
 Эффективное количество пикселей
 (*Число пикселей может уменьшаться
 при обработке изображения) Прибл. 20,0 млн
 Всего пикселей Прибл. 20,5 млн

Объектив

Фокусное расстояние
 (в пересчете на 35-миллиметровый
 эквивалент) 4,3 – 193,5 мм (24 – 1080 мм)
 Коэффициент зумирования 45x

Диапазон съемки (измеряется от торца объектива)

Режим съемки	Диапазон фокусировки	В максимально широкоугольном положении (W)	В положении максимального телефото (T)
AUTO	–	0 см – бесконечность	1,3 м – бесконечность
Кроме указан- ного выше		5 см – бесконечность	1,3 м – бесконечность
		0 – 50 см	–
		3,0 м – бесконечность	3,0 м – бесконечность

* Недоступно в некоторых режимах съемки.

Затвор

Выдержка затвора

Автоматический режим (автоматическая настройка)
 Макс. Tv 1 с
 Мин. Tv 1/4000 с
 Диапазон во всех режимах съемки
 Макс. Tv 15 с
 Мин. Tv 1/4000 с

Диафрагма

Диафрагменное число
 Широкоугольное положение 3,5 – 8,0
 Положение телефото 6,8 – 8,0

Вспышка

Встроенная вспышка

В максимально широкоугольном положении
 самая близкая точка 50 см
 самая дальняя точка 5,0 м
 В положении телефото
 самая близкая точка 1,3 м
 самая дальняя точка 2,7 м

Экран

Тип Цветной TFT ЖК-дисплей
 Размер экрана 7,5 см (3,0 дюйма)
 Эфф. кол-во пикселей Прибл. 230 000 точек

Перед использованием

Основные операции

Руководство по расширенным операциям

1 Основные сведения о камере

2 Автоматический режим

3 Другие режимы съемки

4 Режим P

5 Режим воспроизведения

6 Функции Wi-Fi

7 Меню настройки

8 Принадлежности

9 Приложение

Алфавитный указатель



Съемка

Цифровой зум

Увеличение..... Прибл. 4x
 Макс. с оптическим зумом..... Прибл. 180x
 Фокусное расстояние
 (Положение телефото, в пересчете
 на 35-миллиметровый эквивалент) Эквивалентно прибл. 4320 мм
 ZoomPlus
 (Разрешение L)..... Прибл. 90x

Серийная съемка

Скорость съемки*
 Обычная серийная съемка
 в режиме Авто или P..... Прибл. 0,5 кадра/с
 Режим недостаточной
 освещенности Прибл. 2,2 кадра/с

* Скорость серийной съемки может снижаться из-за следующих факторов:
 Величина Tv/Величина Av/Состояние объекта/Условия освещенности/Использование вспышки/
 Положение зумирования

Запись

Формат файлов DCF-совместимый, DPOF-совместимый
 (версия 1.1)

Тип данных

Фотографии

Формат записи..... Exif2.3 (DCF2.0)
 Изображение..... Только JPEG









Видеофильмы

Формат записи..... MP4
 Видео..... MPEG-4 AVC/H.264
 Аудио MPEG-4 AAC-LC (моно)

Разрешение, количество снимков на карте памяти

Фотографии

При использовании карты памяти емкостью 16 Гбайт (UHS-I) (прибл. кадров)

L		2015
		3397
M1		3982
		6656
M2		10563
		18689
S		60741
		80988

Перед использованием

Основные операции

Руководство по расширенным операциям

1 Основные сведения о камере

2 Автоматический режим

3 Другие режимы съемки

4 Режим P

5 Режим воспроизведения

6 Функции Wi-Fi

7 Меню настройки

8 Принадлежности

9 Приложение

Алфавитный указатель



Видеофильмы

При использовании карты памяти емкостью 16 Гбайт (UHS-I)

Пиксели	Частота кадров/ ТВ-стандарт	Время записи на карту памяти (прибл.)	Время съемки одного клипа (прибл.)
Full HD (1280 × 720)	Full HD 29.97P (NTSC) Full HD 25.00P (PAL)	2 ч 35 мин 37 с	29 мин 59 с
Full VGA (640 × 480)	Full VGA 29.97P (NTSC) Full VGA 25.00P (PAL)	8 ч 25 мин 48 с	1 ч

- Ограничение на видеосъемку: непрерывная съемка возможна до тех пор, пока не будет полностью заполнена карта памяти или время съемки одного видеофильма не достигнет прибл. 29 мин 59 с.

Питание

Аккумулятор NB-11LH

Количество фотографий (в соответствии с CIPA)	Прибл. 195 снимков
Количество фотографий (Эко-режим вкл.)	Прибл. 260 снимков
Время съемки видеофильмов (в соответствии с CIPA)	Прибл. 50 мин
Время съемки видеофильмов (непрерывная съемка)	Прибл. 90 мин
Время воспроизведения*	Прибл. 5 ч

* Время при воспроизведении слайд-шоу из фотографий.

Интерфейс

Проводной

Цифровой разъем
(совместимый с Hi-Speed USB)..... Mini-B
Аналоговый видеовыход (NTSC/PAL)
Аналоговый аудиовыход..... Монофонический

Беспроводной

NFC Совместимый с NFC Forum Type3/4
Tag (Dynamic)

Wi-Fi

Поддерживаемые стандарты IEEE 802.11b/g/n
Частота передачи 2,4 ГГц
Каналы 1 – 11

Безопасность

Режим инфраструктуры WPA2-PSK (AES/TKIP),
WPA-PSK (AES/TKIP), WEP
* Поддержка стандарта безопасной настройки
беспроводной сети Wi-Fi Protected Setup (WPS)
Режим точки доступа камеры WPA2-PSK (AES)
Режим прямого подключения WPA2-PSK (AES)

Условия эксплуатации

Температура..... Мин. 0 °С, макс. 40 °С

Габариты (в соответствии с CIPA)

Ш 104,4 мм

В 69,1 мм

Г 85,1 мм

Вес (в соответствии с CIPA)

Только камера..... Прибл. 306 г

Включая аккумулятор и карту памяти Прибл. 323 г

Перед использованием

Основные операции

Руководство по расширенным операциям

1 Основные сведения о камере

2 Автоматический режим

3 Другие режимы съемки

4 Режим P

5 Режим воспроизведения

6 Функции Wi-Fi

7 Меню настройки

8 Принадлежности

9 Приложение

Алфавитный указатель



■ Аккумулятор NB-11LH

Тип:	Перезаряжаемый литиево-ионный аккумулятор
Номинальное напряжение:	3,6 В=
Номинальная емкость:	800 мАч
Циклы зарядки:	Прибл. 300
Рабочий диапазон температур:	0 – 40 °С

■ Зарядное устройство CB-2LF/CB-2LFE

Номинальное входное напряжение:	100 – 240 В перем. тока (50/60 Гц)
Номинальное выходное напряжение:	4,2 В=, 0,41 А
Время зарядки:	Прибл. 2 ч 20 мин (при использовании NB-11LH)
Рабочий диапазон температур:	5 – 40 °С

- Указанное возможное количество снимков получено на основе рекомендаций по измерениям ассоциации CIPA.
- В некоторых условиях съемки количество снимков и время съемки могут быть меньше указанных выше.
- Количество снимков/время съемки при полностью заряженном аккумуляторе.

Перед использованием

Основные операции

Руководство по расширенным операциям

1 Основные сведения о камере

2 Автоматический режим

3 Другие режимы съемки

4 Режим P

5 Режим воспроизведения

6 Функции Wi-Fi

7 Меню настройки

8 Принадлежности

9 Приложение

Алфавитный указатель

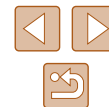

Алфавитный указатель

AiAF лица

(режим рамки автофокусировки) 55

Camera Connect 77

CameraWindow 114

CANON IMAGE GATEWAY 76, 88

DPOF 119

i-Contrast 51, 74

P (режим съемки) 49

PictBridge 112, 116

Servo AF 56

A

Автоматический режим

(режим съемки) 20, 29

Автоспуск 34

Задержка спуска 2 с 35

Настройка таймера автоспуска 35

Таймер при определении лица

(режим съемки) 47

Аккумулятор

Зарядка 16

Уровень заряда 129

Экономия энергии 14

Эко-режим 105

Аудио/видеокабель 112, 113

B

Баланс белого (цвет) 52

Бесконечность (диапазон фокусировки) 54

Быстро (диапазон фокусировки) 54

B

Видеофильмы

Время съемки 140

Качество изображения
(разрешение/частота кадров) 38

Редактирование 75

Воспроизведение → Просмотр

Вспышка

Вкл. 57

Выключение вспышки 58

Замедл. синхр. 57

D

Дата/Время

Аккумулятор календаря 19

Добавление отметок даты 36

Изменение 18

Мировое время 104

Настройка 18

Диапазон фокусировки

Бесконечность 54

Макро 54

Дистанционная съемка

в режиме Live View 100

Длительная выдержка

(режим съемки) 47

Z

Зарядное устройство 2, 111

Защита 66

Звуковые сигналы 103

Значения по умолчанию → Сбросить всё

Зумирование 20, 30, 34

I

Избранные 71

Изменение или удаление сведений
о подключении 101

Изменение размера изображений 72

Изображения

Воспроизведение → Просмотр

Защита 66

Период отображения 40

Удаление 68

Изображения в оттенках сепии 53

Индикатор 28, 39, 40

K

Кадрирование 72, 117

Камера

Сбросить всё 109

Карты памяти 2

Время съемки 140

Карты памяти SD/SDHC/SDXC

→ Карты памяти

Качество изображения → Коэффициент
компрессии (качество изображения)

Комплект поставки 2

Коррекция красных глаз 74

Коэффициент компрессии
(качество изображения) 58

L

Линии сетки 39

M

Меню FUNC.

Основные операции 25

Таблица 132, 137

Меню MENU

Основные операции 26

Таблица 131

Меню Wi-Fi 80

Мировое время 104

Мои цвета 52, 73

Монохромный (режим съемки) 46

N

Настройка фотокниги 121

Недостаточная освещенность
(режим съемки) 43

Непосредственный контроль
(режим съемки) 42

Нумерация файлов 107

O

Отправка изображений 94

Отправка изображений в веб-службы 91

Отправка изображений в другую камеру 93

Отправка изображений в компьютер 83

Отправка изображений в смартфон 77

Отправка изображений на принтер 92

P

Печать 116

Питание 111 → Аккумулятор,

→ Зарядное устройство

Поворот 70

Подключение через точку доступа 84

Поиск 63

Портрет (режим съемки) 43

Принадлежности 111

Программная AE 49

Перед использованием

Основные операции

Руководство по расширенным операциям

1 Основные сведения о камере

2 Автоматический режим

3 Другие режимы съемки

4 Режим P

5 Режим воспроизведения

6 Функции Wi-Fi

7 Меню настройки

8 Принадлежности

9 Приложение

Алфавитный указатель



Программное обеспечение
Сохранение изображений
в компьютере 83, 114
Установка 114

Просмотр 21
Индексный режим 62
Поиск изображений 63
Режим отображения одного
изображения 21
Режим увеличения 64
Слайд-шоу 64
Умное отображение 65
Экран телевизора 113

Путешествие с камерой 104

Р
Разрешение (размер изображения) 38
Разъем 113, 116
Рамки автофокусировки 55
Редактирование
i-Contrast 74
Изменение размера изображений 72
Кадрирование 72
Коррекция красных глаз 74
Мои цвета 73

Режим камеры как точки доступа 82
Режим увеличения 64
Ремень 2, 15
Ремень для запылять → Ремень
Ручной баланс белого 52

С
Сбросить всё 109
Сверхяркий (режим съемки) 44
Синхронизация изображений 97
Слайд-шоу 64

Следящий АФ 56
Сообщения об ошибках 127
Сохранение изображений
в компьютере 83, 114
Способ экспозамера 50
Стабилизация изображения 59
Стирание всех 68
Съемка
Дата и время съемки → Дата/Время
Информация о параметрах
съемки 129

Т
Таймер при определении лица
(режим съемки) 47

У
Удаление 68
Умное отображение 65
Устранение неполадок 123

Ф
Фейерверк (режим съемки) 43
Фиксация АЕ 50
Фиксация фокусировки 55
Фокусировка
Servo AF 56
Рамки автофокусировки 55
Формат кадра 37
Функции Wi-Fi 76

Ц
Цвет (баланс белого) 52
Центр (режим рамки автофокусировки) 55
Цифровой зум 34
Цифровой телеконвертер 54

Ч
Часы 28
Черно-белые изображения 53
Число ISO 51

Э
Экономия энергии 24
Эко-режим 105
Экран
Значки 129, 130
Меню MENU → Меню FUNC.,
меню MENU
Язык 19
Экран телевизора 113
Экспозиция
Компенсация 50
Элементы питания → Дата/Время
(аккумулятор календаря)
Экономия энергии 24
Эффект игрушечной камеры
(режим съемки) 46
Эффект миниатюры (режим съемки) 45
Эффект плаката (режим съемки) 44
Эффект «Рыбий глаз» (режим съемки) 44

Я
Язык 19

Перед использованием

Основные операции

Руководство по расширенным операциям

1 Основные сведения о камере

2 Автоматический режим

3 Другие режимы съемки

4 Режим P

5 Режим воспроизведения

6 Функции Wi-Fi

7 Меню настройки

8 Принадлежности

9 Приложение

Алфавитный указатель



■ Меры предосторожности для беспроводных функций (Wi-Fi или другие)

- Страны и регионы, в которых разрешено использование беспроводных функций
 - Использование беспроводных функций ограничено в некоторых странах и регионах, и за их незаконное использование в национальном или местном законодательстве могут быть предусмотрены наказания. Во избежание нарушения законодательства в отношении беспроводных функций посетите веб-сайт Canon и проверьте, где разрешено их использование.
- Обратите внимание, что компания Canon не несет ответственности за любые возможные проблемы, связанные с использованием беспроводной функции в других странах и регионах.
- Любые из следующих действий могут повлечь юридические наказания:
 - изменение или модифицирование изделия;
 - снятие с изделия сертификационных наклеек.
- Для экспорта применяемых в камере товаров или технологий, на которые распространяется действие законодательства по международному обмену и международной торговле (включая вывоз за пределы Японии или демонстрацию в Японии гражданам других стран), может требоваться разрешение государственных органов Японии.
- Так как в данном изделии используется американские компоненты для шифрования, изделие подпадает под действие Правил экспортного управления США и экспорт или провоз изделия в страны, на которые распространяется действие торгового эмбарго США, запрещены.
- Обязательно запишите используемые параметры Wi-Fi. Настройки беспроводной связи, записанные в данное изделие, могут быть изменены или стерты в результате неправильной работы изделия, под воздействием радиоволн или статического электричества, а также в результате какого-либо происшествия или неполадки. Обратите внимание, что компания Canon не несет никакой ответственности за прямые или косвенные убытки либо упущенную выгоду, связанные с повреждением или исчезновением данных.
- Перед сменой владельца, утилизацией или отправкой изделия в ремонт восстановите настройки беспроводной связи по умолчанию, удалив все введенные вами настройки.

- Компания Canon не компенсирует убытки, связанные с потерей или кражей данного изделия. При потере или краже данного изделия компания Canon не несет ответственности за убытки или потери, связанные с несанкционированным использованием целевых устройств, зарегистрированных в данном изделии, или с несанкционированным доступом к таким устройствам.
- Запрещается использовать предусмотренную в данном изделии функцию беспроводной связи рядом с медицинским и другим электронным оборудованием. Использование функции беспроводной связи рядом с медицинским или иным электронным оборудованием может отрицательно влиять на работу этих устройств.

■ Меры предосторожности в отношении радиопомех

- Данное изделие может принимать помехи от других устройств, излучающих радиоволны. Во избежание помех обязательно используйте данное изделие на как можно большем расстоянии от таких устройств или старайтесь не использовать эти устройства одновременно с данным изделием.

■ Меры предосторожности в отношении безопасности

Так как в сети Wi-Fi для передачи данных используются радиоволны, необходимы более строгие меры безопасности, чем при использовании проводной локальной сети. При использовании Wi-Fi помните следующее.

- Пользуйтесь только сетями, на использование которых имеется разрешение. Данное изделие производит поиск имеющихся в окрестности сетей Wi-Fi и отображает результаты на экране. Могут отображаться также сети, разрешение на использование которых отсутствует (неизвестные сети). Однако попытка подключения к таким сетям или их использование может рассматриваться как несанкционированный доступ. Обязательно используйте только сети, которые разрешено использовать, и не пытайтесь подключиться к другим неизвестным сетям.

Перед использованием

Основные операции

Руководство по расширенным операциям

1 Основные сведения о камере

2 Автоматический режим

3 Другие режимы съемки

4 Режим P

5 Режим воспроизведения

6 Функции Wi-Fi

7 Меню настройки

8 Принадлежности

9 Приложение

Алфавитный указатель



В случае неправильного задания параметров безопасности возможно возникновение указанных ниже проблем.

- **Контроль передачи**
Злонамеренные посторонние лица могут контролировать передачу данных по сети Wi-Fi и пытаться получить передаваемые Вами данные.
- **Несанкционированный доступ к сети**
Злонамеренные посторонние лица могут получить несанкционированный доступ к используемой Вами сети для похищения, изменения или уничтожения информации. Кроме того, Вы можете стать жертвой несанкционированного доступа других типов, таких как маскировка под законного пользователя (когда кто-то выдает себя за Вас для получения несанкционированного доступа к информации) или тропинная атака (когда кто-то получает несанкционированный доступ к Вашей сети, чтобы использовать ее в качестве «тропинки» для заметания следов при проникновении в другие системы).

Во избежание возникновения подобных проблем обязательно тщательно защищайте свою сеть Wi-Fi.

При использовании функции Wi-Fi данной камеры обязательно должным образом учитывайте сопутствующие проблемы безопасности и соблюдайте баланс между рисками и удобством при настройке параметров безопасности.

■ Программное обеспечение третьих сторон

- expat.h
Copyright (c) 1998, 1999, 2000 Thai Open Source Software Center Ltd

Permission is hereby granted, free of charge, to any person obtaining a copy of this software and associated documentation files (the "Software"), to deal in the Software without restriction, including without limitation the rights to use, copy, modify, merge, publish, distribute, sublicense, and/or sell copies of the Software, and to permit persons to whom the Software is furnished to do so, subject to the following conditions:

The above copyright notice and this permission notice shall be included in all copies or substantial portions of the Software.

THE SOFTWARE IS PROVIDED "AS IS", WITHOUT WARRANTY OF ANY KIND, EXPRESS OR IMPLIED, INCLUDING BUT NOT LIMITED TO THE WARRANTIES OF MERCHANTABILITY, FITNESS FOR A PARTICULAR PURPOSE AND NONINFRINGEMENT. IN NO EVENT SHALL THE AUTHORS OR COPYRIGHT HOLDERS BE LIABLE FOR ANY CLAIM, DAMAGES OR OTHER LIABILITY, WHETHER IN AN ACTION OF CONTRACT, TORT OR OTHERWISE, ARISING FROM, OUT OF OR IN CONNECTION WITH THE SOFTWARE OR THE USE OR OTHER DEALINGS IN THE SOFTWARE.

■ Меры предосторожности в отношении личных данных и безопасности

Если в камере сохранены личные данные и/или настройки безопасности Wi-Fi, такие как пароли и т. п., помните, что такая информация и настройки могут оставаться в камере. При передаче камеры другому лицу, при утилизации камеры или при отправке камеры в ремонт выполните следующие действия, чтобы избежать утечки таких данных и настроек.

- Сотрите зарегистрированные данные безопасности Wi-Fi, выбрав пункт [Сбросить настройки] в настройках Wi-Fi.

Перед использованием

Основные операции

Руководство по расширенным операциям

1 Основные сведения о камере

2 Автоматический режим

3 Другие режимы съемки

4 Режим P

5 Режим воспроизведения

6 Функции Wi-Fi

7 Меню настройки

8 Принадлежности

9 Приложение

Алфавитный указатель



Торговые марки и лицензирование

- Microsoft и Windows являются торговыми марками или зарегистрированными торговыми марками корпорации Microsoft в США и/или других странах.
- Macintosh и Mac OS являются торговыми марками корпорации Apple Inc., зарегистрированными в США и других странах.
- App Store, iPhone и iPad являются торговыми марками корпорации Apple Inc.
- Логотип SDXC является торговой маркой корпорации SD-3C, LLC.
- Wi-Fi®, Wi-Fi Alliance®, WPA™, WPA2™ и Wi-Fi Protected Setup™ являются торговыми марками или зарегистрированными торговыми марками альянса Wi-Fi Alliance.
- N-метка является торговой маркой или зарегистрированной торговой маркой NFC Forum, Inc. в США и других странах.
- Все остальные торговые марки являются собственностью своих владельцев.
- В данном устройстве используется технология exFAT, лицензированная у корпорации Microsoft.
- This product is licensed under AT&T patents for the MPEG-4 standard and may be used for encoding MPEG-4 compliant video and/or decoding MPEG-4 compliant video that was encoded only (1) for a personal and non-commercial purpose or (2) by a video provider licensed under the AT&T patents to provide MPEG-4 compliant video. No license is granted or implied for any other use for MPEG-4 standard.
* Приводится на английском языке согласно требованиям.

Ограничение ответственности

- Несанкционированное тиражирование данного Руководства запрещено.
- Все измерения основаны на стандартах тестирования Saipon.
- Информация может быть изменена без уведомления, также как и технические характеристики и внешний вид изделия.
- Фактический вид оборудования может несколько отличаться от показанного на иллюстрациях и примерах экрана из данного Руководства.
- Независимо от указанного выше, компания Saipon не несет ответственности за любой ущерб, связанный с использованием данного продукта.

Перед использованием

Основные операции

Руководство по расширенным операциям

1 Основные сведения о камере

2 Автоматический режим

3 Другие режимы съемки

4 Режим P

5 Режим воспроизведения

6 Функции Wi-Fi

7 Меню настройки

8 Принадлежности

9 Приложение

Алфавитный указатель

