

中文



Canon

数码相机

PowerShot A620

PowerShot A610



使用相机之前

拍摄

播放 / 删除

打印设置 / 传输设置

在电视上查看图像

用户自定义相机

故障排除

提示列表

附录

高级

相机使用者指南

- 使用本数码相机之前，请先详细阅读本说明书，并妥善保存说明书作日后参考。
- 本指南详细介绍了相机的各种性能和操作步骤。

Canon

数码相机

PowerShot A620/A610

相机使用者高级指南

Canon

主要特性

拍摄

- 自动调整拍摄设置以适应特定条件
- 用智能方向传感器自动检测相机的方位
- 通过改变图像色彩来创建特殊效果（我的色彩模式）
- 可安装另购的广角附加镜或长焦附加镜进行拍摄



播放

- 播放有声短片
- 用自动播放功能进行自动播放

编辑

- 为静止图像录制声音记录
- 编辑短片

打印

- 用打印 / 共享键简化打印操作
- 同时可支持非佳能品牌的 *PictBridge* 兼容打印机

使用记录的图像

- 用打印 / 共享键将记录的图像轻松传输至计算机
- 用我的相机设置随意设定起动物像或起动物音

本指南的使用常规

标题下显示的图标表示可以使用该操作程序的模式。

使用自拍机

拍摄模式     SCN    P Tv Av M

见各拍摄模式下可使用的功能（第 136 页）。

- 本指南中，*相机使用者基本指南*简称*基本指南*，*相机使用者高级指南*简称*高级指南*。



本标记代表可能会影响相机操作的项目。



本标记代表基本操作程序的补充资料。

本相机可使用 SD* 记忆卡和 MultiMediaCard（多媒体卡）。本指南中，SD* 记忆卡和 MultiMediaCard（多媒体卡）统称记忆卡。

*SD 即 Secure Digital（安全数码），一种版权保护系统。

建议使用佳能原厂附件。

本产品设计为与佳能原厂附件配合使用效果最佳。佳能公司及其关联公司对使用非佳能原厂附件发生故障（如电池泄漏和 / 或爆炸）导致的本产品任何损坏和 / 或任何事故（如失火）概不负责。请注意由于使用非佳能原厂附件导致本产品的任何损坏均不在本产品保修范围之内，但用户可以付费维修。

目录

★ 标记的项目是综述相机功能或步骤的列表或图表。

| | |
|---|----|
| 用前须知 | 5 |
| 请阅读本节 | 5 |
| 安全注意事项 | 6 |
| 避免故障 | 11 |
| 使用相机之前 - 部件指南 | 12 |
| 使用相机之前 - 基本操作 | 15 |
| 使用液晶显示屏 | 15 |
| 液晶显示屏上显示的信息 | 16 |
| 使用取景器 | 19 |
| 指示灯 | 20 |
| 节电功能 | 20 |
| 格式化记忆卡 | 21 |
| ★ 菜单和设置 | 22 |
| ★ 菜单列表 | 24 |
| 将设置重置为默认值 | 28 |
| 拍摄 | 29 |
| 更改分辨率和压缩率（静止图像） | 29 |
| 更改分辨率和帧频（短片） | 30 |
| 使用数码变焦 | 31 |
| 连拍模式 | 32 |
| 明信片日期打印模式 | 33 |
| 使用自拍机 | 35 |
| 🎥 拍摄短片 | 37 |
| 📷 拍摄全景图像（辅助拼接） | 39 |
| P 程序自动曝光 | 41 |
| Tv 设置快门速度 | 41 |
| Av 设置光圈 | 43 |
| M 手动设置快门速度和光圈值 | 44 |
| 选择自动对焦框 | 45 |
| 拍摄难以对焦的主体 （对焦锁定、自动对焦锁定、手动对焦） | 47 |
| 锁定曝光设置（自动曝光锁定） | 49 |

| | |
|--|-----------|
| 锁定闪光曝光设置（闪光曝光锁定） | 51 |
| 切换测光模式 | 52 |
|  调节曝光补偿 | 54 |
| 调节色调（白平衡） | 55 |
| 更改色彩效果 | 58 |
|  用我的色彩模式进行拍摄 | 59 |
| 调节 ISO 感光度 | 66 |
| 切换闪光灯控制设置 | 66 |
| 补偿闪光调节 / 闪光输出 | 67 |
| 切换闪光灯闪光同步 | 68 |
| C 保存用户自定义设置 | 69 |
| 设置横竖画面转换功能 | 70 |
| 文件编号重置 | 71 |
| 播放 / 删除 | 72 |
|  放大图像 | 72 |
|  查看每组 9 张图像（索引播放） | 73 |
|  跳换图像 | 74 |
| 查看短片 | 75 |
| 编辑短片 | 76 |
| 在显示屏中旋转图像 | 78 |
| 添加声音记录至图像 | 79 |
| 自动播放（自动播放） | 80 |
| 保护图像 | 81 |
| 删除全部图像 | 82 |
| 打印设置 / 传输设置 | 83 |
| 设置 DPOF 打印设置 | 83 |
| 设置 DPOF 传输设置 | 87 |
| 在电视上查看图像 | 89 |
| 用户自定义相机（我的相机设置） | 90 |
| 更改我的相机设置 | 90 |
| 注册我的相机设置 | 91 |
| 故障排除 | 93 |
| 相机 | 93 |
| 电源打开时 | 93 |
| 液晶显示屏 | 94 |

| | |
|--------------------------------|------------|
| 拍摄 | 95 |
| 拍摄短片 | 99 |
| 播放 | 100 |
| 电池 | 101 |
| 电视机监视器输出 | 101 |
| 提示列表 | 102 |
| 附录 | 105 |
| 使用电池 | 105 |
| 使用记忆卡 | 107 |
| 使用电源套件（另购） | 109 |
| 使用镜头（另购） | 112 |
| 使用外置闪光灯（另购） | 115 |
| 相机护理和保养 | 117 |
| 规格 | 118 |
| 索引 | 130 |
| ★各拍摄模式下可使用的功能 | 136 |

请阅读本节

试拍

我们推荐您在拍摄重要的图像之前，拍摄几张测试图像，以确保相机正常工作及您能正确地操作本相机。请注意，若因相机或附件（包括记忆卡）的故障，导致不能拍摄图像或机器无法读取拍摄的图像而造成的任何损失，佳能公司、其子公司和分支机构、以及经销商皆不负赔偿责任。

侵犯版权警告

请注意佳能数码相机仅供个人使用，其使用方式不得触犯或侵害国际或国内之版权法规。即使摄制的图像仅供个人使用，请注意在某些状况下运用相机或其他设备复制表演、展览、或商业活动的图像可能侵犯别人的版权或其他法律权益。

保修范围

本机的保修服务范围仅限于在原出售国家。如果您在国外使用本机时发生问题，请把它带回原出售国家，再向佳能客户支持中心求助。有关联系佳能客户支持中心的方法，请参阅随相机附送的**佳能保修卡**。

相机机身温度

长时间使用相机时，机身可能会变热。长时间使用相机时，请留意这种现象并多加小心。

关于液晶显示屏

液晶显示屏以非常精密的制造技术生产而成。99.99% 以上的像素都符合规格。只有低于 0.01% 的像素可能会偶尔不亮或显示为红点或黑点。但这不会影响到拍摄的图像，也不属于故障。

视频输出制式

配合电视机监视器使用之前，请将相机的视频信号格式设置为本地区的使用格式（第 89 页）。

设置语言

请参阅*基本指南*（第 4 页）来改变语言设置。

安全注意事项

- 使用相机之前，请务必阅读下面说明的安全注意事项以及*相机使用者基本指南*“安全注意事项”部分中的说明。请务必保证正确操作相机。
- 以下数页说明的安全注意事项旨在指导您如何安全正确地操作相机及其附件，以避免对自己、他人和器材造成伤害或损坏。
- 器材指相机、电池、电池充电器（另购）以及小型电源转接器（另购）。

警告

器材

- 请勿将相机直接对准太阳或其他强光源，否则会对视力造成损害。
- 请将本器材存放在儿童或婴幼儿接触不到的地方。被儿童意外损坏的器材可能会造成严重伤害。
- 腕带：儿童脖子上缠绕腕带可能会导致窒息。
- 记忆卡：该卡可能会被意外吞入。一旦发生这种情况，请立即就医。

- 请勿尝试对未经本指南明确说明的本器材的任何部分进行拆解或改装。
- 如果本机的闪光灯受损，请勿碰触该部分，以免触及高压电。
- 本器材冒烟或释放有害气体时，请立即停止操作。
- 请勿让器材接触到水或其他液体，或将器材浸入水或其他液体中。如果外壳接触到液体或盐雾，请用柔软、吸收性好的布将其擦干。

继续使用本器材可能会导致起火或触电。请立即关闭相机电源，取出电池或从电源插座上拔下电源线。请与相机经销商或附近的佳能客户支持中心咨询。

- 请勿使用含酒精、汽油、稀释剂的物质或其他易燃性物质清洁或维护本器材。
- 请勿切割、损坏、改装电源线或在电源线上放置重物。
- 只能使用推荐的供电附件。
- 请定期拔除电源线，擦掉插头、电源插座外表面及周围区域上积聚的灰尘。
- 请勿用湿手操作电源线。

继续使用本器材可能会导致起火或触电。

电池

- 请勿将电池放在热源附近，或直接受到火焰或高温影响的地方。
- 不应将电池浸入淡水或海水中。
- 请勿尝试拆解、改装或加热电池。
- 避免掉落电池或使电池受到强烈碰撞，否则可能会损坏其外壳。
- 只能使用推荐的电池及配件。

使用未明确推荐用于本器材的电池可能会导致爆炸或泄露，造成起火、人身伤害以及环境破坏。如果电池泄露并且眼睛、口部、皮肤或衣物接触到该物质，请立即用水冲洗并寻求医疗协助。

- 在充电后或不使用时，请从相机和电源插座上断开电池充电器和小型电源转接器，以防止起火或其他危害。
- 电池充电器正在充电时，请勿在充电器上面放置任何物品，如桌布、地毯、被褥或靠垫等。

长时间持续使用本机可能会使其过热或变形，导致起火。

- 对佳能 AA 尺寸镍氢电池充电时，只能使用指定的电池充电器。
- 该小型电源转接器设计为本相机专用。请勿用于其他产品。否则，将存在发生过热和变形的危险，可能导致起火或触电。

- 丢弃电池之前，请用胶带或其他绝缘体覆盖电池端子，以防止与其他物体直接接触。

接触到垃圾箱内其他物体的金属部分可能会导致起火或爆炸。

其他

- 请勿靠近人或动物的眼睛启动闪光灯。闪光灯发出的强光可能会损害视力。

请特别注意，使用闪光灯时应与婴幼儿保持一米（39 英寸）以上的距离。

- 请让对磁场敏感的物品（如信用卡）远离相机的蜂鸣器。否则，该物品可能会丢失数据或停止工作。

- 旋上另购的广角附加镜、长焦附加镜以及镜头转接器时，请多加小心。

如果该装置松脱、摔落或破碎，玻璃碎片可能会造成伤害。

⚠ 注意

器材

- 用腕带佩带或携带相机时，请注意不要击打相机或使其受到强烈碰撞或冲击，否则可能导致身体受伤或器材受损。

- 请勿在潮湿或多尘处存放相机。

- 请勿让金属物体（如别针或钥匙）或污物接触到充电器的端子或插头。

否则可能会导致起火、触电或其他损害。

- 避免在强阳光照射的地方或高温处使用、放置或存放本器材，如汽车的仪表板上或行李箱内。

- 请务必将电池充电器或小型电源转接器插入额定负载的电源插座，不得插入超过额定负载的电源插座。如果电源线或插头受损或未完全插入插座，请勿使用。

- 请勿在通风条件差的地方使用。

上述情况可能导致电池泄露、过热或爆炸，造成起火、烧伤或其他伤害。高温还会导致外壳变形。

器材

- 如果长时间不使用相机，请从相机或电池充电器中取出电池，然后妥善存放本器材。

如果将电池留在相机内，电池泄露可能会损坏相机。

闪光灯

- 闪光灯表面黏附污物、灰尘或其他物体时，请勿使用闪光灯。
- 拍摄时，请注意不要用手指或衣物覆盖闪光灯。
否则，闪光灯可能会受损，并可能冒烟或发出噪音。产生的积热可能损坏闪光灯。
- 连续快拍几张照片后，请勿接触闪光灯表面。
否则可能会被烫伤。

避免故障

避免强磁场

- 切勿将相机放置在电动机或其他产生强磁场的设备附近。暴露在强磁场中可能会导致故障或损坏图像数据。

避免结露引致的问题

- 在高温处和低温处之间快速移动器材时，可以将器材放入不透气的、可密封的塑料袋中，待其逐渐适应温差后再将其从塑料袋中取出，从而可以避免出现结露。

在高温处和低温处之间快速移动器材可能会导致其内外表面产生结露（水滴）。

如果相机内部结露

- 请立即停止使用相机。

继续使用可能会损坏器材。请从相机中取出记忆卡和电池或小型电源转换器，待水分完全蒸发后再恢复使用。

使用相机之前 - 部件指南

前视图

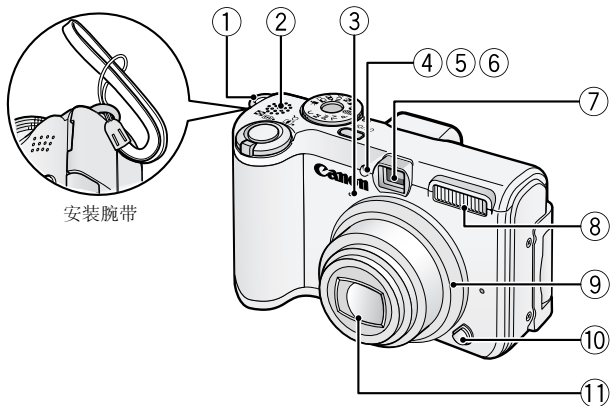

- ① 腕带扣
- ② 蜂鸣器
- ③ 麦克风 (第 79 页)
- ④ 自动对焦辅助光 (第 24 页)
- ⑤ 防红眼灯 (基本指南 第 9 页)
- ⑥ 自拍灯 (第 35 页)
- ⑦ 取景窗 (第 19 页)
- ⑧ 闪光灯 (基本指南 第 9 页)
- ⑨ 环
- ⑩ 环释放键
- ⑪ 镜头

后视图

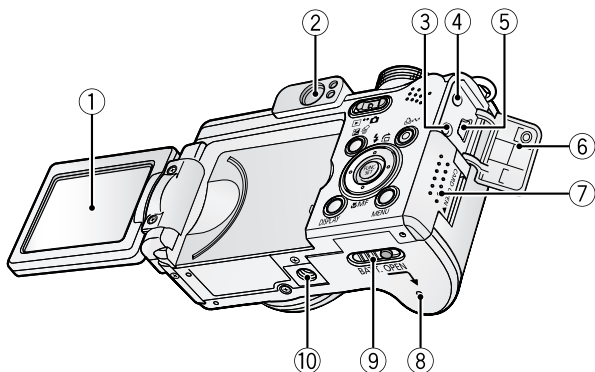

- ① 液晶显示屏 (第 15 页, 基本指南 第 3 页)
- ② 取景器 (第 19 页)
- ③ A/V OUT (音频 / 视频输出) 端子 (第 89 页)
- ④ DC IN (直流电输入) 端子 (第 111 页)
- ⑤ DIGITAL (数码) 端子 (基本指南 第 19 页)
- ⑥ 端子盖
- ⑦ 记忆卡插槽盖 (基本指南 第 1 页)
- ⑧ 电池仓盖 (基本指南 第 1 页)
- ⑨ 电池仓盖锁 (基本指南 第 1 页)
- ⑩ 三脚架插孔

操作面板

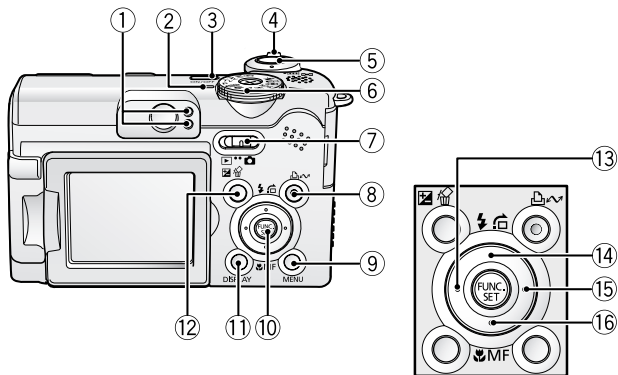

- ① 指示灯 (第 20 页)
- ② 电源灯
- ③ 电源键 (基本指南 第 5 页)
- ④ 变焦杆 (第 72 页, 基本指南 第 8 页)
 拍摄: (广角) / (长焦)
 播放: (索引) / (放大)
- ⑤ 快门按钮 (基本指南 第 5 页)
- ⑥ 拍摄模式转盘 (基本指南 第 6 页)
- ⑦ 模式开关
- ⑧ (打印 / 共享) 键 (基本指南 第 14 页)
- ⑨ MENU (菜单) 键 (第 23 页)
- ⑩ FUNC./SET (功能 / 设置) 键 (第 22 页)
- ⑪ DISPLAY (显示) 键 (第 15 页)
- ⑫ (曝光) / (单张图像删除) 键 (第 54 页, 基本指南 第 11 页)
- ⑬ 键
- ⑭ (闪光灯) / (跳换) / 键 (第 74 页, 基本指南 第 9 页)
- ⑮ 键
- ⑯ (微距) / MF (手动对焦) / 键 (第 48 页, 基本指南 第 10 页)

使用液晶显示屏

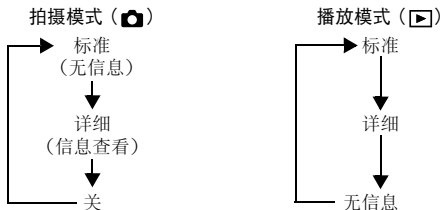

1 按 。

- 每次按下该键，显示模式变化如下。



- 在拍摄模式中改变设置时，不论如何选择显示模式，拍摄信息都会显示约6秒。



- 即使在相机电源关闭之后，也会保留液晶显示屏的开关设置。
- 在 、 或  模式中，液晶显示屏不关闭。
- 在索引播放模式(第73页)中，无法将液晶显示屏将切换至详细显示。

夜间显示

在黑暗条件下拍摄时，相机将自动增强液晶显示屏的亮度以适应拍摄主体的亮度*，以便于框入拍摄主体。

* 将出现杂色，液晶显示屏上拍摄主体的运动将显得不规则。拍摄的图像不会受到影响。液晶显示屏上显示的图像亮度与实际拍摄图像的亮度不同。

液晶显示屏上显示的信息

拍摄信息（拍摄模式）

[]* 点测光 AE 区框（第 53 页） □ 自动对焦框（第 45 页）

* 电量微弱（第 105 页）

变焦倍率*（第 31 页）

ISO 感光度（第 66 页）

ISO 50 ISO 100 ISO 200 ISO 400

白平衡（第 55 页）

拍摄方法（第 32 页, 35 页）

色彩效果（第 58 页）

我的色彩（第 59 页）

闪光曝光补偿 / 闪光输出（第 67 页）

测光模式（第 52 页）

压缩率（第 30 页）

帧频（短片）（第 30 页）

分辨率（第 29 页, 30 页）

快门速度*（第 41 页）

光圈值*（第 43 页）

-2...+2* 曝光补偿（第 54 页）

* 微距（基本指南 第 10 页）

MF* 手动对焦（第 48 页）

* 自动曝光锁定（第 49 页）

* 闪光曝光锁定（第 51 页）

MF* 自动对焦锁定（第 47 页）

（红色）* 相机震动警告（第 17 页）

闪光灯（基本指南 第 9 页）

防红眼（基本指南 第 9 页）

横竖画面转换（第 70 页）

（红色）* 拍摄短片（第 37 页）

拍摄模式

（基本指南 第 6 页至 8 页）

（第 59 页）（第 39 页）

* * * * *（第 37 页）

P TV Av M C（第 41 页至 44 页, 69 页）

静止图像：可拍摄张数

短片（秒）：剩余时间 / 消逝时间

4.0x



M

11"6 F2.8 10

网格线*（第 25 页）

* 即使在将液晶显示屏设置为标准显示时也会出现。



如果指示灯闪烁橙色并显示相机震动警告图标, 则表示可能因光照不足而选择了较慢的快门速度。请提高 ISO 感光度 (第 66 页) 或选择除 (闪光灯关闭) 以外的其他设置, 或将相机安装至三脚架或其他设备。

播放信息 (播放模式)

■ 标准

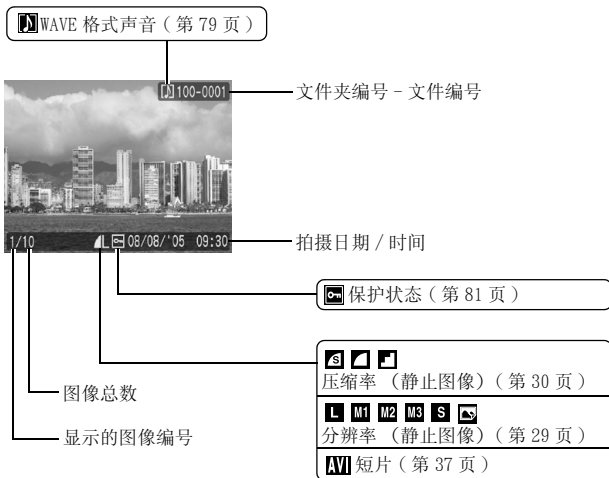

■ 详细

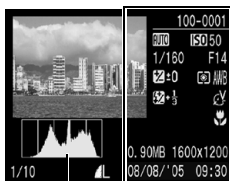

直方图

拍摄模式



(《基本指南》第 6 页至 8 页)

(第 59 页) (第 39 页)

* (第 37 页)

P Tv Av M (第 41 页至 44 页)

ISO 50 ISO 100 ISO 200 ISO 400

ISO 感光度 (第 66 页)

快门速度 (第 41 页)

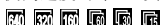

分辨率 / 帧频 (短片) (第 30 页)

光圈值 (第 43 页)

-2...+2

曝光补偿 (第 54 页)

测光模式 (第 52 页)



白平衡 (第 55 页)

-2...+2

闪光曝光补偿 (第 67 页)

闪光输出 (第 67 页)



色彩效果 (第 58 页)



我的色彩 (第 59 页)

MF 手动对焦 (第 48 页)

微距 (《基本指南》第 10 页)

文件尺寸

分辨率 (静止图像) (第 29 页)

短片上显示的短片长度 (第 37 页)

某些图像还可能显示下列信息。

| | |
|--|-----------------------------|
| | 附带了非 WAVE 格式的声音文件或文件格式无法识别。 |
| | 不符合相机文件系统标准设计规格的 JPEG 图像 |
| | RAW 图像 |
| | 无法识别的数据类型 |



可能无法正确显示其他相机所拍图像的信息。

关于直方图

直方图是一幅让您决定拍摄图像亮度的图表。图表中的斜线越往左倾斜，图像越暗。图表中的斜线越往右倾斜，图像越亮。如果图像太暗，请将曝光补偿调整至正数。同样地，如果图像太亮，则请将曝光补偿调整至负数（第 54 页）。

直方图实例



黑暗图像



平衡的图像

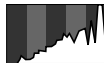

明亮的图像

使用取景器

在拍摄过程中，可以关闭液晶显示屏（第 15 页），使用取景器以节约电能。

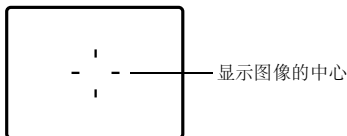

取景器

指示灯

按电源键或快门按钮时，指示灯亮或闪烁。



指示灯亮时，切勿实施下列行为。否则可能会损坏图像数据。

- 震动或摇晃相机
- 关闭电源、打开记忆卡插槽盖或电池仓盖

● 上指示灯

- 绿色：准备拍摄
- 闪烁绿色：图像记录 / 读取 / 删除 / 传输（连接计算机时）
- 橙色：准备拍摄（闪光灯开启）
- 闪烁橙色：准备拍摄（相机震动警告）

● 下指示灯

- 黄色：微距模式 / 手动对焦模式 / 自动对焦锁定模式
- 闪烁黄色：对焦困难（相机响起一次提示音）

节电功能

本相机具有节电功能。在下列情况中电源将关闭。要恢复供电，请重新按电源键。

| | |
|---------------|---|
| 拍摄模式 | 在最后一次操作相机约 3 分钟后关机。即使将 [自动关机] 设置为 [关]，液晶显示屏也会在最后一次操作相机 1 分钟 * 后自动关闭。要重新开启液晶显示屏，请按除电源键以外的其他任何键或改变相机方向。 |
| 播放模式 连接打印机 | 在最后一次操作相机约 5 分钟后关机。 |

* 该时间可以更改。



- 在自动播放过程中或将相机连接至计算机时，将不会启用节电功能。
- 可以改变节电功能的设置（第 26 页）。

格式化记忆卡

应对新记忆卡或想要删除全部图像和其他数据的记忆卡进行格式化。



请注意，格式化（初始化）记忆卡将删除全部数据，包括受保护的图像和其他文件类型。

1 [] (设置) 菜单 ▶ [格式]。

见菜单和设置 (第 23 页)。



2 选择 [OK]，然后按 。

- 要进行低级格式化，请用 **▲** 键选择 [低级格式化]，再用 **◀** 或 **▶** 键添加复选标记。
- 选择 [低级格式化] 时，可以按功能 (FUNC.) / 设置 (SET) 键停止格式化记忆卡。格式化中断后，该卡仍可正常使用，但其数据将被删除。

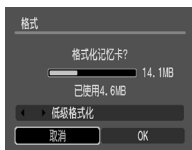

低级格式化

发现记忆卡的记录 / 读取速度下降时，建议选择 [低级格式化]。对某些记忆卡进行低级格式化可能需要 2 到 3 分钟。

菜单和设置

可使用菜单进行拍摄和播放设置，也可用来进行相机设置，如日期/时间和电子提示音等。可使用下列菜单。

- 功能 (FUNC.) 菜单
- 拍摄、播放、设置和我的相机菜单

功能 (FUNC.) 菜单

此菜单设置多种常用的拍摄功能。

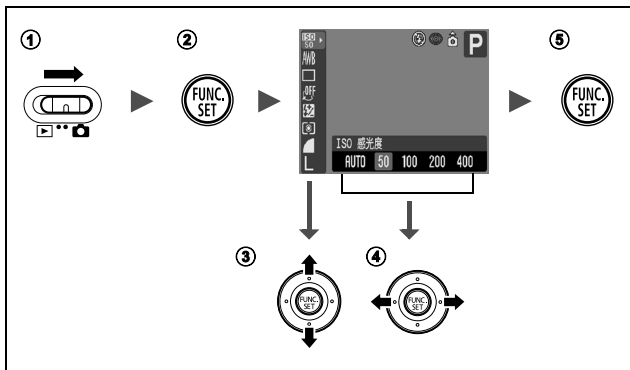

- ① 将模式开关设置为 (拍摄)。
- ② 按功能 (FUNC.) / 设置 (SET) 键。
- ③ 用 或 键选择菜单项目。
在某些拍摄模式中，可能无法选择某些项目。
- ④ 用 或 键选择菜单项目的选项。
选定选项后，即可按快门键进行拍摄。拍摄后，该菜单将再次出现，以便于调整设置。
- ⑤ 按功能 (FUNC.) / 设置 (SET) 键。

拍摄、播放、设置和我的相机菜单

可以通过这些菜单进行拍摄或播放的各种便捷设置。

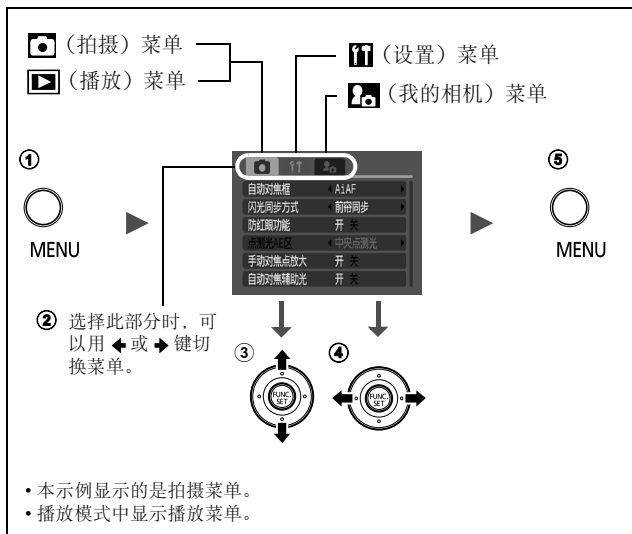

① 按菜单 (MENU) 键。

② 用 ← 或 → 键切换菜单。

也可以使用变焦杆切换菜单。

③ 用 ↑ 或 ↓ 键选择菜单项目。

在某些拍摄模式中，可能无法选择某些项目。

④ 用 ← 或 → 键选择选项。

后接省略号 (...) 的菜单项目只有在按功能 (FUNC.) / 设置 (SET) 键显示下一级菜单后才能进行设置。

再次按功能 (FUNC.) / 设置 (SET) 键确认设置。

⑤ 按菜单 (MENU) 键。

菜单列表

功能 (FUNC.) 菜单

以下显示的图标为默认设置。

| 菜单项目 | 参考页 | 菜单项目 | 参考页 |
|--|-----------------|---|--------|
|  ISO 感光度 | 第 66 页 |  测光模式 | 第 52 页 |
|  白平衡 | 第 55 页 |  压缩率 | 第 30 页 |
|  驱动模式 | 第 32 页, 35 页 |  帧频 (短片) | 第 30 页 |
|  色彩效果 | 第 58 页 |  分辨率 (静止图像) | 第 29 页 |
|  我的色彩 | 第 59 页 |  分辨率 (短片) | 第 30 页 |
|  闪光曝光补偿 / 闪光输出 | 第 67 页 | | |

拍摄菜单

* 默认设置

| 菜单项目 | 选项 | 参考页 |
|----------|-------------------------------|-------------------|
| 自动对焦框 | AiAF* (智能自动对焦) / 中央 / 自由移动 | 第 45 页 |
| 闪光同步 | 前帘同步 * / 后帘同步 | 第 68 页 |
| 闪光灯控制 | 自动 * / 手动 | 第 66 页 |
| 慢速同步 | 开 / 关 * | <i>基本指南</i> 第 9 页 |
| 防红眼功能 | 开 * / 关 | <i>基本指南</i> 第 9 页 |
| 点测光 AE 区 | 中央 * / 自动对焦点 | 第 52 页 |
| 安全偏移 | 开 / 关 * | 第 43 页 |
| 手动对焦点放大 | 开 * / 关 | 第 48 页 |
| 自动对焦辅助光 | 开 * / 关 | - |
| 数码变焦 | 开 / 关 * | 第 31 页 |
| 查看 | 关 / 2* - 10 秒 / 保持 | <i>基本指南</i> 第 6 页 |

| 菜单项目 | 选项 | 参考页 |
|--------|------------------|---|
| 保存原始图像 | 开 / 关 * | 第 61 页 |
| 倒转显示 | 开 * / 关 | 基本指南 第 3 页 |
| 网格线 | 开 / 关 * | 可以显示网格线（九宫格）以便于校准拍摄主体的水平和垂直方向，并可使构图更加简单。网格线不会被记录到图像中。 |
| 日期标记 | 关 * / 日期 / 日期和时间 | 第 34 页 |
| 保存设置 | — | 第 69 页 |

播放菜单

| 菜单项目 | 参考页 | 菜单项目 | 参考页 |
|--|--------|--|--------|
|  保护 | 第 81 页 |  自动播放 | 第 80 页 |
|  旋转 | 第 78 页 |  打印命令 | 第 83 页 |
|  声音记录 | 第 79 页 |  传输命令 | 第 87 页 |
|  全部删除 | 第 82 页 | | |

设置菜单





* 默认设置

| 菜单项目 | 选项 | 参考页 |
|------|---------|---|
| 静音 | 开 / 关 * | 设置为 [开] 可一次性取消所有的起动、操作、自拍机和快门声音。但是，即使将静音设置为 [开]，仍会发出警告声音（基本指南 第 5 页）。 |

| 菜单项目 | 选项 | 参考页 |
|---------|-------------------------------------|---|
| 音量 | 关 /1/2*/3/4/5 | 调节起动声音、操作声音、自拍机声音、快门声音和播放声音的音量。将 [静音] 设置为 [开] 时，无法调节音量。 |
| 起动音量 | | 调节打开相机电源时起动声音的音量。 |
| 操作音量 | | 调节按下除快门按钮以外其他任何键时响起的操作声音的音量。 |
| 自拍机音量 | | 调节快门释放前 2 秒播放的自拍机声音的音量。 |
| 快门音量 | | 调节快门释放时播放的声音的音量。拍摄短片时，不播放快门声音。 |
| 播放音量 | | 调节短片声音和声音记录的音量。 |
| 节电 | | 第 20 页 |
| 自动关机 | 开*/关 | 设置是否在不操作相机后经过设置的时段自动关机。 |
| 显示关闭 | 10 秒 /20 秒 /30 秒 /1 分钟 */2 分钟 /3 分钟 | 设置从不操作相机到关闭液晶显示屏之间的时间长度。 |
| 日期 / 时间 | | <i>基本指南</i> 第 4 页 |
| 格式 | | 第 21 页 |
| 文件编号重置 | 开 / 关 * | 第 71 页 |
| 横竖画面转换 | 开*/关 | 第 70 页 |
| 距离单位 | 米 / 厘米 */ 英尺 / 英寸 | 设置手动对焦指示灯的距离单位 (第 48 页)。 |
| 语言 | | <i>基本指南</i> 第 4 页 |
| 视频输出制式 | NTSC/PAL | 第 89 页 |
| 重设全部设置 | | 第 28 页 |

我的相机菜单

* 默认设置

| 项目 | 可用设置 | 参考页 |
|-----------|---|--------|
| 个性组合 | 选择每个我的相机设置项目常用的个性组合。 | 第 90 页 |
| 起动图像 | 设置打开相机电源时显示的图像。 | |
| 起动声音 | 设置打开相机电源时播放的声音。 | |
| 操作声音 | 设置按下除快门按钮以外任何键时播放的声音。 | |
| 自拍机声音 | 设置自拍模式中快门释放前 2 秒播放的声音。 | |
| 快门声音 | 设置按下快门按钮时播放的声音。短片没有快门声音。 | |
| 我的相机菜单的内容 |  (关) /  * /  /  | |

将设置重置为默认值

1 [Fn] (设置) 菜单 ▶ [重设全部设置]。

见菜单和设置 (第 23 页)。



2 选择 [OK], 然后按 。



- 只有在相机处于拍摄模式或将拍摄模式转盘设置为 **C** 时，**C** 中注册的设置才会被重置为默认值。在其他情况下，**C** 设置不会被重置为默认值。
- 将相机连接至计算机或打印机时，无法重置设置。
- 无法重置下列设置。
 - 拍摄模式
 - [Fn] (设置) 菜单 (第 26 页, 26 页) 中的 [日期 / 时间]、[语言] 和 [视频输出制式] 选项
 - 用户自定义白平衡功能 (第 56 页) 中记录的白平衡数据
 - 我的色彩的 [色彩强调] (第 62 页) 或 [色彩交换] (第 63 页) 模式中指定的色彩
 - 新添加的我的相机设置 (第 91 页)

更改分辨率和压缩率（静止图像）

拍摄模式 **AUTO** **SCN** **P** **Tv** **Av** **M**

1 功能 (FUNC.) 菜单 * (分辨率) / * (压缩率)。

见菜单和设置（第 22 页）。

* 默认设置。

- 用 或 键选择分辨率 / 压缩率设置，然后按功能 (FUNC.) / 设置 (SET) 键。



分辨率近似值

| 分辨率 | | | | 目的 |
|--------------------|-------------------|--------------------|-------------------|----------------|
| PowerShot A620 | | PowerShot A610 | | |
| L (大) | 3072 x 2304 像素 | — | | 高 低 |
| M1 (中 1) | 2592 x 1944 像素 | L (大) | 2592 x 1944 像素 | |
| M2 (中 2) | 2048 x 1536 像素 | M1 (中 1) | 2048 x 1536 像素 | |
| M3 (中 3) | 1600 x 1200 像素 | M2 (中 2) | 1600 x 1200 像素 | |
| S (小) | 640 x 480 像素 | | | |
| (明信片日期打印模式) | 1600 x 1200 像素 | | | |

* 纸张尺寸因地区而异。

压缩率设置近似值

| 压缩率 | | 目的 |
|-----|----------------|-----------|
| 极精细 | 高质量 ↕ 一般 | 拍摄较高质量的图像 |
| 精细 | | 拍摄标准质量的图像 |
| 一般 | | 拍摄更多图像 |



- 见 **图像数据大小 (估计)** (第 126 页)。
- 见 **记忆卡和估计容量** (第 123 页)。

更改分辨率和帧频 (短片)

拍摄模式

将短片模式设置为 (标准) 或 (我的色彩) (第 37 页) 时, 可以改变分辨率和帧频。

1 功能 (FUNC.) 菜单 * (分辨率) / * (帧频)。

见 **菜单和设置** (第 22 页)。

* 默认设置。

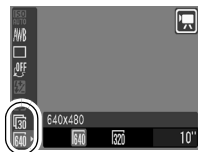

- 用 **←** 或 **→** 键选择分辨率/帧频, 然后按功能 (FUNC.) / 设置 (SET) 键。



分辨率和帧频

| | 分辨率 | 帧频 (帧 / 秒) | | |
|------|--------------|---------------|----|----|
| | | 60 | 30 | 15 |
| 标准 | 640 x 480 像素 | — | ○ | ○ |
| 我的色彩 | 320 x 240 像素 | — | ○ | ○ |
| 高速 | 320 x 240 像素 | ○ | — | — |
| 精简 | 160 x 120 像素 | — | — | ○ |

* 帧频代表每秒拍摄或播放的画面数量。帧频越高，动作显示越平滑。

* 在  和  模式中，分辨率和帧频固定不变。



- 见 *图像数据大小（估计）*（第 126 页）。
- 见 *记忆卡和估计容量*（第 123 页）。

使用数码变焦

拍摄模式      () P Tv Av M

可以使用数码和光学变焦组合来拍摄变焦图像。

- 静止图像：可达到约 16 倍变焦
- 短片（标准）：可达到约 16 倍变焦



关闭液晶显示屏时，无法使用数码变焦。

1



 (拍摄) 菜单 ► [数码变焦] ► [开]。

见菜单和设置（第 23 页）。



2

将变焦杆按向 ，然后进行拍摄。

- 液晶显示屏上将显示组合的数码和光学变焦设置。
- 如果将变焦杆按向 ，变焦将在镜头达到最大光学长焦设置时停止（拍摄静止图像时）。
请再次将变焦杆按向  以启用数码变焦，并进一步对图像进行数码变焦。
- 将变焦杆按向  缩小图像。



数码变焦越大，图像越粗糙。

在该模式中，相机在按下快门按钮时进行连续拍摄。

使用推荐的记忆卡 * 时，可以用设置的拍摄时间间隔进行连续拍摄（平稳的连续拍摄），直到存满记忆卡（第 123 页）。

* 推荐的记忆卡：

刚进行过低级格式化（第21页）的超高速SDC-512MSH记忆卡（另购）。

- 反映佳能建立的标准的拍摄标准。实际效果可能因拍摄主体和拍摄条件而异。
- 即使连续拍摄突然停止，也不一定表示记忆卡已存满。

1 功能 (FUNC.) 菜单 * (驱动模式) 。

见菜单和设置（第 22 页）。

* 默认设置。



2 进行拍摄。

- 在按下快门按钮时，相机将持续拍摄连续的图像。拍摄将在释放快门按钮时停止。

要取消连续拍摄

按照步骤 1 操作直至显示 。



- 相机内存变满时，拍摄间隔时间将变长。
- 使用闪光灯时，由于闪光灯需要充电，拍摄间隔时间将变长。

明信片日期打印模式

拍摄模式 SCN Tv Av M

可以在液晶显示屏上显示的打印区域（宽高比约为 3:2）内进行构图，用最适合明信片打印的设置拍摄图像。

1 功能(FUNC.)菜单 ▶ **L*** (分辨率) ▶ (明信片)。

见菜单和设置 (第 22 页)。

* 默认设置。



- 明信片日期打印模式的分辨率和压缩率

| | PowerShot A620 | PowerShot A610 |
|-----|-------------------------|-------------------------|
| 分辨率 | M3 (1600 x 1200) | M2 (1600 x 1200) |
| 压缩率 | (精细) | (精细) |

- 半按快门按钮时，非打印区域将呈现灰色。





此模式中无法使用数码变焦。



关于打印说明，请参阅 [直接打印使用者指南](#)。

在图像数据中嵌入日期

选择  (明信片日期打印模式) 时，可以在图像数据中嵌入日期。

1  (拍摄) 菜单 ► [日期标记] ► [日期]/[日期和时间]。

见菜单和设置 (第 23 页)。

- 液晶显示屏显示

 : [关]

 : [日期]/[日期和时间]



- 确认已预先设置相机的日期 / 时间 (第 26 页)。
- 一旦设置日期标记，即无法从图像数据中进行删除。

使用自拍机

拍摄模式 **AUTO** **SCN** **P Tv Av M**

可以设置在按下快门按钮后 10 秒 ()、2 秒 ()、或用户自定义的拍摄延迟时间以及拍摄张数 (用户自定义自拍机)。

1 功能 (FUNC.) 菜单 * (驱动模式) / / 。

见菜单和设置 (第 22 页)。

* 默认设置。

- ：快门释放前 2 秒，自拍机发出声音，灯开始加速。
- ：按快门按钮时，自拍机发出声音，2 秒后释放快门。
- ：可以改变延迟时间 (0-10、15、20、30 秒) 和拍摄张数 (1-10) (第 36 页)。但是，在 、 和 模式中，无法进行该设置。



2 进行拍摄。

- 全按快门按钮时，自拍灯开始闪烁。使用防红眼功能时，自拍灯将闪烁，然后在最后 2 秒一直发亮。

要取消自拍机

按照步骤 1 操作直至显示 。



可以改变自拍机声音 (第 27 页)。

改变延迟时间和拍摄张数 (📷)

1



见菜单和设置 (第 22 页)。



2

用 **↑** 或 **↓** 键选择 [延迟]/[张数]，然后用 **←** 或 **→** 键改变设置。

● 自拍机发声方式如下。

- 自拍机在快门释放前 2 秒开始发声。
- [张数] 选项中指定为多张拍摄时，仅在拍摄第一张图像时播放自拍机声音。



如果将 [张数] 选项设置为 2 张或 2 张以上，将出现以下状况。

- 曝光和白平衡锁定为拍摄第一张图像时选择的设置。
- 相机内存变满时，拍摄间隔时间将变长。
- 使用闪光灯时，由于闪光灯需要充电，拍摄间隔时间将变长。
- 如果记忆卡已存满，拍摄将自动停止。

可以使用下列四种短片模式。



标准

可以选择分辨率和帧频进行拍摄，直到存满记忆卡（使用超高速记忆卡，如推荐的 SDC-512MSH 时）。
用此模式进行拍摄时，可以使用数码变焦（第 31 页）。

- 分辨率： (640 x 480)， (320 x 240)
- 帧频： (30 帧 / 秒)， (15 帧 / 秒)
- 最大容量：1 GB/ 短片



高速

可用此模式拍摄快速移动的主体，如拍摄运动场面。

- 分辨率： (320 x 240)
- 帧频： (60 帧 / 秒)
- 最大片段长度：1 分钟



精简

此模式分辨率较低，因此，将短片作为电子邮件的附件发送时，或记忆卡容量较低时，此模式较为适用。

- 分辨率： (160 x 120)
- 帧频： (15 帧 / 秒)
- 最大片段长度：3 分钟





我的色彩

可以改变图像的色彩，然后进行拍摄（第 59 页）。
与标准模式相同，可以选择分辨率和帧频进行拍摄，直到存满记忆卡（使用超高速记忆卡，如推荐的 SDC-512MSH 时）。

- 分辨率： (640 x 480)， (320 x 240)
- 帧频： (30 帧 / 秒)， (15 帧 / 秒)
- 最大容量：1 GB/ 短片

- 记录时间因所用记忆卡的容量而异（第 123 页）。

1 用 ← 或 → 键选择短片模式。

- 在  或  模式中，可以改变分辨率和帧频（第30页）。



2 进行拍摄。

- 半按快门按钮自动设置曝光、对焦和白平衡设置。
- 全按快门按钮开始同时录制影像和声音。
- 拍摄期间，液晶显示屏上出现拍摄时间（以秒为单位）和 [●拍摄]。
- 再次全按快门按钮停止拍摄。
在以下情况中，拍摄将自动停止。
 - 达到最大拍摄时间时
 - 内存或记忆卡存满时



- 拍摄短片时，建议使用经本相机格式化的记忆卡（第21页）。使用本相机附带的记忆卡时，可能无须再行格式化。
- 拍摄过程中，请注意以下几点。
 - 尽量不接触麦克风。
 - 请勿按除快门按钮以外的任何键。否则，该键发出的声音会被录制到短片中。
 - 拍摄过程中，相机将自动调整曝光和白平衡以适应拍摄条件。但是，请注意，相机自动调整曝光的声音也可能被录制到短片中。
- 第一张画面以后各画面的对焦和光学变焦设置将固定为拍摄第一张画面时选定的值。



在计算机上播放短片时，需要 QuickTime 3.0 或更高版本（数据类型：AVI/ 压缩方式：动态 JPEG）。佳能数码相机解决方案光盘中包含 QuickTime（用于 Windows）。在 Macintosh 平台上，该程序为 Mac OS X 或更高版本操作系统的标准程序。

📷 拍摄全景图像（辅助拼接）

拍摄模式 

可以用辅助拼接拍摄多张重叠图像，然后在计算机上进行合并（拼接），以创建一幅全景式图像。

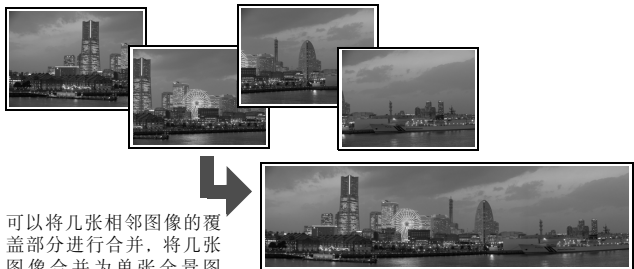

可以将几张相邻图像的覆盖部分进行合并，将几张图像合并为单张全景图像。

拍摄

1 用 ← 或 → 键选择拍摄方向。

- 可以选择以下两种拍摄方向。
 - → 沿水平方向从左到右
 - ← 沿水平方向从右到左

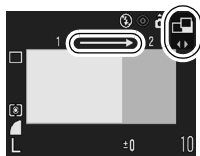

2 拍摄系列图像中的第一张图像。

- 曝光和白平衡被设置并固定为第一张图像的设置。

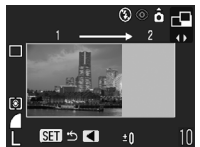

3 对第二张图像进行构图，使其部分覆盖第一张图像，然后进行拍摄。

- 可以按 ◀ 或 ▶ 键返回拍摄的上一张图像进行重拍。
- 覆盖部分的轻微差别可在拼接图像时进行矫正。

4 重复该步骤，拍摄更多图像。

- 一个图像系列最多可包含26张图像。
- 拍摄完最后一张图像后，按功能 (FUNC.) / 设置 (SET) 键。



- 用辅助拼接模式进行拍摄时，无法在电视机上显示图像。
- 第一张图像的设置将应用到从第二张开始的其他图像。



- 用附带的软件程序 PhotoStitch 在计算机上合并图像。
- 按  键时，可以在可设置项目之间进行切换。
 - 曝光补偿 / 拍摄方向选择

P 程序自动曝光

拍摄模式 **P**

相机自动设置快门速度和光圈值以匹配拍摄主体的亮度。

- 如果无法获得正确曝光，半按快门按钮时液晶显示屏上的快门速度和光圈值将呈红色显示。请使用下列拍摄方式获得正确曝光，使其显示为白色。
 - 使用闪光灯
 - 改变 ISO 感光度
 - 改变测光方式



- 关于光圈值和快门速度（第 42 页）。
- 可以改变快门速度和光圈值组合而无须调整曝光（第 50 页）。

Tv 设置快门速度

拍摄模式 **Tv**

设置快门速度时，相机将自动选择光圈值以匹配拍摄主体的亮度。较快的快门速度可以捕捉到移动主体的瞬间图像，而较慢的快门速度则可以营造流动效果，并可在暗处拍摄而无须使用闪光灯。



- 光圈值显示为红色时，表示图像曝光不足（光线不足）或曝光过度（光线太强）。请用 **←** 或 **→** 键调节快门速度，直到光圈值显示为白色。
- 根据 CCD 图像传感器的特性，快门速度较慢时，拍摄图像中的杂色将增多。不过，本相机对快门速度低于 1.3 秒拍摄的图像进行特殊处理，从而可以消除杂色，创建高品质图像。（但是，可能需要一定的处理时间才能拍摄下一张图像。）



- 根据变焦状态，光圈值和快门速度变化如下。

| | 光圈值 | 快门速度 (秒) |
|------|--------------------------|-------------|
| 最大广角 | F2.8 - 3.2 | 15 - 1/1250 |
| | F3.5 - 4.0 | 15 - 1/1600 |
| | F4.5 | 15 - 1/2000 |
| | F5.0 - 8.0* ¹ | 15 - 1/2500 |
| 最大长焦 | F4.1 - 4.5 | 15 - 1/1250 |
| | F5.0 - 6.3 | 15 - 1/1600 |
| | F7.1 - 8.0* ² | 15 - 1/2500 |

*¹ 在 **AUTO** 中，根据拍摄条件，最大广角位置的光圈值可以达到 F11。

*² 在 **AUTO** 中，根据拍摄条件，最大长焦位置的光圈值可以达到 F16。

- 闪光同步的最快快门速度为1/500秒。如果选择了更高的快门速度，相机自动将快门速度重置为1/500秒。

快门速度显示

- 可以设置以下快门速度。1/160代表1/160秒。此外，0"3表示0.3秒，2"表示2秒。

15" 13" 10" 8" 6" 5" 4" 3" 2" 2" 5" 2" 1" 6" 1" 3" 1" 0" 8" 0" 6" 0" 5" 0" 4" 0" 3"
1/4 1/5 1/6 1/8 1/10 1/13 1/15 1/20 1/25 1/30 1/40 1/50 1/60
1/80 1/100 1/125 1/160 1/200 1/250 1/320 1/400 1/500 1/640
1/800 1/1000 1/1250 1/1600 1/2000 1/2500

- 可以改变快门速度和光圈值组合而无须调整曝光(第50页)。

光圈调节进入镜头的光线量。设置光圈值时，相机将自动选择快门速度以匹配亮度。

选择较低的光圈值（打开光圈）时，可以模糊背景，创建美丽的人像。选择较高的光圈值（关闭光圈）时，可以对从前景到背景的整个范围进行对焦。光圈值越大，可清晰对焦的图像范围就越大。



- 快门速度显示为红色时，表示图像曝光不足（光线不足）或曝光过度（光线太强）。请用 **←** 或 **→** 键调节光圈值，直到快门速度显示变白。
- 在某些特定变焦位置，某些光圈值可能不可用（第 42 页）。



在此模式中，带同步闪光的快门速度范围为 1/60 秒到 1/500 秒。因此，即使已预先设置了光圈值，也可以自动改变光圈值设置以匹配同步闪光速度。

光圈值显示

- 光圈值越大，镜头光圈越小。

F2.8 F3.2 F3.5 F4.0 F4.1 F4.5 F5.0 F5.6 F6.3 F7.1 F8.0*

* 在 **AUTO** 中，根据拍摄条件，最大广角位置的光圈值可以达到 F11，最大长焦位置的光圈值可以达到 F16。

- 可以改变快门速度和光圈值组合而无须调整曝光（第 50 页）。

安全偏移







在 **Tv** 和 **Av** 模式中，如果将拍摄菜单中的 [安全偏移] 设置为 [开]，快门速度或光圈值将在无法另外获得正确曝光的情况下进行自动调整以实现正确曝光。安全偏移功能在闪光灯闪光时不起作用。

拍摄图像时，可手动设置快门速度和光圈值。

- 半按快门按钮时，液晶显示屏上将显示标准曝光 * 与所选曝光之间的差距。如果差值超过 ± 2 级，“-2”或“+2”将显示为红色。

* 标准曝光等级是通过测光根据当前选择的测光模式计算得出。



- 如果要改变曝光，请用  键选择快门速度或光圈，然后用  或  键调节数值。
- 如果在设置该数值后调节变焦，光圈值可能会随变焦位置发生变化。
- 液晶显示屏的亮度与所选的快门速度和光圈值相匹配。
选择较快的快门速度或拍摄暗处的主体时，如果将闪光灯设置为  （闪光灯开启，防红眼）或 （闪光灯开启），图像将始终非常明亮。
- 关于光圈值与快门速度的相互关系，请参阅第 42 页。

选择自动对焦框

拍摄模式    SCN  P Tv Av M

自动对焦框指相机进行对焦的构图区域。可以用以下方式设置自动对焦框。

| 液晶显示屏显示 | 菜单选择 | 说明 |
|---|------------------|--|
|  | AiAF (智能自动对焦) | 相机根据拍摄条件从 9 个自动对焦框中自动选择对焦区域。 |
|  | 中央 | 相机用中央自动对焦框进行对焦。便于确保准确对焦想要对焦的位置。 |
|  (所需位置) | 自由移动 (手动设置) | 模式转盘: P / Tv / Av / M 可以手动操作, 将自动对焦框移至所需位置。便于对选定的拍摄主体进行准确对焦以获得满意的构图。 |

1

 (拍摄) 菜单 ▶ [自动对焦框] ▶ [AiAF]/[中央]/[自由移动]。

见菜单和设置 (第 23 页)。

- 选择 [自由移动] 时 (第 46 页)。



- 使用数码变焦时, 对焦锁定至中央自动对焦框。
 - 关闭液晶显示屏时, 无法选择 [自由移动]。
 - 半按快门按钮时, 自动对焦框显示如下 (开启液晶显示屏时)。
 - 绿色: 拍摄准备完成
 - 黄色: 对焦困难 *
- * 将自动对焦框设置为 [AiAF] 时不显示。

手动选择自动对焦框（选择 [自由移动] 时）

1 开启液晶显示屏。

2 按  键数次，直到自动对焦框变绿。

- 根据拍摄模式，可以通过按  键切换下列设置选项。

| | |
|-----------|---------------------|
| P | 曝光补偿 / 自动对焦框 |
| Tv | 快门速度 / 曝光补偿 / 自动对焦框 |
| Av | 光圈值 / 曝光补偿 / 自动对焦框 |
| M | 快门速度 / 光圈值 / 自动对焦框 |

3 用 **↑**、**↓**、**←** 或 **→** 键将自动对焦框移至所需位置，然后按  键。

- 按下  键时，自动对焦框将返回原位置（中央）（与此同时，设置选项将按照上表所示进行切换）。



- 将测光模式选为 [点测光 AE 区] 时，可以将选定的自动对焦框用作点测光 AE 区（第 53 页）。
- 使用手动对焦时，无法选择 [点测光 AE 区]（第 48 页）。

拍摄难以对焦的主体 (对焦锁定、自动对焦锁定、手动对焦)

拍摄模式    SCN   P Tv Av M

下列类型的拍摄主体可能难以对焦。

- 与环境反差极低的主体
- 混合远近主体的场景。
- 构图中央有极为明亮物体的主体
- 快速移动的主体
- 透过玻璃的主体：请尽可能靠近玻璃进行拍摄，以降低玻璃反光的机会。

用对焦锁定进行拍摄

对焦锁定可用于任何拍摄模式。

- 1** 将相机对准与主要拍摄主体焦距相同的物体，使其位于取景器的中心或液晶显示屏上显示的自动对焦框的中心。
- 2** 半按快门按钮。
- 3** 重新对准相机进行所需构图，然后全按快门按钮。

用自动对焦锁定进行拍摄

在  和  模式中，或将 **SCN** 设置为  时，不能使用自动对焦锁定。

- 1** 开启液晶显示屏。
- 2** 将相机对准与主要拍摄主体焦距相同的物体，使其位于自动对焦框的中心。

3 保持半按快门按钮，然后按 MF 键。

- 液晶显示屏上将出现 **MF** 图标和手动对焦指示。

4 重新对准相机进行所需的拍摄构图，然后拍摄。

要解除自动对焦锁定

按 **MF** 键。



- 通过液晶显示屏用对焦锁定或自动对焦锁定进行拍摄时，将 [自动对焦框] 设置为 [中央] (第 24 页) 更易于拍摄，因为相机仅使用中央自动对焦框进行对焦。
- 自动对焦锁定使用起来较为方便，因为在进行图像构图时可以不操作快门按钮。此外，自动对焦锁定在拍摄照片后仍然有效，因此可以用相同的对焦继续拍摄图像。



以手动对焦模式进行拍摄

可以手动设置对焦。

在 **AUTO** 和  模式中，或将 **SCN** 设置为  时，无法使用手动对焦。



1 开启液晶显示屏。

2 按 MF 键数次显示 **MF**。

- 显示手动对焦指示。
- 将  (拍摄) 菜单的 [手动对焦点放大] 设置为 [开] 时，自动对焦框中的图像部分将放大显示*。
 - * 启用数码变焦或将电视机用作显示器时，在  模式中图像将不会放大。
 - * 也可以设置为不放大显示图像 (第24页)。



- 根据拍摄模式，可以按  键将设置项目切换如下：

| | |
|--|---|
|  | 曝光补偿 / MF |
| SCN,  | SCN 或  模式 / 曝光补偿 / MF |
| Tv | 快门速度 / 曝光补偿 / MF |
| Av | 光圈值 / 曝光补偿 / MF |
| M | 快门速度 / 光圈值 / MF |

3 按 **←** 或 **→** 键并调整对焦。

- 手动对焦指示显示大概数字。仅用作拍摄指导。

要取消手动对焦

按 **MF** 键。

锁定曝光设置（自动曝光锁定）

拍摄模式  **P Tv Av**

可以分别设置曝光和对焦。这在拍摄主体与背景之间的反差太强时或拍摄主体背光时非常有效。



须将闪光灯设置为 []。闪光灯闪光时，无法设置自动曝光锁定。

1 开启液晶显示屏。

2 对想要锁定曝光设置的主体部分进行对焦。

3 保持半按快门按钮，然后按  键。

- 将显示  图标。

4 重新对准相机进行所需构图，然后全按快门按钮。

要解除自动曝光锁定

操作除 **←** 或 **→** 键以外的其他键。



可以在使用闪光灯时使用闪光曝光锁定（第 51 页）。

改变快门速度和光圈值组合





拍摄图像时，可以随意改变自动选择的快门速度和光圈值组合而无须调整曝光。

- 1 将拍摄模式转盘设置为P、Tv或Av。**
- 2 开启液晶显示屏。**
- 3 对想要锁定曝光的主体进行对焦。**
 - 在**Tv**和**Av**模式中，如果将[安全偏移]设置为[开]，安全偏移功能将生效（第43页）。
- 4 保持半按快门按钮，然后按 \square 键。**
 - 曝光设置将被锁定，液晶显示屏上将出现 \times 图标。
- 5 按 \leftarrow 或 \rightarrow 键，直到获得所需的快门速度或光圈值。**
- 6 重新对图像构图，然后进行拍摄。**
 - 该设置在拍摄照片后将被取消。



锁定闪光曝光设置（闪光曝光锁定）

拍摄模式 

不论如何对拍摄主体进行构图，都可以通过锁定闪光曝光来正确设置曝光设置。

- 1 开启液晶显示屏。
- 2 按  键并将其设置为 （闪光灯开启）。
- 3 对想要锁定闪光曝光设置的主体部分进行对焦。
- 4 保持半按快门按钮，然后按  键。
 - 闪光灯将进行预闪并显示 。
- 5 重新对准相机进行所需构图，然后全按快门按钮。

要解除闪光曝光锁定

操作除  或  键以外的其他键。





将 [闪光灯控制] 设置为 [手动] 时，无法使用闪光曝光锁定功能（第 66 页）。

1 功能 (FUNC.) 菜单 * (评价测光)。



见菜单和设置 (第 22 页)。

* 默认设置。

- 用  或  键选择测光模式，然后按功能 (FUNC.) / 设置 (SET) 键。



测光方式

| | | |
|---|----------|--|
|  | 评价测光 | 适用于标准拍摄条件，包括背光场景。相机将图像分为几个测光区域。综合评估光照条件，如拍摄主体的位置、亮度、直射光线、以及背光等，并调整设置以便对主要拍摄主体进行正确曝光。 |
|  | 中央重点平均测光 | 对整个图像平均测光，但侧重于中央的主体部分。 |
|  | 点测光 | 对点测光 AE 区框中的区域进行测光。 |
| | 中央 | 将点测光框锁定至液晶显示屏的中央。 |
| | 自动对焦点 | 将点测光 AE 区移至选定的自动对焦框的相同位置。 |

将点测光 AE 区移至选定的自动对焦框的相同位置 / 将点测光 AE 区锁定至液晶显示屏的中央

1 (拍摄) 菜单 ▶ [点测光AE区] ▶ [中央点测光] / [自动对焦点]。

见菜单和设置 (第 23 页)。

- 将 [点测光AE区] 设置为 [中央点测光] 时，点测光AE区框将显示在液晶显示屏的中央。
- 将 [点测光AE区] 设置为 [自动对焦点] 时，点测光AE区框将显示在选定的自动对焦框内。



- 只有将自动对焦框设置为 [自由移动] 时，才能选择 [自动对焦点] (第 45 页)。
- 拍摄模式设置为  时，无法选择 [自动对焦点]。



调节曝光补偿

拍摄模式    SCN   P Tv Av

要避免让拍摄主体在背光时或在明亮的背景下进行拍摄时显得太暗，或在夜间拍摄时让光线显得太亮，请调节曝光补偿。

1 开启液晶显示屏。

2 按  键数次，直到显示曝光补偿栏。

- 用 \leftarrow 或 \rightarrow 键调节曝光补偿，然后按  键。
- 根据拍摄模式，可以按  键将设置项目切换如下：

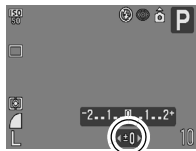

| | |
|------------|---------------|
| SCN | SCN 模式 / 曝光补偿 |
| Tv | 快门速度 / 曝光补偿 |
| Av | 光圈值 / 曝光补偿 |

要取消曝光补偿

将补偿值恢复为 [0]。



在我的色彩模式的  或  中，无法进行曝光补偿。

调节色调（白平衡）

拍摄模式         P Tv Av M

一般情况下，**AWB**（自动）白平衡设置可选择最佳白平衡。如果**AWB**（自动）设置无法产生自然色彩，请用适合光源条件的设置改变白平衡。

1 功能(FUNC.)菜单▶ **AWB*** (自动)。









见菜单和设置（第 22 页）。

* 默认设置。

- 用 **←** 或 **→** 键选择白平衡设置，然后按功能(FUNC.)/设置(SET)键。



白平衡设置

| | | |
|---|-------|---|
|  | 自动 | 由相机自动进行设置。 |
|  | 日光 | 适用于晴朗的日子在户外拍摄。 |
|  | 阴天 | 适用于在多云、阴天或黄昏与黎明环境下拍摄。 |
|  | 白炽灯 | 适用于在白炽灯和灯泡类型 3 段波长荧光灯照明下拍摄。 |
|  | 荧光灯 | 适用于在暖白、冷白或暖白（3 段波长）荧光灯照明下拍摄。 |
|  | 荧光灯 H | 适用于在日光荧光灯、或日光荧光灯类型 3 段波长长荧光照明下拍摄。 |
|  | 潜水 | 适合用防水套 WP-DC90（另购）拍摄图像。此模式可产生具有最佳白平衡的图像数据，通过降低偏蓝色调拍摄出色调自然的图像。 |
|  | 用户自定义 | 适用于用相机中记忆的最佳白平衡数据（取自白色物体，如白纸或白布）拍摄。 |



选择 **S** 或 **BW** 色彩效果时，无法调节此设置。

使用用户自定义白平衡

通过对想要从中建立基准白色的物体（如一张白纸、一块白布或照片质量级的灰色卡纸）进行评价测光，可以设置用户自定义白平衡，以便获得适合拍摄条件的最佳设置。

尤其是在 **AWB**（自动）难以进行正确探测的下列情况中，请读取用户自定义白平衡。

- 近摄
- 拍摄单色主体（如天空、海洋或森林）
- 拍摄特殊光源（如水银灯）

1 功能 (FUNC.) 菜单 ► **AWB** * (自动) ► (用户自定义模式)。

见菜单和设置 (第 22 页)。

* 默认设置。



2 将相机对准一张白纸或一块白布，然后按 。

- 用液晶显示屏进行查看时，请务必使白色图像完全充满中央框。使用光学取景器时，请务必使其充满整个区域。



- 设置用户自定义白平衡之前，建议将拍摄模式设置为 **P**，将曝光补偿设置为 $[\pm 0]$ 。

如果曝光设置不正确，则可能无法获得正确的白平衡（图像显示为全黑或全白）。

- 用读取白平衡数据时的相同设置进行拍摄。如果设置不相同，则可能无法设置最佳白平衡。尤其不应改变下列设置。

- ISO 感光度

- 闪光灯

建议将闪光灯设置为开启或关闭。在将闪光灯设置为 （自动）或 （自动，防红眼）的情况下，如果闪光灯在读取白平衡数据时闪光，请确保在拍摄时也使用闪光灯。

- 由于在辅助拼接模式中无法读取白平衡数据，请事先在其他拍摄模式中预设白平衡。
- 即使将相机重置为默认设置，相机也会保留记录的用户自定义白平衡设置（第 28 页）。

更改色彩效果

拍摄模式 P Tv Av M

可以通过在拍摄前设置色彩效果来改变所拍照片的外观和感觉。

1 功能 (FUNC.) 菜单 * (关闭效果)。

见菜单和设置 (第 22 页)。

* 默认设置。

- 用 或 键选择色彩效果，然后按功能 (FUNC.) / 设置 (SET) 键。











色彩效果设置

| | | |
|--|------|-----------------------|
| | 关闭效果 | 通常用此设置拍摄。 |
| | 鲜艳 | 强调反差和颜色饱和度，可拍摄出艳丽的色彩。 |
| | 中性 | 调低反差和颜色饱和度，拍摄中性色调。 |
| | 柔和 | 拍摄轮廓柔化的主体。 |
| | 旧照片 | 旧照片色调拍摄。 |
| | 黑白 | 黑白拍摄。 |

我的色彩模式可在拍摄图像时轻松改变图像的色彩，可用来改变红色、绿色和蓝色之间的平衡，变换苍白或晒黑的肤色，或将液晶显示屏中指定的色彩更换为其他色彩。该模式可同时用于静止图像和短片，因此，这些模式可让您享受到创建多种图像或短片效果的乐趣。但是，根据拍摄条件，图像可能会显得比较粗糙，也可能无法获得预期的色彩。准备拍摄重要主体之前，强烈建议您试拍几张图像并检查其效果。

另外，在拍摄静止图像时，如果将 [保存原始图像] (第 61 页) 设置为 [开]，相机将同时记录我的色彩图像和色彩改变前的原始图像。

我的色彩设置

| | | |
|---|-------|--|
|  | 正片效果 | 可用此选项加强红色、绿色或蓝色，达到鲜艳红色、鲜艳绿色或鲜艳蓝色的类似效果。可以产生视觉自然的强烈色彩，类似于用正片获得的色彩。 |
|  | 淡化肤色* | 可用此选项淡化肤色。 |
|  | 加深肤色* | 可用此选项加深肤色。 |
|  | 鲜艳蓝色 | 可用此选项加强蓝色调。使天空或大海等蓝色主体的颜色更加艳丽。 |
|  | 鲜艳绿色 | 可用此选项加强绿色调。使高山、新生植物、花卉或草地等绿色主体的颜色更加艳丽。 |
|  | 鲜艳红色 | 可用此选项加强红色调。使鲜花或汽车等红色主体的颜色更加艳丽。 |
|  | 色彩强调 | 可以用此选项只保留液晶显示屏中指定的色彩，将所有其他色彩转换为黑色和白色。 |
|  | 色彩交换 | 可以用此选项将液晶显示屏中指定的色彩转换为其他色彩。指定的色彩只能转换为一种其他色彩，不能选择多种色彩。 |
|  | 自定义色彩 | 可以用此选项随意调节红色、绿色和蓝色之间的平衡和肤色*。可用来进行细微调节，如让蓝色更加鲜明、脸色更明亮。 |

* 非人物主体的肤色可能也会改变。

* 根据肤色的不同，可能无法获得预期效果。

1 功能 (FUNC.) 菜单 ▶ **Sp*** (正片效果)。

见菜单和设置 (第 22 页)。

* 默认设置。

- 用 **←** 或 **→** 键选择一种我的色彩模式。



2 进行拍摄。

- **Sp** **SL** **SD** **SB** **SG** **SR** 模式

按功能 (FUNC.) / 设置 (SET) 键。显示将返回拍摄画面，可以进行拍摄。

- **SA** **SS** **SC** 模式

SA：见将相机设置为色彩强调模式 (第 62 页)。

SS：见将相机设置为色彩交换模式 (第 63 页)。

SC：见将相机设置为自定义色彩模式 (第 64 页)。



在某些设置下，ISO 感光度将会升高，可能会增加图像中的“杂色”。

改变原始图像的保存方式

用我的色彩模式拍摄静止图像时，可以指定是否同时记录色彩变更后的图像和原始图像。

1 (拍摄) 菜单 ▶ [保存原始图像] ▶ [开]/[关]。

见菜单和设置 (第 23 页)。

- 选择 [开] 时，两张图像将被连续编号，原始图像在前，变更后的图像在后。



将 [保存原始图像] 设置为 [开] 时

- 拍摄过程中，液晶显示屏上只显示变更后的图像。
- 记录后随即出现在液晶显示屏上的图像为变更后的图像。如果在此时删除该图像，原始图像也会随之删除。删除图像前，请多加小心。
- 由于每次拍摄记录两张图像，因此，剩余拍摄张数约为将此功能设置为 [关] 时显示的数量的一半。

将相机设置为色彩强调模式

液晶显示屏中指定色彩以外的其他色彩都将被拍摄为黑色和白色。

1 (色彩强调) 。

见菜单和设置 (第 22 页)。

- 相机将切换至色彩输入模式，原始图像和色彩强调图像（用事先设置的色彩）将交替显示。



2 对准相机，使想要保留的色彩显示在液晶显示屏的中央，然后按 **←** 键。

- 只能指定一种色彩。
- 可以用 **↑** 或 **↓** 键指定保留色彩的范围。
 - 5: 只选择希望保留的色彩。
 - +5: 同时选择与希望保留的色彩相近的色彩。

3 。

- 设置即完成。
- 如果在此时按菜单 (MENU) 键，显示将返回到我的色彩模式选择画面。



- 默认的色彩强调色为绿色。
- 如果使用闪光灯，或改变白平衡或测光设置，则可能无法在色彩输入模式后获得预期效果。
- 即使关闭相机电源，指定的色彩强调仍将保留。

将相机设置为色彩交换模式

此模式可以将液晶显示屏中指定的色彩转换为其他色彩。

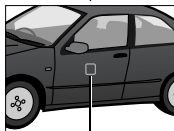

原色彩
(交换前)

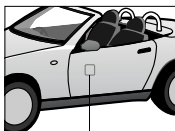

所需色彩
(交换后)

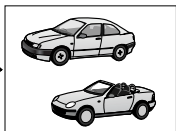

1

CS (色彩交换)

见菜单和设置 (第 22 页)。

- 相机切换至色彩输入模式，原始图像和色彩交换图像（用事先设置的色彩）交替显示。



2

对准相机，使原色彩显示在液晶显示屏的中央，然后按 **←** 键。

- 只能指定一种色彩。
- 可以用 **↑** 或 **↓** 键指定交换色彩的范围。
 - 5: 只选择希望交换的色彩。
 - +5: 同时选择与希望交换的色彩相近的色彩。

3 对准相机，使所需色彩显示在液晶显示屏的中央，然后按 **▶** 键。

- 只能指定一种色彩。

4 。

- 设置即完成。
- 如果在此时按菜单 (MENU) 键，显示将返回到我的色彩模式选择画面。



- 色彩交换模式的默认设置是将绿色变为白色。
- 如果使用闪光灯，或改变白平衡或测光设置，则可能无法在色彩输入模式后获得预期效果。
- 即使关闭相机电源，色彩交换模式中指定的色彩仍将保留。

将相机设置为自定义色彩模式

此模式可用于调节红色、绿色和蓝色和肤色之间的色彩平衡。

1  (自定义色彩) **▶** 。

见菜单和设置 (第 22 页)。



2 用 \blacktriangle 或 \blacktriangledown 键选择 [红色]、[绿色]、[蓝色] 或 [肤色]，用 \blacktriangleleft 或 \blacktriangleright 键调节色彩平衡。

- 显示变更后的色彩。



选择色彩

调节色彩
平衡

3 。

- 设置即完成。
- 如果在此时按菜单 (MENU) 键，显示将返回到我的色彩模式选择画面。

调节ISO感光度

拍摄模式 **P Tv Av M**

如果想消除相机震动的影响，在暗处拍摄时关闭闪光灯或使用较快的快门速度，请提高 ISO 感光度。

1 功能 (FUNC.) 菜单 ▶ **ISO** * (ISO感光度)。

见菜单和设置 (第 22 页)。

* 默认设置。

- 用 **←** 或 **→** 键选择 ISO 感光度，然后按功能 (FUNC.) / 设置 (SET) 键。
- 选择 [自动] 可设置能够产生最佳图像质量的感光度。



切换闪光灯控制设置

拍摄模式 **Tv Av**

虽然内置闪光灯可以用自动闪光灯控制进行闪光 (**M** 模式除外)，但也可以将其设置为在不进行任何调整的情况下闪光。

1 (拍摄) 菜单 ▶ [闪光灯控制] ▶ [自动] / [手动]。





见菜单和设置 (第 23 页)。



补偿闪光调节/闪光输出

拍摄模式     P Tv Av M

闪光曝光补偿

- 将拍摄模式设置为 、、、、、**P** 时，或将 **Tv** 或 **Av** 模式中的 [闪光灯控制] 设置为 [自动] (第 66 页) 时，可以在 -2 到 +2 级的范围内以 1/3 级为增量调节设置。
- 可以将闪光曝光补偿与相机的曝光补偿功能相结合，以获得补偿背景曝光产生的富有创意的效果。

闪光输出

- 将拍摄模式设置为 **M** 时，或在 **Tv** 或 **Av** 模式中将 [闪光灯控制] 设置为 [手动] 时 (第 66 页)，可以在拍摄期间从 FULL (全光) 开始分三步控制闪光输出。

1 开启液晶显示屏。

2 功能 (FUNC.) 菜单 闪光曝光补偿 / (闪光输出)。

见菜单和设置 (第 22 页)。

- 用 **←** 或 **→** 键调节补偿/输出，然后按功能 (FUNC.) / 设置 (SET) 键。



示例：闪光曝光补偿

切换闪光灯闪光同步

拍摄模式  P Tv Av M

前帘同步

不论快门速度如何，闪光灯在快门打开后的瞬间闪光。拍摄时通常使用前帘同步。

后帘同步

闪光灯在快门关闭前的瞬间闪光。与前帘同步相比，闪光灯闪光较晚，可用来拍摄具有特殊效果的图像，例如，让图像中的汽车尾灯产生拖曳效果。

1

 (拍摄) 菜单 ► [闪光同步方式] ► [前帘同步]/[后帘同步]。



用前帘同步设置拍摄的图像



用后帘同步设置拍摄的图像

C 保存用户自定义设置

拍摄模式 **P Tv Av M C**

可以将常用的拍摄模式和各种拍摄设置保存为**C**（用户自定义）模式。必要时，只需将模式转盘拨至**C**，即可用以前保存的设置拍摄图像。

并可保存在改变拍摄模式或关闭电源时不加记忆的设置（如连拍模式或自拍机等）。

1 切换至想要保存的拍摄模式，然后进行设置。

- 要改变**C**中保存的某些设置（除拍摄模式外），请选择**C**。
- **C**中可以保存的功能
 - 拍摄模式（**P**、**Tv**、**Av**、**M**）
 - 可以在**P**、**Tv**、**Av**和**M**模式中设置的项目（第136页）
 - 拍摄菜单设置
 - 变焦位置
 - 手动对焦位置

2 （拍摄）菜单▶【保存设置】。

见菜单和设置（第23页）。



3 选择【OK】，然后按 。



- 设置内容不影响其他拍摄模式。
- 可以重置保存的设置（第28页）。

设置横竖画面转换功能



拍摄模式 **AUTO**    **SCN**  **P Tv Av M**

播放模式 

本相机配备智能方向传感器，能够检测竖持相机拍摄的图像的方向，并在用液晶显示屏观看图像时将图像自动旋转到正确的方向。

1 (设置) 菜单 ▶ [横竖画面转换] ▶ [开]/[关]。

见菜单和设置 (第 23 页)。

- 将横竖画面转换功能设置为 [开] 并将液晶显示屏设置为详细显示模式时，显示中将出现  (一般)、 (右侧向下) 或  (左侧向下)。



- 相机竖直向上或向下拍摄时，此功能可能无法正确使用。请检查箭头  所指方向是否正确，如果不正确，请将横竖画面转换功能设置为 [关]。
- 即使将横竖画面转换功能设置为 [开]，下载到计算机上的图像的方向也将取决于用来下载图像的软件。



竖持相机拍摄时，智能方向传感器将上端确定为“上”，将下端确定为“下”。然后调整适用于竖直拍摄的最佳白平衡、曝光和对焦。不论横竖画面转换的开 / 关状态如何，此功能均可使用。

文件编号重置

拍摄模式 **AUTO**   **SCN**   **P Tv Av M**

播放模式 

相机将自动为拍摄的图像指定文件编号。可以选择文件编号的指定方式。

- 1** **[Fn] (设置) 菜单 ▶ [文件编号重置]**
▶ [开]/[关]。

见菜单和设置 (第 23 页)。



文件编号重置功能

| | |
|---|--|
| 开 | 每次插入新的记忆卡时，文件编号都将重置到开始 (100-0001)。记录到已存有图像的记忆卡上的新图像将分配到下一个可用的编号。 |
| 关 | 相机将记忆最后拍摄图像的文件编号，以便使记录到新记忆卡上的图像从下一编号开始记录。此设置便于避免在计算机上处理所有图像时出现文件名重复。 |



关于记忆卡的文件夹结构，请参阅 *软件入门指南*。

请另外参阅 *相机使用者基本指南* (第 11 页)。

Q 放大图像



1 将变焦杆按向 Q。

- 将显示 **SET**  并显示图像的放大部分。
- 图像最多可以放大约10倍。



显示区域的大概位置

2 用 、、 或 键在图像中四处移动。

- 如果在放大显示期间按功能 (FUNC.) / 设置 (SET) 键，相机将切换至图像前进模式并显示 **SET** 。可以用  或  键以相同水平的放大率前进到上一张或下一张图像。再次按功能 (FUNC.) / 设置 (SET) 键时，图像前进模式被取消。
- 可以用变焦杆改变放大率水平。

要取消放大显示





将变焦杆按向 。(也可以按菜单 (MENU) 键立即取消放大显示。)



无法放大短片画面和索引播放图像。

查看每组9张图像（索引播放）

1 将变焦杆按向 。

- 用索引播放可一次最多查看9张图像。
- 用 、、 或  键改变图像选择。





选择的图像



短片

切换 9 张图像组

如果在索引播放期间将变焦杆按向 ，跳换列将显示，可以在 9 张图像组之间进行切换。

- 用  或  键移动至上的一组或下一组 9 张图像。
- 按住功能 (FUNC.) / 设置 (SET) 键并按  或  键跳换到第一组或最后一组图像。







跳换列

要返回单张图像播放

将变焦杆按向 。

跳换图像

记忆卡上录有许多图像时，用以下四个搜索键跳换图像可以非常快捷地找到搜索目标。

| | | |
|---|-----------|-----------------|
|  | 10 张图像跳转 | 一次跳换 10 张图像。 |
|  | 100 张图像跳转 | 一次跳换 100 张图像。 |
|  | 拍摄日期跳换 | 跳换到各拍摄日期中第一张图像。 |
|  | 跳转短片 | 跳换到短片。 |

1 在单张图像播放模式中，按 键。

- 相机将切换到跳转搜索模式。
- 屏幕示例可能因搜索键而略有不同。



当前显示图像的位置

搜索键对应的图像数量

2 用 或 键选择搜索键，然后按 或 键。

要返回单张图像播放
按菜单 (MENU) 键。

查看短片



无法用索引播放模式播放短片。



1

显示短片，然后按 。



- 带  图标的图像是短片。



短片控制面板

音量
(用  或  键
调节音量)











2

选择  (播放)，然后按 。

- 如果在播放期间按功能 (FUNC.) / 设置 (SET) 键，短片将暂停播放。再次按该键时，短片将恢复播放。
- 播放结束时，短片停止在显示的最后一幅画面。按功能 (FUNC.) / 设置 (SET) 键以显示短片控制面板。

播放 / 删除

短片控制面板的操作

| | |
|---|---|
|  | 结束播放并返回单张图像播放 |
|  | 打印 (连接打印机时，将显示一个图标。详情请参阅 <i>直接打印使用者指南</i> 。) |
|  | 播放 |
|  | 慢动作播放 (可以用  键放慢播放速度，或用  键加快播放速度。) |
|  | 显示第一幅画面 |
|  | 上一幅画面 (按住功能 (FUNC.) / 设置 (SET) 键时后退。) |
|  | 下一幅画面 (按住功能 (FUNC.) / 设置 (SET) 键时快进。) |
|  | 显示最后一幅画面 |
|  | 编辑 (切换到短片编辑模式。)(第 76 页) |



- 在电视机上播放短片时（第89页），请用电视机的控制器调节音量。
- 在慢动作播放过程中，无法播放声音。



编辑短片

可以从记录的短片中删除某些部分。



编辑前长度为1秒或1秒以上的短片可以以1秒为单位进行编辑，但无法编辑受保护的短片或长度低于1秒的短片。

1

在短片控制面板中选择 （编辑），然后按 。







- 将显示短片编辑面板和短片编辑列。



短片编辑面板





短片编辑列

2

用  或  键选择 （删除前段）或 （删除末段），然后用  或  键指定删除点（↓）。

- 要查看临时编辑的短片，请选择 （播放），然后按功能（FUNC.）/设置（SET）键。
- 选择 （退出）可取消编辑并恢复短片控制面板。

3

选择 （保存），然后按 。

4 选择 [新文件] 或 [覆盖], 然后按



- [新文件] 将用新的文件名保存编辑过的短片。编辑前的数据不变。
请注意, 如果在短片保存过程中按功能 (FUNC.) / 设置 (SET) 键, 保存将被取消。
- [覆盖] 将用原来的文件名保存编辑过的短片。编辑前的数据将丢失。
- 记忆卡剩余空间不足时, 只能选择 [覆盖]。



保存一个编辑过的短片可能需要 3 分钟左右。如果电池中途耗尽, 则无法保存编辑过的短片片段。编辑短片时, 建议使用新的 AA 尺寸碱性电池或已完全充电的 AA 尺寸镍氢电池 (另购) 或交流电转接器套件 ACK600 (另购) (第 111 页)。

在显示屏中旋转图像

可以在显示屏中将图像顺时针旋转 90° 或 270°。



原始方向



90°



270°

1 (播放) 菜单

见菜单和设置 (第 23 页)。



2 用 或 键选择要旋转的图像，然后按 进行旋转。

- 每次按功能 (FUNC.) / 设置 (SET) 键在 90° / 270° / 原始方向之间循环切换。
- 在索引播放模式中也可以设置此功能。



- 无法旋转短片图像。
- 将图像下载至计算机时，经相机旋转过的图像的方向将取决于该图像的下载软件。

添加声音记录至图像

在播放模式（包括单张图像播放和索引播放）中，可以向图像添加声音记录（最长 60 秒）。声音数据以 WAVE 格式保存。

1 (播放) 菜单 。

见菜单和设置 (第 23 页)。



2 用 或 键选择要添加声音记录的图像，然后按 。

- 将显示声音记录控制面板。



3 选择 (录音)，然后按 。

- 显示消逝时间和剩余时间。
- 按功能 (FUNC.) / 设置 (SET) 键将暂停录音。再次按改键可恢复录音。
- 可以向任一张图像添加多达 60 秒的录音。



声音记录面板

消逝时间 /
剩余时间

音量
(用  或  键
调节音量)

声音记录面板

| | |
|---|---|
|  | 退出 |
|  | 录音 |
|  | 暂停 |
|  | 播放 |
|  | 删除 在确认画面中选择 [删除]，然后按功能 (FUNC.) / 设置 (SET) 键。 |



- 无法向短片添加声音记录。
- 无法删除受保护图像的声音记录。

自动播放 (自动播放)

可用此功能自动播放记忆卡中的全部图像。每张图像在液晶显示屏上将显示约 3 秒。

1 (播放) 菜单 。

见菜单和设置 (第 23 页)。



2 按 。

- 在自动播放过程中，可以使用下列功能：
 - 暂停/恢复自动播放：按功能 (FUNC.) / 设置 (SET) 键
 - 快进/后退：按  或  键（按住该键可加快图像的切换速度）
 - 停止自动播放：按菜单 (MENU) 键

保护图像

可以保护重要的图像和短片，以防意外删除。

1 (播放) 菜单 。

见菜单和设置 (第 23 页)。



2 选择要保护的图像，然后按 。

- 再次按功能 (FUNC.) / 设置 (SET) 键可取消设置。
- 也可以在索引播放模式中保护图像。





保护图标

删除全部图像



- 请注意，删除的图像无法恢复。删除图像前，请多加小心。
- 无法用此功能删除受保护的图像。

1

 (播放) 菜单 。

见菜单和设置 (第 23 页)。



2

选择 [OK]，然后按 。

- 要退出而不进行删除，请选择 [取消]。



如果要一并删除记忆卡上包含的图像数据和全部数据，请格式化记忆卡 (第 21 页)。

设置DPOF打印设置

可以用本相机预先选定记忆卡上要打印的图像并指定打印张数。非常适合于在兼容直接打印的打印机上进行打印，或将图像送至支持DPOF的照片冲印服务中心。

如果记忆卡的打印设置由其他 DPOF 兼容相机进行，则可能显示  图标。该设置将被本相机进行的设置覆盖。

单张图像

1 (播放) 菜单 .

见菜单和设置 (第 23 页)。



2 选择 [命令]，然后按 .

- 选择 [重置] 将取消全部打印设置。



3 选择要打印的图像。

- 选择方式因打印类型的设置而异（第 85 页）。

–  (标准)  (标准及索引)
选择图像，按功能(FUNC.)/设置(SET)键，然后用  或  键选择打印张数（最多99张）。

–  (索引)
选择图像，然后用功能(FUNC.)/设置(SET)键确定或取消选择。

- 也可以在索引播放模式中选择图像。

打印张数



索引打印选择



记忆卡上的全部图像

1 (播放) 菜单 .

见菜单和设置（第 23 页）。



2 选择[全部标注]，然后按 .

- 选择[重置]将取消全部打印设置。
- 设置为每张图像打印一张。



3 选择[OK]，然后按 .



- 某些打印机或照片冲印服务中心的输出可能无法反映指定的打印设置。
- 无法为短片设置打印设置。



- 图像将按照拍摄日期的先后顺序进行打印。
- 最多可以选择 998 张图像。
- 将 [打印类型] 设置为 [标准及索引] 时，可以设置打印张数。将其设置为 [索引] 时，不能设置打印张数（只打印一张）。
- 打印已用 [日期标记] 功能嵌入日期的图像时，请勿在 DPOF 打印设置中设置日期。否则可能导致日期打印两次。

设置打印风格

选择要打印的图像后，请设置打印风格。可以选择下列打印设置。

| | | |
|---|--|--------------------------|
| 打印类型 | <input checked="" type="checkbox"/> 标准 | 每页打印一张图像。 |
| | <input type="checkbox"/> 索引 | 以索引格式将选择的多张图像缩小尺寸进行集中打印。 |
| | <input checked="" type="checkbox"/> <input type="checkbox"/> 标准及索引 | 用标准和索引格式打印图像。 |
| <input checked="" type="checkbox"/> 日期 | 向打印图像中添加日期。 | |
| <input checked="" type="checkbox"/> 文件号 | 向打印图像中添加文件号。 | |

1

(播放) 菜单 。

见菜单和设置 (第 23 页)。



2 选择 [设置]，然后按 。



3 选择 [打印类型]、[日期] 或 [文件号]，然后指定设置。



- 日期和文件号设置根据打印类型变化如下。
 - 索引
[日期] 和 [文件号] 不能同时设置为 [开]。
 - 标准或标准及索引
[日期] 和 [文件号] 可以同时设置为 [开]，但是，可打印的信息可能因不同的打印机而异。
- 即使将 [日期] 设置为 [关]，也会打印出  (明信片日期打印模式) (第 34 页) 中嵌入的日期。
- 日期以 [日期/时间] 菜单中指定的格式进行打印 (第 26 页, 基本指南 第 4 页)。

设置DPOF传输设置

将图像下载至计算机之前，可以用本相机指定图像的设置。关于如何将图像传输到计算机的说明，请参阅 *软件入门指南*。

本相机使用的设置符合数码打印预选格式 (DPOF) 的标准。

如果记忆卡的传输设置由其他 DPOF 兼容相机进行，则可能显示  图标。该设置将被本相机进行的设置覆盖。

单张图像

1 (播放) 菜单 。

见菜单和设置 (第 23 页)。



2 选择 [命令]，然后按 。

- 选择 [重置] 将取消全部传输命令设置。



3 选择要传输的图像，然后按 。

- 再次按功能 (FUNC.) / 设置 (SET) 键可取消选择设置。
- 也可以在索引播放模式中选择图像。

传输选择



记忆卡上的全部图像

1 (播放) 菜单 。

见菜单和设置 (第 23 页)。



2 选择 [全部标注]，然后按 。

- 选择 [重置] 将取消全部传输命令设置。



3 选择 [OK]，然后按 。



- 图像将按照拍摄日期的先后顺序进行传输。
- 最多可以选择 998 张图像。

在电视上查看图像

用自带的影音连接线将视频兼容电视机连接至相机时，可以将视频兼容电视机用作监视器来拍摄或播放图像。

- 1 关闭相机和电视机的电源。
- 2 将影音连接线连接到相机的音频/视频 (A/V) 输出端子。

- 将指甲滑到端子盖左边缘下将其打开，然后完全插入影音连接线。

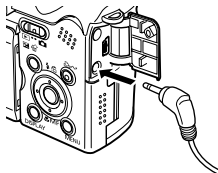

- 3 将影音连接线的其他端插入电视的视频输入插孔和音频输入插孔。

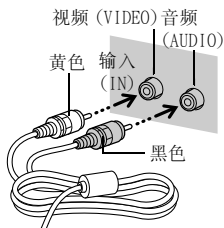

- 4 打开电视并将其切换到视频模式。
- 5 打开相机电源。



可以根据不同的地区标准切换视频输出信号（第 26 页）(NTSC 或 PAL)。初始设置因地区而异。

- NTSC: 日本、美国、加拿大、台湾和其他地区
- PAL: 欧洲、亚洲（不包括台湾）、大洋州和其他地区

如果视频制式设置不正确，相机输出可能无法正确显示。

用户自定义相机（我的相机设置）

我的相机设置可来自定义启动图像和启动、操作、自拍机和快门声音。可以更改和注册这些设置，从而可以对相机进行自定义以适合自己的品味。

更改我的相机设置

1

 **（我的相机）菜单 ▶ 菜单项目。**

见菜单和设置（第 23 页）。



2

选择要设置的内容。

- 可选择 [个性组合] 将全部设置设为相同的设置。



注册我的相机设置

可以将记忆卡上记录的图像和新录制的声音作为我的相机设置添加到 **[P2]** 和 **[P3]** 菜单项目中。也可以用附带的软件将计算机上的图像和声音上传到相机。



需要用计算机将我的相机设置恢复为默认值。请用附带的软件 (ZoomBrowser EX/ImageBrowser) 来恢复相机的默认设置。

- 1 将模式开关设置为 **[▶]** (播放) **[▶]** **[P2]** (我的相机) 菜单 **[▶]** 要注册的菜单项目。

见菜单和设置 (第 23 页)。



- 2 选择 **[P2]** 或 **[P3]**, 然后按 **[O]**。

DISPLAY





3 选择图像或录制声音。

- 起动图像



选择要注册的图像，然后按功能 (FUNC.) / 设置 (SET) 键。



- 起动、操作、自拍机和快门声音

选择  (录音)，然后按功能 (FUNC.) / 设置 (SET) 键。录音后，选择  (注册)，然后按功能 (FUNC.) / 设置 (SET) 键。



- 到达录音时间时，录音将自动停止。
- 要播放录音，请选择  (播放)。
- 要退出而不进行注册，请按  (退出)。

4 选择 [OK]，然后按 。

- 要取消注册，请选择 [取消]。



- 不能将下列内容注册为我的相机设置。
 - 短片
 - 用声音记录功能录制的声音 (第 79 页)
- 添加新的我的相机设置时，以前的设置将被删除。



关于创建和添加我的相机数据的详情，请参阅附带的 *软件入门指南*。

故障排除

如果使用软件时遇到问题，请参考此部分。如果问题仍未能解决，请联系随机附送顾客联络表上列印的服务中心。

相机

无法操作相机。

| | |
|---------------------|--|
| 未打开电源。 | ● 请按电源键（ <i>基本指南</i> 第 5 页）。 |
| 记忆卡插槽盖或电池仓盖打开。 | ● 请确认记忆卡插槽盖或电池仓盖已牢固关闭（ <i>基本指南</i> 第 1 页）。 |
| 电池装入方向错误。 | ● 请用正确的方向重新装入电池（ <i>基本指南</i> 第 1 页）。 |
| 电池型号不对。 | ● 请仅使用新的 AA 碱性电池或佳能 AA 镍氢电池（ <i>基本指南</i> 第 1 页）。 |
| 电池电压不足（显示“更换电池”提示）。 | ● 请用 4 节新电池或完全充电的电池更换相机电池（ <i>基本指南</i> 第 1 页）。 ● 请使用交流电转接器套件 ACK600（另购）（第 111 页）。 |
| 相机与电池端子接触不良。 | ● 请用洁净的干布擦拭电池端子。 ● 请重新装入几次电池。 |

从相机内部发出声音。

| | |
|-------------------|----------------------|
| 相机的水平 / 垂直方位发生改变。 | ● 相机的方位机制发挥作用。不属于故障。 |
|-------------------|----------------------|

电源打开时

出现“卡被锁住！”提示。

| | |
|------------------------|---|
| SD 记忆卡的写保护滑块被设置为“写保护”。 | ● 在记忆卡上记录、删除数据或格式化记忆卡时，请上滑该滑块（第 107 页）。 |
|------------------------|---|

出现日期 / 时间菜单。

| | |
|-----------------|---|
| 内置可充电锂电池的充电量不足。 | ● 请立即对内置可充电锂电池进行充电（ <i>基本指南</i> 第 4 页）。 |
|-----------------|---|

液晶显示屏

显示变暗。

在强阳光或亮光照射下，液晶显示屏中的图像将会变暗。

● 这并非故障，不影响拍摄的图像。

显示闪烁。

在荧光灯照明下拍摄时，显示将出现闪烁。

● 这不属于相机故障（闪烁现象将会被记录到短片中，但不会被记录到静止图像中）。

液晶显示屏上出现光线条（红色、紫色）。

拍摄主体太亮。

● 这是装有CCD设备的正常现象，并非故障。拍摄静态照片时，不会记录该光线条，但拍摄短片时将记录该光线条。

出现 。

可能因光线不足而选择了较慢的快门速度。

● 请提高ISO感光度（第66页）或将闪光灯设置为除 （闪光灯关闭）以外的其他设置，或将相机固定到三脚架等设备上（第17页）。

出现 。

如果其他 DPOF 兼容相机对记忆卡进行了打印或传输设置，则在使用该记忆卡时将出现该图标。

● 该设置将被本相机进行的设置覆盖（第83页）。

出现杂色。 / 拍摄主体的动作不规则。

在暗处拍摄时，相机将自动增强液晶显示屏中显示图像的亮度，以便于看清图像（第15页）。

● 不影响记录的图像。

相机无法记录图像。

| | |
|--|--|
| 模式开关被设置为  (播放)。 | ● 请将模式开关设置为  (拍摄) (<i>基本指南</i> 第 5 页)。 |
| 闪光灯正在充电。 | ● 闪光灯充电后, 指示灯将亮为橙色。届时即可按下快门按钮 (第 20 页)。 |
| 记忆卡已满。 | <ul style="list-style-type: none"> ● 请插入新记忆卡 (<i>基本指南</i> 第 1 页)。 ● 如果需要, 请将某些图像下载到计算机上, 然后从记忆卡上删除该图像以增加存储空间。 |
| 记忆卡未正确格式化。 | <ul style="list-style-type: none"> ● 请格式化记忆卡 (第 21 页)。 ● 如果重新格式化不起作用, 则可能是记忆卡的逻辑线路已损坏。请就近与佳能客户支持中心咨询。 |
| SD 记忆卡被写保护。 | ● 请上滑 SD 记忆卡的写保护滑块 (第 107 页)。 |
| 液晶显示屏关闭。 | ● 在  、  或  拍摄模式下, 请打开液晶显示屏进行拍摄。 |

取景器中看到的图像对比记录的图像

| | |
|---------------------|--|
| 记录的图像通常比取景器中看到的场景大。 | ● 请用液晶显示屏来确认实际图像大小。拍摄特写时, 请使用液晶显示屏 (第 15 页)。 |
|---------------------|--|

图像模糊或无法对焦。

| | |
|----------------|--|
| 自动对焦辅助光设置为[关]。 | ●在暗处相机难以对焦时，自动对焦辅助光将发光以协助对焦。由于自动对焦辅助光在关闭时不起作用，请将其设置为[开]以启用自动对焦辅助光（第24页）。使用时请注意不要用手挡住自动对焦辅助光。 |
| 按下快门按钮时相机移动。 | ●将自拍机设置为  （2秒）可以在按下快门按钮后延迟2秒释放快门，使相机停止晃动，从而可以防止图像模糊（第35页）。 将相机放在稳固的平面上或使用三脚架进行拍摄时，可以获得更好的效果。 |
| 拍摄主体超出对焦范围。 | ●请在正确的拍摄距离内拍摄主体（第118页）。 |
| 拍摄主体难以对焦。 | ●请用对焦锁定、自动对焦锁定或手动对焦进行拍摄（第47页）。 |

记录图像中的主体太暗。

| | |
|-----------------|---|
| 拍摄光线不足。 | ●请将闪光灯设置为  （闪光灯开启）（基本指南第9页）。 |
| 拍摄主体比背景暗。 | ●请进行曝光正(+)补偿（第54页）。 ●请使用自动曝光锁定或使用点测光功能（第49页、53页）。 |
| 拍摄主体太远，闪光灯照射不到。 | ●使用内置闪光灯时，请在拍摄主体的正确拍摄距离内进行拍摄（第119页）。 ●请在提高ISO感光度后拍摄（第66页）。 |

记录图像中的主体太亮。

拍摄主体太近，造成闪光过强。

- 使用内置闪光灯时，请在拍摄主体的正确拍摄距离内进行拍摄（第119页）。

拍摄主体比背景亮。

- 请进行曝光负(-)补偿（第54页）。
- 请使用自动曝光锁定或使用点测光功能（第49页、53页）。

太多光线直接射入相机，或拍摄主体反光太强。





- 请改变拍摄角度。

闪光灯设置为开启。

- 请将闪光灯设置为（闪光灯关闭）（*基本指南* 第9页）。

图像闪烁白色。图像包含杂色。

ISO 感光度太高。

- ISO 感光度越高，图像杂色越多。要拍摄清楚的图像，请尽可能使用低ISO感光度（第66页）。
- 在SCN模式中的、、和模式中，ISO感光度增加，可能出现杂色。

图像上出现白点。

闪光灯发出的光线反射空气中的尘埃颗粒或昆虫。在进行广角拍摄时，或在光圈先决自动曝光模式中增大光圈值时，这种现象尤为明显。

- 这是数码相机出现的正常现象，并非故障。

眼睛发红。

在暗处使用闪光灯时，从眼睛反射回来的光线可使眼睛发红。

- 请使用（防红眼）模式（*基本指南* 第9页）。为使该模式产生效果，拍摄主体必须直视防红眼灯。请尽力让拍摄主体直视防红眼灯。
- 增强室内光线或靠近拍摄主体时，效果更佳。防红眼灯闪光后约1秒内不会启用快门，以便增强效果。

连拍速度下降。

记忆卡的性能下降。

- 为提高连拍性能，建议将记忆卡中的全部图像保存至计算机，然后用相机格式化记忆卡（第 21 页）。

将图像记录到记忆卡中需要较长时间。

记忆卡由其他设备进行了格式化。

- 请使用本相机格式化的记忆卡（第 21 页）。

镜头无法缩回。

在电源打开的状态下，记忆卡插槽盖或电池仓盖被打开。

- 先关闭记忆卡插槽盖或电池仓盖，然后关闭电源（*基本指南* 第1页）。

记录时间可能无法正常显示，或拍摄可能意外停止。

使用了下列类型的记忆卡。

- 慢速记录卡。
- 在其他相机或计算机上格式化的记忆卡。
- 反复记录和删除图像的记忆卡。

● 虽然记录时间可能无法在拍摄过程中正常显示，短片仍会被正确记录到记忆卡中。用本相机格式化记忆卡时（慢速记录卡除外），记录时间将会正确显示（第 21 页）。

液晶显示屏中频繁出现“！”。

如果相机内存的可用空间紧缺，液晶显示屏中将以红色显示“！”，相机将在不久后自动停止拍摄。

● 请尝试进行下列步骤。

- 拍摄前重新格式化记忆卡（第 21 页）
- 降低分辨率和帧频（第 30 页）
- 使用高速记忆卡（SDC-512MSH 等）

变焦不起作用。

在以短片模式拍摄时按下变焦杆。

● 请在用短片模式拍摄之前操作变焦杆（*基本指南* 第 8 页）。请注意，在拍摄过程中可使用数码变焦，但只能用于标准短片模式。

无法播放。

试图播放用其他相机拍摄的图像或经计算机编辑过的图像。

●如果用附带的 ZoomBrowser EX 或 ImageBrowser 软件程序将计算机图像添加到相机中，则可以播放原来无法播放的图像。见 *ZoomBrowser EX/ImageBrowser 软件使用者指南* (PDF)。

计算机更改了文件名或文件位置发生改变。

●请在相机的文件格式 / 结构上设置文件名或文件位置。(详情请参阅 *软件入门指南*。)

短片无法编辑。

无法对其他相机拍摄的某些短片进行编辑。

短片无法正常播放。

如果在慢速读取记忆卡上播放用高分辨率和快帧频记录的短片，则短片可能会暂时停止播放。

在系统资源不足的计算机上播放短片时，可能出现画面丢失或声音中断。

如果短片以  (高速) 记录并且视频输出信号设置为 PAL 格式，则在输出到电视机或录像机时，播放短片的帧频可能会低于原来记录时的帧频。可以用慢动作播放来播放每帧画面。

●要以原有帧频查看图像，建议在相机的液晶显示屏上或计算机上播放短片。

从记忆卡上读取图像较慢。

记忆卡由其他设备进行了格式化。

●请使用本相机格式化的记忆卡 (第 21 页)。

电池

电池消耗过快。

| | |
|----------------|--|
| 电池型号不对。 | ● 请仅使用新的AA碱性电池或佳能AA镍氢电池（ <i>基本指南</i> 第1页）。 |
| 环境温度低导致电池容量下降。 | ● 在寒冷的地方拍摄时，使用电池之前，请通过将电池放入口袋等方式为电池保温。 |
| 电池端子脏污。 | ● 使用前请用干布将端子擦干净。 ● 请重新装入几次电池。 |

如果使用佳能 AA 镍氢电池

| | |
|----------------------|------------------------------------|
| 如果电池超过一年未使用，其充电容量下降。 | ● 在对电池完全充电并完全放电数次之后，电池的充电性能即可恢复正常。 |
| 电池使用寿命已到期。 | ● 请将全部4节电池更换为新电池。 |

电视机监视器输出

电视机监视器上不显示图像。

| | |
|------------|---|
| 视频制式设置错误。 | ● 请将视频制式设置为适合电视机的设置（NTSC或PAL）（第26页）。 |
| 用辅助拼接模式拍摄。 | ● 在辅助拼接模式中，电视上不出现输出。请用其他拍摄模式进行拍摄（ <i>基本指南</i> 第7页）。 |

提示列表

在拍摄或播放过程中，可能会出现下列提示。关于连接打印机时显示的提示，请参阅 *直接打印使用者指南*。

处理中...

正在将图像记录到记忆卡，或正在从记忆卡中读取图像。播放模式正在起动。

没有记忆卡

打开的相机未安装记忆卡。

卡被锁住！

SD 记忆卡被写保护。

不能记录！

试图在未安装记忆卡的情况下拍摄图像，或试图向短片添加声音记录。

记忆卡错误

记忆卡出现异常。

记忆卡已满

记忆卡已存满图像，无法再记录或保存图像。或无法再记录图像设置或声音记录。

命名错误！

由于相机试图创建的图像名称已存在，或已达到了可能的最高文件编号，因此无法创建图像。请将设置菜单中的 [文件编号重置] 设置为 [开]。将希望保留的所有图像保存到计算机中，然后重新格式化记忆卡。请注意，格式化将删除全部现有图像和其他数据。

更换电池

电池电量不足以操作相机。请立即用新的 AA 碱性电池或完全充电的佳能 AA 镍氢电池来更换全部 4 节电池。

没有图象

记忆卡上未记录图像。

图象太大

试图播放大于 4992 x 3328 像素的图像或数据尺寸较大的图像。

不能兼容的 JPEG 格式

试图播放不兼容的 JPEG 图像。

数据损坏

试图播放数据已损坏的图像。

RAW

试图播放 RAW 图像。

不能确认的图像

试图播放以特殊数据类型（如其他厂商的相机独家采用的数据类型等）记录的图像或其他相机记录的短片片段。

不能放大！

试图放大以不同相机或数据类型记录的图像、经计算机编辑过的图像或短片。

不能旋转

试图旋转以不同相机或数据类型记录的图像、经计算机编辑过的图像或短片。

不能兼容的 WAVE 格式。

由于当前声音记录的数据类型不正确，因此，无法将声音记录添加到该图像。

无法注册这幅图片！

试图将其他相机记录的图像或短片注册为起动图像。

保护！

试图删除或编辑受保护的图像、短片或声音记录。

指令太多

标注打印或传输设置的图像太多。无法继续处理。

无法完成操作！

无法保存打印或传输设置。

不能指定的图象

试图为非 JPEG 图像设置打印设置。

E_{xx}

(xx: 编号) 相机故障。请关闭再打开相机电源，然后进行拍摄或播放。如果该错误编号重新出现，则是相机出现故障。请记录该错误编号，然后与佳能客户支持中心联系。如果在拍摄照片后直接显示错误编号，则该图像可能尚未记录。请在播放模式中查看图像。

使用电池

电池电量

将会显示下列图标和提示。

 / 电源灯闪烁绿色。

电池电量微弱。长时间使用相机时，请尽快更换电池。

更换电池

电池已完全耗尽，无法继续操作相机。请立即更换电池。

电池使用须知

- 本相机使用 AA 碱性电池或佳能 AA 镍氢电池（另购）。虽然可以使用 AA 镍镉电池，但其性能不可靠，因此不推荐使用 AA 镍镉电池。
- 由于碱性电池的性能可能因品牌而异，因此，购买的电池可能没有相机附带的电池使用时间长。
- 在低温条件下或长时间使用相机时，建议使用佳能 AA 镍氢电池（另购）。
使用碱性电池时，相机在低温条件下的操作时间可能会缩短。另外，由于其规格不同，碱性电池的消耗速度可能快于镍氢电池。
- 切勿将新电池和部分使用过的电池混用。
否则，部分使用过的电池可能会泄露。
- 请勿装反电池端子（ \oplus 和 \ominus ）。
- 请勿混用不同类型或不同厂商的电池。

- 安装电池之前，请用干布将电池端子擦拭干净。
如果电池端子上黏附人体皮肤油脂或其他污垢，则可能会导致可拍摄图像的张数明显减少，或使用时间缩短。
- 低温条件下，电池性能可能会下降，可能会较早出现电量微弱图标 (🔋)。
在这种情况下，请在即将使用电池之前将其放入口袋中加温，以便恢复电池的性能。
- 请勿将电池和钥匙环等金属物品一起放入口袋中。
否则，电池可能会短路。
- 长期不使用相机时，请从相机中取出电池，然后分开存放。
如果将电池留在相机内，电池泄露可能会损坏相机。

警告

请勿使用损坏的电池或外壳完全或部分丢失、剥落的电池，因为这样的电池可能存在漏液、过热或爆炸的危险。由于某些电池存在外壳受损，因此，请务必在装入电池前检查购买后存放的电池的外壳。请勿使用外壳受损的电池。

切勿使用如下电池。



外壳（绝缘外壳）完全或部分剥落的电池。



正极（+ 端子）扁平。



负极结构正确（凸出于金属基座），但是外壳没有延伸并包住金属基座边缘。

使用记忆卡

写保护滑块

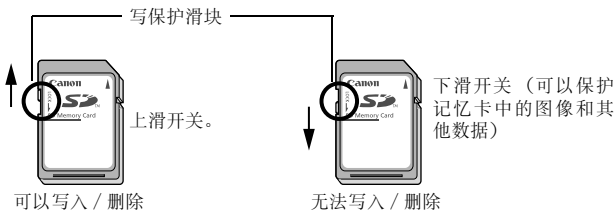

使用注意事项

- 记忆卡是高精度电子设备。请勿弯曲记忆卡，向记忆卡施加压力，或使其受到碰撞或震动。
- 请勿尝试拆解或改装记忆卡。
- 请勿让污物、水或异物接触记忆卡背面上的端子。请勿用手或金属物体碰触该端子。
- 请勿揭掉记忆卡上原有的贴标，或用其他贴标或不干胶标签覆盖原贴标。
- 在记忆卡上进行书写时，请勿使用铅笔或圆珠笔。只能使用软头笔（如毡尖笔）。
- 请勿在下列地方使用或存放记忆卡。
 - 多沙尘的地方
 - 潮湿或高温的地方
- 由于电子噪音干扰、静电或记忆卡故障可能会损坏或删除记忆卡上的某些或全部数据，因此，建议对重要数据进行备份。

格式化

- 请注意，格式化（初始化）记忆卡将删除全部数据，包括受保护的图像。
- 建议使用在本相机中格式化的记忆卡。
 - 本相机附带的记忆卡可能无须再行格式化即可使用。
 - 相机出现故障时，可能由记忆卡损坏所致。重新格式化记忆卡可能会解决问题。
 - 如果非佳能品牌的记忆卡发生故障，重新格式化该卡可能会解决问题。
 - 其他相机、计算机或外围设备格式化的记忆卡可能无法在本相机中正常操作。如果出现这种情况，请用本相机重新格式化该记忆卡。
- 如果用相机格式化不起作用，请关闭相机电源并重新插入记忆卡。然后再打开相机电源并重新格式化。

使用电源套件（另购）

使用可充电电池（电池和充电器套件 CBK4-200）

本套件包括一个电池充电器和四节可充电 AA 尺寸 NiMH（镍氢）电池。请按照下图所示为电池充电。

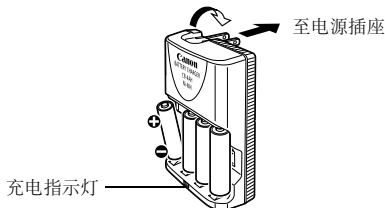

充电指示灯在充电期间闪烁，然后在充电完成后一直点亮。



- 只能用该充电器对佳能 AA 镍氢电池 NB-2AH 进行充电。请勿尝试用任何其他类型的充电器对 NB-2AH 充电。
- 请勿混用不同购买日期的电池或不同充电状态的电池。对电池充电时，请务必对全部 4 节电池同时充电。
- 请勿尝试对已经完全充电的电池进行充电，否则可能会降低或损坏电池的性能。另外，对电池连续充电请勿超过 24 小时。
- 请勿在易于积热的封闭空间内对电池充电。
- 液晶显示屏显示“更换电池”提示之前，请勿对电池充电。在电池电量完全耗尽之前对电池反复充电可能会导致电池容量下降。
- 由于电池端子可能会被人体皮肤上的油脂或其他污物弄脏，在下列情况下请用干布将电池端子擦拭干净。
 - 如果电池使用时间明显减少
 - 如果可拍摄图像的张数明显减少
 - 对电池充电时（充电前将电池插入和取出两三次）
 - 当充电在几分钟内完成时（电池充电器指示灯一直点亮）

- 由于电池规格的差异，在刚购买后或长时间未使用后可能无法对电池完全充电。如果出现这种情况，请在对电池完全充电后使用电池，直到电池电量完全耗尽为止。进行几次上述操作后，电池性能将会恢复正常。
- 如果要长期存放电池（约1年），建议在相机中完全耗尽电池电量，然后在常温（0到30°C/32到90°F）干燥处存放电池。在完全充电的状态下存放电池会缩短电池的使用期限或降低其性能。

另外，如果超过一年不使用电池，请每年对电池进行一次完全充电，再在相机中完全耗尽电池电量，然后再进行存放。
- 在已经对电池端子进行擦拭、并且已经将电池充电到电池充电器指示灯一直点亮的情况下，如果电池的使用时间仍明显下降，则可能表示该电池已达到其使用期限。请更换新电池。购买新电池时，请选购佳能AA镍氢电池。
- 将电池留在相机或充电器中可能会导致电池漏液，进而造成损坏。不使用时，请从相机或充电器中取出电池，然后将电池存放在凉爽、干燥的地方。



- 对完全放电后的电池进行完全充电需要4小时10分钟左右（佳能公司设备的测试结果）。请在温度范围为0到35°C（32到95°F）的环境下为电池充电。
- 充电时间因环境温度和电量状态而异。
- 充电过程中，充电器可能会发出噪音。这不是故障。
- 也可以使用电池/充电器套件CBK100。请将佳能AA镍氢电池NB-1AH与CBK100套件中包含的充电器搭配使用。

使用交流电转换器套件 ACK600

长时间使用相机或将相机连接到计算机时，最好用交流电转换器套件 ACK600（另购）对相机供电。



连接或断开交流电转换器之前，请关闭相机电源。

- 1** 先将电源线连接到小型电源转换器，然后将另一端插入电源插座。

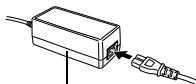

小型电源
转换器 CA-PS500

- 2** 打开端子盖，将连接线插入直流电输入 (DC IN) 端子。

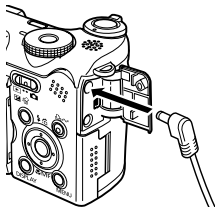

使用镜头（另购）

本相机可以使用另购的广角附加镜WC-DC58N和长焦附加镜TC-DC58N。要安装这些镜头，还需要使用另购的镜头转接器 LA-DC58F。



- 安装广角附加镜或长焦附加镜时，请务必将其牢固旋紧。如果该镜头松动，则可能会从镜头转接器上掉落，玻璃碎片可能对人造成伤害。
- 装有广角附加镜或长焦附加镜时，切勿透过取景器注视太阳或强光，否则可能会造成失明或视力损害。



- 在安装该附加镜进行拍摄时，如果使用闪光灯，记录图像的外围区域（尤其是右下角）将会变暗。
- 使用长焦附加镜时，请将焦距设置为最大长焦。在其他变焦设置下，显示的图像看似边角被切掉。
- 使用广角附加镜时，请将相机设置为最大广角。
- 如果使用取景器进行拍摄，该附加装置将会遮挡部分景象。请使用液晶显示屏。

■ 广角附加镜 WC-DC58N

使用该附加镜进行广角拍摄。该广角附加镜可将相机机身镜头的焦距改变 0.7 倍（螺纹直径为 58 mm）。

■ 长焦附加镜 TC-DC58N

该镜头用于长焦拍摄。该镜头可将相机机身镜头的焦距改变 1.75 倍（螺纹直径为 58 mm）。



在广角附加镜或长焦附加镜上无法安装遮光罩或滤光镜。

■ 镜头转接器 LA-DC58F

需要用此镜头转接器来安装广角附加镜或长焦附加镜（58 mm 螺纹直径）。

安装镜头

1 确认相机电源已关闭。

2 按下环释放键并将其按住，沿箭头方向转动环。

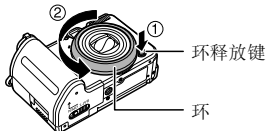

3 相机上的○标记与环上的□标记对齐时，抬起该环。

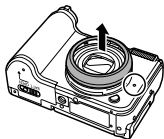

4 将镜头转接器上的●标记与相机上的○标记对齐，沿箭头方向转动镜头转接器，一直转动到相机上的◐标记为止。

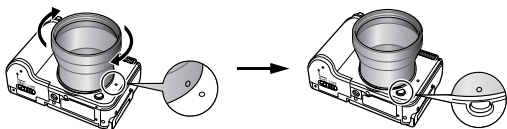

● 要取下镜头转接器，请在按住环释放键的同时反向转动镜头转接器。

5 将镜头安装到转接器上，然后沿指示的方向转动，将其旋紧。



- 使用前，请用镜头吹气刷将所有的灰尘和污垢清理干净。否则，相机可能会对焦残留的任何污垢。
- 由于镜头容易留下指印，因此，操作镜头时请务必小心。
- 取下环时，请小心不要掉落相机或转接器。
- 使用这些镜头附件时，不应以  模式拍摄图像。否则，将无法在计算机上用 PhotoStitch 软件准确拼接图像。

使用外置闪光灯（另购）

高能量闪光灯 HF-DC1

在拍摄主体太远以致无法正常照明时，可用该高能量闪光灯为相机的内置闪光灯提供补充照明。请用下列步骤将相机和高能量闪光灯固定到支架上。

请一并阅读本说明和该闪光灯附带的说明。

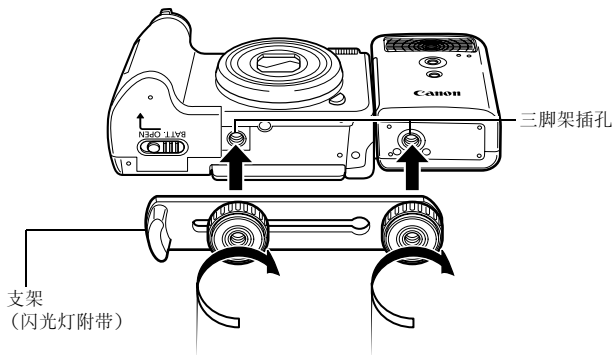

- 以 **M** 模式拍摄时，高能量闪光灯不闪光。
- 随着电池电量的减弱，闪光灯的充电时间将变长。闪光灯用完后，请务必将电源 / 模式开关设置为 [关]。
- 在闪光灯的使用过程中，请小心不要用手指触摸闪光灯窗口或传感器窗口。
- 在近距离内使用其他闪光灯时，该闪光灯可能会闪光。
- 白天在户外拍摄时，或不存在反光物体时，高能量闪光灯可能不会闪光。
- 进行连续拍摄时，虽然该闪光灯在进行第一次拍摄时闪光，但在后续拍摄中不闪光。
- 牢固旋紧螺钉以防止其松动。否则可能导致相机和闪光灯掉落，造成损坏。



- 将支架安装到闪光灯之前，请检查是否已安装锂电池（CR123A 或 DL123）。
- 为适当照明拍摄主体，请在安装闪光灯时使其上靠相机侧面，并与相机的前面板平行。
- 安装了该闪光灯时，仍可以使用三脚架。

■ 电池

● 电量极为有限

如果电池的使用时间明显减少，请用干布将电池端子擦拭干净。端子可能被指印污染。

● 低温（低于 0°C/32°F）环境下使用

请准备一块备用锂电池（CR123A 或 DL123）。用备用电池替换闪光灯内的电池之前，建议将备用电池放在口袋中保温。

● 长期不使用

将电池留在高能量闪光灯中会造成电池液泄露，损坏该产品。请从高能量闪光灯中取出电池，将其存放在凉爽、干燥的地方。

相机护理和保养

切勿用稀释剂、汽油、合成清洁剂或水清洁相机。这些物质可能会导致器材变形或受损。

相机机身

用软布或眼镜擦拭布轻轻擦掉相机机身上的污垢。

镜头

先用镜头吹气刷清理灰尘，然后用软布轻轻擦掉残留污渍。



切勿使用合成清洁剂清洁相机机身或镜头。如果无法清除污垢，请就近与佳能客户支持小册子中列出的佳能客户服务中心联系。

取景器和液晶显示屏

用镜头吹气刷除掉灰尘。如有必要，请用软布或眼镜擦拭布轻轻擦掉顽固性污垢。



切勿摩擦或用力按压液晶显示屏。否则可能损坏液晶显示屏或导致其他故障。

规格

所有数据均基于佳能公司的标准测试方法。如有更改，恕不另行通知。

PowerShot A620/A610

(W): 最大广角 (T): 最大长焦

| | |
|-------------------|--|
| 相机有效像素 | : PowerShot A620: 约 710 万 PowerShot A610: 约 500 万 |
| 图像传感器 | : PowerShot A620: 1/1.8 英寸 CCD (像素总数: 约 740 万) PowerShot A610: 1/1.8 英寸 CCD (像素总数: 约 530 万) |
| 镜头 | : 7.3(W)-29.2(T) mm (相当于 35mm 胶片: 35(W)-140(T)mm) f/2.8(W)-f/4.1(T) |
| 数码变焦 | : 约 4.0 倍 (结合光学变焦时可达约 16 倍) |
| 光学取景器 | : 真实图像变焦取景器 |
| 液晶显示屏 | : 2.0 英寸, 低温多晶硅 TFT 彩色液晶显示屏, 约 115,000 像素 |
| 自动对焦系统 | : TTL 自动对焦 可进行自动对焦锁定和手动对焦 对焦框: 9 点 (智能自动对焦) / 1 点 (自动对焦) (1 点对焦框: 可固定于任何位置) |
| 拍摄距离 (从镜头前端算起) | : 一般: 45 cm (18 英寸) - 无限远 微距: 1 - 45 cm(W)/25 - 45 cm(T) (0.4 - 18 英寸 (W)/9.8 - 18 英寸 (T)) 手动对焦: 1 cm (0.4 英寸) - 无限远 (W)/ 25 cm (9.8 英寸) - 无限远 (T) |
| 快门 | : 机械快门 + 电子快门 |
| 快门速度 | : 15 - 1/2500 秒 • 快门速度因拍摄模式而异。 • 1.3 秒或更慢的慢速快门速度采用降噪处理。 |
| 测光系统 | : 评价测光、中央重点平均测光或点测光 (中央 / 自动对焦点) |

| | |
|---------|---|
| 曝光补偿 | : ± 2.0 级, 1/3 级增量, 可使用安全偏移 |
| 感光度 | : 自动*, 相当于 ISO 50/100/200/400 * 相机自动设置最佳速度。 |
| 白平衡 | : TTL 自动, 预设 (可用设置: 日光、阴天、白炽灯、荧光灯、荧光灯H或潜水) 或用户自定义 |
| 内置闪光灯 | : 自动*、开*、关 * 可用防红眼。 可以进行闪光曝光锁定、慢速同步、后帘闪光和闪光输出设置。 |
| 闪光灯范围 | : 一般: 45 cm - 4.2 m (18 英寸 - 14 英尺) (W), 45 cm - 3.0 m (18 英寸 - 10 英尺) (T) 微距: 25 cm - 45 cm (9.8 - 18 英寸) (W/T) (感光度设置为自动时。) |
| 闪光曝光补偿 | : ± 2.0 级, 1/3 级增量 |
| 拍摄模式 | : 自动 创意区域: 程序、快门先决、光圈先决、手动和用户自定义 图像区域: 人像、风景、夜景、特殊场景 ¹ 、我的色彩、辅助拼接和短片 ² ¹ 夜间快照、儿童和宠物、室内、植物、雪景、海滩、焰火和潜水。 ² 标准、高速、精简、我的色彩。 |
| 连拍模式 | : PowerShot A620: 约 1.9 张/秒 (大/精细模式) PowerShot A610: 约 2.4 张/秒 (大/精细模式) |
| 自拍机 | : 延迟约 10 秒 / 约 2 秒后启动快门、用户自定义定时 |
| 计算机控制拍摄 | : 可用 (仅限于 USB 连接。相机套件中包含专用软件程序。)(仅限于 PowerShot A620) |
| 记录介质 | : SD 记忆卡 / MMC 存储卡 • 本相机已通过 2 GB 记忆卡测试。不能保证所有记忆卡的功能。 |

| | |
|-------------|---|
| 文件格式 | : 符合相机文件系统设计规则和 DPOF |
| 数据类型 (静止图像) | : Exif 2.2 (JPEG)*1 |
| (短片) | : AVI (图像数据: 动态 JPEG; 音频数据: WAVE (单声道)) |
| 压缩率 | : 极精细、精细、一般 |
| 记录像素数目 | : PowerShot A620: 大: 3072 x 2304 像素 中 1: 2592 x 1944 像素 中 2: 2048 x 1536 像素 中 3: 1600 x 1200 像素 小: 640 x 480 像素 明信片日期打印模式: 1600 x 1200 像素 PowerShot A610: 大: 2592 x 1944 像素 中 1: 2048 x 1536 像素 中 2: 1600 x 1200 像素 小: 640 x 480 像素 明信片日期打印模式: 1600 x 1200 像素 |
| (短片) | : 标准、我的色彩: 640 x 480 像素 (30 帧 / 秒、15 帧 / 秒) 320 x 240 像素 (30 帧 / 秒、15 帧 / 秒) 可以持续记录, 直到记忆卡存满为止 * (一次最多可记录 1 GB)。 高速: (可以记录 1 分钟) 320 x 240 像素 (60 帧 / 秒) 精简: (可以记录 3 分钟) 160 x 120 像素 (15 帧 / 秒) * 使用超高速记忆卡 (推荐的 SDC-512MSH)。 |
| 播放模式 | : 单张 (可显示直方图)、索引 (9 张缩略图)、放大 (在液晶显示屏上约 10 倍 (最大), 可在放大的图像间前进或倒退)、跳换 (每次跳换 10 张或 100 张图像, 跳换至一定拍摄日期内拍摄的图像当中的首张图像, 或跳换到短片。在索引播放模式中, 一次显示 9 张图像。)、声音记录 (多达 60 秒)、自动播放或短片 (可以进行编辑 / 慢动作播放)。 |

| | |
|-----------------|--|
| 直接打印 | : 兼容 <i>PictBridge</i> 、并兼容 <i>Canon Direct Print</i> 和 <i>Bubble Jet Direct</i> |
| 我的相机设置 | : 起动图像、起动声音、操作声音、自拍机声音、以及快门声音。 |
| 接口 | : USB 2.0 Hi-Speed (微型 B)、PTP (图片传输协议) 音频 / 视频输出 (可选择 NTSC 或 PAL, 单声道音频) |
| 电源 | : AA 碱性电池 (包含于相机套件中) AA 可充电镍氢电池 NB4-200 (另购) 交流电转接器套件 ACK600 (另购) |
| 工作温度 | : 0 - 40°C (32 - 104°F) |
| 工作湿度 | : 10 - 90% |
| 体积 (不包括突出部分) | : 104.8 x 66.0 x 49.1 mm (4.13 x 2.60 x 1.93 英寸) |
| 重量 (仅相机机身) | : 约 235 g (8.29 盎司) |

*1 本数码相机支持 Exif 2.2 (即“Exif Print”)。Exif Print 是加强数码相机与打印机之间通讯的标准。连接 Exif Print 兼容打印机时, 拍摄时的相机图像数据会被设置为最精细化效果, 并以最高画质来进行打印。

电池容量

| | 拍摄张数 | | 播放时间 |
|----------------------------|---------------------------|-------------|------------------|
| | 液晶显示屏开 (基于 CIPA 标准) | 液晶显示屏 关闭 | |
| AA 碱性电池 (相机附带) | 约 350 张图像 | 约 1200 张图像 | 约 16 小时 40 分钟 |
| AA 镍氢电池 (NB-2AH (完全充电)) | 约 500 张图像 | 约 1500 张图像 | 约 16 小时 40 分钟 |

- 实际数字将因拍摄条件和设置而异。
- 不包括短片数据。
- 在低温环境下，电池性能可能会下降，并可能很快出现电量微弱图标。在这种情况下，可以在使用电池前将其放入口袋中保温，从而提高电池性能。

测试状况

拍摄： 常温 (23°C ±2°C/73°F ±3.6°F)，一般相对湿度 (50% ±20%)，每隔 30 秒在最大广角与最大长焦之间交替切换，闪光灯每两次拍摄闪光一次，每拍摄 10 次关闭相机电源。相机电源关闭充足的时间*，然后再打开相机电源并重复测试操作。

• 使用佳能品牌记忆卡。

* 直到电池恢复常温为止

播放： 常温 (23°C ±2°C/73°F ±3.6°F)，一般相对湿度 (50% ±20%)，每张图像 3 秒连续播放。







见 *电池使用须知* (第 105 页)。

记忆卡和估计容量

■PowerShot A620















□：本相机附带记忆卡

| 分辨率 | 压缩率 | SDC-32M | SDC-128M | SDC-512MSH |
|---|---|---------|----------|------------|
| L (大) 3072 x 2304 像素 |  | 9 | 40 | 156* |
| |  | 15 | 64 | 251 |
| |  | 31 | 134 | 520 |
| M1 (中 1) 2592 x 1944 像素 |  | 11 | 49 | 190 |
| |  | 20 | 87 | 339 |
| |  | 40 | 173 | 671 |
| M2 (中 2) 2048 x 1536 像素 |  | 17 | 76 | 295 |
| |  | 32 | 136 | 529 |
| |  | 63 | 269 | 1041 |
| M3 (中 3) 1600 x 1200 像素 |  | 28 | 121 | 471 |
| |  | 51 | 217 | 839 |
| |  | 97 | 411 | 1590 |
| S (小) 640 x 480 像素 |  | 109 | 460 | 1777 |
| |  | 168 | 711 | 2747 |
| |  | 265 | 1118 | 4317 |
|  (明信片日期打印模式) 1600 x 1200 像素 |  | 51 | 217 | 839 |

-  可顺利进行连续拍摄 (第 32 页) (* 只有在记忆卡经过低级格式化时方可进行)。
- 反映佳能公司建立的标准的拍摄标准。实际结果可能因拍摄主体和拍摄条件而异。















■PowerShot A610



□: 本相机附带记忆卡

| 分辨率 | 压缩率 | SDC-16M | SDC-128M | SDC-512MSH |
|---|---|---------|----------|------------|
| L (大) 2592 x 1944 像素 |  | 5 | 49 | 190 |
| |  | 9 | 87 | 339 |
| |  | 19 | 173 | 671 |
| M1 (中 1) 2048 x 1536 像素 |  | 8 | 76 | 295 |
| |  | 15 | 136 | 529 |
| |  | 30 | 269 | 1041 |
| M2 (中 2) 1600 x 1200 像素 |  | 13 | 121 | 471 |
| |  | 24 | 217 | 839 |
| |  | 46 | 411 | 1590 |
| S (小) 640 x 480 像素 |  | 52 | 460 | 1777 |
| |  | 80 | 711 | 2747 |
| |  | 127 | 1118 | 4317 |
|  (明信片日期打印模式) 1600 x 1200 像素 |  | 24 | 217 | 839 |

- 可顺利进行连续拍摄（第 32 页）。
- 反映佳能公司建立的标准的拍摄标准。实际结果可能因拍摄主体和拍摄条件而异。

短片

| | 分辨率 | 帧频 | SDC-16M | SDC-32M | SDC-128M | SDC-512MSH |
|---|--|---|-------------|-------------|--------------|--------------|
|  标准 |  640 x 480 像素 |  | 6 秒 | 14 秒 | 1 分 4 秒 | 4 分 9 秒 |
| | |  | 14 秒 | 30 秒 | 2 分 7 秒 | 8 分 14 秒 |
|  我的色彩 |  320 x 240 像素 |  | 20 秒 | 42 秒 | 3 分 1 秒 | 11 分 42 秒 |
| | |  | 40 秒 | 1 分 24 秒 | 5 分 55 秒 | 22 分 53 秒 |
|  高速 |  320 x 240 像素 |  | 10 秒 | 21 秒 | 1 分 32 秒 | 5 分 59 秒 |
|  精简 |  160 x 120 像素 |  | 1 分 39 秒 | 3 分 26 秒 | 14 分 29 秒 | 55 分 57 秒 |

*最大短片片段长度为 : 1 分钟, : 3 分钟, 该数字代表最大连续拍摄时间。

图像数据大小（估计）

| | 分辨率 | 压缩率 | | |
|-----------|--|---|---|---|
| | |  |  |  |
| L | PowerShot A620 3072 x 2304 像素 | 3045 KB | 1897 KB | 902 KB |
| | PowerShot A610 2592 x 1944 像素 | 2053 KB | 1395 KB | 695 KB |
| M1 | PowerShot A620 2592 x 1944 像素 | 2503 KB | 1395 KB | 695 KB |
| | PowerShot A610 2048 x 1536 像素 | 1602 KB | 893 KB | 445 KB |
| M2 | PowerShot A620 2048 x 1536 像素 | 1602 KB | 893 KB | 445 KB |
| | PowerShot A610 1600 x 1200 像素 | 1002 KB | 558 KB | 278 KB |
| M3 | PowerShot A620 1600 x 1200 像素 | 1002 KB | 558 KB | 278 KB |
| |  1600 x 1200 像素 | — | 558 KB | — |
| S | 640 x 480 像素 | 249 KB | 150 KB | 84 KB |

| | 分辨率 | 帧频 | 文件尺寸 |
|--|--|--|------------|
|  标准 |  640 x 480 像素 |  30 | 1980 KB/ 秒 |
| | |  15 | 990 KB/ 秒 |
|  我的色彩 |  320 x 240 像素 |  30 | 660 KB/ 秒 |
| | |  15 | 330 KB/ 秒 |
|  高速 |  320 x 240 像素 |  60 | 1320 KB/ 秒 |
|  精简 |  160 x 120 像素 |  15 | 120 KB/ 秒 |

SD 记忆卡

| | |
|----|---|
| 接口 | 符合 SD 记忆卡标准 |
| 体积 | 32.0 x 24.0 x 2.1 mm (1.3 x 0.9 x 0.1 英寸) |
| 重量 | 约 2 g (0.07 盎司) |

镍氢电池 NB-2AH

(另购的镍氢电池 NB4-200 套件或电池和充电器套件 CBK4-200 附带)

| | |
|--------|--|
| 类型 | AA 尺寸可充电镍氢电池 |
| 额定电压 | 1.2 V 直流电 |
| 标准容量 | 2300 mAh (最小: 2150 mAh) |
| 循环使用寿命 | 约 300 次 |
| 工作温度 | 0 - 35°C (32 - 95°F) |
| 体积 | 直径: 14.5 mm (0.6 英寸) 长度: 50 mm (2.0 英寸) |
| 重量 | 约 29 g (1.0 盎司) |

电池充电器 CB-4AH/CB-4AHE

(另购的电池和充电器套件 CBK4-200 附带)

| | |
|----------|---|
| 额定输入 | 100 - 240 V 交流电 (50/60 Hz), 10 W |
| 额定输出 | 565 mA |
| 充电时间 | 约 4 小时 50 分钟 |
| 工作温度 | 0 - 35°C (32 - 95°F) |
| 体积 | 65.0 x 105.0 x 27.5 mm (2.6 x 4.1 x 1.1 英寸) |
| 重量 (仅机身) | CB-4AH: 约 95 g (3.4 盎司) CB-4AHE: 约 97 g (3.4 盎司) |

小型电源转接器 CA-PS500

(另购的交流电转接器套件 ACK600 附带)

| | |
|------|---|
| 额定输入 | 100 - 240 V 交流电 (50/60 Hz) 0.16 A (100 V) - 0.11 A (240 V) |
| 额定输出 | 4.3 V 直流电, 1.5 A |
| 工作温度 | 0 - 40°C (32 - 104°F) |
| 体积 | 42.6 x 104.4 x 31.4 mm (1.7 x 4.1 x 1.2 英寸) |
| 重量 | 约 180 g (6.3 盎司) (不包括电源线) |

广角附加镜 WC-DC58N (另购)

| | |
|-----------------|--|
| 放大倍率 | 约 0.7 倍 (在最大广角相当于 35mm 胶片: 约 25 mm) |
| 对焦范围 (从镜头前端) | 约 20 cm (7.9 英寸) - 无限远 (处于最大广角)*1 |
| 螺纹直径 | 58 mm 标准滤光镜螺纹*2 |
| 体积 | 直径: 94.5 mm (3.7 英寸) 长度: 54.9 mm (2.2 英寸) |
| 重量 | 约 275 g (9.7 盎司) |

长焦附加镜 TC-DC58N (另购)

| | |
|-----------------|--|
| 放大倍率 | 约 1.75 倍 (在最大长焦相当于 35mm 胶片: 约 245 mm) |
| 对焦范围 (从镜头前端) | 约 1.4 m (4.6 英尺) - 无限远 (处于最大长焦)*1 |
| 螺纹直径 | 58 mm 标准滤光镜螺纹*2 |
| 体积 | 直径: 75 mm (3.0 英寸) 长度: 50 mm (2.0 英寸) |
| 重量 | 约 185 g (6.5 盎司) |

*1 安装到 PowerShot A620/A610 上时

*2 在 PowerShot A620/A610 上进行安装需要使用镜头转接器 LA-DC58F

镜头转接器 LA-DC58F (另购)

| | |
|------|--|
| 螺纹直径 | 58 mm 标准滤光镜螺纹 |
| 体积 | 直径: 62 mm (2.4 英寸) 长度: 46.1 mm (1.8 英寸) |
| 重量 | 约 17 g (0.60 盎司) |

A

AiAF (智能自动对焦) 45

B

白平衡 55

保护 81

保养 117

变焦 31, *基本指南* 8

播放 *基本指南* 11

播放菜单 23, 25

C

菜单

播放菜单 23, 25

菜单和设置 22

菜单列表 24

功能(FUNC.) 菜单 22, 24

拍摄菜单 23, 24

拍摄、播放、设置和我的相机菜单 23

设置菜单 23, 25

我的相机菜单 23, 27

测光模式 52

查看 24, *基本指南* 6

长焦 *基本指南* 8

创意区域 *基本指南* 8

D

DIGITAL (数码) 端子
..... 13, *基本指南* 19

DPOF 传输命令 87

DPOF 打印命令

打印风格 85

选择图像 83

打印 *基本指南* 14

打印 / 共享键

..... 14, *基本指南* 14

点测光 AE 区框 16

电池

安装 *基本指南* 1

电池容量 122

使用 105

正在充电 109

电源键 14, *基本指南* 5

短片

编辑 76

播放 75

查看 75

拍摄 37

对焦

手动 48

锁定 47

F

防红眼 *基本指南* 9

放大 72

分辨率 29, 30

风景 *基本指南* 6

辅助拼接 39, *基本指南* 7

G

功能(FUNC.) 菜单

..... 22, 24, *基本指南* 12

功能(FUNC.) / 设置(SET)

..... 14, 22

故障排除 93

广角 *基本指南* 8

H

HF-DC1 115

横竖画面转换功能 70

I

ISO 感光度 66

J

- 记忆卡
 - 插入 *基本指南* 1
 - 格式化 108
 - 估计容量 124
 - 使用 107
- 交流电转接器套件 ACK600 .. 111
- 节电 20, 26
- 界面连接线
 - *基本指南* 14, *基本指南* 19
- 静音 25
- 镜头
 - 长焦附加镜 112
 - 广角附加镜 112
 - 镜头转接器 113
- 距离单位 27

K

- 快门按钮 14
 - 半按 *基本指南* 5
 - 全按 *基本指南* 5
- 快门速度 41

L

- 连拍模式 32

M

- 明信片日期打印模式 33
- 模式开关 14

P

- 拍摄菜单 23, 24
- 拍摄模式
 - 创意区域 *基本指南* 8
 - 可使用的功能 136
 - 图像区域 *基本指南* 6
 - 转盘 *基本指南* 6
 - 自动 *基本指南* 6
- 平稳的连续拍摄 32
- 曝光 54

Q

- 全部重置 28

R

- 人像 *基本指南* 6
- 日期 / 时间 26, *基本指南* 4

S

- 色彩效果 58
- 删除
 - 单张图像 *基本指南* 11
 - 全部图像 82
- 闪光灯 *基本指南* 9
- 闪光曝光锁定 51
- 设置菜单 23, 25
- 声音记录 79
- 视频输出制式 89
- 手动对焦 48
- 手动对焦点放大 24, 48
- 手动曝光 44
- 数码变焦 31
- 索引播放 73

T

- 特殊场景模式 *基本指南* 7
- 提示 102
- 跳换 (图像搜索) 74
- 图像区域 *基本指南* 6
- 图像数据大小 (估计) 127

W

- 腕带 12
- 网格线 16, 25
- 微距 *基本指南* 10
- 文件编号 17, 71
- 我的色彩 59, *基本指南* 7
- 我的相机菜单 23, 27
- 我的相机设置 90

X

- 系统要求 *基本指南* 17
- 下载图像至计算机
..... *基本指南* 16
- 旋转 78

Y

- 压缩率 30
- 夜景 *基本指南* 6
- 液晶显示屏
 - 使用液晶显示屏
..... 15, *基本指南* 3
 - 显示的信息 16
 - 夜间显示 15
- 影音连接线 89
- 用户自定义白平衡 56
- 用户自定义设置 69
- 语言 27, *基本指南* 4

Z

- 帧频 30
- 直方图 19
- 直接传输 *基本指南* 22
- 指示灯 20
- 自动播放 80
- 自动对焦 45
- 自动对焦辅助光 24, 96
- 自动对焦框 16, 45
- 自动对焦锁定 47
- 自动曝光锁定 49
- 自拍机 35

备注

备注

免责声明

- 在本书编制过程中已力求内容的正确与完整，对于任何错误或遗漏恕不承担任何责任。
- 佳能公司保留权利随时变更本手册所提及的硬件及软件而无需事先声明。
- 未经佳能公司事先书面授权，不得以任何形式对本手册的任何部分进行复制、传输、转录或保存于可检索的系统中，或翻译成任何语言。
- 佳能公司对于因相机、软件、SD 记忆卡、个人计算机及外围设备的错误操作或故障，或使用非佳能公司的 SD 记忆卡造成的数据损坏或遗失所导致的损失概不负责。

商标声明

- Canon、PowerShot、PIXMA 和 SELPHY 是佳能公司的商标。
- Macintosh、Mac OS 和 QuickTime 是苹果计算机公司在美国和 / 或其他国家的注册商标。
- Microsoft® 和 Windows® 是微软公司在美国和 / 或其他国家的注册商标或商标。
- SD 是商标。
- 上面未提及的其他名称及商品，也可能为其各自公司的注册商标或商标。

各拍摄模式下可使用的功能

下表显示各拍摄模式下可使用的功能和设置。

在**C**模式中，可以用保存的设置进行拍摄（第 69 页）。

| 功能 | | AUTO | | | | SCN ¹⁾ | | | P | Tv | Av | M | 参考页 | |
|---------------------|-----------------------------------|----------|----|----|----|-------------------|-----------------|-----------------|-----------------|----|----|----|-----------------|----|
| 分辨率 | 大 | ○* | ○* | ○* | ○* | ○* | ○* | △* | - | ○* | ○* | ○* | 第 29 页， 30 页 | |
| | 中 1 | ○ | ○ | ○ | ○ | ○ | ○ | △ | - | ○ | ○ | ○ | | |
| | 中 2 | ○ | ○ | ○ | ○ | ○ | ○ | △ | - | ○ | ○ | ○ | | |
| | 中 3 (仅限于 PowerShot A620) | ○ | ○ | ○ | ○ | ○ | ○ | △ | - | ○ | ○ | ○ | | |
| | 小 | ○ | ○ | ○ | ○ | ○ | ○ | △ | - | ○ | ○ | ○ | | |
| | 明信片 | ○ | ○ | ○ | ○ | ○ | ○ | - | - | ○ | ○ | ○ | | |
| | 短片 | | - | - | - | - | - | - | ○ ²⁾ | - | - | - | | - |
| 压缩率 | 板精细 | ○ | ○ | ○ | ○ | ○ | ○ | △ | - | ○ | ○ | ○ | 第 30 页 | |
| | 精细 | ○* | ○* | ○* | ○* | ○* | ○* | △* | - | ○ | ○ | ○ | | |
| | 一般 | ○ | ○ | ○ | ○ | ○ | ○ | △ | - | ○ | ○ | ○ | | |
| 帧频 | | - | - | - | - | - | - | ○ ²⁾ | - | - | - | - | 第 30 页 | |
| 闪光灯 | 自动 | ○* | ○* | ○ | ○* | 4) | ○ ³⁾ | - | - | ○ | - | - | 基本指南 第 9 页 | |
| | 开 | - | ○ | ○ | ○ | | ○ | △ | - | ○ | ○ | ○ | | ○ |
| | 关 | ○ | ○ | ○ | ○* | | ○ | ○ | △* | - | ○* | ○* | | ○* |
| 防红眼 | ○ | ○ | ○ | ○ | ○ | ○ | ○ | △ | - | ○ | ○ | ○ | 基本指南 第 9 页 | |
| 自动对焦辅助光 | | ○ | ○ | ○ | ○ | ○ | ○ | △ | ○ | ○ | ○ | ○ | 第 24 页 | |
| 慢速同步 | 开 | - | - | ○ | ○ | 5) | ○ | △ | - | ○ | - | ○ | 第 24 页 | |
| | 关 | ○ | ○ | - | - | | ○* | ○* | - | ○* | ○ | ○* | | ○ |
| 闪光灯控制 | 开 | ○ | ○ | ○ | ○ | ○ | ○ | ○ | - | ○ | ○* | ○* | 第 66 页 | |
| | 关 | - | - | - | - | - | - | - | - | ○ | ○ | ○ | | |
| 闪光曝光补偿 | - | ○ | ○ | ○ | ○ | ○ | ○ | △ | - | ○ | ○ | ○ | 第 67 页 | |
| 闪光输出 | - | - | - | - | - | - | - | - | - | ○ | ○ | ○ | 第 67 页 | |
| 闪光同步 | 前帘同步 | ○ | ○ | ○ | ○ | ○ | ○* | ○ | - | ○* | ○* | ○* | 第 68 页 | |
| | 后帘同步 | - | - | - | - | - | ○ | - | - | ○ | ○ | ○ | | |
| 驱动模式 | 单张拍摄 | ○* | ○* | ○* | ○* | ○* | ○* | △* | ○* | ○* | ○* | ○* | - | |
| | 连拍模式 | - | ○ | ○ | ○ | ○ | - | - | - | ○ | ○ | ○ | 第 32 页 | |
| | 10 秒、2 秒 自拍机 | ○ | ○ | ○ | ○ | ○ | ○ | △ | ○ | ○ | ○ | ○ | 第 35 页 | |
| | 用户自定义 | ○ | ○ | ○ | ○ | ○ | ○ | - | - | - | ○ | ○ | 第 35 页 | |
| 自动对焦框 ⁶⁾ | AiAF (智能自动对焦) | ○* | ○* | ○* | ○* | ○ | ○ | ○ | ○ | ○* | ○* | ○* | 第 45 页 | |
| | 中央 | - | ○ | ○ | ○ | ○* | - | - | ○ | ○ | ○ | ○ | | |
| | 自由移动 | - | - | - | - | - | - | - | - | ○ | ○ | ○ | | |
| 自动对焦锁定 | MF | - | ○ | ○ | ○ | ○ | ○ | - | ○ | ○ | ○ | ○ | 第 47 页 | |
| 手动对焦 | MF | - | ○ | ○ | ○ | ○ | ○ | - | ○ | ○ | ○ | ○ | 第 48 页 | |

| 功能 | AUTO | | | | SCN ¹⁾ | | | | P | Tv | Av | M | 参考页 | |
|---------------------|----------|------------------|-----------------|-----------------|-------------------|------------------|-----------------|-----------------|------------------|-----------------|----|----|------------------|------|
| 微距模式 | | ○ | ○ | — | ○ | ○ | ○ | ○ | ○ | ○ | ○ | ○ | 基本指南 第10页 | |
| 数码变焦 | 开 | ○ | ○ | ○ | ○ | — | — | 7) | ○ | ○ | ○ | ○ | 第31页 | |
| | 关 | ○* | ○* | ○* | ○* | ○ | — | — | ○* | ○* | ○* | ○* | | |
| 安全偏移 | | — | — | — | — | — | — | — | — | ○ | ○ | — | 第43页 | |
| 曝光补偿 | | — | ○ | ○ | ○ | ○ ⁸⁾ | △ | — | ○ | ○ | ○ | — | 第54页 | |
| 测光系统 | 评价测光 | | — ₉₎ | — ₉₎ | — ₉₎ | — ₉₎ | ○ | ○* | — ₉₎ | — ₉₎ | ○* | ○* | ○* | 第52页 |
| | 中央重点平均测光 | | — | — | — | — | ○ | — | — | ○ | ○ | ○ | | |
| | 点测光 | | — | — | — | — | ○ | — | — | ○ | ○ | ○ | | |
| 自动曝光锁定/ 闪光曝光锁定拍摄 | | — | — | — | — | ○ | — | — | ○ | ○ | ○ | — | 第49页、 51页 | |
| 白平衡 ¹⁰⁾ | | — ¹¹⁾ | ○ | ○ | ○ | — ₉₎ | ○ | △ | ○ | ○ | ○ | ○ | 第55页 | |
| 色彩效果 | | — | ○ | ○ | ○ | — ¹⁰⁾ | — | △ | ○ ¹²⁾ | ○ | ○ | ○ | 第58页 | |
| ISO感光度 | | — ₉₎ | — ₉₎ | — ₉₎ | — ₉₎ | — ₉₎ | — ₉₎ | — ₉₎ | — ₉₎ | ○ | ○ | ○ | ○ ¹³⁾ | 第66页 |
| 倒转显示 | | ○ | ○ | ○ | ○ | ○ | ○ | — | ○ | ○ | ○ | ○ | 第25页 | |
| 横竖画面转换 | 开 | | ○* | ○* | ○* | ○* | ○* | ○* | △* | — | ○* | ○* | ○* | 第70页 |
| | 关 | | ○ | ○ | ○ | ○ | ○ | ○ | △ | — | ○ | ○ | ○ | |
| 日期标记 | | ○ | ○ | ○ | ○ | ○ | ○ | — | — | ○ | ○ | ○ | 第34页 | |
| 网格线 | | ○ | ○ | ○ | ○ | ○ | ○ | — | ○ | ○ | ○ | ○ | 第25页 | |

*默认设置 ○ 可用设置 △ 只能为第一张图像选择设置。

• (阴影区): 即使相机电源关闭时仍保留设置。

• 除 [日期/时间]、[语言]和 [视频输出制式]外, 相机操作键进行的所有其他菜单设置和更改可以被一次重置为默认值 (第28页)。

(1) 在 模式中, 无法设置下列功能。

- 闪光灯的 [自动] 和 [开] 设置
- 防红眼功能
- 自动对焦辅助光
- 自动对焦框选择

- 微距模式
- 自动对焦锁定
- 手动对焦

在 模式中, 无法设置下列功能。

- 微距模式
- 自动对焦框选择

(2) (短片) 模式的分辨率和帧频如下。

| 分辨率 | 60 | ○* | — |
|-----|-----|----|---|
| | 30 | ○ | ○ |
| | 180 | — | ○ |
| 帧频 | 60 | — | ○ |
| | 30 | ○* | — |
| | 15 | ○ | ○ |

(3) 在 和 模式中, 闪光灯的默认设置将为 [闪光灯关闭]。

(4) 在 、、、、、 模式中, 闪光灯的默认设置将为 [自动] (防红眼), 在 和 模式中, 闪光灯的默认设置为 [闪光灯关闭]。

(5) 在 模式中, 设置将固定为 [开], 在所有其他模式中固定为 [关]。

(6) 使用数码变焦时, 将设置为 [中央]。

(7) 模式的默认设置为 [开], 、、 模式的默认设置为 [关]。在 模式中, 可以在拍摄期间进行设置。

(8) 在 和 模式中, 无法进行曝光补偿。

(9) 相机自动设置。

(10) 将色彩效果设置为 和 模式时, 无法进行设置。

(11) 白平衡将设置为 [自动]。

(12) 在 模式中, 无法设置色彩效果。

(13) 无法选择 ISO [自动]。