

Canon

数码相机 使用说明书

中文

MVX45i/MVX40i/MVX40

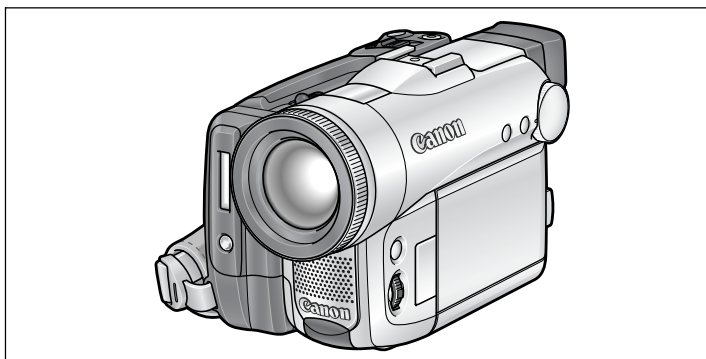

Mini DV Digital Video Cassette

BUBBLE JET DIRECT

DIRECT PRINT

PictBridge

另请阅读下列使用说明书。

- 数码视频软件



使用本摄像机之前，请先详细阅读本说明书，并妥善保存说明书作日后参考。

PAL

简介

准备

基本功能

高级功能

编辑

打印

连接计算机

故障？

注意事项
及禁止事项

其他信息

重要使用说明

警告！



为了减少发生电击的危险，请勿开启外壳（或背盖）。当中并没有使用者可自行维修的零件。如果需要维修服务，请向合格的服务人员洽询。

警告！



为了避免发生火灾或电击的危险，请勿让此产品暴露在雨水或潮湿的环境之中。

注意：

为了避免发生电击的危险和减少恼人的干扰情形，请使用我们所建议的附件。

注意：

不使用本产品时，请拔除电源插座上的电源插头。

CA-570 的识别牌位于底部。

使用本说明书

感谢您购买佳能 MVX45i/MVX40i/MVX40。使用本摄像机之前，请先仔细阅读本说明书，并妥善保存说明书作日后参考。

C

本说明书所使用的符号及引用

- ⓘ : 关于摄像机操作的注意事项。
- 📖 : 摄像机基本操作步骤的补充说明。
- 📖 : 参考页数。
- Ⓜ : 大写字母表示摄像机或无线遥控器的按钮。
- : 即表示屏幕上所显示的菜单项目。
- 🖥 : “屏幕”即液晶显示屏及取景器。
- ⚠ : 请注意，本说明书的示范以 MVX45i 为主。

简介

操作模式（请参考下列说明）

菜单项目显示在缺省值位置

要操作的按钮及开关

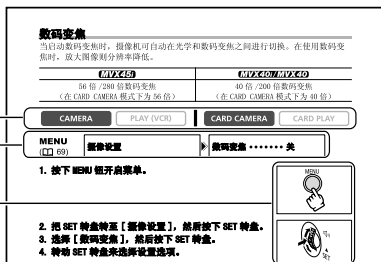

关于操作模式

摄像机的操作模式由 POWER 开关和 TAPE/CARD 开关的位置确定。

操作模式	POWER 开关的位置	TAPE/CARD 开关的位置
CAMERA	CAMERA	📀 (磁带)
PLAY (VCR)	PLAY (VCR)	📀 (磁带)
CARD CAMERA	CAMERA	💾 (存储卡)
CARD PLAY	PLAY (VCR)	💾 (存储卡)

CAMERA : 此模式可使用的功能。

CAMERA : 此模式无法使用的功能。

商标声明

- ^{Mini}DX 是商标。
-  是商标。
- Windows® 是微软公司在美国与 / 或其他国家的注册商标。
- Macintosh 和 Mac OS 是苹果计算机公司在美国与其他国家的注册商标。
- HDV 是索尼公司及日本 JVC 有限公司 (JVC) 的商标。
- 上面未提及的其他名称及商品，也可能为其各自公司的注册商标或商标。

目录

简介

使用本说明书	3
查看附件	8
部件指南	9
屏幕显示	13

准备

第 1 步：准备电源	15
第 2 步：装入磁带	18
第 3 步：插入存储卡	19
第 4 步：准备摄像机	20
第 5 步：使用无线遥控器	22
第 6 步：调节液晶显示屏	23
第 7 步：更改显示的语言	24
第 8 步：设置时区、日期及时间	25

基本功能

摄像

记录视频图像至磁带	27
在存储卡上记录	30
变焦	33
如何实现效果理想的摄像	35

播放

播放磁带	36
播放存储卡	38
调节音量	39
在电视屏幕上播放	40

高级功能

摄像程序

使用摄像程序	43
(MX45) 使用超级夜景模式	45
SCN 使用特殊场景模式	46
P 使用程序自动曝光模式	47
Tv 使用快门速度优先自动曝光模式	48
Av 使用光圈优先自动曝光模式	49

摄像

手动调整曝光	50
手动调整焦点	51
(MX45) 使用微型摄像照明灯	52
使用自拍机	53
使用外接麦克风记录	54

更改设置 (1)

使用 FUNC. 钮更改设置	55
菜单项目列表 (FUNC.)	56
设置白平衡	57
选择图像效果	59
使用数码效果	60

更改设置 (2)

使用 MENU 钮更改设置	69
---------------------	----

菜单项目列表 (MENU)	70
更改记录模式 (SP/LP)	75
调整音频录音电平	76
使用防风	78
宽屏幕电视摄像 (16:9)	79
更改我的摄像机设置	80
播放	
放大图像	82
显示数据码	83
结尾搜索	84
返回以前标记的位置	85
日期搜索	86
数码相机功能	
选择图像的质量 / 尺寸	87
同时记录在磁带和存储卡上	89
使用闪光灯	90
选择测光方式	92
更改对焦方式	93
选择驱动模式	94
记录全景图像 (辅助拼接模式)	96
拍摄静止图像后立刻查看	98
播放 / 搜索图像	99
保护图像	101
删除图像	102
把存储卡格式化	103
编辑	
转录至录像机或数码视频设备	104
MVX457/MVX407 模拟输入记录	105
MVX457/MVX407 DV 转录	107
MVX457/MVX407 把模拟信号转换为数码信号 (模拟数码转换器)	109
音频配音	111
从磁带记录到存储卡	113
打印	
打印静止图像	114
选择打印设置	117
剪裁设置	122
在打印指定设置下执行打印	123
连接计算机	
传输视频记录至计算机	125
将存储卡上的图像传输至计算机	127
直接传输 (仅适用于 Windows OS)	128
选择图像用于传输 (传输指定)	130
使用 NETWORK 模式 (DV Messenger 第 2 版)	131
故障?	
故障排除	132
提示列表	136

注意事项及禁止事项

使用注意事项	139
清洁磁头	143
维修保养 / 其他	144







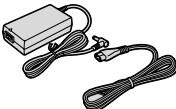
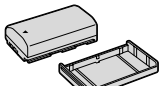

其他信息

系统概览	145
可选附件	146
规格	149
索引	151

C

简介

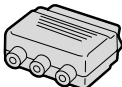
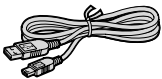
查看附件

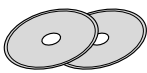
<p>CA-570 小型电源转接器 (附电源线)</p> 	<p>NB-2LH 电池</p> 	<p>WL-D85 无线遥控器</p> 	<p>用于无线遥控器的 CR2025 锂纽扣电池</p> 
<p>镜头盖和镜头盖绳</p> 	<p>SS-900 肩带</p> 	<p>STV-250N 立体声视频连接 线</p> 	<p>PC-A10 SCART 转接器 *</p> 
<p>IFC-300PCU USB 连接线</p> 	<p>MMC-16M MultiMediaCard 卡</p> 	<p>DIGITAL VIDEO SOLUTION DISK 光盘</p> 	

* 仅适用于欧洲。

MVX45i/MVX40i/MVX40

左视图

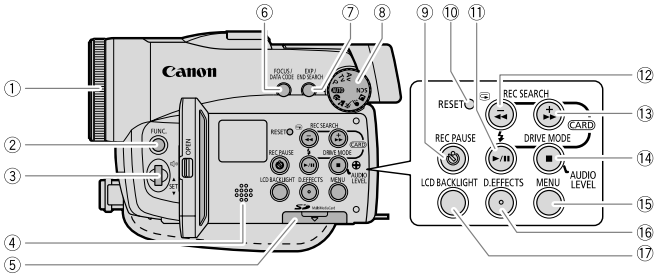

右视图

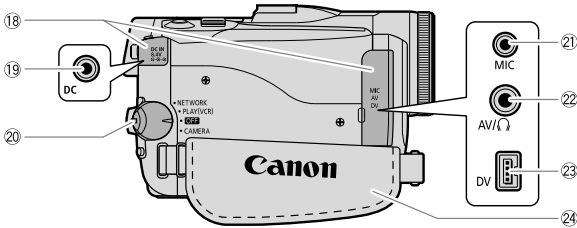

- ① 对焦环 (51)
- ② FUNC. (功能) 钮 (55)
- ③ SET (设置) 转盘 (39、55、69)
- ④ 扬声器 (39)
- ⑤ 存储卡插槽 (19)
- ⑥ FOCUS (对焦) 钮 (51) /
DATA CODE (数据码) 钮 (83)
- ⑦ EXP (曝光) 钮 (50) / END SEARCH (结尾
搜索) 钮 (84)
- ⑧ 模式转盘 (43)
- ⑨ (自拍机) 钮 (53) /
REC PAUSE (暂停摄像) 钮 * (105、107)
- ⑩ RESET (复位) 钮 (132)
- ⑪ (闪光灯) 钮 (90) /
 (播放 / 暂停) 钮 (36)
- ⑫ REC SEARCH (摄像搜索) 一 钮 (29) /
 (摄像查看) 钮 (29) /
 (回卷) 钮 (36) /
CARD (存储卡) 一 钮 (38)

- ⑬ REC SEARCH (摄像搜索) 十 钮 (29) /
 (快进) 钮 (37) / CARD (存储卡) 十 钮
(38)
- ⑭ DRIVE MODE (驱动模式) 钮 (94) /
 (停止) 钮 (36) /
AUDIO LEVEL (音频电平) 钮 (76)
- ⑮ MENU (菜单) 钮 (69)
- ⑯ D. EFFECTS (数码效果) 钮 (60)
- ⑰ LCD BACKLIGHT (液晶显示屏背景照明) 钮
(23)
- ⑱ 端子盖
- ⑲ DC IN (直流电输入) 端子 (15)
- ⑳ POWER 开关 (3、131)
- ㉑ MIC 端子 (54)
- ㉒ AV 端子 (40) /
 (耳机) 端子 (39)
- ㉓ DV 端子 (104、107、125)
- ㉔ 握带 (20)

* 仅适用于 MVX45i/MVX40i。

正视图

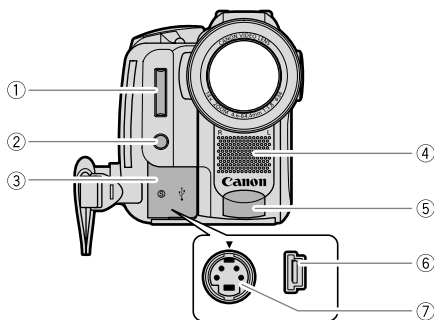

后视图

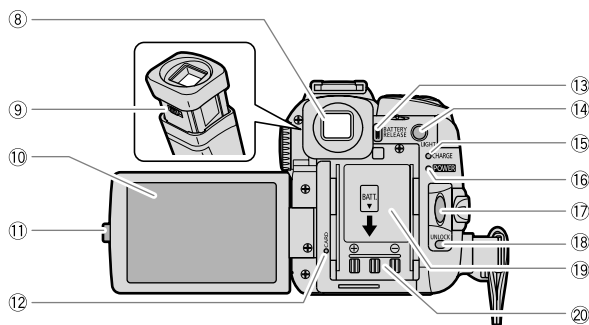

① 闪光灯 (114 90)

② 微型摄像照明灯 (辅助照明灯) * (114 52)

③ 端子盖

④ 立体声麦克风

⑤ 遥控感应器 (114 22)

⑥ USB 端子 (114 114、127)

⑦ S- 视频端子 (114 42)

⑧ 取景器 (114 20)

⑨ 屈光度调整杆 (114 20)

⑩ 液晶显示屏 (114 23)

⑪ OPEN (打开) 钮 (114 23)

⑫ 卡存取指示灯 (114 30)

⑬ BATTERY RELEASE (电池释放) 钮 (114 15)

⑭ LIGHT (照明灯) 钮 * (114 52)

⑮ CHARGE (充电) 指示灯 (114 15)

⑯ POWER 指示灯

⑰ 开始 / 停止钮 (114 27、30)

⑱ UNLOCK (解锁) 钮 (114 131)

⑲ 编号

⑳ 电池安装元件 (114 15)

* 仅适用于 MVX45i。

顶视图

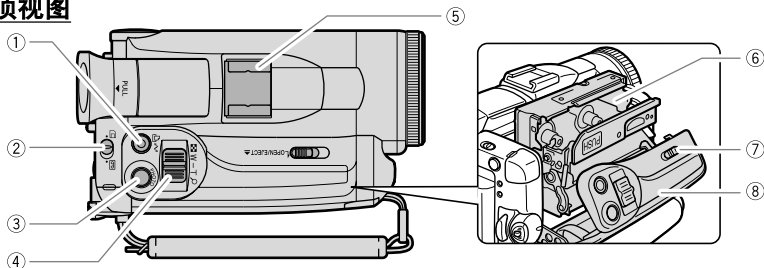

底视图

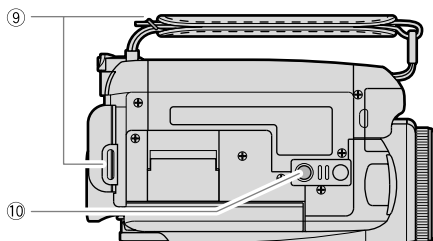

① (打印 / 共享) 钮 (📖 115、128)

② TAPE/CARD 开关 (📖 3)

③ PHOTO(照片) 钮 (📖 30)

④ 变焦杆 (📖 33)

⑤ **MVX45i** 先进附件插座 (📖 54)

MVX40i/MVX40 附件插座 (📖 54)

⑥ 磁带仓 (📖 18)

⑦ OPEN/EJECT(开启 / 弹出) 开关 (📖 18)

⑧ 磁带仓盖 (📖 18)

⑨ 带扣 (📖 21)

⑩ 三脚架插座 (📖 35)

无线遥控器 WL-D85

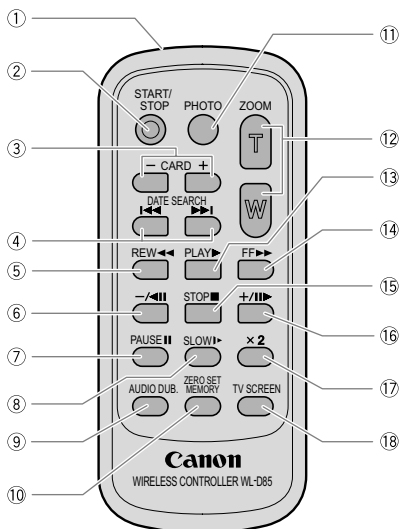

① 发射器

② START/STOP (开始/停止) 钮
(86 27、30)

③ CARD (存储卡) +/- 钮 (86 38)

④ DATE SEARCH (日期搜索) 钮
(86 86)

⑤ REW (回卷) 钮 (86 36)

⑥ -/|| 钮 (86 37)

⑦ PAUSE (暂停) 钮 (86 37)

⑧ SLOW (慢速) 钮 (86 37)

⑨ AUDIO DUB. (音频配音) 钮 (86 111)

⑩ ZERO SET MEMORY (调零记忆) 钮
(86 85)

⑪ PHOTO (照片) 钮 (86 30)

⑫ 变焦钮 (86 33)

⑬ PLAY (播放) 钮 (86 36)

⑭ FF (快进) 钮 (86 37)

⑮ STOP (停止) 钮 (86 36)

⑯ +/- 钮 (86 37)

⑰ x2 钮 (86 37)

⑱ TV SCREEN (电视屏幕) 钮 (86 72)

摄像 / 播放期间的屏幕显示

CAMERA 模式

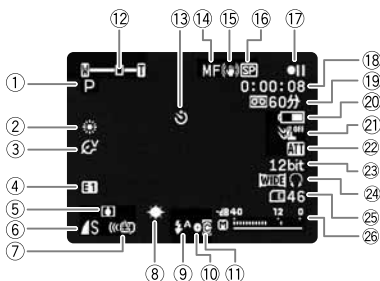

- ① 摄像程序 (43)
- ② 白平衡 (57)
- ③ 图像效果 (59)
- ④ 数码效果 (60)
- ⑤ 结露警告 (135)
- ⑥ 静止图像质量 / 尺寸 (89)
- ⑦ 遥控感应器模式 (73)
- ⑧ 微型摄像照明灯* (52)

- ⑨ 闪光灯 (90)
- ⑩ 当记录静止图像时, AF/AE 被锁定 (89)
- ⑪ 连接先进附件插座的配件*
- ⑫ 变焦 (33)
- ⑬ 自拍 (53)
- ⑭ 手动对焦 (51)
- ⑮ 影像稳定器 (70)
- ⑯ 记录模式 (75)
- ⑰ 磁带操作 (13)
- ⑱ 时间代码 (28)
- ⑲ 剩余磁带 (28)
- ⑳ 剩余电量 (28)
- ㉑ 防风 (78)
- ㉒ 麦克风减弱 (77)
- ㉓ 音频模式 (72)
- ㉔ 宽屏幕模式 (79) / 耳机 (77)
- ㉕ 可用于静止图像的存储卡剩余容量 (89)
- ㉖ 音频电平指示灯 (76)

* 仅适用于 MVX45i。

PLAY (VCR) 模式



⑦ 磁带操作

- : 记录
- || : 暂停
- : 停止
- ▲ : 弹出
- ▶ : 播放
- ▶▶ : 快进
- ◀◀ : 回卷
- ▶▶ / ◀◀ : 快进播放 / 回卷播放 (37)
- x2▶ / ◀x2 : x2 播放 (37)
- x1▶ / ◀x1 : x1 播放 (37)
- ▶▶ / ◀◀ : 慢速播放 (37)
- ||▶ / ◀|| : 逐帧前进播放 / 逐帧后退播放 (37)

- ① 12bit 音频输出 (112)
- ② 结尾搜索 (84)
- ③ 视频图像尺寸 (113)
- ④ 静止图像质量 / 尺寸 (113)
- ⑤ 数据码 (83)
- ⑥ 内置扬声器或耳机音量电平 (39)

- ▶|| / ||◀ : 暂停播放 (37)
- ▶▶ / ◀◀ : 日期搜索 (86)
- ▶ / ◀ : 调零记忆 (85)
- / ● || : 音频配音 (111)

CARD CAMERA 模式



- ① 测光模式 (101 92)
- ② 白平衡 (101 57)
- ③ 图像效果 (101 59)
- ④ 驱动模式 (101 94)
- ⑤ 数码效果 (101 60)
- ⑥ 视频图像尺寸 (101 87)
- ⑦ 静止图像质量 / 尺寸 (101 87)
- ⑧ 摄像机震动警告 (101 70)
- ⑨ 可用于视频图像的剩余容量
- ⑩ 可用于静止图像的存储卡剩余容量

CARD PLAY 模式

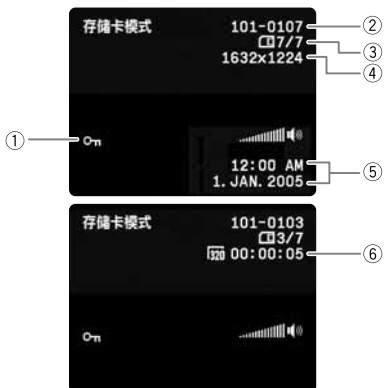

- ① 保护记号 (101 101)
- ② 文件编号 (101 71)
- ③ 图像数量
- ④ 静止图像的尺寸
- ⑤ 数据码 (101 83)
- ⑥ 视频图像尺寸 / 播放时间

第 1 步：准备电源

摄像机可由电池组或家用电源供电。使用前请为电池充电。

安装电池

1. 把 POWER 开关转至 OFF。
2. 向上移动取景器。
3. 把电池装入摄像机。
 - 取下电池的端子盖。
 - 轻轻按下，并按箭头方向推入，直到安装到位。

取出电池组：

1. 向上移动取景器。
2. 按 BATTERY RELEASE 钮并向上滑动电池。

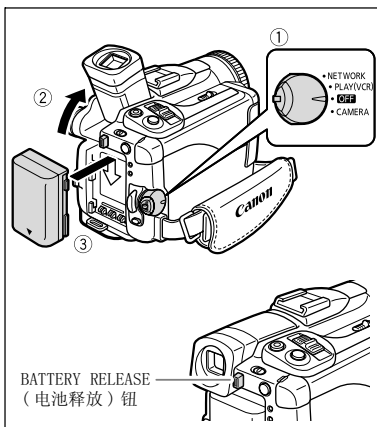

为电池充电

1. 把电源线接上转接器。
2. 把电源线插入电源插座。
3. 把电源转接器接上摄像机的 DC IN 端子。

CHARGE 指示灯闪动，充电完成后，指示灯会持续亮起。

取下电源转接器：

1. 从摄像机上取下电源转接器。
2. 从电源插座上拔下电源线。
3. 从转接器上取下电源线。

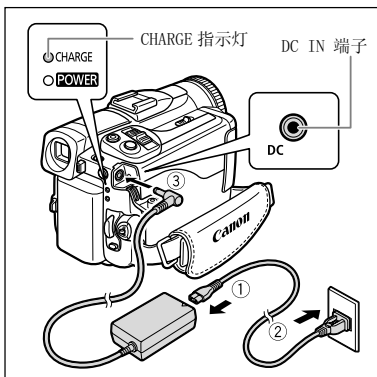

使用家用电源

可连接到家用电源使用摄像机，而不必担心电池电源。不必取出电池；电池电量不会消耗。

1. 把 POWER 开关转至 OFF。
2. 连接电源线及电源转换器。
3. 把电源线插入电源插座。
4. 连接电源转换器及摄像机的 DC IN 端子。

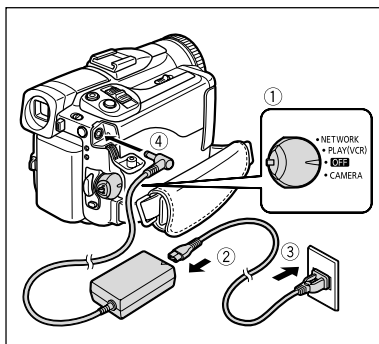

- 连接或拔除电源转换器之前，请先关闭摄像机。
- 请勿把非专门推荐的产品连接至摄像机的 DC IN 端子或电源转换器。
- 电源转换器在使用时可能会发出噪音，这不是故障。
- 在电池充电过程中，不要断开和重新连接电源线，否则充电可能会停止。即使 CHARGE 指示灯正常发光，电池的充电仍可能出错。如果充电时发生断电的情况，电池的充电也可能出错。取下电池并装回到摄像机上。



- 当电源转换器或电池出现故障时，CHARGE 指示灯快速闪烁（每秒钟约闪烁 2 次），充电停止。
- CHARGE 指示灯显示充电状态。
 - 0-50%: 每秒闪动一次
 - 50% 以上: 每秒闪动两次
 - 100%: 持续亮起

○ 充电、摄像及播放时间

下列时间为近似值。实际时间视充电、摄像及播放条件而有所不同。

电池		NB-2LH	NB-2L	BP-2L12	BP-2L14
充电时间		140 分钟	125 分钟	220 分钟	260 分钟
最长的记录时间					
取景器		85 分钟	70 分钟	145 分钟	185 分钟
液晶显示屏	正常	80 分钟	65 分钟	140 分钟	175 分钟
	明亮	75 分钟	60 分钟	130 分钟	165 分钟
典型的记录时间*					
取景器		45 分钟	35 分钟	80 分钟	100 分钟
液晶显示屏	正常	45 分钟	35 分钟	80 分钟	100 分钟
	明亮	40 分钟	35 分钟	75 分钟	95 分钟
播放时间		115 分钟	90 分钟	200 分钟	245 分钟

* 进行重复操作（如开始 / 停止、变焦、电源开 / 关）的大约摄像时间。

- 我们建议在 10 °C 至 30 °C (50 °F 至 86 °F) 之间的温度环境里对电池充电，否则如果温度超出了 0 °C 至 40 °C (32 °F 至 104 °F) 的范围，则 CHARGE 指示灯快速闪烁，充电停止。
- 锂离子电池可在任何电量状态下进行充电。与一般电池不同，您无须在充电之前完全耗尽或释放电量。
- 要节省电池电量，请关闭摄像机而不是把摄像机置于暂停摄像模式。
- 建议准备比自己预期所需还要多两三倍的电池。

第 2 步：装入磁带

请务必使用有“DV”标记的视频磁带。

1. 滑动 OPEN/EJECT 开关，打开磁带仓盖。

磁带仓会自动打开。

2. 装入磁带。

- 让磁带的小孔朝握带方向装入磁带。
- 取出磁带时，请垂直取出。

3. 按下磁带仓上的 **PUSH** 标记，直到咔嚓一声关上为止。

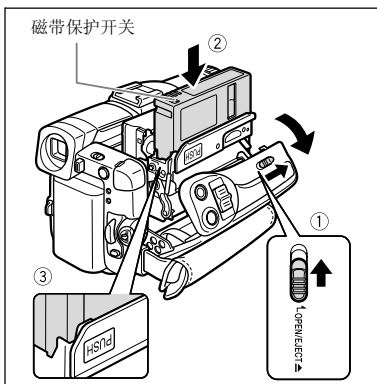

4. 请等候直至磁带仓自动关上并关上磁带仓盖。

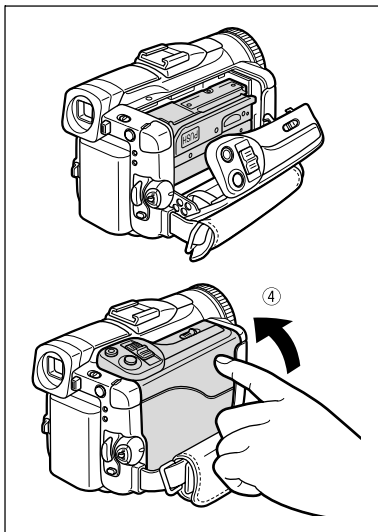

- 当磁带仓正在自动开启或关闭时，请勿干扰磁带仓的动作或在磁带仓完全缩回之前尝试关上磁带仓盖。
- 请小心勿让磁带仓盖夹到您的手指。



当摄像机连接至电源时，即使 POWER 开关设置为 OFF，您也可以插入 / 取出磁带。

第 3 步：插入存储卡

摄像机只能与 MultiMediaCard 卡和 SD 存储卡配合使用。

插入存储卡

1. 把 POWER 开关切换到 OFF。
2. 打开仓盖。
3. 把存储卡直向存储卡插槽里完全插入。
4. 关闭仓盖。
请勿在存储卡未完全正确插入之前强行把盖关上。

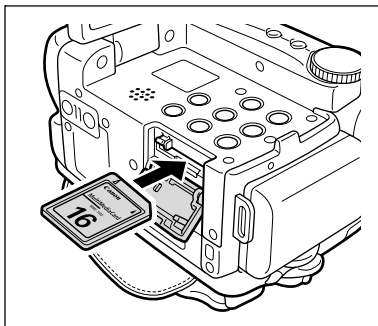

取出存储卡

如果没有先把存储卡推入，请勿尝试把它拉出。

1. 关闭摄像机。
关闭摄像机前，确保卡存取指示灯没有闪动。
2. 打开仓盖。
3. 推按存储卡来释放，然后取出存储卡。
4. 关闭仓盖。

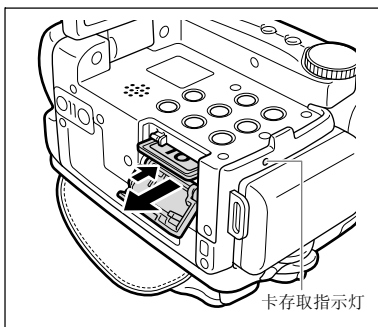

- 插入或取出存储卡之前，请先关闭摄像机，否则可能会损坏数据。
- 如果使用其他非附送的存储卡，请先使用摄像机把存储卡格式化（ 103）。



- SD 存储卡具有保护开关，用于防止意外删除。
- 不能保证所有的存储卡都可正确操作。



第 4 步：准备摄像机

调整取景器（屈光度调整）

1. 开启摄像机，保持液晶显示屏关闭。
2. 拉出取景器。
3. 调整屈光度调整杆。
4. 将取景器向后推入。

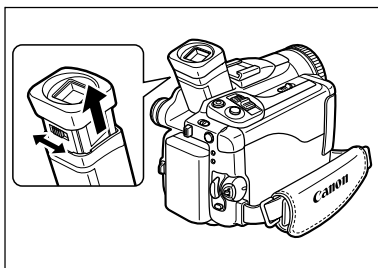

安装镜头盖

1. 把绳子系在镜头盖上。
2. 把握带穿过绳子上的圈。

安装 / 移除镜头盖时，请按下镜头盖上的按钮。摄像时，把镜头盖挂在握带上，并在摄像后装回镜头上。

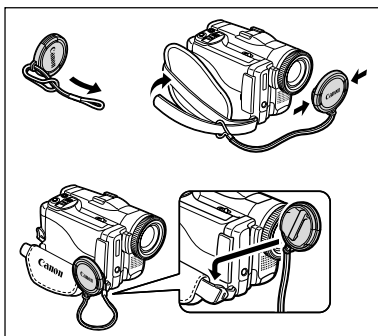

系紧握带

使用右手握持摄像机，并使用左手调整握带。

调整握带，以便可以用食指操作变焦杆，并可以用拇指操作开始 / 停止钮。

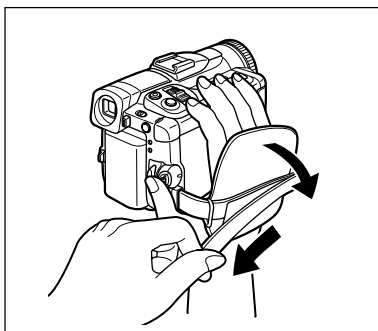

安装肩带

把肩带的末端穿过肩带扣，然后调整长度。

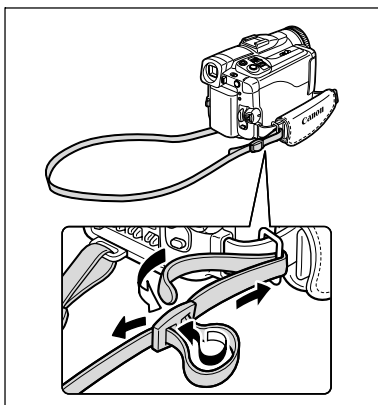

C

准备

第 5 步：使用无线遥控器

安装电池

无线遥控器需要一枚 CR2025 锂纽扣电池。

1. 按下箭头所指的固定片，拉出电池座。
2. + 面向上放置锂纽扣电池。
3. 插入电池座。

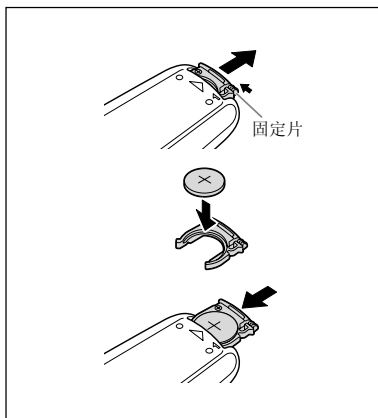

使用无线遥控器

当您按下按钮时，请对准摄像机的遥控感应器。

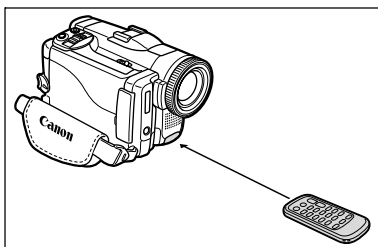

- 当遥控感应器暴露在强光或直射阳光下，无线遥控器可能无法操作。
- 如果无线遥控器无法操作，检查遥控感应器是否设置为 [关] (☒) (73)。
- 如果无法用无线遥控器操作摄像机、或摄像机只能在十分近的距离内操作时，应更换电池。

第 6 步：调节液晶显示屏

旋转液晶显示屏

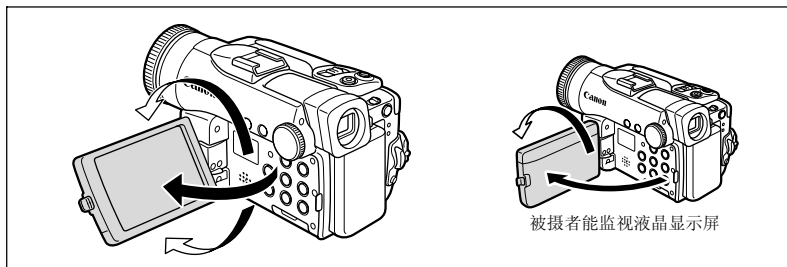

按 OPEN 钮，打开液晶显示屏到 90 度。

- 您可将液晶显示屏向下旋转 90 度。
- 您可将液晶显示屏向镜头方向旋转 180 度（可使被摄者监视液晶显示屏）。



当您使用取景器时，您可以旋转液晶显示屏，可使被摄者监视显示屏。当您使用自拍，要包括您自己在内被拍摄时，这项功能是有用的。

液晶显示屏背景照明

按 LCD BACKLIGHT 钮，您可在正常和明亮两种模式间进行切换，调节液晶显示屏的亮度。适用于户外摄像。

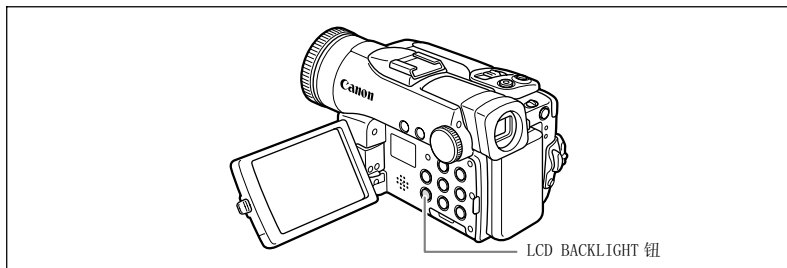

按下 LCD BACKLIGHT 钮。

亮度随每次按下钮而改变。



- 该设置对摄像或取景器亮度无效。
- 当使用电池时，即使切换 POWER 开关的位置，摄像机仍然保持设置。
- 液晶显示屏设置为明亮时，电池使用时间会减少。

第 7 步：更改显示的语言



摄像机的显示屏及菜单项目所使用的语言可更改为德文、西班牙文、法文、意大利文、俄文、简体中文、繁体中文、韩文或日文。

MENU



( 69)

显示设置 / 

▶ 语言  ENGLISH

1. 把 POWER 开关转至 CAMERA 或 PLAY (VCR)。
2. 按下 MENU 钮。
3. 转动 SET 转盘以选择 [显示设置 / ]，然后按下 SET 转盘。
4. 转动 SET 转盘以选择 [语言 ]，然后按下 SET 转盘。
5. 转动 SET 转盘以选择一种语言，然后按下 SET 转盘。
6. 按下 MENU 钮。



- 如果错误更改语言，请按照菜单项目旁的  标记来更改设置。
- 屏幕下方显示的“”和“”是指摄像机的按钮名称，当您更改语言时，这些名称并不会改变。

第 8 步：设置时区、日期及时间

C

设置时区 / 夏时制

MENU

(69)

系统

时区 / 夏时制 . . . 巴黎

1. 把 POWER 开关转至 CAMERA 或 PLAY (VCR)。
2. 按下 MENU 钮开启菜单。

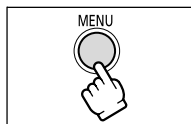

3. 把 SET 转盘转至 [系统]，然后按下 SET 转盘。
4. 把 SET 转盘转至 [时区 / 夏时制]，然后按下 SET 转盘。

时区设置会出现（请参考下一页的图表）。缺省值设置为巴黎。

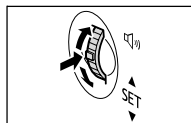

5. 转动 SET 转盘选择代表您的时区的设置选项，然后按下 SET 转盘。
要调整夏时制，请选择区域旁有 ☀ 的时区。

设置日期及时间

MENU

(69)

系统

日期 / 时间设置 . . . 1. JAN. 2005
12:00 AM

6. 把 SET 转盘转至 [日期 / 时间设置]，然后按下 SET 转盘。
年份显示会开始闪动。
7. 转动 SET 转盘来选择年份，然后按下 SET 转盘。
 - 下一个显示部分会开始闪动。
 - 以相同方式设置月份、日期、小时和分钟。
8. 按下 MENU 钮关闭菜单及启动时钟。

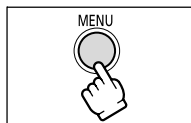
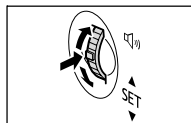

如果您大约 3 个月没使用摄像机，因内置充电锂电池放电，日期 / 时间设置可能被取消。在这种情况下，请充电内置锂电池 (141)。

指南

时区

设置时区、日期和时间后，当您到其他时区旅游时，您就不需要重新设置日期和时间。您只需把时区设置成您的旅游目的地，摄像机将自动调整时钟。

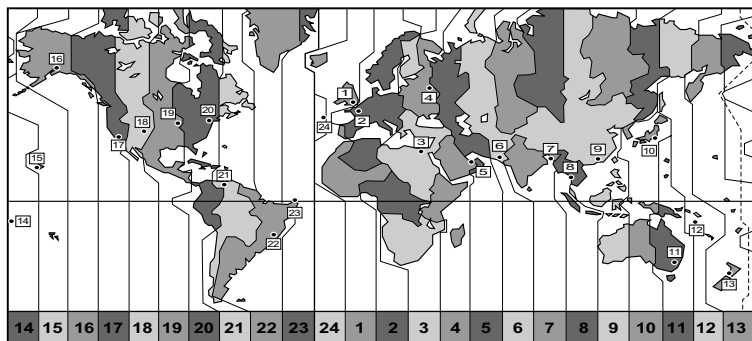

编号	时区	编号	时区
1	伦敦	13	惠灵顿
2	巴黎	14	萨摩亚
3	开罗	15	檀香山
4	莫斯科	16	安克雷奇
5	迪拜	17	洛杉矶
6	卡拉齐	18	丹佛
7	达卡	19	芝加哥
8	曼谷	20	纽约
9	北京	21	加拉加斯
10	东京	22	里约热内卢
11	悉尼	23	费尔南多
12	所罗门	24	亚述尔群岛

记录视频图像至磁带

C

开始摄像之前

请先进行试录来确保摄像机正常工作。如果必要的话，请清洁视频磁头（[143](#)）。

1. 把摄像机设置为 CAMERA 模式。

- 把 POWER 开关设置为 CAMERA，并把 TAPE/CARD 开关设置为 。
- POWER 指示灯亮起。

2. 按下开始 / 停止钮开始摄像。

再按一下开始 / 停止钮暂停摄像。

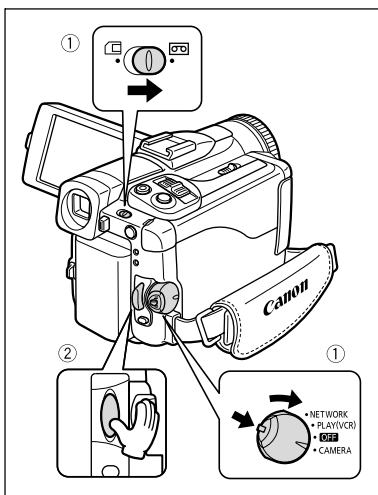

基本功能
摄像

结束摄像时

1. 把 POWER 开关转至 OFF。



2. 关闭液晶显示屏。

3. 盖上镜头盖。

4. 取出磁带。

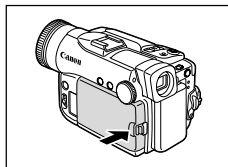
5. 中断电源。



- 请等候磁带计数器完全停止之后再重新摄录。
- 如果您没有取出磁带，即使关闭摄像机，您也可以继续摄像而图像之间不会产生噪声或空白的画面。
- 液晶显示屏在强光下可能会难以使用。在这种情况下，请使用取景器。
- 在接近嘈杂的环境（例如烟花、鼓声或音乐会）录音时，声音可能会失真或可能无法以实际的声音音量记录。这种现象并不属于故障。音频记录电平也可以手动调节（[76](#)）。
- 当摄像机处于暂停摄像模式来保护磁带及磁头时，4分30秒后摄像机将会进入停止模式。
- 在停止模式下，按下开始 / 停止钮开始摄像而按下 （自拍机）钮进入暂停摄像模式。
- 在使用电池供电时，如果摄像机部采取节能的任何操作，5分钟后摄像机自动关闭（[73](#)）。关机之前约30秒，摄像机进入停止模式并屏幕中央出现“ 自动关闭电源”。如果摄像机被关机，把 Power 开关转至 OFF 并重新把它转回原位。

- 关于液晶显示屏及取景器屏幕：屏幕属于高度精密的技术产品，超过99.99%的有效像素。少于0.01%的像素可能偶尔会失效，或出现小黑点或绿色光点，但这并不会影响记录的图像，也不是故障。



拍摄时屏幕的显示



① 时间代码

以小时、分钟及秒表示拍摄时间。

② 剩余磁带



以分钟表示磁带的剩余时间。记录时，“”移动。当磁带到达末端时，“ 结束”闪动。

- 当剩余时间少于15秒钟时，剩余的磁带时间可能不会显示。
- 视磁带类型而定，指示可能不会正确显示。

③ 剩余电量

电池符号表示电池的电量状态。



- 电量耗尽时，“”会闪动红光。
- 当您安装耗尽的电池时，电源会关闭，而不会显示“”。
- 视电池及摄像机的使用状况而定，实际的电量可能不会正确显示。

④ 拍摄提示

当您开始拍摄时，摄像机会从1秒数至10秒。这可以避免场景太短。

记录时查看和搜索

您能查看最后几秒的摄像内容（摄像查看）。您也能播放磁带来定位您要开始摄像的位置（摄像搜索）。

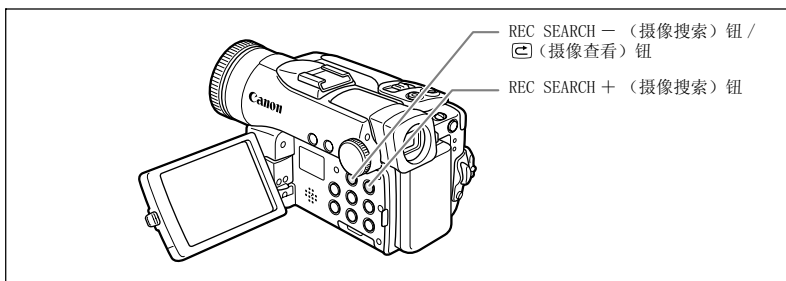

摄像查看

CAMERA

PLAY (VCR)

CARD CAMERA

CARD PLAY

在暂停摄像模式时：

按下再放开 ㊄（摄像查看）钮。

摄像机会回卷磁带，并播放最后几秒的内容，然后返回到暂停摄像模式。



摄像搜索

CAMERA

PLAY (VCR)

CARD CAMERA

CARD PLAY

在暂停摄像模式时：

持续按下 REC SEARCH +（前进）或 -（后退）钮。

- 找到您要开始摄像的地方后，请释放按钮。
- 摄像机会返回到暂停摄像模式。

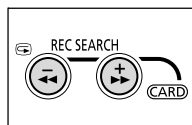

在存储卡上记录

记录静止图像至存储卡

1. 把摄像机设置为 CARD CAMERA 模式。

- 把 POWER 开关设置为 CAMERA，然后把 TAPE/CARD 开关设置为 。
- POWER 指示灯发亮。

2. 半按 PHOTO 钮。

- 在对焦调整时  变为绿色，并且绿色的方框出现。提示音响起。
- 按下无线遥控器上的 PHOTO 钮即开始记录。

3. 完全按下 PHOTO 钮。

-  和对焦框消失，而摄像机会发出快门声音。
- 卡存取指示灯闪动。

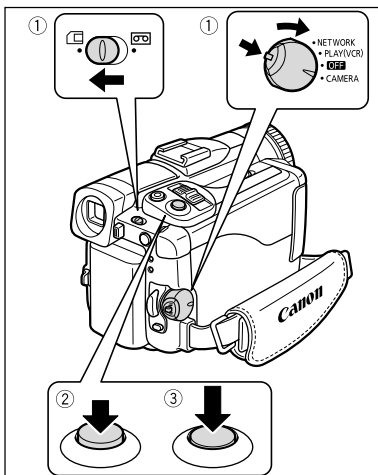

记录视频图像至存储卡

1. 把摄像机设置为 CARD CAMERA 模式。

- 把 POWER 开关设置为 CAMERA，并且 TAPE/CARD 设置为 。
- POWER 指示灯发亮。

2. 按下开始 / 停止钮开始记录。

- 卡存取指示灯闪动。
- 按下开始 / 停止钮停止记录。

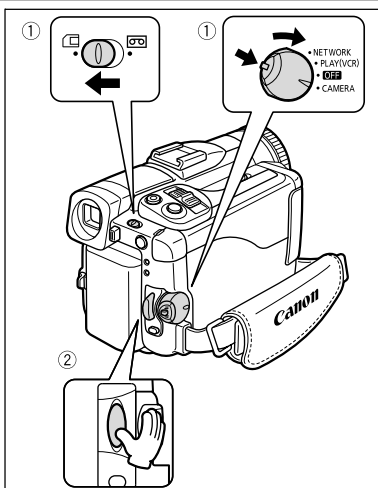







- 使用 SD 存储卡时，请确定保护开关设置为可记录。
- 当存储卡存取指示灯闪动时，请勿关闭摄像机，勿变换 TAPE/CARD 开关的位置，勿中断电源，勿打开存储卡盖或取出存储卡，否则可能会损坏数据。
- 请勿在记录期间放入 / 取出磁带。



○ 关于对焦框：

摄像机自动从 9 种对焦框中选择合适的对焦框，以对焦在中心以外的主体（ 93）。

- 如果主体不适合自动对焦， 变为黄色。按下 PHOTO 钮一半并保持，使用对焦环手动调焦。
- 根据存储卡中图像的数量（Windows：多于 1800 张图像；Macintosh：多于 1000 张图像），您可能无法将图像下载至计算机。这种情况下，请使用 PC 卡读卡器。
- 当存储卡中的图像多于 1800 张时，将无法连接至 PictBridge 兼容打印机。为获得最佳性能，我们建议存储卡中保存的图像应少于 100 张。
- 当拍摄静止图像时（第 2 步），摄像机在对焦的同时，图像可能片刻出现在焦点之外。
- 如果主体太亮，“曝光过度”开始闪动。在这种情况下，请使用另购的 FS-34U 中灰滤镜。
- 记录在存储卡上的视频图像声音将为单声道。
- 使用 SD 存储卡时，我们建议使用佳能 SD 存储卡，或使用在本摄像机中格式化后，传输速率超过 2MB/ 秒的 SD 存储卡。如果使用非本摄像机格式化的存储卡，或者当重复执行记录 / 删除时，写入速度可能变慢，记录可能会停止。
- 在存储卡上的视频图像记录时间，视图像尺寸及摄像主体而变。
- Windows XP 用户：当您计划通过 USB 连接线将摄像机连接至一台计算机时，在 320x240 格式下，视频图像长度应当短于 12 分钟，160x120 格式下应当短于 35 分钟。
- 如果您没有操作摄像机 5 分钟，摄像机会自动关闭来节省电源。关机之前，摄像机会显示（ 73）“ 自动关闭电源”约 30 秒。要继续摄像，请把 POWER 开关转至 OFF 后再转回 CAMERA。

记录静止图像时的屏幕显示



① 静止图像尺寸 / 质量

表示静止图像的图像质量和图像尺寸。

② 可用于静止图像的存储卡剩余容量

- ❏ 闪烁红光：没有卡
 - ❏ 亮起绿光：6个或以上图像
 - ❏ 亮起黄光：1至5个图像
 - ❏ 亮起红光：无法存储更多图像
- 拍摄后，显示的数字可能不会减少，或一次减少两个图像。
 - 当播放存储卡时，所有指示灯会亮起绿光。

存储卡存取显示

显示“▶”，表示摄像机正在写入存储卡。

记录视频图像时的屏幕显示



① 视频图像尺寸

表示视频图像的尺寸。

② 存储卡存取显示

显示“▶”，表示摄像机正在写入存储卡。

③ 可用于视频图像的存储卡剩余容量

- 剩余时间以小时及分钟表示。剩余时间少于1分钟时，剩余时间会以10秒为单位显示，少于10秒时，剩余时间会以1秒为单位显示。
- 视摄录情况而定，实际的摄录时间可能会比显示的较长或短。

④ 视频图像的摄录时间

表示视频图像的摄录时间。

变焦

摄像机配有光学变焦和数码变焦。

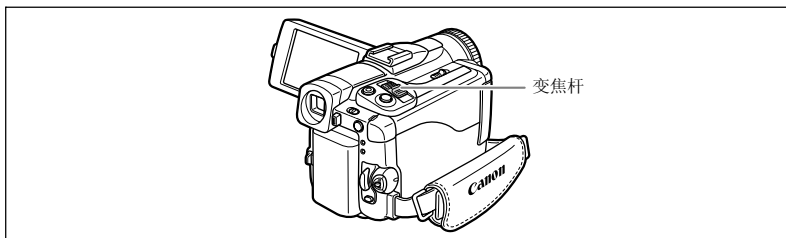
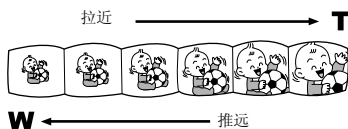

光学变焦

MVX45i	MVX40i/MVX40
14 倍光学变焦	10 倍光学变焦

CAMERA

PLAY (VCR)

CARD CAMERA

CARD PLAY

把变焦杆移向 **W**（广角）可以推远摄录主体。把变焦杆移向 **T**（长焦）可以拉近摄录主体。

轻轻按下变焦杆来进行慢速变焦。大力按则可快速变焦。

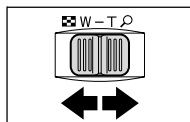

- 您也可以使用无线遥控器上的 **T** 与 **W** 按钮，但无法控制变焦速度。
- 在摄像暂停模式下，变焦速度稍微加快。
- 请与摄录主体保持至少 1 m (3.3 ft.) 的距离。进行广角摄像时，您可以为近至 1 cm (0.39 in.) 的主体对焦。

数码变焦

当启动数码变焦时，摄像机可自动在光学和数码变焦之间进行切换。在使用数码变焦时，放大图像则分辨率降低。

MX45i	MX40i/MX40
56 倍 /280 倍数码变焦 (在 CARD CAMERA 模式下为 56 倍)	40 倍 /200 倍数码变焦 (在 CARD CAMERA 模式下为 40 倍)

CAMERA

PLAY (VCR)

CARD CAMERA

CARD PLAY

MENU

( 69)

摄像设置

数码变焦 关

1. 按下 MENU 钮开启菜单。

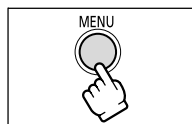

2. 把 SET 转盘转至 [摄像设置]，然后按下 SET 转盘。

3. 选择 [数码变焦]，然后按下 SET 转盘。

4. 转动 SET 转盘来选择设置选项。

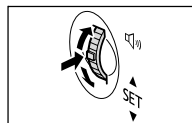

5. 按下 MENU 钮关闭菜单。

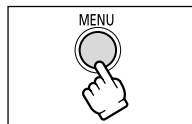

- 变焦指示灯出现 4 秒钟。当数码变焦设置为 56 倍 (MX45i) 或 40 倍 (MX40i/MX40) 时，指示灯会亮起浅蓝色，而进一步把数码变焦设置为 280 倍 (MX45i) 或 200 倍 (MX40i/MX40) 时，指示灯将显示深蓝色。
- 在以下情况下无法使用数码变焦：
 - 在夜景模式时
 - 在使用多画面屏幕时
 - 在辅助拼接模式

如何实现效果理想的摄像

握持摄像机的方法

要获得最大的稳定性，请用右手握持摄像机，并把右肘紧贴身体。必要时应以左手托着摄像机。请小心手指不要触碰麦克风或镜头。



增加稳定性

靠着墙壁



放在桌面上

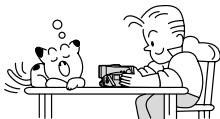

依靠肘



单腿跪



使用三脚



光线

在户外拍摄时，建议背着太阳拍摄。

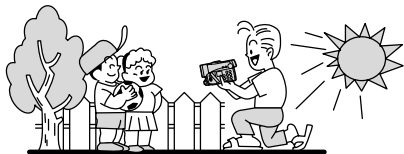

- 使用三脚架时，请小心勿让取景器暴露在强烈的日光下，以免取景器熔化。（光线会经取景器镜片集中而产生高温。）

- 请勿使用长于 5.5 mm (0.2 in.) 的螺丝来固定三脚架，否则可能会损坏摄像机。

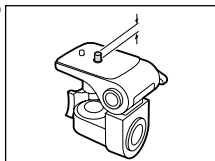

播放磁带

如果播放的画面失真，请使用佳能磁头清洁带或市面上出售的数码视频磁头清洁带来清洁摄像机的视频磁头（[143](#)）。

1. 把摄像机设置为 PLAY (VCR) 模式。

把 POWER 开关设置为 PLAY (VCR)，并把 TAPE/CARD 开关设置为 。

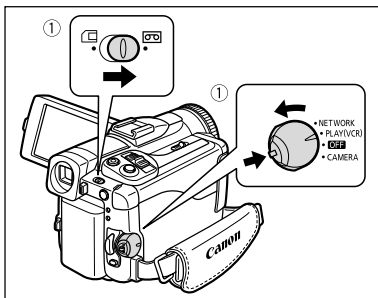

2. 按下  回卷磁带。
3. 按下  /  开始播放。
4. 按下  停止播放。

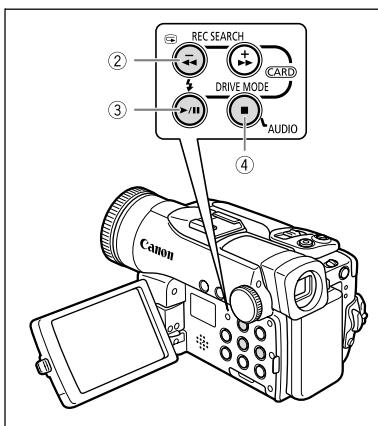

- 如要使用取景器，应关闭液晶显示屏。
- 有关屏幕显示：播放时，时间代码会显示小时、分钟、秒及帧。当剩余时间少于 15 秒时，剩余的磁带时间可能不会出现。
- 可以显示音频电平指示器（[76](#)）。

特殊播放模式

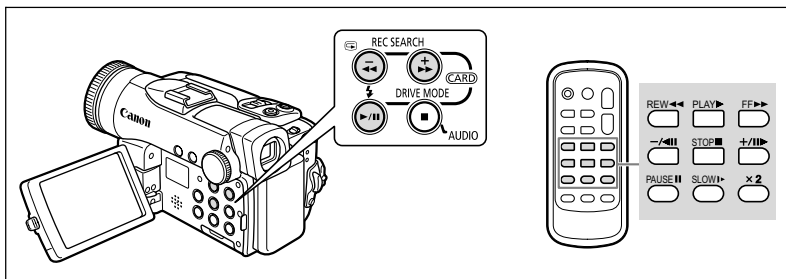

▶/II (暂停播放)

要暂停播放，请在正常播放时按下▶/II钮。

▶▶ (快进播放) / ◀◀ (回卷播放)

要以正常速度的 11.5 倍进行播放（快进或后退），请在正常播放或快进时持续按下此钮。

- / ◀III (后退播放)

在正常播放时按下无线遥控器上的按钮。按下▶（播放）钮可回复至正常播放。

+ / III▶ (逐帧前进) / - / ◀III (逐帧后退)

要以逐帧播放，请在暂停播放时重复按下此钮。如果您持续按下此钮，则可以连续逐帧前进 / 逐帧后退播放。

SLOW I▶ (慢进播放) / (慢退播放)

以正常速度的 1/3 进行播放。在正常播放及后退播放时按下无线遥控器上的按钮。按下▶（播放）钮可回复至正常播放。

x2 (前进 x2 播放) / (后退 x2 播放)

以正常速度的 2 倍播放。在正常播放及后退播放时按下无线遥控器上的按钮。按下▶（播放）钮可回复至正常播放。



- 使用特殊播放时，无法播放磁带中的声音。
- 在某些特殊播放模式中，图像可能会出现失真的情况。
- 摄像机进入暂停播放模式 4 分 30 秒后会自动停止磁带，以保护磁带及磁头。

播放存储卡



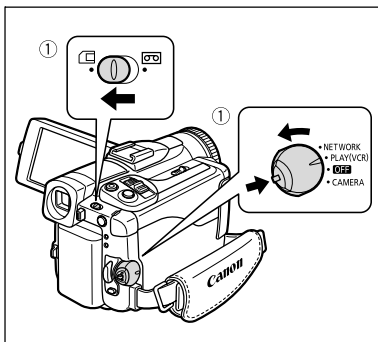

1. 把摄像机设置为 CARD PLAY 模式。

把 POWER 开关设置为 PLAY (VCR)，并把 TAPE/CARD 设置为 。



2. 按下 CARD + / - 钮来寻找所需的图像。

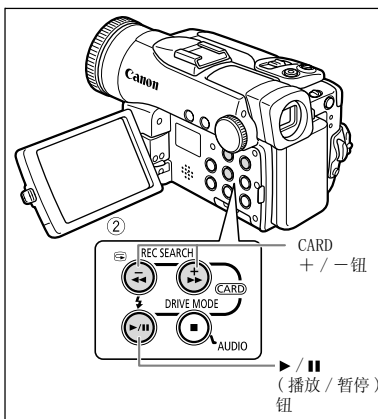

按下  /  钮播放短片。

- 播放完毕后，最前一个场景显示为静止图像。
- 在播放时按下  /  钮可暂停播放。再次按下  /  钮可重新播放。按下  钮可显示视频图像的第一个画面。



- 无法正确播放非本摄像机记录、由计算机上传（除示范图像外  68）、编辑及文件名称已更改的图像。
- 当存储卡存取指示灯闪动时，请勿关闭摄像机，勿变换 TAPE/CARD 开关的位置，勿中断电源，勿打开存储卡盖或取出存储卡，否则可能会损坏数据。



在播放视频图像时：按下 CARD + / - 钮（无线遥控器上的 REW  / FF  钮）可 8 倍快进 / 回卷播放。

调节音量

使用液晶显示屏进行播放时，摄像机会经由内置扬声器播放声音。关闭液晶显示屏后，扬声器不会发出声音。当使用取景器工作时，请使用耳机。

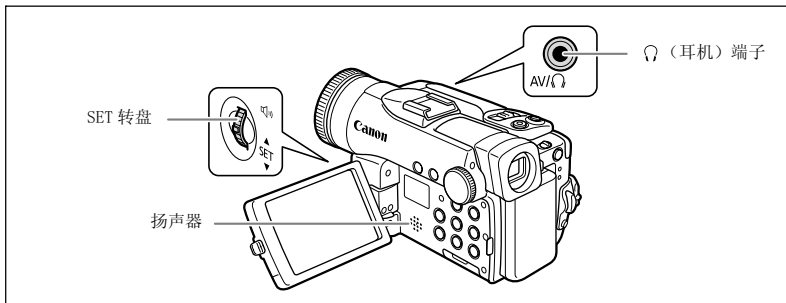

调节扬声器的音量

CAMERA

PLAY (VCR)

CARD CAMERA

CARD PLAY

把 SET 转盘向上转来调高音量，向下转则可调低音量。

- 音量指示条会显示约 2 秒钟。
- 您可以向下转动 SET 转盘直至“关”出现，即可完全关闭声音。向上转动即可再次调高音量。

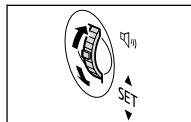

调节耳机的音量

耳机端子可作 AV 端子使用。仅可以在屏幕上显示“Ω”时使用耳机。如果屏幕没有显示“Ω”，请按照下列步骤来更改设置。

CAMERA

PLAY (VCR)

CARD CAMERA

CARD PLAY

MENU
(69)

录像设置

AV/ 耳机 Ω...AV

1. 按下 MENU 钮并选择 [录像设置]。选择 [AV/ 耳机 Ω]，将其设置为 [耳机 Ω] 并按下 MENU 钮。
2. 旋转 SET 转盘增加音量，或降低音量。

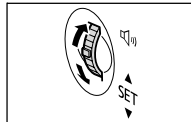

- 当显示“Ω”时，扬声器不会发出声音。
- 除非显示“Ω”，否则请勿连接耳机，因为这样会产生噪音。
- 记录期间您也可以调节耳机音量。

在电视屏幕上播放

AV 端子可作耳机端子使用。当屏幕上显示 “” 时，请按照下列步骤来更改设置。

CAMERA

PLAY (VCR)

CARD CAMERA

CARD PLAY

MENU

( 69)

录像设置

▶ AV/ 耳机  AV

按下 MENU 钮并选择 [录像设置]。选择 [AV/ 耳机 ]，将其设置为 [AV] 并按下 MENU 钮。

配备 SCART 端子的电视

请同时参考电视或录像机的使用说明书。

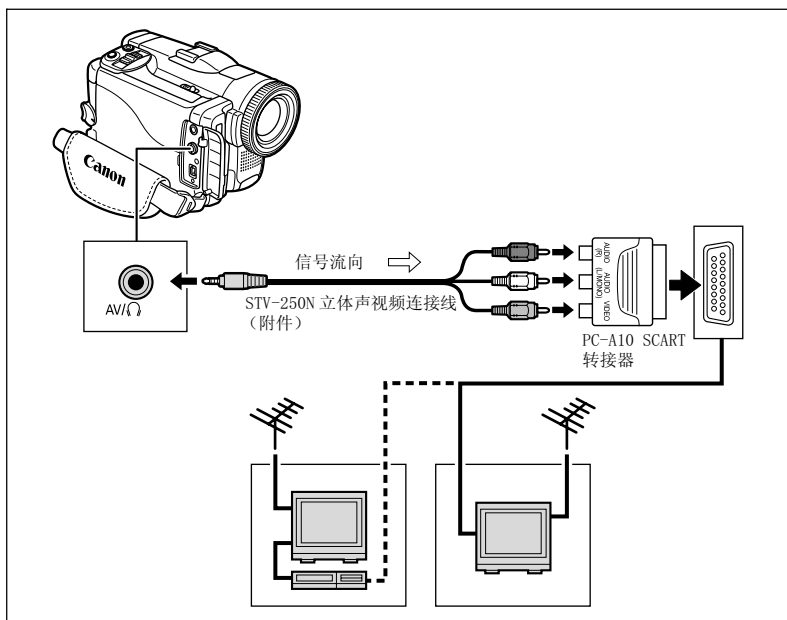

1. 请在连接之前关闭所有设备。
2. 把 PC-A10 SCART 转接器连接到电视或录像机的 SCART 端子上。
3. 请把 STV-250N 立体声视频连接线连接摄像机的 AV 端子及 SCART 转接器上的音频 / 视频端子。

请把白色插头连接到白色 AUDIO 端子 L (左)，把红色插头连接到红色 AUDIO 端子 R (右)，把黄色插头连接到黄色 VIDEO 端子上。

4. 如果您把摄像机连接至电视，请把输入选择器设置为 VIDEO。如果您把摄像机连接至录像机，请把输入选择器设置为 LINE。



附送的 PC-A10 SCART 转接器仅适用于输出。如果要进行模拟输入记录或模拟数码转换，请使用配备输入端子的 SCART 转接器（市面有售）。

C

配备有音频 / 视频输入端子的电视

请同时参考电视或录像机的使用说明书。

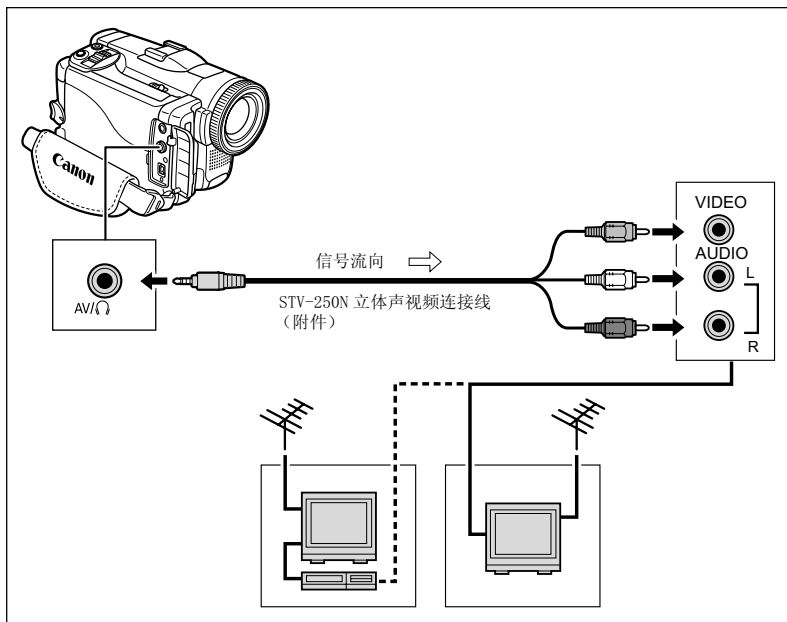

1. 请在连接之前关闭所有设备。
2. 把 STV-250N 立体声视频连接线连接摄像机的 AV 端子及电视 / 录像机的音频 / 视频端子。
请把白色插头连接到白色音频端子 L（左），把红色插头连接到红色音频端子 R（右），把黄色插头连接到黄色视频端子 VIDEO。
3. 如果您把摄像机连接至电视，请把输入选择器设置为 VIDEO。如果您把摄像机连接至录像机，请把输入选择器设置为 LINE。

基本功能
播放

配备有 S(S1)- 视频输入端子的电视

请同时参考电视或录像机的使用说明书。

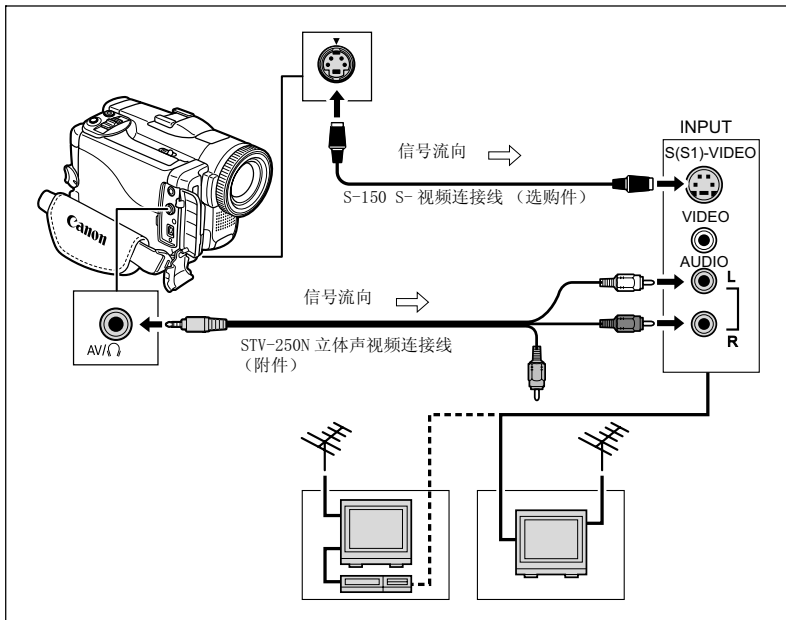

1. 请在连接之前关闭所有设备。
2. 使用 S-150 S- 视频连接线 (选购件) 连接 S- 视频端子。
3. 把 STV-250N 立体声视频连接线连接摄像机的 AV 端子及电视 / 录像机的音频端子。
请把白色插头接到白色 AUDIO 端子 L (左), 把红色插头连接到红色 AUDIO 端子 R (右)。请勿接上黄色插头。
4. 如果您把摄像机连接至电视, 请把输入选择器设置为 VIDEO。如果您把摄像机连接至录像机, 请把输入选择器设置为 LINE。



- 推荐使用家用电源为摄像机供电。
- 当通过 S (S1) 端子与一台电视机相连时, 图像质量更高。需要使用选购件 S-150 S- 视频连接线。

使用摄像程序

C

AUTO 自动

摄像机会自动调整焦点、曝光和其他设置，让您任意拍摄。



肖像

摄像机使用大光圈，使前景或背景变得模糊，从而突出摄像主体。



风景

摄像机选择小光圈，以获得完整构图广阔的深度。



运动

使用本模式来记录如网球或高尔夫球运动场景。



慢速快门

使用本模式来记录移动的对象，使图像模糊，例如流淌的河流。



P 程序自动曝光

摄像机会自动调整设置。然而，你也可以手动调整设置（□47）。

Tv 快门速度优先自动曝光

使用本模式来选择快门速度。摄像机自动设置合适的光圈设置（□48）。

Av 光圈优先自动曝光

使用本模式来选择光圈大小。摄像机选择适当的快门速度（□49）。



创意区：
您可以调整设置符合摄像主体环境。

图像区：
摄像机会自动为摄像主体选择合适的环境。

高级功能
摄像程序

SCN 特殊场景

从6种特殊场景模式中选择最合适的设置来拍摄每一场景（□46）。

夜景

使用本模式在灯光不足的地方摄像（□45）。

选择摄像程序

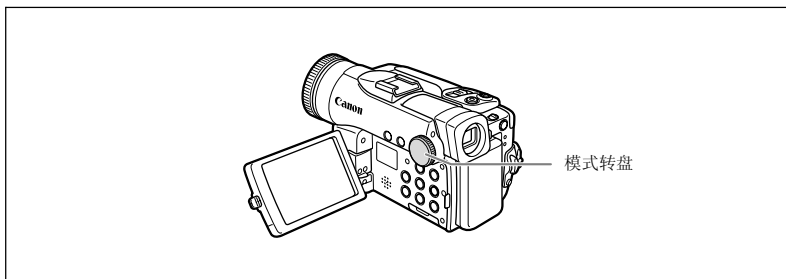

CAMERA

PLAY (VCR)

CARD CAMERA

CARD PLAY

旋转模式转盘，在摄像程序间切换。

被选择的摄像程序的符号出现。

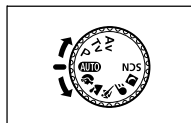

- 请勿在摄像期间更改摄像模式，以免突然改变图像亮度。
- 肖像模式：
您越使用长焦，背景效果越模糊。
播放时，图片不能流畅的显示。
- 风景模式：
缩小 (W) 可使您更有效地拍摄。
- 运动模式：
图像可能无法流畅地播放。
- 慢速快门模式：
 - 在 CAMERA 模式下，图像质量可能会比其它模式低。
 - 摄像机可能会难于自动对焦。

MVX45i 使用超级夜景模式

您可以在灯光不足的环境下拍摄，并保持色彩鲜艳。辅助照明灯会根据四周的亮度自动亮起。

C

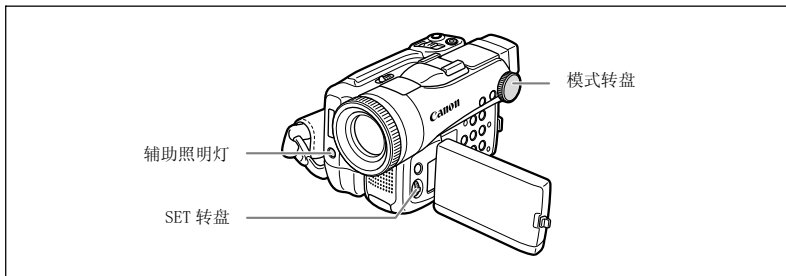



超级夜景模式

CAMERA

PLAY (VCR)

CARD CAMERA

CARD PLAY

1. 设置模式转盘为 .
2. 按下 SET 转盘。
3. 旋转 SET 转盘以选择 [ 超级夜景]，然后按下 SET 转盘。
 - “” 出现。
 - 屏幕会显示所选择模式的符号。

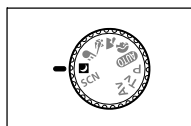

- 移动的摄像主体可能会留下拖影。
- 图像质量不如在其他模式下好。
- 显示屏可能会出现白点。
- 自动对焦的操作可能不如在其他模式下拍摄理想。在这种情况下，请手动调整对焦。

高级功能
摄像程序

SCN 使用特殊场景模式

植物

使用此模式来拍摄如花、树叶或树等图像。



雪景

使用此模式在光亮的滑雪胜地进行摄像。可避免显示屏中的主体曝光不足。



海滩

使用此模式在充满阳光的海滩进行摄像。可避免显示屏中的主体曝光不足。



日落

使用此模式摄像色彩多变的日落。



点光源

使用此模式拍摄以点光源做照明的场景。



焰火

使用此模式拍摄焰火。



CAMERA

PLAY (VCR)

CARD CAMERA

CARD PLAY

1. 设置模式转盘为SCN。

2. 按下SET转盘。

特殊场景模式列表显示。

3. 旋转SET转盘以选择其中一种特殊场景模式，然后按下SET转盘。

被选择模式的符号显示。

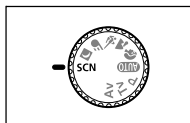

○雪景 / 海滩模式：

- 在多云和阴暗的地方，主体可能被过度曝光。检查屏幕上的图像。
- 播放时，画面不能流畅的显示。

○烟火模式：

- 为避免摄像机振动，建议使用三角架。由于快门速度降低，请在CARD CAMERA 模式下使用三角架。

P 使用程序自动曝光模式

摄像机根据主体的亮度自动调节快门速度和曝光。在程序自动曝光模式下，您能向在自动模式下一样定位和摄像，而且，您还可改变一些设置。

CAMERA

PLAY (VCR)

CARD CAMERA

CARD PLAY

设置模式转盘为P。

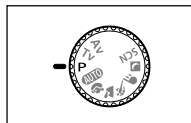

当您不能达到适当曝光时，请使用闪光灯或改变测光方式。

C

Tv 使用快门速度优先自动曝光模式

您可选择快门速度，摄像机会自动设置合适的光圈设置。

对于快速运动的主体，请选择高速快门速度，低速快门速度会使图像留下拖影。

当在 CAMERA 模式下摄像时，标准快门速度将为 1/50。

选择快门速度指南

CAMERA	CARD CAMERA	
1/6、1/12、1/25	1/2、1/3、1/6、1/12、1/25	拍摄黑暗地方的主体。
1/120	1/120	拍摄室内运动场景。
1/250、1/500、1/1000	1/250、1/500	从车或火车内拍摄，或拍摄运动的物体如过山车。
1/2000	-	拍摄室外运动如充满阳光下的高尔夫球或网球。

CAMERA

PLAY (VCR)

CARD CAMERA

CARD PLAY

1. 设置模式转盘为 Tv。
2. 按下 SET 转盘。
3. 旋转 SET 转盘来选择快门速度。

快门速度分母出现。

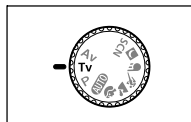

- 如果快门速度与相应的摄像环境不适合，快门速度分母会闪烁。在这种情况下，请重新调节快门速度。
- 在黑暗的地方使用低速快门，您可以使拍摄的主体明亮，但是图像质量可能会变低，并且自动对焦可能会不能正常工作。
- **MVX45i** 在黑暗的地方拍摄时，我们推荐使用可选 VFL-1 摄像闪光灯或 VL-3 摄像照明灯。
- 如果您在 CAMERA 模式下把快门速度设置为 1/1000 或以上，并把摄像机切换至 CARD CAMERA 模式，则快门速度将自动更改为 1/500。
- 以 1/1000 或以上的快门速度摄像时，请勿直接拍摄太阳。
- 设置为高快门速度时，图像看起来可能不顺畅。

Av 使用光圈优先自动曝光模式

您可选择光圈值，摄像机会自动选择合适的快门速度。

光圈值： 1.8、2.0、2.4、2.8、3.4、4.0、4.8、5.6、6.7、8.0

对肖像，使用低光圈值（大光圈）使背景模糊，而对拍摄风景，使用高光圈值（小光圈）来获得野外宽广的深度。

CAMERA

PLAY (VCR)

CARD CAMERA

CARD PLAY

1. 设置模式转盘为 Av。
2. 按下 SET 转盘。
3. 旋转 SET 转盘来选择光圈值。
 - 快门速度自动调整。
 - 光圈值越大，光圈越小。

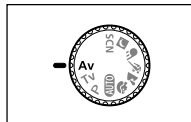

如果选择的光圈与相应的摄像环境不适合，光圈数字会闪烁。在这种情况下，请重新调整光圈。

手动调整曝光

在因逆光使主体曝光不足或因光线太足而过度曝光时，请调节曝光。

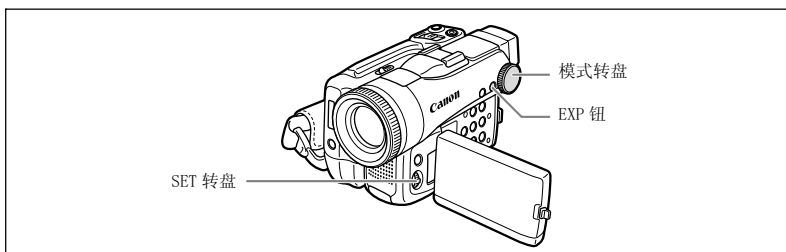

曝光锁定

CAMERA

PLAY (VCR)

CARD CAMERA

CARD PLAY

1. 设置模式转盘为除 **AUTO** 以外的模式。

在焰火模式 (SCN) 时，曝光不能调整。

2. 按下 EXP 钮。

- 屏幕上出现“± 0”。
- 如果在曝光锁定过程中操作变焦，图像的亮度可能会发生改变。

调整曝光

CAMERA

PLAY (VCR)

CARD CAMERA

CARD PLAY

在曝光被锁定时：

旋转 SET 转盘来调整图像的亮度。

调整范围视您锁定曝光时的亮度而定。

手动调整焦点

有些摄录主体不适宜自动对焦。在这种情况下，请使用手动对焦。

表面反光

低反差或没有直线的主体（如白墙）

快速移动的物体

通过肮脏或湿漉漉的窗子

夜景

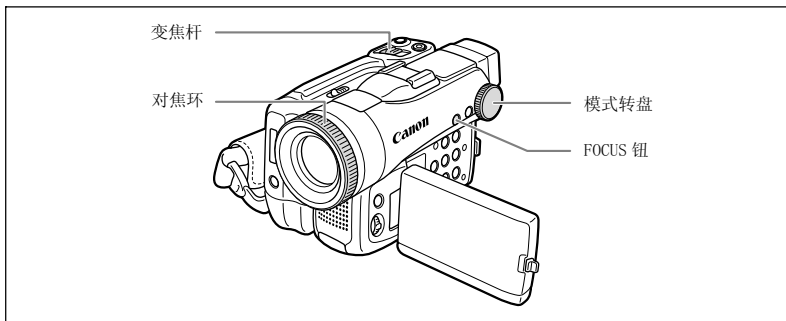

CAMERA

PLAY (VCR)

CARD CAMERA

CARD PLAY

1. 设置模式转盘为除 **AUTO** 以外的模式。
2. 调整变焦。
3. 按下 **FOCUS** 钮。
“MF” 出现。
4. 旋转对焦环，调整焦距。
 - 旋转对焦环，直至图像对在焦距上。
 - 按下 **FOCUS** 钮重新自动对焦。



- 当您切换模式转盘为 **AUTO** 时，设置会复位为自动对焦。
- 如果已经关闭摄像机，请重新调整焦点。

无限远对焦

使用此功能向遥远的主体进行对焦，如山脉或烟花。

在 **手动调整焦点** 的步骤 2 之后按下 **FOCUS** 钮 2 秒以上。

“∞” 出现。



当操作变焦或旋转对焦环时，“∞” 变为 “MF”，并摄像机变为手动对焦模式。

MVX45i 使用微型摄像照明灯

可在任何时候打开微型摄像照明灯（辅助照明灯），而不必考虑摄像程序。

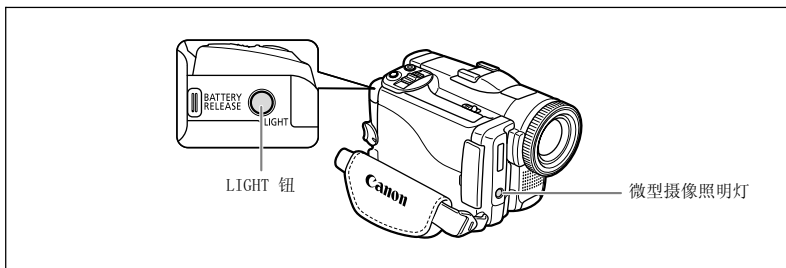

CAMERA

PLAY (VCR)

CARD CAMERA

CARD PLAY

按 LIGHT 钮。

- “” 出现在显示屏上。
- 每按一下该按钮，微型摄像照明灯开和关一次。



- 请勿将微型摄像照明灯对着正在驾驶的人。
- 请勿长时间注视微型摄像照明灯。
- 使用时，请勿将微型摄像照明灯靠近人的眼睛。



当微型摄影灯在超级夜景模式下自动点亮时，您不能通过按 LIGHT 钮将其熄灭。

使用自拍机

自拍可用于摄录视频图像及静止图像。

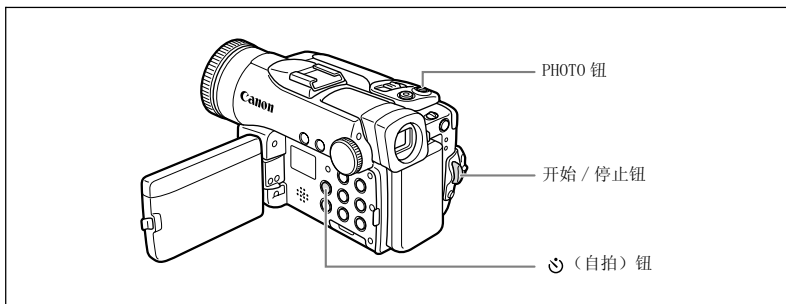

CAMERA

PLAY (VCR)

CARD CAMERA

CARD PLAY

拍摄视频图像

1. 按下☺ (自拍) 钮。

“☺”出现。

2. 按下开始 / 停止钮。

- 摄像机会在倒数 10 秒钟后开始摄像（假如您使用的是无线遥控器，则会在 2 秒钟后开始摄像）。摄像指示灯开始闪动。屏幕会显示倒数的时间。
- 要拍摄静止图像，按下 PHOTO 钮（ 30）。



- 要取消自拍，请按下☺ (自拍) 钮。要在倒数开始后取消自拍，请按下开始 / 停止钮（记录视频图像时）或 PHOTO 钮（记录静止图像时）。
- 关闭摄像机即会取消自拍。

C

高级功能
摄像

使用外接麦克风记录

您可安装商用麦克风（MVX45i：或选购件 DM-50 定向立体麦克风）到附件插座。也请参考麦克风使用说明书。

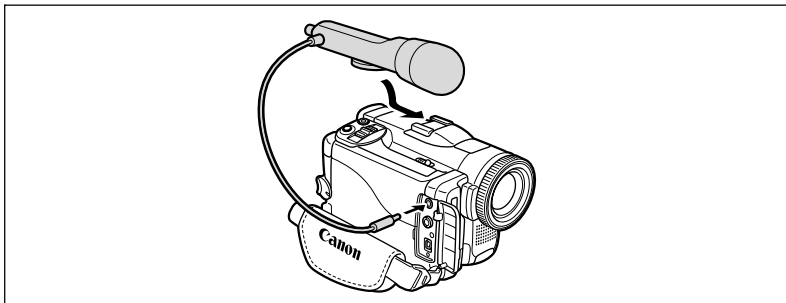

1. 把麦克风装在附件插座上。
2. 当使用其它途径购置的麦克风时，将其连接至 MIC 端子。



- 当在寂静的地方进行记录时，内置麦克风可能会提取马达的噪音。在这种情况下，我们建议使用外接麦克风。
- 当使用其它途径购置的麦克风时：
 - 使用配备内置电源的麦克风（电容式麦克风）。绝大部分带有直径为 3.5 毫米插头的立体声麦克风都可以使用。其音频电平可能与内置麦克风的音频电平不同。
 - 屏幕上可能显示长麦克风。

使用 FUNC. 钮更改设置

摄像机的许多功能是通过在按 FUNC. 钮后显示的 FUNC. 菜单中选择来实现的。对于菜单项目，请参考菜单项目列表 (FUNC.) (56)。

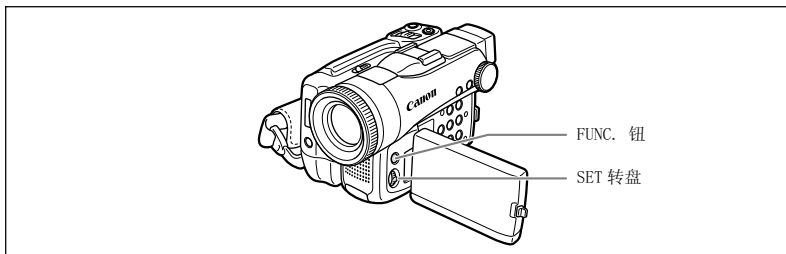

1. 按下 FUNC. 钮。

- 菜单出现。
- 当前设置的符号显示。

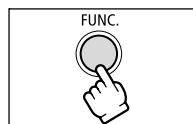

2. 转动 SET 转盘选择一项功能，然后按下 SET 转盘。

3. 转动 SET 转盘选择一项设置选项，然后按下 SET 转盘。

- 符号改变为被选择设置的符号。
- 关于设置白平衡 [设置], 图像效果 [自定义] 或数码效果 [多画面] 等功能, 请参考相关页。

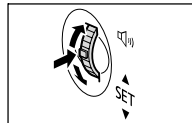

4. 按下 FUNC. 钮。

菜单消失。

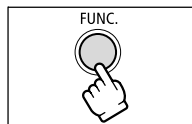

- 不能使用的功能显示紫色。
- 在任何时间按下 FUNC. 钮, 将关闭菜单。

C

高级功能
更改设置 (1)

菜单项目列表 (FUNC.)

可用的菜单项目随操作模式而变。黑体文字表示是默认设置。

关于各功能的详细说明，请参考相关页。

菜单项目	设置选项	CAMERA	PLAY (VCR)	CARD CAMERA	CARD PLAY	
测光方式	(评价测光), (中央重点平均测光), (点测光)			<input type="radio"/>		92
白平衡	(自动), (日光), (阴影), (多云), (钨丝灯), (荧光灯), (荧光灯H), (设置)	<input type="radio"/>		<input type="radio"/>		57
图像效果	(图像效果关闭), (鲜艳模式), (中性模式), (柔和模式), (柔化肤色细节), (自定义)	<input type="radio"/>		<input type="radio"/>		59
驱动模式	<input type="checkbox"/> (单张拍摄), (连续拍摄) (高速连拍), (自动包围曝光), (辅助拼接)			<input type="radio"/>		94 96
数码效果	(数码效果关闭), (淡入淡出), (效果), (多画面), (存储卡组合)	<input type="radio"/>				60
	(数码效果关闭), (淡入淡出), (效果), (多画面)		<input type="radio"/>			
	(数码效果关闭), (黑白)			<input type="radio"/>		
静止图像记录	(静止图像记录关闭), (精细 / 640x480), (普通 /640x480)	<input type="radio"/>				89
视频图像尺寸	(320x240), (160x120)		<input type="radio"/>	<input type="radio"/>		87
静止图像质量	(超精细 /640x480), (精细 / 640x480), (普通 /640x480)		<input type="radio"/>			113
静止图像尺寸 / 质量	L (1632x1224), M (1280x960), S (640x480)			<input type="radio"/>		87
	(超精细), (精细), (普通)					
图像删除 *	取消, 删除			<input type="radio"/>	<input type="radio"/>	102
幻灯片	取消, 开始				<input type="radio"/>	99
保护 *	关, 开			<input type="radio"/>	<input type="radio"/>	101
打印指定	0 ~ 99 张				<input type="radio"/>	123
传输指定	关, 开				<input type="radio"/>	130

* 在 CARD CAMERA 模式下，摄像完成后按 FUNC. 钮时，此设置选项出现。

设置白平衡

您可以使用预设模式来准确重现色彩，或设置自定义白平衡来取得最佳设置。

AWB (自动)	摄像机自动设置设置。
☀ (日光)	晴天室外拍摄。
☁ (阴影)	阴影地方拍摄。
☁ (多云)	多云时拍摄。
⚡ (钨丝灯)	在钨丝照明灯和钨丝型 (3 一波长) 荧光灯下拍摄。
⚡ (荧光灯)	在暖白光、冷白光或暖白光型 (3 一波长) 荧光灯下拍摄。
⚡ (荧光灯 H)	在日光和日光型 (3 一波长) 荧光灯下拍摄。
⚡ (设置)	使用自定义白平衡设置，使彩色光线下的白色物体变白。

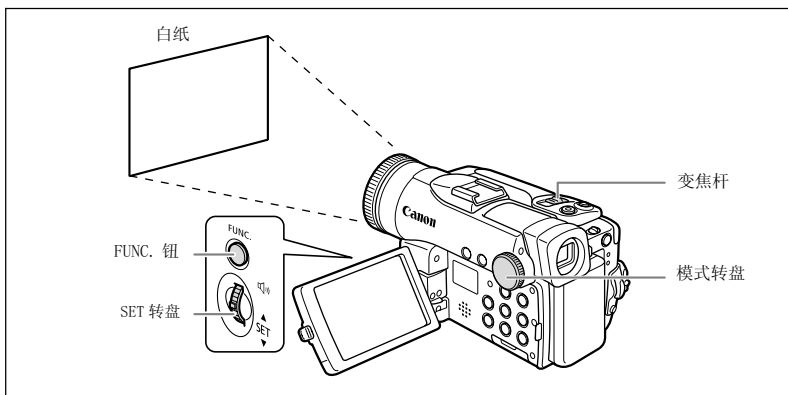

CAMERA

PLAY (VCR)

CARD CAMERA

CARD PLAY

FUNC.

(55)

AWB 自动







1. 设置模式转盘为除了 **AUTO** 或 **SCN** 以外的模式。
2. 按下 **FUNC.** 钮。
3. 在选择白平衡符号之后选择设置选项。
当前设置的符号显示。
4. 已经选择 [**设置**] 时：把摄像机对着一白色物体变焦，直到填充整个屏幕，然后按下 **SET** 转盘。
 - 保持摄像机对白色物体的变焦，直到第 5 步完成。
 - **设置** 闪烁，调整完毕闪烁停止。
5. 按下 **FUNC.** 钮。



- 拍摄一般户外景致时请使用自动设置。
- 视荧光灯的类型而定，使用 [荧光灯] 或 [荧光灯 H] 时，不能实现最佳的色彩平衡。如果屏幕上的颜色看起来不自然，请使用 [自动] 或 [设置] 进行调整。
- 即使关闭摄像机，摄像机也会保留自定义的白平衡。
- 当您想使用以前的 [设置] 设置，请在第三步选择 [设置] 后，按下 FUNC. 钮，而不要按 SET 转盘。
- 设置自定义白平衡后：
 - 根据光源的不同而定，“”可能会保持闪动。但摄像的效果会比采取自动设置的方式要好。
 - 当照明条件改变时，重新设置白平衡。
 - 关闭数码变焦。
- 在以下几种情况下，使用自定义白平衡设置效果会更好：
 - 在变化的照明条件下
 - 近摄镜头
 - 单色的摄录主体（例如天空、海洋或森林）
 - 在有某些类型的荧光灯或水银灯照明的地方

选择图像效果

您能在不同的饱和度、彩色效果对比度下摄像。

 (图像效果关闭)	普通摄像。
 (鲜艳模式)	在简洁色彩下加强对比度和色彩饱和度来摄像。
 (中性模式)	在中间色彩下降低对比度和色彩饱和度来摄像。
 (柔和模式)	使拍摄出的主体轮廓柔和。
 (柔化肤色细节)	肤色细节调整，以更完美显现。
 (自定义)	可让您调节图像的明亮度、对比度和清晰度。

CAMERA

PLAY (VCR)

CARD CAMERA

CARD PLAY

FUNC

(55)

 图像效果关闭

1. 设置模式转盘为除了 **AUTO** 或 **SCN** 以外的模式。
2. 按下 **FUNC.** 钮。
3. 在选择图像效果符号之后选择设置选项。

当前设置的符号显示。

4. 已选择 [ 自定义] 时：
选择用户设置选项（明亮度、对比度、清晰度或色彩深度），使用 **SET** 转盘调节设置，然后选择 [设置]。
5. 按下 **FUNC.** 钮。
被选择设置的符号出现。









[柔化肤色细节]：要取得最佳效果，请在近距离拍摄人物时使用此功能。
请注意：与肤色相近的区域，其细致部分可能会被略去。

使用数码效果

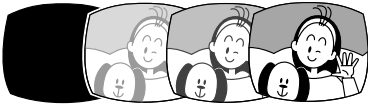
数码效果功能包括淡入淡出及多种效果、多画面屏幕和存储卡组合 (66)。

淡入淡出 (62)

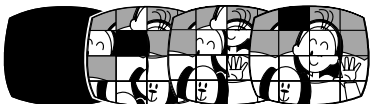
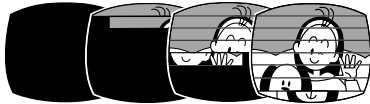
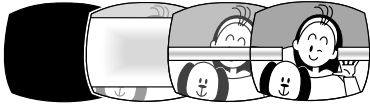
使用淡入淡出或全黑开始或结束画面。

<p>自动淡入淡出</p> 	<p>擦除</p> 
<p>边角</p> 	<p>跳跃</p> 
<p>翻转</p> 	<p>字谜</p> 
<p>Z形</p> 	<p>光束</p> 
<p>潮汐</p> 	

效果 (63)

为摄像加入喜爱的效果。

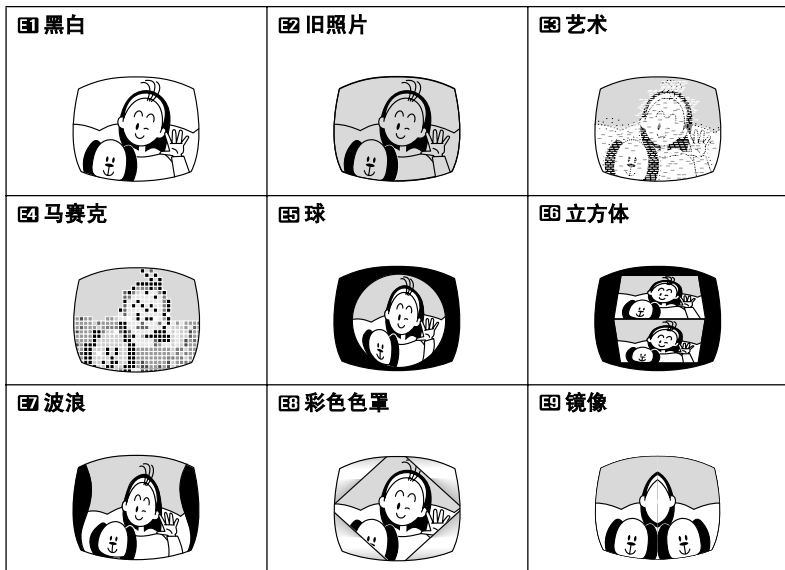

多画面屏幕 (65)

屏幕会同时把移动的主体划分 4、9 或 16 个连续的静止图像显示。声音会正常记录。

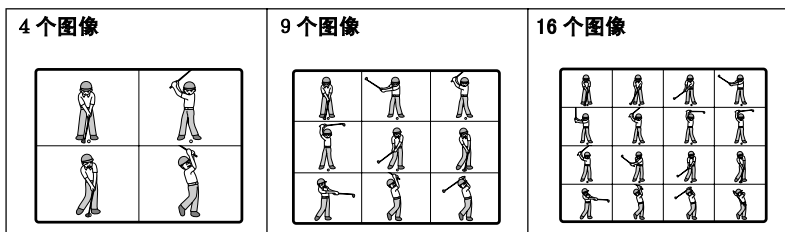

各操作模式下可用的数码效果:

	CAMERA		PLAY (VCR)	CARD CAMERA	CARD PLAY
	视频图像	静止图像			
淡入淡出	○	×	○	×	×
效果	○	×	○	○*	×
多画面屏幕	○	×	○	×	×

○ : 可用 × : 无法使用

* : 仅提供黑白白效果。

选择淡入淡出

在 CAMERA 模式下，设置模式转盘为除 **AUTO** 以外的模式。

CAMERA

PLAY (VCR)

CARD CAMERA

CARD PLAY

FUNC.

( 55)

 数码效果关闭

1. 按下 FUNC. 钮。

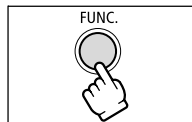

2. 在选择数码效果符号之后选择 [淡入淡出]。

当前设置的符号显示。

3. 选择淡入淡出类型。

- 选择的淡入淡出以动画的形式显示。
- 选择的淡入淡出使图像以动画的形式显示在屏幕上。

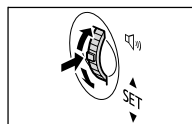

4. 按下 FUNC. 钮。

选择的淡入淡出符号显示。

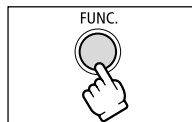

5. 按下 D. EFFECTS 钮。

- 符号变为绿色。
- 再次按下 D. EFFECTS 钮关闭淡入淡出。

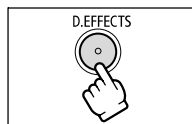

CAMERA 模式：

6. 淡入：在暂停摄像模式下，按开始 / 停止钮。

淡出：在摄像模式下，按开始 / 停止钮。

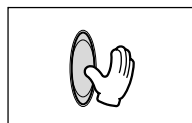

PLAY (VCR) 模式：

6. 淡入：在暂停播放模式下，按▶/|||钮。

淡出：在播放模式下，按▶/|||钮。

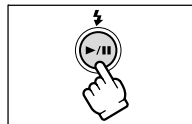

选择效果

在 CAMERA 模式下，设置模式转盘为除 **AUTO** 以外的模式。

CAMERA

PLAY (VCR)

CARD CAMERA

CARD PLAY

C

FUNC.

( 55)

 数码效果关闭

1. 按下 FUNC. 钮。

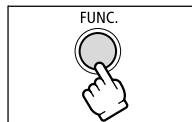

2. 在选择数码效果符号之后选择 [效果]。

当前设置的符号显示。

3. 选择效果类型。

- 选择的效果以动画的形式显示。
- 选择的效果使图像以动画的形式显示在屏幕上。

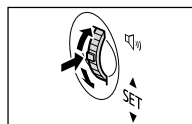

4. 按下 FUNC. 钮。

选择的效果符号显示。

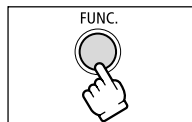

5. 按下 D. EFFECTS 钮。

- 符号变为绿色并且效果启动。
- 在 PLAY (VCR) 模式下，播放磁带开始后按下 D. EFFECTS 钮。
- 再次按 D. EFFECTS 钮将关闭效果。

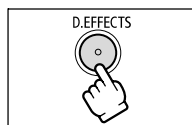

高级功能
更改设置 (1)

在 CARD CAMERA 模式下选择效果

CAMERA

PLAY (VCR)

CARD CAMERA

CARD PLAY

FUNC.

( 55)

数码效果关闭

1. 按下 FUNC. 钮。

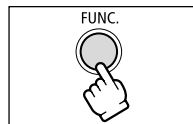

2. 在选择数码效果符号之后选择 [黑白]。

当前设置的符号显示。

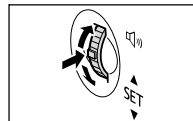

3. 按下 FUNC. 钮。

“”出现。

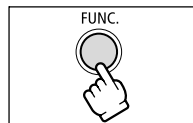

4. 按下 D. EFFECTS 钮。

- 符号变为绿色效果启动。
- 再次按 D. EFFECTS 钮将关闭效果。

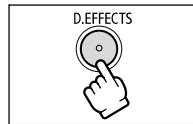

使用多画面屏幕

您仅可以在下列播放模式下操作多画面屏幕：

- 当 [画面速度] 设置为 [手动] 时：暂停播放、慢进 / 慢退播放
 - 当 [画面速度] 设置为 [快速]、[普通] 或 [慢速] 时：暂停播放
- 在 CAMERA 模式下，设置模式转盘到除 **AUTO** 或  以外的模式。

CAMERA

PLAY (VCR)

CARD CAMERA

CARD PLAY

FUNC.

(📖 55)

 数码效果关闭

1. 按下 FUNC. 钮。

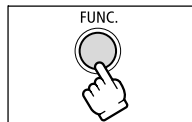

2. 在选择数码效果符号之后选择 [📺多画面]。

当前设置的符号显示。

3. 选择 [画面速度]，然后选择切换速度。

- 手动：手动捕捉图像。
- 快速：每 4 帧
- 普通：每 6 帧（慢速快门模式时为 8 帧）
- 慢速：每 8 帧（慢速快门模式时为 12 帧）

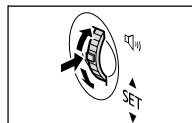

4. 选择 [画面切分]，并选择图像显示帧数。

5. 选择 [设置]，然后按下 FUNC. 钮。

“📺”出现。

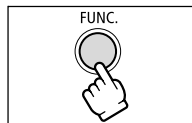

6. 按下 D. EFFECTS 钮。

- 符号变为绿色。
- 快速、普通、慢速：摄像机会根据设置的图像数目和速度捕捉图像。要取消多画面屏幕，按下 D. EFFECTS 钮。
- 手动：每次按下 D. EFFECTS 钮则可捕捉图像。捕捉上一个图像后，用以显示下一帧图像的蓝色框会消失。按下 D. EFFECTS 钮不低于 1 秒，可取消连续图像。

7. 按下开始 / 停止钮来开始摄像。

多画面屏幕会被录制在磁带上。



在 PLAY (VCR) 模式中：按下任何磁带操作钮（例如播放或暂停钮），或执行日期搜索，均会取消多画面屏幕。

结合多个图像（存储卡组合）

您可以使用存储卡组合功能，为磁带创作特殊效果。请在附送的 DIGITAL VIDEO SOLUTION DISK 光盘上选择一个示范图像（如图像框、背景及动画），然后结合示范图像和摄像机正在记录的图像。

无法结合记录在存储卡上的视频图像和摄像机的摄像。

存储卡色度键

结合相框及正在记录的图像。当前正在录制的图像会取代存储卡组合图像的蓝色区域。

组合电平的调整：静止图像的蓝色区域。



存储卡亮度键

把正在记录的图像结合插图及标题。当前正在录制的图像会取代存储卡组合图像中的浅色区域。

组合电平的调整：静止图像的浅色区域。



摄像机色度键

结合背景及正在记录的图像。使当前要录制的对象以蓝色为背景摄像，而非蓝色的主体记录在存储卡组合图像之上。

组合电平的调整：正在记录图像的蓝色区域。



存储卡动画

结合动画和摄像。您可以选择 3 种存储卡动画效果。

- 边角：动画在显示屏的左上角和右下角出现。
- 直线：动画在显示屏的顶端和底端出现，并向左和右移动。
- 随机：动画在显示屏上任意移动。

组合电平的调整：动画图像的蓝色区域。



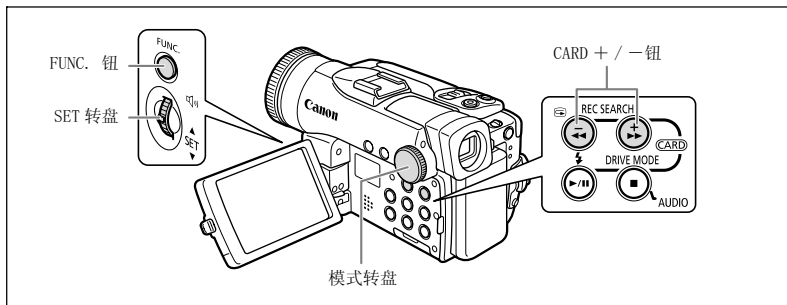

选择存储卡组合效果

CAMERA

PLAY (VCR)

CARD CAMERA

CARD PLAY

FUNC.

[] 55)

数码效果关闭

1. 将数码视频解决方案光盘上的示范图像上传到摄像机的存储卡。
参考数码视频软件使用说明书中把计算机的静止图像添加到存储卡一节。
2. 设置模式转盘为除 **AUTO** 以外的模式。
3. 按下 FUNC. 钮。
4. 在选择数码效果符号之后选择 [存储卡组合]。
当前设置的符号显示。
5. 使用 CARD +/- 钮选择您想要组合的图像。
6. 选择 [组合类型]，然后选择配合所选择图像的组合类型。
如果您已选择 [存储卡动画]，请选择动画类型并按下 SET 转盘。
7. 要调节组合电平，选择 [组合电平]，使用 SET 转盘将其调整，然后选择 [SET]。
8. 按下 FUNC. 钮。
“” 出现。
9. 按下 D. EFFECTS 钮。
“” 变为绿色，组合后的图像会出现。



- 不使用数码效果时请把它关闭。
- 即使关闭摄像机或更改摄像程序，摄像机也会保持设置。
- 使用数码效果的画质可能会稍低。
- 在 DV 转录过程中，不能使用数码效果。

示范图像

以下为附送的 DIGITAL VIDEO SOLUTION DISK 光盘上提供的一些示范图像。

存储卡色度键



存储卡亮度键



摄像机色度键

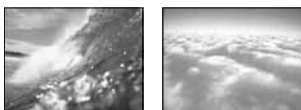

存储卡动画



本摄像机附送的 DIGITAL VIDEO SOLUTION DISK 光盘上提供的示范图像仅供个人使用此摄像机之用。请勿使用预先录制的示范图像于任何其他用途。

PhotoEssentials - 免费图库

PhotoEssentials 套件是一套存在 CD-ROM 上，不必另付使用费的高质量相片，非常适合广告、小册、报告、多媒体、网站、书籍、包装及其他用途。

有关详细信息，请连接至网站 www.photoessentials.com

使用 MENU 钮更改设置

摄像机的许多功能是通过在按 MENU 钮之后显示的菜单中选择。对于菜单项目，请参考菜单项目列表 (MENU) (📖 70)。

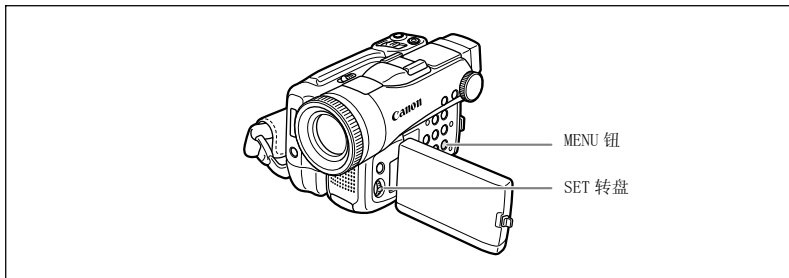

选择菜单及设置

1. 按下 MENU 钮。

菜单出现。

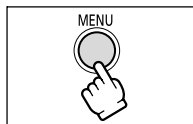

2. 转动 SET 转盘到所需的子菜单，然后按下 SET 转盘。

3. 转动 SET 转盘到所需的菜单项目，然后按下 SET 转盘。

4. 转动 SET 转盘以选择一项设置选项，然后按下 SET 转盘。

5. 按下 MENU 钮。

菜单消失。

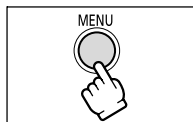
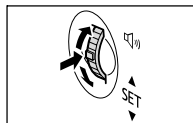

- 任何时候按下 MENU 钮可关闭菜单。
- 无法使用的项目会呈现紫色。

菜单项目列表 (MENU)

可用的菜单项目随操作模式而变。黑体文字表示是默认设置。

关于各功能的详细说明，请参考相关页。没有相关参考的功能在下表中解释。

摄像设置

* 仅适用于 MVX45i。

菜单项目	设置选项		CAMERA	PLAY (VCR)	CARD (CAMERA)	CARD PLAY	
自动低速快门	开、关		○		○		-
数码变焦	MVX45i	MVX40i/MVX40					34
	关, 56X, 280X	关, 40X, 200X	○				
	关, 56X	关, 40X			○		
影像稳定器 (III)	开、关		○		○		-
宽银幕	开 WIDE 、关		○				79
自动对焦辅助光*	自动、关		○		○		91
对焦优先	开、关				○		-
中灰滤镜	自动、关				○		-
静止图像确认时间	关、 2秒 、4秒、6秒、8秒、10秒				○		98

自动低速快门：在光线不足的地方，摄像机自动使用慢速快门速度来实现明亮的拍摄。

- 摄像机使用的快门速度降至 1/25 (CARD CAMERA 模式时为 1/12)。
- 在 CARD CAMERA 模式时，设置闪光灯模式为  (闪光灯关闭)。
- 如果有拖尾的余像显示，设置它为 [关]。
- 如果  (摄像机振动警告) 显示，建议您放稳摄像机，比如把它放到三角架上。

影像稳定器 (III)：即使在全远摄时，影像稳定器也可补偿摄像机振动。

- 影像稳定器被设计用来补偿摄像机一般的振动。
- 当使用夜景模式，在黑暗的地方拍摄时，影像稳定器可能不起作用。
- 当模式转盘设置到 **AUTO** 时，影像稳定器不能被关闭。
- 我们推荐在使用三角架或随动录制时，关闭影像稳定器。

对焦优先：对焦调整后摄像机将拍摄静止图像。

- 如果您要只要按下 PHOTO 钮就开始拍摄静止图像，请把它设置为 [关]。
- 当设置为 [关] 时，对焦框不会出现。
- 在以下情况下不能改变设置：
 - 在自动模式时
 - 在焰火模式 (SCN) 时

中灰滤镜：中灰滤镜自动开启，以防止过度曝光。

存储卡设置

菜单项目	设置选项	CAMERA	PLAY (VCR)	CARD CAMERA	CARD PLAY	
文件编号	重新设置、 连续		<input type="radio"/>	<input type="radio"/>		-

文件编号：在插入新的存储卡后选择文件编号方式。

- 图像自动被分配文件编号，从 0101 到 9900，并被存储到可包含 100 张图像的文件夹内。文件夹编号从 101 到 998。
- [重新设置]：文件编号从 101-0101 开始。如果存储卡内已包含图像文件，则分配相连续的编号。
- [连续]：分配与最后记录的文件编号相连续的编号。如果存储卡内包含有更大的文件编号，则分配与之相连续的编号。此功能对于在电脑上组织图像时有用的。
- 我们推荐把 [文件编号] 设置为 [连续]。

存储卡操作

菜单项目	设置选项	CAMERA	PLAY (VCR)	CARD CAMERA	CARD PLAY	
删除所有 打印指定	否、是				<input type="radio"/>	124
删除所有 传输指定	否、是				<input type="radio"/>	130
删除全部图像	否、是				<input type="radio"/>	102
格式化	取消、执行				<input type="radio"/>	103

存储卡操作（索引屏幕显示）

菜单项目	设置选项	CAMERA	PLAY (VCR)	CARD CAMERA	CARD PLAY	
→ 保护					<input type="radio"/>	101
→ 打印指定					<input type="radio"/>	123
→ 传输指定					<input type="radio"/>	130

录像设置

* 仅适用于 MVX45i/MVX40i。

菜单项目	设置选项	CAMERA	PLAY (VCR)	CARD CAMERA	CARD PLAY	
记录模式	SP（标准）、LP（长时间）	<input type="radio"/>	<input type="radio"/>	*		75
AV/ 耳机	AV、耳机	<input type="radio"/>	<input type="radio"/>	<input type="radio"/>	<input type="radio"/>	39 40
MVX45i: AV → DV/	开、关		<input type="radio"/>	*		109
MVX40i: AV → DV						

音频设置

* 仅适用于 MVX45i/MVX40i。

菜单项目	设置选项	CAMERA	PLAY (VCR)	CARD (CAMERA)	CARD PLAY	
输出频道	左 / 右、左 / 左、右 / 右	<input type="radio"/>	<input type="radio"/>	<input type="radio"/>	<input type="radio"/>	-
音频配音 *	音频输入、麦克风输入	<input type="radio"/>	<input type="radio"/>	<input type="radio"/>	<input type="radio"/>	111
防风	自动、关	<input type="radio"/>	<input type="radio"/>	<input type="radio"/>	<input type="radio"/>	78
麦克风减弱	开 、关	<input type="radio"/>	<input type="radio"/>	<input type="radio"/>	<input type="radio"/>	77
麦克风音量	自动、手动	<input type="radio"/>	<input type="radio"/>	<input type="radio"/>	<input type="radio"/>	76
12bit 音频输出	立体声 1、立体声 2、混合 / 固定、混合 / 可变	<input type="radio"/>	<input type="radio"/>	<input type="radio"/>	<input type="radio"/>	112
混合平衡		<input type="radio"/>	<input type="radio"/>	<input type="radio"/>	<input type="radio"/>	112
音频模式	16bit、 12bit	<input type="radio"/>	<input checked="" type="radio"/>	<input type="radio"/>	<input type="radio"/>	-
Ω 音量		<input type="radio"/>	<input type="radio"/>	<input type="radio"/>	<input type="radio"/>	77

输出频道：在播放带有双频道录音的磁带时，切换输出声道。

- [左 / 右]：立体声：左 + 右频道，双频道：主 + 子
- [左 / 左]：立体声：左频道，双频道：主
- [右 / 右]：立体声：右频道，双频道：子

音频模式：切换音频录制模式。

- [16bit] 高质量录音记录。
- 如果您打算以后配音，请选择 [12bit]。

显示设置

菜单项目	设置选项	CAMERA	PLAY (VCR)	CARD (CAMERA)	CARD PLAY	
亮度		<input type="radio"/>	<input type="radio"/>	<input type="radio"/>	<input type="radio"/>	-
液晶屏镜像	开、关	<input type="radio"/>	<input type="radio"/>	<input type="radio"/>	<input type="radio"/>	-
电视屏幕	开、关	<input type="radio"/>	<input type="radio"/>	<input type="radio"/>	<input type="radio"/>	-
	开、 关	<input type="radio"/>	<input type="radio"/>	<input type="radio"/>	<input type="radio"/>	-
显示	开、关 < 重放 >	<input type="radio"/>	<input type="radio"/>	<input type="radio"/>	<input type="radio"/>	-
6 秒日期	开、 关	<input type="radio"/>	<input type="radio"/>	<input type="radio"/>	<input type="radio"/>	-
音频电平	开、 关	<input type="radio"/>	<input type="radio"/>	<input type="radio"/>	<input type="radio"/>	76
数据码	日期 / 时间、摄像机数据、数据 日期 / 时间	<input type="radio"/>	<input type="radio"/>	<input type="radio"/>	<input type="radio"/>	83
日期 / 时间选择	日期、时间、 日期、时间	<input type="radio"/>	<input type="radio"/>	<input type="radio"/>	<input type="radio"/>	83
语言	DEUTSCH、 ENGLISH 、ESPAÑOL、FRANÇAIS、ITALIANO、РУССКИЙ、简体中文、繁體中文、한국어、日本語	<input type="radio"/>	<input type="radio"/>	<input type="radio"/>	<input type="radio"/>	-
日期格式	Ex. : 2005.1.1 AM12:00、 1. JAN. 2005 12:00AM 、JAN.1.2005 12:00AM	<input type="radio"/>	<input type="radio"/>	<input type="radio"/>	<input type="radio"/>	-
演示模式	开、 关	<input type="radio"/>	<input type="radio"/>	<input type="radio"/>	<input type="radio"/>	-

亮度：调节液晶显示屏的亮度。

- 上下转动 SET 转盘来调节亮度。
- 改变液晶显示屏的亮度，不会影像取景器或摄像的亮度。

液晶屏镜像：当您把液晶显示屏翻转到与镜头相同的方向时，图像会呈镜像翻转。

- 当 [液晶屏镜像] 设置为 [开] 时，在液晶显示屏屏幕上只显示磁带或存储卡操作和自拍（在取景器屏幕上显示所有的显示信息）。

电视屏幕：在连接的电视屏幕上播放摄像机的记录。

- 您也可使用无线遥控器上的 TV SCREEN 钮。

显示：播放时，在屏幕上会出现显示。

- 当设置为 [关 < 重放 >] 时：
 - 除了数据码以外的显示将消失（播放图像的放电倍率及数码效果、音频电平指示灯和 FUNC. 菜单的显示将出现）。
 - 磁带操作显示将出现大约 2 秒钟。
 - 除了出现一些警告提示，连接电视的显示也将消失。

6 秒日期：当您开始播放时，摄像机显示 6 秒钟的日期和时间，或日期和时区改变时显示。

- 即使 [显示] 被设置为 [关 < 重放 >]，6 秒自动日期也将显示。

日期格式：改变显示日期格式（包括打印的日期格式）。

演示模式：演示模式显示摄像机的主要功能。当您使用电源转接器开启摄像机，但没有放入摄像媒体时，演示模式会在 5 分钟后自动开始。

- 要取消演示模式，按下任何一个按钮、关闭摄像机及放入磁带或放入摄像媒体。

系统

菜单项目	设置选项	CAMERA	PLAY (VCR)	CARD (CAMERA)	CARD PLAY	
无线遥控器	开、关 (☞)	○	○	○	○	-
提示音	高音量、低音量、关	○	○	○	○	-
节能	开、关	○		○		-
时区 / 夏时制		○	○	○	○	25
日期 / 时间设置		○	○	○	○	25

无线遥控器：设置摄像机，使其可通过无线遥控器操作。

提示音：在开启摄像机、自拍倒数操作或警告如结露时会出现提示音。

节能：在使用电池供电时，如果摄像机部采取节能的任何操作，5 分钟后摄像机自动关闭。关机之前约 30 秒，屏幕中央显示 “⚠ 自动关闭电源”。

我的摄像机

菜单项目		设置选项				CAMERA	PLAY (VCR)	CARD CAMERA	CARD PLAY	
创建启动图像									<input type="radio"/>	80
选择启动图像	没有图像、 佳能标志 、我的图像								<input type="radio"/>	
启动声音	关、 缺省值 、自选声音									
快门声音		<input type="radio"/>	<input type="radio"/>	<input type="radio"/>	<input type="radio"/>					
操作声音										
自拍机声音										

更改记录模式 (SP/LP)

您可以选择 SP（标准播放）及 LP（长时间播放）。LP 可延长磁带的使用时间 1.5 倍。

C

CAMERA

PLAY (VCR) *

CARD CAMERA

CARD PLAY

* 仅适用于 MVX45i/MVX40i。

MENU

( 69)

录像设置

记录模式 SP

当要更改 LP 模式时，请按 MENU 钮，然后选择 [录像设置]。选择 [记录模式]，将其设置为 [LP]，然后按下 MENU 钮。



- 在 LP 模式中记录的磁带不能用作音频配音。
- 视磁带的状况和使用情况而定，使用 LP 模式录制的图像及声音可能会失真，因此建议使用 SP 模式录制重要的图像。



- 如果在同一盒磁带上同时以 SP 及 LP 模式摄像，图像在播放时可能会失真，所编写的时间代码也可能不准确。
- 如果在本摄像机上播放以其他数码设备录制的 LP 模式图像，图像及声音可能会失真，反之亦然。

高级功能
更改设置 (2)

调整音频录音电平

您可以手动调整内置或外接麦克风的音频记录电平。在播放时，可显示音频记录电平。

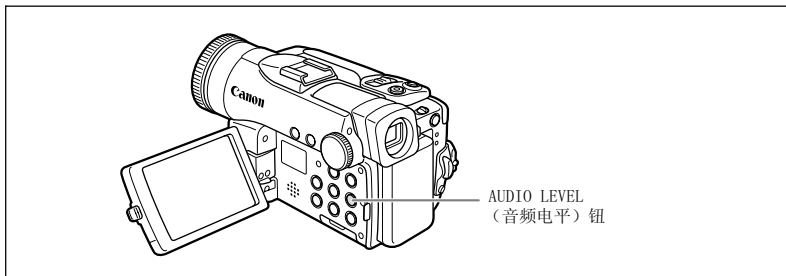

CAMERA

PLAY (VCR)

CARD CAMERA

CARD PLAY

MENU

( 69)

音频设置

▶ 麦克风音量 自动

1. 设置模式转盘为除 **AUTO** 以外的模式。
2. 按下 **MENU** 钮并选择 [音频设置]。选择 [麦克风音量]，将其设置为 [手动] 并按下 **MENU** 钮。
 - 音频电平指示灯出现。
 - 如果表示调整电平的绿色指示条没有显示出来，按下 **AUDIO LEVEL** 钮。
3. 使用 **SET** 转盘来调整电平。
 - 最高的电平仅可以稍微超出 -12 dB。
 - 如果 0 dB 指示灯亮起红光，声音可能会失真。
4. 按下 **AUDIO LEVEL** 钮。
绿色指示条消失。

播放时显示音频记录电平

CAMERA

PLAY (VCR)

CARD CAMERA

CARD PLAY

MENU

( 69)

显示设置 / 

▶ 音频电平 关

按下 **MENU** 钮并选择 [显示设置 / ]。选择 [音频电平]，将其设置为 [开] 并按下 **MENU** 钮。



○关于音频电平指示灯：

当 [麦克风音量] 设置为 [自动] 时，则每次按下 AUDIO LEVEL 钮时，音频电平指示灯交替点亮和熄灭。

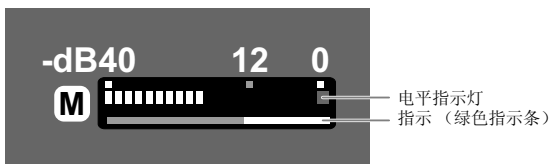

- 当绿色指示条显示出来时可以改变音频电平。我们建议调整完成后，隐藏绿色指示条，以避免电平意外更改。
- 当您把模式转盘切换为 **(AUTO)** 时，麦克风音量复位为 [自动]。
- 当数据编码显示时，电平指示器不会显示。
- 我们推荐在手动调整音频电平时使用耳机，或使用麦克风减弱。
- 在音频电平指示器显示是适当的电平，但声音失真时：
把 [麦克风减弱] 设置为 [开]，使用麦克风减弱。在 CARD CAMERA 模式下，麦克风减弱也可使用。

调节耳机音量

耳机端子可作 AV 端子使用。仅可以在屏幕上显示 “Ω” 时使用耳机。如果没有显示，请更改设置 (69)。



按下 MENU 钮并选择 [音频设置]。选择 [Ω 音量]，使用 SET 转盘调整音量，然后按下 MENU 钮。

使用防风

摄像机自动降低风的噪音。但是，当在室内记录时，或想让麦克风尽可能灵敏时，您可以关闭防风。

CAMERA

PLAY (VCR) *

CARD CAMERA

CARD PLAY

* MVX45i/MVX40i: 仅适用于 [音频配音] 设置为 [麦克风输入] 时。

MENU

( 69)

音频设置

防风 自动

1. 在 **CAMERA** 模式下，设置模式转盘为除 **AUTO** 以外的模式。
2. 按下 **MENU** 钮并选择 [音频设置]。选择 [防风]，将其设置为 [关] 并按下 **MENU** 钮。

当防风关闭时，“”出现在显示屏上。



防风功能仅适用于内置麦克风。

宽屏幕电视摄像 (16:9)

摄像机使用全屏 CCD，进行高分辨率 (16:9) 摄像。



按下 MENU 钮并选择 [摄像设置]。选择 [宽银幕]，将其设置为 [开]，然后按下 MENU 钮。

- “WIDE” 出现。
- 液晶显示屏切换到 “letterbox”（信箱）显示。取景器中的图像出现水平挤压的现象。

C

高级功能
更改设置 (2)

更改我的摄像机设置

您可以按个人喜好自定义启动图像、启动声音、快门声音、操作声音及自拍机声音。您可使用存储卡中的静止图像创建启动图像。

更改我的摄像机设置

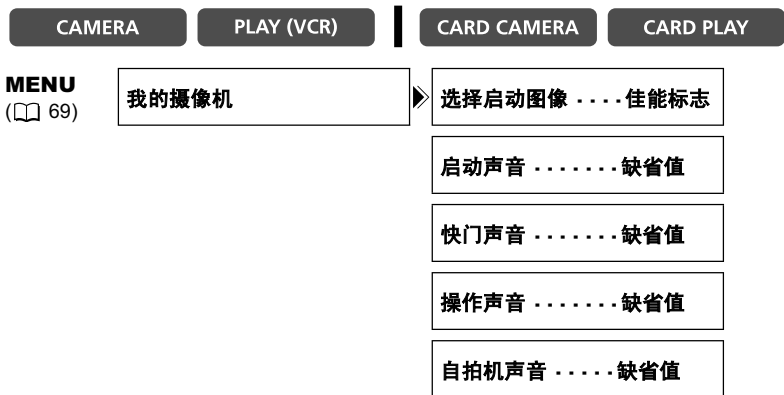

1. 按下 MENU 钮并选择 [我的摄像机]。
2. 选择所需更改的菜单项目。
选择启动图像时，把摄像机设置为 CARD PLAY 模式。
3. 选择设置选项，然后按下 MENU 钮。

创建启动图像



1. 使用 CARD + / - 钮选择静止图像。
2. 按下 MENU 钮并选择 [我的摄像机]。
3. 选择 [创建启动图像]。
[设置为启动图像 ?]、[是] 及 [否] 会出现。
4. 选择 [是]。
[覆盖我的图像 ?]、[是] 及 [否] 会出现。
5. 选择 [是]。
静止图像会被保存，而之前保存为 [我的图像] 的图像会被删除。
6. 按下 MENU 钮。



- 您可以把原始图像或包含在附送软件（Windows 的 ZoomBrowser EX 及 Macintosh 的 ImageBrowser）的图像及声音保存到 [我的图像]、[自选声音] 的设置选项。详细说明，请参考 *数码视频软件使用说明书*。
- 请把设置为启动图像的静止图像原始数据保存在计算机或可移除式磁盘上。

C

放大图像

您可以把图像放大 5 倍播放。

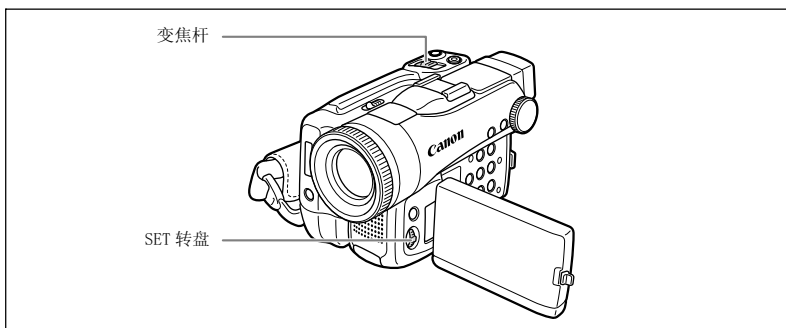

CAMERA

PLAY (VCR)

CARD CAMERA

CARD PLAY

1. 把变焦杆移向 **T**。

- 图像会放大 2 倍。
- 一个显示图像放大部分的框会出现。
- 要进一步放大图像，把变焦杆移向 **T**。要把图像缩小至放大 2 倍以下，把变焦杆移向 **W**。
- “”将显示在无法放大的图像上。

2. 使用 SET 转盘选择放大的区域。

- 转动 SET 转盘向左右或上下移动图像。按下 SET 转盘可切换方向。
- 要取消放大功能，把变焦杆移向 **W**，直至框消失。



播放存储卡上的视频图像时，无法使用放大功能。

显示数据码

摄像机会保留包含摄像日期、时间以及其他摄像机数据（如快门速度和曝光设置（光圈值））的数据码。播放磁带时，您可以显示数据码及选择所需显示的数据码组合。

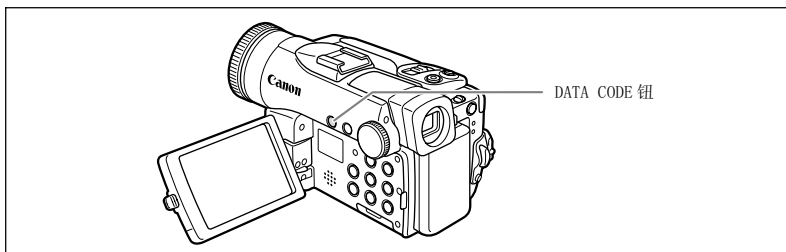

选择日期 / 时间显示组合



1. 按下 MENU 钮并选择 [显示设置 / [设置图标]]。
2. 选择 [日期 / 时间选择]，并选择日期 / 时间显示组合。
在 CARD PLAY 模式时，请 to 第 5 步。
3. 选择 [数据码]，并选择数据码显示组合。
4. 按下 MENU 钮。
5. 播放磁带，并按下 DATA CODE 钮。
 - 在 CARD PLAY 模式时，只有日期和时间出现。
 - 再次按下 DATA CODE 钮，使数据码消失。



当您下次打开摄像机时，数据码将不再显示出来。

结尾搜索

播放磁带时，您可以使用此功能返回最后摄录的画面。

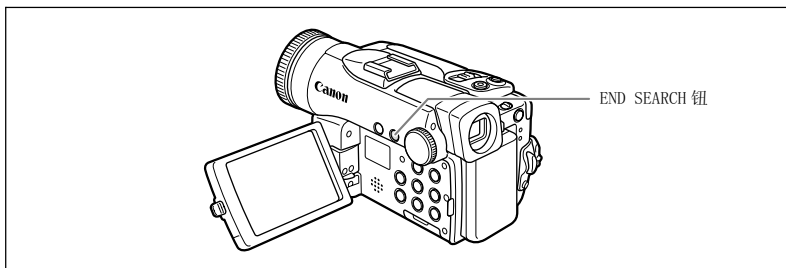

CAMERA

PLAY (VCR)

CARD CAMERA

CARD PLAY

在停止模式下，按下 END SEARCH 钮。

- 屏幕上出现“结尾搜索”。
- 摄像机回卷 / 快进磁带，并播放摄像最后几秒的内容，然后停止磁带。
- 再次按下此钮取消搜索。



- 取出磁带后，即无法使用结尾搜索。
- 如果磁带有空白画面，结尾搜索可能无法正常操作。
- 您不能使用结尾搜索来定位音频配音的编辑终点。

返回以前标记的位置

如果您稍后要返回某个特定场景，请使用调零记忆功能标记此位置。当磁带回卷或快进时，便会停在此位置上。此功能使用无线遥控器操作。

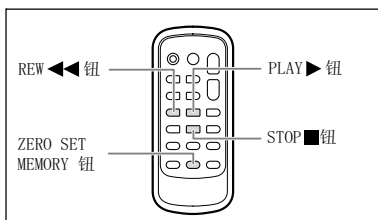

C

CAMERA

PLAY (VCR)

CARD CAMERA

CARD PLAY

1. 在所需返回的位置上按下 ZERO SET MEMORY 钮。

- “0:00:00 

2. 完成播放后，可以让磁带回卷。

- “A warning icon consisting of a pencil and an eraser.

如果时间代码没有连续记录，在标志为调零记忆的场景中磁带可能无法正常停止。

高级功能
播放

日期搜索

您可以使用日期搜索功能定位日期 / 时区的改变。

此功能使用无线遥控器操作。

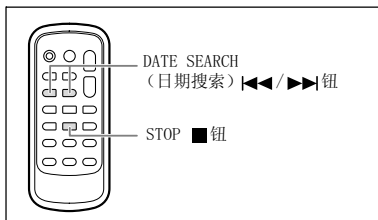

CAMERA

PLAY (VCR)

CARD CAMERA

CARD PLAY

按下▶▶ 或◀◀ 钮开始搜索。

- 多次按下该钮，搜索更多的日期改变（最多可达 10 次）。
- 按下■（停止）钮可停止搜索。



- 每个日期 / 时区的摄像时间必须超过 1 分钟。
- 如果没有正确显示数据码，日期搜索功能可能无法运作。

选择图像的质量 / 尺寸

您能选择静止图像的图像质量，静止图像和视频图像的图像尺寸。

静止图像质量	S (超精细), M (精细), L (普通)	
图像尺寸	静止图像	S (1632x1224), M (1280x960), L (640x480)
	视频图像	320 (320x240), 160 (160x120)

静止图像被压缩，并以 JPEG (Joint Photographic Expert Group) 录制。视频图像以 Motion JPEG 录制。

根据录制状况不同，静止图像的数量和视频图像的最大录制时间而变化。估计数据如下：

128MB/512MB：使用 SD 存储卡

在一块存储卡上可记录的静止图像的数量：

图像尺寸	图像质量	图像数目			每个图像的文件大小
		附送的卡	128MB	512MB	
1632X1224	超精细	10	85	350	1360KB
	精细	15	135	545	880KB
	普通	25	250	1000	480KB
1280X960	超精细	15	140	555	850KB
	精细	25	215	860	560KB
	普通	45	395	1585	300KB
640X480	超精细	85	690	2740	176KB
	精细	115	955	3770	120KB
	普通	185	1525	6035	72KB

在一块存储卡上可记录视频图像的最长时间：

图像尺寸	记录时间			每个图像的文件大小
	附送的卡	128MB	512MB	
320 x 240	10 秒钟 (1 分钟*)	8 分钟	32 分钟	250KB/ 秒
160 x 120	30 秒钟 (2 分钟*)	17 分钟	67 分钟	120KB/ 秒

* 上表所示的记录时间为使用附送 MultiMediaCard 卡时的总计记录时间。

选择静止图像尺寸和质量

CAMERA

PLAY (VCR)

CARD CAMERA

CARD PLAY

FUNC

(55)

L 1632x1224/ 精细

1. 按下 FUNC. 钮。
2. 选择静止图像尺寸 / 质量符号。
当前设置的符号显示。
3. 选择静止图像尺寸。
数字表明可在存储卡上包含图像的大约剩余数量。
4. 选择静止图像质量。
5. 按下 FUNC. 钮。

选择视频尺寸

CAMERA

PLAY (VCR)

CARD CAMERA

CARD PLAY

FUNC

(55)

320 320x240

1. 按下 FUNC. 钮。
2. 在选择视频尺寸符号之后选择设置选项。
 - 当前设置的符号显示。
 - 数字表明可在存储卡上包含记录的大约剩余记录时间。
3. 按下 FUNC. 钮。

同时记录在磁带和存储卡上

当您把视频图像记录至磁带时，您可以将同一个画面作为静止图像记录至存储卡。静止图像尺寸为 640x480。静止图像的质量可选择。

C

CAMERA

PLAY (VCR)

CARD CAMERA

CARD PLAY

FUNC.

( 55)

  静止图像记录关闭

1. 按下 FUNC. 钮。
2. 在选择静止图像记录符号之后选择设置选项。
当前设置的符号显示。
3. 按下 FUNC. 钮。
4. 在您录制视频图像的时候，按下 PHOTO 钮。
当屏幕继续显示视频记录时，静止图像记录到存储卡。



- 静止图像的质量会稍微低于 CARD CAMERA 模式所记录的静止图像。
- 当数码效果启动时，无法把静止图像记录到存储卡。
- 当选择宽屏幕模式时，无法把静止图像记录到存储卡。

使用闪光灯

您可以使用内置闪光灯在黑暗的环境中记录静止图像。闪光灯配备有防红眼模式。

⚡ ^A (自动)	闪光灯根据主体亮度自动闪光。
⊙ (防红眼、自动)	根据摄录主体的亮度，闪光灯自动闪光。在 MVX45i 型摄像机中，辅助灯点亮以减轻红眼效果。在 MVX40i/MVX40 型摄像机中，闪光灯发出预闪光以减轻红眼。
⚡ (强制闪光)	闪光灯在任何情况下也会闪光。
⊙ (强制不闪光)	闪光灯不会闪光。请在禁止使用闪光灯拍摄的地方使用本设置。

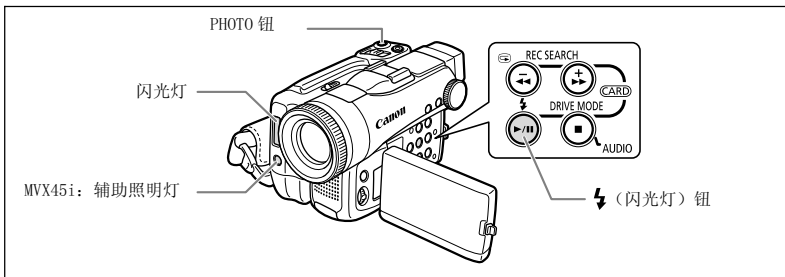

CAMERA

PLAY (VCR)

CARD CAMERA

CARD PLAY

1. 按下 ⚡ (闪光灯) 钮。

- 设置摄像机为除了烟火模式 (SCN) 以外的摄像程序。
- 每按一次此钮，设置即会更改。
- 屏幕会显示所选择闪光灯模式的符号。“⚡^A”在 4 秒后消失。

2. 半按 PHOTO 钮。

- “⚡”会亮起绿光。
- 在 CAMERA 模式下，如果静止图像记录被设置为除 [OFF] 静止图像记录关闭以外，则在暂停记录模式下，闪光灯可以使用。

3. 完全按下 PHOTO 钮。

闪光灯会闪光。

MVX45i 使用选购件 VFL-1 摄像闪光灯 / 照明灯

您也可以使用选购件 VFL-1 摄像闪光灯 / 照明灯以获得强闪光。选择闪光灯模式的步骤与内置闪光灯完全一样。关于连接和使用的说明，请参见 VFL-1 的使用说明书。



- 请勿向着人们的眼睛近距离使用闪光灯。
- 请勿向着驾驶者使用闪光灯。
- 闪光灯闪光时，请勿用手遮盖闪光灯。



- 闪光灯的实际范围约为 1 到 2m (3.3 到 6.6ft)；使用 VFL-1 时约为 1 到 4.5m (3.3 到 14.8ft)。范围视拍摄情况而定。
- 在连续拍摄模式中，闪光的范围逐渐减少。
- 为了使防红眼模式有效，需要拍摄主体眼看辅助灯 (MVX45i) 或闪光灯 (MVX40i/MVX40)。减轻的程度依距离和不同的个人而不同。
- MVX45i** 安装 VFL-1 时，VFL-1 为防红眼发出预闪光。
- 闪光灯不会在以下情况下闪光：
 - 在 ⚡ (自动) 或 Ⓞ (防红眼、自动) 模式中，当您按下 EXP 钮时。
 - 在记录视频图像时。
 - 在 CAMERA 模式下选择 ⚡ (自动) 或 Ⓞ (防红眼、自动)，并快门速度设置为 1/2000 时。
 - 自动包围曝光时。
- 在 CAMERA 模式中，当选择 ⚡ (强制闪光) 并快门速度设置为 1/2000 时，则快门速度变成设置为 1/1000 并闪光灯闪光。
- 如果另购的广角附加镜或长焦附加镜安装在摄像机上，建议不使用闪光灯，否则其阴影可能会被记录。
- 当曝光锁定时，或者在辅助拼接模式下记录第一张静止图像后，不能选择闪光灯模式。
- 在辅助拼接模式中不能使用防红眼模式。
- **MVX45i** 在装上选购的 VL-3 摄像照明灯或 VFL-1 时，如果 VL-3 或 VFL-1 的 POWER 开关被设置为除了 OFF 以外的位置，内置闪光灯则不会闪光。
- **MVX45i** 关于自动对焦辅助灯：
 - 当半按 PHOTO 钮时，辅助灯会亮起，作为自动对焦辅助灯照亮拍摄主体，使摄像机更精确地对焦。
 - 即使自动对焦辅助照明灯亮起，摄像机也可能无法对焦。
 - 自动对焦辅助灯十分光亮。请在餐厅或剧院等公共场所关闭自动对焦辅助灯。

选择测光方式

<input checked="" type="checkbox"/> (评价测光)	适用于一般摄像环境，包括逆光场景。为测光，摄像机把图像分为几个区域。根据综合光线环境，如主体的位置和亮度、背景、直射光或逆光，来相应的调整主要主体的曝光。
<input type="checkbox"/> (中央重点平均测光)	全屏幕的测光平均时，更多考虑中心主体。
<input type="checkbox"/> (点测光)	在点测光 AE 区框内测光。使用此设置调整屏幕中心主体的曝光。

CAMERA

PLAY (VCR)

CARD CAMERA

CARD PLAY

FUNC.

(55)

评价测光

1. 设置模式转盘为 **P**，**Tv** 或 **Av**。
2. 按下 **FUNC.** 钮。
3. 在选择测光方式符号之后选择设置选项。

当前设置的符号显示。

4. 按下 **FUNC.** 钮。

如果您已选择 [点测光]，“”将出现。

更改对焦方式

您可以更改 AF（自动对焦）像框选择方法。

自动选择（AiAF）	视拍摄环境而定，从 9 个像框中自动地选择自动对焦像框并对焦。
中心点	从 9 个自动对焦像框中选择中心像框来对焦。这样便于您确认对焦是否正确。

CAMERA

PLAY (VCR)

CARD CAMERA

CARD PLAY

1. 设置模式转盘为除 **AUTO** 以外的模式。

在烟火模式（SCN）下，对焦方式无法更改。

2. 旋转 SET 转盘以选择对焦方式。

- 如果选择 [自动选择]，一个大像框将显示在屏幕上。
- 如果选择 [中心点]，像框将显示在屏幕中央。

3. 半按 PHOTO 钮。

出现一个对焦框。

4. 完全按下 PHOTO 钮。







当使用数码变焦时，将把自动对焦像框固定在中央。

C

高级功能
数码相机功能

选择驱动模式

 (单张拍摄)	按下 PHOTO 钮时，拍摄单张的静止图像。
 (连续拍摄)	当您按下 PHOTO 钮时，摄像机快速拍摄一系列的静止图像。
 (快速连续拍摄)	有关每秒帧数的信息，参见下一页表。
 (AEB (自动包围曝光))	摄像机以三种不同的曝光方式 (以 1/2 档为增量曝光，分为曝光不足、曝光正常、曝光过度) 记录静止图像，您可以从中选择曝光最佳的图像。

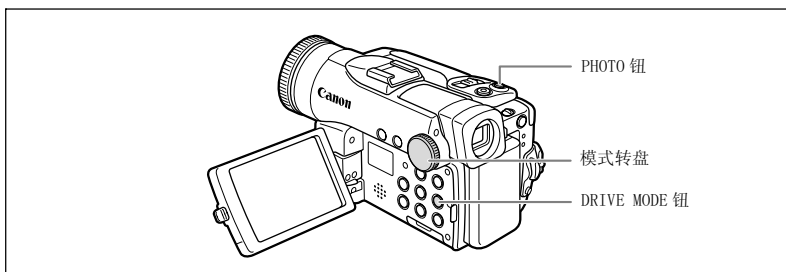

更改驱动模式

CAMERA

PLAY (VCR)

CARD CAMERA

CARD PLAY

1. 设置模式转盘为除 **AUTO** 以外的模式。
2. 按下 **DRIVE MODE** 钮，可以在不同驱动模式之间转换。
每按一次该钮，设置更改一次。



- 从 FUNC. 菜单上 (📖 55) 也可选择驱动模式。
- 当 FUNC. 菜单显示时，无法使用 DRIVE MODE 钮。

连续拍摄 / 快速连续拍摄

1. 半按 PHOTO 钮。
2. 完全按下 PHOTO 钮并保持。

只要您按住 PHOTO 钮不放，就会记录一系列的静止图像。



- 每次连续拍摄的最大数目：

静止图像的尺寸	每秒帧数		连续拍摄的最大数目：
	正常速度	快速	
1632x1224	2 帧	3 帧	10 个图像
1280x960	3 帧	5 帧	10 个图像
640x480	3 帧	5 帧	60 个图像

这些数字为近似值。实际数字视拍摄环境及主体而有所不同。存储卡上需要足够的容量。当存储卡已满时，连续拍摄会停止。

- 当屏幕上显示 “”（摄像机震动警告）时，每秒钟记录照片的数量可能会变少。
- 在正常和快速连续拍摄模式下，当使用内置闪光灯或选购摄像闪光灯 VFL-1 (MVX45i) 时，以每秒钟 2 张照片的速度捕捉图像。

自动包围曝光

1. 半按 PHOTO 钮。
2. 完全按下 PHOTO 钮。

三个不同曝光的静止图像会记录到存储卡。



- 请确定存储卡上有足够的容量。

C

高级功能
数码相机功能

记录全景图像（辅助拼接模式）

您可以拍摄一系列重叠的图像，并使用附送的软件（PhotoStitch）在计算机上把这些图像拼接为一个大的全景图。

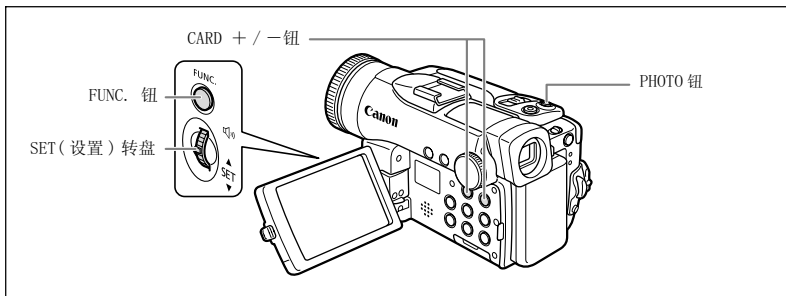

在辅助拼接模式下摄像时：

PhotoStitch 会检测相连图像的重叠部分。请尽量在重叠的部分中包含一些独特的东西（例如路标等）。



CAMERA

PLAY (VCR)

CARD CAMERA

CARD PLAY

FUNC.

(55)

单张拍摄

1. 按下 FUNC. 钮。
2. 在选择驱动模式符号之后选择 [ 辅助拼接]。

当前设置的符号显示。

3. 按下 SET 转盘。

辅助拼接屏幕会出现。

4. 使用 CARD + / - 钮选择方向。

CARD + 钮：顺时针。CARD - 钮：逆时针。

5. 选择摄像程序并对主体变焦。

按需要手动调整焦点及曝光。一旦队列开始，您不能改变摄像程序、曝光、变焦或对焦。

6. 按下 PHOTO 钮记录第一个图像。

屏幕会显示记录图像的方向和数目。

7. 记录第二个图像，使其与第一个图像重叠一部分。

- 您可以使用软件修饰重得叠部分的轻微差异。
- 您可以按下 CARD + / - 钮返回前一个记录的图像，然后重新记录。
- 最多可记录 26 个图像。

8. 拍摄最后一个图像后，按下 FUNC. 钮。

有关拼接图像的说明，请参考 *数码视频软件使用说明书*。



- 记录时，各图像之间应有 30% 至 50% 的重叠部分。请维持图像的垂直差异在 10% 内。
- 请确定重叠部分中没有移动的主体。
- 请勿试图拼接包括远近景物的图像，否则图像可能会扭曲或重叠。
- 请不要按下 DRIVE MODE 钮。它将结束操作。

拍摄静止图像后立刻查看

您可以选择在拍摄静止图像后显示图像 2、4、6、8 或 10 秒钟。

CAMERA

PLAY (VCR)

CARD CAMERA

CARD PLAY

MENU





( 69)

摄像设置

▶ 静止图像确认时间 · 2 秒

按下 MENU 钮并选择 [摄像设置]。选择 [静止图像确认时间]，选择设置选项，然后按 MENU 钮。



- 拍摄后持续按下 PHOTO 钮，即可一直显示静止图像。
- 在您查看图像时按下 FUNC. 钮，或者在拍摄后按 FUNC. 钮，可删除 ( 102) 或保护 ( 101) 图像。
- 当选定  (连续拍摄)、 (快速连续拍摄) 或者  (自动包围曝光) 时，不能选择 [静止图像确认时间]。

播放 / 搜索图像

您可以一个接一个（幻灯片播放），或一次6个（索引屏幕）地显示图像。使用存储卡跳换功能，您能很快定位一个图像而不必一个接一个地显示。

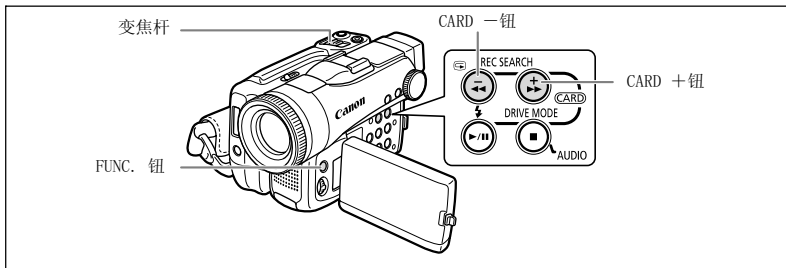

幻灯片播放

CAMERA

PLAY (VCR)

CARD CAMERA

CARD PLAY

FUNC.

(55)

幻灯片播放

1. 按下 FUNC 钮。
2. 在 [幻灯片播放] 之后选择 [开始]。
3. 按下 SET 转盘。
 - 图像会一张接一张播放。
 - 按下 钮停止幻灯片播放。

索引屏幕

CAMERA

PLAY (VCR)

CARD CAMERA

CARD PLAY

1. 把变焦杆移向 **W**。
 - 显示屏上会显示 6 张图像。
 - 对于视频图像，索引屏幕启动时只能以静止图像方式显示它的第一个画面。
2. 转动 SET 转盘选择图像。
 - 把 “” 记号移到所需观看的图像。
 - 按下 CARD + 或 CARD - 钮可切换索引页。
3. 把变焦杆移向 **T**。
索引屏幕会取消，而选择的图像会显示。

存储卡跳换功能

您可从当前的图像跳换至所需的图像，而不需要显示每个图像。屏幕右上方显示的数字表示当前图像的编号与图像总数的比。

CAMERA

PLAY (VCR)

CARD CAMERA

CARD PLAY

持续按下 CARD + 或 CARD - 钮。

放开按钮时，当前指定编号的图像会出现在显示屏中。

保护图像

您可以在显示单张图像或索引屏幕时保护重要的图像，避免意外删除图像。



如果把存储卡格式化，则所有静止图像和视频图像，包括受保护的图像，都会被永久删除。



只有当视频图像的第一个场景显示为静止图像时，才能保护视频图像。

在单图像播放时保护



1. 按下 FUNC. 钮。
2. 在 CARD CAMERA 模式下，查看图像时或刚刚拍摄后按下 FUNC. 钮。
选择 [O-m 保护] 之后选择 [开]，然后按下 SET 转盘。
3. 按下 FUNC. 钮。
 - “O-m”会出现，现在图像不能删除。
 - 要取消保护，请在第 2 步中选择 [关]。

在索引屏幕显示时保护图像

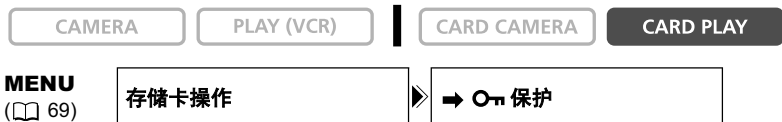

1. 把变焦杆移向 W。
 - 显示屏上会显示 6 张图像。
 - 选择所需保护的图像。
2. 按下 MENU 钮并选择 [存储卡操作]。选择 [⇒ O-m 保护] 然后按下 SET 转盘。
 - 图像上会出现 “O-m”。
 - 要取消保护，按下 SET 转盘。
3. 按下 MENU 钮。

删除图像

您可以一次删除一张图像，或一次删除所有图像。



请小心删除图像。已删除的图像无法复原。



○ 无法删除受保护的图像。

○ 只有当视频图像的的第一个场景显示为静止图像时，才能删除视频图像。

删除单张图像

CAMERA

PLAY (VCR)

CARD CAMERA

CARD PLAY

FUNC.

(55)

图像删除

1. 按下 FUNC. 钮。

在 CARD CAMERA 模式，查看图像时或刚刚拍摄后按下 FUNC. 钮。

2. 选择 [图像删除] 之后选择 [删除]，然后按下 SET 转盘。

3. 按下 FUNC. 钮。

删除所有图像

CAMERA

PLAY (VCR)

CARD CAMERA

CARD PLAY

MENU

(69)

存储卡操作

▶ 删除全部图像

1. 按下 MENU 钮并选择 [存储卡操作]。

2. 选择 [删除全部图像]。

3. 选择 [是] 并按下 MENU 钮。

除了受保护的静止图像或视频图像外，所有图像都会被删除。

把存储卡格式化

格式化新的存储卡、出现“存储卡错误”的提示、或要删除存储卡上的所有数据。



- 把存储卡格式化会删除所有数据，包括受保护的图像。
- 无法复原因格式化而被删除的图像。
- 如果使用其他非附送的存储卡，请以本摄像机进行格式化。

CAMERA

PLAY (VCR)

CARD CAMERA

CARD PLAY

MENU

(69)

存储卡操作

▶ 格式化

1. 按下 **MENU** 钮并选择 [存储卡操作]。
2. 选择 [格式化]。
[取消] 及 [执行] 会出现。
3. 选择 [执行]。
[存储卡中所有数据将被永久删除，格式化存储卡?]、[否] 及 [是] 会出现。
4. 选择 [是] 并按下 **MENU** 钮。
开始进行格式化。

C

高级功能
数码相机功能

转录至录像机或数码视频设备

把摄像机连接录像机或数码视频设备，即可复制摄像记录。如果连接数码视频设备，您可以复制摄像记录，而不会降低图像与声音的质量。

连接设备

① 连接录像机

请参考在电视上播放（40）。

② 连接数码视频设备

请参考数码视频设备的使用者手册。

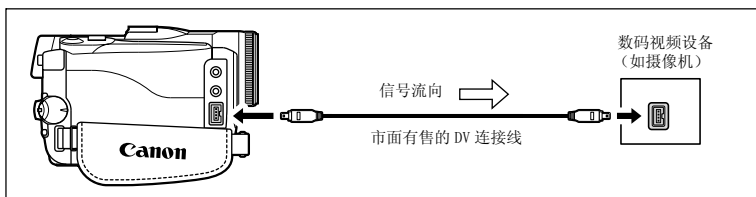

记录

CAMERA

PLAY (VCR)

CARD CAMERA

CARD PLAY

1. 把摄像机设置为 PLAY (VCR) 模式，然后放入已录制的磁带。

如果您通过 AV 端子连接，请查看设置（40）。

2. 已连接设备：放入空白的磁带，然后把设备设置为暂停摄像模式。

3. 寻找所需复制的场景，并在该场景稍前处设置为暂停播放。

4. 播放磁带。

5. 已连接设备：当出现所要复制的场景时，即可开始转录。复制完成后即停止转录。

6. 停止播放。



○ 建议使用家用电源为摄像机供电。

○ 当连接录像机时，编辑过的磁带质量会稍微低于母带。

○ 当连接数码视频设备：

- 如果没有图像出现，请重新连接 DV 连接线，或关闭并重新开启摄像机。

- 不保证所有配备 DV 端子的数码视频设备能够正常操作。如果设备无法正常操作，请使用 S- 视频或 AV 端子。

MVX45i/MVX40i 模拟输入记录

您可以通过 S-视频端子或 AV 端子，从其他模拟设备（VCR、电视或摄像机）转录视频到摄像机的磁带。您也可把视频以视频图像或静止图像的格式转录到存储卡上。

C

连接

也请参考连接设备的使用说明书。

您也可使用 S-视频端子（ 42）。

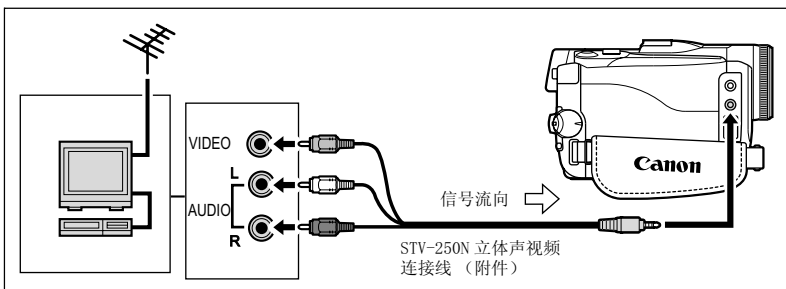

录制

CAMERA

PLAY (VCR)

CARD CAMERA

CARD PLAY

1. 把摄像机设置为 PLAY (VCR)，并放入空白磁带。
2. 已连接设备：放入已录制的磁带。
3. 按下 REC PAUSE 钮。

在暂停摄像模式或摄像期间，您可以在屏幕上查看图像。

4. 已连接设备：播放磁带。
5. 当出现所需复制的场景时，请按下 ►/|| 钮。
记录开始。

6. 按下 ■ 钮停止转录。
 - 按下 ►/|| 钮暂停转录。
 - 再次按下 ►/|| 钮重新开始转录。

7. 已连接设备：停止播放。

记录在存储卡上

记录到存储卡上的静止图像尺寸为 640x480。可以选择静止图像的质量和视频图像的尺寸。

CAMERA

PLAY (VCR)

CARD CAMERA

CARD PLAY

1. 把摄像机设置为 PLAY (VCR) 模式。
如果您已装入磁带，请确定磁带在停止模式。
2. 按下 MENU 钮并选择 [录像设置]。选择 [AV→DV/📷] (MVX45i) 或 [AV→DV] (MVX40i)，将其设置为 [开]，然后按 MENU 钮。

编辑

3. 选择静止图像质量：

按下 FUNC. 钮。在选择静止图像质量符号之后选择设置选项，并按下 FUNC. 钮。

选择视频尺寸：

按下 FUNC. 钮。在选择视频图像尺寸符号之后选择设置选项，并按下 FUNC. 菜单。

4. 已连接设备：放入已录制的磁带并播放。

在记录静止图像时：

5. 当出现所需转录的场景时，半按 PHOTO 钮。

- 屏幕会显示静止图像、可记录之图像数目及其他信息。
- 当您按下无线遥控器上的 PHOTO 钮时，即会立即开始记录。

6. 完全按下 PHOTO 钮。

卡存取指示灯闪烁。

在记录视频图像时：

5. 出现您要记录的场景时，按开始 / 停止钮。

再次按开始 / 停止钮，停止录制。



- 进行模拟输入录像时无法使用耳机。
- 连接配备 SCART 端子的电视 / 视频时，请使用配备输入端子的 SCART 转接器（选购件）。附送的 PC-A10 SCART 转接器仅适用于输出。
- 视连接设备的输入信号而定，配音可能无法正常工作（例如：版权保护信号或重影等异常信号）。



- 建议使用家用电源为摄像机供电。
- 使用宽屏幕模式所录制的图像，会有垂直方向压扁的现象。
- 静止图像之数据码将显示其原始记录于存储卡的日期及时间。

MVX45i/MVX40i DV 转录

您可通过 DV 端子，从其他数码设备转录视频到摄像机的磁带。您也可把视频以视频图像或静止图像的格式转录到存储卡上。

C

连接

请参考连接设备的使用说明书。

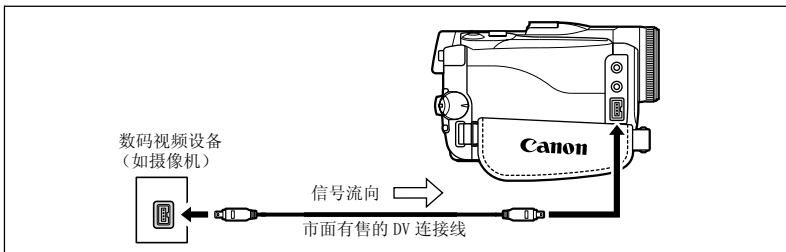

转录

CAMERA

PLAY (VCR)

CARD CAMERA

CARD PLAY

1. 把摄像机设置为 PLAY (VCR) 模式，然后放入空白的磁带。

如果显示“AV → DV”，请更改设置 (📖 71)。

2. 已连接设备：放入已录制的磁带。

3. 按下 REC PAUSE 钮。

您可以在屏幕上查看图像。

4. 已连接设备：播放磁带。

5. 当出现所需转录的场景时，请按下 ▶/⏏ 钮。

记录开始。

6. 按下 ■ 钮停止转录。

- 按下 ▶/⏏ 钮暂停转录。

- 再次按下 ▶/⏏ 钮重新开始转录。

7. 已连接设备：停止播放。

转录在存储卡上

录制到存储卡上的静止图像尺寸为 640x480。静止图像的质量和视频的尺寸可选择。

CAMERA

PLAY (VCR)

CARD CAMERA

CARD PLAY

1. 把摄像机设置为 PLAY (VCR) 模式。

- 如果您已装入磁带，请确定磁带在停止模式。

- 如果显示“AV → DV”，请更改设置 (📖 71)。

编辑

2. 选择静止图像质量：

按下 FUNC. 钮。在选择静止图像质量符号之后选择设置选项，并按下 FUNC. 钮。

选择视频尺寸：

按下 FUNC. 钮。在选择视频图像尺寸符号之后选择设置选项，并按下 FUNC. 菜单。

3. 已连接设备：放入已录制的磁带并播放。

在记录静止图像时：

4. 当出现所需转录的场景时，半按 PHOTO 钮。

- 屏幕会显示静止图像、可记录之图像数目及其他信息。
- 当您按下无线遥控器上的 PHOTO 钮时，即会立即开始记录。

5. 完全按下 PHOTO 钮。

卡存取指示灯闪烁。

在记录视频图像时：

4. 出现您要记录的场景时，按开始 / 停止钮。

再次按开始 / 停止钮，停止录制。



- 空白部分会被转录为不同步的图像。
- 如果没有出现图像，请重新连接 DV 连接线，或关闭摄像机后重新开启。
- 请不要连接任何设备到摄像机的 USB 端子。
- 您仅可以从附有 **DV** 标志设备转录以 SP 或 LP 格式的 SD 系统录制的信号。（请注意从同一形状的端子的信号可能会有不同格式  134。）



- 建议使用家用电源为摄像机供电。
- 使用宽屏幕模式所录制的图像，会有垂直方向压扁的现象。
- 静止图像之数据码将显示其原始记录于存储卡的日期及时间。

有关版权

版权注意事项

某些预先录制的磁带，影片及其他内容，以及一些电视节目都具有版权保护。未经授权录制这些内容可能违反著作权保护法。

版权信号

播放时：如果您尝试播放的磁带包含保护软件的版权控制信号，“版权保护，重放限制”会出现几秒，然后摄像机会出现蓝色的空白画面，您无法播放磁带的內容。

摄像时：如果您尝试由软件转录，而软件包含保护的版权控制信号，显示屏会出现几秒的“版权保护，复制限制”，您无法录制软件的内容。
您无法使用本摄像机把版权保护信号转录到磁带上。

MVX45i/MVX40i 把模拟信号转换为数码信号 (模拟数码转换器)

C

把摄像机连接至录像机或 8 毫米摄像机后，您可以把模拟视频 / 音频信号转换为数码信号，然后通过 DV 端子输出数码信号。DV 端子专为输出端子之用。

连接设备

连接之前请关闭所有设备，并取出摄像机内的磁带。请参考连接设备的使用说明书。您也可以连接配备 S (S1) - 视频端子的录像机 (42)。

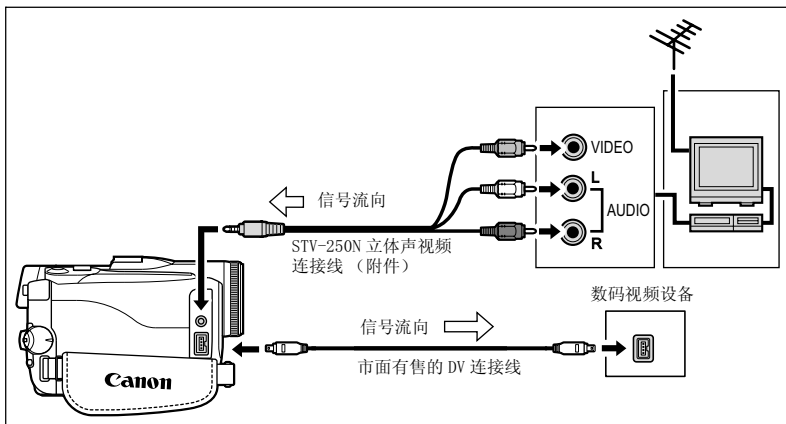

编辑

开启模拟数码转换器

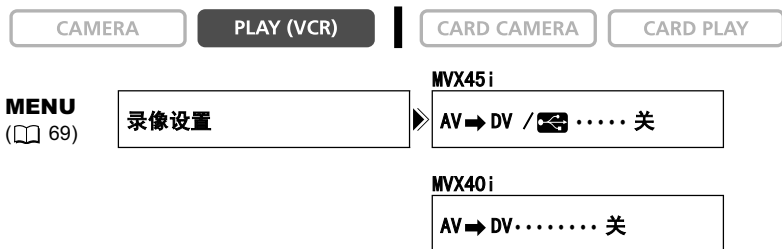

按下 MENU 钮并选择 [录像设置]。选择 [AV -> DV / [DV icon]] (MVX45i) 或 [AV -> DV] (MVX40i)，将其设置为 [开]，然后按 MENU 钮。



- 无法使用耳机。
- 视连接设备所输出的信号而定，由模拟信号转换到数码信号的操作。可能会无法正常工作。例如：包含版权保护信号或重影等异常信号。
- 连接配备 SCART 端子的电视 / 视频时，请使用配备输入端子的 SCART 转接器（选购件）。附送的 PC-A10 SCART 转接器仅适用于输出。
- 一般情况下使用下，把 [AV → DV / ] (MVX45i) 或 [AV → DV] (MVX40i) 设置为 [关]。如果把它设置为 [开]，您则无法使用摄像机的 DV 端子输入数码信号。
- 视使用的软件及计算机规格和设置而定，您可能无法通过 DV 端子传输转换的信号。



- 建议使用家用电源为摄像机供电。
- **MVX45i** 使用 Hi-Speed USB 2.0 端口的 Windows XP 用户，使用 USB 连接线并安装佳能 USB 视频驱动程序 (📖 126)，即可输出信号到计算机。

音频配音

您可使用内置麦克风加入声音。对于 MVX45i/MVX40i，也可通过音频设备或外接麦克风加入声音。

此功能使用无线遥控器操作。

MVX45i/MVX40i 连接

① 连接至音频设备

请同时参考连接设备的说明书。

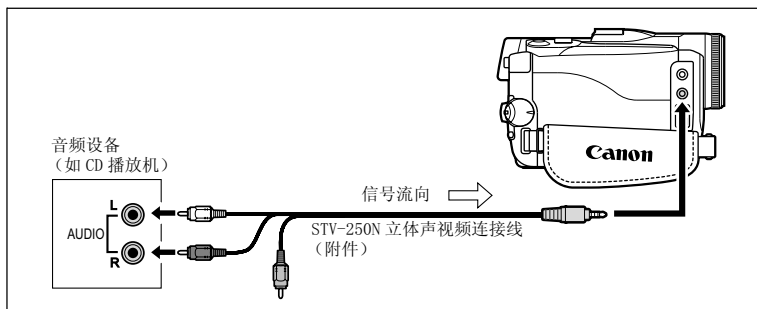

② 连接麦克风

参见 *使用外接麦克风记录* (54)。

配音

CAMERA

PLAY (VCR)

CARD CAMERA

CARD PLAY

MENU

(69)

音频设置

▶ 音频配音 音频输入

1. 把摄像机设置为 PLAY (VCR) 模式，然后放入已录制的磁带。
请使用本机 SP 模式 12bit 所录制的磁带。
2. **MVX45i/MVX40i** 按下 MENU 钮并选择 [音频设置]。选择 [音频配音]，将其设置为 [音频输入] 或 [麦克风输入]，然后按下 MENU 钮。
3. 设置要启动音频配音的起点。
4. 按下无线遥控器上的 PAUSE **||** 钮。
5. 按下无线遥控器上的 AUDIO DUB. 钮
显示屏中出现“音频配音”及“**● ||**”。
6. 按下无线遥控器上的 PAUSE **||** 钮开始配音。
 - 麦克风：把声音向着麦克风输入。
 - **MVX45i/MVX40i** 音频设备：开始播放。
7. 按下无线遥控器上的 STOP **■** 钮停止配音。
MVX45i/MVX40i 音频设备：停止播放。



- 请仅使用本机 SP 模式 12bit 所录制的磁带来加上声音。如果磁带上有空白部分、以 LP 模式或 16bit 模式录制的部分，则音频配音会停止。
- 当使用内置麦克风时，请不要连接任何设备到 MIC 端子（MVX45i：或先进附件插座）。MVX45i：当使用 DM-50 指向性立体声麦克风时，不要连接任何设备至麦克风端子。
- 无法使用 DV 端子进行音频配音。
- 如果把声音添加在非本摄像机录制的磁带，声音质量可能会下降。
- 如果在同一个场景上加录声音 3 次以上，声音质量可能会下降。



- 您可以在液晶显示屏上查看图像。
- **(MVX45i/MVX40i)** 如果连接音频设备，可以通过内置扬声器或音频设备收听声音。您也可以通过 S- 视频端子连接电视。
- 使用麦克风时，可通过 AV 端子连接电视机来查看图像，并通过与电视机连接的耳机收听声音。通过 S- 视频端子连接电视时，您可以在电视上查看画面，及连接摄像机的耳机来收听声音。
- 请把调零记忆设置在所需配音的场景结束处。摄像机到达该点后会自动停止音频配音。

播放加录的声音

您可以选择播放立体声 1（原声）、立体声 2（加录的声音）或调整这两种声音的平衡。

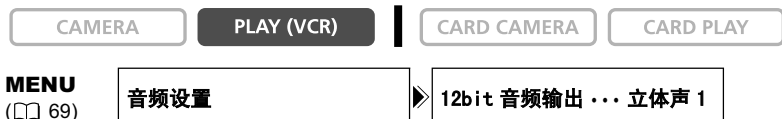

1. 按下 MENU 钮并选择 [音频设置]。选择 [12bit 音频输出]，选择设置，然后按下 MENU 钮。
 - 立体声 1：播放原声。
 - 立体声 2：播放加录的声音。
 - 混合 / 固定：等量混合播放立体声 1 及立体声 2。
 - 混合 / 可变：播放立体声 1 及立体声 2。您可以调整混合平衡。
2. 如果您选择 [混合 / 可变]，请调整混合电平：按下 MENU 钮并选择 [音频设置]。选择 [混合平衡]，使用 SET 转盘调整平衡，然后按下 MENU 钮。

向下转动 SET 转盘可增加立体声 1 的音量，向上转动可增加立体声 2 的音量。



关闭摄像机后，摄像机会重新设置为 [立体声 1]，但摄像机会记下混合平衡。

从磁带记录到存储卡

您能从摄像机内的磁带上记录视频或静止图像。

从磁带记录视频图像

可以选择视频图像尺寸。



1. 选择视频图像尺寸：

按下 FUNC. 钮。在选择视频图像尺寸符号之后选择设置选项，并按下 FUNC. 菜单。

2. 当所需记录的画面出现时，按下开始 / 停止钮。

再次按开始 / 停止钮停止记录。



- 视频图像之数据代码将显示其原始记录于存储卡的日期及时间。
- 使用宽屏幕模式所录制的图像，会有垂直方向压扁的现象。

从磁带记录静止图像

记录在存储卡上的静止图像尺寸为 640x480。可以选择静止图像的质量。



1. 选择静止图像质量：

按下 FUNC. 钮。在选择静止图像质量符号之后选择设置选项，并按下 FUNC. 菜单。

2. 当显示屏上出现所需记录的图像时，半按 PHOTO 钮。

- 磁带设置为暂停播放模式，而显示屏上会出现存储卡仍可记录之图像数目及其他信息。
- 当您按下无线遥控器上的 PHOTO 钮时，即会立即开始记录。

3. 完全按下 PHOTO 钮。

- 卡存取指示灯闪动。
- 当磁带设置为暂停播放模式时，您也可以完全按下 PHOTO 钮记录静止图像。







- 使用宽屏幕模式所录制的图像，会有垂直方向压扁的现象。
- 静止图像之数据代码将显示其原始记录于存储卡的日期及时间。

打印静止图像





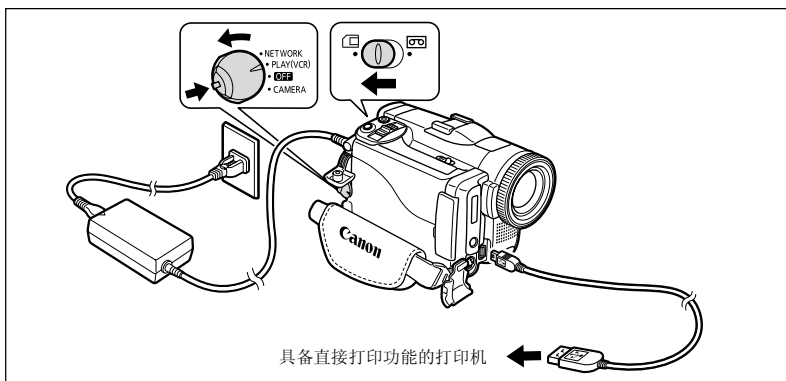

把摄像机与一台打印机相连，使用直接打印功能，就可以打印静止图像了。在直接打印时您还可以使用打印指定设置（[123](#)）。

以下类型的打印机可以与您的摄像机相连接：





佳能打印机	PictBridge 兼容 SELPHY CP/ SELPHY DS/PIXMA 打印机	
	Bubble Jet Direct 兼容 PIXMA 打印机	
	Direct Print 兼容 CP 打印机	
兼容 PictBridge 的非佳能打印机		

连接打印机至摄像机



1. 切断摄像机电源，插入保存有静止图像的存储卡。
2. 开启打印机。
3. 将摄像机设置为 **CARD PLAY** 模式。
4. 使用连接线将摄像机连接至打印机。
 -  出现并更改为 、 或 。处理视频图像或者不能使用摄像机回放的静止图像时不会出现这些标志。
 -  （打印 / 共享）钮亮起，并且当前打印设置将显示约 6 秒钟。



如果  连续闪烁（时间超过 1 分钟），或者如果没有出现 、 或 ，则说明摄像机没有正确连接至打印机。在这种情况下，从摄像机和打印机上断开连接线，切断摄像机和打印机的电源。再接通两者的电源并重新把摄像机连接至打印机。



- 在无法打印的图像上“⊗”会显示。
- 参见各种打印机的使用说明书，确定使用何种接口连接线与摄像机相连。佳能 CP 打印机 CP-10 和 CP-100 提供两条直接连接线。使用带有 USB 标志的连接线接入连接器（DIF-100）。
- 我们建议使用家用电源向摄像机供电。
- 还应参阅各自打印机的使用说明书。
- 所连接的打印机不同，打印设置菜单可能也有一些细微差别。

使用 (打印 / 共享) 按钮执行打印

您只需按下 (打印 / 共享) 按钮，即可在不更改设置的情况下打印图像。



1. 使用 CARD + / - 按钮选择您想要打印的静止图像。

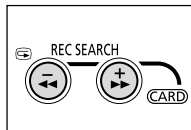

2. 按下 按钮。

- 打印开始。该按钮闪烁，并在打印完成时停止闪烁，平稳发光。
- 如果您想继续打印，使用 CARD + / - 按钮选择其它的静止图像。

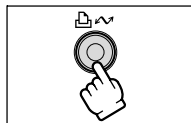

选定打印设置后执行打印

您可以选择打印的份数和打印的其它设置。打印机型号不同，设置选项也各异。

1. 按下 SET 转盘。

- 出现打印设置菜单。
- 根据不同的打印机，在摄像机显示打印设置菜单之前，可能会出现“处理中”的信息。

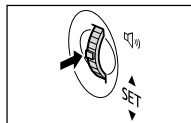

2. 选择打印设置 (117)。

3. 旋转 SET 转盘以选择 [打印] 并按下 SET 转盘。

- 打印开始。打印完成时，打印设置菜单消失。
- 如果您想继续打印，使用 CARD + / - 按钮选择其它的静止图像。

打印



- 非在本摄像机上记录的图像、从计算机上传的图像、在计算机中编辑过的图像以及改变过文件名的图像均可能无法正确打印。
- 打印时，遵循以下注意事项：
 - 不要切断摄像机或打印机的电源。
 - 不要改变 TAPE/CARD 开关的位置。
 - 不要拆卸连接线。
 - 不要打开存储卡盖或取下存储卡。
- 如果“处理中”信息没有消失，从摄像机和打印机上断开连接线，并重新把摄像机连接至打印机。



○取消打印

打印过程中按下 SET 转盘。出现一个确认对话框。选择 [OK] 并按下 SET 转盘。

- 佳能 PIXMA/SELPHY DS 打印机：即使打印未完成也会立即停止打印，打印纸直接通过输出。
- 佳能 CP 打印机：正在执行中的打印无法停止。当前打印任务完成后即停止打印，剩余的打印任务被取消。

○打印错误

如果打印过程中发生了错误，会出现错误信息（ 137）。

- 佳能 PIXMA/SELPHY DS 打印机：消除这个错误。打印不能自动恢复时，选择 [继续]，并按下 SET 转盘。如果不能选择 [继续]，选择 [停止]，按下 SET 转盘重试打印。另请参阅打印机说明书，了解详细信息。
- 佳能 CP 打印机：选择 [停止] 或者 [恢复] 并按下 SET 转盘。
(在有些错误信息情况下并不出现 [恢复] 设置，此时，选择 [停止]。)另请参阅打印机说明书，了解详细信息。
- 如果错误仍未消失，而且没有重新开始打印，则执行以下步骤：
 1. 断开连接线。
 2. 把摄像机的 POWER 开关转换至 OFF 并重新打开至 PLAY (VCR)。
 3. 重新连接连接线。

○当您完成打印任务时：

1. 从摄像机和打印机上断开连接线。
2. 关闭摄像机电源。

选择打印设置

对所有的打印机而言，选择打印份数的步骤都是一样的。其它的打印设置程序则因打印机型号不同而各异。在连接之前，查看出现在摄像机屏幕左上角的图标，并参阅相关页码的说明。

C



117



119



120

选择打印份数

对同一张静止图像而言，最多可以选择打印 99 份。

1. 在打印设置菜单中，旋转 SET 转盘以选择 (份数) 并按下 SET 转盘。



2. 旋转 SET 转盘以选择打印的份数并按下 SET 转盘。



设置打印风格

打印纸设置	打印纸尺寸	打印机型号不同，可用的纸张大小也各异。
	打印纸类型	照片纸、高级照片纸、默认
	打印纸设计	无边框的、有边框的、2- 页面布局、4- 页面布局、8- 页面布局、9- 页面布局、16- 页面布局、默认
(日期打印)	开、关、默认	
(打印效果)	开、关、VIVID、NR、VIVID+NR、默认	

打印



- 打印机型号不同，打印设置选项和 [默认] 设置也各异。要了解详细信息，请参阅所用打印机的使用说明书。
- [有边框的]：打印时，图像面积相对保持不变，与记录的图像相同。
[无边框的]：记录的图像的中心部分以放大的尺寸打印。图像的上下和侧边可能会被稍稍修剪。
- 使用佳能 PIXMA/SELPHY DS 打印机时，可选择 [VIVID]，[VIVID+NR] 和 [NR]。
- 当您使用 10x15 cm (4"x6") 尺寸的纸张时，可选择以下布置：[2- 页面布局]、[4- 页面布局]、[8- 页面布局]、[9- 页面布局] 和 [16- 页面布局]。

打印纸设置

1. 在打印设置菜单中，旋转 SET 转盘以选择 [打印纸设置] 并按下 SET 转盘。



2. 旋转 SET 转盘以选择打印纸尺寸并按下 SET 转盘。

选择您的打印机中打印纸集合里的打印纸尺寸。



3. 旋转 SET 转盘以选择打印纸类型并按下 SET 转盘。

选择您的打印机中打印纸集合里的打印纸类型。



4. 旋转 SET 转盘以选择一个布置选项并按下 SET 转盘。



在打印中包含日期

1. 在打印设置菜单中，旋转 SET 转盘以选择 ☺ (日期) 并按下 SET 转盘。



2. 旋转 SET 转盘以选择一种日期打印选项并按下 SET 转盘。



设置打印效果（图像优化）

这一功能使用摄像机的记录信息来优化图像数据，从而获得高质量的打印效果。

1. 在打印设置菜单中，旋转 SET 转盘以选择 （打印效果）并按下 SET 转盘。



C

2. 旋转 SET 转盘以选择一种设置并按下 SET 转盘。



设置打印风格

打印纸	卡片 1*、卡片 2*、卡片 3*、信纸大小、A4 关于纸张类型的详情，请参考打印机使用指南。
边框	无边框的 直接打印至页面的边缘。
	有边框的 打印带有边框。

* 建议纸张尺寸



[有边框的]：打印时，图像面积相对保持不变，与记录的图像相同。

[无边框的]：记录的图像的中心部分以放大的尺寸打印。图像的上下和侧边可能会被稍稍修剪。

1. 在打印设置菜单中，旋转 SET 转盘以选择 [风格] 并按下 SET 转盘。



打印

2. 确信已经选定了 （打印纸）并按下 SET 转盘。



3. 旋转 SET 转盘以选择纸张大小并按下 SET 转盘。

- 选择您的打印机中纸张集合里的纸张大小。
- 按下 MENU 钮可以重新返回打印设置菜单。



4. 旋转 SET 转盘以选择 (边框) 并按下 SET 转盘。



5. 旋转 SET 转盘以选择一种边框选项并按下 SET 转盘。

按下 MENU 钮可以重新返回打印设置菜单。



设置打印风格

图像	标准	每页打印一张静止图像。
	多重	在一个页面上打印 8 张相同的静止图像。
边框	无边框的	直接打印至页面的边缘。
	有边框的	打印带有边框。
日期	开	打印带有日期。
	关	打印不带日期。



- 当 [图像] 设置为 [多重] 时，不能选择 [边框] 和 [日期] 的设置。
- [有边框的]：打印时，图像面积相对保持不变，与记录的图像相同。
[无边框的]/[多重]：记录的图像的中心部分以放大的尺寸打印。图像的上下和侧边可能会被稍稍修剪。
- 只有在照片大小打印纸上打印时才能选择 [多重]。
- CP 打印机 CP-10 和 CP-100 不支持日期打印功能。

1. 在打印设置菜单中，旋转 SET 转盘以选择 [风格] 并按下 SET 转盘。



选择图像风格

2. 确信已经选定  (图像) 并按下 SET 转盘。



C

3. 旋转 SET 转盘以选择图像风格并按下 SET 转盘。

按下 MENU 钮可以重新返回打印设置菜单。



选择边框

2. 旋转 SET 转盘以选择  (边框) 并按下 SET 转盘。



3. 旋转 SET 转盘以选择一种边框选项并按下 SET 转盘。

按下 MENU 钮可以重新返回打印设置菜单。



在打印中包含日期

2. 旋转 SET 转盘以选择  (日期) 并按下 SET 转盘。



打印

3. 旋转 SET 转盘以选择一种日期打印选项并按下 SET 转盘。

按下 MENU 钮可以重新返回打印设置菜单。



剪裁设置

在开始剪裁设置之前设置打印风格。

1. 在打印设置菜单中，旋转 SET 转盘以选择 [剪裁] 并按下 SET 转盘。

剪裁框出现。



2. 更改剪裁框的大小。

- 朝 **T** 方向移动变焦杆，以缩小剪裁框，朝 **W** 方向移动扩大剪裁框。
- 如果要取消剪裁设置，朝 **W** 方向移动变焦杆直至剪裁框消失。



3. 移动剪裁框。

- 旋转 SET 转盘以移动剪裁框。按下 SET 转盘可以在剪裁框的方向（上/下或右/左）和朝向（垂直/水平）之间切换。
- 按下 MENU 钮可以重新返回打印设置菜单。



○ 关于剪裁框的颜色（仅适用于佳能 CP 打印机）：

- 白色：无剪裁设置。
- 绿色：建议的剪裁大小。（根据图像大小、纸张大小或边框设置不同，剪裁框可能不会以绿色出现。）
- 红色：图像被放大，超过了建议的大小。打印出来的图像会不清晰。

○ 剪裁设置仅对单张图像适用。

○ 执行以下操作时，剪裁设置被取消：

- 当您关闭摄像机电源时。
- 当您断开接口连接线时。
- 当您放大剪裁框超过其最大尺寸时。

在打印指定设置下执行打印

您可以选择多张静止图像用于打印并设置打印的份数。这些打印指定设置支持数码打印指定格式（DPOF）标准并能够在支持 DPOF 的打印机上打印输出（ 114）。最多可以选择 998 张静止图像。

选择静止图像用于打印（打印指定）

设置打印指定时，不要连接 USB 或 DV 连接线到摄像机上。





1. 按下 FUNC. 钮。
2. 选择 [ 打印指定] 并按下 SET 转盘。
3. 选择打印份数并按下 SET 转盘。
4. 按下 FUNC. 钮。

要删除打印指定，在第 2 步中设置份数为 0。

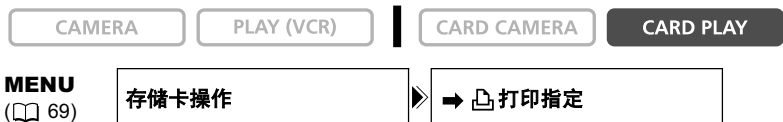
在索引屏幕显示中进行选择



1. 向 **W** 方向移动变焦杆。
 - 最多可以出现 6 张图像。
 - 选择您想要打印的图像。
2. 按下 MENU 钮并选择 [存储卡操作]。选择 [ 打印指定]。
3. 按下 SET 转盘并利用 SET 转盘设置打印份数。
“” 出现在图像上。
4. 按下 MENU 钮。

要取消打印指定，把打印份数设置为 0 即可。

删除全部打印指定

CAMERA

PLAY (VCR)

CARD CAMERA



CARD PLAY

MENU

(📖 69)

存储卡操作

删除所有  打印指定

1. 按下 MENU 钮并选择 [存储卡操作]。
2. 选择 [删除所有  打印指定]。
出现 “删除所有  打印指定?”、[否] 和 [是]。
3. 选择 [是]。
所有的 “” 均消失。
4. 按下 MENU 钮。

打印

CAMERA

PLAY (VCR)



CARD CAMERA

CARD PLAY

MENU

(📖 69)

→  打印

1. 将打印机连接到摄像机上 (📖114)。
2. 按下 MENU 钮并选择 [→  打印]。
 - 出现打印设置菜单。
 - 当您连接至一台具备直接打印功能的打印机并在没有设置打印指定时选择 [→  打印] 时，会出现 “设置打印指定 ”。
3. 确信已经选定 [打印] 并按下 SET 转盘。
打印开始。打印完成时，打印设置菜单消失。



○ 根据所连接的打印机，您可以在第 3 步之前选择风格或纸张设置。

○ 取消打印 / 打印错误 (📖116)

○ 重新开始打印

展开 CARD PLAY 菜单并选择 [→  打印]。在打印设置菜单中选择 [恢复] 或 [继续] 并按下 SET 转盘。将会打印剩余的图像。

在下列情况下，打印无法重新开始：

- 当您更改打印指定设置时。
- 当您删除一张附有打印指定设置的静止图像时。

传输视频记录至计算机

C

使用 DV 连接线传输

您可以向配备有 IEEE1394 (DV) 端子或 IEEE1394 捕获板的计算机传输记录。使用随同计算机 / 捕获板一起提供的编辑软件, 将磁带上的视频记录传输至计算机。请参考软件的使用说明书。驱动程序预装在 Windows98 第二版之后的 Windows OS 和 Mac OS 9 之后的 Mac OS, 并会自动安装。

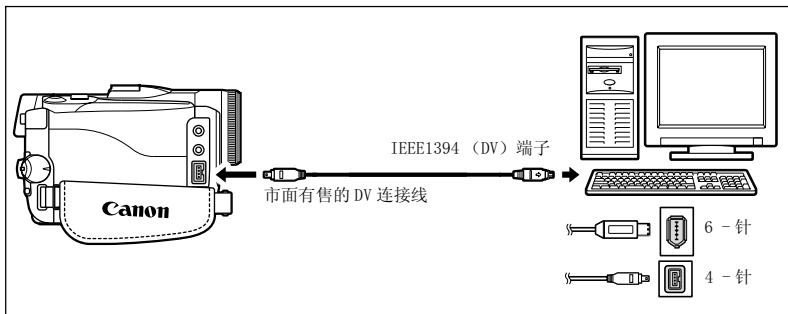

- ⚠ ○ 根据软件及计算机的规格 / 设置而定, 可能无法正确运作。
- ⚠ ○ 如果计算机连接至摄像机时停止操作, 请拔除及重新连接 DV 连接线。如果问题持续, 请拔除接口连接线, 关闭摄像机及计算机, 然后再次开启摄像机及计算机, 并重新连接。
- 在使用 DV 连接线将摄像机连接至计算机之前, 确保摄像机和计算机没有通过 USB 连接线相连, 并且计算机也没有连接其他 1394 设备。
- 🔌 ○ 连接计算机时, 建议使用家用电源为摄像机供电。
- 📖 ○ 详细说明请参考计算机的使用说明书。

MVX45i 使用 USB 连接线传输

仅限于 Windows XP/Hi-Speed USB 2.0

使用视频编辑软件将磁带上的视频图像传输至计算机，编辑它们然后将它们从计算机上传至磁带。您也可以将模拟信号转换为数码信号，然后将它们传输至计算机。要传输音频记录到计算机，则需要佳能 USB 视频驱动程序和 Windows Movie Maker 2（第 2.0.3312.0 版）。详细信息请参阅 *数码视频软件的使用说明书*。

CAMERA

PLAY (VCR)

CARD CAMERA

CARD PLAY

1. 安装佳能 USB 视频驱动程序。
2. 将电源转接器与摄像机连接。
3. 将摄像机设为 PLAY (VCR) 模式。

当从磁带传送录像或将录像传送至磁带时，请确定没有显示“AV ➡ DV”。当使用模拟—数码转换器时，请确定显示有“AV ➡ DV”。必要时改变设置（ 71）。



4. 使用 USB 连接线将摄像机与计算机连接。



- 根据软件及计算机的规格 / 设置而定，可能无法正确运作。
- 在使用 USB 连接线将摄像机连接至计算机之前，要确信摄像机和计算机没有通过 DV 连接线相连。否则，计算机可能无法正常操作。

将存储卡上的图像传输至计算机

使用附送的 USB 连接线和数码视频软件，可以浏览图像和将其存档，或整理图像以进行打印。详细信息请参阅 *数码视频软件的使用说明书*。

Windows 操作系统用户只需按  (打印 / 共享) 钮 ( 128) 即可传输图像至计算机。

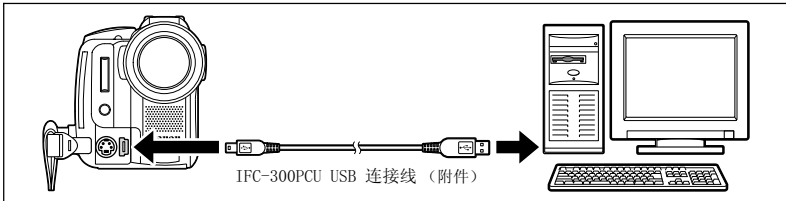







- 传输数据至计算机（当摄像机的存储卡存取指示灯闪动）时，请勿拔除 USB 连接线、打开存储卡盒盖、取出存储卡、更改 TAPE/CARD 开关的位置或关闭摄像机及计算机，否则可能会导致存储卡的数据损坏。
- 视软件及计算机的规格 / 设置而定，可能无法正常操作。
- 存储卡内的图像文件及保存在计算机硬盘的图像文件是重要的原始图像文件，如果您需要使用计算机内的图像文件，请先复制该文件，然后使用该副本，并保留原始的文件。
- 在使用 USB 连接线将摄像机连接至计算机之前，要确信摄像机和计算机没有通过 DV 连接线相连。否则，计算机可能无法正常操作。



- 把摄像机连接计算机时，建议使用家用电源为摄像机供电。
- 请参考计算机的说明书。
- Windows XP 及 Mac OS X 的使用者：
您的摄像机配备标准的图像传输协议（PTP）。本协议让您无需安装 DIGITAL VIDEO SOLUTION DISK 光盘上的软件，仅需使用 USB 连接线把摄像机连接到计算机，即可轻易下载静止图像（仅适用于 JPEG）。

直接传输（仅适用于 Windows OS）

您可以使用 （打印 / 共享）按钮传输图像至计算机。

 全部图像	向计算机传输全部图像。
 未传输图像	只向计算机传输那些没有传输过的图像。
 DPOF 传输图像	只向计算机传输附带 DPOF 传输图像的图像。
 选择并传输	允许您选择一张图像并将选定的图像传输到计算机中。
 设置桌面	允许您选择一张静止图像并将选定的图像传输到计算机中作为设置桌面。

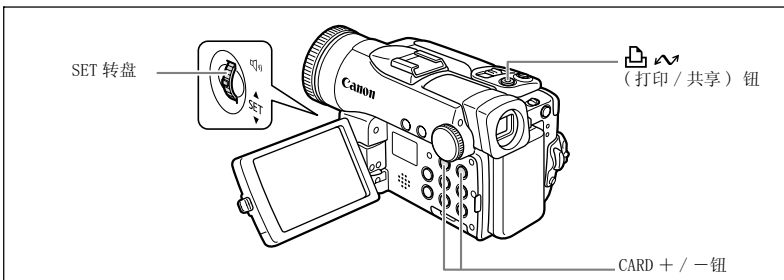

准备工作

第一次将摄像机连接至计算机时，您需要安装软件并设置自动执行设置。从第二次传输开始，您只需要将摄像机连接至计算机即可传输图像。

CAMERA

PLAY (VCR)

CARD CAMERA

CARD PLAY

1. 安装所提供的数码视频软件。

参见数码视频软件使用说明书中安装软件一节。

2. 将摄像机设置为 CARD PLAY 模式。

3. 使用 USB 连接线将摄像机连接至计算机。

参见数码视频软件使用说明书中连接摄像机及计算机一节。

4. 设置自动执行设置。

- 参见数码视频软件使用说明书中启动 CameraWindow 一节。
- 在摄像机屏幕上出现直接传输菜单，并且  按钮点亮。

传输图像（全部图像、未传输图像、DPOF 传输指定）

要传输附带 DPOF 传输图像的图像，您必须设置 DPOF 传输图像（ 130）。



CAMERA



PLAY (VCR)

CARD CAMERA

CARD PLAY

C

1. 旋转 SET 转盘以选择 [ 全部图像]、[ 未传输图像] 或者 [ DPOF 传输图像]。

2. 按下   钮。

- 图像被传输到计算机中并显示在 ZoomBrowser EX 的主窗口中。
- 当传输完成时，摄像机显示传输菜单。
- 要取消传输，旋转 SET 转盘以选择 [取消] 并按下 SET 转盘，或者按下 MENU 钮。





传输图像（选择并传输、设置桌面）



CAMERA

PLAY (VCR)



CARD CAMERA



CARD PLAY

1. 转动 SET 转盘选择 [ 选择并传输] 或 [ 设置桌面]。









2. 按下   钮。

3. 使用 CARD + / - 钮选择您想要传输的图像。

4. 按下   钮。

- [ 选择并传输]：选定的图像被传输到计算机中并显示在 ZoomBrowser EX 的主窗口中。
如果要继续传输，使用 CARD + / - 钮选择其它的图像。
- [ 设置桌面]：选定的图像被传输到计算机中并显示在桌面上。
- 按下 MENU 钮可以重新返回传输菜单。



- 您可以按下 SET 转盘代替   钮。在 [ 全部图像]、[ 未传输图像] 或者 [ DPOF 传输图像] 情况下，会出现一个确认信息。旋转 SET 转盘以选择 [确定] 并按下 SET 转盘。
- 使用   钮执行传输时，即使切换 POWER 开关，摄像机仍然保持传输设置。
- 当摄像机连接到计算机及屏幕上来选择图像显示时，按下 MENU 钮。传输菜单将会显示。
- SD 存储卡的保护开关在图像传输过程中被激活时，图像不会被标记成“已经传输”，以后若选择 [ 未传输图像] 时，它才会再次传输。

选择图像用于传输（传输指定）

您可以选择图像用于传输至计算机。这些传输指定设置支持数码打印指定格式（DPOF）标准。最多可以选择 998 张图像。

设置传输指定时，不要将 USB 或 DV 连接线连接至摄像机。



1. 按下 FUNC. 钮。
2. 在选择 [传输指定] 之后选择 [开]，并按下 SET 转盘。
3. 按下 FUNC. 钮。

要取消传输指定，请在第 2 步中选择 [关]。

在索引屏幕显示中进行选择

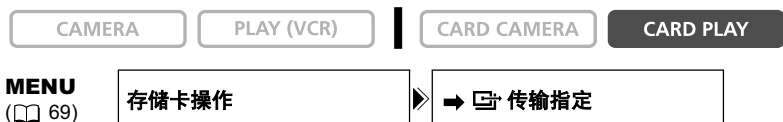

1. 向 **W** 方向移动变焦杆。
最多可以出现 6 张图像。
2. 按下 MENU 钮并选择 [存储卡操作]。选择 [→ 传输指定]。
3. 在您想要传输的图像上按下 SET 转盘。
“”出现在图像上。
4. 按下 MENU 钮。

要取消传输指定，再次按下 SET 转盘即可。

删除全部传输指定

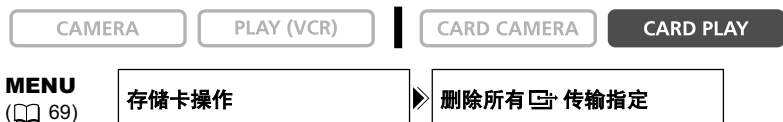

1. 按下 MENU 钮并选择 [存储卡操作]。
2. 选择 [删除所有 传输指定]。
出现“删除所有 传输指定？”、[否] 和 [是]。
3. 选择 [是]。
所有的“”均消失。
4. 按下 MENU 钮。

使用 NETWORK 模式 (DV Messenger 第 2 版)

C

使用 Windows XP 专用的 DV 网络软件 (DV Messenger)，您能通过计算机操作您的摄像机，通过因特网可使用摄像机进行视频会议或在家远程访问到摄像机。

从以下主页下载 DV Messenger 和 DV 网络软件使用说明书。有关详情，请参考 *DV 网络软件使用说明书*。

www.canon.com.cn/down/static/driverflistview.html

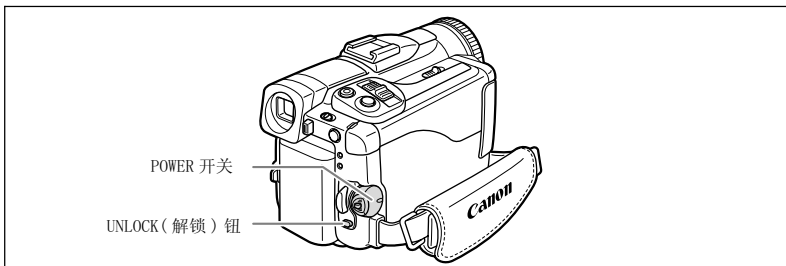

使用 DV Messenger 的准备工作

1. 开启计算机。

2. 安装 DV Messenger。

如果您要使用 USB 连接线连接到摄像机，您也需要安装佳能 USB 视频驱动程序 (☞ 126)。

3. 把电源转接器连接到摄像机。

4. 按下 UNLOCK 钮，然后旋转 POWER 开关到 NETWORK。

5. 使用 USB 连接线或 DV 连接线把摄像机连接到计算机。

摄像机的屏幕上显示“网络连接模式”。

网络连接模式

6. 打开 DV Messenger。



- 在 NETWORK 模式下，您仅可以在计算机上操作摄像机，除下列功能外：
 - 当 DV Messenger 的 [摄像机] 控制面板显示时：变焦及对焦 (当 DV Messenger 设置为自动对焦时)
 - 当 DV Messenger 的 [录像机] 控制面板显示时：内置扬声器的音量调节
- 使用 DV Messenger 时，无法使用下列功能：
 - 影像稳定器
 - 数码变焦
 - 闪光灯
- 无法使用无线遥控器操作摄像机。

连接计算机

故障排除

如果使用摄像机时遇到问题，请参考此列表。如果问题仍未能解决，请与经销商或佳能服务中心联系。

电源

问题	解决方法	
无法开启摄像机。	电池已耗尽。请充电或换新电池。	15
	正确放置电池。	15
摄像机自动关闭电源。	电池已耗尽。请充电或换新电池。	15
	启动了省电功能。开启摄像机电源。	27
无法打开磁带仓。	电池已耗尽。请充电或换新电池。	15
	完全打开磁带仓盖。	18
装入 / 取出磁带时，磁带仓卡在中间。	电池已耗尽。请充电或换新电池。	15
液晶显示屏 / 取景器于开启后自动关闭。	电池已耗尽。请充电或换新电池。	15
电池不充电。	在 0 °C 至 40 °C (32 °F 至 104 °F) 的温度范围内对电池充电。	-
	电池在使用过程中变热，可能无法充电。等待电池温度降到 40 °C (104 °F) 以下再重新尝试充电。	-
	电池已经损坏。使用不同的电池。	-

摄像 / 播放

问题	解决方法	
按下按钮时没有任何作用。	开启摄像机电源。	27
	放入磁带。	18
屏幕上非正常字符出现。摄像机不能正常操作。	摄像机使用微型处理器。外部干扰噪声或静电会导致屏幕上出现非正常字符。这种情况下，断开电源，片刻之后重新连接。如果故障仍然存在，请断开电源，并使用锥形工具按 RESET 按钮。按下 RESET 按钮复位所有设置。	-
“  ”在屏幕中闪动。	放入磁带。	18
“  ”在屏幕中闪动。	电池已耗尽。请充电或换新电池。	15
“  ”在屏幕中闪动。	探测到结露。请参考右侧页数。	135
屏幕上出现“取出磁带”。	取出然后再放入磁带。	18
无线遥控器失效。	[无线遥控器] 设置为 [开]。	73
	无线遥控器的电池电量耗尽。更换电池。	22

摄像

问题	解决方法	📖
“🔴”在屏幕上闪动红光。	摄像机发生故障。与佳能服务中心联系。	-
显示屏上没有画面。	把摄像机设置为 CAMERA 模式。	27
屏幕上出现“设置时区、日期和时间”。	设置时区，日期和时间。	25
	更换内置电池，并设置时区，日期和时间。	141
按下开始 / 停止钮也无法开始摄像。	把摄像机设置为 CAMERA 模式。	27
	放入磁带。	18
	磁带已经到末端 (“🔴”结束”在屏幕上闪动)。回卷或更换磁带。	18
	磁带被保护 (“🔒”在屏幕上闪动)。更换磁带或更改保护开关的位置。	140
摄像机无法对焦。	该主体无法自动对焦。使用手动对焦。	51
	使用屈光度调整杆调整取景器。	20
	镜头太脏。清洁镜头。	144
屏幕上出现一条垂直的光线。	黑暗环境下的强光会令图像出现一条垂直的光线 (模糊)，这不是故障。	-
取景器上的图像模糊。	使用屈光度调整杆调整取景器。	20
声音失真。	当在高音 (例如: 焰火、击鼓或音乐会) 附近区域记录时, 声音可能会失真。当您把菜单中的 [麦克风减弱] 设置为 [开], 或者当您手动调节音频记录电平时, 可以正确记录声音。	76
记录的声音音量比实际音量小。	当在高音 (例如: 焰火、击鼓或音乐会) 附近区域记录时, 记录的音量可能与实际不符。当您手动调节音频记录电平时, 可以正确记录声音。	76
	将菜单中的 [麦克风减弱] 设置为 [关]。	72

播放

问题	解决方法	📖
按下按钮后不起作用。	把摄像机设置为 PLAY (VCR) 模式。	36
	放入磁带。	18
	磁带已经到末端 (“🔴”结束”在屏幕上闪动)。回卷磁带。	36
电视屏幕上没有画面。	通过菜单把 [AV / 耳机] 设置为 [AV]。	40
	把 [AV → DV / 🔒] (MVX45i) 或 [AV → DV] (MVX40i) 设置为 [关]。	71
磁带仍在转动, 但电视屏幕上没有画面。	电视的电视 / 视频选择器没有设置为 [视频]。把选择器设置为 [视频]。	40
	视频磁头太脏。视频磁头需要清洁。	143
	尝试播放或转录受版权保护的磁带。停止播放或转录。	-
内置扬声器没有发出声音。	关掉了扬声器的声音。使用 SET 转盘调整音量。	39
从耳机中发出噪音。	将菜单中的 [AV / 耳机] 设置为 [耳机]。	39
在暂停播放时磁带停止。	在播放或音频配音时, 播放暂停持续 4 分 30 秒以上, 摄像机将关闭, 以保护磁带和视频磁头。再次播放磁带, 并按下 ▶ / ⏸ 暂停钮。	-



存储卡操作

问题	解决方法	
存储卡无法插入。	按入的方向不对。把它转为正确的方向，再尝试插入。	19
无法记录至存储卡。	插入存储卡。	19
	存储卡已满。更换存储卡或删除图像。	102
	格式化存储卡。	103
	文件编号已达到最大值。把 [文件编号] 设置为 [重新设置]，并插入新的存储卡。	71
	SD 存储卡被保护。更改保护开关的位置。	19
无法播放存储卡。	把摄像机设置为 CARD PLAY 模式。	38
	插入存储卡。	19
无法删除图像。	图像被设置为保护。取消保护。	101
	SD 存储卡被设置为保护。请更换保护开关的位置。	19
“  ”红色闪动。	存储卡发生问题。把摄像机电源关闭，并把存储卡取出再插回。如果标记持续闪动，请把存储卡格式化。	103

打印

问题	解决方法	
即使正确连接摄像机和打印机，打印机仍无法操作。	<ol style="list-style-type: none"> 1. 把摄像机设置为 CARD PLAY 模式。 2. 拔除 USB 连接线后再重新连接。 3. 关闭打印机后再开启。 	-

编辑

问题	解决方法	
通过摄像机的 DV 端子不能进行正常配音。	把 [AV → DV / ] (MVX45i) 或 [AV → DV] (MVX40i) 设置为 [关]。	71
	错误的信号格式。可通过 AV 端子进行配音。请参考连接设备的使用说明书。	-

结露

当摄像机迅速从寒冷地方到温暖的地方时，摄像机的内部可能会出现结露（水滴）。请在检测到结露时停止使用摄像机，否则可能会对摄像机造成损坏。

在下列情况可能造成结露：

把摄像机从空调房间带到温暖潮湿的环境时

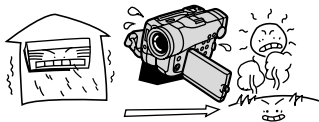

把摄像机从寒冷地方带到温暖的地方时

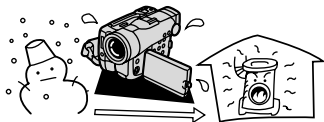

把摄像机留在潮湿的房间时

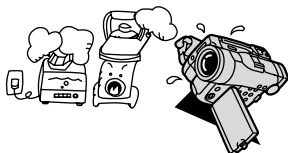

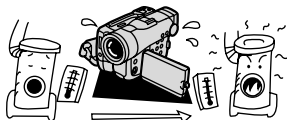

当寒冷的环境急速变热时



如何避免发生结露：

○ 请取出磁带并把摄像机放入密封的塑胶袋内。在摄像机慢慢适应温度变化后，再从塑胶袋取出摄像机。

检测到结露时：

- 摄像机停止操作，显示屏会出现约 4 秒钟的“已结露”。“ ”标记开始闪动。
- 如果摄像机中有磁带，摄像机会自动停止，显示屏会出现约 4 秒钟的“取出磁带”警告提示，“ ”标记也会开始闪动。立即取出磁带，并保持磁带仓开启。把磁带留在摄像机内可能会损坏磁带。
- 探测到结露时，您不可以装入磁带。



重新使用：

○ 要等待约 1 小时雾气才会完全蒸发。当结露警告停止闪动后，至少再等 1 小时再使用摄像机。

提示列表









提示	解释	
设置时区、日期和时间	没有设置时区、日期及时间。每次开启电源时都会出现，直到设置时区、日期及时间为止。	25
更换电池	电池耗尽，请更换电池或为电池充电。	15
磁带被设置为防止擦写	磁带被保护，请更换磁带或更改保护开关的位置。	140
取出磁带	摄像机停止操作来保护磁带。请取出磁带后重新放入。	18
检查输入	没有连接 DV 连接线或 USB 连接线，或已关闭连接的数码设备的电源。	107 126
已结露	摄像机检测到结露。	135
已结露 取出磁带	摄像机检测到结露。取出磁带。	135
磁带结束	磁带已到末端。请回卷或更换磁带。	-
检查录像带 请确认 [不同规格]	您试图在以 HDV 格式录制的磁带上进行音频配音。	-
不同规格 不能重放	您试图播放以 HDV 格式录制的磁带。	-
检查录像带 [记录模式]	您试图在非 SP 模式下记录的磁带上进行音频配音。	111
检查录像带 [音频模式]	尝试在以 16 位或 12 位 4 声道录制的磁带上进行音频配音。	111
检查录像带 [空白]	您试图在有空白区的磁带上进行音频配音。	111
磁头脏了，请使用清洗带	磁头肮脏，请清洁磁头。	143
版权保护重放限制	尝试播放受版权保护的磁带。	108
版权保护复制限制	尝试复制受版权保护的磁带，模拟输入拍摄期间传输不同步的信号，当模拟输入记录期间，接收到异常信号时也可能出现。	108

存储卡的相关提示

提示	解释		
没有存储卡	摄像机没有插入存储卡。	19	
存储卡盖开启	关闭卡盖。	19	
存储卡被设置为防止擦写	SD 存储卡设置为防止擦写。更换存储卡或更改保护开关的位置。	19	
没有图像	存储卡上没有记录任何图像。	-	
存储卡错误	发生存储卡错误，摄像机无法拍摄或播放图像。 错误可能是暂时性的。如果提示在 4 秒钟后消失而“  传输指定错误	您试图设置超过 998 个的传输指定。	130
不可传输!	您试图传输一个短片文件作为壁纸。	128	
不能记录此图像	视信号而定，某些模拟图像可能无法记录至存储卡。	-	
正在创建启动图像	正在创建启动图像。	-	
这幅图像不能设置为启动图像	您尝试使用以其他摄像机记录并本摄像机不兼容的压缩方式记录，或曾在计算机上编辑的图像。	80	
静止图像太多断开 USB 连接线	断开 USB 连接线并减少存储卡中静止图像的数量，使之少于 1800 张。如果在计算机屏幕上出现一个对话框，关闭它。再重新连接 USB 连接线。	-	

直接打印的相关提示

摄像机屏幕上可能出现下列提示。对于配备操作面板的打印机或能连接电视机的打印机，面板或电视显示器上会显示错误代码或错误提示。有关错误代码或错误提示对应的解决方法，请参考打印机说明书。

提示	解释
打印纸错误	纸张有问题。插入错误纸张、墨水不适用于所选择的纸张或送纸盒打开。
缺纸	纸匣装入不正确或纸张用完。如果打印机配备了相片打印纸盒，请使用 Paper Feed（供纸）开关指定纸张的进给位置。
卡纸	打印时夹纸。选择 [停止] 以取消打印。清除纸张后，重新装入纸张并按打印机上的 RESUME（恢复）按钮。
打印纸被更换	进行打印设置及开始打印之间已更改纸张大小。
介质类型错误	您尝试使用打印机不支持的纸张大小 / 类型。
打印纸规格不符	您尝试在摄像机无法使用的纸张上打印。
墨水错误	墨水匣有问题。
缺墨	墨水匣没有装入或墨水匣已流空。
低墨量	墨水匣快要用完。请准备新的墨水匣。选择 [继续] 以重新打印。
墨盒错误	墨水匣有问题。
打印纸与墨水不匹配	所选择的纸张类型无法使用此墨水。
废墨水盒满	废置墨料盒已满。选择 [继续] 重新打印。如果要更换废墨水槽（废墨水吸收器），请咨询您的经销商或联系清单（与打印机或打印机手册一起提供）中的佳能服务中心。
文件错误	您尝试打印用其他摄像机记录、压缩方式不同或曾经在计算机上编辑的图像。
不能打印！	您尝试打印用其他摄像机记录、压缩方式不同或曾经在计算机上编辑的图像。
没能打印 X 张图像	您尝试使用打印指定设置打印使用其他摄像机记录、压缩方式不同或曾经在计算机上编辑的 X 张图像。
设置打印指定 	尝试从 CARD PLAY 菜单 [→  打印] 打印没有设置打印指定的图像。
 打印指定错误	尝试在打印指定中设置 998 个以上静止图像。
不能剪裁	您尝试剪裁用其他摄像机录制的图像。
重新剪裁	您在进行剪裁设置后更改打印风格。
打印机错误	取消打印。关闭打印机后再开启，然后查看打印机状态。如果问题仍然存在，请咨询您的经销商或联系清单（与打印机或打印机手册一起提供）中的佳能服务中心。
打印错误	取消打印，断开 USB 连接线并关闭打印机电源。等待一会儿，重新接通打印机电源并重新连接 USB 连接线。请查看打印机的状态。如果问题仍然存在，请咨询您的经销商或联系清单（与打印机或打印机手册一起提供）中的佳能服务中心。 当您正在使用   按钮打印时，检查打印设置。
硬件错误	取消打印。关闭打印机后再开启，然后查看打印机状态。如果打印机配备了电池，则其电量可能已经耗尽。这种情况下，请关闭打印机，更换电池并重新启动。如果问题仍然存在，请咨询您的经销商或联系清单（与打印机或打印机手册一起提供）中的佳能服务中心。
打印机电池需要充电	打印机电池耗尽。
通信错误	打印机遭遇数据传输错误。取消打印，断开 USB 连接线并关闭打印机电源。等待一会儿，重新接通打印机电源并重新连接 USB 连接线。当您正在使用   按钮打印时，检查打印设置。 或者，您试图从含有过量图像的存储卡中执行打印。减少图像的数量。
检查打印设置	打印设置不能用于使用   按钮打印。
打印机在使用中	打印机正在使用中，请查看打印机的状态。
打印机预热	打印机正在预热。如果几秒后提示没有消失，请查看打印机的状态。

提示	解释
打印纸错误	纸张选择杆发生问题。请调整纸张选择杆至适当的位置。
打印机盖开启	请关好打印机盖。
没有打印头	打印机中没有安装打印头，或者打印头出现故障。请参阅打印机的使用说明书。

使用注意事项

C

摄像机

- 请勿使用取景器或液晶显示屏握持摄像机。
- 在高热气温下，请勿把摄像机留在车内及高湿的地方。
- 请不要在靠近强电场或强磁场的地方如电视、离子电视或移动电话附近使用摄像机。
- 请勿把镜头或取景器直接指向强烈光源，也不要使摄像机置放强烈光源的照射位置。
- 请勿在多尘或风沙地方使用摄像机，沙尘可能会损坏磁带、摄像机及镜头，请在使用后装上镜头盖。
- 本摄像机并不防水。如果让水、泥或盐进入摄像机或磁带的内部，可能会造成损坏。
- 请小心照明设备所产生的热力。
- 请勿拆开摄像机。如果摄像机无法正常操作，请与合格的维修人员联系。
- 请小心使用摄像机。请勿使摄像机受震动或撞击，否则可能会造成损坏。
- 避免把摄像机置于温度会突然转变的地方。如果把摄像机迅速从寒冷的地方带进温暖的地方，内部零件会出现结露的情况（ 135）。

电池

危险！

请妥善处理电池。

- 电池应远离火源（否则可能会爆炸）。
 - 请勿让电池暴露在摄氏 60 °C（140 °F）以上的环境，并且请勿让电池接近电暖器或在炎热天气下把电池置于汽车内。
 - 请勿试图拆解或改装电池。
 - 请勿丢掷或敲打电池。
 - 请勿弄湿电池。
- 完全充电的电池电量会自然流失。因此，请在使用当天或前一天进行充电。
 - 不使用电池时，请装上端子盖。如果端子接触金属物件，可能导致短路及损坏电池。
 - 如果端子有污垢，可能会导致电池或摄像机接触不良。请使用软布擦拭。
 - 长时间（约一年）存放已充电的电池可能会缩短其寿命或影响性能。建议先使用摄像机把电池完全放电，然后存放在摄氏 30 °C（86 °F）以下的干燥地方。如果长时间不使用电池，请每年至少一次使用摄像机把电池完全充电后再完全放电，然后继续存放。如果您有一枚以上的电池，请同时间处理所有电池。
 - 您可以在摄氏 0 °C 至 40 °C（32 °F 至 104 °F）的范围内使用电池，但在摄氏 10 °C 至 30 °C（50 °F 至 86 °F）的范围内性能最佳。在低温情况下，电池的性能会暂时降低，请在使用之前把电池放在口袋内保暖。
 - 如果电池在充电后的使用时间持续减少（常温），请更换电池。

有关电池端子盖

电池端子盖附有 [] 形状的小孔。您可以藉此分辨已充电及没有充电电池。例如，使用已充电的电池时，装上端子盖使 [] 形状的小孔显示蓝色标签。

电池的背面

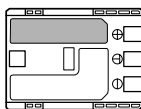

盖上了端子盖
已充电



没有充电



磁带

- 使用后请回卷磁带。如果磁带松弛及受损，可能会导致图像及声音失真。
- 把磁带放回盒中，然后以直立方式存放。
- 使用后请勿把磁带留在摄像机内。
- 请勿使用有接合磁带或非标准的磁带，否则可能会损坏摄像机。
- 请勿使用曾经卡带的磁带，否则可能会导致磁头肮脏。
- 请勿把任何异物插入磁带上的小孔中或使用玻璃胶纸封住这些小孔。
- 请小心使用磁带，掉落或强烈撞击皆有可能使磁带受损。
- 如果长时间存放磁带，请在每次使用之前先回卷。
- 如果磁带配备记忆功能，则使用后金属端子可能会变得肮脏。插入 / 取出磁带约 10 次后，请使用棉花棒清洁端子。而磁带的记忆功能可能无法正常操作。

防止磁带被不慎擦写

要防止录像遭意外擦写，请滑动磁带上的开关至 SAVE 或 ERASE OFF。

如果您在 CAMERA 模式下装入受保护的磁带，显示屏中会出现约 4 秒的“磁带被设置为防止擦写”，而“”也会闪动。如果您要在该磁带上进行记录，请改变开关的位置。

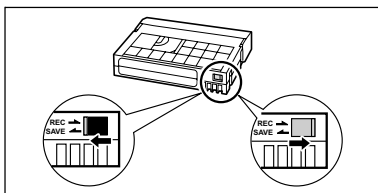

存储卡

- 请使用本摄像机为新的存储卡进行格式化。使用计算机或其他设备格式化的存储卡可能无法正常工作。
- 建议您把存储卡图像储存备份于您的个人计算机硬盘或其他外接存储设备。存储卡若出现瑕疵或当暴露于静电下，均可能使图像数据损坏或遗失。佳能公司不负任何责任损坏或遗失的数据。
- 卡存取指示灯闪烁时，请勿关闭摄像机、中断电源、打开存储卡盖或取出存储卡。
- 请勿在有强烈磁场的环境中使用存储卡。
- 请勿把存储卡放置在高温或高湿度的环境中。
- 请勿拆解存储卡。
- 请勿使存储卡弯曲、掉落、或受到强烈震动及浸水。
- 把存储卡迅速地在高温和低温的环境之间移动可能导致存储卡的外部或内部结露。如果存储卡发生结露的现象，请让存储卡保持恒温并使湿气自然地蒸发。
- 请勿触摸存储卡的端子，或让灰尘或脏污接触端子。
- 把存储卡插入摄像机时请确定方向，请勿把存储卡强行插入，否则可能损坏存储卡或摄像机。
- 请勿取下存储卡的标签或贴上其他标签。

锂纽扣电池

警告！

- 如果使用不当，设备内所使用的电池可能会导致起火或化学灼伤的危险。请勿为电池充电、拆解、加热超过摄氏 100 °C (212 °F) 或以火烧灼。
- 请使用 Panasonic、Hitachi Maxell、Sony、Sanyo 的 CR2025 电池或 Duracell2025 电池。使用其他电池可能会导致起火或爆炸。
- 使用过的电池应交还原经销商进行妥善的处理。

- 请勿使用钳子或其他金属工具来夹取电池，否则可能造成短路。
- 使用干净的软布擦拭电池，以确保电池接触良好。
- 请把电池放置在儿童不易接近的地方。如果不慎误吞电池，请尽快就医，否则电池外壳可能会分解，而电池的液体会可能损害肠胃。
- 请勿把电池拆解、加热或放入水中，以防止爆炸。

内置可充电锂电池

摄像机有内置锂电池，来维持日期 / 时间和其它设置。在您使用摄像机的时候，内置锂电池被充电。然而，短时间使用的时候它将被消耗放电，如果您大约 3 个月不使用摄像机的话，锂电池电量将自然流失殆尽。在这种情况下，请再次充电内置锂电池。把 POWER 开关设置到 OFF，连接电源转接器到摄像机，并保持 24 小时。

循环使用内置可充电锂电池

如果您要处理掉您的摄像机，首先应根据您所在国家的再循环系统取出内置可充电锂电池进行再循环利用。

1. 请使用钳子或一字螺丝刀取下盖子。

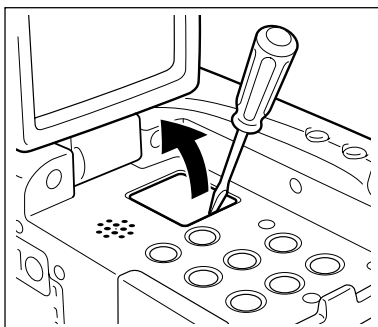

2. 使用尖头工具取出电池。

请把尖头工具放进电池的圆洞，并在拉出电池时，将其向右侧和左侧移动。

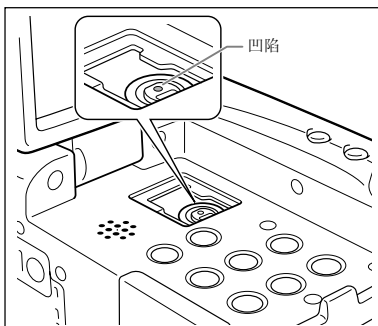

- 除非在处理摄像机时需要取出电池进行再循环利用，否则不要取下盖子。
- 取下电池后，请把电池放置在儿童不易接近的地方。如果不慎误吞电池，请尽快就医。否则电池外壳可能会分解，而电池的液体可能会损害肠胃。
- 当取出内置锂电池时，请断开摄像机电源。

清洁磁头

当“磁头脏了，请使用清洗带”出现时或播放图像时如果出现图像失真的情况，表示视频磁头需要清洁。

为使画面达到最佳的状态，请定期使用佳能的 DVM-CL 数码视频磁头清洁带或市面有售的干式清洁带来清洁磁头。



- 请勿使用湿式清洁带，否则可能会损坏摄像机。
- 曾经使用脏视频头记录过的磁带即便是清洗了视频头后仍可能不能正确播放。

维修保养 / 其他

保存

- 如果长时间不使用摄像机时，请把摄像机放在不受灰尘与潮湿影响的地方，温度不应超过摄氏 30 °C (86 °F)。
- 经存放后应检查摄像机的各部零件与功能，以确保一切操作正常。

清洁

摄像机机身与镜头

- 请用柔软的干布擦拭机身与镜头。请勿使用经过化学处理的布或挥发性溶剂如涂料稀释剂。

液晶显示屏

- 可使用市面上出售的玻璃清洁布来清洁液晶显示屏。
- 当温度有很大的转变时，屏幕表面可能会形成水气。请用柔软的干布擦拭。

取景器

- 请使用吹风刷或市面上出售的玻璃清洁布清洁取景器屏幕。

在国外使用摄像机

电源

任何交流电在 100V 至 240V 之间的电压及 50/60Hz 的国家，都可以使用小型电源转换器来操作摄像机与充电。请与佳能服务中心联系，可得知国外电源转换器的信息。

在电视上播放

摄像机只能连接 PAL 制式的电视。使用这种电视系统的国家 / 地区如下：

阿尔及利亚、澳大利亚、奥地利、孟加拉、比利时、文莱、中国、丹麦、芬兰、德国、香港特别行政区、冰岛、印度、印度尼西亚、爱尔兰、意大利、约旦、肯尼亚、科威特、利比亚、马来西亚、马耳他、莫桑比克、荷兰、新西兰、朝鲜、挪威、阿曼、巴基斯坦、葡萄牙、卡塔尔、塞拉利昂、新加坡、南非、西班牙、斯里兰卡、斯威士兰、瑞典、瑞士、坦桑尼亚、泰国、土耳其、乌干达、阿拉伯联合酋长国、英国、也门、前南斯拉夫、赞比亚。

系统概览 (不同地区可获得附件会有所不同)

C

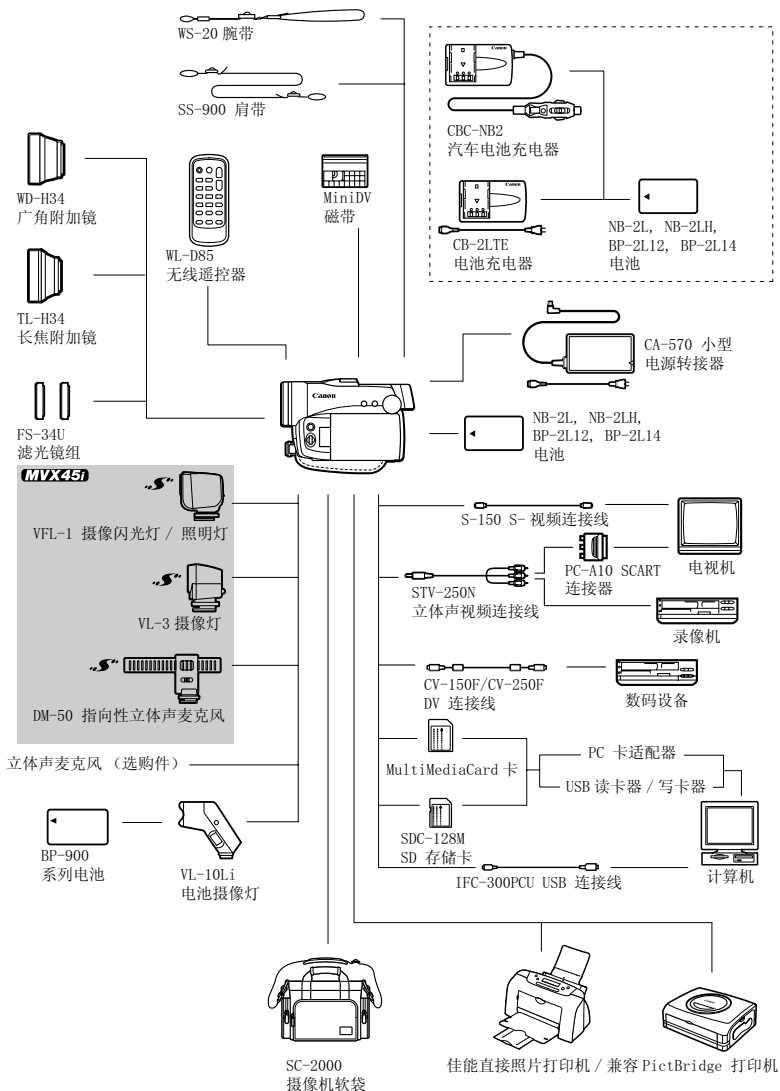

其他信息

可选附件

建议使用原装佳能附件。

本产品配合原装佳能附件可达优越效果。佳能对非原装佳能附件的故障（如电池泄漏及 / 或爆炸）而导致本产品的损坏和 / 或意外（如火灾等）不负任何责任。请注意：此保证不适用于非原装佳能附件的故障而导致的维修，但您需承担维修的费用。

电池

如果需要额外的电池，请选择下列电池：

NB-2L, NB-2LH, BP-2L12, BP-2L14。

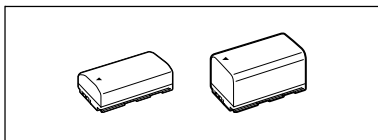

CB-2LTE 电池充电器

使用电池充电器对电池充电。

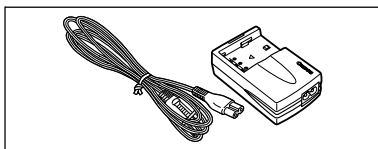

电池	充电时间
NB-2LH	90 分钟
NB-2L	80 分钟
BP-2L12	150 分钟
BP-2L14	170 分钟

充电时间视充电环境而有所不同。

CBC-NB2 汽车电池充电器

在汽车运行时，可以使用汽车电池充电器对电池充电。汽车电池连接线插头插入汽车点烟器插座，使用 12 - 24 伏特直流电负接地电池的电力。

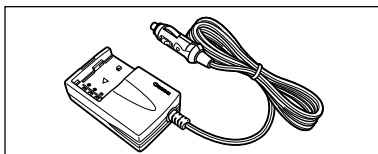

TL-H34 长焦附加镜

本长焦附加镜头能增加摄像机镜头的焦距达 1.5 倍。

- 接上长焦附加镜头时，影像稳定器的效果会不如一般好。
- 本长焦附加镜的最短焦距为 2.5 米；于最大广角时则为 2.5 厘米。
- 接上长焦附加镜时，如果利用闪光灯或辅助照明灯进行拍摄，画面中可能出现阴影。辅助照明灯 (MVX45i)。

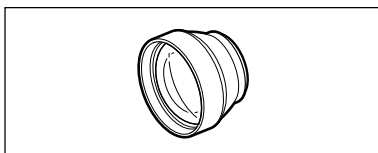

WD-H34 广角附加镜

本镜头可使焦距减少到 0.7 倍，让您在室内或全景拍摄时能有更广阔的视野。

- 装上广角附加镜时，如果利用闪光灯或辅助照明灯进行拍摄，画面中可能出现阴影。辅助照明灯 (MVX45i)。

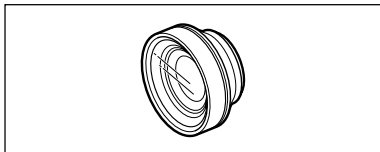

C

FS-34U 滤光镜组

中性密度及 MC 保护滤光镜可帮助您掌握不同的光暗条件。

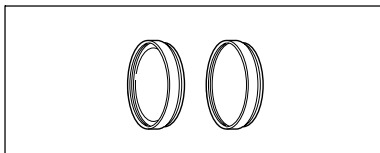

VL-10Li 电池摄像灯

此轻巧强力的摄像灯可用于室内及外拍摄，此灯安装于先进附件插座上并以 BP-900 系列电池供电。

- 使用时间的近似值如下：BP-915：60 分钟，BP-930：120 分钟，BP-945：170 分钟。
- 使用 CA-920 小型电源转接器或 CH-910 双电池充电器 / 电池座为 BP-900 系列电池充电。

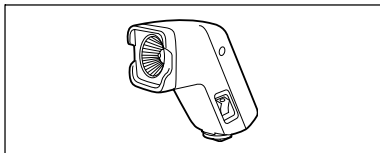

WS-20 腕带

在活动摄像时，能提供更进一步的保护。

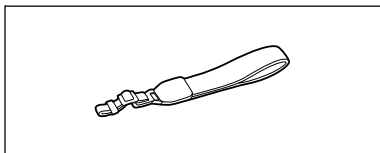

SC-2000 摄像机软袋

轻巧的手提袋，附软垫隔间，有充足的储存配件的空间。



(MVX45i) VFL-1 摄像闪光灯 / 照明灯

即使在夜间及黑暗的地方，您也可以使用摄像闪光灯拍摄静止图像及视频图像。把摄像闪光灯安装在摄像机的先进附件插座上，即可进行操作，而不需要使用任何连接线。

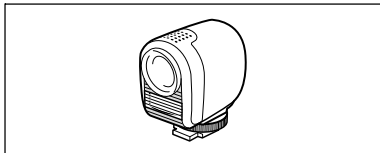

其他信息

MVX45i VL-3 摄像灯

即使在黑暗的环境下摄像，您仍可拍摄色彩鲜明的图像。把摄像灯安装在摄像机的先进附件插座，则无需使用连接线操作。

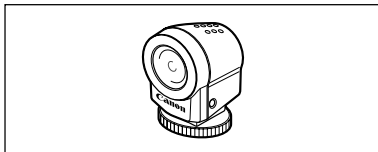

MVX45i DM-50 指向性立体声麦克风

此高灵敏度、超级指向性麦克风可安装于摄像机的先进附件座。它可作为指向性麦克风（单声道）或立体声麦克风。

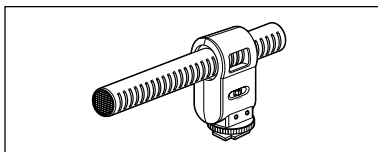

这个标记是代表佳能原装视频附件。当您使用佳能视频设备时，我们建议您使用佳能品牌的附件或带有此标记的产品。



规格

MVX45i/MVX40i/MVX40

C

系统	
视频摄像系统	2 旋转磁头，螺旋扫描数码视频系统（用户数码 VCR SD 系统），数码部件摄像
音频录制系统	PCM 数码声音：16 位（48 kHz/2 声道）；12 位（32 kHz/4 声道）
电视系统	CCIR 标准（625 线，50 场）PAL 色彩讯号
图像感应器	1/3.4 英寸 CCD，约 2,200,000 像素 有效像素：磁带：约 1,770,000 像素 存储卡：约 2,000,000 像素
磁带格式	带有“MiniDV”标记的磁带
带速	SP：18.83 毫米 / 秒，LP：12.57 毫米 / 秒
最长摄像时间 （使用 80 分钟的磁带）	SP：80 分钟，LP：120 分钟
快进 / 回卷时间	约 2 分 20 秒（使用 60 分钟的磁带）
液晶显示屏	对角线 2.5 英寸，TFT 彩色，约 123,000 像素
取景器	0.33 英寸，TFT 彩色液晶显示屏，113,000 像素
麦克风	立体声电介体电容式麦克风
镜头	MVX45i： f=4.6-64.4 mm，f1.8-3.0，14 倍电动变焦 相当于传统 35mm 相机： 磁带： 4:3 记录：39.9-559 毫米 16:9 记录：40.9-573 毫米 存储卡：37.6-526 毫米 MVX40i/MVX40： f=4.6-46 mm，f1.8-2.8，10 倍电动变焦 相当于传统 35mm 相机： 磁带： 4:3 记录：39.9-399 毫米 16:9 记录：40.9-409 毫米 存储卡：37.6-376 毫米
镜头结构	11 组 9 片
滤光镜直径	34 毫米
自动对焦系统	TTL 自动对焦，可手动对焦
最短对焦距离	1 m（3.3 ft.）；在最大广角时为 1 cm（0.39 in.）
白平衡	自动白平衡、预设白平衡（日光，阴影，多云，钨丝灯，荧光灯，荧光灯 H）或自定义白平衡
最低照度	0.9 照度（在 CAMERA 模式下使用夜景模式）
建议照度	100 照度以上
影像稳定器	光学
储存卡	
记录媒体	MultiMediaCard 卡，SD 存储卡
记录的像素数目	静止图像：1632x1224、1280x960、640x480 像素 视频图像：320x240、160x120 像素、12.5 帧 / 秒
文件格式	用于相机文件系统（DCF）的设计规则，支持 Exif 2.2*，支持 DPOF。
* 本摄像机支持 Exif 2.2（即“Exif Print”）。Exif Print 是加强摄像机与打印机之间的通讯标准。连接 Exif Print 兼容的打印机时，摄像机的图像数据会被设置为最佳化效果，并以最高质量来进行打印。	
图像压缩方式	静止图像：JPEG（压缩模式：超精细、精细、普通） 视频图像：视频图像数据：Motion JPEG；音频数据：WAVE（单声道）

输入 / 输出端子 (MVX40: 仅适用于输出)

AV 端子	φ 直径 3.5 毫米迷你插头 视频: 1 V _{p-p} /75 Ω, 不平衡 音频输出: -10dBV (47k Ω 负载) /3 Ω 或以下 音频输入: -10dBV/40K Ω 或以上
DV 端子	专用 4 插脚接头 (符合 IEEE 1394 标准)
MIC 端子	φ 直径 3.5 毫米立体声迷你插头 -57dBV (使用 600 Ω 麦克风时) /5k Ω 或以上 -37dBV (使用 600 Ω 麦克风时) /5k Ω 或以上 (麦克风减弱开启)
耳机端子	φ 直径 3.5 毫米立体声迷你插孔
USB 端子	迷你 B
S- 视频端子	1 V _{p-p} /75 Ω (Y 信号), 0.3V _{p-p} /75 Ω (C 信号)

电源 / 其他

电源 (额定)	直流电 7.4V
电源消耗 (自动对焦开)	3.5W (使用取景器), 3.6W (在普通亮度下使用液晶显示屏)
操作温度	0 - 40 °C (32 - 104 °F)
大小 (WxHxD)	70x82x133 mm (2.8x3.2x5.2 in.) 不包括凸出部分
重量 (仅包括摄像机机身)	530 g (1.2 lb.)

CA-570 小型电源转接器

电源	100-240 V 交流电, 50/60 Hz
电源消耗	17W
额定输出	直流电 8.4 V, 1.5 A
操作温度	0 - 40 °C (32 - 104 °F)
大小	52x90x29 mm (2.1x3.5x1.1 in.)
重量	135 g (4.8 oz.)

NB-2LH 电池

电池类型	充电式锂离子电池
额定电压	7.4 V 直流电
操作温度	0 - 40 °C (32 - 104 °F)
电池容量	720 mAh
大小	33.3x16.2x45.2 mm (1.3x0.64x1.8 in.)
重量	43 g (1.5 oz.)

MMC-16M MultiMediaCard 卡

容量	16 MB
接口	MultiMediaCard 卡标准
操作温度	0 - 40 °C (32 - 104 °F)
大小	32x24x1.4 mm (1.3x0.94x0.06 in.)
重量	1.5 g (0.05 oz.)

重量与大小为近似值。误差和省略未计算在内。如有任何变更, 恕不预先通知。

索引

12bit 音频 112

A
Av (摄像程序) 49
AV/ 耳机端子 39, 40
AV-DV 109

B
白平衡 57
曝光锁定 / 调整 50
保护 101
编号 10
变焦 33
播放 - 磁带 36
播放 - 存储卡 38

C
菜单 (FUNC.) 55
菜单 (MENU) 69
CAMERA 模式 27
CARD CAMERA 模式 30
CARD PLAY 模式 38
测光模式 92
查看 98
长焦 33
超级夜景 (夜景模式) 45
充电电池 15
传输指定 130
磁带 18
存储卡 19
存储卡跳转 100
存储卡组合 66

D
淡入淡出 60
打印指定 123
电源 - 电池 15
点光源 (SCN 模式) 46
电源 - 家用电源 16
电视屏幕 72
对焦 51
对焦框 31
对焦优先 70
多画面屏幕 61
DV (IEEE1394) 端子 104, 125

E
耳机 39

F
放大图像 82
防风 78
风景 (摄像程序) 43
辅助拼接 96

G
格式化 103
广角 33
故障排除 132

H
海滩 (SCN 模式) 46
幻灯片 99

J
肩带 21
结露 135
节能 73
结尾搜索 84
记录模式 75
镜头盖 20
静止图像 30

K
快门速度 48
快速连续拍摄 94
宽屏幕电视机 (16:9) 79

L
连接 - 从电视机或 VCR 记录 105
连接 - 电视机 40
连接 - 计算机 125, 127
连接 - 向 VCR 记录 104
连续摄像 94
锂电扣电池 22, 141
LP 模式 75

M
麦克风 76
麦克风减弱 77
慢速快门 (摄像程序) 43
模拟输入 105
MultiMediaCard 卡 19

N
NETWORK 模式 131

C

其他信息

P	
P (摄像程序)	47
屏幕提示	136
屏幕显示	13
PLAY (VCR) 模式	36

Q	
启动图像	80
全景图像	96
驱动模式	94
取景器 - 屈光度调整杆	20

R	
RESET	132
日落 (SCN 模式)	46
日期和时间	25
日期搜索	86

S	
S1- 视频端子	42
三脚架	35
SCN 模式 (摄像程序)	46
SD 存储卡	19
删除图像	102
闪光灯	90
剩余电量指示器	28
摄像查看 / 摄像搜索	29
摄像程序	43
摄像 - 磁带	27
摄像 - 存储卡	30
示范图像	68
时间代码	28
视频磁头清洁	143
视频图像 (磁带)	27
视频图像 (存储卡)	30
时期	25
数据码	83
数码变焦	34
数码效果	60
SP 模式	75
S- 视频端子	42
索引屏幕	99

T	
特殊情景 (摄像程序)	43
调零记忆	85
提示音	73
图像尺寸	87
图像传输	128
图像稳定器	70

图像效果	59
图像质量	87
Tv (摄像程序)	48

U	
USB 端子	114, 127

W	
微型摄像照明灯	52
维修	144
文件编号	71
握带	20
我的摄像机	80
无线遥控器	22

X	
先进附件插座	54
效果	61
肖像 (摄像程序)	43
夏时制	25
雪景 (SCN 模式)	46

Y	
扬声器	39
焰火 (SCN 模式)	46
遥控感应器	73
夜景 (摄像程序)	43
液晶显示屏	23
液晶显示屏背景照明	23
音量	39
音频电平	76
音频配音	111
运动 (摄像程序)	43
语言	24

Z	
在国外使用摄像机	144
直接打印	114
植物 (SCN 模式)	46
中灰滤镜	70
自动 (摄像程序)	43
自动包围曝光	94
自动对焦辅助灯	91
自动慢速快门	70
自拍机	53

MEMO

A series of horizontal dotted lines for writing.

MEMO

A series of horizontal dotted lines for writing.

Canon



如有任何印刷错漏或翻译上的误差，望广大用户谅解。
产品设计与规格如有更改，恕不另行通知。

PUB.DIC-021

© 2005 Canon Inc.
DY8-9140-018-000



使用 100% 再生纸打印

2005.2.01
PRINTED IN JAPAN