

Canon

IXUS 115 HS

IXUS 117 HS

Guida dell'utente della fotocamera

- Leggere con attenzione la presente guida, inclusa la sezione "Precauzioni per la sicurezza", prima di utilizzare la fotocamera.
- La lettura della presente guida consente di ottenere informazioni per un utilizzo corretto della fotocamera.
- Conservare la guida in un luogo sicuro per riferimento futuro.

ITALIANO

Contenuto della confezione

Controllare che la confezione della fotocamera contenga gli elementi riportati di seguito.

In caso di elementi mancanti, contattare il rivenditore presso il quale è stata acquistata la fotocamera.



Fotocamera

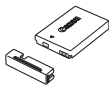

**Batteria ricaricabile NB-4L
(con copriterminale)**

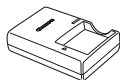

**Carica batteria
CB-2LV/CB-2LVE**

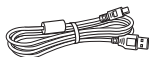

**Cavo interfaccia
IFC-400PCU**

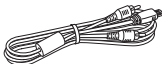

**Cavo AV
AVC-DC400**



**Cinghietta da polso
WS-DC11**



Guida introduttiva



**CD DIGITAL CAMERA
Solution Disk**



**Libretto della
garanzia Canon**

Uso dei manuali

Fare riferimento anche ai manuali contenuti nel CD DIGITAL CAMERA Manuals Disk.

- **Guida dell'utente della fotocamera (questa guida)**
Dopo avere appreso le nozioni fondamentali, utilizzare le varie funzioni della fotocamera per scattare foto di qualità professionale.
- **Guida al software**
Contiene informazioni relative all'uso del software incluso.



- La scheda di memoria non è inclusa.
- Per visualizzare i manuali in formato PDF, è necessario Adobe Reader. Per visualizzare i manuali in Word, è possibile installare Microsoft Word/Word Viewer (necessario solo per i manuali per il Medio Oriente).

Scatti di prova e dichiarazione di non responsabilità

Effettuare alcuni scatti di prova e riprodurre il risultato per essere sicuri che le immagini vengano registrate in modo corretto. Canon Inc., le sue affiliate e consociate e i distributori non possono essere considerati responsabili per danni indiretti dovuti al malfunzionamento di una fotocamera o di un accessorio, incluse le schede di memoria, che comportino la mancata registrazione di un'immagine o la registrazione in un modo non adatto alla fotocamera.

Avvertenza sulle violazioni del copyright

Le immagini registrate con questa fotocamera sono destinate all'uso personale. Non registrare immagini che possono violare le leggi sul copyright senza la previa autorizzazione del titolare del copyright. L'acquisizione di immagini durante spettacoli, mostre o immagini di proprietà di altre società effettuata utilizzando una macchina fotografica o dispositivi di altro tipo potrebbe violare il copyright o altri diritti legali, anche in caso di immagini scattate per uso personale.

Limitazioni della garanzia

Per informazioni sulla garanzia della fotocamera, consultare il Libretto della garanzia Canon fornito con la fotocamera.

Per informazioni sui contatti del Supporto Clienti Canon, consultare il Libretto della garanzia Canon.

Monitor LCD (schermo)

- Il monitor LCD viene prodotto utilizzando tecniche di fabbricazione di alta precisione. Oltre il 99,99% dei pixel funziona secondo le specifiche, ma occasionalmente è possibile che alcuni pixel appaiano come punti luminosi o scuri. Ciò non costituisce un malfunzionamento e non ha alcuna conseguenza sull'immagine registrata.
- Il monitor LCD potrebbe essere coperto da una sottile pellicola di plastica per proteggerlo da eventuali graffi durante il trasporto. In tal caso, rimuovere la pellicola prima di utilizzare la fotocamera.

Temperatura del corpo della fotocamera

Prestare particolare attenzione quando si utilizza la fotocamera per lunghi periodi di tempo in quanto il corpo della fotocamera potrebbe surriscaldarsi. Ciò non costituisce un malfunzionamento.

Istruzioni per usi specifici

Scatto



- Scatto con impostazioni automatiche della fotocamera 24

Foto di persone



Ritratti
(pag. 64)



Bambini e animali
(pag. 64)



Espressioni del
volto (pag. 81)



Sulla spiaggia
(pag. 65)



Sulla neve
(pag. 66)

Altri tipi di scene



Notturmo
(pag. 65)



Luce scarsa
(pag. 65)



Subacqueo
(pag. 65)



Fogliame
(pag. 65)



Fuochi d'artificio
(pag. 66)

Scatto con effetti speciali



Effetto fish-eye
(pag. 69)



Effetto miniatura
(pag. 70)



Effetto fotocamera giocattolo
(pag. 74)



Monocromatico
(pag. 73)



Colori Extra vivace
(pag. 68)



Effetto poster
(pag. 68)

- Mettere a fuoco i visi 24, 65, 95
- Scattare in luoghi in cui non è consentito l'uso del flash
(disattivazione del flash)..... 54
- Scattare foto di cui si è soggetti (autoscatto) 58, 59, 77
- Inserire la data e l'ora degli scatti 57
- Scattare una foto durante la ripresa di un filmato 67

Visualizzazione

- Osservare le foto scattate 27
- Riprodurre automaticamente le foto (presentazione)..... 122
- Visualizzare le foto sul televisore 130
- Visualizzare le foto su un computer. 32
- Cercare rapidamente le foto..... 118
- Eliminare le foto 28, 138



Ripresa/visualizzazione di filmati

- Riprendere i filmati 29, 107
- Visualizzare i filmati..... 31
- Riprendere soggetti che si muovono velocemente e riprodurli in visione rallentata 110

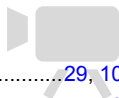

Stampa

- Stampare le foto con facilità..... 152

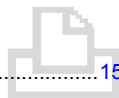

Salvataggio

- Salvare le immagini in un computer..... 32

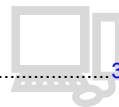

Altro

- Disattivare i suoni..... 48
- Utilizzare la fotocamera all'estero 15, 171
- Comprendere cosa viene visualizzato sullo schermo 186

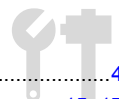

Sommario

Nei Capitoli da 1 a 3 vengono descritte le operazioni di base e le funzioni di uso frequente della fotocamera. Nel Capitolo 4 e in quelli successivi vengono descritte le funzioni avanzate della fotocamera e introdotte nuove nozioni man mano che si procede nella lettura di ogni capitolo.

Contenuto della confezione.....	2
Informazioni preliminari	3
Istruzioni per usi specifici	4
Convenzioni utilizzate in questa guida	9
Precauzioni per la sicurezza	10

1 Introduzione 13

Carica della batteria	14
Schede di memoria compatibili (vendute separatamente).....	16
Inserimento della batteria e della scheda di memoria.....	16
Impostazione di data e ora	19
Impostazione della lingua di visualizzazione.....	21
Formattazione delle schede di memoria	22
Pressione del pulsante dell'otturatore	23
Scatto di fotografie (Smart Auto).....	24
Visualizzazione delle immagini	27
Eliminazione delle immagini	28
Ripresa di filmati.....	29
Visualizzazione di filmati	31
Trasferimento di immagini su un computer per la visualizzazione	32
Accessori.....	37
Accessori venduti separatamente	38

2 Approfondimenti..... 41

Guida ai componenti	42
Visualizzazione sullo schermo	44
Indicatore	45
Menu FUNC. – Operazioni di base	46
MENU – Operazioni di base.....	47

Modifica delle impostazioni sonore.....	48
Regolazione della luminosità dello schermo.....	50
Ripristino delle impostazioni predefinite della fotocamera	51
Funzione di risparmio batteria (AutoSpegnimento)	52
Funzioni dell'orologio	52

3 Scatto con le funzioni di uso comune..... 53

Disattivazione del flash	54
Zoom avanti ravvicinato sui soggetti (Zoom Digitale).....	55
Inserimento della data e dell'ora	57
Utilizzo dell'autoscatto	58
Modifica dell'impostazione Pixel di registrazione (Dimensioni immagine).....	61
Modifica del rapporto di compressione (Qualità immagine)	61

4 Aggiunta di effetti e scatto in condizioni diverse 63

Scatto in condizioni diverse	64
Creazione automatica di brevi filmati (Video Diario).....	67
Aggiunta di effetti e scatto	68
Rilevamento di un viso e scatto (Otturatore intelligente).....	75
Scatto con esposizioni lunghe	79
Scatto continuo ad alta velocità (Raffica alta velocità).....	80
Acquisizione delle espressioni del volto migliori (Selezione immagine migliore).....	81
Scatto di immagini in modalità Unione Guidata	82

5 Scelta personalizzata delle impostazioni 83

Scatto in Programma AE	84
Regolazione della luminosità (Compensazione dell'esposizione).....	85
Attivazione del flash.....	85
Regolazione del bilanciamento del bianco	86
Modifica della sensibilità ISO.....	88
Correzione della luminosità e scatto (i-Contrast).....	89
Modifica del formato immagine.....	90
Scatto continuo	91
Modifica della tonalità di un'immagine (My Colors).....	92
Scatti ravvicinati (Macro).....	94
Soggetti molto distanti (Infinito).....	94
Modifica della modalità Cornice AF	95
Scelta del soggetto da mettere a fuoco (AF tracking)	97
Ingrandimento del punto di messa a fuoco.....	98
Scatto con Blocco AF	99
Scatto con AF Servo.....	100
Modifica del metodo di lettura.....	101
Scatto con Blocco AE	102
Scatto con Blocco FE	102
Scatto con Sincro lenta.....	103
Correzione occhi rossi	104
Verifica degli occhi chiusi.....	105
Scatto utilizzando un televisore come schermo	105

6 Utilizzo delle varie funzioni per la ripresa di filmati..... 107

Ripresa di vari tipi di filmati.....	108
Ripresa di filmati con l'aspetto di un modello in miniatura (Effetto miniatura).....	109

Ripresa di filmati rallentati	110
Modifica della qualità dell'immagine	112
Altre funzioni di scatto	113
Modifica	114

7 Utilizzo di varie funzioni di riproduzione e di modifica 117

Ricerca rapida delle immagini	118
Visualizzazione delle immagini in riproduzione filtrata.....	120
Visualizzazione di presentazioni.....	122
Verifica della messa a fuoco.....	124
Ingrandimento di immagini	125
Visualizzazione di ogni immagine in un gruppo	126
Visualizzazione di varie immagini (Shuffle intelligente)	128
Modifica delle transizioni delle immagini	129
Visualizzazione delle immagini su un televisore	130
Protezione delle immagini	134
Eliminazione delle immagini	138
Immagine contrassegnate come preferite	140
Organizzazione delle immagini per categoria (Categoria)	142
Rotazione delle immagini	145
Ridimensionamento delle immagini... Ritaglio.....	146
Aggiunta di effetti con la funzione My Colors	148
Correzione della luminosità (i-Contrast)	149
Correzione dell'effetto occhi rossi.....	150

8 Stampa 151

Stampa delle immagini	152
-----------------------------	-----

Scelta delle immagini per la stampa (DPOF)	159
--	-----

9 Personalizzazione delle impostazioni della fotocamera 165

Modifica delle impostazioni della fotocamera.....	166
Modifica delle impostazioni delle funzioni di scatto.....	173
Modifica delle funzioni di riproduzione.....	176

10 Informazioni utili..... 177

Utilizzo dell'alimentazione domestica	178
---	-----

Utilizzo di una scheda Eye-Fi.....	179
Risoluzione dei problemi	181
Elenco dei messaggi che vengono visualizzati sullo schermo	184
Informazioni visualizzate sullo schermo	186
Funzioni disponibili in ciascuna modalità di scatto	190
Menu	196
Modalità Riproduzione	
Menu FUNC	200
Precauzioni di utilizzo.....	201
Specifiche.....	202
Indice.....	206

Convenzioni utilizzate in questa guida

- Le icone vengono utilizzate nel testo per rappresentare i pulsanti e i selettori della fotocamera.
- La lingua visualizzata sullo schermo è racchiusa fra [] (parentesi quadre).
- I pulsanti di direzione e il pulsante FUNC./SET vengono rappresentati con le seguenti icone.

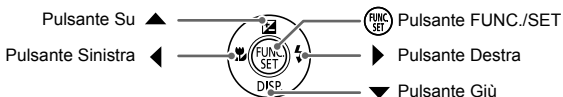

- ⓘ : particolari a cui prestare attenzione
- ❓ : suggerimenti per la risoluzione dei problemi
- 💡 : suggerimenti per ottenere il massimo dalla fotocamera
- ✎ : informazioni supplementari
- (pag. xx): pagine di riferimento ("xx" indica il numero di pagina)
- In questa guida si presuppone che siano state selezionate le impostazioni predefinite di tutte le funzioni.
- I vari tipi di schede di memoria che possono essere utilizzati con questa fotocamera vengono denominati collettivamente schede di memoria.

Precauzioni per la sicurezza

- Prima di utilizzare il prodotto, leggere attentamente le precauzioni per la sicurezza riportate di seguito. Accertarsi sempre che il prodotto venga utilizzato in modo corretto.
- Le precauzioni per la sicurezza delle seguenti pagine vengono fornite per evitare incidenti alle persone o danni all'apparecchiatura.
- Consultare anche le guide fornite con gli accessori in uso acquistati separatamente.



Avvertenza

Indica la possibilità di lesioni gravi o di morte.

- **Non fare scattare il flash in prossimità degli occhi delle persone.**

L'esposizione alla luce intensa generata dal flash potrebbe causare danni alla vista. In particolare, quando si utilizza il flash è necessario mantenersi ad almeno un metro di distanza dai neonati.

- **Conservare l'apparecchiatura fuori della portata di bambini e neonati.**

Cinghia: l'avvolgimento della cinghia al collo di un bambino potrebbe causarne il soffocamento.

- **Utilizzare esclusivamente le sorgenti di alimentazione consigliate.**
- **Non smontare, modificare o esporre il prodotto a fonti di calore.**
- **Non lasciare cadere né sottoporre il prodotto a urti.**
- **Per evitare il rischio di lesioni, non toccare le parti interne del prodotto in caso di caduta o altro tipo di danneggiamento.**
- **Sospendere immediatamente l'uso del prodotto in caso di emissione di fumo o odori strani oppure di altro funzionamento anomalo.**
- **Non utilizzare solventi organici quali alcool, benzina o diluente per pulire l'apparecchiatura.**
- **Evitare che il prodotto venga a contatto con acqua, ad esempio l'acqua di mare, o con altri liquidi.**
- **Evitare che liquidi o corpi estranei penetrino all'interno della fotocamera.**

Ciò potrebbe provocare scosse elettriche o incendi.

In caso di contatto di liquidi o corpi estranei con le parti interne della fotocamera, spegnerla immediatamente e rimuovere la batteria.

Se il carica batteria viene a contatto con liquidi, scollegarlo dalla presa e rivolgersi al distributore della fotocamera oppure contattare un Help Desk del Supporto Clienti Canon.

- **Utilizzare soltanto la batteria consigliata.**
- **Non posizionare la batteria in prossimità di una fonte di calore né esporla a una fiamma diretta.**
- **Scollegare periodicamente il cavo di alimentazione e, con un panno asciutto, rimuovere la polvere e la sporcizia che si accumulano sulla spina, all'esterno della presa di alimentazione e nell'area circostante.**
- **Non toccare il cavo di alimentazione con le mani bagnate.**
- **Non utilizzare l'apparecchiatura in modo da superare la capacità nominale della presa elettrica o degli accessori di cablaggio. Non utilizzarla se il cavo di alimentazione o la spina risultano danneggiati oppure non inseriti completamente nella presa.**
- **Evitare che oggetti metallici (ad esempio graffette o chiavi) o sporcizia entrino in contatto con i terminali o con la spina.**

La batteria potrebbe esplodere o presentare fuoriuscite di liquido, con conseguente rischio di scosse elettriche o incendi. Ciò potrebbe causare lesioni personali e danni all'ambiente circostante. In caso di contatto dell'acido fuoriuscito dalla batteria con occhi, bocca, cute o abiti, sciacquare immediatamente con acqua.

- **Spegnere la fotocamera nei luoghi in cui l'uso di fotocamere è vietato.**

Le onde elettromagnetiche emesse dalla fotocamera potrebbero interferire con il funzionamento di strumenti elettronici e altri dispositivi. Prestare particolare attenzione quando si utilizza la fotocamera in luoghi in cui l'uso di dispositivi elettronici è vietato, ad esempio all'interno di aerei e strutture sanitarie.

- **Non utilizzare i CD-ROM forniti con lettori di CD che non supportano i CD-ROM di dati.** L'ascolto in cuffia dei suoni alti provocati dalla riproduzione di un CD-ROM in un lettore di CD musicali potrebbe provocare la perdita di udito. La riproduzione dei CD-ROM in un lettore di CD audio (lettore musicale) potrebbe inoltre danneggiare gli altoparlanti.



Attenzione

Indica la possibilità di lesioni.

- **Quando si tiene la fotocamera per la cinghia, prestare attenzione a non colpirla o farla subire forti scosse o urti.**
 - **Fare attenzione a non urtare o spingere con forza l'obiettivo.**
- Ciò potrebbe provocare lesioni personali o danni alla fotocamera.

- **Prestare attenzione a non urtare lo schermo.**

In caso di rottura dello schermo, i frammenti potrebbero provocare lesioni.

- **Quando si utilizza il flash, prestare attenzione a non coprirlo con le dita o con gli abiti.** Ciò potrebbe provocare ustioni o danneggiare il flash.

- **Non utilizzare, collocare o conservare il prodotto nei seguenti luoghi:**

- Luoghi esposti a luce del sole intensa
- Luoghi con temperatura superiore a 40 °C
- Ambienti umidi o polverosi

In caso contrario, si potrebbero verificare fuoriuscite di liquido, surriscaldamento o esplosione della batteria, con conseguente rischio di scosse elettriche, incendi, ustioni o altri tipi di lesioni. Le temperature elevate potrebbero causare la distorsione dell'involucro della fotocamera o del carica batteria.

- **Gli effetti di transizione delle presentazioni potrebbero provocare disturbi se visualizzati per periodi prolungati.**

Attenzione

Indica la possibilità di danni all'apparecchiatura.

- **Non puntare la fotocamera verso sorgenti luminose intense, ad esempio il sole in un giorno sereno.**

In caso contrario, il sensore immagine potrebbe danneggiarsi.

- **Quando si utilizza la fotocamera sulla spiaggia o in località particolarmente ventose, evitare che la polvere o la sabbia penetrino all'interno della fotocamera.**

Ciò potrebbe provocare il malfunzionamento del prodotto.

Precauzioni per la sicurezza

• **Durante il normale utilizzo, il flash potrebbe emettere piccole quantità di fumo.**
Ciò è dovuto all'elevata intensità del flash, che provoca la combustione di polvere e corpi estranei presenti sulla parte anteriore dell'unità. Utilizzare un batuffolo di cotone per rimuovere la sporcizia, la polvere o altri corpi estranei dal flash per evitare il surriscaldamento e il danneggiamento dell'unità.

• **Rimuovere e conservare la batteria quando la fotocamera non viene utilizzata.**
Se la batteria viene lasciata nella fotocamera, potrebbero verificarsi danni dovuti a fuoriuscite di liquido.

• **Prima di smaltire la batteria, coprire i terminali con nastro adesivo o altro materiale isolante.**

Il contatto con altri materiali metallici potrebbe provocare incendi o esplosioni.

• **Scollegare il carica batteria dalla presa di corrente al termine della ricarica o quando non viene utilizzato.**

• **Durante la fase di ricarica, non coprire il carica batteria con tessuti di alcun tipo.**
Se viene lasciata collegata per un periodo di tempo prolungato, l'unità potrebbe surriscaldarsi e deformarsi, con conseguente rischio di incendio.

• **Non posizionare la batteria in prossimità di animali domestici.**

Gli animali domestici potrebbero mordere la batteria provocando fuoriuscite di liquido, surriscaldamento o esplosioni, con conseguente rischio di incendi o danni.

• **Non sedersi dopo avere riposto la fotocamera in tasca.**

Questa azione potrebbe danneggiare lo schermo o provocarne il malfunzionamento.

• **Nel riporre la fotocamera nella borsa, assicurarsi che oggetti rigidi non urtino lo schermo.**

• **Non collegare alcun oggetto rigido alla fotocamera.**

Questa azione potrebbe danneggiare lo schermo o provocarne il malfunzionamento.



Introduzione

In questo capitolo vengono descritte le operazioni da effettuare prima dello scatto, la procedura di scatto in modalità **AUTO**, nonché le modalità per visualizzare ed eliminare le immagini registrate.

Nell'ultima parte del capitolo vengono fornite le spiegazioni relative alla ripresa e alla visualizzazione dei filmati e al trasferimento di immagini su un computer.

Collegamento della cinghia/Come tenere la fotocamera

- Collegare la cinghia fornita e avvolgerla intorno al polso per evitare che la fotocamera possa cadere durante l'uso.
- Durante le riprese, tenere le braccia vicino al corpo e afferrare saldamente la fotocamera dai lati. Assicurarsi che le dita non blocchino il flash.

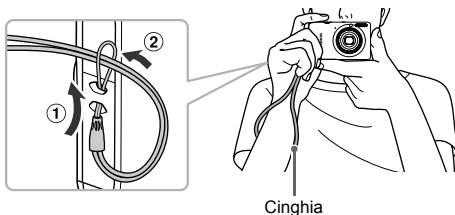

Carica della batteria

Per caricare la batteria, utilizzare il carica batteria fornito. Caricare la batteria, poiché risulta scarica al momento dell'acquisto.

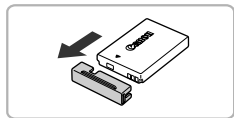

1 Rimuovere lo sportello.

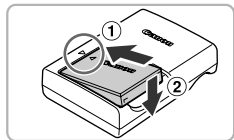

2 Inserire la batteria.

- Allineare i simboli ▲ sulla batteria e sul carica batteria, quindi inserire la batteria facendola scorrere all'interno (1) e verso il basso (2).

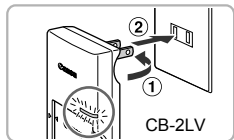

3 Caricare la batteria.

- **Per il modello CB-2LV:** Ruotare la spina verso l'esterno (1) e inserire il carica batteria in una presa di corrente (2).
- **Per il modello CB-2LVE:** inserire il cavo di alimentazione nel carica batteria, quindi inserirne l'altra estremità in una presa di corrente.
- ▶ La spia di carica si accende in arancione e la carica ha inizio.
- ▶ Al termine della carica la spia diventa verde. La carica richiede circa 1 ora e 30 minuti.

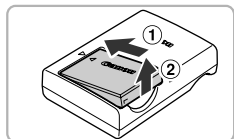
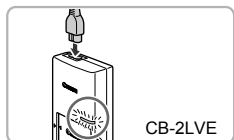

4 Rimuovere la batteria.

- Scollegare il carica batteria dalla presa di corrente, quindi rimuovere la batteria facendola scorrere all'interno (1) e verso l'alto (2).



Per proteggere la batteria e prolungarne la durata, l'operazione di carica non deve durare più di 24 ore consecutive.



Numero di scatti possibili

Numero di scatti	Circa 230
Durata riproduzione	Circa 5 ore

- Il numero di scatti che è possibile effettuare si basa sullo standard di misura dell'associazione CIPA (Camera & Imaging Products Association).
- Il numero di scatti potrebbe essere inferiore a quello indicato a seconda delle condizioni di scatto.

Indicatore di carica della batteria

Sullo schermo appare un'icona o un messaggio che indica lo stato di carica della batteria.

Schermo	Riepilogo
	Carica sufficiente.
	Batteria parzialmente esaurita, ma sufficientemente carica.
 (Rosso lampeggiante)	Batteria quasi esaurita. Caricare la batteria.
"Cambiare la batteria"	Batteria esaurita. Ricaricare la batteria.



Utilizzo efficace della batteria e del carica batteria

- Caricare la batteria il giorno stesso dell'utilizzo o un giorno prima. Le batterie cariche si scaricano naturalmente anche se non utilizzate.

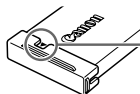

Collegare lo sportello a una batteria carica in modo che il simbolo ▲ sia visibile.

- Modalità di conservazione della batteria per lunghi periodi: Scaricare completamente e rimuovere la batteria dalla fotocamera. Collegare il copritermine e riporre la batteria. La conservazione di una batteria per lunghi periodi di tempo (circa un anno) senza averla precedentemente scaricata può abbreviarne la durata o incidere negativamente sulle prestazioni.
- Il carica batteria può essere utilizzato anche all'estero. Può essere utilizzato in regioni con corrente CA da 100 – 240 V (50/60 Hz). Se la spina non è adatta alla presa, utilizzare un apposito adattatore disponibile in commercio. Non utilizzare trasformatori elettrici per i viaggi all'estero perché potrebbero provocare danni.
- La batteria potrebbe presentare un rigonfiamento. Si tratta di una caratteristica normale della batteria e non indica un problema. Tuttavia, se la batteria si gonfia al punto da non poter essere più inserita nella fotocamera, contattare l'Help Desk del Supporto Clienti Canon.
- Se la batteria si scarica rapidamente anche dopo la ricarica, vuol dire che ha raggiunto la fine della durata di vita. Acquistare una nuova batteria.

Schede di memoria compatibili (vendute separatamente)

È possibile utilizzare le schede sottostanti senza limiti sulle capacità.

- Schede di memoria SD*
- Schede di memoria SDHC*
- Schede di memoria SDXC 
- MultiMediaCards
- Schede di memoria MMC*plus*
- Schede di memoria HC MMC*plus*
- Schede Eye-Fi

* Questa scheda di memoria soddisfa gli standard SD. Alcune schede potrebbero non funzionare correttamente in base alla marca scelta.



In base alla versione del sistema operativo in uso, le schede di memoria SDXC potrebbero non venire riconosciute perfino da un normale lettore disponibile in commercio. Assicurarsi preventivamente che il sistema operativo in uso supporti le schede di memoria SDXC.

Informazioni sulle schede Eye-Fi

Non si garantisce la compatibilità di questo prodotto con le funzioni dell'Eye-Fi card (incluso il trasferimento wireless). In caso di problemi con l'Eye-Fi card, si prega di contattare il costruttore della scheda.

In molti paesi è richiesta un'approvazione per l'uso dell'Eye-Fi card. Senza la suddetta approvazione, la scheda non può essere utilizzata. Se ci fossero dubbi in merito all'utilizzo della scheda nelle zone d'interesse, si prega di controllare con il costruttore della scheda.

Inserimento della batteria e della scheda di memoria

Inserire nella fotocamera la batteria inclusa e una scheda di memoria (venduta separatamente).

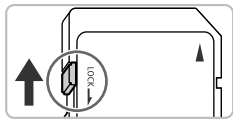

1 Controllare la linguetta di protezione dalla scrittura della scheda.

- Se la scheda di memoria dispone di una linguetta di protezione dalla scrittura, non sarà possibile registrare le immagini con la linguetta in posizione di blocco. Spostare la linguetta verso l'alto finché non scatta.

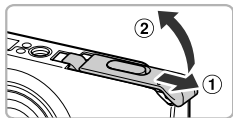

2 Aprire lo sportello.

- Fare scorrere lo sportello (1) e sollevarlo (2).

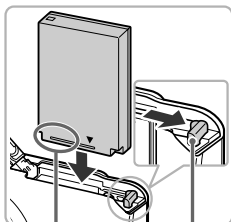

Terminali Blocco della batteria

3 Inserire la batteria.

- Premere il blocco della batteria nella direzione della freccia, quindi inserire la batteria come mostrato finché non scatta in posizione.
- Assicurarci di inserire la batteria con l'orientamento corretto, altrimenti non si bloccherà in posizione.

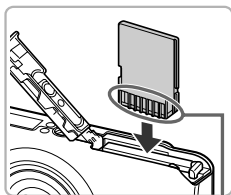

Terminali

4 Inserire la scheda di memoria.

- Inserire la scheda di memoria come mostrato finché non scatta in posizione.
- Accertarsi che sia orientata in modo corretto. L'inserimento della scheda di memoria con orientamento errato può danneggiare la fotocamera.

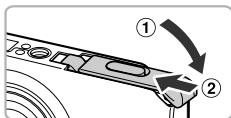

5 Chiudere lo sportello.

- Chiudere lo sportello (①) e premere verso il basso facendolo scorrere finché non scatta in posizione (②).



Cosa fare se sullo schermo viene visualizzato [Scheda memoria bloccata]?

Le schede di memoria SD, SDHC, SDXC e le schede Eye-Fi dispongono di una linguetta di protezione dalla scrittura. Se la linguetta è in posizione di blocco, sullo schermo verrà visualizzato [Scheda memoria bloccata] e non sarà possibile scattare o eliminare le immagini.

Rimozione della batteria e della scheda di memoria

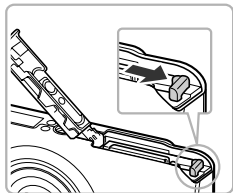

Rimuovere la batteria.

- Aprire lo sportello e premere il blocco della batteria nella direzione indicata dalla freccia.
- ▶ La batteria verrà espulsa.

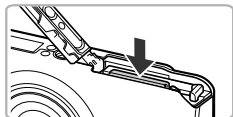

Rimuovere la scheda di memoria.

- Spingere la scheda di memoria finché non si avverte uno scatto, quindi rilasciarla lentamente.
- ▶ La scheda di memoria verrà espulsa.

Numero di scatti per scheda di memoria

Scheda di memoria	4 GB	16 GB
Numero di scatti	Circa 1231	Circa 5042

- I valori indicati sono basati sulle impostazioni predefinite.
- Il numero di scatti che è possibile effettuare dipende dalle impostazioni della fotocamera, dal soggetto e dalla scheda di memoria utilizzata.



Può essere controllato il numero di scatti che è possibile effettuare?

Il numero di scatti che è possibile effettuare può essere controllato quando la fotocamera è in una modalità di scatto ([pag. 24](#)).

Numero di scatti che è possibile effettuare



Impostazione di data e ora

La schermata delle impostazioni Data/Ora viene visualizzata alla prima accensione della fotocamera. Poiché la data e l'ora registrate nelle immagini si basano su queste impostazioni, assicurarsi di selezionarle.

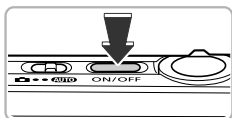

1 Accendere la fotocamera.

- Premere il pulsante ON/OFF.
- ▶ Viene visualizzata la schermata Data/Ora.

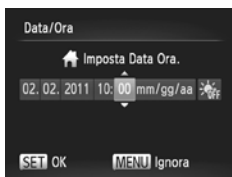

2 Impostare la data e l'ora.

- Premere i pulsanti ◀▶ per scegliere un'opzione.
- Premere i pulsanti ▲▼ per impostare un valore.



3 Completare l'impostazione.

- Premere il pulsante .
- ▶ Al termine dell'impostazione della data e dell'ora, la schermata Data/Ora verrà chiusa.
- Premendo il pulsante ON/OFF la fotocamera si spegnerà.



Visualizzazione ricorrente della schermata Data/Ora

Impostare la data e l'ora corrette. Se la data e l'ora non vengono impostate, la schermata Data/Ora verrà visualizzata a ogni accensione della fotocamera.



Impostazioni dell'ora legale

Al passo 2, se si sceglie e si premono i pulsanti ▲▼ per scegliere , verrà impostata l'ora legale (un'ora in più rispetto all'ora corrente).

Modifica della data e dell'ora

È possibile modificare le impostazioni correnti della data e dell'ora.

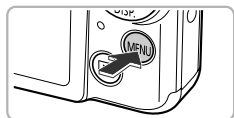

1 Visualizzare il menu.

- Premere il pulsante **MENU**.



2 Scegliere [Data/Ora].

- Spostare la leva dello zoom per scegliere la scheda **YT**.
- Premere i pulsanti **▲▼** per scegliere [Data/Ora], quindi premere il pulsante **FUNC SET**.

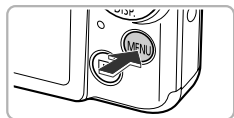
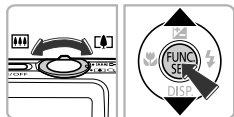

3 Modificare la data e l'ora.

- Attenersi alle istruzioni dei passi 2 e 3 a [pag. 19](#) per regolare l'impostazione.
- Premere il pulsante **MENU** per chiudere il menu.



Batteria data/ora

- La fotocamera è dotata di una batteria data/ora incorporata (batteria di riserva) che consente di conservare le impostazioni della data e dell'ora per circa tre settimane dopo la rimozione della batteria ricaricabile.
- Inserendo una batteria carica o collegando un Kit adattatore CA (venduto separatamente, [pag. 38](#)), è possibile caricare la batteria data/ora in circa 4 ore anche se la fotocamera non è accesa.
- Se la batteria data/ora è scarica, all'accensione della fotocamera viene visualizzata la schermata Data/Ora. Attenersi alla procedura riportata a [pag. 19](#) per impostare la data e l'ora.

Impostazione della lingua di visualizzazione

È possibile cambiare la lingua visualizzata sullo schermo.

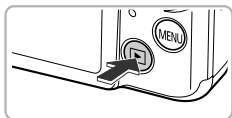

1 Attivare la modalità di riproduzione.

- Premere il pulsante .

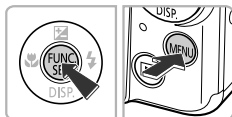





2 Visualizzare la schermata delle impostazioni.

- Tenere premuto il pulsante , quindi premere immediatamente il pulsante MENU.



3 Impostare la lingua di visualizzazione.



- Premere i pulsanti     per scegliere una lingua, quindi premere il pulsante .
- ▶ Una volta impostata la lingua di visualizzazione, la schermata delle impostazioni verrà chiusa.



Cosa fare se viene visualizzato l'orologio quando si preme il pulsante .

L'orologio viene visualizzato se intercorre troppo tempo fra la pressione del pulsante  e quella del pulsante MENU al passo 2. Se l'orologio viene visualizzato, premere il pulsante  per annullarne la visualizzazione e ripetere le operazioni del passo 2.



È possibile cambiare la lingua di visualizzazione anche premendo il pulsante MENU per scegliere [Lingua] dalla scheda  .

Formattazione delle schede di memoria

Prima di utilizzare una scheda di memoria nuova oppure una scheda già formattata con altri dispositivi, è necessario formattarla con la fotocamera in uso. La formattazione o inizializzazione di una scheda di memoria comporta l'eliminazione di tutti i dati in essa contenuti. Poiché non è possibile recuperare i dati eliminati, prestare particolare attenzione prima di formattare la scheda di memoria.

Prima di formattare una scheda Eye-Fi (pag. 179), assicurarsi di avere installato in un computer il software contenuto nella scheda.

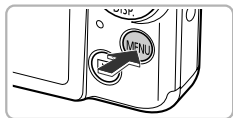

1 Visualizzare il menu.

- Premere il pulsante **MENU**.

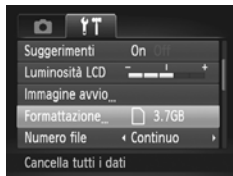

2 Scegliere [Formattazione].

- Spostare la leva dello zoom per scegliere la scheda **YT**.
- Premere i pulsanti **▲▼** per scegliere [Formattazione], quindi premere il pulsante **FUNC SET**.



3 Scegliere [OK].

- Premere i pulsanti **◀▶** per scegliere [OK], quindi premere il pulsante **FUNC SET**.

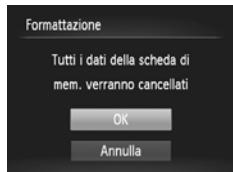

4 Formattare la scheda di memoria.

- Premere i pulsanti **▲▼** per scegliere [OK], quindi premere il pulsante **FUNC SET**.
- ▶ La scheda di memoria verrà formattata.

5 Completare la formattazione.

- ▶ Al termine della formattazione, verrà visualizzato il messaggio [Formattazione scheda di memoria completata].
- Premere il pulsante .



La formattazione o la cancellazione dei dati su una scheda di memoria modifica semplicemente le informazioni di gestione del file sulla scheda e non assicura la completa eliminazione del contenuto. Prestare attenzione durante il trasferimento o lo smaltimento di una scheda di memoria. Quando si smaltisce una scheda di memoria, è necessario adottare alcune precauzioni, ad esempio distruggere fisicamente la scheda per evitare che le informazioni personali in essa contenute possano essere utilizzate da terzi.



- La capacità totale della scheda di memoria visualizzata nella schermata di formattazione potrebbe essere inferiore a quella indicata sulla scheda di memoria.
- Eseguire una formattazione di basso livello (pag. 167) della scheda di memoria se la fotocamera non funziona correttamente, se si ritiene che la velocità di registrazione/lettura di una scheda di memoria sia notevolmente ridotta, se lo scatto continuo subisce rallentamenti o se la registrazione di un filmato si interrompe all'improvviso.

Pressione del pulsante dell'otturatore

Per registrare le immagini a fuoco, premere leggermente (fino a metà corsa) il pulsante dell'otturatore per mettere a fuoco, quindi premerlo completamente per scattare.

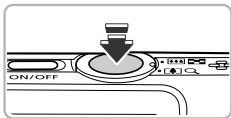

1 Premere fino a metà corsa (Premere leggermente per mettere a fuoco).

- Premere leggermente finché la fotocamera non emette due segnali acustici e non vengono visualizzate due cornici AF in corrispondenza dei punti di messa a fuoco.

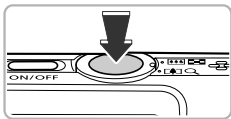

2 Premere completamente (Premere completamente per scattare).

- ▶ La fotocamera emette il suono dello scatto e scatta.
- Poiché lo scatto viene effettuato durante la riproduzione del suono dello scatto, fare attenzione a non muovere la fotocamera.

? La durata del suono dello scatto è variabile?

- Poiché il tempo necessario per scattare è diverso a seconda della scena da riprendere, la durata del suono dello scatto può variare.
- Se la fotocamera o il soggetto si muove durante la riproduzione del suono dello scatto, l'immagine registrata potrebbe risultare sfocata.



Se si scatta premendo il pulsante dell'otturatore senza osservare una pausa a metà corsa, l'immagine potrebbe non risultare a fuoco.

Scatto di fotografie (Smart Auto)

La fotocamera è in grado di determinare le condizioni del soggetto e dello scatto e di selezionare automaticamente tutte le impostazioni appropriate per la scena in modo che sia possibile scattare premendo semplicemente il pulsante. Inoltre, la fotocamera rileva e mette a fuoco i visi impostando il colore e la luminosità su livelli ottimali.

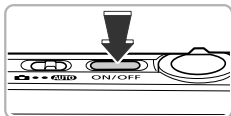

1 Accendere la fotocamera.

- Premere il pulsante ON/OFF.
- ▶ Viene visualizzata la schermata di avvio.

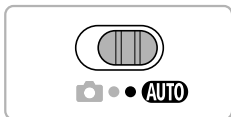

2 Attivare la modalità **AUTO**.

- Impostare il selettore di modalità su **AUTO**.
- Quando la fotocamera viene puntata verso il soggetto, viene emesso un leggero suono mentre determina le condizioni della scena.
- ▶ L'icona della scena determinata verrà visualizzata in alto a destra dello schermo.
- ▶ La fotocamera effettua la messa a fuoco dei soggetti rilevati, racchiudendoli in cornici.



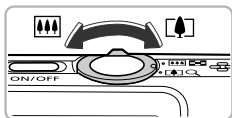

Barra dello zoom

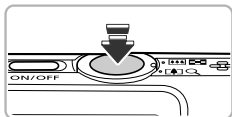

Cornice AF

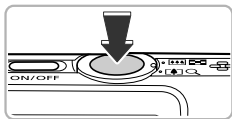

3 Comporre lo scatto.

- Spostare la leva dello zoom verso (teleobiettivo) per aumentarne il fattore e ingrandire il soggetto. Spostare la leva dello zoom verso (grandangolo) per diminuirne il fattore e rimpicciolire il soggetto. Sullo schermo viene visualizzata la barra dello zoom con l'indicazione della posizione dello zoom.

4 Mettere a fuoco.











- Premere il pulsante dell'otturatore fino a metà corsa per mettere a fuoco.
- ▶ Quando effettua la messa a fuoco, la fotocamera emette due segnali acustici e vengono visualizzate le cornici AF nel punto di messa a fuoco. Se la fotocamera effettua la messa a fuoco su più punti, verranno visualizzate varie cornici AF.

5 Scattare.

- Premere completamente il pulsante dell'otturatore per scattare.
- ▶ La fotocamera riprodurrà il suono dello scatto ed effettuerà lo scatto. Il flash scatterà automaticamente in condizioni di scarsa illuminazione.
- ▶ L'immagine viene visualizzata sullo schermo per circa due secondi.
- È possibile effettuare un secondo scatto premendo nuovamente il pulsante dell'otturatore anche durante la visualizzazione di un'immagine.



Cosa fare se...

- **Cosa fare se il colore e la luminosità delle immagini non vengono riprodotti come previsto?**
L'icona della scena (pag. 187) visualizzata sullo schermo potrebbe non corrispondere alla scena effettiva. In questo caso, provare a scattare in modalità **P** (pag. 83).
- **Cosa fare se vengono visualizzate cornici bianche e grigie quando si punta la fotocamera su un soggetto?**
Sul viso o sul soggetto rilevato come principale viene visualizzata una cornice bianca, mentre sugli altri visi vengono visualizzate cornici grigie. Le cornici seguiranno i soggetti fino a una certa distanza.
Tuttavia, se il soggetto si sposta, le cornici grigie non verranno più visualizzate e resterà solo quella bianca.
- **Cosa fare se non viene visualizzata una cornice sul soggetto che si desidera fotografare?**
È possibile che il soggetto non venga rilevato e le cornici potrebbero essere visualizzate sullo sfondo. In questo caso, provare a scattare in modalità **P** (pag. 83).
- **Cosa fare se viene visualizzata una cornice blu quando il pulsante dell'otturatore viene premuto fino a metà corsa?**
Quando viene rilevato un soggetto in movimento, viene visualizzata una cornice blu. La messa a fuoco e l'esposizione verranno costantemente regolate (AF Servo).
- **Cosa fare se viene visualizzata un'icona  lampeggiante?**
Fissare la fotocamera a un treppiede per impedire che si muova e provochi la sfocatura dell'immagine.
- **Cosa fare se la fotocamera non emette alcun segnale acustico?**
Se si preme il pulsante  mentre si accende la fotocamera, tutti i segnali acustici vengono disattivati. Per attivarli, premere il pulsante **MENU** per scegliere [Silenzioso] dalla scheda , quindi premere i pulsanti   per scegliere [Off].
- **Cosa fare se l'immagine risulta scura anche se il flash ha funzionato durante lo scatto?**
Il soggetto è troppo distante e l'effetto del flash viene annullato. La copertura effettiva del flash è compresa fra circa 30 cm – 4,0 m dall'estremità dell'obiettivo con l'impostazione massima del grandangolo () e fra circa 50 cm – 2,0 m dall'estremità dell'obiettivo con l'impostazione massima del teleobiettivo ().
- **Cosa fare se la fotocamera emette un segnale acustico quando si preme il pulsante dell'otturatore fino a metà corsa?**
Il soggetto potrebbe essere troppo vicino. Se nella fotocamera è attivata l'impostazione massima del grandangolo (), allontanarsi almeno di circa 3 cm dal soggetto e scattare. Allontanarsi almeno di circa 50 cm se nella fotocamera è attivata l'impostazione massima del teleobiettivo ().
- **Cosa fare se la spia si accende quando si preme il pulsante dell'otturatore fino a metà corsa?**
Per ridurre l'effetto occhi rossi e facilitare la messa a fuoco, è possibile che la spia si accenda quando si scatta in ambienti scuri.
- **Cosa fare se l'icona  lampeggia quando si tenta di scattare?**
Il flash è in fase di carica. È possibile scattare quando è completamente carico.



Cosa fare se un'icona viene visualizzata in alto a destra dello schermo?

L'icona della scena determinata verrà visualizzata in alto a destra dello schermo. Per ulteriori informazioni sulle icone visualizzate, vedere "Icane delle scene" (pag. 187).



Scelta del soggetto da mettere a fuoco (AF tracking)

Dopo aver premuto il pulsante ▲ e aver visualizzato □, puntare la fotocamera in modo che □ si trovi sul soggetto da mettere a fuoco. Tenere premuto il pulsante dell'otturatore fino a metà corsa in modo da visualizzare una cornice blu nella quale verranno mantenuti i valori della messa a fuoco e dell'esposizione (AF Servo). Premere completamente il pulsante dell'otturatore per scattare.

Visualizzazione delle immagini

È possibile visualizzare sullo schermo le immagini riprese.

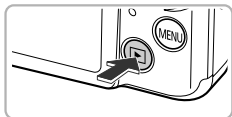

1 Attivare la modalità di riproduzione.

- Premere il pulsante ▶.
- ▶ Viene visualizzata l'ultima immagine registrata.



2 Scegliere un'immagine.

- Premendo il pulsante ◀, le immagini vengono visualizzate da quella più recente a quella meno recente.
- Premendo il pulsante ▶, le immagini vengono visualizzate da quella meno recente a quella più recente.
- Tenendo premuti i pulsanti ◀▶, le immagini verranno visualizzate in fila, per consentire di effettuarne la ricerca rapida. La pressione del pulsante (FUNC SET) ripristinerà la riproduzione di singole immagini (pag. 118).
- Dopo circa 1 minuto l'obiettivo rientra.
- Premendo nuovamente il pulsante ▶ con l'obiettivo rientrato si spegne la fotocamera.

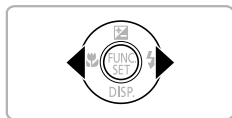

Passaggio alla modalità di scatto

Premendo il pulsante dell'otturatore fino a metà corsa in modalità di riproduzione, la fotocamera passa alla modalità di scatto.

Eliminazione delle immagini

È possibile scegliere ed eliminare singolarmente le immagini. Non è possibile recuperare le immagini eliminate. Prestare particolare attenzione nell'eliminazione delle immagini.

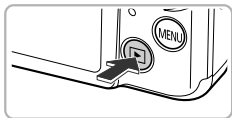

1 Attivare la modalità di riproduzione.

- Premere il pulsante .
- ▶ Viene visualizzata l'ultima immagine registrata.







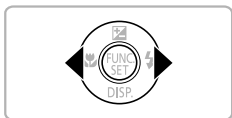



2 Scegliere l'immagine da eliminare.

- Premere i pulsanti  per visualizzare l'immagine da eliminare.



3 Eliminare l'immagine.

- Dopo avere premuto il pulsante , premere i pulsanti  per scegliere , quindi premere nuovamente il pulsante .
- ▶ Sullo schermo viene visualizzato [Elimina?].
- Premere i pulsanti  per scegliere [Elimina], quindi premere il pulsante .
- ▶ L'immagine visualizzata verrà eliminata.
- Per uscire, anziché procedere all'eliminazione dell'immagine, premere i pulsanti  per scegliere [Annulla], quindi premere il pulsante .

Ripresa di filmati

La fotocamera è in grado di selezionare automaticamente tutte le impostazioni che consentono di riprendere filmati premendo semplicemente il pulsante del filmato. Se si continua a riprendere per un periodo di tempo prolungato, la fotocamera potrebbe diventare calda al tatto. Ciò non costituisce un malfunzionamento.

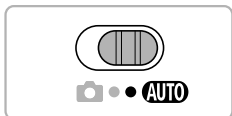

Tempo Disponibile

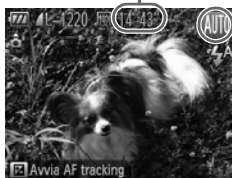

1 Scegliere la modalità **AUTO**.

- Impostare il selettore di modalità su **AUTO**.

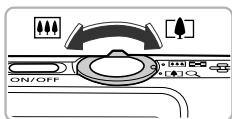

2 Comporre lo scatto.

- Spostare la leva dello zoom verso per aumentarne il fattore e ingrandire il soggetto. Spostare la leva dello zoom verso per diminuirne il fattore e rimpicciolire il soggetto.

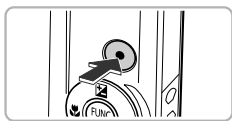

Tempo trascorso

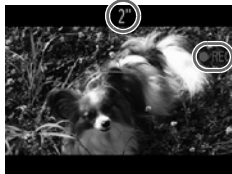

3 Scattare.

- Premere il pulsante del filmato.
- Nella parte superiore e inferiore dello schermo vengono mostrate delle barre nere. Non è possibile registrare tali aree.
- ▶ La fotocamera emette un segnale acustico, la registrazione ha inizio e sullo schermo vengono visualizzati e il tempo trascorso.
- Subito dopo l'inizio della ripresa, allontanare il dito dal pulsante del filmato.

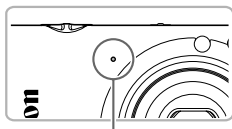

Microfono

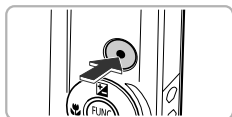

4 Arrestare la ripresa.

- Se si modifica la composizione dello scatto nel corso della ripresa, la messa a fuoco rimarrà immutata, mentre la luminosità e la tonalità verranno regolate automaticamente.
- Non toccare il microfono durante la ripresa.
- Durante la ripresa, non premere altri pulsanti oltre a quello del filmato. Il suono prodotto dai pulsanti viene registrato nel filmato.
- Premere nuovamente il pulsante del filmato.
 - ▶ La fotocamera emetterà due segnali acustici e arresterà la ripresa del filmato.
 - ▶ Il filmato viene registrato nella scheda di memoria.
 - ▶ La ripresa si interrompe automaticamente quando la scheda di memoria è piena.



Utilizzo dello zoom durante la ripresa di filmati

Premere la leva dello zoom durante la ripresa per ingrandire o rimpicciolire il soggetto. Tuttavia, i filmati ripresi con fattori di zoom visualizzati in blu risulteranno sgranati. I suoni dei tasti verranno registrati.



Per riprendere un filmato, premere il relativo pulsante anche se il selettore di modalità è impostato su  (pag. 107).

Tempo di ripresa

Scheda di memoria	4 GB	16 GB
Tempo di ripresa	Circa 14 min. 53 sec.	Circa 1 h. 1 min. 0 sec.



- I tempi di ripresa indicati sono basati sulle impostazioni predefinite.
- La lunghezza massima del filmato è di circa 10 minuti.
- Su alcune schede di memoria, la registrazione potrebbe interrompersi anche se non viene raggiunta la durata massima del filmato. Si consiglia di utilizzare schede di memoria SD Speed Class 6 o superiori.

Visualizzazione di filmati

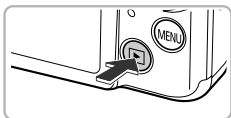
È possibile visualizzare sullo schermo i filmati ripresi.



1 Attivare la modalità di riproduzione.

- Premere il pulsante .
- ▶ Viene visualizzata l'ultima immagine registrata.
- ▶ **SET**  viene visualizzato sui filmati.





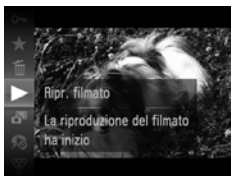

2 Scegliere un filmato.









- Premere i pulsanti   per scegliere un filmato, quindi premere il pulsante .



3 Riprodurre il filmato.

- Premere i pulsanti   per scegliere , quindi premere il pulsante .
- ▶ Il filmato verrà riprodotto.



- Se si preme il pulsante , il filmato verrà sospeso e verrà visualizzato il pannello di controllo del filmato. Premere i pulsanti   per scegliere , quindi premere il pulsante  per avviare nuovamente la riproduzione.
- Premere i pulsanti   per regolare il volume.
- ▶ Al termine del filmato, viene visualizzato **SET** .



Come è possibile riprodurre i filmati su un computer?

Installare il software fornito (pag. 33).

- Durante la visualizzazione di un filmato su un computer e a seconda delle capacità del computer in uso, è possibile che i fotogrammi si blocchino e non vengano riprodotti con la necessaria fluidità e che l'audio si interrompa improvvisamente.
- Se si utilizza il software fornito per copiare il filmato nella scheda di memoria, è possibile riprodurre facilmente il filmato con la fotocamera. Per una riproduzione avanzata è anche possibile collegare la fotocamera a un televisore.

Trasferimento di immagini su un computer per la visualizzazione

È possibile utilizzare il software fornito per trasferire e visualizzare su un computer le immagini riprese con la fotocamera. Se si utilizza già il software fornito con un'altra fotocamera digitale compatta Canon, installare il software disponibile nel CD-ROM fornito, sovrascrivendo l'installazione corrente.

Requisiti di sistema

Windows

Sistema operativo	Windows 7 Windows Vista Service Pack 1 e 2 Windows XP Service Pack 3
Modello di computer	È necessario che i sistemi operativi riportati sopra siano preinstallati su computer dotati di porte USB incorporate.
CPU	Pentium 1,3 GHz o superiore (foto), Core2 Duo 2,6 GHz o superiore (filmati)
RAM	Windows 7 (64 bit): almeno 2 GB Windows 7 (32 bit), Windows Vista (64 bit, 32 bit): almeno 1 GB (foto), almeno 2 GB (filmati) Windows XP: almeno 512 MB (foto), almeno 2 GB (filmati)
Interfaccia	USB
Spazio libero su disco	ZoomBrowser EX: almeno 200 MB CameraWindow: almeno 150 MB* Movie Uploader per YouTube: almeno 30 MB PhotoStitch: almeno 40 MB
Schermo	1.024 x 768 pixel o superiore

* Per Windows XP, è necessario avere installato Microsoft .NET Framework 3.0 o versione successiva (max. 500 MB). L'installazione potrebbe richiedere qualche minuto in base alle capacità del computer.

Macintosh

Sistema operativo	Mac OS X (v10.5 – v10.6)
Modello di computer	È necessario che i sistemi operativi riportati sopra siano preinstallati su computer dotati di porte USB incorporate.
CPU	Processore Intel (foto), Core 2 Duo 2,6 GHz o superiore (filmati)
RAM	Mac OS X v10.6: almeno 1 GB (foto), almeno 2 GB (filmati) Mac OS X v10.5: almeno 512 MB (foto), almeno 2 GB (filmati)
Interfaccia	USB
Spazio libero su disco	ImageBrowser: almeno 250 MB CameraWindow: almeno 150 MB Movie Uploader per YouTube: almeno 30 MB PhotoStitch: almeno 50 MB
Schermo	1.024 x 768 pixel o superiore

Operazioni preliminari

Per le spiegazioni riportate di seguito vengono utilizzati i sistemi operativi Windows Vista e Mac OS X (v10.5).

1 Installare il software.

Windows

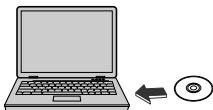

1 Inserire il CD nell'unità CD-ROM del computer.

- Inserire il CD DIGITAL CAMERA Solution Disk fornito (pag. 2) nell'unità CD-ROM del computer.

2 Iniziare l'installazione.

- Fare clic su [Installazione Standard] e attenersi alle istruzioni-visualizzate per procedere con l'installazione.
- Quando viene visualizzata la finestra [Controllo account utente], attenersi alle istruzioni visualizzate per procedere.





③ Al termine dell'installazione, fare clic su [Ritorna] o [Fine].

④ Estrarre il CD-ROM dall'unità.

- Quando viene visualizzata la schermata del desktop, estrarre il CD-ROM dall'unità.

Macintosh

① Inserire il CD nell'unità CD-ROM del computer.

- Inserire il CD DIGITAL CAMERA Solution Disk fornito (pag. 2) nell'unità CD-ROM del computer.



② Iniziare l'installazione.

- Fare doppio clic sull'icona  del CD.
- Fare clic su [Installa] e attenersi alle istruzioni visualizzate per procedere con l'installazione.

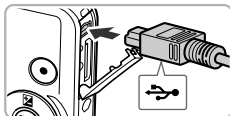

2 Collegare la fotocamera al computer.

- Spegnerla fotocamera.
- Aprire lo sportello e inserire saldamente la spina più piccola del cavo interfaccia fornito (pag. 2) nel terminale della fotocamera nella direzione mostrata.
- Inserire la spina più grande del cavo interfaccia nel computer. Per i dettagli di collegamento consultare la Guida dell'utente fornita con il computer.

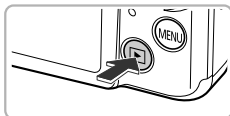
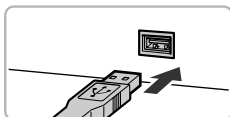

3 Accendere la fotocamera.

- Premere il pulsante  per accendere la fotocamera.

4 Aprire CameraWindow.



Windows

- Fare clic su [Scarica le immagini da Canon Camera utilizzando Canon CameraWindow].
- ▶ Verrà visualizzato CameraWindow.
- Se CameraWindow non viene visualizzato, fare clic sul menu [Start] e scegliere [Tutti i programmi], quindi [Canon Utilities], [CameraWindow] e [CameraWindow].





Macintosh

- ▶ Quando si stabilisce una connessione tra la fotocamera e il computer, viene visualizzato CameraWindow.
- Se CameraWindow non viene visualizzato, fare clic sull'icona CameraWindow sul Dock (la barra visualizzata nella parte inferiore del desktop).



In Windows 7, attenersi alla seguente procedura per visualizzare CameraWindow.

- ① Fare clic su  nella barra delle applicazioni.
- ② Nella schermata visualizzata, fare clic sul collegamento  per modificare il programma.
- ③ Scegliere [Scarica le immagini da Canon Camera utilizzando Canon CameraWindow], quindi fare clic su [OK].
- ④ Fare doppio clic su .

Trasferimento e visualizzazione di immagini



- Fare clic su [Importa immagini da fotocamera], quindi su [Importa immagini non trasferite].
- ▶ Tutte le immagini non trasferite in precedenza verranno trasferite sul computer. Le immagini trasferite verranno ordinate in base alla data e salvate in cartelle separate nella cartella Immagini.
- Chiudere CameraWindow al termine del trasferimento delle immagini.
- Spegnerne la fotocamera e scollegare il cavo.
- Per ulteriori informazioni sulla visualizzazione di immagini su un computer, consultare la *Guida al software*.



È possibile trasferire le immagini anche senza utilizzare la funzione di trasferimento delle immagini nel software fornito collegando semplicemente la fotocamera a un computer.

Tenere comunque presente che in questo caso vi sono delle limitazioni.

- Dopo avere collegato la fotocamera al computer, potrebbero trascorrere alcuni minuti prima di poter trasferire le immagini.
- È possibile che le immagini scattate in verticale vengano trasferite in orientamento orizzontale.
- Durante il trasferimento in un computer, le impostazioni di protezione delle immagini potrebbero andare perdute.
- Si potrebbero verificare problemi durante il trasferimento di immagini o delle informazioni relative alle immagini in base al sistema operativo in uso, alle dimensioni dei file o al software utilizzato.
- È possibile che alcune funzioni nel software fornito, ad esempio la modifica di filmati e il trasferimento di immagini alla fotocamera, non siano disponibili.

Accessori

Forniti con la fotocamera



Cinghietta da polso
WS-DC11



Batteria ricaricabile
NB-4L con coprimerminale*



Carica batteria
CB-2LV/CB-2LVE*

Cavo AV AVC-DC400*

Cavo interfaccia
IFC-400PCU*

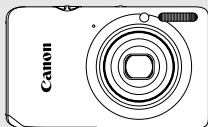

CD DIGITAL CAMERA
Solution Disk

*Anche acquistabile separatamente.



Scheda di memoria



Lettoce di schede USB



Windows/
Macintosh

Stampanti compatibili con PictBridge Canon



TV



Cavo HDMI HTC-100



TV ad alta definizione

Accessori venduti separatamente

I seguenti accessori della fotocamera sono venduti separatamente. Alcuni accessori non sono acquistabili o potrebbero non essere più disponibili in alcuni paesi.

Alimentatori

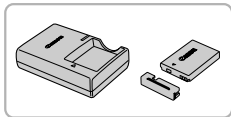

Carica batteria CB-2LV/CB-2LVE

- Carica batteria per la ricarica della batteria ricaricabile NB-4L.

Batteria ricaricabile NB-4L

- Batteria ricaricabile agli ioni di litio.

Kit adattatore CA ACK-DC60

- Consente di alimentare la fotocamera utilizzando l'alimentazione domestica. Consigliato per alimentare la fotocamera per un periodo di tempo prolungato o durante il collegamento a un computer o a una stampante. Non può essere utilizzato per caricare la batteria della fotocamera.

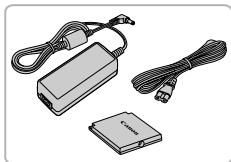

È anche possibile utilizzare il Kit adattatore CA ACK-DC10.



Utilizzo degli accessori all'estero

Il carica batteria e il Kit adattatore CA possono essere utilizzati in paesi con alimentazione CA a 100 – 240 V (50/60 Hz).

Se la spina non è adatta alla presa, utilizzare un apposito adattatore disponibile in commercio. Non utilizzare trasformatori elettrici per i viaggi all'estero perché potrebbero provocare danni.

ATTENZIONE

RISCHIO DI ESPLOSIONE IN CASO DI SOSTITUZIONE DELLA BATTERIA CON UN TIPO NON IDONEO. SMALTIRE LE BATTERIE USATE CONFORMEMENTE ALLE NORME VIGENTI.

Flash



Flash ad alta potenza HF-DC1

- Questo flash esterno può essere utilizzato per acquisire soggetti fotografici troppo distanti per essere illuminati dal flash incorporato.

Altri accessori

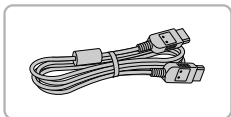

Cavo HDMI HTC-100

- Utilizzare questo cavo per collegare la fotocamera al terminale HDMI™ di un apparecchio televisivo ad alta definizione.

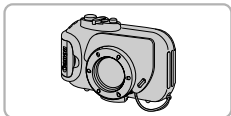

Custodia subacquea WP-DC39

- Utilizzare la custodia per effettuare scatti subacquei a profondità fino a 40 metri oppure per riprese sotto la pioggia, alla spiaggia o sulla neve.

Custodia subacquea WP-DC310L

- Utilizzare la custodia per effettuare scatti subacquei a profondità fino a 3 metri oppure per riprese sotto la pioggia, alla spiaggia o sulla neve.

Stampanti



Serie SELPHY



Stampanti a getto
d'inchiostro

Stampanti compatibili con PictBridge Canon

- Collegando la fotocamera a una stampante compatibile con PictBridge Canon, è possibile stampare le immagini senza necessità di utilizzare un computer. Per ulteriori informazioni, rivolgersi al più vicino rivenditore Canon.

Si consiglia di utilizzare accessori Canon originali.

Questa fotocamera è progettata per garantire prestazioni eccellenti quando viene utilizzata con accessori originali Canon. Canon non si assume alcuna responsabilità per danni alla fotocamera e/o incidenti, quali incendi o altro, provocati dal malfunzionamento di accessori non originali (ad esempio, fuoriuscite di liquido e/o esplosione della batteria ricaricabile). Questa garanzia non è valida per le riparazioni causate dal malfunzionamento di accessori non originali, anche in caso di richieste di riparazione a pagamento.

2

Approfondimenti

In questo capitolo vengono descritte le parti della fotocamera, con spiegazioni relative a quanto viene visualizzato sullo schermo e alle operazioni di base.



Guida ai componenti

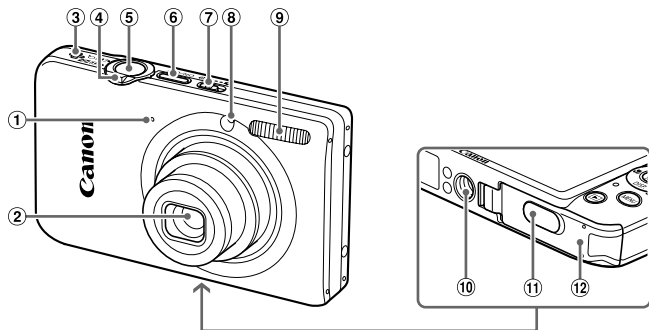

- ① Microfono (pag. 30)
- ② Obiettivo
- ③ Altoparlante
- ④ Leva dello zoom
Scatto: [] (Teleobiettivo) / [] (Grandangolo) (pagine. 25, 29, 55)
Riproduzione: [] (Ingrandimento) / [] (Indice) (pagine. 118, 125)
- ⑤ Pulsante dell'otturatore (pag. 23)
- ⑥ Pulsante ON/OFF (pag. 19)
- ⑦ Selettore di modalità
- ⑧ Spia (pagine. 58, 77, 173)
- ⑨ Flash (pagine. 54, 85)
- ⑩ Attacco per il treppiede
- ⑪ Copritermine dell'adattatore di alimentazione
- ⑫ Della scheda di memoria / sportello del vano batteria (pag. 16)

Selettore di modalità

Utilizzare il selettore di modalità per cambiare la modalità di scatto.



È possibile fare in modo che la fotocamera selezioni automaticamente le impostazioni per lo scatto (pag. 24).

È possibile scattare con le impostazioni ottimali per la scena (pag. 64) o personalizzarle per riprendere vari tipi di immagini (pagine. 53, 83).

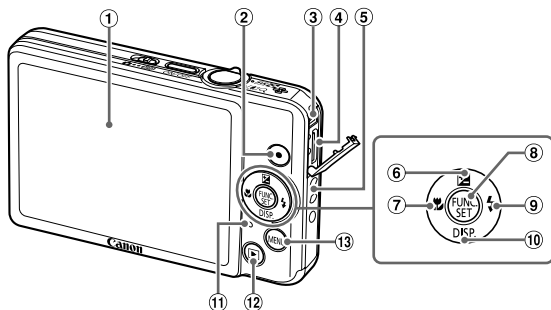

- ① Schermo (monitor LCD)
(pagine. 44, 186, 188)
- ② Pulsante Filmato (pagine. 29, 107)
- ③ Terminale A/V OUT (uscita audio/
video) / DIGITAL (pagine. 34, 130, 152)
- ④ Terminale HDMI (pag. 131)
- ⑤ Attacco della cinghia (pag. 13)
- ⑥ Pulsante (Compensazione
esposizione) (pag. 85) / ▲
- ⑦ Pulsante (Macro) (pag. 94) / ◀
- ⑧ Pulsante FUNC./SET (pag. 46)
- ⑨ Pulsante (Flash) (pagine. 85, 103) / ▶
- ⑩ Pulsante DISP. (Visualizza)
(pag. 44) / ▼
- ⑪ Indicatore (pag. 45)
- ⑫ Pulsante (Riproduzione)
(pagine. 27, 117)
- ⑬ Pulsante MENU (pag. 47)

Visualizzazione sullo schermo

Alternanza delle visualizzazioni

Con il pulsante ▼ è possibile modificare il tipo di visualizzazione sullo schermo. Per ulteriori informazioni su ciò che viene visualizzato sullo schermo, vedere a [pag. 186](#).

Scatto



Visualizzazione informazioni



Visualizzazione senza informazioni

Riproduzione



Visualizzazione senza informazioni



Visualizzazione semplice delle informazioni



Visualizzazione dettagliata delle informazioni



Visualizzazione Verif. Focus ([pag. 124](#))



È anche possibile passare a un'altra visualizzazione premendo il pulsante ▼ durante la riproduzione dell'immagine subito dopo lo scatto. Tuttavia, la funzione di visualizzazione semplice delle informazioni non sarà disponibile. Per modificare la visualizzazione è possibile premere il pulsante **MENU**, quindi scegliere [Rivedi info] dalla scheda  ([pag. 174](#)).

Visualizzazione sullo schermo in condizioni di scarsa illuminazione durante la ripresa

Quando si scatta in condizioni di scarsa illuminazione, la luminosità del display aumenta automaticamente in modo da rendere possibile il controllo della composizione (funzione Scatti in notturno). La luminosità dell'immagine sullo schermo e quella dell'effettiva immagine registrata potrebbero tuttavia essere diverse. Potrebbero presentarsi disturbi indesiderati dello schermo e il movimento del soggetto sullo schermo potrebbe risultare irregolare. Ciò non ha alcuna conseguenza sull'immagine registrata.

Avvertenza di sovraesposizione durante la riproduzione

In Visualizzazione dettagliata delle informazioni (pag. 44), le aree sovraesposte dell'immagine lampeggiano sullo schermo.

Istogramma durante la riproduzione

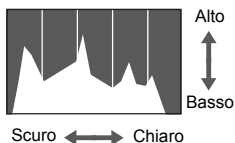

- Il grafico visualizzato in Visualizzazione dettagliata delle informazioni (pag. 188) viene definito istogramma. L'istogramma mostra la distribuzione della luminosità di un'immagine in senso orizzontale e la quantità di illuminazione in senso verticale. Quando il grafico si avvicina al lato destro, l'immagine è chiara, mentre quando si avvicina al lato sinistro l'immagine è scura: in questo modo è possibile verificare l'esposizione.

Indicatore

Gli indicatori sulla parte posteriore della fotocamera (pag. 43) si accendono o lampeggiano in base allo stato della fotocamera.

Colori	Stato	Stato dell'operazione
Verde	Si accende	Collegata a un computer (pag. 34)/Display spento (pag. 171)
	Lampeggia	Durante l'avvio della fotocamera, con la registrazione/lettura/trasmissione dei dati immagine, durante lo scatto con esposizioni lunghe (pag. 79)



Quando l'indicatore lampeggia in verde, non disattivare l'alimentazione, non aprire lo slot della scheda di memoria/sportello del vano batteria, non scuotere né capovolgere la fotocamera. Queste azioni possono danneggiare i dati di immagine oppure provocare il malfunzionamento della fotocamera o della scheda di memoria.

Menu FUNC. – Operazioni di base

È possibile impostare le funzioni di scatto di uso comune mediante il menu FUNC.

Le voci di menu e le opzioni variano in base alla modalità di scatto o a quella di riproduzione (pagine. 190 – 197).



1 Visualizzare il menu FUNC.

- Premere il pulsante .



Opzioni disponibili

Voci di menu

2 Scegliere una voce di menu.

- Premere i pulsanti ▲▼ per scegliere una voce di menu, quindi premere il pulsante  o ►.
- Scegliendo alcune voci di menu, la schermata sul display cambia per consentire la scelta di ulteriori opzioni.

3 Scegliere un'opzione.

- Premere i pulsanti ▲▼ per scegliere un'opzione.
- È anche possibile scegliere le impostazioni premendo il pulsante MENU sulle opzioni che visualizzano .
- Per tornare alle voci di menu, premere il pulsante ◀.



4 Completare l'impostazione.

- Premere il pulsante .
- ▶ Viene visualizzata nuovamente la schermata di scatto e sullo schermo viene visualizzata l'impostazione scelta.



MENU – Operazioni di base

I menu consentono di impostare varie funzioni. Le voci di menu sono organizzate in schede, come ad esempio per le funzioni di scatto (📷) e riproduzione (▶). Le opzioni variano in base alla modalità di scatto e a quella di riproduzione ([pagine. 196 – 199](#)).

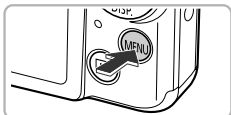

1 Visualizzare il menu.

- Premere il pulsante MENU.



2 Scegliere una scheda.

- Spostare la leva dello zoom o premere i pulsanti ◀▶ per scegliere una scheda.

3 Scegliere una voce.

- Premere i pulsanti ▲▼ per scegliere una voce.
- Per alcune voci è necessario premere il pulsante (FUNC SET) o ▶ per visualizzare un sottomenu in cui modificare l'impostazione.

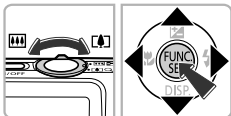

4 Scegliere un'opzione.

- Premere i pulsanti ◀▶ per scegliere un'opzione.

5 Completare l'impostazione.

- Premere il pulsante MENU per ripristinare la schermata normale.

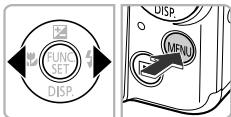

Modifica delle impostazioni sonore

È possibile disattivare o regolare il volume dei segnali acustici della fotocamera.

Disattivazione dei suoni

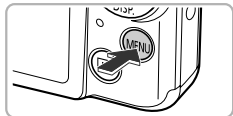

1 Visualizzare il menu.

- Premere il pulsante **MENU**.

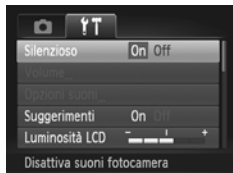

2 Scegliere [Silenzioso].

- Spostare la leva dello zoom per scegliere la scheda **YT**.
- Premere i pulsanti **▲▼** per scegliere [Silenzioso], quindi premere i pulsanti **◀▶** per scegliere [On].
- Premere il pulsante **MENU** per ripristinare la schermata normale.

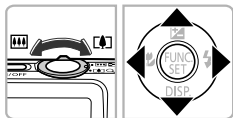

- Per disattivare i suoni della fotocamera è anche possibile tenere premuto il pulsante **▼** e accendere la fotocamera.
- Se si disattivano i suoni della fotocamera, l'audio sarà disattivato anche durante la riproduzione dei filmati ([pag. 31](#)). Se si preme il pulsante **▲** durante la riproduzione di un filmato, l'audio verrà riprodotto ed è possibile regolare il volume con i pulsanti **▲▼**.

Regolazione del volume

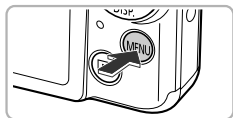

1 Visualizzare il menu.

- Premere il pulsante **MENU**.



2 Scegliere [Volume].

- Spostare la leva dello zoom per scegliere la scheda **YT**.
- Premere i pulsanti **▲▼** per scegliere [Volume], quindi premere il pulsante **FUNC. SET**.

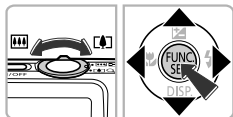

3 Regolare il volume.

- Premere i pulsanti **▲▼** per scegliere una voce, quindi premere i pulsanti **◀▶** per regolare il volume.
- Premere due volte il pulsante **MENU** per ripristinare la schermata normale.

Regolazione della luminosità dello schermo

La luminosità dello schermo può essere regolata nei due modi descritti di seguito.

Utilizzo del menu

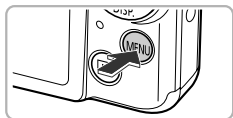

1 Visualizzare il menu.

- Premere il pulsante **MENU**.

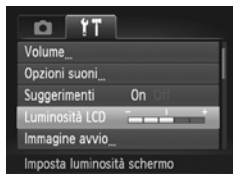

2 Scegliere [Luminosità LCD].

- Spostare la leva dello zoom per scegliere la scheda **YT**.
- Premere i pulsanti **▲▼** per scegliere [Luminosità LCD].

3 Regolare la luminosità.

- Premere i pulsanti **◀▶** per regolare la luminosità.
- Premere due volte il pulsante **MENU** per ripristinare la schermata normale.

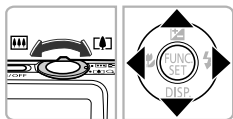

Utilizzo del pulsante ▼



- Tenere premuto il pulsante **▼** per più di un secondo.
- ▶ La luminosità dello schermo aumenta al massimo indipendentemente dall'impostazione della scheda **YT**.
- Per ripristinare la luminosità originale, tenere di nuovo premuto il pulsante **▼** per più di un secondo.



- Alla successiva accensione della fotocamera, l'impostazione della luminosità dello schermo corrisponderà a quella scelta dalla scheda **YT**.
- Se la luminosità è stata impostata sul valore massimo nella scheda **YT**, non sarà possibile modificarla con il pulsante **▼**.

Ripristino delle impostazioni predefinite della fotocamera

In caso di errore durante la modifica delle impostazioni, è possibile ripristinare le impostazioni predefinite della fotocamera.

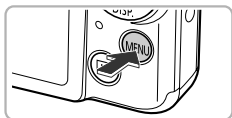

1 Visualizzare il menu.

- Premere il pulsante MENU.

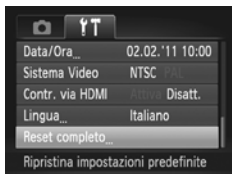

2 Scegliere [Reset completo].

- Spostare la leva dello zoom per scegliere la scheda **YT**.
- Premere i pulsanti **▲▼** per scegliere [Reset completo], quindi premere il pulsante **FUNC. SET**.

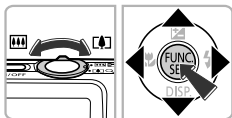

3 Ripristinare le impostazioni.

- Premere i pulsanti **◀▶** per scegliere [OK], quindi premere il pulsante **FUNC. SET**.
- ▶ Le impostazioni predefinite della fotocamera verranno ripristinate.

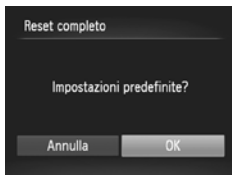

? Esistono funzioni che non possono essere ripristinate?

- Le funzioni [Data/Ora] (pag. 20), [Lingua] (pag. 21), [Sistema video] (pag. 130), [Fuso orario] (pag. 171) e l'immagine registrata in [Immagine avvio] (pag. 168) nella scheda **YT**.
- I dati di bilanciamento del bianco personalizzati registrati (pag. 86).
- I colori scelti in Risalto colore (pag. 71) o Scambio colore (pag. 72).
- Modalità di scatto impostate quando il selettore di modalità era impostato su **☑** (pagine. 63, 107).

Funzione di risparmio batteria (AutoSpegnimento)

Per preservare la carica della batteria, lo schermo viene disattivato e la fotocamera si spegne automaticamente quando non viene utilizzata per un certo periodo di tempo.

Risparmio batteria durante la fase di scatto

Lo schermo si spegne dopo circa 1 minuto dall'ultima operazione della fotocamera. Dopo circa altri 2 minuti, l'obiettivo rientra e la fotocamera si spegne. Se lo schermo è spento, ma l'obiettivo non è ancora rientrato, premendo il pulsante dell'otturatore fino a metà corsa (pag. 23) è possibile riaccendere lo schermo e continuare a scattare.

Risparmio batteria durante la fase di riproduzione

La fotocamera si spegne dopo circa 5 minuti dall'ultima operazione.





- È possibile disattivare la funzione Risparmio bat. (pag. 170).
- È possibile regolare l'intervallo di tempo che deve trascorrere prima dello spegnimento dello schermo (pag. 171).

Funzioni dell'orologio

È possibile controllare l'ora corrente.



- Tenere premuto il pulsante .
- ▶ Viene visualizzata l'ora corrente.
- Se si tiene la fotocamera in senso verticale mentre viene utilizzata la funzione dell'orologio, verrà attivata la visualizzazione verticale. Premere i pulsanti ◀▶ per modificare il colore di visualizzazione.
- Premere nuovamente il pulsante  per disattivare la visualizzazione dell'orologio.



Se la fotocamera è spenta, tenere premuto il pulsante , quindi premere il pulsante ON/OFF per visualizzare l'orologio.

3

Scatto con le funzioni di uso comune

In questo capitolo viene descritto come utilizzare le funzioni comuni, ad esempio l'autoscatto, e come disattivare il flash.

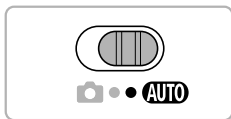

- In questo capitolo si presuppone che la fotocamera sia impostata sulla modalità **AUTO**. Quando si scatta in un'altra modalità, verificare le funzioni disponibili nella modalità in uso ([pagine. 190 – 195](#)).

Disattivazione del flash

È possibile scattare con il flash disattivato.

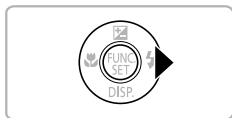

1 Premere il pulsante ►.



2 Scegliere ⚡.

- Premere i pulsanti ◀▶ per scegliere ⚡, quindi premere il pulsante .
- ▶ Una volta impostato, ⚡ viene visualizzato sullo schermo.
- Per riattivare il flash, ripetere l'operazione del passo precedente per scegliere ⚡.



? Cosa fare se viene visualizzata un'icona lampeggiante?

Quando si preme il pulsante dell'otturatore fino a metà corsa in condizioni di illuminazione insufficiente in cui è probabile l'effetto fotocamera mossa, sullo schermo viene visualizzata un'icona lampeggiante. Fissare la fotocamera a un treppiede per impedirne il movimento.

Zoom avanti ravvicinato sui soggetti (Zoom Digitale)

È possibile utilizzare lo zoom digitale fino a un massimo di circa 16x per acquisire soggetti troppo lontani per essere ingranditi dallo zoom ottico. A seconda dell'impostazione dei pixel di registrazione (pag. 61) e del fattore di zoom, tuttavia, le immagini potrebbero risultare sgranate (il fattore di zoom viene visualizzato in blu).

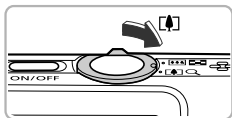

1 Spostare la leva dello zoom verso .

- Tenere la leva finché lo zoom non si arresterà.
- ▶ Lo zoom si arresta quando raggiunge il fattore massimo possibile senza deterioramento dell'immagine. Il fattore di zoom verrà visualizzato sullo schermo quando si rilascia la leva dello zoom.

Fattore di zoom



2 Spostare nuovamente la leva dello zoom verso .

- ▶ Il soggetto verrà ingrandito ulteriormente con lo zoom digitale.



Disattivazione dello zoom digitale

Per disattivare lo zoom digitale, premere il pulsante **MENU** per scegliere [Zoom Digitale] dalla scheda , quindi scegliere [Off].



La lunghezza focale quando si utilizza lo zoom ottico insieme allo zoom digitale è di circa 28 – 448 mm e di 28 – 112 mm quando si utilizza solo lo zoom ottico (in termini equivalenti a una pellicola da 35 mm).

Tele-converter Digitale

La lunghezza focale dell'obiettivo può essere aumentata di circa 1,5x o di circa 2,0x. Ciò garantisce una maggiore velocità dell'otturatore e limita la possibilità dell'effetto fotocamera mossa rispetto all'utilizzo del solo zoom (compreso lo zoom digitale) con lo stesso fattore di zoom.

Tuttavia, se si utilizza un'impostazione dei pixel di registrazione (pag. 61) di **L** o **M1**, le immagini potrebbero risultare sgranate (il fattore di zoom viene visualizzato in blu).

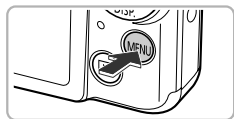



1 Visualizzare il menu.

- Premere il pulsante **MENU**.



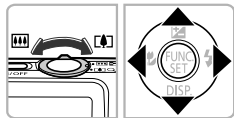

2 Scegliere [Zoom Digitale].

- Spostare la leva dello zoom per scegliere la scheda .
- Premere i pulsanti   per scegliere [Zoom Digitale].



3 Scegliere l'impostazione.

- Premere i pulsanti   per scegliere un ingrandimento.
- Premere il pulsante **MENU** per completare l'impostazione e ripristinare la schermata di scatto.
- ▶ La vista verrà ingrandita e sullo schermo verrà visualizzato il fattore di zoom.
- Per tornare allo zoom digitale standard, scegliere [Zoom Digitale] e l'opzione [Standard].



- Quando si usano le opzioni [1.5x] e [2.0x], la lunghezza focale è rispettivamente di circa 42,0 – 168 mm e 56,0 – 224 mm (in termini equivalenti a una pellicola da 35 mm).
- Il teleconverter digitale non può essere utilizzato con lo zoom digitale.
- Le velocità dell'otturatore potrebbero essere uguali se si utilizza l'impostazione massima del teleobiettivo  e se si ingrandisce il soggetto mediante la procedura indicata al passo 2 a [pag. 55](#).

Inserimento della data e dell'ora

È possibile inserire la data e l'ora di scatto nell'angolo in basso a destra di un'immagine. Dopo essere stati inseriti, tuttavia, i dati non potranno essere eliminati. Si consiglia pertanto di controllare che la data e l'ora impostate siano corrette (pag. 19).

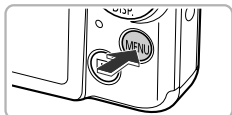

1 Visualizzare il menu.

- Premere il pulsante MENU.



2 Scegliere [Timbro data].

- Spostare la leva dello zoom per scegliere la scheda .
- Premere i pulsanti ▲▼ per scegliere [Timbro data].

3 Scegliere l'impostazione.

- Premere i pulsanti ◀▶ per scegliere [Data] o [Data e ora].
- Premere il pulsante MENU per completare l'impostazione e ripristinare la schermata di scatto.
 - ▶ A impostazione effettuata, sullo schermo viene visualizzato [DATA].

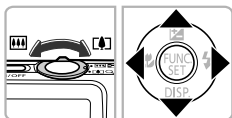

4 Scattare.

- ▶ La data o l'ora di scatto vengono registrate nell'angolo in basso a destra dell'immagine.
- Per ripristinare l'impostazione originale, scegliere [Off] al passo 3.





Per inserire e stampare la data di scatto in immagini senza data e ora incorporate, procedere come indicato di seguito. Tuttavia, se la data e l'ora sono già incorporate nelle immagini, queste informazioni potrebbero venire stampate due volte.







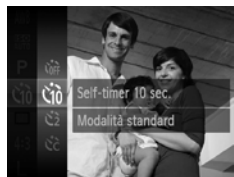



- Per stampare, utilizzare le impostazioni di stampa DPOF (pag. 159).
- Utilizzare il software fornito per la stampa.
Per ulteriori informazioni, consultare la *Guida al software*.
- Stampare con le funzioni della stampante (pag. 151).

Utilizzo dell'autoscatto

L'autoscatto può essere utilizzato per scattare una foto di gruppo che include il fotografo. La fotocamera scatterà circa 10 secondi dopo che è stato premuto il pulsante dell'otturatore.



1 Scegliere .

- Dopo avere premuto il pulsante , premere i pulsanti   per scegliere , quindi premere nuovamente il pulsante .
- Premere i pulsanti   per scegliere , quindi premere il pulsante .
- ▶ A impostazione effettuata, sullo schermo viene visualizzato .

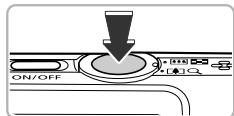

2 Scattare.

- Premere il pulsante dell'otturatore fino a metà corsa per mettere a fuoco il soggetto, quindi premere completamente.
- ▶ Quando la funzione autoscatto viene attivata, la spia lampeggia e viene riprodotto il suono dell'autoscatto.
- ▶ Due secondi prima del rilascio dell'otturatore, la frequenza di lampeggiamento della spia e di emissione del suono aumenta (la spia rimane accesa quando il flash scatta).

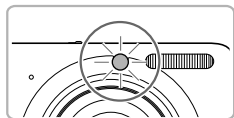

- Per annullare la ripresa con l'autoscatto dopo l'inizio del conto alla rovescia, premere il pulsante **MENU**.
- Per ripristinare l'impostazione originale, scegliere  al passo 1, a [pag. 58](#).





È possibile modificare il ritardo e il numero di scatti ([pag. 59](#)).

Utilizzo dell'autoscatto per impedire l'effetto di fotocamera mossa

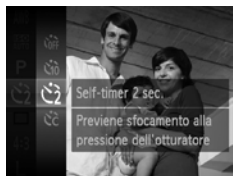
La fotocamera scatta circa 2 secondi dopo che viene premuto il pulsante dell'otturatore, impedendo l'effetto di fotocamera mossa dovuto alla pressione di tale pulsante.



Scegliere .









- Seguire la procedura indicata nel passo 1 a [pag. 58](#) per scegliere .
- ▶ A impostazione effettuata, sullo schermo viene visualizzato .
- Seguire la procedura indicata nel passo 2 a [pag. 58](#) per scattare.

Personalizzazione dell'autoscatto

È possibile impostare il ritardo (0 – 30 secondi) e il numero di scatti (1 – 10).



1 Scegliere .

- Dopo avere premuto il pulsante , premere i pulsanti   per scegliere , quindi premere nuovamente il pulsante .
- Premere i pulsanti   per scegliere , quindi premere il pulsante **MENU**.

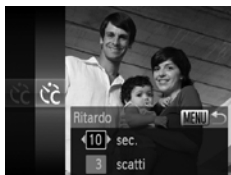

2 Scegliere le impostazioni.

- Premere i pulsanti ▲▼ per scegliere [Ritardo] o [Fotogrammi].
- Premere i pulsanti ◀▶ per scegliere un valore, quindi premere il pulsante .
- Seguire la procedura indicata nel passo 2 a pag. 58 per scattare.

? Casa fare se il numero di scatti è impostato su un valore superiore a due?

- Le impostazioni di esposizione e bilanciamento del bianco vengono impostate con il primo scatto.
- Se il flash scatta o si imposta un numero superiore di scatti, l'intervallo fra gli scatti potrebbe richiedere più tempo del normale.
- Gli scatti si interrompono automaticamente se la scheda di memoria è piena.





Quando si imposta il ritardo su un valore superiore a 2 secondi, la frequenza di lampeggiamento della spia e di emissione del suono dell'autoscatto aumentano 2 secondi prima del rilascio dell'otturatore (la spia rimane accesa quando il flash scatta).

Modifica dell'impostazione Pixel di registrazione (Dimensioni immagine)

È possibile scegliere fra 4 impostazioni dei pixel di registrazione.





1 Scegliere l'impostazione dei pixel di registrazione.

- Dopo avere premuto il pulsante , premere i pulsanti ▲▼ per scegliere **L**, quindi premere nuovamente il pulsante .

2 Scegliere un'opzione.



- Premere i pulsanti ▲▼ per scegliere un'opzione, quindi premere il pulsante .
- ▶ L'impostazione verrà visualizzata sullo schermo.
- Per ripristinare l'impostazione originale, scegliere **L** ai passi 1 – 2.

Modifica del rapporto di compressione (Qualità immagine)



È possibile scegliere fra 2 livelli di rapporto di compressione (qualità dell'immagine):  (Fine),  (Normale).



1 Scegliere l'impostazione del rapporto di compressione.

- Dopo avere premuto il pulsante , premere i pulsanti ▲▼ per scegliere , quindi premere nuovamente il pulsante .

2 Scegliere un'opzione.

- Premere i pulsanti ▲▼ per scegliere un'opzione, quindi premere il pulsante .
- ▶ L'impostazione verrà visualizzata sullo schermo.
- Per ripristinare l'impostazione originale, scegliere  ai passi 1 – 2.

Valori approssimativi dei pixel di registrazione e del rapporto di compressione (per il formato immagine 4:3)

Pixel di registrazione	Rapporto di compressione	Dimensione dati immagine singola (KB approssimativi)	Numero di scatti per scheda di memoria (numero di scatti approssimativo)	
			4 GB	16 GB
L (Grande) 12M/4000x3000		3.084	1231	5042
		1.474	2514	10295
M1 (Media 1) 6M/2816x2112		1.620	2320	9503
		780	4641	19007
M2 (Media 2) 2M/1600x1200		558	6352	26010
		278	12069	49420
S (Piccola) 0.3M/640x480		150	20116	82367
		84	30174	123550

- I valori riportati nella tabella sono conformi agli standard Canon. Possono tuttavia variare a seconda del soggetto, della scheda di memoria e delle impostazioni della fotocamera.
- I valori nella tabella sono basati sul formato immagine 4:3. Se il formato immagine viene modificato (pag. 90), è possibile scattare più immagini poiché le dimensioni dati per immagine saranno inferiori rispetto a quelle delle immagini in formato 4:3. Tuttavia, poiché le immagini in formato 16:9 **M2** hanno un'impostazione di 1920 x 1080 pixel, le rispettive dimensioni dati saranno superiori alle immagini in formato immagine 4:3.

Valori approssimativi per il formato carta (per il formato immagine 4:3)

A2 (420 x 594 mm)	L	
A3 - A5 (297 x 420-148 x 210 mm)		M1
130 x 180 mm Formato Cartolina 90 x 130 mm		M2

- **S** Per l'invio di immagini come allegati di posta elettronica.

4

Aggiunta di effetti e scatto in condizioni diverse

In questo capitolo viene descritto come aggiungere effetti e come effettuare scatti in condizioni diverse.

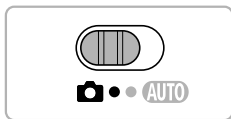

Scatto in condizioni diverse

La fotocamera seleziona le necessarie impostazioni per le condizioni in cui si desidera effettuare la ripresa quando viene scelta la modalità corrispondente.

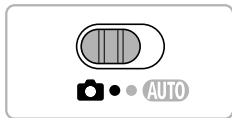







1 Impostare la fotocamera sulla modalità .

- Impostare il selettore di modalità su .



2 Scegliere una modalità di scatto.

- Dopo avere premuto il pulsante , premere i pulsanti   per scegliere **P**, quindi premere nuovamente il pulsante .
- Premere i pulsanti   per scegliere la modalità desiderata, quindi premere il pulsante .



3 Scattare.



Ritratti (Ritratto)

- Consente di produrre un effetto soffuso nelle fotografie di persone.



Fotografie di bambini e animali (Bambini & Animali)

- Consente di riprendere senza problemi soggetti in movimento, ad esempio bambini e animali.
- Allontanarsi almeno di circa 1 m dal soggetto e scattare.



Fotografie di paesaggi notturni senza l'utilizzo di un treppiede (Nott. senza trepp.)

- Consente di scattare eccellenti fotografie di paesaggi cittadini notturni combinando diversi scatti continui per ridurre l'effetto di fotocamera mossa ed eventuali disturbi.
- Quando si utilizza un treppiede, è necessario scattare in modalità **AUTO** (pag. 24).



Scatti in condizione di scarsa illuminazione (Luce scarsa)

- Consente di scattare in luoghi bui, riducendo l'effetto di fotocamera mossa e la sfocatura del soggetto.



Fotografie di persone sulla spiaggia (Spiaggia)

- Consente di riprendere le persone con colori luminosi su spiagge sabbiose, in luoghi dove la luce riflessa del sole è particolarmente forte.



Fotografie subacquee (Subacqueo)

- Consente di effettuare scatti della vita marina e dei paesaggi subacquei e ottenere foto dai colori naturali se utilizzata con una custodia subacquea (venduta separatamente) (pag. 39).
- È possibile correggere manualmente il tono (pag. 87).

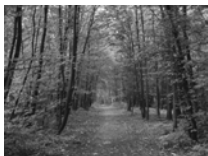

Fotografie di fogliame (Fogliame)

- Consente di riprendere alberi e foglie, ad esempio germogli, paesaggi autunnali o boccioli, con colori vivaci.



Fotografie di persone sulla neve (Neve)



- Consente di riprendere le persone su sfondi innevati con colori luminosi e naturali.







Fotografie di fuochi d'artificio (Fuochi d'artif)

- Consente di riprendere i fuochi d'artificio con colori vivaci.



- In modalità , tenere saldamente la fotocamera durante lo scatto poiché più immagini vengono acquisite in successione.
- In modalità , fissare la fotocamera a un treppiede per impedire che si muova e provochi la sfocatura dell'immagine. Inoltre, quando si scatta con un treppiede, impostare [Mod. IS] su [Off] (pag. 175).



- In modalità , l'impostazione dei pixel di registrazione verrà fissata su **M** (1984 x 1488 pixel).
- In modalità ,  o , le immagini possono apparire sgranate poiché la sensibilità ISO (pag. 88) viene aumentata per corrispondere alle condizioni di scatto.
- Se l'effetto di fotocamera mossa è troppo forte quando si scatta in modalità , la fotocamera potrebbe non essere in grado di combinare le immagini o è possibile che non si ottenga il risultato previsto a seconda delle condizioni di scatto.

Creazione automatica di brevi filmati (Video Diario)

È possibile creare un breve filmato di una giornata semplicemente con lo scatto di foto. Ogni volta che si scatta una foto, l'immagine immediatamente precedente viene registrata come un filmato. Tutti i filmati registrati in tale giornata vengono salvati come un unico file.



1 Scegliere

- Seguire la procedura indicata nei passi 1 – 2 a [pag. 64](#) per scegliere .

2 Scattare.

- Premere completamente il pulsante dell'otturatore per scattare una foto.
- ▶ Viene registrato un filmato di circa 2 – 4 sec. subito prima dello scatto della foto.



Cosa fare se non viene registrato il filmato?

Se si scatta una foto subito dopo l'accensione della fotocamera, selezionando la modalità o comunque utilizzando la fotocamera, il filmato potrebbe non venire registrato.



Visualizzazione di filmati ripresi con Video Diario

È possibile selezionare i filmati ripresi in modalità in base alla data per la visualizzazione ([pag. 119](#)).



- Poiché si riprendono anche filmati mentre si scattano immagini, la batteria si scarica più rapidamente rispetto alla modalità **AUTO**.
- La qualità dell'immagine viene fissata su **640** per i filmati ripresi in modalità .
- Nei casi seguenti, i filmati verranno salvati come file separati anche se sono stati ripresi nella stessa giornata in modalità .

 - Se la dimensione del file del filmato raggiunge 4 GB o il tempo di registrazione è di circa 1 ora
 - Se il filmato è protetto ([pag. 134](#))
 - Se l'impostazione Fuso Orario è stata modificata ([pag. 171](#))
 - Se è stata creata una nuova cartella ([pag. 170](#))

- Se si utilizza la fotocamera durante la ripresa di un filmato, i suoni emessi vengono registrati nel filmato.
- La fotocamera non emette suoni, ad esempio premendo fino a metà corsa il pulsante dell'otturatore, utilizzando i controlli o l'autoscatto ([pag. 166](#)).

Aggiunta di effetti e scatto





Durante lo scatto, è possibile aggiungere vari effetti alle immagini.

1 Scegliere una modalità di scatto.

- Seguire la procedura indicata nei passi 1 – 2 a [pag. 64](#) per scegliere una modalità di scatto.

2 Scattare.



Poiché potrebbe non essere possibile ottenere i risultati previsti con le immagini riprese in modalità , , ,  e , si consiglia di effettuare qualche scatto preliminare di prova.



Ripresa di immagini con colori vivaci (Extra vivace)

- Consente di effettuare riprese con colori vivaci e intensi.



Scatti posterizzati (Effetto poster)

- Consente di ottenere foto con l'aspetto di un poster o di un'immagine invecchiata.

Scatto con gli effetti di un obiettivo fish-eye (Effetto fish-eye)

Consente di scattare con l'effetto di distorsione di un obiettivo fish-eye.

1 Scegliere .

- Seguire la procedura indicata nei passi 1 – 2 a [pag. 64](#) per scegliere .



2 Scegliere il livello dell'effetto.

- Tenere premuto il pulsante **MENU** per più di un secondo.
- ▶ Sullo schermo viene visualizzato [Livello effetto].
- Premere i pulsanti ◀▶ per scegliere il livello dell'effetto, quindi premere il pulsante **MENU**.
- ▶ È possibile verificare l'effetto sullo schermo.

3 Scattare.

Scatti con l'aspetto di un modello in miniatura (Effetto miniatura)

Consente di sfocare le parti desiderate nella parte superiore e inferiore di un'immagine per produrre l'effetto di un modello in miniatura.

1 Scegliere .

- Seguire la procedura indicata nei passi 1 – 2 a [pag. 64](#) per scegliere .
- ▶ Sullo schermo viene visualizzata una cornice bianca (l'area che non verrà sfocata).



2 Scegliere l'area da mantenere a fuoco.

- Tenere premuto il pulsante **MENU** per più di un secondo.
- Spostare la leva dello zoom per modificare le dimensioni della cornice e premere i pulsanti ▲▼ per modificarne la posizione, quindi premere il pulsante **MENU**.

3 Scattare.



- Se si premono i pulsanti ◀▶ nel passo 2, la cornice passerà all'orientamento verticale, quindi è possibile modificare l'area da mettere a fuoco premendo nuovamente i pulsanti ◀▶. Premere i pulsanti ▲▼ per tornare all'orientamento orizzontale della cornice.
- Se la fotocamera viene tenuta in verticale, si cambierà l'orientamento della cornice.
- Assicurarsi di impostare una velocità di riproduzione prima di riprendere un filmato con effetto miniatura ([pag. 109](#)).

Modifica del colore e dello scatto

Quando si scatta è possibile modificare l'aspetto di un'immagine. In base alle condizioni di ripresa, tuttavia, l'immagine potrebbe apparire sgranata oppure i colori potrebbero non essere visualizzati come previsto.

Risalto colore

È possibile scegliere di lasciare invariato un singolo colore e trasformare tutti gli altri colori in bianco e nero.



1 Scegliere .

- Seguire la procedura indicata nei passi 1 – 2 a [pag. 64](#) per scegliere .

2 Tenere premuto il pulsante MENU per più di un secondo.

- ▶ Vengono alternate l'immagine non modificata e l'immagine con Risalto colore.
- Il colore delle impostazioni predefinite è verde.





Colore registrato

3 Specificare il colore.

- Posizionare la cornice centrale in modo da riempirla con il colore desiderato e premere il pulsante .
- ▶ Viene registrato il colore specificato.

4 Specificare la gamma di colori.

- Premere i pulsanti   per modificare la gamma di colori da mantenere.
- Scegliere un valore negativo per limitare la gamma di colori. Scegliere un valore positivo per estendere la gamma di colori a colori simili.
- Premere il pulsante **MENU** per completare l'impostazione e ripristinare la schermata di scatto.



L'utilizzo del flash in questa modalità potrebbe produrre risultati non previsti.

Scambio colore

Durante lo scatto è possibile scambiare un colore dell'immagine con un altro. È possibile scambiare un solo colore.



1 Scegliere $\frac{1}{s}$.

- Seguire la procedura indicata nei passi 1 – 2 a pag. 64 per scegliere $\frac{1}{s}$.



2 Tenere premuto il pulsante MENU per più di un secondo.

- ▶ Vengono alternate l'immagine non modificata e l'immagine con Scambio colore.
- Per impostazione predefinita viene cambiato il verde in grigio.



3 Specificare il colore da scambiare.

- Posizionare la cornice centrale in modo da riempirla con il colore desiderato e premere il pulsante ◀.
- ▶ Viene registrato il colore specificato.



4 Specificare il colore finale.

- Posizionare la cornice centrale in modo da riempirla con il colore desiderato e premere il pulsante ▶.
- ▶ Viene registrato il colore specificato.

5 Specificare la gamma di colori da scambiare.

- Premere i pulsanti ▲▼ per regolare la gamma di colori da modificare.
- Scegliere un valore negativo per limitare la gamma di colori. Scegliere un valore positivo per estendere la gamma di colori a colori simili.
- Premere il pulsante **MENU** per completare l'impostazione e ripristinare la schermata di scatto.



- L'utilizzo del flash in questa modalità potrebbe produrre risultati non previsti.
- In alcune condizioni di ripresa, le immagini potrebbero apparire sgranate.

Scatto in Monocromatico

È possibile scattare foto in bianco e nero, seppia o bianco e blu.

1 Scegliere .

- Seguire la procedura indicata nei passi 1 – 2 a [pag. 64](#) per scegliere .



2 Scegliere un tono di colore.

- Tenere premuto il pulsante **MENU** per più di un secondo.
- ▶ Viene visualizzato [Tono colore] sullo schermo.
- Premere i pulsanti ◀▶ per scegliere un effetto, quindi premere il pulsante **MENU**.
- ▶ È possibile verificare il tono di colore sullo schermo.

3 Scattare.

Bianco & Nero	Scatti in bianco e nero.
Seppia	Scatti con toni seppia.
Blu	Scatti in bianco e blu.

Scatto con gli effetti di una fotocamera giocattolo (Effetto fotocamera giocattolo)

Questo effetto consente di scurire e sfocare gli angoli dell'immagine e di modificare il colore generale, in modo che sembri un'immagine scattata con una fotocamera giocattolo.

1 Scegliere .

- Seguire la procedura indicata nei passi 1 – 2 a [pag. 64](#) per scegliere .



2 Scegliere un tono di colore.

- Tenere premuto il pulsante **MENU** per più di un secondo.
- Premere i pulsanti ◀▶ per scegliere un effetto, quindi premere il pulsante **MENU**.
- ▶ È possibile verificare il colore sullo schermo.

3 Scattare.

Standard	Le immagini sembrano scattate con una fotocamera giocattolo.
Caldo	Consente di donare alle immagini un tono più caldo rispetto a [Standard].
Freddo	Consente di donare alle immagini un tono più freddo rispetto a [Standard].

Rilevamento di un viso e scatto (Otturatore intelligente)

Rilevamento di un sorriso e scatto

Quando viene rilevato un sorriso, la fotocamera scatta anche se non viene premuto il pulsante dell'otturatore.



1 Scegliere ☺.

- Seguire la procedura indicata nei passi 1 – 2 a pag. 64 per scegliere ☺, quindi tenere premuto il pulsante MENU per più di un secondo.
- Premere i pulsanti ◀▶ per scegliere ☺, quindi premere il pulsante MENU.
- ▶ Nella fotocamera viene attivata la funzione di attesa prima dello scatto e sullo schermo viene visualizzato [Rilevamento sorriso on].



2 Puntare la fotocamera su una persona.

- Ogni volta che la fotocamera rileva un sorriso scatterà dopo l'accensione della spia.
- Per sospendere il rilevamento del sorriso, premere il pulsante ▼. Per riprendere nuovamente il rilevamento del sorriso, premere il pulsante ▼.

? Cosa fare se un sorriso non viene rilevato?

Risulta più semplice rilevare il sorriso se la persona è rivolta verso la fotocamera e sorride in modo ampio, mostrando una parte della dentatura.

💡 Modifica del numero di scatti

Dopo aver scelto ☺ nel passo 1, premere i pulsanti ▲▼.







- Al termine della ripresa, passare a un'altra modalità. In caso contrario, la fotocamera continuerà a scattare ogni volta che viene rilevato un sorriso.
- Per scattare, è anche possibile premere il pulsante dell'otturatore.

Utilizzo della funzione Autoscatto occholino

Puntare la fotocamera verso una persona e premere completamente il pulsante dell'otturatore. La fotocamera scatterà circa due secondi dopo che viene rilevato un occholino.



1 Scegliere .

- Seguire la procedura indicata nei passi 1 – 2 a [pag. 64](#) per scegliere , quindi tenere premuto il pulsante **MENU** per più di un secondo.
- Premere i pulsanti   per scegliere , quindi premere il pulsante **MENU**.

2 Comporre lo scatto e premere il pulsante dell'otturatore fino a metà corsa.

- Verificare che intorno al viso della persona che farà l'occholino sia visualizzata una cornice verde.

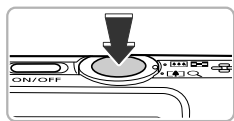

3 Premere completamente il pulsante dell'otturatore.

- ▶ Nella fotocamera viene attivata la funzione di attesa prima dello scatto, e sullo schermo viene visualizzato [Occholino e scattare].
- ▶ La spia lampeggia e viene riprodotto il suono dell'autoscatto.



4 Rivolgersi verso la fotocamera e fare l'occholino.

- ▶ L'otturatore verrà rilasciato circa 2 secondi dopo che viene rilevato un occholino da parte della persona all'interno della cornice.
- Per annullare il conto alla rovescia, premere il pulsante **MENU**.

Cosa fare se un occholino non viene rilevato?

- Fare l'occholino più lentamente.
- È possibile che l'occholino non venga rilevato se gli occhi sono coperti dai capelli o da un cappello oppure se si indossano occhiali.



Modifica del numero di scatti

Dopo aver scelto  nel passo 1, premere i pulsanti ▲▼.





- Anche la chiusura di entrambi gli occhi verrà considerata un occholino.
- Se non viene rilevato un occholino, l'otturatore verrà rilasciato circa 15 secondi più tardi.
- Se non vi sono persone nella scena quando il pulsante dell'otturatore viene premuto completamente, la fotocamera scatterà quando viene rilevata una persona che fa l'occholino.

Utilizzo della funzione Autoscatto viso

L'otturatore verrà rilasciato circa due secondi dopo che la fotocamera rileva un nuovo viso ([pag. 95](#)). È possibile utilizzare questa funzione quando il fotografo desidera essere presente nell'immagine, ad esempio in una foto di gruppo.



1 Scegliere .

- Seguire la procedura indicata nei passi 1 – 2 a [pag. 64](#) per scegliere , quindi tenere premuto il pulsante MENU per più di un secondo.
- Premere i pulsanti ◀▶ per scegliere , quindi premere il pulsante MENU.

2 Comporre lo scatto e premere il pulsante dell'otturatore fino a metà corsa.

- Accertarsi che sul viso messo a fuoco venga visualizzata una cornice verde e sui visi delle altre persone vengano visualizzate cornici bianche.

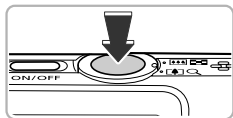

3 Premere completamente il pulsante dell'otturatore.

- ▶ Nella fotocamera viene attivata la funzione di attesa prima dello scatto e sullo schermo viene visualizzato il messaggio [Guarda dritto in camera all'inizio del count down].
- ▶ La spia lampeggia e viene riprodotto il suono dell'autoscatto.



4 Unirsi ai soggetti e guardare la fotocamera.

- ▶ Quando la fotocamera rileva il nuovo viso, la frequenza di lampeggiamento della spia e di emissione del suono dell'autoscatto aumenta (la spia rimane accesa quando il flash scatta) e due secondi più tardi l'otturatore viene rilasciato.
- Per annullare la ripresa dopo l'inizio del conto alla rovescia, premere il pulsante **MENU**.



Modifica del numero di scatti

Dopo aver scelto  nel passo 1, premere i pulsanti ▲▼.



Se il viso della persona che si unisce ai soggetti non viene rilevato, il rilascio dell'otturatore si verificherà circa 15 secondi più tardi.

Scatto con esposizioni lunghe

È possibile impostare la velocità dell'otturatore su un intervallo compreso tra 1 e 15 secondi per scatti con esposizioni lunghe. Tuttavia, è necessario fissare la fotocamera a un treppiede per impedire che si muova e provochi la sfocatura dell'immagine.

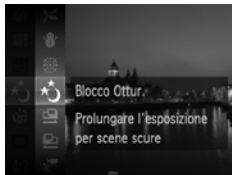

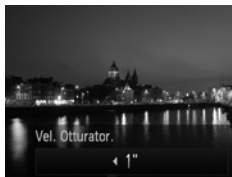

1 Scegliere .

- Seguire la procedura indicata nei passi 1 – 2 a [pag. 64](#) per scegliere .



2 Scegliere la velocità dell'otturatore.

- Premere il pulsante .
- Premere i pulsanti  per scegliere la velocità dell'otturatore, quindi premere il pulsante .

3 Verificare l'esposizione.

- Quando si preme il pulsante dell'otturatore fino a metà corsa, sullo schermo viene visualizzata l'esposizione della velocità dell'otturatore scelta.



- Quando il pulsante dell'otturatore viene premuto fino a metà corsa, la luminosità dell'immagine può essere diversa da quella dello schermo nel passo 3.
- Quando vengono utilizzate velocità dell'otturatore di 1,3 secondi o inferiori, le immagini vengono elaborate per eliminare il disturbo dopo lo scatto. Potrebbe essere necessario un certo tempo di elaborazione prima di poter effettuare lo scatto successivo.
- Quando si scatta con un treppiede, impostare [Mod. IS] su [Off] ([pag. 175](#)).



Se il flash scatta, l'immagine potrebbe essere sovraesposta. In questo caso, impostare il flash su  e scattare.

Scatto continuo ad alta velocità (Raffica alta velocità)

È possibile scattare in modo continuo a una velocità massima di circa 8,2 immagini/secondo tenendo premuto completamente il pulsante dell'otturatore.

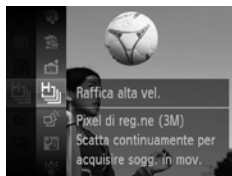

1 Scegliere .

- Seguire la procedura indicata nei passi 1 – 2 a [pag. 64](#) per scegliere .

2 Scattare.

- ▶ La fotocamera continuerà a scattare finché verrà tenuto premuto il pulsante dell'otturatore.



- L'impostazione dei pixel di registrazione verrà fissata su **M** (1984 x 1488 pixel).
- La messa a fuoco, la luminosità e il bilanciamento del bianco vengono impostati con il primo scatto.
- A seconda delle condizioni di scatto, delle impostazioni della fotocamera e della posizione dello zoom, la fotocamera potrebbe smettere momentaneamente di scattare o la velocità di scatto potrebbe rallentare.
- Con l'aumento del numero delle immagini acquisite, la velocità di scatto potrebbe rallentare.

Immagine visualizzate durante la riproduzione

Poiché ciascun set di immagini continue diventerà un singolo gruppo, verrà visualizzata solo la prima immagine acquisita in tale gruppo. Per indicare che l'immagine fa parte di un gruppo, verrà visualizzato **SET**  nella parte superiore sinistra dello schermo.



Se si elimina un'immagine raggruppata ([pag. 138](#)), verranno anche eliminate tutte le immagini appartenenti a tale gruppo. Assicurarsi di prestare particolare attenzione.



- Se si desidera riprodurre singolarmente le immagini ([pag. 126](#)), è possibile annullare il raggruppamento ([pag. 127](#)).
- La protezione ([pag. 134](#)) di un'immagine raggruppata, consente di proteggere tutte le immagini appartenenti al gruppo.
- Se si riproducono immagini raggruppate mediante Riproduzione filtrata ([pag. 120](#)) o Shuffle intelligente ([pag. 128](#)), il raggruppamento viene temporaneamente annullato e le immagini vengono riprodotte singolarmente.
- Non è possibile contrassegnare le immagini raggruppate come preferite ([pag. 140](#)), modificate ([pagine. 145 – 150](#)), inserite in categorie ([pag. 142](#)), stampate ([pag. 152](#)) o disporre di un numero di copie da stampare impostato ([pag. 161](#)). Riprodurre singolarmente immagini raggruppate ([pag. 126](#)) o annullare il raggruppamento ([pag. 127](#)) prima di tentare la procedura descritta sopra.

Acquisizione delle espressioni del volto migliori (Selezione immagine migliore)

La fotocamera esegue 5 scatti continui, quindi rileva diversi aspetti dello scatto, ad esempio le espressioni del volto, e salva solo l'immagine rilevata come la migliore.



1 Scegliere .

- Seguire la procedura indicata nei passi 1 – 2 a [pag. 64](#) per scegliere .

2 Scattare.

- ▶ Quando il pulsante dell'otturatore è premuto completamente, la fotocamera esegue cinque scatti continui e salva una sola immagine.





- L'impostazione dei pixel di registrazione verrà fissata su **M** (1984 x 1488 pixel).
- La messa a fuoco, la luminosità e il bilanciamento del bianco vengono impostati con il primo scatto.
- A seconda delle condizioni di scatto, potrebbe non essere possibile ottenere i risultati previsti.

Scatto di immagini in modalità Unione Guidata

I soggetti di grandi dimensioni possono essere suddivisi in più scatti per poi essere uniti utilizzando il software incluso su un computer per creare un'immagine panoramica.

1 Scegliere o .

- Seguire la procedura indicata nei passi 1 – 2 a [pag. 64](#) per scegliere  o .

2 Effettuare il primo scatto.

- ▶ L'esposizione e il bilanciamento del bianco vengono impostati con il primo scatto.

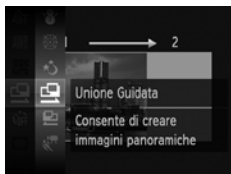

3 Effettuare gli scatti successivi.

- Sovrapporre parte del primo scatto quando viene effettuato il secondo scatto.
- Eventuali piccole differenze nelle sezioni sovrapposte vengono corrette quando le immagini vengono unite.
- Con le stesse procedure è possibile registrare fino a 26 scatti.



4 Terminare la ripresa.

- Premere il pulsante .

5 Unire le immagini su un computer.

- Per ulteriori informazioni su come unire le immagini, consultare la *Guida al software*.





Questa funzione non è disponibile quando viene utilizzato un televisore come schermo ([pag. 105](#)).

5

Scelta personalizzata delle impostazioni

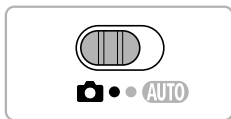
In questo capitolo viene descritto l'uso di varie funzioni in modalità **P** che consentono di migliorare le capacità di ripresa.



- In questo capitolo si presuppone che il selettore di modalità sia impostato su  e che la fotocamera sia impostata sulla modalità **P**.
- **P** indica Programma AE.
- Prima di scattare utilizzando una funzione spiegata in questo capitolo in modalità diverse da quella **P**, verificare che la funzione sia disponibile in tali modalità ([pagine. 190 – 197](#)).
- In "Correzione manuale del bilanciamento del bianco" ([pag. 87](#)) si presuppone che la fotocamera sia in modalità .

Scatto in Programma AE

È possibile scegliere le impostazioni per le varie funzioni della fotocamera per soddisfare delle preferenze specifiche. AE è l'acronimo di "Auto Exposure". Il campo di messa a fuoco è compreso fra circa 5 cm – infinito con l'impostazione massima del grandangolo (☰) e fra circa 50 cm – infinito con l'impostazione massima del teleobiettivo (☒).



1 Attivare la modalità **P**.

- Seguire la procedura indicata nei passi 1 – 2 a [pag. 64](#) per scegliere **P**.

2 Regolare le impostazioni in base alle proprie esigenze ([pagine. 85 – 105](#)).

3 Scattare.



Cosa fare se la velocità dell'otturatore e il diaframma vengono visualizzati in arancione?

La velocità dell'otturatore e il diaframma vengono visualizzati in arancione se non è possibile ottenere l'esposizione corretta quando si preme il pulsante dell'otturatore fino a metà corsa. Per ottenere l'esposizione corretta, provare le seguenti impostazioni.

- Accendere il flash ([pag. 85](#))
- Scegliere una sensibilità ISO più elevata ([pag. 88](#))

Regolazione della luminosità (Compensazione dell'esposizione)

È possibile regolare l'esposizione standard impostata dalla fotocamera con incrementi di un 1/3 di stop nell'intervallo compreso tra -2 e +2.

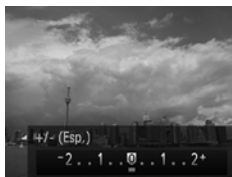



1 Attivare la modalità Compensazione esposizione.

- Premere il pulsante ▲.

2 Regolare la luminosità.



- Guardando lo schermo, premere i pulsanti ◀▶ per regolare la luminosità, quindi premere il pulsante .
- ▶ La quantità di compensazione dell'esposizione verrà visualizzata sullo schermo.

Attivazione del flash

È possibile fare in modo che il flash scatti ogni volta che si scatta una foto. La copertura effettiva del flash è compresa fra circa 30 cm – 4,0 m con l'impostazione massima del grandangolo () e fra circa 50 cm – 2,0 m con l'impostazione massima del teleobiettivo ()



Scegliere .



- Dopo avere premuto il pulsante ▶, premere i pulsanti ◀▶ per scegliere , quindi premere il pulsante .
- ▶ A impostazione effettuata, sullo schermo viene visualizzato .

Regolazione del bilanciamento del bianco

La funzione Bilanc.Bianco consente di impostare il bilanciamento del bianco ottimale per ottenere colori naturali che corrispondano alle condizioni di scatto.









1 Scegliere la funzione Bilanc.Bianco.

- Dopo avere premuto il pulsante , premere i pulsanti ▲▼ per scegliere **AWB**, quindi premere nuovamente il pulsante .

2 Scegliere un'opzione.

- Premere i pulsanti ▲▼ per scegliere un'opzione, quindi premere il pulsante .
- ▶ L'impostazione verrà visualizzata sullo schermo.

 Auto	Imposta automaticamente il bilanciamento del bianco ottimale per le condizioni di scatto.
 Luce diurna	Per le riprese in esterni, con condizioni di tempo buone.
 Nuvoloso	Per le riprese con condizioni di tempo nuvoloso, ambienti ombreggiati o con luce crepuscolare.
 Tungsteno	Per le riprese con illuminazione al tungsteno, fluorescente con lampadine a 3 lunghezze d'onda.
 Fluorescent	Per le riprese con illuminazione fluorescente bianca calda, bianca fredda e bianca calda a fluorescenza (3 lunghezze d'onda).
 Fluorescent H	Per le riprese con illuminazione diurna fluorescente e diurna a fluorescenza (3 lunghezze d'onda).
 Personalizzato	Per l'impostazione manuale di un valore di bilanciamento del bianco personalizzato.

Personalizzazione del bilanciamento del bianco

È possibile regolare il bilanciamento del bianco in modo che corrisponda alla sorgente luminosa della posizione di ripresa. Impostare il bilanciamento del bianco rispetto al tipo di luce della scena effettiva da riprendere.

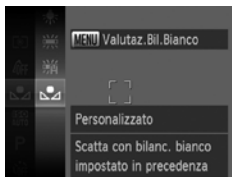

- Al passo 2 della procedura precedente, scegliere .
- Assicurarsi che un soggetto semplice di colore bianco occupi completamente lo schermo, quindi premere il pulsante **MENU**.
- ▶ Dopo l'impostazione dei dati del bilanciamento del bianco, la tinta dello schermo cambia.



Se vengono modificate le impostazioni della fotocamera dopo avere registrato i dati del bilanciamento del bianco, la tonalità potrebbe non essere corretta.

Correzione manuale del bilanciamento del bianco





È possibile correggere manualmente il bilanciamento del bianco in modalità  (pag. 65). Questa regolazione avrà lo stesso effetto di quando si utilizza un filtro di compensazione del colore disponibile in commercio.

1 Scegliere .

- Seguire la procedura indicata nei passi 1 – 2 a pag. 64 per scegliere .



2 Scegliere la funzione Bilanc. Bianco.

- Dopo avere premuto il pulsante , premere i pulsanti   per scegliere **AWB**, quindi premere il pulsante .



3 Regolare l'impostazione.

- Spostare la leva dello zoom e regolare la quantità di correzione per B o A.
- Premere il pulsante .





- B indica il colore blu e A il colore ambrato.
- È inoltre possibile correggere manualmente il bilanciamento del bianco registrando i dati del bilanciamento del bianco personalizzati (pag. 86) e seguendo quindi la procedura sopra indicata.
- Anche se si modifica l'impostazione del bilanciamento del bianco nel passo 2 dopo aver effettuato le regolazioni nel livello di correzione, tali regolazioni verranno mantenute. Tuttavia, le regolazioni verranno reimpostate se i dati del bilanciamento del bianco personalizzato sono registrati.

Modifica della sensibilità ISO







1 Scegliere la sensibilità ISO.

- Dopo avere premuto il pulsante , premere i pulsanti ▲▼ per scegliere , quindi premere nuovamente il pulsante .

2 Scegliere un'opzione.

- Premere i pulsanti ▲▼ per scegliere un'opzione, quindi premere il pulsante .
- ▶ L'impostazione verrà visualizzata sullo schermo.

	Regola automaticamente la sensibilità ISO sulla modalità e condizioni di scatto correnti.	
	Basso	Per le riprese in esterni, con condizioni di tempo buone.
	↑ ↓	Per le riprese con condizioni di tempo nuvoloso o con luce crepuscolare.
	Alto	Per le riprese di paesaggi notturni o in interni scuri.



Modifica della sensibilità ISO

- La scelta di una sensibilità ISO più bassa garantisce immagini più nitide, ma aumenta le possibilità di sfocatura delle immagini in determinate condizioni di scatto.
- Aumentando la sensibilità ISO si ottiene una velocità superiore dell'otturatore, una riduzione della sfocatura delle immagini e una maggiore portata del flash rispetto al soggetto. Le immagini, tuttavia, potrebbero risultare sgranate.







Quando la fotocamera è impostata su , è possibile premere il pulsante dell'otturatore fino a metà corsa per visualizzare la sensibilità ISO impostata automaticamente.

Correzione della luminosità e scatto (i-Contrast)

La fotocamera è in grado di rilevare aree della scena, come visi o sfondi, troppo luminosi o scuri e regolarli automaticamente per ottenere la luminosità ottimale al momento dello scatto. Inoltre, se il contrasto dell'immagine è insufficiente, la fotocamera correggerà automaticamente l'immagine per ottenere una maggiore nitidezza al momento dello scatto.



Scegliere [i-Contrast].

- Premere il pulsante **MENU** per scegliere [i-Contrast] dalla scheda , quindi premere i pulsanti   per scegliere [Auto].
- ▶ A impostazione effettuata, sullo schermo viene visualizzato .





- In alcune condizioni di ripresa, le immagini potrebbero apparire sgranate oppure potrebbero non venire corrette in modo appropriato.
- È possibile correggere le immagini registrate ([pag. 149](#)).

Modifica del formato immagine

È possibile modificare il rapporto larghezza-altezza di un'immagine.



1 Scegliere 4:3.

- Dopo avere premuto il pulsante , premere i pulsanti ▲▼ per scegliere 4:3, quindi premere nuovamente il pulsante .

2 Scegliere un'opzione.

- Premere i pulsanti ▲▼ per scegliere un'opzione, quindi premere il pulsante .
- ▶ Una volta impostato, il formato immagine dello schermo cambia.

16:9	Lo stesso formato immagine di televisori HD, utilizzato per la visualizzazione su televisori HD widescreen.
3:2	Lo stesso formato immagine della pellicola da 35 mm, utilizzato per la stampa di immagini 130 x 180 mm o formato cartolina.
4:3	Lo stesso formato immagine dello schermo di questa fotocamera, utilizzato per la stampa di immagini su 90 x 130 mm su diversi tipi di carta formato A.
1:1	Un formato immagine quadrato.





Lo zoom digitale (pag. 55) è disponibile solo in 4:3.

Scatto continuo

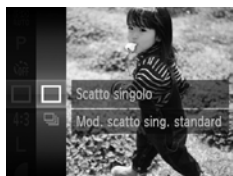

È possibile scattare in modo continuo a una velocità massima di circa 3,4 immagini/secondo tenendo premuto completamente il pulsante dell'otturatore.



1 Scegliere un modo scatto.

- Dopo avere premuto il pulsante , premere i pulsanti ▲▼ per scegliere , quindi premere nuovamente il pulsante .

2 Scegliere un'opzione.

- Premere i pulsanti ▲▼ per scegliere , quindi premere il pulsante .
- ▶ A impostazione effettuata, sullo schermo viene visualizzato .

3 Scattare.

- ▶ La fotocamera continuerà a scattare finché verrà tenuto premuto il pulsante dell'otturatore.





- Non utilizzabile con l'autoscatto (pagine 58, 59).
- La velocità di scatto continuo aumenta nella modalità  (pag. 65).
- Per lo scatto continuo, la messa a fuoco e l'esposizione sono bloccate quando si tiene premuto il pulsante dell'otturatore fino a metà corsa.
- A seconda delle condizioni di scatto e delle impostazioni della fotocamera, la fotocamera potrebbe smettere momentaneamente di scattare o la velocità di scatto potrebbe rallentare.
- Con l'aumento del numero delle immagini acquisite, la velocità di scatto potrebbe rallentare.
- Se il flash scatta, la velocità di scatto potrebbe rallentare.

Modifica della tonalità di un'immagine (My Colors)

È possibile convertire la tonalità di un'immagine, ad esempio in seppia o in bianco e nero, quando si scatta.















1 Scegliere My Colors.





- Dopo avere premuto il pulsante , premere i pulsanti ▲▼ per scegliere , quindi premere nuovamente il pulsante .

2 Scegliere un'opzione.

- Premere i pulsanti ▲▼ per scegliere un'opzione, quindi premere il pulsante .
- ▶ L'impostazione verrà visualizzata sullo schermo.

 My Colors Off	—
 Contrasto	Enfatizza il contrasto e la saturazione dei colori per garantire un'impressione più vivace.
 Neutro	Riduce il contrasto e la saturazione dei colori per garantire tonalità naturali.
 Seppia	Modifica i toni dell'immagine in seppia.
 Bianco & Nero	Trasforma l'immagine in bianco e nero.
 Diapositiva	Combina gli effetti Rosso vivace, Verde vivace e Blu vivace per produrre colori intensi di aspetto naturale come quelli ottenuti con le diapositive.
 Carnagione chiara	Rende più chiare le tonalità della carnagione.
 Carnagione scura	Rende più scure le tonalità della carnagione.
 Blu vivace	Enfatizza i blu. Rende più vivaci il cielo, il mare e gli altri soggetti di colore blu.
 Verde vivace	Enfatizza i verdi. Rende più vivaci le montagne, il fogliame e gli altri soggetti di colore verde.
 Rosso vivace	Enfatizza i rossi. Rende più vivaci i soggetti di colore rosso.
 Colore personale	Consente di regolare il contrasto, la nitidezza, la saturazione dei colori e così via in base alle proprie preferenze (pag. 93).



- Il bilanciamento del bianco non può essere impostato nelle modalità  e  (pag. 86).
- In  e , i colori diversi da quelli della carnagione delle persone potrebbero cambiare. Con alcune tonalità di carnagione, potrebbe non essere possibile ottenere i risultati previsti.

Colore personale

In un'immagine è possibile scegliere e impostare 5 livelli diversi di contrasto, nitidezza, saturazione dei colori, rosso, verde, blu e carnagione.



- Attenersi a quanto indicato al passo 2 a [pag. 92](#) per scegliere **AC**, quindi premere il pulsante **MENU**.
- Premere i pulsanti ▲▼ per scegliere un'opzione, quindi premere i pulsanti ◀▶ per scegliere un valore.
- Più a destra si ottiene un effetto forte e più scuro (carnagione), mentre più a sinistra si ottiene un effetto debole e più chiaro (carnagione).
- Premere il pulsante **MENU** per completare l'impostazione.

Scatti ravvicinati (Macro)

È possibile fotografare un oggetto da vicino o anche eseguire scatti molto più ravvicinati. Il campo di messa a fuoco è di circa 3 – 50 cm dall'estremità dell'obiettivo con l'impostazione massima del grandangolo (🌸🌸).



Scegliere 🌸.

- Dopo avere premuto il pulsante ◀, premere i pulsanti ◀▶ per scegliere 🌸, quindi premere il pulsante (FUNC SET).
- ▶ A impostazione effettuata, sullo schermo viene visualizzato 🌸.



Se il flash scatta, è possibile che i lati dell'immagine risultino più scuri.



Come è possibile ottenere primi piani migliori?

Quando si scatta in modalità Macro, si consiglia di fissare la fotocamera a un treppiede e di scattare in modalità 🌸, in modo da evitare l'effetto fotocamera mossa e la sfocatura dell'immagine (pag. 59).



🌸 diventerà grigio nell'area visualizzata nella barra gialla sotto quella dello zoom e la fotocamera non effettuerà la messa a fuoco.

Soggetti molto distanti (Infinito)

Se la messa a fuoco risulta difficile poiché lo scatto include soggetti vicini e lontani, è possibile modificare il campo di messa a fuoco in modo da mettere a fuoco in modo più affidabile solo i soggetti più lontani (posti ad almeno 3 m dalla fotocamera).



Scegliere ▲.

- Dopo avere premuto il pulsante ◀, premere i pulsanti ◀▶ per scegliere ▲, quindi premere il pulsante (FUNC SET).
- ▶ A impostazione effettuata, sullo schermo viene visualizzato ▲.

Modifica della modalità Cornice AF

È possibile modificare la modalità Cornice AF (Autofocus) in base alla scena da riprendere.



Scegliere [Cornice AF].

- Premere il pulsante **MENU** per scegliere [Cornice AF] dalla scheda , quindi premere i pulsanti **◀▶** per scegliere un'opzione.

AiAF viso

- Con questa funzione è possibile rilevare i visi delle persone e impostare la messa a fuoco, l'esposizione (solo in modalità di lettura valutativa) e il bilanciamento del bianco (solo **AWB**).
- Quando la fotocamera è puntata direttamente sui soggetti, sul viso del soggetto ritenuto principale dalla fotocamera viene visualizzata una cornice bianca e sugli altri visi vengono visualizzate cornici grigie (fino a un massimo di 2).
- Una cornice seguirà il soggetto in movimento fino a una certa distanza.
- Quando il pulsante dell'otturatore viene premuto fino a metà corsa, vengono visualizzate fino a 9 cornici verdi sui visi messi a fuoco dalla fotocamera.



- Se non viene rilevato alcun viso e vengono visualizzate solo cornici grigie (nessuna cornice bianca), quando il pulsante dell'otturatore viene premuto fino a metà corsa vengono visualizzate fino a 9 cornici verdi sulle aree messe a fuoco dalla fotocamera.
- Se non viene rilevato alcun viso quando AF Servo ([pag. 100](#)) è impostato su [On], la cornice AF viene visualizzata al centro dello schermo se si preme il pulsante dell'otturatore fino a metà corsa.
- Esempi di visi che non possono essere rilevati:
 - Soggetti troppo distanti o estremamente vicini
 - Soggetti scuri o chiari
 - Visi di profilo o inclinati oppure parzialmente nascosti
- La fotocamera potrebbe erroneamente identificare soggetti non umani come visi.
- Se la fotocamera non riesce a mettere a fuoco quando si preme il pulsante dell'otturatore fino a metà corsa, la cornice AF non viene visualizzata.

AF tracking

È anche possibile scegliere il soggetto da mettere a fuoco e scattare (pag. 97).

Centro

La cornice AF è bloccata al centro. Questa funzione risulta utile per la messa a fuoco di un punto specifico.



È possibile ridurre le dimensioni della cornice AF.

- Premere il pulsante **MENU** per scegliere [Mis.Fotogr. AF] dalla scheda , quindi scegliere [Piccola].
- La cornice AF viene impostata su [Normale] se si utilizza la funzione Zoom Digitale (pag. 55) o Tele-converter Digitale (pag. 56).



Se la fotocamera non riesce a mettere a fuoco quando si preme il pulsante dell'otturatore fino a metà corsa, la cornice AF diventa gialla e viene visualizzato .

Modifica della composizione con il blocco della messa a fuoco

Quando si tiene premuto il pulsante dell'otturatore fino a metà corsa, la messa a fuoco e l'esposizione vengono bloccate. È quindi possibile effettuare di nuovo la composizione e scattare. Questa funzione è denominata blocco della messa a fuoco.

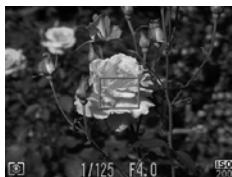

1 Mettere a fuoco.

- Centrare il soggetto da mettere a fuoco e premere il pulsante dell'otturatore fino a metà corsa.
- Verificare che la Cornice AF sul soggetto sia di colore verde.



2 Ripetere la composizione.

- Tenere premuto il pulsante dell'otturatore fino a metà corsa e spostare la fotocamera per ricomporre la scena.

3 Scattare.



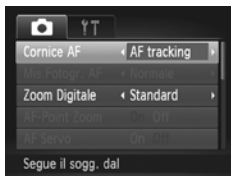

- Premere completamente il pulsante dell'otturatore.

Scelta del soggetto da mettere a fuoco (AF tracking)

È anche possibile scegliere il soggetto da mettere a fuoco e scattare.





1 Scegliere [AF tracking].



- Premere il pulsante **MENU** per scegliere [Cornice AF] dalla scheda , quindi premere i pulsanti   per scegliere [AF tracking].
- ▶ Al centro dello schermo viene visualizzato .





2 Scegliere il soggetto da mettere a fuoco.

- Puntare la fotocamera in modo che  si trovi sul soggetto da mettere a fuoco e premere il pulsante .



- ▶ La fotocamera emette un segnale acustico e, quando un soggetto viene rilevato, viene visualizzato . La fotocamera continuerà a seguire il soggetto fino a una determinata distanza anche se il soggetto si muove.
- ▶ Se la fotocamera non rileva il soggetto, sullo schermo viene visualizzato .
- Per annullare la funzione di puntamento, premere nuovamente il pulsante .

3 Scattare.

- Premere il pulsante dell'otturatore fino a metà corsa.  si trasforma in un  blu che segue il soggetto mentre la fotocamera continua a regolare la messa a fuoco e l'esposizione (AF Servo) (pag. 100).
- Premere completamente il pulsante dell'otturatore per scattare.
- ▶ Anche al termine dello scatto, verrà visualizzato  e la fotocamera continuerà a seguire il soggetto.



- La fotocamera rileva il soggetto anche se si preme il pulsante dell'otturatore fino a metà corsa senza premere il pulsante ◀. Al termine dello scatto, al centro dello schermo viene visualizzato □.
- La funzione AF Servo (pag. 100) è fissata su [On].
- La fotocamera potrebbe non essere in grado di seguire il soggetto se quest'ultimo è troppo piccolo, si sposta troppo velocemente o se il contrasto tra il soggetto e lo sfondo è scarso.
- Non disponibile nella modalità 🍷 o ▲.

Ingrandimento del punto di messa a fuoco

Se si preme il pulsante dell'otturatore fino a metà corsa, la cornice AF verrà visualizzata ingrandita e sarà possibile controllare la messa a fuoco.



1 Scegliere [AF-Point Zoom].

- Premere il pulsante MENU per scegliere [AF-Point Zoom] dalla scheda 📷, quindi premere i pulsanti ◀▶ per scegliere [On].



2 Verificare la messa a fuoco.

- Premere il pulsante dell'otturatore fino a metà corsa.
- ▶ In modalità [AiAF viso] (pag. 95), il viso rilevato come soggetto principale verrà visualizzato ingrandito.
- ▶ In modalità [Centro] (pag. 96), il contenuto della cornice AF centrale verrà visualizzato ingrandito.



Cosa fare se la visualizzazione non viene ingrandita?

In modalità [AiAF viso], se un viso non può essere rilevato oppure è troppo grande rispetto alla schermata, la visualizzazione non viene ingrandita. In modalità [Centro], la visualizzazione non viene ingrandita in caso di mancata messa a fuoco.



La visualizzazione non viene ingrandita se si utilizza la funzione Zoom Digitale (pag. 55), Tele-converter Digitale (pag. 56), AF tracking (pag. 97), AF Servo (pag. 100) o quando si utilizza un televisore come schermo (pag. 105).

Scatto con Blocco AF

La messa a fuoco può essere bloccata. Dopo avere bloccato la messa a fuoco, la distanza focale non cambia anche se si toglie il dito dal pulsante dell'otturatore.

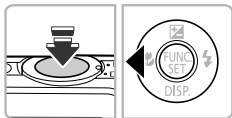

1 Bloccare la messa a fuoco.

- Tenere il pulsante dell'otturatore premuto fino a metà corsa e premere il pulsante ◀.
- ▶ La messa a fuoco si blocca e sullo schermo viene visualizzato AFL.
- Quando si rilascia il pulsante dell'otturatore, premendo nuovamente il pulsante ◀, AFL non viene più visualizzato e la messa a fuoco viene sbloccata.

2 Comporre la scena e scattare.

Scatto con AF Servo

Quando si tiene premuto il pulsante dell'otturatore fino a metà corsa, la regolazione della messa a fuoco e dell'esposizione rimane attiva in modo da poter scattare foto di soggetti in movimento senza perdere alcuno scatto.



1 Scegliere [AF Servo].

- Premere il pulsante **MENU** per scegliere [AF Servo] dalla scheda , quindi premere i pulsanti ◀▶ per scegliere [On].

2 Mettere a fuoco.

- La messa a fuoco e l'esposizione vengono mantenute dove viene visualizzata la cornice AF blu mentre si preme il pulsante dell'otturatore fino a metà corsa.





- In alcune condizioni, la fotocamera potrebbe non riuscire a mettere a fuoco.
- In condizioni di scarsa illuminazione, le cornici AF potrebbero non diventare blu anche se il pulsante dell'otturatore viene premuto fino a metà corsa. In questo caso, è possibile impostare la messa a fuoco e l'esposizione con l'impostazione Cornice AF.
- Se non è possibile ottenere la corretta esposizione, la velocità dell'otturatore e il diaframma verranno visualizzati in arancione. Togliere il dito dal pulsante dell'otturatore, quindi premerlo nuovamente fino a metà corsa.
- Non è possibile scattare con Blocco AF in questa modalità.
- L'opzione [AF-Point Zoom] della scheda  non è disponibile nella modalità AF Servo.
- Non disponibile se si utilizza l'autoscatto ([pagine. 58, 59](#)).

Modifica del metodo di lettura

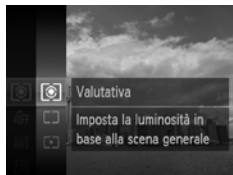
È possibile modificare il metodo di lettura (funzione di misurazione della luminosità) in base alle condizioni di scatto.





1 Scegliere il metodo di lettura.

- Dopo avere premuto il pulsante , premere i pulsanti ▲▼ per scegliere , quindi premere nuovamente il pulsante .

2 Scegliere un'opzione.

- Premere i pulsanti ▲▼ per scegliere un'opzione, quindi premere il pulsante .
- ▶ L'impostazione verrà visualizzata sullo schermo.

 Valutativa	Per condizioni di scatto standard, inclusi gli scatti in controluce. Regola automaticamente l'esposizione per corrispondere alle condizioni di scatto.
 Media ponder. centro	Calcola la media della luce misurata per tutta l'inquadratura, ma attribuisce maggior peso al centro.
 Spot	Misura solo l'area all'interno della cornice [] (Punto AE Spot) che viene visualizzata al centro dello schermo.

Scatto con Blocco AE

È possibile bloccare l'esposizione e scattare oppure impostare separatamente la messa a fuoco e l'esposizione per scattare. AE è l'acronimo di "Auto Exposure".

1 Scegliere ⚡ (pag. 54).

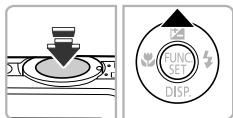

2 Bloccare l'esposizione.

- Puntare la fotocamera verso il soggetto e, tenendo premuto il pulsante dell'otturatore fino a metà corsa, premere il pulsante ▲.
- ▶ Quando viene visualizzato AEL, l'esposizione viene bloccata.
- Quando si rilascia il pulsante dell'otturatore, premendo nuovamente il pulsante ▲, AEL non viene più visualizzato e AE viene sbloccato.

3 Comporre la scena e scattare.

Scatto con Blocco FE

Analogamente al Blocco AE (pag. 102), è possibile bloccare l'esposizione per scattare con il flash. FE è l'acronimo di "Flash Exposure".

1 Scegliere ⚡ (pag. 85).

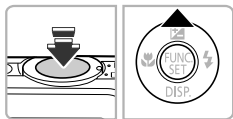

2 Bloccare l'esposizione del flash.

- Puntare la fotocamera verso il soggetto e, tenendo premuto il pulsante dell'otturatore fino a metà corsa, premere il pulsante ▲.
- ▶ Il flash scatta e quando appare FEL, la potenza del flash viene mantenuta.
- Quando si rilascia il pulsante dell'otturatore, premendo nuovamente il pulsante ▲, FEL non viene più visualizzato e FE viene sbloccato.





3 Comporre la scena e scattare.

Scatto con Sincro lenta

Questa funzione consente di riprendere i soggetti principali, cioè le persone, con la luminosità appropriata grazie all'illuminazione adatta fornita dal flash della fotocamera. Allo stesso tempo, è possibile utilizzare una ridotta velocità dell'otturatore per illuminare lo sfondo che la luce del flash non riesce a raggiungere.



1 Scegliere .

- Dopo avere premuto il pulsante , premere i pulsanti  per scegliere , quindi premere il pulsante .
- ▶ A impostazione effettuata, sullo schermo viene visualizzato .

2 Scattare.

- Anche se il flash scatta, assicurarsi che il soggetto principale non si muova fino al termine del suono dello scatto.





Collegare la fotocamera a un treppiede per impedire che si muova e provochi la sfocatura dell'immagine. Inoltre, quando si scatta con un treppiede, impostare [Mod. IS] su [Off] ([pag. 175](#)).

Correzione occhi rossi

È possibile correggere automaticamente gli occhi rossi presenti in immagini riprese con il flash.



1 Scegliere [Impostazioni Flash].

- Premere il pulsante **MENU** per scegliere [Impostazioni Flash] dalla scheda , quindi premere il pulsante .



2 Scegliere l'impostazione.

- Premere i pulsanti ▲▼ per scegliere [Occhi rossi], quindi premere i pulsanti ◀▶ per scegliere [On].
- ▶ A impostazione effettuata, sullo schermo viene visualizzato .



Tale correzione può essere applicata ad altre aree diverse dagli occhi rossi. Ad esempio, al trucco rosso eventualmente utilizzato intorno agli occhi.





- È anche possibile correggere le immagini registrate (pag. 149).
- È inoltre possibile visualizzare la schermata del passo 2 premendo il pulsante ▶, quindi il pulsante **MENU**.

Verifica degli occhi chiusi

Se la fotocamera rileva la possibilità che le persone abbiano gli occhi chiusi, sullo schermo viene visualizzato .





1 Scegliere [Ril. occhi ch.].

- Premere il pulsante **MENU** per scegliere [Ril. occhi ch.] dalla scheda , quindi premere i pulsanti   per scegliere [On].

2 Scattare.

- ▶ Se viene rilevata una persona con gli occhi chiusi, sullo schermo vengono visualizzati una cornice e .



- Questa funzione è disponibile solo per l'ultima immagine ripresa quando la fotocamera è impostata su 2 o più scatti nella modalità  o .
- Non disponibile nella modalità .

Scatto utilizzando un televisore come schermo

Durante gli scatti, è possibile utilizzare un televisore per visualizzare il contenuto dello schermo della fotocamera.

- Per collegare la fotocamera a un televisore, seguire la procedura in "Visualizzazione delle immagini su un televisore" ([pag. 130](#)).
- Le procedure per lo scatto sono identiche a quelle effettuate quando si utilizza lo schermo della fotocamera.



La visualizzazione sul televisore non è disponibile quando si utilizza il cavo HDMI HTC-100 (venduto separatamente) per collegare la fotocamera a un televisore HD.





6

Utilizzo delle varie funzioni per la ripresa di filmati

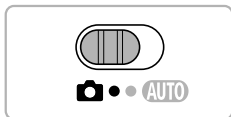
Questo capitolo rappresenta la versione avanzata delle sezioni "Ripresa di filmati" e "Visualizzazione di filmati" del capitolo 1 e illustra l'utilizzo delle varie funzioni per la ripresa e la visualizzazione di filmati.



- In questo capitolo si presuppone che il selettore di modalità sia impostato sulla modalità .
- Nella seconda metà del capitolo, in cui vengono illustrate la riproduzione e la modifica dei filmati, si presuppone che sia stato premuto il pulsante  per l'attivazione della modalità di riproduzione.

Ripresa di vari tipi di filmati

Proprio come per le foto, la fotocamera è in grado di selezionare tutte le impostazioni appropriate per la scena oppure è possibile aggiungere vari effetti durante la ripresa di filmati.



1 Scegliere una modalità di scatto.

- Seguire la procedura indicata nei passi 1 – 2 a [pag. 64](#) per scegliere una modalità di ripresa.

2 Scattare.

- Premere il pulsante del filmato.
- ▶ In base alla modalità di ripresa o alla qualità dell'immagine del filmato ([pag. 112](#)) scelta, potrebbero essere visualizzate delle barre nere nella parte superiore e inferiore dello schermo. Tali aree non verranno registrate al momento dello scatto.
- Per arrestare la ripresa del filmato, premere nuovamente il pulsante del filmato.

	Ritratto	pag. 64
	Effetto miniatura	pag. 109
	Monocrom.	pag. 73
	Extra vivace	pag. 68
	Effetto poster	pag. 68
	Risalto colore	pag. 71

	Scambio colore	pag. 72
	Spiaggia	pag. 65
	Subacqueo	pag. 65
	Fogliame	pag. 65
	Neve	pag. 66
	Fuochi d'artif	pag. 66

Altre modalità di ripresa

È possibile riprendere i seguenti tipi di filmato in modalità

	Filmato rallentato	Riprendere soggetti che si muovono velocemente e riprodurli in visione rallentata (pag. 110).
--	--------------------	---



- È inoltre possibile riprendere filmati in altre modalità di ripresa premendo il relativo pulsante.
- Alcune impostazioni selezionate nei menu FUNC. e di scatto potrebbero cambiare automaticamente per corrispondere a quelle per la ripresa dei filmati.
- Anche in modalità , è possibile scattare foto se si preme il pulsante dell'otturatore. Tuttavia, ciò non è possibile durante la ripresa di un filmato.

Ripresa di filmati con l'aspetto di un modello in miniatura (Effetto miniatura)

È possibile riprendere filmati con l'aspetto di modelli in miniatura in movimento. È possibile creare l'effetto di modello in miniatura scegliendo le aree superiore e inferiore della scena per renderle sfocate e la velocità di riproduzione, che consente di velocizzare il movimento delle persone e degli oggetti nella scena durante la riproduzione. L'audio non verrà registrato.

1 Scegliere .



- Seguire la procedura indicata nei passi 1 – 2 a pag. 64 per scegliere .
- ▶ Sullo schermo viene visualizzata una cornice bianca (l'area che non verrà sfocata).



2 Scegliere l'area da mantenere a fuoco.

- Tenere premuto il pulsante **MENU** per più di un secondo.
- Spostare la leva dello zoom per modificare le dimensioni della cornice e premere i pulsanti ▲▼ per modificarne la posizione.

3 Scegliere una velocità di riproduzione.

- Premere il pulsante .
- Premere i pulsanti ◀▶ per scegliere una velocità di riproduzione.
- Premere il pulsante  per completare l'impostazione e ripristinare la schermata di scatto.

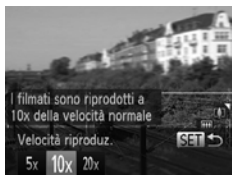

4 Scattare.

- Premere il pulsante del filmato.
- Per arrestare la ripresa del filmato, premere nuovamente il pulsante del filmato.

Velocità di riproduzione e tempi di riproduzione stimati (per filmati di 1 minuto)

Velocità	Durata riproduzione
5x	Circa 12 sec.
10x	Circa 6 sec.
20x	Circa 3 sec.



- La qualità dell'immagine viene fissata su $\overline{640}$ se viene scelto un formato immagine di 4:3 e $\overline{1280}$ un formato immagine di 16:9 (pag. 90).
- Se si premono i pulsanti $\blacktriangleleft\blacktriangleright$ nel passo 2, la cornice passerà all'orientamento verticale, quindi è possibile modificare l'area da mettere a fuoco premendo nuovamente i pulsanti $\blacktriangleleft\blacktriangleright$. Premere i pulsanti $\blacktriangle\blacktriangledown$ per tornare all'orientamento orizzontale della cornice.
- Se la fotocamera viene tenuta in verticale, si cambierà l'orientamento della cornice.
- Poiché potrebbe non essere possibile ottenere i risultati previsti in base alle condizioni di ripresa, si consiglia di effettuare qualche scatto preliminare di prova.

Ripresa di filmati rallentati



È possibile riprendere soggetti che si muovono velocemente e riprodurli in visione rallentata. L'audio non verrà registrato.

1 Scegliere .

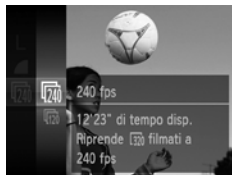
- Seguire la procedura indicata nei passi 1 – 2 a pag. 64 per scegliere .



2 Scegliere la velocità dei fotogrammi.



- Premere il pulsante  per scegliere $\overline{240}$, quindi premere nuovamente il pulsante .
- Scegliere la velocità dei fotogrammi (numero di fotografie al secondo), quindi premere il pulsante .



3 Scattare.

- Premere il pulsante del filmato.
- ▶ Viene visualizzata la barra della velocità di scatto. La lunghezza massima del filmato è di circa 30 sec.
- Per arrestare la ripresa del filmato, premere nuovamente il pulsante del filmato.

Velocità fotogrammi e tempi di riproduzione (per filmati di 30 secondi)





Velocità fotogrammi	Durata riproduzione
 240 fps	Circa 4 min.
 120 fps	Circa 2 min.



Visualizzazione di filmati rallentati

- Se si segue la procedura indicata nei passi 1 – 3 a [pag. 31](#), il filmato verrà riprodotto in visione rallentata.
- È possibile utilizzare il software fornito per modificare la velocità di riproduzione dei filmati ripresi in modalità . Per ulteriori informazioni, consultare la *Guida al software*.







- L'impostazione dei pixel di registrazione viene fissata su  durante la ripresa in modalità  e su  durante la ripresa in modalità .
- La messa a fuoco, l'esposizione e il bilanciamento del bianco verranno impostati quando si preme il pulsante del filmato.

Modifica della qualità dell'immagine



È possibile scegliere fra 4 impostazioni di qualità dell'immagine diverse.







1 Scegliere l'impostazione della qualità dell'immagine.

- Dopo avere premuto il pulsante , premere i pulsanti   per scegliere , quindi premere nuovamente il pulsante .





2 Scegliere un'opzione.

- Premere i pulsanti   per scegliere un'opzione, quindi premere il pulsante .
- ▶ L'opzione impostata viene visualizzata sullo schermo.

Qualità dell'immagine e tempo di ripresa per scheda di memoria



Qualità immagine	Pixel di registrazione, Velocità fotogrammi	Contenuto	Capacità della scheda di memoria	
			4 GB	16 GB
	1920 x 1080 pixel, 24 fotogrammi/sec.	Per la ripresa di filmati ad alta-definizione completa.	Circa 14 min. 53 sec.	Circa 1 h. 1 min. 0 sec.
	1280 x 720 pixel, 30 fotogrammi/sec.	Per la ripresa di filmati ad alta-definizione.	Circa 21 min. 23 sec.	Circa 1 h. 27 min. 37 sec.
	640 x 480 pixel, 30 fotogrammi/sec.	Le immagini risulteranno di qualità superiore rispetto alla modalità  , ma la durata della registrazione sarà minore.	Circa 46 min. 46 sec.	Circa 3 h. 11 min. 32 sec.
	320 x 240 pixel, 30 fotogrammi/sec.	Poiché le dimensioni del file sono ridotte, la durata della registrazione aumenterà, ma la qualità delle immagini sarà inferiore.	Circa 2 h. 23 min. 41 sec.	Circa 9 h. 48 min. 19 sec.

• Dati basati sugli standard di test Canon.

• La registrazione si interrompe automaticamente quando le dimensioni del file del filmato raggiungono i 4 GB o quando il tempo di registrazione raggiunge all'incirca 10 minuti durante le riprese in modalità  o  e circa 1 ora durante le riprese in modalità  o .

• Su alcune schede di memoria, la registrazione potrebbe interrompersi anche se non viene raggiunta la durata massima del filmato. Si consiglia di utilizzare schede di memoria SD Speed Class 6 o superiori.



Nella parte superiore e inferiore dello schermo vengono visualizzate delle barre nere in modalità  o . Tali aree non verranno registrate al momento dello scatto.

Altre funzioni di scatto

Le funzioni riportate di seguito possono essere utilizzate nello stesso modo in cui vengono utilizzate per le foto. Alcune funzioni, tuttavia, potrebbero non essere disponibili o non avere effetto a seconda della modalità di scatto.

- **Zoom avanti ravvicinato sui soggetti**
Durante le riprese lo zoom ottico non è disponibile. Assicurarsi di impostare lo zoom ottico prima della ripresa.
- **Utilizzo dell'autoscatto (pag. 58)**
- **Utilizzo dell'autoscatto per impedire l'effetto di fotocamera mossa (pag. 59)**
- **Scatti ravvicinati (Macro) (pag. 94)**
- **Soggetti molto distanti (Infinito) (pag. 94)**
- **Regolazione del bilanciamento del bianco (pag. 86)**
- **Modifica della tonalità di un'immagine (My Colors) (pag. 92)**
- **Scatto utilizzando un televisore come schermo (pag. 105)**
- **Scatto con Blocco AF (pag. 99)**
- **Disattivazione della Luce Autofocus (pag. 173)**
- **Visualizzazione della griglia (pag. 174)**
- **Modifica delle impostazioni della modalità IS (pag. 175)**

Modifica

È possibile ritagliare le parti iniziali e finali dei filmati registrati.

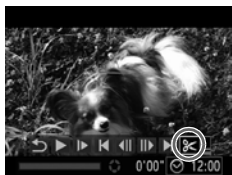

Pannello di modifica dei filmati

















Barra di modifica dei filmati





1 Scegliere ✂.

- Seguire la procedura indicata nei passi 1 – 3 a [pag. 31](#) per scegliere ✂, quindi premere il pulsante .
- ▶ Vengono visualizzati il pannello e la barra di modifica dei filmati.

2 Impostare l'intervallo di modifica.



- Premere i pulsanti ▲▼ e scegliere  o .
- Se si premono i pulsanti ◀▶ per spostare ,  verrà visualizzato nei punti in cui è possibile modificare il filmato. Se si sceglie , è possibile ritagliare l'inizio del filmato dal punto . Se si sceglie , è possibile ritagliare la fine del filmato dal punto .
- Anche se si sposta  in un punto diverso da , verrà ritagliata solo la parte dal punto  più vicino verso sinistra quando viene scelto . Verrà ritagliata solo la parte dal punto  più vicino verso destra quando viene scelto .

3 Controllare il filmato modificato.

- Premere i pulsanti ▲▼ per scegliere ▶ (Play), quindi premere il pulsante . Il filmato modificato verrà riprodotto.
- Per modificare nuovamente il filmato, ripetere il passo 2.
- Per annullare la modifica, premere i pulsanti ▲▼ per scegliere . Dopo avere premuto il pulsante , premere i pulsanti ◀▶ per scegliere [OK], quindi premere nuovamente il pulsante .



4 Salvare il filmato modificato.

- Premere i pulsanti ▲▼ per scegliere [↵], quindi premere il pulsante .
- Premere i pulsanti ◀▶ per scegliere [Nuovo file], quindi premere il pulsante .
- ▶ Il filmato verrà salvato come un nuovo file.



- Quando viene scelto [Sovrascrivere] nel passo 4, il filmato non modificato viene sostituito da quello modificato e il filmato originale viene eliminato.
- Se nella scheda di memoria non vi è spazio libero sufficiente, è possibile scegliere solo [Sovrascrivere].
- Se la carica della batteria si esaurisce mentre il salvataggio è in corso, i filmati modificati potrebbero non venire salvati.
- Quando vengono modificati i filmati si consiglia di utilizzare una batteria completamente carica o il Kit adattatore CA (venduto separatamente) (pag. 38).



Utilizzo di varie funzioni di riproduzione e di modifica

In questo capitolo vengono descritti i vari metodi di riproduzione e di modifica delle immagini.

- Premere il pulsante  per attivare la modalità di riproduzione prima di utilizzare la fotocamera.



- Potrebbe non essere possibile riprodurre o modificare le immagini modificate su un computer, quelle a cui è stato cambiato il nome oppure quelle che sono state scattate con una fotocamera diversa.
- Se la scheda di memoria non dispone di spazio libero sufficiente, la funzione di modifica ([pagine. 146 – 150](#)) non può essere utilizzata.



Ricerca rapida delle immagini

Ricerca delle immagini utilizzando la visualizzazione indice

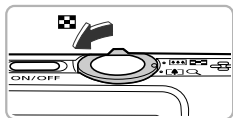
La visualizzazione contemporanea di più immagini alla volta consente di trovare rapidamente l'immagine desiderata.





1 Spostare la leva dello zoom verso .

- ▶ Le immagini verranno visualizzate in un indice.
- Il numero di immagini aumenta ogni volta che si sposta la leva verso .
- Il numero di immagini diminuisce ogni volta che si sposta la leva verso .



2 Scegliere un'immagine.





- Premere i pulsanti  per scegliere un'immagine.
- ▶ Sull'immagine scelta viene visualizzata una cornice arancione.
- Premere il pulsante  per visualizzare la singola immagine scelta.

Ricerca di immagini per scorrimento

Premendo i pulsanti  per più di 1 secondo, le immagini verranno visualizzate in fila, per consentire di effettuarne la ricerca rapida. È anche possibile effettuare la ricerca in base alla data di scatto (Scorrimento).



Scegliere un'immagine.

- Se si imposta la fotocamera sulla riproduzione di singole immagini e si premono i pulsanti  per più di 1 secondo, verrà visualizzata la schermata mostrata a sinistra. Premere i pulsanti  per scegliere un'immagine.
- Premere il pulsante  per ripristinare la riproduzione di singole immagini.
- Premere i pulsanti  quando è attivata la funzione Scorrimento per effettuare la ricerca delle immagini in base alla data di scatto.







Per disattivare questo effetto, premere il pulsante **MENU** per scegliere [Scorrimento] dalla scheda , quindi scegliere [Off].

Visualizzazione di filmati ripresi con Video Diario



È possibile selezionare i filmati ripresi in modalità  (pag. 67) in base alla data per la visualizzazione.



1 Scegliere .

- Dopo avere premuto il pulsante , premere i pulsanti   per scegliere , quindi premere nuovamente il pulsante .

2 Scegliere la data di un filmato.

- Premere i pulsanti  .

3 Riprodurre il filmato.



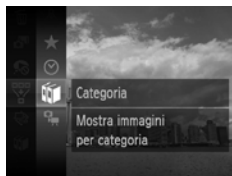

- Premere il pulsante .
- ▶ Il filmato verrà riprodotto.

Visualizzazione delle immagini in riproduzione filtrata



Quando su una scheda di memoria sono presenti molte immagini, è possibile filtrarle e visualizzarle tramite un filtro specificato. È anche possibile proteggere (pag. 134) o eliminare (pag. 138) tutte le immagini contemporaneamente mentre vengono filtrate.



1 Scegliere .







- Dopo avere premuto il pulsante , premere i pulsanti   per scegliere , quindi premere nuovamente il pulsante .

2 Scegliere un filtro.





- Premere i pulsanti   per scegliere un filtro, quindi premere il pulsante .



3 Visualizzare le immagini filtrate.

- Premere i pulsanti   per scegliere un filtro per la riproduzione, quindi premere il pulsante  (a eccezione di ).
- ▶ Viene avviata la riproduzione filtrata e viene visualizzata una cornice gialla.
- Premendo i pulsanti  , vengono visualizzate solo le immagini di destinazione scelte.
- Se nel passo 2 si sceglie , la riproduzione filtrata viene annullata.

Filtri di ricerca

 Preferiti	Consente di visualizzare le immagini contrassegnate come preferite (pag. 140).
 Salta data	Consente di visualizzare le immagini scattate in una data specifica.
 Categoria	Consente di visualizzare le immagini di una categoria specifica (pag. 142).
 Immagine/filmato	Vengono visualizzate le immagini, i filmati e i filmati ripresi in modalità  .

Cosa fare se non è possibile scegliere un filtro?

Non è possibile scegliere i filtri che non dispongono di immagini corrispondenti.



Riproduzione filtrata

Nella modalità riproduzione filtrata (passo 3), è possibile visualizzare le immagini a cui è stato applicato un filtro con "Ricerca rapida delle immagini" (pag. 118), "Visualizzazione di presentazioni" (pag. 122) e "Ingrandimento di immagini" (pag. 125). Per elaborare contemporaneamente tutte le immagini filtrate mentre si eseguono operazioni in "Protezione delle immagini" (pag. 134), "Eliminazione delle immagini" (pag. 138) o "Scelta delle immagini per la stampa (DPOF)" (pag. 159), scegliere tutte le immagini filtrate.



Tuttavia, se si modifica la categoria (pag. 142) o si modifica un'immagine e la si salva come nuova immagine (pag. 146), viene visualizzato un messaggio e la riproduzione filtrata viene annullata.

Visualizzazione di presentazioni

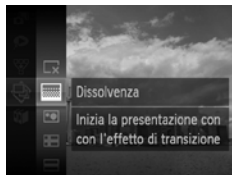

È possibile riprodurre automaticamente le immagini registrate in una scheda di memoria. Ciascuna immagine viene visualizzata per circa 3 secondi.



1 Scegliere .

- Dopo avere premuto il pulsante , premere i pulsanti ▲▼ per scegliere , quindi premere nuovamente il pulsante .

2 Scegliere un effetto di transizione.

- Premere i pulsanti ▲▼ per scegliere un effetto, quindi premere il pulsante .
- ▶ La presentazione viene avviata alcuni secondi dopo la visualizzazione di [Apertura immagine...].
- Nella modalità riproduzione filtrata ([pag. 120](#)), vengono riprodotte solo le immagini che corrispondono a un filtro.
- Per mettere in pausa o riavviare una presentazione, premere nuovamente il pulsante .
- Premere il pulsante **MENU** per interrompere la presentazione.





- Premendo i pulsanti ◀▶ durante la riproduzione, l'immagine viene alternata. Tenendo premuti i pulsanti ◀▶ è possibile avanzare rapidamente da un'immagine all'altra.
- Durante le presentazioni, la funzione Risparmio bat. ([pag. 52](#)) non funziona.

Modifica delle impostazioni





È possibile impostare la presentazione da ripetere oppure modificare gli effetti di transizione e la durata di visualizzazione delle immagini. È possibile scegliere tra 6 effetti di transizione per lo scorrimento delle immagini.

1 Scegliere [Presentazione].

- Premere il pulsante **MENU** per scegliere [Presentazione] dalla scheda , quindi premere il pulsante .



2 Scegliere un'impostazione.

- Premere i pulsanti   per scegliere una voce, quindi premere i pulsanti   per regolare l'impostazione.
- Scegliendo [Avvio] e premendo il pulsante , la presentazione viene avviata con le impostazioni personalizzate.
- Premere il pulsante **MENU** per ripristinare la schermata del menu.



Non è possibile modificare [Intervallo Foto] se si sceglie [Bolla] in [Effetto].

Verifica della messa a fuoco

È possibile ingrandire l'area di un'immagine registrata all'interno della cornice AF per controllare la messa a fuoco.



1 Premere il pulsante ▼ per attivare la visualizzazione della verifica della messa a fuoco (pag. 44).

- ▶ Viene visualizzata una cornice bianca nel punto in cui si trovava la cornice AF o un viso quando è stata impostata la messa a fuoco.
- ▶ Una cornice grigia viene visualizzata su un viso rilevato durante la riproduzione.
- ▶ L'area all'interno della cornice arancione appare ingrandita.



2 Alternare le cornici.

- Spostare una volta la leva dello zoom verso Q.
- ▶ Viene visualizzata la schermata mostrata a sinistra.
- Premere il pulsante  per spostarsi su un'altra cornice quando vengono visualizzate più cornici.

3 Modificare il livello di ingrandimento o la posizione.

- Utilizzare la leva dello zoom per modificare le dimensioni della visualizzazione e i pulsanti ▲▼◀▶ per modificare la posizione della visualizzazione mentre viene verificata la messa a fuoco.
- Premere il pulsante **MENU** per ripristinare la visualizzazione del passo 1.





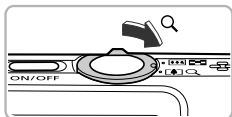

La funzione di visualizzazione della verifica di messa a fuoco non è disponibile per i filmati.

Ingrandimento di immagini



Posizione approssimativa dell'area visualizzata

Spostare la leva dello zoom verso Q.

- L'immagine verrà ingrandita. Se si continua a tenere la leva dello zoom, verrà ingrandita fino a un fattore massimo di 10x circa.
- Premendo i pulsanti ▲▼◀▶, è possibile spostare la posizione dell'area visualizzata.
- Spostare la leva dello zoom verso  per ridurre le dimensioni o tenerla premuta per ritornare alla riproduzione di immagini singole.
- Quando sullo schermo viene visualizzato , premere il pulsante  per passare a . Premere i pulsanti ◀▶ per alternare le immagini ingrandite. Premere nuovamente il pulsante  per tornare all'impostazione originale.





- Nella visualizzazione ingrandita, premere il pulsante **MENU** per ripristinare la riproduzione di singole immagini.
- Non è possibile ingrandire i filmati.

Visualizzazione di ogni immagine in un gruppo

Le immagini raggruppate scattate in modalità  (pag. 80) possono essere visualizzate anche singolarmente.





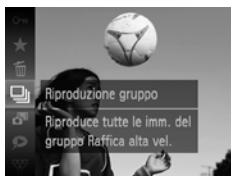

1 Scegliere un gruppo di immagini.

- Premere i pulsanti   per scegliere un'immagine che visualizza .









2 Scegliere .

- Dopo avere premuto il pulsante , premere i pulsanti   per scegliere , quindi premere nuovamente il pulsante .



3 Visualizzare ogni immagine nel gruppo.

- Se si premono i pulsanti   vengono visualizzate solo le immagini nel gruppo.
- Dopo avere premuto il pulsante , premere i pulsanti   per scegliere , quindi premere nuovamente il pulsante  per annullare la riproduzione gruppo.



Riproduzione gruppo

Nella riproduzione gruppo (passo 3 riportato sopra), è possibile utilizzare le funzioni di menu FUNC. visualizzate quando si preme il pulsante , nonché cercare (pag. 118) e ingrandire (pag. 125) le immagini. Per elaborare contemporaneamente tutte le immagini in un gruppo mentre si eseguono operazioni in "Protezione delle immagini" (pag. 134), "Eliminazione delle immagini" (pag. 138) o "Scelta delle immagini per la stampa (DPOF)" (pag. 159), scegliere un insieme di immagini raggruppate.

Separazione delle immagini raggruppate

Le immagini raggruppate scattate in modalità  possono essere separate e visualizzate singolarmente.

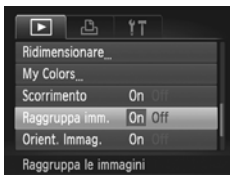

1 Scegliere [Raggruppa imm.].

- Premere il pulsante **MENU** per scegliere [Raggruppa imm.] dalla scheda .

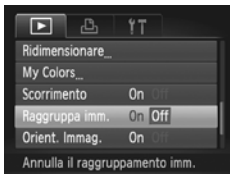

2 Scegliere un'impostazione.

- Premere i pulsanti ◀▶ per scegliere [Off].
- Premere il pulsante **MENU** per completare l'impostazione e ripristinare la riproduzione delle immagini singole.
 - ▶ Le immagini raggruppate scattate in modalità  possono essere separate e visualizzate singolarmente.
- Per raggruppare nuovamente le immagini, ripetere i passi precedenti e selezionare [On].





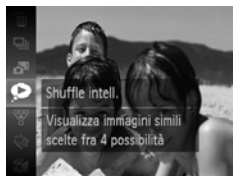

Non è possibile separare le immagini raggruppate visualizzate singolarmente ([pag. 126](#)).

Visualizzazione di varie immagini (Shuffle intelligente)

La fotocamera sceglierà quattro immagini in base a quella visualizzata. Se si sceglie una di queste immagini, la fotocamera ne selezionerà altre quattro per consentirne la riproduzione casuale. Per sfruttare al meglio questa funzione, scegliere più foto di varie scene.









1 Scegliere .

- Dopo avere premuto il pulsante , premere i pulsanti   per scegliere , quindi premere nuovamente il pulsante .
- ▶ Verranno visualizzate quattro immagini fra cui scegliere quella desiderata.



2 Scegliere un'immagine.

- Premere i pulsanti     per scegliere l'immagine da visualizzare come successiva.
- ▶ L'immagine scelta verrà visualizzata al centro e ne verranno visualizzate altre quattro.
- Premere il pulsante  per visualizzare l'immagine centrale a tutto schermo. Premere nuovamente il pulsante  per ripristinare la visualizzazione originale.
- Premere il pulsante **MENU** per ripristinare la riproduzione di singole immagini.





- Shuffle intelligente consente di visualizzare solo le foto riprese con questa fotocamera.
-  non è disponibile nei seguenti casi:
 - Se nella scheda di memoria vi sono meno di 50 immagini riprese con questa fotocamera
 - Se si tenta di riprodurre immagini non supportate da Shuffle intelligente
 - Se si utilizza la funzione riproduzione filtrata

Modifica delle transizioni delle immagini

È possibile scegliere fra 3 effetti di transizione quando si alternano le varie immagini nella riproduzione di singole immagini.



Scegliere [Transizione].

- Premere il pulsante **MENU** per scegliere [Transizione] dalla scheda , quindi premere i pulsanti   per scegliere un effetto di transizione.

Visualizzazione delle immagini su un televisore

Visualizzazione delle immagini su un televisore standard

Utilizzando il cavo AV in dotazione (pag. 2), è possibile collegare la fotocamera a un televisore per visualizzare le immagini riprese.

1 Spegnere la fotocamera e il televisore.

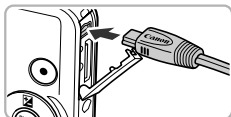

2 Collegare la fotocamera al televisore.

- Aprire il copritermine della fotocamera e inserire completamente la spina del cavo nel terminale della fotocamera.
- Inserire completamente la spina del cavo nei terminali di ingresso video come mostrato.

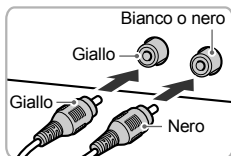

3 Accendere il televisore e attivare l'ingresso a cui è collegato il cavo.

4 Accendere la fotocamera.

- Premere il pulsante  per accendere la fotocamera.
- ▶ L'immagine viene visualizzata sul televisore (sullo schermo della fotocamera non viene visualizzato alcun elemento).
- Al termine, spegnere la fotocamera e il televisore e scollegare il cavo.

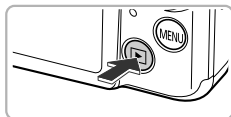

Cosa fare se le immagini non vengono visualizzate correttamente sul televisore?

Le immagini non vengono visualizzate correttamente se l'impostazione dell'uscita video della fotocamera (NTSC/PAL) non corrisponde a quella del sistema del televisore. Premere il pulsante **MENU** e scegliere [Sistema Video] dalla scheda **⏏** [Sistema Video] per passare al sistema video corretto.

Visualizzazione delle immagini su un televisore ad alta definizione

Utilizzando il cavo HDMI HTC-100 venduto separatamente, è possibile collegare la fotocamera a un televisore HD per visualizzare le immagini riprese.

1 Spegnere la fotocamera e il televisore.

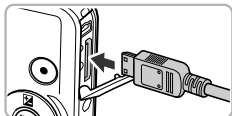

2 Collegare la fotocamera al televisore.

- Aprire il copriterminale della fotocamera e inserire completamente la spina del cavo nel terminale della fotocamera.
- Inserire completamente la spina del cavo nel terminale HDMI del televisore.

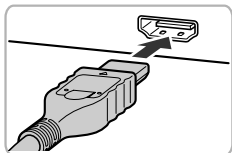

3 Visualizzare le immagini.

- Attenersi alle istruzioni dei passi 3 e 4 a [pag. 130](#) per visualizzare le immagini.



Non è possibile collegare alla fotocamera contemporaneamente il cavo AV e i cavi interfaccia in dotazione, e il cavo HDMI HTC-100 venduto separatamente. Ciò potrebbe provocare il malfunzionamento della fotocamera.



I suoni dei tasti non vengono riprodotti se la fotocamera è collegata a un televisore HD.

Utilizzo di un telecomando per controllare la fotocamera

Quando si collega la fotocamera a un televisore compatibile HDMI CEC, è possibile utilizzare il telecomando per azionare la fotocamera e riprodurre immagini o visualizzare presentazioni.

In alcuni televisori potrebbe essere necessario definire le impostazioni. Per i dettagli consultare la Guida dell'utente fornita con il televisore.



1 Scegliere [Contr. via HDMI].

- Premere il pulsante **MENU** per scegliere [Contr. via HDMI] dalla scheda **YT**, quindi premere i pulsanti **◀▶** per scegliere [Attiva].

2 Collegare la fotocamera al televisore.

- Attenersi a quanto indicato ai passi 1 – 2 a [pag. 131](#) per collegare la fotocamera al televisore.





3 Visualizzare le immagini.

- Accendere il televisore e premere il pulsante **▶** della fotocamera.
- ▶ L'immagine viene visualizzata sul televisore (sullo schermo della fotocamera non viene visualizzato alcun elemento).

4 Utilizzare il telecomando del televisore.

- Premere i pulsanti **◀▶** del telecomando per scegliere un'immagine.
- Premere il pulsante **OK/Selezione** per visualizzare il pannello di controllo della fotocamera. Premere i pulsanti **◀▶** per scegliere un elemento, quindi premere nuovamente il pulsante **OK/Selezione**.

Riepilogo del pannello di controllo della fotocamera visualizzato sul televisore

 Indietro	Chiude il menu.
 Riproduzione gruppo	Vengono visualizzati gruppi di immagini Raffica alta velocità (visualizzati solo quando si sceglie l'opzione delle immagini raggruppate).
 Ripr. filmato	Riproduce un filmato (viene visualizzato solo quando si sceglie un filmato).
 Presentazione	Consente di riprodurre automaticamente le immagini. Durante la riproduzione, è possibile premere i pulsanti ◀▶ del telecomando per alternare le immagini.
 Riproduzione indice	Visualizza le immagini in un indice.
DISP. Cambia display	Cambia la schermata visualizzata (pag. 44).







- Se si utilizzano i controlli della fotocamera, non sarà possibile controllare la fotocamera con il telecomando fino a quando non si ripristina la modalità di riproduzione di singole immagini.
- Alcuni televisori potrebbero non essere in grado di controllare la fotocamera in modo appropriato anche se sono compatibili HDMI CEC.

Protezione delle immagini

È possibile proteggere immagini importanti per evitare il rischio di eliminarle involontariamente con la fotocamera (pagine. 28, 138).



Proteggere l'immagine.

- Dopo avere premuto il pulsante , premere i pulsanti ▲▼ per scegliere , quindi premere nuovamente il pulsante .
- ▶ [Proteetto] verrà visualizzato sullo schermo.
- Per sbloccare un'immagine, ripetere l'operazione del passo precedente per scegliere nuovamente , quindi premere il pulsante .



Se si formatta la scheda di memoria (pagine. 22, 167), verranno eliminate anche le immagini protette.



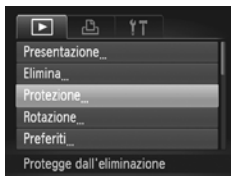

La funzione di eliminazione della fotocamera non consente di eliminare le immagini protette. Per eliminare un'immagine, annullare prima l'impostazione di protezione.

Utilizzo del menu



1 Scegliere [Protezione].

- Premere il pulsante MENU per scegliere [Protezione] dalla scheda , quindi premere il pulsante .

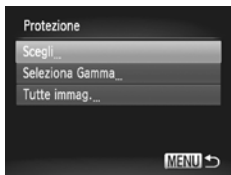

2 Scegliere un metodo di selezione.

- Premere i pulsanti ▲▼ per scegliere un metodo di selezione, quindi premere il pulsante .
- Premere il pulsante MENU per completare l'impostazione e ripristinare la schermata del menu.





Scelta delle immagini singole

1 Selezionare [Scegli].

- Attenersi a quanto indicato al passo 2 a [pag. 134](#) per selezionare [Scegli], quindi premere il pulsante .



2 Scegliere le immagini.

- Premere i pulsanti ◀▶ per scegliere un'immagine, quindi premere il pulsante .
- ▶  viene visualizzato sullo schermo.
- Premere nuovamente il pulsante  per deseleggere l'immagine.  non verrà più visualizzato.
- Per scegliere altre immagini, ripetere la procedura descritta sopra.

3 Proteggere l'immagine.

- Se si preme il pulsante **MENU**, viene visualizzata una schermata di conferma.
- Premere i pulsanti ◀▶ per scegliere [OK], quindi premere il pulsante .

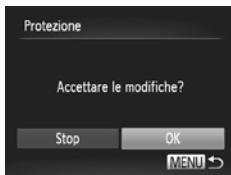

Se si passa alla modalità di scatto o si spegne la fotocamera prima di eseguire le operazioni del passo 3, le immagini non verranno protette.

Selezione Gamma

1 Scegliere [Selezione Gamma].

- Attenersi a quanto indicato al passo 2 a [pag. 134](#) per scegliere [Selezione Gamma], quindi premere il pulsante .



2 Scegliere un'immagine iniziale.

- Premere il pulsante .



- Premere i pulsanti ◀▶ per scegliere un'immagine, quindi premere il pulsante .



3 Scegliere un'immagine finale.

- Premere il pulsante ▶ per scegliere [Ultima immagine], quindi premere il pulsante .



- Premere i pulsanti ◀▶ per scegliere un'immagine, quindi premere il pulsante .
- Non è possibile scegliere immagini precedenti alla prima immagine.



4 Proteggere le immagini.

- Premere il pulsante ▼ per scegliere [Protezione], quindi premere il pulsante .

Scelta di tutte le immagini

1 Scegliere [Tutte immag.].

- Attenersi a quanto indicato al passo 2 a [pag. 134](#) per scegliere [Tutte immag.], quindi premere il pulsante .



2 Proteggere le immagini.

- Premere i pulsanti ▲▼ per scegliere [Protezione], quindi premere il pulsante .



È possibile sbloccare i gruppi di immagini protette se si sceglie [Sblocco] al passo 4 se si è scelto [Selezione Gamma] o al passo 2 se si è selezionato [Tutte immag.].



Eliminazione delle immagini

È possibile scegliere le immagini ed eliminarle in gruppi. Poiché le immagini eliminate non possono essere recuperate, prestare particolare attenzione prima di eseguire l'eliminazione. Non è possibile eliminare le immagini protette (pag. 134).

Scelta di un metodo di selezione



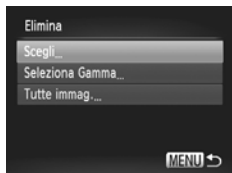

1 Scegliere [Elimina].

- Premere il pulsante **MENU** per scegliere [Elimina] dalla scheda , quindi premere il pulsante .



2 Scegliere un metodo di selezione.

- Premere i pulsanti   per scegliere un metodo di selezione, quindi premere il pulsante .
- Premere il pulsante **MENU** per ripristinare la schermata del menu.



Scelta delle immagini singole

1 Selezionare [Scegli].

- Attenersi a quanto indicato al passo 2 riportato sopra per selezionare [Scegli], quindi premere il pulsante .



2 Scegliere un'immagine.

- Se è stato seguito il passo 2 a pag. 135 per scegliere le immagini, sullo schermo viene visualizzato .
- Premere nuovamente il pulsante  per deselegare l'immagine.  non verrà più visualizzato.
- Per scegliere altre immagini, ripetere la procedura descritta sopra.

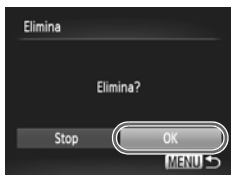

3 Eliminare.

- Se si preme il pulsante **MENU**, viene visualizzata una schermata di conferma.
- Premere i pulsanti ◀▶ per scegliere [OK], quindi premere il pulsante .

Seleziona Gamma

1 Scegliere [Seleziona Gamma].

- Attenersi a quanto indicato al passo 2 a [pag. 138](#) per scegliere [Seleziona Gamma], quindi premere il pulsante .

2 Scegliere le immagini.

- Attenersi alle istruzioni dei passi 2 e 3 a [pag. 136](#) per scegliere le immagini.



3 Eliminare.

- Premere il pulsante ▼ per scegliere [Elimina], quindi premere il pulsante .

Scelta di tutte le immagini

1 Scegliere [Tutte immag.].

- Attenersi a quanto indicato al passo 2 a [pag. 138](#) per scegliere [Tutte immag.], quindi premere il pulsante .

2 Eliminare.

- Premere i pulsanti ◀▶ per scegliere [OK], quindi premere il pulsante .

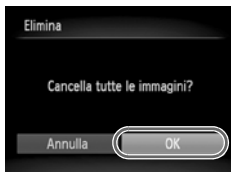

Immagini contrassegnate come preferite

Quando si contrassegnano le immagini come preferite, è possibile inserire in categorie solo tali immagini. È anche possibile applicare un filtro a tali immagini per visualizzarle, proteggerle o eliminarle (pag. 120).



Effettuare l'impostazione.

- Dopo avere premuto il pulsante **FUNC SET**, premere i pulsanti **▲▼** per scegliere **★**, quindi premere nuovamente il pulsante **FUNC SET**.
- ▶ Sullo schermo viene visualizzato [Aggiunto a pref.].
- Per sbloccare un'immagine ripetere l'operazione del passo precedente per scegliere nuovamente **★**, quindi premere il pulsante **FUNC SET**.

Utilizzo del menu

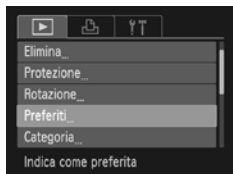

1 Scegliere [Preferiti].

- Premere il pulsante **MENU** per scegliere [Preferiti] dalla scheda **▶**, quindi premere il pulsante **FUNC SET**.

2 Scegliere un'immagine.

- Premere i pulsanti **◀▶** per scegliere un'immagine, quindi premere il pulsante **FUNC SET**.
- ▶ **★** viene visualizzato sullo schermo.
- Premere nuovamente il pulsante **FUNC SET** per eliminare il contrassegno dall'immagine. **★** non verrà più visualizzato.
- Per scegliere altre immagini, ripetere la procedura descritta sopra.

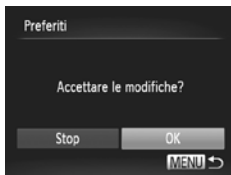

3 Completare l'impostazione.

- Se si preme il pulsante **MENU**, viene visualizzata una schermata di conferma.
- Premere i pulsanti ◀▶ per scegliere [OK], quindi premere il pulsante .



Se si passa alla modalità di scatto o si spegne la fotocamera prima di completare l'impostazione nel passo 3, le immagini non verranno contrassegnate come preferite.



Se si utilizza Windows 7 o Windows Vista e si trasferiscono le immagini contrassegnate nel computer, a tali immagini verranno attribuite 3 stelle (★★★☆☆) (a eccezione dei filmati).

Organizzazione delle immagini per categoria (Categoria)

È possibile organizzare le immagini in categorie. In modalità riproduzione filtrata (pag. 120), è possibile visualizzare tutte le immagini di una categoria ed elaborarle contemporaneamente utilizzando le funzioni riportate di seguito.

- "Visualizzazione di presentazioni" (pag. 122), "Protezione delle immagini" (pag. 134), "Eliminazione delle immagini" (pag. 138), "Scelta delle immagini per la stampa (DPOF)" (pag. 159)



Le immagini vengono organizzate automaticamente in categorie in base alle condizioni di scatto.

: le immagini con visi rilevati oppure quelle scattate in modalità o

: le immagini rilevate come o in modalità **AUTO** o le immagini scattate in o

: le immagini scattate in modalità , , , .

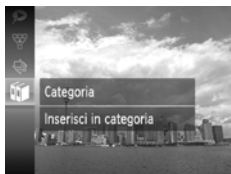

1 Scegliere

- Dopo avere premuto il pulsante , premere i pulsanti per scegliere , quindi premere nuovamente il pulsante .



2 Scegliere una categoria.

- Premere i pulsanti per scegliere una categoria, quindi premere il pulsante .
- ▶ viene visualizzato sullo schermo.
- Premere nuovamente il pulsante per deselegionare l'immagine. non verrà più visualizzato.



3 Completare l'impostazione.

- Se si preme il pulsante **MENU**, viene visualizzata una schermata di conferma.
- Premere i pulsanti per scegliere [OK], quindi premere il pulsante .



Se si passa alla modalità di scatto o si spegne la fotocamera prima di completare l'impostazione nel passo 3, le immagini non verranno contrassegnate come Categoria.

Utilizzo del menu



1 Scegliere [Categoria].

- Premere il pulsante MENU per scegliere [Categoria] dalla scheda , quindi premere il pulsante .



2 Scegliere un metodo di selezione.

- Premere i pulsanti ▲▼ per scegliere un metodo di selezione, quindi premere il pulsante .
- Premere il pulsante MENU per ripristinare la schermata del menu.

Scelta delle immagini singole

1 Selezionare [Scegli].

- Attenersi a quanto indicato al passo 2 riportato sopra per selezionare [Scegli], quindi premere il pulsante .



2 Scegliere un'immagine.

- Premere i pulsanti ◀▶ per scegliere un'immagine.

3 Scegliere una categoria.

- Premere i pulsanti ▲▼ per scegliere una categoria, quindi premere il pulsante .
 - ▶ ✓ viene visualizzato sullo schermo.
- Premere nuovamente il pulsante per deselegionare l'immagine. ✓ non verrà più visualizzato.
- Per scegliere altre immagini, ripetere la procedura descritta sopra.



4 Completare l'impostazione.

- Se si preme il pulsante **MENU**, viene visualizzata una schermata di conferma.
- Premere i pulsanti ◀▶ per scegliere [OK], quindi premere il pulsante .



Se si passa alla modalità di scatto o si spegne la fotocamera prima di completare l'impostazione nel passo 4, le immagini non verranno contrassegnate come Categoria.

Selezione Gamma

1 Scegliere [Selezione Gamma].

- Attenersi a quanto indicato al passo 2 a [pag. 143](#) per scegliere [Selezione Gamma], quindi premere il pulsante .

2 Scegliere le immagini.

- Attenersi alle istruzioni dei passi 2 e 3 a [pag. 136](#) per scegliere le immagini.



3 Scegliere una categoria.

- Premere il pulsante ▼ per scegliere una voce, quindi premere i pulsanti ◀▶ per scegliere una categoria.

4 Completare l'impostazione.

- Premere il pulsante ▼ per selezionare [Selezione], quindi premere il pulsante .







Se si sceglie [Deselezione] nel passo 4, è possibile deselegionare tutte le immagini nella categoria [Selezione Gamma].

Rotazione delle immagini

È possibile modificare l'orientamento di un'immagine e salvarla.





1 Scegliere .

- Dopo avere premuto il pulsante , premere i pulsanti   per scegliere , quindi premere nuovamente il pulsante .





2 Ruotare l'immagine.

- Premere i pulsanti   per ruotare l'immagine di 90° nella direzione desiderata.
- Premere il pulsante  per completare l'impostazione.

Utilizzo del menu





1 Scegliere [Rotazione].



- Premere il pulsante **MENU** per scegliere [Rotazione] dalla scheda , quindi premere il pulsante .



2 Ruotare l'immagine.

- Premere i pulsanti   per scegliere un'immagine.
- ▶ L'immagine viene ruotata di 90° ogni volta che si preme il pulsante .
- Premere il pulsante **MENU** per ripristinare la schermata del menu.





- Non è possibile ruotare i filmati ripresi a  o .
- Non è possibile ruotare le immagini (pag. 176) se si imposta [Orient. Immag.] su [Off].

Ridimensionamento delle immagini

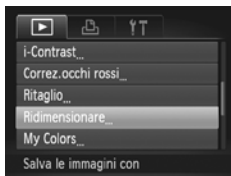

È possibile ridimensionare le immagini scattate con un valore di pixel inferiore e salvare l'immagine ridimensionata come file nuovo.



1 Scegliere [Ridimensionare].



- Premere il pulsante **MENU** per scegliere [Ridimensionare] dalla scheda , quindi premere il pulsante .

2 Scegliere un'immagine.

- Premere i pulsanti   per scegliere un'immagine, quindi premere il pulsante .





3 Scegliere le dimensioni dell'immagine.

- Premere i pulsanti   per scegliere un'opzione, quindi premere il pulsante .
- ▶ [Salva una nuova immagine?] viene visualizzato sullo schermo.





4 Salvare la nuova immagine.

- Premere i pulsanti   per scegliere [OK], quindi premere il pulsante .
- ▶ L'immagine verrà salvata come nuovo file.



5 Visualizzare la nuova immagine.

- Quando si preme il pulsante **MENU**, sullo schermo viene visualizzato [Mostra una nuova immagine?].
- Premere i pulsanti   per scegliere [Si], quindi premere il pulsante .
- ▶ L'immagine salvata verrà visualizzata.



- Non è possibile aumentare le dimensioni di un'immagine.
- Le immagini salvate come **XS** nel passo 3 non possono essere modificate.
- Non è possibile modificare i filmati.

Ritaglio

È possibile ritagliare una parte di un'immagine registrata e salvarla come nuovo file immagine.

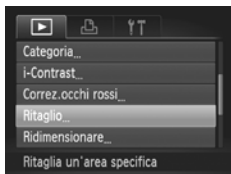

Area di ritaglio

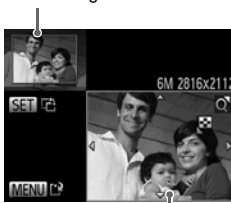



Visualizzazione area di ritaglio

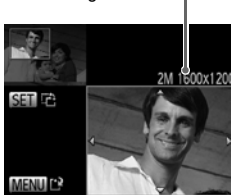

Pixel registrati dopo il ritaglio







1 Scegliere [Ritaglio].

- Premere il pulsante **MENU** per scegliere [Ritaglio] dalla scheda , quindi premere il pulsante .

2 Scegliere un'immagine.

- Premere i pulsanti   per scegliere un'immagine, quindi premere il pulsante .

3 Regolare l'area di ritaglio.

- ▶ Intorno alla parte dell'immagine da ritagliare viene visualizzata una cornice.
- ▶ L'immagine originale viene visualizzata in alto a sinistra e l'immagine ritagliata viene visualizzata in basso a destra.
- Spostando la leva dello zoom, è possibile modificare le dimensioni della cornice.
- Premendo i pulsanti    , è possibile spostare la cornice.
- Premendo il pulsante , è possibile modificare l'orientamento della cornice.
- Premere il pulsante **MENU**.

4 Salvare come nuova immagine e visualizzare.

- Attenersi alla procedura indicata ai passi 4 e 5 a [pag. 146](#).





- Non è possibile modificare le immagini registrate con un'impostazione pixel pari a **S** ([pag. 62](#)), né le immagini ridimensionate su **XS** ([pag. 146](#)).
- Le immagini che possono essere ritagliate avranno lo stesso rapporto larghezza-altezza dopo il ritaglio.
- Il numero dei pixel registrati in un'immagine ritagliata sarà inferiore rispetto a quello precedente il ritaglio.
- Non è possibile modificare i filmati.

Aggiunta di effetti con la funzione My Colors

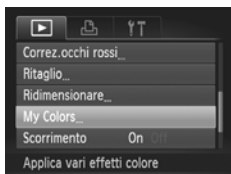

È possibile modificare il colore di un'immagine e salvarla come immagine nuova. Per ulteriori informazioni su ciascuna voce di menu, vedere a [pag. 92](#).



1 Scegliere [My Colors].

- Premere il pulsante **MENU** per scegliere [My Colors] della scheda , quindi premere il pulsante .

2 Scegliere un'immagine.

- Premere i pulsanti   per scegliere un'immagine, quindi premere il pulsante .

3 Scegliere un'opzione.

- Premere i pulsanti   per scegliere un'opzione, quindi premere il pulsante .

4 Salvare come nuova immagine e visualizzare.

- Attenersi alla procedura indicata ai passi 4 e 5 a [pag. 146](#).



Se si modifica ripetutamente il colore della stessa immagine, la qualità peggiorerà gradualmente ed è possibile che non si ottenga il colore previsto.



- Il colore delle immagini modificate con questa funzione può essere diverso da quello delle immagini registrate con la funzione My Colors ([pag. 92](#)).
- L'impostazione My Colors non può essere applicata ai filmati.

Correzione della luminosità (i-Contrast)

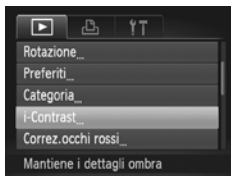

La fotocamera è in grado di rilevare aree di un'immagine, come visi o sfondi, troppo scure e di regolarle automaticamente per ottenere la luminosità ottimale al momento dello scatto. Inoltre, se il contrasto dell'immagine è insufficiente, la fotocamera correggerà automaticamente l'immagine per ottenere una maggiore nitidezza. È possibile scegliere fra 4 livelli di correzione e salvare l'immagine come nuovo file.





1 Scegliere [i-Contrast].

- Premere il pulsante **MENU** per scegliere [i-Contrast] dalla scheda , quindi premere il pulsante .

2 Scegliere un'immagine.

- Premere i pulsanti   per scegliere un'immagine, quindi premere il pulsante .

3 Scegliere un'opzione.

- Premere i pulsanti   per scegliere un'opzione, quindi premere il pulsante .

4 Salvare come nuova immagine e visualizzare.

- Attenersi alla procedura indicata ai passi 4 e 5 a [pag. 146](#).



- In alcune condizioni di ripresa, le immagini potrebbero apparire sgranate oppure non venire corrette in modo appropriato.
- La regolazione ripetuta della stessa immagine potrebbe sgranarla.



Cosa fare se l'immagine non viene corretta dall'opzione [Auto] come desiderato?

Scegliere [Basso], [Medio] o [Alto] e regolare l'immagine.





Non è possibile correggere i filmati.

Correzione dell'effetto occhi rossi

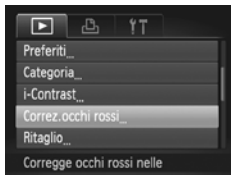

È possibile correggere automaticamente le immagini con occhi rossi e salvarle come file nuovi.



1 Scegliere [Correz.occhi rossi].

- Premere il pulsante **MENU** per scegliere [Correz.occhi rossi] dalla scheda , quindi premere il pulsante .

2 Scegliere un'immagine.





- Premere i pulsanti   per scegliere un'immagine.

3 Correggere l'immagine.

- Premere il pulsante .
- ▶ Gli occhi rossi rilevati dalla fotocamera vengono corretti e viene visualizzata una cornice intorno alla parte corretta.
- È possibile ingrandire o ridurre le dimensioni dell'immagine attenendosi alle procedure indicate in "Ingrandimento di immagini" ([pag. 125](#)).



4 Salvare come nuova immagine e visualizzare.

- Premere i pulsanti    per scegliere [Nuovo file], quindi premere il pulsante .
- ▶ L'immagine verrà salvata come nuovo file.
- Attenersi alla procedura indicata al passo 5 a [pag. 146](#).



- Alcune immagini potrebbero non essere corrette in modo appropriato.
- Quando viene scelto [Sovrascrivere] nel passo 4, l'immagine non corretta viene sostituita dai dati corretti e l'immagine originale viene eliminata.
- Non è possibile sovrascrivere le immagini protette.



Non è possibile correggere i filmati.

8

Stampa

In questo capitolo viene illustrato come scegliere le immagini per la stampa e come stampare con una stampante compatibile con PictBridge Canon (venduta separatamente).

Stampanti compatibili con PictBridge Canon

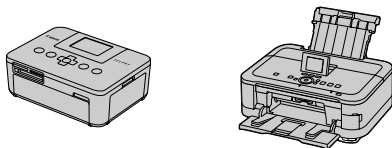

- Le spiegazioni di questo capitolo fanno riferimento alle stampanti Canon serie SELPHY CP. Le schermate visualizzate e le funzioni disponibili variano a seconda della stampante. Consultare anche la Guida dell'utente della stampante.

Stampa delle immagini

Stampa facile

È possibile stampare con facilità le immagini riprese collegando la fotocamera a una stampante compatibile con PictBridge (venduta separatamente) utilizzando il cavo interfaccia in dotazione (pag. 2).

1 Spegnere la fotocamera e la stampante.

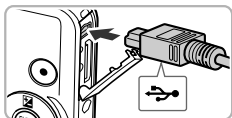

2 Collegare la fotocamera alla stampante.

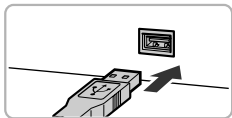

- Aprire lo sportello e inserire saldamente la spina piccola del cavo nel terminale della fotocamera nella direzione mostrata.
- Inserire la spina grande del cavo nella stampante. Per i dettagli di collegamento consultare la Guida dell'utente fornita con la stampante.

3 Accendere la stampante.

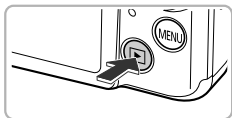



4 Accendere la fotocamera.

- Premere il pulsante  per accendere la fotocamera.







5 Scegliere un'immagine.

- Premere i pulsanti   per scegliere un'immagine.



6 Scegliere .

- Dopo avere premuto il pulsante , premere i pulsanti   per scegliere , quindi premere nuovamente il pulsante .



7 Stampare le immagini.

- Premere i pulsanti ▲▼ per scegliere [Stampa], quindi premere il pulsante .
- ▶ Viene avviato il processo di stampa.
- Per stampare altre immagini, ripetere le operazioni dei passi 5 e 6 una volta conclusa la stampa in corso.
- Al termine della stampa, spegnere la fotocamera e la stampante e scollegare il cavo interfaccia.



- Per informazioni sulle stampanti compatibili con PictBridge Canon (stampate separatamente), vedere a [pag. 40](#).
- Con alcune stampanti compatibili con PictBridge Canon (vendute separatamente), la funzione di stampa indice non è disponibile.

Configurazione delle impostazioni di stampa



1 Collegare la fotocamera alla stampante.

- Attenersi alle istruzioni dei passi 1 – 6 a pag. 152 per visualizzare la schermata a sinistra.

2 Scegliere un'opzione di menu.

- Premere i pulsanti ▲▼ per scegliere un'opzione.

3 Scegliere le impostazioni per le opzioni.

- Premere i pulsanti ◀▶ per scegliere l'impostazione dell'opzione.

🗨️	Impostazione predefinita	Utilizza le impostazioni della stampante.
	Data	Stampa la data.
	Nr.File	Consente di stampare il numero del file.
	Entrambi	Stampa sia la data e il numero di file.
	Off	—
🖨️	Impostazione predefinita	Utilizza le impostazioni della stampante.
	Off	—
	Si	Utilizza le informazioni sullo scatto per ottimizzare le impostazioni di stampa.
	O.rossi1	Corregge gli occhi rossi.
	O.rossi2*	Utilizza [NR], [Viso 📷] e [O.rossi1] per correggere l'immagine.
	Contrasto*	I verdi degli alberi e i blu di cielo e mare sono migliorati per un maggiore contrasto.
	NR*	Riduce il disturbo dell'immagine.
	Contrasto+NR*	Utilizza sia [Contrasto] sia [NR] per correggere l'immagine.
Viso 📷 *	Corregge la luminosità dei visi bui, ad esempio negli scatti in controluce.	
📄	Num. Di scatti	Scegliere il numero di copie.
Ritaglio	—	Scegliere l'area per la stampa.
Imposta carta	—	Imposta il formato carta e il layout.

* Viene visualizzato solo quando la fotocamera è collegata alle stampanti a getto d'inchiostro.

Ritaglio e stampa (Ritaglio)

È possibile ritagliare una parte di un'immagine per la stampa.











1 Scegliere [Ritaglio].

- Seguire la procedura indicata nei passi 1 – 2 a [pag. 154](#) per scegliere [Ritaglio], quindi premere il pulsante .
- ▶ Intorno alla parte dell'immagine da ritagliare viene visualizzata una cornice.



2 Scegliere l'area di ritaglio.

- Spostando la leva dello zoom, è possibile modificare le dimensioni della cornice.
- Premere i pulsanti     per modificare la posizione della cornice.
- Premere il pulsante  per ruotare la cornice.
- Dopo avere premuto il pulsante **MENU**, premere i pulsanti   per scegliere [OK], quindi premere il pulsante .

3 Stampare le immagini.

- Seguire la procedura indicata nel passo 7 a [pag. 153](#) per stampare.



- Potrebbe non essere possibile ritagliare le immagini a seconda del formato o se sono troppo piccole.
- Se si ritagliano foto con date incorporate, è possibile che le date vengano visualizzate in modo errato.

Scelta del formato carta e del layout per la stampa



1 Scegliere [Imposta carta].

- Seguire la procedura indicata nei passi 1 – 2 a [pag. 154](#) per scegliere [Imposta carta], quindi premere il pulsante .

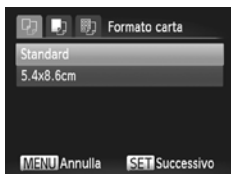

2 Scegliere un formato carta.

- Premere i pulsanti ▲▼ per scegliere un'opzione, quindi premere il pulsante .



3 Scegliere il tipo di carta.

- Premere i pulsanti ▲▼ per scegliere un'opzione, quindi premere il pulsante .



4 Scegliere il layout.

- Premere i pulsanti ▲▼ per scegliere un layout, quindi premere il pulsante .
- Premere i pulsanti ◀▶ per impostare il numero di stampe quando si sceglie [N°imm.xpag].

5 Stampare le immagini.

Opzioni di layout disponibili

Impostazione predefinita	Utilizza le impostazioni della stampante.
Con bordi	Stampa con un bordo.
No bordi	Stampa senza bordo.
N°imm.xpag	Seleziona il numero di copie di un'immagine da stampare su un foglio.
ID foto	Stampa gli ID foto. È possibile scegliere solo le immagini con la stessa risoluzione dell'impostazione dei pixel di registrazione L (Grande) della fotocamera e il formato immagine 4:3.
Form.fisso	Scegliere il formato di stampa. Scegliere tra i formati 90 x 130 mm, cartolina e grandi formati.

Stampa di ID foto

1 Scegliere [ID foto].

- Seguire la procedura indicata nei passi 1 – 4 a [pag. 156](#) per scegliere [ID foto], quindi premere il pulsante .



2 Scegliere la lunghezza e la larghezza.

- Premere i pulsanti ▲▼ per scegliere un'opzione.
- Premere i pulsanti ◀▶ per scegliere la lunghezza, quindi premere il pulsante .

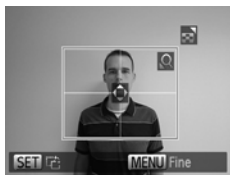

3 Scegliere l'area di stampa.

- Attenersi a quanto indicato al passo 2 a [pag. 155](#) per scegliere l'area di stampa.

4 Stampare le immagini.

Stampa di filmati

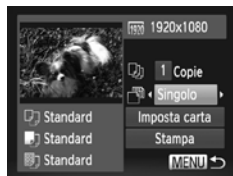

1 Collegare la fotocamera alla stampante.

- Attenersi alle istruzioni dei passi 1 – 6 a [pag. 152](#) per scegliere un filmato e visualizzare la schermata a sinistra.

2 Scegliere un metodo di stampa.

- Premere i pulsanti ▲▼ per scegliere , quindi premere i pulsanti ◀▶ per scegliere un metodo di stampa.

3 Stampare le immagini.

Metodi di stampa per i filmati

Singola	Stampa la scena visualizzata al momento come foto.
Sequenza	Stampa una sequenza di immagini da una scena specificata su un solo foglio. Se l'opzione [Didascalia] è impostata su [On], è possibile stampare il numero di cartella, il numero di file e il tempo trascorso per il fotogramma contemporaneamente.



- Se si preme il pulsante  durante la stampa, l'operazione viene annullata.
- Non è possibile scegliere [ID foto] e [Sequenza] sulle stampanti compatibili con PictBridge Canon da CP720/CP730 e modelli precedenti.

Scelta delle immagini per la stampa (DPOF)

È possibile scegliere fino a 998 immagini da stampare da una scheda di memoria e specificare impostazioni quali il numero di copie da effettuare in modo che possano essere stampate insieme (pag. 163) oppure elaborate da un centro di sviluppo fotografico. Questi metodi di selezione sono compatibili con gli standard DPOF (Digital Print Order Format).



Non è possibile scegliere i filmati.



Aggiunta di immagini a un elenco stampa con il menu FUNC.

È possibile aggiungere immagini all'elenco stampa (DPOF) dopo lo scatto o durante la riproduzione nel menu FUNC.

1 Scegliere un'immagine.

- Premere i pulsanti ◀▶ per scegliere un'immagine, quindi premere il pulsante .

2 Scegliere (i filmati saranno esclusi).

- Premere i pulsanti ▲▼ per scegliere , quindi premere il pulsante .

3 Aggiungere le immagini all'elenco stampa.

- Premere il pulsante ▲▼ per scegliere il numero di stampe, quindi premere i pulsanti ◀▶ per scegliere [Aggiungi] e premere il pulsante .





Impostazioni di stampa

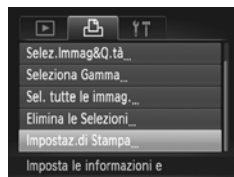



È possibile impostare il tipo di stampa, la data e il numero di file. Queste impostazioni vengono applicate a tutte le immagini scelte per la stampa.



1 Scegliere [Impostaz.di Stampa].

- Premere il pulsante **MENU** per scegliere [Impostaz.di Stampa] dalla scheda , quindi premere il pulsante .

2 Scegliere un'impostazione.

- Premere i pulsanti   per scegliere una voce di menu, quindi premere i pulsanti   per scegliere un'opzione.
- Premere il pulsante **MENU** per completare l'impostazione e ripristinare la schermata del menu.

Tipo di stampa	Standard	Consente di stampare 1 immagine per pagina.
	Indice	Consente di stampare più immagini di dimensioni ridotte per pagina.
	Entrambi	Consente di stampare in entrambi i formati, standard e indice.
Data	Sì	Consente di stampare la data di scatto.
	Off	—
Nr.File	Sì	Consente di stampare il numero del file.
	Off	—
Elim.Dati DPOF	Sì	Consente di rimuovere tutte le impostazioni di stampa dopo la stampa.
	Off	—



- La resa grafica di alcune stampanti o laboratori di sviluppo fotografico potrebbe non corrispondere alle impostazioni specificate.
- È possibile che venga visualizzata l'icona  quando si utilizza una scheda di memoria con impostazioni di stampa selezionate su un'altra fotocamera. Se si modificano le impostazioni dalla fotocamera, è possibile che tutte le impostazioni precedenti vengano sovrascritte.
- Se [Data] è impostata su [On], alcune stampanti potrebbero riportare la data due volte.



- Quando viene scelto [Indice], le opzioni [Data] e [Nr.File] non possono essere impostate contemporaneamente su [On].
- La data verrà stampata con lo stile impostato nella funzione [Data/Ora] nella scheda **YT**, selezionabile dopo aver premuto il pulsante **MENU** (pag. 19).

Scelta del numero di copie



1 Scegliere [Selez.Immag&Q.tà].

- Premere il pulsante **MENU** per scegliere [Selez.Immag&Q.tà] dalla scheda **YT**, quindi premere il pulsante **FUNC SET**.

2 Scegliere un'immagine.

- Premere i pulsanti **◀▶** per scegliere un'immagine, quindi premere il pulsante **FUNC SET**.
- ▶ È quindi possibile impostare il numero di copie da stampare.
- Se si scelgono le immagini in [Indice], sullo schermo viene visualizzata l'icona **✓**. Premere nuovamente il pulsante **FUNC SET** per deselegionare l'immagine. **✓** non verrà più visualizzato.





3 Impostare il numero di stampe.

- Premere i pulsanti **▲▼** per impostare il numero di stampe (massimo 99).
- Per scegliere altre immagini e il numero di stampe per ciascuna di esse, ripetere i passi 2 e 3.
- Per la stampa in modalità Indice, non è possibile impostare il numero di copie. È possibile scegliere solo le immagini da stampare, come mostrato nel passo 2.
- Premere il pulsante **MENU** per completare l'impostazione e ripristinare la schermata del menu.



Selezione Gamma



- 1 Scegliere [Selezione Gamma].**
 - Attenersi a quanto indicato al passo 1 a [pag. 161](#) per scegliere [Selezione Gamma], quindi premere il pulsante .
- 2 Scegliere le immagini.**
 - Seguire la procedura indicata nei passi 2 – 3 a [pag. 136](#) per scegliere le immagini.
- 3 Effettuare le impostazioni di stampa.**
 - Premere i pulsanti ▲▼ per scegliere [Ordine], quindi premere il pulsante .



Impostazione di tutte le immagini da stampare una volta

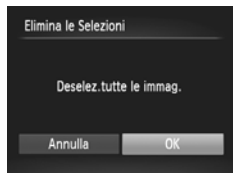

- 1 Scegliere [Sel. tutte le immag.].**
 - Attenersi a quanto indicato al passo 1 a [pag. 161](#) per scegliere [Sel. tutte le immag.], quindi premere il pulsante .
- 2 Effettuare le impostazioni di stampa.**
 - Premere i pulsanti ◀▶ per scegliere [OK], quindi premere il pulsante .

Eliminazione di tutte le selezioni



- 1 Scegliere [Elimina le Selezioni].**
 - Seguire il passo 1 a [pag. 161](#) per scegliere [Elimina le Selezioni], quindi premere il pulsante .
- 2 Tutte le selezioni verranno eliminate.**
 - Premere i pulsanti ◀▶ per scegliere [OK], quindi premere il pulsante .



Stampa delle immagini scelte (DPOF)



- Se sono presenti immagini aggiunte all'elenco stampa (pagine. 159 – 162), verrà visualizzata la schermata a sinistra quando si collega la fotocamera a una stampante compatibile con PictBridge. Premere i pulsanti ▲▼ per scegliere [Stampa ora], quindi premere il pulsante  per stampare facilmente le immagini aggiunte all'elenco stampa.
- Se la stampante viene arrestata durante la stampa e quindi viene riavviata, viene stampata la successiva immagine in coda.



9

Personalizzazione delle impostazioni della fotocamera

È possibile personalizzare varie impostazioni della fotocamera per soddisfare specifiche preferenze di ripresa. Nella prima parte di questo capitolo vengono descritte alcune comode funzioni di uso comune. Nella seconda parte vengono fornite le istruzioni per modificare le impostazioni di scatto e riproduzione adattandole a scopi particolari.



Modifica delle impostazioni della fotocamera

La scheda **F** (pag. 47) consente di personalizzare alcune comode funzioni di uso comune.

Modifica dei suoni

È possibile modificare il suono dei singoli tasti della fotocamera.



- Scegliere [Opzioni suoni], quindi premere il pulsante **FUNC. SET**.
- Premere i pulsanti **▲▼** per scegliere una voce di menu.
- Premere i pulsanti **◀▶** per scegliere un'opzione.

1	Suoni preimpostati (non possono essere modificati)
2	Suoni preimpostati Per modificare i suoni è possibile utilizzare il software incluso (pag. 2).



Anche se si modifica il suono scatto, non avrà alcun effetto in **H** (pag. 80).

Disattivazione dei suggerimenti

Quando si sceglie una voce nel menu **FUNC.** (pag. 46) o **MENU** (pag. 47), viene visualizzata una descrizione della funzione Suggerimenti. È possibile disattivare questa funzione.

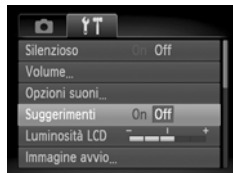



- Scegliere [Suggerimenti], quindi premere i pulsanti **◀▶** per scegliere [Off].

Formattazione di basso livello della scheda di memoria

Eseguire la formattazione di basso livello quando viene visualizzato il messaggio [Errore memory card], se la fotocamera non funziona correttamente, se si ritiene che la velocità di registrazione/lettura di una scheda di memoria sia notevolmente ridotta oppure se la registrazione si interrompe all'improvviso durante la ripresa di un filmato. Poiché non è possibile recuperare i dati eliminati, prestare particolare attenzione prima di formattare la scheda di memoria.



1 Scegliere [Formatt. basso liv.].

- Scegliere [Formattazione], quindi premere il pulsante .
- Premere i pulsanti ▲▼ per scegliere [Formatt. basso liv.], quindi premere i pulsanti ◀▶ per visualizzare ✓.
- Premere i pulsanti ▲▼◀▶ per scegliere [OK], quindi premere il pulsante .

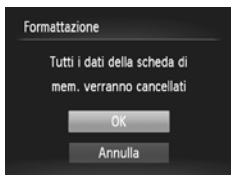

2 Avviare la formattazione di basso livello.

- Premere i pulsanti ▲▼ per scegliere [OK], quindi premere il pulsante .
- ▶ La formattazione di basso livello viene avviata.
- ▶ Al termine della formattazione di basso livello, verrà visualizzato il messaggio [Formattazione scheda di memoria completata].

3 Completare la formattazione di basso livello.

- Premere il pulsante .





- La formattazione di basso livello potrebbe richiedere più tempo di quella standard (pag. 22), poiché prevede l'eliminazione di tutti i dati registrati.
- Per arrestare la formattazione di basso livello di una scheda di memoria, scegliere [Stop]. Quando viene interrotta la formattazione di una scheda di memoria, i dati in essa contenuti verranno eliminati ma sarà possibile utilizzare la scheda senza problemi.

Modifica della schermata di avvio

È possibile cambiare la schermata di avvio che appare quando si accende la fotocamera.







- Scegliere [Immagine avvio], quindi premere il pulsante .
- Premere i pulsanti   per scegliere un'opzione.

<input type="checkbox"/>	Nessuna immagine di avvio
1	Immagini preimpostate (non possono essere modificate)
2	Immagini preimpostate È possibile impostare le immagini registrate e utilizzare il software incluso per modificarle.

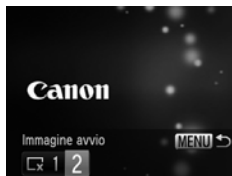





Impostazione di immagini registrate come schermata di avvio

Quando si preme il pulsante  e si imposta la fotocamera sulla modalità di riproduzione, è possibile registrare un'immagine.



- Scegliere [Immagine avvio], quindi premere il pulsante .
- Premere i pulsanti   per scegliere [2], quindi premere il pulsante .



- Premere i pulsanti   per scegliere un'immagine, quindi premere il pulsante .
- Premere i pulsanti   per scegliere [OK], quindi premere il pulsante  per completare la registrazione.



Quando si registra una nuova immagine di avvio, quelle registrate in precedenza verranno sovrascritte.



Registrare l'immagine di avvio o i suoni tramite il software incluso

È possibile registrare nella fotocamera i suoni dei tasti dedicati e le immagini di avvio presenti nel software incluso. Per ulteriori informazioni, consultare la *Guida al software*.

Modifica dell'assegnazione del numero di file

Alle immagini acquisite vengono assegnati automaticamente, secondo l'ordine di scatto, numeri di file progressivi compresi tra 0001 e 9999. Le immagini vengono quindi salvate in cartelle che possono contenere fino a 2.000 esemplari. È possibile modificare l'assegnazione dei numeri di file.

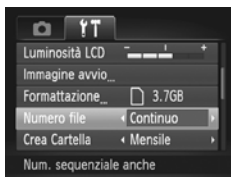

- Scegliere [Numero file], quindi premere i pulsanti ◀▶ per scegliere un'opzione.

Continuo

I numeri di file vengono assegnati consecutivamente finché non verrà ripresa o salvata un'immagine con il numero 9999, anche se si utilizza una scheda di memoria nuova.

Auto reset

Se si sostituisce la scheda di memoria corrente con una nuova o si crea una cartella nuova, la numerazione dei file ricomincia da 0001.



- Se si utilizza una scheda di memoria che contiene già immagini, sia con l'impostazione [Continuo] che con [Auto reset], i nuovi numeri di file potrebbero venire assegnati a partire dalla numerazione esistente. Se si desidera ricominciare dal numero file 0001, formattare la scheda di memoria prima dell'uso ([pag. 22](#)).
- Per informazioni sulla struttura delle cartelle o sui tipi di immagini, consultare la *Guida al software*.

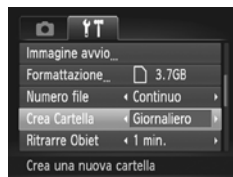

Creazione di cartelle in base alla data di scatto

Le immagini vengono salvate in cartelle create con cadenza mensile. Tuttavia, è possibile creare cartelle in base alla data di scatto.



- Scegliere [Crea Cartella], quindi premere i pulsanti ◀▶ per scegliere [Giornaliero].
- Le immagini verranno salvate in cartelle create in corrispondenza di ciascuna data di scatto.

Modifica dell'intervallo di rientro dell'obiettivo

Per ragioni di sicurezza, l'obiettivo rientra per circa 1 minuto dopo avere premuto il pulsante  quando è attiva una modalità di scatto (pag. 27). Se si desidera che l'obiettivo rientri immediatamente dopo la pressione del pulsante , impostare il tempo di rientro su [0 sec.].



- Scegliere [Ritrarre Obiet], quindi premere i pulsanti ◀▶ per scegliere [0 sec.].

Disattivazione della funzione Risparmio batteria

È possibile impostare la funzione Risparmio batteria (pag. 52) su [Off]. Si consiglia di impostare la funzione su [On] per preservare la durata della batteria.

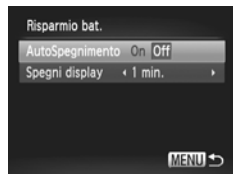

- Scegliere [Risparmio bat.], quindi premere il pulsante .
- Premere i pulsanti ▲▼ per scegliere [AutoSpegnimento], quindi premere i pulsanti ◀▶ per scegliere [Off].
- Quando si imposta la funzione Risparmio batteria su [Off], assicurarsi di spegnere la fotocamera dopo l'uso.

Impostazione dell'ora di spegnimento dello schermo

È possibile regolare l'intervallo di tempo che dovrà trascorrere prima dello spegnimento automatico dello schermo (pag. 52). Questa funzione viene applicata anche quando [AutoSpegnimento] è impostato su [Off].

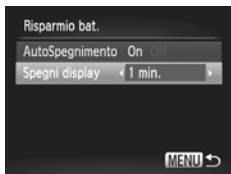

- Scegliere [Risparmio bat.], quindi premere il pulsante **FUNC SET**.
- Premere i pulsanti ▲▼ per scegliere [Spegni display], quindi premere i pulsanti ◀▶ per scegliere un intervallo di tempo.
- Per ottenere un risparmio efficace, scegliere un valore inferiore a [1 min.].

Uso dell'orologio globale

Quando si viaggia all'estero, è possibile registrare le immagini con la data e l'ora locale selezionando semplicemente l'impostazione del fuso orario. Se si registrano preventivamente i fusi orari di destinazione, non è necessario modificare le impostazioni Data/Ora.

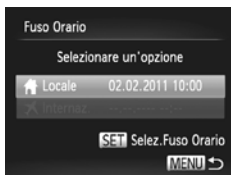



1 Imposta fuso orario locale.

- Scegliere [Fuso Orario], quindi premere il pulsante **FUNC SET**.
- Nel corso della prima impostazione del fuso orario, verificare le informazioni visualizzate sul lato sinistro dello schermo, quindi premere il pulsante **FUNC SET**.
- Premere i pulsanti ◀▶ per scegliere il fuso orario locale.
- Per impostare l'ora legale (aggiunta di un'ora), premere i pulsanti ▲▼ per scegliere ☀.
- Premere il pulsante **FUNC SET**.

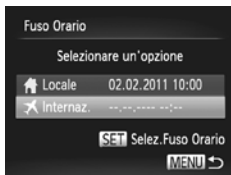



2 Impostare il fuso orario globale.

- Premere i pulsanti ▲▼ per scegliere [✈ Internaz.], quindi premere il pulsante .
- Premere i pulsanti ◀▶ per scegliere il fuso orario globale.
- È anche possibile impostare l'ora legale secondo le modalità indicate al passo 1.
- Premere il pulsante .

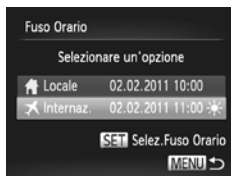

3 Scegliere il fuso orario globale.

- Premere i pulsanti ▲▼ per scegliere [✈ Internaz.], quindi premere il pulsante **MENU**.
- ▶ ✈ viene visualizzato nella schermata di scatto (pag. 186).



Se si modificano la data e l'ora nell'impostazione ✈ (pag. 19), la data e l'ora [🏠 Locale] verranno modificate automaticamente.

Modifica delle impostazioni delle funzioni di scatto

Se si imposta il selettore di modalità su **☑** e la modalità su **P**, è possibile modificare le impostazioni nella scheda **☑** (pag. 47).



Prima di scattare utilizzando una funzione spiegata in questa sezione in modalità diverse da **P**, verificare che la funzione sia disponibile in tali modalità (pagine. 190 – 197).

Disattivazione della Luce Autofocus

La spia si accende automaticamente per facilitare l'operazione di messa a fuoco con poca luce quando si preme il pulsante di scatto a metà corsa. È possibile disattivare la spia.



- Scegliere [Luce Autofocus], quindi premere i pulsanti **◀▶** per scegliere [Off].

Disattivazione della funzione di riduzione occhi rossi

La spia di riduzione occhi rossi si accende per ridurre l'effetto occhi rossi che si produce quando si scatta in ambienti bui con il flash. È possibile disattivare questa funzione.



- Scegliere [Impostazioni Flash], quindi premere il pulsante **FUNC SET**.
- Premere i pulsanti **▲▼** per scegliere [Luce o. rossi], quindi premere i pulsanti **◀▶** per scegliere [Off].

Modifica del tempo di visualizzazione dell'immagine subito dopo lo scatto

È possibile modificare la durata del tempo di visualizzazione delle immagini subito dopo lo scatto.



- Scegliere [Visualizza], quindi premere i pulsanti ◀▶ per scegliere un'opzione.

2 – 10 sec.	Consente di visualizzare le immagini per la durata impostata.
Mantieni	L'immagine resta visualizzata finché non viene premuto il pulsante dell'otturatore fino a metà corsa.
Off	Le immagini non verranno visualizzate.

Modifica della visualizzazione dell'immagine subito dopo lo scatto

È possibile modificare la visualizzazione dell'immagine che appare subito dopo lo scatto.



- Scegliere [Rivedi info], quindi premere i pulsanti ◀▶ per scegliere un'opzione.

Off	Consente di visualizzare solo l'immagine.
Dettaglio	Visualizza informazioni dettagliate (pag. 188).
Verif. Focus	L'area contenuta nella cornice AF viene ingrandita per consentire di verificare la messa a fuoco. La procedura è analoga a quella di "Verifica della messa a fuoco" (pag. 124).

Visualizzazione della griglia

È possibile visualizzare una griglia sullo schermo per l'orientamento verticale e orizzontale durante la ripresa.

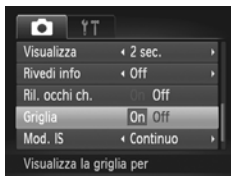

- Scegliere [Griglia], quindi premere i pulsanti ◀▶ per scegliere [On].



La griglia non verrà registrata sull'immagine.

Modifica delle impostazioni della modalità IS



- Scegliere [Mod. IS], quindi premere i pulsanti ◀▶ per scegliere un'opzione.



Continuo	La stabilizzazione delle immagini è sempre attivata. È possibile verificare gli effetti direttamente sul display per semplificare il controllo della composizione o della messa a fuoco. Durante la ripresa di filmati, la fotocamera riduce anche un forte effetto di fotocamera mossa, che si verifica ad esempio quando si cammina (modalità Dinamico).
Scatto Sing.*	La stabilizzazione delle immagini è attiva solo al momento dello scatto.
Panning*	La stabilizzazione delle immagini bilancia solo il movimento verticale. Si consiglia di selezionare questa opzione per la ripresa di oggetti che si spostano in senso orizzontale.
Off	—

* L'impostazione cambia in [Continuo] durante la ripresa di filmati.



- Se l'effetto di fotocamera mossa è troppo forte, fissare la fotocamera a un treppiede. Quando si scatta con un treppiede, è inoltre necessario impostare Mod. IS su [Off].
- Quando si usa l'opzione [Panning], tenere la fotocamera in senso orizzontale per scattare. La stabilizzazione delle immagini non funziona se la fotocamera viene tenuta in senso verticale.

Modifica delle funzioni di riproduzione

È possibile regolare le impostazioni nella scheda  premendo il pulsante  (pag. 47).

Scelta dell'immagine visualizzata per prima in Riproduzione

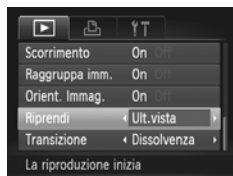

- Scegliere [Riprendi], quindi premere i pulsanti ◀▶ per scegliere un'opzione.

Ult.vista	Riprende la riproduzione dall'ultima immagine visualizzata.
Ult.scatto	Riprende la riproduzione dall'immagine scattata più recente.

Disattivazione della funzione Orientamento immagini

Quando si riproducono immagini sulla fotocamera, le immagini scattate in verticale vengono automaticamente ruotate e visualizzate in verticale. È possibile disattivare questa funzione.



- Selezionare [Orient. Immag.], quindi premere il pulsante ◀▶ per selezionare [Off].



- Non è possibile ruotare le immagini (pag. 145) se si imposta [Orient. Immag.] su [Off]. Le immagini ruotate verranno anche visualizzate nell'orientamento originale.
- In Shuffle intell. (pag. 128), anche se la funzione [Orient. Immag.] è impostata su [Off], le immagini scattate in verticale verranno visualizzate in verticale, mentre quelle ruotate verranno visualizzate nell'orientamento ruotato.

10

Informazioni utili

In questo capitolo vengono illustrate le procedure per utilizzare il Kit adattatore CA e la scheda Eye-Fi (entrambi venduti separatamente) e vengono forniti suggerimenti per la risoluzione dei problemi e gli elenchi delle funzioni e delle voci visualizzate sullo schermo.

Utilizzo dell'alimentazione domestica

Il Kit adattatore CA ACK-DC60 (venduto separatamente) consente di utilizzare la fotocamera senza preoccuparsi della carica rimanente nella batteria.

1 Spegnere la fotocamera.

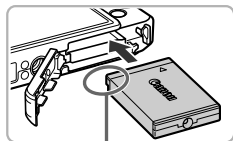

Terminali

2 Inserire l'adattatore di alimentazione.

- Seguire il passo 2 a [pag. 16](#) per aprire lo sportello, quindi inserire l'adattatore come mostrato finché non scatta in posizione.
- Seguire il passo 5 a [pag. 17](#) per chiudere lo sportello.

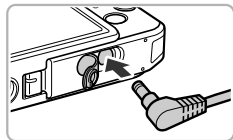

3 Inserire il cavo nell'adattatore di alimentazione.

- Aprire lo sportello e inserire completamente la spina nell'adattatore di alimentazione.

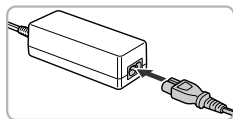

4 Collegare il cavo di alimentazione.

- Collegare il cavo di alimentazione all'adattatore compatto CA e inserire l'altra estremità nella presa di corrente.
- Accendere la fotocamera per utilizzarla.
- Dopo avere finito di utilizzare la fotocamera, spegnerla e scollegare il cavo di alimentazione dalla presa di corrente.



Non scollegare la spina o il cavo di alimentazione con la fotocamera accesa. Ciò potrebbe causare l'eliminazione delle immagini riprese o danni alla fotocamera.



È anche possibile utilizzare il Kit adattatore CA ACK-DC10 (venduto separatamente).

Utilizzo di una scheda Eye-Fi

Prima di utilizzare una scheda Eye-Fi, assicurarsi che l'uso di tale tipo di scheda sia autorizzato nel paese o nel territorio in cui si desidera utilizzarla (pag. 16).

Inserendo una scheda Eye-Fi preparata nella fotocamera, è possibile trasferire automaticamente le immagini in modalità wireless in un computer o caricarle in un servizio Web.

Il trasferimento delle immagini è una funzione della scheda Eye-Fi. Per informazioni dettagliate sull'installazione e sull'utilizzo della scheda nonché sui problemi relativi al trasferimento delle immagini, fare riferimento alla Guida dell'utente della scheda Eye-Fi oppure contattare il produttore.



Durante l'utilizzo della scheda Eye-Fi tenere presente quanto segue.

- Se [Trasf. Eye-Fi] è impostato su [Disatt.] (pag. 180), dalla scheda Eye-Fi possono essere trasmesse onde radio. Assicurarsi di rimuovere la scheda Eye-Fi dalla fotocamera prima di accedere ad aree in cui non è autorizzata la trasmissione di onde radio, ad esempio ospedali e aerei.
- In caso di problemi nel trasferimento delle immagini, controllare le impostazioni della scheda o del computer.
Per i dettagli consultare la Guida dell'utente fornita con la scheda.
- Il trasferimento delle immagini può richiedere tempo o venire interrotto a seconda dello stato di connessione della rete wireless.
- Durante la funzione di trasferimento la scheda Eye-Fi può surriscaldarsi.
- Il consumo della batteria sarà più rapido rispetto all'uso normale.
- Le operazioni della fotocamera saranno più lente rispetto all'uso normale. Questo problema può essere risolto impostando [Trasf. Eye-Fi] su [Disatt.].

Se si inserisce una scheda Eye-Fi nella fotocamera, è possibile verificare lo stato di connessione nella schermata di scatto (Visualizzazione informazioni) e nella schermata di riproduzione (Visualizzazione semplice delle informazioni).

	Non connesso
	Connessione
	Trasferimento in standby
	Trasferimento in corso
	Interrotto
	Errore nel recupero delle informazioni della scheda Eye-Fi (spegnere la fotocamera e riaccenderla. Se l'errore persiste, il problema potrebbe essere nella scheda).

apparirà sulle immagini trasferite.







- Durante il trasferimento delle immagini la funzione Risparmio bat. non funziona (pag. 52).
- Se si sceglie  la connessione Eye-Fi verrà interrotta. Se si sceglie un'altra modalità di scatto o si attiva la modalità di riproduzione, la connessione Eye-Fi verrà riaperta, ma i filmati realizzati con la funzione Video Diario potrebbero essere ritrasferiti.

Verifica delle informazioni di connessione

È possibile verificare lo SSID punto di accesso della scheda Eye-Fi card o lo stato di connessione.



Scegliere [Info connessione].

- Premere il pulsante **MENU** per scegliere [Impostazioni Eye-Fi] dalla scheda , quindi premere il pulsante .
- Premere i pulsanti   per scegliere [Info connessione], quindi premere il pulsante .
- ▶ Verrà visualizzata la schermata Info connessione.

Disattivazione del trasferimento Eye-Fi

È possibile impostare la scheda in modo da disattivare il trasferimento Eye-Fi.



Scegliere [Disatt.] in [Trasf. Eye-Fi].

- Premere il pulsante **MENU** per scegliere [Impostazioni Eye-Fi] dalla scheda , quindi premere il pulsante .
- Premere i pulsanti   per scegliere [Trasf. Eye-Fi], quindi premere i pulsanti   per scegliere [Disatt.].



Cosa fare se non viene visualizzata l'opzione [Impostazioni Eye-Fi]?

L'opzione [Impostazioni Eye-Fi] è visibile solo quando viene inserita una scheda Eye-Fi nella fotocamera.



Se la scheda Eye-Fi dispone di una linguetta di protezione dalla scrittura, non sarà possibile controllare lo stato di connessione della scheda o impostare [Trasf. Eye-Fi] su [Disatt.] quando la linguetta è in posizione di blocco.

Risoluzione dei problemi

In caso di problemi relativi alla fotocamera, controllare prima quanto segue. Se le indicazioni riportate di seguito non consentono di risolvere il problema, contattare l'Help Desk del Supporto Clienti Canon facendo riferimento all'elenco dei contatti fornito con il prodotto.

Alimentazione

Quando si preme il pulsante ON/OFF non accade nulla.

- Verificare che la batteria sia del tipo corretto e che non sia esaurita (pag. 15).
- Verificare che la batteria sia correttamente inserita (pag. 17).
- Verificare che lo sportello della scheda di memoria/sportello del vano batteria sia chiuso correttamente (pag. 17).
- Se i terminali delle batterie sono sporchi, le prestazioni delle batterie possono risultare inferiori. Pulire i terminali con un batuffolo di cotone e reinserire la batteria più volte.

La batteria si scarica rapidamente.

- Alle basse temperature, le prestazioni delle batterie possono risultare inferiori. Riscaldare la batteria, riponendola ad esempio in una tasca con il copriterminale inserito.

L'obiettivo non rientra.

- Non aprire lo sportello del vano batteria o della scheda di memoria quando la fotocamera è accesa. Dopo avere chiuso lo sportello della scheda di memoria/sportello del vano batteria, accendere e spegnere la fotocamera (pag. 17).

Visualizzazione su un televisore

L'immagine risulta distorta o non viene visualizzata sul televisore (pag. 130).

Scatto

Non è possibile scattare.

- In modalità di riproduzione (pag. 21), premere il pulsante di scatto a metà corsa (pag. 23).

Le immagini sullo schermo non sono ben visibili in luoghi bui (pag. 45).

Le immagini sullo schermo non vengono visualizzate correttamente durante le riprese.

Quanto riportato di seguito non viene registrato nelle foto ma solo nei filmati.

- Quando si scatta in ambienti illuminati con lampade fluorescenti o LED potrebbe verificarsi uno sfarfallio dello schermo e la visualizzazione di una barra orizzontale.

Viene visualizzata un'icona  lampeggiante sullo schermo e lo scatto non può essere effettuato anche se l'otturatore viene premuto completamente (pag. 26).

L'icona , viene visualizzata quando si preme l'otturatore a metà corsa (pag. 54).

- Impostare [Mod. IS] su [Continuo] (pag. 175).
- Impostare il flash su  (pag. 85).
- Aumentare la sensibilità ISO (pag. 88).
- Fissare la fotocamera a un treppiede. Inoltre, quando si scatta con un treppiede, impostare [Mod. IS] su [Off] (pag. 175).

L'immagine è sfocata.

- Premere il pulsante di scatto a metà corsa per mettere a fuoco il soggetto, quindi premere completamente per scattare (pag. 23).
- Scattare quando il soggetto rientra nella distanza di messa a fuoco (pag. 202).
- Impostare [Luce Autofocus] su [On] (pag. 173).
- Verificare che le funzioni che non si desidera utilizzare (macro e così via) non siano impostate.

- Scattare utilizzando il blocco della messa a fuoco o il Blocco AF (pagine. 96, 99).

Anche se si preme il pulsante di scatto a metà corsa, la cornice AF non viene visualizzata e la fotocamera non mette a fuoco.

- Se si punta sull'area con contrasti chiari e scuri del soggetto e si preme il pulsante di scatto a metà corsa o si preme ripetutamente il pulsante di scatto a metà corsa, la cornice AF verrà visualizzata e la messa a fuoco funzionerà.

Il soggetto è troppo scuro.

- Impostare il flash su  (pag. 85).
- Correggere la luminosità con la compensazione dell'esposizione (pag. 85).
- Regolare l'immagine con i-Contrast (pagine. 89, 149).
- Utilizzare la funzione di lettura spot o il blocco AE per scattare (pagine. 101, 102).

Il soggetto è troppo chiaro (sovraesposto).

- Impostare il flash su  (pag. 54).
- Correggere la luminosità con la compensazione dell'esposizione (pag. 85).
- Utilizzare la funzione di lettura spot o il blocco AE per scattare (pagine. 101, 102).
- Ridurre la quantità di luce che illumina il soggetto.

L'immagine è scura anche se il flash è scattato (pag. 26).

- Per effettuare fotografie con il flash, scattare a una distanza appropriata (pag. 85).
- Aumentare la sensibilità ISO (pag. 88).

L'immagine ripresa utilizzando il flash è troppo luminosa (sovraesposta).

- Per effettuare fotografie con il flash, scattare a una distanza appropriata (pag. 85).
- Impostare il flash su  (pag. 54).

Quando si scatta con il flash, sull'immagine compaiono puntini bianchi.

- La luce prodotta dal flash riflette nella fotocamera le particelle di polvere o altri oggetti nell'aria.

L'immagine appare poco definita o sgranata.

- Scattare con la sensibilità ISO impostata su un valore inferiore (pag. 88).
- A seconda della modalità di scatto, quando si scatta con una sensibilità ISO elevata l'immagine potrebbe apparire poco definita o sgranata (pagine. 65, 66).

Gli occhi appaiono rossi nell'immagine (pag. 104).

- Impostare la funzione [Luce o. rossi] su [On] (pag. 173). Quando si scatta con il flash, la lampadina sulla parte anteriore della fotocamera si accende (pag. 42) e per circa 1 secondo, durante il quale viene ridotto l'effetto occhi rossi, non è possibile scattare. Questa funzione è più efficace quando il soggetto guarda direttamente la lampadina. Se si aumenta l'illuminazione negli ambienti chiusi o ci si avvicina al soggetto, si possono ottenere risultati ancora migliori.
- Correggere le immagini con la correzione occhi rossi (pag. 150).

La registrazione delle immagini nella scheda di memoria richiede molto tempo o lo scatto continuo subisce rallentamenti.

- Eseguire una formattazione di basso livello della scheda di memoria nella fotocamera (pag. 167).

Non è possibile effettuare le impostazioni per le funzioni di scatto o per il menu FUNC.

- Le voci per le quali è possibile selezionare le impostazioni variano in base alla modalità di scatto. Fare riferimento a "Funzioni disponibili in ciascuna modalità di scatto" e a "Menu Scatto" (pagine. 190 – 197).

Ripresa di filmati

Il tempo di ripresa corretto non viene visualizzato o si ferma.

- Formattare la scheda di memoria nella fotocamera o utilizzare una scheda di memoria in grado di registrare ad alta velocità. Anche se il tempo di ripresa non viene visualizzato correttamente, la lunghezza del video registrato corrisponderà a quella effettiva di ripresa (pagine. 22, 30).

Sullo schermo è stato visualizzato e la ripresa è terminata automaticamente.

La memoria interna della fotocamera era insufficiente. Attenersi a una delle seguenti procedure:

- Eseguire una formattazione di basso livello della scheda di memoria nella fotocamera (pag. 167).
- Modificare l'impostazione della qualità dell'immagine (pag. 112).
- Utilizzare una scheda di memoria in grado di registrare ad alta velocità (pag. 112).

Lo zoom non funziona (pag. 113).

Il soggetto appare distorto.

- Il soggetto può apparire distorto se passa rapidamente davanti alla fotocamera durante lo scatto.

Riproduzione

Non è possibile riprodurre immagini o filmati.

- Se si modifica il nome del file o la struttura della cartella su un computer, la riproduzione di immagini o filmati potrebbe non essere disponibile. Per informazioni sulla struttura delle cartelle o sui nomi di file, consultare la *Guida al software*.







La riproduzione si arresta o l'audio viene interrotto.

- Utilizzare una scheda di memoria che sia stata formattata a basso livello con questa fotocamera (pag. 167).
- Se si copia un filmato su una scheda di memoria che legge lentamente, la riproduzione potrebbe interrompersi momentaneamente.
- Durante la riproduzione di filmati su un computer e a seconda delle capacità di quest'ultimo, è possibile che i fotogrammi si blocchino e che l'audio venga interrotto.

Computer

Non è possibile trasferire le immagini a un computer.

Il problema potrebbe essere risolto diminuendo la velocità di trasferimento se la fotocamera è collegata a un computer tramite un cavo.

- Premere il pulsante  per inserire la modalità di riproduzione. Quindi, tenere premuto il pulsante MENU e premere i pulsanti  e  contemporaneamente. Nella schermata visualizzata, premere i pulsanti   per scegliere [B] e premere il pulsante .

Scheda Eye-Fi

Non è possibile trasferire le immagini (pag. 179).

Elenco dei messaggi che vengono visualizzati sullo schermo

Se sullo schermo vengono visualizzati i messaggi di errore riportati di seguito, provare una delle relative soluzioni consigliate.

Memory card assente

- La scheda di memoria non è installata con l'orientamento corretto. Installarla correttamente (pag. 17).

Scheda memoria bloccata

- La linguetta di protezione dalla scrittura della scheda di memoria SD, SDHC o SDCX o della scheda Eye-Fi è in posizione "LOCK". Sbloccare la linguetta di protezione dalla scrittura (pag. 16).

Impossibile registrare!

- Si è tentato di riprendere un'immagine senza aver inserito la scheda di memoria. Installare la scheda di memoria nella direzione corretta per scattare (pag. 17).

Errore memory card (pag. 167)

- Se il messaggio viene visualizzato anche quando viene correttamente installata una scheda di memoria formattata, contattare l'Help Desk del Supporto Clienti Canon (pag. 17).

Spazio scheda insuff.

- Lo spazio libero sulla scheda di memoria è insufficiente per scattare (pagine. 24, 29, 53, 83, 107) o per modificare le immagini (pagine. 146 – 150). Eliminare le immagini (pagine. 28, 138) per liberare spazio per le nuove immagini o inserire una scheda di memoria vuota (pag. 16).

Cambiare la batteria. (pag. 16)

Nessuna Immagine.

- Nella scheda di memoria non sono presenti immagini registrate da visualizzare.

Elemento protetto! (pag. 134)

Immagine non identificata./JPEG Incompatibile/Immagine troppo grande./Impossibile riprodurre AVI/RAW

- Le immagini non sono supportate oppure non è possibile visualizzare immagini con dati danneggiati.
- Le immagini gestite su un computer che presentano il nome di file modificato oppure quelle che sono state scattate con un'altra fotocamera potrebbero non essere visualizzate.

Impossibile ingrandire!/Imposs. riprod. conten. in Smart Shuffle/Impossibile ruotare!/Imposs. modificare l'immag./Immagine non registrabile!/Imposs. modificare/Impos.assegn.a categoria/Immagine non selezionabile.

- Le immagini non compatibili non possono essere ingrandite (pag. 125), riprodotte in Smart Shuffle (pag. 128), contrassegnate come preferiti (pag. 140), ruotate (pag. 145), modificate (pagine. 146 – 150), registrate sulla schermata di avvio (pag. 168), inserite in categorie (pag. 142) o aggiunta a una lista di stampa (pag. 159).
- Non è possibile elaborare le immagini raggruppate (pag. 80).
- Potrebbe non essere possibile ingrandire, riprodurre in Smart Shuffle, contrassegnare come preferite, ruotare, modificare, registrare sulla schermata di avvio, inserire in categorie o aggiungere a una lista di stampa le immagini gestite su un computer che presentano il nome di file modificato oppure quelle che sono state scattate con un'altra fotocamera.
- I filmati non possono essere ingranditi (pag. 125), riprodotti in Smart Shuffle (pag. 128) modificati (pagine. 146 – 150), aggiunti a una lista di stampa (pag. 159) o registrati sulla schermata di avvio (pag. 168).

Int. selezione non valido

- Per scegliere un intervallo di selezione (pagine. 136, 139, 144, 162), si è tentato di scegliere un'immagine iniziale successiva all'ultima immagine oppure un'immagine finale precedente all'immagine iniziale.

Limite selez. superato

- Sono state scelte più di 998 immagini nelle impostazioni di stampa. Scegliere meno di 998 immagini (pag. 161).
- Non è stato possibile salvare correttamente le impostazioni di stampa. Ridurre il numero delle immagini selezionate e riprovare (pag. 161).
- Sono state scelte 501 o più immagini in Protezione (pag. 134), Elimina (pag. 138), Preferiti (pag. 140), Categoria (pag. 142) o Impostazioni di stampa (pag. 159).

Errore di comunicazione

- Non è possibile trasferire le immagini sul computer o stamparle a causa dell'elevata quantità di immagini (circa 1.000) memorizzate sulla scheda di memoria. Per trasferire le immagini, utilizzare un lettore di schede USB disponibile in commercio. Per stampare, inserire la scheda di memoria nel relativo slot della stampante.

Errore nome!

- Non è stato possibile creare la cartella o l'immagine poiché esiste già un'immagine con lo stesso nome della cartella o dell'immagine che la fotocamera tenta di creare oppure è già stato raggiunto il numero massimo di file consentito. Nel menu , impostare [Numero file] su [Auto reset] (pag. 169) o formattare la scheda di memoria (pag. 22).

Errore obiettivo

- Questo errore si può verificare se si trattiene l'obiettivo mentre è in movimento oppure quando lo si utilizza in ambienti eccessivamente polverosi.
- Se questo messaggio di errore continua a essere visualizzato, contattare l'Help Desk del Supporto Clienti Canon poiché l'obiettivo potrebbe essere difettoso.

Rilevato errore fotocamera (numero errore)

- Se subito dopo lo scatto di un'immagine viene visualizzato un codice di errore, è possibile che lo scatto non sia stato registrato. Verificare l'immagine in modalità di riproduzione.
- Se questo codice di errore continua a essere visualizzato, prendere nota del numero dell'errore (Exx) e contattare l'Help Desk del Supporto Clienti Canon poiché la fotocamera potrebbe essere difettosa.

Errore file

- Potrebbe non essere possibile stampare foto scattate con altre fotocamere o immagini modificate utilizzando un software per computer.

Errore di stampa

- Verificare le impostazioni del formato carta. Se questo messaggio viene visualizzato con le impostazioni corrette, spegnere e riaccendere la stampante, quindi configurare di nuovo le impostazioni.

Assorb. inchiostro pieno

- Contattare l'Help Desk del Supporto Clienti Canon per la sostituzione di un assorbitore inchiostro.

Scatto (Visualizzazione informazioni)

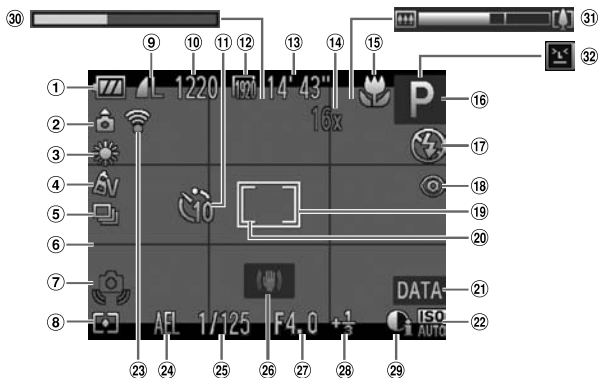

- ① Indicatore di carica della batteria (pag. 15)
- ② Orientamento fotocamera*
- ③ Bilanciamento del bianco (pag. 86)
- ④ My Colors (pag. 92)
- ⑤ Modo scatto (pag. 91)
- ⑥ Griglia (pag. 174)
- ⑦ Avvertenza di effetto fotocamera mossa (pag. 26)
- ⑧ Metodo di lettura (pag. 101)
- ⑨ Compressione (Qualità immagine) (pag. 61) / Pixel di registrazione (pagine. 61, 112)
- ⑩ Scatti registrabili (pag. 62)
- ⑪ Autoscatto (pagine. 58, 59)

- ⑫ Qualità immagine (Filmati) (pag. 112)
- ⑬ Tempo disponibile (pag. 112)
- ⑭ Ingrandimento Zoom Digitale (pag. 55) / Teleconverter Digitale (pag. 56)
- ⑮ Campo di messa a fuoco (pag. 94), Blocco AF (pag. 99)
- ⑯ Modalità di scatto (pag. 190), Icona delle scene (pag. 187)
- ⑰ Modalità Flash (pagine. 54, 85, 103)
- ⑱ Correzione dell'effetto occhi rossi (pag. 150)
- ⑲ Cornice AF (pag. 95)
- ⑳ Cornice Punto AE Spot (pag. 101)



























- ㉑ Timbro data (pag. 57)
- ㉒ Sensibilità ISO (pag. 88)
- ㉓ Stato connessione Eye-Fi (pag. 179)
- ㉔ Blocco AE (pag. 102), Blocco FE (pag. 102)
- ㉕ Vel. Otturatore
- ㉖ Stabilizzazione delle immagini (pag. 175) / Fuso Orario (pag. 171)
- ㉗ Diaframma
- ㉘ Entità della compensazione esposizione (pag. 85)
- ㉙ i-Contrast (pag. 89)
- ㉚ Tempo di ripresa di filmati rallentati (pag. 110)
- ㉛ Barra dello zoom (pag. 25)
- ㉜ Rilevamento occhi chiusi (pag. 105)

* : Standard, : in posizione verticale

Quando si scatta, la fotocamera rileva se viene tenuta in posizione verticale o orizzontale e regola le impostazioni di conseguenza per uno scatto ottimale. La fotocamera rileva l'orientamento anche durante la riproduzione: è quindi possibile tenerla indifferentemente in una delle due posizioni poiché le immagini vengono ruotate automaticamente per garantire la visualizzazione corretta. Questa funzione potrebbe non garantire i risultati previsti se la fotocamera viene puntata direttamente in basso o in alto.

Icone delle scene

In modalità **AUTO** la fotocamera visualizza un'icona per la scena determinata ed effettua automaticamente la messa a fuoco e la selezione delle impostazioni ottimali per la luminosità e il colore del soggetto.

Sfondo \ Soggetto	Gente			Soggetti non umani			Colore di sfondo dell'icona
		In movimento	Con forti ombre del viso		In movimento	Da vicino	
Chiaro				AUTO			Grigio
	Controluce			—			
Cieli blu				AUTO			Blu chiaro
	Controluce			—			
Tramonti	—				—		Arancione
Luci spot							
Scuro				AUTO			Blu scuro
	Con uso del treppiede	 *	—		 *	—	





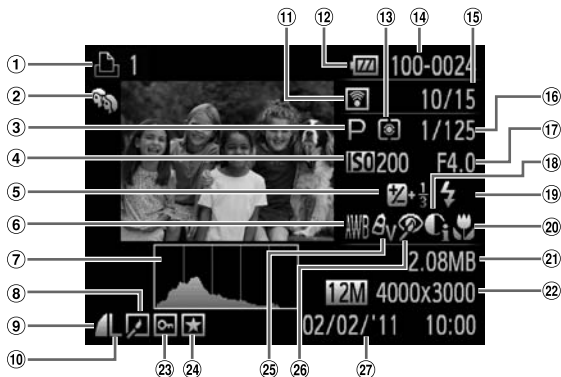







* Appare quando la scena è scura e la fotocamera è collegata a un treppiede.

Riproduzione (visualizzazione dettagliata delle informazioni)



- | | | |
|--|---|--|
| ① Filmati (pag. 31), Raffica alta velocità (pag. 80), Lista di stampa (pag. 159) | ⑩ Pixel di reg.ne (pagine. 61, 112), MOV (filmati) | ⑰ Diaframma |
| ② Categoria (pag. 142) | ⑪ Trasferimento Eye-Fi completato (pag. 179) | ⑱ i-Contrast (pagine. 89, 149) |
| ③ Modalità di scatto (pag. 190) | ⑫ Indicatore di carica della batteria (pag. 15) | ⑲ Flash (pag. 85) |
| ④ Sensibilità ISO (pag. 88), Velocità di riproduzione (filmati) (pag. 109) | ⑬ Metodo di lettura (pag. 101) | ⑳ Campo di messa a fuoco (pag. 94) |
| ⑤ Entità della compensazione esposizione (pag. 85) | ⑭ Numero cartella - Numero file (pag. 169) | ㉑ Dimensioni file (pagine. 62, 112) |
| ⑥ Bilanciamento del bianco (pag. 86) | ⑮ Numero immagine visualizzata / Numero totale di immagini | ㉒ Foto: pixel di registrazione (pag. 61) |
| ⑦ Istogramma (pag. 45) | ⑯ Vel. Otturatore. (Foto), Qualità immagine / Velocità fotog (filmati) (pag. 112) | ㉓ Filmati: lunghezza filmato (pag. 112) |
| ⑧ Riproduzione gruppo (pag. 126), Modifica di immagini (pagine. 146 – 150) | | ㉔ Protezione (pag. 134) |
| ⑨ Compressione (Qualità immagine) (pag. 61) | | ㉕ Preferiti (pag. 140) |
| | | ㉖ My Colors (pagine. 92, 148) |
| | | ㉗ Correzione dell'effetto occhi rossi (pagine. 104, 150) |
| | | ㉘ Data e ora di scatto (pag. 19) |

Riepilogo del pannello di controllo dei filmati in "Visualizzazione di filmati" (pag. 31)













	Esci
	Riproduzione
	Riproduzione visione rallentata (è possibile utilizzare i pulsanti ◀▶ per regolare la velocità. Il suono non verrà riprodotto).
	Salta indietro (Continua a riavvolgere se si tiene premuto il pulsante )
	Precedente (Riavvolgimento se si tiene premuto il pulsante )
	Successivo (Avanzamento veloce se si tiene premuto il pulsante )
	Salta avanti (Continua ad avanzare velocemente se si tiene premuto il pulsante )
	Modifica (pag. 114)
	Viene visualizzato quando la fotocamera è collegata a una stampante compatibile con PictBridge (pag. 152).















* Visualizza il fotogramma per circa 4 secondi prima o dopo il fotogramma corrente.



















È possibile saltare avanti e indietro durante la riproduzione di filmati premendo i pulsanti ◀▶.

Funzioni disponibili in ciascuna modalità di scatto

Modalità di scatto									
		AUTO	P						
Funzione									
Compensazione dell'esposizione (pag. 85)		—	○	○	○	○	○	○	○
Blocco AE/Blocco FE *1 (pag. 102)		—	○	○	—	—	—	—	—
Campo di messa a fuoco (pag. 94)		○	○	○	○	○	○	○	○
		—	○	○	○	—	—	—	—
		—	○	○	○	—	—	—	—
Flash (pagine. 54, 85, 103)		○	○	○	○	○	○	○	○
		—	○	○	○	○	○	○	○
		*2	○	○	—	—	—	—	—
		○	○	○	○	○	○	○	○
Blocco AF (pag. 99)		—	○	○	—	—	—	—	—
Visualizzazione sullo schermo (pag. 44)	Visualizzazione senza informazioni	○	○	○	○	○	—	—	—
	Visualizzazione informazioni	○	○	○	○	○	○	○	○

Menu FUNC.									
Metodo di lettura (pag. 101)		○	○	○	○	○	○	○	○
		—	○	○	—	—	—	—	—
		—	○	○	—	—	—	—	—
My Colors (pag. 92)		○	○	○	○	○	○	○	○
		—	○	○	—	—	○	○	○
		—	○	○	—	—	○	○	○
		—	○	○	—	—	○	○	○
		—	○	○	—	—	○	○	○
		—	○	○	—	—	○	○	○
		—	○	○	—	—	○	○	○
		—	○	○	—	—	○	○	○
		—	○	○	—	—	○	○	○
		—	○	○	—	—	○	○	○
		—	○	○	—	—	○	○	○

Funzioni disponibili in ciascuna modalità di scatto

Modalità di scatto								
		AUTO	P					
Funzione								
		Menu FUNC.						
Bilanciamento del bianco (pag. 86)	AWB	○	○	○	○	○	○	○
		—	○	○	—	—	○	○
		—	○	○	—	—	○	○
		—	○	○	—	—	○	○
		—	○	○	—	—	○	○
	 *6	—	○	○	—	—	○	○
Compensazione del bilanciamento del bianco nelle riprese subacquee (pag. 87)		—	—	—	—	—	—	—
Sensibilità ISO (pag. 88)	ISO AUTO	○	○	○	○	○	○	○
	ISO 100	—	○	○	—	—	—	—
	ISO 200	—	○	○	—	—	—	—
	ISO 400	—	○	○	—	—	—	—
	ISO 800	—	○	○	—	—	—	—
	ISO 1600	—	○	○	—	—	—	—
	ISO 3200	—	○	○	—	—	—	—
Autoscatto (pagine. 58, 59)		○	○	○	○	○	○	○
		○	○	○	○	○	—	—
		○	○	○	○	○	—	—
		○	○	○	○	○	—	—
Impostazioni dell'autoscatto (pag. 59)	Ritardo*7	○	○	○	○	○	—	—
	Scatti*8	○	○	—	○	○	—	—
Modo scatto (pag. 91)		○	○	○	○	○	○	○
		—	○	—	○	○	—	—
Formato immagine (foto) (pag. 90)	16:9 3:2 4:3 1:1	○	○	—	○	○	○	○
Pixel di registrazione (pag. 61)	L	○	○	○	○	○	○	○
	M1	○	○	○	○	○	○	○
	M2	○	○	○	○	○	○	○
	M	—	—	—	—	—	—	—
	S	○	○	○	○	○	○	○

Funzioni disponibili in ciascuna modalità di scatto

Funzione	Modalità di scatto						

Menu FUNC.								
Rapporto di compressione (pag. 61)		<input type="radio"/>	<input type="radio"/>	<input type="radio"/>	<input type="radio"/>	<input type="radio"/>	<input type="radio"/>	<input type="radio"/>
		<input type="radio"/>	<input type="radio"/>	<input type="radio"/>	<input type="radio"/>	<input type="radio"/>	<input type="radio"/>	<input type="radio"/>
Qualità immagine (Filmati) (pagine. 110, 112)		<input type="radio"/>	<input type="radio"/>	<input type="radio"/>	<input type="radio"/>	<input type="radio"/>	<input type="radio"/>	<input type="radio"/>
		<input type="radio"/>	<input type="radio"/>	<input type="radio"/>	<input type="radio"/>	<input type="radio"/>	<input type="radio"/>	<input type="radio"/>
		<input type="radio"/>	<input type="radio"/>	<input type="radio"/>	<input type="radio"/>	<input type="radio"/>	<input type="radio"/>	<input type="radio"/>
		<input type="radio"/>	<input type="radio"/>	<input type="radio"/>	<input type="radio"/>	<input type="radio"/>	<input type="radio"/>	<input type="radio"/>
		—	—	—	—	—	—	—
		—	—	—	—	—	—	—

*1 Blocco FE non disponibile quando impostato su .

*2 Non selezionabile ma passa a a seconda delle circostanze.

*3 Non selezionabile, ma passa a quando il flash scatta.

*4 Il bilanciamento del bianco non è selezionabile.

*5 È possibile impostare 5 livelli diversi di contrasto, nitidezza, saturazione dei colori, rosso, verde, blu e carnagione.

*6 Non disponibile in e .

*7 Non può essere impostato su 0 secondi se in una modalità in cui non è possibile impostare il numero di scatti.

*8 Impostato su 1 scatto se in una modalità in cui non è possibile impostare il numero di scatti.

*9 Sono disponibili solo 4:3 e 16:9.

Funzioni disponibili in ciascuna modalità di scatto











Menu FUNC.

○	○	○	○	○	○	○	○	○	○	○	○	○	○	○	○	○	○	○	○
○	○	○	○	○	○	○	○	○	○	○	○	○	○	○	○	○	○	○	○
○	○	○	○	○	—	○	○	○	○	○	○	○	○	○	○	○	○	○	—
○	○	○	○	○	○	○	○	○	○	○	○	○	○	○	○	○	○	○	—
○	○	○	○	○	○	○	○	○	○	○	○	○	○	○	○	○	○	○	—
○	○	○	○	○	—	○	○	○	○	○	○	○	○	○	○	○	○	○	—
—	—	—	—	—	—	—	—	—	—	—	—	—	—	—	—	—	—	○	○
—	—	—	—	—	—	—	—	—	—	—	—	—	—	—	—	—	—	—	○

○ Selezionabile o impostato automaticamente. — Non selezionabile.

Menu

Menu Scatto

Funzione		Modalità di scatto										
		AUTO	P									
Cornice AF (pag. 95)	AiAF viso*1	○	○	○	○	○	○	○	○	○	○	○
	AF tracking	*2	○	—	○	○	—	—	—	—	—	—
	Centro	—	○	○	○	○	—	—	—	—	—	—
Mis.Fotogr. AF*3 (pag. 96)	Normale	—	○	○	○	○	—	—	—	—	—	—
	Piccola	—	○	○	○	○	—	—	—	—	—	—
	Standard	○	○	○	○	○	○	○	○	○	○	○
Zoom Digitale (pag. 55)	Off	○	○	○	○	○	○	○	○	○	○	○
	1.5x	○	○	○	○	○	○	○	○	○	○	○
	2.0x	○	○	○	○	○	○	○	○	○	○	○
	Off	○	○	—	○	—	○	○	○	○	○	○
AF-Point Zoom (pag. 98)	Si	○	○	—	○	—	○	○	○	○	○	○
	Off	○	○	○	○	○	○	○	○	○	○	○
AF Servo (pag. 100)	Si	—	○	—	○	○	—	—	—	—	—	—
	Off*4	○	○	○	○	○	—	○	○	○	○	○
Luce Autofocus (pag. 173)	Si	○	○	○	○	○	○	○	○	○	○	○
	Off	○	○	○	○	○	○	—	○	○	○	○
Impostazioni Flash (pagine. 104, 174)	Occhi rossi	Si	○	○	○	○	○	○	○	○	○	○
		Off	○	○	○	○	○	○	○	○	○	○
	Luce o. rossi	Si	○	○	○	○	○	○	○	○	○	○
		Off	○	○	○	○	○	○	○	○	○	○
i-Contrast (pag. 89)	Off	—	○	○	○	○	○	○	○	○	○	○
	AUTO	○	○	○	—	—	—	—	—	—	—	—
Visualizza (pag. 174)	Off	○	○	○	○	○	○	○	○	○	○	○
	2 sec.	○	○	○	○	○	○	○	○	○	○	○
	3 – 10 sec.	○	○	○	○	○	○	○	○	○	○	○
	Mantieni	○	○	○	○	○	○	○	○	○	○	○
Rivedi info (pag. 174)	Off	○	○	○	○	○	○	○	○	○	○	○
	Dettaglio	○	○	○	○	○	○	○	○	○	○	○
	Verif. Focus	○	○	○	○	○	○	○	○	○	○	○
Ril. occhi ch. (pag. 105)	Si	○	○	○	○	○	○	○	○	○	○	○
	Off	○	○	○	○	○	○	○	○	○	○	○
Griglia (pag. 174)	Si	○	○	○	○	○	○	○	○	○	○	○
	Off	○	○	○	○	○	○	○	○	○	○	○
Mod. IS (pag. 175)	Continuo	○	○	○	○	○	○	○	○	○	○	○
	Scatto Sing.	—	○	○	○	○	○	○	○	○	○	○
	Panning	—	○	○	○	○	○	○	○	○	○	○
	Off	—	○	○	○	○	○	○	○	○	○	○
Timbro data (pag. 57)	Off	○	○	○	○	○	○	○	○	○	○	○
	Data	○	○	○	○	○	○	○	○	○	○	○
	Data e ora	○	○	○	○	○	○	○	○	○	○	○

*1 Il funzionamento varia in base alla modalità di scatto quando non vengono rilevati visi.

*2 Disponibile solo premendo il pulsante ▲ (pag. 27). *3 Disponibile quando la cornice AF è impostata su [Centro].

☰ Menu Impostazione

Voce di menu	Contenuto	Pagina di rif.
Silenzioso	On/Off*	pag. 48
Volume	Consente di impostare i suoni di tutti i tasti (5 livelli).	pag. 49
Opzioni suoni	Consente di impostare il suono di ciascun tasto della fotocamera.	pag. 166
Suggerimenti	On*/Off	pag. 166
Luminosità LCD	Imposta luminosità (5 livelli).	pag. 50
Immagine avvio	Consente di aggiungere un'immagine come immagine di avvio.	pag. 168
Formattazione	Consente di formattare la scheda di memoria, eliminando tutti i dati.	pagine. 22, 167
Numero file	Continuo*/Auto reset	pag. 169
Crea Cartella	Mensile*/Giornaliero	pag. 170
Ritrarre Obiet	1 min.* / 0 sec.	pag. 170
Risparmio bat.	AutoSpegnimento: On*/Off Spegni display: 10, 20 o 30 sec./1*, 2 o 3 min.	pagine. 52, 170, 171
Fuso Orario	Home*/World	pag. 171
Data/Ora	Impostazioni di data e ora	pag. 20
Sistema Video	NTSC/PAL	pag. 130
Contr. via HDMI	Attiva/Disattiva*	pag. 132
Impostazioni Eye-Fi	Impostazioni connessione Eye-Fi (appare solo quando viene inserita la scheda Eye-Fi)	pag. 179
Lingua	Consente di scegliere la lingua di visualizzazione.	pag. 21
Reset completo	Consente di ripristinare le impostazioni predefinite della fotocamera.	pag. 51

* Impostazione predefinita

Menu Riproduzione

Voce di menu	Contenuto	Pagina di rif.
Presentazione	Consente di riprodurre automaticamente le immagini.	pag. 122
Elimina	Consente di eliminare delle immagini (Scegli, Seleziona Gamma, Tutte immag.).	pag. 138
Protezione	Consente di proteggere delle immagini (Scegli, Seleziona Gamma, Tutte immag.).	pag. 134
Rotazione	Consente di ruotare le immagini.	pag. 145
Preferiti	Consente di contrassegnare le immagini come preferite o di eliminarne il contrassegno.	pag. 140
Categoria	Consente di organizzare le immagini in categorie (Scegli, Seleziona Gamma).	pag. 142
i-Contrast	Consente di correggere le parti scure e il contrasto nelle foto.	pag. 149
Correz.occhi rossi	Consente di correggere l'effetto occhi rossi nelle foto.	pag. 150
Ritaglio	Consente di ritagliare parti delle foto.	pag. 147
Ridimensionare	Consente di ridimensionare e salvare le foto.	pag. 146
My Colors	Consente di regolare i colori nelle foto.	pag. 148
Scorrimento	On*/Off	pag. 118
Raggruppa imm.	On*/Off	pag. 127
Orient. Immag.	On*/Off	pag. 176
Riprendi	Ult.vista*/Ult.scatto	pag. 176
Transizione	Dissolvenza*/Scorrimento/Slide/Off	pag. 129

* Impostazione predefinita

Menu di stampa

Voce di menu	Contenuto	Pagina di rif.
Stampa	Consente di visualizzare la schermata di stampa (quando connessi a una stampante).	—
Selez.Immag&Q.tà	Consente di scegliere singolarmente le immagini da stampare.	pag. 161
Seleziona Gamma	Consente di scegliere le immagini iniziali e finali da stampare.	pag. 162
Sel. tutte le immag.	Consente di stampare tutte le immagini.	pag. 162
Elimina le Selezioni	Consente di annullare tutte le impostazioni di stampa.	pag. 162
Impostaz.di Stampa	Consente di impostare lo stile di stampa.	pag. 160

Modalità Riproduzione Menu FUNC.

Voce di menu	Contenuto	Pagina di rif.
Rotazione	Consente di ruotare l'immagine visualizzata.	pag. 145
Impostaz.di Stampa	Consente di selezionare o di cancellare le impostazioni per la stampa dell'immagine selezionata ([Stampa] viene visualizzato quando la fotocamera è collegata alla stampante).	pag. 159
Protezione	Consente di proteggere/sbloccare l'immagine visualizzata.	pag. 134
Preferiti	Consente di contrassegnare l'immagine visualizzata come preferita o di eliminarne il contrassegno.	pag. 140
Elimina	Consente di eliminare l'immagine visualizzata.	pag. 138
Riproduzione gruppo	Riproduce immagini scattate con Raffica alta velocità una alla volta.	pag. 126
Riproduzione filmati	Consente di avviare la riproduzione di filmati.	pag. 31
Riproduzione Video Diario	Riproduce filmati realizzati in modalità Video Diario.	pag. 119
Shuffle intell.	Consente di avviare Shuffle intell.	pag. 128
Riproduzione filtrata	Consente di filtrare l'immagine visualizzata o di annullarne il filtro.	pag. 120
Presentazione	Consente di riprodurre automaticamente le immagini.	pag. 122
Categoria	Consente di organizzare le immagini in categorie.	pag. 142

Precauzioni di utilizzo

- Questa fotocamera è un dispositivo elettronico di alta precisione. Non lasciarla cadere né sottoporla a urti.
- Non posizionare la fotocamera vicino a magneti, motori o altri dispositivi che generano forti campi elettromagnetici. Tale esposizione può causare malfunzionamenti o danneggiare i dati delle immagini.
- Per rimuovere goccioline d'acqua o sporizia dalla fotocamera o dallo schermo, pulire con un panno morbido asciutto o con una salvietta per la pulizia degli occhiali. Non strofinare né forzare eccessivamente.
- Non utilizzare detersivi contenenti solventi organici per pulire la fotocamera o lo schermo.
- Per rimuovere la polvere dall'obiettivo, utilizzare l'apposito pennello a pompetta disponibile in commercio. Per rimuovere lo sporco più resistente, contattare l'Help Desk del Supporto Clienti Canon riportato nel Libretto della garanzia Canon.
- Il passaggio rapido da temperature basse a temperature elevate può determinare la formazione di condensa sulle superfici esterne e interne della fotocamera. Per evitare questo inconveniente, riporre l'apparecchiatura in un sacchetto di plastica a tenuta ermetica e attendere che si adatti alle variazioni di temperatura prima di rimuoverla dal sacchetto.
- In caso si formasse condensa sulla fotocamera, interrompere immediatamente l'utilizzo della fotocamera in quanto potrebbe rimanere danneggiata. Rimuovere dalla fotocamera la scheda di memoria e la batteria e attendere che l'umidità sia completamente evaporata prima di riutilizzarla.

Specifiche

Sensore immagine

Pixel effettivi della fotocamera Circa 12,1 milioni di pixel

Obiettivo

Lunghezza focale Zoom 4x: 5.0 (G) – 20.0 (T) mm
(in termini equivalenti a una pellicola da 35 mm:
28 (G) – 112 (T) mm)

Campo di messa a fuoco 3 cm – infinito (G), 50 cm – infinito (T)
• Macro 3 – 50 cm (G)

Stabilizzazione delle immagini Tipo a spostamento dell'obiettivo

Processore immagini DIGIC 4

Monitor LCD

Tipo TFT a colori (tipo a visualizzazione grandangolare)

Dimensioni 7,6 cm (3,0 poll.)

Pixel effettivi Circa 230.000 punti

Formato dell'immagine 4:3

Funzioni Regolazione della luminosità (5 livelli), LCD Quick-bright

Messa a fuoco

Sistema controllo Autofocus: Singolo (continuo in modalità Auto), AF Servo/
AE Servo

Cornice AF AiAF viso, AF tracking, Centro

Sistema di lettura Valutativa, Media ponderata al centro o Spot

Compensazione dell'esposizione (foto) /

Modifica esposizione (filmati) ± 2 stop con incrementi di un 1/3 di stop

Sensibilità ISO

(Sensibilità di uscita standard,
indice di esposizione consigliato) Auto, ISO 100/200/400/800/1600/3200 (in modalità P)

Bilanciamento del bianco Auto, Luce diurna, Nuvoloso, Tungsteno, Fluorescent,
Fluorescent H, Flash, Personalizzato

Velocità otturatore 1 – 1/1500 sec.
15 – 1/1500 sec. (intervallo totale di velocità
dell'otturatore)

Priorità

Tipo Circolare (utilizzato insieme al filtro ND)

f/numero f/2.8 – f/8.0 (G), f/5.9 – f/17 (T)

Flash

Modalità Auto, On, Sincro lenta, Off

Intervallo 30 cm – 4,0 m (G), 50 cm – 2,0 m (T)

Modalità di scatto.....	Auto, P, Video Diario, Ritratto, Bambini & Animali, Otturatore intell.*, Raffica alta velocità, Selezione immagine migliore, Nott. senza trepp., Luce scarsa, Effetto fish-eye, Effetto miniatura, Effetto fotocamera giocattolo, Monocromatico, Extra vivace, Effetto poster, Risalto colore, Scambio colore, Spiaggia, Subacqueo, Fogliame, Neve, Fuochi d'artificio, Blocco Ottur., Unione Guidata, Filmato rallentato • I filmati vengono registrati premendo il pulsante del filmato. * Sorriso, Autoscatto occholino, Autoscatto viso
Zoom Digitale	Foto/Filmati: Circa 4x (fino a circa 16x in combinazione con lo zoom ottico) Zoom di sicurezza, Tele-converter digitale
Scatto continuo	
Modalità.....	Normale
Velocità (Normale)	Circa 3,4 scatti/sec. (in modalità P) Circa 8,2 scatti/sec. (in modalità Raffica alta velocità)
Numero di scatti (approssimativo) (Conforme a CIPA).....	Circa 230
Supporto di registrazione.....	Scheda di memoria SD, SDHC, SDXC, MultiMediaCard, MMC <i>plus</i> , HC MMC <i>plus</i>
Formato File	Compatibile con DCF (Design rule for Camera File system) e DPOF versione 1.1
Tipo dati	
Foto	Exif 2.3 (JPEG)
Filmati.....	Filmati: MOV (dati immagine: H.264, dati audio: PCM lineare (monoaurale))
Numero di pixel di registrazione	
Foto	16:9 Grande: 4000 x 2248, Media 1: 2816 x 1584, Media 2: 1920 x 1080, Piccola: 640 x 360 3:2 Grande: 4000 x 2664, Media 1: 2816 x 1880, Media 2: 1600 x 1064, Piccola: 640 x 424 4:3 Grande: 4000 x 3000, Media 1: 2816 x 2112, Media 2: 1600 x 1200, Piccola: 640 x 480 1:1 Grande: 2992 x 2992, Media 1: 2112 x 2112, Media 2: 1200 x 1200, Piccola: 480 x 480

Specifiche

Filmati	Filmato rallentato: 640 x 480 (120 fps ^{*3} durante la ripresa, 30 fps ^{*2} durante la riproduzione), 320 x 240 (240 fps ^{*4} durante la ripresa, 30 fps ^{*2} durante la riproduzione) Effetto miniatura: 1280 x 720 ^{*5} , 640 x 480 ^{*5} Filmati di tipi diversi dal filmato rallentato e dall'effetto miniatura: 1920 x 1080 pixels (24 fps ^{*1}), 1280 x 720 (30 fps ^{*2}), 640 x 480 (30 fps ^{*2}), 320 x 240 (30 fps ^{*2}) ^{*1} La velocità effettiva è di 119,88 fps ^{*2} La velocità effettiva è di 29,97 fps ^{*3} La velocità effettiva è di 239,76 fps ^{*4} Scatto: 6 fps/3 fps/1,5 fps, Riproduzione: 30 fps ^{*2} ^{*5} La velocità effettiva è di 23,976 fps
Interfaccia.....	Hi-Speed USB Output HDMI Output audio analogico (monoaurale) Output video analogico (NTSC/PAL)
Standard stampa dirette	PictBridge
Alimentazione.....	Batteria ricaricabile NB-4L Adattatore compatto CA-DC10 (se utilizzato con adattatore di alimentazione DR-10)
Dimensioni (conforme a CIPA).....	93,1 x 55,9 x 19,9 mm
Peso (conforme a CIPA)	Circa 140 g (inclusa la batteria/le batterie e la scheda di memoria incluse) Circa 121 g (solo corpo fotocamera)

Batteria ricaricabile NB-4L

Tipo.....	Batteria ricaricabile agli ioni di litio
Voltaggio.....	3,7 V CC
Capacità	760 mAh
Cicli di carica	Circa 300 volte
Temperatura di funzionamento.....	0 – 40 °C
Dimensioni.....	35,4 x 40,3 x 5,9 mm
Peso	Circa 17 g

Carica batteria CB-2LV/CB-2LVE

Input nominale.....	100 – 240 V CA (50/60 Hz), 0,1 A (100 V) – 0,06 A (240 V)
Output nominale	4,2 V CC, 0,65 A
Tempo di carica	Circa 1 ora 30 minuti
Temperatura di funzionamento.....	0 – 40 °C
Dimensioni.....	53,0 x 86,0 x 19,5 mm
Peso	Circa 60 g (CB-2LV), circa 55 g (CB-2LVE, escluso il cavo di alimentazione)

- Tutti i dati si basano sui test eseguiti da Canon.
- Le specifiche e l'aspetto della fotocamera sono soggetti a modifiche senza preavviso.

A

Accessori.....	38
AF → Messa a fuoco	
AF Servo	100
AF tracking	27, 97
AF-Point Zoom	98
AiAF viso (modalità Cornice AF)	95
Alimentazione domestica	178
Alimentazione → Batteria, Kit adattatore CA	
Autoscatto	
Autoscatto occholino	
(modalità di scatto)	76
Autoscatto viso (modalità di scatto)...	77
Modifica del ritardo e del	
numero di scatti	59
Self-timer 10 sec.....	58
Self-Timer 2 sec.	59
Autoscatto occholino	
(modalità di scatto).....	76
Autoscatto viso (modalità di scatto).....	77

B

Bambini & Animali (modalità di scatto).....	64
Batteria	
Indicatore di carica	15
Ricarica.....	14
Risparmio bat.	52, 170, 171
Bilanc.Bianco.....	86
Blocco AE.....	102
Blocco AF.....	99, 186
Blocco della messa a fuoco.....	96
Blocco FE.....	102, 186
Blocco Ottur. (modalità di scatto).....	79

C

Campo di messa a fuoco	
Infinito.....	94
Macro.....	94
Carica batteria	2, 38
Categoria.....	142
Cavo AV	2, 130
Cavo interfaccia.....	2, 34, 152
CD DIGITAL CAMERA Solution Disk.....	2
Centro (modalità Cornice AF).....	96
Cinghia	2, 13

Cinghietta da polso → Cinghia	
Compressione (Qualità immagine).....	61
Contrassegnare le immagini	
come preferite	140
Cornici AF.....	25, 95
Correzione occhi rossi.....	104, 150

D

Data e ora → Data/Ora	
Data/Ora	
Aggiunta all'immagine.....	57
Impostazione	19
Modifica	20
Orologio globale	171
DPOF	159

E

Effetto fish-eye (modalità di scatto).....	69
Effetto fotocamera giocattolo	
(modalità di scatto).....	74
Effetto fotocamera mossa	26, 54, 175
Effetto miniatura	
(modalità di scatto).....	70, 109
Effetto poster (modalità di scatto).....	68
Elementi inclusi → Accessori	
Eliminazione delle immagini	28, 138
Eliminazione di tutte le immagini	139
Esposizione	
Blocco AE	102
Blocco FE	102
Correzione	85
Extra vivace (modalità di scatto)	68

F

Filmati	
Modifica	114
Qualità immagine (Pixel di reg.ne/	
Velocità fotogrammi).....	112
Tempo di ripresa.....	30, 112
Visualizzazione (riproduzione).....	31
Filmato rallentato (modalità di ripresa)...	110
Flash	
Off.....	54
Sì	85
Sincro lenta.....	103

Q

Qualità immagine → Rapporto di compressione

R

Ridimensionamento delle immagini (riduzione delle dimensioni) 146
 Ril. occhi ch..... 105
 Riproduzione con effetti di transizione 129
 Riproduzione → Visualizzazione
 Risalto colore (modalità di scatto)..... 71
 Risoluzione dei problemi 181
 Risparmio bat. 52, 170, 171
 Ritaglio 147
 Ritratto (modalità di scatto)..... 64
 Rotazione 145

S

Scambio colore (modalità di scatto)..... 72
 Scatto
 Data e ora di scatto → Data/Ora
 Info scatto..... 186
 Numero di scatti 15, 18, 62
 Tempo di ripresa 30
 Scatto con un televisore..... 105
 Scatto continuo 91
 Raffica alta velocità 80
 Selezione immagine migliore 81
 Scheda di memoria SD/SDHC/SDXC →
 Schede di memoria
 Scheda Eye-Fi 16, 179
 Schede di memoria 16
 Formattazione 22, 167
 Scatti disponibili 18, 62
 Tempo di ripresa 30
 Schermo
 Alternanza delle visualizzazioni 44
 Lingua di visualizzazione 21
 Menu → Menu FUNC., Menu
 Visualizzazione informazioni 186, 188
 Sensibilità ISO 88, 186
 Shuffle intell. 128

Software

CD DIGITAL CAMERA Solution Disk ... 2
 Guida al software..... 2
 Installazione..... 33
 Trasferimento di immagini su un computer per la visualizzazione 32
 Sorriso (modalità di scatto)..... 75
 Spia 42, 173
 Spiaggia (modalità di scatto) 65
 Stampa 152
 Subacqueo (modalità di scatto)..... 65

T

Tele-converter Digitale 56
 Terminale..... 34, 130, 131, 152, 178
 Toni seppia 92

U

Unione Guidata (modalità di scatto) 82

V

Verif. Focus 124
 Viaggi all'estero 15, 38, 171
 Video Diario (modalità di ripresa) 67
 Video → Filmati
 Visualizzazione
 Immagini su un televisore 130
 Presentazione..... 122
 Riproduzione di singole immagini 27
 Riproduzione filtrata..... 120
 Scorrimento 118
 Shuffle intell. 128
 Visualizzazione indice 118
 Visualizzazione ingrandita 125
 Visualizzazione delle immagini su un televisore 130
 Visualizzazione ingrandita 125

Z

Zoom 25, 29, 55
 Zoom Digitale 55

Dichiarazione di non responsabilità

- È vietata la riproduzione, la trasmissione o la memorizzazione in un sistema di ricerca delle informazioni, anche parziali, contenute in questa guida senza la previa autorizzazione di Canon.
- Canon si riserva il diritto di modificare in qualsiasi momento e senza preavviso il contenuto del presente documento.
- Le figure e le schermate riportate in questa guida potrebbero risultare leggermente diverse da quelle effettivamente visualizzate nell'apparecchiatura.
- Indipendentemente da quanto stabilito sopra, Canon declina qualsiasi responsabilità in caso di danni dovuti a un utilizzo improprio dei prodotti.