

Canon

SELPHY CP780

COMPACT PHOTO PRINTER

Benutzerhandbuch des Druckers



DEUTSCH

- Lesen Sie sich dieses Handbuch gut durch, bevor Sie den Drucker verwenden.
- Bewahren Sie dieses Handbuch zur späteren Verwendung sicher auf.

Teilen Sie Ihre schönsten Erinnerungen – ganz einfach mit dem SELPHY-Drucker

Kompakt, stilvoll, leistungsstark!

Halten Sie besondere Augenblicke mit dem SELPHY-Drucker fest.



Verwendungsmöglichkeiten Ihres SELPHY-Druckers

Vorbereitungen für die Verwendung des SELPHY-Druckers	___ S. 8 – 12
Kompatible Speicherkarten und für den Druck geeignete Bilder	___ S. 13
Drucken einzelner Bilder	_____ S. 14
Drucken aller Bilder	_____ S. 16
Verschiedene Druckmöglichkeiten	_____ S. 18 – 20
Drucken von Bildern über einen Computer	_____ S. 21 – 25

INDEX

Lieferumfang	_____ 4	Drucken von Bildern über Ihren Computer	___ 21
Tintenpatronen und Papier		Drucken von Bildern über Ihre	
(separat erhältlich)	_____ 4	Digitalkamera	_____ 26
Wichtige Informationen vorab	_____ 5	Drucken von Bildern mit den in der Kamera	
In diesem Handbuch verwendete		festgelegten Einstellungen (DPOF Druck)	___ 27
Konventionen	_____ 5	SELPHY-Einstellungen	_____ 28
Informationen zu Ihrem SELPHY-Drucker	___ 6	Verwenden des Akkus	_____ 29
Sicherheitshinweise	_____ 7	Drucken von Bildern über Ihr Mobiltelefon	___ 30
Aufstellen des SELPHY-Druckers	_____ 8	Fehlersuche	_____ 31
Erste Schritte	_____ 9	Vorsichtsmaßnahmen bei der	
Einstellen der Anzeigesprache	_____ 12	Handhabung	_____ 33
Drucken von Bildern	_____ 13	Technische Daten	_____ 34
Drucken von Bildern mit verschiedenen			
Druckmöglichkeiten	_____ 18		

Lieferumfang

Überprüfen Sie, ob die folgenden Teile im Lieferumfang des Druckers enthalten sind. Verwenden Sie hierfür die Kästchen . Wenden Sie sich an den Händler, von dem Sie den Drucker erworben haben, falls etwas fehlen sollte.

SELPHY-Drucker

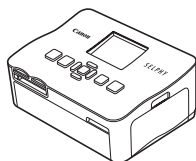

Kompakt-Netzadapter
CA-CP200 W

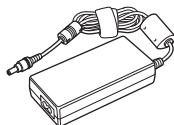

Netzkabel

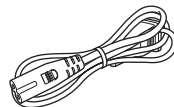

Papier-Kassette
(Postkartengröße)

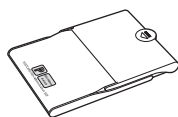

Papier-Kassette
(Kreditkartengröße)*

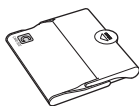

CD-ROM:
COMPACT PHOTO PRINTER
Solution Disk



Benutzerhandbuch des Druckers
(dieses Handbuch)



Garantiekarte



* In einigen Ländern wird unter Umständen keine Papierkassette im Postkartenformat mitgeliefert.

Tintenpatronen und Papier (separat erhältlich)

Für die Verwendung des Druckers muss zuvor ein Farbtintenpatrone/Papier-Set erworben werden (separat erhältlich).

Farbtintenpatrone/Papier-Set			Erforderliche Papier-Kassette
Produktname	Papierformat	Anzahl der möglichen Ausdrücke	
Farbtintenpatrone/Papier-Set KP-361P (Postkarte)	Postkartengröße	36	Papier-Kassette PCP-CP300 (im Lieferumfang von SELPHY enthalten)
Farbtintenpatrone/Papier-Set KP-721N (Fotopapier)		72	
Farbtintenpatrone/Papier-Set KP-1081N (Fotopapier)		108	
Farbtintenpatrone/Papier-Set KC-361P	Kreditkartengröße	36	Papier-Kassette PCC-CP300*1
Farbtintenpatrone/Aufkleber-Set KC-181F (ganzseitiger Etikettenbogen)		18	
Farbtintenpatrone/Aufkleber-Set KC-181L (Bogen mit 8 Etiketten)		18	
Farbtintenpatrone/Papier-Set KW-241P	Breitformat	24	Papier-Kassette PCW-CP100*2

*1 Bestimmte Zubehörteile sind in einigen Ländern nicht erhältlich. Bitte separat erwerben.

*2 Bitte kaufen Sie die Papier-Kassette zusätzlich zum speziellen Farbtinte/Papier-Set.

Wichtige Informationen vorab

Warnung vor Urheberrechtsverletzungen

Die mit diesem Gerät gedruckten Bilder sind für den persönlichen Gebrauch vorgesehen. Drucken Sie keine Bilder, die urheberrechtlich geschützt sind, ohne vorher eine diesbezügliche Erlaubnis des Inhabers des Urheberrechts einzuholen.

Garantieeinschränkungen

Die Garantiebestimmung dieses Geräts gilt nur in dem Land, in dem das Gerät verkauft wurde. Sollte ein Problem mit dem Gerät bei einer Verwendung im Ausland auftreten, müssen Sie zum Erheben von Garantieansprüchen beim Canon-Kundendienst zunächst in das Land zurückkehren, in dem Sie das Gerät erworben haben.

In diesem Handbuch verwendete Konventionen

- Dieser Drucker wird als „SELPHY-Drucker“ oder „Drucker“ bezeichnet.
- Die verschiedenen Speicherkartentypen, die für diesen Drucker verwendet werden können, werden als „Speicherkarten“ bezeichnet.
- Die Tasten des SELPHY-Druckers werden im Text als Symbole dargestellt.
- Der auf dem Bildschirm angezeigte Text wird in eckigen Klammern [] dargestellt.
- Tasten werden mit den folgenden Symbolen dargestellt:

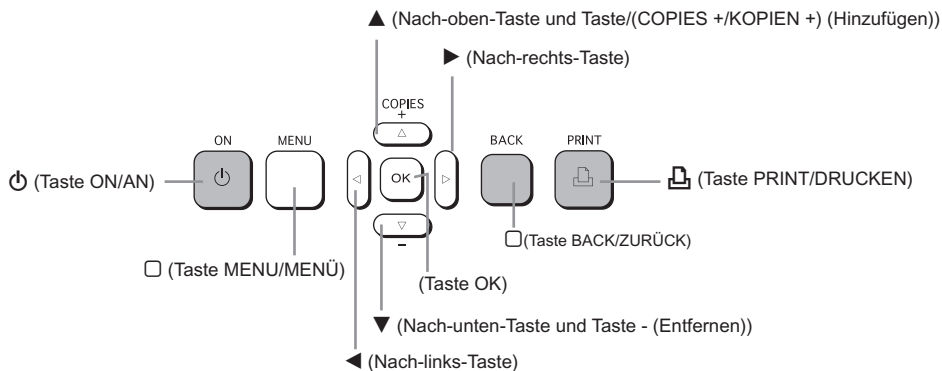

- ⓘ : Zu beachtende Punkte.
- 🖋️ : Zusätzliche Informationen.
- (S. XX): Verweise auf andere Seiten. „XX“ steht für die Seitennummer.
- In diesem Kapitel wird davon ausgegangen, dass für alle Funktionen die Standardeinstellungen verwendet werden.

Informationen zu Ihrem SELPHY-Drucker

In diesem Abschnitt werden die einzelnen Geräteteile sowie die Anzeigen auf dem Bildschirm erläutert.

Überblick über die Komponenten

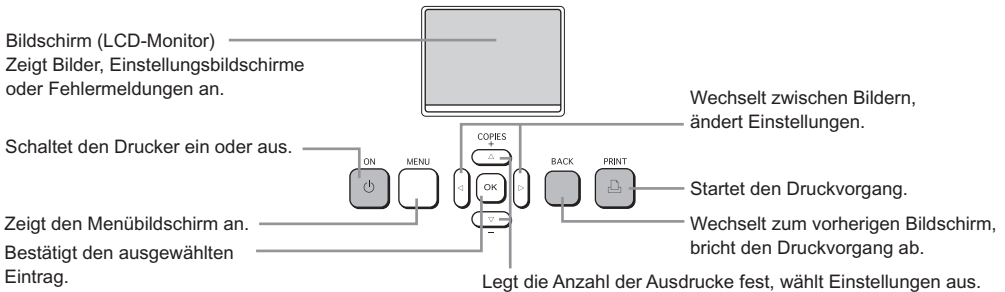
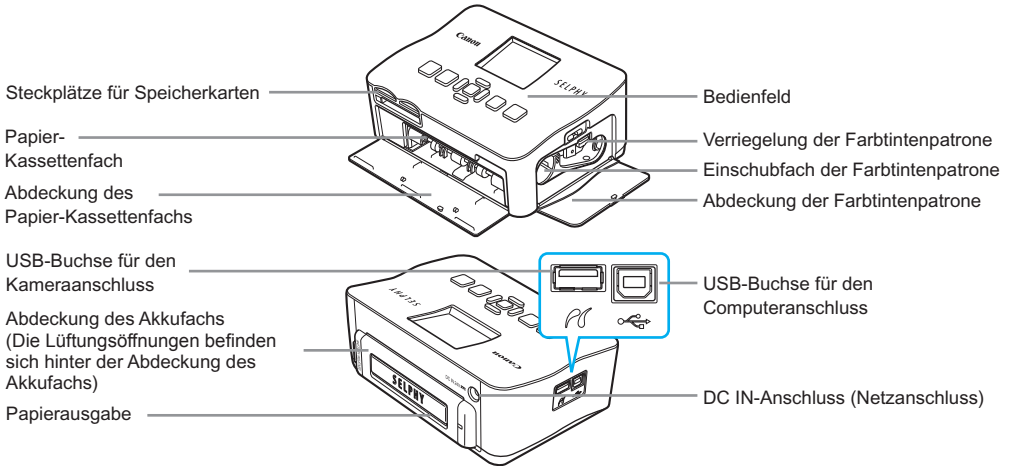

Angezeigte Informationen auf dem Bildschirm

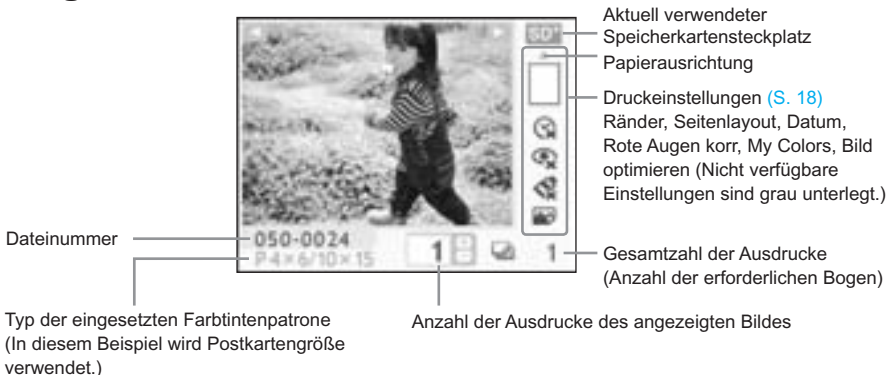

Sicherheitshinweise

- Lesen Sie sich vor Verwendung des SELPHY-Druckers die in diesem Abschnitt „Sicherheitshinweise“ beschriebenen Hinweise durch. Achten Sie stets darauf, dass der SELPHY-Drucker ordnungsgemäß bedient wird.
- Die auf den folgenden Seiten erläuterten Sicherheitsvorkehrungen sollen verhindern, dass Sie selbst oder andere Personen zu Schaden kommen oder Schäden am Gerät entstehen.
- Lesen Sie außerdem die Anleitungen des separat erworbenen Zubehörs, das Sie verwenden.

 **WARNHINWEIS**

Weist auf die Möglichkeit von schweren Verletzungen oder Tod hin.

 **VORSICHT**

Weist auf die Möglichkeit von Verletzungen hin.

VORSICHT

Weist auf die Möglichkeit von Schäden am Gerät hin.

WARNHINWEIS

Dieser Drucker

- Versuchen Sie niemals, Geräte oder Geräteteile zu zerlegen oder zu verändern, wenn dies nicht ausdrücklich in dem vorliegenden Handbuch beschrieben ist.
- Zur Vermeidung von Verletzungen dürfen Sie das Innere eines fallengelassenen oder beschädigten Druckers niemals berühren.
- Stellen Sie die Verwendung des Druckers sofort ein, wenn Rauch austritt, ein seltsamer Geruch wahrzunehmen ist oder ein anderes ungewöhnliches Verhalten auftritt.
- Verwenden Sie zum Reinigen des Geräts keine organischen Lösungsmittel wie Alkohol, Benzin oder Verdüner.
- Achten Sie darauf, dass keine Flüssigkeiten oder Fremdkörper in den Drucker gelangen. Dies könnte einen elektrischen Schlag oder Feuer zur Folge haben. Schalten Sie in diesem Fall den Drucker sofort aus, und ziehen Sie das Netzkabel aus der Steckdose.
- Verwenden Sie nur empfohlene Stromversorgungen. Die Verwendung anderer Stromversorgungen könnte einen elektrischen Schlag oder Feuer zur Folge haben.

- Berühren Sie während eines Gewitters keinesfalls den Drucker oder den Netzstecker. Dies könnte einen elektrischen Schlag oder Feuer zur Folge haben. Beenden Sie sofort den Betrieb des Geräts, und entfernen Sie sich vom Gerät.

Stromversorgung (Kompakt-Netzadapter)

- Bewahren Sie dieses Gerät für Kinder und Kleinkinder unzugänglich auf. Es besteht Erstickungsgefahr, wenn ein Kind sich das Netzkabel aus Versehen um den Hals legt.
- Verwenden Sie nur empfohlene Stromversorgungen.
- Zerschneiden, beschädigen und modifizieren Sie niemals das Kabel des Netzteils, und legen Sie keine schweren Gegenstände darauf.
- Ziehen Sie das Netzkabel in regelmäßigen Abständen aus der Steckdose, und entfernen Sie den Staub und Schmutz, der sich auf dem Stecker, außen auf der Steckdose und im Bereich um die Steckdose angesammelt hat.
- Berühren Sie das Netzkabel nicht mit nassen Händen. Dies könnte einen elektrischen Schlag oder Feuer zur Folge haben.

Weitere Warnhinweise

- Verwenden Sie zur Wiedergabe der mitgelieferten CD-ROMs keinen CD-Player, der Daten-CD-ROMs nicht unterstützt. Bei der Wiedergabe der CD-ROMs in einem Audio-CD-Player können die Lautsprecher beschädigt werden. Werden Daten-CD-ROMs über Kopfhörer wiedergegeben, kann die hohe Lautstärke außerdem Hörschäden verursachen.

VORSICHT

- **Fassen Sie nicht in das Innere des Druckers.**

Dies kann zu Verletzungen oder einer Beschädigung des Druckers führen.

- **Verwenden Sie das Netzkabel ausschließlich für diesen Drucker und nicht für andere Geräte. Überschreiten Sie nicht die angegebene Nennkapazität oder Spannung, und stecken Sie den Stecker nicht nur teilweise in eine Steckdose.**

Dies könnte einen elektrischen Schlag oder Feuer zur Folge haben.

- **Verwenden oder lagern Sie den Drucker nach Möglichkeit nicht in folgenden Umgebungen.**

- Umgebungen mit starker Sonneneinstrahlung.
- Umgebungen mit Temperaturen über 40 °C.
- Feuchte oder staubige Umgebungen.

Diese Bedingungen können zu einem elektrischen Schlag oder Überhitzung führen und somit Brände, Verbrennungen und andere Verletzungen verursachen. Wärmeentwicklung kann eine Verformung des Druckergehäuses verursachen.

- **Vermeiden Sie den Kontakt von Metallnadeln mit dem Netzstecker sowie Staubablagerungen auf dem Netzstecker.**

Dies könnte einen elektrischen Schlag, Feuer, Fehlfunktionen oder andere Schäden zur Folge haben.

VORSICHT

- **Trennen Sie das Netzkabel von der Steckdose, wenn Sie den Drucker nicht verwenden.**

- **Verwenden Sie den Kompakt-Netzadapter nicht, wenn er durch Kleidung oder Stoffe bedeckt ist.**

Wenn er über einen längeren Zeitraum angeschlossen ist, könnte dies zu Überhitzung, Verformung des Gehäuses oder Feuer führen.

Aufstellen des SELPHY-Druckers

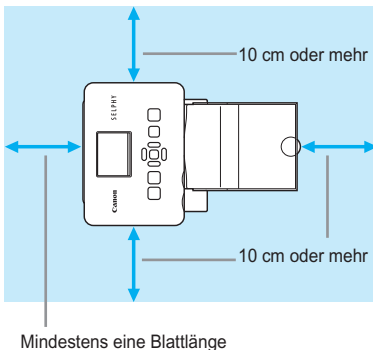

- Stellen Sie den SELPHY-Drucker auf eine stabile und ebene Oberfläche, beispielsweise auf einen Tisch. Stellen Sie den Drucker nie auf eine instabile oder schräge Fläche.
- Achten Sie beim Aufstellen Ihres SELPHY-Druckers auf einen Mindestabstand von 1 m zu Geräten, die elektromagnetische Strahlung abgeben oder starke Magnetfelder aufweisen.
- Stellen Sie sicher, dass um den SELPHY-Drucker ein Freiraum von mindestens 10 cm vorhanden ist.
- Stellen Sie sicher, dass hinter dem SELPHY-Drucker ein Freiraum von mindestens einer Blattlänge vorhanden ist. (Während des Druckvorgangs wird das Papier eingezogen und ausgegeben.)



- Stellen Sie den SELPHY-Drucker nicht in der Nähe von Motoren oder anderen Geräten auf, die starke elektromagnetische Felder erzeugen. Dies kann zu Schäden oder Fehlfunktionen des Druckers führen.
- Stellen Sie das Gerät nicht in der Nähe von Fernseh- und Radiogeräten auf. Dies kann zu Fehlfunktionen des Druckers führen.



Auf dem LCD-Monitor befindet sich unter Umständen eine dünne Kunststoffolie, um ihn vor Kratzer beim Transport zu schützen. Ziehen Sie in diesem Fall die Folie ab, bevor Sie den SELPHY verwenden.

Erste Schritte

Vorbereitungen zum Drucken von Bildern. Die Farbtintenpatrone und das Papier-Set in Postkartengröße (separat erhältlich) (p. 4) werden als Beispiel verwendet.

Vorbereiten der Farbtintenpatrone

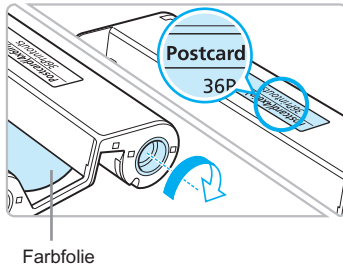

Überprüfen Sie die Farbtintenpatrone.

- Überprüfen Sie, ob das Papierformat mit dem auf der Farbtintenpatrone angegebenen Papierformat (Kreditkartengröße, Postkartengröße usw.) übereinstimmt.
- Achten Sie darauf, dass die Farbfolie straff gespannt ist. Wenn die Farbfolie nicht gespannt ist, drücken Sie die Transportrolle, und drehen Sie sie wie in der Abbildung beschrieben.

⚠ Berühren Sie die Farbfolie nicht, und ziehen Sie auch nicht an der Folie. Berühren Sie die Farbtintenpatrone nicht mit nassen oder verschwitzten Händen. Wenn die Farbfolie beschädigt, verschmutzt oder nass ist, können Sie möglicherweise keine Druckvorgänge ausführen.

Vorbereiten der Papier-Kassette

1

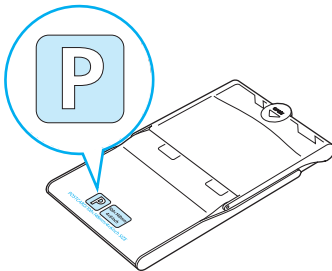

Überprüfen Sie das Papierformat.

- Überprüfen Sie, ob die eingelegte Farbtintenpatrone mit dem auf der Papier-Kassette angegebenen Papierformat (Postkartengröße, Kreditkartengröße usw.) übereinstimmt.

2

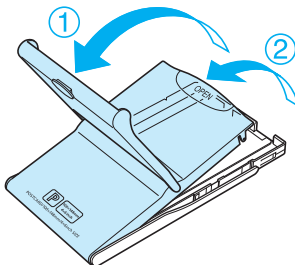

Öffnen Sie die Abdeckung.

- Das Öffnen der Abdeckung erfolgt in zwei Schritten. Öffnen Sie zunächst die Außenabdeckung ①, und öffnen Sie anschließend die Innenabdeckung ②.
- Bei Papier-Kassetten im Breitformat (separat erhältlich) müssen Sie zunächst die Außenabdeckung öffnen und anschließend die Innenabdeckung zum Öffnen in Richtung des Pfeils  schieben.

3

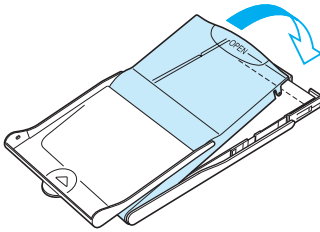
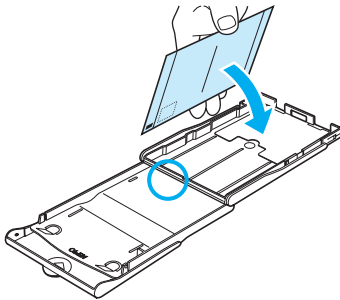
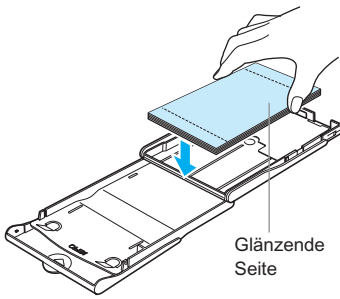

Legen Sie das Papier ein.

- Legen Sie das Papier in die Papier-Kassette ein, die Sie in Schritt 1 vorbereitet haben.
- Sie können maximal bis zu 18 Bogen in die Kassette einlegen (bzw. bis zu 12 Bogen im Breitformat). Das Einlegen von mehr als 19 Bogen (bzw. mehr als 13 Bogen im Breitformat) kann zu Schäden oder Fehlfunktionen des Druckers führen.
- Halten Sie den Papierstapel wie in der Abbildung beschrieben. Dabei muss die glänzende Seite nach oben zeigen. Berühren Sie die zu bedruckende Seite (glänzende Seite) des Papiers nicht mit den Fingern. Andernfalls kann es zu verschmutzten Ausdrucken kommen.
- Sollte der Papierstapel ein Schutzblatt enthalten, entfernen Sie dieses, und legen Sie nur den Papierstapel in die Kassette ein.
- Legen Sie Papier im Postkartenformat mit einem Briefmarkenfeld so ein, dass das Briefmarkenfeld zur Innenabdeckung zeigt (wie in der Abbildung beschrieben).

Schließen Sie die Abdeckung.

- Schließen Sie die Innenabdeckung, bis sie vollständig einrastet. Die Außenabdeckung muss während des Druckvorgangs geöffnet bleiben.
- Bei Papier-Kassetten im Breitformat (separat erhältlich) müssen Sie zunächst die Innenabdeckung schließen und anschließend die Innenabdeckung entgegen der Richtung des Pfeils  schieben, bis sie einrastet.



- Verwenden Sie immer das Spezialpapier für die Drucker der SELPHY CP-Serie, das in den „Farbtintenpatrone/Papier-Sets“ von Canon enthalten ist. Verwenden Sie ausschließlich spezielles Papier. Sie können kein normales Druckpapier, keine normalen Postkarten oder Papier für Drucker der SELPHY ES-Serie verwenden.
- Folgende Aktionen dürfen nicht ausgeführt werden, da sie zu Störungen oder Fehlfunktionen des Druckers führen können:
 - Papier aus Versehen verkehrt herum einlegen (die glänzende Seite ist die zu bedruckende Seite)
 - Knicken oder Trennen des Papiers an der Perforation
 - Verwenden von Etikettenbogen, die sich ablösen oder bereits teilweise abgelöst sind
 - Beschreiben von Bogen vor dem Druckvorgang
 - Drucken auf bereits bedrucktem Papier
 - Erneute Verwendung einer bereits gebrauchten Farbtintenpatrone
- Berühren Sie nicht die Federn der Papier-Kassette. Wenn die Federn verbogen oder deformiert werden, wird das Papier nicht korrekt vom SELPHY-Drucker eingezogen.
- Berühren Sie die zu bedruckende Seite (glänzende Seite) nicht, zerkratzen Sie sie nicht, und berühren Sie das Papier nicht mit nassen Händen. Wenn die zu bedruckende Oberfläche verschmutzt oder nass ist, kann dies zu unerwünschten Druckergebnissen führen.

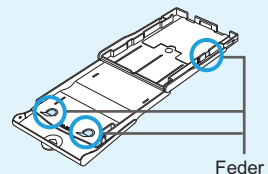

Einsetzen der Farbtintenpatrone und der Papier-Kassette

1

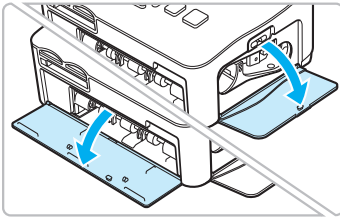

Öffnen Sie die Abdeckungen.

- Öffnen Sie die Abdeckungen für das Farbtintenpatronenfach und Papier-Kassettenfach.

2

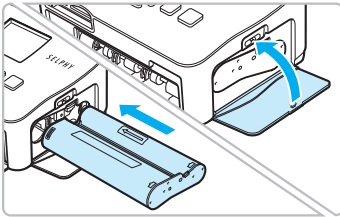

Setzen Sie die Farbtintenpatrone ein.

- Setzen Sie die Farbtintenpatrone wie in der Abbildung beschrieben ein, bis die Patrone vollständig eingeschoben und eingerastet ist.
- Schließen Sie die Abdeckung für das Fach.

3

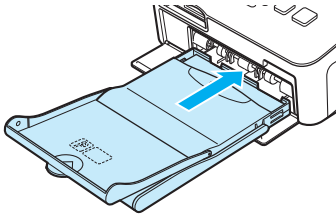

Setzen Sie die Papier-Kassette ein.

- Stellen Sie sicher, dass die Außenabdeckung geöffnet ist. (S. 10) Setzen Sie die Papier-Kassette wie in der Abbildung beschrieben vollständig in das Fach ein.

Anschließen des SELPHY-Druckers

1

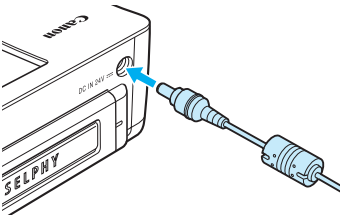

Stecken Sie das Kabel in den SELPHY-Drucker.

- Stellen Sie sicher, dass Sie das Kabel des Netzadapters vollständig in den SELPHY-Drucker stecken.

2

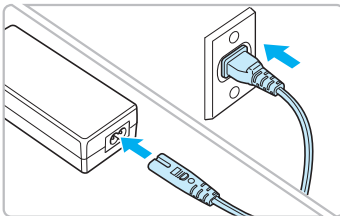

Schließen Sie das Netzkabel an.

- Schließen Sie zunächst das Netzkabel an den Kompakt-Netzadapter an. Stecken Sie anschließend das andere Ende des Kabels in eine Steckdose.



Berühren Sie das Netzkabel nicht mit nassen Händen.



Einstellen der Anzeigesprache

Sie können die Sprache für die auf dem LCD-Monitor angezeigten Menüs und Meldungen ändern.

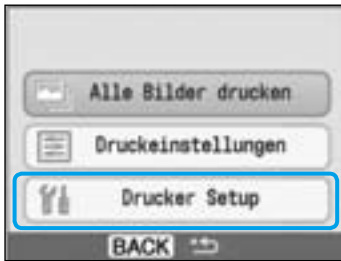
1



Zeigen Sie den Einstellungsbildschirm an.

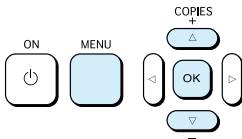

- Drücken Sie die Taste  (MENU/MENÜ).
- Drücken Sie die Taste  oder , um [Drucker Setup] auszuwählen, und drücken Sie anschließend die Taste **OK**.



2



Zeigen Sie den Bildschirm für die Spracheinstellung an.



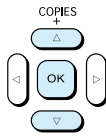

- Drücken Sie die Taste  oder , um [Sprache] auszuwählen.
- Drücken Sie die Taste **OK**.



3



Wählen Sie eine Sprache aus.



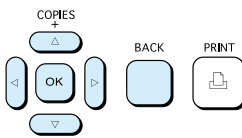



- Drücken Sie die Taste , ,  oder , um eine Sprache auszuwählen. Drücken Sie anschließend die Taste **OK**.
- Wenn Sie die Taste  zweimal drücken, kehren Sie zur Bildanzeige zurück.

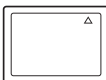

Drucken von Bildern

Sie können Bilder von einer in den SELPHY-Drucker eingesetzten Speicherkarte drucken.

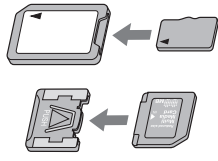
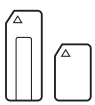
Kompatible Speicherkarten

Steckplätze für Speicherkarten (SELPHY-Steckplätze für Speicherkarten)	Speicherkarten für eine Verwendung ohne Adapter	Speicherkarten für eine Verwendung mit Adapter (im Handel erhältlich)
 <p>CF/microdrive</p>	 <ul style="list-style-type: none"> ● CompactFlash-Karte ● Microdrive 	 <ul style="list-style-type: none"> ● xD-Picture-Karte*1
 <p>SD/miniSD/MMC+ RS-MMC</p>	 <ul style="list-style-type: none"> ● SD-Speicherkarte ● miniSD-Karte ● SDHC-Speicherkarte ● miniSDHC-Karte ● MultiMediaCard ● MMCplus-Karte ● HC MMCplus-Karte ● MMCmobile-Karte ● RS-MMC-Karte*2 	 <ul style="list-style-type: none"> ● microSD-Karte ● microSDHC-Karte ● MMCmicro-Karte
 <p>MS/MS Duo</p>	 <ul style="list-style-type: none"> ● Memory Stick ● Memory Stick PRO ● Memory Stick Duo ● Memory Stick PRO Duo 	 <ul style="list-style-type: none"> ● Memory Stick micro

*1 Erwerben Sie den CompactFlash-Kartenadapter für die xD-Picture-Karte. *2 RS-MultiMediaCard



- Bei Speicherkarten, für die ein Adapter erforderlich ist, setzen Sie zuerst die Speicherkarte in den Adapter und anschließend den Adapter in den entsprechenden Kartensteckplatz ein. Wenn Sie die Speicherkarte ohne den entsprechenden Adapter in einen Kartensteckplatz einsetzen, können Sie sie möglicherweise nicht mehr aus dem SELPHY-Drucker entfernen.
- Verwenden Sie eine Speicherkarte, die in dem Gerät formatiert wurde, mit dem die Bilder aufgenommen wurden. Eine mit dem Computer formatierte Speicherkarte wird möglicherweise nicht erkannt.



Informationen zur Verwendung der Speicherkarte und des Adapters finden Sie im entsprechenden Benutzerhandbuch.

Für den Druck geeignete Bilder

Die folgenden Bildtypen können mit dem SELPHY-Drucker gedruckt werden.

- JPEG-Bildtypen, die dem Exif-Standard entsprechen.



Bilder mit einer ungewöhnlichen Größe oder Bilder, die auf einem Computer bearbeitet wurden, können möglicherweise nicht richtig angezeigt oder gedruckt werden.

Auswählen und Drucken von Bildern

Sie können ein Bild auswählen und die Anzahl der Ausdrucke für dieses Bild festlegen. Eine SD-Speicherkarte wird als Beispiel verwendet.

1

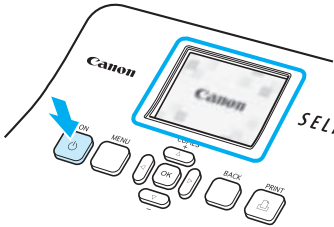

Schalten Sie den Drucker ein.

- Drücken Sie die Taste , und halten Sie sie gedrückt, bis der links abgebildete Bildschirm angezeigt wird.
- Um den Drucker auszuschalten, drücken Sie die Taste erneut, und halten Sie sie gedrückt, bis der links abgebildete Bildschirm angezeigt wird.

2

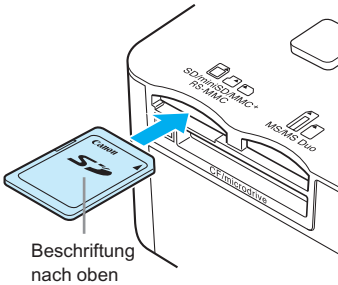

Setzen Sie eine Speicherkarte in den Kartensteckplatz ein.

- Setzen Sie eine Speicherkarte, auf der die zu druckenden Bilder gespeichert sind, vollständig in den entsprechenden Kartensteckplatz ein.
- ▶ Der in Schritt 3 abgebildete Bildschirm wird angezeigt.

3



Wählen Sie ein Bild aus.

- Drücken Sie die Taste oder , um das zu druckende Bild auszuwählen.
- Wenn Sie die Taste oder gedrückt halten, springt die Anzeige 5 Bilder weiter.

4

Anzahl der Ausdrucke des angezeigten Bildes

Gesamtzahl der Ausdrucke (Anzahl der erforderlichen Bogen)

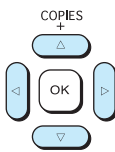



Legen Sie die Anzahl der Ausdrucke für ein Bild fest.

- Drücken Sie die Taste oder , um einen Wert auszuwählen.
- Wenn Sie die Taste oder gedrückt halten, wird die Anzahl der Ausdrucke um 5 Kopien erhöht oder reduziert.
- Sie können 99 Ausdrucke pro Bild (oder insgesamt 999 Ausdrucke) festlegen.
- Wiederholen Sie Schritt 3 und 4, um ein weiteres Bild zu drucken.

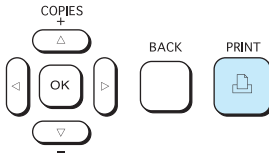
5



Starten Sie den Druckvorgang.

- Drücken Sie die Taste , um den Druckvorgang zu starten.
- Während des Druckvorgangs wird das Papier mehrmals auf der Rückseite des SELPHY-Druckers eingezogen und ausgegeben. Berühren Sie das Papier nicht, bis der Druckvorgang beendet ist und das bedruckte Blatt im Druckausgabefach (auf der Papier-Kassette) liegt.
- Achten Sie darauf, dass nicht mehr als 19 bedruckte Bogen (bzw. mehr als 13 Bogen im Breitformat) im Druckausgabefach liegen.
- Der Druckvorgang kann über die Taste  (BACK/ZURÜCK) abgebrochen werden.

6

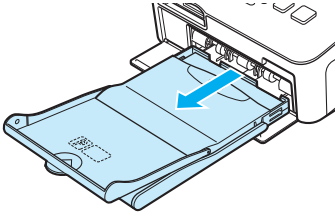

Legen Sie Papier ein.

- Entfernen Sie die Papier-Kassette aus dem SELPHY-Drucker, sobald sich kein Papier mehr in der Kassette befindet.
- Legen Sie neues Papier ein, und setzen Sie die Papier-Kassette erneut in den SELPHY-Drucker ein (S. 11).

7

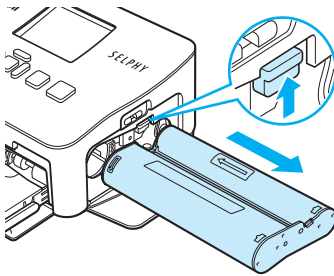

Wechseln Sie die Farbtintenpatrone aus.

- Öffnen Sie die Abdeckung für das Farbtintenpatronenfach, und verschieben Sie die Verriegelung (wie in der Abbildung beschrieben), sobald die Farbtintenpatrone aufgebraucht ist. Die Farbtintenpatrone wird ausgeworfen.
- Setzen Sie eine neue Farbtintenpatrone ein (S. 11).



Ziehen Sie nicht die Papier-Kassette heraus, öffnen Sie nicht die Abdeckung der Farbtintenpatrone, und entfernen Sie nicht die Speicherkarte, wenn Sie den Drucker gerade eingeschaltet haben oder aktuell einen Druckvorgang ausführen. Dies kann zu Fehlfunktionen des Druckers führen.



Wenn die Gesamtzahl der Ausdrücke (S. 14) auf 0 gesetzt ist und Sie die Taste  drücken, wird eine Kopie des aktuell angezeigten Bildes gedruckt.

Drucken aller Bilder

Sie können alle auf einer Speicherkarte gespeicherten Bilder gleichzeitig ausdrucken.

1

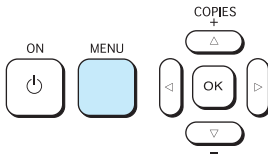

Zeigen Sie den Menübildschirm an.

- Drücken Sie die Taste (MENU/MENÜ).

2

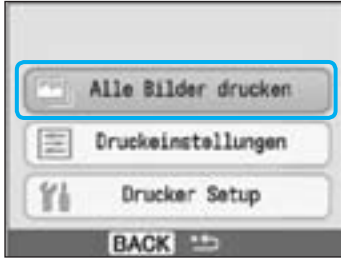

Zeigen Sie den Einstellungsbildschirm an.

- Drücken Sie die Taste oder , um [Alle Bilder drucken] auszuwählen, und drücken Sie anschließend die Taste **OK**.

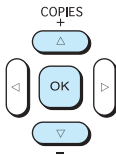

3

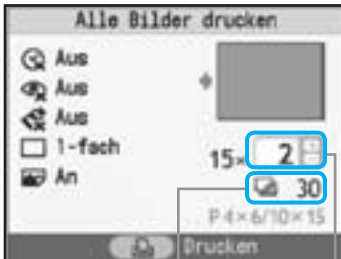

Legen Sie die Anzahl der Ausdrucke für ein Bild fest.

- Drücken Sie die Taste oder , um die Anzahl der Ausdrucke festzulegen.
- Sie können 99 Ausdrucke pro Bild (oder insgesamt 999 Ausdrucke) festlegen.

Gesamtzahl der Ausdrucke
(Anzahl der erforderlichen Bogen)

Anzahl der Ausdrucke

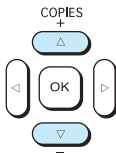

4

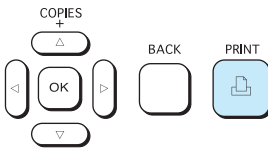

Starten Sie den Druckvorgang.

- Drücken Sie die Taste , um den Druckvorgang zu starten.
- Der Druckvorgang kann über die Taste (BACK/ZURÜCK) abgebrochen werden.

Reinigen des Druckers nach dem Druckvorgang

Führen Sie nach Abschluss des Druckvorgangs für die Reinigung und Aufbewahrung des SELPHY-Druckers die folgenden Schritte aus.

- Schalten Sie den Drucker aus (S. 14).
- Trennen Sie das Netzkabel von der Steckdose, und ziehen Sie das Kabel des Netzadapters aus dem SELPHY-Drucker.
- Sollte der Kompakt-Netzadapter heiß sein, warten Sie, bis sich der Adapter abgekühlt hat, bevor Sie ihn lagern.
- Entnehmen Sie die Speicherkarte und Papier-Kassette, und schließen Sie die Abdeckung des Papier-Kassettenfachs. Lassen Sie das restliche Papier in der Kassette, und bewahren Sie die Papier-Kassette so auf, dass sie weder Staub noch Licht ausgesetzt ist. Packen Sie das Papier auch nicht vor seiner Verwendung aus, und lagern Sie es an einem dunklen Ort.
- Lassen Sie die Farbtintenpatrone im SELPHY-Drucker. Sollten Sie die Farbtintenpatrone nicht im SELPHY-Drucker aufbewahren, lagern Sie sie in einer Hülle, um die Farbfolie vor Staub zu schützen.
- Stellen Sie den SELPHY-Drucker zur Aufbewahrung auf eine ebene Fläche, damit kein Staub in den Drucker gelangt.



Die Druckqualität wird beeinträchtigt, wenn Staub in den SELPHY-Drucker gelangt und mit dem Papier oder der Farbfolie in Berührung kommt.

Aufbewahren der gedruckten Bilder

- Wenn beide Seiten eines Ausdrucks perforiert sind, können Sie die Kanten durch Knicken ablösen.
- Verwenden Sie zum Beschriften von Ausdrucken einen Stift auf Ölbasis.
- Vermeiden Sie eine Aufbewahrung der Bilder an Orten mit hohen Temperaturen (40 °C oder höher), Orten mit hoher Luftfeuchtigkeit oder Staubbildung oder Orten mit direkter Sonneneinstrahlung.
- Vermeiden Sie die folgenden Handhabungsfehler, da sonst Farbabweichungen und verblasste oder verlaufene Farben im Druck auftreten können: Anbringen von Klebeband jeglicher Art auf die Druckoberfläche, Lagern von Ausdrucken, wobei die Druckoberfläche mit Materialien aus Vinyl oder Kunststoff in Berührung kommt, Aufbringen von Alkohol oder anderen flüchtigen Lösungsmitteln auf die Druckoberfläche, Aufbewahren von Ausdrucken, wobei die Druckoberfläche über einen längeren Zeitraum gegen andere Oberflächen oder Gegenstände gepresst wird.
- Wenn Sie Ausdrücke in Alben aufbewahren möchten, entscheiden Sie sich für Alben mit Fotodeckblättern aus Nylon, Polypropylen oder Zellophan.



Abhängig von dem Aufbewahrungszeitraum und den Lagerungsbedingungen können Farbveränderungen auftreten. Canon übernimmt keine Haftung für entstehende Farbveränderungen.

Drucken von Bildern mit verschiedenen Druckmöglichkeiten

Sie können verschiedene Funktionen für den Druck nutzen, wie z. B. das Einfügen des Aufnahmedatums oder die Farbanpassung eines Bildes. Sie müssen dabei die Einstellungen für die einzelnen Bilder nicht erneut festlegen, da sie – sofern die Einstellungen für ein Bild ausgewählt wurden – auf alle Bilder angewendet werden können.

Einfügen des Aufnahmedatums

Sie können Bilder drucken und dabei das Aufnahmedatum in die rechte untere Ecke eines Bildes einfügen. Da es sich bei dem gedruckten Datum um das von der Kamera erstellte Aufnahmedatum des Bildes handelt, kann es auf dem SELPHY-Drucker nicht verändert werden.

1

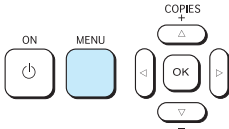

Zeigen Sie den Menübildschirm an.

- Drücken Sie die Taste (MENU/MENÜ).

2

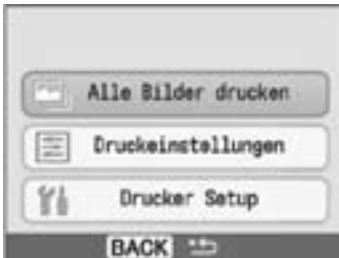

Zeigen Sie den Einstellungsbildschirm an.

- Drücken Sie die Taste oder , um [Druckeinstellungen] auszuwählen, und drücken Sie anschließend die Taste **OK**.

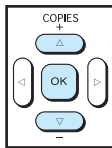

3



Setzen Sie die Option [Datum] auf [An].

- Drücken Sie die Taste oder , um [Datum] auszuwählen.
- Drücken Sie die Taste oder , um [An] auszuwählen.
- Wenn Sie die Taste zweimal drücken, kehren Sie zur Bildanzeige zurück.
- Wählen Sie ein Bild aus, und starten Sie den Druckvorgang (S. 14).
- ▶ Auf dem gedruckten Bild wird das Aufnahmedatum in die rechte untere Ecke eingefügt.

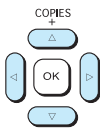

05/05/2009





- Sie können das Format für das Datum unter [Drucker Setup] über die Option [Datumsformat] ändern (S. 28).
- Je nach ausgewähltem Layout (S. 19) können Sie das Datum möglicherweise nicht drucken. Wählen Sie die Option [Infoanzeige] aus, und setzen Sie sie auf [An]. Stellen Sie sicher, dass die Druckeinstellungen nun angezeigt werden (S. 28).

Verschiedene Funktionen

Zusätzlich zur Datumsdruckfunktion verfügt der SELPHY-Drucker über verschiedene weitere Funktionen.
*Standardeinstellung

Korrigieren des Rote-Augen-Effekts für den Druck (Rote Augen korr)







- Sie können rote Augen in Bildern korrigieren.
-  Aus* /  An



- Rote Augen werden möglicherweise nicht automatisch erkannt oder optimal korrigiert, wenn die Gesichter im Verhältnis zum Gesamtbild sehr klein, dunkel oder hell erscheinen. Dies gilt auch für Gesichter, die seitlich oder schräg ausgerichtet oder teilweise verdeckt sind.
- Es können versehentlich andere Bereiche des Bildes als die Augen korrigiert werden. Setzen Sie [Rote Augen korr] nur auf [An], wenn Bilder gedruckt werden, die rote Augen enthalten.
- Wenn Sie [Seitenlayout] auf [Übersicht] setzen, werden rote Augen nicht korrigiert.

Ändern des Farbtons für den Druck (My Colors)



- Sie können den Farbton eines Bildes in Sepia oder Schwarzweiß ändern.

 Aus*	–	 Diafilm	Erzeugt intensive, natürlich wirkende Farben ähnlich denen eines Diafilms
 Kräftig	Betont Kontrast und Farbsättigung und führt so zu lebendigen Aufnahmen	 Sepia	Ändert den Farbton in Sepia
 Neutral	Schwächt Kontrast und Farbsättigung ab, sodass sich neutrale Farbtöne ergeben	 Schwarz/Weiß	Schwarzweiß

Auswählen eines Layouts für den Druck (Seitenlayout)



- Legen Sie die gewünschte Anzahl der Bilder fest, die auf einem Bogen gedruckt werden soll. Die von Ihnen angegebene Anzahl an Bildern (S. 14) wird in dem festgelegten Layout gedruckt.
- Stellen Sie für das Layout [8-fach]  ein, wenn Sie das Farbtintenpatrone/Aufkleber-Set KC-181L (Bogen mit 8 Etiketten) verwenden (S. 4).

<input type="checkbox"/> 1-fach*	–	 8-fach	Druckt acht Bilder auf einen Bogen
<input type="checkbox"/> 2-fach	Druckt zwei Bilder auf einen Bogen	 Übersicht	Druckt eine Übersicht
<input type="checkbox"/> 4-fach	Druckt vier Bilder auf einen Bogen		



- Die Position des Bildes kann nicht festgelegt werden.
- Abhängig vom Layout werden andere Einstellungen möglicherweise gelöscht. Wählen Sie die Option [Infoanzeige] aus, und setzen Sie sie auf [An]. Stellen Sie sicher, dass die Druckeinstellungen nun angezeigt werden (S. 28).
- Wenn Sie unter [Übersicht] die Option [Alle Bilder drucken] auswählen (S. 16), können Sie alle Bilder auf einer Speicherkarte als Übersicht ausdrucken.

Erzielen von optimalen Ergebnissen über die automatische Korrektur (Bild optimieren)

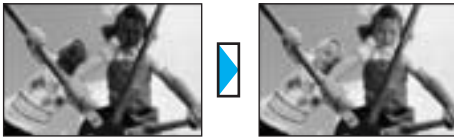

- Dunkle Bilder werden angepasst, um so eine korrekte Helligkeit zu erzielen. Gleichzeitig werden die Gesichter von Personen und die Helligkeit des gesamten Bildes angepasst.
- Aus / An*



Einige Bilder werden möglicherweise nicht korrekt angepasst.

Drucken mit oder ohne Rand (Ränder)

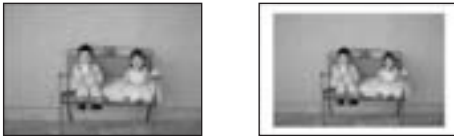

- Legen Sie fest, ob die Bilder mit oder ohne Rand gedruckt werden sollen.
- randlos* / mit Rand

Einstellen verschiedener Funktionen

Legen Sie die im Abschnitt „Verschiedene Funktionen“ beschriebenen Funktionen fest. (S. 19) Sie können in nur einem Vorgang mehrere Funktionen einstellen.

1

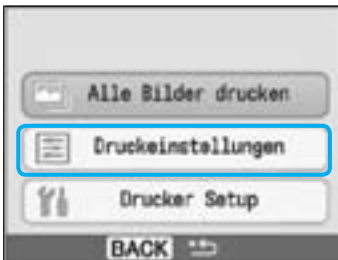

Zeigen Sie den Einstellungsbildschirm an.

- Drücken Sie die Taste (MENU/MENÜ).
- Drücken Sie die Taste oder , um [Druckeinstellungen] auszuwählen, und drücken Sie anschließend die Taste **OK**.

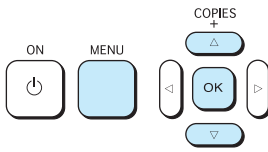

2



Wählen Sie den Eintrag aus, und ändern Sie anschließend die Einstellungen.

- Drücken Sie die Taste oder , um einen Eintrag auszuwählen.
- Drücken Sie die Taste oder , um die Einstellungen zu ändern, und drücken Sie anschließend die Taste , um die Einstellung zu bestätigen.
- Wenn Sie die Taste erneut drücken, kehren Sie zur Bildanzeige zurück.

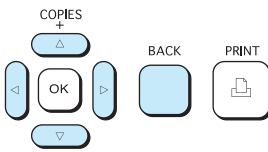

Drucken von Bildern über Ihren Computer

Wenn Sie Ihren Computer an den SELPHY-Drucker anschließen und die bereitgestellte Software verwenden, können Sie die Bilder in einer Liste anzeigen und verschiedene Druckfunktionen nutzen, die nicht verfügbar sind, wenn Sie den SELPHY-Drucker ohne Computer verwenden. Über die Audio-Anweisungen können auch unerfahrene Benutzer schnell und einfach Bilder drucken.



Drucken von ausgewählten Lieblingsbildern aus der Liste

- Sie können die zu druckenden Bilder aus einer Liste auswählen und anschließend alle Bilder gleichzeitig drucken.



Drucken mit Verzierungen

- Sie können Rahmen und Stempel zu Ihren Bildern hinzufügen und diese drucken. Sie können vor dem Drucken auch Text zu Ihren Bildern hinzufügen.



Drucken von Kalendern

- Sie können Ihre Bilder in einen Kalender einbetten.

Für die Vorbereitungen erforderlich

- SELPHY-Drucker und Computer
- Im Lieferumfang enthaltene CD-ROM (COMPACT PHOTO PRINTER Solution Disk) (S. 4)
- USB-Kabel (im Handel erhältlich) (für den SELPHY-Drucker ist ein Anschluss vom Typ B erforderlich)

Systemanforderungen

Auch wenn es sich hier um die empfohlenen Systemanforderungen handelt, kann nicht gewährleistet werden, dass alle Computerfunktionen korrekt ausgeführt werden.

	Windows	Macintosh
Betriebssystem	Windows Vista (einschließlich Service Pack 1) Windows XP Service Pack 2, Service Pack 3	Mac OS X (Version 10.4 bis 10.5)
Konfiguration	Die oben aufgeführten Betriebssysteme sollten auf Computern mit USB-Schnittstellen vorinstalliert sein.	
CPU	Pentium-Prozessor mit 1,3 GHz oder schneller	PowerPC G4/G5 oder Intel-Prozessor
RAM	Windows Vista: mindestens 1 GB Windows XP: mindestens 512 MB	mindestens 512 MB
Schnittstelle	USB	
Freier Speicherplatz	mindestens 80 MB	mindestens 100 MB
Anzeige	mindestens 1.024 × 768 Pixel	mindestens 1.024 × 768 Pixel

- Für die Installation der Software ist ein CD-ROM-Laufwerk erforderlich.

Installieren und Starten der Software

Die folgenden Schritte beziehen sich auf Windows XP und Mac OS X (Version 10.4).

1



Installieren Sie die Software.

Windows

- Legen Sie die CD-ROM in das CD-ROM-Laufwerk des Computers ein, und klicken Sie auf [Einfache Installation], wenn der links abgebildete Bildschirm angezeigt wird.
- Folgen Sie den Anweisungen auf dem Bildschirm, um fortzufahren.
- ▶ Fahren Sie mit der Installation fort, bis der links abgebildete Bildschirm angezeigt wird.



Macintosh

- Legen Sie die CD-ROM in das CD-ROM-Laufwerk des Computers ein, und doppelklicken Sie auf das Symbol .
- Wenn der links abgebildete Bildschirm angezeigt wird, klicken Sie auf [Installieren], und befolgen Sie zum Fortfahren die Anweisungen auf dem Bildschirm.
- Klicken Sie nach Beendigung der Installation auf [Fertigstellen], um die Installation abzuschließen.

2

Bereiten Sie den SELPHY-Drucker vor.

- Schalten Sie den SELPHY-Drucker aus, und entfernen Sie die Speicherkarte.
- Setzen Sie eine Papier-Kassette mit Papier und eine Farbtintenpatrone in den SELPHY-Drucker ein. (S. 9 – 11)

3

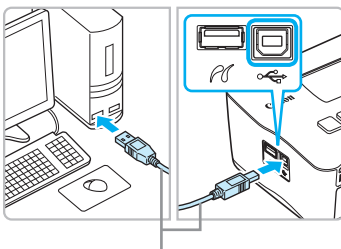

Schließen Sie den SELPHY-Drucker an einen Computer an.

- Verwenden Sie für den Anschluss des SELPHY-Druckers an den Computer das USB-Kabel.
- Informationen zur Verwendung des Kabels oder Computers finden Sie im entsprechenden Benutzerhandbuch.

Handelsübliches USB-Kabel

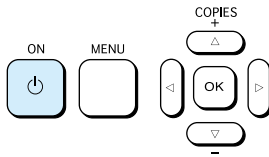
4

Schalten Sie den SELPHY-Drucker ein.

- Drücken Sie die Taste , um den SELPHY-Drucker einzuschalten.

Windows

- Klicken Sie nach Beendigung der Installation auf [Neu starten], um den Computer neu zu starten, und schließen Sie die Installation ab.

5

Stellen Sie sicher, dass die Software ordnungsgemäß gestartet wurde.

- ▶ Beim Starten der Software wird der links abgebildete Bildschirm angezeigt, sobald eine Verbindung zwischen dem SELPHY-Drucker und dem Computer hergestellt wurde.
- Führen Sie die Schritte 2 bis 4 aus, damit die Software bei der nächsten Verwendung automatisch gestartet wird.

Windows

- Wird der links abgebildete Bildschirm nicht angezeigt, klicken Sie auf das Menü [Start], und wählen Sie ▶ [Alle Programme] oder [Programme] ▶ [Canon Utilities] ▶ [SELPHY Photo Print] ▶ [SELPHY Photo Print].

Macintosh

- Wenn der links abgebildete Bildschirm nicht angezeigt wird, folgen Sie den unten angegebenen Schritten, um den Drucker zu registrieren:
Klicken Sie auf im Menü, dann auf [Systemeinstellungen], [Drucken & Faxen], sodass das Fenster [Drucken & Faxen] angezeigt wird. Klicken Sie auf [+], wählen Sie [CP780] aus dem Popup-Fenster, und klicken Sie auf [Hinzufügen].
Klicken Sie nach der Registrierung des Druckers auf [SELPHY Photo Print] im Dock (die Leiste unten auf dem Desktop), und der links abgebildete Bildschirm wird angezeigt.



- Bei einem Anschluss über einen USB-Hub an den Computer funktioniert der SELPHY-Drucker unter Umständen nicht richtig.
- Wenn andere USB-Geräte (mit Ausnahme einer USB-Maus oder -Tastatur) gleichzeitig mit dem SELPHY-Drucker verwendet werden, funktioniert dieser möglicherweise nicht ordnungsgemäß. Trennen Sie daher andere USB-Geräte von Ihrem Computer, und schließen Sie den SELPHY-Drucker erneut an.
- Wenn der SELPHY-Drucker an einem USB-Anschluss des Computers angeschlossen ist, darf der Computer nicht in den Standby-Modus (oder Energiesparmodus) geschaltet werden. Sollte der Computer jedoch versehentlich in diesen Modus schalten, wechseln Sie wieder in den normalen Betriebsmodus, ohne das USB-Kabel vom Computer zu trennen.
- Detaillierte Informationen zum Wechseln in den normalen Betriebsmodus finden Sie im Benutzerhandbuch für Ihren Computer.

Drucken von Bildern über Ihren Computer

Verwenden Sie die installierte Software (SELPHY Photo Print), um Bilder über den Computer zu drucken. Wenn Ihr Computer über Lautsprecher verfügt, stellen Sie die Lautstärke entsprechend ein, damit Sie die Audio-Anweisungen für die einzelnen Schritte befolgen können.

1



Zeigen Sie das Druckmenü an.

- Klicken Sie auf [Druckmenü].
- Wenn die Vorbereitungen für den Druck nicht abgeschlossen sind (Einsetzen der Papierkassette und Farbtintenpatrone), können Sie das Druckmenü nicht aufrufen. Folgen Sie den Audio-Anweisungen oder den Anweisungen auf dem Bildschirm, um die erforderlichen Schritte auszuführen.

2



Wählen Sie eine Druckmethode aus.

- Klicken Sie auf [Einfacher Druck].
- Sie können Rahmen, Stempel und Sprechblasen zu Ihren Bildern hinzufügen, indem Sie auf [Dekordruck] klicken.
- Sie können Ihre Bilder in einen Kalender einbetten, indem Sie auf [Kalenderdruck] klicken.

3

Sie können auswählen, nach welchen Kriterien die Bilder angezeigt werden sollen.



Wählen Sie ein Bild aus.

- ▶ Die Bilder werden in einer Liste im Ordner [Eigene Bilder] (unter Windows) oder [Bilder] (unter Macintosh) angezeigt.
- Klicken Sie auf das gewünschte Bild, um es zu drucken.
- ▶ Die Hintergrundfarbe ändert sich, und das Bild ist für den Druck ausgewählt.
- Führen Sie für alle weiteren Bilder, die Sie drucken möchten, die gleichen Schritte aus.
- Wenn Sie erneut auf ein ausgewähltes Bild klicken, ändert sich die Hintergrundfarbe zur ursprünglichen Farbe und die Auswahl ist aufgehoben.

Sie können in einem anderen Ordner gespeicherte Bilder anzeigen, wenn Sie auf diese Schaltfläche klicken und in dem anschließend angezeigten Bildschirm den entsprechenden Ordner auswählen.

4



Drücken Sie zum Festlegen der Anzahl an Ausdrucken die Taste - oder +.

Legen Sie die Anzahl der Ausdrucke fest.

- Legen Sie die Anzahl der Ausdrucke für jedes Bild fest.
- Klicken Sie auf [Drucken], um den Druckvorgang zu starten.



Macintosh

- Sollte sich kein Papier mehr in der Kassette befinden, legen Sie neues Papier in die Papier-Kassette, und führen Sie die folgenden Schritte aus, um den Druckvorgang wieder aufzunehmen.
 - ① Klicken Sie im Dock (die Leiste unten auf dem Desktop) auf das Symbol . Der links abgebildete Bildschirm wird angezeigt (der obere Bildschirm bei Version 10.4, der untere Bildschirm bei Version 10.5).
 - ② Klicken Sie wie links abgebildet auf die Druckaufträge.
 - ③ Klicken Sie unter Version 10.4 auf [Aufträge starten]. Öffnen Sie unter Version 10.5 das Menü [Bearbeiten], wählen Sie [Alles markieren], und klicken Sie anschließend auf [Fortsetzen].
- ▶ Der Druckvorgang wird wieder aufgenommen.

5

Schließen Sie das Programm.

Windows

- Klicken Sie nach Beendigung aller Druckaufträge rechts oben im Bildschirm auf das Symbol .

Macintosh

- Klicken Sie nach Beendigung aller Druckaufträge links oben im Bildschirm auf das Symbol .

Drucken von Bildern über Ihre Digitalkamera

Wählen Sie Bilder aus, und drucken Sie die Bilder direkt von einer Kamera, die den PictBridge-Standard unterstützt. Für die Beschreibung der Druckmethoden wird als Beispiel eine Kamera von Canon verwendet. Sollte die Vorgehensweise bei der von Ihnen verwendeten Kamera nicht mit diesem Beispiel übereinstimmen, finden Sie weitere Informationen im Benutzerhandbuch für Ihre Kamera.

1

Überprüfen Sie, dass sich keine Speicherkarte im SELPHY-Drucker befindet und dass der SELPHY-Drucker nicht mit einem Computer verbunden ist.

2

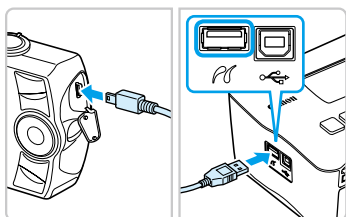

Verbinden Sie die Kamera über das USB-Kabel (im Lieferumfang der Kamera enthalten) mit dem SELPHY-Drucker.

3

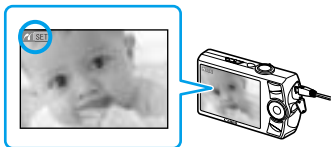

Schalten Sie zunächst den SELPHY-Drucker und anschließend die Kamera ein, und zeigen Sie die Bilder auf der Kamera an.

▶ Das Symbol  wird auf dem Bildschirm der Kamera angezeigt.

4

Wählen Sie in der Kamera das gewünschte Bild aus, und drücken Sie die Taste  der Kamera.

▶ Der Druckvorgang wird gestartet.



- Der Druckvorgang kann über die Taste  (BACK/ZURÜCK) nicht abgebrochen werden. Nutzen Sie die Kamerafunktionen, um den Druckvorgang abzubrechen.
- Bei PictBridge handelt es sich um einen Branchenstandard der Camera & Imaging Products Association (CIPA). Über PictBridge können mit der Kamera aufgenommene Bilder ohne Verwendung eines Computers direkt auf einem Drucker gedruckt werden. Dies gilt für jegliche Digital- bzw. Videokameras, unabhängig von Hersteller und Modell.

Drucken von Bildern mit den in der Kamera festgelegten Einstellungen (DPOF Druck)

Wählen Sie vor dem Druckvorgang Bilder aus, oder legen Sie in der Kamera Druckeinstellungen fest. Weitere Informationen finden Sie in dem Benutzerhandbuch für Ihre Kamera.

1

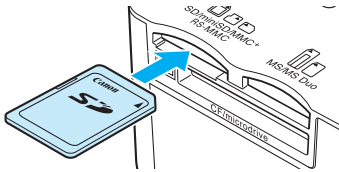

Setzen Sie eine Speicherkarte mit den in der Kamera festgelegten DPOF-Einstellungen in den Speicherkartensteckplatz ein.

► Der Bildschirm [Verbleibende DPOF Bilder Bilder drucken?] wird angezeigt.



2

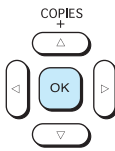

Drücken Sie die Taste **OK**.

3



Überprüfen Sie die Einstellungen.

„Drucktyp“
 : Übersicht
 : Standard

Anzahl der erforderlichen Bogen

In der Kamera eingestellte Optionen für [Datum] und [Datei-Nr.]

4

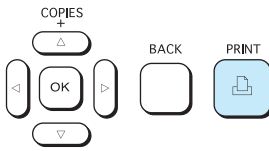

Starten Sie den Druckvorgang.

● Drücken Sie die Taste , um den Druckvorgang zu starten.



- Beim Datum und bei der Dateinummer handelt es sich um die mit der Kamera festgelegten DPOF-Einstellungen (diese Einstellungen können im SELPHY-Drucker nicht geändert werden).
- Der in Schritt 3 abgebildete Bildschirm kann auch angezeigt werden, indem Sie die Taste drücken, [DPOF Druck] auswählen und anschließend die Taste **OK** drücken. [DPOF Druck] wird nur angezeigt, wenn Sie eine Speicherkarte mit DPOF-Einstellungen einsetzen, die mit der Kamera festgelegt wurden.

SELPHY-Einstellungen

Deaktivieren der auf dem Bildschirm angezeigten Informationen

Sie können die Bildinformationen ausblenden und das ganze Bild auf dem Bildschirm anzeigen.

1

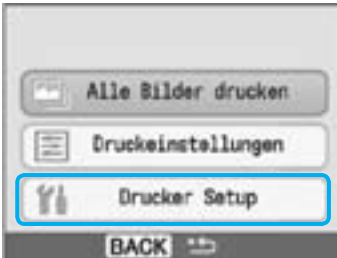

Zeigen Sie den Einstellungsbildschirm an.

- Drücken Sie die Taste (MENU/MENÜ).
- Drücken Sie die Taste oder , um [Drucker Setup] auszuwählen, und drücken Sie anschließend die Taste **OK**.

2

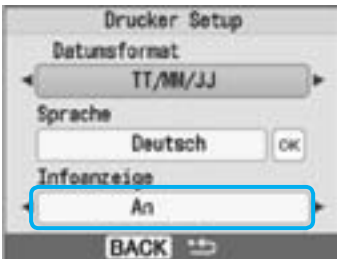

Setzen Sie [Infoanzeige] auf [Aus].

- Drücken Sie die Taste oder , um [Infoanzeige] auszuwählen.
- Drücken Sie die Taste oder , um [Aus] auszuwählen, und drücken Sie anschließend die Taste (BACK/ZURÜCK), um die Einstellung zu bestätigen.
- Wenn Sie die Taste (BACK/ZURÜCK) erneut drücken, kehren Sie zur Bildanzeige zurück.

Ändern des Datumsformats

Sie können das Format für das Datum ändern (S. 18), wenn Sie das Datum drucken.

1

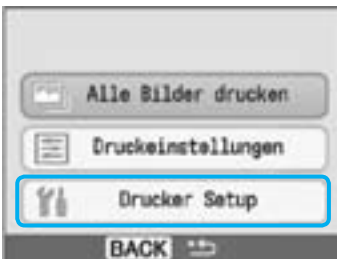

Zeigen Sie den Einstellungsbildschirm an.

- Drücken Sie die Taste (MENU/MENÜ).
- Drücken Sie die Taste oder , um [Drucker Setup] auszuwählen, und drücken Sie anschließend die Taste **OK**.

2

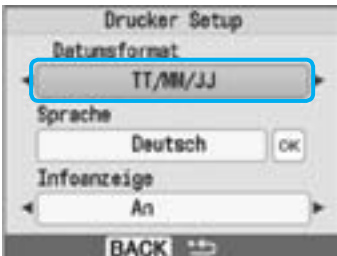

Nehmen Sie die Einstellungen vor.

- Drücken Sie die Taste oder , um [Datumsformat] auszuwählen.
- Drücken Sie die Taste oder , um das Format des Datums zu ändern, und drücken Sie anschließend die Taste (BACK/ZURÜCK), um die Einstellung zu bestätigen.
- Wenn Sie die Taste (BACK/ZURÜCK) erneut drücken, kehren Sie zur Bildanzeige zurück.

Verwenden des Akkus

Verwenden Sie den Akku NB-CP2L (separat erhältlich), um an Orten ohne Stromanschluss zu drucken.
Bei vollständig aufgeladenem Akku können Sie ca. 36 Bogen im Postkartenformat drucken.

1

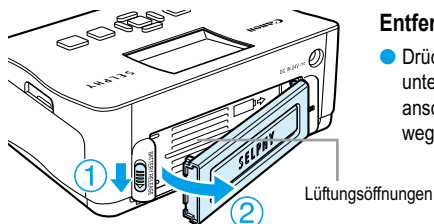

Entfernen Sie die Abdeckung des Akkufachs.

- Drücken Sie die Verriegelung des Akkufachs nach unten, und halten Sie sie gedrückt ①. Entfernen Sie anschließend die Abdeckung, indem Sie sie vom Gerät wegziehen ②.

2

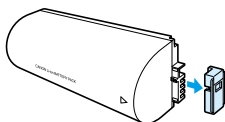

Entfernen Sie die Anschlussabdeckung am Akku.

3

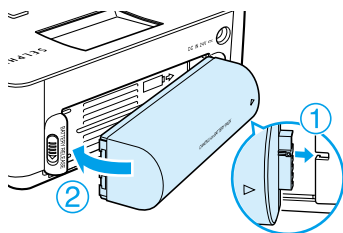





Setzen Sie den Akku ein.





- Setzen Sie zunächst den Anschluss ein ①, und drücken Sie anschließend den Akku in seine Position, bis er einrastet ②.

4

Schließen Sie den SELPHY-Drucker an die Stromversorgung an. (S. 11)

- ▶ Der Ladevorgang wird gestartet, und das Symbol  wird auf dem Bildschirm angezeigt.
- ▶ Der Ladevorgang ist nach ca. 4 Stunden abgeschlossen. Dann wird das Symbol  nicht mehr angezeigt.
- Wenn Sie die Taste  drücken, während der Akku aufgeladen wird (S. 14), können Sie den SELPHY-Drucker verwenden.
Wenn Sie den Drucker ausschalten (S. 14), wird das Symbol  angezeigt, und der Ladevorgang wird wieder aufgenommen.



- Hinweise zur Verwendung und Handhabung des Akkus finden Sie im Benutzerhandbuch für Ihren Akku.
- Wenn das Symbol  angezeigt wird und Sie eine beliebige Taste für mindestens 3 Sekunden drücken (außer die Taste ), wird das Symbol  nicht mehr angezeigt. Wenn der Bildschirm während des Ladevorgangs des Akkus ausgeschaltet ist und Sie eine beliebige Taste drücken (außer die Taste ), wird das Symbol  nach ca. 10 Sekunden angezeigt.
- Wird der SELPHY-Drucker für einen Zeitraum von 5 Minuten nicht verwendet, schaltet sich das Gerät ab, um Strom zu sparen.

VORSICHT

ES BESTEHT DIE GEFAHR EINER EXPLOSION, WENN EIN FALSCHER AKKUTYP VERWENDET WIRD.
VERBRAUCHTE AKKUS SIND ENTSPRECHEND DEN ÖRTLICHEN BESTIMMUNGEN ZU ENTSORGEN.

Drucken von Bildern über Ihr Mobiltelefon

Verwenden Sie das (separat erhältliche) Bluetooth-Modul BU-30, um Bilder über Bluetooth-fähige Mobiltelefone ohne Kabelverbindung zu drucken. Informationen zur Verwendung des Mobiltelefons und zu Druckmethoden über Bluetooth finden Sie im Benutzerhandbuch für Ihr Mobiltelefon.

1

Stellen Sie sicher, dass sich keine Speicherkarte im SELPHY-Drucker befindet und dass der SELPHY-Drucker nicht mit einem Computer verbunden ist.

2

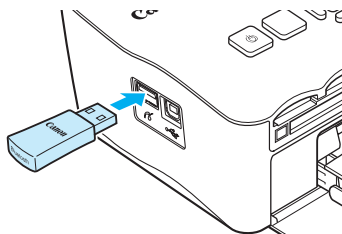

Setzen Sie das Bluetooth-Modul ein.

- Entfernen Sie die Abdeckung des Bluetooth-Moduls BU-30, und setzen Sie das Modul wie in der Abbildung beschrieben ein.
- Schalten Sie den SELPHY-Drucker ein. (S. 14)

3

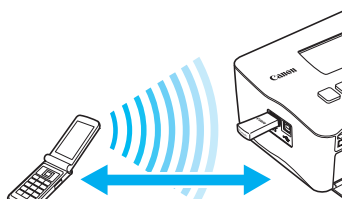

Abstand bis zu ca. 10 Meter

Übertragen Sie Bilder von Ihrem Mobiltelefon auf den SELPHY-Drucker.

- Während der Datenübertragung blinkt das Bluetooth-Modul blau.
- ▶ Der Druckvorgang wird sofort nach Abschluss der Datenübertragung gestartet.



- Sie können keine drahtlose Verbindung zwischen einem Computer und dem SELPHY-Drucker herstellen.
- Es können nur Bilddateien bis zu einer Größe von ca. 2 MB übertragen werden (der maximale Datenumfang hängt vom Mobiltelefon ab).
- Bei großem Datenumfang erhöht sich die Dauer der Datenübertragung. Dementsprechend kann es einen Moment dauern, bis der Druckvorgang gestartet wird.
- Filme, E-Mails, Telefonverzeichnisse oder Bilddaten, die beispielsweise von einer an eine E-Mail-Nachricht angehängten URL heruntergeladen wurden, können möglicherweise nicht gedruckt werden.
- Abhängig vom Modell des verwendeten Mobiltelefons können auf der Speicherkarte gespeicherte Bilder möglicherweise nicht gedruckt werden.
- Beim Drucken über eine drahtlose Verbindung kann der Druckvorgang nicht über die Taste □(BACK/ZURÜCK) abgebrochen werden. Nutzen Sie die Mobiltelefonfunktionen, um den Druckvorgang abzubrechen.
- Der SELPHY-Drucker legt die Ausrichtung für den Druckvorgang automatisch fest.
- Abhängig vom verwendeten Papierformat werden die Ränder des Bildes möglicherweise abgeschnitten.



Wählen Sie Canon CP780-XX:XX:XX aus (X steht für eine Ziffer), wenn Sie einen Namen des Zielgeräts auf Ihrem Mobiltelefon auswählen.

Fehlersuche

Falls ein Problem mit dem SELPHY-Drucker vorliegt, überprüfen Sie zunächst die unten aufgeführten Punkte. Sollten Sie die Probleme weiterhin nicht beheben können, wenden Sie sich an den Canon-Kundendienst wie in der enthaltenen Kundendienstliste angegeben.

Stromversorgung

■ Drucker schaltet sich nicht ein

- Stellen Sie sicher, dass Sie den Drucker an die Stromversorgung angeschlossen haben. (S. 11)
- Sollten Sie einen Akku (separat erhältlich) verwenden, stellen Sie sicher, dass der Akku aufgeladen ist. (S. 29)
- Halten Sie die Taste  gedrückt, bis das Startbild auf dem Bildschirm angezeigt wird. (S. 14)

Druckprobleme

■ Drucken nicht möglich

- Stellen Sie sicher, dass die Farbtintenpatrone und die Papier-Kassette ordnungsgemäß eingesetzt sind. (S. 11)
- Wenn die Tintenpatrone aufgebraucht ist, ersetzen Sie die Farbtintenpatrone durch eine neue Patrone. Wenn sich kein Papier mehr in der Kassette befindet, legen Sie neues Papier in die Papier-Kassette ein. (S. 15)
- Stellen Sie sicher, dass Sie die korrekte Kombination aus Papier, Papier-Kassette und Farbtintenpatrone verwenden. (S. 9)
- Ist der SELPHY-Drucker gleichzeitig an mehrere Geräte angeschlossen? Schließen Sie ihn nicht gleichzeitig an eine Kamera, Speicherkarte oder einen Computer an.
- Ist die Farbfolie gespannt? (S. 9)
- Stellen Sie sicher, dass Sie das richtige Papier verwenden. (S. 10)
- Abhängig von der Raumtemperatur ist der SELPHY-Drucker möglicherweise überhitzt, wodurch der Betrieb für eine gewisse Zeit unterbrochen wird. Dabei handelt es sich nicht um eine Funktionsstörung. Warten Sie, bis der SELPHY-Drucker sich abgekühlt hat und mit dem Druckvorgang fortfährt. Wenn der SELPHY-Drucker an einen Computer angeschlossen ist, wird eine Meldung auf dem Computerbildschirm angezeigt. Brechen Sie den Druckvorgang nicht ab. Warten Sie, bis der Druckvorgang fortgesetzt wird.

Drucken von einer Speicherkarte nicht möglich – Bild wird nicht angezeigt

- Ist die Speicherkarte vollständig in den Steckplatz eingesetzt und zeigt das Etikett nach oben? (S. 13 – 14)
- Stellen Sie sicher, dass der verwendete Bildtyp unterstützt wird. (S. 13)
- Haben Sie die Speicherkarte ohne den Adapter direkt in den Kartensteckplatz eingesetzt? (S. 13)

Drucken von Kameras

- Ist der SELPHY-Drucker ordnungsgemäß an die Kamera angeschlossen? (S. 26)
- Stellen Sie sicher, dass Ihre Kamera den PictBridge-Standard unterstützt. (S. 26)

Drucken über den Computer

- Haben Sie beim Installieren des Druckertreibers die Anweisungen richtig beachtet? (S. 22)
- Ist der SELPHY-Drucker über ein USB-Kabel direkt an den Computer angeschlossen?
- Probleme unter Windows: Ist der Drucker offline geschaltet? Falls dies der Fall ist, klicken Sie mit der rechten Maustaste auf das Druckersymbol, und deaktivieren Sie den Offline-Modus.
- Probleme unter Macintosh: Ist der SELPHY-Drucker in der Druckerliste registriert?

■ Datum kann nicht gedruckt werden

Drucken von Speicherkarten

- Ist der Datumsdruck eingestellt? (S. 18)
Wenn Sie die DPOF-Einstellungen verwenden, werden die Einstellungen für den Datumsdruck in der für die DPOF-Einstellungen verwendete Kamera konfiguriert.

Drucken von Mobiltelefonen

- Bei der Bluetooth-Übertragung wird das Datum nicht gedruckt.

Drucken von Kameras

- Stellen Sie sicher, dass die Einstellung für das Datum in Ihrer Kamera auf [An] gesetzt ist. Lautet die Einstellung jedoch [Voreinst], werden die Datumsdruckoptionen des SELPHY-Druckers verwendet.

■ Ausdrucke sind verschmutzt

- Befindet sich Staub auf der Farbfolie oder dem Papier?
- Hat sich Staub im Inneren des SELPHY-Druckers angesammelt? (S. 33)
- Hat sich im Inneren des SELPHY-Druckers Kondenswasser gebildet? (S. 33)
- Befindet sich der SELPHY-Drucker in der Nähe eines Geräts mit einem starken elektromagnetischen oder magnetischen Feld? (S. 8)

■ Die Farben auf dem Computer-Monitor und auf dem Ausdruck stimmen nicht überein

- Die Methoden für die Farbgenerierung sind bei Computerbildschirmen und Ausdrucken nicht identisch. Die Abweichung kann auch durch die Umgebung verursacht werden, in der der Bildschirm verwendet wird (Farbe und Stärke des Lichts), oder durch die Farbeinstellungen des Bildschirms.

■ Nachdem der aktive Druckvorgang über den Computer abgebrochen wird, wird ein bereits gedrucktes Bild erneut gedruckt, wenn der Druckvorgang fortgesetzt wird.

- Wenn Sie den Druckvorgang auf einem Macintosh-Computer nach einem Abbruch neu starten, wird ein bereits gedrucktes Bild möglicherweise erneut gedruckt.

Papierprobleme

■ Papier passt nicht in die Kassette

- Stimmt das Papierformat mit der Größe der Papier-Kassette überein? (S. 4)

■ Papier wird nicht ordnungsgemäß eingelesen

- Überprüfen Sie, ob das Papier richtig eingelegt und die Papier-Kassette ordnungsgemäß eingesetzt ist. (S. 11)

■ Häufig auftretende Papierstaus

- Wurde zu viel Papier in die Papier-Kassette eingelegt?
Legen Sie nicht mehr als 19 Bogen in die Kassette ein (bzw. 13 Bogen im Breitformat).
- Haben sich mehr als 19 Bogen (bzw. 13 Bogen im Breitformat) auf der Papier-Kassette angesammelt?
- Stellen Sie sicher, dass Sie das richtige Papier verwenden. (S. 10)

■ Angegebene Anzahl an Ausdrucken kann nicht gedruckt werden. Ausreichend Papier vorhanden.

- Die folgenden Aktionen führen zu einem Verbrauch der Farbfolie: Wiederholtes Ein- und Ausschalten des SELPHY-Druckers, ohne dass dabei gedruckt wird, Abbrechen eines bereits gestarteten Druckvorgangs, Ziehen an der Farbfolie und Herausnehmen der Tintenpatrone, wenn das Papier beim Drucken mehrerer Exemplare zur Neige geht. Nehmen Sie die Tintenpatrone nicht heraus, wenn die Papier-Kassette zum Auffüllen entnommen wird.

Fehlermeldungen

Wenn am SELPHY-Drucker ein Problem auftritt, werden eine entsprechende Meldung sowie ein Lösungsvorschlag auf dem Bildschirm angezeigt. Dieser Abschnitt enthält Lösungen bei Problemen, für die kein Lösungsvorschlag mit der Fehlermeldung angezeigt wird. Wenn ein Problem auftritt, während der SELPHY-Drucker mit der Kamera verbunden ist, wird möglicherweise auch auf der Kamera eine Fehlermeldung angezeigt. Stellen Sie sicher, dass Sie beide Geräte überprüfen.

■ Kein Papier / Kassette falsch eingesetzt!

- Stellen Sie sicher, dass die Papier-Kassette korrekt eingesetzt ist. (S. 11)
- Wenn sich kein Papier mehr in der Kassette befindet, legen Sie neues Papier in die Papier-Kassette ein. (S. 9)

- Wenn das Papier nicht korrekt in den SELPHY-Drucker eingezogen wird, nehmen Sie die Papier-Kassette sowie möglicherweise im SELPHY-Drucker eingeklemmtes Papier heraus. Setzen Sie die Papier-Kassette anschließend wieder ein.

■ Papierstau!

- Wenden Sie sich an den Canon-Kundendienst, wenn das Papier auch nach dem Aus- und Einschalten des Druckers nicht ausgegeben wird.
- Befand sich während des Druckvorgangs Papier an der Rückseite des SELPHY-Druckers?

■ Problem mit der Farbtintenpatrone!

- Entfernen Sie die Farbtintenpatrone, und setzen Sie sie wieder ein. (S. 11, 15) Wenden Sie sich an den Canon-Kundendienst, wenn Sie die Farbtintenpatrone nicht entfernen können.

■ Speicherkartendaten nicht lesbar!

- Nicht unterstützte Bildtypen können nicht gedruckt werden. (S. 13) Drücken Sie die Taste  (BACK/ZURÜCK), um zum Ausgangsbildschirm zurückzukehren.

■ Verbindungsfehler!

- Es kann keine Verbindung zwischen dem SELPHY-Drucker und dem Mobiltelefon hergestellt werden. (S. 30) Drücken Sie die Taste  (BACK/ZURÜCK), um zum Ausgangsbildschirm zurückzukehren.

■ Keine Bilder auf der Speicherkarte!

- Prüfen Sie, ob die Speicherkarte vollständig in den Steckplatz eingesetzt ist. (S. 14)
- Stellen Sie sicher, dass der verwendete Bildtyp unterstützt wird. (S. 13)

■ Fehler!

- Schalten Sie den Drucker aus und wieder ein. Sollte die Fehlermeldung weiterhin angezeigt werden, wenden Sie sich zur Unterstützung an ein Kundendienst-Center von Canon.

Vorsichtsmaßnahmen bei der Handhabung

- Wenden Sie beim Umgang mit dem Drucker keine übermäßige Kraft an. Die Einwirkung starker Kräfte oder Stöße auf den Drucker kann Papierstaus und Schäden am Gerät zur Folge haben.
- Schalten Sie das Gerät nicht wiederholt ein und aus, wenn Sie keinen Druckvorgang ausführen möchten. Bei der Initialisierung werden Tinte und möglicherweise mehrere Seiten verbraucht.
- Besprühen Sie das Gerät nicht mit Insektiziden oder flüchtigen Substanzen. Vermeiden Sie bei der Aufbewahrung außerdem längeren Kontakt des Druckers mit Gummi- oder Vinylprodukten. Dies kann zu Veränderungen am Gehäuse führen.
- Abhängig von der Raumtemperatur kommt es möglicherweise zu einer Überhitzung des SELPHY-Druckers, wodurch der Betrieb für eine gewisse Zeit unterbrochen wird. Dabei handelt es sich nicht um eine Funktionsstörung. Sobald der SELPHY-Drucker abgekühlt ist, wird der normale Druckerbetrieb fortgesetzt. Vorübergehende Unterbrechungen erhöhen die Dauer für den Druck und treten möglicherweise auf, wenn Sie kontinuierlich drucken, den Drucker in einem außergewöhnlich warmen Raum verwenden oder die Lüftungsöffnungen an der Rückseite des Druckers verdeckt sind und die Temperatur im Inneren des Geräts hoch ist.
- Achten Sie darauf, dass sich kein Kondenswasser am Gerät bildet, wenn Sie es von einem kalten an einen warmen Ort bringen. Verschließen Sie das Gerät dazu in einer luftdichten Plastikhülle, so dass eine langsame Anpassung an die neue Temperatur stattfindet, bevor sie es aus der Hülle nehmen. Bewahren Sie das Gerät im Fall von Kondenswasserbildung vor der Verwendung bei Zimmertemperatur auf, bis die Wassertropfen verdunstet sind.
- Sollte der SELPHY-Drucker verschmutzt sein, wischen Sie das Gehäuse mit einem weichen, trockenen Tuch ab.
- Wenn sich auf der Abdeckung des Akkufachs oder an den Lüftungsöffnungen Staub oder Schmutz angesammelt hat (S. 6, 29), müssen Sie vor der Reinigung die Farbtintenpatrone entfernen (S. 15). Wenn Staub über die Lüftungsöffnungen in das Innere des Druckers gelangt, führt dies möglicherweise zu verschmutzten Ausdrucken.



Verwenden Sie zum Reinigen in keinem Fall flüchtige Lösungsmittel wie Benzin, Verdüner oder verdünnte, neutrale Lösungsmittel. Flüchtige Lösungsmittel können dazu führen, dass das Gehäuse sich verformt oder abblättert.

Technische Daten

Alle Daten basieren auf Standardprüfverfahren von Canon. Technische Daten können jederzeit ohne Vorankündigung geändert werden.

SELPHY CP780

Druckverfahren	Thermosublimationsdruck (Farbe mit Schutzschicht)	
Druckauflösung	300 x 300 dpi	
Abstufung	256 Abstufungen pro Farbe	
Tinte	Spezielle Farbtintenpatrone (Gelb/Magenta/Zyan/Schutzschicht)	
Papier	Postkartengröße, L-Format, Kreditkartengröße (ganzseitige Etikettenbogen, Bogen mit acht Etiketten), Breitformat	
Druckgröße	Randlos	Mit Rand
Postkartengröße	100,0 x 148,0 mm	91,4 x 121,9 mm
L-Format	89,0 x 119,0 mm	79,2 x 105,3 mm
Kreditkartengröße (pro Etikett)	54,0 x 86,0 mm	50,0 x 66,7 mm
Breitformat	22,0 x 17,3 mm	
	100,0 x 200,0 mm	91,4 x 121,9 mm
Druckgeschwindigkeit^{*1}	Drucken von Speicherkarten/Bei Anschluss an Kameras mit PictBridge	
Postkartengröße	ca. 47 Sek.	
L-Format	ca. 39 Sek.	
Kreditkartengröße	ca. 24 Sek.	
Breitformat	ca. 60 Sek.	
Papiereinzug	Automatischer Papiereinzug aus Papier-Kassette	
Auswurfssystem	Automatischer Papierauswurf auf der Papier-Kassette	
Bildschirm	2,5-Zoll-TFT-Farb-LCD	
Schnittstelle		
USB	Anschluss an ein PictBridge-kompatibles Gerät: USB-kompatibler Anschluss vom Typ A Anschluss an einen Computer: USB-kompatibler Anschluss vom Typ B	
Drahtlos	Bluetooth ^{*2}	
Speicherkarten	CF (CompactFlash)-Karte, Microdrive, xD-Picture-Karte ^{*3} , SD-Speicherkarte, miniSD-Karte, SDHC-Speicherkarte, miniSDHC-Karte, MultiMediaCard, MMCplus-Karte, HC MMCplus-Karte, MMCmobile-Karte, RS-MMC-Karte, microSD-Karte ^{*3} , microSDHC-Karte ^{*3} , MMCmicro-Karte ^{*3} , Memory Stick, Memory Stick PRO, Memory Stick Duo, Memory Stick PRO Duo, Memory Stick micro ^{*3}	
Betriebstemperatur	5 – 40 °C	
Luftfeuchtigkeit bei Betrieb	20 – 80%	
Stromquelle	Kompakt-Netzadapter CA-CP200 W Akku NB-CP2L (separat erhältlich)	
Leistungsaufnahme	60 W (max. 4 W im Standby-Modus)	
Abmessungen	176,0 x 132,6 x 75,6 mm	
Gewicht (nur Drucker)	ca. 940g	

^{*1} Gemessen vom Start des Gelbdrucks bis zur endgültigen Ausgabe.

^{*2} Bluetooth-Modul BU-30 erforderlich (separat erhältlich).

^{*3} Spezieller Adapter erforderlich (separat erhältlich).

Kompakt-Netzadapter CA-CP200 W

Nenneingangsleistung	100 - 240 V Wechselspannung (50/60 Hz) 1,5 A (100 V) - 0,75 A (240 V)
Nennausgangsleistung	24 V Gleichstrom, 2,2 A
Abmessungen	122,0 x 60,0 x 30,5 mm (ohne Netzkabel)
Betriebstemperatur	0 - 45° C
Gewicht	ca. 310 g

CANON INC.

30-2, Shimomaruko 3-chome, Ohta-ku, Tokyo 146-8501, Japan

CANON EUROPA N.V.

Bovenkerkerweg 59-61, 1185 XB Amstelveen, The Netherlands



Nur Europäische Union (und EWR).

Dieses Symbol weist darauf hin, dass dieses Produkt gemäß Richtlinie über Elektro- und Elektronik-Altgeräte (2002/96/EG) und nationalen Gesetzen nicht über den Hausmüll entsorgt werden darf. Dieses Produkt muss bei einer dafür vorgesehenen Sammelstelle abgegeben werden. Dies kann z. B. durch Rückgabe beim Kauf eines ähnlichen Produkts oder durch Abgabe bei einer autorisierten Sammelstelle für die Wiederaufbereitung von Elektro- und Elektronik-Altgeräten geschehen. Der unsachgemäße Umgang mit Altgeräten kann aufgrund potentiell gefährlicher Stoffe, die häufig in Elektro- und Elektronik-Altgeräten enthalten sind, negative Auswirkungen auf die Umwelt und die menschliche Gesundheit haben. Durch die sachgemäße Entsorgung dieses Produkts tragen Sie außerdem zu einer effektiven Nutzung natürlicher Ressourcen bei. Informationen zu Sammelstellen für Altgeräte erhalten Sie bei Ihrer Stadtverwaltung, dem öffentlich-rechtlichen Entsorgungsträger, einer autorisierten Stelle für die Entsorgung von Elektro- und Elektronik-Altgeräten oder Ihrer Müllabfuhr.

Weitere Informationen zur Rückgabe und Entsorgung von Elektro- und Elektronik-Altgeräten finden Sie unter www.canon-europe.com/environment.

(EWR: Norwegen, Island und Liechtenstein)



Hinweise zu Marken

- Das SDHC-Logo und das miniSDHC-Logo sind Marken.
- Teile des in der Firmware verwendeten Codes basieren auf Entwicklungen der Independent JPEG Group.

Wissenswertes zu diesem Handbuch

- Dieses Handbuch darf ohne die Genehmigung von Canon weder ganz noch teilweise nachgedruckt, übertragen oder in Informationssystemen gespeichert werden.
- Canon behält sich das Recht vor, den Inhalt dieses Handbuchs jederzeit ohne Vorankündigung zu ändern.
- Die in diesem Handbuch verwendeten Abbildungen können sich vom tatsächlichen Gerät leicht unterscheiden.
- Die in diesem Handbuch enthaltenen Informationen wurden mit größter Sorgfalt auf Genauigkeit und Vollständigkeit überprüft. Sollten Sie dennoch Fehler oder Auslassungen entdecken, wenden Sie sich bitte an den Canon-Kundendienst, der in der im Lieferumfang dieses Produkts enthaltenen Kundendienstliste angegeben ist.
- Ungeachtet der oben genannten Punkte übernimmt Canon keine Haftung für Schäden, die aus einer falschen Bedienung des Produkts entstehen.

Dieses Produkt wurde konzipiert, um zusammen mit Originalzubehör von Canon optimale Ergebnisse zu erzielen. Canon übernimmt keine Gewährleistung für Schäden an diesem Produkt oder Unfälle, etwa durch Brandentwicklung oder andere Ursachen, die durch eine Fehlfunktion von Zubehörteilen, die nicht von Canon stammen, entstehen (z. B. Auslaufen und/oder Explosion eines Akkus). Beachten Sie, dass diese Garantie nicht für Reparaturen gilt, die aufgrund einer Fehlfunktion eines nicht von Canon hergestellten Zubehörs erforderlich werden. Ungeachtet dessen können Sie Reparaturen anfordern, für die jedoch in derartigen Fällen Kosten anfallen.