

**Canon**

**EOS 8000** 

**EOS 8000D (W)**



使用説明書

# はじめに

EOS 8000Dは、有効画素数約2420万画素・高精細CMOSセンサー、DIGIC 6、高精度・高速19点AF（クロス測距点：最大19点）、最高約5.0コマ/秒連続撮影、ライブビュー撮影、フルハイビジョン（Full HD）動画撮影機能、Wi-Fi/NFC機能を搭載した、デジタル一眼レフカメラです。

## はじめに必ずお読みください

撮影の失敗や事故を未然に防ぐため、はじめに『安全上のご注意』（20～22ページ）、および『取り扱い上のご注意』（23～25ページ）をお読みください。また、本書をよく読んで正しくお使いください。

## 操作しながら本書を参照すると理解が深まります

本書を読みながら実際に撮影し、その結果を確認しながら理解を深め、操作に慣れてください。また、必要なときに確認できるように本書を大切に保管してください。

## 試し撮りと撮影内容の補償について

撮影後は画像を再生して、画像が正常に記録されていることを確認してください。万一、カメラ（本機）やメモリーカードなどの不具合により、画像の記録やパソコンへの画像の取り込みができなかった場合の記録内容の補償については、ご容赦ください。

## 著作権について

あなたがカメラ（本機）で記録した画像やメモリーカードに取り込んだ音楽および音楽付き画像は、個人として楽しむなどのほかは、著作権法上、権利者に無断で使用できません。なお、実演や興行、展示会などのうちには、個人として楽しむなどの目的であっても、撮影を制限している場合がありますのでご注意ください。

# カメラと主な付属品

ご使用前に、以下のものがすべてそろっているかご確認ください。万一、足りないものがあるときは、お買い求めの販売店にご連絡ください。

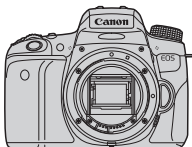

**カメラ**  
(アイキャップ、  
ボディキャップ付き)



**電池**  
**バッテリーパック**  
**LP-E17**  
(保護カバー付き)



**充電器**  
**バッテリーチャージャー**  
**LC-E17**



**ワイドストラップ**



**インターフェースケーブル**



**EOS DIGITAL**  
**Solution Disk**  
(ソフトウェア/  
ソフトウェア使用説明書)

- ※ 使用説明書については、次ページを参照してください。
- ※ レンズキットをお買い求めのときは、レンズが付属しているか確認してください。
- ※ レンズキットの種類により、レンズの使用説明書が入っていることがあります。
- ※ 付属品は、なくさないように注意してください。

 レンズの使用説明書が必要なときは、キャノンのホームページからダウンロードしてください (p.4)。

なお、レンズの使用説明書 (PDF) は、レンズ単体販売用ですので、レンズキットをご購入いただいた場合、レンズに付属するアクセサリーが、レンズ使用説明書の記載と一部異なることがあります。ご了承ください。

# 使用説明書について



## カメラ・Wi-Fi/NFC機能 使用説明書（基本編）

冊子は、「基本編」です。より詳しい使用説明書（PDFファイル）は、キヤノンのホームページからダウンロードすることができます。

## 使用説明書（PDFファイル）のダウンロードと見かた

### 1 使用説明書（PDFファイル）をダウンロードする

- インターネットに接続し、キヤノンの下記のWebサイトにアクセスしてください。
  - ・カメラ使用説明書
  - ・Wi-Fi/NFC機能 使用説明書
  - ・カメラ・Wi-Fi/NFC機能 使用説明書（基本編）  
➔ <http://cweb.canon.jp/manual/eosd/index.html>
  - ・レンズ使用説明書  
➔ <http://cweb.canon.jp/manual/ef/index.html>
  - ・ソフトウェア使用説明書  
➔ <http://cweb.canon.jp/manual/eosd/soft.html>

### 2 使用説明書（PDFファイル）を見る

- ダウンロードした使用説明書（PDFファイル）をダブルクリックすると、ファイルが開きます。
- 使用説明書（PDFファイル）を見るためには、Adobe Acrobat Reader DCなどのAdobe社製PDF閲覧用ソフトウェア（最新版推奨）が必要です。
- Adobe Acrobat Reader DCはインターネット上から無料でダウンロードできます。
- PDF閲覧用ソフトウェアの使い方については、そのソフトウェアのヘルプなどを参照してください。

 ソフトウェアの使用説明書（PDFファイル）は、EOS DIGITAL Solution Diskにも収録されています（p.3）。

## 使用できるカードについて

カードの容量に関係なく、下記のカードが使用できます。なお、新しく買ったカードや、他のカメラ、パソコンで初期化したカードは、このカメラで初期化（フォーマット）してください（p.65）。

- ・ SDメモリーカード
- ・ SDHCメモリーカード\*
- ・ SDXCメモリーカード\*

\* UHS-Iカード対応

## 動画が記録できるカードについて

動画を撮影するときは、大容量で、SDスピードクラス6「CLASS⑥」以上のカードを使用してください。

- 動画撮影時に書き込み速度が遅いカードを使用すると、動画が正常に記録できないことがあります。また、動画再生時に読み取り速度が遅いカードを使用すると、動画が正常に再生できないことがあります。
- 動画撮影中に静止画を撮影するときは、さらに高速なカードが必要です。
- カードの書き込み / 読み取り速度については、カードメーカーのホームページなどで確認してください。



本書では、SDメモリーカード、SDHCメモリーカード、SDXCメモリーカードのことを「カード」と表記しています。

※ 画像を記録するカードは付属していません。別途ご購入ください。

# すぐ撮影するには

1

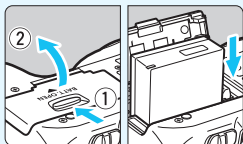

電池（バッテリー）を入れる  
(p.38)

- 電池の充電方法については 36 ページを参照してください。

2

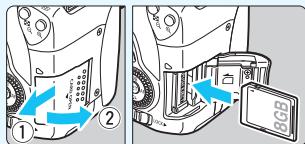

カードを入れる (p.39)

- カードの表を、カメラの背面側にして差し込みます。

3

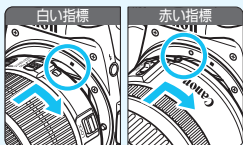

レンズを取り付ける (p.47)

- レンズの取り付け指標（白または赤）とカメラ側の取り付け指標の色を合わせて取り付けます。

4

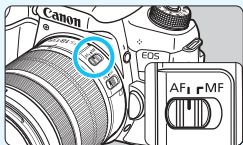

レンズのフォーカスモードスイッチを〈AF〉にする (p.47)

5

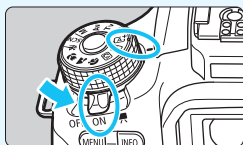

電源スイッチを〈ON〉にし、  
〈A+〉（シーンインテリジェントオート）にする (p.76)

- モードダイヤルの中央を押しながら回します。
- 撮影に必要な設定がすべて自動設定されます。

6

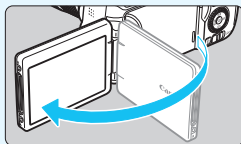

### 液晶モニターを開いてセットする (p.41)

- 液晶モニターに日付/時刻/エリアの設定画面が表示されたときは、44ページを参照してください。

7

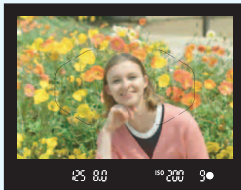

### ピントを合わせる (p.52)

- ファインダーをのぞき、写したいものを画面中央に配置します。
- シャッターボタンを軽く押すと、ピントが合います。
- 必要に応じて内蔵ストロボが上がりま

8

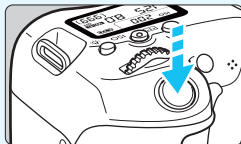

### 撮影する (p.52)

- さらにシャッターボタンを押して撮影します。

9













### 撮影した画像を確認する

- 撮影した画像が液晶モニターに2秒間表示されます。
- <▶> ボタンを押すと、もう一度画像が表示されます (p.107)。

- 液晶モニターを見ながら撮影するときは、『ライブビュー撮影』(p.201)を参照してください。
- 今までに撮影した画像を確認したいときは、『画像を再生する』(p.107)を参照してください。
- 撮影した画像を消去したいときは、『消去する』(p.318)を参照してください。

# 本使用説明書の表記について

## 本文中の絵文字について

-  : メイン電子ダイヤルを示しています。
-  : サブ電子ダイヤルを示しています。
-     : サブ電子ダイヤルを押す方向を示しています。
-  : 設定ボタンを示しています。
-     : 操作ボタンから指を離れたあとに、ボタンを押した状態がそれぞれ4秒/6秒/10秒/16秒間保持されることを示しています。

\* その他、本文中の操作ボタンや設定位置の説明には、ボタンや液晶モニターの表示など、カメラで使われている絵文字を使用しています。

**MENU** : <MENU> ボタンを押して設定変更する機能であることを示しています。

**応用** : ページタイトル右の **応用** は、応用撮影ゾーン (p.31) 限定で使用できる機能であることを示しています。

(p.\*\*) : 参照ページを示しています。

 : 撮影に不都合が生じる恐れのある注意事項を記載しています。

 : 補足説明や補足事項を記載しています。

 : 上手に使うためのヒントや撮影のポイントを記載しています。

 : 困ったときの手助けになる事項を記載しています。

## 操作説明の前提について

- 電源スイッチが <ON>、<LOCK▶> スイッチが左側 (マルチ電子ロック解除) になっていることを前提に説明しています (p.55)。
- メニュー機能やカスタム機能などが初期状態になっていることを前提に説明しています。
- 本文中のイラストは、EF-S 18-135mm F3.5-5.6 IS STMレンズを取り付けた状態で説明しています。



# 章目次

	はじめに	2
<b>1</b>	撮影前の準備と操作の基本	35
<b>2</b>	かんたん撮影と画像確認	75
<b>3</b>	AF／ドライブの設定	109
<b>4</b>	画像に関する設定	125
<b>5</b>	撮影目的にあわせた応用撮影	157
<b>6</b>	ストロボ撮影	175
<b>7</b>	液晶モニターを見ながら撮影する（ライブビュー撮影）	201
<b>8</b>	動画を撮影する	233
<b>9</b>	知っているると便利な機能	271
<b>10</b>	画像の再生	291
<b>11</b>	撮影した画像を加工する	325
<b>12</b>	画像の印刷	333
<b>13</b>	カメラの機能を自分好みに変更する	349
<b>14</b>	資料	361
<b>15</b>	パソコンに画像を取り込む	417



## やりたいこと目次

### 撮影

- カメラまかせで簡単に撮影したい → p.75~106 (かんたん撮影ゾーン)
- 連続して写真を撮りたい → p.122 (連続撮影)
- 自分も写真に写りたい (記念写真) → p.124 (セルフタイマー)
- 動きを止めた写真を撮りたい → p.160 (Tv シャッター優先AE)
- 流動感のある写真を撮りたい
- 背景をぼかした写真を撮りたい → p.82 (CA クリエイティブオート)
- 背景まで鮮明な写真を撮りたい → p.162 (Av 絞り優先AE)
- 写真の明るさ (露出) を調整したい → p.169 (露出補正)
- 暗いところで撮影したい → p.76、176 (ストロボ撮影)  
p.132 (ISO感度設定)
- ストロボ禁止の場所で撮影したい → p.81 (ストロボ発光禁止)  
p.99 (ストロボ発光禁止)
- 花火を撮影したい → p.166 (バルブ撮影)
- 液晶モニターを見ながら撮りたい → p.201 (ライブビュー撮影)
- 写真に効果をつけて撮りたい → p.210 (クリエイティブフィルター)
- 動画を撮りたい → p.233 (動画撮影)

### 画質

- 撮るものに合った仕上がりにしたい → p.135 (ピクチャースタイル選択)
- 写真をあとで大きく印刷したい → p.126 (L, L, RAW)





- たくさん写真を撮りたい → p.126 (▲S1, ■S1, S2, S3)

## AF (ピント合わせ)

- 測距エリア選択モードを変更したい → p.114 (田 測距エリア選択モード)
- 動いている被写体を撮影したい → p.89、91、112 (AIサーボAF)

## 再生

- 写真をカメラで見たい → p.107 (▶ 再生)
- 写真を素早く探したい → p.292 (田 インデックス表示)  
p.293 (田 画像送り)
- お気に入り度を設定したい → p.298 (レーティング)
- 大事な写真を誤って消さないようにしたい → p.316 (田 プロテクト)
- 不要な写真を消したい → p.318 (田 消去)
- 写真や動画を自動再生したい → p.308 (スライドショー)
- 写真や動画をテレビで見たい → p.312 (ビデオ出力)
- 液晶モニターの明るさを調整したい → p.274 (液晶モニターの明るさ)
- 写真に効果をつけたい → p.326 (クリエイティブフィルター)

## 印刷

- 写真を簡単に印刷したい → p.333 (ダイレクトプリント)



# 機能目次

## 電源

- 電池
  - ・ 充電 → p.36
  - ・ 入れ方/取り出し方 → p.38
  - ・ 電池チェック → p.43
  - ・ 電池情報確認 → p.364
- 家庭用電源 → p.365
- オートパワーオフ → p.42

## カード

- 入れ方/取り出し方 → p.39
- カード初期化 → p.65
- カードなしレリーズ → p.272

## レンズ

- 取り付け/取り外し → p.47
- ズーム → p.48
- 手ブレ補正 → p.50

## 基本設定

- 視度調整 → p.51
- 言語 → p.46
- 日付/時刻/エリア → p.44
- 電子音 → p.272

## 液晶モニター

- 液晶モニターを使う → p.41
- 自動消灯 → p.285
- 明るさ調整 → p.274
- タッチパネル → p.62

## 画像記録

- フォルダ作成/選択 → p.275
- 画像番号 → p.277

## AF

- AF動作 → p.110
- 測距エリア選択モード → p.114
- AFフレーム選択 → p.116
- 手動ピント合わせ → p.121

## ドライブ

- ドライブモード → p.122
- 連続撮影 → p.122
- セルフタイマー → p.124
- 連続撮影可能枚数 → p.128

## 画質

- 記録画質 → p.126
- ピクチャースタイル → p.135
- ホワイトバランス → p.142
- オートライティング  
オブティマイザ → p.146
- 長秒時露光ノイズ低減 → p.148
- 高感度時ノイズ低減 → p.147
- レンズ光学補正 → p.150
- フリッカー低減 → p.154
- 高輝度側・階調優先 → p.353
- 色空間 → p.156

## 撮影

- 撮影モード → p.31
- 機能ガイド → p.73
- ISO感度 → p.132
- アスペクト比 → p.130
- バルブ → p.166
- 測光モード → p.167
- ミラーアップ → p.173
- リモコン → p.366

## 露出調整

- 露出補正 → p.169
- AEB → p.170
- AEロック → p.172

## ストロボ

- 内蔵ストロボ → p.176
- 外部ストロボ → p.181
- ストロボ機能設定 → p.183
- ワイヤレス撮影 → p.189

## ライブビュー撮影

- ライブビュー撮影 → p.201
- AF動作 → p.216
- AF方式 → p.218
- コンティニューアスAF → p.214
- タッチシャッター → p.226
- クリエイティブ  
フィルター → p.210

## 動画撮影

- 動画撮影 → p.233
- AF方式 → p.218
- 動画記録サイズ → p.245
- 動画サーボAF → p.263
- 録音 → p.266
- マニュアル露出 → p.237
- 静止画撮影 → p.242
- デジタルズーム → p.248
- HDR動画 → p.249
- ジオラマ風動画 → p.251
- ビデオスナップ → p.253

## 再生

- 撮影直後の表示時間 → p.273
- 1枚表示 → p.107
- 撮影情報表示 → p.320
- インデックス表示 → p.292
- 画像送り (ジャンプ表示) → p.293
- 拡大 → p.294
- 回転 → p.297
- レーティング → p.298
- 動画再生 → p.304
- スライドショー → p.308
- テレビで見る → p.312
- プロテクト (保護) → p.316
- 消去 → p.318

## 画像加工

- クリエイティブフィルター → p.326
- リサイズ → p.329
- トリミング → p.331

## 印刷

→ p.336

## カスタマイズ

- カスタム機能 (C.Fn) → p.350
- マイメニュー → p.360

## ソフトウェア

→ p.420

















## Wi-Fi/NFC機能

→ Wi-Fi/NFC機能 使用説明書



# 目次

はじめに	2
カメラと主な付属品	3
使用説明書について	4
使用できるカードについて	5
すぐ撮影するには	6
本使用説明書の表記について	8
章目次	9
やりたいこと目次	10
機能目次	12
目次	14
安全上のご注意	20
取り扱い上のご注意	23
各部の名称	26
<b>1 撮影前の準備と操作の基本</b>	<b>35</b>
電池を充電する	36
電池を入れる／取り出す	38
カードを入れる／取り出す	39
液晶モニターを使う	41
電源を入れる	42
日付／時刻／エリアを設定する	44
表示言語を選ぶ	46
レンズを取り付ける／取り外す	47
レンズの手ブレ補正機能について	50
撮影の基本操作	51
<b>Q</b> 撮影機能のクイック設定	57
<b>MENU</b> メニュー機能の操作と設定	59
 画面にタッチして操作する	62
カードを初期化する	65
液晶モニターの表示切り換え	67
 グリッドを表示する	69
 水準器を表示する	70
フリッカー検知を表示する	72
機能ガイドについて	73

## 2 かんたん撮影と画像確認 75





 全自動で撮る (シーンインテリジェントオート).....	76
 全自動を使いこなす (シーンインテリジェントオート).....	79
 ストロボが使えない場所で写す.....	81
 クリエイティブオートで撮る.....	82
 人物を写す.....	86
 風景を写す.....	87
 花や小物を大きく写す.....	88
 動きのあるものを写す.....	89
<b>SCN</b> : スペシャルシーンモードで撮る.....	90
 子供を写す.....	91
 料理を写す.....	92
 キャンドルライトと人物を写す.....	93
 夜景と人物を写す (三脚を使う).....	94
 夜景を写す (手持ち撮影).....	95
 逆光シーンを写す.....	96
 クイック設定について.....	98
雰囲気を選んで撮影する.....	100
明かりや状況にあわせて撮影する.....	104
 画像を再生する.....	107

## 3 AF / ドライブの設定 109

AF: ピント合わせの動作を変える (AF 動作).....	110
 測距エリアと AF フレームを選択する.....	114
測距エリア選択モードの内容.....	117
ピントが合いにくい被写体.....	120
MF: 手でピントを合わせる (マニュアルフォーカス).....	121
 ドライブモードの選択.....	122
 セルフタイマー撮影.....	124

## 4 画像に関する設定 125

記録画質を設定する.....	126
画像のアスペクト比を変える.....	130
<b>ISO</b> : 明るさに応じて感度を変える (ISO 感度).....	132

	ピクチャースタイルを選択する.....	135
	ピクチャースタイルを調整する.....	137
	ピクチャースタイルを登録する.....	140
WB:	明かりにあわせて撮影する (ホワイトバランス).....	142
	明かりに対する色あいを補正する.....	144
	明るさ・コントラストを自動補正する (オートライティング最適マイザ)....	146
	ノイズ低減機能を設定する.....	147
	レンズの周辺光量と収差を補正する.....	150
	フリッカーの影響を低減する.....	154
	色の再現範囲を設定する (色空間).....	156

## 5 撮影目的にあわせた応用撮影 157

<b>P:</b>	プログラム AE 撮影 (プログラム AE).....	158
<b>Tv:</b>	被写体の動きを表現する (シャッター優先 AE).....	160
<b>Av:</b>	ピントの合う範囲を変える (絞り優先 AE).....	162
	ピントの合う範囲を確認する.....	164
<b>M:</b>	露出を自分で決めて撮る (マニュアル露出).....	165
	明るさの測り方を変える (測光モード).....	167
	自分の好みに明るさを調整する (露出補正).....	169
	明るさを自動的に変えて撮る (AEB 撮影).....	170
<b>*</b>	明るさを固定して撮る (AE ロック撮影).....	172
	カメラ内部の振動によるブレを防止する.....	173

## 6 ストロボ撮影 175

	内蔵ストロボを使って撮る.....	176
	外部ストロボを使って撮る.....	181
	ストロボの機能を設定する.....	183
	ワイヤレスストロボ撮影.....	189
	かんたんワイヤレスストロボ撮影.....	192
	詳細ワイヤレスストロボ撮影.....	195

## 7 液晶モニターを見ながら撮影する (ライブビュー撮影) 201

	液晶モニターを見ながら撮影する.....	202
	撮影機能の設定.....	208



📷 フィルター効果を付けて撮影する	210
メニュー機能の設定	214
ピント合わせの動作を変える (AF 動作)	216
AF でピントを合わせる (AF 方式)	218
👉 タッチシャッターで撮影する	226
MF : 手動でピントを合わせる	228

## 8 動画を撮影する 233

📹 動画を撮影する	234
自動露出で撮影する	234
マニュアル露出で撮影する	237
静止画を撮影する	242
撮影機能の設定	244
動画記録サイズの設定	245
動画デジタルズームを使う	248
HDR 動画を撮影する	249
ジオラマ風動画を撮影する	251
ビデオスナップを撮影する	253
メニュー機能の設定	263

## 9 知っていると便利な機能 271

普段使う上で便利な機能	272
電子音が鳴らないようにする	272
カードの入れ忘れを防止する	272
撮影直後の画像表示時間を設定する	273
電源が切れるまでの時間を設定する	273
液晶モニターの明るさを調整する	274
フォルダの作成と選択	275
画像番号の付け方を設定する	277
著作権情報の設定	279
縦位置で撮影した画像の自動回転表示の設定	281
カメラの機能設定を初期状態に戻す	282
液晶モニターが自動消灯しないようにする	285
撮影機能の設定状態の画面の色を変える	285

撮像素子の自動清掃.....	286
ゴミ消し情報を画像に付加する.....	287
手作業で撮像素子を清掃する.....	289

## 10 画像の再生 291

▶ 見たい画像を素早く探す.....	292
🔍 / 🔍 拡大して見る.....	294
👉 画面にタッチして再生する.....	295
🔄 回転させる.....	297
お気に入りのレベルを設定する.....	298
🔍 再生時のクイック設定.....	300
🎬 撮った動画の楽しみ方.....	302
🎬 動画を再生する.....	304
✂️ 動画の前後部分をカットする.....	306
自動再生する（スライドショー）.....	308
テレビで見る.....	312
🔒 保護する（プロテクト）.....	316
🗑️ 消去する.....	318
INFO.: 撮影情報の内容.....	320

## 11 撮影した画像を加工する 325

🔍 画像にフィルター効果を付ける.....	326
📏 JPEG 画像をリサイズする.....	329
✂️ JPEG 画像をトリミングする.....	331

## 12 画像の印刷 333

印刷の準備をする.....	334
🖨️ 印刷する.....	336
トリミング（印刷範囲）の設定.....	341
🖨️ 画像を印刷指定する / DPOF.....	343
🖨️ 印刷指定画像のダイレクトプリント.....	346
📖 フォトブックにする画像を指定する.....	347

<b>13</b>	<b>カメラの機能を自分好みに変更する</b>	<b>349</b>
	カスタム機能の設定方法.....	350
	カスタム機能で変更できる内容.....	352
	C.Fn I : 露出.....	352
	C.Fn II : 画像.....	353
	C.Fn III : AF・ドライブ.....	354
	C.Fn IV : 操作・その他.....	357
	マイメニューを登録する.....	360
<b>14</b>	<b>資料</b>	<b>361</b>
	INFO. ボタンの機能.....	362
	電池情報を確認する.....	364
	家庭用電源を使う.....	365
	リモコン撮影.....	366
	📶 Eye-Fi カードを使う.....	368
	各撮影モードで設定できる機能一覧.....	370
	システム図.....	376
	メニュー機能一覧.....	378
	故障かな?と思ったら.....	385
	エラー表示.....	399
	STM レンズ (キットレンズ) 使用上のご注意.....	400
	主な仕様.....	401
<b>15</b>	<b>パソコンに画像を取り込む</b>	<b>417</b>
	パソコンに画像を取り込む.....	418
	ソフトウェアの概要.....	420
	ソフトウェアのインストール.....	421
	ソフトウェアの使用説明書.....	422
	索引.....	423

# 安全上のご注意

下記注意事項は、あなたや他の人々への危害や損害を未然に防止するためのものです。内容をよく理解してから製品を正しく安全にお使いください。**故障、不具合、破損の際は、弊社修理受付窓口または、お買い上げ販売店にご連絡ください。**



## 警告

下記の注意を守らないと、死亡または重傷を負う可能性が想定されます。

- 発火、発熱、液漏れ、破裂、感電の原因となりますので次のことはしないでください。
  - ・ 指定以外の電池、電源、付属品、変形または改造した電池、破損した製品の使用。
  - ・ 電池のショート、分解、変形、加熱、ハンダ付け、火中、水中投入、強い衝撃を与えること。
  - ・ 電池の＋を逆に入れること。
  - ・ 充電可能温度範囲外での電池の充電。または、指定の充電時間を超える充電。
  - ・ カメラ本体、付属品、接続ケーブル等の接点部に金属を差し込むこと。
- 電池を廃却する時は、接点にテープなどを貼り、絶縁してください。他の金属や電池と混じると発火、破裂の原因となります。
- 電池の充電中、電池が熱くなる、煙が出る、焦げ臭い等、異常状態が起こった場合、直ちに充電器のプラグをコンセントから抜いて充電をやめてください。火災、発熱、感電の原因になります。
- 液漏れ、変色、変形、煙が出る、焦げ臭いなどの異常時は、火傷に十分注意して速やかに電池を抜いてください。そのまま使用すると火災、感電、火傷の原因となります。
- 電池の液が目に入ったり、肌や衣服に付着しないように注意してください。失明や皮膚の障害を起こす恐れがあります。万一、液が目に入ったり肌や衣服についたときは、こすらずにすぐきれいな水で洗った後、ただちに医師の治療を受けてください。
- 電源コードを熱器具に近づけないでください。外装が変形したり、コードの被覆が溶けて、火災、感電の原因となります。
- 長時間、身体と同じ箇所に触れたまま使用しないでください。熱いと感じなくても、皮膚が赤くなったり、水ぶくれができたりするなど、低温やけどの原因になる恐れがあります。気温の高い場所で使用する場合や、血行の悪い方や皮膚感覚の弱い方などが使用する場合は、三脚などをお使いください。
- 車の運転者等にむけてストロボを発光しないでください。事故の原因となります。
- カメラ及び付属品を使用しないときは、電源プラグ及び電池、接続ケーブルを外して保管してください。感電、発熱、発火、汚損の原因となることがあります。

- 可燃性ガスの雰囲気の中で使用しないでください。爆発、火災の原因となります。
- 落下等により機器内部が露出した際は、露出部に手を触れないでください。感電の危険があります。
- 分解、改造しないでください。内部には高電圧部があり感電の危険があります。
- カメラで、太陽や強い光源を直接見ないようにしてください。視力障害の原因となります。
- 製品はお子様や幼児の手の届かないところで使用、保管してください。誤ってストラップや電源コードを首に巻きつけて窒息したり、感電、けがの原因になります。また、カメラやアクセサリーの部品を誤って飲み込むと、窒息したり、けがの原因になります。万一飲み込んだ際は、直ちに医師に相談してください。
- 湿気、油煙やほこりの多い場所で使用、保管しないでください。また、電池は、ショートを防ぐため、金属類と一緒に保管を避け、付属の保護カバーを取り付けて保管してください。火災、発熱、感電、火傷の原因となります。
- 飛行機内、病院で使用の際は、航空会社、病院の指示に従ってください。本機器が出す電磁波が計器や医療機器などに影響を与える恐れがあります。
- 火災や感電の原因となることがありますので次のことに注意してください。
  - ・ 電源プラグは確実に奥まで差し込んでください。
  - ・ 濡れた手で電源プラグにさわらないでください。
  - ・ 電源コードを抜くときは、必ずプラグを持って抜いてください。
  - ・ 電源コードを傷つけたり、無理に曲げたり、重いものを載せたりしないでください。また、束ねたり、結んだりして使用しないでください。
  - ・ 二股ソケット等を使ったタコ足配線をしないでください。
  - ・ 断線や被覆のはがれたコードは使用しないでください。
- 電源プラグを定期的に抜き、その周辺およびコンセントに溜まったほこりや汚れを、乾いた布で拭き取ってください。ほこり、湿気、油煙の多いところで、電源プラグを長期間差したままにすると、その周辺に溜まったほこりが湿気を吸って絶縁不良となり、火災の原因になります。
- 電池をコンセントや車のシガーライターソケットなどに直接接続しないでください。電池の液漏れ、発熱、破裂により火災、火傷、けがの原因となります。
- お子様ご使用の際は、保護者が正しい使用方法を十分に教えてください。また、使用中にもご注意ください。感電、けがの原因となります。
- レンズやレンズをつけた一眼レフカメラを、レンズキャップを外したまま日光の下に放置しないでください。太陽光が焦点を結び、火災の原因になることがあります。
- 製品を布でおおったり、包んだりして使用しないでください。熱がこもり外装が変形し、火災の原因となることがあります。
- 製品を水に濡らさないでください。万一水に落としたり、内部に水または金属等の異物が入った際は、速やかに電池を抜いてください。火災、感電、火傷の原因となることがあります。
- シンナーやベンジンなどの有機溶剤を製品の清掃に使用しないでください。火災や健康障害の原因となることがあります。



## 注意

下記の注意を守らないと、けがを負う可能性及び物的損害の発生が想定されます。

- 直射日光下の車中など、高温の場所で使用、保管しないでください。製品自体が高温になり、触ると火傷の原因になることがあります。また、電池の液漏れ、破裂など、製品の性能や寿命を低下させる原因になることがあります。
- カメラを三脚につけたまま移動しないでください。けがや事故の原因となることがあります。また、三脚はカメラ、レンズに対して十分に強度のあるものをご使用ください。
- 製品を低温状態に放置しないでください。製品自体が低温になり、触れるとけがの原因となることがあります。
- ストロボを目に近付けて発光しないでください。目をいためる恐れがあります。
- 同梱の CD-ROM を CD-ROM 対応ドライブ以外では絶対に再生しないでください。音楽用 CD プレーヤーで使用した場合は、スピーカーなどを破損する恐れがあります。またヘッドフォンなどをご使用になる場合は、大音量により耳に傷害を負う恐れがあります。

# 取り扱い上のご注意

## カメラについて

- カメラは精密機器です。落としたり衝撃を与えたりしないでください。
- このカメラは防水構造になっていませんので、水中では使用できません。万一水に濡れてしまったときは、早めに最寄りの修理受付窓口にご相談ください。また、水滴が付いたときは乾いたきれいな布で、潮風にあたったときは固くしぼったきれいな布でよくふきとってください。
- カメラを磁石やモーターなどの強力な磁気が発生する装置の近くに、絶対に置かないでください。また、電波塔などの強い電波が発生しているところで使用したり、放置したりしないでください。電磁波により、カメラが誤動作したり、記録した画像データが破壊されることがあります。
- 直射日光下の車の中などは予想以上に高温になります。カメラの故障の原因になることがありますので、このような場所にカメラを放置しないでください。
- カメラには精密な回路が内蔵されていますので、絶対に自分で分解しないでください。
- 指などで内蔵ストロボやミラーの動作を阻害しないでください。故障の原因になります。
- レンズ、ファインダー、ミラー、フォーカシングスクリーンなどにゴミが付いているときは、市販のブロアーで吹き飛ばすだけにしてください。カメラボディおよびレンズは、有機溶剤を含むクリーナーなどでふかないでください。特に汚れがひどいときは、最寄りの修理受付窓口にご相談ください。
- カメラの電気接点は手で触らないでください。腐食の原因になることがあります。腐食が生じるとカメラが作動不良を起こすことがあります。
- カメラを寒いところから、急に暑いところに移すと、カメラの外部や内部に結露（水滴）が発生することがあります。カメラを寒いところから、急に暑いところに移すときは、結露の発生を防ぐために、カメラをビニール袋に入れて袋の口を閉じ、周囲の温度になじませてから、袋から取り出してください。
- 結露が発生したときは、故障の原因になりますので、カメラを使用しないでください。レンズ、カード、電池をカメラから取り外し、水滴が消えるまで待ってから、カメラを使用してください。
- カメラを長期間使用しないときは、カメラから電池を取り出し、風通しが良く、涼しい乾燥した場所に保管してください。保管期間中でも、ときどきシャッターを切るようにして作動することを確認してください。
- カメラの保管場所として、実験室などのような薬品を扱う場所は、さび・腐食などの原因になるため避けてください。

- 長期間使用しなかったカメラは、各部を点検してから使用してください。長期間使用しなかったあとや、海外旅行など大切な撮影の前には、各部の作動を最寄りの修理受付窓口、またはご自身でチェックしてからご使用ください。
- 連続撮影を長時間繰り返ししたり、ライブビュー撮影や動画撮影を長時間行うと、カメラの温度が高くなることがあります。これは故障ではありません。
- 明るい光源が撮影画面の内側や外側近くにあると、ゴーストが写り込むことがあります。

## 表示パネルと液晶モニターについて

- 液晶モニターは、非常に精密度の高い技術で作られており 99.99% 以上の有効画素がありますが、0.01%以下の画素欠けや、黒や赤などの点が現れたままになることがあります。これは故障ではありません。また、記録されている画像には影響ありません。
- 液晶モニターを長時間点灯したままにすると、表示していた内容の像が残ることがあります。この残像は一時的なもので、カメラを数日間使用しないでおくと自然に消えます。
- 液晶の特性で低温下での表示反応がやや遅くなったり、高温下で表示が黒くなったりすることがありますが、常温に戻れば正常に表示されます。

## カードについて

カードとその中に記録されているデータを保護するために、次の点に注意してください。

- 「落とさない」、「曲げない」、「強い力や衝撃、振動を加えない」、「濡らさない」。
- カードの接点に指や金属が触れないようにする。
- カード表面にシールなどを貼らない。
- テレビやスピーカー、磁石などの磁気を帯びたものや、静電気の発生しやすいところで保管、使用しない。
- 直射日光のあたる場所や、暖房器具の近くに放置しない。
- ケースなどに入れて保管する。
- 温度の高いところ、ほこりや湿気の多いところに保管しない。



## 撮像素子の前面に付着する汚れについて

撮像素子の前面には、外部から入り込むゴミのほかに、ごくまれにカメラ内部の潤滑剤などが付着することがあります。汚れが画像に写り込むときは、できるだけ別紙の修理受付窓口に撮像素子の清掃をお申し付けください。

## レンズについて

レンズを取り外したときは、接点やレンズ面を傷つけないように、取り付け面を上にして置き、ダストキャップを取り付けてください。



# 各部の名称

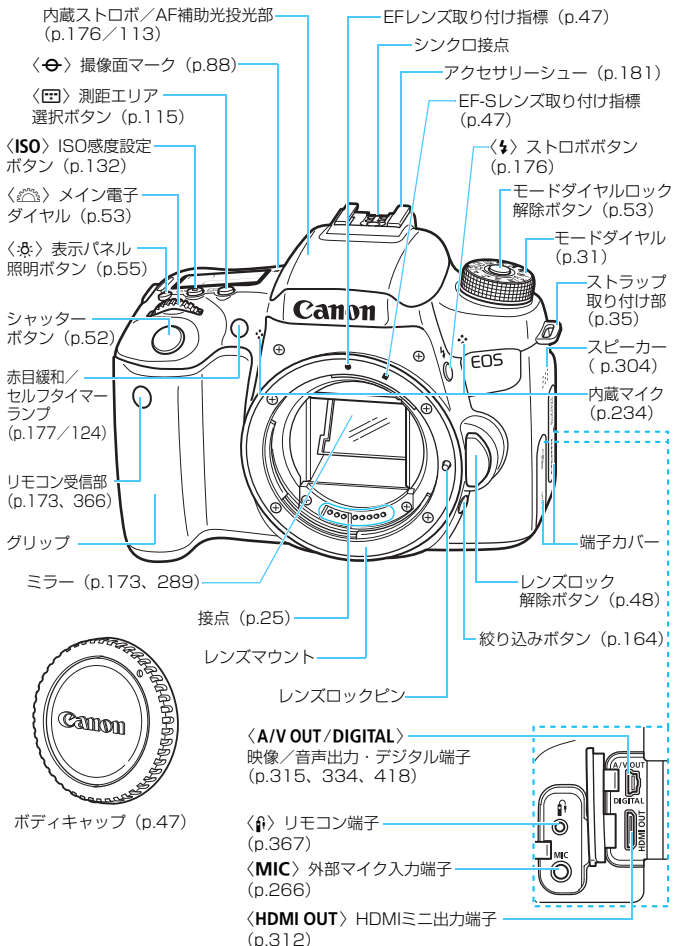

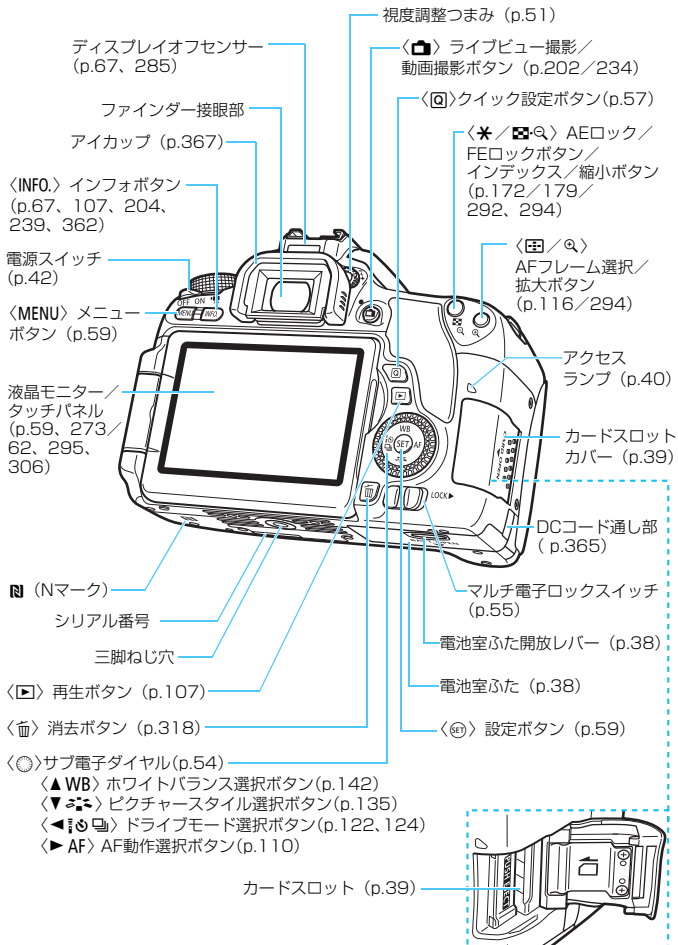

## 撮影機能の設定状態 (応用撮影ゾーン時/p.31)

シャッター速度  
マルチ電子ロック警告 (LOCK) (p.55)

露出レベル表示  
露出補正量 (p.169)  
AEBレベル (p.170)  
マルチ電子ロック警告 (LOCK) (p.55)

撮影モード

ピクチャー  
スタイル (p.135)

AF動作 (p.110)  
ONE SHOT  
ワンショットAF  
AI FOCUS  
AIフォーカスAF  
AI SERVO  
AIサーボAF  
MF  
マニュアルフォーカス

クイック設定マーク  
(p.58)

電池チェック (p.43)

測距エリア選択モード (p.114)

ホワイトバランス (p.142)  
AWB オート  
☀ 太陽光  
☁ 日陰  
☁ 曇り  
💡 白熱電球  
💡 白色蛍光灯  
📡 ストロボ  
📡 マニュアル

Eye-Fi通信状態 (p.368)

測光モード (p.167)  
☑ 評価測光  
☑ 部分測光  
☑ スポット測光  
☑ 中央部重点平均測光

絞り数値  
マルチ電子ロック警告 (LOCK) (p.55)

オートライティング最適マイザ (p.146)

ISO感度 (p.132)

高輝度側・階調優先 (p.353)

ストロボ調光補正 (p.178、199)

記録画質 (p.126)  
▲ L ラージ/ファイン  
▲ L ラージ/ノーマル  
▲ M ミドル/ファイン  
▲ M ミドル/ノーマル  
▲ S1 スモール1/ファイン  
▲ S1 スモール1/ノーマル  
▲ S2 スモール2 (ファイン)  
▲ S3 スモール3 (ファイン)  
RAW + ▲ L  
ロウ+ラージ/  
ファイン  
RAW ロウ

撮影可能枚数

WBブラケットング時の  
撮影可能枚数

セルフタイマー作動表示

マルチショットノイズ低減 (p.147)

ホワイトバランス補正 (p.144)  
WBブラケットング (p.145)

ドライブモード (p.122、124)  
☐ 1枚撮影  
📷 連続撮影  
☐ S 静音1枚撮影  
📷 S 静音連続撮影  
🕒 セルフタイマー: 10秒/リモコン撮影  
🕒 2 セルフタイマー: 2秒  
🕒 c セルフタイマー: 連続撮影

GPS接続表示

設定に応じた部分のみ表示されます。

## 表示パネル

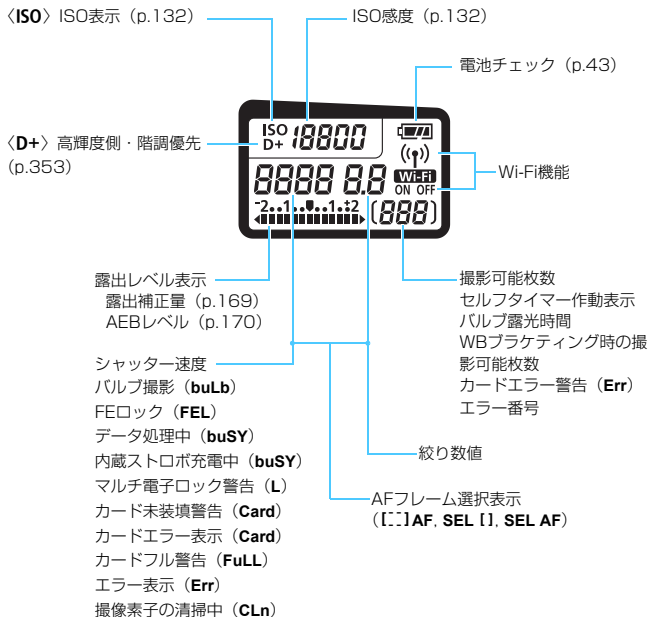

設定に応じた部分のみ表示されます。

## ファインダー内表示

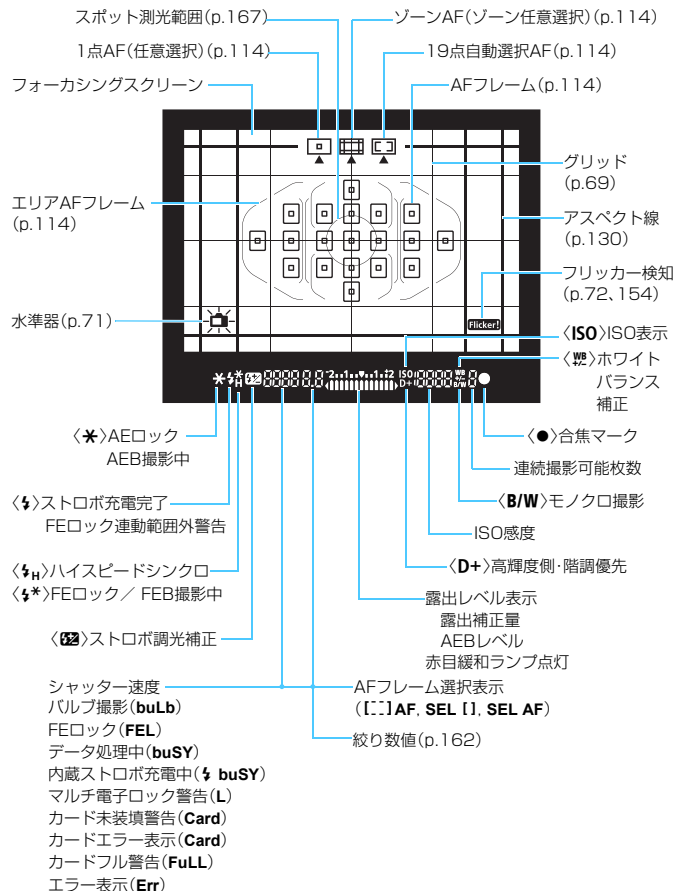

設定に応じた部分のみ表示されます。

## モードダイヤル

撮影モードを設定することができます。モードダイヤルの中央（モードダイヤルロック解除ボタン）を押しながら回します。

### 応用撮影ゾーン

思いどおりのさまざまな撮影ができます。

- P** : プログラムAE (p.158)
- Tv** : シャッター優先AE (p.160)
- Av** : 絞り優先AE (p.162)
- M** : マニュアル露出 (p.165)

### かんたん撮影ゾーン

基本操作はシャッターボタンを押すだけです。被写体やシーンに応じてカメラまかせの撮影ができます。

- A+**: シーンインテリジェントオート (p.76)
- 🚫**: ストロボ発光禁止 (p.81)
- CA**: クリエイティブオート (p.82)
- 👤**: ポートレート (p.86)
- 🏞️**: 風景 (p.87)
- 🌸**: クローズアップ (p.88)
- 🏃**: スポーツ (p.89)
- SCN**: スペシャルシーン (p.90)
  - 👦**: キッズ (p.91)
  - 🍴**: 料理 (p.92)
  - 🕯️**: キャンドルライト (p.93)
  - 🌃**: 夜景ポートレート (p.94)
  - 📷**: 手持ち夜景 (p.95)
  - 🌄**: HDR逆光補正 (p.96)

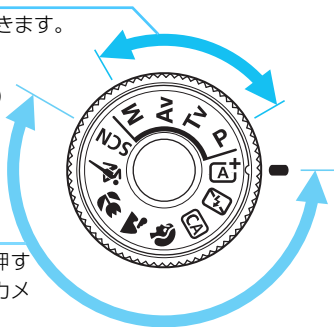

## 距離目盛が付いていないレンズの例

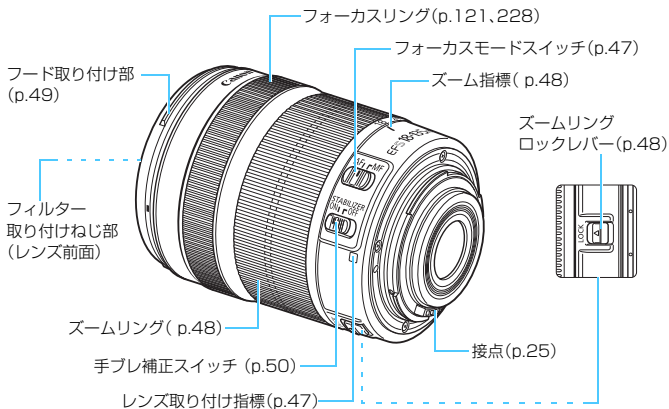



## バッテリーチャージャー LC-E17

バッテリーパック LP-E17の充電器です (p.36)。

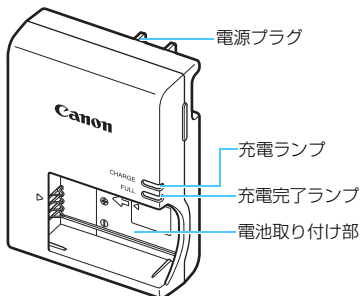

### 注意

指定外の電池を使うと、爆発などの危険があります。

使用済の電池は、各自治体のルールにしたがって処分するか、最寄りの電池リサイクル協力店へお持ちください。



- 不要になった電池は、貴重な資源を守るために廃棄しないで最寄りの電池リサイクル協力店へお持ちください。詳細は、一般社団法人JBRCのホームページをご参照ください。

ホームページ： <http://www.jbrc.com>

- プラス端子、マイナス端子をテープ等で絶縁してください。
- 被覆をはがさないでください。
- 分解しないでください。



# 1

## 撮影前の準備と操作の基本

この章では、撮影に入る前にあらかじめ準備しておくことと、操作の基本について説明しています。

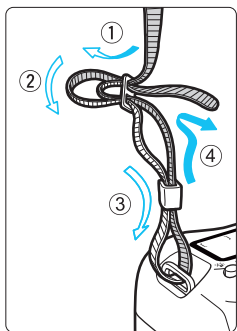

### 付属のストラップ（吊りひも）の取り付け方

ストラップの先端をストラップ取り付け部の下から通し、さらにストラップに付いている留め具の内側を通します。留め具の部分のたるみを取り、引っばっても留め具の部分がゆるまないことを確認してください。

- ストラップにはアイピースカバーが付いています（p.367）。

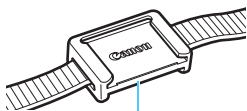

アイピースカバー

# 電池を充電する

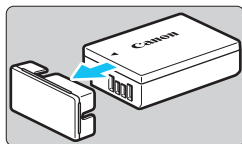

## 1 保護カバーを外す

- 付属の保護カバーを外します。

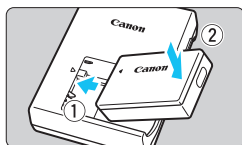

## 2 電池を取り付ける

- 図のようにして、電池を充電器にしっかりと取り付けます。
- 取り外しは逆の手順で行います。

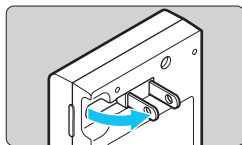

## 3 電源プラグを起こす

- 充電器のプラグを矢印の方向に起こします。

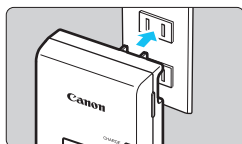

## 4 充電する

- プラグをコンセントに差し込みます。
- 自動的に充電が始まり、充電ランプがオレンジ色に点灯します。
- 充電が完了すると、充電完了ランプが緑色に点灯します。

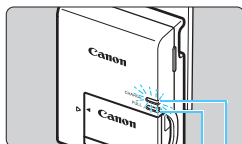

充電完了ランプ  
充電ランプ

- 使い切った電池の充電に要する時間は、常温（+23℃）で約2時間です。なお、充電時間は、周囲の温度や電池の残容量によって大きく異なります。
- 安全に充電を行うため、低温下（+5℃～+10℃）では、充電時間が長くなります（最長約4時間）。

 **電池と充電器の上手な使い方**

- **購入時、電池はフル充電されていません**  
充電してからお使いください。
  - **充電は、使用する当日か前日にする**  
充電して保管していても、自然放電により少しずつ電池の容量が少なくなっていくます。
  - **充電が終わったら、電池を取り外し、プラグをコンセントから抜く**
  - **カメラを使わないときは、電池を取り出しておく**  
電池を長期間カメラに入れたままにしておくと、微少の電流が流れて過放電状態になり、電池寿命短縮の原因となります。電池の保護カバー（付属）を取り付けて保管してください。なお、フル充電して保管すると、性能低下の原因になることがあります。
  - **充電器は海外でも使うことができる**  
充電器は、家庭用電源のAC100～240V 50/60Hzに対応しています。お使いになる国や地域に対応した、市販の電源プラグ変換アダプターを使用してください。なお、充電器が故障する恐れがありますので、海外旅行用の電子変圧器などに接続しないでください。
  - **フル充電したのにすぐ使えなくなる時は、電池の寿命です**  
電池の劣化度（p.364）を確認した上で、新しい電池をお買い求めください。
- **充電器をコンセントから取り外したときは、約5秒間、充電器のプラグに触れないようにしてください。**
  - **バッテリーパック LP-E17以外は充電しないでください。**
  - **バッテリーパック LP-E17は、キヤノン製品専用です。指定外の充電器、および製品と組み合わせて使用した場合の故障、事故に関しては一切保証できません。**

# 電池を入れる／取り出す

充電したバッテリーパック LP-E17をカメラに入れます。このカメラのファインダーは、電池を入れると明るくなり、電池を抜くと暗くなります。

## 入れ方

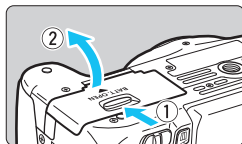

### 1 ふたを開ける

- レバーを矢印の方向にスライドさせて、ふたを開きます。

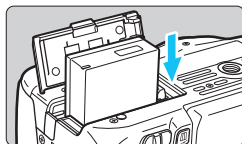

### 2 電池を入れる

- 電池接点の方から入れます。
- ロック位置までしっかりと入れてください。

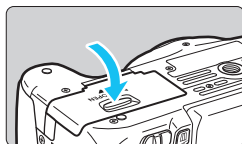

### 3 ふたを閉める

- 「カチッ」と音がするまで、ふたを押します。

## 取り出し方

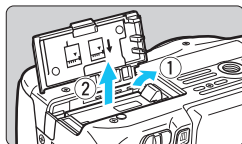

### ふたを開けて、電池を取り出す

- 電池ロックレバーを矢印の方向に押してロックを外し、電池を取り出します。
- ショート防止のため、必ず電池に付属の保護カバー (p.36) を取り付けてください。

⚠ 電池室ふたは、開いた状態から無理に押し開かないでください。ヒンジ部分が壊れる恐れがあります。

# カードを入れる／取り出す

カード（別売）は、SD/SDHC/SDXCメモリーカードが使えます。また、UHS-I 対応のSDHC/SDXCメモリーカードも使えます。撮影した画像は、カードに記録されます。

- ❶ カードの書き込み禁止スイッチが上側（書き込み／消去可能位置）にセットされていることを確認してください。

## 入れ方

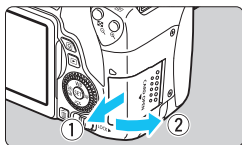

### 1 カバーを開ける

- カバーを矢印の方向にスライドさせてから開きます。

書き込み禁止スイッチ

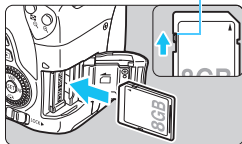

### 2 カードを入れる

- 図のようにカードの表を手前にして、「カチッ」と音がするまで差し込みます。

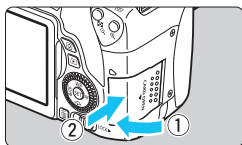

### 3 カバーを閉める

- カバーを閉じてから、矢印の方向に「カチッ」と音がするまでしっかりとスライドさせます。
- 電源スイッチを〈ON〉にすると、表示パネルに撮影可能枚数が表示されます。



撮影可能枚数



- 撮影可能枚数は、使用するカードの空き容量や、記録画質、ISO感度などにより変わります。
- [📷1:カードなしリリース] を [しない] に設定しておく、と、カードを入れ忘れたまま撮影してしまうのを防ぐことができます (p.272)。

## 取り出し方

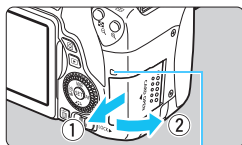

アクセスランプ

### 1 カバーを開ける

- 電源スイッチを〈OFF〉にします。
- アクセスランプが消えていることを確認して、カバーを開きます。
- [書き込み中...] と表示されたときは、カバーを閉じてください。

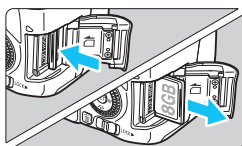

### 2 カードを取り出す

- カードを軽く押し込んで離すと、出てきます。
- カードをまっすぐ取り出して、カバーを閉じます。

- アクセスランプが点灯／点滅しているときは、カードへの記録／読み出し中や、消去中、データ転送中です。カードスロットカバーを開けないでください。また、アクセスランプが点灯／点滅しているときに次のことを行くと、画像データが壊れたり、カードやカメラ本体が損傷する原因になりますので、絶対に行わないでください。

- ・カードを取り出す
- ・電池を取り出す
- ・カメラ本体に振動や衝撃を与える
- ・電源コードの抜き差しを行う（家庭用電源アクセサリ（別売）使用時／p.365）

- 画像が記録されているカードを使用すると、撮影した画像の番号が0001から始まらないことがあります（p.277）。

- 液晶モニターにカードのトラブルに関するメッセージが表示されたときは、カードの抜き差しを行ってください。それでも改善しないときは、別のカードに交換してください。

なお、パソコンでカードの内容が読み取れるときは、カード内のデータをすべてパソコンに保存したあと、カメラでカードを初期化してください（p.65）。正常な状態に戻ることがあります。

- カードの端子部分に指や金属が触れないようにしてください。また、ゴミや水などを付着させないでください。端子部分に汚れが付着すると、接触不良の原因になります。
- マルチメディアカード（MMC）は使用できません（カードエラー表示）。



# 液晶モニターを使う

液晶モニターを開いてメニュー機能の設定や、ライブビュー撮影、動画撮影、画像の再生を行います。液晶モニターは、向きと角度を変えて使用することができます。

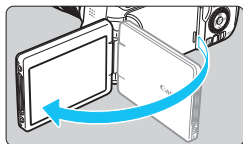

## 1 液晶モニターを開く

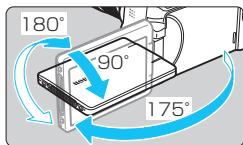

## 2 液晶モニターを回転させる

- 液晶モニターは、開いた状態や上向き、下向き、対面（裏返し）でも使用することができます。
- 角度は「約」です。



## 3 画面を表向きにする

- 通常は、画面を表向きにして使用します。

- ❗ 液晶モニターを無理に回転させて、軸の部分（ヒンジ部）に強い力がかからないよう注意してください。
- カメラに、リモートスイッチ RS-60E3、または外部マイクを接続しているときは、液晶モニターを開いた状態での回転範囲が制限されます。

- 📷 カメラを使わないときは、液晶モニターを内側にして閉じてください。画面を保護することができます。
- ライブビュー撮影と動画撮影で、液晶モニターを被写体に向けた対面撮影を行うと、映像が鏡像（左右反転）で表示されます。

# 電源を入れる

電源スイッチを入れたときに、日付/時刻/エリアの設定画面が表示されたときは、44ページを参照して日付/時刻/エリアを設定してください。

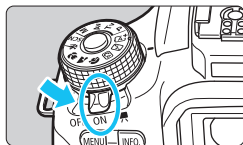

- 〈**ON**〉：カメラが作動します。動画を撮影することができます (p.234)。
- 〈**ON**〉：カメラが作動します。静止画を撮影することができます。
- 〈**OFF**〉：カメラは作動しません。カメラを使用しないときはこの位置にします。

## 撮像素子の自動清掃について

- 電源スイッチを〈ON〉にしたときと、〈OFF〉にしたときに、撮像素子の自動清掃が行われます (小さな音が鳴ることがあります)。清掃中は、液晶モニターに〈**☒**〉が表示されます。
- 清掃中でもシャッターボタンを半押し (p.52) すると、清掃作業が中止され、すぐに撮影することができます。
- 電源スイッチの〈ON〉〈OFF〉を短い時間で繰り返すと、〈**☒**〉が表示されないことがあります。故障ではありません。

## **MENU** オートパワーオフについて





- 電池の消耗を防ぐため、約30秒間何も操作しないと自動的に電源が切れます。シャッターボタンを半押し (p.52) すると、もう一度電源が入ります。
- 電源が切れるまでの時間を、[**42**: オートパワーオフ] で変更することができます (p.273)。

 カードへの画像記録中に電源スイッチを〈OFF〉にすると、[書き込み中...] が表示され、画像記録が終了してから電源が切れます。

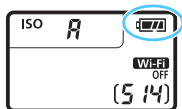
## 電池チェックについて

電池の残量は、電源を入れたときに、4段階で表示されます。



-  : 電池の残量は十分です。
-  : 電池の残量が少なくなってきましたが、まだ使用できます。
-  : まもなく電池切れになります。(点滅表示)
-  : 電池を充電してください。

## 撮影可能枚数の目安

(約・枚)

温度	常温 (+23℃)	低温 (0℃)
ストロボ撮影なし	550	470
50%ストロボ撮影	440	400

- フル充電のバッテリーパック LP-E17使用、ライブビュー撮影なし、CIPA (カメラ映像機器工業会) の試験基準によります。
- バッテリーグリップ BG-E18 (別売) 使用時の撮影可能枚数
  - ・ LP-E17×2個使用時：カメラ単体時の約2倍



- 下記の操作を行うと、電池が早く消耗します。
  - ・ シャッターボタン半押し状態を長く続ける
  - ・ AF動作だけを行って撮影しない操作を頻繁に行う
  - ・ レンズの手ブレ補正機能を使用する
  - ・ 液晶モニターを頻繁に使用する
- 実際の撮影条件により、撮影可能枚数が少なくなることがあります。
- レンズの動作にはカメラ本体の電源を使用します。使用するレンズにより、電池が早く消耗することがあります。
- ライブビュー撮影時の撮影可能枚数については、203ページを参照してください。
- [▼3: バッテリー情報] で、電池の状態を確認することができます (p.364)。

## MENU 日付／時刻／エリアを設定する

初めて電源を入れたときや、日付/時刻/エリアの設定が解除されているときは、電源を入れると、日付/時刻/エリアの設定画面が表示されます。以下の操作手順に従って、エリアから設定してください。住んでいるエリア（地域）を設定しておくことで、他の地域に旅行したときは、エリア設定を変更するだけで、そのエリアの日時に自動的に変更されます。

撮影画像には、ここで設定した日付/時刻を起点にした撮影日時の情報が付加されますので、必ず設定してください。



### 1 メニューを表示する

- 〈MENU〉 ボタンを押すと表示されます。



### 2 【DATE/TIME AREA】 タブの [日付/時刻/エリア] を選ぶ

- 〈◀〉 〈▶〉 を押して [DATE/TIME AREA] タブを選びます。
- 〈▲〉 〈▼〉 を押して [日付/時刻/エリア] を選び、〈SET〉 を押します。

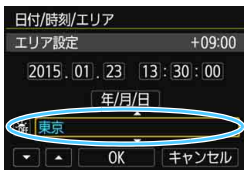

### 3 エリアを設定する

- 初期状態では [ロンドン] に設定されています。
- 〈◀〉 〈▶〉 を押してエリアの欄を選びます。
- 〈SET〉 を押して、〈☑〉 の状態にします。
- 〈▲〉 〈▼〉 を押してエリアを選び、〈SET〉 を押します (〈◻〉 の状態に戻ります)。

- メニュー機能の設定操作は、60～61ページを参照してください。
- 手順3で画面の右上に表示される時間は、協定世界時との時差です。設定したいエリアがないときは、時差を参考にエリアを選択してください。

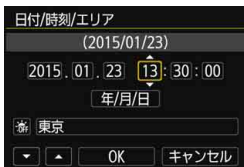

## 4 日付/時刻を設定する

- <◀> <▶> を押して項目を選びます。
- <SET> を押して、<◻> の状態にします。
- <▲> <▼> を押して設定し、<SET> を押します (<◻> の状態に戻ります)。

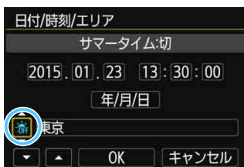

## 5 サマータイムを設定する

- 必要に応じて設定します。
- <◀> <▶> を押して [☀] を選びます。
- <SET> を押して、<◻> の状態にします。
- <▲> <▼> を押して [☀] を選び、<SET> を押します。
- サマータイムを [☀] にすると、手順4で設定した時刻が、1時間進みます。[☀] にするとサマータイムが解除され、1時間戻ります。

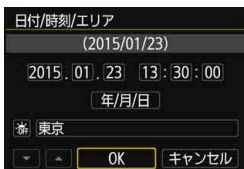

## 6 設定を終了する

- <◀> <▶> を押して [OK] を選び、<SET> を押します。
- ➔ 日付/時刻/エリア、サマータイムが設定され、メニューに戻ります。



以下の条件の場合、日付/時刻/エリアの設定が解除されることがあります。そのときは再度設定してください。

- ・カメラから電池を取り出して保管したとき
- ・カメラの電池残量がなくなったとき
- ・カメラを氷点下に長時間放置したとき



- 設定した日付/時刻のカウントは、手順6で [OK] を選んだときに始まります。
- エリア設定を変更したときは、日付/時刻が正しく設定されているか確認してください。

## MENU 表示言語を選ぶ



### 1 メニューを表示する

- 〈MENU〉 ボタンを押すと表示されます。

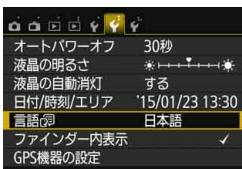

### 2 [F2] タブの [言語] を選ぶ

- 〈◀〉 〈▶〉 を押して [F2] タブを選びます。
- 〈▲〉 〈▼〉 を押して、[言語] を選び、〈SET〉 を押します。



### 3 言語を設定する

- 〈▲〉 〈▼〉 を押して言語を選び、〈SET〉 を押します。
- 表示言語が切り換わります。

# レンズを取り付ける／取り外す

すべてのEFレンズ、EF-Sレンズを使用することができます。なお、EF-Mレンズは使用できません。

## 取り付け方

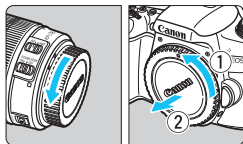

### 1 キャップを外す

- レンズのダストキャップとボディキャップを矢印の方向に回して外します。

白い指標

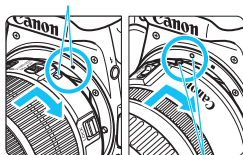

赤い指標

### 2 レンズを取り付ける

- レンズの取り付け指標（白または赤）とカメラ側の取り付け指標の色を合わせ、レンズを矢印の方向に「カチッ」と音がするまで回します。

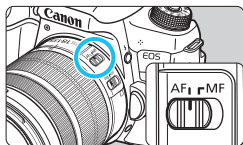

### 3 レンズのフォーカスモードスイッチを〈AF〉にする

- 〈AF〉はAuto Focus：自動ピント合わせのことです。
- 〈MF〉はManual Focus：手動ピント合わせのことです。

### 4 レンズキャップを外す

ゴミやほこりについて、普段から以下のことに注意してください

- レンズの交換は、ほこりの少ない場所で素早く行う
- レンズを取り外してカメラを保管するときは、ボディキャップを必ずカメラに取り付ける
- ボディキャップは、ゴミやほこりを落としてからカメラに取り付ける

## ズーム操作について

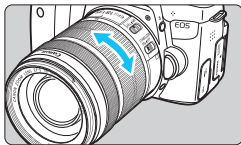

### レンズのズームリングを手で回す

- ズーム操作は、ピント合わせの前に行ってください。ピントを合わせたあとでズーム操作を行うと、ピントがズれることがあります。

## 取り外し方

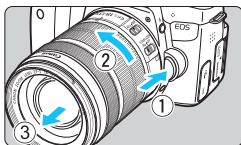

### レンズロック解除ボタンを押しながら、レンズを矢印の方向に回す

- 回転が止まるまで回してから、取り外します。
- 取り外したレンズにダストキャップを取り付けます。

### ● EF-S18-135mm F3.5-5.6 IS STM、EF-S18-200mm F3.5-5.6 IS をお持ちの方へ

持ち運びの際にズームリングが動いて、レンズが伸び出ることを防ぐことができます。レンズをワイド端（18mm）にして、レンズ側面のズームリングロックレバーを〈LOCK〉方向にスライドさせます。ワイド端以外ではロックできません。

- レンズで太陽を直接見ないでください。失明の原因になります。
- レンズの取り付け／取り外しを行うときは、カメラの電源スイッチを〈OFF〉にしてください。
- 自動ピント合わせのときに、レンズの先端（フォーカスリング）が動くレンズは、動いている部分に触れないでください。
- EF-S18-135mm F3.5-5.6 IS STM、EF-S18-55mm F3.5-5.6 IS STM、EF-S55-250mm F4-5.6 IS STM レンズキットをご購入の方は、400ページの「使用上のご注意」をあわせてお読みください。

## 撮影画角について

撮影画面は、35mm判カメラの撮影画面より小さいため、装着したレンズの有効撮影画角は、「表記焦点距離×約1.6倍」相当になります。



撮影画面（約）  
（22.3×14.9mm）

35mm判フィルム撮影画面（36×24mm）



## フードの取り付け方

レンズフードを取り付けると、有害な光線をカットするとともに、雨・雪・ほこりなどのレンズ前面への付着を軽減することができます。なお、レンズをバッグなどに収納するときは、フードを逆向きに取り付けることもできます。

### ● レンズとフードに取り付け指標が「ない」場合

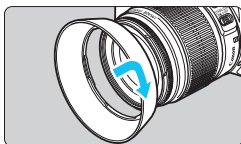

#### フードを取り付ける

- フードを矢印の方向に回して、確実に取り付けます。

### ● レンズとフードに取り付け指標が「ある」場合

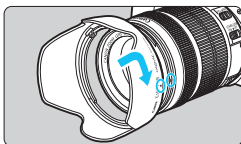

- 1 フードの赤いマークと、レンズ先端の赤い指標を合わせ、矢印の方向に回す

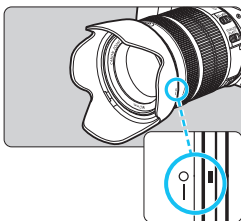

- 2 図の位置まで回す

- フードを時計方向に回して、確実に取り付けます。

- フードが正しく取り付けられていないと、フードにより画面の周囲がケラレて（さえぎられて）暗くなることがあります。
- フードの取り付け／取り外しを行うときは、フードの根元を持って回してください。フードの先の方を持つと変形して回らなくなることがあります。
- カメラの内蔵ストロボを使用するときはフードを外してください。ストロボ光にケラレが生じることがあります。

# レンズの手ブレ補正機能について

手ブレ補正機能を内蔵したレンズを使用すると、撮影するときのわずかなカメラの動き（手の揺れ）を補正して、鮮明な写真を撮ることができます。EF-S18-135mm F3.5-5.6 IS STMレンズを例にして、手ブレ補正機能の説明をします。

\* ISは、Image Stabilizer（イメージスタビライザー）の略で、手ブレ補正機能のことです。

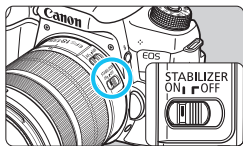

## 1 手ブレ補正スイッチを〈ON〉にする

- カメラの電源スイッチも〈ON〉にしておきます。

## 2 シャッターボタンを半押しする

- 手ブレ補正機能が働きます。

## 3 撮影する

- ファインダー像が安定したことを確認してから、シャッターボタンを全押しして撮影します。

- 被写体が動いてしまう「被写体ブレ」は補正できません。
- バルブ撮影時は、手ブレ補正スイッチを〈OFF〉にしてください。〈ON〉で撮影すると、手ブレ補正機能が誤作動することがあります。
- 大きく揺れ動く乗り物などから撮影するときは、手ブレ補正効果が十分に得られないことがあります。

- 手ブレ補正機能は、レンズのフォーカスモードスイッチが〈AF〉〈MF〉のどちらでも働きます。
- 三脚使用時に手ブレ補正スイッチが〈ON〉でも問題なく撮影できますが、電池の消耗を防ぐため、手ブレ補正スイッチを〈OFF〉にすることをおすすめします。
- 一脚を使用した撮影でも、手ブレ補正効果が得られます。
- EF-S18-135mm F3.5-5.6 IS STM、EF-S18-55mm F3.5-5.6 IS STM、EF-S55-250mm F4-5.6 IS STM、EF-S18-200mm F3.5-5.6 IS レンズ使用時は、撮影状況に応じて手ブレ補正機能のモードが自動的に切り換わります。

# 撮影の基本操作

## ファインダーが鮮明に見えるように調整する

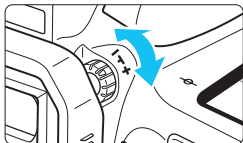

### 視度調整つまみを回す

- ファインダー内のAFフレームが最も鮮明に見えるように、つまみを右または左に回します。



視度調整を行ってもファインダーが鮮明に見えないときは、別売の視度補正レンズEの使用をおすすめします。

## カメラの構え方

手ブレのない鮮明な画像を撮るために、カメラが動かないようにしっかり構えて撮影します。

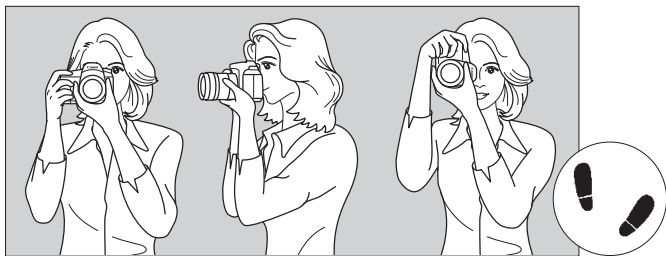

横位置

縦位置

- ①右手でグリップを包むようにしっかりと握ります。
- ②左手でレンズを下から支えるように持ちます。
- ③右手人差し指の腹をシャッターボタンに軽くのせます。
- ④脇をしっかり締め、両ひじを軽く体の前に付けます。
- ⑤片足を軽く踏み出して、体を安定させます。
- ⑥カメラを額に付けるようにして、ファインダーをのぞきます。



液晶モニターを見ながら撮影するときは、201ページを参照してください。

## シャッターボタン

シャッターボタンは二段階になっています。シャッターボタンを一段目まで浅く押すことを「半押し」といいます。半押しからさらに二段目まで深く押すことを「全押し」といいます。

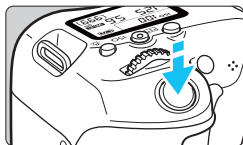

### 半押し

自動ピント合わせと、自動露出機構によるシャッター速度と絞り数値の設定が行われます。

露出値（シャッター速度と絞り数値）が、ファインダー内と表示パネルに表示されません（4）。

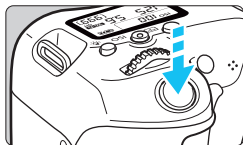

### 全押し

シャッターが切れて撮影されます。

## 手ブレしにくい撮影のしかた

手にしたカメラが撮影の瞬間に動くことを「手ブレ」といい、全体がぼやけたような写真になります。鮮明な写真を撮るために、次の点に注意してください。

- ・前ページの『カメラの構え方』のように、カメラが動かないようしっかり構える。
- ・シャッターボタンを半押ししてピントを合わせたあと、ゆっくりシャッターボタンを全押しする。

- シャッターボタンを一気に全押ししたり、半押し後すぐに全押しすると、一瞬の間を置いてから撮影されます。
- メニュー画面表示中、画像再生中、画像記録中でも、シャッターボタンを半押しすると、すぐに撮影準備状態に戻ります。

## モードダイヤル

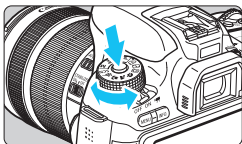



ダイヤル中央のロック解除ボタンを押しながら回す



撮影モードの設定に使用します。

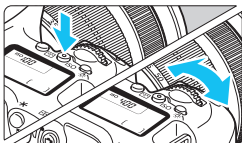

## メイン電子ダイヤル



(1) ボタンを押したあと〈〉を回す

〈ISO〉〈▲WB〉〈▼〉〈◀〉  
〈▶AF〉ボタンなどを押したあと、〈〉  
を回して設定します。

〈ISO〉ボタンは、ボタンを押してから、機能選択状態がタイマーで6秒間保持されます(6)

タイマーが終了するか、シャッターボタンを半押しすると、撮影準備状態に戻ります。

- ISO感度、ホワイトバランス、ピクチャースタイル、ドライブモード、AF動作、AFフレームの選択・設定などに使用します。

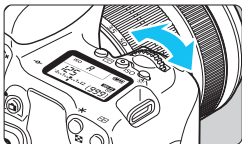

(2) 〈〉のみを回す

ファインダー内表示や表示パネルを見ながら〈〉を回します。





- シャッター速度や絞り数値の設定などに使用します。

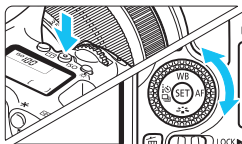

(1) の操作は、〈LOCK▶〉スイッチが右側(マルチ電子ロック/p.55、359)でも行うことができます。

## サブ電子ダイヤル





- (1) ボタンを押したあと〈〉を回す  
 〈ISO〉〈▲WB〉〈▼〉〈〉  
 〈▶AF〉ボタンなどを押したあと、〈〉  
 を回して設定します。

〈ISO〉ボタンは、ボタンを押してから、機能選択状態がタイマーで6秒間保持されます (06)。

タイマーが終了するか、シャッターボタンを半押しすると、撮影準備状態に戻ります。

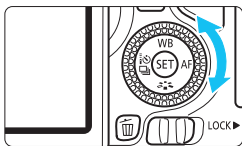
- ISO感度、ホワイトバランス、ピクチャースタイル、ドライブモード、AF動作、AFフレームの選択・設定などに使用します。



- (2) 〈〉のみを回す

ファインダー内表示や表示パネルを見ながら〈〉を回します。

- 露出補正やマニュアル露出時の絞り数値の設定などに使用します。

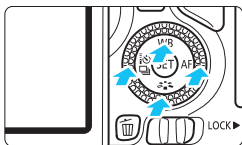

- (3) ボタンを押したあと〈▲〉〈▼〉〈◀〉〈▶〉を押す

〈MENU〉〈〉ボタンを押したあと、〈▲〉〈▼〉または〈◀〉〈▶〉を押して、メニューやクイック設定の機能を設定します。

 (1) と (3) の操作は、〈LOCK▶〉スイッチが右側 (マルチ電子ロック / p.55、359) でも行うことができます。

## LOCK▶ マルチ電子ロック

〔4:カスタム機能 (C.Fn)] の [13:マルチ電子ロック] を設定し (p.359)、<LOCK▶> スイッチを右側にすると、メイン電子ダイヤルやサブ電子ダイヤルが不用意に動いて、設定が変わることを防止することができます。

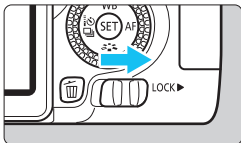

- <LOCK▶> スイッチ左側：ロック解除
- <LOCK▶> スイッチ右側：ロック

☑ <LOCK▶> スイッチが右側の状態で、禁止した操作部材を操作すると、ファインダーと表示パネルに <L>、撮影機能の設定状態 (p.56) の画面に [LOCK] が表示されます。

## ☼ 表示パネル照明

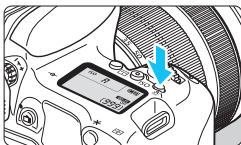

表示パネルの照明は、<☼> ボタンを押すたびに点灯 (☼6) / 消灯します。なお、バルブ撮影時は、シャッターボタンを全押しすると照明が消えます。

## 撮影機能の設定状態を表示する

〈INFO〉ボタンを何回か押すと、撮影機能の設定状態が表示されます。

画面が表示された状態でモードダイヤルを回すと、各撮影モードの設定状態を確認することができます。

〈Q〉ボタンを押すと、撮影機能をクイック設定することができます (p.57)。

もう一度 〈INFO〉ボタンを押すと、表示が消えます。

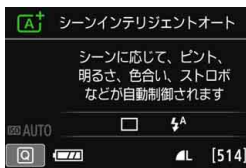



## Q 撮影機能のクイック設定

液晶モニターに表示されている撮影機能を直接選択して、直感的な操作で機能の設定を行うことができます。この操作を「クイック設定」といいます。

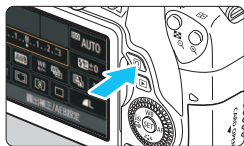

- 1 <Q> ボタンを押す (☉10)  
→ クイック設定の状態になります。

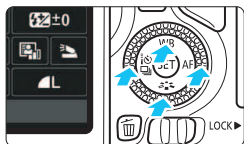

- 2 機能を設定する
  - <▲> <▼> または <◀> <▶> を押して機能を選びます。
  - 選んだ機能の内容と、機能ガイド (p.73) が画面に表示されます。
  - <☉> または <☉> を回して設定を変更します。

### かんたん撮影ゾーン

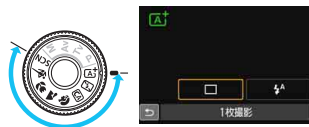

### 応用撮影ゾーン



## 3 撮影する

- シャッターボタンを押して撮影します。
- 撮影した画像が表示されます。

- かんたん撮影ゾーンで設定できる機能と設定方法については、99ページを参照してください。
- 手順1、2は、液晶モニターをタッチして操作することもできます (p.62)。

## クイック設定の画面例

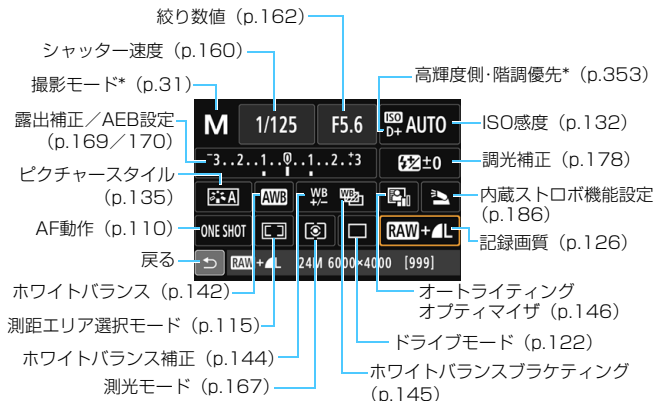

☐ \*印の機能は、クイック設定できません。

## 設定画面について



↓ <SET>



- 機能を選び <SET> を押すと、その機能の設定画面が表示されます。
- <☀> または <☾> を回すか、<◀> <▶> を押して設定を変更します。さらに <INFO.> <☑> <☐> ボタンを押して設定する項目もあります。
- <SET> を押すと設定され、元の画面に戻ります。
- <☑> (p.114) を選んだときは、<MENU> ボタンを押すと、元の画面に戻ります。

# MENU メニュー機能の操作と設定

このカメラでは、記録画質や日付/時刻など、さまざまな設定をメニュー機能で行います。

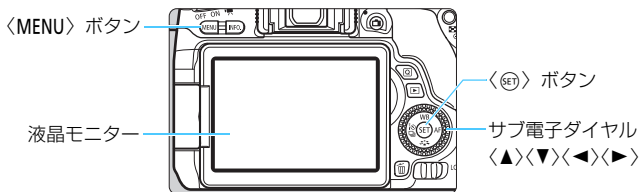

## メニュー画面

撮影モードによって、表示されるタブやメニュー項目は異なります。

### かんたん撮影ゾーン

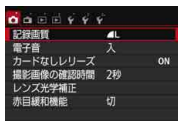

### 動画撮影

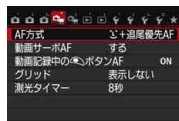

### 応用撮影ゾーン

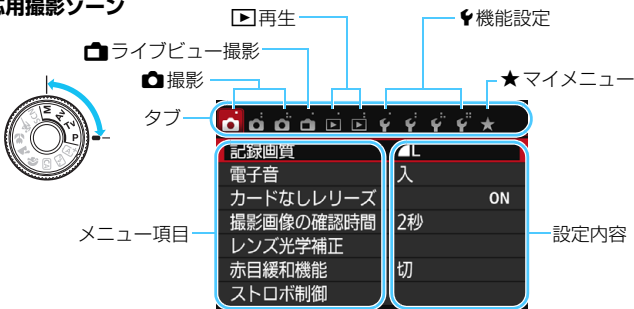

## メニュー機能の設定操作

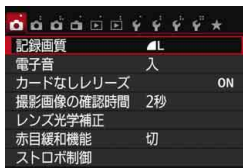

### 1 メニューを表示する

- 〈MENU〉 ボタンを押すと表示されます。

### 2 タブを選ぶ

- サブ電子ダイヤルの 〈◀〉 〈▶〉 を押してタブ（系統）を選びます。
- 例えば、本文中の [📷3] タブは、📷（撮影）タブの左から3番目 [📷] を選んでいる画面のことです。

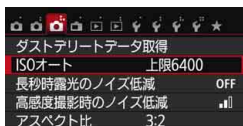

### 3 項目を選ぶ

- サブ電子ダイヤルの 〈▲〉 〈▼〉 を押して項目を選び、〈SET〉 を押します。



### 4 内容を選ぶ

- サブ電子ダイヤルの 〈▲〉 〈▼〉 または 〈◀〉 〈▶〉 で内容を選びます。（〈▲〉 〈▼〉 で選ぶ内容と、〈◀〉 〈▶〉 で選ぶ内容があります）
- 現在設定されている内容は青色で表示されます。

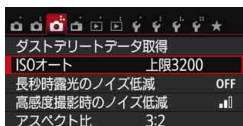



### 5 内容を設定する

- 〈SET〉 を押すと設定されます。

### 6 設定を終了する

- 〈MENU〉 ボタンを押すと表示が消え、撮影機能の設定状態に戻ります。



- 手順2は〈〉を回して行うこともできます。手順4は内容により、〈〉を回して行うこともできます。
- 手順2～5は、液晶モニターにタッチして操作することもできます (p.62)。
- これ以降のメニュー機能の説明は、〈MENU〉ボタンを押して、メニュー画面が表示されていることを前提に説明しています。
- 操作の途中でキャンセルするときは、〈MENU〉ボタンを押します。
- メニュー機能の内容は、378ページを参照してください。

## メニュー項目の灰色表示について

例：[マルチショット  
ノイズ低減機能] 設定時

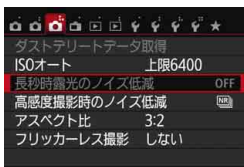

灰色で表示されている項目は設定できません。すでに設定されている他の機能が優先されるためです。



灰色で表示されている項目を選び〈〉を押すと、優先されている機能を確認することができます。

優先されている機能の設定を解除すると、灰色で表示されていた項目が設定できるようになります。



項目によっては、優先されている機能を確認できないことがあります。



[4: 設定解除] の [カメラ設定初期化] で、メニュー機能の設定を初期状態に戻すことができます (p.282)。

# 画面にタッチして操作する

液晶モニター（タッチパネル）に指で触れて操作することができます。

## タッチ

### 画面例（クイック設定）



- 液晶モニターに指を触れて、指を離します。
- 液晶モニターに表示されるメニューやアイコンなどを選択するときに使います。
- タッチ操作ができるときは、アイコンの外側に枠が付いた状態で表示されます（メニュー画面を除く）。

例えば、[Q] をタッチすると、クイック設定の状態になります。[↶] をタッチすると、元の画面に戻ります。



### タッチでできる操作

- <MENU> ボタンを押したあとのメニュー機能の設定
- クイック設定
- <☒> <ISO> <☒> <▲WB> <▼⚙️> <◀️📷📷> <▶️AF> ボタンを押したあとの機能設定
- ライブビュー撮影時のタッチシャッター
- ライブビュー撮影時の機能設定
- 動画撮影時の機能設定
- 再生操作

## ドラッグ

### 画面例（メニュー画面）

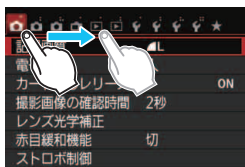

- 液晶モニターに指を触れたまま動かします。

### 画面例（目盛り表示）



### ドラッグでできる操作

- <MENU> ボタンを押したあとのメニュー画面のタブや項目の選択
- 目盛り表示の設定
- クイック設定
- ライブビュー撮影時の機能設定
- 動画撮影時の機能設定
- 再生操作

## MENU タッチ操作時に電子音が鳴らないようにする

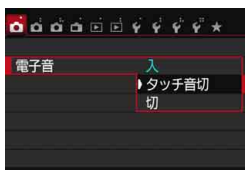

- [📷1:電子音] を [タッチ音切] に設定すると、タッチ操作時に電子音が鳴らないようになります。

## MENU タッチ機能を設定する



### 1 [タッチ操作] を選ぶ

- [F3] タブの [タッチ操作] を選び、〈SET〉を押します。

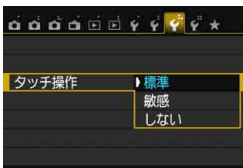

### 2 タッチ機能を設定する

- 内容を選び 〈SET〉を押します。
- 通常は [標準] を選びます。
- [敏感] は [標準] に比べて、画面に触れたときの反応がよくなります。操作して使いやすい方を選んでください。
- タッチ操作を禁止するときは、[しない] を選びます。

## ⚠ タッチパネル操作時のご注意

- 感圧式ではありませんので、爪やボールペンなど、先のとがったもので操作しないでください。
- 濡れた指で操作しないでください。
- 液晶モニターに水滴がついていたり、濡れた指で操作すると、反応しなくなったり、誤動作することがあります。カメラの電源を一旦切ってから、布などでふき取ってください。
- 液晶モニターに、市販の保護シートやシールを貼らないでください。タッチの反応が悪くなることがあります。
- [敏感] 設定時に素早いタッチ操作を行うと、反応しづらいことがあります。



## MENU カードを初期化する

新しく買ったカードや、他のカメラ、パソコンで初期化したカードは、このカメラで正しく記録できるように、初期化（フォーマット）してください。

- ① カードを初期化すると、カードに記録されている内容は、画像だけでなくすべて消去されます。プロテクトをかけた画像も消去されますので、記録内容を十分に確認してから初期化してください。必要な記録内容は、初期化する前に必ずパソコンなどに保存してください。



### 1 [カード初期化] を選ぶ

- [F1] タブの [カード初期化] を選び、<SET> を押します。

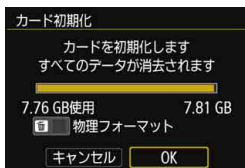

### 2 初期化する

- [OK] を選び <SET> を押します。
  - ➔ カードが初期化されます。
  - ➔ 初期化が終了すると、メニューに戻ります。
- 物理フォーマットを行うときは、<罫> ボタンを押して、[物理フォーマット] の横に <✓> が付いた状態で [OK] を選びます。

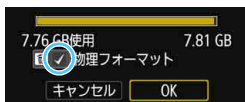

## こんなときに【カード初期化】を行います

- 新しく買ってきたカードを使うとき
- 他のカメラやパソコンで初期化されたカードを使うとき
- カードの中が画像やデータでいっぱいになったとき
- カードに関するエラーが表示されたとき (p.399)

### 物理フォーマットについて

- 物理フォーマットは、カードへの記録／読み出し速度が遅くなったと感じたときや、データを完全に消去するときなどに行います。
- 物理フォーマットは、カード内の全記憶領域に渡って初期化を行うため、通常のカード初期化よりもやや時間がかかります。
- 物理フォーマット中に【キャンセル】を選ぶと、初期化を中止することができます。中止した場合でも、通常の初期化は完了しているため、カードはそのまま問題なく使用できます。

- カード内のデータは、初期化や削除をしても、ファイルの管理情報が変更されるだけで、完全には消去されません。譲渡・廃棄するときは、注意してください。カードを廃棄するときは、物理フォーマットを行ったり、カードを破壊するなどして個人情報の流出を防いでください。
- 新しいEye-Fiカードを使用するときは、カード内のソフトウェアをパソコンにインストールしてから、カメラでカードを初期化してください。

- カード初期化画面に表示されるカードの総容量は、カードに表記されている容量よりも少なくなることがあります。
- 本機器は、MicrosoftからライセンスされたexFAT技術を搭載しています。

# 液晶モニターの表示切り換え

液晶モニターには、撮影機能の設定状態や、メニュー機能、撮影した画像などを表示させることができます。

## 撮影機能の設定状態

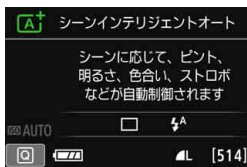

- 電源を入れると、撮影機能の設定状態が表示されます。
- ファインダーに目を近づけると、ディスプレイオフセンサー（p.27、285）が働いて、まぶしくならないように表示が消えます。ファインダーから目を離すと再表示します。
- 〈INFO〉ボタンを押すたびに、カメラ設定の内容、水準器、撮影機能の設定状態、液晶モニターの消灯の切り換えができます（p.362）。

## メニュー機能

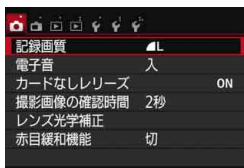

- 〈MENU〉ボタンを押すと表示され、もう一度押すと、撮影機能の設定状態の表示に戻ります。
- 〈▶〉ボタンを押すと表示され、もう一度押すと、撮影機能の設定状態の表示に戻ります。

## 撮影した画像





- [▼2: 液晶の自動消灯] で、液晶モニターが自動消灯しないようにすることができます (p.285)。

- メニュー機能や撮影した画像が表示されている状態でも、シャッターボタンを押すと、すぐに撮影することができます。



- サングラスをかけてファインダーをのぞくと、表示が自動消灯しないことがあります。その場合は、〈INFO.〉ボタンを押して表示を消してください。

- 蛍光灯が近くにあると、表示が消えることがあります。その場合は、カメラを蛍光灯から離してください。

# グリッドを表示する

カメラの傾き確認や構図確認に有効なグリッドを、ファインダー内に表示することができます。

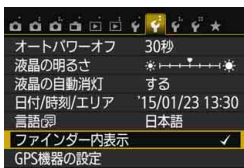

## 1 【ファインダー内表示】 を選ぶ

- [F2] タブの [ファインダー内表示] を選び、〈SET〉を押します。

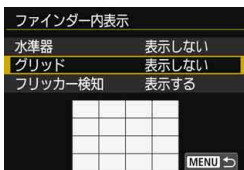

## 2 【グリッド】 を選ぶ

- [グリッド] を選び 〈SET〉 を押します。



## 3 【表示する】 を選ぶ

- [表示する] を選び 〈SET〉 を押します。
- ➔ メニューを終了すると、ファインダー内にグリッドが表示されます。

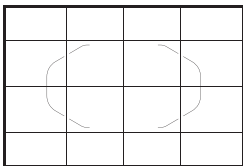

ライブビュー撮影時、および動画撮影開始前に、液晶モニターにグリッドを表示することができます (p.214、265)。

# 水準器を表示する

カメラの傾き補正に有効な水準器を、液晶モニターとファインダー内に表示することができます。なお、傾きの確認は、ともに水平方向のみです（前後方向の傾きは表示されません）。

## 液晶モニターに水準器を表示する

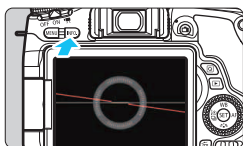

### 1 <INFO.> ボタンを押す

- <INFO.> ボタンを押すたびに表示が変わります。
- 水準器を表示します。
- 水準器が表示されないときは、[**43**: **INFO** ボタンで表示する内容] で、水準器が表示されるように設定します (p.362)。

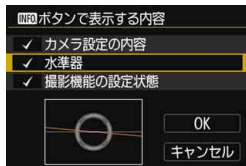

水平方向

### 2 カメラの傾きを確認する

- 水平方向の傾きが1° きざみで表示されます。なお、1目盛りは5° です。
- 赤い線が緑色になると、傾きがほぼ補正された状態です。



- 傾きがほぼ補正された状態でも±1° 程度の誤差が生じることがあります。
- カメラが大きく傾いているときは、水準器の誤差が大きくなります。

ライブビュー撮影時、動画撮影開始前に (⏏+追尾優先AF時を除く)、同じ操作で水準器を表示することができます (p.205、240)。

## MENU ファインダー内に水準器を表示する

ファインダー内にカメラのマークによる簡易的な水準器を表示することができます。この機能は撮影時に表示されるため、傾きを確認しながら手持ち撮影を行うことができます。

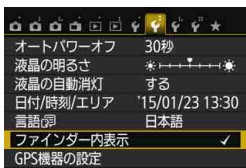

### 1 [ファインダー内表示] を選ぶ

- [F2] タブの [ファインダー内表示] を選び、<SET> を押します。

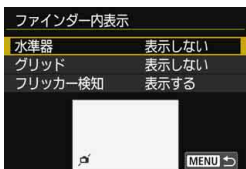

### 2 [水準器] を選ぶ

- [水準器] を選び <SET> を押します。



### 3 [表示する] を選ぶ

- [表示する] を選び <SET> を押します。

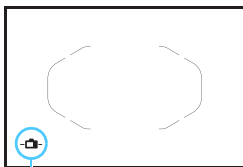

水準器

### 4 シャッターボタンを半押しする

- ➔ 図の位置に水準器が表示されます。



- 縦位置撮影時も機能します。

傾きがほぼ補正された状態でも±1°程度の誤差が生じることがあります。

# フリッカー検知を表示する 応用

この機能を設定しておくことで、カメラが、光源の点滅（明滅）によるちらつき（フリッカー）を検知したときに、ファインダー内に「**Flicker!**」が表示されます。初期状態では、フリッカー検知「表示する」に設定されています。

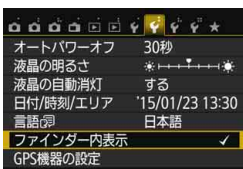

## 1 【ファインダー内表示】を選ぶ

- [F2] タブの「ファインダー内表示」を選び、<SET>を押します。

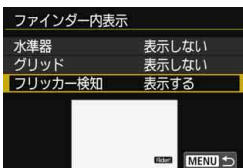

## 2 【フリッカー検知】を選ぶ

- 「フリッカー検知」を選び、<SET>を押します。

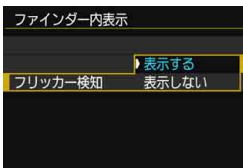

## 3 【表示する】を選ぶ

- 「表示する」を選び、<SET>を押します。

 【**3**:フリッカーレス撮影】を「[する]」に設定すると、フリッカーによる露出への影響が低減された状態で撮影することができます (p.154)。



# 機能ガイドについて

撮影モードを変更したときや、撮影機能、ライブビュー撮影、動画撮影、再生時のクイック設定時に、撮影モードや機能・項目の簡単な説明（機能ガイド）が画面に表示されます。クイック設定のときは、機能・項目を選ぶと説明が表示されます。表示中に、説明をタッチしたり、操作を続けると説明は消えます。

## ● 撮影モード（例）



## ● クイック設定（例）

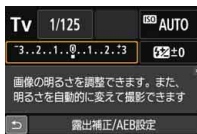

撮影機能



ライブビュー撮影



再生

## MENU 機能ガイドを表示しないようにする

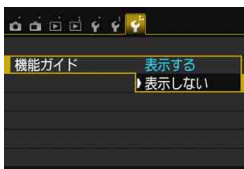

### 【機能ガイド】を選ぶ

- [F3] タブの [機能ガイド] を選び、<SET>を押します。
- [表示しない] を選び <SET>を押します。





# 2

## かんたん撮影と画像確認

この章では、モードダイヤルのかんたん撮影ゾーンを使って上手に撮影する方法と、撮影した画像の確認方法を説明しています。

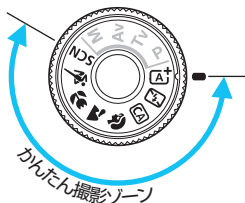
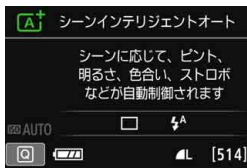
かんたん撮影ゾーンでは、シャッターボタンを押すだけで、カメラまかせの撮影ができるように、各種機能が自動設定されます (p.99、370)。また、誤操作による失敗を防ぐため、複雑な撮影機能の設定変更はできないようになっていますので、安心して撮影してください。



-  モードダイヤルを〈SCN〉にしたときに、液晶モニターが消灯している場合は、〈Q〉ボタンを押して撮影モードを確認してから撮影してください (p.90)。

## 〔A+〕 全自動で撮る (シーンインテリジェントオート) ■

〔A+〕はカメラまかせの全自動撮影ができるモードです。カメラが撮影シーンを解析し、シーンに適した設定を自動的に行います。また、被写体の動きを検知して、止まっている被写体や動いている被写体に、自動でピントを合わせることができます (p.79)。



### 1 モードダイヤルを〔A+〕にする

- モードダイヤルの中央を押しながら回します。

エリアAFフレーム

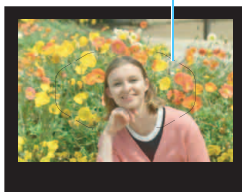

### 2 被写体 (写したいもの) にエリアAFフレームを合わせる

- すべてのAFフレームを使ってピント合わせが行われ、基本的に一番近くにある被写体にピントを合わせます。
- エリアAFフレームの中央を被写体に重ね合わせると、ピントが合いやすくなります。

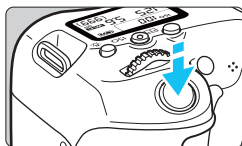

### 3 ピントを合わせる

- シャッターボタンを半押しすると、レンズが動いてピント合わせが行われます。
- ピントが合うと、ピントを合わせたAFフレームが表示されます。同時に「ピピッ」と電子音が鳴り、ファインダー内に合焦マーク〈●〉が点灯します。
- 暗い場所では、AFフレームが一瞬赤く光ります。
- 必要に応じて内蔵ストロボが自動的に上がります。



合焦マーク

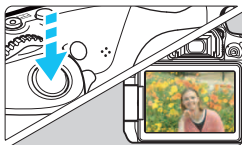

## 4 撮影する

- シャッターボタンを全押しすると撮影されます。
- ➔ 液晶モニターに撮影した画像が2秒間表示されます。
- 撮影を終了するときは、内蔵ストロボを手で押し下げて収納します。



〈全自動〉モードで、自然や屋外シーン、または夕景シーンを撮ると、より印象的な色あいの写真になります。なお、好みの色あいにならなかったときは、応用撮影ゾーンで、〈E:AI〉以外のピクチャスタイルを選んで撮影してください (p.135)。

## ? こんなときは

### ● 合焦マーク (●) が点滅してピントが合わない

明暗差 (コントラスト) のある部分にエリアAFフレームを合わせてシャッターボタンを半押ししてください (p.52)。また、被写体に近づきすぎているときは、離れて撮影してください。

### ● ピントが合ったのにAFフレームが赤く照明されない

AFフレームは、暗い場所でピントが合ったときに赤く照明されます。

### ● 複数のAFフレームが同時に表示される

表示されているすべての位置にピントが合っています。被写体に合わせたAFフレームも表示されているときは、そのまま撮影してください。

● 電子音が小さく鳴り続ける (合焦マーク <●> も点灯しない)

動いている被写体に、カメラがピントを合わせ続けている状態です (合焦マーク <●> は点灯しません)。動いている被写体にピントが合った写真を撮ることができます。

なお、この状態のときは、フォーカスロック撮影 (p.79) はできません。

● シャッターボタンを半押ししてもピント合わせをしない

レンズのフォーカスモードスイッチが <MF> (手動ピント合わせ) になっているときは、<AF> (自動ピント合わせ) にしてください。

● 明るい日中なのにストロボ撮影になった

逆光状態のときは、被写体の影を和らげるためにストロボ撮影になることがあります。ストロボを発光させたくないときは、クイック設定で [ストロボの発光] を [☹] に設定するか (p.98)、<☹> (ストロボ発光禁止) モードで撮影してください (p.81)。

● ストロボが発光して、かなり明るい写真になった

被写体から離れて撮影してください。ストロボ撮影時に、被写体が近いと、かなり明るい写真になることがあります。

● 暗い場所で内蔵ストロボが連続して光った

AFでピントを合わせやすくするため、シャッターボタンを半押しすると内蔵ストロボが連続的に光ることがあります。AF補助光といわれる機能で、有効距離の目安は4m以内です。なお、内蔵ストロボが連続して発光するときに音がしますが、故障ではありません。

● ストロボ撮影したら、画面の下側が不自然に暗くなった

写したいものに近づきすぎて、レンズの影が写り込んでいます。被写体から離れて撮影してください。また、レンズの先端にフードが付いているときは、外して撮影してください。

## 〔A+〕 全自動を使いこなす (シーンインテリジェントオート)

### 構図を変えて撮影する



シーンによっては、被写体を左右どちらかに配置して、背景もバランス良く入れた方が、奥行きのある写真に仕上がります。

〔A+〕モードでは、止まっている被写体にピントを合わせると、シャッターボタンを半押ししている間、ピントが固定されます。そのまま構図を変え、シャッターボタンを全押しして撮影します。これを「フォーカスロック撮影」といいます。かんたん撮影ゾーンの他のモードでもフォーカスロック撮影ができます (〔A〕〔M〕を除く)。

### 動いているものを撮影する



〔A+〕モードでは、ピントを合わせるときや、ピントを合わせたあとに被写体が動く (距離が変わる) と、被写体に対して連続的にピントを合わせ続ける機能 (AIサーボAF) が働きます (電子音が小さく鳴り続けます)。被写体がエリアAFフレームから外れないようにして、シャッターボタンを半押しし続けると、ピントを合わせ続けます。シャッターチャンスがきたらシャッターボタンを全押しします。

## ライブビュー撮影について

液晶モニターに表示される映像を見ながら撮影することができます。この撮影方法を「ライブビュー撮影」といいます。詳しくは、201ページを参照してください。



### 1 液晶モニターに映像を表示する

- ボタンを押します。
- ➔ 液晶モニターに映像が表示されます。



### 2 ピントを合わせる

- シャッターボタンを半押しすると、ピント合わせが行われます。
- ➔ ピントが合うと AF フレームが緑色に変わり、「ピピッ」と電子音が鳴ります。

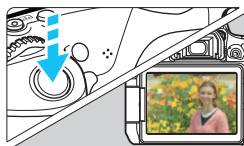

### 3 撮影する

- シャッターボタンを全押しします。
- ➔ 撮影が行われ、液晶モニターに撮影した画像が表示されます。
- ➔ 表示が終わると、自動的にライブビュー撮影に戻ります。
- ボタンを押すと、ライブビュー撮影が終了します。

液晶モニターの向きを変えて撮影することができます (p.41)。



通常のアングル



ローアングル



ハイアングル



## 📷 ストロボが使えない場所で写す

カメラが撮影シーンを解析し、シーンに適した設定を自動的に行います。美術館や水族館など、ストロボ撮影が禁止されている場所では、〈📷〉(ストロボ発光禁止)を使用します。

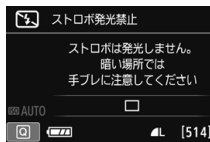
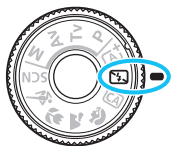

### 💡 撮影のポイント

#### ● ファインダー内の数値が点滅したら手ブレに注意する

手ブレしやすい暗い場所では、ファインダー内の数値(シャッター速度)が点滅します。カメラが動かないようにしっかり構えるか、三脚を使用してください。ズームレンズのときは、レンズを広角側にセットすると、手持ち撮影でも手ブレしにくくなります。

#### ● 人物も写真に入れるときは

暗い場所では、撮影が終わるまで動かないように、写される人に声をかけてください。撮影中に動くと、人物がブレた写真になります。

## CA クリエイティブオートで撮る

〈CA〉モードでは、①エフェクトショット、②雰囲気を選んで撮影、③背景ぼかし設定、④ドライブモード、⑤ストロボの発光を設定して撮影することができます。なお、初期状態の設定は、〈Q〉モードと同じです。

\* CAは、Creative Auto (クリエイティブオート) の略です。



### 1 モードダイヤルを〈CA〉にする



### 2 〈Q〉ボタンを押す (約10)

→ クイック設定の状態になります。



### 3 機能を設定する

- 〈▲〉〈▼〉または〈◀〉〈▶〉を押して機能を選びます。
- 選んだ機能の内容と、機能ガイド (p.73) が画面に表示されます。
- 〈SET〉を押して機能を設定します。
- 機能の設定方法と内容については、83～85ページを参照してください。

### 4 撮影する

- シャッターボタンを押して撮影します。



①②③はライブビュー撮影状態で設定すると、撮影前に効果を画面で確認することができます。

### ①エフェクトショット

- ・クリエイティブフィルター (p.210) やピクチャースタイル (p.135)、雰囲気を選んで撮影 (p.100) から撮影効果を選んで、撮影することができます。
- ・〈☺〉で [📷:する] を選び、〈☺〉で撮影効果を選んで撮影します。
- ・1回の撮影で、撮影効果なし/効果ありの2枚が撮影されます。撮影直後、撮影効果なし (左) /効果あり (右) の両方の画像が同時に表示されます。

### 気に入った撮影効果を登録する

- ・撮影直後または再生時に、効果ありの画像には、[SET 📷i] アイコンが表示されます。〈SET〉を押したあと〈INFO.〉ボタンを押すと、その撮影効果の内容を確認することができます。
- ・撮影効果は [★:お気に入り効果] に2つまで登録することができます。
- ・登録した [★:お気に入り効果] を選ぶと、その撮影効果で撮影することができます。[★:お気に入り効果] は、上書きすることができます。











- Eye-Fi カード使用時に、転送済みの画像を削除する設定にしている場合、撮影直後の再生時に、撮影効果なしの画像は表示されません。
- ライブビュー映像で表示されるエフェクトショットの仕上がりイメージは、撮影した画像と完全には同じになりません。

## ② 雰囲気を選んで撮影



- ・どんな雰囲気に写真を仕上げたいかを選んで撮影することができます。
- ・〈〉で選びます。詳しくは、100ページを参照してください。

## ③ 背景ぼかし設定



- ・[OFF] は、明るさに応じて背景のボケ具合が変わります。
- ・[OFF] 以外に設定すると、明るさに関係なく背景のボケ具合が調整できます。
- ・〈〉または〈〉でカーソルを右に動かすほど、被写体の背景がくっきりした写真になります。
- ・〈〉または〈〉でカーソルを左に動かすほど、被写体の背景がぼけた写真になります。なお、レンズの明るさ（F値）によっては、選べない位置があります。
- ・ライブビュー撮影状態にすると、ピントが合った前後のボケ具合が確認できます。〈〉または〈〉での操作中、液晶モニターに「**ぼかしシミュレーション中**」と表示されます。
- ・背景をぼかしたいときは、86ページの『人物を写す』を参考にして撮影します。
- ・使用レンズや撮影条件によっては、ぼけた写真にならないことがあります。
- ・ストロボ撮影時は設定できません。なお、〈〉設定時に、背景ぼかし設定を行うと、自動的に〈〉に変更されます。

- 
- ライブビュー撮影時「**ぼかしシミュレーション中**」に〈**Exp.SIM**〉(p.204) が点滅しているときは、実際に撮影される画像よりもノイズが多かったり、暗く見えることがあります。
  - ①エフェクトショット、②雰囲気をを選んで撮影、を同時に設定することはできません。
  - ①エフェクトショット、③背景ぼかし設定、を同時に設定することはできません。

④ **ドライブモード**：〈〉または〈〉で選びます。

〈〉 **1枚撮影**：1枚だけ撮影します。

〈〉 **連続撮影**：シャッターボタンを押している間、連続して撮影します。  
1秒間に最高約5.0枚の連続撮影を行うことができます。

〈〉 **静音1枚撮影\***：

作動音が〈〉よりも静かな1枚撮影です。

〈〉 **静音連続撮影\***：

作動音が〈〉よりも静かな連続撮影(最高約3.0コマ/秒)です。



〈〉 **セルフタイマー：10秒/リモコン**：

シャッターボタンを押すと、10秒後に撮影されます。リモコン撮影も可能です。



〈〉 **セルフタイマー：2秒**：

シャッターボタンを押すと、2秒後に撮影されます。

〈〉 **セルフタイマー：連続撮影**：

〈〉〈〉を押して撮影する枚数(2~10)を設定します。シャッターボタンを押すと、10秒後に設定した枚数を連続撮影します。







\* ライブビュー撮影時は、設定できません。

⑤ **ストロボの発光**：〈〉または〈〉で選びます。

〈〉 **ストロボ自動発光**：必要に応じて自動的に発光します。

〈〉 **ストロボ発光**：常時ストロボが発光します。

〈〉 **ストロボ発光禁止**：ストロボは発光しません。

-  ● セルフタイマー撮影については、124ページの  (ノート) を参考に撮影してください。
- 〈〉については、81ページの『ストロボが使えない場所で写す』を参考に撮影してください。
- エフェクトショットが設定されているときは、**RAW+ RAW**、および **〈〉** **〈〉** は設定できません。
- 背景ぼかし設定を設定しているときは、ストロボ撮影はできません。

## 人物を写す

背景をぼかして人物を浮き立たせた写真を撮りたいときは、**ポートレート**（）を使用します。肌や髪の毛の感じが柔らかな写真になります。

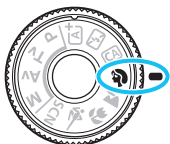

### 撮影のポイント

#### ● 人物と背景ができるだけ離れている場所を選ぶ



人物と背景が離れているほど、背景のボケ方が大きくなります。また、背景がすっきりしていて暗いほど人物が浮き立ちます。

#### ● 望遠レンズを使用する

ズームレンズのときは、レンズを望遠側にして、人物の上半身が画面いっぱいに入るよう人物に近づきます。

#### ● 顔にピントを合わせる

ピント合わせのときに、顔の位置にあるAFフレームが光ったことを確認して撮影します。なお、顔をアップで写すときは、目にピントを合わせると効果的です。

 初期設定では、**連続撮影**（）が設定されています。シャッターボタンを押し続けると、連続撮影（1秒間に最高約5.0枚）して表情やポーズの変化を写すことができます。

# 風景を写す

広がりのある風景など、近くから遠くまでピントの合った写真を撮りたいときは、**< 風景 >**（風景）を使用します。空や緑が鮮やかで、とてもくっきりした写真になります。



## 💡 撮影のポイント

### ●ズームレンズは広角側にする

ズームレンズのときは、レンズを広角側にするると、近くから遠くまでピントの合った写真を撮ることができます。また、風景の広がりも表現することができます。

### ●夜景を撮影するときは

**< 風景 >** は内蔵ストロボが発光しませんので、夜景を写すこともできます。手持ちで夜景を撮影すると手ブレしますので、三脚を使用して撮影します。



- 逆光や暗い場所でも内蔵ストロボは発光しません。
- 外部ストロボ使用時は、ストロボが発光します。

## 🌸 花や小物を大きく写す

花や小物などに近づいて大きく写したいときは、〈🌸〉（クローズアップ）を使用します。別売のマクロレンズを使用すると、小さなものをより大きく写すことができます。



### 💡 撮影のポイント

#### ● すっきりした背景を選ぶ

背景がすっきりしているほど、花や小物が浮き立ちます。

#### ● 写したいものにできるだけ近づく

最も近づくことができる距離（最短撮影距離）は、使用しているレンズで確認してください。レンズによっては、〈MACRO 0.25m/0.8ft〉というように書かれているものもあります。なお、最短撮影距離は、カメラの上面の〈📷〉（撮像面マーク）から被写体までの距離です。近づきすぎると合焦マーク〈●〉が点滅します。

ストロボが発光して、画像の下側が不自然に暗くなった場合は、少し離れて撮りなおしてください。

#### ● ズームレンズは望遠側にする

ズームレンズのときは、望遠側になると大きく写すことができます。



## 🏊 動きのあるものを写す

人の走っている姿や乗り物など、動いているものにピントの合った写真を撮りたいときは、〈🏊〉（スポーツ）を使用します。



### 💡 撮影のポイント

#### ● 望遠レンズを使用する

遠くからでも撮影できるように、できるだけ望遠レンズを使用します。

#### ● エリアAFフレームで被写体を捉え続ける

ファインダー内の中央に表示されたAFフレームを写したいものに合わせ、シャッターボタンを半押しすると、エリアAFフレーム内でピント合わせが始まります。ピント合わせを行っている間、電子音が小さく鳴り続け、ピントが合わないと合焦マーク〈●〉が点滅します。

初期設定では、〈📷〉（連続撮影）が設定されています。シャッターチャンスがきたらシャッターボタンを全押しします。そのままシャッターボタンを押し続けると、ピントを合わせ続けながら連続撮影（1秒間に最高約5.0枚）して動きの変化を写すことができます。



- 手ブレしやすい暗い場所では、ファインダー左下の数値（シャッター速度）が点滅します。カメラが動かないようにしっかり構えて撮影してください。
- 外部ストロボ使用時は、ストロボが発光します。

# SCN: スペシャルシーンモードで撮る

被写体やシーンに合わせて撮影モードを選ぶだけで、撮影に適した機能が自動設定され、カメラまかせで撮影することができます。



1 モードダイヤルを〈SCN〉にする

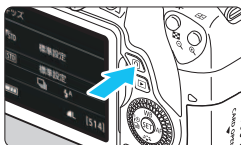

2 〈Q〉ボタンを押す (Ⓢ10)  
→ クイック設定の状態になります。



3 撮影モードを選ぶ

- 〈▲〉〈▼〉または〈◀〉〈▶〉を押して撮影モードのアイコンを選びます。
- 〈☀〉または〈🌀〉を回して、撮影モードを選びます。
- 撮影モードのアイコンを選び、〈SET〉を押すと、一覧から選ぶこともできます。

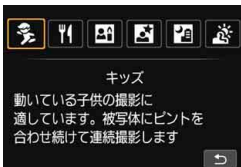

## 〈SCN〉モードで設定できる撮影モード

撮影モード	参照頁
キッズ	p.91
料理	p.92
キャンドルライト	p.93

撮影モード	参照頁
夜景ポートレート	p.94
手持ち夜景	p.95
HDR 逆光補正	p.96

## 👦 子供を写す

動き回る子供にピントを合わせ続けて撮影したいときは、**👦**（キッズ）を使用します。肌色が健康的な写真になります。

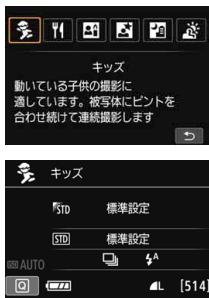

### 💡 撮影のポイント

#### ● エリアAFフレームで被写体を捉え続ける

ファインダー内の中央に表示されたAFフレームを写したいものに合わせ、シャッターボタンを半押しすると、エリアAFフレーム内でピント合わせが始まります。ピント合わせを行っている間、電子音が小さく鳴り続け、ピントが合わないと合焦マーク **●** が点滅します。

#### ● 連続して撮影する

初期設定では、**📷**（連続撮影）が設定されています。シャッターチャンスがきたらシャッターボタンを全押しします。そのままシャッターボタンを押し続けると、ピントを合わせ続けながら連続撮影（1秒間に最高約5.0枚）して、表情や動きの変化を写すことができます。

🔋 ストロブ充電中は、ファインダー内と表示パネルに「**buSY**」が表示され、撮影できません。表示が消えてから撮影をしてください。また、ライブビュー撮影時は、液晶モニターに「**BUSY**」が表示されるため、被写体を確認することができません。

# 🍴 料理を写す

料理を撮影するときに、**🍴** (料理) を使用します。明るく、鮮やかな色あいの写真になります。



## 💡 撮影のポイント

### ● 色あいを変える

[色あい] を変えることができます。一般的に、料理の写真は少し赤みがある方が鮮やかに見えます。料理の赤みを強めたいときは**[暖色]**側に、赤みが強すぎるときは**[寒色]**側に設定を変更して撮影してください。

### ● アップで撮影する

ズームレンズのときは、望遠側にして料理を大きく切り取ると効果的です。

### ● なるべくストロボを使わないで撮影する

料理にストロボ光が直接あたると、お皿や料理に反射光が写り込んだり、不自然な影ができてしまったりします。そのため、初期設定では、**🚫** (ストロボ発光禁止) に設定されています。暗い場所では手ブレに注意して撮影してください。

- 料理を鮮やかな色あいに撮影するためのモードなので、人物は適切な色あいにならないことがあります。
- ストロボ撮影時は、[色あい] の設定が標準設定に切り換わります。

## 📷 キャンドルライトと人物を写す

キャンドルライトに照らされた人物を撮りたいときは、**📷** (キャンドルライト) を使用します。キャンドルライトの雰囲気を生かした色あいの写真になります。



### 💡 撮影のポイント

- **中央のAFフレームでピントを合わせる**  
ファインダー中央のAFフレームを人物に合わせて撮影します。
- **ファインダー内の数値が点滅したら手ブレに注意する**  
手ブレしやすい暗い場所では、ファインダー内の数値（シャッター速度）が点滅します。カメラが動かないようにしっかり構えるか、三脚を使用してください。ズームレンズのときは、レンズを広角側にセットすると、手持ち撮影でも手ブレしにくくなります。
- **色あいを変える**  
[色あい] を変えることができます。キャンドルライトの赤みを強めたいときは [暖色] 側に、赤みが強すぎるときは [寒色] 側に設定を変更して撮影してください。

- **ライブビュー撮影はできません。**
- **内蔵ストロボは発光しません。** なお、暗い場所では、AF補助光が光ることがあります (p.113)。
- **外部ストロボ使用時は、ストロボが発光します。**

## 📷 夜景と人物を写す（三脚を使う）

人物と、その背景にある美しい夜の街並みや夜景を明るくきれいに写したいときは、**📷**（夜景ポートレート）を使用します。三脚の使用をおすすめします。

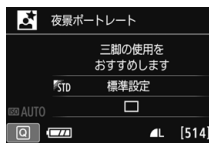

### 💡 撮影のポイント

#### ● 広角レンズと三脚を使用する

ズームレンズのときは、レンズを広角側にすると、広い範囲の夜景を写すことができます。また、手持ち撮影では手ブレしますので、三脚を使用して撮影します。

#### ● 画像の明るさを確認する

暗い場所ではストロボが自動発光して人物をきれいに写します。

なお、撮影した画像はその場で再生し、画像の明るさを確認することをおすすめします。人物が暗いときは、近づいて撮影してください。

#### ● 他の撮影モードでも撮影しておく

ブレた写真になりやすいので、**📷**と**📷**でも撮影しておくことをおすすめします。

- ストロボが発光してもすぐに動かないように、写される人に声をかけてください。
- セルフタイマー併用時に、ストロボが発光するときは、撮影終了時にセルフタイマーランプが一瞬光ります。
- 注意事項は97ページを参照してください。

## 📷 夜景を写す（手持ち撮影）

夜景を撮影するときは三脚を使用した方がきれいに撮影できますが、**〈📷〉**（手持ち夜景）を使用すると、カメラを手に持ったまま夜景を撮影することができます。1回の撮影で4枚連続撮影し、手ブレを抑えた画像が1枚記録されます。

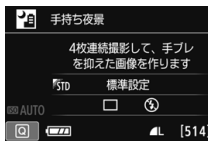
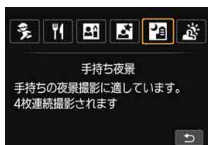

### 💡 撮影のポイント

#### ● カメラをしっかり構える

撮影中、カメラが動かないようにしっかり構えます。この撮影モードは、4枚の画像の位置を合わせながら合成して、1枚の画像を作成しますが、手ブレなどにより、画像のズレ量が大きいと、画像の位置合わせが正常に行われないことがあります。

#### ● 人物も一緒に撮るときはストロボ発光

人物も一緒に撮るときは**〈📷〉** ボタンを押して**〈🔦〉**（ストロボ発光）に設定します。人物もきれいに写るように、初めの1枚がストロボ撮影になります。4枚撮影し終わるまで人物が動かないように注意してください。

🔊 注意事項は97ページを参照してください。

## 逆光シーンを写す

明るいところと暗いところが混在する逆光シーンなどを写すときは、**逆光補正** (HDR逆光補正) を使用します。1回の撮影で明るさの異なる3枚の画像を連続撮影し、特に逆光による黒つぶれを抑えた広い階調の画像が1枚記録されます。

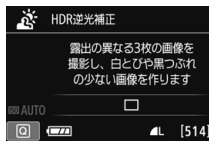

## 撮影のポイント

### ● カメラをしっかり構える

撮影中、カメラが動かないようにしっかり構えます。この撮影モードは、3枚の画像の位置を合わせながら合成して、1枚の画像を作成しますが、手ブレなどにより、画像のズレ量が大きいと、画像の位置合わせが正常に行われないことがあります。

- ストロボは発光しません。なお、暗い場所では、AF補助光が光ることがあります (p.113)。
- 注意事項は97ページを参照してください。

 HDRは、High Dynamic Range (ハイダイナミックレンジ) の略です。





## 〈☒〉(夜景ポートレート)と〈☒〉(手持ち夜景)の共通注意事項

- ライブビュー撮影時、夜景など、点状の光源ではピントが合いにくいことがあります。このようなときは、レンズのフォーカスモードスイッチを〈MF〉にして手動でピントを合わせてください。
- ライブビュー映像で表示される仕上がりのイメージは、撮影した画像と完全には同じになりません。

## 〈☒〉(手持ち夜景)の注意事項

- ストロボ撮影時に、被写体が近いとかなり明るい写真(露出オーバー)になることがあります。
- ストロボ撮影時に、明かりが少ない夜景を撮影するときは、画像の位置合わせが正常に行われず、ブレた写真になることがあります。
- ストロボ撮影時に、人物と背景が近く、背景にもストロボ光が当たっているときは、画像の位置合わせが正常に行われず、ブレた写真になることがあります。また、不自然な影ができたり、色あいが適切にならないことがあります。
- 外部ストロボ使用時の照射角について
  - ・ 照射角の自動設定に対応したストロボのときは、レンズのズーム位置に関係なく、ストロボのズーム位置がワイド(広角)端に固定されます。
  - ・ 照射角を手動設定するストロボのときは、発光部をワイド(広角)側にして撮影してください。

## 〈☒〉(夜景ポートレート)の注意事項

- ライブビュー撮影時、人物の顔が暗いときはピントが合いにくいことがあります。このようなときは、レンズのフォーカスモードスイッチを〈MF〉にして手動でピントを合わせてください。

## 〈☒〉(手持ち夜景)と〈☒〉(HDR逆光補正)の共通注意事項

- 他の撮影モードより、撮影される範囲が狭くなります。
- **RAW** + **▲L**、**RAW** は選択できません。**RAW** + **▲L** または **RAW** が設定されているときは、**▲L** になります。
- 動いている被写体を撮影すると、被写体の動きが残像のように写ったり、被写体の周辺が暗めに写ることがあります。
- 格子模様、ストライプ模様のような繰り返しパターンや、画面全体が平坦で単調なとき、また手ブレなどにより画像のスレ量が大きいたまは、画像の位置合わせが正常に行われないことがあります。
- 撮影後に画像を合成してからカードに記録するため時間がかかります。画像処理中は、ファインダー内と表示パネルに「buSY」が表示され、処理が終わるまで次の撮影はできません。
- 撮影モードが〈☒〉〈☒〉に設定されているときは、ダイレクトプリントできません。

## ⚠ 〈☁〉 (HDR逆光補正) の注意事項

- グラデーションが滑らかに再現されなかったり、ムラやノイズが発生することがあります。
- 極端に強い逆光シーンや、明暗差が大きいシーンでは、補正効果が十分に得られないことがあります。
- 順光シーンなど、被写体がもともと明るいシーンでは、HDR効果で不自然な画像になることがあります。

## Q クイック設定について

かんたん撮影ゾーンで、撮影機能の設定状態が表示されているときに、**〈Q〉** ボタンを押すと、クイック設定の状態になり、次ページの表に示した項目が設定できるようになります。

### 1 モードダイヤルをかんたん撮影ゾーンにする

例：ポートレートモード



### 2 〈Q〉 ボタンを押す (ⓐ10)

→ クイック設定の状態になります。

### 3 機能を設定する

- 〈▲〉 〈▼〉 または 〈◀〉 〈▶〉 を押して機能を選びます (☑ ではこの操作は不要)。  
→ 選んだ機能の内容と、機能ガイド(p.73)が画面に表示されます。
- 〈☀〉 または 〈☉〉 を回して設定を変更します。
- 機能を選び 〈SET〉 を押すと、一覧から選ぶこともできます。

## かんたん撮影ゾーンで設定できる機能

●：初期設定 ○：選択可能 □：選択不可

項目								
ドライブモード (p.122)	<input type="checkbox"/> ：1枚撮影	●	●	●	○	●	●	○
	：連続撮影	○	○	○	●	○	○	●
	S：静音1枚撮影	○	○	○	○	○	○	○
	S：静音連続撮影	○	○	○	○	○	○	○
	(10秒)	○	○	○	○	○	○	○
	(2秒)	○	○	○	○	○	○	○
	c (連続撮影)	○	○	○	○	○	○	○
ストロボの発光	：自動発光	●		●	●		●	
	：常時発光	○		○	○			
	：発光禁止	○	●	○	○	●	○	●
雰囲気を選んで撮影 (p.100)				○	○	○	○	○
明かりや状況にあわせて撮影 (p.104)					○	○	○	○
背景ぼかし設定 (p.84)				○				
色あい (p.92、93)								
エフェクトショット (p.83)				○				

項目		SCN						
ドライブモード (p.122)	<input type="checkbox"/> ：1枚撮影	○	●	●	●	●	●	
	：連続撮影	●	○	○	○	○	○	
	S：静音1枚撮影	○	○	○	○	○	○	
	S：静音連続撮影	○	○	○	○	○	○	
	(10秒)	○	○	○	○	○	○	
	(2秒)	○	○	○	○	○	○	
	c (連続撮影)	○	○	○	○	○	○	
ストロボの発光	：自動発光	●			●			
	：常時発光	○	○			○		
	：発光禁止	○	●	●		●	●	
雰囲気を選んで撮影 (p.100)		○	○	○	○	○		
明かりや状況にあわせて撮影 (p.104)		○						
背景ぼかし設定 (p.84)								
色あい (p.92、93)			○	○				
エフェクトショット (p.83)								

\* 撮影モードを変えたり、電源スイッチを〈OFF〉にすると、初期設定に戻ります（セルフタイマーの設定を除く）。

# 雰囲気を選んで撮影する

かんたん撮影ゾーンの〈CA〉〈M〉〈S〉を除く撮影モードでは、どんな雰囲気に写真を仕上げたいかを、選んで撮影することができます。

雰囲気	CA / ④ / ⑤ / ⑥ / ⑦	SCN		雰囲気の効果
		⑧ / ⑨ / ⑩	⑪ / ⑫	
STD 標準設定	○	○	○	設定なし
FV くっきり鮮やかに	○	○		弱め/標準/強め
FS ふんわりやわらかく	○	○		弱め/標準/強め
FW 暖かくやさしく	○	○		弱め/標準/強め
FI しっとり深みのある	○	○		弱め/標準/強め
FC ほの暗くひっそりと	○	○		弱め/標準/強め
FB 明るく	○	○	○	少し/もう少し/さらに
FD 暗く	○	○	○	少し/もう少し/さらに
FM モノクロ	○	○	○	青/白黒/セピア

## 1 モードダイヤルを〈CA〉〈M〉〈S〉〈FV〉〈FS〉〈FW〉〈FI〉〈FC〉のいずれかにする

- 〈SCN〉のときは、〈F〉〈P〉〈A〉〈L〉〈B〉のいずれかに設定します。



## 2 ライブビュー映像を表示する

- 〈L〉ボタンを押して、ライブビュー映像を表示します（〈A〉を除く）。



## 3 クイック設定で雰囲気を選ぶ

- 〈Q〉ボタンを押します（⑩）。
- 〈▲〉〈▼〉を押して「STD 標準設定」を選び、画面に「雰囲気を選んで撮影」が表示された状態にします。

- <◀> <▶> を押して霧田気を選びます。
- ➔ 選んだ霧田気の仕上がりイメージが表示されます。



## 4 霧田気の効果を設定する

- <▲> <▼> を押して項目を選び、画面の下側に「霧田気の効果」が表示された状態にします。
- <◀> <▶> を押して効果の度合い・内容を選びます。

## 5 撮影する

- シャッターボタンを押して撮影します。
- ファインダー撮影を行うときは、<📷> ボタンを押してライブビュー撮影を終了します。それからシャッターボタンを押して撮影します。
- 撮影モードを変えたり、電源スイッチを<OFF>にすると、[STD 標準設定]に戻ります。

- ❗ ● ライブビュー映像で表示される霧田気の仕上がりイメージは、撮影した画像と完全には同じになりません。
- ストロボ撮影のときは、霧田気の効果小さくなる場合があります。
- 明るい屋外で見るライブビュー映像は、実際に撮影される明るさや霧田気と異なる場合があります。[📺2: 液晶の明るさ]で液晶モニターの明るさを目盛4の位置にして、周りの光の影響を受けないようにして映像を見てください。

- 📄 設定時にライブビュー映像を表示したくないときは、手順1のあと<📷>ボタンを押して、「霧田気を選んで撮影」と「霧田気の効果」を設定します。

## 各雰囲気の画像特性について

### STANDARD 標準設定

各撮影モードの標準的な画像特性です。なお、〈P〉は人物撮影、〈S〉は風景撮影に適した画像特性になります。各雰囲気は、それぞれの撮影モードの標準設定をベースに画像特性が変わります。

### V くっきり鮮やかに

被写体をくっきりさせる印象的な特性で、くっきり鮮やかな雰囲気の写真になります。[STANDARD 標準設定] よりも印象的な写真にしたいときに効果的です。

### S ふんわりやわらかく

被写体の強調感を抑えた特性で、ふんわりやわらかな雰囲気の写真になります。人物やペット、花などを撮影するときに効果的です。

### W 暖かくやさしく

被写体の強調感を抑えた暖色系の特性で、暖かみのある、やさしい雰囲気の写真になります。人物やペットなどを暖かみのある雰囲気で撮影するときに効果的です。

### I しっとり深みのある

全体的な明るさを少し抑えながら被写体を強調した特性で、しっとり深みのある雰囲気の写真になります。人や生き物を存在感ある雰囲気で撮影するときに効果的です。

### C ほの暗くひっそりと

全体的な明るさを少し抑えた寒色系の特性で、ほの暗くひっそりとした雰囲気の写真になります。影の中にある被写体を、静かで印象的な雰囲気で撮影したいときに効果的です。

☑**B** 明るく

明るい写真になります。





☑**D** 暗く

暗い写真になります。







☑**M** モノクロ





モノクロ写真になります。モノクロの色は、青、白黒、セピアの3色から選択することができます。なお、[モノクロ] 選択時は、ファインダー内に〈**B/W**〉が表示されます。

# 明かりや状況にあわせて撮影する

かんたん撮影ゾーンの〈〉〈〉〈〉〈〉〈〉では、明かりや状況にあわせた設定で撮影することができます。通常は〔STD 標準設定〕で十分ですが、明かりや状況にあわせた設定にすることで、見た目の印象（記憶した色）に近い写真にできることがあります。

ライブビュー撮影時に、〔霧団気を選んで撮影〕（p.100）と組み合わせるときは、〔明かりや状況にあわせて撮影〕を先に設定しておくこと、液晶モニターで仕上りのイメージが確認しやすくなります。

明かりや状況					SCN
					
STD 標準設定	○	○	○	○	○
 日なた	○	○	○	○	○
 日かげ	○	○	○	○	○
 くもり	○	○	○	○	○
 電球	○		○	○	○
 蛍光灯	○		○	○	○
 夕焼け	○	○	○	○	○

- 1 モードダイヤルを〈〉 〈〉 〈〉 〈〉 〈SCN〉のいずれかにする

- 〈SCN〉のときは、〈〉に設定します。

- 2 ライブビュー映像を表示する

- 〈〉 ボタンを押して、ライブビュー映像を表示します。







### 3 クイック設定で明かりや状況を選ぶ

- 〈Q〉 ボタンを押します (約10)。
  - 〈▲〉 〈▼〉 を押して [STD 標準設定] を選び、画面に [明かりや状況にあわせて撮影] が表示された状態にします。
  - 〈◀〉 〈▶〉 を押して明かりや状況を選びます。
- ➔ 選んだ明かりや状況の仕上がりイメージが表示されます。

### 4 撮影する

- シャッターボタンを押して撮影します。
- ファインダー撮影を行うときは、〈📷〉 ボタンを押してライブビュー撮影を終了します。それからシャッターボタンを押して撮影します。
- 撮影モードを変えたり、電源スイッチを〈OFF〉にすると、[STD 標準設定] に戻ります。

- ストロボ撮影のときは、[STD 標準設定] に切り換わります (ただし、撮影情報は設定した明かりや状況が表示されます)。
- [雰囲気を選んで撮影] と組み合わせるときは、設定した雰囲気の効果を活かせる適切な「明かりや状況」を設定してください。特に [夕焼け] は、暖かみのある色あいになるため、設定した雰囲気の効果を活かせないことがあります。

- 設定時にライブビュー映像を表示したくないときは、手順1のあと 〈Q〉 ボタンを押して、[明かりや状況にあわせて撮影] を設定します。

## 各設定の効果について

### 標準設定

標準的な設定です。

### 日なた

日なたにある被写体を撮影するときに設定します。青空や緑をより自然に写したいときや、淡い花の色などを再現したいときに効果的です。

### 日かげ

日かげにある被写体を撮影するときに設定します。肌が青白く写るときや、淡い花の色などを再現したいときに効果的です。

### くもり

くもり空の下で撮影するときに設定します。肌や風景の色が実際よりもくすんで写るときや、淡い花の色などを再現したいときに効果的です。

### 電球

白熱電球下で撮影するときに設定します。白熱電球の赤色を抑えたいときに効果的です。

### 蛍光灯

蛍光灯下で撮影するときに設定します。蛍光灯の種類に関係なく対応しています。

### 夕焼け

夕焼けの印象的な色を残して撮影したいときに設定します。

## ▶ 画像を再生する

ここでは、一番手軽に画像を再生する方法を説明します。再生方法に関する詳しい説明は、291ページを参照してください。



### 1 画像を再生する

- <▶> ボタンを押します。
- ➔ 最後に撮影した画像、または最後に再生した画像が表示されます。



### 2 画像を選ぶ

- <◉> を左に回すと、最後に撮影した画像から新しい順に画像が表示されます。
- <◉> を右に回すと、古い画像から順に新しい画像が表示されます。
- <INFO.> ボタンを押すたびに、表示形式が切り換わります。



情報表示なし



簡易情報表示



撮影情報表示

### 3 再生を終了する

- 〈▶〉 ボタンを押すと再生が終了し、撮影準備状態に戻ります。

## 撮影情報表示について

撮影情報表示の画面（p.107）が表示されている状態で〈▲〉〈▼〉を押すと、画面下側の撮影情報が以下のように切り換わります。詳しくは321～322ページを参照してください。

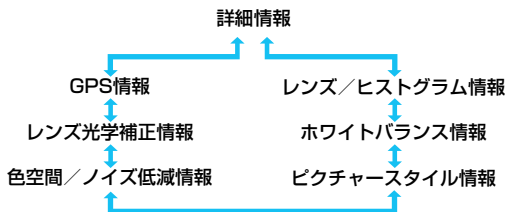

- 表示される内容は、撮影モードや設定によって異なります。
- 画像にGPS情報が記録されていないときは、GPS情報の画面は表示されません。

# 3

## AF / ドライブの設定

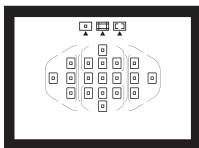

ファインダー内に配置された19点のAFフレームを使用して、さまざまな撮影シーンに対応したAF撮影を行うことができます。

また、撮影状況や被写体にあわせて、オートフォーカスの作動特性を選択したり、最適なドライブモードを選択することができます。

- ページタイトル右の **応用** は、応用撮影ゾーン (p.31) 限定の機能であることを示しています。
- **かんたん** 撮影ゾーンでは、AF動作、AFフレーム (測距エリア選択モード) が自動設定されます。



〈AF〉はAuto Focus (オートフォーカス) の略で自動ピント合わせのことです。〈MF〉はManual Focus (マニュアルフォーカス) の略で手動ピント合わせのことです。

# AF: ピント合わせの動作を変える 応用

撮影状況や被写体にあわせて、AF（Auto Focus：自動ピント合わせ）の作動特性を選ぶことができます。なお、かんたん撮影ゾーンでは、撮影モードごとに最適なAF動作が自動設定されます。

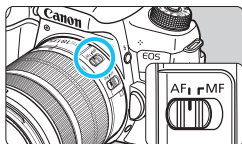

- 1 レンズのフォーカスモードスイッチを〈AF〉にする

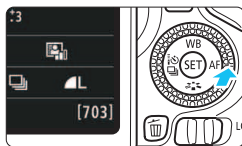

- 2 〈▶ AF〉ボタンを押す  
→ [AF動作] が表示されます。



- 3 AF動作を選ぶ  
● 〈◀〉〈▶〉を押してAF動作を選び、〈SET〉を押します。

- 4 ピントを合わせる  
● AFフレームを被写体に合わせ、シャッターボタンを半押しすると、設定したAF動作でピント合わせが行われます。

## 止まっている被写体を撮る：ワンショットAF

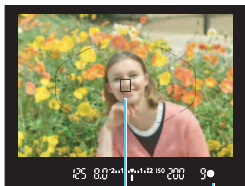

AFフレーム 合焦マーク

止まっている被写体の撮影に適しています。シャッターボタンを半押しすると1回だけピント合わせを行います。

- 被写体にピントが合うと、ピント合わせを行ったAFフレームが表示され、ファインダー内に合焦マーク〈●〉が点灯します。
  - 評価測光のときは、ピントが合うと同時に露出値が決まります。
- シャッターボタンを半押ししている間、ピントが固定され、構図を変えて撮影することができます。



- ピントが合わないとファインダー内の合焦マーク〈●〉が点滅します。このときはシャッターボタンを全押ししても撮影できません。構図を変えて再度ピント合わせを行うか、『ピントが合いにくい被写体』(p.120)を参照して再度ピント合わせを行ってください。
- [CAMERA 1: 電子音] を [切] に設定すると、ピントが合ったときに、合焦音が鳴らないようになります。
- ワンショットAFでピントを合わせたあと、ピントを固定したまま構図を変えて撮影する方法を「フォーカスロック撮影」といいます。エリアAFフレームに入らない、画面の端に被写体があるときなどに有効です。
- 電子式手動フォーカス機能を備えたレンズ使用時は、ピントを合わせたあと、シャッターボタンを半押ししたままフォーカスリングを回すと、手動でピント合わせができます。

## 動いている被写体を撮る：AIサーボAF

撮影距離がたえず変化する（動いている）被写体の撮影に適しています。シャッターボタンを半押ししている間、被写体にピントを合わせ続けます。

- 露出は撮影の瞬間に決まります。
- 測距エリア選択モード（p.114）が、19点自動選択AFのときは、初めに任意選択したAFフレームで被写体を捉えます。被写体が任意選択したAFフレームから外れても、エリアAFフレームで被写体を捉えていれば、継続してピント合わせが行われます。

 AIサーボAFのときは、ピントが合っても電子音は鳴りません。また、ファインダー内の合焦マーク〈●〉も点灯しません。

## AF動作を自動的に切り換える：AIフォーカスAF

被写体の状態に応じて、「ワンショットAF」から「AIサーボAF」へとカメラが作動特性を自動的に切り換えます。

- ワンショットAFで被写体にピントを合わせたあと、被写体が連続して移動を始めると、その移動をカメラが検知して自動的にAIサーボAFに切り換わり、被写体の動きに追従してピントを合わせ続けます。

 AIフォーカスAFのサーボ状態でピントが合うと、合焦音が小さく鳴り続けます。ただし、ファインダー内の合焦マーク〈●〉は点灯しません。なお、この状態のときは、フォーカスロック撮影はできません。







## AFフレームの赤色照明について

初期状態では、暗い場所でピントが合ったときにAFフレームが赤く照明されます。なお、応用撮影ゾーンでは、ピントが合ったときに、AFフレームを赤く照明するかどうかを設定することができます (p.356)。

## 内蔵ストロボによるAF補助光について

暗い場所などでシャッターボタンを半押しすると、内蔵ストロボが連続的に光ることがあります。これはAFでピントを合わせやすくするためです。



-     モードでは、内蔵ストロボによるAF補助光は投光されません。
- AF動作がAIサーボAFのときは、AF補助光は投光されません。
- 内蔵ストロボが連続して発光するときに音がしますが、故障ではありません。



- 内蔵ストロボによるAF補助光でピントが合う範囲の目安は4m以内です。
- 応用撮影ゾーンでは、 ボタンを押してストロボを上げておくと (p.176)、必要に応じてAF補助光が投光されます。なお、**[4: カスタム機能 (C.Fn)]** の **[4: AF補助光の投光]** の設定によっては、投光されません (p.354)。

## 測距エリアとAFフレームを選択する 応用

自動ピント合わせを行うためのAFフレーム（測距点）を19点備えています。撮影シーンや被写体に応じて、測距エリア選択モードとAFフレームを選ぶことができます。

### 測距エリア選択モード

測距エリア選択モードを3種類の中から選ぶことができます。選択方法は、次ページを参照してください。

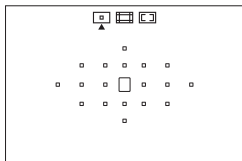

#### □：1点AF（任意選択）

ピント合わせに使うAFフレーム1点を選択します。

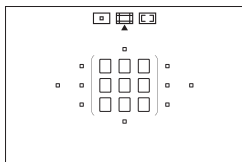

#### ▣：ゾーンAF（ゾーン任意選択）

19点のAFフレームを、5つの測距ゾーンに分けてピント合わせを行います。

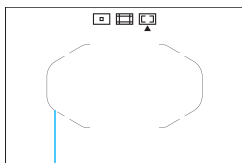

#### ⊞：19点自動選択AF

すべてのAFフレームを使ってピント合わせを行います。**かんたん撮影ゾーンでは、このモードに自動設定されます（〈⊞〉を除く）。**

エリアAFフレーム

## 測距エリア選択モードを選ぶ

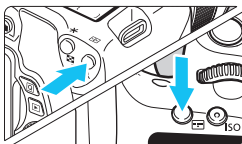

1 <AF-ON> または <AF-ON> ボタンを押す (約6)

- ファインダーをのぞきながら、<AF-ON> または <AF-ON> ボタンを押します。

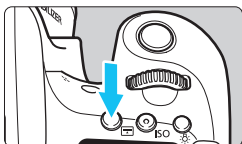

2 <AF-ON> ボタンを押す

- <AF-ON> ボタンを押すたびに、測距エリア選択モードが切り換わります。
- ファインダー内の上側で、測距エリア選択モードを確認することができます。

□：1点AF (任意選択)

■：ゾーンAF (ゾーン任意選択)

□：19点自動選択AF

測距エリア選択モード

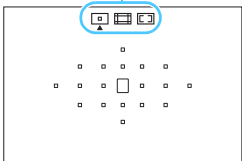

[4: カスタム機能 (C.Fn)] の [5: 測距エリア選択モードの切換] を [1: AF-ON → メイン電子ダイヤル] に設定すると、<AF-ON> または <AF-ON> ボタンを押したあと <AF-ON> で測距エリア選択モードを選ぶことができます (p.354)。

## AFフレームを任意選択する

AFフレーム、またはゾーンを任意選択することができます。なお、19点自動選択AF+AIサーボAFに設定されているときは、AIサーボAFの開始位置を任意選択することができます。

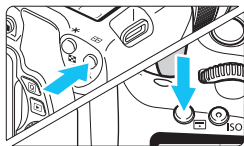

### 1 <□> または <○> ボタンを押す (♂6)

- ➔ ファインダー内にAFフレームが表示されます。
- ゾーンAFのときは、選択されているゾーンが表示されます。

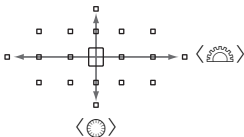

### 2 AFフレームを選択する

- <⚙> で横方向、<○> で縦方向のAFフレームを選択することができます。<SET> を押すと、中央のAFフレーム（または中央のゾーン）が選択されます。
- ゾーンAFのときは、<⚙> または <○> を回すと、ゾーンが循環して切り換わります。
- <◀> <▶> で横方向、<▲> <▼> で縦方向のAFフレームやゾーンを選択することもできます。

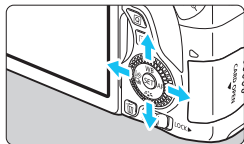

- <Q> ボタンを押しながら <⚙> を回すと、縦方向のAFフレームを選択することができます。
- <□> または <○> ボタンを押したときに、表示パネルに表示される内容は、次の通りです。
  - ・19点自動選択AF、ゾーンAF（ゾーン任意選択）：[::] AF
  - ・1点AF（任意選択）：SEL [ ]（中央） / SEL AF（中央以外）

# 測距エリア選択モードの内容 応用

## □ 1点AF (任意選択)

ピント合わせを行うAFフレームを1点〈□〉選択します。



## ☐ ゾーンAF (ゾーン任意選択)

19点のAFフレームを、5つの測距ゾーンに分けてピント合わせを行います。選択したゾーンの全AFフレームで自動選択AFを行うため、動きのある被写体を撮影するときに有効です。

ただし、基本的に最も近距離にある被写体にピントを合わせるため、1点AFよりも狙った被写体にピントが合いにくいことがあります。

ピントが合ったAFフレームは、〈□〉で表示されます。

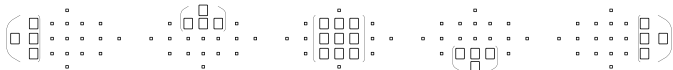



## ☐ 19点自動選択AF

すべてのAFフレームを利用してピント合わせを行います。かんたん撮影ゾーンでは、このモードに自動設定されます（を除く）。



ワンショットAFのときは、シャッターボタンを半押しすると、ピントの合ったAFフレーム  が表示されます。複数のAFフレームが表示されたときは、そのすべてにピントが合っています。



AIサーボAFのときは、初めに任意選択（p.116）したAFフレーム  でピントを合わせます。ピントが合ったAFフレームは、 で表示されます。

## 色検知によるAF

以下の組み合わせにすると、静止している人物にピントが合いやすくなります。

- ・AF動作をワンショットAFに設定
- ・測距エリア選択モードをゾーンAF（ゾーン任意選択）、または19点自動選択AFに設定
- ・**[▼4：カスタム機能（C.Fn）]** の **[6：自動選択：色検知]** を **[0：ワンショットAFのみ]** に設定（**[1：しない]** に設定すると、基本的に最も近距離にある被写体にピントを合わせます）（p.355）

- 19点自動選択AF、またはゾーンAFで、AIサーボAFに設定したときは、ピント合わせを行うAFフレーム  が被写体に追従して移動しますが、被写体が小さいなど、撮影条件によっては、追従しないことがあります。また、低温下では、追従応答性が遅くなります。
- AF補助光を備えたEOS用外部ストロボ使用時に、AF補助光でピントが合わないときは、測距エリア選択モードを1点AF（任意選択）にして、中央のAFフレームを選んでAFを行ってください。
- AFフレーム照明時に、ファインダー内の一部または全体が赤く見えることがあります。これはAFフレーム表示装置（液晶）の特性によるものです。
- 低温下では、AFフレーム表示装置（液晶）の特性上、AFフレームの表示が見えにくくなることがあります。



## 使用レンズの明るさとAF測距について

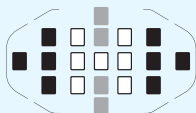

### レンズの開放絞り数値：F3.2～F5.6

すべてのAFフレームで十字測距（縦横線同時検出）を行うことができます。ただし下記のレンズを使用したときは、周辺のAFフレームが縦線、または横線検出によるAFになります（十字測距はできません）。

### 周辺のAFフレームが縦線、または横線検出測距になるレンズ



-  十字測距
-  縦線検出測距
-  横線検出測距

以下のレンズでは、 と  のAFフレームで十字測距できません。

EF35-80mm F4-5.6、EF35-80mm F4-5.6 II、EF35-80mm F4-5.6 III、  
EF35-80mm F4-5.6 USM、EF35-105mm F4.5-5.6、EF35-105mm  
F4.5-5.6 USM、EF80-200mm F4.5-5.6 II、EF80-200mm F4.5-5.6  
USM

### レンズの開放絞り数値：F1.0～F2.8

中央のAFフレームでは、十字測距（縦横線同時検出）に加え、より高精度な縦横線検出\*によるAF測距を行うことができます。

その他の18点のAFフレームは、「レンズの開放絞り数値：F3.2～F5.6」のときと同じ十字測距になります。

\* EF28-80mm F2.8-4L USM、EF50mm F2.5コンパクトマクロを除く

# ピントが合いにくい被写体

次のような特殊な被写体に対してはピント合わせができない（ファインダー内の合焦マーク〈●〉が点滅する）ことがあります。

- 明暗差（コントラスト）が極端に低い被写体  
（例：青空、単色の平面など）
- 非常に暗い場所にある被写体
- 強い逆光状態、または光の反射が強い被写体  
（例：反射光の強い車のボディなど）
- 遠いところと近いところにある被写体が、AFフレームの近くにある場合  
（例：おりの中の動物など）
- 点状の光源などが、AFフレームの近くにある場合  
（例：夜景など）
- 繰り返し模様の被写体  
（例：ビルの窓やパソコンのキーボードなど）

これらの場合は次のいずれかの方法でピントを合わせます。

- (1) ワンショットAFのときは、被写体とほぼ同じ距離にあるものにピントを固定し、構図を決めなおして撮影する（p.79）。
- (2) レンズのフォーカスモードスイッチを〈MF〉にして手動ピント合わせを行う。

- 
- 被写体によっては、構図をわずかにずらして再度AFを行うと、ピント合わせができることがあります。
  - ライブビュー撮影時、動画撮影時に、AFでピントが合いにくい撮影条件については、224ページを参照してください。

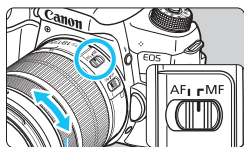

**MF: 手動でピントを合わせる (マニュアルフォーカス)**

フォーカスリング

- 1 レンズのフォーカスモードスイッチを〈MF〉にする
- 2 ピントを合わせる
  - ファインダー内の被写体をはっきり見えるまで、レンズのフォーカスリングを回します。

 シャッターボタンを半押ししながら手動ピント合わせをすると、ファインダー内にピントが合ったAFフレームと合焦マーク〈●〉が点灯します。

# 📷 ドライブモードの選択

ドライブモードには1枚撮影と連続撮影があります。



- 1 <📷> ボタンを押す  
→ [ドライブモード] が表示されます。



- 2 ドライブモードを選ぶ  
● <◀>> を押してドライブモードを選び、<SET> を押します。

## 📷 : 1枚撮影

シャッターボタンを全押しすると、1枚だけ撮影します。

## 📷 : 連続撮影 (最高約5.0コマ/秒)

シャッターボタンを全押しすると、押している間、連続して撮影します。

## 📷<sup>S</sup> : 静音1枚撮影

作動音が<📷>よりも静かな1枚撮影です。

## 📷<sup>S</sup> : 静音連続撮影 (最高約3.0コマ/秒)

作動音が<📷>よりも静かな連続撮影です。

## 🕒 : セルフタイマー：10秒/リモコン撮影

## 🕒<sub>2</sub> : セルフタイマー：2秒

## 🕒<sub>c</sub> : セルフタイマー：連続撮影

セルフタイマー撮影については124ページ、リモコン撮影については366ページを参照してください。



- <📷> <📷> 設定時は、シャッターボタンを全押ししてからシャッターが切れるまでのタイムラグが通常よりも長くなります。
- ライブビュー撮影時は、<📷> <📷> は設定できません。
- 電池の残量が少なくなると、連続撮影速度が若干低下することがあります。
- AIサーボAF時は、被写体条件や使用レンズによって連続撮影速度が若干低下することがあります。
- 📷：最高約5.0コマ/秒は、シャッター速度：1/500秒以上、絞り開放（レンズの種類により異なる）、歪曲収差補正：しない、フリッカー低減処理：行わないの条件\*で連続撮影したときの最高速度です。連続撮影速度は、シャッター速度や絞り数値、被写体条件、明るさ、レンズの種類、ストロボ使用、温度、電池残量などにより低下することがあります。  
\* EF300mm F4L IS USM、EF28-135mm F3.5-5.6 IS USM、EF75-300mm F4-5.6 IS USM、EF100-400mm F4.5-5.6L IS USMは、ワンショットAF、手ブレ補正機能OFFで使用时

# セルフタイマー撮影



- 1 <◀▶> ボタンを押す  
→ [ドライブモード] が表示されます。

## 2 セルフタイマーを選ぶ

- <◀> を押してセルフタイマーを選び、<SET> を押します。

10 : 10秒後に撮影

リモコン撮影も可能 (p.366)

2 : 2秒後に撮影 (p.85)

c : 10秒後、設定した枚数を連続撮影  
<▲> <▼> を押して、撮影する枚数  
(2~10) を設定します。



## 3 撮影する

- ファインダーをのぞいてピントを合わせ、シャッターボタンを全押しします。
- セルフタイマーランプと電子音、表示パネルに表示される秒数の減算表示で作動を確認できます。
- 撮影2秒前にセルフタイマーランプが点灯し、電子音が速く鳴ります。



- <c> では、記録画質やストロボ撮影などの撮影条件によって、連続撮影の間隔が長くなることがあります。
- ファインダーから目を離してシャッターボタンを押すときは、ファインダーにアイピースカバーを取り付けてください (p.367)。ファインダーに光が入ると、適切な露出が得られないことがあります。

- セルフタイマー撮影した画像はその場で再生し、ピントや露出を確認することをおすすめします (p.107)。
- 自分一人だけをセルフタイマーで写すときは、自分が入る位置とほぼ同じ距離にあるものにフォーカスロックして撮影します (p.79)。
- セルフタイマー撮影を開始してから途中で中止するときは、液晶モニターをタッチするか、<◀▶> ボタンを押します。

# 4

## 画像に関する設定

この章では、記録画質、ISO感度、ピクチャースタイル、ホワイトバランス、オートライティングオブティマイザ、ノイズ低減機能、レンズ光学補正、フリッカー低減撮影など、画像に関する機能設定について説明しています。

- かんたん撮影ゾーンでは、この章の中の、記録画質の設定、レンズ光学補正の設定のみ、行うことができます。
- ページタイトル右の **応用** は、応用撮影ゾーン (p.31) 限定の機能であることを示しています。

## MENU 記録画質を設定する

記録する画素数と、その画質を選ぶことができます。記録画質は、**L**、**L**、**M**、**M**、**S1**、**S1**、**S2**、**S3**、**RAW+L**、**RAW**の10種類です。

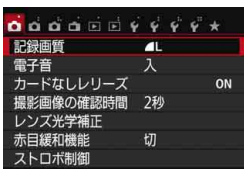

### 1 記録画質を選ぶ

- [📷1] タブの [記録画質] を選び、<SET>を押します。
- ➔ [記録画質] が表示されます。

記録画素数

撮影可能枚数



### 2 記録画質を設定する

- 画面上に表示される「記録画素数」と、「撮影可能枚数」を目安に選び、<SET>を押します。

## 記録画質を選ぶときの目安

(約)

記録画質		記録画素数	ファイル サイズ (MB)	撮影可能 枚数	連続撮影 可能枚数	
▲L	高画質	JPEG	2400万 (24M)	7.6	940	180 (940)
■L			3.9	1810	1810 (1810)	
▲M	中画質		1060万 (11M)	4.0	1770	1770 (1770)
■M			2.0	3500	3500 (3500)	
▲S1	低画質		590万 (5.9M)	2.5	2830	2830 (2830)
■S1			1.3	5320	5320 (5320)	
S2			250万 (2.5M)	1.3	5320	5320 (5320)
S3			35万 (0.3M)	0.3	20180	20180 (20180)
RAW+▲L		高画質	2400万 (24M)	28.1+7.6	190	6 (6)
RAW				28.1	240	7 (8)

\* ファイルサイズ、撮影可能枚数、連続撮影可能枚数は、当社試験基準8GBカードを使用し、当社試験基準（アスペクト比3：2、ISO100、ピクチャースタイル：スタンダード）で測定したものです。これらの数値は、被写体やカードの銘柄、アスペクト比、ISO感度、ピクチャースタイル、カスタム機能などの設定により変動します。

\* 連続撮影可能枚数の（ ）内の数値は、当社試験基準 UHS-I 対応、8GBカード使用時の枚数です。

 UHS-I対応のカードを使用しても、連続撮影可能枚数の表示は変わりませんが、表の（ ）内に示した枚数の連続撮影ができます。

## ? こんなときは

### ● 印刷する用紙サイズで記録画質を選びたい

用紙サイズ

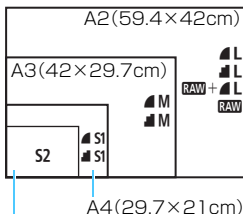

L判(12.7×8.9cm)

☑を目安に記録画質を選んでください。撮影後にトリミング(画像の切り抜き)をするときは、記録画素数の多い▲L、■L、RAW+▲L、RAWをおすすめします。

なお、S2は市販のデジタルフォトフレームでの再生にも適しています。S3は電子メールで画像を送るときや、ホームページでの使用などに適しています。

### ● ▲、■の違いは？

圧縮率による画質の違いを表しています。同じ記録画素数のときは、▲の方がきれいです。■を選ぶと画質は少し落ちますが、▲よりもカードに多く記録できます。なお、S2、S3はともに▲(ファイン)の画質です。

### ● 表記されている撮影可能枚数よりも多く撮影できた

撮影条件によっては、表記の枚数よりも多く撮影できることがあります。逆に、撮影できる枚数が少なくなることもありますので、目安としてとらえてください。

### ● 連続撮影可能枚数(バースト撮影枚数)は、カメラに表示される？

ファインダー内右端の数字が連続撮影可能枚数です。ただし、0~9の1桁表示なので、連続撮影できる枚数が、8枚以下になるまで「9」表示のままです。なお、この数値はカードが入っていないときにも表示されますので、カードを入れずに撮影しないよう注意してください。

### ● RAWはどういうときに使うの？

RAWはパソコンで処理が必要な画像です。詳しくは、次ページの『RAWについて』と『RAW+▲Lについて』をお読みください。



## RAWについて

**RAW**は、**L**などの画像を作り出す前の生データです。EOS用ソフトウェアのDigital Photo Professional (デジタルフォトプロフェッショナル/ p.420) などを使わないとパソコンで見ることができませんが、**L**などではできないさまざまな画像調整を行うことができます。1枚の作品をじっくり創り上げたいときや、大切な撮影で使うと効果的です。

## RAW + Lについて

**RAW + L**を選んだときは、1回の撮影で**RAW**と**L**の画像がカードに同時に記録されます。2つの画像は、同じフォルダに同じ画像番号（拡張子はJPEG : .JPG、RAW : .CR2）で保存されます。**L**はEOS用ソフトウェアのっていないパソコンでも見たり、印刷したりすることができます。

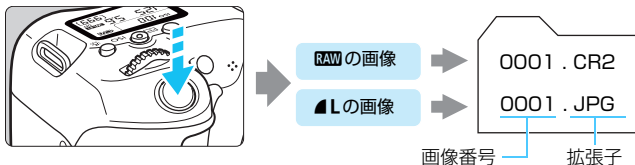

## RAW画像処理用のソフトウェアについて

- パソコンでRAW画像を表示するときは、EOS用ソフトウェアのDigital Photo Professional (以下DPP) の使用をおすすめします (p.420)。
- 古いバージョンのDPP Ver.4.xでは、このカメラで撮影したRAW画像の処理はできません。パソコンに古いバージョンのDPP Ver.4.xがインストールされているときは、EOS DIGITAL Solution DiskからDPPをアップデート(上書きインストール)してください。なお、Ver.3.x以前のDPPでは、このカメラで撮影したRAW画像の処理はできません。
- 市販のソフトウェアでは、このカメラで撮影したRAW画像を表示できないことがあります。対応状況については、ソフトウェアメーカーにお問い合わせください。

## MENU 画像のアスペクト比を変える 応用

画像のアスペクト比（横縦比率）を変えることができます。初期状態では、[3:2] に設定されています。[4:3] [16:9] [1:1] に設定すると、撮影範囲を示す線が表示されます。ライブビュー撮影時は、撮影範囲外が黒くマスクされた映像が表示されます。

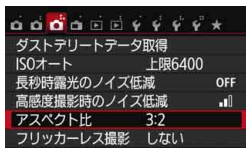

### 1 アスペクト比を選ぶ

- [CAMERA] タブの [アスペクト比] を選び、<SET> を押します。
- ➔ [アスペクト比] が表示されます。

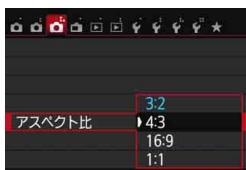

### 2 アスペクト比を設定する

- アスペクト比を選び、<SET> を押します。

#### ● JPEG画像

設定したアスペクト比で保存されます。

#### ● RAW画像

常に [3:2] のアスペクト比で保存されます。RAW画像には、設定したアスペクト比情報が付加され、EOS用ソフトウェアで現像する際に、撮影時に設定したアスペクト比で画像を生成することができます。なお、[4:3] [16:9] [1:1] では、再生時にアスペクト比を示した線が表示されますが、この線は撮影画像には記録されません。

各記録画質のアスペクト比と記録画素数は、下表のようになります。

記録画質	アスペクト比と記録画素数 (約)			
	3:2	4:3	16:9	1:1
L	6000×4000 (2400万)	5328×4000* (2130万)	6000×3368* (2020万)	4000×4000 (1600万)
RAW				
M	3984×2656 (1060万)	3552×2664 (950万)	3984×2240* (890万)	2656×2656 (710万)
S1	2976×1984 (590万)	2656×1992 (530万)	2976×1680* (500万)	1984×1984 (390万)
S2	1920×1280 (250万)	1696×1280* (220万)	1920×1080 (210万)	1280×1280 (160万)
S3	720×480 (35万)	640×480 (31万)	720×408* (29万)	480×480 (23万)



- 「\*」印の付いた記録画質は、正確なアスペクト比になりません。
- 「\*」印が付いたアスペクト比の撮影範囲表示は、実際に撮影される範囲よりもわずかに広い範囲が表示されます。撮影結果を確認しながら撮影してください。
- アスペクト比1:1で撮影した画像を、他のカメラでダイレクトプリントすると、正常に印刷されないことがあります。

# ISO: 明るさに応じて感度を変える 応用

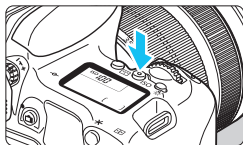

ISO感度（撮像素子の感度）は、撮影場所の明るさに応じて設定します。かんたん撮影ゾーンでは、ISO感度が自動設定されます（p.134）。

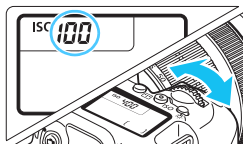

## 1 <ISO> ボタンを押す (6)



## 2 ISO感度を設定する

- 表示パネルまたはファインダー内を見ながら  または  を回します。
- ➔ 「A」は「ISO オート (Auto)」を表しています。ISO感度が自動設定されます（p.134）。

## ISO感度を選ぶときの目安

ISO感度	撮影シーン (ストロボなし)	ストロボ撮影できる距離
100~400	晴天時の屋外	ISO感度の数値が大きいほど、ストロボ撮影できる距離が長くなります（p.176）。
400~1600	曇り空、夕方	
1600~12800、H	暗い屋内、夜景	

\* ISO感度の数値が大きい（高ISO感度）ほど、画像のザラツキ感が増します。

 [ **4**: カスタム機能 (C.Fn) ] の [ **2**: ISO感度拡張 ] を [ **1**: する ] に設定すると、「H」（ISO25600相当）も選択できるようになります（p.352）。

- [ **4**: カスタム機能 (C.Fn) ] の [ **3**: 高輝度側・階調優先 ] を [ **1**: する ] に設定すると、ISO100と「H」（ISO25600相当）は選択できなくなります（p.353）。
- 高温下で撮影すると、画像のザラツキ感がやや増すことがあります。さらに、長時間露光の条件で撮影を行うと、画像に色ムラが発生することがあります。



- 高ISO感度で撮影すると、ノイズ（輝点、縞など）が目立つことがあります。
- 高ISO感度で近距離の被写体をストロボ撮影すると、露出オーバーになることがあります。
- 高ISO感度、高温、長秒時露光の組み合わせなど、ノイズが非常に多くなる条件で撮影したときは、正常な画像が記録できないことがあります。
- 「H」（ISO25600 相当）は拡張 ISO 感度のため、通常よりもノイズ（輝点、縞）や色ムラが多くなり、解像感も低下します。
- 静止画撮影と動画撮影（マニュアル露出時）では、設定できるISO感度の上限値が異なるため、動画撮影に切り換えたととき、設定していたISO感度が変わることがあります。そのあと静止画撮影にしても、元のISO感度には戻りません。また、[4: カスタム機能 (C.Fn)] の [2: ISO感度拡張] の設定によって、設定できるISO感度の上限値が異なります。
  - ・ [0: しない] 設定時：静止画でISO12800を設定し、動画撮影に切り換えると、ISO6400に変更されます。
  - ・ [1: する] 設定時：静止画でISO12800、「H」（ISO25600 相当）を設定し、動画撮影に切り換えると、「H」（ISO12800相当）に変更されます。

## MENU ISO感度 [AUTO] 時の上限値設定について

ISO感度オート時に自動設定される感度の上限値を、ISO400～6400の間で設定することができます。



[ 3] タブの [ISOオート] を選び、<SET> を押します。ISO感度を選び <SET> を押します。

## ISO感度の自動設定 [AUTO] について

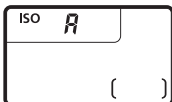

ISO感度の設定が「A」（AUTO）のときにシャッターボタンを半押しすると、実際に設定されるISO感度の数値が表示されます。ISO感度は、撮影モードに応じて下記のように自動設定されます。

撮影モード	ISO感度設定		
	ストロボなし	ストロボあり	
/  /  /  /  /	ISO100～6400	ISO400*2 ( /  /  / を除く)	
	ISO100～1600		
SCN	/  /  /  /		ISO100～6400
			ISO100～12800
P/Tv/Av/M	ISO100～6400*1		
バルブ撮影時	ISO400		

\*1：上限値の設定による（p.133）

\*2：① 日中シンクロで露出オーバーになる場合は、最低ISO100となる

② / / / / / 、および「P」モードで、外部ストロボをバウンスしたときはISO400～1600（または上限値まで）の範囲で自動設定される

 「AUTO」のときのISO感度表示は1段ステップですが、実際はより細かく制御されています。そのため、撮影情報（p.320）でISO感度を確認すると、ISO125や640などと表示されることがあります。

## ピクチャースタイルを選択する 応用

ピクチャースタイルは、写真表現や被写体にあわせて、用意された項目を選ぶだけで効果的な画像特性が得られる機能です。

かんたん撮影ゾーンでは、[A]（オート）に自動設定されます。



- 1 <▼ A> ボタンを押す  
→ スタイル選択画面が表示されます。



- 2 スタイルを選ぶ  
● スタイルを選び、<SET>を押します。  
→ スタイルが設定されます。

[メニュー] [カメラ2: ピクチャースタイル] から設定することもできます。

## 各スタイルの画像特性について

### [A] オート

撮影シーンに応じて、色あいが自動調整されます。特に自然や屋外シーン、夕景シーンでは、青空、緑、夕景が色鮮やかな写真になります。

[メニュー] [オート] で好みの色あいにならなかったときは、他のスタイルに変更して撮影してください。

### [S] スタンダード

鮮やかで、くっきりした写真になります。通常はこの設定でほとんどのシーンに対応できます。

### ポートレート

肌色がきれいで、ややくっきりした写真になります。人物をアップで写すときに効果的です。

138ページの【色あい】を変えると、肌色を調整することができます。

### 風景

青空や緑の色が鮮やかで、とてもくっきりした写真になります。印象的な風景を写すときに効果的です。

### ニュートラル

パソコンで画像処理するかた向けの設定です。自然な色あいで、メリハリの少ない控えめな写真になります。

### 忠実設定

パソコンで画像処理するかた向けの設定です。5200K（色温度）程度の環境光下で撮影した写真が、測色的に被写体の色とほぼ同じになるように色調整されます。メリハリの少ない控えめな写真になります。

### モノクロ

白黒写真になります。



JPEG画質で撮影した画像を、カラー写真に戻すことはできません。【モノクロ】に設定したまま、カラー写真のつもりで撮り続けられないように注意してください。なお、【モノクロ】設定時は、ファインダー内に〈B/W〉が表示されます。

### ユーザー設定1～3

【ポートレート】や【風景】、ピクチャースタイルファイルなどの基本スタイルを登録し、好みにあわせて調整することができます（p.140）。登録されていないときは、【オート】の初期設定と同じ特性で撮影されます。



## ピクチャースタイルを調整する 応用

それぞれのピクチャースタイルは、好みにあわせて設定内容（[シャープネス] [コントラスト] など）を初期設定から変更（調整）することができます。効果については、試し撮りを重ねて確認してください。[モノクロ] の調整については、139ページを参照してください。



- 1 <▼> ボタンを押す  
→ スタイル選択画面が表示されます。

- 2 スタイルを選ぶ  
● スタイルを選ぶ「INFO」ボタンを押します。

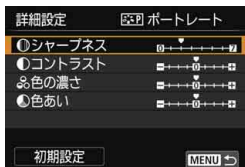

- 3 項目を選ぶ  
● [シャープネス] などの項目を選び、<SET> を押します。



- 4 内容を設定する  
● <◀><▶> を押して効果の度合いを設定し、<SET> を押します。  
● <MENU> ボタンを押すと、調整した内容が保存され、スタイル選択画面に戻ります。  
→ 初期設定から変更した数値が、青色で表示されます。



- 手順3で「初期設定」を選ぶと、スタイルごとに、設定した内容を初期状態に戻すことができます。
- 調整したスタイルで撮影するときは、135ページの手順2で、調整したスタイルを選択してから撮影します。

## 設定内容とその効果

### 🔍 シャープネス

被写体の鮮鋭度（シャープネス）の度合いが調整できます。

初期設定よりも被写体の鮮鋭度を弱くしたいときは、**0**側に設定します。**0**に近づけるほど柔らかい（ぼやけた）感じの写真になります。

逆に被写体の鮮鋭度を強くしたいときは、**7**側に設定します。**7**に近づけるほど硬い（シャープな）感じの写真になります。

### 📊 コントラスト

写真の明るい部分と暗い部分の明暗差（コントラスト）や、色のメリハリの強さが調整できます。

初期設定よりもコントラストを弱くしたいときは、マイナス側に設定します。**-**に近づけるほど全体的におとなしい感じの写真になります。

逆にコントラストを強くしたいときは、プラス側に設定します。**+**に近づけるほど全体的にくっきりした感じの写真になります。

### 🎨 色の濃さ

写真全体の色の濃さが調整できます。

初期設定よりも薄い発色にしたいときは、マイナス側に設定します。

**-**に近づけるほど全体的に色の薄い写真になります。

逆に濃い発色にしたいときは、プラス側に設定します。**+**に近づけるほど全体的に色の濃い写真になります。

### 👤 色あい

肌の色あいが調整できます。

初期設定よりも肌色を赤めにしたときは、マイナス側に設定します。

**-**に近づけるほど肌の色あいが赤くなります。

逆に肌の色あいを赤色寄りにしたくないときは、プラス側に設定します。**+**に近づけるほど肌の色あいが黄色寄りになります。

## モノクロの調整

前のページで説明した [シャープネス] と [コントラスト] の他に、[フィルター効果] [調色] を設定することができます。

### フィルター効果

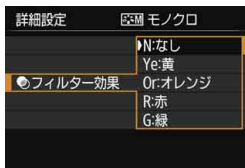

フィルター効果を使うと、同じモノクロ写真でも、白い雲や木々の緑を強調した写真にすることができます。

フィルター	効果例
N : なし	フィルター効果なしの通常の白黒画像になります。
Ye : 黄	青空がより自然に再現され、白い雲がはっきりと浮かび上がります。
Or : オレンジ	青空が少し暗くなります。夕日の輝きがいっそう増します。
R : 赤	青空がかなり暗くなります。紅葉の葉がはっきりと明るくなります。
G : 緑	人物の肌色や唇が落ち着いた感じになります。木々の緑の葉がはっきりと明るくなります。

[コントラスト] をプラス側に設定して撮影すると、フィルター効果がより強調されます。

### 調色



調色を設定して撮影すると、色の付いたモノクロ写真にすることができます。より印象的な写真を撮りたいときに有効です。

[N:なし] [S:セピア] [B:青] [P:紫] [G:緑] から選ぶことができます。

## ピクチャースタイルを登録する 応用

[ポートレート] や [風景] などの基本スタイルを選択し、好みにあわせて調整して、[ユーザー設定1] から [ユーザー設定3] に登録することができます。

シャープネスやコントラストなどの設定が異なる、複数のスタイルを用意しておきたいときに使用します。

また、EOS用ソフトウェアのEOS Utility (p.420) からカメラに登録したスタイルをここで調整することもできます。

### 1 <▼> ボタンを押す

→ スタイル選択画面が表示されます。



### 2 [ユーザー設定] を選ぶ

● [ユーザー設定\*] を選び <INFO.> ボタンを押します。

→ 詳細設定画面が表示されます。

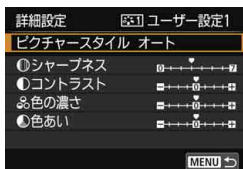

### 3 <SET> を押す

● [ピクチャースタイル] が選ばれた状態で <SET> を押します。

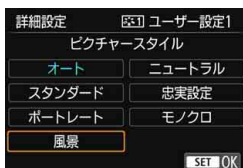

### 4 基本にするスタイルを選ぶ

● 基本にするスタイルを選び、<SET> を押します。

● EOS用ソフトウェアのEOS Utilityから登録したスタイルを調整するときは、この操作で選択します。

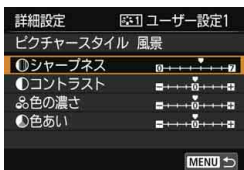

## 5 項目を選ぶ

- [シャープネス] などの項目を選び、〈SET〉を押します。



## 6 内容を設定する

- 〈◀〉〈▶〉を押して効果の度合いを設定し、〈SET〉を押します。  
詳しくは、『ピクチャースタイルを調整する』(p.137~139)を参照してください。
- 〈MENU〉ボタンを押すと内容が登録され、スタイル選択画面に戻ります。
- ➔ [ユーザー設定\*]の右に、基本にしたスタイルが表示されます。



- [ユーザー設定\*] にスタイルがすでに登録されているときは、手順4で基本にするスタイルを変更すると、登録されているスタイルの設定内容が無効になります。
- [カメラ設定初期化] (p.282) を行うと、[ユーザー設定\*] に設定したスタイルと内容が初期化されます。なお、EOS用ソフトウェアのEOS Utilityから登録したスタイルは、設定した内容のみ初期化されます。

- 登録したスタイルで撮影するときには、135ページの手順2で、[ユーザー設定\*] を選択してから撮影します。
- ピクチャースタイルファイルのカメラへの登録方法については、EOS Utility 使用説明書 (p.422) を参照してください。

## WB: 明かりにあわせて撮影する 応用

白いものが白く写るように、色あいを補正する機能を、ホワイトバランス (WB) といいます。通常は [AWB] (オート) で適切なホワイトバランスが得られます。[AWB] で自然な色あいにならないときは、明かりの種類にあわせてホワイトバランスを選択したり、白い被写体を撮影して手動で設定します。



### 1 <▲ WB> ボタンを押す

→ [ホワイトバランス] が表示されます。



### 2 ホワイトバランスを選ぶ

- 項目を選び、<SET> を押します。
- <☀> <🏠> <☁> <🌞> <🔥> を選んだときに表示される「約\*\*\*\*K」(K:ケルビン) は、設定される色温度です。

## 📷 マニュアルホワイトバランス

マニュアルホワイトバランス (MWB) は、撮影場所の光源にあわせてホワイトバランスを厳密に設定するときを使用します。必ず撮影する場所の光源下で一連の操作を行ってください。



### 1 白い被写体を撮影する

- ファインダーをのぞき、図の点線の枠内全体に、白い無地の被写体がかかるようにします。
- 手動でピントを合わせ、白い被写体が標準露出になるように撮影します。
- ホワイトバランスはどの設定でも構いません。

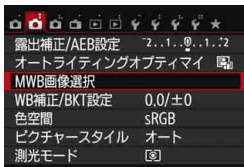

## 2 【MWB画像選択】を選ぶ

- [CAMERA 2] タブの [MWB画像選択] を選び、  
〈SET〉を押します。
- ➔ MWB画像選択画面が表示されます。



## 3 ホワイトバランスデータを取り込む

- 手順1で撮影した画像を選び、〈SET〉を押します。
- ➔ 表示されるメッセージ画面で [OK] を選ぶとデータが取り込まれます。
- メニュー画面に戻ったら、〈MENU〉ボタンを押してメニューを終了します。

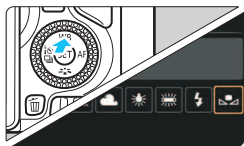

## 4 [CAMERA (マニュアル)] を選ぶ

- 〈▲WB〉ボタンを押します。
- [CAMERA (マニュアル)] を選び 〈SET〉を押します。



- 手順1で撮影した画像の露出が、標準露出から大きく外れていると、正確なホワイトバランスが設定されないことがあります。
- ピクチャースタイルを [モノクロ] に設定して撮影した画像 (p.136)、クリエイティブフィルター処理した画像、トリミングした画像、他のカメラで撮影した画像は、手順3で選択できません。



- 白い被写体の代わりに、市販のグレーチャートや18%標準反射板を撮影すると、より正確なホワイトバランスにすることができます。
- EOS用ソフトウェアのEOS Utility (p.420) から登録するカスタムホワイトバランスは、[CAMERA (マニュアル)] に登録されます。なお、手順3の操作を行うと、登録したカスタムホワイトバランスのデータは消去されます。

## WB 明かりに対する色あいを補正する 応用

設定しているホワイトバランスを補正することができます。この機能を使うと、市販の色温度変換フィルターや、色補正用フィルターと同じような効果を得ることができます。補正幅は各色9段です。

特に色温度変換フィルターや、色補正用フィルターの役割と効果を理解された、上級者向けの機能です。

### ホワイトバランス補正

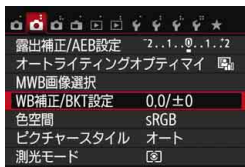

#### 1 [WB補正/BKT設定] を選ぶ

- [📷2] タブの [WB補正/BKT設定] を選び、<Ⓢ>を押します。
- ➔ WB補正/WBブラケティング設定画面が表示されます。

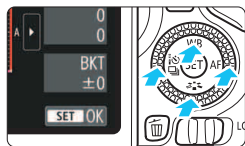

#### 2 ホワイトバランスを補正する

- <▲> <▼> または <◀> <▶> を押して、画面上の「■」を希望する位置に移動します。
- Bはブルー、Aはアンバー、Mはマゼンタ、Gはグリーンの意味です。移動方向寄りの色に補正されます。
- 画面右の「SHIFT」に補正方向と、補正量が表示されます。
- <⏏> ボタンを押すと [WB補正/BKT設定] の設定が一括解除されます。
- <Ⓢ> を押すと設定が終了し、メニューに戻ります。

設定例：A2, G1

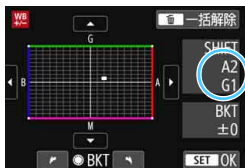

- WB補正中は、ファインダー内と液晶モニターに <WB> が表示されます。
- ブルー／アンバー方向の1段は、色温度変換フィルターの約5ミレッドに相当します（ミレッド：色温度変換フィルターの濃度を表すときなどに使用される色温度の単位）。



## ホワイトバランスを自動的に変えて撮る

1回の撮影で色あいの異なる3枚の画像を記録することができます。設定されているホワイトバランスの色温度を基準に、ブルーとアンバー寄りの色あい、またはマゼンタとグリーン寄りの色あいに補正した画像が記録されます。この機能をホワイトバランスブラケットिंग (WB-BKT) 撮影といいます。設定できる補正幅は、1段ステップ±3段です。

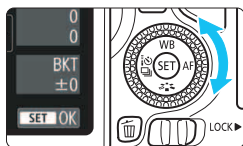

B/A方向±3段のとき

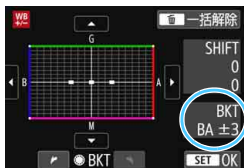

### 補正幅を設定する

- 『ホワイトバランス補正』の手順2で を回すと、画面上の「■」が「■■■」(3点) に変わります。右に回すとB/A方向、左に回すとM/G方向のブラケットिंगになります。
- ➔ 画面右の「BKT」にブラケットिंग方向と、補正幅が表示されます。
- ボタンを押すと [WB補正/BKT設定] の設定が一括解除されます。
- を押すと設定が終了し、メニューに戻ります。

### 記録される順序について

①基準ホワイトバランス ②ブルー (B) 寄り ③アンバー (A) 寄り、または ①基準ホワイトバランス ②マゼンタ (M) 寄り ③グリーン (G) 寄りの順に画像が記録されます。

WBブラケットिंग撮影時は、連続撮影可能枚数が少なくなり、撮影可能枚数も約1/3になります。

- WB補正やAEB撮影と組み合わせることができます。AEB撮影と組み合わせたときは、合計9枚の画像が記録されます。
- 1回の撮影で3枚の画像を記録するため、通常の撮影よりもカードに画像を記録する時間が長くなります。
- ライブビュー撮影時、動画撮影時は、ホワイトバランスのマークが点滅します。
- 「BKT」は、Bracketing：ブラケットिंगの略です。

## MENU 明るさ・コントラストを自動補正する 応用

撮影結果が暗いときや、コントラストが低いときに、明るさ・コントラストを自動的に補正することができます。この機能を「オートライティングオプティマイザ」といいます。初期状態では、[標準] に設定されています。JPEG画像は、撮影時に補正されます。

かんたん撮影ゾーンでは、[標準] に自動設定されます。

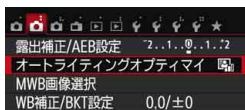

### 1 [オートライティングオプティマイザ] を選ぶ

- [CAMERA] タブの [オートライティングオプティマイザ] を選び、<SET> を押します。



### 2 補正内容を設定する

- 内容を選び <SET> を押します。

### 3 撮影する

- 必要に応じて、明るさ・コントラストが補正された画像が記録されます。

- [Fn4: カスタム機能 (C.Fn)] の [3: 高輝度側・階調優先] を [1: する] に設定したときは、[オートライティングオプティマイザ] の設定が自動的に [しない] に切り替わります。
- [しない] 以外に設定したときは、露出補正、ストロボ調光補正で露出を暗めに設定しても、明るく撮影されることがあります。設定したとおりの明るさで撮影したいときは、[しない] に設定してください。
- 撮影条件により、ノイズが増えることがあります。

手順2で <INFO> ボタンを押して [マニュアル露出時はOFF] の [✓] を外すと、<M> モードでも、オートライティングオプティマイザ機能が設定できるようになります。

## MENU ノイズ低減機能を設定する 応用

### 高感度撮影時のノイズ低減

画像に発生するノイズを低減することができます。すべてのISO感度で作動しますが、特に高ISO感度撮影時に有効です。低ISO感度撮影時は、低輝度部(暗部)のノイズをさらに低減することができます。ノイズの程度に応じて設定を変更します。

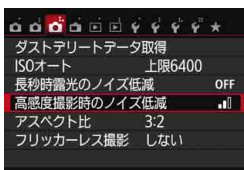

#### 1 【高感度撮影時のノイズ低減】を選ぶ

- [CAMERA] タブの【高感度撮影時のノイズ低減】を選び、<SET>を押します。



#### 2 レベルを設定する

- 低減レベルを選び<SET>を押します。

#### ● [NR]：マルチショットノイズ低減機能

【強め】より、高画質なノイズ低減処理が行われます。1回の撮影で4枚連続撮影し、自動的に画像の位置を合わせながら合成を行い、1枚のJPEG画質が記録されます。

#### 3 撮影する

- ノイズ低減処理が行われた画像が記録されます。

**RAW+L**と**RAW**画像をカメラで再生、またはダイレクトプリントすると、高感度撮影時のノイズ低減効果が小さくなる場合があります。ノイズ低減効果の確認とノイズ低減画像の印刷は、EOS用ソフトウェアのDigital Photo Professional (p.420)で行ってください。

**【マルチショットノイズ低減機能】設定時について**

- 手ブレなどにより画像のズレ量が大きいかときは、ノイズ低減効果が小さくなる場合があります。
- 手持ち撮影のときは手ブレに注意してください。三脚の使用をおすすめします。
- 動いている被写体を撮影すると、被写体の動きが残像のように写ることがあります。
- 格子模様、ストライプ模様のような繰り返しパターンや、画面全体が平坦で単調なときは、位置合わせが正常に行われないことがあります。
- 4枚連続撮影中に被写体の明るさが変化したときは、画像に露出ムラが発生することがあります。
- 撮影後にノイズ低減処理と画像合成を行ってからカードに記録するため時間がかかります。画像処理中は、ファインダー内と表示パネルに「buSY」が表示され、処理が終わるまで次の撮影はできません。
- **RAW+L/RAW** 画像は選択できません。AEB撮影、WBブラケティング撮影はできません。[**3**:長秒時露光のノイズ低減] は設定できません。また、これらがすでに選択・設定されているときは[マルチショットノイズ低減機能] は設定できません。
- [歪曲収差補正] の設定が自動的に [しない] に切り換わります。
- ストロボ撮影はできません。なお、AF補助光は、[**4**:カスタム機能 (C.Fn)] の [4: AF補助光の投光] の設定に応じて投光されます。
- バルブ撮影時は、[マルチショットノイズ低減機能] は設定できません。
- 電源を切ったり、撮影モードをかんとん撮影ゾーンにしたり、バルブ撮影や動画撮影にすると、設定が自動的に [標準] になります。
- [**3**:ダストデリートデータ取得] は設定できません。

**長秒時露光のノイズ低減**

露光時間1秒以上で撮影した画像に対して、ノイズを低減することができます。

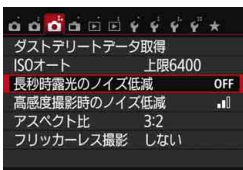

1

**【長秒時露光のノイズ低減】を選ぶ**

- [**3**] タブの [長秒時露光のノイズ低減] を選び、<SET>を押します。



## 2 低減内容を設定する

- 内容を選び〈SET〉を押します。

### ● [自動]

露光時間1秒以上で撮影した画像に対し、長時露光特有のノイズが検出された場合に自動低減処理が行われます。通常は、この設定で十分な効果が得られます。

### ● [する]

露光時間1秒以上で撮影した画像に対し、常に低減処理が行われます。[自動]で検出できないノイズがあったときに[する]で撮影すると、ノイズを低減できることがあります。

## 3 撮影する

- ノイズ低減処理が行われた画像が記録されます。



- [自動] [する] 設定時は、撮影後、ノイズ低減処理のために露光時間と同じ時間が必要となることがあります。この場合、低減処理が終わるまで次の撮影はできません。
- ISO1600以上の感度で撮影すると、[しない] [自動] 設定時よりも [する] 設定時の方が画像のザラつきが多くなることがあります。
- [自動] [する] 設定時に、ライブビュー表示の状態から長時露光を行うと、ノイズ低減処理中は、「BUSY」が表示され、処理が終了するまでライブビュー表示は行われません（次の撮影はできません）。

## MENU レンズの周辺光量と収差を補正する

レンズの特性によって画像の四隅が暗くなる現象を「周辺光量の低下」、被写体の輪郭部分に現れる色のにじみを「色収差」、レンズの特性によって起こる画像のゆがみを「歪曲収差」といいますが、これらの現象を補正することができます。初期状態では、周辺光量補正、色収差補正は [する]、歪曲収差補正は [しない] に設定されています。

なお、[補正データがないため補正できません] と表示されているときは、152ページの『レンズの補正データについて』を参照してください。

### 周辺光量補正

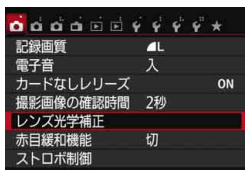

#### 1 [レンズ光学補正] を選ぶ

- [📷1] タブの [レンズ光学補正] を選び、<SET> を押します。



#### 2 補正内容を設定する

- 装着レンズの [補正データあり] が表示されていることを確認します。
- [周辺光量補正] を選び <SET> を押します。
- [する] を選び <SET> を押します。

#### 3 撮影する

- 周辺光量が補正された画像が記録されます。

🗨️ 撮影条件により、画像周辺部にノイズが発生することがあります。

- EOS用ソフトウェアのDigital Photo Professional (p.420) で最大補正を行ったときよりもやや控えめに補正されます。
- ISO感度が高くなるほど、補正量が少なくなります。

## 色収差補正

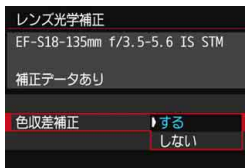

## 1 補正内容を設定する

- 装着レンズの [補正データあり] が表示されていることを確認します。
- [色収差補正] を選び 〈SET〉 を押します。
- [する] を選び 〈SET〉 を押します。

## 2 撮影する

- 色収差が補正された画像が記録されます。

## 歪曲収差補正

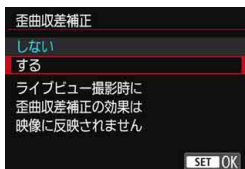

## 1 補正内容を設定する

- 装着レンズの [補正データあり] が表示されていることを確認します。
- [歪曲収差補正] を選び 〈SET〉 を押します。
- [する] を選び 〈SET〉 を押します。

## 2 撮影する

- 歪曲収差が補正された画像が記録されます。

- ゆがみの補正が行われるため、ファインダー撮影時に見えていた範囲よりも狭い範囲が記録されます（画像の周辺部分が少しトリミングされ、解像感が若干低下します）。
- 歪曲収差補正の効果は、撮影した画像には反映されますが、撮影時に、ファインダー内表示やライブビュー映像では確認できません。
- [歪曲収差補正] を [する] に設定したときは、連続撮影速度が低下します。
- <📷> <📽> モード設定時、動画撮影時、マルチショットノイズ低減機能設定時は、歪曲収差補正は設定できません。
- 歪曲収差補正が行われた画像には、ダストデリートデータ (p.287) は付加されません。

## レンズの補正データについて

カメラにはあらかじめ、周辺光量補正、色収差補正、歪曲収差補正を行うためのデータがレンズ約30本分登録されています。補正 [する] を選んでおくと、補正データが登録されているレンズを装着したときに、自動的に周辺光量補正、色収差補正、歪曲収差補正が行われます。

EOS用ソフトウェアのEOS Utilityを使用すると、登録されているレンズの種類が確認できます。また、未登録レンズの補正データをカメラに登録することもできます。詳しくは、EOS Utility使用説明書 (p.422) を参照してください。

なお、補正データが内蔵されているレンズは、カメラに補正データを登録する必要はありません。





### 各補正共通注意事項

- 撮影したJPEG画像の周辺光量、色収差、歪曲収差を、後から補正することはできません。
- 他社製レンズ使用時は、**【補正データあり】**と表示されていても、補正 **【しない】**に設定することをおすすめします。
- ライブビュー撮影時に拡大表示を行ったときは、周辺光量補正、色収差補正の効果は映像に反映されません。
- 距離情報を持たないレンズを使用したときは、補正量が少なくなります。



### 各補正共通事項

- 補正の効果が分かりにくいときは、撮影後、画像を拡大して確認することをおすすめします。
- エクステンダーやライフサイズコンバーター装着時にも補正が行われます。

## MENU フリッカーの影響を低減する 応用

蛍光灯などの光源下で、速いシャッター速度で撮影を行うと、光源の点滅（明滅）によるちらつき（フリッカー）により、画面の上下で露出差が生じたり、連続撮影を行ったときに写真に露出差や色あいの差が生じることがあります。

この機能を利用すると、カメラが光源の点滅の周期を検知し、フリッカーによる露出や色あいへの影響が少ないタイミングで撮影することができます。

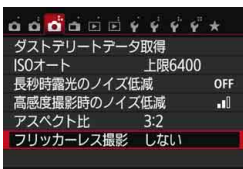

### 1 [フリッカーレス撮影] を選ぶ

- [📷3] タブの [フリッカーレス撮影] を選び、<SET>を押します。

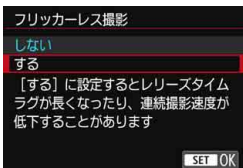

### 2 [する] を選ぶ

- [する] を選び <SET>を押します。

### 3 撮影する

- フリッカーによる露出や色あいへの影響が低減された状態で撮影されます。

- [する] 設定時にフリッカー光源下で撮影を行うと、レリーズタイムラグがわずかに長くなることがあります。また、連続撮影速度がやや遅くなったり、連続撮影間隔にばらつきが生じることがあります。
- ライブビュー撮影時、動画撮影時は機能しません。
- <P/Av> モードで連続撮影中にシャッター速度が変化したときや、同一シーンでシャッター速度を変えて複数枚の撮影を行ったときは、撮影画像の色あいが異なる（ばらつく）ことがあります。色あいの変化が気になるときは、<Tv/M> モードでシャッター速度を一定にして撮影してください。
- [フリッカーレス撮影] を [する] に設定したときと、[しない] に設定したときで、撮影画像の色あいが異なることがあります。
- 100Hz、120Hzの点滅周期以外は検出できません。



- [4: カスタム機能 (C.Fn)] の [9: ミラーアップ撮影] を [1: する] に設定すると、[フリッカーレス撮影] の設定が自動的に [しない] に切り換わります。
- 被写体の背景が暗いときや、画面内に輝度が高い光源などが含まれているときは、フリッカーが検知できないことがあります。
- イルミネーションなどの特殊な光源下では、ファインダー内の〈Flicker!〉が点灯しても、フリッカーの影響が低減できないことがあります。
- 光源によってはフリッカーを適切に検知できないことがあります。
- 構図変更を行ったときは、〈Flicker!〉の表示が点いたり消えたりすることがあります。
- 光源や撮影条件などにより、この機能を使用しても効果が得られないことがあります。



- 事前にテスト撮影することをおすすめします。
- ファインダー内に〈Flicker!〉が表示されないときは、[2: ファインダー内表示] の [フリッカー検知] を [表示する] にします (p.72)。フリッカーの影響が低減された状態で撮影が行われるときは、〈Flicker!〉が点灯します。なお、フリッカーが発生しない光源下や、フリッカーを検知できないときは、〈Flicker!〉は表示されません。
- [フリッカー検知] が [表示する] に設定されている状態で、[フリッカーレス撮影] を [しない] に設定し、フリッカー光源下で測光を行ったときは、ファインダー内の〈Flicker!〉が点滅して警告が行われます。[する] に設定して撮影することをおすすめします。
- かんたん撮影ゾーンでは、〈Flicker!〉は表示されませんが、フリッカーの影響が低減された状態で撮影されます。
- ストロボ撮影時も機能します。ただし、ワイヤレスストロボ撮影時は効果が得られないことがあります。

## MENU 色の再現範囲を設定する 応用

再現できる色の範囲（色域特性）のことを、色空間といいます。このカメラでは、撮影する画像の色空間をsRGB（エスアールジービー）、Adobe RGB（アドビアールジービー）から選ぶことができます。なお、一般的な撮影のときは、sRGBをおすすめします。

かんたん撮影ゾーンでは、sRGBに自動設定されます。

### 1 [色空間] を選ぶ

- [📷2] タブの [色空間] を選び、〈SET〉を押します。

### 2 色空間を設定する

- [sRGB] または [Adobe RGB] を選び、〈SET〉を押します。



## Adobe RGBについて

主に商用印刷などの業務用途で使用します。画像処理とAdobe RGB、DCF 2.0 (Exif 2.21以上) についての知識がない方にはおすすめできません。sRGBのパソコン環境や、DCF 2.0 (Exif 2.21以上) に対応していないプリンターでは、とても控えめな感じに仕上がるため、撮影後、パソコンのソフトウェアなどで画像処理を行う必要があります。

- 色空間をAdobe RGBに設定して撮影した静止画は、ファイル名の先頭文字が「\_」（アンダーバー）になります。
- ICCプロファイルは付加されません。ICCプロファイルについては、Digital Photo Professional使用説明書（p.422）を参照してください。

# 5

## 撮影目的にあわせた 応用撮影



応用撮影ゾーンでは、シャッター速度や絞り数値を選択したり、露出を自分の好みに変えるなど、カメラの設定を思いどおりに変えることで、さまざまな撮影ができます。

- ページタイトル右の **応用** は、応用撮影ゾーン限定の機能であることを示しています。
- シャッターボタンを半押ししたあとで指を離しても、タイマーの働きにより、ファインダー内と表示パネルに露出値が4秒間 (♂4) 表示されます。
- 各撮影モードで設定できる機能は、372ページを参照してください。



あらかじめ〈LOCK〉スイッチを左側にしてください。

# P: プログラムAE撮影

被写体の明るさに応じて、カメラがシャッター速度と絞り数値を自動的に設定します。これをプログラムAEといいます。

\* 〈P〉は、Program (プログラム) の略です。

\* AEは、Auto Exposure (オートエクスポージャー) の略で自動露出のことです。



## 1 モードダイヤルを〈P〉にする



## 2 ピントを合わせる

- ファインダーをのぞいて、AFフレームを被写体に合わせ、シャッターボタンを半押しします。
- ➔ ピントが合うと、ファインダー内右下に合焦マーク〈●〉が点灯します(ワンショットAF時)。
- ➔ シャッター速度と絞り数値が自動的に決まり、ファインダー内と表示パネルに表示されます。



## 3 表示を確認する

- シャッター速度と絞り数値が点滅していなければ、標準露出です。



## 4 撮影する

- 構図を決め、シャッターボタンを全押しします。

## 💡 撮影のポイント

### ● ISO感度を変える。内蔵ストロボを使う

被写体や周囲の明るさに応じてISO感度 (p.132) を変えたり、内蔵ストロボ (p.176) を使います。〈P〉では、内蔵ストロボが自動的に発光しませんので、室内や暗い場所では、〈⚡〉(ストロボ) ボタンを押して内蔵ストロボを上げます。

### ● プログラムを変えることができる (プログラムシフト)

シャッターボタンを半押ししたあと、〈☀️〉を回すと、シャッター速度と絞り数値の組み合わせ (プログラム) を変えて撮影することができます。プログラムシフトは、撮影すると自動的に解除されます。なお、ストロボ使用時はシフトできません。



- シャッター速度の「30"」と小さな絞り数値が点滅するときは、被写体が暗すぎます。ISO感度を上げるか、ストロボを使用してください。
- シャッター速度の「4000」と大きな絞り数値が点滅するときは、被写体が明るすぎます。ISO感度を下げてください。



### 〈P〉と〈A〉 (シーンインテリジェントオート) の違いについて

〈A〉モードでは、失敗を防ぐために、AF動作や測光モードなど、多くの機能が自動的に設定され、変更できる機能が限定されています。それに対して〈P〉モードでは、自動的に設定されるのはシャッター速度と絞り数値だけで、AF動作や測光モードなどの機能は自由に設定することができます (p.370)。

# Tv: 被写体の動きを表現する

動きの速い被写体が止まっているような写真や、ブレているような写真、流れているような写真は、モードダイヤルの〈Tv〉（シャッター優先AE）を使って撮影します。

\* 〈Tv〉は、Time value（タイムバリュー）の略で時間量のことです。



流動感のある写真

（遅いシャッター速度：1/30秒）



動きを止めた写真



（速いシャッター速度：1/2000秒）

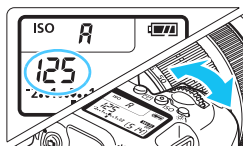

## 1 モードダイヤルを〈Tv〉にする



## 2 シャッター速度を設定する

- 表示パネルまたはファインダー内を見ながら〈〉を回します。
- 次ページの『撮影のポイント』を参考にしてシャッター速度を決めます。
- シャッター速度は、〈〉を右に回すと速くなり、左に回すと遅くなります。



## 3 撮影する

- ピントを合わせてシャッターボタンを全押しすると、設定したシャッター速度で撮影されます。

### シャッター速度の表示

液晶モニターでは、シャッター速度を分数で表示していますが、表示パネルやファインダー内では、その分母のみ表示しています。なお、「0.5」は0.5秒を、「15"」は15秒を表しています。



## 💡 撮影のポイント

- **動きの速い被写体が、止まっているような写真にするには**  
動きの速さにもよりますが、シャッター速度の数値を1/4000～1/500秒に設定します。
- **子どもや動物が走る様子を、躍動感ある写真にするには**  
シャッター速度の数値を1/250～1/30秒に設定し、被写体をファインダーで追い続けながらシャッターボタンを押します。望遠レンズを使うときは、手ブレしないようにカメラをしっかり構えてください。
- **川の流れや噴水を、流動感ある写真にするには**  
シャッター速度の数値を1/30秒以下に設定します。手持ち撮影では手ブレしますので、カメラを三脚に固定して撮影してください。

- **絞り数値が点滅しないシャッター速度を設定する**

シャッターボタンを半押しして、絞り数値が表示されている状態でシャッター速度を変えると、露出（撮像素子に入る光の量）を一定にするために、絞り数値も一緒に変わります。このとき、絞り数値の調整範囲を超えると、標準露出にならないことを知らせるために絞り数値が点滅します。



写真が暗くなるときは、小さな絞り数値が点滅します。〈〉を左に回してシャッター速度を遅くするか、ISO感度を上げます。

写真が明るくなるときは、大きな絞り数値が点滅します。〈〉を右に回してシャッター速度を速くするか、ISO感度を下げます。

## 🔧 内蔵ストロボを使う

自動設定された絞り数値に対し、主被写体が適切な露出になるように、ストロボの発光量が自動的に調整されます（自動調光）。なお、設定できるシャッター速度の範囲は、1/200秒～30秒に制限されます。

# Av: ピントの合う範囲を変える

背景をぼかした写真や、手前から遠くまでピントの合った写真など、ピントの合う範囲を調整した写真は、モードダイヤルの〈Av〉(絞り優先AE)を使って撮影します。

\* 〈Av〉は、Aperture value (アパチャーバリュー) の略でレンズの中に入っている「絞り」の開口量のことです。



背景をぼかした写真  
(小さい絞り数値：F5.6)





背景にもピントの合った写真  
(大きい絞り数値：F32)

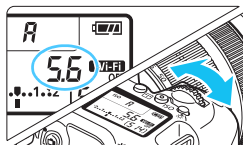

## 1 モードダイヤルを〈Av〉にする



## 2 絞り数値を設定する

- 表示パネルまたはファインダー内を見ながら〈〉を回します。
- 数値が大きいほどピントの合う範囲が前後に広く(深く)なります。
- 数値は、〈〉を右に回すと大きくなり(絞る)、左に回すと小さくなります(開ける)。



## 3 撮影する

- ピントを合わせてシャッターボタンを全押しすると、設定した絞り数値で撮影されます。



### 絞り数値の表示

数字が大きくなるほど、レンズの絞り径は小さくなります。表示される絞り数値はレンズによって異なります。カメラにレンズが付いていないときは、表示が「00」になります。

## 💡 撮影のポイント

- **絞り数値を大きくしたときや、暗い場所では手ブレに注意する**  
絞り数値を大きくするほどシャッター速度が遅くなります。また、暗い場所ではシャッター速度が最長30秒になります。ISO感度を上げてカメラをしっかり構えて撮影するか、三脚に固定して撮影してください。
- **ピントの合う範囲は、絞り数値だけでなく、使用するレンズと撮影する距離によっても変わる**  
広角レンズはピントが前後方向に合う範囲が広いので、絞り数値をあまり大きくしなくても手前から遠くまでピントの合った写真が撮影できます。逆に望遠レンズでは、ピントの合う範囲が狭くなります。  
また、ピントの合う範囲は、撮影する距離が近くなるほど狭くなり、撮影する距離が遠くなるほど広くなります。

- **シャッター速度が点滅しない絞り数値を設定する**

シャッターボタンを半押しして、シャッター速度が表示されている状態で絞り数値を変えると、露出（撮像素子に入る光の量）を一定にするために、シャッター速度も一緒に変わります。このとき、シャッター速度の調整範囲を超えると、標準露出にならないことを知らせるためにシャッター速度が点滅します。



写真が暗くなるときは、「30」（30秒）が点滅します。〈☀️〉を左に回して絞り数値を小さくするか、ISO感度を上げます。

写真が明るくなるときは、「4000」（1/4000秒）が点滅します。〈☀️〉を右に回して絞り数値を大きくするか、ISO感度を下げます。

## ⚡ 内蔵ストロボを使う

設定した絞り数値に対し、適切な露出になるようにストロボの発光量が自動的に調整されます（自動調光）。シャッター速度は、その場の明るさに応じて、1/200秒～30秒の範囲で自動設定されます。

暗い場所では、主被写体は自動調光で、背景は自動設定される低速シャッターの組み合わせで、ともに標準露出の雰囲気のある写真になります（自動スローシンクロ撮影）。手持ち撮影のときは手ブレに注意してください。手ブレを防ぐには三脚の使用をおすすめします。

なお、シャッター速度が遅くならないようにしたいときは、[📷1:ストロボ制御] の [Avモード時のストロボ同調速度] を [1/200-1/60秒自動] または [1/200秒固定] に設定します (p.184)。

## ピントの合う範囲を確認する 応用

レンズの絞りは、撮影する瞬間だけ絞りの大きさ（開口量）が変わり、撮影しない状態では、絞りが開いた状態になっています。そのため、ファインダーやライブビュー映像で見えるピントの合う範囲は、常に狭く（浅く）なっています。

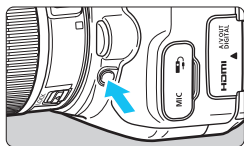

絞り込みボタンを押すと、そのとき設定されている絞り数値でレンズの絞り込みが行われ、実際にピントの合う範囲（被写界深度）を確認することができます。

 ライブビュー映像を見ながら (p.202)、絞り込みボタンを押したまま絞り数値を変えると、ピントの合う範囲がよく分かります。

# M: 露出を自分で決めて撮る

シャッター速度と絞り数値を自由に組み合わせて撮影することができます。露出は、ファインダー内の露出レベル表示を参考にして、自分で任意に決めます。これをマニュアル露出といいます。

\* <M> は、Manual（マニュアル）の略です。



## 1 モードダイヤルを<M>にする

## 2 ISO感度を設定する (p.132)



## 3 シャッター速度と絞り数値を設定する

- シャッター速度は、<1/200>を回して設定します。
- 絞り数値は、<5.6>を回して設定します。
- 設定できないときは、<LOCK▶>スイッチを左側にしてから<1/200>または<5.6>を回します。

標準露出指標



露出レベルマーク

## 4 ピントを合わせる

- シャッターボタンを半押しします。
- ➔ ファインダー内と表示パネルに露出値が表示されます。
- 露出レベルマーク<1>で、標準露出からどのくらいずれているか、確認することができます。

## 5 露出を決めて撮影する

- 露出レベル表示を確認し、任意のシャッター速度、絞り数値を設定します。
- 標準露出から±2段を超えると、ファインダー内と表示パネルの露出レベル表示の端が<◀>または<▶>の表示になります（液晶モニターの露出レベル表示は、±3段を超えると、<◀>または<▶>の表示になります）。



ISOオート設定時は、設定したシャッター速度と絞り数値に対して標準露出になるようにISO感度が変動するため、意図した露出で撮影できないことがあります。

- [カメラアイコン] [📷2: オートライティングオブティマイザ] で [マニュアル露出時はOFF] の〈✓〉を外すと、〈M〉モードでも、オートライティングオブティマイザ機能が設定できるようになります (p.146)。
- ISOオート設定時に〈✳〉ボタンを押すと、ISO感度を固定 (ロック) することができます。
- 〈✳〉ボタンを押して構図を変えると、〈✳〉ボタンを押したときとの露出差を露出レベル表示で確認することができます。

## 🔗 内蔵ストロボを使う

設定した絞り数値に対し、主被写体が適切な露出になるようにストロボの発光量が自動的に調整されます (自動調光)。なお、設定できるシャッター速度の範囲は、1/200秒~30秒、バルブに制限されます。

## BULB : 長時間露光 (バルブ) 撮影

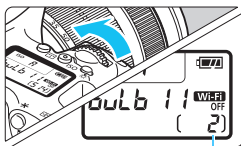

露光経過時間

バルブ撮影は、シャッターボタンを押している間だけ露光を行う機能で、打ち上げ花火などの撮影に使用します。

前ページの手順3で〈🌓〉を左に回して行くと、〈BULB〉 (バルブ撮影) ができます。撮影中は表示パネルに露光経過時間が表示されます。

- [📷] カメラを強い光源 (太陽や人工的な強い光源など) に向けないでください。撮像素子やカメラの内部が損傷する恐れがあります。
- 長時間のバルブ撮影を行うと、画像に含まれるノイズが多くなるため、多少ザラついた画像になることがあります。
- [📷3: 長秒時露光のノイズ低減] を [自動] または [する] に設定すると、長秒露光時に発生するノイズを低減することができます (p.148)。

- [📷] バルブ撮影を行うときは、三脚とリモートスイッチ (別売 / p.367) の使用をおすすめします。
- リモートコントローラー (別売 / p.366) を使ってバルブ撮影を行うこともできます。リモートコントローラーの送信ボタンを押すと、(2秒後またはすぐ) バルブ撮影が始まり、もう一度押すと終了します。

# 📷 明るさの測り方を変える 応用

被写体の明るさの測り方（測光モード）を、4種類の中から選ぶことができます。通常は、評価測光をおすすめします。

なお、かんたん撮影ゾーンでは、測光モードが自動設定されます。

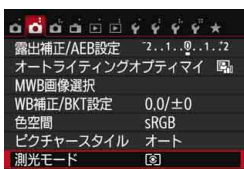

## 1 [測光モード] を選ぶ

- [📷] タブの [測光モード] を選び、<SET> を押します。



## 2 測光モードを設定する

- 項目を選び <SET> を押します。

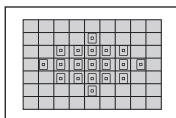

### 📷 評価測光

逆光撮影を含む一般的な撮影に適しています。撮影シーンに応じてカメラが露出を自動補正します。

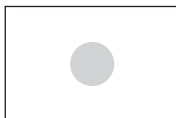

### 📷 部分測光

逆光などで被写体の周辺に強い光があるときに有効です。おおよそ左図の灰色部分が標準露出になるように測光が行われます。

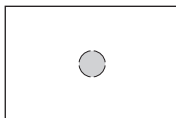





### 📷 スポット測光

被写体の特定の部分を測光するときに有効です。おおよそ左図の灰色部分が標準露出になるように測光が行われます。上級者向けの測光モードです。



## ☐ 中央部重点平均測光

画面中央部に重点を置いて、画面全体を平均的に測光します。経験豊富な上級者向けの測光モードです。

 (評価測光) は、シャッターボタン半押しでピントが合うと露出値が固定されます。 (部分測光) /  (スポット測光) /  (中央部重点平均測光) は、撮影する瞬間に露出が決まります (半押しによる露出値の固定なし)。



# 自分の好みに明るさを調整する 応用

ストロボを使用しないときの撮影結果が、思い通りの明るさになっていないときに使用します。この機能は、〈M〉以外の応用撮影ゾーンで使用できます。補正できる範囲は、1/3段ステップ±5段です。



## 1 露出表示を確認する

- シャッターボタンを半押しして（4）、露出レベル表示を確認します。

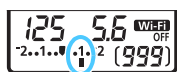
明るく（プラス）補正



## 2 補正量を設定する

- ファインダー内、または表示パネルを見ながら（）を回します。
- 設定できないときは、〈LOCK▶〉スイッチを左側にしてから（）を回します。

暗く（マイナス）補正



## 3 撮影する

- 露出補正を解除するときには、補正量の設定を（）の位置に戻します。

 [📷2: オートライティングオブティマイザ] (p.146) が、[しない] 以外に設定されているときは、暗めにする露出補正（マイナス補正）を行っても、明るく撮影されることがあります。

- 設定した補正量は、電源スイッチを〈OFF〉にしても記憶されています。
- 補正量を設定してから〈LOCK▶〉スイッチを右側にすると、補正量が不用意に変わることを防止できます。
- ファインダー内と表示パネルの露出補正表示は±2段です。±2段を超えると、露出レベル表示の端が〈◀〉または〈▶〉の表示になります。
- ±2段を超える補正を行うときは、[📷2: 露出補正/AEB設定] (p.170)、またはクイック設定 (p.57) で設定することをおすすめします。

## MENU 明るさを自動的に変えて撮る 応用

露出補正の応用機能で、1/3段ステップ±2段の範囲で、自動的に明るさの異なる3枚の写真を撮影し、あとで一番好ましい明るさの写真を選ぶことができます。

この機能を使った撮影のことを、AEB（Auto Exposure Bracketing：オートエクスポージャーブラケティング）撮影といいます。



標準露出



暗くなるよう補正  
(マイナス補正)



明るくなるよう補正  
(プラス補正)



### 1 [露出補正/AEB設定] を選ぶ

- [📷2] タブの [露出補正/AEB設定] を選び、<SET>を押します。



### 2 AEBレベルを設定する

- <☀> を回すとAEBレベルが設定できます。
- <◀><▶> を押すと露出補正量が設定できます。AEBと併用するときは、露出補正值を中心にAEB撮影が行われます。
- <SET> を押すと設定されます。
- <MENU> ボタンを押してメニュー画面を終了すると、表示パネルにAEBレベルが表示されます。

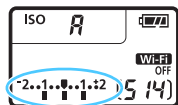

### 3 撮影する



- ピントを合わせてシャッターボタンを全押しすると、標準露出→マイナス補正→プラス補正の順に撮影されます。

## AEB撮影の解除

- 手順1、2の操作でAEBレベルの表示を消します（ゼロに設定します）。
- 電源スイッチ〈OFF〉、ストロボ充電完了などで、AEB設定が自動解除されます。

## 撮影のポイント



### ● 連続撮影と組み合わせる

ドライブモードを〈〉〈S〉(p.122) に設定してシャッターボタンを全押しすると、標準露出→マイナス補正→プラス補正の順に3枚連続撮影して自動停止します。

### ● ドライブモードが1枚撮影 (□/□S) のときは

シャッターボタンを3回押し続けて撮影してください。標準露出→マイナス補正→プラス補正の順に撮影されます。

### ● セルフタイマーやリモコン (別売) と併用できる

セルフタイマーやリモコン (〈ⓘ〉または〈2〉) を使うと、1回の撮影操作で、10秒後または2秒後に3枚連続撮影されます。なお、〈c〉(p.124) に設定したときは、設定した枚数の3倍の枚数が連続撮影されます。



- AEB撮影中は、ファインダー内の〈〉とAEBレベルが点滅します。
- ストロボ使用時、[マルチショットノイズ低減機能] 設定時、クリエイティブフィルター撮影時、バルブ撮影時は、AEB撮影できません。
- [📷2:オートライティングオプティマイザ] (p.146) が [しない] 以外に設定されていると、AEB撮影による露出補正の効果が小さくなることがあります。

# ★ 明るさを固定して撮る 応用

ピントと露出を別々に決めたいときや、同じ露出で何枚も撮影するときに使います。〈★〉ボタンを押して露出を固定したあと、構図を変えて撮影します。これをAEロック撮影といいます。逆光下の撮影などで有効です。

## 1 ピントを合わせる

- シャッターボタンを半押しします。
- 露出値が表示されます。

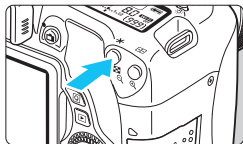

## 2 〈★〉ボタンを押す (あ4)



- ファインダー内に〈★〉が表示され、露出が固定 (AEロック) されます。
- 〈★〉ボタンを押すたびに、そのときの露出がAEロックされます。



## 3 構図を決めて撮影する

- 連続して AE ロック撮影をするときは、〈★〉ボタンを押しながら、シャッターボタンを押します。

## AEロックの効果

測光モード (p.167)	AFフレーム選択 (p.116)	
	自動選択	任意選択
 *	ピントを合わせたAFフレームを中心にした露出値でAEロック	選択されているAFフレームを中心にした露出値でAEロック
	中央のAFフレームを中心にした露出値でAEロック	

\* レンズのフォーカスモードスイッチが〈MF〉のときは、中央のAFフレームを中心にした露出値でAEロックされます。

 バルブ撮影時は、AEロックできません。

## カメラ内部の振動によるブレを防止する 応用

超望遠レンズを使用した撮影のときや、近接（マクロ）撮影のときに、機械的な振動（ミラーショック）が気になるときは、ミラーアップ撮影という方法を使います。

【**4**：カスタム機能 (C.Fn)】の【**9**：ミラーアップ撮影】を【**1**：する】に設定すると、ミラーアップ撮影ができます (p.356)。

### 1 ピントを合わせ、シャッターボタンを全押しする

→ ミラーが上がります。

### 2 もう一度シャッターボタンを全押しする

→ 撮影が行われ、ミラーが下がります。

● 撮影が終わったら、【**9**：ミラーアップ撮影】を【**0**：しない】に設定します。

## 撮影のポイント







### ● セルフトイマー (Fn) (Fn2) を併用する

シャッターボタンを1回全押しするとミラーが上がり、10秒後または2秒後にセルフトイマー撮影が行われます。

### ● リモコン撮影する

カメラに手を触れずに撮影できますので、ミラーアップ撮影と併用することで、より効果的にカメラブレを防止できます (p.366)。リモートコントローラー RC-6 (別売) では、2秒後リリースに設定して送信ボタンを押すとミラーが上がり、2秒後に撮影されます。

- カメラを強い光源（太陽や人工的な強い光源など）に向けないでください。撮像素子やカメラの内部が損傷する恐れがあります。
- 晴天の真夏の海岸や、スキー場のように極端に明るいところでミラーアップ撮影を行うときは、ミラーアップ安定後、速やかに撮影してください。
- バルブ撮影とセルフタイマーを併用してミラーアップ撮影を行うときは、シャッターボタンを全押しし続けてください（タイマー作動秒時+バルブ撮影時間）。タイマー作動中に、シャッターボタンから指を離すと、シャッターが切れたような音がしますが、実際は撮影されていません。
- ミラーアップ中は、撮影機能の設定、メニュー操作などはできません。
- ストロボ撮影時、赤目緩和ランプは点灯しません（p.177）。

-  ドライブモードを    に設定していても、1枚撮影になります。
-  3：高感度撮影時のノイズ低減 が  マルチショットノイズ低減機能 に設定されているときは、 9：ミラーアップ撮影 の設定に関係なく、1回の撮影で4枚連続撮影できます。
- ミラーアップしてから30秒経過すると、ミラーが自動的に下がります。再度シャッターボタンを全押しすると、ミラーアップします。

# 6

## ストロボ撮影

この章では、内蔵ストロボ、または外部ストロボ（EX シリーズ スピードライト／別売）を使った撮影、メニュー画面からストロボの設定を行う方法、内蔵ストロボを使ったワイヤレスストロボ撮影について説明しています。



- 動画撮影時はストロボは使用できません（発光しません）。
- ストロボ撮影時はAEB撮影はできません。

## ⚡ 内蔵ストロボを使って撮る

室内や暗い場所、日中の逆光状態では、ストロボを上げてシャッターボタンを押すだけで、手軽にきれいな写真を撮ることができます。〈P〉では、手ブレしにくいシャッター速度（1/60～1/200秒）が自動設定されます。

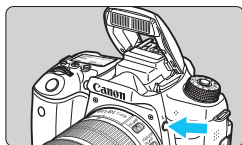

### 1 〈⚡〉 ボタンを押す

- 応用撮影ゾーンでは〈⚡〉ボタンを押すと、いつでもストロボ撮影ができます。
- ストロボ充電中は、ファインダー内と表示パネルに「buSY」が表示されます。



### 2 シャッターボタンを半押しする

- ファインダーの左下に〈⚡〉が表示されていることを確認します。

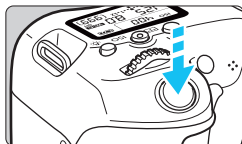

### 3 撮影する

- ピントを合わせてシャッターボタンを全押しすると、常にストロボが発光します。

## 内蔵ストロボ撮影できる距離の目安

(約・m)

ISO感度 (p.132)	EF-S18-135mm F3.5-5.6 IS STM、EF-S18-55mm F3.5-5.6 IS STM、 EF-S55-250mm F4-5.6 IS STM、EF-S18-200mm F3.5-5.6 IS		
	広角側		望遠側
	F3.5	F4	F5.6
100	1～3.4	1～3	1～2.1
400	1～6.9	1～6	1～4.3
1600	1.7～13.7	1.5～12	1.1～8.6
6400	3.4～27.4	3～24	2.1～17.1

\* 高ISO感度設定時に撮影距離が遠いとき、被写体条件などによっては、適正な露出が得られないことがあります。



## 💡 撮影のポイント

- 明るい日中では、ISO感度を下げる  
ファインダー内の数値が点滅するときは、ISO感度の数値を小さくします。
- レンズのフードを外す。被写体に近づきすぎない  
レンズ先端にフードが付いていたり、被写体に近づきすぎると、ストロボの光がさえぎられて、写真の下側が暗くなることがあります。大切な撮影のときは、画像を再生して写真の下側が不自然に暗くなっていないか確認してください。

## MENU 赤目緩和機能について

ストロボ撮影する前に赤目緩和ランプを点灯させることで、目が赤く写る現象を緩和することができます。

〈📷〉〈📷〉〈📷〉〈📷〉〈📷〉以外の撮影モードで機能します。



- [📷1] タブの [赤目緩和機能] を選び、〈SET〉を押します。
- [入] を選び 〈SET〉を押します。
- ストロボが発光するときは、シャッターボタンを半押しすると赤目緩和ランプが点灯し、全押しすると撮影されます。



- 赤目緩和は、「写される人がランプを注視する」、「室内を明るくする」、「近づいて撮影する」と効果的です。
- シャッターボタンを半押しすると、ファインダー内下の表示が内側に向かって消灯していきます。この表示が消えてから撮影すると効果的です。
- 赤目緩和効果の度合いは、個人差があります。



## 🔧 ストロボ調光補正を使って撮影する 応用

ストロボ撮影のときに、被写体が思いどおりの明るさになっていない(ストロボの発光量を調整したい)ときに使用します。補正できる範囲は1/3段ステップ±2段です。

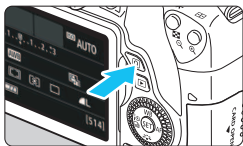

- 1 <Q> ボタンを押す (📷10)  
→ クイック設定の状態になります (p.57)。



- 2 [🔧] を選ぶ  
● <▲> <▼> または <◀> <▶> を押して [🔧\*] を選びます。  
→ 画面下側に「調光補正」と表示されます。

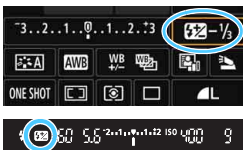

- 3 補正量を設定する  
● 撮影結果が暗いときは、<🌞> を右に回します (プラス補正)。  
撮影結果が明るいときは、<🌞> を左に回します (マイナス補正)。  
→ シャッターボタンを半押しすると、ファインダー内に <🔧> が表示されます。  
● 撮影が終わったら、設定をゼロに戻して、調光補正を解除します。

- [📷2:オートライティングオブティマイザ] (p.146) が、[しない] 以外に設定されているときは、露出を暗めにする調光補正 (マイナス補正) を行っても、明るく撮影されることがあります。
- 外部ストロボ側 (別売 / p.181) で調光補正を設定したときは、カメラ側から調光補正を行うことはできません (クイック設定、外部ストロボ機能設定)。なお、同時に設定されているときは、外部ストロボ側の設定が優先されます。



- 設定した補正量は、電源スイッチを〈OFF〉にしても記憶されています。
- [📷1:ストロボ制御] の [内蔵ストロボ機能設定] で調光補正を行うこともできます (p.186)。

## ※ ストロボの発光量を固定して撮る (FEロック) 応用

画面の端に被写体を置いてストロボ撮影を行うと、背景などの影響により、被写体が明るく／暗く写ることがあります。そのようなときは、FEロック機能を使います。被写体を適切な明るさにするための発光量を決めたと、構図を変えて（画面の端に被写体を置いて）撮影することができます。EXスピードライト使用時もこの機能を使うことができます。

\*FEは、Flash Exposure：フラッシュエクスポージャーの略です。

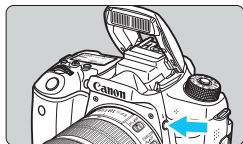

### 1 〈⚡〉 ボタンを押す

- ➔ 内蔵ストロボが上がります。
- シャッターボタンを半押しして、ファインダー内に〈⚡〉が点灯していることを確認します。



### 2 ピントを合わせる

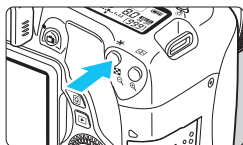

### 3 〈\*〉 ボタンを押す (📷16)

- ファインダーの中央に被写体を置いて、〈\*〉ボタンを押します。
- ➔ ストロボがプリ発光し、撮影に必要な発光量が記憶されます。
- ➔ ファインダー内に一瞬「FEL」と表示され、〈⚡\*〉が点灯します。
- 〈\*〉ボタンを押すたびにプリ発光し、撮影に必要な発光量が記憶されます。





## 4 撮影する

- 構図を決めてシャッターボタンを全押しします。
- ストロボが発光し、撮影されます。

- 被写体までの距離が遠すぎて、撮影結果が暗くなる時は〈⚡〉が点滅します。被写体に近づいて、再度手順2~4の操作を行ってください。
- ライブビュー撮影時は、FEロックできません。

# 外部ストロボを使って撮る

## EOS用EXシリーズスピードライト

基本操作は内蔵ストロボ撮影同様、簡単です。

EXスピードライト（別売）をこのカメラに装着したとき、ストロボ撮影の自動調光制御のほぼすべては、このカメラによって行われます。つまり、「内蔵ストロボの代わりに大光量ストロボが外付けされたもの」とお考えください。

操作方法については、EXスピードライトの使用説明書を参照してください。なお、このカメラは、EXスピードライトの全機能が使用できる、Aタイプカメラに属しています。





クリップオンタイプストロボ



マクロストロボ



- ストロボ機能設定 (p.183) に対応していないEXスピードライト使用時は、[外部ストロボ機能設定] の内、[調光補正] [E-TTL II調光方式] の項目のみ設定できます（一部のEXスピードライトでは、[シンクロ設定] も設定可能）。
- 外部ストロボ側で調光補正を設定すると、カメラの液晶モニターに表示されるストロボ調光補正のマークが、からに変わります。

## EXシリーズ以外のキャノン製スピードライト

- EZ/E/EG/ML/TL スピードライトを、TTL またはA-TTL 自動調光モードに設定して撮影すると、常時フル発光します。  
カメラの撮影モードを〈M〉(マニュアル露出)、または〈Av〉(絞り優先AE) に設定して、絞り数値を変えて撮影してください。
- マニュアル発光機能を搭載したスピードライト使用時は、マニュアル発光モードで撮影してください。

## 汎用ストロボを使った撮影

### 同調シャッター速度

小型の汎用ストロボは1/200秒以下のシャッター速度で同調します。1/200秒よりも遅いシャッター速度で撮影してください。

なお、あらかじめストロボが正しく同調するかどうか、確認してから撮影してください。

### ライブビュー撮影時の注意

汎用ストロボを使用してライブビュー撮影を行うと、ストロボが発光しません。

- 他社製の特定カメラ専用のストロボ、およびストロボ用付属品を使用すると、カメラが正常に機能を発揮しないばかりでなく、故障の原因になります。
- 高圧ストロボをアクセサリースューに取り付けて使用しないでください。発光しないことがあります。

## MENU ストロボの機能を設定する 応用

内蔵ストロボ、またはストロボ機能設定に対応したEXスピードライト(外部ストロボ) 使用時は、カメラのメニューからストロボの機能を設定したり、外部ストロボのカスタム機能を設定することができます。

外部ストロボ使用時は、設定を行う前にストロボをカメラに取り付け、ストロボの電源を入れておきます。なお、外部ストロボの機能については、各スピードライトの使用説明書を参照してください。

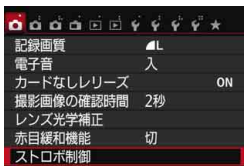

### 【ストロボ制御】 を選ぶ

- [CAMERA] タブの [ストロボ制御] を選び、<SET> を押します。
- ➔ ストロボ制御画面が表示されます。

### 【ストロボの発光】

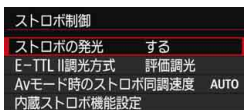

- 通常は、[する] を選びます。
- [しない] を選ぶと、内蔵/外部ストロボとも発光しません。ストロボのAF補助光だけを使いたいときに選びます。

### 【E-TTL II 調光方式】



- 通常は、標準的なストロボ露出が得られる [評価調光] を選びます。
- [平均調光] は上級者向けの設定です。外部調光ストロボのように測光領域全体を平均的に測光します。状況に応じてストロボ調光補正が必要です。



【ストロボの発光】を [しない] に設定しても、暗い場所などAFでピントが合いにくいときは、ストロボが連続的に光ることがあります (AF補助光/p.113)。

## 【Avモード時のストロボ同調速度】

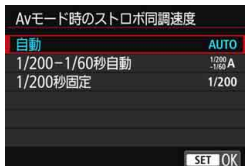

絞り優先AE（**Av**）モードでストロボ撮影を行うときのストロボ同調速度を設定することができます。

### ● **AUTO**：自動

明るさに応じてシャッター速度が1/200～30秒の範囲で自動設定されます。ハイスピードシンクロを行うこともできます。

### ● $\frac{1}{200}$ - $\frac{1}{60}$ A：1/200-1/60秒自動

暗い場所でシャッター速度が自動的に遅くならないようになります。被写体ブレや手ブレを防止したいときに有効です。ただし、被写体はストロボ光により標準露出になりますが、被写体の背景が暗くなる場合があります。

### ● 1/200：1/200秒固定

シャッター速度が1/200秒に固定されるため、[1/200-1/60秒自動]よりも被写体ブレや手ブレを抑えることができます。ただし、暗い場所では[1/200-1/60秒自動]よりも被写体の背景が暗くなります。

 [1/200-1/60秒自動] [1/200秒固定] 設定時は、外部ストロボ使用時に〈**Av**〉モードでハイスピードシンクロを行うことはできません。



## ストロボ機能設定画面を直接表示する

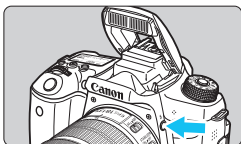

内蔵ストロボ、またはストロボ機能設定に対応したEXスピードライト（外部ストロボ）使用時に、メニュー画面が表示されていない状態で〈L〉ボタンを押すと、[内蔵ストロボ機能設定] [外部ストロボ機能設定] の画面を直接表示することができます。

### ● 内蔵ストロボ使用時

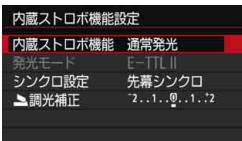

### 〈L〉ボタンを（2回）押す

- 内蔵ストロボが上がります。
- もう一度押すと [内蔵ストロボ機能設定] の画面が表示されます。

### ● 外部ストロボ使用時



### 〈L〉ボタンを押す

- 外部ストロボの電源が入った状態で〈L〉ボタンを押すと、[外部ストロボ機能設定] の画面が表示されます。



- 〈L〉ボタンを押してストロボ機能設定画面を表示したときは、[ストロボの発光] [E-TTL II 調光方式] [Avモード時のストロボ同調速度] [外部ストロボカスタム機能設定] は設定できません。[カメラ1：ストロボ制御] から設定してください。
- [ストロボの発光] が [しない] に設定された状態で〈L〉ボタンを押すと、[カメラ1：ストロボ制御] の画面が表示されます。

## 【内蔵ストロボ機能設定】と【外部ストロボ機能設定】

下記の表に示す機能を設定することができます。なお、【外部ストロボ機能設定】で表示される機能は、使用するストロボによって異なります。

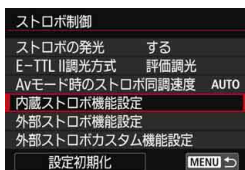

- 【内蔵ストロボ機能設定】または【外部ストロボ機能設定】を選びます。
- ➔ 機能設定画面が表示されます。【内蔵ストロボ機能設定】では、明るく表示されている機能が選択・設定できます。

### 画面例

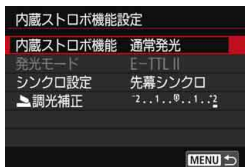

【内蔵ストロボ機能設定】

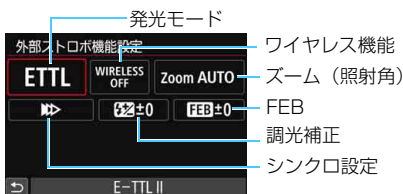

【外部ストロボ機能設定】

## 【内蔵ストロボ機能設定】と【外部ストロボ機能設定】で設定できる主な機能

機能	【内蔵ストロボ機能設定】			【外部ストロボ機能設定】	参照頁
	通常発光	簡単 ワイヤレス (p.192)	詳細 ワイヤレス (p.195)		
発光モード			○	○	187
シンクロ設定	○			○	187
FEB*				○	
ワイヤレス機能			○	○	187
調光補正	○	○	○	○	178
光量比制御			○		
マスター発光				○	
ズーム*				○	

\* [FEB] (フラッシュエクスポージャーブラケットング)、[ズーム]については、それぞれの機能に対応したストロボの使用説明書を参照してください。

## ● 発光モード

外部ストロボ使用時は、撮影目的に応じて発光モードを選ぶことができます。



- [E-TTL II] は、ストロボの自動撮影ができる、EXスピードライトの標準的なモードです。
- [マニュアル発光] は、ストロボの [発光量] (1/128~1/1) を自分で決めて撮影する、上級者向けのモードです。
- そのほかの発光モードについては、その発光モードに対応した外部ストロボの使用説明書を参照してください。

## ● シンクロ設定

通常は、撮影開始直後にストロボが発光する [先幕シンクロ] に設定します。

[後幕シンクロ] に設定すると、シャッターが閉じる直前にストロボが発光します。遅いシャッター速度と組み合わせると、走行中の車のライトなどの軌跡を自然な感じで写すことができます。なお、E-TTL II (自動調光) 時は、シャッターボタンを全押ししたときと撮影終了直前の計2回、ストロボが発光します。また、シャッター速度が1/30秒以上の速い速度のときは、自動的に先幕シンクロ撮影になります。

外部ストロボ使用時は、[ハイスピード] ( $\frac{1}{H}$ ) も選択できます。詳しくは、ストロボの使用説明書を参照してください。

## ● ワイヤレス機能

内蔵ストロボのマスター機能を利用して光通信ワイヤレス撮影を行うときは、189ページの『ワイヤレスストロボ撮影』を参照してください。外部ストロボのマスター機能を利用して電波通信/光通信ワイヤレス撮影を行うときは、外部ストロボの使用説明書を参照してください。

## ● 調光補正

178ページの『ストロボ調光補正を使って撮影する』を参照してください。

## 外部ストロボカスタム機能を設定する

〔外部ストロボカスタム機能設定〕で表示される内容は、使用するストロボによって異なります。

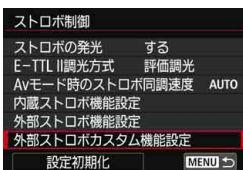

### 1 カスタム機能を表示する

- 外部ストロボ撮影ができる状態で〔外部ストロボカスタム機能設定〕を選び、〈SET〉を押します。

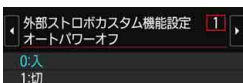

### 2 カスタム機能を設定する

- 〈◀〉〈▶〉を押して番号を選び、機能を設定します。操作方法はカメラのカスタム機能の設定と同じです (p.350)。

 EXスピードライト使用時に、ストロボカスタム機能の〔調光方式〕を〔TTL〕(自動調光)に設定したときは、常時フル発光します。

## 設定を初期化する

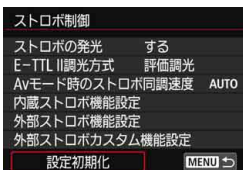

### 1 [設定初期化] を選ぶ

- [📷1:ストロボ制御]の〔設定初期化〕を選び、〈SET〉を押します。

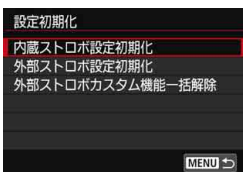

### 2 初期化する内容を選ぶ

- [内蔵ストロボ設定初期化] [外部ストロボ設定初期化] [外部ストロボカスタム機能一括解除]のいずれかを選び、〈SET〉を押します。
- [OK] を選ぶとストロボの設定が初期化されます。

 [ストロボ制御]の画面から、ストロボのパーソナル機能 (P.Fn) の設定・解除はできません。ストロボを直接操作して設定してください。

# ワイヤレスストロボ撮影 応用

このカメラの内蔵ストロボは、光通信によるワイヤレススレーブ機能を備えたEXスピードライト（外部ストロボ）を、ワイヤレス制御で発光させることができる「マスター」機能を備えています。

スピードライト使用説明書の、（光通信）ワイヤレスストロボ撮影に関する説明と注意も必ずお読みください。

## スレーブの設定と配置

お手持ちのスピードライト（以下、スレーブ）使用説明書を参照し、スレーブに対して下記の設定を行います。なお、下記設定以外のスレーブ制御は、すべてカメラ側で行います。異なる種類のスレーブが混在していても制御することができます。

- ① 外部ストロボをスレーブに設定する
- ② カメラと同じ通信チャンネルを設定する<sup>\*1</sup>
- ③ 光量比制御（p.197）を行うときは、スレーブの発光グループを設定する
- ④ 下図の範囲内にカメラとスレーブを配置する
- ⑤ スレーブのワイヤレス受信部をカメラに向ける<sup>\*2</sup>

ワイヤレスストロボ撮影の例

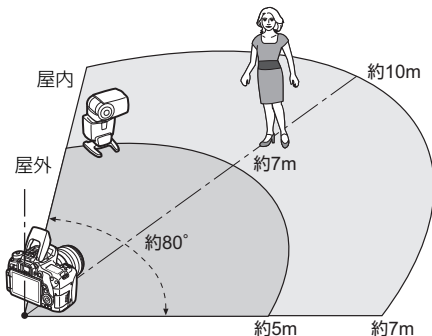

- \*1：通信チャンネルの設定機能がないスレーブは、カメラがどのチャンネルでも作動することができます。
- \*2：狭い室内では、ワイヤレス受信部がカメラに向いていなくても、カメラのワイヤレス信号が壁面などに反射して、スレーブ撮影ができる場合があります。  
発光部とワイヤレス受信部が固定されているEXスピードライトのときは、発光することを確認しながら、撮影してください。

















### ● スレーブのオートパワーオフ解除について

スレーブのオートパワーオフ状態を解除するときは、カメラの〈\*〉ボタンを押してください。なお、マニュアル発光のときは、スレーブのテスト発光（PILOT）ボタンを押して解除してください。

 このカメラのマスター機能で、電波通信ワイヤレスストロボ撮影を行うことはできません。

## ワイヤレスストロボ撮影方法について

下表のワイヤレスストロボ撮影を行うことができます。被写体や撮影条件、外部ストロボの台数などから撮影方法を選択してください。

	外部ストロボ		内蔵ストロボ	参照頁	設定	
	灯数	A:B光量比			ワイヤレス機能	発光グループ
全自動撮影 (E-TTL II 自動調光)	1灯	—	—	p.192		 全部
	1灯	—	使用	p.195	 : 	—
	複数	—	—	p.194		 全部
	複数	設定	—	p.197		 (A : B)
	複数	—	使用	p.198	 + 	 全部と 
	複数	設定	使用		 + 	 (A : B) 
	・ストロボ調光補正 ・FEロック			p.199		

	外部ストロボ		内蔵ストロボ	参照頁	設定	
	灯数	A:B光量比			ワイヤレス機能	発光グループ
マニュアル 発光	1灯/複数	—	—	p.200		 全部
	複数	設定	—			 (A : B)
	1灯/複数	—	使用		 + 	 全部と 
	複数	設定	使用		 + 	 (A : B) 

 内蔵ストロボを使用しない設定でも、スレーブを光通信で制御するための発光が行われます。そのため、撮影条件によっては、スレーブを制御するための発光が写真に写り込むことがあります。

# かんたんワイヤレスストロボ撮影<sup>応用</sup>

かんたんかつ基本的な全自動ワイヤレスストロボ撮影について説明します。

## 外部ストロボ1灯を使用した全自動撮影

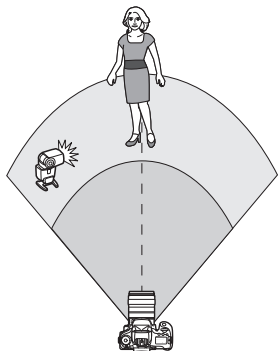

手順1～4と6の操作は、すべてのワイヤレスストロボ撮影に共通していますので、以降の説明では省略しています。

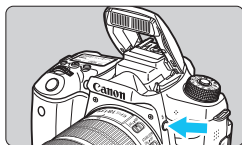

### 1 <Fn> ボタンを押して、内蔵ストロボを上げる

- ワイヤレスストロボ撮影のときは、必ず内蔵ストロボを上げてください。

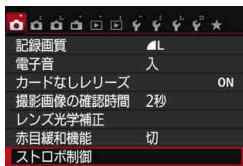

### 2 [ストロボ制御] を選ぶ

- [📷1] タブの [ストロボ制御] を選び、<SET> を押します。

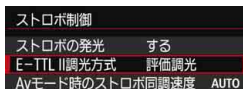

### 3 [評価調光] を選ぶ

- [E-TTL II 調光方式] の [評価調光] を選び、<SET> を押します。



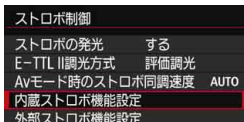

#### 4 [内蔵ストロボ機能設定] を選ぶ

- [内蔵ストロボ機能設定] を選び〈SET〉を押します。

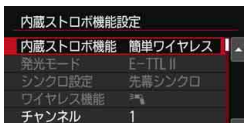

#### 5 [簡単ワイヤレス] を選ぶ

- [内蔵ストロボ機能] の [簡単ワイヤレス] を選び、〈SET〉を押します。



#### 6 [チャンネル] を設定する

- スレーブと同じ通信チャンネル（1～4chのいずれか）を設定します。

#### 7 撮影する

- 通常のストロボ撮影と同じように、カメラを設定して撮影します。

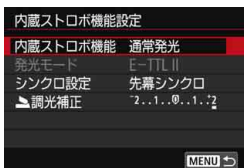

#### 8 ワイヤレスストロボ撮影を終了する

- [内蔵ストロボ機能] の [通常発光] を選びます。



- [E-TTL II 調光方式] の設定は [評価調光] をおすすめします。
- [簡単ワイヤレス] は、内蔵ストロボを使用しない設定ですが、スレーブを制御するための発光が行われます。なお、撮影条件によっては、スレーブを制御するための発光が写真に写り込むことがあります。
- スレーブのテスト発光機能はありません。

## 複数の外部ストロボを使用した全自動撮影

複数のスレーブを1つのストロボとして発光させることができます。大きな発光量が必要なときに設定します。

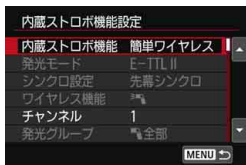

### 下記の基本設定を行う

- 発光モード : E-TTL II
- E-TTL II 調光方式 : 評価調光
- 内蔵ストロボ機能 : 簡単ワイヤレス
- チャンネル : (スレーブと同じ)

すべてのストロボが同じ光量で発光し、標準露出になるよう制御が行われます。



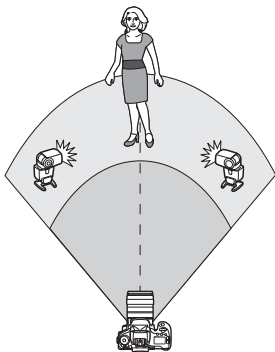

発光グループがA, B, Cのどれに設定されていても、同グループのストロボとして発光します。



## 調光補正

ストロボ撮影の結果が「暗いとき」や「明るいとき」は、調光補正でストロボの発光量を調整します。



- [  調光補正 ] を選び <  > を押します。
- 撮影結果が暗いときは <  > を押すとストロボの発光量が増え、明るくなります。撮影結果が明るいときは <  > を押すとストロボの発光量が減り、暗くなります。

# 詳細ワイヤレスストロボ撮影 応用

## 外部ストロボ1灯と内蔵ストロボを使用した全自動撮影

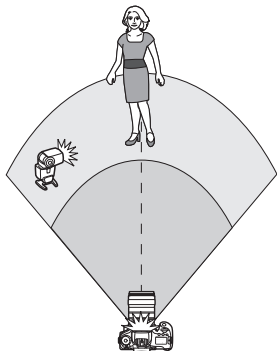

外部ストロボ1灯と内蔵ストロボを使った全自動ワイヤレスストロボ撮影です。

外部ストロボと内蔵ストロボの光量比（発光量の割合）を変えて、被写体にできる影のでかたを調整することができます。

メニュー画面の は外部ストロボを、 は内蔵ストロボを表しています。

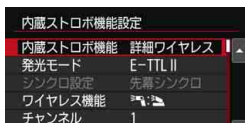

### 1 [詳細ワイヤレス] を選ぶ

- 193 ページの手順 5 で [詳細ワイヤレス] を選び、 を押します。

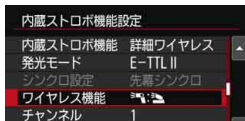

### 2 [ワイヤレス機能] を選ぶ

- [ワイヤレス機能] の を選び、 を押します。

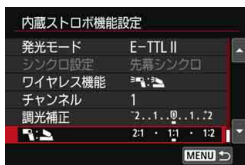

### 3 光量比を設定して撮影する

- を選び、8 : 1 ~ 1 : 1 の範囲で光量比を設定します。1 : 1 より右側は、設定できません。
- 内蔵ストロボの発光量が足りないときは、ISO感度を上げてください (p.132)。

光量比の8 : 1 ~ 1 : 1 は、段数換算で3 : 1 ~ 1 : 1 (1/2段ステップ) に相当します。

## 複数の外部ストロボを使用した全自動撮影

複数のスレーブを1つのストロボとみなして発光させたり、グループ分けして光量比を変えて撮影することができます。

基本設定は下記のとおりで、[発光グループ] の設定を変えることにより、さまざまなワイヤレス多灯ストロボ撮影を行うことができます。

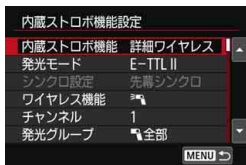

### 下記の基本設定を行う

- 発光モード : E-TTL II
- E-TTL II 調光方式 : 評価調光
- ワイヤレス機能 : 無線
- チャンネル : (スレーブと同じ)

### 【全部】 複数のスレーブを1つのストロボとして発光させる

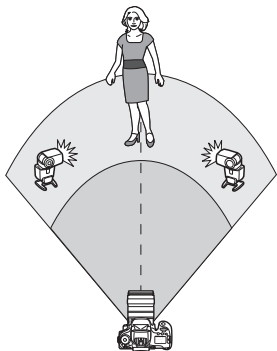

大きな発光量が必要なときに設定します。すべてのストロボが同じ光量で発光し、標準露出になるよう制御が行われます。

発光グループがA, B, Cのどれに設定されていても、同グループのストロボとして発光します。

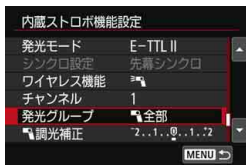

[発光グループ] を【全部】 に設定して撮影する

## 【ワイヤレス機能】(A:B) 複数のスレーブをグループ分けして発光させる

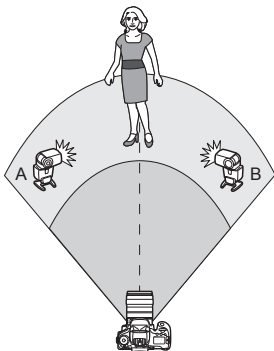

スレーブをAとBの2グループに分け、光量比を変えてライティングを調整することができます。

ストロボの使用説明書を参照し、片方のスレーブを発光グループA、もう片方のスレーブを発光グループBに設定して図のように配置します。

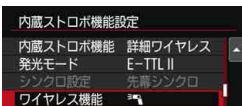

### 1 【ワイヤレス機能】を選ぶ

- 195 ページの手順 2 で を選び、**<SET>** を押します。

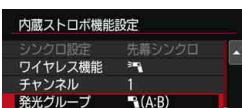

### 2 【発光グループ】を【ワイヤレス機能】(A:B) に設定する

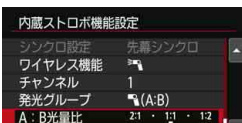

### 3 A:Bの光量比を設定して撮影する

- **[A:B光量比]** を選び、光量比を設定します。

**[発光グループ]** を **[ワイヤレス機能】(A:B)** に設定すると、Cグループに設定したストロボは発光しません。

光量比の8:1~1:1~1:8は、露出段数換算で3:1~1:1~1:3 (1/2段ステップ) に相当します。

## 複数の外部ストロボと内蔵ストロボを使用した全自動撮影

196～197ページのワイヤレスストロボ撮影に、内蔵ストロボを加えることができます。

基本設定は下記のとおりで、[発光グループ] の設定を変えることにより、内蔵ストロボを加えたさまざまなワイヤレス多灯ストロボ撮影を行うことができます。

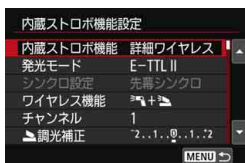

### 1 下記の基本設定を行う

発光モード	: E-TTL II
E-TTL II 調光方式	: 評価調光
ワイヤレス機能	: [無線]
チャンネル	: (スレーブと同じ)

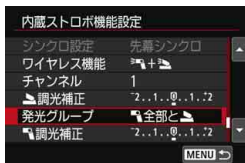

### 2 [発光グループ] を選ぶ

- 発光グループを選び、光量比や調光補正などの必要な設定を行って撮影します。

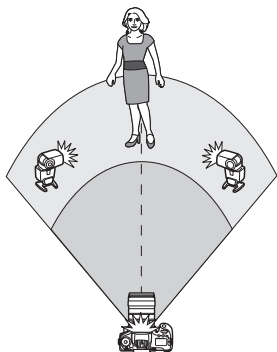

[全部と]

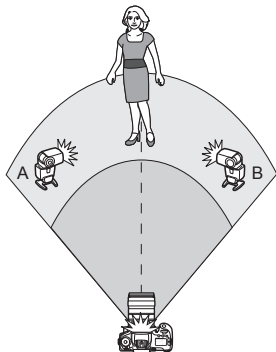

[ (A : B) ]

## ストロボ調光補正

【発光モード】が[E-TTL II]のときに設定することができます。なお、設定できる調光補正の項目（下記参照）は、【ワイヤレス機能】と【発光グループ】の設定内容によって変わります。

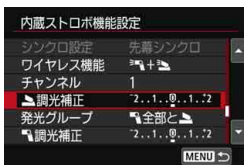

### 【調光補正】

- 内蔵ストロボ、およびすべての外部ストロボに対して、調光補正量が一律に設定されます。

### 【 調光補正】

- 内蔵ストロボに対して、調光補正を行うことができます。



### 【 調光補正】

- すべての外部ストロボに対して、調光補正量が一律に設定されます。

## FEロック



【発光モード】が[E-TTL II]のときに、〈〉ボタンを押すとFEロックを行うことができます。

## 発光量を手動設定したワイヤレスストロボ撮影

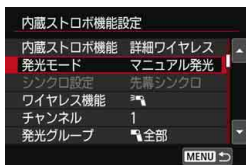



【発光モード】が【マニュアル発光】のときに設定することができます。なお、設定できる発光量の項目（発光量】Aグループ発光量】など）は、【ワイヤレス機能】の設定内容（下記参照）によって変わります。



### 【ワイヤレス機能：】

- 【発光グループ：全部】  
すべての外部ストロボに対してマニュアル発光量が一律に設定されます。
- 【発光グループ：（A：B）】  
スレーブをAとBの2グループに分けて、各グループごとに発光量を設定することができます。

### 【ワイヤレス機能： + 】

- 【発光グループ：全部と 】  
外部ストロボと内蔵ストロボに対し、個別に発光量を設定することができます。
- 【発光グループ：（A：B） 】  
スレーブをAとBの2グループに分けて、各グループごとに発光量を設定することができます。また、内蔵ストロボの発光量も設定することができます。



# 7

## 液晶モニターを見ながら 撮影する（ライブビュー撮影）

カメラの液晶モニターに表示される映像を見ながら撮影することができます。この撮影方法を「ライブビュー撮影」といいます。

- カメラを手に持って液晶モニターを見ながら撮影すると、手ブレにより、鮮明な画像が得られないことがあります。そのときは、三脚などの使用をおすすめします。

### リモートライブビュー撮影について

EOS用ソフトウェアのEOS Utility(p.420)がインストールされたパソコンにカメラを接続すると、パソコンの画面を見ながらリモート撮影することができます。詳しくは、EOS Utility使用説明書(p.422)を参照してください。

# 📷 液晶モニターを見ながら撮影する

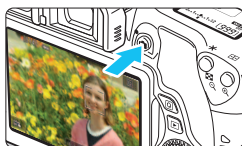

## 1 ライブビュー映像を表示する

- <📷➡> ボタンを押します。
- ➔ 液晶モニターに映像が表示されます。<AF+> モード時は、画面の左上にカメラが判別したシーンアイコンが表示されます (p.206)。
- 初期設定では、コンティニユアスAF (p.214) が働きます。
- ライブビュー映像は、実際の撮影結果に近い明るさで表示されます。



## 2 ピントを合わせる

- シャッターボタンを半押しすると、設定されているAF方式 (p.218) でピント合わせが行われます。



## 3 撮影する

- シャッターボタンを全押しします。
- ➔ 撮影が行われ、液晶モニターに撮影した画像が表示されます。
- ➔ 表示が終わると、自動的にライブビュー撮影に戻ります。
- <📷> ボタンを押すとライブビュー撮影が終了します。

- 映像の視野率は、約100% (記録画質JPEG **L**時) です。
- 応用撮影ゾーンでは、絞り込みボタンを押すと、被写界深度を確認することができます。
- 画面の被写体にタッチしてピント合わせをしたり (p.218~225)、そのまま撮影することもできます (p.226)。
- リモコン (別売/p.366) を使ってライブビュー撮影を行うこともできます。

## ライブビュー撮影ができないときは

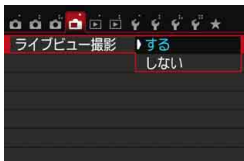

[📷:ライブビュー撮影] を [する] に設定します。

## ライブビュー撮影時の撮影可能枚数の目安 (約・枚)

温度	常温 (+23℃)	低温 (0℃)
ストロボ撮影なし	200	170
50%ストロボ撮影	180	150

- 上記の撮影可能枚数は、フル充電のバッテリーパック LP-E17使用、CIPA (カメラ映像機器工業会) の試験基準によります。
- フル充電のバッテリーパック LP-E17でライブビュー撮影できる時間は、常温 (+23℃) : 合計約1時間30分です。



- <田> モードで、ライブビュー撮影を行うことはできません。
- <田> <窓> モードのときは、撮影範囲が狭くなります。
- ストロボ充電中は、液晶モニターに「BUSY」が表示され、被写体を確認することができません。
- カメラを強い光源 (太陽や人工的な強い光源など) に向けしないでください。撮像素子やカメラの内部が損傷する恐れがあります。
- **ライブビュー撮影全般に関する注意事項は、230~231ページにまとめて記載しています。**



- ストロボ撮影時は、シャッターが2回切れたような音がしますが、撮影枚数は1枚です。また、シャッターボタンを全押ししてから撮影されるまでの時間が、ファインダー撮影時より少し長くなります。
- カメラを操作しない状態が続くと、[🔌2:オートパワーオフ] の設定時間で電源が自動的に切れます (p.273)。**[しない]** に設定されているときは、30分でライブビュー機能が自動的に終了します (電源は切れません)。
- HDMIケーブル HTC-100 (別売)、またはステレオAVケーブル AVC-DC400ST (別売)を使用すると、ライブビュー映像をテレビに表示することができます (p.312,315)。

## 情報表示について

- 〈INFO〉 ボタンを押すと、押すたびに情報表示内容が切り換わります。



\* 連続撮影できる枚数が9枚以下になると、数値が表示されます。



- 〈INFO〉 ボタンを押すと、水準器を表示することができます (p.70)。ただし、AF方式が [・+追尾優先AF] のときと、カメラとテレビをケーブルで接続したときは、水準器は表示されません。
- 〈INFO〉 ボタンを押すと、ヒストグラムを表示できます。ただし、シャッターボタン全押し中は、ヒストグラムは表示されません。
- 〈Exp.SIM〉 が白く表示されているときは、実際の撮影結果に近い明るさでライブビュー映像が表示されています。
- 〈Exp.SIM〉 が点滅しているときは、低輝度、高輝度条件下で映像が撮影結果と異なる明るさで表示されていることを示しています。ただし、撮影を行うと、露出設定どおりに記録されます。また、実際に撮影される画像よりもノイズが多く見えることがあります。
- 〈M〉 〈S〉 モード設定時、マルチショットノイズ低減機能設定時、ストロボ使用時、バルブ設定時は、〈Exp.SIM〉 とヒストグラムが灰色で (参考) 表示されます。なお、低輝度、高輝度条件下ではヒストグラムが適切に表示されないことがあります。

### ⚠ 警告

**長時間、身体と同じ箇所に触れたまま使用しないでください。**

熱いと感じなくても、皮膚が赤くなったり、水ぶくれができたりするなど、低温やけどの原因になる恐れがあります。気温の高い場所で使用する場合や、血行の悪い方や皮膚感覚の弱い方などが使用する場合は、三脚などをお使いください。

## シーン判別のアイコン一覧

撮影モードが〈A+〉のときは、カメラがシーンを判別して、シーンに合った全自動撮影を行うことができます。判別したシーンは画面の左上に表示されます。なお、シーンや撮影状態によっては、実際のシーンと異なるアイコンが表示されることがあります。

背景	被写体	人物 <sup>*1</sup>		人物以外の被写体		背景色
		動いているとき	自然や屋外シーン	動いているとき	近いとき <sup>*2</sup>	
明るい						灰色
	逆光					
青空を含む						水色
	逆光					
夕景		*3			*3	オレンジ色
スポットライト						紺色
暗い						
三脚使用時		*4*5	*3		*3	

\*1：AF方式を「+追尾優先AF」に設定しているときのみ表示されます。それ以外のAF方式を設定しているときは、人物を検知しても「人物以外の被写体」のアイコンが表示されます。

\*2：距離情報を持っているレンズを使用しているときに表示されます。なお、エクステンションチューブやクローズアップレンズ併用時は実際のシーンと異なるアイコンが表示されることがあります。

\*3：判別可能なシーンから選ばれたアイコンが、適宜表示されます。

\*4：下記の条件が揃ったときに表示されます。

「撮影シーンが暗いとき」、「夜景撮影時」、「三脚などでカメラを固定しているとき」

\*5：下記のレンズ使用時に表示されます。

- ・ EF-S18-55mm F3.5-5.6 IS II
- ・ EF-S55-250mm F4-5.6 IS II
- ・ EF300mm F2.8L IS II USM
- ・ EF400mm F2.8L IS II USM
- ・ 2012年以降に発売された手ブレ補正機能内蔵レンズ

\*4+\*5：\*4と\*5の条件がすべて揃ったときは、シャッター速度が遅くなります。

## ファイナルイメージシミュレーションについて

ファイナルイメージシミュレーションは、ピクチャースタイルやホワイトバランスなどの効果をライブビュー映像で確認できる機能です。

撮影時にライブビュー映像を表示すると、下記に示した機能の設定効果が、自動的に反映されて表示されます。

### ライブビュー撮影時のファイナルイメージシミュレーション機能

- ピクチャースタイル

\* シャープネス、コントラスト、色の濃さ、色あいなどの全設定が反映されます。

- ホワイトバランス

- ホワイトバランス補正

- 明かりや状況にあわせて撮影

- 背景ぼかし設定（〔CA〕モード時）

\* 効果は、設定の操作中（〔ぼかしシミュレーション中〕が表示されている間）のみ確認できます。

- 色あい

- 測光モード

- 露出

- 被写界深度（絞り込みボタンON時）

- オートライティングオブティマイザ

- 周辺光量補正

- 色収差補正

- 高輝度側・階調優先

- アスペクト比（撮影範囲確認）

# 撮影機能の設定

ライブビュー撮影の機能設定について説明します。

## Q クイック設定

液晶モニターに映像が表示された状態で〈Q〉ボタンを押すと、応用撮影ゾーンでは、**AF方式**／**AF動作**／**ドライブモード**／**測光モード**／**記録画質**／**ホワイトバランス**／**ピクチャースタイル**／**オートライティング最適マイザ**／**クリエイティブフィルター**の設定を行うことができます。

かんたん撮影ゾーンでは、太字の項目の他に99ページの表に示した設定を行うことができます（背景ぼかし設定を除く）。





- 1 〈Q〉ボタンを押す（10）  
→ 設定できる項目が表示されます。

## 2 機能を選んで設定する





- 〈▲〉〈▼〉を押して機能を選びます。  
→ 機能の内容と、機能ガイド（p.73）が画面に表示されます。
- 〈◀〉〈▶〉を押して設定します。
- 〈SCN〉モードのときは、画面左上の撮影モードの欄を選び〈SET〉を押して、撮影モードを選びます。
- ドライブモードの〈c〉、WB補正/WBブラケティングの設定、ピクチャースタイルやクリエイティブフィルターの詳細設定を行うときは、〈INFO.〉ボタンを押します。



### 3 設定を終了する

- 〈〉を押すと設定され、ライブビュー撮影に戻ります。
- []を選んで、ライブビュー撮影に戻ることができます。







- 応用撮影ゾーンでは、〈**ISO**〉ボタンを押すとISO感度を設定できます。
- ライブビュー撮影時は、ドライブモードの〈〉〈〉は設定できません。
-  (部分測光)、 (スポット測光) 設定時は、画面の中央に測光範囲を示す円が表示されます。





## 📷 フィルター効果を付けて撮影する

ライブビュー映像を見ながら、フィルター効果（ラフモノクロ／ソフトフォーカス／魚眼風／油彩風／水彩風／トイカメラ風／ジオラマ風）を付けた画像を撮影することができます。この機能をクリエイティブフィルターといいます。



なお、撮影時はフィルター効果ありの画像のみ保存されます。フィルター効果なしの画像も保存したいときは、フィルター効果なしで撮影を行い、後から画像に効果を付けて別画像として保存します（p.326）。

1 撮影モードを〈〉〈〉〈〉以外にする

2 〈〉ボタンを押す（10）  
→ クイック設定の状態になります。

3 [OFF] を選ぶ  
● 〈〉〈〉を押して画面の右側に表示された [OFF]（クリエイティブフィルター）を選びます。



4 フィルター効果を選ぶ  
● 〈〉〈〉を押してフィルター効果（p.212）を選びます。  
→ フィルター効果が反映された映像が表示されます。





## 5 フィルター効果を調整する

- 〈INFO〉 ボタンを押します（ジオラマ風を除く）。
- 〈◀〉〈▶〉 を押し、フィルター効果を調整し、〈SET〉 を押します。
- ジオラマ風は 〈SET〉 を押し、〈▲〉 〈▼〉 を押し、くっきり見せたい部分（白枠）を移動させます。

## 6 撮影する

- ➔ フィルター効果が付いた画像が撮影されます。

📷 ドライブモードを 〈📷〉 〈📷c〉 に設定していても、1枚撮影になります。



- 記録画質が **RAW+L**、**RAW** 画質に設定されているときや、AEB、ホワイトバランスブラケティング、マルチショットノイズ低減機能が設定されているときは、クリエイティブフィルター撮影はできません。
- クリエイティブフィルター撮影時は、ヒストグラムは表示されません。
- ラフモノクロのときは、液晶モニターに表示される映像と撮影画像のざらつき感が異なります。
- ソフトフォーカス、ジオラマ風のときは、液晶モニターに表示される映像と撮影画像でぼかし具合が異なることがあります。応用撮影ゾーンでは、絞り込みボタンを押すと、撮影画像のボケ具合を確認することができます。
- 魚眼風で撮影した画像には、ダストデリートデータ（p.287）は付加されません。

## 各クリエイティブフィルターの特徴について

### 📷 ラフモノクロ

ざらついた感じの白黒写真になります。コントラストを調整することで、白黒の感じを変えることができます。

### 📷 ソフトフォーカス

やわらかい感じの写真になります。ぼかし具合を調整することで、やわらかさの感じを変えることができます。

### 📷 魚眼風

魚眼レンズで撮影したような効果が得られます。タル型にゆがんだ写真になります。

なお、フィルター効果のレベルによって、画像周辺のカットされる領域が変わります。また、フィルター効果により画面中央が拡大されるため、記録画素数によっては、画面中央の解像感が低下することがありますので、映像を確認しながら設定してください。なお、AF方式はライブ1点AF（中央固定）での撮影になります。

### 📷 油彩風

油絵のような写真で、被写体の立体感が強調されます。効果を調整することで、コントラストや彩度を変えることができます。なお、空や白壁のようなシーンのグラデーションが滑らかに再現されなかったり、ムラやノイズが発生することがあります。

### 📷 水彩風

水彩画のような写真で、やわらかい感じの色になります。効果を調整することで、色の濃度を変えることができます。なお、夜景や暗い撮影シーンのグラデーションが滑らかに再現されなかったり、ムラやノイズが発生することがあります。

📷 **トイカメラ風**

トイカメラ（おもちゃのカメラ）で撮影したような独特の色調で、画面の四隅が暗い写真になります。色調によって、色の感じを変えることができます。

🏠 **ジオラマ風**

ジオラマ（ミニチュア模型）風の写真になります。くっきり見せたい部分を変えることができます。211ページの手順5で〈Q〉ボタンを押す（または画面右下の〔📐〕をタッチする）と、くっきり見せたい部分（白枠）の縦／横を切り換えることができます。なお、AF方式はライブ1点AFで、白枠の中央にピントが合います。

## MENU メニュー機能の設定

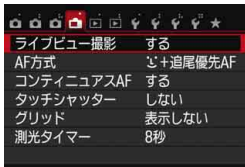

メニューに表示される各項目の内容は、下記のとおりです。

このメニュー画面で設定できる機能は、**ライブビュー撮影時のみ有効です。ファインダー撮影時は機能しません（設定が無効になります）。**

### ● ライブビュー撮影

ライブビュー撮影 [する] [しない] を選択することができます。

### ● AF方式

[じ+追尾優先AF]、[ライブ多点AF]、[ライブ1点AF] が選択できます。AF方式については、218～225ページを参照してください。

### ● コンティニユアスAF

初期設定では [する] に設定されています。

常に被写体に対しておおまかにピントを合わせ続ける機能です。そのため、シャッターボタンを半押ししたときに素早くピントが合います。なお、[する] 設定時は、常にレンズが作動して電池を消耗するため、撮影可能枚数が少なくなります。

コンティニユアスAF中に、レンズのフォーカスモードスイッチを〈MF〉にするときは、ライブビュー撮影を一旦終了してから操作してください。

### ● タッチシャッター

画面にタッチするだけで、ピント合わせから撮影までを自動で行うことができます。詳しくは、226ページを参照してください。

### ● グリッド





[グリッド1#] または [グリッド2##] で格子線を表示することができます。水平、垂直の傾きを確認しながら撮影することができます。

## ● 測光タイマー 応用

露出値の表示時間（AEロック時の保持時間）を変えることができます。なお、かんたん撮影ゾーンのときは8秒固定です。



次の操作を行うとライブビュー撮影が終了します。再開するときは、再度〈〉ボタンを押してください。

- ・ [3: ダストデリートデータ取得] [3: センサークリーニング] [4: 設定解除]  
 [4: ファームウェア] を選んだとき

# ピント合わせの動作を変える 応用

撮影状況や被写体にあわせて、AF（Auto Focus：自動ピント合わせ）の作動特性を選ぶことができます。なお、かんたん撮影ゾーンでは、撮影モードごとに最適なAF動作になります。

- 1 <Q> ボタンを押す  
→ クイック設定の状態になります。



- 2 [ONE SHOT] を選ぶ
  - <▲> <▼> を押して画面の左側に表示された [ONE SHOT]（AF動作）を選びます。

- 3 AF動作を選ぶ
  - <◀> <▶> を押してAF動作を選び、<Ⓢ> を押します。

- 4 ピントを合わせる
  - AFフレームを被写体に合わせ、シャッターボタンを半押しすると、設定したAF動作でピント合わせが行われます。

 ピントが合わないとAFフレームがオレンジ色になります。このときはシャッターボタンを全押ししても撮影できません。構図を変えて再度ピント合わせを行うか、『ピントが合いにくい撮影条件』（p.224）を参照してください。



## 止まっている被写体を撮る：ワンショットAF

止まっている被写体の撮影に適しています。シャッターボタンを半押しすると1回だけピント合わせを行います。

- 被写体にピントが合うと、AFフレームが緑色に変わり、「ピピッ」と電子音が鳴ります。
- シャッターボタンを半押ししている間、ピントが固定され、構図を変えて撮影できます。



- [📷1:電子音] を [切] に設定すると、ピントが合ったときに、合焦音が鳴らないようになります。
- 連続撮影時は、1枚目の露出で2枚目以降が撮影されます。

## 動いている被写体を撮る：サーボAF

動いている被写体の撮影に適しています。シャッターボタンを半押ししている間、被写体にピントを合わせ続けます。

- 露出は撮影の瞬間に決まります。
- ピントを合わせ続けながら連続撮影するため、連続撮影速度が遅くなります。
- [AF方式] を [ライブ1点AF] にすることをおすすめします。
- 撮影条件によっては、シャッターが切れるまで時間がかかることがあります。
- 取り付けるレンズや被写体との距離、被写体の動く速さによっては、適切なピント合わせができないことがあります。
- 連続撮影中にズームすると、ピントがずれることがあります。ズームで構図を決めてから撮影してください。
- ピントが合うと、AFフレームが青色に変わります。



サーボAFのときは、ピントが合っても電子音は鳴りません。

# AFでピントを合わせる (AF方式)

## AF方式を選ぶ

撮影状況や被写体にあわせて、AF方式を選ぶことができます。AF方式には、[**顔**] + 追尾優先AF、[ライブ多点AF] (p.220)、[ライブ1点AF] (p.222) があります。

なお、厳密にピントを合わせたいときは、レンズのフォーカスモードスイッチを〈MF〉にしたあと、映像を拡大して手動ピント合わせを行ってください (p.228)。

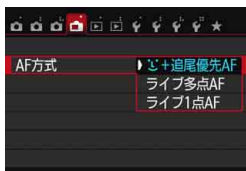

## AF方式を選ぶ

- [**カメラ**] タブの [AF方式] で選びます。
- AF方式を選び、〈**設定**〉を押します。
- ライブビュー映像表示中に 〈**Q**〉 ボタンを押すと、クイック設定 (p.208) で AF方式を選ぶこともできます。

- [AF動作] を [サーボAF] に設定しているときは、ピントが合うとAFフレームが青色に変わります (p.216)。また、このとき電子音は鳴りません。
- 〈**追従**〉 〈**多**〉 モードのときは、自動的にサーボAFに設定され、ピントが合うとAFフレームが青色に変わり、電子音も鳴ります。

## **顔** + 追尾優先AF : AF **顔**

人の顔を検知してピント合わせを行います。顔が動くとAFフレーム〈**顔**〉も動いて顔を追尾します。







## 1 ライブビュー映像を表示する

- 〈**カメラ**〉 ボタンを押します。  
→ 液晶モニターに映像が表示されます。

## 2 AFフレームを確認する

- 顔を検知すると、ピント合わせを行うAFフレーム〈**顔**〉が顔の部分に表示されます。

- 複数の顔を検知しているときは〈〉が表示されます。〈〉〈〉でピントを合わせたい顔に〈〉を合わせます。
- 画面にタッチして、顔または被写体を選ぶこともできます。顔以外のときは〈〉が表示されます。
- 顔が検知できないときや、画面にタッチして顔または被写体を選択しなかったときは、ライブ多点AFの自動選択（p.220）に切り換わります。

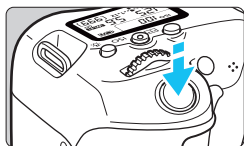

### 3 ピントを合わせる

- シャッターボタンを半押しすると、ピント合わせが行われます。
- ➔ ピントが合うとAFフレームが緑色に変わり、「ピピッ」と電子音が鳴ります。
- ➔ ピントが合わないときは、AFフレームがオレンジ色に変わります。



### 4 撮影する

- ピントと露出を確認し、シャッターボタンを全押しして撮影します（p.202）。



- ピントが大きく外れていると、顔を検知できません。このようなときは、レンズのフォーカスモードスイッチを〈MF〉にして手動でピントを合わせてください。
- 顔以外の被写体を顔として検知することがあります。
- 「顔が画面に対して極端に小さい／大きい」、「顔が明るすぎる／暗すぎる」、「顔の一部が隠れている」ときは、顔を検知できません。
- ピント合わせを行う〈〉が、顔全体ではなく、顔の一部にだけ表示されることがあります。

- **〈SET〉** または **〈AF〉** ボタンを押すと、画面中央にAFフレーム **〔AF〕** が表示され、**〈▲〉** **〈▼〉** または **〈◀〉** **〈▶〉** でAFフレームを移動することができます。
- 画面の端のほうで検知された顔はAFできないため、**〔AF〕** が灰色で表示されます。その状態でシャッターボタンを半押しすると、ライブ多点AFの自動選択でピント合わせが行われます。

### ライブ多点AF：AF（ ）

最大49点のAFフレームを使用した広いエリアでピントを合わせることができます（自動選択）。また、そのエリアを9つのゾーンに分けてピントを合わせることもできます（ゾーン選択）。



エリア枠

#### 1 ライブビュー映像を表示する

- **〈CAM〉** ボタンを押します。
- 液晶モニターに映像が表示されます。



#### 2 AFフレームを選ぶ **応用**

- **〈SET〉** または **〈AF〉** ボタンを押すたびに、自動選択とゾーン選択が切り換わります。なお、かんたん撮影ゾーンでは、自動選択に自動設定されます。
- **〈▲〉** **〈▼〉** または **〈◀〉** **〈▶〉** でゾーンを選択します。もう一度 **〈SET〉** または **〈AF〉** ボタンを押すと、中央のゾーンに戻ります。
- 画面にタッチして、ゾーンを選択することもできます。ゾーン選択時に、画面の **[AF]** をタッチすると、自動選択に切り換わります。

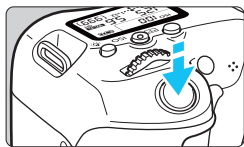

### 3 ピントを合わせる

- AFフレームを被写体に合わせ、シャッターボタンを半押しします。
- ➔ ピントが合うとAFフレームが緑色に変わり、「ピピッ」と電子音が鳴ります。
- ➔ ピントが合わないときは、エリア枠がオレンジ色に変わります。



### 4 撮影する

- ピントと露出を確認し、シャッターボタンを全押しして撮影します (p.202)。

- 自動選択で意図したところにピントが合わないときは、ゾーン選択または[ライブ1点AF]に変更してピントを合わせなおしてください。
- [📷3: アスペクト比] の設定によって、AFフレーム数は異なります。[3:2] [4:3] [16:9] のときは49点、[1:1] のときは35点になります。

- 📄 [AF動作] を [サーボAF] に設定しているとき、シャッターボタンを半押ししている間被写体を追尾します。AFフレームの表示は、人の顔を検知したときは〈:〉、顔以外を検知したときは〈:〉になります。

## ライブ1点AF: AF口

1点のAFフレームでピント合わせを行います。狙った被写体にピントを合わせたいときに効果的です。



AFフレーム

### 1 ライブビュー映像を表示する

- <📷> ボタンを押します。
- ➔ 液晶モニターに映像が表示されます。
- ➔ AFフレーム <□> が表示されます。
- 動画撮影時、[動画サーボAF] が [する] に設定されているときは、AFフレームが大きく表示されます。



### 2 AFフレームを移動する

- <▲><▼>または<◀><▶>を押して、ピントを合わせたい位置にAFフレームを動かします(画面の一番端までは動きません)。
- <SET> または <👉> ボタンを押すと、AFフレームが画面中央に戻ります。
- 画面にタッチして、AFフレームを動かすこともできます。

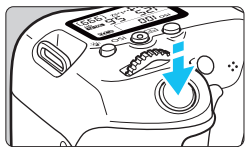

### 3 ピントを合わせる

- AFフレームを被写体に合わせ、シャッターボタンを半押しします。
- ➔ ピントが合うとAFフレームが緑色に変わり、「ピピッ」と電子音が鳴ります。
- ➔ ピントが合わないときは、AFフレームがオレンジ色に変わります。

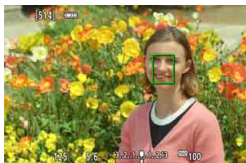

### 4 撮影する

- ピントと露出を確認し、シャッターボタンを全押しして撮影します (p.202)。

## AFに関するおことわり

### AFの動作について

- ピントが合った状態でも、シャッターボタンを半押しすると、再度ピント合わせが行われます。
- AF中とAF後で、映像の明るさが変わることがあります。
- 被写体や撮影条件により、ピント合わせに時間がかかったり、連続撮影速度が低下することがあります。
- ライブビュー映像表示中に光源（照明光）が変化すると、画面がちらついてピントが合いにくいことがあります。その場合は、ライブビュー撮影を一旦終了し、撮影する光源下でAFを行ってください。
- [∫+追尾優先AF] 設定時は、拡大表示できません。
- [ライブ多点AF] 設定時は、〈Q〉ボタンを押すと（または画面の〈Q〉をタッチすると）、ゾーンの中央部分（自動選択時は画面の中央部分）が拡大表示されます。シャッターボタンを半押しすると、通常表示に戻ってピント合わせが行われます。
- [ライブ1点AF] 設定時は、〈Q〉ボタンを押すと（または画面の〈Q〉をタッチすると）、AFフレームの部分が拡大表示されます。シャッターボタンを半押しすると、拡大表示のままピント合わせが行われます。カメラを三脚に取り付けて厳密にピント合わせしたいときに効果的です。なお、拡大表示でピントが合いにくいときは、通常表示に戻してAFを行ってください。また、AFの速度は、通常表示と拡大表示で異なることがあります。
- [ライブ多点AF] [ライブ1点AF] 設定時に、通常表示でAFを行ったあと、拡大表示すると正確にピントが合っていないことがあります。



拡大表示中、コンティニューAF (p.214)、サーボAF (p.217) は行われません。

## ピントが合いにくい撮影条件

- 青空、単色の平面、画面上で被写体が白とびや黒つぶれしているときなど、明暗差（コントラスト）のない被写体
- 暗い場所にある被写体
- 縞模様など、水平方向のコントラストしかない被写体
- 繰り返し模様の被写体（例：ビルの窓やパソコンのキーボードなど）
- 細い線、被写体の輪郭部分
- 明るさや色、パターンが変化する光源
- 夜景など、点状の光源
- 蛍光灯やLED照明などの光源下で、映像がちらついている場合（フリッカー）
- 被写体が極端に小さい場合
- 画面の端のほうにある被写体
- 強い逆光状態、または光の反射が強い被写体（例：反射光の強い車のボディなど）
- 近くと遠くにある被写体が、AFフレームの中に入っている場合（例：おりの中の動物など）
- 手ブレや被写体ブレで、AFフレーム内の被写体が揺れ動いて、静止しない場合
- 近づく、または遠ざかる被写体
- 大きくピンボケした状態からAFを行った場合
- ソフトフォーカスレンズで、ソフトフォーカス撮影する場合
- 特殊効果フィルターを使用している場合
- AF中に画面にノイズ（輝点、縞など）が表示されている場合





- 前ページの撮影条件でピントが合わないときは、レンズのフォーカスモードスイッチを〈MF〉にして手動ピント合わせを行ってください。
- 以下のレンズでAFを行うときは、ピントが合うまでの時間が長くなったり、適切なピント合わせができないことがあります。  
EF50mm F1.4 USM, EF50mm F1.8 II, EF50mm F2.5 Compact Macro, EF75-300mm F4-5.6 III, EF75-300mm F4-5.6 III USM  
生産終了レンズについては、キヤノンのホームページを参照してください。



- 画面の端のほうにある被写体を撮影したときに、ピントがズレているときは、被写体（AFフレームまたはゾーン）を画面の中央寄りにして、再度ピント合わせを行ってから撮影してください。
- AF補助光は投光されません。ただし、LEDライト付きEXスピードライト（別売）使用時は、必要に応じてAF補助用のライトが点灯します。
- 拡大表示のときは、手ブレによりピントが合いにくくなります。三脚の使用をおすすめします。

# 👉 タッチシャッターで撮影する

画面にタッチするだけで、ピント合わせから撮影まで自動で行うことができます。すべての撮影モードで行うことができます。

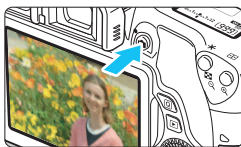

## 1 ライブビュー映像を表示する

- ボタンを押します。
- ➔ 液晶モニターに映像が表示されます。



## 2 タッチシャッター機能を設定する

- 画面左下の にタッチします。タッチするたびに、 と が交互に切り換わります。
- (タッチシャッター：する)  
タッチでピント合わせから撮影まで行います。
- (タッチシャッター：しない)  
タッチでピントを合わせる位置を選択できます。そのあと、シャッターボタンを押して撮影します。

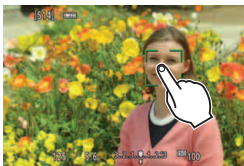

## 3 画面にタッチして撮影する

- 画面上の顔や被写体にタッチします。
- ➔ 設定されているAF方式 (p.218～222) でタッチした位置でピント合わせが行われます。**[ライブ多点AF]** 設定時は、**[ライブ1点AF]** に切り換わります。
- ➔ ピントが合うと、AFフレームが緑色に変わり、自動的に撮影されます。
- ピントが合わないときは、AFフレームがオレンジ色に変わり、撮影できません。もう一度、画面上の顔や被写体にタッチします。



- ドライブモードを〈M〉に設定していても、1枚撮影になります。
- [AF動作] で [サーボAF] を選んでいても、タッチシャッターでは [ワンショットAF] になります。
- 拡大表示中は、タッチシャッターは機能しません。
- クリエイティブフィルターの魚眼風設定時は、タッチした位置に関わらず、画面中央のAFフレームでピント合わせが行われます。
- クリエイティブフィルターのジオラマ風設定時は、タッチシャッターは機能しません。
- [4: カスタム機能 (C.Fn)] の [10: シャッターボタン/AEロックボタン] が [1: AEロック/AF] [3: AE/AF (AEロックなし)] に設定されているときは、ピント合わせが行われずに撮影されます。



- タッチシャッターの機能は、[📷: タッチシャッター] で設定することもできます。
- バルブ撮影時は、2回タッチします。1回目のタッチで露光を開始し、2回目のタッチで露光を終了します。タッチするときにカメラが動かないように注意してください。

# MF：手動でピントを合わせる

映像を拡大表示して、手動で厳密にピントを合わせることができます。

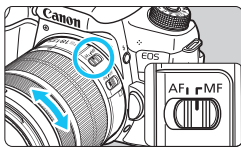

## 1 レンズのフォーカスモードスイッチを〈MF〉にする

- レンズのフォーカスリングを回して、おまかにピントを合わせておきます。

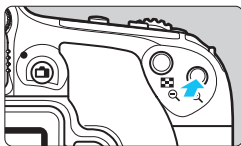

## 2 拡大表示枠を表示する

- 〈Q〉ボタンを押します。  
→ 拡大表示枠が表示されます。
- 画面の〔Q〕をタッチして拡大表示することもできます。



## 3 拡大表示枠を移動する

- ピントを合わせたい場所に、〈▲〉〈▼〉または〈◀〉〈▶〉で拡大表示枠を移動します。
- 〈SET〉または〈☒〉ボタンを押すと、画面中央に戻ります。

拡大表示枠



## 4 映像を拡大する

- 〈Q〉ボタンを押すたびに、次のように画面が切り換ります。

→ 1倍 → 5倍 → 10倍 → 通常表示 →

AEロック  
拡大表示位置  
拡大率

## 5 手動でピントを合わせる

- 拡大された映像を見ながら、レンズのフォーカスリングを回してピントを合わせます。
- ピント合わせが終わったら、〈Q〉ボタンを押して通常表示にします。

## 6 撮影する

- ピントと露出を確認し、シャッターボタンを押して撮影します (p.202)。

## 4 ライブビュー撮影全般に関する注意事項

### 画質について

- 高ISO感度で撮影すると、ノイズ（輝点、縞など）が目立つことがあります。
- 高温下で撮影すると、ノイズや色ムラが発生することがあります。
- ライブビュー撮影を長時間継続すると、カメラ内部の温度が上昇して、画質が低下することがあります。撮影しないときは、こまめにライブビュー撮影を終了してください。
- カメラ内部の温度が上昇した状態で長秒時露光を行うと、画質が低下することがあります。ライブビュー撮影を一旦終了し、数分経ってから撮影してください。

### カメラ内部の温度上昇ともなう、白い<🔴>と赤い<🔴>表示について

- ライブビュー撮影を長時間行ったり、高温下でライブビュー撮影を行うと、カメラ内部の温度が上昇し、白い<🔴>または赤い<🔴>が表示されます。
- 白い<🔴>は、静止画の画質が低下することを示しています。このため、カメラ内部の温度が下がるまで、ライブビュー撮影を一時休止することをおすすめします。
- 赤い<🔴>は、もうすぐライブビュー撮影が自動的に終了することを示しています。そのときは、カメラ内部の温度が下がるまで、撮影ができなくなりますので、ライブビュー撮影を一時休止する、または一旦電源を切り、しばらく休止してください。
- 高温下でライブビュー撮影を長時間行くと、<🔴>または<🔴>が表示されるタイミングが早くなります。撮影しないときは、こまめに電源を切ってください。
- 白い<🔴>が表示される手前でも、カメラ内部の温度が上昇している状態で高ISO感度撮影、長秒時露光を行うと、画質が低下することがあります。

### 撮影結果について

- 拡大表示の状態では撮影すると、意図した露出で撮影されないことがあります。通常表示に戻して撮影してください。なお、拡大表示中は、シャッター速度と絞り数値がオレンジ色で表示されます。なお、拡大表示の状態でも撮影しても、通常表示の範囲が撮影されます。
- [📷2:オートライティングオブティマイザ] (p.146) が、[しない] 以外に設定されているときは、暗めに露出補正/ストロボ調光補正を行っても明るく撮影されることがあります。
- TS-Eレンズ（TS-E17mm F4L、TS-E24mm F3.5L II を除く）を使用し、シフトやティルトを行ったり、エクステンションチューブを使用すると、標準露出にならなかつたり、露出ムラが発生することがあります。



## ライブビュー撮影全般に関する注意事項

### ライブビュー映像について

- 低輝度、高輝度条件下では、映像が撮影結果に近い明るさで表示されないことがあります。
- ISO感度を低く設定しても、暗い場所ではライブビュー映像にノイズが多く表示されることがありますが、撮影を行うとノイズの少ない画質で撮影されます（ライブビュー映像と撮影した画像の画質は異なります）。
- 表示中に光源（照明光）が変化すると、画面がちらつくことがあります。そのときは、ライブビュー撮影を一旦終了し、撮影する光源下でライブビュー撮影を再開してください。
- カメラの向きを変えると、映像が一瞬適切な明るさで表示されないことがあります。適切な明るさに安定するのを待ってから撮影してください。
- 極端に明るい光源が画面内にあると、明るい部分が黒っぽくつぶれたように表示されることがあります。ただし、撮影すると、その部分は明るい状態で正しく記録されます。
- 暗い場所で【**42**:液晶の明るさ】を明るい設定にすると、ライブビュー映像にノイズや色ムラが発生することがあります。ただし、このノイズや色ムラは撮影画像には記録されません。
- 映像を拡大表示すると、シャープネスが実際の設定よりも強くかかって見えることがあります。
- シャッター速度が1秒以上のときは、液晶モニターに「**BUSY**」が表示され、露光が終了するまでライブビュー表示は行われません。

### カスタム機能について

- ライブビュー撮影では、設定が無効になるカスタム機能があります（p.351）。

### レンズとストロボについて

- 手ブレ補正機能を搭載したレンズ使用時は、手ブレ補正スイッチを〈ON〉にすると、シャッターボタンを半押ししなくても常時手ブレ補正機能が作動します。そのため、電池が消耗して撮影条件により撮影可能枚数が少なくなることがあります。三脚使用時など補正の必要がないときは、手ブレ補正スイッチを〈OFF〉にすることをおすすめします。
- 2011年下期以降に発売されたフォーカスプリセット機能を備えた（超）望遠レンズ使用時のみ、ライブビュー撮影時にフォーカスプリセットを行うことができます。
- 内蔵ストロボ使用時にFEロックはできません。また、外部ストロボ使用時にFEロック、モデリング発光はできません。





# 8

## 動画を撮影する

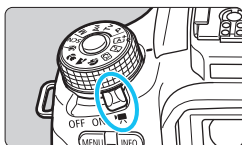

電源スイッチを〈〉にすると、動画撮影ができるようになります。なお、記録形式はMP4形式です。

- 動画が記録できるカードについては、5ページを参照してください。
- カメラを手にとって動画撮影を行うと、手ブレにより、鮮明な映像が得られないことがあります。そのときは、三脚などの使用をおすすめします。
- 手持ち撮影時のカメラの持ち方については、80ページを参照してください。

### Full HD 1080について

Full HD 1080は、垂直画素（走査線）数：1080画素（本）のHD（High Definition：ハイディフィニション）映像に対応していることを示しています。



# 📹 動画を撮影する

撮影した動画は、カメラをテレビに接続して再生することをおすすめします (p.312~315)。

## 自動露出で撮影する

撮影モードが〈M〉以外のときは、明るさに応じて自動露出制御が行われます。

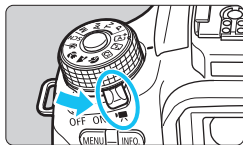

### 1 電源スイッチを〈📹〉にする

➔ ミラーが動く音がしたあと、液晶モニターに映像が表示されます。

### 2 撮影モードを〈M〉以外にする

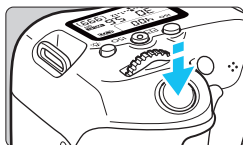

### 3 ピントを合わせる

● 動画撮影を始める前に、AF または手動でピントを合わせます (p.218~225、228)。

● 初期設定では、[動画サーボAF: する] に設定されていますので、常時ピント合わせが行われます。動画サーボAFを停止したいときは、263ページを参照してください。



動画撮影中

### 4 動画を撮影する

● 〈📹〉 ボタンを押すと動画撮影が始まり、もう一度 〈📹〉 ボタンを押すと動画撮影が終わります。

➔ 動画撮影中は画面右上に「●」が表示されます。

➔ 音声は内蔵マイクで記録されます。

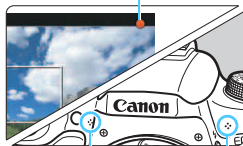

内蔵マイク



- 動画撮影全般に関する注意事項は、268～269ページにまとめて記載しています。
- 必要に応じて 230 ～ 231 ページの『ライブビュー撮影全般に関する注意事項』もお読みください。



- かんたん撮影ゾーンのときは、<A+> で撮影したときと同じ撮影結果になります。また、画面の左上にカメラが判別したシーンアイコンが表示されます (p.236)。
- 撮影モードが <Av> <Tv> のときは、<P> と同じ設定で撮影されます。
- かんたん撮影ゾーンと応用撮影ゾーンでは、設定できるメニューが異なります (p.374)。
- シャッター速度、絞り数値は自動設定されます。
- 応用撮影ゾーンのときは、<★> ボタン (p.172) を押すと、露出を固定 (AE ロック) することができます。[📷1:測光タイマー] の設定時間に応じて露出値が表示されます。動画撮影中にAEロックを行ったときは、<☒> ボタンを押すと、AEロックを解除することができます (<☒> ボタンを押すまで保持されます)。
- 応用撮影ゾーンのときは、<LOCK▶> スイッチを左側にして <☉> を回すと、露出補正を行うことができます。
- シャッターボタン半押しで画面下に表示される、シャッター速度、ISO 感度は、静止画撮影用の露出値です (p.239)。動画撮影の露出値は表示されません。なお、動画の撮影露出と、静止画の撮影露出は異なることがあります。
- 自動露出で撮影した動画の画像情報 (Exif情報) には、シャッター速度と絞り数値は記録されません。

### かんたん撮影ゾーン時のISO感度について



- ISO 100～6400の範囲で自動設定されます。

### <P/Tv/Av> モード時のISO感度について

- ISO 100～6400の範囲で自動設定されます。
- [📷4:カスタム機能 (C.Fn)] の [2:ISO感度拡張] が [1:する] に設定されているときは、上限がH (ISO 12800相当) まで拡張されます。
- [📷4:カスタム機能 (C.Fn)] の [3:高輝度側・階調優先] が [1:する] に設定されているときは、ISO感度がISO200～6400になります。

## シーン判別のアイコン一覧

かんたん撮影ゾーンで動画を撮影するときは、カメラが判別したシーンアイコンが表示され、そのシーンに応じた撮影が行われます。なお、シーンや撮影状態によっては、実際のシーンと異なるアイコンが表示されることがあります。

背景	被写体	人物 <sup>*1</sup>	人物以外の被写体		背景色
			自然や屋外シーン	近いとき <sup>*2</sup>	
明るい					灰色
	逆光				
青空を含む					水色
	逆光				
夕景		*3		*3	オレンジ色
スポットライト					紺色
暗い					

\*1：AF方式を「追従優先AF」に設定しているときのみ表示されます。それ以外のAF方式を設定しているときは、人物を検知しても「人物以外の被写体」のアイコンが表示されます。

\*2：距離情報を持っているレンズを使用しているときに表示されます。なお、エクステンションチューブやクローズアップレンズ併用時は実際のシーンと異なるアイコンが表示されることがあります。

\*3：判別可能なシーンから選ばれたアイコンが、適宜表示されます。

## LEDライト付きEXスピードライト（別売）を使う

このカメラは、自動露出（Mモード以外）で動画を撮影する際、暗い場所でLEDライトが自動的に点灯する機能に対応しています。詳しくは、EXスピードライトの使用説明書を参照してください。

## マニュアル露出で撮影する

撮影モードが〈M〉のときは、任意にシャッター速度、絞り数値、ISO感度を設定して、動画撮影を行うことができます。動画のマニュアル露出撮影は上級者向けの機能です。

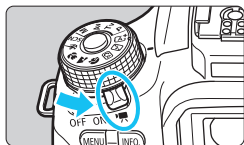

### 1 電源スイッチを〈📹〉にする

- ➔ ミラーが動く音がしたあと、液晶モニターに映像が表示されます。



### 2 モードダイヤルを〈M〉にする

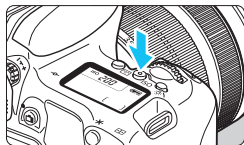

### 3 ISO感度を設定する

- 〈ISO〉ボタンを押し、〈📶〉または〈🕒〉でISO感度を選びます。
- ISO感度については、次ページを参照してください。

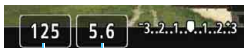

### 4 シャッター速度と絞り数値を設定する

- シャッター速度は、〈📶〉を回して設定します。設定できるシャッター速度は、フレームレート〈📹〉により異なります。
  - ・ 29.97P、25.00P、23.98P : 1/4000~1/30秒
  - ・ 59.94P、50.00P : 1/4000~1/60秒
- 絞り数値は、〈🕒〉を回して設定します。
- 設定できないときは、〈LOCK▶〉スイッチを左側にしてから〈📶〉または〈🕒〉を回します。

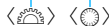

## 5 ピントを合わせて撮影する

- 『自動露出で撮影する』の手順3、4と同じです (p.234)。

### マニュアル露出撮影時のISO感度について

- [AUTO] (A) のときは、ISO100～6400の範囲で自動設定されます。
- 手動設定のときは、ISO100～6400の範囲で、1段ステップで設定することができます。[🔧4: カスタム機能 (C.Fn)] の [2: ISO感度拡張] を [1: する] に設定すると、手動設定範囲の上限が拡張されH (ISO12800相当) も選択できるようになります。
- [🔧4: カスタム機能 (C.Fn)] の [3: 高輝度側・階調優先] を [1: する] に設定したときは、ISO感度がISO200～6400になります。

- 動画撮影時のISO12800は、ノイズが多いことがあるため拡張ISO感度になります (「H」表示)。
- [🔧4: カスタム機能 (C.Fn)] の [2: ISO感度拡張] を [1: する] に設定し、ISO感度をH (25600) に設定している状態で、静止画撮影から動画撮影に切り換えると、ISO感度はH (ISO12800相当) になります。そのあと、静止画撮影に戻したときは、ISO12800になります。
- 露出補正はできません。
- 動画撮影中に、シャッター速度や絞り数値の変更を行うと、露出変化が記録されるため、おすすめできません。
- 蛍光灯やLED照明などの光源下で動画撮影を行っているときに、シャッター速度を変更すると、画面のちらつきが記録されることがあります。

- ISOオート設定時に〈\*〉ボタンを押すと、ISO感度を固定 (ロック) することができます。
- 〈\*〉ボタンを押して構図を変えると、〈\*〉ボタンを押したときとの露出差を露出レベル表示 (p.239) で確認することができます。
- 〈INFO〉ボタンを押すと、ヒストグラムを表示することができます。
- 動きのある被写体を動画撮影するときは、1/30 ~ 1/125 秒程度のシャッター速度をおすすめします。シャッター速度を速くするほど、被写体の動きが滑らかに再現されなくなります。

## 情報表示について

- 〈INFO〉 ボタンを押すと、押すたびに情報表示内容が切り換わります。

AF方式

- ・ AF : 追尾優先AF
- ・ AF : ライブ多点AF
- ・ AF : ライブ1点AF

動画撮影モード

- : 自動露出 (かんたん撮影ゾーン)
- : 自動露出 (応用撮影ゾーン)
- : マニュアル露出

撮影可能枚数

記録画質

動画撮影可能時間\* / 撮影経過時間

電池チェック

AFフレーム (ライブ1点AF)

ヒストグラム (マニュアル露出時)

ドライブモード

動画記録サイズ

フレームレート

デジタルズーム

ビデオスナップ

LEDライト

動画サーボAF

AEロック

シャッター速度

絞り数値

Eye-Fiカード通信状態

電子コンパス

GPS接続表示

露出レベル表示

クイック設定

ホワイトバランス / HDR動画撮影

ピクチャスタイル

オートライティング  
最適化

露出モード

- : 自動露出
- : マニュアル露出

拡大

ジオラマ風動画

録音レベル・手動設定

ISO感度

アッテネーター

高輝度側・階調優先

ウィンドカット・切

\* 1回の撮影可能時間です。

- 📷 ● <INFO.> ボタンを押すと、水準器を表示することができます (p.70)。ただし、AF方式が [📷+追尾優先AF] のときと、カメラとテレビをケーブルで接続したときは、水準器は表示されません。
- 動画撮影中に、水準器、グリッド、ヒストグラムを表示することはできません (これらを表示した状態で動画撮影を開始すると、表示が消えます)。
- 「動画撮影可能時間」は、撮影が始まると「撮影経過時間」に変わります。

## 📷 動画撮影時共通注意事項

- カメラを強い光源 (太陽や人工的な強い光源など) に向けしないでください。撮像素子やカメラの内部が損傷する恐れがあります。
- <AVB> で動画撮影中に、ISO 感度や絞り数値が変わると、ホワイトバランスが変化することがあります。
- 蛍光灯やLED照明などの光源下で動画を撮影すると、画面にちらつきが発生することがあります。
- 動画撮影中にズーム操作を行うときは、テスト撮影をおすすめします。ズーム操作を行うと、露出変化やレンズの作動音が記録されたり、ピントがズれることがあります。
- 動画撮影中に拡大表示することはできません。
- 内蔵マイク (p.234) を指などでふさがないようにしてください。
- 動画撮影全般に関する注意事項は、268~269ページにまとめて記載しています。
- 必要に応じて230~231ページの『ライブビュー撮影全般に関する注意事項』もお読みください。

### ⚠️ 警告

長時間、身体と同じ箇所に触れたまま使用しないでください。

熱いと感じなくても、皮膚が赤くなったり、水ぶくれができたりするなど、低温やけどの原因になる恐れがあります。気温の高い場所で使用する場合や、血行の悪い方や皮膚感覚の弱い方などが使用する場合は、三脚などをお使いください。





- メニューの [📷1] [📷2] タブで、動画撮影に関する設定を行うことができます (p.263)。
- 1回撮影するごとに、1ファイルが記録されます。ファイルサイズが4GBを超えるときは、約4GBごとに新たなファイルが作成されます。
- 映像の視野率は、約100% (動画記録サイズ 1080p) です。
- 音声は、カメラに内蔵されたマイク (p.234) でステレオ録音されます。
- 外部マイク入力端子 (p.26) に、指向性ステレオマイクロホンDM-E1 (別売) を接続すると、外部マイクが優先され、ステレオ録音することができます。
- リモートコントローラー RC-6 (別売 / p.366) を使用すると、ドライブモードが [📷] のときに、動画撮影の開始 / 停止を行うことができます。撮影タイミングスイッチを <2> (2秒後撮影) の位置にして、送信ボタンを押します。<●> (すぐに撮影) の位置のときは、静止画撮影になります。
- フル充電のバッテリーパック LP-E17で動画撮影できる時間は、常温 (+23℃) : 合計約1時間20分、低温 (0℃) : 合計約1時間です。
- 2011年下期以降に発売された、フォーカスプリセット機能を備えた(超)望遠レンズ使用時は、動画撮影時にフォーカスプリセットを行うことができます。

## ファイナルイメージシミュレーションについて

ファイナルイメージシミュレーションは、ピクチャースタイルやホワイトバランスなどの効果を映像で確認できる機能です。

動画撮影時に映像を表示すると、下記に示した機能の設定効果が、自動的に反映されて表示されます。

### 動画撮影時のファイナルイメージシミュレーション機能

- ピクチャースタイル
  - \* シャープネス、コントラスト、色の濃さ、色あいなどの全設定が反映されます。
- ホワイトバランス
- ホワイトバランス補正
- 露出
- 被写界深度
- オートライティング最適マイザ
- 周辺光量補正
- 色収差補正
- 高輝度側・階調優先
- HDR動画
- ジオラマ風動画

## 静止画を撮影する

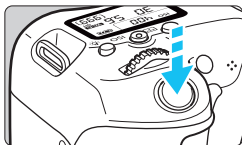

シャッターボタンを全押しすると、動画撮影中でも静止画を撮影することができます。

### 動画時の静止画撮影について

- 動画撮影中に静止画撮影を行うと、動画の中に静止状態の映像が約 1 秒間記録されます。
- 静止画がカードに記録され、ライブビュー映像が表示されると自動的に動画撮影が再開します。
- カードには、動画ファイルと静止画ファイルが別々に記録されます。
- 静止画撮影特有の機能は下記のようになります。その他の機能は動画撮影と同じです。

機能	設定内容
記録画質	[📷1:記録画質] 設定のとおりに 動画記録サイズ [1920×1080] [1280×720] 設定時16:9、[640×480] 設定時は4:3のアスペクト比で撮影
ISO感度*	・自動露出撮影時：ISO100～6400自動設定 ・マニュアル露出撮影時：238ページ『マニュアル露出撮影時のISO感度について』参照
露出値	・自動露出撮影時：自動設定されたシャッター速度、絞り数値（シャッターボタン半押しで表示） ・マニュアル露出撮影時：手動設定したシャッター速度、絞り数値
AEB	解除
ストロボ	発光禁止

\* 高輝度側・階調優先設定時は、ISO200～となる

- 動画撮影中に静止画撮影をするときは、ドライブモードの設定に関係なく、1枚撮影になります。
- セルフタイマーは動画撮影開始前に有効です。動画撮影中は1枚撮影に切り換わります。



動画撮影中にシャッターボタンを半押ししてAFを行うと、以下の現象が起きることがあります。

- ・ 一時的にピントが大きくぼける
- ・ 動画の明るさが変化して記録される
- ・ 動画が一瞬停止して記録される
- ・ レンズの作動音が記録される
- ・ 被写体が動いているときなど、ピント合わせができないときは静止画撮影できない

# 撮影機能の設定

動画撮影の機能設定について説明します。

## Q クイック設定

液晶モニターに映像が表示された状態で〈Q〉ボタンを押すと、AF方式／ドライブモード／動画記録サイズ／デジタルズーム／ビデオスナップ／ホワイトバランス／ピクチャースタイル／オートライティングオプティマイザ／ジオラマ風動画の設定を行うことができます。

かんたん撮影ゾーンのときは、太字の項目のみ設定できます。



### 1 〈Q〉ボタンを押す (ⓐ10)

→ 設定できる項目が表示されます。

- [HDR 動画撮影] は、かんたん撮影ゾーンのときのみ設定できます (p.249)。

### 2 機能を選んで設定する

- 〈▲〉〈▼〉を押して機能を選びます。
- 機能の内容と、機能ガイド (p.73) が画面に表示されます。
- 〈◀〉〈▶〉を押して設定します。
- ドライブモードの〈ⓐc〉、WB補正/WBブラケットングの設定、ピクチャースタイルの詳細設定を行うときは、〈INFO〉ボタンを押します。

### 3 設定を終了する

- 〈SET〉を押すと設定され、動画撮影に戻ります。
- [↵] を選んで、動画撮影に戻ることもできます。

## MENU 動画記録サイズの設定



[**2**: 動画記録サイズ] で、動画記録サイズ（画像サイズ、フレームレート、圧縮方式）などを設定することができます。

### ● 画像サイズ

**FHD 1920×1080**

フルハイビジョン（Full HD）画質で記録します。画面の横縦比は16：9です。

**HD 1280×720**

ハイビジョン（HD）画質で記録します。画面の横縦比は16：9です。

**VGA 640×480**

標準画質で記録します。画面の横縦比は4：3です。

### ● フレームレート（fps：frame per second）

**29.97P 29.97fps** / **59.94P 59.94fps**

テレビの映像方式が「NTSC」の地域（北米、日本、韓国、メキシコなど）で設定します。

**25.00P 25.00fps** / **50.00P 50.00fps**

テレビの映像方式が「PAL」の地域（ヨーロッパ、ロシア、中国、オーストラリアなど）で設定します。

**23.98P 23.98fps**

主に映画関連で使用します。



動画記録サイズの画面に表示されるフレームレートは、[**3**: ビデオ出力方式] の [NTSC] [PAL] の設定に応じて変わります。**23.98P**（23.98fps）は、[NTSC] 設定時のみ選択できます。

## ● 圧縮方式

### 標準

複数のフレーム単位で効率的に圧縮して記録します。

### 軽量 (📦)

さまざまな機器で再生できるように、ビットレートを低く抑えて記録するため、[標準] よりもファイルサイズが小さくなります。そのため、[標準] よりも撮影できる時間が長くなります。

 [📌3:ビデオ出力方式] の設定を変更したときは、再度動画記録サイズの設定を行ってください。

## 動画の総記録時間と1分間あたりのファイルサイズの目安

(約)

動画記録 サイズ			カードごとの総記録時間			ファイル サイズ
			4GB	8GB	16GB	
FHD [1920× 1080]	29.97P 25.00P 23.98P	標準	17分	35分	1時間10分	216MB/分
	29.97P 25.00P	軽量	43分	1時間26分	2時間53分	87MB/分
HD [1280× 720]	59.94P 50.00P	標準	20分	40分	1時間21分	187MB/分
	29.97P 25.00P	軽量	2時間5分	4時間10分	8時間20分	30MB/分
VGA [640× 480]	29.97P 25.00P	標準	57分	1時間55分	3時間50分	66MB/分
	29.97P 25.00P	軽量	2時間43分	5時間26分	10時間53分	23MB/分
HDR動画撮影 [1280×720]			40分	1時間20分	2時間40分	94MB/分

## ● ファイルサイズが4GBを超える動画撮影について

1回の撮影でファイルサイズが4GBを超える場合でも、一時中断することなく、動画撮影を続けることができます。

動画撮影を開始してから、ファイルサイズが4GBに達する約30秒前になると、動画撮影画面に表示されている撮影経過時間が点滅します。そのまま撮影を継続し、4GBを超えると、新しい動画ファイルが自動的に作成され、点灯表示に戻ります。

なお、再生時は、動画ファイルごとの再生になります。動画ファイルを自動で連続再生することはできません。再生が終わったら、続きのファイルを選んで再生してください。

## ● 撮影時間の制限について

1回に撮影できる時間は、最長29分59秒です。29分59秒に達した時点で動画撮影が自動的に終了します。<📷> ボタンを押すと、動画撮影を再開することができます（新規ファイルとして記録されます）。



カメラ内部の温度上昇により、上記の表で示した時間よりも早く動画撮影が終了することがあります（p.268）。

## MENU 動画デジタルズームを使う

画像サイズが [1920×1080] (フルハイビジョン画質) のときに、デジタルズームで約3~10倍の望遠撮影ができます。



### 1 [デジタルズーム] を選ぶ

- [MENU] タブの [デジタルズーム] を選び、  
<SET> を押します。



### 2 [約3~10倍ズーム] を選ぶ

- [約3~10倍ズーム] を選び <SET> を押します。
- <MENU> ボタンを押してメニューを終了し、動画撮影状態に戻ります。



### 3 デジタルズームを使う

- <▲> <▼> を押します。  
→ デジタルズームバーが表示されます。
- <▲> を押すと望遠側、<▼> を押すと広角側にズームします。
- シャッターボタンを半押しすると、[ライブ1点AF] (中央固定) でピント合わせが行われます。
- デジタルズームを解除するときは、手順2で [しない] を選びます。

- 手持ち撮影では手ブレしますので、三脚の使用をおすすめします。
- 動画デジタルズーム設定時は、上限感度がISO6400になります (H: ISO12800相当の感度拡張はできません)。また、拡大表示はできません。
- 動画デジタルズームでは映像をデジタル処理するため、拡大するほど映像が粗くなります。また、ノイズや輝点などが目立つことがあります。
- 動画デジタルズーム設定時は、シーン判別のアイコンは表示されません。
- 224ページの『ピントが合いにくい撮影条件』も参照してください。
- 静止画の撮影はできません。



# HDR動画を撮影する

明暗差が大きいシーンで、明るいところが白くなりすぎて、見えにくくなる（白とびする）のを緩和して動画を撮影することができます。かんたん撮影ゾーンで設定することができます。

## 1 モードダイヤルをかんたん撮影ゾーンにする



## 2 <Q> ボタンを押す (Q10)

→ クイック設定の状態になります。



## 3 [HDR<sub>OFF</sub>] を選ぶ

- <▲> <▼> を押して画面の右側に表示された [HDR<sub>OFF</sub>] (HDR 動画撮影) を選びます。



## 4 [する] を選ぶ

- <◀> <▶> を押して [する] を選び <SET> を押します。
- 記録できる時間とファイルサイズは、247ページの表を参照してください。

- 記録サイズは [1280×720 29.97fps (標準)] に固定されます ([4:3:ビデオ出力方式] が [PAL] に設定されているときは、[1280×720 25.00fps (標準)] に固定されます)。なお、[HDR動画撮影:しない] にすると、記録サイズは元の設定に戻ります。
- HDR動画は、複数のフレームを合成して画像を作成するため、画像の一部がゆがむ場合があります。手持ち撮影では、手ブレにより、この現象が目立つことがありますので、三脚の使用をおすすめします。  
なお、三脚を使用して撮影しても、コマ送りやスロー再生時には通常の再生時に比べ、残像が目立ったり、ノイズが増えたように見える場合があります。
- 動画デジタルズーム、ビデオスナップ、ジオラマ風動画設定時は、HDR動画撮影は設定できません。
- 静止画の撮影はできません。



# ジオラマ風動画を撮影する

ジオラマ（ミニチュア模型）風の動画が撮影できます。再生時の速さを、選んでから撮影します。



- 1 **<Q> ボタンを押す**  
→ クイック設定の状態になります。



- 2 **[OFF] を選ぶ**  
● **<▲> <▼>** を押して画面の右側に表示された [OFF]（ジオラマ風動画）を選びます。



- 3 **再生時の速さ（倍速）を選ぶ**  
● **<◀> <▶>** を押して [5倍速] [10倍速] [20倍速] のいずれかを選び、**<SET>** を押します。



- 4 **くっきり見せたい部分（白枠）を指定する**  
● **<▲> <▼>** を押して、くっきり見せたい部分（白枠）を移動させます。  
● 白枠の縦横を切り換えたいときは、**<Q>** ボタンを押します（または画面右下の [] をタッチします）。

## 5 撮影する

- AF方式はライブ1点AFで、白枠の中央にピントが合います。
- 撮影中、白枠は表示されません。

### 倍速と再生時間の目安（動画を1分間撮影したとき）

倍速	再生時間
 5x（5倍速）	約12秒
 10x（10倍速）	約6秒
 20x（20倍速）	約3秒

- 音声は録音されません。
- ジオラマ風動画設定時は、動画サーボAFは機能しません。
- 動画デジタルズーム、ビデオスナップ、HDR動画撮影、RAW+L、RAW、ホワイトバランスブラケティングが設定されているときは、設定できません。
- ジオラマ風動画撮影中に静止画は撮影できません。
- 再生時間が1秒未満のジオラマ風動画は編集できません（p.306）。

## MENU ビデオスナップを撮影する

1シーンが数秒間（約2/4/8秒）の短い動画「ビデオスナップ」（以下スナップ）を繰り返し撮影して、旅行やイベントなどの思い出を、1つの動画に簡潔にテンポ良くまとめた「ビデオスナップアルバム」（以下アルバム）を作ることができます。

できあがったアルバムは、BGM（音楽）と一緒に再生することもできます（p.260、311）。

### ビデオスナップアルバムの概念

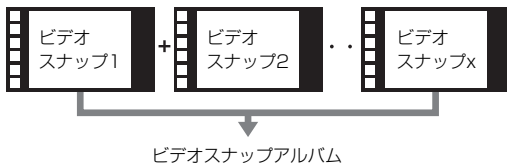

### 1スナップの撮影時間を決める

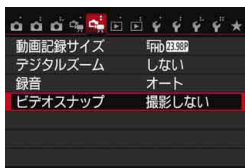

#### 1 【ビデオスナップ】を選ぶ

- [OK] タブの【ビデオスナップ】を選び、〈SET〉を押します。

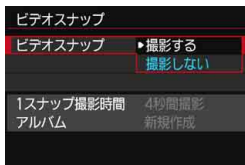

#### 2 【撮影する】を選ぶ

- 【撮影する】を選び 〈SET〉を押します。

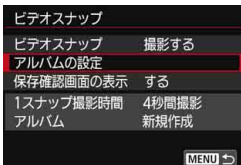

### 3 [アルバムの設定] を選ぶ

- [アルバムの設定] を選び〈SET〉を押します。

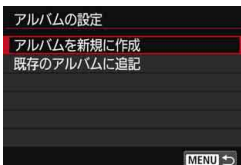

### 4 [アルバムを新規に作成] を選ぶ

- [アルバムを新規に作成] を選び〈SET〉を押します。

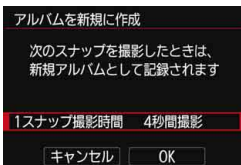

### 5 1スナップの撮影時間を設定する

- 〈SET〉を押して、〈▲〉〈▼〉で1スナップの撮影時間を選び、〈SET〉を押します。



撮影時間

### 6 [OK] を選ぶ

- [OK] を選び〈SET〉を押します。
- 〈MENU〉ボタンを押してメニューを終了します。
- 画面に撮影時間を示す青いバーが表示されます。
- 『スナップを撮影してアルバムを作る』に進みます (p.255)。

## スナップを撮影してアルバムを作る



### 7 最初のスナップを撮影する

- <📷> ボタンを押して撮影します。
- ➔ 撮影時間を示す青いバーが減っていき、設定時間経過後、自動的に撮影が終了します。
- ➔ 確認画面が表示されます (p.256～257)。



### 8 アルバムとして保存する

- [📷 アルバムとして保存] を選び、<SET> を押します。
- ➔ アルバムの先頭スナップとして保存されます。



### 9 続けてスナップを撮影する



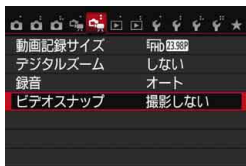



- 手順7と同じ操作で、次のスナップを撮影します。
- [📷 アルバムに追加する] を選び、<SET> を押します。
- 別のアルバムを作るときは、[📷 新しいアルバムとして保存] を選びます。
- 必要に応じて手順9を繰り返します。



### 10 ビデオスナップ撮影を終了する

- [ビデオスナップ] を [撮影しない] に設定します。通常の動画を撮影するときには、[撮影しない] に設定してください。
- <MENU> ボタンを押してメニューを終了すると、通常の動画撮影に戻ります。

## 手順8、手順9の画面について

項目	内容
 アルバムとして保存 (手順8)	アルバムの最初のスナップとして保存します。
 アルバムに追加する (手順9)	いま撮影したスナップを、直前に記録したアルバムに追加します。
 新しいアルバムとして保存 (手順9)	新しいアルバムを作成し、最初のスナップとして保存します。直前に記録したアルバムとは別ファイルになります。
 撮影したスナップを再生する (手順8、手順9)	いま撮影したスナップを再生します。再生操作の内容は、次ページの表を参照してください。
 アルバムとして保存しない (手順8)  アルバムに追加しないで消去 (手順9)	いま撮影したスナップをアルバムに保存しないで消去します。確認画面で [OK] を選びます。







ビデオスナップ	
ビデオスナップ	撮影する
アルバムの設定	
保存確認画面の表示	しない
1スナップ撮影時間	4秒間撮影
アルバム	新規作成
MENU 	

1スナップの撮影後、すぐに次のスナップ撮影を行いたい場合は [保存確認画面の表示] を [しない] に設定します。この設定にしておくと、撮影直後に確認画面が表示されないで、すぐに次の撮影を行うことができます。



## 手順8、手順9の【撮影したスナップを再生する】の再生操作

項目	再生内容
▶ 再生	〈SET〉を押すたびに、いま撮影したスナップの再生/停止を繰り返します。
◀◀ 先頭フレーム	アルバムの最初のスナップの先頭画面を表示します。
◀ 前スキップ*	〈SET〉を押すたびに、数秒前の画面に戻します。
◀◀◀ フレーム戻し	〈SET〉を押すたびに1コマ戻します。〈SET〉を押し続けると、早戻しします。
▶▶▶ フレーム送り	〈SET〉を押すたびに1コマ送ります。〈SET〉を押し続けると、早送ります。
▶ 次スキップ*	〈SET〉を押すたびに、数秒後の画面に送ります。
▶▶▶▶ 最終フレーム	アルバムの最後のスナップの最終画面を表示します。
	再生位置
mm' ss"	再生時間 (mm' : 分、ss" : 秒)
 音量	〈  〉を回すと、内蔵スピーカー (p.304) の音量を調整することができます。
	〈MENU〉ボタンを押すと、前の画面に戻ります。

\* [前スキップ] [次スキップ] は、撮影時に設定した【ビデオスナップ】の時間 (約2/4/8秒間撮影) 分、画面を戻したり、送ったりします。

## 既存のアルバムに追記する

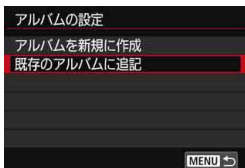

- 1 **【既存のアルバムに追記】を選ぶ**
- 254ページの手順4で【既存のアルバムに追記】を選び、**<SET>**を押します。



- 2 **既存のアルバムを選ぶ**
- **<DISP>**を回して既存のアルバムを選び、**<SET>**を押します。
  - **[OK]**を選び**<SET>**を押します。
  - 一部の設定が、既存のアルバムの設定に変更されます。
  - **<MENU>**ボタンを押してメニューを終了します。
  - ビデオスナップの撮影画面が表示されます。

- 3 **スナップを撮影する**
- 『スナップを撮影してアルバムを作る』(p.255)を参照し、スナップを撮影します。

**!** 他のカメラで撮影したアルバムは選択できません。



## ビデオスナップ撮影全般に関する注意事項

- 1つのアルバムには、同じ撮影時間（約2/4/8秒のいずれか）のスナップしか追加できません。
- スナップ撮影の途中で、以下の操作を行うと、次に撮影するスナップから新規のアルバムになります。
  - ・ [動画記録サイズ] を変更したとき
  - ・ [録音] の設定を、[オート/マニュアル] から [しない]、または [しない] から [オート/マニュアル] に変更したとき
  - ・ ファームウェアの変更を行ったとき
- スナップ撮影中に静止画は撮影できません。
- 1スナップの撮影時間は目安です。フレームレートとの関係上、再生時に表示される撮影時間と若干ずれが生じる場合があります。

## アルバムを再生する

できあがったアルバムは、通常の動画と同じ方法で再生することができます (p.304)。



### 1 動画を再生する

- 〈▶〉 ボタンを押して画像を表示します。



### 2 アルバムを選ぶ

- 1枚表示のときに、画面左上に [SET] が表示されている画像がアルバムです。
- 〈◀〉 を回してアルバムを選びます。



### 3 再生する

- 〈SET〉 を押します。
- 表示された動画再生パネルの [▶] (再生) を選び、〈SET〉 を押します。



## BGMについて

- カメラでアルバムや通常の動画を再生するときや、スライドショーで再生するとき、BGMと一緒に再生することができます (p.305、308)。あらかじめEOS用ソフトウェアのEOS Utilityを使って、BGMをカードにコピーしておく必要があります。カードへのコピー方法については、EOS Utility使用説明書 (p.422) を参照してください。
- メモリーカードに取り込んだ音楽は、個人として楽しむなどのほかは、著作権法上、権利者に無断で使用できません。十分ご注意ください。

## アルバムを編集する

撮影後に、アルバム内のスナップの順序の入れ替えや、削除、再生をすることができます。



### 1 【✂】を選ぶ

- 動画再生パネルの【✂】(編集)を選び、<SET>を押します。
- ➔ 編集画面が表示されます。



### 2 編集内容を選ぶ

- 編集項目を選び<SET>を押します。

項目	内容
⇄ スナップ移動	<◀> <▶> で移動したいスナップを選び、<SET>を押します。<◀> <▶> で移動し <SET>を押します。
🗑️ スナップ削除	<◀> <▶> で削除したいスナップを選び、<SET>を押します。選択したスナップに、[🗑️]が表示されます。もう一度<SET>を押すと、選択が解除され [🗑️]が消えます。
▶ スナップ再生	<◀> <▶> で再生したいスナップを選び、<SET>を押します。



### 3 アルバムを保存する

- 〈MENU〉ボタンを押して、画面下の編集パネルに戻ります。
- [保存] (保存) を選んで〈SET〉を押します。  
→ 保存画面が表示されます。
- 別のアルバムとして保存するときは [新規保存]、編集前のアルバムを残さないときは [上書き保存] を選択して、〈SET〉を押します。

- カードの空き容量が少ないときは、[新規保存] は選択できません。
- 電池の残量が少ないときは、アルバムの編集はできません。フル充電した電池を使用してください。

## MENU メニュー機能の設定

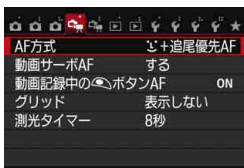

電源スイッチを〈**ON**〉にすると、動画撮影特有の項目がメニューの [ 1 ] [ 2 ] タブに表示されます。

### ● AF方式







218～225ページで説明しているAF方式と同じです。[ +追尾優先AF ] [ライブ多点AF] [ライブ1点AF] が選択できます。

### ● 動画サーボAF

動画撮影のときに被写体に対して常にピントを合わせ続ける機能です。初期設定では [ **する** ] に設定されています。

#### [ **する** ] 設定時

- シャッターボタンを半押ししなくても、被写体に対して常にピントを合わせ続けます。
- 常にレンズが作動して電池を消耗するため、動画撮影できる時間 (p.247) が短くなります。
- レンズの種類により、ピント合わせのための作動音が記録されることがあります。そのときは、指向性ステレオマイクロホン DM-E1 (別売) を使用することで、低減することができます。なお、一部のSTMレンズ (例: EF-S18-135mm F3.5-5.6 IS STM) 使用時は、レンズの作動音が録音されにくくなっています。
- 動画サーボAF中に、レンズのフォーカスモードスイッチを〈**MF**〉にするときは、カメラの電源スイッチを〈**ON**〉にしてから操作してください。

- 狙った位置でピントを止めたいときやレンズの作動音などが記録されるのが気になるときは、以下の方法で動画サーボAFを一時的に停止することができます。動画サーボAFを停止すると、AFフレームが灰色に変わります。もう一度同じ操作を行うと、動画サーボAFが再開します。
  - ・ 〈〉 ボタンを押す
  - ・ 画面左下の [] をタッチする
  - ・ [4：カスタム機能 (C.Fn)] の [10：シャッターボタン/AEロックボタン] が [2：AF/AFロック (AEロックなし)] に設定されているときは、〈〉 ボタンを押している間、動画サーボAFを停止することができます。〈〉 ボタンを離すと、動画サーボAFが再開します。
- 動画サーボAFが停止しているときに、〈MENU〉ボタンや〈〉ボタンなどを押したあと動画撮影状態に戻ると、動画サーボAFが再開します。

#### 【しない】設定時

- シャッターボタンを半押しすると、ピント合わせが行われます。



#### 【動画サーボAF：する】設定時の注意事項

- **ピントが合いにくい撮影条件**
  - ・ 速い速度で近づく、または遠ざかる被写体
  - ・ 近距離で動いている被写体
  - ・ 224ページの『ピントが合いにくい撮影条件』も参照してください。
- ズーム操作中や拡大表示を行っているときは、動画サーボAFが一時停止します。
- 動画撮影中に被写体が近づいたり/遠ざかったり、カメラを上下/左右に動かすと（パニング）、映像が一瞬伸縮（像倍率変化）して記録されることがあります。



## ● 動画記録中のシャッターボタンAF

動画撮影中にシャッターボタンを押すと、静止画を撮影することができます。初期設定では [ワンショットAF] に設定されています。

### [ワンショットAF] 設定時

- ・動画撮影中にシャッターボタンを半押しすると、ピントを合わせなおして、静止画を撮影することができます。
- ・被写体が止まっているときは、精度のよいピントで撮影ができます。

### [しない] 設定時

- ・シャッターボタンを押すと、ピントが合っていないくてもすぐに静止画を撮影することができます。ピントよりも一瞬の撮影チャンスを優先したいときに有効です。

## ● グリッド

[グリッド1井] または [グリッド2井井] で格子線を表示することができます。水平、垂直の傾きを確認することができます。

## ● 測光タイマー 応用

露出値の表示時間(AEロック時の保持時間)を変えることができます。

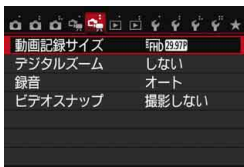

## ● 動画記録サイズ

動画記録サイズ（画像サイズ、フレームレート、圧縮方式）を設定することができます。詳しくは、245～247ページを参照してください。

## ● デジタルズーム

デジタルズームで望遠撮影ができます。詳しくは、248ページを参照してください。

## ● 録音 応用

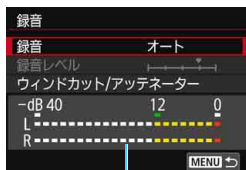

レベルメーター

## [録音/録音レベル] の項目

[オート] : 録音レベルが自動調整されます。音の大きさに応じて、オートレベルコントロール機能が自動的に働きます。

[マニュアル] : 上級者向けの機能です。録音レベルを64段階で任意に調整することができます。

[録音レベル] を選び、レベルメーターを見ながら ◀▶ ▶▶ を押して、録音レベルを調整することができます。音量が大きいときに、レベルメーターの「12」(-12dB) の右側が、時々点灯するように、ピークホールド機能(約3秒間)を参考にして調整します。「0」を超えると音が割れます。

[しない] : 録音は行われません。

## [ウィンドカット]

[オート] に設定すると、屋外で撮影する際、風の影響により発生する「ポコポコ」という音を低減することができます。内蔵マイク使用時のみ機能します。なお、ウィンドカット機能が働くと、低い音の一部も低減されます。

## [アッテネーター]

[録音] を [オート] または [マニュアル] に設定して撮影しても、大音量の環境では音割れすることがあります。そのときは [入] に設定することをおすすめします。

通常は内蔵マイクでステレオ録音されます。外部マイク入力端子 (p.26) に、指向性ステレオマイクロホン DM-E1 (別売) を接続すると、外部マイクが優先されます。



- かんたん撮影ゾーンのときは、[録音]：[する/しない] になります。なお、[する] に設定したときは、録音レベルが自動調整され（[オート] と同じ）、ウィンドカットが行われます。
- L/R（左/右）の音量バランスを調整することはできません。
- L/Rともに、サンプリング周波数48kHz/16bitで記録されます。

## ● ビデオスナップ

ビデオスナップを撮影することができます。機能の詳細は、253ページを参照してください。

## 4 動画撮影全般に関する注意事項

### カメラ内部の温度上昇にともなう、白い<🔴>と赤い<🔴>表示について

- 動画撮影を長時間行ったり、高温下で動画撮影を行うと、カメラ内部の温度が上昇し、白い<🔴>または赤い<🔴>が表示されます。
- 白い<🔴>は、静止画の画質が低下することを示しています。このため、カメラ内部の温度が下がるまで、静止画撮影を一時休止することをおすすめします。なお、動画の画質はほとんど低下しませんので、動画撮影は続けられます。
- 赤い<🔴>は、もうすぐ動画撮影が自動的に終了することを示しています。そのときは、カメラ内部の温度が下がるまで、撮影ができなくなりますので、一旦電源を切り、しばらく休止してください。
- 高温下で動画撮影を長時間行うと、<🔴>または<🔴>が表示されるタイミングが早くなります。撮影しないときは、こまめに電源を切ってください。

### 記録と画質について

- 手ブレ補正機能を搭載したレンズ使用時は、手ブレ補正スイッチを<ON>にすると、シャッターボタンを半押ししなくても、常時手ブレ補正機能が作動します。そのため、電池が消耗し、撮影条件により動画撮影時間が短くなったり、撮影可能枚数が少なくなることがあります。三脚使用時など、補正の必要がないときは、手ブレ補正スイッチを<OFF>にすることをおすすめします。
- カメラに内蔵されたマイクにより、撮影中の操作音やカメラの作動音なども一緒に録音されます。なお、指向性ステレオマイクロホン DM-E1（別売）を使用すると、これらの音を録音しないように（低減）することができます。
- 外部マイク入力端子に、外部マイク以外は接続しないでください。
- 自動露出で動画撮影中に明るさが変化したときは、その場面の映像が一瞬止まって見えることがあります。このようなときは、マニュアル露出で撮影してください。
- 極端に明るい光源が画面内にあると、明るい部分が黒っぽくつぶれたように表示されることがあります。動画撮影時は、表示された映像とほぼ同じ状態で記録されます。
- 暗い場所では映像にノイズや色ムラが発生することがあります。動画撮影時は、表示された映像とほぼ同じ状態で記録されます。
- 撮影した動画を他の機器などで再生すると、画質や音質が悪くなったり、(MP4形式に対応していても)再生できないことがあります。

## 📷 動画撮影全般に関する注意事項

### 記録と画質について

- 書き込み速度が遅いカードを使用すると、動画撮影中に画面の右側に5段階のインジケータが表示されることがあります。インジケータは、カードにまだ書き込まれていないデータ量（内蔵メモリの空き容量）を表し、遅いカードほど、段階が早く上がっていきます。インジケータがフルになると、動画撮影が自動的に停止します。

書き込み速度が速いカードは、インジケータが表示されないか、表示されても段階はほとんど上がりません。そのため、事前にテスト撮影を行うことで、動画撮影に適したカードかどうかを判断することができます。

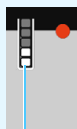

インジケータ

### 動画撮影時の静止画撮影について

- 静止画撮影の画質については、230ページの『画質について』を参照してください。

### 再生とテレビ接続について

- カメラとテレビを接続（p.312～315）して動画撮影を行うと、撮影中テレビから音は出ません。ただし、音声は正常に記録されます。

## 📷 MP4形式の動画の制約について

MP4形式の動画には、一般的に以下の制約事項がありますので、ご了承ください。

- 最後の約2フレームには、音が記録されません。
- Windowsで動画を再生すると、映像と音声若干ズレることがあります。



# 9

## 知っていると便利な機能

- 電子音が鳴らないようにする (p.272)
- カードの入れ忘れを防止する (p.272)
- 撮影直後の画像表示時間を設定する (p.273)
- 電源が切れるまでの時間を設定する (p.273)
- 液晶モニターの明るさを調整する (p.274)
- フォルダの作成と選択 (p.275)
- 画像番号の付け方を設定する (p.277)
- 著作権情報の設定 (p.279)
- 縦位置で撮影した画像の自動回転表示の設定 (p.281)
- カメラの機能設定を初期状態に戻す (p.282)
- 液晶モニターが自動消灯しないようにする (p.285)
- 撮影機能の設定状態の画面の色を変える (p.285)
- 撮像素子の自動清掃 (p.286)
- ゴミ消し情報を画像に付加する (p.287)
- 手作業で撮像素子を清掃する (p.289)

# 普段使う上で便利な機能

## MENU 電子音が鳴らないようにする

ピントが合ったときや、セルフタイマー撮影時、画面にタッチして操作したときに、電子音が鳴らないようにすることができます。

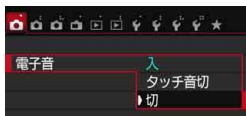

[📷1] タブの [電子音] を選び、<SET> を押します。[切] を選び <SET> を押します。画面にタッチしたときの電子音だけを鳴らないようにするときは [タッチ音切] を選びます。

## MENU カードの入れ忘れを防止する

カードが入っていないときに、撮影ができないようにすることができます。

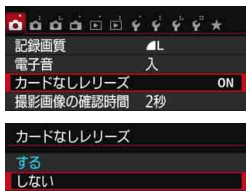

[📷1] タブの [カードなしリリース] を選び、<SET> を押します。[しない] を選び <SET> を押します。

カードを入れないでシャッターボタンを押すと、ファインダー内と表示パネルに「Card」が表示されてシャッターが切れません。



## MENU 撮影直後の画像表示時間を設定する

撮影直後に液晶モニターに表示される画像の表示時間を変更することができます。[切] に設定すると、撮影直後に画像は表示されません。[ホールド] に設定すると、[オートパワーオフ] の時間まで画像が表示されます。

なお、画像表示中にシャッターボタン半押しなどのカメラ操作を行うと、表示が終了します。



[📷1] タブの [撮影画像の確認時間] を選び、<SET> を押します。内容を選び <SET> を押します。

## MENU 電源が切れるまでの時間を設定する

カメラを操作しない状態で放置したときに、節電のために電源が切れるまでの時間を変更することができます。この機能が働いて電源が切れたときは、シャッターボタンなどを押すと電源が入ります。

[しない] に設定したときは、節電のために電源をこまめに切るか、<INFO.> ボタンを押して液晶モニターの表示を消すことをおすすめします。

なお、[しない] の設定でもカメラを30分間放置すると、液晶モニターが消灯します。液晶モニターを点灯するときは、<INFO.> ボタンを押してください。



[🔋2] タブの [オートパワーオフ] を選び、<SET> を押します。内容を選び <SET> を押します。

## MENU 液晶モニターの明るさを調整する

液晶モニターが見やすいように、明るさを調整することができます。

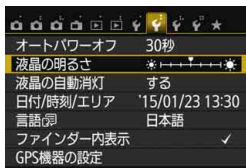

[F2] タブの [液晶の明るさ] を選び、<SET> を押します。調整画面で <◀> <▶> を押して明るさを調整し、<SET> を押します。



露出を確認するときは、目盛を4の位置にして、なるべく周りの光の影響を受けないようにしてください。

## MENU フォルダの作成と選択

画像を保存するフォルダを任意に作成／選択することができます。

なお、この操作を行わなくても、画像を保存するフォルダは自動で作成され、そのフォルダに画像が保存されます。

### フォルダの作成



#### 1 【フォルダ選択】を選ぶ

- [F1] タブの【フォルダ選択】を選び、  
〈SET〉を押します。



#### 2 【フォルダ作成】を選ぶ

- 【フォルダ作成】を選び 〈SET〉を押します。

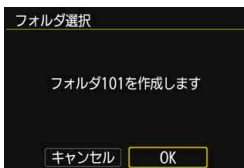

#### 3 フォルダを作成する

- [OK] を選び 〈SET〉を押します。
- ➔ 番号が1つ繰り上がった、新しいフォルダが作成されます。

## フォルダの選択



- フォルダ選択画面が表示された状態で、フォルダを選び〈SET〉を押します。
- 画像を保存するフォルダが選択されます。
- 撮影を行うと、選択したフォルダに画像が記録されます。

### フォルダについて

フォルダ名は、「100CANON」のように先頭3桁の数字（フォルダ番号）と、5文字の英数字で構成されています。1つのフォルダには、画像が最大9999枚保存されます（画像番号0001～9999）。フォルダ内の画像がいっぱいになると、番号が1つ繰り上がったフォルダが自動的に作成されます。また、強制リセット（p.278）を行ったときもフォルダが自動的に作成されます。フォルダは100～999まで作成することができます。

### パソコンを使ったフォルダ作成

カードを開いたところに「DCIM」という名前のフォルダを作ります。次にDCIMフォルダを開いたところに、画像を記録するフォルダを必要な数だけ作ります。フォルダ名は、「100ABC\_D」のように、必ず100～999までの3桁の番号に続けて、5文字の英数字を付けます。使用できる文字は、半角アルファベットA～Z（大文字、小文字混在可）、半角の「\_」（アンダーバー）、および数字です。スペースは使用できません。また、同じフォルダ番号（例：100ABC\_D、100W\_XYZ）を付けたときも、カメラがフォルダを認識できません。

## MENU 画像番号の付け方を設定する

画像番号は、撮影した順に0001～9999の番号が付けられて、1つのフォルダに保存されます。画像番号は、用途に応じて番号の付け方を変えることができます。

画像番号は、パソコンでは **IMG\_0001.JPG** というような形で表示されます。



[**1**] タブの [画像番号] を選び、<SET>を押します。下記の説明を参考にして内容を選び、<SET>を押します。

- [通し番号]：カードの交換やフォルダ作成を行っても連番で保存したいとき

カード交換やフォルダ作成を行っても、画像番号9999の画像ができるまで、連続した番号が付けられ、保存されます。複数のカード、またはフォルダにまたがった0001～9999までの画像を、パソコンで1つのフォルダにまとめて保存したいときなどに有効です。

ただし、交換したカードや、作成したフォルダにすでに画像が入っているときは、その画像に付けられた番号の続き番号になることがあります。画像を通し番号で保存したいときは、初期化したカードを使用してください。

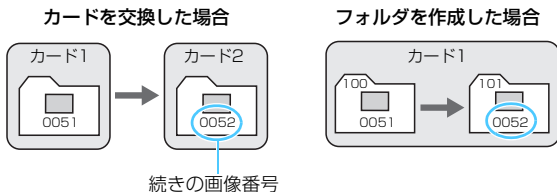

● **【オートリセット】：カードの交換やフォルダ作成で、画像番号を0001にしたいとき**

カード交換やフォルダ作成を行って撮影すると、画像番号0001から順に番号が付けられ、保存されます。カード単位、またはフォルダ単位で画像を分類したいときなどに有効です。

ただし、交換したカードや、作成したフォルダにすでに画像が入っているときは、その画像に付けられた番号の続き番号になることがあります。0001から順に保存したいときは、初期化したカードを使用してください。

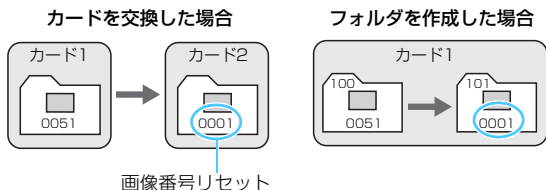

● **【強制リセット】：任意に画像番号を0001にしたり、新しいフォルダで画像番号0001から撮影したいとき**

この操作を行うと、自動的に新しいフォルダが作られ、そのフォルダに画像番号0001から順に番号が付けられ、保存されます。

前の日に撮影した画像と、今日撮影する画像を別々のフォルダに保存したいときなどに有効です。操作を行ったあとは、通し番号、またはオートリセットの設定に戻ります（強制リセットの確認表示は行われません）。

🚫 フォルダ番号999のフォルダに画像番号9999の画像が保存されると、カードに空き容量があっても撮影できなくなります。カードの交換を促すメッセージが表示されますので、新しいカードに交換してください。

📁 ファイル名の先頭は、JPEG画像、RAW画像はともに「IMG\_」、動画は「MVI\_」になります。拡張子は、JPEG画像は「.JPG」、RAW画像は「.CR2」、動画は「.MP4」になります。

## MENU 著作権情報の設定 応用

著作権情報の設定を行うと、その内容がExif（イグジフ）情報として画像に付加されます。



### 1 [著作権情報] を選ぶ

- [F4] タブの [著作権情報] を選び、<SET> を押します。



### 2 設定する項目を選ぶ

- [作成者名入力] または [著作権者名入力] を選び、<SET> を押します。  
→ 文字の入力画面が表示されます。
- [著作権情報の表示] を選ぶと、現在設定されている著作権情報が確認できます。
- [著作権情報の消去] を選ぶと、現在設定されている著作権情報を消去できます。



### 3 文字を入力する

- 次ページの『文字の入力方法』を参照し、著作権情報を入力します。
- 半角英数字／記号で最大63文字入力することができます。

### 4 設定を終了する

- 文字の入力が終わったら、<MENU> ボタンを押して設定を終了します。
- 確認画面で [OK] を選び、<SET> を押します。

## 文字の入力方法



- **入力エリアの切り換え**  
〈Q〉ボタンを押すと、上下の入力エリアが交互に切り換わります。
- **カーソルの移動**  
上側のエリアで〈◀〉〈▶〉を押すと、カーソルが移動します。

- **文字の入力**

下側のエリアで〈▲〉〈▼〉または〈◀〉〈▶〉を押して文字を選び、〈SET〉を押して文字を入力します。

- **入力モードの切り換え\***

下側のエリアの一番右下の [Aa=1@] を選びます。〈SET〉を押すたびに、小文字→数字/記号1→数字/記号2→大文字に切り換わります。

\* [タッチ操作: しない] 設定時は、1画面ですべての文字入力ができます。

- **文字の削除**

〈⏪〉ボタンを押すと1文字消去されます。

- **入力の終了**

〈MENU〉ボタンを押し、メッセージを確認して [OK] を選び、〈SET〉を押すと、手順2の画面に戻ります。

- **入力のキャンセル**

〈INFO.〉ボタンを押し、メッセージを確認して [OK] を選び、〈SET〉を押すと、手順2の画面に戻ります。

 EOS用ソフトウェアのEOS Utility (p.420) から、著作権情報を設定・確認することもできます。



## MENU 縦位置で撮影した画像の自動回転表示の設定



縦位置で撮影した画像は、カメラで再生するときや、パソコンの画面で見るときに、被写体が横向きで表示されないように、自動回転して見やすい向きで表示されますが、この設定を変更することができます。



[**Y**1] タブの [縦位置画像回転表示] を選び、**<SET>** を押します。下記の説明を参考にして内容を選び、**<SET>** を押します。

- [する ] : カメラで再生するときと、パソコン画面で見るときに、自動回転させたいとき
- [する ] : パソコン画面で見るときだけ自動回転させたいとき
- [しない] : 自動回転させたくないとき

## ? こんなときは

- 撮影直後に表示される画像が回転表示されない  
 <▶> ボタンを押して、画像を再生したときに回転表示が行われます。
- [する ] にして再生しても回転表示されない  
 [しない] の設定で撮影した画像は回転表示されません。また、カメラを上や下に向けて撮影すると、回転表示が正しく行われなことがある場合があります。その場合は、297ページの『回転させる』の操作で画像を回転させることができます。
- [する ] で撮影した画像をカメラで回転表示させたい  
 [する ] に設定して再生すると、回転表示が行われます。
- パソコンの画面で回転表示されない  
 回転表示に対応していないソフトウェアです。EOS用ソフトウェアを使用してください。

## MENU カメラの機能設定を初期状態に戻す 応用

カメラの撮影機能や、メニュー機能の設定を初期状態に戻すことができます。この操作は、応用撮影ゾーンで行うことができます。



### 1 [設定解除] を選ぶ

- [F4] タブの [設定解除] を選び、<SET> を押します。



### 2 [カメラ設定初期化] を選ぶ

- [カメラ設定初期化] を選び <SET> を押します。

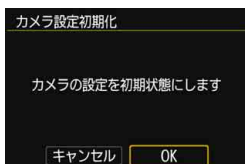

### 3 [OK] を選ぶ

- [OK] を選び <SET> を押します。
- [カメラ設定初期化] を行うと、カメラの設定が283～284ページのようになりません。

## ? こんなときは

- すべての設定を初期状態に戻したい

上記操作を行ったあと、[F4: 設定解除] で [カスタム機能 (C.Fn) 一括解除] を選ぶと、設定されているカスタム機能をすべて解除できます (p.350)。

### 撮影機能

〈SCN〉モード	☺ (キッズ)
AF動作	ワンショットAF
測距エリア選択モード	19点自動選択AF
ドライブモード	□ (1枚撮影)
測光モード	☺ (評価測光)
ISO感度	AUTO (オート)
ISOオート	上限6400
露出補正/AEB	解除
ストロボ調光補正	0 (ゼロ)
赤目緩和機能	切
フリッカーレス撮影	しない
アスペクト比	3:2
ファインダー内表示	フリッカー検知のみ表示
カスタム機能	そのまま
ストロボ制御	
ストロボの発光	する
E-TTL II 調光方式	評価調光
Avモード時のストロボ同調速度	自動

### 画像記録

記録画質	▲L
ピクチャースタイル	オート
オートライティング オプティマイザ	標準
周辺光量補正	する/ 登録レンズ保持
色収差補正	する/ 登録レンズ保持
歪曲収差補正	しない/ 登録レンズ保持
色空間	sRGB
ホワイトバランス	AWB (オート)
MWB画像選択	解除
WB補正	解除
WB-BKT	解除
長秒時露光の ノイズ低減	しない
高感度撮影時の ノイズ低減	標準
画像番号	通し番号
自動クリーニング	する
ダストデリートデータ	消去

### カメラ設定

オートパワーオフ	30秒
電子音	入
カードなしリリース	する
撮影画像の確認時間	2秒
AFフレーム表示	しない
ヒストグラム	輝度
 での画像送り	 (10枚)
縦位置画像回転表示	する 
液晶の明るさ	
液晶の自動消灯	する
日付/時刻/エリア	そのまま
言語	そのまま
ビデオ出力方式	そのまま
INFO.ボタンで表示する内容	全項目選択
撮影機能画面の色	1
機能ガイド	表示する
タッチ操作	標準
著作権情報	そのまま
HDMI機器制御	切
Eye-Fi通信	しない
マイメニューの内容	そのまま
マイメニューから表示	しない
Wi-Fi/NFC	使わない
Wi-Fi機能	そのまま

### ライブビュー撮影

ライブビュー撮影	する
AF方式	 +追尾優先AF
コンティニュアスAF	する
タッチシャッター	しない
グリッド	表示しない
測光タイマー	8秒

### 動画撮影

AF方式	 +追尾優先AF
動画サーボAF	する
動画記録中のシャッターボタンAF	ワンショットAF
グリッド	表示しない
測光タイマー	8秒
動画記録サイズ	NTSC :  (標準) PAL :  (標準)
デジタルズーム	しない
録音	オート
ビデオスナップ	撮影しない

 Wi-Fi/NFCの設定については、Wi-Fi/NFC機能 使用説明書を参照してください。

## MENU 液晶モニターが自動消灯しないようにする

ファインダーに目を近づけたときに、ディスプレイオフセンサーが働いて液晶モニターが自動消灯しないようにします。



[**Y2**] タブの [液晶の自動消灯] を選び、<SET> を押します。[しない] を選び <SET> を押します。



ファインダーに、アングルファインダー C (別売) を装着しているときは [しない] に設定してください。[する] に設定されていると、液晶モニターが消灯したままになることがあります。

## MENU 撮影機能の設定状態の画面の色を変える

撮影機能の設定状態の画面の背景色を変えることができます。



[**Y3**] タブの [撮影機能画面の色] を選び、<SET> を押します。表示される画面で色を選び、<SET> を押します。

メニューを終了すると、選んだ色をベースにした撮影機能の設定状態の画面が表示されます。



## 撮像素子の自動清掃

このカメラは、電源スイッチを〈ON〉にしたときと、〈OFF〉にしたときに、撮像素子前面に付いたゴミを自動的に取り除く、セルフクリーニングセンサーユニットが作動するようになっています。通常はこの機能を意識する必要はありませんが、任意に作動させたいときや、このユニットを作動させたくないときは、次のようにします。

### 任意に作動させて清掃する

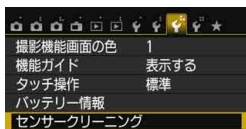

#### 1 [センサークリーニング] を選ぶ

- [F3] タブの [センサークリーニング] を選び、〈SET〉を押します。

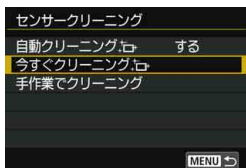

#### 2 [今すぐクリーニング] を選ぶ

- [今すぐクリーニング] を選び、〈SET〉を押します。
- [OK] を選び 〈SET〉を押します。
- ➔ クリーニング中を示す画面が表示され、清掃が行われます (小さな音が鳴ることがあります)。清掃中にシャッターの作動音がしますが、撮影は行われません。

- 効果的なゴミの除去を行うため、机の上などにカメラを置いて (底面が机に付いた状態で) 清掃してください。
- 繰り返し清掃を行っても、効果は大きく変わりません。清掃終了直後は、[今すぐクリーニング] が一時的に選べなくなります。

### 自動清掃を行わないようにする

- 手順2で [自動クリーニング] を選び、[しない] を選びます。
- ➔ 電源スイッチを〈ON〉にしたときと、〈OFF〉にしたときに、清掃が行われなくなります。

## MENU ゴミ消し情報を画像に付加する 応用

通常は、セルフクリーニング センサー ユニットで、画像に写り込む可能性があるほとんどのゴミを除去することができます。しかし、除去できなかったゴミがある場合に備え、ゴミを消すための情報（ダストデリートデータ）を画像に付加することができます。付加された情報は、EOS用ソフトウェアのDigital Photo Professional (p.420) で、自動ゴミ消し処理を行うときに使われます。

### 事前準備

- 白い無地の被写体（白紙など）を用意する。
- レンズの焦点距離を50mm以上にする。
- レンズのフォーカスモードスイッチを〈MF〉にして、無限遠（∞）に設定する。距離目盛のないレンズは、正面から見てフォーカスリングを時計方向に突き当たるまで回します。

### ダストデリートデータを取得する

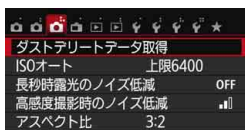

#### 1 [ダストデリートデータ取得] を選ぶ

- [CAMERA] タブの [ダストデリートデータ取得] を選び、〈SET〉を押します。

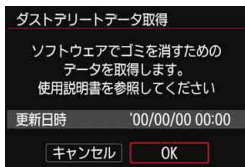

#### 2 [OK] を選ぶ

- [OK] を選び 〈SET〉を押すと、撮像素子の自動清掃が行われたあと、説明画面が表示されます。清掃中にシャッターの作動音がしますが、撮影は行われません。

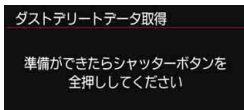
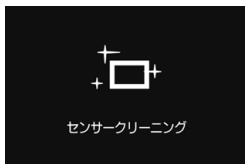



### 3 真っ白な無地の被写体を撮影する

- 20～30cmの距離で、(模様などが無い)真っ白な無地の被写体を画面いっぱいに入れて撮影します。
- ➔ 絞り優先AE、絞り数値F22で撮影されます。
- 画像は保存されませんので、カードが入っていてもデータを取得することができます。
- ➔ 撮影を行うと、データの取得が始まります。取得が終わると、完了画面が表示されます。
- [OK] を選ぶと、メニューに戻ります。
- データが取得できなかったときは、その内容の画面が表示されます。前ページの『事前準備』の内容を確認し、[OK] を選んだあと、もう一度撮影します。

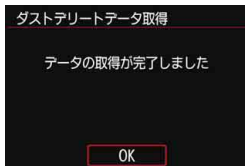

## ダストデリートデータについて

ダストデリートデータを取得すると、そのあとで撮影したすべてのJPEG画像、RAW画像にデータが付加されます。大切な撮影をするときは、撮影の直前にデータの再取得(更新)を行ってください。

なお、EOS用ソフトウェアのDigital Photo Professionalによる自動ゴミ消し処理については、Digital Photo Professional使用説明書(p.422)を参照してください。

画像に付加されるダストデリートデータの容量は、ごく小さいため、画像のファイルサイズにはほとんど影響しません。

 未使用のコピー用紙など、必ず真っ白な無地の被写体を撮影してください。被写体に模様などがあると、その模様がゴミ情報として記録され、EOS用ソフトウェア使用時に、正常なゴミ消し処理が行われないことがあります。



## MENU 手作業で撮像素子を清掃する 応用

撮像素子の自動清掃で取りきれないゴミやほこりがあったときに、市販品のブローアーなどを使用して、自分で清掃することができます。清掃を始める前にレンズを取り外してください。

撮像素子は非常にデリケートな部品です。直接清掃が必要なときは、できるだけ別紙の修理受付窓口にお申し付けください。



### 1 [センサークリーニング] を選ぶ

- [F3] タブの [センサークリーニング] を選び、<SET> を押します。

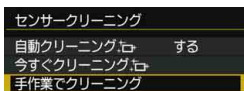

### 2 [手作業でクリーニング] を選ぶ

- [手作業でクリーニング] を選び <SET> を押します。

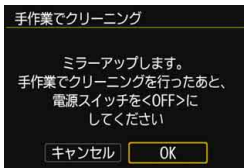

### 3 [OK] を選ぶ

- [OK] を選び <SET> を押します。
- ➔ 一瞬の間をおいたあと、ミラーが上がりシャッターが開きます。
- 表示パネルに「CLn」が点滅します。

## 4 撮像素子を清掃する

### 5 清掃を終了する

- 電源スイッチを <OFF> にします。

❗ 電池を使うときは、必ずフル充電した電池を使用してください。

🔌 電源には、DCカプラー DR-E18 (別売) とACアダプター AC-E6N (別売) の使用をおすすめします。

- **清掃中は、絶対に次のことを行わないでください。電源が切れてシャッターが閉じ、シャッター幕や撮像素子が損傷する恐れがあります。**
  - 電源スイッチを〈OFF〉にする
  - 電池を取り出す／入れる
- 撮像素子の表面は非常にデリケートな部分です。細心の注意を払って清掃してください。
- プロアーは、ブラシの付いていないものを使用してください。ブラシが撮像素子に触れると、撮像素子の表面に傷が付くことがあります。
- プロアーは、レンズマウント面より内側に入れないでください。電源が切れると、シャッターが閉じ、シャッター幕やミラーを破損する原因になります。
- 高圧の空気やガスを吹き付けて清掃しないでください。圧力により撮像素子が破損したり、吹き付けたガスが凍結することで、撮像素子の表面に傷が付くことがあります。
- 撮像素子の清掃中に電池の残量が少なくなると、警告のため電子音が鳴ります。作業を中止し、清掃を終了してください。
- プロアーで除去できない汚れがあったときは、別紙の修理受付窓口に撮像素子の清掃をお申し付けください。

# 10

## 画像の再生

この章では、第2章の『かんたん撮影と画像確認』で説明した再生方法の応用的な使い方や、撮影した画像や動画をカメラで再生・消去する方法、テレビで見る方法など、撮影画像の再生に関連する内容について説明しています。

### 他の機器で撮影・記録された画像について

他のカメラで撮影した画像や、このカメラで撮影したあとにパソコンなどで画像を加工したり、ファイル名を変更した画像は、カメラで正常に表示できないことがあります。

# ▶ 見たい画像を素早く探す

## 📷 一度に複数の画像を表示する（インデックス表示）

見たい画像を素早く見つけることができる、インデックス表示といわれる再生方法で、一度に4枚／9枚／36枚／100枚の画像を表示することができます。



### 1 画像を再生する

- 〈▶〉 ボタンを押すと、最後に撮影した画像が表示されます。

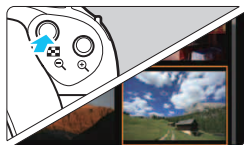

### 2 インデックス表示にする

- 〈📷・Q〉 ボタンを押します。  
→ 4枚表示になります。選択されている画像にオレンジ色の枠が付きます。
- さらに〈📷・Q〉 ボタンを押すと、9枚→36枚→100枚表示になります。
- 〈Q〉 ボタンを押すと、100枚→36枚→9枚→4枚→1枚表示になります。



### 3 画像を選ぶ

- 〈🌀〉 を回してオレンジ色の枠を移動させ、画像を選びます。〈▲〉 〈▼〉 または 〈◀〉 〈▶〉 を押して選ぶこともできます。
- 〈🔧〉 を回すと、1画面分先、または前の画像が表示されます。
- インデックス表示の状態ですべての画像を押し、選んだ画像が1枚表示されます。



## 📖 画像を飛ばして表示する（ジャンプ表示）

1枚表示のときに〈🌅〉を回すと、指定した方法で前後に画像を飛ばして表示することができます。



### 1 【🌅での画像送り】を選ぶ

- [▶2] タブの [🌅での画像送り] を選び、〈SET〉を押します。



### 2 ジャンプ方法を選ぶ

- 〈🌅〉を回して、ジャンプ方法を選び、〈SET〉を押します。

- 🌅：1枚ずつ画像表示
- 🌅10：10枚飛びに画像表示
- 🌅100：100枚飛びに画像表示
- 🌅📅：撮影日を切り換えて画像を表示
- 🌅📁：フォルダを切り換えて画像を表示
- 🌅🎞️：動画だけを表示
- 🌅🖼️：静止画だけを表示
- 🌅★：指定したレーティングの画像を表示 (p.298)

〈🌅〉を回して選びます。



ジャンプ方法 再生位置

### 3 画像送りをする

- 〈▶〉ボタンを押して画像を再生します。
- 1枚表示の状態で〈🌅〉を回します。
- ➔ 設定した方法で画像が送られます。



- [撮影日] は、撮影した日付で画像を探したいときに選びます。
- [フォルダ] は、フォルダを指定して画像を探したいときに選びます。
- [動画] [静止画] は、カードの中に動画と静止画が混在しているときに、動画、静止画のどちらかだけを表示したいときに選びます。
- [レーティング] で対象となる画像がないときは、〈🌅〉を回しても画像送りは行われません。

# 拡大して見る

撮影した画像を、約1.5倍～10倍に拡大して表示することができます。

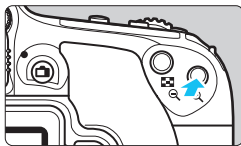

拡大表示位置

## 1 画像を拡大する

- 画像を再生した状態で、〈Q〉ボタンを押します。
- 拡大表示されます。
- 〈Q〉ボタンを押し続けると、最大の拡大率まで連続的に大きくなります。
- 〈Q・Q〉ボタンを押すと、縮小表示になります。押し続けると、1枚表示まで連続的に小さくなります。

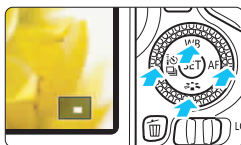

## 2 表示位置を移動する

- 〈▲〉〈▼〉または〈◀〉〈▶〉を押した方向に表示位置が移動します。
- 〈▶〉ボタンを押すと、拡大表示が終了し、1枚表示になります。



- 拡大表示中に〈○〉を回すと、拡大表示のまま画像が切り換わります。
- 撮影直後に表示された画像は、拡大表示できません。
- 動画は拡大表示できません。

## 👉 画面にタッチして再生する

液晶モニター（タッチパネル）に指で触れて、いろいろな再生を行うことができます。まず、**◀▶** ボタンを押して画像を再生します。

### 画像を送る



### 指1本でドラッグする

- 1枚表示のときは「**指1本**」で液晶モニターに触れます。指を左または右に動かすと1枚ずつ画像が送られます。左に動かすと新しい画像、右に動かすと古い画像が表示されます。
- インデックス表示のときも「**指1本**」で液晶モニターに触れます。指を上または下に動かすと1画面ずつ画像が送られます。上に動かすと新しい画像、下に動かすと古い画像が表示されます。画像を選んで、オレンジ色の枠が付いた画像にもう一度触れると、1枚表示になります。

### 画像を飛ばして表示する（ジャンプ表示）



### 指2本でドラッグする

液晶モニターに「**指2本**」で触れます。指を左または右に動かすと、**[◻2]** タブの **[⚙️]** での**画像送り** で設定されている方法で、画像を飛ばして表示することができます。

## 画像を縮小表示する（インデックス表示）



### 2本の指を閉じる

指2本を広げた状態で液晶モニターに触れ、触れたまま指を閉じます。

- 指を閉じるたびに、1枚表示からインデックス表示になります。
- 画像を選んでオレンジ色の枠が付いた画像にもう一度触れると、1枚表示になります。

## 画像を拡大表示する



### 2本の指を開く

指2本を閉じた状態で液晶モニターに触れ、触れたまま指を開きます。

- 指を開くたびに、拡大されます。
- 最大約10倍に拡大できます。
- 指を動かすと、表示位置を移動することができます。
- 指を閉じると縮小します。
- [↶] をタッチすると、1枚表示に戻ります。

 カメラとテレビを接続して（p.312～315）、撮影した画像をテレビで再生しているときも、液晶モニターにタッチして操作することができます。



## 回転させる

画像が表示される向きを変えたいときに、この方法で回転させます。

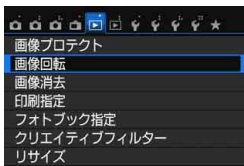

### 1 [画像回転] を選ぶ

- [▶1] タブの [画像回転] を選び、〈SET〉を押します。

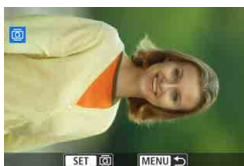

### 2 画像を選ぶ

- 〈○〉を回して、回転する画像を選びます。
- インデックス表示 (p.292) にして選ぶこともできます。

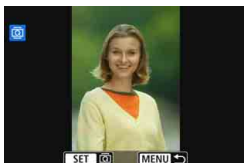

### 3 画像を回転する

- 〈SET〉を押すたびに、時計方向に回転 (90° → 270° → 0°) します。
- 他に回転したい画像があるときは、手順 2、3を繰り返します。
- 〈MENU〉ボタンを押すと、画像回転が終了しメニューに戻ります。



- [▼1: 縦位置画像回転表示] を [する] (p.281) に設定して撮影すると、この機能で画像を回転する必要がなくなります。
- 回転した画像が、再生時に回転した向きで表示されないときは、[▼1: 縦位置画像回転表示] を [する] に設定します。
- 動画は回転できません。

## MENU お気に入りのレベルを設定する

撮影した画像（静止画/動画）に、5種類のお気に入りマーク（[★]/[☆]/[♡]/[♥]/[♣]）を付加することができます。この機能をレーティングといいま  
す。

\* レーティングは、「評価」や「等級」などの意味です。

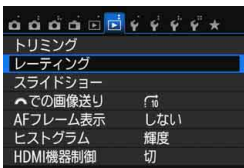

### 1 [レーティング] を選ぶ

- [▶2] タブの [レーティング] を選び、<SET> を押します。



### 2 画像を選ぶ

- <○> を回して、お気に入りマークを付ける画像を選び、<SET> を押します。
- <⊞Q> ボタンを押すと、3画像表示にして選ぶことができます。<Q> ボタンを押すと1枚表示に戻ります。



### 3 お気に入り情報を付ける

- <▲> <▼> を押して、お気に入りマークを選びます。
- ➔ お気に入りマークを付けると、そのマークの横にある数値がカウントされます。
- 他にお気に入りを設定する画像があるときは、手順2、3を繰り返します。
- <MENU> ボタンを押すと、メニューに戻ります。



お気に入りマークの横にある数値は、3桁（999枚）までしか表示されません。1000枚を超えると、[###] と表示されます。

### お気に入り情報の利用方法

- [▶2: での画像送り] で、特定のお気に入りマークを付けた画像だけを表示することができます。
- [▶2: スライドショー] で、特定のお気に入りマークを付けた画像だけを再生することができます。
- EOS用ソフトウェアのDigital Photo Professional (p.420) で、特定のお気に入りマークを付けた画像だけを選択することができます（静止画のみ）。
- Windows 8.1、Windows 8、Windows 7などでは、ファイルの詳細表示や、標準装備された画像表示機能で再生したときに、お気に入りマークを確認することができます（JPEG画像のみ）。

## Q 再生時のクイック設定

再生時に〈Q〉ボタンを押すと、再生しながら [ON: 画像プロテクト / ④: 画像回転 / ★: レーティング / ●: クリエイティブフィルター / ⑤: リサイズ (JPEG 画像のみ) / ㇏: トリミング / ⑧: AF フレーム表示 / ⑩: ⑩での画像送り / (P): Wi-Fi 機能\*] の設定を行うことができます。

なお、動画のときは、太字の項目のみ設定できます。

\* [P: Wi-Fi/NFC] が [使わない] に設定されているときは選択できません。



### 1 〈Q〉ボタンを押す

- 画像を再生した状態で〈Q〉ボタンを押します。
- ➔ クイック設定の項目が表示されます。



### 2 項目を選んで設定する

- 〈▲〉〈▼〉を押して、項目を選びます。
- ➔ 選んだ項目の名称と設定内容が、画面下側に表示されます。
- 〈◀〉〈▶〉を押して設定します。
- クリエイティブフィルター (p.326)、リサイズ (p.329)、トリミング (p.331)、Wi-Fi機能は、さらに〈SET〉を押して設定します。
- ⑩での画像送り：レーティング (p.298) は、〈INFO〉を押して設定します。
- キャンセルするときには、〈MENU〉ボタンを押します。

### 3 設定を終了する

- 〈Q〉ボタンを押すと、クイック設定が終了します。



画像回転を行うときは、[Ⓛ1:縦位置画像回転表示] を [する ] に設定してください。[Ⓛ1:縦位置画像回転表示] が [する ] [しない] に設定されているときは、[Ⓚ 画像回転] で選んだ内容は画像に記録されますが、カメラで回転表示は行われません。



- インデックス表示中に〈Ⓚ〉ボタンを押すと、1枚表示に切り換わり、クイック設定の状態になります。再度〈Ⓚ〉ボタンを押すと、インデックス表示に戻ります。
- 他のカメラで撮影した画像は、選択できる項目が制限されることがあります。

## 撮った動画の楽しみ方

撮影した動画は、主に次の3つの方法で再生して楽しむことができます。

### テレビに接続して再生する (p.312~315)



HDMIケーブル HTC-100 (別売)、またはステレオAV ケーブル AVC-DC400ST (別売) でカメラとテレビを接続して、撮影した動画や静止画をテレビで再生することができます。

フルハイビジョン (Full HD : 1920 × 1080)、またはハイビジョン (HD : 1280 × 720) 画質で撮影した動画は、HDMIケーブルでハイビジョン対応のテレビに接続すると、より高画質な映像を楽しむことができます。

- ハードディスクレコーダーは、HDMI入力端子を備えていないため、HDMIケーブルでカメラとレコーダーを接続することはできません。
- USBケーブルでカメラとハードディスクレコーダーを接続しても、動画や静止画を再生・保存することはできません。
- MP4形式の動画ファイルの再生に対応していない機器で、動画を再生することはできません。

### カメラの液晶モニターで再生する (p.304~311)



カメラの液晶モニターで動画を再生することができます。また、動画の前後部分をカット (簡易編集) したり、カードに記録されている静止画と動画を、スライドショーで自動再生することもできます。

- パソコンで編集した動画をカードに書き戻して、カメラで再生することはできません。

## パソコンで再生・編集する



動画の再生／編集には、カメラで撮影した動画の記録形式に対応した、OS標準のソフトウェアや汎用ソフトウェアをお使いください。



市販のソフトウェアで再生・編集するときは、MP4形式の動画に対応したソフトウェアを使用してください。市販のソフトウェアについては、ソフトウェアメーカーにお問い合わせください。

# 🗨 動画を再生する



## 1 画像を再生する

- <▶> ボタンを押して画像を表示します。

## 2 動画を選ぶ

- <⦿> を回して再生する動画を選びます。
- 1枚表示のときに、画面左上に<SET 〰>が表示されている画像が動画です。ビデオスナップで撮影した動画のときは<SET 〰>が表示されます。
- インデックス表示のときは、画面左側に縦帯の付いた画像が動画です。インデックス表示からは再生できませんので、<SET>を押して1枚表示にします。



## 3 1枚表示の状態でも<SET>を押す

- ➔ 画面の下に動画再生パネルが表示されます。



## 4 動画を再生する

- [▶] (再生) を選び <SET> を押します。
- ➔ 動画再生が始まります。
- 再生中に <SET> を押すと、再生が一時停止します。
- <🔊> を回すと、再生中でも音量を調整することができます。
- 再生操作に関する詳しい内容は、次ページを参照してください。

スピーカー

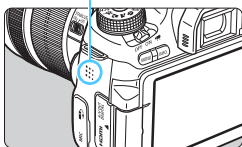

🗨 他のカメラで撮影した動画は、このカメラで再生できないことがあります。



## 動画再生パネル

項目	再生内容
▶ 再生	〈SET〉を押すたびに再生/停止を繰り返します。
▶ スロー再生	〈◀〉〈▶〉を押すとスロー再生の速さを変えることができます。画面右上に速さの度合いが表示されます。
⏪ 先頭フレーム	動画の先頭画面を表示します。
◀◀ フレーム戻し	〈SET〉を押すたびに1コマ戻します。〈SET〉を押し続けると、早戻しします。
▶▶ フレーム送り	〈SET〉を押すたびに1コマ送ります。〈SET〉を押し続けると、早送りします。
⏩ 最終フレーム	動画の最終画面を表示します。
🎵 BGM選択*	音楽を選択し、音楽と一緒に動画を再生できます (p.311)。
✂ 編集	編集画面を表示します (p.306)。
	再生位置
mm' ss"	再生時間 (mm' : 分, ss" : 秒)
🔊 音量	〈🔊〉を回すと、内蔵スピーカー (p.304) の音量を調整することができます。
<b>MENU</b> ↶	〈MENU〉ボタンを押すと、1枚表示の状態に戻ります。

\* BGMを設定すると、動画に録音されている音声は再生されません。



- フル充電のバッテリーパック LP-E17で連続再生できる時間は、常温 (+23℃) : 約2時間20分です。
- カメラをテレビに接続して動画を再生するときは (p.312、315)、テレビ側で音量の調整を行ってください (〈🔊〉を回しても音量は変わりません)。
- 動画撮影中に静止画を撮影した場面では、約1秒間、静止した映像が表示されます。

## ✕ 動画の前後部分をカットする

### タッチパネルで再生する

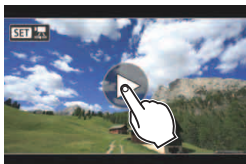

#### 画面中央の [▶] をタッチする

- 動画再生が始まります。
- 画面左上の〈SET 〻〉をタッチすると、動画再生パネルが表示されます。
- 再生中に画面をタッチすると、再生が一時停止し、動画再生パネルが表示されます。

## ✕ 動画の前後部分をカットする

撮影した動画の前後部分を約1秒単位で削除することができます。



### 1 動画再生画面で [✕] を選ぶ

- 画面の下に動画編集パネルが表示されます。



### 2 削除する範囲を指定する

- [✕] (前部を削除) か、[◻✕] (後部を削除) を選んで 〈SET〉 を押します。
- 〈◀〉 〈▶〉 を押すと、フレームが送られます。押したままにすると、早送りになります。〈⊙〉 を回すと、1フレームずつ送られます。
- 削除する範囲が決まったら、〈SET〉 を押します。画面上部の灰色で表示された範囲が残ります。





### 3 編集内容を確認する

- [▶] を選んで〈SET〉を押すと、編集した動画が再生されます。
- 削除する範囲を変更するときは、手順2の操作を行います。
- 編集を中止するときは、〈MENU〉ボタンを押し、確認画面で [OK] を選びます。



### 4 保存する

- [📁] を選んで〈SET〉を押します。  
→ 保存画面が表示されます。
- 別画像として保存するときは [新規保存]、編集前の動画を残さないときは [上書き保存] を選択して、〈SET〉を押します。
- 確認画面で [OK] を選び 〈SET〉を押すと、編集した動画が保存され、動画再生画面に戻ります。



- 約1秒単位（画面上部の [✂] が表示される位置）で削除されるため、実際にカットされる位置が指定した位置と異なることがあります。
- カードの空き容量が少ないときは、[新規保存] は選択できません。
- 電池の残量が少ないときは、動画編集はできません。フル充電した電池を使用してください。

# MENU 自動再生する (スライドショー)

カードに記録されている画像を自動的に連続再生します。

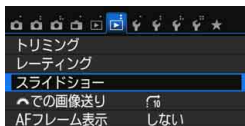

## 1 [スライドショー] を選ぶ

- [▶2] タブの [スライドショー] を選び、**<SET>** を押します。

再生する枚数



## 2 再生する画像を選ぶ

- <▲> <▼> を押して図に示した項目を選び、**<SET>** を押します。

### 全画像/動画/静止画

- <▲> <▼> を押して [全画像] [動画] [静止画] のいずれかを選び、**<SET>** を押します。

### 日付/フォルダ/レーティング

- <▲> <▼> を押して [日付] [フォルダ] [レーティング] のいずれかを選びます。
- <INFO.> が明るく表示された状態で、**<INFO.>** ボタンを押します。
- <▲> <▼> を押して内容を選び、**<SET>** を押します。

[日付]



[フォルダ]



[レーティング]



項目	再生内容
🖼️ 全画像	カード内のすべての静止画、動画を再生します。
📅 日付	選んだ撮影日の静止画、動画を再生します。
📁 フォルダ	選んだフォルダ内にある静止画、動画を再生します。
🎞️ 動画	カード内の動画だけを再生します。
📷 静止画	カード内の静止画だけを再生します。
★ レーティング	選んだお気に入りマークが付いた静止画、動画を再生します。



### 3 [設定] の内容を設定する

- <▲> <▼> を押して [設定] を選び、<Ⓢ> を押します。
- 静止画の [再生間隔] と [リピート] (繰り返し再生)、[切り換え効果] (画像を切り換える際の演出効果)、[BGM選択] を設定します。
- BGM選択の設定方法は、311ページを参照してください。
- 設定が終わったら、<MENU> ボタンを押します。

[再生間隔]

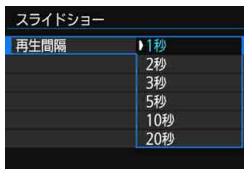

[リピート]

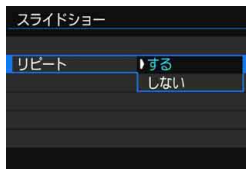

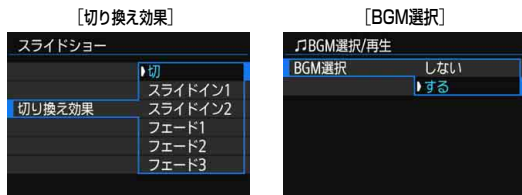

#### 4 スライドショーを開始する

- <▲> <▼> を押して [スタート] を選び、<SET> を押します。
- ➔ [画像読み込み中...] が表示されたあと、スライドショーが始まります。

#### 5 スライドショーを終了する

- <MENU> ボタンを押すと、スライドショーが終了し、設定画面に戻ります。

- 一時停止したいときは <SET> を押します。一時停止中は画像の左上に [||] が表示されます。再度 <SET> を押すと再開します。画面にタッチして、一時停止することもできます。
- 自動再生中に <INFO.> ボタンを押すと、静止画の表示形式を切り換えることができます (p.107)。
- 動画再生中に <音量> を回すと、音量を調節することができます。
- 自動再生中、または一時停止中に <戻る> を回すと、画像が切り換わります。
- 自動再生中、オートパワーオフ機能は働きません。
- 画像により表示時間が異なる場合があります。
- テレビでスライドショーを見るときは、312ページを参照してください。

## BGMを選択する

EOS用ソフトウェアのEOS Utilityを使用して、BGMをカードにコピーすると、BGMを流しながらスライドショーを行うことができます。





### 1 [BGM選択] を選ぶ

- [BGM 選択] で [する] を選び、〈SET〉を押します。
- カードに BGM が入っていないときは、手順2の操作はできません。

### 2 音楽を選ぶ

- 〈▲〉〈▼〉を押して音楽を選び、〈SET〉を押します。音楽を複数選ぶこともできます。

### 3 試聴する

- 〈INFO.〉ボタンを押すと、試聴することができます。
- 〈▲〉〈▼〉を押すと、曲を切り換えられます。再度〈INFO.〉ボタンを押すと、停止します。
- 〈〉を回すと、音量を調節することができます。
- 音楽を削除するときは、〈▲〉〈▼〉を押して音楽を選び、〈〉ボタンを押します。



購入時にカメラにBGMは入っていません。BGMをカードにコピーする方法については、EOS Utility使用説明書 (p.422) を参照してください。

# テレビで見る

撮影した静止画や動画を、テレビなどで見ることができます。

- テレビ方式と異なるビデオ出力方式が設定されていると、映像が正しく表示されません。そのときは、[▼3:ビデオ出力方式]で方式を切り換えてください。
- [▼1:Wi-Fi/NFC]が[使う]に設定されているときは、テレビとの接続ができません。[Wi-Fi/NFC]を[使わない]に設定してから、カメラとテレビをHDMIケーブル、またはステレオAVケーブルで接続し直してください。

## ハイビジョンテレビ (HDMI接続) で見る

別売のHDMIケーブル HTC-100が必要です。

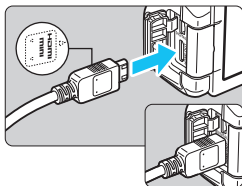

### 1 HDMIケーブルをカメラに接続する

- プラグの〈▲HDMI MINI〉がカメラの前面に向くようにして、〈HDMI OUT〉端子に差し込みます。

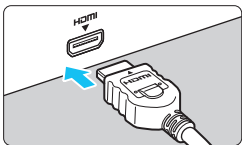

### 2 テレビにHDMIケーブルを接続する

- HDMIケーブルを、テレビのHDMI入力端子に接続します。

### 3 テレビの電源を入れ、テレビの入力切り換えで接続した端子を選ぶ

### 4 カメラの電源スイッチを〈ON〉にする

- 動画再生時の音量は、テレビ側で調整します。カメラ側から音量の調整はできません。
- ケーブルの取り付け／取り外しを行うときは、カメラとテレビの電源を切った状態で行ってください。
- 使用するテレビにより、表示内容の一部が欠けて表示されることがあります。



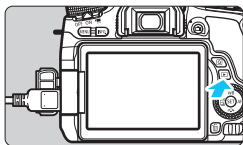

## 5 <▶> ボタンを押す

- ➔ 画像がテレビに表示されます（液晶モニターには何も表示されません）。
- 接続したテレビに合わせて、自動的に最適な解像度で画像が表示されます。
- <INFO.> ボタンを押すと、表示を切り換えることができます。
- 動画の再生方法は、304 ページを参照してください。



<HDMI OUT> 端子と <A/V OUT> 端子から、映像を同時に出力することはできません。



- カメラの <HDMI OUT> 端子に、他の機器からの出力を入力しないでください。故障の原因になります。
- テレビとの相性により、映像が表示されないことがあります。そのときは、ステレオAVケーブル AVC-DC400ST（別売）で接続してください。

## HDMI CEC対応のテレビについて

HDMI機器制御機能（HDMI CEC\*）対応のテレビとカメラをHDMIケーブルで接続すると、テレビのリモコンで再生操作ができます。

\* HDMI規格で決められた相互機器制御機能のことです。

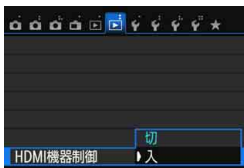

## 1 [HDMI機器制御] を [入] にする

- [▶2] タブの [HDMI機器制御] を選び、<SET> を押します。
- [入] を選び <SET> を押します。

## 2 テレビとカメラを接続する

- HDMIケーブルでテレビとカメラを接続します。
- ➔ 自動的にテレビの入力がカメラを接続したHDMI端子に切り換わります。切り換わらないときは、テレビのリモコンなどを操作して接続したHDMIの入力端子を選びます。

## 3 カメラの〈▶〉ボタンを押す

- ➔ テレビに画像が表示され、テレビのリモコンで画像が再生できるようになります。

## 4 画像を選ぶ

- リモコンをテレビに向けて ←/→ ボタンを押すと、画像を選ぶことができます。

## 5 リモコンの決定ボタンを押す

- ➔ メニューが表示され、左図に示す再生を行うことができます。
- ←/→ ボタンで項目を選び、決定ボタンを押します。スライドショー選択時は、↑/↓ボタンを押して項目を選び、決定ボタンを押します。
- [戻る] を選択し、決定ボタンを押すと、メニューが消え、←/→ ボタンで画像が選べるようになります。

### 静止画再生メニュー



### 動画再生メニュー



- ⏪ : 戻る
- ☰ : 9枚インデックス表示
- 🎬 : 動画再生
- 🔄 : スライドショー
- INFO. : 撮影情報の切り換え
- 🔄 : 画像回転

- テレビによっては、HDMI機器制御機能を有効にする必要があります。詳しくはテレビの使用説明書を参照してください。
- HDMI機器制御機能に対応したテレビでも、正しく操作できないことがあります。そのときは、[▶2: HDMI機器制御] を [切] にして、カメラ側で操作してください。

## ハイビジョン非対応テレビ（AVケーブル接続）で見る

別売のステレオAVケーブルAVC-DC400STが必要です。

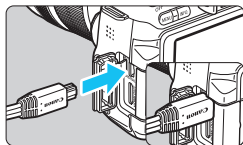

### 1 AVケーブルをカメラに接続する

- プラグの〈Canon〉ロゴが、カメラの背面向くようにして、〈A/V OUT〉端子に差し込みます。

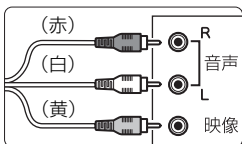

### 2 テレビにAVケーブルを接続する

- AVケーブルをテレビの映像入力端子と、音声入力端子に接続します。

### 3 テレビの電源を入れ、テレビの入力切り換えで接続した端子を選ぶ

### 4 カメラの電源スイッチを〈ON〉にする

### 5 〈▶〉ボタンを押す

- ➔ 画像がテレビに表示されます（液晶モニターには何も表示されません）。
- 動画の再生方法は、304 ページを参照してください。

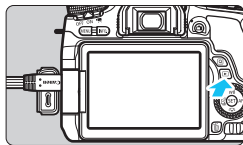

🔊 ステレオAVケーブル AVC-DC400ST（別売）以外は使用しないでください。映像が表示されないことがあります。

# 保護する（プロテクト）

大切な画像をカメラの消去機能で誤って消さないように、プロテクトをかける（保護する）ことができます。

## MENU 画像を選択して1枚ずつプロテクト

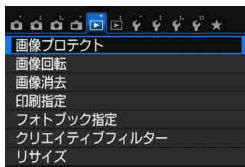

### 1 [画像プロテクト] を選ぶ

- [▶1] タブの [画像プロテクト] を選び、**<SET>** を押します。

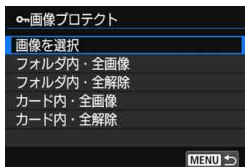

### 2 [画像を選択] を選ぶ

- [画像を選択] を選び **<SET>** を押します。  
→ 画像が表示されます。

プロテクト表示



### 3 プロテクトをかける

- **<OK>** を回してプロテクトをかける画像を選び、**<SET>** を押します。  
→ 画像がプロテクトされ、画面の上にも **<Protect icon>** が表示されます。
- もう一度 **<SET>** を押すと、プロテクトが解除され **<Protect icon>** が消えます。
- 他にプロテクトをかけたい画像があるときは、手順3を繰り返します。
- **<MENU>** ボタンを押すと、メニューに戻ります。

## MENU フォルダ内／カード内全画像プロテクト

フォルダ内、またはカード内のすべての画像をまとめてプロテクトすることができます。

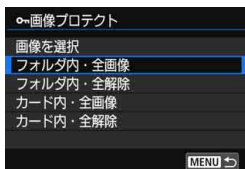

【▶1:画像プロテクト】で【フォルダ内・全画像】または【カード内・全画像】を選ぶと、その中のすべての画像にプロテクトがかかります。

解除するときは【フォルダ内・全解除】または【カード内・全解除】を選びます。

**!** カードを初期化すると (p.65)、プロテクトされた画像も消去されます。

- !** 動画もプロテクトすることができます。
- !** プロテクトをかけた画像は、カメラの消去機能で消去できません。画像を消去するときは、プロテクトを解除してください。
- !** 必要な画像にプロテクトをかけてから全画像消去 (p.319) を行うと、プロテクトをかけた画像以外はすべて消去されます。不要な画像を一度にまとめて消去するときに便利です。

## 消去する

不要な画像を1枚ずつ選んで消去したり、まとめて消去することができます。なお、プロテクト (p.316) をかけた画像は消去されません。

- !** 消去した画像は復元できません。十分に確認してから消去してください。また、大切な画像は、誤って消去しないようプロテクトをかけてください。RAW+JPEGで撮影した画像は、両方消去されます。

### 1枚ずつ消去



**1** 消去したい画像を再生する

**2**  ボタンを押す

→ 消去メニューが表示されます。



**3** 消去する



- [消去] を選び  を押すと、表示されている画像が消去されます。

### **MENU** チェック を付けてまとめて消去

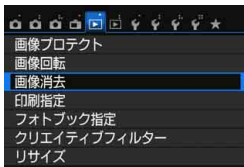
消去したい画像にチェックを付けて、まとめて消去することができます。



**1** [画像消去] を選ぶ

- [  1 ] タブの [画像消去] を選び、 を押します。

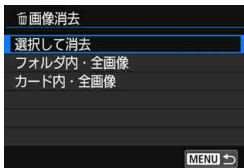

## 2 【選択して消去】を選ぶ

- 【選択して消去】を選び〈SET〉を押します。
- ➔ 画像が表示されます。



## 3 消去したい画像を選ぶ

- 〈○〉を回して消去したい画像を選び、〈SET〉を押します。
- ➔ 画面の左上に〈✓〉が表示されます。
- 〈📷+Q〉ボタンを押すと、3画像表示にして選ぶことができます。〈Q〉ボタンを押すと1枚表示に戻ります。
- 他に消去したい画像があるときは、手順3を繰り返します。

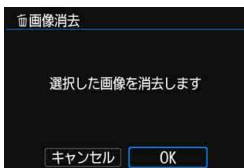

## 4 消去する

- 〈🗑️〉ボタンを押します。
- [OK]を選び〈SET〉を押します。
- ➔ 選択した画像が消去されます。

### MENU フォルダ内／カード内全画像消去

フォルダ内、またはカード内のすべての画像をまとめて消去することができます。[▶1:画像消去]で[フォルダ内・全画像]または[カード内・全画像]を選ぶと、その中のすべての画像が消去されます。

📁 プロテクトがかけられた画像も含めてすべて消去するときは、カード初期化を行います (p.65)。

# INFO.: 撮影情報の内容

表示される内容は、撮影モードや設定によって異なります。

## 静止画の例

### ● 簡易情報表示





## ● 撮影情報表示

### ・ 詳細情報



- \* **RAW** + **L** の設定で撮影した画像は、**RAW** のファイルサイズが表示されます。
- \* 調光補正なしでストロボ撮影を行ったときは、**[B]** が表示されます。
- \* マルチショットノイズ低減機能を設定して撮影した画像は、**[NR]** が表示されます。
- \* 動画撮影時に撮影した静止画のときは、**[M]** が表示されます。
- \* クリエイティブフィルターやリサイズの処理を行って保存した画像のときは、**[C]** が表示されます。
- \* トリミング処理した画像のときは、**[C]** と **[T]** が表示されます。

● 他のカメラで撮影した画像は、一部の撮影情報が表示されないことがあります。

・ レンズ／ヒストグラム情報

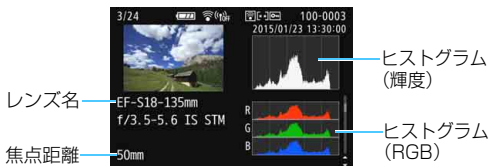

・ ホワイトバランス情報



・ ピクチャースタイル情報



・ 色空間／ノイズ低減情報



・ レンズ光学補正情報



・ GPS情報

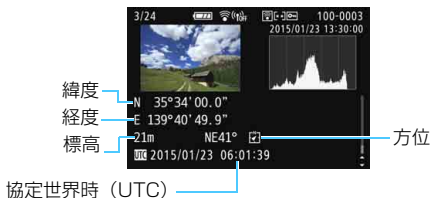

画像にGPS情報が記録されていないときは、GPS情報の画面は表示されません。

## 動画の例



- \* シャッター速度、絞り数値、ISO感度（任意設定時）は、マニュアル露出で撮影したときに表示されます。
- \* ビデオスナップ撮影を行った動画のときは、<📷>が表示されます。
- \* HDR動画を撮影したときは、<HDR>が表示されます。
- \* ジオラマ風動画を撮影したときは、<🏠>が表示されます。

### ● AFフレーム表示について

〔▶2: AFフレーム表示〕を〔する〕に設定すると、ピント合わせを行ったAFフレームが赤い枠で表示されます。なお、AFフレーム自動選択のときは、AFフレームが複数表示されることがあります。

## ● ハイライト警告表示について

撮影情報表示にしたときに、露出オーバーで白とびした部分が点滅表示します。階調を再現させたい部分が点滅しているときは、露出をマイナス補正して、もう一度撮影すると良い結果が得られます。

## ● ヒストグラムについて

ヒストグラムには、露出レベルの傾向と全体の階調を確認できる輝度表示と、色の飽和と階調を確認できるRGB表示があります。表示の切り換えは、[▶2:ヒストグラム]で行います。

### [輝度] 表示

このヒストグラムは、横軸に明るさ（左：暗、右：明）、縦軸に明るさごとの画素数を積み上げたグラフで、画像の輝度分布を表しています。画面の中の「暗い成分」ほどグラフの左寄りに積み上げられ、「明るい成分」ほどグラフの右寄りに積み上げられて表示されます。横軸の左端に積み上げられた成分は黒くつぶれ、右端に積み上げられた成分は白くとびます（ハイライト）。その他の成分は階調が再現されます。再生画像とそのヒストグラムを見ることで、露出レベルの傾向と全体の階調を確認することができます。

### ヒストグラム例



暗い成分が多い



普通の明るさ



明るい成分が多い

### [RGB] 表示

このヒストグラムは、横軸に色の明るさ（左：暗、右：明）、縦軸に色の明るさごとの画素数を積み上げたグラフで、R（赤）／G（緑）／B（青）別に色の輝度分布を表しています。画面の中の「暗く薄い色」ほどグラフの左寄りに積み上げられ、「明るく濃い色」ほどグラフの右寄りに積み上げられます。横軸の左端に積み上げられた成分は色の情報がなく、右端に積み上げられた色は飽和して階調がありません。RGBのヒストグラムを見ることで、色の飽和と階調の状態や、ホワイトバランスの傾向を確認することができます。

# 11

## 撮影した画像を加工する

撮影後、画像にフィルター効果を施したり、JPEG画像をリサイズ（画素数を少なく）したり、画像の一部をトリミング（切り抜く）ことができます。

- 他カメラで撮影した画像は、加工できないことがあります。
- カメラとパソコンを〈DIGITAL〉端子で接続しているときは、この章で説明している画像の加工はできません。

# 画像にフィルター効果をつける

撮影した画像に、ラフモノクロ/ソフトフォーカス/魚眼風/油彩風/水彩風/トイカメラ風/ジオラマ風のフィルター処理を行い、別画像として保存することができます。

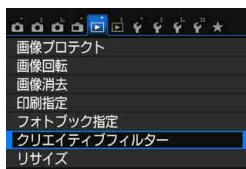

## 1 【クリエイティブフィルター】を選ぶ

- [ ] タブの [クリエイティブフィルター] を選び、<SET> を押します。
- ➔ 画像が表示されます。



## 2 画像を選ぶ

- フィルター処理を行う画像を選びます。
- <Q> ボタンを押すと、インデックス表示にして選ぶことができます。



## 3 フィルター効果を選ぶ

- <SET> を押すと、フィルターの種類が表示されます (p.327)。
- <◀><▶> を押してフィルター効果を選び、<SET> を押します。
- ➔ フィルター効果が反映された画像が表示されます。



## 4 フィルター効果を調整する

- <◀><▶> を押してフィルター効果を調整し、<SET> を押します。
- ジョラマ風は <▲><▼> を押して、くっきり見せたい部分 (白枠) を移動させ、<SET> を押します。



## 5 保存する

- [OK] を選び保存します。
- 表示される保存先のフォルダと画像番号を確認して [OK] を選びます。
- 他にフィルター処理を行いたい画像があるときは、手順2~5を繰り返します。
- <MENU> ボタンを押すと、メニューに戻ります。



- **RAW** + **L** または **RAW** で撮影した画像は、**RAW** 画像を使ってフィルター処理を行い、JPEG画像として保存します。
- アスペクト比を設定して撮影した **RAW** 画像は、フィルター処理を行うと、設定したアスペクト比で保存されます。
- 魚眼風のフィルター処理を行った画像には、ダストデリートデータ (p.287) は付加されません。

## 各クリエイティブフィルターの特徴について

### ● **👁️** ラフモノクロ

ざらついた感じの白黒写真になります。コントラストを調整することで、白黒の感じを変えることができます。

### ● **👁️** ソフトフォーカス

やわらかい感じの写真になります。ぼかし具合を調整することで、やわらかさの感じを変えることができます。

## 🐟 魚眼風

魚眼レンズで撮影したような効果が得られます。タル型にゆがんだ写真になります。

なお、フィルター効果のレベルによって、画像周辺のカットされる領域が変わります。また、フィルター効果により画面中央が拡大されるため、記録画素数によっては、画面中央の解像感が低下することがありますので、手順4でフィルター効果が反映された画像を確認しながら設定してください。

## 🎨 油彩風

油絵のような写真で、被写体の立体感が強調されます。効果を調整することで、コントラストや彩度を変えることができます。なお、空や白壁のようなシーンのグラデーションが滑らかに再現されなかったり、ムラやノイズが発生することがあります。

## 🎨 水彩風

水彩画のような写真で、やわらかい感じの色になります。効果を調整することで、色の濃度を変えることができます。なお、夜景や暗い撮影シーンのグラデーションが滑らかに再現されなかったり、ムラやノイズが発生することがあります。

## 📷 トイカメラ風

トイカメラ（おもちゃのカメラ）で撮影したような独特の色調で、画面の四隅が暗い写真になります。色調によって、色の感じを変えることができます。

## 🏠 ジオラマ風

ジオラマ（ミニチュア模型）風の写真になります。くっきり見せたい部分を変えることができます。手順4で〈INFO.〉ボタンを押す（または画面の [📷] をタッチする）と、くっきり見せたい部分（白枠）の横／縦を切り換えることができます。



# 📁 JPEG画像をリサイズする

撮影したJPEG画像の画素数を少なくして、別画像として保存することができます。リサイズは、JPEGのL/M/S1/S2で撮影した画像で行うことができます。JPEGのS3とRAWで撮影した画像は、リサイズできません。

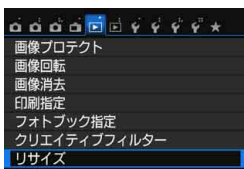

## 1 [リサイズ] を選ぶ

- [▶1] タブの [リサイズ] を選び、<SET> を押します。
- ➔ 画像が表示されます。



## 2 画像を選ぶ

- リサイズ処理を行う画像を選びます。
- <Q・Q> ボタンを押すと、インデックス表示にして選ぶことができます。



リサイズするサイズ

## 3 画像サイズを選ぶ

- <SET> を押すと、画像サイズが表示されます。
- <◀><▶> を押してリサイズする画像サイズを選び、<SET> を押します。



## 4 保存する

- [OK] を選ぶと、リサイズされた画像が保存されます。
- 表示される保存先のフォルダと画像番号を確認して [OK] を選びます。
- 他にリサイズしたい画像があるときは、手順2～4を繰り返します。
- <MENU> ボタンを押すと、メニューに戻ります。

## 撮影時の記録画質と、リサイズできるサイズ

撮影時の記録画質	リサイズできるサイズ			
	M	S1	S2	S3
L	○	○	○	○
M		○	○	○
S1			○	○
S2				○

## 画像サイズについて

前ページの手順3で表示される [\*\*M \*\*\*\* x \*\*\*\*] などの数値は、アスペクト比3:2のものです。アスペクト比ごとの画像サイズは表のとおりとなります。

なお、「\*」印の付いた記録画質とアスペクト比は、正確な比率になりません。また、画像がわずかにトリミングされます。

記録画質	アスペクト比と画素数 (約)			
	3:2	4:3	16:9	1:1
M	3984×2656 (1060万)	3552×2664 (950万)	3984×2240* (890万)	2656×2656 (710万)
S1	2976×1984 (590万)	2656×1992 (530万)	2976×1680* (500万)	1984×1984 (390万)
S2	1920×1280 (250万)	1696×1280* (220万)	1920×1080 (210万)	1280×1280 (160万)
S3	720×480 (35万)	640×480 (31万)	720×408* (29万)	480×480 (23万)

# ㊦ JPEG画像をトリミングする

撮影したJPEG画像の必要な部分を切り抜いて、別画像として保存することができます。JPEGのS3とRAWで撮影した画像は、トリミングを行うことができません。なお、RAW+Lで撮影したJPEG画像は、トリミングを行うことができます。

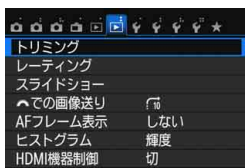

## 1 [トリミング] を選ぶ

- [ ] タブの [トリミング] を選び、<SET> を押します。
- ➔ 画像が表示されます。



## 2 画像を選ぶ

- トリミングを行う画像を選びます。
- <Q> ボタンを押すと、インデックス表示にして選ぶことができます。



## 3 トリミング枠の大きさ、アスペクト比、位置、縦横を設定する

- <SET> を押すと、トリミング枠が表示されます。
- ➔ 枠で囲まれた範囲をトリミングできます。

### トリミング枠の大きさを変える

- <Q> <Q> ボタンを押します。
- ➔ 枠の大きさが変わります。枠を小さくするほど拡大してトリミングされます。

### トリミング枠のアスペクト比を変える

- <O> を回します。
- ➔ 枠のアスペクト比 ([3:2] [16:9] [4:3] [1:1]) が切り換わります。

### トリミング枠を移動する

- 〈▲〉〈▼〉または〈◀〉〈▶〉を押します。

➔ 枠が上下左右に移動します。

- トリミング枠にタッチしたままドラッグして、枠の位置を移動することもできます。

### トリミング枠の縦/横を切り換える

- 〈INFO〉ボタンを押します。

➔ 枠が縦長、横長に切り変わります。横位置で撮影した画像を、縦位置で撮影したようにトリミングすることもできます。



## 4 トリミングした部分を全画面表示する

- 〈Q〉ボタンを押します。
- ➔ トリミングした画像を確認できます。
- もう一度 〈Q〉ボタンを押すと、元の表示に戻ります。



## 5 保存する

- 〈SET〉を押して [OK] を選ぶと、トリミングされた画像が保存されます。
- 表示される保存先のフォルダと画像番号を確認して [OK] を選びます。
- 他にトリミングを行いたい画像があるときは、手順2～5を繰り返します。
- 〈MENU〉ボタンを押すと、メニューに戻ります。

- 一度トリミングした画像を、再度トリミングすることはできません。
- トリミングした画像に、クリエイティブフィルター処理やリサイズ処理を行うことはできません。

# 12

## 画像の印刷

### ● 印刷 (p.334)

カメラとプリンターを直接つないで、カードに記録されている画像を印刷することができます。このカメラは、ダイレクトプリント標準規格の「ピクトブリッジ PictBridge」に対応しています。

また、無線LANで使えるPictBridge (Wireless LAN) に対応したプリンターに画像を送って印刷することもできます。詳しくは、Wi-Fi/NFC機能 使用説明書を参照してください。

### ● 画像を印刷指定する / DPOF (p.343)

カードに記録されている画像の中から、印刷したい画像と印刷枚数などを指定することができるDPOF (デジタル プリント Digital Print Order Format) 機能に対応しています。複数の画像を一度に印刷したいときや、写真店に印刷注文する際に使います。

### ● フォトブックにする画像を指定する (p.347)

カードに記録されている画像の中から、フォトブックにする画像を指定することができます。

# 印刷の準備をする

ダイレクトプリントの操作は、カメラの液晶モニターに表示される操作画面を見ながら、すべてカメラ側で行います。

## カメラとプリンターを接続する

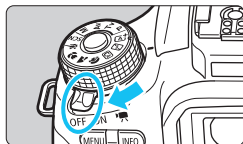

1 カメラの電源スイッチを〈OFF〉にする

2 プリンターの準備をする

- 詳しくはプリンターの使用説明書を参照してください。

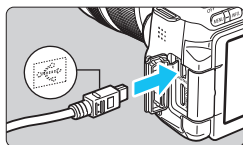

3 カメラとプリンターを接続する

- カメラに付属のインターフェースケーブルを使用します。
- カメラ側を接続するときは、プラグの〈←〉が、カメラの前面に向くようにして、〈DIGITAL〉端子に差し込みます。
- プリンター側の接続方法については、プリンターの使用説明書を参照してください。

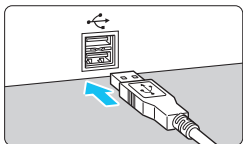

4 プリンターの電源を入れる

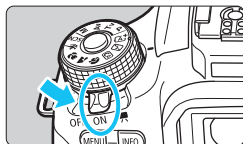

5 カメラの電源スイッチを〈ON〉にする

- プリンターの機種により、電子音が「ピピッ」と鳴ることがあります。



## 6 画像を再生する

- <▶> ボタンを押します。
- ➔ 画像が表示され、画面左上にプリンターが接続されていることを示すマーク <🖨> が表示されます。



- プリンターにPictBridge用の接続端子があることをあらかじめ確認してください。
- 動画は印刷できません。
- 「CPダイレクト」または「Bubble Jetダイレクト」のみに対応したプリンターは使用できません。
- 付属のインターフェースケーブル以外は使用しないでください。
- 手順5で電子音が「ピーピーピー」と長く鳴ったときは、プリンターに問題が発生しています。表示されるエラーメッセージに対応した処置を行ってください (p.342)。
- 以下の撮影モードまたは機能が設定されているときは、プリンターとの接続ができません。各設定を解除してから、カメラとプリンターをインターフェースケーブルで接続し直してください。
  - ・ <SCN> モードの <📷> <🌀>
  - ・ マルチショットノイズ低減機能
  - ・ [📶: Wi-Fi/NFC] が [使う] に設定されているとき



- このカメラで撮影したRAW画像も印刷できます。
- カメラの電源に電池を使用するときは、フル充電してから使用してください。フル充電した電池で約2時間印刷できます。
- ケーブルを取り外すときは、カメラとプリンターの電源を切ってから、プラグの側面を持って引いてください。
- ダイレクトプリントを行うときは、カメラの電源にDCカプラー DR-E18 (別売) とACアダプター AC-E6N (別売) の使用をおすすめします。



# 印刷する

使用するプリンターによって表示される内容や、設定できる内容が異なります。また、設定そのものがないことがあります。詳しくは、プリンターの使用説明書を参照してください。

## プリンター接続表示



## 1 印刷する画像を選ぶ

- 液晶モニターの左上に〈〉が表示されていることを確認します。
- 〈〉を回して印刷する画像を選びます。

## 2 〈SET〉を押す

- 印刷設定画面が表示されます。

## 印刷設定画面



印刷効果を設定します (p.338)

日付や画像番号を入れて印刷するかどうかを設定します

何枚印刷するかを設定します

印刷範囲を設定します (p.341)

用紙のサイズ、タイプとレイアウトを設定します

手順1の画面に戻ります

印刷を開始します

設定されている用紙のサイズ、タイプ、レイアウトの情報が表示されます

\* プリンターの機種により、日付／画像番号印刷やトリミングなど、一部の設定項目が選択できないことがあります。



## 3 【用紙設定】を選ぶ

- 【用紙設定】を選び〈〉を押します。
- 用紙設定画面が表示されます。



## 用紙サイズの設定

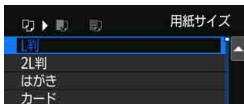

- プリンターにセットされている用紙のサイズを選び、〈SET〉を押します。
- ➔ 用紙タイプの設定画面が表示されます。

## 用紙タイプの設定

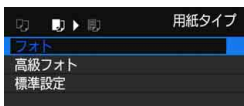

- プリンターにセットされている用紙のタイプを選び、〈SET〉を押します。
- ➔ レイアウトの設定画面が表示されます。

## レイアウトの設定

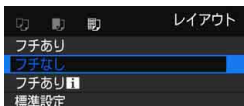

- 印刷レイアウトを選び 〈SET〉を押します。
- ➔ 印刷設定画面に戻ります。

フチあり	用紙の周りに余白を付けて印刷します。
フチなし	余白なしで用紙いっぱい印刷します。「フチなし」印刷できないプリンターでは、「フチあり」で印刷されます。
フチあり [1]	Lサイズ以上の用紙の余白に撮影情報*1を印刷します。
xx面配置	用紙1枚に画像を小さく、2/4/8/9/16/20画面印刷します。
20面配置 [1] 35面配置 [0]	20画像、または35画像単位で、A4サイズの用紙に縮小印刷します*2。 ・ [20面配置 [1]] では、撮影情報*1を印刷します。
標準設定	プリンターの機種や設定により、印刷レイアウトが異なります。

\*1：Exif情報の中から、カメラ名、レンズ名、撮影モード、シャッター速度、絞り数値、露出補正量、ISO感度、ホワイトバランスなどを印刷します。

\*2：『画像を印刷指定する/DPOF』（p.343）で印刷指定を行ったあと、『印刷指定画像のダイレクトプリント』（p.346）で印刷することをおすすめします。

⚠ 用紙の縦横比と、画像のアスペクト比が異なる条件でフチなし印刷を行うと、大きくトリミングされることがあります。また、トリミングされる分、印刷に使用する画素数が少なくなるため、解像度が低い写真になることがあります。



## 4 印刷効果（イメージオプティマイズ）を設定する

- 必要に応じて設定します。設定しないときは、手順5に進みます。
- 表示される内容は、プリンターの機種により異なります。
- 項目を選び〈SET〉を押します。
- 印刷効果を選び〈SET〉を押します。
- 〈INFO〉が明るく表示されているときは、印刷効果の調整を行うこともできます（p.340）。

項目	印刷内容
入	プリンターの標準色で印刷されます。画像のExif情報を活用して、自動的に補正が行われます。
切	自動補正は行われません。
VIVID	海や空の青、植物の緑などが、いっそう色鮮やかに印刷されます。
NR	画像のノイズ低減処理が行われ印刷されます。
B/W 白黒	純黒調の白黒で印刷されます。
B/W 冷黒調	クールな印象の青っぽい（冷黒調）白黒で印刷されます。
B/W 温黒調	温かい印象の黄色っぽい（温黒調）白黒で印刷されます。
ナチュラル	画像本来の色やコントラストを活かした印刷が行われます。自動色調整は行われません。
ナチュラルM	印刷特性は「ナチュラル」と同じです。「ナチュラル」よりも細かい印刷調整を行うことができます。
標準設定	プリンターの機種により、印刷内容が異なります。プリンターの使用説明書を参照してください。

\* 印刷効果の設定を変更すると、画面左上に表示されている画像に設定内容が反映されます。ただし、実際の印刷結果とは多少異なる場合があるため、目安としてとらえてください。340ページの「明るさ補正」と「レベル補正」も同様です。

ISO感度「H」で撮影した画像の撮影情報を印刷すると、ISO感度が適切な値で印刷されないことがあります。

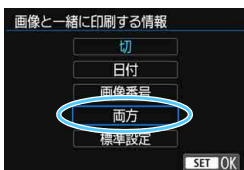

## 5 日付／画像番号印刷を設定する

- 必要に応じて設定します。
- 〈☺〉を選び〈SET〉を押します。
- 印刷内容を選び〈SET〉を押します。



## 6 印刷枚数を設定する

- 必要に応じて設定します。
- 〈☺〉を選び〈SET〉を押します。
- 印刷枚数を選び〈SET〉を押します。



## 7 印刷する

- [印刷] を選び〈SET〉を押します。



- 印刷効果などの選択肢にある [標準設定] は、プリンターメーカーが独自に設定する印刷内容のことです。[標準設定] の内容は、プリンターの使用説明書を参照してください。
- 印刷する画像のファイルサイズや記録画質により、[印刷] を選んでから実際に印刷が始まるまで、しばらく時間がかかることがあります。
- 画像の傾き補正 (p.341) を行うと、印刷に時間がかかることがあります。
- 印刷を途中で中止するときは、[中止] が表示されている間に 〈SET〉 を押して [OK] を選びます。
- [4: カメラ設定初期化] (p.282) を行うと、設定した内容がすべて初期状態に戻ります。

## 印刷効果の調整について

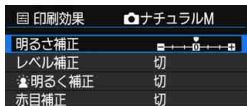

338ページの手順4で項目を選び、**〈INFO. 国〉**が明るく表示されているときに、**〈INFO. 国〉**ボタンを押すと、印刷効果の調整を行うことができます。調整できる（表示される）内容は、手順4の選択内容により異なります。

## ● 明るさ補正

画像の明るさを調整することができます。

## ● レベル補正

**〔手動〕**を選ぶと、ヒストグラムの分布を変更して、画像の明るさとコントラストを調整することができます。

レベル補正画面で**〈INFO.〉**ボタンを押すと、**〈I〉**の位置が切り換わります。**〈◀〉〈▶〉**を押すと、シャドウレベル（0～127）、ハイライトレベル（128～255）を任意に調整することができます。



## ● 明るく補正

逆光などで被写体の顔が暗くなった画像で効果的です。**〔入〕**に設定すると、顔が明るく印刷されます。

## ● 赤目補正

ストロボ撮影で被写体の目が赤くなった（赤目現象が発生した）画像で効果的です。**〔入〕**に設定すると、目の赤みが緩和されて印刷されます。

- **〔明るく補正〕**と**〔赤目補正〕**の効果は、画面で確認できません。
- **〔詳細設定〕**を選ぶと、**〔コントラスト〕****〔色の濃さ〕****〔色あい〕****〔カラーバランス〕**を調整することができます。なお、**〔カラーバランス〕**の調整は、**〈▲〉〈▼〉**または**〈◀〉〈▶〉**を押して行います。Bはブルー、Aはアンパー、Mはマゼンタ、Gはグリーンの意味です。移動方向寄りの色に補正されます。
- **〔初期化〕**を選ぶと、設定した印刷効果の内容がすべて初期状態に戻ります。

## トリミング（印刷範囲）の設定

傾き補正



画像を部分的に拡大したり、構図を変えたような感じで印刷することができます。

トリミングの設定は、印刷する直前に行ってください。トリミングを行ったあとで印刷設定の内容を変更すると、トリミングの再設定が必要になることがあります。

### 1 印刷設定画面で【トリミング】を選ぶ

### 2 トリミング枠の大きさ、位置、縦横を設定する

- 枠で囲まれた範囲が印刷されます。枠の形状（縦横比）は、[用紙設定]の設定で変わります。

#### 枠の大きさを変える

〈Q〉〈Q〉ボタンを押すと、枠の大きさが変わります。枠を小さくするほど拡大して印刷されます。

#### 枠を移動する

〈▲〉〈▼〉または〈◀〉〈▶〉を押すと、枠が上下左右に移動します。好みの構図になるように枠を移動します。

#### 枠の縦/横を切り換える

〈INFO〉ボタンを押すと、枠が縦長、横長に変わります。横位置で撮影した画像を、縦位置で撮影したように印刷することもできます。

#### 画像の傾きを補正する

〈傾き補正〉を回すと、0.5度単位±10度の範囲で画像を回転させることができます。回転を行うと、画面上の〈傾き補正〉が青色に変わります。

### 3 〈SET〉を押してトリミングを終了する

- ➔ 印刷設定画面に戻ります。
- 印刷設定画面の左上で印刷範囲を確認することができます。

- プリンターの機種により、枠のとおりには印刷されないことがあります。
- 枠を小さくするほど印刷の画質が粗くなります。
- トリミングは、カメラの液晶モニターを見ながら行ってください。画像をテレビに表示しながらトリミングを行うと、枠が正しく表示されないことがあります。

## プリンターエラー発生時の操作について

プリンターに関するエラー（インク切れ、用紙切れなど）を解決したあと、**[続行]**を選んでも印刷が再開されないときは、プリンター側を操作して印刷を再開してください。印刷の再開方法については、プリンターの使用説明書を参照してください。

### エラーメッセージについて

印刷中に問題が発生したときは、カメラの液晶モニターにエラーメッセージが表示されます。〈〉を押して印刷を中止し、問題を解決してから再度印刷してください。プリンターの問題解決方法については、プリンターの使用説明書を参照してください。

#### 用紙エラー

用紙が正しくセットされているかどうか確認してください。

#### インクエラー

インク残量や、インク吸収体の状態を確認してください。

#### ハードウェアエラー

用紙、インク以外の問題が発生していないか確認してください。

#### ファイルエラー

選択した画像はPictBridgeで印刷できません。別のカメラで撮影した画像や、パソコンに取り込んで加工した画像は、印刷できないことがあります。

# 画像を印刷指定する / DPOF

印刷タイプや日付、画像番号の入/切といった印刷内容の設定を行います。この設定は、印刷指定したすべての画像に対して、一律に適用されます(1画像ごとに別々の設定はできません)。

## 印刷内容を設定する

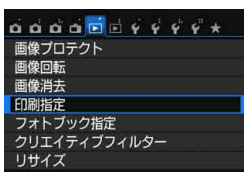

### 1 [印刷指定] を選ぶ

- [▶1] タブの [印刷指定] を選び、<SET> を押します。



### 2 [設定] を選ぶ

- [設定] を選び <SET> を押します。

### 3 項目の内容を設定する

- [印刷タイプ] [日付] [画像番号] の内容を設定します。
- 項目を選び <SET> を押します。内容を選び <SET> を押します。

[印刷タイプ]

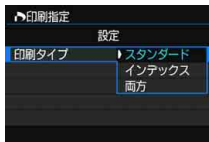



[日付]

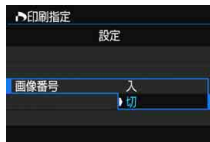

[画像番号]



印刷タイプ		スタンダード	用紙1枚に1画像を印刷します。
		インデックス	用紙1枚に縮小画像を複数印刷します。
		両方	スタンダードとインデックスの両方を印刷します。
日付	入	切	[入] にすると、撮影画像に記録されている日付情報を入れて印刷します。
	切		
画像番号	入	切	[入] にすると、画像番号を付けて印刷します。
	切		

## 4 設定を終了する

- <MENU> ボタンを押します。
- ➔ 印刷指定画面に戻ります。
- 次に印刷指定画面の [画像選択] [指定] [全画像] で、印刷する画像を指定します。

- RAW画像と動画は印刷指定できません。RAW画像は、PictBridge (p.334) で印刷することができます。
- [日付] [画像番号] を [入] にしても、印刷タイプの設定や、プリンターの機種により、印刷されないことがあります。
- [インデックス] に設定したときは、[日付] と [画像番号] を同時に [入] にできません。
- 印刷するときは、印刷指定を行ったカードを使用してください。画像データだけをカードから抜き出して印刷すると、指定した内容で印刷できません。
- DPOF に対応したプリンターの機種や、写真店の機器により、指定内容が反映されないことがあります。プリンターの場合は、プリンターの使用説明書を参照してください。写真店の場合は、事前にお店に確認してください。
- 他のカメラで印刷指定した画像を、このカメラに入れて再度印刷指定しないでください。印刷指定されている内容が、意図せずすべて書き換えられることがあります。また、画像の種類により、印刷指定できないことがあります。



## 印刷する画像を指定する

### ● 画像選択

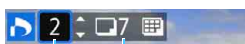
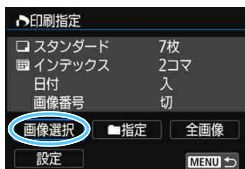

指定枚数  
総指定枚数



チェックマーク  
インデックスマーク

画像を1枚ずつ選んで指定します。

〈Q〉ボタンを押すと、3画像表示にして選ぶことができます。〈Q〉ボタンを押すと1枚表示に戻ります。

〈MENU〉ボタンを押すと、指定した内容がカードに保存されます。

#### [スタンダード] [両方]

〈▲〉〈▼〉を押して、表示されている画像の印刷枚数を指定します。

#### [インデックス]

〈〉を押して、〈〉を付けた画像が、インデックス印刷用の画像として指定されます。

### ● 指定

〔フォルダ内の全画像を指定〕を選び、フォルダを選択すると、フォルダ内のすべての画像が、1画像1枚で印刷指定されます。なお、〔フォルダ内の全画像指定を解除〕を選び、フォルダを選択すると、フォルダ内の印刷指定がすべて解除されます。

### ● 全画像

〔カード内の全画像を指定〕を選ぶと、カードに記録されているすべての画像が、1画像1枚で印刷指定されます。なお、〔カード内の全画像指定を解除〕を選ぶと、カード内の印刷指定がすべて解除されます。



- 指定、全画像指定を行っても、RAW画像と動画は印刷指定されません。
- PictBridgeで印刷するときには、一度に印刷指定する画像の数を400画像以下にしてください。それ以上指定すると、すべての画像を印刷できないことがあります。

# 印刷指定画像のダイレクトプリント

印刷指定した画像を、PictBridge対応のプリンターで簡単に印刷することができます。



## 1 印刷の準備をする

- 334ページを参照してください。  
「カメラとプリンターを接続する」の手順5まで行います。

## 2 [▶1] タブの [印刷指定] を選ぶ

## 3 [印刷] を選ぶ

- [印刷] は、カメラとプリンターが接続され、印刷できる状態になっていないと表示されません。

## 4 [用紙設定] の内容を設定する (p.336)

- 印刷効果 (p.338) は必要に応じて設定します。

## 5 [OK] を選ぶ

- 印刷するときは、必ず用紙サイズの設定を行ってください。
- プリンターの機種により、画像番号が印刷できないことがあります。
- [フチあり] にすると、プリンターの機種により、日付がフチにかかることがあります。
- 日付の背景が明るいときや、日付がフチにかかるときは、プリンターの機種により、日付が薄く印刷されることがあります。
- [レベル補正] の [手動] は選択できません。

- 印刷を中止したあとに、残りの画像を印刷するときは、[再開] を選びます。ただし、次のときは印刷の再開はできません。
  - ・ 再開する前に印刷指定の内容を変更したり、指定した画像を削除したとき
  - ・ インテックス設定時、再開する前に用紙設定を変更したとき
  - ・ 印刷を中断したときに、カードの空き容量が少なかったとき
- 印刷中に問題が発生したときは、342ページを参照してください。

# 📁 フォトブックにする画像を指定する

フォトブックにする画像を指定(最大998枚)することができます。EOS用ソフトウェアのEOS Utilityを使ってパソコンに取り込むと、指定した画像が専用のフォルダにコピーされます。インターネットでフォトブックを注文するときに便利です。

## 画像を選択して1枚ずつ指定

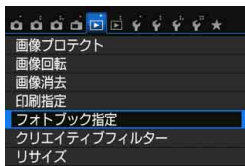

### 1 [フォトブック指定] を選ぶ

- [▶1] タブの [フォトブック指定] を選び、**<SET>** を押します。

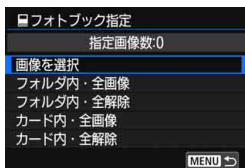

### 2 [画像を選択] を選ぶ

- [画像を選択] を選び、**<SET>** を押します。
- ➔ 画像が表示されます。



### 3 指定する画像を選ぶ

- **<SET>** を回して指定する画像を選び、**<SET>** を押します。
- **<Q・Q>** ボタンを押すと、3画像表示にして選ぶことができます。**<Q>** ボタンを押すと1枚表示に戻ります。
- 画像を複数選ぶときは、この操作を繰り返します。画面の左上に、指定した枚数が表示されます。
- もう一度 **<SET>** を押すと、指定が解除されます。
- **<MENU>** ボタンを押すと、メニューに戻ります。

## フォルダ内／カード内全画像指定

フォルダ内、またはカード内のすべての画像をまとめて指定することもできます。

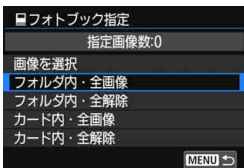

[▶1: フォトブック指定] で [フォルダ内・全画像] または [カード内・全画像] を選ぶと、その中のすべての画像が指定されます。

解除するときは [フォルダ内・全解除] または [カード内・全解除] を選びます。

- ❗ ● RAW画像と動画は指定できません。
- 他のカメラでフォトブック指定した画像を、このカメラに入れて再度フォトブック指定しないでください。フォトブック指定されている内容が、意図せずすべて書き換えられることがあります。

# 13

## カメラの機能を 自分好みに変更する

撮影スタイルに応じて、カメラの機能を細かく変更することができます。これをカスタム機能といいます。カスタム機能は、応用撮影ゾーンで設定・機能します。



## MENU カスタム機能の設定方法 応用



- 1 [カスタム機能 (C.Fn)] を選ぶ
- [F4] タブの [カスタム機能 (C.Fn)] を選び、<SET> を押します。

カスタム機能番号



- 2 カスタム機能番号を選ぶ
- <◀><▶> を押して設定する機能番号を選び、<SET> を押します。



- 3 設定を変更する
- <▲><▼> を押して設定内容 (番号) を選び、<SET> を押します。
  - 手順2、3を繰り返して、その他のカスタム機能を設定します。
  - 画面の下に並んでいる番号で、設定状態を確認することができます。



- 4 設定を終了する
- <MENU> ボタンを押します。
  - 手順1の画面に戻ります。

### カスタム機能の設定をすべて解除するとき

[F4: 設定解除] で [カスタム機能 (C.Fn) 一括解除] を選ぶと、設定されているカスタム機能がすべて解除されます (p.282)。

## カスタム機能一覧

### C.Fn I : 露出

			 LV撮影	 動画撮影
1	露出設定ステップ	p.352	○	○
2	ISO感度拡張		○	<b>M</b> 時

### C.Fn II : 画像

3	高輝度側・階調優先	p.353	○	○
---	-----------	-------	---	---

### C.Fn III : AF・ドライブ

4	AF補助光の投光	p.354	○*	
5	測距エリア選択モードの切換			
6	自動選択：色検知	p.355		
7	測距時のAFフレーム表示			
8	ファインダー情報の照明	p.356		
9	ミラーアップ撮影			

\* LEDライト付きのEXスピードライト（別売）使用時

### C.Fn IV : 操作・その他

10	シャッターボタン/AEロックボタン	p.357	○	○
11	SETボタンの機能	p.358	○ (3を除く)	○ (2、3、6を 除く*)
12	電源スイッチ<ON>時の液晶点灯			
13	マルチ電子ロック	p.359	○	○
14	電源オフ時のレンズ収納		○	○

\* 動画撮影中は、1、4の設定は、機能しません。

\* [5: ISO感度] は、マニュアル露出撮影時のみ有効



が付いたカスタム機能は、ライブビュー（LV）撮影時、または動画撮影時は機能しません（設定が無効になります）。

## MENU カスタム機能で変更できる内容 応用

カスタム機能は、機能ごとに4つのグループ（「C.Fn I：露出」、「C.Fn II：画像」、「C.Fn III：AF・ドライブ」、「C.Fn IV：操作・その他」）に分類されています。

### C.Fn I：露出

#### C.Fn-1 露出設定ステップ

0：1/3段

1：1/2段

シャッター速度と絞り数値、および露出補正、AEB、ストロボ調光補正などの設定ステップを1/2段ステップにすることができます。1/3段ステップの設定では細かすぎるというときに有効です。

 1 設定時の露出レベル表示は図のようになります。



#### C.Fn-2 ISO感度拡張

0：しない

1：する

ISO感度を設定するときに、静止画撮影時：「H」（ISO25600 相当）、動画撮影時：「H」（ISO12800）が選択できるようになります。なお、[C.Fn-3：高輝度側・階調優先] を [1：する] に設定したときは、「H」は選択できません。



## C.Fn II : 画像

### C.Fn-3 高輝度側・階調優先

0 : しない

1 : する

高輝度（ハイライト）側の階調表現性が向上します。適正露出（18%グレー）から高輝度限界までの範囲が拡張され、グレーからハイライトまでの階調がより滑らかになります。



- 1設定時は、オートライティング最適マイザ（p.146）が [しない] に自動設定され、設定変更ができなくなります。
- 1設定時は、0設定時よりもノイズ（画像のザラツキ感、縞など）が若干増えることがあります。



1設定時は、ISO感度の設定範囲がISO200～12800（動画撮影時は6400）になります。

また、ファインダー内と表示パネルに、高輝度側・階調優先の設定中を示す〈D+〉が表示されます。

## C.Fn III : AF・ドライブ

### C.Fn-4 AF補助光の投光

内蔵ストロボ、またはEOS用の外部ストロボから、AF補助光の投光を行うかどうかを設定することができます。

#### 0 : する

必要に応じてAF補助光が投光されます。

#### 1 : しない

AF補助光は投光されません。「AF補助光が他の人の迷惑になるとき」などに設定します。

#### 2 : 外部ストロボの補助光のみ投光

外部ストロボ使用時のみ、必要に応じてAF補助光が投光されます。内蔵ストロボからAF補助光は投光されません。

#### 3 : 赤外光方式の補助光のみ投光

外部ストロボのAF補助光の中で、「赤外光方式」のAF補助光だけを投光します。「ストロボ間欠発光方式のAF補助光を投光したくないとき」に設定します。



なお、LEDライト付きEXスピードライト使用時も、AF補助光としてのライトは自動点灯しません。

 外部ストロボのカスタム機能で、[AF補助光の投光] が [しない] に設定されているときは、この設定内容に関わらず、外部ストロボからAF補助光は投光されません。



### C.Fn-5 測距エリア選択モードの切替



測距エリア選択モードの切り換え方法を設定することができます。

#### 0 : → 測距エリア選択ボタン

 または  ボタンを押したあと、 ボタンを押すたびに測距エリア選択モードが切り換わります。

#### 1 : → メイン電子ダイヤル

 または  ボタンを押したあと、 を回すと、測距エリア選択モードが切り換わります。

-  ● 1 設定時に、AFフレームを横方向へ移動するときは、  を押してください。
- バッテリーグリップ BG-E18 (別売) 使用時は、1 に設定しておくこと、バッテリーグリップ側の操作で測距エリア選択モードを変更することができます。

## C.Fn-6 自動選択：色検知

人物の肌色に相当する色を認識してAFを行う機能です。ワンショットAF時で、測距エリア選択モードが、ゾーンAF（ゾーン任意選択）、19点自動選択AFのときに、機能します。

### 0：ワンショットAFのみ

ワンショットAF時に、AF情報と、人物の肌色に相当する色の情報を基にカメラが測距点を自動選択します。人物にピントが合いやすくなるため、構図を優先した撮影を行うことができます。

### 1：しない

AF情報だけで測距点の自動選択が行われます。基本的に最も近距離にある被写体にピント合わせが行われます。



- 0設定時は、1設定時よりも、ピント合わせにやや時間がかかります。
- 0に設定しても、撮影条件や被写体によっては効果が得られないことがあります。
- ストロボからAF補助光が自動的に投光されるような暗い場所では、AF情報だけで測距点の自動選択が行われます（人物の肌色に相当する色の情報を使用したAFは行われません）。

## C.Fn-7 測距時のAFフレーム表示

①AFフレーム選択時、②撮影準備状態（AF測距前）、③AF測距中、④合焦時にAFフレームを表示するかどうかを設定することができます。

### 0：選択AFフレーム（常時表示）

選択したAFフレームが、常時表示されます。

### 1：全AFフレーム（常時表示）

19点すべてのAFフレームが、常時表示されます。

### 2：選択フレーム（測距前/合焦時）

選択したAFフレームが、①②④のときに表示されます。

### 3：選択AFフレーム（合焦時表示）

選択したAFフレームが、①④のときに表示されます。

### 4：表示しない

②③④のときは、選択したAFフレームは表示されません。



- 2、3設定時は、AIサーボAFでピントが合っても、AFフレームは表示されません。

## C.Fn-8 ファインダー情報の照明

ピントが合ったときに、ファインダー内に表示されるAFフレームを赤く照明するかどうかを設定することができます。

### 0：自動

暗い場所では自動的に赤く照明されます。

### 1：する

周囲の明るさに関わらず、赤く照明されます。

### 2：しない

赤い照明は行われません。



AIサーボAF設定時は、ピントが合っても赤い照明は行われません。



- <AF-ON>または<AF-ON/LOCK>ボタンを押したときは、設定に関わらず赤く照明されます。
- アスペクト線 (p.130) と、[F2：ファインダー内表示] で設定した水準器やグリッド、フリッカー検知も赤く照明されます。

## C.Fn-9 ミラーアップ撮影

### 0：しない

### 1：する

超望遠レンズを使用した撮影のときや、近接（マクロ）撮影のときに、カメラ内部の機械的な振動（ミラーショック）によるカメラブレを防止することができます。ミラーアップ撮影については、173ページを参照してください。

## C.Fn IV : 操作・その他

### C.Fn-10 シャッターボタン/AEロックボタン

0 : AF/AEロック

1 : AEロック/AF

ピント合わせと露出決定を別々に行いたいときに有効です。〈**★**〉ボタンでAF作動、シャッターボタン半押しでAEロック（露出決定）することができます。

2 : AF/AFロック（AEロックなし）

AIサーボAF（ライブビュー撮影時は、サーボAF）中にカメラと主被写体の間を障害物が横切るとき、障害物にピントが合わないように、〈**★**〉ボタンでAFの作動を一時停止することができます。露出は撮影の瞬間に決まります。

3 : AE/AF（AEロックなし）

移動／停止を繰り返す被写体を撮影するときに有効です。AIサーボAF（ライブビュー撮影時は、サーボAF）時は、〈**★**〉ボタンでAIサーボAFの作動／停止を繰り返すことができます。露出は撮影の瞬間に決まります。ピントと露出を常に最適な状態にして、シャッターチャンスを待つことができます。



#### ライブビュー撮影時

- タッチシャッターでの撮影時、1または3に設定されているときはAFを行わずに撮影されます。

#### 動画撮影時

- 1、3設定時は、〈**★**〉ボタンでワンショットAFが行われます。
- 2設定時は、シャッターボタン半押しでワンショットAFが行われます。

## C.Fn-11 SETボタンの機能

よく使う機能を、〈SET〉に割り当てることができます。撮影準備状態で〈SET〉を押すと、割り当てた機能の設定画面が表示されます。

### 0：通常（無効）

#### 1：記録画質選択

記録画質の設定画面が表示されます。

#### 2：調光補正

調光補正の設定画面が表示されます。

#### 3：液晶モニターの入/切

液晶モニターを、点灯／消灯することができます。

#### 4：メニュー表示

メニュー画面が表示されます。

#### 5：ISO感度

ISO感度の設定画面が表示されます。

#### 6：ストロボ機能設定

内蔵ストロボ、または外部ストロボ機能設定の画面が表示されます。

## C.Fn-12 電源スイッチ〈ON〉時の液晶点灯



### 0：点灯

電源を入れると撮影機能の設定状態（p.67）が表示されます。

#### 1：電源〈OFF〉時の状態を保持

電源を入れたときに、前回電源を切ったときの液晶モニターの表示状態で、起動します。そのため、液晶モニターが消えている状態、またはカメラ設定の内容（p.362）を表示した状態で電源を切ると、次に電源を入れたときには何も表示されませんので、電池の消耗を少なくしたいときに有効です。なお、メニュー操作や再生操作は、通常どおり行うことができます。

## C.Fn-13 マルチ電子ロック

〈LOCK▶〉スイッチを右側にすると、〈〉〈〉による不用意な設定変更を防止することができます。

ロックしたときに操作を禁止する部材を選び、〈SET〉を押して〈✓〉を付けて、[OK] を選びます。

 : メイン電子ダイヤル

 : サブ電子ダイヤル



- ロックした状態で禁止した部材を操作すると、ファインダー内と表示パネルに [L]、撮影機能の設定状態 (p.56) の画面に [LOCK] が表示されます。
- 初期状態でロックしたときは、〈〉がロックされます。

## C.Fn-14 電源オフ時のレンズ収納

ギアタイプのSTMレンズ (例: EF40mm F2.8 STM) をカメラに取り付けているときの、レンズ収納に関する設定です。カメラの電源スイッチを〈OFF〉にしたときに、前方に繰り出しているレンズを自動的に収納するかどうかを設定することができます。

0 : する

1 : しない



- オートパワーオフのときは設定に関わらず、レンズは収納されません。
- レンズが収納されたことを確認してからレンズを取り外してください。



0設定時は、レンズのフォーカスモードスイッチの設定 (AF/MF) に関わらず機能します。

## MENU マイメニューを登録する 応用

設定変更の頻度が高いメニュー機能とカスタム機能を選んで、マイメニュータブに6項目まで登録することができます。

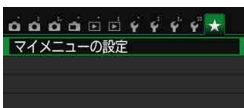

### 1 [マイメニューの設定] を選ぶ

- [★] タブの [マイメニューの設定] を選び、**<SET>** を押します。

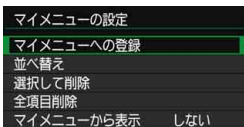

### 2 [マイメニューへの登録] を選ぶ

- [マイメニューへの登録] を選び **<SET>** を押します。

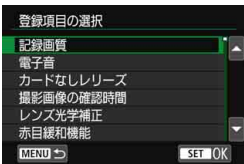

### 3 登録する

- 項目を選び **<SET>** を押します。
- 確認画面で [OK] を選び、**<SET>** を押すと登録されます。
- 6項目まで登録できます。
- **<MENU>** ボタンを押すと手順2の画面に戻ります。

## マイメニューの設定について

### ● 並べ替え

登録した項目の並び順を変えることができます。[並べ替え] を選び、並び順を変える項目を選んで **<SET>** を押します。[◆] が表示された状態で **<▲>** **<▼>** を押して並び順を変え、**<SET>** を押します。

### ● 選択して削除／全項目削除

登録した項目を削除することができます。[選択して削除] を選ぶと1項目ずつ削除、[全項目削除] を選ぶと登録内容がすべて削除されます。

### ● マイメニューから表示

[する] に設定すると、メニュー画面を表示したときに [★] タブから表示されます。



# 14

## 資料

撮影の参考になるカメラの機能情報、システムアクセサリーの紹介などを行っています。



### 認証マークについて

[**4**: 認証マーク表示] を選び 〈**SET**〉 を押すと、このカメラが対応している認証マークの一部を確認できます。また、その他の認証マークは、本書やカメラ本体、カメラが入っていた箱にも表記されています。

# INFO. ボタンの機能



撮影準備状態で<INFO.> ボタンを押すと、「カメラ設定の内容」、「水準器」(p.70)、「撮影機能の設定状態」(p.363)を切り換えて表示することができます。

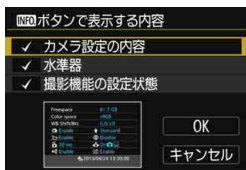

[**3**] タブの [**INFO. ボタンで表示する内容**] で、<INFO.> ボタンを押したときに表示する項目を選ぶことができます。

- 使用する項目を選び、<SET> を押して <✓> を付けます。
- 選択が終わったら [OK] を選び、<SET> を押します。

- 3項目すべての <✓> を外すことはできません。
- [カメラ設定の内容] のサンプル画面は、どの言語でも英語で表示されます。
- [水準器] を表示しない設定にしても、ライブビュー撮影時、動画撮影時は、<INFO.> ボタンを押すと、水準器が表示されます。

## カメラ設定の内容

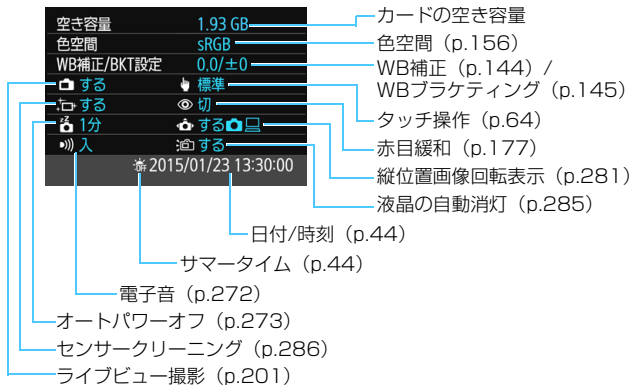

## 撮影機能の設定状態

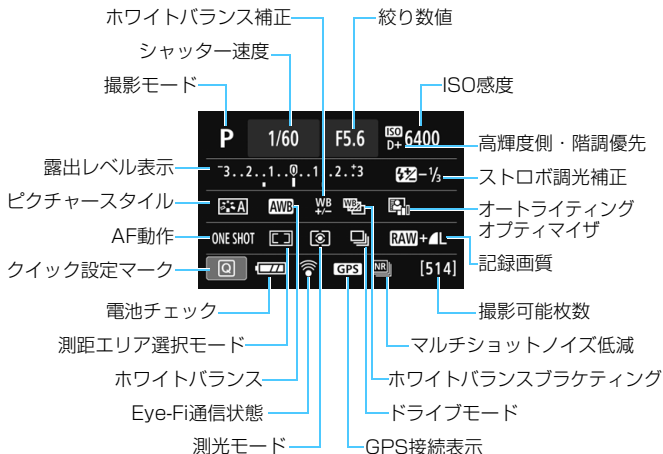

- 〈Q〉 ボタンを押すと、クイック設定を行うことができます (p.57)。

## MENU 電池情報を確認する

使用している電池の状態を画面で確認することができます。



### [バッテリー情報] を選ぶ

- [F3] タブの [バッテリー情報] を選び、  
<SET> を押します。
- 電池情報の画面が表示されます。

電池位置

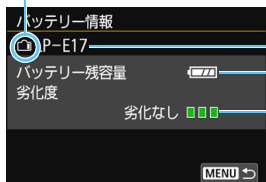

使用している電池、または家庭用電源の型式が表示されます。

電池チェック表示 (p.43) が表示されます。

電池の劣化状態が3段階で表示されます。

■■■■ (緑) : 劣化していません

■■■■ (緑) : 少し劣化しています

■■■■ (赤) : 電池の買い換えをおすすめします

**!** キヤノン純正のバッテリーパック LP-E17のご使用をおすすめします。純正品以外の電池を使用すると、カメラ本来の性能を発揮できない恐れや、故障の原因になることがあります。

- バッテリーグリップ BG-E18使用時も、電池情報が表示されます。なお、電池を2個取り付けているときは、2個を合わせた残量が表示されます。
- バッテリー通信エラーに関するメッセージが表示されたときは、メッセージに従って操作してください。

# 家庭用電源を使う

DCカプラー DR-E18 (別売) とACアダプター AC-E6N (別売) を使うと、家庭用電源を使用してカメラを使うことができます。

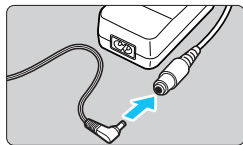

## 1 DCカプラーのプラグを接続する

- DCカプラーのプラグを、ACアダプターのソケットに接続します。

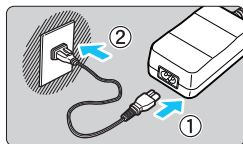

## 2 電源コードを接続する

- 電源コードを図のように接続します。
- 使い終わったら、プラグをコンセントから抜いてください。

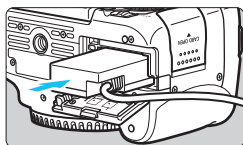

## 3 DCカプラーを入れる

- 電池室ふたを開け、DCカプラーをロック位置までしっかりと入れます。

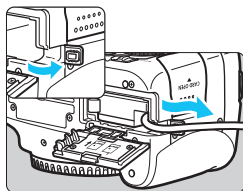

## 4 DCコードを通す

- DCコード通し部のカバーを開き、図のようにコードを通します。
- 電池室ふたを閉じます。

🔌 カメラの電源スイッチを〈ON〉にしたまま、電源コードの抜き差しを行わないでください。

# リモコン撮影

## リモートコントローラー RC-6 (別売)

カメラから最大約5m離れて撮影できるリモコン送信機です。「すぐに撮影」と「2秒後撮影」ができます。

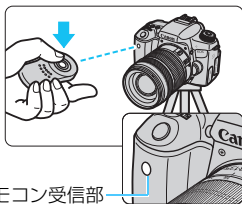

リモコン受信部

- ドライブモードを〈i>ⓘ</i>に設定します (p.124)。
- リモコンの送信部をカメラのリモコン受信部に向けて、送信ボタンを押します。
- ➔ AFによるピント合わせが行われます。
- ➔ ピントが合うと、セルフタイマーランプが点灯して撮影されます。

- 蛍光灯やLED照明などが近くにあると、光源の影響でカメラが誤動作して、意図せずにシャッターが切れることがあります。できるだけカメラを光源から離してください。
- テレビ用のリモコンなどをカメラに向けて操作すると、カメラが誤動作して、意図せずにシャッターが切れることがあります。
- このカメラの周りで、他のカメラのストロボが発光すると、本機が誤動作して、意図せずにシャッターが切れることがあります。リモコン受信部に他のカメラのストロボ光が入らないようにしてください。

- リモートコントローラー RC-1/RC-5 (別売) も使用できます。
- リモートレリーズ機能を備えたEXスピードライトでも、リモコン撮影を行うことができます。
- 動画撮影時も、リモコン撮影ができます (p.233)。なお、リモートコントローラー RC-5は動画撮影モードでの静止画撮影はできません。

## リモートスイッチ RS-60E3 (別売)

コード長約60cmのリモートスイッチ RS-60E3 (別売) に対応しています。カメラのリモコン端子につないで、シャッターボタンと同じように半押し/全押しを行うことができます。

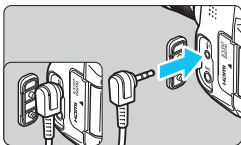

## アイピースカバーを併用する

セルフタイマー撮影やバルブ撮影、リモートスイッチを使った撮影など、ファインダーをのぞかずに撮影すると、ファインダーから入った光の影響で暗い写真になることがあります。このようなときは、ストラップに付いているアイピースカバー (p.35) を使います。

なお、ライブビュー撮影と動画撮影のときは、アイピースカバーを取り付ける必要はありません。

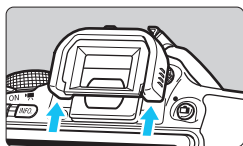

### 1 アイカップを取り外す

- アイカップの下側を押して取り外します。

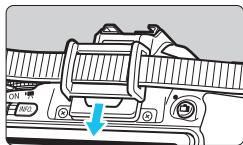

### 2 アイピースカバーを取り付ける

- ファインダー接眼部の溝に沿って、アイピースカバーを取り付けます。
- 撮影が終わったら、アイピースカバーを取り外し、アイカップをファインダー接眼部の溝に沿って取り付けます。

# 📶 Eye-Fiカードを使う

セットアップした市販のEye-Fiカードを使うと、撮影しながら画像を無線LAN経由でパソコンに自動転送したり、オンライン上のサービスにアップロードすることができます。

画像の転送は、Eye-Fiカードの機能です。カードのセットアップ方法、使用方法、転送時の不具合などについては、カードの使用説明書を参照するかカードメーカーにお問い合わせください。

❗ **本製品は、Eye-Fiカードの機能（無線送信を含む）を保証するものではありません。カードに関する不具合は、カードメーカーにお問い合わせください。また、Eye-Fiカードの使用には、多くの国や地域で認可が必要であり、認可を取得していないものの使用は認められていません。使用が認められているかご不明の場合は、カードメーカーにご確認ください。**

## 1 Eye-Fiカードを入れる (p.39)



## 2 [Eye-Fi設定] を選ぶ

- [📶1] タブの [Eye-Fi設定] を選び、<SET> を押します。
- このメニューは、Eye-Fiカードを入れたときだけ表示されます。



## 3 通信機能を有効にする

- [Eye-Fi通信] を選び <SET> を押します。
- [する] を選び <SET> を押します。
- [しない] を選ぶと、Eye-Fiカードが入っていても、自動転送されません（通信状態マーク📶）。



## 4 通信情報一覧を表示する

- [通信情報一覧] を選び <SET> を押します。



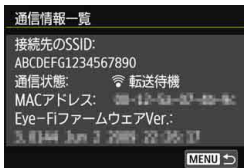

## 5 [接続先のSSID:]を確認する





- [接続先のSSID:] に転送先が表示されているか確認します。
- Eye-FiカードのMACアドレスとファームウェアのバージョンも確認できます。
- <MENU> ボタンを3回押してメニューを終了します。



通信状態マーク

## 6 撮影する

- ➔ 画像が転送され、<Wi-Fi> が灰色 (未接続) 状態から、下記のように切り換わってきます。
- 転送した画像は、撮影情報表示 (p.320) の画面にが表示されます。

-  (灰色) **未接続** : 転送先に接続していません。
-  (点滅) **接続中** : 転送先に接続しています。
-  (点灯) **転送待機** : 転送先に接続しました。
-  (↑) **転送中** : 画像を転送しています。

## Eye-Fiカードを使用するときのご注意

- [Wi-Fi/NFC] が [使う] に設定されているときは、Eye-Fiカードでの画像転送はできません。
- 「」が表示されたときは、カード情報の取得エラーです。カメラの電源を入れなおしてください。
- [Eye-Fi通信] を [しない] に設定しても、電波が発信されることがあります。病院や航空機内など電波の発信が禁止されている場所では、事前にEye-Fi カードを取り出しておいてください。
- 画像が転送できないときは、カードやパソコンの設定を確認してください。詳細はカードの使用説明書を参照してください。
- 無線LAN の接続状態により、画像の転送に時間がかかったり、転送が中断することがあります。
- Eye-Fi カードは、通信機能があるため、熱くなることがあります。
- 電池の消耗が早くなります。
- 画像の転送中、オートパワーオフは機能しません。
- Eye-Fiカード以外の無線LANカードを入れたときは、[Eye-Fi設定] は表示されません。また、通信状態マーク <Wi-Fi> も表示されません。

# 各撮影モードで設定できる機能一覧

## 静止画撮影時（かんたん撮影ゾーン）

●：自動設定 ○：選択可能 □：選択不可／無効

機能		A+	A-	CA	P	A	M	S	SCN					
									多	1	田	西	田	遊
全記録画質の選択		○	○	○	○	○	○	○	○	○	○	○	○ <sup>*1</sup>	○ <sup>*1</sup>
ISO感度	自動設定/オート	●	●	●	●	●	●	●	●	●	●	●	●	●
	手動設定													
ピクチャー スタイル	自動設定/オート	SCN	SCN	SCN	SCN	SCN	SCN	SCN	SCN	SCN	SCN	SCN	SCN	SCN
	任意設定													
エフェクトショット <sup>*1</sup>				○										
雰囲気を選んで撮影				○	○	○	○	○	○	○	○	○	○	○
明かりや状況にあわせて撮影					○	○	○	○	○					
背景ぼかし設定				○										
色あい									○	○				
クリエイティブフィルター <sup>*1*2</sup>		○	○	○	○	○	○	○	○		○			
ホワイト バランス	オート	●	●	●	●	●	●	●	●	●	●	●	●	●
	プリセット													
	マニュアル													
	補正/ブラケティング													
オートライティングオプティマイザ		●	●	●	●	●	●	●	●	●	●	●	●	●
レンズ 光学補正	周辺光量補正	○	○	○	○	○	○	○	○	○	○	○	○	○
	色収差補正	○	○	○	○	○	○	○	○	○	○	○	○	○
	歪曲収差補正	○	○	○	○	○	○	○	○	○	○	○		
長秒時露光のノイズ低減														
高感度撮影時のノイズ低減		●	●	●	●	●	●	●	●	●	●	●	●	●
高輝度側・階調優先														
フリッカーレス撮影 <sup>*3</sup>		●	●	●	●	●	●	●	●	●	●	●	●	●
色空間	sRGB	●	●	●	●	●	●	●	●	●	●	●	●	●
	Adobe RGB													
測光モード	評価測光	●	●	●	●	●	●	●	●		●	●	●	●
	中央部重点平均測光										●			
	測光モード選択													

\*1：RAW+L、RAWは選択できません。

\*2：ライブビュー撮影時のみ設定できます。

\*3：ファインダー撮影時のみ機能します。

機能		A+	[Fn]	CA	[Fn]	[Fn]	[Fn]	[Fn]	SCN					
									多	1	田	西	田	窓
AF動作 (ファインダー撮影)	ワンショットAF				●	●	●		●	●	●	●	●	
	AIサーボAF						●	●						
	AIフォーカスAF	●	●	●										
AF動作 (ライブビュー撮影)	ワンショットAF	●	●	●	●	●	●		●		●	●	●	
	サーボAF						●	●						
AF	測距エリア選択モード													
	AFフレーム選択	●	●	●	●	●	●	●	●	●	●	●	●	
	AF補助光	●		●	●	●	●		●	●	●	●	●	
	コンティニュアスAF <sup>2</sup>	○	○	○	○	○	○	○	○	○	○	○	○	
露出	プログラムシフト													
	露出補正													
	AEB													
	AEロック													
	被写界深度確認													
ドライブ モード	1枚撮影	○	○	○	○	○	○	○	○	○	○	○	○	
	連続撮影	○	○	○	○	○	○	○	○	○	○	○	○	
	静音1枚撮影 <sup>3</sup>	○	○	○	○	○	○	○	○	○	○	○	○	
	静音連続撮影 <sup>3</sup>	○	○	○	○	○	○	○	○	○	○	○	○	
	セルフタイマー	○	○	○	○	○	○	○	○	○	○	○	○	
内蔵 ストロボ	自動発光	○		○	○		○		○		●			
	手動発光	○		○	○		○		○	○		○		
	発光禁止	○	●	○	○	●	○	●	○	○	●		○	
	赤目緩和	○		○	○		○		○	○		○		
	FEロック <sup>3</sup>													
	ストロボ調光補正													
	ワイヤレス制御													
外部 ストロボ	機能設定													
	カスタム機能設定													
ライブビュー撮影		○	○	○	○	○	○	○	○	○		○	○	
アスペクト比														
クイック設定		○	○	○	○	○	○	○	○	○	○	○	○	
機能ガイド		○	○	○	○	○	○	○	○	○	○	○	○	

## 静止画撮影時（応用撮影ゾーン）

●：自動設定 ○：選択可能 □：選択不可／無効

機能		P	Tv	Av	M
全記録画質の選択		○	○	○	○
ISO感度	自動設定/オート	○	○	○	○
	手動設定	○	○	○	○
ピクチャースタイル	自動設定/オート	○	○	○	○
	任意設定	○	○	○	○
エフェクトショット					
雰囲気を選んで撮影					
明かりや状況にあわせて撮影					
背景ぼかし設定					
色あい					
クリエイティブフィルター <sup>*1*2</sup>		○	○	○	○
ホワイトバランス	オート	○	○	○	○
	プリセット	○	○	○	○
	マニュアル	○	○	○	○
	補正/ブラケティング	○	○	○	○
オートライティングオプティマイザ		○	○	○	○
レンズ光学補正	周辺光量補正	○	○	○	○
	色収差補正	○	○	○	○
	歪曲収差補正	○	○	○	○
長秒時露光のノイズ低減		○	○	○	○
高感度撮影時のノイズ低減		○	○	○	○
高輝度側・階調優先		○	○	○	○
フリッカーレス撮影 <sup>*3</sup>		○	○	○	○
色空間	sRGB	○	○	○	○
	Adobe RGB	○	○	○	○
測光モード	評価測光	○	○	○	○
	測光モード選択	○	○	○	○

\*1：RAW+▲L、RAWは選択できません。

\*2：ライブビュー撮影時のみ設定できます。

\*3：ファインダー撮影時のみ機能します。

機能		P	Tv	Av	M
AF動作 (ファインダー撮影)	ワンショットAF	○	○	○	○
	AIサーボAF	○	○	○	○
	AIフォーカスAF	○	○	○	○
AF動作 (ライブビュー撮影)	ワンショットAF	○	○	○	○
	サーボAF	○	○	○	○
AF	測距エリア選択モード	○	○	○	○
	AFフレーム選択	○	○	○	○
	AF補助光	○	○	○	○
	コンティニユアスAF*2	○	○	○	○
露出	プログラムシフト	○			
	露出補正	○	○	○	
	AEB	○	○	○	○
	AEロック	○	○	○	*4
	被写界深度確認	○	○	○	○
ドライブモード	1枚撮影	○	○	○	○
	連続撮影	○	○	○	○
	静音1枚撮影*3	○	○	○	○
	静音連続撮影*3	○	○	○	○
	セルフタイマー	○	○	○	○
内蔵ストロボ	自動発光				
	手動発光	○	○	○	○
	発光禁止	○	○	○	○
	赤目緩和	○	○	○	○
	FEロック	○	○	○	○
	ストロボ調光補正	○	○	○	○
	ワイヤレス制御	○	○	○	○
外部ストロボ	機能設定	○	○	○	○
	カスタム機能設定	○	○	○	○
ライブビュー撮影	○	○	○	○	
アスペクト比	○	○	○	○	
クイック設定	○	○	○	○	
機能ガイド	○	○	○	○	

\*4：ISOオート時は、ISO感度を固定することができます。

## 動画撮影時

●：自動設定 ○：選択可能 □：選択不可/無効

機能	動画											静止画			
	A+	A-	CA	🌀	📷	🌿	🌿	SCN	P	Tv	Av	M	📷*1	📷	📷
	A+							A-				M	A+	A-	M
全記録画質の選択 (動画)	○	○	○	○	○	○	○	○	○	○	○	○			
全記録画質の選択 (静止画)													○	○	○
ビデオスナップ	○	○	○	○	○	○	○	○	○	○	○	○			
HDR動画撮影	○	○	○	○	○	○	○	○							
ジオラマ風動画	○	○	○	○	○	○	○	○	○	○	○	○	○*2	○*2	○*2
デジタルズーム	○	○	○	○	○	○	○	○	○	○	○	○			
ISO感度	自動設定/オート	●	●	●	●	●	●	●	●	●	●	○	●	●	○
	手動設定											○			○
ピクチャー スタイル	自動設定/オート	●	●	●	●	●	●	●	○	○	○	○	●	○	○
	任意設定								○	○	○	○		○	○
ホワイト バランス	オート	●	●	●	●	●	●	●	○	○	○	○	●	○	○
	プリセット								○	○	○	○		○	○
	マニュアル								○	○	○	○		○	○
	補正								○	○	○	○		○	○
	ブラケティング													○	○
オートライティング オブティマイザ	●	●	●	●	●	●	●	●	○	○	○	○	●	○	○
レンズ 光学補正	周辺光量補正	○	○	○	○	○	○	○	○	○	○	○	○	○	○
	色収差補正	○	○	○	○	○	○	○	○	○	○	○	○	○	○
	歪曲収差補正														
長秒時露光のノイズ低減															
高感度撮影時のノイズ低減															
高輝度側・階調優先									○	○	○	○		○	○
色空間	sRGB	●	●	●	●	●	●	●	●	●	●	●	○	○	○
	Adobe RGB													○	○

\*1：📷は、動画撮影時の静止画撮影を示しています。

\*2：ジオラマ風の静止画が撮影されます。

機能		動画											静止画				
										SCN	P	Tv	Av	M	<sup>*1</sup>		
測光モード																	
AF	顔+追尾優先AF	○	○	○	○	○	○	○	○	○	○	○	○	○	○	○	○
	ライブ多点AF	○	○	○	○	○	○	○	○	○	○	○	○	○	○	○	○
	ライブ1点AF	○	○	○	○	○	○	○	○	○	○	○	○	○	○	○	○
	手動ピント合わせ(MF)	○	○	○	○	○	○	○	○	○	○	○	○	○	○	○	○
	動画サーボAF	○	○	○	○	○	○	○	○	○	○	○	○	○	○	○	○
露出	プログラムシフト																
	AEロック									○	○	○	<sup>*3</sup>		○	<sup>*3</sup>	
	露出補正									○	○	○			○		
	AEB																
	被写界深度確認																
ドライブモード	1枚撮影														○	○	○
	連続撮影 <sup>*4</sup>														○	○	○
	静音1枚撮影																
	静音連続撮影																
	セルフタイマー <sup>*4</sup>														○	○	○
内蔵ストロボ																	
アスペクト比																	
録音		○	○	○	○	○	○	○	○	○	○	○	○				
クイック設定		○	○	○	○	○	○	○	○	○	○	○	○	○	○	○	○

\*3 : ISOオート時は、ISO感度を固定することができます。

\*4 : 動画撮影開始前のみ機能します。

# システム図

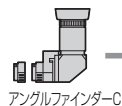
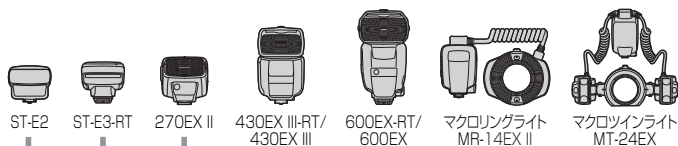

## 主な付属品

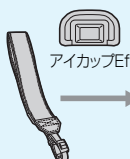

ワイドストラップ

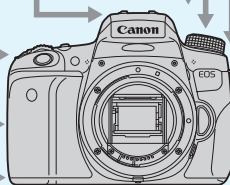
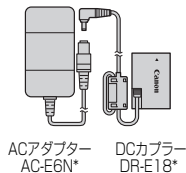



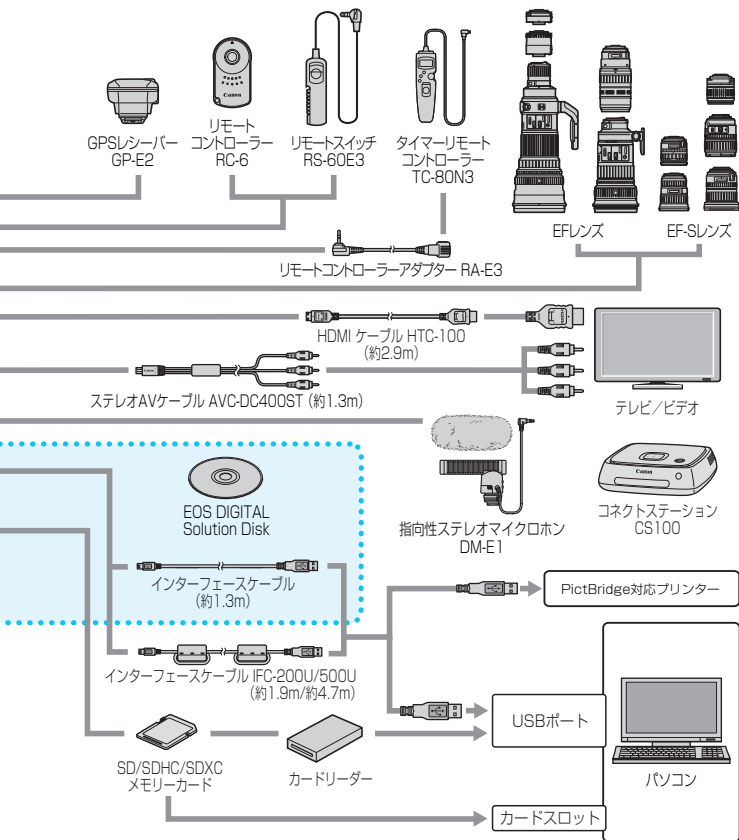

\* ACアダプターキット ACK-E18を使用することもできます。

# MENU メニュー機能一覧

## ファインダー撮影／ライブビュー撮影時

### 📷 撮影1 (赤)

参照頁

記録画質	▲L/▲L/▲M/▲M/▲S1/▲S1/S2/S3/ RAW+▲L*/RAW*	126
電子音	入/タッチ音切/切	272
カードなしリリース	する/しない	272
撮影画像の確認時間	切/2秒/4秒/8秒/ホールド	273
レンズ光学補正	周辺光量補正：する/しない	150
	色収差補正：する/しない	
	歪曲収差補正：しない/する	
赤目緩和機能	切/入	177
ストロボ制御	ストロボの発光/E-TTL II調光方式/Avモード 時のストロボ同調速度/内蔵ストロボ機能 設定/外部ストロボ機能設定/外部ストロボ カスタム機能設定/設定初期化	183

\* <📷> <📷> モード設定時は、選択できません。

### 📷 撮影2 (赤)

露出補正/AEB設定	1/3, 1/2段ステップ、±5段 (AEB±2段)	170
オートライティング オプティマイザ	しない/弱め/標準/強め	146
	マニュアル露出時はOFF	
MWB画像選択	ホワイトバランスの手動設定	142
WB補正/BKT設定	WB補正：ホワイトバランス補正	144
	BKT設定：ホワイトバランスブラケティング	145
色空間	sRGB/Adobe RGB	156
ピクチャースタイル	📷A オート/📷S スタンダード/📷P ポート レート/📷L 風景/📷N ニュートラル/📷Fi 忠 実設定/📷M モノクロ/📷1 ユーザー設定1~3	135
測光モード	📷 評価測光/📷 部分測光/📷 スポット測光/ 📷 中央部重点平均測光	167

📷 の項目は、かんたん撮影ゾーンでは表示されません。

## 📷 撮影3 (赤)

参照頁

ダストデリートデータ取得	EOS用ソフトウェアでゴミ消し処理を行うためのデータを取得	287
ISOオート	上限400/上限800/上限1600/ 上限3200/上限6400	133
長秒時露光のノイズ低減	しない/自動/する	148
高感度撮影時のノイズ低減	しない/弱め/標準/強め/マルチショットノイズ低減機能	147
アスペクト比	3:2/4:3/16:9/1:1	130
フリッカーレス撮影	しない/する	154

## 📷 ライブビュー撮影 (赤)

ライブビュー撮影	する/しない	203
AF方式	☑️ + 追尾優先AF/ライブ多点AF/ライブ1点AF	218
コンティニューアスAF	する/しない	214
タッチシャッター	しない/する	226
グリッド	表示しない/グリッド1井/グリッド2井	214
測光タイマー	4秒/8秒/16秒/30秒/1分/10分/30分	215

## ▶ 再生1 (青)



画像プロテクト	画像の保護	316
画像回転	画像の縦横回転	297
画像消去	画像の消去	318
印刷指定	印刷する画像を指定 (DPOF)	343
フォトブック指定	フォトブックにする画像を指定	347
クリエイティブフィルター	ラフモノクロ/ソフトフォーカス/魚眼風/ 油彩風/水彩風/トイカメラ風/ジオラマ風	326
リサイズ	JPEG画像の画素数を少なく処理	329

## 再生2 (青)

参照頁

トリミング	画像の一部を切り抜く	331
レーティング	[OFF] / [.] / [.] / [.] / [.] / [.]	298
スライドショー	再生内容/再生間隔/リピート/切り換え効果/BGM選択	308
 での画像送り	1枚/10枚/100枚/撮影日/フォルダ/動画/静止画/レーティング	293
AFフレーム表示	しない/する	323
ヒストグラム	輝度/RGB	324
HDMI機器制御	切/入	313

## 機能設定1 (黄)

フォルダ選択	フォルダの選択と作成	275
画像番号	通し番号/オートリセット/強制リセット	277
縦位置画像回転表示	する   / する  / しない	281
カード初期化	記録内容を初期化して消去	65
Wi-Fi/NFC	使わない/使う NFCでの接続を許可	-*
Wi-Fi機能	カメラ間で画像を送受信/スマートフォンと通信/Wi-Fi対応プリンターで印刷/Webサービスへ画像を送信/メディアプレーヤーで画像閲覧	
Eye-Fi設定	Eye-Fiカード (市販品) 装填時に表示	368

\* 詳しくは、Wi-Fi/NFC機能 使用説明書を参照してください。

## 機能設定2 (黄)

参照頁

オートパワーオフ	30秒／1分／2分／4分／8分／15分／ しない	273
液晶の明るさ	明るさを調整 (7段階)	274
液晶の自動消灯	する／しない	285
日付/時刻/エリア	日付 (年/月/日) /時刻 (時/分/秒) / サマータイム/エリア	44
言語 	表示言語を選択	46
ファインダー内表示	水準器：表示しない／表示する	70
	グリッド：表示しない／表示する	69
	フリッカー検知：表示する／表示しない	72
GPS機器の設定	GPSレシーバー GP-E2 (別売) 装着時に 設定可	-



- Wi-Fi機能やGPS機器を使用するときは、使用可能な国や地域を確認の上、法令等の規制にしたがってください。
- カメラとパソコン、プリンター、GPSレシーバー、テレビなどを、ケーブルで接続しているときは、[Wi-Fi/NFC] の設定ができません。また、[Wi-Fi/NFC] が [使う] に設定されているときは、これらとのケーブル接続はできません。
- このカメラとGPSレシーバー GP-E2を、ケーブルで接続するときは、GP-E2のファームウェアを、Ver.2.0.0以降にアップデートしてください。これより前のバージョンでは、カメラとGP-E2をケーブルで接続して使うことはできません。なお、カメラのアクセサリースューに取り付けて使用することはできません。  
ファームウェアのアップデート方法は、ホームページを参照するか修理受付窓口にご相談ください。

## 🔧 機能設定3 (黄)

参照頁

撮影機能画面の色	撮影機能の設定状態の画面の色を選択	285
機能ガイド	表示する／表示しない	73
タッチ操作	標準／敏感／しない	64
バッテリー情報	残容量／劣化度	364
センサークリーニング	自動クリーニング：する／しない	286
	今すぐクリーニング	
	手作業でクリーニング	289
<b>INFO</b> ボタンで表示する内容	カメラ設定の内容／水準器／撮影機能の設定状態	362
ビデオ出力方式	NTSC／PAL	312

## 🔧 機能設定4 (黄)

認証マーク表示	このカメラが対応している認証マークの一部を確認できます	361
カスタム機能 (C.Fn)	カメラの機能を細かく設定する	352
著作権情報	著作権情報の表示／作成者名入力／著作権者名入力／著作権情報の消去	279
設定解除	カメラ設定初期化／カスタム機能 (C.Fn) 一括解除	282
ファームウェア 📷*	ファームウェア変更時に選択	—

\* ファームウェアの変更時は、誤操作を防ぐため途中からタッチ操作はできなくなります。

## ★ マイメニュー (緑)

マイメニューの設定	よく使うメニュー機能やカスタム機能を登録	360
-----------	----------------------	-----

## 📷 動画撮影時

### 📷 撮影1 (赤)

参照頁

記録画質	L /  L /  M /  M /  S1 /  S1 / S2 / S3 / RAW +  L / RAW	126
電子音	入 / タッチ音切 / 切	272
カードなしリリース	する / しない	272
撮影画像の確認時間	切 / 2秒 / 4秒 / 8秒 / ホールド	273
レンズ光学補正	周辺光量補正：する / しない	150
	色収差補正：する / しない	

### 📷 撮影2 (赤)

露出補正	1/3, 1/2段ステップ、±3段	170
オートライティング 最適化	しない / 弱め / 標準 / 強め	146
	マニュアル露出時はOFF	
MWB画像選択	ホワイトバランスの手動設定	142
WB補正/BKT設定	WB補正：ホワイトバランス補正	144
	BKT設定：ホワイトバランスブラケティング	145
色空間	sRGB / Adobe RGB	156
ピクチャスタイル	オート /  スタンダード / ポートレート /  風景 / ニュートラル /  忠実設定 / モノクロ /  ユーザー設定1~3	135



- の項目は、かんたん撮影ゾーンでは表示されません。
- 表示されるタブや項目は、ファインダー撮影/ライブビュー撮影時と、動画撮影時で異なります。なお、[▶1] 再生1、[▶2] 再生2、[⚙1] 機能設定1 ~ [⚙4] 機能設定4、[★] マイメニューに表示されるタブや項目は、ファインダー撮影/ライブビュー撮影時と同じです (p.379~382)。
- [📷1]、[📷2] メニューの画面 (タブ) は、動画撮影時だけ表示されます。

## 📷 撮影3 (赤)

参照頁

ダストデリートデータ取得	EOS用ソフトウェアでゴミ消し処理を行うためのデータを取得	287
--------------	-------------------------------	-----

## 📹 動画1 (赤)

AF方式	☑️+追尾優先AF/ライブ多点AF/ライブ1点AF	263
動画サーボAF	する/しない	263
動画記録中のシャッターボタンAF	ワンショットAF/しない	265
グリッド	表示しない/グリッド1井/グリッド2井	265
測光タイマー	4秒/8秒/16秒/30秒/1分/10分/30分	265

## 📹 動画2 (赤)

動画記録サイズ	<ul style="list-style-type: none"> <li>・1920×1080/1280×720/640×480</li> <li>・NTSC : 59.94p/29.97p/23.98p、</li> <li>  PAL : 50.00p/25.00p</li> <li>・標準/軽量</li> </ul>	245
デジタルズーム	しない/約3~10倍ズーム	265
録音*	録音：オート/マニュアル/しない	266
	録音レベル	
ビデオスナップ	ウィンドカット：オート/切	253
	アッテネーター：切/入	
	ビデオスナップ：撮影する/撮影しない	
	アルバムの設定：アルバムを新規に作成/既存のアルバムに追記	
	保存確認画面の表示：する/しない	

\* かんたん撮影ゾーンのとときは、[録音]：[する/しない] になります。



# 故障かな？と思ったら

「カメラが故障したのかな？」と思ったら、下記の例を参考にしてカメラをチェックしてください。なお、チェックしても状態が改善しないときは、別紙の修理受付窓口にご相談ください。

## 電源関連

### 電池が充電できない

- 純正のバッテリーパック LP-E17を使用してください。

### 充電器のランプが点滅する

- (1) 充電器または電池に異常が発生した場合や、(2) 電池と通信できない場合（純正以外の電池使用時）は、保護回路が働き充電が中止され、オレンジ色の充電ランプが点滅します。(1) の場合は、充電器のプラグをコンセントから抜き、電池の取り外し／取り付けを行ってから、2～3分後にもう一度コンセントに差し込んでください。改善しない場合は、別紙の修理受付窓口にご相談ください。

### 電源スイッチを〈ON〉にしてもカメラが作動しない

- 電池がカメラにきちんと入っているか確認してください (p.38)。
- 電池室ふたが閉まっているか確認してください (p.38)。
- カードスロットカバーが閉じているか確認してください (p.39)。
- 電池を充電してください (p.36)。
- 〈INFO.〉 ボタンを押してください (p.67)。

### 電源スイッチを〈OFF〉にしてもアクセスランプが点滅する

- カードへの画像記録中に電源を切ると、アクセスランプが数秒間点灯／点滅します。画像記録が終了すると、自動的に電源が切れます。

## 【バッテリー通信エラー：ご使用のバッテリーにCanonのロゴはありますか？】と表示される

- 純正のバッテリーパック LP-E17を使用してください。
- 電池の出し入れを行ってください (p.38)。
- 電池の接点が汚れているときは、やわらかい布などでふいてください。

## 電池の消耗が早い

- フル充電した電池を使用してください (p.36)。
- 電池の性能が劣化している可能性があります。[**▼3: バッテリー情報**] で電池の劣化状態を確認してください (p.364)。劣化している場合は、新しい電池をお買い求めください。
- 何度も繰り返し使用した電池で消耗が早いときは、新しい電池をお買い求めください。
- 以下の操作を行うと、撮影可能枚数が少なくなります。
  - ・ シャッターボタン半押しの状態を長く続ける
  - ・ AFのみを行って撮影しない操作を頻繁に行う
  - ・ レンズの手ブレ補正機能を使う
  - ・ 液晶モニターを頻繁に使用する
  - ・ ライブビュー撮影や動画撮影を長時間行う
  - ・ Eye-Fiカードの通信機能を有効にしているとき

## 電源が勝手に切れる

- オートパワーオフ機能が働いています。自動的に電源が切れないようにしたいときは、[**▼2: オートパワーオフ**] を [しない] にしてください (p.273)。
- [**▼2: オートパワーオフ**] を [しない] に設定していても、カメラを30分放置すると、節電のため液晶モニターの表示が消えます (カメラの電源は切れません)。〈INFO.〉ボタンを押すと液晶モニターが点灯します。

## 撮影関連

### レンズが装着できない

- EF-Mレンズは装着できません (p.47)。

### ファインダーが暗い

- 充電した電池をカメラに入れてください (p.36)。

### 撮影・記録ができない

- カードが正しくセットされているか確認してください (p.39)。
- カードの書き込み禁止スイッチを、書き込み・消去可能な位置にしてください (p.39)。
- カードの空き容量がない場合は、空き容量のあるカードに交換するか、不要な画像を消去してください (p.39、318)。
- ワンショット AF でピント合わせしたときに、ファインダー内の合焦マーク (●) が点滅するときは撮影できません。もう一度シャッターボタンを半押ししてピントを合わせなおすか、手動でピントを合わせてください (p.52、121)。

### カードが使えない

- カードのトラブルに関するメッセージが表示されたときは、39ページ、399ページを参照してください。

## 画像がボケて写っている

- レンズのフォーカスモードスイッチを〈AF〉にしてください (p.47)。
- 手ブレを起こさないように、シャッターボタンを静かに押してください (p.51～52)。
- 手ブレ補正機能を搭載したレンズは、手ブレ補正スイッチを〈ON〉にして撮影してください。
- 暗い場所では、シャッター速度が遅くなることがあります。シャッター速度を速くする (p.160)、ISO感度を上げる (p.132)、ストロボを使用する (p.176)、三脚を使用するなどの方法で撮影してください。

## ピントを固定したまま構図を変えて撮影できない

- AF動作をワンショットAFにしてください。AIサーボAF、およびAIフォーカスAFでサーボ状態のときは、フォーカスロック撮影はできません (p.110)。

## 画像に線状のノイズまたはモアレが写る

- 被写体により、画像に線状のノイズまたはモアレが記録されることがあります。特に以下の条件で発生しやすくなります。
  - ・細かい水平方向の縞模様や、格子模様の被写体など
  - ・太陽光や照明などの強い光源が撮影画面内にあるときや、撮影画面の近くにあるときなお、このようなときは、以下の対応によりノイズやモアレの発生を低減できることがあります。
  - ・撮影距離やズーム倍率を変えて、被写体の大きさを変える
  - ・強い光源が撮影画面に入らないように構図を変える
  - ・レンズにフードを取り付けて、強い光がレンズに当たらないようにする
- TS-Eレンズを使用してシフトやティルトを行ったときは、画像に線状のノイズまたはモアレが記録されることがあります。

## 画像に横縞が写る／露出や色あいがおかしい

- 蛍光灯やLED照明などの光源下で、ファインダー撮影、ライブビュー撮影を行うと、横縞(ノイズ)や露出ムラが発生することがあります。また、露出(明るさ)や色あいが適切にならないことがあります。なお、シャッター速度を遅くすると、この現象が緩和されることがあります。

## 連続撮影速度が遅い

- レンズの種類やシャッター速度、絞り数値、被写体条件、明るさなどにより、連続撮影速度が低下することがあります。
- [📷3:フリッカーレス撮影] が [する] の設定でフリッカー光源下で撮影を行うと、連続撮影速度がやや遅くなったり、連続撮影間隔にばらつきが生じることがあります。また、シャッターが切れるまでのタイムラグが通常よりもわずかに長くなることがあります (p.154)。
- [歪曲収差補正] を [する] に設定したときは、連続撮影速度が低下します (p.151)。

## 連続撮影可能枚数が少なくなる

- 芝生など細かいパターンの被写体を撮影すると、1枚あたりのファイルサイズが大きくなり、実際に連続撮影できる枚数が、127ページに目安として示した連続撮影可能枚数より少なくなることがあります。

## ISO100に設定できない

- [🔧4:カスタム機能 (C.Fn)] の [3:高輝度側・階調優先] が [1:する] に設定されているときは、ISO100に設定できません。[0:しない] に設定すると、ISO100が設定できるようになります (p.353)。動画撮影時も同様です (p.238)。

## ISO感度 [H] (25600相当) が設定できない

- [🔧4:カスタム機能 (C.Fn)] の [3:高輝度側・階調優先] が [1:する] に設定されているときは、[2:ISO感度拡張] を [1:する] に設定しても、ISO感度 [H] (25600相当) は選択できません。[3:高輝度側・階調優先] を [0:しない] に設定すると、ISO感度 [H] が設定できるようになります (p.353)。

## オートライティングオブティマイザが設定できない

- [F4: カスタム機能 (C.Fn)] の [3: 高輝度側・階調優先] が [1: する] に設定されているときは、オートライティングオブティマイザは設定できません。[0: しない] に設定すると、オートライティングオブティマイザが設定できるようになります (p.353)。

## 露出を暗めに補正したのに、明るく撮影される

- [CAM2: オートライティングオブティマイザ] を [しない] に設定してください。[標準/弱め/強め] に設定されているときは、露出補正、ストロボ調光補正で露出を暗めに補正しても、明るく撮影されることがあります (p.146)。

## <Av>モードでストロボ撮影すると、シャッター速度が遅くなる

- 夜景などを背景にした暗い場所で撮影すると、主被写体も背景も適正露出になるように、自動的にシャッター速度が遅くなります (スローシンクロ撮影)。シャッター速度が遅くならないようにするときは、[CAM1: ストロボ制御] の [Avモード時のストロボ同調速度] を、[1/200-1/60秒自動] または [1/200秒固定] に設定してください (p.184)。

## 内蔵ストロボが勝手に上がる

- <Fn> (ストロボ自動発光) が、初期設定されている撮影モードでは、必要に応じて内蔵ストロボが自動的に上がります (<Fn+> <CA> <Fn> <Fn+> <Fn+> <Fn+>)。
- <Fn> <Fn+> モードのときは、暗い場所などでシャッターボタンを半押しすると、内蔵ストロボが自動的に上がり、AF補助光が光ることがあります。

## 内蔵ストロボが発光しない

- 内蔵ストロボを短時間に連続発光させると、発光部を保護するために、しばらくストロボ撮影ができなくなることがあります。

## 外部ストロボがいつもフル発光する

- EXシリーズスピードライト以外のストロボを使用すると、常時フル発光します (p.182)。
- [📷1:ストロボ制御] の [外部ストロボカスタム機能設定] の [調光方式] が [TTL] (自動調光) に設定されていると、常時フル発光します (p.188)。

## 外部ストロボの調光補正ができない

- 外部ストロボ側で調光補正量が設定されているときは、カメラで補正量の設定はできません。外部ストロボ側の設定を解除 (ゼロに設定) すると、カメラで設定できるようになります。

## 〈Av〉モードでハイスピードシンクロができない

- [📷1:ストロボ制御] の [Avモード時のストロボ同調速度] を [自動] に設定してください (p.184)。

## カメラを振ると小さな音がする

- カメラ内部の機構がわずかに動くときに小さな音がすることがあります。

## ライブビュー撮影でシャッター音が2回する

- ストロボ撮影時は、1回の撮影でシャッター音が2回します (p.203)。

## ライブビュー撮影と動画撮影時に、白い🔥または赤い🔥が表示される

- カメラ内部の温度が上昇していることを示しています。白い〈🔥〉が表示されたときは、静止画の画質が低下することがあります。赤い〈🔥〉が表示されたときは、もうすぐライブビュー撮影、または動画撮影が自動的に終了することを示しています (p.230、268)。

### 動画撮影が勝手に終了する

- 書き込み速度が遅いカードを使用すると、動画撮影が自動的に終了することがあります。SDスピードクラス6「CLASS 6」以上のカードを使用してください。なお、書き込み/読み取り速度については、カードメーカーのホームページなどで確認してください。
- 動画撮影を開始してから29分59秒経過すると、動画撮影が自動的に終了します。

### 動画撮影時にISO感度が設定できない

- 撮影モードが〈M〉以外のときは、ISO感度が自動設定されます。〈M〉モードのときは、ISO感度を任意に設定することができます（p.238）。

### 動画撮影時に露出が変化する

- 動画撮影中にシャッター速度や絞り数値の変更を行うと、露出変化が記録されることがあります。
- 開放絞り数値が変化するレンズ、変化しないレンズに関わらず、動画撮影中にズーム操作を行うと、露出変化が記録されることがあります。

### 動画撮影時に被写体がゆがむ

- 動画撮影中にカメラを素早く左右に動かしたり（高速パンニング）、動きのある被写体を撮影すると、像がゆがんで写ることがあります。

### 動画撮影時に画面がちらつく／横縞が写る

- 蛍光灯やLED照明などの光源下で動画撮影を行うと、画面のちらつきや、横縞（ノイズ）や露出ムラが記録されることがあります。また、露出（明るさ）や色あいの変化が記録されることがあります。なお、〈M〉モードのときは、シャッター速度を遅くすると、この現象が緩和されることがあります。



## Wi-Fi 関連

### Wi-Fiの設定ができない

- カメラとパソコン、プリンター、GPSレシーバー、テレビなどを、ケーブルで接続しているときは、Wi-Fiの設定ができません ([41: Wi-Fi/NFC] が灰色で表示)。ケーブルを取り外してから、設定を行ってください。
- Wi-Fi/NFC機能 使用説明書を参照してください。

## 操作関連

### 〈〉 〈〉 で設定を変更できない

- 〈LOCK▶〉スイッチを左側 (ロック解除) にしてください (p.55)。
- [44: カスタム機能 (C.Fn)] の [13: マルチ電子ロック] の設定内容を確認してください (p.359)。

### タッチ操作時の電子音が、急に小さくなった

- スピーカーを、指でふさいでいないか確認してください (p.26)。

## 表示関連

### 液晶モニターが点灯しない/突然消灯する

- アイピースカバー (p.367) の上部に、ゴミやほこりが付着しているとディスプレイオフセンサーが誤作動して、液晶モニターが点灯しなかったり、突然消灯することがあります。その場合は、ゴミやほこりを取り除いてください。
- ファインダーに、アイピースエクステンダー EP-EX15II (別売) またはマグニファイヤー MG-Ef (別売) を装着しているときに、液晶モニターが点灯しないときは、[42: 液晶の自動消灯] を [しない] に設定してください (p.285)。

### メニュー画面に表示されるタブや項目が少ない

- かんたん撮影ゾーンと動画撮影モードでは、一部のタブや項目は表示されません。撮影モードを応用撮影ゾーンにしてください (p.59)。

### ファイル名の先頭文字がアンダーバー (「\_」) になる

- 色空間をsRGBに設定してください。Adobe RGBに設定されているときは、先頭文字がアンダーバーになります (p.156)。

### ファイル名の先頭文字が「MVI」になっている

- 動画ファイルです (p.278)。

### 画像番号が0001から始まらない

- 画像が記録されているカードを使用すると、撮影した画像の番号が0001から始まらないことがあります (p.278)。

### 撮影年月日／時刻が正しく表示されない

- 日付/時刻が正しく設定されているか確認してください (p.44)。
- エリア、サマータイムの設定を確認してください (p.44)。

### 画像に日付／時刻が写し込まれない

- 撮影した画像に日付 / 時刻は写し込まれません。画像データに撮影情報として記録されます。写真を印刷するとき、その情報を利用して用紙に日付/時刻を入れることができます (p.339)。

### 【###】が表示される

- カードに記録されている画像数が、カメラで表示できる桁数を超えると【###】と表示されます (p.299)。

## 液晶モニターの表示が不鮮明になる

- 液晶モニターが汚れているときは、やわらかい布などでふいてください。
- 低温下、または高温下では、液晶の特性上、表示反応が遅くなったり、表示が黒くなったりすることがありますが、常温に戻れば正常に表示されるようになります。

## 【Eye-Fi設定】が表示されない

- 【Eye-Fi設定】は、Eye-Fiカードを入れているときにだけ表示されます。カードの書き込み禁止スイッチがあるEye-Fiカードでは、スイッチが「LOCK」側になっていると、通信状態を確認したり、Eye-Fi通信をしない設定にする機能が使えません (p.368)。

## 再生関連

### 画像の一部が黒く点滅する

- ハイライト警告表示です (p.324)。露出オーバーで白とびした部分が点滅します。

### 画像を消去できない

- プロテクトがかかっている画像は消去できません (p.316)。

### 動画が再生できない

- パソコンで編集した動画は、カメラで再生できません。

### 動画を再生すると操作音や作動音がする

- 動画撮影中にダイヤル操作やレンズ操作を行うと、その操作音も録音されます。指向性ステレオマイクロホン DM-E1 (別売) の使用をおすすめします (p.266)。

### 動画が一瞬止まって見える

- 自動露出撮影時に、大きな露出変化が生じると、明るさが安定するまでの一瞬の間、記録を止める仕様になっています。このようなときは、**〈M〉** モードで撮影してください (p.237)。

### テレビに画像が表示されない

- HDMIケーブル、またはステレオAVケーブルのプラグが根元までしっかりと差し込まれているか確認してください (p.312~315)。
- **〔F3：ビデオ出力方式〕** の **〔NTSC〕** **〔PAL〕** の設定を確認してください (テレビが対応している方式に合わせてください)。
- **〔F1：Wi-Fi/NFC〕** が **〔使う〕** に設定されているときは、テレビとの接続ができません。**〔Wi-Fi/NFC〕** を **〔使わない〕** に設定してから、カメラとテレビをHDMIケーブル、またはステレオAVケーブルで接続し直してください。

### 動画ファイルが複数作成される

- 1回の撮影でファイルサイズが4GBを超えると、動画ファイルが複数作成されます (p.247)。

### カードリーダーでカードを認識できない

- SDXCカードは、お使いのカードリーダーやパソコンのOSの種類により、カードリーダーに差ししても正しく認識されないことがあります。その場合は、カメラとパソコンをインターフェースケーブルで接続し、EOS用ソフトウェアのEOS Utilityを使って、画像を取り込んでください (p.420)。



### 画像をリサイズできない/画像をトリミングできない

- JPEGの**S3**とRAW画像は、カメラでリサイズ処理やトリミングを行うことはできません (p.329、331)。

## 画像に赤い枠が表示される

- [  2 : AFフレーム表示 ] が [ する ] に設定されています (p.323)。

## 画像に赤い枠が表示されない

- [  2 : AFフレーム表示 ] を [ する ] に設定していても (p.323)、下記の画像には表示されません。
  - ・マルチショットノイズ低減機能で撮影した画像 (p.147)
  - ・歪曲収差補正が行われた画像 (p.151)
  - ・〈SCN〉モードの  〈  〉で撮影した画像
  - ・トリミングした画像 (p.331)
  - ・撮影後に、魚眼風のフィルター処理を行った画像 (p.326)

## センサークリーニング関連

### センサークリーニング中にシャッター音がする

- [  今すぐクリーニング ] を選んだときは、シャッターの作動音がしますが、撮影は行われません (p.286)。

### 撮像素子の自動清掃が行われない





- 電源スイッチの 〈ON〉 〈OFF〉 を短い時間で繰り返すと、 が表示されないことがあります (p.42)。

## 印刷関連

### 印刷効果の項目が説明書より少ない



- 表示される内容は、プリンターの機種により異なります。本書ではすべての項目を記載しています (p.338)。

### ダイレクトプリントができない

- 以下の撮影モードまたは機能が設定されているときは、プリンターとの接続ができません。各設定を解除してから、カメラとプリンターをインターフェースケーブルで接続し直してください。
  - ・〈SCN〉モードの〈〉〈〉
  - ・マルチショットノイズ低減機能
  - ・〔1: Wi-Fi/NFC〕が〔使う〕に設定されているとき

## パソコン接続関連

### パソコンに画像が取り込めない

- EOS用ソフトウェア (EOS DIGITAL Solution Disk/CD-ROM) をパソコンにインストールしてください (p.420)。
- 〔1: Wi-Fi/NFC〕が〔使う〕に設定されているときは、パソコンとの接続ができません。〔Wi-Fi/NFC〕を〔使わない〕に設定してから、カメラとパソコンをインターフェースケーブルで接続し直してください。

# エラー表示

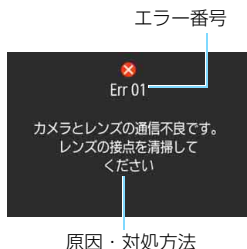

カメラに異常が発生すると、エラー画面が表示されます。表示される内容に従って対応してください。

番号	メッセージ／対処方法
01	カメラとレンズの通信不良です。レンズの接点を清掃してください
	→ カメラ/レンズの接点清掃、純正レンズを使用、電池の出し入れ (p.25、26、38)
02	カードにアクセスできません。カードを入れなおすか、交換するか、このカメラで初期化してください
	→ カード抜き差し、カード交換、カード初期化 (p.39、65)
04	カードがいっぱいになったため、記録できませんでした。カードを交換してください
	→ カード交換、不要画像の消去、カード初期化 (p.39、318、65)
05	内蔵ストレージをポップアップできませんでした。電源を入れなおしてください
	→ 電源スイッチ操作 (p.42)
06	センサークリーニングができませんでした。電源を入れなおしてください
	→ 電源スイッチ操作 (p.42)
10、20 30、40 50、60 70、80 99	エラーが発生したため撮影できません。電源を入れなおすか、電池を入れなおしてください
	→ 電源スイッチ操作、電池の出し入れ、純正レンズを使用する (p.42、38、47)

\* 上記の対処を行ってもエラーが表示されるときは、エラー番号を控えて別紙の修理受付窓口にご相談ください。

# STM レンズ（キットレンズ）使用上の ご注意

キットレンズ\*は、フォーカスレンズ（ピント合わせを行う役割のレンズ）の駆動にステッピングモーターを用いています。このモーターはズーミング中もフォーカスレンズを動かしています。

\* EF-S18-135mm F3.5-5.6 IS STM、EF-S18-55mm F3.5-5.6 IS STM、EF-S55-250mm F4-5.6 IS STM

## 1. 電源が入っていない状態でのご注意

電源を切った状態やオートパワーオフで電源が切れた状態では、モーターが作動しないため、次のことにご注意ください。

- マニュアルフォーカスでのピント調整はできません。
- ズーミングを行うと、ピントズレが生じます。

## 2. レンズの休止状態でのご注意

このレンズは、レンズを操作しない状態が続くと節電のため、カメラのオートパワーオフとは別に休止状態になります。レンズの休止状態からの復帰には、シャッターボタンを半押ししてください。

カメラの電源が入っていても、レンズが休止状態の時にはモーターが作動しないため、次のことにご注意ください。

- マニュアルフォーカスでのピント調整はできません。
- ズーミングを行うと、ピントズレが生じます。

## 3. 初期リセット中のご注意

カメラの電源を入れたとき、およびオートパワーオフで電源が切れたところからシャッターボタン半押しで電源を入れたとき\*1に、フォーカスレンズの初期リセット動作が行われます。

- 初期リセット中は、ファインダーでボケが変化する像が見えますが正常動作です。
- 初期リセットが完了する約1秒間\*2、撮影操作をお待ちください。

\*1：EF-Sレンズ対応デジタル一眼レフカメラのうち、以下のカメラにおいて。

EOS 7D Mark II、EOS 7D、EOS 70D、EOS 60D、EOS 60Da、EOS 50D、EOS 40D、EOS 30D、EOS 20D、EOS 20Da、EOS Kiss X5、EOS Kiss X4、EOS Kiss X3、EOS Kiss X2、EOS Kiss X70、EOS Kiss X50、EOS Kiss F、EOS Kiss デジタルX、EOS Kiss デジタルN、EOS Kiss デジタル

\*2：ご使用のカメラにより異なります。



# 主な仕様

## ■型式

型式	ストロボ内蔵、デジタル一眼レフレックスAF・AEカメラ
記録媒体	SD/SDHC <sup>*</sup> /SDXC <sup>*</sup> メモリーカード * UHS-Iカード対応
撮像画面サイズ	約22.3×14.9mm
使用レンズ	キヤノンEFレンズ群（EF-Sレンズを含む） * EF-Mレンズを除く （有効撮影画角は、表記焦点距離の約1.6倍に相当）
レンズマウント	キヤノンEFマウント

## ■撮像素子

形式	CMOSセンサー
カメラ部有効画素	約2420万画素 * 1万の位を四捨五入
アスペクト比	3 : 2
ダスト除去機能	自動/手動、ダストデリートデータ付加

## ■記録形式

記録フォーマット	DCF2.0
画像タイプ	JPEG、RAW（14bit、キヤノン独自） RAW+JPEG ラージ同時記録可能
記録画素数	L（ラージ） : 2400万（6000×4000）画素 M（ミドル） : 約1060万（3984×2656）画素 S1（スモール1） : 約590万（2976×1984）画素 S2（スモール2） : 約250万（1920×1280）画素 S3（スモール3） : 約35万（720×480）画素 RAW（ロウ） : 2400万（6000×4000）画素
アスペクト比	3 : 2、4 : 3、16 : 9、1 : 1
フォルダ作成/選択	可能
画像番号	通し番号、オートリセット、強制リセット

## ■撮影時の画像処理

ピクチャースタイル	オート、スタンダード、ポートレート、風景、ニュートラル、忠実設定、モノクロ、ユーザー設定1～3
表現セレクト機能	雰囲気を選んで撮影、明かりや状況にあわせて撮影
エフェクトショット	可能（〈CA〉モード時）
ホワイトバランス	オート、プリセット（太陽光、日陰、くもり、白熱電球、白色蛍光灯、ストロボ）、マニュアル ホワイトバランス補正、ホワイトバランスブラケティング可能 * ストロボ色温度情報通信対応

## 主な仕様

ノイズ低減	長秒時露光、高感度撮影に対応
画像の明るさ自動補正	オートライティングオプティマイザにより対応
高輝度側・階調優先	可能
レンズ光学補正	周辺光量補正、色収差補正、歪曲収差補正

### ■ファインダー

方式	ペンタダハミラー使用、アイレベル式
視野率	上下/左右とも約95% (アイポイント約19mm時) * アスペクト比16:9の上下の視野率は約93%
倍率	約0.82倍 (50mmレンズ・ $\infty$ ・ $-1\text{m}^{-1}$ )
アイポイント	約19mm ( $-1\text{m}^{-1}$ 時/接眼レンズ中心から)
視度調整範囲	約 $-3.0 \sim +1.0\text{m}^{-1}$ (dpt)
フォーカシングスクリーン	固定式、プレジジョンマット
グリッド表示	可能
水準器表示	可能
ミラー	クイックリターン式
被写界深度確認	可能

### ■オートフォーカス

方式	専用AFセンサーによるTTL二次結像位相差検出方式
測距点	19点 (クロス測距点: 最大19点) * 一部のレンズでは、周辺のAFフレームでクロス測距ができません。 * 中央測距点はF2.8対応デュアルクロス測距 (EF28-80mm F2.8-4L USM、EF50mm F2.5コンパクトマクロを除く)
測距輝度範囲	EV $-0.5 \sim 18$ (中央F2.8対応測距点・ワンショットAF・常温・ISO100)
フォーカス動作	ワンショットAF、AIサーボAF、AIフォーカスAF 手動 (MF)
測距エリア選択モード	1点AF (任意選択)、ゾーンAF (ゾーン任意選択)、19点自動選択AF
測距点自動選択条件	ワンショットAF時に、人物の肌色に相当する色の情報で測距点自動選択が可能
AF補助光	内蔵ストロボ間欠発光方式

## ■露出制御

測光方式	7560画素RGB+IR測光センサーによる63分割TTL開放測光 ・評価測光（すべてのAFフレームに対応） ・部分測光（中央部・ファインダー画面の約6.0%） ・スポット測光（中央部・ファインダー画面の約3.5%） ・中央部重点平均測光
測光輝度範囲	EV 1～20（常温・ISO100）
露出制御方式	プログラムAE（シーンインテリジェントオート、ストロボ発光禁止、クリエイティブオート、ポートレート、風景、クローズアップ、スポーツ、スペシャルシーン（キッズ、料理、キャンドルライト、夜景ポートレート、手持ち夜景、HDR 逆光補正）、プログラム）、シャッター優先AE、絞り優先AE、マニュアル露出
ISO感度 （推奨露光指数）	かんたん撮影ゾーン*：ISO100～6400自動設定 * 風景：ISO100～1600、〈SCN〉手持ち夜景：ISO100～12800 応用撮影ゾーン：ISO100～12800任意設定（1段ステップ）、ISO100～6400自動設定、ISOオート時の上限値設定可能、および「H」（ISO25600相当）の感度拡張が可能
露出補正	手動：1/3、1/2段ステップ±5段 AEB：1/3、1/2段ステップ±2段（手動露出補正との併用可能）
AEロック	自動：ワンショットAF・評価測光時、合焦と同時にAEロック 手動：AEロックボタンによる
フリッカー低減	可能

## ■シャッター

形式	電子制御式、フォーカルプレーンシャッター
シャッター速度	1/4000～30秒（すべての撮影モードを合わせて）、バルブ、ストロボ同調最高シャッター速度=1/200秒

## ■ドライブ関係

ドライブモード	1枚撮影、連続撮影、静音1枚撮影、静音連続撮影、セルフタイマー：10秒/リモコン、2秒、10秒後連続撮影
連続撮影速度	連続撮影：最高約5.0コマ/秒 静音連続撮影：最高約3.0コマ/秒

- 連続撮影可能枚数 (約) ... JPEG ラージ/ファイン : 180枚 (940枚)  
 RAW : 7枚 (8枚)  
 RAW+JPEG ラージ/ファイン : 6枚 (6枚)  
 \* 当社試験基準8GBカードを使用し、当社試験基準 (アスペクト比3 : 2、ISO100、ピクチャースタイル : スタンダード設定時) で測定  
 \* ( ) 内の数値は、当社試験基準 UHS-I 対応、8GBカード使用時の枚数

## ■ストロボ

- 内蔵ストロボ ..... リトラクタブル式、オートポップアップストロボ  
 ガイドナンバー約12 (ISO100・m)  
 焦点距離約17mm相当の画角に対応  
 充電時間約3秒
- 外部ストロボ ..... EXシリーズスピードライト
- 調光方式 ..... E-TTL II 自動調光
- ストロボ調光補正 ..... 1/3、1/2段ステップ±2段
- FEロック ..... 可能
- シンクロ端子 ..... なし
- ストロボ制御 ..... 内蔵ストロボ機能設定、外部ストロボ機能設定、外部ストロボカスタム機能設定  
 光通信によるワイヤレスストロボ制御可能

## ■ライブビュー撮影機能

- フォーカス方式 ..... ハイブリッド CMOS AF III 方式 (顔+追尾優先AF、ライブ多点AF、ライブ1点AF)、手動ピント合わせ (約5倍/10倍拡大確認可能)
- AF動作 ..... ワンショットAF、サーボAF
- コンティニューアスAF ..... 可能
- 測距輝度範囲 ..... EV 0~18 (常温・ISO100)
- タッチシャッター ..... 可能
- 測光方式 ..... 撮像素子によるリアルタイム測光  
 評価測光 (315分割)、部分測光 (ライブビュー画面の約10%)、スポット測光 (ライブビュー画面の約2.7%)、中央部重点平均測光
- 測光輝度範囲 ..... EV 0~20 (常温・ISO100)
- クリエイティブフィルター ..... ラフモノクロ、ソフトフォーカス、魚眼風、油彩風、水彩風、トイカメラ風、ジオラマ風
- グリッド表示 ..... 2種類

## ■動画撮影機能

記録形式	MP4
映像	MPEG-4 AVC/H.264 可変（平均）ビットレート方式
音声	AAC
記録サイズと フレームレート	Full HD (1920 × 1080) : 29.97p/25.00p/23.98p HD (1280 × 720) : 59.94p/50.00p/ 29.97p/25.00p VGA (640 × 480) : 29.97p/25.00p
圧縮方式	標準/軽量
ファイルサイズ	Full HD (29.97p/25.00p/23.98p) (標準) : 約216MB/分 Full HD (29.97p/25.00p) (軽量) : 約87MB/分 HD (59.94p/50.00p) (標準) : 約187MB/分 HD (29.97p/25.00p) (軽量) : 約30MB/分 VGA (29.97p/25.00p) (標準) : 約66MB/分 VGA (29.97p/25.00p) (軽量) : 約23MB/分 HDR動画撮影 : 約94MB/分
フォーカス方式	ライブビュー撮影機能のフォーカスに準ずる
デジタルズーム	約3～10倍
動画サーボAF	可能
測距輝度範囲	EV 0～18 (常温・ISO100)
測光方式	撮像素子による中央部重点平均測光、および評価測光 * フォーカス方式により自動設定
測光輝度範囲	EV 0～20 (常温・ISO100)
露出制御	動画撮影用プログラムAE、マニュアル露出
露出補正	1/3、1/2段ステップ±3段
ISO感度 (推奨露光指数)	自動露出撮影時：ISO 100～6400自動設定 マニュアル露出時：ISO 100～6400自動/任意設定、 H (ISO12800相当) の感度拡張が可能
HDR動画	可能
ジオラマ風動画	可能
ビデオスナップ	2秒間/4秒間/8秒間から設定可能
録音	内蔵ステレオマイク 外部ステレオマイク端子装備 録音レベル調整可能、ウィンドカット機能/アッテネーター 機能搭載
グリッド表示	2種類
静止画撮影	可能

## ■液晶モニター

形式.....	TFT式カラー液晶モニター
画面サイズ/ドット数.....	ワイド3.0型 (3 : 2) /約104万ドット
明るさ調整.....	手動 (7段階)
水準器表示.....	可能
メニュー表示言語.....	日本語、英語
タッチパネル機能.....	静電容量方式
機能ガイド.....	表示可能

## ■再生機能

画像表示形式.....	1枚表示 (情報表示なし)、1枚表示 (簡易情報)、1枚表示 (撮影情報表示 : 詳細情報、レンズ/ヒストグラム情報、ホワイトバランス情報、ピクチャースタイル情報、色空間/ノイズ低減情報、レンズ光学補正情報)、インデックス表示 (4/9/36/100枚)
拡大ズーム倍率.....	約1.5~10倍
ハイライト警告.....	ハイライト部分点滅表示
AFフレーム表示.....	可能
画像送り.....	1枚/10枚/100枚/撮影日/フォルダ/動画/静止画/レーティング
画像回転.....	可能
レーティング.....	可能
動画再生.....	可能 (液晶モニター、映像/音声出力、HDMI出力) スピーカー内蔵
画像プロテクト.....	可能
スライドショー.....	全画像/日付/フォルダ/動画/静止画/レーティング 切り換え効果を5種類選択可能
BGM選択.....	スライドショー、動画再生時に選択可能

## ■撮影後の画像処理

クリエイティブフィルター.....	ラフモノクロ、ソフトフォーカス、魚眼風、油彩風、水彩風、トイカメラ風、ジオラマ風
リサイズ.....	可能
トリミング.....	可能

## ■ダイレクトプリント機能

対応プリンター.....	PictBridge対応プリンター
印刷対応画像.....	JPEG画像、RAW画像
印刷指定.....	DPOFバージョン1.1準拠

## ■カスタマイズ機能

カスタム機能 .....	14種
マイメニュー登録 .....	可能
著作権情報 .....	設定/付加可能

## ■インターフェース

映像/音声出力・	
デジタル端子 .....	アナログ映像 (NTSC, PAL対応) /ステレオ音声出力 Hi-Speed USB相当: パソコン通信、ダイレクトプリント、 GPSレシーバー GP-E2、コネクタステーション CS100 接続
HDMIミニ出力端子 .....	タイプC (解像度自動切り換え)、CEC対応
外部マイク入力端子 .....	Φ3.5mmステレオミニジャック
リモコン端子 .....	リモートスイッチ RS-60E3用
ワイヤレスリモコン .....	リモートコントローラー RC-6に対応
Eye-Fiカード .....	対応

## ■電源

使用電池 .....	バッテリーパック LP-E17、1個 * 家庭用電源アクセサリ使用により、AC駆動可能
撮影可能枚数の目安 .....	ファインダー撮影： 常温 (+23℃) 約440枚/低温 (0℃) 約400枚 ライブビュー撮影： 常温 (+23℃) 約180枚/低温 (0℃) 約150枚 * フル充電のバッテリーパック LP-E17使用時
動画撮影可能時間 .....	常温 (+23℃) 約1時間20分 低温 (0℃) 約1時間 * フル充電のバッテリーパック LP-E17使用時

## ■大きさ・質量

大きさ .....	約131.9 (幅) × 100.9 (高さ) × 77.8 (奥行) mm
質量 .....	約565g (CIPAガイドラインによる) / 約520g (本体のみ)

## ■動作環境

使用可能温度 .....	0℃～+40℃
使用可能湿度 .....	85%以下

### ■バッテリーパック LP-E17

形式.....	充電式リチウムイオン電池
公称電圧.....	DC7.2V
容量.....	1040mAh
使用可能温度.....	充電時：+5℃～+40℃ 撮影時：0℃～+40℃
使用可能湿度.....	85%以下
大きさ.....	約33.0（幅）×14.0（高さ）×49.4（奥行）mm
質量.....	約45g（保護カバーを除く）

### ■バッテリーチャージャー LC-E17

充電可能電池.....	バッテリーパック LP-E17
充電時間.....	約2時間（常温時）
定格入力.....	AC100～240V（50/60Hz）
定格出力.....	DC8.4V/700mA
使用可能温度.....	+5℃～+40℃
使用可能湿度.....	85%以下
大きさ.....	約67.3（幅）×27.7（高さ）×92.2（奥行）mm （プラグ収納時）
質量.....	約85g



**■EF-S18-135mm F3.5-5.6 IS STM**

焦点距離・明るさ	18-135mm F3.5-5.6
レンズ構成	12群16枚
最小絞り	F22-36
	* 1/2段ステップ設定時：F22-38
画角	対角：74° 20' ~ 11° 30'
	垂直：45° 30' ~ 6° 20'
	水平：64° 30' ~ 9° 30'
最短撮影距離	0.39m
最大撮影倍率	0.28倍（135mm時）
画界	約248×372～53×80mm（0.39m時）
フィルター径	67mm
最大径×長さ	約76.6×96.0mm
質量	約480g
フード	EW-73B（別売）
レンズキャップ	E-67 II
ケース	LP1116（別売）

**■EF-S18-55mm F3.5-5.6 IS STM**

焦点距離・明るさ	18-55mm F3.5-5.6
レンズ構成	11群13枚
最小絞り	F22-36
	* 1/2段ステップ設定時：F22-38
画角	対角：74° 20' ~ 27° 50'
	垂直：45° 30' ~ 15° 40'
	水平：64° 30' ~ 23° 20'
最短撮影距離	0.25m
最大撮影倍率	0.36倍（55mm時）
画界	約129×199～42×63mm（0.25m時）
フィルター径	58mm
最大径×長さ	約69.0×75.2mm
質量	約205g
フード	EW-63C（別売）
レンズキャップ	E-58 II
ケース	LP1016（別売）

### ■EF-S55-250mm F4-5.6 IS STM

焦点距離・明るさ	55-250mm F4-5.6
レンズ構成	12群15枚
最小絞り	F22-32
画角	対角：27° 50' ~ 6° 15' 垂直：15° 40' ~ 3° 30' 水平：23° 20' ~ 5° 20'
最短撮影距離	0.85m
最大撮影倍率	0.29倍（250mm時）
画界	約197×296 ~ 52×78mm（0.85m時）
フィルター径	58mm
最大径×長さ	約70.0×111.2mm
質量	約375g
フード	ET-63（別売）
レンズキャップ	E-58 II
ケース	LP1019（別売）

### ■EF-S18-200mm F3.5-5.6 IS

焦点距離・明るさ	18-200mm F3.5-5.6
レンズ構成	12群16枚
最小絞り	F22-36 * 1/2段ステップ設定時：F22-38
画角	対角：74° 20' ~ 7° 50' 垂直：45° 30' ~ 4° 20' 水平：64° 30' ~ 6° 30'
最短撮影距離	0.45m
最大撮影倍率	0.24倍（200mm時）
画界	約291×452 ~ 62×93mm（0.45m時）
フィルター径	72mm
最大径×長さ	約78.6×102mm
質量	595g
フード	EW-78D（別売）
レンズキャップ	E-72 II
ケース	LP1116（別売）

- 記載データはすべて当社試験基準、またはCIPA試験基準/ガイドラインによります。
- 大きさ、最大径、長さ、質量はCIPAガイドラインによります（カメラ本体のみの質量を除く）。
- 製品の仕様および外観の一部を予告なく変更することがあります。
- 他社製のレンズを使用して不具合が生じた場合は、そのレンズメーカーへお問い合わせください。

## 商標について

- Adobeは、Adobe Systems Incorporated（アドビシステムズ社）の商標です。
  - Microsoft、Windowsは、Microsoft Corporationの米国およびその他の国における商標または登録商標です。
  - Macintosh、Mac OSは、米国およびその他の国で登録されているApple Inc.の商標です。
  - SDXCロゴは、SD-3C, LLC.の商標です。
  - HDMI、HDMIロゴ、およびHigh-Definition Multimedia Interfaceは、HDMI Licensing LLCの商標または登録商標です。
  - DCF\*は、(社) 電子情報技術産業協会の団体商標で、日本国内における登録商標です。DCFロゴマークは、(社) 電子情報技術産業協会の「Design rule for Camera File System」の規格を表す団体商標です。
  - その他の社名、商品名などは、各社の商標または登録商標です。
- \* DCF は、主としてデジタルカメラの画像を関連機器間で簡単に利用しあうことを目的として制定された(社) 電子情報技術産業協会 (JEITA) の規格の「Design rule for Camera File System」の略称です。

## 妨害電波自主規制について

この装置（カメラ）は、クラスB情報技術装置です。この装置は、家庭環境で使用することを目的としていますが、この装置がラジオやテレビジョン受信機に近接して使用されると、受信障害を引き起こすことがあります。使用説明書（本書）に従って正しい取り扱いをしてください。

VCCI-B

## MPEG-4使用許諾について

"This product is licensed under AT&T patents for the MPEG-4 standard and may be used for encoding MPEG-4 compliant video and/or decoding MPEG-4 compliant video that was encoded only (1) for a personal and non-commercial purpose or (2) by a video provider licensed under the AT&T patents to provide MPEG-4 compliant video. No license is granted or implied for any other use for MPEG-4 standard."

\* 規定により英語で表記しています。

## アクセサリは、キヤノン純正品のご使用をおすすめします

本製品は、キヤノン純正の専用アクセサリと組み合わせて使用した場合に最適な性能を発揮するように設計されておりますので、キヤノン純正アクセサリのご使用をおすすめいたします。

なお、純正品以外のアクセサリの不具合（例えばバッテリーパックの液漏れ、破裂など）に起因することが明らかな、故障や発火などの事故による損害については、弊社では一切責任を負いかねます。また、この場合のキヤノン製品の修理につきましては、保証の対象外となり、有償とさせていただきます。あらかじめご了承ください。

## アフターサービスについて

1. 保証期間経過後の修理は原則として有料となります。なお、運賃諸掛かりは、お客様にてご負担願います。
2. 本製品のアフターサービス期間は、製品製造打切り後7年間です。なお、弊社の判断により、アフターサービスとして同一機種または同程度の仕様製品への本体交換を実施させていただく場合があります。同程度の機種との交換の場合、ご使用の消耗品や付属品をご使用いただけないことや、対応OSが変更になることがあります。
3. 修理品をご送付の場合は、見本の撮影データやプリントを添付するなど、修理箇所を明確にご指示の上、十分な梱包でお送りください。



# MEMO

---

---

---

---

---

---

---

---

---

---

---

---

---

---

---

---

---

---

---

---

---

---

---

---



# **MEMO**

---

---

---

---

---

---

---

---

---

---

---

---

---

---

---

---

---

---

---

---

---

---

---

---



# 15

## パソコンに画像を取り込む

この章では、パソコンに画像を取り込む方法、EOS DIGITAL Solution Disk (CD-ROM) に収録されている各ソフトウェアの概要、パソコンへのインストール方法、ソフトウェア使用説明書の見かたについて説明しています。



**EOS DIGITAL Solution Disk**  
(ソフトウェア/ソフトウェア使用説明書)

# パソコンに画像を取り込む

EOS用ソフトウェアを使って、カメラで撮影した画像をパソコンに取り込むことができます。パソコンに取り込む方法は、2通りあります。

## カメラとパソコンを接続して画像を取り込む

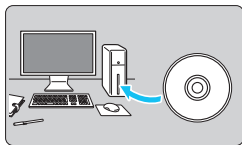

- 1 ソフトウェアをインストールする  
(p.421)

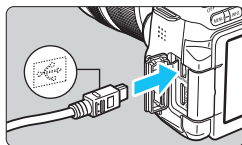

- 2 付属のインターフェースケーブルで、カメラとパソコンを接続する

- カメラに付属のインターフェースケーブルを使用します。
- カメラ側を接続するときは、プラグの〈←〉が、カメラの前面に向くようにして、デジタル端子に差し込みます。
- パソコンのUSB端子にプラグを差し込みます。

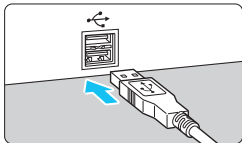

- 3 EOS Utilityを使って画像を取り込む

- EOS Utility使用説明書 (p.422) を参照してください。

ⓘ [Wi-Fi/NFC] が [使う] に設定されているときは、パソコンとの接続ができません。[Wi-Fi/NFC] を [使わない] に設定してから、カメラとパソコンをインターフェースケーブルで接続し直してください。

## カードリーダーで画像を取り込む

カードリーダーを使って、画像をパソコンに取り込むことができます。

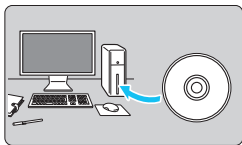

- 1 ソフトウェアをインストールする  
(p.421)

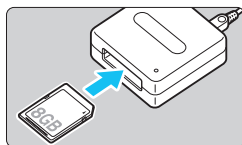

- 2 カードリーダーにカードを差し込む

- 3 Digital Photo Professionalを使って画像を取り込む

- Digital Photo Professional使用説明書 (p.422) を参照してください。



EOS用ソフトウェアを使わずに、カードリーダーを使って画像を取り込むときは、カード内の「DCIM」フォルダをパソコンにコピーしてください。

# ソフトウェアの概要



イオス デジタル ソリューション ディスク  
**EOS DIGITAL Solution Disk**

EOS DIGITAL用の各種ソフトウェアは、EOS DIGITAL Solution Diskに収録されています。

イオス ユーティリティ  
**EOS Utility**

カメラとパソコンを接続し、撮影画像（静止画／動画）のパソコンへの取り込み、カメラの各種設定、パソコン操作によるリモート撮影などを行うソフトウェアです。また、EOS Sample Music\*などのBGMを、カードにコピーすることができます。

\* カメラでビデオスナップアルバム、動画、スライドショーを再生するときのBGMとして楽しむことができます。

デジタル フォト プロフェッショナル  
**Digital Photo Professional**

RAW画像を撮影される方におすすめのソフトウェアです。RAW画像、JPEG画像の閲覧・編集・印刷などができます。

\* OSが64bit版のパソコンにインストールされるバージョンと、32bit版のパソコンにインストールされるバージョンでは、一部機能が異なります。

ピクチャー スタイル エディター  
**Picture Style Editor**

ピクチャースタイルを編集し、オリジナルピクチャースタイルファイルの作成・保存ができます。画像処理上級者向けのソフトウェアです。

# ソフトウェアのインストール

- ソフトウェアをインストールする前に、カメラとパソコンを絶対に接続しないでください。ソフトウェアを正しくインストールできません。
- 旧バージョンのソフトウェアがインストールされている場合は、下記の手順に従ってインストールしてください（上書きインストールされます）。

## 1 パソコンにEOS DIGITAL Solution Diskを入れる

- Macintoshでは、デスクトップ上に表示されたCD-ROMアイコンをダブルクリックして開き、[setup] をダブルクリックしてください。

## 2 [おまかせインストール] をクリックし、画面の指示に従って操作する

## 3 インストールが完了したら、CD-ROMを取り出す

# ソフトウェアの使用説明書



ソフトウェア使用説明書は、EOS DIGITAL Solution Disk に収録されています。ソフトウェア使用説明書（PDF ファイル）のコピー方法と見かたは、下記のとおりです。

## 1 パソコンにEOS DIGITAL Solution Diskを入れる

## 2 インストール画面を閉じる

- EOS DIGITAL Solution Diskのインストール画面が表示されたときは、インストール画面を閉じます。

## 3 CD-ROMを開く

## 4 [Manual] フォルダを開く

## 5 [Japanese] フォルダをパソコンにコピーする

- 以下の名前の使用説明書PDFファイルがコピーされます。

	Windows	Macintosh
EOS Utility	EUx.xW_J_xx	EUx.xM_J_xx
Digital Photo Professional	DPPx.xW_J_xx	DPPx.xM_J_xx
Picture Style Editor	PSEx.xW_J_xx	PSEx.xM_J_xx

## 6 コピーしたPDFファイルをダブルクリックする

- パソコンにAdobe Reader（最新版推奨）がインストールされている必要があります。
- Adobe Readerはインターネット上から無料でダウンロードできます。

# 索引

<b>英数字</b>	
10秒後/2秒後撮影.....	124
1280×720.....	245
1920×1080.....	245
19点自動選択AF.....	114
1点AF.....	114
1枚撮影.....	85, 122, 371, 373, 375
1枚表示.....	107
640×480.....	245
<b>AI</b> (シーンインテリジェント オート).....	76
ACアダプター.....	365
Adobe RGB.....	156
AEB.....	170, 352
AEロック.....	172
AF	
AF動作.....	110, 216
AFの苦手な被写体.....	120, 224
AFフレーム.....	114
AFフレーム選択.....	116
AF方式.....	218, 263
AF補助光.....	354
構図変更.....	79
手動ピント合わせ.....	121, 228
測距エリア選択モード.....	114
電子音.....	272
ピンボケ.....	50, 51, 120, 224
AI FOCUS (AIフォーカスAF).....	112
AI SERVO (AIサーボAF).....	79, 112
Av (絞り優先AE).....	162
A/V OUT.....	315
B/W (モノクロ撮影).....	136, 139
BGM.....	311
BULB (バルブ撮影).....	166
<b>CA</b> (クリエイティブオート).....	82
DCカブラー.....	365
DIGITAL端子.....	334, 418
DPOF.....	343
Eye-Fiカード.....	368
FEB.....	186
FEロック.....	179
HDMI.....	302, 312
HDMI CEC.....	313
HDR逆光補正.....	96
HDR動画撮影.....	249
ICCプロフィール.....	156
ISO感度.....	132
感度拡張.....	352
自動設定 (オート).....	134
自動設定時の上限値設定.....	133
JPEG (ジエイペグ).....	127
LOCK.....	55
M (マニュアル露出).....	165
<b>MENU</b> マーク.....	8
MF (手動ピント合わせ).....	121, 228
MWB.....	142
NTSC.....	245, 382
ONE SHOT (ワンショット AF).....	111, 217
P (プログラムAE).....	158
PAL.....	245, 382
PictBridge.....	333
<b>Q</b> (クイック 設定).....	57, 98, 208, 244, 300
RAW+JPEG.....	28, 127, 129
RAW (ロウ).....	28, 127, 129
SD、SDHC、SDXCカード →カード sRGB.....	156
Tv (シャッター優先AE).....	160
USB (デジタル) 端子.....	334, 418
WB (ホワイトバランス).....	142
Wi-Fi.....	380

- あ**
- アイカップ ..... 367
  - アイピースカバー ..... 35, 367
  - 赤目緩和 ..... 177
  - 明かりや状況にあわせて撮影 ..... 104
  - 明るさ（露出） ..... 169
    - 固定する（AEロック） ..... 172
    - 自動的に変える（AEB）... 170, 352
    - 調整する（露出補正） ..... 169
    - 測り方（測光モード） ..... 167
  - アクセサリシュー ..... 26, 181
  - アクセスランプ ..... 40
  - アスペクト比 ..... 130
  - アッテネーター ..... 266
  - 後幕シンクロ ..... 187
  - 色あい ..... 92, 93, 138
  - 色温度 ..... 142
  - 色空間（色再現範囲） ..... 156
  - 色収差補正 ..... 151
  - 色の濃さ ..... 138
  - 印刷 ..... 333
    - 印刷効果 ..... 338
    - 印刷指定（DPOF） ..... 343
    - 傾き（角度）補正 ..... 341
    - トリミング ..... 341
    - フォトブック指定 ..... 347
    - 用紙設定 ..... 336
    - レイアウト ..... 337
  - インデックス表示 ..... 292
  - ウィンドカット ..... 266
  - 映像／音声出力 ..... 302, 312
  - 液晶モニター ..... 24, 41
    - 明るさ調整 ..... 274
    - 画像の再生 ..... 107, 291
    - 撮影機能画面の色 ..... 285
    - 撮影機能の
      - 設定状態 ..... 28, 56, 67, 363
      - 水準器 ..... 70
      - メニュー表示 ..... 59, 378
    - エフェクトショット ..... 83
    - エラー表示 ..... 399
    - エリアAFフレーム ..... 30
    - エリア（地域） ..... 44
    - 応用撮影ゾーン ..... 31
    - 応用** マーク ..... 8
    - オートパワーオフ ..... 42, 273
    - オートフォーカス（AF） ..... 110, 216
    - オートライティング
      - オブティマイザ ..... 146
    - オートリセット ..... 278
    - お気に入りマーク ..... 298
    - 温度警告 ..... 230, 268
    - 音量（動画再生） ..... 305

**か**

    - カード ..... 24, 39, 65
      - SDスピードクラス ..... 5
      - 入れ忘れ防止 ..... 272
      - 書き込み禁止 ..... 39
      - 初期化（フォーマット） ..... 65
      - トラブル ..... 40, 66
      - 物理フォーマット ..... 66
    - カードなしリリース ..... 272
    - 階調優先 ..... 353
    - 回転（画像） ..... 281, 297, 341
    - 外部ストロボ ..... 181
    - 拡大表示 ..... 228, 294
    - 拡張子 ..... 278
    - 各部の名称 ..... 26
    - カスタム機能 ..... 350
    - カスタムホワイトバランス ..... 143
    - 画像
      - AFフレーム表示 ..... 323
      - インデックス表示 ..... 292
      - 拡大表示 ..... 294
      - 画像番号 ..... 277
      - 再生 ..... 107, 291
      - 撮影情報 ..... 320



- 自動回転 ..... 281  
 自動再生 ..... 308  
 ジャンプ表示 (画像送り) ..... 293  
 手動回転 ..... 297  
 消去 ..... 318  
 スライドショー ..... 308  
 テレビで見る ..... 302, 312  
 ハイライト警告 ..... 324  
 ヒストグラム ..... 324  
 表示時間 ..... 273  
 保護 (プロテクト) ..... 316  
 レーティング ..... 298  
 画素数 ..... 126  
 家庭用電源 ..... 365  
 カメラ  
   構え方 ..... 51  
   カメラブレ ..... 173  
   設定初期化 ..... 282  
   設定内容表示 ..... 362  
 かんたん撮影ゾーン ..... 31  
 感度 → ISO感度  
 キッズ ..... 91  
 機能ガイド ..... 73  
 キャンドルライト ..... 93  
 強制リセット ..... 278  
 魚眼風 ..... 212, 328  
 記録画質 ..... 126  
 近接撮影 ..... 88  
 クイック設定 ..... 57, 98, 208, 244, 300  
 クリーニング (撮像素子) ..... 286, 289  
 クリエイティブオート ..... 82  
 クリエイティブフィルター ..... 210, 326  
 グリッド ..... 69, 214, 265  
 クローズアップ ..... 88  
 ケーブル ..... 3, 312, 315, 334, 376, 418  
 言語の切り換え ..... 46  
 高感度撮影時のノイズ低減 ..... 147  
 高輝度側・階調優先 ..... 353  
 合焦マーク ..... 76  
 故障 ..... 385  
 ゴミの写り込み防止 ..... 286  
 コンティニユアスAF ..... 214  
 コントラスト ..... 138  
**さ**  
 サーボAF ..... 217  
 再生 ..... 107, 291  
 先幕シンクロ ..... 187  
 撮影画角 ..... 48  
 撮影画像の確認時間 ..... 273  
 撮影可能枚数 ..... 43, 127, 203  
 撮影機能の設定状態 ..... 28, 56, 67, 363  
 撮影情報表示 ..... 320  
 撮影モード ..... 31  
   Av (絞り優先AE) ..... 162  
   M (マニュアル露出) ..... 165  
   P (プログラムAE) ..... 158  
   Tv (シャッター優先AE) ..... 160  
   A+ (シーンインテリジェント  
   オート) ..... 76  
   🚫 (ストロボ発光禁止) ..... 81  
   CA (クリエイティブオート) ..... 82  
   🚪 (ポートレート) ..... 86  
   🏞️ (風景) ..... 87  
   🌸 (クローズアップ) ..... 88  
   🏃 (スポーツ) ..... 89  
   SCN (スペシャルシーン) ..... 90  
   👶 (キッズ) ..... 91  
   🍷 (料理) ..... 92  
   🕯️ (キャンドルライト) ..... 93  
   🌃 (夜景ポートレート) ..... 94  
   📷 (手持ち夜景) ..... 95  
   🌅 (HDR逆光補正) ..... 96  
 撮影モードで設定できる機能 ..... 370  
 撮像素子の清掃 ..... 286, 289  
 サブ電子ダイヤル ..... 54  
 サマータイム ..... 45  
 三脚ねじ穴 ..... 27

- シーンアイコン ..... 206, 236  
 ジオラマ風 ..... 213, 328  
 ジオラマ風動画 ..... 251  
 システム図 ..... 376  
 自動再生 ..... 308  
 自動選択 (AF) ..... 114, 118  
 視度調整 ..... 51  
 絞り込み ..... 164  
 絞り優先AE ..... 162  
 シャープネス ..... 138  
 シャッターボタン ..... 52  
 シャッター優先AE ..... 160  
 ジャンプ表示 ..... 293  
 十字測距 ..... 119  
 充電 ..... 36  
 周辺光量補正 ..... 150  
 手動ピント合わせ ..... 121, 228  
 消去 (画像) ..... 318  
 照明 (表示パネル) ..... 55  
 初期状態に戻す ..... 282  
 白黒写真 ..... 100, 136, 139  
 白とび ..... 324  
 シンクロ設定 ..... 187  
 シンクロ接点 ..... 26  
 水彩風 ..... 212, 328  
 水準器 ..... 70  
 ストラップ ..... 35  
 ストロボ  
   FEロック ..... 179  
   赤目緩和 ..... 177  
   外部ストロボ ..... 181  
   カスタム機能 ..... 188  
   撮影できる距離 ..... 176  
   シンクロ (先幕/後幕) ..... 187  
   ストロボ制御 ..... 183  
   調光補正 ..... 178  
   同調速度 ..... 182  
   内蔵ストロボ ..... 176  
   発光禁止 ..... 81, 85, 99  
   マニュアル発光 ..... 187, 200  
   ワイヤレス ..... 187  
 スピーカー ..... 304  
 スペシャルシーン (SCN) ..... 90  
 スポーツ ..... 89  
 スポット測光 ..... 167  
 スモール (記録画質) ..... 28, 329  
 スライドショー ..... 308  
 静音撮影  
   1枚撮影 ..... 122  
   連続撮影 ..... 122  
 設定初期化 ..... 282  
 セピア調 (モノクロ写真) ..... 100, 139  
 セルフタイマー ..... 124  
 全押し ..... 52  
 センサークリーニング ..... 286, 289  
 全自動  
   (シーンインテリジェントオート) ..... 76  
 ズーンAF ..... 114  
 測距エリア選択モード ..... 114  
 測距点 (AFフレーム) ..... 114  
 測距点自動選択 ..... 114, 118  
 測光タイマー ..... 215, 265  
 測光モード ..... 167  
 ソフトウェア ..... 420  
 ソフトフォーカス ..... 212, 327
- ## た
- ダイレクトプリント ..... 334  
 ダストデリートデータ ..... 287  
 タッチ ..... 62  
 タッチ音 ..... 63  
 タッチシャッター ..... 226  
 タッチパネル ..... 27, 62, 295  
 縦位置画像回転表示 ..... 281  
 チャージャー ..... 33, 36  
 中央部重点平均測光 ..... 168

- 調光補正 ..... 178  
 長時間露光 ..... 166  
 調色 (モノクロ写真) ..... 139  
 長時露光のノイズ低減 ..... 148  
 著作権情報 ..... 279  
 デジタル端子 ..... 334, 418  
 手ブレ ..... 50, 51  
 手持ち夜景 ..... 95  
 テレビで見る ..... 302, 312
- 電源  
 オートパワーオフ ..... 273  
 家庭用電源 ..... 365  
 撮影可能枚数 ..... 43, 127, 203  
 充電 ..... 36  
 電池情報 ..... 364  
 電池チェック ..... 43  
 劣化度 ..... 364
- 電子音 ..... 272
- 電子ダイヤル  
 サブ電子ダイヤル ..... 54  
 メイン電子ダイヤル ..... 53
- 電池 ..... 36, 38, 43
- トイカメラ風 ..... 213, 328
- 動画 ..... 233  
 AEロック ..... 172  
 AF方式 ..... 244, 263  
 HDR動画撮影 ..... 249  
 アッテネーター ..... 266  
 ウィンドカット ..... 266  
 記録時間 ..... 247  
 クイック設定 ..... 244  
 グリッド ..... 265  
 再生 ..... 304  
 ジオラマ風動画 ..... 251  
 自動露出 ..... 234  
 手動ピント合わせ ..... 234  
 情報表示 ..... 239  
 静止画撮影 ..... 242  
 前後カット ..... 306  
 測光タイマー ..... 265
- 楽しみ方 ..... 302  
 テレビで見る ..... 302, 312  
 動画記録サイズ ..... 245  
 動画サーボAF ..... 263  
 動画デジタルズーム ..... 248  
 ビデオスナップ ..... 253  
 ビデオスナップアルバム ..... 253  
 ファイルサイズ ..... 247  
 フレームレート ..... 245  
 編集 ..... 306  
 マニュアル露出 ..... 237  
 録音 ..... 266
- 通し番号 ..... 277  
 ドライブモード ..... 28, 85, 122, 124  
 ドラッグ ..... 63  
 トリミング ..... 331
- な**
- 内蔵ストロポ ..... 176  
 任意選択 (AF) ..... 116  
 ノイズ低減  
 高感度 ..... 147  
 長秒時 ..... 148  
 ノーマル (記録画質) ..... 28
- は**
- バースト枚数 ..... 128  
 背景ぼかし設定 ..... 84  
 ハイビジョン (HD) ..... 302, 312  
 ハイライト警告 ..... 324  
 発光モード ..... 186, 187  
 バッテリー ..... 36, 38, 43  
 バッテリーグリップ ..... 43, 376  
 バッテリーチェック ..... 43  
 バルブ撮影 ..... 166  
 半押し ..... 52  
 汎用ストロポ ..... 182  
 ピクチャースタイル ... 135, 137, 140  
 ピクトブリッジ ..... 333  
 被写界深度確認 ..... 164

- ヒストグラム (輝度/RGB)..... 324  
 日付/時刻..... 44  
 ビデオ出力方式..... 245, 312, 382  
 ビデオスナップ..... 253  
 ビデオスナップアルバム..... 253  
 評価測光..... 167  
 表示パネル..... 29  
 ピント合わせ → AF  
 ファームウェア..... 382  
 ファイナルイメージ  
 シミュレーション..... 207, 241  
 ファイルサイズ..... 127, 247, 321  
 ファイル名..... 277  
 ファイン (記録画質)..... 28  
 ファインダー..... 30  
 グリッド..... 69  
 視度調整..... 51  
 水準器..... 70  
 フリッカー検知..... 72  
 フィルター効果..... 139, 326  
 風景..... 87, 136  
 フォーカスモード  
 スイッチ..... 47, 121, 228  
 フォーカスロック..... 79  
 フォーマット (カード初期化)..... 65  
 フォトブック指定..... 347  
 フォルダ作成/選択..... 275  
 付属品..... 3  
 部分測光..... 167  
 ブラケティング..... 145, 170  
 フリッカー検知..... 30, 72  
 フリッカーレス撮影..... 154  
 プリント..... 333  
 フルハイビジョン  
 (Full HD)..... 233, 302, 312  
 フレームレート..... 245  
 プログラムAE..... 158  
 プログラムシフト..... 159  
 プロテクト (画像の保護)..... 316  
 雰囲気を選んで撮影..... 100  
 ポートレート..... 86, 136  
 ホワイトバランス..... 142  
 カスタム..... 143  
 ブラケティング..... 145  
 補正..... 144  
 マニュアル..... 142
- ま**
- マイク..... 234  
 マイメニュー..... 360  
 マクロ撮影..... 88  
 マニュアルフォーカス  
 (MF)..... 121, 228  
 マニュアル露出..... 165, 237  
 マルチショットノイズ低減機能..... 147  
 マルチ電子ロック..... 55  
 ミドル (記録画質)..... 28, 329  
 ミラーアップ撮影..... 173, 356  
 メイン電子ダイヤル..... 53  
 メニュー..... 59  
 機能一覧..... 378  
 設定操作..... 60  
 マイメニュー..... 360  
 メモリーカード → カード  
 モードダイヤル..... 31, 53  
 モノクロ..... 100, 136, 139
- や**
- 夜景..... 94, 95  
 夜景ポートレート..... 94  
 油彩風..... 212, 328

## 5

ラージ (記録画質).....	28, 329
ライブビュー撮影.....	80, 201
AF動作.....	216
アスペクト比.....	130
顔+追尾優先AF.....	218
クイック設定.....	208
グリッド.....	214
コンティニューアスAF.....	214
撮影可能枚数.....	203
手動ピント合わせ.....	228
情報表示.....	204
測光タイマー.....	215
ライブ1点AF.....	222
ライブ多点AF.....	220
ラフモノクロ.....	212, 327
リサイズ.....	329
リモートスイッチ.....	367
リモコン撮影.....	366
料理.....	92
レーティング.....	298
レンズ.....	25, 32, 47
色収差補正.....	151
周辺光量補正.....	150
手ブレ補正.....	50
ロック解除.....	48
歪曲収差補正.....	151
連続撮影可能枚数.....	127, 128
連続撮影 (連写).....	122
ロウ.....	28, 127, 129
露出設定ステップ.....	352
露出補正.....	169
<b>わ</b>	
歪曲収差補正.....	151
ワイヤレスストロボ撮影.....	189
ワンショットAF.....	111, 217



キヤノン株式会社

キヤノンマーケティングジャパン株式会社  
〒108-8011 東京都港区港南 2-16-6

## 製品情報や取り扱い方法に関するご相談窓口

製品に関する情報や、よくあるお問い合わせなどのサポート情報を掲載しています。  
インターネットをご利用の方は、お気軽にお立ち寄りください。

**EOSホームページ**：[canon.jp/eos](http://canon.jp/eos)

**EOS・サポートナビ**：[canon.jp/eos-navi](http://canon.jp/eos-navi)

電話でのお問い合わせは、以下へお願いします。

お客様相談センター（全国共通番号）  
050-555-90002

受付時間：9：00～18：00

（1月1日～1月3日は休ませていただきます）

- ※ おかけ間違いのないようご注意ください。
- ※ 上記番号をご利用いただけない方は、043-211-9556 をご利用ください。
- ※ IP 電話をご利用の場合、プロバイダーのサービスによりつながらない場合があります。
- ※ 受付時間は予告なく変更する場合があります。あらかじめご了承ください。

## 修理受付窓口

別紙の修理お問合せ専用窓口にお問い合わせください。

本書の記載内容は2016年5月現在のもので、それ以降に発売された製品との組み合わせにつきましては、上記のお客様相談センターにお問い合わせください。なお、最新の使用説明書については、キヤノンのホームページをご覧ください。



リチウムイオン電池のリサイクルにご協力ください。