

IXUS 275 HS

Kameran käyttöopas

SUOMI

- Lue tämä opas, "Turvaohjeita" (📖13)-osa mukaan lukien, ennen kameran käyttöä.
- Tämän oppaan lukeminen auttaa oppimaan kameran oikean käyttötavan.
- Säilytä opas huolellisesti, jotta voit käyttää sitä myöhemmin.

- Voit siirtyä muille sivuille napsauttamalla oikean alakulman painikkeita.
 - ▶: Seuraava sivu
 - ◀: Edellinen sivu
 - 📄: Sivun alku
- Voit siirtyä luvun alkuun napsauttamalla oikealla olevaa luvun otsikkoa.

Ennen käyttöä

Perusopas

Laaja käyttöopas

Kameran perusteet

Automaattitila /
Hybridiautomaattitila

Muut kuvaustilat

P-tila

Toistotila

Wi-Fi-toiminnot

Asetusvalikko

Lisävarusteet

Liite

Hakemisto

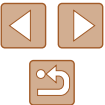

Ennen käyttöä

Alkutiedot

Pakkauksen sisältö

Tarkista ennen käyttöä, sisältääkö kameras pakkauksen seuraavat osat. Jos jokin osista puuttuu, ota yhteys kameras jälleenmyyjään.

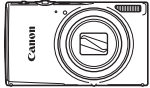

Kamera



Akku
NB-11LH*

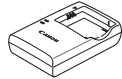

Latauslaite
CB-2LF/CB-2LFE



Rannehihna

* Älä irrota akun tarra-suojusta.

- Painotuotteet sisältyvät toimitukseen.
- Muistikortti ei sisälly toimitukseen (📖2).

Yhteensopivat muistikortit

Seuraavia muistikortteja (myydään erikseen) voi käyttää niiden tallennuskapasiteetista riippumatta.

- SD-muistikortit*
- SDHC-muistikortit*
- SDXC-muistikortit*



* SD-standardien mukaisia kortteja. Kaikkien muistikorttien toimintaa kameras kanssa ei kuitenkaan ole voitu varmistaa.

Ennen käyttöä

Perusopas

Laaja käyttöopas

Kameran perusteet

Automaattitila /
Hybridiautomaattitila

Muut kuvaustilat

P-tila

Toistotila

Wi-Fi-toiminnot

Asetusvalikko

Lisävarusteet

Liite

Hakemisto



Käyttöä edeltäviä huomautuksia ja lakeihin liittyviä tietoja

- Ota aluksi muutama testikuva ja tutki niitä sen varmistamiseksi, että kuvat ovat tallentuneet oikein. Huomaa, että Canon Inc. ja sen tytäryhtiöt sekä jälleenmyyjät eivät ole vastuussa mistään vahingoista, jotka aiheutuvat siitä, että kameran tai lisälaitteen, esimerkiksi muistikortin, toimintahäiriö on estänyt kuvan tallentamisen kokonaan tai laitteelle sopivalla tavalla.
- Maasi tekijänoikeuslait voivat rajoittaa muistikorttiin tallennettujen kuvien tai tekijänoikeuslaeilla suojatun musiikin ja kuvien, joissa on musiikkia, käytön vain yksityistarkoituksiin. Älä käytä kameraa tekijänoikeuslakeja rikkovien kuvien ottamiseen ja huomaa, että esitysten, näyttelyiden tai muiden kaupallisten kohteiden kuvaaminen saattaa loukata tekijänoikeuslakia tai muita säännöksiä, vaikka kuvat otettaisiin yksityiskäyttöön.
- Tietoja kameran takuusta ja Canonin asiakastuesta on kameran mukana toimitetuissa käyttöopaspakkauksen takuutiedoissa.
- Vaikka nestekidenäyttö on valmistettu äärimmäisen tarkalla tekniikalla ja yli 99,99 % pikseleistä toimii määritysten mukaisesti, toisinaan osa pikseleistä voi olla viallisia tai näkyä punaisina tai mustina pisteinä. Kyseessä ei ole toimintahäiriö. Tämä ei myöskään vaikuta tallennettuihin kuviin.
- Nestekidenäytön päällä saattaa olla ohut muovikalvo, joka suojaa näyttöä naarmuuntumiselta kuljetuksen aikana. Poista mahdollinen kalvo ennen kameran käyttämistä.
- Kamera voi lämmetä, kun sitä käytetään pitkien kuvausjaksojen ajan. Tämä ei ole merkki kameran viasta.

Tässä oppaassa käytetyt merkintätavat

- Tässä oppaassa kameran painikkeet ja kytkimet ilmaistaan kuvakkeilla, jotka näkyvät kyseisissä painikkeissa tai kytkimissä tai jotka muistuttavat niitä.
- Seuraavat kameran painikkeet ja ohjaimet esitetään kuvakkeilla. Sulkeissa olevat numerot viittaavat kameran painikkeiden ja ohjaimien numeroihin, jotka on kuvattu kohdassa "Osien nimet" (📖4).
 - [▲] Ylös-painike (6) takana
 - [◀] Vasen-painike (7) takana
 - [▶] Oikea-painike (13) takana
 - [▼] Alas-painike (8) takana
- Kuvaustilat ja näytön kuvakkeet ja teksti näytetään sulkeissa.
- ⓘ: Tärkeitä tietoja, jotka tulee tietää.
- ⚠️: Huomautuksia ja vihjeitä kameran tehokkaaseen käyttöön.
- 📖xx: Asiaan liittyviä tietoja sisältävät sivut. (Tässä esimerkissä "xx" ilmaisee sivunumeron.)
- Tämän oppaan ohjeissa oletetaan kamerassa käytettävän oletusasetuksia.
- Merkintöjen selkeyttämiseksi kaikista tuetuista muistikorteista käytetään nimitystä "muistikortti".
- Otsikkojen alapuolella olevat symbolit ▶️ "Stillkuvat" ja ▶️ "Videot" ilmaisevat, käytetäänkö toimintoa stillkuviissa vai videoissa.

Ennen käyttöä

Perusopas

Laaja käyttöopas

Kameran perusteet

Automaattitila /
Hybridiautomaattitila

Muut kuvaustilat

P-tila

Toistotila

Wi-Fi-toiminnot

Asetusvalikko

Lisävarusteet

Liite

Hakemisto



Osien nimet

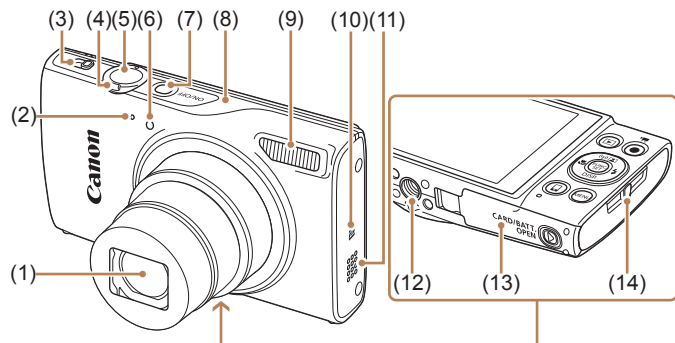

- | | |
|--------------------------------|------------------------------------|
| (1) Objektiivi | (7) ON/OFF-painike |
| (2) Mikrofoni | (8) Wi-Fi-antennialue |
| (3) Tilanvalitsin | (9) Salama |
| (4) Zoomausvipu | (10) N (N-merkki)* |
| Kuvaaminen: [] (telekuvaus) / | (11) Kaiutin |
| [] (laajakulma) | (12) Jalustakierre |
| Toisto: [] (suurennus) / | (13) Muistikortti-/akkutilan kansi |
| [] (luettelokuva) | (14) Hihnan kiinnike |
| (5) Laukaisin | |
| (6) Valo | |

* Käytetään NFC-toimintojen kanssa (90).

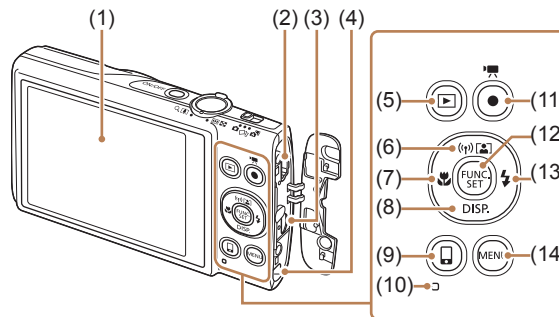

- | | |
|---|--|
| (1) Näyttö (LCD-näyttö) | (9) [] (Mobiililaitteen yhdist.) -painike |
| (2) AV OUT (Ääni-/videolähtö) / DIGITAL-liitäntä | (10) Merkkivalo |
| (3) HDMI™-liitäntä | (11) Videopainike |
| (4) Tasavirtaliitinhjondon portti | (12) FUNC. (Toiminto) / SET -painike |
| (5) [] (Toisto) -painike | (13) [] (Salama) / Oikea -painike |
| (6) [] (Automaattinen zoomaus) / [] (Wi-Fi) / Ylös -painike | (14) [MENU] (Valikko) -painike |
| (7) [] (Makro) / Vasen -painike | |
| (8) [DISP.] (Näyttö) / Alas -painike | |

Ennen käyttöä

Perusopas

Laaja käyttöopas

Kameran perusteet

Automaattitila /
Hybridiautomaattitila

Muut kuvaustilat

P-tila

Toistotila

Wi-Fi-toiminnot

Asetusvalikko

Lisävarusteet

Liite

Hakemisto



Sisällysluettelo

Ennen käyttöä

Alkutiedot	2
Pakkauksen sisältö.....	2
Yhteensopivat muistikortit	2
Käyttöä edeltäviä huomautuksia ja lakeihin liittyviä tietoja.....	3
Tässä oppaassa käytetyt merkintätavat	3
Osien nimet	4
Tavalliset kameratoiminnot	11
Turvaohjeita.....	13

Perusopas

Perustoiminnot	16
Alkuvalmistelut	16
Hihnan kiinnittäminen	16
Kameran piteleminen.....	16
Akun lataaminen.....	17
Akun ja muistikortin asettaminen.....	18
Akun ja muistikortin poistaminen	18
Päiväyksen ja kellonajan asettaminen.....	19
Päiväyksen ja kellonajan muuttaminen	19
Näytön kieli	20
Kameran kokeileminen.....	21
Kuvaaminen (Smart Auto)	21
Katseleminen.....	22
Kuvien poistaminen	23

Laaja käyttöopas

Kameran perusteet	24
Päällä/Pois	24
Virransäästötoiminnot (Automaattinen katkaisu).....	25
Virransäästö kuvaustilassa.....	25
Virransäästö toistotilassa.....	25
Laukaisin	25
Kuvausnäytön asetukset	26
FUNC.-valikon käyttäminen.....	26
Valikkonäytön käyttäminen.....	27
Näytönäppäimistö.....	28
Merkkivalonäyttö	29
Kello	29
Automaattitila / Hybridiautomaattitila	30
Kuvaaminen kameran valitsemilla asetuksilla	30
Kuvaaminen (Smart Auto)	30
Kuvaaminen Hybridiautomaattitilassa	32
Videokoosteen toisto	32
Stillkuvat/videot	32
Stillkuvat	33
Videot	33
Kuvauskohteiden kuvakkeet.....	34
Kuvanvakauksen kuvakkeet.....	35
Näytön kehykset.....	35
Tavallisia ja käteviä ominaisuuksia.....	36
Zoomaaminen lähemmäs kohteita (Digitaalinen zoomaus).....	36
Automaattinen zoomaus kohteen liikuessa (Autom. zoom).....	36
Itselaukaisun käyttäminen	37
Itselaukaisun käyttäminen kameran	
tärähdyksen välttämiseksi	38

Ennen käyttöä
Perusopas
Laaja käyttöopas
Kameran perusteet
Automaattitila / Hybridiautomaattitila
Muut kuvaustilat
P-tila
Toistotila
Wi-Fi-toiminnot
Asetusvalikko
Lisävarusteet
Liite
Hakemisto



Itselaukaisun mukauttaminen	38
Päiväysmerkin lisääminen	39
Jatkuva kuvaus	40
Kuvan mukauttamisominaisuudet	40
Kuvausuhteen muuttaminen	40
Kuvakoon muuttaminen	41
Opastusta kuvakoon valintaan paperikoon perusteella (4:3-kuville)	41
Punasilmäkorjaus	41
Videoiden kuvanlaadun muuttaminen	42
Hyödyllisiä kuvausominaisuuksia	42
Ristikon näyttäminen	42
Tarkennettavan alueen suurentaminen	43
Suljettujen silmien tarkistaminen kuvasta	43
Vakaustoiminto-asetusten muuttaminen	44
Vakaustoiminnon poistaminen käytöstä	44
Videoiden kuvaaminen kohteet samankokoisina kuin ennen kuvausta	44
Kameran toiminnan mukauttaminen	45
Tarkennuksen apuvalon poistaminen käytöstä	45
Punasilmäisyyden vähennysvalon poistaminen käytöstä	45
Kuvaamisen jälkeisen kuvan näyttötavan muuttaminen	46
Kuvaamisen jälkeisen kuvan näyttöajan muuttaminen	46
Kuvaamisen jälkeisen näytön muuttaminen	46
Muut kuvaustilat	47
Erialaisten kuvien luominen jokaisesta otoksesta (Luova otos)	47
Kuvanäyttö toiston aikana	48
Tehosteiden valitseminen	48
Erikoiskuvaus	49
Erikoistehosteiden käyttäminen	50

Kuvaaminen kalansilmätehosteella (Kalansilmätehoste)	51
Pienoismallia muistuttavien kuvien ottaminen (Pikkukuvatehoste)	51
Toistonopeus ja arvioitu toisto aika (minuutin videoleikkeille)	52
Kuvaaminen lelukameratehosteella (Lelukameratehoste)	52
Yksiväristen kuvien ottaminen	53
Erikoistilat muita käyttötarkoituksia varten	53
Automaattinen kuvaus kasvotunnistuksen jälkeen (Älykäs laukaisin)	53
Automaattinen kuvaus hymyntunnistuksen jälkeen	53
Automaattinen kuvaus räpäytyksen tunnistuksen jälkeen (Räpäytyksen itselaukaisu)	54
Automaattinen kuvaus uuden henkilön havaitsemisen jälkeen (Kasvoitselaukaisu)	54
Pitkällä valotusajalla kuvaaminen (Pitkä valotus)	55
Nopea jatkuva kuvaus (Nopea jatkuva kuvaus)	56
P-tila	57
Kuvaaminen Ohjelmoitu AE -tilassa ([P]-tila)	57
Kuvan kirkkkaus (Valotus)	58
Kuvan kirkkauden säätäminen (Valotuksen korjaus)	58
Miittausmenetelmän muuttaminen	58
ISO-herkkyyden muuttaminen	59
Kuvan kirkkauden korjaaminen (i-Contrast)	59
Kuvan värit	60
Valkotasapainon säätäminen	60
Mukautettu valkotasapaino	60
Kuvan sävyjen muuttaminen (My Colors)	60
Värien säädöt	61

Ennen käyttöä
Perusopas
Laaja käyttöopas
Kameran perusteet
Automaattitila / Hybridiautomaattitila
Muut kuvaustilat
P-tila
Toistotila
Wi-Fi-toiminnot
Asetusvalikko
Lisävarusteet
Liite
Hakemisto

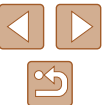

Kuvausetäisyys ja tarkennus.....	62
Lähikuvien ottaminen (Makro).....	62
Kaukana olevien kohteiden kuvaaminen (Ääretön).....	62
Digitaalinen telejatke	63
Tarkennusalueen tilan muuttaminen.....	63
Kasvo AiAF.....	63
Tarkennettavien kohteiden valitseminen (Seurantakehys)....	64
Keskellä.....	65
Servo AF -toiminnon käyttäminen	65
Tarkennusasetuksen vaihtaminen	66
Salama	66
Salamatilan vaihtaminen	66
Automaatti	67
Päällä	67
Hidas täsmäys.....	67
Pois.....	67
Muut asetukset.....	67
Pakkaussuhteen muuttaminen (Kuvanlaatu).....	67
Vakaustoiminto-asetusten muuttaminen.....	68
Toistotila	69
Katseleminen.....	69
Näyttötilojen vaihtaminen	70
Ylivalotuksen varoitus (kuvan huippuvalokohdat).....	71
Histogrammi	71
GPS-tietonäyttö	71
Stillkuvien yhteydessä tallennettujen lyhyiden videoiden katseleminen (videokoosteet).....	71
Katseleminen päivämäärän mukaan.....	72
Kuvien selaaminen ja suodattaminen.....	72
Luettelokuvan kuvissa siirtyminen	72
Ehtojen mukaisten kuvien hakeminen	73
Ryhmän yksittäisten kuvien katsominen.....	74

Kuvien katselemisen asetukset.....	75
Kuvien suurentaminen.....	75
Kuvaesityksen katseleminen.....	75
Kuvaesityksen asetusten vaihtaminen	76
Toisiinsa liittyvien kuvien automaattinen toistaminen (Sekoitus).....	76
Kuvien suojaaminen	77
Valikon käyttäminen.....	77
Kuvien valitseminen yksitellen.....	78
Alueen valitseminen	78
Kaikkien kuvien suojaaminen kerralla	79
Kaiken suojauksen poistaminen kerralla.....	79
Kuvien poistaminen	79
Kaikkien kuvien poistaminen	80
Valintatavan valinta.....	80
Kuvien valitseminen yksitellen.....	80
Alueen valitseminen	81
Kaikkien kuvien määrittäminen kerralla	81
Kuvien kääntäminen.....	81
Valikon käyttäminen.....	82
Automaattisen käännön poistaminen käytöstä.....	82
Kuvien merkitseminen suosikiksi.....	83
Valikon käyttäminen.....	83
Stillkuvien muokkaaminen.....	84
Kuvakoon muuttaminen.....	84
Rajaus	84
Kuvan sävyjen muuttaminen (My Colors).....	85
Kuvan kirkkauden korjaaminen (i-Contrast)	86
Punasilmäkorjaus	86
Videoiden muokkaaminen	87
Videokoosteiden muokkaaminen.....	88

Ennen käyttöä
Perusopas
Laaja käyttöopas
Kameran perusteet
Automaattitila / Hybridiautomaattitila
Muut kuvaustilat
P-tila
Toistotila
Wi-Fi-toiminnot
Asetusvalikko
Lisävarusteet
Liite
Hakemisto

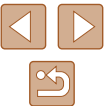

Wi-Fi-toiminnot	89
Käytettävissä olevat Wi-Fi-toiminnot	89
Kuvien lähettäminen älypuheliin.....	90
Kuvien lähettäminen NFC-yhteensopivaan älypuheliin.....	90
NFC-yhteyden muodostaminen, kun kameran virta on katkaistu tai kamera on kuvaustilassa.....	90
NFC-yhteyden muodostaminen, kun kamera on toistotilassa.....	92
Lähettäminen painikkeeseen liitettyyn älypuheliin.....	93
Älypuhelimen lisääminen Wi-Fi-valikkoon käyttämällä.....	94
Toisen tukiaseman käyttäminen	96
Viimeksi käytetyt tukiasemat	97
Kuvien tallentaminen tietokoneeseen.....	97
Tietokoneen rekisteröinnin valmisteleminen.....	97
Tietokoneympäristön tarkistaminen.....	97
Ohjelmiston asentaminen.....	97
Tietokoneen asetusten määrittäminen Wi-Fi-yhteyttä varten (vain Windows).....	98
Kuvien tallentaminen yhdistettyyn tietokoneeseen.....	99
Tukiaseman yhteensopivuuden varmistaminen	99
WPS-yhteensopivien tukiasemien käyttäminen	99
Yhteyden muodostaminen luettuihin tukiasemiin	101
Viimeksi käytetyt tukiasemat	102
Kuvien lähettäminen rekisteröityyn verkkopalveluun.....	103
Verkkopalveluiden rekisteröiminen	103
CANON iIMAGE GATEWAY -palvelun rekisteröiminen.....	103
Muiden verkkopalveluiden rekisteröiminen	105
Kuvien lähettäminen verkkopalveluihin	105
Kuvien tulostaminen langattomasti yhdistetystä tulostimesta	106
Kuvien lähettäminen toiseen kameraan	108

Kuvien lähettämisen asetukset.....	109
Useiden kuvien lähettäminen	109
Valitse alue	109
Kuvien lähettäminen suosikiksi merkittyinä	110
Kuvien lähettämistä koskevat huomautukset	110
Kuvakoon valitseminen.....	111
Huomautusten lisääminen	111
Kuvien lähettäminen automaattisesti (Kuvasykronointi).....	112
Alkuvalmistelut.....	112
Kameran valmistelu.....	112
Tietokoneen valmistelu.....	112
Kuvien lähettäminen	113
Kuvasykronoinnin välityksellä lähetettyjen kuvien katseleminen älypuhelimessa	113
Älypuhelimen käyttäminen kameran kuvien katseluun ja kameran ohjaukseen.....	114
Paikkatietojen lisääminen kamerassa oleviin kuviin.....	114
Kuvaaminen kauko-ohjauksella.....	115
Wi-Fi-asetusten muokkaaminen tai poistaminen.....	116
Yhteystietojen muokkaaminen.....	116
Laitteen lempinimen muuttaminen	116
Yhteystietojen poistaminen	116
Kameran lempinimen muuttaminen.....	117
Wi-Fi-oletusasetusten palauttaminen	117
Asetusvalikko	118
Kameran perustoimintojen säätäminen.....	118
Kameran toimintojen hiljentäminen	118
Äänenvoimakkuuden säätäminen	118
Vinkkien piilottaminen.....	119
Päiväys ja aika.....	119
Maailmankello.....	119
Objektiivin sisäänvetytymisaika	120

Ennen käyttöä
Perusopas
Laaja käyttöopas
Kameran perusteet
Automaattitila / Hybridiautomaattitila
Muut kuvaustilat
P-tila
Toistotila
Wi-Fi-toiminnot
Asetusvalikko
Lisävarusteet
Liite
Hakemisto

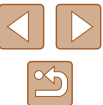

Ekotilan käyttäminen	120
Virransäätön säätäminen	120
Näytön kirkkaus	121
Aloituspäätön piilottaminen	121
Muistikortin alustaminen	121
Täydellinen alustus	122
Kuvanumerointi	122
Kuvien tallennus päivämäärän perusteella	123
Mittayksikköjen näyttö	123
Sertifiointilogojen tarkistaminen	123
Näytön kieli	123
Muiden asetusten säätäminen	124
Kameran oletusasetusten palauttaminen	124
Lisävarusteet	125
Järjestelmäkartta	125
Valinnaiset lisävarusteet	126
Virtalähteet	126
Salamalaitteet	127
Muut lisävarusteet	127
Tulostimet	127
Valinnaisten lisävarusteiden käyttäminen	128
Toisto TV:ssä	128
Toisto teräväpiirtotelevisiossa	128
Toisto vakiolevisiossa	129
Kameran virran kytkeminen päälle tavallisen pistorasian kautta	129
Ohjelmiston käyttäminen	130
Tietokoneiliitännät kaapelilla	131
Tietokoneympäristön tarkistaminen	131
Ohjelmiston asentaminen	131
Kuvien tallentaminen tietokoneeseen	132

Kuvien tulostaminen	133
Kuvien tulostaminen helposti	133
Tulostusasetusten määrittäminen	134
Kuvien rajaaminen ennen tulostamista	135
Paperikoon ja -asettelun valitseminen ennen tulostusta	135
Käytettävissä olevat asetelluasetukset	136
Passikuvien tulostaminen	136
Videokuvien tulostaminen	136
Videoiden tulostusasetukset	136
Kuvien lisääminen tulostuslistaan (DPOF)	137
Tulostusasetusten määrittäminen	137
Yksittäisten kuvien tulostuksen määrittäminen	137
Kuva-alueen tulostuksen määrittäminen	138
Kaikkien kuvien tulostuksen määrittäminen	138
Kaikkien kuvien poistaminen tulostusluettelosta	138
Tulostusluetteloon (DPOF) lisättyjen kuvien tulostaminen ...	138
Kuvien lisääminen valokuvakirjaan	139
Valintatavan valinta	139
Kuvien lisääminen yksitellen	139
Kaikkien kuvien lisääminen valokuvakirjaan	139
Kaikkien kuvien poistaminen valokuvakirjasta	139
Liite	140
Vianmääritys	140
Näytössä näkyvät ilmoitukset	144
Näytössä näkyvät tiedot	146
Kuvaaminen (tietonäyttö)	146
Akun varaustaso	146
Toistaminen (tarkka tietonäyttö)	147
Yhteenveto videon ohjauspaneelista	147
Toiminnot ja valikkotaulukot	148
Eri kuvaustilojen toiminnot	148
FUNC.-valikko	149

Ennen käyttöä
Perusopas
Laaja käyttöopas
Kameran perusteet
Automaattitila / Hybridiautomaattitila
Muut kuvaustilat
P-tila
Toistotila
Wi-Fi-toiminnot
Asetusvalikko
Lisävarusteet
Liite
Hakemisto

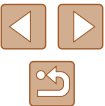

Kuvausvalikko.....	151
Asetukset-välilehti.....	154
Toistovalikko	154
Tulostusvalikko	155
Toistotila FUNC.-valikko	155
Käsittelyohjeita	155
Tekniset tiedot	156
Kameran tekniset tiedot.....	156
Wi-Fi	156
Digitaalisen zoomin polttoväli (vastaava 35 mm:n kamerassa).....	156
Kuvien määrä / tallennusaika, toisto-aika	157
Kuvien määrä muistikortissa	157
Tallennusaika muistikorttia kohden.....	157
Salaman kantama	158
Kuvausetäisyys	158
Jatkuvan kuvauksen nopeus	158
Valotusaika	158
Aukko	158
Akku NB-11LH	158
Latauslaite CB-2LF/CB-2LFE	158
Hakemisto	159
Wi-Fi-toimintoja (langatonta lähiverkkoa) koskevia varoituksia	161
Radioaaltojen aiheuttamia häiriöitä koskevia varoituksia	161
Suojausohjeita	161
Tavaramerkit ja lisensointi	162
Rajoitukset.....	162

Ennen käyttöä
Perusopas
Laaja käyttöopas
Kameran perusteet
Automaattitila / Hybridiautomaattitila
Muut kuvaustilat
P-tila
Toistotila
Wi-Fi-toiminnot
Asetusvalikko
Lisävarusteet
Liite
Hakemisto



Tavalliset kameratoiminnot

Kuvaaminen

- Kameran määrittämien asetusten käyttäminen (Automaattitila, Hybridiautomaattitila)
 - [30](#), [32](#)
- Tietoa kussakin otoksessa käytettävistä monista tehosteista kameran määrittämiä asetuksia käytettäessä (Luova kuvaus -tila)
 - [47](#)

Hyvien kuvien ottaminen ihmisistä



Muotokuvat
[49](#)



Lumisessa
ympäristössä
[49](#)

Erikoiskuvaustoiminnot



Hämärä
[49](#)



Ilotulitus
[49](#)

Erikoistehosteiden käyttäminen



Eloiset värit
[50](#)



Julistetehoste
[50](#)



Kalansilmätehoste
[51](#)



Pikkukuvatehoste
[51](#)



Lelukameratehoste
[52](#)



Yksivärinen
[53](#)

- Kasvoihin tarkentaminen
 - [30](#), [49](#), [63](#)
- Kuvaaminen ilman salamaa (Salaman poistaminen käytöstä)
 - [30](#), [67](#)
- Kuvien ottaminen itse mukana (Itselaukaisu)
 - [37](#), [54](#)
- Päiväysmerkin lisääminen
 - [39](#)
- Videoiden ja valokuvien kuvaaminen yhdessä (Videokooste)
 - [32](#)

Ennen käyttöä

Perusopas

Laaja käyttöopas

Kameran perusteet

Automaattitila /
Hybridiautomaattitila

Muut kuvaustilat

P-tila

Toistotila

Wi-Fi-toiminnot

Asetusvalikko

Lisävarusteet

Liite



Hakemisto



Katselminen

- Kuvien toistaminen (Toistotila)
 -  69
- Automaattinen toisto (Kuvaesitys)
 -  75
- Televisiossa
 -  128
- Tietokoneella
 -  131
- Kuvien selaaminen nopeasti
 -  72
- Kuvien poistaminen
 -  79

Videoiden kuvaaminen ja katselminen

- Videoiden kuvaaminen
 -  30
- Videoiden toistaminen (Toistotila)
 -  69



Tulostaminen

- Kuvien tulostaminen
 -  133

Tallentaminen

- Kuvien tallentaminen tietokoneeseen kaapelin välityksellä
 -  132

Wi-Fi-toimintojen käyttäminen

- Kuvien lähettäminen älypuhelimeen
 -  90
- Kuvien jakaminen verkossa
 -  103
- Kuvien lähettäminen tietokoneeseen
 -  97

Ennen käyttöä

Perusopas

Laaja käyttöopas

Kameran perusteet

Automaattitila / Hybridiautomaattitila

Muut kuvaustilat

P-tila

Toistotila

Wi-Fi-toiminnot

Asetusvalikko

Lisävarusteet

Liite

Hakemisto

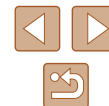

Turvaohjeita

- Lue seuraavat turvaohjeet huolellisesti ennen tuotteen käyttämistä. Varmista aina, että tuotetta käytetään oikein.
- Tässä esitettyjen turvaohjeiden tarkoituksena on neuvoa, kuinka välttyä laitteisiin, itseesi tai muihin henkilöihin kohdistuvilta vahingoilta ja loukkaantumisilta.
- Varmista myös, että erikseen hankittujen lisävarusteiden mukana on toimitettu oppaat.



Varoitus

Tarkoittaa vakavan loukkaantumisen tai kuoleman vaaraa.

- Älä laukaise salamalaitetta lähietäisyydeltä kohti ihmisen silmiä. Tämä voi vahingoittaa näköä. Varo erityisesti laukaisemasta salamalaitetta alle 1 metrin etäisyydellä pienistä lapsista.
- Älä jätä laitetta lasten ulottuville. Lapsen kaulan ympärille kiedottu hihna voi aiheuttaa tukehtumisen. Jos tuotteessa on virtajohto, sen kiertyminen vahingossa lapsen kaulan ympärille saattaa aiheuttaa tukehtumisen.
- Käytä vain suositeltuja virtalähteitä.
- Älä pura, muuta tai kuumenna tuotetta.
- Älä irrota akussa mahdollisesti olevaa tarrasuojusta.
- Vältä pudottamista tai kolhimista tuotetta.
- Älä koske tuotteen sisäpuolta, jos se on rikkoutunut, esimerkiksi pudonnut.
- Lopeta tuotteen käyttäminen heti, jos siitä tulee savua tai outoa hajua tai se toimii epänormaalisti.
- Älä puhdistu tuotetta orgaanisilla liuottimilla, kuten alkoholiilla, bensiinillä tai maalinohenteella.
- Vältä kosketusta nesteeseen, äläkä päästä nesteitä tai vieraita esineitä kameran sisään.

Tämä voi aiheuttaa sähköiskun tai tulipalon.

Jos tuote kastuu tai jos sen sisään pääsee nestettä tai vieraita esineitä, poista akku/paristot tai irrota virtajohto välittömästi.

- Älä katso kameran etsimen läpi kohti kirkkaita valonlähteitä, esimerkiksi kohti aurinkoa pilvettömänä päivänä tai kirkasta keinovaloa (jos mallissasi on etsin).

Tämä voi vahingoittaa näköä.

- Älä koske tuotteeseen ukonilman aikana, jos virtajohto on kiinni. Tämä voi aiheuttaa sähköiskun tai tulipalon. Lopeta tuotteen käyttäminen välittömästi ja mene kauemmas siitä.

- Käytä vain tähän laitteeseen suositeltuja akkuja/paristoja.

- Älä sijoita akkuja/paristoja lähelle avotulta tai suoraan tuleen.

Tämä voi saada akun/paristot räjähtämään tai vuotamaan, mikä voi aiheuttaa sähköiskun, tulipalon tai vammoja. Jos akusta vuotanut happo joutuu silmiin, suuhun, iholle tai vaatteisiin, huuhtelee heti vedellä.

- Jos tuotteesi kanssa käytetään latauslaitetta, ota seuraavat turvaohjeet huomioon.

- Irrota virtajohto säännöllisin väliajoin ja puhdistu pistoke sekä pistorasian ulkopuoli ja ympäristö pölystä ja liasta kuivalla kankaalla.
- Älä kytke tai irrota virtajohtoa märin käsin.
- Älä käytä laitetta niin, että virtalähteen tai kaapeleiden nimelliskapasiteetti ylittyy. Älä käytä tuotetta, jos liitin on vahingoittunut tai sitä ei ole kytketty kunnolla virtalähteeseen.
- Pidä latauslaitteen liittimet ja pistoke puhtaina. Varo koskettamasta niitä metalliesineellä (kuten avaimella tai neulalla).
- Jos malliisi kuuluu virtajohto, älä leikkaa tai vahingoita sitä, älä muuta sen rakennetta äläkä aseta sen päälle painavia tavaroita.

Tämä voi aiheuttaa sähköiskun tai tulipalon.

- Katkaise kamerasta virta paikoissa, joissa kameran käyttö on kielletty. Kameran tuottamat sähkömagneettiset aallot voivat häiritä elektronisten laitteiden ja muiden laitteiden toimintaa. Noudata huolellisuutta käyttäessäsi kameraa paikoissa, joissa elektronisten laitteiden käyttöä on rajoitettu. Tällaisia paikkoja ovat esimerkiksi lentokoneet ja sairaalat.

Ennen käyttöä

Perusopas

Laaja käyttöopas

Kameran perusteet

Automaattitila / Hybridiautomaattitila

Muut kuvaustilat

P-tila

Toistotila

Wi-Fi-toiminnot

Asetusvalikko

Lisävarusteet

Liite

Hakemisto

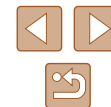

- Älä anna kameran olla pitkään kosketuksissa ihon kanssa. Vaikka kamera ei tunnu kuumalta, tämä voi aiheuttaa matalan lämpötilan palovammoja, jotka ilmenevät ihon punaisuutena tai rakkoina. Käytä jalustaa kuumissa paikoissa tai jos verenkiertosi on huono tai ihosi erittäin herkkä.

 Huomio	Tarkoittaa loukkaantumisen vaaraa.
---	------------------------------------

- Kun kannat kameraa hihnasta, varo ettet lyö sitä mihinkään, altista sitä voimakkaalle iskuille tai tärinälle tai anna sen tarttua muihin esineisiin.
- Varo kolhimasta objektiivia tai painamasta sitä voimakkaasti. Tämä saattaa aiheuttaa loukkaantumisen tai vioittaa kameraa.
- Varo altistamasta näyttöä kovalle iskuille. Jos näyttöön tulee halkeama, sirpaleet voivat aiheuttaa loukkaantumisen.
- Kun käytät salamalaitetta, varo peittämästä sitä sormillasi tai vaatteillasi. Se voi aiheuttaa palovammoja tai vahingoittaa salamalaitetta.
- Tuotetta ei saa käyttää eikä säilyttää seuraavissa paikoissa:
 - paikoissa, jotka ovat alttiina suoralle auringonvalolle
 - paikoissa, joissa lämpötila voi olla yli 40 °C
 - kosteissa tai pölyisissä paikoissa
 Kameran säilyttäminen tällaisessa paikassa voi johtaa akun/paristojen vuotamiseen, ylikuumentumiseen tai räjähtämiseen, mikä voi aiheuttaa sähköiskun, tulipalon, palovammoja tai muita vammoja. Ylikuumentuminen ja vauriot voivat aiheuttaa sähköiskun, tulipalon, palovammoja tai muita vammoja.
- Kuvaesityksen siirtymätehosteet voivat pitkään jatkuvassa katselussa aiheuttaa epämiellyttävän olon.
- Kun käytät valinnaisia objektiiveja, objektiivisuotimia tai suotimen sovittimia (soveltuvin osin), kiinnitä ne tiukasti. Jos objektiivin kiinnitys löystyy ja objektiivi putoaa, se saattaa särkyä, jolloin lasinsirpaleet voivat aiheuttaa haavoja.

- Jos käytät tuotetta, jossa salama nostetaan ja lasketaan automaattisesti, varmista, että sormesi ei ole tiellä, kun salama lasketaan, jotta sormesi ei jää puristuksiin. Tämä voi aiheuttaa vammoja.

Huomio	Tarkoittaa laitteen vaurioitumisen vaaraa
---------------	---

- Älä kohdista kameraa kirkkaisiin valonlähteisiin, esimerkiksi kohti aurinkoa pilvettömänä päivänä tai kirkasta keinovaloa. Sen tekeminen voi vahingoittaa kuvakennoa tai muita sisäisiä osia.
- Jos käytät kameraa hiekkarannalla tai tuulisessa paikassa, varo, ettei kameraan pääse pölyä tai hiekkaa.
- Jos käytät tuotetta, jossa salama nostetaan ja lasketaan automaattisesti, älä paina salamaa alas tai yritä avata sitä itse. Se saattaa vioittaa tuotetta.
- Jos salamaaan juuttuu vieraita aineita, kuten pölyä tai likaa, poista ne vanupuikolla tai kankaalla. Salamasta vapautuva lämpö voi saada vieraat aineet savuamaan tai aiheuttaa kameran toimintahäiriöitä.
- Kun et käytä kameraa, poista akku/paristot kamerasta ja säilytä ne erillään. Akun vuoto voi vahingoittaa tuotetta.
- Ennen kuin hävität akun/paristot, peitä niiden liitäntäpinnat teipillä tai muulla eristeellä. Jos ne joutuvat kosketuksiin muiden metalliesineiden kanssa, seurauksena saattaa olla tulipalo tai räjähdys.
- Irrota tuotteen latauslaite pistorasiasta, kun se ei ole käytössä. Älä peitä akkua liinalla tai aseta sen päälle muita esineitä. Jos laite jätetään kytketyksi pitkäksi ajaksi, se voi ylikuumentua tai vioittua ja aiheuttaa tulipalon.
- Älä jätä akkuja lemmikkieläinten lähetyville. Jos lemmikkieläin pääsee puremaan akkua, se voi vuotaa, ylikuumentua tai räjähtää ja aiheuttaa tulipalon tai vahinkoja.

Ennen käyttöä
Perusopas
Laaja käyttöopas
Kameran perusteet
Automaattitila / Hybridiautomaattitila
Muut kuvaustilat
P-tila
Toistotila
Wi-Fi-toiminnot
Asetusvalikko
Lisävarusteet
Liite
Hakemisto

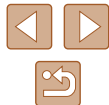

- Jos kamerassa käytetään useita akkuja/paristoja, älä käytä eri määrin latautuneita tai vanhoja ja uusia akkuja/paristoja yhdessä. Älä aseta akkuja/paristoja kameraan +- ja —navat väärin päin.

Se saattaa vioittaa tuotetta.

- Älä istu alas, kun kamera on housujesi taskussa.

Se voi aiheuttaa toimintahäiriöitä tai vaurioittaa näyttöä.

- Kun laitat kamerasi laukkuun, varmista, että kovat esineet eivät pääse kosketuksiin näytön kanssa. Sulje myös näyttö (niin, että se on kamerasi runkoon päin), jos kamerassa on suljettava näyttö.

- Älä kiinnitä kameraan kovia esineitä.

Se voi aiheuttaa toimintahäiriöitä tai vaurioittaa näyttöä.

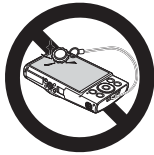

Ennen käyttöä

Perusopas

Laaja käyttöopas

Kameran perusteet

Automaattitila /
Hybridiautomaattitila

Muut kuvaustilat

P-tila

Toistotila

Wi-Fi-toiminnot

Asetusvalikko

Lisävarusteet

Liite

Hakemisto



Perusopas

Perustoiminnot

Perustietoja ja -ohjeita alkuvalmisteluista kuvaamiseen ja toistamiseen

Alkuvalmistelut

Valmistaudu kuvaamiseen toimimalla seuraavien ohjeiden mukaisesti.

Hihnan kiinnittäminen

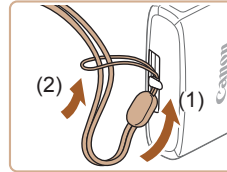

- Aseta hihnan pää hihnan kiinnikkeen (1) lävitse ja vedä sitten hihnan toinen pää kierteisen pään (2) renkaan läpi.

Kameran piteleminen



- Aseta hihna ranteesi ympärille.
- Kun otat kuvaa, pidä kätesi lähellä vartaloasi ja pidä kamerasta tiukasti kiinni, jottei se liikkuisi. Jos olet nostanut salaman, älä pidä sormiasi sen edessä.

Ennen käyttöä

Perusopas

Laaja käyttöopas

Kameran perusteet

Automaattitila /
Hybridiautomaattitila

Muut kuvaustilat

P-tila

Toistotila

Wi-Fi-toiminnot

Asetusvalikko

Lisävarusteet

Liite

Hakemisto

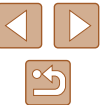

Akun lataaminen

Lataa akku ennen käyttöä kameras mukana toimitetun latauslaitteen avulla. Muista ladata akku ensin, koska kameraa ei myydä akku ladattuna.

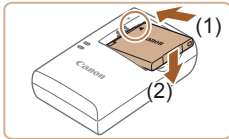

1 Aseta akku paikalleen.

- Kohdistaa akun sekä latauslaitteen ▲ -merkit ja asenna akku työntämällä se kameraan (1) ja painamalla sitä alaspäin (2).

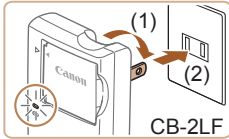

2 Lataa akku.

- CB-2LF: Käännä pistoke (1) esiin ja liitä latauslaite pistorasiaan (2).
- CB-2LFE: Liitä virtajohdon toinen pää latauslaitteeseen ja toinen pää pistorasiaan.
- Latauksen oranssi merkkivalo syttyy, ja lataaminen alkaa.
- Kun lataaminen on päättynyt, merkkivalo palaa vihreänä.

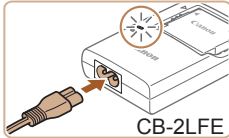

3 Poista akku.

- Irrota latauslaite pistorasiasta ja poista sitten akku työntämällä sitä sisäänpäin (1) ja nostamalla ylöspäin (2).

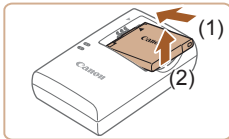

- Akun suojaamiseksi ja sen kunnon ylläpitämiseksi on vältettävä yli 24 tunnin yhtäjaksoista lataamista.
- Älä kytke virtajohdolla käytettävää latauslaitetta tai sen virtajohtoa muihin laitteisiin. Muuten tuotteessa voi esiintyä toimintahäiriötä tai tuote voi vahingoittua.



- Lisätietoja latausajasta ja täyteen ladatulla akulla otettavien kuvien määrästä tai kuvattavien videoiden enimmäistallennusajasta on kohdassa "Kuvien määrä / tallennusaika, toisto-aika" (157).
- Ladatut akut tyhjenevät vähitellen itsestään, vaikka niitä ei käytetä. Lataa akku sinä päivänä, kun sitä käytetään (tai juuri ennen käyttöä).
- Latauslaitetta voi käyttää alueilla, joilla verkkovirran vaihtojännite on 100–240 V (50/60 Hz). Jos pistoke ei sovi pistorasiaan, käytä tarvikelikkeestä hankittua sovitinta. Älä käytä ulkomaanmatkoja varten tarkoitettua muuntajaa, sillä se saattaa vahingoittaa akkua.

Ennen käyttöä

Perusopas

Laaja käyttöopas

Kameran perusteet

Automaattitila /
Hybridiautomaattitila

Muut kuvaustilat

P-tila

Toistotila

Wi-Fi-toiminnot

Asetusvalikko

Lisävarusteet

Liite

Hakemisto



Akun ja muistikortin asettaminen

Aseta mukana toimitettu akku ja muistikortti (myydään erikseen) kameraan.

Huomaa, että ennen kuin käytät uutta tai toisessa laitteessa alustettua muistikorttia, muistikortti on alustettava tässä kamerassa (📖121).

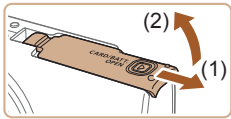

1 Avaa kansi.

- Työnnä kantta (1) ja avaa se (2).

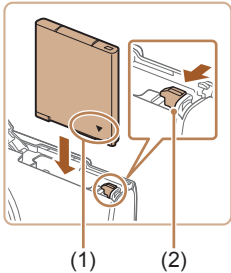

2 Aseta akku paikalleen.

- Pidä akkua siten, että navat (1) ovat kuvan osoittamalla tavalla, paina akun lukitusta (2) nuolen suuntaan ja työnnä akkua, kunnes se lukkiutuu napsahtaen paikalleen.
- Jos asetat akun väärin päin, sitä ei voi lukita oikeaan asentoon. Varmista aina, että akku on asetettu paikalleen oikeansuuntaisesti ja että se lukkiutuu paikalleen asetettaessa.

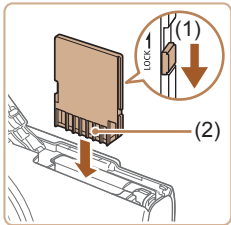

3 Tarkista kortin kirjoitussuojakytkin ja aseta muistikortti paikalleen.

- Jos muistikortissa on kirjoitussuojakytkin, et voi tallentaa kuvia, kun kytkin on lukitusasennossa. Siirrä kytkintä nuolen suuntaan (1).
- Aseta muistikortti siten, että navat (2) ovat kuvassa osoitetulla tavalla, ja paina sitä, kunnes se napsahtaa paikalleen

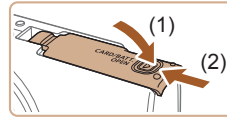

4 Sulje kansi.

- Sulje kansi (1) ja työnnä sitä painaen samalla, kunnes se napsahtaa lukittuun asentoon (2).



- Ohjeita siitä, kuinka monta kuvaa tai tuntia tallennettuja videoita muistikorttiin mahtuu, on kohdassa "Kuvien määrä muistikortissa" (📖157).

Akun ja muistikortin poistaminen

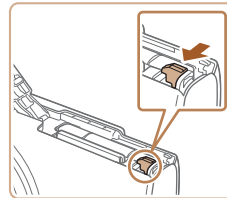

Poista akku.

- Avaa kansi ja paina akun lukitusta nuolen suuntaan.
- Akku ponnahtaa ylös.

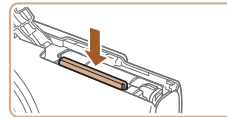

Poista muistikortti.

- Työnnä muistikorttia sisään, kunnes kuulet sen napsahtavan. Vapauta sitten kortti hitaasti.
- Muistikortti ponnahtaa ylös.

Ennen käyttöä

Perusopas

Laaja käyttöopas

Kameran perusteet

Automaattitila /
Hybridiautomaattitila

Muut kuvaustilat

P-tila

Toistotila

Wi-Fi-toiminnot

Asetusvalikko

Lisävarusteet

Liite

Hakemisto



Päiväyksen ja kellonajan asettaminen

Aseta nykyinen päiväys ja aika oikein seuraavien ohjeiden mukaisesti, jos [Päiväys/Aika]-näyttö näytetään, kun kytket kameraan virran. Tällä tavalla määrittämäsi tiedot tallentuvat kuvan ominaisuuksiin, kun otat kuvan, ja niitä käytetään, kun käytät kuvien hallintaa päivämäärän mukaan tai tulostat kuvia, joissa näkyy päiväys.

Voit myös halutessasi lisätä kuviin päiväysmerkin (📅39).

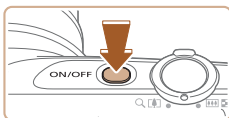

1 Kytke kameraan virta.

- Paina ON/OFF-painiketta.
- Näkyviin tulee [Päiväys/Aika]-näyttö.

2 Valitse päivämäärä ja aika.

- Valitse haluamasi vaihtoehto painamalla [◀][▶]-painikkeita
- Määritä päivämäärä ja kellonaika painamalla [▲][▼]-painikkeita.
- Kun olet valmis, paina [⊕]-painiketta.



3 Määritä asuinpaikkasi aikavyöhyke.

- Valitse kotiaikavyöhyke painamalla [◀][▶]-painikkeita.

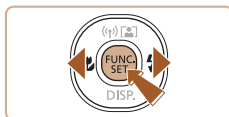
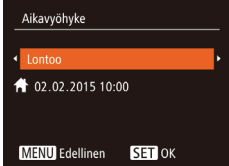

4 Viimeistele asetustoiminto.

- Kun olet valmis, paina [⊕]-painiketta. Asetusnäyttöä ei enää näytetä, kun vahvistusviesti on näytetty.
- Voit sammuttaa kamerasäätimen painamalla ON/OFF-painiketta.



- Jos et ole määrittänyt päivämäärää, kellonaikaa ja aikavyöhykettäsi, [Päiväys/Aika]-näyttö tulee näkyviin aina, kun kytket virran kameraan. Määritä oikeat tiedot.



- Jos haluat määrittää kesäajan (1 tunnin lisäys), valitse [☀️/☀️OFF] vaiheessa 2 ja valitse sitten [☀️/☀️] painamalla [▲][▼]-painikkeita.

Päiväyksen ja kellonajan muuttaminen

Määritä oikea päivämäärä ja kellonaika seuraavalla tavalla.

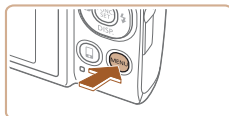

1 Avaa valikkonäyttö.

- Paina [MENU]-painiketta.

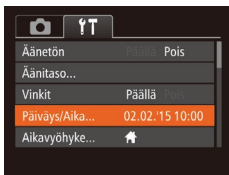

2 Valitse [Päiväys/Aika].

- Siirrä zoomausvipua ja valitse [↑][↓]-välilehti.
- Valitse [Päiväys/Aika] painamalla [▲][▼]-painikkeita ja paina sitten [⊕]-painiketta.

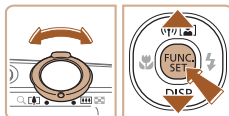

3 Muuta päivämäärä ja kellonaika.

- Toimi kohdan "Päiväyksen ja kellonajan asettaminen" (📖19) vaiheen 2 ohjeiden mukaisesti ja säädä asetuksia.
- Sulje valikkonäyttö painamalla [MENU]-painiketta.

Ennen käyttöä

Perusopas

Laaja käyttöopas

Kameran perusteet

Automaattitila /
Hybridiautomaattitila

Muut kuvaustilat

P-tila

Toistotila

Wi-Fi-toiminnot

Asetusvalikko

Lisävarusteet

Liite

Hakemisto





- Kamerassa on sisäinen päiväys/aika-paristo (varmistusparisto). Päivämäärän ja kellonajan asetukset säilyvät noin kolmen viikon ajan akun poistamisesta.
- Kun asetat kameraan täyteen ladatun akun tai liität verkkolaitesarjan (myydään erikseen 126), päiväys/aika-paristo latautuu noin neljässä tunnissa, vaikka kameras virta olisi katkaistu.
- Jos päiväys/aika-paristo on tyhjentynyt, [Päiväys/Aika]-näyttö tulee näkyviin, kun kameraan kytketään virta. Aseta oikea päivämäärä ja kellonaika kohdassa "Päiväyksen ja kellonajan asettaminen" (19) kuvatulla tavalla.



- Näyttöön tulee nykyinen aika, jos odotat liian kauan vaiheessa 2 painikkeen painamisen jälkeen ennen **MENU**-painikkeen painamista. Jos näin tapahtuu, voit poistaa kellokuvakkeen näytöstä painamalla -painiketta ja toistaa vaiheen 2.
- Jos haluat vaihtaa näytön kielen, valitse **MENU**-painiketta painamalla [Kieli] välilehdessä .

Näytön kieli

Vaihda näytön kieliasetusta tarvittaessa.



1 Siirry toistotilaan.

- Paina []-painiketta.

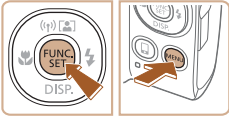

2 Käytä asetusnäyttöä.

- Pidä -painiketta painettuna ja paina heti **MENU**-painiketta.

3 Aseta näytön kieli.

- Valitse kieli painamalla [][][][]-painikkeita ja paina sitten -painiketta.
- Kun näytön kieli on asetettu, asetusnäyttöä ei enää näytetä.

Deutsch	Svenska	Türkçe
Français	Español	العربية
Nederlands	Ελληνικά	ภาษาไทย
Dansk	Русский	简体中文
Português	Polski	繁體中文
Suomi	Čeština	한국어
Italiano	Magyar	B.Malaysia



Ennen käyttöä

Perusopas

Laaja käyttöopas

Kameran perusteet

Automaattitila / Hybridiautomaattitila

Muut kuvaustilat

P-tila

Toistotila

Wi-Fi-toiminnot

Asetusvalikko

Lisävarusteet

Liite

Hakemisto

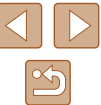

Kameran kokeileminen

► Stillkuvat ► Videot

Noudata näitä ohjeita, kun haluat käynnistää kameran, kuvata stillkuvia tai videoita ja tarkastella niitä.

Kuvaaminen (Smart Auto)

Jos haluat valita parhaat asetukset tiettyjä kuvaustoimintoja varten, anna kameran valita kohde ja kuvausolosuhteet.

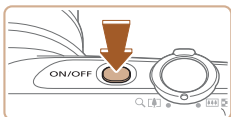

1 Kytke kameraan virta.

- Paina ON/OFF-painiketta.
- Käynnistysnäyttö tulee näkyviin.

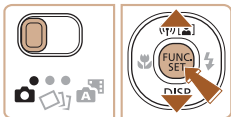

2 Siirry [AUTO]-tilaan.

- Käännä tilanvalitsin asentoon [CAMERA].
- Paina [▲][▼]-painiketta, paina [▲][▼]-painikkeita ja valitse [AUTO] ja paina sitten uudelleen [CAMERA]-painiketta.
- Paina [▲][▼]-painikkeita ja valitse [AUTO] ja paina sitten [CAMERA]-painiketta.
- Osoita kamera kohteeseen. Kamerasta kuuluu napsahdus, kun se määrittää kuvausolosuhteet.
- Kuvauskohdetta ja kuvanvakaustilaa tarkoittavat kuvakkeet näkyvät näytön oikeassa yläkulmassa.
- Mahdollisesti havaittujen kohteiden ympärillä näkyvät kehukset ilmaisevat, että kohteet on tarkennettu.



3 Sommittele kuva.

- Voit zoomata ja suurentaa kohdetta siirtämällä zoomausvipua kohti asetusta [W] (telekuvaus) tai zoomata loitomas kohteesta siirtämällä vipua kohti asetusta [L] (laajakulma).

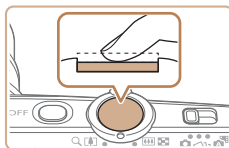

4 Kuvaa.

Stillkuvien kuvaaminen

1) Tarkenna.

- Paina laukaisinta kevyesti puoliväliin asti. Kamerasta kuuluu kaksi äänimerkkiä tarkennuksen jälkeen, ja tarkennetut kuva-alueet näkyvät näytössä kehystettyinä.

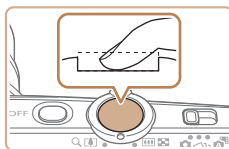

2) Kuvaa.

- Paina laukaisin kokonaan alas.
- Kun kamera ottaa kuvan, siitä kuuluu suljinääni. Jos valaistus on heikko, salama välähtää automaattisesti.
- Pidä kamera liikumattomana, kunnes suljinääni lakkaa kuulumasta.
- Kuvan näyttämisen jälkeen kamera palaa kuvausnäyttöön.

Ennen käyttöä

Perusopas

Laaja käyttöopas

Kameran perusteet

Automaattitila /
Hybridiautomaattitila

Muut kuvaustilat

P-tila

Toistotila

Wi-Fi-toiminnot

Asetusvalikko

Lisävarusteet

Liite

Hakemisto

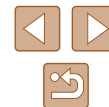



(1)



Videoiden tallentaminen

1) Aloita tallennus.

- Paina videopainiketta. Kamera antaa yhden äänimerkin, kun tallennus alkaa, ja näytössä näkyy [●REC] sekä kulunut aika (1).
- Näytön ylä- ja alareunassa näkyvät mustat palkit, ja kohde näkyy hieman suurennettuna. Mustat palkit ilmaisevat kuva-alueet, joita ei tallenneta.
- Mahdollisesti havaittujen kasvojen ympärillä näkyvät kehykset ilmaisevat, että kasvat on tarkennettu.
- Kun tallennus alkaa, ota sormesi pois videopainikkeelta.

2) Lopeta tallennus.

- Voit lopettaa tallentamisen painamalla videopainiketta uudelleen. Kamera antaa kaksi äänimerkkiä, kun tallennus lopetetaan.

Katseleminen

Kun olet kuvannut kuvia tai videoita, voit katsella niitä näytössä seuraavalla tavalla.

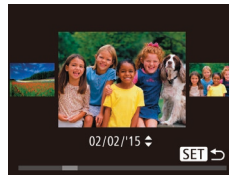
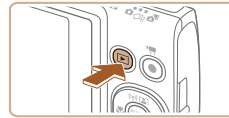

1 Siirry toistotilaan.

- Paina [▶] -painiketta.
- Viimeinen kuva näytetään.

2 Valitse kuva.

- Jos haluat katsella edellistä kuvaa, paina [◀] -painiketta. Jos haluat katsella seuraavaa kuvaa, paina [▶] -painiketta.

- Voit käyttää tätä näyttöä (Vieritysnäyttö-tila) pitämällä [◀][▶] -painikkeita painettuna ainakin sekunnin ajan. Tässä tilassa voit selata kuvia painamalla [◀][▶] -painikkeita.
- Voit palata yhden kuvan näyttöön painamalla [⊞] -painiketta.
- Videot näytetään [SET] ▶ -kuvakkeella. Voit toistaa videoita siirtymällä vaiheeseen 3.

Ennen käyttöä

Perusopas

Laaja käyttöopas

Kameran perusteet

Automaattitila /
Hybridiautomaattitila

Muut kuvaustilat

P-tila

Toistotila

Wi-Fi-toiminnot

Asetusvalikko

Lisävarusteet

Liite

Hakemisto

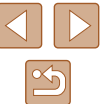



3 Toista videoita.

- Paina [⏮]-painiketta, paina [▲][▼]-painikkeita ja valitse ▶ ja paina sitten uudelleen [⏮]-painiketta.
- Toisto alkaa, ja kun video on lopussa, [SET ▶] näkyy näytössä.
- Voit säätää äänenvoimakkuutta toiston aikana painamalla [▲][▼]-painikkeita.



- Voit siirtyä kuvaustilasta toistotilaan painamalla laukaisin puoleenväliin.

Kuvien poistaminen

Voit valita ja poistaa kuvia tarpeettomia kuvia yksi kerrallaan. Ole varovainen kuvia poistaessasi, sillä poistettuja kuvia ei voi enää palauttaa.

1 Valitse poistettava kuva.

- Valitse kuva painamalla [◀][▶]-painikkeita.



2 Poista kuva.

- Paina [⏮]-painiketta, paina [▲][▼]-painikkeita ja valitse [🗑️] ja paina sitten uudelleen [⏮]-painiketta.
- Kun [Poista?] näkyy näytössä, valitse [Poista] painamalla [◀][▶]-painikkeita ja paina sitten [⏮]-painiketta.
- Nykyinen kuva poistetaan.
- Voit peruuttaa poiston valitsemalla [Peruuta] painamalla [◀][▶]-painikkeita ja painamalla sitten [⏮]-painiketta.



- Voit valita ja poistaa useita kuvia kerralla (📖80).

Ennen käyttöä
Perusopas
Laaja käyttöopas
Kameran perusteet
Automaattitila / Hybridiautomaattitila
Muut kuvaustilat
P-tila
Toistotila
Wi-Fi-toiminnot
Asetusvalikko
Lisävarusteet
Liite
Hakemisto

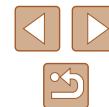

Laaja käyttöopas

Kameran perusteet

Muita perustoimintoja ja lisätapoja kuvausnautinnon lisäämiseen, mukaan lukien kuvaus- ja toistoasetukset

Päällä/Pois

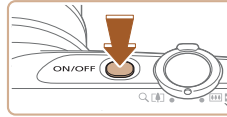

Kuvaustila

- Paina ON/OFF-painiketta, kun haluat kytkeä kameraan virran ja valmistautua kuvaamaan.
- Voit sammuttaa kamerasäätimen painamalla ON/OFF-painiketta uudelleen.



Toistotila

- Kytke kameraan virta ja katsele ottamiasi kuvia painamalla [▶]-painiketta.
- Voit sammuttaa kamerasäätimen painamalla [▶]-painiketta uudelleen.



- Voit siirtyä kuvaustilasta toistotilaan painamalla [▶]-painiketta.
- Voit siirtyä kuvaustilasta toistotilaan painamalla laukaisimen puoleenväliin (25).
- Kun kamera on siirtynyt toistotilaan, objektiivi vetäytyy sisään noin minuutin kuluttua. Kun objektiivi on vedetty sisään, voit katkaista kamerasta virran painamalla [▶]-painiketta.

Ennen käyttöä

Perusopas

Laaja käyttöopas

Kameran perusteet

Automaattitila /
Hybridiautomaattitila

Muut kuvaustilat

P-tila

Toistotila

Wi-Fi-toiminnot

Asetusvalikko

Lisävarusteet

Liite

Hakemisto

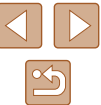

Virrnsäästötoiminnot (Automaattinen katkaisu)

Akkuvirran säästämiseksi kameran näyttö poistetaan käytöstä (Näyttö Pois) ja virta katkaistaan automaattisesti, jos kamera on käyttämättömänä tietyn ajan.

Virransäästö kuvaustilassa

Näyttö poistetaan automaattisesti käytöstä, kun kamera on ollut käyttämättä noin yhden minuutin. Noin kahden minuutin kuluttua objektiivi vetäytyy sisään ja kamera sammuu. Kun näyttö on poistettu käytöstä, mutta objektiivi ei ole vielä vetäytynyt sisään, voit ottaa näytön käyttöön ja valmistautua kuvaamaan painamalla laukaisimen puoliväliin (125).

Virransäästö toistotilassa

Kamera sammuu automaattisesti, kun se on ollut käyttämättä noin viisi minuuttia.



- Voit halutessasi poistaa käytöstä automaattisen kameran sammutuksen (Virransäästö) sekä säätää näytön sammutuksen (Näyttö Pois) ajoitusta (120).
- Virransäästö ei ole käytössä, kun kamera on kytketty muihin laitteisiin Wi-Fi-yhteyden välityksellä (89) tai kun kamera on kytketty tietokoneeseen (132).

Laukaisin

Varmista kuvien oikea tarkennus painamalla ensin laukaisin puoliväliin ja painamalla laukaisin pohjaan vasta, kun kohde on tarkentunut. Tässä oppaassa laukaisinpainikkeen käytöstä puhutaan painikkeen puoliväliin tai kokonaan pohjaan painamisena.

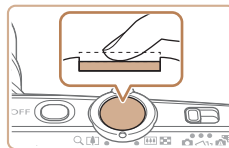

1 Paina laukaisin puoliväliin. (Tarkenna painamalla kevyesti.)

- Paina laukaisin puoliväliin. Kamerasta kuuluu kaksi äänimerkkiä, ja kehykset tulevat näyttöön tarkennettujen kuva-alueiden ympärille.

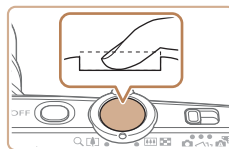

2 Paina laukaisin kokonaan pohjaan. (Ota kuva painamalla laukaisin puolivälistä pohjaan.)

- Kamera toistaa suljinäänen, kun se ottaa kuvan.
- Pidä kamera liikkumattomana, kunnes suljinääni lakkaa kuulumasta.



- Jos otat kuvan pysäyttämättä laukaisinta puolivälissä, otettu kuva ei ehkä ole tarkka.
- Suljinäänen pituus vaihtelee kuvan ottamiseen kuluvan ajan mukaan. Joidenkin kohteiden kuvaaminen voi kestää tavallista kauemmin. Tällöin kuvasta voi tulla epätarkka, jos liikutat kameraa tai kohde liikkuu.

Ennen käyttöä

Perusopas

Laaja käyttöopas

Kameran perusteet

Automaattitila /
Hybridiautomaattitila

Muut kuvaustilat

P-tila

Toistotila

Wi-Fi-toiminnot

Asetusvalikko

Lisävarusteet



Liite

Hakemisto



Kuvausnäytön asetukset

Jos haluat tarkastella muita tietoja näytöllä tai piilottaa tiedot, paina [▼]-painiketta. Jos haluat lisätietoja näytettävistä tiedoista, katso "Näytössä näkyvät tiedot" (146).

	Tietoja näytetään
	Tietoja ei näytetä



- Yönäyttötoiminto lisää näytön kirkkautta automaattisesti, kun kuvaat heikossa valossa, jotta pystyt tarkistamaan sommittelun helpommin. Näytössä näkyvän ja otetun kuvan kirkkaus saattavat poiketa toisistaan. Huomaa, että näytössä näkyvät kuvan vääristymät tai kohteen katkonainen liike eivät vaikuta tallennettuihin kuviin.
- Jos haluat lisätietoja toistonäyttöasetuksista, katso "Näyttötilojen vaihtaminen" (70).

FUNC.-valikon käyttäminen

FUNC.-valikon avulla voit määrittää joitakin usein käytettäviä toimintoja toimimalla seuraavien ohjeiden mukaisesti. Huomaa, että valikkokohteet ja vaihtoehdot vaihtelevat kuvaustilan (149) tai toistotilan (155) mukaan.

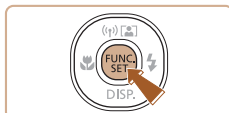

(1)

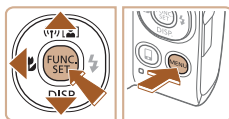

1 Siirry FUNC.-valikkoon.

- Paina [FUNC. SET]-painiketta.

2 Valitse valikkovaihtoehto.

- Valitse valikkokohte (1) painamalla [▲][▼]-painikkeita ja paina sitten [FUNC. SET] tai [▶]-painiketta.
- Käytettävissä olevat vaihtoehdot (2) luetellaan valikkokohteiden vieressä oikealla.
- Joidenkin valikkokohteiden tapauksessa toiminnot voi määrittää yksinkertaisesti painamalla [FUNC. SET]- tai [▶]-painiketta, tai näkyviin tulee toinen näyttö toiminnon määrittystä varten.

3 Valitse vaihtoehto.

- Valitse vaihtoehto painamalla [▲][▼]-painikkeita.
- [MENU]-kuvakkeella merkityt vaihtoehdot voi määrittää painamalla [MENU]-painiketta.
- Voit palata valikkokohteisiin painamalla [◀]-painiketta.

Ennen käyttöä

Perusopas

Laaja käyttöopas

Kameran perusteet

Automaattitila /
Hybridiautomaattitila

Muut kuvaustilat

P-tila

Toistotila

Wi-Fi-toiminnot

Asetusvalikko

Lisävarusteet

Liite

Hakemisto



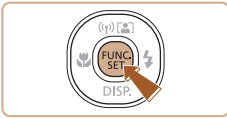

4 Viimeistele asetustoiminto.

- Paina [FUNC. SET]-painiketta.
- Näkyviin tulee uudelleen näyttö, jossa painoit [DISP.]-painiketta vaiheessa 1, ja vaihtoehto näkyy siinä määritettynä.



- Jos olet muuttanut asetuksia vahingossa, voit palauttaa kameran oletusasetukset (124).

Valikkonäytön käyttäminen

Voit määrittää erilaisia kameratoimintoja muiden valikoiden avulla toimimalla seuraavien ohjeiden mukaisesti. Valikkokohteet on järjestetty tarkoituksen mukaan välilehtiin, kuten kuvaus [CAMERA] ja toisto [REPLAY]. Huomaa, että käytettävissä olevat valikkokohteet vaihtelevat valitun kuvaus- tai toistotilan (151 – 155) mukaan.



1 Avaa valikkonäyttö.

- Paina [MENU]-painiketta.

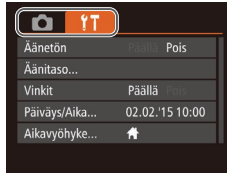

2 Valitse välilehti.

- Siirrä zoomausvipua ja valitse välilehti.
- Kun olet valinnut välilehden painamalla [UP][DOWN]-painikkeita, voit vaihtaa välilehteä painamalla [LEFT][RIGHT]-painikkeita.

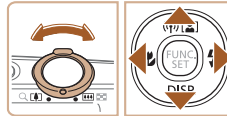

Ennen käyttöä

Perusopas

Laaja käyttöopas

Kameran perusteet

Automaattitila /
Hybridiautomaattitila

Muut kuvaustilat

P-tila

Toistotila

Wi-Fi-toiminnot

Asetusvalikko

Lisävarusteet

Liite

Hakemisto



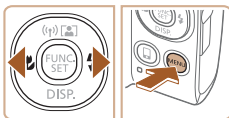
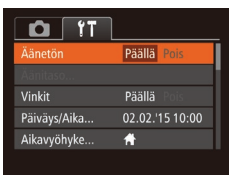
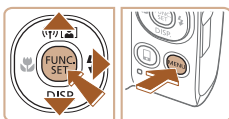
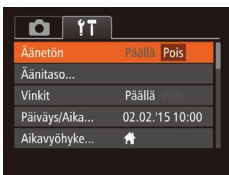

3 Valitse valikkovaihtoehto.

- Valitse vaihtoehto painamalla [▲][▼]-painikkeita.
- Jos haluat valita valikkokohteen, jonka vaihtoehdot eivät ole näkyvissä, vaihda ensin näyttöä painamalla [⊕]- tai [▶]-painiketta ja valitse sitten valikkokohde painamalla [▲][▼]-painikkeita.
- Voit palata edelliseen näyttöön painamalla [MENU]-painiketta.

4 Valitse vaihtoehto.

- Valitse haluamasi vaihtoehto painamalla [◀][▶]-painikkeita

5 Viimeistele asetustoiminto.

- Palaa näyttöön, joka oli näkyvissä ennen kuin painoit [MENU]-painiketta vaiheessa 1, painamalla [MENU]-painiketta.



- Jos olet muuttanut asetuksia vahingossa, voit palauttaa kameran oletusasetukset (124).

Näyttönäppäimistö

Voit näyttönäppäimistön avulla kirjoittaa tietoja Wi-Fi-yhteyksiin (90). Huomaa, että annettavissa olevien tietojen pituus ja tyyppi vaihtelee käytettävän toiminnon mukaan.

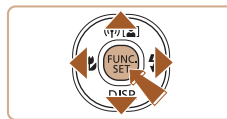

Merkkien kirjoittaminen

- Paina [▲][▼][◀][▶]-painikkeita ja valitse merkki, ja kirjoita se sitten painamalla [⊕]-painiketta.

Kohdistimen siirtäminen

- Valitse [◀] tai [▶] ja paina [⊕]-painiketta.

Merkkien poistaminen

- Valitse [⊕] ja paina [⊕]-painiketta. Edellinen merkki poistetaan.

Syötteen vahvistaminen ja palaaminen edelliseen näyttöön

- Paina [MENU]-painiketta.

Ennen käyttöä

Perusopas

Laaja käyttöopas

Kameran perusteet

Automaattitila /
Hybridiautomaattitila

Muut kuvaustilat

P-tila

Toistotila

Wi-Fi-toiminnot

Asetusvalikko

Lisävarusteet

Liite

Hakemisto



Merkkivalonäyttö

Kameran takana oleva merkkivalo (📖4) syttyy tai vilkkuu kamerasilan mukaan.

Väri	Merkkivalon tila	Kameran tila
Vihreä	Päällä	Liitetty tietokoneeseen (📖132) tai näyttö ei käytössä (📖25, 📖120)
	Vilkkuu	Käynnistys, kuvien tallennus/luku/välitys, pitkällä valotusajalla kuvaus (📖55) tai yhdistäminen/siirto Wi-Fi-yhteyden kautta



- Kun merkkivalo vilkkuu vihreänä, älä koskaan katkaise virtaa kamerasta, avaa muistikortti-/akku-/paristotilan kantha äläkä tärinä tai heiluta kameraa. Muutoin kuvat saattavat vioittua tai kamera tai muistikortti voi vahingoittua.

Kello

Voit tarkistaa nykyisen ajan.

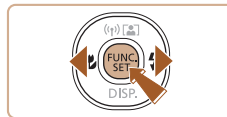
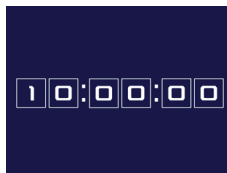

- Pidä [🕒]-painike painettuna.
- Nykyinen aika tulee näyttöön.
- Jos pidät kameraa pystyasennossa, kun käytät kellotoimintoa, näyttö vaihtuu pystysuuntaiseen näkymään. Voit vaihtaa näytön väriä [◀][▶]-painikkeita painamalla.
- Peruuta kellonäyttö painamalla [🕒]-painiketta uudelleen.



- Kun kamera on sammutettu, pidä [🕒]-painiketta painettuna ja tuo kello näyttöön painamalla ON/OFF-painiketta.

Ennen käyttöä

Perusopas

Laaja käyttöopas

Kameran perusteet

Automaattitila /
Hybridiautomaattitila

Muut kuvaustilat

P-tila

Toistotila

Wi-Fi-toiminnot

Asetusvalikko

Lisävarusteet

Liite

Hakemisto



Automaattitila / Hybridiautomaattitila

Kätevä tila, jossa kuvia voi ottaa helposti ja hallitusti

Kuvaaminen kameran valitsemissa asetuksilla

Jos haluat valita parhaat asetukset tiettyjä kuvaustoimintoja varten, anna kameran valita kohde ja kuvausolosuhteet.

Kuvaaminen (Smart Auto)

► Stillkuvat ► Videot

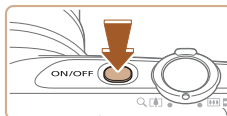

1 Kytke kameraan virta.

- Paina ON/OFF-painiketta.
- Käynnistysnäyttö tulee näkyviin.

2 Siirry [AUTO]-tilaan.

- Käännä tilanvalitsin asentoon [CAMERA].
- Paina [FUNC]-painiketta, paina [▲][▼]-painikkeita ja valitse [AUTO] ja paina sitten uudelleen [FUNC]-painiketta.
- Paina [▲][▼]-painikkeita ja valitse [AUTO] ja paina sitten [FUNC]-painiketta.
- Osoita kamera kohteeseen. Kamerasta kuuluu napsahdus, kun se määrittää kuvausolosuhteet.
- Kuvauskohdetta ja kuvanvakautustilaa tarkoittavat kuvakkeet näkyvät näytön oikeassa yläkulmassa (34, 35).
- Mahdollisesti havaittujen kohteiden ympärillä näkyvät kehykset ilmaisevat, että kohteet on tarkennettu.

Ennen käyttöä

Perusopas

Laaja käyttöopas

Kameran perusteet

Automaattitila /
Hybridiautomaattitila

Muut kuvaustilat

P-tila

Toistotila

Wi-Fi-toiminnot

Asetusvalikko

Lisävarusteet

Liite

Hakemisto





(1)



3 Sommittele kuva.

- Voit zoomata ja suurentaa kohdetta siirtämällä zoomausvipua kohti asetusta [🔍] (telekuvaus) tai zoomata loitommass kohteesta siirtämällä vipua kohti asetusta [👁️] (laajakulma). (Näyttöön tulee zoomausasennon osoittava zoomauspalkki (1).)
- Voit zoomata nopeasti lähelle tai kauas siirtämällä zoomausvivun kokonaan kohti merkkiä [🔍] (telekuvaus) tai [👁️] (laajakulma). Kun haluat zoomata hitaasti lähelle tai kauas, siirrä vipua hieman haluttuun suuntaan.

4 Kuvaa.

Stillkuvien kuvaaminen

1) Tarkenna.

- Paina laukaisin puoliväliin. Kamerasta kuuluu kaksi äänimerkkiä tarkennuksen jälkeen, ja tarkennetut kuva-alueet näkyvät näytössä kehystettyinä.
- Useita tarkennusalueita tulee näkyviin, kun useita alueita on tarkennettu.

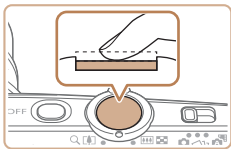

2) Kuvaa.

- Paina laukaisin kokonaan alas.
- Kun kamera ottaa kuvan, siitä kuuluu suljinääni. Jos valaistus on heikko, salama välähtää automaattisesti.
- Pidä kamera liikkumattomana, kunnes suljinääni lakkaa kuulumasta.
- Kuvan näyttämisen jälkeen kamera palaa kuvausnäyttöön.

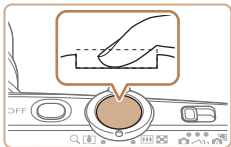

(1)



Videoiden tallentaminen

1) Aloita tallennus.

- Paina videopainiketta. Kamera antaa yhden äänimerkin, kun tallennus alkaa, ja näytössä näkyy [●REC] sekä kulunut aika (1).
- Näytön ylä- ja alareunassa näkyvät mustat palkit, ja kohde näkyy hieman suurennettuna. Mustat palkit ilmaisevat kuva-alueet, joita ei tallenneta.
- Mahdollisesti havaittujen kasvojen ympärillä näkyvät kehukset ilmaisevat, että kasvat on tarkennettu.
- Kun tallennus alkaa, ota sormesi pois videopainikkeelta.

2) Muuta kohteen kokoa ja sommittele kuva uudelleen tarpeen mukaan.

- Jos haluat muuttaa kohteen kokoa, toista vaiheen 3 toimet. Huomaathan, että myös kameratoimintojen äänet tallentuvat. Huomaa, että sinisellä näytetyillä zoomauskertoimilla kuvatut videot näyttävät rakeisilta.
- Kun sommittelet kuvia uudelleen, tarkennusta, kirkkautta ja värejä säädetään automaattisesti.

3) Lopeta tallennus.

- Voit lopettaa tallentamisen painamalla videopainiketta uudelleen. Kamera antaa kaksi äänimerkkiä, kun tallennus lopetetaan.
- Tallennus lopetetaan automaattisesti, kun muistikortti on täynnä.

Ennen käyttöä

Perusopas

Laaja käyttöopas

Kameran perusteet

Automaattitila /
Hybridiautomaattitila

Muut kuvaustilat

P-tila

Toistotila

Wi-Fi-toiminnot

Asetusvalikko

Lisävarusteet

Liite

Hakemisto



Kuvaaminen Hybridiautomaattitilassa

► Stillkuvat ► Videot

Voit kuvata lyhyen videon päivästä ottamalla stillkuvia. Kamera kuvaa kohteista 2–4 sekunnin videoleikkeitä ennen kuvaamista. Leikkeet voi myöhemmin yhdistää videokoosteeksi.



1 Siirry [A/F]-tilaan.

- Käännä tilanvalitsin asentoon [A/F].



2 Sommittele kuva.

- Sommittele kuva ja tarkenna noudattamalla kohdan "Kuvaaminen (Smart Auto)" (📖30) vaiheita 3 ja 4.
- Saat vaikuttavia videokoosteita suuntaamalla kameran kohteisiin noin neljä sekuntia ennen stillkuvien ottamista.

3 Kuvaa.

- Ota stillkuva noudattamalla kohdan "Kuvaaminen (Smart Auto)" (📖30) vaihetta 4.
- Kamera kuvaa sekä stillkuvan että videoleikkeen. Leike, joka päättyy stillkuvaan ja suljinääneen, muodostaa yhden luvun videokoosteesta.



- Tässä tilassa akun käyttöikä on lyhyempi kuin [AUTO]-tilassa, koska kustakin otetusta kuvasta tallennetaan videokooste.
- Videokoostetta ei ehkä tallenneta, jos otat stillkuvan heti kameran käynnistämisen jälkeen, [A/F]-tilan valitsemisen jälkeen tai muun kameran toiminnon käyttämisen jälkeen.
- Kameratoimintojen äänet tallentuvat videokoosteeseen.



- Videokoosteen videolaatu on [4K], eikä sitä voi muuttaa.
- Ääniä ei toisteta, kun painat laukaisimen puoliväliin tai käytät kameran itselaukaisinta.
- Videokoosteet tallennetaan seuraavissa tapauksissa erillisiksi videotiedostoiksi, vaikka ne olisi tallennettu samana päivänä [A/F]-tilassa.
 - Videokoosteen tiedoston koko kasvaa noin 4 gigatavuun tai kokonaistallennusaika noin 29 minuuttiin 59 sekuntiin.
 - Videokooste on suojattu (📖77).
 - Kesäaika- (📖19) tai aikavyöhykeasetuksia (📖119) on muutettu.
 - Uusi kansio luodaan (📖123).
- Tallennettuja suljinääniä ei voi muokata tai poistaa.
- Jos haluat kuvata videokoosteita ilman stillkuvia, säädä asetusta ennen kuvaamista. Valitse MENU (📖27) > [Kamerakuv.]-välilehti > [Koost. tyyppi] > [Ei stillkuv.] (📖27).
- Yksittäisiä lukuja voi muokata (📖88).

Videokoosteen toisto

Toista samana päivänä luotu videokooste tuomalla näkyviin [A/F]-tilassa kuvattu stillkuva tai määritä toistettavan videokoosteen päivämäärä (📖71).

Stillkuvat/videot



- Jos kamera käynnistetään, kun [▼]-painike on painettuna alas, kamerasta ei kuulu enää ääntä. Voit ottaa äänet uudelleen käyttöön painamalla [MENU]-painiketta, valitsemalla [Y/T]-välilehdessä [Äänetön] ja valitsemalla sitten [Pois] painamalla [◀|▶]-painikkeita.

Ennen käyttöä

Perusopas

Laaja käyttöopas

Kameran perusteet

Automaattitila /
Hybridiautomaattitila

Muut kuvaustilat

P-tila

Toistotila

Wi-Fi-toiminnot

Asetusvalikko

Lisävarusteet

Liite

Hakemisto

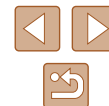

Stillkuvat



- Vilkkuva [📷]-kuvake varoittaa siitä, että kuvista tulee todennäköisesti epätarkkoja kameran tärähtelyn vuoksi. Asenna tällöin kamera jalustaan tai pidä se jollakin muulla tavalla paikallaan.
- Jos kuvat näyttävät tummilta salaman välähtämisestä huolimatta, siirry lähemmäs kohdetta. Lisätietoja salaman toiminta-alueesta on kohdassa "Salaman kantama" (📖158).
- Kohde voi olla liian lähellä, jos kamera antaa vain yhden äänimerkin, kun laukaisin painetaan puoliväliin. Lisätietoja tarkennusalueesta (kuvasetäisyydestä) on kohdassa "Kuvasetäisyys" (📖158).
- Punasilmäisyyden vähentämiseksi ja tarkentamisen helpottamiseksi valo saattaa syttyä hämärässä.
- Kun yrität kuvata ja [📷]-kuvake vilkkuu, salaman täytyy latautua ennen kuvaamisen jatkamista. Kuvaamista voidaan jatkaa, kun salama on varautunut, joten paina laukaisin kokonaan pohjaan ja odota tai vapauta laukaisin ja paina sitä uudelleen.
- Vaikka voitkin kuvata uudelleen ennen kuvausnäytön näkymistä, edellinen kuva voi määrätä käytetyn tarkennuksen, kirkkauden ja värin.



- Voit muuttaa kuvaamisen jälkeistä kuvan näyttöaikaa (📖46).

Videot



- Pidä sormet poissa mikrofonista, kun kuvaat videoita. Jos mikrofonissa on esteitä, ääni voi jäädä tallentumatta tai kuulua vaimeana.



- Vältä koskemasta kameran säätimiin videopainiketta lukuun ottamatta videoita kuvatessasi, koska kameran äänet taltioituvat.
- Kun videon tallennus alkaa, kuvannäyttöalue muuttuu ja kohteet näkyvät suurennettuina kameran huomattavan tärinän korjaamiseksi. Voit asettaa kohteet kuvattaviksi samankokoisina säätämällä kuvanvakaussasetusta (📖44) ennen kuvaamista.



- Ääni tallentuu monoauralisena.

Ennen käyttöä

Perusopas

Laaja käyttöopas

Kameran perusteet

Automaattitila / Hybridiautomaattitila

Muut kuvaustilat

P-tila

Toistotila

Wi-Fi-toiminnot

Asetusvalikko

Lisävarusteet

Liite

Hakemisto



Kuvauskohteiden kuvakkeet

► Stillkuvat ► Videot

[]- ja [AUTO]-tilassa näkyvissä oleva kuvake kertoo kamerasäätämisen määrittämän kuvaustilanteen ja asetukset valitaan automaattisesti siten, että tarkennus, kirkkaus ja värit ovat parhaat mahdolliset.

Tausta	Kun kuvataan ihmisiä			Kuvakkeen taustaväri
	Ihmiset	Liikkeessä* ¹	Varjoja kasvoilla* ¹	
Vaalea				Harmaa
Kirkas ja vastavalo			–	
Sinitaivas				Vaaleansininen
Sininen taivas ja vastavalo			–	
Kohdevalot				Tummansininen
Tumma				
Tumma, jalustan käyttö		–	–	

Tausta	Kun kuvataan muita kohteita			Kuvakkeen taustaväri
	Muut kohteet	Liikkeessä* ¹	Lähellä	
Vaalea				Harmaa
Kirkas ja vastavalo				
Sinitaivas				Vaaleansininen
Sininen taivas ja vastavalo				
Auringonlaskut			–	Oranssi
Kohdevalot				Tummansininen
Tumma				
Tumma, jalustan käyttö		–	–	

*1 Ei näkyvissä videoita kuvattaessa.

*2 Näkyvät tummissa kuvissa, kun kameraa pidetään paikallaan, esimerkiksi jalustalla.



- Kokeile kuvaamista [P]-tilassa (57), jos kuvauskohteen kuvake ei vastaa todellisia kuvausolosuhteita tai jos haluamaasi tehostetta, väriä tai kirkkautta ei voi käyttää.

Ennen käyttöä

Perusopas

Laaja käyttöopas

Kameran perusteet

Automaattitila /
Hybridiautomaattitila

Muut kuvaustilat

P-tila

Toistotila

Wi-Fi-toiminnot

Asetusvalikko

Lisävarusteet

Liite







Hakemisto



Kuvanvakauksen kuvakkeet

► Stillkuvat ► Videot

Kuvausolosuhteisiin parhaiten sopiva kuvanvakaustoiminto valitaan automaattisesti (Älykäs kuvanvakain). Seuraavat kuvakkeet tulevat myös näkyviin [A5]- ja [AUTO]-tilassa.

	Stillkuvien vakaustoiminto (Normaali)
	Stillkuvien vakaustoiminto panoroitaessa (Panorointi)*
	Makrokuvien vakaustoiminto. Videota tallennettaessa näkyy [M] ja kuvanvakautusta käytetään makrovideotallennukselle (Hybridi IS).
	Videoiden vakaustoiminto, joka vähentää kameran voimakasta tärähtelyä esimerkiksi kävellessä (dynaaminen)
	Vakaustoiminto, joka vähentää kameran vaimeaa tärähtelyä esimerkiksi telekuvausasetuksella kuvattaessa (Tehostettu)
	Ei kuvanvakautusta, koska kamera on kiinnitetty jalustaan tai se on muulla tavoin paikallaan. Videota tallennettaessa [OFF] kuitenkin näkyy ja kuvanvakautusta käytetään tasoittamaan tuulen tai muiden tärinälähteiden vaikutuksia (Jalusta-kuvanvakain).

* Näkyvissä panoroitaessa, kun liikkuvia kohteita seurataan kameralla. Vaakasunnassa liikkuvia kohteita seurattaessa kuvanvakaus kompensoi vain kameran pystysuuntaista tärinää eikä vaakasunnasta vakausta tehdä. Pystysunnassa liikkuvia kohteita seurattaessa kuvanvakaus vastaavasti kompensoi vain kameran vaakasunnasta tärinää.



- Jos haluat peruuttaa vakautuksen, aseta [Vakaustoiminto]-tilaksi [Pois] (44). Vakaustoiminnon kuvake ei tämän jälkeen enää ole näkyvissä.
- [A5]-tilassa [M]-kuvaketta ei näytetä.

Näytön kehukset

► Stillkuvat ► Videot

[AUTO]-tilassa näkyvissä on erilaisia kehkyksiä, kun kamera havaitsee kohteen, johon kamera suunnataan.

- Kameran pääkohteeksi arvioiman kohteen (tai henkilön kasvojen) kohdalle tulee valkoinen kehys ja muiden havaittujen kasvojen kohdalla näkyy harmaat kehukset. Kehukset seuraavat liikkuvia kohteita tietyllä alueella, jotta niiden tarkennus säilyy. Jos kamera havaitsee kohteiden liikkuvan, vain valkoinen kehys jää näyttöön.
- Kun painat laukaisimen puoliväliin ja kamera havaitsee kohteiden liikkuvan, näkyviin tulee sininen kehys ja tarkennusta sekä kuvan kirkkautta säädetään jatkuvasti (Servo AF).



- Kokeile kuvaamista [P]-tilassa (57), jos kehkyksiä ei tule näkyviin, jos kehukset eivät ole haluamiesi kohteiden ympärillä tai jos kehkyksiä näkyy taustalla tai vastaavilla alueilla.

Ennen käyttöä

Perusopas

Laaja käyttöopas

Kameran perusteet

Automaattitila /
Hybridiautomaattitila

Muut kuvaustilat

P-tila

Toistotila

Wi-Fi-toiminnot

Asetusvalikko

Lisävarusteet

Liite

Hakemisto



Tavallisia ja käteviä ominaisuuksia

Zoomaaminen lähemmäs kohteita (Digitaalinen zoomaus)

► Stillkuvat ► Videot

Kun kaukaiset kohteet ovat optisen zoomin ulottumattomissa, voit suurentaa kohteita digitaalisella zoomilla noin 48x-kertaisiksi.



1 Siirrä zoomausvipua kohti [▲]-merkkiä.

- Pidä vipu painettuna, kunnes zoomaus pysähtyy.
- Zoomaus pysähtyy suurimpaan ennen kuvan huomattavasti rakeiseksi muuttavaan zoomauskertoimeen, joka näytetään sitten näytössä.

2 Siirrä zoomausvipua takaisin kohti [▲]-merkkiä.

- (1) on nykyinen zoomauskerroin.
- Kamera zoomaa vielä lähemmäs kohteeseen.

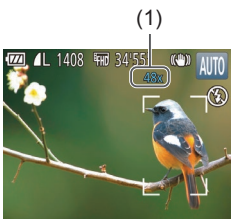

- Kun siirät zoomausvipua, näkyviin tulee zoomauspalkki (joka ilmaisee zoomausasennon). Zoomauspalkin väri vaihtelee zoomausalueen mukaan.
 - Valkoinen alue: optisen zoomauksen alue, jolla kuvasta ei tule rakeinen.
 - Keltainen alue: digitaalisen zoomauksen alue, jolla kuva ei ole huomattavan rakeinen (ZoomPlus).
 - Sininen alue: digitaalisen zoomauksen alue, jolla kuvasta tulee rakeinen.
- Koska sininen alue ei ole käytettävissä kaikilla kuvakokoasetuksilla (41), suurin zoomauskerroin voidaan saavuttaa toimimalla vaiheen 1 ohjeiden mukaan.



- Jos haluat poistaa digitaalisen zoomauksen käytöstä, valitse MENU (27) > [📷]-välilehti > [Digitaal. zoom] > [Pois].

Automaattinen zoomaus kohteen liikuessa (Autom. zoom)

► Stillkuvat ► Videot

Kamera zoomaa lähemmäs ja kauemmas, jotta havaitut kasvat pysyvät (30) näytössä jatkuvasti samankokoisina. Jos henkilö siirtyy lähemmäksi, kamera zoomaa automaattisesti kauemmas ja päin vastoin.

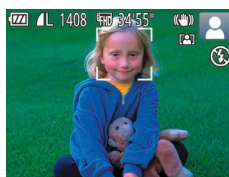

1 Siirry automaattisen zoomauksen tilaan.

- Paina [▲]-painiketta.
- Näytössä näkyy [👤].
- Havaittujen kasvojen ympärillä näkyy valkoinen kehys, ja kamera zoomaa lähemmäs ja kauemmas automaattisesti, jotta kohde pysyy näytössä.
- Jos kamera tunnistaa useammat kuin yhden kasvat, pääkohteen kasvojen ympärillä näkyy valkoinen kehys ja enintään kaksien muiden havaittujen kasvojen ympärillä näkyy harmaat kehukset. Kamera zoomaa lähemmäs ja kauemmas automaattisesti, jotta kohteet pysyvät näytössä.

2 Kuvaa.

- Kun olet ottanut kuvan, kehys on yhä näkyvässä ja kamera jatkaa automaattista zoomausta.
- Paina [▲]-painiketta uudelleen. [👤] tulee näkyviin ja automaattinen zoomaus poistuu käytöstä.

Ennen käyttöä

Perusopas

Laaja käyttöopas

Kameran perusteet

Automaattitila /
Hybridiautomaattitila

Muut kuvaustilat

P-tila

Toistotila

Wi-Fi-toiminnot

Asetusvalikko

Lisävarusteet

Liite

Hakemisto

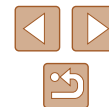



- Kasvoja ei ehkä havaita joitakin zoomauskertoimia käytettäessä tai jos kohteen pää on kallistettuna tai kohde katsoo suoraan kameraan.
- Voit myös zoomata lähemmäs ja kauemmas zoomausvivun avulla, mutta alkuperäinen zoomauskerroin palautetaan aina muutaman sekunnin kuluessa vivun vapauttamisesta.
- Automaattinen zoomaus poistuu käytöstä seuraavissa tilanteissa:
 - kun kuvaustilaa vaihdetaan
 - kun [MENU]-painiketta, videopainiketta tai [ZOOM]-painiketta painetaan
 - kun [▶]-painiketta painetaan.



- Jos henkilö, jonka kasvat on havaittu, siirtyy kohti näytön reunaa, kamera zoomaa kauemmas, jotta henkilö pysyy kuvassa.
- Zoomauskerrointa ei voi muuttaa, kun laukaisin on painettu pohjaan itselaukaisutilassa (37).
- Jotta kohde näkyisi näytössä jatkuvasti kohteen liikuessa tai tiettyissä kuvausolosuhteissa, kasvoja ei ehkä näytetä jatkuvasti samankokoisina.
- Jos kasvoja ei havaita, zoomaa zoomausasentoon ja lopeta sitten zoomaus, kunnes kasvat havaitaan.

Itselaukaisun käyttäminen

► Stillkuvat ► Videot

Itselaukaisun avulla voit itse liittyä mukaan ryhmäkuviin tai ottaa muita ajastettuja kuvia. Kamera ottaa kuvan noin 10 sekunnin kuluttua siitä, kun laukaisinta painetaan.



1 Määritä asetus.

- Paina [ZOOM]-painiketta, valitse [OFF] valikossa ja valitse sitten [ON] (26).
- Kun asetus on valmis, [DISP.] tulee näkyviin.

Ennen käyttöä
Perusopas
Laaja käyttöopas
Kameran perusteet
Automaattitila / Hybridiautomaattitila
Muut kuvaustilat
P-tila
Toistotila
Wi-Fi-toiminnot
Asetusvalikko
Lisävarusteet
Liite
Hakemisto

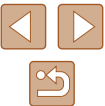

2 Kuvaa.

- Stillkuvat: Tarkenna kohde painamalla laukaisin puolivälisiin ja paina se sitten kokonaan pohjaan.
- Videot: Paina videopainiketta.
- Kun olet käynnistänyt itselaukaisun, merkivalo vilkkuu ja kamera antaa itselaukaisun äänimerkin.
- Viilkunta tihenee ja äänimerkki nopeutuu kaksi sekuntia ennen kuin kuva otetaan. (Valo jää palamaan, jos salama välähtää.)
- Voit peruuttaa itselaukaisun sen aktivoinnin jälkeen painamalla [MENU]-painiketta.
- Voit palauttaa alkuperäisen asetuksen valitsemalla [Fn] vaiheessa 1.

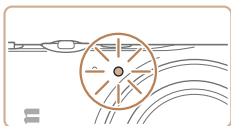

Itselaukaisun käyttäminen kameran tärähdyksen välttämiseksi

► Stillkuvat ► Videot

Tällä asetuksella suljin vapautetaan noin kahden sekunnin viiveellä laukaisimen painalluksen jälkeen. Vaikka kamera olisi epävakaa laukaisinta painettaessa, tällä ei ole vaikutusta kuvaan.



- Noudata kohdan "Itselaukaisun käyttäminen" (37) vaiheen 1 ohjeita ja valitse [Fn].
- Kun asetus on valmis, [Fn] tulee näkyviin.
- Ota kuva noudattamalla kohdan "Itselaukaisun käyttäminen" (37) vaiheen 2 ohjeita.

Itselaukaisun mukauttaminen

► Stillkuvat ► Videot

Voit määrittää viiveen (0–30 sekuntia) ja kuvien määrän (1–10 kuvaa).

1 Valitse [Fn].

- Noudata kohdan "Itselaukaisun käyttäminen" (37) vaiheen 1 ohjeita, valitse [Fn] ja paina sitten [MENU]-painiketta.

2 Määritä asetus.

- Valitse viive tai kuvien määrä painamalla [▲][▼]-painikkeita.
- Valitse arvo painamalla [◀][▶]-painikkeita ja paina sitten [Fn]-painiketta.
- Kun asetus on valmis, [Fn] tulee näkyviin.
- Ota kuva noudattamalla kohdan "Itselaukaisun käyttäminen" (37) vaiheen 2 ohjeita.



- Itselaukaisulla kuvattavissa videoissa viiveasetus tarkoittaa taltiointin alkamista edeltävää viivettä, mutta kuvaa-asetuksella ei ole vaikutusta.



- Kun määrität useita kuvia, kuvan kirkkaus ja valkotasapaino määrytyvät ensimmäisen kuvan mukaan. Kuvien välillä tarvitaan enemmän aikaa, kun salama välähtää tai kun olet määrittänyt, että kuvia otetaan useita. Kuvaus lopetetaan automaattisesti, kun muistikortti on täynnä.
- Kun viiveeksi määrittävä aika on yli kaksi sekuntia, valon vilkkuminen tihenee ja itselaukaisimen äänimerkki nopeutuvat kaksi sekuntia ennen kuvan ottamista. (Valo jää palamaan, jos salama välähtää.)

Ennen käyttöä
Perusopas
Laaja käyttöopas
Kameran perusteet
Automaattitila / Hybridiautomaattitila
Muut kuvaustilat
P-tila
Toistotila
Wi-Fi-toiminnot
Asetusvalikko
Lisävarusteet
Liite
Hakemisto



Päiväysmerkin lisääminen

► Stillkuvat ► Videot

Kamera voi lisätä kuvauspäivän kuvien oikeaan alakulmaan.
Huomaa kuitenkin, että päiväysmerkkejä ei voi muokata tai poistaa, joten varmista etukäteen, että päiväys ja aika ovat oikein (19).

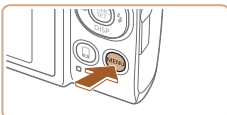

1 Määritä asetus.

- Paina [MENU]-painiketta, valitse [Pvm-merkki] [PVM]-välilehdeltä ja valitse sitten haluamasi asetus (27).
- Kun asetus on valmis, [PVM] tulee näkyviin.



2 Kuvaa.

- Kun otat kuvia, kamera lisää kuvauspäivän tai -ajan kuvien oikeaan alakulmaan.
- Voit palauttaa alkuperäisen asetuksen valitsemalla vaiheessa 1 vaihtoehdon [Pois].



- Päiväysmerkkejä ei voi muokata tai poistaa.



- Kuviin, jotka on otettu ilman päiväysmerkkiä, voidaan tulostaa päiväysmerkki seuraavien ohjeiden mukaisesti.
Jos päiväys ja aika kuitenkin lisätään kuviin, joissa on jo nämä tiedot, tiedot voivat tulostua kaksi kertaa.
 - Tulosta käyttämällä tulostimen toimintoja (133)
 - Tulosta käyttämällä kameran DPOF-tulostusasetuksia (137)

Ennen käyttöä
Perusopas
Laaja käyttöopas
Kameran perusteet
Automaattitila / Hybridiautomaattitila
Muut kuvaustilat
P-tila
Toistotila
Wi-Fi-toiminnot
Asetusvalikko
Lisävarusteet
Liite
Hakemisto

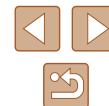

Jatkuva kuvaus

► Stillkuvat ► Videot

Pidä [AUTO]-tilassa laukaisin kokonaan painettuna, kun haluat käyttää jatkuvaa kuvausta.

Lisätietoja jatkuvan kuvauksen nopeudesta on kohdassa "Jatkuvan kuvauksen nopeus" (📖158).

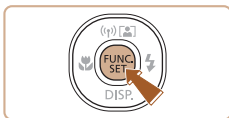

1 Määritä asetus.

- Paina [FUNC. SET]-painiketta, valitse [DISP.] valikossa ja valitse sitten [4:3] (📖26).
- Kun asetus on valmis, [OK] tulee näkyviin.

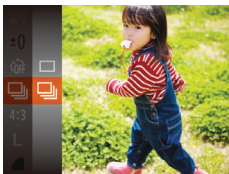

2 Kuvaa.

- Pidä laukaisin kokonaan painettuna, kun haluat käyttää jatkuvaa kuvausta.



- Jatkuvasssa kuvauksessa tarkennus, valotus ja väri lukitaan asentoon, joka määritetään, kun laukaisin painetaan puoliväliin.
- Ei voi käyttää itselaukaisun kanssa (📖37).
- Kuvaus voi tilapäisesti keskeytyä tai jatkuva kuvaus hidastua. Tämä määräytyy kuvausolosuhteiden, kameran asetusten ja zoomausasennon mukaan.
- Kun otettavia kuvia on enemmän, kuvaus voi hidastua.
- Kuvauksenopeus voi hidastua, jos salama välähtää.

Kuvan mukauttamisominaisuudet

Kuvasuhteen muuttaminen

► Stillkuvat ► Videot

Muuta kuvasuhdetta (leveyden ja korkeuden suhdetta) seuraavasti.

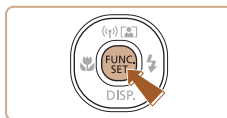

- Paina [FUNC. SET]-painiketta, valitse valikosta [4:3] ja valitse haluamasi asetus (📖26).
- Kun asetus on valmis, näytön kuvasuhde päivitetään.
- Voit palauttaa alkuperäiset asetukset tekemällä nämä toimet uudelleen mutta valitsemalla [4:3].

16:9	Sopii kuvien katselemiseen HD-laajakuvatelevisiosta tai vastaavista näyttölaitteista.
3:2	Tämä on sama kuvasuhde kuin 35 mm:n kamerassa. Se sopii myös 130 x 180 mm:n tai postikorttikokoisten kuvien tulostamiseen.
4:3	Kameran näytön oma kuvasuhde. Sopii kuvien katselemiseen vakiopiirtotelevisiosta tai vastaavista näyttölaitteista. Sopii myös 90 x 130 mm:n tai A-kokoisten kuvien tulostamiseen.
1:1	Neliönmuotoinen kuvasuhde.



- Ei käytettävissä [M] -tilassa.

Ennen käyttöä

Perusopas

Laaja käyttöopas

Kameran perusteet

Automaattitila /
Hybridiautomaattitila

Muut kuvaustilat

P-tila

Toistotila

Wi-Fi-toiminnot

Asetusvalikko

Lisävarusteet

Liite

Hakemisto



Kuvakoon muuttaminen

► Stillkuvat ► Videot

Käytettävissä ovat seuraavat 4 kuvien tarkkuustasoa. Ohjeita siitä, kuinka monta kuvaa muistikorttiin mahtuu kullakin kuvakoolla, on kohdassa "Kuvien määrä muistikortissa" (157).

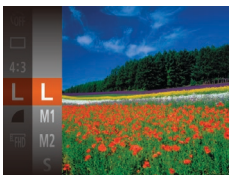
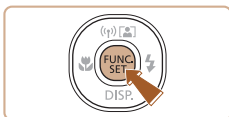

- Paina [PAINIKETTA], valitse valikosta [L] ja valitse haluamasi asetus (26).
- Määrittämäsi asetus on nyt näkyvässä.
- Voit palauttaa alkuperäiset asetukset tekemällä nämä toimet uudelleen mutta valitsemalla [L].

Opastusta kuvakoon valintaan paperikoon perusteella (4:3-kuville)

L	A2 (420 x 594 mm)
M1	A3–A5 (297 x 420 – 148 x 210 mm)
M2	90 x 130 mm, 130 x 180 mm, postikortti
S	Sähköposteihin ja vastaaviin



- Ei käytettävissä [PAINIKETTA]-tilassa.

Punasilmäkorjaus

► Stillkuvat ► Videot

Salamaavalolla otetuissa valokuvissa esiintyvä punasilmäisyys voidaan korjata automaattisesti seuraavasti.

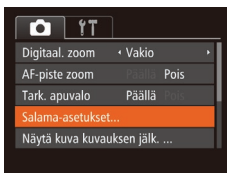
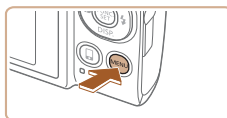

1 Avaa [Salama-asetukset]-näyttö.

- Paina [MENU]-painiketta, valitse [PAINIKETTA]-välilehdestä [Salama-asetukset] ja paina [PAINIKETTA] (27).

2 Määritä asetus.

- Valitse [Punasilmät] ja valitse sitten [Päällä] (27).
- Kun asetus on valmis, [OK] tulee näkyviin.
- Voit palauttaa alkuperäiset asetukset tekemällä nämä toimet uudelleen mutta valitsemalla [Pois].



- Punasilmäkorjaus voi toteutua myös muilla kuva-alueilla kuin silmissä (jos kamera esimerkiksi tulkitsee punaisen silmämeikin virheellisesti punaisiksi pupilleiksi).



- Voit korjata myös aiemmin otettuja kuvia (86).
- Voit avata vaiheen 2 näytön myös painamalla [PAINIKETTA]-painiketta ja painamalla sitten [MENU]-painiketta.

Ennen käyttöä

Perusopas

Laaja käyttöopas

Kameran perusteet

Automaattitila /
Hybridiautomaattitila

Muut kuvaustilat

P-tila

Toistotila

Wi-Fi-toiminnot

Asetusvalikko

Lisävarusteet

Liite

Hakemisto



Videoiden kuvanlaadun muuttaminen

► Stillkuvat ► Videot

Käytettävissä on 3 kuvanlaatuasetusta. Ohjeita siitä, paljonko videokuvaa muistikorttiin enintään mahtuu kullakin tarkkuusasetuksella, on kohdassa "Tallennusaika muistikorttia kohden" (📖157).

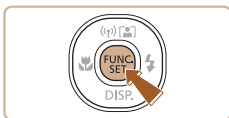

- Paina [FUNC SET]-painiketta, valitse valikosta [FHD] ja valitse haluamasi asetus (📖26).
- Määrittämäsi asetus on nyt näkyvissä.
- Voit palauttaa alkuperäiset asetukset tekemällä nämä toimet uudelleen, mutta valitsemalla [FHD].



Kuvanlaatu	Kuvakoko	Kuvataajuus	Tiedot
FHD	1920 x 1080	30 kuvaa/s	Täysteräväpiirtovideoiden (Full HD) kuvaamiseen.
HD	1280 x 720	30 kuvaa/s	Teräväpiirtovideoiden (HD) kuvaamiseen.
VGA	640 x 480	30 kuvaa/s	Vakiokokoisten videoiden kuvaamiseen.



- [FHD]- ja [HD]-tilassa näytön ylä- ja alareunassa näkyy mustat palkit. Näitä kuva-alueita ei tallenneta.

Hyödyllisiä kuvausominaisuuksia

Ristikon näyttäminen

► Stillkuvat ► Videot

Kuvattaessa ristikko voidaan määrittää näkymään näytössä pysty- ja vaakasuuntaisesti kohdistuksen apuna.

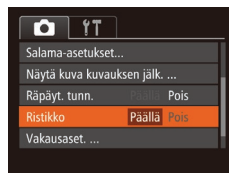
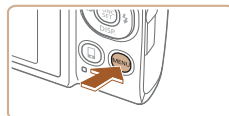

- Paina [MENU]-painiketta, valitse [Ristikko] ja valitse [Päällä] (📖27).
- Kun asetus on valmis, ristikko näkyy näytössä.
- Voit palauttaa alkuperäiset asetukset tekemällä nämä toimet uudelleen mutta valitsemalla [Pois].



- Ristikko ei tallennu otettavaan kuvaan.

Ennen käyttöä

Perusopas

Laaja käyttöopas

Kameran perusteet

Automaattitila /
Hybridiautomaattitila

Muut kuvaustilat

P-tila

Toistotila

Wi-Fi-toiminnot

Asetusvalikko

Lisävarusteet

Liite

Hakemisto



Tarkennettavan alueen suurentaminen

► Stillkuvat ► Videot

Voit tarkistaa tarkennuksen painamalla laukaisimen puoliväliin, jolloin kuva-alue suurennetaan tarkennusalueella.

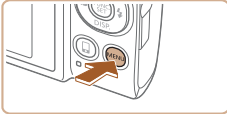

1 Määritä asetus.

- Paina [MENU]-painiketta, valitse [CAMERA]-välilehdessä [AF-piste zoom] ja valitse sitten [Päällä] (📖27).



2 Tarkista tarkennus.

- Paina laukaisimen puoliväliin. Pääkohteeksi tulkitut kasvat suurennetaan.
- Voit palauttaa alkuperäisen asetuksen valitsemalla vaiheessa 1 vaihtoehdon [Pois].



- Tarkennettua aluetta ei suurennetta seuraavissa tapauksissa, kun laukaisimen puoliväliä painetaan.
 - Jos kasvoja ei tunnisteta, jos henkilö on liian lähellä kameraa tai hänen kasvonsa ovat liian isot näyttöön tai jos kamera havaitsee kohteen liikkuvan
 - Kun käytetään digitaalista zoomia (📖36)
 - Kun käytetään seurantakehystä (📖64)
 - Kun televisiota käytetään näyttönä (📖128)
- Ei käytettävissä [CAMERA]-tilassa.

Suljettujen silmien tarkistaminen kuvasta

► Stillkuvat ► Videot

Jos kamera havaitsee, että kuvassa olevien ihmisten silmät saattavat olla suljettuina, [SILMÄ] tulee näyttöön.



1 Määritä asetus.

- Paina [MENU]-painiketta, valitse [CAMERA]-välilehdestä [Räpäyt. tunn.] ja valitse sitten [Päällä] (📖27).



2 Kuvaa.

- [SILMÄ] välähtää, kun kamera havaitsee henkilön, jonka silmät ovat suljettuina.
- Voit palauttaa alkuperäisen asetuksen valitsemalla vaiheessa 1 vaihtoehdon [Pois].



- Kun olet määrittänyt useita kuvia [CAMERA]-tilassa, tämä toiminto on käytettävissä vain viimeisessä kuvassa.
- Silmänsä sulkeneiden henkilöiden ympärillä näkyy kehys, jos [Näyttöaika]-asetuksena on [2 sek.], [4 sek.], [8 sek.] tai [Pito] (📖46).
- Tätä ominaisuutta ei voi käyttää jatkuvassa kuvaustilassa (📖40).

Ennen käyttöä

Perusopas

Laaja käyttöopas

Kameran perusteet

Automaattitila /
Hybridiautomaattitila

Muut kuvaustilat

P-tila

Toistotila

Wi-Fi-toiminnot

Asetusvalikko

Lisävarusteet

Liite

Hakemisto



Vakaustoiminto-asetusten muuttaminen

► Stillkuvat ► Videot

Vakaustoiminnon poistaminen käytöstä

Kun pidät kameran paikallaan jalustan avulla tai jollakin muulla tavalla, vakaustoiminnon tilaksi kannattaa kuitenkin asettaa [Pois].

1 Käytä asetusnäyttöä.

- Paina [MENU]-painiketta, valitse [📷]-välilehdestä [Vakausaset.] ja paina sitten [📷]-painiketta (📖27).

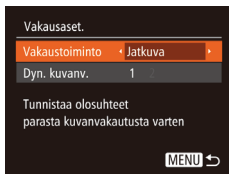

2 Määritä asetus.

- Valitse [Vakaustoiminto] painamalla [▲][▼]-painikkeita ja valitse sitten [Pois] painamalla [◀][▶]-painikkeita.

Jatkuva	Kuvaolosuhteisiin parhaiten sopiva kuvanvakaustoiminto valitaan automaattisesti (Älykäs kuvanvakain) (📖35).
Pois	Poistaa vakaustoiminnon käytöstä.

Videoiden kuvaaminen kohteet samankokoisina kuin ennen kuvausta

► Stillkuvat ► Videot

Kun videon tallennus alkaa, tavallisesti kuvan näyttöalue muuttuu ja kohteet näkyvät suurennettuina huomattavan kameran tärinän korjaamiseksi.

Pienentämällä kuvanvakaustoiminnon vaikutusta voit kuvata kohteet samankokoisina kuin ne näkyvät ennen kuvaamista.



- Avaa [Vakausaset.]-näyttö noudattamalla kohdan "Vakaustoiminto-asetusten muuttaminen" (📖44) ohjeita.
- Valitse [Dyn. kuvanv.] ja valitse [2] (📖27).



- Voit myös määrittää [Vakaustoiminto]-asetukseksi [Pois], jolloin kohteet kuvataan samankokoisina kuin ne näkyivät ennen kuvaamista.
- [Dyn. kuvanv.] -asetusta ei voi valita, kun [Vakaustoiminto]-asetukseksi on määritetty [Pois] (📖44).
- [EV/GA]-tilassa [Dyn. kuvanv.] -asetuksena on pysyvästi [1].

Ennen käyttöä

Perusopas

Laaja käyttöopas

Kameran perusteet

Automaattitila /
Hybridiautomaattitila

Muut kuvaustilat

P-tila

Toistotila

Wi-Fi-toiminnot

Asetusvalikko

Lisävarusteet

Liite

Hakemisto

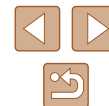

Kameran toiminnan mukauttaminen

Valikkonäytön [CAMERA]-välilehdessä voit mukauttaa kuvaustoimintoja seuraavasti.

Valikkotoimintojen ohjeet ovat kohdassa "Valikkonäytön käyttäminen" (📖27).

Tarkennuksen apuvalon poistaminen käytöstä

▶ Stillkuvat ▶ Videot

Kohdistusta helpottava valo (edessä) syttyy, kun painat laukaisimen puoliväliin heikossa valaistuksessa. Voit halutessasi poistaa valon käytöstä.

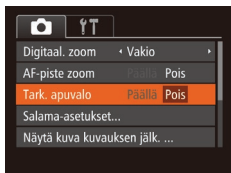

- Paina [MENU]-painiketta, valitse [CAMERA]-välilehdestä [Tark. apuvalo] ja valitse [Pois] (📖27).
- Voit palauttaa alkuperäiset asetukset tekemällä nämä toimet uudelleen mutta valitsemalla [Päällä].

Punasilmäisyyden vähennysvalon poistaminen käytöstä

▶ Stillkuvat ▶ Videot

Voit poistaa käytöstä punasilmäisyyden vähennysvalon, joka syttyy ja vähentää salaman avulla hämärässä kuvattaessa esiintyvää punasilmäisyyttä.

1 Avaa [Salama-asetukset]-näyttö.

- Paina [MENU]-painiketta, valitse [CAMERA]-välilehdestä [Salama-asetukset] ja paina [OK]-painiketta (📖27).

2 Määritä asetus.

- Valitse [Lamppu] ja valitse sitten [Pois] (📖27).
- Voit palauttaa alkuperäiset asetukset tekemällä nämä toimet uudelleen mutta valitsemalla [Päällä].



Ennen käyttöä

Perusopas

Laaja käyttöopas

Kameran perusteet

Automaattitila /
Hybridiautomaattitila

Muut kuvaustilat

P-tila

Toistotila

Wi-Fi-toiminnot

Asetusvalikko

Lisävarusteet

Liite

Hakemisto



Kuvaamisen jälkeisen kuvan näyttötavan muuttaminen

► Stillkuvat ► Videot

Voit muuttaa kuvien näyttöaikaa sekä määrittää, mitkä tiedot näytetään välittömästi kuvauksen jälkeen.

Kuvaamisen jälkeisen kuvan näyttöajan muuttaminen

1 Avaa [Näytä kuva kuvauksen jälk.] -näyttö.

- Paina [MENU]-painiketta, valitse [📷]-välilehdestä [Näytä kuva kuvauksen jälk.] ja paina sitten [📖]-painiketta (📖27).

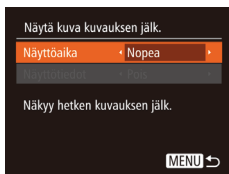

2 Määritä asetus.

- Valitse [Näyttöaika] ja valitse haluamasi asetus.
- Voit palauttaa alkuperäiset asetukset tekemällä nämä toimet uudelleen, mutta valitsemalla [Nopea].

Nopea	Näyttää kuvat vain siihen asti, kun voit ottaa seuraavan kuvan.
2 sek., 4 sek., 8 sek.	Näyttää kuvat määritetyn ajan. Voit ottaa toisen kuvan painamalla laukaisimen uudelleen puoliväliin, vaikka näytössä näkyisi aiempi kuva.
Pito	Kuva näkyy näytössä, kunnes laukaisin painetaan puoliväliin.
Pois	Kuvaa ei näytetä kuvaamisen jälkeen.

Kuvaamisen jälkeisen näytön muuttaminen

Voit muuttaa kuvaamisen jälkeistä kuvan näyttötapaa seuraavasti.

1 Aseta [Näyttöaika]-asetukseksi [2 sek.], [4 sek.], [8 sek.] tai [Pito] (📖46).

2 Määritä asetus.

- Valitse [Näyttötiedot] ja valitse haluamasi asetus.
- Voit palauttaa alkuperäiset asetukset tekemällä nämä toimet uudelleen mutta valitsemalla [Pois].



Pois	Näyttää vain kuvan.
Tarkka	Näyttää kuvaustiedot (📖147).



- Kun [Näyttöaika] (📖46) -asetuksena on [Pois] tai [Nopea], [Näyttötiedot]-asetuksen arvo on [Pois] eikä sitä voi muuttaa.
- Voit vaihtaa näyttötietoja myös painamalla [▼]-painiketta kuvaamisen jälkeen, kun kuva näkyy näytössä. Muista, että [Näyttötiedot]-asetuksia ei muuteta. Voit suorittaa seuraavat toiminnot painamalla [📖]-painiketta.
 - Suojaus (📖77)
 - Suosikit (📖83)
 - Poista (📖79)

Ennen käyttöä

Perusopas

Laaja käyttöopas

Kameran perusteet

Automaattitila /
Hybridiautomaattitila

Muut kuvaustilat

P-tila

Toistotila

Wi-Fi-toiminnot

Asetusvalikko

Lisävarusteet

Liite

Hakemisto



Muut kuvaustilat

Voit kuvata entistä tehokkaammin ottaessasi kuvia eri kohteista sekä ottaa kuvia käyttämällä ainutlaatuisia kuvatehosteita tai erikoistoimintoja



Erialaisten kuvien luominen jokaisesta otoksesta (Luova otos)

► Stillkuvat ► Videot

Kamera valitsee kohteen ja kuvausolosuhteet ja korostaa kohdetta käyttämällä automaattisesti erikoistehosteita ja sommittelemalla otoksen uudelleen. Jokaista otosta varten tallennetaan kuusi stillkuvaa. Voit tallentaa monia stillkuvia erikoistehosteineen käyttämällä kameran määrittämiä asetuksia.



1 Siirry [📷]-tilaan.

- Käännä tilanvalitsin asentoon [📷].

2 Kuvaa.

- Paina laukaisin kokonaan alas. Kun otat kuvan, suljinääni kuuluu kolme kertaa.
- Kun peräkkäin on näytetty kuusi kuvaa, ne näkyvät näytössä yhtä aikaa noin kahden sekunnin ajan.
- Pidä kuvat näytöllä, kunnes painat laukaisimen puoliväliin, painamalla [📷]-painiketta. Jos haluat näyttää kuvan tässä tilassa koko näytön suuruisena, valitse kuva painamalla [▲][▼][◀][▶]-painikkeita ja paina sitten [📷]-painiketta.
- Voit palata alkuperäiseen näyttöön painamalla [MENU]-painiketta.



- Kuvaus vie jonkin aikaa siitä, kun salama välähtää, mutta pidä kamera vakaana, kunnes olet kuulut suljinäänen kolme kertaa.
- Kuutta kuvaa hallitaan yhdessä ryhmänä (📖 74).
- Vaiheen 2 mukainen kuuden kuvan yhtäaikainen näyttö on käytössä ainoastaan välittömästi kuvan ottamisen jälkeen.

Ennen käyttöä

Perusopas

Laaja käyttöopas

Kameran perusteet

Automaattitila /
Hybridiautomaattitila

Muut kuvaustilat

P-tila

Toistotila

Wi-Fi-toiminnot

Asetusvalikko

Lisävarusteet

Liite

Hakemisto



Kuvanäyttö toiston aikana

Kunkin otoksen kuutta kuvaa käsitellään yhdessä ryhmänä, ja vain sarjan ensimmäinen kuva tulee näyttöön toiston aikana. Näytön vasempaan yläreunaan tulee merkki [SET] sen merkiksi, että kuva kuuluu ryhmään.



- Jos poistat ryhmitellyn kuvan (79), kaikki ryhmän muutkin kuvat poistetaan. Ole varovainen kuvia poistaessasi.



- Ryhmiä kuvia voi toistaa yksitellen (74) ja ryhmittelyä voi purkaa (74).
- Ryhmitellyn kuvan suojaaminen (77) suojaaa kaikki ryhmän kuvat.
- Ryhmiteltyjä kuvia voi tarkastella yksitellen toistettaessa kuvia Kuvahaku- (72) tai Sekoitus-toiminnon (76) avulla. Tällöin ryhmittely peruutetaan tilapäisesti.
- Seuraavat toiminnot eivät ole käytettävissä ryhmitetyillä kuvilla: suurentaminen (75), merkitseminen suosikeiksi (83), muokkaaminen (84), tulostaminen (133), määrittäminen yksitellen tulostettaviksi (137) tai lisääminen valokuvakirjaan (139). Jos haluat tehdä tällaisia toimintoja, voit joko tarkastella ryhmiteltyjä kuvia yksitellen (74) tai peruuttaa ryhmittelyn (74) ennen toiminnon tekemistä.
- Vaiheen 2 mukainen yhtäaikaan näyttö esitetään ainoastaan välittömästi kuvan ottamisen jälkeen.

Tehosteiden valitseminen

► Stillkuvat ► Videot

Voit valita tehosteet [Q] -tilassa otetuille kuville.



- Kun olet valinnut [Q] -tilan, paina [DISP] -painiketta.
- Valitse tehoste painamalla [◀][▶] -painikkeita ja paina sitten [Q] -painiketta.

Autom.	Kaikki tehosteet
Retro	Kuvat näyttävät vanhoilta valokuvilta
Yksivärinen	Kuvat ovat yksivärisiä
Erikoiskuvaustila	Rohkeita ja erottuvia kuvia
Luonnollinen	Hillittyjä ja luonnollisen näköisiä kuvia

Ennen käyttöä

Perusopas

Laaja käyttöopas

Kameran perusteet

Automaattitila /
Hybridiautomaattitila

Muut kuvaustilat

P-tila

Toistotila

Wi-Fi-toiminnot

Asetusvalikko

Lisävarusteet

Liite

Hakemisto

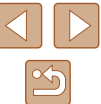

Erikoiskuvaus

Voit valita kuvattavan kohteen mukaisen tilan, jolloin kamera määrittää optimaaliset asetukset tilannetta varten.



1 Siirry [📷]-tilaan.

- Käännä tilanvalitsin asentoon [📷].



2 Valitse kuvaustila.

- Paina [📷]-painiketta, valitse valikosta [AUTO] ja valitse kuvaustila (📖26).

3 Kuvaa.



📷 Muotokuvien ottaminen (Muotokuva)

► Stillkuvat ► Videot

- Voit kuvata ihmisiä käyttämällä pehmentävää tehostetta.



🌃 Iltakuvaus ilman jalustaa (Yönäkymä käsivaralla)

► Stillkuvat ► Videot

- Voit ottaa kauniita iltakuvia tai muotokuvia iltamaisemataustalla pitämättä kameraa täysin paikallaan esimerkiksi jalustan avulla.
- Kameran yhdistää useita peräkkäisiä valotuksia yhdeksi kuvaksi, mikä vähentää kamerasäntä ja kohinaa.



❄️ Kuvaaminen hämärässä (Tumma)

► Stillkuvat ► Videot

- Voit ottaa kuvia niin, että kamerasäntä ja kohteen säntä vaikutukset ovat mahdollisimman vähäiset jopa heikossa valaistuksessa.



❄️ Kuvaaminen lumista taustaa vasten (Lumi)

► Stillkuvat ► Videot

- Voit ottaa kirkkaita ja luonnollisen värisiä kuvia ihmisistä lumista taustaa vasten.



🎆 Ilotulitusten kuvaaminen (Ilotulitus)

► Stillkuvat ► Videot

- Voit ottaa eloisia kuvia ilotulituksista.



- Kohteet näyttävät [📷]-tilassa suuremmilta kuin muissa tiloissa.
- [📷]-tilassa kuvat saattavat näyttää rakeisilta, koska ISO-herkkyttä (📖59) suurennetaan kuvaolosuhteiden mukaiseksi.
- Kamera ottaa [📷]-tilassa kuvia jatkuvasti, joten pidä kamera vakaana kuvatessasi.
- Jos kamera tärisee liikaa tai kuvaolosuhteet aiheuttavat muita samanlaisia ongelmia [📷]-tilassa kuvattaessa, tulokset eivät ehkä vastaa odotuksia.
- Kiinnitä kamera [📷]-tilassa jalustaan tai pidä se jollakin muulla tavalla paikallaan ja estä kameraa tärisemästä. Kun pidät kamerasäntä paikallaan jalustan avulla tai jollakin muulla tavalla, [Vakaustoiminto]-tilaksi kannattaa asettaa [Pois] (📖44).

Ennen käyttöä

Perusopas

Laaja käyttöopas

Kameran perusteet

Automaattitila /
Hybridiautomaattitila

Muut kuvaustilat

P-tila

Toistotila

Wi-Fi-toiminnot

Asetusvalikko

Lisävarusteet

Liite

Hakemisto

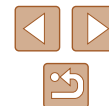



- Jos käytät jalustaa iltakuvauksessa, kuvaaminen [AUTO]-tilassa [P]-tilan sijaan tuottaa parempia tuloksia (130).
- [P]-tilan kuvakokoasetus on [M] (2592 x 1944), eikä sitä voi muuttaa.
- Vaikka [P]-tilassa kehykset eivät näy, kun painat suljinpainikkeen puoliväliin, optimaalinen tarkennus määritetään.

Erikoistehosteiden käyttäminen

Voit lisätä kuviin erilaisia tehosteita kuvaamisen aikana.



1 Valitse kuvaustila.

- Valitse kuvaustila noudattamalla kohdan "Erikoiskuvas" (49) vaiheita 1 ja 2.

2 Kuvaa.

Kuvien ottaminen korostetuilla väreillä (Erittäin elävä)

► Stillkuvat ► Videot

- Voit ottaa kuvia värikylläisillä ja elävillä väreillä.



Julistekuvien ottaminen (Julistetehoste)

► Stillkuvat ► Videot

- Voit ottaa kuvia, jotka näyttävät vanhoilta julisteilta tai piirroksilta.



- [P]- ja [P]-tiloissa kannattaa ottaa ensin testikuvia, jotta saat varmasti haluamasi tulokset.

Ennen käyttöä

Perusopas

Laaja käyttöopas

Kameran perusteet

Automaattitila /
Hybridiautomaattitila

Muut kuvaustilat

P-tila

Toistotila

Wi-Fi-toiminnot

Asetusvalikko

Lisävarusteet

Liite

Hakemisto



Kuvaaminen kalansilmätehosteella (Kalansilmätehoste)

► Stillkuvat ► Videot

Voit ottaa kuvan käyttämällä kalansilmäobjektiivin kaltaisen vääristyneen kuvan tuottavaa tehostetta.

1 Valitse [👁️].

- Noudata kohdan "Erikoiskuvaus" (📖49) vaiheita 1 ja 2 ja valitse [👁️].

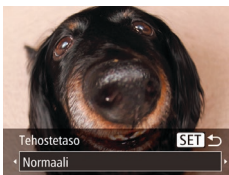

2 Valitse tehostetaso.

- Paina [▼]-painiketta, valitse tehostetaso painamalla [◀][▶]-painikkeita ja paina sitten [🔊]-painiketta.
- Näyttöön tulee esikatselukuva siitä, miltä kuva näyttää tehosteella käsiteltynä.

3 Kuvaa.



- Kokeile ottaa ensin testikuvia, jotta saat varmasti haluamasi tulokset.

Pienoismallia muistuttavien kuvien ottaminen (Pikkukuvatehoste)

► Stillkuvat ► Videot

Tämä tehoste luo vaikutelman pienoismallista lisäämällä kuvan epätarkkuutta valitun kohteen ylä- ja alapuolella. Voit myös kuvata videoita, joissa kohteet näyttävät pienoismallimaisilta valitsemalla toistonopeuden ennen videon tallentamista. Videon ihmiset ja kohteet liikkuvat kuvassa nopeasti toiston aikana. Huomaa, että ääniä ei tallenneta.

1 Valitse [👁️].

- Noudata kohdan "Erikoiskuvaus" (📖49) vaiheita 1 ja 2 ja valitse [👁️].
- Näyttöön tulee valkoinen kehys, joka rajaa tarkennettuna pysyvän kuva-alueen.

2 Valitse alue, joka pidetään tarkennettuna.

- Paina [▼]-painiketta.
- Voit muuttaa kehysten kokoa siirtämällä zoomausvipua ja siirtää kehystä painamalla [▲][▼]-painikkeita.



3 Jos kuvaat videota, valitse sen toistonopeus.

- Paina [MENU]-painiketta ja valitse sitten nopeus painamalla [◀][▶]-painikkeita.

4 Palaa kuvausnäyttöön ja kuvaa.

- Palaa kuvausnäyttöön painamalla [MENU]-painiketta ja kuvaa.



Ennen käyttöä

Perusopas

Laaja käyttöopas

Kameran perusteet

Automaattitila /
Hybridiautomaattitila

Muut kuvaustilat

P-tila

Toistotila

Wi-Fi-toiminnot

Asetusvalikko

Lisävarusteet

Liite

Hakemisto

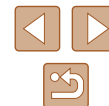

Toistonopeus ja arvioitu toisto-aika (minuutin videoleikkeille)

Nopeus	Toisto-aika
5x	Noin 12 sek.
10x	Noin 6 sek.
20x	Noin 3 sek.

Videot toistetaan nopeudella 30 kuvaa/s.



- Zoom ei ole käytettävissä videoita kuvattaessa. Varmista, että asetet zoomauksen ennen kuvaamista.
- Kokeile ottaa ensin testikuvia, jotta saat varmasti haluamasi tulokset.



- Voit muuttaa kehysten suunnan pystysuuntaiseksi painamalla [◀][▶]-painikkeita vaiheessa 2. Voit palauttaa kehysten vaakasuuntaiseksi painamalla [▲][▼]-painikkeita.
- Voit liikuttaa kehystä, kun se on vaakasuunnassa, painamalla [▲][▼]-painikkeita. Voit liikuttaa kehystä, kun se on pystysuunnassa, painamalla [◀][▶]-painikkeita.
- Kameran pitäminen pystyasennossa muuttaa kehysten suuntaa.
- Videon kuvanlaatu on [EiVGA], kun kuvasuhde on [4:3], ja [EiHD], kun kuvasuhde on [16:9] (40). Näitä laatuasetuksia ei voi muuttaa.

Kuvaaminen lelukameratehosteella (Lelukameratehoste)

► Stillkuvat ► Videot

Tämä tehoste tekee kuvasta lelukameralla otetun näköisen vinjetaimalla (tummentamalla ja sumentamalla reunoja) ja muuttamalla väriä yleisesti.

1 Valitse [📷].

- Noudata kohdan "Erikoiskuvuus" (49) vaiheita 1 ja 2 ja valitse [📷].



2 Valitse värisävy.

- Paina [▼]-painiketta, valitse värisävy painamalla [◀][▶]-painikkeita ja paina sitten [📷]-painiketta.
- Näyttöön tulee esikatselukuva siitä, miltä kuva näyttää tehosteella käsiteltynä.

3 Kuvaa.

Vakio	Kuvat muistuttavat lelukameralla otettuja kuvia.
Lämmin	Kuvien sävy on lämpimämpi kuin [Vakio]-asetusta käytettäessä.
Vileä	Kuvien sävy on viileämpi kuin [Vakio]-asetusta käytettäessä.



- Kokeile ottaa ensin testikuvia, jotta saat varmasti haluamasi tulokset.

Ennen käyttöä
Perusopas
Laaja käyttöopas
Kameran perusteet
Automaattitila / Hybridiautomaattitila
Muut kuvaustilat
P-tila
Toistotila
Wi-Fi-toiminnot
Asetusvalikko
Lisävarusteet
Liite
Hakemisto

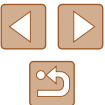

Yksiväristen kuvien ottaminen

► Stillkuvat ► Videot

Voit ottaa mustavalkoisia kuvia, seepiakuvia tai sinivalkoisia kuvia.

1 Valitse [📷].

- Noudata kohdan "Erikoiskuvaus" (📖49) vaiheita 1 ja 2 ja valitse [📷].



2 Valitse värisävy.

- Paina [▼]-painiketta, valitse värisävy painamalla [◀][▶]-painikkeita ja paina sitten [📷]-painiketta.
- Näyttöön tulee esikatselukuva siitä, millä kuva näyttää tehosteella käsiteltynä.

3 Kuvaa.

Mustavalko	Mustavalkoiset kuvat.
Seepia	Seepiansävyiset kuvat.
Sininen	Sinivalkoiset kuvat.

Erikoistilat muita käyttötarkoituksia varten

Automaattinen kuvaus kasvotunnistuksen jälkeen (Älykäs laukaisin)

► Stillkuvat ► Videot

Automaattinen kuvaus hymyntunnistuksen jälkeen

Kamera ottaa kuvan automaattisesti, kun se havaitsee hymyn, vaikkot painaisi laukaisinta.

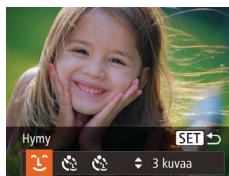

1 Valitse [📷].

- Noudata kohdan "Erikoiskuvaus" (📖49) vaiheita 1 ja 2 ja valitse [📷] ja paina sitten [▼]-painiketta.
- Paina [◀][▶]-painikkeita ja valitse [📷] ja paina sitten [📷]-painiketta.
- Kamera siirtyy kuvauksen valmiustilaan, ja näytössä näkyy [Hymyntunnistus päällä].



2 Osoita kameralla henkilöä.

- Aina kun kamera havaitsee hymyn, se ottaa kuvan valon syttymisen jälkeen.
- Voit keskeyttää hymyntunnistuksen painamalla [◀]-painiketta. Voit jatkaa hymyntunnistusta painamalla [▶]-painiketta uudelleen.



- Lopettaessasi kuvaamisen vaihda kamera johonkin toiseen tilaan, jotta kamera ei jatka kuvien ottamista aina hymyn havaitessaan.

Ennen käyttöä

Perusopas

Laaja käyttöopas

Kameran perusteet

Automaattitila /
Hybridiautomaattitila

Muut kuvaustilat

P-tila

Toistotila

Wi-Fi-toiminnot

Asetusvalikko

Lisävarusteet

Liite

Hakemisto





- Voit ottaa kuvia myös normaalisti laukaisinta painamalla.
- Kamera tunnistaa hymyn varmemmin, jos kohde katsoo kameraan ja avaa suutaan sen verran, että hampaat näkyvät hieman.
- Voit muuttaa kuvien määrää valitsemalla vaiheessa 1 [▲][▼] ja painamalla sitten [↶]-painikkeita. [Räpäyt. tunn.] -tilassa (📖43) tämä toiminto on käytettävissä vain viimeisessä kuvassa.

Automaattinen kuvaus räpäytyksen tunnistuksen jälkeen (Räpäytyksen itselaukaisu)

► Stillkuvat ► Videot

Suuntaa kamera kuvattavaan henkilöön ja paina laukaisin kokonaan pohjaan. Kamera ottaa kuvan noin kahden sekunnin kuluttua siitä, kun se tunnistaa silmäniskun.



1 Valitse [↶].

- Noudata kohdan "Erikoiskuvas" (📖49) vaiheita 1 ja 2 ja valitse [📷] ja paina sitten [▼]-painiketta.
- Paina [◀][▶]-painikkeita ja valitse [↶] ja paina sitten [📷]-painiketta.

2 Sommittele kuva ja paina laukaisin puoliväliin.

- Varmista, että silmää iskevän henkilön kasvojen ympärillä näkyy vihreä kehys.

3 Paina laukaisin kokonaan alas.

- Kamera siirtyy kuvauksen valmiustilaan, ja näytössä näkyy [Ota kuva räpäyttämällä].
- Valo vilkkuu ja itselaukaisimen ääni kuuluu.



- Jos silmäniskua ei havaita, iske silmää uudelleen hitaasti ja tietoisesti.
- Silmäniskua ei välttämättä havaita, jos hiukset, hattu tai silmälasit peittävät kohteen silmät.
- Myös molempien silmien sulkeminen ja avaaminen tulkitaan silmäniskuksi.
- Jos kamera ei havaitse silmäniskua, se ottaa kuvan noin 15 sekunnin kuluttua.
- Voit muuttaa kuvien määrää valitsemalla vaiheessa 1 [▲][▼] ja painamalla sitten [↶]-painikkeita. [Räpäyt. tunn.] -tilassa (📖43) tämä toiminto on käytettävissä vain viimeisessä kuvassa.
- Jos kuvausalueella ei ole ihmisiä, kun laukaisin painetaan kokonaan pohjaan, kamera ottaa kuvan henkilön tullessa kuvausalueelle ja iskiessä silmää.

Automaattinen kuvaus uuden henkilön havaitsemisen jälkeen (Kasvoitselaukaisu)

► Stillkuvat ► Videot

Kamera ottaa kuvan noin kahden sekunnin kuluttua siitä, kun se tunnistaa toisen henkilön (esimerkiksi kuvaajan) kasvat kuvausalueella (📖63). Tämä ominaisuus on hyödyllinen, kun haluat ottaa itsesi mukaan ryhmäkuvaan tai vastaavaan kuvaan.



1 Valitse [↶].

- Noudata kohdan "Erikoiskuvas" (📖49) vaiheita 1 ja 2 ja valitse [📷] ja paina sitten [▼]-painiketta.
- Paina [◀][▶]-painikkeita ja valitse [↶] ja paina sitten [📷]-painiketta.

Ennen käyttöä
Perusopas
Laaja käyttöopas
Kameran perusteet
Automaattitila / Hybridiautomaattitila
Muut kuvaustilat
P-tila
Toistotila
Wi-Fi-toiminnot
Asetusvalikko
Lisävarusteet
Liite
Hakemisto

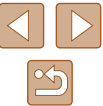

2 Sommittele kuva ja paina laukaisin puoliväliin.

- Varmista, että vihreä kehys näkyy tarkennettujen kasvojen ympärillä ja valkoiset kehukset muiden kasvojen ympärillä.

3 Paina laukaisin kokonaan alas.

- Kamera siirtyy kuvauksen valmiustilaan ja näytössä näkyy [Katso suoraan kameraan aloittaaksesi viive].
- Valo vilkkuu ja itselaukaisimen ääni kuuluu.



4 Liity kuvausalueella olevaan ryhmään ja katso kameraan.

- Kun kamera havaitsee uudet kasvot, valo alkaa vilkkua ja itselaukaisimen äänen toistonopeus kasvaa. (Valo jää palamaan, kun salama välähtää.) Kamera ottaa kuvan noin kahden sekunnin kuluttua.
- Voit peruuttaa itselaukaisun sen aktivoimisen jälkeen painamalla [MENU]-painiketta.



- Vaikka kasvoja ei havaittaisi siirtyäsi muiden joukkoon kuvausalueelle, kamera ottaa kuvan noin 15 sekunnin kuluttua.
- Voit muuttaa kuvien määrää valitsemalla vaiheessa 1 [▲][▼] ja painamalla sitten [C] -painikkeita. [Räpäyt. tunn.] -tilassa ([43]) tämä toiminto on käytettävissä vain viimeisessä kuvassa.

Pitkällä valotusajalla kuvaaminen (Pitkä valotus)

► Stillkuvat ► Videot

Voit käyttää pitkää valotusta määrittämällä valotusajaksi 1–15 sekuntia. Kiinnitä tällöin kamera jalustaan tai estä kameraa tärisemästä jollakin muulla tavalla.



1 Valitse [*].

- Noudata kohdan "Erikoiskuvaus" ([49]) vaiheita 1 ja 2 ja valitse [*].

2 Valitse valotusaika.

- Paina [C]-painiketta, valitse valikosta [1"] ja valitse haluamasi valotusaika ([26]).

3 Tarkista valotus.

- Voit tarkastaa valitsemasi valotusajan valotuksen painamalla laukaisimen puoliväliin.

4 Kuvaa.



- Kun painat laukaisimen puoliväliin vaiheessa 3, näytössä näkyvän kuvan kirkkaus saattaa poiketa otettavan kuvan kirkkaudesta.
- Kun valotusaika on pidempi kuin 1,3 sekuntia, seuraavan kuvan ottamisessa on viive, koska kamera käsittelee kuvat kohinan poistamiseksi.
- Aseta [Vakaustoiminto]-tilaksi [Pois], kun pidät kamerasen paikallaan jalustan avulla tai jollakin muulla tavalla ([44]).

Ennen käyttöä
Perusopas
Laaja käyttöopas
Kameran perusteet
Automaattitila / Hybridiautomaattitila
Muut kuvaustilat
P-tila
Toistotila
Wi-Fi-toiminnot
Asetusvalikko
Lisävarusteet
Liite
Hakemisto

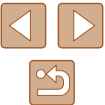



- Kuva saattaa ylivalottua, jos salama välähtää. Jos näin tapahtuu, aseta salama-asetukseksi [📷] ja ota kuva uudelleen [📖66].

Nopea jatkuva kuvaus (Nopea jatkuva kuvaus)

► Stillkuvat ► Videot

Voit ottaa sarjan peräkkäisiä kuvia nopeasti painamalla laukaisimen kokonaan alas. Lisätietoja jatkuvan kuvauksen nopeudesta on kohdassa "Jatkuvan kuvauksen nopeus" [📖158].



1 Valitse [📷].

- Noudata kohdan "Erikoiskuvaus" [📖49] vaiheita 1 ja 2 ja valitse [📷].

2 Kuvaa.

- Pidä laukaisin kokonaan painettuna, kun haluat käyttää jatkuvaa kuvausta.



- Kuvakokoasetus on [M] (2592 x 1944), eikä sitä voi muuttaa.
- Tarkennus, kuvan kirkkaus ja väri määräytyvät ensimmäisen kuvan mukaan.
- Kuvaus voi tilapäisesti keskeytyä tai jatkuva kuvaus hidastua. Tämä määräytyy kuvausolosuhteiden, kameran asetusten ja zoomausasennon mukaan.
- Kun otettavia kuvia on enemmän, kuvaus voi hidastua.

Ennen käyttöä

Perusopas

Laaja käyttöopas

Kameran perusteet

Automaattitila /
Hybridiautomaattitila

Muut kuvaustilat

P-tila

Toistotila

Wi-Fi-toiminnot

Asetusvalikko

Lisävarusteet

Liite

Hakemisto



P-tila

Kuvia vaativaan makuun, haluamallasi kuvaustyylillä



- Tämän luvun ohjeet pätevät, kun tilanvalitsin on asennossa [📷] ja tilaksi on asetettu [P].
- [P]: Ohjelmoitu AE; AE: Automaattivalotus
- Ennen kuin käytät tässä kappaleessa esiteltyä toimintoa muussa kuin [P]-tilassa, varmista, että toiminto on käytettävissä tässä tilassa (📖148).

Kuvaaminen Ohjelmoitu AE -tilassa ([P]-tila)

► Stillkuvat ► Videot

Voit mukauttaa useita toimintoasetuksia vastaamaan haluamaasi kuvaustyyliä.



1 Siirry [P]-tilaan.

- Noudata kohdan "Erikoiskuvas" (📖49) vaiheita 1 ja 2 ja valitse [P].

2 Mukauta asetukset haluamallasi tavalla (📖58 – 📖68) ja ota kuva.



- Jos kamera ei voi määrittää riittävää valotusta, kun laukaisin painetaan puoliväliin, valotusaika ja aukon arvo näkyvät oransseina. Säädä tällöin ISO-herkkyyttä (📖59) tai ota salama käyttöön (jos kohteet ovat tummia, 📖66), niin voit saada riittävän valotuksen.
- [P]-tilassa voi taltioida myös videoita painamalla videopainiketta. FUNC. (📖26)- ja MENU-valikkojen (📖27) asetuksia saatetaan säätää kuitenkin automaattisesti videoiden tallennusta varten.

Ennen käyttöä

Perusopas

Laaja käyttöopas

Kameran perusteet

Automaattitila /
Hybridiautomaattitila

Muut kuvaustilat

P-tila

Toistotila

Wi-Fi-toiminnot

Asetusvalikko

Lisävarusteet

Liite

Hakemisto



Kuvan kirkkaus (Valotus)

Kuvan kirkkauten säätäminen (Valotuksen korjaus)

► Stillkuvat ► Videot

Kameran asettamaa vakiovalotusta voi säätää 1/3 yksikön askelin alueella -2...+2.



- Paina [☉]-painiketta ja valitse valikosta [±0]. Tarkkaile näyttöä ja säädä kirkkautta painamalla [▲][▼]-painikkeita. (📖26).
- Asettamasi korjaustaso on nyt näkyvässä.

Mittausmenetelmän muuttaminen

► Stillkuvat ► Videot

Säädä mittausmenetelmää (kirkkauten mittaustapaa) vastaamaan kuvaolosuhteita seuraavalla tavalla.



- Paina [☉]-painiketta, valitse valikosta [☉] ja valitse haluamasi asetus (📖26).
- Määrittämäsi asetus on nyt näkyvässä.

[☉] Arvioiva	Sopii tavallisiin kuvaustilanteisiin, mukaan lukien vastavalossa olevat kohteet. Kamera säätää valotusta automaattisesti kuvaolosuhteiden mukaan.
[☐] Keskiarvomittaus	Määrittää valon keskimääräisen kirkkauten koko kuva-alueella niin, että keskialueen kirkkautta painotetaan.
[•] Pistemittaus	Mittaus kohdistuu vain näytön keskiosan [☐] (AE-mittauspistekehys) -kohtaan.

Ennen käyttöä

Perusopas

Laaja käyttöopas

Kameran perusteet

Automaattitila /
Hybridiautomaattitila

Muut kuvaustilat

P-tila

Toistotila

Wi-Fi-toiminnot

Asetusvalikko

Lisävarusteet

Liite

Hakemisto



ISO-herkkyden muuttaminen

► Stillkuvat ► Videot

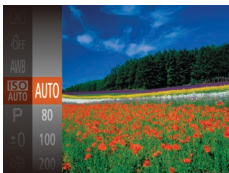

- Paina [ISO]-painiketta, valitse valikosta [ISO] ja valitse haluamasi asetus (86).
- Määrittämäsi asetus on nyt näkyvässä.

AUTO	Säätää ISO-herkkyttä automaattisesti kuvaustilan ja kuvausolosuhteiden mukaan.
80, 100, 200	Ulkona poutasäällä kuvaamista varten.
400, 800	Pilvisellä säällä tai hämärässä kuvaamista varten.
1600, 3200	Yönäkymien kuvaamista ja pimeissä huoneissa kuvaamista varten.

Suurempi ISO-nopeus lisää herkkyttä ja pienempi vähentää herkkyttä.



- Voit tuoda automaattisesti määritetyn ISO-herkkyden näkyviin, kun olet asettanut ISO-herkkyden [AUTO]-tilaan, painamalla laukaisimen puoliväliin.
- Vaikka pienempi ISO-herkkyys voikin vähentää kuvan rakeisuutta, kohde ja kamera saattavat joissakin kuvausolosuhteissa tärinä enemmän.
- Suurempi ISO-herkkyys lyhentää valotusaikaa, mikä voi parantaa kohteen ja kameras tarkennusta ja suurentaa salaman toimintaa- aluetta. Kuvat voivat kuitenkin näyttää rakeisilta.

Kuvan kirkkauden korjaaminen (i-Contrast)

► Stillkuvat ► Videot

Erityisen kirkkaat tai tummat kuva-alueet (kuten kasvat tai taustat) voidaan tunnistaa ennen kuvausta ja säätää automaattisesti optimaalisen kirkkauden mukaiseksi. Koko kuva-alueen riittämätön kontrasti voidaan myös korjata automaattisesti ennen kuvausta, jotta kohteet erottuvat kuvasta paremmin.



- Paina [MENU]-painiketta, valitse [i-Contrast]-välilehdessä [i-Contrast] ja valitse [Autom.] (87).
- Kun asetus on valmis, [i] tulee näkyviin.



- Joissakin kuvausolosuhteissa korjaus voi olla virheellinen tai saattaa tehdä kuvista rakeisia.



- Voit korjata myös aiemmin otettuja kuvia (86).

Ennen käyttöä

Perusopas

Laaja käyttöopas

Kameran perusteet

Automaattitila /
Hybridiautomaattitila

Muut kuvaustilat

P-tila

Toistotila

Wi-Fi-toiminnot

Asetusvalikko

Lisävarusteet

Liite

Hakemisto



Kuvan värit

Valkotasapainon säätäminen

► Stillkuvat ► Videot

Säätämällä valkotasapainoa saat kuvien värit näyttämään luonnollisilta eri kuvaustilanteissa.

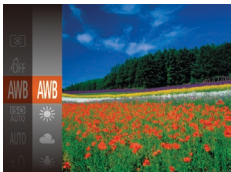

- Paina [☺]-painiketta, valitse valikosta [AWB] ja valitse haluamasi asetus (📖26).
- Määrittämäsi asetus on nyt näkyvässä.

AWB	Automaatti	Määrittää automaattisesti parhaan valkotasapainon kuvausolosuhteiden mukaan.
☀️	Päivänvalo	Ulkona poutasäällä kuvaamista varten.
☁️	Pilvinen	Pilvisellä säällä tai hämärässä kuvaamista varten.
💡	Keinovalo	Kuvaamiseen tavallisten hehkulamppujen valossa.
🔦	Loisteputki	Kuvaamiseen valkoisen loisteputken valossa.
🔦	Loisteputki H	Kuvaamiseen päivänvaloa vastaavien loisteputkien valossa.
📄	Oma asetus	Voit määrittää mukautetun valkotasapainon manuaalisesti (📖60).

Mukautettu valkotasapaino

► Stillkuvat ► Videot

Jotta kuvan värit näyttävä luonnollisilta kuvaustilanteen valaisuoloissa, säädä valkotasapaino kuvaussuunnan mukaan valonlähteeseen sopivaksi. Kun asetat valkotasapainon, käytä samaa valonlähdetä kuin käytät myös kuvan valaisemiseen.

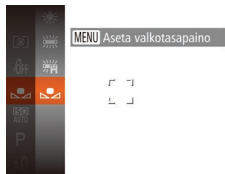

- Valitse [☺] noudattamalla kohdan "Valkotasapainon säätäminen" (📖60) ohjeita.
- Osoita kamera kokovalkoiseen kohteeseen siten, että koko näyttö on valkoinen. Paina [MENU]-painiketta.
- Näytön sävy muuttuu, kun valkotasapainotiedot on tallennettu.



- Värit voivat näyttää epäluonnollisilta, jos kameran asetuksia muutetaan valkotasapainotietojen tallentamisen jälkeen.

Kuvan sävyjen muuttaminen (My Colors)

► Stillkuvat ► Videot

Voit vaihtaa kuvan värisävyä haluamallasi tavalla, esimerkiksi muuntaa kuvat seepiaksi tai mustavalkoiseksi.



- Paina [☺]-painiketta, valitse valikosta [☺] ja valitse haluamasi asetus (📖26).
- Määrittämäsi asetus on nyt näkyvässä.

Ennen käyttöä

Perusopas

Laaja käyttöopas

Kameran perusteet

Automaattitila /
Hybridiautomaattitila

Muut kuvaustilat

P-tila

Toistotila

Wi-Fi-toiminnot

Asetusvalikko

Lisävarusteet

Liite

Hakemisto



☞	My Colors Pois	–
AV	Korostettu	Korostaa kontrastia ja värikylläisyyttä, jotta kuvista tulee teräviä.
AN	Neutraali	Vähentää kontrastia ja värikylläisyyttä, jotta kuvista tulee hillittyjä.
Se	Seepia	Luo seepiansävyisiä kuvia.
SW	Mustavalko	Luo mustavalkoisia kuvia.
AP	Diafilmivärity	Yhdistää Kylläinen sininen-, Kylläinen vihreä- ja Kylläinen punainen -vaihtoehdot ja tuottaa voimakkaat mutta luonnolliset värity, jotka muistuttavat diapositiivifilmin värejä.
AL	Vaaleampi ihonväri	Vaalentaa ihonvärejä.
AD	Tummempi ihonväri	Tummentaa ihonvärejä.
AB	Kylläinen sininen	Korostaa kuvan sinisiä sävyjä. Elävöittää taivaan, meren ja muut siniset kohteet.
AG	Kylläinen vihreä	Korostaa kuvan vihreitä sävyjä. Elävöittää vuoria, kasvillisuutta ja muita vihreitä kohteita.
AR	Kylläinen punainen	Korostaa kuvan punaisia sävyjä. Elävöittää punaisia kohteita.
AC	Värien säädöt	Säädä kontrastia, terävyyttä, värikylläisyyttä ja muita ominaisuuksia haluamallasi tavalla (61).



- Valkotasapainoa (60) ei voi asettaa [Se]- tai [SW]-tilassa.
- [AL]- ja [AP]-tilassa muut värity kuin ihon värisävyt saattavat muuttua. Näillä asetuksilla et välttämättä saa odotettuja tuloksia kaikilla ihonväreillä.

Värien säädöt

► Stillkuvat ► Videot

Valitse haluamasi kuvan kontrasti, terävyys, värikylläisyys, punainen, vihreä ja sininen väri sekä ihonvärit alueelta 1–5.



1 Käytä asetunnäyttöä.

- Noudata kohdan "Kuvan sävyjen muuttaminen (My Colors)" (60) ohjeita ja valitse [AC] ja paina sitten [MENU]-painiketta

2 Määritä asetus.

- Valitse haluamasi kohde [▲][▼]-painikkeilla ja määritä arvo painamalla [◀][▶]-painikkeita.
- Jos haluat voimakkaamman vaikutelman (tai tummemmat ihonvärit), säädä arvoa oikealle. Jos haluat kevyemmän vaikutelman (tai vaaleammat ihonvärit), säädä arvoa vasemmalle.
- Vahvista valinta painamalla [MENU]-painiketta.

Ennen käyttöä

Perusopas

Laaja käyttöopas

Kameran perusteet

Automaattitila /
Hybridiautomaattitila

Muut kuvaustilat

P-tila

Toistotila

Wi-Fi-toiminnot

Asetusvalikko

Lisävarusteet

Liite

Hakemisto



Kuvausetaisyys ja tarkennus

Lähikuvien ottaminen (Makro)

► Stillkuvat ► Videot

Jos haluat tarkentaa vain kameran lähellä oleviin kohteisiin, aseta kamera [M]-tilaan. Lisätietoja tarkennusalueesta on kohdassa "Kuvausetaisyys" (158).



- Paina [M]-painiketta, paina [M][M]-painikkeita ja valitse [M]. Paina sitten [M]-painiketta.
- Kun asetus on valmis, [M] tulee näkyviin.



- Jos salama välähtää, vinjetointia voi esiintyä.
- Kun zoomausasento on zoomauspalkin alapuolella olevan keltaisen palkin alueella, [M] muuttuu harmaaksi eikä kamera voi tarkentaa.



- Voit estää kameraa tärisemästä kiinnittämällä kameran jalustaan ja kuvaamalla [M] (138)-asetuksella.

Kaukana olevien kohteiden kuvaaminen (Ääretön)

Jos haluat tarkentaa vain kaukana kamerasta oleviin kohteisiin, aseta kamera [A]-tilaan. Lisätietoja tarkennusalueesta on kohdassa "Kuvausetaisyys" (158).



- Paina [A]-painiketta, paina [A][A]-painikkeita ja valitse [A]. Paina sitten [A]-painiketta.
- Kun asetus on valmis, [A] tulee näkyviin.

Ennen käyttöä

Perusopas

Laaja käyttöopas

Kameran perusteet

Automaattitila /
Hybridiautomaattitila

Muut kuvaustilat

P-tila

Toistotila

Wi-Fi-toiminnot

Asetusvalikko

Lisävarusteet

Liite

Hakemisto



Digitaalinen telejatke

► Stillkuvat ► Videot

Objektiivin polttoväliä voi kasvattaa noin 1,6- tai 2,0-kertaiseksi. Kameran tärinä voi tällöin vähentyä, koska valotusaika on lyhyempi kuin zoomattaessa samaa zoomauskerrointa käyttäen (koskee myös digitaalista zoomausta).



- Paina [MENU]-painiketta, valitse [📷]-välilehdestä [Digitaal. zoom] ja valitse haluamasi asetus (📖27).
- Näkymä suurenee ja zoomauskerroin tulee näkyviin.



- Digitaalista telejatketta ei voi käyttää digitaalisen zoomin (📖36) tai AF-piste zoomin (📖43) kanssa.



- Valotusaika voi olla vastaava, kun zoomausvipu siirretään suurimmalle telekuvausasetukselle, eli [📷]-ääriasentoon, ja kun kohde suurennetaan zoomauksella samankokoiseksi kohdan "Zoomaaminen lähemmäs kohteita (Digitaalinen zoomaus)" (📖36) vaiheessa 2.

Tarkennusalueen tilan muuttaminen

► Stillkuvat ► Videot

Muuta automaattitarkennuksen alueen tila vastaamaan kuvausolosuhteita seuraavasti.



- Paina [MENU]-painiketta, valitse [📷]-välilehdestä [Tarkennusalue] ja valitse haluamasi asetus (📖27).

📷 Kasvo AiAF

► Stillkuvat ► Videot

- Havaitsee ihmiskasvot ja tarkentaa sitten kuvan, säätää valotuksen (vain arvioiva valotus) sekä valkotasapainon (vain [AF-ON]).
- Kun kamera on suunnattu kohteeseen, kameras pääaiheeksi arvioimien kasvojen päälle tulee valkoinen kehys ja muiden havaittujen kasvojen (enintään kaksi) kohdalla näkyy harmaat kehukset.
- Kun kamera havaitsee liikettä, kehukset seuraavat liikkuvia kohteita tietyllä alueella.
- Kun laukaisin painetaan puoliväliin, tarkennettujen kasvojen kohdalla näkyy enintään yhdeksän vihreää kehystä.

Ennen käyttöä

Perusopas

Laaja käyttöopas

Kameran perusteet

Automaattitila /
Hybridiautomaattitila

Muut kuvaustilat

P-tila

Toistotila

Wi-Fi-toiminnot

Asetusvalikko

Lisävarusteet

Liite

Hakemisto

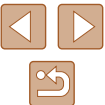



- Jos kamera ei havaitse kasvoja tai kun näkyvissä on vain harmaita kehyksiä (ei valkoista kehystä) tarkennetuissa alueissa näkyy enintään yhdeksän vihreää kehystä, kun laukaisin painetaan puoliväliin.
- Jos kamera ei havaitse kasvoja, kun Servo AF -tila (📖65) on [Päällä], näytön keskiosaan tulee näkyviin tarkennusalue, kun laukaisin painetaan puoliväliin.
- Esimerkkejä kasvoista, joita ei voida havaita:
 - Kohteet, jotka ovat kaukana tai erittäin lähellä.
 - Tummat tai vaaleat kohteet.
 - Kun kasvat näkyvät sivulta tai vinosti tai ovat osaksi piilossa.
- Kamera voi epähuomiossa tunnistaa jonkin muun kohteen ihmiskasvoiksi.
- Jos kamera ei voi tehdä tarkennusta, kun laukaisin painetaan puoliväliin, tarkennusalueet eivät tule näkyviin.

Tarkennettavien kohteiden valitseminen (Seurantakehys)

▶ Stillkuvat ▶ Videot

Kun olet valinnut tarkennettavan kohteen, kuvaa seuraavasti.

1 Valitse [Seur.kehys].

- Valitse [Seur.kehys] noudattamalla kohdan "Tarkennusalueen tilan muuttaminen" (📖63) ohjeita.
- [☑] näkyy näytön keskellä.



- [Servo AF]-asetus (📖65) on [Päällä], eikä sitä voi muuttaa.
- Kohteen seuraaminen ei ehkä ole mahdollista, kun kohteet ovat liian pieniä tai liikkuvat liian nopeasti tai kun kohteen väri tai kirkkaus on liian lähellä taustan väriä tai kirkkautta.
- [📷]-välilehden [AF-piste zoom]-asetus ei ole käytettävissä.
- [👉] ja [▲] eivät ole käytettävissä.

2 Valitse kohde, jonka haluat tarkentaa.

- Suuntaa kamera siten, että [☑] on kohteen kohdalla, ja paina [◀]-painiketta.
- Kun kohde havaitaan, kamera antaa äänimerkin ja [☑] tulee näkyviin. Vaikka kohde liikkuisi, kamera jatkaa kohteen seuraamista tietyllä alueella.
- Jos kohteita ei havaita, [☑] tulee näkyviin.
- Voit peruuttaa kohteen seurannan painamalla [◀]-painiketta uudelleen.

3 Kuvaa.

- Paina laukaisin puoliväliin. [☑] vaihtuu siniseksi [□]-merkiksi, joka seuraa kohtetta kameran säätäessä tarkennusta ja valotusta jatkuvasti (Servo AF) (📖65).
- Kuvaa painamalla laukaisin kokonaan alas.
- Kun olet ottanut kuvan, [☑] on yhä näkyvissä ja kamera jatkaa kohteen seuraamista.

Ennen käyttöä
Perusopas
Laaja käyttöopas
Kameran perusteet
Automaattitila / Hybridiautomaattitila
Muut kuvaustilat
P-tila
Toistotila
Wi-Fi-toiminnot
Asetusvalikko
Lisävarusteet
Liite
Hakemisto

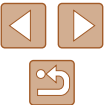



- Kamera havaitsee kohteita, vaikka painaisit laukaisimen puoliväliin painamatta [M] -painiketta. Kun olet ottanut kuvan, [M] näkyy näytön keskellä.

Keskellä

► Stillkuvat ► Videot

Yksi tarkennusalue näkyy keskellä. Tämä on tarkennuksen luotettavuuden kannalta hyödyllistä.



- Jos kamera ei voi tehdä tarkennusta, kun laukaisin painetaan puoliväliin, näkyviin tulee keltainen tarkennusalue ja [M].



- Voit pienentää tarkennusalueen kokoa painamalla [MENU]-painiketta ja asettamalla [M]-välilehden [AF-alueen koko]-asetukseksi [Pieni] (27).
- Tarkennusalueen kooksi määritetään [Normaali], kun käytät digitaalista zoomausta (36) tai digitaalista telejatketta (63).
- Kun haluat sommitella kuvan niin, että kohteet ovat kuvan reunoilla tai nurkassa, tähtää ensin kameralla niin, että kohde on tarkennusalueella, ja paina laukaisin puoliväliin. Pidä laukaisin painettuna puoliväliin ja sommittele kuva uudelleen halutulla tavalla. Paina sitten laukaisin kokonaan pohjaan (Tarkennuksen lukitus).
- Tarkennusalue kasvaa, kun laukaisin painetaan puoliväliin [AF-piste zoom] -asetuksen (43) ollessa [Päällä].

Servo AF -toiminnon käyttäminen

► Stillkuvat ► Videot

Tätä tilaa käyttämällä voidaan varmistaa, että liikkuvat kohteet tallioituvat kameraan. Kamera jatkaa kohteen tarkentamista ja valotuksen säätämistä niin kauan, kun laukaisin pidetään puolivälissä.



1 Määritä asetus.

- Paina [MENU]-painiketta, valitse [M]-välilehdestä [Servo AF] ja valitse [Päällä] (27).

2 Tarkenna.

- Tarkennus ja valotus pysyvät kohdassa, johon sininen tarkennuskehys tulee näkyviin, kun laukaisin pidetään puolivälissä.



- Tarkentaminen ei välttämättä ole mahdollista kaikissa kuvaolosuhteissa.
- Heikossa valaistuksessa Servo AF ei välttämättä käynnisty (tarkennusalueet eivät ehkä muutu sinisiksi), kun laukaisin painetaan puoliväliin. Tarkennus ja valotus säädetään tällöin määritetyn tarkennusalueen tilan mukaisesti.
- Jos kamera ei voi määrittää riittävää valotusta, valotusaika ja aukon arvo näkyvät oranssina. Vapauta laukaisin ja paina se uudelleen puoliväliin.
- [M]-välilehden [AF-piste zoom]-asetus (27) ei ole käytettävissä
- Ei käytettävissä, kun käytetään itselaukaisua (37).

Ennen käyttöä

Perusopas

Laaja käyttöopas

Kameran perusteet

Automaattitila /
Hybridiautomaattitila

Muut kuvaustilat

P-tila

Toistotila

Wi-Fi-toiminnot

Asetusvalikko

Lisävarusteet

Liite

Hakemisto

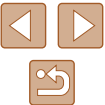

Tarkennusasetuksen vaihtaminen

► Stillkuvat ► Videot

Voit muuttaa kameran oletustoimintaa, jonka mukaan kamera tarkentaa jatkuvasti kohteisiin, joihin kamera on suunnattu, vaikka laukaisinta ei painettaisi. Voit sen sijaan määrittää, että kamera tarkentaa vain silloin, kun laukaisin painetaan puoliväliin.

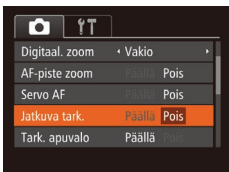

- Paina [MENU]-painiketta, valitse [CAMERA]-välilehdestä [Jatkuva tark.] ja valitse [Pois] (📖27).

Päällä	Tämän ominaisuuden ansiosta yllättävät kuvaustilanteet on helpompi hyödyntää, koska kamera tarkentaa jatkuvasti kohteisiin, kunnes laukaisin painetaan puoliväliin.
Pois	Säästää virtaa, koska kamera ei tarkenna jatkuvasti.

Salama

Salamatilan vaihtaminen

► Stillkuvat ► Videot

Voit vaihtaa salamatilan vastaamaan kuvattavaa kohdetta. Lisätietoja salaman toiminta-alueesta on kohdassa "Salaman kantama" (📖158).



Määritä asetus.

- Paina [▶]-painiketta, valitse salamatila painamalla [◀][▶]-painikkeita ja paina sitten [OK]-painiketta.
- Määrittämäsi asetus on nyt näkyvässä.

Ennen käyttöä

Perusopas

Laaja käyttöopas

Kameran perusteet

Automaattitila /
Hybridiautomaattitila

Muut kuvaustilat

P-tila

Toistotila

Wi-Fi-toiminnot

Asetusvalikko

Lisävarusteet

Liite

Hakemisto



Automaatti

Salama välähtää automaattisesti heikossa valaistuksessa.

Päällä

Salama välähtää jokaisen kuvan kohdalla

Hidas täsmäys

Salama välähtää ja valaisee pääkohteen (kuten ihmiset), kun kuvauksessa käytetään pidempää valotusaikaa taustan valaisemiseksi alueella, jonne salaman toiminta-alue ei ulotu.



- Kiinnitä kamera [📷]-tilassa jalustaan tai pidä se jollakin muulla tavalla paikallaan ja estä kameraa tärisemästä. Kun pidät kameran paikallaan jalustan avulla tai jollakin muulla tavalla, [Vakaustoiminto]-tilaksi kannattaa asettaa [Pois] (📖44).
- [📷]-tilassa, vaikka salama on välähtänyt, varmista, että pääkohde ei liiku, ennen kuin suljinääni lakkaa kuulumasta.

Pois

Ilman salamaa kuvaamista varten.



- Jos vilkkuva [📷]-kuvake tulee näkyviin, kun laukaisin painetaan puoliväliin kameran täärätelyä aiheuttavissa olosuhteissa tai hämärässä valaistuksessa, aseta kamera jalustaan tai pidä se muilla keinoin paikallaan.

Muut asetukset

Pakkaussuhteen muuttaminen (Kuvanlaatu)

► Stillkuvat ► Videot

Käytettävissä on seuraavat kaksi pakkaussuhdetta [📷] (Superhieno) ja [📷] (Hieno). Ohjeita siitä, kuinka monta kuvaa muistikorttiin mahtuu kullakin pakkaussuhteella, on kohdassa "Kuvien määrä muistikortissa" (📖157).



- Paina [📷]-painiketta, valitse valikosta [📷] ja valitse haluamasi asetus (📖26).

Ennen käyttöä

Perusopas

Laaja käyttöopas

Kameran perusteet

Automaattitila /
Hybridiautomaattitila

Muut kuvaustilat

P-tila

Toistotila

Wi-Fi-toiminnot

Asetusvalikko

Lisävarusteet

Liite

Hakemisto



Vakaustoiminto-asetusten muuttaminen

► Stillkuvat ► Videot

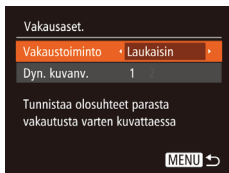

- Valitse [Laukaisin] kohdan "Vakaustoiminnon poistaminen käytöstä" (📖44) vaiheissa 1–2.



- Jos vakaustoiminto ei estä kameran tärähtelyä, kiinnitä kamera jalustaan tai pidä se jollakin muulla tavalla paikallaan. Aseta tässä tapauksessa [Vakaustoiminto]-tilaksi [Pois].
- Asetus vaihdetaan [Jatkuva]-asetukseksi videoita kuvattaessa.

Ennen käyttöä

Perusopas

Laaja käyttöopas

Kameran perusteet

Automaattitila /
Hybridiautomaattitila

Muut kuvaustilat

P-tila

Toistotila

Wi-Fi-toiminnot

Asetusvalikko

Lisävarusteet

Liite

Hakemisto

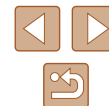

Toistotila

Nauti kuvien tutkimisesta ja selaa ja muokkaa niitä monilla eri tavoilla

- Valmistele kamera näitä toimintoja varten siirtymällä toistotilaan [▶]-painiketta painamalla.



- Et voi ehkä toistaa tai muokata kuvia, jotka on nimetty uudelleen tai joita on jo muokattu tietokoneessa, tai kuvia, jotka ovat peräisin muista kameroista.

Katseleminen

▶ Stillkuvat ▶ Videot

Kun olet kuvannut kuvia tai videoita, voit katsella niitä näytössä seuraavalla tavalla.

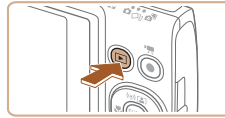

1 Siirry toistotilaan.

- Paina [▶]-painiketta.
- Viimeinen kuva näytetään.



2 Valitse kuva.

- Jos haluat katsella edellistä kuvaa, paina [◀]-painiketta. Jos haluat katsella seuraavaa kuvaa, paina [▶]-painiketta.

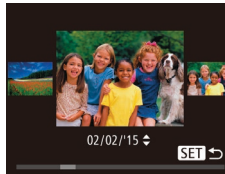

- Voit käyttää tätä näyttöä (Vieritysnäyttö-tila) pitämällä [◀][▶]-painikkeita painettuna ainakin sekunnin ajan. Tässä tilassa voit selata kuvia painamalla [◀][▶]-painikkeita.
- Voit palata yhden kuvan näyttöön painamalla [⏪]-painiketta.
- Voit selata kuvia kuvauspäivämäärän mukaan ryhmiteltyinä painamalla [▲][▼]-painikkeita Vieritysnäyttö-tilassa.

Ennen käyttöä

Perusopas

Laaja käyttöopas

Kameran perusteet

Automaattitila /
Hybridiautomaattitila

Muut kuvaustilat

P-tila

Toistotila

Wi-Fi-toiminnot

Asetusvalikko

Lisävarusteet

Liite

Hakemisto





- Videot näytetään [SET] -kuvakkeella. Voit toistaa videoita siirtymällä vaiheeseen 3.



3 Toista videoita.

- Voit aloittaa toiston painamalla [REPEAT]-painiketta, valitsemalla [▲][▼]-vaihtoehdon [▶]-painikkeita painamalla ja painamalla sitten [REPEAT]-painiketta uudelleen.



(1)

4 Säädä äänenvoimakkuutta.

- Voit säätää äänenvoimakkuutta painamalla [▲][▼]-painikkeita.
- Voit säätää äänenvoimakkuutta, kun äänenvoimakkuuden ilmaisin (1) ei ole enää näkyvässä, painamalla [▲][▼]-painikkeita.

5 Keskeytä toisto.

- Voit keskeyttää tai jatkaa toistoa painamalla [PAUSE]-painiketta
- Kun video on toistettu, [SET] -näky näytössä.



- Voit siirtyä kuvaustilasta toistotilaan painamalla laukaisin puoleenväliin.
- Jos haluat poistaa vieritysnyytön käytöstä, valitse MENU (147) > [▶]-välilehti > [Vieritysnyttö] > [Pois].
- Jos haluat nähdä viimeisimmän otoksen, kun avaat toistotilan, valitse MENU (147) > [▶]-välilehti > [Jatka] > [Viime otos]
- Jos haluat vaihtaa kuvien välissä käytettävää siirtymätapaa, avaa MENU (147) ja valitse haluamasi tehoste kohdasta [▶]-välilehti > [Siirtymätapa].

Näyttötilojen vaihtaminen

▶ Stillkuvat ▶ Videot

Jos haluat tarkastella muita tietoja näytöllä tai piilottaa tiedot, paina [▼]-painiketta. Jos haluat lisätietoja näytettävistä tiedoista, katso "Toistaminen (tarkka tietönäyttö)" (147).

	Ei tietönäyttöä
	Yksinkertainen tietönäyttö
	Tarkka tietönäyttö

Ennen käyttöä

Perusopas

Laaja käyttöopas

Kameran perusteet

Automaattitila /
Hybridiautomaattitila

Muut kuvaustilat

P-tila

Toistotila

Wi-Fi-toiminnot

Asetusvalikko

Lisävarusteet

Liite

Hakemisto



Ylivalotuksen varoitus (kuvan huippuvalokohdat)

► Stillkuvat ► Videot

Tarkassa tietonäytössä (📖70) kuvan ylivalottuneet alueet vilkkuvat näytössä.

Histogrammi

► Stillkuvat ► Videot

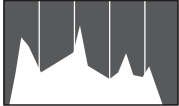

- Tarkassa tietonäytössä (📖70) näkyvä kaavio on histogrammi, joka näyttää, miten kirkkaat kohdat ovat jakaantuneet kuvassa. Vaakasuunnassa näytetään kirkkaustaso ja pystysuunnassa kunkin kirkkaustason määrä kuvassa. Histogrammin tarkasteleminen on hyvä tapa tarkistaa valotus.

GPS-tietonäyttö

► Stillkuvat ► Videot

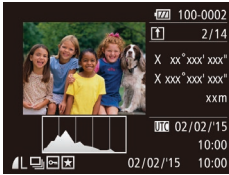

- Kameraan Wi-Fi-yhteyden välityksellä (📖114) liitetyn älypuhelimien avulla voit lisätä kuviin paikkatiedot (kuten leveys- ja pituusasteen ja korkeuden). Näitä tietoja voi katsella GPS-tietonäytössä.
- Leveysaste, pituusaste, korkeus ja UTC (kuvauspäivämäärä- ja kellonaika) näkyvät näytössä ylhäältä alas.



- GPS-tietonäyttö ei ole käytettävissä kuvissa, joissa ei ole kyseisiä tietoja.
- Jos kohteet eivät ole käytettävissä älypuhelimessa tai niitä ei ole tallennettu oikein, niiden tilalla näkyy numeroarvojen sijaan [---].



- UTC: Tätä kutsutaan myös nimellä "Coordinated Universal Time". Se tarkoittaa koordinoitua yleisaikaa ja vastaa suunnilleen Greenwichin aikaa (GMT-aikaa).

Stillkuvien yhteydessä tallennettujen lyhyiden videoiden katseleminen (videokoosteet)

► Stillkuvat ► Videot

Voit katsella videokoosteita, jotka on tallennettu automaattisesti [SET]-tilassa (📖32) päivän aikana otetuista stillkuvista.



1 Valitse kuva.

- [SET]-tilassa kuvatut stillkuvat on merkitty [SET]-kuvakkeella.



2 Toista videokooste.

- Paina [🔄]-painiketta ja valitse [📖] valikosta (📖26).
- Päivän aikana otetuista stillkuvista tallennettu videokooste toistetaan alusta.



- Hetken kuluttua [SET]-kuvake ei enää ole näkyvässä, jos käytät kameraa tietonäyttö poissa käytöstä (📖70).

Ennen käyttöä

Perusopas

Laaja käyttöopas

Kameran perusteet

Automaattitila /
Hybridiautomaattitila

Muut kuvaustilat

P-tila

Toistotila

Wi-Fi-toiminnot

Asetusvalikko

Lisävarusteet

Liite

Hakemisto



Katseleminen päivämäärän mukaan

Voit katsella videokoosteita päivämäärän perusteella.

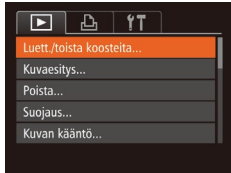

1 Valitse video.

- Paina [MENU]-painiketta, valitse [Luett./toista koosteita] [▶]-välilehdestä ja valitse sitten päivämäärä (📅27).

2 Toista video.

- Voit aloittaa toiston painamalla [🔄]-painiketta.

Kuvien selaaminen ja suodattaminen

Luettelokuvan kuvissa siirtyminen

▶ Stillkuvat ▶ Videot

Voit etsiä haluamasi kuvan nopeasti tuomalla samanaikaisesti näyttöön useita kuvia luettelokuvan muodossa.



1 Näytä kuvat luettelokuvina.

- Siirrä zoomausvipua merkkiä [📷] kohti, niin kuvat näytetään luettelokuvana. Siirtämällä zoomausvipua uudelleen voit lisätä näytettävien kuvien määrää.
- Voit näyttää vähemmän kuvia kerralla siirtämällä zoomausvipua kohti merkkiä [Q]. Näytössä näytetään vähemmän kuvia aina kun siirrät vipua.



2 Valitse kuva.

- Valitse kuva painamalla [▲][▼][◀][▶]-painikkeita.
- Oranssi kehys näytetään valitun kuvan ympärillä.
- Paina [🔍]-painiketta valitun kuvan näyttämiseksi yhden kuvan näytössä.

Ennen käyttöä

Perusopas

Laaja käyttöopas

Kameran perusteet

Automaattitila /
Hybridiautomaattitila

Muut kuvaustilat

P-tila

Toistotila

Wi-Fi-toiminnot

Asetusvalikko

Lisävarusteet

Liite

Hakemisto

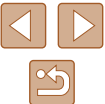

Ehtojen mukaisten kuvien hakeminen

► Stillkuvat ► Videot

Jos muistikortti on täynnä kuvia, voit etsiä siitä kuvia suodattamalla kuvien näyttöä antamiesi ehtojen mukaan. Voit myös suojata (🔒77) tai poistaa (🗑️79) nämä kuvat yhdellä kertaa.

👤 Ihmiset	Näyttää kuvat, joissa on tunnistettuja kasvoja.
📅 Kuvauspäivä	Näyttää tietynä päivänä otetut kuvat.
★ Suosikit	Näyttää suosikiksi merkityt kuvat (📖83).
📷 Stillkuva/video	Näyttää stillkuvat, videot tai [📷]-tilassa (📖32) kuvatut videot.

1 Valitse hakuehto.

- Paina [🔍]-painiketta, valitse valikosta [👤] ja valitse ehto (📖26).
- Kun [📅] tai [👤] on valittu, valitse hakuehto painamalla näytössä näkyviä [📅][👤][📷][📷]-painikkeita ja paina sitten [🔍]-painiketta.

2 Katso suodatetut kuvat.

- Ehtoja vastaavat kuvat näytetään keltaisissa kehyksissä. Katso vain näitä kuvia painamalla [🔍][📷]-painikkeita.
- Jos haluat peruuttaa suodatetun näytön, valitse [🔍] vaiheessa 1.



- Jos kamera ei löydä joihinkin ehtoihin sopivia kuvia, kyseisiä ehtoja ei voi käyttää.



- Voit piilottaa tiedot tai tarkastella muita tietoja painamalla [▼]-painiketta vaiheessa 2.
- Löydettyjen kuvien tarkastelemisen asetuksiin (vaihe 2) sisältyvät "Luettelokuvan kuvissa siirtyminen" (📖72), "Kuvien suurentaminen" (📖75) ja "Kuvaesitysten katseleminen" (📖75). Voit suodattaa, poistaa tai tulostaa kaikki hakutulokseen sisältyvät kuvat kerralla valitsemalla [Val. kaikki kuvat hakuun] kohdassa "Kuvien suojaaminen" (📖77), "Kaikkien kuvien poistaminen" (📖80), "Kuvien lisääminen tulostuslistaan (DPOF)" (📖137) tai "Kuvien lisääminen valokuvakirjaan" (📖139).
- Jos muokkaat kuvia ja tallennat ne uusiksi kuviksi (📖84 – 📖88), näyttöön tulee viesti ja löydettyjä kuvia ei enää näytetä.

Ennen käyttöä

Perusopas

Laaja käyttöopas

Kameran perusteet

Automaattitila /
Hybridiautomaattitila

Muut kuvaustilat

P-tila

Toistotila

Wi-Fi-toiminnot

Asetusvalikko

Lisävarusteet

Liite

Hakemisto



Ryhmän yksittäisten kuvien katsominen

► Stillkuvat ► Videot

[<v>]- tai [v>]-tilassa otetut kuvat (47, 56) ryhmitellään ja vain ensimmäinen kuva näytetään. Voit katsella kuvia kuitenkin myös yksitellen.



1 Valitse ryhmitelty kuva.

- Paina [◀][▶]-painikkeita ja valitse kuva, jossa on merkintä [SET] [v>].



2 Valitse [v>].

- Paina [v>]-painiketta ja valitse [v>] valikosta (26).



3 Katso ryhmän kuvia yksitellen.

- Jos painat [◀][▶]-painikkeita, vain ryhmän kuvat näytetään.
- Voit peruuttaa ryhmän toiston painamalla [v>]-painiketta, valitsemalla valikosta [v>] ja painamalla sitten [v>]-painiketta uudelleen (26).



- Ryhmän toiston (vaihe 3) aikana voit käyttää valikon toimintoja painamalla [v>]-painiketta. Voit myös selata kuvia nopeasti "Luettelokuvan kuvissa siirtyminen" (72) ja suurentaa niitä "Kuvien suurentaminen" (75). Jos valitset [Kaikki ryhmän kuvat] asetukselle "Kuvien suojaaminen" (77), "Kaikkien kuvien poistaminen" (80), "Kuvien lisääminen tulostuslistaan (DPOF)" (137) tai "Kuvien lisääminen valokuvakirjaan" (139), kaikkia ryhmän kuvia voi käsitellä kerralla.
- Jos haluat poistaa kuvien ryhmittelyn siten, että kuvat näkyvät vain yksittäisinä stillkuvina, valitse MENU (27) > [v>]-välilehti > [Kuvien ryhmitt.] > [Pois] (27). Ryhmiteltyjen kuvien ryhmitystä ei voi kuitenkaan poistaa yksitellen toistettaessa.
- [v>]-tilassa kohdan "Erialaisten kuvien luominen jokaisesta otoksesta (Luova otos)" (47) vaiheen 2 jälkeinen samanaikainen näyttö näytetään vain välittömästi kuvan ottamisen jälkeen.

Ennen käyttöä
Perusopas
Laaja käyttöopas
Kameran perusteet
Automaattitila / Hybridiautomaattitila
Muut kuvaustilat
P-tila
Toistotila
Wi-Fi-toiminnot
Asetusvalikko
Lisävarusteet
Liite
Hakemisto

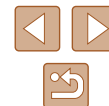

Kuvien katselemisen asetukset

Kuvien suurentaminen

► Stillkuvat ► Videot



(1)

1 Suurena kuva.

- Zoomausvivun siirtäminen kohti merkkiä [Q] lähentää ja suurentaa kuvaa ja tuo näyttöön merkin [SET]. Voit suurentaa kuvia jopa kymmenkertaisesti jatkamalla zoomausvivun pitämistä.
- Näytetyn alueen (1) likimääräinen sijainti näytetään tiedoksi.
- Voit loitontaa siirtämällä zoomausvipua kohti merkkiä [Q]. Voit palata yhden kuvan näyttöön jatkamalla vivun painamista merkkiä kohden.

2 Siirrä näytön paikkaa ja vaihda kuvia tarpeen mukaan.

- Siirrä näytön paikkaa painamalla [▲][▼][◀][▶]-painikkeita.
- Kun [SET] näkyy näytössä, voit siirtyä [SET]-tilaan painamalla [Q]-painiketta. Voit siirtyä toisiin kuviin zoomauksen aikana painamalla [◀][▶]-painikkeita. Voit palauttaa alkuperäisen asetuksen painamalla [Q]-painiketta uudelleen.



- Voit palata yhden kuvan toistotilaan suurennetusta näytöstä painamalla [MENU]-painiketta.

Kuvaesitysten katseleminen

► Stillkuvat ► Videot

Voit toistaa automaattisesti kuvia muistikortilta seuraavasti. Kukin kuva näkyy näytössä noin kolmen sekunnin ajan.



- Paina [Q]-painiketta, valitse valikosta [Q] ja valitse haluamasi asetus (26).
- Kuvaesitys alkaa, kun [Kuvan haku] on näkynyt näytössä muutaman sekunnin.
- Pysäytä kuvaesitys painamalla [MENU]-painiketta.



- Kameran virransäästötoiminnot (25) poistetaan käytöstä kuvaesitysten aikana.



- Voit keskeyttää tai jatkaa kuvaesityksiä painamalla [Q]-painiketta.
- Voit siirtyä toiston aikana toisiin kuviin painamalla [◀][▶]-painikkeita. Voit selata nopeasti eteenpäin tai taaksepäin pitämällä [◀][▶]-painikkeita painettuna.
- Kuvahakutilassa (73) toistetaan vain kuvahakueitoja vastaavat kuvat.

Ennen käyttöä

Perusopas

Laaja käyttöopas

Kameran perusteet

Automaattitila /
Hybridiautomaattitila

Muut kuvaustilat

P-tila

Toistotila

Wi-Fi-toiminnot

Asetusvalikko

Lisävarusteet

Liite

Hakemisto



Kuvaesityksen asetusten vaihtaminen

Voit määrittää kuvaesityksen toistumaan ja voit muuttaa kuvien välissä näytettäviä siirtymätapoja sekä kunkin kuvan näytön kestoa.

1 Käytä asetusnäyttöä.

- Paina [MENU]-painiketta ja valitse [Kuvaesitys] välilehdestä [▶] (📖27).

2 Määritä asetus.

- Valitse määritettävä valikon vaihtoehto ja valitse sitten haluamasi asetus (📖27).
- Voit aloittaa kuvaesityksen asetuksillasi valitsemalla [Aloita] ja painamalla sitten [🔊]-painiketta.
- Voit palata valikkonäyttöön painamalla [MENU]-painiketta.



- [Kuvan viiveaika]-arvoa ei voi muokata, kun [Tehoste]-asetukseksi on valittu [Kupla].

Toisiinsa liittyvien kuvien automaattinen toistaminen (Sekoitus)

▶ Stillkuvat ▶ Videot

Nykyisen kuvan perusteella kamera tarjoaa neljä kuvaa, joita mahdollisesti haluat katsella. Kun olet valinnut jonkin näistä kuvista tarkasteltavaksi, kamera tarjoaa neljä muuta kuvaa. Tämä on miellyttävä tapa toistaa kuvia satunnaisessa järjestyksessä. Kokeile tätä ominaisuutta, kun olet ottanut paljon kuvia useilla eri kuvaustoiminnoilla.



1 Valitse Sekoitus.

- Paina [🔊]-painiketta ja valitse [👁️] valikosta (📖26).
- Näyttöön tulee neljä kuvaehdotusta.



2 Valitse kuva.

- Valitse [▲][▼][◀][▶]-painikkeilla kuva, jonka haluat katsoa seuraavaksi.
- Valittu kuva näytetään keskellä ja seuraavat neljä ehdotusta näytetään sen ympärillä.
- Jos haluat näyttää keskellä olevan kuvan koko ruudun näytössä, paina [🔊]-painiketta. Voit palauttaa alkuperäisen näytön painamalla [🔊]-painiketta uudelleen.
- Palauta yhden kuvan näyttö painamalla [MENU]-painiketta.



- Sekoitus ei ole käytettävissä seuraavissa tilanteissa:
 - Kameralla on otettu alle 50 kuvaa.
 - Näytössä näytetään kuvaa, jota ei tällä hetkellä tueta.
 - Kuvat näytetään suodatetussa näytössä (📖73)
 - Ryhmätoiston aikana (📖74)

Ennen käyttöä
Perusopas
Laaja käyttöopas
Kameran perusteet
Automaattitila / Hybridiautomaattitila
Muut kuvaustilat
P-tila
Toistotila
Wi-Fi-toiminnot
Aetusvalikko
Lisävarusteet
Liite
Hakemisto

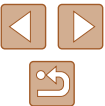

Kuvien suojaaminen

► Stillkuvat ► Videot

Suojaa tärkeät kuvat, jotta niitä ei poistettaisi vahingossa (📖79).



- Paina [🔒]-painiketta ja valitse [🔑] valikosta (📖26). [Suojattu] näkyy näytössä.
- Voit peruuttaa suojauksen toistamalla tämän vaiheen, valitsemalla uudelleen [🔑] ja painamalla sitten [🔒]-painiketta.



- Muistikortin suojatut kuvat poistetaan, jos alustat kortin (📖121, 📖122).



- Suojattuja kuvia ei voi poistaa kameran poistotoiminnolla. Jos haluat poistaa ne sillä, poista ensin suojaus.

Valikon käyttäminen

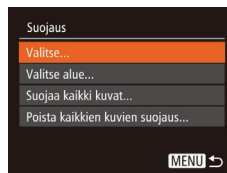
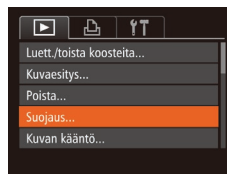

1 Käytä asetustenäyttöä.

- Paina [MENU]-painiketta ja valitse [Suojaus] [📺]-välilehdestä (📖27).

2 Valitse valintatapa.

- Valitse valikon kohta ja haluamasi vaihtoehto (📖27).
- Voit palata valikkonäyttöön painamalla [MENU]-painiketta.

Ennen käyttöä

Perusopas

Laaja käyttöopas

Kameran perusteet

Automaattitila /
Hybridiautomaattitila

Muut kuvaustilat

P-tila

Toistotila

Wi-Fi-toiminnot

Asetusvalikko

Lisävarusteet

Liite

Hakemisto



Kuvien valitseminen yksitellen

1 Valitse [Valitse].

- Valitse kohdan "Valikon käyttäminen" (📖 77) vaiheen 2 mukaisesti [Valitse] ja paina [OK]-painiketta.



2 Valitse kuva.

- Valitse kuva painamalla [Left][Right]-painikkeita ja paina sitten [OK]-painiketta. Näytössä näkyy [OK].
- Peruuta suojaus painamalla [OK]-painiketta uudelleen. [OK] ei tämän jälkeen enää ole näkyvässä.
- Toista nämä vaiheet muiden kuvien määrittämiseksi.

3 Suojaa kuva.

- Paina [MENU]-painiketta. Vahvistusviesti näkyy näytössä.
- Valitse [OK] painamalla [Left][Right]-painikkeita ja paina sitten [OK]-painiketta.

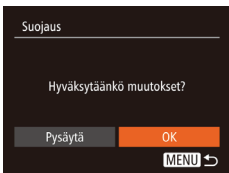

- Kuvia ei suojata, jos siirryt kuvaustilaan tai sammutat kamera ennen asennustoiminnon viimeistelemistä vaiheessa 3.

Alueen valitseminen

1 Valitse [Valitse alue].

- Valitse kohdan "Valikon käyttäminen" (📖 77) vaiheen 2 mukaisesti [Valitse alue] ja paina [OK]-painiketta.



2 Valitse ensimmäinen kuva.

- Paina [OK]-painiketta.



- Valitse kuva painamalla [Left][Right]-painikkeita ja paina sitten [OK]-painiketta.

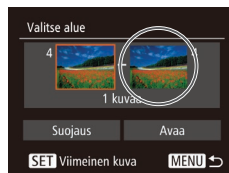

3 Valitse viimeinen kuva.

- Valitse [Viimeinen kuva] painamalla [Right]-painiketta ja paina sitten [OK]-painiketta.



- Valitse kuva painamalla [Left][Right]-painikkeita ja paina sitten [OK]-painiketta.
- Ensimmäistä kuvaa edeltäviä kuvia ei voi valita viimeiseksi kuvaksi.

Ennen käyttöä

Perusopas

Laaja käyttöopas

Kameran perusteet

Automaattitila /
Hybridiautomaattitila

Muut kuvaustilat

P-tila

Toistotila

Wi-Fi-toiminnot

Asetusvalikko

Lisävarusteet

Liite

Hakemisto





4 Suojaa kuvat.

- Valitse [Suojaus] painamalla [▼]-painiketta ja paina sitten [☹]-painiketta.



- Voit poistaa kuvaryhmien suojaus valitsemalla [Avaa] vaiheessa 4.

Kaikkien kuvien suojaaminen kerralla

1 Valitse [Suojaa kaikki kuvat].

- Valitse kohdan "Valikon käyttäminen" (☰77) vaiheen 2 mukaisesti [Suojaa kaikki kuvat] ja paina [☹]-painiketta.

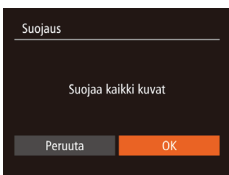

2 Suojaa kuvat.

- Valitse [OK] painamalla [◀][▶]-painikkeita ja paina sitten [☹]-painiketta.

Kaiken suojaus poistaminen kerralla

Voit myös poistaa kaikkien kuvien suojaus kerralla. Poista suojaus valitsemalla [Poista kaikkien kuvien suojaus] kohdan "Kaikkien kuvien suojaaminen kerralla" vaiheessa 1 ja suorittamalla sitten vaihe 2 loppuun.

Kuvien poistaminen

► Stillkuvat ► Videot

Voit valita ja poistaa kuvia tarpeettomia kuvia yksi kerrallaan. Ole varovainen kuvia poistaessasi, sillä poistettuja kuvia ei voi enää palauttaa. Suojattuja kuvia (☰77) ei kuitenkaan voi poistaa.

1 Valitse poistettava kuva.

- Valitse kuva painamalla [◀][▶]-painikkeita.



2 Poista kuva.

- Paina [☹]-painiketta ja valitse [☰] valikosta (☰26).
- Kun [Poista?] näkyy näytössä, valitse [Poista] painamalla [◀][▶]-painikkeita ja paina sitten [☹]-painiketta.
- Nykyinen kuva poistetaan.
- Voit peruuttaa poiston valitsemalla [Peruuta] painamalla [◀][▶]-painikkeita ja painamalla sitten [☹]-painiketta.

Ennen käyttöä
Perusopas
Laaja käyttöopas
Kameran perusteet
Automaattitila / Hybridiautomaattitila
Muut kuvaustilat
P-tila
Toistotila
Wi-Fi-toiminnot
Asetusvalikko
Lisävarusteet
Liite
Hakemisto



Kaikkien kuvien poistaminen

Voit valita ja poistaa useita kuvia kerralla. Ole varovainen kuvia poistaessasi, sillä poistettuja kuvia ei voi enää palauttaa. Suojattuja kuvia (📖77) ei kuitenkaan voi poistaa.

Valintatavan valinta

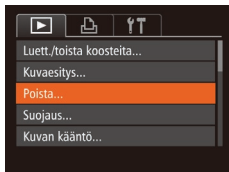

1 Käytä asetusnäyttöä.

- Paina [MENU]-painiketta ja valitse sitten [▶]-välilehdestä [Poista] (📖27).



2 Valitse valintatapa.

- Valitse valikon kohta ja haluamasi vaihtoehto (📖27).
- Voit palata valikkonäyttöön painamalla [MENU]-painiketta.

Kuvien valitseminen yksitellen



1 Valitse [Valitse].

- Valitse kohdan "Valintatavan valinta" vaiheen 2 mukaisesti [Valitse] ja paina sitten (📖80) [📏]-painiketta.

2 Valitse kuva.

- Kun olet valinnut kuvan noudattamalla kohdan "Kuvien valitseminen yksitellen" (📖78) vaiheen 2 ohjeita, [✓] tulee näyttöön.
- Voit poistaa kuvan merkinnän painamalla [📏]-painiketta uudelleen. [✓] ei tämän jälkeen enää ole näkyvässä.
- Toista nämä vaiheet muiden kuvien määrittämiseksi.

3 Poista kuva.

- Paina [MENU]-painiketta. Vahvistusviesti näkyy näytössä.
- Valitse [OK] painamalla [◀][▶]-painikkeita ja paina sitten [📏]-painiketta.



Ennen käyttöä

Perusopas

Laaja käyttöopas

Kameran perusteet

Automaattitila /
Hybridiautomaattitila

Muut kuvaustilat

P-tila

Toistotila

Wi-Fi-toiminnot

Asetusvalikko

Lisävarusteet

Liite

Hakemisto

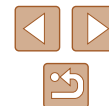

Alueen valitseminen

1 Valitse [Valitse alue].

- Valitse kohdan "Valintatavan valinta" vaiheen 2 mukaisesti [Valitse alue] ja paina sitten (📖80) [📏]-painiketta.

2 Valitse kuvat.

- Määritä kuvat kohdan "Alueen valitseminen" vaiheiden 2 ja 3 (📖78) ohjeiden mukaisesti.

3 Poista kuvat.

- Valitse [Poista] painamalla [▼]-painiketta ja paina [📏]-painiketta.



Kaikkien kuvien määrittäminen kerralla

1 Valitse [Kaikki kuvat].

- Kosketa kohdan "Valintatavan valinta" (📖80) vaiheen 2 mukaisesti [Kaikki kuvat] ja paina [📏]-painiketta.

2 Poista kuvat.

- Valitse [OK] painamalla [◀][▶]-painikkeita ja paina sitten [📏]-painiketta.

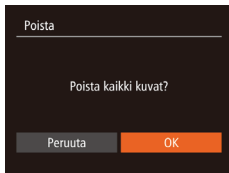

Kuvien kääntäminen

► Stillkuvat ► Videot

Voit muuttaa kuvien suuntaa ja tallentaa ne seuraavalla tavalla.



1 Valitse [📏].

- Paina [📏]-painiketta ja valitse [📏] valikosta (📖26).



2 Käännä kuvaa.

- Paina [◀] tai [▶]-painiketta sen mukaan, mihin suuntaan haluat kääntää kuvaa. Kuvaa käännetään 90° aina kun painat painiketta. Vahvista valinta painamalla [📏]-painiketta.

Ennen käyttöä
Perusopas
Laaja käyttöopas
Kameran perusteet
Automaattitila / Hybridiautomaattitila
Muut kuvaustilat
P-tila
Toistotila
Wi-Fi-toiminnot
Asetusvalikko
Lisävarusteet
Liite
Hakemisto

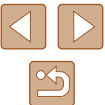

Valikon käyttäminen

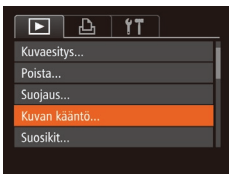

1 Valitse [Kuvan kääntö].

- Paina [MENU]-painiketta ja valitse [Kuvan kääntö] [▶]-välilehdestä (📖27).



2 Käännä kuvaa.

- Valitse kuva painamalla [◀][▶]-painikkeita.
- Kuvaa käännetään 90° aina, kun painat [↻]-painiketta.
- Voit palata valikkonäyttöön painamalla [MENU]-painiketta.



- Kääntäminen ei ole mahdollista, kun [Autom. kääntö] on [Pois] (📖82).

Automaattisen käännön poistaminen käytöstä

Voit seuraavia vaiheita noudattamalla poistaa käytöstä kuvan automaattisen käännön, joka kääntää kuvat kameran nykyisen suunnan mukaan.

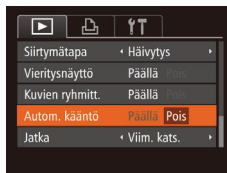

- Paina [MENU]-painiketta ja valitse [▶]-välilehdestä [Autom. kääntö] ja valitse sitten [Pois] (📖27).



- Kuvia ei voi kääntää (📖81), jos [Autom. kääntö] -asetuksena on [Pois]. Lisäksi jo käännettyt kuvat näytetään alkuperäisen suuntauksen mukaisina.
- Sekoitus-toimintoa (📖76) käytettäessä pystysuunnassa otetut kuvat näkyvät pystysuunnassa ja käännettyt kuvat käännettyinä, vaikka [Autom. kääntö] -asetuksena olisi [Pois].

Ennen käyttöä

Perusopas

Laaja käyttöopas

Kameran perusteet

Automaattitila /
Hybridiautomaattitila

Muut kuvaustilat

P-tila

Toistotila

Wi-Fi-toiminnot

Asetusvalikko

Lisävarusteet

Liite

Hakemisto



Kuvien merkitseminen suosikiksi

► Stillkuvat ► Videot

Voit järjestää kuvia merkitsemällä ne suosikeiksi. Kun valitset ryhmän suodatetussa toistossa, voit rajoittaa seuraavat toiminnot kaikille kyseisille kuville.

- "Katseleminen" (📖69), "Kuvaesitysten katseleminen" (📖75), "Kuvien suojaaminen" (📖77), "Kuvien poistaminen" (📖79), "Kuvien lisääminen tulostuslistaan (DPOF)" (📖137), "Kuvien lisääminen valokuvakirjaan" (📖139)



- Paina [📌]-painiketta ja valitse [★] valikosta (📖26).
- [Merkitty suosikiksi] näkyy näytössä.
- Voit peruuttaa suojauksen toistamalla tämän vaiheen, valitsemalla uudelleen [★] ja painamalla sitten [📌]-painiketta.

Valikon käyttäminen

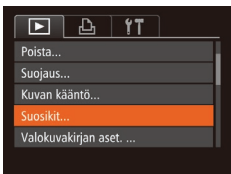

1 Valitse [Suosikit].

- Paina [MENU]-painiketta ja valitse [Suosikit] [📌]-välilehdestä (📖27).

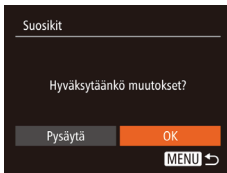

2 Valitse kuva.

- Valitse kuva painamalla [◀][▶]-painikkeita ja paina sitten [📌]-painiketta. Näytössä näkyy [★].
- Peruuta suojaus painamalla [📌]-painiketta uudelleen. [★] ei tämän jälkeen enää ole näkyvässä.
- Toista nämä vaiheet, jos haluat valita lisää kuvia.

3 Määritä asetus.

- Paina [MENU]-painiketta. Vahvistusviesti näkyy näytössä.
- Valitse [OK] painamalla [◀][▶]-painikkeita ja paina sitten [📌]-painiketta.



- Kuvia ei merkitä suosikeiksi, jos siirryt kuvaustilaan tai sammutat kamera ennen asennustoiminnon viimeistelemistä vaiheessa 3.



- Suosikkikuvilla on kolmen tähden luokitus (★★★☆☆), kun ne siirretään tietokoneisiin, joissa on Windows 8 tai Windows 7. (Ei koske videoita.)

Ennen käyttöä

Perusopas

Laaja käyttöopas

Kameran perusteet

Automaattitila /
Hybridiautomaattitila

Muut kuvaustilat

P-tila

Toistotila

Wi-Fi-toiminnot

Asetusvalikko

Lisävarusteet

Liite

Hakemisto

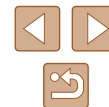

Stillkuvien muokkaaminen



- Kuvan muokkaaminen (84 – 86) on käytettävissä vain, jos muistikortissa on riittävästi vapaata tilaa.

Kuvakoon muuttaminen

► Stillkuvat ► Videot

Voit tallentaa kuvista version pienemmässä kuvakooassa.

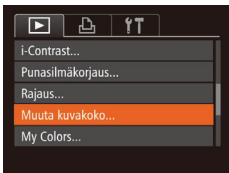

1 Valitse [Muuta kuvakoko].

- Paina [MENU]-painiketta ja valitse [Muuta kuvakoko] [►] -välilehdestä (27).

2 Valitse kuva.

- Valitse kuva painamalla [◀][▶]-painikkeita ja paina sitten [OK]-painiketta.

3 Valitse kuvakoko.

- Valitse koko painamalla [◀][▶]-painikkeita ja paina sitten [OK]-painiketta.
- [Tallennetaanko uusi kuva?] tulee näyttöön.

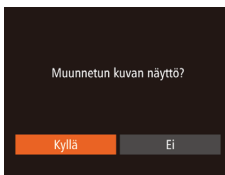

4 Tallenna uusi kuva.

- Valitse [OK] painamalla [◀][▶]-painikkeita ja paina sitten [OK]-painiketta.
- Kuva tallennetaan uutena tiedostona.

5 Tarkista uusi kuva.

- Paina [MENU]-painiketta. [Muunnetun kuvan näyttö?] tulee näkyviin.
- Valitse [Kyllä] painamalla [◀][▶]-painikkeita ja paina sitten [OK]-painiketta.
- Tallennettu kuva näytetään.



- Muokkaaminen ei ole mahdollista, jos kuva on otettu kuvakoolla [S] (41).



- Kuvien kokoa ei voi muuttaa suuremmaksi.

Rajaus

► Stillkuvat ► Videot

Voit määrittää osan kuvasta erillisenä kuvatiedostona tallennettavaksi.

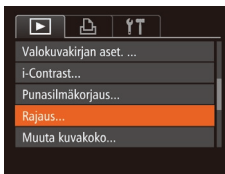

1 Valitse [Rajaus].

- Paina [MENU]-painiketta ja valitse sitten [►] -välilehdestä (27) [Rajaus].

Ennen käyttöä

Perusopas

Laaja käyttöopas

Kameran perusteet

Automaattitila /
Hybridiautomaattitila

Muut kuvaustilat

P-tila

Toistotila

Wi-Fi-toiminnot

Asetusvalikko

Lisävarusteet

Liite

Hakemisto



2 Valitse kuva.

- Valitse kuva painamalla [◀][▶]-painikkeita ja paina sitten [OK]-painiketta.



3 Säädä rajausaluetta.

- Rajattavan alueen ympärille tulee näkyviin kehys (1).
- Alkuperäinen kuva näytetään ylhäällä vasemmalla ja rajattavan kuvan (2) esikatselu näytetään alhaalla oikealla. Voit myös nähdä kuvakoon rajaamisen jälkeen (3).
- Voit muuttaa kehysten kokoa siirtämällä zoomausvipua.
- Voit siirtää kehystä painamalla [▲][▼][◀][▶]-painikkeita.
- Voit vaihtaa kehysten suuntaa painamalla [OK]-painiketta.
- Paina [MENU]-painiketta.

4 Tallenna kuva uutena kuvana ja tarkasta se.

- Noudata kohdan ”Kuvakoon muuttaminen” (84) vaiheiden 4 ja 5 ohjeita.



- Muokkaaminen ei ole mahdollista, jos kuva on otettu kuvakoolla [S] (41) tai jos kuvan kooksi on muutettu [S] (84).



- Rajausta tukevien kuvien kuvasuhde on sama rajaamisen jälkeen.
- Rajattujen kuvien kuvakoko on pienempi kuin rajaamattomien kuvien.

Kuvan sävyjen muuttaminen (My Colors)

► Stillkuvat ► Videot

Voit säätää kuvan värejä ja sitten tallentaa muokatun kuvan erillisenä tiedostona. Tietoja kustakin asetuksesta on kohdassa ”Kuvan sävyjen muuttaminen (My Colors)” (60).

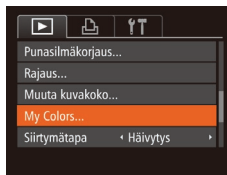

1 Valitse [My Colors].

- Paina [MENU]-painiketta ja valitse [▶]-välilehdestä [My Colors] (27).

2 Valitse kuva.

- Valitse kuva painamalla [◀][▶]-painikkeita ja paina sitten [OK]-painiketta.

3 Valitse vaihtoehto.

- Valitse vaihtoehto painamalla [◀][▶]-painikkeita ja paina sitten [OK]-painiketta.



4 Tallenna kuva uutena kuvana ja tarkasta se.

- Noudata kohdan ”Kuvakoon muuttaminen” (84) vaiheiden 4 ja 5 ohjeita.



- Usein tällä tavalla muokattujen kuvien kuvanlaatu on hieman alhaisempi joka kerta, etkä ehkä saa kuvaan juuri haluamaasi väriä.



- Tällä toiminnolla muokattujen kuvien värit voivat erota hieman My Colors -toiminnon avulla otettujen kuvien väreistä (60).

Ennen käyttöä

Perusopas

Laaja käyttöopas

Kameran perusteet

Automaattitila /
Hybridiautomaattitila

Muut kuvaustilat

P-tila

Toistotila

Wi-Fi-toiminnot

Asetusvalikko

Lisävarusteet

Liite

Hakemisto



Kuvan kirkkauden korjaaminen (i-Contrast)

► Stillkuvat ► Videot

Erityisen tummat kuva-alueet (kuten kasvat tai taustat) voidaan tunnistaa ennen kuvausta ja säätää automaattisesti optimaalisen kirkkauden mukaiseksi. Koko kuva-alueen riittämätön kontrasti korjataan myös automaattisesti ennen kuvausta, jotta kohteet erottuvat kuvasta paremmin. Valitse jokin neljästä korjaustasosta ja tallenna kuva sitten uuteen tiedostoon.

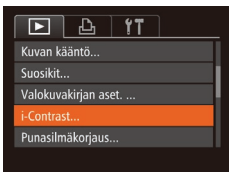

1 Valitse [i-Contrast].

- Paina [MENU]-painiketta ja valitse sitten [▶] -välilehdestä [i-Contrast] (📖27).

2 Valitse kuva.

- Valitse kuva painamalla [◀][▶]-painikkeita ja paina sitten [⊕]-painiketta.

3 Valitse vaihtoehto.

- Valitse vaihtoehto painamalla [◀][▶]-painikkeita ja paina sitten [⊕]-painiketta.

4 Tallenna kuva uutena kuvana ja tarkasta se.

- Noudata kohdan "Kuvakoon muuttaminen" (📖84) vaiheiden 4 ja 5 ohjeita.



- Joissakin kuvissa korjaus voi olla virheellinen tai saattaa tehdä kuvista rakeisia.
- Kuvat saattavat näyttää rakeisilta sen jälkeen, kun tätä toimintoa on käytetty monta kertaa.



- Jos [Automaatti] ei tuota haluttuja tuloksia, yritä korjata kuvat käyttämällä asetusta [Matala], [Normaali] tai [Korkea].

Punasilmäkorjaus

► Stillkuvat ► Videot

Korjaa punasilmäisyyden vaivaamia kuvia automaattisesti. Voit tallentaa korjatun tiedoston erillisenä tiedostona.

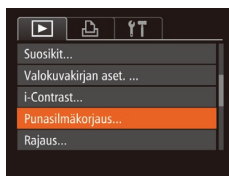

1 Valitse [Punasilmäkorjaus].

- Paina [MENU]-painiketta ja valitse sitten [▶] -välilehdestä [Punasilmäkorjaus] (📖27).

2 Valitse kuva.

- Valitse kuva painamalla [◀][▶]-painikkeita.

3 Korjaa kuva.

- Paina [⊕]-painiketta.
- Kameran havaitsemat punasilmäkohdat korjataan, ja korjattujen kuva-alueiden ympärillä näytetään kehukset.
- Suurena tai pienennä kuvia tarpeen mukaan. Noudata ohjeita kohdassa "Kuvien suurentaminen" (📖75).

Ennen käyttöä

Perusopas

Laaja käyttöopas

Kameran perusteet

Automaattitila /
Hybridiautomaattitila

Muut kuvaustilat

P-tila

Toistotila

Wi-Fi-toiminnot

Asetusvalikko

Lisävarusteet

Liite

Hakemisto





4 Tallenna kuva uutena kuvana ja tarkasta se.

- Valitse [Uusi tiedosto] painamalla [▲][▼][◀][▶]-painikkeita ja paina sitten [☺]-painiketta.
- Kuva tallennetaan uutena tiedostona.
- Noudata kohdan "Kuvakoon muuttaminen" (84) vaiheen 5 ohjeita.



- Joitakin kuvia ei voi korjata oikein.
- Jos haluat korvata alkuperäisen kuvan korjatulla kuvalla, valitse [Korvaa] vaiheessa 4. Tässä tapauksessa alkuperäinen kuva poistetaan.
- Suojattuja kuvia ei voi korvata.

Videoiden muokkaaminen

► Stillkuvat ► Videot

Voit poistaa tarpeettomia kohtia videoiden alusta ja lopusta.



1 Valitse [☺].

- Noudata kohdan "Katseluinen" (69) vaiheiden 1–5 ohjeita, valitse [☺] ja paina [☺]-painiketta.
- Näyttöön tulee videon editointipaneeli ja editointipalkki.

2 Määritä leikattavat osat.

- (1) on videon editointipaneeli ja (2) editointipalkki.
- Paina [▲][▼]-painikkeita ja valitse [☺] tai [☺].
- Jos haluat katsella leikattavissa olevia osia (näytetään näytössä merkinnällä [☺]), paina [◀][▶]-painikkeita ja siirrä [☺]-merkin. Voit leikata videon alun (kohdasta [☺]) valitsemalla [☺] tai leikata videon loppuosan valitsemalla [☺].
- Jos siirrä [☺]-merkin muuhun kuin [☺]-merkin kohtaan, [☺] leikkaa lähimmän [☺]-merkin vasemmalla puolella olevan osan ja [☺] lähimmän [☺]-merkin oikealla puolella olevan osan.

Ennen käyttöä
Perusopas
Laaja käyttöopas
Kameran perusteet
Automaattitila / Hybridiautomaattitila
Muut kuvaustilat
P-tila
Toistotila
Wi-Fi-toiminnot
Asetusvalikko
Lisävarusteet
Liite
Hakemisto

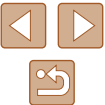

3 Näytä editoitu video.

- Paina [▲][▼]-painikkeita ja valitse [▶] ja paina sitten [⏻]-painiketta. Editoitu video toistetaan.
- Voit editoida videota uudelleen toistamalla vaiheen 2.
- Voit peruuttaa editoinnin valitsemalla [▲][▼]-painikkeilla vaihtoehdon [↵]. Paina [⏻]-painiketta, valitse [OK] painamalla [◀][▶]-painikkeita ja paina sitten [⏻]-painiketta uudelleen.



4 Tallenna editoitu video.

- Paina [▲][▼]-painikkeita ja valitse [U] ja paina sitten [⏻]-painiketta.
- Valitse [Uusi tiedosto] painamalla [▲][▼][◀][▶]-painikkeita ja paina sitten [⏻]-painiketta.
- Video tallennetaan uutena tiedostona.



- Jos haluat korvata alkuperäisen videon leikatulla videolla, valitse [Korvaa] vaiheessa 4. Tässä tapauksessa alkuperäinen video poistetaan.
- Jos muistikortilla ei ole riittävästi tilaa, vain [Korvaa] on käytettävissä.
- Videot eivät ehkä tallennu, jos akku loppuu tallentamisen aikana.
- Kun editoit videoita, käytä täyteen ladattua akkua tai verkkolaitesarjaa (myydään erikseen, [126]).

Videokoosteiden muokkaaminen

▶ Stillkuvat ▶ Videot

[📖]-tilassa tallennettuja erillisiä kohtauksia (videoita) ([📖]32) voidaan tarvittaessa poistaa. Ole varovainen leikkeitä poistaessasi, sillä niitä ei voi enää palauttaa.



1 Valitse poistettava leike.

- Toista ([📖]71) kohdan "Stillkuvia ottamalla luodun lyhyen videon katseleminen (videokooste)" vaiheiden 1 ja 2 mukaisesti [📖]-tilassa tallennettu video ja avaa sitten videoiden ohjauspaneeli painamalla [⏻]-painiketta
- Valitse [◀][▶]-painikkeilla [◀] tai [▶] ja paina sitten [⏻]-painiketta.

2 Valitse [🗑️].

- Paina [◀][▶]-painikkeita ja valitse [🗑️] ja paina sitten [⏻]-painiketta.
- Valittua leikettä toistetaan jatkuvasti.

3 Vahvista poisto.

- Valitse [OK] painamalla [◀][▶]-painikkeita ja paina sitten [⏻]-painiketta.
- Leike poistetaan ja lyhyt video korvataan.

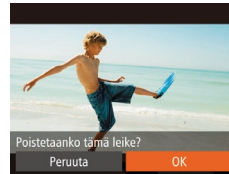

- [🗑️] ei näy, jos valitset videon kameran ollessa kytkettynä tulostimeen.

Ennen käyttöä
Perusopas
Laaja käyttöopas
Kameran perusteet
Automaattitila / Hybridiautomaattitila
Muut kuvaustilat
P-tila
Toistotila
Wi-Fi-toiminnot
Asetusvalikko
Lisävarusteet
Liite
Hakemisto

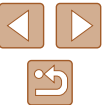

Wi-Fi-toiminnot

Voit lähettää kamerasta langattomasti kuvia erilaisiin yhteensopiviin laitteisiin ja käyttää kameraa verkkopalvelujen kanssa.



- Lue "Wi-Fi-toimintoja (langatonta lähiverkkoa) koskevia varoituksia" (📖 161) ennen Wi-Fi-toimintojen käyttöä.

Käytettävissä olevat Wi-Fi-toiminnot

Voit lähettää ja vastaanottaa kuvia ja kauko-ohjata kameralla yhdistämällä sen näihin laitteisiin ja palveluihin Wi-Fi:n kautta.

- Älypuhelimet ja taulutietokoneet
Lähetä kuvia Wi-Fi-toiminnoilla varustettuihin älypuheliimiin ja taulutietokoneisiin. Voit myös kuvata etänä ja lisätä kuviin paikkatiedot älypuhelimesta tai taulutietokoneesta.
Yksinkertaisuuden vuoksi tässä käyttöoppaassa älypuhelimia, taulutietokoneita ja muita yhteensopivia laitteita kutsutaan yhteisesti älypuhelimiksi.
- Tietokone
Käytä ohjelmistoa kameran kuvien tallentamiseen Wi-Fi:n yhdistettyyn tietokoneeseen.
- Verkkopalvelut
Lisää kameran tilitiedot CANON iMAGE GATEWAY-verkkovalokuvapalveluun tai muihin verkkopalveluihin, jotta voit lähettää kameran kuvia palveluihin. Kameran lähettämättömät kuvat voi lähettää tietokoneeseen tai verkkopalveluun CANON iMAGE GATEWAY -palvelun avulla.
- Tulostimet
Voit lähettää kuvia langattomasti PictBridge-yhteensopivaan tulostimeen (jossa on DPS over IP -tuki) tulostettaviksi.
- Toinen kamera
Lähetä kuvia langattomasti Wi-Fi-yhteensopivien Canon-kameroiden välillä.

Ennen käyttöä

Perusopas

Laaja käyttöopas

Kameran perusteet

Automaattitila /
Hybridiautomaattitila

Muut kuvaustilat

P-tila

Toistotila

Wi-Fi-toiminnot

Asetusvalikko

Lisävarusteet

Liite

Hakemisto



Kuvien lähettäminen älypuhelimien

Kameran voi yhdistää älypuhelimien ja lähettää kuvia useilla tavoilla.

- Yhdistä NFC:n kautta (90) Kosketa NFC-yhteensopivalla Android-älypuhelimella (OS-versio 4.0 tai uudempi) kameraa ja yhdistä laitteet.
- Yhdistä [N]-painikkeeseen (93) liitettyyn laitteeseen Yhdistä laitteet painamalla [N]-painiketta. Näin helpotetaan kuvien lähettämistä älypuhelimien (93). Huomaa, että [N]-painikkeeseen voi liittää vain yhden älypuhelimien.
- Yhdistä Wi-Fi-valikon (94) kautta Voit yhdistää kameran älypuhelimien samalla tavalla kuin tietokoneeseen tai muihin laitteeseen. Useita älypuhelimia voi lisätä.

Ennen kuin muodostat yhteyden kameraan, asenna ilmainen Camera Connect -sovellus älypuhelimiesi. Lisätietoja tästä sovelluksesta (tuetut älypuhelimet ja sovelluksen toiminnot) on Canonin sivustossa.



- Jos käytät Wi-Fi-yhteensopivaa Canon-kameraa ja muodostat kameran ja älypuhelimien välisen yhteyden Wi-Fi-yhteytenä, suosittelemme vaihtamaan älypuhelimien sovelluksen CameraWindow-sovelluksesta Camera Connect -sovellukseen.

Kuvien lähettäminen NFC-yhteensopivaan älypuhelimien

NFC-yhteensopivan Android-älypuhelimien (OS-versio 4.0 tai uudempi) käyttäminen yksinkertaistaa Camera Connect -sovelluksen asennusprosessia ja laitteiden yhdistämistä NFC:n kautta. NFC-yhteyden kautta yhdistettyjen laitteiden toiminnot vaihtelevat sen mukaan, mikä kameratila on käytössä, kun laitteilla kosketetaan toisiaan.

- Jos kameran virta on katkaistu tai kamera on kuvaustilassa silloin, kun laitteilla kosketetaan toisiaan, voit valita ja lähettää kuvia kuvan valintanäytössä. Kun laitteet on liitetty, voit myös kuvata etänä ja lisätä kuviin paikatiedot (114). Yhteys on helppo muodostaa uudelleen äskettäin käytettyihin laitteisiin, jotka näkyvät Wi-Fi-valikon luettelossa.
- Jos kamera on toistotilassa, kun laitteet koskettavat toisiaan, näyttöön tulee lähetettävien kuvien luettelo, josta voit valita ja lähettää kuvia.

Noudata seuraavan osan ohjeita yhteyden muodostamisesta NFC:n kautta kameraan, jonka virta on katkaistu tai joka on kuvaustilassa.

NFC-yhteyden muodostaminen, kun kameran virta on katkaistu tai kamera on kuvaustilassa



1 Asenna Camera Connect.

- Ota NFC käyttöön älypuhelimessa ja kosketa laitteiden N-merkeillä (N) toisiaan, jolloin Google Play käynnistyy älypuhelimessa automaattisesti. Kun Camera Connect -lataussivu näkyy, lataa ja asenna sovellus.

Ennen käyttöä

Perusopas

Laaja käyttöopas

Kameran perusteet

Automaattitila /
Hybridiautomaattitila

Muut kuvaustilat

P-tila

Toistotila

Wi-Fi-toiminnot

Asetusvalikko

Lisävarusteet

Liite

Hakemisto



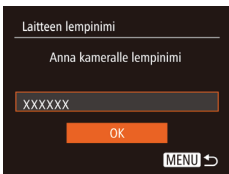

2 Muodosta yhteys.

- Varmista, että kameras virta on katkaistu tai kamera on kuvaustilassa.
- Kosketa N-merkkiä (N) älypuhelimessa, johon on asennettu Camera Connect.
- Kamera käynnistyy automaattisesti.
- Kun [Laitteen lempinimi] -näyttö on näkyvässä, valitse [▲][▼]-painikkeilla [OK] ja paina sitten [Ⓜ]-painiketta.

- Camera Connect käynnistyy älypuhelimessa.
- Yhteys kameras ja älypuhelimien välille muodostetaan automaattisesti.

3 Säädä tietosuoja-asetus.

- Kun tämä näyttö näkyy, valitse [◀][▶]-painikkeita painamalla [Kyllä] ja paina sitten [Ⓜ]-painiketta.
- Voit nyt selata tai tuoda kamerasta lähetettyjä kuvia älypuhelimella ja merkitä paikkatiedot kamerassa oleviin kuviin tai kuvata etänä



4 Lähetä kuva.

- Valitse [Valitse ja lähetä] painamalla [▲][▼][◀][▶]-painikkeita ja paina sitten [Ⓜ]-painiketta.
- Valitse [▲][▼]-painikkeilla [Valitse] ja paina sitten [Ⓜ]-painiketta.
- Valitse lähetettävä kuva painamalla [▲][▼][◀][▶]-painikkeita, merkitse kuva valituksi painamalla [Ⓜ]-painiketta (✓) ja paina sitten [MENU]-painiketta.
- Valitse [OK] painamalla [◀][▶]-painikkeita ja paina sitten [Ⓜ]-painiketta.
- Valitse [Lähetä] painamalla [▲][▼][◀][▶]-painikkeita ja paina sitten [Ⓜ]-painiketta.
- Kuvien siirto alkaa. Näyttö pimenee kuvien siirron aikana.
- Kun kuva on lähetetty, näyttöön tulee [Siirto päättynyt] ja näyttö palaa kuvansiirtonäyttöön
- Jos haluat katkaista yhteyden, paina [MENU]-painiketta, paina vahvistusnäytössä [◀][▶]-painikkeita ja valitse [OK]. Paina sitten [Ⓜ]-painiketta. Voit katkaista yhteyden myös älypuhelimien avulla.

Ennen käyttöä
Perusopas
Laaja käyttöopas
Kameran perusteet
Automaattitila / Hybridiautomaattitila
Muut kuvaustilat
P-tila
Toistotila
Wi-Fi-toiminnot
Asetusvalikko
Lisävarusteet
Liite
Hakemisto

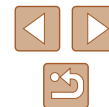



- Pidä NFC:tä käytettäessä seuraavat asiat mielessä:
 - Vältä voimakasta iskua kameran ja älypuhelimien välillä. Tämä voi vahingoittaa laitteita.
 - Älypuhelimien mukana laitteet eivät ehkä tunnista toisiaan välittömästi. Siinä tapauksessa pidä laitteita yhdessä hieman eri asennossa. Jos yhteyden muodostaminen ei onnistu, pidä laitteita yhdessä, kunnes kameranäyttö päivittyy.
 - Jos yrität muodostaa yhteyden kameran virran ollessa kytkettynä pois, älypuhelimien näyttöön voi tulla sanoma, jossa pyydetään kytkemään kameraan virta. Katkaise kameraan virta ja kosketa sitten laitteilla uudelleen toisiaan.
 - Älä aseta muita esineitä kameran ja älypuhelimien väliin. Huomaa myös, että kameran tai älypuhelimien suojukset tai vastaavat lisävarusteet saattavat estää viestinnän.
- Voit katsella kaikkia kamerassa olevia kuvia älypuhelimessa, kun valitset [Kyllä] vaiheessa 3. Voit pitää kamerassa olevat kuvat yksityisinä niin, ettei kukaan voi katsella niitä älypuhelimesta, valitsemalla [Ei] vaiheessa 3.
- Älypuhelimien rekisteröinnin jälkeen voi muuttaa sen yksityisasetuksia kamerassa (📖116).



- Liitännät edellyttävät, että muistikortin on oltava kamerassa.
- Voit muuttaa vaiheen 2 näytössä (📖91) näytettävää kameran lempinimeä.
- Kaikissa NFC-yhteensopivissa älypuhelimissa ei ole N-merkkiä (N). Katso lisätietoja älypuhelimien käyttöoppaasta.
- Voit myös lähettää yhtä aikaa useita kuvia ja vaihtaa kuvan kokoa ennen lähettämistä. (📖109).
- Nykyisen kuvan voi lähettää myös valitsemalla näytössä [Lähetä kuva] vaiheessa 4.
- Voit poistaa NFC-yhteydet käytöstä valitsemalla MENU (📖27) > [Y] -välilehti > [Wi-Fi-asetukset] > [NFC] > [Pois].

NFC-yhteyden muodostaminen, kun kamera on toistotilassa



- Kytke kameraan virta painamalla [▶]-painiketta.
- Kosketa kameran N-merkillä (N) N-merkkiä älypuhelimessa, johon on asennettu Camera Connect (📖90).
- Valitse lähetettävä kuva painamalla [▲][▼][◀][▶]-painikkeita ja paina sitten [📷]-painiketta. Näytössä näkyy [✓].
- Peruuta valinta painamalla [📷]-painiketta uudelleen. [✓] ei tämän jälkeen enää ole näkyvissä.
- Toista nämä vaiheet, jos haluat valita lisää kuvia.
- Kun olet valinnut haluamasi kuvat, paina [MENU]-painiketta.
- Valitse [◀][▶]-painikkeilla [Lähetä] ja paina sitten [📷]-painiketta.
- Kuva lähetetään. Yhteys katkeaa automaattisesti, kun kuva on lähetetty.



- Jos yhteyden aikana kameran ilmoituksessa pyydetään sinua antamaan lempinimi, noudata sen antamisessa kohdan "Kuvien lähettäminen NFC-yhteensopivaan älypuheliimeen" (📖90) vaihetta 2.
- Kamera ei pidä kirjaa älypuhelimista, joihin muodostetaan NFC-yhteys toistotilassa.
- Voit etukäteen määrittää siirrettäville kuville haluamasi kuvakoon (📖109).

Ennen käyttöä

Perusopas

Laaja käyttöopas

Kameran perusteet

Automaattitila /
Hybridiautomaattitila

Muut kuvaustilat

P-tila

Toistotila

Wi-Fi-toiminnot

Asetusvalikko

Lisävarusteet

Liite

Hakemisto



Lähtettäminen painikkeeseen liitettyyn älypuheliimeen

Kun olet yhdistänyt älypuheliimeen alustavasti painamalla []-painiketta, voit painaa sen jälkeen []-painiketta, jolloin voit muodostaa yhteyden uudelleen ja katsella kameran kuvia ja tallentaa niitä yhdistettyyn laitteeseen.

Näissä vaiheissa näytetään, miten kameraa käytetään tukiasemana, mutta voit käyttää myös olemassa olevaa tukiasemaa (96).



1 Asenna Camera Connect.

- Etsi iPhonessa, iPadissa tai iPod touchissa Camera Connect App Storesta ja lataa ja asenna sovellus.
- Etsi Android-älypuhelimissa Camera Connect Google Playstä, lataa sovellus ja asenna se.

2 Paina []-painiketta.

- Paina []-painiketta.
- Kun [Laitteen lempinimi] -näyttö on näkyvä, valitse [▲][▼]-painikkeilla [OK] ja paina sitten []-painiketta.

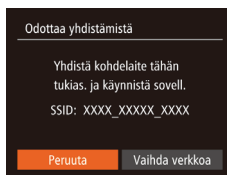

3 Valitse [].

- Paina [][]-painikkeita ja valitse [] ja paina sitten []-painiketta.

- Kameran SSID tulee näkyviin.

4 Yhdistä älypuhelin verkkoon.

- Valitse kamerassa näkyvä SSID (verkon nimi) älypuheliimeen Wi-Fi-asetusvalikosta yhdistämistä varten.

5 Käynnistä Camera Connect.

- Käynnistä Camera Connect älypuheliimessa.
- Kun kamera on tunnistanut älypuheliimeen, laitteen valintänäyttö avautuu kameraan.

Ennen käyttöä
Perusopas
Laaja käyttöopas
Kameran perusteet
Automaattitila / Hybridiautomaattitila
Muut kuvaustilat
P-tila
Toistotila
Wi-Fi-toiminnot
Asetusvalikko
Lisävarusteet
Liite
Hakemisto

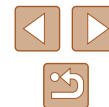

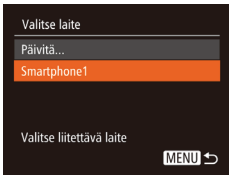

6 Valitse älypuhelin, johon yhteys muodostetaan.

- Valitse älypuhelin [▲][▼]-painikkeilla ja paina sitten [OK]-painiketta.
- Kun yhteys älypuhelimeen on muodostettu, älypuhelimien nimi näytetään kamerassa. (Tämä näyttö sulkeutuu noin minuutin kuluttua.)



7 Tuo kuvat.

- Käytä älypuhelimta kameran kuvien tuomiseen älypuhelimeen.
- Katkaise yhteys älypuhelimesta, niin kamerasta katkeaa virta automaattisesti.



- Liitännät edellyttävät, että muistikortin on oltava kamerassa.
- Voit muuttaa vaiheen 2 näytössä (93) näytettävää kameran lempinimeä.
- Voit tehostaa suojausta näyttämällä salasanan näytössä vaiheessa 3 avaamalla MENU-valikon (27) ja valitsemalla [f] -välilehti > [Wi-Fi-asetukset] > [Salasana] > [Päällä]. Kirjoita tässä tapauksessa älypuhelimien salasananakentään vaiheessa 4 kamerassa näkyvä salasana.
- [f]-painikkeeseen voidaan rekisteröidä yksi älypuhelin. Toisen rekisteröimiseksi nykyinen on ensin poistettava kohdasta MENU (27) > [f]-välilehti > [Mobiililaitteen yhdist.painike].
- Kaikissa NFC-yhteensopivissa älypuhelimissa ei ole N-merkkiä (N). Katso lisätietoja älypuhelimien käyttöoppaasta.

Älypuhelimien lisääminen Wi-Fi-valikkoa käyttämällä

Näissä vaiheissa näytetään, miten kameraa käytetään tukiasemana, mutta voit käyttää myös olemassa olevaa tukiasemaa (96).

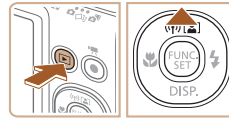

1 Asenna Camera Connect.

- Etsi iPhoneissa, iPadissa tai iPod touchissa Camera Connect App Storesta ja lataa ja asenna sovellus.
- Etsi Android-älypuhelimissa Camera Connect Google Playstä, lataa sovellus ja asenna se.

2 Siirry Wi-Fi-valikkoon.

- Kytke kameraan virta painamalla [ON]-painiketta.
- Paina [▲]-painiketta.
- Jos [Laitteen lempinimi] -näyttö on näkyvässä, valitse [OK] (93).

3 Valitse [f].

- Paina [◀][▶]-painikkeita ja valitse [f] ja paina sitten [OK]-painiketta.

Ennen käyttöä

Perusopas

Laaja käyttöopas

Kameran perusteet

Automaattitila /
Hybridiautomaattitila

Muut kuvaustilat

P-tila

Toistotila

Wi-Fi-toiminnot

Asetusvalikko

Lisävarusteet

Liite

Hakemisto

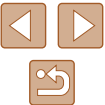



4 Valitse [Lisää laite].

- Valitse [Lisää laite] painamalla [▲][▼]-painikkeita ja paina sitten [☺]-painiketta.



- Kameran SSID tulee näkyviin.
- Valitse älypuhelin, johon haluat muodostaa yhteyden, kohdan "Lähtettäminen" painikkeeseen liitettyyn älypuhelimien" (93) vaiheiden 4–6 mukaisesti.

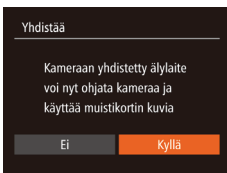

5 Säädä tietosuojasetus.

- Valitse [Kyllä] painamalla [◀][▶]-painikkeita ja paina sitten [☺]-painiketta.
- Voit nyt selata tai tuoda kamerasta lähetettyjä kuvia älypuhelimella ja merkitä paikkatiedot kamerassa oleviin kuviin tai kuvata etänä



6 Lähetä kuva.

- Valitse [Valitse ja lähetä] painamalla [▲][▼][◀][▶]-painikkeita ja paina sitten [☺]-painiketta.
- Valitse [▲][▼]-painikkeilla [Valitse] ja paina sitten [☺]-painiketta.
- Valitse lähetettävä kuva painamalla [▲][▼][◀][▶]-painikkeita, merkitse kuva valituksi painamalla [☺]-painiketta ([✓]) ja paina sitten [MENU]-painiketta.
- Valitse [OK] painamalla [◀][▶]-painikkeita ja paina sitten [☺]-painiketta.
- Valitse [Lähetä] painamalla [▲][▼][◀][▶]-painikkeita ja paina sitten [☺]-painiketta.
- Kuvien siirto alkaa. Näyttö pimenee kuvien siirron aikana.
- Kun kuva on lähetetty, näyttöön tulee [Siirto päättynyt] ja näyttö palaa kuvansiirtonäyttöön
- Jos haluat katkaista yhteyden, paina [MENU]-painiketta, paina vahvistusnäytössä [◀][▶]-painikkeita ja valitse [OK]. Paina sitten [☺]-painiketta. Voit katkaista yhteyden myös älypuhelimien avulla.
- Jos haluat lisätä useita älypuhelimia, toista edellä kuvatut toimet vaiheesta 1 alkaen.



- Voit katsella kaikkia kamerassa olevia kuvia älypuhelimissa, kun valitset [Kyllä] vaiheessa 5. Voit pitää kamerassa olevat kuvat yksityisinä niin, ettei kukaan voi katsella niitä älypuhelimesta, valitsemalla [Ei] vaiheessa 5.
- Älypuhelimien rekisteröinnin jälkeen voi muuttaa sen yksityisasetuksia kamerassa (116).

Ennen käyttöä
Perusopas
Laaja käyttöopas
Kameran perusteet
Automaattitila / Hybridiautomaattitila
Muut kuvaustilat
P-tila
Toistotila
Wi-Fi-toiminnot
Asetusvalikko
Lisävarusteet
Liite
Hakemisto





- Liitännät edellyttävät, että muistikortin on oltava kamerassa.
- Kun yhteys laitteisiin on muodostettu Wi-Fi-verkon kautta, viimeksi käytetyt kohteet näkyvät luettelossa ensimmäisinä siirtyessäsi Wi-Fi-valikkoon. Voit muodostaa yhteyden helposti uudelleen painamalla [▲][▼]-painikkeita, valitsemalla laitteen nimen ja painamalla sitten [⊞]-painiketta. Jos haluat lisätä uuden laitteen, avaa laitteiden valintanäyttö painamalla [◀][▶]-painikkeita ja määritä sitten tarvittava asetus.
- Jos et halua, että viimeisimmät kohdelaitteet näytetään, valitse MENU (📖27) > [🔧]-välilehti > [Wi-Fi-asetukset] > [Kohdehistoria] > [Pois].
- Voit myös lähettää yhtä aikaa useita kuvia ja vaihtaa kuvan kokoa ennen lähettämistä. (📖109).
- Nykyisen kuvan voi lähettää myös valitsemalla näytössä [Lähetä kuva] vaiheessa 6.

Toisen tukiaseman käyttäminen

Kun yhdistät kameran älypuhelimeen [📶]-painikkeella tai Wi-Fi-valikon kautta, voi käyttää myös olemassa olevaa tukiasemaa.

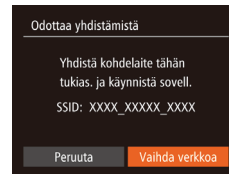

1 Valmistele liitäntä.

- Voit avata [Odottaa yhdistämistä] -näytön suorittamalla joko kohdan "Lähettäminen painikkeeseen liitettyyn älypuhelimeen" (📖93) vaiheet 1–3 tai kohdan "Älypuhelimien lisääminen Wi-Fi-valikkoon käyttämällä" (📖94) vaiheet 1–4.

2 Yhdistä älypuhelin tukiasemaan.

3 Valitse [Vaihda verkkoa].

- Valitse [Vaihda verkkoa] painamalla [◀][▶]-painikkeita ja paina sitten [⊞]-painiketta.
- Näyttöön avautuu havaittujen tukiasemien luettelo.

Ennen käyttöä

Perusopas

Laaja käyttöopas

Kameran perusteet

Automaattitila /
Hybridiautomaattitila

Muut kuvaustilat

P-tila

Toistotila

Wi-Fi-toiminnot

Asetusvalikko

Lisävarusteet

Liite

Hakemisto

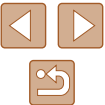

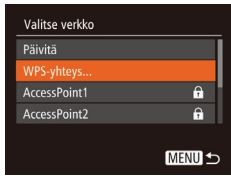

4 Yhdistä tukiasemaan ja valitse älypuhelin.

- Muodosta WPS-yhteensopivien tukiasemien osalta yhteys tukiasemaan ja valitse älypuhelin kohdan "WPS-yhteensopivien tukiasemien käyttäminen" (📖99) vaiheiden 5–8 mukaisesti.
- Muodosta muiden kuin WPS-yhteensopivien tukiasemien osalta yhteys tukiasemaan ja valitse älypuhelin kohdan "Yhteyden muodostaminen luoteltuihin tukiasemiin" (📖101) vaiheiden 2–4 mukaisesti.

5 Määritä tietosuoja-asetukset ja lähetä kuvia.

- Noudata kohdan "Älypuhelimien lisääminen Wi-Fi-valikkoa käyttämällä" (📖94) vaiheita 5–6 tietosuoja-asetusten määrittämisessä ja kuvien lähettämisessä.

Viimeksi käytetyt tukiasemat

Voit muodostaa yhteyden edelliseen tukiasemaan automaattisesti noudattamalla kohdan "Lähetäminen painikkeeseen liitettyyn älypuheliimeen" (📖93) vaihetta 3 tai kohdan "Älypuhelimien lisääminen Wi-Fi-valikkoa käyttämällä" (📖94) vaihetta 4.

- Kun haluat käyttää kameraa tukiasemana, valitse yhteyden muodostamisen aikana näkyvässä näytössä [Vaihda verkkoa] ja valitse sitten [Kamera tukiasemana].
- Voit muodostaa yhteyden edelliseen tukiasemaan automaattisesti noudattamalla kohdan "Toisen tukiaseman käyttäminen" (📖96) vaiheen 5 menettelyä.
- Jos haluat vaihtaa tukiasemaa, valitse yhteyden muodostamisen aikana näkyvässä näytössä [Vaihda verkkoa] ja noudata sitten kohdassa "Toisen tukiaseman käyttäminen" (📖96) esitettyä menettelyä vaiheesta 4 alkaen.

Kuvien tallentaminen tietokoneeseen

Tietokoneen rekisteröinnin valmisteleminen

Tietokoneympäristön tarkistaminen

Kamerasta voidaan muodostaa yhteys Wi-Fi:n kautta tietokoneisiin, joissa on jokin seuraavista käyttöjärjestelmistä. Lisätietoja järjestelmävaatimuksista ja yhteensopivuudesta, mukaan lukien uusien käyttöjärjestelmien tuki, on Canonin sivustossa.

- Windows 8/8.1
- Windows 7 SP1
- Mac OS X 10.9
- Mac OS X 10.8.2 tai uudempi



- Windows 7 Starter- ja Home Basic -versioita ei tueta.
- Windows 7 N (eurooppalainen versio) ja KN (etelä-korealainen versio) vaativat erikseen ladattavan ja asennettavan Windows Media Feature Packin. Lisätietoja on seuraavassa sivustossa. <http://go.microsoft.com/fwlink/?Linkid=159730>

Ohjelmiston asentaminen

Kuvissa näkyvät esimerkit ovat Windows 7- ja Mac OS X 10.8 -käyttöjärjestelmistä.

1 Lataa ohjelmisto.

- Kun Internet-yhteys on muodostettu, siirry osoitteeseen <http://www.canon.com/icpd/>.
- Avaa maasi tai alueesi sivusto.
- Lataa ohjelmisto.

Ennen käyttöä
Perusopas
Laaja käyttöopas
Kameran perusteet
Automaattitila / Hybridiautomaattitila
Muut kuvaustilat
P-tila
Toistotila
Wi-Fi-toiminnot
Asetusvalikko
Lisävarusteet
Liite
Hakemisto

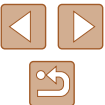



2 Asenna tiedostot.

- Suorita asennus loppuun valitsemalla [Easy Installation / Helppo asennus] ja noudattamalla näyttöön tulevia ohjeita.
- Asennukseen voi kuluä jonkin verran aikaa tietokoneen suorituskyvyn ja Internet-yhteyden mukaan.
- Napsauta näytössä [Finish/Valmis] tai [Restart / Käynnistä uudelleen], kun asennus on valmis.



- Käyttö edellyttää Internet-yhteyttä. Internet-yhteyden käyttömaksut on maksettava erikseen.



- Voit poistaa ohjelmiston asennuksen seuraavien ohjeiden avulla.
 - Valitse Windowsissa hiirellä seuraavasti: [Käynnistä]-valikko > [Kaikki ohjelmat] > [Canon Utilities], ja valitse sitten ohjelmisto, jonka asennuksen haluat poistaa.
 - Napsauta Mac OS -käyttöjärjestelmässä [Sovellukset]-kansiota, valitse [Canon Utilities] -kansio ja vedä poistettavan ohjelmiston kansio roskakoriin.

Tietokoneen asetusten määrittäminen Wi-Fi-yhteyttä varten (vain Windows)

Jos tietokoneen käyttöjärjestelmä on Windows, seuraavat asetukset on määritettävä ennen kameran langatonta yhdistämistä tietokoneeseen.



1 Varmista, että tietokone on yhdistetty tukiasemaan.

- Katso verkkoyhteyden tarkistusohjeet tietokoneen käyttöoppaasta.

2 Määritä asetus.

- Valitse hiirellä seuraavasti: [Käynnistä]-valikko > [Kaikki ohjelmat] > [Canon Utilities] > [CameraWindow] > [Wi-Fi connection setup / Wi-Fi-yhteyden asetus].
- Sovellus käynnistyy. Määritä asetukset noudattamalla näyttöön tulevia ohjeita.



- Seuraavat Windowsin asetukset määritetään, kun suoritat apuohjelman vaiheessa 2.
 - Ota median virtaus käyttöön.
Näin kamera näkee (löytää) Wi-Fi-verkon kautta käytettävän tietokoneen.
 - Ota verkon etsiminen käyttöön.
Näin tietokone näkee (löytää) kameran.
 - Ota ICMP (Internet Control Message Protocol) -protokolla käyttöön.
Näin voit tarkistaa verkkoyhteyden tilan.
 - Ota UPnP (Universal Plug & Play) käyttöön.
Näin verkkolaitteet voivat tunnistaa toisensa automaattisesti.
- Jotkin tietoturvaohjelmistot voivat estää tässä kuvattujen asetusten määrittämisen. Tarkista tietoturvaohjelmiston asetukset.

Ennen käyttöä
Perusopas
Laaja käyttöopas
Kameran perusteet
Automaattitila / Hybridiautomaattitila
Muut kuvaustilat
P-tila
Toistotila
Wi-Fi-toiminnot
Asetusvalikko
Lisävarusteet
Liite
Hakemisto



Kuvien tallentaminen yhdistettyyn tietokoneeseen

Muodosta yhteys tukiasemaan Wi-Fi-toiminnon avulla seuraavasti. Lisätietoja on myös tukiaseman käyttöoppaassa.

Tukiaseman yhteensopivuuden varmistaminen

Varmista, että Wi-Fi-reiitin tai -tukiasema on Wi-Fi-standardien ("Wi-Fi" (156)) mukainen.

Yhteysmenetelmät vaihtelevat sen mukaan, tukeeko tukikeskus WPS (Wi-Fi Protected Setup) -standardia (99) vaiko ei (101). Tutustu WPS-yhteensopimattomien tukiasemien osalta seuraaviin tietoihin.

- Verkon nimi (SSID/ESSID)
Käytettävän tukiaseman SSID- tai ESSID-tunnus. Kutsutaan myös "tukiaseman nimeksi" tai "verkon nimeksi".
- Verkon todennus / tietojen salaus (salausmenetelmä/salaustila)
Tietojen salaustapa langattoman tiedonsiirron aikana. Tarkista, mitä suojausasetuksia käytetään: WPA2-PSK (AES), WPA2-PSK (TKIP), WPA-PSK (AES), WPA-PSK (TKIP), WEP (avoimen järjestelmän todennus) tai ei suojausta.
- Salasana (salausavain/verkkoavain)
Tietojen salaamiseen käytettävä avain langattoman tiedonsiirron aikana. Tunnetaan myös nimellä salausavain tai verkkoavain.
- Avainindeksi (siirtoavain)
Avainsarja, kun WEP-standardia käytetään verkon todentamiseen / tietojen salaukseen. Käytä asetuksena "1".



- Jos verkkoasetusten muuttamiseen vaaditaan järjestelmänvalvojan oikeuksia, pyydä lisätietoja järjestelmänvalvojalta.
- Nämä asetukset ovat erittäin tärkeitä verkon suojauksen kannalta. Ole varovainen, kun muutat näitä asetuksia.



- Katso tietoa WPS-yhteensopivuudesta ja asetusten tarkistusohjeista tukiaseman käyttöoppaasta.
- Reiitin on laite, joka muodostaa verkkorakenteen (lähiverkon) useiden tietokoneiden yhdistämistä varten. Sisäisellä Wi-Fi-toiminnolla varustettua reititiä kutsutaan Wi-Fi-reiittimeksi.
- Tässä oppaassa kaikkia Wi-Fi-reiittämiä ja tukiasemia kutsutaan tukiasemiksi.
- Jos käytät Wi-Fi-verkossa MAC-osoitteiden suodatusta, lisää tukiasemaan kameran MAC-osoite. Voit tarkistaa kameran MAC-osoitteen valitsemalla MENU (27) > [WPS]-välilehti > [Wi-Fi-asetukset] > [Tarkista MAC-osoite].

WPS-yhteensopivien tukiasemien käyttäminen

WPS-standardi helpottaa asetusten määrittämistä, kun laitteita yhdistetään Wi-Fi-verkon kautta. Voit määrittää WPS-standardia tukevan laitteen asetukset painikemääritykseen tai PIN-koodiin perustuvalla menetelmällä.

1 Varmista, että tietokone on yhdistetty tukiasemaan.

- Katso yhteyden tarkistusohjeet laitteen ja tukiaseman käyttöoppaista.

2 Siirry Wi-Fi-valikkoon.

- Kytke kameraan virta painamalla [FUNC SET]-painiketta.
- Paina [▲]-painiketta.



Ennen käyttöä

Perusopas

Laaja käyttöopas

Kameran perusteet

Automaattitila /
Hybridiautomaattitila

Muut kuvaustilat

P-tila

Toistotila

Wi-Fi-toiminnot

Asetusvalikko

Lisävarusteet

Liite

Hakemisto





- Kun [Laitteen lempinimi] -näyttö on näkyvässä, valitse [▲][▼]-painikkeilla [OK] ja paina sitten [☺]-painiketta.



3 Valitse [PC].

- Valitse [▲][▼][◀][▶]-painikkeilla [PC] ja paina sitten [☺]-painiketta.

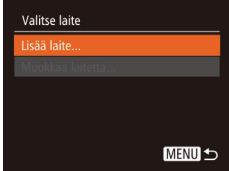

4 Valitse [Lisää laite].

- Valitse [Lisää laite] painamalla [▲][▼]-painikkeita ja paina sitten [☺]-painiketta.

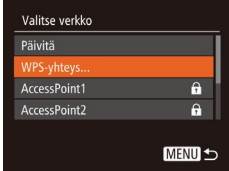

5 Valitse [WPS-yhteys].

- Valitse [WPS-yhteys] painamalla [▲][▼]-painikkeita ja paina sitten [☺]-painiketta.

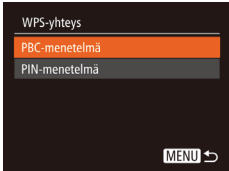

6 Valitse [PBC-menetelmä].

- Valitse [PBC-menetelmä] painamalla [▲][▼]-painikkeita ja paina sitten [☺]-painiketta.

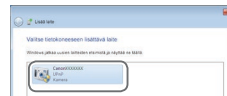
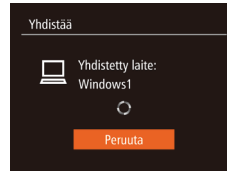
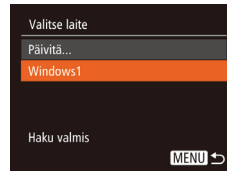
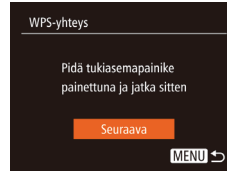

7 Muodosta yhteys.

- Pidä tukiasemassa WPS-yhteyspainiketta painettuna muutama sekunti.
- Siirry kamerassa seuraavaan vaiheeseen painamalla [☺]-painiketta
- Kamera yhdistyy tukiasemaan ja näyttää siihen yhdistetyt laitteet [Valitse laite] -näytöllä.

8 Valitse kohdelaite.

- Valitse kohdelaitteen nimi painamalla [▲][▼]-painikkeita ja paina sitten [☺]-painiketta.

9 Asenna ohjain (kun muodostat Windows-yhteyden ensimmäistä kertaa).

- Kun tämä näyttö tulee näkyviin kamerassa, napsauta tietokoneen Käynnistä-painiketta, valitse [Ohjauspaneeli] ja valitse sitten [Lisää laite].

- Kaksoksinapsauta yhdistetyn kameran kuvaketta.
- Ohjaimen asennus alkaa.
- Kun asennus on valmis ja kameran sekä tietokoneen välinen yhteys on otettu käyttöön, AutoPlay-näyttö avautuu. Kameran näyttöön ei tule mitään.

Ennen käyttöä
Perusopas
Laaja käyttöopas
Kameran perusteet
Automaattitila / Hybridiautomaattitila
Muut kuvaustilat
P-tila
Toistotila
Wi-Fi-toiminnot
Asetusvalikko
Lisävarusteet
Liite
Hakemisto

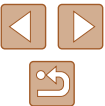

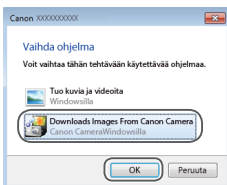

10 Avaa CameraWindow.

- Windows: Valitse CameraWindow napsauttamalla [Downloads Images From Canon Camera / Lataa kuvat Canon-kamerasta].
- Mac OS: CameraWindow tulee automaattisesti näyttöön, kun kameran ja tietokoneen välinen Wi-Fi-yhteys on muodostettu.

11 Tuo kuvat.

- Valitse [Import Images from Camera / Tuo kuvat kamerasta] ja valitse sitten [Import Untransferred Images / Tuo siirtämättömät kuvat].
- Kuvat siirretään tietokoneen kuvakansioon erillisiin päivämäärän perusteella nimettyihin kansioihin.
- Valitse kuvien tuonnin jälkeen avautuvasta näytöstä [OK].
- Käytä tuotujen kuvien katseluun tietokoneella ohjelmistoa, joka tukee kameralla kuvattuja kuvia (tietokoneeseen tavallisesti asennettuna oleva ohjelmisto tai yleiskäyttöinen ohjelmisto).



- Kun yhteys laitteisiin on muodostettu Wi-Fi-verkon kautta, viimeksi käytetyt kohteet näkyvät luettelossa ensimmäisinä siirtyessäsi Wi-Fi-valikkoon. Voit muodostaa yhteyden helposti uudelleen painamalla [▲][▼]-painikkeita, valitsemalla laitteen nimen ja painamalla sitten [⊕]-painiketta. Jos haluat lisätä uuden laitteen, avaa laitteiden valintanäyttö painamalla [◀][▶]-painikkeita ja määritä sitten tarvittava asetus.
- Jos et halua, että viimeisimmät kohdelaitteet näytetään, valitse MENU [27] > [↑]-välilehti > [Wi-Fi-asetukset] > [Kohdehistoria] > [Pois].
- Voit muuttaa vaiheen 2 näytössä [100] näytettävää kameran lempinimeä.
- Kun kamera on yhdistetty tietokoneeseen, kameran näyttö on tyhjä.
- Mac OS: Jos CameraWindow ei tule näyttöön, napsauta Dockin [CameraWindow]-kuvaketta.
- Voit katkaista kameran yhteyden katkaisemalla kameran virran.
- Jos valitset asetukseksi [PIN-menetelmä] vaiheessa 6, näytössä näkyy PIN-koodi. Anna tämä koodi tukiasemassa. Valitse laite [Valitse laite] -näytöstä. Lisätietoja on tukiaseman mukana toimitetussa käyttöoppaassa.

Yhteyden muodostaminen luetteluihin tukiasemiin

1 Tuo tukiasemien luettelo näkyviin.

- Tuo verkkojen (tukiasemien) luettelo näkyviin noudattamalla kohdan "WPS-yhteensopivien tukiasemien käyttäminen" (99) vaiheita 1–4.

2 Valitse tukiasema.

- Valitse verkko (tukiasema) painamalla [▲][▼]-painikkeita ja paina sitten [⊕]-painiketta.

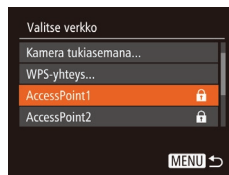

Ennen käyttöä
Perusopas
Laaja käyttöopas
Kameran perusteet
Automaattitila / Hybridiautomaattitila
Muut kuvaustilat
P-tila
Toistotila
Wi-Fi-toiminnot
Asetusvalikko
Lisävarusteet
Liite
Hakemisto

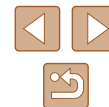

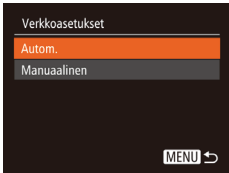
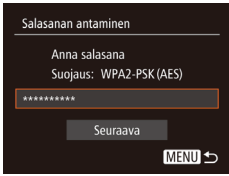

3 Anna tukiaseman salasana.

- Avaa näppäimistö painamalla [OK]-painiketta ja anna sitten salasana (28).
- Valitse [Seuraava] painamalla [▲][▼]-painikkeita ja paina sitten [OK]-painiketta.

4 Valitse [Autom.].

- Valitse [Autom.] painamalla [▲][▼]-painikkeita ja paina sitten [OK]-painiketta.
- Tallenna kuvia yhdistettyyn tietokoneeseen noudattamalla kohdan "WPS-yhteensopivien tukiasemien käyttäminen" (99) menettelyä vaiheesta 8 alkaen.



- Tukiaseman salasana löytyy tukiaseman päältä tai käyttöoppaasta.
- Näytössä näytetään enintään 16 tukiasemaa. Jos tukiasemia ei tunnisteta, vaikka olet valinnut [Päivitä] vaiheessa 2 listan päivittämiseksi, määritä tukiaseman asetukset manuaalisesti valitsemalla [Manuaaliset asetukset] vaiheessa 2. Toimi näyttöön tulevien ohjeiden mukaan ja anna SSID, suojausasetukset ja salasana.
- Jos samaa tukiasemaa käytetään toisen laitteen yhdistämiseen, vaiheessa 3 näkyy salasanan tilalla [*]. Jos haluat käyttää samaa salasanaa, valitse [Seuraava] painamalla [▲][▼]-painikkeita ja paina sitten [OK]-painiketta.

Viimeksi käytetyt tukiasemat

Voit muodostaa yhteyden uudelleen mihin tahansa tukiasemaan kohdan "WPS-yhteensopivien tukiasemien käyttäminen" (99) vaiheen 4 mukaan.

- Jos haluat muodostaa yhteyden laitteeseen tukiasemaan kautta, varmista, että kohdelaite on jo liitetty tukiasemaan, ja noudata sitten kohdan "WPS-yhteensopivien tukiasemien käyttäminen" (99) ohjeita vaiheesta 8 alkaen.
- Jos haluat vaihtaa tukiasemaa, valitse yhteyden muodostamisen aikana näkyvässä näytössä [Vaihda verkkoa] ja noudata sitten kohdan "WPS-yhteensopivien tukiasemien käyttäminen" (99) menettelyä vaiheesta 5 alkaen tai kohdan "Yhteyden muodostaminen lueteltuihin tukiasemiin" (101) menettelyä vaiheesta 2 alkaen.

Ennen käyttöä
Perusopas
Laaja käyttöopas
Kameran perusteet
Automaattitila / Hybridiautomaattitila
Muut kuvaustilat
P-tila
Toistotila
Wi-Fi-toiminnot
Asetusvalikko
Lisävarusteet
Liite
Hakemisto

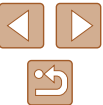

Kuvien lähettäminen rekisteröityyn verkkopalveluun

Verkkopalveluiden rekisteröiminen

Voit lisätä käytettävät kameras verkkopalvelut älypuhelimella tai tietokoneella.

- Tarvitset älypuhelimien tai tietokoneen, jossa on selain ja Internet-yhteys, jotta voit suorittaa kameras asetukset CANON iMAGE GATEWAY -palvelua tai muita verkkopalveluita varten.
- CANON iMAGE GATEWAY -verkkosivustossa on lisätietoja selaimen (Microsoft Internet Explorer jne.) vaatimuksista, asetuksista ja versiotiedoista.
- Lisätietoja maista ja alueista, joissa CANON iMAGE GATEWAY on käytettävissä, saat Canonin sivustosta (<http://www.canon.com/cig/>).
- Jos haluat käyttää CANON iMAGE GATEWAY -palvelun lisäksi myös muita verkkopalveluita, sinulla on oltava tili kyseisiä palveluita varten. Lisätietoja saat rekisteröitävien verkkopalveluiden sivustoista.
- Palveluntarjoaja voi periä yhteyden ja tukiasemien käytöstä erillisen maksun.

CANON iMAGE GATEWAY -palvelun rekisteröiminen

Kun kamera ja CANON iMAGE GATEWAY on yhdistetty toisiinsa, lisää CANON iMAGE GATEWAY kameraan verkkopalvelun kohteeksi.



- 1 Kirjaudu CANON iMAGE GATEWAY -palveluun ja avaa kameras linkkiasetusten sivu.**



- Siirry tietokoneessa tai älypuhelimessa osoitteeseen <http://www.canon.com/cig/> ja avaa CANON iMAGE GATEWAY -sivusto.
- Kun kirjautumisruutu tulee näkyviin, kirjaudu antamalla käyttäjänimesi ja salasanasasi. Jos sinulla ei ole CANON iMAGE GATEWAY -tiliä, rekisteröidy jäseneksi (maksutta) ohjeiden mukaisesti.

2 Valitse kameratyyppi.

- Tässä kameramallissa näkyy [☁️] Wi-Fi-valikossa.
- Kun valitset [☁️], näkyviin tulee sivu todennuskoodin kirjoittamista varten. Kirjoita tämän sivun vaiheessa 7 todennuskoodi, joka näkyy kamerassa vaiheiden 3–6 jälkeen.

3 Siirry Wi-Fi-valikkoon.

- Kytke kameraan virta painamalla [▶️]-painiketta.
- Paina [▲]-painiketta.
- Kun [Laitteen lempinimi] -näyttö on näkyvässä, valitse [▲][▼]-painikkeilla [OK] ja paina sitten [☁️]-painiketta.

Ennen käyttöä

Perusopas

Laaja käyttöopas

Kameran perusteet

Automaattitila /
Hybridiautomaattitila

Muut kuvaustilat

P-tila

Toistotila

Wi-Fi-toiminnot

Asetusvalikko

Lisävarusteet

Liite

Hakemisto

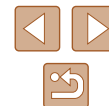



4 Valitse [☁️].

- Valitse [▲][▼][◀][▶]-painikkeilla [☁️] ja paina sitten [OK]-painiketta.

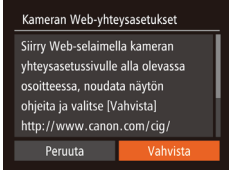

5 Valitse [Vahvista].

- Valitse [Vahvista] painamalla [◀][▶]-painikkeita ja paina sitten [OK]-painiketta.

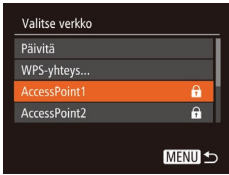

6 Muodosta yhteys tukiasemaan.

- Muodosta yhteys tukiasemaan kohdan "WPS-yhteensopivien tukiasemien käyttäminen" (📶99) vaiheiden 5–7 tai kohdan "Yhteyden muodostaminen luetteluihin tukiasemiin" (📶101) vaiheiden 2–4 mukaisesti.
- Kun kamera on yhdistetty CANON IMAGE GATEWAY -palveluun tukiaseman kautta, todennuskoodi tulee näkyviin.
- Pidä tämä näyttö näkyvässä, kunnes vaihe 7 on valmis.

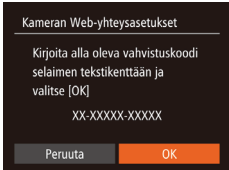

7 Kirjoita todennuskoodi.

- Kirjoita älypuhelimessa tai tietokoneessa todennuskoodi, joka näkyy kamerassa. Siirry sitten seuraavaan vaiheeseen.
- Kuusinumeroinen vahvistusnumero tulee esiin.



8 Tarkista vahvistusnumero ja päättää asennustoiminto.

- Valitse vaiheen 6 näytössä 2 [◀][▶]-painikkeilla [OK] ja paina sitten [OK]-painiketta. Vahvistusnumero tulee näkyviin.
- Varmista, että kamerassa näkyvä vahvistusnumero täsmää tietokoneen tai älypuhelimien vahvistusnumeron kanssa.
- Valitse [OK] painamalla [◀][▶]-painikkeita ja paina sitten [OK]-painiketta.
- Päättää asennustoiminto älypuhelimessa tai tietokoneessa.
- [📄] (📖112) ja CANON IMAGE GATEWAY on nyt lisätty kohteiksi. [☁️]-kuvake muuttuu muotoon [☁️].
- Älypuhelimessa tai tietokoneessa näkyy ilmoitus prosessin päättymisestä. Voit lisätä muita verkkopalveluita noudattamalla kohdan "Muiden verkkopalveluiden rekisteröiminen" (📖105) ohjeita vaiheesta 2 alkaen.



- Liitännät edellyttävät, että muistikortin, jossa tallennetut kuvat ovat, on oltava kamerassa.
- Voit muuttaa vaiheen 3 näytössä (📶103) näytettävää kameran lempinimeä.
- Kun yhteys laitteisiin on muodostettu Wi-Fi-verkon kautta, viimeksi käytetyt kohteet näkyvät luettelossa ensimmäisinä siirtyessäsi valikkoon. Siirry laitteiden valintanäyttöön painamalla [◀][▶]-painikkeita ja määritä sitten asetukset.

Ennen käyttöä
Perusopas
Laaja käyttöopas
Kameran perusteet
Automaattitila / Hybridiautomaattitila
Muut kuvaustilat
P-tila
Toistotila
Wi-Fi-toiminnot
Asetusvalikko
Lisävarusteet
Liite
Hakemisto

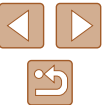

Muiden verkkopalveluiden rekisteröiminen

Voit lisätä kameraan myös muita verkkopalveluita CANON IMAGE GATEWAY -palvelun lisäksi. Huomaa, että CANON IMAGE GATEWAY on rekisteröitävä kameraan ensimmäisenä (103).



1 Avaa verkkopalveluiden asetusnäyttö.

- Kirjautu CANON IMAGE GATEWAY -palveluun kohdassa "CANON IMAGE GATEWAY -palvelun rekisteröiminen" (103) annettujen ohjeiden vaiheen 1 mukaan ja avaa sitten verkkopalveluiden asetusnäyttö.



2 Määritä käytettävä verkkopalvelu.

- Asenna verkkopalvelu älypuhelimien tai tietokoneen näyttöön tulevien ohjeiden mukaan.

3 Valitse [C].

- Pääset toistotilassa Wi-Fi-valikkoon painamalla [▲]-painiketta.
- Valitse [▲][▼][◀][▶]-painikkeilla [C] ja paina sitten [OK]-painiketta.
- Verkkopalvelun asetukset on päivitetty.

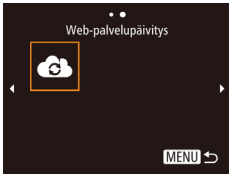

- Jos määritetyt asetukset muuttuvat, voit päivittää kamerasetukset näiden ohjeiden avulla.

Kuvien lähettäminen verkkopalveluihin

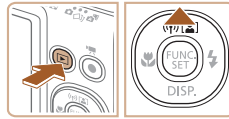

1 Siirry Wi-Fi-valikkoon.

- Kytke kameraan virta painamalla [▶]-painiketta.
- Paina [▲]-painiketta.



2 Valitse muistipaikka.

- Valitse [▲][▼][◀][▶]-painikkeilla sen Web-palvelun kuvake, johon haluat muodostaa yhteyden, ja paina sitten [OK]-painiketta.
- Jos verkkopalvelun yhteydessä käytetään useita vastaanottajia tai jakoasetuksia, valitse haluamasi kohta [Valitse vastaanottaja] -näytössä painamalla [▲][▼]-painikkeita ja paina sitten [OK]-painiketta.



3 Lähetä kuva.

- Valitse [Valitse ja lähetä] painamalla [▲][▼][◀][▶]-painikkeita ja paina sitten [OK]-painiketta.
- Valitse [▲][▼]-painikkeilla [Valitse] ja paina sitten [OK]-painiketta.
- Valitse lähetettävä kuva painamalla [▲][▼][◀][▶]-painikkeita, merkitse kuva valituksi painamalla [OK]-painiketta ([✓]) ja paina sitten [MENU]-painiketta.
- Valitse [OK] painamalla [◀][▶]-painikkeita ja paina sitten [OK]-painiketta.
- Valitse [Lähetä] painamalla [▲][▼][◀][▶]-painikkeita ja paina sitten [OK]-painiketta.

Ennen käyttöä
Perusopas
Laaja käyttöopas
Kameran perusteet
Automaattitila / Hybridiautomaattitila
Muut kuvaustilat
P-tila
Toistotila
Wi-Fi-toiminnot
Asetusvalikko
Lisävarusteet
Liite
Hakemisto



- Jos lähetät kuvia YouTubeen, lue palveluehdot, valitse [Hyväksyn] ja paina [☑️]-painiketta.
- Kuvien siirto alkaa. Näyttö pimenee kuvien siirron aikana.
- Kun kuva on lähetetty, näytössä näkyy [OK]. Palaa toistonäyttöön painamalla [☑️]-painiketta.



- Liitännät edellyttävät, että muistikortin, jossa tallennetut kuvat ovat, on oltava kamerassa.
- Voit myös lähettää yhtä aikaa useita kuvia, vaihtaa kuvien kokoa sekä lisätä huomautuksia ennen lähettämistä (📖109).
- Nykyisen kuvan voi lähettää myös valitsemalla näytössä [Läheta kuva] vaiheessa 3.
- Suosittelemme käyttämään CANON iIMAGE GATEWAY -palveluun lähetettyjen kuvien katseluun älypuhelimessa sitä tarkoitusta varten olevaa Canon Online Photo Album -sovellusta. Etsi Canon Online Photo Album iPhonea tai iPadia varten App Storesta tai Android-älypuhelimia varten Google Playsta ja lataa sekä asenna sovellus.

Kuvien tulostaminen langattomasti yhdistetystä tulostimesta

Voit yhdistää kameran tulostimeen Wi-Fi-yhteyden avulla noudattamalla seuraavia ohjeita. Näissä vaiheissa näytetään, miten kameraa käytetään tukiasemana, mutta voit käyttää myös olemassa olevaa tukiasemaa (📖96).

1 Siirry Wi-Fi-valikkoon.

- Siirry Wi-Fi-valikkoon kohdan "Älypuhelimien lisääminen Wi-Fi-valikkoa käyttämällä" (📖94) vaiheen 2 mukaisesti.

2 Valitse [📄].

- Valitse [▲][▼][◀][▶]-painikkeilla [📄] ja paina sitten [☑️]-painiketta.

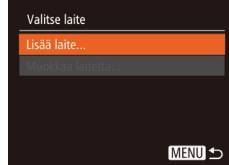

3 Valitse [Lisää laite].

- Valitse [Lisää laite] painamalla [▲][▼]-painikkeita ja paina sitten [☑️]-painiketta.
- Kameran SSID tulee näkyviin.

Ennen käyttöä

Perusopas

Laaja käyttöopas

Kameran perusteet

Automaattitila /
Hybridiautomaattitila

Muut kuvaustilat

P-tila

Toistotila

Wi-Fi-toiminnot

Asetusvalikko

Lisävarusteet

Liite

Hakemisto

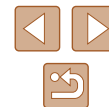

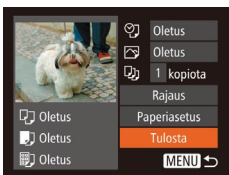

4 Yhdistä tulostin verkkoon.

- Valitse kamerassa näkyvä SSID (verkon nimi) tulostimen Wi-Fi-asetusvalikosta yhdistämistä varten.

5 Valitse tulostin.

- Valitse tulostimen nimi painamalla [▲][▼]-painikkeita ja paina sitten [OK]-painiketta.

6 Valitse tulostettava kuva.

- Valitse kuva painamalla [◀][▶]-painikkeita.
- Paina [OK]-painiketta, valitse [P] ja paina uudelleen [OK]-painiketta.
- Valitse [Tulosta] painamalla [▲][▼]-painikkeita ja paina sitten [OK]-painiketta.
- Jos haluat yksityiskohtaisia ohjeita tulostamiseen, katso kohta "Kuvien tulostaminen" (133).
- Jos haluat katkaista yhteyden, paina [▲]-painiketta, paina vahvistusnäytössä [◀][▶]-painikkeita ja valitse [OK]. Paina sitten [OK]-painiketta.



- Liitännät edellyttävät, että muistikortin, jossa tallennetut kuvat ovat, on oltava kamerassa.
- Kun yhteys laitteisiin on muodostettu Wi-Fi-verkon kautta, viimeksi käytetyt kohteet näkyvät luettelossa ensimmäisinä siirtyessäsi Wi-Fi-valikkoon. Voit muodostaa yhteyden helposti uudelleen painamalla [▲][▼]-painikkeita, valitsemalla laitteen nimen ja painamalla sitten [OK]-painiketta. Jos haluat lisätä uuden laitteen, avaa laitteiden valintanäyttö painamalla [◀][▶]-painikkeita ja määritä sitten tarvittava asetus.
- Jos et halua, että viimeisimmät kohdelaitteet näytetään, valitse MENU (127) > [Y] -välilehti > [Wi-Fi-asetukset] > [Kohdehistoria] > [Pois].
- Käytä toista tukiasemaa kohdan "Toisen tukiaseman käyttäminen" (96) vaiheiden 3–4 ohjeiden mukaisesti.

Ennen käyttöä
Perusopas
Laaja käyttöopas
Kameran perusteet
Automaattitila / Hybridiautomaattitila
Muut kuvaustilat
P-tila
Toistotila
Wi-Fi-toiminnot
Asetusvalikko
Lisävarusteet
Liite
Hakemisto

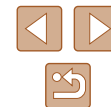

Kuvien lähettäminen toiseen kameraan

Yhdistä kaksi kameraa Wi-Fin kautta ja lähetä kuvia niiden välillä seuraavien ohjeiden mukaan.

- Langaton yhteys voidaan muodostaa vain langattomalla lähiverkkotoiminnolla varustetuista Canon-merkkisistä kameroista. Yhteyttä ei voi muodostaa Canon-merkkiseen kameraan, jossa ei ole Wi-Fi-toimintoa, vaikka kamera tukisikin Eye-Fi-kortteja.

1 Siirry Wi-Fi-valikkoon.

- Siirry Wi-Fi-valikkoon kohdan "Älypuhelimien lisääminen Wi-Fi-valikkoon käyttämällä" (94) vaiheen 2 mukaisesti.



2 Valitse [Kamera].

- Valitse [▲][▼][◀][▶]-painikkeilla [Kamera] ja paina sitten [OK]-painiketta.

3 Valitse [Lisää laite].

- Valitse [Lisää laite] painamalla [▲][▼]-painikkeita ja paina sitten [OK]-painiketta.
- Valitse myös kohdekamera noudattamalla vaiheiden 1–3 ohjeita.
- Kameran yhteystiedot lisätään, kun molempien kameroiden näytössä näkyy [Käynnistä yhteys kohdekamerassa].



4 Lähetä kuva.

- Valitse [Valitse ja lähetä] painamalla [▲][▼][◀][▶]-painikkeita ja paina sitten [OK]-painiketta.
- Valitse [▲][▼]-painikkeilla [Valitse] ja paina sitten [OK]-painiketta.
- Valitse lähetettävä kuva painamalla [▲][▼][◀][▶]-painikkeita, merkitse kuva valituksi painamalla [OK]-painiketta ([✓]) ja paina sitten [MENU]-painiketta.
- Valitse [OK] painamalla [◀][▶]-painikkeita ja paina sitten [OK]-painiketta.
- Valitse [Lähetä] painamalla [▲][▼][◀][▶]-painikkeita ja paina sitten [OK]-painiketta.
- Kuvien siirto alkaa. Näyttö pimenee kuvien siirron aikana.
- Kun kuva on lähetetty, näyttöön tulee [Siirto päättynyt] ja näyttö palaa kuvansiirtonäyttöön.
- Jos haluat katkaista yhteyden, paina [MENU]-painiketta, paina vahvistusnäytössä [◀][▶]-painikkeita ja valitse [OK]. Paina sitten [OK]-painiketta.

Ennen käyttöä
Perusopas
Laaja käyttöopas
Kameran perusteet
Automaattitila / Hybridiautomaattitila
Muut kuvaustilat
P-tila
Toistotila
Wi-Fi-toiminnot
Asetusvalikko
Lisävarusteet
Liite
Hakemisto





- Liitännät edellyttävät, että muistikortin on oltava kamerassa.
- Kun yhteys laitteisiin on muodostettu Wi-Fi-verkon kautta, viimeksi käytetyt kohteet näkyvät luettelossa ensimmäisinä siirtyessäsi Wi-Fi-valikkoon. Voit muodostaa yhteyden helposti uudelleen painamalla [▲][▼]-painikkeita, valitsemalla laitteen nimen ja painamalla sitten [⊕]-painiketta. Jos haluat lisätä uuden laitteen, avaa laitteiden valintanäyttö painamalla [◀][▶]-painikkeita ja määritä sitten tarvittava asetus.
- Jos et halua, että viimeisimmät kohdelaitteet näytetään, valitse MENU (109) > [⏮]-väliiehti > [Wi-Fi-asetukset] > [Kohdehistoria] > [Pois].
- Voit myös lähettää yhtä aikaa useita kuvia ja vaihtaa kuvan kokoa ennen lähettämistä. (109)
- Nykyisen kuvan voi lähettää myös valitsemalla näytössä [Läheta kuva] vaiheessa 4.

Kuvien lähettämisen asetukset

Voit lähettää yhtä aikaa useita kuvia ja vaihtaa kuvakokoa ennen lähettämistä. Joissakin verkkopalveluissa voit merkitä lähettämiisi kuvin huomautuksia.

Useiden kuvien lähettäminen

Kuvien lähetyksnäytössä voit myös valita lähetettäväksi joukon kuvia tai lähettää kaikki kuvat yhdessä merkittyinä suosikeiksi.



1 Valitse [Valitse ja läheta].

- Valitse kuvansiirtonäytöllä [Valitse ja läheta] painamalla [◀][▶]-painikkeita ja paina sitten [⊕]-painiketta.



2 Valitse valintatapa.

- Paina [▲][▼]-painikkeita ja valitse valintatapa.

Valitse alue

1 Valitse [Valitse alue].

- Valitse kohdan "Useiden kuvien lähettäminen" (109) vaiheen 2 mukaisesti [Valitse alue] ja paina [⊕]-painiketta.

Ennen käyttöä

Perusopas

Laaja käyttöopas

Kameran perusteet

Automaattitila /
Hybridiautomaattitila

Muut kuvaustilat

P-tila

Toistotila

Wi-Fi-toiminnot

Asetusvalikko

Lisävarusteet

Liite

Hakemisto



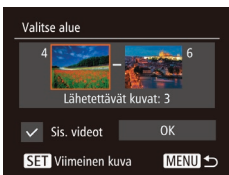

2 Valitse kuvat.

- Määritä kuvat kohdan "Alueen valitseminen" vaiheiden 2 ja 3 (📖79) ohjeiden mukaisesti.
- Jos olet lähettämässä myös videoita, valitse [Sis. videot] painamalla [▲][▼][◀][▶]-painikkeita ja paina sitten [📷]-painiketta. Näytössä näkyy [✓].
- Valitse [▲][▼][◀][▶]-painikkeilla [OK] ja paina sitten [📷]-painiketta.

3 Lähetä kuvat.

- Valitse [◀][▶]-painikkeilla [Lähetä] ja paina sitten [📷]-painiketta.

📷 Kuvien lähettäminen suosikiksi merkittynä

Voit lähettää kaikki kuvat yhdessä merkittyinä suosikiksi (📖83).

1 Valitse [Suosikit].

- Valitse kohdan "Useiden kuvien lähettäminen" (📖109) vaiheen 2 mukaisesti [Suosikit] ja paina [📷]-painiketta.
- Näkyviin tulee kuvien valintanäyttö, jossa näkyvät vain suosikeiksi merkityt kuvat. Voit myös jättää kuvat lähettämättä painamalla [📷]-painiketta [✓]-merkinnän poistamiseksi kuvien valinnan jälkeen.
- Paina [MENU]-painiketta.
- Valitse [OK] painamalla [◀][▶]-painikkeita ja paina sitten [📷]-painiketta.

2 Lähetä kuvat.

- Valitse [◀][▶]-painikkeilla [Lähetä] ja paina sitten [📷]-painiketta.



- Et voi valita [Suosikit] vaiheessa 1, jos yhtään kuvaa ei ole merkitty suosikiksi.

Kuvien lähettämistä koskevat huomautukset

- Pidä sormet ja muut esteet poissa Wi-Fi-antennin alueelta (📖4). Alueen peittäminen saattaa hidastaa kuvien siirtoa.
- Käyttämäsi verkon tilasta riippuen videoiden lähettäminen voi kestää pitkään. Seuraa kameran akun varaustasoa.
- Verkkopalvelut saattavat rajoittaa lähettämiesi kuvien määrää tai videoiden pituutta.
- Ota huomioon, että videoita älypuhelimeen lähetettäessä tuettu kuvanlaatu vaihtelee käytettävän älypuhelimien mukaan. Katso lisätietoja älypuhelimien käyttöoppaasta.
- Langattoman signaalin voimakkuus näkyy näytössä seuraavina kuvakkeina. [📶] voimakas, [📶] keskivoimakas, [📶] heikko, [📶] heikko
- Kuvien lähettäminen verkkopalveluihin kestää vähemmän aikaa, kun lähetetään uudelleen jo lähetettyjä kuvia, jotka ovat vielä CANON IMAGE GATEWAY -palvelimessa.

Ennen käyttöä
Perusopas
Laaja käyttöopas
Kameran perusteet
Automaattitila / Hybridiautomaattitila
Muut kuvaustilat
P-tila
Toistotila
Wi-Fi-toiminnot
Asetusvalikko
Lisävarusteet
Liite
Hakemisto

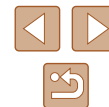

Kuvakoon valitseminen

Valitse kuvansiirtonäytössä [Fv] painamalla [▲][▼]-painikkeita ja paina sitten [OK]-painiketta. Valitse näkyvässä näytössä kuvakokoasetus painamalla [▲][▼]-painikkeita ja paina sitten [OK]-painiketta.

- Jos haluat lähettää kuvat niiden kokoa muuttamatta, valitse koonmuuttoasetukseksi [Ei].
- Jos valitset [M2], valittua kokoa suurempien kuvien kokoa muutetaan ennen lähettämistä.
- Videoiden kokoa ei voi muuttaa.



- Kuvakoko voidaan määrittää myös MENU-valikossa (27) > [Ylös]-välilehti > [Wi-Fi-asetukset] > [Muuta lähetyskokoa].

Huomautusten lisääminen

Voit lisätä kameran avulla huomautuksia kuviin, joita haluat lähettää esimerkiksi sähköpostiosoitteisiin tai sosiaaliseen mediaan. Kirjaimien, numeroiden ja symbolien määrä saattaa vaihdella verkkopalvelun mukaan.



1 Avaa näyttö huomautusten lisäämistä varten.

- Valitse kuvansiirtonäytöllä [Fv] painamalla [▲][▼][◀][▶]-painikkeita ja paina sitten [OK]-painiketta.

2 Lisää huomautus (28).

3 Lähetä kuva.



- Jos huomautusta ei lisätä, CANON IMAGE GATEWAY -palvelussa määritetty huomautus lähetetään automaattisesti.
- Voit myös lisätä huomautuksia useisiin kuviin ennen niiden lähettämistä. Sama huomautus lisätään kaikkiin yhdessä lähetettäviin kuviin.

Ennen käyttöä

Perusopas

Laaja käyttöopas

Kameran perusteet

Automaattitila /
Hybridiautomaattitila

Muut kuvaustilat

P-tila

Toistotila

Wi-Fi-toiminnot

Asetusvalikko

Lisävarusteet

Liite

Hakemisto



Kuvien lähettäminen automaattisesti (Kuvasykronointi)

Jos muistikortilla on kuvia, joita ei ole vielä siirretty, kyseiset kuvat voidaan lähettää tietokoneeseen tai verkkopalveluihin CANON iMAGE GATEWAY -palvelun avulla.

Huomaa, että kuvia ei voi lähettää vain verkkopalveluihin.

Alkuvalmistelut

Kameran valmistelu

Rekisteröi [📷] kohteeksi. Voit myös rekisteröidä [📷] [📺]-painikkeeseen, jolloin voit lähettää kaikki muistikortilla olevat lähettämättömät kuvat CANON iMAGE GATEWAY -palvelun kautta tietokoneeseen painamalla [📷]-painiketta.



1 Lisää [📷] kohteeksi.

- Lisää [📷] kohteeksi kohdan "CANON iMAGE GATEWAY -palvelun rekisteröiminen" (📖103) kuvauksen mukaan.
- Jos olet myös lataamassa kuvia Web-palveluun, kirjautu sisään CANON iMAGE GATEWAY -palveluun (📖103), valitse kameramallisi, tuo sitten Web-palvelun määrittämisnäyttö näkyviin ja valitse Kuvasykron.-asetuksista Web-palvelu, johon haluat ladata kuvia. Lisätietoja on CANON iMAGE GATEWAY -palvelun ohjeessa.

2 Valitse lähetettävien kuvien tyyppi (jos lähetät videoita, joihin liittyy kuvia).

- Paina [MENU]-painiketta ja valitse [Wi-Fi-asetukset] [📷]-välilehdessä (📖27).
- Valitse [Kuvasykron.] painamalla [▲][▼]-painikkeita ja valitse sitten [Still/videot] painamalla [◀][▶]-painikkeita.

3 Liitä [📷] [📺]-painikkeeseen (vain kun kuvia lähetetään painamalla [📷]-painiketta).

- Tyhjennä [📷]-painikeasetus, jos älypuhelin on jo liitetty painikkeeseen (📖93).
- Siirry mobiililaitteen yhdistämisnäyttöön kohdan "Lähettäminen painikkeeseen liitettyyn älypuhelimeen" (📖93) vaiheen 2 mukaisesti, paina [◀][▶]-painikkeita ja valitse [📷] ja paina sitten [📷]-painiketta.

Tietokoneen valmistelu

Asenna ja määritä ohjelmisto kohdetietokoneessa.



1 Asenna ohjelmisto.



- Asenna ohjelmisto tietokoneeseen, jossa on Internet-yhteys (📖97).

2 Rekisteröi kamera.

- Windows: Napsauta tehtäväpalkissa hiiren kakospainikkeella [📷] ja napsauta sitten [Add new camera / Lisää uusi kamera].

Ennen käyttöä
Perusopas
Laaja käyttöopas
Kameran perusteet
Automaattitila / Hybridiautomaattitila
Muut kuvaustilat
P-tila
Toistotila
Wi-Fi-toiminnot
Asetusvalikko
Lisävarusteet
Liite
Hakemisto









- Mac OS: Napsauta valikkopalkissa kuvaketta  ja valitse sitten [Add new camera / Lisää uusi kamera].
- CANON iMAGE GATEWAY -palveluun kytkettyjen kameroiden luettelo tulee näyttöön. Valitse kamera, jonka kuvat ovat parhaita lähetettäväksi.
- Kun kamera on rekisteröity ja valmis vastaanottamaan kuvia, kuvake muuttuu muotoon .

Kuvien lähettäminen

Kamerasta lähetetyt kuvat tallennetaan automaattisesti tietokoneeseen. Jos kuvien vastaanottajaksi määritetyn tietokoneen virta on katkaistu, kuvat tallentuvat väliaikaisesti CANON iMAGE GATEWAY -palvelimelle. Älä unohda kytkeä virtaa tietokoneeseen ja tallentaa kuvia, sillä palvelimelle tallennetut kuvat poistetaan säännöllisin väliajoin.

1 Lähetä kuvia.

- Jos  on jo liitetty -painikkeeseen, paina -painiketta.
- Jos painiketta ei ole vielä liitetty tällä tavalla, valitse  kohdan "Kuvien lähettäminen verkkopalveluihin"  105) vaiheiden 1–2 mukaisesti.
- Kuvat, joihin on merkitty -kuvake, on siirretty.

2 Tallenna kuvat tietokoneeseen.

- Kuvat tallentuvat tietokoneeseen automaattisesti, kun tietokoneeseen kytketään virta.
- Kuvat lähetetään automaattisesti verkkopalveluihin CANON iMAGE GATEWAY -palvelimesta, vaikka tietokone olisi sammutettuna.





- Kun lähetät kuvia, käytä täyteen ladattua akkua tai verkkolaitesarjaa (myydään erikseen,  126).



- Siirtomenetelmästä riippumatta kaikki kuvat, joita ei lähetetty tietokoneeseen CANON iMAGE GATEWAY -palvelun kautta, lähetetään tietokoneeseen.
- Lähettäminen on nopeampaa, kun kohde on kameras kanssa samassa verkossa oleva tietokone, koska kuvat lähetetään tukiaseman kautta CANON iMAGE GATEWAY -palvelun sijasta. Huomaa, että tietokoneeseen tallennetut kuvat lähetetään CANON iMAGE GATEWAY -palveluun, joten tietokoneessa on oltava Internet-yhteys.

Kuvasynkronoinnin välityksellä lähetettyjen kuvien katseleminen älypuhelimessa

Asentamalla Canon Online Photo Album (Canon OPA) -sovelluksen älypuhelimieesi voit katsella ja ladata älypuhelimessa kuvia, jotka on lähetetty kuvasynkronoinnilla ja tallennettu tilapäisesti CANON iMAGE GATEWAY -palveluun. Tähän tarvitaan seuraavat toimet.

- Kohdan "Tietokoneen valmistelu"  112) toimien on oltava tehtyinä.
- Etsi Canon Online Photo Album iPhonea tai iPadia varten App Storesta tai Android-älypuhelimia varten Google Playsta ja lataa sekä asenna sovellus.
- Kirjautu sisään CANON iMAGE GATEWAY -palveluun  103), valitse kameramallisi, tuo sitten Web-palvelun määrittäminen näkyviin ja muuta Kuvasynkron.-asetuksia niin, että voit selata älypuhelimesi kuvia tai ladata niitä. Lisätietoja on CANON iMAGE GATEWAY -palvelun ohjeessa.

Ennen käyttöä

Perusopas

Laaja käyttöopas

Kameran perusteet

Automaattitila /
Hybridiautomaattitila

Muut kuvaustilat

P-tila

Toistotila

Wi-Fi-toiminnot

Asetusvalikko

Lisävarusteet

Liite

Hakemisto





- CANON IMAGE GATEWAY -palvelusta poistettuja kuvia ei voi enää katsella tietyn ajan kuluttua.
- Et voi katsella kuvia, jotka on lähetetty ennen kuvasynkronoinnin asetusten muuttamista älypuhelimessa selaamista tai lataamista varten.



- Lisätietoja Canon Online Photo Album -sovelluksesta on Canon Online Photo Album -sovelluksen ohjeessa.

Älypuhelimien käyttäminen kameran kuvien katseluun ja kameran ohjaukseen

Voit tehdä seuraavaa älypuhelimien Camera Connect -sovelluksella.

- Selaa kuvia kamerassa ja tallenna ne älypuhelimeseen
- Lisää paikkatietoja kamerassa oleviin kuviin (📖114)
- Kuvaa etänä (📖115)



- Yksityisyysasetukset on määritettävä etukäteen, jotta kuvien katselu älypuhelimessa voidaan sallia (📖93, 📖94, 📖116).

Paikkatietojen lisääminen kamerassa oleviin kuviin

GPS-tiedot, jotka on tallennettu Camera Connect -ohjelmistolla varustettuun älypuhelimeseen, voidaan lisätä kamerassa oleviin kuviin. Kuviin merkitään esimerkiksi leveys- ja pituuspiiri- sekä korkeustiedot.



- Varmista ennen kuvaamista, että päivämäärä, kellonaika ja kotiaikavyöhyke on asetettu oikein kohdassa "Päiväyksen ja kellonajan asettaminen" (📖19) kuvatulla tavalla. Noudata myös kohdan "Maailmankello" (📖119) vaiheita kuvauskohteiden määrittämisessä muilla aikavyöhykkeillä.
- Sijaintisi tai henkilöllisyytesi voidaan mahdollisesti selvittää stillkuviin tai videoihin lisättyjen paikkatietojen avulla. Ole varovainen, kun jaat tällaisia kuvia muille tai kun julkaiset kuvia verkossa, jossa useat henkilöt voivat katsella niitä.

Ennen käyttöä

Perusopas

Laaja käyttöopas

Kameran perusteet

Automaattitila /
Hybridiautomaattitila

Muut kuvaustilat

P-tila

Toistotila

Wi-Fi-toiminnot

Asetusvalikko

Lisävarusteet

Liite

Hakemisto



Kuvaaminen kauko-ohjauksella

Kun valitset älypuhelimestasi kuvausnäytön, voit käyttää sitä etäkuvaukseen.

1 Pidä kamera paikallaan.

- Kun etäkuvaus alkaa, kameran objektiivi tulee ulos. Objektiivin zoomauksesta johtuva liike voi myös siirtää kameran pois paikaltaan. Pidä kamera paikallaan asettamalla se jalustalle tai ryhtymällä muihin toimenpiteisiin.

2 Yhdistä kamera ja älypuhelin

( 93,  94).

- Valitse yksityisyysasetuksissa [Kyllä].

3 Valitse etäkuvaus.

- Valitse älypuhelimien Camera Connect -ohjelmistossa etäkuvaus.
- Kameran objektiivi tulee ulos. Älä paina lähellä objektiivia ja varmista, että sen esteenä ei ole esineitä.
- Kun kamera on valmis etäkuvaukseen, älypuhelimessa näkyy reaaliaikainen kuva kamerasta.
- Tällöin kamerassa näkyy viesti ja kaikki toiminnot ON/OFF-painiketta lukuun ottamatta ovat poissa käytöstä.

4 Kuvaa.

- Käytä kuvaukseen älypuheliminta.



- Kamera toimii etäkuvauksen aikana **P**-tilassa. Jotkin etukäteen määrittämäsi FUNC.- ja MENU-valikon asetukset saattavat kuitenkin muuttua automaattisesti.
- Videoiden kuvaus ei ole käytettävissä.



- Näytössä näkyvä liitäntäympäristöstä johtuva kohteen katkonainen liike ei vaikuta tallennettuihin kuviin.
- Tarkennusalueet eivät tule näkyviin. Tarkista tarkennus ottamalla testikuva.
- Otettuja kuvia ei siirretä älypuhelimeneen. Käytä älypuheliminta kameran kuvien selaamiseen ja tuomiseen.

Ennen käyttöä

Perusopas

Laaja käyttöopas

Kameran perusteet

Automaattitila /
Hybridiautomaattitila

Muut kuvaustilat

P-tila

Toistotila

Wi-Fi-toiminnot

Asetusvalikko

Lisävarusteet

Liite

Hakemisto

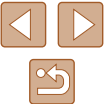

Wi-Fi-asetusten muokkaaminen tai poistaminen

Voit muokata tai poistaa Wi-Fi-asetuksia seuraavien ohjeiden mukaan.

Yhteystietojen muokkaaminen



1 Siirry Wi-Fi-valikkoon ja valitse muokattava laite.

- Kytke kameraan virta painamalla [▶]-painiketta.
- Paina [▲]-painiketta.
- Siirry laitevalintanäyttöön painamalla [◀][▶]-painikkeita, valitse muokattavan laitteen kuvake painamalla [▲][▼][◀][▶]-painikkeita ja paina sitten [⊕]-painiketta.

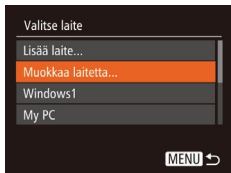

2 Valitse [Muokkaa laitetta].

- Valitse [Muokkaa laitetta] painamalla [▲][▼]-painikkeita ja paina sitten [⊕]-painiketta.

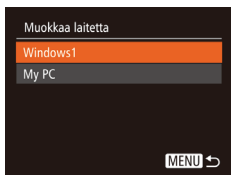

3 Valitse muokattava laite.

- Valitse muokattava laite painamalla [▲][▼]-painikkeita ja paina sitten [⊕]-painiketta.

4 Valitse muokattava kohta.

- Valitse muokattava kohta painamalla [▲][▼]-painikkeita ja paina sitten [⊕]-painiketta.
- Muutettavissa olevat kohdat määräytyvät laitteen tai palvelun mukaan.

Määritettävät kohdat	Yhteys				
					Verkkopalvelut
[Muuta laitt. lempinimeä] (📖116)	<input type="radio"/>	<input type="radio"/>	<input type="radio"/>	<input type="radio"/>	-
[Näytä asetukset] (📖93)	-	<input type="radio"/>	-	-	-
[Poista yhteystiedot] (📖116)	<input type="radio"/>	<input type="radio"/>	<input type="radio"/>	<input type="radio"/>	-

O: Määritettävissä – : Ei määritettävissä

Laitteen lempinimen muuttaminen

Voit muuttaa kamerassa näytettävää laitteen lempinimeä (näyttönimeä).

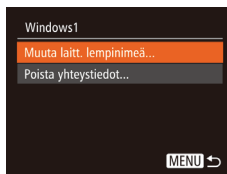

- Valitse [Muuta laitt. lempinimeä] noudattamalla kohdan "Yhteystietojen muokkaaminen" (📖116) vaiheen 4 ohjeita ja paina [⊕]-painiketta.
- Valitse syöttökenttä ja paina [⊕]-painiketta. Anna uusi lempinimi näytön näppäimistöllä (📖28).

Yhteystietojen poistaminen

Poista yhteystiedot (tiedot laitteista, joihin yhteys on muodostettu) seuraavasti.

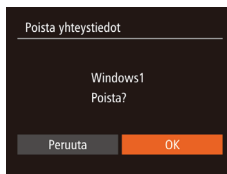

- Valitse [Poista yhteystiedot] noudattamalla kohdan "Yhteystietojen muokkaaminen" (📖116) vaiheen 4 ohjeita ja paina [⊕]-painiketta.
- Kun [Poista?] näkyy näytössä, valitse [OK] painamalla [◀][▶]-painikkeita ja paina sitten [⊕]-painiketta.
- Yhteystieto poistetaan.

Ennen käyttöä

Perusopas

Laaja käyttöopas

Kameran perusteet

Automaattitila /
Hybridiautomaattitila

Muut kuvaustilat

P-tila

Toistotila

Wi-Fi-toiminnot

Asetusvalikko

Lisävarusteet

Liite

Hakemisto

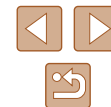

Kameran lempinimen muuttaminen

Voit muuttaa yhdistetyssä laitteessa näytettävää kameran lempinimeä.

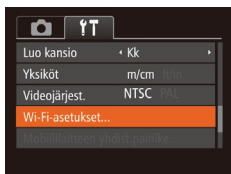

1 Valitse [Wi-Fi-asetukset].

- Paina [MENU]-painiketta ja valitse [Wi-Fi-asetukset] [↑][↓]-välilehdessä (📖27).

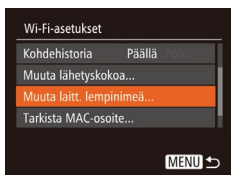

2 Valitse [Muuta laitt. lempinimeä].

- Valitse [▲][▼]-painikkeilla [Muuta laitt. lempinimeä] ja paina sitten [OK]-painiketta.



3 Muuta laitteen lempinimeä.

- Paina [OK]-painiketta. Anna uusi lempinimi näytön näppäimistöllä (📖28).



- Näyttöön tulee viesti, jos lempinimi, jonka yrität antaa, alkaa symbolilla tai välilyönnillä. Anna eri lempinimi painamalla [OK]-painiketta.
- Kun käytät Wi-Fi-yhteyttä ensimmäistä kertaa, voit vaihtaa lempinimeä valitsemalla näkyvissä olevassa [Laitteen lempinimi] -näytössä syötekentän, painamalla [OK]-painiketta ja käyttämällä näytössä olevaa näppäimistöä.

Wi-Fi-oletusasetusten palauttaminen

Palauta Wi-Fi-oletusasetukset, jos siirät kameran omistusoikeudet toiselle henkilölle tai hävität kameran.

Wi-Fi-asetusten palauttaminen poistaa myös kaikki verkkopalveluasetukset. Vahvista kaikkien Wi-Fi-asetusten palauttaminen ennen tämän toiminnon käyttöä.

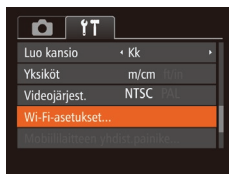

1 Valitse [Wi-Fi-asetukset].

- Paina [MENU]-painiketta ja valitse [Wi-Fi-asetukset] [↑][↓]-välilehdessä (📖27).



2 Valitse [Palauta asetukset].

- Valitse [Palauta asetukset] painamalla [▲][▼]-painikkeita ja paina sitten [OK]-painiketta.

3 Palauta oletusasetukset.

- Valitse [OK] painamalla [◀][▶]-painikkeita ja paina sitten [OK]-painiketta.
- Wi-Fi-asetukset on palautettu.



- Jos haluat palauttaa muita oletusasetuksia (Wi-Fi-oletusasetusten lisäksi), valitse [Aset. palautus] [↑][↓]-välilehdessä (📖124).

Ennen käyttöä
Perusopas
Laaja käyttöopas
Kameran perusteet
Automaattitila / Hybridiautomaattitila
Muut kuvaustilat
P-tila
Toistotila
Wi-Fi-toiminnot
Asetusvalikko
Lisävarusteet
Liite
Hakemisto



Asetusvalikko

Helpota käyttöä mukauttamalla tai säätämällä kameran perustoimintoja

Kameran perustoimintojen säätäminen

Kameran perustoiminnot määritetään [↑↓]-välilehdessä MENU-valikossa (📖27). Voit helpottaa käyttöä mukauttamalla yleisesti käytettyjä toimintoja haluamallasi tavalla.

Kameran toimintojen hiljentäminen

Voit hiljentää kameran äänet ja videot seuraavasti.

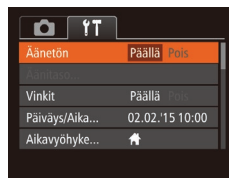

- Valitse [Äänetön] ja sitten [Päällä].



- Toiminnan voi hiljentää myös pitämällä [▼]-painiketta painettuna kameran virran päällekytkemisen yhteydessä.
- Ääntä ei toisteta videoita toistettaessa. (📖69) jos kameran äänet mykistetään. Voit palauttaa äänen videoihin painamalla [▲]-painiketta. Voit säätää äänenvoimakkuutta [▲][▼]-painikkeilla tarpeen mukaan.

Äänenvoimakkuuden säätäminen

Voit säätää yksittäisten kameran äänten äänenvoimakkuutta seuraavasti.



- Valitse [Äänitaso] ja paina sitten [🔊]-painiketta.
- Valitse vaihtoehto ja säädä sitten äänenvoimakkuutta painamalla [◀][▶]-painikkeita.

Ennen käyttöä

Perusopas

Laaja käyttöopas

Kameran perusteet

Automaattitila /
Hybridiautomaattitila

Muut kuvaustilat

P-tila

Toistotila

Wi-Fi-toiminnot

Asetusvalikko

Lisävarusteet

Liite

Hakemisto

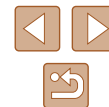

Vinkkien piilottaminen

Vihjeet ja vinkit näytetään yleensä, kun valitset FUNC.- (📖26) tai MENU-valikon (📖27) kohteita. Voit halutessasi poistaa nämä tiedot käytöstä.

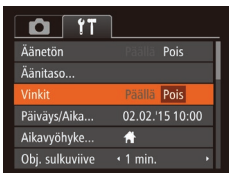

- Valitse [Vinkit] ja valitse sitten [Pois].

Päiväys ja aika

Määritä oikea päivämäärä ja kellonaika seuraavalla tavalla.

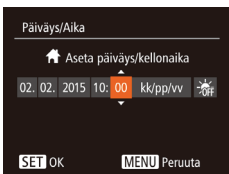

- Valitse [Päiväys/Aika] ja paina sitten [🌐]-painiketta.
- Valitse kohde painamalla [⏪][⏩]-painikkeita ja säädä sitten asetusta [▲][▼]-painikkeilla.

Maailmankello

Voit varmistaa, että paikallinen päivämäärä ja kellonaika tallentuvat ulkomailla kuviin, rekisteröimällä ennalta kohteen aikavyöhykkeet ja vaihtamalla kyseiseen aikavyöhykkeeseen. Tämä kätevä toiminto poistaa tarpeen muuttaa Päiväys/Aika-asetusta manuaalisesti. Varmista ennen maailmankellon käyttämistä, että olet asettanut päivämäärän ja kellonajan sekä kotiaikavyöhykkeesi kohdan "Päiväyksen ja kellonajan asettaminen" (📖19) ohjeiden mukaan.

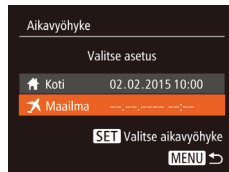

1 Määritä kohde.

- Valitse [Aikavyöhyke] ja paina sitten [🌐]-painiketta.
- Paina [▲][▼]-painikkeita ja valitse [🌐 Maailma]. Paina sitten [🌐]-painiketta.
- Valitse kohde painamalla [⏪][⏩]-painikkeita.
- Jos haluat määrittää kesäajan (1 tunnin lisäys), valitse [🌞] painamalla [▲][▼]-painikkeita ja valitse sitten [🌞] painamalla [⏪][⏩]-painikkeita.
- Paina [🌐]-painiketta.

2 Vaihda kohteen aikavyöhykkeeseen.

- Paina [▲][▼]-painikkeita ja valitse [🌐 Maailma]. Paina sitten [MENU]-painiketta.
- [🌐] näkyy nyt kuvausnäytössä (📖146).

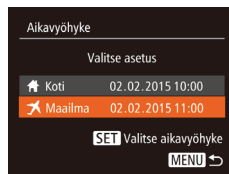

- Jos säädät päivämäärää tai kellonaikaa [🌐]-tilassa (📖19), [🏠 Koti] -kohdan kellonaika ja päivämäärä päivittyvät automaattisesti.

Ennen käyttöä

Perusopas

Laaja käyttöopas

Kameran perusteet

Automaattitila /
Hybridiautomaattitila

Muut kuvaustilat

P-tila

Toistotila

Wi-Fi-toiminnot

Asetusvalikko

Lisävarusteet

Liite

Hakemisto



Objektiivin sisäänvetäytymisaika

Turvallisuussyistä objektiivi vetäytyy kuvaustilassa sisään yleensä noin minuutin kuluttua [▶]-painikkeen painamisesta (124). Jos haluat, että objektiivi vetäytyy sisään heti [▶]-painikkeen painamisen jälkeen, määritä sisäänvetäytymisajaksi [0 sek.].

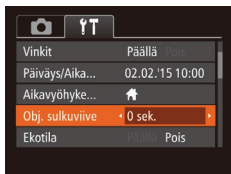

- Valitse [Obj. sulkuviive] ja valitse sitten [0 sek.].

Ekotilan käyttäminen

Tämän toiminnon avulla voit vähentää akun virrankulutusta kuvaustilassa. Kun kamera ei ole käytössä, näyttö sammuu hetken kuluttua virrankulutuksen vähentämiseksi.

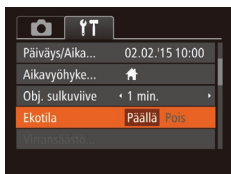

1 Määritä asetus.

- Valitse [Ekotila] ja sitten [Päällä].
- [ECO] näkyy nyt kuvausnäytössä (146).
- Näyttö pimenee, kun kameraa ei käytetä noin kahteen sekuntiin, minkä jälkeen näyttö sammuu noin kymmenen sekunnin kuluttua näytön pimenemisestä. Kamera sammuu automaattisesti, kun se on ollut käyttämättä noin kolme minuuttia.

2 Kuvaa.

- Kun näyttö on poistettu käytöstä, mutta objektiivi ei ole vielä vetäytynyt sisään, voit ottaa näytön käyttöön ja valmistautua kuvaamaan painamalla laukaisimen puoliväliin.

Virransäästön säätäminen

Voit säätää automaattisen kamerasäätötoiminnon (Automaatti katkaisu ja Näyttö Pois) ajoitusta tarpeen mukaan (125).

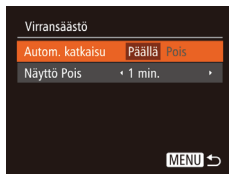

- Valitse [Virransäästö] ja paina sitten [OK]-painiketta.
- Kun olet valinnut vaihtoehdon, paina [◀][▶]-painikkeita ja säädä asetusta sitten tarpeen mukaan.



- Akkuvirtaa voi säästää valitsemalla tyypillisesti [Autom. katkaisu]-asetukseksi [Päällä] ja [Näyttö Pois]-asetukseksi enintään [1 min.].



- [Näyttö Pois]-asetus on käytössä, vaikka [Autom. katkaisu]-asetukseksi olisi määritetty [Pois].
- Kyseiset virransäästötoiminnot eivät ole käytettävissä, kun Ekotilan (120) asetukseksi on määritetty [Päällä].

Ennen käyttöä

Perusopas

Laaja käyttöopas

Kameran perusteet

Automaattitila /
Hybridiautomaattitila

Muut kuvaustilat

P-tila

Toistotila

Wi-Fi-toiminnot

Asetusvalikko

Lisävarusteet

Liite

Hakemisto

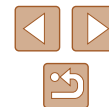

Näytön kirkkaus

Säädä näytön kirkkautta seuraavalla tavalla.

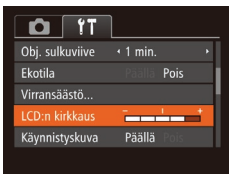

- Valitse [LCD:n kirkkaus] ja säädä sitten kirkkautta painamalla [◀][▶]-painikkeita.



- Saat maksimikirkkautta painamalla [▼]-painiketta uudelleen ja pitämällä sitä painettuna vähintään sekunnin, kun kuvausnäyttö tai yksittäisen kuvan näyttö on näkyvissä. (Tämä korvaa [LCD:n kirkkaus]-asetuksen [↑][↓]-välilehdessä) Voit palauttaa näytön alkuperäisen kirkkautta painamalla [▼]-painiketta uudelleen ja pitämällä sitä painettuna vähintään sekunnin ajan tai käynnistämällä kameran uudelleen.

Aloituspäätöksen piilottaminen

Voit halutessasi poistaa normaalisti kameran päällekytkemisen aikana näytettävän käynnistyskuvan näyttämisen käytöstä.

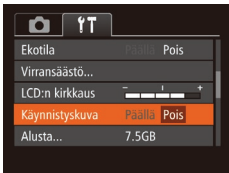

- Valitse [Käynnistyskuva] ja valitse sitten [Pois].

Muistikortin alustaminen

Ennen kuin käytät uutta muistikorttia tai toisessa laitteessa alustettua muistikorttia, muistikortti on alustettava tässä kamerassa. Alustaminen poistaa kaikki muistikortin tiedot. Kopioi ennen alustamista muistikortilla olevat kuvat tietokoneeseen tai varmuuskopioi ne jotenkin muuten.

1 Avaa [Alusta]-näyttö.

- Valitse [Alusta] ja paina sitten [⊗]-painiketta.



2 Valitse [OK].

- Valitse [Peruuta] painamalla [▲][▼]-painikkeita, valitse [OK] painamalla [◀][▶]-painikkeita ja paina sitten [⊗]-painiketta.

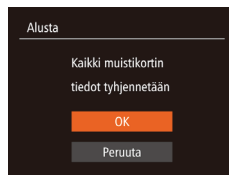

3 Alusta muistikortti.

- Aloita alustusprosessi valitsemalla [OK] [▲][▼]-painikkeilla ja paina sitten [⊗]-painiketta.
- Kun alustaminen päättyy, näyttöön tulee [Mistikortin alustus valmis]-ilmoitus. Paina [⊗]-painiketta.



- Muistikortilla olevien tietojen alustaminen tai poistaminen muuttaa vain kortin tiedostonhallintatietoja. Se ei poista kortin tietoja kokonaan. Kun siirät tai hävität muistikortteja, suojaa henkilökohtaisia tietoja tarpeen mukaan esimerkiksi tuhoamalla kortit fyysisesti.



- Alustuspäätöksessä näkyvä muistikortin kokonaiskapasiteetti voi olla pienempi kuin muistikortissa ilmoitettu kapasiteetti.

Ennen käyttöä

Perusopas

Laaja käyttöopas

Kameran perusteet

Automaattitila /
Hybridiautomaattitila

Muut kuvaustilat

P-tila

Toistotila

Wi-Fi-toiminnot

Asetusvalikko

Lisävarusteet

Liite

Hakemisto



Täydellinen alustus

suorita täydellinen alustus seuraavissa tilanteissa: [Muistikorttihäiriö]-ilmoitus tulee näkyviin, kamera ei toimi oikein, kortin kuvan lukeminen/ kirjoittaminen hidastuu, jatkuva kuvaus hidastuu tai videon tallennus pysähtyy yllättäen. Täydellinen alustus poistaa kaikki muistikortin tiedot. Kopioi ennen täydellistä alustamista muistikortilla olevat kuvat tietokoneeseen tai varmuuskopioi ne jotenkin muuten.

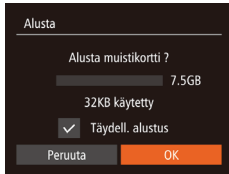

- Valitse [Täydell. alustus] painamalla kohdan "Muistikortin alustaminen" (📖121) vaiheen 2 näytössä [▲][▼]-painikkeita ja valitse sitten tämä asetus painamalla [◀][▶]-painikkeita. [✓]-kuvake tulee näkyviin.
- Jatka alustusprosessia noudattamalla kohdan "Muistikortin alustaminen" (📖121) vaiheita 2 ja 3.



- Täydellinen alustus kestää kauemmin kuin "Muistikortin alustaminen" (📖121), koska tiedot poistetaan kaikilta muistikortin tallennusalueilta.
- Voit peruuttaa käynnissä olevan täydellisen alustamisen valitsemalla [Pysäytä]. Tällöin kaikki tiedot poistetaan, mutta muistikorttia voi käyttää normaalisti.

Kuvanumerointi

Kuvat numeroidaan automaattisesti järjestyksessä (0001–9999) ja tallennetaan kansioihin, joihin voi mahtuu jopa 2 000 kuvaa. Voit muuttaa tiedostojen numeroointia.



- Valitse [Kuvanumerointi] ja valitse sitten asetus.

Jatkuva	Kuvien numerointia jatketaan edellisestä numerosta (kunnes kuva, jonka numero on 9999, on otettu tai tallennettu), vaikka vaihtaisit muistikorttia.
Aut.nollaus	Kuvien numerointi aloitetaan uudelleen numerosta 0001, jos vaihdat muistikortin tai luot uuden kansion.



- Kuvien numerointia saatetaan jatkaa järjestyksessä uusissa muistikorteissa tästä asetusvalinnasta riippumatta. Voit aloittaa kuvien tallennuksen numerosta 0001 käyttämällä tyhjää (tai alustettua, 📖121) muistikorttia.

Ennen käyttöä
Perusopas
Laaja käyttöopas
Kameran perusteet
Automaattitila / Hybridiautomaattitila
Muut kuvaustilat
P-tila
Toistotila
Wi-Fi-toiminnot
Asetusvalikko
Lisävarusteet
Liite
Hakemisto

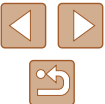

Kuvien tallennus päivämäärän perusteella

Sen sijaan, että kuvat tallennettaisiin kuukausikohtaisiin kansioihin, voit luoda tallennuskansioita myös kuvauspäivämäärän mukaan.

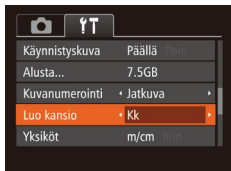

- Valitse [Luo kansio] ja valitse sitten [Päivittäin].
- Kuvat tallennetaan nyt kansioihin kuvauspäivämäärän mukaan.

Mittayksikköjen näyttö

Voit muuttaa GPS-korkeustiedoissa (114), zoomauspalkissa (30) ja muualla näkyvät mittayksiköt metreistä ja senteistä jalkoihin ja tuumiin tarpeen mukaan.



- Valitse [Yksiköt] ja sitten [ft/in].

Sertifiointilogojen tarkistaminen

Joitakin kameran täyttämien sertifiointivaatimusten logoja voi tarkastella näytössä. Muut sertifiointilogot on painettu tähän oppaseeseen, kameran pakkaukseen tai kameran runkoon.

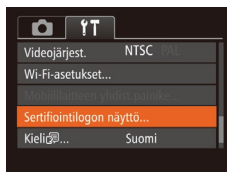

- Valitse [Sertifiointilogon näyttö] ja paina sitten [MENU]-painiketta.

Näytön kieli

Vaihda näytön kieliasetusta tarvittaessa.



- Valitse [Kieli] ja paina sitten [MENU]-painiketta.
- Valitse kieli painamalla [▲][▼][◀][▶]-painikkeita ja paina sitten [MENU]-painiketta.



- Voit avata [Kieli]-näytön myös toistotilassa pitämällä [MENU]-painiketta painettuna ja painamalla heti [MENU]-painiketta.

Ennen käyttöä

Perusopas

Laaja käyttöopas

Kameran perusteet

Automaattitila /
Hybridiautomaattitila

Muut kuvaustilat

P-tila

Toistotila

Wi-Fi-toiminnot

Asetusvalikko

Lisävarusteet

Liite

Hakemisto

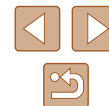

Muiden asetusten säätäminen

Myös seuraavia asetuksia voi säätää [↑↓]-välilehdessä.

- [Videojärjest.] (📖128)
- [Wi-Fi-asetukset] (📖89)
- [Mobiililaitteen yhdist.painike] (📖93)

Kameran oletusasetusten palauttaminen

Jos olet muuttanut asetusta vahingossa, voit palauttaa kameras oletusasetukset.

1 Avaa [Aset. palautus]-näyttö.

- Valitse [Aset. palautus] ja paina sitten [☰]-painiketta.

2 Palauta oletusasetukset.

- Valitse [OK] painamalla [◀][▶]-painikkeita ja paina sitten [☰]-painiketta.
- Oletusasetukset on nyt palautettu.

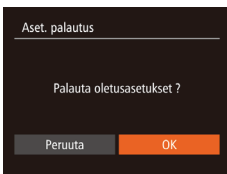

- Seuraavat toiminnot on nyt palautettu oletusasetuksiin.
 - [↑↓]-välilehden asetukset [Päiväys/Aika] (📖119), [Aikavyöhyke] (📖119), [Kieli] (📖123) ja [Videojärjest.] (📖128)
 - Tallennetut mukautetun valkotasapainon tiedot (📖60)
 - Kuvaustila
 - Wi-Fi-asetukset (📖89)

Ennen käyttöä

Perusopas

Laaja käyttöopas

Kameran perusteet

Automaattitila /
Hybridiautomaattitila

Muut kuvaustilat

P-tila

Toistotila

Wi-Fi-toiminnot

Asetusvalikko

Lisävarusteet

Liite

Hakemisto



Lisävarusteet

Canon-lisävarusteet sekä muut erikseen myytävät yhteensopivat lisävarusteet lisäävät kuvausnautintoa

Järjestelmäkartta

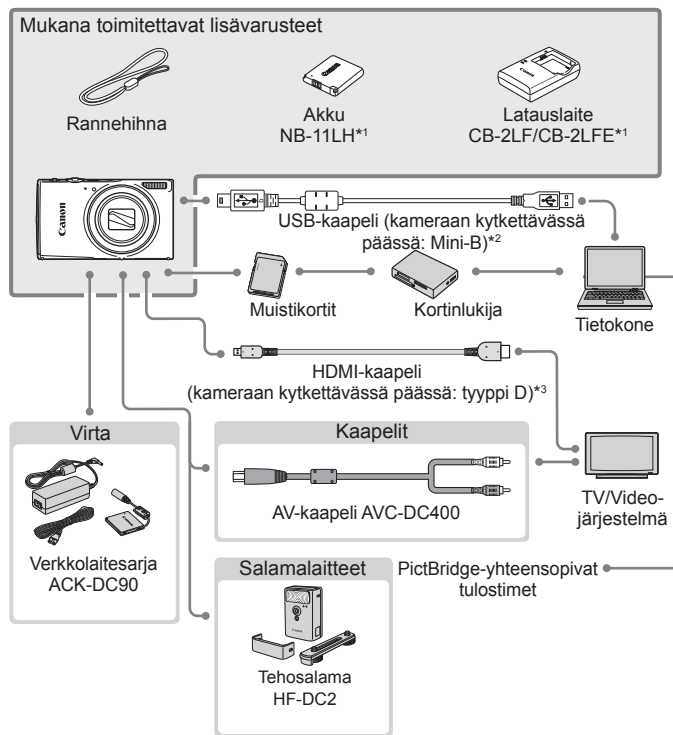

*1 Saatavana myös erikseen.

*2 Canonin alkuperäinen lisävaruste on myös saatavilla (liitäntäkaapeli IFC-400PCU).

*3 Käytä tarvikelikkeestä erikseen hankittavaa, enintään 2,5 metriä pitkää kaapelia.

Ennen käyttöä

Perusopas

Laaja käyttöopas

Kameran perusteet

Automaattitila /
Hybridiautomaattitila

Muut kuvaustilat

P-tila

Toistotila

Wi-Fi-toiminnot

Asetusvalikko

Lisävarusteet

Liite

Hakemisto



Alkuperäisten Canonin valmistamien lisälaitteiden käyttöä suositellaan.

Tämä tuote on suunniteltu toimimaan erinomaisesti, kun sitä käytetään yhdessä Canonin lisävarusteiden kanssa.

Canon ei ole vastuussa tuotteelle tapahtuneista vahingoista ja/tai onnettomuuksista (esimerkiksi tulipalo), jotka aiheutuvat muiden kuin Canonin alkuperäisten lisävarusteiden käytöstä (kuten akkujen vuoto ja/tai räjähdys). Huomaa, että takuu ei koske muiden kuin Canonin alkuperäisten lisävarusteiden käytöstä aiheutuneita vahinkoja, vaikka sellaisia vaadittaisiinkin korjattavaksi.

Valinnaiset lisävarusteet

Seuraavat lisävarusteet ovat myynnissä erikseen. Huomaa, että saatavuus vaihtelee alueittain, eikä kaikkia lisävarusteita ole välttämättä enää saatavilla.

Virtalähteet

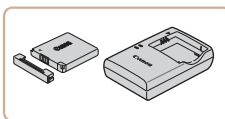

Akku NB-11LH

- Ladattava litiumioniakku

Latauslaite CB-2LF/CB-2LFE

- Akun NB-11LH latauslaite



- Akkuun kuuluu kätevä kansi, jonka kiinnittämällä voit nopeasti tarkistaa akun varaustilan. Kiinnitä kansi niin, että ▲ näkyy, kun akku on ladattu, ja ▲ ei näy, kun akku ei ole ladattu.
- Myös akkua NB-11L tuetaan.
- Myös latauslaitetta CB-2LD/CB-2LDE tuetaan.

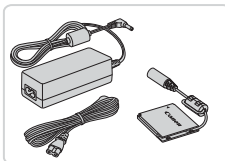

Verkkolaitesarja ACK-DC90

- Tämän sarjan avulla voit liittää kamerasi tavalliseen pistorasiaan. Sarjaa suositellaan, kun kameraa käytetään virtaa tavallista pitempään tai kun kamera liitetään tulostimeen tai tietokoneeseen. Sarjaa ei voi käyttää akun lataamiseen kamerassa.

Ennen käyttöä

Perusopas

Laaja käyttöopas

Kameran perusteet

Automaattitila /
Hybridiautomaattitila

Muut kuvaustilat

P-tila

Toistotila

Wi-Fi-toiminnot

Asetusvalikko

Lisävarusteet

Liite

Hakemisto





- Akku- ja latauslaitesarjaa ja verkkolaitesarjaa voidaan käyttää alueilla, joiden verkkovirran vaihtojännite on 100–240 V (50/60 Hz).
- Jos pistoke ei sovi pistorasiaan, käytä tarvikeliiikkeestä hankittua sovitinta. Älä käytä ulkomaanmatkoja varten tarkoitettua muuntajaa, sillä se saattaa vahingoittaa akkua.

Salamalaitteet

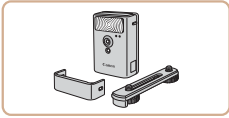

Tehosalama HF-DC2

- Ulkoinen salama, jolla valaistetaan yhdysrakenteisen salaman kantaman ulkopuolella olevat kohteet.

Muut lisävarusteet

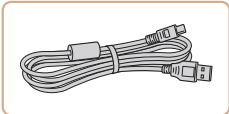

Liitäntäkaapeli IFC-400PCU

- Kameran liittämiseen tietokoneeseen tai tulostimeen.

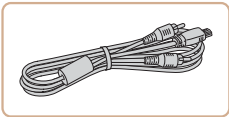

AV-kaapeli AVC-DC400

- Voit liittää kameran televisioon ja toistaa kuvaa suurelta televisioruudulta.

Tulostimet

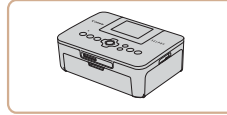

Canon-merkkiset PictBridge-yhteensopivat tulostimet

- Liittämällä kameran suoraan tulostimeen voit tulostaa kuvia ilman tietokonetta. Lisätietoja saat lähimmältä Canon-jälleenmyyjältä.

Ennen käyttöä

Perusopas

Laaja käyttöopas

Kameran perusteet

Automaattitila /
Hybridiautomaattitila

Muut kuvaustilat

P-tila

Toistotila

Wi-Fi-toiminnot

Asetusvalikko

Lisävarusteet

Liite

Hakemisto



Valinnaisten lisävarusteiden käyttäminen

► Stillkuvat ► Videot

Toisto TV:ssä

► Stillkuvat ► Videot

Jos kytket kameran televisioon, voit katsella kuvia television suuremmasta näytöstä.

Lisätietoja kytkemisestä ja tuloliitännöistä on television käyttöoppaassa.



- Jotkin tiedot eivät ehkä tule näkyviin, kun kuvia katsellaan television avulla (147).

Toisto teräväpiirtotelevisiossa

► Stillkuvat ► Videot

Voit katsella ottamiasi kuvia televisiosta yhdistämällä kameran teräväpiirtotelevisioon, jossa on erikseen hankittava HDMI-kaapeli (enintään 2,5 metriä, jossa on tyypin D liitäntä kameraan kytkettävissä). Kuvanlaadulla [FHD] tai [4K] kuvattuja videoita voi katsella teräväpiirtotilassa.

1 Varmista, että virta on katkaistu kamerasta ja televisiosta.

2 Liitä kamera televisioon.

- Työnnä kaapelin liitin television HDMI-liitäntään kokonaan kuvan mukaisesti.

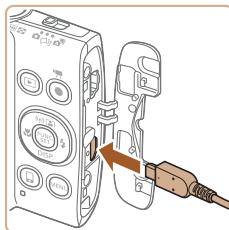
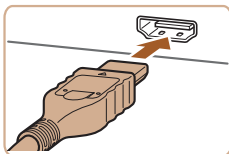

- Avaa kameran liitännän kansi ja työnnä kaapelin liitin kokonaan kameran liitäntään.



3 Kytke televisioon virta ja aseta televisio käyttämään ulkoista tuloa.

- Aseta televisiotuloksi ulkoinen tulo, johon kytkit kaapelin vaiheessa 2.

4 Kytke kameraan virta.

- Kytke kameraan virta painamalla [▶]-painiketta.
- Kameran kuvat näkyvät nyt televisioruudussa. (Kameran näytössä ei näy mitään.)
- Kun olet valmis, katkaise kameran ja television virta ennen kaapelin irrottamista.



- Kameran toimintoäänä ei toisteta, kun kamera on liitetty teräväpiirtotelevisioon.

Ennen käyttöä

Perusopas

Laaja käyttöopas

Kameran perusteet

Automaattitila /
Hybridiautomaattitila

Muut kuvaustilat

P-tila

Toistotila

Wi-Fi-toiminnot

Asetusvalikko

Lisävarusteet

Liite

Hakemisto



Toisto vakiotelevisiossa

► Stillkuvat ► Videot

Voit katsella ottamiasi kuvia suurelta televisioruudulta samalla, kun ohjaat kameraa, kytkemällä kameran televisioon AV-kaapelilla AVC-DC400 (myydään erikseen).

1 Varmista, että virta on katkaistu kamerasta ja televisiosta.

2 Liitä kamera televisioon.

- Työnnä kaapelin liittimet kokonaan television tuloliitäntöihin kuvan mukaisesti.
- Avaa kameras liittännän kansi ja työnnä kaapelin liitin kokonaan kameras liittämään.

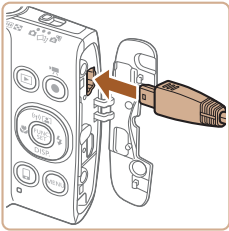
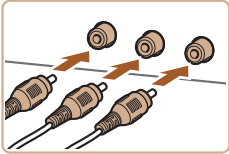

3 Näytä kuvat.

- Liitä kamera televisioon kohdan "Toisto teräväpiirtotelevisiossa" (128) vaiheiden 3 ja 4 mukaan.



- Kuvat eivät näy oikein, jos kameras videolähtösignaalin muoto (NTSC tai PAL) ei ole sama kuin television käyttämä muoto. Voit vaihtaa videolähtömuotoa painamalla [MENU]-painiketta ja valitsemalla [FF]-välilehdessä [Videojärjest.].



- Kun kamera ja televisio on liitetty, voit kuvatussa katsella kuvia esikatseluna television suuremmasta näytöstä. Kuvaa noudattamalla samoja toimintavaiheita kuin kameras näyttöä käytettäessä. AF-piste zoom (43) ei kuitenkaan ole käytettävissä.

Kameras virran kytkeminen päälle tavallisen pistorasian kautta

► Stillkuvat ► Videot

Kun kameras virta kytketään päälle ACK-DC90-verkkolaitesarjan (myydään erikseen) kautta, jäljellä olevaa akun varausta ei tarvitse tarkkailla.

1 Varmista, että kamerasta on katkaistu virta.

2 Avaa kansi.

- Avaa muistikortti-/akutilan kansi kohdan "Akun ja muistikortin asettaminen" (18) vaiheessa 1 kuvatulla tavalla ja avaa sitten liitinkaapeliportin kansi kuvan osoittamalla tavalla.

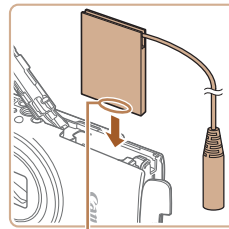
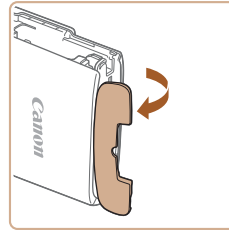

(1)

3 Työnnä liitin paikalleen.

- Pidä liittintä siten, että navat (1) ovat kuvan osoittamalla tavalla, työnnä liitin sisään samalla tavalla kuin akku (kuten vaiheessa 2 kohdassa "Akun ja muistikortin asettaminen" (18)).

Ennen käyttöä

Perusopas

Laaja käyttöopas

Kameras perusteet

Automaattitila /
Hybridiautomaattitila

Muut kuvaustilat

P-tila

Toistotila

Wi-Fi-toiminnot

Asetusvalikko

Lisävarusteet

Liite

Hakemisto



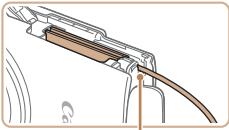

(1)

- Varmista, että liitinkaapeli kulkee portin kohdalta (1).

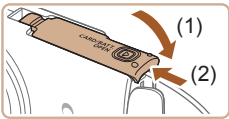

(1)

(2)

4 Sulje kansi.

- Sulje kansi (1) ja työnnä sitä painaen samalla, kunnes se napsahtaa lukittuun asentoon (2).

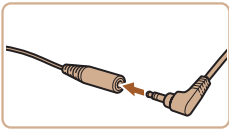

5 Kytke virtajohto.

- Työnnä sovitimen pistoke liitinkaapelin päähän.
- Liitä virtajohdon toinen pää ensin verkkolaitteeseen ja liitä sitten johdon toinen pää pistorasiaan.
- Kytke kameran virta päälle ja käytä sitä haluamallasi tavalla.
- Kun olet valmis, sammuta kameran virta ja irrota virtajohto seinäkoskettimesta.



- Älä irrota sovitinta tai virtajohtoa, kun kameran virta on kytkettynä. Tämä saattaa poistaa kuvia tai vioittaa kameraa.
- Älä kytke sovitinta tai sovitimen johtoa muihin laitteisiin. Muuten tuotteessa voi esiintyä toimintahäiriöitä tai tuote voi vahingoittua.

Ohjelmiston käyttäminen

Kun olet ladannut ohjelmiston Canonin sivustolta, voit tehdä tietokoneellasi seuraavia asioita.

- CameraWindow
 - Kuvien tallentaminen tietokoneeseen
- Kuvansiirtoapuohjelma
 - Kuvien määrittäminen ja vastaanottaminen Kuvasynkronoinnilla (112)
- Kartta-apuohjelma
 - Kuvien mukana tallennettujen GPS-tietojen näyttäminen kartalla



- Käytä tuotujen kuvien katseluun tai muokkaamiseen tietokoneella ohjelmistoa, joka tukee kameralla kuvattuja kuvia (tietokoneeseen tavallisesti asennettuna oleva ohjelmisto tai yleiskäyttöinen ohjelmisto).

Ennen käyttöä

Perusopas

Laaja käyttöopas

Kameran perusteet

Automaattitila /
Hybridiautomaattitila

Muut kuvaustilat

P-tila

Toistotila

Wi-Fi-toiminnot

Asetusvalikko

Lisävarusteet

Liite

Hakemisto



Tietokoneiliitännät kaapelilla

Tietokoneympäristön tarkistaminen

Ohjelmistoa voi käyttää seuraavissa tietokoneissa. Lisätietoja järjestelmävaatimuksista ja yhteensopivuudesta, mukaan lukien uusien käyttöjärjestelmien tuki, on Canonin sivustossa.

- Windows 8/8.1
- Windows 7 SP1
- Mac OS X 10.9
- Mac OS X 10.8

Kun tietokoneeseen lähetetään kuvia Wi-Fi-yhteyden kautta, tarkista järjestelmävaatimukset kohdassa ”Tietokoneympäristön tarkistaminen” (97).

Ohjelmiston asentaminen

Kuvissa näkyvät esimerkit ovat Windows 7- ja Mac OS X 10.8 -käyttöjärjestelmistä.

1 Lataa ohjelmisto.

- Kun Internet-yhteys on muodostettu, siirry osoitteeseen <http://www.canon.com/icpd/>.
- Avaa maasi tai alueesi sivusto.
- Lataa ohjelmisto.

2 Asenna tiedostot.

- Suorita asennus loppuun valitsemalla [Easy Installation / Helppo asennus] ja noudattamalla näyttöön tulevia ohjeita. Asennukseen voi kulua jonkin verran aikaa tietokoneen suorituskyvyn ja Internet-yhteyden mukaan.



- Napsauta näytössä [Finish / Valmis] tai [Restart / Käynnistä uudelleen], kun asennus on valmis.



- Käyttö edellyttää Internet-yhteyttä. Internet-yhteyden käyttömaksut on maksettava erikseen.



- Voit poistaa ohjelmiston asennuksen seuraavien ohjeiden avulla.
 - Valitse Windowsissa hiirellä seuraavasti: [Käynnistä]-valikko > [Kaikki ohjelmat] > [Canon Utilities], ja valitse sitten ohjelmisto, jonka asennuksen haluat poistaa.
 - Napsauta Mac OS -käyttöjärjestelmässä [Sovellukset]-kansiota, valitse [Canon Utilities] -kansio, vedä poistettavan ohjelmiston kansio roskakoriin ja tyhjennä sitten roskakori.

Ennen käyttöä

Perusopas

Laaja käyttöopas

Kameran perusteet

Automaattitila /
Hybridiautomaattitila

Muut kuvaustilat

P-tila

Toistotila

Wi-Fi-toiminnot

Asetusvalikko

Lisävarusteet

Liite

Hakemisto



Kuvien tallentaminen tietokoneeseen

Yhdistämällä kameras tietokoneeseen erikseen hankittavalla USB-kaapelilla (kameran liitäntä on Mini-B-liitäntä) voit tuoda kuvat tietokoneeseen.

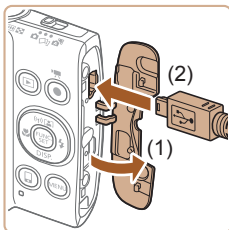

1 Liitä kamera tietokoneeseen.

- Avaa kansi kameras virran ollessa katkaistuna (1). Kun USB-kaapelin pienempi liitin on kuvan mukaisessa asennossa, aseta liitin kokonaan kameras liitäntään (2).

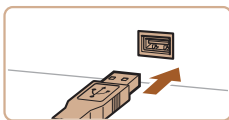

- Kytke USB-kaapelin suurempi liitin tietokoneen USB-porttiin. Lisätietoja tietokoneen USB-liitännöistä on tietokoneen käyttöoppaassa.



2 Käynnistä kamera. CameraWindow käynnistyy.

- Kytke kameraan virta painamalla [▶]-painiketta.
- Mac OS: CameraWindow tulee näyttöön, kun kameras ja tietokoneen välinen yhteys on muodostettu.
- Windows: Noudata seuraavassa annettuja ohjeita.
- Napsauta näytössä näkyvää ohjelman muutoslinkkiä [↻].

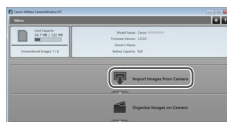
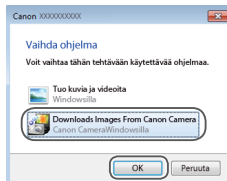

- Valitse [Downloads Images From Canon Camera / Lataa kuvat Canon-kamerasta] ja valitse [OK].

- Kaksoisnapsauta [↻].

3 Tallenna kuvat tietokoneeseen.

- Valitse [Import Images from Camera / Tuo kuvat kamerasta] ja valitse sitten [Import Untransferred Images / Tuo siirtämättömät kuvat].
- Kuvat siirretään tietokoneen kuvakansioon erillisiin päivämäärän perusteella nimettyihin kansioihin.
- Kun kuvat on tallennettu, sulje CameraWindow, sammuta kamera painamalla [▶]-painiketta ja irrota kaapeli.
- Käytä tuotujen kuvien katseluun tietokoneella ohjelmistoa, joka tukee kameralla kuvattuja kuvia (tietokoneeseen tavallisesti asennettuina oleva ohjelmisto tai yleiskäyttöinen ohjelmisto).

Ennen käyttöä
Perusopas
Laaja käyttöopas
Kameran perusteet
Automaattitila / Hybridiautomaattitila
Muut kuvaustilat
P-tila
Toistotila
Wi-Fi-toiminnot
Asetusvalikko
Lisävarusteet
Liite
Hakemisto

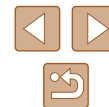



- Windows 7: Jos vaiheessa 2 kuvattua näyttöä ei tule näyttöön, napsauta tehtäväpalkin [CameraWindow]-kuvaketta.
- Mac OS: Jos CameraWindow-sovellus ei tule näyttöön vaiheen 2 jälkeen, napsauta Dockin [CameraWindow]-kuvaketta.
- Vaikka voit tallentaa kuvia tietokoneeseen yksinkertaisesti liittämällä kameran tietokoneeseen ilman ohjelmistoa, seuraavat rajoitukset ovat voimassa.
 - Kameran tietokoneeseen liittämisen jälkeen voi kestää muutaman minuutin ajan, kunnes kameran kuvia voi käyttää.
 - Pystysuuntaiset kuvat saattavat tallentua vaakasuuntaisina.
 - Kuvien suojausasetukset saattavat poistua tietokoneeseen tallennetuista kuvista.
 - Joitakin ongelmia voi ilmetä kuvien tai kuvatietojen tallennuksessa käytössä olevan käyttöjärjestelmän version, ohjelmiston tai kuvatiedostojen koon mukaan.

Kuvien tulostaminen

► Stillkuvat ► Videot

Kuvat voi tulostaa vaivattomasti liittämällä kameran tulostimeen. Voit määrittää erätulostukseen lisättävät kuvat kamerassa, valmistella tilauksia kuvakehityspalveluja varten ja valmistella tilauksia tai tulostaa kuvia kuvakirjoja varten.

Kuvituksissa käytetään esimerkkitarkoituksessa Canon SELPHY CP -sarjan Compact Photo Printer -tulostinta. Näyttökuvat ja käytettävissä olevat toiminnot vaihtelevat tulostimen mukaan. Lisätietoja on myös tulostimen käyttöoppaassa.

Kuvien tulostaminen helposti

► Stillkuvat ► Videot

Yhdistämällä kameran PictBridge-yhteensopivaan tulostimeen erikseen hankittavalla USB-kaapelilla (kameran liitäntä on Mini-B-liitäntä) voit tulostaa kuvasi.

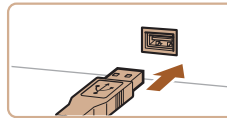
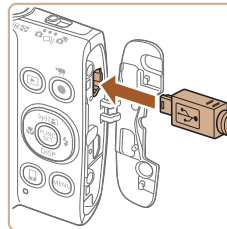

1 Varmista, että virta on katkaistu kamerasta ja tulostimesta.

2 Liitä kamera tulostimeen.

- Avaa liitäntöjen kansi Pidä kaapelin pienempää liitintä kuvan mukaisessa asennossa ja aseta liitin kokonaan kameran liitäntään.
- Liitä kaapelin iso pää tulostimeen. Lisätietoja muista liitännöistä on tulostimen käyttöoppaassa.

Ennen käyttöä

Perusopas

Laaja käyttöopas

Kameran perusteet

Automaattitila /
Hybridiautomaattitila

Muut kuvaustilat

P-tila

Toistotila

Wi-Fi-toiminnot

Asetusvalikko

Lisävarusteet

Liite

Hakemisto

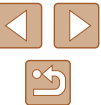



3 Kytke tulostimeen virta.

4 Kytke kameraan virta.

- Kytke kameraan virta painamalla [📷]-painiketta.

5 Valitse kuva.

- Valitse kuva painamalla [◀][▶]-painikkeita.



6 Avaa tulostusnäyttö.

- Paina [📄]-painiketta, valitse [📄] ja paina uudelleen [📄]-painiketta.

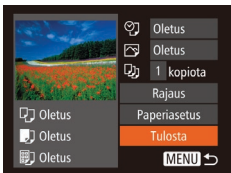

7 Tulosta kuva.

- Valitse [Tulosta] painamalla [▲][▼]-painikkeita ja paina sitten [📄]-painiketta.
- Tulostaminen alkaa nyt.
- Jos haluat tulostaa muita kuvia, toista edellä kuvatut toimenpiteet vaiheesta 5 alkaen, kun tulostus on suoritettu loppuun.
- Kun lopetat tulostuksen, katkaise kamerasta ja tulostimesta virta ja irrota kaapeli.



- Jos haluat lisätietoja Canon-merkkisistä PictBridge-yhteensopivista tulostimista (myydään erikseen), katso kohtaa "Tulostimet" (📖127).

Tulostusasetusten määrittäminen

▶ Stillkuvat ▶ Videot

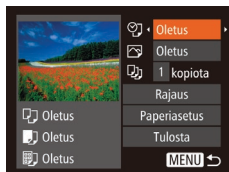

1 Avaa tulostusnäyttö.

- Avaa tämä näyttö noudattamalla kohdan "Kuvien tulostaminen helposti" (📖133) vaiheiden 1–6 ohjeita.

2 Määritä asetus.

- Valitse vaihtoehto [▲][▼]-painikkeilla ja valitse asetus sitten [◀][▶]-painikkeilla.

📄	Oletus	Vastaa nykyisiä tulostimen asetuksia.
	Päiväys	Tulostaa kuvat ja lisää niihin päivämäärän.
	Tied.No.	Tulostaa kuvat ja lisää niihin tiedostonumeron.
📄	Molemmat	Tulostaa kuvat ja lisää niihin päivämäärän ja tiedostonumeron.
	Pois	–
	Oletus	Vastaa nykyisiä tulostimen asetuksia.
📄	Pois	–
	Päällä	Käyttää kuvausajankohdan tietoja tulostusasetusten optimointiin.
	P.silmä1	Korjaa punasilmäisyyttä.
📄	kopiota	Valitse tulostettavien kopioiden määrä.
Rajaus	–	Määritä tulostettava kuva-alue (📖135).
Paperiasetus	–	Määritä paperikoko, asettelu ja muut tiedot (📖135).

Ennen käyttöä
Perusopas
Laaja käyttöopas
Kameran perusteet
Automaattitila / Hybridiautomaattitila
Muut kuvaustilat
P-tila
Toistotila
Wi-Fi-toiminnot
Asetusvalikko
Lisävarusteet
Liite
Hakemisto



Kuvien rajaaminen ennen tulostamista

► Stillkuvat ► Videot

Kun rajaat kuvat ennen tulostamista, voit tulostaa haluamasi kuva-alueen koko kuvan sijaan.



1 Valitse [Rajaus].

- Kun olet tehnyt kohdan "Tulostusasetusten määrittäminen" (134) vaiheen 1 ja siirtynyt tulostusnäyttöön, valitse [Rajaus] ja paina [OK]-painiketta.
- Rajauskehys tulee nyt näkyviin ja ilmaisee tulostettavan kuva-alueen.



2 Säädä rajauskehystä tarpeen mukaan.

- Voit muuttaa kehysten kokoa siirtämällä zoomausvipua.
- Voit siirtää kehystä painamalla [▲][▼][◀][▶]-painikkeita.
- Voit kääntää kehystä painamalla [OK]-painiketta.
- Valitse [OK] painamalla [MENU] button, press the [▲][▼]-painikkeita ja paina sitten [OK]-painiketta.

3 Tulosta kuva.

- Tulosta noudattamalla kohdan "Kuvien tulostaminen helposti" (133) vaiheen 7 ohjeita.



- Rajaus ei ehkä ole mahdollista pieniä kuvakokoja tai joitakin kuvasuhteita käytettäessä.
- Päivämäärät eivät ehkä tulostu oikein, jos rajaat kuvia, joihin on valittu [Pvm]-merkki [Pvm].

Paperikoon ja -asettelun valitseminen ennen tulostusta

► Stillkuvat ► Videot

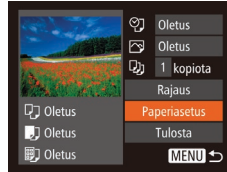

1 Valitse [Paperiasetus].

- Kun olet tehnyt kohdan "Tulostusasetusten määrittäminen" (134) vaiheen 1 ja siirtynyt tulostusnäyttöön, valitse [Paperiasetus] ja paina [OK]-painiketta.

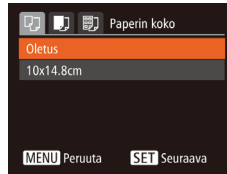

2 Valitse paperikoko.

- Valitse vaihtoehto painamalla [▲][▼]-painikkeita ja paina sitten [OK]-painiketta.

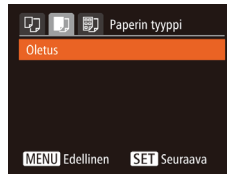

3 Valitse paperityyppi.

- Valitse vaihtoehto painamalla [▲][▼]-painikkeita ja paina sitten [OK]-painiketta.

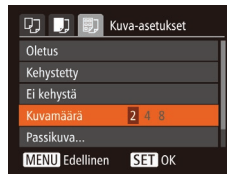

4 Valitse aseteltu.

- Valitse haluamasi vaihtoehto painamalla [▲][▼]-painikkeita
- Kun valitset [Kuvamäärä]-asetuksen, määritä arkkikohtainen kuvamäärä painamalla [◀][▶]-painikkeita.
- Paina [OK]-painiketta.

5 Tulosta kuva.

Ennen käyttöä
Perusopas
Laaja käyttöopas
Kameran perusteet
Automaattitila / Hybridiautomaattitila
Muut kuvaustilat
P-tila
Toistotila
Wi-Fi-toiminnot
Asetusvalikko
Lisävarusteet
Liite
Hakemisto

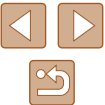

Käytettävissä olevat asetteluasetukset

Oletus	Vastaa nykyisiä tulostimen asetuksia.
Kehystetty	Tulostaa kuvan ympärille tyhjää tilaa.
Ei kehystä	Kehyksetön reunasta reunaan tulostus.
Kuvamäärä	Valitse, montako kuvaa arkille tulostetaan.
Passikuva	Tulostaa henkilötodistuksiin soveltuvat kuvat. Käytettävissä vain kuvin, joiden kuvakokoasetus on L ja kuvasuhde 4:3.
Vakiokoko	Valitse tulostuskoko. Vaihtoehdot ovat 90 x 130 mm, postikortti ja leveät kopiot.

Passikuvien tulostaminen

► Stillkuvat ► Videot

1 Valitse [Passikuva].

- Valitse kohdan "Paperikoon ja -asettelun valitseminen ennen tulostusta" (135) vaiheiden 1–4 ohjeiden mukaan [Passikuva] ja paina [OK]-painiketta.

2 Valitse lyhyiden ja pitkien sivujen pituudet.

- Valitse vaihtoehto painamalla [▲][▼]-painikkeita. Valitse pituus painamalla [◀][▶]-painikkeita ja paina sitten [OK]-painiketta.

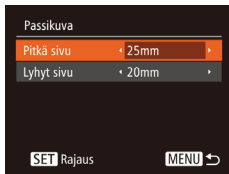

3 Valitse tulostettava alue.

- Valitse tulostusalue noudattamalla kohdan "Kuvien rajaaminen ennen tulostamista" (135) vaiheen 2 ohjeita.



4 Tulosta kuva.

Videokuvien tulostaminen

► Stillkuvat ► Videot

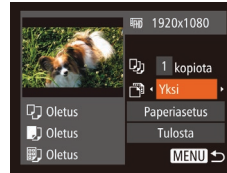

1 Avaa tulostusnäyttö.

- Valitse video noudattamalla kohdan "Kuvien tulostaminen helposti" (133) vaiheiden 1–6 ohjeita. Näkyviin tulee tämä näyttö.

2 Valitse tulostustapa.

- Paina [▲][▼]-painikkeita ja valitse [OK]. Valitse sen jälkeen tulostustapa painamalla [◀][▶]-painikkeita.

3 Tulosta kuva.

Videoiden tulostusasetukset

Yksi	Tulostaa näytössä parhaillaan olevan kuvan.
Sarja	Tulostaa sarjan kuvia tietyltä aikaväliltä yhdelle arkille. Voit tulostaa myös kansion numeron, tiedoston numeron ja kuvan kohdalla kuluneen ajan määrittämällä [Kuvatiedot]-asetukseksi [Päällä].



- Voit peruuttaa käynnissä olevan tulostuksen painamalla [OK]-painiketta, valitsemalla [OK] ja painamalla sitten uudelleen [OK]-painiketta.
- [Passikuva]- ja [Sarja]-asetuksia ei voi valita Canon-merkkisten, PictBridge-yhteensopivien tulostimien malleissa CP720/CP730 eikä vanhemmissa malleissa.

Ennen käyttöä
Perusopas
Laaja käyttöopas
Kameran perusteet
Automaattitila / Hybridiautomaattitila
Muut kuvaustilat
P-tila
Toistotila
Wi-Fi-toiminnot
Asetusvalikko
Lisävarusteet
Liite
Hakemisto

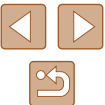

Kuvien lisääminen tulostuslistaan (DPOF)

► Stillkuvat ► Videot

Kamerassa voi määrittää erätulostuksen (📖138) ja kuvakehityspalvelun tilauksen asetukset. Voit seuraavassa kuvatulla tavalla valita jopa 998 muistikortissa olevaa kuvaa ja määrittää asianmukaiset asetukset, kuten kopioiden määrän. Tällä tavalla valmisteltavat tulostustiedot noudattavat DPOF (Digital Print Order Format) -standardeja.

Tulostusasetusten määrittäminen

► Stillkuvat ► Videot

Määritä tulostusmuoto, mahdollisen päivämäärän tai tiedostonumeron lisäys ja muut asetukset seuraavassa kuvatulla tavalla. Nämä asetukset koskevat kaikkia tulostusluettelon kuvia.



- Paina [MENU]-painiketta ja valitse sitten [📄]-välilehdestä [Tulostusasetukset]. Valitse ja määritä asetukset haluamallasi tavalla (📖27).

Tulostustapa	Vakio	Arkille tulostetaan yksi kuva.
	Luettelokuva	Arkille tulostetaan useita kuvia normaalia pienemmässä koossa.
	Molemmat	Tulostaa sekä normaalit kuvat että luettelokuvat.
Päiväys	Päällä	Tulostaa kuvat ja lisää niihin kuvauspäivämäärän.
	Pois	–
Kuvanumero	Päällä	Tulostaa kuvat ja lisää niihin tiedostonumeron.
	Pois	–
Pyyhi DPOF	Päällä	Poistaa kaikki tulostusluettelon asetukset tulostuksen jälkeen.
	Pois	–



- Kaikkia DPOF-asetuksia ei ehkä voida ottaa käyttöön joissakin tilanteissa tulostimella tai kuvakehityspalvelulla tulostettaessa.
- [!] saattaa näkyä kamerassa ja varoittaa siitä, että muistikortissa on tulostusasetukset, jotka on määritetty jossakin toisessa kamerassa. Tulostusasetusten muuttaminen tällä kameralla saattaa korvata kaikki aiemmat asetukset.
- Jos [Päiväys]-asetuksen arvo on [Päällä], jotkin tulostimet saattavat tulostaa päivämäärän kuviin kahdesti.



- Jos valitset [Luettelokuva]-asetuksen, et voi valita [Päällä]-asetusta sekä [Päiväys]- että [Kuvanumero]-asetuksille samanaikaisesti.
- Luettelokuvien tulostus ei ole käytettävissä joissakin Canon-merkkisissä, PictBridge-yhteensopivissa tulostimissa (myydään erikseen).
- Päivämäärä tulostetaan muodossa, joka vastaa [📅]-välilehdessä olevia [Päiväys/Aika]-asetustietoja. (📖19).

Yksittäisten kuvien tulostuksen määrittäminen

► Stillkuvat ► Videot

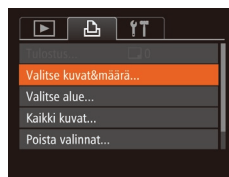

1 Valitse [Valitse kuvat&määrä].

- Paina [MENU] painiketta, valitse [📄]-välilehdestä [Valitse kuvat&määrä] ja paina sitten [📄]-painiketta.

2 Valitse kuva.

- Valitse kuva painamalla [◀][▶]-painikkeita ja paina sitten [📄]-painiketta.
- Voit nyt määrittää kopioiden määrän.
- Jos määrität kuvaan luettelokuvan tulostuksen, siihen merkitään [✓]-kuvake. Voit peruuttaa kuvan luettelokuvan tulostuksen painamalla [📄]-painiketta uudelleen. [✓] ei tämän jälkeen enää ole näkyvissä.

Ennen käyttöä

Perusopas

Laaja käyttöopas

Kameran perusteet

Automaattitila /
Hybridiautomaattitila

Muut kuvaustilat

P-tila

Toistotila

Wi-Fi-toiminnot

Asetusvalikko

Lisävarusteet

Liite

Hakemisto

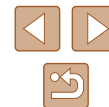



3 Määritä tulostettavien kopioiden määrä.

- Määritä tulostettavien kopioiden määrä (enintään 99) painamalla [▲][▼]-painikkeita.
- Voit määrittää muiden kuvien tulostamisen ja tulosteiden määrän toistamalla vaiheet 2–3.
- Luettelokuvien tulostuslaatua ei voi määrittää. Tällöin voit valita vain tulostettavat kuvat vaiheen 2 mukaisesti.
- Kun olet valmis, palaa valikkonäyttöön painamalla [MENU]-painiketta.

■ Kuva-alueen tulostuksen määrittäminen

► Stillkuvat ► Videot



- Valitse kohdan "Yksittäisten kuvien tulostuksen määrittäminen" (137) vaiheen 1 ohjeiden mukaan [Valitse alue] ja paina [OK]-painiketta.
- Määritä kuvat kohdan "Alueen valitseminen" vaiheiden 2 ja 3 (178) ohjeiden mukaisesti.
- Valitse [Valitse] painamalla [▲][▼]-painikkeita ja paina sitten [OK]-painiketta.

■ Kaikkien kuvien tulostuksen määrittäminen

► Stillkuvat ► Videot



- Valitse kohdan "Yksittäisten kuvien tulostuksen määrittäminen" (137) vaiheen 1 ohjeiden mukaan [Kaikki kuvat] ja paina [OK]-painiketta.
- Valitse [OK] painamalla [◀][▶]-painikkeita ja paina sitten [OK]-painiketta.

■ Kaikkien kuvien poistaminen tulostusluettelosta

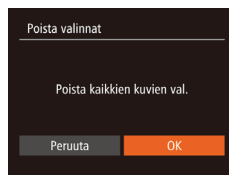

- Valitse kohdan "Yksittäisten kuvien tulostuksen määrittäminen" (137) vaiheen 1 ohjeiden mukaan [Poista valinnat] ja paina [OK]-painiketta.
- Valitse [OK] painamalla [◀][▶]-painikkeita ja paina sitten [OK]-painiketta.

■ Tulostusluetteloon (DPOF) lisättyjen kuvien tulostaminen

► Stillkuvat ► Videot

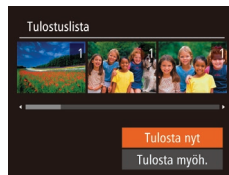

- Kun tulostuslistaan on lisätty kuvia (137 – 138), tämä näyttö tulee näkyviin, kuten kytket kameran PictBridge-yhteensopivaan tulostimeen. Valitse [Tulosta nyt] painamalla [▲][▼]-painikkeita ja tulosta sitten tulostuslistan kuvat kätevästi painamalla [OK]-painiketta.
- Kaikkia tilapäisesti keskeytettyjä DPOF-tulostustöitä jatketaan seuraavasta kuvasta.

Ennen käyttöä
Perusopas
Laaja käyttöopas
Kameran perusteet
Automaattitila / Hybridiautomaattitila
Muut kuvaustilat
P-tila
Toistotila
Wi-Fi-toiminnot
Asetusvalikko
Lisävarusteet
Liite
Hakemisto

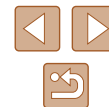

Kuvien lisääminen valokuvakirjaan

► Stillkuvat ► Videot

Valokuvakirjoja voi määrittää kameraan valitsemalla muistikortilta enintään 998 kuvaa ja tuomalla ne tietokoneen ohjelmistoon. Kuvat tallentuvat tietokoneessa omaan kansioon. Toiminto on kätevä, kun haluat tilata valokuvakirjoja verkossa tai tulostaa niitä omalla tulostimella.

Valintatavan valinta

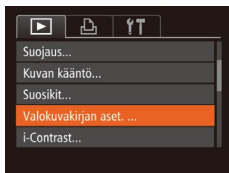

- Paina [MENU]-painiketta, valitse [▶] -välilehdessä [Valokuvakirjan aset.] ja valitse sitten kuvien valintatapa.



- [!] saattaa näkyä kamerassa ja varoittaa siitä, että muistikortissa on tulostusasetukset, jotka on määritetty jossakin toisessa kamerassa. Tulostusasetusten muuttaminen tällä kameralla saattaa korvata kaikki aiemmat asetukset.

Kuvien lisääminen yksitellen

► Stillkuvat ► Videot

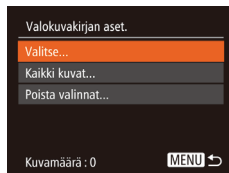

1 Valitse [Valitse].

- Valitse kohdan "Valintatavan valinta" (139) menettelyn mukaisesti [Valitse] ja paina [OK]-painiketta.



2 Valitse kuva.

- Valitse kuva painamalla [◀][▶]-painikkeita ja paina sitten [OK]-painiketta.
- Näytössä näkyy [✓].
- Voit poistaa kuvan valokuvakirjasta painamalla [OK]-painiketta uudelleen. [✓] ei tämän jälkeen enää ole näkyvissä.
- Toista nämä vaiheet muiden kuvien määrittämiseksi.
- Kun olet valmis, palaa valikkonäyttöön painamalla [MENU]-painiketta.

Kaikkien kuvien lisääminen valokuvakirjaan

► Stillkuvat ► Videot

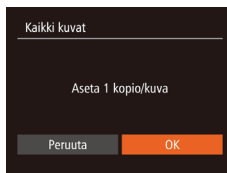

- Valitse [Kaikki kuvat] koskettamalla sitä kohdan "Valintatavan valinta" (139) mukaisesti ja paina [OK]-painiketta.
- Valitse [OK] painamalla [◀][▶]-painikkeita ja paina sitten [OK]-painiketta.

Kaikkien kuvien poistaminen valokuvakirjasta

► Stillkuvat ► Videot

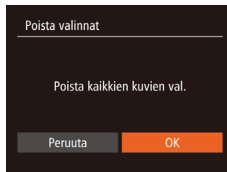

- Valitse kohdan "Valintatavan valinta" (139) toimenpiteiden jälkeen [Poista valinnat] ja paina [OK]-painiketta.
- Valitse [OK] painamalla [◀][▶]-painikkeita ja paina sitten [OK]-painiketta.

Ennen käyttöä

Perusopas

Laaja käyttöopas

Kameran perusteet

Automaattitila /
Hybridiautomaattitila

Muut kuvaustilat

P-tila

Toistotila

Wi-Fi-toiminnot

Asetusvalikko

Lisävarusteet

Liite

Hakemisto

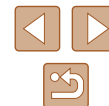

Liite

Kameran käyttöön liittyviä hyödyllisiä tietoja

Vianmääritys

Jos olet havainnut kamerassa mahdollisen ongelman, tarkista ensin seuraavat seikat. Jos jäljempänä esitetyt ehdotukset eivät ratkaise ongelmaa, ota yhteys Canonin asiakastukipalveluun.

Virta

Mitään ei tapahdu, kun ON/OFF-painiketta painetaan.

- Varmista, että akku on ladattu (17).
- Varmista, että akku on asetettu paikalleen oikein päin (18).
- Varmista, että muistikortti-/akutilan kansi on kunnolla kiinni (18).
- Jos akun navat ovat likaiset, akun teho heikkenee. Kokeile puhdistaa navat vanupuikolla ja asettaa akku sitten uudelleen paikalleen muutaman kerran.

Akku tyhjenee nopeasti.

- Akun teho heikkenee matalissa lämpötiloissa. Yritä lämmittää akkua asettamalla se esimerkiksi taskuusi varmistaen samalla, etteivät akun navat kosketa mitään metalliesineitä.
- Jos akun navat ovat likaiset, akun teho heikkenee. Kokeile puhdistaa navat vanupuikolla ja asettaa akku sitten uudelleen paikalleen muutaman kerran.
- Jos nämä toimenpiteet eivät auta, vaan akku tyhjenee edelleen nopeasti latauksen jälkeen, akun käyttöikä saattaa olla lopussa. Hanki uusi akku.

Objektiivi ei vetäydy kameran sisään.

- Älä avaa muistikortti-/akku-/paristotilan kantta, kun kameran virta on päällä. Sulje kansi, kytke kameran virta päälle ja sammuta kamera uudelleen (18).

Akku on turvonnut.

- Akun turpoaminen on normaalia, eikä siitä aiheudu mitään vaaraa. Jos akku kuitenkin turpoaa niin paljon, ettei se mahdu kameraan, ota yhteys Canonin asiakastukipalveluun.

Näyttö TV:ssä

Kameran kuvat näyttävät vääristyneiltä TV:ssä tai ne eivät näy lainkaan (128).

Ennen käyttöä

Perusopas

Laaja käyttöopas

Kameran perusteet

Automaattitila /
Hybridiautomaattitila

Muut kuvaustilat

P-tila

Toistotila

Wi-Fi-toiminnot

Asetusvalikko

Lisävarusteet

Liite

Hakemisto



Kuvaaminen

Kuvaaminen ei onnistu.

- Paina toistotilassa (🔄) laukaisin puoliväliin (📖25).

Näyttö on outo hämärässä (📖26).

Näyttö on outo kuvattaessa.

- Huomaa, että seuraavat näyttöongelmat eivät tallennu stillkuviin, mutta ne tallentuvat videoihin.
 - Näyttö saattaa vilkkua ja siinä saattaa näkyä vaakapalkki loisteputki- tai LED-valaistuksessa kuvattaessa.

Kuviin ei lisätä päiväysmerkkiä.

- Määritä [Pvm-merkki] (📅)-asetus (📖19). Huomaa, että päiväysmerkkejä ei lisätä kuviin automaattisesti vain, koska olet määrittänyt [Päiväys/Aika]-asetuksen (📖39).
- Päiväysmerkkejä ei lisätä kuvaustiloissa (📖151), joissa [Pvm-merkki] (📅)-asetusta ei voida määrittää (📖39).

📷 vilkkuu näytössä, kun laukaisinta painetaan, eikä kuvaus onnistu (📖33).

📷 näkyy näytössä, kun laukaisin painetaan puoliväliin (📖33).

- Määritä [Vakaustoiminto]-asetukseksi [Jatkuva] (📖44).
- Aseta salamatilaksi (📷) (📖66).
- Suurena ISO-herkkyyttä (📖59).
- Kiinnitä kamera jalustaan tai pidä se paikallaan jotenkin muutoin. Kun pidät kameran paikallaan jalustan avulla tai jollakin muulla tavalla, [Vakaustoiminto]-tilaksi kannattaa asettaa [Pois] (📖44).

Kuvat eivät tarkennu.

- Tarkenna kohteet painamalla laukaisin puoliväliin, ennen kuin otat kuvan painamalla laukaisimen pohjaan (📖25).
- Varmista, että kohteet ovat tarkennusalueella (📖158).
- Määritä [Tark. apuvalo]-asetukseksi [Päällä] (📖45).
- Varmista, että tarpeettomat toiminnot, kuten makrot, on poistettu käytöstä.

Tarkennusalueet eivät tule näkyviin, eikä kamera tarkenna, kun laukaisin painetaan puoliväliin.

- Yritä sommitella kuva siten, että suuren kontrastin kohteet on keskitetty, ennen kuin painat laukaisimen puoliväliin, jotta tarkennusalueet näytetään oikein ja kamera tarkentaa oikein. Muussa tapauksessa voit kokeilla painaa laukaisinta puoliväliin toistuvasti.

Kuvissa olevat kohteet näyttävät liian tummilta.

- Aseta salamatilaksi (📷) (📖66).
- Säädä kirkkautta valotuksen korjausta käyttämällä (📖58).
- Säädä kontrastia i-Contrast-toiminnon avulla (📖59, 📖86).
- Käytä pistemittausta (📖58).

Kohteet näyttävät liian kirkkailta ja huippuvalokohdat ovat ylivalottuneita.

- Aseta salamatilaksi (📷) (📖30).
- Säädä kirkkautta valotuksen korjausta käyttämällä (📖58).
- Käytä pistemittausta (📖58).
- Vähennä kohteiden valaistusta.

Kuvat näyttävät liian tummilta salaman välähtämisestä huolimatta (📖33).

- Kuvaa salaman toiminta-alueella (📖158).
- Suurena ISO-herkkyyttä (📖59).

Salamalla kuvatut kohteet näyttävät liian kirkkailta ja huippuvalokohdat ovat ylivalottuneita.

- Kuvaa salaman toiminta-alueella (📖158).
- Aseta salamatilaksi (📷) (📖30).

Salamalla otetuissa kuvissa näkyy valkoisia pisteitä.

- Tämä aiheutuu salaman valosta, joka on heijastunut pölystä tai vastaavista ilmassa olevista hiukkasista.

Kuvat näyttävät rakeisilta.

- Pienennä ISO-herkkyyttä (📖59).
- Suuret ISO-herkkyudet saattavat tehdä kuvista rakeisia joissakin kuvaustiloissa (📖49).

Kuvauskohteissa ilmenee punasilmäisyyttä (📖41).

- Määritä [Lamppu]-asetukseksi [Päällä] (📖45). Huomaa, että kun punasilmäisyyden vähennyksen valo (📖4) palaa (noin yhden sekunnin), et voi ottaa kuvaa, koska valo vähentää punasilmäisyyttä. Parhaan tuloksen saa, kun kuvauskohde katsoo punasilmäisyyden vähennyksen valoa kohti. Kokeile myös lisätä valaistusta sisätiloissa ja läheltä kuvattaessa.
- Muokkaa kuvia punasilmäkorjauksen avulla (📖86).

Ennen käyttöä

Perusopas

Laaja käyttöopas

Kameran perusteet

Automaattitila /
Hybridiautomaattitila

Muut kuvaustilat

P-tila

Toistotila

Wi-Fi-toiminnot

Asetusvalikko

Lisävarusteet

Liite

Hakemisto



Kuvien tallentaminen muistikortille kestää liian kauan tai jatkuva kuvaus hidastuu.

- Suorita muistikortin täydellinen alustus kamerassa (122).

Kuvausasetukset tai FUNC.-valikon asetuksia ei voi käyttää.

- Käytettävissä olevat asetukset vaihtelevat kuvaustilojen mukaan. Katso lisätietoja kohdasta "Eri kuvaustilojen toiminnot", "FUNC.-valikko" ja "Kuvausvalikko" (148 – 151).

Videoiden kuvaaminen

Kulunut aika näkyy virheellisesti tai tallennus keskeytetään.

- Alusta muistikortti kamerassa tai vaihda korttiin, joka tukee nopeaa tallentamista. Huomaa, että vaikka kuluneen ajan näyttö on virheellinen, muistikortilla olevien videoiden pituus on todellisen tallennusajan mukainen (121, 157).

[!]-merkki näkyy näytössä ja kuvaaminen keskeytyy automaattisesti.

- Kameran sisäisen muistin puskuri on täyttynyt, sillä kamera ei pystynyt tallentamaan muistikorttiin riittävän nopeasti. Kokeile jotakin seuraavista toimenpiteistä:
 - Suorita muistikortin täydellinen alustus kamerassa (122).
 - Laske kuvanlaatuasetusta (42).
 - Vaihda muistikorttiin, joka tukee nopeaa tallentamista (157).

Zoomaaminen ei onnistu.

- Zoomaaminen ei onnistu kuvattaessa videoita [L]-tilassa (51).

Kohteet näkyvät vääristyneinä.

- Kohteet saattavat näkyä vääristyneinä, jos ne ohittavat kameran nopeasti. Kysessä ei ole toimintahäiriö.

Toisto

Toisto ei onnistu.

- Kuvien ja videoiden toisto ei ehkä onnistu, jos tiedostonimiä tai kansiorakennetta muutetaan tietokoneessa.

Toisto pysähtyy tai ääni ei kuulu.

- Vaihda muistikorttiin, joka on alustettu täydellisesti kamerassa (122).
- Hitaita lukunopeuksia käyttäville muistikortteille kopioituja videoita toistettaessa saattaa ilmetä lyhyitä keskeytyksiä.
- Kun videoita toistetaan tietokoneessa, kuvia saattaa jäädä pois tai ääni saattaa katketa hetkellisesti, jos tietokoneen suorituskyky ei ole riittävän hyvä.

Ääni ei kuulu videoita toistettaessa.

- Säädä äänenvoimakkuutta (118), jos olet ottanut käyttöön [Äänetön]-asetukset (118) tai videon ääni on hiljainen.
- Ääntä ei kuulu toistettaessa [L]-tilassa (51) tallennettuja videoita, koska ääntä ei tallenneta tässä tilassa.

Muistikortti

Muistikorttia ei tunnisteta.

- Käynnistä kamera uudelleen siten, että muistikortti on paikallaan (24).

Tietokone

Kuvien lataaminen tietokoneeseen ei onnistu.

- Kokeile vähentää siirtonopeutta seuraavasti, kun yrität siirtää kuvia kaapelin kautta tietokoneeseen.
 - Palaa toistotilaan painamalla [P]-painiketta. Pidä [MENU]-painiketta painettuna ja paina [▲]- ja [⊙]-painikkeita samanaikaisesti. Valitse seuraavassa näytössä [B] painamalla [◀] [▶]-painikkeita ja paina sitten [⊙]-painiketta.

Wi-Fi

Yhteyttä Wi-Fi-verkkoon ei voi muodostaa painamalla [▲]-painiketta.

- Wi-Fi-valikko ei ole käytettävissä kuvaustilassa. Siirry toistotilaan ja yritä uudelleen.
- Wi-Fi-valikko ei tule näyttöön edes toistotilassa suurennettua näyttöä tai luettelokuvanäyttöä käytettäessä. Siirry yhden kuvan näyttöön ja yritä uudelleen. Wi-Fi-valikkoa ei voi avata myöskään ryhmätoiston tai määritettyjen ehtojen mukaisen suodatetun kuvanäytön ollessa käytössä. Peruuta ryhmän tai suodatetun kuvan toisto.
- Wi-Fi-valikkoon ei voi siirtyä, kun kamera on kytketty kaapelilla tulostimeen, tietokoneeseen tai televisioon. Irrota kaapeli.

Ennen käyttöä

Perusopas

Laaja käyttöopas

Kameran perusteet

Automaattitila / Hybridiautomaattitila

Muut kuvaustilat

P-tila

Toistotila

Wi-Fi-toiminnot

Asetusvalikko

Lisävarusteet

Liite

Hakemisto

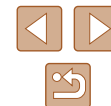

Laitetta/kohdetta ei voi lisätä.

- Kameraan voidaan lisätä yhteensä 20 yhteystietokohdetta. Poista ensin tarpeettomat yhteystiedot kamerasta ja lisää sitten uudet laitteet/kohteet (📖116).
- Rekisteröidy verkkopalveluihin tietokoneella tai älypuhelimella (📖103).
- Jos haluat lisätä älypuhelimien, asenna ensin älypuheliimeen Camera Connect -sovellus (📖90).
- Jos haluat lisätä tietokoneen, asenna ensin tietokoneeseen CameraWindow-ohjelmisto. Tarkista myös tietokoneen ja Wi-Fi-verkon käyttöympäristö ja asetukset (📖97, 📖99).
- Älä käytä kameraa Wi-Fi-signaalia häiritsevien laitteiden lähellä; tällaisia laitteita ovat esimerkiksi mikroaaltouunit, Bluetooth-laitteet ja muut 2,4 GHz:n taajuualueella toimivat laitteet.
- Siirrä kamera lähemmäs toista laitetta, johon haluat muodostaa yhteyden (kuten tukiasemaa) ja varmista, ettei laitteiden välissä ole mitään esteitä.

Tukiasemaan ei saada yhteyttä.

- Varmista, että tukiaseman kanavaksi on valittu kameran tukema kanava (📖156). Huomaa, että automaattisen kanavamäärityksen sijasta on suositeltavaa määrittää tuettu kanava käsin.

Kuvia ei voi lähettää.

- Kohdelaitteen tallennustila ei riitä. Lisää kohdelaitteen tallennustilan määrää ja lähetä kuvat uudelleen.
- Kohdekameran muistikortin kirjoitusnopeus jätetään asetettu lukittuun asentoon. Siirrä kirjoitusnopeus jätetään avattuun asentoon.
- Kuvia ei voida lähettää CANON iMAGE GATEWAY -palveluun tai muihin verkkopalveluihin, jos siirät kuvatiedostoja tai -kansioita tai nimeät ne uudelleen tietokoneessa, joka ottaa vastaan tukiaseman kautta lähetetyt kuvat kuvasynkronoinnin avulla (📖112). Varmista ennen kuvien tai kansioiden siirtämistä tai nimeämistä uudelleen tietokoneessa, että kuvat on jo lähetetty CANON iMAGE GATEWAY -palveluun tai muuhun verkkopalveluun.

Kuvien kokoa ei voi muuttaa lähettämistä varten.

- Kuvien kokoa ei voi muuttaa niiden alkuperäistä kuvakokoasetusta suuremmaksi.
- Videoiden kokoa ei voi muuttaa.

Kuvien lähettäminen kestää kauan./Langaton yhteys katkeaa.

- Useiden kuvien lähettäminen voi kestää kauan. Kokeile muuttaa kuvien kokoa lähetyksajan lyhentämiseksi (📖111).
- Videoiden lähettäminen voi kestää kauan.
- Älä käytä kameraa Wi-Fi-signaalia häiritsevien laitteiden lähellä; tällaisia laitteita ovat esimerkiksi mikroaaltouunit, Bluetooth-laitteet ja muut 2,4 GHz:n taajuualueella toimivat laitteet. Huomaa, että kuvien lähettäminen voi kestää kauan, vaikka 📶 olisi näkyvissä.
- Siirrä kamera lähemmäs toista laitetta, johon haluat muodostaa yhteyden (kuten tukiasemaa) ja varmista, ettei laitteiden välissä ole mitään esteitä.

Haluan poistaa Wi-Fi-yhteystiedot ennen kameran hävittämistä tai antamista toiselle käyttäjälle.

- Palauta Wi-Fi-asetukset (📖117).

Ennen käyttöä

Perusopas

Laaja käyttöopas

Kameran perusteet

Automaattitila /
Hybridiautomaattitila

Muut kuvaustilat

P-tila

Toistotila

Wi-Fi-toiminnot

Asetusvalikko

Lisävarusteet

Liite

Hakemisto



Näytössä näkyvät ilmoitukset

Jos virheilmoitus tulee näkyviin, toimi seuraavasti.

Kuvaus tai toisto

Ei muistikorttia

- Muistikortti on saatettu asettaa väärin päin. Aseta muistikortti uudelleen paikalleen oikein päin (118).

Muistikortti lukittu

- Muistikortin kirjoitussuojakytkin on lukitusasennossa. Siirrä kirjoitussuojakytkin avattuun asentoon (118).

Ei voi tallentaa!

- Kuvausta on yritetty ilman, että kameraan on asetettu muistikorttia. Aseta muistikortti paikalleen oikeinpäin kuvaamista varten (118).

Muistikorttihäiriö (122)

- Jos sama virheilmoitus tulee näyttöön senkin jälkeen, kun olet alustanut tuetun muistikortin (12) ja asettanut sen kameraan oikein päin (118), ota yhteyttä Canonin asiakastukipalveluun.

Kortin tila ei riitä

- Muistikortin vapaa tila ei riitä kuvaamiseen (30, 47, 57) tai kuvien muokkaamiseen (84). Poista tarpeettomat kuvat (79) tai aseta kameraan muistikortti, jossa on riittävästi vapaata tilaa (18).

Lataa akku (17)

Ei kuvaa

- Muistikortilla ei ole kuvia, jotka voisi näyttää.

Suojattu! (77)

Tunnistamaton kuvatiedosto / Yhteensopimaton JPEG / Kuva liian suuri / MOV-tietoja ei voi toistaa

- Kuvia, joita ei tueta, tai vioittuneita kuvia ei voi näyttää.
- Kuvia ei ehkä voi näyttää, jos niitä on muokattu tietokoneessa, niiden tiedostonimiä on muutettu tai ne on otettu jollakin toisella kameralla.

Ei voi suurentaa! / Sisältöä ei voi toistaa sekoitustilassa / Ei voi kääntää / Kuvan muunnos ei mahdollista / Ei voi korjata / Kuvaa ei voi valita

- Seuraavat toiminnot eivät ehkä ole käytettävissä kuvissa, joiden tiedostonimiä on muutettu, joita on jo muokattu tietokoneessa tai jotka on otettu jollakin toisella kameralla. Huomaa, että tähdellä (*) merkityt toiminnot eivät ole käytettävissä videoissa. Suurena (75)*, Sekoitus (76)*, Kuvan kääntö (81)*, Suosikit (83), Editointi (84)*, Tulostuslista (137)* ja Valokuvakirjan asetukset (139)*

Virheell. valinta-alue

- Olet kuvien valinta-alueita (78, 81, 138) määrittäessäsi yrittänyt valita ensimmäisen kuvan, joka oli viimeisen kuvan jälkeen, tai päinvastoin.

Ylittää valintarajan

- Tulostuslistaan (137) tai valokuvakirjan asetuksiin valittiin yli 998 kuvaa (139). Valitse enintään 998 kuvaa.
- Tulostuslistan (137) tai valokuvakirjan asetusten (139) tallennus ei onnistunut. Vähennä valittujen kuvien määrää ja yritä uudelleen.
- Olet yrittänyt valita yli 500 kuvaa Suojaus- (77), Poista- (79), Suosikit- (83), Tulostuslista- (137) tai Valokuvakirjan aset. (139) -valikosta.

Virheellinen nimi!

- Kansiota ei voitu luoda tai kuvia ei voitu tallentaa, koska suurin kortin tukema kuvien tallennukseen käytettävien kansioden numero (999) on saavutettu ja suurin tuettu kansion kuviin liitettävä kuvanumero (9999) on saavutettu. Vaihda [↑][↓]-välilehdessä [Kuvanumerointi]-asetukseksi [Aut.nollaus] (122) tai alusta muistikortti (121).

Objektiivivirhe

- Tämä virhe saattaa ilmetä, jos objektiivista pidetään kiinni sen liikkuaessa tai jos kameraa käytetään pölyisessä tai hiekkaisessa ympäristössä.
- Jos tämä virheilmoitus tulee näkyviin, kamera on saattanut vaurioitua. Ota tässä tapauksessa yhteyttä Canonin asiakastukipalveluun.

Kameravirhe havaittu (virheen numero)

- Jos tämä virheilmoitus tulee näkyviin heti kuvan ottamisen jälkeen, kuva ei ehkä ole tallentunut. Vaihda toistotilaan ja tarkista kuva.
- Jos tämä virheilmoitus tulee näkyviin, kamera on saattanut vaurioitua. Kirjoita tässä tapauksessa virheen numero (Exx) muistiin ja ota yhteyttä Canonin asiakastukipalveluun.

Ennen käyttöä

Perusopas

Laaja käyttöopas

Kameran perusteet

Automaattitila /
Hybridiautomaattitila

Muut kuvaustilat

P-tila

Toistotila

Wi-Fi-toiminnot

Asetusvalikko

Lisävarusteet

Liite

Hakemisto

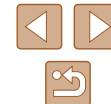

Tiedostovirhe

- Tulostaminen (📖133) saattaa epäonnistua muilla kameroilla otetuille valokuville tai kuville, joita on muutettu tietokoneohjelmalla, vaikka kamera olisi yhdistettyä tulostimeen.

Tulostushäiriö

- Tarkista paperikokoasetus (📖135). Jos tämä virheilmoitus tulee näkyviin, vaikka asetukset on määritetty oikein, käynnistä tulostin uudelleen ja tee asetukset kamerassa uudelleen.

Musteen säiliö täynnä

- Kun haluat vaihtaa käytetyn musteen säiliön, ota yhteyttä Canonin asiakastukipalveluun.

Wi-Fi

Yhteys epäonnistui

- Tukiasemia ei tunnistettu. Tarkista tukiaseman asetukset (📖99).
- Laitetta ei löydy. Katkaise kamerasta virta, kytkä kameraan virta uudelleen ja yritä muodostaa yhteys uudelleen.
- Tarkista laite, johon haluat muodostaa yhteyden, ja varmista, että se on valmiina yhteyden muodostamista varten.

Tukiasemaa ei voi määrittää

- Usean tukiaseman WPS-painiketta painettiin samaan aikaan. Yritä muodostaa yhteys uudelleen.

Tukiasemia ei löytynyt

- Varmista, että tukiaseman virta on kytketty.
- Kun muodostat yhteyden tukiasemaan manuaalisesti, varmista, että olet antanut oikean SSID-tunnuksen.

Virheellinen salasana / Virheelliset Wi-Fi-suojausasetukset

- Tarkista tukiaseman suojausasetukset (📖99).

IP-osoiteristiriita

- Palauta IP-osoite, jotta se ei ole ristiriidassa toisen IP-osoitteen kanssa.

Katkaistu/Vastaanotto epäonnistui/Lähetys epäonnistui

- Ympäristö saattaa häiritä Wi-Fi-signaaleja.
- Vältä kamerasi Wi-Fi-toiminnon käyttöä mikroaaltouunien, Bluetooth-laitteiden ja muiden 2,4 GHz:n taajuusalueella toimivien laitteiden läheisyydessä.
- Siirrä kamera lähemmäs toista laitetta, johon haluat muodostaa yhteyden (kuten tukiasemaa) ja varmista, ettei laitteiden välissä ole mitään esteitä.
- Tarkista yhdistetty laite ja varmista, että siinä ei ole virheitä.

Lähetys epäonnistui

Muistikorttihäiriö

- Jos sama virheilmoitus tulee näyttöön, vaikka olet asettanut kameraan alustetun muistikortin oikein päin, ota yhteyttä Canonin asiakastukipalveluun.

Vastaanotto epäonnistui

Kortin tila ei riitä

- Kohdekameran muistikortilla ei ole riittävästi vapaata tilaa kuvien vastaanottamiseen. Vapauta muistikortilla tilaa poistamalla kuvia tai aseta kameraan muistikortti, jossa on tarpeeksi tilaa.

Vastaanotto epäonnistui

Muistikortti lukittu

- Kuvia vastaanottavan kamerasi muistikortin kirjoitussuojakytkin on asetettu lukittuun asentoon. Siirrä kirjoitussuojakytkin avattuun asentoon.

Vastaanotto epäonnistui

Virheellinen nimi!

- Kun vastaanottavassa kamerassa on saavutettu suurin kansionumero (999) ja suurin kuvanumero (9999), kuvia ei voi vastaanottaa.

Palvelimen tila ei riitä

- Vapauta tilaa poistamalla CANON IMAGE GATEWAY -palveluun lähetetyt tarpeettomat kuvat.
- Tallenna kuvasynkronoinnin välityksellä (📖112) lähetetyt kuvat tietokoneeseesi.

Tarkista verkkoasetukset

- Varmista, että tietokone pystyy muodostamaan Internet-yhteyden nykyisillä verkkoasetuksilla.

Ennen käyttöä

Perusopas

Laaja käyttöopas

Kameran perusteet

Automaattitila / Hybridiautomaattitila

Muut kuvaustilat

P-tila

Toistotila

Wi-Fi-toiminnot

Asetusvalikko

Lisävarusteet

Liite

Hakemisto



Näytössä näkyvät tiedot

Kuvaaminen (tietonäyttö)

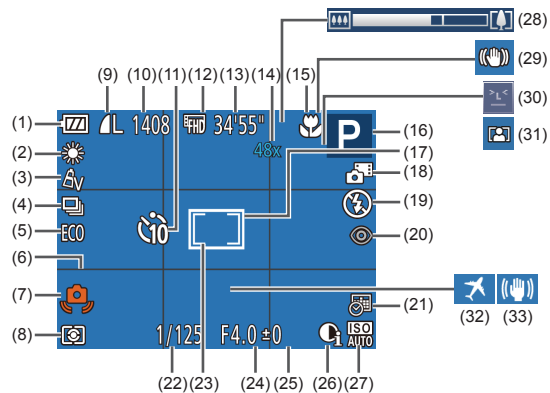

- | | |
|--------------------------------------|--|
| (1) Akun varaustaso (📖146) | (9) Stillkuvien pakkaus (📖67),
Kuvakokoasetus (📖41) |
| (2) Valkotasapaino (📖60) | (10) Tallennettavissa oleva kuvamäärä
(📖157)* |
| (3) My Colors (📖60) | (11) Itselaukaisu (📖37) |
| (4) Kuvaustapa (📖40) | (12) Videolaatu (📖42) |
| (5) Ekotila (📖120) | (13) Jäljellä oleva aika (📖157) |
| (6) Ristikko (📖42) | (14) Zoomaussuurennus (📖36),
Digitaalinen telejatke (📖63) |
| (7) Kameran tärähdyshälytys
(📖33) | (15) Tarkennusalue (📖62) |
| (8) Mittausmenetelmä (📖58) | |

- | | |
|---|--------------------------------------|
| (16) Kuvaustila (📖148),
Kuvauskohteen kuvake (📖34) | (25) Valotuksenkorjaustaso (📖58) |
| (17) Tarkennusalue (📖63) | (26) i-Contrast (📖59) |
| (18) Hybridiautomaattitila (📖32) | (27) ISO-herkkyys (📖59) |
| (19) Salamatoiminto (📖66) | (28) Zoomauspalkki (📖30) |
| (20) Punasilmäkorjaus (📖41) | (29) Vakaustoiminnon kuvake
(📖35) |
| (21) Päiväysmerkki (📖39) | (30) Räpäytyksen tunnistus (📖43) |
| (22) Valotusaika | (31) Automaattinen zoomaus (📖36) |
| (23) AE-mittauspistekehys (📖58) | (32) Aikavyöhyke (📖119) |
| (24) Aukon arvo | (33) Kuvanvakaus (📖44) |

* Ilmoittaa käytettävissä olevien otosten määrän [📷]-tilassa.

Akun varaustaso

Akun varaustila ilmaistaan näyttökuvakkeella tai ilmoituksella.

Näyttö	Tiedot
[🔋]	Riittävä varaus
[🔋]	Hieman tyhjentynyt, mutta riittävä
[🔋 (viilkuu punaisena)]	Lähes tyhjä – vaihda akku pian.
[Lataa akku]	Tyhjä. Lataa akku heti.

Ennen käyttöä

Perusopas

Laaja käyttöopas

Kameran perusteet

Automaattitila /
Hybridiautomaattitila

Muut kuvaustilat

P-tila

Toistotila

Wi-Fi-toiminnot

Asetusvalikko

Lisävarusteet

Liite

Hakemisto



Toistaminen (tarkka tietönäyttö)

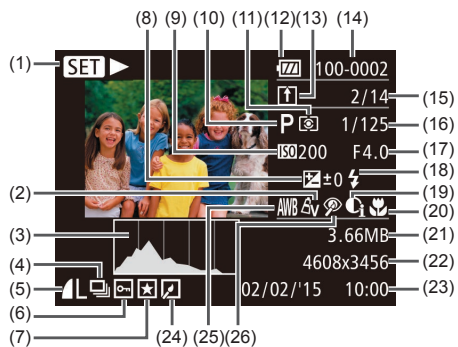

- | | |
|--|---|
| (1) Toista video (📖69), Toista linkit. kooste (📖72), Ryhmän toisto (📖74) | (11) Mittausmenetelmä (📖58) |
| (2) My Colors (📖60), Luova otos -tehoste (📖47) | (12) Akun varaustaso (📖146) |
| (3) Histogrammi (📖71) | (13) Kuvasynkronointi (📖112) |
| (4) Ryhmän toisto (📖74), Videokooste (📖71) | (14) Kansion numero – Kuvanumero (📖122) |
| (5) Pakkaus (kuvan laatu) (📖67) / Kuvakokoasetus (📖41), MP4 (videot) | (15) Valitun kuva numero / Kuvien kokonaismäärä |
| (6) Suojaus (📖77) | (16) Valotusaika (stillkuvat), Kuvan laatu / Kuvataajuus (videot) (📖42) |
| (7) Suosikit (📖83) | (17) Aukon arvo |
| (8) Valotuksenkorjaustaso (📖58) | (18) Salama (📖66) |
| (9) ISO-herkkyys (📖59), Toistonopeus (📖52) | (19) i-Contrast (📖59, 📖86) |
| (10) Kuvaustila (📖148) | (20) Tarkennusalue (📖62) |
| | (21) Tiedostokoko |
| | (22) Stillkuvat: Kuvakokoasetus (📖157) |
| | Videot: Toisto aika (📖157) |

- | | |
|-------------------------------------|----------------------------------|
| (23) Kuvaspäivämäärä ja -aika (📖19) | (25) Valkotasapaino (📖60) |
| (24) Kuvan muokkaus (📖84) | (26) Punasilmäkorjaus (📖41, 📖86) |



- Jotkin tiedot eivät ehkä tule näkyviin, kun kuvia katsellaan television avulla (📖128).

Yhteenveto videon ohjauspaneelistä

Seuraavat toiminnot ovat käytettävissä videon ohjauspaneelissa, jonka voi avata kohdassa "Katseleminen" (📖69) esitetyn mukaisesti.

	Poistu
	Toisto
	Hidastustoisto (Voit säätää toistonopeutta painamalla [◀][▶]-painikkeita. Ääntä ei toisteta.)
	Siirry taaksepäin* tai Edellinen leike (📖88) (Voit jatkaa siirtymistä taaksepäin pitämällä tätä [⏮]-painiketta painettuna.)
	Edellinen kuva (Voit kelata nopeasti taaksepäin pitämällä [⏮]-painiketta painettuna.)
	Seuraava kuva (Voit kelata nopeasti eteenpäin pitämällä [⏭]-painiketta painettuna.)
	Siirry eteenpäin* tai Seuraava leike (📖88) (Voit jatkaa siirtymistä eteenpäin pitämällä [⏭]-painiketta painettuna.)
	Poista leike (näkyvissä vain, kun videokooste on valittuna, 📖88)
	Editointi (📖87)
	Näky, kun kamera on liitetty PictBridge-yhteensopivaan tulostimeen (📖133).

* Tuo kuvan näkyviin noin 4 sekuntia nykyistä kuvaa ennen tai nykyisen kuvan jälkeen.



- Videon toiston aikana voit siirtyä taakse- tai eteenpäin (tai edelliseen tai seuraavaan kohtaukseen) painamalla [◀][▶]-painikkeita.

Ennen käyttöä

Perusopas

Laaja käyttöopas

Kameran perusteet

Automaattitila /
Hybridiautomaattitila

Muut kuvaustilat

P-tila

Toistotila

Wi-Fi-toiminnot

Asetusvalikko

Lisävarusteet

Liite

Hakemisto

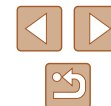

Toiminnot ja valikkotaulukot

Eri kuvaustilojen toiminnot

Toiminto	Kuvaustila		Kameran perusteet																			
			AUTO	P																		
Valotuksen korjaus (📖58)	-	-	-	○	○	○	○	○	○	○	○	○	○	○	○	○	○	○	○	○	○	-
Salama (📖66)	○	○	○	○	○	○	○	○	○	-	○	○	○	○	○	○	○	○	○	○	○	-
	-	-	-	○	○	○	○	○	○	-	○	-	○	○	○	○	○	○	○	○	○	-
	*1	-	*1	○	-	-	-	-	-	*1	-	-	-	-	-	-	-	-	-	-	-	-
	○	○	○	○	○	○	○	○	○	○	○	○	○	○	○	○	○	○	○	○	○	○
Tarkennusalue (📖62)	○	○	○	○	○	○	○	○	○	○	○	○	○	○	○	○	○	○	○	○	○	○
	-	-	-	○	○	-	-	-	-	○	○	○	○	○	○	○	○	○	○	○	○	-
Seurantakehyksen kohteen valinta (📖64)	-	-	-	○	○	-	-	-	○	-	○	-	-	-	○	○	○	○	○	○	○	-
Kuvatietonäytön vaihto (📖26)	○	-	○	○	○	-	-	-	○	○	○	-	-	-	○	○	○	○	○	○	○	○

*1 Ei käytettävissä, mutta siirtyy joissakin tapauksissa []-tilaan.

Ennen käyttöä

Perusopas

Laaja käyttöopas

Kameran perusteet

Automaattitila /
Hybridiautomaattitila

Muut kuvaustilat

P-tila

Toistotila

Wi-Fi-toiminnot

Asetusvalikko

Lisävarusteet

Liite

Hakemisto



FUNC.-valikko

Toiminto	Kuvaustila																		
			AUTO	P															
Mittausmenetelmä (📖58)			<input type="radio"/>	<input type="radio"/>	<input type="radio"/>	<input type="radio"/>	<input type="radio"/>	<input type="radio"/>	<input type="radio"/>	<input type="radio"/>	<input type="radio"/>	<input type="radio"/>	<input type="radio"/>	<input type="radio"/>	<input type="radio"/>	<input type="radio"/>	<input type="radio"/>	<input type="radio"/>	<input type="radio"/>
			-	-	-	0	-	-	-	-	-	-	-	-	-	-	-	-	-
My Colors (📖60)			<input type="radio"/>	<input type="radio"/>	<input type="radio"/>	<input type="radio"/>	<input type="radio"/>	<input type="radio"/>	<input type="radio"/>	<input type="radio"/>	<input type="radio"/>	<input type="radio"/>	<input type="radio"/>	<input type="radio"/>	<input type="radio"/>	<input type="radio"/>	<input type="radio"/>	<input type="radio"/>	<input type="radio"/>
			-	-	-	0	-	0	0	0	-	-	-	-	-	-	-	-	0
Valkotasapaino (📖60)			<input type="radio"/>	<input type="radio"/>	<input type="radio"/>	<input type="radio"/>	<input type="radio"/>	<input type="radio"/>	<input type="radio"/>	<input type="radio"/>	<input type="radio"/>	<input type="radio"/>	<input type="radio"/>	<input type="radio"/>	<input type="radio"/>	<input type="radio"/>	<input type="radio"/>	<input type="radio"/>	<input type="radio"/>
			-	-	-	0	-	0	0	0	-	0	-	-	-	-	-	-	0
ISO-herkkyys (📖59)			<input type="radio"/>	<input type="radio"/>	<input type="radio"/>	<input type="radio"/>	<input type="radio"/>	<input type="radio"/>	<input type="radio"/>	<input type="radio"/>	<input type="radio"/>	<input type="radio"/>	<input type="radio"/>	<input type="radio"/>	<input type="radio"/>	<input type="radio"/>	<input type="radio"/>	<input type="radio"/>	<input type="radio"/>
			-	-	-	0	-	-	-	-	-	-	-	-	-	-	-	-	-
Itselaukaisu (📖37)			<input type="radio"/>	<input type="radio"/>	<input type="radio"/>	<input type="radio"/>	<input type="radio"/>	<input type="radio"/>	<input type="radio"/>	<input type="radio"/>	<input type="radio"/>	<input type="radio"/>	<input type="radio"/>	<input type="radio"/>	<input type="radio"/>	<input type="radio"/>	<input type="radio"/>	<input type="radio"/>	<input type="radio"/>
			0	0	0	0	0	-	-	-	0	0	0	0	0	0	0	0	0
Itselaukaisun asetukset (📖38)			<input type="radio"/>	<input type="radio"/>	<input type="radio"/>	<input type="radio"/>	<input type="radio"/>	<input type="radio"/>	<input type="radio"/>	<input type="radio"/>	<input type="radio"/>	<input type="radio"/>	<input type="radio"/>	<input type="radio"/>	<input type="radio"/>	<input type="radio"/>	<input type="radio"/>	<input type="radio"/>	<input type="radio"/>
			-	-	0	0	0	-	-	-	0	0	0	0	0	0	0	0	0
Kuvaustapa (📖40)			<input type="radio"/>	<input type="radio"/>	<input type="radio"/>	<input type="radio"/>	<input type="radio"/>	<input type="radio"/>	<input type="radio"/>	<input type="radio"/>	<input type="radio"/>	<input type="radio"/>	<input type="radio"/>	<input type="radio"/>	<input type="radio"/>	<input type="radio"/>	<input type="radio"/>	<input type="radio"/>	<input type="radio"/>
			-	-	0	0	0	-	-	-	0	-	0	0	0	0	0	0	-

*1 Valkotasapaino ei ole käytettävissä.

*2 Asetettavissa alueella 1–5: kontrasti, terävyys ja värikylläisyys sekä punaisen, vihreän, sinisen ja ihonvärin sävy.

*3 Asetus ei voi olla 0 sekuntia tiloissa, joissa kuvamäärää ei ole valittu.

*4 Yksi kuva (ei voi muokata) tiloissa, joissa kuvamäärää ei ole valittu.

Ennen käyttöä

Perusopas

Laaja käyttöopas

Kameran perusteet

Automaattitila /
Hybridiautomaattitila

Muut kuvaustilat

P-tila

Toistotila

Wi-Fi-toiminnot





















Asetusvalikko

Lisävarusteet

Liite

Hakemisto



Toiminto	Kuvaustila																						
				AUTO	P																		
Stillkuvan kuvasuhde (📖40)	16:9 3:2 4:3 1:1	-	-	o	o	o	o	o	o	o	-	-	-	-	*1	-	o	o	o	o	o	o	o
Kuvakoko (📖41)	L	o	o	o	o	o	o	o	o	o	-	o	-	o	o	o	o	o	o	o	o	o	o
	M1 M2	-	-	o	o	o	o	o	o	o	-	-	-	-	-	-	-	-	-	-	o	o	o
	M	-	-	-	-	-	-	-	-	o	-	o	-	-	-	-	-	-	-	-	-	-	-
	S	-	-	o	o	o	o	o	o	o	-	-	-	-	-	-	-	-	-	-	o	o	o
Pakkaus (📖67)		-	-	-	o	-	-	-	-	-	-	-	-	-	-	-	-	-	-	-	-	-	-
		o	o	o	o	o	o	o	o	o	o	o	o	o	o	o	o	o	o	o	o	o	o
Videolaatu (📖42)	Full HD	o	o	o	o	o	o	o	o	o	o	o	o	o	-	o	o	o	o	o	o	o	o
	Full HD EVGA	o	o	o	o	o	o	o	o	o	o	o	o	o	*2	o	o	o	o	o	o	o	o
Automaattinen zoomaus (📖36)		o	-	o	-	-	-	-	-	-	-	-	-	-	-	-	-	-	-	-	-	-	-

*1 Vain [4:3] ja [16:9] ovat käytettävissä.

*2 Asetetaan automaattisesti kuvasuhdeasetuksen perusteella (📖52).

- Ennen käyttöä
- Perusopas
- Laaja käyttöopas
 - Kameran perusteet
 - Automaattitila / Hybridiautomaattitila
 - Muut kuvaustilat
 - P-tila
 - Toistotila
 - Wi-Fi-toiminnot
 - Asetusvalikko
 - Lisävarusteet
 - Liite
- Hakemisto



Kuvausvalikko

Toiminto	Kuvaustila																			
			AUTO	P																
Tarkennusalue 63																				
Kasvo AiAF	<input type="radio"/>	<input type="radio"/>	<input type="radio"/>	<input type="radio"/>	<input type="radio"/>	<input type="radio"/>	<input type="radio"/>	<input type="radio"/>	<input type="radio"/>	<input type="radio"/>	<input type="radio"/>	<input type="radio"/>	<input type="radio"/>	<input type="radio"/>	<input type="radio"/>	<input type="radio"/>	<input type="radio"/>	<input type="radio"/>	<input type="radio"/>	<input type="radio"/>
Seurantakehys	<input type="radio"/>	<input type="radio"/>	<input type="radio"/>	<input type="radio"/>	<input type="radio"/>	<input type="radio"/>	<input type="radio"/>	<input type="radio"/>	<input type="radio"/>	<input type="radio"/>	<input type="radio"/>	<input type="radio"/>	<input type="radio"/>	<input type="radio"/>	<input type="radio"/>	<input type="radio"/>	<input type="radio"/>	<input type="radio"/>	<input type="radio"/>	<input type="radio"/>
Keskellä	<input type="radio"/>	<input type="radio"/>	<input type="radio"/>	<input type="radio"/>	<input type="radio"/>	<input type="radio"/>	<input type="radio"/>	<input type="radio"/>	<input type="radio"/>	<input type="radio"/>	<input type="radio"/>	<input type="radio"/>	<input type="radio"/>	<input type="radio"/>	<input type="radio"/>	<input type="radio"/>	<input type="radio"/>	<input type="radio"/>	<input type="radio"/>	<input type="radio"/>
AF-alueen koko 63)*1																				
Normaali	<input type="radio"/>	<input type="radio"/>	<input type="radio"/>	<input type="radio"/>	<input type="radio"/>	<input type="radio"/>	<input type="radio"/>	<input type="radio"/>	<input type="radio"/>	<input type="radio"/>	<input type="radio"/>	<input type="radio"/>	<input type="radio"/>	<input type="radio"/>	<input type="radio"/>	<input type="radio"/>	<input type="radio"/>	<input type="radio"/>	<input type="radio"/>	<input type="radio"/>
Pieni	<input type="radio"/>	<input type="radio"/>	<input type="radio"/>	<input type="radio"/>	<input type="radio"/>	<input type="radio"/>	<input type="radio"/>	<input type="radio"/>	<input type="radio"/>	<input type="radio"/>	<input type="radio"/>	<input type="radio"/>	<input type="radio"/>	<input type="radio"/>	<input type="radio"/>	<input type="radio"/>	<input type="radio"/>	<input type="radio"/>	<input type="radio"/>	<input type="radio"/>
Digitaalinen zoomaus 36																				
Vakio	<input type="radio"/>	<input type="radio"/>	<input type="radio"/>	<input type="radio"/>	<input type="radio"/>	<input type="radio"/>	<input type="radio"/>	<input type="radio"/>	<input type="radio"/>	<input type="radio"/>	<input type="radio"/>	<input type="radio"/>	<input type="radio"/>	<input type="radio"/>	<input type="radio"/>	<input type="radio"/>	<input type="radio"/>	<input type="radio"/>	<input type="radio"/>	<input type="radio"/>
Pois	<input type="radio"/>	<input type="radio"/>	<input type="radio"/>	<input type="radio"/>	<input type="radio"/>	<input type="radio"/>	<input type="radio"/>	<input type="radio"/>	<input type="radio"/>	<input type="radio"/>	<input type="radio"/>	<input type="radio"/>	<input type="radio"/>	<input type="radio"/>	<input type="radio"/>	<input type="radio"/>	<input type="radio"/>	<input type="radio"/>	<input type="radio"/>	<input type="radio"/>
1.6x / 2.0x	<input type="radio"/>	<input type="radio"/>	<input type="radio"/>	<input type="radio"/>	<input type="radio"/>	<input type="radio"/>	<input type="radio"/>	<input type="radio"/>	<input type="radio"/>	<input type="radio"/>	<input type="radio"/>	<input type="radio"/>	<input type="radio"/>	<input type="radio"/>	<input type="radio"/>	<input type="radio"/>	<input type="radio"/>	<input type="radio"/>	<input type="radio"/>	<input type="radio"/>
AF-piste zoom 43																				
Päällä	<input type="radio"/>	<input type="radio"/>	<input type="radio"/>	<input type="radio"/>	<input type="radio"/>	<input type="radio"/>	<input type="radio"/>	<input type="radio"/>	<input type="radio"/>	<input type="radio"/>	<input type="radio"/>	<input type="radio"/>	<input type="radio"/>	<input type="radio"/>	<input type="radio"/>	<input type="radio"/>	<input type="radio"/>	<input type="radio"/>	<input type="radio"/>	<input type="radio"/>
Pois	<input type="radio"/>	<input type="radio"/>	<input type="radio"/>	<input type="radio"/>	<input type="radio"/>	<input type="radio"/>	<input type="radio"/>	<input type="radio"/>	<input type="radio"/>	<input type="radio"/>	<input type="radio"/>	<input type="radio"/>	<input type="radio"/>	<input type="radio"/>	<input type="radio"/>	<input type="radio"/>	<input type="radio"/>	<input type="radio"/>	<input type="radio"/>	<input type="radio"/>
Servo AF 65																				
Päällä	<input type="radio"/>	<input type="radio"/>	<input type="radio"/>	<input type="radio"/>	<input type="radio"/>	<input type="radio"/>	<input type="radio"/>	<input type="radio"/>	<input type="radio"/>	<input type="radio"/>	<input type="radio"/>	<input type="radio"/>	<input type="radio"/>	<input type="radio"/>	<input type="radio"/>	<input type="radio"/>	<input type="radio"/>	<input type="radio"/>	<input type="radio"/>	<input type="radio"/>
Pois	<input type="radio"/>	<input type="radio"/>	*2	<input type="radio"/>	<input type="radio"/>	<input type="radio"/>	<input type="radio"/>	<input type="radio"/>	<input type="radio"/>	<input type="radio"/>	<input type="radio"/>	<input type="radio"/>	<input type="radio"/>	<input type="radio"/>	<input type="radio"/>	<input type="radio"/>	<input type="radio"/>	<input type="radio"/>	<input type="radio"/>	<input type="radio"/>
Jatkuva tarkennus 66																				
Päällä	<input type="radio"/>	<input type="radio"/>	<input type="radio"/>	<input type="radio"/>	<input type="radio"/>	<input type="radio"/>	<input type="radio"/>	<input type="radio"/>	<input type="radio"/>	<input type="radio"/>	<input type="radio"/>	<input type="radio"/>	<input type="radio"/>	<input type="radio"/>	<input type="radio"/>	<input type="radio"/>	<input type="radio"/>	<input type="radio"/>	<input type="radio"/>	<input type="radio"/>
Pois	<input type="radio"/>	<input type="radio"/>	<input type="radio"/>	<input type="radio"/>	<input type="radio"/>	<input type="radio"/>	<input type="radio"/>	<input type="radio"/>	<input type="radio"/>	<input type="radio"/>	<input type="radio"/>	<input type="radio"/>	<input type="radio"/>	<input type="radio"/>	<input type="radio"/>	<input type="radio"/>	<input type="radio"/>	<input type="radio"/>	<input type="radio"/>	<input type="radio"/>

*1 Käytettävissä, kun tarkennusalue lukitaan arvoon [Keskellä].

*2 [Päällä], kun liikkuva kohde tunnistetaan [AUTO]-tilassa.

Ennen käyttöä

Perusopas

Laaja käyttöopas

Kameran perusteet

Automaattitila /
Hybridiautomaattitila

Muut kuvaustilat

P-tila

Toistotila

Wi-Fi-toiminnot



















Asetusvalikko

Lisävarusteet

Liite





















Hakemisto



Kuvaustila		   AUTO P                																		
Toiminto																				
Tarkennuksen apuvalo (📖45)																				
Päällä		<input type="checkbox"/>	<input type="checkbox"/>	<input type="checkbox"/>	<input type="checkbox"/>	<input type="checkbox"/>	<input type="checkbox"/>	<input type="checkbox"/>	<input type="checkbox"/>	<input type="checkbox"/>	<input type="checkbox"/>	<input type="checkbox"/>	<input type="checkbox"/>	<input type="checkbox"/>	<input type="checkbox"/>	<input type="checkbox"/>	<input type="checkbox"/>	<input type="checkbox"/>	<input type="checkbox"/>	<input type="checkbox"/>
Pois		<input type="checkbox"/>	<input type="checkbox"/>	<input type="checkbox"/>	<input type="checkbox"/>	<input type="checkbox"/>	<input type="checkbox"/>	<input type="checkbox"/>	<input type="checkbox"/>	<input type="checkbox"/>	<input type="checkbox"/>	<input type="checkbox"/>	<input type="checkbox"/>	<input type="checkbox"/>	<input type="checkbox"/>	<input type="checkbox"/>	<input type="checkbox"/>	<input type="checkbox"/>	<input type="checkbox"/>	<input type="checkbox"/>
Salama-asetukset (📖41, 📖45)																				
Punasilmät	Päällä	<input type="checkbox"/>	<input type="checkbox"/>	<input type="checkbox"/>	<input type="checkbox"/>	<input type="checkbox"/>	<input type="checkbox"/>	<input type="checkbox"/>	<input type="checkbox"/>	<input type="checkbox"/>	<input type="checkbox"/>	<input type="checkbox"/>	<input type="checkbox"/>	<input type="checkbox"/>	<input type="checkbox"/>	<input type="checkbox"/>	<input type="checkbox"/>	<input type="checkbox"/>	<input type="checkbox"/>	<input type="checkbox"/>
	Pois	<input type="checkbox"/>	<input type="checkbox"/>	<input type="checkbox"/>	<input type="checkbox"/>	<input type="checkbox"/>	<input type="checkbox"/>	<input type="checkbox"/>	<input type="checkbox"/>	<input type="checkbox"/>	<input type="checkbox"/>	<input type="checkbox"/>	<input type="checkbox"/>	<input type="checkbox"/>	<input type="checkbox"/>	<input type="checkbox"/>	<input type="checkbox"/>	<input type="checkbox"/>	<input type="checkbox"/>	<input type="checkbox"/>
Lamppu	Päällä/Pois	<input type="checkbox"/>	<input type="checkbox"/>	<input type="checkbox"/>	<input type="checkbox"/>	<input type="checkbox"/>	<input type="checkbox"/>	<input type="checkbox"/>	<input type="checkbox"/>	<input type="checkbox"/>	<input type="checkbox"/>	<input type="checkbox"/>	<input type="checkbox"/>	<input type="checkbox"/>	<input type="checkbox"/>	<input type="checkbox"/>	<input type="checkbox"/>	<input type="checkbox"/>	<input type="checkbox"/>	<input type="checkbox"/>
		<input type="checkbox"/>	<input type="checkbox"/>	<input type="checkbox"/>	<input type="checkbox"/>	<input type="checkbox"/>	<input type="checkbox"/>	<input type="checkbox"/>	<input type="checkbox"/>	<input type="checkbox"/>	<input type="checkbox"/>	<input type="checkbox"/>	<input type="checkbox"/>	<input type="checkbox"/>	<input type="checkbox"/>	<input type="checkbox"/>	<input type="checkbox"/>	<input type="checkbox"/>	<input type="checkbox"/>	<input type="checkbox"/>
i-Contrast (📖59)																				
Automaatti		<input type="checkbox"/>	<input type="checkbox"/>	<input type="checkbox"/>	<input type="checkbox"/>	<input type="checkbox"/>	<input type="checkbox"/>	<input type="checkbox"/>	<input type="checkbox"/>	<input type="checkbox"/>	<input type="checkbox"/>	<input type="checkbox"/>	<input type="checkbox"/>	<input type="checkbox"/>	<input type="checkbox"/>	<input type="checkbox"/>	<input type="checkbox"/>	<input type="checkbox"/>	<input type="checkbox"/>	<input type="checkbox"/>
Pois		<input type="checkbox"/>	<input type="checkbox"/>	<input type="checkbox"/>	<input type="checkbox"/>	<input type="checkbox"/>	<input type="checkbox"/>	<input type="checkbox"/>	<input type="checkbox"/>	<input type="checkbox"/>	<input type="checkbox"/>	<input type="checkbox"/>	<input type="checkbox"/>	<input type="checkbox"/>	<input type="checkbox"/>	<input type="checkbox"/>	<input type="checkbox"/>	<input type="checkbox"/>	<input type="checkbox"/>	<input type="checkbox"/>
Näytä kuva kuvauksen jälk. (📖46)																				
Näyttöaika	Pois/Nopea	<input type="checkbox"/>	<input type="checkbox"/>	<input type="checkbox"/>	<input type="checkbox"/>	<input type="checkbox"/>	<input type="checkbox"/>	<input type="checkbox"/>	<input type="checkbox"/>	<input type="checkbox"/>	<input type="checkbox"/>	<input type="checkbox"/>	<input type="checkbox"/>	<input type="checkbox"/>	<input type="checkbox"/>	<input type="checkbox"/>	<input type="checkbox"/>	<input type="checkbox"/>	<input type="checkbox"/>	<input type="checkbox"/>
	2 sek. / 4 sek. / 8 sek. / Pito	<input type="checkbox"/>	<input type="checkbox"/>	<input type="checkbox"/>	<input type="checkbox"/>	<input type="checkbox"/>	<input type="checkbox"/>	<input type="checkbox"/>	<input type="checkbox"/>	<input type="checkbox"/>	<input type="checkbox"/>	<input type="checkbox"/>	<input type="checkbox"/>	<input type="checkbox"/>	<input type="checkbox"/>	<input type="checkbox"/>	<input type="checkbox"/>	<input type="checkbox"/>	<input type="checkbox"/>	<input type="checkbox"/>
Näyttötiedot	Pois	<input type="checkbox"/>	<input type="checkbox"/>	<input type="checkbox"/>	<input type="checkbox"/>	<input type="checkbox"/>	<input type="checkbox"/>	<input type="checkbox"/>	<input type="checkbox"/>	<input type="checkbox"/>	<input type="checkbox"/>	<input type="checkbox"/>	<input type="checkbox"/>	<input type="checkbox"/>	<input type="checkbox"/>	<input type="checkbox"/>	<input type="checkbox"/>	<input type="checkbox"/>	<input type="checkbox"/>	<input type="checkbox"/>
	Tarkka	<input type="checkbox"/>	<input type="checkbox"/>	<input type="checkbox"/>	<input type="checkbox"/>	<input type="checkbox"/>	<input type="checkbox"/>	<input type="checkbox"/>	<input type="checkbox"/>	<input type="checkbox"/>	<input type="checkbox"/>	<input type="checkbox"/>	<input type="checkbox"/>	<input type="checkbox"/>	<input type="checkbox"/>	<input type="checkbox"/>	<input type="checkbox"/>	<input type="checkbox"/>	<input type="checkbox"/>	<input type="checkbox"/>
Räpäytyksen tunnistus (📖43)																				
Päällä		<input type="checkbox"/>	<input type="checkbox"/>	<input type="checkbox"/>	<input type="checkbox"/>	<input type="checkbox"/>	<input type="checkbox"/>	<input type="checkbox"/>	<input type="checkbox"/>	<input type="checkbox"/>	<input type="checkbox"/>	<input type="checkbox"/>	<input type="checkbox"/>	<input type="checkbox"/>	<input type="checkbox"/>	<input type="checkbox"/>	<input type="checkbox"/>	<input type="checkbox"/>	<input type="checkbox"/>	<input type="checkbox"/>
Pois		<input type="checkbox"/>	<input type="checkbox"/>	<input type="checkbox"/>	<input type="checkbox"/>	<input type="checkbox"/>	<input type="checkbox"/>	<input type="checkbox"/>	<input type="checkbox"/>	<input type="checkbox"/>	<input type="checkbox"/>	<input type="checkbox"/>	<input type="checkbox"/>	<input type="checkbox"/>	<input type="checkbox"/>	<input type="checkbox"/>	<input type="checkbox"/>	<input type="checkbox"/>	<input type="checkbox"/>	<input type="checkbox"/>
Ristikko (📖42)																				
Päällä/Pois		<input type="checkbox"/>	<input type="checkbox"/>	<input type="checkbox"/>	<input type="checkbox"/>	<input type="checkbox"/>	<input type="checkbox"/>	<input type="checkbox"/>	<input type="checkbox"/>	<input type="checkbox"/>	<input type="checkbox"/>	<input type="checkbox"/>	<input type="checkbox"/>	<input type="checkbox"/>	<input type="checkbox"/>	<input type="checkbox"/>	<input type="checkbox"/>	<input type="checkbox"/>	<input type="checkbox"/>	<input type="checkbox"/>
Vakauset. (📖44)																				
Vakaustoiminto	Pois	<input type="checkbox"/>	<input type="checkbox"/>	<input type="checkbox"/>	<input type="checkbox"/>	<input type="checkbox"/>	<input type="checkbox"/>	<input type="checkbox"/>	<input type="checkbox"/>	<input type="checkbox"/>	<input type="checkbox"/>	<input type="checkbox"/>	<input type="checkbox"/>	<input type="checkbox"/>	<input type="checkbox"/>	<input type="checkbox"/>	<input type="checkbox"/>	<input type="checkbox"/>	<input type="checkbox"/>	<input type="checkbox"/>
	Jatkuva	<input type="checkbox"/>	<input type="checkbox"/>	<input type="checkbox"/>	<input type="checkbox"/>	<input type="checkbox"/>	<input type="checkbox"/>	<input type="checkbox"/>	<input type="checkbox"/>	<input type="checkbox"/>	<input type="checkbox"/>	<input type="checkbox"/>	<input type="checkbox"/>	<input type="checkbox"/>	<input type="checkbox"/>	<input type="checkbox"/>	<input type="checkbox"/>	<input type="checkbox"/>	<input type="checkbox"/>	<input type="checkbox"/>
	Laukaisin	<input type="checkbox"/>	<input type="checkbox"/>	<input type="checkbox"/>	<input type="checkbox"/>	<input type="checkbox"/>	<input type="checkbox"/>	<input type="checkbox"/>	<input type="checkbox"/>	<input type="checkbox"/>	<input type="checkbox"/>	<input type="checkbox"/>	<input type="checkbox"/>	<input type="checkbox"/>	<input type="checkbox"/>	<input type="checkbox"/>	<input type="checkbox"/>	<input type="checkbox"/>	<input type="checkbox"/>	<input type="checkbox"/>
Dyn. kuvanv.	1	<input type="checkbox"/>	<input type="checkbox"/>	<input type="checkbox"/>	<input type="checkbox"/>	<input type="checkbox"/>	<input type="checkbox"/>	<input type="checkbox"/>	<input type="checkbox"/>	<input type="checkbox"/>	<input type="checkbox"/>	<input type="checkbox"/>	<input type="checkbox"/>	<input type="checkbox"/>	<input type="checkbox"/>	<input type="checkbox"/>	<input type="checkbox"/>	<input type="checkbox"/>	<input type="checkbox"/>	<input type="checkbox"/>
	2	<input type="checkbox"/>	<input type="checkbox"/>	<input type="checkbox"/>	<input type="checkbox"/>	<input type="checkbox"/>	<input type="checkbox"/>	<input type="checkbox"/>	<input type="checkbox"/>	<input type="checkbox"/>	<input type="checkbox"/>	<input type="checkbox"/>	<input type="checkbox"/>	<input type="checkbox"/>	<input type="checkbox"/>	<input type="checkbox"/>	<input type="checkbox"/>	<input type="checkbox"/>	<input type="checkbox"/>	<input type="checkbox"/>

Ennen käyttöä
Perusopas
Laaja käyttöopas
Kameran perusteet
Automaattitila / Hybridiautomaattitila
Muut kuvaustilat
P-tila
Toistotila
Wi-Fi-toiminnot
Asetusvalikko
Lisävarusteet
Liite
Hakemisto



Kuvaustila																						
Toiminto				AUTO	P																	
Pvm-merkki  (139)																						
Pois		<input type="radio"/>	<input type="radio"/>	<input type="radio"/>	<input type="radio"/>	<input type="radio"/>	<input type="radio"/>	<input type="radio"/>	<input type="radio"/>	<input type="radio"/>	<input type="radio"/>	<input type="radio"/>	<input type="radio"/>	<input type="radio"/>	<input type="radio"/>	<input type="radio"/>	<input type="radio"/>	<input type="radio"/>	<input type="radio"/>	<input type="radio"/>	<input type="radio"/>	<input type="radio"/>
Päiväys/Päiväys&aika		<input type="radio"/>	-	<input type="radio"/>	<input type="radio"/>	<input type="radio"/>	<input type="radio"/>	<input type="radio"/>	<input type="radio"/>	-	-	-	-	-	-	-	-	-	<input type="radio"/>	<input type="radio"/>	<input type="radio"/>	<input type="radio"/>
Koost. tyyppi  (132)																						
Sis. stillkuv. / Ei stillkuv.		<input type="radio"/>	-	-	-	-	-	-	-	-	-	-	-	-	-	-	-	-	-	-	-	-

- Ennen käyttöä
- Perusopas
- Laaja käyttöopas
 - Kameran perusteet
 - Automaattitila / Hybridiautomaattitila
 - Muut kuvaustilat
 - P-tila
 - Toistotila
 - Wi-Fi-toiminnot
 - Asetusvalikko
 - Lisävarusteet
 - Liite
- Hakemisto

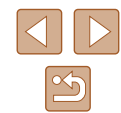

Asetukset-välilehti

Vaihtoehto	Viitesivu
Äänetön	📖 118
Äänitaso	📖 118
Vinkit	📖 119
Päiväys/Aika	📖 19
Aikavyöhyke	📖 119
Obj. sulkuviive	📖 120
Ekotila	📖 120
Virransäästö	📖 25, 📖 120
LCD:n kirkkaus	📖 121
Käynnistyskuva	📖 121
Alusta	📖 121, 📖 122
Kuvanumerointi	📖 122
Luo kansio	📖 123
Yksiköt	📖 123
Videojärjest.	📖 128
Wi-Fi-asetukset	📖 89
Mobiililaitteen yhdist.painike	📖 93
Sertifiointilogon näyttö	📖 123
Kieli 	📖 20
Aset. palautus	📖 124

Toistovalikko

Vaihtoehto	Viitesivu
Luett./toista koosteita	📖 72
Kuvaesitys	📖 75
Poista	📖 79
Suojaus	📖 77
Kuvan kääntö	📖 81
Suosikit	📖 83
Valokuvakirjan aset.	📖 139
i-Contrast	📖 86
Punasilmäkorjaus	📖 86
Rajaus	📖 84
Muuta kuvakoko	📖 84
My Colors	📖 85
Siirtymätapa	📖 69
Vieritysnäyttö	📖 69
Kuvien ryhmitt.	📖 74
Autom. kääntö	📖 82
Jatka	📖 69

Ennen käyttöä

Perusopas

Laaja käyttöopas

Kameran perusteet

Automaattitila /
Hybridiautomaattitila

Muut kuvaustilat

P-tila

Toistotila

Wi-Fi-toiminnot

Asetusvalikko

Lisävarusteet

Liite

Hakemisto



Tulostusvalikko

Vaihtoehto	Viitesivu
Tulosta	-
Valitse kuvat&määrä	📖137
Valitse alue	📖138
Kaikki kuvat	📖138
Poista valinnat	📖138
Tulostusasetukset	📖137

Toistotila FUNC.-valikko

Vaihtoehto	Viitesivu
Kuvan kääntö	📖81
Suojaus	📖77
Suosikit	📖83
Poista	📖79
Tulostaminen	📖133
Ryhmän toisto	📖74
Toista video	📖69
Toista linkit. kooste	📖72
Sekoitus	📖76
Kuvahaku	📖73
Kuvaesitys	📖75

Käsittelyohjeita

- Kamera on erittäin hieno elektroninen laite. Älä pudota sitä tai altista sitä koville iskuille.
- Älä aseta kameraa magneettien, moottorien tai muiden voimakkaita sähkömagneettisia kenttiä tuottavien ja laitteiden lähelle. Ne voivat aiheuttaa toimintahäiriöitä ja poistaa kuvatietoja.
- Jos kameraan tai näyttöön jää kiinni vesipisaroita tai likaa, pyyhi kamera kuivalla, pehmeällä kankaalla, kuten silmälasien puhdistusliinalla. Älä hankaa kovaa äläkä käytä voimaa.
- Älä käytä puhdistusaineita (orgaaniset liuottimet mukaan lukien) puhdistaussasi kameraa tai näyttöä.
- Käytä puhallinharjaa pölyn poistamiseen objektiivista. Jos puhdistaminen on vaikeaa, ota yhteyttä Canonin asiakastukipalveluun.
- Äkillisten lämpötilan muutosten (kun kamera siirretään kylmästä lämpimään) seurauksena aiheutuva kosteuden muodostuminen voidaan estää asettamalla kamera ilmatiiviiseen muovipussiin ja antamalla sen mukautua lämpötilaan vähitellen ennen pussista poistamista.
- Jos kameraan tiivistyy vettä, lopeta kamerasen käyttäminen heti. Käytön jatkaminen tässä tilassa saattaa vaurioittaa kameraa. Poista muistikortti ja akku kamerasta. Älä käytä laitetta, ennen kuin kosteus on haihtunut.
- Säilytä käyttämättömiä akkuja muovipussissa tai muussa säilytysastiassa. Jos akku on pitkiä aikoja käyttämättömänä, voit säilyttää sen suorituskyvyn lataamalla sen noin kerran vuodessa ja käyttämällä sitä kamerassa, kunnes varaus on kulunut loppuun. Aseta akku sitten säilytykseen.

Ennen käyttöä

Perusopas

Laaja käyttöopas

Kameran perusteet

Automaattitila /
Hybridiautomaattitila

Muut kuvaustilat

P-tila

Toistotila

Wi-Fi-toiminnot

Asetusvalikko

Lisävarusteet

Liite

Hakemisto



Tekniset tiedot

Kameran tekniset tiedot

Kameran teholliset pikselit (enint.)	Noin 20,2 miljoonaa pikseliä
Objektiivin polttoväli	12x-zoom: 4.5 (L) – 54.0 (T) mm (vastaava 35 mm:n kamerassa: 25 (L) – 300 (T) mm)
Nestekidenäyttö	7,5 cm:n (3,0 tuuman) TFT-nestekidevärinäyttö Teholliset pikselit: noin 461 000 pistettä
Tiedostomuoto	Design rule for Camera File system -järjestelmän mukainen ja DPOF (versio 1.1) -yhteensopiva
Tietotyyppi	Stillkuvat: Exif 2.3 (JPEG) Videot: MP4 (Video: MPEG-4 AVC/H.264; Ääni: MPEG-4 AAC-LC (monauraalinen))
Liitäntä	Hi-speed USB HDMI-lähtö Analoginen äänilähtö (monauraalinen) Analoginen videoulostulo (NTSC/PAL)
Virtalähde	Akku NB-11LH Verkkolaitesarja ACK-DC90
Mitat (CIPA-periaatteiden mukaan)	99,6 x 58,0 x 22,8 mm
Paino (CIPA-periaatteiden mukaan)	Noin 147 g (mukaan lukien akku/paristot ja muistikortti) Noin 130 g (pelkkä kamera)

Wi-Fi

Standardit	IEEE 802.11b/g/n* * Vain 2,4 GHz:n taajuusalue
Lähetysmenetelmät	OFDM-modulaatio (IEEE 802.11g/n) DSSS-modulaatio (IEEE 802.11b)
Viestintätilat	Infrastruktuuritila* ¹ , Ad hoc -tila* ² *1 Tukee Wi-Fi Protected Setup -protokollaa *2 Wi-Fi-SERTIFIOITU IBSS
Tuetut kanavat	1–11 kanavaa
Suojaus	WEP, WPA-PSK (AES/TKIP), WPA2-PSK (AES/TKIP)

Digitaalisen zoomin polttoväli (vastaava 35 mm:n kamerassa)

Digitaalinen zoomaus [Vakio]	25–1 200 mm (Optisen ja digitaalisen zoomin yhdistetty polttoväli.)
Digitaalinen telejatke 1.6x	40,0–480 mm
Digitaalinen telejatke 2.0x	50,0–600 mm

Ennen käyttöä

Perusopas

Laaja käyttöopas

Kameran perusteet

Automaattitila /
Hybridiautomaattitila

Muut kuvaustilat

P-tila

Toistotila

Wi-Fi-toiminnot

Asetusvalikko

Lisävarusteet

Liite

Hakemisto



Kuvien määrä / tallennusaika, toisto aika

Kuvien määrä	Noin 185 kuvaa
Kuvien määrä (Ekotila Päällä)	Noin 250 kuvaa
Videon tallennusaika* ¹	Noin 35 min.
Videon tallennusaika (Jatkuva kuvaus* ²)	Noin 1 h 5 min.
Toisto aika* ³	Noin 4 h

*1 Ajat koskevat seuraavia kuvausolosuhteita.

- Automaattitila
- Kuvanlaatu [FHD]
- Toistuva kuvaaminen, pysäyttäminen, zoomaaminen, virran kytkeminen päälle/pois









*2 Ajat koskevat seuraavia kuvausolosuhteita.

- Automaattitila
- Kuvanlaatu [FHD]
- Ei zoomausta tai vastaavia toimintoja
- Kuvaamista jatketaan heti, kun se on pysäytetty automaattisesti tiedoston koon saavutetta 4 Gt tai tallennusajan saavutetta 29 min 59 s.

*3 Kuvaesityksessä toistettavien stillkuvien aika.

- Otettavissa olevien kuvien määrä perustuu CIPA (Camera & Imaging Products Association) -järjestön mittausperiaatteisiin.
- Joissakin kuvausolosuhteissa otettavissa olevien kuvien määrä ja tallennusaika saattavat olla edellä ilmoitettua pienempiä.
- Kuvien määrä / aika täyteen ladatulla akulla.

Kuvien määrä muistikortissa

Kuvakoko	Pakkaussuhde	Kuvien määrä muistikortissa (noin)
		16 Gt
L (Laaja) 20M/5184 x 3888		1680
		2729
M1 (Keskikokoinen 1) 10M/3648 x 2736		3217
		5061
M2 (Keskikokoinen 2) 3M/2048 x 1536		9344
		16755
S (Pieni) 0.3M/640 x 480		53992
		80988

- Arvot on mitattu Canonin mittausehtojen mukaan. Arvot voivat vaihdella kohteen, muistikortin tai kameras asetusten mukaan.

Tallennusaika muistikorttia kohden

Kuvanlaatu	Tallennusaika muistikorttia kohden
	16 Gt
[FHD]	1 h 08 min 34 s
[HD]	3 h 58 min 01 s
[VGA]	8 h 25 min 48 s

- Arvot on mitattu Canonin mittausehtojen mukaan. Arvot voivat vaihdella kohteen, muistikortin tai kameras asetusten mukaan.
- Tallennus päättyy automaattisesti, kun tallennettavan tiedoston tiedostokoko on 4 Gt tai kun tallennusaika on noin 29 minuuttia ja 59 sekuntia tilassa [FHD] [HD] tai noin 1 tunti tilassa [VGA].
- Joitakin muistikortteja käytettäessä tallennus voi päättyä, ennen kuin tallennettavan videon enimmäispituus on saavutettu. Kamerassa on suositeltavaa käyttää SD Speed Class 10 -muistikorttia tai sitä nopeampaa.

Ennen käyttöä
Perusopas
Laaja käyttöopas
Kameran perusteet
Automaattitila / Hybridiautomaattitila
Muut kuvaustilat
P-tila
Toistotila
Wi-Fi-toiminnot
Asetusvalikko
Lisävarusteet
Liite
Hakemisto

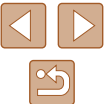

Salaman kantama

Suurimmalla laajakulma-asetuksella (☀☀☀)	50 cm – 4,0 m
Suurimmalla telekuvasasetuksella (📺)	1,0–2,0 m

Kuvausetäisyys

Kuvaustila	Tarkennusalue	Suurimmalla laajakulma-asetuksella (☀☀☀)	Suurimmalla telekuvasasetuksella (📺)
AUTO	–	1 cm – ∞	1,0 m – ∞
Muut tilat	▲	5 cm – ∞	1,0 m – ∞
	🌸*	1–50 cm	–
	▲*	3,0 m – ∞	3,0 m – ∞

* Ei käytettävissä kaikissa kuvaustiloissa.

Jatkuvan kuvauksen nopeus

Kuvaustila	Nopeus
AUTO P	Noin 2,5 kuvaa/sek.
📺	Noin 7,2 kuvaa/sek.

Valotusaika

[AUTO]-tila, automaattisesti määritetty etäisyys	1–1/2000 sek.
--	---------------

Aukko

f/luku	f/3.6 / f/10 (L), f/7.0 / f/20 (T)
--------	------------------------------------

* Kaikki aukon arvot eivät ole käytettävissä kaikissa zoomausasennoissa.

Akku NB-11LH

Tyyppi:	Ladattava litiumioniakku
Nimellisjännite:	3,6 V DC
Nimelliskapasiteetti:	800 mAh
Latauskerrat:	Noin 300 kertaa
Käyttölämpötilat:	0–40 °C

Latauslaite CB-2LF/CB-2LFE

Syöttöteho:	100–240 V AC (50/60 Hz)
Lähtöteho:	4,2 V DC, 0,41 A
Latausaika:	Noin 2 h 20 min. (kun käytössä on NB-11LH)
Latauksen merkkivalo:	Lataaminen: oranssi / täyteen ladattu: vihreä (kahden merkkivalon järjestelmä)
Käyttölämpötilat:	5–40 °C

Ennen käyttöä

Perusopas

Laaja käyttöopas

Kameran perusteet

Automaattitila /
Hybridiautomaattitila

Muut kuvaustilat

P-tila

Toistotila

Wi-Fi-toiminnot

Asetusvalikko

Lisävarusteet

Liite

Hakemisto



Hakemisto

A

Äänet 118
Akku
 Ekotila 120
 Lataaminen 17
 Taso 146
 Virransäästö 25
Akut → Päiväys/
 Aika (päiväys/aika-paristo)
 Virransäästö 25
Älykäs laukaisin (kuvaustila) 53
Asetusten palautus 124
Automaattitila (kuvaustila) 21, 30
AV-kaapeli 129

C

Camera Connect 90
CameraWindow 97, 130
CANON iMAGE GATEWAY 89, 103

D

Digitaalinen telejatkke 63
Digitaalinen zoomaus 36
DPOF 137

E

Ekotila 120
Erittäin elävä (kuvaustila) 50
Etäkuvas 115

F

FUNC.-valikko
 Perustoiminnot 26
 Taulukko 149, 155

H

Hakeminen 73
HDMI-kaapeli 128
Hihna 2, 16
Hybridiautomaattitila (kuvaustila) 32
Hymy (kuvaustila) 53

I

i-Contrast 59, 86
Ilotulitus (kuvaustila) 49
ISO-herkkyys 59
Itselaukaisu 37
 Itselaukaisun mukauttaminen 38
 Kahden sekunnin itselaukaisu 38
 Kasvoitselaukaisu (kuvaustila) 54
 Räpäytyksen itselaukaisu (kuvaustila) 54

J

Jatkuva kuvaus
 Nopea jatkuva kuvaus (kuvaustila) 56
Julistetehoste (kuvaustila) 50

K

Kääntäminen 81
Kalansilmätehoste (kuvaustila) 51
Kamera
 Asetusten palautus 124
Kameran kanssa matkustaminen 119
Kamera tukiasemana 97
Kasvo AiAF (tarkennusalueen tila) 63
Kasvoitselaukaisu (kuvaustila) 54

Katseleminen 22
 Kuvaesitys 75
 Kuvahaku 73
 Luettelokuva 72
 Sekoitus 76
 Suurennettu näyttö 75
 Televisionäyttö 128
 Yhden kuvan näyttäminen 22

Kaulahihna → Hihna
Kello 29
Keskellä (tarkennusalueen tila) 65
Kuvaaminen
 Kuvauspäivämäärä/-aika → Päiväys/aika
 Kuvaustiedot 146

Kuvaesitys 75
Kuvakoko 41
Kuvakoon muuttaminen 84
Kuvan laatu
 → Pakkaussuhde (kuvan laatu)
Kuvanumerointi 122
Kuvanvakaus 44
Kuvasuuhde 40
Kuvasykronointi 112
Kuvat
 Näyttöaika 46
 Poistaminen 79
 Suojaaminen 77
 Toisto → Katseleminen

Kuvien lähettäminen 109
Kuvien lähettäminen älypuhelimien 90
Kuvien lähettäminen tietokoneeseen 97
Kuvien lähettäminen toiseen kameraan 108
Kuvien lähettäminen tulostimeen 106

Kuvien lähettäminen Web-palveluun 105
Kuvien tallentaminen tietokoneeseen 97, 132

L

Latauslaite 2, 126
Lelukameratehoste (kuvaustila) 52
Liitin 128, 129, 133
Lisävarusteet 126
Lumi (kuvaustila) 49
Luova otos 47

M

Maailmankello 119
Makro (tarkennusalue) 62
Merkkivalo 29, 45
Mittausmenetelmä 58
Mobiililaitteyhteys 93
Muistikortit
 Tallennusaika 157
Muistikortti 2
Mukautettu valkotasapaino 60
Muokkaaminen
 i-Contrast 86
 Kuvakoon muuttaminen 84
 My Colors 85
 Punasilmäkorjaus 86
 Rajaus 84
Muotokuva (kuvaustila) 49
Mustavalkoiset kuvat 61
My Colors 60, 85

Ennen käyttöä
Perusopas
Laaja käyttöopas
Kameran perusteet
Automaattitila / Hybridiautomaattitila
Muut kuvaustilat
P-tila
Toistotila
Wi-Fi-toiminnot
Asetusvalikko
Lisävarusteet
Liite
Hakemisto

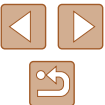

N

Näytön kieli 20

Näyttö

Kuvakkeet 146, 147

Näytön kieli 20

Valikko → FUNC.-valikko,
Valikko

Nopea jatkuva kuvaus (kuvaustila) 56

O

Ohjelmisto

Asentaminen 97

Kuvien tallentaminen

tietokoneeseen 97, 132

Ohjelmoitu AE 57

Oletukset → Asetusten palauttaminen

P

P (kuvaustila) 57

Päiväys/aika

Asetukset 19

Maailmankello 119

Muuttaminen 19

Päiväys/aika-paristo 20

Päiväysmerkkien lisääminen 39

Pakkauksen sisältö 2

Pakkaussuhde (kuvanlaatu) 67

PictBridge 127, 133

Pikkukuvatehoste (kuvaustila) 51

Pitkä valotus (kuvaustila) 55

Poistaminen 79

Punasilmäkorjaus 41, 86

R

Rajaus 84, 135

Räpäytyksen

itselaukaisu (kuvaustila) 54

Räpäytyksen tunnistus 43

Ristikko 42

S

Salamalaitteet

Hidas täsmäys 67

Päällä 67

SD/SDHC/SDXC-muistikortit

→ Muistikortit

Seepiansävyisiä kuvia 61

Sekoitus 76

Servo AF 65

Seurantakehys 64

Stereo-AV-kaapeli 127, 128, 129

Suojaaminen 77

Suosikit 83

Suurennettu näyttö 75

T

Tarkennuksen lukitus 65

Tarkennus

AF-piste zoom 43

Servo AF 65

Tarkennusalueet 63

Tarkennusalue

Makro 62

Tarkennusalueet 63

Tasavirtaliitin 129

Televisionäyttö 128

Toisto → Katseleminen

Tulostaminen 133

Tumma (kuvaustila) 49

V

Valikko

Perustoiminnot 27

Taulukko 148

Valkotasapaino (väri) 60

Valokuvakirjan aset. 139

Valotus

Korjaus 58

Väri (valkotasapaino) 60

Verkkolaitesarja 126, 129

Verkkovirta 129

Vianmääritys 140

Videot

Kuvanlaatu (tarkkuus/
kuvataajuus) 42

Muokkaaminen 87

Tallennusaika 157

Virheilmoitukset 144

Virransäästö 25

Virta 126

→ Akku

→ Latauslaite

→ Verkkolaitesarja

W

Wi-Fi-toiminnot 89

Wi-Fi-valikko 94

Y

Yhdistä tukiaseman kautta 99

Yhteyden tietojen muokkaaminen
tai poistaminen 116

Yksivärinen (kuvaustila) 53

Yönäkymä käsivaralla (kuvaustila) 49

Z

Zoomaus 21, 31, 36

Ennen käyttöä

Perusopas

Laaja käyttöopas

Kameran perusteet

Automaattitila /
Hybridiautomaattitila

Muut kuvaustilat

P-tila

Toistotila

Wi-Fi-toiminnot

Asetusvalikko

Lisävarusteet

Liite

Hakemisto



Wi-Fi-toimintoja (langatonta lähiverkkoa) koskevia varoituksia

- Maat ja alueet, joissa langattoman lähiverkon käyttö on hyväksyttyä
 - WLAN-verkon käyttöä on rajoitettu joissakin maissa ja joillakin alueilla, ja laitton käyttö voi olla kansallisten tai paikallisten säädösten mukaan rangaistavaa. Tarkista Canonin sivustosta, missä WLAN-verkon käyttö on sallittua, jotta vältät WLAN-säädösten rikkomisen. Huomaa, että Canon ei ole vastuussa mistään ongelmista, jotka aiheutuvat WLAN-verkon käytöstä muissa maissa ja muilla alueilla.
- Seuraavat toimet voivat johtaa juridisiin rangaistuksiin:
 - Tuotteen muuttaminen
 - Tuotteessa olevien sertifiointitarrojen poistaminen.
- Valuutta- ja ulkomaankauppamäärysten mukaisesti strategisten resurssien tai palveluiden (kuten tämän tuotteen) vientiin Japanin ulkopuolelle vaaditaan Japanin hallituksen vientilupa (tai palvelunsiirtolupa).
- Tuotteessa käytetään yhdysvaltalaisista salausohjelmistoa, joten tuotteeseen sovelletaan Yhdysvaltain vientimääräyksiä eikä tuotetta saa viedä Yhdysvaltain kauppasaarion alaiseen maahan.
- Kirjaa käyttämäsi langattoman lähiverkon asetukset ylös. Tuotteen virheellinen käyttö, radioaaltojen tai staattisten sähkönpurkausten vaikutukset, vahingot tai toimintahäiriöt voivat muuttaa tuotteeseen tallennettuja langattoman verkon asetuksia tai hävittää ne. Kirjaa langattoman lähiverkon asetukset varmuuden vuoksi ylös. Huomaa, että Canon ei vastaa mistään sisällön vahingoittumisesta tai häviämisestä johtuvista suorista tai epäsuorista vahingoista tai tulojen menetyksistä.
- Kun siirrät tuotteen toiselle henkilölle, hävität sen tai lähetät sen korjattavaksi, kirjaa langattoman lähiverkon asetukset ylös ja palauta tuotteen oletusasetukset (poista asetukset) tarpeen mukaan.
- Canon ei korvaa tuotteen katoamisesta tai varastamisesta johtuvia vahinkoja. Canon ei vastaa tähän tuotteeseen rekisteröityjen kohdelaitteiden luvattomasta käytöstä johtuvista vahingoista tai menetyksistä, jos tuote katoaa tai varastetaan.

- Käytä tuotetta tässä oppaassa kuvatulla tavalla. Käytä tuotteen langatonta lähiverkkotoimintoa tämän oppaan ohjeiden mukaisesti. Canon ei vastaa vahingoista tai menetyksistä, jotka johtuvat toimintojen ja tuotteen tässä oppaassa esitettyjen käyttötapojen vastaisesta käytöstä.
- Älä käytä tuotteen langatonta lähiverkkotoimintoa lääketieteellisten laitteiden tai muiden sähköisten laitteiden lähellä. Langattoman lähiverkkotoiminnon käyttäminen lääketieteellisten laitteiden tai muiden sähköisten laitteiden lähellä voi häiritä kyseisten laitteiden toimintaa.

Radioaaltojen aiheuttamia häiriöitä koskevia varoituksia

- Muut radioaaltoja lähettävät laitteet voivat häiritä tämän tuotteen toimintaa. Häiriöiden välttämiseksi suosittelemme, että käytät tätä tuotetta mahdollisimman kaukana tällaisista laitteista tai vältät käyttämästä laitteita tämän tuotteen kanssa samaan aikaan.

Suojausohjeita

Koska Wi-Fi-toiminnoissa signaalit siirretään radioaaltojen avulla, suojauksen on oltava vahvempi kuin lähiverkkokaapelia käytettäessä. Pidä Wi-Fi-toimintoja käytettäessä seuraavat asiat mielessä.

- Käytä vain sellaisia verkkoja, joiden käyttöön sinulla on lupa. Tuote hakee lähistöllä olevia Wi-Fi-verkkoja ja näyttää tulokset näytössä. Näyttöön voi tulla myös sellaisia verkkoja, joiden käyttöön sinulla ei ole lupaa (tuntemattomat verkot). Yhteyksyritykset tai yhteydet tällaisiin verkkoihin voidaan kuitenkin katsoa luvattomaksi käytöksi. Käytä vain sellaisia verkkoja, joiden käyttöön sinulla on lupa, äläkä yritä muodostaa yhteyttä muihin tuntemattomiin verkkoihin.

Ennen käyttöä

Perusopas

Laaja käyttöopas

Kameran perusteet

Automaattitila /
Hybridiautomaattitila

Muut kuvaustilat

P-tila

Toistotila

Wi-Fi-toiminnot

Asetusvalikko

Lisävarusteet

Liite

Hakemisto



Suojausasetuksia ei ole määritetty oikein, seuraavat ongelmat ovat mahdollisia.

- Lähetyksen valvonta
Pahantahtoiset kolmannet osapuolet voivat valvoa Wi-Fi-verkkolähetyksiä ja yrittää hankkia lähettämäsi tiedot.
- Luvaton verkon käyttö
Pahantahtoiset kolmannet osapuolet voivat luvattomasti murtautua käyttämäsi verkkoon ja yrittää varastaa, muuttaa tai tuhota tietoja. Tämän lisäksi voit altistua luvattomalle käytölle, jota edustavat muun muassa toisena henkilönä esiintyminen (joka tekeytyy toiseksi henkilöksi tietojen luvattomaksi hankkimiseksi) tai ponnahduslautahyökkäykset (joka käyttää verkkoa luvatta ponnahduslaitana peittääkseen jälkensä tunkeutuessaan muihin järjestelmiin).

Suojaa Wi-Fi-verkkosi huolellisesti, jotta tällaisia ongelmia ei pääse esiintymään.

Varmista kameran Wi-Fi-toimintoa käyttäessäsi, että olet asianmukaisesti perehtynyt Wi-Fi-verkon suojaukseen, ja huolehdi suojausasetuksia säädettäessä siitä, että riskit ja käyttömukavuus ovat tasapainossa keskenään.



Kamerasta voi tulostaa PictBridge-yhteensopiviin tulostimiin Wi-Fi-verkon välityksellä. PictBridge-tekniikan standardien ansiosta digitaalikameroiden, tulostimien ja muiden laitteiden liittäminen suoraan toisiinsa on helppoa. Lisäksi uusi standardi nimeltä DPS over IP mahdollistaa PictBridge-yhteyden verkkoympäristössä, ja kamera on yhteensopiva myös tämän standardin kanssa.

Tavaramerkit ja lisensointi

- Microsoft ja Windows ovat Microsoft Corporationin tavaramerkkejä tai rekisteröityjä tavaramerkkejä Yhdysvalloissa ja/tai muissa maissa.
- Macintosh ja Mac OS ovat Apple Inc:n tavaramerkkejä, jotka on rekisteröity Yhdysvalloissa ja muissa maissa.
- App Store, iPhone ja iPad ovat Apple Inc:n tavaramerkkejä.
- SDXC-logo on SD-3C, LLC:n tavaramerkki.
- HDMI, HDMI-logo ja High-Definition Multimedia Interface ovat HDMI Licensing LLC:n tavaramerkkejä tai rekisteröityjä tavaramerkkejä.
- Wi-Fi®, Wi-Fi Alliance®, WPA™, WPA2™ ja Wi-Fi Protected Setup™ ovat Wi-Fi Alliancen tavaramerkkejä tai rekisteröityjä tavaramerkkejä.
- N-merkki on NFC Forum, Inc. -yhtiön tavaramerkki tai rekisteröity tavaramerkki Yhdysvalloissa ja muissa maissa.
- Muut tavaramerkit ovat omistajiensa omaisuutta.
- Tämä laite sisältää exFAT-tekniikkaa, jonka lailliset oikeudet omistaa Microsoft.
- This product is licensed under AT&T patents for the MPEG-4 standard and may be used for encoding MPEG-4 compliant video and/or decoding MPEG-4 compliant video that was encoded only (1) for a personal and non-commercial purpose or (2) by a video provider licensed under the AT&T patents to provide MPEG-4 compliant video. No license is granted or implied for any other use for MPEG-4 standard.
* Huomautus näytetään tarvittaessa englanniksi.

Rajoitukset

- Tämän oppaan luvaton jäljentäminen on kiellettyä.
- Kaikki mitat perustuvat Canonin testistandardeihin.
- Kaikki tiedot sekä tuotteiden tekniset ominaisuudet ja ulkoasu voivat muuttua ilman erillistä ilmoitusta.
- Tämän oppaan kuvat ja kuvakaappaukset voivat poiketa laitteen todellisista ominaisuuksista.
- Poiketen edellisistä kohdista Canon ei ole vastuussa mistään menetyksistä, jotka aiheutuvat tämän tuotteen käytöstä.

Ennen käyttöä
Perusopas
Laaja käyttöopas
Kameran perusteet
Automaattitila / Hybridiautomaattitila
Muut kuvaustilat
P-tila
Toistotila
Wi-Fi-toiminnot
Asetusvalikko
Lisävarusteet
Liite
Hakemisto

