



ユーザーガイド 日本語

User Guide ENGLISH

使用者指南 中文

Canon

SELPHY ES1

COMPACT PHOTO PRINTER
小型照片打印机

Canon
SELPHY ES1

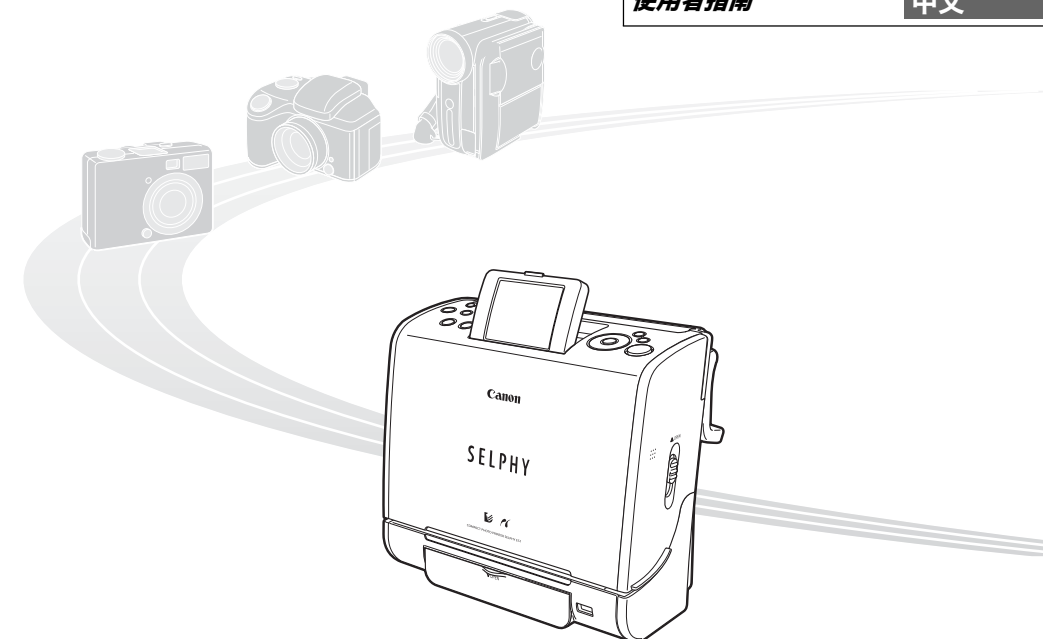

注意！ パソコンと接続して印刷する場合は、付属の CD-ROM (Canon Compact Photo Printer Solution Disk) に収納されているソフトウェアおよびプリンタードライバを必ずインストールしてください。
なお、お使いのソフトウェアのバージョンによっては、操作手順や画面が各説明書の記載と多少異なる場合があります。

NOTICE! When a computer is connected to the printer, be sure to install the software and the printer driver bundled on the supplied CD-ROM (Canon Compact Photo Printer Solution Disk). If you are using another version of software, actual screen contents and procedures may differ slightly from those indicated in this guide.

注意！ 当计算机连接到打印机时，请务必安装捆绑在附送 CD-ROM (佳能小型照片打印机解决方案光盘) 中的软件和打印机驱动程序。
如果您正在使用另一版本的软件，实际的屏幕内容和步骤可能与本指南中所显示的稍有不同。

使用本打印机之前，请先仔细阅读本说明书，并妥善保存说明书作日后参考。



可用 SELPHY ES1 进行下列操作:

从记忆卡打印

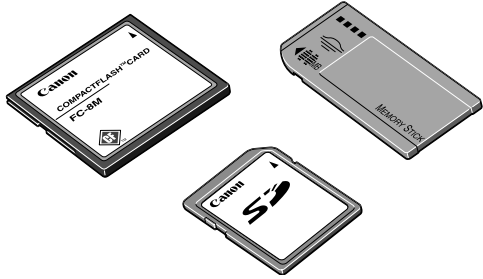

将记忆卡插入相应的记忆卡插槽。

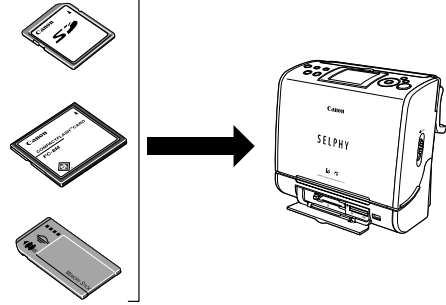

连接到相机并打印

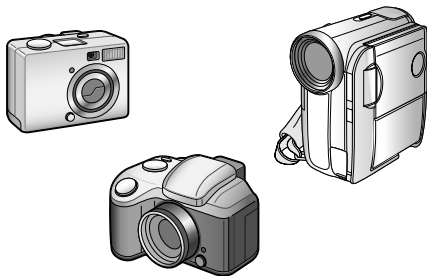

通过 USB 连接线进行连接。

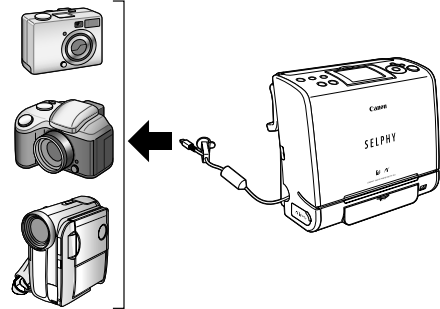

无线打印

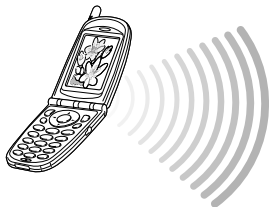

用 IrDA (打印光束)、蓝牙和无线局域网无线传输图像。

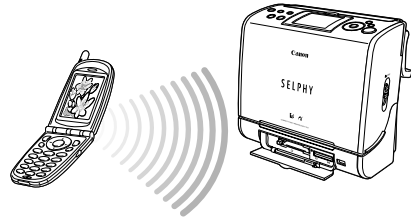

连接到计算机并打印

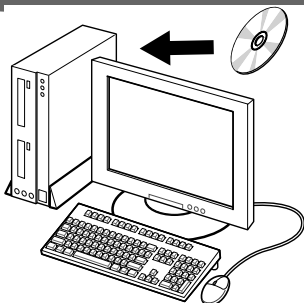

应安装软件，并用市面有售的 USB 连接线与计算机连接。

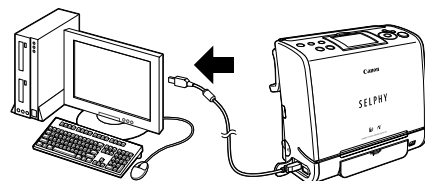

将打印机与计算机连接之前，务必按照 52 页上的步骤安装软件。

可用各种设计和布局进行打印

- 可用创意打印功能以更有趣的方式整理图像（仅当从插入的记忆卡打印时）。



可制作各种尺寸的打印件

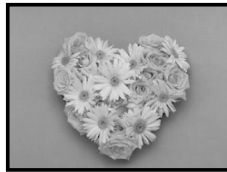

明信片尺寸墨纸集成盒*

- 可制作独创的明信片。

用于黑白打印的墨纸集成盒*

- 可用黑色墨水进行黑白打印。

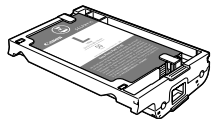

L尺寸墨纸集成盒*

- 可轻易制作L尺寸的打印件。

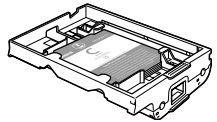

卡片尺寸墨纸集成盒*

- 可用标签纸制作贴纸标签。

*墨纸集成盒指便捷照片打印包。

可打印更改的图像

- 可用各种有用功能来校正红眼，或更改色彩并打印更改的图像（第48页）。

可轻易打印计算机中存储的图像



- 可用附送的软件校正并剪裁图像。

目 录

可用 SELPHY ES1 进行下列操作:	1
快速入门	4
开始之前	7
关于本指南	8
安全注意事项	9
正确使用与处理	13

入门

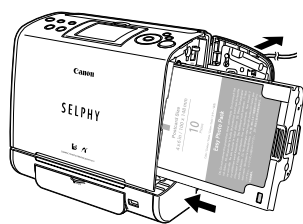

包装内容	16
另购的产品	16
部件指南	17
关于液晶显示屏和主要显示信息详细说明	19
调整液晶显示屏角度, 更换显示信息	19
主要显示信息详细说明	19
打印步骤和参考指南	20
准备工作	22
准备墨水盒	22
插入墨水盒	23
放置打印机	24
设置显示语言 (首次使用打印机时)	25

从记忆卡打印

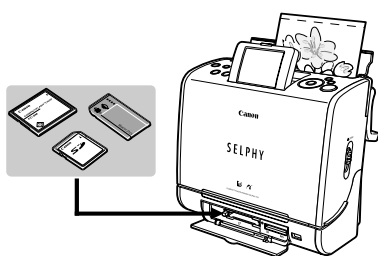

兼容的记忆卡	26
插入 / 取出记忆卡	27
取出记忆卡	27
打印单张照片	28
打印多张照片	29
打印全部照片	31
创意打印	32
选择 [相册] 时	32
选择 [日历] 时	34
选择 [多图布局] 时	35
选择 [对话圈] 时	36
使用相机指定的设置打印 (打印 DPOF 照片)	37
自动播放	38

连接相机以进行打印

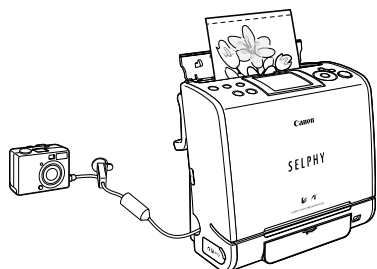

连接佳能相机以进行打印	39
连接非佳能数码相机以进行打印	41
断开相机	41

无线打印

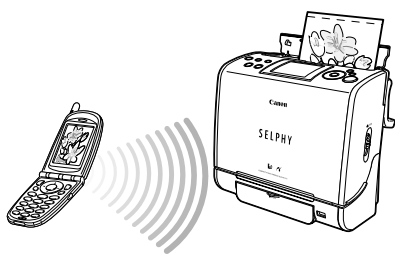

红外 (IrDA) 无线打印	42
通过无线局域网打印	43
通过蓝牙进行打印	44
使用之前	44
设置蓝牙	45
打印	46

设置打印机（各种有用功能）

使用各种有用功能	48
页面布局	49
我的色彩	50

连接计算机以进行打印

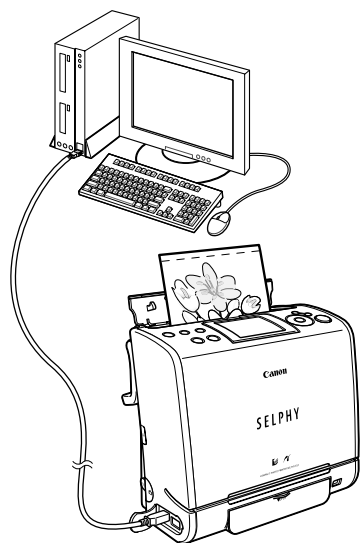

系统要求	51
安装打印机驱动程序和软件	52
Windows	52
Macintosh	55
连接打印机与计算机	58
软件手册	60
打印机软件指南	60
卸载软件	61
Windows	61
Macintosh	61
卸载打印机驱动程序	61
Windows	61
Macintosh	61

使用电池（选购件）

装上电池并充电	62
电池状态	63

附录



处理电池（选购件）	64
清洁打印机	66
故障排除	67
错误提示	70
规格	73

快速入门

本部分说明使用随打印机附送的试用墨水盒（明信片尺寸（100 x 148 毫米（4 x 6 英寸）））从记忆卡打印图像的步骤。

准备项目

打印机 (SELPHY ES1)

墨纸集成盒（明信片尺寸，10 张）

小型电源转接器 CA-ES100

电源线

记忆卡（包含所需打印图像）

：随打印机附送

1 把墨水盒装入打印机内（第 23 页）

1 拉起盖手柄，打开墨水盒盖。

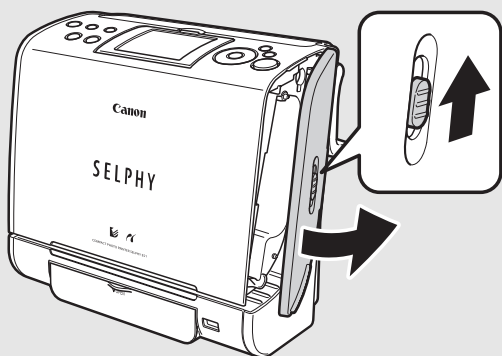

2 紧握内部的清洁组件，将其取下。

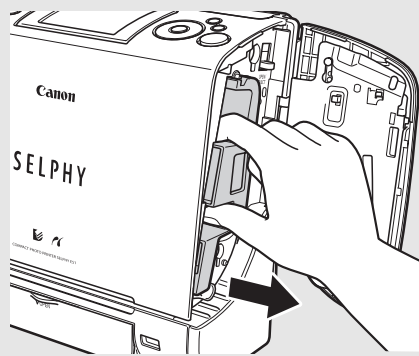

3 装入墨水盒，然后关闭墨水盒盖。

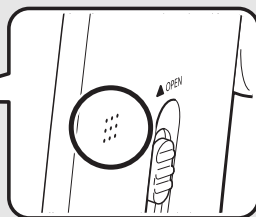
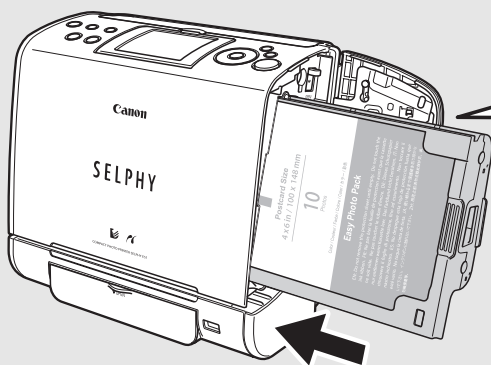

确认盖手柄处于向上位置，然后在关闭墨水盒盖时，请按下此处。

关闭时，确认将盖手柄完全推下。

! 墨水盒顶面上的彩色纸张是保护纸。装入带这种纸的墨水盒。

2 把打印机连接至电源（第 24 页）

1 把电源线插入小型电源转接器，然后把另一端插入电源插座。

2 把小型电源转接器连接到打印机的直流电输入端子。

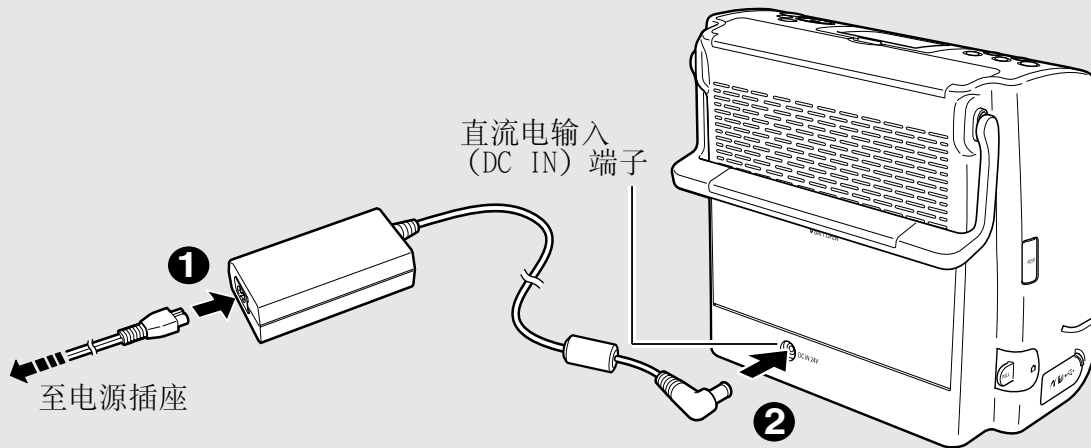

3 开启电源（第 27 页）

按下打印机电源键，直到点亮绿色。

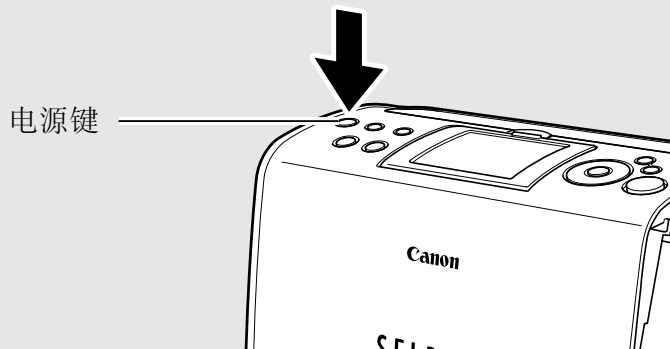

关于手提把手

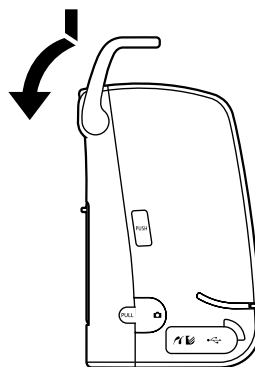
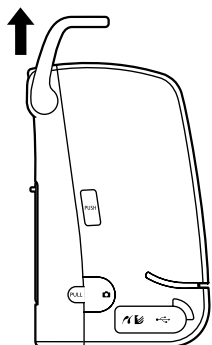

4 将记忆卡* 插入打印机（第 27 页）

将记忆卡完全插入相应的记忆卡插槽。

- 插入记忆卡，使顶面向上。
- 液晶显示屏上显示图像。如果未显示图像，则请确保记忆卡上有图像，而且记忆卡已完全插入。如果连接相机或无线适配器，则无法显示图像。
- 将SD记忆卡、Memory Stick或其他媒体推入，直到发出咔的一声。

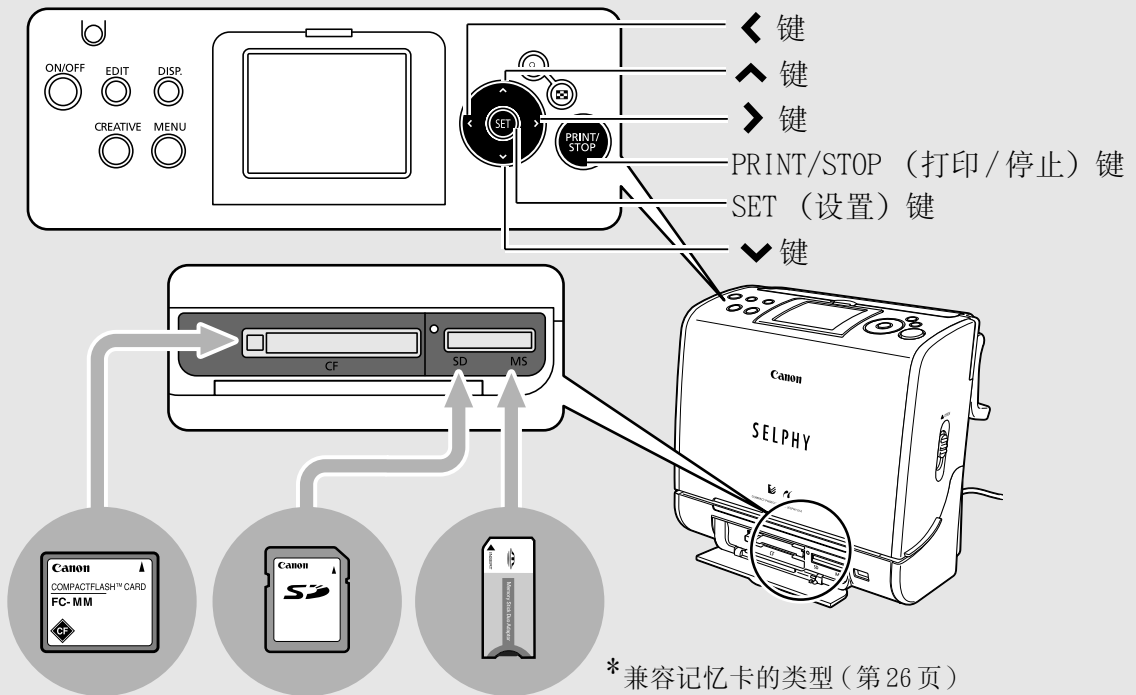

5 打印（第 28 页）

- 1 按下<或>键，选择要打印的图像。



—— 打印机液晶显示屏所出现的画面

- 2 按下 SET 或 PRINT/STOP 键，检查液晶显示屏上的设置。
 - 按下 ^ 或 v 键，指定打印数量。
- 3 按下 PRINT/STOP 键。
 - 出纸位置的盖子自动打开，打印开始。打印中打印机的电源键闪烁绿光。
 - 再次按下 PRINT/STOP 键，停止打印。

开始之前

感谢您选购佳能小型照片打印机 SELPHY ES1。本指南说明打印机的一般操作流程，包括从相机的打印设置到打印及从计算机连接操作到打印的说明。

首次使用打印机之前，请详细阅读 *安全注意事项*（第9页）。

■ 侵犯版权警告

请尊重所有版权。如果把佳能小型照片打印机 SELPHY ES1 所制作的图像用于非个人娱乐之目的，可能为法律所禁止。

■ 保修限制

本打印机的保修范围仅限于原出售国家。如果在国外使用打印机时遇到问题，请将其带回原出售国，然后向佳能客户支持中心要求保修服务。

有关联系佳能客户支持中心的方法，请参阅随打印机附送的客户支持列表。

建议使用佳能原厂附件。

本产品设计为与佳能原厂附件配合使用效果最佳。佳能公司对使用非佳能原厂附件发生故障（如电池泄漏和/或爆炸）导致的本产品任何损坏和/或任何事故（如失火）概不负责。请注意由于使用非佳能原厂附件导致本产品的任何损坏均不在本产品保修范围之内，但用户可以付费维修。

相机的通信设置

视相机型号而定，将相机连接到打印机之前，可能需更改其通信设置。

- 对于 EOS 5D、EOS 10D、EOS 20D、EOS 30D、EOS 300D 和 EOS 350D 相机，请将其菜单中的 [数据传输设置] 设为 [PTP]、[打印/PTP] 或 [打印/计算机]。详细说明，请参阅随相机附送的用户指南。
- 非佳能相机通信设置的详细说明，请参阅随相机附送的用户指南。

关于本指南

■ 使用的符号



: 本符号代表可能会影响打印机操作的事项。



: 本符号代表基本操作步骤以外的补充说明。

■ 关于本指南的相机和附件说明

本指南内相机的一般说明适用于兼容小型照片打印机 (SELPHY ES1) 的数码相机或数码摄像机。但在详细说明中，本指南内的“相机”代表“数码相机”，而“电源”则代表“小型电源转接器”。

另外，“墨水盒”指“墨纸集成盒（便捷照片打印包）”。

免责声明

- 在本书编制过程中已力求内容的正确与完整，但并不保证本说明书没有任何错误或遗漏。佳能公司保留权利可随时变更本手册所提及的硬件及软件的规格而无须事先声明。
- 未经佳能公司事先书面授权，本手册任何部分不得被复制、传输、抄录、保存于可检索之系统中，或以任何形式翻译成任何语言。
- 佳能公司对于因操作错误或相机、打印机、软件、记忆卡、个人计算机、外围设备的故障，或使用非佳能公司的记忆卡而造成的文件损毁或数据遗失所导致之损失概不负责。

- Macintosh 和 Mac OS 是 Apple Computer Inc. 在美国和其他国家的注册商标。
- Microsoft® 和 Windows® 是 Microsoft Corporation 在美国和 / 或其他国家的注册商标或商標。
- SDHC 标识为商标。

安全注意事项

- 使用打印机之前，请确定您已阅读并了解下列的安全注意事项。请确定您操作打印机的方法是正确的。
- 以下数页的安全注意事项旨在指导您如何安全正确地操作打印机，避免对自己及他人造成伤害或损失。

设备：打印机、小型电源转接器

电池：电池（选购件）

警告

请勿在不支持数据 CD-ROM 的 CD 唱机中播放附送的 CD-ROM 光盘。使用音频 CD 唱机（音乐唱机）播放 CD-ROM 光盘可能会使扬声器受损。使用耳机聆听在音乐 CD 唱机播放的 CD-ROM 时，如果声音太大，也可能导致听觉受损。

设备

- 请勿拆开或改装设备。
- 如果设备跌落或外壳损坏，请勿继续操作。
- 如果设备冒烟或发出燃烧的气味，或显示其他严重故障的迹象，请立刻拔除电源插座上的电源线。
- 切勿在设备周围放置液体容器。如果外部与液体或含盐雾接触，用柔软、能吸收的布抹干。
- 请勿把金属或易燃物件掉入或插入设备内。

继续使用设备可能引起失火或电击。

立即关闭打印机电源，取出打印机电池，或将电源线从电源插座拔出。请咨询相机经销商或最近的佳能客户支持中心（请参阅随打印机附送的客户支持列表）。

- 请勿在雷雨天气触碰设备的金属部分或电源插座。
闪电可能会在设备内部产生致命的电压。在雷雨天气，请勿接触设备。

- 请勿使用易燃溶剂，如酒精、汽油或油漆释剂清洁设备。

继续使用设备可能引起失火或电击。

电源

- 操作本产品时，请勿使用额定范围以外的连接线或电源插座。请勿在指定电压范围外操作本产品。把设备插入电源插座之前，请确定插座的电压与设备兼容。
 - 如果电源线损坏（内部线路外露等），请立刻拔除电源插座上的电源线。
 - 请确定完全插入电源线。
 - 请勿损坏、改装或把重物置于电源线上。
 - 仅使用推荐的电源。
 - 定期取出电源线，擦去插头、电源插座外部和周围区域的灰尘和污垢。
 - 请勿用湿的手拿电源线。
- 继续使用设备可能引起失火或电击。

- 电池充足电后，未使用小型电源转接器时，请将转接器从打印机和电源插座上断开。
- 积聚热量而可能失火。

- 根据设计，小型电源转接器的输出端子专门用于此设备。请勿使用其他电池或产品的输出端子。
- 积聚热量而可能失火或电击。

电池（选购件）

- 请勿将电池放在热源附近，直接受明火烘烤或受热。
- 电池不得浸入水中。
- 请勿擅自拆卸、改装，或对电池加热。
- 避免让电池跌落或受严重冲击，可能损坏外壳。
- 仅使用推荐的电池和附件。

在该设备上使用没有明确推荐的电池，可能引起爆炸或泄漏，造成失火、受伤和破坏周围环境。倘若电池泄漏，眼睛、嘴巴、皮肤或衣服接触这些泄漏物质，立即用水冲洗。

- 请勿在正在充电的电池充电器上放置任何东西，如抹布、毯子、被褥、垫子等。
- 积聚热量而可能失火。

- 充电时，仅可使用打印机。请勿使用其他设备。
- 积聚热量而可能失火或电击。

- 扔掉电池之前，用胶带或其他绝缘体盖住端子，防止与其他物体直接接触。
- 在废物箱内与其他材料的金属零件接触，可能导致失火或爆炸。

使用场所

- 请勿把设备放置在不平稳或倾斜的桌子上。
设备可能会掉落而造成受伤。

⚠ 小心

设备

- 请勿阻塞打印机的散热孔。
- 请勿在设备上放置物品。
- 除非操作说明中明确指示，请勿触碰设备的内部。
这样可能导致受伤、失火、电击或其他损坏。
- 不使用设备时，请拔除设备的电源。
长时间不使用设备时，如果仍接上电源，可能会导致电击或起火。
- 打印时，请勿打开墨水盒盖。
 - 如果这样做，打印将停止。
 - 打印时，纸张会在打印机内来回移动。如果把手放在纸张移动的路径上，可能会导致受伤。

电源

- 连接电源时，请勿移动设备。
- 请勿过度弯曲或扭搓电源线。
- 请勿拉扯电源线。
否则可能会损坏电源线。继续使用损坏的电源线可能会起火或造成设备故障。

使用场所

- 请勿在多烟、潮湿、多尘或有强烈震动的场所使用设备。
- 请勿将该设备放在受阳光暴晒处或靠近加热设备，如汽车的仪表板或行李舱（行李箱）。
上述情况可能引起泄漏、过热或爆炸，造成失火，烫伤或其他伤害。高温也可能引起外壳变形。
- 请勿在明火附近使用设备。
从出纸位置的盖子退出的纸张可能会落入火焰中，导致起火。
- 请勿在靠近电视机或调幅无线电设备的地方使用设备。
设备的操作可能会影响电视机和无线电的接收。

使用环境

- 请勿在多尘或风沙地方使用。
本机器并不防尘，应避免在多尘及风沙的环境下使用、保存。
如果让沙尘进入机身、纸匣及墨水盒内部，可能会影响照片打印的质量（这也是导致机器故障的原因之一）。
- 注意防水和含盐分较多的潮湿空气。
本机器并不防水。如果让水或含盐分较多的潮湿空气等进入机身、纸匣及墨水盒内部，可能会引发故障。

使用用途

- 因一般家用以外的使用而引发的故障及损坏（如商用等），即使在保修期内，也有可能收费维修。

正确使用与处理

使用场所

- 请在设备的前方及后方保留约15厘米(6英寸)的空隙,并在两侧保留约10厘米(4英寸)的空隙。请确保在纸张处理槽(位于打印机前部)四周保留空隙,以便打印时纸张有足够的空间从处理槽伸出。
- 请勿在强磁铁或产生强力电磁场的装置附近使用设备。
电视机及游戏机等装置发出的电磁辐射,以及扬声器及大型马达等装置所产生的强磁场,可能会使打印的图像扭曲。

不使用时

- 请务必关闭出纸位置的盖子。
如果污垢或异物进入打印机内,打印质量可能会下降。
- 将电源线从插座拔出。如果使用电池,则将其取出。
但请注意:请至少每六个月把打印机接上电源并运行一次,确保打印机可以正常使用。

计划在更长时间内不使用时

- 不使用打印机时,请从打印机取出墨水盒,并存放。
将墨水盒放回它原有的袋和包装内。水平存放原包装。

运输之前

- 关闭出纸位置的盖子。
如果污垢或异物进入打印机内,打印质量可能会下降。

避免与结露有关的问题

- 将设备(打印机、墨水盒)放在密封、带封口塑料袋内,使其慢慢适应温度变化才从袋中取出,可以避免发生结露。
在高温和低温处之间快速移动设备,可能引起在它们的内、外表面发生结露(产生水滴)。

如果打印机内部发生结露

- 立即停止使用打印机。
继续使用可能会损坏设备。
在重新使用前,请等到水滴完全蒸发。

打印机

- 由于打印机初始化会耗墨，因此请避免在不必要的情况下开关打印机的电源。
剩下的墨水可能不足以打印墨水 / 纸张组合内已分配的纸张。
- 请勿在打印机上使用有挥发性的化合物或杀虫剂，并勿让橡胶或乙烯基材料与打印机长时间接触。
这些物质可能会导致打印机外壳变形。
- 如果打印机过热，即会暂时停止工作。这并不表示打印机发生故障。
当打印机冷却后便会恢复正常打印。
在下列情况下，打印机非常可能会暂时终止打印：
 - 持续不断地打印。
 - 如果房间温度过高。
 - 如果打印机后部的散热孔受阻或通风不良。
- 打印时，请降低手提把手。如果打印件接触手提把手，则可能无法正常打印。

- 如果出纸位置的盖子脱落，请将盖子右侧的轴插入打印机内 (❶) 并将盖子左侧的弹簧顶端与打印机上的槽对齐 (❷)。打印时，如果未安装出纸位置的盖子，打印完的纸张可能卡在打印机内部。

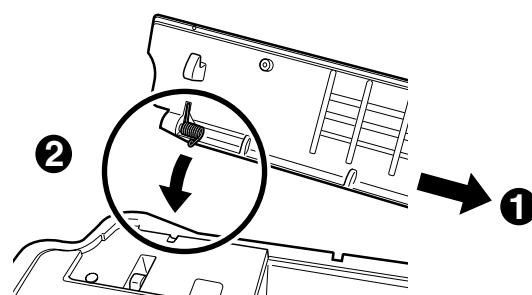

- 打印时，请勿关闭出纸位置的盖子。如果意外关闭了盖子，则请按下出纸位置键，打开出纸位置的盖子。

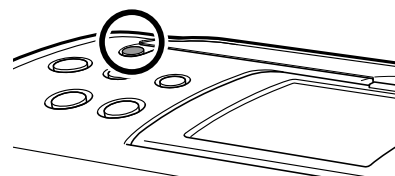

- 请勿将异物插入在出纸位置上。
- 打印时，请勿打开墨水盒盖。
如果这样做，打印将停止，无法完成对当前纸张的打印。

墨水盒

- 请仅使用佳能指定的墨水盒类型。
- 请勿触碰或拉扯墨水纸。
可能没有足够的墨水留给纸匣内的纸张。
- 请勿使用湿手或沾有汗水的手持握墨水盒。
- 请勿对墨水盒过分施力。
- 请勿从墨水盒取出保护纸或用力下压纸张。
对纸张施力或撞击可能会导致卡纸或设备损坏。

纸张

- **打印期间请勿触碰纸张。**

纸张会在打印时沿着出纸位置的顶部前后移动，并在纸张处理槽内进出。请勿在此过程中触碰纸张，因为这样可能会损坏打印机。

- **请勿在出纸位置堆积大量的打印件。**

请勿在出纸位置堆积 50 张纸以上。

打印件

- **请避免下列事项，否则可能会导致打印件变色、褪色或渗色。**

- 在打印面贴上任何种类的胶带。
- 让打印面接触到乙烯基材料。
- 在打印面上使用酒精或其他挥发性溶剂。
- 长时间紧压其他表面或物件于打印面上。

- **如果您希望把打印件放入影集内，请选择尼龙、丙烯或玻璃纸袋套的影集。**

其他种类的袋套可能会造成色彩流失或渗色。

- **要避免打印质量下降，请勿在下列地方存放打印件。**

- 气温达到摄氏 40 度（华氏 104 度）的地方。
- 潮湿或多尘的地方。
- 阳光直射的地方。

- **视存放的环境而定，打印件可能会随时间而变色。佳能对变色不负任何责任。**

包装内容

除打印机外，包装内有下列附件。

墨水盒
(明信片尺寸，用于打印 10 张测试页)



清洁组件*1

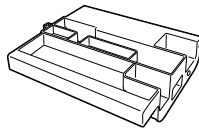

小型照片打印机解决方案光盘
(Compact Photo Printer Solution Disk)

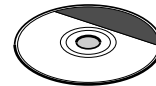

小型电源转换器 CA-ES100

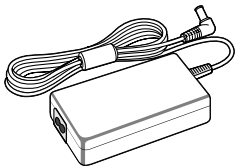

电源线

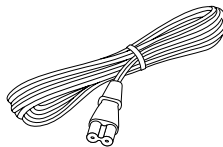

- 使用者指南 (本指南)
- 保修卡
- 佳能客户支持单

*1 装运前已将附送的清洁组件插入打印机。

有关如何使用清洁组件的信息，请参阅 *清洁打印机* (第 66 页)。

另购的产品

便捷照片打印包 E-P50	打印墨水盒，用于明信片尺寸，50 张
便捷照片打印包 E-P100	打印墨水盒，用于明信片尺寸，100 张
便捷照片打印包 E-L50	打印墨水盒，用于 L 尺寸，50 张
便捷照片打印包 E-L100	打印墨水盒，用于 L 尺寸，100 张
便捷照片打印包 E-C25	打印墨水盒，用于卡片尺寸，25 张
便捷照片打印包 E-C25L	打印墨水盒，用于卡片尺寸，25 标签纸
便捷照片打印包 E-P25BW	打印墨水盒，用于黑白明信片尺寸，25 张
电池 NB-ES1L	电池
蓝牙装置 BU-20	可以从支持蓝牙标准的设备进行无线打印。

部件指南

■ 小型照片打印机 SELPHY ES1

正面

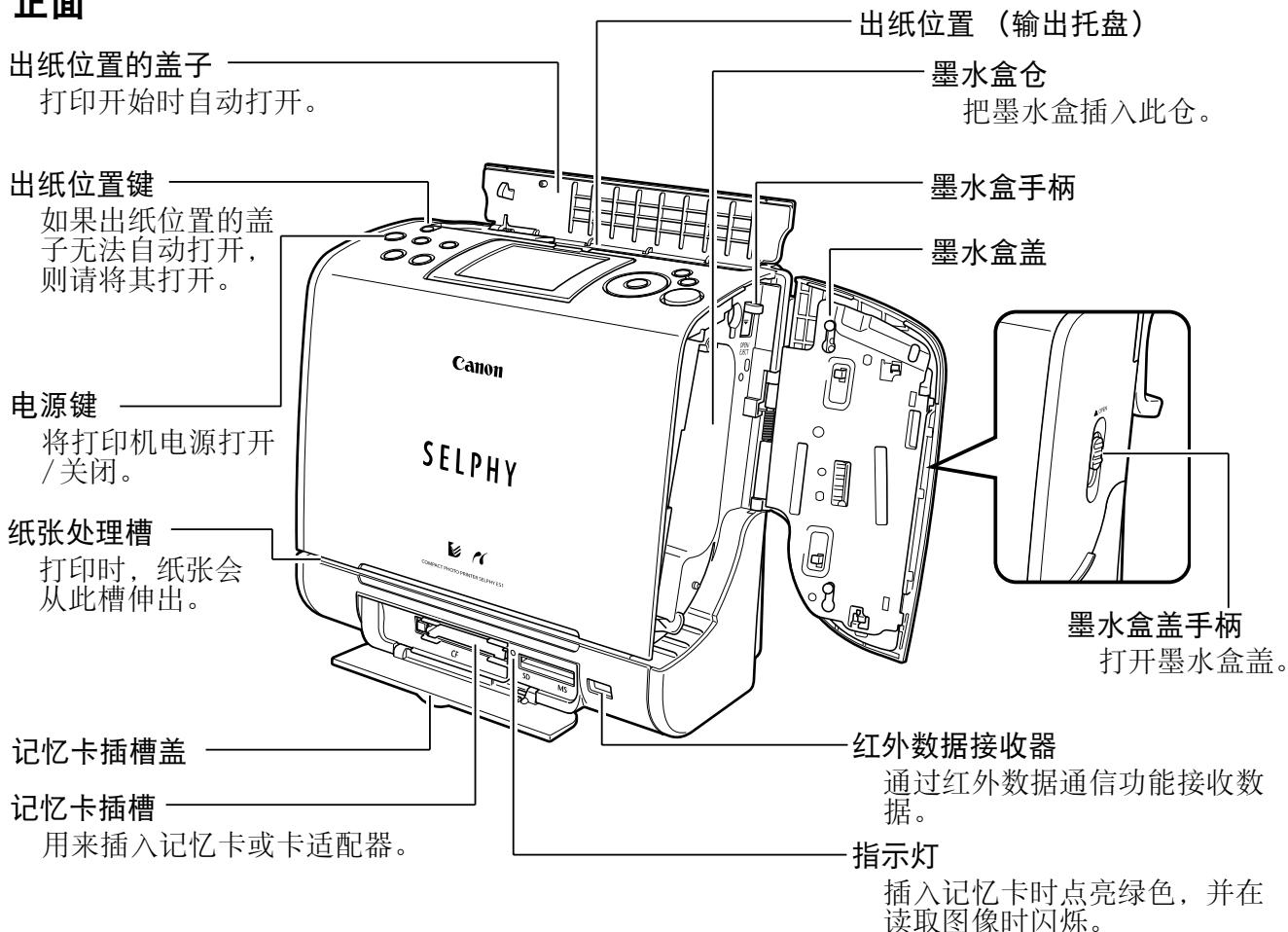

背面

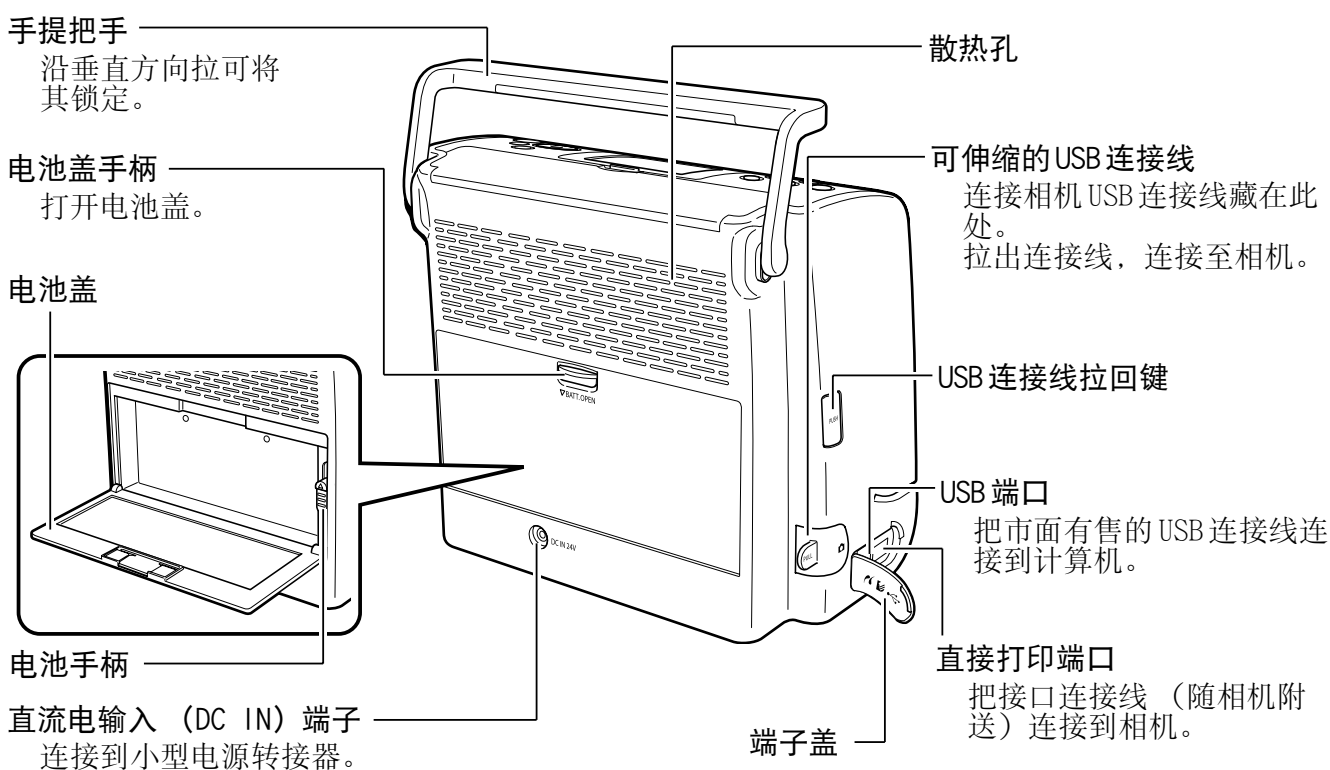

操作面板

液晶显示屏

显示图像、操作模式和出错详细说明。

DISP. (显示) 键

显示所选图像信息。

EDIT

(编辑) 键

(第 28 页, 第 48 页)
为要打印的图像
设置各种有用功
能。

操作键

用于选择图像和进行打印设置。

Q 键 (第 28 页)

显示图像放大图。

键 (第 28 页)

显示图像缩小图。

PRINT/STOP

(打印/停止) 键

开始打印。打印中
按下此键则取消打
印。

SET (设置) 键

用于选择和设置图像。

CREATIVE (创意) 键

显示创意打印菜单。



相册

以相册格式打印图像
(第 32 页)。



日历

以日历格式打印您喜欢的图
像(第 34 页)。



多图布局

打印以指定格式布局的多个
图像。(第 35 页)



对话框

打印带对话框的图像
(第 36 页)。

MENU (菜单) 键

显示主菜单。



打印单张照片

打印一个所选图像
(第 28 页)。



打印多张照片

可按所需数量同时打印特定
图像(第 29 页)。



打印全部照片

打印记忆卡上的所有图像, 每
次一个图像(第 31 页)。



创意打印

以更富有创意的格式打印图
像(第 32 页)。



打印 DPOF 照片

根据 DPOF 设置打印图像
(第 37 页)。



自动播放

按文件编号顺序播放图像
(第 38 页)。



打印机设置

为打印机设置各种有用功能
(第 48 页)。

电源键

键周围区域发亮, 表示打印机状态。

绿色	点亮	准备打印
	闪烁	打印/通信中
橙色	点亮	正在给电池(选购件)充电
	闪烁	电池耗尽(第 62 页)
红色	点亮	错误(第 70 页)
	闪烁	错误(第 70 页)

关于液晶显示屏和主要显示信息详细说明

■ 调整液晶显示屏角度，更换显示信息

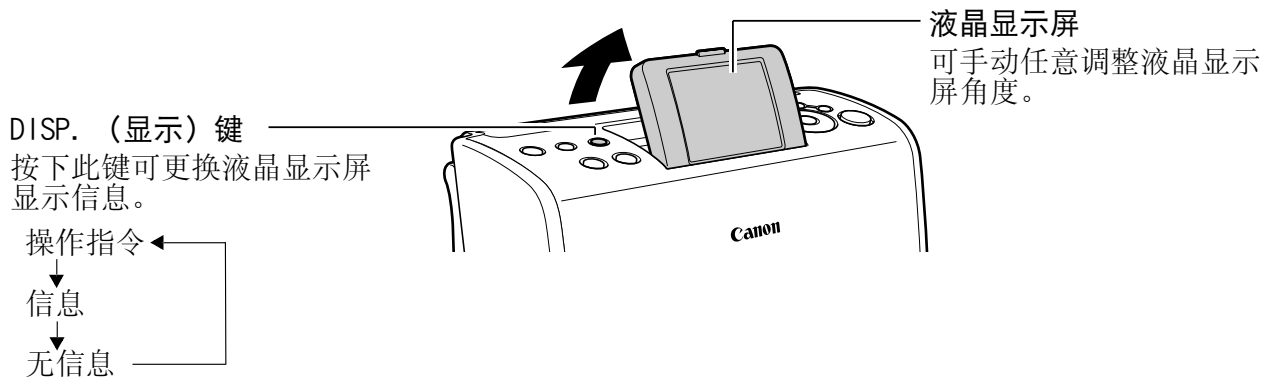

■ 主要显示信息详细说明 (图像播放时)

显示菜单 (第 18 页)



电池状态 (第 64 页)

	连接交流电
	电已充足
	仍可工作
	电量不足

记忆卡 (第 26 页)

	CompactFlash (CF) 卡 / Microdrive
	SD 记忆卡 / SDHC 记忆卡 / Multimedia 卡
	Memory Stick / Memory Stick PRO

文件尺寸

时间和日期

操作指令

文件夹编号 - 文件编号

显示图像的数量 / 图像总数

(打印确认时)



	日期	开 / 关 (第 48 页)
	文件号	开 / 关 (第 48 页)
	边框	无边框的 / 加边框 (第 48 页)
	消除红眼	开 / 关 (第 48 页)
	自动优化	开 / 关 (第 48 页)
	我的色彩	(第 50 页)

纸张尺寸

P 4x6	明信片尺寸
L	L 尺寸
C	卡片尺寸
C Label	卡片尺寸 (原尺寸标签纸)
BW	明信片尺寸 (黑白)

纸张状态 (概要)

	1/2 或以上
	约 1/4 或以上
	约 1/8 或以上
	空
无显示	状态不明

* 试用墨水盒不同于标准墨水盒，未在此表格中显示出来。

打印步骤和参考指南

准备

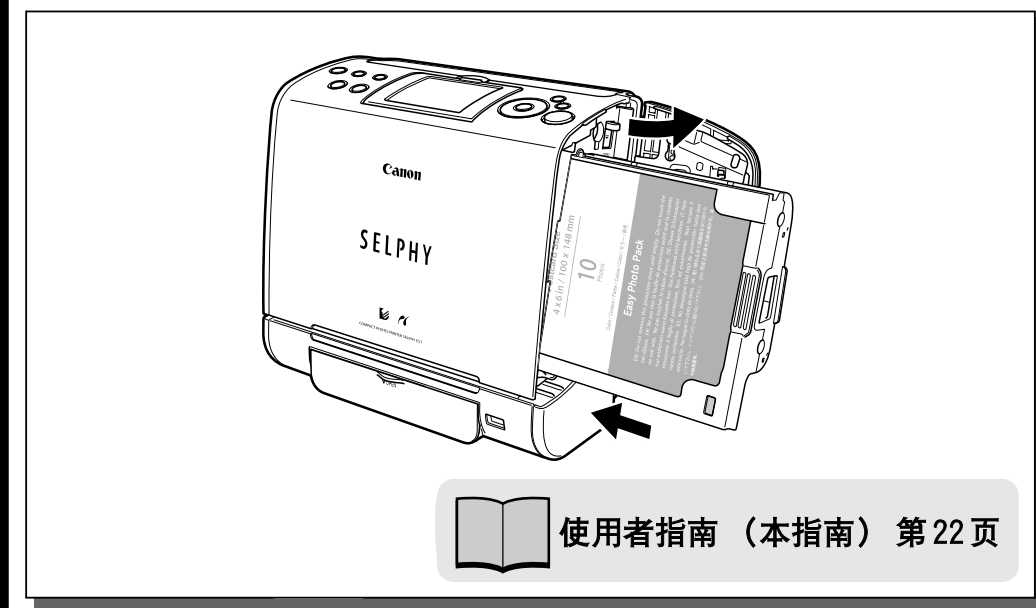

从记忆卡打印

连接打印机和相机，准备打印

从计算机打印

无线打印

安装软件和打印机驱动程序

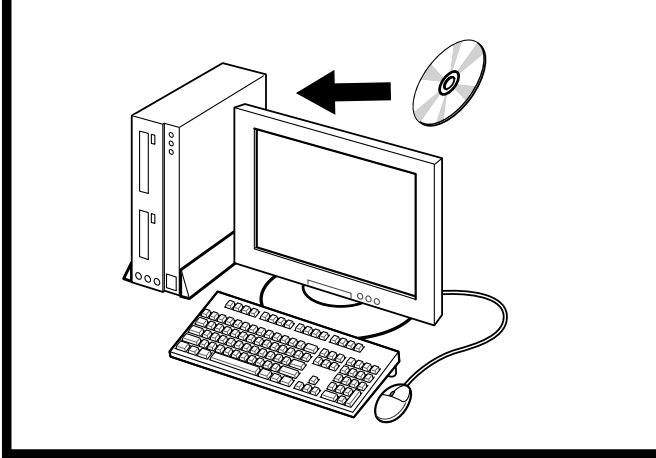

使用者指南 (本指南) 第 51 页

连接打印机和计算机之前，必须从小型照片打印机解决方案光盘安装打印机驱动程序。连接打印机与计算机之前，务必按照 52 页上的步骤安装软件。

发生错误及故障排除

连接

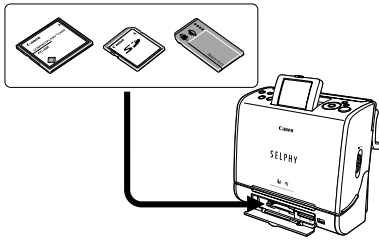

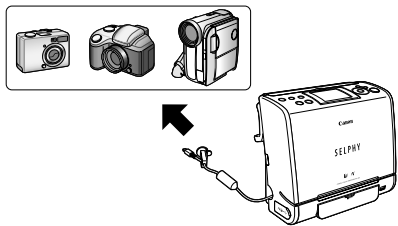

 使用者指南（本指南）第 27 页



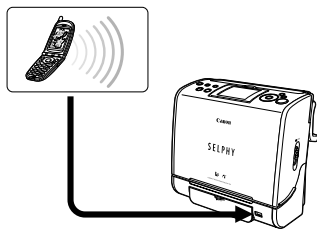

 使用者指南（本指南）第 39 页

 相机使用者指南
直接打印使用者指南

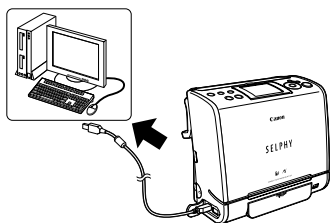

 使用者指南（本指南）第 42 页





 使用者指南（本指南）第 58 页

打印

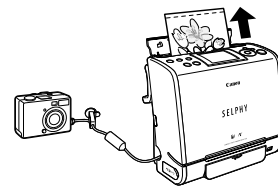

 使用者指南（本指南）第 28 页



 使用者指南（本指南）第 39 页

 相机使用者指南
直接打印使用者指南

使用非佳能数码相机时，请参阅随相机附送的使用者指南。



 使用者指南（本指南）第 42 页

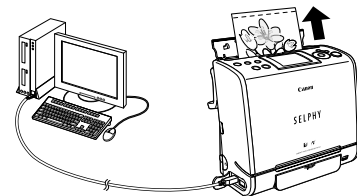

 打印机软件指南（随打印机附送的光盘）

 故障排除或错误提示：
使用者指南（本指南）第 67 页、第 70 页



打印机软件指南（随打印机附送的光盘）



维修请与我们联系：
佳能客户支持单

准备工作

■ 准备墨水盒

本打印机使用墨纸集成盒。根据要打印的纸张尺寸准备墨水盒。视纸张尺寸和墨水类型而定，墨水盒会有所不同。

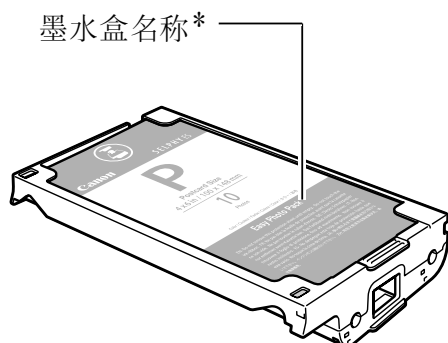

纸张尺寸	墨水类型	墨水盒名称 (产品编号)	墨水盒颜色
明信片尺寸 (100 x 148 毫米) (4 x 6 英寸)	彩色	便捷照片打印包 E-P50	绿色
		便捷照片打印包 E-P100	
L 尺寸 (89 x 119 毫米) (3.5 x 4.7 英寸)	彩色	便捷照片打印包 E-L50	蓝色
		便捷照片打印包 E-L100	
卡片尺寸 (54 x 86 毫米) (2.1 x 3.4 英寸)	彩色	便捷照片打印包 E-C25	橙色
		便捷照片打印包 E-C25L	
明信片尺寸 (100 x 148 毫米) (4 x 6 英寸)	黑白	便捷照片打印包 E-P25BW	灰色

*墨水盒上的标签设计可能与以上示例稍有不同。

另购的产品 → 另购的产品 (第 16 页)



打开墨水盒包装时，请检查内容。如果发现物品有任何损坏，请与经销商联系以寻求帮助。



存放墨水盒时，请将其放回原有的包装内，以防墨水盒上积聚灰尘。

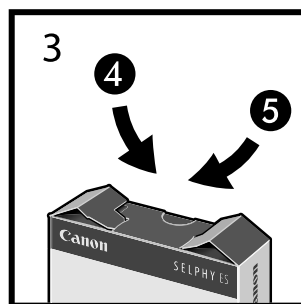
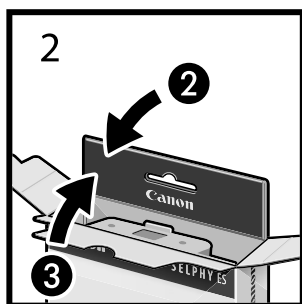
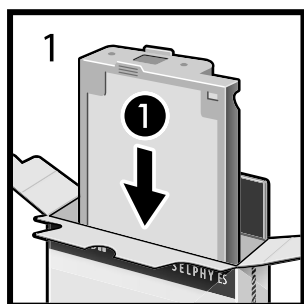

■ 插入墨水盒

墨水盒的正确处理 → 墨水盒（第14页）

1 检查墨水纸是否绷紧以及它是否正确装入墨水盒内。

- 将墨水盒插入打印机时，如果墨水纸因太松弛而卡住，请插入清洁组件并慢慢转动，以抬高松弛部分。
- 如果墨水纸在夹子外，应用手指向下压，使其位于夹子内。
- ❗ 如果卷入过多墨水纸，则无法打印所有纸张。
 - 请勿触碰或拉扯墨水纸。

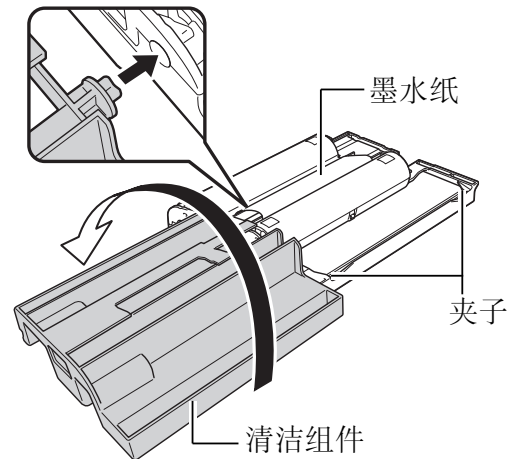

2 拉起盖手柄，打开墨水盒盖，将墨水盒完全插入墨水盒仓。

- 完全推入墨水盒，直到咔一声安装到位。
- 准备取出墨水盒时，向下滑动手柄，将墨水盒拉出。
- ❗ 更换墨水盒时，要在打印前从出纸位置拆下所有纸张。
 - 墨水盒顶面上的彩色纸张是保护纸。装入带这种纸的墨水盒。

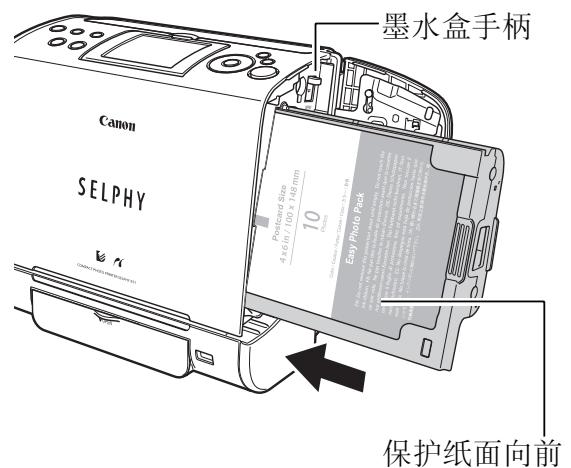

3 关闭墨水盒盖。

- 📄 通过打印确认屏幕 / 打印屏幕或待机屏幕上的图标，可检查打印机内所装墨水盒的类型、剩余纸张（墨水）（第19页）。
- 打开电源或打开 / 关闭墨水盒盖后不久，不显示状态图标。至少打印一页纸张时，才显示该图标。
- ❗ 打开墨水盒盖时，盖手柄可能会卡在降低的位置上。在这种情况下，请拉起手柄，以关闭盖子。

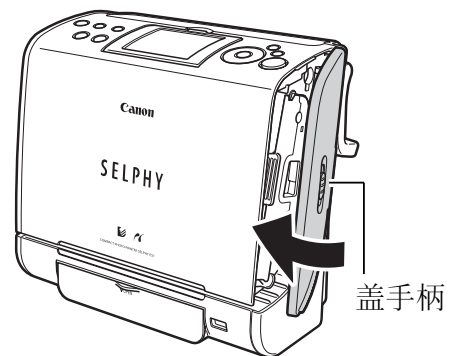



- 请勿再次使用空墨水盒。尝试再次使用空墨水盒可能会导致打印机故障或损坏。
- 送纸、打印或出纸期间，请勿取出墨水盒。

■ 放置打印机

使用场所 → 使用场所（第13页）

参照下图放置打印机。图中编号与下面的步骤相对应。

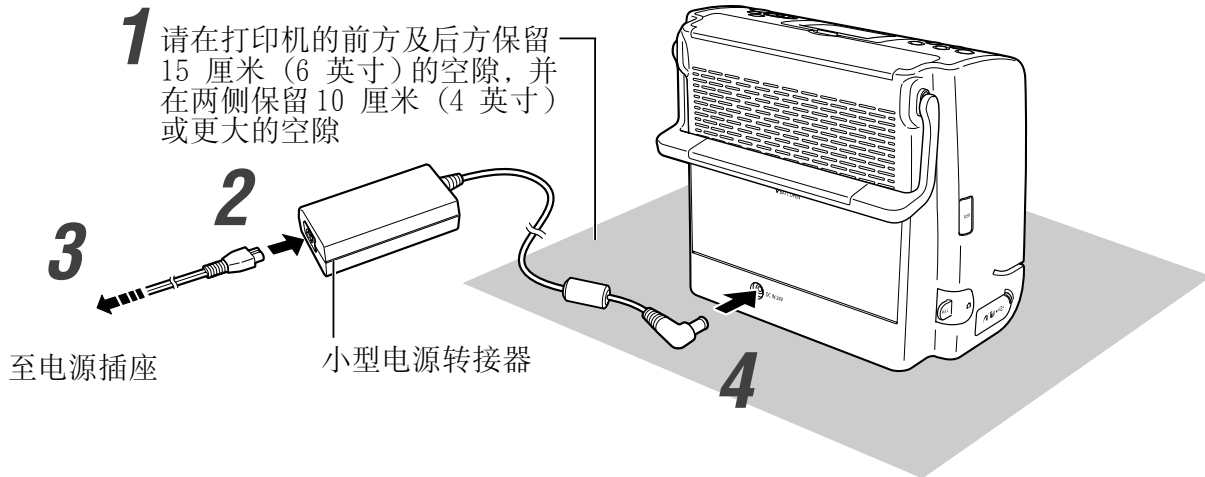

也可使用电池（选购件）（第62页）。

1 把打印机放在平坦的表面上。

2 把附送的电源线连接到附送的小型电源转接器上。

3 把插头插入电源插座。

4 把小型电源转接器连接线连接到打印机上。

■ 设置显示语言（首次使用打印机时）

为液晶显示屏上显示的菜单和信息设置语言。

1 按下打印机电源键，直到点亮绿色。

- 液晶显示屏上显示启动屏幕，不久即进入待机屏幕。

2 按下并按住SET键，然后按下MENU键。

- 确保记忆卡没有插入打印机内，而且相机没有与打印机连接。

3 按下 \wedge 、 \vee 、 \leftarrow 或 \rightarrow 键选择语言，并按下SET键。

- 返回上一屏幕。

也可按照下列步骤设置显示语言。

1 打开打印机的电源，按下MENU键，用 \wedge 或 \vee 键选择[打印机设置]，然后按下SET键。



2 按下 \wedge 或 \vee 键选择[语言]，并按下SET键。

- 按照与以上步骤3相同的步骤选择显示语言。









从记忆卡打印

将记忆卡插入打印机，以打印记忆卡中存储的图像。



- 请勿将空卡适配器插入打印机，否则打印机将无法正常工作。将适配器插入打印机前，请务必将记忆卡插入适配器。如果已经插入空的适配器，应取出该适配器，先关闭电源，再打开电源。
- 确保相机、计算机或无线适配器没有与打印机连接。

兼容的记忆卡

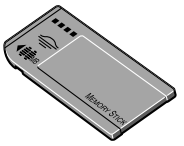
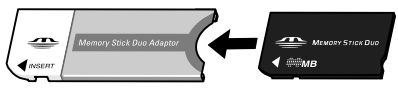
图标*1	可直接插入的记忆卡	需要专用适配器的记忆卡
	<ul style="list-style-type: none"> ● SD 记忆卡 ● SDHC 记忆卡 ● Multimedia 卡 	<ul style="list-style-type: none"> ● miniSD 记忆卡*2 ● miniSDHC 记忆卡*2 ● RS-MMC*2 *3 
	<ul style="list-style-type: none"> ● CompactFlash 卡*4 ● Microdrive*4 	<ul style="list-style-type: none"> ● xD-Picture 卡*5 
	<ul style="list-style-type: none"> ● Memory Stick PRO ● Memory Stick 	<ul style="list-style-type: none"> ● Memory Stick PRO Duo*2 ● Memory Stick Duo*2 

*1 液晶显示屏显示插入打印机的记忆卡图标。

*2 该卡使用专用适配器。

*3 RS-MMC 代表缩小尺寸的 MultiMedia 卡。

*4 支持类型 I/类型 II (3.3 V)。

*5 为 xD-Picture 卡单独购买 CompactFlash 卡适配器。

- SELPHY 打印机支持符合相机文件系统 (Exif 相容) 和 DPOF (V1.00) 标准的图像数据。本打印机将识别存储在文件夹中，以及与相机文件系统 (Exif 相容) 的设计规则不兼容的文件结构中的图像。然而，可能无法识别较深文件目录中的图像。
- 存储在不兼容的记忆卡中的图像，可能不能读取或数据被破坏。使用相机可兼容的记忆卡。详细说明，请参阅相机所附送的使用者指南。
- 如需格式化，请格式化相机中的记忆卡。不得在计算机上将记忆卡格式化。
- 在计算机上编辑过的图像可能不能显示或打印。
- 无法在打印机上播放短片。

插入 / 取出记忆卡



请勿同时装入两个或更多的记忆卡。

1 按下打印机电源键，直到点亮绿色。

- 液晶显示屏上显示启动屏幕，不久即进入待机屏幕。

2 将记忆卡完全插入相应的记忆卡插槽。

- 指示灯闪烁绿光，在液晶显示屏上显示图像。如果未显示图像，则请确保记忆卡上有图像，而且记忆卡已完全插入。如果连接相机或无线适配器，则无法显示图像。



● 插入记忆卡，使顶面向上。

● 将SD记忆卡、Memory Stick或其他媒体推入，直到发出咔的一声。

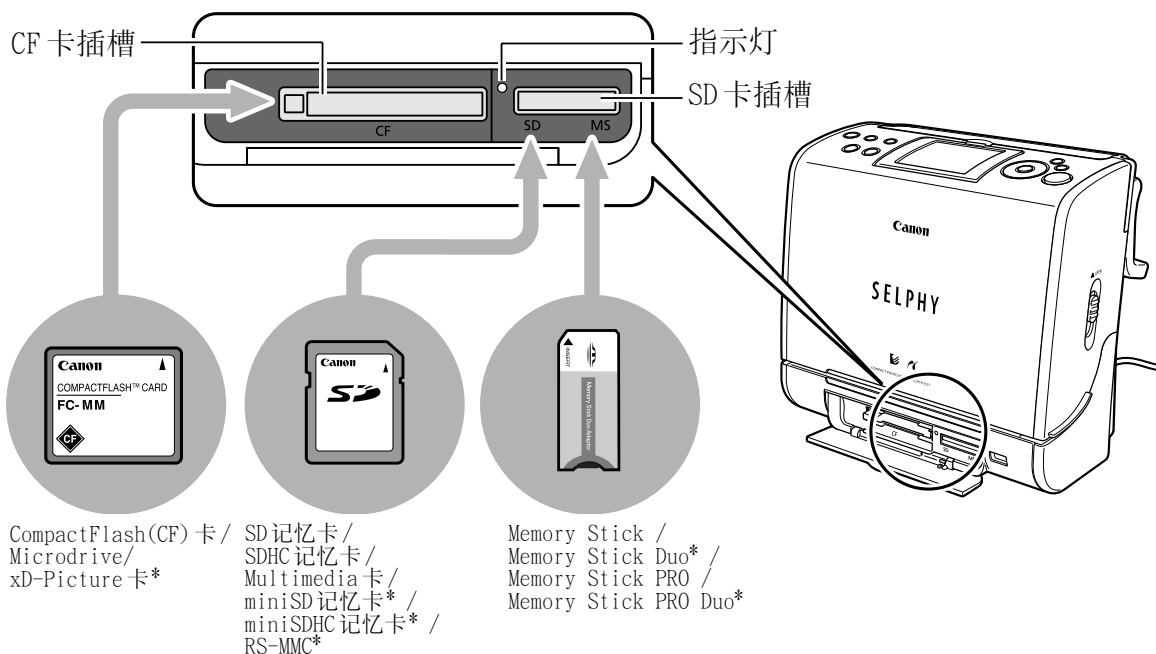

*需要专用的适配器 (第 26 页)。

液晶显示屏 → 关于液晶显示屏和主要显示信息详细说明 (第 19 页)

取出记忆卡

● CF 卡插槽

按下 CF 卡退出键。

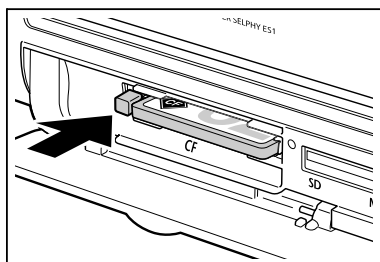

● SD 卡插槽

用手指推记忆卡，直到发出咔嚓的一声，然后松开。

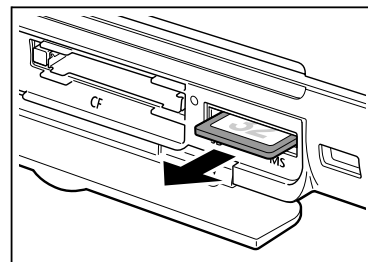
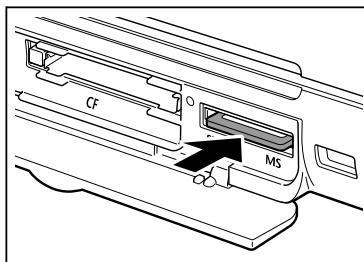

请勿在指示灯闪烁时取出卡或关闭打印机。

可用于下列功能的键

DISP. (显示) 键

EDIT (编辑) 键

CREATIVE (创意) 键

MENU (菜单) 键

- 按下MENU键，返回上一屏幕。

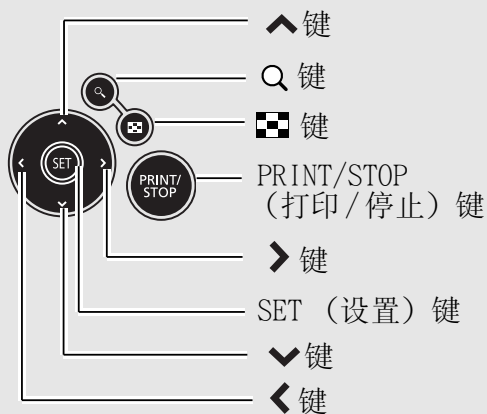
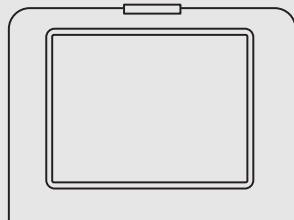

打印单张照片

在液晶显示屏上显示所需打印的图像并打印。
可指定需打印的已显示图像的打印件数量。也可剪裁图像。

1 打开打印机电源，将记忆卡插入相应的记忆卡插槽（第27页）。

2 按下<或>键，显示要打印的图像。

- 按下DISP. (显示) 键可循环浏览液晶显示屏显示模式（第19页）。
- 如果按下 9 键，可同时显示9个图像（索引播放）。索引播放期间，可用<或>键选择图像。按下Q键可终止索引播放，返回至单张图像显示模式。即使按住<或>键，打印机也会切换为索引播放。
- 如果在索引播放期间按下 9 键，可切换至每次跳过9个图像的状态。<和>键显示前9个或后9个图像。按住设置键时，可通过按下<或>键显示第一个9个图像或最后一个9个图像。按下Q键返回索引播放。
- 每按一次Q键，显示即放大一级。放大显示期间，可用^、v、<或>键更改显示位置。放大显示期间，每按一次 9 键，显示即缩小一级。



3 要设置需打印（剪裁）的区域，请按下EDIT键，设置剪裁框。

- 下列键可用于剪裁框：
移动：▲、▼、◀或▶键
放大：⊞键
缩小：⊟键
旋转：DISP.（显示）键
- 要取消剪裁设置，请按下MENU键。
- 按下SET键，完成设置。

ⓘ 对剪裁进行设置时，请取消放大显示（第28页）。



4 按下SET或PRINT/STOP键，检查液晶显示屏上的设置。

- 按下▲或▼键，选择打印数量。
- 按下EDIT键，设置各种有用功能（第48页）。

打印预览



5 按下PRINT/STOP键。

- 开始打印。打印中打印机的电源键闪烁绿光。
- 按下SET键，也可开始打印。

ⓘ 打印机操作时，打印机可暂时输出纸张。打印结束之前，请勿触碰纸张。

打印多张照片

在液晶显示屏上选择某个图像并打印。
可一起打印多个图像。

1 打开打印机电源，将记忆卡插入相应的记忆卡插槽（第27页）。

2 按下MENU键，用▲或▼键选择[打印多张照片]，然后按下SET键。



3 按下<或>键，显示要打印的图像。

- 可将图像显示模式切换为索引播放以及放大显示（请参阅 *打印单张照片* 步骤2 第28页）。

选择图像



4 按下^或v键，指定打印数量。

- ❗ 指定打印数量时，请取消放大显示（第28页）。

打印数量



5 重复步骤3和4。

- 📄 按下EDIT键，并选择[选择全部]，为每个图像打印一张照片。选择[重置]，取消所有图像的打印设置。
- 要取消指定的打印设置，则请选择所需图像，然后按下v键，将打印数量设置为“0”。

6 按下SET或PRINT/STOP键，检查液晶显示屏上的设置。

打印预览
(在页面布局中指定1-页面布局时)

要打印的张数



- 按下^或v键，更改页面布局（第49页）。
- 按下EDIT键，设置各种有用功能（第48页）。

7 按下PRINT/STOP键。

- 开始打印。打印中打印机的电源键闪烁绿光。
- 按下SET键，也可开始打印。
- 📄 最多可指定998个图像。
- 图像打印后，将会取消其所有打印设置。

打印全部照片

一次打印所有图像，每个图像打印一份。

1 打开打印机电源，将记忆卡插入相应的记忆卡插槽（第 27 页）。

2 按下 MENU 键，用 ^ 或 v 键选择 [打印全部照片]，然后按下 SET 键。



3 检查液晶显示屏上的设置。

打印预览
(在页面布局中指定 2- 页面布局时)

布局

要打印的张数



- 按下 ^ 或 v 键，更改页面布局（第 49 页）。
- 按下 EDIT 键，设置各种有用功能（第 48 页）。

4 按下 PRINT/STOP 键。

- 开始打印。打印中打印机的电源键闪烁绿光。
- 按下 SET 键，也可开始打印。

创意打印

创意打印功能使您能轻易打印更有趣的图像。通过这种功能，可实现相册、日历、多图布局 and 对话圈打印。

相册	可同时打印多个图像，如同相册。
日历	以所需布局形式打印一个月份的日历和图像。
多图布局	以所需布局形式打印图像。可将图像随意分配至各框。
对话圈	以所需对话圈形式重叠打印图像。

1 打开打印机电源，将记忆卡插入相应的记忆卡插槽（第 27 页）。

2 按下 CREATIVE 键。

- 按下 MENU 键、用 \wedge 或 \vee 键选择 [创意打印] 以及按下 SET 键，均可显示 [创意打印] 菜单。

 设置创意打印时，如果要取消操作，可按下 CREATIVE 键。打印确认屏幕显示时，请选择 [确认] 并按下 SET 键。取消设置，返回 [创意打印] 菜单。

3 按下 \wedge 或 \vee 键选择所需功能，并按下 SET 键。

- 从此开始，视所选功能而定，操作会有所不同。详细说明，请参阅相应页面。
 - 相册（第 32 页）
 - 日历（第 34 页）
 - 多图布局（第 35 页）
 - 对话圈（第 36 页）

 设置各功能时，如果按下 MENU 键，则返回上一设置屏幕。



■ 选择 [相册] 时

4 按下 \wedge 、 \vee 、 \leftarrow 或 \rightarrow 键选择封面样式，并按下 SET 键。

- 通过按下 EDIT 键，可更改背景颜色。按下 \leftarrow 或 \rightarrow 键选择颜色，并按下 MENU 键。

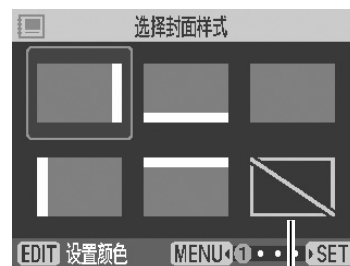

无封面

5 按下<或>键选择需分配至封面的图像，并按下SET键。

- 如果在步骤4中选择了“无封面”，则无需此操作。
- 可将图像显示模式切换为索引播放、放大显示以及其他显示（请参阅*打印单张照片* 步骤2 第28页）。
- 按下EDIT键，剪裁已分配的图像（请参阅*打印单张照片* 步骤3 第29页）。



可打印区域轮廓

6 按下^、v、<或>键选择页面样式，并按下SET键。

- 按下EDIT键，可更改背景颜色。按下<或>键选择颜色，并按下MENU键。

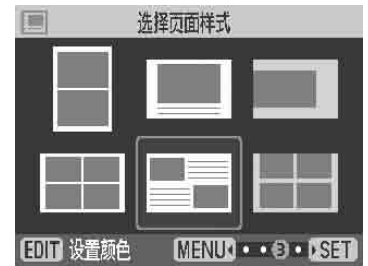

7 按下<或>键选择所需打印的图像，并按下^或v键来分配布局。

选择图像
所选页面布局



- 图像自动布局。如果图像少于所选布局，则留出空白空间。可使用油性笔在空白空间中写注释或相册标题。
- 要选择多个图像，请重复此步骤。
- 可将图像显示模式切换为索引播放、放大显示以及其他显示（请参阅*打印单张照片* 步骤2 第28页）。
- 最多可指定997个图像。
 - 要取消已分配的图像，请按下^或v键。
 - 按下EDIT键，可选择全部图像。显示选择全部菜单时，请选择[选择全部]，并按下SET键。选择[重置]，取消所有图像的打印设置。

8 按下SET键，检查设置。

- 按下EDIT键，设置各种有用功能（第48页）。

打印预览



9 按下PRINT/STOP键。

- 开始打印。打印中打印机的电源键闪烁绿光。
- 按下SET键，也可开始打印。

■ 选择 [日历] 时

首先执行 32 页上的步骤 1 至 3，然后再进入下列步骤 4。

4 按下 ^、v、< 或 > 键选择日历布局，并按下 SET 键。

- 按下 EDIT 键，可更改背景颜色。按下 < 或 > 键选择颜色，并按下 MENU 键。

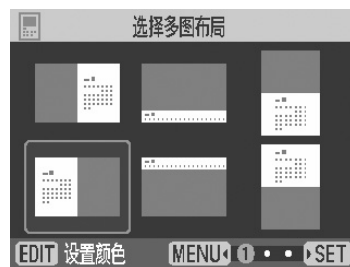

5 按下 ^、v、< 或 > 键选择要打印的日历的年和月，并按下 SET 键。

- 按下 EDIT 键，可指定每周起始日（[星期日]/[星期一]）以及节假日（[无休息日]/[星期日]/[星期六]/[周六及周日]）。按下 ^ 或 v 键可选择设置项目，按下 < 或 > 键可选择设置数值。设置完成后，按下 MENU 键。

📅 可选择月和年，直至 2037 年 12 月。

📅 可在 [日期格式] 中更改年/月显示格式（第 48 页）。



6 按下 < 或 > 键，选择要打印的图像。

- 可将图像显示模式切换为索引播放、放大显示以及其他显示（请参阅 *打印单张照片* 步骤 2 第 28 页）。
- 可剪裁图像（请参阅 *打印单张照片* 步骤 3 第 29 页）。



可打印区域轮廓

7 按下 SET 键，检查设置。

- 按下 ^ 或 v 键，选择打印数量。
- 按下 EDIT 键，设置各种有用功能（第 48 页）。

打印预览



8 按下 PRINT/STOP 键。

- 开始打印。打印中打印机的电源键闪烁绿光。
- 按下 SET 键，也可开始打印。

■ 选择 [多图布局] 时

首先执行 32 页上的步骤 1 至 3，然后再进入下列步骤 4。

4 按下 \wedge 、 \vee 、 \leftarrow 或 \rightarrow 键选择布局，并按下 SET 键。

每张 2 个图像

每张 4 个图像

每张 8 个图像

每张 3 个图像

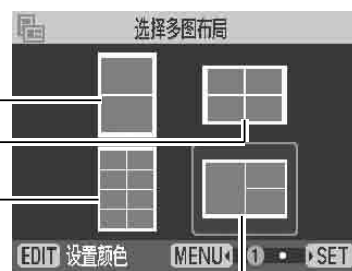

- 按下 EDIT 键，可更改背景颜色。按下 \leftarrow 或 \rightarrow 键选择颜色，并按下 MENU 键。

 仅当在卡片尺寸纸张上打印时，才可指定每张 8 个图像的布局。

5 按下 \leftarrow 或 \rightarrow 键选择需分配至初始框的图像，并按下 \wedge 或 \vee 键。

- 可将图像显示模式切换为索引播放、放大显示以及其他显示（请参阅 *打印单张照片* 步骤 2 第 28 页）。请注意：未显示图像信息。

- 按下 EDIT 键，剪裁已分配至布局框的图像（请参阅 *打印单张照片* 步骤 3 第 29 页）。

请注意：进行剪裁，使已分配的图像的高宽比相匹配（如，2- 页面布局和 4- 页面布局的宽与高的比例约为 4:3）。

 要取消已分配的图像，请再次按下 \wedge 或 \vee 键。



可打印区域轮廓

6 按下 DISP.（显示）键选择下一框。

可打印区域轮廓

已分配一个图像的布局框

当前所选布局框



7 重复步骤 5 和 6，将图像分配至所需框。

- 如需创建空白空间，按下 DISP.（显示）键来移动框。在空白空间中写注释或标题，而且要用油性笔。

8 按下SET键，检查设置。

- 按下▲或▼键，选择打印数量。
- 按下EDIT键，设置各种有用功能（第48页）。

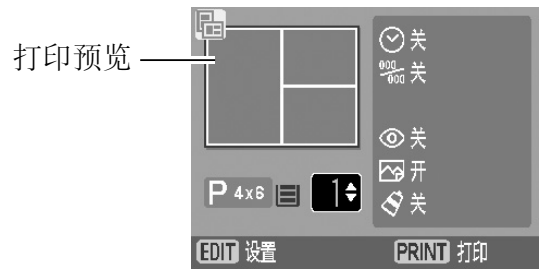

9 按下PRINT/STOP键。

- 开始打印。打印中打印机的电源键闪烁绿光。
- 按下SET键，也可开始打印。

■ 选择 [对话框] 时

首先执行32页上的步骤1至3，然后再进入下列步骤4。

4 按下<或>键选择所需打印的图像，并按下SET键。

- 可将图像显示模式切换为索引播放、放大显示以及其他显示（请参阅打印单张照片 步骤2 第28页）。



5 按下▲、▼、<或>键选择对话框，并按下SET键。



6 按下▲、▼、<或>键调整对话框位置。

- 如果按下■或Q键，最多用8个步骤，即可旋转对话框“尾巴”的位置。
- 按下EDIT键，可更改对话框的颜色。按下<或>键选择颜色，并按下MENU键。



7 按下SET键，检查设置。

- 按下▲或▼键，选择打印数量。
- 按下EDIT键，设置各种有用功能（第48页）。



8 按下PRINT/STOP键。

- 开始打印。打印中打印机的电源键闪烁绿光。
 - 按下SET键，也可开始打印。
-  要在对话框中写留言，请使用油性笔。

使用相机指定的设置打印（打印DPOF照片）

可按照相机上指定的DPOF(Digital Print Order Format)设置制作打印件。



- 日期与文件编号设置与DPOF信息一致。无法在[打印机设置]中设置日期与文件编号。有关DPOF设置的详细说明，请参阅随相机附送的文档。
- 如果将页面布局设置为索引，则无法指定页面布局。

1 打开打印机电源，将记忆卡插入相应的记忆卡插槽（第27页）。

2 按下MENU键，用 \wedge 或 \vee 键选择[打印DPOF照片]，然后按下SET键。

- 在记忆卡上找不到指定DPOF的文件时，不能选择[打印DPOF照片]。



3 检查液晶显示屏上的设置。

显示相机上设定的打印类型。

标准 () 打印数量

索引 () 打印数量

布局



要打印的张数

在相机上设置日期时显示。

在相机上设置文件编号时显示。

- 按下 \wedge 或 \vee 键，更改页面布局（第49页）。
- 按下EDIT键，设置各种有用功能（第48页）。

4 按下PRINT/STOP键。

- 开始打印。打印中打印机的电源键闪烁绿光。

自动播放

按文件编号顺序自动播放记忆卡上的全部图像。播放持续时间为3秒。
暂停自动播放后，可打印图像。

1 打开打印机电源，将记忆卡插入相应的记忆卡插槽（第27页）。

2 按下MENU键，用 \wedge 或 \vee 键选择[自动播放]，然后按下SET键。

● 图像读取完后，将自动播放。自动播放期间，可用下列键进行操作：

- 自动播放暂停/再继续：SET键
- 上一图像/下一图像： \leftarrow 和 \rightarrow 键

 要取消自动播放，请按下MENU键。



3 要打印正在播放的图像，请按下PRINT/STOP键，检查设置。

- 按下 \wedge 或 \vee 键，选择打印数量。
- 按下EDIT键，设置各种有用功能（第48页）。
- 按下PRINT/STOP键，开始打印。打印中打印机的电源键闪烁绿光。

打印预览



4 按下MENU键。

- 屏幕返回主菜单。

连接相机以进行打印

连接佳能相机以进行打印

将打印机可伸缩的 USB 连接线直接连接到相机，开始打印。
详细说明，请参考 *相机使用者指南* 或 *直接打印使用者指南*。



确保记忆卡没有插入打印机内，而且打印机没有与计算机连接。



- 将相机连接到打印机时，推荐使用相机的小型电源转接器（选购件或随相机附送）。如果想要用电池来驱动相机，务必使电池充足电，或使用新电池。
- 某些相机型号并不附送小型电源转接器。详细说明，请参考随相机附送的 *附件系统图*。

1

从打印机拉出可伸缩的 USB 连接线，连接相机。

- 也可使用相机附送的 USB 连接线。这时，将相机的数码端子与直接打印端口或 USB 端口相连接（第 17 页）。
- 要拉回 USB 连接线时，请按下 USB 连接线拉回键。
- 连接线可拉长至大约 35 厘米（13.8 英寸）。切记，拉出部分超过此长度可能损坏连接线。

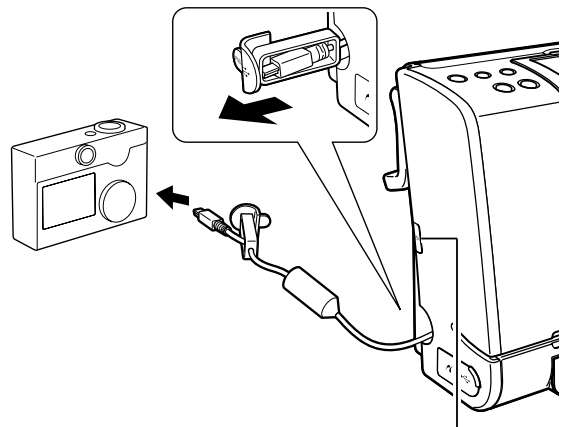



USB 连接线拉回键



2

按下打印机电源键，直到点亮绿色。





3 开启相机电源，并显示图像。

- 查看相机液晶显示屏的左上角是否显示有  (PictBridge) 或  (Canon Direct Print) 图标。如果未显示任何图标，请参阅故障排除（第 67 页）。
- 把连接线连接到打印机后，某些相机型号会自动开启电源。然后在相机液晶显示屏上显示该标记。



 相机液晶显示屏上显示  时，无法使用黑白墨水盒（便捷照片打印包 E-P25BW）。

4 显示所需打印的图像，然后按下 SET 或 SELECT 键。

- 如果您的相机具有  (打印/共享) 键或  (直接打印按钮) 键，则按下  或  键后，打印会自动开始（不需要执行步骤 5）。

5 选择 [打印]，然后按下 SET 或 SELECT 键。

- 打印机开始打印。打印中打印机的电源键闪烁绿光。
 - 打印顺利完成后，相机会返回播放屏幕。
 - 要取消打印，请使用相机指令。
-  ● 如果没有开始打印，检查相机的液晶显示屏有无信息（第 70 页）。
- 从相机打印时，按下 PRINT/STOP 键也无法取消打印。



视相机型号而定，屏幕可能会有所不同。

连接非佳能数码相机以进行打印

由于 SELPHY ES1 打印机支持直接打印 *PictBridge** 标准，因此您可以连接兼容 *PictBridge* 的非佳能数码相机来轻松打印高质量的照片。

**PictBridge*：*PictBridge* 是一项用于直接打印的工业标准。您可以把数码相机及数码摄像机（以下简称“相机”）直接连接到打印机，即可打印图像，而不需要使用计算机也无须理会其品牌和型号。

■ 使用打印机之前

请详细阅读随相机附送的使用者指南，并确定：

- 相机兼容 *PictBridge*。
 - 您正使用可伸缩的 USB 连接线或用于连接相机 / 计算机的 USB 连接线，把打印机连接到相机。
 - 相机的通信设置配置正确。*
 - 您可以使用相机指定打印设置。*
- *详细说明，请参考相机的使用者指南。

■ 连接相机

连接可伸缩的 USB 连接线至相机端子。如果相机端的接头不匹配，将相机附送的 USB 连接线的一端插入打印机直接打印端口或 USB 端口（第 17 页），将另一端插入相机端子。有关详细说明，参阅相机使用者指南。

- 打印机及相机正确连接后，打印机电源键会闪动绿光数次。当打印机准备好打印时，电源键会持续亮起绿光。
- 如果在连接或打印时发生问题，打印机的电源键会亮起或闪动红光。在这种情况下，视相机型号而定，在相机的液晶显示屏上所显示的错误提示可能会有所不同。



.....
视相机型号及图像所记录的像素数目而定，打印速度可能会有所不同。（在 73 页上的数值为使用佳能相机进行打印时所取得的打印速度。）

■ 断开相机

断开相机与打印机的连接之前，按住电源键直至绿灯熄灭，打印机关闭。

红外 (IrDA) 无线打印

您可以传输并方便地打印出用配备相机功能的手机拍摄的图像。

手机必须有下列功能：

- JPEG 图像记录 / 储存功能
 - 红外数据通讯（带 IrDA 兼容红外数据通讯端口）功能
- 进行红外数据通讯时，请参阅手机的使用说明书。

1 如果已将相机或蓝牙单元连接到打印机，则请将其断开；如果已插入记忆卡，则请将其取出（第 27 页）。

- 打印机根据纸张尺寸放大或缩小图像尺寸，并自动将打印方向设为垂直或水平。根据图像尺寸和纸张尺寸的组合，打印图像的上、下、左、右部分可能会被剪裁。
- 根据 [打印机设置] 中指定的设置值完成打印（第 48 页）。

2 将图像从手机传输到打印机。

- 将手机的红外端口与打印机的红外数据接收器对准，将图像数据传输到打印机。传输距离请参阅右图。请注意：传输距离因手机型号而异。有关连接方法的详细说明，请参阅手机的使用说明书。
- 在进行通信时，打印机液晶显示屏上显示 IrDA 屏幕，电源键闪烁绿光。如果传输中断，则电源键停止闪烁、点亮绿色。如果发生错误，请查看出现在手机显示屏上的消息。
- 如果数据传输失败，请将手机移近到打印机的红外数据接收器前面，并重复该步骤。

20 厘米内
(该范围内请勿放置物品。)

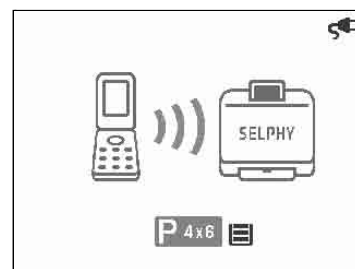
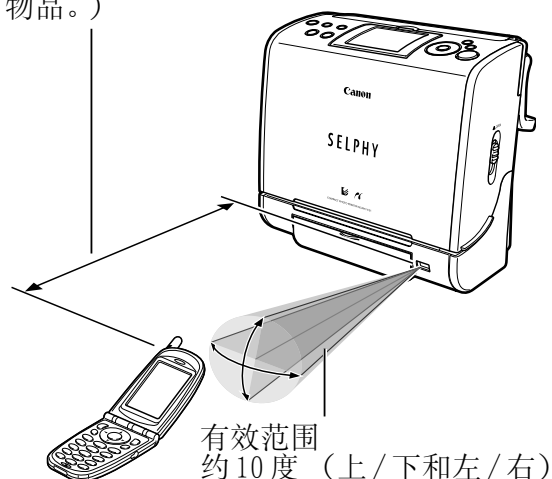

IrDA 屏幕

3 数据传输完成后开始打印。

 无线打印时，按下 PRINT/STOP 键也无法取消打印。



- 不能打印电子邮件和手机的电话号码本。
- 下载的内容或图像数据，例如，从邮件所附的 URL 下载的，因手机上所做的安全设置而不能打印。
- 某些手机的内存容量对用于红外数据传输来说太少了，因此您可能无法以最佳质量打印该图像。
- 不能打印某些手机存储卡（例如SD记忆卡或存储棒）中图像。
- 无法打印短片。



- 打印机和手机之间请勿放置任何障碍物。
- 避免使红外数据接收器受阳光直接照射。阳光直接照射可能会干扰与手机的通讯。
- 请勿将打印机放置在等离子显示器附近。打印机放置在等离子显示器附近会妨碍打印机与手机的通讯。
- 数据传输时，请勿中断红外数据通信。如果通信中断，重复该步骤。
- 如果在明信片尺寸或L尺寸的纸张上打印，图像质量可能较差。发生这种情况时，建议在卡片尺寸纸张上打印。
- 如果传输大的图像，传输可能需要5分多钟。
- 打印机开始与手机通信后，在打印完成前，请勿从相机或计算机进行任何打印操作。
- 在计算机上的所有打印作业完成前，打印机不能与手机通信。

通过无线局域网打印

如果将兼容 *PictBridge* 的无线打印适配器安装至打印机上，您可以将用支持无线局域网的相机拍摄的图像无线传输至打印机，然后进行打印。

- 详细说明，请参阅相机所附送的使用者指南。

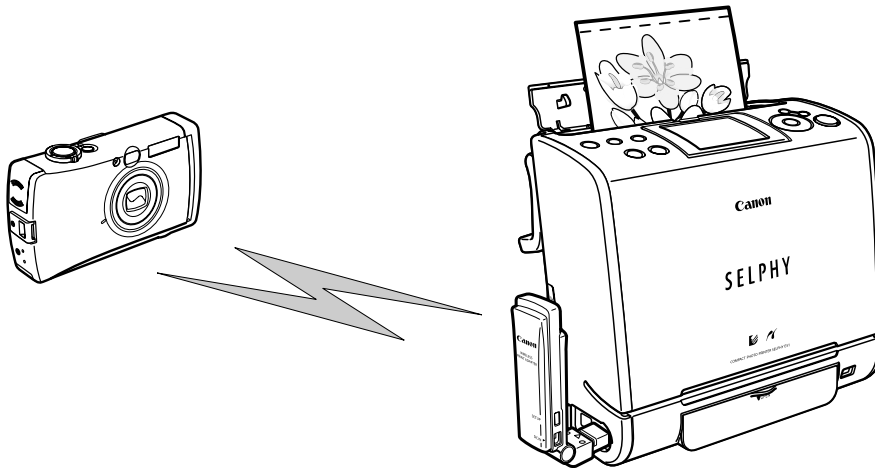

通过蓝牙进行打印

■ 使用之前

当在打印机上安装了蓝牙单元 BU-20（选购件）时，可使用与蓝牙兼容的手机*1 或 PDA*2 将图像发送至打印机，进行无线打印。

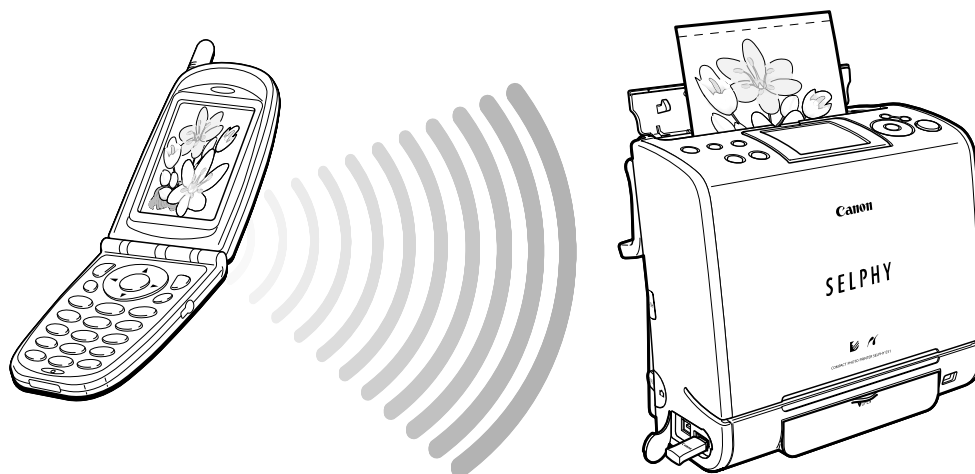

无法通过蓝牙从计算机上进行无线打印。

*1 手机必须有下列功能：

- 内置蓝牙单元，支持对象推送功能（OPP）或基本图像功能（BIP）。有关所支持功能的详细说明，请参阅所使用手机的用户指南。
- 图像数据（最大尺寸为4MB的JPEG图像）记录/储存功能

*2 PDA 兼容条件

- 兼容型号
使用Windows CE或Palm OS，带内置蓝牙单元，并支持对象推送功能（OPP）或基本图像功能（BIP）。有关所支持功能的详细说明，请参阅所使用PDA的用户指南。
- 所支持的打印数据
由PDA或手机相机拍摄的图像数据（最大尺寸为4 MB的JPEG图像）。

■ 设置蓝牙

要使用蓝牙，必须先设打印机型号和安全设置。

1 如果已将计算机或相机连接到打印机，则请将其断开；如果已插入记忆卡，则请将其取出。

- 根据 [打印机设置] 中指定的设置数值完成打印（第 48 页）。

2 安装蓝牙单元。

- 将蓝牙单元 BU-20 插入至打印机上的 USB 端口。

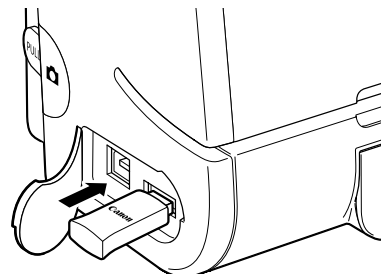

3 显示 [打印机设置] 菜单（请参阅 *设置打印机（各种有用功能）* 步骤 1 和 2 第 49 页）。

4 按下 \wedge 或 \vee 键选择 [蓝牙]，并按下 SET 键。



5 按下 \wedge 或 \vee 键选择所需设置项目，按下 \leftarrow 或 \rightarrow 键设置项目。

- 下表总结了设置项目及其功能。

设备名称	从 Canon ES1-1* 到 ES1-9 中选择一个名称。从手机中选择目标设备（本设备）时，使用此名称。当有两个或更多兼容蓝牙能够通信的设备时，此设置可识别本设备。
安全模式	选择 [开] 或 [关]*。如果设为 [开]，连接到打印机时，必须输入打印机和手机密码。
更改密码	口令是指需要确认的验证码。用于避免来自其他 Bluetooth 设备的错误访问。如果 [安全模式] 设为 [开]，请按下 SET 键，在手机上设置进行打印所需输入的密码（4 位数字）。默认密码为“0000”。
拒绝访问	选择 [开] 或 [关]*。选择 [开] 将禁用从 Bluetooth 设备的搜索和打印。
重置	将蓝牙设置恢复至其默认值。

* 默认设置

6 按下MENU键。

- 屏幕返回 [打印机设置] 菜单。再次按下MENU键可返回主菜单。

■ 打印

1 如果已将计算机或相机连接到打印机，则请将其断开；如果已插入记忆卡，则请将其取出。

- 根据 [打印机设置] 中指定的设置值完成打印（第48页）。

2 安装蓝牙单元。

- 将蓝牙单元BU-20插入至打印机上的USB端口。

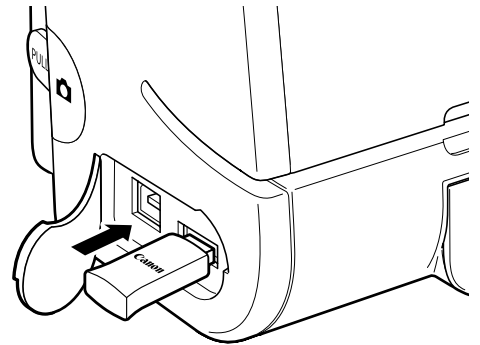

3 从手机或PDA将图像发送到打印机。

- 如何从手机或PDA打印或进行Bluetooth连接，有关详细说明参见所使用手机或PDA的用户指南。

 选择型号名称时，选择“Canon ES1-x”（x代表在45页上设置的1位数字）。

- 在进行通信时，打印机液晶显示屏上显示蓝牙屏幕。

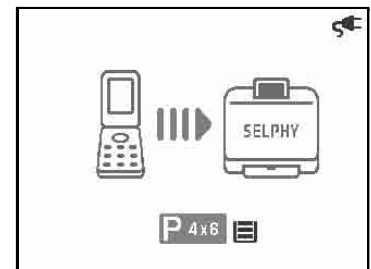

— 蓝牙屏幕

4 数据传输完成后开始打印。

 传输时，蓝牙单元BU-20闪烁蓝光。数据传输时，请勿中断蓝牙通信。如果通信中断，重复该步骤。

 如果在明信片尺寸或L尺寸的纸张上打印，图像质量可能较差。发生这种情况时，建议在卡片尺寸纸张上打印。

- 无线打印时，按下PRINT/STOP键也无法取消打印。

5 结束打印。

- 要么从打印机取下蓝牙单元，要么关闭打印机。



通信距离

- 最大的通信距离为大约 10 米（约 32.8 英尺）。然而，下列情况有时引起通信距离或打印速度发生改变：
 - 通信装置之间的障碍或无线电波的情况
 - 产生磁场、静电或无线电波干扰的场所
 - 通信装置的接收灵敏度和天线性能

可从手机或 PDA 将图像数据发送到打印机

- 下载的内容或图像数据，例如，从邮件所附的 URL 下载的，因手机上所做的安全设置而不能打印。
- 在 PDA 上编辑并保存的图像数据有时不能打印。
- 无法打印短片。
- 发送图像后，有时需要过会儿才开始打印，视图像数据文件的尺寸而定。
- 仅可发送不大于 4 MB 的图像数据文件。
- 记忆卡上所保存的图像数据有时不能打印，视所用型号而定。
- 根据拍摄当时图像的尺寸（记录像素）自动设定打印质量和方向（纵向或横向）。
- 视图像尺寸而定，图像的左右两边和上下两端有时被剪裁。

设置打印机（各种有用功能）

使用各种有用功能

可进行各种设置，如打印日期和文件编号、选择打印布局和校正图像。下表总结了设置项目以及各功能的详情。在打印确认画面中，也可在下表中设置灰色项目（但不能在创意打印中设置边框）。

项目	说明	设置
日期* ²	打印日期。	开，关* ⁶
文件号* ²	打印文件编号。	开，关* ⁶
边框* ²	为1-页面布局或对话圈打印设置边框。	无边框的* ⁶ ，加边框
纸张设计* ²	设置单张纸上打印的图像数量。	1-页面布局* ⁶ 6种 → 页面布局（第49页）
消除红眼* ³	消除红眼	开，关* ⁶
自动优化* ²	自动校正图像，将其优化。	开* ⁶ ，关
我的色彩* ³ * ⁷	打印图像时，更改其色彩。	关* ⁶ ，10种 → 我的色彩（第50页）
日期格式* ¹	打印日期时，选择所用日期格式。	年/月/日、月/日/年、日/月/年
横竖画面转换	垂直显示设置为需旋转的图像。	开* ⁶ ，关
自动关机* ⁴	如果未操作时间已长达5分钟，打印机自动关闭。	开* ⁶ ，关
蓝牙* ⁵	→ 设置蓝牙（第45页）	按下SET键，在显示屏幕上选择所需项目。
语言	→ 设置显示语言（首次使用打印机时）（第25页）	按下SET键，在显示屏幕上选择所需项目。
重设全部设置	将所有设置项目恢复至其默认值。	按下SET键，在显示屏幕上选择所需项目。

*¹ 从记忆卡打印时启用

*² 从相机打印时，相机的设置具有优先权

*³ 从记忆卡，或通过蓝牙、IrDA、液晶显示屏上显示  (PictBridge) 的相机进行打印时启用

*⁴ 连接到计算机时禁用

*⁵ 仅在连接蓝牙单元时启用

*⁶ 默认值

*⁷ 使用黑白墨水盒（便捷照片打印包 E-P25BW）时不显示。

1 打开打印机电源，按下MENU键（第27页）。

2 按下 \wedge 或 \vee 键选择[打印机设置]，并按下SET键。

 通过在各打印确认屏幕上选择设置，也可设置[日期]/[文件号]/[边框]/[消除红眼]/[自动优化]。



3 按下 \wedge 或 \vee 键选择所需设置项目，按下 \leftarrow 或 \rightarrow 键更改设置值。

● 选择[蓝牙]、[语言]或[重设全部设置]时，按下SET键显示子菜单。使用 \wedge 、 \vee 、 \leftarrow 或 \rightarrow 键选择所需设置的项目，并按下SET键。

 选择[重设全部设置]时，所有设置（日期格式和语言除外）均可能恢复至其默认值。在重设全部设置确认屏幕上，按下 \leftarrow 或 \rightarrow 键选择[OK]并按下SET键。



4 按下MENU键。

● 屏幕返回主菜单。

■ 页面布局

通过[打印多张照片]、[打印全部照片]或[打印DPOF照片]进行打印时，可选下列6种布局。视所用纸张而定，可用布局会有所不同。检查下表中哪些布局可用。

1- 页面布局（[边框]中可选
[无边框的]/[加边框]。）



8- 页面布局

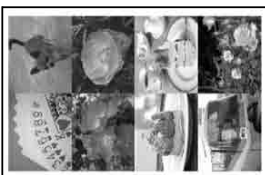

索引

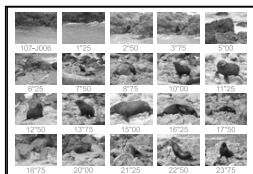

2- 页面布局

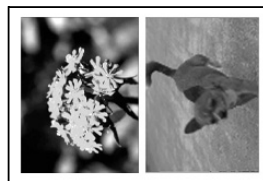

固定尺寸



（打印图像右边留出了白色边框。您可以使用油性笔写上您的留言。）

4- 页面布局



□ 每种纸张尺寸的可用布局

纸张尺寸	1- 页面 布局	2- 页面 布局	4- 页面 布局	8- 页面 布局	索引*	固定尺寸
明信片尺寸打印	○	○	○	—	○	70.0 x 100.0 毫米 (2.8 x 3.9 英寸)
L 尺寸	○	○	○	—	○	89.0 x 55.0 毫米 (3.5 x 2.2 英寸)
卡片尺寸	○	○	○	○	○	—

* 日期和文件号均设置为 [开] 时，可打印文件编号。



打印模式设置为 [打印全部照片] 并页面布局设置为 [索引] 时，记忆卡中的所有图像将会以索引方式打印出来。

■ 我的色彩

通过我的色彩功能，可在打印图像前将图像轻易更改为任何所需色彩。例如，它可更改红、绿和蓝色的色彩平衡，淡化或加深肤色。然而请注意，视照相条件而定，图像可能会变得比较粗糙，或无法按预期效果复制色彩。

关	在未应用我的色彩功能的情况下打印图像。
鲜艳模式	提高对比度和色彩深度，使色彩鲜明。
中性模式	控制对比度和色彩深度，使色彩柔和。
旧照片模式	以旧照片色彩模式打印图像。
黑白模式	以黑白模式打印图像。
正片效果	使用此设置将增强红、绿、蓝的色效，成为 [鲜艳红色]、[鲜艳绿色]、[鲜艳蓝色]。可获类似正片拍摄的鲜艳天然景色。
淡化肤色*	将肤色调淡。
加深肤色*	将肤色调深。
鲜艳蓝色	加强蓝色的色调。利于打印较蓝的物体，如蓝天或海洋，使打印的蓝色物更加鲜艳。
鲜艳绿色	加强绿色的色调。利于打印较绿的物体，如山景、新叶、花草或草坪，使打印的绿色物更加鲜艳。
鲜艳红色	加强红色的色调。利于打印较红的物体，如红色花朵或汽车，使打印的红色物更加鲜艳。

* 如果图像含有如人类皮肤一样的色彩，这些色彩也将会有所改变。有时，无法根据皮肤色彩做出肤色效果。

连接计算机以进行打印

系统要求

请在符合下列最低要求的计算机上安装软件。

■ Windows

操作系统	Windows 2000 Service Pack 4 Windows XP (包括Service Pack 1和Service Pack 2)
计算机型号	上述操作系统应预先安装在附有内置USB端口的计算机上。
中央处理器	Pentium 500 MHz或更高主频的处理器
内存	256 MB或以上
接口	USB
可用硬盘空间	<ul style="list-style-type: none">• 佳能实用程序<ul style="list-style-type: none">- Easy-PhotoPrint: 65 MB或以上- ZoomBrowser EX: 200 MB或以上• 佳能 SELPHY ES1 打印机驱动程序: 4 MB或以上 (安装时所需的可用空间数量)
显示器	1,024x768 像素 / 高彩 (16 位) 或以上

■ Macintosh

操作系统	Mac OS X (10.2 版-10.4 版)
计算机型号	上述操作系统应预先安装在附有内置USB端口的计算机上。
中央处理器	PowerPC G3/G4/G5 或英特尔处理器*
内存	256 MB或以上
接口	USB
可用硬盘空间	<ul style="list-style-type: none">• 佳能实用程序<ul style="list-style-type: none">- ImageBrowser: 200 MB或以上• 佳能 SELPHY ES1 打印机驱动程序: 4 MB或以上 (安装时所需的可用空间数量)
显示器	1,024x768 像素 / 32,000 色彩或以上

* 只有PowerPC可支持EOS实用程序 (一种用于EOS DIGITAL相机的应用程序)



- 安装软件时需要使用光盘驱动器。
- 即使满足了系统要求, 也不能保证计算机能发挥所有功能。
- Macintosh版的软件不能用于以UFS (Unix文件系统) 格式化的磁盘上。

安装打印机驱动程序和软件

佳能小型照片打印机解决方案光盘包含使用计算机进行打印时所需的软件。按照下列步骤安装打印机驱动程序和软件。



本部分的说明适合 Windows XP 和 Mac OS X (10.3 版)。如果您使用其他版本的操作系统，实际的屏幕内容及步骤可能与此处显示的稍有不同。

Windows



- 将打印机连接到计算机上之前，务必安装软件和打印机驱动程序。
- 安装软件时务必使用管理员（计算机系统管理员）身份登录。

1 关闭所有正在运行的程序。

2 把佳能小型照片打印机解决方案光盘放入光盘驱动器。

- 如何显示安装画面
如果安装画面没有自动显示，请按照下列步骤显示它。
 1. 单击 [开始] 键，然后选择 [我的电脑]。
Windows 2000：双击桌面上的 [我的电脑] 图标。
 2. 右击光盘图标，选择 [打开]。
 3. 双击 SETUP.EXE* 图标 ()。

* 视所用计算机而定，扩展名“.EXE”可能不显示。

将打印机驱动程序安装到计算机上。

3 单击打印机驱动程序 [选择打印机] 键。

安装画面



4 单击您正使用的打印机。

5 如果同意软件许可协议的所有条款，单击 [是]。

- 安装程序启动。

6 出现下面的屏幕时，用市面有售的USB连接线将打印机连接到计算机上，然后打开打印机的电源。



有关如何连接，请参考[连接打印机与计算机](#)（第58页）。

- 按照屏幕上的指示继续操作。

7 当出现指示安装完成的对话框时，单击 [完成]。

- 当出现对话框要求您重新启动计算机时，重新启动计算机。

接下来，将软件安装到计算机上。

8 单击应用软件 [简易安装] 键。



- 选择 [自定义安装] 来选择安装个别程序。
- 如果安装画面没有出现，请参阅[如何显示安装画面](#)（第52页）。

9 按照屏幕上的指示操作，出现确认安装详情的屏幕时，请单击 [安装]。



10 按照屏幕上的指示继续操作。当出现指示安装完成的对话框时，单击 [完成]。

- 当出现对话框要求您重新启动计算机时，重新启动计算机。

11 显示计算机桌面时，从光盘驱动器中取出解决方案光盘。



将打印机连接到计算机上之前，务必安装软件和打印机驱动程序。

1 关闭所有正在运行的程序。

2 把小型照片打印机解决方案光盘放入光盘驱动器，然后双击光盘窗口中的  图标。

- 显示安装画面。

3 单击打印机驱动程序 [选择打印机] 键。

安装画面



4 单击您正使用的打印机。

5 如果同意软件许可协议的所有条款，单击 [同意]。

- 安装程序启动。

6 选择 [简易安装]，然后单击 [安装] 键。



- 按照屏幕上的指示继续操作。
- 当出现对话框要求您重新启动计算机时，重新启动计算机。

接下来，在打印机列表中注册您的打印机。

7 用市面有售的USB连接线将打印机连接到计算机上，然后开启打印机的电源。

有关连接打印机的说明，请参考[连接打印机与计算机](#)（第58页）。

8 双击 [应用程序] ▶ [实用程序] 文件夹中的 [打印机设置实用程序] 或 [打印中心] 图标。

- 出现 [打印机列表] 窗口。

9 单击 [添加] 键。



10 选择 [USB]，选择打印机名称，然后单击 [添加] 键。



11 单击左上角的  关闭窗口。

接下来，将软件安装到计算机上。

12 单击应用软件 [安装] 键。



13 选择 [简易安装]，然后单击 [下一步]。

- 选择 [自定义安装] 来选择安装个别程序。

14 按照屏幕上的指示继续操作。当出现指示安装完成的对话框时，单击 [确定]。

连接打印机与计算机

■ 有关连接的注意事项

连接打印机与计算机之前，确保没有将记忆卡插入打印机并且打印机没有与相机连接。

- 否则打印机无法正常工作。

使用USB连接线时，务必直接将打印机连接到计算机上。

- 如果通过USB集线器连接USB连接线，打印机可能无法正常工作。

请勿和打印机一起使用其他USB设备（USB鼠标或USB键盘除外）。否则打印机可能无法正常工作。

- 从计算机上断开其他USB设备，然后重新连接打印机。

请勿通过USB接口将两个或更多的小型照片打印机同时连接到同一计算机。

- 否则打印机无法正常工作。

对Windows，将打印机连接计算机上时，建议连接到安装打印机驱动程序时使用的同一USB端口。

- 如果将打印机连接到不同的USB端口，Windows会创建打印机驱动程序的副本。这取决于Windows的版本和打印机驱动程序，但它不会影响打印机的操作。

要删除打印机驱动程序的副本，请进行下面的操作：

1. 从计算机上断开USB连接线。

2. 按如下所述删除打印机驱动程序的副本（请勿使用卸载程序）。

(1) Windows XP的使用者：单击[开始]键，选择[控制面板] ▶ [打印机和其它硬件] ▶ [打印机和传真]。

Windows 2000的使用者：单击[开始]键，选择[设置] ▶ 然后选择[打印机]。

(2) 右击打印机驱动程序副本，然后选择快捷菜单上的[删除]。

3. 重新启动计算机。将打印机连接到安装打印机驱动程序时所使用的USB端口。



- 将打印机连接到USB端口时，请勿使计算机进入待机模式（或睡眠模式）。

- 如果意外进入待机模式，请勿在计算机处于待机模式时从计算机上断开USB连接线，而是保持USB连接线的连接，先让计算机返回至正常模式。如果在计算机处于待机模式时移除USB连接线，计算机可能无法返回至正常模式。有关计算机待机模式的详情，请参阅随计算机附送的文档。

1

将市面有售的USB连接线的一端连接到打印机的USB端口，另一端连接到计算机的USB端口。

- 不必关闭打印机或计算机的电源。
- 将打印机连接到计算机上时，请确保USB连接线两端的接头与打印机的端口和计算机的端口匹配。
- 有关计算机USB端口的位置及说明，请参阅随计算机附送的文档。

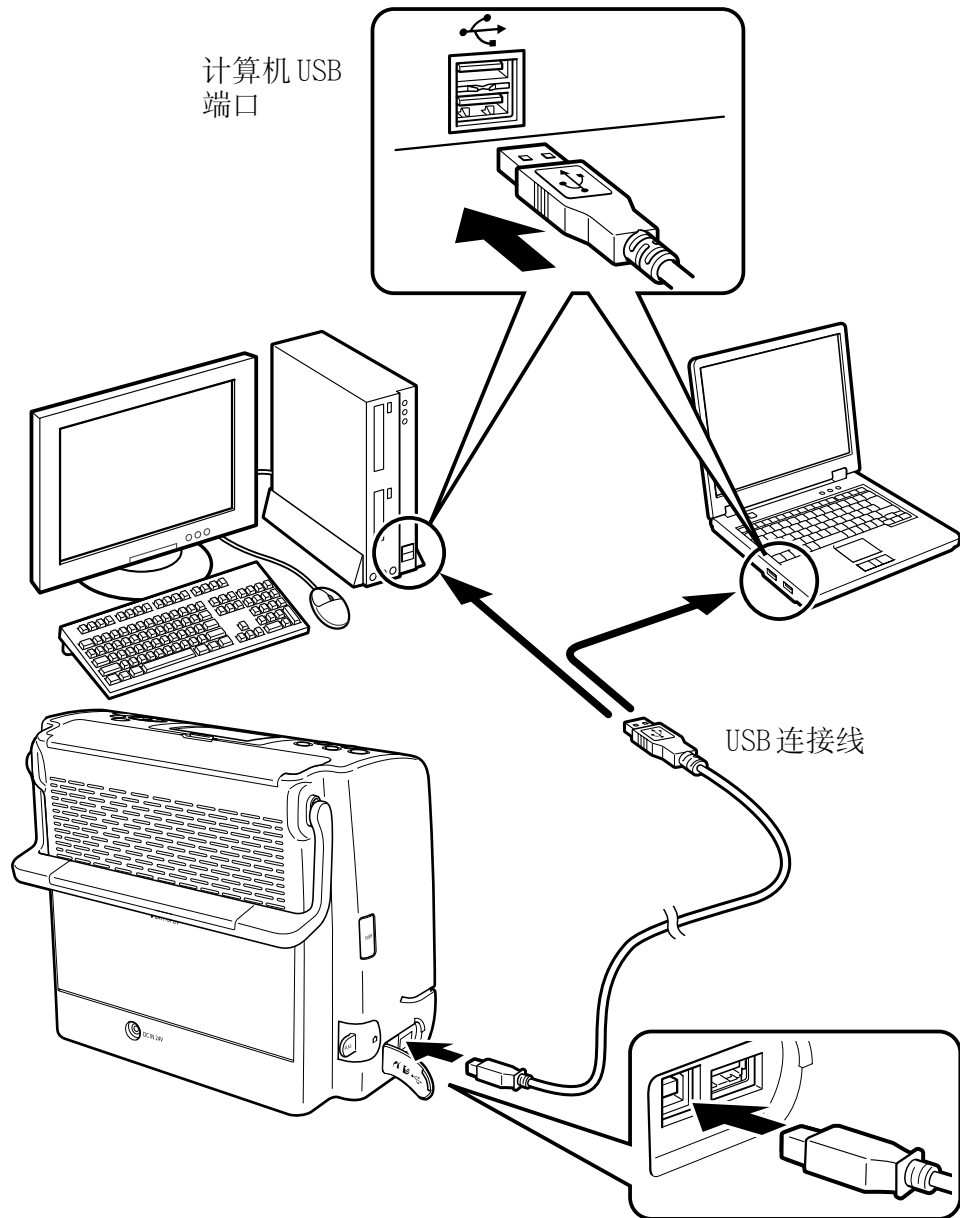

断开USB连接线时，不必关闭打印机或计算机的电源。



要查看 PDF 手册，必须安装 Adobe Reader 或 Adobe Acrobat Reader。如果计算机没有安装该软件，请访问下面的网站并下载该软件。

<http://www.adobe.com/products/acrobat/readstep2.html>

■ 打印机软件指南

本指南说明如何使用计算机上安装的软件进行打印。

1

从小型照片打印机解决方案光盘安装该软件。（Windows → 第 52 页、Macintosh → 第 55 页）

- 自动安装 *打印机软件指南*。

2

双击出现在桌面上的图标。

- 显示 *打印机软件指南*。



如果需要，可从下面的网站下载下列手册：

<http://web.canon.jp/Imaging/information-e.html>

- *ZoomBrowser EX* 软件使用者指南

- *ImageBrowser* 软件使用者指南

卸载软件

Windows

单击 [开始] 键，然后选择 [所有程序] ▶ [Canon Utilities] ▶ [ZoomBrowser EX] ▶ [ZoomBrowser EX 卸载]。

● 您可以使用相同的步骤卸载其他软件。

Macintosh

把应用程序的文件夹（安装程序的文件夹）拖放到废纸篓并清空。

卸载打印机驱动程序

Windows

单击 [开始] 键，然后选择 [所有程序] ▶ [Canon SELPHY XXXX] ▶ [卸载]。

Macintosh

双击解决方案光盘上的  图标，选择安装画面上的打印机驱动程序 [选择打印机]，按照屏幕上出现的指示操作，卸载打印机驱动程序。

接下来，从打印机列表中删除打印机。

使用电池（选购件）

安装电池 NB-ES1L（选购件），可在室外或没有电源插座的地方进行打印。

正确使用与处理电池 → 处理电池（选购件）（第64页）



除佳能公司建议的产品外，请勿在其他产品上使用电池。

装上电池并充电

要为电池 NB-ES1L 充电，将其安装在打印机上。

1 取下电池端子盖。

 不使用电池时，一定要盖上端子盖存放。

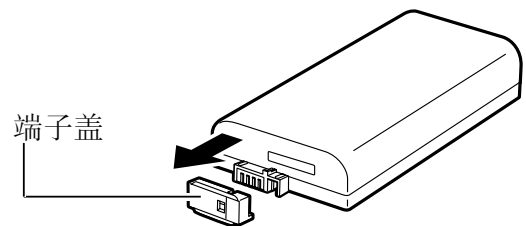

2 按下电池盖手柄，打开电池盖。

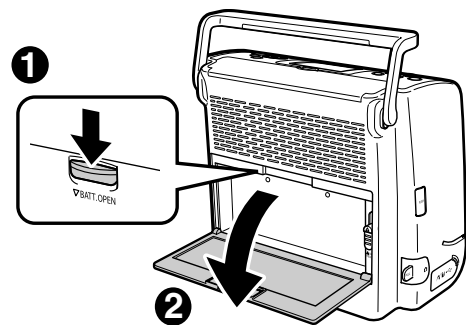

3 在打印机中安装电池。

● 沿箭头方向（**1**）滑动电池，直到咔嗒一声到位（**2**）。

 取出电池时，向上滑动电池手柄，拉出电池。

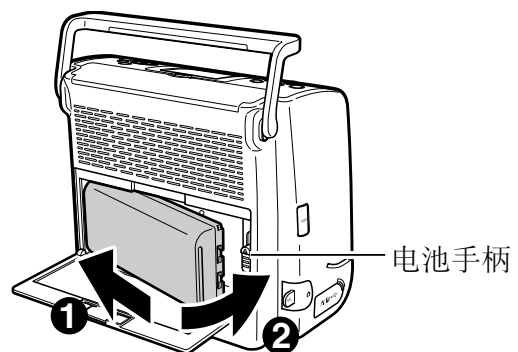

4 关闭电池盖。

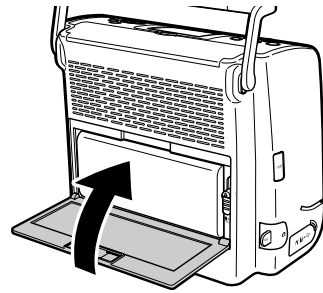

5 将电源线连接到小型电源转接器 CA-ES100，并将其插入电源插座。

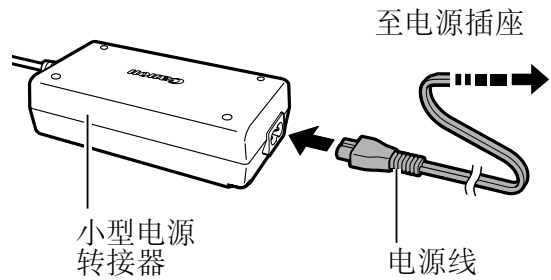

6 将小型电源转接器连接线连接到打印机。

- 充电时电源键点亮橙色，电池充满电后指示灯熄灭。

⚠ 如果正在充电时按下电源键开启打印机电源，则停止充电。再按一次电源键关闭打印机电源，继续充电。

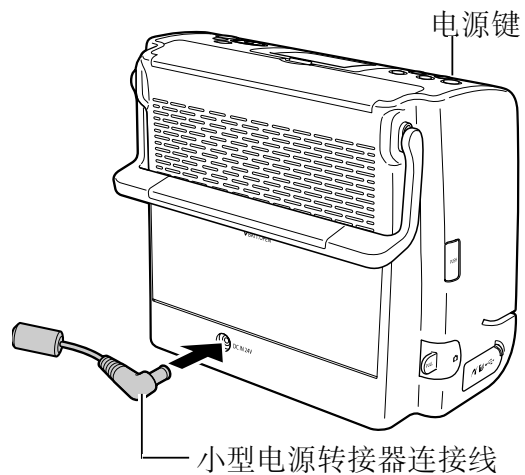

7 一旦充足电，请从打印机上断开小型电源转接器连接线。

- 电池可用作打印机的电源。

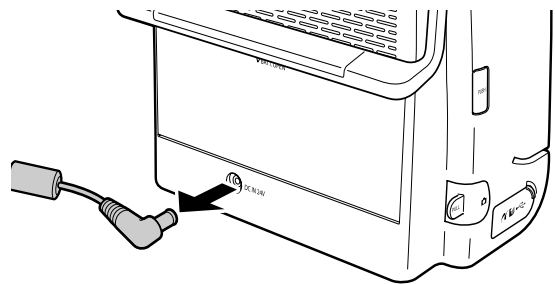

■ 电池状态

如果电池电量低，打印机的电源键闪烁橙色。





另外，相机的液晶显示屏或打印机的液晶显示屏显示出错信息（第70页）。

用充满电的电池更换电力耗尽的电池，或再给电池充电。您也可以使用打印机的小型电源转接器。



处理电池（选配件）

检查电池状态

- 会出现以下图标和提示。

显示	说明
	电量充足。
	要长时间使用打印机，请使用充满电的电池或及早充电。
	电池的电量低。建议对电池进行充电。
 (闪烁红光)	可进行除打印外的其他操作。
请为打印机电池充电	用充满电的电池更换电力耗尽的电池，或即刻再给电池充电。您也可以使用打印机的小型电源转接器。
	已连接 AC 适配器。

正确使用与处理

- 如果电池电量不足，打印好的纸张可能无法完全排出到打印出纸位置内。
如果发生这种情况，关闭电源，然后再次打开。纸张将自动输出到出纸位置。
- 低温时，电池的性能有时会下降，电量微弱图标（，）可能较正常提早出现。
使用前，通过将电池放入口袋等使其变得暖和，可恢复电池性能。
- 温暖电池时，口袋中请勿放钥匙圈或其他金属物体。
可能导致电池短路。

- 请勿让钥匙圈或其他金属物体与电池的“ \oplus ”和“ \ominus ”端子接触（即防止导致短路）（图A）。携带或不使用电池时，请务必装上端子盖（图B）。
否则，可能会损坏电池。

图 A



图 B



- 存放电池时，建议您最好将电池放在打印机内耗尽电量，然后存放于湿度低的室内，温度在摄氏 0–30 度（华氏 32–86 度）之间的地方。

充足电的电池经过长期存放（约一年），可能会

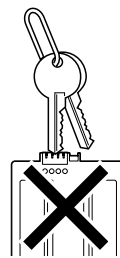
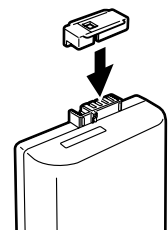
缩短电池寿命或影响其操作性能。如果您长时期不使用此电池，请大约每年一次，先将电池充足电，然后在打印机内完全放电，才存放电池。

替电池充电

- 这是锂离子电池，因此充电前无需将电池完全用完电或放完电。它可以在任何充电状态下充电。
- 把完全用完电的电池充足电约需2小时55分钟（依据佳能公司的测试标准）。
 - 建议在摄氏5-40度（华氏41-104度）的范围内进行充电。
 - 充电时间会因环境温度与电池的充电状态而有所不同。
- 建议最好在使用当日或前一日充电，使用时可获充足电的电池。即使已充电的电池，仍会不断地自然放电。
- 如果即使充满电，电池的可使用时间也明显减小，则应对其进行更换。

清洁打印机

■ 清洁打印机内部

如果打印的图像出现浅色条纹，可能原因是打印机内部积聚了灰尘。使用打印机附送的清洁组件清除全部灰尘。

1 取出墨水盒。

2 依箭头方向插入清洁组件，使清洁组件的箭头面向上。把清洁组件完全推入，然后往复滑动清洁组件2或3次。

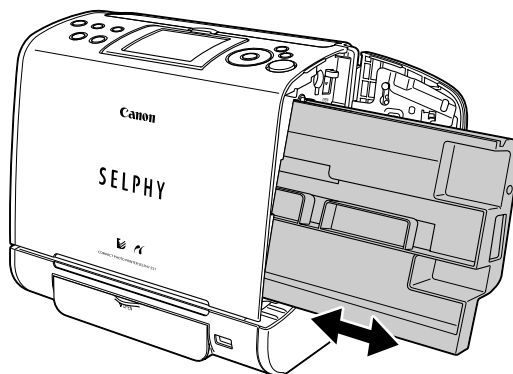

■ 清洁打印机外壳

用柔软的干抹布擦拭外壳。如果需要进一步清洁，请先使用稀释中性溶剂所沾湿的软布来擦拭，然后再用干的软布擦干。如果使用化学清洁布，请阅读所附的说明并遵守所有指出的注意事项。



请勿使用汽油、油漆稀释剂或其他具有挥发性的溶剂清洁打印机。挥发性溶剂可能会造成打印机外壳变形或表层剥落。

■ 清洁打印机后部

保持散热孔清洁及没有灰尘。如有需要，请清扫散热孔。经由散热孔进入打印机的灰尘可能会附在墨水纸上，导致打印质量低劣。

如果墨水纸变脏，请取出墨水盒，并用新的墨水盒更换。

故障排除

如果使用打印机时遇到问题，请参考此部分。如果问题仍未能解决，请联系随机附送顾客联络表上列出的佳能客户支持中心。

打印机无法接通电源。

没有正确连接小型电源转接器或电源线。	● 请确定已正确连接小型电源转接器和电源线。并确定电源线已插入标准的电源插座。
--------------------	---



打印机的电源键闪动红光。

打印机发生故障。	● 关闭打印机电源，然后再次开启。
----------	-------------------

相机的液晶显示屏的左上角是否显示有 (PictBridge) / (Canon Direct Print) 图标。

连接线没有正确连接。	● 正确连接连接线（第 39 页）。
打印机电源关闭。	● 开启打印机的电源（第 39 页）。
相机的固件不兼容本打印机。	● 有关资料或下载兼容固件，请浏览佳能 BeBit 网站 (http://web.canon.jp/Imaging/BeBit-e.html) 或本地的佳能网站。
正在从记忆卡打印或正在从计算机打印。	● 请等待，直至打印完成。

打印机无法打印。

打印机没有正确连接到相机。	● 正确连接连接线（第 39 页）。如果连接正确，相机的液晶显示屏会出现  或  图标。
相机的电池组或电池已经耗尽。	● 换上充足电的电池或新的电池，或者把相机连接到电源插座（使用另购的相机小型电源转接器）。
没有正确装入墨水盒。	● 正确装入墨水盒（第 23 页）。
墨水盒的墨水纸过于松弛。	● 消除松弛部分（第 23 页）。
打印机过热。	● 请等候，直到打印机冷却。

打印中途停止。

打印机没有正确连接到相机。	● 正确连接连接线（第 39 页）。
---------------	--------------------

打印件无法退出。

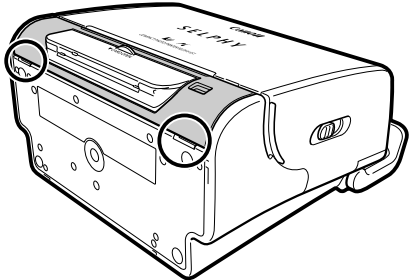
打印机内部出现卡纸现象。	<ul style="list-style-type: none">● 取出纸张处理槽下的盖子（放下打印机，将手指放在盖子两侧，然后将其抬起，才能打开盖子），然后取出卡纸。重新装上盖子。	
无法打开出纸位置的盖子。	<ul style="list-style-type: none">● 如果出纸位置的盖子无法自动打开，而且出现卡纸现象，则请按下操作面板左边的出纸位置键，打开出纸位置的盖子，取出卡纸。	

打印机的电源键亮起红光，但相机的液晶显示屏却没有显示任何错误提示。

打印机发生故障。	<ul style="list-style-type: none">● 取出纸张处理槽内的纸张，并消除所有墨水纸的松弛部分。关闭打印机电源，然后再次开启。
----------	---

打印质量不佳。

墨水纸或纸张肮脏。	<ul style="list-style-type: none">● 使用干净的墨水盒。● 存放好墨水盒，以防上面积聚灰尘。
打印机内有结露现象。	<ul style="list-style-type: none">● 请等候结露蒸发（第13页）。

打印件出现浅色条纹。

打印机内积有灰尘。	<ul style="list-style-type: none">● 用清洁组件除去打印机内的灰尘（第66页）。
-----------	---

打印的图像扭曲。

打印机太接近电视机、电视游戏机或其他电磁源。	<ul style="list-style-type: none">● 移动打印机，使其与电磁源至少保持1米（3.3英尺）的距离。
打印机太接近立体声扬声器、大型马达或其他强磁源。	<ul style="list-style-type: none">● 把打印机移离强磁源。

没有足够的墨水留给纸匣内已分配的纸张。

反复开启和关闭打印机的电源。	<ul style="list-style-type: none">● 由于打印机初始化会耗墨，因此请避免在不必要的情况下开关打印机的电源。剩下的墨水可能不足以打印墨水/纸张组合内已分配的纸张。
用力拉墨水纸。	<ul style="list-style-type: none">● 请勿用力拉扯墨水纸。

按下相机的 、 或 SET 键时没有回应。

打印机过热。	● 请等候，直到打印机冷却。
打印中。	● 请等候，直到打印机完成打印。

经常发生卡纸。

出纸位置超载。	● 请勿在出纸位置放入超过 50 张纸。
---------	----------------------

墨水盒盖未完全关闭。

盖手柄向下。	● 再次拉起盖手柄，然后关闭墨水盒盖。
--------	---------------------

液晶显示屏上显示“?”而不是图像。

视图像而定，有时显示“?”。	● 图像被破坏，无法打印。 ● 图像被计算机更改，或其扩展名被更改，可能无法正确打印。
----------------	--

液晶显示屏上所选图像不能打印。

打印图像清单后，索引打印件中有图像被显示为白色漏失区域。

试图打印下列图像： - 用不同相机拍摄或记录为不同类型的图像 - 被计算机更改的图像 - 数据大小过大的图像 - 被破坏的图像	● 检查试图打印图像的尺寸和在相机上记录的像素数，将图像转换为可在相机上显示的 JPEG 压缩类型。限制图像尺寸为低于 8000 x 6000 像素。
---	---

错误提示

如果打印中发生错误，打印机的电源键会闪烁或点亮红色，液晶显示屏上会显示信息。如果在连接打印机和相机时出现故障，相机液晶显示屏上会显示出错信息。

■ 电源键

键的状态	校正
闪烁红光	●发生故障（如，卡纸），阻止了重新开始打印。关闭打印机并再次打开，然后再次打印。
闪烁橙色	●电池耗尽。用充满电的电池更换电力耗尽的电池，或再给电池充电。您也可以使用打印机的小型电源转接器。
点亮红色	●检查液晶显示屏上的出错信息。

■ 液晶显示屏

提示	校正
无纸/墨水	●检查墨水盒是否正确。 ●确保墨水盒内有纸/墨水。 ●如果送纸不正确，取出墨水盒，然后手动取出打印机内剩余的纸张。
卡纸	●按下 PRINT/STOP 键，退出纸张。如果纸张未退出，关闭打印机电源，然后再次打开。如果打印机无法退出纸张，请与佳能客户支持中心联系以寻求帮助。
墨水错误	●取出打印机内的墨水盒，消除墨水纸的松弛部分，然后重新装入墨水盒。如果墨水盒卡在打印机内，请与佳能客户支持中心联系以寻求帮助。
请为打印机电池充电	●用充满电的电池更换电力耗尽的电池，或再给电池充电。您也可以使用打印机的小型电源转接器。
不能打印	●试图打印下列图像： -用不同相机拍摄或用不同类型记录的图像 -被计算机更改的图像 -数据大小过大的图像 -被破坏的图像 检查图像尺寸是否与相机的像素容量匹配。如果图像大小不恰当，重新调整图像大小，并按需将图像转换至相机可显示的 JPEG 图像。限制图像尺寸为低于 8000 x 6000 像素。

提示	校正
不能打印 xx 张图像	<ul style="list-style-type: none"> ● 试图在 DPOF 设置下打印 xx 张下列图像： <ul style="list-style-type: none"> -用不同相机拍摄或用不同类型记录的图像 -被计算机更改的图像 -数据大小过大的图像 -被破坏的图像 <p>检查图像尺寸是否与相机的像素容量匹配。如果图像大小不恰当，重新调整图像大小，并按需将图像转换至打印机可显示的 JPEG 图像。限制图像尺寸为低于 8000 x 6000 像素。</p>
没有图象	<ul style="list-style-type: none"> ● 记忆卡中没有任何图像。插入记录有图像的记忆卡。 ● 插入的记忆卡中没有任何可以读取的图像。 ● 如果图像文件名（文件夹名）中包含双字节字符（日语、汉语或朝鲜语），有时可能无法对其进行识别。将双字节字符更改为单字节字母数字字符。 ● 从个人计算机上打印在其上面编辑或处理的数据。
硬件错误	<ul style="list-style-type: none"> ● 请查看除墨水盒错误外，是否出现其他错误。关闭打印机和相机电源，然后再次开启。如果错误提示并未清除，请与佳能客户支持中心联系以寻求帮助。
墨水盒盖已打开	<ul style="list-style-type: none"> ● 关闭墨水盒盖，确保墨水盒盖手柄向下滑动至其锁定位置。
本相机不能黑白打印 插入存储卡打印	<ul style="list-style-type: none"> ● 如果已连接相机，则无法进行黑白打印（除非液晶显示屏上显示  (PictBridge))。插入记忆卡打印。
墨水盒已更换	<ul style="list-style-type: none"> ● 在显示打印菜单后更换墨水盒。请更换为原来的墨水盒或更改打印设置。
墨水盒不兼容	<ul style="list-style-type: none"> ● 使用本打印机可兼容的墨水盒。
打印信息错误	<ul style="list-style-type: none"> ● 关闭打印机、相机和计算机电源，然后再次开启。 ● 检查相机的通信设置（第 7 页）。如果出错信息继续显示，请与佳能客户支持中心联系以寻求帮助。
已断开	<ul style="list-style-type: none"> ● 确保打印机和发送器之间的距离在通信距离范围之内。 ● 检查发送器电源。
打印输出托盘已满	<ul style="list-style-type: none"> ● 取出出纸位置堆积的纸张。

提示	校正
墨盒安装不正确或墨盒未安装	<ul style="list-style-type: none"> ● 装入墨水盒。 ● 取出墨水盒，再次装上。将墨水盒完全插入，确保墨水盒手柄向上，然后关闭墨水盒盖。
图象太大	<ul style="list-style-type: none"> ● 您要播放记录的像素数目超过 8000 x 6000 的图像，或大尺寸文件。
数据损坏	<ul style="list-style-type: none"> ● 您要播放或打印被损坏的图像。
不能兼容的 JPEG 格式	<ul style="list-style-type: none"> ● 您要播放或打印不能兼容的 JPEG 压缩图像。
记忆卡错误	<ul style="list-style-type: none"> ● 记忆卡出现异常。
不能确认的图象	<ul style="list-style-type: none"> ● 您要播放以特殊格式（如，其他制造厂商相机的专用格式）拍摄的图像。
不能放大	<ul style="list-style-type: none"> ● 您要放大用不同相机或不同格式拍摄，并装入个人计算机的图像。
指令太多	<ul style="list-style-type: none"> ● 用打印设置标注的图像太多。无法继续处理。标注 998 个或少于 998 个图像。
无法完成操作！	<ul style="list-style-type: none"> ● 无法保存打印设置。
不能剪裁	<ul style="list-style-type: none"> ● 您要剪裁文件大小小于 640 x 480 像素或宽与高的比例小于 2:1 的图像。
图像不兼容	<ul style="list-style-type: none"> ● 您要将对画圈放入文件大小小于 640 x 480 像素或宽与高的比例小于 2:1 的图像中。

规格

■ 小型照片打印机 SELPHY ES1

所有数据都基于标准的佳能试验标准。详细资料如有更改，恕不另行通知。

打印方法	染料热升华传输（有保护膜）		
分辨率	300 x 600dpi、300 x 300dpi* *连接PC并且选择4-页面及更多页面布局或创意打印（不包括2-页面多图布局）时		
色阶	128色阶/颜色（300 x 600dpi）、256色阶/颜色（300 x 300dpi）		
墨水	专用墨水盒（Y/M/C/保护膜、黑白/保护膜）		
纸张	明信片尺寸、L尺寸、卡片尺寸（包括原尺寸标签纸）		
送纸方式	自动从墨水盒送纸		
出纸方式	自动将纸输出到出纸位置		
打印模式	打印单张照片/打印多张照片**/打印全部照片**/创意打印***/ 打印DPOF照片/打印ID照片*/打印短片*(可选择无边框/加边框) * 连接佳能相机时 ** 可使用打印布局(1-页面布局/2-页面布局/4-页面布局/8-页面布局/ 索引/固定尺寸) *** 对话圈/日历/多图布局(2-页面布局/3-页面布局/4-页面布局/ 8-页面布局)、相册		
图像处理	我的色彩/消除红眼		
图像质量调整	智能自动动态范围修正		
打印尺寸		无边框的	加边框
	明信片尺寸	100.0 x 148.0毫米 (3.9 x 5.8英寸)	91.4 x 121.9毫米 (3.6 x 4.8英寸)
	L尺寸	89.0 x 119.0毫米 (3.5 x 4.7英寸)	79.2 x 105.3毫米 (3.1 x 4.2英寸)
	卡片尺寸	54.0 x 86.0毫米 (2.1 x 3.4英寸)	50.0 x 66.7毫米 (2.0 x 2.6英寸)
打印速度 (使用彩色墨水盒时)	连接相机时 从记忆卡打印	明信片尺寸打印	约69秒
		L尺寸打印	约61秒
		卡片尺寸打印	约53秒
播放模式	单张/索引（9个缩略图图像）/放大（液晶显示屏上最大约10倍）/ 图像搜索（索引播放期间每次跳过9个图像）/自动播放		
接口	USB	佳能相机的专用协议、PictBridge	
	红外	IrDA(打印光束)	
	无线局域网	IEEE 802.11b* * 通过PictBridge兼容无线局域网适配器进行连接时	
	蓝牙	OPP**, BIP** ** 通过蓝牙单元BU-20(选购件)进行连接时	

连接方法	相机连接	可伸缩的USB连接线 随相机附送的接口连接线
	计算机连接	市面有售的USB连接线
	无线连接	红外数据 (IrDA) 无线局域网 需要PowerShot SD430 Digital ELPH Wireless/Digital IXUS WIRELESS数码相机 (选购件) 和无线打印适配器WA-1N/WA-1E (相机包装中附送) 蓝牙单元BU-20(选购件)
记忆卡	SD记忆卡, SDHC记忆卡, CF卡, Microdrive, Memory Stick, Memory Stick PRO, Multimedia卡	
	需要专用适配器的记忆卡 miniSD记忆卡, miniSDHC记忆卡, RS-MMC, xD-Picture卡, Memory Stick Duo, Memory Stick PRO Duo	
工作温度	5-40°C (41-104°F)	
工作湿度	20-80%	
电源	交流电 100-240 V (50/60 Hz)	
耗电量	交流电 70W 或以下 (待机时为 4W 或以下)	
尺寸	199.0 x 176.7 x 113.3 毫米 (7.8 x 7.0 x 4.5 英寸) (不包括突出部位和 手提把手)	
重量	约 2055 克 (72.5 盎司) (不包括墨水盒)	

■ 小型电源转接器 CA-ES100

输入电压	交流电 100-240 V (50/60 Hz) 1.2 A (100 V)-0.6 A (240 V)
额定输出	直流电 24V, 2.3A
工作温度	0-40°C (32-104°F)
尺寸	134.0 x 67.5 x 34.0 毫米 (5.3 x 2.7 x 1.3 英寸) (不包括连接线)
重量	约 295 克 (10.4 盎司)

■ 电池 NB-ES1L (选购件)

类型	锂离子电池
额定电压	直流 22.2V
额定容量	2000 mAh
充电循环	约 300 次
打印数量*	明信片尺寸纸张: 约 50 张
	L 尺寸纸张: 约 50 张
	卡片尺寸纸张: 约 72 张
工作温度	5-40°C (41-104°F)
尺寸	140.0 x 60.0 x 22.0 毫米 (5.7 x 2.4 x 0.9 英寸)
重量	约 335 克 (11.8 盎司)

*测试条件: 使用彩色墨水盒时, 正常温度 (23°C/73°F), 佳能图像, 连续打印
上述数据可能会随打印环境和要打印的图像而变。

MEMO

MEMO

MEMO

MEMO