

Canon

数码摄像机
使用说明书

中文

MVX10i

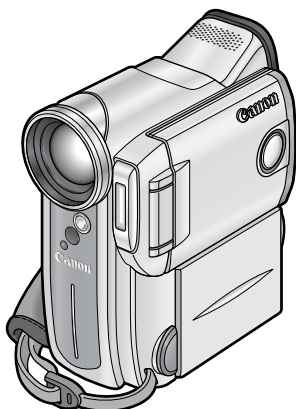

Mini **DV** Digital
Video
Cassette

BUBBLE JET
DIRECT

DIRECT
PRINT

PictBridge

简介

掌握基本操作

使用全套功能

编辑

使用存储卡

直接打印

其他信息

PAL

重要使用说明

C

警告：



为了减少发生电击的危险，请勿开启外壳（或背盖）。当中并没有使用者可自行维修的零件。如果需要保修服务，请向合格的服务人员洽询。

警告：



为了避免发生火灾或电击的危险，请勿让此产品暴露在雨水或潮湿的环境之中。

注意：

为了避免发生电击的危险和减少恼人的干扰情形，请使用我们所建议的附件。

注意：

不使用本产品时，请拔除电源插座上的主电线插头。

CA-570的识别牌位于底部。

- 务必使用CV-150F/CV-250F DV连接线，以符合EMC指引中的技术要求。

简介

随摄像机附送下列说明书。

○ 数码摄像机MVX1G1使用说明书

本说明书详述由基本摄像到使用全套功能的摄像机操作。

○ 数码视频软件使用说明书

本说明书详述使用附送的USB连接线把存储卡的静止图像及视频图像下载到计算机的方法。您也可以添加数码视频解决方案光盘（附件）上存储卡组合和我的摄像机设置的示范图像。

○ 仅适用于Windows XP使用者

DV网络软件使用说明书

本说明书详述连接摄像机至计算机和使用下列软件的方法：

- DV Messngcr 第二版（USB或IEEE 1394）：此软件与Windows Messenger同时运作，让您在因特网上进行视频会议及传输文件，或在家中遥控存取摄像机。
- AV/C 相机存储器子单元WIA驱动程序（IEEE 1394）：让您把图像上传至计算机或从计算机下载。您也可以把摄像机用作读取器/存储器。

商标声明

- Canon及Bubble Jet是佳能公司的注册商标。
- ^{Mini} DV 是商标。
-  标志是商标。
- Windows® 是微软公司在美国与/或其他国家的注册商标。
- Macintosh和Mac OS是苹果计算机公司在美国与其他国家的注册商标。
- 上面未提及的其他名称及商品，也可能为其他公司的注册商标或商品。

MPEG-4视觉消费者记录视频解码器与/或编码器

除消费者私人及非商业活动用途外，禁止以任何符合MPEG-4视觉标准的方式使用本产品。

目录

C

简介

参考指南.....	3
感谢您选用佳能产品.....	7
MVX10i基本功能介绍.....	8
部件指南.....	9

掌握基本操作

准备

使用家用电源.....	13
安装电池及充电.....	14
安装备用电池.....	17
准备摄像机.....	18
装入磁带.....	19
使用无线遥控器.....	21
设置时区、日期及时间.....	22

基本摄像方法

记录视频图像至磁带.....	25
变焦.....	27
使用液晶显示屏.....	29
摄像途中进行搜索与重播.....	32
如何拍出效果理想的图像.....	33

基本播放方法

播放磁带.....	34
在电视屏幕上播放.....	37

使用全套功能

概览

菜单及设置.....	41
更改遥控感应器的模式.....	47
自定义摄像机.....	48
其他摄像机设置.....	49

摄像

更改记录模式 (SP/LP).....	51
记录静止图像至磁带.....	52
使用内置闪光灯.....	54
使用摄像程序.....	57
使用数码效果.....	61
使用多画面屏幕.....	67
关闭影像稳定器.....	69
使用自拍机摄像.....	70
音频配音.....	71

手动调整

手动调整焦点.....	74
手动调整曝光.....	76
设置快门速度.....	77
设置白平衡.....	79

简介

播放	
放大图像.....	81
显示数据码.....	82
照片搜索/日期搜索.....	84
返回以前标记的位置.....	85
编辑	
转录至录像机或数码视频设备.....	86
从模拟视频设备转录（录像机、电视或摄像机）.....	88
从数码视频设备记录（DV转录）.....	89
把模拟信号转换为数码信号（模拟数码转换器）.....	91
取代现有画面（AV插入）.....	93
音频配音.....	95
使用DV（IEEE 1394）连接线连接至计算机.....	98
使用存储卡	
插入及取出存储卡.....	99
选择图像质量/尺寸.....	100
记录静止图像至存储卡.....	103
选择焦点.....	107
选择驱动模式.....	109
记录全景图像（辅助拼接模式）.....	111
记录MPEG-4视频图像至存储卡.....	113
播放存储卡.....	115
保护图像.....	118
删除图像.....	119
选择静止图像来进行打印（打印指定）.....	120
结合图像（存储卡组合）.....	122
复制静止图像.....	126
把存储卡格式化.....	128
使用USB连接线连接计算机.....	129
存储卡的信息.....	131
直接打印	
打印静止图像（直接打印）.....	134
选择打印设置（风格/纸张设置）.....	137
使用打印指定设置来进行打印.....	141
其他信息	
有关网络模式.....	142
屏幕显示.....	143
提示列表.....	147
维修保养.....	150
故障排除.....	153
MVX10i系统一览.....	156
另购附件.....	157
规格.....	159
索引.....	161

本说明书中所使用的符号

操作模式





操作模式	POWER钮的位置	TAPE/CARD开关的位置
CAMERA	CAMERA	 (磁带)
PLAY (VCR)	PLAY (VCR)	 (磁带)
CARD CAMERA	CAMERA	 (存储卡)
CARD PLAY (VCR)	PLAY (VCR)	 (存储卡)

可用功能视操作模式而定。请参照下列说明：

 **CAMERA** : 此模式可使用的功能。

 **CAMERA** : 此模式无法使用的功能。

其他符号及参考





-  : 参考页数。
-  : 可由摄像机操作的功能。
-  : 可由无线遥控器操作的功能。
-  : 摄像机基本操作步骤的补充说明。
-  : 有关摄像机操作的注意事项。
- 大写字母表示摄像机或无线遥控器的按钮。
- [] 即表示屏幕上所显示的菜单项目。
- “屏幕”即液晶显示屏及取景器的屏幕。

感谢您选用佳能产品

佳能MVX10i提供多种选项及全面功能。使用摄像机之前，请先详细阅读本说明书。本说明书为您详述摄像机的各部分及正确的操作方法。

建议您先掌握摄像机的基本操作，然后再学习如何使用其全套功能。

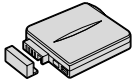
查看附件

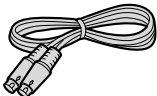
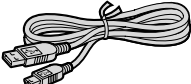
WL-D81无线遥控器 	2枚AA电池 	镜头盖和镜头盖绳 	CR2025钮扣锂电池 
BP-407电池 	CA-570小型电源适配器 (附电源线) 	STV-250N立体声视频 连接线 	S-150 S视频连接线 
PC-A10 SCART适配器 (欧洲及亚洲) 	IFC-300PCU USB连接 线 	SDC-8M SD存储卡 (附示范图像) 	SD存储卡用盒 
Windows/Macintosh 数码视频解决方案光盘 			

MVX10i基本功能介绍

C

二百万像素的CCD

MVX10i备有二百万像素的CCD，您可以记录高分辨率的静止图像至存储卡。
(磁带：177万像素)

10倍光学及200倍数码变焦 (存储卡：40倍数码变焦)

影像稳定器

即使以长焦镜头拍摄也能在拍摄时稳定画面。

夜景及超级夜景模式

您可以使用夜景及超级夜景模式在黑暗的环境下拍摄。在超级夜景模式下，辅助灯（白色LED灯）会亮起来照亮摄录主体。

静止图像

只要按下照相钮即可拍摄照片般的静止图像。

内置闪光灯

MVX10i备有内置的弹出闪光灯，适用于拍摄静止图像。

我的摄像机设置

您可以按个人喜好自定义启动图像和摄像机声音。

手动调整音频记录电平

模拟输入录像/音频配音/AV插入编辑

16:9宽屏幕模式*

您可以使用16:9格式记录适用于电视播放的高分辨率视频。

*仅适用于CAMERA模式。

存储卡

您可以把静止图像及MPEG-4视频图像记录在SD存储卡或MultiMediaCard上。您更可以使用附送的软件拼接以辅助拼接模式所拍摄的图像为一个全景图。

直接打印

您可以连接佳能直接照片打印机或兼容PictBridge的打印机来打印静止图像。

USB端子

存储卡的数据可传输至具备内置USB接口的计算机。您更可以使用附送的软件在计算机上组织及编辑图像。

IEEE1394 DV端子

DV端子让您传输高质量的图像，而不会降低或扭曲图像质量。把摄像机连接至配备IEEE 1394 DV端子的个人计算机，即可编辑图像。

DV Messenger（仅适用于Windows XP）

Windows XP的使用者只需使用USB或DV（IEEE1394）连接线把摄像机连接至计算机，即可使用附送的软件在因特网上进行视频会议及传输文件。

*需要Windows Messenger 4.5、4.6或4.7。

简介

部件指南

MVX10i

C

简介

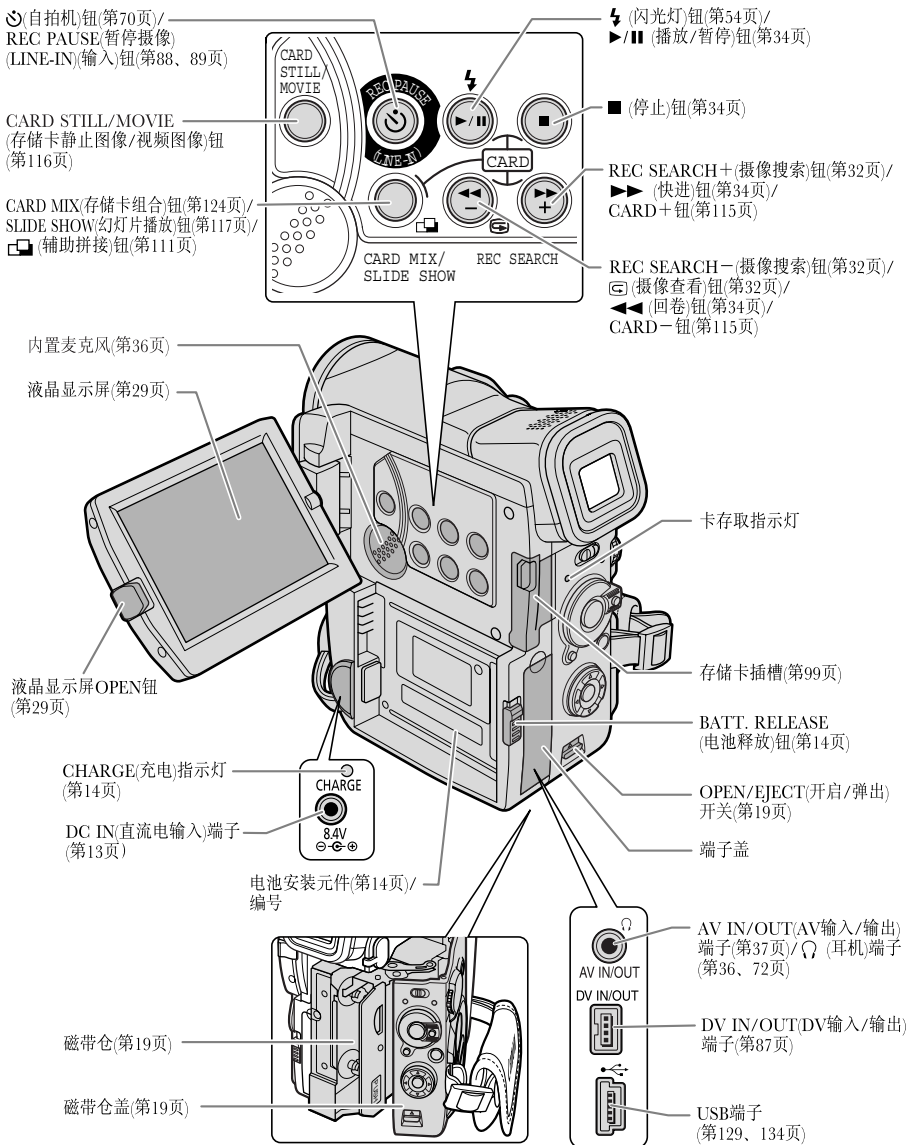

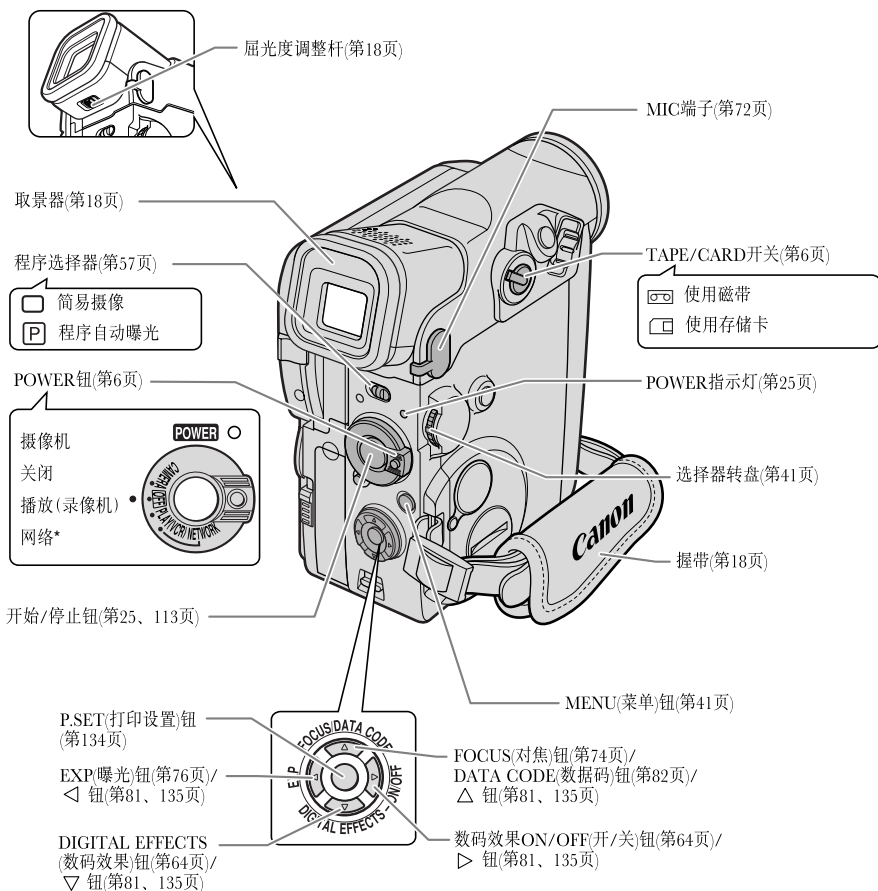

* NETWORK 模式用于 DV Messenger (仅适用于 Windows XP 使用者)。切换至 NETWORK 时,按下 POWER 按钮下的小按钮 (□ 142)。

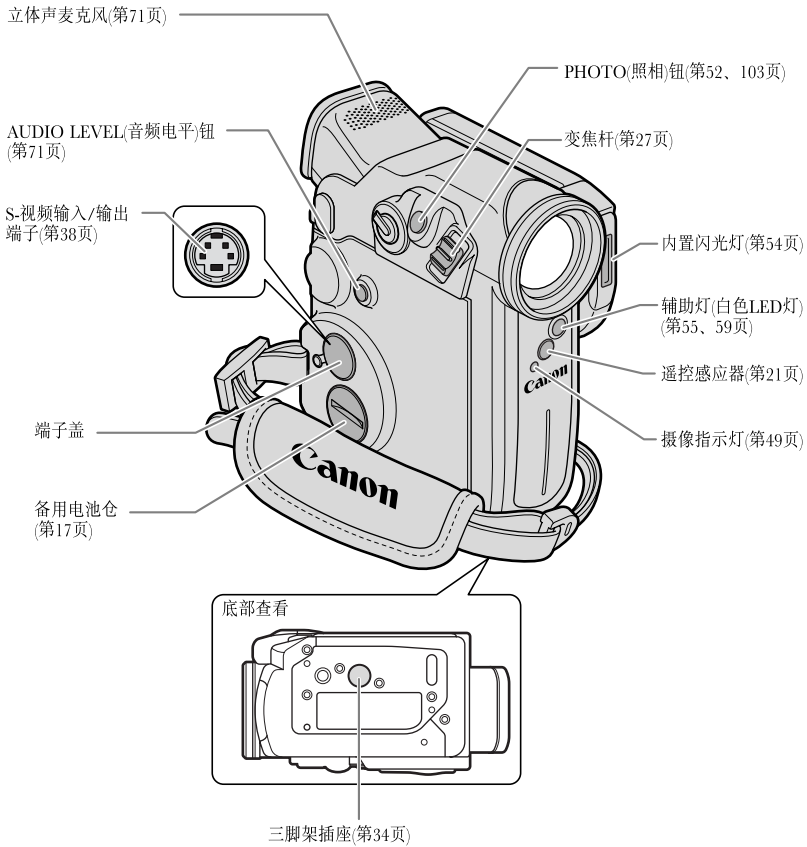

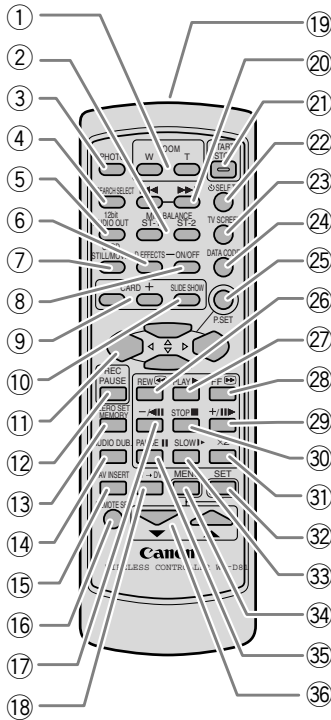

- | | |
|---------------------------------------------|-----------------------------------|
| ① 变焦钮 (第27页) | ⑱ 发射器 |
| ② MIX BALANCE (混合平衡) 钮 (第97页) | ⑳ 搜索钮 (第84页) |
| ③ PHOTO (照相) 钮 (第52、103页) | ㉑ START/STOP (开始/停止) 钮 (第25、113页) |
| ④ SEARCH SELECT (搜索选择) 钮 (第84页) | ㉒ SELF T (自拍机) 钮 (第70页) |
| ⑤ 12bit AUDIO OUT (12位音频输出) 钮 (第97页) | ㉓ TV SCREEN (电视屏幕) 钮 (第143页) |
| ⑥ D. EFFECTS (数码效果) 钮 (第64页) | ㉔ DATA CODE (数据码) 钮 (第82页) |
| ⑦ CARD STILL/MOVIE (存储卡静止图像/视频图像) 钮 (第116页) | ㉕ P.SET (打印设置) 钮 (第135页) |
| ⑧ 数码效果ON/OFF (开/关) 钮 (第64页) | ㉖ REW◀◀ (回卷) 钮 (第34页) |
| ⑨ CARD -/+ 钮 (第115页) | ㉗ PLAY▶ (播放) 钮 (第34页) |
| ⑩ SLIDE SHOW (幻灯片播放) 钮 (第117页) | ㉘ FF▶▶ (前进) 钮 (第34页) |
| ⑪ △、▽、◀、▶ 钮 (第81、135页) | ㉙ +/ ▶ 钮 (第34页) |
| ⑫ REC PAUSE (暂停摄像) 钮 (第88、89页) | ㉚ STOP■ (停止) 钮 (第34页) |
| ⑬ ZERO SET MEMORY (调零记忆) 钮 (第85页) | ㉛ ×2 钮 (第35页) |
| ⑭ AUDIO DUB (音频配音) 钮 (第96页) | ㉜ SET (设置) 钮 (第41页) |
| ⑮ AV INSERT (AV插入) 钮 (第94页) | ㉝ SLOW▶ (慢速) 钮 (第35页) |
| ⑯ REMOTE SET (遥控设置) 钮 (第47页) | ㉞ MENU (菜单) 钮 (第41页) |
| ⑰ -/◀ 钮 (第35页) | ㉟ PAUSE (暂停) 钮 (第35页) |
| ⑱ AV → DV 钮 (第92页) | ㊱ 选择钮 (第41页) |

使用家用电源

使用附送的电源适配器，即可使用家用电源为摄像机供电。电源适配器可把电源插座的电流（100-240 V交流电，50/60Hz）转换为摄像机使用的直流电。

1. 把POWER钮转至OFF。
2. 连接电源线及电源适配器。
3. 把电源线插入电源插座。
4. 连接电源适配器及摄像机的DC IN端子。

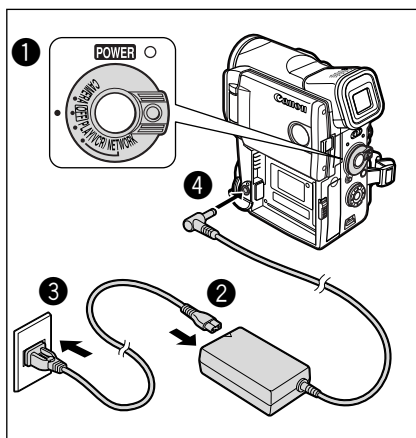

5. 使用后，关闭摄像机，然后取下摄像机上的电源适配器，并拔除电源插座上的电源线，再把适配器上的电源线取下。



- 连接及拔除电源适配器之前，请先关闭摄像机。
- 如果在接近电视的范围内使用适配器，电视画面可能会受到干扰。请把适配器移离电视或天线。
- 请勿把非建议的产品连接至摄像机的DC IN端子或电源适配器。
- 使用适配器时可能会发出噪音，这不是故障。

安装电池及充电

C

首次使用摄像机或当“更换电池”提示出现时，请使用附送的电源适配器为电池充电。

1. 把POWER钮转至OFF。
2. 把电池装入摄像机。
 - 取下电池的端子盖。
 - 按箭头方向插入电池，轻压并把电池滑下，直至安装到位。

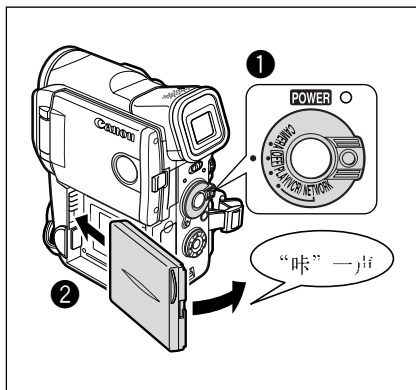

3. 把电源线接上适配器。
4. 把电源线插入电源插座。
5. 把电源适配器接上摄像机的DC IN端子。
6. 充电后请取下摄像机上的电源适配器，并拔除电源插座上的电源线，然后从适配器上取下。
7. 使用后请取出电池。

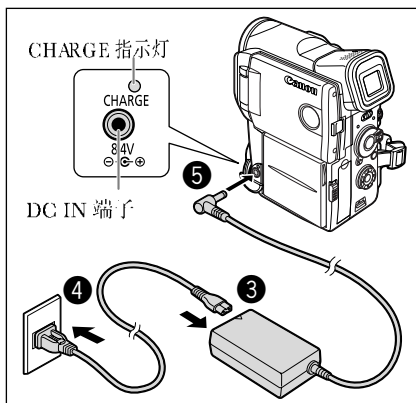

掌握基本操作

按下BATT. RELEASE钮取出电池。请小心取出电池，避免掉落电池。



- 如果CHARGE指示灯快速闪动时，电池可能受损。
- CHARGE指示灯表示充电状态。
 - 0-50%: 每秒闪动一次
 - 50%以上: 每秒闪动两次
 - 100%: 持续亮起
- 电池充电时，请勿连接或拔除电源线，即使CHARGE指示灯持续亮起，电池也可能无法正常充电。如果充电时发生断电的情况，电池也可能无法正常充电。请取出电池，然后安装在摄像机中。

充电、摄像及播放时间

下列时间为约数。实际时间视充电、摄像及播放环境而有所不同。

充电时间

电池	充电时间
BP-407 (附件)	85 分钟
BP-406 (选购件)	70 分钟
BP-412 (选购件)	130 分钟
BP-422 (选购件)	220 分钟

- 请在摄氏5度至40度的范围内为电池充电。
- 锂离子电池可在任何电量状态下进行充电。与一般电池不同，您无须在充电之前完全耗尽电量。

摄像时间

电池	最长的摄像时间		标准摄像时间*	
	使用取景器	使用液晶显示屏	使用取景器	使用液晶显示屏
BP-407 (附件)	75 分钟	60 分钟	40 分钟	35 分钟
BP-406 (选购件)	70 分钟	55 分钟	40 分钟	30 分钟
BP-412 (选购件)	120 分钟	100 分钟	70 分钟	60 分钟
BP-422 (选购件)	230 分钟	190 分钟	130 分钟	110 分钟

* 进行重复操作（如开始/停止、变焦、电源开/关）的大约摄像时间。实际使用时间可能会较短。

- 建议准备比自己预期所需还要多两三倍的电池。
- 要节省电量，请关闭摄像机而不是把摄像机置于暂停摄像模式。

播放时间

电池	播放时间 (使用液晶显示屏)
BP-407 (附件)	85 分钟
BP-406 (选购件)	80 分钟
BP-412 (选购件)	140 分钟
BP-422 (选购件)	260 分钟

还剩多少电量？

电池符号显示电池的电量状态。

当电量耗尽时，“更换电池”会出约四秒钟，而  会开始闪烁。

电量指示灯不会保持不变-实际情况因电池与摄像机的使用状况而有所不同。



电池处理注意事项

危险！

请妥善处理电池。

- 电池应远离火源（否则可能会爆炸）。
- 请勿让电池暴露在摄氏60度以上的环境，并且请勿让电池接近电暖器或在炎热天气下把电池置于汽车内。
- 请勿试图拆解或改装电池。
- 请勿乱扔或敲打电池。
- 请勿弄湿电池。

- 完全充电的电池电量会自然流失。因此，请在使用当天或前一天进行充电。
- 不使用电池时，请装上端子盖。如果端子接触金属物件，可能导致短路及损坏电池。
- 如果端子有污垢，可能会导致电池或摄像机接触不良。请使用软布擦拭。
- 长时间（约一年）存放已充电的电池可能会缩短其寿命或影响性能。建议先使用摄像机把电池完全放电，然后存放在摄氏30度以下的干燥地方。如果长时间不使用电池，请每年至少一次使用摄像机把电池完全充电后再完全放电，然后继续存放。如果您有一枚以上的电池，请同时间处理所有电池。
- 您可以在摄氏0度至40度的范围内使用电池，但在摄氏10度至30度的范围内性能最佳。在低温情况下，电池的性能会暂时降低，请在使用之前把电池放在口袋内保暖。
- 如果电池在充电后的使用时间持续减少（常温），请更换电池。

安装备用电池

备用电池可于电源中断时保存摄像机的日期、时间及其他摄像机设置。更换备用电池时，使用家用电源为摄像机供电或使用电池。

C

1. 打开备用电池仓盖。

使用硬币把电池仓盖转到左方。

2. 使+面向外插入锂电池。

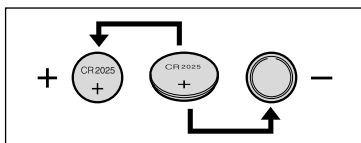

3. 关上电池仓盖。

把插槽对齐摄像机上的的标记，然后把电池仓盖转到右方。

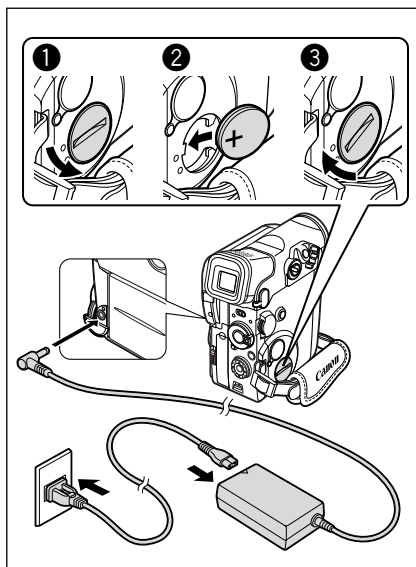

掌握基本操作

警告！

- 如果使用不当，设备内所使用的电池可能会导致起火或化学灼伤的危险。请勿为电池充电、拆解、加热超过华氏212度（摄氏100度）或以火烧灼。
- 请使用Panasonic、Hitachi Maxell、Sony、Sanyo的CR2025电池或Duracell2025电池。使用其他电池可能会导致起火或爆炸。
- 使用过的电池应交还原经销商进行妥善的处理。



- 请勿使用钳子或其他金属工具来夹取电池，否则可能造成短路。
- 使用干净的软布擦拭电池，以确保电池接触良好。
- 请把电池放置在孩童不易接近的地方。如果不慎误吞电池，请尽快就医，否则电池外壳可能会分解，而电池的液体可能会损害肠胃。
- 请勿把电池拆解、加热或放入火中，以防止爆炸。



备用电池的寿命约为一年， 闪动即表示需要更换电池。

使用摄像机的准备工作

C

调整取景器（屈光度调整）

1. 开启摄像机，维持液晶显示屏关闭。
2. 调整屈光度调整杆。

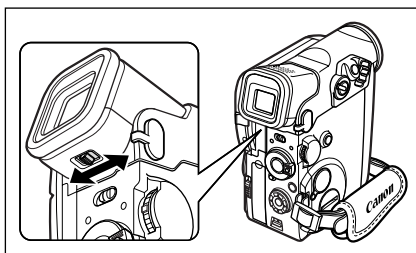

请勿把取景器暴露在阳光直射之下，否则取景器会被高温熔化（由于镜头有聚光效果）。

安装镜头盖

1. 把绳子系在镜头盖上。
2. 把握带穿过绳子的圈中。

安装/移除镜头盖时，请按下镜头盖上的按钮。摄像时，把镜头盖挂在握带上，并在拍摄后装回镜头上。

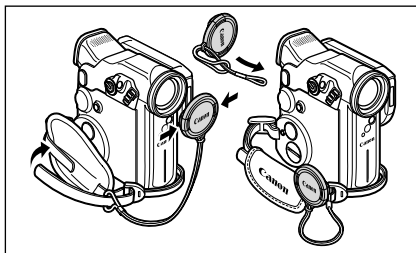

系紧握带

使用右手握持摄像机，并使用左手调整握带。

调整握带直至您的食指能够碰到变焦杆及照相钮，而拇指则能够碰到开始/停止钮。

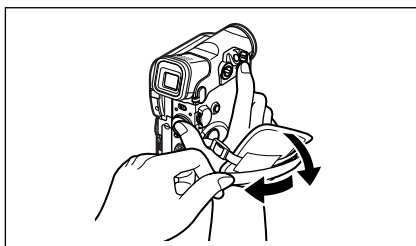

装入磁带

请务必使用有 Mini DV 标记的视频磁带。

C

装入和取出磁带

1. 滑动 OPEN/EJECT 开关来开启磁带仓盖。

磁带仓会自动打开。

2. 装入/取出磁带。

- 让磁带的小孔朝握带方向装入，而 REC/SAVE 标号位于下方。
- 取出磁带时，请垂直向上取出。

3. 按下磁带仓上的 **[PUSH]** 标记，直到喀嗒一声关上为止。

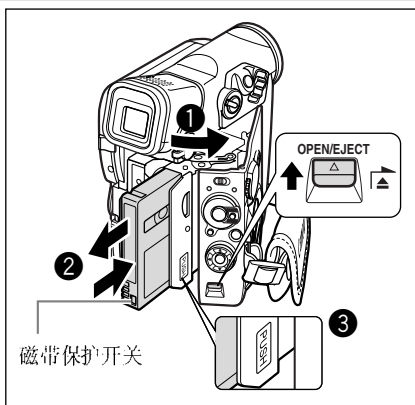

4. 请等候直至磁带仓自动关上。

5. 关上磁带仓盖。

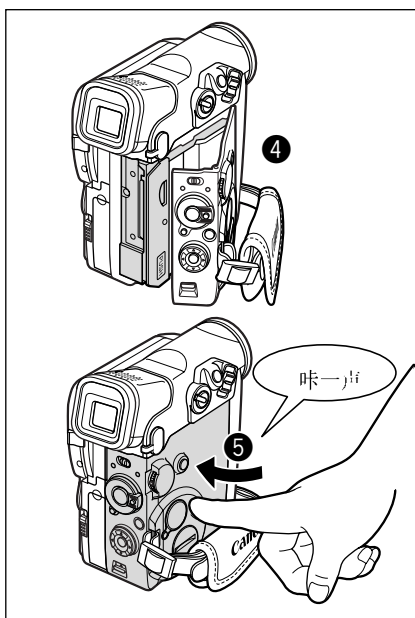

掌握基本操作



○ 当磁带仓正在自动开启或关闭时，请勿于干扰磁带仓的动作或尝试关上磁带仓盖。

○ 请小心勿让录带仓盖夹到您的手指。



○ 当摄像机连接至电源时，即使POWER钮设置为OFF，您也可以插入/取出磁带。

○ 电源开启（在CAMERA及PLAY（VCR）模式下）时，如果没有插入磁带， 会闪动红光。

○ 有些磁带的剩余部分可能会出现读数不准的现象。

防止磁带被不慎擦写

要防止录像遭意外擦写，请向左方滑动磁带上的开关。（此开关位置通常是标记为SAVE或ERASE OFF。）

如果您在CAMERA模式下装入受保护的磁带，显示屏中会出现约4秒的“磁带被设置在防止擦写”，而 也会闪动。如果您要在该磁带上进行记录，请向右方滑动开关。

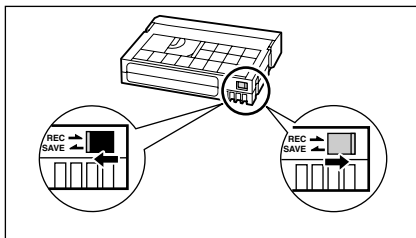

磁带的处理注意事项

○ 使用后请回卷磁带。如果磁带松弛及受损，可能会导致图像及声音失真。

○ 把磁带放回盒中，然后以直立方式存放。

○ 使用后请勿把磁带留在摄像机内。

○ 请勿使用有接合磁带或非标准的磁带，否则可能会损坏摄像机。

○ 请勿使用曾经卡带的磁带，否则可能会导致磁头肮脏。

○ 请勿把任何异物插入磁带上的小孔中或使用玻璃胶纸封住这些小孔。

○ 请小心使用磁带，掉落或强烈撞击皆有可能使磁带受损。

○ 如果长时间存放磁带，请在每次使用之前先回卷。

○ 如果磁带配备记忆功能，则使用后金属端子可能会变得肮脏，而磁带的记忆功能可能无法正常操作。插入/取出磁带约10次后，请使用棉花棒清洁端子。

使用无线遥控器

随机配备的无线遥控器可以从最远达5米的地方操作摄像机。当您按下按钮时，请对准摄像机的遥控感应器。

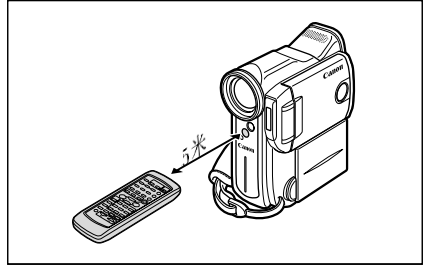

以下功能只能使用无线遥控器来操作：

- 某些特殊播放模式 (📖 35)
- 照片/日期搜索 (📖 84)
- 调零记忆 (📖 85)
- AV插入 (📖 94)
- 音频配音 (📖 96)
- 12位音频输出/混合平衡 (📖 97)



- 摄像机及无线遥控器设有两个遥控感应器模式 (📖 47)。如果无线遥控器无法操作，请查看摄像机及无线遥控器是否设置为相同的模式。
- 在光亮的环境下（如阳光普照的户外）或当无线遥控器太接近摄像机时，无线遥控器可能无法正常操作。
- 当摄像机的遥控感应器暴露在强光下时，无线遥控器的操作范围可能会缩小。
- 当电池耗尽时，请同时更换所有电池。

安装电池

无线遥控器需要两枚AA电池。

1. 打开电池仓盖。
2. 依照+和-的标记放入电池。
3. 关上电池仓盖。

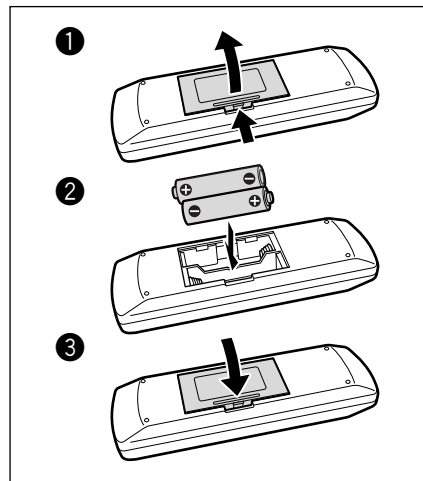



当您首次使用摄像机时，请先设置时区、日期和时间。开始之前请先安装备用电池 (📖 17)。

设置时区/夏令时间

CAMERA

PLAY (VCR)

CARD CAMERA

CARD PLAY (VCR)

MENU

(📖 41)

系统

时区/夏时制...巴黎

1. 按下MENU钮开启菜单。

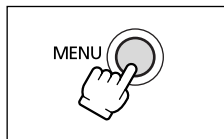

2. 把选择器转盘转至[系统]，然后按下选择器转盘。

3. 把选择器转盘转至[时区/夏时制]，然后按下选择器转盘。

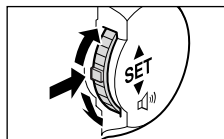

- 时区设置会出现。
- 您的摄像机之时区在出厂时预设为巴黎。按需要选择您的时区及夏令时间 (DST)。

4. 把选择器转盘转至您的时区为设置选项。

要调整夏令时间，请选择区域旁有☀的时区。

5. 按下MENU钮关闭菜单。

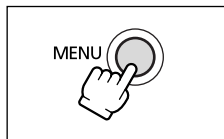

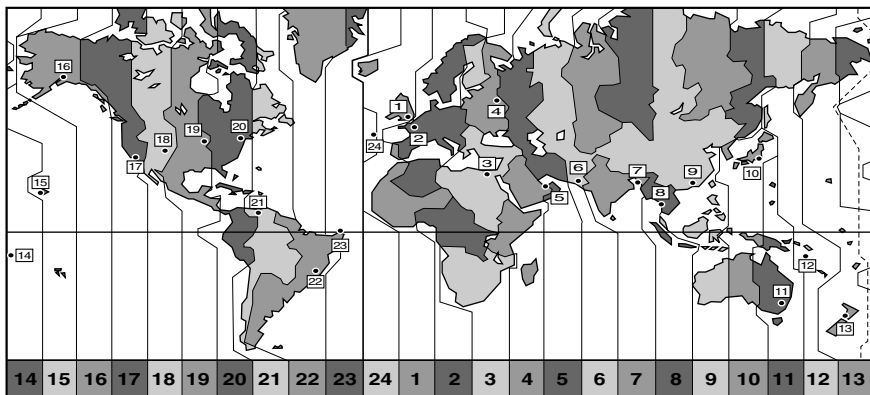

编号	时区	编号	时区
1	LONDON (伦敦)	13	WELLGTN (惠灵顿)
2	PARIS (巴黎)	14	SAMOA (萨摩亚)
3	CAIRO (开罗)	15	HONOLU (檀香山)
4	MOSCOW (莫斯科)	16	ANCHOR (安卡拉)
5	DUBAI (迪拜)	17	L.A. (旧金山)
6	KARACHI (卡拉齐)	18	DENVER (丹佛)
7	DACCA (达卡)	19	CHICAGO (芝加哥)
8	BANGKOK (曼谷)	20	N.Y. (纽约)
9	H. KONG (香港)	21	CARACAS (加拉加斯)
10	TOKYO (东京)	22	RIO (里约热内卢)
11	SYDNEY (悉尼)	23	FERNAN. (费尔南多)
12	SOLOMON (所罗门)	24	AZORES (亚述尔群岛)



- 设置时区、日期和时间后，当您到其他时区旅游时，您就不需要重新设置日期和时间。您只需把时区设置成您的旅游时日的地，摄像机的时钟会自动更改，显示适合您旅游时日的地的正确时间。
- 摄像机会自动计算每月的天数与闰年。

设置日期及时间



1. 按下MENU 钮开启菜单。

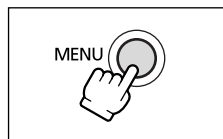

- 把选择器转盘转至[系统]，然后按下选择器转盘。
- 把选择器转盘转至[时区/时间设置]，然后按下选择器转盘。

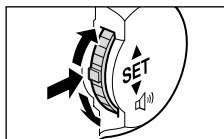

年份显示会开始闪动。

- 转动选择器转盘来选择年份，然后按下选择器转盘。
 - 下一个显示部分会开始闪动。
 - 以相同方式设置月份、日期、小时和分钟。

- 按下MENU钮关闭菜单及启动时钟。

每次开启电源时，时区、日期/时间会显示约四秒。

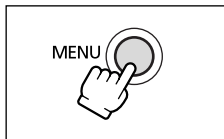

- 要更改日期或时间的某一部分，在步骤4按下选择器转盘可移至要更改的部分。
- 日期可设置为介于2003和2030年之间的任何年份。

摄像时显示日期及时间

您可以选择在屏幕左下方显示时区、日期和时间（时区会在4秒后消失）。当您开启电源时，四秒显示将不会出现。日期及时间显示不会记录在摄像中。

CAMERA

PLAY (VCR)

CARD CAMERA

CARD PLAY (VCR)

MENU

(41)

显示设置

日期/时间显示 · 关

- 按下MENU钮开启菜单。

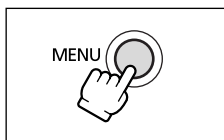

- 把选择器转盘转至[显示设置]，然后按下选择器转盘。
- 把选择器转盘转至[日期/时间显示]，然后按下选择器转盘。
- 把选择器转盘转至[开]。
- 按下MENU钮关闭菜单。

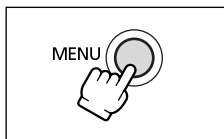
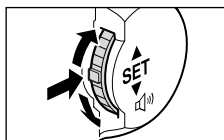



摄像时您可以使用液晶显示屏或取景器。

开始摄像之前

请先进行试录来确保摄像机正常工作。进行重要的摄像之前，请先清洁磁头（[📖 151](#)）。

准备

连接电源，然后插入磁带。

摄像

1. 移除镜头盖。

2. 把摄像机设置为CAMERA模式。

如果您没有设置时区、日期及时间，“设置时区、日期及时间”会出现。请参考[设置时区、日期及时间](#)（[📖 22](#)）。

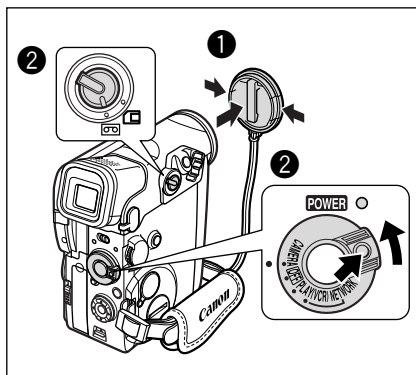

3. 打开液晶显示屏（[📖 29](#)）。

要使用取景器，请保持液晶显示屏关闭或把屏幕旋转至镜头相同的方向（[📖 30](#)）。

4. 按下开始/停止钮开始摄像。

摄像之前，请等候直至磁带计数器完全停止。

5. 再按一下开始/停止钮暂停摄像。

按下开始/停止钮重新开始摄像。

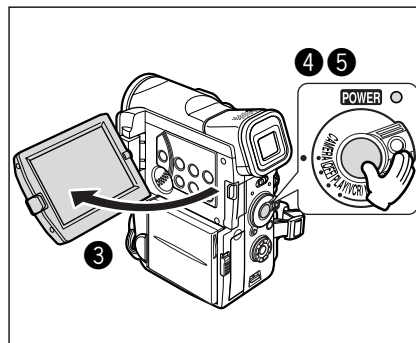

结束摄像时





C

1. 把POWER钮转至OFF。
2. 关闭液晶显示屏。
3. 盖上镜头盖。
4. 取出磁带。
5. 中断电源。



在户外或通过窗子摄像时，请勿把液晶显示屏、取景器或镜头暴露在直射阳光下，否则可能会受损。



- 如果您打算长时间不使用摄像机时，请关闭电源。
- 开始摄像时，摄像机会倒数1至10秒（摄像提示）。短于10秒的摄像会难于编辑。此外，一般而言，没有包含等定动作的摄像不应长于10秒。
- 当摄像机处于暂停摄像模式来保护磁带及磁头时，摄像机会在5分钟后自动关闭。关机20秒前，摄像机会显示“ AUTO POWER OFF”约20秒。要继续摄像，请把POWER钮转至OFF后再转回CAMERA。
- 有关使用 （简易摄像）或 （程序自动曝光）模式的说明，请参考使用摄像程序（ 57）。
- 如果您没有取出磁带，即使关闭摄像机，您也可以继续摄像而图像之间不会产生杂讯或空白的画面。
- 要增加摄像时间，请参考更改摄像模式（ 51）。
- 关于液晶显示屏及取景器屏幕：屏幕属于高度精密的技术产品，超过99.99%的有效像素。少于0.01%的像素可能会持续不显示，或出现小黑点或绿色光点，但这并不会影响记录的图像，也不是故障。



这部摄像机的变焦镜头能让您为每一个场景选择最佳的画面角度。摄像机自动在光学变焦与数码变焦之间进行切换。使用数码变焦时，图像的分辨率可能会稍微降低。

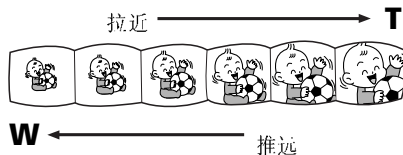

10倍光学变焦

把变焦杆移向 **W** (广角) 可以推远摄录主体。把变焦杆移向 **T** (长焦) 可以拉近摄录主体。

- 轻轻按下变焦杆来进行慢速变焦。大力按下则可快速变焦。
- 您也可以使用无线遥控器上的 **T** 与 **W** 按钮，但无法控制变焦速度。

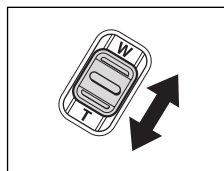

40倍/200倍数码变焦 (存储卡: 40倍)

CAMERA

PLAY (VCR)

CARD CAMERA

CARD PLAY (VCR)

MENU
(41)

摄像设置

数码变焦.....40x

1. 按下MENU钮开启菜单。

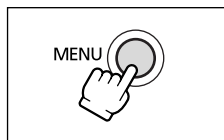

2. 把选择器转盘转至[摄像设置]，然后按下选择器转盘。

3. 选择[数码变焦]，然后按下选择器转盘。

4. 选择设置选项。

5. 按下MENU钮关闭菜单。

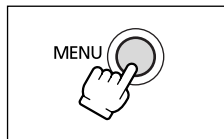
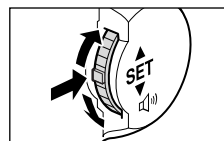



- 请与摄录主体保持1米或以上的距离。进行广角摄像时，您可以为近至1厘米的主体对焦。
- 变焦指示灯会出现约4秒。当数码变焦设置为40倍时，指示灯会亮起浅蓝色，而进一步把数码变焦设置为200倍时，指示灯则会变为深蓝色。
- 在夜景或超级夜景模式下无法使用数码变焦。
- 选择多画面屏幕时，无法使用数码变焦。
- 由于在CARD CAMERA模式下无法使用影像稳定器，因此建议把摄机安装在三脚架上进行变焦。

使用液晶显示屏

1. 按下液晶显示屏的OPEN钮来打开液晶显示屏。

液晶显示屏开启，而取景器会关闭。

2. 旋转液晶显示屏并选择屏幕的角度。

您可以旋转屏幕至镜头相同的方向 (图 30)，或把屏幕朝外平推至摄像机机身。

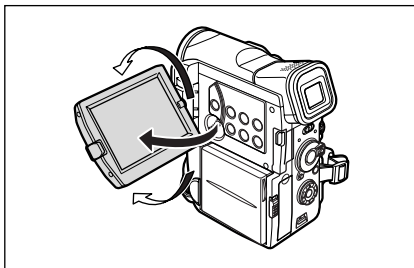

3. 使用后关上液晶显示屏。

- 牢固关上液晶显示屏直至锁定到位。
- 液晶显示屏会关闭，而取景器会开启。

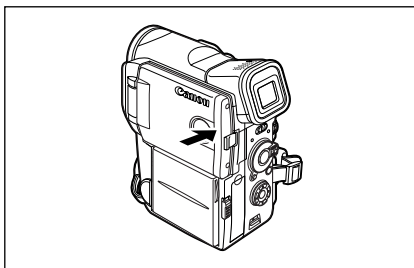

- 旋转液晶显示屏之前，请先确定您已把液晶显示屏打开至90度。
- 关闭液晶显示屏之前，请先把液晶显示屏旋转至垂直位置。
- 在户外或通过窗子摄像时，请勿把液晶显示屏、取景器或镜头暴露在直射阳光下，否则可能会受损。
- 切勿拿着液晶显示屏或取景器来握持摄像机。



- 强光或反射的光线可能会使屏幕上出现垂直的光线，这不是故障。
- 液晶显示屏在强光下可能会使人难以查看图像。在这种情况下，请改用取景器。

MENU

(41)

显示设置

液晶屏镜像...开

1. 按下MENU钮开启菜单。

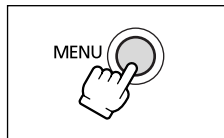

2. 把选择器转盘转至[显示设置]，然后按下选择器转盘。

3. 把选择器转盘转至[液晶屏镜像]，然后按下选择器转盘。

4. 把选择器转盘转至[关]。

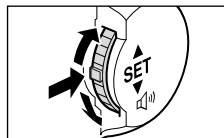

5. 按下MENU钮关闭菜单。

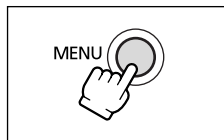

当[液晶屏镜像]设置为[开]时，液晶显示屏不会显示任何图像（但会显示在取景器的屏幕上。）



C

REC PAUSE (摄像搜索) - 钮/

⏮ (摄像查看) 钮

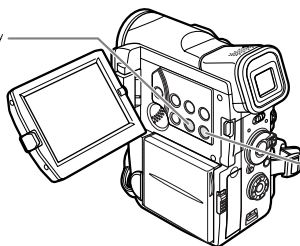

REC PAUSE (摄像搜索) + 钮

摄像重播

CAMERA

PLAY (VCR)

CARD CAMERA

CARD PLAY (VCR)

在暂停摄像模式下，您可以播放最后几秒的摄像内容，来确认摄像是否正确。

按下再放开 ⏮ (摄像查看) 钮。

摄像机会回卷磁带，并播放最后几秒的内容，然后返回到暂停摄像模式。



摄像搜索

CAMERA

PLAY (VCR)

CARD CAMERA

CARD PLAY (VCR)

在暂停摄像模式下，您可以向前或向后播放磁带，并把磁带停在所需开始摄像的地方。

持续按下REC SEARCH + (前进) 或 - (后退) 钮。

- 找到您要开始摄像的地方后，请释放按钮。
- 摄像机会返回到暂停摄像模式。

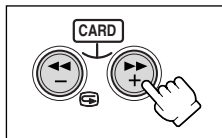

- 磁带回卷时可能会使屏幕出现杂讯。
- 进行摄像重播及摄像搜索时不会发出声音。

如何拍出效果理想的图像

握持摄像机的方法

要获得最大的稳定性，请用右手握持摄像机，并把右肘紧贴身体。必要时应以左手托着摄像机。请小心手指不要触碰麦克风或镜头。



高角度摄像



低角度摄像



增加稳定性

靠着墙壁



放在桌面上



依靠手腕



使用三脚架



光线

在户外摄像时，建议背着太阳拍摄。

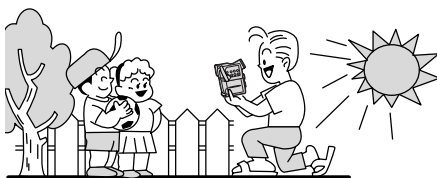

- 使用三脚架时，请小心勿让取景器长时间暴露在强烈的日光下，以免取景器熔化。（光线会经取景器镜片集中而产生高温。）
- 请勿使用长于5.5毫米的螺丝来固定三脚架，否则可能会损坏摄像机。

播放磁带



C

使用液晶显示屏进行播放时，摄像机会经由内置扬声器播放声音。内置扬声器属于单声道。使用取景器播放图像时，请使用耳机监听立体声声音。

准备

连接电源，然后插入磁带。

播放

1. 把摄像机设置为PLAY (VCR) 模式。

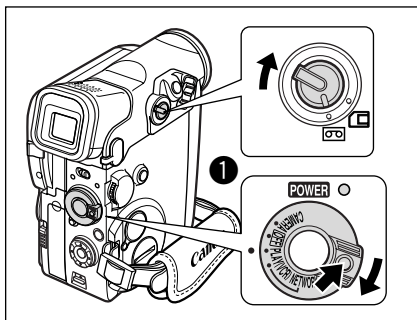

2. 开启液晶显示屏。

您可以关闭液晶显示屏，使其屏幕朝外。

3. 按下 ◀◀ 钮回卷磁带。

要快速前卷，按下 ▶▶ 钮。

4. 按下 ▶■ 钮开始播放

5. 按下 ■ 钮停止播放。

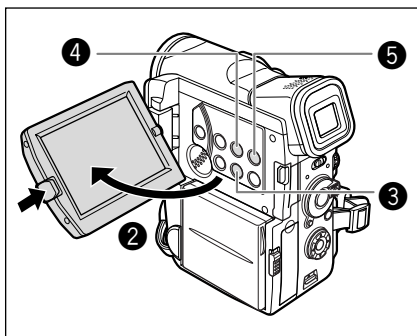

- 如果播放的画面粗糙杂乱，请使用佳能磁头清洁带或市面上出售的数码视频磁头清洁带来清洁摄像机的视频磁头（[151](#)）。
- 要使用取景器，请关闭液晶显示屏，内置扬声器不会发出声音。使用取景器时请用耳机（[36](#)）。
- 按下AUDIO LEVEL钮即可显示音频电平指示器。
- 播放图像时要显示日期及时间，请参考显示数据码（[82](#)）。

特殊播放

特殊播放模式（除暂停播放及快进/后退播放外）仅适用于无线遥控器操作。

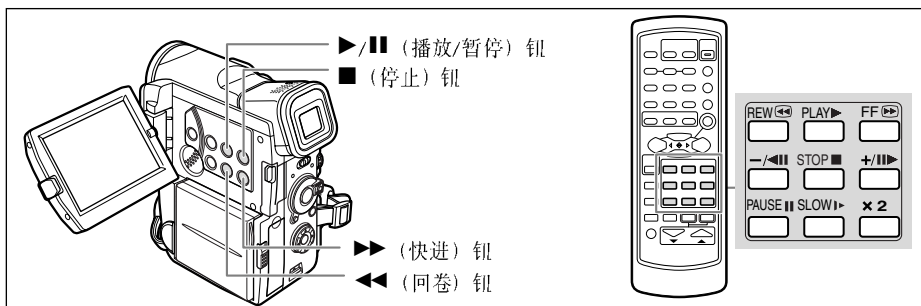

▶/|| (暂停播放)

要暂停播放，请按下 ▶/|| 钮。要恢复正常的播放模式，请按下 ▶/|| 钮。当暂停播放持续超过5分钟，摄像机会自动进入停止模式。

▶▶ (快进播放) / ◀◀ (后退播放)

要以正常速度的11.5倍进行播放（快进或后退），请在正常播放或快进时持续按下此钮。

+||▶ (逐格前进) / -/◀|| (逐格后退)

要以逐格播放，请在暂停播放时重复按下此钮。如果您持续按下此钮，则可以连续逐格前进/逐格后退播放。

SLOW ▶ (慢进播放) / (慢退播放)

要以正常速度的1/3进行播放。要进行慢进播放时，请按下 SLOW ▶ 此钮。进行后退播放时，请按下 -/◀|| 钮，然后再按下 SLOW ▶ 钮。按下 ▶ (播放) 钮可回复至正常播放。

-/◀|| (后退播放)

要以正常速度进行后退播放，请在正常前进播放时按下此钮。按下 ▶ (播放) 钮可回复至正常播放。当暂停播放持续超过5分钟，摄像机会自动进入停止模式。

x2 (前进x2播放)/(后退2x播放)

要以正常速度的2倍播放。请在正常或后退播放时按下此钮。按下 ▶ (播放) 钮可回复至正常播放。



○ 使用特殊播放时，无法播放磁带中的声音。

○ 在某些特殊播放模式中，图像可能会出现失真的情况。



C

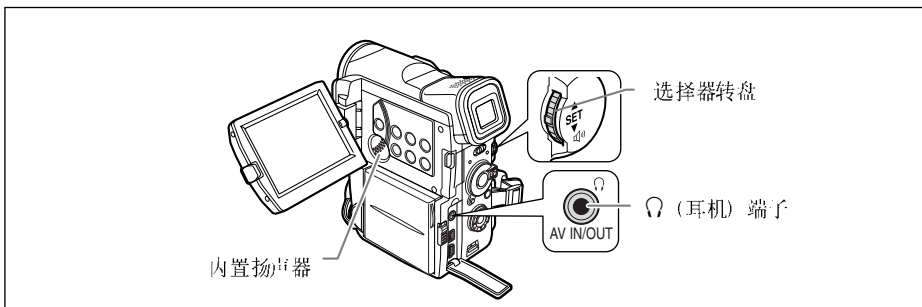

- 使用内置扬声器时，确定屏幕上没有显示“Ω”。使用耳机时，则确定“Ω”显示。依照下列步骤来视情况更改设置（ 73）。
- 当“Ω”显示时，内置扬声器不会发出声音。
- 除“Ω”显示及发出噪音外，否则请勿连接耳机。
- 内置扬声器属于单声道。请使用耳机收听立体声。
- 每个操作模式需独立进行设置。请确定更改操作模式时同时更改设置。

掌握基本操作

调整音量



向上转动选择器转盘来调高音量，向下转则可调低音量。

- 音量列会显示约2秒钟。
- 您可以向下转动选择器转盘直至[OFF]出现，即可完全关闭声音。向上转动即可再次调高音量。

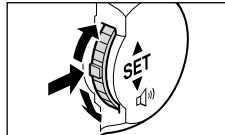

- 当音量过高时，声音可能会出现失真。
- 即使关闭摄像机（耳机及内置扬声器为独立），设置也会被保存。
- 请参考摄像时使用耳机（ 73）。

在电视屏幕上播放

您可以把这台摄像机连接电视或录像机来播放录像。



- 请确定屏幕上没有显示“⊂”。如果“⊂”显示，请更改设置（[73](#)）。
- 使用电视作监控器进行摄像时，如果已连接摄像机的音频端子，请调低电视的音量。假如麦克风接收到电视扬声器的声音，可能会产生噪音。



如要获得更佳画质，建议您在配备有S（S1）端子的电视上播放摄像。

配备SCART端子的电视

请参考电视或录像机的使用说明书。

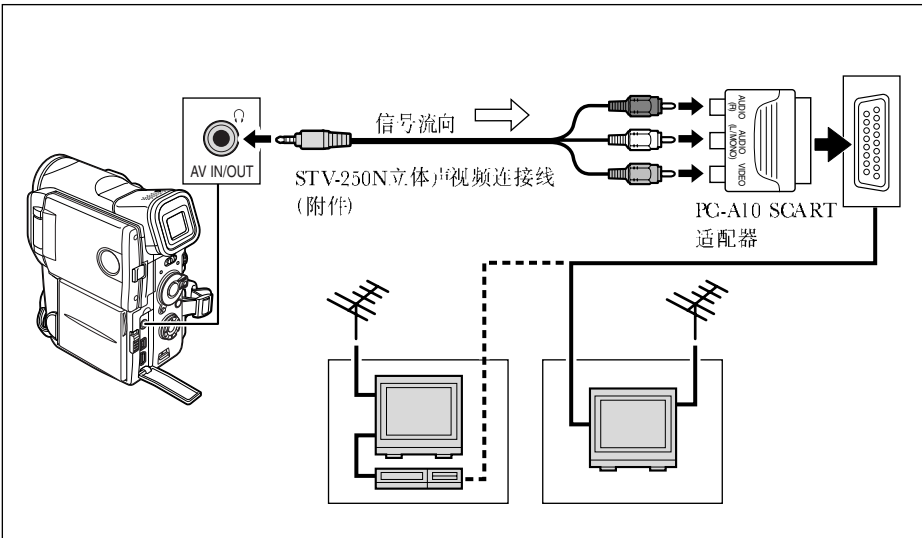

1. 请在连接之前关闭所有设备。
2. 把PC-A10 SCART适配器连接到电视或录像机的SCART端子上。
3. 请把STV-250N视频连接线连接摄像机的AV端子及SCART适配器上的音频/视频端子。
请把白色插头连接到白色AUDIO端子L（左），把红色插头连接到红色AUDIO端子R（右），把黄色插头连接到黄色VIDEO端子上。

4. 如果您把摄像机连接至电视，请把输入选择器设置为VIDEO。如果您把摄像机连接至录像机，请把输入选择器设置为LINE。

C



附送的PC-A10 SCART适配器仅适用于输出。如果要进行模拟输入记录或模拟数码转换，请使用配备输入端子的SCART适配器（选购件）。

配备有S(S1)-视频输入端子的电视

请参考电视或录像机的使用说明书。

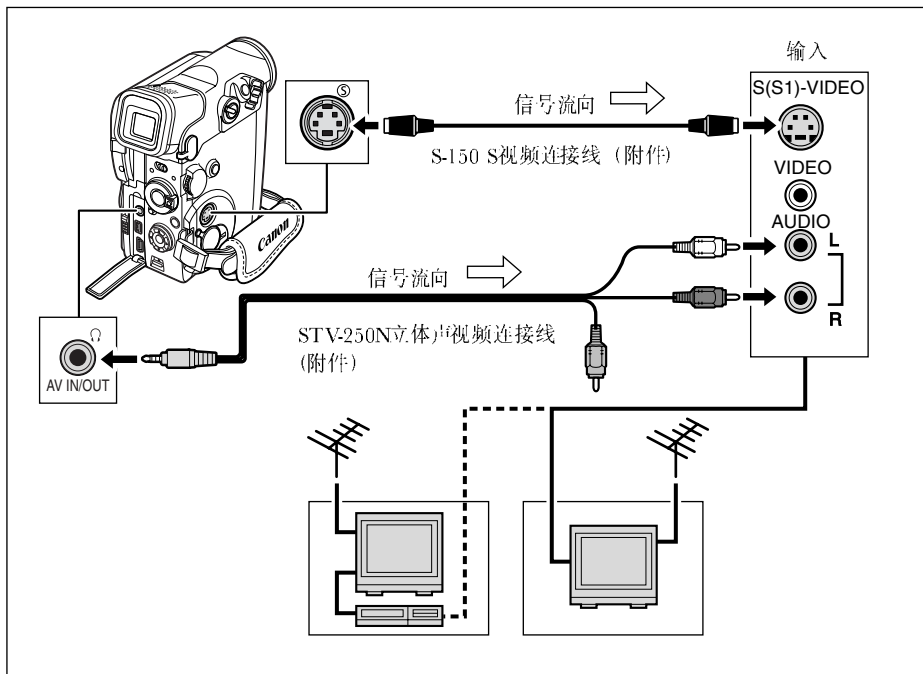

掌握基本操作

1. 请在连接之前关闭所有设备。
2. 使用S-150 S-视频连接线（选购件）连接S-视频端子。
3. 把STV-250N立体声视频连接线连接摄像机的AV端子及电视/录像机的音频端子。
请把白色插头接到白色AUDIO端子L（左），把红色插头连接到红色AUDIO端子R（右）。请勿接上黄色插头。
4. 如果您把摄像机连接至电视，请把输入选择器设置为VIDEO。如果您把摄像机连接至录像机，请把输入选择器设置为LINE。

配备有音频/视频输入端子的电视

请参考电视或录像机的使用说明书。

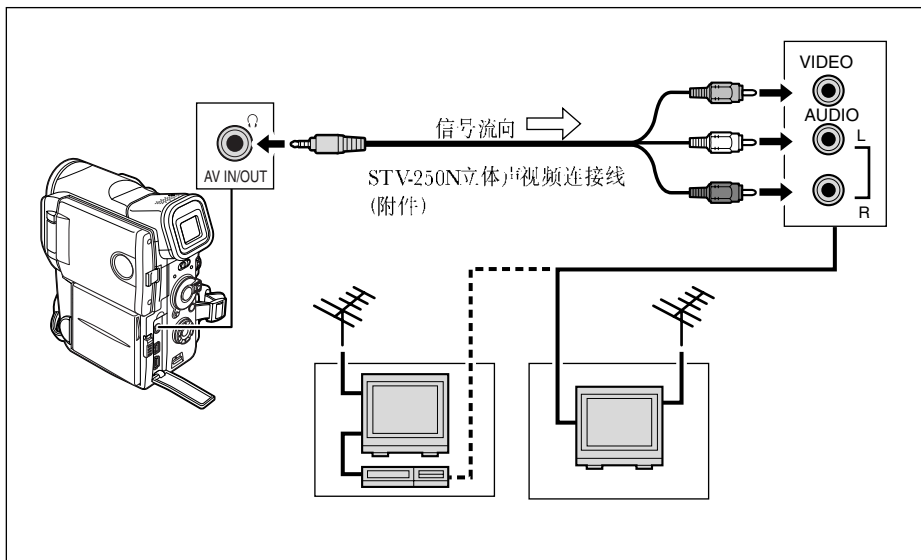

1. 请在连接之前关闭所有设备。
2. 把STV-250N立体声视频连接线连接摄像机的AV端子及电视/录像机的音频/视频端子。
请把白色插头连接到白色音频端子L（左），把红色插头连接到红色音频端子R（右），把黄色插头连接到黄色视频端子VIDEO。
3. 如果您把摄像机连接至电视，请把输入选择器设置为VIDEO。如果您把摄像机连接至录像机，请把输入选择器设置为LINE。



选择音频输出频道

当播放以两种频道记录声音的磁带时，您可以选择输出频道。

C

CAMERA

PLAY (VCR)

CARD CAMERA

CARD PLAY (VCR)

MENU

(41)

音频设置

▶▶ 输出频道...左/右

1. 按下MENU钮开启菜单。

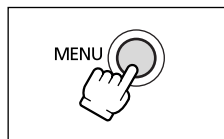

2. 把选择器转盘转至[音频设置]，然后按下选择器转盘。

3. 把选择器转盘转至[输出频道]，然后按下选择器转盘。

4. 转动选择器转盘来选择其中一种设置选项。

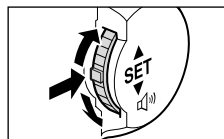

- L/R (左/右)：立体声：L (左) + R (右) 频道，
双频道：主+子
- L/L (左/左)：立体声：L (左) 频道，双频道：主
- R/R (右/右)：立体声：R (右) 频道，双频道：子

5. 按下MENU钮关闭菜单。

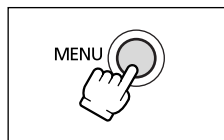

掌握基本操作



设置会在关闭摄像机后重置为L/R (左/右)。



这部摄像机的多种先进功能都可以从显示屏上的菜单中选取。

选择菜单及设置

1. 把摄像机设置为正确的操作模式。

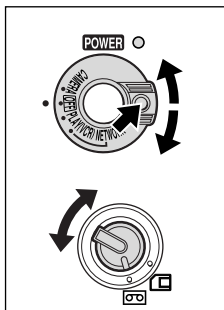

2. 按下MENU钮开启菜单。

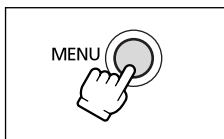

3. 转动选择器转盘到所需的子菜单，然后按下选择器转盘。

4. 转动选择器转盘到所需的菜单项目，然后按下选择器转盘。

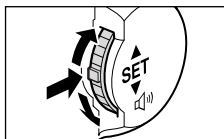

5. 转动选择器转盘来选择其中一种设置选项。

6. 按下MENU钮关闭菜单。

设置白平衡或快门速度时，请先按下选择器转盘，然后按下MENU钮。

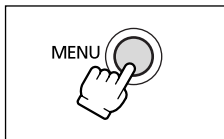

- 任何时候按下MENU钮可关闭菜单。
- 选择[← 返回]来返回前一个菜单。
- 无法使用的项会呈现紫色。
- 您也许会发现，使用无线遥控器来操作菜单画面会比较方便。请使用无线遥控器上的MENU钮来开启/关闭菜单画面，并使用选择钮来取代旋转选择器转盘，按下SET钮作选择。

菜单及缺省值

缺省值会加粗显示。

拍摄菜单 (CAM.MENU)

C

CAMERA

PLAY (VCR)

CARD CAMERA

CARD CAMERA

子菜单	菜单选项	设置选项	
➔存储卡组合	组合类型	存储卡色度、存储卡亮度、摄像机色度、存储卡动画	122
	动画类型	边角、直线、随机	122
	组合电平		122
摄像设置	快门	自动、1/50、1/120、1/250、1/500、1/1000、1/2000	77
	数码变焦	关、 40x 、200x	27
	影像稳定器 (M)	开、关	69
	白平衡	自动、设置 、室内 、户外	79
	自动对焦辅助光	自动、关	55
	16:9	关、普通、高解析度	49
	照片记录	磁带 、存储卡	105
录像设置	记录模式	SP (标准)、LP (长时间)	51
	AV/耳机	AV、耳机	73
音频设置	防风	开、关	73
	麦克风减弱	开、关	72
	麦克风音量	自动、手动	71
	音频模式	16bit、 12bit	71
	音量		73
显示设置	亮度		29
	液晶屏镜像	开、关	29
	电视屏幕	开、关	143
	日期/时间显示	开、关	24
	语言	ENGLISH、中文	50
	演示模式	开、关	50
系统	无线遥控	1、2、关()	47
	摄像指示灯	开、关	49
	提示音	开、关	49
	时区/夏时制	请参考时区列表	22
	日期/时间设置		23

子菜单	菜单选项	设置选项	📖
我的摄像机	启动声音	关、 缺省值 、自选声音1、自选声音2	48
	快门声音	关、 缺省值 、自选声音1、自选声音2	48
	操作声音	关、 缺省值 、自选声音1、自选声音2	48
	自拍机声音	关、 缺省值 、自选声音1、自选声音2	48

播放（录像机）菜单（VCR菜单）

CAMERA

PLAY (VCR)

CARD CAMERA

CARD CAMERA

C

子菜单	菜单选项	设置选项	□
录像设置	记录模式	SP（标准）、LP（长时间）	51
	AV/耳机	AV、耳机	73
	AV输入 → DV 输出	开、关	92
音频设置	输出频道	L/R、L/L、R/R	40
	音频配音	音频输入、麦克风输入	96
	防风	开、关	73
	麦克风减弱	开、关	72
	麦克风音量	自动、手动	71
	音频模式	16bit、12bit	71
存储卡设置	静止图像质量	超精细、精细、普通	100
	视频图像尺寸	352 × 288、176 × 144	101
	文件编号	重新设置、连续	102
存储卡操作	复制 [→	取消、执行	126
显示设置	亮度		29
	显示	开、关、<重放>	143
	6秒日期	开、关	83
	数据码	日期/时间、摄像机数据、数据 日期/时间	83
	日期/时间选择	日期、时间、日期/时间	83
	语言	ENGLISH、中文	50
系统	无线遥控	1、2、关	47
	摄像指示灯	开、关	49
	提示音	开、关	49
	时区/夏时制	请参考时区列表	22
	日期/时间设置		23
我的摄像机	启动声音	关、缺省值、自选声音1、自选声音2	48
	快门声音	关、缺省值、自选声音1、自选声音2	48
	操作声音	关、缺省值、自选声音1、自选声音2	48
	自拍机声音	关、缺省值、自选声音1、自选声音2	48

存储卡摄像机菜单 (C.CAM MENU)

CAMERA

PLAY (VCR)

CARD CAMERA

CARD PLAY (VCR)

子菜单	菜单选项	设置选项	📖
摄像设置	快门	自动、1/50、1/120、1/250	77
	数码变焦	关、40x	27
	白平衡	自动、设置 、室内 、户外	79
	驱动模式*	连续拍摄 、包围曝光 、单张拍摄	109
	自动对焦辅助光	自动、关	55
	对焦优先	开、关	108
	中灰滤镜	自动、关	108
存储卡设置	静止图像质量	超精细、精细、普通	100
	静止图像尺寸	1632 × 1224、1280 × 960、640 × 480	100
	视频图像尺寸	352 × 288、176 × 144	101
	文件编号	重新设置、连续	102
录像设置	AV/耳机	AV、耳机	73
音频设置	防风	开、关	73
	麦克风减弱	开、关	72
	音量		73
显示设置	亮度		29
	液晶屏镜像	开、关	29
	电视屏幕	开、关	143
	日期/时间显示	开、关	24
	语言	ENGLISH、中文	50
	演示模式	开、关	50
系统	无线遥控	1、2、关	47
	摄像指示灯	开、关	49
	提示音	开、关	49
	时区/夏时制	请参考时区列表	22
	日期/时间设置		23
我的摄像机	启动声音	关、缺省值、自选声音1、自选声音2	48
	快门声音	关、缺省值、自选声音1、自选声音2	48
	操作声音	关、缺省值、自选声音1、自选声音2	48
	自拍机声音	关、缺省值、自选声音1、自选声音2	48

存储卡播放（录像机）菜单（C.PLAY MENU）

CAMERA

CARD CAMERA

CARD PLAY (VCR)

子菜单	菜单选项	设置选项	
存储卡操作 (单张图像显示)	复制 [C] → [C]	取消、执行	127
	删除所有 [C] 打印指定	是、否	121
	图像删除	取消、单张、全部	119
	格式化	取消、执行	128
存储卡操作 (索引屏幕)	→ 保护 [C]		118
	→ [C] 打印指定		120
录像设置	记录模式	SP (标准)、LP (长时间)	51
	AV/耳机	AV、耳机 [C]	73
显示设置 [C]	亮度		29
	显示	开、关 <重放>	143
	日期/时间选择	日期、时间、日期/时间	83
	语言 [C]	ENGLISH、中文	50
系统	无线遥控	[C]1、[C]2、关[C]	47
	摄像指示灯	开、关	49
	提示音	开、关	49
	USB连接	标准、存储器	130
	时区/夏时制	请参考时区列表	22
	日期/时间设置		23
我的摄像机	选择启动图像	没有图像、佳能标志、我的图像1、我的图像2	48
	启动声音	关、缺省值、自选声音1、自选声音2	48
	快门声音	关、缺省值、自选声音1、自选声音2	48
	操作声音	关、缺省值、自选声音1、自选声音2	48
	自拍机声音	关、缺省值、自选声音1、自选声音2	48
→ [C] 打印	连接到直接照片打印机时出现。		141

深色部份：仅适用于静止图像播放模式。

更改遥控感应器模式



要避免受到其他正在附近使用的佳能无线遥控器所造成的干扰，本机器共有两种遥控感应器模式和一种关闭设置。

关闭遥控感应器



开启菜单并选择[系统]，然后选择[无线遥控]，把它设置为[关 ([])]，再关闭菜单。
“[[]]”出现。

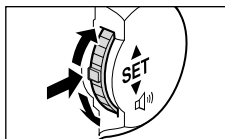

更改遥控感应器模式



1. 在摄像机上，开启菜单并选择[系统]，然后选择[无线遥控]，把它设置为 [[] 2]，再关闭菜单。
所选择的模式会出现约数秒钟。

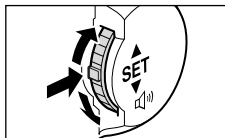

2. 在无线遥控器上，持续按下REMOTE SET钮，然后按下ZOOM T 钮来选择模式2。请持续同时按下按钮超过2秒以上。

如果你已把摄像机设置为模式1，请按下ZOOM W 钮来选择模式1。

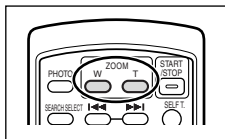
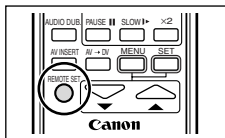

- 更换电池时，无线遥控器会返回模式1。按需要再次更改模式。
- 请确定摄像机与无线遥控器是设置为同一模式。按下无线遥控器上REMOTE SET钮以外的任何按钮来显示摄像机的模式，然后为无线遥控器设置与摄像机相同的模式。如果无线遥控器仍无法正常运作，请更换电池。



自定义摄像机

C

您可以按个人喜好自定义启动图像、启动声音、快门声音*、操作声音及自拍机声音（统称为我的摄像机设置）。



- 仅可以在CARD PLAY（VCR）模式下选择启动图像。
- 您可以把原始图像或包含在附送软件（Windows的ZoomBrowser EX 及 Macintosh的ImageBrowser）的图像及声音保存到[我的图像1]、[我的图像2]、[自选声音1]及[自选声音2]的设置选项。详细说明，请参考数码视频软件使用说明书。

更改我的摄像机设置



使用全套功能

1. 开启菜单，然后选择[我的摄像机]。
2. 选择所需更改的菜单项目。
 - 选择启动图像（仅适用于CARD PLAY（VCR）模式）时：[没有图像]、[佳能标志]、[我的图像1]及[我的图像2]会出现。
 - 选择声音时：[关]、[缺省值]、[自选声音1]及[自选声音2]出现。
3. 选择设置选项，然后关闭菜单。



提示音

当您进行某些摄像机操作，例如开关电源、开始/停止、自拍机倒数、自动关机或摄像机发生异常状况时，都会响起提示音。摄像机不会记录这些提示音。

如果关闭提示音，摄像机会关闭所有声音（包括我的摄像机设置）。



要关闭提示音，开启菜单并选择[系统]，然后选择[提示音]，把它设置为[关]，再关闭菜单。

关掉摄像指示灯

摄像指示灯可让您知道摄像机正在录像、无线遥控器正在接收信号，或在自拍时倒数。不过，当您在近距离摄像或通过玻璃拍摄时，摄像指示灯的闪光可能会反射入镜头中。因此，您可以选择关掉摄像指示灯。



开启菜单并选择[系统]，然后选择[摄像指示灯]，把它设置为[关]，再关闭菜单。

当摄像机接收到无线遥控器的信号，或在自拍倒数时，摄像指示灯仍会亮起。

使用16:9（宽屏幕电视摄像）摄像

您可以拍摄16:9格式图像，然后在电视的宽屏幕上播放。请选择普通和高解析度其中一种摄像模式。



要开启16:9，开启菜单并选择[摄像设置]，然后选择[16:9]，把它设置为[普通]或[高解析度]，再关闭菜单。

“16:9”出现。



- 16:9模式是电子处理效果。
- 无法在简易摄像模式下选择16:9模式。
- 当[16:9]设置为[普通]或[高解析度]时，无法使用多图像屏幕、实时摄像到存储卡和存储卡组合。
- 如果在一般电视上播放以16:9格式录制的摄像，图像会产生垂直压缩的现象。

演示模式

演示模式显示摄像机的主要功能。如果您开启摄像机，但没有放入磁带或存储卡，演示模式会在5分钟后自动开始。您也可以使用菜单设置不启动演示模式。



如果没有放入磁带或存储卡，开启菜单，然后选择[显示设置]和[演示模式]，把它设置为[关]，再关闭菜单。



要取消已开始的演示模式，按下任何一个按钮、关闭摄像机及放入磁带或存储卡

更改显示的语言

摄像机的显示及菜单项目可以更改为中文显示。



要更改使用的语言为中文，开启菜单，然后选择[显示设置]和[语言]，把定设置为[中文]，再关闭菜单。

摄像机的内容会以中文显示。



如果您意外把语言更改为中文，请按照菜单项目旁的  标记，把语言重置为英文。

更改记录模式 (SP/LP)



您可以选择SP（标准播放）及LP（长时间播放）。LP可延长磁带的使用时间1.5倍。



- 使用LP模式录制的磁带无法用作音频配音（ 95）或AV插入（ 93）。
- 视磁带的状况和使用情况而定，使用LP模式录制的图像及声音可能会失真，因此建议使用SP模式录制重要的图像。
- 如果打算把图像传输至计算机，建议使用SP模式摄像。
- 如果在同一盒磁带上同时以SP及LP模式摄像，图像在播放时可能会失真，所编写的时间代码也可能不准确。
- 如果在本摄像机上播放以其他数码设备录制的LP模式图像，图像及声音可能会失真，反之亦然。

CAMERA

PLAY (VCR)

CARD CAMERA

CARD PLAY (VCR)

MENU

(41)

录像设置

▶ 记录模式 SP

要更改为LP模式，开启菜单，然后选择[录像设置]和[记录模式]，把它设置为[LP]，再关闭菜单。

拍摄静止图像至磁带



C

先拍摄静止图像才开始摄像，日后就能很方便以照片搜索功能（ 84）找出视频图像的开端。

您也可以在拍摄视频图像至磁带期间，把静止图像记录在存储卡上（ 104）。



开启菜单并选择[摄像设置]，然后选择[照片记录]，确定已选择[磁带]，再关闭菜单。

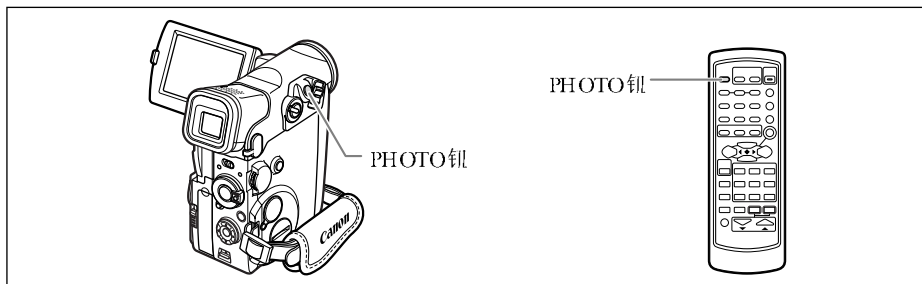

CAMERA

PLAY (VCR)

CARD CAMERA

CARD PLAY (VCR)

使用全套功能

在暂停摄像模式期间

1. 半按PHOTO钮。

- 会亮起绿光。如果没有亮起绿光，使用选择器转盘调整焦点。
- 半按PHOTO钮时，可以使用选择器转盘手动调整焦点。
- 曝光已经锁定。
- 按下无线遥控器上的PHOTO钮后，即会开始摄像。

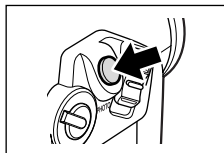

2. 完全按下PHOTO钮。

- 标记消失。
- 摄像机拍摄静止图像约6秒钟。在这段时间内，摄像机也会同时录制声音，而显示屏出现的仍是该静止图像。
- 摄像机会返回暂停摄像模式。

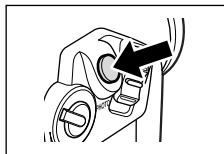

在摄像期间

1. 完全按下PHOTO钮。

- 摄像机拍摄静止图像约6秒钟。在这段时间内，摄像机也会同时录制声音，而显示屏出现的仍是该静止图像。
- 摄像机会返回暂停摄像模式。

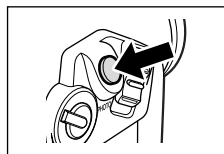

- 如果您在摄像机录制静止图像时把POWER钮转至OFF，摄像机只会在完成录制后才关闭。
- 请在光线充足的环境（在屏幕上清楚看见摄录主体）下录制静止图像。

使用内置闪光灯



C

您可以使用内置闪光灯记录静止图像。

自动	闪光灯根据主体亮度自动闪光。
防红眼、自动	闪光灯根据主体亮度自动闪光，而辅助灯会亮起以减轻红眼现象。
闪光灯开	闪光灯在任何情况下也会闪光。
闪光灯关	闪光灯不会闪光。请在禁止使用闪光灯拍摄的地方使用本设置。

CAMERA

PLAY (VCR)

CARD CAMERA

CARD PLAY (VCR)

1. 按下 (闪光灯) 钮。

- 每按一次此钮，设置即会更改。
- 屏幕会显示所选择闪光模式的符号。“A”在4秒后消失。

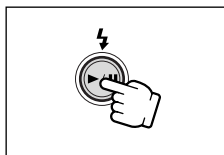

2. 半按PHOTO钮。

- “”会亮起绿光。

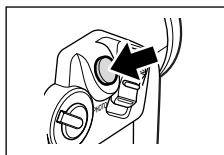

3. 完全按下PHOTO钮。



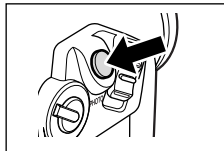

- 闪光灯会闪光，显示在屏幕上的静止图像会被记录。



- 请勿向着人们的眼睛近距离使用闪光灯。
- 请勿向着驾驶者使用闪光灯。
- 闪光灯闪光时，请勿用手遮盖闪光灯。



- 闪光灯的照明范围约为1至2米，范围视摄录情况而定。
- 摄像机会先预闪，以取得主体的曝光数据，并把主闪光调校至最佳强度（闪光曝光补偿）。
- 在明亮的地方拍摄时，使用闪光灯拍摄的效果可能不明显。
- 要使防红眼模式更为有效，主体必须望着辅助灯。防红眼的有效程度视主体与摄像机的距离与个别主体而定。
- 无法在辅助拼接模式下使用防红眼模式。
- 当摄像机锁定曝光或在辅助拼接模式下记录第一张图像后，则无法选择闪光模式。

- 闪光灯不会在以下情况下闪光：
 - 在  (自动) 或  (防红眼、自动) 模式下按下EXP钮锁定曝光。
 - 在CAMERA模式设置了1/2000的快门速度。但如果选择了  (闪光灯开)，快门速度会设置为1/1000，而闪光灯会闪光。
 - 闪光灯回电时出现异常情况(闪光标记闪动红光) (📖 153)。
 - 当选择了多画面屏幕或把视频图像记录至磁带时(不显示闪光标记)。
 - 按下PHOTO钮后闪光标记没有亮起绿光。如有需要，把摄像机设置为  (闪光灯开)。
- 如果另购的广角镜或长焦镜安装在摄像机上，建议不使用闪光灯，否则影像的阴影可能会被记录。
- 在其他设备上播放使用闪光灯拍摄的图像时，图像看起来可能不顺畅。

自动对焦辅助光

自动对焦辅助光(白色LED灯)会照亮屏幕中央的主体，让摄像机在黑暗处(在  (自动) 模式下闪光灯闪光时的相同环境) 对焦。

CAMERA

PLAY (VCR)

CARD CAMERA

CARD PLAY (VCR)

1. 把闪光灯设置为  (闪光灯关) 以外的其他模式 (📖 54)。

2. 半按PHOTO钮并向上/下对焦环时。

- 在黑暗的环境下，自动对焦辅助光会亮起。
- 在CARD CAMERA模式下，如果[对焦优先]设置为[开]，并半按PHOTO钮进行自动对焦或手动对焦时，自动对焦辅助光即会亮起，并在短时间内熄灭。



- 即使自动对焦辅助光亮起，摄像机也可能无法对焦。在这种情况下，请手动调整对焦。
- 自动对焦辅助光十分光亮。请在餐厅或剧院等公共场所关闭自动对焦辅助光。
- 请在禁止使用闪光灯拍摄的地方关闭自动对焦辅助光。
- 当闪光灯不闪光时，自动对焦辅助光不会亮起。

关闭自动对焦辅助光

C

CAMERA

PLAY (VCR)

CARD CAMERA

CARD PLAY (VCR)

MENU

( 41)

摄像设置

自动对焦辅助光 · · 自动

要关闭自动对焦辅助光，开启菜单，然后选择[摄像设置]和[自动对焦辅助光]，把它设置为[关]，再关闭菜单。



使用摄像程序

本机配备简易摄像程序及多种程序自动曝光模式。可使用的功能视所选择的模式而定。

C

每项摄像程序可使用的功能：

程序选择器的位置	<input type="checkbox"/>	P								
摄像程序	<input type="checkbox"/>	A								
数码变焦	<input type="radio"/>	<input type="radio"/>						x		
快门速度	A	<input type="radio"/>	A							
对焦		<input type="radio"/>								
白平衡		<input type="radio"/>								
曝光		<input type="radio"/>								
影像稳定器	开	<input type="radio"/>								
数码效果	x	<input type="radio"/> *								
16:9	x	<input type="radio"/>								
存储卡组合**	x	<input type="radio"/>								
麦克风减弱	<input type="radio"/>	<input type="radio"/>								
麦克风音量		<input type="radio"/>								

A：自动设置 ：可用 x：无法使用

阴影部分：仅适用于把TAPE/CARD开关设置至后使用。

*：在CARD CAMERA模式下仅提供黑白效果。在夜景及超级夜景模式下无法使用多画面屏幕。

**：存储卡组合可以在[照片记录]设置为[磁带]时使用。

使用全套功能

简易摄像

摄像机会自动调整焦点、曝光和其他设置，让您任意拍摄。



程序自动曝光模式

A 自动

摄像机会自动调整焦点、曝光及其他设置，但您也可以手动调整设置。



运动

本模式适合拍摄运动场景（例如网球或高尔夫球）或移动的物体（例如过山车），并适合在移动中的车厢内摄像。



- 本模式会把快门速度设置为高速，因此务必在光线充足的环境下摄像。
- 本模式主要用于逐格播放或慢速播放。以正常速度播放时，图像可能无法顺畅地播放。

肖像

本模式可以使前景或背景变得柔和，从而突出摄录主体。

- 变焦至长焦的比率越大，柔和效果会越显著。
- 本模式把快门速度设置为高速，因此可能无法顺畅地播放图像。



点光源

本模式是专为拍摄以点光源作照明的场景而设计，例如舞台表演、演唱会或烟花。



海滩和雪地

使用本模式在光亮的环境（例如充满阳光的海滩或滑雪胜地）进行摄像，可避免显示屏中的主体显得曝光不足。



- 在阴暗的环境下摄像时，摄录主体可能会过度曝光。请在屏幕上查看图像。
- 本模式把快门速度设置为高速，因此可能无法顺畅地播放图像。

暗光线

使用本模式在灯光不足的地方摄像。快门速度会固定为慢速。

- 移动的主体可能会留下残像。
- 画质将不如正常光线条件下拍摄般好。
- 摄像机可能难于自动对焦。



夜景

使用本模式在黑暗的环境下摄像。摄像机会自动调整快门速度。本模式适用于在光线转变的环境下（如主题公园）进行摄像。



- 移动的摄像主体可能会留下残像。
- 图像质量可能会比其他模式稍低。
- 显示屏可能会出现白点。
- 自动对焦的操作可能不如在其他模式下摄像般理想。在这种情况下，请手动调整对焦。

超级夜景

使用本模式在非常黑暗的环境下摄像。摄像机会自动调整快门速度。辅助灯（白色LED灯）会自动亮起来照亮屏幕中央的主体，让您拍摄色彩鲜明的主体。



- 辅助灯的照明范围有限。摄像时，请在屏幕上查看图像。
- 本模式适用于近距离摄像（2米）。
- 移动的主体可能会留下残像。
- 图像质量可能会比其他模式稍低。
- 屏幕上可能会出现白点。
- 自动对焦的操作可能不如在其他模式下摄像般理想。在这种情况下，请手动调整焦点。

选择程序自动曝光模式

CAMERA

PLAY (VCR)

CARD CAMERA

CARD PLAY (VCR)

C

1. 把程序选择器设置为 **P**。

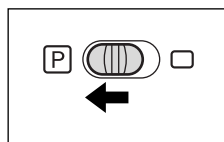

2. 按下选择器转盘。

出现程序自动曝光模式的列表。

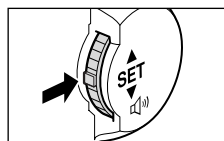

3. 选择模式，然后按下选择器转盘。

屏幕的左上角会出现有关模式的符号。 **A**（自动）在4秒后消失。

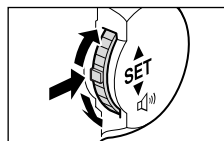

- 请勿在摄像期间更改摄像模式，以免突然改变图像亮度。
- 如果把程序选择器切换为 **□**，摄像机会重置为自动模式。
- 在黑暗环境下，强光可能会令图像上出现垂直的光线，这并不是故障。



您可以在摄像及播放期间使用数码效果。

淡入淡出 (📖 62) : 从黑色淡入或淡出开始或结束画面。

效果 (📖 65) : 增加您录制内容的趣味。

多画面屏幕 (📖 67)

各操作模式下可用的数码效果：

	CAMERA		PLAY (VCR)	CARD CAMERA	CARD PLAY (VCR)
	视频图像	静止图像			
淡入淡出	○	×	○	×	×
效果	○	○	○	○*1	×
多画面屏幕	○*2	○*2	○	×	×

○：可用 ×：无法使用

*1：仅提供黑白效果。

*2：无法在夜景及超级夜景模式下使用。



○ 不使用数码效果时请把它关闭。

按下DIGITAL EFFECTS钮开启菜单，选择[数码效果关闭 OFF]，然后按下DIGITAL EFFECTS钮。

○ 即使关闭摄像机或更改程序自动曝光模式，摄像机也会保留设置。

○ 如果把模式转盘转至 □，摄像机即会关闭数码效果。

○ 您可以在蓝色空白画面（在PLAY (VCR) 模式下出现）上选择数码效果，但无法把它启动。

○ 在播放期间启动数码效果，并不会影响摄像。

○ 无法在DV转录或照片/日期搜索期间使用数码效果。

○ 使用数码效果的画质可能会稍低。

淡入淡出

自动淡入淡出 (FADE-T)

C

图像会渐渐淡入。

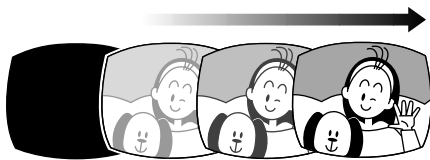

图像则会渐渐淡出。

擦除 (WIPE)

图像刚开始会是一条位于屏幕中间的垂直细白线，然后逐渐向两旁变宽，直到填满整个屏幕为止。



您拍完一个场景时，图像会从屏幕两边开始合上。

边角 (CORNER)

图像会从角落开始淡入，直至填满整个屏幕为止。

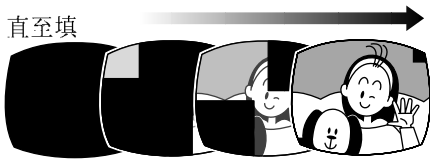

图像会从角落开始合上。

跳跃 (JUMP)

一个小图会从左方跳入屏幕中央，然后放大，直至填满整个屏幕为止。

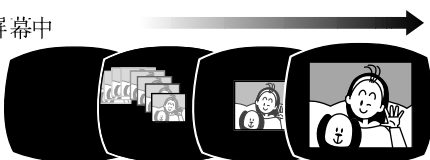

图像会逐渐缩小，然后由屏幕中央跳向左方，然后消失。

翻转 (FLIP)

图像会抛入屏幕。



图像会抛出屏幕。

字谜 (PUZZLE)

图像以16个小图出现，然后向四周移动，直至拼接完成。

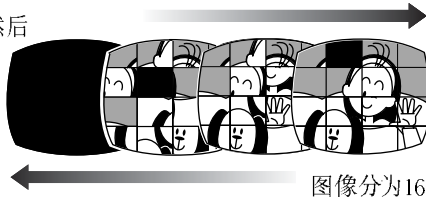

图像分为16个小块，然后向四周移动并消失。

Z型 (ZIGZAG)

图像由屏幕上方开始以锯齿状显示。

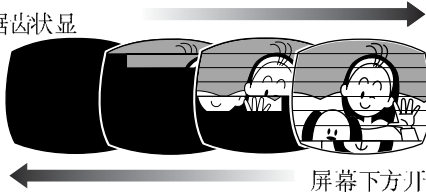

屏幕下方开始出现黑色的锯齿线条，直至填满整个屏幕为止。

光束 (BEAM)

屏幕转为黄色，并形成光束，光束会越变越幼，直至图像出现为止。

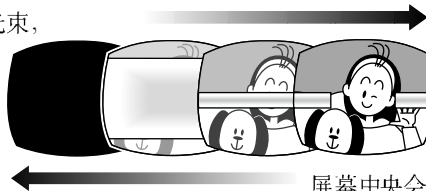

屏幕中央会出现黄色的光束，然后扩大，直至填满整个画面。

潮汐 (TIDE)

图像如波浪般从两侧开始显示。

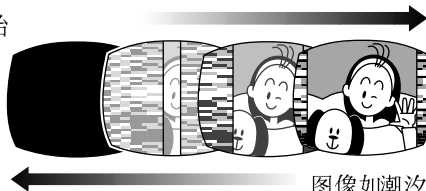

图像如潮汐般从两侧开始消失。

选择淡入淡出

C

CAMERA

PLAY (VCR)

CARD CAMERA

CARD PLAY (VCR)

1. 在CAMERA模式下，把程序选择器设置为 **P**。

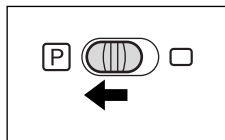

2. 按下DIGITAL EFFECTS钮。

[数码效果关闭 **OFF**]、[淡入淡出]、[效果]及[多画面]会出现。

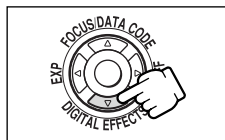

3. 选择[淡入淡出]。

4. 选择淡入淡出选项。

5. 按下DIGITAL EFFECTS钮。

您选择的淡入淡出名称会闪动。

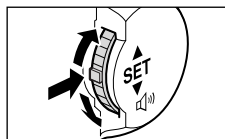

CAMERA 模式：

6. 淡入：在暂停摄像模式下，按下ON/OFF钮，然后按下开始/停止钮开始摄像。

淡出：在摄像期间，按下ON/OFF钮，然后按下开始/停止钮暂停摄像。

按下ON/OFF钮可启动/关闭淡入淡出。

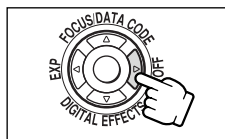

PLAY (VCR) 模式：

6. 淡入：在暂停播放模式下，按下ON/OFF钮，然后按下 **▶/||** 钮开始播放。

淡出：在播放期间，按下ON/OFF钮，然后按下 **▶/||** 钮暂停播放。

按下ON/OFF钮可启动/关闭淡入淡出。

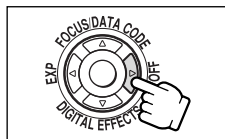

启动存储卡组合后无法选择淡入淡出。

效果

艺术 (ART)

为图像增加油画般的效果 (感光作用)。

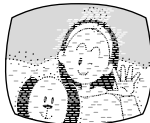

黑白 (BLK & WHT)

图像以黑白录制。



旧照片 (SEPIA)

录制成带有怀旧色调的单色图像。



马赛克 (MOSAIC)

放大某些像素, 使图像变得模糊不清。

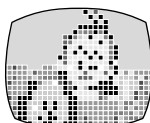

球 (BALL)

图像变为球型。



立方体 (CUBE)

图像变为立方体并旋转。



波浪 (WAVE)

图像两侧如波浪般摆动。



彩色色罩 (COLOR M.)

图像变为菱形, 四边出现变色的框架。



镜像 (MIRROR)

制造对称的图像, 好像屏幕中央设有镜子。



CARD CAMERA 模式仅提供黑白效果。

选择效果

C

CAMERA

PLAY (VCR)

CARD CAMERA

CARD PLAY (VCR)

1. 在CAMERA模式下，把程序选择器设置为 [P]。

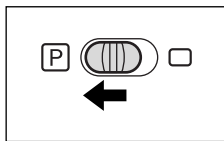

2. 按下DIGITAL EFFECTS钮。

显示[数码效果关闭]、[淡入淡出]、[效果]及[多画面]。

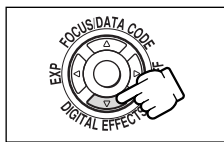

3. 选择[效果]。

4. 选择效果。

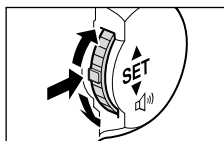

5. 按下DIGITAL EFFECTS钮。

您选择的效果名称会闪动。

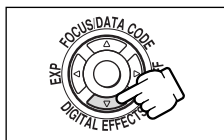

6. 按下ON/OFF钮。

- 您选择的名称停止闪动。
- 按下ON/OFF钮，选择的效果就会启动/关闭。

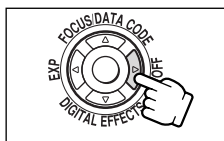

使用全套功能

在CARD CAMERA模式下选择效果

CAMERA

PLAY (VCR)

CARD CAMERA

CARD PLAY (VCR)

1. 按下DIGITAL EFFECTS钮。

“黑白”闪动。

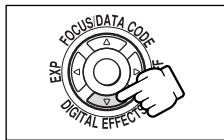

2. 按下ON/OFF钮。

- “黑白”停止闪动。
- 按下ON/OFF钮，选择的效果就会启动/关闭。

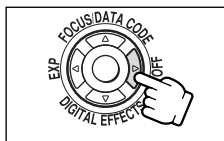



图像捕捉功能让您在屏幕上把移动的物体划分为4、9或16个较小的静止图像，并同时显示。声音则以正常速度录制。您可以在CAMERA及PLAY (VCR) 模式下使用这种功能。您可以选择捕捉移动物体的切换速度—手动、快速（每4格）、普通（每6格*）或慢速（每8格*）。

* 在暗光线模式下：适中（每8格），慢（每12格）。

选择多画面屏幕

CAMERA

PLAY (VCR)

CARD CAMERA

CARD PLAY (VCR)

1. 在CAMERA模式下，把程序选择器设置为 **P**。

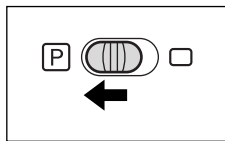

2. 按下DIGITAL EFFECTS钮。

[数码效果关闭 **OFF**]、[淡入淡出]、[效果]及[多画面]会出现。

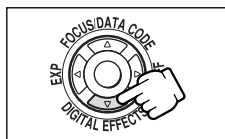

3. 选择[多画面]。

显示[画面速度]及[画面切分]。

4. 选择[画面速度]。

[手动]、[快速]、[普通]及[慢速]会出现。

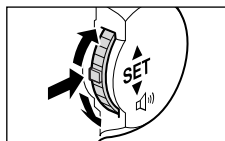

5. 选择切换速度。

6. 再选择[多画面]。

[画面速度]及[画面切分]会出现。

7. 选择[画面切分]。

显示[4]、[9]、[16]设置。

8. 选择图像显示格数。

9. 按下DIGITAL EFFECTS钮。

[多画面]闪动。

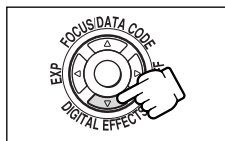

10. 按下ON/OFF钮。

- 手动：每次按下ON/OFF钮则可捕捉图像。捕捉最后一个图像后，用以显示下一格图像的蓝色框会消失。要取消最后捕捉的图像，持续按下ON/OFF钮。要取消多画面屏幕，则按下ON/OFF钮后放开。
- 快速、普通、慢速：摄像机将根据设置的图像数日和速度捕捉图像。要取消多画面屏幕，按下ON/OFF钮。

11. 按下开始/停止钮来开始摄像。

多画面屏幕 会被录制在磁带上。



- 您可以在摄像或暂停摄像模式下操作多画面屏幕。
- 仅可以在下列的播放模式下操作多画面屏幕：
 - [画面速度]设置为[手动]时：暂停播放、慢进/慢退播放
 - [画面速度]设置为[快速]、[普通]或[慢速]时：暂停播放
- 无法在简易、夜景及超级夜景模式下操作多画面屏幕。
- 启动16.9及存储卡组合后无法选择多画面屏幕。
- PLAY (VCR) 模式：按下任何一个磁带操作钮（例如播放或暂停），或进行日期/照片搜索即可取消多画面屏幕。

关闭影像稳定器



C

即使以长焦镜头进行摄像，佳能的影像稳定器也能够让您获得稳定的摄像效果。在一般情况下摄像时，也毋须关闭影像稳定器。但由于摄像机在您左右移动取景时也会启动影像稳定器，因此您可以于此时关闭影像稳定器。在 简易摄像程序下将无法关闭影像稳定器。



开启菜单并选择[摄像设置]，然后选择[影像稳定器 (ON)]，把它设置为[关]，再关闭菜单。

(ON) 消失。



- 当摄像机安装在三脚架上时，建议关闭影像稳定器。
- 影像稳定器的设计是为处理摄像机一般程度的摇晃。
- 无法在CARD CAMERA模式下使用图像稳定器。
- 当[16:9]设置为[高解析度]时，无法使用影像稳定器。
- 使用夜景或超级夜景模式在黑暗的环境下摄像时，影像稳定器的效能会降低。

使用全套功能



CAMERA

PLAY (VCR)

CARD CAMERA

CARD PLAY (VCR)

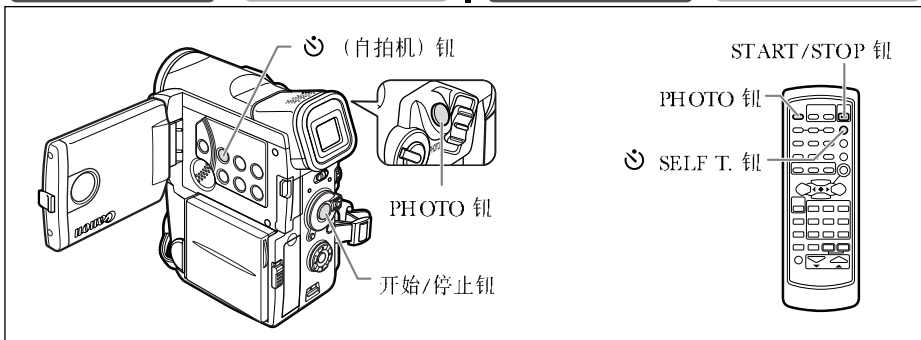

1. 按下 (自拍机) 钮。
“☺” 出现。



拍摄视频图像

2. 按下开始/停止钮。

- 摄像机会在倒数10秒钟后开始摄像（假如您使用的是无线遥控器，则会在2秒钟后开始摄像）。摄像指示灯开始闪动。屏幕会显示倒数的时间。
- 摄像指示灯开始闪动。

3. 按下开始/停止钮结束摄像。
摄像机返回暂停摄像模式。

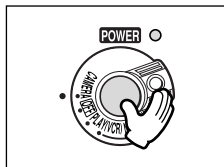

拍摄静止图像

2. 按下PHOTO钮。

- 摄像机会在倒数10秒钟后开始摄像（假如您使用的是无线遥控器，则会在2秒钟后开始摄像）。屏幕会显示倒数的时间。
- 摄像指示灯开始闪动。
- 开始摄像前的2秒，● 会亮起绿光。
- 摄像机会记录静止图像约6秒钟，然后返回暂停摄像模式（在CARD CAMERA模式下，摄像机会在完成摄像后显示静止图像）。

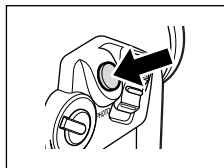

- 要取消自拍机，请按下 (自拍机) 钮。要在倒数开始后取消自拍机，请按下开始/停止钮（记录视频图像时）或PHOTO 钮（记录静止图像时）。
- 关闭摄像机即会取消自拍机。

录音

更改音频模式



本机有两种录制声音的音频模式—16位和12位。12位以两个频道录音（立体声¹），留下两个频道（立体声²）供您在日后加入新的声音。选择16位可取得较佳的声音质量。

CAMERA

PLAY (VCR)

CARD CAMERA

CARD PLAY (VCR)

MENU

(41)

音频设置

▶▶ 音频模式... 12bit

开启菜单并选择[音频设置]，然后选择[音频模式]，把它设置为[16 bit]，再关闭菜单。

“16 bit”会出现约4秒钟。



有关加入新的声音的方法，请参考音频配音 (95)。

调整音频录音电平



您可以手动调整内置麦克风或外接麦克风（连接到MIC端子）的音频录音电平。

CAMERA

PLAY (VCR)

CARD CAMERA

CARD PLAY (VCR)

* 仅适用于[音频配音]设置为[麦克风输入]时。

MENU

(41)

音频设置

▶▶ 麦克风音量... 自动

1. 把程序选择器设置为 。
2. 开始菜单并选择[音频设置]，然后选择[麦克风音量]，把它设置为[手动]，再关闭菜单。

查看指示灯下是否有显示绿色列，如果没有显示，按下AUDIO LEVEL钮显示该列。

3. 使用选择器转盘调整电平。
 - 最高的电平仅可以稍微超出-12 dB。
 - 如果0 dB指示器亮起红光，声音可能会失真。
4. 按下AUDIO LEVEL钮隐藏绿色列。

仅可以在绿色列显示时更改音频电平。建议隐藏该列来防止意外更改。



- 把程序选择器转至 时，麦克风音量会重置为[自动]。
- 手动调整音频音量时，建议使用耳机。
- 在接近嘈杂的环境（例如烟花、鼓声或音乐会）录音时，声音可能会失真或可能无法以实际的声音音量记录。
- 如果声音失真，请开启麦克风减弱功能。

C

音频音量指示器

- 在自动模式下，您可以按下AUDIO LEVEL钮显示或隐藏音频音量指示器。
- 当[麦克风音量]设置为[手动]时，“M”及绿色列将会显示。
- 绿色列显示麦克风的音量（移向右边即增加，左边则减低）。

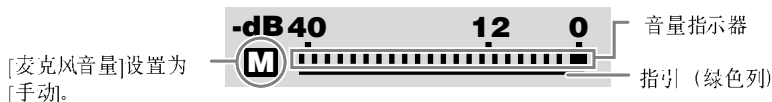

麦克风减弱功能



如果您需要在摄像或音频配音时降低音量或更正音频失真的情况，请使用麦克风减弱功能。使用耳机检查音频电平。

CAMERA

PLAY (VCR)

CARD CAMERA

CARD PLAY (VCR)

MENU

(41)

音频设置

▶ 麦克风减弱.....关

使用全套功能

开始菜单并选择[音频设置]，然后选择[麦克风减弱]，把它设置为[开]，再关闭菜单。

使用外接麦克风记录

您可以使用外接麦克风进行记录。所有配备3.5毫米插头的立体声麦克风均可连接到MIC端子。请用有内置电源的麦克风（电容式麦克风）。

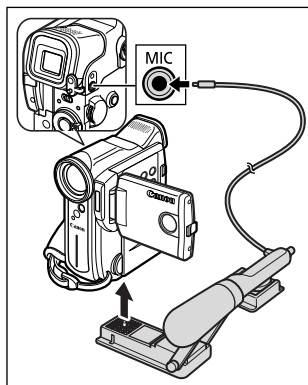

- 使用SA-1适配器支架（选购件）把外接麦克风安装在摄像机上。
- 外接麦克风的音频电平与内置麦克风不同。
- 请使用不超过3米长的麦克风接线来避免电磁波干扰。



防风功能

在强风环境下摄像时，您可以使用防风功能减低风声的干扰。



开启菜单并选择[音频设置]，然后选择[防风]，把它设置为[开]，再关闭菜单。

开启防风功能后，“WS ON”会出现。



- 防风功能可减低风声，但同时也会减小收录的低音，因此建议在一般情况下摄像时关闭防风功能。
- 无法在摄像期间开启/关闭防风功能。
- 您可以在音频配音时使用防风功能（在[音频设置]子菜单中把[音频配音]设置为[麦克风输入]时）。
- 把外接麦克风接到MIC端子后，无法使用防风功能。



摄像时使用耳机

摄像时，您可以使用耳机监控声音并调整音量。



使用耳机时，确定“🔊”已显示。如果“🔊”没有显示，请依照以下步骤更改设置。

切换AV/耳机端子



开启菜单并选择[摄像设置]，然后选择[AV/耳机]，把它设置为[AV]或[耳机🔊]，再关闭菜单。

调整耳机音量



开启菜单并选择[音频设置]，然后选择[🔊 音量]，使用转择器转盘调整音量，再关闭菜单。

您可以向下转动选择器转盘，直至[关]出现，即可完全关掉声音。向上转动选择器转盘可再次提高音量。



C



有些摄录主体不适宜自动对焦：

表面反光



低反差或没有直线的主体（如白墙）



快速移动的物体



通过肮脏或湿漉漉的窗子



CAMERA

PLAY (VCR)

CARD CAMERA

CARD PLAY (VCR)

1. 把程序选择器设置为 。

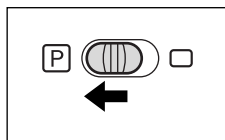

2. 调整变焦。

当您在调整焦点后变焦，摄录主体可能无法准确对焦。请在对焦之前调整变焦。

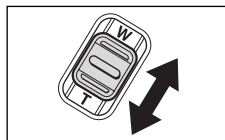

3. 按下FOCUS钮。

“MF”字样出现。

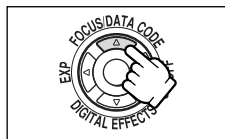

4. 转动选择器转盘来调整焦点。

上下推动选择器转盘，直至图像清晰对焦为止。

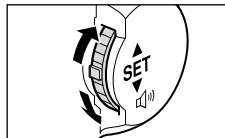

5. 按下FOCUS钮重新自动对焦。

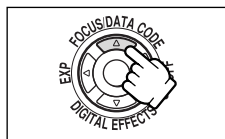

使用全套功能



把程序选择器转至  时，设置会重置为自动对焦。

无限远对焦

使用此功能向遥远的主体进行对焦，如山林或烟花。

在手动调整焦点的步骤3按下FOCUS钮3秒以上。

“MF ∞”出现。当您操作变焦或转动选择器转盘时，“∞”消失，而摄像机会变为手动对焦模式。

C



曝光锁

当在光线可能会突然改变的环境下摄像时，您可以锁定曝光来控制图像的亮度。

CAMERA

PLAY (VCR)

CARD CAMERA

CARD PLAY (VCR)

1. 把程序选择器设置为 。

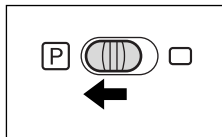

2. 按下EXP钮。

- 屏幕上出现“曝光锁定±0”。
- 当您操作变焦时，图像的亮度可能会改变。

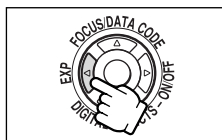

调整曝光

曝光锁定时，您可以手动调整曝光来控制有问题的光线环境。摄像机的光圈可以设置为完全关闭或完全开启。

CAMERA

PLAY (VCR)

CARD CAMERA

CARD PLAY (VCR)

转动选择器转盘来调整图像的亮度。

- 要令图像变亮，向上转动选择器转盘（最亮+11）。
- 要令图像变暗，向下转动选择器转盘（最暗-11）。

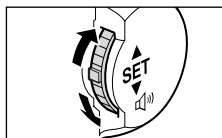

- 按下EXP钮返回自动曝光模式。
- 调整范围视您锁定曝光时的亮度而定。

设置快门速度



在 **A**（自动）模式下，您可以手动设置快门速度，来稳定拍摄快速移动的物体。



1. 把程序选择器设置为 **P**。
2. 把程序自动曝光模式设置为 **A**（自动）模式。
3. 开启菜单并选择[摄像设置]。
4. 选择[快门]。
5. 选择所需的快门速度，然后按下选择器转盘。

CAMERA模式	CARD CAMERA模式
自动	自动
1/50	1/50
1/120	1/120
1/250	1/250
1/500	
1/1000	
1/2000	

6. 关闭菜单。



- 以1/1000或以上的快门速度摄像时，请勿直接拍摄太阳。
- 设置为高快门速度时，图像看起来可能不顺畅。
- 当您把程序选择器切换为 **P** 或更改程序自动曝光模式时，摄像机会返回自动设置。
- 如果您在CAMERA模式下把快门速度设置为1/500或以上，并把摄像机切换至CARD CAMERA模式，则快门速度将自动更改为1/250。

○ 使用高速快门摄像时的准则：

- 进行高尔夫球或网球等户外运动：1/2000



- 移动的物体（如汽车或过山车）：1/1000、1/500或1/250



- 进行篮球等室内运动的人士：1/120





设置白平衡

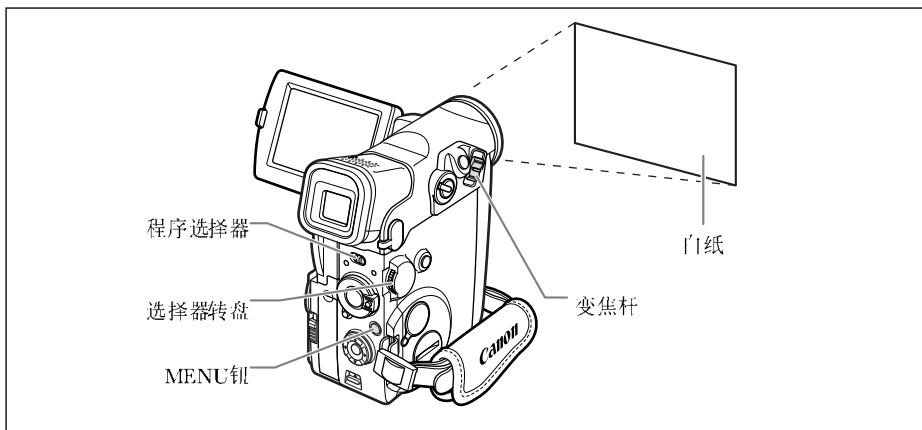

摄像机的自动白平衡系统可针对各种照明条件来调整图像色彩，令图像色彩自然。您也可以使用预设模式来准确重现色彩，或自定义白平衡来获得更佳效果。





- 当程序选择器设置为  时，白平衡会预设为[自动]。无法选择室内、户外及自定义白平衡。
- 即使关闭摄像机，摄像机也会保留自定义的白平衡。但当您更改TAPE/CARD开关的位置时，则会重置为[自动]。
- 设置自定义白平衡后：
 - 当照明条件改变时，重置白平衡。
 - 关闭数码变焦。
- 在以下几种情况下，手动设置白平衡可取得较佳的效果：
 - 在变化的照明条件下
 - 近摄镜头
 - 单色的摄录主体（例如天空、海洋或森林）
 - 在有某些类型的荧光灯或水银灯照明的地方
- 请在下列情况下使用  室内或  户外模式：
 - ☛ 室内：
 - 照明条件改变
 - 使用摄像灯照明
 - 使用钠灯照明
 - ☛ 户外：
 - 拍摄夜景或烟花
 - 拍摄日出或日落
 - * 拍摄一般户外景致时请使用自动设置。





MENU

(41)





摄像设置

白平衡...自动

用于  (室内) 或  (户外) 设置:

1. 把程序选择器设置为 .
2. 开启菜单，然后选择[摄像设置]。
3. 选择[白平衡]。
4. 设置[室内 ] 或[户外 ]。
“” 或 “” 显示。
5. 关闭菜单。

用于自定义白平衡：

1. 把程序选择器设置为 .
2. 开启菜单，然后选择[摄像设置]。
3. 选择[白平衡]。
4. 把摄像机对准任何白色目标物（例如白纸），然后把镜头拉近，直到填满整个画面为止，然后选择 [设置 ]。
 -  闪动。当设置完后，即会停止闪动。
 - 根据光源的不同而定， 可能会保持闪动。但摄像的效果会比采取自动设置的方式要好。
5. 关闭菜单。

放大图像



您可以把图像放大5倍播放。

CAMERA

PLAY (VCR)

CARD CAMERA

CARD PLAY (VCR)

1. 把变焦杆移向 **T**。

- 图像会放大2倍。
- 一个显示图像放大部分的框会出现。
- 要进一步放大图像，把变焦杆移向 **T**。要把图像缩小至放大2倍以下，把变焦杆移向 **W**。

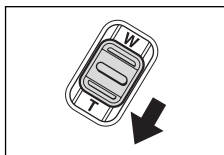

2. 使用 Δ 、 ∇ 、 \triangleleft 、 \triangleright 钮选择放大的区域。

要取消放大功能，把变焦杆移向 **W**，直至框消失。

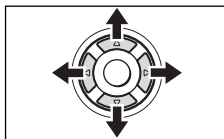

播放存储卡上的视频图像时，无法使用放大功能。

显示数据码



C

设置日期及时间后，摄像机会保留摄像日期、时间以及其他摄像机数据如快门速度、曝光设置（F值）的数据码。播放存储卡时，只有日期和时间会出现在数据码中。

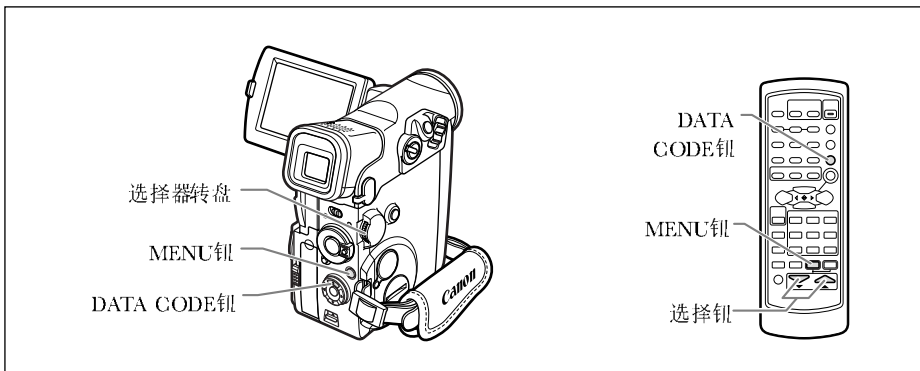

- 关闭摄像机后，数据码显示也会关闭。
- 如果在其他数码摄像机上播放以本摄像机录制的图像，数据码可能不会显示。
- 在某些特殊播放模式下可能不会显示摄像机数据。
- 当隐藏电视屏幕上的显示（ 143）时，液晶显示屏上仍有显示。如果开启数据码，液晶显示屏上的其他显示（除数据码外）会消失。

使用全套功能

可用的数据码组合（在PLAY（VCR）模式）：

数据码 (仅磁带)	日期/时间	摄像机数据	数据 日期/时间
日期/时间选择			
日期	1 . JAN . 2003	F1.8 1 / 250	F1.8 1 / 250 1 . JAN . 2003
时间	12 : 00 : 00 PM	F1.8 1 / 250	F1.8 1 / 250 12 : 00 : 00 PM
日期和时间	12 : 00 PM 1 . JAN . 2003	F1.8 1 / 250	F1.8 1 / 250 12 : 00 PM 1 . JAN . 2003

选择日期/时间显示组合



开启菜单并选择[显示设置]，然后选择[日期/时间选择]，把它设置为[日期]或[时间]，再关闭菜单。

选择数据码显示组合



开启菜单并选择[显示设置]，然后选择[数据码]，把它设置为[摄像机数据]或[数据日期/时间]，再关闭菜单。

显示数据码



按下DATA CODE钮。

在CARD PLAY (VCR) 模式下仅会显示日期及时间。

六秒自动日期

当您开始播放或更改日期或时区时，日期及时间会显示六秒。



开启菜单并选择[显示设置]，然后选择[6秒日期]，把它设置为[开]，再关闭菜单。



C 您可以使用照片搜索功能翻阅摄制在磁带上的静止图像，也可以使用日期搜索功能浏览不同的日期/时区与录像片段。

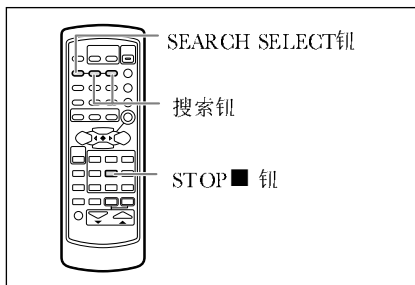

CAMERA

PLAY (VCR)

CARD CAMERA

CARD PLAY (VCR)

1. 按下SEARCH SELECT 钮来选择照片搜索及日期搜索。

显示屏上会显示“照片搜索”或“日期搜索”。

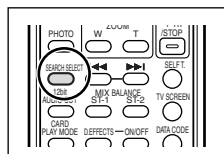

2. 按下 >>> 与 <<< 钮开始搜索。

- 按下 >>> 与 <<< 钮可向前/向后搜索。
- 连续多次按下按钮可以搜索静止图像或日期的改变（最多可达10次）。
- 按下 >>> 或 <<< 更改搜索方向。
- 按下 ■（停止）钮可停止搜索。

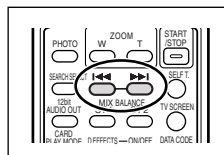

使用全套功能



- 照片搜索：如果从很接近录制静止图像的起点开始搜索，摄像机可能无法检测此图像。
- 日期搜索：每个日期/时区的摄像时间必须超过1分钟。
- 日期搜索：摄像机可能会在变更日期前的稍前或稍后处开始播放。
- 如果没有正确显示数据码，日期搜索功能可能无法运作。



返回以前标记的位置

如果您稍后要返回某个特定场景，请使用调零记忆功能标记此位置。当磁带回卷或快进时，便会停在此位置上。

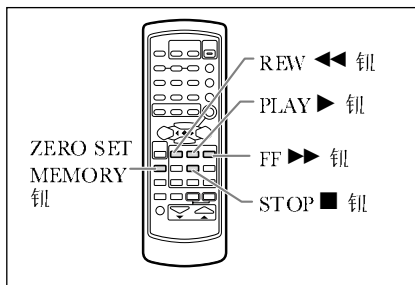

C

CAMERA

PLAY (VCR)

CARD CAMERA

CARD PLAY (VCR)

1. 在所需返回的位置上按下ZERO SET MEMORY钮。

- “0:00:00 **M**” 出现
- 再按一次ZERO SET MEMORY钮，可取消调零记忆。

2. 完成播放后，可以让磁带快进或回卷。

- “RTN >>>” 或 “<<< RTN” 出现。
- 磁带自动停止 “0:00:00”。
- 磁带计数器会变为时间代码。

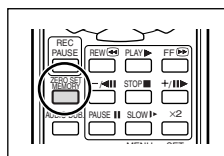

- 时间代码和磁带计数器的显示可能会不一致。
- 如果磁带有空白部分，调零记忆功能可能无法正常工作。
- 取出磁带后，调零记忆会被取消，而磁带计数器会显示时间代码。

使用全套功能



把摄像机连接录像机或数码视频设备，即可复制摄像记录。如果连接数码视频设备，您可以复制摄像记录，而不会降低图像与声音的质量。



连接录像机：

○ 请确定屏幕上没有显示“Ω”。如果显示了“Ω”，请更改设置（ 73）。

○ 编辑过的磁带质量会稍微低于母带。

连接数码视频设备：

○ 您仅可以使用DV连接线把一台设备接到摄像机。

○ 空白部分可能会被记录为不规则的图像。

○ 如果没有图像出现，请重新连接DV连接线，或关闭并重新开启摄像机。

○ 无法保证所有配备DV端子的数码视频设备均正常操作。如果无法操作，请使用S-视频或AV端子。

示范：转录至录像机

CAMERA

PLAY (VCR)

CARD CAMERA

CARD CAMERA

1. 把摄像机连接到录像机。

请参考在电视屏幕上播放（ 37）。

2. 把摄像机设置为PLAY（VCR）模式，然后放入已录制的磁带。

3. 已连接设备：放入空白的磁带，然后把设备设置为暂停摄像模式。

4. 寻找所需复制的场景，并在该场景稍前处设置为暂停播放。

5. 播放磁带。

6. 已连接设备：当出现所要复制的场景时，即可开始转录。复制完成后即停止转录。

7. 停止播放。

连接数码视频设备

请参考数码视频设备的使用说明书。

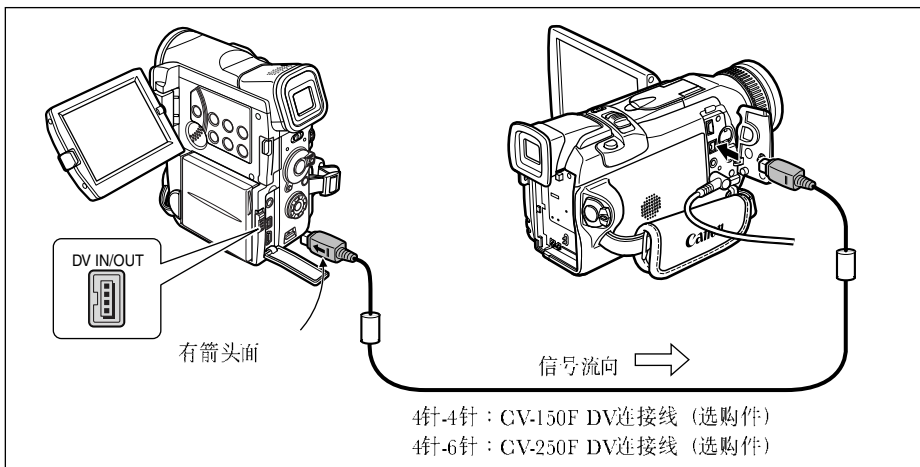

C



C

您可以把录像机或模拟摄像机上播放的视频或电视节目录制到摄像机的磁带上。



- 如果连接的设备传送出不同步的信号，录制的图像可能也会不同步（虽然可能和电视上的图像不同）、或完全没有录制。
- 您无法转录含有版权保护信号的磁带。
- 进行模拟输入录像时无法使用耳机。如果您把AV/耳机端子设置为[PHONES]，摄像机会自动切换至[AV]。
- 连接配备SCART端子的电视/视频时，请使用配备输入端子的SCART适配器（选配件）。附送的PC-A10 SCART适配器仅适用于输出。

CAMERA

PLAY (VCR)

CARD CAMERA

CARD CAMERA

1. 连接摄像机至模拟视频设备。

请参考在电视屏幕上播放 (37)。

2. 把摄像机设置为PLAY (VCR)，并放入空白磁带。

3. 已连接设备：放入已录制的磁带。

4. 按下REC PAUSE 钮。

在暂停摄像模式或摄像期间，您可以在屏幕上查看图像。



5. 已连接设备：播放磁带。

6. 当出现所需复制的场景时，请按下▶/|| 钮。

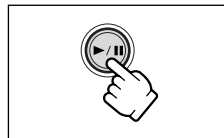

7. 按下■ 钮停止转录。

- 按下▶/|| 钮暂停转录。
- 再次按下▶/|| 钮重新开始转录。

8. 已连接设备：停止播放。

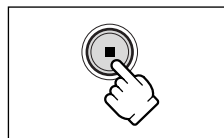

步骤

从数码视频设备转录 (DV转录)



您可以由配备DV端子的数码视频设备转录，而不会降低图像与声音的质量。



- 由数码视频设备转录时，请确定屏幕上没有显示“AV → DV”。如果显示了“AV → DV”，请更改设置（📖 92）。
- 由连接的设备所发出的不同步信号会转录为不同步的图像（虽然在屏幕上可能不会出现），或没有被转录。
- 无法转录版权保护信号。
- 空白部分会被转录为不同步的图像。
- 如果没有出现图像，请重新连接DV接线，或关闭摄像机后重新开启。
- 您仅可以从附有 **DV** 标志设备，转录以SP或LP格式的SD系统录制的信号。



- 您只可以使用DV连接线连接至一台设备。
- 即使不重新连接DV连接线，您也可以使用摄像机播放图像及摄像。

CAMERA

PLAY (VCR)

CARD CAMERA

CARD CAMERA

1. 把摄像机连接到数码视频设备。

请参考连接数码视频设备（📖 87）。

2. 把摄像机设置为PLAY (VCR) 模式，然后放入空白的磁带。

“DV IN” 出现。

3. 已连接设备：放入已录制的磁带。

4. 按下REC PAUSE按钮。

在暂停摄像模式或摄像期间，您可以在屏幕上查看图像。

5. 已连接设备：播放磁带。



6. 当出现所需转录的场景时，请按下▶/||按钮。

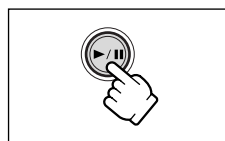

7. 按下■按钮停止转录。

- 按下▶/||按钮暂停转录。
- 再次按下▶/||按钮重新开始转录。

8. 已连接设备：停止播放。

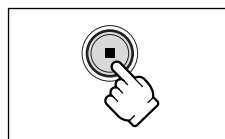

有关版权

版权注意事项

C

某些预先录制的磁带感应器影片及其他内容，以及一些电视节目都具有版权保护。未经授权录制这些内容可能违反著作权保护法。

版权信号

播放时：如果您尝试播放的磁带包含保护软件的版权控制信号，“版权保护，重放限制”会出现几秒，然后摄像机会出现蓝色的空白画面，您无法播放磁带的內容。

摄像时：如果您尝试由软件转录，而软件包含保护的版权控制信号，显示屏会出现几秒的“版权保护，复制限制”，您无法录制软件的内容。

您无法使用本摄像机把版权保护信号转录到磁带上。

把模拟信号转换为数码信号（模拟数码转换器）



把摄像机连接至录像机或8毫米摄像机后，您可以把模拟视频/音频信号转换为数码信号，然后通过DV端子输出数码信号。DV端子专为输出端子之用。



- 无法在数码转换时使用耳机。
- 取出摄像机内的磁带。
- 进行连接之前，请关闭所有设备的电源。
- 视其连接设备所输出的信号而定，模拟数码转换器可能会无法正常工作。例如：包含版权保护信号或其他无法确认的信号等。
- 连接配备SCART端子的电视/视频时，请使用配备输入端子的SCART适配器（选购件）。附送的PC-A10 SCART适配器仅适用于输出。



建议使用家用电源为摄像机供电。

连接设备

本图示介绍使用S-视频接线的连接方法。您也可以把立体声视频连接线的黄色插头接到VIDEO端子。请参考连接设备的使用说明书。

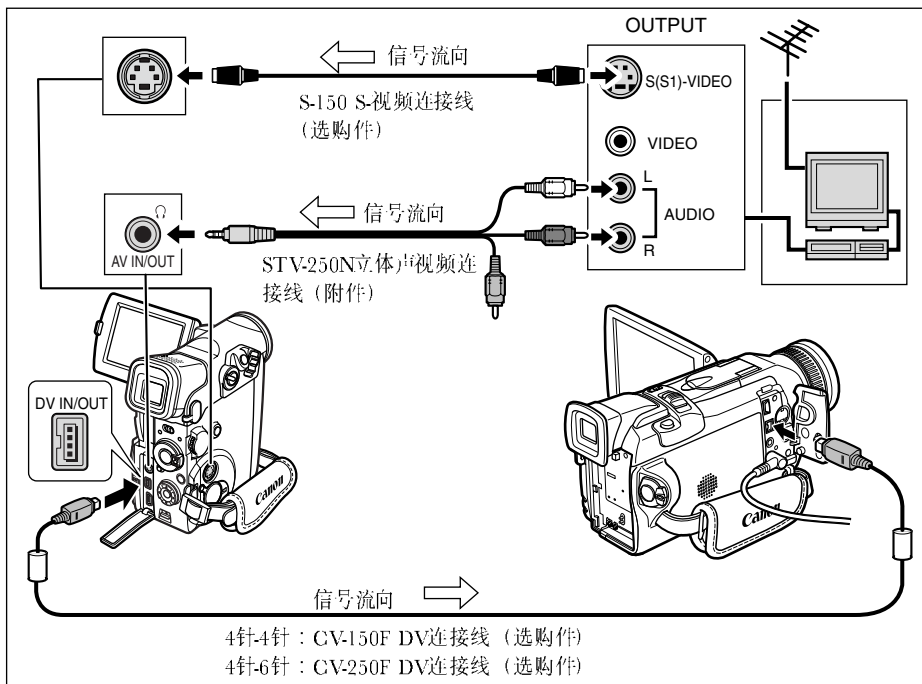

开启模拟数码转换器

CAMERA

PLAY (VCR)

CARD CAMERA

CARD CAMERA

C

按下无线遥控器上的 AV → DV 钮。

或

MENU

( 41)

录像设置



AV 输入 → DV 输出...关

开启菜单并选择[录像设置]，然后选择[AV输入 → DV输出]，把它设置为[开]，再关闭菜单。



- 一般情况下使用下，把[AV输入 → DV输出]设置为[关]（因此屏幕上没有显示“AV → DV”）。如果把它设置为[开]，您则无法使用摄像机的DV端子输入数码信号。
- 视其使用的软件及计算机规格和设置而定，您可能无法通过DV端子传输转换的信号。

取代现有画面 (AV插入)



您可以通过AV端子或DV端子，把使用另一部视频设备所录制的图像/声音，插入或取代录制在摄像机内磁带上的图像/声音。

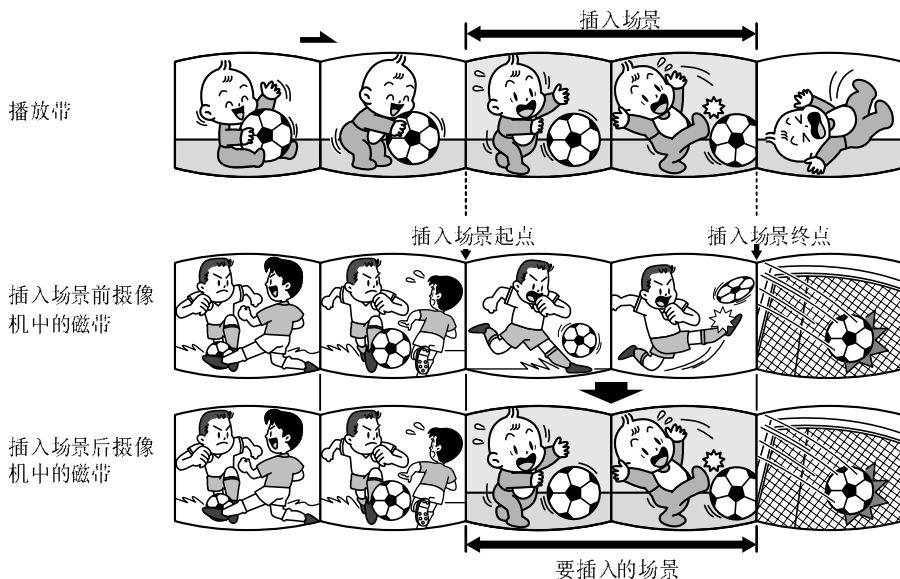

○ 您不能从含有不同步信号的电视节目日中插入图像/声音。

摄像机：

○ 只能插入以SP模式录制的磁带。

○ 如果摄像机在磁带上检测到空白部分或非SP模式录制的部分，AV插入便会停止。

已连接设备：

○ 仅可使用没有空白部分的磁带。

○ 如果磁带有空白部分或摄像模式有所更改，AV插入将无法正常工作。

○ 如果录制质量差，或进行特殊播放操作（如快进、回卷、暂停播放、慢速播放等）时，将无法进行AV插入。

示范：从录像机进行AV插入

CAMERA

PLAY (VCR)

CARD CAMERA

CARD CAMERA

C

1. 连接摄像机至录像机。

请参考在电视屏幕上播放 (📖 37)。

2. 录像机：放入已录制的磁带。寻找所需插入的场景，并在该场景的稍前处暂停播放。

3. 把摄像机钮设置为PLAY (VCR) 模式，并装入已录制的磁带。

请确定磁带上的保护开关已设置为可记录。

4. 寻找所需取代的场景，并在该场景的稍前处设置为暂停播放。

您可以使用摄像机机身上的重播钮，或无线遥控器上的特殊播放钮。

5. 按下无线遥控器上的AV 插入钮。

显示屏上即出现“AV 插入”与“●|||”。

6. 录像机：播放磁带。

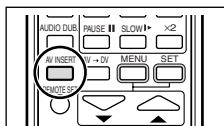

7. 按下无线遥控器上的PAUSE ||| 钮开始插入。

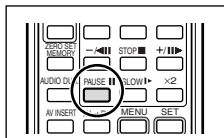

8. 按下无线遥控器上的STOP ■ 钮停止插入。

按下无线遥控器上的 PAUSE ||| 钮暂停插入。

9. 录像机：停止播放。

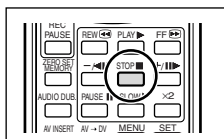

请把调零记忆设置在所需取代的场景结束处。摄像机到达该点后会自动停止AV插入。



您可以从音频设备 (AUDIO IN)、内置或外接麦克风 (MIC. IN) 加入声音。



- 请使用本摄像机12位SP模式所录制的磁带来加上声音。如果磁带内有未录制的部分、或以LP模式录制的部分、16或12位的4频道声音，则音频配音会停止。在上述情况下，请使用模拟输入功能以SP模式录制12位声音创建副本。
- 配音期间，请勿插入/移除摄像机上的连接线。
- 无法使用DV端子进行音频配音。
- 如果把声音添加在非本摄像机录制的磁带，声音质量可能会下降。
- 如果在同一个场景上加录声音3次以上，声音质量可能会下降。

连接至音频设备

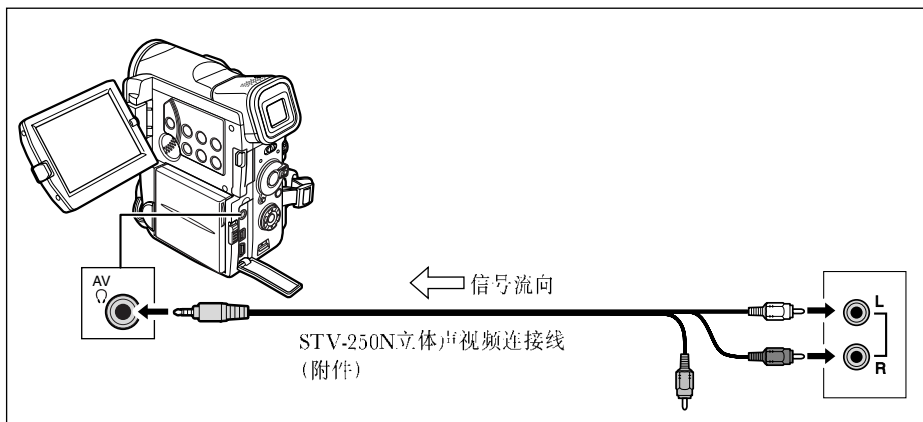

您可以通过S-视频端子连接液晶显示屏或电视，并在其上监察图像，请使用内置扬声器或耳机监听声音。

使用麦克风

C

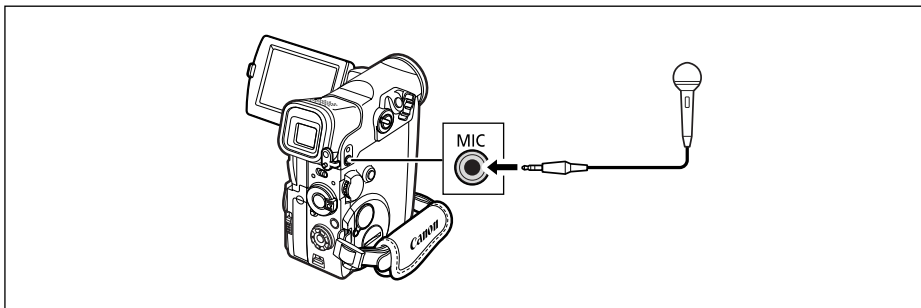

- 使用内置麦克风时：请确定麦克风端子或附件插座没有连接任何接线。
- 使用外接麦克风时：把它连接至麦克风端子。
- 如果通过S-视频端子或AV端子连接电视，您可以在电视屏幕上查看图像，并通过连接摄像机的耳机监听声音。
如果通过AV端子连接电视，您可以在电视屏幕上查看图像，但无法使用耳机监听声音。

配音

CAMERA

PLAY (VCR)

CARD CAMERA

CARD CAMERA

MENU

(41)

音频设置

▶ 音频配音 ··· 音频输入

步骤

1. 把摄像机设置为PLAY (VCR) 模式，然后放入已录制的磁带。
2. 开启菜单并选择[音频设置]，选择[音频配音]，把它设置为[音频输入]或[麦克风输入]，再关闭菜单。
3. 设置要启动音频配音的起点。
4. 按下无线遥控器上的PAUSE **||** 钮。
5. 按下无线遥控器上的AUDIO DUB 钮。
 - 显示屏中出现“音频配音”及“**● ||**”。
6. 按下无线遥控器上的 PAUSE **||** 钮开始配音。
 - 音频设备：开始播放。
 - 麦克风：把声音向着麦克风输入。

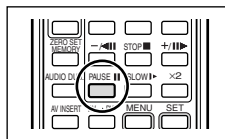
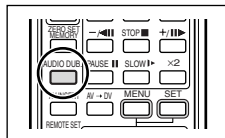

7. 按下无线遥控器上的 STOP 按钮停止配音。

音频设备：停止播放。

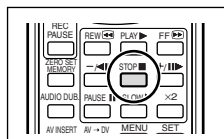

 请把调零记忆设置在所需配音的场景结束处。摄像机到达该点后会自动停止音频配音。

播放加录的声音

您可以选择播放立体声1（原声）、立体声2（加录的声音）或调整这两种声音的平衡。

CAMERA

PLAY (VCR)

CARD CAMERA

CARD CAMERA

1. 按下无线遥控器上的12bit AUDIO OUT按钮。

- 每按一下该按钮，设置会改变。
- 立体声1：播放原声。
- 立体声2：播放加录的声音。
- 混合/固定：等量混合播放立体声1及立体声2。
- 混合/可变：播放立体声1及立体声2。您可以调整混合平衡。

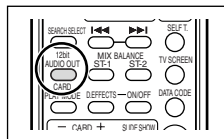

2. 如果您选择[混合/可变]，请使用无线遥控器上的ST-1/ST-2按钮调整混合平衡。

- 混合平衡的显示列会出现约4秒钟。
- 按下ST-1按钮可增加立体声1的音量，按下ST-2可增加立体声2的音量。

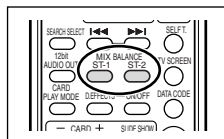

 关闭摄像机后，摄像机会重置为[立体声1]，但摄像机会记下混合平衡。

使用DV（IEEE1394）连接线连接至计算机

C

您可以把摄像记录传输至配备DV（IEEE1394）端子或IEEE1394卡（需要另购软件）的计算机。

请使用另购的CV-150F（4针-4针）或CV250-F（4针-6针）DV连接线。

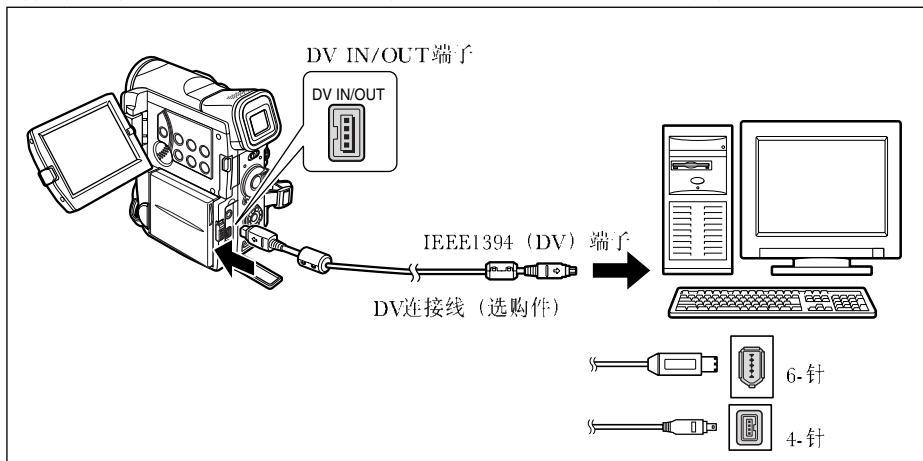

- 根据软件及计算机的规格/设置而定，可能无法正确运作。
- 把数据传输至计算机（摄像机的卡存取指示灯闪动）时，请勿拔除DV连接线、打开存储卡盖、取出存储卡、更改POWER钮的位置或关闭摄像机或计算机的电源，否则存储卡的数据可能会损毁。
- 存储卡内的图像文件及保存在计算机硬盘的图像文件是重要的原始图像文件，如果您需要使用计算机内的图像文件，请先复制该文件，然后使用该副本，并保留原始的文件。
- 如果计算机连接至摄像机时停止操作，请拔除及重新连接DV连接线。如果问题持续，请拔除介面连接线，关闭摄像机及计算机，然后再次开启摄像机及计算机，并重新连接。



- 连接计算机时，建议使用家用电源为摄像机供电。
- 详细说明请参考计算机的使用说明书。
- 把磁带的记录摄像传输至计算机时，需有另购的软件。请参考软件的使用说明书。
- 使用USB连接线把存储卡内的图像传输至计算机，请参考第129页。
- Windows XP使用者可以使用包含在Windows数码视频解决方案光盘上的DV网络软件。详细说明，请参考DV网络解决方案光盘软件使用说明书。

插入及取出存储卡

本摄像机可以使用 **SD** SD存储卡或 MultiMediaCard (在市面上有售)。SD存储卡有保护开关, 可避免意外删除记录的图像。

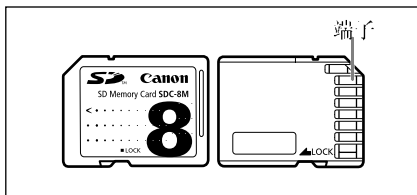

- 本摄像机仅兼容SD存储卡或MultiMedia Card。请勿使用其他种类的存储卡。
- 插入或取出存储卡之前, 请先关闭摄像机, 否则可能会损坏数据。
- 请勿触摸存储卡端子。
- 如果使用其他非附送的存储卡, 请先使用摄像机把存储卡格式化 (128) 。
- 有关连接摄像机与计算机的说明, 请参考使用USB连接线连接计算机 (129) 。

插入存储卡

1. 关闭摄像机。
2. 打开仓盖。
3. 把存储卡完全插入存储卡插槽。
4. 关闭仓盖。

请勿在存储卡未完全正确插入之前强行把盖关上。

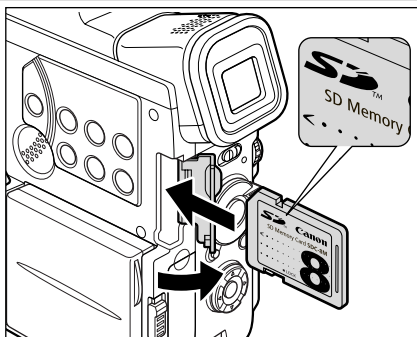

取出存储卡

如果没有先把存储卡推入, 请勿尝试把它拉出。

1. 关闭摄像机。
关闭摄像机前, 确保卡存取指示灯没有闪动。
2. 打开仓盖。
3. 推按存储卡来释放, 然后取出存储卡。
4. 关闭仓盖。

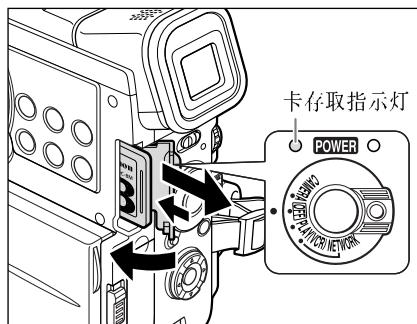

选择图像的质量/尺寸



C

更改静止图像的质量

您可以选择超精细、精细及普通。



开启菜单并选择[存储卡设置]，然后选择[静止图像质量]，把它设置为[超精细]或[普通]，再关闭菜单。

更改静止图像的尺寸

您可以选择1632 x 1224像素、1280 x 960像素及640 x 480像素。



开启菜单并选择[存储卡设置]，然后选择[静止图像尺寸]，把它设置为[1280x960]或[640x480]，再关闭菜单。



- 使用1632 x 1224像素或1280 x 960像素录制的静止图像，可能在不支持此图像尺寸的摄像机上无法正确显示。
- 静止图像会被压缩并记录为JPEG (Joint Photographic Experts Group) 格式。
- 视摄录主体及摄像条件而定，更改图像质量后可能分别不大。
- 下列为8 MB存储卡的估计容量及每个图像的文件大小：

图像尺寸 \ 图像质量	1632 × 1224		1280 × 960		640 × 480	
	图像数目	每个图像的文件大小	图像数目	每个图像的文件大小	图像数目	每个图像的文件大小
超精细	3	1360 KB	5	850 KB	34	175 KB
精细	5	880 KB	9	550 KB	50	120 KB
普通	10	480 KB	16	300 KB	84	65 KB

这些数字皆为近似值。实际能够记录的数量依摄像环境及摄录主体而不同。总数包含了已录制在所提供的SD存储卡上之示范图像。

- 剩余的图像容量：
 - 红灯闪动：没有存储卡
 - 绿灯亮起：6个或以上图像
 - 黄灯亮起：1至5个图像
 - 红灯亮起：无法再记录图像

- 即使已进行记录，指示也可能不会减少，或一次减少两个图像。
- 播放存储卡时，所有指示灯都会亮起绿光。

更改视频图像尺寸

您可以选择352 x 288像素及176 x 144像素。



开启菜单并选择[存储卡设置]，然后选择[视频图像尺寸]，把它设置为[176x144]，再关闭菜单。



- 视频图像以MPEG-4（活动图像专家组4）格式录制。
- 8 MB存储卡的最长的连续记录时间如下：

图像尺寸	最长的记录时间 (8 MB)	每秒钟的文件大小
352 × 288	约 2 分钟	48 KB/秒
176 × 144	约 6 分钟	16 KB/秒

文件编号

图像会自动指定文件编号（静止图像：0001至9900，视频图像：001至999）并保存在文件夹（静止图像：101至998，视频图像：001至999）中。每个文件夹包含多达100个图像。（附送SD存储卡上有的示范图像保存在[100canon]文件夹中。）

您可以选择使用连续的文件编号（CONTINUOUS），或在每次插入新的存储卡时重新设置文件编号（RESET）。建议把文件编号设置为CONTINUOUS。

连续（CONTINUOUS）

即使插入新的存储卡，摄像机也会保留最后一个图像的文件编号，并为下一个图像指定一个连续的文件编号（如果存储卡上已有一个更大的文件编号，则会指定下一个连续的文件编号。）文件编号并不会重复，以方便您在计算机上组织图像。

重新设置（RESET）

每次插入新的存储卡，文件编号就会重置（静止图像：101-0101，视频图像：001-101）。如果该存储卡已存有图像文件，则会指定下一个可用的编号。

静止图像：

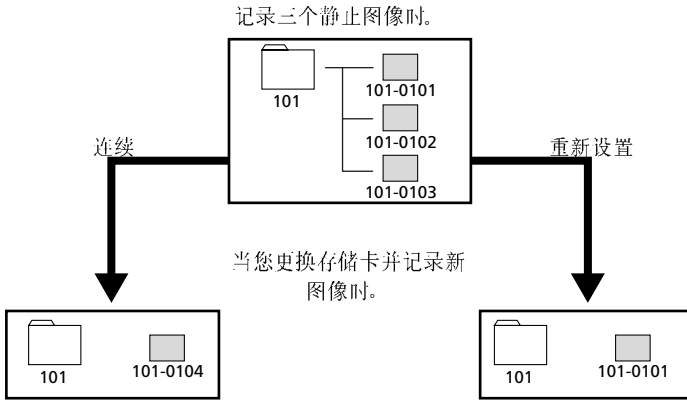

视频图像：

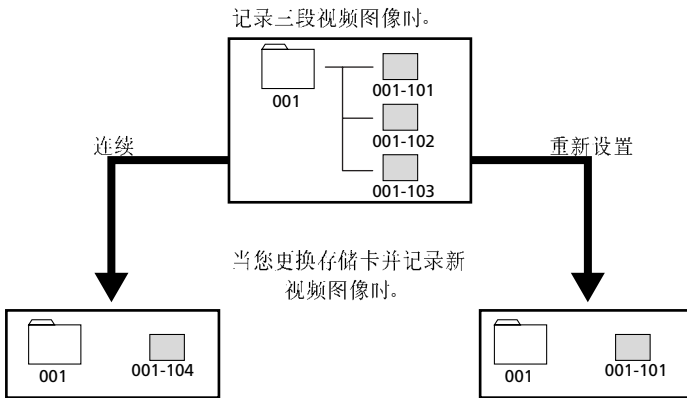

CAMERA

PLAY (VCR)

CARD CAMERA

CARD PLAY (VCR)

MENU
(41)

存储卡设置

▶ 文件编号.....连续



要改变设置，开启菜单并选择[存储卡设置]，然后选择[文件编号]，把它设置为[重新设置]，再关闭菜单。

记录静止图像至存储卡

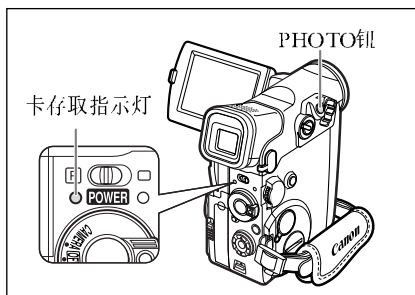

您可以使用摄像机记录静止图像，从摄像机内的磁带（[105](#)）或通过DV端子或AV端子连接摄像机的设备（[106](#)）记录图像。



-  ○ 当卡存取指示灯闪动时，请勿关闭摄像机、中断电源、打开存储卡盖或取出存储卡，否则可能会损坏数据。
- 使用SD存储卡时，请确定把保护开关设置为允许录像。
-  ○ 请确定摄像机中已插入且有足够可用存储的存储卡。
- 如果您没有操作摄像机5分钟，摄像机会自动关闭来节省电源。关机20秒前，摄像机会显示“ AUTO POWER OFF”约20秒。要继续摄像，请把POWER钮转至OFF后再转回CAMERA。
- 建议您定期把存储卡上的静止图像和视频图像保存在计算机中。

使用摄像机记录

CAMERA

PLAY (VCR)

CARD CAMERA

CARD PLAY (VCR)

1. 把摄像机设置为CARD CAMERA模式。

屏幕中央出现白色的对焦框。摄像机会将焦点对准屏幕中央的主体。要更改焦点，请参考选择焦点（[107](#)）。

2. 半按PHOTO钮。

- 和对焦框在焦点调整后变为绿色显示，并发出两下提示音。摄像机对焦期间，图像看起来可能模糊不清。
- 半按PHOTO钮时，您可以使用对焦环手动调整焦点。
- 曝光已经锁定。
- 按下无线遥控器上的PHOTO钮即开始记录。

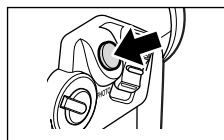

3. 完全按下PHOTO钮。

- 和对焦框消失，而摄像机会发出快门声音。
- 卡存取指示灯闪动，并出现卡存取显示。
- 显示在屏幕上的静止图像会记录到存储卡。

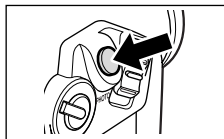

- 要使用自拍机 (70)，请在进行步骤2之前按下 (自拍机) 钮，并完全按下PHOTO钮。
- 如果摄录主体太过光亮 (过度曝光)，中灰滤镜会自动开启 (屏幕上出现“中灰滤镜”)。如果情况持续，“曝光过度”会开始闪动。在这种情况下，请使用另购的中灰滤镜。如果您要关闭中灰滤镜：开启菜单并选择[摄像设置]，然后选择[中灰滤镜]，把它设置为[关]，再关闭菜单。
- 使用EXP钮锁定曝光时，“曝光过度”不会显示。
- 当对焦优先模式设置为[开]时：
如果摄录主体不适宜自动对焦，对焦框会变为黄色显示，并锁定焦点。确认声音会响起一次。请使用对焦环手动调整焦点。
- 当对焦优先模式设置为[关]时：
不会显示对焦框。
在步骤2，● 会变为绿色，并锁定焦点和曝光。

把视频图像记录至磁带时，记录静止图像至存储卡

当您把视频图像记录至磁带时，您可以按下PHOTO钮记录静止图像至存储卡。



- 静止图像尺寸为640 x 480。
- 静止图像的质量会稍微低于CARD CAMERA模式所记录的静止图像。
- 当[照片记录]设置为[存储卡 □]时，无法使用存储卡组合及16.9模式。
- 使用淡入淡出、效果或多画面屏幕时，无法把静止图像记录到存储卡。
- 录制视频图像至磁带时，摄像机不会在按下PHOTO钮时发出提示音。

CAMERA

PLAY (VCR)

CARD CAMERA

CARD PLAY (VCR)

MENU

(41)

摄像设置

▶▶ 照片记录... 磁带 

1. 开启菜单并选择[摄像设置]，然后选择[照片记录]，把它设置为[存储卡 ]，再关闭菜单。
2. 录制视频图像时，按下PHOTO钮。
显示在屏幕上的图像会记录到存储卡。

从摄像机的磁带记录

把摄像机内磁带的图像记录为静止图像至存储卡。

CAMERA

PLAY (VCR)

CARD CAMERA

CARD PLAY (VCR)

1. 把摄像机设置为PLAY (VCR) 模式。
2. 播放磁带。
3. 当显示屏上出现所需记录的图像时，半按PHOTO钮。
 - 磁带设置为暂停播放模式，而显示屏上会出现存储卡仍可记录之图像数日及其他信息。
 - 当您按下无线遥控器上的PHOTO钮时，即会立即开始记录。
4. 完全按下PHOTO钮。
 - 卡存取指示灯闪动。
 - 屏幕上的静止图像会记录到存储卡。
 - 当磁带设置为暂停播放模式时，您也可以完全按下PHOTO钮记录静止图像。



- 使用16:9模式所记录的静止图像看起来会有垂直方向“压扁”的现象。
- 静止图像之数据码会显示出录制至存储卡的日期及时间。
- 在PLAY (VCR) 模式下，摄像机不会发出快门声音。
- 静止图像尺寸为640 x 480。

从其他视频设备记录

您可以通过S-端子或AV端子连接（模拟输入功能）的设备记录图像，或通过从DV端子记录至存储卡为静止图像。

C



通过AV端子转录时，请确定屏幕上显示“AV→DV”。通过DV端子转录时，则确定屏幕上没有显示“AV→DV”。请根据需要更改设置（[图 92](#)）。

CAMERA

PLAY (VCR)

CARD CAMERA

CARD PLAY (VCR)

1. 把摄像机连接至视备设备。

- S视频/AV端子：请参考在电视屏幕上播放（[图 37](#)）。
- DV端子：请参考连接数码视频设备（[图 87](#)）。

2. 把摄像机设置为PLAY（VCR）模式。

如果已装入磁带，请确定磁带已停止。

3. 已连接设备：放入已录制的磁带并播放。

4. 当出现所需转录的场景时，半按PHOTO钮。

- 屏幕会显示静止图像、可记录之图像数日及其他信息。
- 当您按下无线遥控器上的PHOTO钮时，即会立即开始记录。

5. 完全按下PHOTO钮。

- 卡存取指示灯闪动。
- 屏幕上的静止图像会记录到存储卡。



- 使用16:9模式所记录的静止图像看起来会有垂直方向“压扁”的现象。
- 静止图像之数据码会显示出录制至存储卡的日期及时间。
- 在PLAY（VCR）模式下，摄像机不会发出快门声音。
- 静止图像尺寸为640 x 480。

选择焦点

当所需记录的摄录主体不在屏幕的中央时，您可以使用对焦优先模式选择其中一个焦点，即可取得清晰对焦的主体。

当模式转盘设置为  时，对焦优先模式会设置为ON（仅可使用中央的对焦点）。



对焦框会显示焦点。视摄录主体的大小或距离而定，摄像机可能向框外的位置对焦。

CAMERA

PLAY (VCR)

CARD CAMERA

CARD PLAY (VCR)

1. 把摄像机设置为CARD CAMERA模式。

屏幕中央出现白色的对焦框。

2. 把程序选择器设置为 。

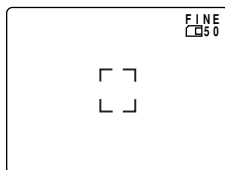

3. 转动选择器转盘来显示所有对焦框。

屏幕上出现三个对焦框，而其中一个对焦框以绿色显示。

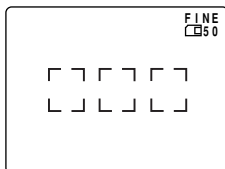

4. 转动选择器转盘选择焦点。

向上转动选择器转盘可选择右边的对焦框，或向下转选择左边的对焦框。

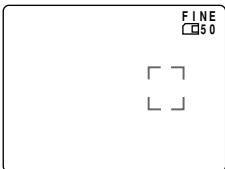

5. 半按PHOTO钮。

- 和对焦框在焦点调整后变为绿色显示，并发出两下提示音。摄像机对焦期间，图像看起来可能模糊不清。
- 半按PHOTO钮时，您可以使用选择器转盘手动调整焦点。
- 曝光已经锁定。
- 按下无线遥控器上的PHOTO钮即开始记录。

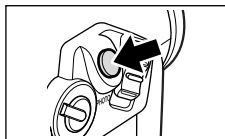

6. 完全按下PHOTO钮。

- 和对焦框消失，而摄像机会发出快门声音。
- 卡存取指示灯闪动，并出现卡存取显示。
- 显示在屏幕上的静止图像会记录到存储卡。

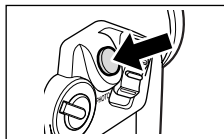

- 如果操作变焦杆，按下EXP钮或在4秒内没有按下PHOTO钮，除选择的对焦框外，其他对焦框都会消失。
- 如果您在●及对焦框变为绿色之前完全按下PHOTO钮，摄像机需约两秒钟的时间调整焦点，然后把静止图像记录到存储卡。
 - * 在暗光线、夜景、超级夜景模式下会显示四秒。
- 在CARD CAMERA模式下把对焦优先设置为[开]后，才可以选择焦点。
- 如果关闭摄像机电源、变更为CARD CAMERA模式以外的模式或把程序选择器设置为□，焦点会返回中央位置。
- 无法在下列情况下选择焦点：
 - 进行手动对焦。
 - 使用数码变焦。如果变焦至数码变焦范围，对焦框会闪动四秒，然后消失；如果返回光学变焦范围，对焦框会重新出现。
 - 在辅助拼接模式下。

关闭对焦优先模式



如果您需要掌握时间拍摄，请关闭对焦优先模式。

CAMERA

PLAY (VCR)

CARD CAMERA

CARD PLAY (VCR)

MENU
(41)

摄像设置

▶▶ 对焦优先...开

开启菜单并选择[摄像设置]，选择[对焦优先]，把它设置为[关]，再关闭菜单。

选择驱动模式



C



您可以选择下列其中一种驱动模式（摄像模式）。

连续拍摄	按下PHOTO时，快速拍摄一系列的静止图像。
包围曝光	按一下PHOTO钮后，以三种不同的曝光拍摄静止图像。
单张拍摄	按下PHOTO钮时，拍摄单张的静止图像。

连续摄录

您可以使用连续摄录功能快速拍摄一系列的静止图像。



1. 把摄像机设置为CARD CAMERA模式。
2. 开启菜单并选择[摄像设置]，选择[驱动模式]，把它设置为[连续拍摄 ]，再关闭菜单。
显示屏上出现“”。
3. 持续按下PHOTO钮来记录静止图像。
将会记录一系列的静止图像。
4. 放开PHOTO钮来结束记录。



○ 每次连续拍摄的最大数目：

静止图像的尺寸	内置闪光灯	每秒张数	连续拍摄的最大数目：
1632 × 1224	闪光灯开/关	2 张	10 个图像
1280 × 960	闪光灯关	3 张	10 个图像
	闪光灯开	2 张	10 个图像
640 × 480	闪光灯关	3 张	30 个图像
	闪光灯开	2 张	30 个图像

* 此数字为约数。实际数字视拍摄环境及主体而有所不同。存储卡上需要足够的容量。当存储卡已满时，连续拍摄会停止。

○ 在连续拍摄模式下，闪光范围将会缩减。建议使用闪光灯时靠近主体。

自动包围曝光

使用自动包围曝光（AEB）时，摄像机会以三种曝光（以1/2 档曝光分为曝光不足、正常、曝光过度）记录静止图像，您可以选择最佳的曝光效果。

CAMERA

PLAY (VCR)

CARD CAMERA

CARD PLAY (VCR)

MENU

(41)

摄像设置

▶▶ 驱动模式... 单张拍摄

1. 把摄像机设置为CARD CAMERA模式。
2. 开启菜单并选择[摄像设置]，选择[驱动模式]，把它设置为[包围曝光 ]，再关闭菜单。

显示屏上出现“”。

3. 按下PHOTO钮。

三个不同曝光的图像会记录到存储卡。



- 无法在自动包围曝光期间使用内置闪光灯。
- 请确定存储卡上有足够的容量。

记录全景图像（辅助拼接模式）



您可以拍摄一系列重迭的图像，并使用附送的软件（PhotoStitch）在计算机上把这些图像拼接为一个大的全景图。

在辅助拼接模式下摄像时：

PhotoStitch会检测相连图像的重迭部分。请尽量在重迭的部分中包含一些独特的东西（例如路标等）。



CAMERA

PLAY (VCR)

CARD CAMERA

CARD PLAY (VCR)

1. 把摄像机设置为CARD CAMERA模式。
2. 按下 钮。



3. 使用CARD +/— 钮选择方向。
CARD+钮：顺时针。CARD-钮：逆时针。

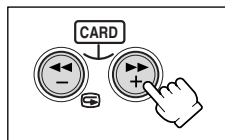

4. 选择程序自动曝光模式，然后向主体变焦。

按需要手动调整焦点及曝光。开始记录图像后，便无法更改程序自动曝光模式、曝光、变焦或焦点。

5. 按下PHOTO钮记录第一个图像。
屏幕会显示记录图像的方向和数日。

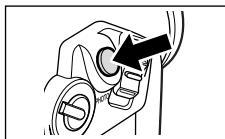

6. 记录第二个图像，使其与第一个图像重迭一部分。

- 您可以使用软件修饰重迭部分的轻微差异。
- 您可以按下CARD+/- 钮返回前一个记录的图像，然后重新记录。
- 最多可记录26个图像。

7. 拍摄最后一个图像后，按下 钮。

有关拼接图像的说明，请参考数码视频软件使用说明书。





- 记录时，各图像之间应有30至50%的重迭部分。请维持图像的垂直差异在10%内。
- 请确定重迭部分中没有移动的主体。
- 请勿试图拼接包括远近景物的图像，否则图像可能会扭曲或重迭。
- 无法在辅助拼接模式下使用连续拍摄模式。

C



您可以使用摄像机记录MPEG-4视频图像，或记录摄像机内磁带的视频片段（ 114）。



- 当卡存取指示灯闪烁时，请勿关闭摄像机、中断电源、打开存储卡盖或取出存储卡，否则可能会损坏数据。
- 使用SD存储卡时，请确定保护开关设置为可记录。
- 请勿在记录期间放入/取出磁带。



- 请确定已插入具有足够容量的存储卡。
- 建议您定期把存储卡上的静止图像和视频图像保存在计算机中。
- 如果您打算把MPEG-4视频图像附加在电子邮件上，建议使用1 MB大小的文件（352 x 288：约20秒，176 x 144：约60秒）。
- 记录到存储卡的视频图像声音为单声道。
- 使用摄像机把视频图像记录到存储卡时，您可以选择焦点。

使用摄像机记录

CAMERA

PLAY (VCR)

CARD CAMERA

CARD PLAY (VCR)

1. 把摄像机设置为CARD CAMERA模式。



屏幕中央会出现白色的对焦框，摄像机会对屏幕中央的摄录主体进行对焦。要改变焦点，请参考选择焦点（ 107）。

2. 按下开始/停止钮开始记录。

您可以继续摄像，直至“存储卡已满”出现。

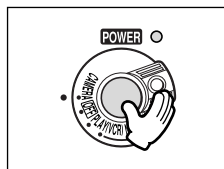
3. 按下开始/停止钮停止记录。



要使用自拍机（ 70），请在进行步骤2之前按下 （自拍机）钮，然后按下开始/停止钮。

从摄像机的磁带录制

您可以把摄像机内的磁带上的视频片段录制至存储卡。

C

CAMERA

PLAY (VCR)

CARD CAMERA

CARD PLAY (VCR)



1. 把摄像机设置为PLAY (VCR) 模式。
2. 播放磁带。
3. 当所需记录的画面出现时，按下开始/停止钮。
您可以继续摄像，直至“存储卡已满”出现。
4. 按下开始/停止钮停止记录。



- 使用16:9格式录制的视频图像图像看起来会有垂直压缩的现象。
- 视频图像之数据码会显示记录于存储卡的日期及时间。
- 当遇到空白部分或以不同音频模式（12位/16位）的录像时，记录会停止。



您可以在液晶显示屏、取景器屏幕或电视屏幕（连接摄像机）上播放存储卡上的图像（请参考在电视屏幕上播放  37）。

您可以显示单张图像、每次显示6张图像（索引屏幕  116）或逐张图像显示（幻灯片  117）。请使用存储卡跳换功能寻找所需的图像，而毋须逐张显示（ 117）。



- 无法正确播放非本摄像机记录、由计算机上传（除示范图像外  132）、编辑及文件名称已更改的图像。
- 当卡存取指示灯闪烁时，请勿关闭摄像机、中断电源、打开存储卡盖或取出存储卡，否则可能会损坏数据。



- 请确定插入包含图像的存储卡。
- 按下DATA CODE钮仅会显示日期及时间（数据码）。
- 您可以在播放期间把静止图像放大5倍播放（ 81）。

播放静止图像（静止图像播放模式）

使用静止图像播放模式播放静止图像。

CAMERA

PLAY (VCR)

CARD CAMERA

CARD PLAY (VCR)

1. 把摄像机设置为CARD PLAY(VCR)模式。

- 摄像机会显示静止图像播放模式。
- 显示屏上会出现最后录制的图像。

2. 按下CARD +/- 钮来寻找所需的图像。

按下CARD +钮显示下一个图像，按下CARD -钮显示上一个图像。

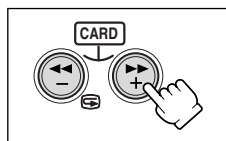

播放MPEG-4视频图像（视频图像播放模式）

使用视频图像播放模式播放视频图像。

C

CAMERA

PLAY (VCR)

CARD CAMERA

CARD PLAY (VCR)

1. 把摄像机设置为CARD PLAY(VCR)模式。
2. 按下CARD STILL/MOVIE钮。
 - 摄像机会显示视频图像播放模式。
 - 显示屏上会出现以最后记录视频图像的第一场景为静止图像。
 - 按下CARD STILL/MOVIE钮返回静止图像播放模式。
3. 按下CARD + 钮显示下一钮段视频图像，按下CARD - 钮显示上一段视频图像。

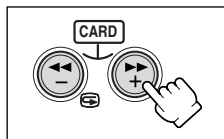
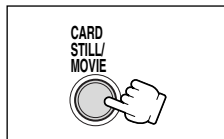

4. 按下▶/|| 钮播放视频图像。
 - 播放完成后，第一场景会以静止图像显示。
 - 播放时按下▶/|| 钮可暂停播放。再次按下▶/|| 钮可继续播放。
 - 按下■ 钮显示视频图像的第一个场景。
 - 按下CARD + 钮可快进播放，按下CARD - 钮可快速后退。

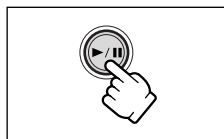

- 使用其他佳能摄像机拍摄的Motion JPEG格式视频图像会以静止图像播放模式显示（以▶/||表示）。播放Motion JPEG视频图像时，无法使用■ 钮。
- 使用其他摄像机录制的视频图像可能无法正常播放。

索引屏幕



在视频图像播放模式下，当视频图像的右下方显示▶/|| 时，即显示索引屏幕。

CAMERA

PLAY (VCR)

CARD CAMERA

CARD PLAY (VCR)

视频图像：按下CARD STILL/MOVIE钮。

1. 把变焦杆移向W。
显示屏上会显示6张图像。

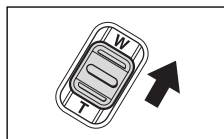

2. 按下CARD +/- 钮更改图像的选择方法。

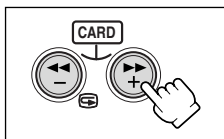

3. 把  记号移到所需观看的图像。

- 向上转动选择器转盘跳到下一个图像，或向下转动返回上一个图像。
- 在显示最后一张图像时向上转动选择器转盘显示下一个索引屏幕。在显示第一张图像时向下转动选择器转盘返回前一个索引屏幕。

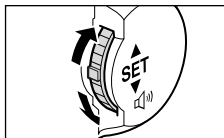

4. 把变焦杆移向T。

索引屏幕会取消。

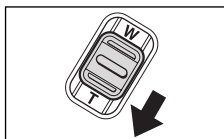

幻灯片

CAMERA

PLAY (VCR)

CARD CAMERA

CARD PLAY (VCR)

视频图像：按下CARD STILL/MOVIE钮。

1. 按下SLIDE SHOW钮。

图像会一张接一张播放。



2. 按下SLIDE SHOW钮停止幻灯片播放。

存储卡跳换功能

您可从当前的图像跳换至所需的静止图像/视频图像，而不需要显示每个图像。屏幕右上方显示的号码表示当前图像的编号，即图像的总数。



在视频图像播放模式下，当视频图像的右下方显示  时，即表示存储卡跳换功能生效。

CAMERA

PLAY (VCR)

CARD CAMERA

CARD PLAY (VCR)

视频图像：按下CARD STILL/MOVIE钮。

持续按下CARD +/- 钮。

- 按下CARD+ 钮可向前跳换图像，按下CARD- 钮则可向后跳换图像。
- 放开按钮时，显示屏会出现显示编号的静止图像/视频图像。

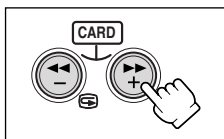



您可以在显示单张图像或索引屏幕时保护重要的图像，避免意外删除图像。



如果把存储卡格式化，则所有静止图像和视频图像，包括受保护的图像，都会被永久删除。





- 附送的SD存储卡上所提供的示范图像已设置为受保护。
- 在视频图像播放模式下，当视频图像的右下方显示  时，即可以保护图像。
- 请确定插入包含图像的存储卡。

CAMERA

PLAY (VCR)

CARD CAMERA

CARD PLAY (VCR)

1. 选择所需保护的图像。
2. 按下选择器转盘来开启文件设置菜单。
3. 选择[保护 ]。
 - 出现“”。现在您将无法删除此图像。
 - 要取消保护，按下选择器转盘。
4. 选择[ 返回]关闭菜单。

在索引屏幕显示时保护图像

CAMERA

PLAY (VCR)



CARD CAMERA

CARD PLAY (VCR)

MENU
( 41)

存储卡操作

▶▶ **→保护 **

1. 把变焦杆移向**W**。
显示屏上会显示6张图像。
2. 开启菜单并选择[存储卡操作]。
3. 选择[▶▶ 保护 ]。
4. 选择所需保护的图像，然后按下选择器转盘。
 - 图像上会出现“”。
 - 重复此步骤来保护更多图像。
 - 要取消保护，按下选择器转盘。
5. 按下MENU钮。



要取消保护，在步骤4中按下选择器转盘。“”会消失，图像即可删除。

删除图像



您可以一次删除一张图像，或一次删除所有图像。



请小心删除图像。已删除的图像无法复原。



- 无法删除受保护的图像。
- 当您选择删除所有图像时，仅该播放模式（静止图像或视频图像）下的图像会被删除。
- 在视频图像播放模式下，当视频图像的右下方显示  时，即可以删除图像。
- 请确定插入包含图像的存储卡。

删除单张图像

CAMERA

PLAY (VCR)

CARD CAMERA

CARD PLAY (VCR)

1. 选择所需删除的图像。
2. 按下选择器转盘开启文件设置菜单。
3. 选择[图像删除]。
 - 显示屏上会出现“删除此图像?”，[否]及[是]。
 - 如果所需删除的图像已受保护，则[是]会呈现紫色。
4. 选择 [是]。
此图像会被删除，并出现前一个图像。
5. 选择[← 返回]关闭菜单。

删除单张图像/所有图像

CAMERA

PLAY (VCR)

CARD CAMERA

CARD PLAY (VCR)

MENU
( 41)

存储卡操作

▶ 图像删除

1. 开启菜单并选择 [存储卡操作]。
2. 选择[图像删除]。
3. 选择[单张]或[全部]。
 - 删除单张图像时：“删除此图像?” [否]及[是]会出现。如果图像已受保护，[是]会呈现紫色。
 - 删除所有图像时：显示屏上会出现“删除所有图像? [有  图像除外],” [否]及[是]。
4. 选择[是] 及关闭菜单。
 - 删除单张图像时：图像会被删除，并显示前一张图像。要删除其他图像，使用 CARD + / - 钮选择图像，然后选择[是]。
 - 删除所有图像时：除了受保护的静止图像或视频图像外，所有图像都会被删除。

删除所有打印指定

CAMERA

PLAY (VCR)

CARD CAMERA

CARD PLAY (VCR)

MENU

(📖 41)

存储卡操作

删除所有 📄 打印指定

1. 开启菜单并选择[存储卡操作]。
2. 选择[删除所有 📄 打印指定]。
“删除所有 📄 打印指定?”、[否]及[是]会出现。
3. 选择[是]。
所有“📄”会消失。
4. 选择 [← 返回] 关闭菜单。

C



您可以使用存储卡组合功能，为磁带创作特殊效果。请在附送的SD存储卡上选择一个示范图像（如图像框、背景及动画），然后结合示范图像和摄像机正在记录的图像。



- 把[照片记录]设置为[存储卡]后，无法使用存储卡组合。
- 无法结合记录在存储卡上的视频图像和摄像机的摄像。
- 请确定已放入磁带，及插入包含存储卡组合图像的存储卡。
- 附送的数码视频解决方案光盘提供更多示范图像。有关上传示范图像至存储卡的说明，请参考数码视频解决方案光盘软件使用说明书中的添加计算机的静止图像到存储卡。
- 关闭摄像机电源后，请重新选择存储卡组合图像。

存储卡组合效果

您可以选择下列4种存储卡组合效果：

存储卡色度键（CARD CHROMA）

结合相框及正在记录的图像。当前正在录制的图像会取代存储卡组合图像的蓝色区域。

如果您自行制作了相框，请务必把您要新图像放置的区域记录为蓝色。

混合电平的调整：静止图像的蓝色区域。



存储卡亮度键 (CARD LUMI.)

把正在记录的图像结合插图及标题。当前正在录制的图像会取代存储卡组合图像中的浅色区域。

混合电平的调整：静止图像的浅色区域。



摄像机色度键 (CAM.CHROMA)

结合背景及正在记录的图像。使当前要录制的对象以蓝色为背景摄像，而非蓝色的主体会记录在存储卡组合图像之上。

混合电平的调整：正在记录图像的蓝色区域。



存储卡动画 (C.ANIMATION)

结合动画和摄像。您可以选择3种存储卡动画效果。

边角：动画在显示屏的左上角和右下角出现。

直线：动画在显示屏的顶端和底端出现，并向左和右移动。

随机：动画在显示屏上任意移动。

混合电平的调整：存储卡动画图像的蓝色区域。



选择存储卡组合效果

C

CAMERA

PLAY (VCR)

CARD CAMERA

CARD PLAY (VCR)

MENU

→ 存储卡组合

▶▶ 组合类型 存储卡色度

▶▶▶ 组合电平 - - - - - +

1. 把程序选择器设置为 。

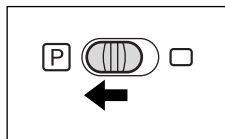

2. 开启菜单并选择  存储卡组合]。

存储卡组合菜单会出现。

3. 按下CARD + / - 钮选择所需结合的静止图像。

4. 选择[组合类型]。

[存储卡色度]、[存储卡亮度]、[摄像机色度]及[存储卡动画]会出现。

5. 选择配合所选取图像的混合类型 ( 132) 。

- 屏幕会显示结合的图像。
- 选择[存储卡动画]后，选择[动画类型]，在[边角]、[直线]及[随机]中作选择。

6. 要调整混合电平，选择[组合电平]，然后使用选择器转盘调整。

7. 关闭菜单。

“存储卡组合”会在显示屏上闪动。

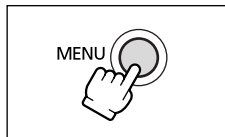

启动存储卡组合效果

1. 按下CARD MIX 钮。

- “存储卡组合”会停止闪动。
- 结合的图像会出现。
- 按下CARD MIX钮可启动及关闭存储卡组合效果。



使用存储卡组合效果摄像

视频图像：

1. 按下开始/停止钮来开始摄像。

结合的图像会记录在磁带上。

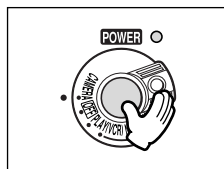

2. 按下开始/停止钮来停止摄像。

静止图像：

1. 半按PHOTO钮。

调整焦点后，● 会以白色闪动，并转为绿色。

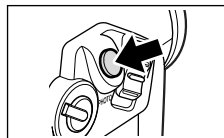

2. 完全按下PHOTO钮。

- 摄像机会把静止图像记录在磁带上约6秒钟。在这段期间，摄像机会显示静止图像，并继续录音。
- 摄像机返回暂停摄像模式。

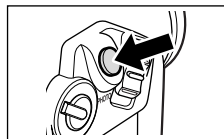



您可以把磁带的静止图像复制至存储卡，或把存储卡的静止图像复制至磁带。



- 复制由所选择的静止图像起的所有静止图像。
- 从磁带复制至存储卡的静止图像尺寸为640 x 480。
- 静止图像的数据码会显示出复制的日期及时间。

把磁带的静止图像复制至存储卡

请插入具有足够可录空间的存储卡，然后放入已录制的磁带。

CAMERA

PLAY (VCR)

CARD CAMERA

CARD PLAY (VCR)

MENU

(41)

存储卡操作

复制 [ → ]

1. 找到磁带上所需开始复制的静止图像，并在这个图像之前设置为停止。

- 您也可以使用照片搜索功能轻易寻找所需的静止图像。
- 要复制磁带的所有静止图像，请把磁带回卷到最前端。

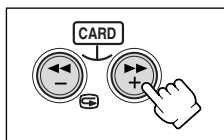

2. 开启菜单并选择 [存储卡操作]。

3. 选择 [复制  → ]。

[取消]及[执行]会出现。

4. 选择 [执行]。

- 显示屏上会出现“正在复制”。
- 显示屏上会出现当前复制的静止图像。
- 磁带或存储卡已满时将停止复制。（显示屏上会出现“存储卡已满”）。

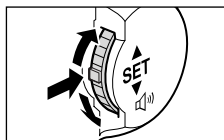

5. 按下 （停止）按钮结束复制。

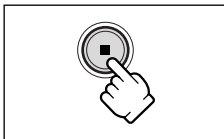

把存储卡的静止图像复制至磁带

请放入有足够可录空间的磁带，及已录制的存储卡。请确定磁带上的保护开关已设置为可记录。

CAMERA

PLAY (VCR)

CARD CAMERA

CARD PLAY (VCR)

MENU

(41)

存储卡操作

复制 []

1. 使用CARD +/- 钮来选择所需复制的第一个图像。

要复制存储卡上所有的静止图像，请选择第一张图像。

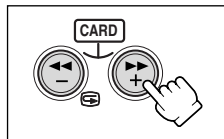

2. 开启菜单并选择[存储卡操作]。

3. 选择 [复制 []]。

[取消]及[执行]会出现。

4. 选择[执行]。

- 显示屏上会出现“正在复制”。
- 每个静止图像约需6秒钟时间复制至磁带。
- 所有静止图像都已复制或磁带已满时将停止复制。

5. 按下 ■ (停止) 钮结束复制。

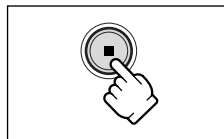
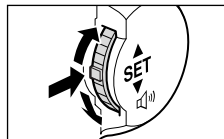



格式化新的存储卡、出现“存储卡错误”的提示、或要删除存储卡上的所有图像。本摄像机把存储卡以DCF（Design Rule of Camera File System）格式化。



- 把存储卡格式化会删除所有数据，包括受保护的图像。
- 无法复原因格式化而被删除的图像。
- 如果使用其他非附送的存储卡，请以本摄像机进行格式化。
- 请确定摄像机中已插入存储卡。

CAMERA

PLAY (VCR)

CARD CAMERA

CARD PLAY (VCR)

MENU

(41)

存储卡操作

▶▶ 格式化

1. 开启菜单并选择[存储卡操作]。
2. 选择[格式化]。

[取消]及[执行]会出现。

3. 选择[执行]。

[存储卡中所有数据将被永久删除。格式化存储卡?]、[否]及[是]会出现。

4. 选择[是]及关闭菜单。

- 开始进行格式化。
- 选择[否]，将回到步骤3。

使用USB连接线连接至计算机

使用附送的USB连接线连接计算机，即可以把存储卡的图像下载到计算机。



- 传输数据至计算机（当摄像机的卡存取指示灯闪动）时，请勿拔除USB连接线、打开存储卡盖、取出存储卡、更改POWER钮的位置或关闭摄像机及计算机，否则可能会导致存储卡的数据损毁。
- 视其软件及计算机的规格/设置而定，可能无法正常操作。
- 存储卡内的图像文件及保存在计算机硬盘的图像文件是重要的原始图像文件，如果您需要使用计算机内的图像文件，请先复制该文件，然后使用该副本，并保留原始的文件。



- 把摄像机连接计算机时，建议使用家用电源为摄像机供电。
- 请参考计算机的说明书。
- 无法通过USB介面把磁带上的静止图像/视频传输至计算机。
- 有关使用DV连接线把摄像机的记录传输至计算机的说明，请参考第98页。
- Windows XP及Mac OS X的使用者：
您的摄像机配备标准的图像传输协议（PTP）。本协议让您无需安装数码视频解决方案光盘上的软件，仅需使用USB连接线把摄像机连接到计算机，即可轻易下载静止图像（仅适用于JPEG）。
- Windows XP的使用者可以使用包含在Windows数码视频解决方案光盘上的DV网络软件。详细说明，请参考*DV网络软件的使用说明书*。

选择USB连接模式



使用USB连接线连接摄像机及计算机时，您可以选择[标准]或[存储器]模式。

[标准]

摄像机会自动选择正确的模式下载静止图像/MPEG-4视频图像到计算机。下载及打印静止图像时，请把摄像机设置为静止图像播放模式，并连接到计算机或打印机。下载视频图像时，请把摄像机设置为视频图像播放模式，然后连接到计算机。

建议把USB连接模式设置为[标准]。

[存储器]

当摄像机设置为[存储器]时，计算机将识别摄像机为[Removable Disk]（USB大容量存储设备）。您无需安装附送软件（例如，使用Windows Explorer），即可把摄像机用作存储卡读取器/存储器，然后把静止图像及视频图像上传至计算机或从计算机下载。静止图像会保存在[DCIM]文件夹内的[***CANON]文件夹，而视频图像则会保存在[SD_VIDEO]文件夹内的[PRL***]文件夹。



当[USB连接]设置为[存储器]或[标准]模式（在视频图像播放模式下）时，请勿把摄像机连接到打印机。



- 在[标准]模式下，请安装附送的数码视频解决方案光盘上的软件来下载静止图像到计算机。您更可以使用该软件浏览及组织图像，或编排静止图像来进行打印。
- 在[标准]模式下把视频图像下载到计算机或把摄像机设置为[存储器]时，Windows 98的使用者务必安装Windows数码视频解决方案光盘上的DVC存储驱动程序。Windows Me/Windows 2000/Windows XP的使用者，OS标准的驱动程序将会自动安装。
- 有关数码视频解决方案光盘的详细说明，请参考数码视频软件的使用说明书。

CAMERA

PLAY (VCR)

CARD CAMERA

CARD PLAY (VCR)

MENU

(41)

系统

▶▶ USB连接 · · 标准

开启菜单并选择[系统]，然后选择[USB连接]，把它设置为[存储器]，再关闭菜单。

连接

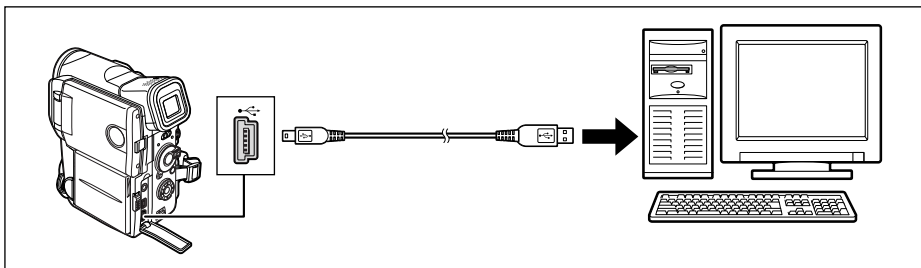

显示屏出现“PC连接 ”，表示摄像机已通过USB连接线连接至计算机。

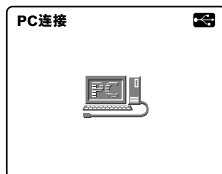

存储卡信息

使用本摄像机记录在存储卡的图像，可使用下列为SD 存储卡或MultiMediaCard制造的产品，传输到计算机：

- PC卡适配器： 放置存储卡后再插入计算机的插槽。
USB读取器/存储器： 连接计算机的USB接口来直接存取存储卡。

存储卡的使用注意事项

- 请使用本摄像机为新的存储卡进行格式化。使用计算机或其他设备格式化的存储卡可能无法正常运作。
- 建议您把存储卡图像储存备份于您的个人计算机硬盘或其他外接存储设备。存储卡若出现瑕疵或当暴露于静电下，均可能使图像数据损坏或遗失。佳能公司不负任何责任损坏或遗失的数据。
- 卡存取指示灯闪动时，请勿关闭摄像机、中断电源、打开存储卡盖或取出存储卡。
- 请勿在有强烈磁场的环境中使用存储卡。
- 请勿把存储卡放置在高温或高湿度的环境中。
- 请勿拆解存储卡。
- 请勿使存储卡弯曲、掉落、或受到强烈震动及外来的撞击。
- 把存储卡迅速地在高温和低温的环境之间移动可能导致存储卡的外部或内部结露。如果存储卡发生结露的现象，请让存储卡保持恒温并使湿气自然地蒸发。
- 请勿触摸存储卡的端子，或让灰尘或脏污接触端子。
- 请把存储卡放在附送的盒中保存及携带以保护端子。
- 把存储卡插入摄像机时请确定方向，请勿把存储卡强行插入，否则可能损坏存储卡或摄像机。
- 请勿取下存储卡的标签或贴上其他标签。如要加上标签，请把标签贴在存储卡的盒子上。

示范图像

附送的SD存储卡已预先记录有27张示范图像：8张存储卡色度键图像、5张存储卡亮度键图像、2张摄像机色度键及12张存储卡动画图像。

C

存储卡色度键

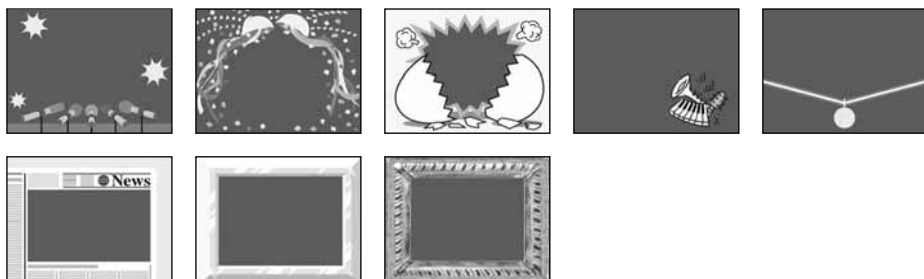

存储卡亮度键



摄像机色度键

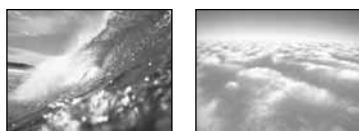

存储卡动画

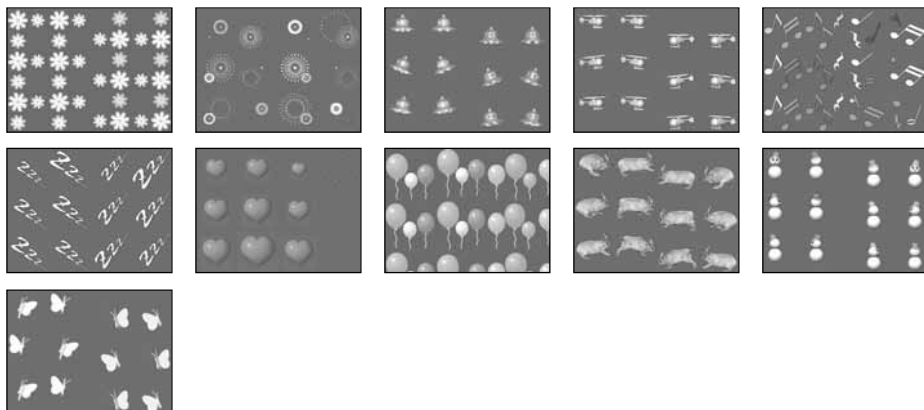

使用存储卡



本摄像机所附SD存储卡中预先录制的示范图像仅供个人娱乐之用。请勿使用预先录制的示范图像于任何其他用途。



如意外删除了附送的SD存储卡上的示范图像，可以从以下网页下载：

<http://www.canon-europa.com/products/products.html>

<http://www.canon-asia.com/>

<http://www.canon.com.au>

有关添加下载的图像至存储卡的说明，请参考数码视频解决方案光盘软件使用说明书内的添加计算机的静止图像至存储卡。

如果您无法使用USB连接线连接摄像机和计算机，您需要使用PC卡适配器把图像上传至存储卡。

PhotoEssentials—可无限使用之图库

PhotoEssentials套件是一套存在CD-ROM上，不必另付使用费的高质量相片，非常适合广告、小册、报告、多媒体、网站、书籍、包装及其他用途。



有关详细数据，请连接至网站 www.photoessential.com

打印静止图像（直接打印）



C

您可以把直接照片打印机或兼容PictBridge的打印机连接至摄像机，然后打印静止图像。您也可以使用打印指定来进行直接打印（ 141）。

您可以连接标有  标志的佳能直接照片打印机、 标志的佳能喷墨打印机及

 **PictBridge** 标志的打印机。



- 打印时请注意下列事项，否则可能无法正确打印。
 - 请勿关闭摄像机或打印机的电源。
 - 请勿更改TAPE/CARD开关的位置。
 - 请勿拔除连接线。
 - 请勿打开存储卡盖或取出存储卡。
- 当[USB连接]设置为[存储器]或[标准]模式（在视频图像播放模式下）时，请勿把摄像机连接到打印机。
- 当摄像机设置为NETWORK模式时，请勿把摄像机连接到打印机。
- 使用其他摄像机记录、从计算机上传、曾在计算机上编辑或更改文件名称的图像，可能无法正确打印。



- 有关摄像机使用的介面连接线类型信息，请参考个别打印机的使用说明书。直接照片打印机CP-10和CP-100提供两条直接介面连接线，请把印有USB标志的连接线插入接头（DIF-100）。
- 建议使用家用电源为摄像机供电。
- 请参考个别打印机的使用说明书。

连接打印机至摄像机

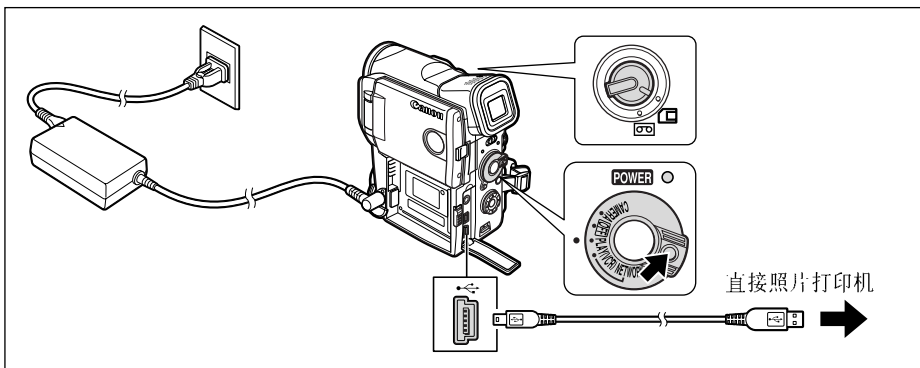

1. 关闭摄像机，然后插入包含静止图像的存储卡。
2. 替打印机接上电源，然后开启打印机。

直接打印

3. 把摄像机设置为CARD PLAY (VCR) 模式。

请等候卡存取指示灯停止闪动。

4. 使用连接线连接打印机至摄像机。

当打印机正确连接至摄像机时， 会转为 “Print P.SET” 显示（无法使用摄像机播放的视频图像或静止图像将不会显示）。



- 如果  持续闪动（1分钟以上），则表示没有在菜单中正确设置USB连接模式，或摄像机没有正确连接到打印机。在这种情况下，1) 开启菜单，并确定 [USB连接] 设置为 [标准]，及2) 拔除摄像机及打印机上的连接线，关闭摄像机及打印机的电源后再开启，然后重新连接。
- 打印机连接到摄像机时，请勿按下CARD STILL/MOVIE钮。

打印

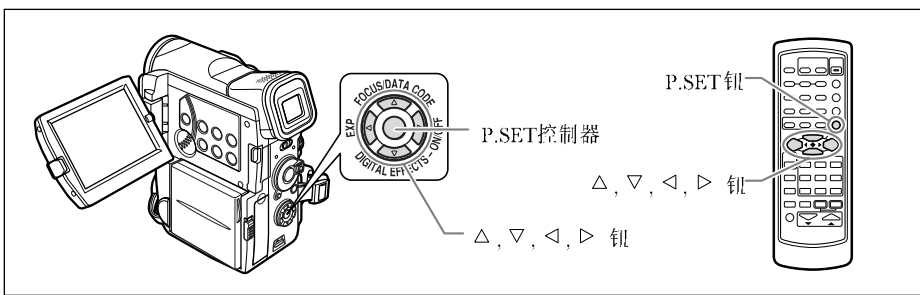

1. 在静止图像显示时，选择所需打印的静止图像，然后按下P.SET按钮。

- 打印设置菜单会出现。
- 视打打印机而定，摄像机可能会在显示打印设置菜单之前出现“打印机预热”提示。



2. 选择打印设置 (137)。

3. 选择[打印]，然后按下P.SET按钮。

开始打印。打印完毕后，打印设置菜单会消失。



○ 取消打印

当“正在打印”显示时按下P.SET钮。确认对话框会显示。选择[确定 (OK)]，然后按下P.SET钮。即使打印工作未完成，打印机也会停止打印并退出纸张。

○ 打印错误

- 如果在打印时出现错误，错误提示会出现 (📖 149)。
- 喷墨打印机：当您更正错误后，打印机会自动重新开始打印 (适用于大部分的错误)。如果更正后仍然出现错误，请按下P.SET钮取消打印。详细说明，请参考打印机的说明书。
- 直接照片打印机：选择[停止 (STOP)]或[重新开始 (RESTART)]，然后按下P.SET钮。(某些错误提示不会显示[重新开始 (RESTART)]设置。在这种情况下，请选择[停止 (STOP)]。) 详细说明，请参考打印机手册。
- 如果错误持续，则无法重新开始打印，请遵照下列步骤：
 1. 拔除连接线。
 2. 把摄像机的POWER钮转到OFF，然后再转回PLAY (VCR)。
 3. 重新接上连接线。

○ 打印结束时：

1. 拔除摄像机及打印机上的连接线。
2. 关闭摄像机的电源。

选择打印份数

每个静止图像最多可打印9份。









1. 在打印设置菜单中，按下 Δ 钮来选择[份数]，然后按下P.SET钮。
2. 按下 Δ 或 ∇ 来选择打印份数，然后P.SET钮。



选择打印设置（风格/纸张设置）



请查看摄像机所显示的打印设置菜单，然后进入各部分。打印设置选项视打印机而有所不同。

打印设置	佳能直接照片打印机 	佳能喷墨打印机 	兼容PictBridge打印机 
打印设置菜单	 <p>打印设置菜单 ① →  137</p>	 <p>打印设置菜单 ② →  138</p>	 <p>打印设置菜单 ③ →  139</p>
图像风格	<input type="radio"/>	<input checked="" type="radio"/>	<input checked="" type="radio"/>
纸张大小	<input checked="" type="radio"/>	<input type="radio"/>	<input type="radio"/>
纸张类型	<input checked="" type="radio"/>	<input checked="" type="radio"/>	<input type="radio"/>
边框*	<input type="radio"/>	<input type="radio"/>	<input type="radio"/>
日期	<input checked="" type="radio"/>	<input checked="" type="radio"/>	<input type="radio"/>
剪裁	<input type="radio"/>	<input type="radio"/>	<input type="radio"/>

* 加边框（Bordered）：打印图像的大小和记录图像相同。

* 无边框的（Borderless）：记录图像的中央部份会以放大尺寸打印。图像的顶端、底端和两侧会被稍为剪掉。

打印设置菜单1

图像	单幅	每页打印一个静止图像。
	多幅	每页打印八个相同的静止图像。
边框	无边框的	打印至每页的边缘。
	加边框	为图像加上边框。

- [多幅]仅可以在使用卡片尺寸纸张打印时选择。记录图像的中央部份会以放大尺寸打印。图像的顶端、底端和两侧会被稍为剪掉。
- [加边框]仅可以在[图像]设置为[单幅]时选择。

1. 在打印设置菜单中，向上转动控制器选择[风格]，然后按下P.SET钮。

选择图像风格

2. 请确定已选择  (图像), 然后按下P.SET钮。
3. 按下 \triangleleft 或 \triangleright 钮选择图像风格, 然后按下P.SET钮。
按下MENU钮返回打印设置菜单。



选择边框

2. 按下 \triangleleft 或 \triangleright 钮选择  (边框), 然后按下P.SET钮。
3. 按下 \triangleleft 或 \triangleright 钮选择边框选项, 然后按下P.SET钮。
按下MENU钮返回打印设置菜单。



打印设置菜单2

纸张尺寸	卡 #1*、卡 #2*、卡 #3*、LTR、A4 有关纸张类型的说明, 请参考喷墨打印机的使用者指南。	
边框	无边框的	打印至每页的边缘。
	加边框	为图像加上边框。

* 建议纸张尺寸

1. 在打印设置菜单中, 按下 \triangle 钮选择[风格], 然后按下P.SET钮。

选择纸张大小

2. 请确定已选择  (纸张), 然后按下P.SET钮。
3. 按下 \triangle 或 ∇ 钮选择纸张大小, 然后按下P.SET钮。
按下MENU钮返回打印设置菜单。



选择边框

2. 按下 ◀ 或 ▶ 钮选择  (边框), 然后按下P.SET钮。
3. 按下 ◀ 或 ▶ 钮选择边框选项, 然后按下P.SET钮。
按下MENU钮返回打印设置菜单。



C

打印设置菜单3

纸张设置

纸张大小、纸张类型及边框的设置选项视打印机而定。请参考打印机的使用说明书。

1. 在打印设置菜单中, 按下 △、◀ 或 ▶ 钮选择[纸张], 然后按下P.SET钮。

选择纸张大小

2. 请确定已选择[纸张尺寸], 然后按下P.SET钮。
3. 按下 ◀ 或 ▶ 钮纸张大小, 然后按下P.SET钮。
按下MENU钮返回打印设置菜单。



选择纸张类型

4. 按下 ▽ 钮选择[纸张类型], 然后按下P.SET钮。
5. 按下 ◀ 或 ▶ 钮选择纸张类型, 然后按下P.SET钮。
按下MENU钮返回打印设置菜单。



选择边框

- 按下 ∇ 按钮选择[边框]，然后按下P.SET按钮。
- 按下 \triangleleft 或 \triangleright 按钮选择边框选项，然后按下P.SET按钮。
按下MENU按钮返回打印设置菜单。



打印日期

- 在打印设置菜单中，按下 \triangle 、 ∇ 、 \triangleleft 或 \triangleright 按钮选择 [日期]，然后按下P.SET按钮。
- 按下 \triangle 或 ∇ 按钮选择[开]，然后按下P.SET按钮。



剪裁设置

进行剪裁设置之前，请设置打印风格。

- 在打印设置菜单中，按下 \triangle 或 ∇ 按钮选择[剪裁]，然后按下P.SET按钮。
剪裁框出现。
- 更改剪裁框的大小。
 - 把变焦杆移向 **T** 可缩小边框，把变焦杆移向 **W** 则可以放大边框。
 - 要取消剪裁设置，请把变焦杆移向 **W** 直到边框消失。
- 使用 \triangle 、 ∇ 、 \triangleleft 或 \triangleright 按钮移动剪裁框。
按下MENU按钮返回打印设置菜单。

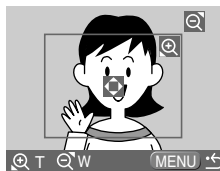

- 有关剪裁框的颜色（仅适用于佳能直接照片打印机）：
 - 白色：无剪裁设置。
 - 绿色：建议的剪裁大小。（视其图像大小、纸张大小或边框设置而定，剪裁框可能不会以绿色显示。）
 - 红色：图像被放大至超出建议的大小。打印出来的图像可能会比较粗糙。
- 剪裁设置仅适用于一个图像。
- 您可使用下列操作取消剪裁设置：
 - 关闭摄像机时。
 - 拔除介面连接线时。
 - 把剪裁框放大至超出其最大的大小。

使用打印指定设置来进行打印



C

您可以使用打印指定功能来打印选择的静止图像。如果打印份数超过一份，请在打印指定中设置打印份数（ 120）。

使用打印指定进行打印时，您可以选择打印风格（如有边框或无边框的），但无法选择裁剪设置。



MENU

(41)

打印

1. 连接打印机至摄像机（ 134）。

2. 按下MENU按钮。

3. 选择 打印。

- 打印设置菜单会出现。
- 如果连接了直接照片打印机，但未设置打印指定，请选择 打印。“设置打印指定”会出现。
- 屏幕的左上方会显示打印指定中所设置的总打印份数。

4. 设置打印风格（ 137）。

5. 在打印设置菜单中，按下 Δ 或 ∇ 按钮选择[OK]，然后按下P.SET按钮。

开始打印。打印完毕后，打印设置菜单会消失。



○ 取消打印

当“正在打印”显示时按下P.SET按钮。确认对话框会显示。选择[确定 (OK)]，然后按下P.SET按钮。即使打印工作未完成，打印机也会停止打印并送出纸张。

○ 重新打印（仅适用于 打印指定）

开启CARD PLAY (VCR) 菜单，并选择 打印。在打印设置菜单中选择[重新开始 (RESTART)]，然后按下P.SET按钮。打印机会打印剩余的图像。在下列情况下无法重新开始打印：

- 更改打印指定设置。
- 删除设置了打印指定的静止图像。

○ 如果出现错误提示，请参考打印错误（ 136）及直接打印的相关提示（ 149）。

有关NETWORK模式

C

NETWORK 模式是配合DV Messenger版本2（仅适用于Windows XP）使用。把摄像机设置为NETWORK模式，然后使用USB连接线或DV（IEEE1394）连接线连接到计算机。

有关DV Messenger版本2的详细说明，请参考*DV网络软件的使用说明书*。



当摄像机设置为NETWORK模式时，请勿把摄像机连接至打印机。

连接

请先安装DV Messenger。如果您要使用USB连接线连接到摄像机，您也需要安装佳能USB视频驱动程序。

1. 把电源适配器连接到摄像机。
2. 按下POWER钮下的小钮，然后把POWER钮转至NETWORK。

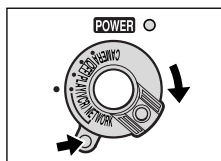

3. 使用USB连接线或DV连接线把摄像机连接到计算机。

- 摄像机的屏幕上显示“NETWORK MODE”。

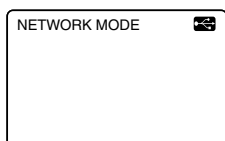

USB连接

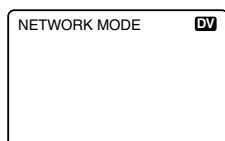

DV连接

- 如果您已连接摄像机及计算机，请启动DV Messenger。您现在可以使用DV Messenger在计算机上操作摄像机。



- 当DV Messenger启动并设置作通讯时，计算机的屏幕会显示视频图像。
- 在NETWORK模式下，您仅可以在计算机上操作摄像机，除下列功能外：
 - 当DV Messenger的[CAMERA]控制面板显示时：变焦及对焦（当DV Messenger设置为自动对焦时）
 - 当DV Messenger的[VCR]控制面板显示时：内置扬声器的音量调整
- 使用DV Messenger时，无法使用下列功能：
 - 影像稳定器
 - 内置闪光灯
- 无法使用无线遥控器操作摄像机。



液晶显示屏显示

您可以隐藏液晶显示屏内的显示，使播放的画面更为清晰。



开启菜单并选择[显示设置]，然后选择[显示]，把它设置为[关<重放>]，再关闭菜单。

- 液晶显示屏会变成完全空白（包括连接的电视屏幕）。
- 警告提示会依旧出现，如果数据码设置为ON，显示屏中会出现数据码。
- 磁带操作显示会出现约2秒钟。
- 当显示索引屏幕时，无法隐藏显示。

电视屏幕显示

如果连接电视进行摄像/播放，您可以隐藏电视屏幕上的显示。有关连接说明，请参考在电视屏幕上播放（ 37）。



按下无线遥控器上的TV SCREEN钮。

- POWER钮设置为CAMERA时：电视屏幕上的显示会消失，再次按下POWER钮重新显示。
- POWER钮设置为PLAY (VCR) 时：连接摄像机的电视屏幕上会出现显示，再次按下POWER钮显示会消失。关闭摄像机电源后会重置为OFF设置。隐藏电视屏幕上的显示时，液晶显示屏上仍有显示。如果开启数据码，液晶显示屏上其他的显示（除数据码外）会消失。

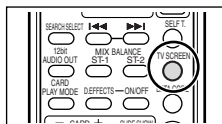

您也可以在摄像期间更改菜单上的设置：



开启菜单并选择[显示设置]，然后选择[电视屏幕]，把它设置为[关]，再关闭菜单。

基本摄像/播放期间的屏幕显示

 表示闪烁显示。

C

CAMERA 模式（已安装电池）：



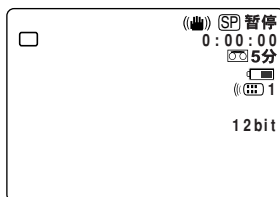





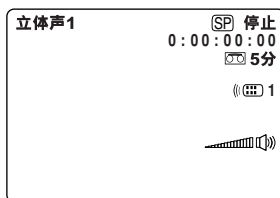

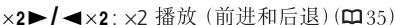

- 遥控感应器模式和音频模式显示几秒钟后消失。

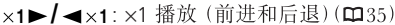

PLAY (VCR) 模式：

- 遥控感应器模式和音量列显示几秒钟后消失。

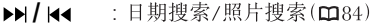

REC		：快进播放/后退播放 (□35)	RTN 	：调零记忆(前进和后退) (□85)
PAUSE		：×2 播放 (前进和后退) (□35)		：AV 插入编辑 (□93)
STOP		：×1 播放 (前进和后退) (□35)		：音频配音 (□95)
EJECT		：慢速播放 (前进和后退) (□35)		
		：逐格前进播放/逐格后退播放 (□35)		
		：暂停播放 (前进和后退) (□35)		
		：日期搜索/照片搜索 (□84)		

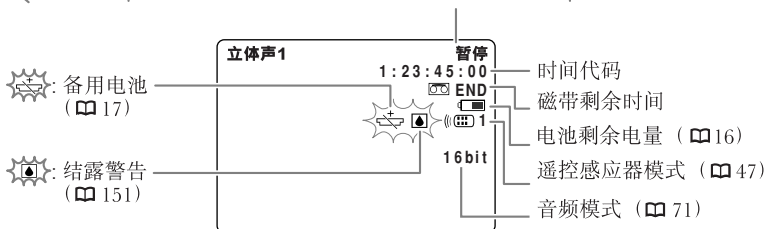

进阶摄像/播放期间的屏幕显示

CAMERA模式

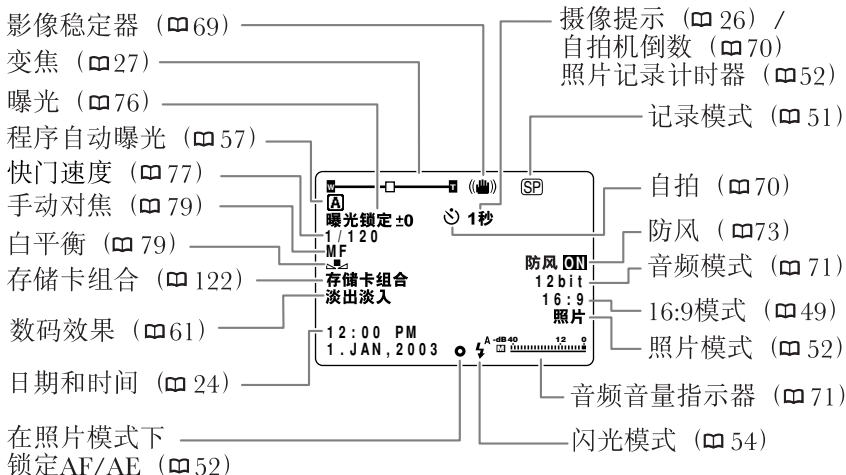

PLAY (VCR) 模式

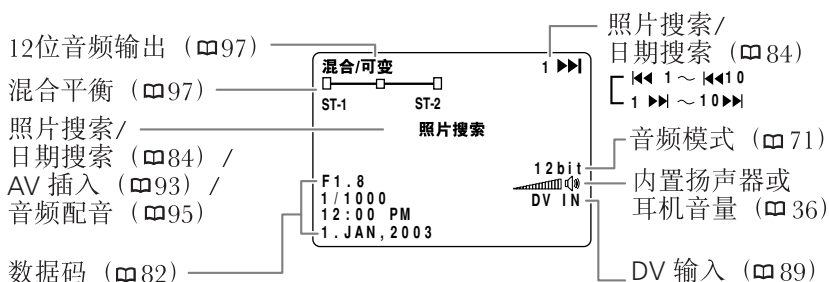

CARD CAMERA模式

C

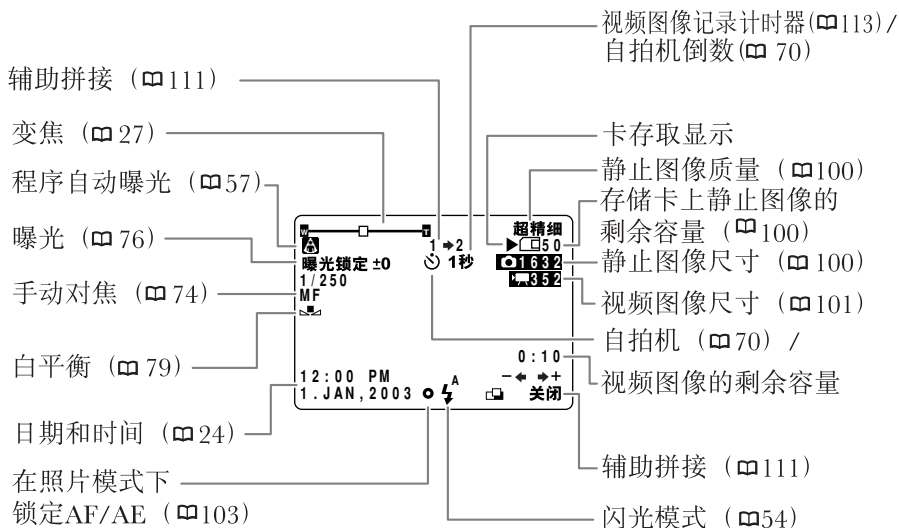

CARD PLAY (VCR) 模式

静止图像播放模式

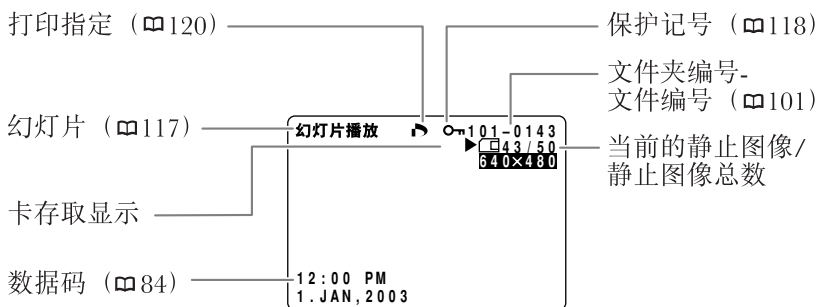

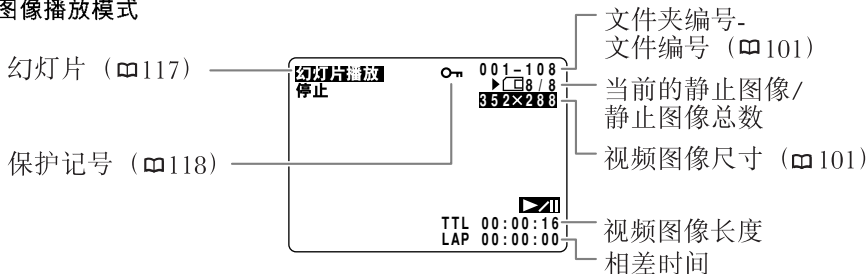

视频图像播放模式



提示列表

提示	解释	
设置时区、日期及时间 (SET THE TIME ZONE, DATE AND TIME)	没有设置时区、日期及时间。每次开启电源时都会出现，直到设置时区、日期及时间为止。	22
更换电池 (CHANGE THE BATTERY PACK)	电池耗尽，请更换电池或为电池充电。	14
磁带设置为防止擦写 (THE TAPE IS SET FOR ERASURE PREVENTION)	磁带被保护，请更换磁带或更改保护开关的位置。	20
取出磁带 (REMOVE CASSETTE)	摄像机停止操作来保护磁带。请取出磁带后重新放入。	19
检查DV输入 (CHECK THE DV INPUT)	没有连接DV连接线或已关闭连接的数码设备的电源。	89
已结露 (CONDENSATION HAS BEEN DETECTED)	摄像机检测到结露。	151
磁带结束 (TAPE END)	磁带已到末端。请回卷或更换磁带。	19
检查磁带 (CHECK THE CASSETTE) [记录模式]	尝试在非SP模式录制的磁带上进行音频配音或AV插入。	51
检查磁带 (CHECK THE CASSETTE) [音频模式]	尝试在以16位或12位4声道录制的磁带上进行音频配音。	95
检查磁带 (CHECK THE CASSETTE) [空白]	尝试在有空白部分的录像音频配音音频转录或AV插入。	93
磁头脏了，请使用清洗带 (HEADS DIRTY, USE CLEANING CASSETTE)	磁头肮脏，请清洁磁头。	151
版权保护播放限制 (COPYRIGHT PROTECTED PLAYBACK IS RESTRICTED)	尝试播放受版权保护的磁带。	90
版权保护转录限制 (COPYRIGHT PROTECTED DUBBING RESTRICTED)	尝试限制受版权保护的磁带，模拟输入摄像期间传输不同步的信号，或为受版权保护的磁带进行模拟数码转换时也会显示。	90

存储卡的相关提示

提示	解释	
没有存储卡 (NO CARD)	摄像机没有插入存储卡。	99
磁带设置为防止删写 (THE TAPE IS SET FOR ERASURE PREVENTION)	SD存储卡设置为防止删写。更换存储卡或更改保护开关的位置。	99
没有图像 (NO IMAGES)	存储卡上没有记录任何图像。	115
存储卡错误 (CARD ERROR)	发生存储卡错误，摄像机无法摄像或播放图像。错误可能是暂时性的。如果提示在4秒钟后消失而  以红色闪动，请关闭摄像机电源，并取出存储卡后再插入。如果  转为绿色，则可以继续摄像/播放。	103
存储卡已满 (CARD FULL)	存储卡没有剩余空间。请更换存储卡或删除图像。	119
命名错误 (NAMING ERROR)	文件或文件夹编号已达到最大值。	101
不能识别的图像 (UNIDENTIFIABLE IMAGE)	图像以不兼容JPEG格式或摄像机不兼容的其他格式记录，或图像文件损毁。	115
 打印指定错误 (PRINT ORDER ERROR)	尝试在打印指定中设定200个以上静止图像。	120
不能记录此图像 (THE IMAGE CANNOT BE RECORDED)	视其信号而定，某些模拟图像可能无法记录至存储卡。	106
存储卡盖开启 (THE MEMORY CARD COVER IS OPOEN)	存储卡仓盖被打开，请关上盖。	99

直接打印的相关提示

提示	解释
打印纸错误 (Paper Error)	纸张有问题。
缺纸 (No Paper)	纸匣装入不正确或纸张用完。
卡纸 (Paper Jam)	打印时夹纸。
打印纸已更换 (Paper has been changed)	进行打印设置及开始打印之间已更改纸张大小。
打印纸规格不符 (Incompatible paper size)	您尝试在摄像机无法使用的纸张上打印。
介质类型错误 (Media type error)	您尝试使用打印机不支持的纸张大小/类型。
墨水错误 (Ink Error)	墨水匣有问题。
墨盒错误 (Ink Cassette Error)	墨水匣有问题。
缺墨 (No Ink)	墨水匣没有装入或墨水匣已流空。
打印纸与墨水不匹配 (Paper and ink do not match)	所选择的纸张类型无法使用此墨水。
低墨量 (Low ink level)	墨水匣快要用完。请准备新的墨水匣。
废墨水盒满 (Waste tank full)	废置墨料盒已满。请参考打印机的使用说明书。
文件错误 (File error)	您尝试打印来自其他摄像机、格式不同或曾经在计算机上编辑的图像。
不能打印! (Cannot Print)	您尝试打印来自其他摄像机、格式不同或曾经在计算机上编辑的图像。
无法打印X图像 (Could not print X images)	您尝试使用打印指定设置打印来自其他摄像机、格式不同或曾经在计算机上编辑的图像。
设置打印指定 (Set print order)	尝试从CARD PLAY (VCR) 菜单[]打印打印没有设置打印指定的图像。
不能剪裁 (Cannot trim)	您尝试剪裁160 x 120大小或不是以4:3比例记录的图像。
重新剪裁 (Readjust trimming)	您在进行剪裁设置后更改打印风格。
打印机错误 (Printer error)	请关闭打印机后再重新开启。
打印机电池需要充电 (Recharge the printer battery)	打印机电池耗尽。
通信错误 (Communication Error)	打印机发生数据传输错误。
打印机在使用中 (Printer in use)	打印机正在使用中, 请查看打印机的状态。
打印机预热 (Printer warming up)	打印机正在预热。如果提示没有出现, 请查看打印机的状态。
打印纸错误 (Paper lever error)	纸张选择杆发生问题。请调整纸张选择杆至适当的位置。
打印机盖开启 (Printer cover open)	请关好打印机盖。
没有打印头 (No printhead)	打印机没有安装打印头。

摄像机的使用注意事项

- 请勿使用取景器或液晶显示屏握持摄像机。
- 在高热气温下，请勿把摄像机留在车内及高湿的地方。
- 请勿在电视、手提式通讯设备，或其他电子与电磁辐射源装置附近使用摄像机。
- 请勿把镜头或取景器直接指向强烈光源，也不要吧摄像机置放强烈光源的照射位置。
- 请勿在多尘或风沙地方使用摄像机，沙尘可能会损坏磁带、摄像机及镜头，请在使用后装上镜头盖。
- 本摄像机并不防水。如果让水、泥或盐进入摄像机或磁带的内部，可能会造成损坏。
- 请小心照明设备所产生的热力。
- 请勿拆开摄像机。如果摄像机无法正常操作，请与合格的维修人员联系。
- 请小心使用摄像机。请勿使摄像机受震动或撞击，否则可能会造成损坏。
- 避免把摄像机置于温度会突然转变的地方。如果把摄像机迅速寒冷从的地方带进温暖的地方，内部零件会出现结露的情况（☞ 151）。

保存

- 如果长时间不使用摄像机时，请把摄像机放在不受灰尘与潮湿影响的地方，温度不应超过摄氏30度。
- 经存放后应检查摄像机的各部零件与功能，以确保一切操作正常。

清洁

摄像机机身与镜头

- 请用柔软的干布擦拭机身与镜头。请勿使用经过化学处理的布或挥发性溶剂如涂料稀释剂。

液晶显示屏

- 可使用市面上出售的玻璃清洁布来清洁液晶显示屏。
- 当温度有很大的转变时，屏幕表面可能会形成水气。请用柔软的干布擦拭。

- 低温时，显示屏看起来会较平常暗一些。这并非故障，随着屏幕温度升高，显示屏便会恢复正常。

视频磁头

- 当“磁头脏了，请使用清洗带”或播放图像时如果出现图像失真的情况，表示视频磁头可能需要清洁。
- 为使画面达到最佳的状态，请定期使用佳能的DVM-CL数码视频磁头清洁带或市面有售的干式清洁带来清洁磁头。
- 请勿使用湿式清洁带，否则可能会损坏摄像机。



结露

当摄像机迅速从寒冷地方到温暖的地方时，摄像机的内部可能会出现结露（水滴）。请在检测到结露时停止使用摄像机，否则可能会对摄像机造成损坏。

在下列情况可能造成结露：

把摄像机从空调房间带到温暖潮湿的环境时

把摄像机从寒冷地方带到温暖的地方时

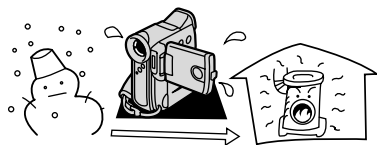
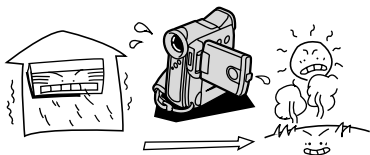

把摄像机留在潮湿的房间时

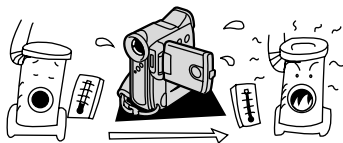
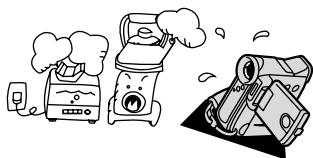

当寒冷的环境急速变热时



如何避免发生结露：

- 请取出磁带并把摄像机放入密封的塑胶袋内。在摄像机达到室温后，才从塑胶袋取出摄像机。

检测到结露时：

- 摄像机停止操作，显示屏会出现约4秒钟的“已结露”。 标记开始闪动。
- 如果摄像机中有磁带，摄像机会自动停止，显示屏会出现约4秒钟的“请取出磁带”警告提示， 标记也会开始闪动。立即取出磁带，并保持磁带仓开启。把磁带留在摄像机内可能会损坏磁带。
- 探测到结露时，您将无法装入磁带。

重新使用：

- 要等待约1小时雾气才会完全蒸发。当结露警告停止闪动后，至少再等1小时才使用摄像机。

在国外使用摄像机

电源

任何交流电在100V至240V之间的电压及50/60Hz的国家，都可以使用小型电源适配器来操作摄像机与充电。请与佳能经销商联系，可得知国外电源插头的信息。

在电视上播放

摄像机只能接驳PAL制式的电视。使用这种电视系统的国家/地区如下：

阿尔及利亚、澳大利亚、奥地利、孟加拉、比利时、文莱、中国、丹麦、芬兰、德国、香港、冰岛、印度、印度尼西亚、爱尔兰、意大利、约旦、肯尼亚、科威特、利比亚、马来西亚、马尔他、莫桑比克、荷兰、新西兰、朝鲜、挪威、阿曼、巴基斯坦、葡萄牙、卡达、狮子山共和国、新加坡、南非、西班牙、斯里兰卡、斯瓦齐兰、瑞典、瑞士、坦桑尼亚、泰国、土耳其、乌干达、阿拉伯联合酋长国、英国、也门、前南斯拉夫、尚比亚。

故障排除



如果使用摄像机时遇到问题，请参考此列表。如果问题依旧持续，与经销商或佳能服务中心查询。

C

电源

问题	原因	解决方法	📖
无法开启摄像机。	电池已耗尽。	请充电或换新电池。	14
	错误放置电池。	正确放置电池。	14
摄像机自动关闭电源。	电池已耗尽。	请充电或换新电池。	14
	启动了省电功能。	开启摄像机电源。	26
无法打开磁带仓。	电池已耗尽。	请充电或换新电池。	14
	未完全打开磁带仓盖。	完全打开磁带仓盖。	19
装入/取出磁带时，磁带仓卡在中间。	电池已耗尽。	请充电或换新电池。	14
	摄像机故障。	与佳能服务中心联系。	-
液晶显示屏/取景器于开启后自动关闭。	电池已耗尽。	请充电或换新电池。	14

摄像/播放

按下按钮时没有任何作用。	未开启摄像机电源。	开启摄像机电源。	25
	未放入磁带。	放入磁带。	19
 在屏幕中闪动。	电池已耗尽。	请充电或换新电池。	14
 在屏幕中闪动。	探测到结露。	请参考右侧页数。	151
屏幕上出现“取出磁带 (Remove the cassette) ”。	摄像机停止操作来保护磁带。	取出然后再放入磁带。	19
无线遥控器失效。	无线遥控器与摄像机的遥控感应器模式不同。	更改遥控感应器模式。	47
	无线遥控器的电量耗尽。	更换电池。	21
 在屏幕上闪动红光。	摄像机发生故障。	与佳能服务中心联系。	-

摄像

问题	原因	解决方案	□
显示屏上没有画面。	摄像机没有设置为CAMERA模式。	把摄像机设置为CAMERA模式。	25
屏幕上出现“设置时区、日期和时间 (Set the time zone, date and time)”。	没有设置时区、日期及时间, 或备用电池已耗尽。	设置时区、日期及时间, 或更换后备电池, 然后重设日期及时间。	22
按下开始/停止钮也无法开始摄像。	关闭了摄像机电源。	开启电源。	25
	未放入磁带。	放入磁带。	19
	磁带已经到末端 (END 在屏幕上闪动)。	回卷或更换磁带。	19
	磁带被保护 (在屏幕上闪动)。	更换磁带或更改保护开关的位置。	20
	摄像机没有设置为[CAMERA]模式。	把摄像机设置为[CAMERA]模式。	25
摄像机无法对焦。	该主体无法自动对焦。	使用手动对焦。	75
	需要调整取景器镜头。	使用屈光度调整杆调整取景器。	18
	镜头太脏。	清洁镜头。	150
屏幕上出现一条垂直的光线。	黑暗环境下的强光会令图像出现一条垂直的光线 (模糊), 这不是故障。	---	-
声音失真或记录的音量比实际音量低。	在嘈杂的环境下摄像时 (如放烟花、击鼓或于演唱会中), 声音可能会失真, 或是记录的音量与实际不符, 这不是故障。	---	-
取景器上的图像模糊。	需要调整取景器镜头。	使用屈光度调整杆调整取景器。	18

播放

按下按钮后不起作用。	关闭了摄像机电源, 或没有把摄像机设定为PLAY (VCR) 模式。	把摄像机设定为PLAY (VCR) 模式。	34
	未放入磁带。	放入磁带。	19
	磁带已经到末端 (END 在屏幕上闪动)。	回卷磁带。	34
电视屏幕上没有画面。	在菜单中把[AV/耳机]设置为[耳机]。	在菜单中把[AV/耳机]设置为[AV]。	73
磁带仍在转动, 但电视屏幕上没有画面。	[AV输入→DV输出]设置为[开]。	把[AV输入→DV输出]设置为[关]。	92
	电视的TV/VIDEO选择器没有设置为[VIDEO]。	把选择器设置为[VIDEO]。	37
	视频磁头太脏。	视频磁头需要清洁。	151
	尝试播放或转录受版权保护的磁带。	停止播放或转录。	90
内置扬声器没有发出声音。	关掉了扬声器的声音。	使用选择器转盘调整音量。	36

存储卡操作

问题	原因	解决方案	📖
存储卡无法插入。	按入的方向不对。	把它转为正确的方向，再尝试插入。	99
无法记录至存储卡。	存储卡已满。	更换存储卡或删除图像。	119
	未格式化存储卡。	格式化存储卡。	128
	未插入存储卡。	插入存储卡。	99
	文件编号已达到最大值。	把[FILE NUMBERS]设置为[RESET]，并插入新的存储卡。	101
	SD存储卡被保护。	更改保护开关的位置。	99
无法播放存储卡。	没有把摄像机设置为CARD PLAY (VCR) 模式。	把摄像机设置为CARD PLAY (VCR) 模式。	115
	未插入存储卡。	插入存储卡。	99
摄像机没有在CARD PLAY (VCR) 模式中显示视频图像。	摄像机显示静止图像播放模式。	按CARD STILL/MOVIE钮开放MPEG-4视频图像播放。	116
	使用其他摄像机录制Motion JPEG格式视频图像。	Motion JPEG视频图像会以静止图像播放模式显示。按下CARD STILL/MOVIE钮开放图像播放。	115
无法删除图像。	图像被设置为保护。	取消保护。	118
	SD存储卡被设置为保护。	请更换保护开关的位置。	99
🔴 红色闪动。	存储卡发生问题。	把摄像机电源关闭再打开，并把存储卡取出再插回。如果标记持续闪动，请把存储卡格式化。	128

打印

即使正确连接摄像机和打印机，打印机仍无法操作。	摄像机设置为NETWORK模式。	<ol style="list-style-type: none"> 1. 把摄像机设置为CARD PLAY (VCR) 模式。 2. 拔除USB连接线后再重新连接。 3. 关闭打印机后再开启。 	-
-------------------------	------------------	------------------------------------------------------------------------------------------------------------------------------------	---

系统概览 (因地区而定)

C

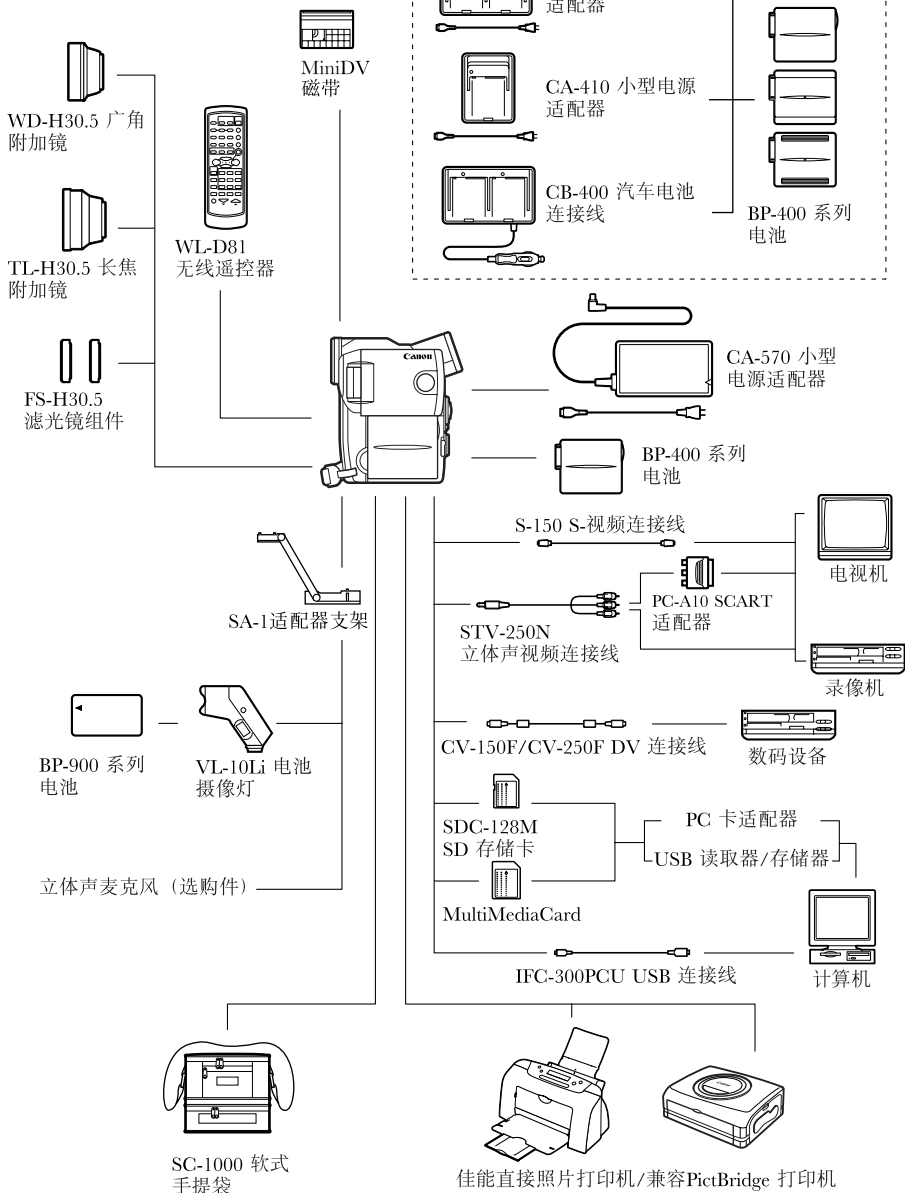

其他信息

另购附件

建议使用原装佳能附件。

本产品配合原装佳能附件可达最佳效果。佳能对非原装佳能附件的故障（如电池泄漏及/或爆炸）而导致本产品的损坏和/或意外（如火灾等）不负任何责任。请注意：此保证不适用于非原装佳能附件的故障而导致的维修，但您需承担维修的费用。

BP-400 系列电池

如果需要额外的电池，请选择下列电池：BP-407、BP-406、BP-412 或 BP-422。

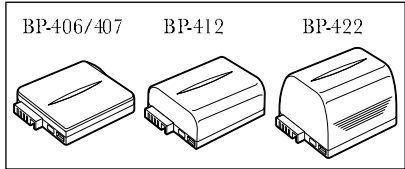

CA-400 小型电源适配器/ CA-410 小型电源适配器/ CB-400 汽车电池适配器

您可以使用CA-410或CA-400小型电池适配器以家用电源为BP-400系列电池充电。使用CB-400汽车电池时，可以在汽车运行时为电池充电。请把适配器插入汽车点烟插座，并使用12-24伏特直流电负极接地电池的电力。

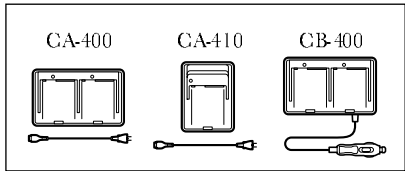

电池	充电时间		
	CA-400	CA-410	CB-400
BP-407（附件）	80 分钟	50 分钟	80 分钟
BP-406（选购件）	70 分钟	45 分钟	70 分钟
BP-412（选购件）	120 分钟	60 分钟	120 分钟
BP-422（选购件）	110 分钟	85 分钟	110 分钟

* 充电时间视充电环境而有所不同。

TL-H30.5 长焦附加镜

本长焦附加镜头能增加摄像机镜头的焦距达1.7倍。

- 接上长焦镜头时，影像稳定器的效果会不如一般好。
- 在长焦模式下的画质可能会稍为下降。
- 本长焦镜的最短焦距为3米；于最大广角时则为3厘米。
- 安装长焦附加镜后，如果同时使用辅助灯或VFL-1摄像闪光灯，图像可能会出现长焦附加镜的阴影。

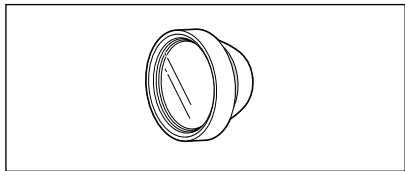

WD-H30.5 广角附加镜

本镜头可使焦距减少到0.7倍，让您在室内或全景拍摄时能有更广阔的视野。

- 使用广角附加镜时，如果同时使用辅助灯，图像可能会出现广角附加镜的阴影。

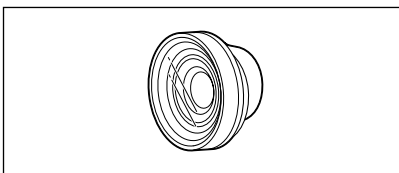

FS-30.5U 滤光镜组

中性密度及MC保护滤光镜可帮助您掌握不同的光暗条件。

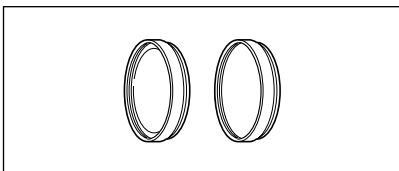

SA-1 适配器支架

使用适配器支架把摄像灯或麦克风安装在摄像机上。

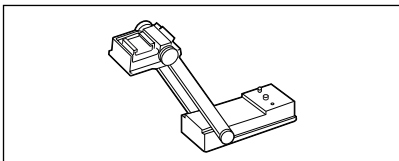

VL-10Li 电池摄像灯

此轻巧强力的摄像灯可用于室内及外拍摄，此灯安装于先进附件插座上并以BP-900系列电池供电。

- 使用时间的约数如下：BP-915：60分钟，BP-930：120分钟，BP-945：170分钟
- 使用CA-920小型电源适配器或CH-910双电池充电器/插座为BP-900系列电池充电。

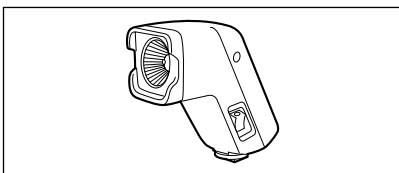

SC-1000 软式手提袋

轻巧的手提袋，附软垫隔间，有许多存储配件的空间。

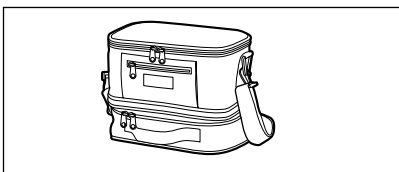

这个标记是代表佳能原厂视频附件。当您使用佳能视频设备时，我们建议您使用佳能品牌的附件或带有此标记的产品。



规格

C

MVX10i

电源 (额定) :	直流电7.4V
耗电量 (自动对焦开启) :	4.1 W (使用取景器), 5.1 W (使用液晶显示屏)
电视系统:	CCIR标准 (625线, 50场) PAL色彩讯号
视频摄像系统:	2旋转镜头, 螺旋扫描数码视频系统 (用户数码VCR SD系统) ; 数码元件摄像
音频录制系统:	磁带: PCM数码声音: 16位 (48kHz/2频道) ; 12位 (32kHz/4频道) 存储卡: ADPCM数码声音: 16位 (16kHz/1频道), 4位
图像感应器:	1/3.4" CCD (电荷耦合器), 约2,200,000像素 (有效像素: 磁带 : 约1,770,000, 存储卡: 约2,000,000)
磁带格式:	带有“MiniDV”标记的磁带。
带速:	SP: 18.83毫米/秒, LP: 12.57毫米/秒
最长拍摄时间 (使用80分钟的磁带) :	SP: 80分钟, LP: 120分钟
快进/回卷时间:	约2分20秒 (使用60分磁带像带)
镜头:	F1.8-2.4, 10倍电动变焦, f=4.7-47毫米
对焦系统:	TTL自动对焦, 可手动对焦
最短对焦距离:	1米, 在最大广角时为1厘米
最高快门速度:	1/2000秒 (使用存储卡时1/250秒)
最低照光度:	1.7烛光 (使用夜景模式)
建议照光度:	100烛光以上
滤光镜直径:	30.5 毫米
取景器:	0.33英寸, TFT彩色液晶显示屏, 113,000像素
液晶显示屏:	2.5英寸, TFT彩色, 约200,000像素
麦克风:	立体声电介体电容式麦克风
保存媒体:	SD存储卡, MultiMediaCard
记录的像素数目:	静止图像: 1632 × 1224 · 1280 × 960 · 640 × 480像素 视频图像: 352 × 288像素 · 176 × 144像素 · 12.5张/秒
估计SD存储卡SDC-8M容量:	1632 × 1224: 超精细: 3个图像/精细: 5个图像/普通: 10个图像; 1280 × 960: 超精细: 5个图像/精细: 9个图像/普通: 16个图像; 640 × 480: 超精细: 34个图像/精细: 50个图像/普通: 84个图像 实际能够记录的数量视其图像而定。请记住, 总数包含了已录制在所提供的SD存储卡上之示范图像。
最大连续拍摄数目:	1632 × 1224: 闪光灯开/关: 10个图像 (2张/秒) 1280 × 960: 闪光灯开: 10个图像 (2张/秒), 闪光灯关: 10个图像 (3张/秒) 640 × 480: 闪光灯开: 30个图像 (2张/秒), 闪光灯关: 30个图像 (3张/秒)
文件格式:	相机文件系统的设定守则 (DCF), Exif 2.2兼容, 兼容数码打印预选格式 (DPOF) (仅适用于静止图像)
本摄像机支持Exif 2.2 (即Exif Print)。Exif Print是加强摄像机与打印机之间的通讯标准。连接Exif Print兼容的打印机时, 摄像机的图像数据会被设定为最佳化效果, 并以最高质量来进行打印。	
图像格式:	静止图像: JPEG (压缩模式: 超精细、精细、普通), 视频图像: MPEG-4

USB端子：	迷你B
DV端子输入/输出：	专用4插脚接头（符合IEEE 1394标准）
AV/耳机端子输入/输出：	ø直径3.5 毫米迷你插头 音频输入：-10dBV/40K ω 或以上 输出：-10dBV（47k Ω 负载）/3 Ω 或以下 视频：1 V _{p-p} /75 Ω ，不平衡
S-视频端子输入/输出：	1 V _{p-p} /75 Ω （Y信号），0.3V _{p-p} /75 Ω （C信号）
MIC端子输入：	ø直径3.5毫米立体声迷你插头 -37dBV（使用600 Ω 麦克风时）/5k Ω 或以上（MIC ATT开启） -57dBV（使用600 Ω 麦克风时）/5k Ω 或以上（MIC ATT关闭）
耳机端子：	ø直径3.5毫米立体声迷你插孔
操作温度范围：	摄氏0-40度
大小：	52 × 118 × 102毫米
重量：	450克

CA-570 小型电源适配器

电源：	100-240V交流电，50/60Hz
电源消耗：	17W
额定输出：	直流电8.4V，1.5A
操作温度：	摄氏0-40度
大小：	52 × 90 × 29毫米
重量：	135克

BP-407 电池

电池类型：	充电式锂离子电池
额定电压：	7.4V直流电
操作温度：	摄氏0-40度
电池容量：	740 mAh
大小：	49 × 60 × 11毫米
重量：	50克

SDC-8M SD 存储卡

容量：	8 MB
介面：	SD存储卡标准
操作温度：	摄氏0-40度
大小：	32 × 24 × 2.1毫米
重量：	2克

重量与大小为约数。误差和省略未计算在内。如有任何变更，恕不预先通知。

- 12位音频 97
 16:9宽屏幕 49
 6秒自动日期 83
 AV→DV 91
 AV插入 93
 AV/耳机端子 36、73
 DV端子 87、98
 DV转录 89
 MIC端子 72
 MultiMedia Card 99
 NETWORK模式 142
 SI视频端子 35
 SD存储卡 99
 USB端子 129
- 三画**
 三脚架 33
- 四画**
 幻灯片 116
 手动对焦 74
 文件编号 101
 日期和时间 22
 日期搜索 84
 无线遥控器 21
 内置闪光灯 54
 中灰滤镜 104
- 五画**
 打印指定 120
 白平衡 79
 示范图像 132
 长时间模式 51
 计算机 98、129
 电池 14
 电池充电器 157
 电视屏幕 37、143
 电源适配器 13
 对焦 74
 对焦优先 108
 长焦 27
- 六画**
 回卷 34
 在国外使用摄像机 152
- 多画面屏幕 67
 存储卡 99
 存储卡跳转 117
 存储卡组合 122
 耳机 36、73
 自拍机 70
 自动 57
 自动对焦 74
 自动包围曝光 110
 自动对焦辅助光 55
 记录至录像机 86
 记录静止图像 (存储卡) 103
 记录静止图像 (磁带) 52
- 七画**
 删除静止图像 119
 快门速度 77
 快进 34
 我的摄像设置 48
 时区 22
 时间代码 144
 连接 - 电视 37
 连接 - 录像机 37
 连续摄像 109
 麦克风 72
 麦克风减弱 72
 扬声器 36
 防风功能 73
 肖像模式 58
- 八画**
 取景器 18
 夜景模式 59
 放大图像 81
 版权信号 90
 直接打印功能 134
 备用电池 17
 图像质量 100
 视频磁头 151
 磁带 19
 磁带保护 20
 驱动模式 118
 视频图像尺寸 115
 视频图像播放模式 101
 运动模式 58

附件 7、157

九画

亮度 30
保护 118
屏幕显示 84
故障排除 153
音频配音 95
音频模式 71
音频电平 71
变焦 27
标准模式 51
复制静止图像 126
点光源模式 58

十画

效果 65
格式化 128
索引屏幕 116
宽屏幕 49
结露 151
语言 50

十一画

海滩和雪地模式 58
液晶显示屏 29
液晶屏镜像模式 30
淡入淡出 62
超级夜景模式 59
辅助拼接模式 111
辅助灯 55、59
菜单 41 - 46
调零记忆 85

十二画

搜索选择 84
提示音 49
握带 18
焦点 107
数码效果 61
数码变焦 27
数据码 82
暂停播放 35
暂停摄像模式 25
程序自动曝光 57

十三画

维护 150
摄像重播 32
摄像程序 57
摄像搜索 32
摄像灯 158
摄录视频图像 (存储卡) 113
摄录视频图像 (磁带) 25
摄像指示灯 49
简易摄像 57
输出频道 40
照片搜索 84
暗光线模式 58

十四画

遥远传感器 47
演示模式 50

十五画

播放 - 存储卡 115
播放 - 磁带 34
模拟数码转换器 91
模拟输入 88
镜头盖 18
影像稳定器 69

十六画

静止图像尺寸 100
静止图像质量 100
静止图像播放模式 115
操作模式 6

十九画

曝光 93

Canon

如有任何印刷错漏或翻译上的误差，望广大用户谅解。
产品设计与规格如有更改，恕不另行通知。

© 2003 Canon Hongkong Co., Ltd.
0037W672

PRINTED IN HONG KONG