

MVX460/MVX450/MVX430

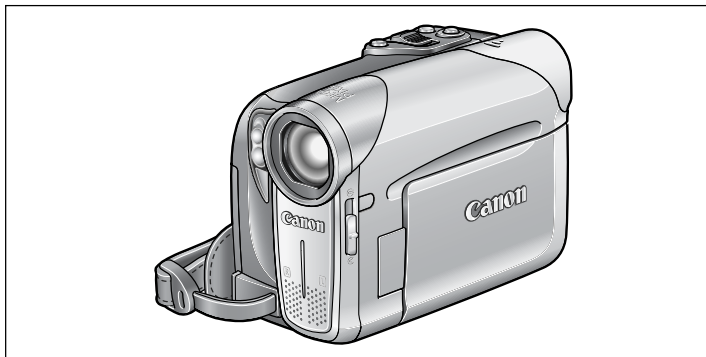

Mini DV Digital Video Cassette

PictBridge

另请阅读下列使用说明书（PDF 文件形式的电子版本）。
要了解详细说明，请参阅安装指南。

- 数码视频软件



简介

准备

基本功能

高级功能

编辑

打印

连接至计算机

故障？

注意事项
及禁止事项

其他信息

使用本摄像机之前，请先详细阅读本说明书，并妥善保存说明书作日后参考。

PAL

重要使用说明

警告！



为了减少发生电击的危险，请勿开启外壳（或背盖）。当中并没有使用者可自行维修的零件。如果需要维修服务，请向合格的服务人员洽询。

警告！



为了避免发生火灾或电击的危险，请勿让此产品暴露在雨水或潮湿的环境之中。

注意：

为了避免发生电击的危险和减少恼人的干扰情形，请使用我们所建议的附件。

注意：

不使用本产品时，请拔除电源插座上的电源插头。



CA-570 的识别牌位于底部。

使用本说明书

感谢您购买佳能 MVX 460/MVX 450/MVX 430。使用本摄像机之前，请先详细阅读本说明书，并妥善保存说明书作日后参考。

如果不能正常操作摄像机，请参见 *故障排除* 图表 (106)。

本说明书所使用的符号及引用

-  : 关于摄像机操作的注意事项。
-  : 摄像机基本操作步骤的补充说明。
-  : 参考页数。
- 大写字母表示摄像机或无线遥控器的按钮。
- [] 即表示屏幕上所显示的菜单项目。
- “卡”或“存储卡”指 SD 存储卡或 MultiMediaCard 卡 (MMC)。
- “屏幕”即液晶显示屏及取景器。
- **MVX460** : 仅用于本型号或仅本型号才有的选项或功能。



菜单项目显示在缺省值位置

要操作的按钮及开关



选择变焦速度

用操纵杆进行变焦操作时，可设置变焦速度为可变或固定变焦速度的 3 个等级之一。当设置为「可变」时，变焦速度取决于如何推动变焦杆 - 轻轻按则慢速变焦，按得越重则变焦速度越快。

在 (CAMERA:FOO) 和 (CAMERA:CM) 模式下可用。

MENU (43)   **菜单设置**  **变焦速度 可变**

1. 按下 F.W.D. 键开启 F.W.D. 菜单。







2. 用操纵杆选择 (▲▼)  图标并按 (⊕)。
3. 选择 (▲▼) **[菜单设置]** 菜单项并按 (⊕)。然后，选择 (▲▼) **[变焦速度]** 选项并按 (⊕)。
4. 选择设置选项并按 (⊕) 保存更改。

5. 按下 F.W.D. 键关闭菜单。

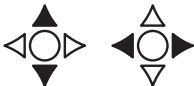
关于操纵杆及操纵杆向导

小型操纵杆可用来控制摄像机的多种操作，选择并改变菜单中的设置选项。











	<p>将操纵杆向上、下、左、右推 (▲▼、◀▶)，选择项目或改变设置。</p>
	<p>按操纵杆本身 (⊕)，保存设置或确认操作。</p>

操纵杆各键所赋予的功能因操作模式而改变。可显示操纵杆向导，提示操纵杆在每一操作模式中的功能。

记录视频图像： 	播放视频图像： 	记录静止图像： 	播放静止图像： 
--	--	--	--

选择操作模式

摄像机的操作模式由电源开关和 TAPE/CARD 开关的位置确定。

操作模式	POWER 开关	TAPE/CARD 开关	图标显示	操作	
	CAMERA	 (磁带)		记录视频图像至磁带	27
	PLAY			播放磁带上的视频图像	37
	CAMERA	 (存储卡)		记录存储卡上静止图像或视频图像	30
	PLAY			查看静止图像或播放卡里的视频图像	39

商标声明

- TMIN 是商标。
-  是 SD Card Association 的商标。
- Windows[®] 是微软公司在美国与 / 或其他国家的注册商标。
- Macintosh 和 Mac OS 是苹果计算机公司在美国与其他国家的注册商标。
- HDV 是索尼公司及日本 JVC 有限公司 (JVC) 的商标。
- 上面未提及的其他名称及商品，也可能为其各自公司的注册商标或商标。

目录

简介

使用本说明书.....	3
查看附件.....	7
部件指南.....	8
屏幕显示.....	12

准备

第 1 步：准备电源.....	14
第 2 步：装入磁带.....	17
第 3 步：插入存储卡.....	18
第 4 步：准备摄像机.....	19
第 5 步：使用无线遥控器.....	21
第 6 步：安装备用电池.....	22
第 7 步：调节液晶显示屏.....	23
第 8 步：更改显示的语言.....	24
第 9 步：设置时区、日期及时间.....	25

基本功能

摄像

记录视频图像至磁带.....	27
在存储卡上记录.....	30
变焦.....	33
宽银幕电视摄像（16:9）.....	35
如何实现效果理想的摄像.....	36

播放

播放磁带.....	37
播放存储卡.....	39
调节音量.....	40
在电视屏幕上播放.....	41

高级功能

摄像程序

使用摄像程序.....	43
P 使用程序自动曝光模式.....	46

摄像

手动调整曝光.....	47
手动调整焦点.....	48
使用 LED 灯.....	50
使用自拍机.....	51
使用外部麦克风.....	52

更改设置（1）

使用 FUNC. 钮更改设置.....	53
菜单项目列表（FUNC.）.....	54
设置白平衡.....	55
选择图像效果.....	57
使用数码效果.....	58

更改设置（2）

使用设置菜单更改设置.....	63
设置菜单项清单.....	64
使用防风.....	69

播放

放大图像.....	70
显示数据码.....	71
结尾搜索.....	72
返回以前标记的位置.....	73
日期搜索.....	74

数码相机功能

选择图像的质量 / 尺寸.....	75
同时记录在磁带和存储卡上.....	77
更改对焦方式.....	78
选择驱动模式.....	79
播放 / 搜索图像.....	81
删除图像.....	82
保护图像.....	83
把存储卡初始化.....	84

编辑

转录至录像机或数码视频设备.....	85
MOVX460/MOVX430 模拟输入转录.....	86
MOVX460/MOVX430 DV 转录.....	88
MOVX460/MOVX430 把模拟信号转换为数码信号（模拟数码转换器）.....	90
音频配音.....	92
从磁带记录到存储卡.....	94

打印

打印静止图像.....	95
选择打印设置.....	97
在打印指定设置下执行打印.....	99

连接至计算机

传输视频记录至计算机.....	101
将存储卡上的图像传输至计算机.....	103
选择图像用于传输（传输指定）.....	105

故障？

故障排除.....	106
提示列表.....	110







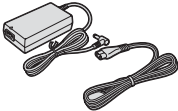
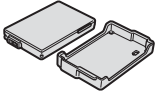

注意事项及禁止事项

使用注意事项.....	112
清洁磁头.....	115
维修保养 / 其他.....	116

其他信息

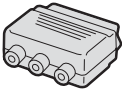
系统概览.....	117
可选附件.....	118
规格.....	120
索引.....	122

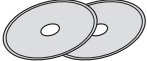
查看附件

<p>CA-570 小型电源转接器 (附电源线)</p> 	<p>BP-208DG 电池</p> 	<p>CR1616 锂纽扣电池</p> 	<p>WL-D85 无线遥控器</p> 
<p>用于无线遥控器的 CR2025 锂纽扣电池</p> 	<p>STV-250N 立体声视频 连接线</p> 	<p>PC-A10 SCART 转接器 *</p> 	<p>SS-900 肩带</p> 
<p>IFC-300PCU USB 连接线</p> 	<p>DIGITAL VIDEO SOLUTION DISK 光盘 用于 Windows 用于 Macintosh</p> 	<p>MX460 WA-27 广角附加镜</p> 	

* 仅限欧洲

C

简介

MXV 460/MXV 450/MXV 430

左视图

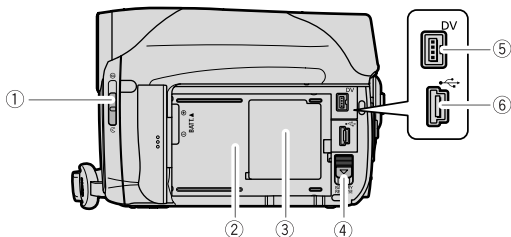

右视图

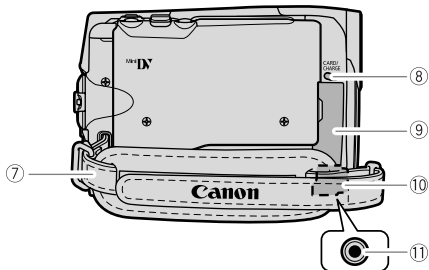

① 镜头盖开关 (☐ 27、30)
(☞ - 打开, ☹ - 关闭)

② 电池安装元件 (☐ 14)

③ 编号

④ BATTERY RELEASE (电池释放) 钮 (☐ 14)

⑤ DV 端子 (☐ 85、88、90、101)

⑥ USB 端子 (☐ 95、103)

⑦ 握带 (☐ 19)

⑧ 卡存取指示灯 (CARD) (☐ 30) /
充电指示灯 (CHARGE) (☐ 14)

⑨ 存储卡插槽 (☐ 18) / 备用电池仓
(☐ 22)

⑩ 端子盖

⑪ DC IN (直流电输入) 端子 (☐ 14)

正视图

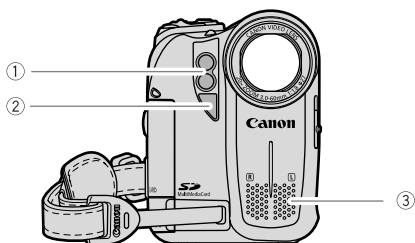

后视图

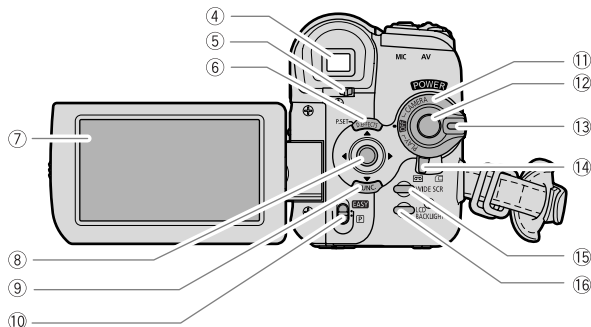

① 双 LED 灯（辅助照明灯）（[□ 50](#)）

② 遥控感应器（[□ 21](#)）

③ 立体声麦克风

④ 取景器（[□ 19](#)）

⑤ 屈光度调整杆（[□ 19](#)）

⑥ D. EFFECTS（数码效果）按钮（[□ 58](#)）/
P. SET（打印设置）按钮（[□ 96](#)）

⑦ 液晶显示屏（[□ 23](#)）

⑧ 操纵杆（[□ 3](#)）

⑨ FUNC.（功能）钮（[□ 53](#)）

⑩ 模式开关（[□ 43](#)）

⑪ **POWER**（电源）开关（[□ 4](#)）

⑫ 开始 / 停止钮（[□ 27、30](#)）

⑬ 锁定钮

⑭ TAPE/CARD 开关（[□ 4](#)）

⑮ WIDE SCR（宽银幕）钮（[□ 35](#)）

⑯ LCD BACKLIGHT（液晶显示屏背景照明）钮
（[□ 23](#)）

顶视图

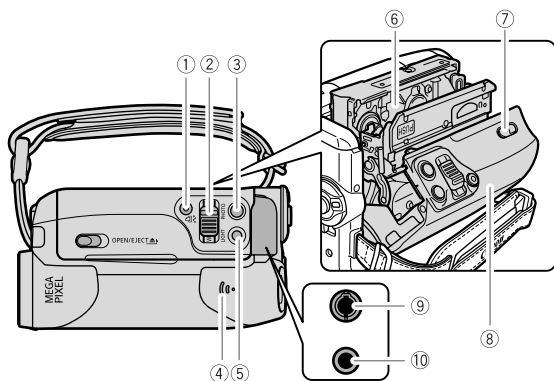

底视图

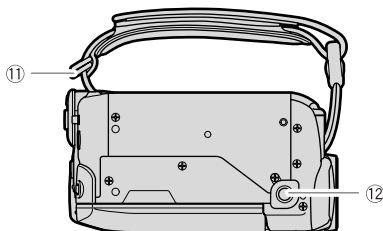

① (打印 / 共享) 钮 (196、104)

② 变焦杆 (33)

③ PHOTO (照片) 钮 (30)

④ 扬声器 (40)

⑤ LIGHT 钮 (50)

⑥ 磁带仓 (17)

⑦ OPEN/EJECT (开启 / 弹出) 开关 (17)

⑧ 磁带仓盖 (17)

⑨ AV 端子 (41、86、90、92)

⑩ MIC (麦克风) 端子 (52)

⑪ 带扣 (19)

⑫ 三脚架插座 (36)

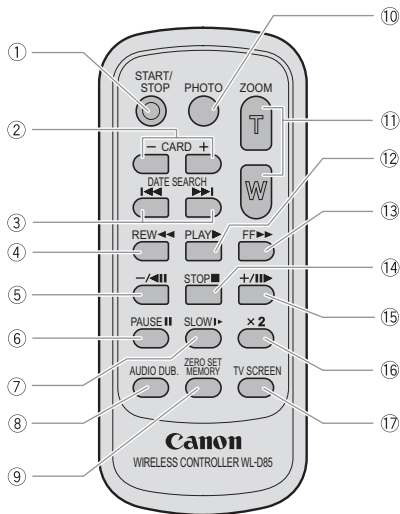

① START/STOP (开始/停止) 钮 (27、30)

② CARD (存储卡) +/- 钮 (39)

③ DATE SEARCH (日期搜索) 钮
(74)

④ REW (回卷) 钮 (37)

⑤ -/ (暂停) 钮 (38)

⑥ PAUSE (暂停) 钮 (38)

⑦ SLOW (慢速) 钮 (38)

⑧ AUDIO DUB. (音频配音) 钮 (92)

⑨ ZERO SET MEMORY (调零记忆) 钮 (73)

⑩ PHOTO (照片) 钮 (30)

⑪ 变焦钮 (33)

⑫ PLAY (播放) 钮 (37)

⑬ FF (快进) 钮 (38)

⑭ STOP (停止) 钮 (37)

⑮ +/- 钮 (38)

⑯ x2 钮 (38)

⑰ TV SCREEN (电视屏幕) 钮 (66)

屏幕显示

摄像期间的屏幕显示

记录视频图像至磁带时

(CAMERA · )

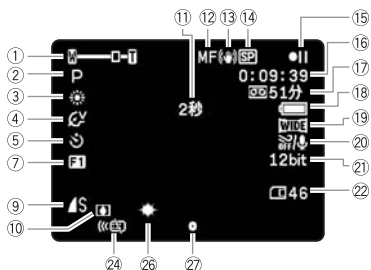

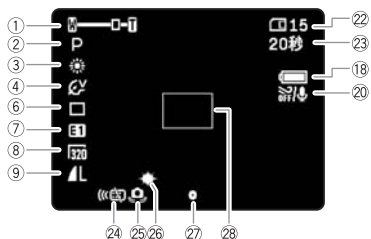

记录在存储卡上时 (CAMERA ·)







⑱ 剩余电量

电池符号表示电池的电量状态。



- “”开始闪烁红光时表示需更换完全充电的电池。
- 当您安装耗尽的电池时，电源会关闭，而不会显示“”。
- 实际的电量可能不会精确显示，具体视摄像机及电池的使用状况而定。

① 操作模式 ( 4)，变焦 ( 33)，曝光  ( 47)

② 摄像程序 ( 43)

③ 白平衡 ( 55)

④ 图像效果 ( 57)

⑤ 自拍 ( 51)

⑥ 驱动模式 ( 79)

⑦ 数码效果 ( 58)

⑧ 视频图像尺寸 ( 75)

⑨ 静止图像质量 / 尺寸 ( 75)

⑩ 结露 ( 109)

⑪ 拍摄提示 ( 28)

⑫ 手动对焦 ( 48)

⑬ 影像稳定器 ( 64)

⑭ 记录模式 ( 65)

⑮ 磁带操作 ( 13)

⑯ 时间代码 ( 28)

⑰ 剩余磁带 ( 28)

⑱ 剩余电量

⑲ 宽银幕模式 ( 35)

⑳ 防风 ( 69)

㉑ 音频模式 ( 66)

㉒ 可用于静止图像的存储卡剩余容量 ( 32)

㉓ 可用于视频图像的存储卡剩余容量 ( 32)

㉔ 遥控感应器模式 ( 67)

㉕ 摄像机震动警告 ( 64)

㉖ LED 灯 ( 50)

㉗ 当记录静止图像时，AF/AE 被锁定 ( 30)

㉘ 自动对焦框 ( 78)

播放期间的屏幕显示

播放磁带时 (PLAY·)



- ① 12bit 音频输出 (93)
- ② 结尾搜索 (72)、日期搜索 (74)、音频配音 (92)
- ③ 数码效果 (58)
- ④ 视频图像尺寸 (94)
- ⑤ 静止图像质量 / 尺寸 (77)
- ⑥ 记录模式 (65)
- ⑦ 磁带操作
- ⑧ 时间代码 (28)
- ⑨ 剩余磁带 (28)
- ⑩ 操纵杆向导 (13)
- ⑪ 数据码 (71)

C

简介

磁带操作

- : 记录
- || : 暂停
- : 停止
- ▲ : 弹出
- ▶ : 播放
- ▶▶ : 快进
- ◀◀ : 回卷

- ▶▶ / ◀◀ : 快进播放 / 回卷播放 (38)
- x2▶ / ◀x2 : 以正常速度的两倍播放 (38)
- x1▶ / ◀x1 : 以正常速度播放 (38)
- ▶ / ◀ : 慢速播放 (38)

- ||▶ / ◀|| : 逐帧前进播放 / 逐帧后退播放 (38)
- ▶▶ / ◀◀ : 暂停播放 (38)
- ▶▶ / ◀◀ : 日期搜索 (74)
- ▶▶ / ◀◀ : 调零记忆 (73)
- / ● || : 音频配音 (92)

播放存储卡上的静止图像时

(PLAY·)

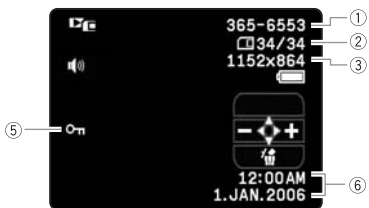

- ① 图像编号 (67)
- ② 当前图像 / 总图像数
- ③ 静止图像的尺寸 (75)
- ④ 视频图像尺寸 (75) / 播放时间
- ⑤ 保护的图像记号 (83)
- ⑥ 数据码 (71)

播放存储卡上的视频图像时

(PLAY·)



第 1 步：准备电源

摄像机可由电池组或家用电源供电。使用前请为电池充电。

安装电池

1. 将 **POWER** 开关转至 **OFF**。
2. 打开液晶显示屏。
3. 把电池装入摄像机。
 - 取下电池的端子盖。
 - 按箭头方向推入电池的末端连接器，然后轻轻按下直到发出咔嚓声。

取出电池组：

1. 打开液晶显示屏。
2. 按下 **BATTERY RELEASE**（电池释放）钮，从底部上的凸起处取出电池。

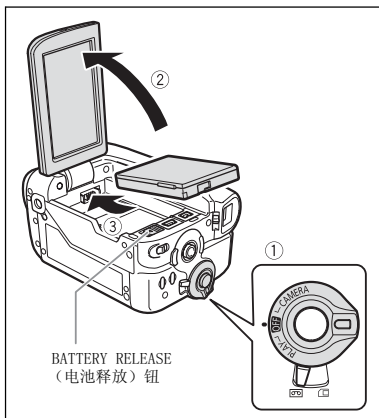

为电池充电

1. 把电源线接上转接器。
2. 把电源线插入电源插座。
3. 打开前端子盖，将电源转接器连接至摄像机的 **DC IN** 端子。

充电指示灯（CHARGE）闪动。充电完成后指示灯会停止闪烁而持续发亮。

取下电源转接器：

1. 从摄像机上取下电源转接器。
2. 从电源插座上拔下电源线。
3. 从转接器上取下电源线。

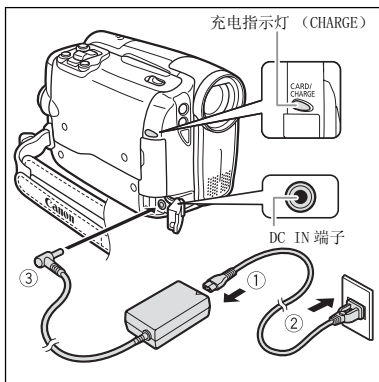

使用家用电源

可连接到家用电源使用摄像机，而不必担心电池电源。不必取出电池；电池电量不会消耗。

1. 将 **POWER** 开关转至 **OFF**。
2. 连接电源线及电源转接器。
3. 把电源线插入电源插座。
4. 打开前端盖子，将电源转接器连接至摄像机的 DC IN 端子。

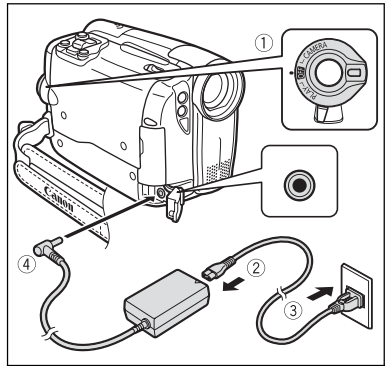

- 连接或拔除电源转接器之前，请先关闭摄像机。
- 请勿把非专门推荐的产品连接至摄像机的 DC IN 端子或电源转接器。
- 电源转接器在使用时可能会发出噪音，这不是故障。
- 在电池充电过程中，不要断开和重新连接电源线，否则充电可能会停止。即使充电指示灯（CHARGE）正常发光，电池的充电仍可能出错。如果充电时发生断电的情况，电池的充电也可能出错。取下电池并装回到摄像机上。



- 当电源转接器或电池出现故障时，充电指示灯（CHARGE）快速闪烁（每秒钟约闪烁 2 次），充电停止。
- 充电指示灯（CHARGE）显示充电状态。
 - 0-50%：每秒闪动一次
 - 50% 以上：每秒闪动两次
 - 100%：持续亮起

○ 充电、摄像及播放时间

下列时间为近似值。实际时间视充电、摄像及播放条件而有所不同。

电池	BP-208DG	
充电时间	165 分钟	
最长的记录时间		
取景器	150 分钟	
液晶显示屏	正常	150 分钟
	明亮	140 分钟
典型的记录时间 *		
取景器	85 分钟	
液晶显示屏	正常	85 分钟
	明亮	80 分钟
播放时间	175 分钟	

* 进行重复操作（如开始 / 停止、变焦、电源开 / 关）的大约拍摄时间。

- 我们建议在 10℃ 至 30℃ 之间的温度环境下对电池充电。如果温度超出了 0℃ 至 40℃ 的范围，则无法进行充电。如果充电时电池温度超过此温度范围，充电指示灯（CHARGE）会快速闪烁，并会停止充电。
- 锂离子电池可在任何电量状态下进行充电。与一般电池不同，您无须在充电之前完全耗尽或释放电量。
- 要节省电池电量，请关闭摄像机而不是把摄像机置于暂停摄像模式。
- 建议准备比自己预期所需还要多两到三倍的电池。

第 2 步：装入磁带

请务必使用有 **Hi8** 标记的视频磁带。

1. 滑动 OPEN/EJECT \blacktriangle 开关，打开磁带仓盖。

磁带仓会自动打开。

2. 装入磁带。

- 让磁带的小孔朝握带方向装入磁带。
- 取出磁带时，请垂直取出。

3. 按下磁带仓上的 **PUSH** 标记，直到咔嚓一声关上为止。

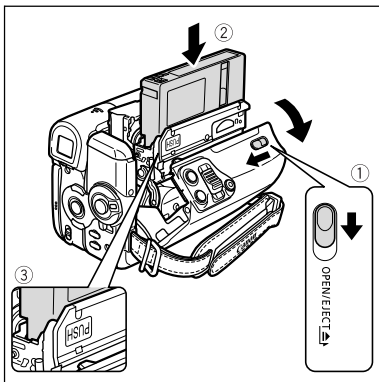

4. 请等候直至磁带仓自动收回并关上磁带仓盖。

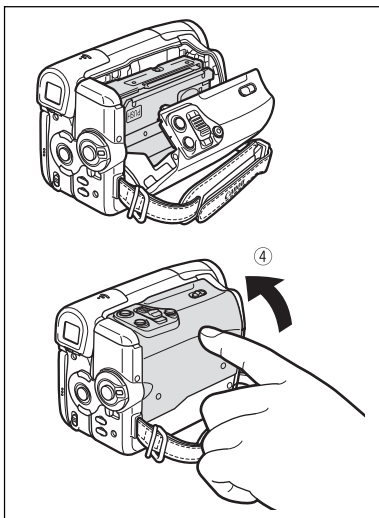

○当磁带仓正在自动开启或关闭时，请勿干扰磁带仓的动作或在磁带仓完全缩回之前尝试关上磁带仓盖。

○请小心勿让磁带仓盖夹到您的手指。



当摄像机连接至电源时，即使 **POWER** 开关设置为 **OFF**，您也可以插入 / 取出磁带。

第3步：插入存储卡

可在本摄像机上使用市面有售的 **SD** SD 存储卡或 MultiMediaCard 卡（MMC）。

插入存储卡

1. 将 **POWER** 开关设置为 **OFF**。
2. 打开仓盖。
3. 将存储卡笔直插入存储卡插槽，并往里推，直到发出咔嚓声。
4. 关闭仓盖。

如果内存卡未正确插入，盖子不会关闭，请勿强行关闭盖子。检查存储卡的插入方向是否正确。

5. 开启摄像机电源。

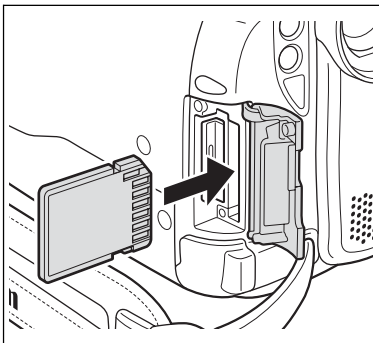

取出存储卡

如果没有先把存储卡推入，请勿尝试把它拉出。

1. 将 **POWER** 开关设置为 **OFF**。
关闭摄像机前，确保卡存取指示灯（CARD）没有闪烁。
2. 打开仓盖。
3. 推按存储卡来释放，然后取出存储卡。
4. 关闭仓盖。

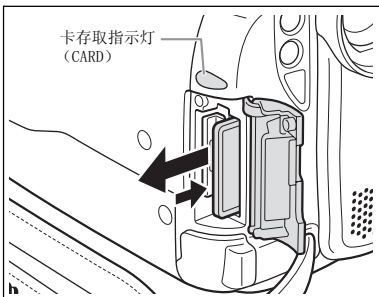

- 使用之前，务必用本摄像机（☞ 84）将所有存储卡初始化。
- 存储卡有前后两端，两者不能互换。若存储卡的插入方向错误，可能引起摄像机发生故障。



不能保证所有的存储卡都可正确操作。

第 4 步：准备摄像机

调整取景器（屈光度调整）

1. 开启摄像机，保持液晶显示屏关闭。
2. 调整屈光度调整杆。

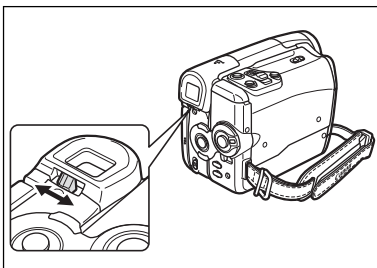

系紧握带

调整握带，以便可以用食指操作变焦杆，并可以用拇指操作开始 / 停止钮。

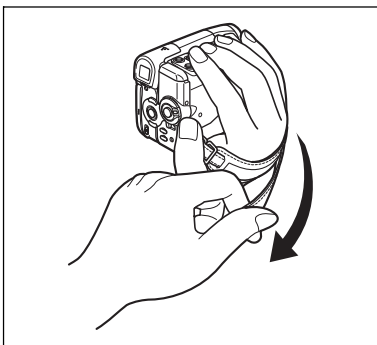

准备

安装肩带

把肩带的末端穿过肩带扣，然后调整长度。

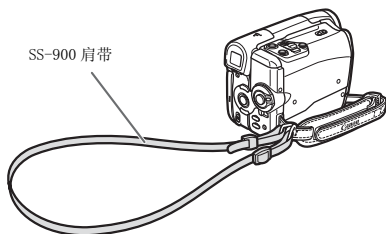
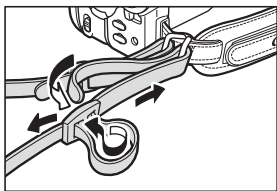

MVX460 安装广角附加镜

WA-27 广角附加镜可有助于拍摄室内或全景镜头（0.75 倍）。广角附加镜用于最大广角端。

把广角附加镜完全旋入镜头的螺纹。

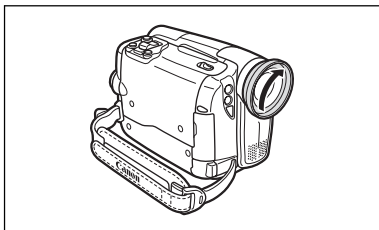

- 请勿通过广角附加镜直视太阳或其他强烈光源，否则视力可能受损。
- 如果您变焦至长焦端，图像将会无法对焦。
- 广角附加镜可能会阻碍遥控感应器（无线遥控器的操作范围会收窄）。而使用辅助照明灯摄像时，可能会导致图像产生阴影。
- 无法同时使用广角附加镜及滤光镜。
- 如果广角附加镜或镜头上附有尘埃，请使用吹气刷小心清洁镜头。
- 请勿触碰镜头以避免色弄污镜头或留下指纹。
- 请勿把广角附加镜存放在潮湿的环境，否则会发霉。

第 5 步：使用无线遥控器

安装电池（锂纽扣电池 CR2025）

1. 按下箭头所指的固定片，拉出电池座。
2. + 面向上放置锂纽扣电池。
3. 插入电池座。

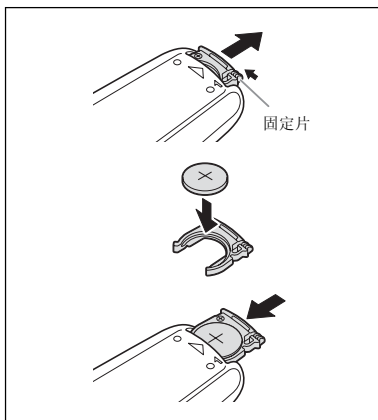

使用无线遥控器

当您按下按钮时，请对准摄像机的遥控感应器。

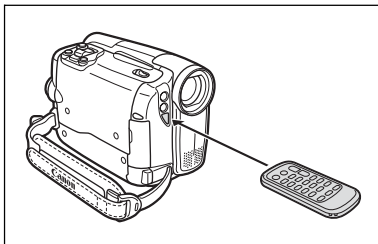

- 当遥控感应器暴露在强光或直射阳光下，无线遥控器可能无法操作。
- 如果无线遥控器无法操作，检查遥控感应器是否设置为 [关] (☒) (□ 67)。
- 如果无法用无线遥控器操作摄像机、或摄像机只能在十分近的距离内操作时，应更换电池。

第 6 步：安装备用电池

备用电池（CR1616 锂纽扣电池）让摄像机在断开电源时保留日期、时间（ 25）和其他摄像机设置。更换备用电池时将摄像机与电源连接，以保留这些设置。

1. 打开存储卡插槽 / 备用电池仓盖。
2. 用一字起子或类似工具拔出备用电池座。
3. 将备用电池插入电池座，有“+”的一面朝下。

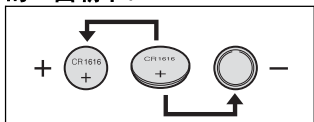

4. 插入电池座并往里推，直至发出咔嗒声，然后关闭盖子。

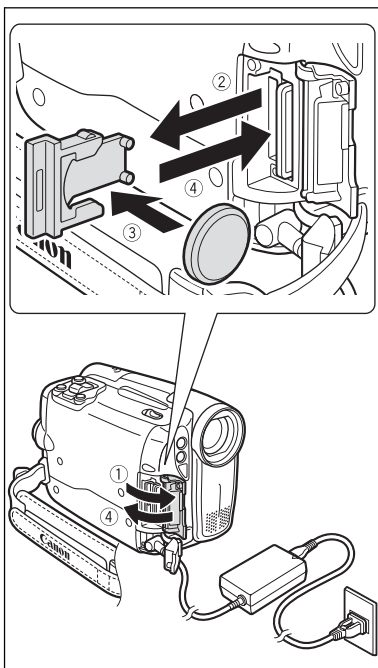

备用电池有大约一年的使用寿命。“”闪烁红光告知需要更换。

第 7 步：调节液晶显示屏

旋转液晶显示屏

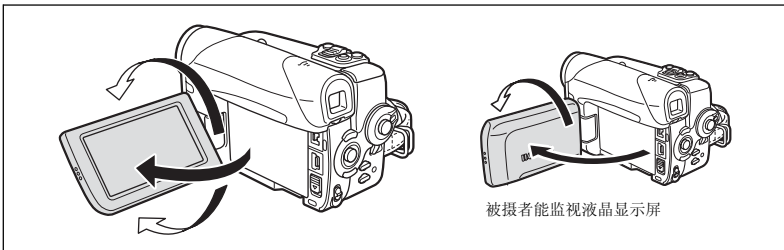

打开液晶显示屏到 90 度。

- 您可将液晶显示屏向下旋转 90 度。
- 您可将液晶显示屏向镜头方向旋转 180 度（当您使用取景器时，可使被摄者监视液晶显示屏）。
- 但液晶显示屏面向主体时，液晶屏上图像会左右颠倒，主体会看到镜像。在液晶屏镜像模式，在液晶显示屏上仅出现磁带和卡的操作以及自拍的显示。所有显示会正常出现在取景器屏幕上。



当您使用自拍时，如果要将自己拍摄在内，将液晶显示屏向镜头方向旋转 180 度非常有用（☞ 51）。

液晶显示屏背景照明

按 LCD BACKLIGHT 钮，您可在正常和明亮两种模式间进行切换，调节液晶显示屏的亮度。适用于户外摄像。

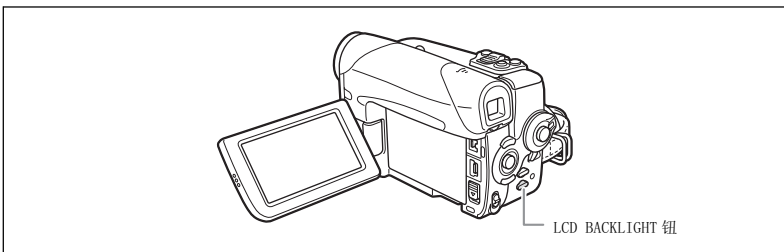

按下 LCD BACKLIGHT 钮。

亮度随每次按下钮而改变。



- 该设置对摄像或取景器亮度无效。
- 当使用电池时，即使切换 **POWER** 开关的位置，摄像机仍然保持设置。
- 液晶显示屏设置为明亮时，电池使用时间会减少。

第 8 步：更改显示的语言

可改变摄像机屏幕和菜单项目的显示语言。摄像机上会有不同的语言集，视摄像机所购买地区而定。

语言集 A	德文、英文、西班牙文、法文、意大利文、波兰文、俄文、简体中文和日文。
语言集 B	英文、简体中文、繁体中文、泰文



1. 将 **POWER** 开关转至 **CAMERA** 或 **PLAY**。

2. 按下 **FUNC.** 按钮开启 **FUNC.** 菜单。

会打开 **FUNC.** 菜单。用操纵杆继续进行此步骤，打开设置菜单。

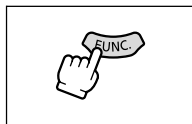

3. 用操纵杆选择 (▲▼) 图标并按 (⊕)。

4. 选择 (▲▼) [显示设置 /] 菜单并按下 (⊕)。

然后，选择 (▲▼) [语言] 选项并按 (⊕)。

5. 选择 (▲▼、◀▶) 语言并按 (⊕) 保存更改。

6. 按下 **FUNC.** 按钮关闭菜单。

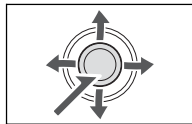

○ 如果错误更改语言，请按照菜单项目旁的 ⊕ 标记来更改设置。

○ 不管选择何种语言，更改打印和直接传输设置时，屏幕上的显示画面 (FUNC) 和 (P.SET) 不会改变。

第 9 步：设置时区、日期及时间

设置时区 / 夏时制

MENU
(63)



日期 / 时间设置



时区 / 夏时制 巴黎

1. 将 **POWER** 开关转至 **CAMERA** 或 **PLAY**。
2. 按下 **FUNC.** 按钮开启 **FUNC.** 菜单。

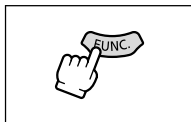

3. 用操纵杆选择 (\blacktriangle) 图标并按 (\oplus)。
4. 选择 (\blacktriangle) [日期 / 时间设置] 菜单然后按 (\oplus)。然后，选择 (\blacktriangle) [时区 / 夏时制] 选项并按 (\oplus)。

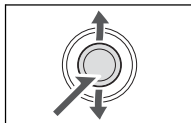

时区设置会出现 (请参考下一页的图表)。默认值设置为巴黎或香港，视地区而定。

5. 选择 (\blacktriangle) 时区并按 (\oplus)。
要调整夏时制，请选择区域旁有“*”的时区。

设置日期及时间

MENU
(63)



日期 / 时间设置



日期 / 时间 1. JAN. 2006
12:00AM

6. 选择 (\blacktriangle) [日期 / 时间] 选项然后按 (\oplus)。
会在日期周围显示选择框，而在日期周围的选择箭头会闪烁。
7. 用操纵杆按需要改变 (\blacktriangle) 日期并移动 (\blacktriangleright) 至下一字段。

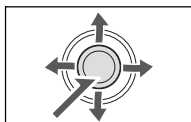

- 选择箭头会在日期 / 时间的下一字段周围闪烁。
- 以相同方式设置月份、年份、小时和分钟。
- 如果不需要改变全部设置，可使用操纵杆移动 (\blacktriangleleft) 至要更改的特定设置。

8. 按 (\oplus) 启动时钟。
9. 按下 **FUNC.** 按钮关闭菜单。

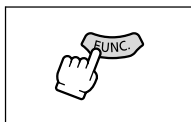

时区

设置时区、日期和时间后，当您到其他时区旅游时，您就不需要重新设置日期和时间。您只需把时区设置成您的旅游目的地，摄像机将自动调整时钟。



时区及 GMT/UTC 时差。

伦敦	GMT/UTC	惠灵顿	+12
巴黎	+1	萨摩亚	-11
开罗	+2	檀香山	-10
莫斯科	+3	安卡拉	-9
迪拜	+4	旧金山	-8
卡拉齐	+5	丹佛	-7
达卡	+6	芝加哥	-6
曼谷	+7	纽约	-5
北京	+8	加拉加斯	-4
东京	+9	里约热内卢	-3
悉尼	+10	费尔南多	-2
所罗门	+11	亚述尔群岛	-1

记录视频图像至磁带

开始摄像之前

请先进行试录来确保摄像机正常工作。如果必要的话，请清洁视频磁头（□ 115）。

1. 按下 **POWER** 开关上的锁定钮不放，将开关设置为 **CAMERA**。
2. 将 **TAPE/CARD** 开关设置为 。
3. 打开镜头盖（将镜头盖开关向下移动至 ）。
4. 按下开始 / 停止钮来开始摄像。
再按一下开始 / 停止钮暂停摄像。

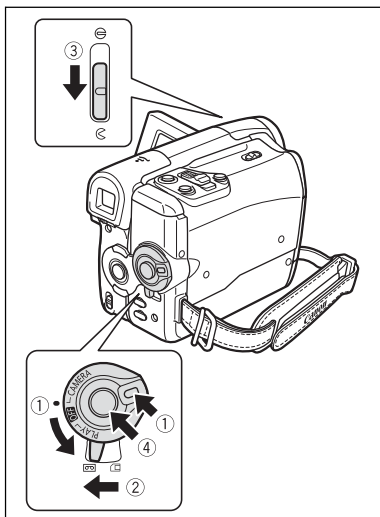

结束摄像时

1. 将 **POWER** 开关转至 **OFF**。
2. 关闭镜头盖（将镜头盖开关移动至 ）。
3. 取出磁带。
4. 中断电源。
5. 关闭液晶显示屏。

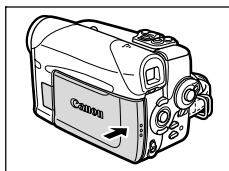

- 请等候磁带计数器完全停止之后再重新摄录。
- 如果您没有取出磁带，即使关闭摄像机，您也可以继续摄像而图像之间不会产生噪声或空白的画面。
- 液晶显示屏在强光下可能会难以使用。在这种情况下，请使用取景器。
- 在接近嘈杂的环境（例如火花、鼓声或音乐会）录音时，声音可能会失真或可能无法以实际的声音音量记录。这不是故障。
- 当摄像机处于暂停摄像模式（● II）来保护磁带及磁头时，4分30秒后摄像机将会进入停止模式（■）。在停止模式，按开始 / 停止按钮开始记录。
- 使用电池组供电时，若持续5分钟不进行任何操作，摄像机关闭以省电（□ 67）。摄像机关闭之前约30秒的时候，会出现信息“⚠ 自动关闭电源”。如果摄像机被关机，将 **POWER** 开关转至 **OFF** 并重新把它转回原位。
- 关于液晶显示屏及取景器屏幕：屏幕属于高度精密的技术产品，超过99.99%的有效像素。少于0.01%的像素可能偶尔会失效，或出现小黑点或绿色光点，但这并不会影响记录的图像，也不是故障。

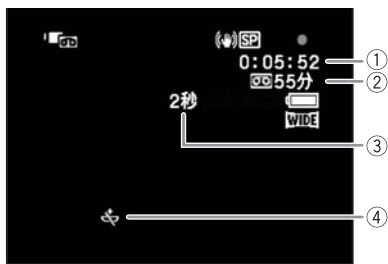

拍摄时屏幕显示



① 时间代码

以小时、分钟及秒表示拍摄时间。

② 剩余磁带

以分钟表示磁带的剩余时间。记录时，“”移动。当磁带到达末端时，“结束”闪动。

- 当剩余时间少于 15 秒钟时，剩余的磁带时间可能不会显示。
- 视磁带类型而定，指示可能不会正确显示。

③ 拍摄提示

当您开始拍摄时，摄像机会从 1 秒数至 10 秒。这可以避免场景太短。

④ 当“”闪烁时

未安装锂纽扣电池或需要更换时，“”闪烁红光。

记录时查看和搜索

您能查看最后几秒的摄像内容（摄像查看）。您也能播放磁带来定位您要开始摄像的位置（摄像搜索）。

仅在 **CAMERA**  模式下可用。

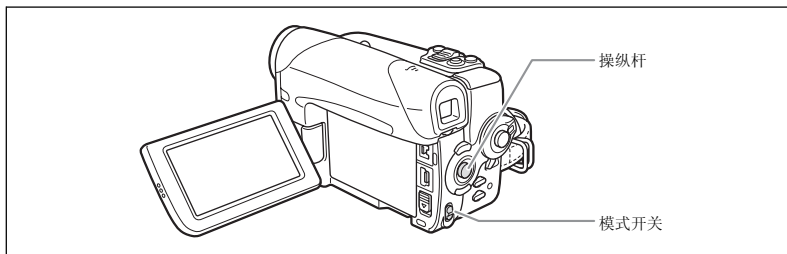



摄像查看

在暂停摄像模式时：

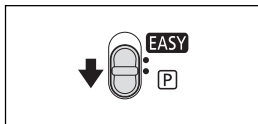
1. 设置模式开关为 **P**。



2. 如果操纵杆向导不在屏幕上出现，按  使其显示。
3. 将操纵杆 () 迅速推向  然后松开。

摄像机会回卷磁带，并播放最后几秒的内容，然后返回到暂停摄像模式。





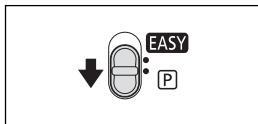

摄像搜索

在暂停摄像模式时：

1. 设置模式开关为 **P**。



2. 如果操纵杆向导不在屏幕上出现，按  使其显示。
3. 按住操纵杆，将其 () 推向 ，往后朝记录开始处搜索，或将其 () 推向 ，往前朝记录的结尾处搜索。

- 找到您要开始摄像的地方后，释放操纵杆。
- 摄像机会返回到暂停摄像模式。

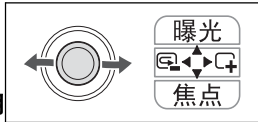

在存储卡上记录

记录静止图像至存储卡

1. 按下 **POWER** 开关上的锁定钮不放，将开关设置为 **CAMERA**。
2. 将 **TAPE/CARD** 开关设置为 **□**。
3. 打开镜头盖（将镜头盖开关向下移动至 **☺**）。
4. 如果有必要，则更改静止图像的尺寸和质量（**□ 75**）。
默认的图像尺寸和质量为 **L 1152x864**。

5. 半按 **PHOTO** 钮。

- 在对焦调整时“**○**”变为绿色，并且绿色的方框出现。提示音响起。
- 当您按下无线遥控器上的 **PHOTO** 钮时，会立即记录静止图像。

6. 完全按下 **PHOTO** 钮。

- “**○**”和对焦框消失，而摄像机机会发出快门声音。
- 卡存取指示灯（**CARD**）闪动。

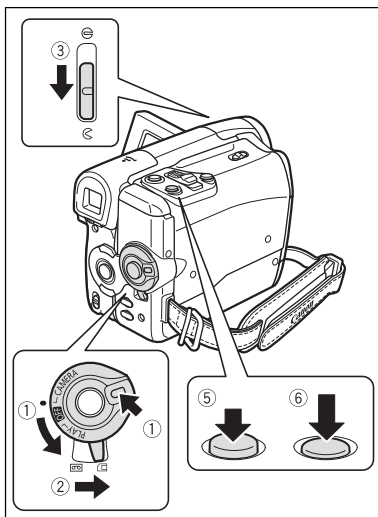

记录视频图像至存储卡

1. 按下 **POWER** 开关上的锁定钮不放，将开关设置为 **CAMERA**。
2. 将 **TAPE/CARD** 开关设置为 **□**。
3. 打开镜头盖（将镜头盖开关向下移动至 **☺**）。
4. 选择视频图像尺寸（**□ 75**）。
设置除默认的 **▼** [▼录像记录关] 之外的尺寸。
5. 按下开始 / 停止钮来开始摄像。
 - 卡存取指示灯（**CARD**）闪动。
 - 按下开始 / 停止钮停止记录。

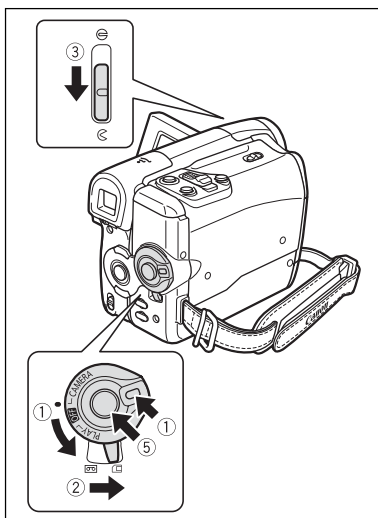



当卡存取指示灯 (CARD) 闪动时, 请勿关闭摄像机, 勿变换 TAPE/CARD 开关的位置, 勿中断电源, 勿打开存储卡盖或取出存储卡。否则可能会损坏数据。



○关于对焦框：

- 摄像机自动从 9 种对焦框中选择合适的对焦框, 以对焦中心以外的主体 (□ 78)。
- 如果主体不适合自动对焦, “●”变为黄色。半按下 PHOTO 按钮不放, 然后用操纵杆 (◀▶) 手动调焦。
- 当拍摄静止图像时 (上述第 5 步), 摄像机在对焦的同时, 图像可能片刻出现在焦点之外。
- 如果主体太亮, “曝光过度”开始闪动。在这种情况下, 请使用另购的 FS-H27U 中灰滤镜。
- 记录在存储卡上的视频图像声音将为单声道。
- 我们建议使用在本摄像机中初始化后传输速率超过 2MB/ 秒的存储卡。如果使用非本摄像机初始化的存储卡, 或者在存储卡中反复执行记录 / 删除时, 写入速度可能变慢, 记录可能会停止。
- 使用电池组供电时, 若持续 5 分钟不进行任何操作, 摄像机关闭以省电 (□ 67)。摄像机关闭之前约 30 秒的时候, 会出现信息 “⚠️ 自动关闭电源”。如果摄像机被关机, 将 **POWER** 开关转至 **OFF** 并重新把它转回原位。

记录静止图像时的屏幕显示



① 静止图像质量和尺寸 (75)

表示静止图像的图像质量和图像尺寸。

② 可用于静止图像的存储卡剩余容量

🔴 闪烁红光：没有卡

🟢 亮起绿光：6 个或以上图像

🟡 亮起黄光：1 至 5 个图像

🔴 亮起红光：无法存储更多图像

- 拍摄后，显示的数字可能不会减少，或一次减少两个图像。
- 当播放存储卡时，所有指示灯会亮起绿光。

存储卡存取显示

显示“▶”，表示摄像机正在写入存储卡。

记录视频图像时的屏幕显示



① 视频图像尺寸 (75)

表示视频图像的尺寸。

② 存储卡存取显示

“▶”显示的同时“🟢”在移动则表示摄像机正在向存储卡写入数据。

③ 可用于视频图像的存储卡剩余容量



剩余时间以小时及分钟表示。剩余时间少于 1 分钟时，剩余时间会以 10 秒为单位显示，少于 10 秒时，剩余时间会以 1 秒为单位显示。

- 视摄录情况而定，实际的摄录时间可能会比显示的较长或短。

④ 视频图像的摄录时间

以小时：分：秒表示视频图像的摄录时间。

变焦

变焦在 **CAMERA**· 和 **CAMERA**· 模式下可用。记录到磁带上时，除光学变焦之外，还可使用数码变焦（ 64）。

	MVX460/MVX450	MVX430
光学变焦	20 倍	18 倍
数码变焦	80 倍 / 800 倍	72 倍 / 720 倍

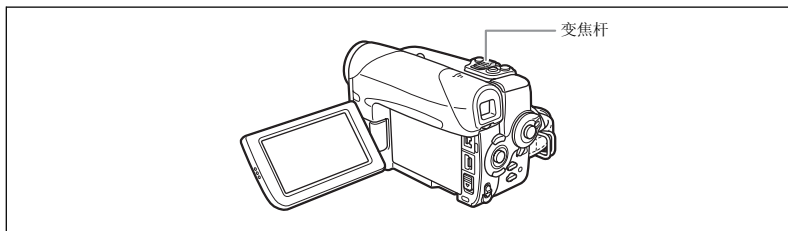
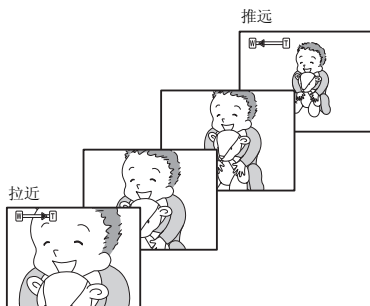

光学变焦

把变焦杆移向 **W**（广角）可以推远摄录主体。把变焦杆移向 **T**（长焦）可以拉近摄录主体。

从摄像机进行变焦操作，也可改变变焦速度（ 34）。

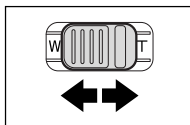

- 您也可以使用无线遥控器上的 **T** 与 **W** 按钮。使用无线遥控器时的变焦速度会和使用摄像机时的一样（当选择固定变焦速度等级之一时）或固定在 [速度 3]（当选择 [可变] 时）。
- 当变焦速度被设置为 [可变] 时，在停止和暂停摄像模式变焦速度会更快。
- 在记录视频图像时如果过度使用变焦功能，则记录可能会给人一种不稳定的感觉，或在播放时给人一种不舒服的感觉。有效使用变焦。
- 请与摄录主体保持至少 1 m 的距离。进行广角摄像时，您可以为近至 1 cm 的主体对焦。

选择变焦速度

用摄像机进行变焦操作时，可设置变焦速度为可变或固定变焦速度的3个等级之一。当设置为 [可变] 时，变焦速度取决于如何激活变焦杆 - 轻轻按则慢速变焦，按得越重则变焦速度越快。

在 **CAMERA**  和 **CAMERA**  模式下可用。



1. 按下 **FUNC.** 钮开启 **FUNC.** 菜单。

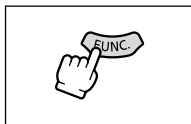

2. 用操纵杆选择 (▲▼)  图标并按 (⊕)。

3. 选择 (▲▼) [摄像设置] 菜单然后按 (⊕)。然后，选择 (▲▼) [变焦速度] 选项并按 (⊕)。

4. 选择设置选项并按 (⊕) 保存更改。

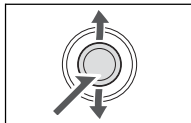

5. 按下 **FUNC.** 钮关闭菜单。



 使用 [可变] 设置可获得最快的变焦速度。在固定的变焦速度中，[速度3] 最快，而 [速度1] 最慢。

宽银幕电视摄像 (16:9)

摄像机使用全屏 CCD，进行高分辨率 (16:9) 摄像。

仅在 **CAMERA** 模式下可用。

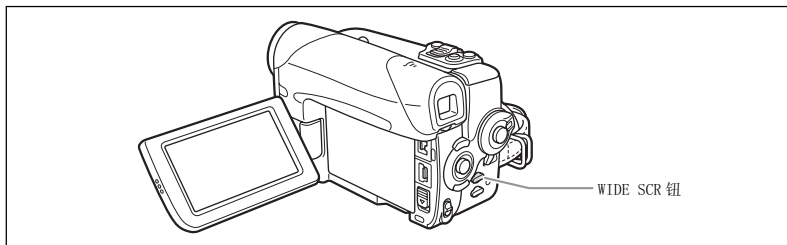

按 WIDE SCR 钮。

- 按 WIDE SCR 按钮会在宽银幕 (16:9) 和 4:3 的纵横比之间切换。在宽银幕模式中会出现 “WIDE”。
- 在液晶显示屏上：宽银幕视频图像会正常显示；纵横比 4:3 的视频图像出现时会有黑边。
- 在取景器屏幕上：宽银幕视频图像会在 “信箱” 显示，纵横比 4:3 的视频图像会正常显示。



- 当关闭影像稳定器后，可以获得更宽的水平视角。
- 根据与摄像机相连的电视机类型，选择 [电视类型] 为宽纵横比 (16:9) 或普通 (4:3) 纵横比 (4:1)。这会确保播放宽银幕摄像时不会发生变形。

如何实现效果理想的摄像

握持摄像机的方法

要获得最大的稳定性，请用右手握持摄像机，并把右肘紧贴身体。必要时应以左手托着摄像机。请小心手指不要触碰麦克风或镜头。



增加稳定性

靠着墙壁



放在桌面上



单腿跪下



使用三脚架



依靠肘部

光线

在户外摄像时，建议背着太阳拍摄。



- 使用三脚架时，请小心勿让取景器暴露在强烈的日光下，以免取景器熔化。（光线会经取景器镜片集中而产生高温。）
- 请勿使用长于 5.5 mm 的螺丝来固定三脚架，否则可能会损坏摄像机。不能使用固定的（不能伸缩）摄像机定位插脚将摄像机安装在三脚架上。

摄像机定位插脚

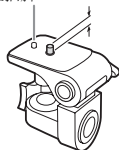





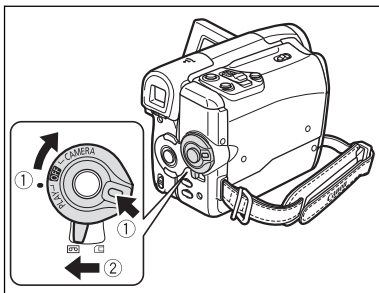

播放磁带

如果播放的画面失真，请使用佳能磁头清洁带或市面上出售的数码视频磁头清洁带来清洁摄像机的视频磁头（□□ 115）。

1. 按下 **POWER** 开关上的锁定钮不放，将开关设置为 **PLAY**。
2. 将 **TAPE/CARD** 开关设置为 。



3. 如果操纵杆向导不在屏幕上出现，按  使其显示。
4. 将操纵杆 () 推向 ，回卷磁带。
5. 将操纵杆 () 推向 ，播放磁带。
再次推 () 它，暂停播放。
6. 将操纵杆 () 推向 ，停止播放。

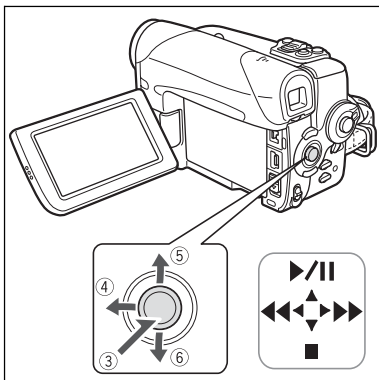

基本功能
播放



○ 如要使用取景器，应关闭液晶显示屏。

○ 有关屏幕显示：播放时，时间代码会显示小时、分钟、秒及帧。当剩余时间少于 15 秒时，剩余的磁带时间可能不会出现。

特殊播放模式

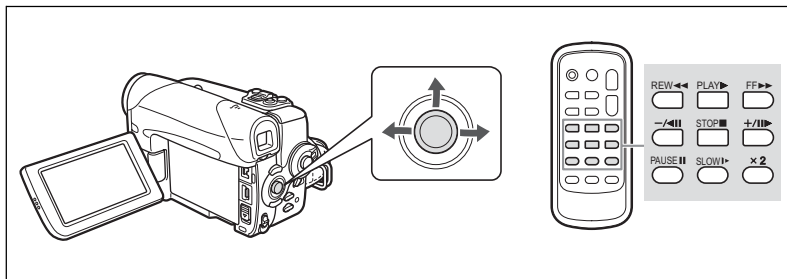

▶/|| (暂停播放)

在正常播放时，将操纵杆 (▲) 推向▶/||或按无线遥控器上的 PAUSE ||。

▶▶ (快进播放) / ◀◀ (回卷播放)

以正常速度的 11.5 倍播放磁带。在正常播放时，按住操纵杆，将其 (▶) 推向▶▶或 (◀) 推向◀◀。也可按下无线遥控器上的 FF▶▶或 REW◀◀按钮并按住不放。松开操纵杆或无线遥控器按钮，回到正常播放。

-/◀|| (后退播放)

在正常播放时按下无线遥控器上的按钮。按无线遥控器上的 PLAY▶按钮或将操纵杆 (▲) 推向▶/||，回到正常播放。

+/||▶ (逐帧前进) / -/◀|| (逐帧后退)

要以逐帧播放，请在暂停播放时重复按下此钮。如果您持续按下此钮，则可以连续逐帧前进/逐帧后退播放。按无线遥控器上的 PLAY▶按钮或将操纵杆 (▲) 推向▶/||，回到正常播放。

SLOW ▶ (慢进播放) / (慢退播放)

以正常速度的 1/3 进行播放。在正常播放及后退播放时按下无线遥控器上的按钮。按无线遥控器上的 PLAY▶按钮或将操纵杆 (▲) 推向▶/||，回到正常播放。

x2 (前进 x2 播放) / (后退 x2 播放)

以正常速度的 2 倍播放。在正常播放及后退播放时按下无线遥控器上的 x2 钮。按无线遥控器上的 PLAY▶按钮或将操纵杆 (▲) 推向▶/||，回到正常播放。





- 使用特殊播放时，无法播放磁带中的声音。
- 在某些特殊播放模式中，图像可能会出现失真的情况。
- 摄像机进入暂停播放模式 4 分 30 秒后会自动停止磁带，以保护磁带及磁头。

播放存储卡

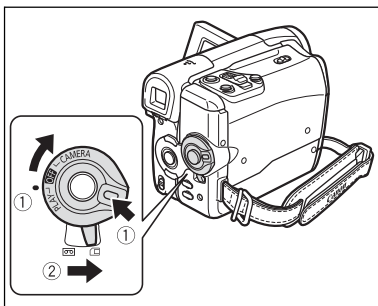
1. 按下 **POWER** 开关上的锁定钮不放，将开关设置为 **PLAY**。
2. 将 **TAPE/CARD** 开关设置为 。







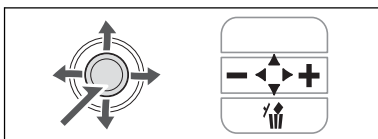





3. 如果操纵杆向导不在屏幕上出现，按  使其显示。
4. 推动操纵杆 ( )，切换图像。

要播放存储卡上的视频图像：



5. 将操纵杆 () 推向 / 。

- 再次将操纵杆 () 推向 / ，暂停 / 继续播放。
- 将操纵杆 () 推向 ，停止播放。
- 当视频图像播放结束或停止时，视频图像的第一帧作为静止图像出现。
- 将操纵杆 () 推向  或 ，或按无线遥控器上的 **REW** / **FF**  按钮，进行 8 倍快进 / 回卷播放。

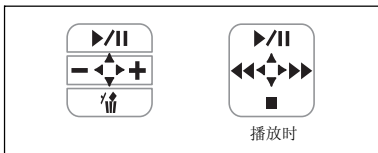

- 无法正确播放非本摄像机记录、由计算机上传（除示范图像外  61）、编辑及文件名称已更改的图像。
- 当卡存取指示灯（**CARD**）闪动时，请勿关闭摄像机，勿变换 **TAPE/CARD** 开关的位置，勿中断电源，勿打开存储卡盖或取出存储卡。否则可能会损坏数据。

调节音量

使用液晶显示屏进行播放时，摄像机会使用内置扬声器播放声音。液晶显示屏被关闭时，声音会被关闭。

在 **PLAY** (回放) 和 **PLAY** (静止) 模式下可用。

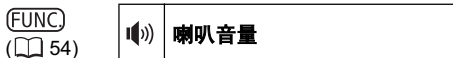
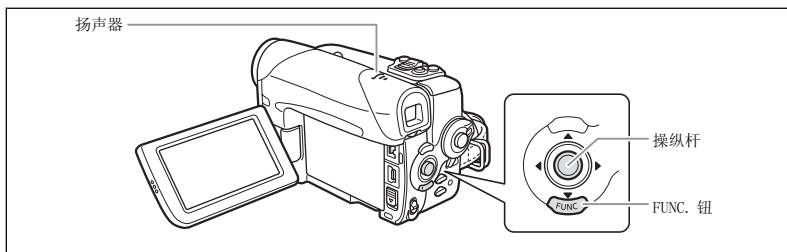

1. 按下 FUNC. 钮开启 FUNC. 菜单。

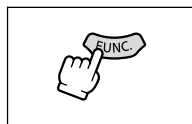

2. 用操纵杆选择 (▲▼) 扬声器音量图标。

3. 按需要调整 (◀▶) 音量。

4. 按下 FUNC. 钮保存设置并关闭菜单。

如果完全关闭音量，音量显示会变为“OFF”。

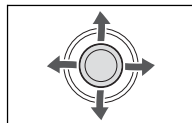

将立体声视频线与 AV 端子连接时，扬声器的声音会被关闭。

在电视屏幕上播放

选择电视类型

根据与摄像机相连的电视机，在播放时设置 [电视类型] 选项。

仅在 **PLAY** 模式下可用。

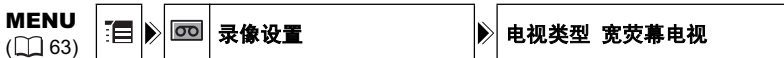

1. 按下 FUNC. 钮开启 FUNC. 菜单。
2. 用操纵杆选择 (▲▼) 图标并按 (⊕)。
3. 选择 (▲▼) [录像设置] 菜单，并按 (⊕)。然后，选择 (▲▼) [电视类型] 选项并按 (⊕)。
4. 选择设置选项并按 (⊕) 保存更改。
 - [宽荧幕电视]: 纵横比为 16:9 的电视机。
 - [普通电视]: 纵横比为 4:3 的电视机。
5. 按下 FUNC. 钮关闭菜单。

配备 SCART 端子的电视

请同时参考电视或录像机的使用说明书。

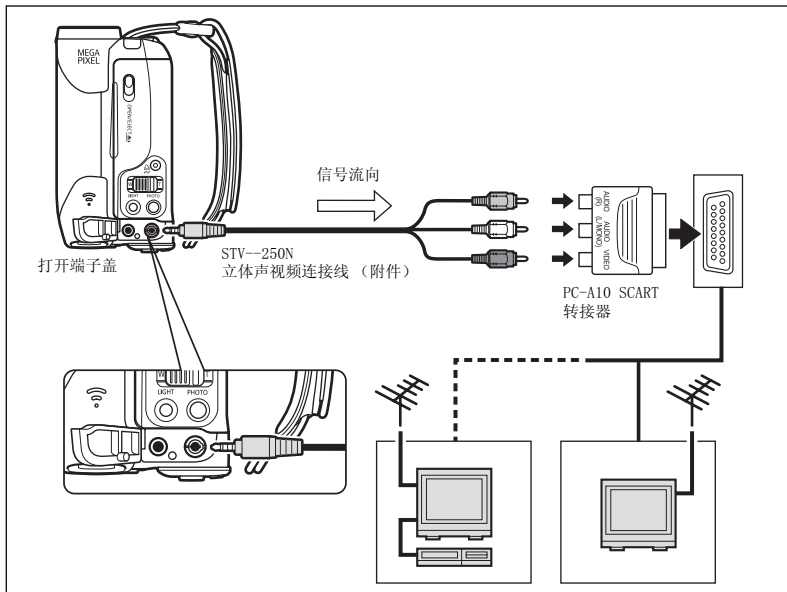

1. 请在连接之前关闭所有设备。
2. 把 PC-A10 SCART 转接器连接到电视或录像机的 SCART 端子上。
3. 请将立体声视频连接线连接至摄像机的 AV 端子及 SCART 转接器上的端子。

请将白色插头连接到白色 AUDIO 端子 L（左），将红色插头连接到红色 AUDIO 端子 R（右），将黄色插头连接到黄色 VIDEO 端子。

4. 如果您把摄像机连接至电视，请把输入选择器设置为 VIDEO。如果您把摄像机连接至录像机，请把输入选择器设置为 LINE。



附送的 PC-A10 SCART 转接器仅适用于输出。如果要进行模拟输入记录或模拟数码转换，请使用配备输入端子的 SCART 转接器（市面有售）。

不带 SCART 端子的电视机

请同时参考电视或录像机的使用说明书。

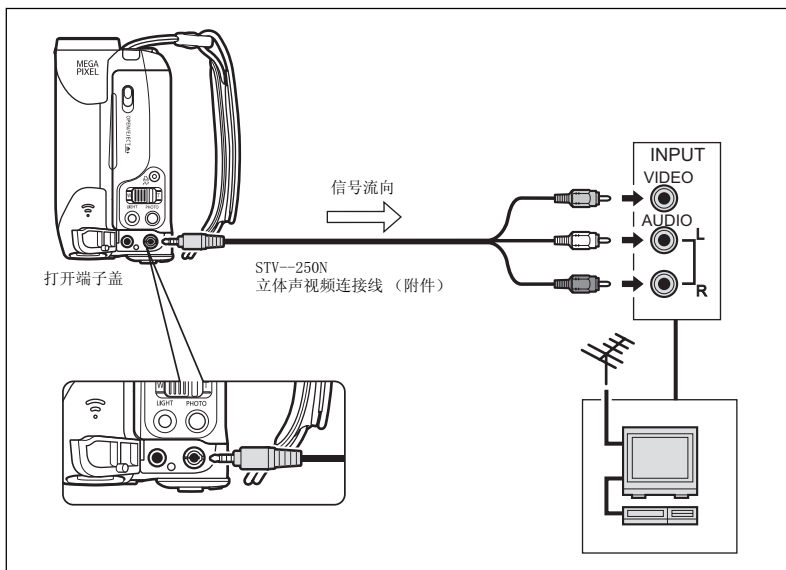

1. 请在连接之前关闭所有设备。
2. 请将立体声视频连接线连接至摄像机的 AV 端子及 TV/VCR 上的音频端子。
请将白色插头连接到白色 AUDIO 端子 L（左），将红色插头连接到红色 AUDIO 端子 R（右），将黄色插头连接到黄色 VIDEO 端子。
3. 如果您把摄像机连接至电视，请把输入选择器设置为 VIDEO。如果您把摄像机连接至录像机，请把输入选择器设置为 LINE。



- 建议使用家用电源为摄像机供电。
- 将立体声视频线与 AV 端子连接时，扬声器的声音会被关闭。



EASY 简易模式

摄像机会自动调整焦点、曝光和其他设置，让您任意拍摄。



P 摄像程序

P 程序自动曝光 (P 46)

在程序自动曝光模式下，您能同在简易模式下一样定位和摄像，而且，您还可改变一些设置。



肖像

摄像机使用大光圈，使前景或背景变得模糊，从而突出摄像主体。



雪景

使用此模式在光亮的滑雪胜地中进行摄像。可避免显示屏中的主体曝光不足。



点光源

使用此模式拍摄以点光源做照明的场景。



运动

使用本模式来记录如网球或高尔夫球运动场景。



海滩

使用此模式在充满阳光的海滩进行摄像。可避免显示屏中的主体曝光不足。



焰火

使用此模式拍摄焰火。



夜景

使用本模式在灯光不足的地方摄像。



日落

使用此模式摄录色彩多变的日落。



选择摄像程序

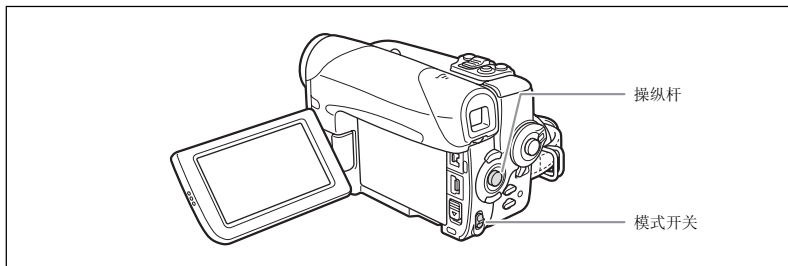

仅在 **CAMERA**· 和 **CAMERA**· 模式下可用。

设置模式开关到需要的位置。

EASY：简易（全自动）记录模式。

P：可选择程序自动曝光、肖像、运动、夜景、雪景、海滩、日落、点光源或焰火（ 43）。

当设置模式开关到 **P** 后选择摄像程序：

1. 按下 **FUNC.** 键开启 **FUNC.** 菜单。

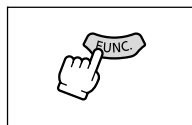

2. 用操纵杆选择（▲▼）摄像程序图标。

3. 从底栏中的选项选择（◀▶）摄像程序。

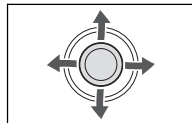

4. 按下 **FUNC.** 键保存设置并关闭菜单。

被选择的摄像程序的符号出现。

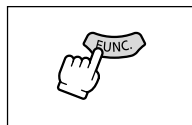

○ 请勿在拍摄时更改摄像程序，以免突然改变图像亮度。

○ 肖像：

- 您越使用长焦，背景效果越模糊。
- 播放时，画面不能流畅的显示。

○ 运动：

播放时，画面不能流畅的显示。

○ 夜景：

- 移动的摄像主体可能会留下拖影。
- 图像质量不如在其他模式下好。
- 显示屏可能会出现白点。
- 自动对焦的操作可能不如在其他模式下摄像理想。在这种情况下，请手动调整对焦（ 48）。
- 数码变焦不能用于此摄像程序。

- 雪景 / 海滩：
 - 在多云和阴暗的地方，主体可能被过度曝光。检查屏幕上的图像。
 - 播放时，画面不能流畅的显示。
- 焰火：

为避免摄像机振动，建议使用三角架。由于快门速度降低，请在  模式下摄像时使用三角架。

P 使用程序自动曝光模式



摄像机根据主体的亮度自动调节快门速度和曝光。使用 P 程序自动曝光摄像程序，您能同在 EASY 模式下一样定位和摄像，而且，您还可改变一些设置。

仅在 **CAMERA**  和 **CAMERA**  模式下可用。

将模式开关设置为 **P** 并选择 [程序自动曝光] 摄像程序 ( 44)。



如果不能获得最佳曝光，请尝试以下操作。

- 手动调整曝光 ( 47)。
- 使用 LED 灯 ( 50)。

手动调整曝光

在因逆光使主体曝光不足或因光线太足而过度曝光时，请调节曝光。在 火焰摄像程序中，曝光不能调整。

仅在 和 模式下可用。

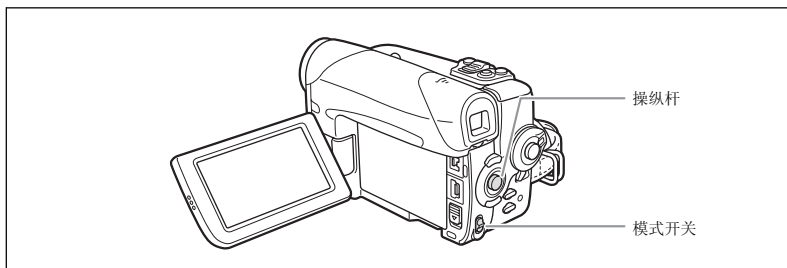

曝光锁定

1. 设置模式开关为 。
2. 如果操纵杆向导不在屏幕上出现，按 使其显示。
3. 朝 [曝光] 方向推动操纵杆 ()，以进入曝光锁定模式。

- 操纵杆向导中的 [曝光] 将以淡蓝色显示出来，曝光调节指示灯和中间值“±0”会出现于屏幕中。
- 如果在曝光锁定过程中操作变焦，图像的亮度可能会发生改变。

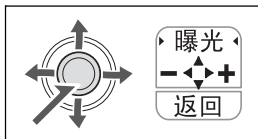

调整曝光

在曝光被锁定时：

4. 根据需要调节图像的 () 亮度。
要返回自动曝光模式，可再次朝 [曝光] 方向推动操纵杆 ()。曝光调节指示灯将熄灭，而且 [曝光] 会再次变白。
5. 朝 [返回] 方向推动操纵杆 ()，以保存曝光设置。
 - 如果在曝光锁定过程中操作变焦，图像的亮度可能会发生改变。
 - 调整范围视您锁定曝光时的亮度而定。
 - 当关闭摄像机电源或改变摄像程序时，手动曝光设置将复位至自动曝光模式。

手动调整焦点

有些摄录主体不适宜自动对焦。在这种情况下，请使用手动对焦。

表面反光



低反差或没有垂直线的主体（如白墙）



快速移动的
主体



通过肮脏或湿漉漉的
窗子



夜景

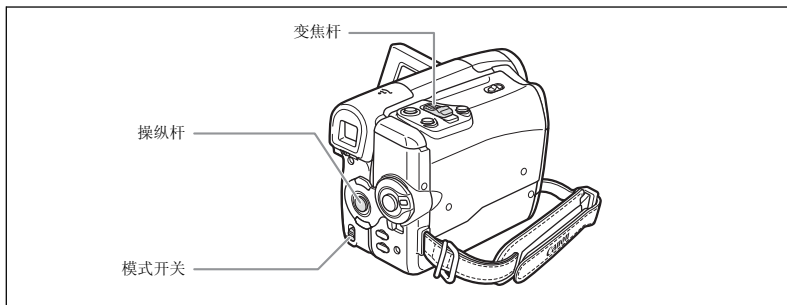

仅在 **CAMERA** 和 **CAMERA** 模式下可用。

1. 设置模式开关为 **P**。

2. 调整变焦。

3. 如果操纵杆向导不在屏幕上出现，按 **(⊕)** 使其显示。

4. 朝 **[焦点]** 方向推动操纵杆 (**▼**)，以开启手动对焦。

操纵杆向导中的 **[焦点]** 将以淡蓝色显示出来，并且“MF”出现于屏幕中。

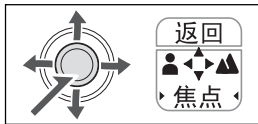

5. 按需要调节对焦 (**◀▶**)。

- 将操纵杆 (**▶**) 朝 **▲** 方向推，以获得更远焦距或将其朝 **■** 方向推 (**◀**)，以获得更近的焦距。
- 要返回自动对焦模式，可再次朝 **[焦点]** 方向推动操纵杆 (**▼**)。“MF”将消失且 **[焦点]** 将再次变白。

6. 朝 **[返回]** 方向推动操纵杆 (**▲**)，以保存对焦调节。



- 当您设置模式开关为 **EASY** 时，设置会复位为自动对焦。
- 如果已经关闭摄像机，请重新调整焦点。

无限远对焦

使用此功能向遥远的主体进行对焦，如山脉或烟花。

仅在  和  模式下可用。

1. 如果操纵杆向导不在屏幕上出现，按  使其显示。
2. 将操纵杆向 [焦点] 持续推 (▼) 2 秒钟以上。
首先，“MF”会出现于屏幕中，然后它通过“∞”符号进行替换。
3. 朝 [返回] 方向推动操纵杆 (▲)，以保存对焦调节。



在无限远对焦模式：如果操作变焦或操纵杆 (◀▶) 或关闭摄像机时，会取消无限远对焦，摄像机会返回至手动对焦。

使用 LED 灯

可在任何时候打开 LED 灯（辅助照明灯），而不必考虑摄像程序。

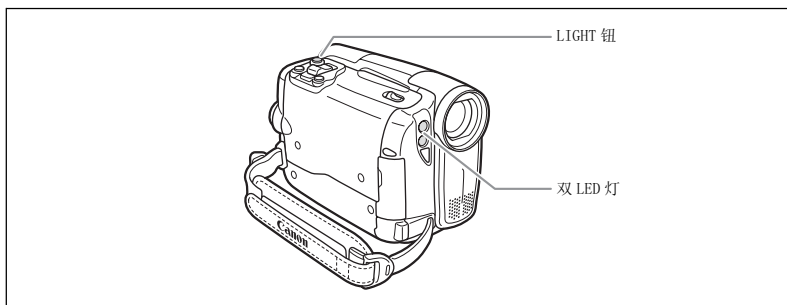

仅在 **CAMERA·** 和 **CAMERA·** 模式下可用。

按 LIGHT 钮。

- “” 出现在显示屏上。
- 每按一下该按钮，LED 灯交替开和关。



- 请勿将 LED 灯对着正在驾驶的人。
- 请勿长时间注视 LED 灯。
- 使用时，请勿将 LED 灯靠近人的眼睛。

使用自拍机

自拍可用于摄录视频图像及静止图像。

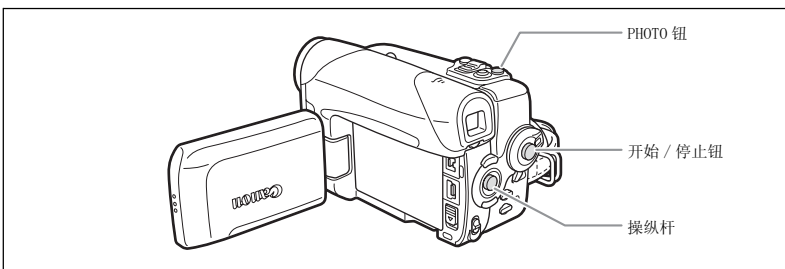

仅在 **CAMERA** 模式和 **CAMERA** 模式下可用。

当记录视频图像时：

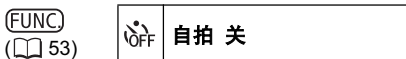

1. 打开 **FUNC** 菜单并选择 (▲▼) 自拍图标。
2. 将其设置 (◀▶) 为 [自拍 开] 并关闭菜单。
“☺”出现。

3. 按下开始 / 停止钮。

摄像机会在倒数 10 秒钟后开始摄像（假如您使用的是无线遥控器的 START/STOP 按钮，则会在 2 秒钟后开始摄像）。倒数的时间将显示在屏幕上。

在记录静止图像时：

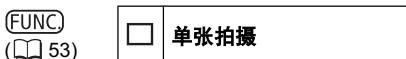

1. 打开 **FUNC** 菜单并选择 (▲▼) 驱动模式图标。
2. 选择 (◀▶) [自拍] 选项并关闭菜单。
“☺”出现。
3. 按下 **PHOTO** 按钮，先按下按钮到一半位置以启动自动对焦，然后全部按下。

摄像机会在倒数 10 秒钟后记录图像（假如您使用的是无线遥控器的 **PHOTO** 按钮，则会在 2 秒钟后开始摄像）。倒数的时间将显示在屏幕上。



- 要取消自拍，应选择 [自拍 关] 项（或 **CAMERA** 模式中的不同驱动模式）。要在倒数开始后取消自拍，请全部按下开始 / 停止钮（记录视频图像时）或 **PHOTO** 钮（记录静止图像时）。
- 关闭摄像机或改变 **TAPE/CARD** 开关位置时会取消自拍。

使用外部麦克风

可连接外部麦克风到 MIC 端子上。使用市面上出售的自带电源的电容式麦克风。

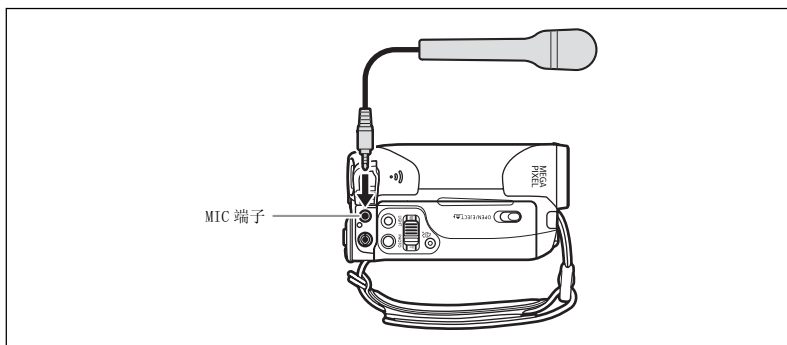

- 可连接任何配有 $\varnothing 3.5$ mm 插头的立体声麦克风，但与内置麦克风相比，音频电平会有所不同。
- 连接外部麦克风时，防风设置自动重设为 [关 ]。

使用 FUNC. 钮更改设置

摄像机的功能和设置会在按下 FUNC. 按钮时出现的一系列菜单中得到控制。大多数基本功能会出现于首级菜单屏幕 (FUNC. 菜单) 中。对于更多高级设置, 必须通过从 FUNC. 菜单 (□ 63) 中选择 [菜单] 选项来打开设置菜单。对于菜单项目, 请参考菜单项目列表 (FUNC.) (□ 54)。

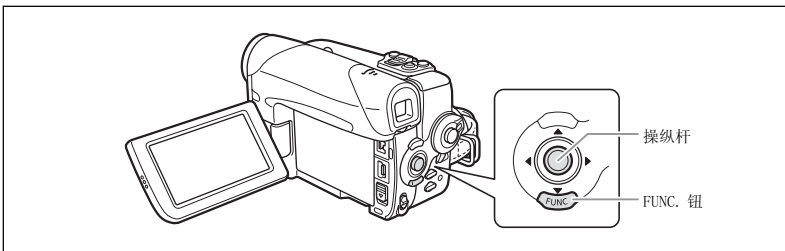

1. 按下 FUNC. 钮。

- FUNC. 菜单出现。
- 当前设置的符号显示。

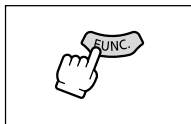

2. 用操纵杆选择 (▲▼) 需要改变的功能图标。

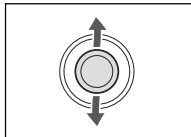

3. 从底栏中选择一个 (◀▶) 设置项。

对于某些设置, 需要按下 (⊕) 或用操纵杆作进一步选择。在这种情况下, 操纵杆图标 (底栏旁) 或小箭头 (设置项周围) 将以附加的操作指南显示出来。

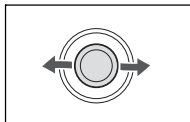

4. 按下 FUNC. 钮保存设置并关闭菜单。

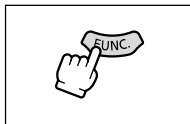

- 在任何时间按下 FUNC. 钮, 将关闭菜单。
- 如果在磁带或存储卡上记录视频图像时按下 FUNC. 钮, 菜单不会出现。
- 不可用的项呈现灰色。

菜单项目列表 (FUNC.)

可用的菜单项目随操作模式而变。黑体文字表示是默认设置。关于各功能的详细说明，请参考相关页。

菜单项目	设置选项						
摄像程序 ¹	P (程序自动曝光)、 (肖像)、 (运动)、 (夜景)、 (雪景)、 (海滩)、 (日落)、 (点光源)、 (焰火)	○		○			43
白平衡	(自动)、 (日光)、 (钨丝灯)、 (设置)	○		○			55
图像效果	(图像效果 关)、 (鲜艳模式)、 (中性模式)、 (柔化肤色细节)	○		○			57
自拍	(自拍 关)、 (自拍 开)	○					51
驱动模式	(单张拍摄)、 (连续拍摄)、 (高速连拍)、 (自动包围曝光)、 (自拍)				○		79、 51
数码效果	(数码效果关闭)、 (淡入淡出)、 (效果)、 (存储卡组合)	○					58
	(数码效果关闭)、 (淡入淡出)、 (效果)		○				
	(数码效果关闭)、 (黑白)			○			
静止图像记录	(静止图像记录 关)、 (精细 /640x480)、 (普通 /640x480)	○					77
视频图像尺寸	(320x240)、 (160x120)		○				75
	(录像记录 关) (320x240)、 (160x120)			○			
静止图像质量	(超精细 /640x480)、 (精细 /640x480)、 (普通 /640x480)		○				94
静止图像尺寸 / 质量	L (1152x864)、 S (640x480)			○			75
	(超精细)、 (精细)、 (普通)						
喇叭音量			○		○		40
暂停摄像 ³	-		○				86 88
结尾搜索	-		○				72
图像删除	-			○ ²			82
幻灯片	-				○		81
图像保护	-			○ ²	○		83
打印指定	-				○		99
传输指定	-				○		105
菜单	-	○	○	○	○		63

¹ 此菜单不会在 **EASY** 模式中出现。

² 在 [单张拍摄] 或 [自拍] 驱动模式下将静止图像记录到存储卡上时，如在摄像完成后立即查看图像的同时按 FUNC. 钮，将出现该设置选项。

³ 仅为 **MVX460/MVX430**。

设置白平衡

您可以使用预设模式来准确重现色彩，或设置自定义白平衡来取得最佳设置。

AWB 自动	摄像机自动进行设置。
☀ 日光	晴天室外拍摄。
💡 钨丝灯	在钨丝照明灯和钨丝型（3-波长）荧光灯下拍摄。
🎛️ 设置	使用自定义白平衡设置，使彩色光线下的白色物体呈现白色。

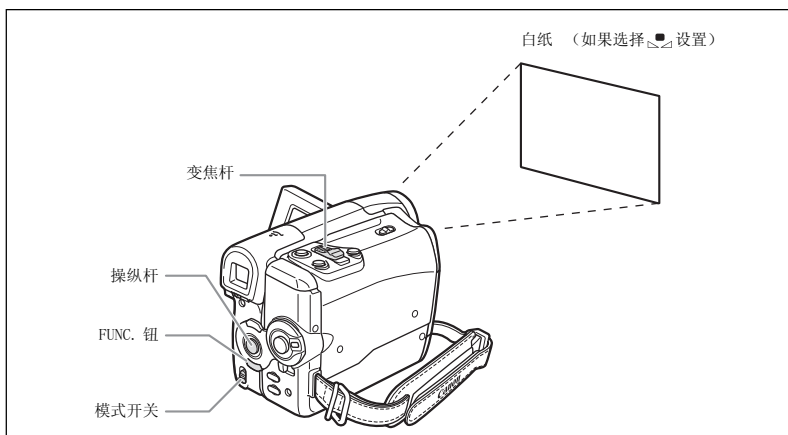



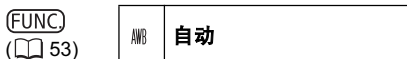

仅在 **CAMERA** 和 **CAMERA** 模式下可用。







1. 设置模式开关为 **P**。
 2. 按下 **FUNC.** 键开启 **FUNC.** 菜单。
 3. 用操纵杆选择 (**▲▼**) 白平衡图标。
 4. 从底栏中的选项选择 (**◀▶**) 白平衡设置。
如果选择不同于 **🎛️** [设置] 的白平衡设置，可直接转至步骤 6 继续操作。
- 当选择 **🎛️** [设置] 时，设置自定义白平衡：
5. 把摄像机对着一白色物体变焦，直到填充整个屏幕，然后按下 (**⊕**)。
 - 保持摄像机对白色物体的变焦，直到第 6 步完成。
 - “**🎛️**” 闪烁，调整完毕闪烁停止。
 6. 按下 **FUNC.** 键保存设置并关闭菜单。



- 拍摄一般户外景致时请使用 [自动] 设置。
- 如果在某一预设的模式中屏幕上的颜色看起来不自然，使用 [自动] 或  [设置] 设置。
- 即使关闭摄像机，摄像机也会保留自定义的白平衡。
- 当您想使用以前的  [设置] 设置，请在第 4 步选择  [设置] 后，按下 FUNC. 钮，而不要按 ()。
- 设置自定义白平衡后：
 - 根据光源的不同而定，“”可能会保持闪动。但摄像的效果会比采取自动设置的方式要好。
 - 当照明条件改变时，重新设置白平衡。
 - 关闭数码变焦。
- 在以下几种情况下，使用自定义白平衡设置效果会更好：
 - 在变化的照明条件下
 - 近摄镜头
 - 单色的摄录主体（例如天空、海洋或森林）
 - 在有某些类型的荧光灯或水银灯照明的地方

选择图像效果

您能在不同的饱和度、彩色效果对比度下摄像。

 图像效果 关	普通摄像。
 鲜艳模式	在简洁色彩下加强对比度和色彩饱和度来摄像。
 中性模式	在中间色彩下降低对比度和色彩饱和度来摄像。
 柔化肤色细节	肤色细节调整，以更完美显现。

仅在  和  模式下可用。

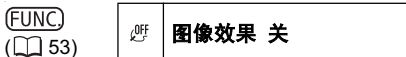

1. 设置模式开关为 。
2. 按下 FUNC. 钮开启 FUNC. 菜单。
3. 用操纵杆选择 () 图像效果图标。
4. 从底栏中的选项选择 () 图像效果。
5. 按下 FUNC. 钮保存设置并关闭菜单。

当前设置的符号显示。











[柔化肤色细节]: 要取得最佳效果, 请在近距离拍摄人物时使用此功能。请注意: 与肤色相近的区域, 其细致部分可能会被略去。

使用数码效果

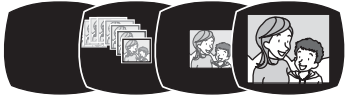
数码效果功能包括淡入淡出及多种效果和存储卡组合。









淡入淡出 (60)

使用淡入淡出或全黑开始或结束画面。

<p>自动淡入淡出</p> 	<p>擦除</p> 
<p>边角</p> 	<p>跳跃</p> 
<p>翻转</p> 	<p>字谜</p> 
<p>Z形</p> 	<p>光束</p> 
<p>潮汐</p> 	

效果 (61)





为摄像加入喜爱的效果。

黑白 	旧照片 	艺术 
马赛克 	球 	立方体 
波浪 	彩色色罩 	镜像 

存储卡组合 (61)

您可以将存储卡上的静止图像和磁带上正在录制的图像结合在一起来获得有趣的效果。

各种数码效果的可用性视操作模式而定。

	CAMERA · 		PLAY ·  **	CAMERA · 	PLAY · 
	视频图像	静止图像*			
淡入淡出	○	×	○	×	×
效果	○	×	○	仅限 [黑白]	×
存储卡组合	○	×	×	×	×

○: 可用 ×: 无法使用

* 同时记录在磁带和存储卡上时。

** 仅当电视类型被设置为 [普通电视] 时。

选择淡入淡出

仅在 **CAMERA** 和 **PLAY** 模式下可用。记录时，设置模式开关至 **P**。

FUNC.
(53)

OFF 数码效果关闭

1. 打开 **FUNC.** 菜单并选择 (▲▼) 数码效果图标。

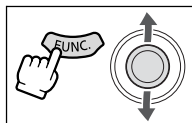

2. 选择 (◀▶) [淡入淡出] 选项并按下 (⊕)。

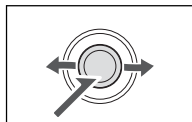

3. 选择 (◀▶) 淡入淡出，按下 (⊕) 并关闭菜单。

- 选择淡入淡出时，它会在当前的屏幕中进行演示。
- 关闭菜单后，所选的淡入淡出符号将出现于屏幕中。



4. 按下 **D. EFFECTS** 钮。

- 符号变为绿色。
- 再次按下 **D. EFFECTS** 钮关闭淡入淡出。

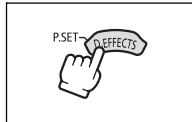

CAMERA 模式：

5. 淡入：在暂停摄像模式下，按开始 / 停止钮。
淡出：在摄像模式下，按开始 / 停止钮。



PLAY 模式：

5. 如果操纵杆向导不在屏幕上出现，按 (⊕) 使其显示。

6. 淡入：在暂停播放模式，将操纵杆 (▲) 推向 ▶/||。

淡出：在播放时，将操纵杆 (▲) 推向 ▶/||。

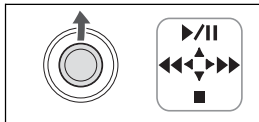

选择效果

在 **CAMERA**、**PLAY** 和 **CAMERA** 模式下均可用。记录时，设置模式开关至 **P**。

FUNC.
(53)

数码效果关闭

1. 打开 **FUNC.** 菜单并选择 (**▲▼**) 数码效果图标。

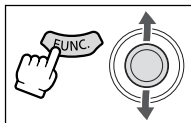

2. 选择 (**◀▶**) [效果] 选项并按下 (**⊕**)。

在 **CAMERA** 模式中，只有 **黑白** [黑白] 效果才可用。选择它后，关闭菜单并直接转至下面的步骤 4 继续操作。

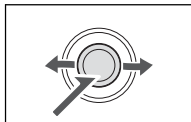

3. 选择 (**◀▶**) 效果，按下 (**⊕**) 并关闭菜单。

- 选择效果时，它会在当前的屏幕中进行演示。
- 关闭菜单后，所选的效果符号将出现于屏幕中。



4. 按下 **D. EFFECTS** 钮。

- 符号变为绿色并且效果启动。
- 在播放暂停模式下，开始播放磁带后按 **D. EFFECTS** 钮。
- 再次按 **D. EFFECTS** 钮将关闭效果。

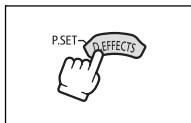

结合多个图像 (存储卡组合)

可在附送的光盘集上选择一个示范图像 (图像框、背景)，然后将示范图像和摄像机正在记录的图像结合在一起。

当前正在录制的图像会取代存储卡组合图像中的浅色区域。组合电平的调整：静止图像的浅色区域。



选择存储卡组合效果

仅在 **CAMERA** 模式下可用。

FUNC.
(53)

OFF **数码效果关闭**

1. 将附送光盘上的示范图像上传到存储卡。

参考 **数码视频软件使用说明书** (PDF 文件) 中 **将计算机的静止图像添加到存储卡** 一节。

2. 设置模式开关为 **P**。

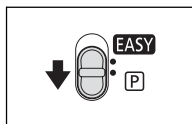

3. 打开菜单并选择 (▲▼) 数码效果图标。

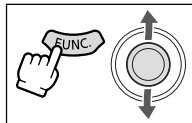

4. 选择 (◀▶) [存储卡组合] 选项并按下 (⊕)。

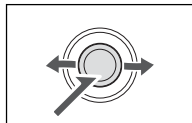

5. 选择 (◀▶) 静止图像，与记录组合并推动操纵杆 (▼)，以调节组合电平。

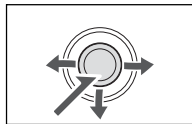

6. 调节 (◀▶) 组合电平，按下 (⊕) 并关闭菜单。 “**REC**”出现。

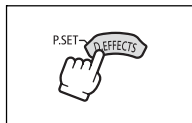

7. 按下 **D. EFFECTS** 钮。

- “**REC**”变为绿色，组合后的图像会出现。
- 当使用存储卡组合功能时，静止图像无法记录到存储卡上。



○ 不使用数码效果时请把它关闭。

○ 即使关闭摄像机或更改摄像程序，摄像机也会保持设置。但是，须再次选择需要使用存储卡组合效果的静止图像。

○ 在 DV 转录过程中，不能使用数码效果。

使用设置菜单更改设置

虽然大多数基本功能出现于首级菜单屏幕 -FUNC. 菜单 (☐ 53) 中, 而对于更高级设置, 必须通过从 FUNC. 菜单中选择  [菜单] 选项来打开设置菜单。有关菜单项, 可参见 *设置菜单项清单* (☐ 64)。

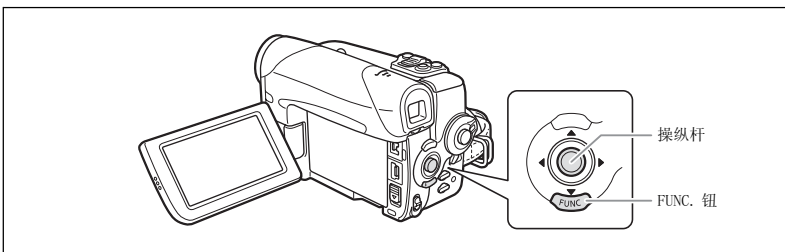

选择菜单及设置

1. 按下 FUNC. 按钮开启 FUNC. 菜单。

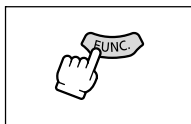

2. 用操纵杆 (▲▼) 选择  图标并按 (⊕)。

3. 选择 (▲▼) 设置菜单并按下 (⊕)。

4. 选择 (▲▼) 菜单项并按下 (⊕)。

5. 选择 (▲▼) 设置选项并按 (⊕) 保存更改。

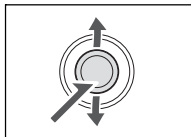

6. 按下 FUNC. 按钮关闭菜单。

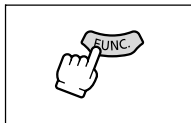

- 不可用的项呈现灰色。
- 任何时候按下 FUNC. 按钮可关闭菜单。
- 通过按住 FUNC. 按钮 2 秒钟以上, 也可在设置菜单屏幕直接打开菜单。
- 如果在磁带或存储卡上记录视频图像时按下 FUNC. 按钮, 菜单不会出现。
- **PLAY**  模式: 在显示索引屏幕时按下 FUNC. 按钮将在设置菜单屏幕直接打开菜单。

设置菜单项清单



可用的菜单项目随操作模式而变。黑体文字表示是默认设置。当模式开关被设置为 **EASY** 时，也可改变有粗体框记号  的菜单项目。

关于各功能的详细说明，请参考相关页。没有相关参考的功能在表的下方解释。

摄像设置

菜单项目	设置选项					
快门速度	自动, 1/50, 1/120, 1/250, 1/500, 1/1000, 1/2000	<input type="radio"/>				-
	自动, 1/50, 1/120, 1/250			<input type="radio"/>		
自动低速快门	开、关	<input type="radio"/>		<input type="radio"/>		-
数码变焦	MVX460/MVX450 关, 80x, 800x MVX430 关, 72x, 720x	<input type="radio"/>				33
变焦速度	可变, 速度 3, 速度 2, 速度 1	<input type="radio"/>		<input type="radio"/>		34
影像稳定器	开、关	<input type="radio"/>				-
对焦优先	开: AiAF, 开: 中心, 关			<input type="radio"/>		-
静止图像确认时间	关, 2 秒, 4 秒, 6 秒, 8 秒, 10 秒			<input type="radio"/>		-

自动低速快门：在光线不足的地方，摄像机自动使用慢速快门速度来实现明亮的摄像。

- 摄像机使用的快门速度降至 1/25（**CAMERA**· 模式时为 1/12）。
- 仅与 **P** 程序自动曝光摄像程序一起使用。
- 如果有拖尾的余像显示，设置它为 [关]。
- 如果“”（摄像机振动警告）显示，建议您放稳摄像机，比如把它放到三角架上。

数码变焦：用于确定数码变焦的操作。

- 当启动数码变焦时，如果拉近距离超出光学变焦范围，摄像机将自动切换到数码变焦。
- 使用数码变焦数字化处理图像时，随着图像放大倍率的增大图像分辨率将降低。
- 数码变焦设置为 20 倍到 80 倍（在 **MVX430** 时为 18 倍到 72 倍）时指示灯将亮起浅蓝色，80 倍到 800 倍（在 **MVX430** 时为 72 倍到 720 倍）时显示深蓝色。
- 数码变焦不能用于  夜景摄像程序。

影像稳定器：即使在全远摄时，影像稳定器也可补偿摄像机振动。

- 影像稳定器被设计用来补偿摄像机一般的振动。
- 当使用  夜景模式，在黑暗的地方拍摄时，影像稳定器可能不起作用。
- 当模式开关设置到 **EASY** 时，影像稳定器不能被关闭。
- 我们建议在使用三角架时，关闭影像稳定器。

对焦优先：对焦调整后摄像机将拍摄静止图像。

- 如果您只要按下 PHOTO 钮就开始拍摄静止图像，请把它设置为 [关]。
- 当设置为 [关] 时，对焦框不会出现。
- 模式开关设置为 **EASY** 时设置不能被关闭。
- 在  焰火摄像程序中，设置将自动关闭。

静止图像确认时间： 摄像后将显示静止图像时间的设置。

- 在您查看图像时按下 FUNC. 钮，或者在拍摄后按 FUNC. 钮，可删除 (📄 82) 或保护 (📄 83) 图像。
- 当选定 📷 (连续拍摄)、📷 (高速连拍) 或者 📷 (自动包围曝光) 时，不能选择 [静止图像确认时间]。

📄 存储卡操作

菜单项目	设置选项	📷	📷	📷	📷	📄
删除所有打印指定	否、是					○ 99
删除所有传输指定	否、是					○ 105
删除全部图像初始化	否、是					○ 82
→ 保护 ¹						○ 83
→ 打印指定 ¹						○ 99
→ 传输指定 ¹						○ 105

¹ 从索引屏幕中打开菜单后

📺 录像设置

菜单项目	设置选项	📷	📷	📷	📷	📄
记录模式	标准模式, 长时间模式	○	○ ²			-
AV → DV ²	开、关		○			91
电视类型	普通电视, 宽荧幕电视		○			41

² 仅为 **MOVX460/MVX430**

记录模式： 您可以选择 SP (标准模式) 及 LP (长时间模式)。LP 可延长磁带的使用时间 1.5 倍。

- 在 LP 模式中记录的磁带不能用作音频配音。
- 视磁带的状况和使用情况而定，使用 LP 模式录制的图像及声音可能会失真，因此建议使用 SP 模式录制重要的图像。
- 如果在同一盒磁带上同时以 SP 及 LP 模式摄像，图像在播放时可能会失真，所编写的时间代码也可能不准确。
- 如果在本摄像机上播放以其他数码设备录制的 LP 模式图像，图像及声音可能会失真，反之亦然。

🎧 音频设置

菜单项目	设置选项					
输出频道	左 / 右、左 / 左、右 / 右	<input type="radio"/>	<input type="radio"/>	<input type="radio"/>	<input type="radio"/>	-
音频配音 ²	音频输入、麦克风输入	<input type="radio"/>	<input type="radio"/>	<input type="radio"/>	<input type="radio"/>	92
防风	自动、关	<input type="radio"/>	<input type="radio"/>	<input type="radio"/>	<input type="radio"/>	69
12bit 音频输出	立体声 1、立体声 2、混合 / 固定、混合 / 可变	<input type="radio"/>	<input type="radio"/>	<input type="radio"/>	<input type="radio"/>	93
混合平衡	ST-1 ST-2	<input type="radio"/>	<input type="radio"/>	<input type="radio"/>	<input type="radio"/>	93
音频模式	16bit、12bit	<input type="radio"/>	<input type="radio"/>	<input type="radio"/>	<input type="radio"/>	-

² 仅为 **MX460/MX430**

输出频道：在播放带有双频道录音的磁带时，切换输出声道。

- [左 / 右]: 立体声: 左 + 右频道 / 双频道: 主 + 子
- [左 / 左]: 立体声: 左频道 / 双频道: 主
- [右 / 右]: 立体声: 右频道 / 双频道: 子

防风：

- 连接外部麦克风时，防风设置自动重设为 [关]。

音频模式：切换音频录制模式。

- [16bit] 高质量录音记录。
- 如果您打算以后配音，请选择 [12bit]。

🖥️ 显示设置 / 📖

菜单项目	设置选项					
亮度		<input type="radio"/>	<input type="radio"/>	<input type="radio"/>	<input type="radio"/>	-
电视屏幕	开、关	<input type="radio"/>	<input type="radio"/>	<input type="radio"/>	<input type="radio"/>	-
	开、关	<input type="radio"/>	<input type="radio"/>	<input type="radio"/>	<input type="radio"/>	-
显示	开、关 < 重放 >	<input type="radio"/>	<input type="radio"/>	<input type="radio"/>	<input type="radio"/>	-
6 秒日期	开、关	<input type="radio"/>	<input type="radio"/>	<input type="radio"/>	<input type="radio"/>	-
数据码	日期、时间、日期、时间	<input type="radio"/>	<input type="radio"/>	<input type="radio"/>	<input type="radio"/>	71
水平清晰度	开、关	<input type="radio"/>	<input type="radio"/>	<input type="radio"/>	<input type="radio"/>	-
语言	语言清单取决于语言设置。	<input type="radio"/>	<input type="radio"/>	<input type="radio"/>	<input type="radio"/>	24
演示模式	开、关	<input type="radio"/>	<input type="radio"/>	<input type="radio"/>	<input type="radio"/>	-

亮度：调节液晶显示屏的亮度。

- 用操纵杆 (◀▶) 调节 LCD 亮度。
- 改变液晶显示屏的亮度，不会影响取景器或摄像的亮度。

电视屏幕：在连接的电视屏幕上播放摄像机的记录。

- 您也可使用无线遥控器上的 TV SCREEN 钮。

显示：播放时，在屏幕上会出现显示。

○当设置为 [关] 时：

- 除了数据码以外的显示将消失（但是，在放大重放图像和激活数码效果期间的显示内容以及 FUNC. 菜单仍会出现）。
- 磁带操作显示将出现大约 2 秒钟。
- 除了出现一些警告提示，连接电视的显示也将消失。

6 秒日期：当您开始播放时，摄像机显示 6 秒钟的日期和时间，或日期和时区改变时显示。







○即使 [显示] 被设置为 [关]，6 秒自动日期也将显示。

水平清晰度：屏幕中心会出现一条水平导向线。可参照电平标示器来更好地框定图片。

演示模式：演示模式显示摄像机的主要功能。当您使用电源转接器开启摄像机，但没有放入摄像媒体时，演示模式会在 5 分钟后自动开始。

○要取消演示模式，按下任何一个按钮、关闭摄像机或放入摄像媒体。

系统设置

菜单项目	设置选项					
无线遥控器	开、关 	<input type="radio"/>	<input type="radio"/>	<input type="radio"/>	<input type="radio"/>	-
提示音	高音量、低音量、关	<input type="radio"/>	<input type="radio"/>	<input type="radio"/>	<input type="radio"/>	-
启动图像	开、关	<input type="radio"/>	<input type="radio"/>	<input type="radio"/>	<input type="radio"/>	-
节能	开、关	<input type="radio"/>	<input type="radio"/>	<input type="radio"/>	<input type="radio"/>	-
文件编号	重新设置、连续	<input type="radio"/>	<input type="radio"/>	<input type="radio"/>	<input type="radio"/>	-

无线遥控器：设置摄像机，使其可通过无线遥控器操作。

提示音：在开启摄像机、自拍倒数操作或警告如结露时会出现提示音。

启动图像：当打开摄像机时，设置是否显示佳能标志。

节能：使用电池组供电时，若持续 5 分钟不进行任何操作，摄像机关闭以省电。摄像机关闭之前约 30 秒的时候，会出现信息 “自动关闭电源”。

文件编号：在插入新的存储卡后选择文件编号方式。

○图像自动被分配文件编号，从 0101 到 9900，并被存储到可包含 100 张图像的文件夹内。文件夹编号从 101 到 998。

[重新设置]：文件编号从 101-0101 开始。如果存储卡内已包含图像文件，则将分配相连续的文件编号。

[连续]：分配与最后记录的文件编号相连续的编号。如果存储卡内包含有更大的文件编号，则分配与之相连续的编号。此功能对于在电脑上组织图像时有用的。

○我们推荐把 [文件编号] 设置为 [连续]。

☑ 日期 / 时间设置

菜单项目	设置选项					
时区 / 夏时制	-	<input type="radio"/>	<input type="radio"/>	<input type="radio"/>	<input type="radio"/>	25
日期 / 时间	-	<input type="radio"/>	<input type="radio"/>	<input type="radio"/>	<input type="radio"/>	
日期格式	Y. M. D. : 2006. 1. 1 AM12:00 M. D, Y : JAN. 1, 2006 12:00AM D. M. Y : 1. JAN. 2006 12:00AM	<input type="radio"/>	<input type="radio"/>	<input type="radio"/>	<input type="radio"/>	-

日期格式：改变显示日期格式（包括打印的日期格式）。

使用防风

摄像机自动降低风的噪音（仅当使用内置麦克风记录音频时）。但是，当在室内记录时，或想让麦克风尽可能灵敏时，您可以关闭防风。

在 **CAMERA**· 和 **CAMERA**· 模式下均可用。

MVX460/MVX430：只有将 [音频配音] 设为 [麦克风输入] 时，也会在 **PLAY**· 模式下用于音频配音。



CAMERA· 或 **CAMERA**· 模式：

1. 设置模式开关为 。

PLAY· 模式（仅适用于 **MVX460/MVX430**）：

1. 将麦克风选为音频配音的输入。

打开 FUNC. 菜单。选择 (▲▼) [ 菜单] ▶ [音频设置] ▶ [音频配音] ▶ [麦克风输入] 并关闭菜单。

2. 打开 FUNC. 菜单后选择 (▲▼) 图标并按下 (⊕)。

3. 选择 (▲▼) [音频设置] 菜单并按下 (⊕)。然后选择 (▲▼) [防风] 选项并按下 (⊕)。

4. 将其设为 [关] 并按下 (⊕)，以保存改变，然后关闭菜单。

当防风关闭时，“”出现在显示屏上。

放大图像

播放磁带上的视频图像或查看存储卡上的静止图像时，可将图像放大 5 倍。

在 **PLAY**· 和 **PLAY**· 模式下可用。

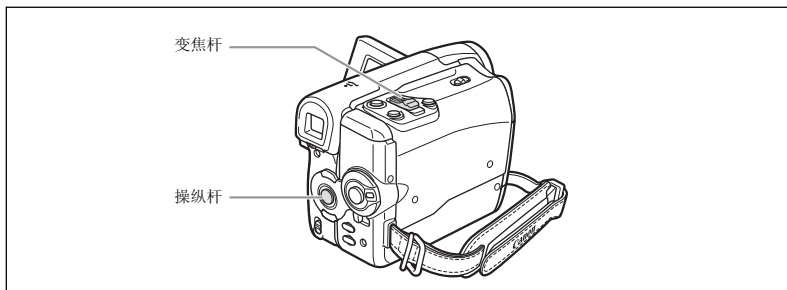

1. 把变焦杆移向 **T**。

- 图像会放大 2 倍。
- 一个显示图像放大部分的框会出现。
- 要进一步放大图像，把变焦杆移向 **T**。要把图像缩小至放大 2 倍以下，把变焦杆移向 **W**。
- 对于无法放大的图像，将出现“”。

2. 选择 () 放大区。

3. 要取消放大功能，把变焦杆移向 **W**，直至框消失。



放大框的位置不能用无线遥控器选择。

显示数据码

摄像机保持了包含记录日期和时间的数据代码。播放磁带时，您可以显示数据码及选择所需显示的数据码组合。

在 **PLAY** 模式和 **PLAY** 模式下可用。

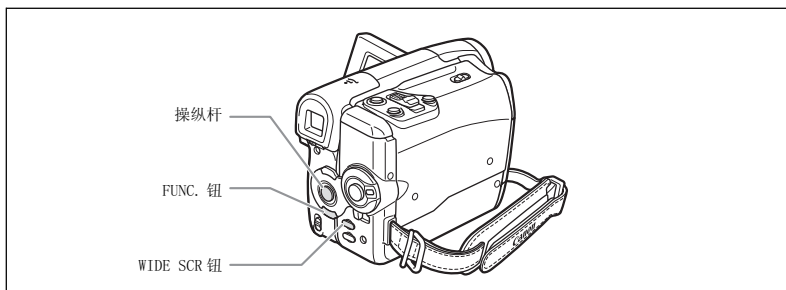

1. 打开 **FUNC.** 菜单后选择 (▲▼) 图标并按下 (⊕)。
2. 选择 (▲▼) [显示设置 /] 菜单并按下 (⊕)。然后选择 (▲▼) [数据码] 选项并按下 (⊕)。
3. 选择设置选项并按下 (⊕)，以保存改变，然后关闭菜单。
4. **PLAY** 模式：播放磁带并按下 **WIDE SCR** 钮。
PLAY 模式：选择静止图像并按下 **WIDE SCR** 钮。
再次按下 **WIDE SCR** 钮，使数据码消失。

当您下次打开摄像机时，数据码将不再显示出来。

结尾搜索

播放磁带时，您可以使用此功能返回最后摄录的画面。

仅在 **PLAY** 模式下可用。

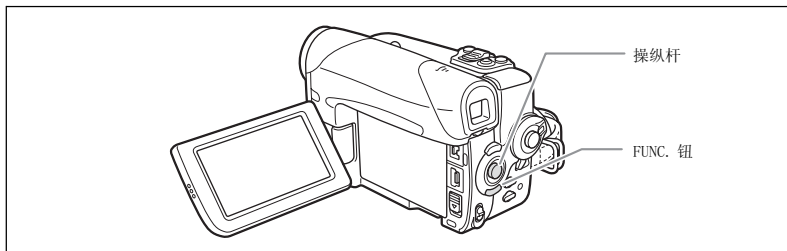

在停止模式：

1. 打开 **FUNC.** 菜单后选择 (▲▼) 结尾搜索图标 ➡| 并按下 (⊕)。

2. 选择 (◀▶) [执行] 然后按 (⊕) 开始搜索。

- 屏幕上出现“结尾搜索”。
- 摄像机会回卷 / 快进磁带，并播放摄像最后几秒的内容，然后停止磁带。
- 操作操纵杆 (▲▼, ▶◀) 会取消搜索。





- 取出磁带后，即无法使用结尾搜索。
- 如果磁带上摄像之间存在空白画面或存在以不同摄像模式记录的画面，则结尾搜索功能可能无法正常操作。
- 您不能使用结尾搜索来定位音频配音的编辑终点。

返回以前标记的位置

如果您稍后要返回某个特定场景，请使用调零记忆功能标记此位置。当磁带回卷或快进时，便会停在此位置上。

仅在 **CAMERA** 和 **PLAY** 模式下可用。

1. **摄像或播放过程中，在稍后所需返回的位置上按下无线遥控器上的 ZERO SET MEMORY 钮。**
 - “0:00:00 ” 出现。
 - 再按一次 ZERO SET MEMORY 钮，可取消调零记忆。
2. **如果正在播放磁带，请在完成后回卷磁带。如果正在摄像，请在完成后将 POWER 开关转到 PLAY，然后回卷磁带。**
 - “” 出现。
 - 磁带自动停止在 “0:00:00 ”。
 - 磁带计数器会变为时间代码。



如果时间代码没有连续记录，在标志为调零记忆的场景中磁带可能无法正常停止。

日期搜索

您可以使用日期搜索功能定位日期 / 时区的改变。

仅在 **PLAY**  模式下可用。

按下无线遥控器上的  或  按钮开始搜索。

- 多次按下该按钮，搜索更多的日期改变（最多可达 10 次）。
- 按下 **STOP**  按钮可停止搜索。









- 每个日期 / 时区的记录短于 1 分钟，则不能用此功能找到。
- 如果没有正确显示数据码，日期搜索功能可能无法运作。

选择图像的质量 / 尺寸

静止图像被压缩，并以 JPEG（Joint Photographic Expert Group）录制。视频图像以 Motion JPEG 录制。您能选择静止图像的图像质量，静止图像和视频图像的图像尺寸。

静止图像的数量和视频图像的最大录制时间根据录制状况不同而变化。估计数据如下：

在一块存储卡上可记录的静止图像  的数量：



图像尺寸	图像质量	图像数量			每个图像的文件大小
		16MB	128MB	512MB	
L 1152x864	 超精细	20	195	790	608KB
	 精细	30	290	1115	416KB
	 普通	55	540	2150	224KB
S 640x480	 超精细	75	690	2740	176KB
	 精细	105	955	3770	120KB
	 普通	170	1525	6035	72KB

在一块 SD 存储卡上可记录视频图像  的最长时间：

图像尺寸	记录时间			每秒记录的文件大小
	16MB	128MB	512MB	
 320 x 240	50 秒	8 分钟	32 分钟	250KB
 160 x 120	1 分钟	17 分钟	67 分钟	120KB

* 当使用 MultiMediaCard 卡（MMC）时，视频图像的最长录制时间为 10 秒（图像尺寸  320x240）或 30 秒（图像尺寸  160x120）。



- 根据存储卡中图像的数量，您可能无法将图像下载至计算机（Windows：多于 1800 张图像；Macintosh：多于 1000 张图像）。这种情况下，请使用读卡器。
- 当存储卡中的图像多于 1800 张时，将无法连接至 PictBridge 兼容打印机。为获得最佳性能，我们建议存储卡中保存的图像应少于 100 张。
- Windows XP 用户：当您计划通过 USB 连接线将摄像机连接至一台计算机时，在  320x240 下，视频图像长度应当短于 12 分钟， 160x120 下应当短于 35 分钟。

选择静止图像尺寸和质量

仅在 **CAMERA** 模式下可用（图像质量也只能在 **CAMERA** 模式下设置）。



1. 按下 **FUNC** 钮。
2. 选择（▲▼）静止图像尺寸 / 质量符号。
当前设置的符号显示。
3. 选择（◀▶）静止图像尺寸。
右侧的数字表示能以当前图像尺寸 / 质量设置记录在存储卡上的图像的大概数量。
4. 如还想更改图像质量：按下（⊕）并选择（◀▶）所需静止图像质量。
 - 右侧的数字表示能以当前图像尺寸 / 质量设置记录在存储卡上的图像的大概数量。
 - 可再次按下（⊕），返回并选择图像尺寸（步骤 3）。
5. 按下 **FUNC** 钮。

选择视频图像尺寸

仅在 **PLAY** 和 **CAMERA** 模式下可用。



1. 按下 **FUNC** 钮。
2. 选择（▲▼）视频图像符号。
当前设置的符号显示。
3. 选择（◀▶）视频图像尺寸。
右侧的数字表示以当前视频图像尺寸记录在存储卡上的视频图像的大概剩余记录时间。
4. 按下 **FUNC** 钮。

同时记录在磁带和存储卡上

当您把视频图像记录至磁带时，您可以将同一个画面作为静止图像记录至存储卡。静止图像的尺寸为 S 640 x 480。图像质量可进行选择。

仅在  模式下可用。



1. 按下 FUNC. 钮。
2. 选择 (▲▼) 静止图像记录符号。
当前设置的符号显示。
3. 选择 (◀▶) 静止图像质量。
4. 按下 FUNC. 钮。
5. 在您录制视频图像的时候，按下 PHOTO 钮。
当屏幕继续显示视频记录时，静止图像记录到存储卡。



- 与  模式下记录的相同尺寸的静止图像相比，该静止图像的质量略低。
- 当数码效果被激活时，或在宽银幕（16:9）模式下，静止图像不能记录在存储卡上。



更改对焦方式

您可以更改 AF（自动对焦）框选择方法。

AiAF	根据摄像环境，会自动选择可用的 9 个 AF 框中的一个或多个，并对焦。
中心	从 9 个自动对焦框中选择中心框来对焦。这样便于您确认对焦是否正确。

仅在  模式下可用。

1. 设置模式开关为 。

- 在  烟火摄像程序下，对焦方式无法更改。
- 程序选择器设置为  时，对焦点将自动设置为 [开：AiAF]。

2. 打开 FUNC. 菜单并选择 (▲▼) [菜单] ▶ [摄像设置] ▶ [对焦优先]。选择设置选项并关闭菜单。

3. 将 PHOTO 按钮按下一半。

- [开：AiAF]：自动选择一个或一个以上 AF 框。
- [开：中心]：屏幕中心会出现 AF 框。

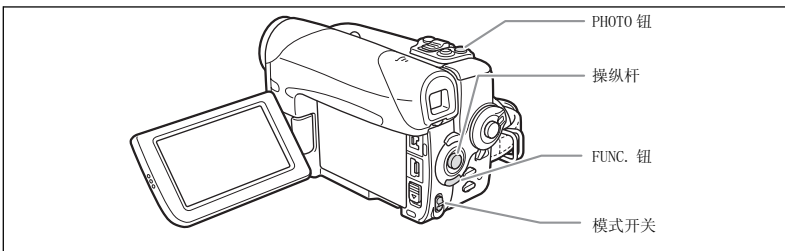

选择驱动模式

<input type="checkbox"/> 单张拍摄	按下 PHOTO 钮时，拍摄单张的静止图像。
<input checked="" type="checkbox"/> 连续拍摄	当您按下 PHOTO 钮时，摄像机快速拍摄一系列的静止图像。有关每秒帧数的信息，参见下一页表。
<input checked="" type="checkbox"/> 高速连拍	
<input checked="" type="checkbox"/> AEB（自动包围曝光）	摄像机可按三种不同的曝光方式（曝光不足、曝光正常、曝光过度，以 1/2 档为增量）记录静止图像，您可以从中选择曝光最佳的拍摄。
<input checked="" type="checkbox"/> 自拍	记录静止图像（自拍延迟后）（  51）。



更改驱动模式

仅在 **CAMERA**· 模式下可用。

1. 设置模式开关为 。
2. 打开 FUNC. 菜单并选择 () 驱动模式图标。
3. 选择 () 设置选项并关闭菜单。

连续拍摄 / 高速连拍

1. 半按 PHOTO 钮。
2. 完全按下 PHOTO 钮并保持。

只要您按住 PHOTO 钮不放，就会记录一系列的静止图像。



○ 每次连续拍摄的最大数目：

静止图像的尺寸	每秒帧数		连续拍摄的最大数目
	正常速度	快速	
L 1152 x 864	2.5 帧	4.2 帧	10 个图像
S 640 x 480	2.5 帧	4.2 帧	60 个图像

这些数字为近似值。实际数字视拍摄环境及主体而有所不同。
存储卡上需要足够的容量。当存储卡已满时，连续拍摄会停止。

- 当屏幕上显示 “”（摄像机震动警告）时，每秒钟记录照片的数量可能会变少。

自动包围曝光

1. 半按 PHOTO 钮。
2. 完全按下 PHOTO 钮。

三个不同曝光的静止图像会记录到存储卡。



请确定存储卡上有足够的容量。

播放 / 搜索图像

您可以一个接一个（幻灯片播放），或一次6个（索引屏幕）地显示图像。使用存储卡跳换功能，您能很快定位一个图像而不必一个接一个地显示。

仅在 **PLAY** 模式下可用。

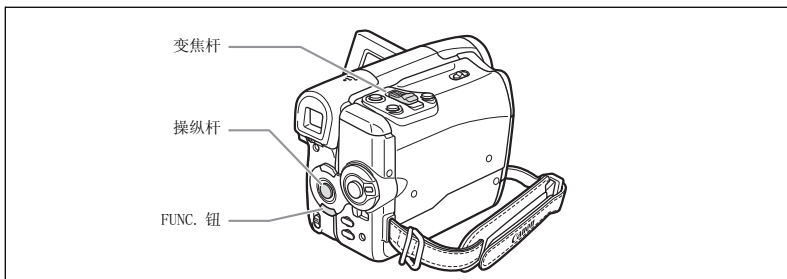

幻灯片播放

FUNC.
(53)

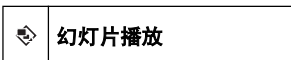

1. 打开 **FUNC.** 菜单并选择 (**▲▼**) 幻灯片图标。
2. 按下 (**⊕**) 开始幻灯片播放。
 - 图像和视频图像会一张接一张播放。
 - 按下 (**⊕**) 按钮停止幻灯片播放。

索引屏幕

1. 把变焦杆移向 **W**。
 - 最多可以显示 6 张图像。
 - 对于视频图像，索引屏幕启动时只能以静止图像方式显示它的第一个画面。
2. 使用操纵杆 (**▲▼◀▶**)，在图像间移动。
把“”记号移到所需观看的图像。
3. 把变焦杆移向 **T**。
索引屏幕会取消，而选择的图像会显示。

存储卡跳换功能

您可从当前的图像跳换至所需的图像，而不需要显示每个图像。存储卡图标 旁显示的数字表示卡上图像总数中的当前图像号。

1. 如果操纵杆向导不在屏幕上出现，按 (**⊕**) 使其显示。
2. 将操纵杆推向 (**◀**) [**-**] 或 (**▶**) [**+**]，浏览图像编号。
放开操纵杆时，当前指定编号的图像会出现在显示屏中。

删除图像

您可以一次删除一张图像，或一次删除所有图像。



请小心删除图像。已删除的图像无法复原。



○ 无法删除受保护的图像。

○ 只有当视频图像的的第一个场景显示为静止图像时，才能删除视频图像。

删除单张图像

仅在 **CAMERA** 和 **PLAY** 模式下可用。

1. 如果操纵杆向导不在屏幕上出现，按 **(F)** 使其显示。

2. 用操纵杆 (**◀▶**) 选择您想删除的图像。

3. 将操纵杆 (**▼**) 推向 **⏏**，删除图像。

在 **CAMERA** 模式下：拍摄静止图像后，如立即进行查看，则仅当按下 **FUNC.** 按钮时，图像删除菜单才出现。

4. 选择 (**◀▶**) [**删除**] 并按下 **(F)**，删除图像并关闭菜单。

删除所有图像

仅在 **PLAY** 模式下可用。



1. 打开 **FUNC.** 菜单后选择 (**▲▼**) **[]** 图标并按下 **(F)**。

2. 选择 (**▲▼**) [**存储卡操作**] 菜单并按下 **(F)**。然后选择 (**▲▼**) [**删除全部图像**] 选项并按下 **(F)**。

3. 选择 (**▲▼**) [**是**] 并按下 **(F)**，删除图像并关闭菜单。

除了受保护的静止图像或视频图像外，所有图像都会被删除。

保护图像

您可以在显示单张图像或索引屏幕时保护重要的图像，避免意外删除图像。



如果把存储卡初始化，则所有静止图像和视频图像，包括受保护的图像，都会被永久删除。



只有当视频图像的第一个场景显示为静止图像时，才能保护视频图像。

在单张图像播放时保护

仅在 **CAMERA** 和 **PLAY** 模式下可用。

FUNC

(53)

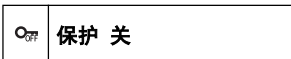

1. 打开 FUNC. 菜单并选择 (▲▼) 图像保护图标。

在 **CAMERA** 模式下：拍摄静止图像后，如立即进行查看，则仅当按下 FUNC. 按钮时，图像保护菜单才出现。

2. 将其设置 (◀▶) 为 [保护 开]，按下 (⊕) 并关闭菜单。

- “OFF” 会出现，现在图像不能删除。
- 要取消保护，选择 [保护 关]。

在索引屏幕显示时保护图像

仅在 **PLAY** 模式下可用。

MENU

(63)



1. 把变焦杆移向 W。

最多可以显示 6 张图像。

2. 打开菜单，选择 (▲▼) [存储卡操作] 菜单并按下 (⊕)。

在显示索引屏幕时按下 FUNC. 按钮将在设置菜单屏幕直接打开菜单。

3. 选择 (▲▼) [→ 保护] 选项并按下 (⊕)。

4. 选择 (▲▼ ◀▶) 所需保护的图像并按下 (⊕)。

- “OFF” 出现在图像上。
- 要取消保护，再次按下 (⊕)。
- 可从索引屏幕选择 (▲▼ ◀▶) 要保护的其他图像。

5. 按下 FUNC. 钮。

把存储卡初始化

为新的存储卡进行初始化，或出现“存储卡错误”的提示时，也可以初始化存储卡，删除其上面记录的所有数据。



- 把存储卡初始化会删除所有数据，包括受保护的图像。
- 无法恢复以初始化存储卡方式删除的图像。
- 使用本摄像机的所有存储卡前，请对其进行初始化。

仅在 **PLAY** 模式下可用。



1. 打开 **FUNC.** 菜单后选择 (▲▼)  图标并按下 (⊕)。
2. 选择 (▲▼) [存储卡操作] 菜单并按下 (⊕)。然后选择 (▲▼) [初始化] 选项并按下 (⊕)。
3. 选择 (▲▼) [是] 并按下 (⊕)。
4. 在确认屏幕上，选择 (▲▼) [是]，初始化存储卡。

初始化存储卡将花费一些时间。初始化完成后，摄像机将返回到 [存储卡操作] 菜单。按下 **FUNC.** 钮关闭菜单。

转录至录像机或数码视频设备

把摄像机连接录像机或数码视频设备（DVD 录像机、另外一台数码摄像机等），即可复制摄像记录。如果连接数码视频设备，您可以复制摄像记录，而不会降低图像与声音的质量。

连接设备

① 连接录像机

请参考在电视屏幕上播放（□ 41）。

② 用 DV 端子连接一台 DVD 录像机或其他数码视频设备

请参考数码视频设备的使用者手册。

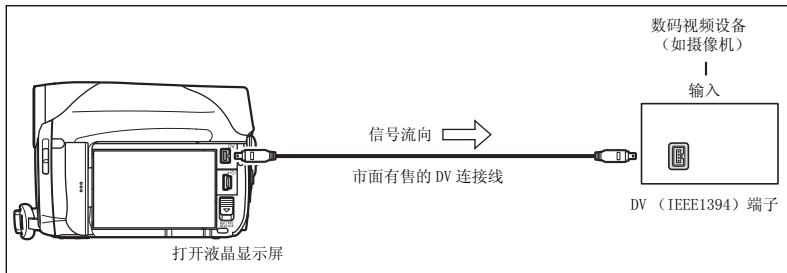

转录

仅在 **PLAY** 模式下可用。

1. 放入已记录过的磁带。
2. 已连接设备：放入空白磁带或光盘，然后把设备设置为暂停摄像模式。
3. 寻找所需复制的场景，并在该场景稍前处设置为暂停播放。
4. 播放磁带。
5. 已连接设备：当出现所要复制的场景时，即可开始转录。复制完成后即停止转录。
6. 停止播放。



- 建议使用家用电源为摄像机供电。
- 当连接录像机时，编辑过的磁带质量会稍微低于母带。
- 当用 DV 端子连接一台 DVD 录像机或其他数码视频设备时：
 - 如果没有出现图像，请重新连接 DV 连接线，或关闭摄像机后重新开启。
 - 不保证所有配备 DV 端子的数码视频设备能够正常操作。如果设备无法正常操作，请使用 AV 端子。
 - 在某些情况并根据所连接的数码设备，数据代码可能不显示。改为使用 AV 端子，以显示数据代码。
 - 在某些情况下并根据所连接的数码设备，后来给录像所做配音可能不被记录。

MVX460/MVX430 模拟输入转录

您可通过 AV 端子，从其他模拟设备（录像机、电视或摄像机）转录视频到摄像机的磁带。您也可把视频以视频图像或静止图像的格式转录到存储卡上。

连接

请参考连接设备的使用说明书。

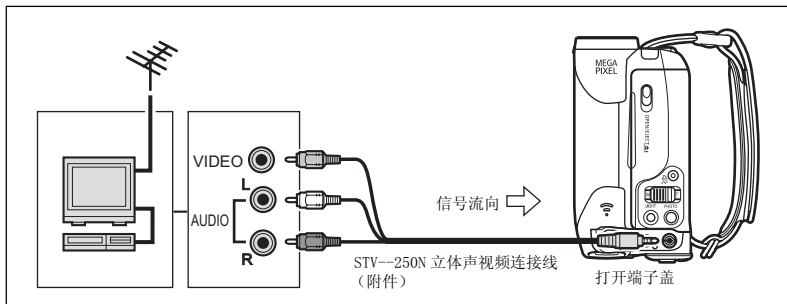

转录

仅在 **PLAY** 模式下可用。

1. 在该摄像机中装入空白磁带。
2. 已连接设备：放入已录制的磁带。
3. 打开 FUNC. 菜单后选择 (▲▼) 暂停记录图标 ●|| 并按下 (⊕)。
4. 选择 (◀▶) [执行] 并按下 (⊕)。

在暂停摄像模式或摄像期间，您可以在屏幕上查看图像。

5. 已连接设备：播放磁带。
6. 如果操纵杆向导不在屏幕上出现，按 (⊕) 使其显示。
7. 当出现所需转录的场景时，请将操纵杆 (▲) 推向 ●/||。
 - 记录开始。
 - 再次将操纵杆 (▲) 推向 ●/||，暂停 / 继续记录。
8. 将操纵杆 (▼) 推向 ■，停止记录。
9. 已连接设备：停止播放。

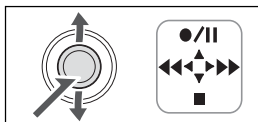

记录在存储卡上

记录在存储卡上的静止图像尺寸为 S 640 x 480。静止图像的质量和视频图像尺寸可选择。

仅在  模式下可用。

1. 检查已插入的存储卡。

如果您已装入磁带，请确定磁带在停止模式。

2. 打开 FUNC. 菜单。选择 (▲▼) [菜单] ▶ [录像设置] ▶ [AV⇒DV] ▶ [开]，然后关闭菜单。

3. 选择静止图像质量：

按 FUNC. 钮。在选择 (▲▼) 静止图像质量符号之后 (◀▶) 选择设置选项，并按下 FUNC. 钮。

选择视频图像尺寸：

按 FUNC. 钮。在选择 (▲▼) 视频图像尺寸符号之后 (◀▶) 选择设置选项，并按下 FUNC. 菜单。

4. 已连接设备：放入已录制的磁带并播放。

在记录静止图像时：

5. 当显示屏上出现所需记录的图像时，半按 PHOTO 钮。

- 捕捉的场景作为静止图像出现，屏幕上出现存储卡剩余的静止图像容量和卡的其他信息。
- 当您按下无线遥控器上的 PHOTO 钮时，即会立即开始记录。

6. 完全按下 PHOTO 钮。

在记录视频图像时：

5. 当所需记录的画面出现时，按下开始 / 停止钮。

再次按开始 / 停止钮停止记录。



- 连接配备 SCART 端子的电视 / 视频时，请使用配备输入端子的 SCART 转接器（市面有售）。附送的 PC-A10 SCART 转接器仅适用于输出。
- 视连接设备传送的信号而定，输入图像可能会出现失真或完全不能显示等现象（例如：版权保护信号或重影等异常信号）。



- 建议使用家用电源为摄像机供电。
- 图像的数据代码将显示其记录于存储卡中的日期及时间。
- 使用宽银幕模式所录制的图像，会有垂直方向压扁的现象。

MVX460/MVX430 DV 转录

您可通过 DV 端子，从其他数码设备转录视频到摄像机的磁带。您也可把视频以视频图像或静止图像的格式转录到存储卡上。

连接

检查 DV 端子的类型和朝向，以确保正确连接 DV 连接线。请参考连接设备的使用说明书。

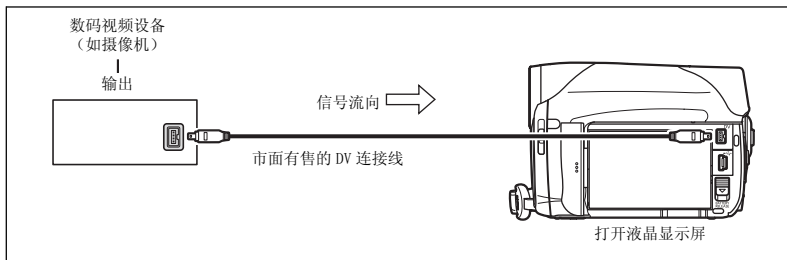

转录

仅在 **PLAY** 模式下可用。

1. 在该摄像机中装入空白磁带。

如果显示“AV→DV”，请更改设置（□ 91）。

2. 已连接设备：放入已录制的磁带或光盘。

3. 打开 FUNC. 菜单后选择（▲▼）暂停记录图标 ●/|| 并按下（⊕）。

4. 选择（◀▶）[执行] 然后按（⊕）开始搜索。

5. 已连接设备：播放磁带或光盘。

在暂停摄像模式或摄像期间，您可以在屏幕上查看图像。

6. 如果操纵杆向导不在屏幕上出现，按（⊕）使其显示。

7. 当出现所需转录的场景时，请将操纵杆（▲）推向 ●/||。

• 记录开始。

• 再次将操纵杆（▲）推向 ●/||，暂停 / 继续记录。

8. 将操纵杆（▼）推向 ■，停止记录。

9. 已连接设备：停止播放。

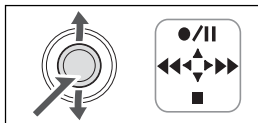

转录在存储卡上

记录在存储卡上的静止图像尺寸为 **S** 640 x 480。静止图像的质量和视频图像尺寸可选择。

仅在 **PLAY** 模式下可用。

1. 检查已插入的存储卡。

• 如果您已装入磁带，请确定磁带在停止模式。

• 如果显示“AV→DV”，请更改设置（□ 91）。

2. 选择静止图像质量：

按 FUNC. 钮。在选择 (▲▼) 静止图像质量符号之后 (◀▶) 选择设置选项，并按下 FUNC. 钮。

选择视频图像尺寸：

按 FUNC. 钮。在选择 (▲▼) 视频图像尺寸符号之后 (◀▶) 选择设置选项，并按下 FUNC. 菜单。

3. 已连接设备：放入记录的磁带或光盘，并开始播放。

在记录静止图像时：

4. 当显示屏上出现所需记录的图像时，半按 PHOTO 钮。

- 捕捉的场景作为静止图像出现，屏幕上出现存储卡剩余的静止图像容量和卡的其他信息。
- 当您按下无线遥控器上的 PHOTO 钮时，即会立即开始记录。

5. 完全按下 PHOTO 钮。

在记录视频图像时：

4. 当所需记录的画面出现时，按下开始 / 停止钮。

再次按开始 / 停止钮停止记录。



- 空白部分会被转录为不同步的图像。
- 如果没有出现图像，请重新连接 DV 连接线，或关闭摄像机后重新开启。
- 请不要连接任何设备到摄像机的 USB 端子。
- 仅可从有 **DV** 标志的设备转录在 SP 或 LP 记录模式下以 SD (标准定义) 标准录制的视频信号。请注意同一形状的 DV (IEEE1394) 端子的信号可能会有不同视频标准 (□108)。



- 建议使用家用电源为摄像机供电。
- 视频图像的数据代码将显示其原始记录于存储卡中的日期及时间。
- 使用宽银幕模式所录制的图像，会有垂直方向压扁的现象。

有关版权

版权注意事项

某些预先录制的磁带，影片及其他内容，以及一些电视节目都具有版权保护。未经授权录制这些内容可能违反著作权保护法。

版权信号

播放时：如果您尝试播放的磁带包含保护软件的版权控制信号，“版权保护、重放限制”会出现几秒，然后摄像机会出现蓝色的空白画面。您无法播放磁带的內容。

摄像时：如果您尝试由软件转录，而软件包含保护的版权控制信号，显示屏会出现“版权保护，复制限制”，您无法转录该软件的内容。您无法使用本摄像机把版权保护信号转录到磁带上。

MVX460/MVX430 把模拟信号转换为数码信号 (模拟数码转换器)

把摄像机连接至录像机或 8 毫米摄像机后，您可以把模拟视频 / 音频信号转换为数码信号，然后通过 DV 端子输出数码信号。DV 端子专为输出端子之用。

连接设备

请在连接之前关闭所有设备。并取出摄像机内的磁带。

检查 DV 端子的类型和朝向，以确保正确连接 DV 连接线。请参考连接设备的使用说明书。

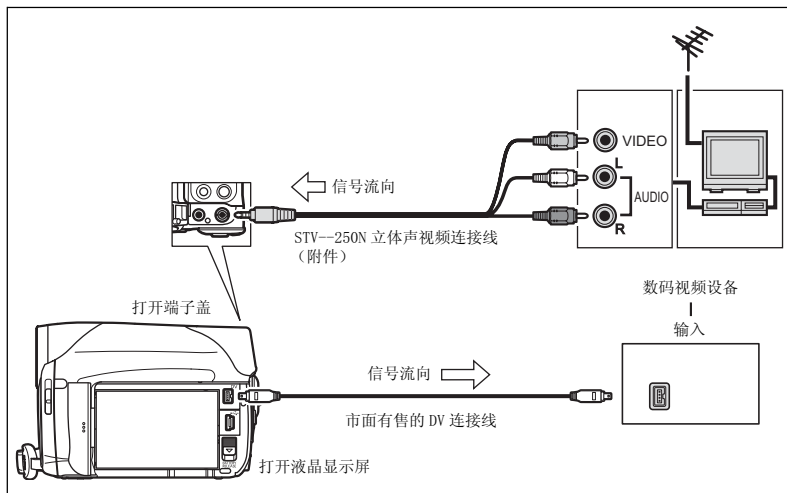

开启模拟数码转换器

仅在 **PLAY** 模式下可用。

MENU
(63)



录像设置

AV → DV 关

C

1. 打开 **FUNC.** 菜单后选择 (**▲▼**) 图标并按下 (**⊕**)。
2. 选择 (**▲▼**) [录像设置] 菜单，并按 (**⊕**)。然后，选择 (**▲▼**) [AV → DV] 选项，并按 (**⊕**)。
3. 设置为 [开]，并按 (**⊕**) 保存所作更改，然后关闭菜单。



- 根据从连接设备所输出模拟信号的不同，由模拟信号转换到数码信号的操作可能会无法正常进行（比如：信号中包含版权保护信号或重影等异常信号）。
- 连接配备 SCART 端子的电视 / 视频时，请使用配备输入端子的 SCART 转接器（市面有售）。附送的 PC-A10 SCART 转接器仅适用于输出。
- 一般情况下，将 [AV → DV] 设置为 [关]。如果把它设置为 [开]，您则无法使用摄像机的 DV 端子输入数码信号。



- 建议使用家用电源为摄像机供电。
- 将摄像机连接至计算机，可以使用模拟 - 数码转换把摄像机中的模拟记录转换为数码信号输入计算机中。
- 除步骤 3 之外，所需设备和操作与传输视频记录至计算机 (101) 相同：在这种情况下，设置 [AV → DV] 为 [开]。在将摄像机连接至计算机之前，先检查设置。
- 根据软件和计算机规格和设置的不同，模拟 - 数码转换有可能不能正常运行。

音频配音

可用内置或外部麦克风在磁带上添加声音。 **MVX460/MVX430**：也可从外部音频设备添加声音。

此功能使用无线遥控器操作。

MVX460/MVX430 连接至音频设备

请参考连接设备的使用说明书。

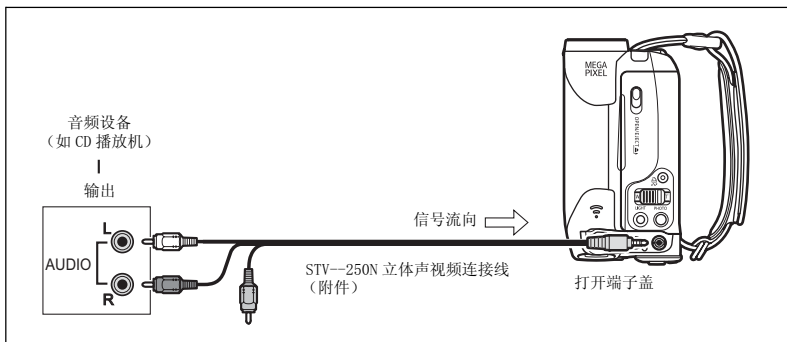

配音

仅在 **PLAY** 模式下可用。



1. 放入已记录过的磁带。

请使用本机 SP 模式 12bit 所录制的磁带。

MVX450：直接进行步骤 4。

MVX460/MVX430：按下面的步骤选择用于音频配音的音频源。

2. 选择 (▲▼) [音频设置] 菜单并按 (⊕)。然后，选择 (▲▼) [音频配音] 选项并按 (⊕)。

3. 设置为 [音频输入] 或 [麦克风输入]，并按 (⊕) 保存所作更改，然后关闭菜单。

4. 设置要启动音频配音的起点。

5. 按下无线遥控器上的 PAUSE 按钮。

6. 按下无线遥控器上的 AUDIO DUB. 按钮。

显示屏中出现“音频配音”及“●||”。

7. 按下无线遥控器上的 PAUSE 按钮开始配音。

• 麦克风：把声音向着麦克风输入。

• **MVX460/MVX430** 音频设备：开始播放。

8. 按下无线遥控器上的 STOP 按钮停止配音。

MVX460/MVX430 音频设备：停止播放。



- 如果磁带有空白部分、以 LP 模式或 16bit 模式录制的部分，则音频配音会停止。
- 无法使用 DV 端子进行音频配音。
- 当给用不同摄像机记录的磁带配音或给同一磁带配音三次以上，音频配音的声音质量会降低。



- 您可以在液晶显示屏上查看图像。
- MX460/MX430** 如果使用 [音频输入] 配音，可以通过摄像机的扬声器检查音频。
- 请把调零记忆设置在所需配音的场景结束处。摄像机到达该点后会自动停止音频配音。

播放加录的声音

您可以选择播放立体声 1（原声）、立体声 2（加录的声音）或调整这两种声音的平衡。

仅在 **PLAY-REW** 模式下可用。

MENU
(63)

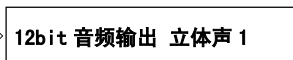

1. 打开 **FUNC.** 菜单后选择 (**▲▼**) 图标并按下 (**⊕**)。
2. 选择 (**▲▼**) [音频设置] 菜单并按下 (**⊕**)。然后，选择 (**▲▼**) [12bit 音频输出] 选项并按 (**⊕**)。
3. 选择设置选项并按 (**⊕**) 保存更改。
 - 立体声 1: 播放原声。
 - 立体声 2: 播放加录的声音。
 - 混合 / 固定: 等量混合播放立体声 1 及立体声 2。
 - 混合 / 可变: 播放立体声 1 和立体声 2。可以调整混合平衡。
 - 如果选择除 [混合 / 可变] 之外的音频设置，关闭菜单。

在选择 [混合 / 可变] 时调节组合电平：

4. 从 [音频设置] 菜单选择 (**▲▼**) [混合平衡] 选项并按 (**⊕**)。
5. 调节 (**◀▶**) ST-1 和 ST-2 之间的组合电平并按 (**⊕**) 保存所做更改，然后关闭菜单。



关闭摄像机后，摄像机会重新设置为 [立体声 1]，但摄像机会记下混合平衡。

从磁带记录到存储卡

您能从摄像机内的磁带上记录影片或静止图像。

仅在 **PLAY**  模式下可用。

从磁带记录视频图像



- 选择视频图像尺寸：**
按 **FUNC.** 钮。在选择 (▲▼) 视频图像尺寸符号之后 (◀▶) 选择设置选项，并按下 **FUNC.** 钮。
- 当所需记录的画面出现时，按下开始 / 停止钮。**
再次按开始 / 停止钮停止记录。



- 视频图像的数据代码将显示其记录于存储卡中的日期及时间。
- 使用宽银幕模式所录制的图像，会有垂直方向压扁的现象。

从磁带记录静止图像

记录在存储卡上的静止图像尺寸为 S 640 x 480。静止图像的质量可选择。



- 选择静止图像质量：**
按 **FUNC.** 钮。在选择 (▲▼) 静止图像质量符号之后 (◀▶) 选择设置选项，并按下 **FUNC.** 钮。
- 当显示屏上出现所需记录的图像时，半按 PHOTO 钮。**
 - 捕捉的场景作为静止图像出现，屏幕上出现存储卡剩余的静止图像容量和卡的其他信息。
 - 当您按下无线遥控器上的 PHOTO 钮时，即会立即开始记录。
- 完全按下 PHOTO 钮。**
 - 卡存取指示灯 (CARD) 闪动。
 - 当磁带设置为暂停播放模式时，您也可以完全按下 PHOTO 钮记录静止图像。



- 图像的数据代码将显示其记录于存储卡中的日期及时间。
- 使用宽银幕模式所录制的图像，会有垂直方向压扁的现象。

打印静止图像



可将摄像机连接到任何 PictBridge 兼容打印机上。可用打印指定设置，直接打印记录在存储卡上的静止图像（□ 99）。
佳能打印机：SELPHY CP、SELPHY DS 和 PIXMA 打印机。

C

连接打印机至摄像机

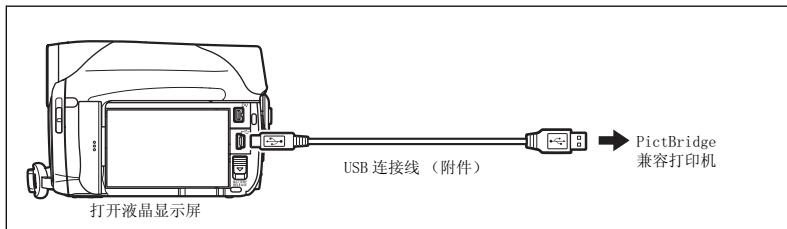

1. 切断摄像机电源，插入保存有静止图像的存储卡。
2. 开启打印机。
3. 把摄像机设置为 **PLAY** 模式。
4. 使用 USB 连接线将摄像机连接至打印机。
 - “” 出现并更改为 “”。处理视频图像或者不能使用摄像机回放的静止图像时**不会出现**这些标志。
 - (打印 / 共享) 钮亮起，并且当前打印设置将显示约 6 秒钟。

如果 “” 连续闪烁（时间超过 1 分钟），或者如果没有出现 “”，则说明摄像机没有正确连接至打印机。在这种情况下，断开摄像机和打印机之间的连接，关闭摄像机和打印机，重新启动并再次将摄像机连接至打印机。

- 对于无法打印的图像，将出现 “”。
- 建议使用家用电源为摄像机供电。
- 还应参阅各自打印机的使用说明书。

打印

使用 (打印 / 共享) 按钮执行打印



您只需按下  (打印 / 共享) 按钮, 即可在不更改设置的情况下打印图像。

仅在  模式下可用。

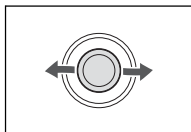
1. 选择 () 您想要打印的图像。



2. 按下 按钮。

- 打印开始。该  按钮闪烁, 并在打印完成时停止闪烁, 平稳发光。
- 如果您想继续打印, 请选择 () 其他的静止图像。



选定打印设置后执行打印

您可以选择打印的份数和打印的其他设置。打印机型号不同, 设置选项也各异。

1. 按下 P. SET 按钮。

- 出现打印设置菜单。
- 根据不同的打印机, 在摄像机显示打印设置菜单之前, 可能会出现“处理中”的信息。

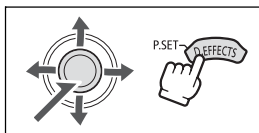

2. 选择打印设置 () 97)。

3. 选择 () () [打印] 选项并按下 ()。

- 打印开始。打印完成时, 打印设置菜单消失。
- 如果您想继续打印, 请选择 () 其他的静止图像。



○ 非在本摄像机上记录的图像、从计算机中上传的图像、在计算机中编辑过的图像以及改变过文件名的图像均可能无法正确打印。



○ 打印时, 遵循以下注意事项:

- 不要切断摄像机或打印机的电源。
- 不要改变 TAPE/CARD 开关的位置。
- 不要拆卸连接线。
- 不要打开存储卡盖或取下存储卡。

○ 如果“处理中”信息没有消失, 从摄像机和打印机上断开连接线, 并重新把摄像机连接至打印机。





○ 取消打印

打印时按下 ()。出现一个确认对话框。选择 [OK] 并按下 ()。打印将立即停止 (即使尚未完成), 打印纸将会退出。

○ 打印错误

如果打印过程中发生了错误, 会出现错误信息 () 111)。

- 解决这个错误。打印不能自动恢复时, 选择 [继续] 并按下 ()。如果不能选择 [继续], 选择 [停止], 按下 () 重试打印。另请参阅打印机说明书, 了解详细信息。

- 如果错误仍未消失, 而且没有重新开始打印, 则执行以下步骤:

1. 断开 USB 连接线。
2. 把摄像机的 **POWER** 开关转换至 **OFF** 并重新打开至 **PLAY**。
3. 重新连接 USB 连接线。

○ 当您完成打印任务时:

1. 从摄像机和打印机上断开连接线。
2. 关闭摄像机。

选择打印设置

选择打印份数

对同一张静止图像而言，最多可以选择打印 99 份。

1. 在打印设置菜单中，选择（▲▼◀▶）📄（份数）并按下（⊕）。
2. 选择（▲▼）打印份数并按下（⊕）。



设置打印风格

打印纸设置	打印纸尺寸	打印机型号不同，可用的纸张大小也各异。
	打印纸类型	照片纸、高级照片纸、默认
	打印纸设计	无边框的、有边框的、2- 页面布局、4- 页面布局、8- 页面布局、9- 页面布局、16- 页面布局、默认
☉（日期打印）		开、关、默认
☑（打印效果）		开、关、VIVID、NR、VIVID+NR、默认

表中的设置仅作为代表。可用的设置选项会因打印机型号而异。



- 打印机型号不同，打印设置选项和 [默认] 设置也各异。要了解详细说明，请参阅所用打印机的使用说明书。
- [有边框的]：打印时，图像面积相对保持不变，与记录的图像相同。[无边框的]：记录的图像的中心部分以放大的尺寸打印。图像的上下和侧边可能会被稍稍修剪。
- 使用佳能 PIXMA/SELPHY DS 打印机时，可选择 [VIVID]、[VIVID+NR] 和 [NR]。
- **佳能打印机：**
 - [打印纸设计] 设置视所选打印纸尺寸而定。[打印纸尺寸] 设置为 [10 x 14.8 cm] 时，选为 2-、4-、9- 或 [16- 页面布局]；[打印纸尺寸] 设置为 [A4] 时，选为 [4- 页面布局]。佳能 PIXMA/SELPHY DS 打印机：也可在特别设计的照片贴纸上打印。
 - 当选定 [8- 页面布局] 后，设置 [打印纸尺寸] 为 [5.4 x 8.6 cm]。佳能 SELPHY CP 打印机：也可在特别设计的照片贴纸上打印。

打印纸设置

1. 在打印设置菜单中，选择（▲▼◀▶）[打印纸设置] 并按下（⊕）。
2. 选择（▲▼）打印纸尺寸并按下（⊕）。
选择您的打印机中打印纸设置里的打印纸尺寸。
3. 选择（▲▼）打印纸类型并按下（⊕）。
选择您的打印机中打印纸设置里的打印纸类型。
4. 选择（▲▼）设计选项并按下（⊕）。



在打印中包含日期

1. 在打印设置菜单中，选择（▲▼◀▶）☉（日期）图标并按下（⊕）。
2. 选择（▲▼）日期打印选项并按下（⊕）。



设置打印效果（图像优化）

这一功能使用摄像机的记录信息来优化图像数据，从而获得高质量的打印效果。

1. 在打印设置菜单中，选择（▲▼◀▶）✉（打印效果）图标并按下（⊕）。
2. 选择（▲▼）设置并按下（⊕）。



在打印指定设置下执行打印

您可以选择多张静止图像用于打印并设置打印的份数。这些打印指定设置支持数码打印指定格式（DPOF）标准并能够在支持 DPOF 的打印机上打印输出（□ 95）。最多可以选择 998 张静止图像。

仅在 **PLAY** 模式下可用。

选择静止图像用于打印（打印指定）

设置打印指定时，不要连接 USB 或 DV 连接线到摄像机上。

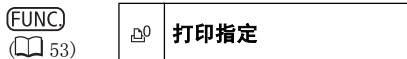

1. 按下 **FUNC** 钮。
2. 选择 **(▲▼)** [**打印指定**]。
3. 选择 **(◀▶)** 打印份数并按下 **(⊕)**。
要取消打印指定，把打印份数设置为 0 即可。
4. 按下 **FUNC** 钮。

在索引屏幕显示中进行选择

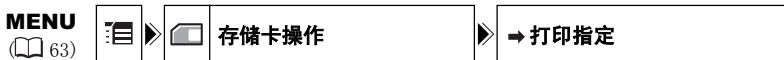

1. 把变焦杆移向 **W**。
最多可以显示 6 张图像。
2. 打开菜单，选择 **(▲▼)** [**存储卡操作**] 菜单并按下 **(⊕)**。
在显示索引屏幕时按下 **FUNC** 按钮将在设置菜单屏幕直接打开菜单。
3. 选择 **(▲▼)** [**→ 打印指定**] 选项并按下 **(⊕)**。
4. 选择 **(▲▼◀▶)** 您想要打印的图像并按下 **(⊕)**。
5. 设置 **(▲▼)** 打印份数并按下 **(⊕)**。
• “**凸**” 打印份数出现在图像上。
• 要取消打印指定，把打印份数设置为 0 即可。
6. 按下 **FUNC** 钮。

删除全部打印指定



1. 打开 **FUNC** 菜单后选择 **(▲▼)** **☰** 图标并按下 **(⊕)**。
2. 选择 **(▲▼)** [**存储卡操作**] 菜单并按下 **(⊕)**。然后，选择 **(▲▼)** [**删除所有打印指定**] 选项并按下 **(⊕)**。
3. 选择 **(▲▼)** [**是**] 并按下 **(⊕)** 删除所有打印指定，然后关闭菜单。

打印



1. 将打印机连接到摄像机上 (☞ 95)。
2. 打开 FUNC. 菜单后选择 (▲▼) [☰] 图标并按下 (⊕)。
3. 选择 (▲▼) [→ ☰ 打印] 菜单并按下 (⊕)。
 - 出现打印设置菜单。
 - 当您连接至一台具备直接打印功能的打印机并在没有设置打印指定时选择 [→ 打印]，会出现“设置打印指定☰”。
4. 确信已经选定 [打印] 并按下 (⊕)。
打印开始。打印完成时，打印设置菜单消失。



○ 根据所连接的打印机，您可以在第 4 步之前选择风格或纸张设置。

○ **取消打印 / 打印错误** (☞ 96)

○ **重新开始打印**

打开 FUNC. 菜单，选择 (▲▼) [☰ 菜单] ▶ [→ ☰ 打印]。按下 (⊕) 并关闭菜单。在打印设置菜单中选择 [恢复] 或 [继续] 并按下 (⊕)。将会打印剩余的图像。

在下列情况下，打印无法重新开始：

- 当您更改打印指定设置时。
- 当您删除一张附有打印指定设置的静止图像时。

传输视频记录至计算机

您可以用 IEEE1394 (DV) 端子将记录传输到计算机。

使用 USB 端子, 您也可以使用该摄像机将模拟录像机或 8 毫米摄像机记录的图像传输至计算机 (请参阅“把模拟信号转换为数码信号” (□□ 90))。

在开始传输视频之前, 请确保进行如下准备工作:

○ 一台配备 IEEE1394 (DV) 端子或 IEEE1394 (DV) 捕获板的计算机。

○ DV 连接线 (单独出售)

○ 视频编辑软件

可以使用随同计算机或视频捕获板附带的视频编辑软件。也可以使用操作系统中附带的视频编辑软件 (如 Windows XP 和 Windows ME 中的 Windows Movie Maker, Mac OS 9 及随后版本中的 iMovie)。

○ 合适的驱动程序

驱动程序包含在 Windows 98 第二版之后的 Windows 操作系统和 Mac OS 9 之后的 Mac 操作系统之中。将摄像机和计算机相连时, 该驱动程序会自动安装。

1. 开启计算机。

2. 把摄像机设置为 **PLAY** 模式。

3. 检查 [AV→DV] 设置。

如果想将记录从磁带上导出、在计算机上编辑然后再保存到磁带上, 请将 [AV→DV] 设置为 [关]。如果想把记录的模拟信号转换为数码信号, 请将 [AV→DV] 设置为 [开]。

4. 使用如下所示的 DV 连接线将摄像机连接至计算机。

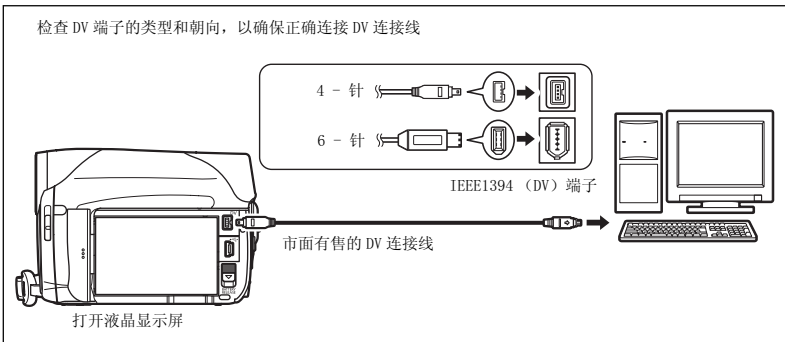

○ 根据不同软件及计算机的规格 / 设置, 可能无法正确运行。

○ 如果计算机连接至摄像机时停止操作, 请拔除然后重新连接 DV 连接线。如果问题仍然存在, 请拔除 DV 连接线, 关闭摄像机和计算机, 然后重新启动摄像机和计算机, 并再次将两者连接。

○ 在使用 DV 连接线将摄像机连接至计算机之前, 确保摄像机和计算机没有通过 USB 连接线相连, 并且计算机也没有连接其他 IEEE1394 设备。

○ 根据具体使用视频编辑软件的不同, 可能需要将摄像机的 **POWER** 开关设置为除 PLAY 以外的其他模式。请参考编辑软件的使用说明书。



- 把摄像机连接计算机时，建议使用家用电源为摄像机供电。
- 详细说明请参考计算机的使用说明书。
- 随机附送 CD-ROM 中的 ZoomBrowser EX 程序和 Image Browser 程序，仅供在存储卡中记录图像之用。
- 磁带上的视频记录不能用所附带光盘中的软件传输至计算机。

将存储卡上的图像传输至计算机

使用所附送 USB 连接线和数码视频软件，如果想把存储卡中的图像传输至计算机，只需简单地按一下  (打印 / 共享) 按钮即可。

准备工作

第一次将摄像机连接至计算机时，您需要安装软件并设置自动执行设置。从第二次传输开始，您只需要将摄像机连接至计算机即可传输图像。

参见 *数码视频软件使用说明书* (PDF 文件) 中的 *软件安装* 一节。

仅在  模式下可用。

1. 安装所提供的数码视频软件。

2. 使用 USB 连接线将摄像机连接至计算机。

参见 *数码视频软件使用说明书* (PDF 文件) 中 *连接摄像机及计算机* 一节。

3. 设置自动执行设置。

- 参见 *数码视频软件使用说明书* (PDF 文件) 中的 *启动 CameraWindow* 一节。
- 在摄像机屏幕上出现直接传输菜单，并且  按钮点亮。



○ 传输数据至计算机 (当摄像机的卡存取指示灯 (CARD) 闪动) 时，请勿拔除 USB 连接线、打开存储卡盒盖、取出存储卡、更改 TAPE/CARD 开关的位置或关闭摄像机及计算机。否则可能会导致存储卡的数据损坏。

○ 根据不同软件及计算机的规格 / 设置，可能无法正确运行。

○ 存储卡内的图像文件及保存在计算机硬盘的图像文件是重要的原始数据文件，如果您需要使用计算机内的图像文件，请先复制该文件，然后使用该副本，并保留原始的文件。

○ 在使用 USB 连接线将摄像机连接至计算机之前，要确保摄像机和计算机没有通过 DV 连接线相连。否则，计算机可能无法正常操作。



○ 把摄像机连接计算机时，建议使用家用电源为摄像机供电。

○ 请参考计算机的说明书。



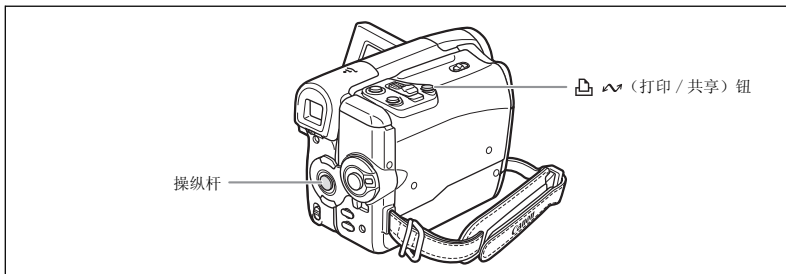

○ Windows XP 及 Mac OS X 的使用者：

您的摄像机配备标准的图像传输协议 (PTP)。本协议让您无需安装 DIGITAL VIDEO SOLUTION DISK 光盘上的软件，仅需使用 USB 连接线把摄像机连接至计算机，即可轻易下载静止图像 (仅适用于 JPEG 图像)。



传输图像





要用传输指定传输图像，您必须提前设置传输指定（□□ 105）。

 全部图像	向计算机传输全部图像。
 未传输图像	只向计算机传输那些没有传输过的图像。
 DPOF 传输图像	只向计算机传输附带 DPOF 传输图像的图像。
 选择并传输	允许您选择一张图像并将选定的图像传输到计算机中。
 设置桌面	允许您选择一张静止图像并将选定的图像传输到计算机中作为设置桌面。

仅在  模式下可用。

1. 选择（▲▼）传输方式。



2. 按下 按钮。

- [ 全部图像]、[ 未传输图像]、[ DPOF 传输图像]：图像传输至计算机并显示在 ZoomBrowser EX 的主窗口中。
- 当传输完成时，摄像机显示出传输菜单。
- 要取消传输，选择（◀▶）[取消]并按下（⊕），或按下 FUNC. 钮。
- 如果选定 [ 选择并传输] 或 [ 设置桌面]，请继续如下步骤：







3. 选择（◀▶）所需传输的图像。

4. 按下 按钮。

- [ 选择并传输]：选定的图像被传输到计算机并显示在屏幕上。如果要继续传输，选择（◀▶）其他的图像。
- [ 设置桌面]：选定的图像被传输到计算机中并显示在桌面上。
- 按下 FUNC. 钮可以重新返回传输菜单。



- 您可以按下（⊕），而不是  按钮。在 [ 全部图像]、[ 未传输图像] 或者 [ DPOF 传输图像] 情况下，会出现一个确认信息。选择 [OK] 并按下（⊕）。
- 使用  按钮执行传输时，即使切换 **POWER** 开关，摄像机仍然保持传输设置。
- 当摄像机连接到计算机及屏幕上来选择图像显示时，按下 FUNC. 钮。传输菜单将会出现。

选择图像用于传输（传输指定）

您可以选择图像用于传输至计算机（最多 998 幅）。这些传输指定设置支持数码打印指定格式（DPOF）标准。

设置传输指定时，不要将 USB 或 DV 连接线连接至摄像机。

仅在 **PLAY** 模式下可用。

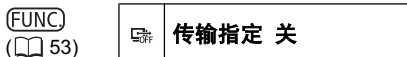

1. 打开 FUNC. 菜单，选择（▲▼）传输指定图标。
2. 将其设置（◀▶）为 [传输指定 开]，按下（⊕）并关闭菜单。
要取消传输指定，再次将其设置为 [传输指定 关]。

在索引屏幕显示中进行选择



1. 把变焦杆移向 **W**。
最多可以显示 6 张图像。
2. 打开菜单，选择（▲▼）[存储卡操作] 菜单并按下（⊕）。
在显示索引屏幕时按下 FUNC. 按钮将在设置菜单屏幕直接打开菜单。
3. 选择（▲▼）[→ 传输指定] 选项并按下（⊕）。
4. 选择（▲▼◀▶）您想要传输的图像并按下（⊕）。
 - “☞” 出现在图像上。
 - 要取消传输指定，再次按下（⊕）。
5. 按下 FUNC. 钮。

删除全部传输指定



1. 打开 FUNC. 菜单后选择（▲▼）☞ 图标并按下（⊕）。
2. 选择（▲▼）[存储卡操作] 菜单并按下（⊕）。然后，选择（▲▼）[删除所有传输指定] 选项并按下（⊕）。
3. 选择（▲▼）[是] 并按下（⊕）删除所有传输指定，然后关闭菜单。
所有的“☞”均消失。
4. 按下 FUNC. 钮。

故障排除

如果使用摄像机时遇到问题，请参考此列表。如果问题仍未能解决，请与经销商或佳能服务中心联系。



电源

问题	解决方法	□□
无法开启摄像机。	电池已耗尽。请充电或更换新电池。 正确放置电池。	14
摄像机自动关闭。	电池已耗尽。请充电或更换新电池。 启动了省电功能。开启摄像机电源。	14 67
无法打开磁带仓。	电池已耗尽。请充电或更换新电池。 完全打开磁带仓盖。	14 17
装入 / 取出磁带时，磁带仓卡在中间。	电池已耗尽。请充电或更换新电池。	14
液晶显示屏 / 取景器于开启后自动关闭。	电池已耗尽。请充电或更换新电池。	14
电池不充电。	请在温度处于 0 °C 至 40 °C 之间的环境中为电池充电。 电池在使用过程中变热，可能无法充电。等电池温度降低到 40 °C 之下时，再次对电池进行充电。 电池已经损坏。更换新电池。	- - -

摄像 / 播放

问题	解决方法	□□
按下按钮时没有任何作用。	开启摄像机电源。 放入磁带。	27 17
摄像机无法对焦。	该主体无法自动对焦。使用手动对焦。 使用屈光度调整杆调整取景器。 镜头太脏。清洁镜头。	48 19 116
取景器上的图像模糊。	使用屈光度调整杆调整取景器。	19
屏幕上出现一条垂直的光线。	黑暗环境下的强光会让图像出现一条垂直的光线（模糊），这不是故障。	-
屏幕上非正常字符出现。摄像机不能正常操作。	摄像机使用微型处理器。外部噪声干扰或静电会导致屏幕上出现非正常字符。这种情况下，断开电源，片刻之后重新连接。如果问题仍然存在，取出所有电源，包括备用电池，重新设置摄像机的所有设置。	-
“  ”在屏幕中闪动。	放入磁带。	17
“  ”在屏幕中闪动。	电池已耗尽。请充电或更换新电池。	14
“  ”在屏幕中闪动。	探测到结露。请参考右侧页数。	109
屏幕上出现“取出磁带”。	取出然后再放入磁带。	17
屏幕上出现“设置时区、日期和时间”。	设置时区、日期和时间。 用新的锂纽扣电池 CR1616 更换备用电池。更换完备用电池后，再次设置时区、日期和时间。	25 22 25
无线遥控器失效。	将 [无线遥控器] 设置为 [开]。 无线遥控器的电池电量耗尽。更换电池。	67 21
视频噪音出现在屏幕上。	当在含有等离子电视的房间内使用摄像机时，要使摄像机和等离子电视保持一定的距离。	-
视频噪音出现在电视屏幕上。	当在含有电视的房间内使用摄像机时，要使小型电源转接器和电源或电视的天线保持一定的距离。	-

记录到磁带上

问题	解决方法	📖
显示屏上没有画面。	把 POWER 开关设置为 CAMERA。	27
	打开镜头盖。	
按下开始 / 停止钮也无法开始摄像。	把 POWER 开关设置为 CAMERA。	27
	放入磁带。	17
	磁带已经到末端 (“  结束”在屏幕上闪动)。请回卷或更换磁带。	17
	磁带被保护 (“  ”在屏幕上闪动)。请切换保护开关的位置。	113
声音失真。	当在低音 (例如: 焰火、击鼓或音乐会) 附近区域记录时, 声音可能会失真。	-
记录的声音音量比实际音量小。	当在低音 (例如: 焰火、击鼓或音乐会) 附近区域记录时, 记录的音量可能与实际不符。	-



播放磁带

问题	解决方法	📖
播放时, 存在视频干扰。	磁头肮脏, 请清洁磁头。	115
将操纵杆推向  /  并不能启动播放。	把 POWER 开关设置为 PLAY。	37
	放入磁带。	17
	磁带已经到末端 (“  结束”在屏幕上闪动)。回卷磁带。	37
电视屏幕上没有画面。	MX460/MX430 将 [AV → DV] 设置为 [关]。	91
	重新检查确认摄像机是否与 TV 正确连接。	41
磁带仍在转动, 但电视屏幕上没有画面。	电视的电视 / 视频选择器没有设置为 [视频]。把选择器设置为 [视频]。	41
	磁头肮脏, 请清洁磁头。	115
	尝试播放或转录受版权保护的磁带。停止播放或转录。	-
内置扬声器没有发出声音。	关掉了扬声器的声音。用 FUNC. 菜单的 [喇叭音量] 选项调节音量。	40
在暂停播放时磁带停止。	在播放或音频配音时, 播放暂停持续 4 分 30 秒以上, 摄像机将关闭, 以保护磁带和视频磁头。进行音频配音时, 重新开始播放磁带并按下无线遥控器上的 PAUSE  按钮。	-

存储卡操作

问题	解决方法	📖
存储卡无法插入。	按入的方向不对。把它转为正确的方向, 再次尝试插入。	18
无法记录至存储卡。	插入存储卡。	18
	存储卡已满。更换存储卡或删除图像。	82
	存储卡未被初始化。初始化存储卡。	84
	文件夹或文件编号已达到最大值。把 [文件编号] 设置为 [重新设置], 并插入新的存储卡。	67
	如果正在使用存储卡, 务必将卡保护开关设为允许记录。	-
无法播放存储卡。	把 POWER 开关设置为 PLAY, 并把 TAPE/CARD 开关设置为  。	39
	插入存储卡。	18
无法删除图像。	图像被设置为保护。取消保护。	83
“  ”红色闪动。	存储卡发生问题。关闭摄像机。并把存储卡取出再插回。如果标记持续闪动, 请把存储卡初始化。	84

打印

问题	解决方法	
即使正确连接摄像机和打印机，打印机仍无法操作。	<ol style="list-style-type: none">1. 把 POWER 开关设置为 PLAY，并把 TAPE/CARD 开关设置为 。2. 拔除 USB 连接线后再重新连接。3. 关闭打印机后再开启。	-

MVX460/MVX430 编辑

问题	解决方法	
通过摄像机的 DV 端子不能进行正常配音。	将 [AV ↔ DV] 设置为 [关]。 错误的信号标准。可通过 AV 端子进行配音。 请参考连接设备的使用说明书。	91 -

结露

当摄像机迅速从寒冷地方到温暖的地方时，摄像机的内部可能会出现结露（水滴）。请在检测到结露时停止使用摄像机，否则可能会对摄像机造成损坏。

在下列情况可能造成结露：

把摄像机从空调房间带到温暖潮湿的环境时

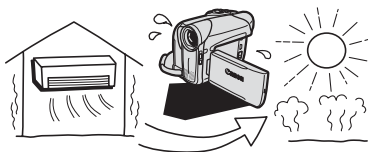

把摄像机留在潮湿的房间时

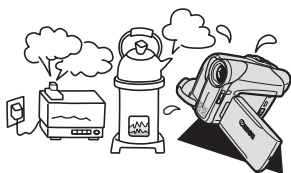

把摄像机从寒冷地方带到温暖的地方时

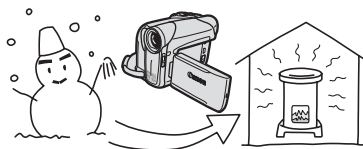



当寒冷的环境急速变热时



如何避免发生结露：

- 请取出磁带并把摄像机放入密封的塑料袋内。在摄像机慢慢适应温度变化后，再从塑料袋取出摄像机。

检测到结露时：

- 摄像机停止操作，显示屏会出现约 4 秒钟的“已结露”的警告提示，且“”标记开始闪动。
- 如果摄像机中有磁带，摄像机会自动停止，显示屏会出现约 4 秒钟的“取出磁带”警告提示，“”标记也会开始闪动。立即取出磁带，并保持磁带仓开启。把磁带留在摄像机内可能会损坏磁带。
- 探测到结露时，您不可以装入磁带。

重新使用：

- 要等待约 1 小时雾气才会完全蒸发。当结露警告停止闪动后，至少再等 1 小时再使用摄像机。

提示列表

提示	解释	
设置时区、日期和时间	没有设置时区、日期及时间。每次开启电源时都会出现，直到设置时区、日期及时间为止。	25
更换电池	电池已耗尽。请充电或更换新电池。	14
磁带被设置为防止擦写	磁带被保护，请更换磁带或切换保护开关的位置。	113
取出磁带	摄像机停止操作来保护磁带。取出然后再放入磁带。	17
检查输入	没有连接 DV 连接线，或连接的数码设备已经关闭。	88
已结露	摄像机检测到结露。	109
已结露，请取出磁带	摄像机检测到结露。取出磁带。	109
磁带结束	磁带已到末端。请回卷或更换磁带。	-
不同规格	您试图在以 HDV 标准录制的磁带上进行音频配音。	-
不同规格不能重放	您试图播放以 HDV 标准录制的磁带。	-
输入信号不支持	试图通过 DV 端子输入 HD 标准的视频信号。	-
检查录像带 [记录模式]	您试图在非 SP 模式下记录的磁带上进行音频配音。	92
检查录像带 [音频模式]	尝试在以 16 位或 12 位 4 声道录制的磁带上进行音频配音。	92
检查录像带 [空白]	您试图在有空白区的磁带上进行音频配音。	92
磁头脏了，请使用清洗带	磁头肮脏，请清洁磁头。	115
版权保护重放限制	尝试播放受版权保护的磁带。	89
版权保护复制限制	尝试复制受版权保护的磁带。当模拟输入记录期间，接收到异常信号时也可能出现。	89

存储卡的相关提示

提示	解释	
没有存储卡	摄像机没有插入存储卡。	18
没有图像	存储卡上没有记录任何图像。	-
存储卡错误	发生存储卡错误，摄像机无法拍摄或播放图像。错误可能是暂时性的。如果提示在 4 秒钟后消失而“  ”以红色闪烁，请关闭摄像机，并取出存储卡后再次插入。如果“  ”转为绿色，则可以继续拍摄 / 播放。	-
存储卡已满	存储卡没有剩余空间。请更换存储卡或删除图像。	-
命名错误	文件夹或文件编号已达到最大值。	-
不能记录此图像	视信号而定，某些模拟图像可能无法记录至存储卡。	-
不能识别的图像	不能用 JPEG 压缩方式记录图像，或可用不与摄像机兼容的压缩方式进行记录，或图像文件损坏。	-
 打印指定错误	尝试在打印指定中设置 998 个以上静止图像。	99
 传输指定错误	您试图设置超过 998 个的传输指定。	105
不可传输!	您试图传输一个短片文件作为壁纸。	104
静止图像太多断开 USB 连接线	断开 USB 连接线并减少存储卡中静止图像的数量，使之少于 1800 张。如果在计算机屏幕上出现一个对话框，关闭它。再重新连接 USB 连接线。	-

直接打印的相关提示

摄像机屏幕上可能出现下列提示。对于配备操作面板的打印机或能连接电视机的打印机，面板或电视显示器上会出现错误代码或错误提示。参照打印机的使用说明书，找出解决与每个错误编号或信息相对应的问题的方法。

提示	解释
打印纸错误	纸张有问题。纸张未正确插入，插入的纸张尺寸不对，或油墨不能用于所选纸张。
缺纸	没有纸张。如果打印机配备了相片打印纸盒，请使用 Paper Feed（供纸）开关指定纸张的进给位置。
卡纸	打印时夹纸。选择 [停止] 以取消打印。清除纸张后，重新装入纸张并按打印机上的 RESUME（恢复）钮。
墨水错误	参照打印机使用说明书解决问题。
缺墨	墨水匣没有装入或墨水匣已流空。参照打印机使用说明书解决问题。
低墨量	墨水匣快要用完。请准备新的墨水匣。选择 [继续] 重新打印。
废墨水盒满	废置墨料盒已满。选择 [继续] 重新打印。如果要更换废墨水盒（废墨水吸收器），请咨询您的经销商或联系清单（与打印机或打印机手册一起提供）中的佳能服务中心。
文件错误	您尝试打印用其他摄像机记录、有不同压缩方式或曾经在计算机上编辑的图像。
不能打印!	您尝试打印用其他摄像机记录、有不同压缩方式或曾经在计算机上编辑的图像。
没能打印 X 张图像	您尝试使用打印指定设置来打印其他摄像机记录、有不同压缩方式或曾经在计算机上编辑的 X 张图像。
设置  打印指定	存储卡中的静止图像没有标记  打印指定。
打印机错误	取消打印。关闭打印机后再开启，请查看打印机的状态。如果问题仍然存在，请咨询您的经销商或联系清单（与打印机或打印机手册一起提供）中的佳能服务中心。
打印错误	取消打印，断开 USB 连接线并关闭打印机电源。等待一会儿，重新接通打印机电源并重新连接 USB 连接线。请查看打印机的状态。如果问题仍然存在，请咨询您的经销商或联系清单（与打印机或打印机手册一起提供）中的佳能服务中心。 当您正在使用  按钮打印时，检查打印设置。
硬件错误	参照打印机使用说明书解决问题。如果打印机配备了电池，则其电量可能已经耗尽。这种情况下，请关闭打印机，更换电池并重新启动。如果问题仍然存在，请咨询您的经销商或联系清单（与打印机或打印机手册一起提供）中的佳能服务中心。
通信错误	打印机遭遇数据传输错误。取消打印，断开 USB 连接线并关闭打印机电源。等待一会儿，重新接通打印机电源并重新连接 USB 连接线。当您正在使用  按钮打印时，检查打印设置。 或者，您试图从含有过量图像的存储卡中执行打印。减少图像的数量。
检查打印设置	打印设置不能用于使用  按钮打印。
打印机在使用中	打印机正在使用中，请查看打印机的状态。
打印纸错误	纸张选择杆发生问题。请调整纸张选择杆至适当的位置。
打印机盖开启	请关好打印机盖。
没有打印头	打印机中没有安装打印头，或者打印头出现故障。请参阅打印机的使用说明书。

使用注意事项

摄像机

- 请勿使用液晶显示屏握持摄像机。
- 请勿把摄像机留在高温（如太阳光直射的车内）或高湿度的地方。
- 请不要在靠近强电场或强磁场的地方如电视、离子电视或移动电话附近使用摄像机。
- 请勿把镜头或取景器直接指向强光源，也不要将摄像机置放强烈光源的照射位置。
- 请勿在多尘或风沙地方使用摄像机。沙尘可能会损坏磁带、摄像机。沙尘也可能损坏镜头。请在使用后关闭镜头盖。
- 本摄像机并不防水。如果让水、泥或盐进入摄像机或磁带的内部，可能会造成损坏。
- 请小心照明设备所产生的热力。
- 请勿拆开摄像机。如果摄像机无法正常操作，请与合格的维修人员联系。
- 请小心使用摄像机。请勿使摄像机受震动或撞击，否则可能会造成损坏。
- 避免把摄像机置于温度会突然转变的地方。如果把摄像机迅速从寒冷的地方带进温暖的地方，内部零件会出现结露的情况（□ 109）。

电池

危险！

请妥善处理电池。

- 电池应远离火源（否则可能会爆炸）。
 - 请勿让电池暴露在摄氏 60℃ 以上的环境，并且请勿让电池接近电暖器或在炎热天气下把电池置于汽车内。
 - 请勿试图拆卸或改装电池。
 - 请勿丢掷或敲打电池。
 - 请勿弄湿电池。
- 完全充电的电池电量会自然流失。因此，请在使用当天或前一天进行充电，以确保使用时电池处于完全充电状态。
 - 不使用电池时，请装上端子盖。如果端子接触金属物件，可能导致短路及损坏电池。
 - 如果端子有污垢，可能会导致电池和摄像机之间接触不良。请使用软布擦拭。
 - 由于长期（约 1 年）存储充电的电池会缩短其寿命或影响性能，建议把电池完全放电，然后存放在摄氏 30℃ 以下的干燥地方。如果长时间不使用电池，请每年至少一次使用摄像机把电池完全充电后再完全放电，然后继续存放。如果您有一枚以上的电池，请按相同步骤同时时间处理所有电池。
 - 您可以在摄氏 0℃ 至 40℃ 的范围内使用电池，但在摄氏 10℃ 至 30℃ 的范围内性能最佳。在低温情况下，电池的性能会暂时降低。请在使用之前把电池放在口袋内保暖。
 - 如果电池在完全充电后在常温下的使用时间持续减少，请更换电池。

有关电池端子盖

电池端子盖上有 [] 形状的小孔。您可以藉此分辨已充电及没有充电电池。例如，使用已充电的电池时，装上端子盖使 [] 形状的小孔显示白色标签。

电池的背面

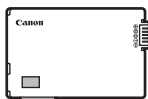

盖上了端子盖
已充电

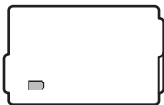

没有充电



磁带

- 使用后请回卷磁带。如果磁带松弛及受损，可能会导致图像及声音失真。
- 把磁带放回盒中，然后以直立方式存放。如果长时间存放磁带，请在每次使用之前先回卷。
- 使用后请勿把磁带留在摄像机内。
- 请勿使用叠接磁带或非标准的磁带，否则可能会损坏摄像机。
- 请勿使用曾经卡带的磁带，否则可能会导致磁头脏污。
- 请勿把任何异物插入磁带上的小孔中或使用玻璃胶纸封住这些小孔。
- 请小心使用磁带，掉落或强烈撞击皆有可能使磁带受损。
- 如果磁带配备记忆功能，则使用后金属端子可能会变得脏污。插入 / 取出磁带约 10 次后，请使用棉花棒清洁端子。摄像机不支持磁带的记忆功能。

防止磁带被不慎擦写

要防止录像遭意外擦写，请滑动磁带上的开关至 SAVE 或 ERASE OFF。

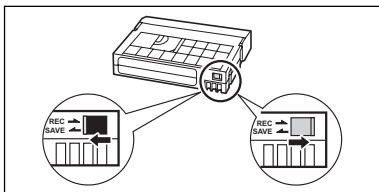

存储卡

- 请使用本摄像机为新的存储卡进行初始化。使用计算机或其他设备初始化的存储卡可能无法正常工作。
- 建议您把存储卡图像储存备份于您的个人计算机硬盘或其他外接存储设备。存储卡若出现瑕疵或当暴露于静电下，均可能使图像数据损坏或遗失。佳能公司对任何损坏或遗失的数据不承担责任。
- 请勿在有强烈磁场的环境中使用存储卡。
- 请勿把存储卡放置在高温或高湿度的环境中。
- 请勿拆解存储卡。
- 请勿使存储卡弯曲、掉落、或受到强烈震动及浸水。
- 把存储卡迅速地在高温和低温的环境之间移动可能导致存储卡的外部或内部结露。如果存储卡发生结露的现象，请让存储卡暴露在空气中直到湿气完全蒸发为止。
- 请勿触摸存储卡的端子，或让灰尘或脏污接触端子。
- 把存储卡插入摄像机时请确定方向，如果存储卡倒置并强行插入，则有可能损坏存储卡或摄像机。
- 请勿取下存储卡的标签或贴上其他标签。

锂纽扣电池

警告!

- 如果使用不当，设备内所使用的电池可能会导致起火或化学灼伤的危险。请勿为电池充电、拆解、加热超过摄氏 100 °C 或以火烧灼。

CR1616:

- 请使用 Panasonic、Hitachi Maxell、Sony、Toshiba、Varta 或 Renata 的 CR1616 电池。使用其他电池可能会有导致起火或爆炸的风险。

CR2025:

- 请使用 Panasonic、Hitachi Maxell、Sony、Sanyo 的 CR2025 电池或 Duracell2025 电池。使用其他电池可能会有导致起火或爆炸的风险。
- 使用过的电池应交还原经销商进行妥善的处理。

- 请勿使用钳子或其他金属工具来夹取电池，否则可能造成短路。
- 使用干净的软布擦拭电池，以确保电池接触良好。
- 请把电池放置在儿童接触不到的地方。如果不慎误吞电池，请立即就医。否则电池外壳可能会破裂，而电池的液体会损害肠胃。
- 请勿把电池拆解、加热或放入水中，以防止爆炸。

清洁磁头

当“磁头脏了，请使用清洗带”字样出现时，或播放图像时如果出现图像失真的情况，表示视频磁头需要清洁。

为使画面达到最佳的状态，请定期使用佳能的 DVM-CL 数码视频磁头清洁带或市面有售的干式清洁带来清洁磁头。



- 请勿使用湿式清洁带，否则可能会损坏摄像机。
- 曾经使用脏视频头记录过的磁带即便是清洗了视频头后仍可能不能正确播放。

保存

- 如果长时间不使用摄像机时，请把摄像机放在无灰尘及低湿度的地方，温度不应超过摄氏 30 °C。
- 经存放后应检查摄像机的各部零件与功能，以确保一切操作正常。

清洁

摄像机机身与镜头

- 请用柔软的干布擦拭机身。请勿使用经过化学处理的布或挥发性溶剂如涂料稀释剂。
- 请用清洁眼镜所用的柔软、干净的布轻轻擦拭镜头。请勿使用纸巾擦拭镜头。

液晶显示屏

- 可使用市面上出售的玻璃清洁布来清洁液晶显示屏。
- 当温度快速转变时，屏幕表面可能会形成水气。请用柔软的干布擦拭。

取景器

- 请使用吹风刷或市面上出售的玻璃清洁布清洁取景器屏幕。

在国外使用摄像机

电源

在任何采用 100V 至 240V、50/60Hz 交流电的国家，都可以使用小型电源转换器来操作摄像机并可对电池进行充电。请与佳能服务中心联系，可得知国外插塞式转换器的有关信息。

在电视上播放

摄像机只能连接 PAL 制式的电视。使用 PAL 制式电视系统的国家 / 地区如下：

阿尔及利亚、澳大利亚、奥地利、孟加拉、比利时、文莱、中国、丹麦、芬兰、德国、香港特别行政区、冰岛、印度、印度尼西亚、爱尔兰、以色列、意大利、约旦、肯尼亚、科威特、利比亚、马来西亚、马耳他、莫桑比克、荷兰、新西兰、朝鲜、挪威、阿曼、巴基斯坦、葡萄牙、卡塔尔、塞拉利昂、新加坡、南非、西班牙、斯里兰卡、斯威士兰、瑞典、瑞士、坦桑尼亚、泰国、土耳其、乌干达、阿拉伯联合酋长国、英国、也门、塞尔维亚和黑山、赞比亚。

系统概览 (不同地区可获得附件会有所不同)

C

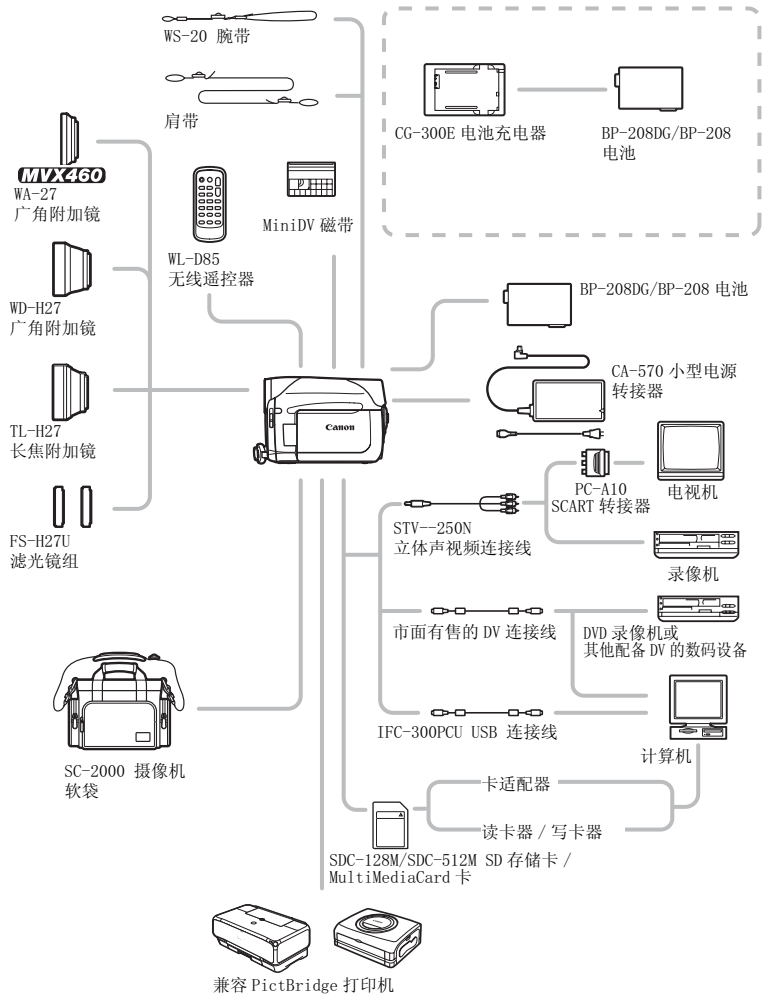

其他信息

可选附件

建议使用原装佳能附件。

本产品配合原装佳能附件可达优越效果。佳能对因非原装佳能附件的故障（如电池泄漏及 / 或爆炸）而导致本产品的损坏和 / 或意外（如火灾等）不负任何责任。请注意：此保证不适用于非原装佳能附件的故障而导致的维修，但您需承担维修的费用。

电池

BP-208DG 不作为单独的选购件提供。需要额外的电池时，只能选择 BP-208 电池。

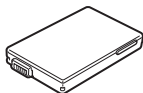

CG-300E 电池充电器

使用电池充电器对电池充电。

充电时间：105 分钟

充电时间视充电环境而有所不同。

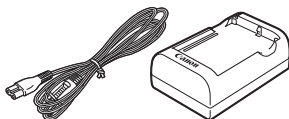

TL-H27 长焦附加镜

本长焦附加镜头能增加摄像机镜头的焦距达 1.7 倍。

- 接上长焦附加镜头时，影像稳定器的效果不如平时好。
- 该 TL-H27 的最短焦距为 3 m；于最大广角时则为 3cm。
- 接上长焦附加镜时，如果利用辅助照明灯进行拍摄，画面中可能出现阴影。



WD-H27 广角附加镜

本镜头可使焦距减少到 0.7 倍，让您在室内或全景拍摄时能有更广阔的视野。

- 接上广角附加镜时，如果利用辅助照明灯进行拍摄，画面中可能出现阴影。



FS-H27U 滤光镜组

中性密度及 MC 保护滤光镜可帮助您掌握不同的光暗条件。

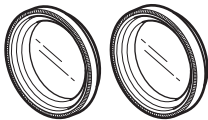

WS-20 腕带

在活动摄像时，能提供更进一步的保护。

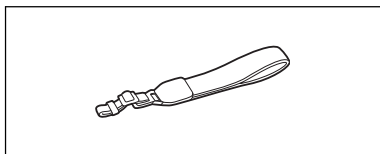

C

SC-2000 摄像机软袋

轻巧的手提袋，附软垫隔间，有充足的储存配件的空间。

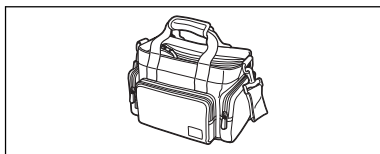

这个标记是代表原装佳能视频附件。当您使用佳能视频设备时，我们建议您使用佳能品牌的附件或带有相同标记的产品。



规格

MXV 460/MXV 450/MXV 430

系统

视频摄像系统	2 旋转磁头，螺旋扫描数码视频系统（用户数码 VCR SD 系统），数码部件摄像
音频录制系统	PCM 数码声音：16 位（48 kHz/2 声道）；12 位（32 kHz/4 声道）
电视系统	CCIR 标准（625 线，50 场）PAL 彩色信号
图像感应器	1/5-英寸 CCD，约 1,330,000 像素 有效像素： 磁带：16:9（带影像稳定器）：约 750,000 16:9（无影像稳定器）：约 880,000 4:3 摄像：约 690,000 卡（静止图像）：约 1,000,000
磁带格式	带有 ^M DN 标记的录像带。
带速	SP: 18.83 毫米/秒，LP: 12.57 毫米/秒
最长录像时间 （使用 80 分钟的磁带）	SP: 80 分钟，LP: 120 分钟
快进/回卷时间	约 2 分 20 秒（使用 60 分钟的磁带）
液晶显示屏	2.7 英寸，宽，TFT 彩色，约 123,000 像素
取景器	0.33 英寸，TFT 彩色，约 113,000 像素
麦克风	立体声电介体电容式麦克风
镜头	MXV460/MXV450 f=3.0-60 mm, F/1.8-3.6, 20 倍电动变焦 相当于传统 35 mm 相机： 磁带：16:9（带影像稳定器）：43.7-874 毫米 16:9（无影像稳定器）：40.3-806 毫米 4:3 摄像：48.1-962 毫米 卡（静止图像）：约 40.1-802 毫米 MXV430 f=3.0-54 mm, F/1.8-3.3, 18 倍电动变焦 相当于传统 35 mm 相机： 磁带：16:9（带影像稳定器）：43.7-787 毫米 16:9（无影像稳定器）：40.3-725 毫米 4:3 摄像：48.1-866 毫米 卡（静止图像）：约 40.1-722 毫米
镜头结构	8 组 10 片
滤光镜直径	27 毫米
自动对焦系统	TTL 自动对焦，可手动对焦
最短焦距	1 m；最大广角时 1 cm
白平衡	自动白平衡，预设白平衡（日光，钨丝灯）或自定义白平衡
最低照度	2 照度（夜景模式，快门速度设为 1/6）
建议照度	100 照度以上
影像稳定器	电子

存储卡

记录媒体	SD 存储卡，MultiMediaCard 卡*
存储卡中图像的尺寸	静止图像：1152x864，640x480 像素 视频图像：320x240、160x120 像素、15 帧/秒
文件规格	用于相机文件系统（DCF）的设计规则，支持 Exif 2.2**，支持 DPOF。
图像压缩方式	静止图像：JPEG（压缩模式：超精细、精细、普通） 视频图像：视频图像数据：Motion JPEG；音频数据：WAVE（单声道）

* 已用达 2GB 的 SD 存储卡对摄像机的操作进行测试。不能保证所有存储卡的性能。

** 本摄像机支持 Exif 2.2（即“Exif Print”）。Exif Print 是加强摄像机与打印机之间通讯的标准。连接 Exif Print 兼容的打印机时，摄像机的图像数据会被设置为最佳化效果，并以最高质量来进行打印。

输入 / 输出端子

AV 端子	Ø3.5 mm 微型插孔 视频：1 V _{p-p} /75 Ω 不平衡 音频：输出：-10dBV（47 k Ω 负载）/3k Ω 或以下 输入：-10dBV/40k Ω 或以上（仅适用于 MVX460/MVX430 ）
DV 端子	专用 4 插脚接头（符合 IEEE 1394 标准）
USB 端子	迷你 B
MIC 端子	Ø3.5 mm 立体声型插孔，-57dBV（含 600 Ω 麦克风）/5k Ω 或以上

电源 / 其他

电源（额定）	直流电 7.4 V
电源消耗（自动对焦开）	2.5W（使用取景器），2.5W（在普通亮度下使用液晶显示屏）
操作温度	0 - 40 °C
大小（W×H×D）	57x77x109 mm 不包括凸出部分
重量（仅包括摄像机机身）	370 g

CA-570 小型电源转接器

电源	100 -240 V，交流电，50/60 Hz
电源消耗	17W
额定输出	直流电 8.4 V，1.5 A
操作温度	0 - 40 °C
大小	52x29x90 mm
重量	135 g

BP-208DG 电池

电池类型	充电式锂离子电池
额定电压	直流电 7.4 V
操作温度	0 - 40 °C
电池容量	850 mAh
大小	39x8x63 mm
重量	40 g

重量与大小为近似值。误差和省略未计算在内。如有任何变更，恕不预先通知。

- 12bit 音频输出 93
- B**
- 白平衡 55
- 保护静止图像 83
- 曝光锁定 / 调整 47
- 备用电池 22
- 编号 8
- 变焦 33
- 播放 - 磁带 37
- 播放 - 存储卡 39
- C**
- 操纵杆 3
- 操纵杆向导 3
- 操作模式 4
- 查看静止图像 65
- 长焦 33
- 程序自动曝光 (摄像程序) 43
- 充电电池 14
- 初始化 (存储卡) 84
- 传输静止图像至计算机 103
- 传输指定 105
- 存储卡 18
- 存储卡跳换 81
- 存储卡组合 61
- D**
- 打印静止图像 95
- 打印指定 99
- 淡入淡出 58
- 点光源 (摄像程序) 43
- 电池 14
- 电视屏幕 66
- 电源 - 电池 14
- 电源 - 家用电源 14
- 对焦 48
- 对焦框 31
- 对焦优先 64
- DV (IEEE1394) 端子 85
- F**
- 防风 69
- FUNC. 菜单 54
- G**
- 高速连拍 79
- 故障排除 106, 112
- 广角 33
- 广角附加镜 20
- H**
- 海滩 (摄像程序) 43
- 幻灯片 81
- J**
- 记录模式 65
- 肩带 19
- 简易模式 43
- 结露 109
- 节能 67
- 结尾搜索 72
- 静止图像 30
- 静止图像质量 / 尺寸 75
- K**
- 宽银幕电视机 (16:9) 35
- L**
- LED 灯 50
- 锂纽扣电池 21, 114
- 连接电视机或录像机 86
- 连接计算机 101, 103
- 连续摄像 79
- LP 模式 65
- 录像带 17
- M**
- MIC (麦克风) 端子 52
- 模拟 / 数码 (A/D) 转换器 * 90
- 模拟输入记录 * 86
- MultiMediaCard 卡 18
- P**
- 屏幕提示 110
- 屏幕显示 12
- Q**
- 取景器 - 屈光度调整杆 19
- 驱动模式 79
- R**
- 日落 (摄像程序) 43

日期和时间	25	液晶显示屏背景照明	23
日期搜索	74	音量	40
S		音频模式	66
三脚架	36	音频配音	92
SD 存储卡	18	影像稳定器	64
删除静止图像	82	语言	24
摄像查看 / 搜索	29	运动 (摄像程序)	43
摄像程序	43	Z	
摄像 - 磁带	27	在国外使用摄像机	116
摄像 - 存储卡	30	直接打印	95
设置菜单	64	中性灰滤光镜	118
剩余电量指示器	12	自动包围曝光	79
时间代码	28	自动低速快门	64
时区	25	自拍	51
视频头	115		
视频图像 (磁带)	27		
视频图像 (存储卡)	30		
数据码	71		
数码变焦	33		
数码效果	58		
SP 模式	65		
索引屏幕	81		
T			
提示音	67		
调零记忆	73		
图像效果	57		
U			
USB 端子	95, 103		
W			
维修	116		
文件编号	67		
握带	19		
无线遥控器	21		
X			
肖像 (摄像程序)	43		
效果	59		
雪景 (摄像程序)	43		
Y			
焰火 (摄像程序)	43		
扬声器	40		
遥控感应	21		
夜间 (摄像程序)	43		
液晶显示屏	23		

Canon



如有任何印刷错漏或翻译上的误差，望广大用户谅解。
产品设计与规格如有更改，恕不另行通知。

PUB.DIC-045
0000Ni0.0

© 2006 Canon Inc.



使用 100%再生纸打印

PRINTED IN JAPAN