

Canon EF LENS

EF100mm f/2.8L MACRO IS USM



FRN

Mode d'emploi

IMAGE STABILIZER

ULTRASONIC

Nous vous remercions d'avoir choisi un objectif Canon.

L'objectif Canon EF100mm f/2,8L MACRO IS USM est un objectif macro conçu pour les appareils photos de la série EOS Canon. Il est doté d'un stabilisateur d'image et peut réaliser des photographies en gros plan jusqu'à un rapport de grossissement de 1:1 ainsi que des photographies ordinaires.

- "IS" signifie stabilisateur de la vibration (Image Stabiliser).
- "USM" signifie pour moteur ultrasonique (Ultrasonic motor).

Caractéristiques

1. Le stabilisateur d'image a pour effet d'augmenter la vitesse d'obturation de quatre valeurs environ pour une prise de vue normale.* Cette fonction offre une stabilisation d'image optimale selon les conditions de prise de vue (comme la prise de vue de sujets immobiles et la prise de vue en mouvement).
2. Et grâce au gyroscope de vibration et au capteur d'accélération, la stabilisation d'image est très efficace même pour les prises de vue en gros plan.
3. Lentilles UD pour d'excellentes performances de prise de vue.

4. Moteur ultrasonique (USM) pour une mise au point rapide et silencieuse.
5. La mise au point manuelle est accessible une fois que le sujet est au point en mode autofocus (ONE SHOT AF).
6. Orifice d'ouverture parfaitement rond pour un flou d'arrière-plan plus esthétique.
7. Un flash macro Canon rend facile la prise de vues rapprochées avec un flash. Le mécanisme de mise au point interne permet la photographie AF alors que le flash macro est fixé.
8. Une structure scellée hermétiquement assure une excellente étanchéité à la poussière et aux gouttes.

* Basé sur [1/focale] seconde.

Pour éviter le flou provoqué les secousses de l'appareil photo au cours d'une prise de vue ordinaire, la vitesse d'obturation doit être l'inverse de la focale actuelle (1/focale) ou supérieure.

Conventions utilisées dans ce mode d'emploi



Recommandations pour éviter un dysfonctionnement ou l'endommagement de l'objectif ou de l'appareil.



Remarques supplémentaires sur l'utilisation de l'objectif et les prises de vues.

Consignes de sécurité

Consignes de sécurité

- **Ne regardez jamais le soleil ou une source de lumière vive à travers l'objectif ou l'appareil.**
Vous pourriez endommager votre vue. Viser directement le soleil dans l'objectif est particulièrement dangereux.
- **Que l'objectif soit monté ou non sur l'appareil, ne le laissez pas exposé au soleil sans le munir de son bouchon.** C'est pour éviter l'effet de loupe qui pourrait déclencher un incendie.

Précautions d'utilisation

- **Si l'objectif est amené d'un environnement froid à un environnement chaud, de la condensation risque de se déposer sur la surface de l'objectif et sur les pièces internes.** Pour éviter toute formation de condensation, commencez par mettre l'objectif dans une poche en plastique étanche avant de le sortir dans un environnement chaud. Puis sortez l'objectif quand il s'est peu à peu réchauffé. Faites de même quand vous amenez l'objectif d'un environnement chaud à un environnement froid.
- N'exposez pas l'objectif à une chaleur excessive, par exemple, au soleil, dans une voiture. **Les hautes températures peuvent entraîner un dysfonctionnement de l'objectif.**

Cet appareil numérique de la classe B est conforme à la norme NMB-003 du Canada.

Nomenclature

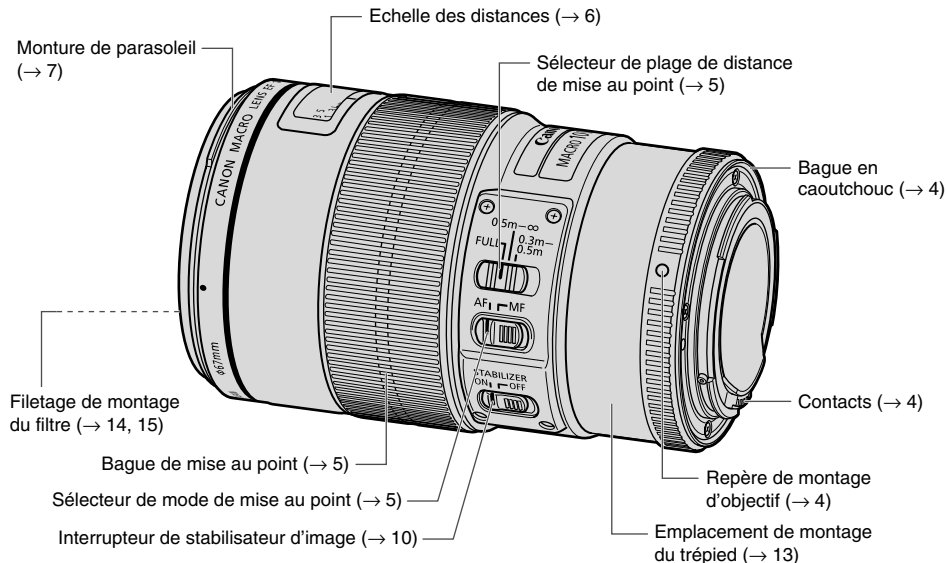



Pour des informations plus détaillées, les numéros de pages de référence sont écrits entre parenthèses (→**).

1. Montage et retrait de l'objectif

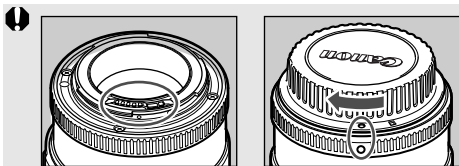
Reportez-vous au mode d'emploi de votre appareil photo pour le montage et le retrait de l'objectif.



- Après avoir retiré l'objectif, placez-le côté arrière dirigé vers le haut. Pour éviter de rayer la surface de l'objectif et les contacts.
- Si les contacts sont éraflés ou salis par des empreintes de doigts, ils peuvent être corrodés ou ne pas être connectés correctement. L'appareil et l'objectif peuvent ne pas fonctionner correctement.
- Si les contacts sont sales ou s'ils portent des empreintes de doigts, nettoyez-les avec un chiffon doux.
- Si vous retirez l'objectif, remettez le bouchon d'objectif dessus. Pour installer le bouchon correctement, alignez le repère de l'objectif avec le repère  du bouchon d'objectif comme indiqué sur l'illustration et tournez-le dans le sens des aiguilles d'une montre. Pour le retirer le bouchon, tournez-le dans le sens opposé.

 L'objectif est équipé d'une rondelle en caoutchouc sur sa monture pour améliorer ses performances anti-poussière et anti-humidité. La rondelle en caoutchouc risque de laisser des marques d'abrasion sur l'extérieur de la monture d'objectif, mais ceci est sans effet sur le fonctionnement de l'objectif. Si la rondelle en caoutchouc est usée, faites-la remplacer par votre service après-vente Canon (moyennant paiement).

2. Sélection du mode de mise au point

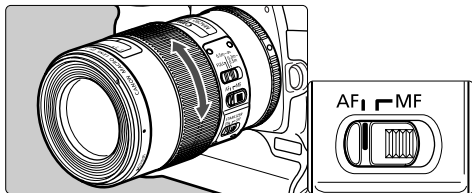

Pour effectuer des prise de vue avec mise au point automatique (AF), réglez le sélecteur de mode de mise au point sur AF.

Pour une mise au point uniquement manuelle (MF), réglez-le sur MF et effectuez la mise au point en tournant la bague de mise au point. Cette bague de mise au point peut être utilisée à tout moment, quel que soit le mode de mise au point choisi.



Après avoir effectué la mise au point dans le mode ONE SHOT AF, faites la mise au point manuellement en appuyant à moitié sur le déclencheur et en tournant la bague de mise au point. (Mise au point manuelle à plein-temps)

3. Sélection de la plage de distance de mise au point

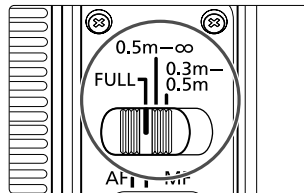

Vous pouvez régler la plage de distance de mise au point sur l'un de ces trois réglages : FULL (0,3 m à l'infini), 0,3 m à 0,5 m ou 0,5 m à l'infini. Ce réglage de la plage de distance de mise au point permet de réduire la durée effective de la mise au point.

4. Repère d'infini

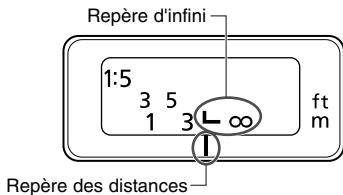

Pour corriger le décalage de mise au point lors d'une mise au point à l'infini qui pourrait résulter d'un changement de température.

La position infinie à température normale est le point où la ligne verticale de la marque L est alignée avec l'indicateur de distance sur l'échelle des distances.

 Pour une mise au point manuelle sur des sujets situé à l'infini, regardez dans le viseur ou regardez l'image agrandie* sur l'écran ACL tout en tournant la bague de mise au point.

* Pour des appareils photo disposant de la capacité Live View.

5. Parasoleil

Le parasoleil ET-73 permet d'empêcher la lumière parasite de pénétrer dans l'objectif, et protège aussi l'objectif de la pluie, la neige et la poussière.

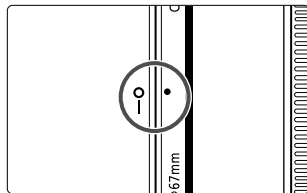
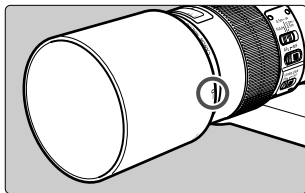
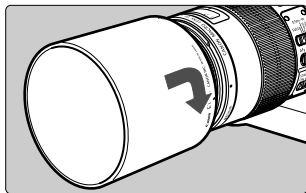

Pour fixer le parasoleil, alignez le repère de position de fixation du parasoleil et le point rouge à l'avant de l'objectif puis tournez le parasoleil comme indiqué par la flèche jusqu'à ce que le point rouge et le repère de position d'arrêt du parasoleil soient alignés.

Le parasoleil peut être monté à l'envers sur l'objectif pour le rangement.

- La partie de l'image risque d'être cachée si le parasoleil n'est pas fixé correctement.
- Lorsque vous installez ou retirez le parasoleil, saisissez-le par la base pour le tourner. Pour éviter toute déformation, ne le tenez pas par le bord extérieur pour le tourner.
- Retirez le parasoleil lorsque vous utilisez le flash macro.

6. Prise de vue

Photographie classique

Pour la photographie classique, par exemple pour prendre des portraits, vous pouvez utiliser l'objectif comme un téléobjectif intermédiaire.

Photographie rapprochée

La photographie rapprochée est possible jusqu'au rapport de grossissement 1x (rapport réel). La distance minimale de mise au point de 30 cm représente la distance entre le sujet et le plan focal. La distance de travail depuis la surface de l'objectif sera d'environ 14 cm.

Pour la prise de vue en gros plan normale, plus le grossissement est important, plus la vitesse d'obturation doit être élevée afin d'éviter le flou provoqué par les vibrations de l'appareil photo. Bien que cela dépende des conditions de prise de vue, la vitesse d'obturation doit généralement être supérieure d'au moins une à deux valeurs à la normale.

Pour un grossissement de prise de vue de 0,5x, cet objectif offre une vitesse d'obturation supérieure d'environ trois valeurs. Pour 1x, elle est supérieure de deux valeurs environ.*

* Dépend des conditions de prises de vue.



Les prises de vue rapprochées ayant une très faible profondeur de champ, faites très attention lorsque vous effectuez la mise au point.



- Le grossissement représente le rapport de la taille du sujet sur la taille de l'image correspondante sur le plan focal. Sur le repère des distances, il est indiqué comme 1:x.
- Pour vérifier la profondeur de champ, appuyez sur le bouton de contrôle de profondeur de champ.

7. A propos de l'exposition

Réglage de l'exposition

Lorsque vous prenez des photographies en mode de mesure TTL, vous n'avez pas à corriger l'exposition pour mesurer la quantité de lumière qui pénètre dans l'objectif.

En mesure TTL, l'exposition automatique (AE) est possible pour toutes les distances de mise au point. Vous n'avez qu'à régler le mode de prise de vue et à vérifier la vitesse d'obturation pour prendre la photo.

Grossissement et nombre-f efficace

La valeur d'ouverture affichée sur l'appareil présuppose que la mise au point est réglée sur l'infini. L'ouverture réelle (nombre-f efficace) est plus sombre (le nombre-f efficace augmente) à mesure que la distance de mise au point diminue (le grossissement augmente). Cela ne pose pas de problème lors d'une prise de vue ordinaire, mais en macrophotographie, vous ne pouvez pas négliger la modification du nombre-f efficace.

Si vous calculez l'exposition à l'aide d'un posemètre indépendant, vous devrez tenir compte du facteur d'exposition donné ci-dessous.

Grossissement	1 : 5	1 : 3	1 : 2	1 : 1,5	1 : 1
Nombre-f efficace	3,6	4,1	4,6	5,0	5,9
Facteur d'exposition	$+\frac{2}{3}$	+1	$+\frac{1}{3}$	$+\frac{2}{3}$	+2
(incréments de valeur)*	$+\frac{1}{2}$	+1	$+\frac{1}{2}$		+2

* Valeurs supérieures: incrément de valeur 1/3. Valeurs inférieures: incrément de valeur 1/2.



- La valeur d'exposition correcte pour une prise de vue rapprochée dépendant largement du sujet, essayez d'effectuer un bracketing pour le même sujet.
- L'utilisation de la priorité d'ouverture AE (**Av**) ou du mode de prise de vue manuel (**M**) est recommandé pour la macrophotographie car il est facile d'ajuster la profondeur de champ et l'exposition dans ces modes.

8. Stabilisateur d'image

Vous pouvez utiliser le stabilisateur d'image dans les modes AF ou MF. Cette fonction offre une stabilisation d'image optimale selon les conditions de prise de vue (comme la prise de vue de sujets immobiles et la prise de vue en mouvement).

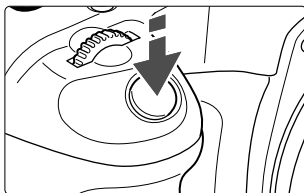
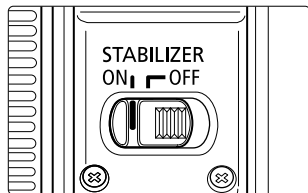

ON



OFF

1 Réglez l'interrupteur du stabilisateur d'image sur ON.

- Si vous ne désirez pas utiliser le stabilisateur d'image, réglez l'interrupteur du stabilisateur d'image sur OFF.

2 Lorsque vous enfoncez le bouton du déclencheur à mi-course, le stabilisateur d'image commence à fonctionner.

- Vérifiez que l'image dans le viseur est stabilisée avant d'enfoncer complètement le déclencheur pour effectuer la prise de vue.

Le stabilisateur d'image de cet objectif est efficace pour des prises de vue à avec l'appareil en main dans les conditions suivantes.

- Prise de vue en gros plan.
- Scènes peu éclairées, comme la nuit à l'extérieur ou en intérieur.
- A l'intérieur de musées ou de théâtres où la photo au flash est interdite.
- Situations où vous ne pouvez pas rester immobile de façon certaine.
- Sujets ne pouvant pas être saisis à une vitesse d'obturation rapide.
- La prise de vue en rafale sur des sujets en mouvement.

Stabilisateur d'image



- À mesure que la distance entre le sujet et l'appareil photo diminue, l'effet du stabilisateur d'image est amoindri.
- Le stabilisateur d'image ne peut pas compenser un cliché flou dû à un sujet qui a bougé.
- Réglez l'interrupteur STABILIZER sur OFF (désactivé) quand vous prenez des photos avec le réglage Bulb (longues expositions). Si l'interrupteur STABILIZER est réglé sur ON (activé), la fonction de stabilisateur d'image risque de provoquer des erreurs.
- Le stabilisateur d'image peut ne pas être efficace si vous prenez des photos depuis un véhicule ou un autre moyen de transport subissant des secousses violentes.
- Le stabilisateur d'image consomme plus d'énergie qu'une prise de vue normale, c'est pourquoi vous ne pouvez pas prendre autant de photos si vous utilisez cette fonction.
- Le stabilisateur d'image se met en marche pendant environ deux secondes, même si votre doigt ne touche pas le déclencheur. Ne retirez jamais l'objectif pendant que le stabilisateur d'image est en train de fonctionner, au risque d'endommager l'objectif.
- Avec l'EOS-1V/HS, 3, ELAN 7E/ELAN 7/30/33, ELAN 7NE/ELAN 7N/30V/33V, ELAN II/ELAN IIE/50/50E, REBEL 2000/300, IX, et D30, le stabilisateur d'image ne fonctionnera pas pour les prises de vues avec retardateur.



- Lorsque vous photographiez un sujet immobile, elle compense les secousses de l'appareil photo dans toutes les directions.
- Elle compense les secousses verticales de l'appareil photo lors d'une prise de vue en mouvement horizontal et horizontalement lors d'une prise de vue en mouvement vertical.
- L'emploi d'un trépied stabilise aussi l'image. Toutefois, selon le type de trépied et les conditions de prise de vues, il vaut parfois mieux désactiver la fonction de stabilisateur d'image.
- Le stabilisateur d'image fonctionne à la fois pour la photographie avec l'appareil tenu en main et pour la photographie avec l'appareil fixé sur un pied.
- Le stabilisateur d'image fonctionne également quand l'objectif est utilisé avec le tube-allonge EF12 II ou EF25 II.
- Les images peuvent sembler déformées après la prise de vue selon les appareils photo, mais ceci n'a pas d'effet sur la prise de vue.
- Si vous réglez les fonctions personnalisées de l'appareil photo de manière à modifier la commande assignée pour utiliser l'AF, le stabilisateur d'image fonctionnera lorsque vous appuierez sur la commande AF nouvellement assignée.

9. Prise de vue de gros plans à la main

Les clichés de gros plans sont davantage sujets aux vibrations de l'appareil photo que les clichés ordinaires. L'effet correctif du stabilisateur d'image est par conséquent moins important lors de gros plans que lors de clichés ordinaires, même avec une intensité de vibration identique de l'appareil photo.

La profondeur de champ devient aussi très superficielle lors des gros plans et le déplacement vers l'avant l'arrière, même infime, dérègle la mise au point.

Lorsque vous tenez l'appareil photo pour la prise de vue en gros plan, minimisez ses vibrations et les mises au point floues grâce aux techniques suivantes :

Tenez fermement l'appareil photo

Tenez fermement l'appareil photo afin qu'il ne bouge pas lors de la prise de vue, comme illustré à droite.

Utilisez la mise au point automatique asservie par I.A.

Pour les prises de vue en gros plan, régler le mode AF de l'appareil photo sur AF asservie par I.A. L'utilisation de la mise au point automatique est recommandée.

Le mode de mise au point automatique asservie par I.A. peut réduire le flou qui se produit au cours de la prise de vue.

Consultez le manuel d'utilisation de l'appareil pour obtenir de plus amples détails.



Posez les deux coudes sur une surface stable telle qu'une table.



Utilisez votre genou comme support du bras qui tient l'appareil photo.



Appuyez-vous contre un objet stable tel qu'un mur.

10. Utilisation du trépied (vendu séparément)

Réglage de la monture pivotante

Cet objectif peut être utilisé avec le collier pour trépied D (B), vendu séparément.

Vous pouvez desserrer la vis de verrouillage de l'orientation sur le trépied pour permettre la rotation nécessaire pour correspondre au modèle particulier d'appareil photo afin de basculer entre les positions verticale et horizontale.

Retrait

Pour enlever et fixer le trépied suivez la procédure indiquée ci-dessous.

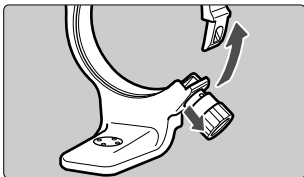

- 1 Tournez le bouton de verrouillage dans le sens inverse des aiguilles d'une montre jusqu'à ce qu'il devienne lâche (environ 3 tours), et tirez-le dans la direction de la flèche pour libérer le collier.

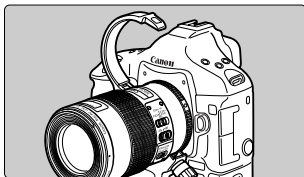

- 2 Le collier étant ouvert, enlevez le trépied.

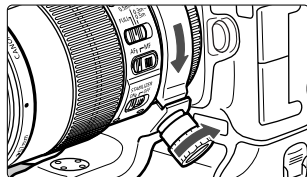

- 3 Pour l'installer, tout en tirant sur le bouton de verrouillage, amenez le collier dans sa position d'origine, puis serrez le bouton de verrouillage à fond.

 En fonction du modèle de l'appareil photo EOS, si un bloc batterie ou une poignée verticale sont fixés, le collier de montage sur trépied pourrait le percuter. Dans ce cas, retirez le bloc batterie/la poignée verticale ou le collier de montage sur trépied.

 Le collier pour trépied peut être monté ou démonté de l'objectif alors que l'objectif est monté sur l'appareil.

11. Filtres (vendus séparément)

Vous pouvez installer des filtres sur le filetage de montage du filtre situé sur le devant de l'objectif.



- Vous ne pouvez pas installer à la fois des filtres et un flash macro en même temps sur cet objectif.
- Si vous avez besoin d'un filtre polarisant, utilisez le filtre polarisant circulaire Canon PL-C B (67 mm).
- Pour ajuster le filtre polarisant, ôtez d'abord le bouchon d'objectif.

12. Tubes-allonges (vendus séparément)

Vous pouvez monter les tubes-allonges EF12 II ou EF25 II pour des clichés agrandis. La distance de prise de vue et l'agrandissement sont illustrés ci-dessous.

	Distance appareil-sujet (mm)		Grossissement	
	Près	Loin	Près	Loin
EF12 II	302	1036	1,17×	0,12×
EF25 II	307	591	1,37×	0,27×



Une mise au point manuelle est recommandée pour plus de précision.

13. Flash Macro (vendu séparément)

Le flash annulaire Macrolite MR-14EX Canon ou le Macro Twin Lite MT-24EX permettent une macrophotographie au flash entièrement automatique jusqu'à un grossissement de 1x en mode flash automatique E-TTL.

Montez l'adaptateur Macro Lite 67 (vendu séparément) sur le filetage de montage du filtre à l'avant de l'objectif pour la macrophotographie au flash.

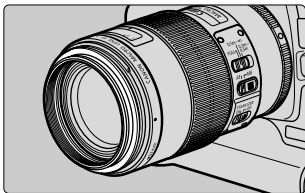

- Pour plus d'informations concernant l'utilisation du flash annulaire Macrolite MR-14EX Canon ou du Macro Twin Lite MT-24EX, reportez-vous aux manuels d'instructions respectifs.
- Il n'est pas recommandé d'utiliser le mode AE avec priorité à l'ouverture (Av) ni le mode manuel (M).

Fiche technique

Focale/Ouverture	100 mm f/2,8
Constructions	15 lentilles en 12 groupes
Ouverture mini	f/32
Angle de champ	Portée diagonale: 24° Verticale: 14° Horizontale: 20°
Distance de mise au point min.	0,3 m
Grossissement max.	1 ×
Champ de vue	24 × 36 mm (à 0,3 m)
Diamètre de filtre	67 mm
Diamètre et longueur max.	77,7 × 123 mm
Poids	625 g
Pare-soleil	ET-73
Bouchon d'objectif	E-67U
Boîtier	LP1219
Collier pour trépied	Support de montage pour trépied de type bague D (B) (Vendu séparément)

- La longueur de l'objectif est mesurée depuis la surface de montage jusqu'à l'avant de l'objectif. Ajoutez 21,5 mm quand le bouchon d'objectif et le bouchon arrière sont inclus.
- Les dimensions et le poids sont donnés pour l'objectif seul, sauf où spécifié autrement.
- Les rallonges EF1,4X II/EF2X II ne conviennent pas à cet objectif. Il n'existe pas d'objectifs gros plan compatibles.
- Les réglages d'ouverture de diaphragme sont spécifiés sur l'appareil photo.
- Toutes les données indiquées ici sont mesurées selon les normes Canon.
- Spécifications et aspect sous réserve de modifications sans préavis.

Canon