

Canon

Canon

EOS 600D

EOS 600D



KÄYTTÖOPAS

"Ohjelmiston aloitusopas" ja "Pikaopas" ovat tämän käyttöoppaan lopussa.

SUOMI
KÄYTTÖOPAS

Johdanto

EOS 600D on huippulaatuinen digitaalinen SLR (Single-Lens Reflex) -kamera, jossa on erittäin tarkka 18,0 tehollisen megapikselin CMOS-kenno, DIGIC 4 -suoritin, tarkka ja nopea 9 pisteen automaattitarkennus, jatkuva kuvaus noin 3,7 kuvaa sekunnissa, kuvaus näytöllä ja Full HD (täysi teräväpiirto) -videokuvaus.

Kamera soveltuu kaikkiin kuvaustilanteisiin mihin vuorokauden aikaan tahansa, siinä on useita edistyneen kuvauksen edellyttämiä toimintoja ja paljon muuta.

Tutustu kameran toimintoihin tämän käyttöoppaan avulla kuvatessasi kameralla

Digitaalikamerassa voit katsoa ottamiasi kuvia välittömästi. Lukiessasi tätä opasta ota muutama testikuva ja katso, millaisia niistä tulee. Näin opit ymmärtämään kameran toimintoja.

Vältä epäonnistuneet kuvat ja vahingot lukemalla ensin Turvaohjeet (s. 297, 298) ja Käsittelyohjeet (s. 14, 15).

Kameran testaaminen ennen kuvaamista ja vastuuvollisuus

Kun olet ottanut kuvan, toista se näytössä ja tarkista, että se on tallentunut oikein. Jos kamera tai muistikortti on viallinen ja kuvien tallentaminen tai lataaminen ei onnistu tietokoneella, Canon ei ole vastuussa menetetyistä kuvista tai aiheutuneista ongelmista.

Tekijänoikeudet

Maasi tekijänoikeuslait voivat rajoittaa muistikorttiin tallennettujen kuvien tai tekijänoikeuslaeilla suojatun musiikin ja kuvien, joissa on musiikkia, käytön vain yksityistarkoituksiin. Ota huomioon myös, että esimerkiksi joissakin julkisissa esityksissä tai näyttelyissä voi olla kiellettyä ottaa valokuvia edes yksityisiin tarkoituksiin.



Tämä kamera on yhteensopiva SD- ja SDHC- ja SDXC- muistikorttien kanssa. Tässä oppaassa näistä korteista käytetään yleisnimitystä "kortti".

* **Kameran mukana ei toimiteta korttia kuvien tallentamiseen.**
Osta kortti erikseen.

Tarkistuslista

Varmista ennen aloittamista, että kameran mukana on toimitettu kaikki seuraavat tarvikkeet ja lisävarusteet. Jos jotakin puuttuu, ota yhteyttä jälleenmyyjään.



Kamera

(mukana silmäsuojus ja runkotulppa)



**Akku
LP-E8**

(mukana suojakotelo)



**Akkulaturi
LC-E8/LC-E8E***



**Kalahihna
EW-100DB III**

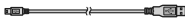

Liitäntäkaapeli



**Stereo-AV-kaapeli
AVC-DC400ST**



**EOS Solution Disk -levy
(Ohjelmisto-CD-ROM)**



**EOS Software
Instruction Manuals
Disk -levy
(CD-ROM)**



**Kameran käyttöopas
(tämä kirjanen)**

* Mukana akkulaturi LC-E8 tai LC-E8E. (LC-E8E:n mukana toimitetaan virtajohto.)

- Jos hankit objektiivipaketin, tarkista, että objektiivi on mukana.
- Objektiivipaketin mukaan toimitukseen voi sisältyä myös objektiivin käyttöopas.
- Säilytä kaikki edellä mainitut tarvikkeet ja lisävarusteet.











EOS Software Instruction Manuals Disk -levy

Ohjelmiston käyttöoppaat ovat CD-ROM-levyllä PDF-tiedostoina. Ohjeita EOS Software Instruction Manuals Disk -levyn käyttöön on sivulla 305.



Oppaassa käytetyt merkinnät

Oppaan kuvakkeet

-  : Tarkoittaa päävalintakiekkoa.
-  <  > <   > : Tarkoittaa <  >-nuolinäppäimiä.
-  : Tarkoittaa asetuspainiketta.
- , , ,  : Tarkoittaa, että kyseessä oleva toiminto on voimassa 4, 6, 10 tai 16 sekuntia painikkeen vapauttamisen jälkeen.

* Tässä oppaassa kameran painikkeisiin, valitsimiin ja asetuksiin viittaavat kuvakkeet ja merkinnät vastaavat kamerassa ja LCD-näytössä olevia kuvakkeita ja merkintöjä.

MENU : Tarkoittaa toimintoa, jonka voi muuttaa painamalla <MENU>-painiketta ja muuttamalla asetusta.

☆ : Näkyessään sivun oikeassa yläkulmassa tarkoittaa, että toiminto on käytettävissä vain luovissa kuvaustiloissa (s. 22).

(s. **) : Lisätietojen sivunumerot.

 : Vihje parempaan kuvaukseen.

 : Ongelmanratkaisun neuvo.

 : Varoitus kuvausongelmien estämiseksi.

 : Lisätietoja.

Perusoletukset

- Kaikissa tämän oppaan ohjeissa oletetaan, että virtakytkin on asennossa <ON> (s. 32).
- Oletuksena on, että kaikki valikkoasetukset ja valinnaiset toiminnot ovat oletusarvoisia.
- Selvyyden vuoksi ohjeissa kameraan on kiinnitetty EF-S 18-55 mm f/3,5-5,6 IS II -objektiivi.

Luvut

Luvuissa 1 ja 2 kuvataan kameran perustoimintoja ja valokuvaus-toimenpiteitä aloittelevaa DSLR-kameran käyttäjää varten.

	Johdanto	2
1	Aloittaminen	25
2	Peruskuvaus ja kuvan toisto	49
3	Luova kuvaus	73
4	Edistynyt kuvaus	93
5	Kuvaus LCD-näytöllä (Kuvaus näytöllä)	123
6	Videoiden kuvaaminen	141
7	Kätevät ominaisuudet	165
8	Langaton salamavalokuvaus	189
9	Kuvan toisto	201
10	Kuvien jälkikäsittely	229
11	Kuvien tulostaminen	235
12	Kameran toimintojen mukauttaminen	249
13	Lisätietoja	259
14	Ohjelmiston aloitusopas	301
15	Pikaopas ja käyttöoppaan hakemisto	307



Sisällys pääkohdittain

Kuvaaminen

- **Automaattinen kuvaus** → s. 49 - 63 (Peruskuvaustilat)
- **Jatkuva kuvaus** → s. 88 (📺 Jatkuva kuvaus)
- **Omakuva ryhmässä** → s. 89 (👤 Itselaukaisu)
- **Toiminnan pysäyttäminen** → s. 94 (Tv Valotusajan esivalinta)
- **Liikkeen epäterävöittäminen**
- **Taustan epäterävöittäminen** → s. 56 (📷 Luova automaattikuvaus)
- **Taustan voimakas tarkentaminen** s. 96 (Av Aukon esivalinta)
- **Kuvan kirkkauden (valotuksen) säätäminen** → s. 103 (Valotuksen korjaus)
- **Kuvaaminen hämärässä** → s. 50, 90 (⚡ Salamavalokuvaus)
s. 79 (ISO-herkkyuden asetus)
- **Kuvaaminen ilman salamaa** → s. 55 (📷 Salama pois)
s. 58, 64 (👤 Salama pois)
- **Öisen ilotulituksen kuvaaminen** → s. 100 (Aikavalotus)
- **Kuvaus LCD-näytön avulla** → s. 124 (📺 Kuvaus näytöllä)
- **Videokuvaus** → s. 141 (🎥 Videokuvaus)

Kuvan laatu

- **Kuvaus kohteen mukaisin tehostein** → s. 81 (Kuva-asetuksen valitseminen)
- **Kuvan tulostaminen isokokoisena** → s. 76 (📄 L, 📄 L, RAW)





-
- **Usean kuvan ottaminen** → s. 76 (▲ S1, ■ S1, S2, S3)

Tarkennus

-
- **Tarkennuksen muuttaminen** → s. 85 (☒ Tarkennuspisteen valinta)
 - **Liikkuvan kohteen kuvaaminen** → s. 62, 84 (Jatkuva tarkennus)

Toistaminen

-
- **Kuvien katsominen kamerassa** → s. 71 (▶ Toisto)
 - **Kuvien etsiminen nopeasti** → s. 202 (☒ Luettelokuvanäyttö)
s. 203 (📄 Kuvien selaus)
 - **Kuvien luokittelu** → s. 206 (Luokitukset)
 - **Tärkeiden kuvien suojaus vahingossa poistamiselta** → s. 222 (🔒 Kuvien suojaus)
 - **Tarpeettomien kuvien poistaminen** → s. 224 (🗑️ Poista)
 - **Kuvien ja videoiden automaattinen toisto** → s. 215 (Kuvaesitys)
 - **Kuvien tai videoiden katselu televisiossa** → s. 218 (Videolähtö)
 - **LCD-näytön kirkkauden säätäminen** → s. 167 (LCD-näytön kirkkaus)

Tulostaminen

-
- **Kuvien helppo tulostaminen** → s. 235 (Suoratulostus)



Toimintojen hakemisto

Virta

- Akku
 - Lataaminen → s. 26
 - Asettaminen/poistaminen → s. 28
 - Akun varaustaso → s. 33
- Verkkovirta → s. 260
- Automaattinen virrankatkaisu → s. 32

Kortti

- Asettaminen/poistaminen → s. 29
- Alustus → s. 45
- Kuvan ottaminen ilman korttia → s. 166

Objektiiv

- Kiinnittäminen/irrottaminen → s. 36
- Zoomaus → s. 37
- Image Stabilizer (Kuvanvakain) → s. 38

Perusasetukset

- Dioptrian korjaus → s. 39
- Kieli → s. 35
- Päiväys/Aika → s. 34
- Äänimerkki → s. 166
- LCD-näytön käyttäminen → s. 31
- LCD-näyttö pois/päällä → s. 179
- LCD-näytön kirkkauden säätäminen → s. 167

Kuvien tallentaminen

- Kansion luonti/valinta → s. 168
- Tiedostonumero → s. 170

Kuvan laatu

- Kuvan tallennuslaatu → s. 76
- Kuva-asetukset → s. 81
- Valkotasapaino → s. 117
- Väriavaruus → s. 121
- Kuvanparannustoiminnot
 - Auto Lighting Optimizer (Autom. valotuksen optimointi) → s. 109
 - Objektiivin reunojen valaistuksen korjaus → s. 110
 - Pitkän valotuksen kohinanpoisto → s. 253
 - Kohinan poisto suurella herkkyydellä → s. 254
 - Ensisijainen huippuvalotoisto → s. 254

Automaattitarkennus

- Tarkennustapa → s. 83
- Tarkennuspisteen valinta → s. 85
- Käsintarkennus → s. 87

Kuvaustapa

- Kuvaustavat → s. 20
- Jatkuva kuvaus → s. 88
- Itselaukaisu → s. 89
- Maksimijakso → s. 77

Kuvaaminen

- ISO-herkkyys → s. 79
- Toiminto-opas → s. 48
- Pikavalinta → s. 41
- Luova automatiikka → s. 56
- Ohjelmoitu AE → s. 74
- Valotusajan esivalinta → s. 94
- Aukon esivalinta → s. 96
- Käsisäätöinen valotus → s. 99
- Aikavalotus → s. 100

- Peilin lukitus → s. 122
- Automaattinen terävyysalue → s. 101
- Mittaustapa → s. 102
- Kauko-ohjaus → s. 261

Valotuksen säädöt

- Valotuksen korjaus → s. 103
- Valotuksen haarukointi → s. 105
- AE-lukitus → s. 107

Salama

- Sisäinen salama → s. 90
 - Salaman valotuskorjaus → s. 104
 - Salamavalotuksen lukitus → s. 108
- Ulkoinen salama → s. 263
- Salamaohjaus → s. 180
 - Langaton salama → s. 189

Kuvaus näytöllä

- Kuvaus näytöllä → s. 123
- Tarkennus → s. 131
- Kuvasuhde → s. 129
- Ristikkonäyttö → s. 129
- Pikavalinta → s. 128

Videoiden kuvaaminen

- Videokuvaus → s. 141
- Pikavalinta → s. 149
- Äänen tallennus → s. 160
- Ristikkonäyttö → s. 161
- Videokollaasi → s. 153
- Videon digitaalizoom → s. 152
- Käsisäätöinen valotus → s. 144

Kuvan toisto

- Kuvien esikatselu-aika → s. 166
- Yhden kuvan näyttö → s. 71
 - Kuvaustietojen näyttö → s. 226
- Luettelokuvan näyttö → s. 202
- Kuvien selaus (Selausnäyttö) → s. 203
- Suurennus → s. 204
- Kuvan kääntö → s. 205
- Luokitukset → s. 206
- Videoiden toisto → s. 212
- Videon ensimmäisen/viimeisen kohtauksen leikkaaminen → s. 214
- Kuvaesitys → s. 215
- Kuvien katsominen televisiosta → s. 218
- Suojaus → s. 222
- Poisto → s. 224
- Pikavalinta → s. 208

Kuvien muokkaaminen

- Luovat suotimet → s. 230
- Koon muuttaminen → s. 233

Tulostaminen

- PictBridge → s. 235
- Tulostus (DPOF) → s. 245

Mukauttaminen

- Valinnaiset toiminnot (C.Fn) → s. 250
- Oma valikko → s. 258

Ohjelmisto



- Asennus → s. 303
- Ohjelmiston käyttöopas → s. 305

Sisällys











Johdanto 2

Tarkistuslista.....	3
Oppaassa käytetyt merkinnät.....	4
Luvut.....	5
Sisällys pääkohdittain.....	6
Toimintojen hakemisto.....	8
Käsittelyohjeet.....	14
Pikaopas.....	16
Nimikkeistö.....	18





1 Aloittaminen 25

Akun lataaminen.....	26
Akun asettaminen ja poistaminen.....	28
Kortin asettaminen ja poistaminen.....	29
LCD-näytön käyttäminen.....	31
Virran kytkeminen.....	32
Päiväyksen ja ajan määrittäminen.....	34
Näyttökielen valitseminen.....	35
Objektiivin kiinnittäminen ja irrottaminen.....	36
Tietoja Image Stabilizer (Kuvanvakain) -objektiveista.....	38
Peruskäyttö.....	39
 Kuvaustoimintojen pikavalinta.....	41
 Valikkotoiminnot.....	43
Kortin alustaminen.....	45
LCD-näytön näkymän vaihtaminen.....	47
Toiminto-opas.....	48







2 Peruskuvaus ja kuvan toisto 49

 Täysautomaattikuvaus (Älykäs automaattikuvaus).....	50
 Täysautomaattikuvaus (Älykäs automaattikuvaus) toimintatavat.....	53
 Salaman poistaminen käytöstä.....	55
 Luova automaattikuvaus.....	56
 Muotokuvien kuvaaminen.....	59
 Maisemakuvien kuvaaminen.....	60
 Lähikuvien kuvaaminen.....	61
 Liikkuvien kohteiden kuvaaminen.....	62
 Muotokuvien kuvaaminen hämärässä.....	63
 Pikavalinta.....	64
Kuvan tunnelma.....	65
Valaistus tai aiheen tyyppi.....	68
 Kuvan toisto.....	71

3 Luova kuvaus 73

P: Ohjelmoitu AE	74
Kuvan tallennuslaadun määrittäminen	76
ISO: ISO-herkkyyden muuttaminen	79
 Kohteen optimaalisten kuvaominaisuuksien valinta (Kuva-asetukset)	81
AF: Tarkennustavan muuttaminen	83
 Tarkennuspisteen valinta	85
Vaikeasti tarkennettavat kohteet	87
MF: Käsintarkennus	87
 Jatkuva kuvaus	88
 Itselaukaisun käyttäminen	89
 Sisäisen salaman käyttäminen	90





4 Edistynyt kuvaus 93

Tv: Toimintakuvat	94
Av: Terävyysalueen muuttaminen	96
Terävyysalueen tarkistus	98
M: Käsisäätöinen valotus	99
A-DEP: Automaattinen terävyysalue	101
 Mittaustavan muuttaminen	102
Av   Valotuksen korjauksen määrittäminen	103
Valotushaarukointi (AEB)	105
* Valotuksen lukitus (AE-lukitus)	107
* Salamavalotuksen lukitus	108
Kirkkauden ja kontrastin automaattinen korjaus (Auto Lighting Optimizer (Autom. valotuksen optimointi))	109
Kuvan tummien kulmien korjaus	110
 Kuvaominaisuuksien mukauttaminen (Kuva-asetukset)	112
 Ensisijaisten kuvaominaisuuksien tallentaminen (Kuva-asetukset)	115
WB: Valolähteen mukainen valotus (Valkotasapaino)	117
 Värisävyn säätäminen valolähteen mukaan	119
Värintoistoalueen määrittäminen (Väriavaruus)	121
Kameran tärähdysten vähentäminen peilin lukituksella	122

5 Kuvaus LCD-näytöllä (Kuvaus näytöllä) 123

 Kuvaus LCD-näytöllä	124
Kuvaustoimintojen asetukset	128
 Valikkotoimintojen asetukset	129
Tarkennustilan muuttaminen	131
MF: Käsintarkennus	138

6	Videoiden kuvaaminen	141
	📺 Videoiden kuvaaminen	142
	Kuvaustoimintojen asetukset	149
	Videon tallennuskoon määrittäminen	150
	Videon digitaalizoomin käyttäminen	152
	Videokollaasin kuvaaminen	153
	Valikkotoimintojen asetukset	157
7	Kätevät ominaisuudet	165
	Kätevät ominaisuudet	166
	Äänimerkin vaimentaminen	166
	Kortin muistutus	166
	Kuvien katseluajan määrittäminen	166
	Virrankatkaisun aikarajan määrittäminen	167
	LCD-näytön kirkkauden säätäminen	167
	Kansion luominen ja valitseminen	168
	Kuvanumerointitavat	170
	Tekijänoikeustietojen määrittäminen	172
	Pystykuvien automaattinen kääntö	174
	INFO, Kamera-asetusten tarkistaminen	175
	Kameran oletusasetusten palauttaminen	176
	LCD-näyttö pois/päällä	179
	Kuvausasetusten näytön värin muuttaminen	179
	Salaman määrittäminen	180
	🗑️ Automaattinen kennon puhdistus	184
	Roskanpoistotiedon lisääminen	185
	Kennon puhdistus käsin	187
8	Langaton salamavalokuvaus	189
	Langattoman salaman käyttäminen	190
	Helppo langaton salamakuvaus	191
	Mukautettu langaton salamakuvaus	194
	Muut asetukset	198
9	Kuvan toisto	201
	🔍🖼️ Kuvien etsiminen nopeasti	202
	🔍/🔍 Kuvan suurennus näytössä	204
	🔄 Kuvan kääntäminen	205
	Luokitusten määrittäminen	206
	🕒 Pikavalinnat toiston aikana	208
	📺 Videoiden katselu	210

 Videoiden toistaminen.....	212
 Videon ensimmäisen ja viimeisen kohtauksen leikkaaminen.....	214
Kuvaesitys (automaattinen toisto).....	215
Kuvien katsominen televisiosta.....	218
 Kuvien suojaaminen.....	222
 Kuvien poistaminen.....	224
INFO, Kuvaustietojen näyttö.....	226

10 Kuvien jälkikäsittely 229

 Luovat suotimet.....	230
 Kuvakoon muuttaminen.....	233

11 Kuvien tulostaminen 235

Tulostuksen valmisteleminen.....	236
 Tulostaminen.....	238
Kuvan rajausta.....	243
 Digital Print Order Format (DPOF).....	245
 Suoratulostus DPOF-asetuksella.....	248

12 Kameran toimintojen mukauttaminen 249

Valinnaisten toimintojen määrittäminen.....	250
Valinnaisten toimintojen asetukset.....	252
Oman valikon tallentaminen.....	258

13 Lisätietoja 259

Verkkovirran käyttäminen.....	260
Kuvaus kauko-ohjauksella.....	261
Ulkoiset Speedlite-salamat.....	263
Eye-Fi-korttien käyttäminen.....	265
Toimintojen käytettävyydestä luokko kuvaustilojen mukaan.....	268
Valikkoasetukset.....	270
Järjestelmäkaavio.....	276
Vianmääritysopas.....	278
Virhekoodit.....	287
Tekniset tiedot.....	288
Turvaohjeet.....	297

14 Ohjelmiston aloitusopas 301

Ohjelmiston aloitusopas.....	302
------------------------------	-----

15 Pikaopas ja käyttöoppaan hakemisto 307

Pikaopas.....	308
Hakemisto.....	320

Käsittelyohjeet

Kameran hoitaminen

- Tämä kamera on herkkä laite. Älä pudota sitä tai altista sitä iskuille.
- Kamera ei ole vesitiivis, joten sitä ei saa käyttää veden alla. Jos pudotat kameran veteen, ota välittömästi yhteys lähimpään Canon-huoltoon. Pyyhi vesipisarat kuivalla liinalla. Jos kamera on altistunut suolaiselle ilmalle, pyyhi kamera kuivaksi kierretyllä kostealla kankaalla.
- Älä koskaan jätä kameraa voimakkaita magneettisia sähkökenttiä muodostavien esineiden tai laitteiden, esimerkiksi magneettien tai sähkömoottorien, lähelle. Vältä myös kameran käyttämistä voimakkaita radioaaltoja lähettävien esineiden tai laitteiden (esimerkiksi suurien antennien) läheisyydessä. Voimakkaat magneettikentät voivat aiheuttaa kamerassa toimintavirheitä tai tuhota kuvatietoja.
- Älä jätä kameraa kuumiin paikkoihin, esimerkiksi suorassa auringonvalossa olevaan autoon. Korkeat lämpötilat voivat aiheuttaa kamerassa toimintavirheitä.
- Kamera sisältää herkkiä elektronisia piirejä. Älä koskaan yritä purkaa kameraa.
- Puhalla objektiivin linssillä, etsimessä, heijastavassa peilissä tai tähyslasissa oleva pöly pois puhaltimella. Älä käytä kameran rungon tai objektiivin puhdistamiseen puhdistusaineita, jotka sisältävät orgaanisia liuottimia. Jos likaa on vaikea poistaa, vie kamera lähimpään Canon-huoltoon.
- Älä kosketa sormin kameran sähköliittimiin. Näin estät liittimien syöpymisen. Syöpyneet liittimet voivat aiheuttaa kamerassa toimintavirheitä.
- Jos kamera tuodaan nopeasti kylmästä lämpimään huoneeseen, kameran päälle ja sisäosiin voi kondensoitua vettä. Voit estää kondensoitumisen sulkemalla kameran tiiviiseen muovipussiin ja antamalla sen sopeutua lämpimään, ennen kuin poistat sen pussista.
- Jos kameran pinnalle tiivistyy vettä, älä käytä kameraa. Näin estät kameran vahingoittumisen. Jos kameraan muodostuu kosteutta, poista objektiivi, kortti ja akku kamerasta. Käytä kameraa vasta sitten, kun kosteus on haihtunut.
- Jos kamera on pitkään käyttämättömänä, poista akku ja säilytä kamera viileässä ja kuivassa paikassa, jossa on hyvä ilmanvaihto. Vaikka kamera olisi käyttämättömänä, varmista kameran toiminta painamalla laukaisinta silloin tällöin muutaman kerran.
- Vältä kameran säilyttämistä paikoissa, joissa käytetään syövyttäviä kemikaaleja (esimerkiksi laboratoriossa tai pimiössä).
- Jos kamera on ollut käyttämättömänä tavallista kauemmin, testaa kaikki sen toiminnot ennen käyttöä. Jos kameraa ei ole käytetty hetkeen tai edessä on tärkeä kuvaustilaisuus, tarkistuta kamera Canon-jälleenmyyjällä. Voit tarkistaa myös itse, että kamera toimii oikein.

LCD-näyttö

- LCD-näytössä on käytetty uusinta tarkkuustekniikkaa, jonka ansiosta yli 99,99 % pikseleistä on tehollisia. Jäljelle jäävissä alle 0,01 %:ssa voi kuitenkin olla muutama toimimaton pikseli. Jos kuvapiste ei toimi, se voi näkyä esimerkiksi mustana tai punaisena. Tällöin ei siis ole kyse virhetoiminnosta. Ne eivät vaikuta tallentuviin kuviin.
- Jos LCD-näyttö jätetään käyttöön pitkäksi aikaa, osia näytetystä kuvasta voi jäädä näkyviin näyttöön. Tämä on kuitenkin väliaikaista, ja häviää, kun kamera on käyttämättömänä muutaman päivän.
- LCD-näyttö voi hidastua tai pimetä kokonaan matalissa tai korkeissa lämpötiloissa. Se palaa normaaliksi huoneen lämpötilassa.

Kortit

Kortin ja tallennettujen tietojen suojaamiseksi noudata seuraavia ohjeita:

- Älä pudota, taivuta tai kastele korttia. Älä käsittele sitä kovakouraisesti tai altista iskuille tai värinälle.
- Älä kosketa sormin tai metalliesineillä kameran sähköliittimiin.
- Älä säilytä tai käytä korttia lähellä voimakkaan magneettikentän luovaa laitetta, kuten televisiota, kaiutinta tai magneettia. Vältä myös paikkoja, joissa muodostuu staattista sähköä.
- Älä jätä kortteja suoraan auringonvaloon tai lämmönlähteiden läheisyyteen.
- Säilytä kortti kotelossa.
- Älä säilytä korttia kuumissa, kosteissa tai pölyisissä paikoissa.

Objektiivi

Kun olet irrottanut objektiivin kamerasta, kiinnitä objektiivin suojatulpat paikalleen tai laske objektiivi alas takaosa ylöspäin, jotta linssin pinta tai sähköliittimet eivät naarmuunnu.

Liittimet



Pitkäaikaisen käytön varoitukset

Jos käytät jatkuvaa kuvausta, kuvausta näytöllä tai videokuvausta pitkään, kamera voi kuumentua. Vaikka kyse ei tällöin ole toimintavirheestä, kuumentuneen kameran pitelemineen pitkään voi aiheuttaa lieviä palovammoja.

Kuvakennon etuosan tahriintuminen

Sen lisäksi, että kameraan voi tulla pölyä ulkopuolelta, joissakin harvoissa tapauksissa kameran sisäosien voiteluainetta voi tarttua kennon etuosaan. Jos automaattisen kennon puhdistuksen jälkeen näkyviä tahroja on jäljellä, on suositeltavaa puhdistuttaa kuvakenno Canon-huollossa.

1

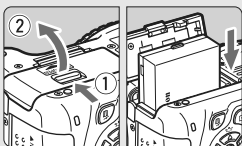

Aseta akku paikalleen. (s. 28)

- Lisätietoja akun lataamisesta on sivulla 26.

2

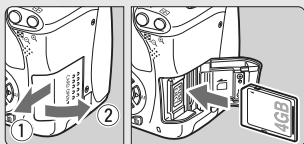

Aseta kortti paikalleen.

(s. 29)

- Aseta kortti korttipaikkaan etikettipuoli kamerasuuntaan.

3

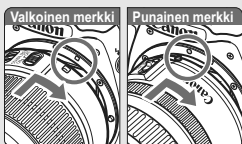

Kiinnitä objektiivi. (s. 36)

- Kohdista objektiivin valkoiset tai punaiset merkit kamerasuuntaan samanvärisiin merkkeihin.

4

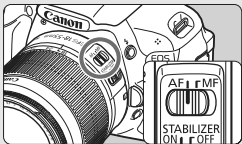

Aseta objektiivissa oleva tarkennustavan kytkin <AF>-asentoon (s. 36)

5

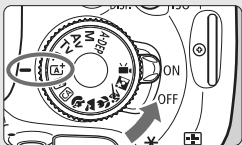

Aseta virtakytkin asentoon <ON> ja käännä valintakieppo asentoon <A+> (Älykäs automaattikuvaus). (s. 50)

- Kamera valitsee kaikki tarvittavat asetukset automaattisesti.

6

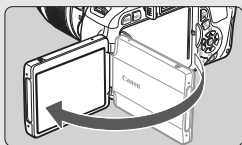
**Käännä LCD-näyttö esiin.** (s. 31)

- Kun LCD-näytössä näkyy Päiväys/Aika-asetusnäyttö, katso sivu 34.

7

**Tarkenna kohde.** (s. 40)

- Katso etsimen läpi ja siirrä etsimen keskus kohteen kohdalle.
- Paina laukaisin puoliväliin, niin kamera tarkentaa kohteen.
- Sisäinen salama ponnahtaa tarvittaessa esiin automaattisesti.

8

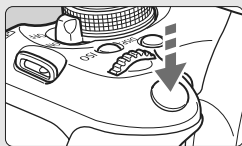
**Ota kuva.** (s. 40)

- Ota kuva painamalla laukaisin pohjaan asti.

9

**Tarkista kuva.** (s. 166)

- Otettu kuva näkyy noin 2 sekunnin ajan kameran LCD-näytössä.
- Näytä kuva uudelleen painamalla <▶>-painiketta (s. 71).

- Lisätietoja LCD-näytön avulla kuvaamisesta on osassa "Kuvaus näytöllä" (s. 123).
- Otettujen kuvien katselemisesta on lisätietoja osassa "Kuvan toisto" (s. 71).
- Lisätietoja kuvien poistamisesta on kohdassa "Kuvien poistaminen" (s. 224).

Nimikkeistö

Lihavoidut nimet viittaavat osiin, jotka on mainittu osaan "Peruskuvauksen ja kuvan toisto" mennessä.

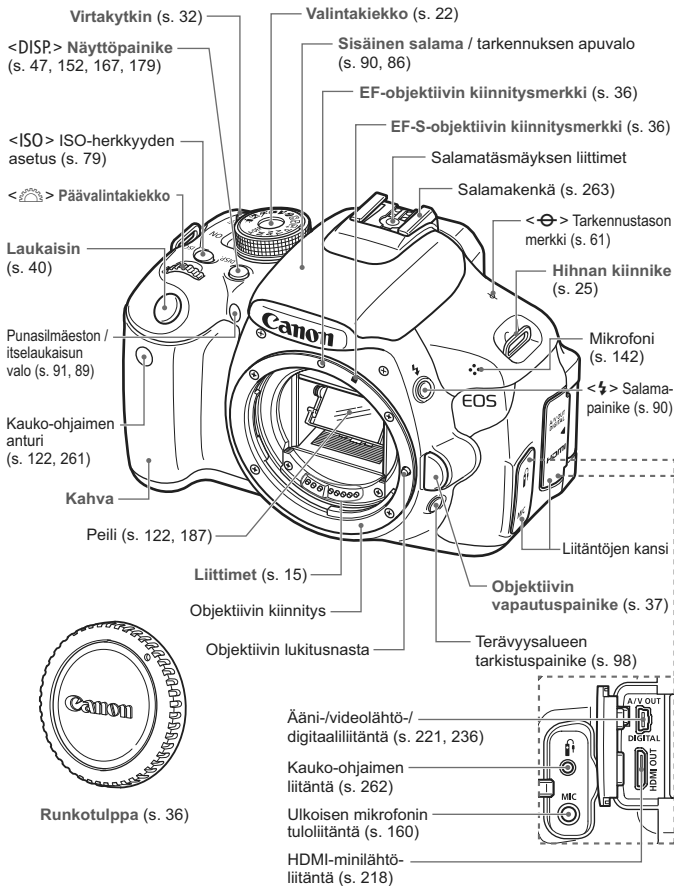

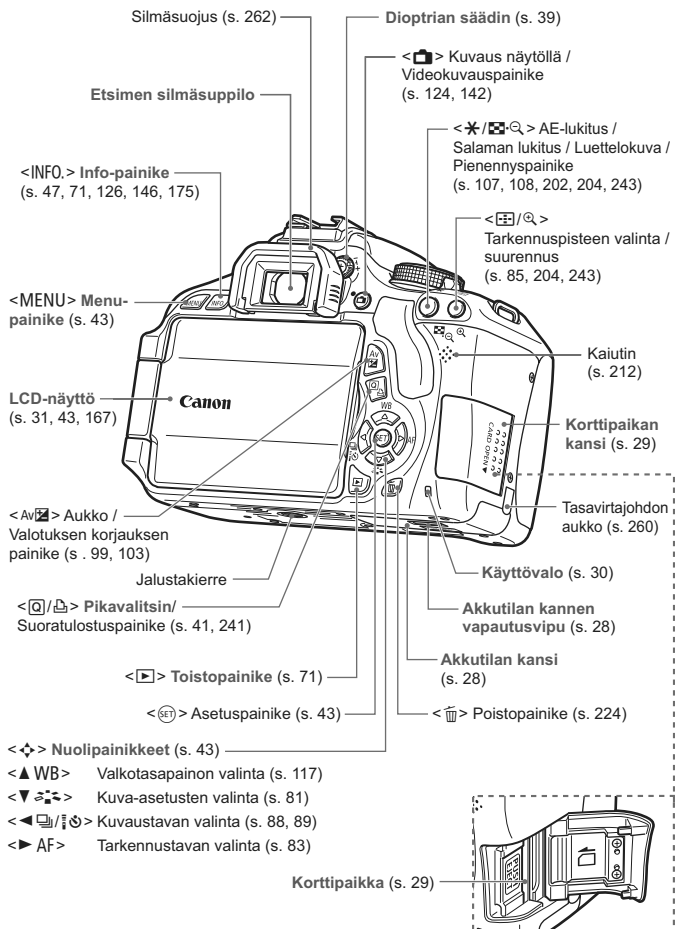

Kuvausasetusten näyttö (Luovat kuvaustilat, s. 22)

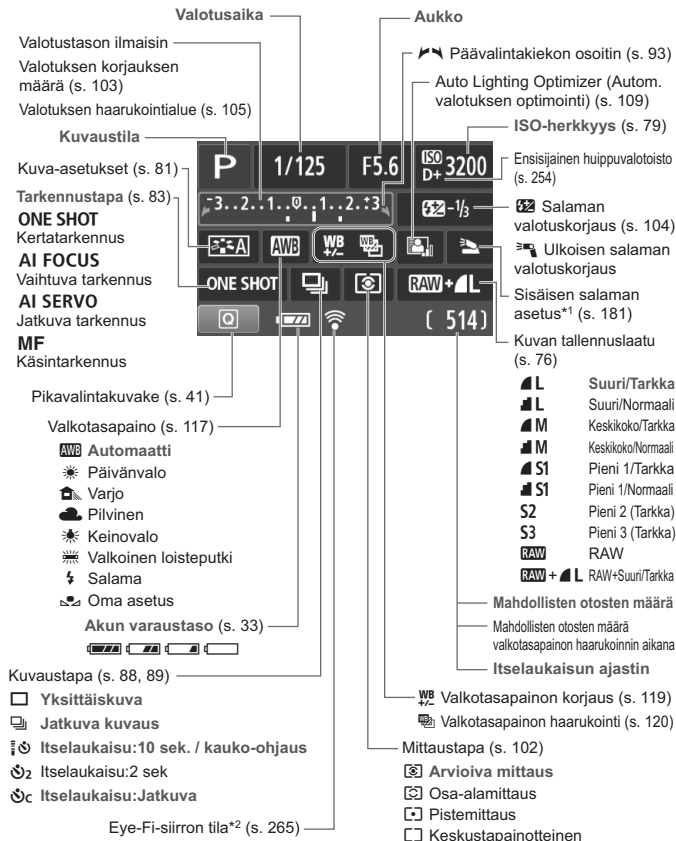

*1: Kun sisäinen salama nostetaan ylös.

*2: Kun Eye-Fi-korttia käytetään.

Näyttää vain käytössä olevat asetukset.

Etsimen tiedot

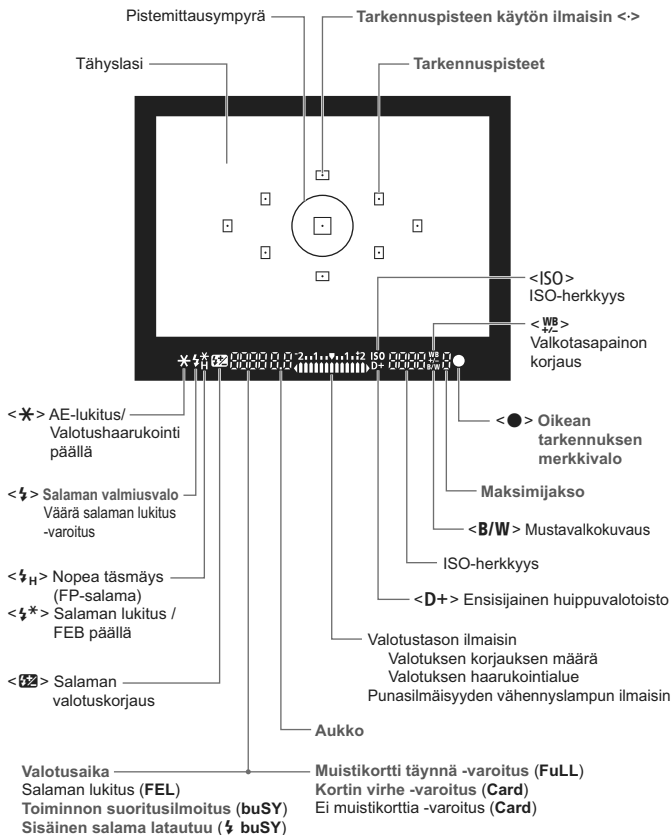

Näyttää vain käytössä olevat asetukset.

Valintakiekko

Valintakiekko sisältää peruskuvaustilat, luovat kuvaustilat ja videokuvaustilan.

Luova kuvaus

Näissä tiloissa voit vaikuttaa eri kohteiden kuvaamiseen.

- P** : Ohjelmoitu AE (s. 74)
- Tv** : Valotusajan esivalinta (s. 94)
- Av** : Aukon esivalinta (s. 96)
- M** : Käsisäätöinen valotus (s. 99)
- A-DEP**: Automaattinen terävyyalue (s. 101)

Peruskuvaus

Sinun tarvitsee vain painaa laukaisinta. Kamera määrittää asetukset kohteen mukaan.

- A⁺** : Älykäs automaattikuvaus (s. 50)
- SA** : Salama pois (s. 55)
- CA** : Luova automaatiikka (s. 56)

REC : Videokuvaus (s. 141)

Normaali kuvaus

- M** : Muotokuva (s. 59)
- LA** : Maisemakuva (s. 60)
- MA** : Lähikuva (s. 61)
- SP** : Urheilukuva (s. 62)
- MO** : Öinen muotokuva (s. 63)

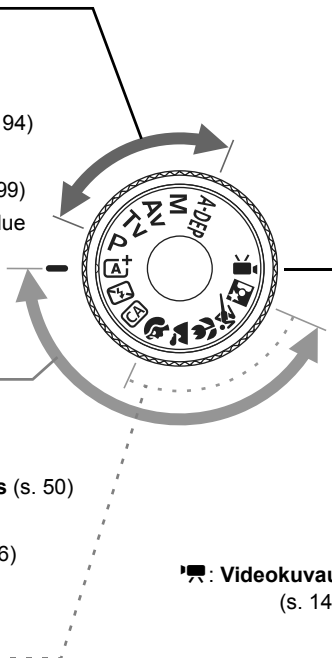

Objektiivi

Objektiivi, jossa ei ole etäisyysasteikkoa

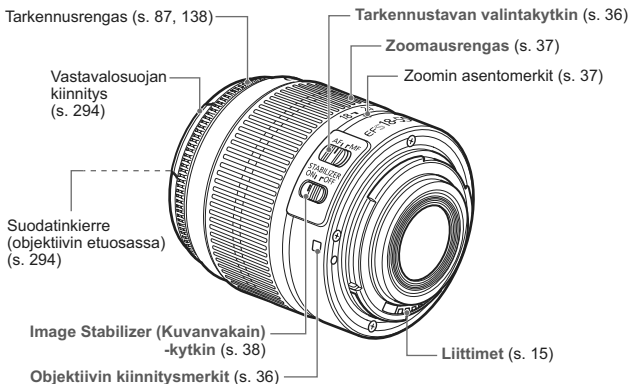

Objektiivi, jossa on etäisyysasteikko

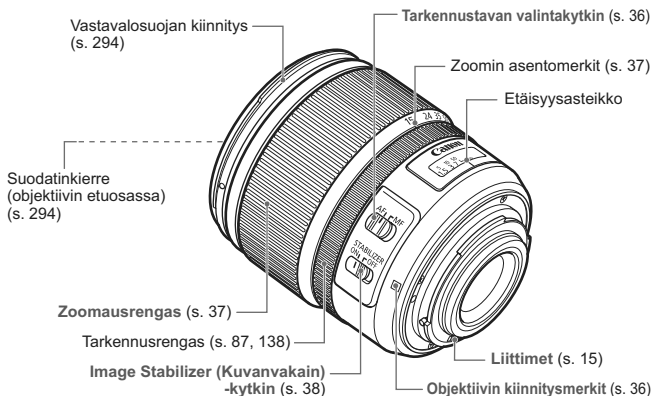

Akkulaturi LC-E8

Akkulaturi akku LP-E8:lle (s. 26).

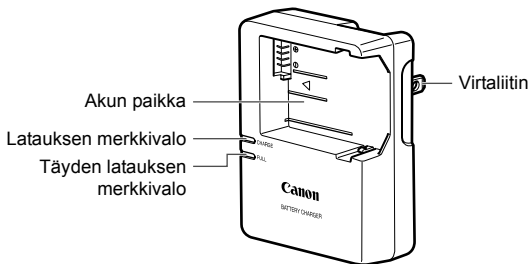

TÄRKEITÄ TURVATietoJA - SÄILYTÄ NÄMÄ OHJEET. VAARA - VÄLTÄ TULIPALON TAI SÄHKÖISKUN VAARA NOUDATTAMALLA NÄITÄ OHJEITA.

Jos kytket laitteen muuhun kuin yhdysvaltalaiseen virtalähteeseen, käytä asianmukaista sovitinta, jos tarpeen.

Akkulaturi LC-E8E

Akkulaturi akku LP-E8:lle (s. 26).

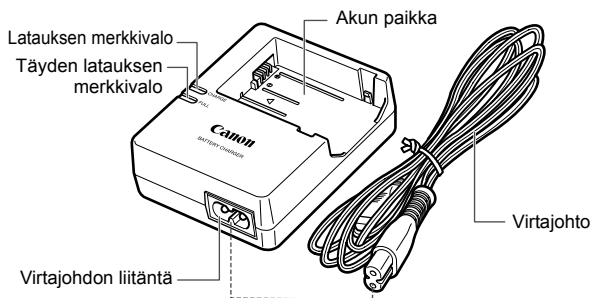

1

Aloittaminen

Tässä luvussa käsitellään kamerasuojien perustoimintoja ja esivalmisteluja, jotka kannattaa tehdä ennen kamerasuojien käyttöönottoa.

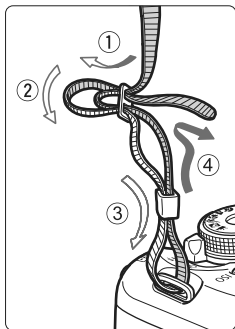

Hihnan kiinnittäminen

Työnnä hihnan pää kamerasuojien hihnapidikkeen lenkkiin alaspäin. Työnnä sitten pää soljen läpi kuvan osoittamalla tavalla. Vedä hihna sopivan kireäksi soljen ympäriltä ja varmista, että hihna ei pääse löystymään.

- Silmäsuojien suojaus on myös kiinnitetty hihnaan (s. 262).

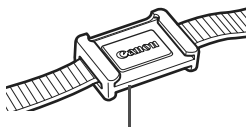

Silmäsuojien suojaus

Akun lataaminen

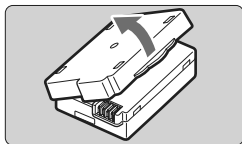

1 Irrota suojakotelo.

- Irrota akun mukana toimitettu suojakotelo.

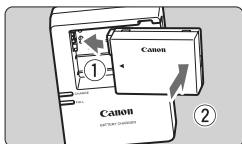

2 Kiinnitä akku.

- Kiinnitä akku tukevasti laturiin kuvan mukaisesti.
- Irrota akku toimimalla päinvastaisessa järjestyksessä.

LC-E8

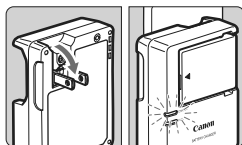

3 Lataa akku.

Malli LC-E8

- Avaa akkulaturin piikit nuolen osoittamalla tavalla ja kytke ne pistorasiaan.

LC-E8E

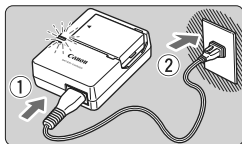

Malli LC-E8E

- Kytke virtajohto akkulaturiin ja työnnä pistoke pistorasiaan.
- ▶ Lataaminen käynnistyy automaattisesti ja latauksen merkkivalo muuttuu oranssiksi.
- ▶ Kun akku on täysin ladattu, täyden latauksen merkkivalo muuttuu vihreäksi.

- Tyhjän akun lataaminen täyteen kestää noin 2 tuntia lämpötilassa 23 °C. Akun latautumisaikaan vaikuttaa lämpötila ja akun varaustaso.
- Turvallisuussyistä lataaminen matalissa lämpötiloissa (6 °C - 10 °C) vie kauemmin (enintään 4 tuntia).



Akun ja laturin käyttövihjeitä

- **Ostettaessa akku ei ole ladattu täyteen.**
Lataa akku ennen käyttöä.
- **Lataa akku käyttöä edeltävänä päivänä tai käyttöpäivänä.**
Ladatun akun lataus purkautuu vähitellen myös varastoinnin aikana.
- **Kun akku on ladattu, irrota se akkulaturista ja irrota virtajohto pistorasiasta.**
- **Kun kamera ei ole käytössä, poista akku.**
Jos akku jätetään kameraan pitkäksi aikaa, jonkin verran virtaa poistuu, mikä vähentää latauksen kestoa ja akun käyttöikää. Säilytä akku suojakotelo (mukana) kiinnitettynä. Jos säilytät täyteen ladattua akkua, sen suorituskyky voi laskea.
- **Akkulaturia voi käyttää myös ulkomailla.**
Akkulaturi sopii virtalähteisiin, joiden jännite on 100–240 V, 50/60 Hz. Kiinnitä tarvittaessa kaupasta hankittava maa- tai aluekohtainen pistokesovitin. Älä kytke akkulaturiin kannettavaa jännitteenmuunninta, sillä se voi vahingoittaa akkulaturia.
- **Jos akku tyhjenee nopeasti jopa heti täyteen lataamisen jälkeen, akku on kulunut loppuun.**
Osta uusi akku.



- Kun olet irrottanut akkulaturin virtajohdon, älä koske kosketinnastoihin vähintään 3 sekuntiin.
- Älä lataa muita akkuja kuin akku LP-E8:a.
- Akku LP-E8 on tarkoitettu vain Canon-tuotteille. Sen käyttäminen yhteensopimattomassa akkulaturissa tai tuotteessa voi johtaa toimintahäiriöön tai onnettomuuksiin, joista Canon ei ole vastuussa.

Akun asettaminen ja poistaminen

Akun asettaminen

Aseta täyteen ladattu akku LP-E8 kameraan.

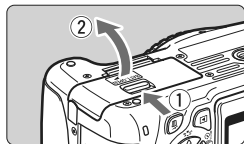

1 Avaa kansi.

- Työnnä vipua nuolten osoittamaan suuntaan ja avaa kansi.

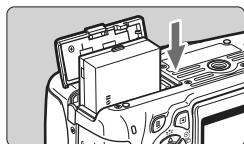

2 Aseta akku paikalleen.

- Aseta akku liitinpää edellä.
- Työnnä akkua, kunnes se lukittuu paikalleen.

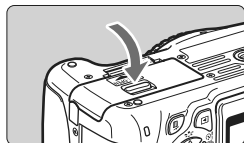

3 Sulje kansi.

- Paina kantta, kunnes se napsahtaa kiinni.

Akun poistaminen

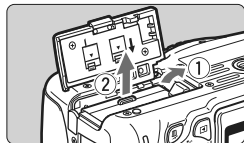

Avaa kansi ja irrota akku.

- Paina akun vapautusvipua nuolen osoittamaan suuntaan ja poista akku.
- Estä akun liittimien oikosulku asettamalla akun suojakotelo (mukana, s. 26) paikalleen.

 Kun avaat akkutilan kannen, varo, ettet käännä sitä liikaa taaksepäin. Se voi rikkoa saranan.

Kortin asettaminen ja poistaminen

Kortti (myydään erikseen) voi olla SD-, SDHC- tai SDXC-muistikortti. Otetut kuvat tallentuvat korttiin.

- ⚠ Varmista, että kortin kirjoitussuojauskytkin on asetettu ylöspäin, jotta kirjoittaminen/poistaminen on mahdollista.**

Kortin asettaminen

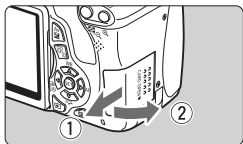

Kirjoitussuojauskytkin

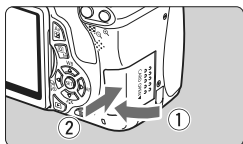
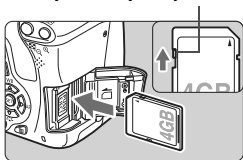

Mahdolliset otokset

1 Avaa kansi.

- Avaa kansi liu'uttamalla sitä nuolen osoittamaan suuntaan.

2 Aseta kortti paikalleen.

- Aseta kuvan mukaisesti kortti etikettipuoli itseesi päin ja työnnä sitä, kunnes se napsahtaa paikalleen.

3 Sulje kansi.

- Sulje kansi ja liu'uta sitä nuolen suuntaan, kunnes se napsahtaa paikalleen.
- Kun käänät virtakytkimen asentoon <ON>, mahdollisten otosten määrä (s. 33) näkyy LCD-näytössä.



- Mahdollisten otosten määrä määräytyy muun muassa kortin käyttämättömän kapasiteetin, kuvien tallennuslaadun ja ISO-herkkyyasetuksen mukaan.
- Kun määrität [Ota kuva ilman korttia]-asetukseksi [Pois], et unohda asettaa korttia kameraan (s. 166).

Kortin poistaminen

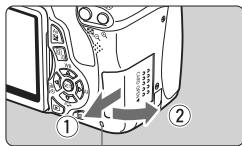

Käyttövalo

1 Avaa kansi.

- Käännä virtakytkin asentoon <OFF>.
- **Varmista, että käyttövalo ei pala, ja avaa kansi.**
- Jos "Tallennetaan..." näkyy, sulje kansi.

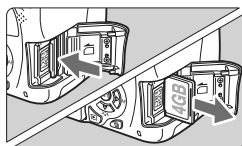

2 Poista kortti.

- Työnnä korttia kevyesti ja vapauta se sitten. Kortti tulee ulos kamerasta.
- Vedä kortti suoraan ulos ja sulje kansi.

- **Kun käyttövalo palaa tai vilkkuu, kamera tallentaa kuvia korttiin, lukee kuvia kortista, poistaa kuvia tai siirtää tietoja. Älä avaa tällöin korttipaikan kantta.**

Älä tee myöskään seuraavia toimia, kun käyttövalo palaa tai vilkkuu. Muutoin kuvatiedot, kortti tai kamera saattavat vahingoittua.

- **Älä poista korttia.**
- **Älä poista akkua.**
- **Älä ravista tai kolhi kameraa.**
- Jos kortilla on aiemmin tallennettuja kuvia, kuvanumerointi ei ehkä ala arvosta 0001 (s. 170).
- Älä kosketa sormin tai metalliesineillä kameran sähköliittimiin.
- Jos LCD-näyttöön tulee korttiin liittyvä virheilmoitus, poista ja aseta kortti uudelleen. Jos virhe ei poistu, vaihda kortti.

Jos voit siirtää kaikki kortin kuvat tietokoneeseen, siirrä kuvat ja alusta sen jälkeen kortti (s. 45). Kortti saattaa tämän jälkeen toimia normaalisti.

LCD-näytön käyttäminen

Kun käännät LCD-näytön esiin, voit valita valikkotoimintoja, kuvata näytöllä, kuvata videoita ja toistaa kuvia ja videoita. Voit muuttaa LCD-näytön suuntaa ja kulmaa.

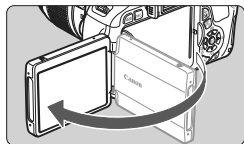

1 Käännä LCD-näyttö esiin.

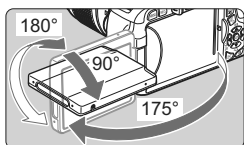

2 Käännä LCD-näyttöä.

- Kun LCD-näyttö on käännettynä, voit kiertää sitä ylös tai alas tai eteen kohdetta kohti.
- Osoitettu kulma on vain arvio.

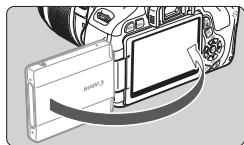

3 Käännä se itseäsi kohti.

- Pidä normaalisti LCD-näyttö itseäsi kohti.



Varo, ettet riko saranaa kääntäessäsi LCD-näyttöä.



- Kun et käytä kameraa, taita LCD-näyttö takaisin niin, että näyttö on sisäänpäin. Tämä suojaa näyttöä.
- Kuvauksen näytöllä -kuvauksen tai videokuvauksen aikana LCD-näytön kääntäminen kohteeseen päin tuo näytölle peilikuvan.
- LCD-näytön kulman mukaan näyttö saattaa sammua juuri ennen kuin LCD-näyttö suljetaan taittamalla.

Virran kytkeminen

Kun kytket virran ja päiväys/aika-asetusnäyttö tulee näkyviin, määritä päiväys/aika sivun 34 ohjeiden mukaan.

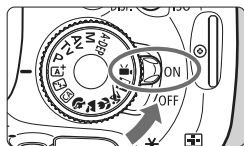

- <ON> : Kameran virta kytkeytyy.
- <OFF> : Kameran virta on katkaistu, eikä kameraa voi käyttää. Käännä kytkin tähän asentoon, kun kamera ei ole käytössä.

Tietoja automaattisesti itsepuhdistuvasta kuvakennosta

- Kun asetat virtakytkimen asentoon <ON> tai <OFF>, kennon puhdistus suoritetaan automaattisesti. Kennon puhdistuksen aikana LCD-näytössä näkyy <☐>. Voit kuvata myös kennon puhdistuksen aikana painamalla laukaisimen puoliväliin (s. 40), jolloin kennon puhdistus keskeytyy ja kuva otetaan.
- Jos käännät virtakytkimen toistuvasti nopeasti <ON>/<OFF> päälle/pois, kuvake <☐> ei ehkä näy. Tämä ei ole häiriö, vaan normaalia.

MENU Tietoja virrankatkaisusta

- Kamera säästää akkua katkaisemalla virran automaattisesti, kun se on ollut käyttämättömänä noin 30 sekuntia. Kytke kameran virta uudelleen painamalla laukaisin puoliväliin (s. 40).
- Voit muuttaa virrankatkaisun aikaa [**Virrankatkaisu**]-asetuksella (s. 167).

 Jos käännät virtakytkimen asentoon <OFF>, kun kuvaa tallennetaan kortille, näyttöön ilmestyy teksti [**Tallennetaan ...**] ja virta katkeaa, kun kuva on tallennettu kortille.

Akun varaustason tarkistaminen

Kun virtakytkin on <ON>-asennossa, akun varaustaso näkyy nelitasoisesti:



 : Akun varaustaso on hyvä.

 : Varaustaso on alhainen, mutta riittää toistaiseksi.

 : Akusta loppuu pian virta. (Vilkkuu)

 : Akku on ladattava.

Akun kesto

Lämpötila	Lämpötilassa 23 °C	Lämpötilassa 0 °C
Ei salamaa	Noin 550 kuvaa	Noin 470 kuvaa
50 %:ssa salama	Noin 440 kuvaa	Noin 400 kuvaa

- Yllä olevat luvut perustuvat täyteen ladattuun akku LP-E8:aan, kun Kuvaus näytöllä -kuvasta ei käytetä, ja CIPA:n (Camera & Imaging Products Association) testausstandardeihin.
- Akkukahva BG-E8 kaksinkertaistaa kuvamäärän, kun kaksi LP-E8-akkuja on asetettu. Käytettäessä kahta AA/LR6-kokoista alkaliparistoa kuvamäärä lämpötilassa 23 °C on noin 470 ilman salamaa ja noin 270, kun salaman käyttöaste on 50 %.



- Seuraavat toimenpiteet vähentävät mahdollisten otosten lukumäärää:
 - Laukaisimen pitäminen puoliväliin painettuna pitkään.
 - Automaattitarkennuksen käyttäminen usein ottamatta kuvaa.
 - LCD-näytön käyttäminen usein.
 - Image Stabilizer (Kuvanvakain) -objektiivin käyttäminen.
- Objektiivi saa käyttövirtansa kameran akusta. Mahdollisten kuvien määrä vaihtelee käytettävän objektiivin mukaan.
- Tietoja mahdollisten otosten määrästä Kuvaus näytöllä -kuvauksella on sivulla 125.

MENU Päiväyksen ja ajan määrittäminen

Kun kytket virran ensimmäistä kertaa tai päiväys/aika on palautettu, Päiväys/Aika-asetusnäyttö tulee näkyviin. Määritä päiväys/aika vaiheiden 3 ja 4 mukaan. **Huomaa, että tallennettuihin kuviin liitettävä päiväys/aika perustuu tähän Päiväys/Aika-asetukseen. Muista määrittää päiväys/aika.**

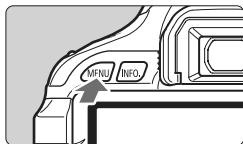

1 Näytä valikkonäyttö.

- Avaa valikkonäyttö painamalla <MENU>-painiketta.



2 Valitse [Päiväys/Aika]-välilehdessä [Päiväys/Aika].

- Valitse <◀▶>-painikkeella [Päiväys/Aika]-välilehti.
- Valitse <▲▼>-painikkeella [Päiväys/Aika] ja paina sitten <SET>-painiketta.

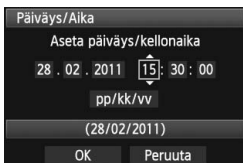

3 Määritä päiväys ja kellonaika.

- Valitse päiväyksen tai ajan luku <◀▶>-painikkeella.
- Paina <SET>, jotta <□> tulee näkyviin.
- Määritä numero <▲▼>-painikkeella ja paina sitten <SET>-painiketta. (Pala kohtaan □.)

4 Poistu asetuksesta.

- Valitse <◀▶>-painikkeella [OK] ja paina sitten <SET>-painiketta.
- ▶ Päiväys/aika määritetään.

⚠ Jos säilytät kameraa ilman akkua tai jos kameran akku purkautuu, päiväys/aika voi nollautua. Tässä tapauksessa määritä päiväys/aika uudelleen.

📄 Päiväys/Aika käynnistyy, kun painat <SET>-painiketta vaiheessa 4.

MENU Näyttökielen valitseminen

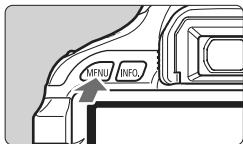

1 Näytä valikkonäyttö.

- Avaa valikkonäyttö painamalla <MENU>-painiketta.

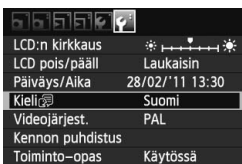

2 Valitse [↔]-välilehdessä [Kieli].

- Valitse <◀▶>-painikkeella [↔]-välilehti.
- Valitse <▲▼>-painikkeella [Kieli] (neljäs ylhäältä) ja paina sitten <SET>-painiketta.



3 Määritä kieli.

- Valitse kieli <⬥>-painikkeella ja paina sitten <SET>-painiketta.
- ▶ Käyttöliittymän kieli muuttuu.

English	Norsk	Română
Deutsch	Svenska	Türkçe
Français	Español	العربية
Nederlands	Ελληνικά	ภาษาไทย
Dansk	Русский	简体中文
Português	Polski	繁體中文
Suomi	Čeština	한국어
Italiano	Magyar	日本語
Українська		

Objektiivin kiinnittäminen ja irrottaminen

Objektiivin kiinnittäminen

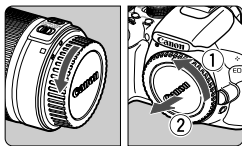

1 Poista suojukset.

- Irrota objektiivin takasuojatulppa ja kameran objektiiviaukon suojus kiertämällä niitä nuolten osoittamaan suuntaan.

Valkoinen merkki

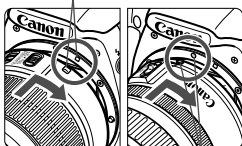

Punainen merkki

2 Kiinnitä objektiivi.

- Kohdista objektiivin punainen tai valkoinen merkki kameran vastaavaan merkkiin. Käännä objektiivia nuolen osoittamaan suuntaan, kunnes se napsahtaa paikalleen.

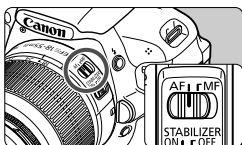

3 Käännä objektiivissa oleva tarkennustavan valintakytkin <AF>-asentoon (automaattitarkennus).

- Jos kytkin on <MF> (Käsintarkennus) -asennossa, automaattitarkennusta ei voi käyttää.

4 Poista objektiivin etusuojatulppa.

Pölyn minimointi

- Vaihda objektiivi mahdollisimman pölyttömässä paikassa.
- Kun säilytät kameraa ilman objektiivia, aseta runkotulppa paikalleen.
- Puhdista runkotulppa pölystä ennen kuin kiinnität sen.

Tietoja zoomauksesta

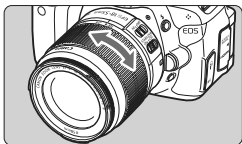

Voit zoomata kiertämällä objektiivin zoomausrengasta sormillasi.

Jos haluat zoomata, tee se ennen tarkentamista. Jos käännät zoomausrengasta tarkennuksen jälkeen, tarkennus voi siirtyä hieman.

Objektiivin irrottaminen

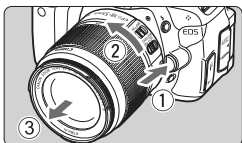

Paina objektiivin vapautuspainiketta ja käännä objektiivia nuolen osoittamaan suuntaan.

- Käännä objektiivia, kunnes se pysähtyy, ja irrota objektiivi.
- Kiinnitä objektiivin takasuojatulppa irrotettuun objektiiviin.



- Älä katso aurinkoon objektiivin läpi. Se voi vahingoittaa näköä.
- Jos objektiivin etuosa (tarkennusrengas) liikkuu automaattitarkennuksen aikana, älä koske liikkuvaan osaan.



Kuvanmuutokerroin

Koska kuvakennon koko on pienempi kuin 35 mm:n filmissä, objektiivin polttoväli näyttää kasvavan noin 1,6-kertaiseksi.

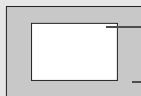

Kuvakennon koko (noin)
(22,3 x 14,9 mm)

35 mm:n kuvakoko
(36 x 24 mm)

Tietoja Image Stabilizer (Kuvanvakain) -objektiivista ■

IS-objektiivin sisäinen Image Stabilizer (Kuvanvakain) korjaa kameran tärähdyksen ja kuvasta tulee tarkempi. Tässä kuvatussa toimenpiteessä on käytetty EF-S 18-55 mm f/3,5-5,6 IS II -objektiivia.

* IS on lyhenne sanoista Image Stabilizer (Kuvanvakain).

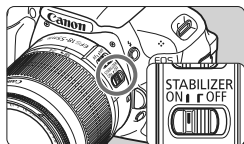

1 Käännä IS-kytkin asentoon <ON>.

- Käännä myös kameran virtakytkin asentoon <ON>.

2 Paina laukaisin puoliväliin.

- ▶ Image Stabilizer (Kuvanvakain) on käytössä.

3 Ota kuva.

- Kun kuva on vakaa etsimessä, ota kuva painamalla laukaisin pohjaan.

- Image Stabilizer (Kuvanvakain) ei ehkä tehoa, jos kohde liikkuu valotushetkellä.
- Image Stabilizer (Kuvanvakain) ei ehkä kompensoi voimakasta tärinää, kuten veneen keinuntaa.

- Image Stabilizer (Kuvanvakain) toimii, kun tarkennustavan valintakytkin on asennossa <AF> tai <MF>.
- Jos kamera kiinnitetään jalustaan, voit säästää akkua kääntämällä IS-kytkimen asentoon <OFF>.
- Image Stabilizer (Kuvanvakain) toimii myös, kun kamera on monopod-jalustassa.
- Joidenkin IS-objektiivien IS-tilaa voi muuttaa manuaalisesti kuvasolosuhteiden mukaan. Seuraavat objektiivit siirtyvät IS-tilaan kuitenkin automaattisesti:
 - EF-S 18-55 mm f/3,5-5,6 IS II
 - EF-S 18-135 mm f/3,5-5,6 IS
 - EF-S 15-85 mm f/3,5-5,6 IS USM
 - EF-S 18-200 mm f/3,5-5,6 IS

Peruskäyttö

Etsimen selkeyden säätäminen

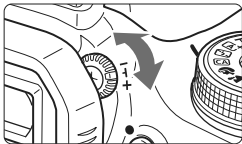

Käännä dioptrian korjauksen säädintä.

- Käännä säädintä vasemmalle tai oikealle, kunnes etsimen yhdeksän tarkennuspistettä näyttävät teräviltä.



Jos kameran dioptrian korjaus ei riitä etsimen kuvan tarkentamiseen, on suositeltavaa käyttää dioptrian korjauslinssi E:tä (10 erilaista, myydään erikseen).

Kameran piteleminen

Jotta kuvista tulisi teräviä, pitele kameraa tukevasti paikallaan. Näin kamera ei pääse tärähtämään.

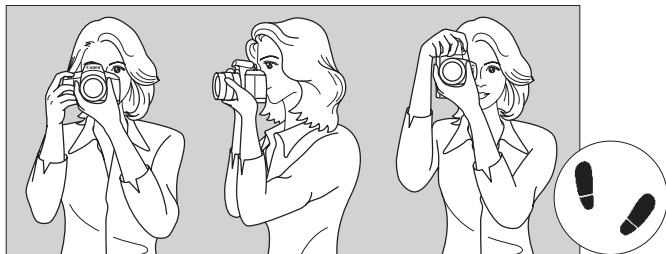

Vaakaote

Pystyote

1. Tartu kameran otekahvaan lujasti oikealla kädellä.
2. Tue objektiivia alta vasemmalla kädellä.
3. Paina laukaisinta kevyesti oikealla etusormella.
4. Paina käsivarsia ja kyynärpäitä vastakkain vartalosi edessä.
5. Asento on tukevampi, kun toinen jalka on hieman toisen edellä.
6. Paina kamera kasvojesi vasten ja katso etsimen läpi.



Kun kuvaat LCD-näytön avulla, katso lisätietoja sivulta 123.

Laukaisin

Laukaisin on kaksitoiminen. Voit painaa laukaisimen puoliväliin tai kokonaan alas.

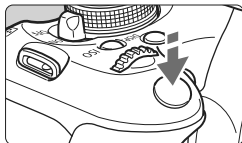

Laukaisimen painaminen puoliväliin

Tämä käynnistää automaattitarkennuksen ja automaattisen valotusjärjestelmän, joka määrittää valotusajan ja aukon.

Valotuksen asetukset (valotusaika ja aukko) näkyvät etsimessä (4).

Kun painat laukaisimen puoliväliin, LCD-näytön virta katkeaa (s. 179).

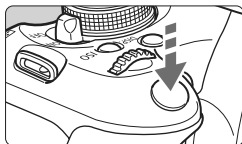

Laukaisimen painaminen kokonaan alas

Suljin aukeaa ja kamera ottaa kuvan.

Kameran tärähtämisen estäminen

Käsivaraisen kamerasäädin liikahdusta valotuksen aikana kutsutaan kamerasäädin tärähtykseksi. Seurauksena on epäteräviä kuvia. Estä kamerasäädin tärähtäminen noudattamalla seuraavia ohjeita:

- Pitele kameraa tukevasti edellisen sivun ohjeiden mukaan.
- Suorita automaattitarkennus painamalla laukaisin puoliväliin ja paina laukaisin sitten hitaasti pohjaan.



- Jos painat laukaisimen kokonaan alas painamatta sitä ensin puoliväliin tai jos painat laukaisimen ensin puoliväliin ja sitten heti kokonaan alas, kestää hetken, ennen kuin kamera ottaa kuvan.
- Voit siirtyä valikosta, kuvan toistosta ja kuvan tallennuksesta nopeasti kuvaustilaan painamalla laukaisimen puoliväliin.

Q Kuvaustoimintojen pikavalinta

Voit valita ja asettaa kuvaustoimintoja suoraan LCD-näytössä. Tätä kutsutaan pikavalintanäytöksi.



1 Paina <Q>-painiketta.

- ▶ Pikavalintanäyttö avautuu (🕒10).

2 Määritä haluamasi toiminto.

- Valitse määritettävä toiminto <◀▶>-painikkeella.
- ▶ Valittu toiminto ja toiminto-opas (s. 48) tulevat näkyviin.
- Muuta asetusta kääntämällä <🕒>-valitsinta

Peruskuvaustilat

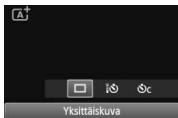

Luovat kuvaustilat

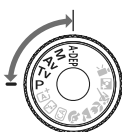

3 Ota kuva.

- Ota kuva painamalla laukaisin pohjaan asti.
- ▶ Otettu kuva näytetään.



Peruskuvaustiloissa määritettävät toiminnot on kuvattu määrittämissivulla 64.

Pikavalintanäytössä määritettävissä olevat toiminnot

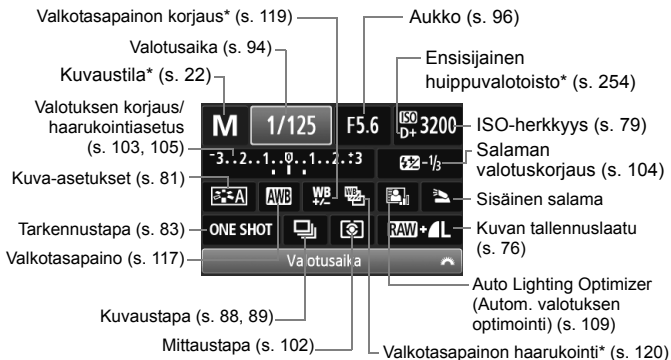

☐ Tähdellä merkityjä toimintoja ei voi määrittää pikavalintanäytössä.

Toimintojen asetusnäyttö

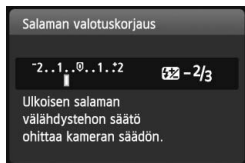
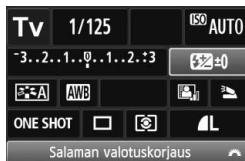

- Valitse toiminto ja paina <SET>-painiketta. Toimintojen asetusnäyttö tulee näkyviin.
- Muuta asetusta painamalla <◀▶>-painiketta tai kääntämällä <☰>-valitsinta. Joitakin toimintoja voi määrittää myös <INFO.>-painikkeella.
- Voit viimeistellä asetuksen ja palata pikavalintanäyttöön painamalla <SET>-painiketta.

MENU Valikkotoiminnot

Voit määrittää valikoissa eri toimintoja, kuten kuvan tallennuslaadun ja päiväyksen/ajan. Katso LCD-näyttöä ja käytä <MENU>-painiketta, <⬅>-nuolipainikkeita ja <SET>-painiketta kameran takana.

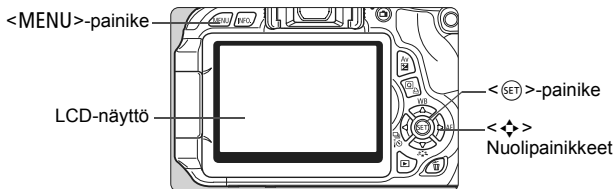

Valikkonäyttö

Peruskuvauksessa, videokuvauksessa ja luovassa kuvauksessa välilehdet ja valikkokomennot näyttävät erilaisilta.

Peruskuvauksilat

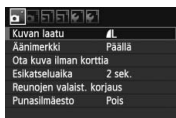

Videokuvaustila

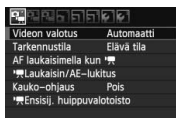

Luovat kuvaustilat

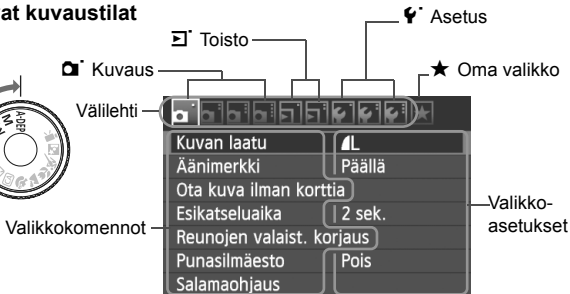
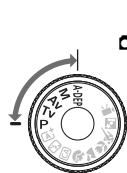

Valikkoasetusten määrittäminen

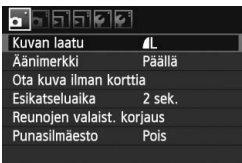

1 Näytä valikkonäyttö.

- Avaa valikkonäyttö painamalla <MENU>-painiketta.

2 Valitse välilehti.

- Valitse valikon välilehti painamalla <◀▶>-painiketta.

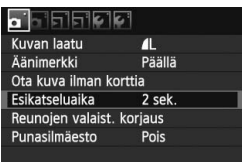

3 Valitse haluamasi asetus.

- Valitse komento <▲▼>-painikkeella ja paina sitten <SET>-painiketta.



4 Valitse asetus.

- Valitse haluamasi asetus <▲▼>- tai <◀▶>-painikkeella. (Joidenkin asetusten valinta edellyttää joko <▲▼>- tai <◀▶>-painikkeen painamista.)
- Käytössä oleva asetus näkyy sinisenä.

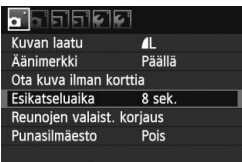

5 Ota valittu arvo käyttöön.

- Ota valitsemasi arvo käyttöön painamalla <SET>-painiketta.

6 Poistu asetuksesta.

- Palaa kuvausasetusten näyttöön <MENU>-painikkeella.

- Vaiheessa 2 voit valita valikon välilehden myös kääntämällä <☀>-valitsinta.
- Tässä oppaassa olevissa valikkoasetusten kuvauksissa oletetaan, että valikko on ensin avattu painamalla <MENU>-painiketta.
- Lisätietoja kustakin valikkokomennosta on sivulla 270.

MENU Kortin alustaminen

Jos kortti on uusi tai jos se on aiemmin alustettu toisessa kamerassa tai tietokoneessa, alusta kortti tässä kamerassa.

- 1** Kun kortti alustetaan, kaikki kortilla olevat kuvat poistetaan. Myös suojatut kuvat poistetaan. Varmista, ettei korttiin ole tallennettu mitään, minkä haluat säilyttää. Jos on tarpeen, siirrä kuvat tietokoneeseen tai muuhun laitteeseen, ennen kuin aloitat kortin alustuksen.

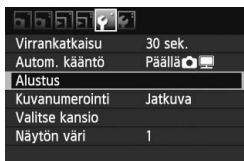

1 Valitse [Alustus].

- Valitse [**F**]-välilehdessä [Alustus] ja paina sitten **<SET>**-painiketta.

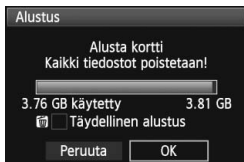

2 Alusta kortti.

- Valitse [OK] ja paina sitten **<SET>**-painiketta.
- Kortti alustetaan.
- Kun alustus on valmis, valikko tulee takaisin näkyviin.
- Valitse täydellinen alustus painamalla **<✓>**-painiketta, valitsemalla [Täydellinen alustus] merkillä **<✓>** ja valitsemalla sitten [OK].

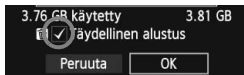



Valitse [Alustus] seuraavissa tapauksissa:

- Kortti on uusi.
- Kortti on alustettu eri kamerassa tai tietokoneessa.
- Kortti on täynnä kuvia tai tietoja.
- Korttivirhe tulee näkyviin (s. 287).

Täydellinen alustus

- Tee täydellinen alustus, jos kortin tallennus- tai lukunopeus tuntuu hitaalta tai kun haluat poistaa kaikki tiedot kortilta.
- Koska täydellinen alustus poistaa kaikki kortin tallennussektorit, se vie hieman kauemmin kuin normaali alustus.
- Voit pysäyttää täydellisen alustuksen valitsemalla **[Peruuta]**. Tässäkin tapauksessa normaali alustus on suoritettu, ja voit käyttää korttia tavalliseen tapaan.

- Kun korttia alustetaan tai tietoja poistetaan, vain tiedostonhallinnan tiedot muuttuvat. Varsinaisia tietoja ei poisteta kokonaan. Muista tämä, kun myyt kortin tai heität sen pois. Kun haluat hävittää kortin, suorita täydellinen alustus tai tuhoa kortti, jotta henkilökohtaiset tiedot eivät pääsisi väärin käsiin.
- **Ennen kuin voit käyttää uutta Eye-Fi-korttia, kortin ohjelmisto on asennettava tietokoneeseen. Alusta kortti sen jälkeen kamerassa.**



- Kortin alustusnäytössä näkyvä kortin tallennustila voi olla pienempi kuin kortilla ilmoitettu tila.
- Laitteessa käytetään exFAT-tekniikkaa, johon Microsoft on myöntänyt käyttöoikeuden.

LCD-näytön näkymän vaihtaminen

LCD-näyttö voi näyttää kuvausasetusten näytön, valikkonäytön, otetut kuvat jne.

Kuvausasetukset

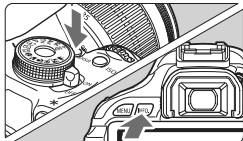
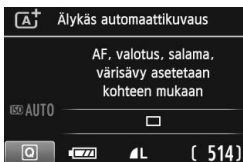

- Kun kytket kameran virran, kuvausasetusten näyttö tulee näkyviin.
- **Kun painat laukaisimen puoliväliin, näyttö poistuu näkyvistä. Kun vapautat laukaisimen, näyttö palaa näkyviin.**
- **Voit poistaa näytön näkyvistä myös painamalla <DISP.>-painiketta.** Palauta näyttö painamalla painiketta uudelleen.
- Painamalla <INFO.>-painiketta voit vaihtaa kuvausasetusten näytön (s. 20) ja kamera-asetusten näytön (s. 175) välillä.

Valikkotoiminnot

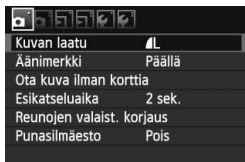

- Näkyvät, kun painat <MENU>-painiketta. Palaa kuvausasetusten näyttöön painamalla painiketta uudelleen.
- Näytetään, kun painat <▶>-painiketta. Palaa kuvausasetusten näyttöön painamalla painiketta uudelleen.

Otettu kuva



- Voit määrittää [**F** LCD pois/pääll]-asetuksen siten, että kuvausasetusten näyttö ei jatkuvasti avaudu ja sammu (s. 179).
- Silloinkin kun valikkonäyttö tai otettu kuva on näytössä, voit ottaa kuvan painamalla laukaisinta.

Toiminto-opas

Toiminto-opas näyttää lyhyen kuvauksen kulloisestakin toiminnosta tai asetuksesta. Se tulee näkyviin, kun muutat kuvaustilaa tai valitset pikavalintanäytössä kuvaustoiminnon, Kuvaus näytöllä -kuvauksen, videokuvauksen tai toiston. Kun valitset toiminnon tai asetuksen pikavalintanäytössä, toiminto-opaan kuvaus tulee näkyviin. Toiminto-opas poistuu näytöstä, kun jatkat valitsemasi toiminnon käyttämistä.

● Kuvaustila (esimerkki)

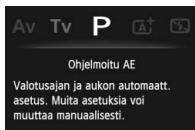
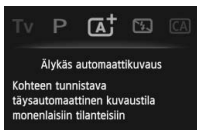

● Pikavalinta (esimerkki)



Kuvaustoiminto



Kuvaus näytöllä



Toistaminen

MENU Toiminto-opaan poistaminen käytöstä

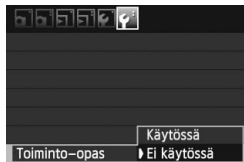

Valitse [Toiminto-opas].

- Valitse [**F**]-välilehdessä [Toiminto-opas] ja paina sitten <SET>-painiketta. Valitse [Ei käytössä] ja paina sitten <SET>-painiketta.

2

Peruskuvaus ja kuvan toisto

Tässä luvussa kerrotaan, miten valintakiekon peruskuvaustiloja käytetään ja miten kuvia toistetaan.

Peruskuvaustiloissa voit aloittaa kuvaamisen heti, sillä kamera määrittää kaikki toiminnot automaattisesti (s.64, 268). Ja jotta väärät toiminnot eivät pilaisi otoksia, kameran tärkeimpiä kuvausasetuksia ei voi muuttaa täysautomaattitiloissa.

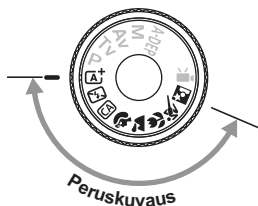
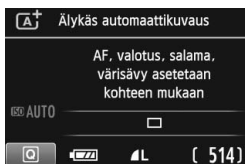

Tietoja Auto Lighting Optimizer (Autom. valotuksen optimointi) -asetuksesta

Peruskuvaustiloissa Auto Lighting Optimizer (Autom. valotuksen optimointi) (s. 109) optimoi kuvan kirkkauden ja kontrastin automaattisesti. Se on määritetty oletuksena myös luovissa kuvaustiloissa.

A⁺ Täysautomaattikuvaus (Älykäs automaattikuvaus)

Kamera analysoi kuvaustilanteen ja optimoi asetukset automaattisesti. Tämä on täysautomaattitila. Myös kuvattaessa liikkuvia kohteita kamera jatkaa kohteen tarkentamista automaattisesti (s. 53).



Tarkennuspiste

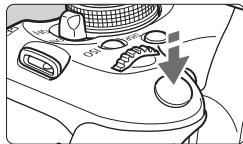

Oikean tarkennuksen merkkivalo

1 Käännä valintakiekko asentoon <A⁺>.

2 Siirrä jokin tarkennuspisteistä kohteen päälle.

- Kaikkia tarkennuspisteitä käytetään tarkennuksessa, ja yleensä lähin kohde tarkentuu.
- Tarkennus helpottuu, kun siirät keskimmäisen tarkennuspisteen kohteen päälle.

3 Tarkenna kohde.

- Kun painat laukaisimen puoliväliin, objektiivin tarkennusrenkas suorittaa tarkennuksen.
- ▶ Tarkennuspisteensissällä oleva tarkentuva piste vilkkuu hetken punaisena. Kuulet samalla merkkiäänän, ja etsimessä näkyvä oikean tarkennuksen merkkivalo <●> syttyy.
- ▶ Sisäinen salama ponnahtaa tarvittaessa esiin automaattisesti.



4 Ota kuva.

- Ota kuva painamalla laukaisin pohjaan asti.
- ▶ Otettu kuva näkyy noin 2 sekunnin ajan kameran LCD-näytössä.
- Jos sisäinen salama ponnahtaa ylös, paina se takaisin alas sormella.



<**A+**>-tilassa luonnon, maisemien ja auringonlaskun värit ovat vaikuttavia. Jos värisävy ei ole haluamasi, valitse luovassa kuvaustilassa sopiva kuva-asetus (s. 81).



Vastauksia yleisiin kysymyksiin



- **Oikean tarkennuksen merkkivalo <●> vilkkuu, mutta tarkennusta ei saavuteta.**
Kohdistat tarkennuspiste etsimen osaan, jossa kontrasti on selkeä ja paina laukaisin puoliväliin (s. 40). Jos olet liian lähellä kuvauskohdetta, siirry kauemmas ja yritä uudelleen.
- **Toisinaan monta tarkennuspistettä vilkkuu yhtä aikaa.**
Tämä tarkoittaa, että kaikki nämä tarkennuspisteet ovat tarkentuneet. Kun halutun kohteen kohdalla oleva tarkennuspiste vilkkuu, voit ottaa kuvan.
- **Kamerasta kuuluu jatkuva, hiljainen äänimerkki. (Oikean tarkennuksen merkkivalo <●> ei syty.)**
Tämä tarkoittaa, että kamera tarkentaa jatkuvasti liikkuvaa kohdetta. (Oikean tarkennuksen merkkivalo <●> ei syty.) Voit ottaa terävän kuvan liikkuvasta kohteesta.
- **Laukaisimen painaminen puoliväliin ei tarkenna kohdetta.**
Jos objektiivin tarkennustavan valintakytkin on <MF> (käsitarkennus) -asennossa, aseta se <AF> (automaattitarkennus) -asentoon.

- **Vaikka kuvaan päivänvalossa, salama ponnahti esiin.**
Jos kohde on taustavalaistu, salama voi ponnahtaa esiin ja valaista kohteen tummia alueita.
- **Sisäinen salama välähti useita kertoja heikossa valaistuksessa.**
Kun painat laukaisimen puoliväliin, sisäinen salama voi tehostaa automaattitarkennusta välähtämällä useita kertoja. Tätä kutsutaan tarkennuksen apuvaloksi. Sen tehokas alue on noin 4 metriä.
- **Vaikka salama oli käytössä, kuvasta tuli tumma.**
Kohde oli liian kaukana. Kohde saa olla enintään 5 metrin etäisyydellä kamerasta.
- **Kun salamaa käytettiin, kuvan alaosa tallentui luonnottoman tummana.**
Kohde oli liian lähellä kameraa, jolloin objektiivin runko jätti siihen varjon. Kohteen on oltava vähintään 1 metrin etäisyydellä kamerasta. Jos objektiiviin on kiinnitetty vastavalosuoja, irrota se, ennen kuin käytät salamaa.

Kuvan sommitteleminen uudelleen



Sijoita kohde vasemmalle tai oikealle kuvauskohteen mukaan siten, että saat kuvaan tasapainoisen taustan ja perspektiivin.

Kun valittuna on tapa < > (Älykäs automaattikuvaus) ja tarkennat liikkumattoman kohteen painamalla laukaisimen puoliväliin, tarkennus lukittuu. Voit sen jälkeen sommitella kuvan uudelleen ja ottaa kuvan painamalla laukaisimen pohjaan. Tästä käytetään nimitystä "tarkennuksen lukitus". Tarkennuksen lukitus on mahdollinen myös muissa peruskuvaustiloissa (paitsi tilassa < > Urheilukuva).

Liikkuvan kohteen kuvaaminen



Jos valittuna on tapa < > (Älykäs automaattikuvaus) ja kohde liikkuu (etäisyys kameraan muuttuu) tarkennuksen aikana tai jälkeen, kohdetta tarkennetaan jatkuvasti jatkuvan tarkennuksen avulla. Jatkuva tarkennus on käytössä niin kauan kuin kohdistat tarkennuspisteen kohteeseen ja painat samalla laukaisimen puoliväliin. Kun haluat ottaa kuvan, paina laukaisimen pohjaan.

Kuvaus näytöllä

Kuvaus näytöllä -kuvauksen avulla voit kuvata samalla, kun katsot LCD-näyttöä. Lisätietoja on sivulla 123.



1 Kuvaus näytöllä -kuvan näyttäminen LCD-näytössä.

- Paina -painiketta.
- ▶ Näytöllä kuvattava kuva näkyy LCD-näytössä.



2 Tarkenna kohde.

- Suuntaa keskimäinen tarkennuspiste  kohteeseen.
- Tarkenna painamalla laukaisin puoliväliin.
- ▶ Kun tarkennus on valmis, tarkennuspiste muuttuu vihreäksi ja merkkiäni annetaan.

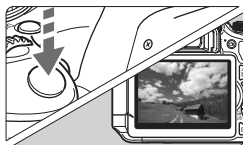

3 Ota kuva.

- Paina laukaisin kokonaan alas.
- ▶ Kuva otetaan ja se näkyy LCD-näytössä.
- ▶ Kun kuvan esikatselu päättyy, kamera palaa automaattisesti Kuvaus näytöllä -kuvaukseen.
- Lopeta Kuvaus näytöllä -kuvauksen painamalla -painiketta.

Voit myös kääntää LCD-näyttöä eri suuntiin (s. 31).



Normaali kulma



Matala kulma



Korkea kulma

Salaman poistaminen käytöstä

Kun kuvaat tiloissa, joissa salaman käyttö on kielletty, käytä tilaa <> (Salama pois). Tämä tila sopii esim. kuvaamiseen kynttilän valossa, kun haluat tallentaa aidon tunnelman.

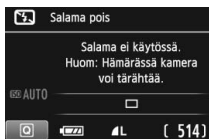
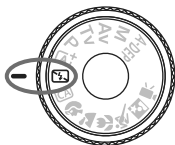

Kuvausvihjeitä

- **Vältä kameran tärähtämistä, jos etsimen numeronäyttö vilkkuu.**
Kun kuvaat heikossa valaistuksessa ja kameran tärähtäminen on todennäköistä, etsimen valotusajan näyttö vilkkuu. Pitele kameraa vakaasti tai käytä jalustaa. Jos käytät zoom-objektiivia, käytä laajakulmaa, jotta tärähtämisen aiheuttama epäterävyys vähenee.
- **Muotokuvien ottaminen ilman salamaa.**
Kun kuvaat hämärässä, pyydä kuvattavaa henkilöä pysymään paikallaan, kunnes kuva on otettu. Jos henkilö liikkuu valotuksen aikana, hän saattaa näkyä kuvassa epäterävänä.

CA Luova automaattikuvaus

Toisin kuin <A⁺> älykkäässä automaattikuvauksessa, jossa kamera huolehtii kaikesta, <CA> luovassa automaattikuvauksessa voit määrittää helposti terävyyssalueen, kuvaustavan ja salamatoiminnon. Voit myös valita tunnelman, jonka haluat välittää kuvillasi. Oletusasetukset ovat samat kuin <A⁺>-tilassa.

* CA tarkoittaa luovaa automaattikuvausta.



1 Käännä valintakiekkoon <CA>.

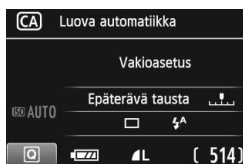

2 Paina <Q>-painiketta. (10)
▶ Pikavalintanäyttö avautuu.



3 Määritä haluamasi toiminto.

- Valitse toiminto painamalla <▲▼>-painiketta
- ▶ Valittu toiminto ja toiminto-opas (s. 48) tulevat näkyviin.
- Katso lisätietoja kunkin toiminnon määrytyksistä sivuilta 57-58.

4 Ota kuva.

- Ota kuva painamalla laukaisin pohjaan asti.

 Jos muutat kuvaustilaa tai asetat virtakytkimen asentoon <OFF>, tässä näytössä määrittämäsi toiminnot palaavat oletusasetuksiksi. Itselaukaisun ja kauko-ohjauksen asetukset kuitenkin säilyvät.



Painamalla <Q>-painiketta voit määrittää seuraavat asetukset:

(1) Kuvan tunnelma

Voit valita tunnelman, jonka haluat välittää kuvillasi. Valitse tunnelma painamalla <◀▶>-painiketta tai kääntämällä <⚙>-valitsinta. Voit valita sen myös luettelosta painamalla <SET>-painiketta. Lisätietoja on sivulla 65.

(2) Taustan epäterävöittäminen/terävöittäminen



Jos siirrät merkkiä vasemmalle, tausta näyttää epäterävämmältä. Jos siirrät sitä oikealle, tausta näyttää tarkemmalta. Jos haluat epäterävöittää taustan, katso "Muotokuvien kuvaaminen" sivulla 59. Säädä painamalla <◀▶>-painiketta tai kääntämällä <⚙>-valitsinta.

Objektiivin ja kuvausolosuhteiden mukaan tausta ei ehkä epäterävöidy. Tätä toimintoa ei voi määrittää (näkyvyyttä harmaana), kun sisäinen salamalaite on nostettu tilassa <⚡> tai <⚡>. Kun salama on käytössä, toimintoa ei voi käyttää.

(3) Kuvaustapa/Salamatoiminto

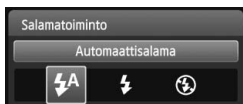
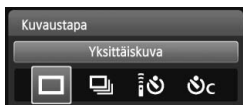

Kun painat <SET>-painiketta, kuvaustavan tai salamatoiminnon näyttö tulee näkyviin.

Valitse haluamasi asetus ja viimeistele asetus ja palaa pikavalintanäyttöön painamalla <SET>-painiketta.

Kuvaustapa: Säädä painamalla <◀▶>-painiketta tai kääntämällä <☀>-valitsinta.

<□> **Yksittäiskuva** : Kuvaa yksi kuva kerrallaan.

<☰> **Jatkuva kuvaus** : Kun pidät laukaisimen painettuna pohjaan saakka, kamera ottaa kuvia peräkkäin. Voit kuvata jopa 3,7 kuvaa sekunnissa.

<⚡> **Itselaukaisu:10 s/Kauko-ohjaus** :

Kuva otetaan 10 sekunnin kuluttua laukaisimen painamisesta. Myös kaukolaukaisinta voi käyttää.

<⚡> **Itselaukaisu:Jatkuva** :

Määritä itselaukaisun kuvamäärä (2–10) painamalla <▲▼>-painiketta. Määritetty määrä kuvia otetaan 10 sekunnin kuluttua laukaisimen painamisesta.

Salamatoiminto: Säädä painamalla <◀▶>-painiketta tai kääntämällä <☀>-valitsinta.

<⚡> **Automaattisalama** : Salama välähtää automaattisesti tarpeen mukaan.

<⚡> **Salama päällä** : Salama välähtää aina.

<⊕> **Salama pois** : Salama on poistettu käytöstä.

☰ ● Kun käytössä on <⚡> tai <⊕>, katso ☰ huomautukset sivulla 89.

● Kun käytössä on <⊕>, katso "Salaman poistaminen käytöstä" sivulla 55.

Muotokuvien kuvaaminen

Tilassa <  > (Muotokuva) tausta epäterävöitetään, jotta kuvattu henkilö korostuu. Myös ihonsävyt ja hiukset näyttävät pehmeämmiltä.

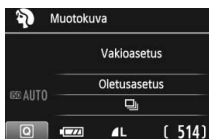
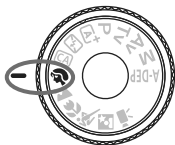

Kuvausvihjeitä

- **Mitä suurempi kohteen ja taustan välinen etäisyys on, sen parempi.**
Mitä kauempana kohde on taustasta, sitä epäterävämmältä tausta näyttää. Kohde korostuu myös tummaa, yksiväristä taustaa vasten.
- **Käytä teleobjektiivia.**
Jos sinulla on zoom-objektiivi, kuvaa kohde vyötäröstä ylöspäin käyttäen suurinta polttoväliä. Siirry lähemmäs, jos tarpeen.
- **Tarkenna kasvoihin.**
Tarkista, että kasvojen kohdalla oleva tarkennuspiste vilkkuu punaisena.



- Jos painat laukaisimen pohjaan, voit ottaa kuvia jatkuvasti ja tallentaa erilaisia asentoja ja ilmeitä. (enintään noin 3,7 kuvaa/sek.)
- Sisäinen salama nousee tarvittaessa esiin automaattisesti.

Maisemakuvien kuvaaminen

Käytä tapaa <  > (Maisemakuva), kun kuvaat leveitä maisemakuvia, yömaisemia tai kun haluat tarkentaa yhtäaikaisesti sekä lähellä että kaukana olevat kohteet. Kirkkaat sinisen ja vihreät sävyt, erittäin terävät ja runsaat kuvat.

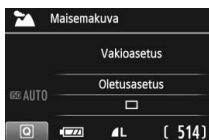
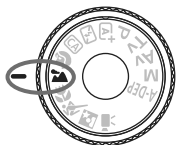



Kuvausvihjeitä

- **Käytä zoom-objektiivin laajakulmaa.**

Zoom-objektiivin laajakulmaa käytettäessä lähellä ja kaukana olevat kohteet tarkentuvat paremmin kuin teleobjektiivilla. Se myös leventää maisemia.

- **Yömaisemien kuvaaminen.**

Koska sisäinen salama ei ole käytössä, tila <  > sopii hyvin myös yömaisemien kuvaamiseen. Estä tällöin kameran liikkuminen käyttämällä jalustaa. Jos haluat kuvata henkilöä yömaisemassa, aseta valintakiekkoon <  > (Öinen muotokuva) -asentoon ja käytä jalustaa (s. 63).

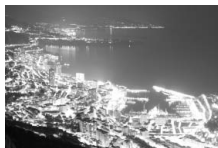

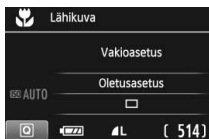
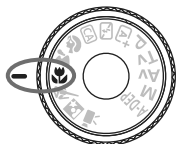

Lähikuvien kuvaaminen

Kun haluat kuvata kukkasia tai pieniä kohteita läheltä, käytä tilaa <> (Lähikuva). Jos haluat suurentaa pieniä kohteita, käytä makro-objektiivia (myydään erikseen).



Kuvausvihjeitä

- **Käytä selkeää taustaa.**
Kun tausta on selkeä, kukka tai muu kohde korostuu paremmin.
- **Kuvaa kohdetta niin läheltä kuin mahdollista.**
Tarkista, että objektiivista on valittu lyhin tarkennusetäisyys. Joissakin objektiiveissa tätä osoittaa esimerkiksi merkintä <0,25m>. Objektiivin vähimmäistarkennusetäisyys mitataan kameran vasemmassa yläosassa olevasta <> (tarkennustaso) -merkistä kohteeseen. Jos olet liian lähellä kohdetta, oikean tarkennuksen merkkivalo <> vilkkuu.
Jos valaistus on heikko, sisäinen salama välähtää. Jos olet liian lähellä kohdetta ja kuvan alaosa näyttää tummalta, siirry kauemmas.
- **Jos käytät zoom-objektiivia, valitse suurin polttoväli.**
Jos käytät zoom-objektiivia, voit suurentaa kuvaa käyttämällä suurinta polttoväliä

Liikkuvien kohteiden kuvaaminen

Jos kuvaat liikkuvaa kohdetta, kuten juoksevaa lasta tai liikkuvaa ajoneuvoa, käytä tapaa < > (Urheilukuva).

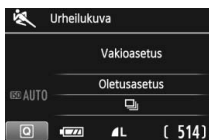
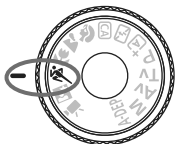

Kuvausvihjeitä

- **Käytä teleobjktiivia.**

Teleobjktiivi on suositeltava, koska sillä voi kuvata kaukaa.

- **Tarkenna keskimmäinen tarkennuspiste kohteeseen.**

Siirrä keskimmäinen tarkennuspiste kohteen päälle ja tarkenna kuva automaattisesti painamalla laukaisin puoliväliin.

Automaattitarkennuksen ajan kamerasta kuuluu hiljainen äänimerkki. Jos tarkentaminen ei onnistu, oikean tarkennuksen merkkivalo <●> vilkkuu.

Kun haluat ottaa kuvan, paina laukaisin pohjaan. Jos pidät laukaisinta painettuna, jatkuva kuvaus (enintään noin 3,7 kuvaa/sek.) ja automaattitarkennus tulevat käyttöön.





Kun kuvaat heikossa valaistuksessa ja kameran tärähtäminen on todennäköistä, etsimen valotusajan näyttö vilkkuu. Pitele kameraa vakaasti ja ota kuva.

Muotokuvien kuvaaminen hämärässä

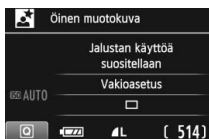
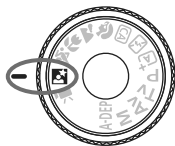
Kun kuvaat henkilöä hämärässä ja haluat taustan valottuvan luonnollisesti, valitse tapa <> (Öinen muotokuva).



Kuvausvihjeitä

- **Käytä laajakulmaobjektiivia ja jalustaa.**
Jos käytät zoom-objektiivia, kuvaa laajakulmalla, kun haluat tallentaa laajan yömaiseman. Jalusta estää kameran tärähtelyn.
- **Kuvaa henkilöitä enintään 5 metrin etäisyydeltä.**
Kun kuvaat heikossa valossa, sisäinen salama välähtää automaattisesti, jotta henkilöt valottuvat oikein. Sisäinen salama toimii enintään 5 metrin etäisyydellä.
- **Käytä myös tapaa <+> (Älykäs automaattikuvaus).**
Koska kamera tärähtää helposti yökuvia otettaessa, on suositeltavaa käyttää myös tapaa <+> (Älykäs automaattikuvaus).



- Kehota kuvattavaa henkilöä pysymään liikkumatta salaman välähdyksen jälkeenkin.
- Jos käytät itselaukaisua salaman kanssa, itselaukaisun merkkivalo syttyy hetkeksi kuvan ottamisen jälkeen.

Q Pikavalinta

Esimerkki: Muotokuvatila

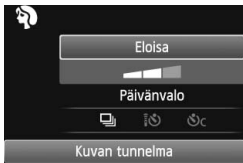

Kun kuvausasetusten näyttö on näkyvässä peruskuvaustiloissa, saat pikavalintanäytön näkyville painamalla <Q>-painiketta. Alla olevasta taulukosta näkyvät toiminnot, jotka voidaan määrittää kunkin peruskuvaustilan pikavalintanäytöltä.

1 Käännä valintakiekko johonkin peruskuvaustilaan.

2 Paina <Q>-painiketta. (10)

- ▶ Pikavalintanäyttö avautuu.

3 Määritä toiminto.

- Valitse toiminto painamalla <▲▼>-painiketta (Tämä vaihe ei ole välttämätön [A+]/[A-]-tilassa.)
- ▶ Valittu toiminto ja toiminto-opas (s. 48) tulevat näkyviin.
- Muuta asetusta painamalla <◀▶>-painiketta tai kääntämällä <☀>-valitsinta.

Peruskuvaustiloissa määritettävissä olevat toiminnot

● : Automaattinen ○ : Käyttäjän valittavissa □ : Ei valittavissa

Toiminto		[A+] (s. 50)	[A-] (s. 55)	[CA] (s. 56)	[P] (s. 59)	[M] (s. 60)	[S] (s. 61)	[R] (s. 62)	[E] (s. 63)
Kuvaus-tapa	□ : Yksittäiskuva	○	○	○	□	○	○	□	○
	☰ : Jatkuva kuvaus	□	□	○	○	□	□	○	□
	Itselaukaisu								
	☹ : 10 s/Kauko-ohjaus	○	○	○	○	○	○	○	○
	☹ : Jatkuva kuvaus 10 sekunnin jälkeen*	○	○	○	○	○	○	○	○
Salama-toiminto	Automaattisalama	●	□	○	●	□	●	□	●
	Salama päällä (välähtää aina)	□	□	○	□	□	□	□	□
	Salama pois	□	●	○	□	●	□	●	□
Kuvan tunnelma (s. 65)		□	□	○	○	○	○	○	○
Valaistus tai aiheen tyyppi (s. 68)		□	□	□	○	○	○	○	□
Taustan epäterävöittäminen/terävöittäminen (s. 57)		□	□	○	□	□	□	□	□

* Määritä jatkuvan kuvauksen kuvamäärä <▲▼>-painikkeella.

Kuvan tunnelma

Lukuun ottamatta <A+> (Älykäs automaattikuvaus)- ja <☒> (Salama pois) -peruskuvaustiloja, voit valita tunnelman kuvausta varten.

Tunnelma	A+	☒	CA	☺	☺	☺	☺	☺	Tunnelmatehoste
(1) Vakioasetus			○	○	○	○	○	○	Ei asetusta
(2) Eloisa			○	○	○	○	○	○	Lievä / Normaali / Voimakas
(3) Pehmeä			○	○	○	○	○	○	Lievä / Normaali / Voimakas
(4) Lämmin			○	○	○	○	○	○	Lievä / Normaali / Voimakas
(5) Voimakas			○	○	○	○	○	○	Lievä / Normaali / Voimakas
(6) Kylmä			○	○	○	○	○	○	Lievä / Normaali / Voimakas
(7) Kirkkaampi			○	○	○	○	○	○	Lievä / Normaali / Voimakas
(8) Tummempi			○	○	○	○	○	○	Lievä / Normaali / Voimakas
(9) Mustavalko			○	○	○	○	○	○	Sininen / Mustavalko / Seepia

1 Käännä valintakiekko johonkin seuraavista tiloista: <CA>, <☺>, <☺>, <☺>, <☺>, <☺> tai <☒>.



2 Näytä näytöllä kuvattava kuva.

- Kun Kuvaus näytöllä -kuva on näytössä, näet tunnelmatehosteen.
- Siirry Kuvaus näytöllä -kuvaukseen painamalla <☒>-painiketta.



3 Valitse haluamasi tunnelma pikavalintanäytöltä.

- Paina <Q>-painiketta (☺10).
- Paina <▲▼>-näppäintä, kun haluat valita [Vakioasetus]-asetuksen. [Kuvan tunnelma] ilmestyy näytön alaosaan.
- Valitse tunnelma painamalla <◀▶>-painiketta tai kääntämällä <☺>-valitsinta.
- ▶ LCD-näytöltä näet, miltä kuva näyttäisi valitulla tunnelmalla.



4 Valitse tunnelmatehoste.

- Valitse tehosterivi painamalla <▲▼>-painiketta, jolloin [Tehoste] ilmestyy ruudun alaosaan.
- Valitse tehoste painamalla <◀▶>-painiketta tai kääntämällä <☀>-valitsinta.

5 Ota kuva.

- Jos haluat ottaa kuvan Kuvaus näytöllä -kuvan ollessa näkyvillä, paina laukaisinta.
- Poistu Kuvaus näytöllä -kuvauksesta ja siirry takaisin etsinkuvaukseen painamalla <📷>-painiketta. Ota sitten kuva painamalla laukaisin pohjaan.
- Jos muutat kuvaustilaa tai asetat virtakytkimen asentoon <OFF>, asetukseksi palaa [Vakioasetus].

- Kuvaus näytöllä -kuva tunnelma-asetuksella ei vastaa täysin todellista ottamaasi kuvaa.
- Salaman käyttö saattaa heikentää tunnelmatehostetta.
- Jos katsot Kuvaus näytöllä -kuvaa ulkona kirkkaassa päivänvalossa, kuvan kirkkaus ja tunnelma eivät ehkä vastaa todellista kuvaa. Valitse [☀ LCD:n kirkkaus]-asetukseksi 4 ja katso Kuvaus näytöllä -kuvaa silloin, kun näyttöön ei osu hajavaloa.

- Jos et halua Kuvaus näytöllä -kuvaa näkyviin toimintojen määrittämisen aikana, paina <Q>-painiketta vaiheen 1 jälkeen. Kun painat <Q>-painiketta, pikavalintanäyttö tulee näkyviin ja voit kuvata etsimellä sen jälkeen, kun olet määrittänyt [Kuvan tunnelma] ja [Valaistus tai aiheen tyyppi] -asetukset.

Tunnelman asetukset

(1) Vakioasetus

Kuvan vakio-ominaisuudet vastaavassa kuvaustilassa. Huomaa, että <🔍> kuvan ominaisuudet sopivat muotokuvaan ja <🏞️> maisemiin. Tunnelma on vastaavan kuvaustilan kuvan ominaisuuksien muokkausta.

(2) Eloisa

Kohteesta tulee terävä ja eloisa. Kuvasta tulee näyttävämpi kuin [Vakioasetus]-asetuksella.

(3) Pehmeä

Kohteesta tulee pehmeämpi ja sirompi. Sopii muotokuvaan sekä lemmikkien, kukkien jne. kuvaukseen.

(4) Lämmin

Kohteesta tulee pehmeämpi ja sen värit ovat lämpimämmät. Sopii muotokuvaan sekä lemmikkien ja muiden sellaisten kohteiden kuvaamiseen, joiden haluat näyttävän lämpimiltä.

(5) Voimakas

Kuvan yleinen kirkkaus on hieman matalampi, mutta kohde on korostettuna, mikä lisää kuvan intensiteettiä. Ihminen tai elävä kohde korostuu.

(6) Kylmä

Kuvan yleinen kirkkaus on hieman matalampi, ja värit ovat viileämmät. Varjossa oleva kohde näyttää rauhallisemmalta ja vaikuttavammalta.

(7) Kirkkaampi

Kuva näyttää kirkkaammalta.

(8) Tummempi

Kuva näyttää tummemmalta.

(9) Mustavalko

Kuvasta tulee mustavalkoinen. Voit valita mustavalkoisuuden väriksi mustan ja valkoisen, seepian tai sinisen. Kun [Mustavalko] on valittu, <B/W> näkyy etsimessä.

Valaistus tai aiheen tyyppi

Peruskuvaustiloissa <📷> (Muotokuva), <🏞️> (Maisema), <🌸> (Lähikuva) ja <🏊> (Urheilukuva) voit kuvata, kun asetukset vastaavat valaistusta tai tilannetta. Normaalisti [Oletusasetus] riittää, mutta jos asetukset vastaavat valaistusolosuhdetta tai tilannetta, kuva näyttää tarkemmalta.

Jos käytät Kuvaus näytöllä -kuvauksessa sekä [Valaistus tai aiheen tyyppi]- että [Kuvan tunnelma]-asetusta (s. 65), määritä ensin [Valaistus tai aiheen tyyppi]. Näin näet tuloksen paremmin LCD-näytössä.

Valaistus tai näkymä	A+	Y	CA	📷	🏞️	🌸	🏊	🖼️
(1) Oletusasetus				○	○	○	○	
(2) Päivänvalo				○	○	○	○	
(3) Varjo				○	○	○	○	
(4) Pilvinen				○	○	○	○	
(5) Hehkuvalo				○		○	○	
(6) Loistevalo				○		○	○	
(7) Auringonlasku				○	○	○	○	

1 Käännä valintakiekko johonkin seuraavista tiloista: <📷>, <🏞️>, <🌸> tai <🏊>.



2 Näytä näytöllä kuvattava kuva.

- Kun Kuvaus näytöllä -kuva on näytössä, voit nähdä tehosteen vaikutuksen.
- Siirry Kuvaus näytöllä -kuvaukseen painamalla <📷>-painiketta.



3 Valitse pikavalintanäytöltä valaistus tai tilannetyyppi.

- Paina <Q>-painiketta (☼10).
- Valitse <▲▼>-painikkeella [Oletusasetus] (näkyvä esimerkinäytössä). [Valaistus tai aiheen tyyppi] ilmestyy näytön alareunaan.
- Valitse valaistus tai aiheen tyyppi painamalla <◀▶>-painiketta tai kääntämällä <☀>-valitsinta.
- ▶ LCD-näytöltä näet, miltä kuva näyttäisi valitulla valaistuksella tai tilannetyypillä.

4 Ota kuva.

- Jos haluat ottaa kuvan Kuvaus näytöllä -kuvan ollessa näkyvillä, paina laukaisinta.
- Poistu Kuvaus näytöllä -kuvauksesta ja siirry takaisin etsinkuvaukseen painamalla <📷>-painiketta. Ota sitten kuva painamalla laukaisin pohjaan.
- Jos muutat kuvaustilaa tai asetat virtakytkimen asentoon <OFF>, asetukseksi palaa [Oletusasetus].



- Jos käytät salamaa, asetukseksi palaa [Oletusasetus]. (Kuvaustiedoissa näytetään kuitenkin määritetty valaistus tai aiheen tyyppi.)
- Jos haluat käyttää tätä yhdessä [Kuvan tunnelma]-asetuksen kanssa, määritä [Valaistus tai aiheen tyyppi]-asetukseksi se, joka parhaiten sopii valitsemaasi tunnelmaan. Jos esimerkiksi asetuksena on [Auringonlasku], lämpimät värit tulevat esille, mikä ei ehkä sovi valitsemaasi tunnelmaan.



Jos et halua Kuvaus näytöllä -kuvaa näkyviin toimintojen määrittämisen aikana, paina <Q>-painiketta vaiheen 1 jälkeen. Näytä pikavalintanäyttö painamalla <Q>-painiketta. Sen jälkeen voit määrittää [Valaistus tai aiheen tyyppi]-asetuksen ja kuvata etsimellä.

Valaistuksen tai tilannetyypin asetukset

(1) Oletusasetus

Oletusasetus.

(2) Päivänvalo

Auringonvalossa oleville kohteille. Luonnollinen taivaan sininen ja luonnon vihreys. Myös vaaleanväriset kukat näyttävät paremmilta.

(3) Varjo

Varjossa oleville kohteille. Sopii ihonsävyille, jotka näyttäisivät muutoin liian sinertäviltä, sekä vaaleanvärisille kukille.

(4) Pilvinen

Pilvisenä päivänä kuvattaville kohteille. Ihonvärit tai maisemat, jotka muutoin näyttäisivät tylsiltä pilvisenä päivänä, tulevat lämpimämmän näköisiksi. Tehokas myös vaaleille kukille.

(5) Hehkuvalo

Hehkuvalossa oleville kohteille. Vähentää hehkuvalon aiheuttamaa punertavan oranssia väriä.

(6) Loistevalo

Loistevalossa oleville kohteille. Sopii kaikille loistevalotyypeille.

(7) Auringonlasku

Sopii silloin, kun haluat kuvata auringonlaskun näyttäviä värejä.

Kuvan toisto

Kuvien toistaminen käy helpoiten seuraavasti. Lisätietoja toistosta, katso sivu 201.





1 Tuo kuva näyttöön.

- Edellinen otettu kuva näytetään, kun painat -painiketta.



2 Valitse kuva.

- Kuvia voi katsella viimeisestä kuvasta alkaen painamalla -painiketta. Kuvia voi katsella ensimmäisestä (vanhimmasta) kuvasta alkaen painamalla -painiketta.
- Aina kun painat -painiketta, näytön muoto muuttuu.



Ei tietoja



Perustiedot

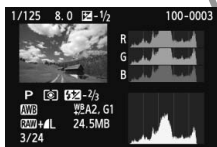

Histogrammi

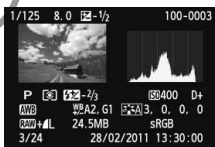

Kuvaustietojen näyttö

3 Poistu kuvan toistosta.

- Poistu kuvan toistosta ja palaa kuvausasetuksiin painamalla -painiketta.



3

Luova kuvaus

Peruskuvaustiloissa useimmat toiminnot on määritetty automaattisesti, eikä niitä voi muuttaa, jotta kuvat eivät epäonnistuisi. Tilassa <P> (Ohjelmoitu AE) voit määrittää eri toimintoja luovasti.

- <P>-tilassa kamera määrittää valotusajan ja aukon automaattisesti, jotta valotus olisi oikea.
- Peruskuvaustilojen ja tilan <P> erot on selitetty sivulla 268.
- Tässä luvussa kuvattuja toimintoja voi käyttää myös tiloissa <Tv>, <Av> ja <M>, jotka on kuvattu luvussa 4.
- Kun ☆-merkki näkyy sivun otsikon oikealla puolella, toiminto on käytettävissä vain luovissa kuvaustiloissa (s. 22).

* <P> tarkoittaa ohjelmaa.

* AE tarkoittaa valotusautomaatiikkaa.

P: Ohjelmoitu AE

Kamera säätää valotusajan ja aukon kuvattavan kohteen kirkkautta vastaavaksi automaattisesti. Tämä toiminto on nimeltään ohjelmoitu AE.



1 Käännä valintakiekkoon <P>.



2 Tarkenna kohde.

- Katso etsimen läpi ja suuntaa valittu tarkennuspiste kohteeseen. Paina laukaisin sitten puoliväliin.
- ▶ Tarkentuva tarkennuspiste vilkkuu hetken punaisena ja oikean tarkennuksen merkkivalo <●> etsimen oikeassa alakulmassa syttyy (kertatarkennuksessa).
- ▶ Valotusaika ja aukon koko määritetään automaattisesti, ja niiden arvot näkyvät etsimessä.



3 Tarkista näyttö.

- Normaali valotus on onnistunut, jos valotusajan ja aukon näytöt eivät vilku.

4 Ota kuva.

- Sommittele ensin kuva ja paina sitten laukaisin pohjaan asti.



Kuvausvihjeitä

● Muuta ISO-herkkyyttä tai käytä sisäistä salamaa.

Voit muuttaa ISO-herkkyyttä kohteen ja valaistuksen mukaan (s. 79) tai käyttää sisäistä salamaa (s. 90). Tilassa <P> sisäinen salama ei välähdy automaattisesti. Nosta sisäinen salamalaite esiin hämärässä valaistuksessa painamalla <⚡> (Salama) -painiketta.

● Ohjelma voidaan siirtää. (Ohjelman siirto)

Kun olet painanut laukaisimen puoliväliin, valitse <☀️>-valitsimella valotusajan ja aukon asetuksen yhdistelmä (ohjelma). Ohjelman siirto peruutetaan automaattisesti kuvan ottamisen jälkeen. Ohjelman siirto ei ole mahdollista salamaa käytettäessä.



● Jos valotusaika "30" ja aukon enimmäiskoko vilkkuvat, kamera varoittaa alivalotuksesta. Suurena ISO-herkkyyttä tai käytä salamaa.



● Jos valotusaika "4000" ja aukon vähimmäiskoko vilkkuvat, kamera varoittaa ylivalotuksesta. Vähennä ISO-herkkyyttä.



Eröt <P>- ja <A+> (Älykäs automaattikuvaus) -asetusten välillä

Kun <A+> on käytössä, monet toiminnot kuten tarkennustapa, kuvaustapa ja sisäinen salama määritetään automaattisesti, jotta kuvat eivät epäonnistu. Määritettäviä toimintoja on vähän. Kun <P> on käytössä, vain valotusaika ja aukko määritetään automaattisesti. Voit määrittää tarkennustavan, kuvaustavan, sisäisen salaman ja muut toiminnot vapaasti (s. 268).

MENU Kuvan tallennuslaadun määrittäminen

Voit määrittää pikselimäärän ja kuvanlaadun. Käytettävissä on kymmenen kuvan tallennuslaatua: **L**, **L**, **M**, **M**, **S1**, **S1**, **S2**, **S3**, **RAW**, **RAW** + **L**.



1 Valitse [Kuvan laatu].

- Valitse [OK]-välilehdessä [Kuvan laatu] ja paina sitten <SET>-painiketta.
- [Kuvan laatu] tulee näkyviin.

Pikselimäärä Mahdolliset otokset

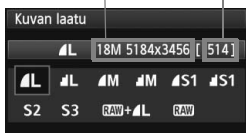

2 Valitse kuvan tallennuslaatu.

- Kunkin tallennuslaadun pikselimäärä ja mahdollisten otosten määrä tulee näkyviin, mikä helpottaa laadun valintaa. Paina lopuksi vielä <SET>-painiketta.

Kuvan tallennuslaatuasetusten ohje (noin)

Laatu		Tallennetut pikselit (megapikselit)	Tiedoston koko (Mt)	Mahdolliset otokset	Maksimijakso
L	Korkea laatu	JPEG	Noin 17,9 (18 M)	6,4	34
				3,2	1120
M	Normaalilaatu		Noin 8,0 (8 M)	3,4	1070
				1,7	2100
S1	Matala laatu		Noin 4,5 (4,5 M)	2,2	1670
				1,1	3180
S2			Noin 2,5 (2,5 M)	1,3	2780
				S3	Noin 0,35 (0,35 M)
RAW		Korkea laatu	Noin 17,9 (18 M)		
				24,5+6,4	110
RAW + L					6
					3

* Tiedostokoko, mahdollisten otosten määrä ja maksimijakso perustuvat Canonin 4 Gt:n testikorttiin ja testausstandardeihin (3:2-kuvasuhde, ISO 100 ja normaali kuva-asetus).

Nämä luvut vaihtelevat kuvauskohteen, korttimerkin, kuvasuhteen, ISO-herkkyden, kuva-asetusten, valinnaisten toimintojen ja muiden asetusten mukaan.



Vastauksia yleisiin kysymyksiin

- Haluan valita tulostuspaperin kokoon sopivan kuvan tallennuslaadun.

Paperikoko

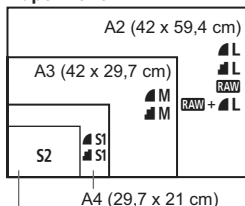

Valitse kuvan tallennuslaatu vasemmalla olevasta kaaviosta. Jos haluat rajata kuvan, kannattaa valita korkeampi laatu (enemmän pikseleitä), kuten **L**, **M**, **RAW**, tai **RAW + L**.

S2 sopii kuvien toistoon digitaalisessa valokuvakehyksessä. **S3** sopii kuvien lähettämiseen sähköpostilla tai niiden käyttöön Internet-sivulla.

- Mikä ero on merkinnöillä **L** ja **M**?

Kuvan laatu on erilainen pakkaustason mukaan. Vaikka pikselimäärä olisi sama, **L**-kuvan laatu on korkeampi. Jos **M** valitaan, kuvan laatu on hieman matalampi, mutta kortille mahtuu enemmän kuvia. Asetuksien **S2** ja **S3** laatu on **L** (Tarkka).

- Pystyin ottamaan enemmän kuin mahdollisten otosten osoittaman määrän kuvia.

Kuvaolosuhteiden mukaan voit ottaa enemmän tai vähemmän kuvia kuin ilmoitettu määrä. Mahdollisten otosten määrä on vain arvio.

- Näyttääkö kamera maksimijakson?

Maksimijakso näkyy etsimen oikeassa reunassa. Koska arvo ilmoitetaan vain yhdellä luvulla **0 - 9**, yli 9:n arvoiset luvut näkyvät merkintänä "**9**". Huomaa, että tämä luku näkyy silloinkin, kun kamerassa ei ole korttia. Muista asettaa kortti, ennen kuin alat kuvata.

- Milloin käytetään tapaa **RAW**?

RAW-kuvat vaativat jatkokäsittelyä tietokoneessa. Katso "Tietoja asetuksesta **RAW**" ja "Tietoja asetuksesta **RAW + L**" seuraavalla sivulla.

Tietoja asetuksesta RAW

RAW tarkoittaa kuvan raakatietoja, joita ei ole vielä muutettu **L**-kuviksi tai muiksi kuviksi. Vaikka **RAW**-kuvien tarkasteleminen tietokoneessa vaatiikin erillisen ohjelmiston, kuten Digital Photo Professional (mukana, s. 305), **RAW**-kuvia voi muokata erittäin joustavasti. **RAW** on tehokas, kun haluat muokata kuvia tai ikuistaa tärkeän kohteen.

Tietoja asetuksesta RAW + L

RAW + L tallentaa **RAW**- ja **L**-kuvan samasta kuvasta. Molemmat kuvat tallennetaan korttiin yhtä aikaa. Nämä kaksi kuvaa tallennetaan samaan kansioon samoilla kuvanumeroilla (tiedostotunniste .JPG JPEG-kuville ja .CR2 RAW-kuville). **L**-kuvia voi tarkastella ja tulostaa myös tietokoneella, jossa ei ole kameran mukana toimitettua ohjelmistoa.

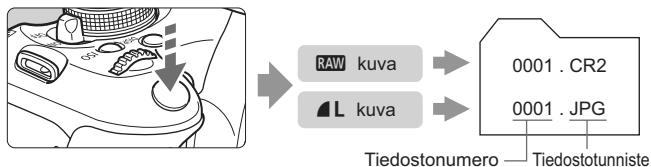

 Kaupallisesti saatavilla oleva ohjelmisto ei välttämättä pysty näyttämään RAW-kuvia. Mukana toimitetun ohjelmiston käyttöä suositellaan.

ISO: ISO-herkkyiden muuttaminen ☆

Määritä ISO-herkkyys (kuvakennon herkkyys valolle) ympäröivän valaistuksen mukaan. Peruskuvaustiloissa ISO-herkkyys määritetään automaattisesti (s. 80).

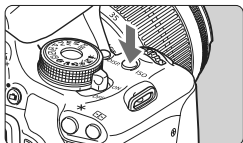

- 1 Paina <ISO>-painiketta. (ⓘ6)**
▶ [ISO-herkkyys] tulee näkyviin.

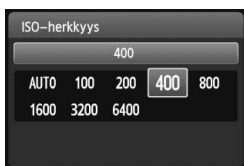

- 2 Määritä ISO-herkkyys.**

- Valitse ISO-herkkyys painamalla <◀▶>-painiketta tai kääntämällä <☀>-valitsinta ja paina sitten <SET>-painiketta.
- Voit myös seurata ISO-herkkyiden arvoa etsimässä kääntäessäsi <☀>-valitsinta.
- Jos [AUTO] on valittuna, ISO-herkkyys määritetään automaattisesti (s. 80).

ISO-herkkyiden ohje

ISO-herkkyys	Kuvaustilanne (ei salamaa)	Salaman käyttöetäisyys
100–400	Ulkona auringossa	Mitä suurempi ISO-herkkyys, sitä pidempi salaman vaikutusalue on (s. 90).
400–1600	Pilvinen taivas tai ilta	
1600–6400, H	Hämärä sisätila tai yö	

* Suuri ISO-herkkyys aiheuttaa rakeisia kuvia.



Jos [☷: Valinnaiset toiminnot (C.Fn)]-valikon [2: ISO-laajennus]-asetuksena on [1: Päällä], "H" (ISO 12800 -asetusta vastaava) voidaan myös määrittää (s. 252).



- Jos [☷: Valinnaiset toiminnot (C.Fn)]-valikon [6: Ensisijainen huippuvalotoisto]-asetuksena on [1: Päällä], ISO 100 ja "H" (ISO 12800 -asetusta vastaava) eivät ole valittavissa (s. 254).
- Kuvaaminen korkeassa lämpötilassa saattaa aiheuttaa rakeisia kuvia. Myös pitkä valotusaika voi tuoda kuvaan epäsäännöllisiä värejä.
- Kun kuvaat suurella ISO-herkkyydellä, kohinaa (vaakaviivoja, vaaleita pisteitä jne.) voi esiintyä.

ISO [AUTO]

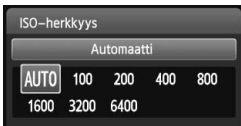

Jos ISO-herkkyyden asetus on [AUTO], varsinainen määritettävä ISO-herkkyys näytetään, kun painat laukaisimen puoleenväliin. Alla esitetyn mukaisesti ISO-herkkyys määritetään automaattisesti kuvaustilaa vastaavaksi.

Kuvaustila	ISO-herkkyyden asetus
	Automaattisesti välillä ISO 100–3200
P/Tv/Av/M*1/A-DEP	Automaattisesti välillä ISO 100–6400 ²
	Kiinteä ISO 100
Salaman kanssa	Kiinteä ISO 400 ^{3*4}

*1: Kiinteä ISO 400 aikavalotusta varten.

*2: Suurimman asetetun ISO-herkkyyden mukaan.

*3: Jos täytesalama aiheuttaa ylivalotuksen, asetukseksi tulee ISO 100 tai suurempi ISO-herkkyys.

*4: Jos epäsuoraa salamaa käytetään ulkoisen Speedlite-salaman kanssa peruskuvaustiloissa (paitsi tiloissa <A> <P> tai <A-DEP>, ISO 400–1600 (tai enintään enimmäisraja) määritetään automaattisesti.

- Kun asetuksena on [AUTO], ISO-herkkyys ilmoitetaan kokonaisen yksikön askelin. ISO-herkkyys määritetään kuitenkin tarkemmin välein. Tämän vuoksi kuvaustiedoissa (s. 226) voi näkyä esimerkiksi ISO-herkkyys 125 tai 640.
- Tilassa <A> käytetään taulukossa näkyvää ISO-herkkyyttä, vaikka ISO 100 ei ole näkyvässä.

MENU Suurimman ISO-herkkyyden määrittäminen Autom. ISO -asetukselle *

Voit määrittää Autom. ISO -asetuksen suurimmaksi ISO-herkkyudeksi ISO 400–6400.



Valitse []-välilehdessä [Autom. ISO] ja paina sitten <SET>-painiketta. Valitse ISO-herkkyys ja paina sitten <SET>-painiketta.

Kohteen optimaalisten kuvaominaisuuksien valitseminen ☆ ■

Valitsemalla kuva-asetuksen saat kuviin haluamasi kuvaominaisuudet, jotka sopivat tavoittelemaasi kuvalliseen ilmaisuun tai kuvan kohteeseen. Peruskuvastiloissa et voi valita kuva-asetusta.





1 Paina <▼ >-painiketta.

▶ [Kuva-asetukset] tulee näkyviin.



2 Valitse kuva-asetus.

- Valitse Kuva-asetukset painamalla <◀▶>-painiketta tai kääntämällä <  >-valitsinta ja paina sitten <  >-painiketta.

Kuva-asetusten ominaisuudet

Automaatti

Värisävy säädetään kuvaustilanteen mukaan. Erityisesti taivaansininen, vihreä ja auringonlaskun värit näyttävät eloisilta luonto-, maisema- ja auringonlaskukuvissa.



Jos värisävy ei ole hyvä, valitse jokin muu kuva-asetus.

Normaali

Kuva näyttää värikkäältä, terävältä ja runsaalta. Tämä on yleinen kuva-asetus, joka sopii useimpiin kohteisiin.

Muotokuva

Luonnollinen ihonväri. Kuva näyttää pehmeämmältä. Sopii hyvin läheltä otettuihin muotokuviin.

Muuttamalla [Värisävy]-asetusta (s. 113), voit säätää ihonvärin sävyä.

Maisema

Kirkkaat sinisen ja vihreät sävyt, erittäin terävät ja runsaat kuvat. Näyttävät maisemakuvat.

Neutraali

Tämä kuva-asetus on käyttäjille, jotka haluavat käsitellä kuvia tietokoneessa. Luonnolliset värit ja korostumattomat kuvat.

Todellinen

Tämä kuva-asetus on käyttäjille, jotka haluavat käsitellä kuvia tietokoneessa. Kun kohde kuvataan värilämpötilan ollessa alle 5200 K, väri säädetään kolorimetrisesti vastaamaan kohteen värejä. Kuva näyttää elottomalta ja korostumattomalta.

Mustavalko

Mustavalkokuvausta varten.



RAW-kuvia lukuun ottamatta mustavalkoisia kuvia ei voi palauttaa värikuviksi. Jos haluat ottaa myöhemmin värikuvia, varmista, että olet peruuttanut **[Mustavalko]**-asetuksen. Kun **[Mustavalko]** on valittu, **<B/W>** näkyy etsimessä.

Oma asetus 1-3

Voit tallentaa peruskuva-asetuksen, kuten **[Muotokuva]**, **[Maisema]**, kuva-asetus-tiedoston jne., ja muokata sitä haluamallasi tavalla (s. 115). Jokainen käyttäjän oma kuva-asetus, jota ei ole määritetty, saa samat asetukset kuin **[Automaatti]**-kuva-asetus.

AF: Tarkennustavan muuttaminen [☆]

Voit valita kuvausolosuhteisiin ja kohteeseen sopivan tarkennustavan (automaattitarkennus). Peruskuvaustiloissa paras tarkennustapa määritetään automaattisesti.

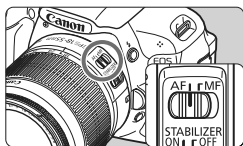

- 1 **Käännä objektiivin tarkennustilan valintakytkin <AF>-asentoon.**



- 2 **Paina <▶ AF>-painiketta.**
▶ [Tarkennustapa] tulee näkyviin.

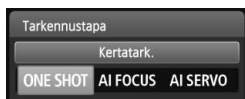

- 3 **Valitse tarkennustapa.**

- Valitse tarkennustapa painamalla <◀▶>-painiketta tai kääntämällä <☺>-valitsinta ja paina sitten <SET>-painiketta.

- 4 **Tarkenna kohde.**

- Siirrä tarkennuspiste kohteen päälle ja paina laukaisin puoliväliin. Kamera tarkentaa kohteen valitun tarkennustavan mukaan.

Kertatarkennus liikkumattomille kohteille

Sopii liikkumattomille kohteille. Kun painat laukaisimen puoliväliin, kamera tarkentaa vain kerran.

- Kun tarkennus saavutetaan, tarkennuspisteen sisällä oleva tarkentuva piste vilkkuu hetken punaisena ja myös etsimen oikean tarkennuksen merkkivalon <●> syttyy.
- Arvioivassa mittauksessa (s. 102), valutusasetus määritetään yhtä aikaa tarkennuksen kanssa.
- Kun pidät laukaisinta painettuna puoliväliin, tarkennus lukittuu. Voit halutessasi sommitella kuvan uudelleen.

- Jos tarkentaminen ei onnistu, oikean tarkennuksen merkkivalo <●> vilkkuu etsimessä. Jos näin käy, kuvaa ei voi ottaa vaikka laukaisin painettaisiin kokonaan pohjaan. Sommittele kuva uudelleen ja koeta tarkentaa. Lisätietoja on kohdassa "Vaikeasti tarkennettavat kohteet" (s. 87).
- Jos [☑] **Äänimerkki**]-asetuksena on [Pois], äänimerkkiä ei kuulu, kun tarkennus saavutetaan.

Jatkuva tarkennus liikkuville kohteille

Tämä tarkennustapa sopii liikkuvien kohteiden kuvaamiseen, kun tarkennusetaisyys muuttuu jatkuvasti. Kun pidät laukaisinta painettuna puoliväliin, kohdetta tarkennetaan jatkuvasti.

- Kamera säätää valotuksen kuvanottohetkellä.
- Kun tarkennuspisteen valinta (s. 85) on automaattinen, kamera käyttää tarkentamiseen ensin keskimmäistä tarkennuspistettä. Jos kuvattava kohde siirtyy automaattitarkennuksen aikana pois keskimmäisestä tarkennuspisteestä, kohteen tarkennus jatkuu, jos kohde on jonkin muun tarkennuspisteen kohdalla.

- Jatkuvassa tarkennuksessa äänimerkkiä ei kuulu silloinkaan, kun tarkennus on saatu aikaan. Etsimessä näkyvä oikean tarkennuksen merkkivalo <●> ei myöskään syty.

Vaihtuva tarkennus tarkennustavan automaattiselle vaihdolle

Vaihtuva tarkennus vaihtaa tarkennustavan kertatarkennuksesta jatkuvaan tarkennukseen automaattisesti, jos kuvauskohde alkaa liikkua.

- Kun kohde on tarkennettu kertatarkennuksessa ja kamera havaitsee liikkeen, se vaihtaa tarkennustavan automaattisesti jatkuvaan tarkennukseen.

- Kun tarkennus on saavutettu vaihtuvassa tarkennuksessa Servo-tilan ollessa aktiivinen, kuuluu jatkuva vaimea äänimerkki. Etsimessä näkyvä oikean tarkennuksen merkkivalo <●> ei kuitenkaan syty.

Tarkennuspisteen valinta ☆

Peruskuvaustiloissa kamera tarkentaa yleensä lähimmän kohteen automaattisesti. Tämän vuoksi haluamaasi kohdetta ei aina tarkenneta. Tiloissa **<P>**, **<Tv>**, **<Av>** ja **<M>** voit valita tarkennuspisteen ja tarkentaa kohteen sen avulla.

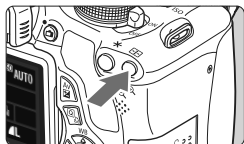



1 Paina -painiketta. (06)

- ▶ Valittu tarkennuspiste näkyy LCD-näytössä ja etsimessä.



2 Valitse tarkennuspiste.

- Valitse tarkennuspiste painamalla -painiketta.
- Kun katsot etsimestä, voit valita tarkennuspisteen kääntämällä -valitsinta, kunnes haluttu tarkennuspiste syttyy punaisena.
- Kun kaikki tarkennuspisteet syttyvät, kamera käyttää automaattista tarkennuspisteen valintaa. tarkennuspiste valitaan automaattisesti kohteen tarkentamista varten.
- Painamalla -painiketta voit vaihtaa tarkennuspisteen valintaa keskimmäisen tarkennuspisteen ja automaattisen tarkennuspisteen valinnan välillä.

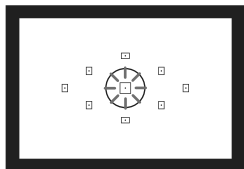

3 Tarkenna kohde.

- Siirrä valittu tarkennuspiste kohteen päälle ja tarkenna kuva painamalla laukaisin puoliväliin.







Kuvausvihjeitä

- **Kun otat lähikuvan läheltä, käytä kertatarkennusta ja tarkenna silmiin.** Jos tarkennat silmiin ensin ja sommittelet kuvan sen jälkeen, kamera toistaa kasvot selkeinä.
- **Jos tarkennus on hankalaa, valitse ja käytä keskimmäistä tarkennuspistettä.** Keskimäinen tarkennuspiste on kaikista yhdeksästä tarkennuspisteestä herkin.
- **Liikkuvan kohteen tarkentaminen on helpompaa, kun valitset automaattisen tarkennuspisteen valinnan ja jatkuvan tarkennuksen** (s. 84).
Kohteen tarkennuksessa käytetään ensimmäiseksi keskimmäistä tarkennuspistettä. Jos kuvattava kohde siirtyy automaattitarkennuksen aikana pois keskimmäisestä tarkennuspisteestä, kohteen tarkennus jatkuu, jos kohde on jonkin muun tarkennuspisteen kohdalla.

Tarkennuksen apuvalo ja sisäinen salama

Kun laukaisin painetaan puoliväliin heikossa valaistuksessa, sisäinen salama laukaisee lyhyen salamavalon sarjan. Se valaisee kohteen, jotta automaattitarkennus onnistuu paremmin.



- Tarkennuksen apuvalo ei välähdä seuraavissa kuvaustiloissa: ,  ja .
- Tarkennuksen apuvaloa ei voi käyttää jatkuvassa tarkennuksessa.
- Sisäisen salaman tarkennuksen apuvalon käyttöetäisyys on noin 4 metriä.
- Tarkennuksen apuvalo välähtää tarvittaessa luovien kuvaustilojen käytön aikana, jos sisäinen salamalaite on nostettu esiin -painiketta painamalla (s. 90).



Jos käytät etsimen jatketta (myydään erikseen) ja enimmäisaukko on pienempi kuin f/5,6, et voi kuvata automaattitarkennuksella (paitsi tiloissa [Elävä tila] ja [Elävä tila] Kuvaus näytöllä -kuvauksessa). Lisätietoja on etsimen jatkeen käyttöoppaassa.

Vaikeasti tarkennettavat kohteet

Automaattitarkennus ei aina onnistu (etsimen tarkennuksen merkkivalo <●> vilkkuu). Näin voi käydä esimerkiksi seuraavanlaisia kohteita kuvattaessa:

- Kohteet, joissa on heikko kontrasti (Esimerkki: sininen taivas, yksivärinen seinä.)
- Kohteet, joiden valaistus on huono
- Voimakas taustavalo tai kohde heijastaa valoa voimakkaasti (Esimerkki: auto, jonka maalipinta heijastaa valoa voimakkaasti.)
- Sekä lähellä että kaukana olevat tarkennuspisteen kattamat kohteet (Esimerkki: eläin häkissä jne.)
- Toistuvat kuviot (Esimerkki: kerrostalon ikkunat, tietokoneen näppäimistö.)

Jos automaattinen tarkennus ei onnistu, toimi seuraavasti:

- (1) Tarkenna kertatarkennuksella esine, joka on yhtä kaukana kuin kuvauskohde, ja lukitse tarkennus ennen sommittelua (s. 53).
- (2) Käännä objektiivissa oleva tarkennustavan kytkin <MF>-asentoon ja tarkenna kuva käsin.



Jos automaattitarkennusta ei saavuteta tiloissa [Elävä tila]/[⏏ Elävä tila] Kuvaus näytöllä -kuvauksen aikana, katso sivu 134.

MF: Käsintarkennus

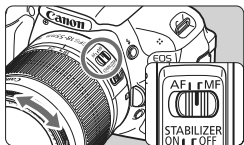

Tarkennusrengas

1 Aseta objektiivissa oleva tarkennustavan valintakytkin <MF>-asentoon.

2 Tarkenna kohde.

- Tarkenna kuva kääntämällä tarkennusrengasta niin kauan, että kohde näkyy etsimessä terävänä.



Jos pidät laukaisinta painettuna puoliväliin käsintarkennuksen aikana, tarkennukseen käytettävä tarkennuspiste palaa hetken punaisena, merkkiäni kuuluu ja oikean tarkennuksen merkkivalo <●> syttyy etsimessä.





Jatkuva kuvaus ☆

Voit kuvata jopa 3,7 kuvaa sekunnissa. Tämä sopii esimerkiksi tilanteisiin, joissa lapsi juoksee sinua kohti ja haluat tallentaa eri ilmeet.



1 Paina <<   >>-painiketta.

2 Valitse < >.

- Valitse jatkuva kuvaus <<   >>-painikkeella tai kääntämällä <  >-valitsinta < > ja paina sitten <  >-painiketta.

3 Ota kuva.

- Kamera kuvaa jatkuvasti samalla, kun pidät laukaisinta pohjassa.

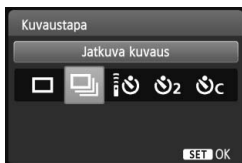

Kuvausvihjeitä

- **Valitse myös kohteeseen sopiva tarkennustapa (s. 83).**
 - **Liikkuvat kohteet**
kun valitset jatkuvan tarkennuksen, kamera tarkentaa koko jatkuvan kuvauksen ajan.
 - **Liikkumattomat kohteet**
kun valitset kertatarkennuksen, kamera tarkentaa vain kerran jatkuvan kuvauksen aikana.
- **Myös salamaa voi käyttää.**
Koska salama vaatii latautumisaajan, jatkuvan kuvauksen nopeus laskee jonkin verran.

- Jos [ **Valinnaiset toiminnot (C.Fn)**]-valikon [**5: Kohinan poisto suurella herk.**]-asetuksena (s. 254) on [**2: Voimakas**], suurin maksimijakso lyhenee huomattavasti.
- Jatkuvassa tarkennuksessa jatkuvan kuvauksen nopeus voi hidastua hieman kohteen ja käytettävän objektiivin mukaan.
- Jatkuva kuvausnopeus voi olla alhaisempi myös ulkona tai hämärässä valaistuksessa.

Itselaukaisun käyttäminen



1 Paina <◀▶>-painiketta.

2 Valitse itselaukaisu.

- Valitse itselaukaisun viive painamalla <◀▶>-painiketta tai kääntämällä <☀>-valitsinta ja paina sitten <SET>-painiketta.

 : **10 sekunnin itselaukaisu**

Myös kauko-ohjausta voi käyttää. (s. 261)

 : **2 sek. itselaukaisu** * (s. 122)

 : **10 sekunnin itselaukaisu ja jatkuva kuvaus**



Määritä itselaukaisun kuvamäärä (2–10)

painamalla <▲▼>-painiketta.

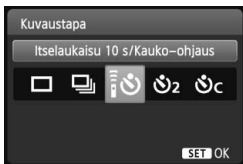

3 Ota kuva.

- Katso etsimen läpi, tarkenna kohde ja paina laukaisin kokonaan pohjaan.
- ▶ Voit tarkistaa itselaukaisun toiminnan itselaukaisun valon, äänimerkin ja LCD-näytön sekuntilaskurin avulla.

▶ Kaksi sekuntia ennen kuvan ottamista äänimerkki nopeutuu ja itselaukaisun merkkivalo palaa tasaisena.



<☀>-asetuksessa useiden kuvien väli voi pidentyä kuvaustoimintojen asetusten, kuten kuvan tallennuslaadun tai salaman, mukaan.



- Kun olet kuvannut itselaukaisulla, tarkista kuvien tarkennus ja valotus (s. 71).
- Jos et katso etsimeen painaessasi laukaisinta, kiinnitä silmäsuppilon suojus (s. 262). Jos etsimeen tulee hajavaloa kuvaa otettaessa, valotus voi epäonnistua.
- Jos käytät itselaukaisua pelkästään itsesi kuvaamiseen, lukitse tarkennus (s. 53) kohteeseen, joka on arviolta yhtä kaukana kuin aiot itse olla.
- Voit peruuttaa itselaukaisun käynnistämisen jälkeen painamalla <◀▶>-painiketta. Voit peruuttaa itselaukaisun Kuvaus-näytöllä -kuvauksessa asettamalla virtakytkimen asentoon <OFF>.

⚡ Sisäisen salaman käyttäminen

Kun kuvaat sisätiloissa, heikossa valaistuksessa tai vastavalossa, nosta esiin sisäinen salamalaite ja kuvaa salamalla painamalla laukaisinta. Tilassa <P> valotusaika (1/60 s - 1/200 s) asetetaan automaattisesti, jotta kamera ei tärähdä.

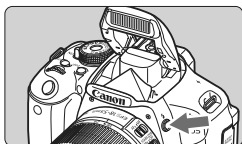

1 Paina <⚡>-painiketta.

- Luovissa kuvaustiloissa voit kuvata salamalla milloin tahansa painamalla <⚡>-painiketta.
- Kun salama latautuu, etsimessä näkyy "⚡buSY" ja LCD-näytössä [BUSY⚡].



2 Paina laukaisin puoliväliin.

- Tarkista, että etsimen vasemmassa alaosassa näkyvä <⚡>-kuvake on valaistu.

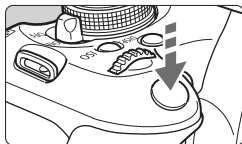

3 Ota kuva.

- Kun kohde on tarkentunut ja painat laukaisimen pohjaan, salama välähtää.

Salaman vaikutusalue

[noin metriä]

ISO-herkkyys (s. 79)	EF-S 18-55 mm f/3,5-5,6 IS II EF-S 18-135 mm f/3,5-5,6 IS	
	Laajakulma	Tele
100	1–3,7	1–2,3
200	1–5,3	1–3,3
400/AUTO*	1–7,4	1–4,6
800	1–10,5	1–6,6
1600	1–14,9	1–9,3
3200	1–21,0	1–13,1
6400	1–29,7	1–18,6
H: 12800	1–42,0	1–26,3

* Kuvattaessa täytesalamalla ISO-herkkyys voi olla alle ISO 400.



Kuvausvihjeitä

- **Jos kohde on kaukana, lisää ISO-herkkyttä** (s. 79).
Kasvattamalla ISO-herkkyttä voit laajentaa salaman aluetta.
- **Vähennä kirkkaassa valossa ISO-herkkyttä.**
Jos etsimen valotusasetus vilkkuu, pienennä ISO-herkkyttä.
- **Irrota vastavalosuoja ja kuvaa kohdetta vähintään 1 metrin etäisyydeltä.**
Jos objektiivin on kiinnitetty vastavalosuoja tai kuvaat kohdetta liian läheltä, kuvan alaosa voi tummentua salaman esteen vuoksi. Kun otat tärkeitä kuvia, varmista LCD-näytöstä, että valotus on luonnollinen (ei tummuutta kuvan alaosassa).

MENU Punasilmäeston käyttäminen

Voit vähentää punasilmäisyyttä käyttämällä punasilmäestolamppua, ennen kuin kuvaat salamalla. Punasilmäesto on käytettävissä kaikissa kuvaustiloissa paitsi tiloissa <[📷]>, <[📷]>, <[📷]> ja <[📷]>.



- Valitse [📷]-välilehdessä [**Punasilmäesto**] ja paina <[SET]>-painiketta. Valitse [**Päällä**] ja paina sitten <[SET]>-painiketta.
- Kun kuvaat salaman avulla ja painat laukaisimen puoliväliin, punasilmäestolamppu syttyy. Kun painat laukaisimen pohjaan, kamera ottaa kuvan.



- Punasilmäesto on tehokkain, kun kuvattava henkilö katsoo punasilmäestolamppuun, kun huone on hyvin valaistu ja kun kuvaat lähietäisyydeltä.
- Kun painat laukaisimen puoliväliin, etsimen alaosassa näkyvä asteikko pienenee ja poistuu näytöstä. Saat parhaan tuloksen, kun otat kuvan vasta, kun asteikko on poistunut.
- Punasilmäeston tehokkuus vaihtelee kohteen mukaan.





4

Edistynyt kuvaus

Tämä luku on jatkoa luvulle 3, ja se esittelee lisää luovia kuvaustapoja.



- Luvun alkuosassa kerrotaan, miten valintakiekon tiloja <Tv>, <Av>, <M> ja <A-DEP> käytetään.
- Kaikkia luvussa 3 kuvattuja toimintoja voi käyttää myös tiloissa <Tv>, <Av> ja <M>.
- Voit tarkistaa kussakin kuvaustilassa käytettävissä olevat toiminnot sivulta 268.
- Kun ☆-merkki näkyy sivun otsikon oikealla puolella, toiminto on käytettävissä vain luovissa kuvaustiloissa (s. 22).

Tietoja päävalintakiekon kohdistimesta

 1/125 

 F5.6 

 -3..2..1..0..1..2..3 

Kun kohdistinkuvake < > näkyy yhdessä valotusajan, aukon tai valotuksen korjauksen arvojen kanssa, voit muuttaa kyseistä asetusta kääntämällä < >-valitsinta.

Tv: Toimintakuvat

Voit joko pysäyttää toiminnan tai luoda epäterävän liikkeen käyttämällä valintakiekon tilaa <Tv> (Valotusajan esivalinta).

* <Tv> tarkoittaa aika-arvoa.



Epäterävä liike
(Pitkä valotusaika: 1/30 s)



Pysäytetty liike
(Lyhyt valotusaika: 1/2000 s)



1 Käännä valintakieppo asentoon <Tv>.

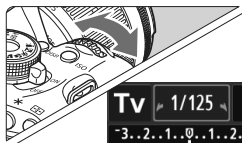

2 Valitse haluamasi valotusaika.

- Katso lisäohjeita valotusajan määrittämisestä kohdasta "Kuvausvihjeitä".
- Voit lyhentää valotusaikaa kääntämällä <🔧>-valitsinta oikealle ja pidentää valotusaikaa kääntämällä sitä vasemmalle.



3 Ota kuva.

- Kun tarkennat ja painat laukaisimen pohjaan, kuva otetaan valitulla valotusajalla.



Valotusajan näyttö

LCD-näyttö näyttää valotusajan murtolukuna. Etsin näyttää kuitenkin vain nimittäjän. Eli "0"5" tarkoittaa 0,5 sekuntia ja "15" tarkoittaa 15 sekuntia.



Kuvausvihjeitä

- **Toiminnan tai liikkeen pysäyttäminen.**
Käytä lyhyttä valotusaikaa, kuten 1/4000 s - 1/500 s.
- **Juoksevan lapsen tai eläimen epäterävöittäminen liikkeen tunning aikaansaamiseksi.**
Käytä keskipitkää valotusaikaa, esimerkiksi 1/250 s - 1/30 s. Seuraa liikkuvaa kohdetta etsimellä ja ota kuva painamalla laukaisin pohjaan. Jos käytät teleobjektiiivia, pidä sitä vakaasti, jottei kamera tärähdä.
- **Virtaavan joen tai suihkulähteen epäterävöittäminen.**
Käytä pitkää valotusaikaa, esimerkiksi 1/30 s tai pidempää. Estä tällöin kameran tärähtäminen käyttämällä jalustaa.

- **Määritä valotusaika niin, että aukon näyttö ei vilku.**

Jos painat laukaisimen puoliväliin ja muutat valotusaikaa, kun aukon arvo on näkyvässä, aukon arvo muuttuu niin, että valotus (kuvakennoon tulevan valon määrä) pysyy samana.

Jos ylität säädettävän aukon arvoalueen, aukon näytön vilkkuminen osoittaa, että normaalia valotusta ei voi saavuttaa.

Jos valotus on liian tumma, suurin aukon arvo (pienin numero) vilkkuu. Jos näin käy, pidennä valotusaikaa kääntämällä

<  -valitsinta vasemmalle tai lisää ISO-herkkyyttä.

Jos valotus on liian kirkas, pienin aukon arvo (suurin numero) vilkkuu. Jos näin käy, lyhennä valotusaikaa kääntämällä

<  -valitsinta oikealle tai vähennä ISO-herkkyyttä.



⚡ Sisäisen salaman käyttäminen

Jotta salamavalotus onnistuu, salama määritetään automaattisesti vastaamaan määritettyä aukkoa (automaattisalamavalotus).

Salamatäsmäysnopeudeksi voidaan määrittää 1/200 s - 30 s.

Av: Terävyyalueen muuttaminen

Jos haluat epäterävöittää taustan tai korostaa etualan ja taustan kohteiden terävyyttä, käännä valintakiekko asentoon <Av> (Aukon esivalinta). Näin voit säätää terävyydsaluetta (hyväksyttävän tarkennuksen alue).

* <Av> tarkoittaa aukon arvoa, joka on objektiivin himmenninaukon koko.



Epäterävä tausta
(Matala aukon f/-luku: f/5,6)



Etuala ja tausta näkyvät terävinä
(korkea aukon f/-luku: f/32)

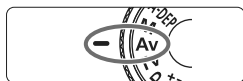

1 Käännä valintakiekko asentoon <Av>.

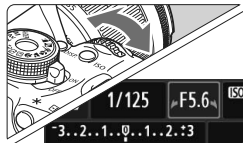

2 Valitse haluamasi aukko.

- Mitä suurempi f/-luku on, sitä suurempi on terävyydsalue, jolla sekä etuala että tausta tarkentuvat.
- Määritä suurempi f/-luku kääntämällä <☀>-valitsinta oikealle (pienempi aukon koko) ja pienempi f/-luku kääntämällä sitä vasemmalle (suurempi aukon arvo).



3 Ota kuva.

- Tarkenna kohde ja paina laukaisin pohjaan. Kuva otetaan valitulla aukon arvolla.

Aukon näyttö
Mitä suurempi f/-luku on, sitä pienempi on himmenninaukko. Kameran näyttämät aukon arvot vaihtelevat käytettävän objektiivin mukaan. Jos kamerassa ei ole objektiivia, aukon arvona on "00".



Kuvausvihjeitä

- **Kun aukon f/-luku on suuri, kamera voi tärähtää hämärässä valaistuksessa.**

Aukon suuri f/-luku pidentää valotusaikaa. Heikossa valaistuksessa valotusaika voi olla jopa 30 sekuntia. Tässä tapauksessa lisää ISO-herkkyyttä ja pidä kameraa vakaasti tai käytä jalustaa.

- **Terävyyalue määräytyy paitsi aukon, myös objektiivin ja kohteen välimatkan mukaan.**

Koska laajakulmaobjektiveilla on laaja terävyyalue (hyväksyttävän tarkennuksen alue tarkennuskohteen edessä ja takana), sinun ei tarvitse valita suurta f/-lukua, jotta sekä kuvan etuala että tausta näkyvät terävinä. Toisaalta teleobjektiivin terävyyalue on kapea. Mitä lähempänä kohde on, sitä kapeampi terävyyalue on. Etäisen kohteen terävyyalue on leveämpi.

- **Määritä aukko niin, että valotusajan arvo ei vilku.**

Jos painat laukaisimen puoliväliin ja muutat aukon arvoa, kun valotusajan arvo on näkyvässä, valotusaika muuttuu niin, että valotus (kuvakennoon tulevan valon määrä) pysyy samana. Jos ylität säädettävän valotusajan arvoalueen, valotusajan arvon vilkkuminen osoittaa, että normaalia valotusta ei voi saavuttaa.

Jos kuvasta on tulossa liian tumma, valotusajan arvo "30" (30 s) vilkkuu. Jos näin käy, pienennä aukon f/-lukua kääntämällä <  -valitsinta vasemmalle tai lisää ISO-herkkyyttä.

Jos kuvasta on tulossa liian kirkas, valotusajan arvo "4000" (1/4000 s) vilkkuu. Jos näin käy, suurennä aukon f/-lukua kääntämällä <  -valitsinta oikealle tai vähennä ISO-herkkyyttä.

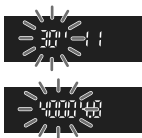

⚡ Sisäisen salaman käyttäminen

Jotta salamavalotus onnistuu, salama määritetään automaattisesti vastaamaan määritettyä aukkoa (automaattisalamavalotus). Valotusaika määritetään automaattisesti välillä 1/200 s - 30 s ympäristön kirkkauden mukaan.

Heikossa valaistuksessa pääkohde valottuu automaattisella salamalla, ja tausta valottuu automaattisesti määritetyn pitkän valotusajan ansiosta. Sekä kohde että tausta ovat oikein valottuneita (automaattinen hidas salaman täsmäsaika). Jos kuvaat käsivaralta, pitele kameraa vakaasti, jottei se tärähdä. Jalustan käyttäminen on suositeltavaa.

Jos et halua käyttää pitkää valotusaikaa, määritä [3: **Salamatäsmäys Av-ohjelmalla**]-asetukseksi [1: **1/200-1/60 sek. autom.**] tai [2: **1/200 sek. (kiinteä)**] kohdassa [☛: **Valinnaiset toiminnot (C.Fn)**] (s. 252).

Terävyysalueen tarkistaminen ☆

Aukon koko (himmenninaukko) muuttuu ainoastaan kuvanottohetkellä. Muutoin aukko on täysin auki. Tämän vuoksi terävyysalue näyttää kapealta, kun katsot näkymää etsimessä tai LCD-näytössä.

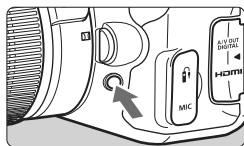

Kun painat terävyysalueen tarkistuspainiketta, voit tarkistaa todellisen terävyysalueen ennen kuvan ottamista.

 Kun katsot Kuvaus näytöllä -kuvaa (s. 124) ja pidät terävyysalueen tarkistuspainiketta painettuna, voit muuttaa aukon kokoa ja nähdä terävyysalueen muutoksen.

M: Käsisäätöinen valotus

Voit määrittää valotusajan ja aukon itse. Voit määrittää valotuksen käyttämällä etsimen valotustason ilmaisinta apuna. Tätä menetelmää kutsutaan käsisäätöiseksi valotukseksi.

* <M> tarkoittaa käsisäätöistä.



1 Käännä valintakieppo asentoon <M>.

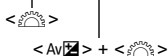

2 Määritä valotusaika ja aukko.

- Määritä valotusaika kääntämällä < < > >-valitsinta.
- Määritä aukko pitämällä < Av >-painiketta pohjassa ja kääntämällä < < > >-valitsinta.

Vakiovalotuksen osoitin



Valotuksen tason ilmaisim

3 Tarkenna kohde.

- Paina laukaisin puoliväliin.
- ▶ Valotusasetus tulee näkyviin etsimessä.
- Valotuksen tason ilmaisim < < > > osoittaa, miten kaukana nykyinen valotustaso on vakiovalotustasosta.

4 Määritä valotus ja ota kuva.

- Määritä valotusaika ja aukko.
- Jos määritetty valotus poikkeaa vakiovalotuksesta ± 2 yksiköllä, etsimen valotustason ilmaisimen lopussa näkyy < < > > tai < > >. (Jos valotustaso poikkeaa yli ± 3 yksiköllä, LCD-näytössä < < > >-kuvake vilkkuu merkinnän < -3 > tai < +3 > vieressä.)



Jos [< > > Auto Lighting Optimizer / < > > Autom. valotuksen optimointi] -asetuksena (s. 109) on jokin muu kuin [< > > Pois], kuva saattaa näyttää kirkaalta, vaikka valittuna olisi tummempi valotus.

⚡ Sisäisen salaman käyttäminen

Jotta salamavalotus onnistuu, salama määritetään automaattisesti (automaattisalamavalotus) vastaamaan manuaalisesti määritettyä aukkoa. Salamatastmäysnopeudeksi voidaan määrittää 1/200 s - 30 s sekä aikavalotus.

BULB: Aikavalotus

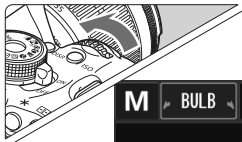

Aikavalotus pitää suljimen avoimena niin kauan kuin pidät laukaisinta pohjassa. Se sopii esimerkiksi ilotulituksen kuvaamiseen. Käännä edellisen sivun vaiheessa 2 -valitsinta vasemmalle ja määritä BULB. Kulunut valotusaika näkyy LCD-näytössä.

- ⚠ Älä kohdista objektiivia suoraan aurinkoon aikavalotuksen aikana. Auringon kuumuus voi vahingoittaa kamerasisäosia.
- Koska aikavalotuksen aikana on tavallista enemmän kohinaa, kuva saattaa näyttää hieman rakeiselta.
- Voit vähentää pitkän valotusajan aiheuttamaa kohinaa määrittämällä [4: Pitkän valot. kohinanpoisto]-asetukseksi [1: Automaatti] tai [2: Päällä] kohdassa [⚡: Valinnaiset toiminnot (C.Fn)] (s. 253).

- 📷 Aikavalotuksen yhteydessä jalustan ja kaukolaukaisimen (myydään erikseen, s. 262) käyttäminen on suositeltavaa.
- Voit käyttää myös kaukolaukaisinta (lisävaruste, s. 261) aikavalotuksessa. Kun kaukolaukaisimen siirtopainiketta painetaan, aikavalotus alkaa heti tai 2 sekunnin kuluttua. Lopeta aikavalotus painamalla painiketta uudelleen.

A-DEP: Automaattinen terävyysalue

Sekä etualalla että taustalla olevat kohteet tarkennetaan automaattisesti. Kaikki tarkennuspisteet etsivät kohteita ja aukon koko määrittyy automaattisesti niin, että tarvittava terävyysalue saavutetaan.

* <A-DEP> tarkoittaa automaattista terävyysaluetta. Tässä tilassa terävyysalue määritetään automaattisesti.

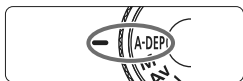

1 Käännä valintakiekko asentoon <A-DEP>.



2 Tarkenna kohde.

- Siirrä tarkennuspisteet kohteen päälle ja paina laukaisin puoliväliin (0.4).
- Kaikkien punaisina vilkkuvien tarkennuspisteiden kohteet tarkentuvat.
- Jos tarkennusta ei saavuteta, kuvaa ei voi ottaa.

3 Ota kuva.

? Vastauksia yleisiin kysymyksiin

● Aukon arvo vilkkuu etsimässä.

Valotus on oikea, mutta haluttua terävyysaluetta ei saavuteta.

Voit käyttää laajakulmaobjektiveja tai siirtyä kauemmaksi kuvattavista kohteista.

● Valotusaajan arvo vilkkuu etsimässä.

Jos valotusaika "30" vilkkuu, kohde on liian tumma. Lisää ISO-herkkyyttä. Jos valotusaika "4000" vilkkuu, kohde on liian kirkas. Vähennä ISO-herkkyyttä.

● Pitkä valotusaika on määritetty.

Vakauta kamera käyttämällä jalustaa.

● Haluan käyttää salamaa.

Salamaa voi käyttää, mutta tulos on sama kuin käytettäessä salamaa tilassa <P>. Haluttua terävyysaluetta ei saavuteta.

Mittaustavan muuttaminen ☆

Kohteen kirkkauden voi mitata neljällä tavalla (mittaustapa).

Yleensä kannattaa käyttää arvioivaa mittausta.

Peruskuvaustiloissa arvioiva mittausta määritetään automaattisesti.

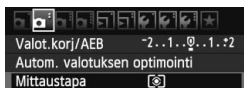

1 Valitse [Mittaustapa].

- Valitse [Mittaustapa]-välilehdessä [Mittaustapa] ja paina <SET>-painiketta.

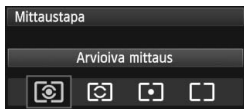

2 Määritä mittaustapa.

- Valitse mittaustapa ja paina sitten <SET>-painiketta.

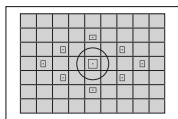

Arvioiva mittausta

Tämä on yleismittaustapa, joka sopii muotokuvaan ja myös vastavaloon kuvattaessa. Kamera määrittää valotuksen automaattisesti kohteen mukaan.

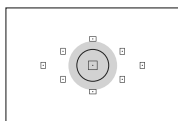

Osa-alamittausta

Tapa on tehokas, kun tausta on kohdetta huomattavasti kirkkaampi esimerkiksi vastavalon takia. Vasemman kuvan harmaa alue näyttää vakiovalotuksessa käytetyn mittaustilan.

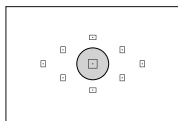



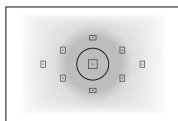

Pistemittausta

Tätä käytetään kohteen tai maiseman tietyn osan mittaamiseen. Vasemman kuvan harmaa alue näyttää normaalissa valotuksessa käytetyn mittaustilan. Tämä mittaustapa on tarkoitettu edistyneille käyttäjille.



Keskustapainotteinen

Valo mitataan koko alalta, mutta kuva-alan keskustan lukemia painotetaan keskiarvossa. Tämä mittaustapa on tarkoitettu edistyneille käyttäjille.

 Kun käytössä on asetus , valotusasetus lukitaan, kun painat laukaisimen puoliväliin ja tarkennus saavutetaan. Asetuksissa ,  ja  valotusasetus määritetään valotushetkellä. (Valotusasetusta ei lukita, kun painat laukaisimen puoliväliin.)

Valotuksen korjauksen määrittäminen ☆

Av Valotuksen korjauksen määrittäminen

Määritä valotuksen korjaus, jos valotus (ilman salamaa) on väärä. Tätä toimintoa voi käyttää luovissa kuvaustiloissa (paitsi tilassa <M>). Voit määrittää valotuksen korjausta ± 5 yksikköä 1/3 yksikön välein.

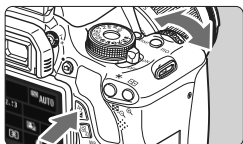



Kirkkaampi kuva





Tummempi kuva



Kirkkauden lisääminen:

Pidä alhaalla <Av  >-painiketta ja käännä < >-valitsinta oikealle. (Suurempi valotus)

Tummuuden lisääminen:

Pidä alhaalla <Av  >-painiketta ja käännä < >-valitsinta vasemmalle. (Pienempi valotus)

- ▶ Vasemman kuvan mukaisesti valotustaso näkyy sekä LCD-näytössä että etsimessä.

- Kun olet ottanut kuvan, peruuta valotuksen korjaus palauttamalla sen arvoksi 0.





Tumma valotus



Kirkkaampi kuva



- Etsimessä näkyvä valotuksen korjauksen määrä muuttuu vain ± 2 yksiköllä. Jos valotuksen korjauksen määrä ylittää ± 2 yksikköä, valotuksen tason ilmaisimen lopussa näkyy <◀> tai <▶>.
- Valotuksen korjauksen voi määrittää myös [ Valot.korj/AEB]-asetuksella (s. 105). Jos muutat valotuksen korjausta yli ± 2 yksiköllä, käytä [ Valot.korj/AEB]-asetusta.



Salaman valotuskorjaus

Määritä salaman valotuskorjaus, jos kohteen salamavalotus ei ole haluamasi. Voit määrittää salaman valotuskorjausta ± 2 arvoa 1/3 yksikön välein.





- 1 Paina -painiketta.** (☺10)
▶ Pikavalintanäyttö avautuu (s. 41).







- 2 Valitse .**
 - Paina -painiketta ja valitse *.
 - ▶ **[Salaman valotuskorjaus]** näkyy alareunassa.



- 3 Määritä salaman valotuskorjauksen määrä.**
 - Säädä salamavalotusta kirkkaammaksi kääntämällä -valitsinta oikealle. Lisää sen tummuutta kääntämällä -valitsinta vasemmalle. (Pienempi valotus)
 - ▶ Kun painat laukaisimen puoliväliin, -kuvake näkyy etsimässä.

- **Kun olet ottanut kuvan, peruuta salaman valotuskorjaus palauttamalla arvoksi 0.**

 Jos  **Auto Lighting Optimizer**/ **Autom. valotuksen optimointi**-asetuksena (s. 109) on jokin muu kuin **[Pois]**, kuva voi näyttää kirkkaalta, vaikka matalampi valotuksen korjaus tai matalampi salaman valotuskorjaus olisi määritetty.

 Voit määrittää salaman valotuskorjauksen myös **[Sisäisen salaman asetus]**-asetuksella kohdassa  **Salamaohjaus** (s. 181).

MENU Valotushaarukointi (AEB) ☆

Tämä toiminto korjaa valotusta tehokkaasti, sillä se vaihtelee valotusta automaattisesti kolmessa eri kuvassa (± 2 yksikköä $1/3$ -yksikön välein) alla olevan kuvan mukaisesti. Voit valita parhaan valotuksen.

Toiminto on nimeltään AEB (Valotushaarukointi).



Normaali valotus



Tummempi valotus
(Pienempi valotus)



Kirkkaampi valotus
(Suurempi valotus)



1 Valitse [Valot. korj/AEB].

- Valitse [AEB]-välilehdestä [Valot. korj/AEB] ja paina <SET>-painiketta.

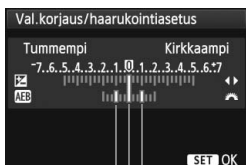

2 Määritä valotuksen haarukointimäärä.

- Määritä valotuksen haarukoinnin määrä kääntämällä <AEB>-valitsinta.
- Määritä valotuksen korjauksen määrä <Left/Right>-painikkeella. Jos valotuksen haarukointi on yhdistetty valotuksen korjaukseen, valotuksen haarukointi keskitetään valotuksen korjausmäärän mukaisesti.
- Ota valitsemasi arvo käyttöön painamalla <SET>-painiketta.
- Kun poistut valikosta <MENU>-painikkeella, valotuksen haarukoinnin taso näkyy LCD-näytössä.

Valotuksen haarukointimäärä



3 Ota kuva.

- Tarkenna kohde ja paina laukaisin pohjaan. Kolme haarukoitua otosta otetaan tässä järjestyksessä: normaali valotus, pienempi valotus ja suurempi valotus.

Valotuksen haarukoinnin peruuttaminen

- Sammuta valotuksen haarukointimäärän näyttö vaiheiden 1 ja 2 mukaan.
- Valotuksen haarukointiasetus peruutetaan automaattisesti myös, jos virtakytkin käännetään asentoon <OFF>, salaman latautuminen on valmis jne.



Kuvausvihjeitä

- **Valotuksen haarukoinnin käyttäminen jatkuvassa kuvauksessa:**
Jos <☐> jatkuva kuvaus (s. 88) on määritetty ja painat laukaisimen pohjaan, kolme haarukoitua kuvaa otetaan perättäin tässä järjestyksessä: normaali valotus, pienempi valotus ja suurempi valotus.
- **Valotushaarukoinnin käyttäminen <☐> yksittäiskuvassa.**
Ota kolme haarukoitua kuvaa painamalla laukaisinta kolme kertaa. Kolme haarukoitua kuvaa valottuvat seuraavassa järjestyksessä: normaali valotus, pienempi valotus ja suurempi valotus.
- **Valotushaarukoinnin käyttäminen itselaukaisimella tai kaukolaukaisimella (myydään erikseen).**
Itselaukaisimella tai kaukolaukaisimella (<☑️> tai <☑️₂>) voi ottaa kolme peräkkäistä kuvaa 10 sekunnin tai 2 sekunnin viiveellä. Kun asetuksena on <☑️c> (s. 89), perättäisten kuvien määrä on määritetty arvo kolminkertaisena.

- Salama tai aikavalotus eivät ole käytettävissä valotuksen haarukointitilassa.
- Jos [☑️ Auto Lighting Optimizer/☑️ Autom. valotuksen optimointi]-asetuksena (s. 109) on jokin muu kuin [Pois], valotuksen haarukoinnin teho voi olla vähäinen.

✳ Valotuksen lukitus ☆

Voit lukita valotuksen, jos tarkennusalue on eri kuin valotuksenmittausalue tai kun haluat ottaa useita kuvia samoin valotusasetuksin. Lukitse valotus <✳>-painikkeella, sommittele kuva ja laukaise. Tämä on automaattivalotuksen lukitus. Toiminto on käytännöllinen vastavaloon kuvattaessa.

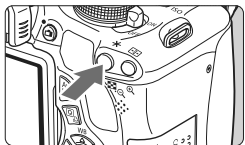

1 Tarkenna kohde.

- Paina laukaisin puoliväliin.
- ▶ Valotusasetus tulee näkyviin.

2 Paina <✳>-painiketta. (☉4)

- ▶ Etsimessä näkyvä <✳>-kuvake ilmaisee, että valotusasetus on lukittu.
- Joka kerta, kun painat <✳>-painiketta, käytössä oleva automaattivalotusasetus lukitaan.





3 Sommittele ja ota kuva.

- Jos haluat käyttää AE-lukitusta usean kuvan ottamisen aikana, pidä <✳>-painiketta alhaalla ja ota toinen kuva painamalla laukaisinta.



Automaattivalotuksen lukitustehosteet

Mittaustapa (s. 102)	Tarkennuspisteen valintatapa (s. 85)	
	Automaattinen valinta	Manuaalinen valinta
	Automaattivalotus lukittuu tarkennuspisteessä, johon kamera tarkentaa automaattisesti.	Automaattivalotus lukittuu valitussa tarkennuspisteessä.
	Automaattivalotus lukittuu keskimmaisessä tarkennuspisteessä.	

* Kun objektiivin tarkennustavan kytkin on <MF>-asennossa, automaattivalotus lukittuu keskimmaisessä tarkennuspisteessä.

* Salamavalotuksen lukitus ☆

Jos kohde on kuvan reunassa ja käytät salamaa, kohde voi näkyä liian kirkkaana tai tummana taustan mukaan. Tällöin kannattaa käyttää salamavalotuksen lukitusta. Kun olet määrittänyt kohteelle sopivan salamavalotuksen, voit sommitella kuvan uudelleen (sijoita kohde kuvan reunaan) ja laukaista. Toiminto on käytettävissä myös Canon EX-sarjan Speedlite -salamoiden kanssa.

* FE tarkoittaa salamavalotusta.

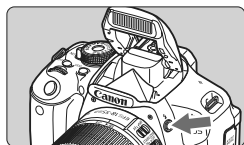

1 Paina <⚡>-painiketta.

- ▶ Sisäinen salama nousee esiin.
- Voit tarkistaa, että <⚡>-kuvake on valaistu painamalla laukaisimen puoliväliin ja katsomalla etsimeen.



2 Tarkenna kohde.

Pistemittausympyrä

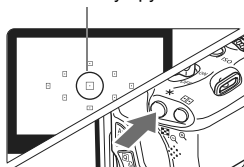

3 Paina <✳>-painiketta. (☉16)

- Siirrä pistemittausympyrä kohteen päälle ja paina <✳>-painiketta.
- ▶ Salaman esisalama välähtää, tarvittava salamateho lasketaan, ja se jää muistiin.
- ▶ Etsimessä näkyy hetken ajan "FEL" ja <⚡✳>-kuvake syttyy.
- Joka kerta, kun painat <✳>-painiketta, esisalama välähtää, tarvittava salamateho lasketaan ja se jää muistiin.



4 Ota kuva.

- Sommittele ensin kuva ja paina sitten laukaisin pohjaan asti.
- ▶ Salama välähtää, kun kuva otetaan.



⚠ Jos kuvauskohde on liian kaukana ja salaman vaikutusalueen ulkopuolella, <⚡>-merkkivalo vilkkuu. Siirry lähemmäs kuvauskohdetta ja toista vaiheet 2–4.

MENU Kirkkauden ja kontrastin automaattinen korjaus ☆

Jos kuva näyttää liian tummalta tai kontrasti liian heikolta, kuvan kirkkautta ja kontrastia voidaan korjata automaattisesti. Tämä toiminto on Auto Lighting Optimizer (Autom. valotuksen optimointi). Oletusasetus on **[Normaali]**. JPEG-kuvien korjaus tehdään kuvaushetkellä. RAW-kuvia voidaan korjata Digital Photo Professional -ohjelmistossa (mukana, s. 302).

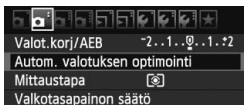

1 Valitse **[Auto Lighting Optimizer/Autom. valotuksen optimointi]**.

- Valitse **[☑]**-välilehdessä **[Auto Lighting Optimizer/Autom. valotuksen optimointi]** ja paina **<[SET]>**-painiketta.

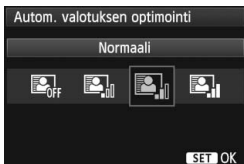

2 Valitse asetus.

- Valitse mieleisesi asetus ja paina sitten **<[SET]>**-painiketta.

3 Ota kuva.

- Kuva tallennetaan tarvittaessa korjatulla kirkkaudella ja kontrastilla.



Ilman korjausta



Korjauksen kanssa



- Jos **[Fn]**: **Valinnaiset toiminnot (C.Fn)**-valikon **[6: Esisijainen huippuvalotoisto]**-asetuksena on **[1: Päällä]**, Auto Lighting Optimizer (Autom. valotuksen optimointi) -asetukseksi määritetään automaattisesti **[Pois]** eikä tätä määritystä voi muuttaa.
- Joissakin kuvausolosuhteissa kohina voi lisääntyä.
- Jos asetuksena on jokin muu kuin **[Pois]** ja valotuksen tummentamiseen käytetään valotuksen korjausta, salaman valotuskorjausta tai käsisäätöistä valotusta, kuvasta saattaa silti tulla kirkas. Jos haluat tummemman valotuksen, valitse ensin **[Auto Lighting Optimizer/Autom. valotuksen optimointi]**-asetukseksi **[Pois]**.



Peruskuvaustiloissa asetus on automaattisesti **[Normaali]**.

MENU Kuvan tummien kulmien korjaus

Objektiivin ominaisuuksien vuoksi kuvan neljä kulmaa saattavat näyttää tummemmilta. Tätä kutsutaan objektiivin vinjetoinniksi eli reunojen valaistuksen heikkenemiseksi ja se voidaan korjata automaattisesti. Oletusasetus on [Päällä]. JPEG-kuvien korjaus tehdään kuvaus-hetkellä. RAW-kuvia voidaan korjata Digital Photo Professional -ohjelmistossa (mukana, s. 302).

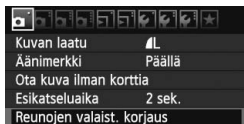

1 Valitse [Reunojen valaist. korjaus].

- Valitse [☑]-välilehdessä [Reunojen valaist. korjaus] ja paina sitten <SET>-painiketta.

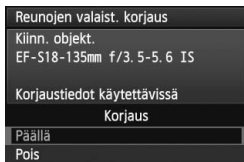

2 Valitse asetus.

- Tarkista näytössä, että kiinnitetyn objektiivin [Korjaustiedot käytettävissä] näkyy.
- Jos [Korjaustiedot puuttuvat] näkyy, katso seuraavalta sivulta kohta "Tietoja objektiivin korjaustiedoista".
- Valitse [Päällä] ja paina sitten <SET>-painiketta.

3 Ota kuva.

- Kuva tallennetaan reunojen valaistus korjattuna.



Korjaus ei käytössä



Korjaus käytössä

Tietoja objektiivin korjaustiedoista

Kamerassa on objektiivin reunojen valaistuksen korjaustiedot noin 25 objektiiville. Jos valitset [**Päällä**] vaiheessa 2, reunojen valaistuksen korjaus tapahtuu automaattisesti mille tahansa objektiiville, jonka tiedot on tallennettu kameraan.

EOS Utility -ohjelmistolla (mukana, s. 302) voit tarkastaa, minkä objektiivien korjaustiedot on tallennettu kameraan. Voit myös tallentaa aiemmin tallentamattomien objektiivien korjaustiedot. Katso lisätietoja PDF-muotoisesta EOS Utility -ohjelmiston käyttöoppaasta (CD-ROM) (s. 305).



- Jo otettujen JPEG-kuvien reunojen valaistusta ei voi korjata.
- Kuvaolosuhteista riippuen kuvan reunoilla voi esiintyä kohinaa.
- Käytettäessä muuta kuin Canon-objektiveja korjauksen määrittäminen arvoon [**Pois**] on suositeltavaa siinäkin tapauksessa, että [**Korjaustiedot käytettävissä**] näkyisi näytössä.



- Objektiivin reunojen valaistuksen korjausta käytetään, kun etsimen jatke on kiinnitetty.
- Jos kiinnitetyn objektiivin korjaustietoja ei ole tallennettu kameraan, lopputulos on sama kuin jos korjaus on asetettu arvoon [**Pois**].
- Käytetty korjauksen määrä on hieman pienempi kuin maksimikorjauksen määrä, jonka voi määrittää Digital Photo Professional -ohjelmistossa (toimitettu mukana).
- Jos objektiivissa ei ole etäisyystietoja, korjauksen määrä on pienempi.
- Mitä suurempi ISO-herkkyys on, sitä matalampi korjauksen määrä on.

🔍 Kuvaominaisuuksien mukauttaminen ☆

Voit mukauttaa kuva-asetusta säätämällä yksittäisiä parametreja, kuten [Terävyys] ja [Kontrasti]. Tarkista muutosten vaikutukset testiotoksilla. Lisätietoja [Mustavalko]-asetuksen mukauttamisesta on sivulla 114.

1 Paina <▼🔍>-painiketta.



2 Valitse kuva-asetus.

- Valitse kuva-asetus ja paina sitten <INFO.>-painiketta.
- ▶ Näyttöön tulee Lisäasetukset-näyttö.



3 Valitse parametri.

- Valitse parametri, kuten [Terävyys], ja paina sitten <SET>-painiketta.



4 Määritä parametri.

- Säädä parametri mieleiseksesi <◀▶>-painikkeella ja paina sitten <SET>-painiketta.
- Tallenna muokatut parametrit painamalla <MENU>-painiketta. Kuva-asetusten valintanäyttö palaa näkyviin.
- ▶ Oletusasetuksista poikkeavat parametrit näkyvät sinisinä.



Parametriasetukset ja tehosteet

Terävyys

Säätää kuvan terävyyttä.

Voit vähentää terävyyttä muuttamalla asetusta suuntaan **0**. Mitä lähempänä asetusta on kohtaa **0**, sitä pehmeämmältä kuva näyttää. Voit terävöittää kuvaa muuttamalla asetusta suuntaan **7**. Mitä lähempänä asetusta on kohtaa **7**, sitä terävämmältä kuva näyttää.

Kontrasti

Säätää kuvan kontrastia ja värien eloisuutta.

Voit vähentää kontrastia siirtämällä asetusta miinussuuntaan. Mitä lähempänä asetusta on **-**-merkkiä, sitä värittömämmältä kuva näyttää.

Voit lisätä kontrastia siirtämällä asetusta plussuuntaan. Mitä lähempänä asetusta on **+**-merkkiä, sitä terävämmältä kuva näyttää.

Värikylläisyys

Kuvan värikylläisyyttä voi säätää.

Voit vähentää värikylläisyyttä siirtämällä asetusta miinussuuntaan. Mitä lähempänä asetusta on **-**-merkkiä, sitä värittömämmältä kuva näyttää.

Voit lisätä värikylläisyyttä siirtämällä asetusta plussuuntaan. Lähellä **+**-merkkiä värit ovat vahvempia.

Värisävy

Ihonsävyjä voi säätää.

Voit tehdä ihonsävystä punertavamman siirtämällä asetusta miinussuuntaan. Lähellä **-**-merkkiä iho näyttää punertavammalta. Voit vähentää ihonsävyn punertavuutta siirtämällä asetusta plussuuntaan. Lähellä **+**-merkkiä iho näyttää kellertävämmältä.



- Voit palauttaa kuva-asetuksen oletusparametrit valitsemalla **[Oletusaset.]** vaiheessa 3.
- Jos haluat ottaa kuvan muokatulla kuva-asetuksella, valitse muokattu kuva-asetus sivun 81 vaiheen 2 mukaisesti ja ota kuva.

Mustavalkoasetus

Mustavalko-asetuksessa voit määrittää myös **[Suodatus]**- ja **[Sävytystehoste]**-parametrit edellisen sivun **[Terävyys]**- ja **[Kontrasti]**-parametrien lisäksi.

Suodatus

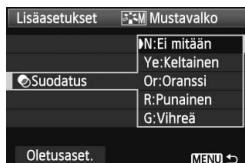

Kun käytät suodatusta mustavalkoisissa kuvissa, voit korostaa valkoisia pilviä tai vihreitä puita.

Suodatin	Esimerkkejä vaikutuksista
N: Ei mitään	Normaali mustavalkokuva, jossa ei ole suodatusta.
Ye: Keltainen	Sininen taivas näyttää luonnolliselta ja valkoiset pilvet näkyvät selkeästi.
Or: Oranssi	Sininen taivas näyttää hieman tummemmalta. Auringonlasku näyttää kirkkaalta.
R: Punainen	Sininen taivas näyttää melko tummalta. Syksyn lehdet näyttävät teräviltä ja kirkkailta.
G: Vihreä	Ihon värisävyt ja huulet näyttävät tarkoilta. Puiden lehdet näyttävät teräviltä ja kirkkailta.

 **[Kontrasti]**-asetuksen lisääminen korostaa suodatusta.

Sävytystehoste

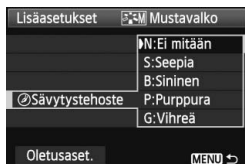

Sävytystehosteilla voit luoda tietynsävyisen yksivärikuvan. Sävytystehoste tekee kuvasta vaikuttavamman.

Voit valita seuraavista tehosteista.

[N: Ei mitään] **[S: Seepia]**, **[B: Sininen]**, **[P: Purppura]** tai **[G: Vihreä]**.

Ensisijaisten kuvaominaisuuksien tallentaminen ☆

Voit valita kuva-asetukset-perusasetuksen, kuten **[Muotokuva]** tai **[Maisema]**, säätää sen parametreja ja tallentaa sen **[Oma asetus1]-**, **[Oma asetus2]-** tai **[Oma asetus3]-**kohtaan.

Voit luoda kuva-asetuksia, joiden parametrit, kuten terävyys ja kontrasti, ovat erilaiset. Voit myös säätää kameraan tallennetun kuva-asetuksen parametreja EOS Utility -ohjelmistolla (mukana, s. 302).

1 Paina **<▼ >**-painiketta.



2 Valitse **[Oma asetus*]**.

- Valitse **[Oma asetus*]** ja paina sitten **<INFO.>**-painiketta.
- ▶ Näyttöön tulee Lisäasetukset-näyttö.

3 Paina **<SET>**-painiketta.

- Kun **[Kuva-asetukset]** on valittu, paina **<SET>**-painiketta.



4 Valitse kuva-asetukset-perusasetus.

- Valitse kuva-asetukset-perusasetus **<▲▼>**-painikkeella ja paina sitten **<SET>**-painiketta.
- Jos haluat säätää kameraan tallennetun kuva-asetuksen parametreja EOS Utility -ohjelmistolla (mukana), valitse kuva-asetus tässä.





5 Valitse parametri.

- Valitse parametri, kuten [Terävyys], ja paina sitten <SET>-painiketta.

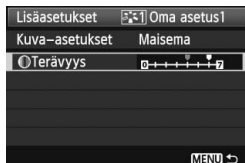

6 Määritä parametri.

- Säädä parametri mieleiseksesi <◀▶>-painikkeella ja paina sitten <SET>-painiketta. Lisätietoja on kohdassa "Kuvaominaisuuksien mukauttaminen" sivuilla 112-114.
- Tallenna muokattu kuva-asetus painamalla <MENU>-painiketta. Kuva-asetusten valintänäyttö palaa näkyviin.
- ▶ Kuva-asetukset-perusasetus näkyy kohdan [Oma asetus*] oikealla puolella.



- Jos kuva-asetus on jo tallennettu [Oma asetus*]-asetukseksi, kuva-asetukset-perusasetuksen muuttaminen vaiheessa 4 mitätöi tallennetun kuva-asetuksen parametrit.
- Jos valitset [Kamera-asetusten nollaus] (s. 176), kaikki [Oma asetus*]-asetukset palautuvat oletusarvoiksi. Jos kuva-asetus on tallennettu EOS Utility -ohjelmistolla (mukana), vain sen muokatut parametrit palautetaan oletuksiksi.

Voit kuvata käyttämällä tallennettua kuva-asetusta sivun 81 vaiheen 2 mukaisesti valitsemalla [Oma asetus*] ja ottamalla kuvan.

WB: Valolähteen mukainen valotus ☆

Valkotasapaino (WB) on toiminto, jolla värisävyä voidaan säätää niin, että valkoiset kohteet näyttävät valkoisilta kuvassa. Normaalisti <AWB> (Automaatti) -asetus valitsee oikean valkotasapainon. Jos värit eivät toistu luonnollisina <AWB>-asetuksella, voit valita valkotasapainon valolähteen mukaan tai säätää sen käsin ottamalla kuvan valkoisesta esineestä.



1 Paina <▲ WB>-painiketta.

▶ [Valkotasapaino] tulee näkyviin.

2 Valitse valkotasapainoasetus.

- Valitse valkotasapaino painamalla <◀▶>-painiketta tai kääntämällä <AWB>-valitsinta ja paina sitten <SET>-painiketta
- "Noin ****K" (K: Kelvin), joka näkyy valkotasapainoasetusten <☀>, <🏠>, <☁>, <☀> tai <☀> yhteydessä, tarkoittaa vastaavaa värilämpötilaa.

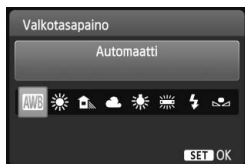

🏠 Valkotasapainon säätö

Valkotasapainon säädöllä voit määrittää valkotasapainon manuaalisesti tietyn valonlähteen mukaan. Tee säätö kyseisen valonlähteen tuntumassa.

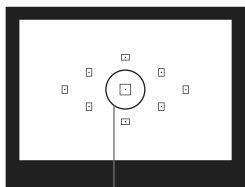

Pistemittausympyrä

1 Kuvaa valkoinen kohde.

- Yksinkertaisen valkoisen kohteen tulisi täyttää pistemittausympyrä.
- Tarkenna käsin ja määritä normaalivalotus valkoiselle kohteelle.
- Voit määrittää valkotasapainon mieleiseksesi.

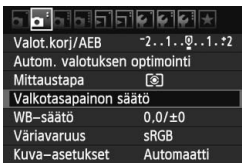

2 Valitse [Valkotasapainon säätö].

- Valitse [WB]-välilehdessä [Valkotasapainon säätö] ja paina sitten <SET>-painiketta.
- ▶ Valkotasapainon säädön valintanäyttö avautuu.



3 Tuo valkotasapainon tiedot.

- Valitse vaiheessa 1 otettu kuva ja paina sitten <SET>-painiketta.
- ▶ Valitse näkyviin tulevassa valintaikkunassa [OK], niin tiedot tuodaan.
- Kun valikko avautuu uudelleen, sulje se painamalla <MENU>-painiketta.

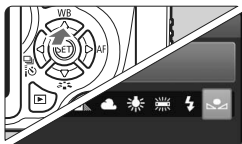

4 Valitse valkotasapainon oma asetus.

- Paina <▲ WB>-painiketta.
- Valitse [WB] ja paina sitten <SET>-painiketta.

- Jos vaiheessa 1 saatu valotus on väärä, valkotasapaino voi olla virheellinen.
- Kuvaa, joka on otettu kuva-asetuksella [Mustavalko] (s. 82), tai luovalla suotimella käsiteltyä kuvaa ei voi valita vaiheessa 3.

- Valkoisen kohteen sijaan 18 %:n harmaakortti (saatavilla kaupasta) voi saada aikaan tarkemman valkotasapainon.
- Oma valkotasapainoasetus, joka on tallennettu EOS Utility -ohjelmistolla (mukana, s. 302), tallennetaan kohtaan <WB>. Jos suoritat vaiheen 3, tallennetun oman valkotasapainoasetuksen tiedot poistetaan.

WB \pm Värisävyn säätäminen valolähteen mukaan ☆

Voit korjata määritettyä valkotasapainoa. Korjauksella on sama vaikutus kuin kaupasta ostettavilla värilämpötilanmuutosuotimen tai värinkorjailusuotimen käytöllä. Värejä voi korjata yhdeksänportaisella asteikolla.

Tämä on tarkoitettu edistyneille käyttäjille, jotka osaavat käyttää värilämpötilanmuuntoa tai värinkorjailusuotimia.

Valkotasapainon korjaus

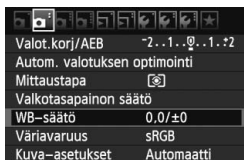

1 Valitse [WB-säätö].

- Valitse [**WB**]-välilehdessä **WB-säätö** ja paina sitten **<SET>**-painiketta.
- ▶ Näyttöön tulee valkotasapainon korjaus- ja haarukointinäyttö.



2 Määritä valkotasapainon korjaus.

- Siirrä **<Siirto>**-painikkeella "■"-merkki haluamaasi kohtaan.
- B on sininen, A on keltainen, M on magenta ja G on vihreä. Väriä korjataan vastaavaan suuntaan.
- Oikeassa yläkulmassa näkyvä "Siirto" osoittaa suunnan ja korjauksen määrän.
- Jos painat **<INFO.>**-painiketta, kaikki [**WB-säätö**]-asetukset peruutetaan.
- Poistu asetuksesta ja palaa valikkoon painamalla **<SET>**-painiketta.

Esimerkkiasetus: A2, G1

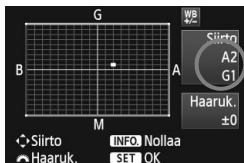

- Valkotasapainon korjauksen aikana etsimessä ja LCD-näytössä näkyy **<WB>**-kuvake.
- Yksi sinisen ja keltaisen värin säätöyksikkö vastaa värilämpötilanmuutosuodattimen 5 mirediä. (Mired on mittayksikkö, joka ilmaisee värilämpötilanmuutosuodattimen voimakkuuden.)

Valkotasapainon automaattinen haarukointi

Yhdestä valokuvasta voi ottohetkellä tallentaa kolme kuvaa, joilla kaikilla on eri väritasapaino Kuva haarukoidaan joko sinisen ja keltaisen tai magentan ja vihreän asteikolla sen mukaan, mikä on valkotasapainon nykyinen värilämpötila. Tätä kutsutaan valkotasapainon haarukoinniksi (WB-säätö). Haarukoinnin arvoksi voidaan määrittää ± 3 yksikköä yhden yksikön välein.

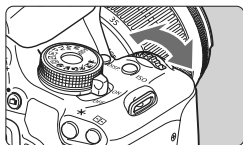

B/A-asteikko ± 3 yksikköä

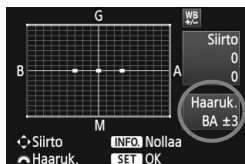

Määritä valkotasapainon haarukoinnin määrä.

- Kun käännät valkotasapainon korjauksen vaiheessa 2 <  -valitsinta, näytössä oleva "■"-merkki muuttuu "■■■"-merkiksi (3 pistettä). Voit säätää sinisen ja keltaisen (B/A) haarukointia kääntämällä valitsinta oikealle ja magentan ja vihreän (M/G) haarukointia kääntämällä valitsinta vasemmalle.
- ▶ Oikealla näkyvä "**Haaruk.**" osoittaa suunnan ja korjauksen määrän.
- Jos painat <INFO.>-painiketta, kaikki [WB-säätö]-asetukset peruutetaan.
- Poistu asetuksesta ja palaa valikkoon painamalla <SET>-painiketta.

Haarukointijärjestys

Kuvat haarukoidaan seuraavassa järjestyksessä: 1. normaali valkotasapaino, 2. sininen (B) väritasapaino ja 3. keltainen (A) väritasapaino tai 1. normaali valkotasapaino, 2. magenta (M) väritasapaino ja 3. vihreä (G) väritasapaino.

 Valkotasapainon haarukoinnin aikana jatkuvan kuvauksen maksimijakso on alhaisempi ja otettavien kuvien määrä on yksi kolmasosa normaalista.

- Voit myös säätää valkotasapainon korjauksen ja valotuksen haarukoinnin (s. 105) yhdessä valkotasapainon haarukoinnin kanssa. Jos määrität valkotasapainon haarukoinnin lisäksi myös valotuksen haarukoinnin, yhdestä kuvasta tallennetaan yhteensä yhdeksän kuvaa.
- Koska yhdelle otokselle tallennetaan kolme kuvaa, tallentaminen korttiin kestää tavallista pidempään.
- "**Haaruk.**" tarkoittaa haarukointia.

MENU Värintoistoalueen määrittäminen ☆

Toistettavien värien aluetta kutsutaan väriavaruudeksi. Tässä kamerassa voit asettaa kuvalle väriavaruuden sRGB tai Adobe RGB. Tavalliselle kuvaukselle suositellaan sRGB-väriavaruutta. Peruskuvaustiloissa sRGB on määritetty automaattisesti.

1 Valitse [Väriavaruus].

- Valitse [☑]-välilehdessä [Väriavaruus], ja paina sitten <SET>-painiketta.



2 Määritä haluamasi väriavaruus.

- Valitse [sRGB] tai [Adobe RGB] ja paina sitten <SET>-painiketta.

Tietoja Adobe RGB -väriavaruudesta

Tätä väriavaruutta käytetään enimmäkseen painettavissa kuvissa ja kaupallisiin tarkoituksiin. Käytä tätä asetusta vain, jos hallitset kuvankäsittelyn ja jos Adobe RGB -väriavaruus sekä Design rule for Camera File System 2.0 (Exif 2.21) -järjestelmä ovat sinulle tuttuja. Kuva näyttää erittäin himmeältä sRGB-tietokoneympäristössä ja tulostettuna tulostimella, joka ei tue Design rule for Camera File System 2.0 (Exif 2.21) -standardia. Kuvan jälkikäsitteily ohjelmistolla on siksi tarpeen.



- Jos kuva on otettu Adobe RGB -väriavaruudella, tiedostonimen alussa on "_MG_" (ensimmäinen merkki on alaviiva).
- ICC-profiilia ei lisätä. Lisätietoja ICC-profilista on CD-ROM-levyllä olevassa PDF-muotoisessa ohjelmiston käyttöoppaassa (s. 305).

Kameran tärähdysten vähentäminen peilin lukituksella ☆ ■

Peilin liikkeen aiheuttama kameran värinä voi aiheuttaa kuviin epäterävyyttä käytettäessä superteleobjektiiivia tai makro-objektiiivia. Tällöin kannattaa käyttää peilin lukitusta.

Peilin lukitus otetaan käyttöön valitsemalla [8: Peilin lukitus]-asetukseksi [1: Päällä] kohdassa [F: Valinnaiset toiminnot (C.Fn)] (s. 255).

1 Tarkenna kohde ja paina laukaisin pohjaan.

- ▶ Peili kääntyy ylös.

2 Paina laukaisin kokonaan pohjaan uudelleen.

- ▶ Kamera ottaa kuvan ja peili laskeutuu takaisin alas.
- Kun kuva on otettu, määritä [8: Peilin lukitus]-asetukseksi [0: Pois].



Kuvausvihjeitä

- **Itselaukaisun käyttäminen <[1/2]> <[2]> peilin lukituksen kanssa.**

Paina laukaisin pohjaan, jolloin peili lukittuu ja kuva otetaan 10 sekunnin tai 2 sekunnin kuluttua.

- **Kuvaus kauko-ohjauksella.**

Koska et kosketa kameraa kuvan ottamisen aikana, kauko-ohjaus ja peilin lukitus auttavat vähentämään kameran tärähtämistä (s. 261). Kun kaukolaukaisin RC-6:n (myydään erikseen) asetuksena on 2 sek. viive ja painat lähetyspainiketta, peili lukittuu ja kuva otetaan 2 sekunnin kuluttua.



- Ota kuva heti peilin lukittumisen jälkeen erittäin kirkkaassa valossa kuten rannalla tai laskettelurinteessä aurinkoisena päivänä.
- Älä kohdista kameraa suoraan aurinkoon. Auringon kuumuus voi vahingoittaa kameran sisäosia.
- Jos käytät aikavalotusta, itselaukaisua ja peilin lukitusta yhdessä, pidä laukaisinta kokonaan alhaalla (itselaukaisun viive + aikavalotuksen aika). Jos vapautat laukaisimen itselaukaisun laskurin aikana, kamerasta kuuluu sulkimen vapautuksen ääni mutta kuvaa ei oteta.



- Vaikka <[1/2]> (Jatkuva kuvaus) olisi asetettu, yksittäiskuvaus on käytössä.
- Jos 30 sekuntia on kulunut peilin lukituksen jälkeen, se menee automaattisesti takaisin alas. Voit lukita peilin uudelleen painamalla laukaisimen kokonaan alas.

5

Kuvaus LCD-näytöllä (Kuvaus näytöllä)

Voit kuvata samalla, kun katselet kuvaa kameran LCD-näytössä. Tämä on nimeltään "Kuvaus näytöllä".

Kuvaus näytöllä soveltuu hyvin liikkumattomien kohteiden kuvaamiseen.

Jos pitelet kameraa käsivaraisesti katsoessasi LCD-näyttöä, kameran tärähdys voi epäterävöittää kuvat. Jalustan käyttäminen on suositeltavaa.



Tietoja Kuvaus näytöllä -etäkuvauksesta

Kun EOS Utility -ohjelmisto (mukana, s. 302) on asennettu tietokoneeseen, voit kytkeä kameran tietokoneeseen ja kuvata etäyhteydellä ja katsoa kuvaa tietokoneen näytöstä. Lisätietoja on PDF-muotoisessa ohjelmiston käyttöoppaassa (s. 305) CD-ROM-levyllä.

Kuvaus LCD-näytöllä



1 Näytä näytöllä kuvattava kuva.

- Paina -painiketta.
- ▶ Näytöllä kuvattava kuva näkyy LCD-näytössä.
- Kuvaus näytöllä -kuva on lähellä todellisen kuvan kirkkaustasoa.



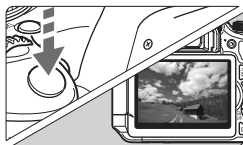

2 Tarkenna kohde.

- Kun painat laukaisimen puoliväliin, kamera tarkentaa käyttäen valittua tarkennustilaa (s. 131-137).



3 Ota kuva.



- Paina laukaisin kokonaan alas.
- ▶ Kuva otetaan ja se näkyy LCD-näytössä.
- ▶ Kun kuvan esikatselu päättyy, kamera palaa automaattisesti Kuvaus näytöllä -kuvaukseen.
- Lopeta Kuvaus näytöllä -kuvaus painamalla -painiketta.

- Kuvan kuvakulma on noin 99 % (kun kuvan tallennuslaatu on JPEG ).
- Kuvaus näytöllä -kuvauksen mittaustapana käytetään kiinteää arvioivaa mittausta.
- Luovissa kuvaustiloissa voit tarkistaa terävyyssalueen painamalla terävyyssalueen tarkistuspainiketta.
- Jatkuvan kuvauksen aikana ensimmäiselle kovalle valittua valotusta käytetään myös seuraavissa kuvissa.
- Asetus **<A-DEP>** vastaa asetusta **<P>**.
- Voit käyttää myös kaukolaukaisinta (myydään erikseen, s. 261) Kuvaus näytöllä -kuvauksessa.

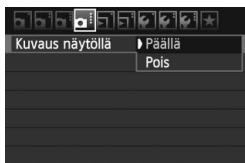
Kuvaus näytöllä -kuvauksen käyttäminen



Määritä [**Kuvaus näytöllä**]-asetukseksi [**Päällä**].

Peruskuvastiloissa [**Kuvaus näytöllä**] näkyy kohdassa [] ja luovissa kuvastiloissa kohdassa [].

Akun kesto Kuvaus näytöllä -tilassa [Arvioitu kuvamäärä]



Lämpötila	Kuvausolosuhteet	
	Ei salamaa	50 %:ssa salama
Lämpötilassa 23 °C	200	180
Lämpötilassa 0 °C	170	150

- Yllä olevat luvut perustuvat täyteen ladattuun akku LP-E8:aan ja CIPA:n (Camera & Imaging Products Association) testauskriteereihin.
- Täyteen ladatulla akku LP-E8:lla jatkuva Kuvaus näytöllä -kuvaus on mahdollista noin 1 tunnin ajan 30 min. Lämpötilassa 23 °C



- Kun Kuvaus näytöllä on käytössä, älä kohdista objektiivia suoraan auringoon. Auringon kuumuus voi vahingoittaa kameran sisäosia.
- **Kuvaus näytöllä -toiminnon varoituksia on sivuilla 139-140.**



- Salamaa käytettäessä kuuluu kaksi sulkimen ääntä, mutta vain yksi kuva otetaan.
- Jos kamera on käyttämättömänä jonkin aikaa, virta sammuu automaattisesti [ **Virrankatkaisu**]-asetuksen mukaan. (s. 167). Jos [ **Virrankatkaisu**]-asetuksena on [**Pois**], kuvaus näytöllä päättyy automaattisesti 30 minuutin jälkeen. (kameran virta ei katkea).
- Käyttämällä AV-kaapelia (mukana) tai HDMI-kaapelia (myydään erikseen), voit näyttää Kuvaus näytöllä -kuvan televisiossa (s. 218, 221).

Tietoja tietonäytöstä

- Aina kun painat <INFO.>-painiketta, tietonäyttö muuttuu.

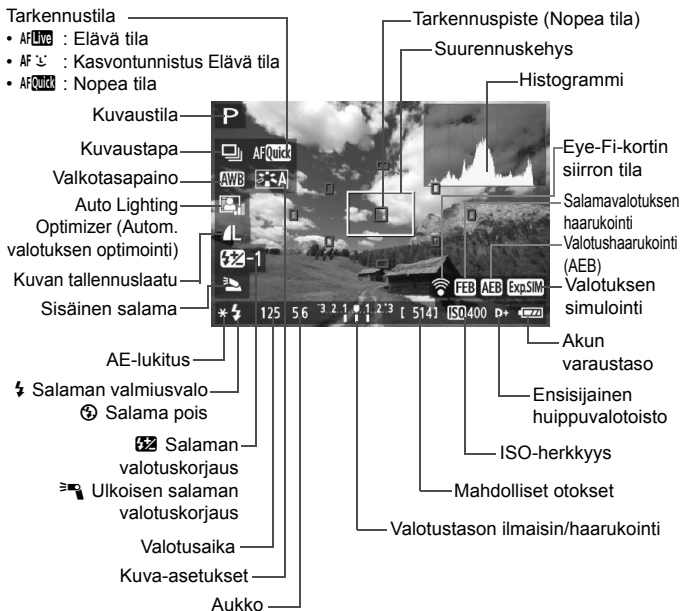

- Kun <Exp.SIM> näkyy valkoisena, Kuvaus näytöllä -kuvan kirkkaus on hyvin lähellä otetun kuvan kirkkautta.
- Jos <Exp.SIM> vilkkuu, Kuvaus näytöllä -kuva ei näy sopivan kirkkaana liian heikon tai voimakkaan valaistuksen vuoksi. Valotusasetus näkyy kuitenkin tallennetussa kuvassa oikein.
- Jos salama tai aikavalotus on valittu, <Exp.SIM>-kuvake ja histogrammi näkyvät harmaina. Histogrammi ei ehkä näy oikein heikossa tai hyvin kirkkaassa valaistuksessa.

Lopullisen kuvan simulointi

Lopullisen kuvan simulointi näyttää kuva-asetusten vaikutukset, valkotasapainon jne. Kuvaus näytöllä -kuvassa, joten näet, miltä otettu kuva tulee näyttämään.

Kuvauksen aikana Kuvaus näytöllä -kuva näyttää automaattisesti alla luetellut määrytykset.

Lopullisen kuvan simulointi Kuvaus näytöllä -kuvauksessa

- Kuva-asetukset
 - * Kaikki määrytykset kuten terävyys, kontrasti, värikylläisyys ja värisävy näkyvät.
- Valkotasapaino
- Valkotasapainon korjaus
- Kuvan tunnelma
- Valaistus tai aiheen tyyppi
- Valotus
- Terävyysalue (terävyysalueen tarkistuspainikkeella)
- Auto Lighting Optimizer (Autom. valotuksen optimointi)
- Reunojen valaist. korjaus
- Ensisijainen huippuvalotoisto
- Kuvasuhde (kuva-alueen vahvistaminen)

Kuvaustoimintojen asetukset

Kuvaus näytöllä -kuvauksen toimintojen asetukset on selitetty tässä.

Pikavalinta

Kun kuva näkyy LCD-näytössä luovissa kuvaustiloissa ja painat <Q>-painiketta, voit määrittää tarkennustilan, kuvaustavan, valkotasapainon, kuva-asetukset, Auto Lighting Optimizer (Autom. valotuksen optimointi) -asetuksen, kuvan tallennuslaadun ja sisäisen salaman.

Peruskuvaustiloissa voit määrittää tarkennustilan ja sivulla 64 olevan taulukon asetukset.



1 Paina <Q>-painiketta.







- ▶ Pikavalintanäytössä määritettävät toiminnot näkyvät näytön vasemmassa reunassa.
- Jos tarkennustilana on <AFQuick>, myös tarkennuspisteet näkyvät. Voit myös valita tarkennuspisteen.

2 Valitse toiminto ja määritä se.



- Valitse toiminto painamalla <▲▼>-painiketta
- ▶ Valittu toiminto ja toiminto-opas (s. 48) tulevat näkyviin.
- Muuta asetusta painamalla <◀▶>-painiketta tai kääntämällä <☀>-valitsinta. Kun painat <SET>-painiketta, toiminnon asetusnäyttö tulee näkyviin.

 Luovissa kuvaustiloissa voit määrittää ISO-herkkyyden painamalla <ISO>-painiketta.

Valikkotoimintojen asetukset

					
Kuvaus näytöllä	Päällä				
Tarkennustila	Elävä tila				
Ristikkonäyttö	Pois				
Kuvasuhde	3:2				
Mittausajastin	16 sek.				

Seuraavat valikkokomennot näytetään.

Peruskuvastiloissa Kuvaus näytöllä -valikon komennot näkyvät kohdassa  ja luovissa kuvastiloissa kohdassa .



- **Kuvaus näytöllä**

Voit valita Kuvaus näytöllä -asetukseksi **[Päällä]** tai **[Pois]**.

- **Tarkennustila**

Valittavissa on **[Elävä tila]** (s. 131), **[ Elävä tila]** (s. 132) tai **[Nopea tila]** (s. 136).

- **Ristikkonäyttö**

Voit näyttää ristikon asetuksella **[Ristikko 1 **] tai **[Ristikko 2 **]. Sen avulla voit vakauttaa kameran pysty- tai vaakasuunnassa.

- **Kuvasuhde** [★]

Kuvan kuvasuhteeksi voidaan määrittää **[3:2]**, **[4:3]**, **[16:9]**, tai **[1:1]**. Seuraavat kuvasuhteet näkyvät Kuvaus näytöllä -kuvan ristikolla: **[4:3]** **[16:9]** **[1:1]**.

JPEG-kuvat tallennetaan valitun kuvasuhteen mukaan.

RAW-kuvat tallennetaan aina **[3:2]**-kuvasuhteella. Koska kuvasuhdetiedot on lisätty RAW-kuvaan, mukana toimitetulla ohjelmistolla käsitellyt RAW-kuvat tallennetaan samassa kuvasuhteessa. Jos siis kuvasuhteena on **[4:3]**, **[16:9]** ja **[1:1]** kuvasuhteen viivat näkyvät kuvan toiston aikana, mutta ne eivät näy todellisessa kuvassa.



Näiden valikkokomentojen asetuksia käytetään vain Kuvaus näytöllä -kuvauksessa. Ne eivät ole käytössä etsinkuvauksessa.

Laatu	Kuvasuhte ja pikselimäärä			
	3:2	4:3	16:9	1:1
L	5184x3456 (18,0 megapikseliä)	4608x3456 (16,0 megapikseliä)	5184x2912* (15,1 megapikseliä)	3456x3456 (11,9 megapikseliä)
RAW				
M	3456x2304 (8,0 megapikseliä)	3072x2304 (7,0 megapikseliä)	3456x1944 (6,7 megapikseliä)	2304x2304 (5,3 megapikseliä)
S1	2592x1728 (4,5 megapikseliä)	2304x1728 (4,0 megapikseliä)	2592x1456* (3,8 megapikseliä)	1728x1728 (3,0 megapikseliä)
S2	1920x1280 (2,5 megapikseliä)	1696x1280* (2,2 megapikseliä)	1920x1080 (2,1 megapikseliä)	1280x1280 (1,6 megapikseliä)
S3	720x480 (350 000 pikseliä)	640x480 (310 000 pikseliä)	720x400* (290 000 pikseliä)	480x480 (230 000 pikseliä)

- Tähdellä merkityt kuvan tallennuslaadut eivät vastaa täysin määritettyä kuvasuhdetta.
- Tähdellä merkittyjen kuvan tallennuslaatuja kuva-alue on hieman isompi kuin tallennettu alue. Kun kuvaat, tarkista otetut kuvat LCD-näytöstä.
- Jos käytät suoratulostukseen jotain muuta kameraa ja tulostat tällä kameralla kuvasuhteessa 1:1 otettuja kuvia, kuvat eivät ehkä tulostu oikein.

● Mittausajastin [☆]

Voit muuttaa aikaa, jonka valotusasetus näkyy (AE-lukitusaika). Tämä vaihtoehto ei ole käytettävissä peruskuvastiloissa. (Mittausajastimen arvo on kiinteästi 16 sekuntia)

☰ Jos valitset [☑️ Roskanpoistotieto], [👤 Kennon puhdistus], [👤 Nollaa asetukset] tai [👤 Firmware versio], Kuvaus näytöllä -kuvaus lopetetaan.

Tarkennustilan muuttaminen

Tarkennustilan valitseminen

Kamerassa on tarkennustilat [Elävä tila], [Elävä tila] (kasvontunnistus, s. 132) ja [Nopea tila] (s. 136).

Jos haluat erittäin tarkan tarkennuksen, aseta objektiivin tarkennustavan valintakytkin asentoon <MF>, suurena kuva ja tarkenna käsin (s. 138).

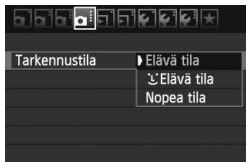

Valitse tarkennustila.

- Valitse []-välilehdessä [Tarkennustila] ([]-välilehti peruskuvaustiloiissa).
- Valitse haluamasi tarkennustila ja paina sitten <SET>-painiketta.
- Kun Kuvaus näytöllä -kuva näkyy, voit valita tarkennustilan pikavalintanäytössä painamalla <Q>-painiketta (s. 128).

Elävä tila: AF Live

Kuvakennoa käytetään tarkennukseen. Vaikka automaattitarkennusta voikin käyttää Kuvaus näytöllä -kuvauksessa, **automaattitarkennus kestää kauemmin kuin Nopea tila -tilassa**. Lisäksi tarkennuksen saavuttaminen voi olla vaikeampaa kuin Nopea tila -tilassa.



Tarkennuspiste

1 Näytä näytöllä kuvattava kuva.

- Paina <>-painiketta.
- ▶ Näytöllä kuvattava kuva näkyy LCD-näytössä.
- ▶ Tarkennuspiste <> näkyy näytössä.

2 Siirrä tarkennuspistettä.

- Voit siirtää tarkennuspisteet tarkennus-kohtaan <>-painikkeella (ei kuvan reunoihin).
- Palauta tarkennuspiste keskelle painamalla <SET>- tai <>-painiketta.

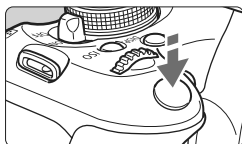

3 Tarkenna kohde.

- Siirrä tarkennuspiste kohteen päälle ja paina laukaisin puoliväliin.
- ▶ Kun tarkennus on valmis, tarkennuspiste muuttuu vihreäksi ja merkkiäni annetaan.
- ▶ Jos tarkennusta ei saavuteta, tarkennuspiste muuttuu oranssiksi.



4 Ota kuva.

- Tarkista tarkennus ja valotus ja ota kuva painamalla laukaisin kokonaan pohjaan (s. 124).

☺ (Kasvontunnistus) Elävä tila: AF ☺

Henkilön kasvatunnistetaan ja tarkennetaan samassa tarkennustilassa kuin Elävä tila -tilassa. Pyydä kuvattavaa henkilöä kääntämään kasvat kameraan päin.



1 Näytä näytöllä kuvattava kuva.

- Paina <☑>-painiketta.
- ▶ Näytöllä kuvattava kuva näkyy LCD-näytössä.
- Kun kasvatunnistetaan, <☺>-kehys ilmestyy tarkennettavien kasvojen päälle.
- Jos useita kasvoja tunnistetaan, näytössä näkyy <☺ ☺>. Painamalla <◀▶>-painiketta voit siirtää <☺>-kehysten kohdekasvoihin.

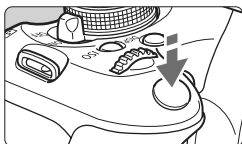

2 Tarkenna kohde.

- Kun painat laukaisimen puoliväliin, kamera tarkentaa kasvat, joiden päällä <[]>-kehys on.
- ▶ Kun tarkennus on valmis, tarkennuspiste muuttuu vihreäksi ja merkkiäni annetaan.
- ▶ Jos tarkennusta ei saavuteta, tarkennuspiste muuttuu oranssiksi.
- Jos kasvoja ei tunnisteta, tarkennuspiste <[]> näytetään ja tarkennus tapahtuu keskikohdassa.



3 Ota kuva.

- Tarkista tarkennus ja valotus ja ota kuva painamalla laukaisin kokonaan pohjaan (s. 124).





- Jos tarkennusta ei ole saavutettu, kasvotunnistus ei ole käytettävissä. Jos objektiivi sallii käsintarkennuksen, vaikka objektiivin tarkennustavan valintakytkimen asento olisi <AF>, tarkenna ensin kääntämällä tarkennusrengasta. Tämän jälkeen kasvat tunnistetaan, ja <[]> tulee näkyviin.
- Kasvoiksi voidaan tunnistaa myös muu kohde kuin ihmisen kasvat.
- Kasvotunnistus ei toimi, jos kasvat ovat kuvassa hyvin pienet tai suuret, liian kirkkaat tai liian tummat, vaakatasossa tai vinosti päällekkäin tai osittain piilossa.
- <[]>-tarkennuskehys saattaa peittää vain osan kasvoista.





- Kun painat <SET>- tai <[]>-painiketta, tarkennustilaksi tulee Elävä tila (s. 131). Voit siirtää tarkennuspistettä painamalla <[]>-painiketta. Painamalla <SET>- tai <[]>-painiketta uudelleen voit palata <L'> (kasvotunnistus) Elävä tila -tilaan.
- Koska tarkennus ei ole mahdollista, jos kasvat havaitaan lähellä kuvan reunaa, <[]> näkyy harmaana. Kun painat laukaisimen puoliväliin, keskimmäistä tarkennuspistettä <[]> käytetään tarkentamiseen.

Elävä tila- ja (Kasvotunnistus) Elävä tila -tilan huomautukset

Automaattitarkennus

- Tarkennus vie hieman kauemmin.
- Vaikka tarkennus olisi suoritettu, laukaisimen painaminen puoliväliin tarkentaa uudelleen.
- Kuvan kirkkaus voi vaihtua automaattitarkennuksen aikana ja jälkeen.
- Jos valonlähde vaihtuu Kuvaus näytöllä -kuvan näyttämisen aikana, näyttö voi vilkkua ja tarkennus voi vaikeutua. Tässä tapauksessa keskeytä Kuvaus näytöllä -kuvaus ja tee automaattitarkennus ensin käytettävän valonlähteen läheisyydessä.
- Jos painat -painiketta Elävä tila -tilassa, kuva suurennetaan tarkennuspisteestä. Jos suurennetulla alueella on vaikeaa tarkentaa, palaa normaaliin näkymään ja käytä automaattitarkennusta. Huomaa, että tarkennusnopeus voi olla erilainen normaalissa ja suurennetussa tilassa.
- Jos tarkennat automaattisesti Elävän tilan normaalinäkymässä ja sitten suurennat kuvan, tarkennus voi epäonnistua.
- Jos painat  Elävä tila -tilassa -painiketta, kuva ei suurenu.



- Jos kuvaat Elävä tila -tilassa tai  (kasvotunnistus) Elävä tila -tilassa kuva-alueen reunalla olevaa kohdetta, joka ei ole tarkennettu, tarkenna siirtämällä keskimmäinen tarkennuspiste kohteen päälle ja ota kuva.
- Tarkennuksen apuvaloa ei käytetä. Mutta jos käytössä on LED-valolla varustettu Speedlite-salama (myydään erikseen), LED-valoa käytetään tarkennuksen apuvalona tarvittaessa Elävä tila -tilassa ja  (kasvotunnistus) Elävä tila -tilassa.

Kuvaolosuhteet voivat hankaloittaa tarkentamista:

- Kontrastiltaan heikot kohteet, kuten sininen taivas ja yksiväriset tasaiset pinnat.
- Kohteen valaistus on huono.
- Kohteessa on juovia tai muita kuvioita ja kontrastia on vain vaakasuunnassa.
- Valonlähteen kirkkaus, väri tai kuvio muuttuu jatkuvasti.
- Yömaisemat tai valoisat kohteet.
- Loisteputkivalaistus tai vilkkuva kuva.
- Erittäin pienet kohteet.
- Kuvan reunassa olevat kohteet.
- Voimakkaasti heijastavat kohteet.
- Tarkennuspiste kattaa sekä lähellä että kaukana olevia kohteita (kuten häkissä oleva eläin).
- Kohteet, jotka liikkuvat tarkennuspisteen kohdalla, ja joita ei voi tarkentaa kameran tärinän tai kohteen epäterävöitymisen vuoksi.
- Kameraa kohti tai siitä pois päin liikkuva kohde.
- Automaattitarkennusta käytetään epätarkkaan kohteeseen.
- Pehmeää tarkennusta käytetään pehmentävällä tarkennuslinssillä.
- Erikoistehostesuodatinta käytetään.

Nopea tila: AFQuick

AF-anturia käytetään tarkennukseen kertatarkennustavassa (s. 83) samalla tavalla kuin etsinkuvauksessa.

Vaikka voitkin tarkentaa halutun alueen nopeasti, **Kuvaus näytöllä -kuva keskeytyy tilapäisesti automaattitarkennuksen aikana.**

Tarkennuspiste



Suurennuskehys



1 Näytä näytöllä kuvattava kuva.

- Paina < >-painiketta.
- ▶ Näytöllä kuvattava kuva näkyy LCD-näytössä.
- Näytöllä olevat pienet ruudut ovat tarkennuspisteitä ja suurempi ruutu on suurennuskehys.

2 Valitse tarkennuspiste. ☆

- Näytä pikavalintanäyttö painamalla < >-painiketta ().
- ▶ Määritettävissä olevat toiminnot näkyvät näytön vasemmassa reunassa.
- Aktivoi tarkennuspiste valintaa varten < >-painikkeella
- Valitse tarkennuspiste kääntämällä < >-valitsinta.

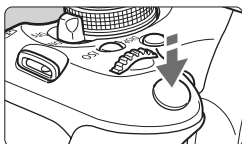

3 Tarkenna kohde.

- Siirrä tarkennuspiste kohteen päälle ja paina laukaisin puoliväliin.
- ▶ Näytöllä kuvattu kuva poistuu, heijastava peili laskeutuu alas ja automaattitarkennus suoritetaan.
- ▶ Kun tarkennus on saavutettu, tarkennettu tarkennuspiste muuttuu vihreäksi ja Kuvaus näytöllä -kuva palaa näyttöön.
- ▶ Jos tarkennusta ei saavuteta, tarkennuspiste muuttuu oranssiksi ja vilkkuu.



4 Ota kuva.

- Tarkista tarkennus ja valotus ja ota kuva painamalla laukaisin kokonaan pohjaan (s. 124).



Automaattitarkennuksen aikana ei voi ottaa kuvia. Ota kuva vain, jos Kuvaus näytöllä -kuva on näkyvässä.

MF: Käsintarkennus

Voit suurentaa kuvan ja tarkentaa tarkasti käsin.

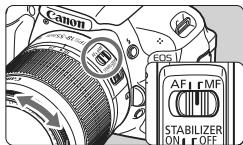

1 Aseta objektiivissa oleva tarkennustavan valintakytkin <MF>-asentoon.

- Tarkenna ensin kääntämällä objektiivin tarkennusrengasta.



Suurennuskehys

2 Siirrä suurennuskehystä.

- Siirrä suurennuskehys tarkennettavaan kohtaan <◀▶>-painikkeella.
- Palauta suurennuskehys keskelle painamalla <SET>- tai <☒>-painiketta.

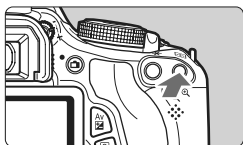

3 Suurena kuvaa.

- Paina <Q>-painiketta.
- ▶ Suurennuskehysten sisällä oleva alue suurentuu.
- Aina, kun painat <Q>-painiketta, näkymä muuttuu seuraavasti:

→ 5x → 10x → Normaali näyttö



AE-lukitus

Suurennetun alueen sijainti

Suurennus

4 Tarkenna käsin.

- Katso suurennettua kuvaa ja tarkenna kääntämällä objektiivin tarkennusrengasta.
- Kun tarkennus on valmis, palaa normaalinäyttöön painamalla <Q>-painiketta.

5 Ota kuva.

- Tarkista tarkennus ja valotus ja ota kuva painamalla laukaisinta (s. 124).



Kuvaus näytöllä -kuvauksen muistutukset

Valkoinen <☐> ja punainen <☒> sisäisen lämpötilan varoituskuvake



- Jos kameran sisäinen lämpötila kohoaa, koska Kuvaus näytöllä -kuvausta jatketaan pitkään tai koska ympäristön lämpötila on korkea, valkoinen <☐>-kuvake tulee näkyviin. Jos kuvausta jatketaan kuvakkeen ollessa näkyvillä, stillkuvien laatu voi heikentyä. Lopeta Kuvaus näytöllä -kuvaus ja anna kameran jäähtyä ennen kuin kuvaat uudelleen.
- Jos kameran sisäinen lämpötila edelleen kohoaa valkoisen <☐>-kuvakkeen ollessa näkyvissä, punainen <☒>-kuvake alkaa vilkkua. Vilkkuva kuvake toimii varoituksena siitä, että Kuvaus näytöllä -kuvaus katkeaa pian automaattisesti. Tässä tapauksessa et voi jatkaa kuvausta, ennen kuin kameran sisäinen lämpötila on laskenut. Katkaise virta ja anna kameran jäähtyä.
- Pitkään jatkuva Kuvaus näytöllä -kuvaus korkeassa lämpötilassa tuo <☐>- ja <☒>-kuvakkeet nopeammin näkyviin. Kun et kuvaa, katkaise kameran virta.

Kuvaus näytöllä -kuvan muistutukset

- Jos valaistus on heikko tai hyvin kirkas, Kuvaus näytöllä -kuva ei ehkä näytä kirkkautta oikein.
- Jos kuvan valonlähde muuttuu, näyttö voi välkkyä. Keskeytä tässä tapauksessa Kuvaus näytöllä -kuvaus ja jatka kuvausta käytettävän valonlähteen tuntumassa.
- Jos suuntaat kameran toiseen suuntaan, näytöllä kuvattavan kuvan kirkkaus saattaa tilapäisesti muuttua. Odota kirkkaustason vakiintumista ennen kuvausta.
- Jos kuvassa on kirkas valonlähde, kuten aurinko, kirkas alue voi näkyä mustana LCD-näytössä. Otetussa kuvassa kirkas alue näkyy kuitenkin oikein.
- Jos määrität heikossa valaistuksessa [**☑**: LCD:n kirkkaus]-asetuksen kirkkaaksi, krominassikohinaa voi näkyä Kuvaus näytöllä -kuvassa. Krominanssikohina ei kuitenkaan tallennu varsinaiseen kuvaan.
- Kun suurennat kuvan, kuva voi näyttää terävämmältä kuin se todellisuudessa on.

Kuvaus näytöllä -kuvauksen muistutukset

Kuvaustuloksen muistutukset

- Kun käytät pitkään Kuvaus näytöllä -toimintoa, kameran sisäinen lämpötila voi kohota ja kuvanlaatu heikentyä. Sammuta Kuvaus näytöllä -kuvaus, kun et ota kuvia.
- Keskeytä Kuvaus näytöllä -kuvaus tilapäisesti ja odota muutama minuutti, ennen kuin kuvaat pitkällä valotuksella. Tämä estää kuvanlaadun heikkenemisen.
- Kuvaus näytöllä -toiminnon käyttäminen korkeissa lämpötiloissa ja suurella ISO-herkkyydellä voi aiheuttaa kohinaa ja värivirheitä.
- Kun kuvaat suurella ISO-herkkyydellä, kohinaa (vaakaviivoja, vaaleita pisteitä jne.) voi esiintyä.
- Jos otat kuvan suurennettun kuvan aikana, valotus ei ehkä onnistu. Palaa normaaliin näyttöön ennen kuvaamista. Suurennetussa näkymässä valotusaika ja aukko näkyvät oransseina. Vaikka kuvaisit suurennetuksessa näytössä, otettu kuva on normaalin näytön mukainen.
- Jos [ **Auto Lighting Optimizer**/ **Autom. valotuksen optimointi**]-asetuksena (s. 109) ei ole [**Pois**], kuva saattaa näyttää kirkkaalta, vaikka matala valotuksen korjaus tai matala salaman valotuskorjaus olisi määritetty.
- Jos käytät TS-E-objektiveja pystysuuntaisten siirtoliikkeiden tekemiseen tai jos käytät loittorengasta, vakiovalotusta ei ehkä saavuteta tai valotus voi olla epätasainen.

Valinnaisten toimintojen muistutukset

- Kuvaus näytöllä -kuvauksen aikana tietyt valinnaisten toimintojen asetukset eivät ole käytössä (s. 251).

Objektiivin ja salaman muistutukset

- Superteleobjektiivien tarkennuksen esimäärittystä ei voi käyttää.
- Salamavalotuksen lukitusta ei voi käyttää sisäisen salaman tai ulkoisen Speedlite-salaman kanssa. Muotoilusalama ei toimi ulkoisen Speedlite-salaman kanssa.

6

Videoiden kuvaaminen

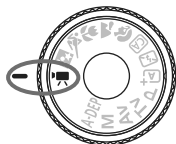

Käännä valintakiekko asentoon videoiden kuvaamista varten. Videoiden tiedostomuoto on MOV.

Kortit, joille voi tallentaa videoita

Käytä videokuvauksessa suuren kapasiteetin SD-korttia, jonka SD-nopeus on Class 6 "CLASS 6" tai enemmän.

Jos käytät videokuvauksessa hidasta korttia, video ei ehkä tallennu oikein. Jos toistat videon hitaalta kortilta, kamera ei ehkä toista videota oikein.

Tarkista kortin luku-/tallennusnopeus kortin valmistajan Web-sivustosta.



Tietoja Full HD 1080:stä

Full HD 1080 tarkoittaa 1080 pystysuuntaisen pikselin (juovat) teräväpiirtotarkkuutta.



Videoiden kuvaaminen

Videoita voidaan toistaa televisiossa kytkemällä kamera televisiovastaanottoimeen (s. 218, 221).

Kuvaaminen automaattivalotuksella

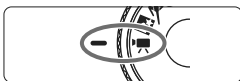

1 Käännä valintakiekko asentoon .

- ▶ Peilistä kuuluu ääni ja kuva tulee LCD-näyttöön.

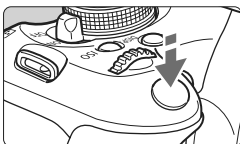

2 Tarkenna kohde.

- Käytä ennen videon kuvaamista automaattitarkennusta tai käsintarkennusta (s. 131-138).
- Kun painat laukaisimen puoliväliin, kamera tarkentaa käyttäen valittua tarkennustilaa.



Videon tallennus

3 Kuvaa video.

- Aloita videokuvaus painamalla -painiketta. Lopeta videokuvaus painamalla -painiketta uudelleen.
- ▶ Videon kuvauksen aikana "●"-merkki näkyy näytön oikeassa yläkulmassa.



Mikrofoni



- Älä kohdista objektiivia suoraan auringoon videokuvauksen aikana. Auringon kuumuus voi vahingoittaa kameran sisäosia.
- **Videokuvausta koskevia varoituksia on sivuilla 163 ja 164.**
- **Lue tarvittaessa myös Kuvaus näytöllä -kuvausta koskevat ohjeet sivuilta 139 ja 140.**



- ISO-herkkyys, valotusaika ja aukko määritetään automaattisesti.
- AE-lukitusta voi käyttää painamalla <✳>-painiketta (s. 107). AE-lukituksen voi peruuttaa videokuvauksen aikana painamalla <☒>-painiketta.
- Voit määrittää valotuksen korjauksen pitämällä <Av☒>-painiketta painettuna ja kääntämällä <☀>-valitsinta.
- Valotusajan, aukon ja ISO-herkkyden (s. 146) voi tuoda näytön alareunaan painamalla laukaisimen puoliväliin. Tällä valotuksella voi ottaa stillkuvan.
- Jos toistat automaattivalotuksella kuvattua videota kuvaustietojen näytössä (s. 227), valotusaikaa ja aukkoa ei näytetä. Kuvatiedot (Exif) tallentaa videokuvauksen alussa voimassa olleet asetukset.

LED-valolla varustetun EX-sarjan Speedlite-salaman (myydään erikseen) käyttäminen

Tämä kamera tukee toimintoa, jossa LED-valoa käytetään automaattisesti heikossa valaistuksessa automaattivalotuksen aikana. Lisätietoja on EX-sarjan Speedlite-salaman käyttöoppaassa.

Käsiasäätöisellä valotuksella kuvaaminen

Voit määrittää käsin valotusajan, aukon ja ISO-herkkyyden video-kuvausta varten. Videokuvauksen käsiasäätöinen valotus on tarkoitettu edistyneille käyttäjille.



1 Käännä valintakiekko asentoon <☀>.

- ▶ Peilistä kuuluu ääni ja kuva tulee LCD-näyttöön.



2 Valitse [Videon valotus].

- Paina <MENU>-painiketta ja valitse [☀]-välilehdeltä [Videon valotus], paina sitten <SET>-painiketta.



3 Valitse [Manuaalinen].

- Valitse [Manuaalinen] ja paina <SET>-painiketta.



4 Määritä valotusaika ja aukko.

- Määritä valotusaika kääntämällä <☀>-valitsinta. Määritettävissä oleva valotusaika määräytyy kuvanopeuden <☀> mukaan.
 - 1/60 / 1/50 : 1/4000 sek. - 1/60 sek.
 - 1/30 / 1/25 / 1/24 : 1/4000 sek. - 1/30 sek.
- Määritä aukko pitämällä <Av>-painiketta pohjassa ja kääntämällä <☀>-valitsinta.

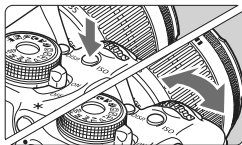

5 Määritä ISO-herkkyys.

- Paina <ISO>-painiketta ja valitse ISO-herkkyys painamalla <◀▶>-painiketta tai kääntämällä <☀>-valitsinta.
 - [AUTO]-asetus : ISO 100 - 6400
 - Manuaalinen ISO-herkkyyden määrittäminen : ISO 100 - 6400

6 Tarkenna ja kuvaa video.

- Toimi samoin kuin vaiheissa 2 ja 3 kohdassa "Kuvaaminen automaattivalotuksella" (s. 142).



- AE-lukitusta ja valotuksenkorjausta ei voi määrittää.
- Valotusajan tai aukon muuttamista videokuvauksen aikana ei suositella, koska valotuksen muutokset tallentuvat videolle.
- Jos käyttämäsi objektiivin maksimiauikko vaihtelee zoomatessa, zoomia ei pitäisi käyttää videokuvauksen aikana. Valotuksen muutokset saattavat tallentua.
- Jos kuvaat videota loisteputken valossa, videokuva voi välkkyä.



- Kun Autom. ISO on käytössä, videon vakiovalotus saavutetaan yleensä, vaikka valon määrä vaihtelee.
- Kun kuvaat videolle liikkuvaa kohdetta, valotusaikaa 1/30 sek. - 1/125 s. suositellaan. Mitä lyhyempi valotusaika, sitä vähemmän kohteen liike sumentuu.

Tietoja tietonäytöstä

- Aina kun painat <INFO.>-painiketta, tietonäyttö muuttuu.

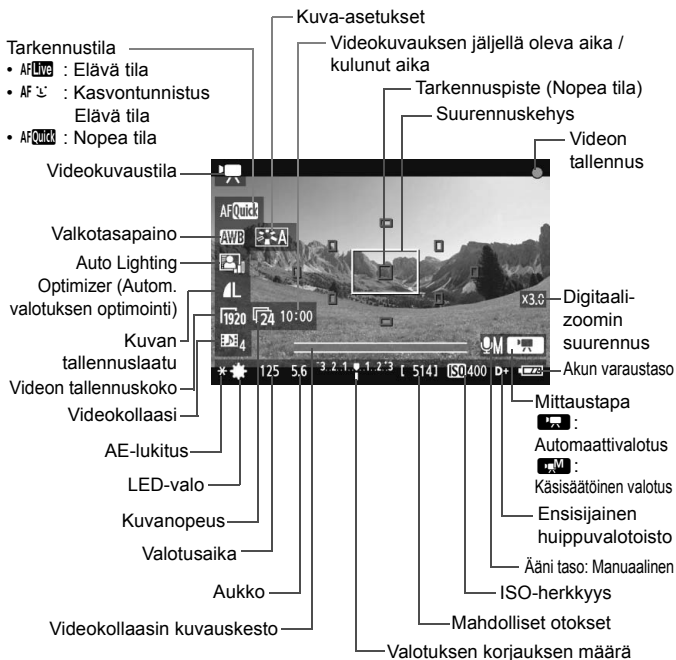



* Kun Eye-Fi-kortti on asetettu kameraan, Eye-Fi-siirtotila (s. 265) näytetään.

- Jos kamerassa ei ole korttia, videokuvauksen jäljellä oleva aika näkyy punaisena.
- Kun videokuvaus alkaa, jäljellä oleva aika muuttuu kuluneeksi ajaksi.



Automaattivalotuksen ja käsiasäätöisen valotuksen huomautukset

- Videotiedosto tallennetaan aina, kun kuvaat videota.
- Kuvan kuvakulma on noin 99%.
- Kameran sisäinen mikrofoni tallentaa yksikanavaista ääntä (s. 142).
- Stereoäänitallennus on mahdollista kytkemällä ulkoinen mikrofoni (kaupasta hankittava), jossa on ministereoliitin (3,5 mm), kameran ulkoisen mikrofonin IN-liitäntään (s. 18).
- Videokuvaukseen liittyvät asetukset löytyvät valikkokohdista [], [] ja [] (s. 157).
- Täyteen ladatulla akku LP-E8:lla kokonaiskuvausaika on seuraava: lämpötilassa 23 °C: noin 1 tunti 40 min, lämpötilassa 0 °C: Noin 1 tuntia 20 min.

Lopullisen kuvan simulointi

Lopullisen kuvan simulointi näyttää muun muassa kuva-asetusten vaikutukset ja valkotasapainon videokuvassa, joten näet, miltä kuvattu video tulee näyttämään.

Videokuvauksen aikana videokuva näyttää automaattisesti alla mainitut määritykset.

Videokuvauksen lopullisen kuvan simulointi

- Kuva-asetukset
 - * Kaikki määritykset kuten terävyys, kontrasti, värikylläisyys ja värisävy näkyvät.
- Valkotasapaino
- Valotus
- Terävyysalue
- Auto Lighting Optimizer (Autom. valotuksen optimointi)
- Reunojen valaist. korjaus
- Ensisijainen huippuvalotoisto

Stillkuvien kuvaaminen

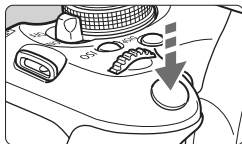

Voit ottaa stillkuvan myös videokuvauksen aikana painamalla laukaisimen kokonaan alas.

Stillkuvien kuvaaminen <[Kuvaus]>-tilassa

- Jos otat stillkuvan videon kuvaamisen aikana, video tallentaa valokuvaa noin 1 sekunnin ajan.
- Kuva tallentuu kortille ja videokuvauks jatkua automaattisesti, kun Kuvaus näytöllä -kuva tulee näkyviin.
- Video ja stillkuva tallennetaan erillisinä tiedostoina korttiin.
- Pelkästään stillkuvaukseen tarkoitettut toiminnot on kuvattu alla. Muut toiminnot ovat samat kuin videokuvauksessa.

Toiminto	Asetukset
Kuvan tallennuslaatu	[Kuvaus laatu]-asetuksen mukaan. Kun videon tallennuskoko on [1920x1080] tai [1280x720], kuvasuhteeksi tulee 16:9. Kun koko on [640x480], kuvasuhteeksi tulee 4:3.
Valotusasetus	<ul style="list-style-type: none"> • Kuvaaminen automaattivalotuksella: Valotusaika ja aukko määritetään automaattisesti (näytetään, kun laukaisin painetaan puoliväliin). • Kuvaaminen käsisäätöisellä valotuksella: Valotusaika ja aukko määritetään manuaalisesti.
Valotushaarukointi (AEB)	Peruutettu
Kuvaustapa	Yksittäiskuva (itselaukaisinta ei voi käyttää)
Salama	Salama pois

Kuvaustoimintojen asetukset

Videokuvauksen toimintojen asetukset on selitetty tässä.

Pikavalinta

Kun kuva näkyy LCD-näytössä, voit painaa <Q>-painiketta ja määrittää tarkennustilan, valkotasapainon, kuva-asetukset, Auto Lighting Optimizer (Autom. valotuksen optimointi) -asetuksen, kuvan tallennuslaadun (stillkuvat), videon tallennuskoon, videon digitaalizoimin ja videokollaasin.



1 Paina <Q>-painiketta. (10)

- ▶ Pikavalintänäytössä määritettävät toiminnot näkyvät näytön vasemmassa reunassa.
- Jos tarkennustilana on <AFQuick>, myös tarkennuspiste näkyy.

2 Valitse toiminto ja määritä se.

- Valitse toiminto painamalla <▲▼>-painiketta
- ▶ Valittu toiminto ja toiminto-opas (s. 48) tulevat näkyviin.
- Muuta asetusta painamalla <◀▶>-painiketta tai kääntämällä <☀>-valitsinta. Kun painat <SET>-painiketta, toiminnon asetuskäyttö tulee näkyviin.



Kuvan tallennuslaatuasetus vaikuttaa kaikkiin kuvaustapoihin.

MENU Videon tallennuskoon määrittäminen

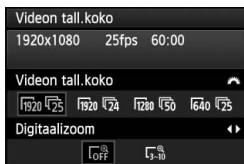

[]-välilehden [Videon tall.koko]-asetuksella voit valita videon kuvakoon [****x****] ja kuvanopeuden [] (kuvaa sekunnissa). (kuvanopeus) vaihtuu automaattisesti [: Videojärjestelmä]-asetuksen mukaan.

● Kuvakoko

[1920x1080] : Full HD (Täysi teräväpiirto) -tallennuslaatu.

[1280x720] : Teräväpiirto (HD) -tallennuslaatu.

[640x480] : Tavallisen tarkkuuden tallennuslaatu. Kuvasuhde on 4:3.

● Kuvanopeus (fps: kuvaa sekunnissa)

[] [] : Alueille, joilla TV-muoto on NTSC (Pohjois-Amerikka, Japani, Korea, Meksiko jne.).

[] [] : Alueille, joilla TV-muoto on PAL (Eurooppa, Venäjä, Kiina, Australia jne.).

[] : Pääasiassa videoille.

Kun videon tallennuskokona on [1920x1080], voit käyttää digitaalizoomia. Katso ohjeet asetusten määrittämiseen sivulta 152.

Videon kokonaistallennusaika ja tiedostokoko/minuutti

Tiedostojärjestelmän rajoitusten vuoksi videokuvauksen lopetetaan automaattisesti, kun yksittäisen videoleikkeen tiedostokoko on 4 Gt. Voit jatkaa videokuvausta painamalla <📷>-painiketta. (Uuden videotiedoston tallennus alkaa.)

Videon tall.koko		Kokonaistallennusaika (noin)			Tiedostokoko (noin)
		4 Gt:n kortti	8 Gt:n kortti	16 Gt:n kortti	
[1920x1080]	📷30	11 min.	22 min.	44 min.	330 Mt/min.
	📷25				
	📷24				
[1280x720]	📷60	11 min.	22 min.	44 min.	330 Mt/min.
	📷50				
[640x480]	📷30	46 min.	1 h 32 min.	3 h 4 min.	82,5 Mt/min.
	📷25				



- Kameran sisäisen lämpötilan nousu saattaa lopettaa videokuvauksen, ennen kuin yllä olevassa taulukossa mainittu enimmäistallennusaika on saavutettu (s. 163).
- Videoleikkeen enimmäispituus on 29 minuuttia 59 sekuntia. Kohteen ja kameran sisäisen lämpötilan mukaan videokuvauksen voi loppua ennen kuin 29 minuuttia 59 sekuntia on kulunut.



ZoomBrowser EX- ja ImageBrowser -ohjelmistoilla (mukana, s. 302) voit poimia videosta stillkuvia. Stillkuvien laatu on seuraavanlainen: Noin 2,1 megapikseliä koossa [1920x1080], noin 920 000 pikseliä koossa [1280x720] ja noin 310 000 pikseliä koossa [640x480].

MENU Videon digitaalizoomin käyttäminen

Kun kuvakoko on [1920x1080] (Full HD), voit kuvata noin 3x–10x digitaalizoomilla.



1 Valitse [1920x1080] [**].

- Valitse [📺]-välilehden [Videon tall.koko]-asetukseksi [1920x1080] [**] kääntämällä <☀>-valitsinta.

2 Määritä digitaalizoom.

- Valitse <◀▶>-painikkeella [L3-10] ja paina sitten <SET>-painiketta.
- Poistu valikosta ja palaa videokuvaukseen painamalla <MENU>-painiketta.

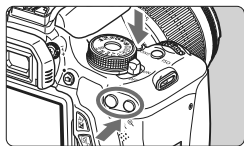

3 Käytä digitaalizoomia.

- Pidä <DISP.>-painiketta painettuna ja paina <Q> (suurennä)- tai <📷Q> (pienennä) -painiketta.
- Voit peruuttaa digitaalizoomin vaiheessa 2 valitsemalla [OFF].

- Jalustaa suositellaan kamerasäädösten estämiseen.
- Kuvaa ei voi suurentaa tarkennusta varten.
- Vaikka tarkennustilana olisi [Nopea tila], kamera vaihtaa automaattisesti [Elävä tila] -asetukseen videokuvauksen aikana. Lisäksi kun käytössä on [Elävä tila], tarkennuspiste näkyy suurempana kuin käytettäessä muita tallennuskokoja.
- Koska kuva käsitellään digitaalisesti käytettäessä digitaalizoomia, kuva on sitä karkeampi, mitä voimakkaampaa suurennusta käytetään.
- Jos käytät digitaalizoomia, kuvassa voi olla enemmän kohinaa ja vaaleita täpliä.
- Tarkennus voi olla hankalaa, jos tarkennuspiste kattaa sekä lähellä että kaukana olevia kohteita.
- Stillkuvia ei voi ottaa.

MENU Videokollaasin kuvaaminen

Voit luoda helposti lyhyen videon videokollaasitoiminnolla.

Videokollaasi on lyhyt videoleike, jonka pituus on 2 sek., 4 sek. tai 8 sek. Videokollaasien kokoelmaa kutsutaan videokollaasialbumiksi, ja sen voi tallentaa korttiin yhtenä videotiedostona. Muuttamalla kuvauskohdetta tai kulmaa kussakin videokollaasissa voit luoda dynaamisia lyhytvideoita.

Videokollaasialbumin voi myös toistaa taustamusiikin kanssa (s. 156, 213).

Videokollaasialbumin toiminta

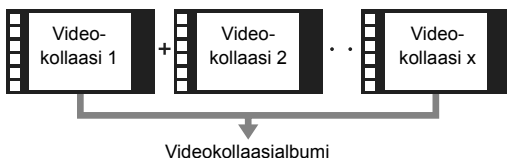

Videokollaasin kuvausajan määrittäminen

Vaiheessa 2 voit valita esimerkiksi [2 sek. video], jolloin kukin videokollaasi on 2 sek. pitkä.



1 Valitse [Videokollaasi].

- Valitse [OK]-välilehdessä [Videokollaasi].

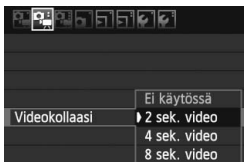

2 Valitse [Videokollaasi]-asetuksen kuvauskesto.

- Valitse videokollaasin kuvauskesto <▲▼>-painikkeella ja paina sitten <SET>-painiketta.
- Poistu valikosta ja palaa videokuvaukseen painamalla <MENU>-painiketta.

Videokollaasialbumin luominen



Kuvauskesto

3 Kuvaa ensimmäinen videokollaasi.

- Kuvaa painamalla <▶>-painiketta.
- ▶ Kuvauskeston ilmaisevat siniset palkit lyhenevät vähitellen. Kun määritetty kuvauskesto on kulunut, kuvaus päättyy automaattisesti.
- ▶ Kun LCD-näyttö on sammunut ja käyttövalo lakannut vilkkumasta, vahvistusnäyttö tulee näkyviin.



4 Tallenna videokollaasialbumina.

- Valitse <◀▶>-painikkeella [**Tallenna albumina**] ja paina sitten <SET>-painiketta.
- ▶ Videoleike tallennetaan videokollaasi-albumin ensimmäiseksi videokollaasiksi.

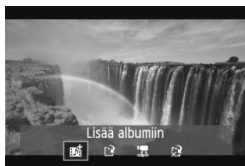

5 Kuvaa lisää videokollaaseja.



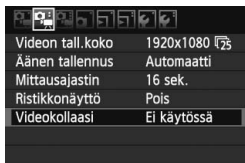

- Kuvaa seuraava videokollaasi toistamalla vaihe 3.
- Valitse <◀▶>-painikkeella [**Lisää albumiin**] ja paina sitten <SET>-painiketta.
- Luo toinen videokollaasialbumi valitsemalla [**Tallenna uutena albumina**].











6 Lopeta videokollaasin kuvaus.

- Määritä [**Video snapshot**]-asetukseksi [**Ei käytössä**]. Jotta voit palata tavalliseen videokuvaukseen, varmista, että valitset asetukseksi [**Ei käytössä**].
- Poistu valikosta ja palaa tavalliseen videokuvaukseen painamalla <MENU>-painiketta.

Vaiheiden 4 ja 5 asetukset

Asetus	Kuvaus
 Tallenna albumina (vaihe 4)	Videoleike tallennetaan videokollaasi-albumin ensimmäiseksi videokollaasiksi.
 Lisää albumiin (vaihe 5)	Vastakuvattu videokollaasi lisätään juuri tallennettuun albumiin.
 Tallenna uutena albumina (vaihe 5)	Uusi videokollaasialbumi luodaan ja videoleike tallennetaan sen ensimmäiseksi videokollaasiksi. Uusi albumi on eri tiedosto kuin aiemmin tallennettu albumi.
 Toista videokollaasi (vaiheet 4 ja 5)	Juuri kuvattu videokollaasi toistetaan. Toistotoiminnot on selitetty alla olevassa taulukossa.
 Älä tallenna albumina (vaihe 4)  Poista tallentamatta albumiin (vaihe 5)	Jos haluat poistaa juuri kuvaamasi videokollaasin tallentamatta sitä albumiin, valitse [OK].

[Toista videokollaasi]-toiminnot

Toiminto	Toiston kuvaus
 Lopeta	Palaa edelliseen näyttöön.
 Toista	Painamalla <SET>-painiketta voit toistaa tai keskeyttää juuri tallentamasi videokollaasin.
 Ensimmäinen kuva	Näyttää albumin ensimmäisen videokollaasin ensimmäisen kohtauksen.
 Edellinen videokollaasi*	Joka kerta kun painat <SET>-painiketta, videokollaasi siirtyy muutaman sekunnin taaksepäin.
 Edellinen kuva	Edellisen kuvan saa näkyviin <SET>-painikkeella. Videota voi kelata taaksepäin pitämällä <SET>-painiketta painettuna.
 Seuraava kuva	Voit toistaa videota kuva kerrallaan painamalla <SET>-painiketta. Videota voi kelata eteenpäin pitämällä <SET>-painiketta painettuna.
 Seuraava videokollaasi*	Aina kun painat <SET>-painiketta, videokollaasi siirtyy muutaman sekunnin eteenpäin.
 Viimeinen kuva	Näyttää albumin viimeisen videokollaasin viimeisen kohtauksen.
	Toiston edistyminen
mm' ss"	Toisto aika (minuuttia:sekuntia)
 Äänitaso	Voit säätää sisäisen kaiuttimen (s. 210) äänenvoimakkuutta <VOL>-valitsimella.

* Kun [Edellinen videokollaasi/Seuraava videokollaasi]-asetusta käytetään, siirtymisaika vastaa [Videokollaasi]-asetuksen sekuntiasetusta (noin 2 sek., 4 sek. tai 8 sek.).

- Albumiin voi lisätä vain samanpituisia videokollaaseja (noin 2 sek., 4 sek. tai 8 sek.). Jos lopetat videokollaasin kuvaamisen ennen määritetyn kuvauskeston päättymistä, videokollaasi lisätään edelliseen albumiin. Seuraaville videokollaaseille luodaan uusi albumi.
- Huomaa, että seuraavien toimien tekeminen videokollaasin kuvauksen aikana luo uuden albumin seuraaville videokollaaseille.
 - [Videon tall.koko]-asetuksen muuttaminen (s. 150).
 - [Videokollaasi]-asetuksen kuvauskeston muuttaminen (s. 153).
 - [Äänitys]-asetuksen [Automaatti/Käsinsäätö]-asetuksen muuttaminen [Pois]-asetukseksi tai [Pois]-asetuksen muuttaminen [Automaatti/Käsinsäätö]-asetukseksi (s. 160).
 - Korttipaikan tai akkutilan kannen avaaminen/sulkeminen.
 - Verkkolaite ACK-E8:n (myydään erikseen) käytön keskeyttäminen.
 - Laiteohjelman päivittäminen.
- Et voi muuttaa videokollaasin järjestystä albumissa tai lisätä uusia videokollaaseja albumiin myöhemmin.
- Et voi ottaa stillkuvia videokollaasin kuvauksen aikana.
- Videokollaasin kuvauskesto on likimääräinen. Kuvasnopeuden mukaan toiston aikana näkyvä kuvauskesto ei ehkä ole tarkka.

Albumin toistaminen

Voit toistaa koko albumin samaan tapaan kuin tavallisen videon. Lisätietoja on sivuilla 212 ja 217.



- Paina <▶>-painiketta.
- Valitse albumi <◀▶>-painikkeella ja paina sitten <SET>-painiketta.
- Jos video on kuvattu videokollaasina, näytön vasemmassa yläkulmassa näkyy <SET>-kuvake.

- Muistikorttiin tallennettua musiikkia saa käyttää vain yksityistarkoituksiin. Kunnioita tekijänoikeuksia.
- Jotta voit toistaa taustamusiikkia, sinun on ensin kopioitava taustamusiikki EOS Solution Disk -levyltä (mukana) korttiin. Lisätietoja kopioimisesta on PDF-muotoisessa ohjelmiston käyttöoppaassa CD-ROM-levyllä.

Albumien kanssa käytettävät mukana toimitetut ohjelmistot

- **EOS Utility:** Kun kopioit taustamusiikin korttiin, voit toistaa taustamusiikkia toistaessasi albumeja, tavallisia videoita ja kuvaesityksiä kamerassa.
- **ZoomBrowser EX / ImageBrowser:** Albumeja voi muokata.

MENU Valikkotoimintojen asetukset

[]-, []- ja []-välilehtien valikkokomennot on selitetty alla.

[]-välilehti

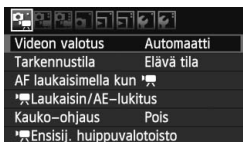

● Videon valotus

Asetuksena on normaalisti [**Automaatti**].

Kun määrität asetukseksi [**Manuaalinen**], voit määrittää videokuvauksen ISO-herkkyyden, valotusajan ja aukon käsin (s. 144).

● Tarkennustila

Tarkennustilat ovat samat kuin sivuilla 131–137 kuvatut. Voit valita [**Elävä tila**]-, [**Elävä tila**]- tai [**Nopea tila**]-asetuksen. Huomaa, että liikkuvan kohteen jatkuva tarkennus ei ole mahdollista.

● AF laukaisimella kun (videokuvauksessa)

Kun määrittäminen on [**Päällä**], automaattitarkennus on mahdollista videokuvauksen aikana. Jatkuva automaattitarkennus ei kuitenkaan ole mahdollista. Jos videokuvauksen aikana käytetään automaattitarkennusta, se voi poistaa tarkennuksen hetkellisesti tai muuttaa valotusta. Lisäksi objektiivin toimintoäännet tallentuvat videoon.

Jos tarkennustilana on [**Nopea tila**], automaattitarkennuksessa käytetään [**Elävä tila**]-tilaa.



- [/ /]-valikkovälilehtien asetukset ovat voimassa vain <>-tilassa. Niitä käytetään vain <>-tilassa.
- Tarkennustila-asetusta käytetään myös Kuvaus näytöllä -kuvauksessa.

- **Laukaisin/AE-lukitus**

Voit vaihtaa toimintoja, jotka on määritetty puoliväliin painettuun laukaisimeen ja AE-lukituspainikkeeseen.

- **AF/AE-lukitus:**

Normaali toiminto. Käytä automaattitarkennusta painamalla laukaisin puoliväliin. Käytä AE-lukitusta painamalla <✳>-painiketta.

- **AE-lukitus/AF:**

Käytä AE-lukitusta painamalla laukaisin puoliväliin. Käytä automaattitarkennusta painamalla <✳>-painiketta. Kätevää, kun haluat tarkentaa ja mitata kuvan eri osia.

- **AF/AF-lukit., ei AE-lukit.**

Käytä automaattitarkennusta painamalla laukaisin puoliväliin. Pidä <✳>-painiketta alhaalla ja ota stillkuva ilman automaattitarkennusta painamalla laukaisinta. Kätevää, kun et halua käyttää automaattitarkennusta ottaessasi stillkuvan videokuvauksen aikana. AE-lukitus ei ole mahdollista.

- **AE/AF, ei AE-lukitusta:**

Mittaa painamalla laukaisin puoliväliin. Käytä automaattitarkennusta painamalla <✳>-painiketta. AE-lukitus ei ole mahdollista.

- **Kauko-ohjaus**

Voit aloittaa ja lopettaa videon kuvaamisen kaukolaukaisin RC-6:lla (lisävaruste, s. 261). Aseta vapautustilan kytkin asentoon <2> ja paina lähetyispainiketta. Jos kytkimen asento on <●> (kuvaus välittömästi), valokuvausta käytetään.

- **Ensisijainen huippuvalotoisto**

Jos määrittäminen on [Päällä], kirkkaiden kohtien yksityiskohdat paranevat. Dynaamista aluetta laajennetaan normaalista 18 %:n vakioharmaasta kirkkaisiin kohtiin. Harmaiden ja kirkkaiden kohtien välisävyt pehmenyvät. Määritettävä ISO-herkkyysalue on 200-6400. Auto Lighting Optimizer (Autom. valotuksen optimointi) -asetukseksi määritetään automaattisesti [Pois], eikä sitä voi muuttaa.

[]-välilehti

Videon tall.koko	1920x1080					
Äänen tallennus	Automaatti					
Mittausajastin	16 sek.					
Ristikkonäyttö	Pois					
Videokollaasi	Ei käytössä					

● Äänen tallennus

Äänen tallennus	
Äänitys	Automaatti
Äänitaso	
Tuulisuoja	Pois
-dB	40 12 0
L	----- ----- -----
R	----- ----- -----
	MENU

Tasomittari

Normaalisti sisäinen mikrofoni tallentaa yksikanavaisen äänen.

Stereoäänitallennus on mahdollista kytkemällä ulkoinen mikrofoni, jossa on ministereoliitin (3,5 mm), kameran ulkoisen mikrofonin IN-liitäntään (s. 18). Kun ulkoinen mikrofoni on kytketty, ääni tallennetaan automaattisesti ulkoisen mikrofonin kautta.

[Äänitys]-asetukset

[Automaatti] : Äänen tallennustaso säädetään automaattisesti. Automaattinen tallennustason ohjaus toimii automaattisesti äänenvoimakkuuden mukaan.

[Manuaalinen] : Edistyneille käyttäjille. Äänen tallennustasoja on valittavana 64. Valitse **[Äänitaso]** ja tarkastele tasomittaria samalla, kun säädät äänen tallennustasoa kääntämällä <◀▶>-valitsinta. Katso huippuarvon pidon osoitinta (noin 3 sek.) ja säädä sitä niin, että tasomittarin merkki oikealla näyttää ajoittain "12" (-12 dB) voimakkaimmille äänille. Jos arvo ylittää "0", ääni vääristyy.

[Pois] : Ääntä ei tallenneta.

[Tuulisuoja]

Jos määrittäminen on [Päällä], mikrofonin osuvan tuulen ääntä vähennetään. Huomaa, että myös jotkin matalat äänet voivat jäädä tallentumatta. Kun kuvaat paikassa, jossa ei tuule, määritä asetukseksi [Pois], jotta äänet tallentuvat luonnollisemmin.



- Äänenvoimakkuuden tasapainoa vasemman (L) ja oikean (R) välillä ei voi säätää.
- 48 kHz:n näytteenottotaajuus on 16-bittinen sekä vasemmalle että oikealle.

• Mittausajastin

Voit muuttaa aikaa, jonka valotusasetus näkyy (AE-lukitus aika).

• Ristikönäyttö

Voit näyttää ristikon asetuksella [Ristikko 1 \equiv] tai [Ristikko 2 \equiv]. Sen avulla voit vakauttaa kameran pysty- tai vaakasuunnassa.

• Videokollaasi

Voit määrittää yhden videokollaasin kuvauskestoksi noin 2 sek., 4 sek tai 8 sek. Lisätietoja on sivulla 153.



Mittausajastin- ja ristikkönäytön asetukset vaikuttavat myös Kuvaus näytöllä -kuvauksessa.

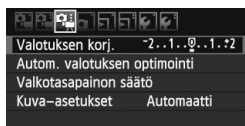

[]-välilehti

- **Valotuksen korjaus**

Vaikka valotuskorjauksen määrää voidaan säätää ± 5 yksikköä, videokuvauksen valotuskorjauksen määrää voidaan säätää vain ± 3 yksikköä. Stillkuvien valotuksen määrää voidaan säätää jopa ± 5 yksikköä.

- **Auto Lighting Optimizer (Autom. valotuksen optimointi)**

Auto Lighting Optimizer (Autom. valotuksen optimointi) voidaan määrittää sivulla 109 kuvatulla tavalla. Se on käytössä sekä videokuvauksessa että videokuvauksen aikana otetuissa stillkuvissa.

Jos []-välilehden [ **Ensisijainen huippuvalotoisto**]-asetuksena on [**Päällä**], Auto Lighting Optimizer (Autom. valotuksen optimointi) -asetuksena on automaattisesti [**Pois**], eikä sitä voi muuttaa.

- **Valkotasapainon säätö**

Kuten sivulla 117 on selitetty, kuva voidaan valita valkotasapainon säätöä varten.

- **Kuva-asetukset**

Kuva-asetusten määrytykset on selitetty sivulla 81. Se on käytössä sekä videokuvauksessa että videokuvauksen aikana otetuissa stillkuvissa.



Valkoinen <⏻> ja punainen <⏹> sisäisen lämpötilan varoituskuvake

- Jos kameran sisäinen lämpötila kohoaa, koska videokuvausta jatketaan pitkään tai koska ympäristön lämpötila on korkea, valkoinen <⏻>-kuvake tulee näkyviin. Vaikka kuvaat videota tämän kuvakkeen ollessa näkyvillä, videon kuvanlaatu ei kärsi. Jos kuitenkin vaihdat stillkuvaukseen, kuvien laatu saattaa heiketä. Lopeta stillkuvaus ja anna kameran jäähtyä.
- Jos kameran sisäinen lämpötila edelleen kohoaa valkoisen <⏻>-kuvakkeen ollessa näkyvissä, punainen <⏹>-kuvake voi vilkkua. Vilkkuva kuvake varoittaa siitä, että videokuvaus katkeaa pian automaattisesti. Tässä tapauksessa et voi jatkaa kuvausta, ennen kuin kameran sisäinen lämpötila on laskenut. Katkaise virta ja anna kameran jäähtyä.
- Pitkään jatkuva videokuvaus korkeassa lämpötilassa tuo <⏻>- ja <⏹>-kuvakkeet näkyviin nopeammin. Kun et kuvaa, katkaise kameran virta.



Videokuvauksen muistutukset

Tallentaminen ja kuvanlaatu

- Jos kiinnitetyssä objektiivissa on Image Stabilizer (Kuvanvakain), Image Stabilizer (Kuvanvakain) on käytössä aina, vaikka et painaisikaan laukaisinta puoliväliin. Image Stabilizer (Kuvanvakain) kuluttaa näin ollen akun virtaa ja voi lyhentää videokuvauksaika tai vähentää mahdollisten otosten määrää. Jos käytät jalustaa tai Image Stabilizer (Kuvanvakain) ei ole välttämätön, käännä IS-kytkin asentoon <OFF>.
- Kameran sisäinen mikrofoni tallentaa myös kameratoimintojen ääniä. Jos käytät kaupasta hankittavaa ulkoista mikrofonia, voit estää (tai vähentää) näiden äänten tallentumisen.
- Älä kytke kameran ulkoisen mikrofonin IN-liitäntään mitään muita laitteita.
- Jos kortin vapaa tallennustila ei riitä videokuvaukseen, videon tallennuskoko ja videokuvauksen jäljellä oleva aika (s. 146) näkyvät punaisena.

Videokuvauksen muistutukset

Tallentaminen ja kuvanlaatu

- Jos käytät hidasta korttia, oikeassa yläkulmassa oleva viisitasoinen ilmainen voi näkyä videon kuvaamisen aikana. Se ilmaisee, miten paljon kortilla on vielä tilaa (sisäisen puskurimuistin jäljellä oleva kapasiteetti). Mitä hitaampi kortti, sitä nopeammin osoittimen taso nousee. Jos ilmainen täyttyy, videokuvaus päättyy automaattisesti.

Jos otat nopea, ilmainen ei näy lainkaan tai näkyvän ilmaisimen taso ei nouse juuri lainkaan. Varmista, että kortti on tarpeeksi nopea kuvaamalla ensin muutama testivideo.

Jos otat stillkuvia videokuvauksen aikana, videokuvaus saattaa keskeytyä. Ongelman ratkaisuna voi olla stillkuvien tallennuslaadun määrittäminen alhaiseksi.



Ilmainen

Toisto ja kytkeminen televisioon

- Jos kirkkaus muuttuu automaattivalotuksella tapahtuvan videokuvauksen aikana, kyseinen kohta saattaa näkyä hetken ajan stillkuvana, kun toistat videota. Tässä tapauksessa kuvaa videot käsisäätöisellä valotuksella.
- Jos kytket kameran televisioon HDMI-kaapelilla (s. 218) ja kuvaat videon [1920x1080]- tai [1280x720]-laatuisena, kuvattava video näkyy televisiossa pienikokoisena. Video tallentuu kuitenkin määritetyssä koossa oikein.
- Jos kytket kameran televisioon (s. 218, 221) ja kuvaat videota, televisiosta ei kuulu ääntä kuvaamisen aikana. Ääni tallentuu kuitenkin oikein.

7

Kätevät ominaisuudet

- Äänimerkin vaimentaminen (s. 166)
- Kortin muistutus (s. 166)
- Kuvien katseluajan määrittäminen (s. 166)
- Virrankatkaisun aikarajan määrittäminen (s. 167)
- LCD-näytön kirkkauden säätäminen (s. 167)
- Kansion luominen ja valitseminen (s. 168)
- Kuvanumerointitavat (s. 170)
- Tekijänoikeustietojen määrittäminen (s. 172)
- Pystykuvien automaattinen kääntö (s. 174)
- Kamera-asetusten tarkistaminen (s. 175)
- Kameran oletusasetusten palauttaminen (s. 176)
- LCD-näyttö pois/päällä (s. 179)
- Kuvausasetusten näytön värin muuttaminen (s. 179)
- Salaman määrittäminen (s. 180)
- Automaattinen kennon puhdistus (s. 184)
- Roskanpoistotiedon lisääminen (s. 185)
- Kennon puhdistus käsin (s. 187)

Kätevät ominaisuudet

MENU Äänimerkin vaimentaminen

Jos haluat, voit poistaa tarkennuksen tai itselaukaisun äänimerkin käytöstä.

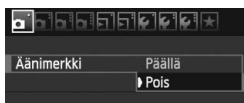

Valitse [OK]-välilehdessä [Äänimerkki] ja paina <SET>-painiketta. Valitse [Pois] ja paina sitten <SET>-painiketta.

MENU Kortin muistutus

Tämä estää kuvauksen, jos kamerassa ei ole korttia.



Valitse [OK]-välilehdessä [Ota kuva ilman korttia] ja paina sitten <SET>-painiketta. Valitse [Pois] ja paina sitten <SET>-painiketta.

Jos korttia ei ole asetettu ja painat laukaisinta, "Card" näkyy etsimessä eikä laukaisinta voi vapauttaa.

MENU Kuvien katseluajan määrittäminen

Voit määrittää sen, miten kauan otettu kuva näkyy LCD-näytössä heti ottamisen jälkeen. Jos [Pois] on valittu, kuva ei näy heti kuvan ottamisen jälkeen. Jos asetuksena on [Pito] kuva näkyy esikatselussa [Virrankatkaisu]-aikarajaan asti.

Jos käytät kuvan esikatselun aikana kameran ohjaimia, kuten painat laukaisimen puoliväliin, kuvan esikatselu päättyy.



Valitse [OK]-välilehdessä [Esikatselu-aika] ja paina sitten <SET>-painiketta. Valitse mieleisesi asetus ja paina sitten <SET>-painiketta.

MENU Virrankatkaisun aikarajan määrittäminen

Kamera säästää akkua katkaisemalla virran automaattisesti, kun kamera on ollut käyttämättömänä määritetyn ajan. Voit määrittää mieleisesi virransäästön aikarajan. Kun virrankatkaisu on sammuttanut kamerasen, voit palauttaa virran kameraan painamalla laukaisimen puoliväliin tai painamalla jotakin seuraavista: <MENU>, <DISP.>, <▶>, <📷> jne.

Jos asetuksena on [Pois], katkaise kamerasen virta itse tai säästä akkua sammuttamalla LCD-näyttö <DISP.>-painikkeella.

Jos asetuksena on [Pois], mutta kamerasen ei käytetä 30 minuuttiin, LCD-näyttö sammuu automaattisesti. Käynnistä LCD-näyttö uudelleen painamalla <DISP.>-painiketta.



Valitse [📷]-välilehdessä [Virrankatkaisu] ja paina <Ⓢ>-painiketta. Valitse mieleisesi asetus ja paina sitten <Ⓢ>-painiketta.

MENU LCD-näytön kirkkauden säätäminen

LCD-näytön kirkkautta voi säätää, jolloin sitä on helpompi tarkastella.



Valitse [📷]-välilehdessä [LCD:n kirkkaus] ja paina sitten <Ⓢ>-painiketta. Säädä kirkkautta säätönäytössä <◀▶>-painikkeella ja paina sitten <Ⓢ>-painiketta.

Kun tarkistat kuvan valotuksen, määritä LCD-näytön valotustasoksi 4 ja suojaa esikatseltava kuva ympäristön valonlähteiden häiriöiltä.



MENU Kansion luominen ja valitseminen

Voit vapaasti luoda ja valita kansion, johon otetut kuvat tallennetaan. Tämä on valinnaista, sillä otettujen kuvien tallentamiseen luodaan kansio automaattisesti.

Kansion luominen



1 Valitse [Valitse kansio].

- Valitse [☑]-välilehdessä [Valitse kansio] ja paina sitten <SET>-painiketta.



2 Valitse [Luo kansio].

- Valitse [Luo kansio] ja paina sitten <SET>-painiketta.

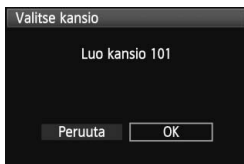

3 Luo uusi kansio.

- Valitse [OK] ja paina sitten <SET>-painiketta.
- ▶ Luodaan uusi kansio, jonka numero on yhtä korkeampi kuin edellisen kansion.

Kansion valitseminen



- Kun näkyvillä on kansion valinnan näyttö, valitse kansio ja paina <SET>-painiketta.
- ▶ Kansio, jonne otetut kuvat tallennetaan, valitaan.
- Seuraavat otetut kuvat tallennetaan valittuun kansioon.

Tietoja kansioista

Esimerkiksi **"100CANON"**-kansion nimi alkaa kolmella numerolla (kansionumero), minkä jälkeen tulee viisi aakkosnumeerista merkkiä. Kansiossa voi olla enintään 9999 kuvaa (Tied. no. 0001–9999). Kun kansio täyttyy, luodaan automaattisesti uusi kansio, jonka numero on yhtä suurempi kuin edellisen kansion. Jos käytetään manuaalista nollausta (s. 171), uusi kansio luodaan automaattisesti. Kansionumerot voivat olla 100–999.

Kansioiden luominen tietokoneella

Kun kortti on avoimena näytöllä, luo uusi kansio nimeltä **"DCIM"**. Avaa DCIM-kansio ja luo niin monta kansiota kuin tarvitset kuviesi tallentamiseen ja järjestämiseen. Kansion nimen tulee noudattaa muotoa **"100ABC_D"**, missä kolme ensimmäistä numeroa on 100–999 ja niiden jälkeen tulee viisi aakkosnumeerista merkkiä. Nämä viisi merkkiä voivat olla pienten ja isojen kirjainten (A–Z), numeroiden ja alaviivan '_' yhdistelmiä. Kansion nimessä ei voi olla välilyöntiä. Kansioilla ei myöskään voi olla samaa kolminumeroista lukua vaikka sitä seuraavat kirjaimet olisivatkin erilaiset, esim: "100ABC_D" ja "100W_XYZ".

MENU Kuvanumerointitavat

Kuvatiedostot numeroidaan välillä 0001–9999 kuvien ottamisjärjestyksessä ja tallennetaan kansioon. Voit muuttaa kuvanumerointitapaa.

Kuvanumero näkyy tietokoneessa muodossa: **IMG_0001.JPG**.

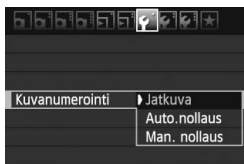

Valitse [**F**]-välilehdessä [**Kuvanumerointi**] ja paina sitten < **SET** >-painiketta. Käytettävissä olevat asetukset on kuvattu alla. Valitse asetus ja paina sitten < **SET** >-painiketta.

- **[Jatkuva]: Kuvanumerointi jatkuu juoksevana, vaikka vaihdat kortin tai luot kansion.**

Vaikka vaihtaisit kortin tai loisit uuden kansion, kuvien numerointi jatkuu juoksevana numeroon 9999 saakka. Tämä on käytännöllistä, kun haluat tallentaa numeroilla 0001–9999 numeroituja kuvia useille korteille tai kansioita yhteen kansioon omalle tietokoneellesi.

Jos vaihdetulla kortilla tai olemassa olevassa kansiossa on aiemmin tallennettuja kuvia, uusien kuvien numerointi saattaa jatkua kortilla olevien kuvien mukaisesti. Jos käytät jatkuvaa kuvanumerointia, käytä joka kerta alustettua korttia.

Kuvanumerointi kortin vaihtamisen jälkeen

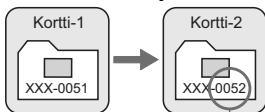

Järjestyksessä seuraava tiedoston numero

Kuvanumerointi kansion luomisen jälkeen

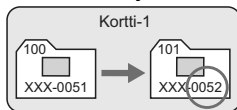

- **[Auto. nollaus]: Kuvanumerointi aloitetaan uudestaan numerosta 0001, kun vaihdat kortin tai luot kansion.**

Aina kun kortti vaihdetaan tai uusi kansio luodaan, kuvien numerointi alkaa numerosta 0001. Tämä on kätevää, jos haluat järjestää kuvat korttien tai kansioiden mukaan.

Jos vaihdetulla kortilla tai olemassa olevassa kansiossa on aiemmin tallennettuja kuvia, uusien kuvien numerointi saattaa jatkua kortilla olevien kuvien mukaisesti. Jos haluat tallentaa kuvat niin, että numerointi alkaa aina numerosta 0001, käytä uutta alustettua korttia joka kerta.

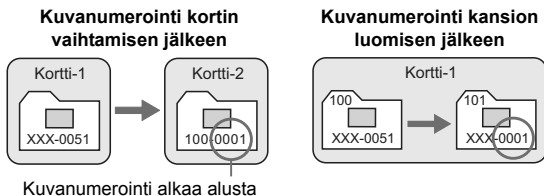

- **[Man. nollaus]: Kuvanumeroinnin manuaalinen nollaus numeroon 0001 tai aloittaminen numerosta 0001 uudessa kansiossa.**

Kun nollaat kuvanumeroinnin manuaalisesti, uusi kansio luodaan automaattisesti ja siihen tallennettujen kuvien numerointi alkaa numerosta 0001.

Tämä on kätevää, jos esimerkiksi haluat, että eilen otetut kuvat tallentuvat eri kansioon kuin tänään otetut.

Manuaalisen nollauksen jälkeen kuvanumeroinnin asetukseksi tulee jälleen Jatkuva tai Auto. nollaus. (Manuaalisen palauttamisen vahvistusnäyttöä ei näytetä.)



Jos kuvanumero kansiossa 999 on 9999, kameralla ei voi kuvata, vaikka kortissa olisikin vielä tilaa. LCD-näyttöön tulee viesti, joka kehottaa vaihtamaan kortin. Vaihda kortti uuteen.



Sekä JPEG- että RAW-kuvien tiedostonimet alkavat "IMG_" Video-tiedostonimet alkavat "MVI_". Tunniste JPEG-kuville on ".JPG", RAW-kuville ".CR2" ja videoille ".MOV".

MENU Tekijänoikeustietojen määrittäminen ☆

Kun määrität tekijänoikeustiedot, ne liitetään kuvaan Exif-tietoina.

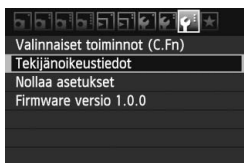

1 Valitse [Tekijänoikeustiedot].

- Valitse [**F**]-välilehdessä [Tekijänoikeustiedot] ja paina sitten <SET>-painiketta.

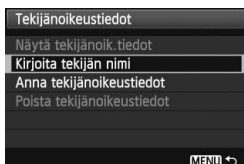

2 Valitse määritettävä asetus.

- Valitse [Kirjoita tekijän nimi] tai [Anna tekijänoikeustiedot] ja paina sitten <SET>-painiketta.
- ▶ Näkyviin tulee tekstinkirjoitusnäyttö.
- Voit tarkistaa nykyiset tekijänoikeustiedot valitsemalla [Näytä tekijänoik.tiedot].
- Voit poistaa nykyiset tekijänoikeustiedot valitsemalla [Poista tekijänoikeustiedot].



3 Kirjoita teksti.

- Katso "Tekstin kirjoittaminen" seuraavalta sivulta ja kirjoita tekijänoikeustiedot.
- Voit kirjoittaa enintään 63 aakkosnumeerista merkkiä ja symbolia.

4 Poistu asetuksesta.

- Kun olet kirjoittanut tekstin, poistu painamalla <MENU>-painiketta.

Tekstin kirjoittaminen



- **Kirjoitusalueen vaihtaminen:**
Voit vaihtaa ylemmän ja alemman kirjoitusalueen välillä painamalla <Q>-painiketta.
- **Kohdistimen siirtäminen:**
Siirrä kohdistinta painamalla <◀▶>-näppäintä.
- **Tekstin kirjoittaminen:**
Valitse merkki alemmalla kirjoitusalueella painamalla <◆>-painiketta tai kääntämällä <☀>-valitsinta ja lisää se painamalla <SET>-painiketta.
- **Merkin poistaminen:**
Voit poistaa yhden merkin painamalla <☒>-painiketta.
- **Poistuminen:**
Kun olet syöttänyt tekstin, viimeistele se <MENU>-painikkeella ja palaa vaiheen 2 näyttöön.
- **Tekstin kirjoittamisen peruuttaminen:**
Voit peruuttaa tekstin kirjoittamisen painamalla <INFO.>-painiketta, jolloin vaiheen 2 ruutu tulee uudelleen näkyviin.

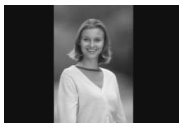

Voit myös määrittää tai tarkistaa tekijänoikeustiedot EOS Utility -ohjelmistolla (mukana, s. 302).

MENU Pystykuvien automaattinen kääntö

Pystykuvat käännetään automaattisesti, joten ne eivät näy vaakasuorassa vaan pystysuorassa kameran LCD-näytössä ja tietokoneessa. Tätä asetusta voi muuttaa.



Valitse [**☺**]-välilehdessä [**Autom. kääntö**] ja paina sitten <(**SET**)>-painiketta. Käytettävissä olevat asetukset on kuvattu alla. Valitse asetus ja paina sitten <(**SET**)>-painiketta.

- [**Päällä**]: Pystykuva käännetään automaattisesti toiston aikana sekä kameran LCD-näytössä että tietokoneessa.
- [**Päällä**]: Pystykuva käännetään automaattisesti vain tietokoneessa.
- [**Pois**]: Pystykuvaa ei käännetä automaattisesti.

? Vastauksia yleisiin kysymyksiin

- **Pystykuvaa ei käännetä esikatselussa kuvan ottamisen jälkeen.** Kun painat <(**▶**)>-painiketta, käännetty kuva näkyy esikatselussa.
- [**Päällä**] on valittu, mutta kuva ei käänny kuvan toistossa. Automaattinen kääntö ei toimi, jos [**Autom. kääntö**]-asetuksena on pystysuoria kuvia otettaessa ollut [**Pois**]. Jos pystykuva otetaan kameran osoittaessa ylös- tai alaspäin, kuva ei välttämättä käänny automaattisesti kuvan toistoon. Tässä tapauksessa katso kohtaa "Kuvan kääntäminen" sivulla 205.
- **Haluan kääntää kameran LCD-näytössä kuvan, jota otettaessa asetuksena oli [**Päällä**].** Kun valitset [**Päällä**] ja toistat kuvan, se käännetään.
- **Pystykuva ei käänny tietokoneessa.** Käytettävä ohjelmisto ei tue kuvan kääntöä. Käytä kameran mukana toimitettua ohjelmistoa.

INFO. Kamera-asetusten tarkistaminen

Kun kuvausasetusten näyttö (s. 47) näkyy, tuo kameran päätoimintojen asetukset näyttöön painamalla <INFO.>-painiketta.



Asetusnäyttö

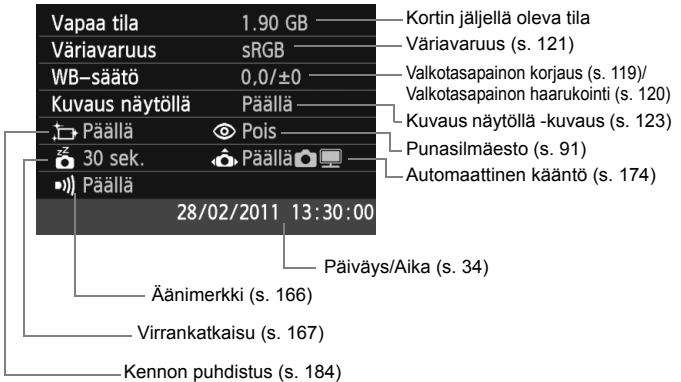

MENU Kameran oletusasetusten palauttaminen ☆

Kameran kuvausasetukset ja valikkoasetukset voidaan palauttaa oletusarvoiksi. Tämä vaihtoehto on käytettävissä luovissa kuvaustiloissa.

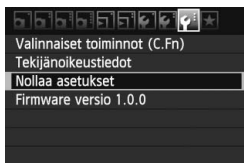

1 Valitse [**Nollaa asetukset**].

- Valitse [**☑**]-valitsinta kääntämällä [**Nollaa asetukset**] ja paina sitten < **SET** >-painiketta.

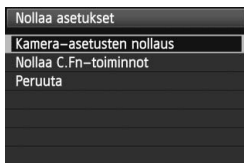

2 Valitse [**Kamera-asetusten nollaus**].

- Valitse [**Kamera-asetusten nollaus**] ja paina sitten < **SET** >-painiketta.

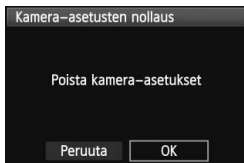

3 Valitse [**OK**].

- Valitse [**OK**] ja paina sitten < **SET** >-painiketta.
- ▶ [**Poista kamera-asetukset**] palauttaa kameran seuraavalla sivulla näkyviin oletusasetuksiin.

? Vastauksia yleisiin kysymyksiin



● Kaikkien kamera-asetusten poistaminen:

Valitse edellä mainittujen toimenpiteiden jälkeen [**Nollaa C.Fn-toiminnot**]-asetus [**☑: Nollaa asetukset**]-kohdassa, jotta kaikki valinnaisten toimintojen asetuksen poistetaan (s. 250).

Kuvausasetukset

Tarkennustapa	Kertatarkennus
Tarkennuspisteen valinta	Automaattinen valinta
Kuvaustapa	<input type="checkbox"/> (Yksittäiskuva)
Mittaustapa	 (Arvioiva mittaus)
ISO-herkkyys	AUTO (Auto)
Autom. ISO	Enint.: 3200
Valot.korj/AEB	Peruutettu
Sisäisen salaman asetus	Normaali
Salaman valotuskorjaus	0 (nolla)
Valinnaiset toiminnot	Ei muutettu

Kuvan tallennusasetukset

Laatu	 L
Kuva-asetukset	Automaatti
Auto Lighting Optimizer (Autom. valotuksen optimointi)	Normaali
Reunojen valaistuksen korjaus	Päällä/ Korjaustiedot käytettävissä
Väriavaruus	sRGB
Valkotasapaino	 (Automaatti)
Valkotasapainon säätö	Peruutettu
Valkotasapainon korjaus	Peruutettu
Valkotasapainon haarukointi	Peruutettu
Kuvanumerointi	Jatkuva
Autom.puhdistus	Päällä
Roskanpoistotieto	Poistettu

Kameran asetukset

Virrankatkaisu	30 sek.
Äänimerkki	Päällä
Ota kuva ilman korttia	Päällä
Esikatseluaika	2 sek.
Histogrammi	Kirkkaus
Kuvien haku 	 (10 kuvaa)
Autom. kääntö	Päällä  
LCD:n kirkkaus	     
LCD pois/päällä	Laukaisin
Päiväys/Aika	Ei muutettu
Kieli	Ei muutettu
Videojärjest.	Ei muutettu
Toiminto-opas	Päällä
Tekijänoikeustiedot	Ei muutettu
Bassokorostus	Pois
HDMI-ohjaus	Pois
Eye-Fi-siirto	Pois
Omat valikkoasetukset	Ei muutettu

Kuvaus näytöllä -asetukset

Kuvaus näytöllä	Päällä
Tarkennustila	Elävä tila
Ristikkonäyttö	Pois
Kuvasuhde	3:2
Mittausajastin	16 sek.

Videokuvausasetukset

Videon valotus	Automaatti
Tarkennustila	Elävä tila
AF laukaisimella kun 	Pois
 Laukaisin/AE-lukitus	AF/AE-lukitus
Kauko-ohjaus	Pois
 Ensisijainen huippuvalotoisto	Pois
Videon tallennuskoko	1920x1080
Äänen tallennus	Automaatti
Mittausajastin	16 sek.
Ristikkonäyttö	Pois
Videokollaasi	Pois
Valotuksen korjaus	Peruutettu
Auto Lighting Optimizer (Autom. valotuksen optimointi)	Normaali
Valkotasapainon säätö	Peruutettu
Kuva-asetukset	Automaatti

MENU LCD-näyttö pois/päällä

Kuvausasetusten näytön (s. 47) voi avata ja sulkea painamalla laukaisimen puoliväliin.

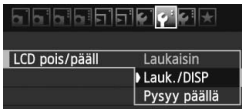

Valitse [F²]-välilehdessä [LCD pois/päällä] ja paina sitten <SET>-painiketta. Käytettävissä olevat asetukset on kuvattu alla. Valitse asetus ja paina sitten <SET>-painiketta.

- **[Laukaisin]** : Kun painat laukaisimen puoliväliin, näyttö poistuu näkyvistä. Kun vapautat laukaisimen, näyttö palaa näkyviin.
- **[Lauk./DISP]** : Kun painat laukaisimen puoliväliin, näyttö poistuu näkyvistä. Kun vapautat laukaisimen, näyttö pysyy poissa näkyvistä. Avaa näyttö painamalla <DISP.>-painiketta.
- **[Pysyy päällä]**: Näyttö pysyy päällä, vaikka painaisit laukaisimen puoliväliin. Sulje näyttö painamalla <DISP.>-painiketta.

MENU Kuvausasetusten näytön värin muuttaminen

Voit muuttaa kuvausasetusten näytön taustaväriä.

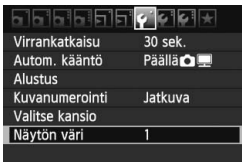

Valitse [F²]-välilehdessä [Näytön väri] ja paina sitten <SET>-painiketta. Valitse mieleisesi väri ja paina sitten <SET>-painiketta.

Kun poistut valikosta, valittu väri näkyy kuvausasetusten näytössä.



MENU Salaman määrittäminen ☆

Sisäisen salaman ja ulkoisen Speedlite-salaman asetukset voidaan määrittää kameran valikossa. Voit määrittää ulkoisen Speedlite-salaman toimintojen asetuksia kameran valikossa vain, jos kiinnitetty **EX-sarjan Speedlite-salama tukee toimintoa.**

Toimi samoin kuin määrittäessäsi kameran toimintoja.

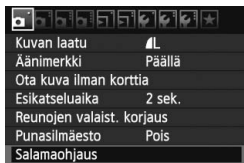

Valitse [Salamaohjaus].

- Valitse [OK]-välilehdessä [Salamaohjaus] ja paina sitten <SET>-painiketta.
- ▶ Näkyviin tulee salamaohjausnäyttö.

[Salamatoiminto]

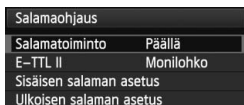

- Tavallisesti tämä asetus on [Päällä].
- Jos [Pois] on valittu, sisäinen salama ja ulkoinen Speedlite-salama eivät välähdä. Tämä on käytännöllistä silloin, kun haluat käyttää salaman tarkennuksen apuvaloa.

E-TTL II -mittaustavat

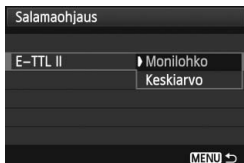

- Jos haluat käyttää tavallista salamavalotusta, valitse [Monilohko].
- [Keskiarvo] on tarkoitettu edistyneille kuvaajille. Kuten ulkoista Speedlite-salamaa käytettäessä, koko mittausalueen keskiarvoa käytetään. Salaman valotuskorjaus voi olla tarpeen.

Vaikka [Salamatoiminto]-asetuksena olisi [Pois], mutta tarkennusta on vaikea saavuttaa hämärässä, sisäinen salama voi välähtää muutaman kerran (tarkennuksen apuvalo, s. 86).

[Sisäisen salaman asetus] ja [Ulkoisen salaman asetus]

[Sisäisen salaman asetus]- ja [Ulkoisen salaman asetus]-asetuksilla voit määrittää seuraavassa taulukossa mainitut toiminnot. Kohdassa [Ulkoisen salaman asetus] mainitut toiminnot vaihtelevat Speedlite-mallista riippuen.

Salamaohjaus	
Salamatoiminto	Päällä
E-TTL II	Monilohko
Sisäisen salaman asetus	
Ulkoisen salaman asetus	
Ulk. salaman C.Fn-asetukset	
Nollaa ulk. salaman C.Fn:t	
MENU →	

- Valitse [Sisäisen salaman asetus] tai [Ulkoisen salaman asetus].
- ▶ Salamatoiminnot tulevat näkyviin. Muut kuin harmaana näkyvät asetukset voidaan valita ja määrittää.

[Sisäisen salaman asetus]- ja [Ulkoisen salaman asetus]-asetuksilla määritettävät toiminnot

Toiminto	[Sisäisen salaman asetus]			[Ulkoisen salaman asetus]	Sivu
	Normaali	Yks. langaton (s. 191)	Muk. langaton (s. 194)		
Salamatoiminto			○	○	182
Täsmäystapa.	○			○	182
FEB*				○	
Langaton salama			○	○	189
Kanava		○	○	○	191
Välähdysryhmä			○		195
Salaman valotuskorjaus	○	○	○	○	104
Zoomaus*				○	

* Lisätietoja [FEB]- (salamavalotuksen haarukointi) ja [Zoomaus]-asetuksista on Speedlite-salamalaitteen käyttöoppaassa.

● Täsmäystapa.

Tämä asetus on tavallisesti [**1. verho**], jolloin salama välähtää heti valotuksen alkamisen jälkeen.

Jos [**2. verho**] on valittu, salama välähtää juuri ennen sulkimen sulkeutumista. Kun käytät tätä asetusta hitaan täsmäysnopeuden kanssa, voit luoda valoituksia esimerkiksi yöllä ajavan auton lamputa. 2. verhon täsmäyksessä esisalama välähtää, kun painat laukaisimen pohjaan. Näin valotus voidaan määrittää oikein.

Varsinainen salama välähtää välittömästi valotuksen päätyttyä.

Tämän vuoksi salama välähtää kaksi kertaa. Jos valotusaika on nopeampi kuin 1/30 sekuntia, 1. verho otetaan käyttöön automaattisesti.

Jos ulkoinen Speedlite on kiinnitetty, voit määrittää myös [**Nopea**] (**⚡_H**)-asetuksen. Lisätietoja on Speedlite-salamien käyttöoppaassa.

● Langaton salama

Katso "Langaton salamavalokuvaus" sivulla 189.

● Salaman valotuskorjaus

Katso "**⚡** Salaman valotuskorjaus" sivulla 104.

● Salamatoiminto

Voit valita salamatoiminnon, joka sopii haluamaasi salamakuvaukseen.

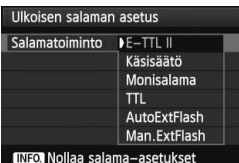
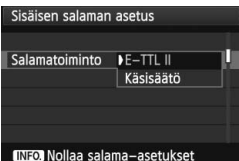

- [**E-TTL II**] on EX-sarjan Speedlite-salamoiden vakiotila automaattisessa salamakuvauksessa.
- [**Käsisäätö**] on tarkoitettu edistyneille käyttäjille, jotka haluavat määrittää [**Välähdysteho**]-asetuksen (1/1 - 1/128) itse.
- Lisätietoja muista salamatoiminnoista on Speedlite-salamien käyttöoppaassa.

● Nollaa salama-asetukset

Kun näkyvässä on [Sisäisen salaman asetus]- tai [Ulkoisen salaman asetus]-näyttö, saat näkyviin salaman asetusten nollausnäytön painamalla <INFO.>-painiketta. Kun valitset [OK], salaman asetukset nollataan.

Ulkoisen Speedlite-salaman valinnaisten toimintojen määrittäminen

Kohdassa [Ulkoisen salaman asetus] mainitut valinnaiset toiminnot vaihtelevat Speedlite-mallin mukaan.

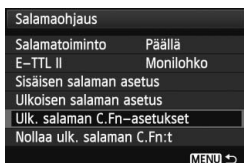

1 Näytä valinnaiset toiminnot.

- Kun kamera on valmis kuvaamaan ulkoisella Speedlite-salamalla, valitse [Ulk. salaman C.Fn-asetukset], ja paina sitten <SET>-painiketta.



2 Määritä valinnainen toiminto

- Valitse <◀▶>-näppäimellä toiminnon numero ja ota toiminto käyttöön. Toiminnot määritetään kameran valinnaisten toimintojen tavoin (s. 250).
- Voit nollata kaikki valinnaisten toimintojen asetukset valitsemalla [Nollaa ulk. salaman C.Fn:t] vaiheessa 1.

Automaattinen kennon puhdistus

Aina kun asetat virtakytkimen asentoon <ON> tai <OFF>, itsepuhdistuva kuvakenno ravistaa automaattisesti pölyn kennon etuosasta. Normaalisti sinun ei tarvitse huolehtia tästä toiminnosta. Voit kuitenkin suorittaa kennon puhdistuksen koska tahansa tai poistaa sen käytöstä.

Kennon puhdistus nyt



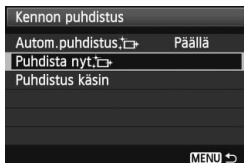

1 Valitse [Kennon puhdistus].

- Valitse []-välilehdessä [Kennon puhdistus] ja paina sitten <SET>-painiketta.



2 Valitse [Puhdista nyt].

- Valitse [Puhdista nyt ] ja paina sitten <SET>-painiketta.
- Valitse näytössä [OK] ja paina sitten <SET>-painiketta.
- ▶ Näytössä ilmoitetaan, että kennoa puhdistetaan. Laukaisimen ääni kuuluu, mutta kuvaa ei oteta.

- Tulos on paras, kun kennon puhdistuksen aikana kameran pohja on asetettu pöydälle tai muulle tasaiselle pinnalle.
- Kennon puhdistuksen toistaminen useaan kertaan ei paranna tulosta merkittävästi. Kun kennon puhdistus on valmis, [Puhdista nyt ]-asetusta ei voi käyttää vähään aikaan.

Automaattisen kennon puhdistuksen poistaminen käytöstä

- Valitse vaiheessa 2 [Autom.puhdistus ] ja valitse [Pois].
- ▶ Kennoa ei enää puhdisteta, kun asetat virtakytkimen asentoon <ON> tai <OFF>.

MENU Roskanpoistotiedon lisääminen ☆

Tavallisesti itsepuhdistuva kuvakenno estää pölyä näkymästä otetuissa kuvissa. Jos pölyä kuitenkin näkyy, voit lisätä kuvaan roskanpoistotiedot, jotta voit myöhemmin poistaa pölytäplät. Roskanpoistotiedon avulla pölytäplät voi poistaa automaattisesti Digital Photo Professional -ohjelmistossa (mukana, s. 302).

Valmistelu

- Valitse yksivärinen valkoinen esine (esimerkiksi paperi).
- Määritä objektiivin polttoväliksi vähintään 50 mm.
- Käännä objektiivin tarkennuksen valintakytkin <MF>-asentoon ja määritä tarkennus äärettömään (∞). Jos objektiivissa ei ole etäisyysasteikkoa, katso objektiivin etuosaan ja käännä tarkennusrengasta myötapäivään niin pitkälle kuin se menee.

Roskanpoistotiedon hakeminen

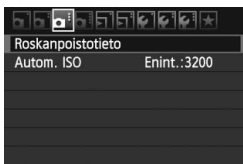

1 Valitse [Roskanpoistotieto].

- Valitse [☑]-välilehdessä [Roskanpoistotieto] ja paina sitten <SET>-painiketta.

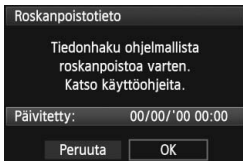

2 Valitse [OK].

- Valitse [OK] ja paina <SET>-painiketta. Kennon itsepuhdistus suoritetaan, jonka jälkeen näyttöön avautuu viesti. Laukaisimen ääni kuuluu, mutta kuvaa ei oteta.

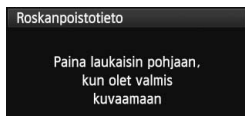

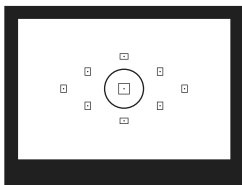

3 Kuvaa yksivärinen valkoinen kohde.

- Täytä etsin 20–30 cm:n etäisyydellä kuviottomalla, yksivärisellä valkoisella esineellä ja ota kuva.
- ▶ Kuva otetaan aukon esivalintaa käyttävällä valotuksella siten, että aukon arvo on $f/22$.
- Koska kuvaa ei tallenneta, tiedot voi hakea, vaikka kamerassa ei olisi korttia.
- ▶ Kun kuva on otettu, kamera alkaa hakea roskanpoistotietoa. Kun roskanpoistotiedot on haettu, näyttöön tulee viesti. Kun valitset **[OK]**, valikko palaa näyttöön.
- Jos tietojen haku onnistui, näyttöön tulee siitä ilmoittava viesti. Noudata edellisen sivun kohdan "Valmistelu"-ohjeita ja valitse sitten **[OK]**. Ota kuva uudelleen.



Tietoja roskanpoistotiedosta

Kun roskanpoistotiedot on haettu, ne liitetään kaikkiin sen jälkeen otettuihin JPEG- ja RAW-kuviin. Päivitä roskanpoistotiedot aina ennen tärkeän kuvan ottamista.

Lisätietoja pölytätöiden poistamisesta Digital Photo Professional -ohjelmistossa (mukana, s. 302) on PDF-muotoisessa ohjelmiston käyttöoppaassa (s. 305) EOS Software Instruction Manuals Disk -levyllä (CD-ROM).

Kuvaan liitetty roskanpoistotieto vie niin vähän tilaa, että se ei juurikaan kasvata kuvatiedoston kokoa.

H Varmista, että käytät yksiväristä valkoista kohdetta, kuten valkoista paperia. Jos paperissa on kuvioita, se voi vaikuttaa roskanpoistotietoon ja haitata pölyn poistoa ohjelmistolla.

MENU Kennon puhdistus käsin ☆

Pölyä, jota ei voi poistaa automaattisella kennon puhdistuksella, voi poistaa käsin esimerkiksi puhaltimella.

Kuvakennon pinta on äärimmäisen herkkä. Jos kuvakenno on pyyhittävä puhtaaksi, kamera kannattaa viedä Canon-huoltoon. Irrota objektiivi kamerasta ennen kennon puhdistamista.

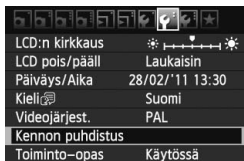

1 Valitse [Kennon puhdistus].

- Valitse [**F**]-välilehdessä [Kennon puhdistus] ja paina sitten <SET>-painiketta.



2 Valitse [Puhdistus käsin].

- Valitse [Puhdistus käsin] ja paina sitten <SET>-painiketta.

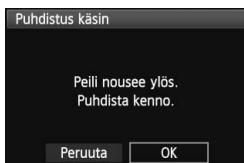

3 Valitse [OK].

- Valitse [OK] ja paina sitten <SET>-painiketta.
- ▶ Hetken kuluttua peili lukittuu ja suljin avautuu.

4 Puhdista kenno.

5 Poistu puhdistustilasta.

- Käännä virtakytkin asentoon <OFF>.



- On suositeltavaa käyttää virtalähteenä verkkolaite ACK-E8:aa (myydään erikseen).
- Jos käytät akkua, varmista, että se on täynnä. Jos AA/LR6-kokoista akkua käyttävä akkukahva on kiinnitetty, kennoa ei voi puhdistaa käsin.

- **Älä tee kennon puhdistuksen aikana mitään seuraavista toimista. Jos virta katkeaa, suljin sulkeutuu ja suljinverhot ja kuvakenno voivat vaurioitua.**
 - **Älä käännä virtakytkintä asentoon <OFF>.**
 - **Älä avaa akkutilan kantta.**
 - **Avaa korttipaikan kantta.**
- Kuvakennon pinta on äärimmäisen herkkä. Puhdista kenno hellävaroen.
- Käytä harjatonta puhallinta. Harja voi naarmuttaa kennoa.
- Älä aseta puhaltimen kärkeä kameran sisäpuolelle objektiivin kiinnitysrenkaan ohi. Jos virta katkeaa, suljin sulkeutuu ja suljinverhot tai peili voivat vaurioitua.
- Älä koskaan käytä paineilmaa tai kaasua kennon puhdistamiseen. Voimakas puhallus voi vahingoittaa kennoa, ja kaasu voi jäätyä kennoon.
- Jos akun varaustaso käy vähiin kennon puhdistuksen aikana, kuulet äänimerkin. Lopeta kennon puhdistus.
- Jos kuvakennoon jää likaa, jota ei voi poistaa puhaltimella, on suositeltavaa puhdistuttaa kuvakenno Canon-huollossa.

8

Langaton salamavalokuvaus

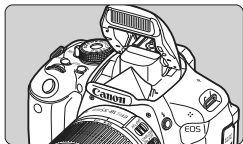

Voit käyttää sisäistä salamaa langattomaan salamakuvaukseen.

Kameran sisäistä salamaa voidaan käyttää isäntäyksikkönä siten, että Canonin Speedlite-salamat ovat sen langattomia orjasalamoita, jotka laukaistaan langattomasti.

Orjasalamayksikön automaattisen virrankatkaisun peruutus

Kun haluat peruuttaa orjasalamayksikön automaattisen virrankatkaisun, paina kameran <✳>-painiketta. Jos käytät manuaalista salamakuvausta, peruuta automaattinen virrankatkaisu painamalla orjasalamayksikön testikuvauspainiketta (PILOT).



Lue ensin langattoman salamavalokuvauksen ohjeet Speedlite-salamalaitteen käyttöoppaasta.

Langattoman salaman käyttäminen ☆

Orjasalaman asetukset ja sijoitus

Määritä Speedliten (orjasalaman) asetukset sen käyttöohjeiden mukaan seuraavalla tavalla. Alla mainittuja asetuksia lukuun ottamatta kaikki orjasalamayksikön ohjauksen asetukset määritetään kamerassa. Erityyppisiä Canon Speedlite -orjasalamayksiköitä voidaan käyttää ja ohjata samanaikaisesti.

- (1) Määritä Speedlite orjasalamaksi.
- (2) Aseta Speedlite-salamalaitteen siirtokanavaksi sama kuin kameralla.*¹
- (3) Jos haluat määrittää salamasuhteen (s. 196), määritä orjasalamayksikön tunnus.
- (4) Sijoita kamera ja orjasalama/-salamat alla kuvatulle alueelle.
- (5) Kohdista orjasalamayksikön langaton anturi kameraa kohti.*²

Esimerkki langattoman salaman asettelusta

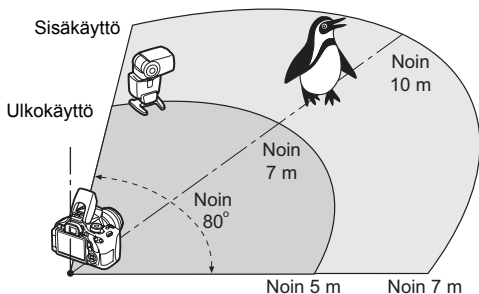

*1: Jos Speedlite-salamalaitteessa ei ole siirtokanavan asetustoimintoa, kamera toimii kaikilla kanavilla.

*2: Pienissä huoneissa orjasalamayksikkö voi toimia, vaikka langatonta anturia ei olisi kohdistettu kameraan. Kameran langattomat signaalit voivat heijastua seinistä orjasalamayksikköön. Jos EX-sarjan Speedlite-salamalaitteessa on kiinteä välähdyspää ja langaton anturi, varmista sen toimiminen ennen kuvan ottamista.

Helppo langaton salamakuvaus

Helppo, täysautomaattinen langaton perussalamakuvaus on selitetty alla.

Täysautomaattinen kuvaus yhdellä ulkoisella Speedlite-salamalla

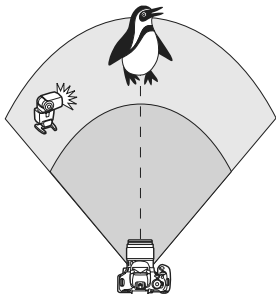

Vaiheet 1–4 ja 6 pätevät kaikkeen langattomaan salamakuvaukseen. Siksi näitä vaiheita ei toisteta seuraavilla sivuilla käsiteltävissä muiden langattomien salamoiden asennuksissa.

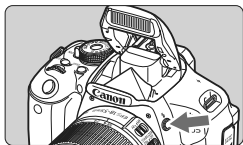

1 Nosta sisäinen salamalaite painamalla -painiketta.

- Muista nostaa sisäinen salamalaite, kun käytät langatonta salamaa.

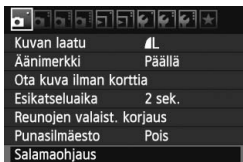

2 Valitse [Salamaohjaus].

- Valitse []-välilehdessä [Salamaohjaus] ja paina sitten -painiketta.

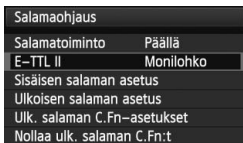

3 Valitse [Monilohko].

- Valitse [E-TTL II]-asetukseksi [Monilohko] ja paina -painiketta.

Salamaohjaus	
Salamatoiminto	Päällä
E-TTL II	Monilohko
Sisäisen salaman asetus	
Ulkoisen salaman asetus	
Ulk. salaman C.Fn-asetukset	

4 Valitse [Sisäisen salaman asetus].

- Valitse [Sisäisen salaman asetus] ja paina <SET>-painiketta.

Sisäisen salaman asetus	
Sisäinen salama	Yks.langaton
Salamatoiminto	E-TTL II
Täsmäystapa	1. verho
Langatt. toim.	☑
Kanava	1 ch

5 Valitse [Yks.langaton].

- Valitse [Sisäinen salama]-asetukseksi [Yks.langaton] ja paina <SET>-painiketta.

Sisäisen salaman asetus	
Salamatoiminto	E-TTL II
Täsmäystapa	1. verho
Langatt. toim.	☑
Kanava	1 ch
Välähdyssryhmä	☑ Kaikki

6 Valitse [Kanava].

- Valitse kanavaksi (1–4) sama kuin orjasalamalla.

7 Ota kuva.

- Tavallisen salamakuvausten tapaan voit määrittää kameran ja ottaa kuvan.

Sisäisen salaman asetus	
Sisäinen salama	Normaali
Salamatoiminto	E-TTL II
Täsmäystapa	1. verho
☑ valot.korj.	-2..1..0..1..2
[INFO] Nollaa salama-asetukset	

8 Poistu langattomasta salamakuvauksesta.

- Valitse [Sisäisen salaman asetus]-asetukseksi [Normaali].

- [E-TTL II]-asetukseksi kannattaa valita [Arvioiva].
- Kun käytössä on [Yks.langaton] ja poistat sisäisen salaman käytöstä, se välähtää kuitenkin orjasalamayksikön ohjaamiseksi. Kuvaolosuhteiden mukaan orjasalamayksikön ohjaamiseksi käytetty salama voi näkyä kuvassa.
- Orjasalamayksiköllä ei voi testata salamaa.

Täysautomaattinen kuvaus usealla ulkoisella Speedlitella

Voit käyttää useaa orjasalamayksikköä aivan kuin ne olisivat yksi Speedlite-salamalaite. Käytännöllistä, kun tarvitset suuren salamatehon.

Sisäisen salaman asetus	
Sisäinen salama	Yks.langaton
Salamatoiminto	E-TTL II
Täsmäystapa	1. verho
Langatt. toim.	
Kanava	1 ch
Välähdysryhmä	Kaikki
INFO Nollaa salama-asetukset	

Perusasetukset:

Salamatoiminto: E-TTL II

E-TTL II : Monilohko

Sisäinen salama: Yks.langaton

Kanava : (sama kuin orjasalamoilla)

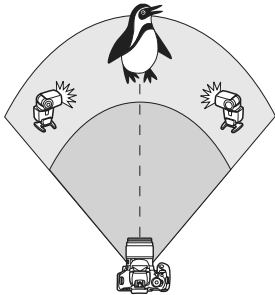

Kaikki Speedlite-salamalaitteet välähtävät ohjatusti samalla teholla, jotta saavutetaan vakiovalotus. Kaikki orjasalamat välähtävät yhtenä ryhmänä orjatunnuksesta (A, B tai C) riippumatta.

Salaman valotuskorjaus

Jos salaman valotus näyttää liian tummalta tai kirkkaalta, voit säätää orjasalamayksikön salamatehoa määrittämällä salaman valotuskorjauksen.

Sisäisen salaman asetus	
Salamatoiminto	E-TTL II
Täsmäystapa	1. verho
Langatt. toim.	
Kanava	1 ch
Välähdysryhmä	Kaikki
valot.korj.	-2..1..0..1..2
INFO Nollaa salama-asetukset	

- Valitse [**Salaman valotuskorjaus**] ja paina sitten <SET>-painiketta.
- Jos salaman valotus on liian tumma, lisää kirkkautta kasvattamalla salaman valotusta <▶>-painikkeella. Jos salaman valotus on liian kirkas, lisää tummuutta vähentämällä salaman valotusta <◀>-painikkeella.

Mukautettu langaton salamakuvaus

Täysautomaattinen kuvaus yhdellä ulkoisella Speedlite-salamalaitteella ja sisäisellä salamalla

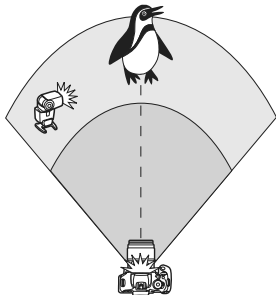

Tässä selitetään täysautomaattinen langaton salamakuvaus yhdellä Speedlite-salamalaitteella ja sisäisellä salamalla.

Voit säätää kohteessa näkyviä varjoja muuttamalla ulkoisen Speedliten ja sisäisen salaman välistä salamasuhdetta. Valikkonäytöissä <☞☞>- ja <☞>-kuvakkeet koskevat ulkoista Speedlitea ja <☞☞>- ja <☞>-kuvakkeet sisäistä salamaa.

Sisäisen salaman asetus	
Sisäinen salama	Muk.langaton
Salamatoiminto	E-TTL II
Täsmäystapa	1. verho
Langatt. toim.	☞☞
Kanava	1 ch

1 Valitse [Muk.langaton].

- Valitse sivulla 192 kuvatun vaiheen 5 mukaisesti [Muk.langaton] ja paina sitten <SET>-painiketta.

Sisäisen salaman asetus	
Sisäinen salama	Muk.langaton
Salamatoiminto	E-TTL II
Täsmäystapa	1. verho
Langatt. toim.	☞☞☞☞
Kanava	1 ch

2 Valitse [Langatt. toim.].

- Valitse [Langatt. toim.]-asetukseksi [☞☞☞☞] ja paina sitten <SET>-painiketta.

Sisäisen salaman asetus	
Salamatoiminto	E-TTL II
Täsmäystapa	1. verho
Langatt. toim.	☞☞☞☞
Kanava	1 ch
Sal.valot.korj.	-2.1.0.1.2
	Z1 · 1 · 1 · 1/2

INFO Nollaa salama-asetukset

3 Määritä salamasuhde ja ota kuva.

- Valitse [☞☞☞☞] ja määritä salamasuhde välillä 8:1–1:1. Salamasuhdetta ei voi määrittää asetuksen 1:1 (enint. 1:8) oikealle puolelle.
- Jos sisäisen salaman teho ei riitä, määritä suurempi ISO-herkkyys (s. 79).

☞☞☞☞ 8:1–1:1:Salamasuhde 1 vastaa suhdetta 3:1–1:1 yksikköä (1/2 yksikön välein).

Täysautomaattinen kuvaus usealla ulkoisella Speedlitella

Useampaa Speedlite-orjaysikköä voidaan käsitellä yhtenä salamayksikkönä tai jaettuna orjarymiin, joiden salamasuhte voidaan määrittää.

Alla kuvataan perusasetukset. Voit kuvata monilla eri langattoman salaman asetuksilla usealla Speedlite-salamalla muuttamalla [Välähdysryhmä]-asetusta.

Sisäisen salaman asetus	
Sisäinen salama	Muk.langaton
Salamatoiminto	E-TTL II
Täsmäystapa	1. verho
Langatt. toim.	☞
Kanava	1 ch
Välähdysryhmä	☞Kaikki
[INFO] Nollaa salama-asetukset	

Perusasetukset:

Salamatila : E-TTL II

E-TTL II : Monilohko

Langatt. toim. : ☞

Kanava : (sama kuin orjasalamoilla)

[☞Kaikki] Useiden Speedlite-orjasalamayksiköiden käyttäminen yhtenä salamayksikkönä

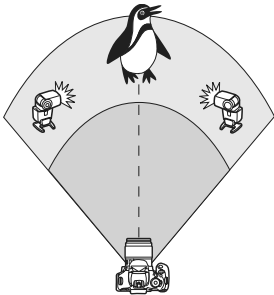

Käytännöllinen, kun tarvitset suuren salamatehon. Kaikki Speedlite-salamalaitteet välähtävät ohjatusti samalla teholla, jotta saavutetaan vakiovalotus.

Kaikki orjasalamat välähtävät yhtenä ryhmänä orjatunnuksesta (A, B tai C) riippumatta.

Sisäisen salaman asetus	
Salamatoiminto	E-TTL II
Täsmäystapa	1. verho
Langatt. toim.	☞
Kanava	1 ch
Välähdysryhmä	☞Kaikki
☞valot.korj.	-2..1..0..1..2
[INFO] Nollaa salama-asetukset	

Määritä [Välähdysryhmä]-asetukseksi [☞Kaikki] ja ota sitten kuva.

[(A:B)] Useita orjasalamoita useassa ryhmässä

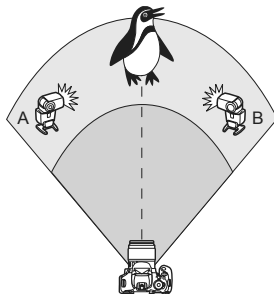



Jaaj orjasalamat ryhmiin A ja B ja muuta salamasuhdetta siten, että valaistus on halutun mukainen.

Määritä yhden orjasalamaman tunnuksiksi A (ryhmä A) ja toisen orjasalamaman tunnuksiksi B (ryhmä B) Speedliten käyttöohjeiden mukaan ja sijoita ne kuvassa näkyvällä tavalla.



Sisäisen salaman asetus	
Sisäinen salama	Muk.langaton
Salamatoiminto	E-TTL II
Täsmäystapa	1. verho
Langatt. toim.	

1 Valitse [Langatt. toim.].

- Valitse sivulla 194 kuvatun vaiheen 2 mukaisesti [] ja paina sitten <SET>-painiketta.



Sisäisen salaman asetus	
Täsmäystapa	1. verho
Langatt. toim.	
Kanava	1 ch
Välähdysryhmä	 (A:B)

2 Valitse [Välähdysryhmä]-asetukseksi [(A:B)].

Sisäisen salaman asetus	
Täsmäystapa	1. verho
Langatt. toim.	
Kanava	1 ch
Välähdysryhmä	 (A:B)
A,B val.korjaus	-2..1..0..1..2
A:B-väl.suhde	2:1 · 1:1 · 1:2
[INFO] Nollaa salama-asetukset	

3 Määritä salamasuhde ja ota kuva.

- Valitse [A:B-väl.suhde] ja aseta salamasuhde.

 Jos [Välähdysryhmä]-asetukseksi on valittu [ (A:B)], ryhmä C ei välähdä.

 8:1–1:1–1:Salamasuhde 8 vastaa suhdetta 3:1–1:1–1:3 yksikköä (1/2 yksikön välein).

Täysautomaattinen kuvaus sisäisellä salamalla ja usealla ulkoisella Speedlite-salamayksiköllä

Sisäinen salama voidaan myös lisätä sivuilla 195-196 kuvailtuun langattomaan salamakuvaukseen.

Alla kuvataan perusasetukset. Voit kuvata monilla eri langattoman salaman asetuksilla useita Speedlite-salamia sekä sisäistä salamaa käyttäen muuttamalla [Välähdysryhmä]-asetusta.

Sisäisen salaman asetus	
Sisäinen salama	Muk.langaton
Salamatoiminto	E-TTL II
Täsmäystapa	1. verho
Langatt. toim.	[☞+☞]
Kanava	1 ch
☞valot.korj.	-2..1..0..1..2
[INFO] Nollaa salama-asetukset	

1 Perusasetukset:

Salamatila : E-TTL II
E-TTL II : Monilohko
Langatt. toim. : [☞+☞]
Kanava : (sama kuin orjasalamoilla)

Sisäisen salaman asetus	
Täsmäystapa	1. verho
Langatt. toim.	[☞+☞]
Kanava	1 ch
☞valot.korj.	-2..1..0..1..2
Välähdysryhmä	[☞Kaikki ja ☞]
☞valot.korj.	-2..1..0..1..2
[INFO] Nollaa salama-asetukset	

2 Valitse [Välähdysryhmä].

- Valitse välähdysryhmä, salamasuhde, salaman valotuskorjaus ja muut tarvittavat asetukset ennen kuvaamista.

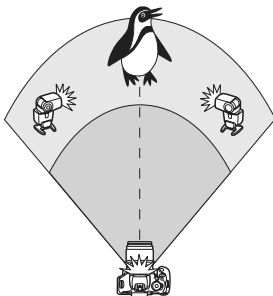

[☞Kaikki ja ☞]

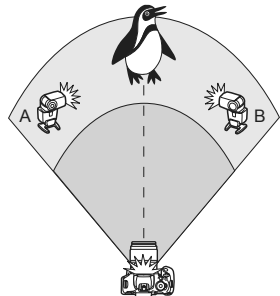

[☞ (A:B) ☞]

Muut asetukset

Salaman valotuskorjaus

Kun [**Salamatoiminto**]-asetukseksi on valittu [**E-TTL II**], salaman valotuskorjaus voidaan määrittää. Määritettävissä olevat Salaman valotuskorjausasetukset (ks. alla) riippuvat [**Langatt. toim.**]- ja [**Välähdysryhmä**]-asetuksista.

Sisäisen salaman asetus	
Täsmäystapa	1. verho
Langatt. toim.	
Kanava	1 ch
valot.korj.	-2..1..0..1..:2
Välähdysryhmä	Kaikki ja
valot.korj.	-2..1..0..1..:2
INFO Nollaa salama-asetukset	

[**Sal.valot.korj.**]

- Salaman valotuskorjaus koskee sisäistä salamaa ja kaikkia ulkoisia Speedlite-salamoita.

[**valot.korj.**]

- Salaman valotuskorjaus koskee sisäistä salamaa.

[**valot.korj.**]

- Salaman valotuskorjaus koskee kaikkia ulkoisia Speedlite-salamoita.

[**A,B val.korjaus**]

- Salaman valotuskorjaus koskee sekä ryhmää A että B.

Salaman lukitus

Jos [**Salamatoiminto**]-asetuksena on [**E-TTL II**], voit käyttää salaman lukitusta painamalla < >-painiketta.

Langattoman salaman salamatehon manuaalinen määrittäminen

Kun [**Salamatoiminto**]-asetukseksi on valittu [**Käsisäätö**], salaman tehoa voidaan säätää manuaalisesti. Muutettavissa olevat salamatehoasetukset ([**Välähdysteho**], [**Ryhmän A teho**] jne.) ovat erilaisia [**Langatt. toim.**]-asetuksesta riippuen (ks. alla).

Sisäisen salaman asetus	
Sisäinen salama	Muk.langaton
Salamatoiminto	Käsisäätö
Täsmäystapa	1. verho
Langatt. toim.	
Kanava	1 ch
Välähdysryhmä	Kaikki
INFO Nollaa salama-asetukset	

[Langatt. toim.:

- [**Välähdysryhmä: Kaikki**]:
Manuaalisen salaman tehon määrittäminen koskee kaikkia ulkoisia Speedlite-salamoita.
- [**Välähdysryhmä: (A:B)**]:
Voit määrittää salaman tehon erikseen orjasalamaryhmille A ja B.

[Langatt. toim.: +

- [**Välähdysryhmä: Kaikki ja**]:
Salamam tehoa voidaan määrittää erikseen ulkoisille Speedlite-salamoille ja sisäiselle salamalle.
- [**Välähdysryhmä: (A:B)**]:
Voit määrittää salaman tehon erikseen orjasalamaryhmille A ja B. Voit määrittää salaman tehon myös sisäiselle salamalle.



9

Kuvan toisto

Tässä luvussa kerrotaan kuvien ja videoiden toistotoiminnoista yksityiskohtaisemmin kuin luvussa 2 "Peruskuvaus ja kuvan toisto". Tässä kerrotaan, miten voit toistaa ja poistaa kuvia ja videoita kamerassa ja katsella niitä televisiossa.

Tietoja toisella kameralla otetuista kuvista:

Kamera ei ehkä pysty näyttämään oikein kuvia, jotka on otettu toisella kameralla, joita on muokattu tietokoneella tai joiden tiedostonimeä on muutettu.

Kuvien etsiminen nopeasti

Usean kuvan näyttäminen näytössä (Luettelokuvanäyttö)

Luettelokuvanäytössä voit etsiä kuvia nopeasti neljän tai yhdeksän kuvan näytön avulla.





1 Tuo kuva näyttöön.

- Edellinen otettu kuva näytetään, kun painat -painiketta.





2 Vaihda luettelokuvanäyttöön.

- Paina -painiketta.
- ▶ Näyttöön tulee 4 kuvan luettelokuva-näyttö. Valittu kuva näkyy sinisessä kehyksessä.
- Voit siirtyä 9 kuvan luettelokuva-näyttöön painamalla -painiketta toistamiseen.
- Painamalla -painiketta voit vaihtaa 9 kuvan, 4 kuvan ja yhden kuvan näytön välillä.



3 Valitse kuva.



- Siirrä sinistä kehystä ja valitse kuva painamalla -painiketta.
- Näytä seuraava näyttö tai edellinen kuva kääntämällä -valitsinta.
- Kun painat -painiketta, valittu kuva näkyy yhtenä kuvana.

Kuvien selaus (Selausnäyttö)

Yhden kuvan näytössä voit selata kuvia eteen- tai taaksepäin määritetyn selaustavan mukaan kääntämällä <  >-valitsinta.



1 Valitse [Kuvien haku].

- Valitse []-välilehdessä [Kuvien haku ] ja paina sitten <  >-painiketta.



2 Valitse selaustapa.

- Valitse selaustapa <  >-painikkeella ja paina sitten <  >-painiketta.

: Näytä kuvat yksitellen

: Ohita 10 kuvaa

: Ohita 100 kuvaa

: Näytä päiväyksen mukaan

: Näytä kansion mukaan

: Näytä vain videot

: Näytä vain stillkuvat

: Näytä kuvan luokituksen mukaan (s. 206)



Valitse luokitus kääntämällä <  >-valitsinta.



Selaustapa

Toiston edistyminen

3 Selaa siirtymällä.

- Toista kuvat painamalla <  >-painiketta.
- Käännä yksittäiskuvanäytössä <  >-valitsinta.



- Voit etsiä kuvia kuvauspäivän mukaan valitsemalla [Päiväys].
- Voit hakea kuvia kansion mukaan valitsemalla [Kansio].
- Jos kortissa on sekä [Videot]- ja [Stillkuvat]-tiedostoja, voit valita näytettäväksi jommatkummat.
- Jos valittu [Luokitus] ei vastaa yhtäkään kuvaa, kuvia ei voi selata <  >-valitsimella.

Kuvan suurennus näytössä

Voit suurentaa kuvaa 1,5x–10x LCD-näytössä.

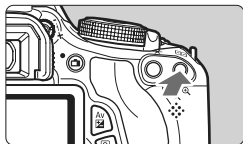

1 Suurena kuvaa.

- Paina kuvan toiston aikana <Q>-painiketta.
- ▶ Kuva suurennetaan.
- Jos pidät <Q>-painiketta painettuna, kuvaa suurennetaan kunnes se saavuttaa maksimisuurennuksensa.
- Vähennä suurennusta painamalla <Q>-painiketta. Jos pidät painiketta painettuna, kuva pienenee yksittäiskuvanäyttöön.



Suurennetun alueen sijainti

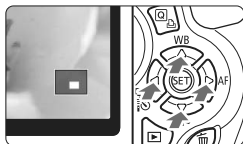

2 Vieritä kuvaa.

- Voit vierittää suurennettua kuvaa <D>-painikkeella.
- Poistu suurennusnäytöstä painamalla <P>-painiketta, ja kamera palaa yksittäiskuvanäyttöön.

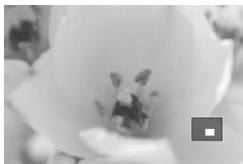



- Voit katsella toista kuvaa suurennuksen muuttumatta kääntämällä <S>-valitsinta.
- Kuvaa ei voi suurentaa kuvan esikatselun aikana välittömästi kuvan ottamisen jälkeen.
- Videota ei voi suurentaa.

Kuvan kääntäminen

Voit kääntää näytössä olevaa kuvaa eri suuntiin.





1 Valitse [Kuvan kääntö].

- Valitse []-välilehdessä [Kuvan kääntö] ja paina sitten <  >-painiketta.



2 Valitse kuva.



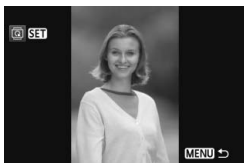



- Valitse käännettävä kuva <   >-painikkeella.
- Voit myös valita kuvan luettelokuvanäytössä (s. 202).



3 Käännä kuvaa.

- Joka kerta, kun painat <  >-painiketta, kuva kääntyy myötäpäivään seuraavasti: 90° → 270° → 0°
- Jos haluat kääntää toista kuvaa, toista vaiheet 2 ja 3.
- Lopeta ja palaa valikkoon painamalla <MENU>-painiketta.



- Jos olet määrittänyt [ Autom. kääntö]-asetuksen arvoon [Päällä  ] (s. 174) ennen pystykuvien ottamista, kuva on käännettävä edellä esitetyn mukaisesti.
- Jos käännetty kuva ei näy käännetyssä suunnassa kuvan toiston aikana, määritä [ Autom. kääntö]-asetukseksi [Päällä  ].
- Videota ei voi kääntää.

MENU Luokitusten määrittäminen

Voit luokitella kuvia ja videoita viidellä luokitusmerkinnällä: [★]/[★]/[★]/[★]/[★].



1 Valitse [Luokitus].

- Valitse [★]-välilehdessä [Luokitus] ja paina sitten <SET>-painiketta.



2 Valitse kuva tai video.

- Valitse kuva tai video, jolle haluat antaa luokituksen, painamalla <◀▶>-painiketta.
- Voit näyttää kerralla kolme kuvaa painamalla <☒·Q>-painiketta. Siirry takaisin yhden kuvan näkymään painamalla <Q>-painiketta.



3 Anna kuvalle tai videolle luokitus.

- Valitse luokitus painamalla <▲▼>-painiketta
- ▶ Luokiteltujen kuvien ja videoiden kokonaismäärä lasketaan jokaisen luokituksen yhteydessä.
- Jos haluat antaa luokituksen toiselle kuvalle, toista vaiheet 2 ja 3.
- Lopeta ja palaa valikkoon painamalla <MENU>-painiketta.









Luokitusten enimmäismäärä on 999. Jos luokituksessa on 1 000 kuvaa tai enemmän, [###] näkyy.

Luokitusten hyödyntäminen

- [🔍] **Kuvien haku** [🔧]-asetuksella voit näyttää vain luokitellut kuvat ja videot.
- [🔍] **Kuvaesitys**-asetuksella voit toistaa vain luokitellut kuvat ja videot.
- Digital Photo Professional -ohjelmistolla (mukana, s. 302) voit valita vain luokitellut kuvat ja videot.
- Windows Vista ja Windows 7 -käyttöjärjestelmissä voit tarkistaa luokituksen tiedostotiedoista tai mukana toimitettavasta kuvankatseluohjelmasta.

Pikavalinnat toiston aikana

Voit määrittää toiston aikana seuraavat asetukset painamalla <Q>-painiketta: [ Suojaa kuvat], [ Kuvan kääntö], [ Luokitus], [ Luovat suotimet], [ Muuta kokoa (vain JPEG-kuvat)] ja [ Kuvien haku ].

Vain lihavoidut toiminnot soveltuvat videoihin.



1 Paina <Q>-painiketta.

- Paina kuvan toiston aikana <Q>-painiketta.
- ▶ Pikavalintanäytössä määritettävät toiminnot näkyvät näytön vasemmassa reunassa.









2 Valitse toiminto ja määritä se.

- Valitse toiminto painamalla <▲▼>-painiketta
- ▶ Valitun toiminnon nimi ja käytössä oleva asetus näkyvät alareunassa.
- Määritä se painamalla <◀▶>-painiketta.
- Voit valita luovat suotimet tai muuttaa kuvakokoa painamalla <SET>-painiketta ja asettamalla toiminnon. Luovista suotimista kerrotaan tarkemmin sivulla 230 ja kuvakoon muuttamisesta sivulla 233. Peru valinta <MENU>-painikkeella.

3 Poistu asetuksesta.

- Sulje pikavalintakuvakkeet ja toimintojen asetukset painamalla <Q>-painiketta.

 Käännä kuvaa määrittämällä [ Autom. kääntö]-asetukseksi [**Päällä**  ]. Jos [ Autom. kääntö]-asetuksena on [**Päällä** ] tai [**Pois**], [ Kuvan kääntö]-asetus tallennetaan kuvaan, mutta kamera ei käännä kuvaa näytössä.



- Jos painat <Q>-painiketta luettelokuvanäytössä, näyttö vaihtuu yhden kuvan näyttöön ja pikavalintakuvakkeet tulevat näkyviin. Voit palata luettelokuvanäyttöön painamalla <Q>-painiketta uudestaan.
- Kaikkia toimintoja ei voi ehkä käyttää kuviin, jotka on otettu jollain muulla kameralla.

Videoiden katselu

Voit toistaa videoita kolmella tavalla:

Toisto televisiossa (s. 218 ja 221).



Kytke kamera televisioon mukana toimitetulla AV-kaapelilla tai HDMI-kaapelilla HTC-100:aa (lisävaruste). Sen jälkeen voit toistaa kuvaamiasi videoita ja stillkuvia televisiossa.

Jos sinulla on teräväpiirtotelevisio ja kytket kameran siihen HDMI-kaapelilla, voit katsella täyden teräväpiirron (Full HD: 1920x1080) ja teräväpiirron (HD: 1280x720) videoita korkealla kuvan laadulla.

-  Kortilla olevia kuvia voi toistaa vain laitteissa, jotka tukevat MOV-tiedostoja.
- Koska kiintolevytallentimissa ei ole HDMI IN -liitäntää, kameraa ei voi kytkeä kiintolevytallentimeen HDMI-kaapelilla.
- Vaikka kamera kytkettäisiin kiintolevytallentimeen USB-kaapelilla, videoita ja stillkuvia ei voi toistaa eikä tallentaa.

Toisto kameran LCD-näytössä (s. 212-217)

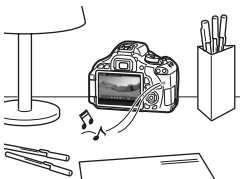

Voit toistaa videoita kameran LCD-näytössä. Voit myös leikata videon ensimmäisen ja viimeisen kohtauksen ja toistaa kortilla olevia kuvia ja videoita automaattisena kuvaesityksenä.

-  Jos videota on muokattu tietokoneessa, sitä ei voi tallentaa takaisin kortille ja toistaa kamerassa. Kamerassa voi kuitenkin toistaa videokollaasialbumoja, joita on muokattu ZoomBrowser EX / ImageBrowser -ohjelmistolla (mukana).

Toisto ja muokkaaminen tietokoneessa

(Lisätietoja on PDF-muotoisessa ZoomBrowser EX / ImageBrowser -ohjelmiston käyttöoppaassa, s. 305)



Kortille tallennetun videotiedoston voi siirtää tietokoneeseen, jossa sitä voi toistaa ja muokata ZoomBrowser EX / ImageBrowser -ohjelmistossa (mukana, s. 302).

Voit myös ottaa videosta tietyn kuvan ja tallentaa sen stillkuvana.



- Jotta kuvat toistuvat hyvin tietokoneessa, käytä tehokasta tietokonetta. Lisätietoja ZoomBrowser EX / ImageBrowser -ohjelmistojen laitteistovaatimuksista on PDF-muotoisessa käyttöoppaassa.
- Jos haluat toistaa ja muokata videoita muulla kaupasta ostettavalla ohjelmistolla, varmista, että se tukee MOV-tiedostoja. Kysy lisätietoja kaupasta ostettavasta ohjelmistosta sen valmistajalta.

Videoiden toistaminen



1 Tuo kuva näyttöön.

- Näytä kuvat painamalla <▶>-painiketta.



2 Valitse video.

- Valitse video painamalla <◀▶>-painiketta.
- Yhden kuvan näytön vasemmassa yläkulmassa näkyy <SET>-kuvake videon merkinä. Jos video on videokollaasi, <SET> näkyy.
- Voit vaihtaa kuvaustietojen näyttöön painamalla <INFO.>-painiketta (s. 227).
- Luettelokuvanäytössä kuvan vasemmassa reunassa näkyvä reikäkuvi osoittaa, että kyseessä on video. **Videoita ei voi toistaa luettelokuvanäytössä, joten vaihda yhden kuvan näyttöön painamalla <SET>-painiketta.**



3 Paina yhden kuvan näytössä <SET>-painiketta.

- ▶ Alareunaan avautuu videon toistopaneeli.



4 Toista video.

- Valitse [▶] (Toista) ja paina sitten <SET>-painiketta.
- ▶ Videon toisto alkaa.
- Voit keskeyttää videon toiston painamalla <SET>-painiketta.
- Videon toiston aikana voit säätää sisäisen kaiuttimen äänenvoimakkuutta kääntämällä <🔊>-valitsinta.
- Katso lisätietoja toistosta seuraavalta sivulta.

Kaiutin

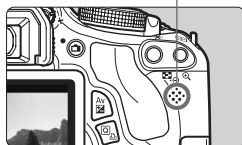

Toiminto	Toiston kuvaus
↶ Lopeta	Palaa yhden kuvan näyttöön.
▶ Toista	Toiston voi aloittaa ja pysäyttää <SET>-painikkeella.
▶ Hidastus	Säädi hidastetun kuvan nopeutta <◀▶>-valitsimella. Hidastetun kuvan nopeus näkyy oikeassa yläkulmassa.
◀◀ Ensimmäinen kuva	Näyttää videon ensimmäisen kuvan.
◀ Edellinen kuva	Edellisen kuvan saa näkyviin <SET>-painikkeella. Videota voi kelata taaksepäin pitämällä <SET>-painiketta painettuna.
▶▶ Seuraava kuva	Voit toistaa videota kuva kerrallaan painamalla <SET>-painiketta. Videota voi kelata eteenpäin pitämällä <SET>-painiketta painettuna.
▶▶▶ Viimeinen kuva	Näyttää videon viimeisen kuvan.
⊗ Muokkaa	Tuo näkyviin muokkausnäytön (s. 214).
Taustamusiikki*	Toista video valitun taustamusiikin kanssa (s. 217).
	Toiston edistyminen
mm' ss"	Toisto aika (minuuttia:sekuntia)
▲ Äänitaso	Voit säätää sisäisen kaiuttimen (s. 212) äänenvoimakkuutta <☀>-valitsimella.

* Kun taustamusiikki on määritetty, videon ääniä ei toisteta.

MENU Bassokorostus

Tämä selkeyttää matalia bassoääniä. Toimintoa käytetään vain, kun taustamusiikkia toistetaan kameran sisäisestä kaiuttimesta.

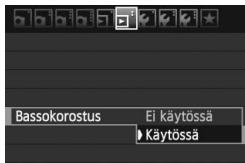

- Määritä [☑] **Bassokorostus**-asetukseksi [Käytössä].

⚠ Jos ääni rätisee, määritä [**Bassokorostus**]-asetukseksi [Ei käytössä].

- Täyteen ladatulla akku LP-E8:lla yhtäjaksoinen toisto aika on noin 2 tuntia 30 min. lämpötilassa 23 °C.
- Jos videota kuvattaessa otettiin stillkuva, se näkyy noin 1 sekunnin ajan videon toiston aikana.

✂ Videon ensimmäisen ja viimeisen kohtauksen leikkaaminen ■

Voit leikata videon ensimmäistä ja viimeistä kohtausta 1 sekunnin välein.



1 Valitse videon toistonäytössä [✂].

- ▶ Muokkausnäyttö tulee näkyviin.



2 Määritä leikattavat kohdat.

- Valitse joko [⏮] (Leikkaa alku) tai [⏭] (Leikkaa loppu) ja paina <SET>-painiketta.
- Näytä edellinen tai seuraava kuva painamalla <◀▶>-painiketta. Sen pitäminen alhaalla kelaa kuvia eteenpäin.
- Kun olet päättänyt, mitä kohtaa muokkaat, paina <SET>-painiketta. Näytön yläreunassa oleva sinisellä korostettu osa jää jäljelle.



3 Tarkista muokattu video.

- Valitse [▶] ja toista sinisellä korostettu osa painamalla <SET>-painiketta.
- Voit muuttaa muokkausta palaamalla vaiheeseen 2.
- Peruuta muokkaus valitsemalla [↶] ja paina <SET>-painiketta.



4 Tallenna video.

- Valitse [⏸] ja paina <SET>-painiketta.
- ▶ Tallennusnäyttö tulee näkyviin.
- Voit tallentaa sen uutena videona valitsemalla [Uusi tiedosto]. Voit tallentaa sen korvaamalla alkuperäisen videotiedoston valitsemalla [Korvaa]. Paina lopuksi vielä <SET>-painiketta.

- Koska muokkaus tapahtuu 1 sekunnin välein (paikan ilmaisee [✂]), videon muokkauksen täsmällinen paikka voi vaihdella hieman siitä, minkä määritit.
- Jos kortilla ei ole tarpeeksi tilaa, [Uusi tiedosto]-asetus ei ole valittavissa.
- ZoomBrowser EX / ImageBrowser -ohjelmistot (mukana, s. 302) sisältävät lisää videonkäsittelytoimintoja.

MENU Kuvaesitys (automaattinen toisto)

Voit näyttää korttiin tallennetut kuvat automaattisena kuvaesityksenä.

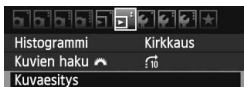

1 Valitse [Kuvaesitys].

- Valitse []-välilehdessä [Kuvaesitys] ja paina sitten <SET>-painiketta.

Toistettava kuvamäärä



2 Valitse toistettavat kuvat.

- Valitse haluamasi vaihtoehto <▲▼>-näppäimen avulla ja paina sitten <SET>-painiketta.

[Kaikki kuv./Videot/Stillkuvat]

- Valitse <▲▼>-valitsimella jokin seuraavista: [] Kaikki kuvat/ [] Videot/ [] Stillkuvat]. Paina lopuksi vielä <SET>-painiketta.

[Päiväys/Kansio/Luokitus]

- Valitse <▲▼>-valitsimella jokin seuraavista: [] Päiväys/ [] Kansio/ [] Luokitus].
- Kun <DISP. > näkyy korostettuna, paina <INFO.>-painiketta.
- Valitse haluamasi vaihtoehto <▲▼>-näppäimen avulla ja paina sitten <SET>-painiketta.

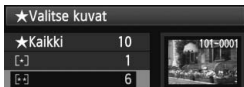
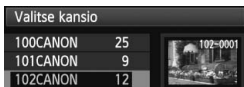
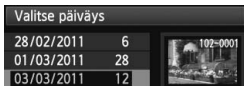

Asetus	Toiston kuvaus
[] Kaikki kuvat	Kortin kaikki kuvat ja videot toistetaan.
[] Päiväys	Valittuna kuvauspäivänä kuvatut kuvat ja videot toistetaan.
[] Kansio	Valitun kansion kuvat ja videot toistetaan.
[] Videot	Vain kortilla olevat videot toistetaan.
[] Stillkuvat	Vain kortilla olevat kuvat toistetaan.
★ Luokitus	Vain valittuna olevan luokituksen saaneet kuvat ja videot toistetaan.

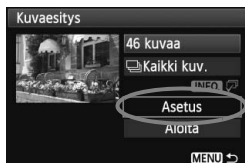

3 Määritä asetukset [Asetus]-valikosta.

- Valitse <▲▼>-painikkeella [Asetus] ja paina sitten <SET>-painiketta.
- Määritä [Kuvan näyttöaika] (stillkuvat), [Toista], [Vaihtotehoste] ja [Taustamusiikki],
- Taustamusiikin valitseminen on selitetty seuraavalla sivulla.
- Kun olet valinnut asetukset, paina <MENU>-painiketta.

[Kuvan näyttöaika]



[Toista]

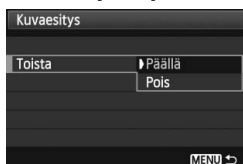

[Vaihtotehoste]

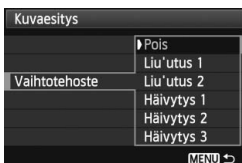

[Taustamusiikki]

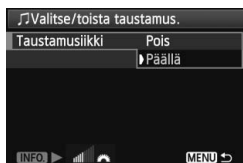



4 Aloita kuvaesitys.

- Valitse <▲▼>-painikkeella [**Aloita**] ja paina sitten <SET>-painiketta.
- ▶ Kuvaesitys käynnistyy, kun [**Kuvan haku...**]-viesti on näkynyt näytössä.

5 Lopeta kuvaesitys.

- Lopeta kuvaesitys ja palaa asetusnäyttöön painamalla <MENU>-painiketta.

Taustamusiikin valitseminen

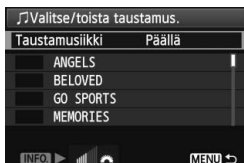

- Määritä [**Taustamusiikki**]-asetukseksi [**Päällä**] ja paina sitten <SET>-painiketta.
- Valitse taustamusiikki <▲▼>-painikkeella ja paina sitten <SET>-painiketta. Voit myös valita useita taustamusiikkivaihtoehtoja.

- Kuuntele taustamusiikkinäyte painamalla <INFO.>-painiketta. Kuuntele toinen taustamusiikkivaihtoehto painamalla <▲▼>-painiketta. Lopeta taustamusiikin kuuntelu painamalla <INFO.>-painiketta uudelleen. Säädä äänenvoimakkuutta kääntämällä <☞>-valitsinta.
- Kun olet valinnut asetuksen, paina <MENU>-painiketta.



- Keskeytä kuvaesitys painamalla <SET>. Kun toisto on pysäytettynä, kuvan vasemmassa yläkulmassa näkyy [III]. Jatka kuvaesitystä painamalla uudelleen <SET>-painiketta.
- Painamalla <INFO.>-painiketta automaattisen toiston aikana voit muuttaa stillikuvan näyttömuotoa (s. 71).
- Videon toiston aikana voit säätää äänenvoimakkuutta <☞>-valitsimella.
- Kun automaattinen toisto on pysäytettynä, voit tuoda näyttöön toisen kuvan painamalla <◀▶>-painiketta.
- Kuvaesityksen aikana automaattinen virrankatkaisu ei toimi.
- Kuvan näyttöaika saattaa vaihdella kuvan mukaan.
- Lisätietoja kuvaesityksen katselemisesta televisiossa on sivuilla 218.
- Ostohetkellä kamera ei ole määritetty taustamusiikin valitsemista varten. Sinun on ensin kopioitava taustamusiikki korttiin EOS Utility -ohjelmistolla (mukana). Lisätietoja on PDF-muotoisessa EOS Utility -ohjelmiston käyttöoppaassa CD-ROM-levyllä.

Kuvien katsominen televisiosta

Voit katsoa stillkuvia ja videoita myös televisiossa.

- Säädä videon äänenvoimakkuutta televisiosta. Äänenvoimakkuutta ei voi säätää kamerasta.
- Katkaise virta kamerasta ja televisiosta ennen kameran ja television välisen kaapelin kytkemistä tai irrottamista.
- Kuvan reunat eivät ehkä näy kaikissa televisioissa.

Katseleminen HD (teräväpiirto) -televisioissa

Tarvitset HDMI-kaapelin HTC-100 (myydään erikseen).

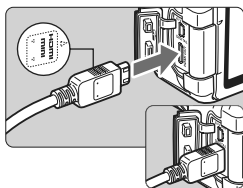

1 Kytke HDMI-kaapeli kameraan.

- Käännä liittimen <▲ HDMI MINI>-logo kameran etuosaan päin ja kytke liitin kameran <HDMI OUT>-liitännänsä.

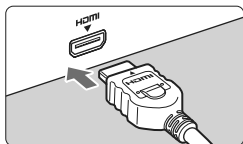

2 Kytke HDMI-kaapeli televisioon.

- Kytke HDMI-kaapeli television HDMI IN -porttiin.

3 Avaa televisio ja valitse kytketty liitännä vaihtamalla television videotuloa.

4 Käännä kameran virtakytkin asentoon <ON>.

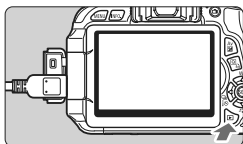

5 Paina <▶>-painiketta.

- ▶ Kuva ilmestyy television näytölle (kameran LCD-näytöllä ei näy mitään).
- Kuvat näytetään automaattisesti television optimaalisella tarkkuudella.
- Voit muuttaa näyttömuotoa <INFO.>-painikkeella.
- Katso lisätietoja videon toistamisesta sivulta 212.



- Älä kytke muita laitteita kameran <HDMI OUT >-liitäntään. Se voi aiheuttaa toimintahäiriön.
- Kuvia ei välttämättä voi katsella kaikissa televisioissa. Kytke silloin televisio mukana toimitetulla AV-kaapelilla.
- Kameran <A/V OUT >- ja <HDMI OUT >-liitäntöjä ei voi käyttää samanaikaisesti.

HDMI CEC -televisiot

Jos televisio, joka on kytketty kameraan HDMI-kaapelilla, on yhteensopiva HDMI CEC* -standardin kanssa, voit ohjata toistoa television kauko-ohjaimella.

* HDMI-standardin mukainen toiminto, jonka ansiosta eri HDMI-laitteita voi ohjata yhdellä kauko-ohjaimella.

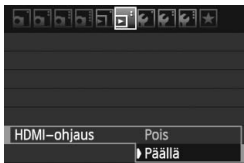

1 Määritä [HDMI-ohjaus]-asetukseksi [Päällä].

- Valitse [☐]-välilehdessä [HDMI-ohjaus] ja paina <SET>-painiketta.
- Valitse [Päällä] ja paina sitten <SET>-painiketta.

2 Kytke kamera televisioon.

- Kytke kamera televisioon HDMI-kaapelilla.
- ▶ Television tulolähteeksi vaihdetaan automaattisesti kameraan kytketty HDMI-portti.

3 Paina kameran <▶>-painiketta.

- ▶ Televisiuruudussa näkyy kuva, ja voit ohjata kuvien toistoa television kauko-ohjaimella.

4 Valitse kuva tai video.

- Suuntaa kauko-ohjain televisiota kohti ja valitse kuva painamalla ←/→-painiketta.

Stillkuvien toistovalikko



Videoiden toistovalikko

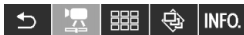

- : Palaa
- : 9 kuvan luettelokuvanäyttö
- : Videon toisto
- : Kuvaesitys
- INFO.** : Kuvaustietojen näyttäminen
- : Kuvan kääntö

5 Paina kauko-ohjaimen Enter-näppäintä.

- ▶ Valikko tulee näkyviin, ja voit käyttää vasemmalla näkyviä toistotoimintoja.
- Valitse haluamasi asetus ←/→-painikkeella ja paina Enter-painiketta. Näytä kuvaesitys painamalla kauko-ohjaimen ↑/↓-painiketta ja paina Enter-painiketta.
- Jos valitset [**Palaa**] ja painat Enter-painiketta, valikko katoaa ja voit valita kuvan ←/→-painikkeella.



- Joissakin televisioissa on otettava ensin käyttöön HDMI CEC -yhteys. Lisätietoja on television käyttöoppaassa.
- Jotkin HDMI CEC -yhteensopivat televisiot eivät ehkä toimi oikein. Irrota tässä tapauksessa HDMI-kaapeli, määritä kameran [**HDMI-ohjaus**]-asetukseksi [**Pois**] ja ohjaa toistotoimintoja kamerasta.

Katseleminen muissa kuin HD (teräväpiirto) -televisioissa

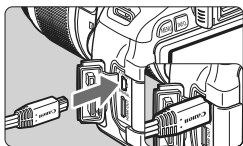

1 Kytke mukana toimitettu AV-kaapeli kameraan.

- Käännä liittimen <Canon>-logo kameran takaosaan päin ja kytke liitin < A/V OUT >-liitäntään.

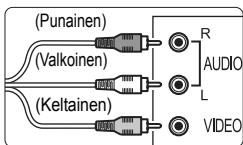

2 Kytke AV-kaapeli televisioon.

- Kytke AV-kaapeli television videotulo- ja äänituloliitäntään.

3 Avaa televisio ja valitse kytketty liitäntä vaihtamalla television videotuloa.

4 Käännä kameran virtakytkin asentoon <ON>.

5 Paina <▶>-painiketta.

- ▶ Kuva ilmestyy television näytölle (kameran LCD-näytöllä ei näy mitään).
- Katso lisätietoja videon toistamisesta sivulta 212.

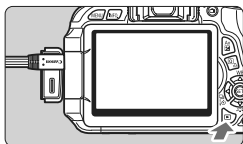

- Käytä ainoastaan kameran mukana toimitettua AV-kaapelia. Kuvat eivät ehkä näy, jos käytät jotain muuta kaapelia.
- Jos videojärjestelmä ei ole sama kuin televisiossa, kuvat eivät näy oikein. Valitse oikea videojärjestelmä kohdassa [👉: Videojärjest.].



Kuvien suojaaminen

Suojaamalla kuvan voit estää sen poistamisen vahingossa.

MENU Yhden kuvan suojaaminen



1 Valitse [Suojaa kuvat].

- Valitse []-välilehdessä [Suojaa kuvat] ja paina sitten </>-painiketta.
- ▶ Näyttöön tulee suojausasetusnäkyvä.

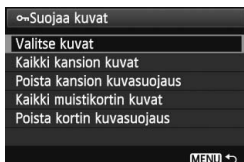





2 Valitse [Valitse kuvat].

- Valitse [Valitse kuvat] ja paina </>-painiketta.

Kuvan suojauksen kuvake



3 Suojaa kuva.

- Valitse suojattava kuva painamalla <▶>-painiketta ja paina sitten </>-painiketta.
- ▶ Kun kuva on suojattu, </>-kuvake näkyy näytön yläosassa.
- Voit peruuttaa kuvan suojauksen painamalla </>-painiketta uudelleen. </>-kuvake poistuu näytöstä.
- Jos haluat suojata toisen kuvan, toista vaihe 3.
- Lopeta kuvien suojaaminen painamalla <MENU>-painiketta. Valikko tulee takaisin näkyviin.

MENU Kaikkien kuvien suojaaminen kansiossa tai kortilla

Voit suojata kerralla kaikki kuvat kansioista tai kortista.



Kun valitset [**Kaikki kansion kuvat**] tai [**Kaikki muistikortin kuvat**] kohdassa [**☐**] **Suojaa kuvat**, kaikki kansion tai kortin kuvat suojataan.

Voit peruuttaa kuvien suojauksen valitsemalla [**Poista kansion kuvasuojaus**] tai [**Poista kortin kuvasuojaus**].



 **Jos alustat kortin (s. 45), myös suojatut kuvat poistetaan.**



- Myös videoita voi suojata.
- Suojattuja kuvia ei voi poistaa kameran poistotoiminnolla. Jos suojattu kuva halutaan poistaa, suojaus täytyy ensin peruuttaa.
- Jos poistat kaikki kuvat kerralla (s. 225), vain suojatut kuvat jäävät jäljelle. Tämä on käytännöllistä, kun haluat poistaa tarpeettomat kuvat kerralla.

Kuvien poistaminen

Voit valita ja poistaa kuvat joko yksitellen tai erässä. Suojattuja kuvia (s. 222) ei voi poistaa.

-  **Kun kuva on poistettu, sitä ei voi palauttaa. Varmista ennen kuvan poistamista, että et enää tarvitse sitä. Voit estää tärkeiden kuvien poistamisen vahingossa suojaamalla säilytettävät kuvat. Jos valitset **RAW** + , sekä **RAW** - että  -kuva poistetaan.**

Yksittäisen kuvan poistaminen



1 Tuo poistettava kuva näyttöön.

2 Paina -painiketta.

- ▶ Poistovalikko tulee näkyviin näytön alaosaan.

3 Poista kuvat.

- Valitse [**Poista**] ja paina sitten -painiketta. Näytössä oleva kuva poistetaan.





MENU Erässä poistettavien kuvien merkitseminen valintamerkillä

Voit poistaa useita kuvia kerralla merkitsemällä ne valintamerkillä.



1 Valitse [**Poista kuvat**].

- Valitse []-välilehdessä [**Poista kuvat**] ja paina sitten -painiketta.

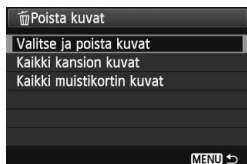

2 Valitse [Valitse ja poista kuvat].

- Valitse [**Valitse ja poista kuvat**] ja paina sitten <SET>-painiketta.
- ▶ Kuvat suurennetaan.
- Siirry takaisin kolmen kuvan näyttöön painamalla <☒Ⓞ>-painiketta. Siirry takaisin yhden kuvan näkymään painamalla <Ⓞ>-painiketta.



3 Valitse poistettavat kuvat.

- Valitse poistettava kuva <◀▶>-painikkeella ja paina sitten <▲▼>-painiketta.
- ▶ <✓>-valintamerkki näkyy myös vasemmassa yläkulmassa.
- Jos haluat valita lisää poistettavia kuvia, toista vaihe 3.

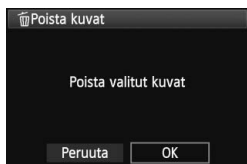

4 Poista kuvat.

- Paina <☒>-painiketta.
- Valitse [**OK**] ja paina sitten <SET>-painiketta.
- ▶ Valitut kuvat poistetaan.

MENU Kaikkien kuvien poistaminen kansioista tai kortista

Voit poistaa kerralla kaikki kansion tai kortin kuvat. Kun [**☒**] **Poista kuvat**]-asetuksena on [**Kaikki kansion kuvat**] tai [**Kaikki muistikortin kuvat**], kaikki kansion tai kortin kuvat poistetaan.

 Jos haluat poistaa myös suojatut kuvat, alusta kortti (s. 45).

INFO. Kuvaustietojen näyttö

Luovassa kuvaustilassa otettu mallikuva

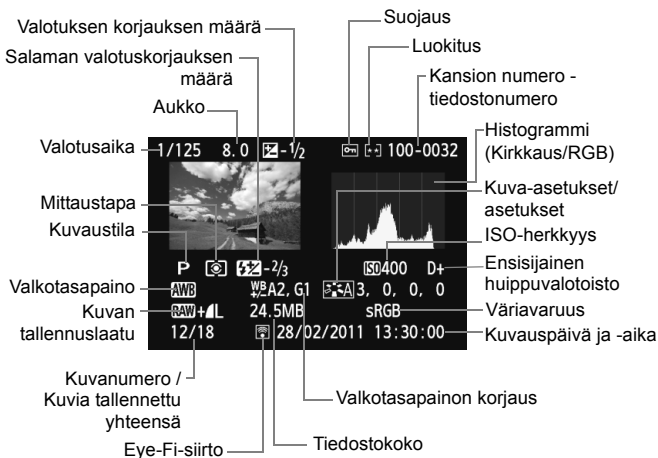

* **RAW** + **L**-kuvien yhteydessä näkyy **RAW**-tiedostokoko.

* Videokuvausnäytön aikana otetuille stillkuville näytetään **<RAW>**.

* Jos kuvaan on käytetty Luovat suotimet- tai Muuta kokoa - asetusta, **<RAW +>** muuttuu kuvakkeeksi **<RAW>**.

* Jos kuva on otettu salamalla ilman salaman valotuskorjausta, se on merkitty **<F>**-kuvakkeella. Kuvat, joissa on käytetty salaman valotuskorjausta, on merkitty **<F2>**-kuvakkeella.

Peruskuvaustilassa otettu mallikuva

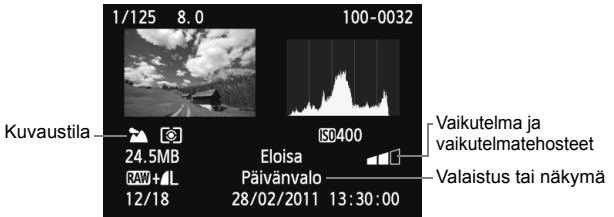

* Peruskuvaustiloissa otettujen kuvien näytettävät tiedot vaihtelevat kuvaustilan mukaan.

* <[CA]>-tilassa otetuissa kuvissa näkyy [Epäterävä tausta].

Videotilassa otettu mallivideo

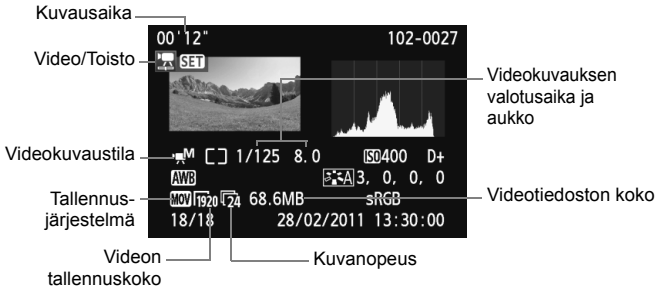

* Jos käsintarkennusta käytettiin, valotusaika, aukko ja ISO-herkkyys (käsiasäätöinen) näkyvät.

* <[M]>-kuvake näkyy videokollaaseille.

● Tietoja ylivalotusvaroituksesta

Kun kuvaustiedot näytetään, ylivalottuneet alueet vilkkuvat. Jotta kuvan ylivalottuneista alueista tulisi selkeämpiä, määritä valotuksen korjauksen arvoksi negatiivinen arvo ja ota kuva uudelleen.

● Tietoja histogrammista

Kirkkaushistogrammi näyttää valotustason jakauman ja yleiskirkkauden. RGB-histogrammista voit tarkistaa värikylläisyyden ja väriasteikon. Voit siirtyä näytöstä toiseen [ **Histogrammi**]-asetuksella.

[Kirkkaus]-näyttö

Tämä histogrammi on kaavio, jossa näkyy kuvan kirkkauden jakautuminen. Vaaka-akseli ilmaisee kirkkaustason (tumma vasemmalla ja kirkas oikealla) ja pystyakseli kunkin kirkkaustason pikselien määrän. Mitä enemmän pikseleitä on vasemmalla, sitä tummempi kuva on. Mitä enemmän pikseleitä on oikealla, sitä kirkkaampi kuva on. Jos vasemmalla puolella on liikaa pikseleitä, kuvan tummien alueiden yksityiskohdat näkyvät huonosti. Jos oikealla puolella on liikaa pikseleitä, kuvan valoisien alueiden yksityiskohdat näkyvät huonosti. Välisävyt toistuvat normaalisti. Kuvan kirkkaushistogrammissa näkyvät valotuksen säätökuvio ja sävyt.

Esimerkkejä histogrammeista



Tumma kuva



Normaali kirkkaus



Kirkas kuva

[RGB]-näyttö

Tämä histogrammi on kaavio, jossa näkyy kunkin päävärin (RGB eli punainen, vihreä ja sininen) kirkkaustason jakautuminen kuvassa. Vaaka-akseli ilmaisee värin kirkkaustason (tumma vasemmalla ja kirkas oikealla) ja pystyakseli kunkin kirkkaustason pikselimäärän väreittäin. Mitä enemmän pikseleitä on vasemmalla, sitä tummempaa ja vaatimattomampaa väri on. Mitä enemmän pikseleitä on oikealla, sitä kirkkaampaa ja voimakkaampaa väri on. Jos vasemmalla puolella on liikaa pikseleitä, vastaavat väritiedot puuttuvat. Jos oikealla puolella on liikaa pikseleitä, väri on niin kylläistä, että yksityiskohdat näkyvät huonosti. Kuvan RGB-histogrammissa näkyvät värien kylläisyys ja sävyt sekä valkotasapaino.

10

Kuvien jälkikäsittely

Kuvien ottamisen jälkeen voit lisätä uusia suotimia tai muuttaa kuvakokoa (vähentää pikselimäärää).





- Muulla kameralla otettuja kuvia ei ehkä voi käsitellä.
- Kuvia ei voi jälkikäsitellä tässä kappaleessa kuvatulla tavalla, mikäli kamera on yhdistetty tietokoneeseen <DIGITAL>-liitännällä.

Luovat suotimet

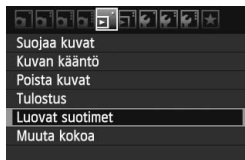
Voit lisätä kuvaan seuraavia luovia suotimia ja tallentaa lopputuloksen uutena kuvana: Rakeinen mustavalkokuva, pehmeä tarkennus, kalansilmätehoste, lelukameratehoste ja pienoistehoste.





1 Valitse [Luovat suotimet].

- Valitse []-välilehdessä [Luovat suotimet] ja paina sitten <>-painiketta.
- ▶ Kuvat suurennetaan.





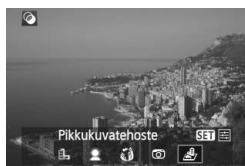

2 Valitse kuva.

- Valitse kuva, johon haluat lisätä suotimen.
- Voit siirtyä kuvaluettelonäyttöön ja valita haluamasi kuvan painamalla <->-painiketta.









3 Valitse suodin.

- Tuo luovat suotimet esiin painamalla <>-painiketta.
- Lisätietoja luovien suotimien ominaisuuksista on sivulla 232.
- Valitse suodin <->-painikkeella ja paina sitten <>-painiketta.
- ▶ Kuva näytetään valitun suotimen kanssa.



4 Säädä suodinta.

- Säädä suodinta <->-painikkeella ja paina sitten <>-painiketta.
- Jos haluat käyttää pienoistehostetta, paina <->-painiketta ja valitse kuva-alue (valkoisen kehyksen rajaama), jonka haluat näkyvän terävänä. Paina lopuksi vielä <>-painiketta.

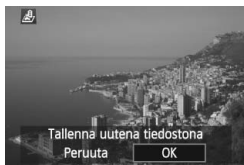





5 Tallenna kuva.

- Tallenna kuva valitsemalla **[OK]**.
- Pane tallennuskansio ja tiedostonumero merkille ja valitse sitten **[OK]**.
- Jos haluat lisätä suotimen toiseen kuvaan, toista vaiheet 2–5.
- Lopeta ja palaa valikkoon painamalla **<MENU>**-painiketta.



Kun kyseessä on **RAW**- tai **RAW + L**-kuva, **RAW**-kuvaan käytetään luovaa suodinta ja se tallennetaan JPEG-kuvana. Jos kuvasuhde on määritetty Kuvaus näytöllä -kuvausta varten ja luovaa suodinta käytetään **RAW**-kuvaan, kuva tallennetaan määritetyssä kuvasuhteessa.

Luovat suotimet -vaihtoehdot



-  **Rakeinen mustavalkokuva**
Tekee kuvasta rakeisen ja mustavalkoisen. Kontrastia säätämällä voit muuttaa mustavalkotehostetta.
-  **Pehmeä tarkennus**
Pehmentää kuvaa. Pehmennystä säätämällä voit muuttaa pehmeysastetta.
-  **Kalansilmätehoste**
Luo kalansilmäobjektiivin vaikutelman. Kuvassa on tynnyrimäinen vääristymä.
Rajattu alue kuvan reunoissa vaihtelee suodintehosteen tason mukaisesti. Koska suodintehoste suurentaa kuvan keskiosan, tämän alueen tarkkuus voi heiketä tallennetun pikselimäärän mukaan. Tarkista siis tulos kuvasta, kun määrität suodintehosteen vaiheessa 4.
-  **Lelukameratehoste**
Luo lelukameroille tyypillisen värisävyn ja tummentaa kuvan neljää kulmaa. Värisävyjä säätämällä voit muuttaa kuvan väriä.
-  **Pienoistehoste**
Luo dioraamavaikutelman. Voit muuttaa kohtaa, jossa kuva on terävä. Vaiheessa 4 voit painaa <INFO,>-painiketta, jos haluat kääntää valkoisen kehyksen sisällä olevaa aluetta (pysty-/ vaakasuunnassa), jonka haluat näyttävän terävältä.

Kuvakoon muuttaminen

Voit muuttaa kuvan kokoa vähentääksesi pikselimäärää ja tallentaa sen uutena kuvana. Vain JPEG **L/M/S1/S2** -kuvien kokoa voi muuttaa. JPEG **S3**- ja RAW-kuvien kokoa ei voi muuttaa.





1 Valitse [Muuta kokoa].

- Valitse []-välilehdessä [**Muuta kokoa**] ja paina sitten < >-painiketta.
- ▶ Kuvat suurennetaan.





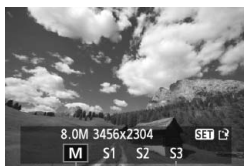

2 Valitse kuva.

- Valitse kuva, jonka kokoa haluat muuttaa.
- Voit siirtyä kuvaluettelonäyttöön ja valita haluamasi kuvan painamalla <- >-painiketta.



Kohdekoot

3 Valitse haluamasi kuvakoko.

- Tuo kuvakoot esiin < >-painikkeella.
- Valitse haluamasi kuvakoko <  >-painikkella ja paina sitten < >-painiketta.



4 Tallenna kuva.

- Tallenna kuva valitsemalla [**OK**].
- Pane tallennuskansio ja tiedostonumero merkille ja valitse sitten [**OK**].
- Jos haluat muuttaa toisen kuvan kokoa, toista vaiheet 2–4.
- Lopeta ja palaa valikkoon painamalla <**MENU**>-painiketta.

Kokovaihtoehdot alkuperäisen koon mukaan

Alkuperäinen koko	Valittavana olevat koot			
	M	S1	S2	S3
L	<input type="radio"/>	<input type="radio"/>	<input type="radio"/>	<input type="radio"/>
M	<input type="radio"/>	<input type="radio"/>	<input type="radio"/>	<input type="radio"/>
S1	<input type="radio"/>	<input type="radio"/>	<input type="radio"/>	<input type="radio"/>
S2	<input type="radio"/>	<input type="radio"/>	<input type="radio"/>	<input type="radio"/>
S3	<input type="radio"/>	<input type="radio"/>	<input type="radio"/>	<input type="radio"/>

Tietoja kuvako'ista

Vaiheessa 3 näytetyssä kuvakoossa [8.0M 3456x2304] (s. 233) on 3:2-kuvasuhde. Kuvakoot näytetään kuvasuhteiden mukaan alla olevassa taulukossa. Tähdellä merkityissä kuvan tallennuslaaduissa luvut eivät vastaa kuvasuhdetta täsmälleen. Kuva rajautuu aavistuksen.

Laatu	Kuvasuhde ja pikselimäärä (noin)			
	3:2	4:3	16:9	1:1
M	3456 x 2304 (8,0 megapikseliä)	3072 x 2304 (7,0 megapikseliä)	3456 x 1944 (6,7 megapikseliä)	2304 x 2304 (5,3 megapikseliä)
S1	2592 x 1728 (4,5 megapikseliä)	2304 x 1728 (4,0 megapikseliä)	2592 x 1456* (3,8 megapikseliä)	1728 x 1728 (3,0 megapikseliä)
S2	1920 x 1280 (2,5 megapikseliä)	1696 x 1280* (2,2 megapikseliä)	1920 x 1080 (2,1 megapikseliä)	1280 x 1280 (1,6 megapikseliä)
S3	720 x 480 (350 000 pikseliä)	640 x 480 (310 000 pikseliä)	720 x 400* (290 000 pikseliä)	480 x 480 (230 000 pikseliä)

11

Kuvien tulostaminen

- **Tulostaminen** (s. 236)
Voit kytkeä kameran tulostimeen suoraan ja tulostaa korttiin tallennetut kuvat. Kamera tukee "PictBridge"-suoratulostusstandardia.
- **Digital Print Order Format (DPOF)** (s. 245)
DPOF (Digital Print Order Format) -toiminnolla voit tulostaa kortille tallennetut kuvat tulostusmääritysten, kuten kuvan valinnan ja kopiomäärän, mukaisesti. Voit tulostaa useita kuvia kerralla tai tilata kuvat valokuvapalvelusta.

Tulostuksen valmisteleminen

Suoratulostus tehdään suoraan kamerasta ja voit seurata sitä LCD-näytöstä.

Kameran kytkeminen tulostimeen

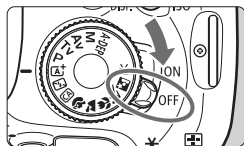

1 Käännä kameran virtakytkin asentoon <OFF>.

2 Aseta tulostin käyttövalmiiksi.

- Lisätietoja on tulostimen käyttöoppaassa.

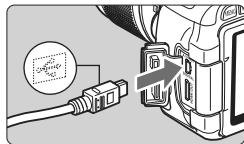

3 Kameran liittäminen tulostimeen.

- Käytä kameran mukana toimitettua liitäntäkaapelia.
- Liitä kaapeli kameran <DIGITAL>-liitäntään siten, että kaapelin liittimen <↔>-kuvake on kameran etuosaan päin.
- Lisätietoja kaapelin kytkemisestä on tulostimen käyttöoppaassa.

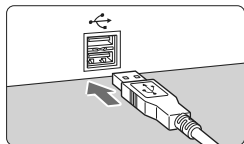

4 Kytke tulostimeen virta.

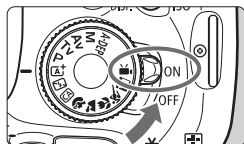

5 Käännä kameran virtakytkin asentoon <ON>.

- ▶ Joistakin tulostimista voi kuulua äänimerkki.

PictBridge



6 Tuo kuva näyttöön.

- Paina <▶>-painiketta.
- ▶ Kuva tulee näkyviin, ja vasemmassa yläkulmassa näkyy <👁>-kuvake merkkinä siitä, että kamera on kytketty tulostimeen.



- Videoita ei voi tulostaa.
- Kamera ei sovi tulostimiin, jotka ovat vain CP Direct- tai Bubble Jet Direct -yhteensopivia.
- Käytä ainoastaan kameran mukana toimitettua liitäntäkaapelia.
- Jos vaiheessa 5 kuuluu pitkä merkkiääni, tulostimessa on jokin ongelma. Ratkaise näyttöön tulevan virheilmoituksen mukainen ongelma (s. 244).



- Voit tulostaa myös tällä kameralla otettuja RAW-kuvia.
- Jos käytät kameran virtalähteenä akkua, varmista, että se on ladattu täyteen. Täysin ladatulla akulla on mahdollista tulostaa enintään 4 tuntia.
- Katkaise virta kamerasta ja tulostimesta, ennen kuin irrotat kaapelin. Irrota kaapeli vetämällä pistokkeesta (ei kaapelin johdosta).
- Suoratulostuksessa on suositeltavaa käyttää verkkolaite ACK-E8:aa (lisävaruste) kameran virtalähteenä.

Tulostaminen

Näyttö ja asetukset vaihtelevat tulostimen mukaan. Jotkin asetukset eivät ehkä ole käytettävissä. Lisätietoja on tulostimen käyttöoppaassa.

Tulostin liitetty -kuvake



1 Valitse tulostettava kuva.

- Varmista, että kameran LCD-näytön vasemmassa yläkulmassa näkyy -kuvake.
- Valitse tulostettava kuva -painikkeella.

2 Paina -painiketta.

- ▶ Näyttöön tulee tulostusasetusnäky.

Tulostusasetusten näyttö

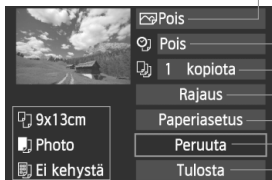

Määrittää tulostustehosteet (s. 240).

Päiväyksen tai kuvanumeron tulostuksen ottaminen käyttöön tai poistaminen käytöstä.

Määrittää tulostettavan määrän.

Määrittää rajauksen (leikkaus) (s. 243).

Määrittää paperikoon ja -tyypin sekä sivun asettelun.

Palaa vaiheen 1 näyttöön.

Käynnistää tulostuksen.

Määritetty paperikoko, paperityyppi ja asettelu näkyvät näytössä.

* Tulostimen mukaan esimerkiksi päiväyksen ja tiedostonumeron tulostus ja rajaus eivät ole ehkä käytettävissä.

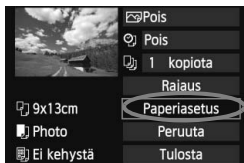

3 Valitse [Paperiasetus].

- Valitse [Paperiasetus] ja paina sitten -painiketta.
- ▶ Näyttöön tulee paperiasetusnäyttö.

Paperikoon määrittäminen

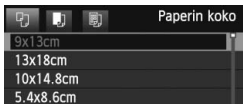

- Valitse tulostimeen asetetun paperin koko ja paina <SET>-painiketta.
- ▶ Paperityyppinäyttö avautuu

Paperityypin määrittäminen

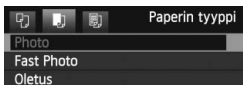

- Valitse tulostimeen asetetun paperin tyyppi ja paina <SET>-painiketta.
- ▶ Sivun asettelun näyttö avautuu.

Sivun asettelun määrittäminen



- Valitse mieleisesi asettelu ja paina sitten <SET>-painiketta.
- ▶ Tulostusasetusten näyttö palaa.

Kehystetty	Tulosteen reunoissa on valkoiset kehukset.
Ei kehystä	Tulosteessa ei ole reunoja. Jos tulostimessa ei ole reunattomien tulosteiden tulostusominaisuutta, tulosteessa on reunat.
Kehystetty 	Kuvaustiedot ^{*1} tulostuvat 9 x 13 cm:n kokoisten ja sitä suurempien tulosteiden kehukseen.
xx kuvaa	Voit tulostaa 2, 4, 8, 9, 16 tai 20 kuvaa yhdelle arkille.
20 kuvaa 35 kuvaa 	20 tai 35 kuvaa tulostetaan pienoiskuvina A4- tai Letter-kokoiselle paperille ^{*2} . • [20 kuvaa] tulostaa kuvaustiedot ^{*1} .
Oletus	Sivun asettelu vaihtelee tulostimen mallin tai sen asetusten mukaan.

*1: Exif-tiedoista tulostuvat esimerkiksi kameran nimi, objektiivin nimi, kuvaustila, valotusaika, aukko, valotuksen korjauksen määrä, ISO-herkkyys ja valkotasapaino.

*2: Kun olet tilannut tulosteet "Digital Print Order Format (DPOF)" -tiedoilla (s. 245), tulosta kohdan "Direct Printing with DPOF" (s. 248) ohjeiden mukaan.



Jos kuvan kuvasuhde poikkeaa tulostuspaperin kuvasuhteesta, kuva saattaa rajautua huomattavasti reunuksettomassa tulostuksessa. Jos kuva rajautuu, se voi näyttää paperilla rakeisemmalta vähäisemmän pikselimäärän takia.



4 Määritä tulostuksen tehosteet.

- Määritä tarvittava asetus. Jollelet halua määrittää yhtään tulostuksen tehostetta, siirry vaiheeseen 5.
- **Näyttö saattaa vaihdella tulostimen mukaan.**
- Valitse asetus oikeasta yläkulmasta (ympyröity näyttökuvassa) ja paina sitten <SET>-painiketta.
- Valitse mieleisesi tulostustehoste ja paina sitten <SET>-painiketta.
- Jos <INFO>-kuvake näkyy kirkkaana <INFO>-kuvakkeen vieressä, myös tulostustehosteita voi säätää (s. 242).

Tulostustehoste	Kuvaus
Päällä	Kuva tulostetaan tulostimen normaalin väriasetuksen mukaan. Automaattiset korjaukset tehdään kuvan Exif-tietojen perusteella.
Pois	Automaattista korjausta ei käytetä.
VIVID	Kuvan värikylläisyys on korkea, ja siniset ja vihreät värit näkyvät kirkkaina.
NR	Kuvakohinaa vähennetään ennen tulostamista.
B/W Mustavalko	Mustavalkoiset kuvat, musta tulostuu todellisena.
B/W Viileäsävy	Mustavalkoiset kuvat, musta tulostuu viileän sinisävyisenä.
B/W Lämminsävy	Mustavalkoiset kuvat, musta tulostuu lämpimän kellansävyisenä.
Aito	Todelliset värit ja kontrasti. Automaattista värinkorjausta ei käytetä.
Aito M	Tulostusominaisuudet ovat samanlaiset kuin Aito-asetuksessa. Valittavissa on kuitenkin tarkempia tulostusasetuksia kuin "Aito"-asetuksessa.
Oletus	Käytettävissä olevat asetukset vaihtelevat tulostimen mukaan. Lisätietoja on tulostimen käyttöoppaassa.

* Kun muutat tulostustehostetta, muutos näkyy vasemmassa yläkulmassa näkyvässä kuvassa. Huomaa, että näytössä näkyvä kuva on vain arvio, joten tulostettu kuva voi näyttää hieman erilaiselta. Tämä koskee myös [Kirkkaus]- ja [Sävy säätö]-asetuksia sivulla 242.



5 Päiväyksen ja tiedostonumeron tulostuksen määrittäminen.

- Määritä tarvittava asetus.
- Valitse <☺> ja paina sitten <SET>-painiketta.
- Valitse haluamasi asetus ja paina sitten <SET>-painiketta.



6 Määritä kopiomäärä.

- Määritä tarvittava asetus.
- Valitse <☺> ja paina sitten <SET>-painiketta.
- Määritä kopioiden määrä ja paina sitten <SET>-painiketta.



7 Aloita tulostus.

- Valitse [**Tulosta**] ja paina <SET>-painiketta.



- Helppo tulostus -toiminnolla voit tulostaa toisen kuvan samoilla asetuksilla. Valitse kuva ja paina <☺>-painiketta. Helppo tulostus -toiminnolla tulostetaan aina 1 kopia. (Et voi määrittää kopiomäärää.) Rajausta (s. 243) ei voi myöskään käyttää.
- Tulostuksen tehosteiden ja muiden valintojen [**Oletus**]-asetus määräytyy tulostimen valmistajan määrittämien oletusasetusten mukaan. Tulostimen [**Oletus**]-asetukset on selvitetty tulostimen käyttöoppaassa.
- Tulostuksen käynnistyminen voi kestää jonkin aikaa sen jälkeen, kun olet valinnut [**Tulosta**]-komennon. Viive vaihtelee kuvan koon ja tallennuslaadun mukaan.
- Jos kuvan kallistuksen korjaus (s. 243) on käytössä, kuvan tulostaminen voi kestää kauemmin.
- Voit pysäyttää tulostuksen painamalla <SET>-painiketta, kun näytössä näkyy [**Pysäytä**]. Valitse sitten [**OK**].
- Jos valitset [**Kamera-asetusten nollaus**] (s. 176), kaikki asetukset palautuvat oletusarvoiksi.

Tulostustehosteiden säätäminen

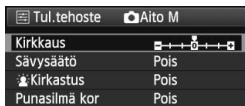
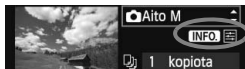

Valitse sivun 240 vaiheessa 4 tulostuksen tehoste. Kun <INFO.>-kuvake näkyy kirkkaana <INFO.>-kuvakkeen vieressä, säädä tulostustehostetta painamalla <INFO.>-painiketta. Säädettävät asetukset ja näytön sisältö määräytyy vaiheessa 4 tehdyn valinnan mukaan.

● Kirkkaus

Kuvan kirkkautta voi säätää.

● Sävyssäätö

Kun valitset [**Käsisäätö**], voit muuttaa histogrammin jakaumaa ja säätää kuvan kirkkautta ja kontrastia.

Sävyssäätönäytössä voit painamalla <INFO.>-painiketta muuttaa <I>-merkin sijaintia. Voit säätää <◀▶>-painikkeella portaattomasti varjon tasoa (0–127) tai valon tasoa (128–255).



● Kirkastus

Tehokas vastavalossa, joka voi tummentaa kohteen kasvoja. Kun [**Päällä**] on valittu, kasvat kirkastetaan tulostusta varten.

● Punasilmä kor

Tehokas salamavalokuvauksessa, kun kohteen silmät näkyvät punaisina. Kun [**Päällä**] on valittu, punasilmäisyys korjataan tulostusta varten.

- [**Kirkastus**] ja [**Punasilmä kor**]-tehosteet eivät näy näytössä.
- Kun [**Tark.aset.**] on valittu, voit säätää asetuksia [**Kontrasti**], [**Värikyll.**], [**Värisävy**] ja [**Väritasapaino**]. Voit säätää [**Väritasapaino**]-asetusta <◀▶>-painikkeilla. B on sininen, A on keltainen, M on magenta ja G on vihreä. Väriä korjataan vastaavaan suuntaan.
- Kun valitset [**Poista tehost**], kaikki tulostuksen tehosteet palautetaan oletusarvoisiksi.

Kuvan rajaus

Kallistuksen korjaus



Voit rajata kuvan ja tulostaa vain rajatun alueen. Näin voit muuttaa kuvan sommittelua. **Tee rajaus juuri ennen tulostusta.** Jos määrität rajauksen jälkeen tulostusasetukset, rajaus on ehkä määritettävä uudestaan.

1 Valitse tulostusasetusten näytössä [Rajaus].

2 Määritä rajauskehysten koko, paikka ja kuvasuhde.

- Rajauskehysten sisällä oleva kuva-alue tulostuu. Rajauskehysten kuvasuhdetta voi muuttaa [Paperiasetus]-asetuksista.

Rajauskehysten koon muuttaminen

Voit muuttaa rajauskehysten kokoa <Q>- tai <☒-Q>-painiketta painamalla. Mitä pienempi rajauskehys on, sitä suuremmaksi tulostettava kuva suurennetaan.

Rajauskehysten siirtäminen

Siirrä kehystä kuvassa pysty- tai vaakasuuntaisesti painamalla <⬆>-painiketta. Siirrä rajauskehystä, kunnes se peittää halutun kuva-alueen.

Kehysten kääntäminen

Voit vaihtaa rajauskehystä pysty- ja vaakasuunnan välillä painamalla <INFO,->-painiketta. Näin voit luoda pystysuuntaisen tulosteen vaakasuuntaisesta kuvasta.

Kuvan kallistuksen korjaus

Kääntämällä <☀>-valitsinta voit säätää kuvan kallistuskulmaa ±10 astetta 0,5 asteen välein. Kun säädät kuvan kallistusta, <☒>-kuvake näytössä muuttuu siniseksi.

3 Poistu rajauksesta painamalla <SET>-painiketta.

- ▶ Tulostusasetusten näyttö palaa.
- Voit tarkistaa rajatun kuvan alueen tulostusasetusten näytön vasemmasta yläkulmasta.

- Rajattu kuva-alue ei joissakin tulostimissa aina tulostu valitsemallasi tavalla.
- Mitä pienemmäksi rajauskehys määritetään, sitä rakeisemmalta kuva näyttää tulostettaessa.
- Katso kameran LCD-näyttöä rajatessasi kuvaa. Jos katsot kuvaa TV-rudussa, rajauskehys ei ehkä näy oikein.



Tulostinvirheiden käsitteleminen

Jos selvität tulostusvirheen (ei mustetta, ei paperia tms.) ja jatkat tulostusta valitsemalla [**Jatka**], mutta tulostus ei kuitenkaan jatku, jatka tulostusta tulostimen painikkeiden avulla. Lisätietoja tulostuksen jatkamisesta on tulostimen käyttöoppaassa.

Virheilmoitukset

Jos tulostuksen aikana tapahtuu virhe, kameran LCD-näyttöön tulee virheilmoitus. Pysäytä tulostus painamalla <  >-painiketta. Kun ongelma on ratkaistu, jatka tulostamista. Lisätietoja tulostusongelmien ratkaisemisesta on tulostimen käyttöoppaassa.

Paperihäiriö

Tarkista, onko paperi lisätty tulostimeen oikein.

Värihäiriö

Tarkista tulostimen mustetaso ja käytetyn musteen säiliö.

Laittehäiriö

Tarkista mahdolliset muut tulostimen ongelmat kuin paperi- ja musteongelmat.

Tiedostovirhe

Valittua kuvaa ei voi tulostaa PictBridge-toimintoa käyttämällä. Toisella kameralla otettuja tai tietokoneessa muokattuja kuvia ei ehkä voi tulostaa.

Digital Print Order Format (DPOF)

Määritä tulostustapa, päiväys- ja kuvanumeroasetukset.

Tulostusasetukset koskevat kaikkia DPOF-toiminnolla tulostettavia kuvia. (Tulostusasetuksia ei voi määrittää kullekin kuvalle erikseen.)

Tulostusasetusten määrittäminen



1 Valitse [Tulostus].

- Valitse [Tulostus]-välilehdessä [Tulostus] ja paina sitten <SET>-painiketta.

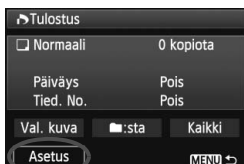

2 Valitse [Asetus].

- Valitse [Asetus] ja paina sitten <SET>-painiketta.

3 Määritä haluamasi asetukset.

- Määritä [Tulostustapa], [Päiväys] ja [Tied. No.].
- Valitse vaihtoehto ja paina <SET>-painiketta. Valitse mieleisesi asetus ja paina sitten <SET>-painiketta.

[Tulostustapa]

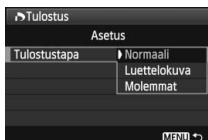

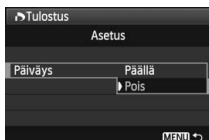

[Päiväys]

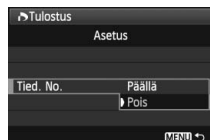

[Tied. No.]



Tulostustapa		Normaali	Arkille tulostetaan yksi kuva.
		Luettelokuva	Arkille tulostetaan useita pienoiskuvia.
		Molemmat	Sekä normaali että luettelokuva tulostetaan.
Päiväys	Päällä	[Päällä] tulostaa tallennetun päivämäärän kuvaan.	
	Pois		
Tiedostonumero	Päällä	[Päällä] tulostaa tiedostonumeron kuvaan.	
	Pois		

4 Poistu asetuksesta.

- Paina <MENU>-painiketta.
- ▶ Tulostusnäkyvä tulee uudelleen näyttöön.
- Valitse sitten tulostettavat kuvat valitsemalla [Val. kuva], [■ :sta], tai [Kaikki].

-  ● Vaikka [Päiväys]- ja [Tied. No.]-asetuksiksi olisi määritetty [Päällä], päiväyksen ja tiedostonumeron tulostus määräytyy valitun tulostustapa-asetuksen ja tulostintyyppin mukaan.
- Kun tulostetaan DPOF-yhteensopivilla tulostimilla, käytettävän kortin tulostustietojen on oltava määritettyinä. Toiminto ei toimi, jos vain purat kuvat kortista ja yrität tulostaa ne.
 - Jotkin DPOF-yhteensopivat tulostimet ja valokuvapalvelut eivät välttämättä pysty tulostamaan kuvia määritettyjen asetusten mukaan. Jos tulostaminen ei onnistu tulostimellasi, katso lisätietoja tulostimen käyttöoppaasta. Jos tilaat kuvia valokuvapalvelusta, varmista ensin laitteistojen yhteensopivuus.
 - Älä aseta kameraan korttia, jonka tulostusasetus on määritetty toisessa kamerassa, ja yritä sen jälkeen määrittää tulostusta. Toiminto ei ehkä toimi oikein, tai määritetyt asetukset voivat hävitä. Myös kuvan tyyppi voi estää tulostuksen.

-  ● RAW-kuvia tai videoita ei voi valita siirtoon. Voit tulostaa RAW-kuvia suoratulostuksella (s. 236).
- Et voi määrittää [Luettelokuva]-tulostuksessa yhtä aikaa sekä [Päiväys]- että [Tied. No.]-asetukseksi [Päällä].

Tulostuksen tilaus

● Val. kuva

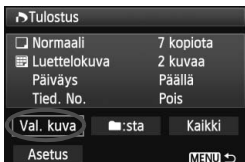

Valitse ja tilaa kuvat yksi kerrallaan. Siirry takaisin kolmen kuvan näyttöön painamalla <☒>-painiketta.

Siirry takaisin yhden kuvan näkymään painamalla <Ⓜ>-painiketta.

Kun olet tehnyt tulostusvalinnat, tallenna ne korttiin painamalla <MENU>-painiketta.



Määrä

Kuvia valittu yhteensä

[Normaali] [Molemmat]

Määritä kuvan tulostettava kopiomäärä <▲▼>-painikkeella.



Valintamerkki

Luettelokuvan kuvake

[Luettelokuva]

Valitse kuva luettelokuvatulostukseen lisäämällä <▲▼>-painikkeella valintamerkki <✓> sen ruutuun.

● 📁:sta

Valitse [**Merkitse kaikki kansion kuvat**] ja valitse kansio. Kansion kaikista kuvista tilataan yksi paperikopio. Jos valitset [**Poista kaikki kansion merkinnät**] ja valitset kansion, kansion kaikkien kuvien tulostustilaus peruutetaan.

● Kaikki

Jos valitset [**Merkitse kaikki kortin kuvat**], kaikista kortin kuvista tulostetaan yksi kopio. Jos valitset [**Poista merkinnät kortilta**], kaikkien kortin kuvien tulostus poistetaan.



- Huomaa, että RAW-kuvia tai -videoita ei sisällytetä tulostustilaukseen, vaikka olisit valinnut "📁:sta" tai "Kaikki".
- Jos käytät PictBridge-tulostinta, valitse tulostettavaksi kerralla enintään 400 kuvaa. Jos valitset enemmän kuvia, kaikki valitut kuvat eivät välttämättä tulostu.

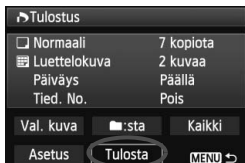

Jos käytössä on PictBridge-tulostin, voit tulostaa kuvia DPOF-asetuksin.

1 Valmistele tulostus.

- Katso sivu 236. Noudata kohdan "Kameran yhdistäminen tulostimeen" ohjeita vaiheeseen 5.

2 Valitse [Tulostus]-välilehdessä [Tulostus].

3 Valitse [Tulosta].

- [Tulosta]-valinta on näkyvässä vain, jos kamera on kytketty tulostimeen ja tulostaminen on mahdollista.

4 Määritä [Paperiasetus] (s. 238).

- Määritä tulostustehosteet (s. 240) tarvittaessa.

5 Valitse [OK].

- Määritä paperikoko ennen tulostamista.
- Kaikki tulostimet eivät lisää tiedostonumeroa.
- Jos [Kehystetty] on määritetty, jotkin tulostimet voivat tulostaa kehykseen päivämäärän.
- Tulostimen mukaan päiväys voi näyttää haalealta, jos se tulostuu vaalealle taustalle tai kehykseen.

- [Sävysäätö]-kohdassa ei voi valita [Käsisäätö]-asetusta.
- Jos keskeytit tulostuksen ja haluat jatkaa loppujen kuvien tulostamista, valitse [Jatka]. Huomaa, että tulostus ei jatku, jos olet keskeyttänyt tulostuksen ja jokin seuraavista kohdista täyttyy:
 - Muutit Tulostus-asetusta tai poistit tulostettaviksi valittuja kuvia ennen tulostuksen jatkamista.
 - Kun määritit luettelokuvan, muutit paperiasetuksia ennen tulostuksen jatkamista.
 - Kun keskeytit tulostuksen, kortilla oli vain vähän tilaa jäljellä.
- Jos tulostuksessa on ongelmia, katso lisätietoja sivulta 244.

12

Kameran toimintojen mukauttaminen

Voit mukauttaa kameran eri toimintoja kuvaustottumustesi mukaan käyttämällä valinnaisia toimintoja. Valinnaisia toimintoja voi käyttää vain luovissa kuvaustiloissa.

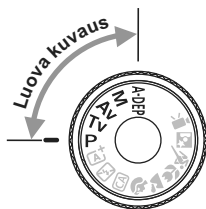

MENU Valinnaisten toimintojen määrittäminen ☆

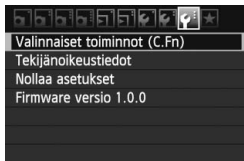

1 Valitse [Valinnaiset toiminnot (C.Fn)].

- Valitse [**F**]-välilehdessä [Valinnaiset toiminnot (C.Fn)] ja paina sitten <SET>-painiketta.

Valinnaisen toiminnon numero

2 Valitse valinnaisen toiminnon numero.

- Valitse valinnaisen toiminnon numero painamalla <◀▶>-painiketta ja paina sitten <SET>-painiketta.



3 Muuta asetus haluamaksesi.

- Valitse asetus (numero) <▲▼>-painikkeella ja paina <SET>-painiketta.
- Toista vaiheet 2 ja 3, jos haluat määrittää muita valinnaisia toimintoja.
- Kunkin valinnaisen toiminnon numeron nykyiset asetukset näkyvät kunkin toiminnon numeron alapuolella näytön alaosassa.

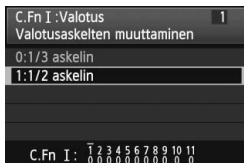

4 Poistu asetuksesta.

- Paina <MENU>-painiketta.
- ▶ Vaiheen 1 näyttö tulee uudelleen näkyviin.

Kaikkien valinnaisten toimintojen poistaminen

Poista kaikki valinnaisten toimintojen asetukset määrittämällä [**F**] Poista asetukset]-asetukseksi [Nollaa C.Fn-toiminnot] (s. 176).

Valinnaiset toiminnot

C.Fn I: Valotus

1	Valotusaskelten muuttaminen	s. 252	 Kuvaus näytöllä
2	ISO-laajennus		<input type="radio"/>
3	Salamatäsmäys Av-ohjelmalla		<input type="radio"/>

C.Fn II: Kuva

4	Pitkän valotuksen kohinanpoisto	s. 253	<input type="radio"/>
5	Kohinan poisto suurella herkkyydellä	s. 254	<input type="radio"/>
6	Ensisijainen huippuvalotoisto		<input type="radio"/>

C.Fn III: AF/Kuvaustaaajuus

7	Tarkennuksen apuvalo	s. 255	<input type="radio"/> (Kun AF ^{ON} *)
8	Peilin lukitus		

* Jos käytät LED-valolla varustettua EX-sarjan Speedlite-salamaa (myydään erikseen), LED-valoa käytetään tarkennuksen apuvalona myös tiloissa AF^{Live} ja AF^{ON}.

C.Fn IV: Toiminnot/Muut

9	Laukaisin/AE-lukitus	s. 256	<input type="radio"/>
10	Määritä SET-painike		<input type="radio"/> (paitsi 3)
11	LCD:n tila, kun virta päällä	s. 257	



Harmaana näkyvät valinnaiset toiminnot eivät ole käytettävissä Kuvaus näytöllä -kuvauksen aikana. (Asetukset on poistettu käytöstä.)

MENU Valinnaisten toimintojen asetukset ★

Valinnaiset toiminnot on järjestetty neljään ryhmään toimintotyyppin mukaan: C.Fn I: Valotus, C.Fn II: Kuva, C.Fn III: AF/Kuvaustaaajuus ja C.Fn IV: Toiminnot/Muut.

C.Fn I: Valotus

C.Fn-1 Valotusaskelten muuttaminen

0: 1/3 askelin

1: 1/2 askelin

Määrittää esimerkiksi valotusajan, aukon, valotuksen korjauksen, valotushaarukoinnin ja salamän valotuskorjauksen 1/2 yksikön välein. Siitä on hyötyä silloin, kun haluat käyttää valotusaskelväliä, joka on harvempi kuin 1/3.

 Asetuksella 1 valotustaso näkyy etsimessä ja LCD-näytössä alla olevan kuvan mukaisesti.



C.Fn-2 ISO-laajennus

0: Pois

1: Päällä

ISO-herkkyydeksi on valittavissa "H" (vastaa arvoa ISO 12800). Huomaa, että jos [C.Fn-6: Ensijainen huippuvalotoisto]-asetuksena on [1: Päällä], "H"-asetusta ei voi määrittää.

C.Fn-3 Salamätäsmäys Av-ohjelmalla (Aukon esivalinta)

Kun käytät salamaa aukon esivalintaa käyttävässä automaattivalotuksessa (Av), voit määrittää salamän täsmäysnopeuden.

0: Automaatti

Salamätäsmäys määritetään automaattisesti välillä 1/200 s - 30 s ympäristön kirkkauden mukaan. Nopea täsmäys on mahdollinen myös ulkoisella Speedlite-salamalla.

1: 1/200-1/60 sek. autom.

Estää pitkän valotusajan määrittämisen hämärässä. Se estää tehokkaasti kohteen epäterävöitymistä ja kameran tärähtämistä. Vaikka salama valaisee kohteen oikein, tausta voi kuitenkin jäädä tummaksi.

2: 1/200 sek. (kiinteä)

Salamatäsmäys on kiinteä 1/200 sek. Tämä estää kohteen epäterävytymistä ja kameran tärhtämistä paremmin kuin asetus 1. Taustasta voi kuitenkin tulla tummempi kuin käytettäessä asetusta 1.



Käytettäessä asetuksia 1 tai 2, nopeaa täsmäystä ei voi käyttää ulkoisen Speedlite-salaman kanssa.

C.Fn II: Kuva**C.Fn-4 Pitkän valotuksen kohinanpoisto****0: Pois****1: Automaatti**

Kun valotusaika on vähintään 1 sekunti, kohinanpoisto otetaan käyttöön automaattisesti, jos kuvassa on pitkästä valotusajasta johtuvaa kohinaa. **[Automaatti]** tehoaa useimmissa tapauksissa.

2: Päällä

Kohinaa vähennetään, kun valotusaika on vähintään 1 sekunti tai enemmän. **[Päällä]** voi olla tehokas, jos kohinaa ei voi tunnista tai vähentää **[Automaatti]**-asetuksella.



- Käytettäessä asetuksia 1 ja 2 kamera tarvitsee kuvan ottamisen jälkeen kohinan poistamiseen valotusaikaa vastaavan ajan. Et voi ottaa uutta kuvaa, ennen kuin kohinanpoisto on valmis.
- Kun käytössä on vähintään ISO 1600, kohina saattaa olla voimakkaampaa asetuksella 2 kuin asetuksilla 0 tai 1.
- Jos asetuksena on 1 tai 2 ja pitkää valotusaikaa käytetään Kuvaus näytöllä -kuvauksessa, näytölle ilmestyy **"BUSY"**-viesti kohinanpoiston aikana. Kuvaus näytöllä -näyttö ei tule näkyviin, ennen kuin kohinanpoisto on valmis. (Kuvaus ei ole mahdollista.)

C.Fn-5 Kohinan poisto suurella herkkyydellä

Vähentää kuvan kohinaa. Vaikka kohinanpoistoa käytetään kaikilla ISO-herkkyyksillä, se on tehokkain suurta ISO-herkkyyttä käytettäessä. Kun ISO-herkkyys on matala, varjoalueiden kohina vähenee entisestään. Muuta asetusta kohinatasoon sopivaksi.

0: Normaali

1: Matala

2: Voimakas

3: Pois

- Asetuksella 2 jatkuvan kuvauksen maksimijakso lyhenee huomattavasti.
- Jos toistat RAW- tai RAW + L -kuvan kameralla tai tulostat kuvan suoraan, suuren ISO-herkkyuden kohinanpoiston vaikutus voi olla vähäinen. Voit tarkistaa kohinanpoiston vaikutukset tai tulostaa kuvat, joista kohina on poistettu, Digital Photo Professional -ohjelmistolla (mukana, s. 302).

C.Fn-6 Ensisijainen huippuvalotoisto

0: Pois

1: Päällä

Parantaa kirkkaiden kohtien yksityiskohtia. Dynaamista aluetta laajennetaan normaalista 18 %:n vakioharmaasta kirkkaisiin kohtiin. Harmaiden ja kirkkaiden kohtien välisävyt pehmenevät.

- Asetuksella 1 Auto Lighting Optimizer (Autom. valotuksen optimointi) (s. 109) -asetus on automaattisesti **[Pois]** eikä asetusta voi muuttaa.
- Asetuksella 1 kohinaa voi olla hieman enemmän kuin asetuksella 0.

 Asetuksella 1 asetettavissa oleva ISO-herkkyysalue on 200–6400. <D+>-kuvake näkyy LCD-näytössä ja etsimessä, kun ensisijainen huippuvalotoisto on käytössä.

C.Fn III: AF/Kuvaustaaajuus

C.Fn-7 Tarkennuksen apuvalo

Kameran sisäinen salama tai ulkoinen EOS-kameralle suunniteltu Speedlite-salama voi heijastaa tarkennuksen apuvalon.

0: Päällä

Tarvittaessa sisäinen salama tai ulkoinen Speedlite-salama heijastaa tarkennuksen apuvalon.

1: Pois

Tarkennuksen apuvalo ei syty.

2: Vain ulkoinen salama

Kun käytössä on ulkoinen Speedlite-salama, tarkennuksen apuvaloa käytetään tarvittaessa. Kameran sisäinen salama ei heijasta tarkennuksen apuvaloa.

3: Vain tarkennuksen IR-apuvalo

Ulkoisista Speedlite-salamoista vain infrapuna-apuvalolla varustetut salamat voivat käyttää tarkennuksen apuvaloa. Tämän vuoksi pienempiä salamoita (kuten sisäistä salamaa) käyttävät Speedlite-salamat eivät voi käyttää tarkennuksen apuvaloa.

Jos käytössä on LED-valolla varustettu EX-sarjan Speedlite-salama, LED-valoa ei käytetä automaattisesti tarkennuksen apuvalona.



Jos ulkoisen Speedlite-salaman valinnaisen [Tarkennuksen apuvalo]-toiminnon asetuksena on [Pois], Speedlite-salama ei käytä tarkennuksen apuvaloa, vaikka kameran valinnainen toiminto C.Fn-7 olisi 0, 2 tai 3.

C.Fn-8 Peilin lukitus

0: Pois

1: Päällä

Estää peilin liikkeen aiheuttaman kameran mekaanisen värinän käytettäessä superteleobjektiiivia tai makro-objektiiivia. Lisätietoja peilin lukitsemisesta on sivulla 122.

C.Fn IV: Toiminnot/Muut

C.Fn-9 Laukaisin/AE-lukitus

0: AF/AE-lukitus

1: AE-lukitus/AF

Tämä asetus on käytännöllinen, jos haluat tarkentaa ja mitata kuvan erikseen. Käytä automaattitarkennusta painamalla <✳>-painiketta ja käytä AE-lukitusta painamalla laukaisin puoliväliin.

2: AF/AF-lukit., ei AE-lukit.

Kun jatkuva tarkennus on käytössä, voit keskeyttää automaattitarkennuksen väliaikaisesti <✳>-painikkeella. Tämä estää automaattitarkennuksen epäonnistumisen, jos kameran ja kuvauskohteen välissä liikkuu jotain. Kamera säätää valotuksen kuvan ottohetkellä.

3: AE/AF, ei AE-lukitusta

Tämä on hyödyllinen, jos kohteet liikkuvat ja pysähtelevät. Kun jatkuva tarkennus on käytössä, voit käynnistää tai keskeyttää ennakoivan jatkuvan tarkennuksen <✳>-painikkeella. Kamera säätää valotuksen kuvan ottohetkellä. Näin optimaalinen tarkennus ja valotus saavutetaan aina, kun odotat oikeaa kuvaushetkeä.

C.Fn-10 Määritä SET-painike

Voit määrittää usein käytetyn toiminnon <SET>-painikkeeseen. Paina <SET>-painiketta, kun kamera on kuvausvalmis.

0: Normaali (ei käytössä)

1: Kuvanlaatu

Saat kuvan tallennuslaadun asetuksen näkyviin LCD-näytössä painamalla <SET>-painiketta. Valitse haluamasi tallennuslaatu ja paina sitten <SET>-painiketta.

2: Salaman valotuskorjaus

voit avata salaman valotuskorjauksen asetusnäytön painamalla <SET>-painiketta. Määritä salaman valotuskorjaus ja paina sitten <SET>-painiketta.

3: LCD-näyttö Päällä/Pois

Toiminto vastaa <DISP.>-painiketta.

4: Valikkonäyttö

Tuo valikkonäyttö esiin painamalla <SET>-painiketta.

5: ISO-herkkyys

ISO-herkkyuden asetusnäyttö tulee näkyviin. Muuta ISO-herkkyyttä painamalla <◀▶>-painiketta tai kääntämällä <☀>-valitsinta. Voit määrittää ISO-herkkyuden myös etsimen avulla.

C.Fn-11 LCD:n tila, kun virta päällä**0: Näyttö toiminnassa**

Kun virta on kytketty, kuvausasetukset näkyvät (s. 47).

1: Aikaisempi näytön tila

Jos painoit <DISP.>-painiketta ja katkaisit kameran virran, kun LCD-näyttö oli sammutettu, kuvausasetukset eivät tule näkyviin, kun kytket kameran virran uudelleen. Tämä säästää akkua. Valikkonäytöt ja kuvan toisto näkyvät normaalisti, kun niitä käytetään.

Jos toit kuvausasetukset näyttöön painamalla <DISP.>-painiketta ja katkaisit kameran virran, kuvausasetukset tulevat näkyviin, kun kytket kameran virran uudelleen.

MENU Oman valikon tallentaminen ☆

Oma valikko -välilehdessä voit tallentaa enintään kuusi valikkokomentoa ja valinnaista toimintoa, joita voit muuttaa tarpeen mukaan.

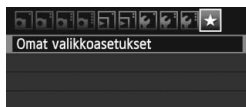

1 Valitse [Omat valikkoasetukset].

- Valitse [★]-välilehdessä [Omat valikkoasetukset] ja paina sitten <SET>-painiketta.



2 Valitse [Rekisteröi].

- Valitse [Rekisteröi] ja paina <SET>-painiketta.

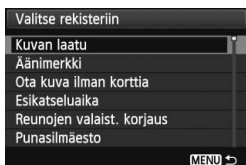

3 Tallenna haluamasi kohteet.

- Valitse tallennettava asetusta ja paina <SET>-painiketta.
- Valitse vahvistusnäytössä [OK] ja tallenna valikkokohta painamalla <SET>-painiketta.
- Voit rekisteröidä enintään kuusi kohdetta.
- Voit palata vaiheen 2 näyttöön painamalla <MENU>-painiketta.

Tietoja Oma valikko -asetuksista

● Lajittele

Voit muuttaa Omaan valikkoon tallennettuja kohteita. Valitse [Lajittele] ja valitse sitten valikkokohta, jonka paikkaa haluat muuttaa. Paina lopuksi vielä <SET>-painiketta. Kun [◆] on näkyvissä, vaihda järjestystä <▲▼>-painikkeella ja paina sitten <SET>-painiketta.

● Poista ja Poista kaikki merkinnät

Voit poistaa minkä tahansa tallennetuista kohdista. [Poista] poistaa yhden valikkokohtan ja [Poista kaikki merkinnät] poistaa kaikki kohdat.

● Näytä omasta valikosta

Kun [Päällä] on valittu, [★]-välilehti näkyy ensin, kun valikko avataan.

13

Lisätietoja

Tässä luvussa on lisätietoja muun muassa kameran toiminnoista ja järjestelmän lisävarusteista.

Verkkovirran käyttäminen

Verkkolaitteen ACK-E8 (myydään erikseen) avulla voit kytkeä kameran tavalliseen pistorasiaan. Tällöin sinun ei tarvitse huolehtia akun varaustasosta.

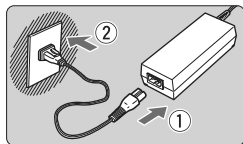

1 Kytke virtajohto.

- Kytke virtajohto kuvan mukaisesti.
- Kun lopetat kameran käytön, irrota virtapistoke pistorasiasta.

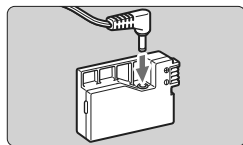

2 Kytke tasavirtaliitin.

- Kytke johdon liitin tasavirtaliittimeen.

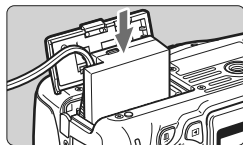

3 Aseta tasavirtaliitin kameraan.

- Avaa kansi ja työnnä tasavirtaliitintä liittimeen, kunnes se napsahtaa paikalleen.

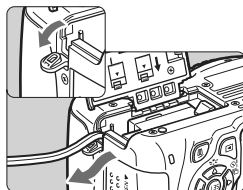

4 Työnnä DC-johto paikalleen.

- Avaa DC-johdon aukon kansi ja aseta johto kuvan mukaisesti.
- Sulje kansi.

 Älä kytke tai irrota virtajohtoa, kun kameran virtakytkin on asennossa <ON>.

Kuvaus kauko-ohjauksella

Kaukolaukaisin RC-6 (lisävaruste)

Kaukolaukaisimilla voi kuvata langattomasti enintään 5 metrin etäisyydellä kamerasta. Voit kuvata heti tai 2 sekunnin viiveellä.

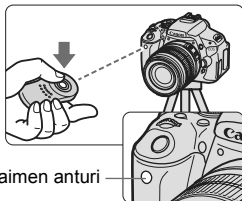

Kauko-ohjaimen anturi

- Aseta itselaukaisun asetukseksi $\langle \text{☺} \text{☺} \rangle$ (s. 89).
- Osoita kaukolaukaisin kohti kameran kaukolaukaisinkennoa ja paina siirtopainiketta.
- ▶ Kamera tarkentaa automaattisesti.
- ▶ Kun tarkennus on saavutettu, itselaukaisun valo syttyy ja kuva otetaan.



Kamera ei ehkä toimi oikein tietyntyyppisessä loisteputkivalaistuksessa. Pidä kamera poissa loisteputkivalaistuksen läheltä kuvatessasi langattomalla kaukolaukaisimella.



- Kaukolaukaisin RC-1/RC-5:tä (myydään erikseen) voi myös käyttää.
- Kaukolaukaisinta voi käyttää myös videokuvauksessa (s. 159). Kaukolaukaisin RC-5:tä ei voi käyttää stillkuvien ottamiseen videokuvaustilassa.

fi Kaukolaukaisin RS-60E3 (myydään erikseen)

Kaukolaukaisin RS-60E3:n (myydään erikseen) mukana tulee noin 60 cm pitkä johto. Kun kaukolaukaisin RS-60E3 on liitetty kameran kaukolaukaisimen liitäntään, sitä voidaan käyttää laukaisimen painamiseen puoliväliin ja pohjaan.

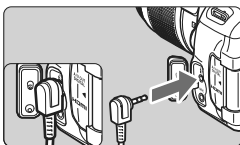

Etsimen suojuksen käyttäminen

Kun käytät itselaukaisua, aikavalotusta tai kaukolaukaisinta etkä kuvaa etsimen kautta, etsimeen tuleva hajavalvo voi tummentaa kuvaa. Voit estää tämän käyttämällä kameran hihnaan kiinnitettyä silmäsuppilon suojusta (s. 25).

Kuvaus näytöllä -kuvauksessa ja videokuvauksessa ei tarvita silmäsuppilon suojusta.

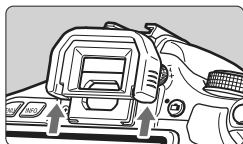

1 Irrota silmäsuojus.

- Irrota silmäsuojus työntämällä sen alaosa.

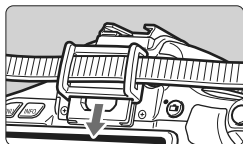

2 Kiinnitä silmäsuppilon suojuks.

- Kiinnitä silmäsuppilon suojuks liu'uttamalla se silmäsuppilon uraan.
- Kun olet ottanut kuvan, irrota silmäsuppilon suojuks ja kiinnitä silmäsuojus liu'uttamalla se alas silmäsuppilon uraan.

Ulkoiset Speedlite-salamat

EOS-kameroille suunnitellut EX-sarjan Speedlite-salamat

Sisäänrakennetun salaman tavoin toimivia ja helppokäyttöisiä. Kun kameraan on kytketty EX-sarjan Speedlite (lisävaruste), kamera huolehtii melkein kokonaan automaattisalaman ohjauksesta. Kyseessä on siis erittäin kirkas ulkoinen salama, joka on asetettu yhdysrakenteisen salaman paikalle.

Lisätietoja on EX-sarjan Speedlite-salaman käyttöoppaassa.

Kamera on A-tyypin kamera, jolla voi hyödyntää kaikkia EX-sarjan Speedlite-salamoiden ominaisuuksia.



Kenkäliitännäiset Speedlite-salamat



Lähikuvaussalamat



- EX-sarjan Speedlilteille, joka ei ole yhteensopiva salamatoimintojen asetusten kanssa (s. 181) voidaan määrittää vain asetukset [valot.korj.] ja [E-TTL II] kohdassa [Ulkoisen salaman asetus]. (Joissakin EX-sarjan Speedlite-salamoissa voi käyttää myös [Täsmäystapa]-asetusta.)
- Jos salaman valotuskorjaus on määritetty ulkoisessa Speedlite-salamassa, kameran LCD-näytössä näkyvä salaman valotuskorjauksen -kuvake muuttuu -kuvakkeeksi.
- Jos Speedlite-salaman valinnaisessa toiminnossa salamamittaukseksi on määritetty TTL-automattisalama, salama välähtää vain täydellä teholla.

Muut kuin EX-sarjan Canon Speedlite -salamat

- Kun EZ/E/EG/ML/TL-sarjan Speedlite on määritetty TTL- tai A-TTL-automaattisalamatilaan, salamaa välähtää vain täydellä teholla.
Määritä kamerasäädöksi <M> (käsisäätöinen valotus) tai <Av> (aukon esivalinta) ja säädä aukon arvo ennen kuvaamista.
- Kun käytät Speedlite-salamaa, jossa on manuaalinen salamatoiminto, kuvaa käyttämällä manuaalista salamatoimintoa.

Muiden kuin Canonin salamalaitteiden käyttäminen

Täsmäysnopeus

Kameran täsmäystä voi käyttää muiden kuin Canonin valmistamien kompaktien salamalaitteiden kanssa, kun valotusaika on 1/200 sekuntia tai pitempi. Käytä täsmäysnopeutta, joka on hitaampi kuin 1/200 sekuntia. Varmista etukäteen, että salama toimii oikein kamerasäädösten kanssa.

Kuvaus näytöllä -toiminnon varoitukset

Muu kuin Canon-salama ei välähdä Kuvaus näytöllä -kuvauksessa.

- Jos kameraa käytetään toiselle kameramerkillä suunnitellun salamayksikön tai salamatarvikkeen kanssa, kamera ei välttämättä toimi oikein ja siinä voi esiintyä toimintahäiriöitä.
- Älä kiinnitä suurjännitesalamaa kamerasalamakenkään. Se ei ehkä toimi.

Eye-Fi-korttien käyttäminen

Kun erikseen myytävä Eye-Fi-kortti on asetettu, voit siirtää ottamiasi kuvia automaattisesti tietokoneeseen tai ladata niitä verkkopalveluun langattoman lähiverkon kautta.

Kuvansiirto on Eye-Fi-kortin toiminto. Eye-Fi-kortin asetus- ja käyttöohjeet ja kuvansiirto-ongelmien vianmääritysohjeet ovat Eye-Fi-kortin käyttöoppaassa. Ohjeita voi tiedustella myös kortin valmistajalta.

Emme takaa, että kamera tukee Eye-Fi-kortin toimintoja (mukaan lukien langaton siirto). Jos Eye-Fi-kortissa on virhe, pyydä lisätietoja kortin valmistajalta. Huomaa myös, että Eye-Fi-korttien käyttö on luvanvaraista monissa maissa tai alueilla. Kortin käyttö on kiellettyä ilman lupaa. Jos et tiedä, onko kortin käyttäminen luvallista alueellasi, pyydä lisätietoja kortin valmistajalta.

1 Aseta Eye-Fi-kortti. (s. 29)



2 Valitse [Eye-Fi-asetukset].

- Valitse [**Eye-Fi**]-välillehdessä [**Eye-Fi-asetukset**] ja paina <SET>-painiketta.
- Tämä valikko näkyy vain, kun kameraan on asetettu Eye-Fi-kortti.

3 Ota käyttöön Eye-Fi-tiedonsiirto.

- Paina <SET>-painiketta, aseta [**Eye-Fi-siirto**]-asetukseksi [**Päällä**] ja paina <SET>-painiketta.
- Jos asetuksena on [**Pois**], automaattista siirtoa ei käytetä, vaikka Eye-Fi-kortti olisi asetettu (siirtokuvake )

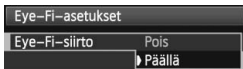

4 Näytä yhteystiedot.

- Valitse [**Yhteyden tiedot**] ja paina <SET>-painiketta.

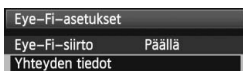



5 Tarkista [Tukiaseman SSID:].





- Näytä, että tukiasema näkyy kohdassa [Tukiaseman SSID:].
- Voit myös tarkistaa Eye-Fi-kortin MAC-osoitteen ja laiteohjelman version.
- Poistu valikosta painamalla <MENU>-painiketta kolme kertaa.

6 Ota kuva.

- ▶ Kuva siirretään ja <Wi-Fi>-kuvake muuttuu harmaasta (Ei yhteyttä) joksikin alla olevista kuvakkeista.
- Siirrettyjen kuvien kohdalla näkyy  -kuvake kuvaustietojen näytössä (s. 226).



Siirtotilakuvake

-  (harmaa) **Ei yhteyttä** : Ei yhteyttä tukiasemaan.
-  (vilkkuu) **Yhteys muodostetaan** : Yhteyttä muodostetaan tukiasemaan.
-  (näkyä) **Yhteys muodostettu** : Yhteys muodostettu tukiasemaan.
-  (↑) **Siirtää** : Kuvansiirto tukiasemaan on käynnissä.



Eye-Fi-korttien käytön varoitukset

- Jos "🔴" näkyy, kortin tietojen noutamisessa tapahtui virhe. Katkaise kamerasta virta ja kytke se uudelleen.
- Vaikka [**Eye-Fi-siirto**]-asetuksena olisi [**Pois**], se saattaa silti lähettää signaalin. Poista Eye-Fi-kortti kamerasta sairaaloissa, lentokentillä ja muissa paikoissa, joissa langaton tiedonsiirto on kielletty.
- Jos kuvansiirto ei toimi, tarkista Eye-Fi-kortin ja tietokoneen asetukset. Lisätietoja on kortin käyttöoppaassa.
- Langattoman lähiverkon yhteysominaisuuksien mukaan kuvansiirto voi kestää kauemmin tai se voi keskeytyä.
- Tiedonsiirtotoiminnon vuoksi Eye-Fi-kortti voi kuumentua.
- Akkuvirta kuluu nopeammin.
- Kuvansiirron aikana automaattinen virrankatkaisu ei toimi.

Toimintojen käytettävyydestaulukko kuvaustilojen mukaan

● : Automaattinen ○ : Käyttäjän valittavissa □ : Ei valittavissa

Valintakiekkko	Peruskuvaus								Luova kuvaus					AF Live AF L ³ AF Quick ^{*3}	
	A ⁺	☰	CA	🌀	🏠	🌿	🔪	🖼️	P	Tv	Av	M	A-DEP		📷 ^{*1}
Kaikki tallennuslaatu-asetukset valittavissa		○	○	○	○	○	○	○	○	○	○	○	○	○	○
ISO herkkyys	Autom. / Autom. ISO	●	●	●	●	●	●	●	○	○	○	○	○	○	○
	Manuaalinen								○	○	○	○	○	○	○ ^{*2}
	ISO-herkkyyden yläraja asetettavissa								○	○	○	○	○	○	
Kuva-asetukset	Automaattinen	☰	☰	☰	☰	☰	☰	☰							
	Manuaalinen valinta								○	○	○	○	○	○	○
Kuvan tunnelma				○	○	○	○	○							
Valaistus tai aiheen tyyppi				○	○	○	○								
Valko- tasapaino	Automaatti	●	●	●	●	●	●	●	○	○	○	○	○	○	○
	Esimääritetty								○	○	○	○	○	○	○
	Oma asetus								○	○	○	○	○	○	○
	Korjaus / Haarukointi								○	○	○	○	○		
Auto Lighting Optimizer (Autom. valotuksen optimointi)		●	●	●	●	●	●	●	○	○	○	○	○	○	○
Objektiivin reunojen valaistuksen korjaus		○	○	○	○	○	○	○	○	○	○	○	○	○	○
Pitkän valotuksen kohinanpoisto									○	○	○	○	○		
Kohinan poisto suurella herkkyydellä		●	●	●	●	●	●	●	○	○	○	○	○		
Ensisijainen huippuvaloisto									○	○	○	○	○	○	○
Väri- avaruus	sRGB	●	●	●	●	●	●	●	○	○	○	○	○		
	Adobe RGB								○	○	○	○	○		
Tarkennus	Kertatarkennus				●	●	●		●	○	○	○	○		AF Live
	Jatkuva tarkennus								●	○	○	○	○		AF L ³
	Vaihtuva tarkennus	●	●	●						○	○	○	○		AF Quick ^{*3}
	Tarkennuspisteen valinta	●	●	●	●	●	●	●	●	○	○	○	○		AF Quick
	Tarkennuksen apuvalo	●		●	●		●	*4	●	○	○	○	○		
Manuaalitarkennus (MF)		○	○	○	○	○	○	○	○	○	○	○	○	○	○

*1 : 📷-ikoni ilmaisee stillkuvausta videokuvaustilassa.

*2 : Vain käsisäätöinen valotus.

*3 : Siirtyä videokuvauksen aikana tilaan <AF Live>.

*4 : Jos tarkennustilana on <AF Quick> Kuvauksen näytöllä -kuvauksessa, ulkoinen Speedlite-salama käyttää tarkennuksen apuvaloa tarvittaessa.

Valintakiekkio		Peruskuvaus								Luova kuvaus					🗨️	
		A ⁺	🔄	CA	👤	🏠	🌿	🔪	📷	P	Tv	Av	M	A-DEP	🗨️	📷 ⁺¹
Mittaus-tapa	Arvioiva	●	●	●	●	●	●	●	○	○	○	○	○			
	Mittaustavan valinta								○	○	○	○	○			
Valotus	Ohjelman siirto								○							
	Valituksen korjaus								○	○	○		○		○*6	
	Valotushaarukointi (AEB)								○	○	○	○	○			
	AE-lukitus								○	○	○		○		○*6	
	Terävyyssalveen tarkistus								○	○	○	○	○			
Kuvaus-tapa	Yksittäiskuva	○	○	○		○	○		○	○	○	○	○			●
	Jatkuva kuvaus			○	○			○		○	○	○	○			
	🔄 (10 sek.)	○	○	○	○	○	○	○	○	○	○	○	○			
	🔄 (2 sek.)								○	○	○	○	○			
	🔄 (Jatkuva)	○	○	○	○	○	○	○	○	○	○	○	○			
Sisäinen salama	Välähtää automaattisesti	●		○	●		●									
	Salama päällä			○					○	○	○	○	○			
	Salama pois		●	○		●		●		○	○	○	○		○	●
	Punasilmäesto	○		○	○		○		○	○	○	○	○			
	Salaman lukitus								○	○	○	○	○			
	Salaman valotuskorjaus								○	○	○	○	○			
	Langaton hallinta								○	○	○	○	○			
Ulkoisen salama	Toiminnon määrittäminen								○	○	○	○	○			
	Valinnaisen toiminnon määrittäminen								○	○	○	○	○			
Kuvaus näytöllä		○	○	○	○	○	○	○	○	○	○	○	○			
Kuvasuhte ^{*5}									○	○	○	○	○			
Pikavalinta		○	○	○	○	○	○	○	○	○	○	○	○		○	
Toiminto-opas		○	○	○	○	○	○	○	○	○	○	○	○		○	

*5 : Vain Kuvaus näytöllä -kuvauksessa.

*6 : Vain automaattivalotuksessa.

Etsimessä ja Kuvaus näytöllä -kuvauksessa

📷 Kuvaus 1 (Punainen)

Sivu

Laatu	L / L / M / M / S1 / S1 / S2 / S3 / RAW + L / RAW	76
Äänimerkki	Päällä / Pois	166
Ota kuva ilman korttia	Päällä / Pois	166
Esikatseluaika	Pois / 2 sek. / 4 sek. / 8 sek. / Pito	166
Reunojen valaistuksen korjaus	Päällä / Pois	110
Punasilmäesto	Pois / Päällä	91
Salamaohjaus	Salamatoiminto / E-TTL II -salamamittaus / Sisäisen salaman asetus / Ulkoisen salaman asetus / Ulk. salaman C.Fn-asetukset / Nollaa ulk. salaman C.Fn:t	180

📷 Kuvaus 2 (Punainen)

Valot.korj/AEB	1/3 tai 1/2 yksikön välein, ±5 yksikköä (AEB: ±2 yksikköä)	105
Auto Lighting Optimizer (Autom. valotuksen optimointi)	Pois / Matala / Normaali / Voimakas	109
Mittaustapa	Arvioiva mittaus / Osa-alamittaus / Pistemittaus / Keskustapainotteinen	102
Valkotasapainon säätö	Valkotasapainon käsiasäätö	117
WB-säätö	Valkotasapainon korjaus: Valkotasapainon korjaus Haarukointi: Valkotasapainon haarukointi	119 120
Väriavaruus	sRGB / Adobe RGB	121
Kuva-asetukset	Automaatti / Normaali / Muotokuva / Maisema / Neutraali / Todellinen / Mustavalko / Oma asetus 1, 2, 3	81 112 115





- Näytöt [📷] Kuvaus 2, [📷] Kuvaus 3, [👤] Asetus 3, ja [★] Oma valikko (välilehdet) eivät näy peruskuvaustiloissa.
- Kuvaus 4 [📷] välilehti näkyy peruskuvaustiloissa Kuvaus 2 [📷] välilehtenä.
- Varjostetut valikkokomennot eivät ole käytettävissä peruskuvaustiloissa.

Kuvaus 3 (Punainen)

Sivu

Roskanpoistotieto	Hakee tiedot, joita käytetään roskien poistoon	185
Autom. ISO	Enint.: 400 / Enint.: 800 / Enint.: 1600 / Enint.: 3200 / Enint.: 6400	80

Kuvaus 4 (Punainen)

Kuvaus näytöllä	Päällä / Pois	125
Tarkennustila	Elävä tila /  Elävä tila/ Nopea tila	131
Ristikkonäyttö	Pois / Ristikko 1  / Ristikko 2 	129
Kuvasuhde	3:2 / 4:3 / 16:9 / 1:1	129
Mittausajastin	4 sek. / 16 sek. / 30 sek. / 1 min. / 10 min. / 30 min.	130

Toisto 1 (Sininen)



Suojaa kuvat	Valitse kuvat / Kaikki kansion kuvat / Poista kansion kuvasuojaus / Kaikki muistikortin kuvat / Poista kortin kuvasuojaus	222
Kuvan kääntö	Pysty kuvien kääntö	205
Poista kuvat	Valitse ja poista kuvat / Kaikki kansion kuvat / Kaikki muistikortin kuvat	224
Tulostus	Määritä tulostettavat kuvat (DPOF)	245
Luovat suotimet	Rakeinen mustavalkokuva / pehmeä tarkennus / kalansilmätehoste / lelukameratehoste / pienoistehoste	230
Kuvakoon muuttaminen	Vähennä kuvan pikselimäärää	233

Toisto 2 (Sininen)

Histogrammi	Kirkkaus / RGB	228
Kuvien haku 	1 kuva / 10 kuvaa / 100 kuvaa / Päiväys / Kansio / Videot / Stillkuvat / Luokitus	203
Kuvaesitys	Toiston kuvaus / Kuvan näyttöaika / Toista / Vaihtotehoste / Taustamusiiikki	215
Luokitus	[POIS] / [] / [] / [] / [] / []	206
Bassokorostus	Pois / Päällä	213
HDMI-ohjaus	Pois / Päällä	219

☛ Asetus 1 (Keltainen)

Sivu

Virrankatkaisu	30 sek. / 1 min. / 2 min. / 4 min. / 8 min. / 15 min. / Pois	167
Autom. kääntö	Päällä  / Päällä  / Pois	174
Alustus	Alustaa kortin ja poistaa sen tiedot	45
Kuvanumerointi	Jatkuva / Auto. nollaus / Man. nollaus	170
Valitse kansio	Luo ja valitse kansio	168
Näytön väri	Kuvausasetusten näytön värin valitseminen	179
Eye-Fi-asetukset*	Eye-Fi-siirto: Pois / Päällä Yhteyden tiedot	265

* Näkyy vain käytettäessä Eye-Fi-korttia.

☛ Asetus 2 (Keltainen)

LCD:n kirkkaus	Seitsemän kirkkaustasoa	167
LCD pois/päällä	Laukaisin / Lauk./DISP / Pysy päällä	179
Päiväys/Aika	Päiväyksen (vuosi, kuukausi, päivä) ja ajan (tunti, min, s) määrittäminen	34
Kieli 	Valitse näyttökieli	35
Videojärjest.	NTSC / PAL	221
Kennon puhdistus	Autom.puhdistus: Päällä / Pois	184
	Puhdista nyt	
	Puhdistus käsin	187
Toiminto-opas	Käytössä / Ei käytössä	48

☛ Asetus 3 (Keltainen)

Valinnaiset toiminnot (C.Fn)	Kameran toimintojen mukauttaminen	250
Tekijänoikeustiedot	Näytä tekijänoik.tiedot / Kirjoita tekijän nimi / Anna tekijänoikeustiedot / Poista tekijänoikeustiedot	172
Nollaa asetukset	Kamera-asetusten nollaus / Nollaa C.Fn-toiminnot	176
Firmware versio	Laiteohjelman päivittäminen	-





★ Oma valikko (Vihreä)

Omat valikkoasetukset	Usein käytettyjen valikkokomentojen ja valinnaisten toimintojen tallentaminen	258
------------------------------	---	-----







 Videokuvauksessa

 Video 1 (Punainen)

Sivu









Videon valotus	Automaatti / Manuaalinen	157
Tarkennustila	Elävä tila /  Elävä tila/ Nopea tila	157
AF laukaisimella kun 	Pois / Päällä	157
 Laukaisin/ AE-lukitus	AF/AE-lukitus/ AE-lukitus/AF / AF/AF-lukitus, ei AE-lukitusta / AE/AF, ei AE-lukitusta	158
Kauko-ohjauksen	Pois / Päällä	159
 Ensisijainen huippuvalotoisto	Pois / Päällä	159

 Video 2 (Punainen)







Videon tallennuskoko	Videon tallennuskoko: 1920x1080 ( /  / ) / 1280x720 ( / ) / 640x480 ( / )	150
	Digitaalizoom: OFF / 3x–10x	152
Äänen tallennus	Äänen tallennus: Automaatti / Manuaalinen / Pois Äänitaso Tuulisuodatin: Pois / Päällä	160
Mittausajastin	4 sek. / 16 sek. / 30 sek. / 1 min. / 10 min. / 30 min.	161
Ristikonäyttö	Pois / Ristikko 1  / Ristikko 2 	161
Videokollaasi	Ei käytössä/ 2 sek. video / 4 sek. video / 8 sek. video	153

 Video 3 (Punainen)

Sivu

Valotuksen korjaus	1/3 yksikön askelin, ±5 yksikköä	162
Auto Lighting Optimizer (Autom. valotuksen optimointi)	Pois / Matala / Normaali / Voimakas	162
Valkotasapainon säätö	Valkotasapainon käsisäätö	162
Kuva-asetukset	 Automaatti /  Normaali /  Muotokuva /  Maisema /  Neutraali /  Todellinen /  Mustavalko /  Oma asetus 1, 2, 3	162

 Kuvaus 1 (Punainen)

Laatu	 L /  L /  M /  M /  S1 /  S1 / S2 / S3 / RAW +  L / RAW	76
Äänimerkki	Päällä / Pois	166
Ota kuva ilman korttia	Päällä / Pois	166
Esikatseluaika	Pois / 2 sek. / 4 sek. / 8 sek. / Pito	166
Reunojen valaistuksen korjaus	Päällä / Pois	110

 Toisto 1 (Sininen)



Suojaa kuvat	Valitse kuvat / Kaikki kansion kuvat / Poista kansion kuvasuojaus / Kaikki muistikortin kuvat / Poista kortin kuvasuojaus	222
Kuvan kääntö	Pystykuvien kääntö	205
Poista kuvat	Valitse ja poista kuvat / Kaikki kansion kuvat / Kaikki muistikortin kuvat	224
Tulostus	Määritä tulostettavat kuvat (DPOF)	245
Luovat suotimet	Rakeinen mustavalkokuva / pehmeä tarkennus / kalansilmätehoste / lelukameratehoste / pienoistehoste	230
Kuvakoon muuttaminen	Vähennä kuvan pikselimäärää	233

☰ Toisto 2 (Sininen)

Sivu

Histogrammi	Kirkkaus / RGB	228
Kuvien haku 	1 kuva / 10 kuvaa / 100 kuvaa / Päiväys / Kansio / Videot / Stillkuvat / Luokitus	203
Kuvaesitys	Toiston kuvaus / Kuvan näyttöaika / Toista / Vaihtotehoste / Taustamusiikki	215
Luokitus	[POIS] / [.] / [·] / [·] / [·] / [·] / [·]	206
Bassokorostus	Pois / Päällä	213
HDMI-ohjaus	Pois / Päällä	219

☷ Asetus 1 (Keltainen)



Virrankatkaisu	30 sek. / 1 min. / 2 min. / 4 min. / 8 min. / 15 min. / Pois	167
Autom. kääntö	Päällä   / Päällä  / Pois	174
Alustus	Alustaa kortin ja poistaa sen tiedot	45
Kuvanumerointi	Jatkuva / Auto. nollaus / Man. nollaus	170
Valitse kansio	Luo ja valitse kansio	168
Eye-Fi-asetukset*	Eye-Fi-siirto: Pois / Päällä Yhteyden tiedot	265

* Näkyvä vain käytettäessä Eye-Fi-korttia.

☷ Asetus 2 (Keltainen)

LCD:n kirkkaus	Seitsemän kirkkaustasoa	167
Päiväys/Aika	Päiväyksen (vuosi, kuukausi, päivä) ja ajan (tunti, min, s) määrittäminen	34
Kieli 	Valitse näyttökieli	35
Videojärjest.	NTSC / PAL	221
Toiminto-opas	Käytössä / Ei käytössä	48



- Valikkojen välilehdet ja komennot näyttävät erilaisilta etsinkuvauksessa, Kuvaus näytöllä -kuvauksessa ja videokuvauksessa.
- Näytöt [] Video 1, [] Video 2 ja [] Video 3 (välilehdet) näkyvät vain videokuvaustilassa.

Järjestelmäkaavio

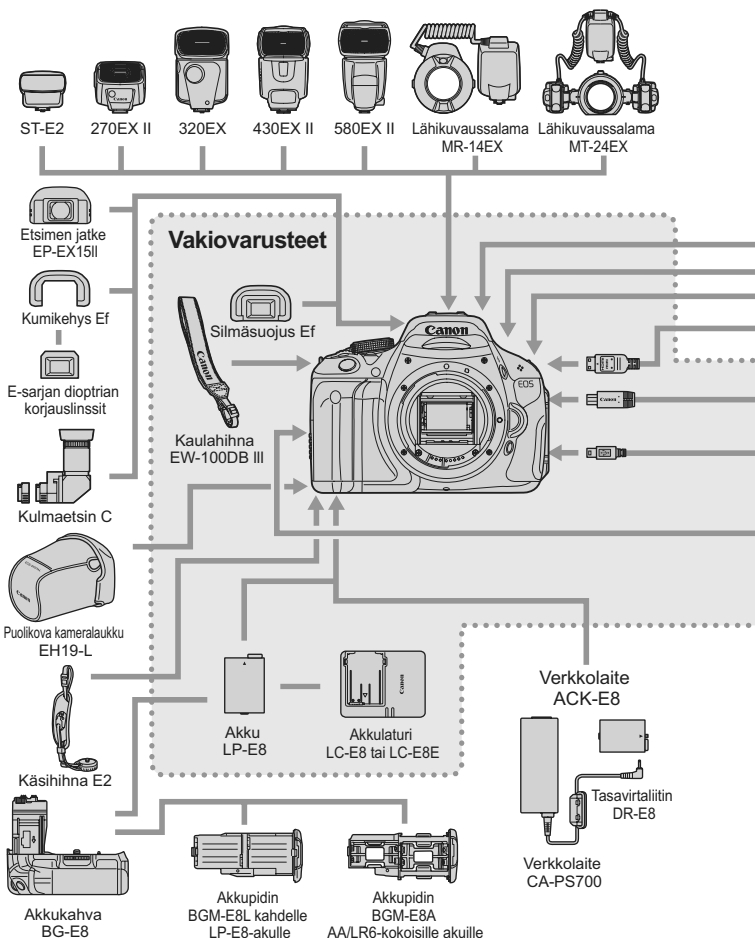

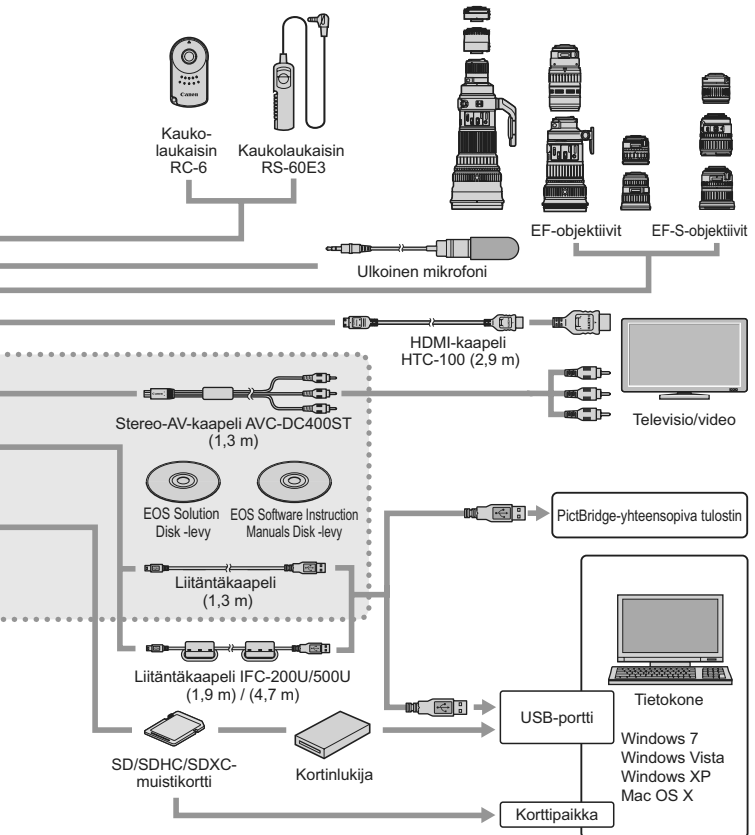

* Kaikkien kaapeleiden pituus on noin **m.

Vianmääritysopas

Jos kamerassa ilmenee ongelma, etsi ratkaisua ensin vianmääritysoppaasta. Jos et pysty ratkaisemaan ongelmaa tämän vianmääritysoppaan avulla, ota yhteys jälleenmyyjään tai lähimpään Canon-huoltoon.

Virtaongelmat

Akku ei lataudu.

- Älä lataa muita akkuja kuin aitoa Canon-akku LP-E8:aa.

Akkulaturin merkkivalo vilkkuu.

- Jos akkulaturissa on virhe, automaattinen virrankatkaisu keskeyttää lataamisen ja latauksen merkkivalo vilkkuu oranssina. Tässä tapauksessa irrota akkulaturin virtajohto pistorasiasta ja poista akku. Kytke akku akkulaturiin uudelleen ja odota hetki, ennen kuin kytket akkulaturin pistorasiaan.

Kamera ei toimi, vaikka virtakytkin on käännetty asentoon <ON>.

- Akkua ei ole asennettu kameraa oikein (s. 28).
- Varmista, että akkutilan kansi on kiinni (s. 28).
- Varmista, että korttipaikan kansi on kiinni (s. 29).
- Lataa akku uudelleen (s. 26).
- Paina <DISP.>-painiketta (s. 47).



Käyttövalo vilkkuu edelleen, vaikka virtakytkin on käännetty asentoon <OFF>.

- Jos virta katkaistaan, kun kuvaa tallennetaan kortille, käyttövalo palaa/vilkkuu muutaman sekunnin ajan. Kun kuvan tallennus on valmis, virta katkeaa automaattisesti.

Akku tyhjenee nopeasti.

- Käytä täyteen ladattua akkua (s. 26).
- Ladattavan akun suorituskyky heikkenee uudelleenlatausten myötä. Osta uusi.
- Jos käytät Kuvaus näytöllä -kuvausta tai kuvaat videoita pitkään (s. 123, 141), mahdollinen kuvamäärä vähenee.
- Jos pidät laukaisinta painettuna pitkään tai käytät automaattitarkennusta usein ottamatta kuvia, mahdollisten otosten määrä vähenee.
- Jos käytät LCD-näyttöä usein, mahdollisten otosten määrä vähenee.
- Jos käytät objektiivin Image Stabilizer (Kuvanvakain) -toimintoa, mahdollisten otosten määrä vähenee.

Kameran virta katkeaa itsestään.

- Virrankatkaisu on käytössä. Jos et halua käyttää virrankatkaisua, määritä [ Virrankatkaisu]-asetukseksi [**Pois**] (s. 167).
- Vaikka [ Virrankatkaisu]-asetuksena on [**Pois**], LCD-näyttö sammuu, kun kamera on ollut käyttämättömänä 30 minuuttia. Käynnistä LCD-näyttö [DISP.]-painikkeella.

Kuvausongelmat

Kuvia ei voi ottaa eikä tallentaa.

- Kortti on asetettu paikalleen väärin (s. 29).
- Jos kortti on täynnä, vaihda kortti tai vapauta tilaa poistamalla tarpeettomat kuvat (s. 29, 224).
- Jos yrität tarkentaa kertatarkennustavassa, kun oikean tarkennuksen merkkivalo <●> vilkkuu etsimessä, kuvaa ei voi ottaa. Tarkenna painamalla laukaisin uudelleen puoliväliin tai tarkenna käsin (s. 40, 87).
- Liu'uta kortin kirjoitussuojauskytkin Kirjoita/Poista-tilaan (s. 29).

Korttia ei voi käyttää.

- Jos korttiin liittyvä virheilmoitus tulee näkyviin, katso lisätietoja sivulta 30 tai 287.

Kuvanumerointi ei ala luvusta 0001.

- Jos kortilla on aiemmin tallennettuja kuvia, kuvanumerointi ei ehkä ala arvosta 0001 (s. 170).

Kuva on epätarkka.

- Aseta objektiivissa oleva tarkennustavan valintakytkin <AF>-asentoon (s. 36).
- Estä kameran tärähtäminen painamalla laukaisinta varovasti (s. 39, 40).
- Jos objektiivissa on Image Stabilizer (Kuvanvakain), aseta IS-kytkin asentoon <ON>.
- Heikossa valaistuksessa valotusaika voi pidentyä. Käytä lyhyempää valotusaikaa (s. 94), määritä suurempi ISO-herkkyys (s. 79), käytä salamaa (s. 90) tai käytä jalustaa.

Vaakajuovia näkyy, tai valotus tai värisävy näyttää oudolta.

- Loisteputket, LED-lamput tai muu keinovalo voivat aiheuttaa vaakajuovia tai epätasaisen valotuksen, kun kuvataan etsimellä tai Kuvaus näytöllä -kuvauksella. Myös valotus tai värisävy voi epäonnistua. Pitkä valotusaika voi ratkaista ongelman.

Jatkuvan kuvauksen maksimijakso on pienempi.

- Määritä [**F**: **Valinnaiset toiminnot (C.Fn)**]-valikon [**5: Kohinan poisto suurella herk.**]-asetukseksi [**Normaali**], [**Matala**] tai [**Pois**]. Jos asetuksena on [**Voimakas**], jatkuvan kuvauksen maksimijakso lyhenee huomattavasti (s. 254).
- Jos kuvaat kohdetta, jossa on tarkkoja yksityiskohtia (esim. nurmikko), tiedostokoko on suurempi ja maksimijakso on pienempi kuin mitä sivulla 76 on mainittu.

ISO 100 -arvoa ei voi määrittää.

- Jos [**F**: **Valinnaiset toiminnot (C.Fn)**]-valikon [**6: Ensisijainen huippuvalotoisto**]-asetuksena on [**1: Päällä**], ISO 100 -arvoa ei voi määrittää. Jos [**0: Pois**] on valittu, ISO 100 -arvon voi määrittää (s. 254). Tämä koskee myös videokuvausta (s. 159).

Auto Lighting Optimizer (Autom. valotuksen optimointi) -asetusta ei voi asettaa.

- Jos [**F**: **Valinnaiset toiminnot (C.Fn)**]-valikon [**6: Ensisijainen huippuvalotoisto**]-asetuksena on [**1: Päällä**], Auto Lighting Optimizer (Autom. valotuksen optimointi) -asetusta ei voi määrittää. Jos [**0: Pois**] on valittu, Auto Lighting Optimizer (Autom. valotuksen optimointi) -asetuksen voi määrittää (s. 254). Tämä koskee myös videokuvausta (s. 162).

ISO-herkkyyttä [H] (ISO 12800) ei voi määrittää.

- Jos [**F**: **Valinnaiset toiminnot (C.Fn)**]-valikon [**6: Ensisijainen huippuvalotoisto**]-asetuksena on [**1: Päällä**], ISO-herkkyyttä [H] ei voi valita, vaikka [**2: ISO-laaennus**]-asetuksena olisi [**1: Päällä**]. Jos [**0: Pois**] on valittu, [H]-asetuksen voi määrittää (s. 252).

Kun käytän <Av>-tilaa ja salamaa, valotusaika pitenee.

- Jos kuvaat illalla ja tausta on tumma, valotusaika pitenee automaattisesti (hidas täsmäys), jotta sekä kohde että tausta valottuvat kunnolla. Jos et halua käyttää pitkää valotusaikaa, määritä [**3 Salamatäsmäys Av-ohjelmalla**]-asetukseksi 1 tai 2 [**☛ Valinnaiset toiminnot (C.Fn)**]-valikossa (s. 252).

Sisäinen salama nousee esiin automaattisesti.

- Tiloissa ,  ja  sisäinen salama nousee esiin automaattisesti, kun salamaa tarvitaan.

Sisäinen salama ei välähdä.

- Jos käytät sisäistä salamaa monta kertaa peräkkäin, salaman toiminta saattaa keskeytyä, jotta salama ei vahingoittuisi.

En voi määrittää salaman valotuskorjausta [**Ulkoisen salaman asetus**]-asetuksella.

- Jos salaman valotuskorjaus on määritetty ulkoisessa Speedlite-salamassa, [**Sal.valot.korj.**]-asetusta (s. 182) ei voi määrittää [**Ulkoisen salaman asetus**]-näytössä. Jos salaman valotuskorjaus on määritetty sekä kameralla että ulkoisella Speedlite-salamalla, Speedlite-salaman salaman valotuskorjausasetusta käytetään. Kun Speedlite-salaman salaman valotuskorjaus poistetaan (arvoksi määritetään 0), salaman valotuskorjauksen voi määrittää kamerassa.

Nopeaa täsmäystä ei voi määrittää <Av>-tilassa.

- Määritä [**☛ Valinnaiset toiminnot (C.Fn)**]-valikon [**3: Salamatäsmäys Av-ohjelmalla**]-asetukseksi [**0: Automaattinen**] (s. 252).

Kamera pitää ääntä, kun sitä ravistaa.

- Sisäisen salaman ponnahdusmekanismi tärisee hieman. Tämä on normaalia.

Kuulet kaksi sulkimen ääntä Kuvaus näytöllä -kuvauksen aikana.

- Jos käytät salamaa, kuulet kaksi sulkimen ääntä aina, kun kuvaat (s. 125).

Kuvaus näytöllä -kuvauksen ja videokuvauksen aikana näkyy valkoinen <📷>- tai punainen <🔴>-kuvake.

- Se tarkoittaa, että kameran sisäinen lämpötila on korkea. Jos valkoinen <📷>-kuvake näkyy, stillkuvan kuvanlaatu saattaa heiketä. Jos punainen <🔴>-kuvake näkyy, Kuvaus näytöllä -kuvaus tai videokuvaus lopetetaan pian automaattisesti (s. 139, 163).

Videokuvaus päättyy itsestään.

- Jos kortin tallennusnopeus on hidas, videon kuvaaminen loppuu automaattisesti. Käytä korttia, jonka SD-nopeus on Class 6 "CLASS 6" tai nopeampi. Tarkista kortin luku-/tallennusnopeus kortin valmistajan Web-sivustosta.
- Videokuvaus päättyy automaattisesti, jos tiedostokoko saavuttaa 4 gigatavua tai videon pituus 29 minuuttia 59 sek.

Kuva vilkkuu tai vaakajuovia näkyy videokuvauksen aikana.

- Loisteputket, LED-lamput tai muu keinovalo voivat aiheuttaa vilkuntaa, vaakajuovia (kohinaa) tai epäsäännöllisen valotuksen videokuvauksen aikana. Myös valotuksen (kirkkaus) tai värisävyn heilahteluja voi tallentua. Käsintarkennuksessa pitkä valotusaika voi ratkaista ongelman.

Toisto-ongelmat

Kuva ei näy selkeästi LCD-näytössä.

- Jos LCD-näyttö on likainen, puhdista se pehmeällä kankaalla.
- LCD-näyttö voi hidastua tai pimetä kokonaan matalissa tai korkeissa lämpötiloissa. Se palaa normaaliksi huoneen lämpötilassa.

Osa kuvata vilkkuu mustana.

- Kyseessä on ylivalotusvaroitusta (s. 228). Ylivalottuneet alueet, joiden kirkkaiden kohtien yksityiskohdat eivät näy, vilkkuvat.

Kuvaa ei voi poistaa.

- Jos kuva on suojattu, sitä ei voi poistaa (s. 222).

Videon toistaminen ei onnistu.

- Tietokoneessa mukana toimitetulla ZoomBrowser EX / ImageBrowser -ohjelmistolla (s. 302) tai muilla ohjelmistoilla käsitellyjä videoita ei voi toistaa kameralla. Kameralla voi kuitenkin toistaa videokollaasialbumia, joita on muokattu ZoomBrowser EX / ImageBrowser -ohjelmistossa.

Kun videota toistetaan, kameran toimintoääni kuuluu.

- Ja jos muutat kameran valitsimen tai objektiivin asentoa videokuvaamisen aikana, myös toimintoäänit tallentuvat. Käytä ulkoista mikrofonia (kaupasta hankittava) (s. 160).

Videossa on pysähtyneitä kohtia.

- Jos videokuvauksessa käytetään automaattivalotusta ja valotustaso heilahtaa äkkiä, tallennus keskeytyy, kunnes kirkkaus tasaantuu. Käytä tässä tapauksessa käsisäätöistä valotusta (s. 144).

Kohde näyttää vääristyneeltä videokuvauksen aikana.

- Jos siirät kameraa vasemmalle tai oikealle nopeasti (nopea panorointi) tai kuvaat liikkuvaa kohdetta, kuva voi vääristyä.

Kuva ei näy television kuvaruudussa.

- Varmista, että AV-kaapelin tai HDMI-kaapelin liitin on asetettu kunnolla paikalleen (s. 218, 221).
- Aseta videolähdön muodoksi (NTSC/PAL) television käyttämä videomuoto (s. 221).

Kortinlukija ei tunnista korttia.

- Kortinlukijan ja tietokoneen käyttöjärjestelmän mukaan SDXC-kortteja ei ehkä tunnisteta. Yhdistä tässä tapauksessa kamera ja tietokone mukana toimitetulla liitäntäkaapelilla ja siirrä kuvat tietokoneeseen EOS Utility -ohjelmistolla (mukana, s. 302).

Näyttöongelmat

Valikkonäytössä näkyy vain muutamia välilehtiä ja komentoja.

- Peruskuvaustiloissa ja videokuvaustilassa jotkin välilehdet ja valikkokomennot eivät näy. Valitse kuvaustilaksi jokin luova kuvaustila (s. 43).

Tiedostonimen ensimmäinen merkki on alaviiva ("_MG_").

- Määritä väriavaruudeksi sRGB. Jos Adobe RGB on määritetty, ensimmäinen merkki on alaviiva (s. 121).

Tiedostonimet alkavat "MVI_".

- Kyseessä on videotiedosto (s. 171).

Kuvauspäivä ja -aika ovat väärät.

- Oikeaa päiväystä ja kellonaikaa ei ole määritetty (s. 34).

Päiväystä ja kellonaikaa ei näy kuvassa.

- Kuvauspäivää ja -aikaa ei näy kuvassa. Päiväys ja kellonaika tallennetaan sen sijaan kuvatietoihin kuvaustietoina. Voit tulostaa päiväyksen ja kellonajan kuvaan käyttämällä kuvaustietoihin tallennettua päiväystä ja kellonaikaa (s. 241).

Näytöllä näkyy [###].

- Jos kortilla on enemmän kuvia kuin kamera voi näyttää, [###] näkyy (s. 207).

[Eye-Fi-asetukset] ei näy.

- [Eye-Fi-asetukset] näkyy vain, kun Eye-Fi-kortti on asetettu kameraan. Jos Eye-Fi-kortin kirjoitussuojaus on lukittu, kortin yhteyden tilaa ei voi tarkistaa eikä Eye-Fi-kortin siirtotoimintoa voi poistaa käytöstä (s. 265).

Tulostusongelmat

Kaikki käyttöoppaassa mainitut tulostustehosteet eivät ole käytettävissä.

- Näyttö saattaa vaihdella tulostimen mukaan. Käyttöoppaassa mainitaan kaikki mahdolliset tulostustehosteet (s. 240).

Virhekoodit

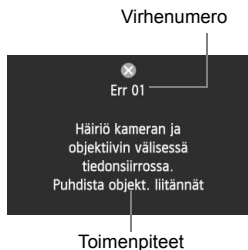

Jos kamerassa on ongelma, virheilmoitus näytetään. Noudata näytön ohjeita.

Nro.	Virheilmoitus ja ratkaisu
01	Kameran ja objektiivin välinen yhteys ei toimi. Puhdista objektiivin liittimet. → Puhdista kameran ja objektiivin sähköiset liittimet ja käytä Canon-objektiivia (s. 15, 18).
02	Korttia ei voi käyttää. Aseta uudelleen/vaihda kortti tai alusta kortti kamerassa. → Irrota kortti ja aseta se uudelleen paikalleen, vaihda kortti tai alusta kortti (s. 29, 45).
04	Ei voi tallentaa kuvia, kortti on täynnä. Vaihda kortti. → Vaihda kortti, poista tarpeettomia kuvia tai alusta kortti (s. 29, 224, 45).
05	Salamavalo ei pääse nousemaan ylös. Katkaise kamerasta virta ja kytke se uudelleen. → Käytä virtakytkintä (s. 32).
06	Kennon puhdistaminen ei ole mahdollista. Katkaise kamerasta virta ja kytke se uudelleen. → Käytä virtakytkintä (s. 32).
10, 20, 30, 40, 50, 60, 70, 80	Kuvaus ei ole mahdollista virheen takia. Käännä virtakytkin pois ja päälle tai aseta akku paikalleen uudelleen. → Katkaise ja kytke virta virtakytkimellä, irrota akku ja aseta se uudelleen tai käytä Canon-objektiivia (s. 32, 28).

* Jos ongelma ei poistu, kirjoita virheen numero muistiin ja ota yhteyttä lähimpään Canon-huoltoon.

Tekniset tiedot

• Tyyppi

Tyyppi:	Automaattisella tarkennuksella ja valotuksella (AF/AE) varustettu digitaalinen SLR (Single-Lens Reflex) -kamera, jossa on sisäänrakennettu salama
Tallennusväline:	SD -, SDHC- tai SDXC-muistikortti
Kuvakennon koko:	Noin 22,3 x 14,9 mm
Yhteensopivat objektiivit:	Canon EF -objektiivit (mukaan lukien EF-S-objektiivit) (35 mm:n järjestelmää vastaava polttoväli on objektiivin polttoväli noin 1,6-kertaisena)
Objektiivin kiinnitys:	Canon EF -kiinnitys

• Kuvakenno

Tyyppi:	CMOS-kenno
Teholliset pikselit:	Noin 18,00 megapikseliä
Kuvasuhde:	3:2
Roskanpoistotoiminto:	Automaattinen, manuaalinen, roskanpoistotietojen lisääminen

• Tallennusjärjestelmä

Tallennusmuoto:	Design rule for Camera File System 2.0
Kuvatypit:	JPEG, RAW (14-bittinen aito Canon) Suurikokoisten RAW+JPEG-kuvien yhtäaikaista tallennusta
Tallennetut pikselit:	L (Suuri) : Noin 17,90 megapikseliä (5184 x 3456) M (Keskikoko) : Noin 8,00 megapikseliä (3456 x 2304) S1 (Pieni 1) : Noin 4,50 megapikseliä (2592 x 1728) S2 (Pieni 2) : Noin 2,50 megapikseliä (1920 x 1280) S3 (Pieni 3) : Noin 350 000 pikseliä (720 x 480) RAW : Noin 17,90 megapikseliä (5184 x 3456)

• Kuvauksen aikainen kuvankäsittely

Kuva-asetukset:	Automaatti, Normaali, Muotokuva, Maisema, Neutraali, Todellinen, Mustavalko, Oma asetus 1–3
Lisävalinnat:	Kuvaa vaikutelmavalinnalla, Kuvaa valaistuksen tai näkymän mukaan
Valkotasapaino:	Automaatti, esimääritetty (Päivänvalo, Varjo, Pilvinen, Keinovalo, Valkoinen loisteputki, Salama), säätö Valkotasapainon korjaus ja valkotasapainon haarukointi * Salaman värilämpötilatiedot saatavana
Kohinanpoisto:	Käytössä pitkällä valotusajolla ja suurella ISO-herkkyydellä otetuissa kuvissa
Automaattinen kuvan kirkkauden korjaus:	Auto Lighting Optimizer (Autom. valotuksen optimointi)
Ensisijainen huippuvaloisto:	Kyllä
Objektiivin reunojen valaistuksen korjaaminen:	Kyllä

• Etsin

Tyyppi:	Silmätason pentaprismaetsin
Kuva-ala:	Pysty/vaaka noin 95% (silmän pintaväli noin 19 mm)
Suurennus:	Noin 0,85x (-1 m ⁻¹ 50 mm:n objektiivilla äärettömään)
Silmän pintaväli:	Noin 19 mm (silmasuppilon keskikohdasta: -1 m ⁻¹)
Sisäänrakennettu dioptrian korjaus:	Noin -3,0 - +1,0 m ⁻¹ (dpt)
Tähylasi:	Kiinteä, Tarkka matta
Peili:	Nopeasti palautuva
Terävyysalueen tarkistus:	Kyllä

• Automaattitarkennus

Tyyppi:	Sekundaarinen TTL-kuvarekisteröinti, vaiheilmaisoin
Tarkennuspisteet:	9 tarkennuspistettä
Mittausalue:	EV -0,5–18 (lämpötila 23 °C, ISO 100)
Tarkennustavat:	Kertatarkennus, jatkuva tarkennus, vaihtuva tarkennus, käsintarkennus (MF)
Tarkennuksen apuvalo:	Sisäinen salama välähtää useita kertoja

• Valotuksen ohjaus

Mittaustavat:	63 vyöhykkeen täyden aukon TTL-mittaus <ul style="list-style-type: none"> • Arvioiva mittaus (yhdistetty kaikkiin tarkennuspisteisiin) • Osa-alamittaus (noin 9% etsimestä keskellä) • Pistemittaus noin 4% etsimestä keskellä) • Keskustapainotteinen
Mittausalue:	EV 1–20 (lämpötila 23 °C, EF 50 mm f/1,4 USM -objektiivi, ISO 100)
Valotuksen ohjaus:	Ohjelmoitu AE (Älykäs automaattikuvaus, Salama pois, Luova automaattikuvaus, Muotokuva, Maisemakuva, Lähikuva, Urheilukuva, Öinen muotokuva, Ohjelma), valotusajan esivalinta, aukon esivalinta, käsisäätöinen valotus, automaattinen terävyysalue
ISO-herkkyys: (Suositeltu valotuksen osoitin)	Peruskuvaustilat: ISO 100–3200 asetetaan automaattisesti Luovat kuvaustilat: ISO 100–6400 määritetään automaattisesti (koko yksikön välein), ISO 100–6400 automaattisesti, suurin ISO-herkkyys Autom. ISO -asetuksella tai ISO-laajennus arvoon "H" (ISO 12800 -herkkyyttä vastaava)
Valotuksen korjaus:	Käsin: ±5 yksikköä 1/3- tai 1/2 yksikön välein AEB: ±2 yksikköä 1/3- tai 1/2 yksikön välein (voi yhdistää manuaaliseen valotuskorjaukseen)
AE-lukitus:	Automaatti: Käytetään kertatarkennustavassa arvioivan mittauksen kanssa, kun tarkennus on saatu aikaan Käsin: AE-lukituspainikkeella

• Suljin

Tyyppi:	Elektronisesti ohjattu verhosuljin
Valotusajat:	1/4000 sek. - 1/60 sek. (Älykäs automaattikuvaus), X-täsmäys nopeudella 1/200 sek. 1/4000 sek. - 30 sek., aikavalotus (Täysi valotusaika-alue. Alue vaihtelee kuvaustilan mukaan.)

• Salama

Sisäinen salama:	Sisäänvedettävä, automaattisesti esiin nouseva salama Ohjeluku: Noin 13 (ISO 100, metriä) Salaman vaikutusalue: Noin 17 mm:n objektiivin kuvakulma Latautumisaika noin 3 sek. Langaton pääyksikkö mukana
Ulkoinen salama:	EX-sarjan Speedlite (salamatoiminnot voi asettaa kamerassa)
Salaman mittausjärjestelmä:	E-TTL II -automaattisalama
Salaman valotuskorjaus:	±2 yksikköä 1/3 tai 1/2 yksikön välein
Salamavalotuksen lukitus:	Kyllä
PC-liitin:	Ei mitään

• Kuvausjärjestelmä

Kuvaustapa:	Yksittäiskuva, jatkuva kuvaus, itselaukaisu 10 sek. tai 2 sek. viive tai 10 sek. viive jatkuvassa kuvauksessa
Jatkuva kuvausnopeus:	Enint. noin 3,7 kuvaa/sek.
Maksimijakso:	JPEG suuri/tarkka: Noin 34 kuvaa RAW: Noin 6 kuvaa RAW+JPEG Suuri/tarkka: Noin 3 kuvaa * Canon-testistandardien mukaan (ISO 100 ja "normaali" kuva-asetus) käytettäessä 4 Gt:n korttia.

• Kuvaus näytöllä

Kuvasuhdeasetukset:	3:2, 4:3, 16:9, 1:1
Tarkennus:	Elävä tila, Kasvontunnistus Elävä tila (kontrastin ilmaisin), Nopea tila (vaihe-eron ilmaisim) Käsintarkennus (noin 5x/10x suurennus mahdollinen)
Mittaustavat:	Arvioiva mittaus kuvakennolla
Mittausalue:	EV 0–20 (lämpötila 23 °C, EF 50 mm f/1,4 USM -objektiivi, ISO 100)
Ristikkonäyttö:	Kaksi tyyppiä

• Videokuvaus

Videon pakkaus:	MPEG-4 AVC/H.264 Vaihteleva (keskimääräinen) bittinopeus
Äänentallennusmuoto:	Linear PCM
Tallennusmuoto:	MOV
Tallennuskoko ja kuvanopeus:	1920 x 1080 (Full HD): 30 p/25 p/24 p 1280 x 720 (HD) : 60 p / 50 p 640 x 480 (SD) : 30 p / 25 p * 30 p: 29,97 kuvaa/s, 25 p: 25,00 kuvaa/s, 24 p: 23,976 kuvaa/s, 60 p: 59,94 kuvaa/s, 50 p: 50,00 kuvaa/s
Tiedostokoko:	1920 x 1080 (30 p / 25 p / 24 p): noin 330 Mt/min. 1280 x 720 (60 p/50 p) : noin 330 Mt/min. 640 x 480 (30 p / 25 p) : noin 82,5 Mt/min.
Tarkennus:	Sama kuin Kuvaus näytöllä -kuvauksessa
Mittaustavat:	Keskustapainotteinen ja arvioiva mittaus kuvakennolla * Automaattisesti tarkennustavan mukaan
Mittausalue:	EV 0–20 (lämpötila 23 °C, EF 50 mm f/1,4 USM -objektiivi, ISO 100)
Valotuksen ohjaus:	Ohjelmoitu AE videoille ja käsisäätöiselle tarkennukselle
Valotuksen korjaus:	±3 yksikköä 1/3-yksikön välein (stillkuvat: ±5 yksikköä)
ISO-herkkyys: (Suositeltu valotuksen osoitin)	Automaattivalotus: Määritetään automaattisesti välillä ISO 100–6400 Käsisäätöisessä valotuksessa ISO 100–6400 määritetään automaattisesti/manuaalisesti
Digitaalizoom:	Noin 3x–10x
Videokollaasi:	2 sek./4 sek./8 sek.
Äänen tallennus:	Sisäinen monoääninen mikrofoni Ulkoisen stereomikrofonin liitäntä Äänen tallennustaso säädettävissä, tuulisuodatin
Ristikkonäyttö:	Kaksi tyyppiä
• LCD-näyttö	
Tyyppi:	Värillinen TFT-nestekidenäyttö
Näytön koko ja pisteet:	Laaja, 7,7 cm (3,0 tuumaa) (3:2), noin 1,04 miljoonaa pistettä
Käännettävyyys:	Mahdollinen
Kirkkauden säätö:	Manuaalinen (7 tasoa)
Käyttöliittymän kieliä:	25
Toiminto-opas:	Voi näyttää

• Toistaminen

Näyttömuodot:	Yksi kuva, yksi + kuvaustiedot (perustiedot, kuvaustiedot, histogrammi), 4 kuvan luettelokuva, 9 kuvan luettelokuva, kuvan kääntö mahdollinen
Suurennus:	Noin 1,5x–10x
Kuvan selaustavat:	Yksi kuva, selaus 10 tai 100 kuvaa, kuvauspäivämäärän, kansion, videon, stillkuvan tai luokituksen mukaan
Ylivalotusvaroitus:	Ylivalottuneet kohdat vilkkuvat
Videon toisto:	Käytössä (LCD-näyttö, video/äänilähtö, HDMI-lähtö) Sisäinen kaiutin
Kuvaesitys:	Kaikki kuvat, päivämäärän, kansion, videon, stillkuvan tai luokituksen mukaan Viisi vaihtotehostetta
Taustamusiikki:	Kuvaesityksien ja videoiden toistoon
Bassokorostus:	Kyllä

• Kuvien jälkikäsittely

Luovat suotimet:	Rakeinen mustavalkokuva, pehmeä tarkennus, kalansilmätehoste, lelukameratehoste, pienoistehoste
Kuvakoon muuttaminen:	Mahdollinen

• Suoratulostus

Yhteensopivat tulostimet:	PictBridge-yhteensopivat tulostimet
Tulostuskelpoiset kuvat:	JPEG- ja RAW-kuvat
Tulostuksen tilaus:	DPOF version 1.1 mukainen

• Valinnaiset toiminnot

Valinnaiset toiminnot:	11
Oman valikon tallentaminen:	Mahdollinen
Tekijänoikeustiedot:	Lisäys ja sisällyttäminen

• Liitännät

Ääni-/videolähtö/	
Digital-liitäntä:	Analoginen video (NTSC/PAL)/stereoäänilähtö tietokonetta ja suoratulostusta varten (Hi-Speed USB -taso)
HDMI mini -lähtöliitäntä:	Tyyppi C (tarkkuuden autom. vaihto), CEC-yhteensopiva
Ulkoinen mikrofoni	
IN-liitäntä:	3,5 mm:n ministereoliitin
Kaukolaukaisimen liitäntä:	Kaukolaukaisin RS-60E3:lle
Kauko-ohjaimen anturi:	Kaukolaukaisin RC-6
Eye-Fi-kortti:	Yhteensopiva

• Virta

Akku:	Akku LP-E8 (1 kpl) * Verkkovirtaa voi käyttää verkkolaite ACK-E8:lla * Kun akkukahva BG-E8 on liitetty, voidaan käyttää AA/LR6-akkuja
Akun kesto: (Perustuu CIPA:n lämpötilassa 0 °C testausstandardeihin)	Etsimellä kuvattaessa: Noin 440 kuvaa lämpötilassa 23 °C, noin 400 kuvaa Kuvaus näytöllä -kuvauksessa: Noin 180 kuvaa lämpötilassa 23 °C, noin 150 kuvaa lämpötilassa 0 °C
Videokuvausaika	Noin 1 tunti 40 min. lämpötilassa 23 °C Noin 1 tuntia 20 min. lämpötilassa 0 °C (täyteen ladattu akku LP-E8).

• Koko ja paino

Koko (L x K x S):	Noin 133,1 x 99,5 x 79,7 mm
Paino:	Noin 570 g (CIPA-suositukset), Noin 515 g (vain runko)

• Käyttöolosuhteet

Käyttölämpötila-alue:	0–40 °C
Ilmankosteus:	Enintään 85 %

• Akku LP-E8

Tyyppi:	Ladattava litium-ioniakku
Nimellisjännite:	7,2 V DC
Akun kapasiteetti:	1120 mAh
Käyttölämpötila-alue:	Latauksen aikana: 6–40 °C Kuvauksen aikana: 0–40 °C
Ilmankosteus:	Enintään 85 %
Koko (L x K x S):	Noin 37,1 x 15,4 x 55,2 mm
Paino:	Noin 52 g

• Akkulaturi LC-E8

Yhteensopivat akut:	Akku LP-E8
Latausaika:	Noin 2 tuntia (lämpötilassa 23 °C)
Nimellistulojännite:	100–240 V AC (50/60 Hz)
Nimellisteho:	8,4 V DC / 720 mA
Käyttölämpötila-alue:	6–40 °C
Ilmankosteus:	Enintään 85 %
Koko (L x K x S):	Noin 69 x 28 x 87,5 mm
Paino:	Noin 82 g

• Akkulaturi LC-E8E

Yhteensopivat akut:	Akku LP-E8
Latausaika:	Noin 2 tuntia (lämpötilassa 23 °C)
Nimellistulojännite:	100–240 V AC (50/60 Hz)
Nimellisteho:	8,4 V DC / 720 mA
Käyttölämpötila-alue:	6–40 °C
Ilmankosteus:	Enintään 85 %
Koko (L x K x S):	Noin 69 x 28 x 87,5 mm
Paino:	Noin 82 g

• EF-S 18-55 mm f/3,5-5,6 IS II

Kuvakulma:	Diagonaali: 74°20' - 27°50' Vaaka: 64°30' - 23°20' Pysty: 45°30' - 15°40'
Objektiivin rakenne:	11 elementtiä 9 ryhmässä
Aukon vähimmäiskoko:	f/22–36
Lyhin tarkennusetäisyys:	0,25 m (tarkennustason merkistä)
Enimmäissuurenus:	0,34x (55 mm:n etäisyydellä)
Näkymäkulma:	207 x 134 - 67 x 45 mm (0,25 m)
Image Stabilizer (Kuvanvakain):	Objektiivin siirron tyyppi
Suodatinkoko:	58 mm
Objektiivin suojatulppa:	E-58
Halkaisija x pituus enintään:	Noin 68,5 x 70 mm
Paino:	Noin 200 g
Vastavalosuoja:	EW-60C (myydään erikseen)
Laukku:	LP814 (lisävaruste)

• EF-S 18-55 mm f/3,5-5,6 III

Kuvakulma:	Diagonaali: 74°20' - 27°50' Vaaka: 64°30' - 23°20' Pysty: 45°30' - 15°40'
Objektiivin rakenne:	11 elementtiä 9 ryhmässä
Aukon vähimmäiskoko:	f/22–36
Lyhin tarkennusetäisyys:	0,25 m (tarkennustason merkistä)
Enimmäissuurenus:	0,34x (55mm:n etäisyydellä)
Näkymäkulma:	207 x 134 - 67 x 45 mm (0,25 m)
Suodatinkoko:	58 mm
Objektiivin suojatulppa:	E-58
Halkaisija x pituus enintään:	Noin 68,5 x 70,0 mm

Paino:	Noin 195 g
Vastavalosuoja:	EW-60C (myydään erikseen)
Laukku:	LP814 (lisävaruste)

• EF-S 18-135mm f/3,5-5,6 IS

Kuvakulma:	Diagonaali: 74°20' - 11°30' Vaaka: 64°30' - 9°30' Pysty: 45°30' - 6°20'
Objektiivin rakenne:	16 elementtiä 12 ryhmässä
Aukon vähimmäiskoko:	f/22–36
Lyhin tarkennusetäisyys*:	18 mm:n polttoväli: 0,49 m (327 x 503 mm:n kuvakulma) 135mm:n polttoväli: 0,45 m (75 x 112 mm:n kuvakulma) * Etäisyys tarkennustason merkistä
Enimmäissuurennus:	0,21x (135mm)
Image Stabilizer (Kuvanvakain):	Objektiivin siirron tyyppi
Suodatinkoko:	67 mm
Objektiivin suojatulppa:	E-67
Halkaisija x pituus enintään:	Noin 75,4 x 101 mm
Paino:	Noin 455 g
Vastavalosuoja:	EW-73B (lisävaruste)
Laukku:	LP1116 (lisävaruste)

- Yllä olevat tiedot perustuvat Canonin testausstandardeihin ja CIPA:n (Camera & Imaging Products Association) testausstandardeihin ja suosituksiin.
- Edellä luetellut mitat, enimmäishalkaisija, pituus ja paino perustuvat CIPA-suositukseen (paitsi pelkän kameran rungon paino).
- Kameran teknisiä tietoja ja ulkoasua voidaan muuttaa ilman erillistä ilmoitusta.
- Jos kameraan kiinnitetty objektiivi (muu kuin Canon-objektiivi) aiheuttaa ongelman, ota yhteys objektiivin valmistajaan.

Tuotemerkit

- Adobe on Adobe Systems Incorporated -yhtiön tavaramerkki.
- Windows on Microsoft Corporationin tavaramerkki tai rekisteröity tavaramerkki Yhdysvalloissa ja muissa maissa.
- Macintosh ja Mac OS ovat Apple Inc.:n tavaramerkkejä tai rekisteröityjä tavaramerkkejä Yhdysvalloissa ja muissa maissa.
- SDXC-logo on SD-3C, LLC:n tavaramerkki.
- HDMI, HDMI-logo ja High-Definition Multimedia Interface ovat HDMI Licensing LLC:n tavaramerkkejä tai rekisteröityjä tavaramerkkejä.
- Kaikki muut tässä oppaassa mainitut yritysten ja tuotteiden nimet sekä tavaramerkit ovat omistajiensa omaisuutta.

Tietoja MPEG-4-lisenssistä

"Tämä tuote on lisensoitu AT&T:n MPEG-4-standardin patenttien mukaisesti ja sitä voi käyttää MPEG-4-yhteensopivan videon koodaukseen ja/tai sellaisen MPEG-4-yhteensopivan videon dekodaukseen, joka koodattiin vain (1) henkilökohtaista, ei-kaupallista käyttöä varten tai (2) videotarjoajan toimesta AT&T:n patenttien nojalla myönnetyn lisenssin mukaisesti MPEG-4-yhteensopivan videon tarjoamiseksi. Mitään muuta käyttöoikeutta tai oletettua käyttöoikeutta ei myönnetä mitään muuta MPEG-4-standardin käyttöä varten."

About MPEG-4 Licensing

"This product is licensed under AT&T patents for the MPEG-4 standard and may be used for encoding MPEG-4 compliant video and/or decoding MPEG-4 compliant video that was encoded only (1) for a personal and non-commercial purpose or (2) by a video provider licensed under the AT&T patents to provide MPEG-4 compliant video. No license is granted or implied for any other use for MPEG-4 standard."

* Notice displayed in English as required.

Aitojen Canon-lisävarusteiden käyttöä suositellaan

Tämä tuote on suunniteltu erittäin suorituskykyiseksi käytettäessä aitojen Canon-lisälaitteiden kanssa. Canon ei ole vastuussa tuotteelle aiheutuvista vaurioista ja/tai onnettomuuksista kuten tulipalo, jotka aiheutuvat muiden kuin aitojen Canon-lisälaitteiden toimintahäiriöistä (esim. akun vuotaminen ja/tai räjähtäminen). Huomaa, että tämä takuu ei koske korjauksia, joiden syynä on muiden kuin aitojen Canon-lisälaitteiden toimintahäiriöt, vaikkakin voit pyytää niiden korjaamista maksua vastaan.

Turvaohjeet

Noudata turvaohjeita ja käytä laitetta oikein. Laitteen väärä käyttö voi aiheuttaa vamman, kuoleman tai aineellisia vahinkoja.

Vakavan vamman tai kuoleman estäminen

- Jotta laitteen käyttö ei aiheuttaisi tulipaloo, ylikuumenemista, kemiallista vuotoa tai räjähdystä, noudata seuraavia turvaohjeita:
 - Älä käytä muita kuin tässä käyttöoppaassa mainittuja akkuja, paristoja, virtalähteitä tai lisälaitteita. Älä käytä itse valmistettuja tai muunnettuja akkuja.
 - Älä yritä purkaa tai muuttaa paristoja, akkua tai varmistusparistoa tai saattaa niitä oikosulkuun. Älä yritä lämmittää tai juottaa paristoja, akkua tai varmistusparistoa. Älä altista akkua tai varmistusparistoa tulelle tai vedelle. Älä myöskään altista niitä voimakkaalle iskuille.
 - Älä asenna akkua tai varmistusparistoa väärin päin niin, että navat (+/-) ovat väärillä puolilla. Älä käytä samanaikaisesti eri-ikäisiä tai -tyyppisiä akkuja.
 - Lataa akku vain sallitussa lämpötilassa (0–40 °C). Älä myöskään ylitä latausaikaa.
 - Älä aseta vieraita metalliesineitä kosketuksiin kameran sähköliittimien, lisälaitteiden tai kaapeleiden kanssa.
- Pidä varmistusparisto lasten ulottumattomissa. Jos lapsi nielee pariston, ota heti yhteys lääkäriin. (Pariston kemikaalit voivat vahingoittaa vatsaa ja suolistoa.)
- Kun hävität akun tai varmistuspariston, eristä sähköliittimet teipillä, jotta ne eivät joudu kosketuksiin muiden metalliesineiden tai akkujen kanssa. Näin estät mahdollisen tulipalon tai räjähdysken.
- Jos akku kuumenee latauksen aikana tai jos siitä tulee savua tai kaasuja, irrota heti akkulaturi pistorasiasta tulipalon estämiseksi.
- Jos akku tai varmistusparisto vuotaa tai muuttaa väriä tai muotoa tai jos siitä tulee savua tai kaasuja, poista se heti. Huolehdi, ettei saa palovammoja akkua tai paristoa poistaessasi.
- Estä akusta tai paristosta mahdollisesti vuotavan aineen joutuminen silmiin, iholle tai vaatteille. Se voi aiheuttaa sokeutta tai iho-ongelmia. Jos nestettä joutuu silmiin, iholle tai vaatteille, huuhtelee alue runsaalla, puhtaalla vedellä hieromatta sitä. Ota heti yhteys lääkäriin.
- Pidä laite lataamisen aikana poissa lasten ulottuvilta. Johto voi aiheuttaa lapselle tukehtumis- tai sähköiskuvaaran.
- Älä jätä johtoja lämmönlähteen lähelle. Näin estät johdon vääntymisen tai eristeen sulamisen aiheuttaman tulipalo- tai sähköiskuvaaran.
- Älä laukaise salamaa autoa ajavan henkilön lähellä. Se voi aiheuttaa onnettomuuden.
- Älä laukaise salamaa henkilön silmien lähellä. Se voi vahingoittaa näköä. Jos käytät salamaa kuvatessasi lasta, kuvaa vähintään 1 metrin etäisyydeltä.
- Kun varastoit kameran tai lisälaitteen, poista siitä ensin akku ja irrota virtajohto. Näin estät mahdollisen sähköiskun, lämmön syntymisen ja tulipalon.
- Älä käytä laitetta ympäristössä, jossa on syttyviä kaasuja. Näin estät mahdollisen tulipalon tai räjähdysken.

-
- Jos laite putoaa ja sen kotelo rikkoutuu, älä koske mahdollisesti näkyviin tuleviin sisäosiin, jotta et saisi sähköiskua.
 - Älä pura tai muunna laitetta. Suurjännitteiset sisäosat voivat aiheuttaa sähköiskun.
 - Älä katso aurinkoon tai erittäin kirkkaaseen valolähteeseen kameran tai objektiivin läpi. Se voi vahingoittaa näköä.
 - Pidä kamera pienten lasten ulottumattomissa. Kaulahihna voi aiheuttaa lapselle tukehtumisvaaran.
 - Älä säilytä laitetta kosteissa tai pölyisissä paikoissa. Näin estät mahdollisen tulipalon tai sähköiskun.
 - Ennen kuin käytät kameraa lentokoneessa tai sairaalassa, tarkista, onko käyttö sallittua. Kameran aiheuttamat sähkömagneettiset aallot voivat häiritä lentokoneen tai sairaalan laitteiden toimintaa.
 - Voit estää mahdollisen tulipalon ja sähköiskun noudattamalla seuraavia turvaohjeita:
 - Kytke virtajohto tiukasti kiinni.
 - Älä koske virtapistokkeeseen märillä käsillä.
 - Kun irrotat virtajohdon, vedä pistokkeesta, älä johdosta.
 - Älä naarmuta, leikkaa tai taivuta voimakkaasti johtoa tai aseta sen päälle painavia esineitä. Älä myöskään kierrä tai solmi johtoja.
 - Älä kytke yhteen pistorasiaan liikaa virtajohtoja.
 - Älä käytä johtoa, jonka eriste on vahingoittunut.
 - Irrota virtajohto silloin tällöin ja pyyhi pölyt pistorasian ympäriltä kuivalla liinalla. Jos ympäristö on pölyinen, kostea tai rasvainen, pistorasiassa oleva pöly voi kostua ja aiheuttaa oikosulun ja tulipalon.

Vamman tai laitevaurion estäminen

-
- Älä jätä laitetta auringossa olevaan autoon tai lähelle lämmönlähdettä. Laite voi kuumentua ja aiheuttaa palovammoja.
 - Älä kanna kameraa jalustaan kiinnitettynä. Se voi aiheuttaa vamman. Varmista myös, että jalusta on tarpeeksi tukeva kameralle ja objektiiville.
 - Älä jätä objektiivia tai kameraa aurinkoon ilman, että objektiivin suojatulppa on kiinnitetty. Auringon säteet voivat objektiiviin osuessaan aiheuttaa tulipalon.
 - Älä peitä akkulaturia tai kääri sitä kankaaseen. Lämmön kerääntyminen voi aiheuttaa ulkokuoren vahingoittumisen tai tulipalon.
 - Jos kamera joutuu veteen tai jos kameran sisälle joutuu vettä tai metallinpalasia, poista akku ja varmistusparisto nopeasti. Näin estät mahdollisen tulipalon tai sähköiskun.
 - Älä käytä tai säilytä akkua tai varmistusparistoa kuumassa paikassa. Se voi aiheuttaa akun tai pariston vuotamisen tai lyhentää niiden käyttöikää. Akku tai varmistusparisto voi myös kuumentua ja aiheuttaa palovammoja.
 - Älä puhdistu laitetta maalirohenteilla, bentseenillä tai muilla orgaanisilla liuottimilla. Se voi aiheuttaa tulipalon tai terveysturvaa.

Jos tuote ei toimi kunnolla tai se tarvitsee huoltoa, ota yhteys jälleenmyyjään tai lähimpään Canon-huoltoon.



Vain EU- ja ETA-alueelle.

Nämä tunnukset osoittavat, että sähkö- ja elektroniikkalaiteromua koskeva direktiivi (WEEE-direktiivi, 2002/96/EY), paristoista ja akuista annettu direktiivi (2006/66/EY) sekä kansallinen lainsäädäntö kieltävät tuotteen hävittämisen talousjätteen mukana.

Jos yllä näkyvän symbolin alapuolelle on paristodirektiivin mukaisesti painettu kemiallisen aineen

tunnus, kyseinen paristo tai akku sisältää raskasmetalleja (Hg = elohopea, Cd = kadmium, Pb = lyijy) enemmän kuin paristodirektiivin salliman määrän.

Tuote on vietävä asianmukaiseen keräyspisteeseen, esimerkiksi kodinkoneliikkeeseen uutta vastaavaa tuotetta ostettaessa, tai viralliseen sähkö- ja elektroniikkalaiteromun tai paristojen ja akkujen keräyspisteeseen.

Sähkö- ja elektroniikkalaiteromun virheellinen käsittely voi vahingoittaa ympäristöä ja ihmisten terveyttä, koska laitteet saattavat sisältää ympäristölle ja terveydelle haitallisia aineita.

Tuotteen asianmukainen hävittäminen säästää samalla luonnonvaroja.

Jos haluat lisätietoja tämän tuotteen kierrätyksestä, ota yhteys kunnan jätehuoltoviranomaisiin tai käyttämäsi jätehuoltoyhtiöön tai käy osoitteessa www.canon-europe.com/environment.

(ETA-maat: Norja, Islanti ja Liechtenstein)

TÄRKEÄT TURVATIEDOT

1. **SÄILYTÄ NÄMÄ OHJEET** – Tässä oppaassa on tärkeitä akkulateureiden LC-E8 ja LC-E8E turva- ja käyttöohjeita.
2. Ennen kuin käytät laturia, lue (1) laturissa, (2) akussa ja (3) akkua käyttävässä laitteessa olevat ohjeet ja varoitukset.
3. **MUISTUTUS** – Voit vähentää vamman vaaraa käyttämällä vain akku LP-E8:aa. Muuntyyppiset akut voivat räjähtää ja aiheuttaa henkilövamman tai vahinkoja.
4. Älä altista laturia sateelle tai lumelle.
5. Muun kuin Canonin suositteleman tai myymän lisävarusteen käyttäminen voi aiheuttaa tulipalon, sähköiskun tai henkilövamman.
6. Estä sähköpistoketta ja -johtoa vahingoittumasta vetämällä pistokkeesta johdon sijaan, kun irrotat laturin.
7. Varmista, ettei johtoon voi kompastua ja ettei sitä voi vahingoittaa tai kuluttaa astumalla tai muulla tavoin.
8. Älä käytä laturia, jos johto tai pistoke ovat vahingoittuneet – vaihda ne välittömästi.
9. Älä käytä laturia, jos se on vahingoittunut kovasta iskusta, putoamisesta tai muusta syystä, vaan toimita se ammattikorjaajalle.
10. Älä pura laturia osiin, vaan vie se ammattikorjaajalle, jos huolto tai korjaus on tarpeen. Laturin purkamisen osiin taitamattomasti voi aiheuttaa sähköiskun tai tulipalon.
11. Vältä sähköiskun vaaraa irrottamalla laturi pistorasiasta, ennen kuin huollat tai puhdistat sitä.

HUOLTO-OHJEET

Jollei tässä oppaassa muuta mainita, laitteen sisällä ei ole käyttäjän huollettavissa olevia osia. Toimita laite huollettavaksi ammattikorjaajalle.

HUOMIO

RÄJÄHDYSVAARA KÄYTETTÄESSÄ VÄÄRÄNTYYPPISIÄ PARISTOJA.
HÄVITÄ KÄYTETYT PARISTOT PAIKALLISTEN MÄÄRÄYSTEN MUKAISESTI.

14

Ohjelmiston aloitusopas

Tässä kappaleessa tehdään yleiskatsaus kameran mukana toimitettavan EOS Solution Disk -CD-ROM-levyn ohjelmistoihin ja annetaan ohjelmistojen asennusohjeet. Kappaleessa selitetään myös, kuinka EOS Software Instruction Manuals Disk -CD-ROM-levyn pdf-tiedostoja katsellaan.



EOS Solution Disk -levy
(Ohjelmisto)



**EOS Software Instruction
Manuals Disk -levy**



EOS Solution Disk -levy

Levyllä on useita ohjelmistoja EOS-kameroita varten.

Kameran ja tietokoneen tiedonsiirto-ohjelmisto.

1 EOS Utility

- Voit ladata kameralla ottamasi kuvat (stillkuvat/videot) tietokoneeseen.
- Voit muuttaa kamerasi eri asetuksia tietokoneessa.
- Voit etäkuvata kytkemällä kamerasi tietokoneeseen.
- Voit kopioida taustamusiikkia kuten EOS Sample Music* -kappaleita muistikortille.

* Viisi Canonin tarjoamaa alkuperäistä musiikkikappaletta, joita voit käyttää taustamusiikkina toistaessasi kamerasi videokollaasialbumeita, videoita ja kuvaesityksiä.

Kuvankatselu- ja käsittelyohjelmisto

2 Digital Photo Professional

- Voit katsella, muokata ja tulostaa ottamiasi kuvia tietokoneessa nopeasti.
- Voit muokata kuvia alkuperäisten kuvien muuttumatta.
- Sopii sekä harrastevalokuvaajien että ammattilaisten käyttöön. Ihanteellinen käyttäjille, jotka ottavat ensisijaisesti RAW-kuvia.

Kuvankatselu- ja käsittelyohjelmisto

3 ZoomBrowser EX (Windows) / ImageBrowser (Macintosh)

- Voit katsella, muokata ja tulostaa JPEG-kuvia tietokoneella.
- Voit järjestää ja lajitella kuvat kuvauspäivämäärän tai teeman mukaan.
- Voit toistaa ja muokata videoita (MOV-tiedostoja) ja videokollaasialbumeita sekä poimia videoista stillkuvia.
- Suositellaan ensimmäistä kertaa digitaalikameraa käyttäville sekä harrastekuvaajille.

Kuva-asetukset-tiedoston luontiohjelmisto

4 Picture Style Editor

- Ohjelmisto on suunnattu edistyneille käyttäjille, joilla on kokemusta kuvien käsittelystä.
- Voit muokata kuva-asetuksia ja määrittää kuvien ominaisuudet haluamallasi tavalla sekä luoda/tallentaa alkuperäisiä kuva-asetukset-tiedostoja.

Ohjelmiston asentaminen

Tuetut käyttöjärjestelmät **Windows 7** **Windows Vista** **Windows XP**

1 Tarkista, että kameraa ei ole kytketty tietokoneeseen.



- Älä kytke kameraa tietokoneeseen, ennen kuin olet asentanut ohjelmiston. Ohjelmisto asentuu väärin.

2 Aseta EOS Solution Disk (CD) sisään.

3 Aloita asennus valitsemalla [**Easy Installation/Helppo asennus**].



- Suorita asennus loppuun noudattamalla näytön ohjeita.
- ➔ Kun asennus on valmis, vaiheen **4** ikkuna avautuu.

4 Valitse [**Restart/Käynnistä uudelleen**].

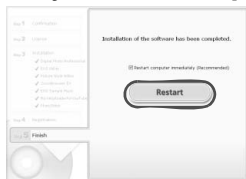

5 Kun tietokone on käynnistynyt uudelleen, poista CD-levy.

- Kun haluat ladata kuvia kamerasta, katso EOS Utility -ohjelmiston käyttöopas (sähköinen PDF-opas).
- Lisävarusteiden "WFT Utility"- ja "Original Data Security Tools" -ohjelmistot (myydään erikseen) asennetaan myös. Poista ohjelmistot, jos niitä ei tarvita.

Ohjelmiston asentaminen

Tuetut käyttöjärjestelmät **MAC OS X 10.5 - 10.6 (Intel-suoritin tarvitaan)**

1 Tarkista, että kameraa ei ole kytketty tietokoneeseen.

2 Aseta EOS Solution Disk (CD) sisään.

- Kaksoisnapsauta työpöydällä CD-ROM-kuvaketta ja kaksoisnapsauta sitten [Canon EOS Digital Installer/Canon EOS Digital -asennusohjelma]-kuvaketta.

3 Aloita asennus valitsemalla [**Install/Asenna**].



- Suorita asennus loppuun noudattamalla näytön ohjeita.
- Kun asennus on valmis, vaiheen **4** ikkuna avautuu.

4 Valitse [**Finish/Valmis**].



5 Poista CD-levy.

- Kun haluat ladata kuvia kamerasta, katso EOS Utility -ohjelmiston käyttöopas (sähköinen PDF-opas).
- Lisävarusteiden "WFT Utility" -ohjelmisto (myydään erikseen) asennetaan myös. Poista ohjelmistot, jos niitä ei tarvita.

[WINDOWS]**EOS Software Instruction Manuals Disk -levy**

Kopioi levyllä olevat PDF-käyttöoppaat tietokoneeseen.

- 1 Aseta EOS Software Instruction Manuals Disk (CD) tietokoneen CD-ROM-asemaan.
- 2 Avaa levy.
 - Napsauta kahdesti työpöydän [**My Computer/Oma tietokone**]-kuvaketta ja napsauta sitten kahdesti CD-ROM-asemaa, johon olet asettanut levyn.

Valitse kieli ja käyttöjärjestelmä. Käyttöoppaan hakemisto tulee näkyviin.



Acrobat Reader (versio 6.0 tai uudempi) tarvitaan käyttöopastiedostojen lukemiseen (PDF-muoto). Asenna Adobe Reader -ohjelma, jos sitä ei vielä ole asennettu tietokoneeseen. Tallenna PDF-muotoinen käyttöopas tietokoneelle Adobe Reader -ohjelman [Save/Tallenna]-toiminnolla.

[MACINTOSH]**EOS Software Instruction Manuals Disk -levy**

Kopioi levyllä olevat PDF-käyttöoppaat Macintosh-tietokoneeseesi.

- 1 Aseta EOS Software Instruction Manuals Disk (CD) Macintoshin CD-ROM-asemaan.
- 2 Avaa levy.
 - Napsauta levyn kuvaketta kahdesti.
- 3 Napsauta kahdesti START.html-tiedostoa.

Valitse kieli ja käyttöjärjestelmä. Käyttöoppaan hakemisto tulee näkyviin.



Acrobat Reader (versio 6.0 tai uudempi) tarvitaan käyttöopastiedostojen lukemiseen (PDF-muoto). Asenna Adobe Reader, jos sitä ei vielä ole asennettu Macintosh-tietokoneeseen. Tallenna PDF-muotoinen käyttöopas tietokoneelle Adobe Reader -ohjelman [Save/Tallenna]-toiminnolla.



15

Pikaopas ja käyttöoppaan hakemisto

Valikkotoiminnot	s. 308
Kuvan tallennuslaatu	s. 309
 Kuva-asetukset	s. 309
 Pikavalintanäyttö	s. 310
Nimikkeistö	s. 311
Peruskuvaustilat	s. 313
 Sisäisen salaman käyttäminen	s. 313
Luovat kuvaustilat	s. 314
P : Ohjelmoitu AE	s. 314
Tv : Valotusajan esivalinta	s. 314
Av : Aukon esivalinta	s. 314
AF: Tarkennustapa	s. 315
 Tarkennuspiste	s. 315
ISO: ISO-herkkyys	s. 316
 Kuvaustapa	s. 316
 Kuvaus näytöllä	s. 317
 Videoiden kuvaaminen	s. 318
Kuvan toisto	s. 319

Valikkotoiminnot

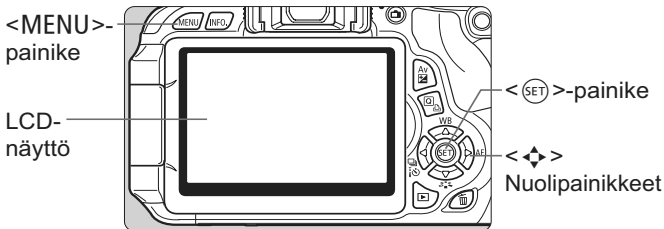

1. Avaa valikko painamalla <MENU>-painiketta.
2. Valitse välilehti <◀▶>-painikkeella ja haluamasi kohta <▲▼>-painikkeella.
3. Tuo asetukset esiin painamalla <SET>-painiketta.
4. Kun olet määrittänyt asetuksen, paina <SET>-painiketta.

Peruskuvaustilat



Videokuvaustila



Luovat kuvaustilat

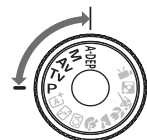

Valikkokomennot Valikkoasetukset

Kuvan tallennuslaatu

- Valitse [Kuvan laatu] ja paina <SET>-painiketta.
- Valitse kuvan laatu <◀▶>-painikkeella ja paina <SET>-painiketta.

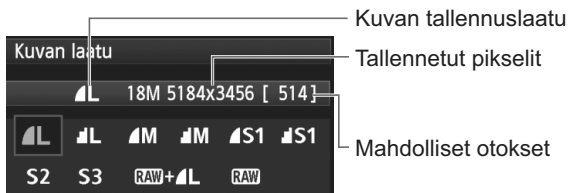

Kuva-asetukset ☆



- Paina <>-painiketta.
- Valitse kuva-asetus <◀▶>-painikkeella ja paina sitten <SET>-painiketta.

Asetus	Kuvaus
Automaatti	Värisävyt optimoidaan kyseiseen tilanteeseen.
Normaali	Elävät värit ja terävä kuva.
Muotokuva	Luonnolliset ihonvärit ja hieman terävöitetty kuva.
Maisema	Elävä sininen taivas ja luonnon vihreä, hyvin tarkka kuva.
Mustavalko	Mustavalkoinen kuva.

- Tiedot asetuksista <> (Neutraali) ja <> (Todellinen) löytyvät sivulta 82.

Pikavalinta

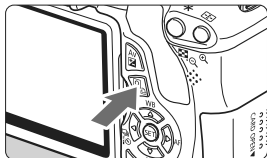

- Paina <Q>-painiketta.
- ▶ Pikavalintanäyttö avautuu.

Peruskuvaustilat



Luovat kuvaustilat

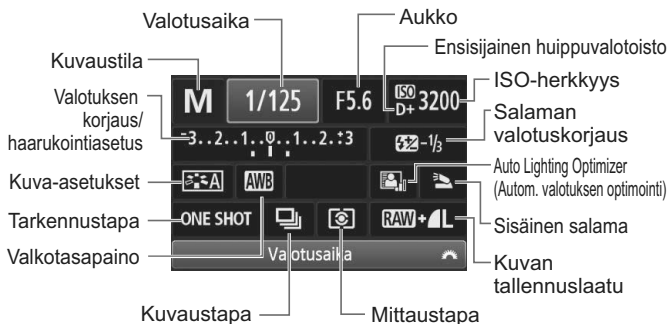

- Peruskuvaustiloissa valittavissa olevat toiminnot saattavat vaihdella kuvaustilan mukaan.
- Valitse toiminto <◀▶>-painikkeella ja määritä arvo kääntämällä <◀▶>-valitsinta.

Nimikkeistö

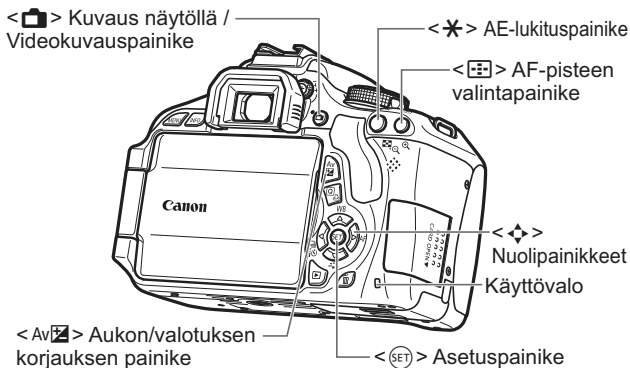
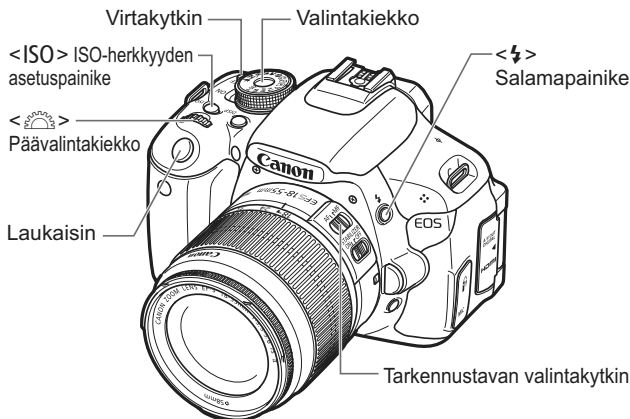

Kuvausasetusten näyttö

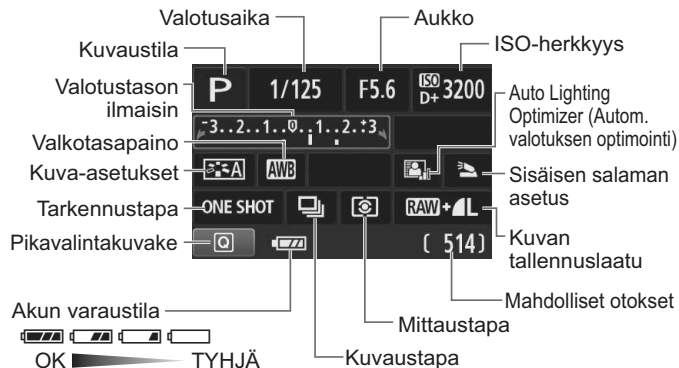

Etsimen tiedot

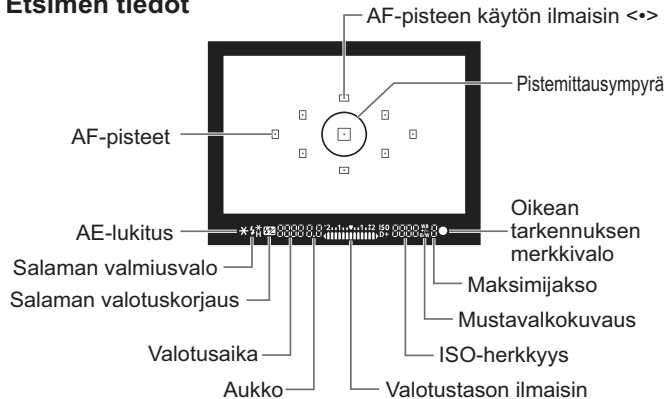

Peruskuvaustilat



Kuvaamiseen tarvittavat asetukset määritetään automaattisesti. Paina laukaisinta, ja kamera tekee loput.

- | | |
|-------------------------|-----------------|
| Älykäs automaattikuvaus | Maisemakuva |
| Salama pois | Lähikuva |
| Luova automaattikuvaus | Urheilukuva |
| Muotokuva | Öinen muotokuva |

- Näytä pikavalintanäyttö painamalla <Q>-painiketta. Kuvaustiloissa ///// voit valita toiminnon <▲▼>-painikkeella ja asettaa sen haluamaksesi painamalla <◀▶>-painiketta tai kääntämällä <>-valitsinta.

⚡ Sisäisen salaman käyttäminen

Peruskuvaustilat

Jos kuvataan hämärässä tai vastavalossa, sisäinen salama nousee automaattisesti esiin tarvittaessa (paitsi tiloissa <> <>).

Luovat kuvaustilat

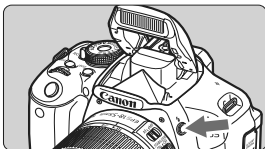

- Nosta sisäinen salama painamalla <⚡>-painiketta ja ota kuva.

Luovat kuvaustilat



Voit ottaa monenlaisia kuvia muuttamalla asetuksia.

P: Ohjelmoitu AE

Kamera määrittää automaattisesti valotusajan ja aukon samaan tapaan kuin <A+>-tilassa.

- Käännä valintakiekko asentoon <P>.

Tv: Valotusajan esivalinta

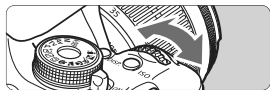

- Käännä valintakiekko asentoon <Tv>.
- Määritä valotusaika kääntämällä <☀>-valitsinta ja tarkenna sitten kohde.
- ▶ Aukko määritetään automaattisesti.
- Jos aukon arvo vilkkuu, käännä <☀>-valitsinta, kunnes vilkkuminen loppuu.

Av: Aukon esivalinta



- Käännä valintakiekko asentoon <Av>.
- Määritä aukon arvo kääntämällä <☀>-valitsinta ja tarkenna sitten kohde.
- ▶ Valotusaika määritetään automaattisesti.
- Jos valotusajan arvo vilkkuu, käännä <☀>-valitsinta, kunnes vilkkuminen loppuu.

AF: Tarkennustapa ☆

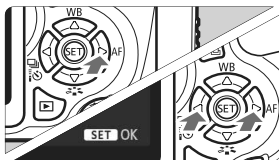

- Aseta objektiivissa oleva tarkennustavan kytkin < **AF** >-asentoon.
- Paina < ► AF >-painiketta.
- Valitse tarkennustapa painamalla < ◀ ▶ >-painiketta tai kääntämällä <  >-valitsinta ja paina sitten < (SET) >-painiketta.

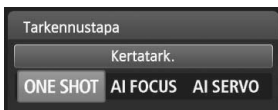

ONE SHOT (Kertatarkennus):

Liikkumattomat kohteet

AI FOCUS (Vaihtuva tarkennus):

Vaihtaa automaattisesti tarkennustapaa

AI SERVO (Jatkuva tarkennus):



Liikkuvat kohteet

AF-piste ☆



- Paina <  >-painiketta.



- Valitse AF-piste painamalla <  >-painiketta.
- Kun katsot etsimestä, voit valita AF-pisteen kääntämällä <  >-valitsinta, kunnes haluttu AF-piste syttyy punaisena.
- Painamalla < (SET) >-painiketta voit vaihtaa AF-pisteen valintaa keskimmäisen AF-pisteen ja automaattisen AF-pisteen valinnan välillä.

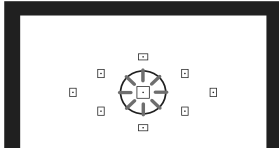

ISO: ISO-herkkyys ☆

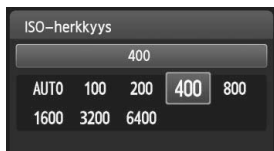
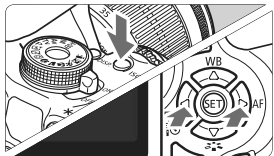

- Paina <ISO>-painiketta.
- Valitse ISO-herkkyys painamalla <◀▶>-painiketta tai kääntämällä <⚙️>-valitsinta ja paina sitten <SET>-painiketta.
- Kun valittuna on [AUTO], ISO-herkkyys määritetään automaattisesti. Kun painat laukaisimen puoliväliin, ISO-herkkyuden asetus tulee näkyviin.

Kuvaustapa ☆

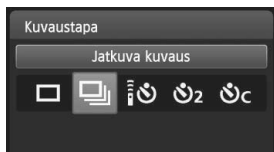
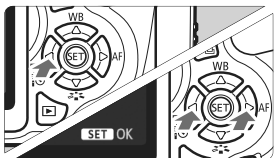

- Paina <◀📷🕒>-painiketta.
- Valitse kuvaustapa painamalla <◀▶>-painiketta tai kääntämällä <⚙️>-valitsinta ja paina sitten <SET>-painiketta.

📷 : Yksittäiskuva

📷 : Jatkuva kuvaus

🕒 : Itselaukaisu:10 sek. / kauko-ohjaus*

🕒₂ : Itselaukaisu:2 sek.

🕒_c : Itselaukaisu:Jatkuva

* Kuvaustavat <🕒> ja <🕒_c> voidaan valita kaikissa kuvaustiloissa (paitsi <📷>-tilassa).

Kuvaus näytöllä



- Aloita Kuvaus näytöllä painamalla -painiketta.



- Tarkenna painamalla laukaisin puoliväliin.

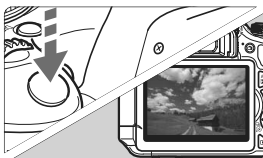

- Ota kuva painamalla laukaisin pohjaan asti.

- Kuvaus näytöllä -toiminnon asetukset tulevat näkyviin peruskuvastiloissa [img alt="Camera icon" data-bbox="318 671 341 694"]-valikon välilehdelle ja luovissa kuvastiloissa [img alt="Camera icon with settings" data-bbox="318 698 341 721"]-valikon välilehdelle.

● Akun kesto Kuvaus näytöllä -kuvauksessa

Lämpötila	Ilman salamaa	50 %:ssa salama
23°C	Noin 200 kuvaa	Noin 180 kuvaa

Videoiden kuvaaminen

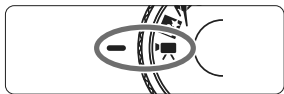

- Käännä valintakiekko asentoon .



- Tarkenna painamalla laukaisin puoliväliin.



- Aloita videokuvaus painamalla -painiketta.
- Lopeta videokuvaus painamalla -painiketta uudelleen.

Videon tallennus



Mikrofoni

Kuvan toisto

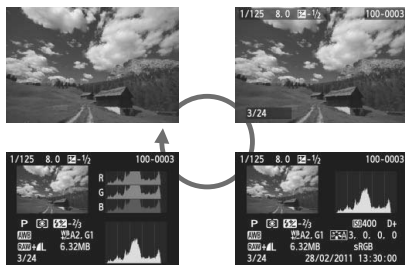
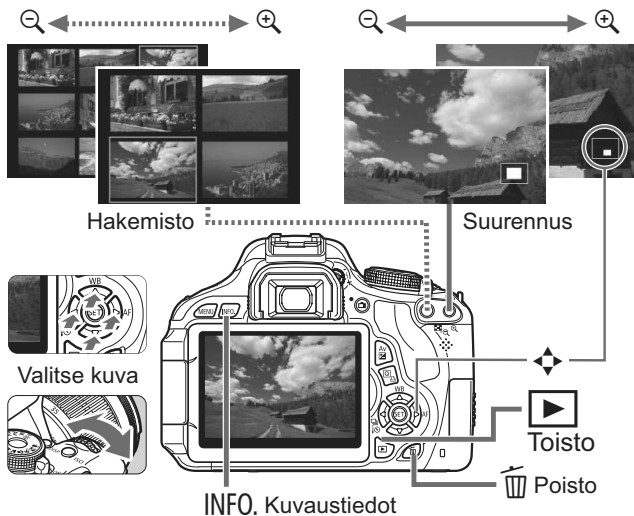

Hakemisto

1. verhon täsmäys	182
10 s tai 2 s viive	89
1280x720	150
1920x1080	150
2. verhon täsmäys	182
4 tai 9 kuvan luettelokuva	202
640x480	150
9 tarkennuspisteen automaattivalinta	85

A

A-DEP (Automaattinen terävyysalue)	101
Adobe RGB.....	121
AEB (Valotushaarukointi).....	105, 252
AI FOCUS (Vaihtuva tark.).....	84
AI SERVO (Jatkuva tark.).....	84
Akku.....	26, 28, 33
Akkukahva	33, 276
Akkulaturi	24, 26
Akun varaustaso	33
Alustaminen	45
Alustus (kortin alustus)	45
Arvioiva mittaus	102
Aukon esivalinta.....	96
Auto Lighting Optimizer (Autom. valotuksen optimointi)	49, 109
Automaattinen nollaus	171
Automaattinen toisto	215
Automaattitarkennus.....	83, 85
Automaattitarkennus (Tarkennus).....	83, 85
Av (aukon esivalinta)	96
A/V OUT	210, 221

B

B/W (Mustavalko)	114
Bassokorostus	213
BULB (Aikavalotus).....	100

C

CA (Luova automaatiikka).....	56
CD-kortti	29, 45

D

Digitaalinen liitäntä	221, 236
Dioptrian korjaus	39
DPOF	245

E

Ennakoiva (AI Servo)	84
Ensisijainen huippuvalotoisto	159, 254
Esikatseluaika	166
Etsimen suojus.....	25, 262
Etsin	21
Dioptran korjaus.....	39
Eye-Fi-kortti	265

F

Firmware versio.....	272
----------------------	-----

H

Haarukointi	105, 120
HDMI	210, 218
HDMI CEC	219
Hihna	25
Himmennetty aukko	98
Histogrammi (Kirkkaus/RGB).....	228
Huippuvalotoisto.....	159, 254

I

ICC-profiili	121
Image Stabilizer (Kuvanvakain (objektiiv))	38
ISO-herkkyys.....	79
Autom.	80
ISO-laajennus	252
Suurin ISO-herkkyys Autom. ISO -asetuksella	80
Itselaukaisu	64, 89











J

Jalustakierre.....	19
Jatkuva.....	170
Jatkuva kuvaus.....	88
Jatkuva tarkennus.....	53, 84
Johto.....	218
JPEG.....	76
Järjestelmäkaavio.....	276

K

Kaapeli.....	3, 218, 221, 236, 277
Kaiutin.....	212
Kalansilmätehoste.....	232
Kamera	
Asetusnäyttö.....	175
Kamera-asetusten nollaus.....	176
Kameran piteleminen.....	39
Kameran tähtäminen.....	122
Kamera-asetusten nollaus.....	176
Kameran tähtäminen.....	38, 39
Kansion luonti/valinta.....	168
Katsominen televisiosta.....	210, 218
Kaukolaukaisin.....	262
Kennon puhdistus.....	184, 187
Keskikoko (Kuvan tallennuslaatu).....	76, 234
Keskustapainotteinen.....	102
Kielen valinta.....	35
Kirkkaus (valotus).....	103
Automaattivalotuksen lukitus (AE-lukitus).....	107
Mittausmenetelmä (Mittaustapa).....	102
Säätö (valotuksen korjaus).....	103
Valotushaarukointi (AEB).....	252
Kohinan poisto suurella ISO-herkkyydellä.....	254

Kohinanpoisto	
Pitkä valotus.....	253
Suuri ISO-herkkyys.....	254
Kontrasti.....	113
Kortti.....	15, 29, 45
Alustus.....	45
Eye-Fi.....	265
Kirjoitussuojaus.....	29
Kortin muistutus.....	166
Ongelma.....	30, 46
SDHC/SDXC.....	29
SD-nopeusluokka.....	141
Kuva	
Automaattinen kääntö.....	174
Automaattinen toisto.....	215
Histogrammi.....	228
Katsominen televisiosta ...	210, 218
Kuvaominaisuudet (Kuva-asetukset).....	81, 112, 115
Kuvaustiedot.....	226
Luettelokuva.....	202
Manuaalinen kääntö.....	205
Numero.....	170
Poisto.....	224
Selausnäyttö(Kuvanselaus).....	203
Siirto.....	265
Suojaus.....	222
Suurennus näytössä.....	204
Toisto.....	71, 201
Ylivalotusvaroitus.....	228
Kuva-alue.....	37
Kuva-asetukset.....	81, 112, 115
Kuvaesitys.....	215
Kuvakoon muuttaminen.....	233
Kuvan roskanesto.....	184, 185, 187
Kuvan tallennuslaatu.....	76
Kuvan tunnelma.....	65
Kuvanopeus.....	150
Kuvasuhde.....	234
Kuvasuhteiden ohjauksella.....	261

- Kuvaus näytöllä 54, 123
 Elävä tila (AF) 131
 Kasvontunnistus Elävä tila (AF) 132
 Kuvasuhde 129
 Kuvaustietojen näyttö 126
 Käsintarkennus 87, 138
 Mahdolliset otokset 125
 Mittausajastin 130
 Nopea tila (AF) 136
 Pikavalitsin 128
 Ristikonäyttö 129
- Kuvausasetusten näyttö 20, 47
 Kuvaustapa 20, 58, 88
 Kuvaustietojen näyttö 226
 Kuvaustila 22
- A-DEP (Automaattinen terävyysalue) 101
 Av (Aukon esivalinta) 96
 M (Käsisäätöinen valotus) 99
 P (Ohjelmoitu AE) 74
 Tv (Valotusajan esivalinta) 94
 (Älykäs automaattikuvaus) 50
 (Salama pois) 55
 (Luova automaattikuvaus) 56
 (Muotokuva) 59
 (Maisemakuva) 60
 (Lähikuva) 61
 (Urheilukuva) 62
 (Öinen muotokuva) 63
 (Videokuvaus) 141
- Käsintarkennus (MF) 87, 138
 Käsisäätöinen valotus 99, 144
 Käsisäätö (AF) 85
 Käyttövalo 30
 Kääntyvä LCD-näyttö 31, 54
 Kääntö (kuva) 205, 243
- L**
- Langaton salamakuvaus 189
 Helppo langaton kuvaus 191
 Mukautettu langaton salamakuvaus 194
- Lataaminen 26
 Laukaisimen painaminen kokonaan alas 40
 Laukaisimen painaminen puoliväliin 40
 Laukaisin 40
 LCD-näyttö 15
 Kirkkauden säätö 167
 Kuvan toisto 71, 201
 Kuvausasetusten näyttö 20, 47
 Kääntyvä 31, 54
 Näytön väri 179
 Valikkonäyttö 43, 270
- Lelukameratehoste 232
 Lisävarusteet 3
 Lopullisen kuvan simulointi 127, 147
 Luettelokuvanäyttö 202
 Luokitus 206
 Luokitusmerkintä 206
 Luova automatiikka 56
 ☆ -kuvake 4
 Luovat kuvaustilat 22
 Luovat suotimet 230
 Lähikuvat 61
 Lämpötilavaroitus 139, 163
- M**
- M (Käsisäätöinen valotus) 99
 Mahdolliset otokset 33, 76, 125
 Maisemakuva 60, 82
 Makrokuvaus 61
 Maksimijakso 76, 77
 Man. nollaus 171
 -kuvake 4
 MF (Käsintarkennus) 87, 138
 Mikrofoni 142
 Mittausajastin 130, 161
 Mittaustapa 102

Muistikortti.....	15, 29, 45
Muotokuva	59, 81
Mustavalko.....	65, 82, 114
Mustavalkoinen kuva	65, 82, 114
Muut kuin Canonin valmistamat salamayksiköt	264

N

Neutraali.....	82
Nimikkeistö.....	18
Nopea tila (AF).....	136
Normaali (Kuvan tallennuslaatu).....	76
Normaali kuvaus	22
NTSC	150, 272
Numero	170

O

Objektiivii	23, 36
Image Stabilizer (Kuvanvakain)	38
Lukituksen vapautus.....	37
Objektiivin reunojen valaistuksen korjaus	110
Ohjelman siirto	75
Ohjelmisto	3, 301
Ohjelmoitu AE	74
Oikean tarkennuksen merkkivalo.....	50
Oletusasetusten palautus	176
Oma valikko	258
Oma valkotasapainoasetus.....	118
ONE SHOT (Kertatark.).....	83
Osa-alamittaus.....	102

P

P (Ohjelmoitu AE)	74
PAL	150, 272
Paperiasetukset (tulostus)	238
Pehmeäpiirto.....	232
Peilin lukitus.....	122, 255
Peruskuvaustilat.....	22

PictBridge	235
Pieni (Kuvan tallennuslaatu)	76, 234
Pienoistehoste.....	232
Pikselit.....	76
Pistemittaus.....	102
Pitkän valotuksen kohinanpoisto.....	253
Pitkät valotusajat	100
Poisto (kuva)	224
Puhdistus (Kuvakenno)	184, 187
Punasilmäesto.....	91
Päiväys/Aika.....	34

Q

 (Pikavalitsin)	41, 64, 208
--	-------------

R

Rajaus (tulostus)	243
Rakeinen mustavalk.	232
RAW	76, 78
RAW+JPEG.....	76, 78
Reunojen valaistuksen korjaus.....	110
Ristikkonäyttö	129, 161
Roskanpoistotieto.....	185

S

Salama	
Käsisäätö	182, 199
Langaton	189
Punasilmäesto	91
Salama pois	55, 58, 64
Salaman valotuskorjaus.....	104
Salamaohjaus	180
Salamatäsmäys	252, 264
Salamavalotuksen lukitus	108
Sisäinen salama.....	90
Täsmäystapa (1./2. verho).....	182
Ulkoinen Speedlite-salama	263
Vaikutusalue.....	90
Valinnaiset toiminnot	183
Salamakenkä.....	263

Salaman valotuskorjaus.....	104
Salamatoiminto	182
Salamatäsmäyksen liittimet	18
Salamavalotuksen lukitus	108
SDHC- ja SDXC-kortit.....	29, 45
Seepia (Mustavalko).....	65, 114
Selausnäyttö	203
Silmäsuojus	262
Sisäinen salama	90
sRGB	121
Suodatus.....	114, 230
Suojaus (kuvan poistosuojaus).....	222
Suoratulostus.....	235
Suurennes näytössä.....	138, 204
Suuri (Kuvan tallennuslaatu).....	76

T

Tarkennuksen lukitus	53
Tarkennus	
Epätarkka	38, 39, 87, 135
Käsintarkennus.....	87, 138
Sommittelu	53
Tarkennuksen apuvalo	86, 255
Tarkennuspisteen valinta	85
Tarkennustapa	83
Vaikeasti tarkennettavat kohteet.....	87, 135
Äänimerkki.....	166
Tarkennuspiste	85
Tarkennuspisteen automaattivalinta	85
Tarkennustavan valintakytkin	36, 87, 138
Tarkka (Kuvan tallennuslaatu)	76
Tasavirtaliitin	260
Taustamusiikki	217
Tehoste (Mustavalko).....	114
Tekijänoikeustiedot	172
Terävyys.....	113

Terävyysalueen tarkistus	98
Teräväpiirto (HD)	150, 210
Tiedoston koko	76, 151, 226
Tiedoston tunniste	171
Tiedostonimi	170
Todellinen	82
Toimintahäiriö	278
Toimintojen käytettävyytaulukko	268
Toiminto-opas	48
Toisto	71, 201
Tulostus	235
Asettelu.....	239
Kallistuksen korjaus	243
Paperiasetus	238
Rajaus	243
Tulostuksen tehosteet.....	240
Tulostus (DPOF)	245
Turvaohjeet	297
Tuulisuoja	161
Tv (Valotusajan esivalinta)	94
Täsmäystapa	182
Täydellinen alustus	46
Täysautomaatti (Älykäs automaattikuvaus).....	50
Täysi teräväpiirto (Full HD)	150, 210

U

Ulkoinen Speedlite	263
Urheilukuva	62

V

Valaistus tai aiheen tyyppi	68
Valikko	43
Asetukset	270
Asetusten määrittäminen	44
Oma valikko	258
Valinnaiset toiminnot	250
Valintakiekko	22
Valitsin	18, 93

Valkotasapaino.....	117	Virta	
Haarukointi	120	Akun varaustaso	33
Korjaus	119	Lataaminen	26
Oma.....	118	Mahdolliset otokset	33, 76, 125
Oma asetus	117	Verkkovirta	260
Valkotasapainon säätö	117	Virrankatkaisu	167
Valotuksen korjaus.....	103	Väriavaruus (värintoistoalue).....	121
Valotusajan esivalinta	94	Värikylläisyys.....	113
Valotusaskelten muuttaminen	252	Väriämpötila.....	117
Valotushaarukointi (AEB).....	105, 252	W	
Verkkolaite	260	WB (Valkotasapaino).....	117
Verkkovirta	260	Y	
Video	141	Yhden kuvan näyttö.....	71
Automaattivalotus	142	Yhden pisteen AF	85
Ensimmäisen ja viimeisen		Yksittäiskuvasu.....	58, 269
kohtauksen leikkaus	214	Ylivalotusvaroitus	228
Katselu.....	210	Yömaisema	60, 63
Katsominen televisiosta	210, 218	Ä	
Kuvanopeus.....	150	Ääni-/videolähtöliitäntä	210, 221
Käsintarkennus	142	Äänimerkki.....	166
Käsisäättö.....	144	Äänitaso (Videon toisto)	213
Mittausajastin.....	161	Ö	
Pikavalitsin.....	149	Öinen muotokuva	63
Ristikkonäyttö	161		
Stillkuvien kuvaus	148		
Tallennusaika.....	151		
Tarkennustila	149, 157		
Tiedostokoko	151		
Tietonäyttö	146		
Toisto	212		
Videokollaasialbumi	153		
Videon digitaalizoim	152		
Videon tallennuskoko	150		
Äänen tallennus.....	160		
Vidoe			
Videokollaasi	153		
Videojärjestelmä	150, 221, 272		
Videokollaasi.....	153		
Videokollaasialbumi	153		
Virhekoodit	287		
Virrankatkaisu	32, 167		







CANON INC.

30-2 Shimomaruko 3-chome, Ohta-ku, Tokio 146-8501, Japani

Eurooppa, Afrikka ja Lähi-itä

CANON EUROPA N.V.

PO Box 2262, 1180 EG Amstelveen, Alankomaat

Tietoja paikallisesta Canon-toimistosta on takuukortissa tai osoitteessa www.canon-europe.com/Support

Tuotteen ja siihen liittyvän takuun toimittaa Euroopan maissa Canon Europa N. V.

Tämä käyttöopas on voimassa tammikuusta 2011 lähtien. Jos tarvitset tietoja tämän jälkeen valmistettujen lisävarusteiden ja objektiivien yhteensopivuudesta, ota yhteys mihin tahansa Canon-asiakaspalveluun.