

PowerShot SX730 HS

Kamera-Benutzerhandbuch

DEUTSCH

- Lesen Sie vor Verwendung der Kamera unbedingt dieses Handbuch, einschließlich des Abschnitts „Sicherheitshinweise“ (14).
- Das Handbuch unterstützt Sie bei der korrekten Verwendung der Kamera.
- Bewahren Sie das Handbuch zur späteren Verwendung sicher auf.
- Klicken Sie unten rechts auf die Schaltflächen, um auf andere Seiten zuzugreifen.
 - ▶ : Nächste Seite
 - ◀ : Vorherige Seite
 - 🔗 : Seite, bevor Sie auf einen Link geklickt haben
- Klicken Sie rechts auf einen Kapiteltitel, um zum Anfang des betreffenden Kapitels zu gelangen.

Vor Verwendung

Grundlagen der Kamerabedienung

Erweiterte Funktionen

Grundlagen der Kamera

Automatikmodus/
Modus Hybrid Auto

Andere Aufnahmemodi

Modus P

Modi Tv, Av und M

Wiedergabemodus

Drahtlos-Funktionen

Einstellungsmenü

Zubehör

Anhang

Index

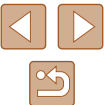

Vor Verwendung

Einleitende Informationen

Lieferumfang

Überprüfen Sie, ob die folgenden Teile im Lieferumfang enthalten sind. Wenden Sie sich an den Kamera-Händler, falls etwas fehlen sollte.

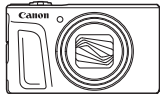

Kamera



Akku
NB-13L*



Akkuladegerät
CB-2LHE



Handschlaufe

* Ziehen Sie nicht die Klebefolie von Akkus ab.

- Gedruckte Materialien gehören ebenfalls zum Lieferumfang.
- Eine Speicherkarte ist nicht im Lieferumfang enthalten (📖2).

Kompatible Speicherkarten

Die folgenden Speicherkarten (separat erhältlich) können unabhängig von der Kapazität verwendet werden.

- SD-Speicherkarten*¹
- SDHC-Speicherkarten*^{1*2}
- SDXC-Speicherkarten*^{1*2}



*1 Entspricht den SD-Spezifikationen. Die Kompatibilität aller Speicherkarten mit der Kamera kann jedoch nicht garantiert werden.

*2 UHS-I-Speicherkarten werden ebenfalls unterstützt.

Vor Verwendung

Grundlagen der Kamerabedienung

Erweiterte Funktionen

Grundlagen der Kamera

Automatikmodus/
Modus Hybrid Auto

Andere Aufnahmemodi

Modus P

Modi Tv, Av und M

Wiedergabemodus

Drahtlos-Funktionen

Einstellungsmenü

Zubehör

Anhang

Index



Vorbemerkungen und rechtliche Hinweise

- Machen Sie zuerst einige Testaufnahmen, und prüfen Sie diese, um sicherzugehen, dass die Bilder richtig aufgenommen wurden. Beachten Sie, dass Canon Inc., dessen Tochterfirmen, angegliederte Unternehmen und Händler keine Haftung für Folgeschäden übernehmen, die aus der Fehlfunktion einer Kamera oder eines Zubehörs (z. B. einer Speicherkarte) herrühren und die dazu führen, dass ein Bild entweder gar nicht oder in einem nicht maschinenlesbaren Format gespeichert wird.
- Das unberechtigte Fotografieren und die Anfertigung von Video- und/oder Tonaufnahmen von Personen oder urheberrechtlich geschütztem Material durch den Benutzer kann die Privatsphäre der betreffenden Personen und/oder die Rechte Dritter – einschließlich Urheberrechte sowie Rechte an geistigem Eigentum – verletzen, auch wenn die Fotos und Aufnahmen ausschließlich für den privaten Gebrauch bestimmt sind.
- Informationen zur Kameragarantie und zum Canon Kundendienst enthalten die im Dokumentationssatz zur Kamera bereitgestellten Garantieinformationen.
- Der Bildschirm (Monitor) wird mittels hochpräziser Produktionstechniken hergestellt, und mehr als 99,99 % der Pixel funktionieren gemäß der Spezifikationen. In seltenen Fällen kann es jedoch vorkommen, dass einige Pixel fehlerhaft sind oder als rote oder schwarze Punkte erscheinen. Dies deutet nicht auf einen Kameraschaden hin und hat keinerlei Auswirkungen auf die aufgezeichneten Bilder.
- Wird die Kamera über einen längeren Zeitraum verwendet, kann sie warm werden. Dies deutet nicht auf einen Schaden hin.

In diesem Handbuch verwendete Konventionen

- In diesem Handbuch werden Symbole verwendet, um die entsprechenden Kameratasten und -wahräder darzustellen.
- Die folgenden Kameratasten und Bedienelemente werden durch Symbole dargestellt. Die Zahlen in Klammern geben die Nummer der zugehörigen Steuerung in „Bezeichnungen“ (📖 4) an.
Nach-oben-Taste [▲] (12) auf der Rückseite
Nach-links-Taste [◀] (8) auf der Rückseite
Nach-rechts-Taste [▶] (13) auf der Rückseite
Nach-unten-Taste [▼] (15) auf der Rückseite
Einstellungs-Wahlrad [🔘] (7) auf der Rückseite
- Aufnahmemodi sowie Symbole und Text auf dem Bildschirm werden in Klammern angegeben.
- ⓘ: Wichtige Informationen, die Sie kennen sollten
- 📌: Hinweise und Tipps zur gekonnten Verwendung der Kamera
- 📖 xx: Seiten mit relevanten Informationen (in diesem Beispiel steht „xx“ für eine Seitennummer)
- Bei den Anweisungen in diesem Handbuch wird davon ausgegangen, dass in der Kamera die Standardeinstellungen gewählt wurden.
- Zur Vereinfachung werden alle unterstützten Speicherkarten einheitlich als Speicherkarte bezeichnet.
- Die Symbole „▶Fotos“ und „▶Filme“ unter den Überschriften geben an, ob die Funktion für Fotos oder Filme verwendet wird.

Vor Verwendung

Grundlagen der Kamerabedienung

Erweiterte Funktionen

Grundlagen der Kamera

Automatikmodus/
Modus Hybrid Auto

Andere Aufnahmemodi

Modus P

Modi Tv, Av und M

Wiedergabemodus

Drahtlos-Funktionen

Einstellungsmenü

Zubehör

Anhang

Index



Bezeichnungen

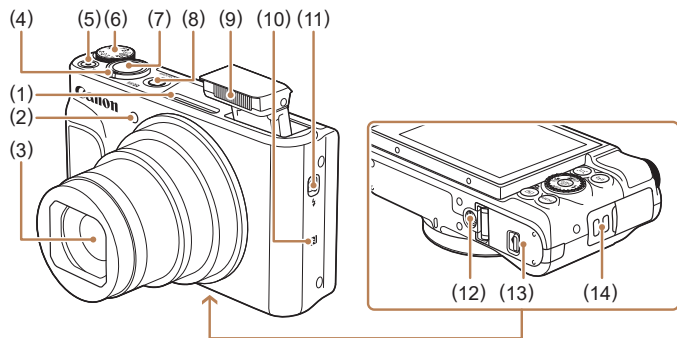

- | | |
|--|--------------------------------------|
| (1) Mikrofon | (6) Modus-Wahlrad |
| (2) Lampe | (7) Auslöser |
| (3) Objektiv | (8) Taste ON/OFF |
| (4) Zoom-Regler | (9) Blitz |
| Aufnahme: [T] (Tele) / [W] (Weitwinkel) | (10) [N] (N-Symbol)* |
| Wiedergabe: [Q] (Vergrößern) / [I] (Index) | (11) Schalter [] (Blitz aufklappen) |
| (5) Movie-Taste | (12) Stativbuchse |
| | (13) Speicherkarten-/Akkuabdeckung |
| | (14) Riemenbefestigung |

* Wird mit NFC-Funktionen verwendet (115).

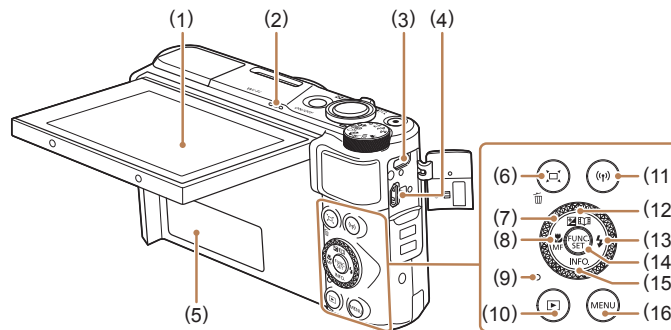

- | | |
|--|--|
| (1) Bildschirm (Monitor) | (9) Kontrollleuchte |
| (2) Lautsprecher | (10) Taste [] (Wiedergabe) |
| (3) DIGITAL-Anschluss | (11) Taste [] (WLAN) |
| (4) HDMI™-Anschluss | (12) Taste [] (Belichtungskorrektur) / [] (Story Highlights) / Nach oben |
| (5) Seriennummer (Gehäusenummer) | (13) Taste [] (Blitz) / Nach rechts |
| (6) Taste [] (Rahmen-Assistent – Suchen) / [] (Einzelbild löschen) | (14) Taste FUNC. (Funktion) / SET |
| (7) Einstellungs-Wahlrad | (15) Taste [] (INFO. (Informationen)) / Nach unten |
| (8) Taste [] (Makro) / [] (MF (Manueller Fokus)) / Nach links | (16) Taste [] (MENU) |



- Sie können das Einstellungs-Wahlrad drehen, um die meisten mit den Tasten [] [] [] [] möglichen Funktionen auszuführen, z. B. Auswählen von Einstellungen oder Blättern durch Bilder.

Vor Verwendung

Grundlagen der Kamerabedienung

Erweiterte Funktionen

Grundlagen der Kamera

Automatikmodus/ Modus Hybrid Auto

Andere Aufnahmemodi

Modus P

Modi Tv, Av und M

Wiedergabemodus

Drahtlos-Funktionen

Einstellungsmenü

Zubehör

Anhang

Index

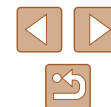

Inhalt

Vor Verwendung

Einleitende Informationen	2
Lieferumfang	2
Kompatible Speicherkarten	2
Vorbemerkungen und rechtliche Hinweise	3
In diesem Handbuch verwendete Konventionen	3
Bezeichnungen	4
Häufig verwendete Kamerafunktionen	12
Sicherheitshinweise	14

Grundlagen der Kamerabedienung

Grundlegende Funktionen	17
Erste Vorbereitungen	17
Anbringen der Schlaufe	17
Halten der Kamera	17
Aufladen des Akkus	18
Einsetzen von Akku und Speicherkarte	18
Entnehmen von Akku und Speicherkarte	19
Einstellen von Datum und Uhrzeit	19
Ändern von Datum und Uhrzeit	20
Spracheinstellung	21
Ausprobieren der Kamera	21
Aufnahmen (Smart Auto)	21
Anzeigen	23
Löschen von Bildern	24

Erweiterte Funktionen

Grundlagen der Kamera	25
Ein/Aus	25
Stromsparmodus (automatische Abschaltung)	26
Stromsparmodus im Aufnahmemodus	26
Stromsparmodus im Wiedergabemodus	26
Auslöser	26
Aufnahmemodi	27
Anzeigeoptionen bei der Aufnahme	27
Anpassen des Bildschirmwinkels	28
Verwenden des Menüs FUNC	28
Verwenden des Menübildschirms	29
Bildschirmtastatur	30
Status der Kontrollleuchte	31
Uhrzeit	32
Automatikmodus/Modus Hybrid Auto	33
Aufnahmen mit von der Kamera festgelegten Einstellungen	33
Aufnahmen (Smart Auto)	33
Aufnahmen im Modus Hybrid Auto	35
Filme aus einem Filmtagebuch wiedergeben	36
Fotoaufnahmen/Movies	36
Fotos	36
Movies	36
Symbole für Szenen	37
Szenen für Reihenaufnahmen	38
Symbole für die Bildstabilisierung	38
Auf dem Bildschirm angezeigte Rahmen	39
Häufig verwendete, praktische Funktionen	39
Heranzoomen von Motiven (Digitalzoom)	39

Vor Verwendung
Grundlagen der Kamerabedienung
Erweiterte Funktionen
Grundlagen der Kamera
Automatikmodus/ Modus Hybrid Auto
Andere Aufnahmemodi
Modus P
Modi Tv, Av und M
Wiedergabemodus
Drahtlos-Funktionen
Einstellungsmenü
Zubehör
Anhang
Index

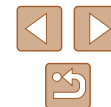

Einfache Neuausrichtung der Kamera auf Motive nach dem manuellen Zoomvorgang (Hilfsrahmen suchen).....	40
Automatisches Zoomen als Reaktion auf eine Bewegung des Motivs (Auto-Zoom)	40
Anpassen der Anzeige von Gesichtern in konstanter Größe	41
Einfaches Neuerfassen von Motiven mit automatischem Zoomen (Such-Assistent)	42
Hinzufügen eines Datumsaufdrucks	42
Verwenden des Selbstauslösers	43
Verwenden des Selbstauslösers zur Vermeidung von Kamerabewegungen	44
Einstellen des Selbstauslösers	44
Reihenaufnahme	44
Bilddarstellung während der Wiedergabe	45
Verwenden der Gesichtserkennung	45
Persönliche Informationen	45
Speichern von Gesichts-ID-Informationen	46
Aufnahme	47
Überprüfen und Bearbeiten von gespeicherten Informationen	48
Überschreiben und Hinzufügen von Gesichtsinfos	48
Löschen von gespeicherten Informationen	49
Funktionen zur Bildanpassung	50
Ändern des Seitenverhältnisses	50
Ändern der Anzahl der Aufnahmepixel (Bildgröße)	51
Richtlinien für die Auswahl der Aufnahmepixeleinstellung auf Grundlage des Papierformats (für 4:3-Bilder)	51
Korrigieren des durch Quecksilberdampflampen verursachten Grünstichs in Bildbereichen	51
Ändern der Bildqualität für Movies	52

Nützliche Aufnahmefunktionen	52
Anzeigen des Gitternetzes	52
Deaktivieren der automatischen Wasserwaage	52
Ändern der IS Modus-Einstellungen	53
Deaktivieren der Bildstabilisierung	53
Aufnehmen von Movies mit Motiven in der vor der Aufnahme angezeigten Größe	53
Anpassen der Kamera	54
Verhindern der Auslösung des AF-Hilfslichts	54
Verhindern des Einschaltens der Lampe zur Reduzierung des Rote-Augen-Effekts	54
Ändern der Bildanzeigart nach Aufnahmen	55
Ändern der Bildanzeigedauer nach Aufnahmen	55
Ändern des nach Aufnahmen angezeigten Bildschirms	55

Andere Aufnahmemodi..... 56

Automatisches Zuweisen von Effekten (Kreative Aufnahme)	56
Unterschiedliche Bilder aus jeder Aufnahme	56
Auswählen von Effekten	57
Aufnehmen von Movies mit verschiedenen Effekten	57
Wiedergabe von „Kreative Aufnahme“-Movies	57
Sich selbst aufnehmen mit optimalen Einstellungen (Selbstporträt)	58
Sich bewegende Motive (Sport)	59
Spezielle Szenen	59
Anwenden von Spezialeffekten	60
Aufnahme mit Glatte Haut-Effekt (Glatte Haut)	61
Aufnehmen mit Fischaugeneffekt (Fisheye-Effekt)	61
Aufnehmen von Bildern, die wie Miniaturmodelle aussehen (Miniatureffekt)	62
Wiedergabegeschwindigkeit und ungefähre Wiedergabedauer (für einminütige Videoclips)	62

Vor Verwendung
Grundlagen der Kamerabedienung
Erweiterte Funktionen
Grundlagen der Kamera
Automatikmodus/Modus Hybrid Auto
Andere Aufnahmemodi
Modus P
Modi Tv, Av und M
Wiedergabemodus
Drahtlos-Funktionen
Einstellungsmenü
Zubehör
Anhang
Index

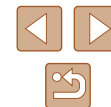

Aufnahmen mit einem Spielzeugkamera-Effekt (Spielzeugkamera-Effekt)	63
Aufnahmen mit dem Weichzeichnereffekt	63
Aufnehmen im Modus Monochrome	64
Spezielle Modi für andere Zwecke	64
Automatische Aufnahme nach Erkennen eines Gesichts (Intelligente Aufnahme)	64
Automatische Aufnahme nach Erkennen eines Lächelns	64
Automatische Aufnahme nach Erkennen eines Blinzeln (Blinzel-Timer)	65
Automatische Aufnahme nach Erkennen einer neuen Person (Gesichts-Timer)	66
Aufnahmen verschiedener Movies	67
Aufnehmen von Movies im Standardmodus	67
Movieaufnahmen mit gleichmäßigerer Bewegung	67
Speichern oder Ändern der Bildhelligkeit	67
Deaktivieren der Langzeitautomatik	68
Korrigieren starker Kameraverwacklungen	68
Toneinstellungen	68
Deaktivieren des Windschutzes	68
Verwenden der Dämpfung	68
Aufnahmen von Movies im Kurzclipmodus	69
Wiedergabeeffekte	69
Modus P	70
Aufnahmen im Modus Programm-AE (Modus [P])	70
Bildhelligkeit (Belichtung)	71
Anpassen der Bildhelligkeit (Belichtungskorrektur)	71
Speichern der Bildhelligkeit/Belichtung (AE-Speicherung)	71
Ändern des Lichtmessverfahrens	71
Ändern der ISO-Empfindlichkeit	72
Anpassen der Bildhelligkeit (i-contrast)	72

Bildfarben	73
Aufnahmen natürlicher Farben (Weißabgleich)	73
Custom Weißabgleich	73
Ändern der Farbtöne eines Bilds (My Colors)	74
Custom Farbe	74
Aufnahmebereich und Fokussierung	75
Nahaufnahmen (Makro)	75
Aufnehmen mit dem manuellen Fokus	75
Einfache Ermittlung des Fokussierbereichs (MF Peaking)	76
Digital-Telekonverter	77
Ändern des AF-Rahmenmodus	77
Mitte	77
Gesicht/AiAF	77
Auswählen der zu fokussierenden Motive (Verfolg. AF)	78
Aufnehmen mit Servo AF	79
Ändern der Fokuseinstellung	79
Aufnehmen mit der AF-Speicherung	80
Reihenaufnahmen, während die Kamera das Motiv fokussiert	80
Blitz	81
Ändern des Blitzmodus	81
Auto	81
Ein	81
Langzeitsynchronisierung	81
Aus	81
Anpassen der Blitzbelichtungskorrektur	82
Aufnehmen mit der Blitzbelichtungsspeicherung	82
Andere Einstellungen	83
Ändern des Kompressionsgrads (Bildqualität)	83
Ändern der IS Modus-Einstellungen	83

Vor Verwendung
Grundlagen der Kamerabedienung
Erweiterte Funktionen
Grundlagen der Kamera
Automatikmodus/ Modus Hybrid Auto
Andere Aufnahmemodi
Modus P
Modi Tv, Av und M
Wiedergabemodus
Drahtlos-Funktionen
Einstellungsmenü
Zubehör
Anhang
Index



Modi Tv, Av und M	84
Spezielle Verschlusszeiten (Modus [Tv]).....	84
Spezielle Blendenwerte (Modus [Av])	85
Spezielle Verschlusszeiten und Blendenwerte (Modus [M])... ..	85
Einstellen der Blitzleistung.....	86
Wiedergabemodus	87
Anzeigen	87
Wechseln zwischen Anzeigemodi	88
Überbelichtungswarnung (für Glanzlichter)	89
Histogramm	89
GPS-Informationsanzeige	89
Anzeigen von im Modus „Kreative Aufnahme“	
aufgenommenen Kurzmovies („Kreative Aufnahme“-Movies) ...	89
Anzeigen der beim Aufnehmen von Fotos aufgezeichneten	
Videoclips (Filmtagebuch)	90
Anzeigen nach Datum	90
Überprüfen der mit der Funktion zur Gesichtserkennung	
(Gesichts-ID) erkannten Personen	90
Durchsuchen und Filtern von Bildern	91
Navigieren durch die Bilder in einem Index	91
Finden von den Suchkriterien entsprechenden Bildern.....	91
Anzeigen individueller Bilder in einer Gruppe.....	92
Bearbeiten von Gesichts-ID-Informationen	93
Ändern von Namen.....	93
Löschen von Namen.....	93
Optionen für die Bildanzeige	94
Vergrößern von Bildern.....	94
Anzeigen als Diaschau	94
Ändern von Diaschaeinstellungen	95
Automatische Wiedergabe zusammengehöriger Bilder	
(Ähnliche Bilder)	95

Schützen von Bildern	96
Verwenden des Menüs	96
Auswählen einzelner Bilder	96
Auswählen eines Bereichs	97
Gleichzeitiges Schützen aller Bilder	97
Entfernen des Schutzes aller Bilder	97
Löschen von Bildern	98
Gleichzeitiges Löschen mehrerer Bilder.....	98
Wählen einer Auswahlmethode	98
Auswählen einzelner Bilder	99
Auswählen eines Bereichs	99
Gleichzeitige Auswahl aller Bilder	99
Drehen von Bildern.....	100
Verwenden des Menüs.....	100
Deaktivieren des automatischen Drehens.....	100
Markieren von Bildern als Favoriten.....	101
Verwenden des Menüs.....	101
Bearbeiten von Fotos	102
Anpassen der Bildgröße	102
Ausschnitt.....	102
Ändern der Farbtöne eines Bilds (My Colors)	103
Anpassen der Bildhelligkeit (i-contrast)	104
Rote-Augen-Korrektur	104
Schneiden von Filmen.....	105
Reduzieren von Dateigrößen.....	106
Löschen von Moviekapiteln	107
Anzeigen von Alben (Story Highlights).....	108
Auswählen von Albumthemen	108
Einfügen von Hintergrundmusik in Alben.....	109
Erstellen eigener Alben.....	110
Kombinieren kurzer Clips	111

Vor Verwendung
Grundlagen der Kamerabedienung
Erweiterte Funktionen
Grundlagen der Kamera
Automatikmodus/Modus Hybrid Auto
Andere Aufnahmemodi
Modus P
Modi Tv, Av und M
Wiedergabemodus
Drahtlos-Funktionen
Einstellungsmenü
Zubehör
Anhang
Index

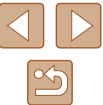

Drahtlos-Funktionen	112
Verfügbare Drahtlos-Funktionen	112
Nutzung der WLAN-Funktionen.....	112
Nutzung der Bluetooth®-Funktionen	112
Senden von Bildern an ein Smartphone.....	113
Übertragung von Bildern zu einem Smartphone mit aktiviertem Bluetooth	113
Übertragen von Bildern an ein NFC-kompatibles Smartphone	115
Herstellen einer Verbindung via NFC bei ausgeschalteter oder im Aufnahmemodus befindlicher Kamera	115
Herstellen einer Verbindung via NFC bei im Wiedergabemodus befindlicher Kamera	117
Hinzufügen eines Smartphones mit dem WLAN-Menü	117
Verwenden eines anderen Zugriffspunkts	119
Zuvor verwendete Zugriffspunkte	120
Speichern von Bildern auf einem Computer.....	120
Vorbereitung zur Registrierung eines Computers.....	120
Installieren von CameraWindow.....	120
Konfigurieren des Computers für eine WLAN-Verbindung (nur Windows)	121
Speichern von Bildern auf einem verbundenen Computer.....	121
Bestätigen der Kompatibilität des Zugriffspunkts	121
Verwenden von WPS-kompatiblen Zugriffspunkten	122
Herstellen von Verbindungen mit aufgelisteten Zugriffspunkten.....	124
Zuvor verwendete Zugriffspunkte	125
Senden von Bildern an einen registrierten Webservice	125
Registrieren von Webservices.....	125
Registrieren von CANON IMAGE GATEWAY.....	126
Registrieren anderer Webservices	127
Hochladen von Bildern zu Webservices	128

Drahtloses Drucken von Bildern auf einem verbundenen Drucker.....	129
Senden von Bildern an eine andere Kamera	131
Optionen zum Senden von Bildern.....	132
Senden mehrerer Bilder	132
Auswählen eines Bereichs	132
Senden von Favoritenbildern	133
Hinweise zum Senden von Bildern.....	133
Auswählen der Anzahl der Aufnahmepixel (Bildgröße)	134
Hinzufügen von Kommentaren	134
Automatisches Senden von Bildern (Bild-Sync).....	135
Vorbereitungen	135
Vorbereiten der Kamera	135
Vorbereiten des Computers.....	135
Senden von Bildern	136
Anzeigen der via Bild-Sync gesendeten Bilder auf einem Smartphone.....	136
Verwenden eines Smartphones zum Anzeigen von Kamerabildern und zum Steuern der Kamera.....	137
Geotagging von Bildern während der Aufnahme.....	137
Fernsteuern der Kamera über ein Smartphone.....	138
Steuern der Kamera über WLAN	138
Steuern der Kamera über Bluetooth.....	139
Bearbeiten oder Löschen der WLAN-Einstellungen.....	140
Bearbeiten der Verbindungsinformationen	140
Ändern des Kurznamens eines Geräts	140
Löschen von Verbindungsinformationen	141
Angaben der Bilder, die auf Smartphones betrachtet werden können.....	141
Ändern des Kameranamens.....	141
Zurücksetzen der WLAN-Einstellungen auf die Standardeinstellungen.....	142

Vor Verwendung
Grundlagen der Kamerabedienung
Erweiterte Funktionen
Grundlagen der Kamera
Automatikmodus/ Modus Hybrid Auto
Andere Aufnahmemodi
Modus P
Modi Tv, Av und M
Wiedergabemodus
Drahtlos-Funktionen
Einstellungsmenü
Zubehör
Anhang
Index

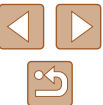

Löschen von Informationen von via Bluetooth gepaarten Geräten	142
Einstellungsmenü	143
Anpassen grundlegender Kamerafunktionen	143
Stummschalten der Kamera	143
Anpassen der Lautstärke	144
Ausblenden von Tipps und Tricks	144
Datum und Uhrzeit	144
Zeitzone	144
Ändern der Einstellung für das Einfahren des Objektivs	145
Verwenden des Eco-Modus	145
Anpassen der Stromsparfunktion	145
Bildschirmhelligkeit	146
Ausblenden des Startbildschirms	146
Formatieren von Speicherkarten	146
Low-Level-Formatierung	147
Datei-Nummer	147
Dateibasierte Bildspeicherung	148
Anzeigen metrischer oder nicht metrischer Maßeinheiten	148
Überprüfen von Zertifizierungslogos	148
Spracheinstellung	148
Anpassen anderer Einstellungen	148
Wiederherstellen der Kamera-StandardEinstellungen	149
Wiederherstellen aller Kamera-StandardEinstellungen	149
Wiederherstellen der StandardEinstellungen einzelner Funktionen	149
Zubehör	150
Zubehör	150
Optionales Zubehör	151
Stromversorgung	151
Sonstiges Zubehör	152

Drucker	152
Foto- und Moviespeicher	152
Verwendung des optionalen Zubehörs	152
Wiedergabe auf einem Fernsehgerät	152
Wiedergabe auf einem HD-Fernsehgerät (High Definition)	152
Einsetzen und Laden des Akkus	153
Verwenden eines Computers zum Laden des Akkus	154
Verwenden der Software	155
Computerverbindungen über ein Kabel	156
Überprüfen der Computerumgebung	156
Installieren der Software	156
Speichern von Bildern auf einem Computer	156
Drucken von Bildern	157
Einfaches Drucken	157
Konfigurieren von Druckereinstellungen	158
Zuschneiden von Bildern vor dem Drucken	159
Auswählen des Papierformats und Layouts für den Druck	159
Verfügbare Layout-Optionen	160
Drucken von Passfotos	160
Drucken von Movieszenen	160
Druckoptionen für Movies	160
Hinzufügen von Bildern zur Druckliste (DPOF)	161
Konfigurieren von Druckereinstellungen	161
Einstellungen für den Druck einzelner Bilder	161
Einstellungen für den Druck einer Gruppe von Bildern	162
Einstellungen für den Druck aller Bilder	162
Löschen aller Bilder aus der Druckliste	162
Drucken von Bildern in der Druckliste (DPOF)	162

Vor Verwendung
Grundlagen der Kamerabedienung
Erweiterte Funktionen
Grundlagen der Kamera
Automatikmodus/ Modus Hybrid Auto
Andere Aufnahmemodi
Modus P
Modi Tv, Av und M
Wiedergabemodus
Drahtlos-Funktionen
Einstellungsmenü
Zubehör
Anhang
Index



Hinzufügen von Bildern zu einem Fotobuch.....	163
Wählen einer Auswahlmethode.....	163
Hinzufügen einzelner Bilder.....	163
Hinzufügen aller Bilder zu einem Fotobuch.....	163
Entfernen aller Bilder aus einem Fotobuch.....	163
Anhang.....	164
Fehlerbehebung.....	164
Bildschirmmeldungen.....	168
Bildschirminformationen.....	170
Aufnahme (Informationsanzeige).....	170
Batterieladestand.....	170
Wiedergabe (Detaillierte Informationsanzeige).....	171
Übersicht über die Moviesteuerung.....	171
Funktionen und Menütabellen.....	172
In den Aufnahmemodi verfügbare Funktionen.....	172
Menü FUNC.....	173
Aufnahme-Registerkarte.....	175
Einstellungen-Registerkarte.....	179
Wiedergabe-Registerkarte.....	179
Druck-Registerkarte.....	180
Wiedergabemodus – Menü FUNC.....	180
Vorsichtsmaßnahmen bei der Handhabung.....	180
Technische Daten.....	181
Bildsensor.....	181
Objektiv.....	181
Verschluss.....	181
Zeitautomatik.....	181
Blitz.....	181
Monitor.....	182
Aufnahme.....	182
Aufzeichnung.....	182

Stromversorgung.....	183
Schnittstelle.....	183
Betriebsumgebung.....	183
Abmessungen (CIPA-konform).....	183
Gewicht (CIPA-konform).....	184
Akku NB-13L.....	184
Akkuladegerät CB-2LHE.....	184
Kompakt-Netzadapter CA-DC30E.....	184
Index.....	185
Vorsichtsmaßnahmen für Drahtlos-Funktionen (WLAN, Bluetooth oder andere).....	187
Sicherheitshinweise zu Funkwellenstörungen.....	187
Sicherheitsvorkehrungen.....	187
Software Dritter.....	188
Persönliche Daten und Sicherheitsvorkehrungen.....	189
Marken und Lizenzierung.....	189
Haftungsausschluss.....	189

Vor Verwendung
Grundlagen der Kamerabedienung
Erweiterte Funktionen
Grundlagen der Kamera
Automatikmodus/ Modus Hybrid Auto
Andere Aufnahmemodi
Modus P
Modi Tv, Av und M
Wiedergabemodus
Drahtlos-Funktionen
Einstellungsmenü
Zubehör
Anhang
Index

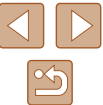

Häufig verwendete Kamerafunktionen

Aufnahmen

- Verwenden der von der Kamera festgelegten Einstellungen (Automatikmodus, Modus Hybrid Auto)
 - [33](#), [35](#)
- Anzeigen verschiedener Effekte unter Verwendung von der Kamera festgelegter Einstellungen für jede Aufnahme (Modus „Kreative Aufnahme“)
 - [56](#)
- Sich selbst aufnehmen mit optimalen Einstellungen (Selbstporträt)
 - [58](#)

Gute Aufnahmen von Personen



Porträts
([59](#))

Aufnahmen spezieller Szenen



Sport
([59](#))



Nachtaufnahmen
([59](#))



Wenig Licht
([59](#))



Feuerwerk
([59](#))

Anwenden von Spezialeffekten



Kräftige Farben
([60](#))



Fisheye-Effekt
([61](#))



Weichzeichner
([63](#))



Postereffekt
([60](#))



Miniaturreffekt
([62](#))



Monochrome
([64](#))



Glatte Haut
([61](#))



Spielzeugkamera
([63](#))

- Fokussierte Gesichter
 - [33](#), [59](#), [77](#)
- Aufnahmen ohne Blitz (Blitz aus)
 - [33](#)
- Aufnahmen mit Selbstauslöser
 - [43](#), [66](#)
- Datumsaufdruck zufügen
 - [42](#)
- Film- und Fotoaufnahmen gleichzeitig (Filmtagebuch)
 - [35](#)

Vor Verwendung

Grundlagen der Kamerabedienung

Erweiterte Funktionen

Grundlagen der Kamera

Automatikmodus/ Modus Hybrid Auto

Andere Aufnahmemodi

Modus P

Modi Tv, Av und M

Wiedergabemodus

Drahtlos-Funktionen

Einstellungsmenü







Zubehör

Anhang



Index



Anzeigen

- Anzeigen von Bildern (Wiedergabemodus)
 -  87
- Automatische Wiedergabe (Diaschau)
 -  94
- Auf einem Fernsehgerät
 -  152
- Auf einem Computer
 -  156
- Schnelles Durchsuchen von Bildern
 -  91
- Löschen von Bildern
 -  98
- Automatisches Erstellen eines Albums
 -  108

Aufnehmen/Anzeigen von Movies

- Aufnehmen von Movies
 -  33,  67
- Anzeigen von Movies (Wiedergabemodus)
 -  87



Drucken

- Drucken von Bildern
 -  157

Speichern

- Speichern von Bildern auf einem Computer
 -  156

Verwenden der WLAN-Funktionen

- Senden von Bildern an ein Smartphone
 -  113
- Online-Freigabe von Bildern
 -  125
- Senden von Bildern an einen Computer
 -  135

Vor Verwendung

Grundlagen der Kamerabedienung

Erweiterte Funktionen

Grundlagen der Kamera

Automatikmodus/ Modus Hybrid Auto

Andere Aufnahmemodi

Modus P

Modi Tv, Av und M

Wiedergabemodus

Drahtlos-Funktionen

Einstellungsmenü

Zubehör

Anhang

Index

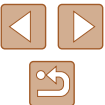

Sicherheitshinweise

- Lesen Sie diese Hinweise zum sicheren Betrieb des Produkts.
- Befolgen Sie die Anweisungen, um Verletzungen und Schädigungen des Bedieners und Dritter zu vermeiden.



WARNHINWEIS

Weist auf die Gefahr schwerer oder tödlicher Verletzungen hin.

- Bewahren Sie die Geräte für Kleinkinder unzugänglich auf. Es besteht Erstickungsgefahr, wenn sich der Trageriemen um den Hals einer Person legt. Die Zubehörschuh-Abdeckung ist gefährlich, wenn sie verschluckt wird. Bei Verschlucken sofort einen Arzt heranziehen.
- Nur die in dieser Anleitung für die Verwendung mit dem Produkt angegebenen Stromquellen nutzen.
- Das Produkt nicht zerlegen oder modifizieren.
- Das Produkt keinen starken Stößen oder Vibrationen aussetzen.
- Freigelegte interne Komponenten nicht berühren.
- Verwendung des Produkts bei ungewöhnlichen Umständen sofort einstellen, wenn also beispielsweise Rauch austritt oder ein seltsamer Geruch wahrzunehmen ist.
- Zum Reinigen des Produkts keine organischen Lösungsmittel wie Alkohol, Benzin oder Verdüner verwenden.
- Das Produkt nicht nass werden lassen. Keine Fremdkörper oder Flüssigkeiten in das Produkt gelangen lassen.
- Das Produkt nicht in Umgebungen mit entzündlichen Gase verwenden. Andernfalls kann es zu einem Stromschlag, einer Explosion oder einem Brand kommen.
- Bei Produkten mit einem Sucher nicht durch den Sucher in intensive Lichtquellen (z. B. die Sonne an einem klaren Tag oder Laser oder andere starke künstliche Lichtquellen) blicken. Dies kann Ihr Augenlicht schädigen.

- Die folgenden Anweisungen bei Verwendung im Handel erhältlicher Batterien oder mitgelieferter Akkus beachten.
 - Batterien/Akkus ausschließlich mit dem vorgesehenen Produkt verwenden.
 - Batterien nicht erhitzen und keinen offenen Flammen aussetzen.
 - Akkus nicht mit Akku-Ladegeräten laden, die nicht zugelassen wurden.
 - Verunreinigungen der Kontakte sowie Berührungen mit Metallstiften oder anderen Gegenständen aus Metall vermeiden.
 - Keine undichten Batterien/Akkus verwenden.
 - Kontakte von Batterien/Akkus vor dem Entsorgen mit Klebeband oder anderen Mitteln isolieren.

Andernfalls kann es zu einem Stromschlag, einer Explosion oder einem Brand kommen.

Wenn eine Batterie/ein Akku undicht ist und das austretende Material mit Ihrer Haut oder Kleidung in Berührung kommt, die betroffenen Bereiche gründlich mit fließendem Wasser abspülen. Bei Augenkontakt mit viel fließendem sauberem Wasser spülen und einen Arzt heranziehen.

- Bei Verwendung eines Akkuladegeräts die folgenden Anweisungen beachten.
- Bei Verwendung eines Akkuladegeräts oder Netzadapters die folgenden Anweisungen beachten.
 - Staub regelmäßig mit einem trockenen Tuch vom Netzstecker und von der Netzsteckdose entfernen.
 - Das Produkt nicht mit feuchten Händen ein- oder ausstecken.
 - Das Produkt nicht verwenden, wenn der Netzstecker nicht vollständig in die Steckdose eingesteckt ist.
 - Verunreinigungen des Netzsteckers und der Kontakte sowie Berührungen mit Metallstiften oder anderen Gegenständen aus Metall vermeiden.
 - Das Akku-Ladegerät oder den Netzadapter während eines Gewitters nicht berühren, wenn das Gerät mit dem Stromnetz verbunden ist.
 - Keine schweren Objekte auf dem Netzkabel ablegen. Das Netzkabel nicht beschädigen, knicken oder modifizieren.
 - Das warme Produkt während der Nutzung oder kurz danach nicht in Tuch oder andere Materialien einwickeln.

Vor Verwendung

Grundlagen der Kamerabedienung

Erweiterte Funktionen

Grundlagen der Kamera

Automatikmodus/Modus Hybrid Auto

Andere Aufnahmemodi

Modus P

Modi Tv, Av und M

Wiedergabemodus

Drahtlos-Funktionen

Einstellungsmenü

Zubehör

Anhang

Index



- Das Produkt nicht über lange Zeit an das Stromnetz angeschlossen lassen.

Andernfalls kann es zu einem Stromschlag, einer Explosion oder einem Brand kommen.

- Das Produkt während der Nutzung nicht für längere Zeit mit einem bestimmten Bereich der Haut in Kontakt kommen lassen. Dies kann zu Niedertemperaturverbrennungen (Hautrötungen und Blasenbildung) führen, auch wenn sich das Produkt nicht heiß anfühlt. An heißen Orten sowie Personen mit Kreislaufproblemen und empfindlicher Haut wird die Verwendung eines Stativs mit dem Produkt empfohlen.

- Anordnungen zum Ausschalten des Produkts an Orten befolgen, an denen dessen Verwendung untersagt ist. Andernfalls kann es zu Fehlfunktionen anderer Geräte aufgrund der abgestrahlten elektromagnetischen Wellen und sogar zu Unfällen kommen.

	VORSICHT	Weist auf die Gefahr von Verletzungen hin.
---	-----------------	--

- Den Blitz nicht in Augennähe auslösen. Dies kann zu Augenverletzungen führen.
- Der Trageriemen ist ausschließlich am Körper zu verwenden. Das Produkt kann beschädigt werden, wenn es mit dem Trageriemen an einem Haken oder einem anderen Objekt aufgehängt wird. Das Produkt außerdem nicht schütteln und keinen starken Erschütterungen aussetzen.
- Keinen starken Druck auf das Objektiv ausüben und keine Gegenstände gegen das Objektiv schlagen lassen. Dies kann zu Verletzungen führen oder das Produkt beschädigen.
- Der Blitz erzeugt beim Auslösen hohe Temperaturen. Finger und andere Körperteile sowie Objekte beim Fotografieren vom Blitz fernhalten. Dies kann zu Verbrennungen oder zu einer Fehlfunktion des Blitzes führen.
- Das Produkt keinen extrem hohen oder niedrigen Temperaturen aussetzen. Das Produkt kann sehr heiß/kalt werden und beim Berühren Verbrennungen oder andere Verletzungen verursachen.

Vorsicht

Weist auf die Möglichkeit von Sachschäden hin.

- Richten Sie die Kamera nie auf intensive Lichtquellen (wie z. B. die Sonne an einem klaren Tag oder eine künstliche Lichtquelle hoher Intensität). Dadurch können der Bildsensor und andere interne Komponenten beschädigt werden.
- Achten Sie darauf, dass kein Staub oder Sand in die Kamera eindringt, wenn Sie sie an einem Sandstrand oder bei starkem Wind verwenden.
- Wischen Sie Staub, haftenden Schmutz oder andere Verunreinigungen mit einem Wattestäbchen oder einem Tuch vom Blitz ab. Die Verunreinigungen auf dem Blitz können aufgrund der entstehenden Hitze rauchen oder zu einer Fehlfunktion des Produkts führen.
- Entnehmen Sie bei Nichtverwendung des Produkts den Akku/die Batterien zur separaten Lagerung. Auslaufende Akkus/Batterien können das Produkt beschädigen.
- Vor dem Entsorgen der Akkus/Batterien sollten Sie die Kontakte mit Klebestreifen oder sonstigem Isoliermaterial abkleben. Eine Berührung mit Metallgegenständen kann zu Bränden oder Explosionen führen.
- Stecken Sie das mit dem Produkt verwendete Akkuladegerät aus, wenn es nicht genutzt wird. Decken Sie es während des Gebrauchs nicht mit einem Tuch oder anderen Objekten ab. Wenn das Gerät über einen langen Zeitraum an die Stromversorgung angeschlossen bleibt, kann es infolge von Überhitzung und Deformierung zu Brandentwicklung kommen.
- Halten Sie Akkus von Tieren fern. Beschädigungen des Akkus durch Tierbisse können zu Undichtigkeiten, Überhitzung oder Explosionen führen und Sachschäden sowie Brände verursachen.

Vor Verwendung
Grundlagen der Kamerabedienung
Erweiterte Funktionen
Grundlagen der Kamera
Automatikmodus/Modus Hybrid Auto
Andere Aufnahmemodi
Modus P
Modi Tv, Av und M
Wiedergabemodus
Drahtlos-Funktionen
Einstellungsmenü
Zubehör
Anhang
Index

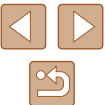

- Wenn im Produkt mehrere Akkus/Batterien verwendet werden, dürfen Akkus/Batterien unterschiedlichen Ladestands sowie alte und neue Batterien nicht gemeinsam verwendet werden. Setzen Sie die Akkus/Batterien immer mit richtig ausgerichtetem Plus- (+) und Minuspol (–) ein.

Andernfalls können Fehlfunktionen auftreten.

- Setzen Sie sich nicht hin, wenn Sie die Kamera in Ihrer Gesäßtasche tragen.

Andernfalls können Fehlfunktionen auftreten oder Schäden am Bildschirm entstehen.

- Achten Sie darauf, dass keine harten Gegenstände mit dem Bildschirm in Berührung kommen, wenn Sie die Kamera in eine Tasche stecken. Schließen Sie außerdem den Bildschirm (so dass er zum Gehäuse zeigt), wenn der Bildschirm des Produkts geschlossen werden kann.
- Bringen Sie keine harten Gegenstände am Produkt an.

Andernfalls können Fehlfunktionen auftreten oder Schäden am Bildschirm entstehen.



Vor Verwendung

Grundlagen der Kamerabedienung

Erweiterte Funktionen

Grundlagen der Kamera

Automatikmodus/
Modus Hybrid Auto

Andere Aufnahmemodi

Modus P

Modi Tv, Av und M

Wiedergabemodus

Drahtlos-Funktionen

Einstellungsmenü

Zubehör

Anhang

Index

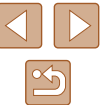

Grundlagen der Kamerabedienung

Grundlegende Funktionen

Grundlegende Informationen und Anweisungen, von den ersten Vorbereitungen über die Aufnahme bis hin zur Wiedergabe

Erste Vorbereitungen

Bereiten Sie die Kamera für Aufnahmen folgendermaßen vor.

Anbringen der Schlaufe

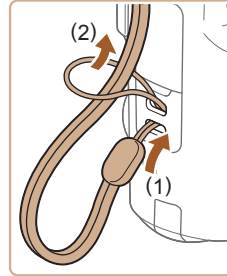

- Führen Sie das Ende der Schlaufe durch die Riemenbefestigung (1), und ziehen Sie dann das andere Ende der Schlaufe durch die Schleife (2).

Halten der Kamera

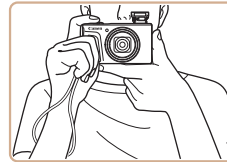

- Streifen Sie die Schlaufe über Ihr Handgelenk.
- Legen Sie die Arme beim Aufnehmen an den Körper, und halten Sie die Kamera fest, damit sie sich nicht bewegt. Wenn der Blitz ausgeklappt ist, bedecken Sie ihn nicht mit Ihren Fingern.

Vor Verwendung

Grundlagen der Kamerabedienung

Erweiterte Funktionen

Grundlagen der Kamera

Automatikmodus/
Modus Hybrid Auto

Andere Aufnahmemodi

Modus P

Modi Tv, Av und M

Wiedergabemodus

Drahtlos-Funktionen

Einstellungsmenü

Zubehör

Anhang

Index



Aufladen des Akkus

Laden Sie den Akku vor der Verwendung mit dem im Lieferumfang enthaltenen Ladegerät auf. Laden Sie den Akku zunächst auf, da die Kamera mit nicht geladenem Akku verkauft wird.

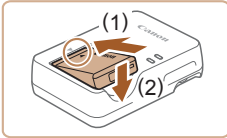

1 Setzen Sie den Akku ein.

- Richten Sie die ▲-Markierungen am Akku und am Ladegerät aneinander aus, und setzen Sie dann den Akku ein, indem Sie ihn hineinschieben (1) und nach unten drücken (2).

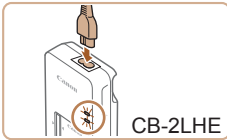

2 Laden Sie den Akku auf.

- CB-2LHE: Schließen Sie das eine Ende des Netzkabels an das Ladegerät an, und stecken Sie das andere Ende in eine Steckdose.
- Die Ladelampe leuchtet orange, und der Ladevorgang beginnt.
- Wenn der Akku vollständig aufgeladen wurde, leuchtet die Lampe grün.

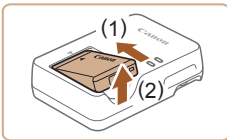

3 Entfernen Sie den Akku.

- Ziehen Sie den Stecker des Akkuladegeräts heraus, und nehmen Sie dann den Akku heraus, indem Sie ihn hineindrücken (1) und nach oben ziehen (2).



- Zum Schutz des Akkus und zur Verlängerung der Lebensdauer sollte er nicht länger als 24 Stunden ohne Unterbrechung geladen werden.
- Wenn Sie ein Akkuladegerät mit Netzkabel verwenden, bringen Sie das Ladegerät bzw. Kabel nicht an anderen Objekten an. Dies kann zu Fehlfunktionen oder einer Beschädigung des Produkts führen.



- Einzelheiten zur Ladezeit, zur Anzahl der Aufnahmen und zur Aufnahmedauer bei vollständig aufgeladenem Akku finden Sie unter „Stromversorgung“ (📖183) und „Akkuladegerät CB-2LHE“ (📖184).
- Aufgeladene Akkus entladen sich nach und nach von selbst, auch wenn sie nicht verwendet werden. Laden Sie den Akku an dem Tag auf, an dem er verwendet werden soll (oder kurz davor).
- Das Akkuladegerät kann in Regionen mit einer Stromversorgung von 100 – 240 V Wechselspannung (50/60 Hz) verwendet werden. Verwenden Sie einen im Handel erhältlichen Steckeradapter, falls die Steckdosen im Reiseland eine andere Form aufweisen. Verwenden Sie jedoch keine Reise-Spannungswandler, da diese Schäden am Akku verursachen können.

Einsetzen von Akku und Speicherkarte

Setzen Sie den im Lieferumfang enthaltenen Akku und eine Speicherkarte (separat erhältlich) ein. Bevor Sie eine neue oder eine in einem anderen Gerät formatierte Speicherkarte verwenden, sollten Sie die Speicherkarte mit dieser Kamera formatieren (📖146).

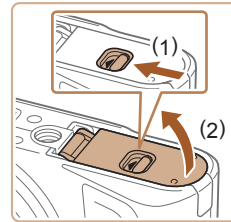

1 Öffnen Sie die Abdeckung.

- Schieben Sie den Schalter (1), und öffnen Sie die Abdeckung (2).

Vor Verwendung

Grundlagen der Kamerabedienung

Erweiterte Funktionen

Grundlagen der Kamera

Automatikmodus/
Modus Hybrid Auto

Andere Aufnahmemodi

Modus P

Modi Tv, Av und M

Wiedergabemodus

Drahtlos-Funktionen

Einstellungsmenü

Zubehör

Anhang

Index



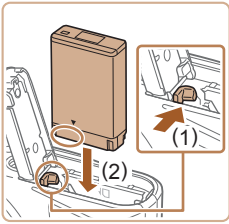

2 Setzen Sie den Akku ein.

- Halten Sie den Akku mit den Kontakten in der gezeigten Position, halten Sie die Akkuverriegelung in Richtung (1), und führen Sie den Akku in Richtung (2) ein, bis er einrastet.
- Wenn Sie den Akku falsch herum einsetzen, kann er nicht einrasten. Prüfen Sie immer, ob der Akku richtig ausgerichtet ist und einrastet.

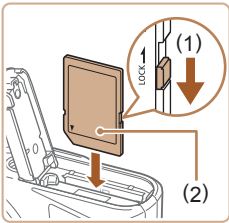

3 Prüfen Sie den Schreibschuttschieber der Karte, und setzen Sie die Speicherkarte ein.

- Wenn die Speicherkarte über einen Schreibschuttschieber verfügt und sich dieser in der Position für den Schreibschutz befindet, können Sie keine Bilder aufnehmen. Bewegen Sie den Schieber in Richtung (1).
- Setzen Sie die Speicherkarte mit dem Etikett (2) in der gezeigten Ausrichtung ein, bis sie hörbar einrastet.
- Prüfen Sie, ob die Speicherkarte richtig ausgerichtet ist, bevor Sie sie einsetzen. Wenn Sie Speicherkarten falsch einsetzen, könnte dies zu einer Beschädigung der Kamera führen.

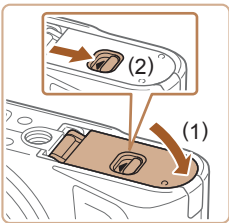

4 Schließen Sie die Abdeckung.

- Klappen Sie die Abdeckung nach unten (1), und halten Sie sie in Position, während Sie den Schalter schieben, bis sie hörbar einrastet (2).



- Angaben zur Anzahl der Aufnahmen oder Stunden an Aufnahmezeit, die auf einer Speicherkarte gespeichert werden können, finden Sie unter „Aufzeichnung“ (182).

Entnehmen von Akku und Speicherkarte

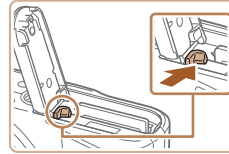

Entfernen Sie den Akku.

- Öffnen Sie die Abdeckung, und drücken Sie die Akkuverriegelung in Richtung des Pfeils.
- Der Akku wird freigegeben.

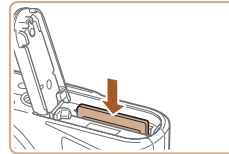

Entfernen Sie die Speicherkarte.

- Drücken Sie die Speicherkarte hinein, bis Sie ein Klicken hören, und lassen Sie sie dann langsam los.
- Die Speicherkarte wird freigegeben.

Einstellen von Datum und Uhrzeit

Stellen Sie Datum und Uhrzeit folgendermaßen ein, wenn der Bildschirm [Datum/Uhrzeit] beim Einschalten der Kamera angezeigt wird. Die auf diese Weise angegebenen Informationen werden bei der Aufnahme in den Bildeigenschaften aufgezeichnet und beim Verwalten der Bilder nach Aufnahmedatum oder beim Drucken von Bildern mit dem Aufnahmedatum verwendet.

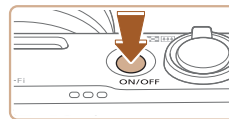

1 Schalten Sie die Kamera ein.

- Drücken Sie die Taste ON/OFF.
- Der Bildschirm [Datum/Uhrzeit] wird angezeigt.

Vor Verwendung

Grundlagen der Kamerabedienung

Erweiterte Funktionen

Grundlagen der Kamera

Automatikmodus/
Modus Hybrid Auto

Andere Aufnahmemodi

Modus P

Modi Tv, Av und M

Wiedergabemodus

Drahtlos-Funktionen

Einstellungsmenü

Zubehör

Anhang

Index

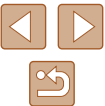

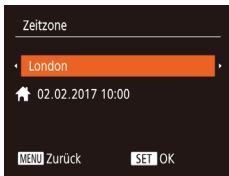

2 Stellen Sie das Datum und die Uhrzeit ein.

- Drücken Sie die Tasten [◀][▶], um ein Element auszuwählen.
- Drücken Sie die Tasten [▲][▼], oder drehen Sie das Wahhrad (🌀), um das Datum und die Uhrzeit anzugeben.
- Drücken Sie abschließend die Taste [Ⓜ].

3 Geben Sie Ihre Standardzeitzone an.

- Drücken Sie die Tasten [◀][▶], um Ihre Standardzeitzone auszuwählen.

4 Schließen Sie den Einrichtungsvorgang ab.

- Drücken Sie abschließend die Taste [Ⓜ]. Nach der Anzeige einer Bestätigungsmeldung wird der Einstellungsbildschirm nicht mehr angezeigt.
- Drücken Sie die Taste ON/OFF, um die Kamera auszuschalten.



- Wenn Sie das Datum, die Uhrzeit und die Standardzeitzone nicht eingestellt haben, wird der Bildschirm [Datum/Uhrzeit] bei jedem Einschalten der Kamera angezeigt. Geben Sie die korrekten Informationen an.



- Um die Sommerzeit (plus 1 Stunde) einzustellen, wählen Sie [☀️] in Schritt 2 und dann [🌑] aus, indem Sie die Tasten [▲][▼] drücken oder das Wahhrad (🌀) drehen.

Ändern von Datum und Uhrzeit

Stellen Sie das Datum und die Uhrzeit wie folgt ein.

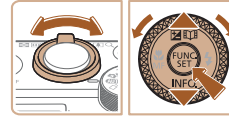

1 Rufen Sie den Menübildschirm auf.

- Drücken Sie die Taste [MENU].

2 Wählen Sie [Datum/Uhrzeit].

- Bewegen Sie den Zoom-Regler, um die Registerkarte [📄] auszuwählen.
- Drücken Sie die Tasten [▲][▼], oder drehen Sie das Wahhrad (🌀), um [Datum/Uhrzeit] auszuwählen. Drücken Sie dann die Taste [Ⓜ].

3 Ändern Sie Datum und Uhrzeit.

- Befolgen Sie Schritt 2 unter „Einstellen von Datum und Uhrzeit“ (📖 19) zum Vornehmen des Einstellungen.
- Drücken Sie die Taste [MENU], um den Menübildschirm zu schließen.



- Die Einstellungen für Datum/Uhrzeit bleiben nach dem Entfernen des Akkus mit der integrierten Speicherbatterie (Backup-Batterie) für ca. 3 Wochen gespeichert.
- Die Speicherbatterie wird – auch bei ausgeschalteter Kamera – innerhalb von ca. 4 Stunden aufgeladen, wenn Sie einen geladenen Akku einsetzen.
- Wenn die Speicherbatterie leer ist, wird beim Einschalten der Kamera der Bildschirm [Datum/Uhrzeit] angezeigt. Stellen Sie Datum und Uhrzeit gemäß der Beschreibung in „Einstellen von Datum und Uhrzeit“ (📖 19) ein.

Vor Verwendung
Grundlagen der Kamerabedienung
Erweiterte Funktionen
Grundlagen der Kamera
Automatikmodus/Modus Hybrid Auto
Andere Aufnahmemodi
Modus P
Modi Tv, Av und M
Wiedergabemodus
Drahtlos-Funktionen
Einstellungsmenü
Zubehör
Anhang
Index

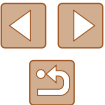

Spracheinstellung

Ändern Sie die Anzeigesprache wie erforderlich.

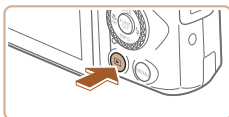

1 Wechseln Sie in den Wiedergabemodus.

- Drücken Sie die Taste [▶].

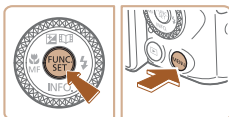

2 Rufen Sie den Einstellungsbildschirm auf.

- Halten Sie die Taste [MENU] gedrückt, und drücken Sie dann sofort die Taste [MENU].

English	Norsk	Română
Deutsch	Svenska	Türkçe
Français	Español	العربية
Nederlands	Ελληνικά	ភាសាខ្មែរ
Dansk	Русский	繁體中文
Português	Polski	繁體中文
Suomi	Čeština	한국어

3 Stellen Sie die Anzeigesprache ein.

- Drücken Sie die Tasten [▲][▼][◀][▶], oder drehen Sie das Wahrad [W], um eine Sprache auszuwählen. Drücken Sie dann die Taste [OK].
- Sobald die Anzeigesprache eingestellt wurde, wird der Einstellungsbildschirm nicht mehr angezeigt.



- Die aktuelle Zeit wird angezeigt, wenn Sie in Schritt 2 nach dem Drücken der Taste [MENU] zu lange warten, bis Sie die Taste [MENU] drücken. Drücken Sie in diesem Fall die Taste [MENU], um die Zeitanzeige zu entfernen, und wiederholen Sie Schritt 2.
- Sie können die Anzeigesprache auch ändern, indem Sie die Taste [MENU] drücken und auf der Registerkarte [↑] [Sprache] auswählen.

Ausprobieren der Kamera

► Fotos ► Movies

Schalten Sie die Kamera ein, und nehmen Sie einige Fotos und Movies auf. Betrachten Sie dann die Resultate.

Aufnehmen (Smart Auto)

Für die vollautomatische Auswahl mit optimalen Einstellungen für spezielle Szenen können Sie das Motiv und die Aufnahmebedingungen einfach von der Kamera ermitteln lassen.

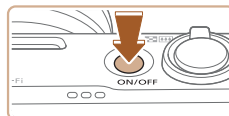

1 Schalten Sie die Kamera ein.

- Drücken Sie die Taste ON/OFF.
- Der Startbildschirm wird angezeigt.



2 Wechseln Sie in den Modus [AUTO].

- Drehen Sie das Modus-Wahrad auf die Position [AUTO].
- Richten Sie die Kamera auf das Motiv. Während die Kamera die Szene ermittelt, hören Sie ein leises Klicken.
- Links oben im Bildschirm werden Symbole für die Szene und den Bildstabilisierungsmodus angezeigt.
- Die um die erkannten Motive angezeigten Rahmen weisen darauf hin, dass diese fokussiert sind.



Vor Verwendung

Grundlagen der Kamerabedienung

Erweiterte Funktionen

Grundlagen der Kamera

Automatikmodus/
Modus Hybrid Auto

Andere Aufnahmemodi

Modus P

Modi Tv, Av und M

Wiedergabemodus

Drahtlos-Funktionen

Einstellungsmenü

Zubehör

Anhang

Index



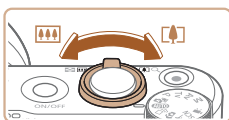

3 Richten Sie die Kamera auf den gewünschten Bildausschnitt.

- Bewegen Sie den Zoom-Regler zum Heranzoomen und Vergrößern des Motivs in Richtung [1/4] (Tele). Um das Motiv zu verkleinern, bewegen Sie ihn in Richtung [1/16] (Weitwinkel).

4 Machen Sie die Aufnahme.

Aufnahmen von Fotos

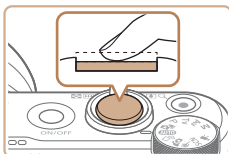

1) Stellen Sie scharf.

- Halten Sie den Auslöser angetippt. Nach der Fokussierung ertönen zwei Signaltöne, und um die fokussierten Bildbereiche werden Rahmen eingeblendet.

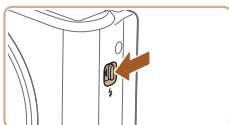

- Verschieben Sie den Schalter [3] zum Ausklappen des Blitzes, wenn die Meldung [Blitz zuschalten] angezeigt wird. Er wird während der Aufnahme ausgelöst. Wenn Sie den Blitz nicht verwenden möchten, drücken Sie ihn mit Ihrem Finger nach unten in das Kameragehäuse.

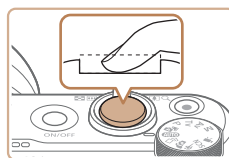

2) Machen Sie die Aufnahme.

- Drücken Sie den Auslöser vollständig herunter.
- Während der Aufnahme ist das Auslösegeräusch der Kamera zu hören. Bei dunklen Lichtverhältnissen wird automatisch der Blitz ausgelöst, sofern Sie ihn ausgeklappt haben.
- Achten Sie darauf, die Kamera bis zum Ende des Auslösegeräuschs nicht zu bewegen.
- Nach dem Anzeigen der Aufnahme kehrt die Kamera wieder zum Aufnahmebildschirm zurück.



Aufnahmen von Filmen

1) Starten Sie die Aufnahme.

- Drücken Sie die Movie-Taste. Bei Aufnahmebeginn ertönt ein Signalton, und [●REC] sowie die abgelaufene Zeit (1) werden angezeigt.
- Oben und unten auf dem Bildschirm werden schwarze Balken angezeigt, und das Motiv wird leicht vergrößert. Die schwarzen Balken weisen auf nicht aufgezeichnete Bildbereiche hin.
- Die um die erkannten Gesichter angezeigten Rahmen weisen darauf hin, dass diese fokussiert sind.
- Lassen Sie die Movie-Taste los, sobald die Aufzeichnung begonnen hat.

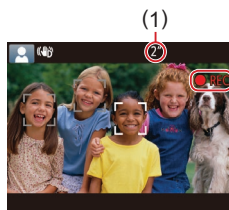

2) Beenden Sie die Aufnahme.

- Drücken Sie die Movie-Taste erneut, um die Aufnahme zu beenden. Beim Beenden der Aufzeichnung ertönen zwei Signaltöne.



Vor Verwendung
Grundlagen der Kamerabedienung
Erweiterte Funktionen
Grundlagen der Kamera
Automatikmodus/Modus Hybrid Auto
Andere Aufnahmemodi
Modus P
Modi Tv, Av und M
Wiedergabemodus
Drahtlos-Funktionen
Einstellungsmenü
Zubehör
Anhang
Index



Anzeigen

Nach dem Aufnehmen von Bildern oder Movies können Sie sie wie folgt auf dem Bildschirm anzeigen.

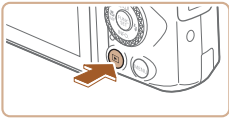

1 Wechseln Sie in den Wiedergabemodus.

- Drücken Sie die Taste [REC].
- Die letzte Aufnahme wird angezeigt.



2 Wählen Sie Bilder aus.

- Um das vorherige Bild anzuzeigen, drücken Sie die Taste [◀] oder drehen das Wählrad [DIAL] gegen den Uhrzeigersinn. Um das nächste Bild anzuzeigen, drücken Sie die Taste [▶] oder drehen das Wählrad [DIAL] im Uhrzeigersinn.
- Um schnell in den Bildern zu blättern, halten Sie die Tasten [◀][▶] gedrückt.
- Drehen Sie schnell das Wählrad [DIAL], um auf diesen Bildschirm (Modus zum Scrollen der Anzeige) zuzugreifen. Um Ihre Bilder in diesem Modus zu durchsuchen, drehen Sie das Wählrad [DIAL].
- Durch Drücken der Taste [◀] gelangen Sie zurück zur Einzelbildanzeige.
- Filme werden durch das Symbol [SET ▶] identifiziert. Um Filme wiederzugeben, fahren Sie mit Schritt 3 fort.

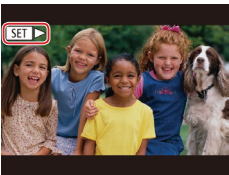
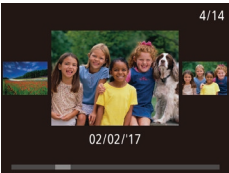

3 Spielen Sie Filme ab.

- Drücken Sie die Taste [◀], wählen Sie [▶] aus (drücken Sie entweder die Tasten [▲][▼], oder drehen Sie das Wählrad [DIAL]). Drücken Sie dann erneut die Taste [◀].
- Die Wiedergabe beginnt. Wenn der Film beendet ist, wird [SET ▶] angezeigt.
- Um die Lautstärke einzustellen, drücken Sie während der Wiedergabe die Tasten [▲][▼].



- Tippen Sie den Auslöser an, um vom Wiedergabemodus in den Aufnahmemodus zu wechseln.

Vor Verwendung

Grundlagen der Kamerabedienung

Erweiterte Funktionen

Grundlagen der Kamera

Automatikmodus/
Modus Hybrid Auto

Andere Aufnahmemodi

Modus P

Modi Tv, Av und M

Wiedergabemodus

Drahtlos-Funktionen

Einstellungsmenü

Zubehör

Anhang

Index

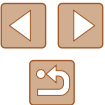

Löschen von Bildern

Sie können nicht benötigte Bilder einzeln auswählen und löschen. Gehen Sie beim Löschen von Bildern vorsichtig vor, da sie nicht wiederhergestellt werden können.



1 Wählen Sie ein zu löschendes Bild aus.

- Drücken Sie die Tasten [◀][▶], oder drehen Sie das Wahlrad [🌀], um ein Bild auszuwählen.



2 Löschen Sie das Bild.

- Drücken Sie die Taste [🗑️].
- Wenn [Löschen?] angezeigt wird, drücken Sie die Tasten [◀][▶], oder drehen Sie das Wahlrad [🌀], um [Löschen] auszuwählen, und drücken Sie dann die Taste [📷].
- Das aktuelle Bild wird nun gelöscht.
- Um den Löschvorgang abzubrechen, wählen Sie mit den Tasten [◀][▶] oder mit dem Wahlrad [🌀] [Abbrechen] aus, und drücken Sie dann die Taste [📷].



- Sie können mehrere Bilder auswählen, um diese gleichzeitig zu löschen (📖98).

Vor Verwendung

Grundlagen der Kamerabedienung

Erweiterte Funktionen

Grundlagen der Kamera

Automatikmodus/
Modus Hybrid Auto

Andere Aufnahmemodi

Modus P

Modi Tv, Av und M

Wiedergabemodus

Drahtlos-Funktionen

Einstellungsmenü

Zubehör

Anhang

Index



Erweiterte Funktionen

Grundlagen der Kamera

Andere grundlegende Funktionen und weitere Möglichkeiten Ihrer Kamera, darunter Aufnahme- und Wiedergabeoptionen

Ein/Aus

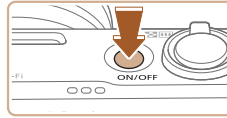

Aufnahmemodus

- Drücken Sie die Taste ON/OFF, um die Kamera einzuschalten und für die Aufnahme vorzubereiten.
- Drücken Sie die Taste ON/OFF erneut, um die Kamera auszuschalten.

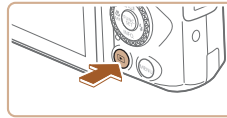

Wiedergabemodus

- Drücken Sie die Taste [▶], um die Kamera einzuschalten und die Aufnahmen zu betrachten.
- Drücken Sie die Taste [▶] erneut, um die Kamera auszuschalten.



- Drücken Sie die Taste [▶], um vom Aufnahmemodus in den Wiedergabemodus zu wechseln.
- Tippen Sie den Auslöser an (26), um vom Wiedergabemodus in den Aufnahmemodus zu wechseln.
- Das Objektiv wird ungefähr eine Minute nach dem Wechsel in den Wiedergabemodus eingefahren. Bei eingefahrenem Objektiv können Sie die Kamera durch Drücken der Taste [▶] ausschalten.

Vor Verwendung

Grundlagen der Kamerabedienung

Erweiterte Funktionen

Grundlagen der Kamera

Automatikmodus/
Modus Hybrid Auto

Andere Aufnahmemodi

Modus P

Modi Tv, Av und M

Wiedergabemodus

Drahtlos-Funktionen

Einstellungsmenü

Zubehör

Anhang

Index



Stromsparmmodus (automatische Abschaltung)

Wird die Kamera über einen bestimmten Zeitraum nicht verwendet, wird der Bildschirm zunächst automatisch deaktiviert („Display Aus“) und die Kamera dann ausgeschaltet, um Strom zu sparen.

Stromsparmmodus im Aufnahmemodus

Wird die Kamera etwa eine Minute lang nicht verwendet, wird der Bildschirm automatisch deaktiviert. Nach ungefähr zwei weiteren Minuten wird das Objektiv eingefahren und die Kamera automatisch ausgeschaltet. Wenn der Bildschirm ausgeschaltet, aber das Objektiv noch nicht eingefahren wurde, können Sie diesen erneut aktivieren und die Kamera für die Aufnahme vorbereiten, indem Sie den Auslöser antippen (📖26).

Stromsparmmodus im Wiedergabemodus

Die Kamera wird automatisch ausgeschaltet, wenn sie etwa fünf Minuten lang nicht verwendet wird.



- Sie können die automatische Abschaltung deaktivieren und die Zeit bis „Display Aus“ einstellen (📖145).
- Der Stromsparmmodus ist nicht aktiv, solange die Kamera über eine WLAN-Verbindung mit anderen Geräten verbunden (📖112) oder an einen Computer angeschlossen ist (📖156).

Auslöser

Um scharfe Bilder aufzunehmen, tippen Sie zunächst den Auslöser an. Drücken Sie den Auslöser zum Aufnehmen vollständig herunter, sobald das Motiv fokussiert ist.

In diesem Handbuch wird bei der Betätigung des Auslösers zwischen *Antippen* (halb herunterdrücken) und *vollständigem Herunterdrücken* unterschieden.

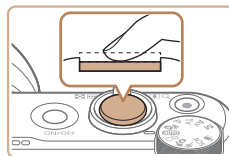

1 Halb herunterdrücken. (Antippen, um zu fokussieren.)

- Halten Sie den Auslöser angetippt. Es werden zwei Signaltöne ausgegeben, und um fokussierte Bildbereiche werden Rahmen angezeigt.

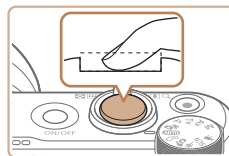

2 Ganz herunterdrücken. (Drücken Sie den Auslöser nach dem Antippen vollständig herunter, um aufzunehmen.)

- Während der Aufnahme ist das Auslösegeräusch der Kamera zu hören.
- Achten Sie darauf, die Kamera bis zum Ende des Auslösegeräuschs nicht zu bewegen.



- Die Bilder sind möglicherweise nicht scharf gestellt, wenn Sie den Auslöser sofort ganz herunterdrücken, ohne ihn vorher anzutippen.
- Da die erforderliche Aufnahmezeit variieren kann, ertönt ein längeres oder kürzeres Auslösegeräusch. Je nach aufzunehmender Szene ist die Aufnahmezeit unter Umständen länger und Sie erhalten unscharfe Bilder, wenn sich die Kamera (oder das Motiv) bewegt, während das Auslösegeräusch zu hören ist.

Vor Verwendung

Grundlagen der Kamerabedienung

Erweiterte Funktionen

Grundlagen der Kamera

Automatikmodus/
Modus Hybrid Auto

Andere Aufnahmemodi

Modus P

Modi Tv, Av und M

Wiedergabemodus

Drahtlos-Funktionen

Einstellungsmenü

Zubehör

Anhang

Index



Aufnahmemodi

Wählen Sie die Aufnahmemodi mit dem Modus-Wahlrad aus.

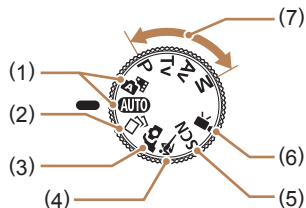

- | | |
|--|--|
| <p>(1) Automatikmodus/
Modus Hybrid Auto
Für vollautomatische Aufnahmen mit von der Kamera festgelegten Einstellungen (📖21, 📖33, 📖35).</p> <p>(2) Modus Kreative Aufnahme
Schauen Sie sich an, wie jeder Aufnahme automatisch verschiedene Effekte zugewiesen werden (📖56).</p> <p>(3) Selbstporträt-Modus
Sich selbst aufnehmen mit optimalen Einstellungen (📖58).</p> <p>(4) Sportmodus
Kontinuierlich fotografieren, während die Kamera sich bewegende Motive fokussiert (📖59).</p> | <p>(5) Modus Spezielle Szene
Nehmen Sie für spezielle Szenen entwickelten Einstellungen auf, oder fügen Sie unterschiedliche Effekte hinzu (📖59).</p> <p>(6) Modus Moviemodus
Für Movieaufnahmen (📖67). Sie können Movies auch aufzeichnen, wenn das Modus-Wahlrad nicht auf den Moviemodus gestellt ist, indem Sie einfach die Movie-Taste drücken.</p> <p>(7) Modi P, Tv, Av und M
Machen Sie verschiedene Aufnahmen mit Ihren bevorzugten Einstellungen (📖70, 📖84).</p> |
|--|--|

Anzeigeoptionen bei der Aufnahme

Drücken Sie die Taste [▼], um andere Informationen auf dem Bildschirm anzuzeigen oder die Informationen auszublenden. Details zu den angezeigten Informationen finden Sie unter „Bildschirminformationen“ (📖170).

	<p>Informationen werden angezeigt</p>
	<p>Es werden keine Informationen angezeigt</p>



- Wenn Sie bei wenig Licht aufnehmen, wird die Bildschirmhelligkeit automatisch durch die Nachtanzeigefunktion angepasst, damit die Motivauswahl einfacher überprüft werden kann. Die Helligkeit des auf dem Bildschirm angezeigten Bilds weicht jedoch möglicherweise von der tatsächlichen Aufnahme ab. Beachten Sie, dass Verzerrungen des auf dem Bildschirm angezeigten Bilds und grobe Motivbewegungen keine Auswirkungen auf die aufgezeichneten Bilder haben.
- Informationen zu Anzeigeoptionen bei der Wiedergabe finden Sie unter „Wechseln zwischen Anzeigemodi“ (📖88).

Vor Verwendung

Grundlagen der Kamerabedienung

Erweiterte Funktionen

Grundlagen der Kamera

Automatikmodus/
Modus Hybrid Auto

Andere Aufnahmemodi

Modus P

Modi Tv, Av und M

Wiedergabemodus

Drahtlos-Funktionen

Einstellungsmenü

Zubehör

Anhang

Index



Anpassen des Bildschirmwinkels

Sie können die Neigung und Ausrichtung des Bildschirms an die jeweilige Szene oder die Aufnahmebedingungen anpassen.

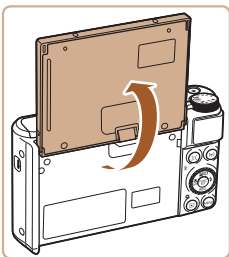

- Der Bildschirm lässt sich bis auf ca. 180 Grad öffnen.
- Wenn Sie selbst auf Aufnahmen zu sehen sein möchten, können Sie eine Spiegelung Ihres Bildes anzeigen, indem Sie den Bildschirm in Richtung der Vorderseite der Kamera drehen.



- Lassen Sie den Bildschirm geschlossen, wenn die Kamera nicht in Gebrauch ist.
- Öffnen Sie den Bildschirm nicht zu weit, da dies die Kamera beschädigen könnte.



- Wählen Sie zum Ausschalten der Displayspiegelung MENU (173) > Registerkarte [CAMERA] > [Display spiegeln] > [Aus].

Verwenden des Menüs FUNC.

Konfigurieren Sie häufig verwendete Aufnahmefunktionen im Menü FUNC. wie folgt.

Beachten Sie, dass die Menüeinträge und Optionen je nach Aufnahmemodus (173) variieren.



(1)(2)



1 Rufen Sie das Menü FUNC. auf.

- Drücken Sie die Taste [FUNC SET].

2 Wählen Sie einen Menüeintrag aus.

- Drücken Sie die Tasten [▲][▼], oder drehen Sie das Wahlrad (1), um einen Menüeintrag (1) auszuwählen. Drücken Sie anschließend die Taste [MENU] oder [▶].
- Verfügbare Optionen (2) werden rechts neben den Menüeinträgen aufgelistet.
- In Abhängigkeit vom Menüeintrag können Funktionen ganz einfach durch Drücken der Taste [MENU] oder [▶] angegeben werden, oder es wird ein anderer Bildschirm zum Konfigurieren der Funktion angezeigt.

3 Wählen Sie eine Option aus.

- Drücken Sie die Tasten [▲][▼], oder drehen Sie das Wahlrad (1), um eine Option auszuwählen.
- Mit dem Symbol [MENU] gekennzeichnete Optionen können durch Drücken der Taste [MENU] konfiguriert werden.
- Drücken Sie die Taste [◀], um zu den Menüeinträgen zurückzukehren.

Vor Verwendung

Grundlagen der Kamerabedienung

Erweiterte Funktionen

Grundlagen der Kamera

Automatikmodus/
Modus Hybrid Auto

Andere Aufnahmemodi

Modus P

Modi Tv, Av und M

Wiedergabemodus

Drahtlos-Funktionen

Einstellungsmenü

Zubehör

Anhang

Index





4 Bestätigen Sie die Einstellung, und beenden Sie die Funktion.

- Drücken Sie die Taste [FUNC SET].
- Der Bildschirm, der vor dem Drücken der Taste [FUNC SET] in Schritt 1 angezeigt wurde, wird erneut eingeblendet und zeigt die von Ihnen konfigurierte Option an.



- Sie können die versehentliche Änderung von Einstellungen rückgängig machen, indem Sie die Kamera auf die Standardeinstellungen zurücksetzen (149).

Verwenden des Menübildschirms

Sie können eine Vielzahl von Kamerafunktionen folgendermaßen über den Menübildschirm konfigurieren. Menüeinträge sind nach Verwendungszweck auf Registerkarten gruppiert, z. B. für Aufnahme [CAMERA], Wiedergabe [REPLAY] usw. Beachten Sie, dass die verfügbaren Menüeinträge je nach gewähltem Aufnahme- oder Wiedergabemodus (175 – 179) variieren.



1 Rufen Sie den Menübildschirm auf.

- Drücken Sie die Taste [MENU].



2 Wählen Sie eine Registerkarte aus.

- Bewegen Sie den Zoom-Regler, um eine Registerkarte auszuwählen.
- Nachdem Sie durch Drücken der Tasten [▲][▼] oder Drehen des Wahlrads [DIAL] eine Registerkarte ausgewählt haben, können Sie durch Drücken der Tasten [◀][▶] zwischen den Registerkarten wechseln.

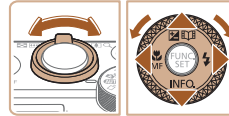

3 Wählen Sie einen Menüeintrag aus.

- Drücken Sie die Tasten [▲][▼] oder drehen Sie das Wahrad [DIAL], um einen Menüeintrag auszuwählen.
- Drücken Sie für Menüeinträge, deren Optionen nicht angezeigt werden, zunächst die Taste [FUNC SET] oder [▶], um den Bildschirm zu wechseln. Drücken Sie dann die Tasten [▲][▼], oder drehen Sie das Wahrad [DIAL], um den Menüeintrag auszuwählen.



Vor Verwendung

Grundlagen der Kamerabedienung

Erweiterte Funktionen

Grundlagen der Kamera

Automatikmodus/
Modus Hybrid Auto

Andere Aufnahmemodi

Modus P

Modi Tv, Av und M

Wiedergabemodus

Drahtlos-Funktionen

Einstellungsmenü

Zubehör

Anhang

Index

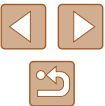



- Drücken Sie die Taste [MENU], um zum vorherigen Bildschirm zurückzukehren.

4 Wählen Sie eine Option aus.

- Wählen Sie mit den Tasten [◀][▶] eine Option aus.

5 Bestätigen Sie die Einstellung, und beenden Sie die Funktion.

- Drücken Sie die Taste [MENU], um zu dem Bildschirm zurückzukehren, der vor dem Drücken der Taste [MENU] in Schritt 1 angezeigt wurde.



- Sie können die versehentliche Änderung von Einstellungen rückgängig machen, indem Sie die Kamera auf die Standardeinstellungen zurücksetzen (149).

Bildschirmtastatur

Über die Bildschirmtastatur können Sie etwa Informationen zur Gesichtserkennung (145) oder zu WLAN-Verbindungen (122) eingeben. Beachten Sie, dass Länge und Art der einzugebenden Informationen von der verwendeten Funktion abhängig sind.

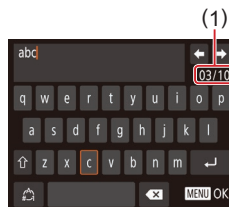

(1) Eingeben von Zeichen

- Drücken Sie die Tasten [▲][▼][◀][▶], oder drehen Sie das Wahlrad [🌀], um eine mit einem Buchstaben beschriftete Taste auszuwählen. Drücken Sie dann die Taste [🌀] mehrfach, um das gewünschte Zeichen einzugeben.
- Die Länge der einzugebenden Informationen (1) ist von der verwendeten Funktion abhängig.



Bewegen des Cursors

- Wählen Sie [◀] oder [▶], und drücken Sie die Taste [🌀].

Einfügen von Zeilenumbrüchen

- Wählen Sie [↵], und drücken Sie die Taste [🌀].

Wechseln zwischen Eingabemodi

- Um auf diesem Bildschirm auf andere Zeichen (wie Ziffern oder Symbole) umzuschalten, wählen Sie [🔢] und drücken Sie die Taste [🌀].
- Wählen Sie [🔠] aus, und drücken Sie die Taste [🌀], um Großbuchstaben einzugeben.
- Die verfügbaren Eingabemodi sind von der verwendeten Funktion abhängig.

Vor Verwendung

Grundlagen der Kamerabedienung

Erweiterte Funktionen

Grundlagen der Kamera

Automatikmodus/
Modus Hybrid Auto

Andere Aufnahmemodi

Modus P

Modi Tv, Av und M

Wiedergabemodus

Drahtlos-Funktionen

Einstellungsmenü

Zubehör

Anhang

Index



Löschen von Zeichen

- Wählen Sie [X], und drücken Sie die Taste [C]. Das vorherige Zeichen wird gelöscht.
- Durch Auswählen von [X] und Halten der Taste [C] werden fünf Zeichen gleichzeitig gelöscht.

Rückkehr zum vorherigen Bildschirm

- Drücken Sie die Taste [MENU].

Status der Kontrollleuchte

Die Kontrollleuchte auf der Kamerarückseite (4) leuchtet oder blinkt je nach Status der Kamera.

Farbe	Status der Kontrollleuchte	Kamerastatus
Grün	Blinkend	Kamerastart, Aufnehmen/Lesen/Übertragen von Bildern, Aufnehmen mit langer Belichtungsdauer (84, 85), mit einem Computer verbunden (156), Verbinden/Übertragen via WLAN oder Anzeige aus (26, 145)
Orange	An	Laden über einen Kompakt-Netzadapter



- Wenn die Kontrollleuchte grün blinkt, schalten Sie die Kamera nicht aus, öffnen Sie nicht die Speicherkarten-/Akkuabdeckung, schütteln Sie die Kamera nicht, und setzen Sie sie keinen Stößen aus. Hierdurch können Bilder, Kamera und Speicherkarte beschädigt werden.

Vor Verwendung

Grundlagen der Kamerabedienung

Erweiterte Funktionen

Grundlagen der Kamera

Automatikmodus/
Modus Hybrid Auto

Andere Aufnahmemodi

Modus P

Modi Tv, Av und M

Wiedergabemodus

Drahtlos-Funktionen

Einstellungsmenü

Zubehör

Anhang

Index



Uhrzeit

Sie können die aktuelle Uhrzeit überprüfen.



- Drücken Sie die Taste [FUNC SET], und halten Sie sie gedrückt.
- Die aktuelle Uhrzeit wird angezeigt.
- Wenn Sie die Kamera bei aktivierter Uhrzeitfunktion vertikal halten, wechselt diese zur vertikalen Anzeige. Drücken Sie die Tasten [◀][▶], oder drehen Sie das Wahrad [DIAL], um die Anzeigefarbe zu ändern.
- Durch erneutes Drücken der Taste [FUNC SET] können Sie die Anzeige der Uhrzeit abbrechen.



- Drücken Sie bei ausgeschalteter Kamera die Taste [FUNC SET], und halten Sie diese gedrückt. Drücken Sie anschließend die Taste ON/OFF, um die Uhr anzuzeigen.

Vor Verwendung

Grundlagen der Kamerabedienung

Erweiterte Funktionen

Grundlagen der Kamera

Automatikmodus/
Modus Hybrid Auto

Andere Aufnahmemodi

Modus P

Modi Tv, Av und M

Wiedergabemodus

Drahtlos-Funktionen

Einstellungsmenü

Zubehör

Anhang

Index



Automatikmodus/ Modus Hybrid Auto

Praktischer Modus für einfache Aufnahmen mit besserer Aufnahmekontrolle

Aufnahmen mit von der Kamera festgelegten Einstellungen

Für die vollautomatische Auswahl mit optimalen Einstellungen für spezielle Szenen können Sie das Motiv und die Aufnahmebedingungen einfach von der Kamera ermitteln lassen.

Aufnahmen (Smart Auto)

► Fotos ► Movies

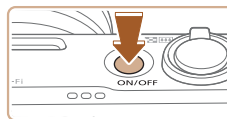

1 Schalten Sie die Kamera ein.

- Drücken Sie die Taste ON/OFF.
- Der Startbildschirm wird angezeigt.



2 Wechseln Sie in den Modus [AUTO].

- Drehen Sie das Modus-Wahlrad auf die Position [AUTO].
- Richten Sie die Kamera auf das Motiv. Während die Kamera die Szene ermittelt, hören Sie ein leises Klicken.
- Links oben im Bildschirm werden Symbole für die Szene und den Bildstabilisierungsmodus angezeigt (📖37, 📖38).
- Die um die erkannten Motive angezeigten Rahmen weisen darauf hin, dass diese fokussiert sind.



Vor Verwendung

Grundlagen der Kamerabedienung

Erweiterte Funktionen

Grundlagen der Kamera

Automatikmodus/
Modus Hybrid Auto

Andere Aufnahmemodi

Modus P

Modi Tv, Av und M

Wiedergabemodus

Drahtlos-Funktionen

Einstellungsmenü

Zubehör

Anhang

Index

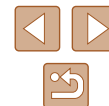

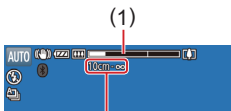
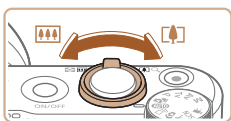

(2)

3 Richten Sie die Kamera auf den gewünschten Bildausschnitt.

- Bewegen Sie den Zoom-Regler zum Heranzoomen und Vergrößern des Motivs in Richtung [📷] (Tele). Um das Motiv zu verkleinern, bewegen Sie ihn in Richtung [📷] (Weitwinkel). (Es wird ein Zoombalken (1) angezeigt, der die Zoomposition sowie die Reichweite des Fokus (2) angibt.)
- Zum schnellen Heran- oder Herauszoomen bewegen Sie den Zoom-Regler vollständig in Richtung [📷] (Tele) oder [📷] (Weitwinkel), und zum langsamen Zoomen bewegen Sie ihn nur etwas in die gewünschte Richtung.

4 Machen Sie die Aufnahme.

Aufnahmen von Fotos

1) Stellen Sie scharf.

- Halten Sie den Auslöser angetippt. Nach der Fokussierung ertönen zwei Signaltöne, und um die fokussierten Bildbereiche werden Rahmen eingeblendet.
- Sind mehrere Bereiche fokussiert, werden mehrere Rahmen angezeigt.

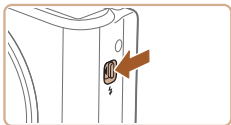
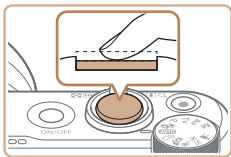

- Verschieben Sie den Schalter [⚡], wenn die Meldung [Blitz zuschalten] angezeigt wird, um den Blitz auszuklappen. Er wird während der Aufnahme ausgelöst. Wenn Sie den Blitz nicht verwenden möchten, drücken Sie ihn mit Ihrem Finger nach unten in das Kameragehäuse.

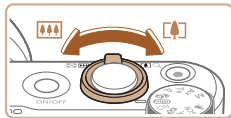
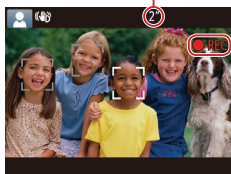
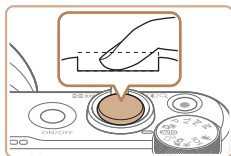

2) Machen Sie die Aufnahme.

- Drücken Sie den Auslöser vollständig herunter.
- Während der Aufnahme ist das Auslösegeräusch der Kamera zu hören. Bei dunklen Lichtverhältnissen wird automatisch der Blitz ausgelöst, sofern Sie ihn ausgeklappt haben.
- Achten Sie darauf, die Kamera bis zum Ende des Auslösegeräuschs nicht zu bewegen.
- Nach dem Anzeigen der Aufnahme kehrt die Kamera wieder zum Aufnahmebildschirm zurück.

Aufnahmen von Filmen

1) Starten Sie die Aufnahme.

- Drücken Sie die Movie-Taste. Bei Aufnahmebeginn ertönt ein Signalton, und [●REC] sowie die abgelaufene Zeit (1) werden angezeigt.
- Oben und unten auf dem Bildschirm werden schwarze Balken angezeigt, und das Motiv wird leicht vergrößert. Die schwarzen Balken weisen auf nicht aufgezeichnete Bildbereiche hin.
- Die um die erkannten Gesichter angezeigten Rahmen weisen darauf hin, dass diese fokussiert sind.
- Lassen Sie die Movie-Taste los, sobald die Aufzeichnung begonnen hat.

2) Passen Sie die Größe des Motivs an, und wählen Sie bei Bedarf einen anderen Bildausschnitt aus.

- Wiederholen Sie die Vorgehensweise in Schritt 3, um die Größe des Motivs anzupassen. Beachten Sie jedoch, dass die Betriebsgeräusche der Kamera aufgezeichnet werden. Filme, die mit in blau dargestellten Zoomfaktoren aufgenommen wurden, wirken körnig.
- Wenn Sie den Bildausschnitt ändern, werden Fokus, Helligkeit und Farben automatisch angepasst.

Vor Verwendung

Grundlagen der Kamerabedienung

Erweiterte Funktionen

Grundlagen der Kamera

Automatikmodus/
Modus Hybrid Auto

Andere Aufnahmemodi

Modus P

Modi Tv, Av und M

Wiedergabemodus

Drahtlos-Funktionen

Einstellungsmenü

Zubehör

Anhang

Index



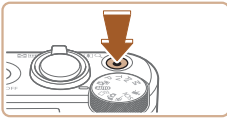

3) Beenden Sie die Aufnahme.

- Drücken Sie die Movie-Taste erneut, um die Aufnahme zu beenden. Beim Beenden der Aufzeichnung ertönen zwei Signaltöne.
- Die Aufzeichnung wird automatisch beendet, wenn die Speicherkarte voll ist.



- Wird der Blitz während der Aufnahme ausgelöst, versucht die Kamera automatisch, die optimalen Farben für das Hauptmotiv und den Hintergrund zu erzielen (Weißabgleich für mehrere Bereiche).

Aufnahmen im Modus Hybrid Auto

► Fotos ► Filme

Sie können einen kurzen Film über den Tag erstellen, indem Sie einfach Fotos aufnehmen. Die Kamera zeichnet vor jeder Aufnahme zwei- bis viersekündige Videoclips der Szenen auf, die später in einem Filmtagebuch zusammengestellt werden.

Die in diesem Modus aufgenommenen Clips können in Story Highlights-Alben aufgenommen werden (108).



1 Wechseln Sie in den Modus [A].

- Befolgen Sie Schritt 2 unter „Aufnehmen (Smart Auto)“ (33), und wählen Sie [A] aus.

2 Richten Sie die Kamera auf den gewünschten Bildausschnitt.

- Befolgen Sie die Schritte 3 – 4 unter „Aufnehmen (Smart Auto)“ (33), um den Bildausschnitt festzulegen und zu fokussieren.
- Eindrucksvollere Filmtagebücher erhalten Sie, indem Sie die Kamera vor dem Aufnehmen von Fotos ca. vier Sekunden lang auf das Motiv richten.



3 Machen Sie die Aufnahme.

- Befolgen Sie zum Aufnehmen eines Fotos Schritt 4 unter „Aufnehmen (Smart Auto)“ (33).
- Die Kamera nimmt ein Foto und einen Filmclip auf. Der Filmclip, der mit der Aufnahme des Fotos und einem Verschlussgeräusch endet, stellt ein Kapitel im Filmtagebuch dar.



- Die Akkulebensdauer ist in diesem Modus kürzer als im Modus [AUTO], da für jede Aufnahme ein Film für das Filmtagebuch aufgezeichnet wird.
- Wenn Sie direkt nach dem Einschalten der Kamera, dem Auswählen des Modus [A] oder anderen Bedienungsvorgängen der Kamera ein Foto aufnehmen, wird möglicherweise kein Film für das Filmtagebuch aufgezeichnet.
- Durch den Kamerabetrieb bedingte Geräusche und Vibrationen werden ebenfalls im Filmtagebuch aufgezeichnet.



- Die Qualität des Filmtagebuchs ist [HD 30P] und kann nicht geändert werden.
- Es werden keine Töne beim Antippen des Auslösers oder beim Verwenden des Selbstauslösers wiedergegeben (143).
- Filme für das Filmtagebuch werden in den folgenden Fällen als separate Filmdateien gespeichert, auch wenn sie am gleichen Tag im Modus [A] aufgezeichnet wurden.
 - Wenn die Filmtagebuchdatei eine Größe von ca. 4 GB erreicht oder die Gesamtaufnahmezeit etwa 16 Minuten und 40 Sekunden beträgt
 - Wenn das Filmtagebuch geschützt ist (96)
 - Wenn die Einstellungen zur Sommerzeit (19) oder Zeitzone (144) geändert werden
 - Wenn ein neuer Ordner erstellt wird (148)
- Aufgezeichnete Verschlussgeräusche können nicht geändert oder gelöscht werden.
- Wenn Filmtagebücher ohne Fotos aufgezeichnet werden sollen, passen Sie die Einstellung im Voraus entsprechend an. Wählen Sie MENU (29) > Registerkarte [A] > [Filmtagebuchtyp] > [Keine Standb.] aus.
- Die einzelnen Kapitel können bearbeitet werden (107).

Vor Verwendung
Grundlagen der Kamerabedienung
Erweiterte Funktionen
Grundlagen der Kamera
Automatikmodus/Modus Hybrid Auto
Andere Aufnahmemodi
Modus P
Modi Tv, Av und M
Wiedergabemodus
Drahtlos-Funktionen
Einstellungsmenü
Zubehör
Anhang
Index

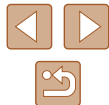

Filme aus einem Filmtagebuch wiedergeben

Zeigen Sie ein Foto im Modus [LIVE] an, um den am gleichen Tag erstellten Film aus dem Filmtagebuch wiederzugeben. Sie können auch das Datum des gewünschten Films aus dem Filmtagebuch angeben (190).

Fotoaufnahmen/Movies



- Wenn die Kamera keine Betriebsgeräusche ausgibt, wurde sie möglicherweise eingeschaltet, während die Taste [MENU] gedrückt gehalten wurde. Um die Töne wieder einzuschalten, drücken Sie die Taste [MENU], wählen [Stummschaltung] auf der Registerkarte [T] und dann mit den Tasten [L] [R] [Deakt.] aus.

Fotos



- Wird das blinkende Symbol [G] angezeigt, besteht die Gefahr von unscharfen Bildern durch Kameraverwacklungen. Setzen Sie die Kamera in diesem Fall auf ein Stativ auf, oder ergreifen Sie andere Maßnahmen, um die Kamera ruhig zu halten.
- Falls Ihre Aufnahmen trotz Verwendung des Blitzes dunkel sind, gehen Sie näher an das Motiv heran. Einzelheiten zur Blitzreichweite finden Sie unter „Blitz“ (181).
- Die Entfernung zum Motiv ist möglicherweise zu gering, wenn beim Antippen des Auslösers lediglich ein Signalton ertönt. Einzelheiten zum Fokusbereich (Aufnahmebereich) finden Sie unter „Objektiv“ (181).
- Um rote Augen zu vermeiden und die Fokussierung zu unterstützen, wird die Lampe bei schlechten Lichtverhältnissen möglicherweise eingeschaltet.
- Die Anzeige des blinkenden Symbols [L] bei einem Aufnahmeversuch weist darauf hin, dass der Blitz lädt und die Aufnahme erst nach Abschluss des Ladevorgangs erfolgen kann. Die Aufnahme kann fortgesetzt werden, sobald der Blitz bereit ist. Sie können den Auslöser entweder vollständig herunterdrücken und warten oder den Auslöser loslassen und erneut drücken.
- Das Auslösegeräusch wird nicht wiedergegeben, wenn die Symbole Schlafend und Babys (schlafend) (37) angezeigt werden.
- Zwar können Sie vor dem Erscheinen des Aufnahmebildschirms weitere Fotos aufnehmen, Fokus, Helligkeit und Farben richten sich jedoch möglicherweise nach der vorhergehenden Aufnahme.



- Sie können die Dauer der Anzeige von Bildern nach dem Aufnehmen einstellen (55).

Movies



- Halten Sie Ihre Finger beim Aufnehmen von Movies vom Mikrofon (1) fern. Wird das Mikrofon verdeckt, wird unter Umständen kein Ton aufgezeichnet oder der aufgezeichnete Ton klingt gedämpft.

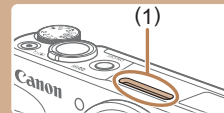

- Berühren Sie bei der Filmaufnahme keine Bedienelemente außer der Movie-Taste, da die von der Kamera erzeugten Geräusche aufgezeichnet werden.
- Sobald die Filmaufnahme beginnt, ändert sich der Bildanzeigebereich und Motive werden vergrößert dargestellt, um Verwacklungskorrekturen zu ermöglichen. Zum Aufnehmen von Motiven in der vor der Aufnahme angezeigten Größe befolgen Sie die Schritte bei „Aufnehmen von Movies mit Motiven in der vor der Aufnahme angezeigten Größe“ (53).



- Die Tonaufzeichnung erfolgt in Stereo.

Vor Verwendung

Grundlagen der Kamerabedienung

Erweiterte Funktionen

Grundlagen der Kamera

Automatikmodus/ Modus Hybrid Auto

Andere Aufnahmemodi

Modus P

Modi Tv, Av und M

Wiedergabemodus

Drahtlos-Funktionen

Einstellungsmenü

Zubehör

Anhang

Index



Symbole für Szenen

► Fotos ► Filme

In den Modi [P] und [AUTO] werden die von der Kamera ermittelten Aufnahmeszenen durch ein Symbol auf dem Bildschirm gekennzeichnet, und die entsprechenden Einstellungen für die optimale Fokussierung, Helligkeit und Farbe des Motivs werden automatisch ausgewählt. Je nach Szene werden möglicherweise Reihenaufnahmen vorgenommen (☰38).

Motiv	Hintergrund				
	Normal	Gegenlicht	Dunkel*1	Sonnenuntergang	Spotlights
Menschen	*2	*3		–	
Personen in Bewegung	*3	*3	–	–	–
Schatten im Gesicht	*2	–	–	–	–
Lächeln	*3	*3	–	–	–
Schlafen	*2	*3	–	–	–
Babys	*3	*3	–	–	–
Lächelnde Babys	*3	*3	–	–	–
Schlafende Babys	*2	*3	–	–	–
Kinder in Bewegung	*3	*3	–	–	–
Andere Motive	*2	*3			
Andere sich bewegende Motive	*3	*3	–	–	–
Andere nahe Motive	*2	*3	–	–	

*1 Mit Stativ.

*2 Die Hintergrundfarbe der Symbole ist hellblau, wenn der Hintergrund ein blauer Himmel ist, sie ist dunkelblau, wenn der Hintergrund dunkel ist, und bei jedem anderen Hintergrund ist sie grau.

*3 Die Hintergrundfarbe der Symbole ist hellblau, wenn der Hintergrund ein blauer Himmel ist und bei jedem anderen Hintergrund grau.

- Die Hintergrundfarbe von (P), (A), (M), (L) und (S) ist dunkelblau, die Hintergrundfarbe von orange.
- Für Filme werden nur die Symbole „Menschen“, „Andere Motive“ und „Andere nahe Motive“ angezeigt.
- Im Modus [P] werden nur die Symbole „Menschen“, „Schatten im Gesicht“, „Andere Motive“ und „Andere nahe Motive“ angezeigt.
- Bei Aufnahmen mit dem Selbstauslöser werden für folgende Motive keine Symbole angezeigt: Menschen in Bewegung sowie lächelnde und schlafende Menschen, lächelnde und schlafende Babys, Kinder und andere Motive in Bewegung.
- Symbole für lächelnde oder schlafende Personen sowie in Bewegung befindliche Kinder werden in anderen Auslösemodi als [A] (☰38, ☰44) gesetzt, wenn [Hg-Lampe Kor.] auf [Ein] gesetzt ist und Szenen automatisch korrigiert werden (☰51).
- Gegenlicht-Symbole werden nicht für in Bewegung befindliche Kinder und lächelnde Personen angezeigt, wenn der Blitz auf eingestellt ist.
- Symbole für Babys (auch lächelnde und schlafende Babys) und in Bewegung befindliche Kinder werden angezeigt, wenn [Ges.erkenn.] auf [Ein] gesetzt ist und Gesichter gespeicherter Babys (unter zwei Jahren) oder von Kindern (zwischen zwei und zwölf Jahren) erkannt werden (☰46). Überprüfen Sie deshalb vorher, ob das Datum und die Uhrzeit richtig eingestellt sind (☰19).



- Versuchen Sie, im Modus [P] (☰70) aufzunehmen, wenn das Symbol für die Szene nicht den tatsächlichen Aufnahmebedingungen entspricht oder die Aufnahme mit dem gewünschten Effekt bzw. der gewünschten Farbe oder Helligkeit nicht möglich ist.

Vor Verwendung

Grundlagen der Kamerabedienung

Erweiterte Funktionen

Grundlagen der Kamera

Automatikmodus/
Modus Hybrid Auto

Andere Aufnahmemodi

Modus P

Modi Tv, Av und M

Wiedergabemodus

Drahtlos-Funktionen

Einstellungsmenü

Zubehör

Anhang

Index



Szenen für Reihenaufnahmen

Wenn das Symbol für eine der folgenden Szenen (linke Spalte der Tabelle) angezeigt wird, während Sie ein Foto aufnehmen, zeichnet die Kamera eine Reihenaufnahme auf. Wenn das Symbol für eine der folgenden Szenen (linke Spalte der Tabelle) angezeigt wird, während Sie den Auslöser antippen, wird das Symbol , oder angezeigt, um Sie darüber zu informieren, dass die Kamera eine Reihenaufnahme durchführt.

Lächeln (einschließlich Babys)	Die Kamera nimmt aufeinanderfolgende Bilder auf und analysiert Details wie Gesichtsausdrücke, um nur das als am besten eingestufte Bild zu speichern.
Schlafen (einschließlich Babys)	Ermöglicht schöne Aufnahmen von schlafenden Gesichtern durch die Kombination aufeinanderfolgender Bilder, um Kameraverwacklungen und Bildrauschen zu reduzieren. Das AF-Hilfslicht und der Blitz lösen nicht aus, und das Auslösegeräusch ist nicht zu hören.
Kinder	Um bei Szenen mit sich bewegenden Kindern keine Gelegenheit für eine schöne Aufnahme zu verpassen, nimmt die Kamera bei jedem Auslösen jeweils drei Bilder hintereinander auf.



- Es ist möglich, dass in einigen Szenen nicht die erwarteten Bilder gespeichert werden bzw. Bilder nicht wie erwartet aussehen.
- Die Einstellungen für Fokus, Bildhelligkeit und Farbe werden durch die erste Aufnahme festgelegt.



- Wenn Sie nur einzelne Bilder aufnehmen möchten, drücken Sie die Taste , und wählen Sie im Menü und dann aus.

Symbole für die Bildstabilisierung

► Fotos ► Filme

Die für die Aufnahmebedingungen optimale Bildstabilisierung (Intelligente IS) wird automatisch angewendet, und die folgenden Symbole werden angezeigt.

	Bildstabilisierung für Fotos (Normal)
	Bildstabilisierung für Fotos beim Schwenken (Schwenken)*
	Bildstabilisierung für winklige Kamerabewegungen sowie Verlagerungen bei Makroaufnahmen (Hybrid-IS). Für Movies wird angezeigt, und die Bildstabilisierung wird ebenfalls angewendet.
	Bildstabilisierung für Movies – reduziert starke Kameraverwacklungen, beispielsweise beim Gehen (Dynamisch)
	Bildstabilisierung für langsame Kameraverwacklungen, beispielsweise bei Movieaufnahmen mit Teleeinstellung (Powered)
	Keine Bildstabilisierung, da die Kamera auf ein Stativ aufgesetzt ist oder durch andere Hilfsmittel ruhig gehalten wird; während des Filmens wird jedoch angezeigt, und es wird Bildstabilisierung verwendet, um Wind und anderen Vibrationsquellen entgegenzuwirken (Stativ-IS)

* Wird angezeigt, wenn Sie beim Aufnehmen schwenken, um Motiven mit der Kamera zu folgen. Wenn Sie der horizontalen Bewegung von Motiven folgen, wird nur die vertikale Verwacklung durch die Bildstabilisierung ausgeglichen, während die horizontale Bildstabilisierung deaktiviert wird. Wenn Sie hingegen der vertikalen Bewegung von Motiven folgen, wird nur die horizontale Verwacklung durch die Bildstabilisierung korrigiert.



- Um die Bildstabilisierung abzubrechen, setzen Sie [IS Modus] auf [Aus] (83). In diesem Fall wird kein Symbol für die Bildstabilisierung angezeigt.
- ist nicht verfügbar im Modus .

Vor Verwendung
Grundlagen der Kamerabedienung
Erweiterte Funktionen
Grundlagen der Kamera
Automatikmodus/Modus Hybrid Auto
Andere Aufnahmemodi
Modus P
Modi Tv, Av und M
Wiedergabemodus
Drahtlos-Funktionen
Einstellungsmenü
Zubehör
Anhang
Index



Auf dem Bildschirm angezeigte Rahmen

► Fotos ► Filme

Im Modus [AUTO] werden verschiedene Rahmen angezeigt, sobald die Kamera die Motive erkennt, auf die Sie die Kamera richten.

- Ein weißer Rahmen wird um das Motiv (oder das Gesicht einer Person) angezeigt, das als das Hauptmotiv erkannt wird, und graue Rahmen werden um die anderen erkannten Gesichter angezeigt. Rahmen folgen sich bewegenden Motiven innerhalb eines bestimmten Bereichs, um sie zu fokussieren. Wenn die Kamera eine Motivbewegung erkennt, wird jedoch nur der weiße Rahmen weiterhin auf dem Bildschirm angezeigt.
- Wenn Sie den Auslöser antippen und die Kamera eine Motivbewegung erkennt, wird ein blauer Rahmen angezeigt und Fokus und Bildhelligkeit werden kontinuierlich angepasst (Servo AF).



- Versuchen Sie, im Modus [P] (570) aufzunehmen, wenn keine Rahmen angezeigt werden, Rahmen nicht um die gewünschten Motive angezeigt werden oder Rahmen auf dem Hintergrund bzw. ähnlichen Bereichen angezeigt werden.

Häufig verwendete, praktische Funktionen

Heranzoomen von Motiven (Digitalzoom)

► Fotos ► Filme

Wenn Motive für den herkömmlichen optischen Zoom zu weit entfernt sind, können Sie den Digitalzoom verwenden, um sie um einen Faktor von ca. 160x zu vergrößern.

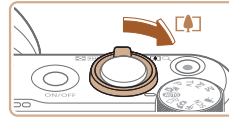

1 Bewegen Sie den Zoom-Regler in Richtung [Z].

- Halten Sie den Regler gedrückt, bis der Zoomvorgang abgeschlossen ist.
- Der Zoomvorgang stoppt, wenn der größte Zoomfaktor erreicht wurde (bevor das Bild körnig wirkt), und der Zoomfaktor wird dann auf dem Bildschirm angegeben.

2 Bewegen Sie den Zoom-Regler erneut in Richtung [Z].

- Die Kamera zoomt noch stärker auf das Motiv.
- (1) ist der aktuelle Zoom-Faktor.

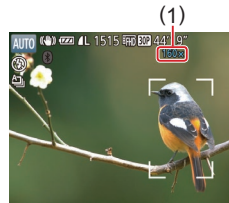

- Wenn Sie den Zoom-Regler bewegen, wird der Zoombalken angezeigt (auf dem die Zoomposition angezeigt wird). Die Farbe des Zoombalkens verändert sich je nach Zoombereich.
 - Weißer Bereich: optischer Zoombereich, in dem das Bild nicht körnig wirkt.
 - Gelber Bereich: digitaler Zoombereich, in dem das Bild nicht merklich körnig ist (ZoomPlus).
 - Blauer Bereich: digitaler Zoombereich, in dem das Bild körnig wirkt.
- Der blaue Bereich ist bei einigen Aufnahmepixeleinstellungen (51) nicht verfügbar. Befolgen Sie Schritt 1, um den maximalen Zoomfaktor zu erzielen.

Vor Verwendung

Grundlagen der Kamerabedienung

Erweiterte Funktionen

Grundlagen der Kamera

Automatikmodus/
Modus Hybrid Auto

Andere Aufnahmemodi

Modus P

Modi Tv, Av und M

Wiedergabemodus

Drahtlos-Funktionen

Einstellungsmenü

Zubehör

Anhang

Index





- Um den Digitalzoom zu deaktivieren, wählen Sie MENU (📖29) > Registerkarte [📷] > [Digitalzoom] > [Aus] aus.

Einfache Neuausrichtung der Kamera auf Motive nach dem manuellen Zoomvorgang (Hilfsrahmen suchen)

► Fotos ► Filme

Wenn Sie ein Motiv im herangezoomten Zustand nicht mehr finden, kann es hilfreich sein, kurzzeitig wieder herauszuzoomen.



1 Suchen Sie nach dem aus den Augen verlorenen Motiv.

- Drücken Sie die Taste [ZOOM], und halten Sie sie gedrückt.
- Die Kamera zoomt heraus, und um den Bereich, der vor dem Drücken der Taste [ZOOM] angezeigt wurde, erscheint ein weißer Rahmen.



2 Richten Sie die Kamera auf das Motiv aus.

- Richten Sie die Kamera so aus, dass sich das Motiv im weißen Rahmen befindet. Lassen Sie die Taste [ZOOM] dann los.
- Die vorherige Vergrößerung wird wiederhergestellt, so dass der Bereich im weißen Rahmen wieder den Bildschirm ausfüllt.



- Während die Kamera herausgezoomt ist, werden einige Aufnahmeinformationen nicht angezeigt.
- Während einer Filmaufnahme wird der weiße Rahmen nicht angezeigt, wenn Sie die Taste [ZOOM] drücken. Beachten Sie auch, dass Änderungen des Zoomfaktors und die Betriebsgeräusche der Kamera aufgezeichnet werden.



- Wenn Sie mit dem Zoomfaktor auf dem Bildschirm in Schritt 1 aufnehmen möchten, drücken Sie den Auslöser vollständig herunter.
- Sie können den Zoomfaktor anpassen, den die Kamera nach dem Loslassen der Taste [ZOOM] wiederherstellt, indem Sie die Größe weißen Rahmens mit dem Zoom-Regler ändern, während Sie die Taste [ZOOM] gedrückt halten.
- Um den beim Drücken der Taste [ZOOM] angezeigten Bereich anzupassen, greifen Sie auf MENU (📖29) > Registerkarte [📷] > [ZOOM-Anzeigebereich] zu und wählen eine der drei Optionen aus.
- Der Zoomfaktor kann über die Taste [ZOOM] nicht geändert werden, nachdem Sie den Auslöser bei Verwendung des Selbstauslösermodus vollständig heruntergedrückt haben (📖43).

Automatisches Zoomen als Reaktion auf eine Bewegung des Motivs (Auto-Zoom)

► Fotos ► Filme

Die Kamera zoomt automatisch heran und heraus, um das erkannte Gesicht (📖77) in konstanter Größe anzuzeigen. Wenn sich die Person nähert, zoomt die Kamera automatisch aus (und umgekehrt). Diese Größe kann bei Bedarf ebenfalls angepasst werden.



1 Wechseln Sie in den Automatikmodus [ZOOM].

- Drücken Sie kurz die Taste [ZOOM].
- [ZOOM] wird angezeigt.
- Um das erkannte Gesicht herum wird ein weißer Rahmen angezeigt, und die Kamera zoomt heran und heraus, um das Motiv auf dem Bildschirm zu behalten.
- Wenn mehrere Gesichter erkannt werden, wird um das Gesicht des Hauptmotivs ein weißer Rahmen angezeigt, und für andere Gesichter werden bis zu zwei graue Rahmen angezeigt. Dabei zoomt die Kamera, um die Motive auf dem Bildschirm zu behalten.



Vor Verwendung

Grundlagen der Kamerabedienung

Erweiterte Funktionen

Grundlagen der Kamera

Automatikmodus/
Modus Hybrid Auto

Andere Aufnahmemodi

Modus P

Modi Tv, Av und M

Wiedergabemodus

Drahtlos-Funktionen

Einstellungsmenü

Zubehör

Anhang

Index



2 Machen Sie die Aufnahme.

- Das automatische Zoomen wird auch nach dem Aufnehmen des Fotos fortgesetzt, und die Rahmen werden weiterhin angezeigt.
- Drücken Sie die Taste [Auto] erneut, um das automatische Zoomen zu beenden. [Auto: Aus] wird angezeigt.



- Ein Gesicht wird bei bestimmten Zoomfaktoren oder wenn der Kopf der Person geneigt oder der Kamera nicht direkt zugewandt ist, möglicherweise nicht mit relativ zum Bildschirm konstanter Größe angezeigt.
- Beim Aufnehmen von Movies werden Änderungen des Zoomfaktors und die Betriebsgeräusche der Kamera aufgezeichnet.
- Wenn die Automatik [Auto] eingeschaltet ist, werden einige Aufnahmeinformationen nicht angezeigt, und einige Aufnahmeeinstellungen können nicht konfiguriert werden.
- Das automatische Zoomen, um mehrere Motive im Bereich des Bildschirms zu halten, wird beim Aufnehmen von Filmen nicht durchgeführt. Dies gilt auch, wenn Gesichter erkannt werden.
- Das automatische Zoomen wird bei Reihenaufnahmen nicht durchgeführt.



- Wenn in Schritt 1 mehrere Gesichter erkannt wurden, können Sie mit der Taste [▲] ein anderes Gesicht für das automatische Zoomen auswählen.
- Wenn sich ein erkanntes Motiv in Richtung Bildschirmrand bewegt, zoomt die Kamera heraus, um das Motiv auf dem Bildschirm zu halten.
- Der Zoomfaktor kann nicht geändert werden, nachdem Sie den Auslöser bei Verwendung des Selbstauslösermodus vollständig heruntergedrückt haben (43).
- Die Kamera räumt dem Zoomen Vorrang ein, um Motive im Bereich des Bildschirms zu halten. Daher ist es unter Umständen nicht möglich, eine konstante Anzeigegröße für Gesichter beizubehalten. Dies richtet sich jeweils nach der Bewegung des Motivs und den Aufnahmebedingungen.
- Wenn kein Gesicht erkannt wird, zoomt die Kamera bis zu einem gewissen Grad und stoppt dann, bis ein Gesicht erkannt wird.

Anpassen der Anzeige von Gesichtern in konstanter Größe



- Wenn [Auto] eingeschaltet ist, drücken Sie die Tasten [◀] [▶], um die gewünschte Option zu wählen.
- Die Kamera zoomt automatisch, um die gegebene Größe von Gesichtern beizubehalten.

Automatik	Beim automatischen Zoomen wird verhindert, dass Motive sich aus dem Bildschirmbereich herausbewegen. Wenn mehrere Gesichter erkannt werden, zoomt die Kamera, um diese Motive auf dem Bildschirm zu behalten.
Gesicht	Hält Gesichter in einer Größe, die den Gesichtsausdruck erkennen lässt.
Oberkörper	Hält Gesichter in einer Größe, die auch für den Oberkörper Platz lässt.
Ganzer Körper	Hält Gesichter in einer Größe, die dem gesamten Körper der Person Platz lässt.
Manuell	Hält Gesichter in der Größe, die mit dem Zoom-Regler angegeben wurde. Lassen Sie den Zoom-Regler los, sobald die gewünschte Größe erreicht ist.



- Die Gesichtsgröße kann auch unter MENU (29) > Registerkarte [Auto] > [Auto, Einst.] > [Auto-Zoom] eingestellt werden. Sie können diese Funktion mit [Aus] deaktivieren, um nur die unter „Einfaches Neuerfassen von Motiven mit automatischem Zoomen (Such-Assistent)“ (42) beschriebene Funktion zu verwenden.
- Sie können mit dem Zoom-Regler vergrößern oder verkleinern, während [Gesicht], [Oberkörper] oder [Ganzer Körper] ausgewählt ist, der ursprüngliche Zoomfaktor wird aber wenige Sekunden nach dem Loslassen des Reglers wiederhergestellt.
- Sie können die angegebene Gesichtsgröße während der Movieaufzeichnung löschen, indem Sie die Taste [Auto] drücken.
- Gesichtsgrößen können während der Movieaufzeichnung nicht geändert werden.

Vor Verwendung
Grundlagen der Kamerabedienung
Erweiterte Funktionen
Grundlagen der Kamera
Automatikmodus/Modus Hybrid Auto
Andere Aufnahmemodi
Modus P
Modi Tv, Av und M
Wiedergabemodus
Drahtlos-Funktionen
Einstellungsmenü
Zubehör
Anhang
Index



Einfaches Neuerfassen von Motiven mit automatischem Zoomen (Such-Assistent)

► Fotos ► Filme

Wenn ein Motiv beim Heranzoomen aus dem Fokus gerät und Sie die Kamera bewegen, um es wiederzufinden, erkennt die Kamera die Bewegung und zoomt automatisch heraus, um die Suche nach dem Motiv zu erleichtern.

1 Wechseln Sie in den Automatikmodus [] (40).



2 Suchen Sie nach dem aus den Augen verlorenen Motiv.

- Wenn Sie die Kamera bei der Suche nach dem Motiv bewegen, zoomt die Kamera heraus, um Sie zu unterstützen.

3 Richten Sie die Kamera auf das Motiv aus.

- Sobald Sie das Motiv gefunden haben und die Kamerabewegung beenden, zoomt die Kamera wieder heran.



4 Machen Sie die Aufnahme.

- Drücken Sie die Taste [] erneut, um diesen Modus zu beenden. [] Auto: Aus] wird angezeigt.



- Die Kamera zoomt nicht automatisch heraus, während ein erkanntes Gesicht von [] umgeben ist, auch wenn Sie die Kamera bewegen.
- Wenn die unter „Automatisches Zoomen als Reaktion auf eine Bewegung des Motivs (Auto-Zoom)“ (40) beschriebene Funktion deaktiviert ist, wird ein bekanntes Gesicht von [] umgeben, und die Kamera zoomt bei Bewegungen automatisch heraus.
- Das Zoomen ist nicht möglich, während der Auslöser angetippt ist.
- Sie können diese Funktion deaktivieren und nur die unter „Automatisches Zoomen als Reaktion auf eine Bewegung des Motivs (Auto-Zoom)“ (40) beschriebene Funktion verwenden, indem Sie MENU (29) > Registerkarte [] > [] Autom. Einst.] > [Such-Assistent] > [Aus] wählen.

Hinzufügen eines Datumsaufdrucks

► Fotos ► Filme

Die Kamera kann das Datum der Aufnahme in die rechte untere Ecke von Bildern einfügen.

Beachten Sie jedoch, dass Datumsaufdrücke nicht bearbeitet oder entfernt werden können. Überprüfen Sie daher vorher, ob Datum und Uhrzeit korrekt sind (19).



1 Konfigurieren Sie die Einstellung.

- Um die Töne wieder einzuschalten, drücken Sie die Taste [MENU], wählen [Dat.aufd.] auf der Registerkarte [] und wählen Sie dann mit den Tasten [] [] [Datum & Zeit] oder [Datum] aus (29).



Vor Verwendung

Grundlagen der Kamerabedienung

Erweiterte Funktionen

Grundlagen der Kamera

Automatikmodus/
Modus Hybrid Auto

Andere Aufnahmemodi

Modus P

Modi Tv, Av und M

Wiedergabemodus

Drahtlos-Funktionen

Einstellungsmenü

Zubehör

Anhang

Index





2 Machen Sie die Aufnahme.

- Während Sie aufnehmen, fügt die Kamera das Datum oder die Uhrzeit der Aufnahme in die rechte untere Ecke der Bilder ein.
- Wählen Sie in Schritt 1 die Option [Aus] aus, um die ursprüngliche Einstellung wiederherzustellen.



- Datumsaufdrucke lassen sich nicht bearbeiten oder entfernen.



- Aufnahmen, die ohne Datumsaufdruck gemacht wurden, können folgendermaßen mit Datumsaufdruck gedruckt werden. Wenn Sie dies jedoch bei Bildern ausführen, die bereits mit einem Datumsaufdruck versehen sind, werden diese Angaben möglicherweise zweimal gedruckt.
 - Drucken Sie Bilder mithilfe der Druckerfunktionen (158).
 - Verwenden Sie zum Ausdrucken die DPOF-Einstellungen der Kamera (161).
 - Verwenden Sie zum Drucken die Software, die Sie von der Canon-Website heruntergeladen haben (155).

Verwenden des Selbstauslösers

► Fotos ► Filme

Mit dem Selbstauslöser kann die fotografierende Person in ein Gruppenfoto oder andere zeitgesteuerte Aufnahmen mit aufgenommen werden. Die Aufnahme wird etwa 10 Sekunden nach Drücken des Auslösers vorgenommen.



1 Konfigurieren Sie die Einstellung.

- Drücken Sie die Taste [MENU], und wählen Sie im Menü [Aus] und dann [Aus] aus.
- Sobald die Einstellung vorgenommen wurde, wird [Aus] angezeigt.

2 Machen Sie die Aufnahme.

- Für Fotos: Tippen Sie den Auslöser an, um das Motiv zu fokussieren, und drücken Sie ihn dann vollständig herunter.
- Für Filme: Drücken Sie die Movie-Taste.
- Nach dem Starten des Selbstauslösers blinkt die Lampe, und ein Selbstauslöserton ertönt.
- Zwei Sekunden vor der Aufnahme werden das Blinken der Lampe und der Selbstauslöserton schneller. (Die Lampe leuchtet bei Auslösung des Blitzes weiterhin.)
- Drücken Sie die Taste [MENU], um eine Aufnahme nach Verwenden des Selbstauslösers abzubrechen.
- Um die ursprüngliche Einstellung wiederherzustellen, wählen Sie [Aus] in Schritt 1 aus.

Vor Verwendung

Grundlagen der Kamerabedienung

Erweiterte Funktionen

Grundlagen der Kamera

Automatikmodus/
Modus Hybrid Auto

Andere Aufnahmemodi

Modus P

Modi Tv, Av und M

Wiedergabemodus

Drahtlos-Funktionen

Einstellungsmenü

Zubehör

Anhang

Index



Verwenden des Selbstauslösers zur Vermeidung von Kamerabewegungen

► Fotos ► Filme

Mit dieser Option erfolgt die Aufnahme mit einer Verzögerung von ca. zwei Sekunden nach dem Drücken des Auslösers. Wenn die Kamera beim Drücken des Auslösers bewegt wird, wirkt sich das nicht auf die Aufnahme aus.



- 1 Befolgen Sie Schritt 1 unter „Verwenden des Selbstauslösers“ (📖43), und wählen Sie [🕒] aus.
- 2 Sobald die Einstellung vorgenommen wurde, wird [🕒] angezeigt.
- 3 Befolgen Sie Schritt 2 unter „Verwenden des Selbstauslösers“ (📖43), um eine Aufnahme zu machen.

Einstellen des Selbstauslösers

► Fotos ► Filme

Sie können die Verzögerung (0 – 30 Sekunden) und die Anzahl der Aufnahmen (1 – 10) festlegen.

1 Wählen Sie [🕒] aus.

- 1 Befolgen Sie Schritt 1 unter „Verwenden des Selbstauslösers“ (📖43), wählen Sie [🕒] aus, und drücken Sie dann die Taste [MENU].

2 Konfigurieren Sie die Einstellung.

- 1 Drücken Sie die Tasten [▲][▼], um den Vorlauf oder die Anzahl der Aufnahmen auszuwählen.
- 2 Drücken Sie die Tasten [◀][▶], oder drehen Sie das Wahrad [🌀], um eine Sprache auszuwählen. Drücken Sie dann die Taste [🕒].
- 3 Sobald die Einstellung vorgenommen wurde, wird [🕒] angezeigt.
- 4 Befolgen Sie Schritt 2 unter „Verwenden des Selbstauslösers“ (📖43), um eine Aufnahme zu machen.



- Bei Movieaufnahmen mit dem Selbstauslöser beginnt die Aufnahme nach der festgelegten Verzögerungszeit, während das Festlegen der Anzahl der Aufnahmen keine Auswirkung hat.



- Wenn Sie mehrere Aufnahmen angeben, werden die Einstellungen für Bildhelligkeit und Farbton durch die erste Aufnahme festgelegt. Wenn der Blitz auslöst oder Sie viele Aufnahmen angegeben haben, erhöht sich der Abstand zwischen den Aufnahmen. Die Aufnahme wird automatisch beendet, wenn die Speicherkarte voll ist.
- Wenn für die Verzögerung mehr als zwei Sekunden festgelegt werden, wird das Intervall der Selbstauslöser-Lampe und des Selbstauslösers zwei Sekunden vor der Aufnahme kürzer. (Die Lampe leuchtet bei Auslösung des Blitzes weiterhin.)

Reihenaufnahme

► Fotos ► Filme

Drücken Sie im Modus [AUTO] den Auslöser vollständig herunter, um kontinuierlich zu fotografieren.

Einzelheiten zur Geschwindigkeit von Reihenaufnahmen finden Sie unter „Aufnahme“ (📖182).



1 Konfigurieren Sie die Einstellung.

- 1 Drücken Sie die Taste [🕒], und wählen Sie im Menü [📖] und dann [🕒] aus (📖28).
- 2 Sobald die Einstellung vorgenommen wurde, wird [🕒] angezeigt.

2 Machen Sie die Aufnahme.

- 1 Drücken Sie den Auslöser vollständig herunter, um kontinuierlich zu fotografieren.

Vor Verwendung
Grundlagen der Kamerabedienung
Erweiterte Funktionen
Grundlagen der Kamera
Automatikmodus/Modus Hybrid Auto
Andere Aufnahmemodi
Modus P
Modi Tv, Av und M
Wiedergabemodus
Drahtlos-Funktionen
Einstellungsmenü
Zubehör
Anhang
Index

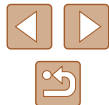



- Bei Reihenaufnahmen werden Fokus, Belichtung und Farben mit den Werten fixiert, die beim Antippen des Auslösers ermittelt wurden.
- Kann nicht in Kombination mit dem Selbstauslöser (📖43) verwendet werden.
- Abhängig von den Aufnahmebedingungen, den Kameraeinstellungen und der Zoomposition unterbricht die Kamera das Aufnehmen möglicherweise vorübergehend oder die Geschwindigkeit der Reihenaufnahmen verringert sich.
- Je mehr Bilder gemacht werden, desto langsamer die Aufnahme.
- Bei Blitzauslösung verlangsamt sich die Aufnahmegeschwindigkeit unter Umständen.
- Der Weißabgleich für mehrere Bereiche (📖33) ist nicht verfügbar. Entsprechend ist für [Hg-Lampe Kor.] (📖51) [Aus] eingestellt, und diese Einstellung kann nicht geändert werden.

Bildarstellung während der Wiedergabe

Jeder Satz Reihenaufnahmen wird als Gruppe verwaltet. Nur das zuerst in dieser Gruppe aufgenommene Bild wird angezeigt. Das Symbol **[SET]**  oben links im Bildschirm gibt an, dass das Bild Teil einer Gruppe ist.



- Wenn Sie ein gruppiertes Bild löschen (📖98), werden alle Bilder in der Gruppe ebenfalls gelöscht. Gehen Sie beim Löschen von Bildern vorsichtig vor.



- Gruppierte Bilder können einzeln wiedergegeben (📖92), und Gruppen können aufgelöst werden (📖92).
- Wenn Sie ein gruppiertes Bild schützen (📖96), werden alle Bilder in der Gruppe geschützt.
- Gruppierte Bilder können einzeln angezeigt werden, wenn sie mit der Bildsuche (📖91) oder Ähnliche Bilder (📖95) wiedergegeben werden. In diesem Fall werden Bildergruppen temporär aufgelöst.
- Die folgenden Aktionen stehen für gruppierte Bilder nicht zur Verfügung: Gesichts-ID-Informationen bearbeiten (📖93), vergrößern (📖94), als Favoriten markieren (📖101), bearbeiten (📖102), drucken (📖157), Druck einzelner Bilder einrichten (📖161), in ein Fotobuch einfügen (📖163). Zeigen Sie dazu gruppierte Bilder einzeln an (📖92), oder heben Sie die Gruppierung zunächst auf (📖92).

Verwenden der Gesichtserkennung

Wenn Sie eine Person im Voraus speichern, erkennt die Kamera das Gesicht dieser Person und passt Fokus, Helligkeit und Farbe für diese Person bei der Aufnahme an. Im Modus **[AUTO]** kann die Kamera Babys und Kinder auf der Basis zugewiesener Geburtsdaten erkennen und die Einstellungen bei der Aufnahme für sie optimieren. Diese Funktion ist ebenfalls nützlich, wenn Sie eine große Anzahl an Bildern nach einer bestimmten gespeicherten Person durchsuchen (📖91). Durch das Speichern von Personen im Voraus können Sie sie außerdem beim Erstellen von Story Highlights-Alben (📖108) leichter hinzufügen.

Persönliche Informationen

- Informationen wie Bilder eines Gesichts (Gesichtsinfo), die mit der Funktion zur Gesichtserkennung gespeichert wurden, und persönliche Informationen (Name, Geburtsdatum) werden in der Kamera gespeichert. Wenn gespeicherte Personen erkannt werden, werden ihre Namen zudem in Fotos aufgezeichnet. Seien Sie bei der Verwendung der Funktion zur Gesichtserkennung (Gesichts-ID) vorsichtig, wenn Sie die Kamera oder Bilder mit anderen teilen und Sie Bilder im Internet veröffentlichen, wo diese von vielen anderen Personen betrachtet werden können.
- Wenn Sie die Kamera entsorgen oder an eine andere Person übergeben, nachdem Sie die Funktion zur Gesichtserkennung verwendet haben, achten Sie darauf, alle Informationen (gespeicherte Gesichter, Namen und Geburtsdaten) von der Kamera zu löschen (📖49).

Vor Verwendung

Grundlagen der Kamerabedienung

Erweiterte Funktionen

Grundlagen der Kamera

Automatikmodus/
Modus Hybrid Auto

Andere Aufnahmemodi

Modus P

Modi Tv, Av und M

Wiedergabemodus

Drahtlos-Funktionen

Einstellungsmenü

Zubehör

Anhang

Index



Speichern von Gesichts-ID-Informationen

Sie können Informationen (Gesichtsinfo, Namen und Geburtstage) für bis zu 12 Personen speichern, um diese mit der Funktion zur Gesichtserkennung zu verwenden.

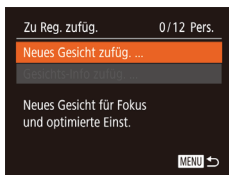
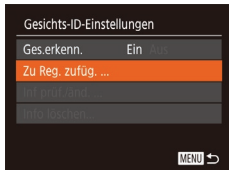

1 Rufen Sie den Einstellungsbildschirm auf.

- Drücken Sie die Taste [MENU], und wählen Sie [Gesichts-ID-Einstellungen] auf der Registerkarte [CAM]. Drücken Sie dann die Taste [OK] (📖29).

- Drücken Sie die Tasten [▲][▼], oder drehen Sie das Wahhrad [🌀], um [Zu Reg. zufüg.] auszuwählen. Drücken Sie anschließend die Taste [OK].

- Drücken Sie die Tasten [▲][▼], oder drehen Sie das Wahhrad [🌀], um [Neues Gesicht zufüg.] auszuwählen. Drücken Sie anschließend die Taste [OK].

2 Speichern Sie Gesichtsinformationen.

- Richten Sie die Kamera so auf das Gesicht der zu speichernden Person, dass es sich innerhalb des grauen Rahmens in der Bildschirmmitte befindet.
- Ein weißer Rahmen auf dem Gesicht der Person gibt an, dass die Person erkannt wurde. Stellen Sie sicher, dass um das Gesicht ein weißer Rahmen angezeigt wird, und nehmen Sie auf.
- Wenn das Gesicht nicht erkannt wird, können Sie Gesichtsinformationen nicht speichern.

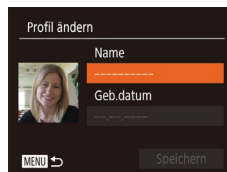
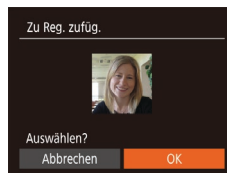

- Wenn [Auswählen?] angezeigt wird, drücken Sie die Tasten [◀][▶], oder drehen Sie das Wahhrad [🌀], um [OK] auszuwählen. Drücken Sie dann die Taste [OK].

- Der Bildschirm [Profil ändern] wird angezeigt.

3 Erfassen Sie den Namen und den Geburtstag der Person.

- Drücken Sie die Taste [OK], um die Tastatur anzuzeigen, und geben Sie den Namen ein (📖30).

- Wählen Sie zum Erfassen eines Geburtstags im Bildschirm [Profil ändern] die Option [Geb.datum] aus (drücken Sie die Tasten [▲][▼], oder drehen Sie das Wahhrad [🌀]), und drücken Sie dann die Taste [OK].

- Wählen Sie mit den Tasten [◀][▶] eine Option aus.

- Drücken Sie die Tasten [▲][▼], oder drehen Sie das Wahhrad [🌀], um das Datum anzugeben.

- Drücken Sie abschließend die Taste [OK].

4 Speichern Sie die Einstellungen.

- Drücken Sie die Tasten [▲][▼], oder drehen Sie das Wahhrad [🌀], um [Speichern] auszuwählen. Drücken Sie dann die Taste [OK].

- Wenn eine Meldung angezeigt wird, drücken Sie die Tasten [◀][▶], oder drehen Sie das Wahhrad [🌀], um [Ja] auszuwählen, und drücken Sie dann die Taste [OK].

Vor Verwendung

Grundlagen der Kamerabedienung

Erweiterte Funktionen

Grundlagen der Kamera

Automatikmodus/ Modus Hybrid Auto

Andere Aufnahmemodi

Modus P

Modi Tv, Av und M

Wiedergabemodus

Drahtlos-Funktionen

Einstellungsmenü

Zubehör

Anhang

Index



5 Fahren Sie mit dem Speichern von Gesichtsinformationen fort.

- Wiederholen Sie Schritt 2, um bis zu vier weitere Punkte zu Gesichtsinformationen (Ausdrücke oder Winkel) zu speichern.
- Gespeicherte Gesichter werden einfacher erkannt, wenn Sie eine Vielzahl von Gesichtsinformationen hinzufügen. Fügen Sie neben der Aufnahme von vorne eine Aufnahme leicht von der Seite, eine Aufnahme, auf der die Person lächelt, sowie Innen- und Außenaufnahmen hinzu.



- Wenn Sie der Vorgehensweise in Schritt 2 folgen, wird der Blitz nicht ausgelöst.
- Wenn Sie in Schritt 3 kein Geburtsdatum speichern, werden die Symbole „Babys“ und „Kinder“ (📖37) im Modus [AUTO] nicht angezeigt.



- Sie können gespeicherte Gesichtsinformationen überschreiben und Gesichtsinformationen zu einem späteren Zeitpunkt hinzufügen, wenn Sie nicht alle 5 Informationsbereiche (📖46) gefüllt haben.

Aufnahme

Wenn Sie eine Person im Voraus speichern, wählt die Kamera die Person als Hauptmotiv und optimiert Fokus, Helligkeit und Farbe für diese Person bei der Aufnahme.



- Wenn Sie die Kamera auf Personen richten, werden die Namen von bis zu 3 gespeicherten Personen angezeigt, sofern sie erkannt werden.
- Machen Sie die Aufnahme.

- Die angezeigten Namen werden in Fotos aufgezeichnet. Die Namen der erkannten Personen (maximal 5) werden auch dann aufgezeichnet, wenn die Namen nicht angezeigt werden.



- Es ist möglich, dass die Kamera versehentlich eine andere Person als eine gespeicherte Person identifiziert, falls sich diese ähnlich sehen.



- Gespeicherte Personen werden möglicherweise nicht ordnungsgemäß erkannt, wenn das aufgenommene Bild oder die Szene erheblich von den gespeicherten Gesichtsinformationen abweicht.
- Falls ein gespeichertes Gesicht gar nicht oder nicht leicht erkannt wird, überschreiben Sie die gespeicherten Informationen mit neuen Gesichtsinformationen. Das Speichern von Gesichtsinformationen direkt vor der Aufnahme ermöglicht eine einfachere Erkennung von gespeicherten Gesichtern.
- Wenn eine Person versehentlich als eine andere Person erkannt wurde und Sie mit dem Aufnehmen fortfahren, können Sie den im Bild aufgezeichneten Namen bei der Wiedergabe löschen (📖93).
- Da sich die Gesichter von heranwachsenden Säuglingen und Kindern schnell ändern, sollte Sie deren Gesichtsinformationen regelmäßig aktualisieren (📖46).
- Wenn Sie nicht möchten, dass Namen in Fotos aufgezeichnet werden, wählen Sie [Gesichts-ID-Einstellungen] auf der Registerkarte [📷] aus, wählen Sie dann [Ges.erkenn.] und dann [Aus].
- Sie können die in Bildern aufgezeichneten Namen im Wiedergabebildschirm überprüfen (einfache Informationsanzeige) (📖88).
- Im Modus [📷] werden auf dem Aufnahmebildschirm keine Namen angezeigt, die Namen werden aber mit den Fotos gespeichert.
- Bei Reihenaufnahmen (📖44, 📖80) werden Namen an der Position aufgezeichnet, die für die erste Aufnahme verwendet wurde, auch wenn sich die Motive bewegen.

Vor Verwendung

Grundlagen der Kamerabedienung

Erweiterte Funktionen

Grundlagen der Kamera

Automatikmodus/
Modus Hybrid Auto

Andere Aufnahmemodi

Modus P

Modi Tv, Av und M

Wiedergabemodus

Drahtlos-Funktionen

Einstellungsmenü

Zubehör

Anhang

Index



Überprüfen und Bearbeiten von gespeicherten Informationen

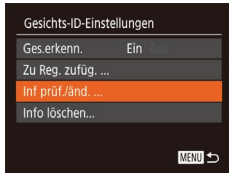

1 Rufen Sie den Bildschirm [Inf prüf./änd.] auf.

- Befolgen Sie Schritt 1 unter „Speichern von Gesichts-ID-Informationen“ (📖46), wählen Sie [Inf prüf./änd.] aus, und drücken Sie die Taste [OK].



2 Wählen Sie eine Person aus, deren Informationen geprüft oder bearbeitet werden sollen.

- Drücken Sie die Tasten [▲][▼][◀][▶], oder drehen Sie das Wahlrad [🌀], um eine Person auszuwählen, deren Informationen Sie prüfen oder bearbeiten möchten. Drücken Sie anschließend die Taste [OK].

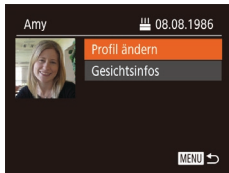

3 Überprüfen oder bearbeiten Sie die gespeicherten Informationen, falls erforderlich.

- Wählen Sie zum Überprüfen eines Namens oder Geburtstags [Profil ändern] aus (drücken Sie die Tasten [▲][▼], oder drehen Sie das Wahlrad [🌀]), und drücken Sie dann die Taste [OK]. Auf dem angezeigten Bildschirm können Sie den Namen und den Geburtstag – wie in Schritt 3 unter „Speichern von Gesichts-ID-Informationen“ (📖46) beschrieben – bearbeiten.

- Um Gesichtsinformationen zu ändern, wählen Sie [Gesichtsinfos] (drücken Sie die Tasten [▲][▼], oder drehen Sie das Wahlrad [🌀]), und drücken Sie dann die Taste [OK]. Um die Gesichterinformationen zu löschen, drücken Sie im angezeigten Bildschirm die Taste [OK], wählen Sie die zu löschenden Gesichtsinformationen durch Drücken der Tasten [▲][▼][◀][▶] oder Drehen des Wahlrads [🌀] aus, und drücken Sie dann die Taste [OK]. Wenn [Löschen?] angezeigt wird, drücken Sie die Tasten [◀][▶], oder drehen Sie das Wahlrad [🌀], um [OK] auszuwählen, und drücken Sie dann die Taste [OK].



- Selbst wenn Sie Namen in [Profil ändern] ändern, werden die Namen, die in zuvor aufgenommenen Bildern gespeichert wurden, nicht geändert.

Überschreiben und Hinzufügen von Gesichtsinfos

Sie können vorhandene Gesichtsinformationen mit neuen Gesichtsinformationen überschreiben. Sie sollten Gesichtsinformationen regelmäßig aktualisieren, vor allem bei heranwachsenden Säuglingen und Kindern, da sich deren Gesichter schnell ändern. Sie können auch Gesichtsinformationen hinzufügen, wenn noch nicht alle 5 Informationsbereiche gefüllt sind.

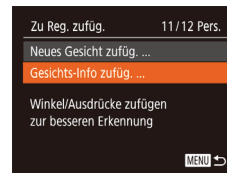

1 Rufen Sie den Bildschirm [Gesichts-Info zufüg.] auf.

- Befolgen Sie Schritt 1 unter „Speichern von Gesichts-ID-Informationen“ (📖46), wählen Sie [Gesichts-Info zufüg.] aus, und drücken Sie die Taste [OK].

Vor Verwendung
Grundlagen der Kamerabedienung
Erweiterte Funktionen
Grundlagen der Kamera
Automatikmodus/Modus Hybrid Auto
Andere Aufnahmemodi
Modus P
Modi Tv, Av und M
Wiedergabemodus
Drahtlos-Funktionen
Einstellungsmenü
Zubehör
Anhang
Index

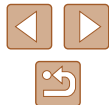

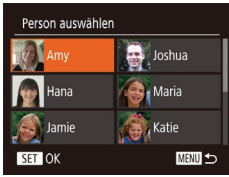

2 Wählen Sie eine Person aus, deren Gesichtsinformationen überschrieben werden sollen.

- Drücken Sie die Tasten [▲][▼][◀][▶], oder drehen Sie das Wahlrad [🌀], um den Namen der Person auszuwählen, deren Gesichtsinformationen Sie überschreiben möchten. Drücken Sie anschließend die Taste [OK].
- Wenn bereits Gesichtsinformationen für fünf Personen gespeichert wurden, wird eine Meldung angezeigt. Wählen Sie [OK] (drücken Sie die Tasten [◀][▶]), oder drehen Sie das Wahlrad [🌀], und drücken Sie anschließend die Taste [🗑️].
- Wenn Gesichtsinformationen für weniger als fünf Personen gespeichert wurden, fahren Sie mit Schritt 4 fort, um Gesichtsinformationen hinzuzufügen.

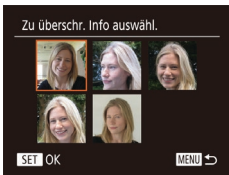

3 Wählen Sie die zu überschreibenden Gesichtsinformationen aus.

- Drücken Sie die Tasten [▲][▼][◀][▶], oder drehen Sie das Wahlrad [🌀], um die zu überschreibenden Gesichtsinformationen auszuwählen. Drücken Sie anschließend die Taste [🗑️].



4 Speichern Sie Gesichtsinformationen.

- Befolgen Sie Schritt 2 unter „Speichern von Gesichtsinformationen“ (📖46), um aufzunehmen, und speichern Sie dann die neuen Gesichtsinformationen.

- Gespeicherte Gesichter werden einfacher erkannt, wenn Sie eine Vielzahl von Gesichtsinformationen hinzufügen. Fügen Sie neben der Aufnahme von vorne eine Aufnahme leicht von der Seite, eine Aufnahme, auf der die Person lächelt, sowie Innen- und Außenaufnahmen hinzu.



- Wenn bereits alle 5 Informationsbereiche gefüllt sind, können Sie keine Gesichtsinformationen hinzufügen. Befolgen Sie die oben stehenden Schritte zum Überschreiben von Gesichtsinformationen.
- Sie können die oben stehenden Schritte befolgen, um neue Gesichtsinformationen zu speichern, wenn noch mindestens ein Bereich frei ist. Sie können jedoch keine Gesichtsinformationen überschreiben. Statt Gesichtsinfos zu überschreiben, löschen Sie zuerst unerwünschte vorhandene Informationen (📖48), und speichern Sie dann neue Informationen (📖46) nach Bedarf.

🗑️ Löschen von gespeicherten Informationen

Sie können die für die Gesichtserkennungsfunktion gespeicherten Daten (Gesichtsinformationen, Namen und Geburtstage) löschen. Dabei werden jedoch nicht die Namen gelöscht, die mit den bisherigen Fotos gespeichert wurden.

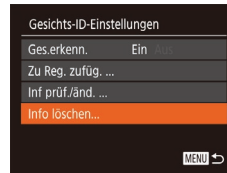

1 Rufen Sie den Bildschirm [Info löschen] auf.

- Befolgen Sie Schritt 1 unter „Speichern von Gesichtsinformationen“ (📖46), und wählen Sie [Info löschen].

Vor Verwendung
Grundlagen der Kamerabedienung
Erweiterte Funktionen
Grundlagen der Kamera
Automatikmodus/Modus Hybrid Auto
Andere Aufnahmemodi
Modus P
Modi Tv, Av und M
Wiedergabemodus
Drahtlos-Funktionen
Einstellungsmenü
Zubehör
Anhang
Index

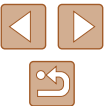

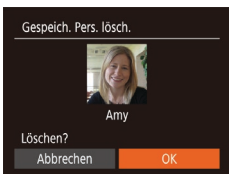

2 Wählen Sie eine Person aus, deren Informationen gelöscht werden sollen.

- Drücken Sie die Tasten [▲][▼][◀][▶], oder drehen Sie das Wahhrad [🌀], um den Namen der zu löschenden Person auszuwählen. Drücken Sie anschließend die Taste [OK].
- Wenn [Löschen?] angezeigt wird, drücken Sie die Tasten [◀][▶], oder drehen Sie das Wahhrad [🌀], um [OK] auszuwählen. Drücken Sie dann die Taste [OK].



- Wenn Sie die Informationen einer gespeicherten Person löschen, können Sie ihren Namen nicht anzeigen (📖90), ihre Informationen nicht überschreiben (📖93) und nicht nach Bildern mit dieser Person suchen (📖91).



- Sie können auch die in Bildinformationen enthaltenen Namen löschen (📖93).

Funktionen zur Bildanpassung

Ändern des Seitenverhältnisses

► Fotos ► Filme

Ändern Sie das Seitenverhältnis des Bilds (Verhältnis von Breite und Höhe) wie folgt.



- Drücken Sie die Taste [FUNC SET], und wählen Sie im Menü [4:3] und dann die gewünschte Option aus (📖28).
- Nach Abschluss der Einstellung wird das Seitenverhältnis des Bildschirms aktualisiert.
- Um die ursprüngliche Einstellung wiederherzustellen, wiederholen Sie diesen Vorgang, wählen Sie jedoch [4:3] aus.

16:9	Zur Anzeige auf HD-Breitbild-Fernseheräten oder ähnlichen Anzeigegeräten.
3:2	Entspricht dem Seitenverhältnis eines Kleinbilds; wird für den Druck von Bildern im Format 130 x 180 mm bzw. in Postkartenformaten verwendet.
4:3	Seitenverhältnis des Kamerabildschirms. Zur Anzeige auf Fernsehgeräten mit Standardauflösung (SD) oder ähnlichen Anzeigegeräten. Wird auch zum Drucken von Bildern im Format 90 x 130 mm bzw. in Formaten der A-Reihe verwendet.
1:1	Quadratisches Seitenverhältnis



- Nicht verfügbar im Modus [📷].

Vor Verwendung

Grundlagen der Kamerabedienung

Erweiterte Funktionen

Grundlagen der Kamera

Automatikmodus/
Modus Hybrid Auto

Andere Aufnahmemodi

Modus P

Modi Tv, Av und M

Wiedergabemodus

Drahtlos-Funktionen

Einstellungsmenü

Zubehör

Anhang

Index



Ändern der Anzahl der Aufnahmepixel (Bildgröße)

► Fotos ► Filme

Wählen Sie die Anzahl der Aufnahmepixel für das Bild wie nachfolgend beschrieben unter den vier Stufen aus. Richtlinien zur Anzahl der Aufnahmen, die bei den verschiedenen Aufnahmepixeleinstellungen auf eine Speicherkarte passen, finden Sie unter „Aufzeichnung“ (📖 182).



- Drücken Sie die Taste [FUNC/SET], und wählen Sie im Menü [L] und dann die gewünschte Option aus (📖 28).
- Die von Ihnen konfigurierte Option wird nun angezeigt.
- Um die ursprüngliche Einstellung wiederherzustellen, wiederholen Sie diesen Vorgang, wählen Sie jedoch [L] aus.

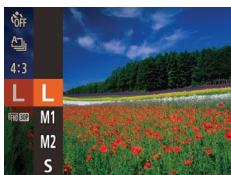

Richtlinien für die Auswahl der Aufnahmepixeleinstellung auf Grundlage des Papierformats (für 4:3-Bilder)

L	A2 (420 x 594 mm)
M1	A3 – A5 (297 x 420 – 148 x 210 mm)
M2	90 x 130 mm, 130 x 180 mm, Postkarte
S	Für E-Mails und ähnliche Zwecke



- Nicht verfügbar im Modus [A/S].

Korrigieren des durch Quecksilberdampf lampen verursachten Grüntuchs in Bildbereichen

► Fotos ► Filme

Im Modus [AUTO] weisen die Motive oder der Hintergrund in Aufnahmen von Abendszenen, die durch Quecksilberdampf lampen erhellt werden, einen Grüntuch auf. Dieser Grüntuch kann mit dem Weißabgleich für mehrere Bereiche automatisch bei der Aufnahme korrigiert werden.



- Drücken Sie die Taste [MENU], wählen Sie die [Hg-Lampe Korrr.] auf der Registerkarte [📷] und dann [Ein] aus (📖 29).
- Sobald die Einstellung vorgenommen wurde, wird [📷] angezeigt.
- Um die ursprüngliche Einstellung wiederherzustellen, wiederholen Sie diesen Vorgang, wählen Sie jedoch [Aus] aus.



- Wenn Sie das Aufnehmen von Szenen mit Quecksilberdampf lampen als Lichtquelle beendet haben, sollten Sie [Hg-Lampe Korrr.] wieder auf [Aus] setzen. Andernfalls werden Grüntöne, die nicht von Quecksilberdampf lampen stammen, möglicherweise versehentlich korrigiert.



- Machen Sie zunächst einige Testaufnahmen, um die gewünschten Ergebnisse zu erzielen.
- Im Reihenaufnahmemodus (📖 44) wird [Aus] eingestellt, und dieser Wert kann nicht geändert werden.

Vor Verwendung

Grundlagen der Kamerabedienung

Erweiterte Funktionen

Grundlagen der Kamera

Automatikmodus/
Modus Hybrid Auto

Andere Aufnahmemodi

Modus P

Modi Tv, Av und M

Wiedergabemodus

Drahtlos-Funktionen

Einstellungsmenü

Zubehör

Anhang

Index



Ändern der Bildqualität für Movies

► Fotos ► Filme

Es stehen drei Einstellungen für die Bildqualität zur Verfügung. Richtlinien zur maximalen Movielänge, die bei den verschiedenen Bildqualitätseinstellungen auf eine Speicherkarte passt, finden Sie unter „Aufzeichnung“ (📖182).



- Drücken Sie die Taste [FUNC SET], und wählen Sie im Menü [FHD 30P] und dann die gewünschte Option aus (📖28).
- Die von Ihnen konfigurierte Option wird nun angezeigt.
- Um die ursprüngliche Einstellung wiederherzustellen, wiederholen Sie diesen Vorgang, wählen jedoch [FHD 30P] aus.

Bildqualität	Anzahl der Aufnahmepixel	Bildfrequenz	Details
FHD 30P	1920 x 1080	30 Bilder/Sek.	Für Aufnahmen in Full HD.
HD 30P	1280 x 720	30 Bilder/Sek.	Für Aufnahmen in HD.
VGA 30P	640 x 480	30 Bilder/Sek.	Für Aufnahmen in SD.



- In den Modi [FHD 30P] und [HD 30P] werden auf dem Bildschirm oben und unten schwarze Balken angezeigt, die auf nicht aufgezeichnete Bildbereiche hinweisen.
- Im Modus [VGA 30P] ist außerdem [FHD 60P] mit gleichmäßigerer Bewegung verfügbar (📖67).

Nützliche Aufnahmefunktionen

Anzeigen des Gitternetzes

► Fotos ► Filme

Sie können während der Aufnahme ein Gitternetz für die vertikale und die horizontale Ausrichtung auf dem Bildschirm anzeigen lassen.



- Drücken Sie die Taste [MENU], wählen Sie auf der Registerkarte [Gitternetz] und dann [Ein] aus (📖29).
- Nach Abschluss der Einstellung wird das Gitternetz auf dem Bildschirm angezeigt.
- Um die ursprüngliche Einstellung wiederherzustellen, wiederholen Sie diesen Vorgang, wählen Sie jedoch [Aus] aus.



- Das Gitternetz wird nicht in Ihren Aufnahmen aufgezeichnet.

Deaktivieren der automatischen Wasserwaage

► Fotos ► Filme

Die automatische Wasserwaage sorgt dafür, dass Movieaufnahmen gerade bleiben. Wählen Sie zum Abbrechen dieser Funktion [Deakt.].



- Drücken Sie die Taste [MENU], wählen Sie auf der Registerkarte [Aut.Wass.w.] und dann [Deakt.] aus (📖29).

Vor Verwendung

Grundlagen der Kamerabedienung

Erweiterte Funktionen

Grundlagen der Kamera

Automatikmodus/
Modus Hybrid Auto

Andere Aufnahmemodi

Modus P

Modi Tv, Av und M

Wiedergabemodus

Drahtlos-Funktionen

Einstellungsmenü

Zubehör

Anhang

Index





- Sobald die Aufnahme beginnt, wird der Anzeigebereich schmaler, und die Motive werden vergrößert (📖53).

Ändern der IS Modus-Einstellungen

► Fotos ► Filme

■ Deaktivieren der Bildstabilisierung

Wenn die Kamera still gehalten wird (wie beim Aufnehmen von einem Stativ), sollten Sie für die Bildstabilisierung [Aus] einstellen, um sie zu deaktivieren.

1 Rufen Sie den Einstellungsbildschirm auf.

- Drücken Sie die Taste [MENU], und wählen Sie [IS-Einstellungen] auf der Registerkarte [📷] aus. Drücken Sie dann die Taste [🔍] (📖29).

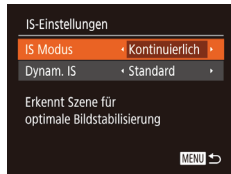

2 Konfigurieren Sie die Einstellung.

- Drücken Sie die Tasten [▲][▼], oder drehen Sie das Wahrad [🌀], um [IS Modus] auszuwählen, und wählen Sie dann [Aus], indem Sie die Tasten [◀][▶] benutzen.

Kontinuierlich	Die optimale Bildstabilisierung für die Aufnahmebedingungen wird automatisch angewendet (Intelligente IS) (📖38).
Aus	Deaktiviert die Bildstabilisierung.

Aufnahmen von Movies mit Motiven in der vor der Aufnahme angezeigten Größe

► Fotos ► Filme

Sobald die Movieaufnahme beginnt, ändert sich normalerweise der Bildanzeigebereich und Motive werden vergrößert dargestellt, um die Bildbegradigung und Verwacklungskorrekturen zu ermöglichen. Um Movies mit Motiven in der vor der Aufnahme angezeigten Größe aufzunehmen, können Sie die Bildstabilisierung reduzieren und die automatische Wasserwaage deaktivieren.

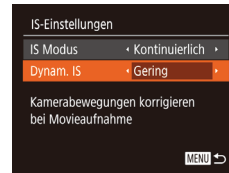

- Stellen Sie für [🔍Aut.Wass.w.] den Wert [Deakt.] ein, siehe die Beschreibung in „Deaktivieren der automatischen Wasserwaage“ (📖52).
- Befolgen Sie Schritt 1 unter „Deaktivieren der Bildstabilisierung“ (📖53), um auf den Bildschirm [IS-Einstellungen] zuzugreifen.
- Wählen Sie [Dynam. IS] und dann [Gering] aus (📖29).



- Sie können [IS Modus] auch auf [Aus] einstellen, sodass Motive in der vor der Aufnahme angezeigten Größe aufgenommen werden.
- [Dynam. IS] ist nicht verfügbar, wenn für [IS Modus] der Wert [Aus] eingestellt ist (📖53).
- Wenn die Filmqualität auf [EVGA 30P] eingestellt ist, ist nur [Standard] verfügbar.

Vor Verwendung

Grundlagen der Kamerabedienung

Erweiterte Funktionen

Grundlagen der Kamera

Automatikmodus/
Modus Hybrid Auto

Andere Aufnahmemodi

Modus P

Modi Tv, Av und M

Wiedergabemodus

Drahtlos-Funktionen

Einstellungsmenü

Zubehör

Anhang

Index



Anpassen der Kamera

Passen Sie die Aufnahmefunktionen auf der Registerkarte  des Menübildschirms wie folgt an.

Anleitungen zu Menüfunktionen finden Sie unter „Verwenden des Menübildschirms“ (📖29).

Verhindern der Auslösung des AF-Hilfslichts

► Fotos ► Filme

Sie können die Lampe deaktivieren, die normalerweise automatisch aufleuchtet, wenn Sie in dunklen Lichtverhältnissen den Auslöser antippen, um eine Fokussierung zu erleichtern.



- Drücken Sie die Taste **[MENU]**, und wählen Sie auf der Registerkarte  [AF-Hilfslicht] aus. Wählen Sie dann [Aus] (📖29).
- Um die ursprüngliche Einstellung wiederherzustellen, wiederholen Sie diesen Vorgang, wählen Sie jedoch [Ein] aus.

Verhindern des Einschaltens der Lampe zur Reduzierung des Rote-Augen-Effekts

► Fotos ► Filme

Sie können die Lampe zur Rote-Augen-Reduzierung deaktivieren. Diese leuchtet auf, um den Rote-Augen-Effekt zu reduzieren, wenn Sie mit Blitz in dunklen Umgebungen aufnehmen.

1 Rufen Sie den Bildschirm [Blitzeinstellungen] auf.

- Drücken Sie die Taste **[MENU]**, wählen Sie [Blitzeinstellungen] auf der Registerkarte  aus, und drücken Sie dann die Taste  (📖29).

2 Konfigurieren Sie die Einstellung.

- Wählen Sie [Aus] (📖29).
- Um die ursprüngliche Einstellung wiederherzustellen, wiederholen Sie diesen Vorgang, wählen Sie jedoch [Ein] aus.



Vor Verwendung

Grundlagen der Kamerabedienung

Erweiterte Funktionen

Grundlagen der Kamera

Automatikmodus/
Modus Hybrid Auto

Andere Aufnahmemodi

Modus P

Modi Tv, Av und M

Wiedergabemodus

Drahtlos-Funktionen

Einstellungsmenü

Zubehör

Anhang

Index



Ändern der Bildanzeigart nach Aufnahmen

► Fotos ► Filme

Sie können die Anzeigedauer von Bildern sowie die unmittelbar nach dem Aufnehmen anzuzeigenden Informationen ändern.

Ändern der Bildanzeigedauer nach Aufnahmen

1 Rufen Sie den Bildschirm [Bildüberpr. nach Aufn.] auf.

- Drücken Sie die Taste [MENU], wählen Sie [Bildüberpr. nach Aufn.] auf der Registerkarte [CAM], und drücken Sie dann die Taste [INFO] (129).



2 Konfigurieren Sie die Einstellung.

- Wählen Sie [Displayzeit] und drücken Sie die Tasten [◀][▶], um die gewünschte Option auszuwählen.
- Um die ursprüngliche Einstellung wiederherzustellen, wiederholen Sie diesen Vorgang, wählen Sie jedoch [Schnell] aus.



Schnell	Zeigt Bilder nur solange an, bis Sie wieder Aufnahmen machen können.
2 Sek., 4 Sek., 8 Sek.	Zeigt Bilder für die festgelegte Dauer an. Sie können sogar während der Anzeige Ihrer Aufnahme eine zweite Aufnahme machen, indem Sie den Auslöser erneut antippen.
Halten	Zeigt Bilder an, bis Sie den Auslöser antippen.
Aus	Es wird kein Bild nach Aufnahmen angezeigt.

Ändern des nach Aufnahmen angezeigten Bildschirms

Ändern Sie die Art der Bildanzeige nach Aufnahmen wie folgt.

1 Stellen Sie für [Displayzeit] [2 Sek.], [4 Sek.], [8 Sek.] oder [Halten] ein (155).

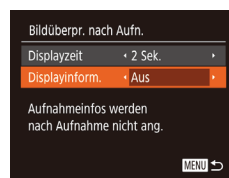

2 Konfigurieren Sie die Einstellung.

- Drücken Sie die Tasten [▲][▼], oder drehen Sie das Wahhrad [INFO], um [Displayinform.] auszuwählen. Wählen Sie mit den Tasten [◀][▶] die gewünschte Option aus.
- Um die ursprüngliche Einstellung wiederherzustellen, wiederholen Sie diesen Vorgang, wählen Sie jedoch [Aus] aus.



Aus	Zeigt nur das Bild an.
Detailliert	Zeigt Details zur Aufnahme an (171).



- Wenn für [Displayzeit] (155) [Aus] oder [Schnell] eingestellt ist, gilt für [Displayinform.] die Einstellung [Aus], die nicht geändert werden kann.
- Sie können die Displayinformationen umschalten, während ein Bild nach dem Aufnehmen angezeigt wird, indem Sie die Taste [▼] drücken. Beachten Sie, dass die Einstellungen für [Displayinform.] nicht geändert werden. Sie können Bilder auch durch Drücken der Taste [INFO] löschen, sie schützen (196) oder als Favoriten markieren (101), indem Sie die Taste [CAM] drücken.

Vor Verwendung
Grundlagen der Kamerabedienung
Erweiterte Funktionen
Grundlagen der Kamera
Automatikmodus/ Modus Hybrid Auto
Andere Aufnahmemodi
Modus P
Modi Tv, Av und M
Wiedergabemodus
Drahtlos-Funktionen
Einstellungsmenü
Zubehör
Anhang
Index



Andere Aufnahmemodi

Effektivere Aufnahmen in verschiedenen Szenen und bessere Aufnahmen dank einzigartiger Bildeffekte oder spezieller Funktionen



Automatisches Zuweisen von Effekten (Kreative Aufnahme)

► Fotos ► Movies

Unterschiedliche Bilder aus jeder Aufnahme

Die Kamera bestimmt Motiv und Bildstabilisierungsmodus, weist automatisch Spezialeffekte zu und komponiert die Aufnahme so, dass das Motiv hervorgehoben wird. Für jede Aufnahme werden sechs Fotos aufgezeichnet. Sie können mehrere Fotos mit Effekten unter Verwendung von der Kamera festgelegter Einstellungen aufnehmen.



1 Wechseln Sie in den Modus [P].

- Drehen Sie das Modus-Wahlrad auf die Position [P].

2 Machen Sie die Aufnahme.

- Drücken Sie den Auslöser vollständig herunter. Während Sie aufnehmen, ertönt das Verschlussgeräusch dreimal.
- Nachdem die sechs Bilder in Folge angezeigt wurden, werden sie gleichzeitig für etwa zwei Sekunden angezeigt.
- Um Bilder anzuzeigen, bis Sie den Auslöser antippen, drücken Sie die Taste [P]. Sie können ein Bild für die Vollbildanzeige auswählen, indem Sie die Tasten [▲][▼][◀][▶] drücken oder das Wahlrad [P] drehen und dann die Taste [P] drücken.
- Drücken Sie die Taste [MENU] erneut, um zur ursprünglichen Anzeige zurückzukehren.

Vor Verwendung

Grundlagen der Kamerabedienung

Erweiterte Funktionen

Grundlagen der Kamera

Automatikmodus/
Modus Hybrid Auto

Andere Aufnahmemodi

Modus P

Modi Tv, Av und M

Wiedergabemodus

Drahtlos-Funktionen

Einstellungsmenü

Zubehör

Anhang

Index

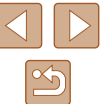



- Die Aufnahme dauert eine Weile, während der Blitz aufleuchtet. Halten Sie die Kamera so lange ruhig, bis das Auslösegeräusch dreimal erklingen ist.
- Die sechs Bilder werden als Gruppe verwaltet (📖92).
- Die gleichzeitige Anzeige der sechs Bilder (siehe Schritt 2) ist nur unmittelbar nach dem Aufnehmen verfügbar.

Auswählen von Effekten

Für Bilder, die im Modus [📷] aufgenommen wurden, können Sie Effekte auswählen.



- Drücken Sie nach dem Auswählen des Modus [📷] die Taste [▼].
- Drücken Sie die Tasten [◀] [▶], oder drehen Sie das Wahrad [🌀], um den Effekt auszuwählen, und drücken Sie dann die Taste [📷].

📷 Auto	Alle Effekte
📷 Retro	Die Bilder sehen wie alte Fotos aus
📷 Monochrome	Bilder werden einfarbig aufgenommen
📷 Spezial	Plakative, markante Bilder
📷 Natürlich	Gedämpfte, natürliche Bilder

Aufnahmen von Movies mit verschiedenen Effekten

Lassen Sie die Kamera beim Aufnehmen von Movies die Motive und den Bildstabilisierungsmodus sowie Filter und Effekte wie Zeitlupe oder Zeitraffer automatisch auswählen. Nachdem Sie einige Movies aufgenommen haben, werden bis zu vier dieser Movies automatisch kombiniert, um ein „Kreative Aufnahme“-Movie mit einer Länge von 15 – 25 Sekunden zu erstellen. Ton wird in diesem Modus nicht aufgenommen.

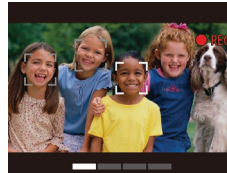

1 Wechseln Sie in den Modus [📷].

- Drehen Sie das Modus-Wahrad auf die Position [📷].

2 Nehmen Sie das erste Movie auf.

- Drücken Sie die Movie-Taste. Die Aufnahme beginnt. Ein Balken wird eingeblendet, um die verstrichene Zeit anzuzeigen.
- Die Aufnahme stoppt automatisch nach 3 – 6 Sekunden.

3 Nehmen Sie das zweite, dritte und vierte Movie auf.

- Wiederholen Sie Schritt 2 dreimal, um insgesamt vier Movies aufzunehmen.



- Auch wenn Sie an dem betreffenden Tag keine vier Movies aufnehmen, wird ein „Kreative Aufnahme“-Movie als separate Datei gespeichert, sobald das Datum wechselt.



- Effekte werden den Movies 1 – 4 normalerweise gleichmäßig zugewiesen, Sie können den Effekt aber in jedem Movie ändern (📖57).
- Die einzelnen Kapitel können bearbeitet werden (📖107).

Wiedergabe von „Kreative Aufnahme“-Movies

Sie können im Modus [📷] aufgenommene „Kreative Aufnahme“-Movies auswählen und wiedergeben (📖89).

Vor Verwendung
Grundlagen der Kamerabedienung
Erweiterte Funktionen
Grundlagen der Kamera
Automatikmodus/Modus Hybrid Auto
Andere Aufnahmemodi
Modus P
Modi Tv, Av und M
Wiedergabemodus
Drahtlos-Funktionen
Einstellungsmenü
Zubehör
Anhang
Index

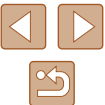

Sich selbst aufnehmen mit optimalen Einstellungen (Selbstporträt)

► Fotos ► Filme

Für Selbstporträts enthält die individuell wählbare Bildbearbeitung die Hautglättung sowie Einstellungen für Helligkeit und Hintergrund, so dass Sie besser aussehen.



1 Wechseln Sie in den Modus [Self].

- Drehen Sie das Modus-Wahlrad auf die Position [Self].

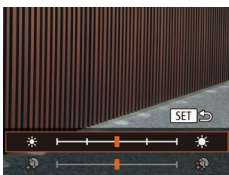

2 Konfigurieren Sie die Einstellung.

- Drücken Sie die Taste [Down], um den Einstellungsbildschirm für glatte Haut und Helligkeit aufzurufen. Drücken Sie die Tasten [Up][Down], um eine Einstellung auszuwählen. Drücken Sie danach die Tasten [Left][Right], oder drehen Sie das Wahlrad [Wheel], um den Wert anzupassen, während Sie den Bildschirm betrachten.
- Die Funktion für unscharfen Hintergrund kann auch ausgeschaltet werden. Nachdem Sie in Schritt 1 [Self] gewählt haben, drücken Sie die Taste [Left].

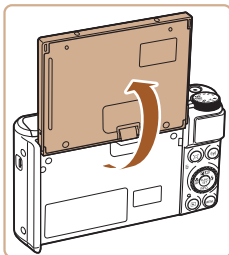

3 Öffnen Sie den Bildschirm.

- Öffnen Sie den Bildschirm wie gezeigt.



4 Machen Sie die Aufnahme.

- Halten Sie die Kamera während der Aufnahme ruhig. Wenn die Funktion für unscharfen Hintergrund auf [Auto] steht und Sie den Auslöser komplett herunterdrücken, macht die Kamera zwei Aufnahmen und verarbeitet diese.

Glatte Haut-Effekt	Sie können für glatte Haut zwischen drei Stufen wählen. Glatte Haut ist für das Gesicht im Hauptmotiv optimiert.
Helligkeit	Sie können zwischen fünf Helligkeitsstufen wählen.
Unscharfer Hintergrund	Sorgt für unscharfen Hintergrund.



- Je nach den Aufnahmebedingungen können auch Bereiche verändert werden, die nicht zur Haut gehören.
- Machen Sie zunächst einige Testaufnahmen, um die gewünschten Ergebnisse zu erzielen.



- Im Reihenaufnahmemodus [Burst] wird die Funktion für unscharfen Hintergrund auf [Aus] eingestellt; dieser Wert kann nicht geändert werden.
- Die bis zur Aufnahme verbleibende Zeit wird oben im Bildschirm angezeigt, wenn Sie den Selbstauslöser durch Auswählen von [Self] aktivieren, oder indem Sie [Self] auswählen und die Zeit auf mehr als 3 Sekunden einstellen.

Vor Verwendung

Grundlagen der Kamerabedienung

Erweiterte Funktionen

Grundlagen der Kamera

Automatikmodus/
Modus Hybrid Auto

Andere Aufnahmemodi

Modus P

Modi Tv, Av und M

Wiedergabemodus

Drahtlos-Funktionen

Einstellungsmenü

Zubehör

Anhang

Index



Sich bewegende Motive (Sport)

► Fotos ► Movies

Fotografieren Sie kontinuierlich, während die Kamera sich bewegende Motive fokussiert.



1 Wechseln Sie in den Modus [SCN].

- Drehen Sie das Modus-Wahrad auf die Position [SCN].



2 Stellen Sie scharf.

- Wenn Sie den Auslöser angetippt halten, passt die Kamera weiterhin den Fokus und die Bildhelligkeit für den Bereich im blauen Rahmen an.

3 Machen Sie die Aufnahme.

- Drücken Sie den Auslöser vollständig herunter, um kontinuierlich zu fotografieren.



- Im Modus [SCN] können Bilder grob wirken, da die ISO-Empfindlichkeit (172) für die jeweiligen Aufnahmebedingungen erhöht wird.
- Einzelheiten zum Aufnahmebereich im Modus [SCN] finden Sie unter „Objektiv“ (181).
- Nach Reihenaufnahmen kann es eine Weile dauern, bevor Sie erneut Aufnahmen machen können. Beachten Sie, dass es bei einigen Arten von Speicherkarten möglicherweise noch länger dauert, bis Sie die nächste Aufnahme machen können.
- Abhängig von den Aufnahmebedingungen, den Kameraeinstellungen und der Zoomposition kann sich die Aufnahmegeschwindigkeit möglicherweise verlangsamen.
- Reihenaufnahmen sind im [SCN] Automatikmodus nicht verfügbar (140).

Spezielle Szenen

Wählen Sie einen geeigneten Modus für die Aufnahmeszene aus. Die Kamera konfiguriert automatisch die Einstellungen für optimale Aufnahmen.



1 Wechseln Sie in den Modus [SCN].

- Drehen Sie das Modus-Wahrad auf die Position [SCN].



2 Wählen Sie einen Aufnahmemodus aus.

- Drücken Sie die Taste [MENU], wählen Sie im Menü [SCN], und wählen Sie dann einen Aufnahmemodus aus (28).

3 Machen Sie die Aufnahme.

► Porträtaufnahmen (Porträt)

► Fotos ► Filme

- Nehmen Sie Personen mit einem Unschärfeeffect auf.



► Nachtaufnahmen aus der Hand (Nachtaufnahme ohne Stativ)

► Fotos ► Filme

- Ermöglicht tolle Nachtaufnahmen sowie Porträtaufnahmen mit Abendscenen im Hintergrund, ohne dass die Kamera dabei sehr ruhig gehalten werden muss (z. B. durch Verwendung eines Stativs).
- Durch die Kombination von Reihenaufnahmen wird ein einzelnes Bild erstellt. Hierdurch werden Kameraverwacklungen und Bildrauschen reduziert.



Vor Verwendung

Grundlagen der Kamerabedienung

Erweiterte Funktionen

Grundlagen der Kamera

Automatikmodus/
Modus Hybrid Auto

Andere Aufnahmemodi

Modus P

Modi Tv, Av und M

Wiedergabemodus

Drahtlos-Funktionen

Einstellungsmenü

Zubehör

Anhang

Index





☞ Aufnahmen bei schlechten Lichtverhältnissen (Wenig Licht)

► Fotos ► Filme

- Nehmen Sie Bilder mit minimaler Verwacklung von Kamera und Motiv auf, auch bei schlechten Lichtverhältnissen.



☞ Aufnahmen von Feuerwerken (Feuerwerk)

► Fotos ► Filme

- Aufnahmen von Feuerwerken in kräftigen Farben.



- Im Modus [P] wirken die Motive größer als in anderen Modi.
- Im Modus [P] können Bilder grob wirken, da die ISO-Empfindlichkeit (☞72) für die jeweiligen Aufnahmebedingungen erhöht wird.
- Da die Kamera im Modus [P] kontinuierlich Bilder aufnimmt, bewegen Sie sich beim Aufnehmen nicht.
- Im Modus [P] können starke Verwacklungen oder ein bestimmter Bildstabilisierungsmodus verhindern, dass die erwarteten Ergebnisse erzielt werden.
- Setzen Sie die Kamera bei Verwendung des Modus [P] auf ein Stativ auf, oder ergreifen Sie andere Maßnahmen, um Kamerabewegungen und -verwacklungen zu vermeiden. Es empfiehlt sich zudem, bei Verwendung eines Stativs oder anderer Hilfsmittel zum Befestigen der Kamera die Option [IS Modus] auf [Aus] zu setzen (☞83).



- Wenn Sie beim Aufnehmen von Abend Szenen ein Stativ verwenden, können Sie mit dem Modus [AUTO] bessere Ergebnisse erzielen als mit dem Modus [P] (☞33).
- Die AufnahmepixelEinstellung für den Modus [P] ist [MI] (2592 x 1944) und kann nicht geändert werden.
- Im Modus [P] werden beim Antippen des Auslösers zwar keine Rahmen angezeigt, der optimale Fokus wird aber dennoch ermittelt.

Anwenden von Spezialeffekten

Fügen Sie Bildern beim Aufnehmen verschiedene Effekte hinzu.



1 Wählen Sie einen Aufnahmemodus aus.

- Befolgen Sie die Schritte 1 – 2 unter „Spezielle Szenen“ (☞59), um einen Aufnahmemodus auszuwählen.

2 Machen Sie die Aufnahme.

☞ Bilder mit kräftigen Farben (Farbverstärkung)

► Fotos ► Filme

- Aufnahmen mit satten, kräftigen Farben



☞ Posteraufnahmen (Postereffekt)

► Fotos ► Filme

- Aufnahmen, die wie ein altes Poster oder eine Illustration wirken.



- Prüfen Sie in den Modi [P] und [P] mit einigen Testaufnahmen, ob die gewünschten Ergebnisse erzielt werden.

Vor Verwendung

Grundlagen der Kamerabedienung

Erweiterte Funktionen

Grundlagen der Kamera

Automatikmodus/
Modus Hybrid Auto

Andere Aufnahmemodi

Modus P

Modi Tv, Av und M

Wiedergabemodus

Drahtlos-Funktionen

Einstellungsmenü

Zubehör

Anhang

Index



Aufnahme mit Glatte Haut-Effekt (Glatte Haut)

► Fotos ► Filme

Bearbeiten Sie Ihre Bilder, um die Haut glatter wirken zu lassen.

1 Wählen Sie [Glatte Haut] aus.

- Befolgen Sie die Schritte 1–2 unter „Spezielle Szenen“ (S. 59), und wählen Sie [Glatte Haut] aus.

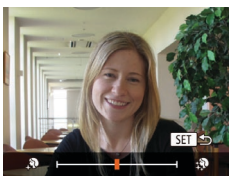

2 Wählen Sie eine Effektstärke aus.

- Drücken Sie die Taste [▼], und wählen Sie eine Effektstärke aus (drücken Sie entweder die Tasten [◀][▶], oder drehen Sie das Wahrad [Drehknopf]). Drücken Sie dann die Taste [OK].
- Es wird eine Vorschau Ihrer Aufnahme mit dem Effekt angezeigt.

3 Machen Sie die Aufnahme.



- Je nach den Aufnahmebedingungen können auch Bereiche verändert werden, die nicht zur Haut gehören.
- Machen Sie zunächst einige Testaufnahmen, um die gewünschten Ergebnisse zu erzielen.

Aufnahmen mit Fischaugeneffekt (Fisheye-Effekt)

► Fotos ► Filme

Machen Sie Aufnahmen mit dem verzerrenden Fisheye-Effekt.

1 Wählen Sie [Fisheye] aus.

- Befolgen Sie die Schritte 1–2 unter „Spezielle Szenen“ (S. 59), und wählen Sie [Fisheye] aus.

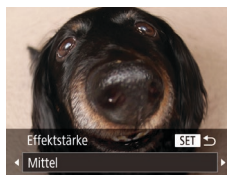

2 Wählen Sie eine Effektstärke aus.

- Drücken Sie die Taste [▼], und wählen Sie eine Effektstärke aus (drücken Sie entweder die Tasten [◀][▶], oder drehen Sie das Wahrad [Drehknopf]). Drücken Sie dann die Taste [OK].
- Es wird eine Vorschau Ihrer Aufnahme mit dem Effekt angezeigt.

3 Machen Sie die Aufnahme.



- Machen Sie zunächst einige Testaufnahmen, um die gewünschten Ergebnisse zu erzielen.

Vor Verwendung

Grundlagen der Kamerabedienung

Erweiterte Funktionen

Grundlagen der Kamera

Automatikmodus/
Modus Hybrid Auto

Andere Aufnahmemodi

Modus P

Modi Tv, Av und M

Wiedergabemodus

Drahtlos-Funktionen

Einstellungsmenü

Zubehör

Anhang

Index



Aufnahmen von Bildern, die wie Miniaturmodelle aussehen (Miniatureffekt)

► Fotos ► Filme

Erzeugt den Effekt eines Miniaturmodells, indem Bildbereiche über und unter dem ausgewählten Bereich unscharf dargestellt werden. Sie können auch Filme aufzeichnen, die wie Szenen in Miniaturmodellen wirken, indem Sie vor der Aufzeichnung von Filmen die Wiedergabegeschwindigkeit auswählen. Personen und Objekte in der Szene bewegen sich während der Wiedergabe schnell. Töne werden nicht aufgenommen.



1 Wählen Sie aus.

- Befolgen Sie die Schritte 1–2 unter „Spezielle Szenen“ (📖 59), und wählen Sie  aus.

- Ein weißer Rahmen wird angezeigt. Es handelt sich um den Bildbereich, der nicht unscharf dargestellt wird.





2 Wählen Sie den Bereich aus, der scharf dargestellt werden soll.

- Drücken Sie die Taste .
- Bewegen Sie den Zoom-Regler, um die Rahmengröße zu ändern, und drücken Sie die Tasten , um die Position des Rahmens zu ändern.



3 Wählen Sie für Movies die Wiedergabegeschwindigkeit aus.

- Drücken Sie die Taste **[MENU]**, und wählen Sie dann die Geschwindigkeit aus, indem Sie die Tasten  drücken oder das Wahlrad  drehen.

4 Kehren Sie zum Aufnahmebildschirm zurück, und machen Sie die Aufnahme.

- Drücken Sie die Taste **[MENU]**, um zum Aufnahmebildschirm zurückzukehren, und machen Sie dann die Aufnahme.

Wiedergabegeschwindigkeit und ungefähre Wiedergabedauer (für einminütige Videoclips)







Geschwindigkeit	Wiedergabezeit
5x	Ca. 12 Sek.
10x	Ca. 6 Sek.
20x	Ca. 3 Sek.

Filme werden mit 30 Bildern/Sek. wiedergegeben.



- Der Zoom ist beim Aufnehmen von Filmen nicht verfügbar. Achten Sie darauf, vor der Aufnahme den Zoom einzustellen.
- Machen Sie zunächst einige Testaufnahmen, um die gewünschten Ergebnisse zu erzielen.



- Um die Ausrichtung des Rahmens zu ändern (von horizontal zu vertikal oder umgekehrt), drücken Sie in Schritt 2 die Taste . Sie können den Rahmen verschieben, wenn er vertikal ausgerichtet ist, indem Sie die Tasten  drücken.
- Wenn Sie die Kamera vertikal halten, ändert sich die Ausrichtung des Rahmens.
- Die Bildqualität für Filme ist  bei einem Seitenverhältnis von **[4:3]** und  bei einem Seitenverhältnis von **[16:9]** (📖 50). Diese Qualitätseinstellungen können nicht geändert werden.
- Der Zoomfaktor kann in den Bildschirmen der Schritte 2 und 3 mit der Taste  sowie während der Aufnahme von Filmen nicht geändert werden.

Vor Verwendung

Grundlagen der Kamerabedienung

Erweiterte Funktionen

Grundlagen der Kamera

Automatikmodus/
Modus Hybrid Auto

Andere Aufnahmemodi

Modus P

Modi Tv, Av und M

Wiedergabemodus

Drahtlos-Funktionen

Einstellungsmenü

Zubehör

Anhang

Index



Aufnahmen mit einem Spielzeugkamera-Effekt (Spielzeugkamera-Effekt)

► Fotos ► Filme

Durch diesen Effekt ähneln Bilder Aufnahmen einer Spielzeugkamera, indem diese vignettiert werden (dunklere, unschärfere Bildecken) und ihre Farbe geändert wird.

1 Wählen Sie [📷] aus.

- Befolgen Sie die Schritte 1–2 unter „Spezielle Szenen“ (📖59), und wählen Sie [📷] aus.



2 Wählen Sie einen Farbton aus.

- Drücken Sie die Taste [▼], und wählen Sie einen Farbton aus (drücken Sie entweder die Tasten [◀][▶], oder drehen Sie das Wahhrad [🌀]). Drücken Sie dann die Taste [📷].
- Es wird eine Vorschau Ihrer Aufnahme mit dem Effekt angezeigt.

3 Machen Sie die Aufnahme.

Standard	Die Aufnahmen ähneln Bildern, die mit einer Spielzeugkamera aufgenommen wurden.
Warm	Bilder haben einen wärmeren Farbton als bei Auswahl von [Standard].
Kalt	Bilder haben einen kühleren Farbton als bei Auswahl von [Standard].



- Machen Sie zunächst einige Testaufnahmen, um die gewünschten Ergebnisse zu erzielen.

Aufnahmen mit dem Weichzeichnereffekt

► Fotos ► Filme

Mit dieser Funktion können Sie Bilder aufnehmen, die wirken, als wäre ein Weichzeichnungsfilter aufgesetzt. Sie können die Effektstärke nach Wunsch anpassen.

1 Wählen Sie [👤] aus.

- Befolgen Sie die Schritte 1–2 unter „Spezielle Szenen“ (📖59), und wählen Sie [👤] aus.

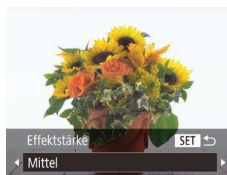

2 Wählen Sie eine Effektstärke aus.

- Drücken Sie die Taste [▼], und wählen Sie eine Effektstärke aus (drücken Sie entweder die Tasten [◀][▶], oder drehen Sie das Wahhrad [🌀]). Drücken Sie dann die Taste [📷].
- Es wird eine Vorschau Ihrer Aufnahme mit dem Effekt angezeigt.

3 Machen Sie die Aufnahme.



- Machen Sie zunächst einige Testaufnahmen, um die gewünschten Ergebnisse zu erzielen.

Vor Verwendung

Grundlagen der Kamerabedienung

Erweiterte Funktionen

Grundlagen der Kamera

Automatikmodus/
Modus Hybrid Auto

Andere Aufnahmemodi

Modus P

Modi Tv, Av und M

Wiedergabemodus

Drahtlos-Funktionen

Einstellungsmenü

Zubehör

Anhang

Index



Aufnahmen im Modus Monochrome

► Fotos ► Filme



Sie können Bilder in Schwarzweiß, Sepia oder Blauweiß aufnehmen.

1 Wählen Sie aus.

- Befolgen Sie die Schritte 1–2 unter „Spezielle Szenen“ (📖 59), und wählen Sie  aus.



2 Wählen Sie einen Farbton aus.

- Drücken Sie die Taste [▼], und wählen Sie einen Farbton aus (drücken Sie entweder die Tasten [◀][▶], oder drehen Sie das Wahrad ). Drücken Sie dann die Taste .
- Es wird eine Vorschau Ihrer Aufnahme mit dem Effekt angezeigt.

3 Machen Sie die Aufnahme.

Schwarz/Weiß	Aufnahmen in Schwarzweiß.
Sepia	Aufnahmen mit Sepia-Farbton.
Blau	Aufnahmen in Blauweiß.

Spezielle Modi für andere Zwecke

Automatische Aufnahme nach Erkennen eines Gesichts (Intelligente Aufnahme)

► Fotos ► Filme



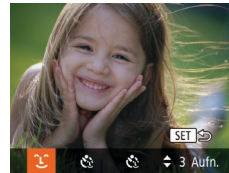

Automatische Aufnahme nach Erkennen eines Lächelns

► Fotos ► Movies

Die Kamera nimmt jedes Mal automatisch auf, wenn ein Lächeln erkannt wird, auch wenn der Auslöser nicht gedrückt wird.



1 Wählen Sie aus.

- Befolgen Sie die Schritte 1–2 unter „Spezielle Szenen“ (📖 59), wählen Sie  aus, und drücken Sie dann die Taste [▼].
- Drücken Sie die Tasten [◀][▶], oder drehen Sie das Wahrad , um  auszuwählen. Drücken Sie dann die Taste .
- Die Kamera ist nun für die Aufnahme bereit, und es wird [Lächelerkennung Ein] angezeigt.

2 Richten Sie die Kamera auf eine Person.

- Jedes Mal, wenn ein Lächeln erkannt wird, nimmt die Kamera nach dem Aufleuchten der Lampe ein Bild auf.
- Zum Anhalten der Lächelerkennung drücken Sie die Taste [◀]. Wenn Sie die Taste [◀] erneut drücken, wird die Erkennung fortgesetzt.



Vor Verwendung

Grundlagen der Kamerabedienung

Erweiterte Funktionen

Grundlagen der Kamera

Automatikmodus/
Modus Hybrid Auto

Andere Aufnahmemodi

Modus P

Modi Tv, Av und M

Wiedergabemodus

Drahtlos-Funktionen

Einstellungsmenü

Zubehör

Anhang

Index

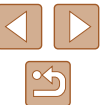



- Wählen Sie nach Abschluss der Aufnahmen einen anderen Modus aus, da die Kamera sonst weiterhin aufnimmt, sobald ein Lächeln erkannt wird.



- Sie können auch wie gewohnt durch Drücken des Auslösers Bilder aufnehmen.
- Ein Lächeln ist einfacher zu erkennen, wenn das Motiv in die Kamera schaut und den Mund beim Lächeln leicht öffnet, sodass Zähne zu sehen sind.
- Um die Anzahl der Aufnahmen zu ändern, drücken Sie nach der Auswahl von [↺] in Schritt 1 die Tasten [▲][▼].
- Vollautomatische Aufnahmen sind beim Drücken der Taste [□] nicht möglich.

■ Automatische Aufnahme nach Erkennen eines Blinzels (Blinzel-Timer)

► Fotos ► Filme

Richten Sie die Kamera auf eine Person, und drücken Sie den Auslöser vollständig herunter. Die Aufnahme wird ca. zwei Sekunden nach Erkennen eines Blinzels vorgenommen.



1 Wählen Sie [☺] aus.

- Befolgen Sie die Schritte 1–2 unter „Spezielle Szenen“ (📖 59), wählen Sie [☺] aus, und drücken Sie dann die Taste [▼].
- Drücken Sie die Tasten [◀][▶], oder drehen Sie das Wahrad (🌀), um [☺] auszuwählen. Drücken Sie dann die Taste [☺].

2 Richten Sie die Kamera auf den gewünschten Bildausschnitt, und tippen Sie den Auslöser an.

- Stellen Sie sicher, dass um das Gesicht der Person, die blinzeln soll, ein grüner Rahmen angezeigt wird.



3 Drücken Sie den Auslöser vollständig herunter.

- Die Kamera ist nun für die Aufnahme bereit, und es wird [Blinzeln für Aufnahme] angezeigt.
- Die Lampe blinkt und der Selbstaustöserton ist zu hören.

4 Schauen Sie in die Kamera, und blinzeln Sie.

- Die Aufnahme wird ca. zwei Sekunden nach Erkennen eines Blinzels der Person vorgenommen, deren Gesicht sich im Rahmen befindet.
- Drücken Sie die Taste [MENU], um eine Aufnahme nach Verwenden des Selbstaustörsers abzubrechen.



- Wenn das Blinzeln nicht erkannt wird, blinzeln Sie langsam und bewusst.
- Ein Blinzeln wird unter Umständen nicht erkannt, wenn die Augen durch Haare oder einen Hut verdeckt sind oder die Person eine Brille trägt.
- Das gleichzeitige Schließen und Öffnen beider Augen wird ebenfalls als Blinzeln erkannt.
- Wenn das Blinzeln nicht erkannt wird, nimmt die Kamera ca. 15 Sekunden später auf.
- Um die Anzahl der Aufnahmen zu ändern, drücken Sie nach der Auswahl von [☺] in Schritt 1 die Tasten [▲][▼].
- Falls sich keine Personen im Bildausschnitt befinden, wenn der Auslöser vollständig heruntergedrückt wird, nimmt die Kamera auf, sobald eine Person die Szene betritt und blinzelt.
- Der Zoom-Faktor kann mit der Taste [□] nicht geändert werden, nachdem der Auslöser vollständig nach unten gedrückt wurde.

Vor Verwendung
Grundlagen der Kamerabedienung
Erweiterte Funktionen
Grundlagen der Kamera
Automatikmodus/Modus Hybrid Auto
Andere Aufnahmemodi
Modus P
Modi Tv, Av und M
Wiedergabemodus
Drahtlos-Funktionen
Einstellungsmenü
Zubehör
Anhang
Index

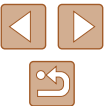

■ Automatische Aufnahme nach Erkennen einer neuen Person (Gesichts-Timer)

► Fotos ► Filme

Die Aufnahme wird ca. zwei Sekunden nach Erkennen des Gesichts einer anderen Person (beispielsweise das Gesicht des Fotografen) gemacht, die die Szene betreten hat (📖77). Dies ist nützlich, wenn Sie auf Gruppenfotos oder ähnlichen Aufnahmen selbst zu sehen sein möchten.



1 Wählen Sie [👤] aus.

- Befolgen Sie die Schritte 1–2 unter „Spezielle Szenen“ (📖59), wählen Sie [📷] aus, und drücken Sie dann die Taste [▼].
- Drücken Sie die Tasten [◀][▶], oder drehen Sie das Wahrad [🔄], um [👤] auszuwählen. Drücken Sie dann die Taste [👤].

2 Richten Sie die Kamera auf den gewünschten Bildausschnitt, und tippen Sie den Auslöser an.

- Stellen Sie sicher, dass um das fokussierte Gesicht ein grüner und um die anderen Gesichter weiße Rahmen angezeigt werden.

3 Drücken Sie den Auslöser vollständig herunter.

- Die Kamera ist nun für die Aufnahme bereit, und es wird [Direkt in d. Kamera sehen um Countdown zu starten] angezeigt.
- Die Lampe blinkt und der Selbstauslöser ist zu hören.



4 Begeben Sie sich in den Bildausschnitt, und schauen Sie in die Kamera.

- Wenn ein neues Gesicht erkannt wird, blinkt die Lampe und der Selbstauslöser wird schneller. (Die Lampe leuchtet bei Auslösung des Blitzes weiterhin.) Nach ca. zwei Sekunden wird die Aufnahme vorgenommen.
- Drücken Sie die Taste [MENU], um eine Aufnahme nach Verwenden des Selbstauslösers abubrechen.



- Auch wenn Ihr Gesicht nicht erfasst wird, nachdem Sie die Szene betreten haben, erfolgt nach ca. 15 Sekunden die Aufnahme.
- Um die Anzahl der Aufnahmen zu ändern, drücken Sie nach der Auswahl von [👤] in Schritt 1 die Tasten [▲][▼].
- Der Zoom-Faktor kann mit der Taste [📷] nicht geändert werden, nachdem der Auslöser vollständig nach unten gedrückt wurde.

Vor Verwendung
Grundlagen der Kamerabedienung
Erweiterte Funktionen
Grundlagen der Kamera
Automatikmodus/ Modus Hybrid Auto
Andere Aufnahmemodi
Modus P
Modi Tv, Av und M
Wiedergabemodus
Drahtlos-Funktionen
Einstellungsmenü
Zubehör
Anhang
Index

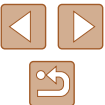

Aufnahmen verschiedener Movies

► Fotos ► Filme

Aufnahmen von Movies im Standardmodus

► Fotos ► Filme



1 Wechseln Sie in den Modus [MOV].

- Drehen Sie das Modus-Wahlrad auf die Position [MOV].
- Drücken Sie die Taste [OK], und wählen Sie im Menü [MOV] und dann [MOV] aus (172).
- Oben und unten auf dem Bildschirm werden schwarze Balken angezeigt, und das Motiv wird leicht vergrößert. Die schwarzen Balken weisen auf nicht aufgezeichnete Bildbereiche hin.

2 Konfigurieren Sie die Einstellungen für den Film (172).

3 Machen Sie die Aufnahme.

- Drücken Sie die Movie-Taste.
- Drücken Sie die Movie-Taste erneut, um die Filmaufnahme zu beenden.

Movieaufnahmen mit gleichmäßigerer Bewegung

Sie können Movieaufnahmen mit gleichmäßigerer Bewegung (bei nahezu der doppelten Bildfrequenz) machen.



- Befolgen Sie die Schritte unter „Ändern der Bildqualität für Movies“ (152), um [FHD 60P] auszuwählen.

Speichern oder Ändern der Belichtlichkeit

► Fotos ► Filme

Sie können die Belichtung vor oder während der Aufnahme speichern oder in 1/3-Schritten in einem Bereich von -2 bis +2 ändern.



1 Speichern Sie die Belichtung.

- Drücken Sie die Taste [▲], um die Belichtung zu speichern. Der Belichtungseinstellungsbalken wird angezeigt.
- Drücken Sie die Taste [▲] erneut, um die Belichtungsspeicherung aufzuheben.

2 Passen Sie die Belichtung an.

- Drehen Sie während der Betrachtung des Bildschirms das Wahlrad [Q], um die Belichtung anzupassen.

3 Machen Sie die Aufnahme (167).

Vor Verwendung

Grundlagen der Kamerabedienung

Erweiterte Funktionen

Grundlagen der Kamera

Automatikmodus/
Modus Hybrid Auto

Andere Aufnahmemodi

Modus P

Modi Tv, Av und M

Wiedergabemodus

Drahtlos-Funktionen

Einstellungsmenü

Zubehör

Anhang

Index



Deaktivieren der Langzeitautomatik

► Fotos ► Filme

Die Langzeitautomatik kann deaktiviert werden, wenn in Movies abrupte Bewegungen auftauchen. Dies kann aber bei schlechtem Licht dazu führen, dass die Movies zu dunkel wirken.



- Drücken Sie die Taste **[MENU]**, wählen Sie auf der Registerkarte **[Langzeitautomatik]** und dann **[Deakt.]** aus (📖29).
- Um die ursprüngliche Einstellung wiederherzustellen, wiederholen Sie diesen Vorgang, wählen jedoch **[Aktiv.]** aus.

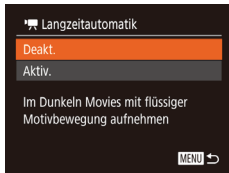

- Die Langzeitautomatik ist nur für **[FHD GOP]**-Movies verfügbar.

Korrigieren starker Kameraverwacklungen

► Fotos ► Filme

Wirken Sie Kameraverwacklungen – wenn Sie sich beispielsweise beim Aufnehmen bewegen – entgegen. Der angezeigte Teil der Bilder ändert sich stärker als im Modus [Standard], und die Motive werden weiter vergrößert.

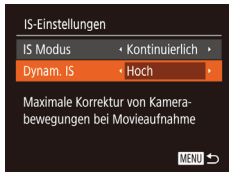

- Befolgen Sie die Schritte unter „Aufnehmen von Movies mit Motiven in der vor der Aufnahme angezeigten Größe“ (📖53), um **[Hoch]** auszuwählen.



- [Dynam. IS] ist nicht verfügbar, wenn für [IS Modus] der Wert [Aus] eingestellt ist (📖53).
- Wenn die Filmqualität auf **[EVGA GOP]** eingestellt ist, ist nur [Standard] verfügbar.

Toneinstellungen

► Fotos ► Filme

Deaktivieren des Windschutzes

Störgeräusche durch starken Wind können reduziert werden. Wenn diese Option jedoch an Orten ohne Wind verwendet wird, kann dies zu unnatürlichem Ton in der Aufzeichnung führen. In diesem Fall können Sie den Windschutz deaktivieren.



- Drücken Sie die Taste **[MENU]**, wählen Sie **[Windschutz]** auf der Registerkarte **[Windschutz]** und dann **[Aus]** (📖29).

Verwenden der Dämpfung

Die Dämpfung kann Tonstörungen in lauten Umgebungen reduzieren. In leisen Umgebungen wird der Aufnahmepegel gesenkt.



- Drücken Sie die Taste **[MENU]**, und wählen Sie auf der Registerkarte **[Dämpfung]** die Option **[Dämpfung]** und dann die gewünschte Option aus (📖29).

Vor Verwendung

Grundlagen der Kamerabedienung

Erweiterte Funktionen

Grundlagen der Kamera

Automatikmodus/
Modus Hybrid Auto

Andere Aufnahmemodi

Modus P

Modi Tv, Av und M

Wiedergabemodus

Drahtlos-Funktionen

Einstellungsmenü

Zubehör

Anhang

Index



Aufnahmen von Movies im Kurzclipmodus

► Fotos ► Filme

Kurzen Clips mit einer Länge von wenigen Sekunden können Sie Wiedergabeeffekte wie Zeitraffer, Zeitlupe oder Wiederholung zuweisen. In diesem Modus aufgenommene Clips können in Alben (Story Highlights) eingefügt werden (📖108).

1 Wechseln Sie in den Modus [📷].

- Drehen Sie das Modus-Wahrad auf die Position [📷].
- Drücken Sie die Taste [⏸], und wählen Sie im Menü [📷] und dann [📷] aus (📖28).
- Auf dem Bildschirm werden oben und unten schwarze Balken angezeigt, die auf nicht aufgezeichnete Bildbereiche hinweisen.



2 Geben Sie Aufnahmedauer und Wiedergabeeffekt an.

- Drücken Sie die Taste [▼].
- Drehen Sie das Wahrad [📷], legen Sie die Aufnahmedauer fest (4 – 6 Sek.), und stellen Sie dann mit den Tasten [⏪][▶] den Wiedergabeeffekt ein.

3 Machen Sie die Aufnahme (📖67).

- Es wird ein Balken mit der abgelaufenen Zeit angezeigt.

Wiedergabeeffekte

▶ 2x	Wiedergabe im Zeitraffer
▶ 1x	Wiedergabe mit Normalgeschwindigkeit
▶ 1/2x	Wiedergabe in Zeitlupe
🔄	Normale Wiedergabe, die beiden letzten Sekunden werden zurückgespult und erneut in Zeitlupe abgespielt



- In diesen Clips erfolgt keine Tonaufnahme.
- Die Qualität des Movies ist [📷HD] (📖52) und kann nicht geändert werden.

Vor Verwendung

Grundlagen der Kamerabedienung

Erweiterte Funktionen

Grundlagen der Kamera

Automatikmodus/
Modus Hybrid Auto

Andere Aufnahmemodi

Modus P

Modi Tv, Av und M

Wiedergabemodus

Drahtlos-Funktionen

Einstellungsmenü

Zubehör

Anhang

Index

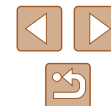

Modus P

Anspruchsvollere Aufnahmen in Ihrem bevorzugten Aufnahmestil



- In diesem Kapitel wird davon ausgegangen, dass mit dem Modus-Wahlrad der Kamera der Modus **[P]** ausgewählt wurde.
- **[P]**: Programm-AE; AE: Automatische Belichtung
- Wenn Sie eine in diesem Kapitel beschriebene Funktion in anderen Modi als **[P]** verwenden möchten, sollten Sie zuvor prüfen, ob die Funktion in diesen Modi verfügbar ist (📖172).

Aufnahmen im Modus Programm-AE (Modus [P])

► Fotos ► Movies

Sie können viele Funktionseinstellungen an Ihren bevorzugten Aufnahmestil anpassen.



1 Wechseln Sie in den Modus **[P]**.

- Drehen Sie das Modus-Wahlrad auf die Position **[P]**.

2 Passen Sie die Einstellungen wie gewünscht an (📖71 – 📖83), und machen Sie dann eine Aufnahme.



- Lässt sich beim Antippen des Auslösers die optimale Belichtung nicht einstellen, werden Verschlusszeit und Blendenwert orange angezeigt. Passen Sie in diesem Fall die ISO-Empfindlichkeit (📖72) an, oder aktivieren Sie den Blitz (wenn Motive zu dunkel sind, 📖81), um für optimale Belichtung zu sorgen.
- Movies können im Modus **[P]** auch durch Drücken der Movie-Taste aufgenommen werden. Einige FUNC.- (📖28) und MENU-Einstellungen (📖29) werden jedoch eventuell automatisch für die Movieaufnahme angepasst.

Vor Verwendung

Grundlagen der Kamerabedienung

Erweiterte Funktionen

Grundlagen der Kamera

Automatikmodus/
Modus Hybrid Auto

Andere Aufnahmemodi

Modus P

Modi Tv, Av und M

Wiedergabemodus

Drahtlos-Funktionen

Einstellungsmenü

Zubehör

Anhang

Index



Bildhelligkeit (Belichtung)

Anpassen der Bildhelligkeit (Belichtungskorrektur)

► Fotos ► Movies

Die Standardbelichtung der Kamera kann in 1/3-Schritten im Bereich -2 bis +2 angepasst werden.



- Drücken Sie die Taste [▲]. Drehen Sie während der Betrachtung des Bildschirms das Wahhrad [⦿], um die Helligkeit anzupassen, und drücken Sie dann die Taste [▲] erneut.
- Die von Ihnen angegebene Korrekturstufe wird nun angezeigt.

Speichern der Bildhelligkeit/Belichtung (AE-Speicherung)

► Fotos ► Filme

Vor der Aufnahme können Sie die Belichtung speichern oder den Fokus und die Belichtung separat einstellen.

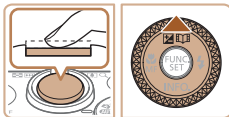

1 Speichern Sie die Belichtung.

- Richten Sie die Kamera mit der gespeicherten Belichtung auf das gewünschte Motiv aus. Halten Sie den Auslöser angetippt, und drücken Sie dann die Taste [▲].
- [✖] wird angezeigt und die Belichtung gespeichert.
- Um die AE-Speicherung aufzuheben, lassen Sie den Auslöser los, und drücken Sie die Taste [▲] erneut. In diesem Fall wird [✖] nicht mehr angezeigt.

2 Wählen Sie ein Motiv aus, und machen Sie die Aufnahme.

- Nach einer Aufnahme wird die AE-Speicherung aufgehoben und [✖] nicht mehr angezeigt.



- AE: Automatische Belichtung
- Nach dem Speichern der Belichtung können Sie die Kombination aus Verschlusszeit und Blendenwert anpassen, indem Sie das Wahhrad [⦿] (Programmwechsel) drehen.

Ändern des Lichtmessverfahrens

► Fotos ► Filme

Passen Sie das Lichtmessverfahren (Messung der Helligkeit) wie folgt an die Aufnahmebedingungen an.



- Drücken Sie die Taste [M], und wählen Sie im Menü [M] und dann die gewünschte Option aus (Büch 28).
- Die von Ihnen konfigurierte Option wird nun angezeigt.

[M] Mehrfeld	Für Standardaufnahmebedingungen einschließlich Aufnahmen mit Hintergrundbeleuchtung. Passt die Belichtung automatisch an die Aufnahmebedingungen an.
[] Mittenbetont integral	Legt die durchschnittliche Helligkeit für den gesamten Bildbereich fest (Helligkeit im Hauptbereich hat bei der Berechnung höhere Gewichtung).
[] Spot	Misst die Belichtung nur in [] (Rahmen für Spotmessfeld) in der Bildschirmmitte.

Vor Verwendung

Grundlagen der Kamerabedienung

Erweiterte Funktionen

Grundlagen der Kamera

Automatikmodus/
Modus Hybrid Auto

Andere Aufnahmemodi

Modus P

Modi Tv, Av und M

Wiedergabemodus

Drahtlos-Funktionen

Einstellungsmenü

Zubehör

Anhang

Index



Ändern der ISO-Empfindlichkeit

► Fotos ► Movies

Stellen Sie als ISO-Empfindlichkeit [AUTO] ein, damit eine automatische Anpassung an Aufnahmemodus und Aufnahmebedingungen erfolgt. Weisen Sie andernfalls einen höheren ISO-Wert für höhere Empfindlichkeit bzw. einen niedrigeren Wert für niedrigere Empfindlichkeit zu.

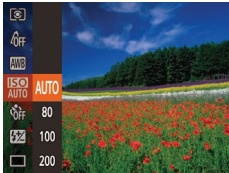

- Drücken Sie die Taste [MENU], und wählen Sie im Menü [ISO] und dann die gewünschte Option aus (1028).
- Die von Ihnen konfigurierte Option wird nun angezeigt.



- Um die automatisch festgelegte ISO-Empfindlichkeit anzuzeigen, wenn für die ISO-Empfindlichkeit die Einstellung [AUTO] ausgewählt wurde, tippen Sie den Auslöser an.
- Obwohl die Auswahl einer geringeren ISO-Empfindlichkeit die Körnigkeit von Bildern reduzieren kann, besteht ein höheres Risiko, dass in Abhängigkeit vom Bildstabilisierungsmodus Motiv- und Kameraverwacklungen auftreten.
- Eine höhere ISO-Empfindlichkeit erhöht die Verschlusszeit, wodurch die Gefahr von Motiv- und Kameraverwacklungen sinkt und die Blitzreichweite steigt. Aufnahmen können jedoch körnig wirken.

Anpassen der Bildhelligkeit (i-contrast)

► Fotos ► Movies

Zu helle oder dunkle Bildbereiche (wie etwa Gesichter oder Hintergründe) werden vor der Aufnahme erkannt und automatisch auf die optimale Helligkeit angepasst. Ferner kann ein zu geringer Bildkontrast vor der Aufnahme automatisch korrigiert werden, damit Motive deutlicher hervorgehoben werden.



- Drücken Sie die Taste [MENU], und wählen Sie auf der Registerkarte [i-contrast] und dann [Auto] (1029) aus.
- Sobald die Einstellung vorgenommen wurde, wird [Ci] angezeigt.



- Unter bestimmten Aufnahmebedingungen kann die Korrektur ungenau sein oder das Bild grob erscheinen.



- Sie können auch vorhandene Bilder korrigieren (104).

Vor Verwendung

Grundlagen der Kamerabedienung

Erweiterte Funktionen

Grundlagen der Kamera

Automatikmodus/
Modus Hybrid Auto

Andere Aufnahmemodi

Modus P

Modi Tv, Av und M

Wiedergabemodus

Drahtlos-Funktionen

Einstellungsmenü

Zubehör

Anhang

Index

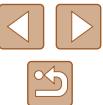

Bildfarben

Aufnahmen natürlicher Farben (Weißabgleich)

► Fotos ► Filme

Durch die Anpassung des Weißabgleichs (WB) erscheinen Bildfarben für die aufgenommene Szene natürlicher.



- Drücken Sie die Taste [WB], und wählen Sie im Menü [AWB] und dann die gewünschte Option aus (S. 28).
- Die von Ihnen konfigurierte Option wird nun angezeigt.

AWB	automatisch	Legt automatisch den optimalen Weißabgleich für die Aufnahmebedingungen fest.
	Tageslicht	Für Außenaufnahmen bei gutem Wetter.
	Wolbig	Für Aufnahmen bei Bewölkung oder Dämmerung.
	Kunstlicht	Für Aufnahmen bei normalem Kunstlicht.
	Leuchtstoff	Für Aufnahmen mit weißen Leuchtstofflampen.
	Leuchtstoff H	Für Aufnahmen mit weißen Tageslicht-Leuchtstofflampen.
	Manuell	Ermöglicht die manuelle Festlegung des Weißabgleichs (S. 73).

Custom Weißabgleich

► Fotos ► Filme

Damit Bildfarben unter den vorhandenen Lichtverhältnissen natürlich aussehen, passen Sie den Weißabgleich an die Lichtquelle an. Passen Sie den Weißabgleich an die vorhandene Lichtquelle an.



- Befolgen Sie die Schritte unter „Aufnahmen natürlicher Farben (Weißabgleich)“ (S. 73), um [WB] auszuwählen.
- Richten Sie die Kamera auf ein einfaches weißes Motiv aus, sodass der gesamte Bildschirm weiß ist. Drücken Sie die Taste [MENU].
- Der Farbton auf dem Bildschirm ändert sich nach der Aufzeichnung der Weißabgleichdaten.



- Wenn Sie die Kameraeinstellungen nach Aufzeichnung der Weißabgleichdaten ändern, wirken die Farben möglicherweise unnatürlich.

Vor Verwendung

Grundlagen der Kamerabedienung

Erweiterte Funktionen

Grundlagen der Kamera

Automatikmodus/
Modus Hybrid Auto

Andere Aufnahmemodi

Modus P

Modi Tv, Av und M

Wiedergabemodus

Drahtlos-Funktionen

Einstellungsmenü

Zubehör

Anhang

Index



Ändern der Farbtöne eines Bilds (My Colors)

► Fotos ► Filme

Ändern Sie die Bildfarbtöne wie gewünscht. Konvertieren Sie beispielsweise Bilder in Sepia oder Schwarzweiß.



- Drücken Sie die Taste **[OK]**, und wählen Sie im Menü **[OFF]** und dann die gewünschte Option aus **(128)**.
- Die von Ihnen konfigurierte Option wird nun angezeigt.

[OFF] My Colors Aus	–
[Av] Kräftig	Betont Kontrast und Farbsättigung und führt so zu schärferen Bildern.
[SN] Neutral	Schwächt Kontrast und Farbsättigung ab, sodass sich weniger kräftige Bilder ergeben.
[Se] Sepia	Erzeugt Bilder mit Sepia-Farbtön.
[SW] Schwarz/Weiß	Erzeugt Schwarzweißbilder.
[Ap] Diafilm	Kombiniert die Effekte für kräftiges Blau, kräftiges Grün und kräftiges Rot, um intensive, und dennoch natürlich wirkende Farben ähnlich denen eines Diafilms zu erzeugen.
[AL] Hellerer Hautton	Hellt Hauttöne auf.
[AD] Dunklerer Hautton	Macht Hauttöne dunkler.
[AB] Kräftiges Blau	Betont blaue Farbtöne in Bildern. Dadurch erscheinen blaue Motive wie Himmel und Meer lebendiger.
[AG] Kräftiges Grün	Betont grüne Farbtöne in Bildern. Dadurch erscheinen grüne Motive wie Berge und Laub lebendiger.
[AR] Kräftiges Rot	Betont rote Farbtöne in Bildern. Dadurch erscheinen rote Motive lebendiger.
[Ac] Custom Farbe	Passen Sie Kontrast, Schärfe Farbsättigung usw. nach Wunsch an (174) .



- Der Weißabgleich **(173)** kann im Modus **[Se]** oder **[SW]** nicht eingestellt werden.
- In den Modi **[Ac]** und **[AD]** werden außer der Hautfarbe von Personen möglicherweise auch andere Farbtöne geändert. Bei einigen Hauttönen werden möglicherweise nicht die gewünschten Ergebnisse erzielt.

Custom Farbe

► Fotos ► Filme

Wählen Sie die gewünschte Einstellung für Kontrast, Schärfe, Farbsättigung, Rot, Grün, Blau und Hauttöne einer Aufnahme aus 5 verschiedenen Stufen aus.



1 Rufen Sie den Einstellungsbildschirm auf.

- Befolgen Sie die Schritte unter „Ändern der Farbtöne eines Bilds (My Colors)“ **(174)**, um **[Ac]** auszuwählen, und drücken Sie dann die Taste **[MENU]**.

2 Konfigurieren Sie die Einstellung.

- Drücken Sie die Tasten **[▲]**/**[▼]**, um ein Element auszuwählen, und geben Sie dann den Wert an, indem Sie die Tasten **[◀]**/**[▶]** drücken oder das Wahlrad **[OK]** drehen.
- Um stärkere/intensivere Effekte (oder dunklere Hauttöne) zu erzielen, passen Sie den Wert nach rechts an; um schwächere/weniger intensive Effekte (oder hellere Hauttöne) zu erzielen, passen Sie den Wert nach links an.
- Drücken Sie die Taste **[MENU]**, um die Einstellung zu bestätigen.

Vor Verwendung

Grundlagen der Kamerabedienung

Erweiterte Funktionen

Grundlagen der Kamera

Automatikmodus/
Modus Hybrid Auto

Andere Aufnahmemodi

Modus P

Modi Tv, Av und M

Wiedergabemodus

Drahtlos-Funktionen

Einstellungsmenü

Zubehör

Anhang

Index

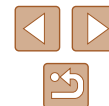

Aufnahmebereich und Fokussierung

Nahaufnahmen (Makro)

► Fotos ► Filme

Um den Fokus auf Motive im Nahbereich einzuschränken, stellen Sie die Kamera auf [M] ein. Einzelheiten zur Reichweite des Fokus finden Sie unter „Objektiv“ (181).

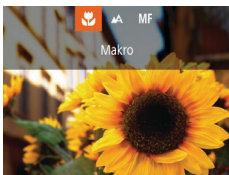

- Drücken Sie die Taste [M], und wählen Sie [M] aus (drücken Sie entweder die Tasten [M] [M], oder drehen Sie das Wahrad [M]). Drücken Sie dann die Taste [M].
- Sobald die Einstellung vorgenommen wurde, wird [M] angezeigt.



- Bei Blitzauslösung kann eine Vignettierung erfolgen.
- Im gelben Balkenanzeigebereich unter dem Zoombalken wird [M] grau, und die Kamera stellt nicht scharf.



- Um Kameraverwacklungen zu vermeiden, versuchen Sie, die Kamera auf ein Stativ aufzusetzen, und stellen Sie sie auf [M] ein (44).

Aufnahmen mit dem manuellen Fokus

► Fotos ► Filme

Kann nicht im AF-Modus scharf gestellt werden, können Sie stattdessen den manuellen Fokus verwenden. Sie können die allgemeine Fokusposition festlegen und dann den Auslöser antippen, damit die Kamera eine optimale Fokusposition festlegt, die der von Ihnen angegebenen Position ähnlich ist. Einzelheiten zur Reichweite des Fokus finden Sie unter „Objektiv“ (181).



(1)

1 Wählen Sie [MF] aus.

- Drücken Sie die Taste [M], und wählen Sie [MF] aus (drücken Sie entweder die Tasten [M] [M], oder drehen Sie das Wahrad [M]). Drücken Sie dann die Taste [M].
- [MF] und die MF-Anzeige werden angezeigt.

2 Geben Sie die allgemeine Fokusposition an.

- Drücken Sie gemäß der MF-Anzeige auf dem Bildschirm (1, gibt Abstand und Fokusposition an) und der vergrößerten Anzeige die Tasten [M] [M], oder drehen Sie das Wahrad [M], um die grundsätzliche Fokusposition anzugeben. Drücken Sie anschließend die Taste [M].
- Drücken Sie zum Anpassen des Zooms die Taste [M].

3 Stellen Sie den Fokus fein ein.

- Tippen Sie den Auslöser an, um die Fokusposition fein einzustellen (Safety MF).

Vor Verwendung

Grundlagen der Kamerabedienung

Erweiterte Funktionen

Grundlagen der Kamera

Automatikmodus/
Modus Hybrid Auto

Andere Aufnahmemodi

Modus P

Modi Tv, Av und M

Wiedergabemodus

Drahtlos-Funktionen

Einstellungsmenü

Zubehör

Anhang

Index





- Beim manuellen Einstellen des Fokus auf Motive gilt für den AF-Rahmenmodus (📖77) die Einstellung [Mitte] und für die AF-Rahmengröße (📖77) die Einstellung [Normal]. Diese Einstellungen können nicht geändert werden.
- Bei Verwendung des Digitalzooms (📖39) oder Digital-Telekonverters (📖77) können Sie fokussieren, doch wird der vergrößerte Bereich nicht angezeigt.



- Setzen Sie die Kamera zur Feineinstellung des Fokus ggf. auf ein Stativ auf, um sie zu stabilisieren.
- Sie können den vergrößerten Anzeigebereich vergrößern oder ausblenden, indem Sie die Einstellungen unter MENU (📖29) > Registerkarte [📷] > [MF-Fokus Lupe] anpassen.
- Um die automatische Feineinstellung des Fokus zu deaktivieren, wenn der Auslöser angetippt wird, wählen Sie MENU (📖29) > Registerkarte [📷] > [Safety MF] > [Aus] aus.

■ Einfache Ermittlung des Fokussierbereichs (MF Peaking)

▶ Fotos ▶ Movies

Die Ränder der fokussierten Motive sind farblich dargestellt, um Ihnen die manuelle Fokussierung zu erleichtern. Sie können die Farben sowie die Empfindlichkeit (Stufen) der Kantenerkennung nach Ihren Bedürfnissen anpassen.



1 Rufen Sie den Einstellungsbildschirm auf.

- Drücken Sie die Taste [MENU], und wählen Sie [Einst. für MF Peaking] auf der Registerkarte [📷]. Wählen Sie anschließend [Ein] aus (📖29).

2 Konfigurieren Sie die Einstellung.

- Wählen Sie einen zu konfigurierenden Menüeintrag und dann die gewünschte Option aus (📖29).



- Die für MF Peaking angezeigten Farben werden nicht in Ihren Aufnahmen gespeichert.

Vor Verwendung

Grundlagen der Kamerabedienung

Erweiterte Funktionen

Grundlagen der Kamera

Automatikmodus/
Modus Hybrid Auto

Andere Aufnahmemodi

Modus P

Modi Tv, Av und M

Wiedergabemodus

Drahtlos-Funktionen

Einstellungsmenü

Zubehör

Anhang

Index



Digital-Telekonverter

► Fotos ► Filme

Die Brennweite des Objektivs kann ungefähr um den Faktor 1,6x oder 2,0x erhöht werden. Dies kann Kameraverwacklungen reduzieren, da die Verschlusszeit kürzer ist als wenn nur der Zoom (einschließlich des Digitalzoom) mit demselben Zoomfaktor verwendet wird.



- Drücken Sie die Taste **[MENU]**, und wählen Sie **[Digitalzoom]** auf der Registerkarte **[Kamera]** und dann die gewünschte Option aus (📖29).
- Die Ansicht wird vergrößert, und der Zoomfaktor wird auf dem Bildschirm angezeigt.



- Die Verschlusszeit kann äquivalent sein, wenn Sie den Zoom-Regler komplett in Richtung **[Tele]** bewegen (maximale Teleeinstellung) und heranzoomen, um das Motiv auf dieselbe Größe zu vergrößern (siehe Schritt 2 unter „Heranzoomen von Motiven (Digitalzoom)“ (📖39)).

Ändern des AF-Rahmenmodus

► Fotos ► Filme

Ändern Sie den AF-Rahmenmodus (Autofokus), um ihn wie folgt an die vorliegenden Aufnahmebedingungen anzupassen.



- Drücken Sie die Taste **[MENU]**, und wählen Sie **[AF-Rahmen]** auf der Registerkarte **[Kamera]** und dann die gewünschte Option aus (📖29).

Mitte

► Fotos ► Filme

In der Mitte wird ein AF-Rahmen angezeigt. Effizient für zuverlässige Fokussierung.



- Kann die Kamera nicht scharf stellen, wenn Sie den Auslöser antippen, wird ein gelber AF-Rahmen mit **[!]** angezeigt.



- Um die Größe des AF-Rahmens zu reduzieren, drücken Sie die Taste **[MENU]**, und stellen Sie **[AF-Feld Größe]** auf der Registerkarte **[Kamera]** auf **[Klein]** ein (📖29).
- Bei Verwendung des Digitalzooms (📖39), des Digital-Telekonverters (📖77) und des manuellen Fokus (📖75) wird die Größe des AF-Rahmens auf **[Normal]** gesetzt.
- Um den Bildausschnitt so auszuwählen, dass sich die Motive am Rand oder in einer Ecke befinden, richten Sie die Kamera zuerst so aus, dass sich das Motiv im AF-Rahmen befindet, und tippen Sie dann den Auslöser an. Ändern Sie bei angetippt gehaltenem Auslöser den Bildausschnitt wie gewünscht, und drücken Sie den Auslöser dann vollständig herunter (Schärfenspeicher).

Gesicht/AiAF

► Fotos ► Filme

- Erkennt die Gesichter von Personen und nimmt dann die Fokussierung, die Belichtung (nur Mehrfeldmessung) sowie den Weißabgleich (nur **[AWB]**) vor.
- Nach dem Ausrichten der Kamera auf das Motiv wird ein weißer Rahmen um das Gesicht der Person angezeigt, das als das Hauptmotiv erkannt wird, und bis zu zwei graue Rahmen werden um die anderen erkannten Gesichter angezeigt.
- Die Rahmen folgen den sich bewegenden Motiven innerhalb eines bestimmten Bereichs, wenn die Kamera Bewegungen erkennt.
- Wenn der Auslöser angetippt wird, werden bis zu neun grüne Rahmen um die scharf gestellten Gesichter angezeigt.

Vor Verwendung

Grundlagen der Kamerabedienung

Erweiterte Funktionen

Grundlagen der Kamera

Automatikmodus/
Modus Hybrid Auto

Andere Aufnahmemodi

Modus P

Modi Tv, Av und M

Wiedergabemodus

Drahtlos-Funktionen

Einstellungsmenü

Zubehör

Anhang

Index





- Wenn Gesichter nicht erkannt werden oder nur graue Rahmen angezeigt werden (keine weißen), werden bei Antippen des Auslösers in den scharf gestellten Bereichen bis zu neun grüne Rahmen angezeigt.
- Falls „Servo-AF“ (📖79) auf [Aktiv.] gesetzt ist und Gesichter nicht erkannt werden, wird der AF-Rahmen in der Mitte des Bildschirms angezeigt, wenn Sie den Auslöser antippen.
- Beispiele für Gesichter, die nicht erkannt werden können:
 - Entfernte oder sehr nahe Motive
 - Dunkle oder helle Motive
 - Gesichter im Profil, aus einem bestimmten Winkel oder teilweise verborgen
- Die Kamera identifiziert möglicherweise auch Gegenstände als menschliche Gesichter.
- Kann die Kamera nicht scharf stellen, wenn Sie den Auslöser antippen, werden keine AF-Rahmen angezeigt.



- Es ertönt ein Signalton, und [] wird angezeigt, wenn das Motiv erkannt wird. Die Kamera verfolgt das Motiv innerhalb eines bestimmten Bereichs, selbst wenn sich das Motiv bewegt.
- Wenn kein Motiv erkannt wird, wird [] angezeigt.
- Um das kontinuierliche Scharfstellen abzubrechen, drücken Sie erneut die Taste [◀].

3 Machen Sie die Aufnahme.

- Halten Sie den Auslöser angetippt. [] ändert sich zu einem blauen [], das dem Motiv folgt, während Fokus und Belichtung (Servo AF) kontinuierlich angepasst werden (📖79).
- Drücken Sie den Auslöser vollständig herunter, um aufzunehmen.
- Selbst nachdem eine Aufnahme gemacht wurde, wird [] angezeigt. Die Kamera verfolgt das Motiv weiter.



- [Servo-AF] (📖79) wird auf [Aktiv.] eingestellt und kann nicht geändert werden.
- Möglicherweise kann das Motiv nicht verfolgt werden, wenn es zu klein ist, sich zu schnell bewegt oder die Motivfarbe oder -helligkeit dem Hintergrund zu sehr ähnelt.
- [] ist nicht verfügbar.

Auswählen der zu fokussierenden Motive (Verfolg. AF)

► Fotos ► Filme

Wählen Sie vor der Aufnahme wie folgt das zu fokussierende Motiv aus.

1 Wählen Sie [Verfolg. AF] aus.

- Befolgen Sie die Schritte unter „Ändern des AF-Rahmenmodus“ (📖77), um [Verfolg. AF] auszuwählen.
- [] wird in der Mitte des Bildschirms angezeigt.

2 Wählen Sie ein Motiv für die Fokussierung aus.

- Richten Sie die Kamera so aus, dass [] sich auf dem gewünschten Motiv befindet, und drücken Sie dann die Taste [◀].



Vor Verwendung
Grundlagen der Kamerabedienung
Erweiterte Funktionen
Grundlagen der Kamera
Automatikmodus/Modus Hybrid Auto
Andere Aufnahmemodi
Modus P
Modi Tv, Av und M
Wiedergabemodus
Drahtlos-Funktionen
Einstellungsmenü
Zubehör
Anhang
Index

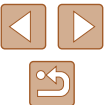



- Die Kamera erkennt Motive auch dann, wenn Sie den Auslöser antippen und dabei nicht die Taste [◀] drücken. Nach der Aufnahme wird [⊕] in der Mitte des Bildschirms angezeigt.
- Halten Sie beim Aufnehmen im Modus [MF] (📖75) die Taste [◀] mindestens eine Sekunde gedrückt.
- Wenn [Ges.erkenn.] auf [Ein] gesetzt ist, werden die Namen gespeicherter Personen, die erkannt werden, nicht angezeigt. Die Namen werden aber in den Fotos aufgezeichnet (📖45). Wenn Sie jedoch eine gespeicherte Person als Motiv auswählen, wird der Name dieser Person angezeigt.

Aufnahmen mit Servo AF

► Fotos ► Filme

Dieser Modus sorgt dafür, dass sich bewegende Motive aufgenommen werden, da die Kamera weiterhin auf das Motiv fokussiert ist und die Belichtung solange anpasst, wie Sie den Auslöser antippen.



1 Konfigurieren Sie die Einstellung.

- Drücken Sie die Taste [MENU], und wählen Sie [Servo-AF] auf der Registerkarte [📷] und danach [Aktiv.] aus (📖29).

2 Stellen Sie scharf.

- Fokus und Belichtung werden dort beibehalten, wo der blaue AF-Rahmen angezeigt wird, wenn Sie den Auslöser antippen.



- Unter einigen Aufnahmebedingungen kann die Kamera möglicherweise nicht scharf stellen.
- Bei dunklen Lichtverhältnissen kann es vorkommen, dass Servo AF nach Antippen des Auslösers nicht aktiviert wird. (AF-Rahmen werden nicht blau angezeigt.) In diesem Fall können Sie den Fokus und die Belichtung gemäß dem eingestellten AF-Rahmenmodus festlegen.
- Lässt sich keine optimale Belichtung einstellen, werden Verschlusszeit und Blendenwert orange angezeigt. Lassen Sie den Auslöser los, und tippen Sie ihn dann erneut an.
- Aufnahmen mit der AF-Speicherung ist nicht möglich.
- Bei Verwendung des Selbstauslösers nicht verfügbar (📖43).

Ändern der Fokuseinstellung

► Fotos ► Filme

Sie können die standardmäßige Einstellung ändern, dass die Kamera kontinuierlich Motive fokussiert, auf die sie gerichtet wird, auch bei Nichtbetätigen des Auslösers. Sie können die Kamera stattdessen so einstellen, dass sie nur fokussiert, wenn Sie den Auslöser antippen.



- Drücken Sie die Taste [MENU], und wählen Sie [Kontinuierl. AF] auf der Registerkarte [📷] aus. Wählen Sie dann [Deakt.] (📖29).

Aktivieren	Verhindert, dass Ihnen Gelegenheiten für eine Aufnahme entgehen, da die Kamera Motive kontinuierlich fokussiert, bis der Auslöser angetippt wird.
Deakt.	Spart Energie, da die Kamera nicht kontinuierlich fokussiert.

Vor Verwendung

Grundlagen der Kamerabedienung

Erweiterte Funktionen

Grundlagen der Kamera

Automatikmodus/
Modus Hybrid Auto

Andere Aufnahmemodi

Modus P

Modi Tv, Av und M

Wiedergabemodus

Drahtlos-Funktionen

Einstellungsmenü

Zubehör

Anhang

Index



Aufnahmen mit der AF-Speicherung

► Fotos ► Filme

Die Fokuseinstellung kann gespeichert werden. Dabei ändert sich die Fokusposition auch bei Loslassen des Auslösers nicht.



1 Speichern Sie den Fokus.

- Halten Sie den Auslöser angetippt, und drücken Sie dann die Taste [A].
- Der Fokus ist nun gespeichert, und es werden [MF] sowie die MF-Anzeige angezeigt.
- Um die Fokusspeicherung aufzuheben, drücken Sie nach Loslassen des Auslösers erneut die Taste [A], und wählen Sie [A] aus (drücken Sie die Tasten [A][A], oder drehen Sie das Wahrad [D]).

2 Wählen Sie ein Motiv aus, und machen Sie die Aufnahme.

Reihenaufnahmen, während die Kamera das Motiv fokussiert

► Fotos ► Filme

Fotografieren Sie kontinuierlich, während die Kamera das Motiv fokussiert. Einzelheiten zur Geschwindigkeit von Reihenaufnahmen finden Sie unter „Aufnahme“ (B 182).



1 Konfigurieren Sie die Einstellung.

- Drücken Sie die Taste [M], und wählen Sie im Menü [] und dann [AF-ON] aus (B 28).
- Sobald die Einstellung vorgenommen wurde, wird [AF-ON] angezeigt.

2 Machen Sie die Aufnahme.

- Drücken Sie den Auslöser vollständig herunter, um kontinuierlich zu fotografieren.
- Die Bilder werden gemeinsam als Gruppe verwaltet (B 92).



- Im Modus [M] (B 59), im Modus für manuelle Fokussierung (B 75) oder bei AF-Speicherung (B 80) wird [AF-ON] in [AF-ON] geändert.
- Kann nicht in Kombination mit dem Selbstauslöser (B 43) verwendet werden.
- Abhängig von den Aufnahmebedingungen, den Kameraeinstellungen und der Zoomposition unterbricht die Kamera das Aufnehmen möglicherweise vorübergehend oder die Geschwindigkeit der Reihenaufnahmen verringert sich.
- Je mehr Bilder gemacht werden, desto langsamer die Aufnahme.
- Bei Blitzauslösung verlangsamt sich die Aufnahmegeschwindigkeit unter Umständen.
- Reihenaufnahmen sind im [] Automatikmodus (B 40) selbst dann nicht verfügbar, wenn Sie [AF-ON] wählen.

Vor Verwendung

Grundlagen der Kamerabedienung

Erweiterte Funktionen

Grundlagen der Kamera

Automatikmodus/
Modus Hybrid Auto

Andere Aufnahmemodi

Modus P

Modi Tv, Av und M

Wiedergabemodus

Drahtlos-Funktionen

Einstellungsmenü

Zubehör

Anhang

Index

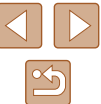

Blitz

Ändern des Blitzmodus

► Fotos ► Movies

Sie können den Blitzmodus ändern, um ihn an die Aufnahmeszene anzupassen. Einzelheiten zur Blitzreichweite finden Sie unter „Blitz“ (181).

1 Schalten Sie den Blitz zu.

- Verschieben Sie den Schalter .

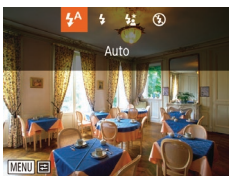

2 Konfigurieren Sie die Einstellung.

- Drücken Sie die Taste , und wählen Sie einen Blitzmodus aus (drücken Sie entweder die Tasten , oder drehen Sie das Wahrad). Drücken Sie dann die Taste .
- Die von Ihnen konfigurierte Option wird nun angezeigt.



- Auf den Einstellungsbildschirm kann nicht durch Drücken der Taste zugegriffen werden, wenn der Blitz eingeklappt ist. Verschieben Sie den Schalter , um den Blitz auszuklappen, und konfigurieren Sie dann die Einstellung.

Auto

Löst den Blitz bei dunklen Lichtverhältnissen automatisch aus.

Ein

Blitz bei jeder Aufnahme.

Langzeitsynchronisierung

Blitz, um das Motiv (beispielsweise Personen) zu erhellen, während bei Aufnahmen mit langer Verschlusszeit die Helligkeit des Hintergrunds außerhalb des Blitzbereichs erhöht wird.



- Setzen Sie die Kamera bei Verwendung des Modus auf ein Stativ auf, oder ergreifen Sie andere Maßnahmen, um Kamerabewegungen und -verwacklungen zu vermeiden. Es empfiehlt sich zudem, bei Verwendung eines Stativs oder anderer Hilfsmittel zum Befestigen der Kamera die Option [IS Modus] auf [Aus] zu setzen (83).
- Im Modus sollte sich das Hauptmotiv, auch wenn der Blitz bereits ausgelöst wurde, erst nach dem Ende des Verschlussgeräuschs bewegen.

Aus

Für Aufnahmen ohne Blitz.



- Wird das blinkende Symbol angezeigt, wenn Sie den Auslöser bei dunklen Lichtverhältnissen antippen, weil die Kamera deshalb wackelt, setzen Sie die Kamera auf ein Stativ auf, oder ergreifen Sie andere Maßnahmen, um die Kamera ruhig zu halten.

Vor Verwendung

Grundlagen der Kamerabedienung

Erweiterte Funktionen

Grundlagen der Kamera

Automatikmodus/
Modus Hybrid Auto

Andere Aufnahmemodi

Modus P

Modi Tv, Av und M

Wiedergabemodus

Drahtlos-Funktionen

Einstellungsmenü

Zubehör

Anhang

Index



Anpassen der Blitzbelichtungskorrektur

► Fotos ► Filme

Ähnlich wie bei der regulären Belichtungskorrektur (📖71) können Sie die Blitzbelichtung in 1/3-Schritten im Bereich -2 bis +2 anpassen.



- Drücken Sie die Taste [☰], wählen Sie im Menü [FE], und passen Sie die Einstellung an, indem Sie die Tasten [▲][▼] drücken oder das Wahrad [🌀] drehen (📖28).
- Die von Ihnen angegebene Korrekturstufe wird nun angezeigt.



- Wenn das Risiko einer Überbelichtung besteht, passt die Kamera die Verschlusszeit oder den Blendenwert für Blitzaufnahmen automatisch an, um die Verwischung des Hauptmotivs zu reduzieren und mit optimaler Belichtung aufzunehmen. Sie können die automatische Anpassung der Verschlusszeit und des Blendenwerts deaktivieren, indem Sie das Menü MENU (📖29) aufrufen und Registerkarte [📷] > [Blitzeinstellungen] > [Safety FE] > [Aus] auswählen.
- Sie können die Blitzbelichtungskorrektur auch konfigurieren, indem Sie auf MENU (📖29) zugreifen und Registerkarte [📷] > [Blitzeinstellungen] > [Blitzbel.korr.] auswählen.
- Sie können den MENU-Bildschirm [Blitzeinstellungen] (📖29) auch aufrufen, wenn der Blitz ausgeklappt ist, indem Sie zuerst die Taste [▶] und direkt danach die Taste [MENU] drücken.

Aufnahmen mit der Blitzbelichtungsspeicherung

► Fotos ► Filme

Mit einer ähnlichen Funktion wie der AE-Speicherung (📖71) können Sie die Belichtung für Blitzaufnahmen speichern.

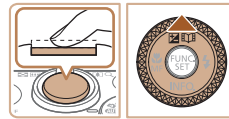

1 Klappen Sie den Blitz aus, und weisen Sie die Einstellung [FE] zu (📖81).

2 Speichern Sie die Blitzbelichtung.

- Richten Sie die Kamera mit der gespeicherten Belichtung auf das gewünschte Motiv aus. Halten Sie den Auslöser angetippt, und drücken Sie dann die Taste [▲].
- Der Blitz wird ausgelöst, und wenn [✳] angezeigt wird, wird die Blitzleistungsstufe gespeichert.
- Um die Blitzbelichtungsspeicherung aufzuheben, lassen Sie den Auslöser los, und drücken Sie die Taste [▲] erneut. In diesem Fall wird [✳] nicht mehr angezeigt.

3 Wählen Sie ein Motiv aus, und machen Sie die Aufnahme.

- Nach einer Aufnahme wird die Blitzbelichtungsspeicherung aufgehoben und [✳] nicht mehr angezeigt.



- FE: Blitzbelichtung

Vor Verwendung

Grundlagen der Kamerabedienung

Erweiterte Funktionen

Grundlagen der Kamera

Automatikmodus/
Modus Hybrid Auto

Andere Aufnahmemodi

Modus P

Modi Tv, Av und M

Wiedergabemodus

Drahtlos-Funktionen

Einstellungsmenü

Zubehör

Anhang

Index



Andere Einstellungen

Ändern des Kompressionsgrads (Bildqualität)

► Fotos ► Filme

Sie können folgendermaßen zwischen den zwei Kompressionsgraden [S] (Superfein) und [L] (Fein) wählen. Richtlinien zur Anzahl der Aufnahmen, die bei jedem Kompressionsgrad auf eine Speicherkarte passen, finden Sie unter „Aufzeichnung“ (182).



- Drücken Sie die Taste [OK], und wählen Sie im Menü [L] und dann die gewünschte Option aus (28).

Ändern der IS Modus-Einstellungen

► Fotos ► Filme

Sie können die Bildstabilisierung ausschalten, bis Sie tatsächlich aufnehmen.

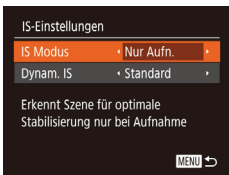

- Befolgen Sie die Schritte 1–2 unter „Deaktivieren der Bildstabilisierung“ (53), und wählen Sie [Nur Aufn.]



- Wenn Kameraverwacklungen nicht durch Bildstabilisierung verhindert werden können, setzen Sie die Kamera auf ein Stativ auf, oder ergreifen Sie andere Maßnahmen. Setzen Sie in diesem Fall [IS Modus] auf [Aus].
- Bei Movieaufnahmen wird die Einstellung in [Kontinuierlich] geändert.

Vor Verwendung

Grundlagen der Kamerabedienung

Erweiterte Funktionen

Grundlagen der Kamera

Automatikmodus/
Modus Hybrid Auto

Andere Aufnahmemodi

Modus P

Modi Tv, Av und M

Wiedergabemodus

Drahtlos-Funktionen

Einstellungsmenü

Zubehör

Anhang

Index



Modi Tv, Av und M

Aufnahmen von raffinierteren und anspruchsvolleren Bildern und Anpassen der Kamera an Ihren Aufnahmestil

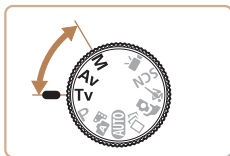

- In diesem Kapitel wird davon ausgegangen, dass der entsprechende Modus in der Kamera eingestellt wurde.

Spezielle Verschlusszeiten (Modus [Tv])

► Fotos ► Movies

Legen Sie die gewünschte Verschlusszeit vor dem Aufnehmen wie folgt fest. Die Kamera passt den Blendenwert automatisch an die gewählte Verschlusszeit an.

Informationen zu verfügbaren Verschlusszeiten finden Sie unter „Verschluss“ (📖 181).

1 Wechseln Sie in den Modus [Tv].

- Drehen Sie das Modus-Wahlrad auf die Position [Tv].

2 Legen Sie die Verschlusszeit fest.

- Drehen Sie das Wahlrad [🔘], um die Verschlusszeit einzustellen.



- Wenn die Bedingungen längere Verschlusszeiten erforderlich machen, tritt möglicherweise eine Verzögerung auf, bevor Sie wieder fotografieren können, da die Kamera die Bilder verarbeitet, um das Bildrauschen zu reduzieren.
- Bei Aufnahmen mit langen Verschlusszeiten unter Verwendung eines Stativs sollten Sie die Option [IS Modus] auf [Aus] setzen (📖 83).
- Die maximale Verschlusszeit bei Verwendung des Blitzes beträgt 1/2.000 Sekunde. Der Wert wird von der Kamera vor der Aufnahme automatisch auf 1/2.000 Sekunde zurückgesetzt, wenn Sie eine kürzere Verschlusszeit festlegen.
- Bei Verschlusszeiten von 1,3 Sekunden oder länger ist die ISO-Empfindlichkeit auf [80] festgelegt und kann nicht geändert werden.
- Wird der Blendenwert beim Antippen des Auslösers orange dargestellt, konnte keine optimale Belichtung eingestellt werden. Passen Sie die Verschlusszeit an, bis der Blendenwert weiß angezeigt wird, oder verwenden Sie die Funktion Safety Shift (📖 85).



- [Tv]: „Time Value“ (Zeitwert)

Vor Verwendung

Grundlagen der Kamerabedienung

Erweiterte Funktionen

Grundlagen der Kamera

Automatikmodus/
Modus Hybrid Auto

Andere Aufnahmemodi

Modus P

Modi Tv, Av und M

Wiedergabemodus

Drahtlos-Funktionen

Einstellungsmenü

Zubehör

Anhang

Index



Spezielle Blendenwerte (Modus [Av])

► Fotos ► Filme

Legen Sie den gewünschten Blendenwert vor dem Aufnehmen wie folgt fest. Die Kamera passt die Verschlusszeit automatisch an den gewählten Blendenwert an. Informationen zu verfügbaren Blendenwerten finden Sie unter „Zeitautomatik“ (📖 181).

1 Wechseln Sie in den Modus [Av].

- Drehen Sie das Modus-Wahlrad auf die Position [Av].

2 Legen Sie den Blendenwert fest.

- Drehen Sie das Wahlrad (🔍), um den Blendenwert einzustellen.



- Wird die Verschlusszeit beim Antippen des Auslösers orange dargestellt, konnte keine optimale Belichtung eingestellt werden. Passen Sie den Blendenwert an, bis die Verschlusszeit weiß angezeigt wird, oder verwenden Sie die Funktion Safety Shift (siehe unten).



- [Av]: Blendenwert (Größe der Irisöffnung im Objektiv)
- Drücken Sie in den Modi [Tv] und [Av] die Taste [MENU], und stellen Sie [Safety Shift] auf der Registerkarte [📷] auf [Ein] (📖 29), damit die Kamera die Verschlusszeit und den Blendenwert bei Belichtungsproblemen automatisch anpasst, so dass Sie stets mit optimaler Belichtung aufnehmen. Safety Shift ist jedoch deaktiviert, wenn der Blitz ausgelöst wird.

Spezielle Verschlusszeiten und Blendenwerte (Modus [M])

► Fotos ► Filme

Befolgen Sie diese Schritte vor der Aufnahme, um Ihre bevorzugten Werte für Verschlusszeit und Blendenwert zur Erzielung der gewünschten Belichtung einzustellen.

Informationen zu verfügbaren Verschlusszeiten und Blendenwerten finden Sie unter „Verschluss“ (📖 181) und „Zeitautomatik“ (📖 181).

1 Wechseln Sie in den Modus [M].

- Drehen Sie das Modus-Wahlrad auf die Position [M].

2 Konfigurieren Sie die Einstellung.

- Drücken Sie die Taste [▲], um Verschlusszeit (1) oder Blendenwert (2) auszuwählen. Drehen Sie dann das Wahlrad (🔍), um einen Wert anzugeben.
- Es wird eine Belichtungsstufenmarkierung (4) entsprechend den von Ihnen angegebenen Werten auf der Anzeige für die Belichtungsstufe angezeigt, um einen Vergleich mit der optimalen Belichtungsstufe (3) zu ermöglichen.
- Die Belichtungsstufenmarkierung wird orangefarben angezeigt, wenn die Abweichung zur optimalen Belichtung mehr als 2 Stufen beträgt.



(1) (2)

(3)

(4)

Vor Verwendung
Grundlagen der Kamerabedienung
Erweiterte Funktionen
Grundlagen der Kamera
Automatikmodus/Modus Hybrid Auto
Andere Aufnahmemodi
Modus P
Modi Tv, Av und M
Wiedergabemodus
Drahtlos-Funktionen
Einstellungsmenü
Zubehör
Anhang
Index





- Nach der Festlegung von Verschlusszeit und Blendenwert wird die Belichtungsstufe unter Umständen geändert, wenn Sie den Zoom anpassen oder den Bildausschnitt ändern.
- Abhängig vom eingestellten Wert für die Verschlusszeit und den Blendenwert kann sich die Bildschirmhelligkeit ändern. Die Bildschirmhelligkeit ändert sich jedoch nicht, wenn der Blitz ausgeklappt ist und der Modus auf eingestellt ist.
- Um die in Schritt 2 nicht ausgewählte Einstellung (entweder Verschlusszeit oder Blendenwert) zur Erzielung der optimalen Belichtung automatisch anpassen zu lassen, halten Sie den Auslöser angetippt, und drücken Sie die Taste . Beachten Sie, dass die optimale Belichtung bei einigen Einstellungen unter Umständen nicht zu erzielen ist.
- Bei Verschlusszeiten von 1,3 Sekunden oder länger ist die ISO-Empfindlichkeit auf [80] festgelegt und kann nicht geändert werden.
- Automatikmodus ist im Modus **[M]** nicht verfügbar.



- **[M]**: Manuell
- Die Berechnung der optimalen Belichtung basiert auf dem festgelegten Lichtmessverfahren (📖71).

Einstellen der Blitzleistung

► Fotos ► Filme

Sie können im Modus **[M]** zwischen drei Blitzstufen wählen.



1 Wechseln Sie in den Modus **[M]**.

- Drehen Sie das Modus-Wahrad auf die Position **[M]**.

2 Konfigurieren Sie die Einstellung.

- Drücken Sie die Taste , wählen Sie im Menü , und passen Sie die Einstellung an, indem Sie die Tasten drücken oder das Wahrad drehen (📖28).
- Nach Abschluss der Einstellung wird die Blitzleistung angezeigt.
: Gering, : Mittel, : Hoch



- Die Blitzstufe kann auch im Menü MENU (📖29) unter Registerkarte > [Blitzeinstellungen] > [Blitzleistung] festgelegt werden.
- Sie können die Blitzstufe auch im Modus **[Tv]** oder **[Av]** einstellen, indem Sie auf MENU zugreifen (📖29) und Registerkarte > [Blitzeinstellungen] > [Blitzmodus] > [Manuell] auswählen.
- Sie können den MENU-Bildschirm [Blitzeinstellungen] (📖29) auch aufrufen, wenn der Blitz ausgeklappt ist, indem Sie zuerst die Taste und direkt danach die Taste **[MENU]** drücken.

Vor Verwendung

Grundlagen der Kamerabedienung

Erweiterte Funktionen

Grundlagen der Kamera

Automatikmodus/
Modus Hybrid Auto

Andere Aufnahmemodi

Modus P

Modi Tv, Av und M

Wiedergabemodus

Drahtlos-Funktionen

Einstellungsmenü

Zubehör

Anhang

Index



Wiedergabemodus

Anzeigen von Aufnahmen und Durchsuchen oder Bearbeiten

- Um die Kamera für diese Funktionen vorzubereiten, drücken Sie die Taste [▶], um in den Wiedergabemodus zu wechseln.



- Unter Umständen ist es nicht möglich, Bilder wiederzugeben oder zu bearbeiten, deren Namen geändert, die bereits auf einem Computer bearbeitet oder die mit anderen Kameras aufgenommen wurden.

Anzeigen

▶ Fotos ▶ Movies

Nach dem Aufnehmen von Bildern oder Movies können Sie sie wie folgt auf dem Bildschirm anzeigen.

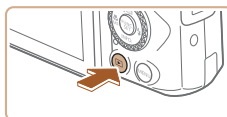

1 Wechseln Sie in den Wiedergabemodus.

- Drücken Sie die Taste [▶].
- Die letzte Aufnahme wird angezeigt.



2 Wählen Sie Bilder aus.

- Um das vorherige Bild anzuzeigen, drücken Sie die Taste [◀] oder drehen das Wahlrad [🌀] gegen den Uhrzeigersinn. Um das nächste Bild anzuzeigen, drücken Sie die Taste [▶] oder drehen das Wahlrad [🌀] im Uhrzeigersinn.
- Um schnell in den Bildern zu blättern, halten Sie die Tasten [◀][▶] gedrückt.

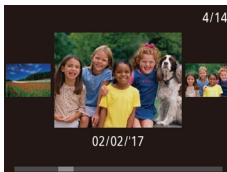

- Drehen Sie schnell das Wahlrad [🌀], um auf diesen Bildschirm (Modus zum Scrollen der Anzeige) zuzugreifen. Um Ihre Bilder in diesem Modus zu durchsuchen, drehen Sie das Wahlrad [🌀].
- Durch Drücken der Taste [🏠] gelangen Sie zurück zur Einzelbildanzeige.
- Um nach Aufnahmedatum gruppierte Bilder zu durchsuchen, drücken Sie im Modus zum Scrollen der Anzeige die Tasten [▲][▼].

Vor Verwendung

Grundlagen der Kamerabedienung

Erweiterte Funktionen

Grundlagen der Kamera

Automatikmodus/
Modus Hybrid Auto

Andere Aufnahmemodi

Modus P

Modi Tv, Av und M

Wiedergabemodus

Drahtlos-Funktionen

Einstellungsmenü

Zubehör

Anhang

Index





- Filme werden durch das Symbol [SET▶] identifiziert. Um Filme wiederzugeben, fahren Sie mit Schritt 3 fort.

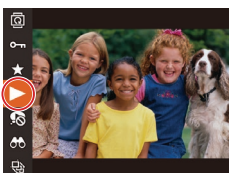

3 Spielen Sie Movies ab.

- Um die Wiedergabe zu starten, drücken Sie die Taste [⏪], wählen Sie [▶] aus (drücken Sie die Tasten [▲][▼]), oder drehen Sie das Wahrad (⦿)), und drücken Sie die Taste [⏩] erneut.



(1)

4 Passen Sie die Lautstärke an.

- Stellen Sie mit den Tasten [▲][▼] die Lautstärke ein.
- Um die Lautstärke einzustellen, wenn die Lautstärkeanzeige (1) nicht mehr angezeigt wird, drücken Sie die Tasten [▲][▼].

5 Halten Sie die Wiedergabe an.

- Um die Wiedergabe anzuhalten oder fortzusetzen, drücken Sie die Taste [⏪].
- Wenn das Movie beendet ist, wird [SET▶] angezeigt.



- Tippen Sie den Auslöser an, um vom Wiedergabemodus in den Aufnahmemodus zu wechseln.
- Um das Scrollen der Anzeige zu deaktivieren, wählen Sie MENU (⏻) > Registerkarte [▶] > [Anz. scrollen] > [Aus] aus.
- Damit beim Wechseln in den Wiedergabemodus die letzte Aufnahme angezeigt wird, wählen Sie MENU (⏻) > Registerkarte [▶] > [Wiedergabe] > [LetzteAufn] aus.
- Um den Übergang zwischen Bildern zu ändern, greifen Sie auf MENU (⏻) zu, und wählen Sie den gewünschten Effekt auf der Registerkarte [▶] > [Übergangseffekt] aus.

Wechseln zwischen Anzeigemodi

▶ Fotos ▶ Movies

Drücken Sie die Taste [▼], um andere Informationen auf dem Bildschirm anzuzeigen oder die Informationen auszublenden. Details zu den angezeigten Informationen finden Sie unter „Wiedergabe (Detaillierte Informationsanzeige)“ (171).

	Keine Informationsanzeige
	Einfache Informationsanzeige
	Detaillierte Informationsanzeige
	GPS-Informationsanzeige

Vor Verwendung

Grundlagen der Kamerabedienung

Erweiterte Funktionen

Grundlagen der Kamera

Automatikmodus/
Modus Hybrid Auto

Andere Aufnahmemodi

Modus P

Modi Tv, Av und M

Wiedergabemodus

Drahtlos-Funktionen

Einstellungsmenü

Zubehör

Anhang

Index



Überbelichtungswarnung (für Glanzlichter)

► Fotos ► Filme

In der detaillierten Informationsanzeige (📖88) blinken verwaschene Hauptmotive auf dem Bildschirm.

Histogramm

► Fotos ► Movies

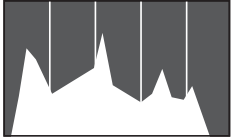

- Die Verteilungskurve in der detaillierten Informationsanzeige (📖88) ist ein Histogramm, das die Verteilung der Helligkeit im Bild zeigt. Die horizontale Achse repräsentiert den Helligkeitsgrad, die vertikale Achse die Helligkeitsstufen. Mithilfe des Histogramms können Sie die Belichtung prüfen.

GPS-Informationsanzeige

► Fotos ► Movies

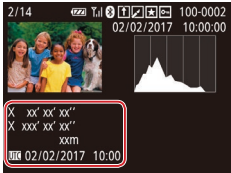

- Die von Ihnen aufgenommenen Fotos und Movies können von einem Bluetooth-fähigen Smartphone aus mit GPS-Informationen (wie Breitengrad, Längengrad und Höhe) versehen werden (📖137). Sie können diese Informationen in der GPS-Informationsanzeige prüfen.
- Von oben nach unten werden Breitengrad, Längengrad, Höhe und UTC (Datum und Uhrzeit der Aufnahme) aufgelistet.



- Die GPS-Informationsanzeige ist nicht für Bilder ohne diese Informationen verfügbar.
- Es wird [...] anstelle von numerischen Werten für Einträge angezeigt, die nicht auf Ihrem Smartphone verfügbar sind oder die fehlerhaft aufgezeichnet wurden.



- UTC: Universal Time Coordinated (koordinierte Weltzeit), entspricht etwa der Greenwich Mean Time

Anzeigen von im Modus „Kreative Aufnahme“ aufgenommenen Kurzvideos („Kreative Aufnahme“-Movies)

► Fotos ► Filme

Sie können im Modus (📖) aufgenommene „Kreative Aufnahme“-Movies wiedergeben (📖56).

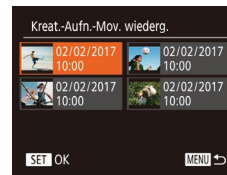

1 Wählen Sie ein Movie aus.

- Drücken Sie die Taste [MENU], und wählen Sie auf der Registerkarte [▶] [Kreat.-Aufn.-Mov. wiederg.] aus (📖29).

2 Geben Sie das Movie wieder.

- Wählen Sie ein Movie, und drücken Sie die Taste [▶], um es abzuspielen.

Vor Verwendung

Grundlagen der Kamerabedienung

Erweiterte Funktionen

Grundlagen der Kamera

Automatikmodus/
Modus Hybrid Auto

Andere Aufnahmemodi

Modus P

Modi Tv, Av und M

Wiedergabemodus

Drahtlos-Funktionen

Einstellungsmenü

Zubehör

Anhang

Index



Anzeigen der beim Aufnehmen von Fotos aufgezeichneten Videoclips (Filmtagebuch)

► Fotos ► Filme

Sie können wie folgt Movies für das Filmtagebuch anzeigen, die im Modus [SET] (835) automatisch an einem Tag aufgezeichnet wurden, an dem Fotos aufgenommen wurden.



1 Wählen Sie ein Bild aus.

- Drücken Sie die Tasten [◀][▶], oder drehen Sie das Wahrad [🌀], um ein mit [SET] gekennzeichnetes Bild auszuwählen.



2 Spielen Sie das Movie ab.

- Drücken Sie die Taste [▶], und wählen Sie dann im Menü [SET] aus (828).
- Der an einem Tag mit Fotos automatisch aufgezeichnete Film wird von Anfang an wiedergegeben.



- [SET] wird nach einer Weile nicht mehr angezeigt, wenn die Informationsanzeige deaktiviert ist (88).

Anzeigen nach Datum

Die Filme von Filmtagebüchern können nach Datum angezeigt werden.



1 Wählen Sie ein Movie aus.

- Drücken Sie die Taste [MENU], wählen Sie [Filmt.b. aufl./wied.g.] auf der Registerkarte [▶] aus, und wählen Sie dann ein Datum aus (829).

2 Geben Sie den Film wieder.

- Drücken Sie die Taste [▶], um die Wiedergabe zu starten.

Überprüfen der mit der Funktion zur Gesichtserkennung (Gesichts-ID) erkannten Personen

► Fotos ► Filme

Wenn Sie in den Modus für die einfache Informationsanzeige wechseln (88), werden die Namen von bis zu fünf in der Gesichtserkennung gespeicherten Personen (845) angezeigt.



- Drücken Sie die Taste [▼] mehrmals, bis die einfache Informationsanzeige aktiviert ist, und drücken Sie dann die Tasten [◀][▶], oder drehen Sie das Wahrad [🌀], um ein Bild auszuwählen.
- Auf den erkannten Personen werden Namen angezeigt.



- Wenn auf mit der Gesichtserkennungsfunktion aufgenommenen Bildern keine Namen angezeigt werden sollen, wählen Sie MENU (829) > Registerkarte [▶] > [Gesichts-ID-Info] > [Anzeige Name] > [Aus] aus.

Vor Verwendung

Grundlagen der Kamerabedienung

Erweiterte Funktionen

Grundlagen der Kamera

Automatikmodus/
Modus Hybrid Auto

Andere Aufnahmemodi

Modus P

Modi Tv, Av und M

Wiedergabemodus

Drahtlos-Funktionen

Einstellungsmenü

Zubehör

Anhang

Index

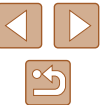

Durchsuchen und Filtern von Bildern

Navigieren durch die Bilder in einem Index

► Fotos ► Filme

Durch die Anzeige mehrerer Bilder in einem Index finden Sie schnell die Bilder, nach denen Sie suchen.

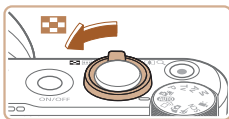

1 Zeigen Sie Bilder in einem Index an.

- Bewegen Sie den Zoom-Regler in Richtung [Q], um Bilder in einem Index anzuzeigen. Wenn Sie den Regler erneut bewegen, wird die Anzahl der angezeigten Bilder erhöht.
- Bewegen Sie den Zoom-Regler in Richtung [Q], um weniger Bilder anzuzeigen. Mit jeder Verschiebung des Reglers werden weniger Bilder angezeigt.



2 Wählen Sie ein Bild aus.

- Drehen Sie das Wahrad [L], um die Bilder zu durchsuchen.
- Wählen Sie mit den Tasten [▲][▼][◀][▶] ein Bild aus.
- Ein orangefarbener Rahmen wird um das ausgewählte Bild angezeigt.
- Drücken Sie die Taste [L], um das ausgewählte Bild in der Einzelbildanzeige anzuzeigen.



- Wählen Sie zum Deaktivieren des 3D-Anzeigeeffekts (der sichtbar wird, wenn Sie die Tasten [▲][▼] halten oder das Wahrad [L] schnell drehen) MENU (L29) > Registerkarte [▶] > [Indexeffekt] > [Aus].

Finden von den Suchkriterien entsprechenden Bildern

► Fotos ► Filme

Auf einer Speicherkarte voller Bilder können Sie die gewünschten Aufnahmen schnell finden, indem Sie die Bildanzeige entsprechend der Suchkriterien filtern. Sie können diese Bilder auch alle gleichzeitig schützen (L96) oder löschen (L98).

Name	Zeigt Bilder einer gespeicherten Person an (L46).
Menschen	Zeigt Bilder mit erkannten Gesichtern an.
Aufnahmedatum	Zeigt die an einem bestimmten Datum aufgenommenen Bilder an.
Favoriten	Zeigt als Favoriten markierte Bilder an (L101).
Foto/Movie	Zeigt Fotos, Filme oder im Modus [A] aufgenommene Filme an (L35).

1 Wählen Sie eine Suchbedingung aus.

- Drücken Sie die Taste [L], und wählen Sie im Menü [L] und dann ein Kriterium aus (L28).
- Wenn Sie [L], [L] oder [L] ausgewählt haben, wählen Sie die Bedingung, indem Sie die Tasten [▲][▼][◀][▶] auf dem angezeigten Bildschirm und dann die Taste [L] drücken.



2 Zeigen Sie die gefilterten Bilder an.

- Die Ihren Kriterien entsprechenden Bilder werden in gelben Rahmen angezeigt. Um nur diese Bilder anzuzeigen, drücken Sie die Tasten [◀][▶], oder drehen Sie das Wahrad [L].
- Um die gefilterte Anzeige abzubrechen, wählen Sie in Schritt 1 [L] aus.

Vor Verwendung

Grundlagen der Kamerabedienung

Erweiterte Funktionen

Grundlagen der Kamera

Automatikmodus/
Modus Hybrid Auto

Andere Aufnahmemodi

Modus P

Modi Tv, Av und M

Wiedergabemodus

Drahtlos-Funktionen

Einstellungsmenü

Zubehör

Anhang

Index





- Wenn die Kamera keine entsprechenden Bilder für einige Kriterien findet, sind diese Kriterien nicht verfügbar.



- Drücken Sie in Schritt 2 die Taste [▼], um Informationen ein- oder auszublenden.
- Zu den Optionen zur Anzeige der gefundenen Bilder (Schritt 2) gehören „Navigieren durch die Bilder in einem Index“ (191), „Vergrößern von Bildern“ (194) und „Anzeigen als Diaschau“ (194). Sie können auch bestimmte Vorgänge mit allen gefundenen Bildern ausführen, indem Sie [Alle Bilder in Suche schützen] unter „Schützen von Bildern“ (196) oder [In Suche Alle Bil.wähl.] unter „Gleichzeitiges Löschen mehrerer Bilder“ (198), „Hinzufügen von Bildern zur Druckliste (DPOF)“ (161) oder „Hinzufügen von Bildern zu einem Fotobuch“ (163) auswählen.
- Wenn Sie Bilder bearbeiten und als neue Bilder speichern (102 – 106), wird eine Meldung angezeigt, und die ursprünglich gefundenen Bilder werden nicht mehr angezeigt.

Anzeigen individueller Bilder in einer Gruppe

► Fotos ► Movies

Reihenaufnahmen (44, 59, 80) und im Modus [] (56) aufgenommene Bilder werden gruppiert, und nur das erste Bild wird angezeigt. Sie können die Bilder aber auch einzeln anzeigen.



1 Wählen Sie ein gruppiertes Bild aus.

- Drücken Sie die Tasten [◀][▶], oder drehen Sie das Wahrad [🌀], um ein mit [SET] gekennzeichnetes Bild auszuwählen.



2 Wählen Sie [] aus.

- Drücken Sie die Taste [🌀], und wählen Sie dann im Menü [] aus (28).

3 Zeigen Sie Bilder in der Gruppe einzeln an.

- Wenn Sie die Tasten [◀][▶] drücken oder das Wahrad [🌀] drehen, werden nur die Bilder der Gruppe angezeigt.
- Um die Gruppenwiedergabe abzubrechen, drücken Sie die Taste [🌀], wählen Sie [] im Menü aus, und drücken Sie erneut die Taste [🌀] (28).



- Sie können während der Gruppenwiedergabe (Schritt 3) auch schnell Bilder durchsuchen (siehe „Navigieren durch die Bilder in einem Index“ (91)) und sie vergrößern (siehe „Vergrößern von Bildern“ (94)). Sie können Aktionen gleichzeitig allen Bilder in der Gruppe zuweisen, indem Sie [Alle Bilder in Gruppe schützen] (siehe „Schützen von Bildern“ (96)), [Alle Bilder in Gruppe] (siehe „Gleichzeitiges Löschen mehrerer Bilder“ (98)), [Alle Bilder in Gruppe ausw.] (siehe „Hinzufügen von Bildern zur Druckliste (DPOF)“ (161)) oder [Alle Bilder in Gruppe ausw.] (siehe „Hinzufügen von Bildern zu einem Fotobuch“ (163)) wählen.
- Um die Gruppierung von Bildern aufzuheben, damit sie als einzelne Fotos angezeigt werden, wählen Sie MENU (29) > Registerkarte [] > [Bilder gruppier.] > [Aus] aus. Für gruppierte Bilder kann jedoch während der einzelnen Wiedergabe keine Aufhebung von Bildergruppen erfolgen.
- Die gleichzeitige Anzeige im Modus [] , wie beschrieben in Schritt 2 unter „Vielfältige Bilder aus jeder Aufnahme (Kreative Aufnahme)“ (56), erfolgt nur unmittelbar nach dem Aufnehmen.

Vor Verwendung
Grundlagen der Kamerabedienung
Erweiterte Funktionen
Grundlagen der Kamera
Automatikmodus/ Modus Hybrid Auto
Andere Aufnahmemodi
Modus P
Modi Tv, Av und M
Wiedergabemodus
Drahtlos-Funktionen
Einstellungsmenü
Zubehör
Anhang
Index

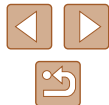

Bearbeiten von Gesichts-ID-Informationen

Wenn Ihnen bei der Wiedergabe ein falscher Name auffällt, können Sie diesen ändern oder löschen.

Sie können jedoch keine Namen für Personen hinzufügen, die nicht mit der Funktion zur Gesichtserkennung (Gesichts-ID) erkannt werden (Namen werden nicht angezeigt) bzw. deren Namen gelöscht wurden.

Ändern von Namen

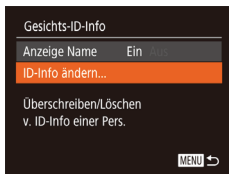

1 Rufen Sie den Einstellungsbildschirm auf.

- Drücken Sie die Taste [MENU], und wählen Sie [Gesichts-ID-Info] auf der Registerkarte [ID] aus (📖29).
- Drücken Sie die Tasten [▲][▼], oder drehen Sie das Wahhrad [🌀], um [ID-Info ändern] auszuwählen. Drücken Sie anschließend die Taste [OK].



2 Wählen Sie ein Bild aus.

- Führen Sie die in „Überprüfen der mit der Funktion zur Gesichtserkennung (Gesichts-ID) erkannten Personen“ (📖90) beschriebene Vorgehensweise aus, wählen Sie ein Bild aus, und drücken Sie die Taste [OK].
- Ein orangefarbener Rahmen wird um das ausgewählte Gesicht angezeigt. Wenn mehrere Namen in einem Bild angezeigt werden, drücken Sie die Tasten [◀][▶], oder drehen Sie das Wahhrad [🌀], um den zu ändernden Namen auszuwählen. Drücken Sie anschließend die Taste [OK].

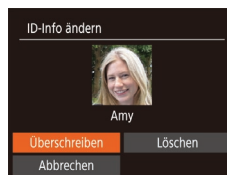

3 Wählen Sie die Option zum Bearbeiten aus.

- Drücken Sie die Tasten [▲][▼][◀][▶], oder drehen Sie das Wahhrad [🌀], um [Überschreiben] auszuwählen. Drücken Sie dann die Taste [OK].

4 Wählen Sie den Namen der Person aus, mit dem überschrieben werden soll.

- Befolgen Sie Schritt 2 in „Überschreiben und Hinzufügen von Gesichtsinfos“ (📖48), um den Namen der Person auszuwählen, die zum Überschreiben verwendet werden soll.

Löschen von Namen

- Wählen Sie in dem in Schritt 3 im Abschnitt „Ändern von Namen“ (📖93) angezeigten Bildschirm [Löschen], und drücken Sie die Taste [OK].
- Wenn [Löschen?] angezeigt wird, drücken Sie die Tasten [◀][▶], oder drehen Sie das Wahhrad [🌀], um [OK] auszuwählen. Drücken Sie dann die Taste [OK].

Vor Verwendung
Grundlagen der Kamerabedienung
Erweiterte Funktionen
Grundlagen der Kamera
Automatikmodus/Modus Hybrid Auto
Andere Aufnahmemodi
Modus P
Modi Tv, Av und M
Wiedergabemodus
Drahtlos-Funktionen
Einstellungsmenü
Zubehör
Anhang
Index



Optionen für die Bildanzeige

Vergrößern von Bildern

► Fotos ► Filme

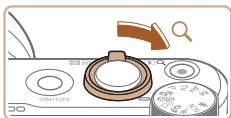

(1)

1 Vergrößern Sie ein Bild.

- Wenn Sie den Zoom-Regler in Richtung [Q] bewegen, wird herangezoomt und das Bild vergrößert. Sie können Bilder ca. um das 10-fache vergrößern, indem Sie den Zoom-Regler gedrückt halten.
- Zu Informationszwecken wird die ungefähre Position des dargestellten Bereichs (1) angezeigt.
- Bewegen Sie den Zoom-Regler in Richtung [Q], um herauszuzoomen. Sie können zur Einzelbildanzeige zurückkehren, indem Sie ihn gedrückt halten.

2 Verschieben Sie die Anzeigeposition wie gewünscht, und wechseln Sie zwischen Bildern.

- Drücken Sie die Tasten [▲][▼][◀][▶], um die Anzeigeposition zu verschieben.
- Um zu anderen vergrößerten Bildern zu wechseln, drehen Sie das Wahlrad [C].



- Sie können aus der vergrößerten Anzeige zur Einzelbildanzeige zurückkehren, indem Sie die Taste [MENU] drücken.

Anzeigen als Diaschau

► Fotos ► Movies

Sie können auf einer Speicherkarte aufgezeichnete Bilder automatisch wie folgt wiedergeben. Alle Bilder werden jeweils für etwa drei Sekunden angezeigt.



- Drücken Sie die Taste [C], und wählen Sie im Menü [C] und dann die gewünschte Option aus (S. 28).
- Die Diaschau wird einige Sekunden nach Anzeige von [Bild laden] gestartet.
- Drücken Sie die Taste [MENU], um die Diaschau zu stoppen.



- Die Stromsparfunktionen der Kamera (S. 26) werden bei der Diaschau deaktiviert.



- Um eine Diaschau anzuhalten oder fortzusetzen, drücken Sie die Taste [C].
- Sie können während der Wiedergabe zu anderen Bildern wechseln, indem Sie die Tasten [◀][▶] drücken oder das Wahlrad [C] drehen. Halten Sie für einen schnellen Vor- oder Rücklauf die Tasten [◀][▶] gedrückt.
- In der gefilterten Anzeige (S. 91) werden nur Bilder wiedergegeben, die Suchbedingungen erfüllen.

Vor Verwendung

Grundlagen der Kamerabedienung

Erweiterte Funktionen

Grundlagen der Kamera

Automatikmodus/
Modus Hybrid Auto

Andere Aufnahmemodi

Modus P

Modi Tv, Av und M

Wiedergabemodus

Drahtlos-Funktionen

Einstellungsmenü

Zubehör

Anhang

Index



Ändern von Diaschaeinstellungen

Sie können eine Diaschau so einrichten, dass sie wiederholt wird. Ferner können Sie die Übergänge zwischen Bildern und die Anzeigedauer jedes Bildes ändern.

1 Rufen Sie den Einstellungsbildschirm auf.

- Drücken Sie die Taste **[MENU]**, und wählen Sie auf der Registerkarte **[D]** die Option [Diaschau] aus (📖29).

2 Konfigurieren Sie die Einstellung.

- Wählen Sie einen zu konfigurierenden Menüeintrag und dann die gewünschte Option aus (📖29).
- Um die Diaschau mit Ihren Einstellungen zu starten, wählen Sie [Start] aus und drücken Sie die Taste **[OK]**.
- Um zum Menübildschirm zurückzukehren, drücken Sie die Taste **[MENU]**.

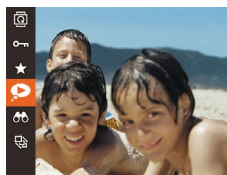

1 Wählen Sie „Ähnliche Bilder“ aus.

- Drücken Sie die Taste **[OK]**, und wählen Sie dann im Menü **[D]** aus (📖28).
- Es werden vier Bilder angezeigt.

2 Wählen Sie ein Bild aus.

- Drücken Sie die Tasten **[▲][▼][◀][▶]**, um das Bild auszuwählen, das als nächstes angezeigt werden soll.
- Ihr ausgewähltes Bild wird in der Mitte angezeigt, umgeben von den nächsten vier vorgeschlagenen Bildern.
- Um das mittlere Bild als Vollbild anzuzeigen, drücken Sie die Taste **[OK]**. Drücken Sie die Taste **[OK]** erneut, um zur ursprünglichen Anzeige zurückzukehren.
- Drücken Sie die Taste **[MENU]**, um zur Einzelbildanzeige zurückzukehren.



- Ähnliche Bilder steht in den folgenden Fällen nicht zur Verfügung:
 - Es wurden weniger als 50 Aufnahmen mit dieser Kamera aufgenommen
 - Es wird aktuell ein nicht unterstütztes Bild angezeigt
 - Anzeige der Bilder in gefilterter Anzeige (📖91)
 - Während der Gruppenanzeige (📖92)

Automatische Wiedergabe zusammengehöriger Bilder (Ähnliche Bilder)

► Fotos ► Movies

Basierend auf dem aktuellen Bild schlägt die Kamera vier Bilder vor, die Sie möglicherweise anzeigen möchten. Wenn Sie eines dieser Bilder zur Anzeige auswählen, bietet die Kamera vier weitere Bilder an. Auf diese Weise können Sie Bilder in einer nicht erwarteten Reihenfolge bequem wiedergeben. Testen Sie diese Funktion, nachdem Sie viele Aufnahmen in vielen verschiedenen Szenen gemacht haben.

Vor Verwendung

Grundlagen der Kamerabedienung

Erweiterte Funktionen

Grundlagen der Kamera

Automatikmodus/
Modus Hybrid Auto

Andere Aufnahmemodi

Modus P

Modi Tv, Av und M

Wiedergabemodus

Drahtlos-Funktionen

Einstellungsmenü

Zubehör

Anhang

Index



Schützen von Bildern

► Fotos ► Movies

Schützen Sie wichtige Bilder, um versehentliches Löschen zu verhindern (📖98).



- Drücken Sie die Taste [MENU], und wählen Sie dann im Menü [Wählen] aus (📖28). [Geschützt] wird angezeigt.
- Um den Schutz des Bildes aufzuheben, wiederholen Sie diesen Prozess, wählen erneut [Wählen] aus und drücken dann die Taste [MENU].



- Geschützte Bilder auf einer Speicherkarte werden gelöscht, wenn Sie die Karte formatieren (📖146).



- Schreibgeschützte Bilder können nicht durch die LösCHFunktion der Kamera gelöscht werden. Um sie auf diese Art zu löschen, heben Sie zunächst den Schutz auf.

Verwenden des Menüs

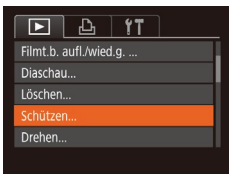

1 Rufen Sie den Einstellungsbildschirm auf.

- Drücken Sie die Taste [MENU], und wählen Sie dann [Schützen] auf der Registerkarte [📺] aus (📖29).

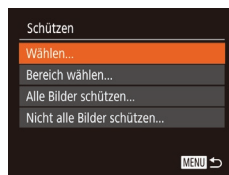

Auswählen einzelner Bilder

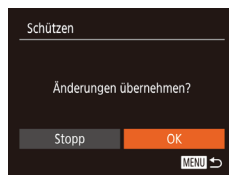

2 Wählen Sie eine Auswahlmethode aus.

- Wählen Sie die gewünschte Option aus (📖29).
- Um zum Menübildschirm zurückzukehren, drücken Sie die Taste [MENU].

1 Wählen Sie [Wählen] aus.

- Führen Sie Schritt 2 im Abschnitt „Verwenden des Menüs“ aus (📖96), wählen Sie [Wählen], und drücken Sie die Taste [MENU].

2 Wählen Sie ein Bild aus.

- Drücken Sie die Tasten [◀][▶], oder drehen Sie das Wahrad [🌀], um ein Bild auszuwählen. Drücken Sie dann die Taste [MENU]. [OK] wird angezeigt.
- Um die Auswahl aufzuheben, drücken Sie die Taste [MENU] erneut. [OK] wird nicht mehr angezeigt.
- Wiederholen Sie diese Vorgehensweise, um andere Bilder auszuwählen.

3 Schützen Sie das Bild.

- Drücken Sie die Taste [MENU]. Eine Bestätigungsmeldung wird angezeigt.
- Drücken Sie die Tasten [◀][▶], oder drehen Sie das Wahrad [🌀], um [OK] auszuwählen. Drücken Sie dann die Taste [MENU].



- Bilder werden nicht geschützt, wenn Sie in den Aufnahmemodus wechseln oder die Kamera ausschalten, bevor Sie den Einstellungsvorgang in Schritt 3 abgeschlossen haben.

Vor Verwendung

Grundlagen der Kamerabedienung

Erweiterte Funktionen

Grundlagen der Kamera

Automatikmodus/
Modus Hybrid Auto

Andere Aufnahmemodi

Modus P

Modi Tv, Av und M

Wiedergabemodus

Drahtlos-Funktionen

Einstellungsmenü

Zubehör

Anhang

Index



Auswählen eines Bereichs

1 Wählen Sie [Bereich wählen] aus.

- Führen Sie Schritt 2 im Abschnitt „Verwenden des Menüs“ aus (📖96), wählen Sie [Bereich wählen] aus, und drücken Sie die Taste [OK].



2 Wählen Sie das erste Bild aus.

- Drücken Sie die Taste [OK].



- Drücken Sie die Tasten [◀][▶], oder drehen Sie das Wahrad [🌀], um ein Bild auszuwählen. Drücken Sie dann die Taste [OK].

3 Wählen Sie ein Endbild aus.

- Drücken Sie die Taste [▶], um [Letztes Bild] auszuwählen, und drücken Sie anschließend die Taste [OK].



- Drücken Sie die Tasten [◀][▶], oder drehen Sie das Wahrad [🌀], um ein Bild auszuwählen. Drücken Sie dann die Taste [OK].
- Bilder vor dem ersten Bild können nicht als letztes Bild ausgewählt werden.



4 Schützen Sie die Bilder.

- Wählen Sie mit der Taste [▼] [Schützen] aus, und drücken Sie anschließend die Taste [OK].



- Sie können auch das erste oder das letzte Bild auswählen, indem Sie das Wahrad [🌀] drehen, wenn der obere Bildschirm in den Schritten 2 und 3 angezeigt wird.
- Um den Schutz für Gruppen von Bildern aufzuheben, wählen Sie [Freigabe] in Schritt 4.

Gleichzeitiges Schützen aller Bilder

1 Wählen Sie [Alle Bilder schützen] aus.

- Führen Sie Schritt 2 im Abschnitt „Verwenden des Menüs“ aus (📖96), wählen Sie [Alle Bilder schützen], und drücken Sie die Taste [OK].

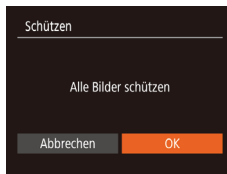

2 Schützen Sie die Bilder.

- Drücken Sie die Tasten [◀][▶], oder drehen Sie das Wahrad [🌀], um [OK] auszuwählen. Drücken Sie dann die Taste [OK].

Entfernen des Schutzes aller Bilder

Sie können gleichzeitig den Schutz aller Bilder entfernen. Um den Schutz aufzuheben, wählen Sie [Nicht alle Bilder schützen] in Schritt 1 von „Gleichzeitiges Schützen aller Bilder“ aus. Führen Sie dann Schritt 2 durch.

Vor Verwendung
Grundlagen der Kamerabedienung
Erweiterte Funktionen
Grundlagen der Kamera
Automatikmodus/Modus Hybrid Auto
Andere Aufnahmemodi
Modus P
Modi Tv, Av und M
Wiedergabemodus
Drahtlos-Funktionen
Einstellungsmenü
Zubehör
Anhang
Index



Löschen von Bildern

► Fotos ► Movies

Sie können nicht benötigte Bilder einzeln auswählen und löschen. Gehen Sie beim Löschen von Bildern vorsichtig vor, da sie nicht wiederhergestellt werden können. Geschützte Bilder (🔒96) können nicht gelöscht werden.

1 Wählen Sie ein zu löschendes Bild aus.

- Drücken Sie die Tasten [◀][▶], oder drehen Sie das Wahrad [🌀], um ein Bild auszuwählen.



2 Löschen Sie das Bild.

- Drücken Sie die Taste [🗑️].
- Wenn [Löschen?] angezeigt wird, drücken Sie die Tasten [◀][▶], oder drehen Sie das Wahrad [🌀], um [Löschen] auszuwählen, und drücken Sie dann die Taste [🔑].
- Das aktuelle Bild wird nun gelöscht.
- Um den Löschvorgang abubrechen, wählen Sie mit den Tasten [◀][▶] oder mit dem Wahrad [🌀] [Abbrechen] aus, und drücken Sie dann die Taste [🔑].

Gleichzeitiges Löschen mehrerer Bilder

Sie können mehrere Bilder auswählen, um diese gleichzeitig zu löschen. Gehen Sie beim Löschen von Bildern vorsichtig vor, da sie nicht wiederhergestellt werden können. Geschützte Bilder (🔒96) können nicht gelöscht werden.

Wählen einer Auswahlmethode

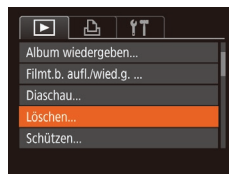

1 Rufen Sie den Einstellungsbildschirm auf.

- Drücken Sie die Taste [MENU], und wählen Sie auf der Registerkarte [▶] die Option [Löschen] aus (🔑29).

2 Wählen Sie eine Auswahlmethode aus.

- Wählen Sie den gewünschten Eintrag aus (🔑29).
- Um zum Menübildschirm zurückzukehren, drücken Sie die Taste [MENU].

Vor Verwendung

Grundlagen der Kamerabedienung

Erweiterte Funktionen

Grundlagen der Kamera

Automatikmodus/
Modus Hybrid Auto

Andere Aufnahmemodi

Modus P

Modi Tv, Av und M

Wiedergabemodus

Drahtlos-Funktionen

Einstellungsmenü

Zubehör

Anhang

Index



Auswählen einzelner Bilder

1 Wählen Sie [Wählen] aus.

- Befolgen Sie Schritt 2 in „Wählen einer Auswahlmethode“ (📖98). Wählen Sie [Wählen] aus, und drücken Sie die Taste [Wählen].



2 Wählen Sie ein Bild aus.

- Nach Auswahl eines Bilds unter Befolgung von Schritt 2 unter „Auswählen einzelner Bilder“ (📖96) wird [✓] angezeigt.
- Um die Auswahl aufzuheben, drücken Sie die Taste [Wählen] erneut. [✓] wird nicht mehr angezeigt.
- Wiederholen Sie diese Vorgehensweise, um andere Bilder auszuwählen.

3 Löschen Sie die Bilder.

- Drücken Sie die Taste [MENU]. Eine Bestätigungsmeldung wird angezeigt.
- Drücken Sie die Tasten [◀][▶], oder drehen Sie das Wahrad [Wahlrad], um [OK] auszuwählen. Drücken Sie dann die Taste [Wählen].



Auswählen eines Bereichs

1 Wählen Sie [Bereich wählen] aus.

- Befolgen Sie Schritt 2 in „Wählen einer Auswahlmethode“ (📖98). Wählen Sie [Bereich wählen] aus, und drücken Sie die Taste [Wählen].

2 Wählen Sie Bilder aus.

- Befolgen Sie die Schritte 2 – 3 unter „Auswählen eines Bereichs“ (📖97), um Bilder anzugeben.

3 Löschen Sie die Bilder.

- Wählen Sie mit der Taste [▼] [Löschen] aus, und drücken Sie anschließend die Taste [Wählen].



Gleichzeitige Auswahl aller Bilder

1 Wählen Sie [Auswahl aller Bilder] aus.

- Befolgen Sie Schritt 2 unter „Wählen einer Auswahlmethode“ (📖98), wählen Sie [Auswahl aller Bilder] aus, und drücken Sie die Taste [Wählen].

2 Löschen Sie die Bilder.

- Drücken Sie die Tasten [◀][▶], oder drehen Sie das Wahrad [Wahlrad], um [OK] auszuwählen. Drücken Sie dann die Taste [Wählen].

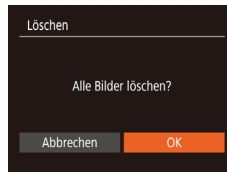

Vor Verwendung
Grundlagen der Kamerabedienung
Erweiterte Funktionen
Grundlagen der Kamera
Automatikmodus/ Modus Hybrid Auto
Andere Aufnahmemodi
Modus P
Modi Tv, Av und M
Wiedergabemodus
Drahtlos-Funktionen
Einstellungsmenü
Zubehör
Anhang
Index

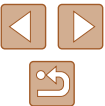

Drehen von Bildern

► Fotos ► Filme

Ändern Sie die Ausrichtung von Bildern, und speichern Sie sie wie folgt.



1 Wählen Sie [Drehen] aus.

- Drücken Sie die Taste [Drehen], und wählen Sie dann im Menü [Drehen] aus (100).



2 Drehen Sie das Bild.

- Drücken Sie die Taste [Drehen] oder [Drehen], abhängig von der gewünschten Richtung. Jedes Mal, wenn Sie die Taste drücken, wird das Bild um 90° gedreht. Drücken Sie die Taste [Drehen], um die Einstellung zu bestätigen.



- Drehen ist nicht möglich, wenn [Autom. Drehen] auf [Aus] eingestellt ist (100).

Verwenden des Menüs

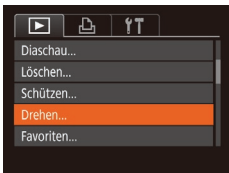

1 Wählen Sie [Drehen] aus.

- Drücken Sie die Taste [MENU], und wählen Sie dann [Drehen] auf der Registerkarte [Drehen] aus (100).



2 Drehen Sie das Bild.

- Drücken Sie die Tasten [Drehen] oder drehen Sie das Wahrad [Drehen], um ein Bild auszuwählen.
- Jedes Mal, wenn Sie die Taste [Drehen] drücken, wird das Bild um 90° gedreht.
- Um zum Menübildschirm zurückzukehren, drücken Sie die Taste [MENU].

Deaktivieren des automatischen Drehens

Befolgen Sie diese Schritte, um das automatische Drehen der Bilder, d. h. das Drehen nach Maßgabe der aktuellen Kameraausrichtung zu deaktivieren.



- Drücken Sie die Taste [MENU], und wählen Sie [Autom. Drehen] auf der Registerkarte [Drehen] aus. Wählen Sie dann [Aus] (100).



- Wenn [Autom. Drehen] auf [Aus] gesetzt ist, können Bilder nicht gedreht werden (100). Zusätzlich werden bereits gedrehte Bilder in der ursprünglichen Ausrichtung angezeigt.
- Im Modus Ähnliche Bilder (100) werden Bilder, die im Hochformat aufgenommen wurden, auch dann im Hochformat angezeigt, wenn [Autom. Drehen] auf [Aus] gesetzt ist. Gedrehte Bilder behalten ihre gedrehte Ausrichtung bei.

Vor Verwendung

Grundlagen der Kamerabedienung

Erweiterte Funktionen

Grundlagen der Kamera

Automatikmodus/
Modus Hybrid Auto

Andere Aufnahmemodi

Modus P

Modi Tv, Av und M

Wiedergabemodus

Drahtlos-Funktionen

Einstellungsmenü

Zubehör

Anhang

Index

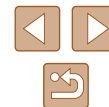

Markieren von Bildern als Favoriten

► Fotos ► Filme

Sie können Bilder ordnen, indem Sie sie als Favoriten kennzeichnen. Indem Sie in der gefilterten Wiedergabe (Bildsuche) eine Kategorie auswählen, können Sie folgende Funktionen auf alle diese Bilder einschränken.

- „Anzeigen“ (📖87), „Anzeigen als Diaschau“ (📖94), „Schützen von Bildern“ (📖96), „Löschen von Bildern“ (📖98), „Hinzufügen von Bildern zur Druckliste (DPOF)“ (📖161), „Hinzufügen von Bildern zu einem Fotobuch“ (📖163)



- Drücken Sie die Taste [📖], und wählen Sie dann im Menü [★] aus (📖28).
- [Als Favorit markiert] wird angezeigt.
- Um die Markierung des Bildes aufzuheben, wiederholen Sie diesen Prozess, wählen Sie erneut [★] aus, und drücken Sie dann die Taste [📖].

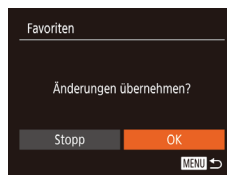

- Um die Markierung des Bildes aufzuheben, drücken Sie die Taste [📖] erneut. [★] wird nicht mehr angezeigt.
- Wiederholen Sie zum Auswählen weiterer Bilder diesen Vorgang.

3 Schließen Sie den Einrichtungsvorgang ab.

- Drücken Sie die Taste [MENU]. Eine Bestätigungsmeldung wird angezeigt.
- Drücken Sie die Tasten [◀][▶], oder drehen Sie das Wahrad [🌀], um [OK] auszuwählen. Drücken Sie dann die Taste [📖].



- Bilder werden nicht als Favoriten markiert, wenn Sie in den Aufnahmemodus wechseln oder die Kamera ausschalten, bevor Sie den Einstellungsvorgang in Schritt 3 abgeschlossen haben.



- Das Markieren von Bildern als Favoriten erleichtert das Hinzufügen der Bilder beim Erstellen von Alben (📖108).

Verwenden des Menüs

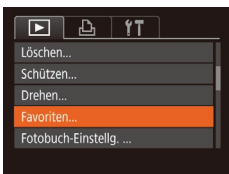

1 Wählen Sie [Favoriten] aus.

- Drücken Sie die Taste [MENU], und wählen Sie dann auf der Registerkarte [▶] [Favoriten] aus (📖29).



2 Wählen Sie ein Bild aus.

- Drücken Sie die Tasten [◀][▶], oder drehen Sie das Wahrad [🌀], um ein Bild auszuwählen. Drücken Sie dann die Taste [📖]. [★] wird angezeigt.

Vor Verwendung
Grundlagen der Kamerabedienung
Erweiterte Funktionen
Grundlagen der Kamera
Automatikmodus/Modus Hybrid Auto
Andere Aufnahmemodi
Modus P
Modi Tv, Av und M
Wiedergabemodus
Drahtlos-Funktionen
Einstellungsmenü
Zubehör
Anhang
Index

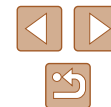

Bearbeiten von Fotos



- Die Bildbearbeitung (📖102 – 📖104) ist nur möglich, wenn die Speicherkarte genügend freien Speicher aufweist.

Anpassen der Bildgröße

► Fotos ► Filme

Speichern Sie eine Kopie der Bilder mit einer geringeren Anzahl Aufnahmepixel.

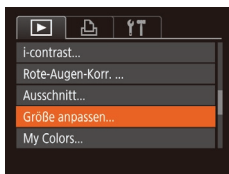

1 Wählen Sie [Größe anpassen] aus.

- Drücken Sie die Taste [MENU], und wählen Sie dann [Größe anpassen] auf der Registerkarte [▶] aus (📖29).

2 Wählen Sie ein Bild aus.

- Drücken Sie die Tasten [◀|▶], oder drehen Sie das Wahhrad [🌀], um ein Bild auszuwählen. Drücken Sie dann die Taste [📷].



3 Wählen Sie eine Bildgröße aus.

- Drücken Sie die Tasten [◀|▶], oder drehen Sie das Wahhrad [🌀], um eine Größe auszuwählen. Drücken Sie dann die Taste [📷].
- [Neues Bild speichern?] wird angezeigt.



4 Speichern Sie das neue Bild.

- Drücken Sie die Tasten [◀|▶], oder drehen Sie das Wahhrad [🌀], um [OK] auszuwählen. Drücken Sie dann die Taste [📷].
- Das Bild wird nun als neue Datei gespeichert.

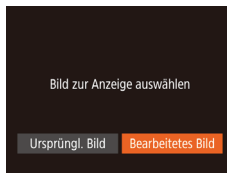

5 Prüfen Sie das neue Bild.

- Drücken Sie die Taste [MENU].
- Drücken Sie die Tasten [◀|▶], oder drehen Sie das Wahhrad [🌀], um [Bearbeitetes Bild] auszuwählen. Drücken Sie anschließend die Taste [📷].
- Das gespeicherte Bild wird nun angezeigt.



- Die Bearbeitung ist nicht für Bilder möglich, die eine Aufnahmepixeleinstellung von [S] aufweisen (📖51).



- Für Bilder kann keine höhere Anzahl von Aufnahmepixeln eingestellt werden.
- Durch Auswahl von [Ursprüngl. Bild] in Schritt 5 wird die Originalaufnahme angezeigt.

Ausschnitt

► Fotos ► Filme

Sie können einen Teil eines Bildes als separate Bilddatei speichern.

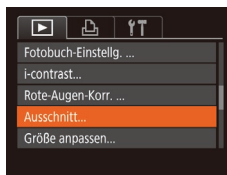

1 Wählen Sie [Ausschnitt] aus.

- Drücken Sie die Taste [MENU], und wählen Sie dann [Ausschnitt] auf der Registerkarte [▶] aus (📖29).

Vor Verwendung
Grundlagen der Kamerabedienung
Erweiterte Funktionen
Grundlagen der Kamera
Automatikmodus/Modus Hybrid Auto
Andere Aufnahmemodi
Modus P
Modi Tv, Av und M
Wiedergabemodus
Drahtlos-Funktionen
Einstellungsmenü
Zubehör
Anhang
Index

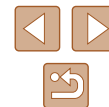

Vor Verwendung
Grundlagen der Kamerabedienung
Erweiterte Funktionen
Grundlagen der Kamera
Automatikmodus/ Modus Hybrid Auto
Andere Aufnahmemodi
Modus P
Modi Tv, Av und M
Wiedergabemodus
Drahtlos-Funktionen
Einstellungsmenü
Zubehör
Anhang
Index

2 Wählen Sie ein Bild aus.

- Drücken Sie die Tasten [◀][▶], oder drehen Sie das Wahhrad [🌀], um ein Bild auszuwählen. Drücken Sie dann die Taste [Ⓜ].

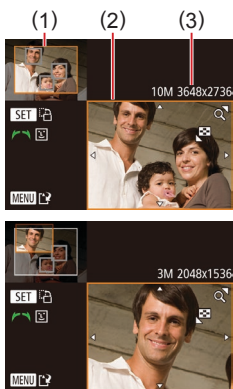

3 Passen Sie den Zuschneidebereich an.

- Es wird ein Rahmen um den Bildbereich angezeigt, der zugeschnitten (1) werden soll.
- Das ursprüngliche Bild wird oben links angezeigt. Unten rechts wird eine Vorschau des zugeschnittenen Bildes (2) angezeigt. Auch die Anzahl der Aufnahmepixel nach dem Zuschneiden (3) wird angezeigt.
- Bewegen Sie den Zoom-Regler, um die Rahmengröße zu ändern.
- Drücken Sie die Tasten [▲][▼][◀][▶], um den Rahmen zu verschieben.
- Um die Rahmenausrichtung zu ändern, drücken Sie die Taste [Ⓜ].
- Im Bild erkannte Gesichter werden im oberen linken Bild in grauen Rahmen angezeigt. Drehen Sie das Wahhrad [🌀], um zwischen den Rahmen zu wechseln, die den Zuschneidebereich positionieren.
- Drücken Sie die Taste [MENU].

4 Speichern Sie das Bild als neues Bild, und prüfen Sie es.

- Befolgen Sie die Schritte 4 – 5 unter „Anpassen der Bildgröße“ (📖102).



- Die Bearbeitung ist nicht für Bilder möglich, die mit einer Aufnahmepixeleinstellung von [S] (📖51) aufgenommen wurden oder deren Größe auf [S] geändert wurde (📖102).



- Bilder, die Zuschneiden unterstützen, weisen nach dem Zuschneiden dasselbe Seitenverhältnis auf.
- Zugeschnittene Bilder weisen eine niedrigere Anzahl Aufnahmepixel als nicht zugeschnittene Bilder auf.
- Wenn Sie Fotos zuschneiden, die mit der Gesichtserkennungsfunktion aufgenommen wurden (📖45), verbleiben nach dem Zuschneiden nur die Namensmarkierungen der noch im Bild zu sehenden Personen.

Ändern der Farbtöne eines Bilds (My Colors)

► Fotos ► Filme

Sie können Bildfarben anpassen und das bearbeitete Bild dann als separate Datei speichern. Details zu jeder Option finden Sie unter „Ändern der Farbtöne eines Bilds (My Colors)“ (📖74).

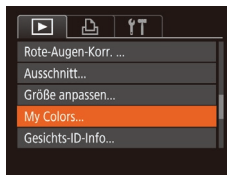

1 Wählen Sie [My Colors] aus.

- Drücken Sie die Taste [MENU], und wählen Sie auf der Registerkarte [▶] die Option [My Colors] aus (📖29).

2 Wählen Sie ein Bild aus.

- Drücken Sie die Tasten [◀][▶], oder drehen Sie das Wahhrad [🌀], um ein Bild auszuwählen. Drücken Sie dann die Taste [Ⓜ].

3 Wählen Sie eine Option aus.

- Drücken Sie die Tasten [◀][▶], oder drehen Sie das Wahhrad [🌀], um eine Option auszuwählen. Drücken Sie dann die Taste [Ⓜ].



4 Speichern Sie das Bild als neues Bild, und prüfen Sie es.

- Befolgen Sie die Schritte 4 – 5 unter „Anpassen der Bildgröße“ (📖102).



- Die Bildqualität von Bildern, die Sie wiederholt auf diese Weise bearbeiten, verschlechtert sich jedes Mal mehr, und Sie erhalten evtl. nicht die gewünschte Farbe.



- Die Farbe der mit dieser Funktion bearbeiteten Bilder kann sich leicht von der Farbe der Bilder unterscheiden, die mit My Colors aufgezeichnet wurden (📖74).

Anpassen der Bildhelligkeit (i-contrast)

► Fotos ► Filme

Zu dunkle Bildbereiche (wie etwa Gesichter oder Hintergründe) werden vor der Aufnahme erkannt und automatisch auf die optimale Helligkeit angepasst. Ferner kann ein zu geringer Bildkontrast automatisch korrigiert werden, damit Motive deutlicher hervorgehoben werden. Sie können zwischen vier Korrekturstufen wählen und das Bild dann als separate Datei speichern.

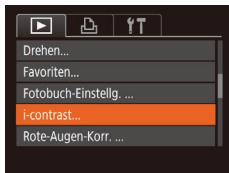

1 Wählen Sie [i-contrast] aus.

- Drücken Sie die Taste [MENU], und wählen Sie dann auf der Registerkarte [▶] [i-contrast] aus (📖29).

2 Wählen Sie ein Bild aus.

- Drücken Sie die Tasten [◀][▶], oder drehen Sie das Wahlrad [🌀], um ein Bild auszuwählen. Drücken Sie dann die Taste [📖].



3 Wählen Sie eine Option aus.

- Drücken Sie die Tasten [◀][▶], oder drehen Sie das Wahlrad [🌀], um eine Option auszuwählen. Drücken Sie dann die Taste [📖].

4 Speichern Sie das Bild als neues Bild, und prüfen Sie es.

- Befolgen Sie die Schritte 4 – 5 unter „Anpassen der Bildgröße“ (📖102).



- Für einige Bilder kann die Korrektur ungenau sein oder das Bild grob erscheinen.
- Bilder können körnig wirken, nachdem sie wiederholt mit dieser Funktion bearbeitet wurden.



- Wenn [Auto] nicht zu den gewünschten Ergebnissen führt, versuchen Sie Bilder mit [Gering], [Mittel] oder [Hoch] zu korrigieren.

Rote-Augen-Korrektur

► Fotos ► Filme

Korrigiert automatisch Bilder mit roten Augen. Sie können das korrigierte Bild als separate Datei speichern.



1 Wählen Sie [Rote-Augen-Korr.] aus.

- Drücken Sie die Taste [MENU], und wählen Sie dann [Rote-Augen-Korr.] auf der Registerkarte [▶] aus (📖29).

Vor Verwendung
Grundlagen der Kamerabedienung
Erweiterte Funktionen
Grundlagen der Kamera
Automatikmodus/ Modus Hybrid Auto
Andere Aufnahmemodi
Modus P
Modi Tv, Av und M
Wiedergabemodus
Drahtlos-Funktionen
Einstellungsmenü
Zubehör
Anhang
Index

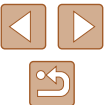

2 Wählen Sie ein Bild aus.

- Drücken Sie die Tasten [◀][▶], oder drehen Sie das Wahhrad [🌀], um ein Bild auszuwählen.

3 Korrigieren Sie das Bild.

- Drücken Sie die Taste [🔍].
- Von der Kamera erkannte rote Augen werden nun korrigiert. Rahmen werden um die korrigierten Bildbereiche angezeigt.
- Vergrößern oder verkleinern Sie Bilder wie gewünscht. Befolgen Sie die Schritte unter „Vergrößern von Bildern“ (📖 94).

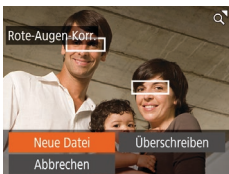

4 Speichern Sie das Bild als neues Bild, und prüfen Sie es.

- Drücken Sie die Tasten [▲][▼][◀][▶], oder drehen Sie das Wahhrad [🌀], um [Neue Datei] auszuwählen. Drücken Sie anschließend die Taste [🔍].
- Das Bild wird nun als neue Datei gespeichert.
- Befolgen Sie Schritt 5 unter „Anpassen der Bildgröße“ (📖 102).



- Einige Bilder werden u. U. nicht ordnungsgemäß korrigiert.
- Wählen Sie in Schritt 4 [Überschreiben] aus, um das Originalbild mit dem korrigierten Bild zu überschreiben. Dadurch wird das Originalbild gelöscht.
- Geschützte Bilder können nicht überschrieben werden.

Schneiden von Filmen

► Fotos ► Filme

Sie können nicht benötigte Teile am Anfang oder Ende von Movies schneiden (ausgenommen Movies des Filmtagebuchs, 📖 35).

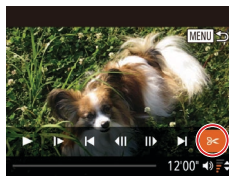

1 Wählen Sie [X] aus.

- Befolgen Sie die Schritte 1 – 5 unter „Anzeigen“ (📖 87), wählen Sie [X] aus, und drücken Sie die Taste [🔍].
- Die Steuerung und die Leiste für die Movie-Bearbeitung werden nun angezeigt.



2 Geben Sie die zu schneidenden Teile an.

- (1) ist die Steuerung und (2) die Leiste für die Movie-Bearbeitung.
- Drücken Sie die Tasten [▲][▼], um [X] oder [Y] auszuwählen.
- Um die Teile anzuzeigen, die Sie schneiden können (identifiziert durch [X] auf dem Bildschirm), drücken Sie die Tasten [◀][▶], oder drehen Sie das Wahhrad [🌀], um [Y] zu verschieben. Schneiden Sie den Anfang des Films (von [X]), indem Sie [Y] auswählen, und schneiden Sie das Ende des Films, indem Sie [Y] auswählen.
- Wenn Sie [Y] auf eine andere Position als eine [X]-Markierung verschieben, wird im Modus [X] der Teil vor der nächsten [X]-Markierung links geschnitten. Im Modus [Y] wird der Teil hinter der nächsten [X]-Markierung rechts geschnitten.

Vor Verwendung
Grundlagen der Kamerabedienung
Erweiterte Funktionen
Grundlagen der Kamera
Automatikmodus/Modus Hybrid Auto
Andere Aufnahmemodi
Modus P
Modi Tv, Av und M
Wiedergabemodus
Drahtlos-Funktionen
Einstellungsmenü
Zubehör
Anhang
Index

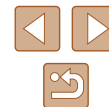

3 Prüfen Sie das bearbeitete Movie.

- Wählen Sie mit den Tasten [▲][▼] die Option [▶] aus, und drücken Sie anschließend die Taste [⏏]. Das bearbeitete Movie wird jetzt wiedergegeben.
- Wiederholen Sie Schritt 2, um das Schneiden des Movies fortzusetzen.
- Um die Bearbeitung abzubrechen, drücken Sie die Taste [MENU]. Wählen Sie dann [OK] (drücken Sie entweder die Tasten [◀][▶], oder drehen Sie das Wahrad [⌚]), und drücken Sie schließlich die Taste [⏏].



4 Speichern Sie den geschnittenen Film.

- Wählen Sie mit den Tasten [▲][▼] die Option [▶] aus, und drücken Sie anschließend die Taste [⏏].
- Drücken Sie die Tasten [▲][▼][◀][▶], oder drehen Sie das Wahrad [⌚], um [Neue Datei] auszuwählen. Drücken Sie anschließend die Taste [⏏].
- Wählen Sie [Ohne Kmpr. spc.] aus, und drücken Sie danach die Taste [⏏].
- Der Film wird nun als neue Datei gespeichert.



- Wählen Sie in Schritt 4 [Überschreiben] aus, um den Originalfilm mit dem geschnittenen Film zu überschreiben. Dadurch wird der Originalfilm gelöscht.
- Wenn die Speicherkarte nicht genügend freien Speicher aufweist, ist nur [Überschreiben] verfügbar.
- Filme werden evtl. nicht gespeichert, wenn der Akku leer wird, während das Speichern erfolgt.
- Sie sollten beim Bearbeiten von Filmen einen vollständig aufgeladenen Akku verwenden.

Reduzieren von Dateigrößen

Die Filmgröße kann reduziert werden, indem Sie Filme wie folgt komprimieren.



- Wählen Sie auf dem Bildschirm in Schritt 2 von „Schneiden von Filmen“ [▶] aus. Wählen Sie [Neue Datei] aus, und drücken Sie dann die Taste [⏏].
- Wählen Sie [Kompr. & Spch.] aus, und drücken Sie dann die Taste [⏏].



- Komprimierte Filme werden im [HD BQP]-Format gespeichert.
- [VGA BQP]-Filme können nicht komprimiert werden.
- Bearbeitete Filme können nicht in komprimiertem Format gespeichert werden, wenn Sie [Überschreiben] auswählen.

Vor Verwendung

Grundlagen der Kamerabedienung

Erweiterte Funktionen

Grundlagen der Kamera

Automatikmodus/
Modus Hybrid Auto

Andere Aufnahmemodi

Modus P

Modi Tv, Av und M

Wiedergabemodus

Drahtlos-Funktionen

Einstellungsmenü

Zubehör

Anhang

Index



Löschen von Moviekapiteln

► Fotos ► Filme

Einzelne Kapitel (Videoclips) (📖35, 📖57), die im Modus [📺] oder [📷] aufgezeichnet wurden, können gelöscht werden. Gehen Sie beim Löschen von Movies vorsichtig vor, da sie nicht wiederhergestellt werden können.

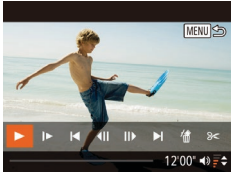

1 Wählen Sie das zu löschende Movie aus.

- Spielen Sie ein Kurzmovie gemäß der Beschreibung in den Schritten 1 – 2 unter „Anzeigen von im Modus „Kreative Aufnahme“ aufgenommenen Kurzmovies („Kreative Aufnahme“-Movies)“ (📖89) oder unter „Anzeigen der beim Aufnehmen von Fotos aufgezeichneten Kurzmovies (Filmtagebuch)“ (📖90) ab, und drücken Sie dann die Taste [📺], um auf die Moviesteuerung zuzugreifen.
- Um den Clip auszuwählen, drücken Sie die Tasten [◀][▶] oder wählen Sie am Wahhrad [📺] [◀] oder [▶] aus. Drücken Sie dann die Taste [📺].

2 Wählen Sie [📺] aus.

- Drücken Sie die Tasten [◀][▶], oder drehen Sie das Wahrad [📺], um [📺] auszuwählen. Drücken Sie dann die Taste [📺].
- Das ausgewählte Movie wird erneut wiedergegeben.

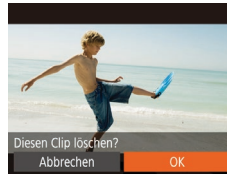

3 Bestätigen Sie den Löschvorgang.

- Drücken Sie die Tasten [◀][▶], oder drehen Sie das Wahrad [📺], um [OK] auszuwählen. Drücken Sie dann die Taste [📺].
- Der Clip wird gelöscht und der Videoclip überschrieben.



- Alben mit Hintergrundmusik können nicht bearbeitet werden (📖109).
- [📺] wird nicht angezeigt, wenn Sie einen Videoclip auswählen, während die Kamera mit einem Drucker verbunden ist.

Vor Verwendung

Grundlagen der Kamerabedienung

Erweiterte Funktionen

Grundlagen der Kamera

Automatikmodus/
Modus Hybrid Auto

Andere Aufnahmemodi

Modus P

Modi Tv, Av und M

Wiedergabemodus

Drahtlos-Funktionen

Einstellungsmenü

Zubehör

Anhang

Index

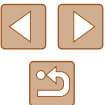

Anzeigen von Alben (Story Highlights)

► Fotos ► Filme

Sie können Themen wie ein Datum oder den Namen einer Person wählen, um ein Album automatisch ausgewählter Bilder zu erstellen, die dem Thema entsprechen. Diese Bilder werden in Form einer Diaschau zusammengestellt und können als kurzer Movie von 2 bis 3 Minuten Länge gespeichert werden. Bevor Sie diese Funktion verwenden, stellen Sie sicher, dass der Akku vollständig geladen ist. Zum Erstellen von Alben wird außerdem freier Speicherplatz auf der Speicherkarte benötigt. Als Anhaltspunkt sollten Sie eine Speicherkarte mit einer Kapazität von mindestens 16 GB verwenden, auf der mindestens 1 GB Speicherplatz frei ist.

Auswählen von Albumthemen

Drücken Sie die Taste [▲], um den Startbildschirm aufzurufen, und wählen Sie die Themen aus, die die Kamera beim Auswählen von Albumelementen verwenden soll. Beachten Sie, dass die Kamera als Favoriten markierte Bilder (📖 101) mit höherer Wahrscheinlichkeit in Alben einfügt.

Datum	Erstellt ein Album mit Bildern, die an einem Tag aufgenommen wurden. Die Bilder werden unter den Bildern ausgewählt, die an demselben Tag wie das vor dem Zugriff auf dem Startbildschirm angezeigte Bild aufgenommen wurden.
Name der Person	Kann verwendet werden, um monatliche Alben von Personen zu erstellen, beispielsweise Alben von heranwachsenden Kindern. Es können Motive für Alben ausgewählt werden, deren Gesichts-ID-Informationen vor dem Aufnehmen von Bildern gespeichert wurden. Ausgewählt werden Bilder, die das Motiv zeigen und in dem Monat aufgenommen wurden wie das vor dem Zugriff auf dem Startbildschirm angezeigte Bild.
Ereignis	Die richtige Wahl für Alben von Urlaubsreisen, Partys oder anderen Ereignissen. Die Bilder werden unter den Bildern ausgewählt, die beim gleichen Ereignis wie das vor dem Zugriff auf den Startbildschirm angezeigten Bild aufgenommen wurden.
Manuell	Nimmt Bilder basierend auf den von Ihnen angegebenen Bildern, Datumswerten oder für die Gesichtserkennung gespeicherten Personen auf.

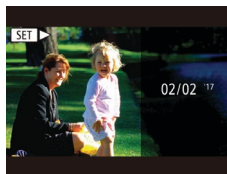
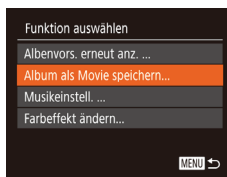
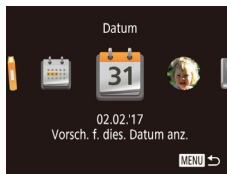

1 Wählen Sie ein Bild aus.

- Wählen Sie ein Bild in der Einzelbildanzeige aus.
- Die in Schritt 3 verfügbaren Themen sind vom Aufnahmedatum und den Gesichts-ID-Informationen abhängig.

2 Rufen Sie den Startbildschirm auf.

- Drücken Sie die Taste [▲].
- Zunächst wird [Daten werden bearbeitet] und danach der Startbildschirm angezeigt.

3 Zeigen Sie ein Album in der Vorschau an.

- Wählen Sie eine Person, ein [Datum] oder ein [Ereignis] als Albumthema aus (drücken Sie entweder die Tasten [◀][▶], oder drehen Sie das Wahrad [🌀]). Drücken Sie dann die Taste [📖].
- Nachdem einige Sekunden [Wird geladen] angezeigt wurde, wird das Album wiedergegeben.

4 Speichern Sie das Album.

- Drücken Sie die Tasten [▲][▼], oder drehen Sie das Wahrad [🌀], um [Album als Movie speichern] auszuwählen. Drücken Sie dann die Taste [📖].
- Wenn das Album gespeichert wurde, wird [Gespeichert] angezeigt.

5 Geben Sie das Album wieder

(📖 87).

Vor Verwendung
Grundlagen der Kamerabedienung
Erweiterte Funktionen
Grundlagen der Kamera
Automatikmodus/ Modus Hybrid Auto
Andere Aufnahmemodi
Modus P
Modi Tv, Av und M
Wiedergabemodus
Drahtlos-Funktionen
Einstellungsmenü
Zubehör
Anhang
Index

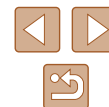



- Alben können die folgenden, mit der Kamera aufgenommenen Bilder enthalten.
 - Fotos
 - Movies im Filmtagebuch (📖35)
 - Kurze Movieclips (📖69) von mindestens zwei Sekunden Länge oder „Kreative Aufnahme“-Movies (📖57), ausgenommen komprimierte Movies



- Alben können nur gespeichert werden, wenn auf der Speicherkarte genügend Speicherplatz frei ist.
- Um während der Wiedergabe der Vorschau zum nächsten Kapitel zu springen, drücken Sie die Taste [▶], und um zum vorherigen Kapitel zu springen, drücken Sie die Taste [◀].
- Sie können in Schritt 4 einen Farbeffekt festlegen, indem Sie [Farbeffekt ändern] auswählen und dann die Taste [🎨] drücken. Zum Anzeigen einer Vorschau des Albums mit dem ausgewählten Effekt wählen Sie [Albumvors. erneut anz.] im Bildschirm in Schritt 4, nachdem Sie mit den Tasten [◀] [▶] einen Farbeffekt ausgewählt und die Taste [🎨] gedrückt haben.
- Zum Wiedergeben von gespeicherten Alben wählen Sie [Albumliste] im Story Highlights-Startbildschirm, drücken Sie die Taste [🎨], wählen Sie ein Album in der Liste aus, und drücken Sie erneut die Taste [🎨].

Einfügen von Hintergrundmusik in Alben

▶ Fotos ▶ Filme

Wählen Sie aus sieben Arten von Hintergrundmusik diejenige, die mit dem Album wiedergegeben werden soll.

1 Speichern Sie Hintergrundmusik auf einer Speicherkarte.

- Befolgen Sie die Schritte 1 – 4 unter „Anzeigen von Alben (Story Highlights)“ (📖108), wählen Sie [Musikeinstell.] aus, und drücken Sie die Taste [🎨].

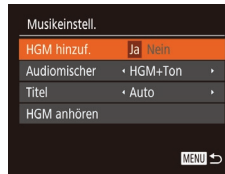
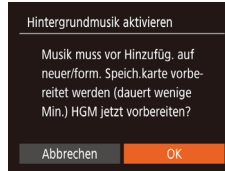

- Der Bildschirm links wird angezeigt, wenn Sie eine neue oder kürzlich formatierte Speicherkarte verwenden. Wählen Sie [OK], drücken Sie [🎨] und warten Sie, bis die sieben Arten von Hintergrundmusik auf der Karte gespeichert wurden. Dies dauert ca. vier Minuten.

- Wenn Sie eine Speicherkarte verwenden, auf der bereits Musik registriert wurde, fahren Sie mit Schritt 2 fort.

2 Erstellen Sie das Album.

- Befolgen Sie die Schritte 1 – 3 unter „Anzeigen von Alben (Story Highlights)“ (📖108), um ein Album zu erstellen.

3 Konfigurieren Sie die Hintergrundmusik-Einstellungen.

- Wählen Sie einen Eintrag aus, drücken Sie die Taste [🎨], und wählen Sie eine Option (📖29).

4 Speichern Sie das Album.

- Befolgen Sie Schritt 4 unter „Anzeigen von Alben (Story Highlights)“ (📖108), um Alben zu speichern.



- Nachdem Alben gespeichert wurden, kann keine Hintergrundmusik mehr hinzugefügt werden. Hintergrundmusik in Alben kann weder entfernt noch geändert werden.
- Kapitel in Alben mit Hintergrundmusik können nicht bearbeitet werden (📖107).

Vor Verwendung

Grundlagen der Kamerabedienung

Erweiterte Funktionen

Grundlagen der Kamera

Automatikmodus/Modus Hybrid Auto

Andere Aufnahmemodi

Modus P

Modi Tv, Av und M

Wiedergabemodus

Drahtlos-Funktionen

Einstellungsmenü

Zubehör

Anhang

Index





- Wenn Sie keine Hintergrundmusik hinzufügen möchten, weisen Sie [HGM hinzuf.] im Bildschirm in Schritt 3 [Nein] zu.
- Um nur Hintergrundmusik anstelle einer Movie-Tonspur zu verwenden, stellen Sie [Audiomischer] im Bildschirm von Schritt 3 auf [Nur HGM] ein.
- Um die Hintergrundmusik anzuhören, die in [Titel] ausgewählt ist, wählen Sie im Bildschirm in Schritt 3 [HGM anhören] und drücken die Taste [M].

Erstellen eigener Alben

► Fotos ► Filme

Erstellen Sie eigene Alben, indem Sie die gewünschten Bilder auswählen.

1 Erstellen Sie ein „Manuell“-Album.

- Befolgen Sie die Schritte 1 – 3 unter „Anzeigen von Alben (Story Highlights)“ (108), wählen Sie [Custom] aus, und drücken Sie die Taste [M].



2 Wählen Sie eine Auswahlmethode aus.

- Wählen Sie [Bildauswahl], [Auswahl nach Datum] oder [Personenauswahl] aus, und drücken Sie dann die Taste [M].

3 Wählen Sie Albumelemente aus.

- Nachdem Sie die Elemente für Ihr Album ausgewählt und die Taste [M] gedrückt haben, werden die ausgewählten Elemente mit [✓] gekennzeichnet.
- Drücken Sie die Taste [MENU], sobald Sie die Auswahl aller gewünschten Fotos, Filme im Filmtagebuch und Kreativen Aufnahmen unter [Bildauswahl], Datumsangaben unter [Auswahl nach Datum] bzw. Personen unter [Personenauswahl] fertiggestellt haben.

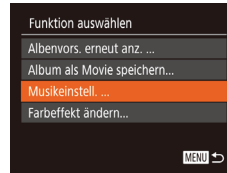

- Drücken Sie die Tasten [◀][▶], oder drehen Sie das Wahrad [M], um [Vorschau] auszuwählen. Drücken Sie dann die Taste [M].

4 Wählen Sie Hintergrundmusik.

- Wählen Sie [Musikeinstell.], wenn der links dargestellte Bildschirm angezeigt wird. Fügen Sie Hintergrundmusik wie unter „Hinzufügen von Hintergrundmusik zu Alben“ beschrieben hinzu (109), und drücken Sie die Taste [MENU].

5 Wählen Sie einen Farbeffekt aus.

- Wählen Sie im Bildschirm in Schritt 4 unter „Anzeigen von Alben (Story Highlights)“ (108) die Option [Farbeffekt ändern].
- Drücken Sie die Tasten [◀][▶], um einen Farbeffekt auszuwählen, und drücken Sie dann die Taste [M].

6 Speichern Sie das Album.

- Befolgen Sie Schritt 4 unter „Anzeigen von Alben (Story Highlights)“ (108), um Alben zu speichern.



- Sie können bis zu 40 Dateien (oder 10 Moviedateien) angeben, nachdem Sie [Bildauswahl] ausgewählt haben. Wenn Sie zum zweiten Mal ein benutzerdefiniertes Album erstellen, wird [Bilder anhand vorheriger Einstellungen auswählen?] angezeigt. Wählen Sie [Ja] aus, um vorher ausgewählte Bilder als Ausgangspunkt zu verwenden. Die vorherigen Fotos, Clips oder Kreativ-Aufnahme-Movies sind mit [✓] gekennzeichnet, und es werden mehrere Bilder angezeigt.
- Unter [Auswahl nach Datum] können bis zu 15 Datumswerte ausgewählt werden.
- Der Farbeffekt wird für einige Bilder möglicherweise nicht übernommen.

Vor Verwendung
Grundlagen der Kamerabedienung
Erweiterte Funktionen
Grundlagen der Kamera
Automatikmodus/ Modus Hybrid Auto
Andere Aufnahmemodi
Modus P
Modi Tv, Av und M
Wiedergabemodus
Drahtlos-Funktionen
Einstellungsmenü
Zubehör
Anhang
Index

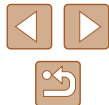

Kombinieren kurzer Clips

► Fotos ► Filme

Kombinieren Sie kürzere Clips, um ein längeres Movie zu schaffen. Beachten Sie, dass auf diese Weise erstellte Movies nicht in „Story Highlights“-Alben eingefügt werden (108).



1 Rufen Sie den Bearbeitungsbildschirm auf.

- Drücken Sie die Taste [MENU], wählen Sie auf der Registerkarte [▶] die Option [Kurzer Clip-Mix] und dann [Clips zusammenfügen] (29).



2 Geben Sie die zu kombinierenden Clips an.

- Drücken Sie die Tasten [◀|▶], oder drehen Sie das Wahlrad, um aus den Clips oben auf dem Bildschirm einen zu kombinierenden Clip auszuwählen, und drücken Sie dann die Taste [OK].
- Der ausgewählte Clip wird unten auf dem Bildschirm angezeigt.
- Um die Auswahl aufzuheben, drücken Sie die Taste [ESC] erneut.
- Wiederholen Sie diese Schritte, um weitere zu kombinierende Clips auszuwählen.
- Drücken Sie die Taste [MENU], nachdem Sie alle gewünschten Clips ausgewählt haben.



3 Betrachten Sie das Movie in der Vorschau.

- Wählen Sie [Vorschau], und drücken Sie die Taste [OK].
- Nachdem einige Sekunden [Wird geladen] angezeigt wurde, wird eine Vorschau der kombinierten Clips abgespielt.

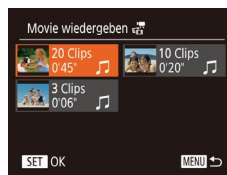

4 Speichern Sie das Movie.

- Wählen Sie [Speichern] aus, und drücken Sie dann die Taste [OK].
- Sobald das Movie gespeichert wurde, wird [Gespeichert] angezeigt.

5 Geben Sie das Movie wieder.

- Wählen Sie im Bildschirm in Schritt 1 [Movie wiedergeben], um eine Liste der von Ihnen erstellten Movies anzuzeigen.
- Wählen Sie das abzuspielende Movie, und drücken Sie die Taste [OK].



- Bewegen Sie zum Wiedergeben des ausgewählten Clips den Zoom-Regler im Bildschirm in Schritt 2 in Richtung [L].
- Sie können die Clips anders anordnen, indem Sie im Bildschirm in Schritt 2 die Taste [▼] drücken, einen Clip wählen, die Taste [OK] drücken, die Tasten [◀|▶] drücken oder das Wahlrad drehen und dann erneut die Taste [OK] drücken.
- Wählen Sie im Bildschirm in Schritt 3 [Farbeffekt ändern], um einen Farbeffekt zuzuweisen.
- Wählen Sie zum Hinzufügen von Hintergrundmusik im Bildschirm in Schritt 3 [Musikeinstell.] (109).
- Die Bildqualität komprimierter Movies ist [HD].
- Verwenden Sie möglichst einen vollständig geladenen Akku.

Vor Verwendung
Grundlagen der Kamerabedienung
Erweiterte Funktionen
Grundlagen der Kamera
Automatikmodus/Modus Hybrid Auto
Andere Aufnahmemodi
Modus P
Modi Tv, Av und M
Wiedergabemodus
Drahtlos-Funktionen
Einstellungsmenü
Zubehör
Anhang
Index

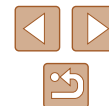

Drahtlos-Funktionen

Bildern drahtlos von der Kamera auf eine Vielzahl von kompatiblen Geräten übertragen und die Kamera mit Webservices nutzen



- Lesen Sie vor Verwendung von Drahtlos-Funktionen „Vorsichtsmaßnahmen für Drahtlos-Funktionen (WLAN, Bluetooth oder andere)*“ (187).

Verfügbare Drahtlos-Funktionen

Nutzung der WLAN-Funktionen

Sie können Bilder senden und empfangen und die Kamera fernsteuern, indem Sie diese Geräte und Services via WLAN verbinden.

- **Smartphones und Tablets**
Senden Sie Bilder an Smartphones und Tablet-Computer mit WLAN-Funktionen. Außerdem können Sie ferngesteuert unter Verwendung des Livebilds mit einem Smartphone oder Tablet aufnehmen. Zur Vereinfachung werden Smartphones, Tablets und andere kompatible Geräte in diesem Handbuch insgesamt als Smartphones bezeichnet.
- **Computer**
Verwenden Sie die Software, um Kamerabilder auf einem via WLAN verbundenen Computer zu speichern.
- **Webservices**
Erfassen Sie Ihre Kontodaten für den Onlinefotoservice CANON iMAGE GATEWAY oder andere Webservices in der Kamera, damit Sie Bilder an diese Services senden können. Nicht gesendete Bilder auf der Kamera können via CANON iMAGE GATEWAY auch auf einen Computer oder an einen Webservice übertragen werden.
- **Drucker**
Sie können Bilder zum Drucken drahtlos an einen PictBridge-kompatiblen Drucker (mit Unterstützung für DPS over IP) senden.
- **Weitere Kamera**
Sie können Bilder per WLAN zwischen Wi-Fi-kompatiblen Canon-Kameras übertragen.

Nutzung der Bluetooth®-Funktionen

Sie können die Kamera einfach mit einem Smartphone verbinden, das die Bluetooth Low Energy-Technologie* bietet. Sie können auch Bilder aufnehmen, betrachten oder mit Geotags versehen, indem Sie Ihr Smartphone als Fernbedienung benutzen.

* Im Folgenden als „Bluetooth“ bezeichnet.

Vor Verwendung

Grundlagen der Kamerabedienung

Erweiterte Funktionen

Grundlagen der Kamera

Automatikmodus/
Modus Hybrid Auto

Andere Aufnahmemodi

Modus P

Modi Tv, Av und M

Wiedergabemodus

Drahtlos-Funktionen

Einstellungsmenü

Zubehör

Anhang

Index



Senden von Bildern an ein Smartphone

Es gibt verschiedene Möglichkeiten, die Kamera mit einem Smartphone zu verbinden und Bilder zu senden.

- Verbindung über Bluetooth
Sie können die Kamera einfach mit einem Smartphone mit aktiviertem Bluetooth verbinden, indem Sie ein Pairing mit den Geräten ausführen. Dies erleichtert die Übertragung von Bildern zu einem Smartphone.
- Verbinden via NFC (📖115)
Berühren Sie ein NFC-kompatibles Android-Smartphone mit der Kamera, um die Geräte zu verbinden.
- Verbinden über das WLAN-Menü (📖117)
Sie können die Kamera mit einem Smartphone auf die gleiche Weise verbinden, wie Sie die Kamera mit einem Computer oder einem anderen Gerät verbinden würden. Mehrere Smartphones können hinzugefügt werden.

Bevor Sie die Verbindung zur Kamera herstellen, müssen Sie die kostenlose App Camera Connect auf dem Smartphone installieren. Informationen zu dieser Anwendung (unterstützte Smartphones und enthaltene Funktionen) finden Sie auf der Canon-Website.



- Eigentümer einer WLAN-fähigen Kamera von Canon, die ihre Kamera unter Verwendung von CameraWindow über WLAN mit einem Smartphone verbinden, sollten den Wechsel auf die App Camera Connect für Mobilgeräte erwägen.

Übertragung von Bildern zu einem Smartphone mit aktiviertem Bluetooth

Sobald Sie das Bluetooth-Pairing mit dem Smartphone durchgeführt haben, bedienen Sie einfach Ihr Smartphone, um Kamerabilder zu betrachten und zu speichern.



1 Installieren Sie Camera Connect.

- Suchen Sie die App Camera Connect für Android-Smartphones in Google Play, laden Sie sie herunter, und installieren Sie die App dann.
- Suchen Sie die App Camera Connect für ein iPhone oder iPad im App Store, laden Sie sie herunter, und installieren Sie die App dann.

2 Speichern Sie einen Kurznamen.

- Drücken Sie die Taste ON/OFF.
- Drücken Sie die Taste [MENU], wählen Sie auf der Registerkarte [f] die Option [Drahtl. Einst.] aus, und wählen Sie dann [Kurzname].
- Drücken Sie die Taste [📶], um auf die Tastatur zuzugreifen, und geben Sie einen Kurznamen ein (📖30).
- Zur Rückkehr zu den [Drahtl. Einst.] nach Drücken der Taste [MENU] drücken Sie die Taste [MENU] erneut.

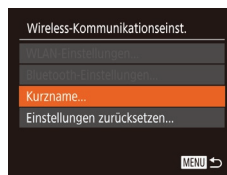

Vor Verwendung

Grundlagen der Kamerabedienung

Erweiterte Funktionen

Grundlagen der Kamera

Automatikmodus/
Modus Hybrid Auto

Andere Aufnahmemodi

Modus P

Modi Tv, Av und M

Wiedergabemodus

Drahtlos-Funktionen

Einstellungsmenü

Zubehör

Anhang

Index





3 Bereiten Sie das Pairing vor.

- Wählen Sie [Bluetooth-Einstellungen], drücken Sie die Tasten [▲][▼] oder drehen Sie am Wahlrad [🌀], um [Pairing] zu wählen, und drücken Sie dann die Taste [OK].



- Es wird ein Bildschirm angezeigt, der darauf hinweist, dass die Kamera auf die Verbindung wartet.



4 Starten Sie Camera Connect.

- Aktivieren Sie Bluetooth am Smartphone und starten Sie dann Camera Connect am Smartphone.
- Sobald die Kamera erkannt wurde, wird ein Bildschirm zur Kameraauswahl angezeigt.



5 Wählen Sie die Kamera, zu der eine Verbindung hergestellt werden soll.

- Wählen Sie den Kurznamen der Kamera aus.
- Schließen Sie das Pairing am Smartphone ab.

6 Pairing abschließen.

- Drücken Sie die Tasten [◀][▶], oder drehen Sie das Wahlrad [🌀], um nach Erscheinen der Bestätigungsmeldung an der Kamera [OK] auszuwählen, und drücken Sie dann die Taste [OK].

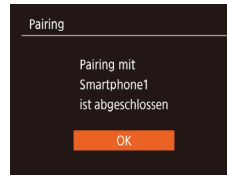
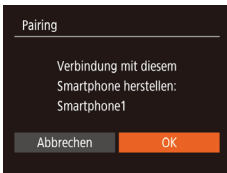

- Drücken Sie die Taste [OK], sobald der links dargestellte Bildschirm angezeigt wird.

7 Übertragen Sie Bilder.

- Die Kamera schaltet automatisch auf WLAN um, wenn Sie in Camera Connect [Bilder auf Kamera] auswählen.
- Wählen Sie bei einem iPhone oder iPad im Menü mit den WLAN-Einstellungen die SSID (Netzwerkname), die auf der Kamera angezeigt wird, um eine Verbindung herzustellen.
- Verwenden Sie das Smartphone, um Bilder von der Kamera zum Smartphone zu übertragen.
- Um auf Bluetooth umzuschalten, deaktivieren Sie die WLAN-Verbindung am Smartphone.



- Die Akkulaufzeit kann sich durch Verwenden der Kamera nach dem Pairing verkürzen, da auch bei ausgeschalteter Kamera Energie verbraucht wird.
- Bevor Sie die Kamera an Orte bringen, an denen der Gebrauch elektronischer Geräte eingeschränkt ist, stellen Sie [Bluetooth] auf [Aus], um zu vermeiden, dass die Kamera auch im ausgeschalteten Zustand für die Bluetooth-Kommunikation bereit ist.

Vor Verwendung
Grundlagen der Kamerabedienung
Erweiterte Funktionen
Grundlagen der Kamera
Automatikmodus/ Modus Hybrid Auto
Andere Aufnahmemodi
Modus P
Modi Tv, Av und M
Wiedergabemodus
Drahtlos-Funktionen
Einstellungsmenü
Zubehör
Anhang
Index

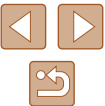



- Der Bluetooth-Verbindungsstatus wird durch eines der folgenden Symbole angezeigt.
[B] Verbunden, [G] Getrennt
- Sie können die WLAN-Verbindung auch an der Kamera beenden, wie in Schritt 7 beschrieben.
- Um die Informationen des über Bluetooth verbundenen Smartphones bei [Verbin.-Info prüf./lösch.] zu prüfen, wählen Sie MENU (129) > Registerkarte [↑↑] > [Drahtl. Einst.] > [Bluetooth-Einstellungen]. Wählen Sie [Adressenüberprüfung], um die Bluetooth-Adresse der Kamera zu prüfen.

Übertragen von Bildern an ein NFC-kompatibles Smartphone

Die Verwendung der NFC-Funktion eines Android-Smartphones erleichtert das Installieren der App Camera Connect und das Herstellen der Verbindung zur Kamera.

Was geschieht, wenn erstmals eine NFC-Verbindung zwischen den Geräten hergestellt wird, hängt von dem in diesem Moment aktiven Kameramodus ab.

- Ist die Kamera ausgeschaltet oder befindet sie sich im Aufnahmemodus, wenn sich die Geräte berühren, können Sie im Bildschirm für die Bildauswahl Bilder auswählen und senden. Sobald die Geräte verbunden sind, können Sie auch ferngesteuert aufnehmen, während Sie einen Aufnahmebildschirm auf Ihrem Smartphone sehen (137). Es ist ganz einfach, die Verbindung zu kürzlich verbundenen Geräten wiederherzustellen, die im WLAN-Menü aufgelistet sind.
- Wenn sich die Kamera im Moment der Verbindung der Geräte im Wiedergabemodus befindet, können Sie in der Indexanzeige, die zur Bildauswahl angezeigt wird, Bilder auswählen und versenden.

Befolgen Sie die Anweisungen im folgenden Abschnitt zum NFC-initiierten Herstellen einer Verbindung zu einer Kamera, die ausgeschaltet ist oder sich im Aufnahmemodus befindet.

Herstellen einer Verbindung via NFC bei ausgeschalteter oder im Aufnahmemodus befindlicher Kamera

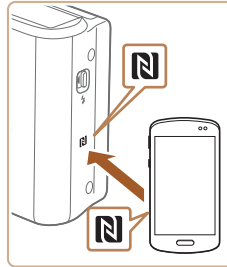

1 Installieren Sie Camera Connect.

- Wo sich das N-Symbol (N) des Smartphones befindet, können Sie der zugehörigen Bedienungsanleitung entnehmen.
- Aktivieren Sie NFC auf dem Smartphone, und berühren Sie das N-Symbol des Geräts (N), damit auf dem Smartphone automatisch Google Play gestartet wird. Sobald die Download-Seite von Camera Connect angezeigt wird, laden Sie die App herunter, und installieren Sie sie.

2 Stellen Sie die Verbindung her.

- Stellen Sie sicher, dass die Kamera ausgeschaltet ist oder sich im Aufnahmemodus befindet.
- Berühren Sie mit dem N-Symbol (N) des Smartphones, auf dem Camera Connect installiert ist, das N-Symbol der Kamera.
- Der Kamerabildschirm ändert sich automatisch.
- Wenn der Bildschirm [Geräte-Kurzname] angezeigt wird, drücken Sie die Tasten [▲][▼], oder drehen Sie das Wahrad (R), um [OK] auszuwählen, und drücken Sie dann die Taste (C).

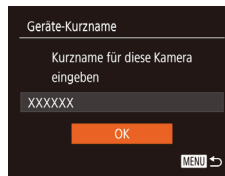

Vor Verwendung

Grundlagen der Kamerabedienung

Erweiterte Funktionen

Grundlagen der Kamera

Automatikmodus/
Modus Hybrid Auto

Andere Aufnahmemodi

Modus P

Modi Tv, Av und M

Wiedergabemodus

Drahtlos-Funktionen

Einstellungsmenü

Zubehör

Anhang

Index



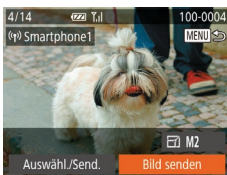
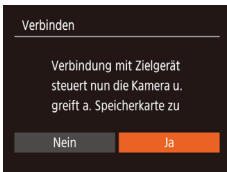

- Auf dem Smartphone wird Camera Connect gestartet.
- Die Geräte werden automatisch miteinander verbunden.

3 Passen Sie die Freigabeeinstellung an.

- Drücken Sie – sobald dieser Bildschirm angezeigt wird – die Tasten [◀][▶], oder drehen Sie das Wahrad [🌀], um [Ja] auszuwählen, und drücken Sie dann die Taste [⏏].
- Jetzt können Sie das Smartphone verwenden, um ferngesteuert unter Verwendung des Livebilds aufzunehmen bzw. Bilder auf der Kamera zu durchsuchen oder zu übertragen.

4 Senden Sie ein Bild.

- Drücken Sie die Tasten [▲][▼][◀][▶], um [Bild senden] auszuwählen, und drücken Sie anschließend die Taste [⏏].
- Nach dem Senden des Bildes wird [Übertragung abgeschlossen] und anschließend der Bildübertragungsbildschirm wieder angezeigt.
- Um die Verbindung zu trennen, drücken Sie die Taste [MENU]. Wählen Sie im Bestätigungsbildschirm [OK] (drücken Sie entweder die Tasten [◀][▶], oder drehen Sie das Wahrad [🌀]). Drücken Sie anschließend die Taste [⏏]. Sie können die Verbindung auch mit dem Smartphone beenden.



- Beachten Sie bei Verwendung von NFC die folgenden Punkte.
 - Vermeiden Sie heftige Zusammenstöße zwischen Kamera und Smartphone. Dadurch können die Geräte beschädigt werden.
 - Je nach Smartphone erkennen sich die Geräte unter Umständen nicht sofort. Halten Sie die Geräte in diesem Fall in leicht verschiedenen Positionen aneinander. Wenn die Verbindung noch nicht hergestellt ist, halten Sie die Geräte aneinander, bis der Kamerabildschirm aktualisiert wurde.
 - Wenn Sie bei ausgeschalteter Verbindung versuchen, eine Verbindung herzustellen, wird auf dem Smartphone möglicherweise eine Meldung angezeigt, die Sie daran erinnert, die Kamera einzuschalten. Schalten Sie in diesem Fall die Kamera ein, und berühren Sie die Geräte erneut miteinander.
 - Platzieren Sie keine Objekte zwischen Kamera und Smartphone. Beachten Sie auch, dass Kamerataschen, Smartphone-Schutzhüllen oder ähnliches Zubehör die Kommunikation blockieren können.
- Wenn Sie in Schritt 3 [Ja] auswählen, können alle Bilder auf der Kamera über das verbundene Smartphone angezeigt werden. Um die Bilder auf der Kamera vertraulich zu halten, sodass sie nicht über das Smartphone angezeigt werden können, wählen Sie in Schritt 3 [Nein] aus.
- Sobald Sie ein Smartphone registriert haben, können Sie die Datenschutzeinstellungen für das Smartphone mit der Kamera ändern (📖140).



- Verbindungen setzen voraus, dass sich eine Speicherkarte in der Kamera befindet.
- Sie können den Kameranamen auch im Bildschirm in Schritt 2 (📖140) ändern.
- Sie können auch gleichzeitig mehrere Bilder senden und die Bildgröße vor dem Senden ändern (📖132).
- Zur Deaktivierung von NFC-Verbindungen wählen Sie MENU (📖29) > Registerkarte [📶] > [Wireless-Kommunikationseinst.] > [WLAN-Einstellungen] > [NFC] > [Aus].

Vor Verwendung
Grundlagen der Kamerabedienung
Erweiterte Funktionen
Grundlagen der Kamera
Automatikmodus/Modus Hybrid Auto
Andere Aufnahmemodi
Modus P
Modi Tv, Av und M
Wiedergabemodus
Drahtlos-Funktionen
Einstellungsmenü
Zubehör
Anhang
Index

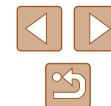

Herstellen einer Verbindung via NFC bei im Wiedergabemodus befindlicher Kamera



- Drücken Sie die Taste [D], um die Kamera einzuschalten.
- Berühren Sie mit dem Smartphone, auf dem Camera Connect installiert ist (115), das N-Symbol der Kamera (N).
- Drücken Sie die Tasten [▲][▼][◀][▶], oder drehen Sie das Wahhrad [R], um ein zu sendendes Bild auszuwählen. Drücken Sie anschließend die Taste [OK]. [✓] wird angezeigt.
- Um die Auswahl aufzuheben, drücken Sie die Taste [OK] erneut. [✓] wird nicht mehr angezeigt.
- Wiederholen Sie diesen Vorgang zum Auswählen weiterer Bilder.
- Wenn Sie alle Bilder ausgewählt haben, drücken Sie die Taste [MENU].
- Wählen Sie mit den Tasten [◀][▶] [OK] aus, und drücken Sie anschließend die Taste [OK].
- Drücken Sie die Tasten [◀][▶], oder drehen Sie das Wahhrad [R], um [Senden] auszuwählen. Drücken Sie anschließend die Taste [OK].
- Die Bilder werden jetzt gesendet.



- Wenn beim Herstellen der Verbindung auf der Kamera eine Meldung angezeigt wird, die zum Eingeben des Kurznamens auffordert, befolgen Sie Schritt 2 unter „Übertragen von Bildern an ein NFC-kompatibles Smartphone“ (115), um den Kurznamen einzugeben.
- Die Kamera verwaltet keine Aufzeichnungen zu den Smartphones, zu denen Sie im Wiedergabemodus eine NFC-Verbindung herstellen.
- Sie können für zu übertragende Bilder die gewünschte Größe angeben (132).

Hinzufügen eines Smartphones mit dem WLAN-Menü

Diese Schritte zeigen, wie die Kamera als Zugriffspunkt verwendet wird. Sie können aber auch einen anderen Zugriffspunkt verwenden (119).



1 Installieren Sie Camera Connect.

- Suchen Sie die App Camera Connect für Android-Smartphones in Google Play, laden Sie sie herunter, und installieren Sie die App dann.
- Suchen Sie die App Camera Connect für ein iPhone oder iPad im App Store, laden Sie sie herunter, und installieren Sie die App dann.

2 Rufen Sie das WLAN-Menü auf.

- Drücken Sie die Taste [(P)].
- Wird der Bildschirm [Geräte-Kurzname] angezeigt, wählen Sie [OK] (115).

3 Wählen Sie [] aus.

- Drücken Sie die Tasten [▲][▼][◀][▶], oder drehen Sie das Wahhrad [R], um [] auszuwählen. Drücken Sie dann die Taste [OK].

4 Wählen Sie [Gerät hinzufügen].

- Drücken Sie die Tasten [▲][▼], oder drehen Sie das Wahhrad [R], um [Gerät hinzufügen] auszuwählen. Drücken Sie anschließend die Taste [OK].

Vor Verwendung
Grundlagen der Kamerabedienung
Erweiterte Funktionen
Grundlagen der Kamera
Automatikmodus/Modus Hybrid Auto
Andere Aufnahmemodi
Modus P
Modi Tv, Av und M
Wiedergabemodus
Drahtlos-Funktionen
Einstellungsmenü
Zubehör
Anhang
Index



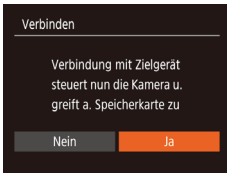
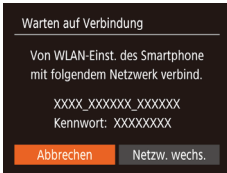

- Die SSID und das Kennwort der Kamera werden angezeigt.

5 Verbinden Sie das Smartphone mit dem Netzwerk.

- Zum Herstellen einer Verbindung wählen Sie im Smartphone-Menü mit den WLAN-Einstellungen die SSID (Netzwerkname), die auf der Kamera angezeigt wird.
- Geben Sie das auf der Kamera angezeigte Kennwort in das Kennwortfeld ein.

6 Starten Sie Camera Connect.

- Starten Sie Camera Connect auf dem Smartphone.

7 Wählen Sie die Kamera, zu der eine Verbindung hergestellt werden soll.

- Wählen Sie die Kamera im Kameraauswahlbildschirm des Smartphones, um das Koppeln zu starten.

8 Konfigurieren Sie die Datenschutzeinstellungen.

- Drücken Sie die Tasten [◀][▶], oder drehen Sie das Wahlrad [🌀], um [Ja] auszuwählen. Drücken Sie dann die Taste [📷].



9 Senden Sie ein Bild.

- Drücken Sie die Tasten [▲][▼][◀][▶], um [Auswahl./Send.] auszuwählen, und drücken Sie anschließend die Taste [📷].
- Drücken Sie die Tasten [▲][▼], oder drehen Sie das Wahlrad [🌀], um [Wählen] auszuwählen. Drücken Sie anschließend die Taste [📷].
- Drücken Sie die Tasten [▲][▼][◀][▶], oder drehen Sie das Wahlrad [🌀], um das zu sendende Bild auszuwählen, drücken Sie die Taste [📷], um es als ausgewählt zu markieren ([✓]), und drücken Sie dann die Taste [MENU].
- Drücken Sie die Tasten [◀][▶], oder drehen Sie das Wahlrad [🌀], um [OK] auszuwählen. Drücken Sie dann die Taste [📷].
- Drücken Sie die Tasten [◀][▶], oder drehen Sie das Wahlrad [🌀], um [Senden] auszuwählen. Drücken Sie anschließend die Taste [📷].
- Nach dem Senden des Bildes wird [Übertragung abgeschlossen] und anschließend der Bildübertragungsbildschirm wieder angezeigt.
- Um die Verbindung zu trennen, drücken Sie die Taste [MENU]. Wählen Sie im Bestätigungsbildschirm [OK] (drücken Sie entweder die Tasten [◀][▶], oder drehen Sie das Wahlrad [🌀]). Drücken Sie anschließend die Taste [📷]. Sie können die Verbindung auch mit dem Smartphone beenden.

Vor Verwendung
Grundlagen der Kamerabedienung
Erweiterte Funktionen
Grundlagen der Kamera
Automatikmodus/Modus Hybrid Auto
Andere Aufnahmemodi
Modus P
Modi Tv, Av und M
Wiedergabemodus
Drahtlos-Funktionen
Einstellungsmenü
Zubehör
Anhang
Index

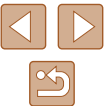

- Um mehrere Smartphones hinzuzufügen, wiederholen Sie die oben beschriebene Vorgehensweise ab Schritt 1.



- Wenn Sie in Schritt 8 [Ja] auswählen, können alle Bilder auf der Kamera über das verbundene Smartphone angezeigt werden. Um die Bilder auf der Kamera vertraulich zu halten, sodass sie nicht über das Smartphone angezeigt werden können, wählen Sie in Schritt 8 [Nein] aus.
- Sobald Sie ein Smartphone registriert haben, können Sie die Datenschutzeinstellungen für das Smartphone mit der Kamera ändern (📖 140).



- Verbindungen setzen voraus, dass sich eine Speicherkarte in der Kamera befindet.
- Nachdem Sie Verbindungen zu Geräten über das WLAN-Menü hergestellt haben, werden die zuletzt genutzten Ziele am Anfang aufgelistet, wenn Sie auf das WLAN-Menü zugreifen. Sie können die Verbindung einfach wiederherstellen, indem Sie die Tasten [▲][▼] drücken, um den Gerätenamen auszuwählen, und dann die Taste [⊕] drücken. Um ein neues Gerät hinzuzufügen, zeigen Sie den Geräteauswahlbildschirm durch Drücken der Tasten [◀][▶] an, und konfigurieren Sie anschließend die Einstellung.
- Wenn die letzten Zielgeräte nicht angezeigt werden sollen, wählen Sie MENU (📖 29) > Registerkarte [📶] > [Wireless-Kommunikationseinst.] > [WLAN-Einstellungen] > [Zielgeräteverl.] > [Aus].
- Um die Verbindung herzustellen, ohne in Schritt 5 ein Kennwort einzugeben, wählen Sie MENU (📖 29) > Registerkarte [📶] > [Wireless-Kommunikationseinst.] > [WLAN-Einstellungen] > [Kennwort] > [Aus]. [Kennwort] wird im SSID-Bildschirm (in Schritt 4) nicht mehr angezeigt.
- Sie können auch gleichzeitig mehrere Bilder senden und die Bildgröße vor dem Senden ändern (📖 132).
- Das aktuelle Bild können Sie senden, indem Sie im Bildschirm in Schritt 9 [Bild senden] wählen.

Verwenden eines anderen Zugriffspunkts

Beim Verbinden der Kamera mit einem Smartphone über das WLAN-Menü können Sie auch einen existierenden Zugriffspunkt verwenden.



1 Bereiten Sie das Herstellen der Verbindung vor.

- Greifen Sie gemäß der Beschreibung in den Schritten 1 – 4 unter „Hinzufügen eines Smartphones mit dem WLAN-Menü“ (📖 117) auf den Bildschirm [Warten auf Verbindung] zu.

2 Verbinden Sie das Smartphone mit dem Zugriffspunkt.

3 Wählen Sie [Netzwerk wechs.] aus.

- Drücken Sie die Tasten [◀][▶], oder drehen Sie das Wahlrad [📶], um [Netzwerk wechs.] auszuwählen. Drücken Sie anschließend die Taste [⊕].
- Eine Liste der erkannten Zugriffspunkte wird angezeigt.

4 Stellen Sie eine Verbindung zu einem Zugriffspunkt her.

- Verwenden Sie für WPS-kompatible Zugriffspunkte die Schritte 5 – 8 unter „Verwenden von WPS-kompatiblen Zugriffspunkten“ (📖 122), um die Verbindung zum Zugriffspunkt herzustellen.

Vor Verwendung

Grundlagen der Kamerabedienung

Erweiterte Funktionen

Grundlagen der Kamera

Automatikmodus/
Modus Hybrid Auto

Andere Aufnahmemodi

Modus P

Modi Tv, Av und M

Wiedergabemodus

Drahtlos-Funktionen

Einstellungsmenü

Zubehör

Anhang

Index





- Verwenden Sie für andere als WPS-Zugriffspunkte die Schritte 2 – 4 unter „Herstellen von Verbindungen mit aufgelisteten Zugriffspunkten“ (📖124), um die Verbindung zum Zugriffspunkt herzustellen.

5 Wählen Sie die zu verbindende Kamera aus.

- Sobald der Bildschirm für die Kameraauswahl am Smartphone angezeigt wird, wählen Sie die Kamera, um den Pairing-Vorgang zu beginnen.

6 Konfigurieren Sie die Datenschutzeinstellungen, und senden Sie Bilder.

- Befolgen Sie die Schritte 8 – 9 unter „Hinzufügen eines Smartphones mit dem WLAN-Menü“ (📖117), um die Datenschutzeinstellungen zu konfigurieren und Bilder zu senden.

Zuvor verwendete Zugriffspunkte

Sie können die Verbindung zu einem zuvor verwendeten Zugriffspunkt automatisch wiederherstellen, indem Sie Schritt 4 unter „Hinzufügen eines Smartphones mit dem WLAN-Menü“ (📖117) durchführen.

- Sie können die Kamera als Zugriffspunkt verwenden, indem Sie auf dem beim Herstellen der Verbindung angezeigten Bildschirm [Netz. wechs.] wählen. Wählen Sie dann [Kamerazugangspunkt-Modus] aus.
- Sie können zwischen Zugriffspunkten wechseln, indem Sie auf dem Bildschirm, der beim Herstellen einer Verbindung angezeigt wird, [Netz. wechs.] wählen und dann das Verfahren unter „Verwenden eines anderen Zugriffspunkts“ (📖119) ab Schritt 4 durchführen.

Speichern von Bildern auf einem Computer

Vorbereitung zur Registrierung eines Computers

Detaillierte Informationen zu den Computern, mit denen Sie die Kamera über WLAN verbinden können, zu den Systemanforderungen der Software und zur Kompatibilität (sowie zur Unterstützung neuer Betriebssysteme) finden Sie auf der Canon-Website.



- Windows 7 Starter und Home Basic wird nicht unterstützt.
- Bei Windows 7 N (europäische Version) und KN (südkoreanische Version) muss das Windows Media Feature Pack separat heruntergeladen und installiert werden. Einzelheiten finden Sie auf der folgenden Website. <http://go.microsoft.com/fwlink/?LinkId=159730>

Installieren von CameraWindow

1 Laden Sie die Software herunter.

- Rufen Sie die folgende Website mit einem Computer auf, der mit dem Internet verbunden ist.

<http://www.canon.com/icpd/>

- Wählen Sie Land oder Region, und befolgen Sie dann die angezeigten Anleitungen, um das Herunterladen vorzubereiten.

Vor Verwendung

Grundlagen der Kamerabedienung

Erweiterte Funktionen

Grundlagen der Kamera

Automatikmodus/
Modus Hybrid Auto

Andere Aufnahmemodi

Modus P

Modi Tv, Av und M

Wiedergabemodus

Drahtlos-Funktionen

Einstellungsmenü

Zubehör

Anhang

Index



2 Befolgen Sie die angezeigten Anweisungen.

- Doppelklicken Sie auf die heruntergeladene Datei, um sie zu installieren.



- Internetzugang ist erforderlich. Die Kosten und Gebühren für die Internetverbindung sind separat an den Internetdienstanbieter zu entrichten.



- Deinstallieren Sie die Software mit den folgenden Schritten.
 - Windows: Wählen Sie [Start] > [Alle Programme] > [Canon Utilities] und dann die zu deinstallierende Software.

■ Konfigurieren des Computers für eine WLAN-Verbindung (nur Windows)

Auf einem Computer mit Windows müssen Sie die folgenden Einstellungen konfigurieren, bevor Sie die Kamera drahtlos mit dem Computer verbinden.



1 Vergewissern Sie sich, dass der Computer mit einem Zugriffspunkt verbunden ist.

- Anweisungen zum Überprüfen der Netzwerkverbindung finden Sie in der Bedienungsanleitung zum Computer.

2 Konfigurieren Sie die Einstellung.

- Klicken Sie in der folgenden Reihenfolge auf: Menü [Start] > [Alle Programme] > [Canon Utilities] > [CameraWindow] > [Einrichtung der WLAN-Verbindung].
- Befolgen Sie in der angezeigten Anwendung die Anweisungen auf dem Bildschirm, und konfigurieren Sie die Einstellung.



- Die folgenden Windows-Einstellungen werden konfiguriert, wenn Sie das Dienstprogramm in Schritt 2 ausführen.
 - Aktivieren Sie Medienstreaming.
Anschließend kann die Kamera den Computer, auf den zugegriffen werden soll, über WLAN finden (sehen).
 - Aktivieren Sie die Netzwerkerkennung.
Anschließend kann der Computer die Kamera finden (sehen).
 - Schalten Sie ICMP (Internet Control Message Protocol) ein.
Anschließend kann der Netzwerkverbindungsstatus überprüft werden.
 - Aktivieren Sie UPnP (Universal Plug & Play).
Diese Einstellung ermöglicht es Netzwerkgeräten, sich gegenseitig automatisch zu erkennen.
- Möglicherweise verhindert Sicherheitssoftware das Konfigurieren der hier beschriebenen Einstellungen. Überprüfen Sie die Einstellungen der Sicherheitssoftware.

Speichern von Bildern auf einem verbundenen Computer

Stellen Sie folgendermaßen eine WLAN-Verbindung zum Zugriffspunkt her. Beachten Sie auch die Zugriffspunkt-Bedienungsanleitung.

■ Bestätigen der Kompatibilität des Zugriffspunkts

Bestätigen Sie, dass der WLAN-Router oder die WLAN-Basisstation den WLAN-Standards in „Schnittstelle“ (📖183) entspricht. Die verfügbaren Verbindungsmethoden sind davon abhängig, ob der Zugriffspunkt WPS (Wi-Fi Protected Setup) unterstützt (📖122) oder nicht (📖124). Beachten Sie für andere als WPS-Zugriffspunkte die folgenden Informationen.

- Netzwerkname (SSID/ESSID)
Die SSID oder ESSID des verwendeten Zugriffspunkts. Wird auch als „Zugriffspunktname“ oder „Netzwerkname“ bezeichnet.

Vor Verwendung

Grundlagen der Kamerabedienung

Erweiterte Funktionen

Grundlagen der Kamera

Automatikmodus/
Modus Hybrid Auto

Andere Aufnahmemodi

Modus P

Modi Tv, Av und M

Wiedergabemodus

Drahtlos-Funktionen

Einstellungsmenü

Zubehör

Anhang

Index



- **Netzwerkauthentifizierung/Datenverschlüsselung** (Verschlüsselungsmethode/Verschlüsselungsmodus)
Die Methode zur Datenverschlüsselung während der drahtlosen Übertragung. Überprüfen Sie, welche Sicherheitseinstellung verwendet wird: WPA2-PSK (AES), WPA2-PSK (TKIP), WPA-PSK (AES), WPA-PSK (TKIP), WEP (Open System Authentication) oder keine Sicherheit.
- **Kennwort (Kodierungsschlüssel/Netzwerkschlüssel)**
Der Schlüssel zur Datenverschlüsselung während der drahtlosen Übertragung. Wird auch als „Kodierungsschlüssel“ oder „Netzwerkschlüssel“ bezeichnet.
- **Schlüsselindex (Sendeschlüssel)**
Der für WEP zur Netzwerkauthentifizierung/Datenverschlüsselung festgelegte Schlüssel. Verwenden Sie „1“ als Einstellung.



- Sollte zum Anpassen der Netzwerkeinstellungen der Status eines Systemadministrators erforderlich sein, wenden Sie sich an Ihren Systemadministrator.
- Diese Einstellungen sind für die Netzwerksicherheit von entscheidender Bedeutung. Gehen Sie bei der Änderung dieser Einstellungen mit angemessener Sorgfalt vor.



- Informationen zur WPS-Kompatibilität und Anweisungen zum Überprüfen der Einstellungen finden Sie in der Zugriffspunkt-Bedienungsanleitung.
- Ein Router ist ein Gerät, das eine Netzwerkstruktur (LAN) erzeugt, in deren Rahmen mehrere Computer miteinander verbunden werden können. Ein Router, der eine interne WLAN-Funktion aufweist, wird als WLAN-Router bezeichnet.
- In diesem Handbuch werden alle WLAN-Router und Basisstationen als „Zugriffspunkte“ bezeichnet.
- Falls Sie eine MAC-Adressfilterung in Ihrem WLAN-Netzwerk verwenden, fügen Sie Ihrem Zugriffspunkt die MAC-Adresse der Kamera hinzu. Sie können die MAC-Adresse Ihrer Kamera durch Auswahl von MENU (📖29) > Registerkarte (🔑) > [Wireless-Kommunikationseinst.] > [WLAN-Einstellungen] > [MAC-Adresse überprüfen] anzeigen.

Verwenden von WPS-kompatiblen Zugriffspunkten

WPS erleichtert das Vornehmen der Einstellungen, wenn Geräte über WLAN verbunden werden. Sie können entweder die Push-Button-Configuration- oder die PIN-Methode verwenden, um Einstellungen auf einem WPS-fähigen Gerät vorzunehmen.

1 Vergewissern Sie sich, dass der Computer mit einem Zugriffspunkt verbunden ist.

- Anweisungen zum Überprüfen der Verbindung finden Sie in den Bedienungsanleitungen von Gerät und Zugriffspunkt.

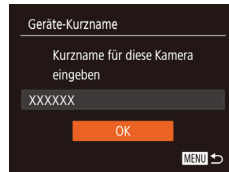

2 Rufen Sie das WLAN-Menü auf.

- Drücken Sie die Taste [(☐)].
- Wenn der Bildschirm [Geräte-Kurzname] angezeigt wird, drücken Sie die Tasten [▲][▼], oder drehen Sie das Wahhrad [🌀], um [OK] auszuwählen, und drücken Sie dann die Taste [(☐)].

3 Wählen Sie [📺] aus.

- Drücken Sie die Tasten [▲][▼][◀][▶], oder drehen Sie das Wahhrad [🌀], um [📺] auszuwählen. Drücken Sie dann die Taste [(☐)].

Vor Verwendung
Grundlagen der Kamerabedienung
Erweiterte Funktionen
Grundlagen der Kamera
Automatikmodus/Modus Hybrid Auto
Andere Aufnahmemodi
Modus P
Modi Tv, Av und M
Wiedergabemodus
Drahtlos-Funktionen
Einstellungsmenü
Zubehör
Anhang
Index

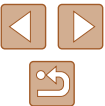



4 Wählen Sie [Gerät hinzufügen].

- Drücken Sie die Tasten [▲][▼], oder drehen Sie das Wahrad [🌀], um [Gerät hinzufügen] auszuwählen. Drücken Sie anschließend die Taste [📁].



5 Wählen Sie [Mit WPS verbinden].

- Drücken Sie die Tasten [▲][▼], oder drehen Sie das Wahrad [🌀], um [Mit WPS verbinden] auszuwählen, und drücken Sie dann die Taste [📁].



6 Wählen Sie [WPS (PBC-Modus)].

- Drücken Sie die Tasten [▲][▼], oder drehen Sie das Wahrad [🌀], um [WPS (PBC-Modus)] auszuwählen. Drücken Sie dann die Taste [📁].



7 Stellen Sie die Verbindung her.

- Drücken und halten Sie die WPS-Verbindungstaste auf dem Zugriffspunkt ein paar Sekunden lang gedrückt.
- Drücken Sie an der Kamera die Taste [📁], um mit dem nächsten Schritt fortzufahren.
- Die Kamera stellt eine Verbindung zum Zugriffspunkt her und listet die mit diesem verbundenen Geräte im Bildschirm [Gerät auswählen] auf.

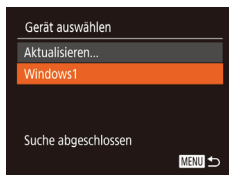

8 Wählen Sie ein Zielgerät aus.

- Wählen Sie den Zielgerätenamen aus (drücken Sie entweder die Tasten [▲][▼], oder drehen Sie das Wahrad [🌀]), und drücken Sie die Taste [📁].

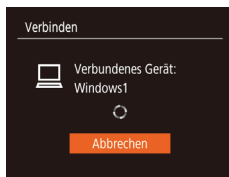

9 Installieren Sie einen Treiber (nur für die erste Windows-Verbindung).

- Wenn dieser Bildschirm auf der Kamera angezeigt wird, klicken Sie auf dem Computer auf das Menü „Start“, dann auf [Systemsteuerung] und schließlich auf [Gerät hinzufügen].

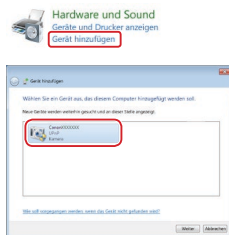

- Doppelklicken Sie auf das Symbol für die verbundene Kamera.
- Die Treiberinstallation wird gestartet.
- Nach Abschluss der Treiberinstallation und erfolgreicher Verbindung von Kamera und Computer wird der Bildschirm „AutoPlay“ angezeigt. Der Kamerabildschirm bleibt leer.

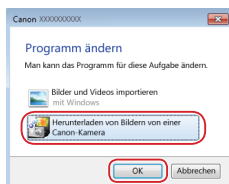

10 Zeigen Sie CameraWindow an.

- Windows: Greifen Sie auf CameraWindow zu, indem Sie auf [Herunterladen von Bildern von einer Canon-Kamera] klicken.

11 Importieren Sie die Bilder.

- Klicken Sie auf [Bilder von Kamera importieren], und klicken Sie anschließend auf [Nicht übertragene Bilder importieren].

Vor Verwendung
Grundlagen der Kamerabedienung
Erweiterte Funktionen
Grundlagen der Kamera
Automatikmodus/Modus Hybrid Auto
Andere Aufnahmemodi
Modus P
Modi Tv, Av und M
Wiedergabemodus
Drahtlos-Funktionen
Einstellungsmenü
Zubehör
Anhang
Index



- Bilder werden nun im Ordner „Bilder“ auf dem Computer gespeichert, in separaten, nach Datum benannten Ordnern.
- Klicken Sie im Bildschirm, der nach Abschluss des Bildimports angezeigt wird, auf [OK].
- Verwenden Sie zum Anzeigen der von der Kamera auf dem Computer gespeicherten Bilder eine vorinstallierte oder allgemein verfügbare Software.



- Nachdem Sie Verbindungen zu Geräten über das WLAN-Menü hergestellt haben, werden die zuletzt genutzten Ziele am Anfang aufgelistet, wenn Sie auf das WLAN-Menü zugreifen. Sie können die Verbindung einfach wiederherstellen, indem Sie die Tasten [▲][▼] drücken, um den Gerätenamen auszuwählen, und dann die Taste [⊞] drücken. Um ein neues Gerät hinzuzufügen, zeigen Sie den Geräteauswahlbildschirm durch Drücken der Tasten [◀][▶] an, und konfigurieren Sie anschließend die Einstellung.
- Wenn die letzten Zielgeräte nicht angezeigt werden sollen, wählen Sie MENU (129) > Registerkarte [📶] > [Wireless-Kommunikationseinst.] > [WLAN-Einstellungen] > [Zielgeräteverl.] > [Aus].
- Sie können den Kameranamen auch im Bildschirm in Schritt 2 (141) ändern.
- Wenn die Kamera mit einem Computer verbunden wird, wird auf dem Kamerabildschirm nichts angezeigt.
- Um die Verbindung mit der Kamera zu trennen, schalten Sie die Kamera aus.
- Wenn Sie sich in Schritt 6 für [WPS (PIN-Modus)] entschieden haben, wird ein PIN-Code auf dem Bildschirm angezeigt. Tragen Sie diesen Code in den Zugriffspunkt ein. Wählen Sie ein Gerät auf dem Bildschirm [Gerät auswählen] aus. Weitere Informationen finden Sie in der Zugriffspunkt-Bedienungsanleitung.

Herstellen von Verbindungen mit aufgelisteten Zugriffspunkten

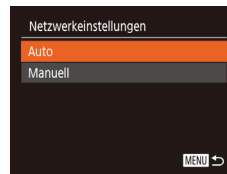
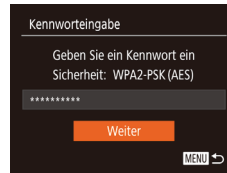

1 Zeigen Sie die aufgelisteten Zugriffspunkte an.

- Zeigen Sie die aufgelisteten Netzwerke (Zugriffspunkte) mithilfe der Beschreibung in den Schritten 1 – 4 unter „Verwenden von WPS-kompatiblen Zugriffspunkten“ (122) an.

2 Wählen Sie einen Zugriffspunkt aus.

- Drücken Sie die Tasten [▲][▼], oder drehen Sie das Wahrad [⊞], um ein Netzwerk (einen Zugriffspunkt) auszuwählen, und drücken Sie anschließend die Taste [⊞].

3 Geben Sie das Kennwort für den Zugriffspunkt ein.

- Drücken Sie die Taste [⊞], um die Tastatur anzuzeigen, und geben Sie das Kennwort ein (130).
- Drücken Sie die Tasten [▲][▼], oder drehen Sie das Wahrad [⊞], um [Weiter] auszuwählen. Drücken Sie dann die Taste [⊞].

4 Wählen Sie [Auto].

- Drücken Sie die Tasten [▲][▼], oder drehen Sie das Wahrad [⊞], um [Auto] auszuwählen. Drücken Sie dann die Taste [⊞].

Vor Verwendung
Grundlagen der Kamerabedienung
Erweiterte Funktionen
Grundlagen der Kamera
Automatikmodus/ Modus Hybrid Auto
Andere Aufnahmemodi
Modus P
Modi Tv, Av und M
Wiedergabemodus
Drahtlos-Funktionen
Einstellungsmenü
Zubehör
Anhang
Index

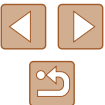

- Um Bilder auf einem verbundenen Computer zu speichern, führen Sie das Verfahren ab Schritt 8 unter „Verwenden von WPS-kompatiblen Zugriffspunkten“ (📖122) durch.



- Das Kennwort für den Zugriffspunkt finden Sie normalerweise auf dem Zugriffspunkt selbst oder in der zugehörigen Bedienungsanleitung.
- Wenn auch nach dem Wählen von [Aktualisieren] zum Aktualisieren der Liste in Schritt 2 keine Zugriffspunkte gefunden werden, wählen Sie in Schritt 2 [Manuelle Einstellung], um die Zugriffspunkteinstellungen manuell vorzunehmen. Befolgen Sie die Anweisungen auf dem Bildschirm, und geben Sie eine SSID, Sicherheitseinstellungen sowie ein Kennwort ein.
- Wenn Sie einen Zugriffspunkt verwenden, zu dem Sie bereits eine Verbindung hergestellt haben, um eine Verbindung zu einem anderen Gerät einzurichten, wird in Schritt 3 [*] für das Kennwort angezeigt. Wenn Sie dasselbe Kennwort verwenden möchten, wählen Sie [Weiter] aus (drücken Sie entweder die Tasten [▲][▼], oder drehen Sie das Wahhrad (🔄)). Drücken Sie anschließend die Taste (🔒).

■ Zuvor verwendete Zugriffspunkte

Sie können die Verbindung zu einem zuvor verwendeten Zugriffspunkt automatisch wiederherstellen, indem Sie Schritt 4 unter „Verwenden von WPS-kompatiblen Zugriffspunkten“ (📖122) durchführen.

- Um die Verbindung zu einem Gerät über einen Zugriffspunkt herstellen zu können, muss das Zielgerät bereits mit dem Zugriffspunkt verbunden sein. Befolgen Sie dann das Verfahren ab Schritt 8 unter „Verwenden von WPS-kompatiblen Zugriffspunkten“ (📖122).
- Sie können zwischen Zugriffspunkten wechseln, indem Sie im Bildschirm, der beim Herstellen der Verbindung angezeigt wird, [Netz. wechs.] wählen und dann das Verfahren unter „Verwenden von WPS-kompatiblen Zugriffspunkten“ (📖122) ab Schritt 5 oder das Verfahren unter „Herstellen von Verbindungen mit aufgelisteten Zugriffspunkten“ (📖124) ab Schritt 2 befolgen.

Senden von Bildern an einen registrierten Webservice

Registrieren von Webservices

Verwenden Sie ein Smartphone oder einen Computer, um der Kamera Webservices hinzuzufügen, die Sie verwenden möchten.

- Um die Kameraeinstellungen für CANON iMAGE GATEWAY und andere Webservices vorzunehmen, wird ein Smartphone oder Computer mit Browser und Internetverbindung benötigt.
- Details zu Browseranforderungen (Microsoft Internet Explorer usw.), einschließlich Informationen zu Einstellungen und Version, finden Sie auf der CANON iMAGE GATEWAY-Website.
- Informationen zu den Ländern und Regionen, in denen CANON iMAGE GATEWAY verfügbar ist, finden Sie auf der Website von Canon (<http://www.canon.com/cig/>).
- Sie müssen ein Konto für andere Webservices als CANON iMAGE GATEWAY einrichten, wenn Sie diese Webservices nutzen möchten. Weitere Details finden Sie auf den Websites der Webservices, für die Sie sich registrieren möchten.
- Möglicherweise fallen separate Gebühren für Internetverbindung und Zugriffspunkte an.



- Auf CANON iMAGE GATEWAY sind außerdem Benutzerhandbücher zum Herunterladen verfügbar.

Vor Verwendung

Grundlagen der Kamerabedienung

Erweiterte Funktionen

Grundlagen der Kamera

Automatikmodus/
Modus Hybrid Auto

Andere Aufnahmemodi

Modus P

Modi Tv, Av und M

Wiedergabemodus

Drahtlos-Funktionen

Einstellungsmenü

Zubehör

Anhang

Index



Registrieren von CANON iMAGE GATEWAY

Verknüpfen Sie die Kamera mit CANON iMAGE GATEWAY, indem Sie CANON iMAGE GATEWAY auf der Kamera als Zielwebservice hinzufügen. Sie müssen eine auf dem Computer oder Smartphone verwendete E-Mail-Adresse eingeben, damit Sie die Benachrichtigung zum Fertigstellen der Verknüpfungseinstellungen empfangen können.



1 Rufen Sie das WLAN-Menü auf.

- Drücken Sie die Taste [WLAN].

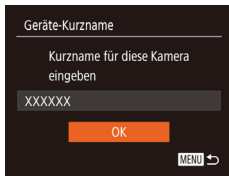

- Wenn der Bildschirm [Geräte-Kurzname] angezeigt wird, drücken Sie die Tasten [▲][▼], oder drehen Sie das Wahlrad [Wahlrad], um [OK] auszuwählen, und drücken Sie dann die Taste [OK].



2 Wählen Sie [Cloud] aus.

- Drücken Sie die Tasten [▲][▼][◀][▶], oder drehen Sie das Wahlrad [Wahlrad], um [Cloud] auszuwählen. Drücken Sie dann die Taste [OK].

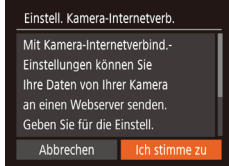

3 Stimmen Sie dem Vertrag zu, um zur Eingabe der E-Mail-Adresse zu gelangen.

- Lesen Sie die angezeigte Vereinbarung, drücken Sie die Tasten [◀][▶], oder drehen Sie das Wahlrad [Wahlrad], um [Ich stimme zu] auszuwählen, und drücken Sie dann die Taste [OK].

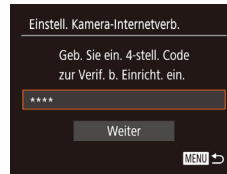
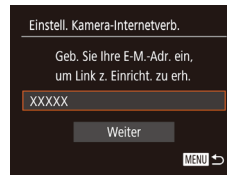

4 Stellen Sie eine Verbindung mit einem Zugriffspunkt her.

- Stellen Sie die Verbindung zum Zugriffspunkt gemäß der Beschreibung in den Schritten 5 – 7 unter „Verwenden von WPS-kompatiblen Zugriffspunkten“ (122) bzw. in den Schritten 2 – 4 unter „Herstellen von Verbindungen mit aufgelisteten Zugriffspunkten“ (124) her.

5 Geben Sie Ihre E-Mail-Adresse ein.

- Wenn die Kamera über den Zugriffspunkt mit CANON iMAGE GATEWAY verbunden ist, wird ein Bildschirm zum Eingeben der E-Mail-Adresse angezeigt.
- Geben Sie Ihre E-Mail-Adresse ein, drücken Sie die Tasten [▲][▼], oder drehen Sie das Wahlrad [Wahlrad], um [Weiter] auszuwählen, und drücken Sie dann die Taste [OK].

6 Geben Sie eine vierstellige Zahl ein.

- Geben Sie eine vierstellige Zahl Ihrer Wahl ein, drücken Sie die Tasten [▲][▼], oder drehen Sie das Wahlrad [Wahlrad], um [Weiter] auszuwählen, und drücken Sie dann die Taste [OK].
- Sie benötigen diese vierstellige Zahl später, wenn Sie die Verknüpfung mit CANON iMAGE GATEWAY in Schritt 8 einrichten.

Vor Verwendung
Grundlagen der Kamerabedienung
Erweiterte Funktionen
Grundlagen der Kamera
Automatikmodus/Modus Hybrid Auto
Andere Aufnahmemodi
Modus P
Modi Tv, Av und M
Wiedergabemodus
Drahtlos-Funktionen
Einstellungsmenü
Zubehör
Anhang
Index

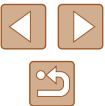



7 Prüfen Sie auf Erhalt der Benachrichtigung.

- Sobald die Informationen an CANON iMAGE GATEWAY gesendet wurden, werden Sie per E-Mail an die in Schritt 5 eingegebene Adresse benachrichtigt.
- Drücken Sie im nächsten Bildschirm, der den Versand der Benachrichtigung meldet, die Taste [OK].
- [☁] wechselt jetzt zu [☁].

8 Greifen Sie auf die Seite mit der Benachrichtigung zu, und erfassen Sie die Einstellungen für die Kameraverknüpfung.

- Greifen Sie mit einem Computer oder Smartphone auf die in der Benachrichtigung verlinkte Seite zu.
- Befolgen Sie die Anweisungen, um die Einstellungen auf der Seite mit den Kamera-Verknüpfungseinstellungen fertigzustellen.

9 Konfigurieren Sie die CANON iMAGE GATEWAY-Einstellungen der Kamera.

- Drücken Sie die Tasten [▲][▼][◀][▶], oder drehen Sie das Wahlrad [🌀], um [☁] auszuwählen. Drücken Sie dann die Taste [OK].
- [📄] (📖 135) und CANON iMAGE GATEWAY werden jetzt als Ziele hinzugefügt.

- Sie können bei Bedarf weitere Webservices hinzufügen. Befolgen Sie in diesem Fall die Anweisungen ab Schritt 2 unter „Registrieren anderer Webservices“ (📖 127).



- Stellen Sie sicher, dass die E-Mail-Anwendung des Computers oder Smartphones nicht zum Blockieren der E-Mails relevanter Domänen konfiguriert ist, da dies den Empfang der Benachrichtigung verhindern kann.



- Sie können den Kameranamen auch im Bildschirm in Schritt 1 (📖 126) ändern.
- Nachdem Sie Verbindungen zu Geräten über das WLAN-Menü hergestellt haben, werden die zuletzt genutzten Ziele am Anfang aufgelistet, wenn Sie auf das Menü zugreifen. Drücken Sie die Tasten [◀][▶], um auf den Geräteauswahlbildschirm zuzugreifen und die Einstellung dann zu konfigurieren.

Registrieren anderer Webservices

Sie können der Kamera auch andere Webservices außer CANON iMAGE GATEWAY hinzufügen.



1 Melden Sie sich bei CANON iMAGE GATEWAY an, und greifen Sie auf die Seite mit den Verbindungseinstellungen für die Kamera zu.

- Greifen Sie mit einem Computer oder Smartphone auf <http://www.canon.com/cig/> zu, um CANON iMAGE GATEWAY aufzurufen.

Vor Verwendung
Grundlagen der Kamerabedienung
Erweiterte Funktionen
Grundlagen der Kamera
Automatikmodus/Modus Hybrid Auto
Andere Aufnahmemodi
Modus P
Modi Tv, Av und M
Wiedergabemodus
Drahtlos-Funktionen
Einstellungsmenü
Zubehör
Anhang
Index





2 Konfigurieren Sie den Webservice, den Sie verwenden möchten.

- Zeigen Sie auf dem Computer oder Smartphone den Bildschirm mit den Webserviceeinstellungen an.
- Befolgen Sie die Anweisungen auf dem Bildschirm, um die Einstellungen für die zu verwendenden Webservices vorzunehmen.



3 Wählen Sie [☁] aus.

- Drücken Sie die Taste [(☞)].
- Drücken Sie die Tasten [▲][▼][◀][▶], oder drehen Sie das Wahhrad [🌀], um [☁] auszuwählen. Drücken Sie dann die Taste [(☞)].
- Die Webserviceeinstellungen werden jetzt aktualisiert.



- Wenn sich konfigurierte Einstellungen ändern, befolgen Sie die folgenden Schritte erneut, um die Kameraeinstellungen zu aktualisieren.

Hochladen von Bildern zu Webservices



1 Rufen Sie das WLAN-Menü auf.

- Drücken Sie die Taste [(☞)].



2 Wählen Sie das Ziel aus.

- Wählen Sie das Symbol des Webservices aus, zu dem eine Verbindung hergestellt werden soll (drücken Sie die Tasten [▲][▼][◀][▶], oder drehen Sie das Wahhrad [🌀]). Drücken Sie dann die Taste [(☞)].
- Wenn mehrere Empfänger oder Freigabeoptionen mit einem Webservice verwendet werden, wählen Sie den gewünschten Eintrag im Bildschirm [Empfänger auswählen] aus (drücken Sie entweder die Tasten [▲][▼], oder drehen Sie das Wahhrad [🌀]), und drücken Sie dann die Taste [(☞)].

3 Senden Sie ein Bild.

- Drücken Sie die Tasten [▲][▼][◀][▶], um [Auswahl./Send.] auszuwählen, und drücken Sie anschließend die Taste [(☞)].
- Drücken Sie die Tasten [▲][▼], oder drehen Sie das Wahhrad [🌀], um [Wählen] auszuwählen. Drücken Sie anschließend die Taste [(☞)].
- Drücken Sie die Tasten [▲][▼][◀][▶], oder drehen Sie das Wahhrad [🌀], um das zu sendende Bild auszuwählen, drücken Sie die Taste [(☞)], um es als ausgewählt zu markieren [(✓)], und drücken Sie dann die Taste [MENU].
- Drücken Sie die Tasten [◀][▶], oder drehen Sie das Wahhrad [🌀], um [OK] auszuwählen. Drücken Sie dann die Taste [(☞)].
- Drücken Sie die Tasten [◀][▶], oder drehen Sie das Wahhrad [🌀], um [Senden] auszuwählen. Drücken Sie anschließend die Taste [(☞)].

Vor Verwendung
Grundlagen der Kamerabedienung
Erweiterte Funktionen
Grundlagen der Kamera
Automatikmodus/Modus Hybrid Auto
Andere Aufnahmemodi
Modus P
Modi Tv, Av und M
Wiedergabemodus
Drahtlos-Funktionen
Einstellungsmenü
Zubehör
Anhang
Index

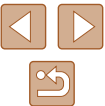

- Lesen Sie beim Hochladen auf YouTube die Nutzungsbedingungen, wählen Sie [Ich stimme zu], und drücken Sie die Taste [OK].
- Drücken Sie die Taste [Wiedergabe], um zum Wiedergabebildschirm zurückzukehren, sobald nach dem Senden des Bildes [OK] angezeigt wird.



- Verbindungen setzen voraus, dass sich eine Speicherkarte mit gespeicherten Bildern in der Kamera befindet.
- Sie können auch gleichzeitig mehrere Bilder senden und vor dem Senden die Größe von Bildern ändern sowie Kommentare hinzufügen (132).
- Das aktuelle Bild können Sie senden, indem Sie im Bildschirm in Schritt 3 [Bild senden] wählen.
- Um nach CANON iMAGE GATEWAY hochgeladene Bilder mit einem Smartphone anzuzeigen, können Sie die App Canon Online Photo Album verwenden. Laden Sie die App Canon Online Photo Album für iPhone oder iPad aus dem App Store und für Android-Geräte aus Google Play herunter, und installieren Sie die App dann.

Drahtloses Drucken von Bildern auf einem verbundenen Drucker

Schließen Sie die Kamera via WLAN an einen Drucker an, um wie im Folgenden beschrieben zu drucken. Diese Schritte zeigen, wie die Kamera als Zugriffspunkt verwendet wird. Sie können aber auch einen anderen Zugriffspunkt verwenden (119).



1 Rufen Sie das WLAN-Menü auf.

- Drücken Sie die Taste [WLAN].

2 Wählen Sie [Drucker] aus.

- Drücken Sie die Tasten [Up][Down][Left][Right], oder drehen Sie das Wahhrad [Wahlrad], um [Drucker] auszuwählen. Drücken Sie dann die Taste [OK].

3 Wählen Sie [Gerät hinzufügen].

- Drücken Sie die Tasten [Up][Down], oder drehen Sie das Wahhrad [Wahlrad], um [Gerät hinzufügen] auszuwählen. Drücken Sie anschließend die Taste [OK].
- SSID und Kennwort der Kamera werden angezeigt.

Vor Verwendung

Grundlagen der Kamerabedienung

Erweiterte Funktionen

Grundlagen der Kamera

Automatikmodus/
Modus Hybrid Auto

Andere Aufnahmemodi

Modus P

Modi Tv, Av und M

Wiedergabemodus

Drahtlos-Funktionen

Einstellungsmenü

Zubehör

Anhang

Index

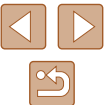



4 Schließen Sie den Drucker an das Netzwerk an.

- Zum Herstellen einer Verbindung wählen Sie im Drucker Menü mit den WLAN-Einstellungen die SSID (Netzwerkname), die auf der Kamera angezeigt wird.
- Geben Sie das auf der Kamera angezeigte Kennwort in das Kennwortfeld ein.

5 Wählen Sie den Drucker aus.

- Wählen Sie den Druckernamen aus (drücken Sie entweder die Tasten [▲][▼], oder drehen Sie das Wahlrad [🌀]), und drücken Sie die Taste [⊞].

6 Wählen Sie ein Bild zum Drucken aus.

- Drücken Sie die Tasten [◀][▶], oder drehen Sie das Wahlrad [🌀], um ein Bild auszuwählen.
- Drücken Sie die Taste [⊞], wählen Sie [🖨] aus, und drücken Sie anschließend erneut die Taste [⊞].
- Drücken Sie die Tasten [▲][▼], oder drehen Sie das Wahlrad [🌀], um [Drucken] auszuwählen. Drücken Sie anschließend die Taste [⊞].
- Ausführliche Anleitungen zum Drucken finden Sie unter „Drucken von Bildern“ (📖 157).
- Um die Verbindung zu trennen, drücken Sie die Taste [(🔌)]. Wählen Sie im Bestätigungsbildschirm [OK] (drücken Sie entweder die Tasten [◀][▶], oder drehen Sie das Wahlrad [🌀]). Drücken Sie anschließend die Taste [⊞].

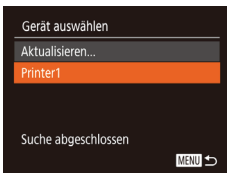

- Verbindungen setzen voraus, dass sich eine Speicherkarte mit gespeicherten Bildern in der Kamera befindet.
- Nachdem Sie Verbindungen zu Geräten über das WLAN-Menü hergestellt haben, werden die zuletzt genutzten Ziele am Anfang aufgelistet, wenn Sie auf das WLAN-Menü zugreifen. Sie können die Verbindung einfach wiederherstellen, indem Sie die Tasten [▲][▼] drücken, um den Gerätenamen auszuwählen, und dann die Taste [⊞] drücken. Um ein neues Gerät hinzuzufügen, zeigen Sie den Geräteauswahlbildschirm durch Drücken der Tasten [◀][▶] an, und konfigurieren Sie anschließend die Einstellung.
- Wenn die letzten Zielgeräte nicht angezeigt werden sollen, wählen Sie MENU (📖 29) > Registerkarte [(🔌)] > [Wireless-Kommunikationseinst.] > [WLAN-Einstellungen] > [Zielgeräteverl.] > [Aus].
- Um die Verbindung herzustellen, ohne in Schritt 4 ein Kennwort einzugeben, wählen Sie MENU (📖 29) > Registerkarte [(🔌)] > [Wireless-Kommunikationseinst.] > [WLAN-Einstellungen] > [Kennwort] > [Aus]. [Kennwort] wird im SSID-Bildschirm (in Schritt 3) nicht mehr angezeigt.
- Befolgen Sie die Schritte 3 – 4 unter „Verwenden eines anderen Zugriffspunkts“ (📖 119), um einen anderen Zugriffspunkt zu verwenden.

Vor Verwendung
Grundlagen der Kamerabedienung
Erweiterte Funktionen
Grundlagen der Kamera
Automatikmodus/ Modus Hybrid Auto
Andere Aufnahmemodi
Modus P
Modi Tv, Av und M
Wiedergabemodus
Drahtlos-Funktionen
Einstellungsmenü
Zubehör
Anhang
Index

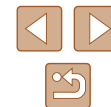

Senden von Bildern an eine andere Kamera

So verbinden Sie zwei Kameras über WLAN und übertragen Bilder zwischen ihnen.

- Nur Wi-Fi-kompatible Kameras der Marke Canon können über ein WLAN verbinden werden. Sie können keine Verbindung zu einer Kamera der Marke Canon herstellen, die nicht Wi-Fi-kompatibel ist, auch wenn sie FlashAir/Eye-Fi-Karten unterstützt.



1 Rufen Sie das WLAN-Menü auf.

- Drücken Sie die Taste **[WLAN]**.



2 Wählen Sie **[Kamera]** aus.

- Drücken Sie die Tasten **[▲][▼][◀][▶]**, oder drehen Sie das Wahhrad **[Wahlrad]**, um **[Kamera]** auszuwählen. Drücken Sie dann die Taste **[OK]**.

3 Wählen Sie **[Gerät hinzufügen]**.

- Drücken Sie die Tasten **[▲][▼]**, oder drehen Sie das Wahhrad **[Wahlrad]**, um **[Gerät hinzufügen]** auszuwählen. Drücken Sie anschließend die Taste **[OK]**.
- Führen Sie die Schritte 1 bis 3 auch auf der Zielkamera aus.
- Wenn **[Verbindung zu Kamera starten]** auf beiden Kamerabildschirmen angezeigt wird, werden die Verbindungsinformationen hinzugefügt.



4 Senden Sie ein Bild.

- Drücken Sie die Tasten **[▲][▼][◀][▶]**, um **[Auswahl./Send.]** auszuwählen, und drücken Sie anschließend die Taste **[OK]**.
- Drücken Sie die Tasten **[▲][▼]**, oder drehen Sie das Wahhrad **[Wahlrad]**, um **[Wählen]** auszuwählen. Drücken Sie anschließend die Taste **[OK]**.
- Drücken Sie die Tasten **[▲][▼][◀][▶]**, oder drehen Sie das Wahhrad **[Wahlrad]**, um das zu sendende Bild auszuwählen, drücken Sie die Taste **[OK]**, um es als ausgewählt zu markieren **[✓]**, und drücken Sie dann die Taste **[MENU]**.
- Drücken Sie die Tasten **[◀][▶]**, oder drehen Sie das Wahhrad **[Wahlrad]**, um **[OK]** auszuwählen. Drücken Sie dann die Taste **[OK]**.
- Drücken Sie die Tasten **[◀][▶]**, oder drehen Sie das Wahhrad **[Wahlrad]**, um **[Senden]** auszuwählen. Drücken Sie anschließend die Taste **[OK]**.
- Nach dem Senden des Bildes wird **[Übertragung abgeschlossen]** und anschließend der Bildübertragungsbildschirm wieder angezeigt.
- Um die Verbindung zu trennen, drücken Sie die Taste **[MENU]**. Wählen Sie im Bestätigungsbildschirm **[OK]** (drücken Sie entweder die Tasten **[◀][▶]**, oder drehen Sie das Wahhrad **[Wahlrad]**). Drücken Sie anschließend die Taste **[OK]**.

Vor Verwendung
Grundlagen der Kamerabedienung
Erweiterte Funktionen
Grundlagen der Kamera
Automatikmodus/Modus Hybrid Auto
Andere Aufnahmemodi
Modus P
Modi Tv, Av und M
Wiedergabemodus
Drahtlos-Funktionen
Einstellungsmenü
Zubehör
Anhang
Index





- Verbindungen setzen voraus, dass sich eine Speicherkarte in der Kamera befindet.
- Nachdem Sie Verbindungen zu Geräten über das WLAN-Menü hergestellt haben, werden die zuletzt genutzten Ziele am Anfang aufgelistet, wenn Sie auf das WLAN-Menü zugreifen. Sie können die Verbindung einfach wiederherstellen, indem Sie die Tasten [▲][▼] drücken, um den Gerätenamen auszuwählen, und dann die Taste [⊕] drücken. Um ein neues Gerät hinzuzufügen, zeigen Sie den Geräteauswahlbildschirm durch Drücken der Tasten [◀][▶] an, und konfigurieren Sie anschließend die Einstellung.
- Wenn die letzten Zielgeräte nicht angezeigt werden sollen, wählen Sie MENU (📖 29) > Registerkarte [📶] > [Wireless-Kommunikationseinst.] > [WLAN-Einstellungen] > [Zielgeräteverl.] > [Aus].
- Sie können auch gleichzeitig mehrere Bilder senden und die Bildgröße vor dem Senden ändern (📖 132).
- Das aktuelle Bild können Sie senden, indem Sie im Bildschirm in Schritt 4 [Bild senden] wählen.

Optionen zum Senden von Bildern

Sie können die Auswahl mehrerer Bilder zum gleichzeitigen Senden aktivieren und die Bildauflösung (Größe) vor dem Senden ändern lassen. Bei einigen Webservices können die Bilder zudem mit Kommentaren versehen werden.

Senden mehrerer Bilder

Geben Sie im Bildübertragungsbildschirm den Bereich der zu sendenden Bilder an, oder wählen Sie nur die als Favoriten markierten Bilder.



1 Wählen Sie [Auswähl./Send.] aus.

- Wählen Sie im Bildübertragungsbildschirm mit den Tasten [◀][▶] [Auswähl./Send.] aus, und drücken Sie dann die Taste [⊕].

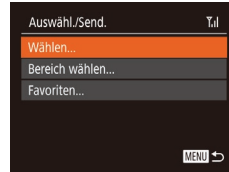

2 Wählen Sie eine Auswahlmethode aus.

- Drücken Sie die Tasten [▲][▼], oder drehen Sie das Wahlrad [🌀], um eine Auswahlmethode auszuwählen.

Auswählen eines Bereichs

1 Wählen Sie [Bereich wählen] aus.

- Führen Sie Schritt 2 unter „Senden mehrerer Bilder“ aus (📖 132), wählen Sie [Bereich wählen], und drücken Sie die Taste [⊕].

Vor Verwendung

Grundlagen der Kamerabedienung

Erweiterte Funktionen

Grundlagen der Kamera

Automatikmodus/
Modus Hybrid Auto

Andere Aufnahmemodi

Modus P

Modi Tv, Av und M

Wiedergabemodus

Drahtlos-Funktionen

Einstellungsmenü

Zubehör

Anhang

Index

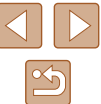



2 Wählen Sie Bilder aus.

- Befolgen Sie die Schritte 2 – 3 unter „Auswählen eines Bereichs“ (109), um Bilder anzugeben.
- Zum Auswählen von Filmen drücken Sie die Tasten [▲][▼][◀][▶], um [Mit Mov.] auszuwählen, und drücken Sie dann die Taste [OK], um die Option als ausgewählt zu markieren (✓).
- Wählen Sie mit den Tasten [▲][▼][◀][▶] [OK] aus, und drücken Sie anschließend die Taste [MENU].

3 Senden Sie die Bilder.

- Drücken Sie die Tasten [◀][▶], oder drehen Sie das Wahhrad [Drehknopf], um [Senden] auszuwählen. Drücken Sie anschließend die Taste [OK].

Senden von Favoritenbildern

Sie können das Senden auf als Favoriten markierte Bilder beschränken (101).

1 Wählen Sie [Favoriten] aus.

- Führen Sie Schritt 2 unter „Senden mehrerer Bilder“ aus (132), wählen Sie [Favoriten], und drücken Sie die Taste [OK].
- Ein Bildschirm zur Auswahl von Favoriten wird angezeigt. Wenn Sie ein Bild nicht verwenden möchten, wählen Sie das Bild aus, und drücken Sie die Taste [Drehknopf], um [✓] zu entfernen.
- Drücken Sie die Taste [MENU].

- Drücken Sie die Tasten [◀][▶], oder drehen Sie das Wahhrad [Drehknopf], um [OK] auszuwählen. Drücken Sie dann die Taste [Drehknopf].

2 Senden Sie die Bilder.

- Drücken Sie die Tasten [◀][▶], oder drehen Sie das Wahhrad [Drehknopf], um [Senden] auszuwählen. Drücken Sie anschließend die Taste [Drehknopf].



- In Schritt 1 ist [Favoriten] nur verfügbar, wenn Sie Bilder als Favoriten markiert haben.

Hinweise zum Senden von Bildern

- Je nach Zustand des verwendeten Netzwerks kann das Senden von Filmen eine lange Zeit in Anspruch nehmen. Beobachten Sie den Akkuladestand der Kamera.
- Webservices beschränken möglicherweise die Anzahl der zu sendenden Bilder oder die Länge der zu sendenden Movies.
- Nicht komprimierte Movies (106) werden als separate komprimierte Datei gesendet, nicht im Originalformat. Beachten Sie, dass dies die Übertragung verzögern kann. Außerdem kann die Datei nur gesendet werden, wenn auf der Speicherkarte genug Platz für die komprimierte Datei verfügbar ist.
- Beim Senden von Filmen an Smartphones hängt die unterstützte Bildqualität vom Smartphone ab. Weitere Einzelheiten finden Sie in der Bedienungsanleitung des Smartphones.
- Auf dem Bildschirm wird die Stärke des WLAN-Signals durch folgende Symbole angezeigt.
[Signalstärkesymbole] = hohe Feldstärke, [Signalstärkesymbole] = mittlere Feldstärke, [Signalstärkesymbole] = geringe Feldstärke, [Signalstärkesymbole] = unzureichende Feldstärke
- Das Senden von Bildern an Webservices nimmt weniger Zeit in Anspruch, wenn Sie Bilder erneut senden, die Sie bereits gesendet haben und die sich noch auf dem CANON IMAGE GATEWAY-Server befinden.

Vor Verwendung

Grundlagen der Kamerabedienung

Erweiterte Funktionen

Grundlagen der Kamera

Automatikmodus/
Modus Hybrid Auto

Andere Aufnahmemodi

Modus P

Modi Tv, Av und M

Wiedergabemodus

Drahtlos-Funktionen

Einstellungsmenü

Zubehör

Anhang

Index



Auswählen der Anzahl der Aufnahmepixel (Bildgröße)

Wählen Sie im Bildschirm für die Bildübertragung [F], indem Sie die Tasten [▲][▼] drücken. Drücken Sie dann die Taste [M2]. Wählen Sie im angezeigten Bildschirm die Aufnahmepixeleinstellung (Bildgröße) aus, indem Sie die Tasten [▲][▼] und dann die Taste [M2] drücken.

- Wenn Sie Bilder in Originalgröße senden möchten, wählen Sie [Nein] als Option für die Anpassung der Größe.
- Wenn Sie [M2] auswählen, werden Bilder, die größer sind als die ausgewählte Größe, vor dem Senden auf die gewählte Größe gebracht.
- Die Größe von Filmen kann nicht geändert werden.



- Die Bildgröße kann auch unter MENU (B29) > Registerkarte [F] > [Wireless-Kommunikationseinst.] > [WLAN-Einstellungen] > [Größe zum Versenden ändern] geändert werden.

Hinzufügen von Kommentaren

Mit der Kamera können Sie Bildern, die Sie an E-Mail-Adressen, soziale Netzwerke usw. senden, Kommentare hinzufügen. Die zulässige Anzahl an Zeichen und Symbolen ist vom jeweiligen Webservice abhängig.



1 Rufen Sie den Bildschirm zum Hinzufügen von Kommentaren auf.

- Wählen Sie im Bildschirm für die Bildübertragung [F], indem Sie die Tasten [▲][▼][◀][▶] drücken. Drücken Sie dann die Taste [M2].

2 Fügen Sie einen Kommentar hinzu (B30).

3 Senden Sie das Bild.



- Wenn kein Kommentar eingegeben wird, wird automatisch der in CANON IMAGE GATEWAY konfigurierte Kommentar gesendet.
- Sie können auch mehrere Bilder mit Kommentaren versehen, bevor diese gesendet werden. Der Kommentar wird allen Bildern hinzugefügt, die gemeinsam gesendet werden.

Vor Verwendung

Grundlagen der Kamerabedienung

Erweiterte Funktionen

Grundlagen der Kamera

Automatikmodus/ Modus Hybrid Auto

Andere Aufnahmemodi

Modus P

Modi Tv, Av und M

Wiedergabemodus

Drahtlos-Funktionen

Einstellungsmenü

Zubehör

Anhang

Index



Automatisches Senden von Bildern (Bild-Sync)

Bilder auf der Speicherkarte, die noch nicht übertragen wurden, können via CANON iMAGE GATEWAY oder Webservices an einen Computer gesendet werden.

Beachten Sie, dass Bilder nicht nur an Webservices gesendet werden können.

Vorbereitungen

Vorbereiten der Kamera

Speichern Sie  als Ziel. Installieren Sie auf dem Zielcomputer die kostenlose und mit Bild-Sync kompatible Software Image Transfer Utility, und konfigurieren Sie sie dann.



1 Fügen Sie als Ziel hinzu.

- Fügen Sie  als Ziel hinzu (siehe die Beschreibung unter „Registrieren von CANON iMAGE GATEWAY“ (126)).
- Sie können einen Webservice als Ziel angeben, indem Sie sich bei CANON iMAGE GATEWAY (126) anmelden, Ihr Kameramodell wählen, auf den Einstellungsbildschirm des Webservices zugreifen und den Zielwebservice in den Einstellungen für Bild-Sync auswählen. Einzelheiten finden Sie in der CANON iMAGE GATEWAY-Hilfe.

2 Wählen Sie den Typ der zu sendenden Bilder (nur, wenn Filme mit Bildern gesendet werden).

- Drücken Sie die Taste [MENU], wählen Sie [Wireless-Kommunikationseinst.] auf der Registerkarte [1], und wählen Sie dann [WLAN-Einstellungen] (29).

- Drücken Sie die Tasten [▲][▼], um [Bild-Sync] auszuwählen, und wählen Sie dann mit den Tasten [◀][▶] [Bilder/Filme] aus.

Vorbereiten des Computers



Installieren und konfigurieren Sie die Software auf dem Zielcomputer.



1 Installieren Sie Image Transfer Utility.

- Installieren Sie das Image Transfer Utility auf einem Computer, der mit dem Internet verbunden ist (155), indem Sie die Schritte 1–2 unter „Installieren von CameraWindow“ (120) befolgen.
- Image Transfer Utility kann auch über die CANON iMAGE GATEWAY-Seite mit den Einstellungen für Bild-Sync heruntergeladen werden (126).

2 Registrieren Sie die Kamera.

- Windows: Klicken Sie in der Taskleiste mit der rechten Maustaste auf , und klicken Sie dann auf [Neue Kamera hinzufügen].
- Mac OS: Klicken Sie in der Menüleiste auf , und klicken Sie dann auf [Neue Kamera hinzufügen].
- Eine Liste der mit CANON iMAGE GATEWAY verknüpften Kameras wird angezeigt. Wählen Sie die Kamera aus, von der Bilder gesendet werden sollen.
- Sobald die Kamera registriert und der Computer zum Empfangen von Bildern bereit ist, ändert sich das Symbol zu .

Vor Verwendung
Grundlagen der Kamerabedienung
Erweiterte Funktionen
Grundlagen der Kamera
Automatikmodus/Modus Hybrid Auto
Andere Aufnahmemodi
Modus P
Modi Tv, Av und M
Wiedergabemodus
Drahtlos-Funktionen
Einstellungsmenü
Zubehör
Anhang
Index

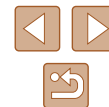



Senden von Bildern

Von der Kamera gesendete Bilder werden automatisch auf dem Computer gespeichert.

Wenn der als Ziel für die Bilder vorgesehene Computer ausgeschaltet ist, werden die Bilder zwischenzeitlich auf dem CANON iMAGE GATEWAY-Server gespeichert. Gespeicherte Bilder werden regelmäßig gelöscht. Achten Sie deshalb darauf, den Computer gelegentlich einzuschalten und die Bilder zu speichern.

1 Senden Sie Bilder.

- Befolgen Sie die Schritte 1 – 2 unter „Hochladen von Bildern zu Webservices“ (📖128), und wählen Sie .
- Gesendete Bilder werden mit dem Symbol  gekennzeichnet.

2 Speichern Sie die Bilder auf dem Computer.

- Die Bilder werden automatisch auf dem Computer gespeichert, sobald Sie diesen einschalten.
- Bilder werden automatisch vom CANON iMAGE GATEWAY-Server an Webservices gesendet, auch wenn der Computer ausgeschaltet ist.



- Sie sollten beim Senden von Bildern einen vollständig aufgeladenen Akku verwenden.



- Auch wenn Bilder mit einer anderen Methode auf den Computer importiert wurden, werden nicht via CANON iMAGE GATEWAY an den Computer gesendete Bilder an den Computer gesendet.
- Das Senden ist schneller, wenn das Ziel ein Computer im selben Netzwerk wie die Kamera ist, da Bilder über den Zugriffspunkt statt über CANON iMAGE GATEWAY gesendet werden. Beachten Sie, dass auf dem Computer gespeicherte Bilder an CANON iMAGE GATEWAY gesendet werden, der Computer also mit dem Internet verbunden sein muss.

Anzeigen der via Bild-Sync gesendeten Bilder auf einem Smartphone

Indem Sie die App Canon Online Photo Album (Canon OPA) installieren, können Sie Ihr Smartphone zum Anzeigen und Herunterladen von via Bild-Sync gesendeten Bildern verwenden, die temporär auf dem CANON iMAGE GATEWAY-Server gespeichert sind.

Aktivieren Sie zur Vorbereitung folgendermaßen den Zugriff mit einem Smartphone.

- Prüfen Sie, ob die unter „Vorbereiten des Computers“ (📖135) beschriebenen Einstellungen vorgenommen wurden.
- Laden Sie die App Canon Online Photo Album für iPhone oder iPad aus dem App Store und für Android-Geräte aus Google Play herunter, und installieren Sie die App dann.
- Melden Sie sich bei CANON iMAGE GATEWAY (📖126) an, wählen Sie Ihr Kameramodell, greifen Sie auf den Einstellungsbildschirm des Webservices zu, und aktivieren Sie das Anzeigen und Herunterladen mit einem Smartphone in den Einstellungen für Bild-Sync. Einzelheiten finden Sie in der CANON iMAGE GATEWAY-Hilfe.



- Nachdem temporär auf dem CANON iMAGE GATEWAY-Server gespeicherte Bilder gelöscht wurden, können sie nicht mehr angezeigt werden.
- Auf Bilder, die gesendet wurden, bevor das Anzeigen und Herunterladen mit dem Smartphone in den Einstellungen für Bild-Sync aktiviert wurde, kann nicht auf diese Weise zugegriffen werden.



- Anleitungen zu Canon Online Photo Album enthält die Canon Online Photo Album-Hilfe.

Vor Verwendung

Grundlagen der Kamerabedienung

Erweiterte Funktionen

Grundlagen der Kamera

Automatikmodus/
Modus Hybrid Auto

Andere Aufnahmemodi

Modus P

Modi Tv, Av und M

Wiedergabemodus

Drahtlos-Funktionen

Einstellungsmenü

Zubehör

Anhang

Index



Verwenden eines Smartphones zum Anzeigen von Kamerabildern und zum Steuern der Kamera

Die spezielle Smartphone-App Camera Connect bietet die folgenden Möglichkeiten.

- Blättern Sie in den Bildern auf der Kamera, und speichern Sie die Bilder im Smartphone
- Geotagging von Bildern während der Aufnahme (📖 137)
- Fernsteuern der Kamera über ein Smartphone (📖 138)



- Die Datenschutzeinstellungen müssen vorab konfiguriert werden, damit das Bild auf dem Smartphone betrachtet werden kann (📖 117, 📖 140).

Geotagging von Bildern während der Aufnahme

Die von Ihnen aufgenommenen Fotos und Movies können von einem Bluetooth-fähigen Smartphone aus mit GPS-Informationen (wie Breitengrad, Längengrad und Höhe) versehen werden. Sie können die aufgezeichneten GPS-Informationen auf der Kamera prüfen (📖 89). Mit der Software (📖 155) können Sie die Standorte auf einer Landkarte anzeigen. Die Fotoaufnahmen und Movies werden jeweils daneben angezeigt.

- 1 Stellen Sie über Bluetooth eine Verbindung zwischen der Kamera und dem Smartphone her (📖 113).**

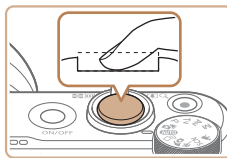

2 Wählen Sie [GPS-Einstell.] aus.

- Drücken Sie die Taste [MENU] und wählen Sie [GPS-Einstell.] auf der Registerkarte [Y↑] aus. Drücken Sie dann die Taste ([⊞]).

3 Konfigurieren Sie die Einstellung.

- Wählen Sie [GPS über Mobil] und drücken Sie die Tasten [◀][▶], oder drehen Sie das Wahlrad (🌀), um [Aktiv.] auszuwählen.

4 Machen Sie die Aufnahme.

- Ihre Fotoaufnahmen und Movies werden nun mittels der GPS-Informationen vom Smartphone mit Geotags versehen, die Sie nun wie unter „GPS-Informationsanzeige“ (📖 89) beschreiben prüfen können.
- Nach dem nächsten Starten von Camera Connect auf Ihrem Smartphone sorgen Sie vor der Aufnahme dafür, dass Ihre Kamera und das Smartphone über Bluetooth miteinander verbunden sind.

Vor Verwendung

Grundlagen der Kamerabedienung

Erweiterte Funktionen

Grundlagen der Kamera

Automatikmodus/
Modus Hybrid Auto

Andere Aufnahmemodi

Modus P

Modi Tv, Av und M

Wiedergabemodus

Drahtlos-Funktionen

Einstellungsmenü

Zubehör

Anhang

Index





- Bilder werden hierbei nicht mit Geotags versehen, es sei denn, Camera Connect läuft.
- Die Ihrem Movie hinzugefügten GPS-Informationen werden am Anfang, zu Beginn der Aufnahme, gesammelt.
- GPS-Informationen können nicht aktiviert werden, so lange WLAN ausgeschaltet ist.
- Die bei Remote-Live-View-Aufnahmen hinzugefügten GPS-Informationen werden am Anfang, beim Umschalten auf eine WLAN-Verbindung, gesammelt.
- Bilder werden nicht mit Geotags versehen, wenn Sie sich bei ausgeschalteter Kamera über NFC oder Bluetooth verbinden.
- Anhand der Standortdaten in Ihren mit Geotags versehenen Fotos oder Filmen können Sie bzw. Ihr Standort von anderen Personen identifiziert werden. Seien Sie daher vorsichtig, wenn Sie diese Bilder mit anderen teilen, zum Beispiel beim Veröffentlichen von Fotos im Internet, wo diese von vielen anderen Personen betrachtet werden können.



- Um die vom Smartphone erhaltenen GPS-Informationen abzulesen, wählen Sie MENU (📖29) > Registerkarte (📍) > [GPS-Einstell.] > [GPS-Informationsanzeige].
- Der GPS-Status wird durch eines der folgenden Symbole angezeigt. [GPS] Sammeln, [GPS] Nicht sammeln

Fernsteuern der Kamera über ein Smartphone

■ Steuern der Kamera über WLAN

Sie können Aufnahmen machen, während Sie einen Aufnahmebildschirm auf Ihrem Smartphone betrachten.



- Die Datenschutz Einstellungen müssen vorab konfiguriert werden, damit das Bild auf dem Smartphone betrachtet werden kann (📖117).

1 Befestigen Sie die Kamera.

- Setzen Sie die Kamera auf ein Stativ auf, oder ergreifen Sie andere Maßnahmen, um Kamerabewegungen zu vermeiden.

2 Verbinden Sie Kamera und Smartphone miteinander (📖117).

- Wählen Sie in den Datenschutzeinstellungen [Ja] aus.

3 Aktivieren Sie das ferngesteuerte Aufnehmen unter Verwendung der Livebilder.

- Wählen Sie in Camera Connect auf dem Smartphone die Option [Remote-Live-View-Aufnahme] aus.
- Sobald die Kamera für die Remote-Live-View-Aufnahme bereit ist, wird auf dem Smartphone ein Live-Bild von der Kamera angezeigt.
- Gleichzeitig erscheint auf der Kamera eine Meldung, und sämtliche Bedienfunktionen außer der Taste ON/OFF sind deaktiviert.

4 Machen Sie die Aufnahme.

- Bedienen Sie das Smartphone zum Erstellen der Aufnahme.



- Filmaufnahmen sind nicht möglich.
- Die Fokussierung kann länger dauern.
- Die Bilddarstellung oder die Auslöserbetätigung kann je nach Verbindungsstatus verzögert sein.

Vor Verwendung
Grundlagen der Kamerabedienung
Erweiterte Funktionen
Grundlagen der Kamera
Automatikmodus/Modus Hybrid Auto
Andere Aufnahmemodi
Modus P
Modi Tv, Av und M
Wiedergabemodus
Drahtlos-Funktionen
Einstellungsmenü
Zubehör
Anhang
Index





- Auf dem Smartphone sichtbare, ruckhafte Motivbewegungen aufgrund der Verbindungsbedingungen haben keine Auswirkungen auf die aufgezeichneten Bilder.
- Die aufgenommenen Bilder werden nicht an das Smartphone übertragen. Verwenden Sie das Smartphone, um Bilder von der Kamera anzuzeigen und zu übertragen.

■ Steuern der Kamera über Bluetooth

Sie können ein Smartphone, bei dem Bluetooth aktiviert ist, für die fernbediente Aufnahme und Umschaltung der Bilddarstellung verwenden. Dies ist praktisch, wenn Sie während der Aufnahme schnell eine Verbindung herstellen möchten, oder wenn Sie die Wiedergabe bei angeschlossenem Fernsehgerät steuern möchten.

1 Bereiten Sie die Kamera vor.

- Stellen Sie den Aufnahmemodus und die Aufnahmefunktionen der Kamera ein.
- Setzen Sie die Kamera auf ein Stativ auf, oder ergreifen Sie andere Maßnahmen, um Kamerabewegungen während der Aufnahme zu vermeiden.

2 Verbinden Sie Kamera und Smartphone miteinander (📖 113).

- Achten Sie darauf, dass die Bluetooth-Verbindung aufgebaut wurde.

3 Wählen Sie die Bluetooth-Fernbedienung.

- Wählen Sie in Camera Connect auf dem Smartphone die Option [Bluetooth-Fernbedienung] aus.
- Der Bildschirm des Smartphones wechselt zu einem Bildschirm für die Fernsteuerung via Bluetooth.

4 Machen Sie Aufnahmen und schalten Sie zwischen Bildern um.

- Verwenden Sie das Smartphone, um im Aufnahmemodus Aufnahmen zu machen und im Wiedergabemodus Bilder umzuschalten.



- [Bluetooth-Fernbedienung] ist während der WLAN-Verbindung nicht verfügbar.



- Sie können den Bluetooth-Verbindungsstatus prüfen, indem Sie das Symbol auf dem Bildschirm beachten (📖 113).

Vor Verwendung

Grundlagen der Kamerabedienung

Erweiterte Funktionen

Grundlagen der Kamera

Automatikmodus/
Modus Hybrid Auto

Andere Aufnahmemodi

Modus P

Modi Tv, Av und M

Wiedergabemodus

Drahtlos-Funktionen

Einstellungsmenü

Zubehör

Anhang

Index

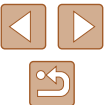

Bearbeiten oder Löschen der WLAN-Einstellungen

WLAN-Einstellungen können wie folgt bearbeitet oder gelöscht werden.

Bearbeiten der Verbindungsinformationen



1 Greifen Sie auf das WLAN-Menü zu, und wählen Sie ein zu bearbeitendes Gerät aus.

- Drücken Sie die Taste [(P)].
- Drücken Sie die Tasten [(▲)][(▼)][(◀)][(▶)], oder drehen Sie das Wahhrad [(⦿)], um das Symbol eines zu bearbeitenden Geräts auszuwählen. Drücken Sie anschließend die Taste [(Ⓜ)].

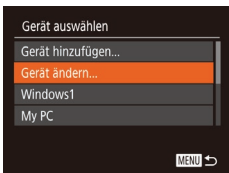

2 Wählen Sie [Gerät ändern] aus.

- Drücken Sie die Tasten [(▲)][(▼)], oder drehen Sie das Wahhrad [(⦿)], um [Gerät ändern] auszuwählen. Drücken Sie anschließend die Taste [(Ⓜ)].

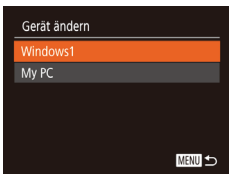

3 Wählen Sie das zu bearbeitende Gerät aus.

- Drücken Sie die Tasten [(▲)][(▼)], oder drehen Sie das Wahhrad [(⦿)], um das zu bearbeitende Gerät auszuwählen. Drücken Sie anschließend die Taste [(Ⓜ)].

4 Wählen Sie den zu bearbeitenden Eintrag aus.

- Drücken Sie die Tasten [(▲)][(▼)], oder drehen Sie das Wahhrad [(⦿)], um den zu bearbeitenden Eintrag auszuwählen, und drücken Sie anschließend die Taste [(Ⓜ)].
- Welche Einträge Sie ändern können, hängt vom Gerät bzw. Service ab.

Konfigurierbare Einträge	Verbindung				
					Webservices
[Geräte-Kurzname ändern] (📖 140)	<input type="radio"/>	<input type="radio"/>	<input type="radio"/>	<input type="radio"/>	–
[Einstell. anz.] (📖 117)	–	<input type="radio"/>	–	–	–
[Verbindungsinf. löschen] (📖 141)	<input type="radio"/>	<input type="radio"/>	<input type="radio"/>	<input type="radio"/>	–

O: Konfigurierbar – : Nicht konfigurierbar

Ändern des Kurznamens eines Geräts

Sie können den Geräte-Kurznamen (Anzeigenname) ändern, der auf der Kamera angezeigt wird.

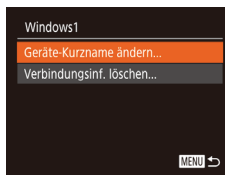

- Befolgen Sie Schritt 4 unter „Bearbeiten der Verbindungsinformationen“ (📖 140), wählen Sie [Geräte-Kurzname ändern] aus, und drücken Sie die Taste [(Ⓜ)].
- Wählen Sie das gewünschte Eingabefeld, und drücken Sie die Taste [(Ⓜ)]. Geben Sie mit der Tastatur einen neuen Kurznamen ein (📖 30).

- Vor Verwendung
- Grundlagen der Kamerabedienung
- Erweiterte Funktionen
 - Grundlagen der Kamera
 - Automatikmodus/ Modus Hybrid Auto
 - Andere Aufnahmemodi
 - Modus P
 - Modi Tv, Av und M
 - Wiedergabemodus
 - Drahtlos-Funktionen
 - Einstellungsmenü
 - Zubehör
 - Anhang
- Index

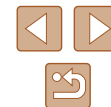

Löschen von Verbindungsinformationen

Löschen Sie die Verbindungsinformationen (Informationen zu den Geräten, zu denen Verbindungen hergestellt wurden) folgendermaßen.

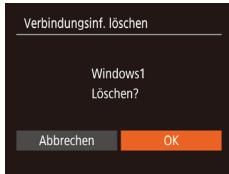

- Befolgen Sie Schritt 4 unter „Bearbeiten der Verbindungsinformationen“ (📖140), wählen Sie [Verbindungsinf. löschen] aus, und drücken Sie die Taste [OK].
- Wenn [Löschen?] angezeigt wird, drücken Sie die Tasten [◀][▶], oder drehen Sie das Wahhrad [🌀], um [OK] auszuwählen. Drücken Sie dann die Taste [OK].
- Die Verbindungsinformation wird gelöscht.

Angaben der Bilder, die auf Smartphones betrachtet werden können

Geben Sie an, ob alle Bilder auf der Speicherkarte der Kamera über verbundene Smartphones angezeigt werden können.

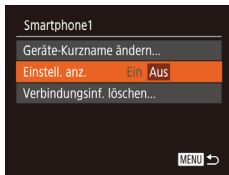

- Wählen Sie in Schritt 4 unter „Bearbeiten der Verbindungsinformationen“ (📖140) [Einstell. anz.] und dann die gewünschte Option.



- Für Remote-Live-View-Aufnahmen wählen Sie [Ein].

Ändern des Kameranamens

Sie können den Kameranamen ändern, der auf verbundenen Geräten angezeigt wird.



1 Wählen Sie [Wireless-Kommunikationseinst.] aus.

- Drücken Sie die Taste [MENU], und wählen Sie [Wireless-Kommunikationseinst.] auf der Registerkarte [📶] (📖29).



2 Wählen Sie [Kurzname] aus.

- Drücken Sie die Tasten [▲][▼], oder drehen Sie das Wahhrad [🌀], um [Kurzname] auszuwählen. Drücken Sie anschließend die Taste [OK] (📖29).

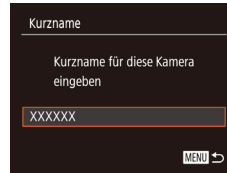

3 Ändern Sie den Kurznamen.

- Drücken Sie die Taste [OK], um auf die Tastatur zuzugreifen (📖30), und geben Sie den Kurznamen ein.



- Es wird eine Meldung angezeigt, falls der Kurzname, den Sie eingeben, mit einem Symbol oder Leerzeichen beginnt. Drücken Sie die Taste [OK] und geben Sie einen anderen Kurznamen ein.
- Sie können den Kurznamen im Bildschirm [Geräte-Kurzname] ändern, der angezeigt wird, wenn Sie erstmals eine WLAN-Verbindung verwenden. Wählen Sie in diesem Fall das Textfeld, drücken Sie die Taste [OK], um auf die Tastatur zuzugreifen, und geben Sie einen neuen Kurznamen ein.

Vor Verwendung

Grundlagen der Kamerabedienung

Erweiterte Funktionen

Grundlagen der Kamera

Automatikmodus/
Modus Hybrid Auto

Andere Aufnahmemodi

Modus P

Modi Tv, Av und M

Wiedergabemodus

Drahtlos-Funktionen

Einstellungsmenü

Zubehör

Anhang

Index



Zurücksetzen der WLAN-Einstellungen auf die Standardeinstellungen

Setzen Sie die WLAN-Einstellungen auf die Standardeinstellungen zurück, wenn Sie einer anderen Person das Eigentumsrecht an der Kamera übertragen oder die Kamera entsorgen.

Durch das Zurücksetzen der WLAN-Einstellungen werden auch alle Webserviceeinstellungen gelöscht. Sie sollten sich absolut sicher sein, dass Sie alle WLAN-Einstellungen zurücksetzen möchten, bevor Sie diese Option verwenden.



1 Wählen Sie [Wireless-Kommunikationseinst.] aus.

- Drücken Sie die Taste [MENU], und wählen Sie [Wireless-Kommunikationseinst.] auf der Registerkarte [📶] (📖 29).

2 Wählen Sie [Einstellungen zurücksetzen] aus.

- Drücken Sie die Tasten [▲][▼], oder drehen Sie das Wahhrad, um [Einstellungen zurücksetzen] auszuwählen. Drücken Sie anschließend die Taste [OK].

3 Stellen Sie die Standardeinstellungen wieder her.

- Drücken Sie die Tasten [◀][▶], oder drehen Sie das Wahhrad, um [OK] auszuwählen. Drücken Sie dann die Taste [OK].
- Die WLAN-Einstellungen werden zurückgesetzt.



- Wählen Sie zum Zurücksetzen anderer Einstellungen (außer den WLAN-Einstellungen) auf die Standardwerte auf der Registerkarte [📶] die Option [Kam. zurücks.] (📖 149).

Löschen von Informationen von via Bluetooth gepaarten Geräten

Vor dem Pairing mit einem anderen Smartphone löschen Sie die Informationen über jegliche verbundene Smartphones.

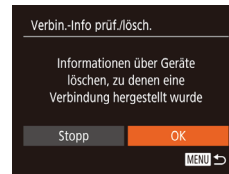
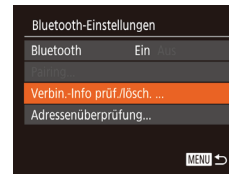

1 Wählen Sie [Bluetooth-Einstellungen].

- Drücken Sie die Taste [MENU] und wählen Sie auf der Registerkarte [📶] > [Wireless-Kommunikationseinst.] > [Bluetooth-Einstellungen].

2 Wählen Sie [Verbin.-Info prüf./lösch.].

- Wählen Sie [Verbin.-Info prüf./lösch.], und drücken Sie dann die Taste [OK].

3 Löschen Sie die Informationen.

- Drücken Sie auf dem Bildschirm [Verbin.-Info prüf./lösch.] die Taste [OK].
- Drücken Sie die Tasten [◀][▶], oder drehen Sie das Wahhrad, sobald [Informationen über Geräte löschen, zu denen eine Verbindung hergestellt wurde] angezeigt wird, um [OK] auszuwählen. Drücken Sie dann die Taste [OK].

4 Löschen Sie die Kamerainformationen.

- Löschen Sie im Menü des Smartphones mit den Bluetooth-Einstellungen die auf dem Smartphone gespeicherten Kameraeinstellungen.

Vor Verwendung
Grundlagen der Kamerabedienung
Erweiterte Funktionen
Grundlagen der Kamera
Automatikmodus/Modus Hybrid Auto
Andere Aufnahmemodi
Modus P
Modi Tv, Av und M
Wiedergabemodus
Drahtlos-Funktionen
Einstellungsmenü
Zubehör
Anhang
Index

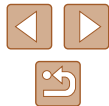

Einstellungsmenü

Anpassen grundlegender Kamerafunktionen für eine einfachere Bedienung

Anpassen grundlegender Kamerafunktionen

Grundlegende Kamerafunktionen werden auf der MENU-Registerkarte (📷) konfiguriert (📖29). Sie können häufig verwendete Funktionen nach eigenem Bedarf an Ihre Bedürfnisse anpassen.

Stummschalten der Kamera

Sie können die Kameratöne und den Ton von Filmen wie folgt stumm schalten.

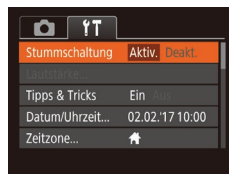

- Wählen Sie [Stummschaltung] und dann [Aktiv.].



- Sie können die Kamera ebenfalls stumm schalten, indem Sie die Taste [MENU] gedrückt halten, während Sie die Kamera einschalten.
- Wenn Sie Kameratöne stumm schalten, wird auch bei der Wiedergabe von Movies kein Ton ausgegeben (📖87). Drücken Sie die Taste [▲], um die Tonwiedergabe für Movies wieder zu aktivieren. Stellen Sie mit den Tasten [▲][▼] die Lautstärke wie gewünscht ein.

Vor Verwendung

Grundlagen der Kamerabedienung

Erweiterte Funktionen

Grundlagen der Kamera

Automatikmodus/
Modus Hybrid Auto

Andere Aufnahmemodi

Modus P

Modi Tv, Av und M

Wiedergabemodus

Drahtlos-Funktionen

Einstellungsmenü

Zubehör

Anhang

Index



Anpassen der Lautstärke

Sie können die Lautstärke einzelner Kameratöne wie folgt anpassen.



- Wählen Sie [Lautstärke] aus, und drücken Sie dann die Taste [MENU].
- Wählen Sie einen Eintrag aus, und drücken Sie dann die Tasten [◀][▶], um die Lautstärke anzupassen.

Ausblenden von Tipps und Tricks

Tipps und Tricks werden normalerweise angezeigt, wenn Sie Einträge in FUNC. (128) oder MENU (129) auswählen. Sie können diese Informationen jedoch bei Bedarf auch ausblenden.



- Wählen Sie [Tipps & Tricks], und wählen Sie dann [Aus].

Datum und Uhrzeit

Stellen Sie das Datum und die Uhrzeit wie folgt ein.

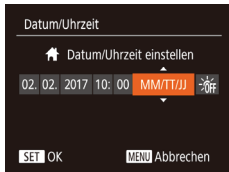

- Wählen Sie [Datum/Uhrzeit] aus, und drücken Sie anschließend die Taste [MENU].
- Drücken Sie die Tasten [◀][▶], um einen Eintrag auszuwählen, und nehmen Sie dann die Einstellung entweder durch Drücken der Tasten [▲][▼] oder durch Drehen des Wahlrads [Drehknopf] vor.

Zeitzone

Damit Ihre Aufnahmen auch bei Reisen ins Ausland mit der richtigen Ortszeit versehen werden, können Sie die Zeitzone des Reiseziels schon vorher in der Kamera speichern und dann vor Ort einfach zu dieser Zeitzone wechseln. Auf diese Weise müssen Sie Datum/Uhrzeit nicht manuell einstellen.

Vor der Speicherung einer neuen Zeitzone müssen Sie Datum und Uhrzeit sowie Ihre Standardzeitzone gemäß der Beschreibung in „Einstellen von Datum und Uhrzeit“ (119) einstellen.

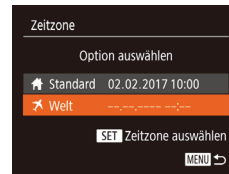

1 Geben Sie Ihr Reiseziel an.

- Wählen Sie [Zeitzone] aus, und drücken Sie anschließend die Taste [MENU].
- Drücken Sie die Tasten [▲][▼], oder drehen Sie das Wahhrad [Drehknopf], um [X Welt] auszuwählen. Drücken Sie dann die Taste [MENU].
- Wählen Sie mit den Tasten [◀][▶] das Reiseziel aus.
- Um die Sommerzeit (plus 1 Stunde) einzustellen, wählen Sie [☀] aus, indem Sie die Tasten [▲][▼] drücken oder das Wahhrad [Drehknopf] drehen, und wählen Sie dann [☀] aus, indem Sie die Tasten [◀][▶] drücken.
- Drücken Sie die Taste [MENU].

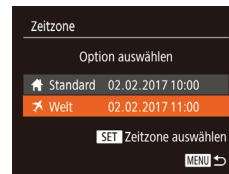

2 Wechseln Sie zur Zeitzone des Reiseziels.

- Drücken Sie die Tasten [▲][▼], oder drehen Sie das Wahhrad [Drehknopf], um [X Welt] auszuwählen. Drücken Sie dann die Taste [MENU].
- [X] wird nun auf dem Aufnahmebildschirm angezeigt (170).

Vor Verwendung

Grundlagen der Kamerabedienung

Erweiterte Funktionen

Grundlagen der Kamera

Automatikmodus/
Modus Hybrid Auto

Andere Aufnahmemodi

Modus P

Modi Tv, Av und M

Wiedergabemodus

Drahtlos-Funktionen

Einstellungsmenü

Zubehör

Anhang

Index

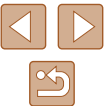



- Wenn Sie im Modus [X] das Datum oder die Uhrzeit ändern (📖20), ändern sich automatisch Datum/Uhrzeit der Zeitzone [🏠 Standard].

Ändern der Einstellung für das Einfahren des Objektivs

Das Objektiv wird aus Sicherheitsgründen ca. eine Minute nach Drücken der Taste [▶] im Aufnahmemodus eingefahren (📖25). Wenn das Objektiv sofort nach dem Drücken der Taste [▶] eingefahren werden soll, setzen Sie die Einstellung für das Einfahren des Objektivs auf [0 Sek.].



- Wählen Sie [Obj.einfahren] aus, und wählen Sie dann [0 Sek.].

Verwenden des Eco-Modus

Mit dieser Funktion können Sie im Aufnahmemodus Energie sparen. Wenn die Kamera nicht benutzt wird, wird der Bildschirm nach kurzer Zeit abgedunkelt, um den Stromverbrauch zu reduzieren.



1 Konfigurieren Sie die Einstellung.

- Wählen Sie [Eco-Modus] und dann [Ein].
- [ECO] wird nun auf dem Aufnahmebildschirm angezeigt (📖170).
- Der Bildschirm wird nach ca. zwei Sekunden Inaktivität abgedunkelt. Nach weiteren ca. zehn Sekunden wird der Bildschirm ausgeschaltet. Die Kamera wird automatisch nach etwa drei Minuten Inaktivität ausgeschaltet.

2 Machen Sie die Aufnahme.

- Wenn der Bildschirm ausgeschaltet, aber das Objektiv noch nicht eingefahren wurde, können Sie diesen wieder aktivieren und die Kamera für die Aufnahme vorbereiten, indem Sie den Auslöser antippen.

Anpassen der Stromsparmfunktion

Sie können die Zeiteinstellung für die automatische Deaktivierung von Kamera und Bildschirm („auto.Abschalt“ bzw. „Display Aus“) wie erforderlich anpassen (📖26).

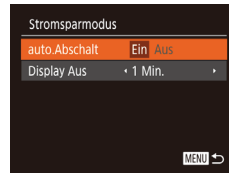

- Wählen Sie [Stromsparmmodus] aus, und drücken Sie dann die Taste [📖].
- Drücken Sie nach dem Auswählen eines Eintrags die Tasten [◀][▶], um ihn wie gewünscht anzupassen.



- Um so wenig Strom wie möglich zu verbrauchen, sollten Sie für [auto.Abschalt] die Option [Ein] und für [Display Aus] den Wert [1 Min.] oder einen kleineren Wert einstellen.



- Die Einstellung [Display Aus] wird auch dann angewendet, wenn Sie für [auto.Abschalt] die Option [Aus] festgelegt haben.
- Diese Energiesparfunktionen sind nicht verfügbar, wenn Sie für den Eco-Modus (📖145) [Ein] eingestellt haben.

Vor Verwendung
Grundlagen der Kamerabedienung
Erweiterte Funktionen
Grundlagen der Kamera
Automatikmodus/Modus Hybrid Auto
Andere Aufnahmemodi
Modus P
Modi Tv, Av und M
Wiedergabemodus
Drahtlos-Funktionen
Einstellungsmenü
Zubehör
Anhang
Index

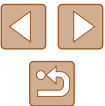

Bildschirmhelligkeit

Passen Sie die Bildschirmhelligkeit wie folgt an.



- Wählen Sie [Displayhelligkeit], und drücken Sie dann die Tasten [◀][▶], um die Helligkeit anzupassen.



- Um die maximale Helligkeit zu erreichen, halten Sie die Taste [▼] im Aufnahmebildschirm oder in der Einzelbildanzeige mindestens eine Sekunde lang gedrückt. (Dabei wird die Einstellung [Displayhelligkeit] auf der Registerkarte [↑↑] überschrieben.) Um die ursprüngliche Bildschirmhelligkeit wiederherzustellen, halten Sie die Taste [▼] erneut mindestens eine Sekunde gedrückt, oder starten Sie die Kamera neu.

Ausblenden des Startbildschirms

Sie können die Anzeige des Startbilds, das normalerweise beim Einschalten der Kamera angezeigt wird, deaktivieren.



- Wählen Sie [Startbild] aus, und wählen Sie anschließend [Aus].

Formatieren von Speicherkarten

Bevor Sie eine neue Speicherkarte oder eine Speicherkarte, die in anderen Geräten formatiert wurde, verwenden können, sollten Sie sie mit dieser Kamera formatieren.

Durch das Formatieren einer Speicherkarte werden alle darauf gespeicherten Daten gelöscht. Kopieren Sie die Bilder auf der Speicherkarte vor dem Formatieren auf einen Computer, oder sichern Sie sie auf andere Weise.

1 Rufen Sie den Bildschirm [Formatieren] auf.

- Wählen Sie [Formatieren] aus, und drücken Sie dann die Taste [ⓘ].

2 Wählen Sie [OK] aus.

- Drücken Sie die Tasten [◀][▶], oder drehen Sie das Wahlrad [🌀], um [OK] auszuwählen. Drücken Sie dann die Taste [ⓘ].

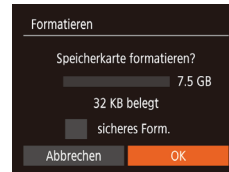

3 Formatieren Sie die Speicherkarte.

- Drücken Sie die Tasten [▲][▼], oder drehen Sie das Wahlrad [🌀], um [OK] auszuwählen und damit die Formatierung zu starten. Drücken Sie dann die Taste [ⓘ].
- Wenn die Formatierung beendet ist, wird [Speicherkartenformat. abgeschlossen] angezeigt. Drücken Sie die Taste [ⓘ].

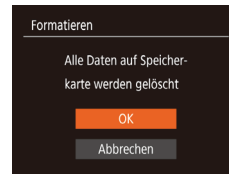

Vor Verwendung

Grundlagen der Kamerabedienung

Erweiterte Funktionen

Grundlagen der Kamera

Automatikmodus/
Modus Hybrid Auto

Andere Aufnahmemodi

Modus P

Modi Tv, Av und M

Wiedergabemodus

Drahtlos-Funktionen

Einstellungsmenü

Zubehör

Anhang

Index





- Das Formatieren oder Löschen von Daten auf einer Speicherkarte ändert nur die Dateiverwaltungsinformationen auf der Karte und löscht die Daten nicht vollständig. Treffen Sie beim Entsorgen einer Speicherkarte die entsprechenden Vorsichtsmaßnahmen, indem Sie die Karte z. B. zerstören und damit verhindern, dass Ihre persönlichen Daten in falsche Hände geraten.



- Die auf dem Formatierungsbildschirm angezeigte Gesamtkapazität der Speicherkarte ist möglicherweise geringer als die Kapazität, die der Speicherkarte eigentlich zugewiesen ist.

Low-Level-Formatierung

Führen Sie die Low-Level-Formatierung in folgenden Fällen aus: [Speicherkartenfehler] wird angezeigt, die Kamera funktioniert nicht ordnungsgemäß, das Lesen/Schreiben der Bilder auf der Karte dauert sehr lange, die Serienbilddaufnahme ist verlangsamt, oder Filmaufzeichnungen werden unerwartet beendet. Bei der Low-Level-Formatierung werden alle auf der Speicherkarte enthaltenen Daten gelöscht. Kopieren Sie die Bilder vor der Low-Level-Formatierung auf einen Computer, oder sichern Sie sie auf andere Weise.

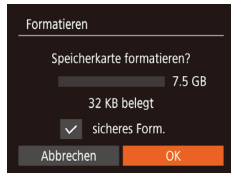

- Drücken Sie im Bildschirm in Schritt 2 unter „Formatieren von Speicherkarten“ (📖 146) die Tasten [▲][▼], oder drehen Sie das Wahlrad [🌀], um [sicheres Form.] auszuwählen, und wählen Sie dann diese Option mit den Tasten [◀][▶] aus. Das Symbol [✓] wird angezeigt.
- Befolgen Sie die Schritte 2 – 3 unter „Formatieren von Speicherkarten“ (📖 146), um den Formatierungsprozess fortzusetzen.



- Die Low-Level-Formatierung dauert unter Umständen länger als eine normale Formatierung (siehe „Formatieren von Speicherkarten“ (📖 146)), da dabei die Daten aller Speicherbereiche auf der Speicherkarte gelöscht werden.
- Sie können eine laufende Low-Level-Formatierung abbrechen, indem Sie [Stopp] auswählen. In diesem Fall werden alle Daten gelöscht, und die Speicherkarte kann ohne Probleme verwendet werden.

Datei-Nummer

Den aufgenommenen Bildern werden automatisch Dateinummern von 0001 – 9999 in der Aufnahmereihenfolge zugewiesen. Sie werden in Ordnern gespeichert, die jeweils bis zu 2.000 Bilder fassen können. Sie können die Dateinummerierung ändern.



- Wählen Sie [Datei-Nummer] aus, und wählen Sie dann die gewünschte Option.

Fortlaufend	Die Bilder werden reihenfolglich nummeriert, bis die Zahl 9999 erreicht ist, auch wenn Sie die Speicherkarte wechseln.
Autom.Rückst	Die Bildnummerierung beginnt wieder bei 0001, wenn Sie die Speicherkarte durch eine neue ersetzen oder ein neuer Ordner erstellt wird.



- Bei einer neu eingesetzten Speicherkarte werden die Bilder unabhängig von dieser Einstellung unter Umständen beginnend von der Nummer des letzten darauf befindlichen Bilds nummeriert. Wenn die Nummerierung wieder bei 0001 beginnen soll, verwenden Sie eine leere (oder formatierte, 📖 146) Speicherkarte.

Vor Verwendung

Grundlagen der Kamerabedienung

Erweiterte Funktionen

Grundlagen der Kamera

Automatikmodus/
Modus Hybrid Auto

Andere Aufnahmemodi

Modus P

Modi Tv, Av und M

Wiedergabemodus

Drahtlos-Funktionen

Einstellungsmenü

Zubehör

Anhang

Index



Dateibasierte Bildspeicherung

Anstatt Bilder pro Monat in Ordnern zu speichern, ist es auch möglich, dass Ordner für jeden Tag erstellt werden, an denen Bilder aufgenommen werden.



- Wählen Sie [Ordner anlegen] aus, und wählen Sie dann [Täglich].
- Die Bilder werden dann in Ordnern gespeichert, die für das jeweilige Aufnahmedatum erstellt werden.

Anzeigen metrischer oder nicht metrischer Maßeinheiten

Sie können die für den Zoombalken (33), in der MF-Anzeige (75) und anderswo verwendeten Maßeinheiten falls erforderlich von m/cm in ft/in (Fuß/Zoll) ändern.



- Wählen Sie [Maßeinheiten] aus, und wählen Sie dann [ft/in].

Überprüfen von Zertifizierungslogos

Einige Logos für die von der Kamera erfüllten Zertifizierungsanforderungen sind auf dem Bildschirm zu sehen. Andere Zertifizierungslogos sind in diesem Handbuch, auf der Kameraverpackung oder auf dem Kameragehäuse aufgedruckt.



- Wählen Sie [Anzeige Zertifizierungs-Logo] aus, und drücken Sie anschließend die Taste [MENU].

Spracheinstellung

Ändern Sie die Anzeigesprache wie erforderlich.



- Wählen Sie [Sprache] aus, und drücken Sie anschließend die Taste [MENU].
- Drücken Sie die Tasten [▲][▼][◀][▶], oder drehen Sie das Wahrad (10), um eine Sprache auszuwählen. Drücken Sie dann die Taste [MENU].



- Sie können den Bildschirm [Sprache] auch im Wiedergabemodus aufrufen, indem Sie die Taste [MENU] drücken und halten und direkt danach die Taste [MENU] drücken.

Anpassen anderer Einstellungen

Die folgenden Einstellungen können auch auf der Registerkarte [Y↑] angepasst werden.

- [Videosystem] (152)
- [Wireless-Kommunikationseinst.] (112)
- [GPS-Einstell.] (137)

Vor Verwendung

Grundlagen der Kamerabedienung

Erweiterte Funktionen

Grundlagen der Kamera

Automatikmodus/
Modus Hybrid Auto

Andere Aufnahmemodi

Modus P

Modi Tv, Av und M

Wiedergabemodus

Drahtlos-Funktionen

Einstellungsmenü

Zubehör

Anhang

Index



Wiederherstellen der Kamera-Standard Einstellungen

Wenn Sie eine Einstellung der Kamera irrtümlicherweise geändert haben, können Sie die Kamera auf die Standardeinstellungen zurücksetzen.

Wiederherstellen aller Kamera-Standard Einstellungen

1 Rufen Sie den Bildschirm [Grundeinstell.] auf.

- Wählen Sie [Kam. zurücks.] auf der Registerkarte [↑↓] aus, und drücken Sie anschließend die Taste [⊞].
- Wählen Sie [Grundeinstell.] aus, und drücken Sie dann die Taste [⊞].

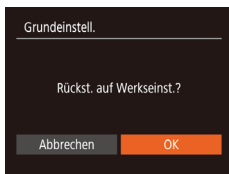

2 Stellen Sie die Standardeinstellungen wieder her.

- Drücken Sie die Tasten [◀|▶], oder drehen Sie das Wahrad [⊞], um [OK] auszuwählen. Drücken Sie dann die Taste [⊞].
- Nun sind alle Kamera-Standard Einstellungen wiederhergestellt.



- Folgende Funktionen werden nicht auf die Standardeinstellungen zurückgesetzt.
 - Die mit der Gesichtserkennungsfunktion gespeicherten Informationen (📖45)
 - Einstellungen auf der Registerkarte [↑↓]: [Datum/Uhrzeit] (📖144), [Zeitzone] (📖144), [Sprache] (📖148) und [Videosystem] (📖152)
 - Die aufgezeichneten benutzerdefinierten Weißabgleichdaten (📖73)
 - Unter [SCN] gewählter Aufnahmemodus (📖59)
 - Modus (📖67)
 - Unter [Drahtl. Einst.] gespeicherte Informationen (📖112)

Wiederherstellen der Standardeinstellungen einzelner Funktionen

Die Einstellungen der folgenden Funktionen können einzeln auf die Standardeinstellungen zurückgesetzt werden.

- Gesichts-ID-Informationen
- Wireless-Einstellungen

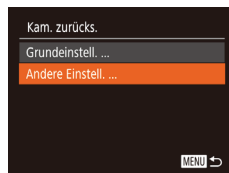

1 Rufen Sie den Bildschirm [Andere Einstell.] auf.

- Wählen Sie [Kam. zurücks.] auf der Registerkarte [↑↓] aus, und drücken Sie anschließend die Taste [⊞].
- Wählen Sie [Andere Einstell.] aus, und drücken Sie die Taste [⊞].

2 Wählen Sie die zurückzusetzende Funktion.

- Wählen Sie die zurückzusetzende Funktion, und drücken Sie dann die Taste [⊞].

3 Stellen Sie die Standardeinstellungen wieder her.

- Drücken Sie die Tasten [◀|▶], oder drehen Sie das Wahrad [⊞], um [OK] auszuwählen. Drücken Sie dann die Taste [⊞].
- Die Standardeinstellung der Funktion wird nun wiederhergestellt.

Vor Verwendung
Grundlagen der Kamerabedienung
Erweiterte Funktionen
Grundlagen der Kamera
Automatikmodus/Modus Hybrid Auto
Andere Aufnahmemodi
Modus P
Modi Tv, Av und M
Wiedergabemodus
Drahtlos-Funktionen
Einstellungsmenü
Zubehör
Anhang
Index



Zubehör

Verwenden Sie separat erhältliches, optionales Canon-Zubehör und anderes kompatibles Zubehör, um Ihre Kamera optimal zu nutzen

Zubehör

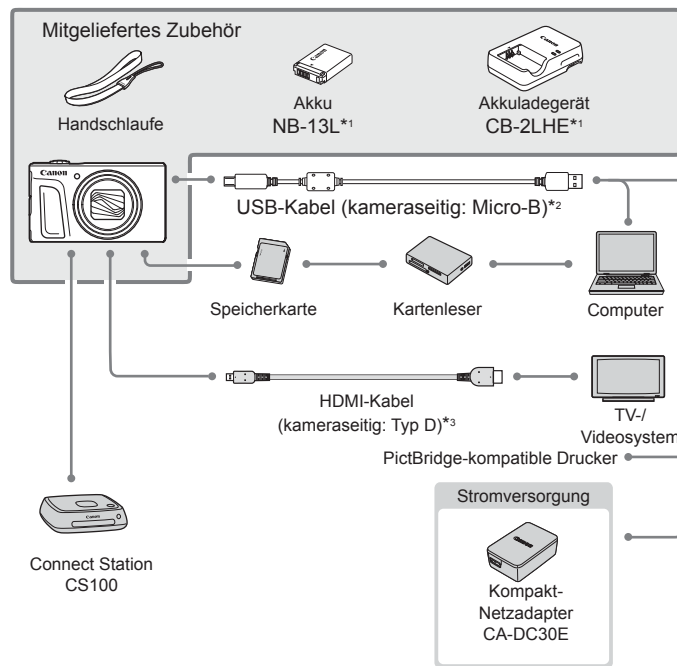

*1 Kann auch separat erworben werden.

*2 Ein Originalzubehörteil von Canon ist ebenfalls erhältlich (Schnittstellenkabel IFC-600PCU).

*3 Verwenden Sie ein handelsübliches Kabel mit einer Länge von maximal 2,5 m.

Vor Verwendung

Grundlagen der Kamerabedienung

Erweiterte Funktionen

Grundlagen der Kamera

Automatikmodus/
Modus Hybrid Auto

Andere Aufnahmemodi

Modus P

Modi Tv, Av und M

Wiedergabemodus

Drahtlos-Funktionen

Einstellungsmenü

Zubehör

Anhang

Index



Es wird empfohlen, nur Originalzubehör von Canon zu verwenden.

Dieses Produkt wurde konzipiert, um zusammen mit Originalzubehör von Canon optimale Ergebnisse zu bieten. Canon übernimmt keine Gewährleistung für Schäden an diesem Produkt oder Unfälle, etwa durch Brandentwicklung oder andere Ursachen, die durch eine Fehlfunktion von Zubehörteilen, die nicht von Canon stammen, entstehen (z. B. Auslaufen und/oder Explosion eines Akkus). Beachten Sie, dass an Ihrem Canon-Produkt aufgrund einer solchen Fehlfunktion erforderliche Reparaturen nicht der Garantie unterfallen und kostenpflichtig sind.

Optionales Zubehör

Das folgende Kamerazubehör kann separat erworben werden. Die Verfügbarkeit des Zubehörs ist je nach Region unterschiedlich, und in einigen Regionen ist bestimmtes Zubehör unter Umständen nicht mehr erhältlich.

Stromversorgung

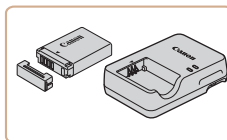

Akku NB-13L

- Wiederaufladbarer Lithium-Ionen-Akku

Akkuladegerät CB-2LHE

- Ladegerät für Akku NB-13L



- Das Akkuladegerät kann in Regionen mit einer Stromversorgung von 100 – 240 V Wechselspannung (50/60 Hz) verwendet werden.
- Verwenden Sie einen im Handel erhältlichen Steckeradapter, falls die Steckdosen im Reiseland eine andere Form aufweisen. Verwenden Sie jedoch keine Reise-Spannungswandler, da diese Schäden am Akku verursachen können.
- Die Meldung [Fehler b. Akkukommunikation.] wird angezeigt, wenn Sie einen nicht von Canon stammenden Akku verwenden und eine Benutzerreaktion erforderlich ist. Canon haftet nicht für Schäden aufgrund von Unfällen (beispielsweise Fehlfunktionen oder Brände), die wegen der Verwendung nicht von Canon stammender Akkus auftreten.



- Der Akku wird mit einer komfortablen Kontaktabdeckung geliefert, die Sie in Abhängigkeit vom Ladestatus des Akkus unterschiedlich aufsetzen können. Setzen Sie die Abdeckung so auf, dass ▲ bei geladenem Akku sichtbar und ▲ bei entladenerm Akku nicht sichtbar ist.

Vor Verwendung

Grundlagen der Kamerabedienung

Erweiterte Funktionen

Grundlagen der Kamera

Automatikmodus/
Modus Hybrid Auto

Andere Aufnahmemodi

Modus P

Modi Tv, Av und M

Wiedergabemodus

Drahtlos-Funktionen

Einstellungsmenü

Zubehör

Anhang

Index



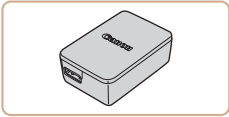

Kompakt-Netzadapter CA-DC30E

- Setzen Sie den im Lieferumfang enthaltenen Akku zum Laden in die Kamera ein. Zum Anschließen des Adapters an die Kamera wird das Schnittstellenkabel IFC-600PCU (separat erhältlich) benötigt.

Sonstiges Zubehör

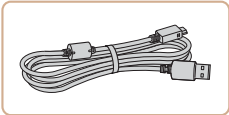

Schnittstellenkabel IFC-600PCU

- Für den Anschluss der Kamera an einen Computer oder Drucker.

Drucker

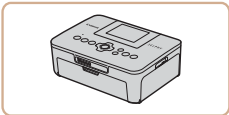

PictBridge-kompatible Drucker der Marke Canon

- Auch ohne Computer können Sie Bilder drucken, indem Sie die Kamera direkt an einen Drucker anschließen. Weitere Informationen erhalten Sie bei einem Canon-Händler in Ihrer Nähe.

Foto- und Moviespeicher

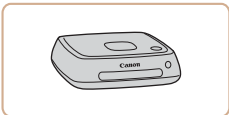

Connect Station CS100

- Ein Medienhub, mit dem Kamerabilder gespeichert, auf einem verbundenen Fernsehgerät angezeigt, drahtlos auf einem WLAN-fähigen Drucker ausgegeben, über das Internet weitergegeben usw. werden können.

Verwendung des optionalen Zubehörs

► Fotos ► Filme

Wiedergabe auf einem Fernsehgerät

► Fotos ► Filme

Durch Anschließen der Kamera an ein Fernsehgerät können Sie sich Ihre Bilder auf einem größeren Bildschirm anschauen. Einzelheiten zum Anschluss und Wechsel der Eingänge finden Sie im Handbuch des Fernsehgeräts.



- Einige Informationen werden bei Anzeige von Bildern auf einem Fernseher möglicherweise nicht angezeigt (📖171).

Wiedergabe auf einem HD-Fernsehgerät (High Definition)

► Fotos ► Filme

Sie können Ihre Aufnahmen auf einem HDTV-Fernsehgerät betrachten, indem Sie die Kamera über ein handelsübliches HDMI-Kabel (nicht länger als 2,5 m, kameraseitig mit einem Anschluss des Typs D) verbinden. Filme, die mit einer Bildqualität von [EHD 60P], [EHD 60P] oder [EHD 60P] aufgenommen wurden, können in HD angezeigt werden.

1 Vergewissern Sie sich, dass die Kamera und der Fernseher ausgeschaltet sind.

2 Schließen Sie die Kamera an das Fernsehgerät an.

- Stecken Sie den Stecker wie abgebildet vollständig in den HDMI-Anschluss.

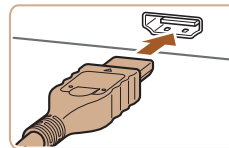

Vor Verwendung

Grundlagen der Kamerabedienung

Erweiterte Funktionen

Grundlagen der Kamera

Automatikmodus/
Modus Hybrid Auto

Andere Aufnahmemodi

Modus P

Modi Tv, Av und M

Wiedergabemodus

Drahtlos-Funktionen

Einstellungsmenü

Zubehör

Anhang

Index



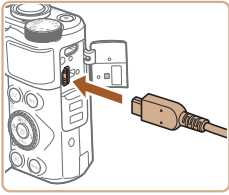

- Öffnen Sie die Anschlussabdeckung der Kamera, und führen Sie den Stecker des Kabels bis zum Anschlag in den Anschluss der Kamera ein.

3 Schalten Sie das Fernsehgerät ein, und schalten Sie auf den externen Eingang um.

- Stellen Sie als Eingang des Fernsehgeräts den externen Eingang ein, an den Sie in Schritt 2 das Kabel angeschlossen haben.

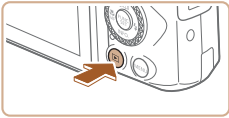

4 Schalten Sie die Kamera ein.

- Drücken Sie die Taste [▶], um die Kamera einzuschalten.
- Die Bilder auf der Kamera werden nun auf dem Fernsehgerät angezeigt. (Auf dem Kamerabildschirm wird nichts angezeigt.)
- Wenn Sie fertig sind, schalten Sie die Kamera und das Fernsehgerät aus, und ziehen Sie erst dann das Kabel ab.



- Wenn die Kamera mit einem HD-Fernsehgerät verbunden ist, wird sie stummgeschaltet.

Einsetzen und Laden des Akkus

Laden Sie den Akku mit einem optionalen Kompakt-Netzadapter CA-DC30E und dem Schnittstellenkabel IFC-600PCU.

1 Setzen Sie den Akku ein.

- Befolgen Sie Schritt 1 unter „Einsetzen von Akku und Speicherkarte“ (📖 18), um die Abdeckung zu öffnen.
- Setzen Sie den Akku gemäß der Beschreibung in Schritt 2 unter „Einsetzen von Akku und Speicherkarte“ (📖 19) ein.
- Befolgen Sie Schritt 4 unter „Einsetzen von Akku und Speicherkarte“ (📖 19), um die Abdeckung zu schließen.

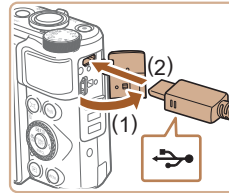

2 Schließen Sie den Kompakt-Netzadapter an die Kamera an.

- Öffnen Sie die Abdeckung (1), während die Kamera ausgeschaltet ist. Halten Sie den kleineren Stecker des Schnittstellenkabels (separat erhältlich) wie dargestellt, und stecken Sie ihn vollständig in die Buchse der Kamera (2).
- Stecken Sie den größeren Stecker des Schnittstellenkabels in den Kompakt-Netzadapter.



Vor Verwendung

Grundlagen der Kamerabedienung

Erweiterte Funktionen

Grundlagen der Kamera

Automatikmodus/
Modus Hybrid Auto

Andere Aufnahmemodi

Modus P

Modi Tv, Av und M

Wiedergabemodus

Drahtlos-Funktionen

Einstellungsmenü

Zubehör

Anhang

Index



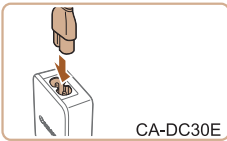

CA-DC30E

3 Laden Sie den Akku auf.

- CA-DC30E: Schließen Sie das eine Ende des Netzkabels an den Kompakt-Netzadapter an, und stecken Sie das andere Ende in eine Steckdose.

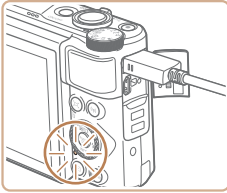

- Der Ladevorgang beginnt, und die USB-Ladelampe leuchtet.
- Die Lampe erlischt, wenn das Laden abgeschlossen ist.
- Ziehen Sie den Kompakt-Netzadapter aus der Steckdose und das Schnittstellenkabel von der Kamera ab.



- Zum Schutz des Akkus und zur Verlängerung der Lebensdauer sollte er nicht länger als 24 Stunden ohne Unterbrechung geladen werden.
- Ziehen Sie zum Laden eines weiteren Akkus immer das Schnittstellenkabel von der Kamera ab, bevor Sie den anderen Akku zum Laden einsetzen.



- Einzelheiten zur Ladezeit, zur Anzahl der Aufnahmen und zur Aufnahmedauer bei vollständig aufgeladenem Akku finden Sie unter „Stromversorgung“ (183).
- Sie können Bilder auch anzeigen, während der Akku geladen wird, indem Sie die Kamera einschalten und den Wiedergabemodus aktivieren (23). Sie können aber nicht aufnehmen, während der Akku geladen wird.
- Wenn die USB-Ladelampe nicht leuchtet, schließen Sie das Schnittstellenkabel erneut an.
- Aufgeladene Akkus entladen sich nach und nach von selbst, auch wenn sie nicht verwendet werden. Laden Sie den Akku an dem Tag auf, an dem er verwendet werden soll (oder kurz davor).
- Das Akkuladegerät kann in Regionen mit einer Stromversorgung von 100 – 240 V Wechselspannung (50/60 Hz) verwendet werden. Verwenden Sie einen im Handel erhältlichen Steckeradapter, falls die Steckdosen im Reiseland eine andere Form aufweisen. Verwenden Sie jedoch keine Reise-Spannungswandler, da diese Schäden am Akku verursachen können.

Verwenden eines Computers zum Laden des Akkus

Sie können den Akku auch laden, indem Sie den größeren Stecker des Schnittstellenkabels in Schritt 2 unter „Einsetzen und Laden des Akkus“ (153) in die USB-Buchse eines Computers einstecken. Einzelheiten zu den USB-Anschlüssen des Computers finden Sie im Computerbenutzerhandbuch. Wir empfehlen die Verwendung des Schnittstellenkabels IFC-600PCU (separat erhältlich).

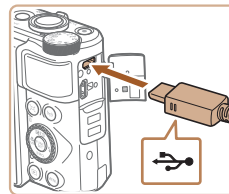

- Öffnen Sie die Abdeckung, während die Kamera ausgeschaltet ist. Schließen Sie den kleineren Stecker des USB-Kabels wie dargestellt an den Kameraanschluss an.

Vor Verwendung
Grundlagen der Kamerabedienung
Erweiterte Funktionen
Grundlagen der Kamera
Automatikmodus/ Modus Hybrid Auto
Andere Aufnahmemodi
Modus P
Modi Tv, Av und M
Wiedergabemodus
Drahtlos-Funktionen
Einstellungsmenü
Zubehör
Anhang
Index



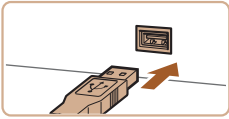

- Schließen Sie den größeren Stecker an den Computer an. Einzelheiten zu den Computeranschlüssen finden Sie in der Bedienungsanleitung des Computers.

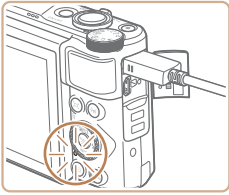

- Der Ladevorgang beginnt, und die Kontrollleuchte auf der Kamerarückseite blinkt grün. Der Ladevorgang ist nach etwa 4 Stunden beendet.
- Das Laden kann jedoch auch länger dauern, wenn Sie Bilder von der Kamera im Computer importieren, wie beschrieben unter „Speichern von Bildern auf einem Computer“ (📖 156).
- Die Anzeige blinkt auch nach Beendigung des Ladevorgangs weiterhin grün, so lange die Kamera am Computer angeschlossen ist.



- Der Ladevorgang stoppt und die Anzeige erlischt, wenn Sie nach dem oben beschriebenen Ladebeginn die Taste ON/OFF drücken, um die Kamera auszuschalten.
- Bei einigen Computern funktioniert das Laden des Akkus möglicherweise nur, wenn die Speicherkarte in die Kamera eingelegt ist. Legen Sie die Speicherkarte in die Kamera ein (📖 18), bevor Sie das Kabel an den USB-Anschluss des Computers anschließen.

Verwenden der Software

Sie können die Funktionen der folgenden Software nutzen, indem Sie sie von der Canon-Website herunterladen und auf dem Computer installieren.

- CameraWindow
 - Importieren von Bildern auf Ihren Computer
- Dienstprogramm für Bildübertragung
 - Einrichten von Bild-Sync (📖 135) und Empfangen von Bildern
- Map Utility
 - Verwenden einer Karte zum Anzeigen von GPS-Informationen, die Bildern hinzugefügt wurden



- Sie können mit der Kamera aufgenommene Bilder unter Verwendung einer vorinstallierten oder allgemein verfügbaren Software am Computer anzeigen und bearbeiten.



- Image Transfer Utility kann auch über die CANON iMAGE GATEWAY-Seite mit den Einstellungen für Bild-Sync heruntergeladen werden.

Vor Verwendung

Grundlagen der Kamerabedienung

Erweiterte Funktionen

Grundlagen der Kamera

Automatikmodus/
Modus Hybrid Auto

Andere Aufnahmemodi

Modus P

Modi Tv, Av und M

Wiedergabemodus

Drahtlos-Funktionen

Einstellungsmenü

Zubehör

Anhang

Index



Computerverbindungen über ein Kabel

Überprüfen der Computerumgebung

Detaillierte Informationen zu Software- und Systemanforderungen und zur Kompatibilität sowie zur Unterstützung neuer Betriebssysteme finden Sie auf der Canon-Website.

Installieren der Software

Installieren Sie die Software gemäß der Beschreibung in den Schritten 1 – 2 unter „Installieren von CameraWindow“ (120).



- Um die Software unter Mac OS zu deinstallieren, ziehen Sie den Software-Ordner aus dem Ordner [Canon Utilities] im Ordner [Programme] in den Papierkorb, und leeren Sie den Papierkorb.

Speichern von Bildern auf einem Computer

Mit einem USB-Kabel (separat erhältlich, kameraseitig: Micro-B) können Sie die Kamera an den Computer anschließen und Bilder auf dem Computer speichern.

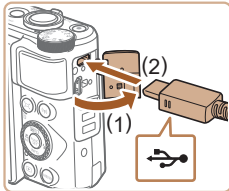

1 Schließen Sie die Kamera an den Computer an.

- Öffnen Sie die Abdeckung (1), während die Kamera ausgeschaltet ist. Schließen Sie den kleineren Stecker des USB-Kabels wie dargestellt an den Kameraanschluss an (2).

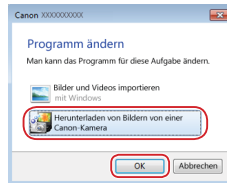
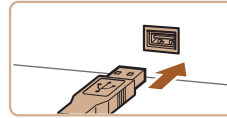

- Schließen Sie den größeren Stecker an den Computer an. Einzelheiten zu den Computeranschlüssen finden Sie in der Bedienungsanleitung des Computers.
- Die Kamera schaltet sich automatisch ein, sobald Sie sie am Computer anschließen.

2 Zeigen Sie CameraWindow an.

- Mac OS: CameraWindow wird angezeigt, wenn eine Verbindung zwischen Kamera und Computer hergestellt wurde.
- Windows: Nachstehend finden Sie die Vorgehensweise.
- Klicken Sie im angezeigten Bildschirm neben [] auf den Link zum Ändern des Programms.
- Wählen Sie [Herunterladen von Bildern von einer Canon-Kamera], und klicken Sie dann auf [OK].
- Doppelklicken Sie auf [] .

Vor Verwendung

Grundlagen der Kamerabedienung

Erweiterte Funktionen

Grundlagen der Kamera

Automatikmodus/
Modus Hybrid Auto

Andere Aufnahmemodi

Modus P

Modi Tv, Av und M

Wiedergabemodus

Drahtlos-Funktionen

Einstellungsmenü

Zubehör

Anhang

Index





3 Speichern Sie die Bilder auf dem Computer.

- Klicken Sie auf [Bilder von Kamera importieren], und klicken Sie anschließend auf [Nicht übertragene Bilder importieren].
- Bilder werden nun im Ordner „Bilder“ auf dem Computer gespeichert, in separaten, nach Datum benannten Ordnern.
- Schließen Sie CameraWindow nach dem Speichern der Bilder, drücken Sie die Taste [▶], um die Kamera auszuschalten, und ziehen Sie das Kabel ab.
- Um Bilder anzuzeigen, die Sie auf einem Computer gespeichert haben, können Sie eine vorinstallierte oder allgemein verfügbare Software verwenden, die das Format der mit der Kamera aufgenommenen Bilder unterstützt.



- Windows 7: Wenn der Bildschirm in Schritt 2 nicht angezeigt wird, klicken Sie auf das Symbol [📷] in der Taskleiste.
- Mac OS: Wird CameraWindow nach Schritt 2 nicht angezeigt, klicken Sie auf das [CameraWindow]-Symbol im Dock.
- Obwohl Sie Bilder auf einem Computer speichern können, indem Sie einfach Ihre Kamera an den Computer anschließen, ohne die Software zu verwenden, gelten folgende Einschränkungen.
 - Wenn Sie die Kamera an den Computer angeschlossen haben, kann es einige Minuten dauern, bis Kamerabilder verfügbar sind.
 - Bilder, die vertikal aufgenommen wurden, werden möglicherweise horizontal gespeichert.
 - Schutzeinstellungen für Bilder gehen beim Speichern auf einen Computer möglicherweise verloren.
 - Je nach Version des verwendeten Betriebssystems, verwendeter Software oder Bilddateigrößen können beim Speichern von Bildern oder Bildinformationen Probleme auftreten.

Drucken von Bildern

► Fotos ► Filme

Sie können Bilder ganz einfach drucken, indem Sie die Kamera an einen Drucker anschließen. Auf der Kamera können Sie mehrere Bilder für den Druck auswählen, Fotolaborbestellungen und Bestellungen für Fotobücher vorbereiten oder Bilder für Fotobücher drucken.

In den folgenden Abbildungen ist ein Compact Photo Printer der Canon SELPHY CP-Serie zu sehen. Die abgebildeten Bildschirme und verfügbaren Funktionen variieren je nach Drucker. Lesen Sie sich auch das Drucker-Handbuch durch, um zusätzliche Informationen zu erhalten.

Einfaches Drucken

► Fotos ► Filme

Drucken Sie Ihre Aufnahmen, indem Sie die Kamera mit einem USB-Kabel (separat erhältlich, Micro-B auf Kameraseite) an einen PictBridge-kompatiblen Drucker anschließen.

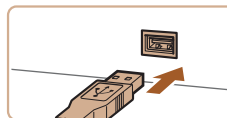
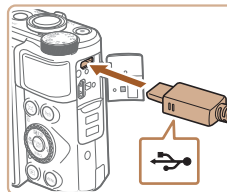

1 Vergewissern Sie sich, dass die Kamera und der Drucker ausgeschaltet sind.

2 Schließen Sie die Kamera an den Drucker an.

- Öffnen Sie die Kontaktabdeckung. Richten Sie den kleineren Stecker so wie in der Abbildung gezeigt aus, und führen Sie ihn bis zum Anschlag in den Anschluss der Kamera ein.
- Schließen Sie den größeren Stecker an den Drucker an. Weitere Einzelheiten zum Anschließen finden Sie im Druckerhandbuch.

3 Schalten Sie den Drucker ein.

Vor Verwendung

Grundlagen der Kamerabedienung

Erweiterte Funktionen

Grundlagen der Kamera

Automatikmodus/
Modus Hybrid Auto

Andere Aufnahmemodi

Modus P

Modi Tv, Av und M

Wiedergabemodus

Drahtlos-Funktionen

Einstellungsmenü

Zubehör

Anhang

Index





4 Schalten Sie die Kamera ein.

- Drücken Sie die Taste [▶], um die Kamera einzuschalten.

5 Wählen Sie ein Bild aus.

- Drücken Sie die Tasten [◀][▶], oder drehen Sie das Wahhrad [⦿], um ein Bild auszuwählen.

6 Rufen Sie den Druckbildschirm auf.

- Drücken Sie die Taste [⦿], wählen Sie [▶] aus, und drücken Sie anschließend erneut die Taste [⦿].

7 Drucken Sie das Bild.

- Drücken Sie die Tasten [▲][▼], oder drehen Sie das Wahhrad [⦿], um [Drucken] auszuwählen. Drücken Sie anschließend die Taste [⦿].
- Der Druckvorgang wird gestartet.
- Um andere Bilder zu drucken, wiederholen Sie die oben beschriebene Vorgehensweise ab Schritt 5, nachdem der Druckvorgang beendet wurde.
- Schalten Sie nach Beendigung des Druckvorgangs die Kamera und den Drucker aus, und ziehen Sie das Kabel ab.



- Einzelheiten zu PictBridge-kompatiblen Druckern der Marke Canon (separat erhältlich) finden Sie unter „Drucker“ (152).

Konfigurieren von Druckereinstellungen

► Fotos ► Filme



1 Rufen Sie den Druckbildschirm auf.

- Befolgen Sie die Schritte 1 – 6 unter „Einfaches Drucken“ (157), um auf diesen Bildschirm zuzugreifen.

2 Konfigurieren Sie die Einstellungen.

- Drücken Sie die Tasten [▲][▼], oder drehen Sie das Wahhrad [⦿], um einen Eintrag auszuwählen, und wählen Sie dann mit den Tasten [◀][▶] eine Option aus.

🖨️	Voreinst.	Verwendet die aktuellen Einstellungen des Druckers.
	Datum	Fügt das Datum beim Drucken hinzu.
	DateiNr.	Fügt die Dateinummer beim Drucken hinzu.
	Beides	Fügt das Datum und die Dateinummer beim Drucken hinzu.
	Aus	–
🖨️	Voreinst.	Verwendet die aktuellen Einstellungen des Druckers.
	Aus	–
	Ein	Verwendet Aufnahmeinformationen zur Optimierung der Druckereinstellungen.
	R.Augen1	Korrigiert rote Augen.
🖨️	Anzahl Drucke	Wählen Sie die Anzahl der zu druckenden Exemplare aus.
	Ausschnitt	–
Papierauswahl	–	Geben Sie Papiergröße, Layout und andere Eigenschaften an (159).

Vor Verwendung

Grundlagen der Kamerabedienung

Erweiterte Funktionen

Grundlagen der Kamera

Automatikmodus/
Modus Hybrid Auto

Andere Aufnahmemodi

Modus P

Modi Tv, Av und M

Wiedergabemodus

Drahtlos-Funktionen

Einstellungsmenü

Zubehör

Anhang

Index



Zuschneiden von Bildern vor dem Drucken

► Fotos ► Movies

Durch das Zuschneiden von Bildern vor dem Drucken können Sie einen gewünschten Bildbereich anstatt des gesamten Bilds drucken.

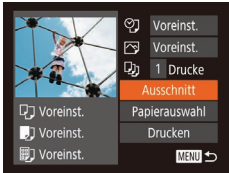

1 Wählen Sie [Ausschnitt] aus.

- Nachdem Sie Schritt 1 unter „Konfigurieren von Druckeinstellungen“ (158) ausgeführt haben, um den Druckbildschirm aufzurufen, wählen Sie [Ausschnitt], und drücken Sie die Taste [MENU].
- Ein Zuschnaiderahmen wird nun angezeigt, der den zu druckenden Bildbereich angibt.

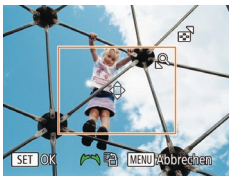

2 Passen Sie den Zuschnaiderahmen wie gewünscht an.

- Bewegen Sie den Zoom-Regler, um die Rahmengröße zu ändern.
- Drücken Sie die Tasten [▲][▼][◀][▶], um den Rahmen zu verschieben.
- Drehen Sie das Wahhrad [DISP.], um den Rahmen zu drehen.
- Drücken Sie abschließend die Taste [MENU].

3 Drucken Sie das Bild.

- Befolgen Sie Schritt 7 unter „Einfaches Drucken“ (157), um zu drucken.



- Das Zuschneiden ist bei kleinen Bildern oder bestimmten Seitenverhältnissen unter Umständen nicht möglich.
- Datumsangaben werden möglicherweise nicht korrekt gedruckt, wenn Sie Bilder zuschneiden, die mit der Option [Dat.aufd.] aufgenommen wurden.

Auswählen des Papierformats und Layouts für den Druck

► Fotos ► Filme



1 Wählen Sie [Papierauswahl] aus.

- Nachdem Sie Schritt 1 unter „Konfigurieren von Druckeinstellungen“ (158) ausgeführt haben, um den Druckbildschirm aufzurufen, wählen Sie [Papierauswahl], und drücken Sie die Taste [MENU].

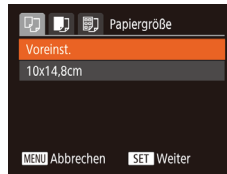

2 Wählen Sie ein Papierformat aus.

- Drücken Sie die Tasten [▲][▼], oder drehen Sie das Wahhrad [DISP.], um eine Option auszuwählen. Drücken Sie dann die Taste [MENU].

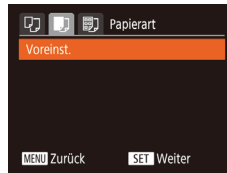

3 Wählen Sie eine Papierart aus.

- Drücken Sie die Tasten [▲][▼], oder drehen Sie das Wahhrad [DISP.], um eine Option auszuwählen. Drücken Sie dann die Taste [MENU].

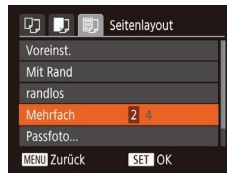

4 Wählen Sie ein Layout aus.

- Drücken Sie die Tasten [▲][▼], oder drehen Sie das Wahhrad [DISP.], um eine Option auszuwählen.
- Drücken Sie die Tasten [◀][▶], um die Anzahl der Bilder pro Blatt festzulegen, wenn [Mehrfach] ausgewählt wurde.
- Drücken Sie die Taste [MENU].

5 Drucken Sie das Bild.

Vor Verwendung
Grundlagen der Kamerabedienung
Erweiterte Funktionen
Grundlagen der Kamera
Automatikmodus/Modus Hybrid Auto
Andere Aufnahmemodi
Modus P
Modi Tv, Av und M
Wiedergabemodus
Drahtlos-Funktionen
Einstellungsmenü
Zubehör
Anhang
Index



Verfügbare Layout-Optionen

Voreinst.	Verwendet die aktuellen Einstellungen des Druckers.
mit Rand	Lässt beim Drucken einen freien Bereich um die Bilder.
randlos	Randloser Druck von Papierkante zu Papierkante.
Mehrfach	Geben Sie an, wie viele Bilder pro Blatt gedruckt werden sollen.
Passfoto	Druckt Bilder für Identifikationsdokumente. Nur verfügbar für Bilder mit der Aufnahmepixeleinstellung L und einem Seitenverhältnis von 4:3.
FesteGröße	Wählen Sie die Druckgröße aus. Wählen Sie zwischen 90 x 130 mm, Postkartengröße und Großformatdrucken.

Drucken von Passfotos

► Fotos ► Movies

1 Wählen Sie [Passfoto] aus.

- Befolgen Sie die Schritte 1 – 4 unter „Auswählen des Papierformats und Layouts für den Druck“ (159), wählen Sie [Passfoto] aus, und drücken Sie die Taste [OK].

2 Geben Sie die Maße für die Höhe und Breite an.

- Drücken Sie die Tasten [▲][▼], oder drehen Sie das Wahrad [Dreh], um einen Eintrag auszuwählen. Wählen Sie mit den Tasten [◀][▶] die Länge aus, und drücken Sie anschließend die Taste [OK].

3 Wählen Sie den Druckbereich aus.

- Befolgen Sie Schritt 2 in „Zuschneiden von Bildern vor dem Drucken“ (159), um den Druckbereich auszuwählen.

4 Drucken Sie das Bild.

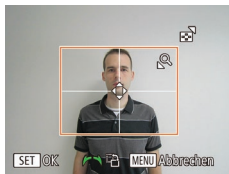

Drucken von Movieszenen

► Fotos ► Filme



1 Rufen Sie den Druckbildschirm auf.

- Befolgen Sie die Schritte 1 – 6 unter „Einfaches Drucken“ (157), um einen Film auszuwählen. Der links dargestellte Bildschirm wird angezeigt.

2 Wählen Sie eine Druckmethode aus.

- Drücken Sie die Tasten [▲][▼], oder drehen Sie das Wahrad [Dreh], um [Einzel] auszuwählen. Drücken Sie dann die Tasten [◀][▶], um die Druckmethode auszuwählen.

3 Drucken Sie das Bild.

Druckoptionen für Movies

Einzel	Druckt die aktuelle Szene als Einzelbild.
Folge	Druckt eine Szenenfolge auf ein einzelnes Blatt Papier. Sie können auch die Ordnernummer, Dateinummer und die abgelaufene Zeit für die Movieszene drucken lassen, indem Sie [Titelzeile] auf [Ein] setzen.



- Um einen Druckprozess abzubrechen, drücken Sie die Taste [Abbrechen], wählen [OK] im Menü aus und drücken dann erneut die Taste [Abbrechen].
- Nach dem Anzeigen einer zu druckenden Szene gemäß der Beschreibung in den Schritten 2 – 5 unter „Anzeigen“ (87) können Sie auf den hier in Schritt 1 angegebenen Bildschirm auch zugreifen, indem Sie mit den Tasten [◀][▶] in der Moviesteuerung [Ein] wählen und dann die Taste [Abbrechen] drücken.

Vor Verwendung

Grundlagen der Kamerabedienung

Erweiterte Funktionen

Grundlagen der Kamera

Automatikmodus/
Modus Hybrid Auto

Andere Aufnahmemodi

Modus P

Modi Tv, Av und M

Wiedergabemodus

Drahtlos-Funktionen

Einstellungsmenü

Zubehör

Anhang

Index



Hinzufügen von Bildern zur Druckliste (DPOF)

► Fotos ► Filme

Das Drucken mehrerer Fotos auf einmal (📖162) und das Aufgeben von Fotolaborbestellungen können auf der Kamera eingerichtet werden. Wählen Sie bis zu 998 Bilder auf einer Speicherkarte aus, und konfigurieren Sie die relevanten Einstellungen, wie die Druckanzahl, wie folgt. Die Druckinformationen, die Sie auf diese Weise angeben, entsprechen den DPOF-Standards (Digital Print Order Format) für digitale Druckaufträge.

Konfigurieren von Druckeinstellungen

► Fotos ► Filme

Geben Sie wie folgt die Einstellungen für das Druckformat, den Druck von Datum oder Dateinummer und andere Einstellungen an. Diese Einstellungen gelten für alle Bilder in der Druckliste.



- Drücken Sie die Taste **[MENU]**, und wählen Sie auf der Registerkarte die Option [Druckeinstellungen] aus. Passen Sie die Einträge wie gewünscht an (📖29).

Drucklayout	Standard	Druckt ein Bild je Blatt.
	Übersicht	Kleine Versionen mehrerer Bilder werden pro Blatt gedruckt.
	Beide	Druckt Bilder sowohl im Standard- als auch im Indexformat.
Datum	Ein	Fügt den Bildern beim Drucken das Aufnahmedatum hinzu.
	Aus	–
Datei-Nr.	Ein	Fügt den Bildern beim Drucken die Dateinummer hinzu.
	Aus	–
DPOF Dat. lösch	Ein	Alle Einstellungen für die Bildruckliste werden nach dem Drucken gelöscht.
	Aus	–



- Einige Drucker oder Fotolabors können möglicherweise nicht alle von Ihnen angegebenen DPOF-Einstellungen umsetzen.
- wird möglicherweise auf der Kamera angezeigt, wenn die Speicherkarte Druckeinstellungen aufweist, die mit einer anderen Kamera konfiguriert wurden. Wenn Sie die Druckeinstellungen mit dieser Kamera ändern, werden alle vorherigen Einstellungen überschrieben.



- Wenn Sie [Übersicht] ausgewählt haben, können Sie nicht gleichzeitig [Ein] für [Datum] und [Datei-Nr.] wählen.
- Der Indexprint steht bei bestimmten PictBridge-kompatiblen Druckern der Marke Canon (separat erhältlich) nicht zur Verfügung.
- Das Datum wird in dem Format gedruckt, das auf der Registerkarte unter [Datum/Uhrzeit] festgelegt wurde (📖19).

Einstellungen für den Druck einzelner Bilder

► Fotos ► Filme



1 Wählen Sie [Wahl Bilder & Anzahl] aus.

- Drücken Sie die Taste **[MENU]**, wählen Sie [Wahl Bilder & Anzahl] auf der Registerkarte , und drücken Sie dann die Taste **[OK]**.

2 Wählen Sie ein Bild aus.

- Drücken Sie die Tasten **[◀]** **[▶]**, oder drehen Sie das Wahrad , um ein Bild auszuwählen. Drücken Sie dann die Taste **[OK]**.
- Jetzt können Sie die Anzahl der zu druckenden Exemplare angeben.

Vor Verwendung

Grundlagen der Kamerabedienung

Erweiterte Funktionen

Grundlagen der Kamera

Automatikmodus/
Modus Hybrid Auto

Andere Aufnahmemodi

Modus P

Modi Tv, Av und M

Wiedergabemodus

Drahtlos-Funktionen

Einstellungsmenü

Zubehör

Anhang

Index





- Wenn Sie ein Bild für den Übersichtsdruck ausgewählt haben, ist es mit dem Symbol [✓] markiert. Durch erneutes Drücken der Taste [OK] können Sie den Indexprint für dieses Bild abbrechen. [✓] wird nicht mehr angezeigt.

3 Legen Sie die Anzahl der Drucke fest.

- Drücken Sie die Tasten [▲][▼] oder drehen Sie das Wahhrad [●], um die Anzahl der Drucke festzulegen (maximal 99).
- Wiederholen Sie die Schritte 2 – 3, um weitere Bilder und die Anzahl der zu druckenden Exemplare auszuwählen.
- Beim Indexprint kann keine Exemplaranzahl festgelegt werden. Sie können lediglich die zu druckenden Bilder auswählen (wie in Schritt 2 beschrieben).
- Drücken Sie abschließend die Taste [MENU], um zum Menübildschirm zurückzukehren.

Einstellungen für den Druck einer Gruppe von Bildern

► Fotos ► Filme



- Befolgen Sie Schritt 1 unter „Einstellungen für den Druck einzelner Bilder“ (161), wählen Sie [Bereich wählen] aus, und drücken Sie die Taste [OK].
- Befolgen Sie die Schritte 2 – 3 unter „Auswählen eines Bereichs“ (97), um Bilder anzugeben.
- Wählen Sie mit den Tasten [▲][▼] die Option [Auftrag] aus, und drücken Sie anschließend die Taste [OK].

Einstellungen für den Druck aller Bilder

► Fotos ► Filme

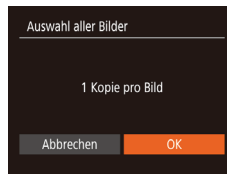

- Befolgen Sie Schritt 1 unter „Einstellungen für den Druck einzelner Bilder“ (161), wählen Sie [Auswahl aller Bilder] aus, und drücken Sie die Taste [OK].
- Drücken Sie die Tasten [◀][▶], oder drehen Sie das Wahhrad [●], um [OK] auszuwählen. Drücken Sie dann die Taste [OK].

Löschen aller Bilder aus der Druckliste

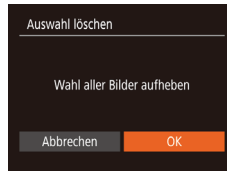

- Befolgen Sie Schritt 1 unter „Einstellungen für den Druck einzelner Bilder“ (161), wählen Sie [Auswahl löschen] aus, und drücken Sie die Taste [OK].
- Drücken Sie die Tasten [◀][▶], oder drehen Sie das Wahhrad [●], um [OK] auszuwählen. Drücken Sie dann die Taste [OK].

Drucken von Bildern in der Druckliste (DPOF)

► Fotos ► Filme

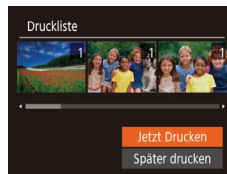

- Wenn der Druckliste Bilder hinzugefügt wurden (161 – 162), wird dieser Bildschirm angezeigt, sobald Sie die Kamera an einen PictBridge-kompatiblen Drucker anschließen. Drücken Sie die Tasten [▲][▼], um [Jetzt Drucken] auszuwählen, und drücken Sie dann die Taste [OK], um die Bilder in der Druckliste zu drucken.
- DPOF-Druckaufträge, die Sie vorübergehend unterbrechen, werden beim nächsten Bild fortgesetzt.

Vor Verwendung
Grundlagen der Kamerabedienung
Erweiterte Funktionen
Grundlagen der Kamera
Automatikmodus/Modus Hybrid Auto
Andere Aufnahmemodi
Modus P
Modi Tv, Av und M
Wiedergabemodus
Drahtlos-Funktionen
Einstellungsmenü
Zubehör
Anhang
Index



Hinzufügen von Bildern zu einem Fotobuch

► Fotos ► Filme

Sie können Fotobücher auf der Kamera erstellen, indem Sie bis zu 998 Bilder auf einer Speicherkarte wählen und sie in die Software auf Ihrem Computer übertragen, wo sie in einem eigenen Order gespeichert werden. Diese Funktion ist nützlich für die Online-Bestellung von Fotobüchern und für das Drucken von Fotobüchern auf einem Drucker.

■ Wählen einer Auswahlmethode



- Drücken Sie die Taste **[MENU]**, wählen Sie [Fotobuch-Einstellg.] auf der Registerkarte **[▶]** aus, und legen Sie danach fest, wie Sie die Bilder auswählen möchten.



- **[!]** wird möglicherweise auf der Kamera angezeigt, wenn die Speicherkarte Druckeinstellungen aufweist, die auf einer anderen Kamera konfiguriert wurden. Wenn Sie die Druckeinstellungen mit dieser Kamera ändern, werden alle vorherigen Einstellungen überschrieben.

■ Hinzufügen einzelner Bilder

► Fotos ► Movies



1 Wählen Sie **[Wählen]** aus.

- Wählen Sie gemäß der Vorgehensweise unter „Wählen einer Auswahlmethode“ (163) die Option **[Wählen]** aus, und drücken Sie die Taste **[OK]**.



2 Wählen Sie ein Bild aus.

- Drücken Sie die Tasten **[◀|▶]**, oder drehen Sie das Wahlrad **[🌀]**, um ein Bild auszuwählen. Drücken Sie dann die Taste **[OK]**.
- **[✓]** wird angezeigt.
- Um ein Bild aus dem Fotobuch zu entfernen, drücken Sie erneut die Taste **[OK]**. **[✓]** wird nicht mehr angezeigt.
- Wiederholen Sie diese Vorgehensweise, um andere Bilder auszuwählen.
- Drücken Sie abschließend die Taste **[MENU]**, um zum Menübildschirm zurückzukehren.

■ Hinzufügen aller Bilder zu einem Fotobuch

► Fotos ► Filme

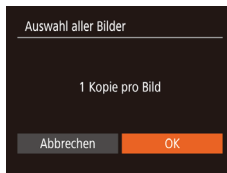

- Führen Sie die unter „Wählen einer Auswahlmethode“ (163) beschriebene Vorgehensweise aus, wählen Sie **[Auswahl aller Bilder]**, und drücken Sie die Taste **[OK]**.
- Drücken Sie die Tasten **[◀|▶]**, oder drehen Sie das Wahlrad **[🌀]**, um **[OK]** auszuwählen. Drücken Sie dann die Taste **[OK]**.

■ Entfernen aller Bilder aus einem Fotobuch

► Fotos ► Filme

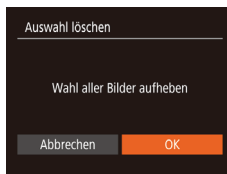

- Führen Sie die auf „Wählen einer Auswahlmethode“ (163) beschriebene Vorgehensweise aus, wählen Sie **[Auswahl löschen]**, und drücken Sie die Taste **[OK]**.
- Drücken Sie die Tasten **[◀|▶]**, oder drehen Sie das Wahlrad **[🌀]**, um **[OK]** auszuwählen. Drücken Sie dann die Taste **[OK]**.

Vor Verwendung

Grundlagen der Kamerabedienung

Erweiterte Funktionen

Grundlagen der Kamera

Automatikmodus/
Modus Hybrid Auto

Andere Aufnahmemodi

Modus P

Modi Tv, Av und M

Wiedergabemodus

Drahtlos-Funktionen

Einstellungsmenü

Zubehör

Anhang

Index



Anhang

Hilfreiche Informationen für die Verwendung der Kamera

Fehlerbehebung

Falls ein Problem mit der Kamera vorliegt, überprüfen Sie zunächst die unten aufgeführten Punkte. Sollten sich die Probleme auf diese Weise nicht beseitigen lassen, wenden Sie sich an den Canon Kundendienst.

Stromversorgung

Bei Betätigung der Taste ON/OFF geschieht nichts.

- Vergewissern Sie sich, dass der Akku aufgeladen ist (18).
- Vergewissern Sie sich, dass der Akku in der richtigen Ausrichtung eingesetzt wurde (18).
- Vergewissern Sie sich, dass die Speicherkarten-/Akkuabdeckung vollständig geschlossen ist (18).
- Verschmutzte Batterie-/Akkukontakte führen zu einer verminderten Batterie-/Akkuleistung. Reinigen Sie die Kontakte mit einem Wattestäbchen, und setzen Sie den Akku mehrmals ein.

Die Akkuladung ist schnell erschöpft.

- Bei niedrigen Temperaturen nimmt die Akkuleistung ab. Erwärmen Sie den Akku z. B. in einer Tasche Ihrer Kleidung. Achten Sie dabei darauf, dass die Kontakte nicht mit Gegenständen aus Metall in Berührung kommen.
- Verschmutzte Batterie-/Akkukontakte führen zu einer verminderten Batterie-/Akkuleistung. Reinigen Sie die Kontakte mit einem Wattestäbchen, und setzen Sie den Akku mehrmals ein.
- Wenn sich der Akku trotz dieser Maßnahmen immer noch rasch nach dem Aufladen entlädt, hat er das Ende seiner Lebensdauer erreicht. Kaufen Sie einen neuen Akku.

Das Objektiv wird nicht eingefahren.

- Öffnen Sie die Speicherkarten-/Akkuabdeckung nicht bei eingeschalteter Kamera. Schließen Sie die Abdeckung, schalten Sie die Kamera ein und dann wieder aus (18).

Der Akku hat sich ausgedehnt.

- Die Ausdehnung von Akkus ist normal und beeinträchtigt nicht die Sicherheit. Wölbt sich der Akku allerdings so weit, dass er nicht mehr in die Kamera passt, wenden Sie sich an den Canon Kundendienst.

Anzeige auf einem Fernsehgerät

Die Kamerabilder sehen auf dem Fernsehgerät verzerrt aus oder werden gar nicht angezeigt (152).

Vor Verwendung

Grundlagen der Kamerabedienung

Erweiterte Funktionen

Grundlagen der Kamera

Automatikmodus/
Modus Hybrid Auto

Andere Aufnahmemodi

Modus P

Modi Tv, Av und M

Wiedergabemodus

Drahtlos-Funktionen

Einstellungsmenü

Zubehör

Anhang

Index



Aufnahme

Es können keine Aufnahmen gemacht werden.

- Tippen Sie den Auslöser an (📖26), wenn Sie sich im Wiedergabemodus (📖87) befinden.

Veränderte Bildschirmanzeige bei schlechten Lichtverhältnissen (📖27).

Veränderte Bildschirmanzeige bei Aufnahmen.

- Folgende Anzeige Probleme werden nicht in Fotos, aber in Filmen aufgezeichnet.
 - Bei Aufnahmen mit Kunstlicht oder LED-Licht kann der Bildschirm flimmern, und möglicherweise ist ein horizontaler Balken zu sehen.

Während der Aufnahme ist keine Vollbildanzeige möglich (📖51).

Den Bildern wird kein Datumsaufdruck hinzugefügt.

- Konfigurieren Sie die Einstellung [Dat.aufd. 📖] (📖42). Beachten Sie, dass den Bildern nicht automatisch Datumsaufdrucke hinzugefügt werden, nur weil Sie die Einstellung [Datum/Uhrzeit] konfiguriert haben (📖19).
- Datumsaufdrucke werden nicht in Aufnahmemodi (📖178) hinzugefügt, in denen [Dat.aufd. 📖] nicht konfiguriert werden kann (📖42).

📖 blinkt im Bildschirm, wenn der Auslöser gedrückt wird, und es ist keine Aufnahme möglich (📖36).

📖 wird angezeigt, wenn der Auslöser angetippt wird (📖36).

- Setzen Sie [IS Modus] auf [Kontinuierlich] (📖83).
- Klappen Sie den Blitz aus, und setzen Sie den Blitzmodus auf 📖 (📖81).
- Stellen Sie eine höhere ISO-Empfindlichkeit ein (📖72).
- Setzen Sie die Kamera auf ein Stativ auf, oder ergreifen Sie andere Maßnahmen, um Kamerabewegungen zu vermeiden. Es empfiehlt sich zudem, bei Verwendung eines Stativs oder anderer Hilfsmittel zum Befestigen der Kamera die Option [IS Modus] auf [Aus] zu setzen (📖83).

Die Aufnahmen sind unscharf.

- Tippen Sie den Auslöser an, um ein Motiv zu fokussieren, und drücken Sie ihn erst dann vollständig herunter, um die Aufnahme vorzunehmen (📖26).
- Stellen Sie sicher, dass sich das Motiv innerhalb des Fokusbereichs befindet (📖181).
- Setzen Sie [AF-Hilfslicht] auf [Ein] (📖54).
- Stellen Sie sicher, dass nicht benötigte Funktionen, wie z. B. die Makrofunktion, deaktiviert sind.
- Verwenden Sie für die Aufnahme den Schärfenspeicher oder die AF-Speicherung (📖77, 📖80).

Es werden keine AF-Rahmen angezeigt, und die Kamera stellt nicht scharf, wenn Sie den Auslöser antippen.

- Um zu erreichen, dass AF-Rahmen angezeigt werden und die Kamera ordnungsgemäß fokussiert, zentrieren Sie die Kamera auf Bereiche mit einem höheren Kontrast, bevor Sie den Auslöser antippen. Oder tippen Sie den Auslöser mehrmals an.

Die Motive sind in den Aufnahmen zu dunkel.

- Klappen Sie den Blitz aus, und setzen Sie den Blitzmodus auf 📖 (📖81).
- Passen Sie die Bildhelligkeit durch die Belichtungskorrektur an (📖71).
- Passen Sie den Kontrast mit i-contrast an (📖72, 📖104).
- Verwenden Sie die AE-Speicherung oder die Spotmessung (📖71).

Motive sehen zu hell aus, Glanzlichter wirken ausgewaschen.

- Klappen Sie den Blitz ein, und setzen Sie den Blitzmodus auf 📖 (📖33).
- Passen Sie die Bildhelligkeit durch die Belichtungskorrektur an (📖71).
- Verwenden Sie die AE-Speicherung oder die Spotmessung (📖71).
- Reduzieren Sie die Beleuchtung des Motivs.

Die Aufnahmen sind trotz Verwendung des Blitzes zu dunkel (📖36).

- Beachten Sie bei der Aufnahme die Blitzreichweite (📖181).
- Passen Sie die Helligkeit durch die Blitzbelichtungskorrektur oder die Blitzleistung an (📖82, 📖86).
- Stellen Sie eine höhere ISO-Empfindlichkeit ein (📖72).

Motive sehen in Aufnahmen mit Blitz zu hell aus, Glanzlichter wirken ausgewaschen.

- Beachten Sie bei der Aufnahme die Blitzreichweite (📖181).
- Klappen Sie den Blitz ein, und setzen Sie den Blitzmodus auf 📖 (📖33).
- Passen Sie die Helligkeit durch die Blitzbelichtungskorrektur oder die Blitzleistung an (📖82, 📖86).

Bei Blitzaufnahmen erscheinen auf dem Bild weiße Punkte.

- Diese entstehen, wenn das Blitzlicht durch Staubpartikel oder andere Objekte in der Luft reflektiert wird.

Die Aufnahmen wirken körnig.

- Stellen Sie eine geringere ISO-Empfindlichkeit ein (📖72).
- Hohe ISO-Empfindlichkeiten können bei einigen Aufnahmemodi dazu führen, dass Aufnahmen körnig wirken (📖59).

Personen haben rote Augen.

- Setzen Sie [R.Aug.Lampe] auf [Ein] (📖54). Die Lampe zur Rote-Augen-Reduzierung (📖4) wird für Blitzaufnahmen eingeschaltet. Sorgen Sie dafür, dass Ihr Motiv in die Lampe zur Rote-Augen-Reduzierung schaut. Verstärken Sie außerdem bei Innenaufnahmen die Beleuchtung, und gehen Sie näher an das Motiv heran.
- Bearbeiten Sie Bilder mit der Rote-Augen-Korrektur (📖104).

Vor Verwendung

Grundlagen der Kamerabedienung

Erweiterte Funktionen

Grundlagen der Kamera

Automatikmodus/ Modus Hybrid Auto

Andere Aufnahmemodi

Modus P

Modi Tv, Av und M

Wiedergabemodus

Drahtlos-Funktionen

Einstellungsmenü

Zubehör

Anhang

Index



Das Speichern der Bilder auf der Speicherkarte dauert sehr lange, oder die Geschwindigkeit von Reihenaufnahmen nimmt ab.

- Führen Sie eine Low-Level-Formatierung der Speicherkarte in der Kamera durch (📖147).

Einstellungen für Aufnahmefunktionen oder das Menü FUNC. sind nicht verfügbar.

- Die verfügbaren Einstellungen hängen vom Aufnahmemodus ab. Nähere Informationen hierzu finden Sie in den Übersichtstabellen „In den Aufnahmemodi verfügbare Funktionen“, „Menü FUNC.“ und „Aufnahme-Registrierkarte“ (📖172 – 📖175).

Das Symbol für Babys oder Kinder wird nicht angezeigt.

- Das Symbol für Babys oder Kinder wird nicht angezeigt, wenn der Geburtstag in den Gesichtsinformationen nicht eingestellt wurde (📖45). Werden die Symbole auch nicht angezeigt, nachdem Sie den Geburtstag eingestellt haben, speichern Sie die Gesichtsinformationen erneut (📖46), oder stellen Sie sicher, dass Datum und Uhrzeit richtig eingestellt sind (📖144).

Aufnahmen von Filmen

Die Angabe der abgelaufenen Zeit ist falsch, oder die Aufnahme wird unterbrochen.

- Formatieren Sie die Speicherkarte in der Kamera, oder verwenden Sie eine für hohe Aufzeichnungsgeschwindigkeiten geeignete Speicherkarte. Auch wenn die Angabe der abgelaufenen Zeit falsch ist, entspricht die Länge der Filme auf der Speicherkarte der Aufnahmezeit (📖146, 📖182).

📌 wird auf dem Bildschirm angezeigt, und die Aufnahme wird automatisch beendet.

- Der interne Puffer der Kamera ist fast voll, da die Kamera die Speicherkarte nicht schnell genug beschreiben konnte. Ergreifen Sie eine der folgenden Maßnahmen.
 - Führen Sie eine Low-Level-Formatierung der Speicherkarte in der Kamera durch (📖147).
 - Verringern Sie die Bildqualität (📖52).
 - Verwenden Sie eine für hohe Aufzeichnungsgeschwindigkeiten geeignete Speicherkarte (📖182).

Vergrößern nicht möglich.

- Vergrößerungen sind nicht möglich, wenn Sie Movies in den Modi [📷] (📖62), [📷] (📖69) und [📷] (📖56) aufnehmen.

Motive wirken verzerrt.

- Motive, die sich während der Aufnahme schnell vor der Kamera bewegen, können verzerrt aussehen. Hierbei handelt es sich nicht um eine Funktionsstörung.

Wiedergabe

Wiedergabe nicht möglich.

- Bilder oder Filme können möglicherweise nicht wiedergegeben werden, wenn der Dateiname oder die Ordnerstruktur per Computer geändert wird.

Die Bild- oder Tonwiedergabe wird gestoppt.

- Verwenden Sie eine Speicherkarte, für die Sie mit dieser Kamera eine Low-Level-Formatierung durchgeführt haben (📖147).
- Unter Umständen wird die Wiedergabe von Filmen von Speicherkarten mit geringen Lesegeschwindigkeiten zwischendurch kurz unterbrochen.
- Wenn Filme auf einem Computer mit geringer Leistung abgespielt werden, werden einige Einzelbilder u. U. übersprungen, und es findet möglicherweise keine Tonwiedergabe statt.

Bei der Wiedergabe von Filmen wird kein Ton ausgegeben.

- Passen Sie die Lautstärke an (📖144) wenn Sie die [Stummschaltung] (📖143) aktiviert haben oder der Ton des Films zu leise ist.
- Movies, die in den Modi [📷] (📖62), [📷] (📖69) oder [📷] (📖56) aufgenommen wurden, werden ohne Ton wiedergegeben, weil in diesen Modi keine Tonaufnahme erfolgt.

Der Story Highlights-Startbildschirm kann nicht mit der Taste [▲] aufgerufen werden.

- Der Startbildschirm kann nicht angezeigt werden, wenn ein Drucker angeschlossen ist. Trennen Sie die Kamera vom Drucker.
- Der Startbildschirm kann nicht angezeigt werden, wenn eine WLAN-Verbindung besteht. Trennen Sie die WLAN-Verbindung.

Ein Motivsymbol für ein Album kann nicht wie gewünscht auf dem Story Highlights-Startbildschirm angezeigt werden.

- Wählen Sie in der einfachen Informationsanzeige (📖88) ein Bild mit dem Namen der Person für das Album aus, bevor Sie den „Story Highlights“-Startbildschirm aufrufen (📖108).

Speicherkarte

Die Speicherkarte wird nicht erkannt.

- Starten Sie die Kamera mit eingesetzter Speicherkarte neu (📖25).

Vor Verwendung

Grundlagen der Kamerabedienung

Erweiterte Funktionen

Grundlagen der Kamera

Automatikmodus/
Modus Hybrid Auto

Andere Aufnahmemodi

Modus P

Modi Tv, Av und M

Wiedergabemodus

Drahtlos-Funktionen

Einstellungsmenü

Zubehör

Anhang

Index



Computer

Es ist keine Übertragung von Bildern auf einen Computer möglich.

- Das Problem kann möglicherweise wie folgt durch eine Reduzierung der Übertragungsgeschwindigkeit gelöst werden, wenn die Kamera über ein Kabel an den Computer angeschlossen ist.
 - Drücken Sie die Taste [▶], um in den Wiedergabemodus zu wechseln. Halten Sie die Taste [MENU] gedrückt, während Sie gleichzeitig die Tasten [▲] und [⊙] drücken. Drücken Sie im daraufhin angezeigten Bildschirm die Tasten [◀] [▶], um [B] auszuwählen, und drücken Sie dann die Taste [⊙].

WLAN

Das WLAN-Menü kann nicht mit der Taste [(*)] aufgerufen werden.

- Das WLAN-Menü kann nicht aufgerufen werden, während die Kamera über ein Kabel mit einem Drucker oder einem Computer verbunden ist. Ziehen Sie das Kabel ab.

Gerät/Ziel kann nicht hinzugefügt werden.

- Insgesamt können der Kamera 20 Elemente mit Verbindungsinformationen hinzugefügt werden. Löschen Sie zuerst nicht benötigte Verbindungsinformationen, bevor Sie neue Geräte/Ziele hinzufügen (140).
- Verwenden Sie einen Computer oder ein Smartphone, um Webservices zu registrieren (125).
- Wenn Sie ein Smartphone hinzufügen möchten, installieren Sie zunächst die Anwendung Camera Connect auf dem Smartphone (117).
- Wenn Sie einen Computer hinzufügen möchten, installieren Sie zunächst die Software CameraWindow auf Ihrem Computer. Überprüfen Sie außerdem die Umgebung und Einstellungen Ihres Computers und der WLAN-Funktion (120, 121).
- Verwenden Sie die Kamera nicht in der Nähe potenzieller WLAN-Signalstörungen wie Mikrowellenöfen, Bluetooth-Geräten und anderen Geräten, die im 2,4-GHz-Band arbeiten.
- Bringen Sie die Kamera näher an das andere Gerät (wie etwa den Zugriffspunkt), mit dem Sie eine Verbindung herstellen möchten, und vergewissern Sie sich, dass sich keine störenden Objekte zwischen den Geräten befinden.

Es kann keine Verbindung zum Zugriffspunkt hergestellt werden.

- Vergewissern Sie sich, dass der Zugriffspunktkanal auf einen Kanal festgelegt ist, der von der Kamera unterstützt wird (183). Anstelle der automatischen Kanalzuweisung sollte manuell ein unterstützter Kanal angegeben werden.

Bilder können nicht gesendet werden.

- Das Zielgerät verfügt nicht über ausreichend Speicherplatz. Erweitern Sie den Speicherplatz auf dem Zielgerät, und senden Sie die Bilder erneut.
- Der Schreibschuttschieber der Speicherkarte in der Zielkamera befindet sich in der verriegelten Position. Bewegen Sie den Schreibschuttschieber in die entriegelte Position.
- Bilder werden nicht an CANON iMAGE GATEWAY oder andere Webservices gesendet, wenn Sie Bilddateien oder Ordner auf dem Computer verschieben oder umbenennen, der während der Verwendung von Bild-Sync über einen Zugriffspunkt Bilder empfangen hat (135). Vergewissern Sie sich vor dem Verschieben oder Umbenennen dieser Bilddateien oder Ordner auf dem Computer, dass die Bilder bereits an CANON iMAGE GATEWAY oder andere Webservices gesendet wurden.

Die Größe von Bildern kann zum Senden nicht geändert werden.

- Bildern kann keine höhere Aufnahmepixeleinstellung zugewiesen werden als sie im Original aufweisen.
- Die Größe von Filmen kann nicht geändert werden.

Das Senden von Bildern dauert sehr lange./Die WLAN-Verbindung ist unterbrochen.

- Das Senden mehrerer Bilder kann durchaus eine lange Zeit dauern. Versuchen Sie, die Sendezeit zu reduzieren, indem Sie die Bildgröße ändern (134).
- Das Senden von Movies kann durchaus eine lange Zeit dauern.
- Verwenden Sie die Kamera nicht in der Nähe potenzieller WLAN-Signalstörungen wie Mikrowellenöfen, Bluetooth-Geräten und anderen Geräten, die im 2,4-GHz-Band arbeiten. Beachten Sie, dass das Senden von Bildern lange dauern kann, auch wenn [Y] angezeigt wird.
- Bringen Sie die Kamera näher an das andere Gerät (wie etwa den Zugriffspunkt), mit dem Sie eine Verbindung herstellen möchten, und vergewissern Sie sich, dass sich keine störenden Objekte zwischen den Geräten befinden.

Nachdem CANON iMAGE GATEWAY der Kamera hinzugefügt wurde, wird keine Benachrichtigung auf dem Computer oder Smartphone empfangen.

- Stellen Sie sicher, dass die eingegebene E-Mail-Adresse richtig ist. Versuchen Sie erneut, das Ziel hinzuzufügen.
- Prüfen Sie die E-Mail-Einstellungen auf dem Computer oder dem Smartphone. Wenn E-Mails aus bestimmten Domänen blockiert werden, können Sie die Benachrichtigung möglicherweise nicht empfangen.

Die WLAN-Verbindungsinformationen sollen vor dem Entsorgen der Kamera bzw. vor der Weitergabe der Kamera an Dritte gelöscht werden.

- Setzen Sie die WLAN-Einstellungen zurück (142).

Vor Verwendung

Grundlagen der Kamerabedienung

Erweiterte Funktionen

Grundlagen der Kamera

Automatikmodus/ Modus Hybrid Auto

Andere Aufnahmemodi

Modus P

Modi Tv, Av und M

Wiedergabemodus

Drahtlos-Funktionen

Einstellungsmenü

Zubehör

Anhang

Index



Bildschirmmeldungen

Gehen Sie wie folgt vor, wenn eine Fehlermeldung angezeigt wird.

Aufnahme oder Wiedergabe

Keine Speicherkarte

- Die Speicherkarte wurde u. U. in der falschen Ausrichtung eingesetzt. Setzen Sie die Speicherkarte in der richtigen Ausrichtung ein (118).

Speicherkarte gesperrt

- Der Schreibschutzschieber der Speicherkarte befindet sich in der verriegelten Position. Bewegen Sie den Schreibschutzschieber in die entriegelte Position (118).

Aufnahme nicht möglich

- Sie haben versucht, eine Aufnahme zu machen, obwohl keine Speicherkarte in der Kamera eingesetzt war. Setzen Sie eine Speicherkarte in der richtigen Ausrichtung ein (118).

Speicherkartenfehler (117)

- Wird die Fehlermeldung auch angezeigt, nachdem Sie eine unterstützte Speicherkarte (112) formatiert und richtig eingesetzt (118) haben, wenden Sie sich an den Canon-Kundendienst.

Zu wenig Speicher

- Es gibt nicht genug freien Speicherplatz auf der Karte, um die aufgenommenen Bilder zu speichern (133, 156, 170, 184) oder zu bearbeiten (102). Löschen Sie nicht benötigte Bilder (198), oder setzen Sie eine Speicherkarte mit ausreichend Speicherplatz ein (118).

Akku aufladen (118)

Kein Bild vorhanden

- Es befinden sich keine Aufnahmen auf der Speicherkarte, die wiedergegeben werden können.

Schreibgeschützt! (196)

Nicht identifiziertes Bild/Inkompatibles JPEG/Bild ist zu groß/

MOV-Wiederg. nicht möglich/MP4-Wiederg. nicht möglich

- Nicht unterstützte Bilder oder beschädigte Bilder können nicht angezeigt werden.
- Unter Umständen ist es nicht möglich, Bilder wiederzugeben, die per Computer bearbeitet oder deren Namen auf einem Computer geändert wurden, oder die mit anderen Kameras aufgenommen wurden.

Vergrößern nicht möglich/Keine Wiedergabe mit „Ähnliche Bilder“ möglich/Drehen unmöglich/Bild nicht veränderbar/Modifizierung nicht möglich/Bildauswahl nicht möglich./Keine ID-Info

- Folgende Funktionen sind unter Umständen nicht verfügbar für Bilder, die bereits per Computer bearbeitet oder deren Namen auf einem Computer geändert wurden, oder die mit anderen Kameras aufgenommen wurden. Mit einem Stern (*) gekennzeichnete Funktionen stehen nicht für Filme zur Verfügung. ID-Info ändern* (193), Vergrößern* (194), Ähnliche Bilder* (195), Drehen* (100), Favoriten (101), Schneiden* (102), Druckliste* (161) und Fotobuch-Einstellungen* (163).

Ungültiger Auswahlbereich

- Bei der Auswahl eines Bereichs für die Bilderauswahl (97, 99, 162) haben Sie als erstes Bild das letzte Bild ausgewählt oder umgekehrt.

Zu viel ausgewählt

- Für Druckliste (161) oder Fotobuch-Einstellung (163) wurden mehr als 998 Bilder ausgewählt. Wählen Sie 998 oder weniger Bilder aus.
- Die Einstellungen für Druckliste (161) oder Fotobuch-Einstellung (163) konnten nicht ordnungsgemäß gespeichert werden. Verringern Sie die Anzahl der ausgewählten Bilder, und versuchen Sie es erneut.
- Sie haben unter Schützen (96), Löschen (98), Favoriten (101), Druckliste (161) oder Fotobuch-Einstellung (163) mehr als 500 Bilder ausgewählt.

Name falsch!

- Der Ordner konnte nicht erstellt oder Bilder konnten nicht aufgenommen werden, weil die höchstmögliche Ordernummer (999) für das Speichern von Bildern auf der Karte und die höchstmögliche Bildnummer (9999) für Bilder in Ordnern erreicht wurden. Ändern Sie auf der Registerkarte (11) die Option [Datei-Nummer] in [Autom.Rückst] (147), oder formatieren Sie die Speicherkarte (146).

Objektivfehler

- Dieser Fehler kann auftreten, wenn Sie das Objektiv festhalten, während es sich bewegt, oder wenn Sie die Kamera in einer sehr staubigen oder sandigen Umgebung verwenden.
- Wird diese Fehlermeldung häufig angezeigt, kann dies ein Hinweis auf eine Beschädigung sein. Wenden Sie sich in diesem Fall an den Canon Kundendienst.

Kamerafehler gefunden (Fehlernummer)

- Wenn diese Fehlermeldung direkt nach einer Aufnahme angezeigt wird, wurde das Bild möglicherweise nicht gespeichert. Überprüfen Sie das Bild im Wiedergabemodus.
- Wird diese Fehlermeldung häufig angezeigt, kann dies ein Hinweis auf eine Beschädigung sein. Notieren Sie sich in diesem Fall die Fehlernummer (Exx), und wenden Sie sich an den Canon Kundendienst.

Vor Verwendung

Grundlagen der Kamerabedienung

Erweiterte Funktionen

Grundlagen der Kamera

Automatikmodus/
Modus Hybrid Auto

Andere Aufnahmemodi

Modus P

Modi Tv, Av und M

Wiedergabemodus

Drahtlos-Funktionen

Einstellungsmenü

Zubehör

Anhang

Index



Dateifehler

- Korrektes Drucken (📖 157) ist für Fotos aus anderen Kameras oder für Bilder, die mithilfe der Computersoftware geändert wurden, unter Umständen nicht möglich, selbst wenn die Kamera an den Drucker angeschlossen ist.

Druckerfehler

- Prüfen Sie die Papierformateinstellung (📖 159). Wenn diese Fehlermeldung angezeigt wird, obwohl die Einstellung richtig ist, schalten Sie den Drucker aus und wieder ein, und nehmen Sie die Einstellung an der Kamera erneut vor.

Tintenauffangbehälter voll

- Wenden Sie sich an den Canon Kundendienst für Unterstützung zum Austausch des Tintenauffangbehälters.

WLAN

Verbindung fehlgeschlagen

- Es wurden keine Zugriffspunkte erkannt. Überprüfen Sie die Zugriffspunkteinstellungen (📖 121).
- Es konnte kein Gerät gefunden werden. Schalten Sie die Kamera aus und wieder ein, und versuchen Sie erneut, die Verbindung herzustellen.
- Überprüfen Sie das Gerät, mit dem Sie die Verbindung herstellen möchten, und vergewissern Sie sich, dass es für eine Verbindung bereit ist.

Keinen Zugangspunkt gefunden

- Die WPS-Tasten mehrerer Zugriffspunkte wurden gleichzeitig gedrückt. Versuchen Sie erneut, die Verbindung herzustellen.

Keine Zugangspunkte gefunden

- Prüfen Sie, ob der Zugriffspunkt eingeschaltet ist.
- Wenn Sie die Verbindung zu einem Zugriffspunkt manuell herstellen, vergewissern Sie sich, dass Sie die korrekte SSID eingegeben haben.

Ungültiges Kennwort/WLAN-Sicherheitseinstell. sind nicht korrekt

- Überprüfen Sie die Sicherheitseinstellungen für den Zugriffspunkt (📖 121).

IP-Adressenkonflikt

- Setzen Sie die IP-Adresse zurück, damit sie keine Konflikte mit einer anderen Adresse verursacht.

Verbindung getrennt/Datei(en) nicht empfangen/Senden fehlgeschlagen

- Sie befinden sich möglicherweise in einer Umgebung, in der die WLAN-Signale gestört werden.
- Verwenden Sie die Kamera nicht in der Nähe potenzieller WLAN-Signalstörquellen wie Mikrowellenöfen und anderen Geräten, die im 2,4-GHz-Band arbeiten.
- Bringen Sie die Kamera näher an das andere Gerät (wie etwa den Zugriffspunkt), mit dem Sie eine Verbindung herstellen möchten, und vergewissern Sie sich, dass sich keine störenden Objekte zwischen den Geräten befinden.
- Überprüfen Sie das verbundene Gerät, um sicherzustellen, dass keine Fehler vorliegen.

Senden fehlgeschlagen

Speicherkartenfehler

- Wird die Fehlermeldung auch dann angezeigt, wenn eine formatierte Speicherkarte in der richtigen Ausrichtung eingesetzt wurde, wenden Sie sich an den Canon Kundendienst.

Datei(en) nicht empfangen

Zu wenig Speicher

- Auf der Speicherkarte in der Zielkamera ist nicht genügend Speicherkapazität verfügbar, um Bilder zu empfangen. Löschen Sie Bilder, um Platz auf der Speicherkarte zu schaffen, oder legen Sie eine Speicherkarte mit ausreichend Speicherplatz ein.

Datei(en) nicht empfangen

Speicherkarte gesperrt

- Der Schreibschutzschieber der Speicherkarte in der Kamera, die die Bilder empfangen soll, befindet sich in der verriegelten Position. Bewegen Sie den Schreibschutzschieber in die entriegelte Position.

Datei(en) nicht empfangen

Name falsch!

- Wenn die höchste Ordnernummer (999) und die höchste Bildnummer (9999) auf der empfangenden Kamera erreicht wurden, können keine Bilder empfangen werden.

Zu wenig Platz auf Server

- Löschen Sie unnötige Bilder, die Sie auf CANON iMAGE GATEWAY hochgeladen haben, um Platz zu schaffen.
- Speichern Sie die über Bild-Sync (📖 135) gesendeten Bilder auf dem Computer.

Netzwerkeinstell. überprüfen

- Vergewissern Sie sich, dass Ihr Computer mit den aktuellen Netzwerkeinstellungen eine Verbindung zum Internet herstellen kann.

Vor Verwendung

Grundlagen der Kamerabedienung

Erweiterte Funktionen

Grundlagen der Kamera

Automatikmodus/ Modus Hybrid Auto

Andere Aufnahmemodi

Modus P

Modi Tv, Av und M

Wiedergabemodus

Drahtlos-Funktionen

Einstellungsmenü

Zubehör

Anhang

Index



Bildschirminformationen

Aufnahme (Informationsanzeige)

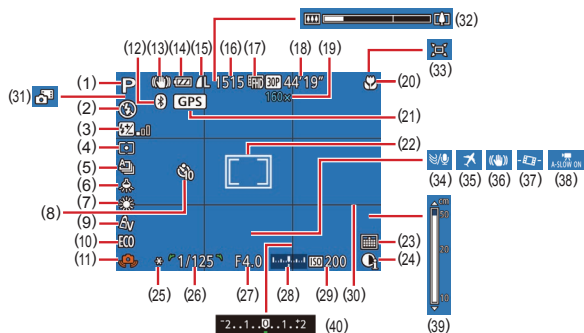

- | | |
|--|--|
| (1) Aufnahmemodus (📖172), Szenensymbol (📖37) | (12) Bluetooth-Verbindungsstatus (📖115) |
| (2) Blitzmodus (📖81) | (13) IS-Modus-Symbol (📖38) |
| (3) Blitzbelichtungskorrektur / Blitzleistung (📖82, 📖86) | (14) Batterieladestand (📖170) |
| (4) Lichtmessverfahren (📖71) | (15) Fotokompression (📖83), Aufnahmepixeleinstellung (📖51) |
| (5) Auslösemodus (📖80) | (16) Verbleibende Aufnahmen (📖182)* |
| (6) Korrektur für Quecksilberdampf lampen (📖51) | (17) Filmqualität (📖52) |
| (7) Weißabgleich (📖73) | (18) Verbleibende Zeit (📖182) |
| (8) Selbstauslöser (📖43) | (19) Zoom (📖39), Digital-Telekonverter (📖77) |
| (9) My Colors (📖74) | (20) Fokusbereich (📖75), AF-Speicherung (📖80) |
| (10) Eco-Modus (📖145) | |
| (11) Verwacklungswarnung (📖36) | |

- | | |
|---|---------------------------------------|
| (21) Über Bluetooth an einem Smartphone angeschlossen und dabei, GPS-Informationen zu erhalten (📖138) | (29) ISO-Empfindlichkeit (📖72) |
| (22) AF-Rahmen (📖77), Rahmen für Spotmessfeld (📖71) | (30) Gitternetz (📖52) |
| (23) Datumsaufdruck (📖42) | (31) Modus Hybrid Auto (📖35) |
| (24) i-contrast (📖72) | (32) Zoombalken (📖33) |
| (25) AE-Speicherung (📖71), Blitzbelichtungsspeicherung (📖82) | (33) Windschutz (📖40) |
| (26) Verschlusszeit (📖84, 📖85) | (34) Wandschutz (📖68) |
| (27) Blendenwert (📖85) | (35) Zeitzone (📖144) |
| (28) Belichtungsstufe (📖85) | (36) Bildstabilisierung (📖83) |
| | (37) 📷 Automatische Wasserwaage (📖52) |
| | (38) 📷 Langzeitautomatik (📖68) |
| | (39) MF-Anzeige (📖75) |
| | (40) Belichtungskorrekturstufe (📖71) |

* Gibt im Modus [📷] die Anzahl verbliebener Aufnahmen an.

Batterieladestand

Auf dem Bildschirm wird ein Symbol oder eine Meldung mit Informationen zum Ladezustand des Akkus angezeigt.

Anzeige	Details
	Ausreichend geladen
	Etwas entladen, aber noch ausreichend
	Fast leer; laden Sie den Akku bald auf
[Akku aufladen]	Leer; laden Sie den Akku auf

- Vor Verwendung
- Grundlagen der Kamerabedienung
- Erweiterte Funktionen
 - Grundlagen der Kamera
 - Automatikmodus/Modus Hybrid Auto
 - Andere Aufnahmemodi
 - Modus P
 - Modi Tv, Av und M
 - Wiedergabemodus
 - Drahtlos-Funktionen
 - Einstellungsmenü
 - Zubehör
 - Anhang
- Index



Wiedergabe (Detaillierte Informationsanzeige)

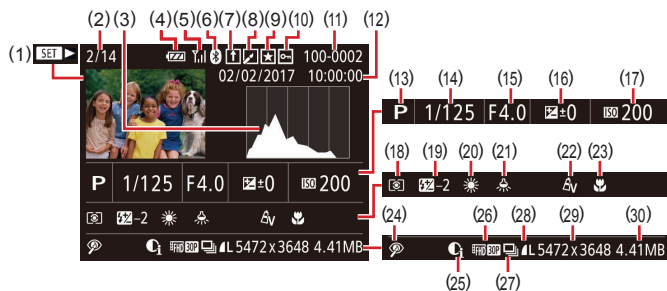

- | | |
|--|--|
| (1) Movie abspielen (📖33, 📖87), Filmtagebuch wiedergeben (📖35) | (16) Belichtungskorrekturstufe (📖71) |
| (2) Nummer des aktuell angezeigten Bilds/Gesamtanzahl der Bilder | (17) ISO-Empfindlichkeit (📖72) |
| (3) Histogramm (📖89) | (18) Lichtmessverfahren (📖71) |
| (4) Batterieladestand (📖170) | (19) Blitz (📖81), Blitzbelichtungskorrektur (📖82) |
| (5) WLAN-Signalstärke (📖133) | (20) Weißabgleich (📖73) |
| (6) Bluetooth-Verbindungsstatus (📖115) | (21) Korrektur für Quecksilberdampf lampen (📖51) |
| (7) Bild-Sync (📖135) | (22) My Colors (📖74, 📖103), Kreative Aufnahme (📖57) |
| (8) Bildbearbeitung (📖102), Movie-Kompression (📖106) | (23) Fokusbereich (📖75) |
| (9) Favoriten (📖101) | (24) Rote-Augen-Korrektur (📖104), Wiedergabeeffekt für kurze Clips (📖69) |
| (10) Bildschutz (📖96) | (25) i-contrast (📖72) |
| (11) Ordnernummer – Dateinummer (📖147) | (26) Bildqualität / Bildfrequenz (Movies) (📖51, 📖52), Alben (📖108) |
| (12) Datum/Uhrzeit der Aufnahme (📖19) | (27) Gruppenanzeige (📖92) |
| (13) Aufnahmemodus (📖172) | |
| (14) Verschlusszeit (📖84, 📖85) | |
| (15) Blendenwert (📖85) | |

- (28) Kompression (Bildqualität) (📖83) / Aufnahmepixeleinstellung (📖51, 📖52), MP4 (Movies)

- (29) Fotoaufnahmen: Aufnahmepixeleinstellung (📖182) Movies: Wiedergabezeit (📖182)

- (30) Dateigröße



- Einige Informationen werden bei Anzeige von Bildern auf einem Fernseher möglicherweise nicht angezeigt (📖152).

Übersicht über die Moviesteuerung

Die folgenden Funktionen sind in der Moviesteuerung verfügbar, auf die gemäß der Beschreibung in „Anzeigen“ (📖87) zugegriffen wird.

▶	Wiedergabe
▶▶	Zeitleupe (Drücken Sie die Tasten [◀ ▶], oder drehen Sie das Wahrad (🔘), um die Wiedergabegeschwindigkeit anzupassen. Es wird kein Ton ausgegeben.)
◀◀	Zurückspulen* oder vorheriges Movie (📖107) (Halten Sie die Taste [⏮] gedrückt, um kontinuierlich zurückzuspulen.)
◀	Vorheriges Bild (Halten Sie die Taste [⏪] gedrückt für einen schnellen Rücklauf.)
▶▶▶	Nächstes Bild (Halten Sie die Taste [⏩] gedrückt für einen schnellen Vorlauf.)
▶▶▶▶	Vorspulen* oder nächstes Movie (📖107) (Halten Sie die Taste [⏭] gedrückt, um kontinuierlich vorzuspulen.)
🗑️	Clip löschen (wird angezeigt, wenn ein Movie aus dem Filmtagebuch, ein Kreativ-Aufnahme-Movie oder ein Album-Movie ausgewählt ist (📖107)).
⚙️	Ändern (📖105)
🖨️	Wird angezeigt, wenn die Kamera an einen PictBridge-kompatiblen Drucker angeschlossen ist (📖157).

* Zeigt das Bild ca. 4 Sekunden vor bzw. nach dem aktuellen Bild an.



- Während der Filmwiedergabe können Sie mit den Tasten [◀|▶] vor- und zurückspulen (oder zum vorherigen oder nächsten Film wechseln).

Vor Verwendung

Grundlagen der Kamerabedienung

Erweiterte Funktionen

Grundlagen der Kamera

Automatikmodus/ Modus Hybrid Auto

Andere Aufnahmemodi

Modus P

Modi Tv, Av und M

Wiedergabemodus

Drahtlos-Funktionen

Einstellungsmenü

Zubehör

Anhang

Index



Funktionen und Menütabellen

In den Aufnahmemodi verfügbare Funktionen

Funktion	Aufnahmemodus																												
	M	Av	Tv	P		AUTO																							
Belichtungskorrektur (📖71)	-	○	○	○	-	-	-	○ ¹	○	○	○	○	○	○	○	○	○	○	○	○	○	○	○	○	○	○	○	○	-
Blitz (📖81)																													
	-	-	-	○	○	○	○	-	-	○	○	○	○	○	○	○	○	○	○	○	○	○	○	○	○	○	○	-	-
	○	○	○	○	-	-	-	○	-	○	○	○	○	○	○	○	○	○	○	○	○	○	○	○	○	○	○	-	-
	-	○	-	○	²	²	-	-	-	-	-	-	-	-	-	-	-	-	-	-	-	-	-	-	-	-	-	-	
	○	○	○	○	○	○	○	○	○	○	○	○	○	○	○	○	○	○	○	○	○	○	○	○	○	○	○	○	○
Blendenwert (📖85)	○	○	-	-	-	-	-	-	-	-	-	-	-	-	-	-	-	-	-	-	-	-	-	-	-	-	-	-	
Verschlusszeit (📖85)	○	-	○	-	-	-	-	-	-	-	-	-	-	-	-	-	-	-	-	-	-	-	-	-	-	-	-	-	
Programmwechsel (📖71)	-	³	³	○	-	-	-	-	-	-	-	-	-	-	-	-	-	-	-	-	-	-	-	-	-	-	-	-	
AE-Speicherung (📖71)/ Blitzbelichtungsspeich. (📖82)* ⁴	-	○	○	○	-	-	-	-	-	-	-	-	-	-	-	-	-	-	-	-	-	-	-	-	-	-	-	-	
AE-Speicherung (Film)/ Belichtungseinstellung (📖67)	-	-	-	-	-	-	-	-	-	-	-	-	-	-	-	-	-	-	-	-	-	-	-	-	-	-	○	○	
Fokusbereich (📖75, 📖80)																													
	○	○	○	○	○	○	○	○	○	○	○	○	○	○	○	○	○	○	○	○	○	○	○	○	○	○	○	○	
	○	○	○	○	-	-	-	-	○	○	-	-	-	○	○	○	○	○	○	○	○	○	○	○	○	○	-	○	
Bildschirmanzeige																													
Informationsanzeige/ Keine Informationsanzeige	○	○	○	○	○	○	○	○	○	○	○	○	○	○	○	○	○	○	○	○	○	○	○	○	○	○	○	○	
Motiv für Verfolgungs-Autofokus festlegen (📖78)	○	○	○	○	-	-	-	-	○	○	○	-	-	-	○	○	-	-	-	-	○	○	-	-	-	-	-	-	
Anzeige bei der Aufnahme ändern (📖27)	○	○	○	○	○	○	-	-	○	○	-	-	-	-	○	○	-	-	-	-	-	○	○	○	○	○	○	-	

- *1 Einstellen unter [Helligkeit] (📖58).
- *2 Nicht verfügbar, wird aber in einigen Fällen in geändert.
- *3 Blendenwert, Verschlusszeit und ISO-Empfindlichkeit können geändert werden, um eine optimale Belichtung zu erhalten.
- *4 Blitzbelichtungsspeicherung ist im Blitzmodus nicht verfügbar.

○ Verfügbar oder automatisch eingestellt. – Nicht verfügbar.

- Vor Verwendung
- Grundlagen der Kamerabedienung
- Erweiterte Funktionen
 - Grundlagen der Kamera
 - Automatikmodus/Modus Hybrid Auto
 - Andere Aufnahmemodi
 - Modus P
 - Modi Tv, Av und M
 - Wiedergabemodus
 - Drahtlos-Funktionen
 - Einstellungsmenü
 - Zubehör
 - Anhang
- Index



Menü FUNC.

	Aufnahmemodus																					
Funktion	M	Av	Tv	P		AUTO																
Messverfahren (📖71)																						
	<input type="checkbox"/>	<input type="checkbox"/>	<input checked="" type="checkbox"/>	<input type="checkbox"/>	<input type="checkbox"/>	<input type="checkbox"/>	<input type="checkbox"/>	<input type="checkbox"/>	<input type="checkbox"/>	<input type="checkbox"/>	<input type="checkbox"/>	<input type="checkbox"/>	<input type="checkbox"/>	<input type="checkbox"/>	<input type="checkbox"/>	<input type="checkbox"/>	<input type="checkbox"/>	<input type="checkbox"/>	<input type="checkbox"/>	<input type="checkbox"/>	<input type="checkbox"/>	<input type="checkbox"/>
/	<input type="checkbox"/>	<input type="checkbox"/>	<input type="checkbox"/>	<input type="checkbox"/>	<input type="checkbox"/>	<input type="checkbox"/>	<input type="checkbox"/>	<input type="checkbox"/>	<input type="checkbox"/>	<input type="checkbox"/>	<input type="checkbox"/>	<input type="checkbox"/>	<input type="checkbox"/>	<input type="checkbox"/>	<input type="checkbox"/>	<input type="checkbox"/>	<input type="checkbox"/>	<input type="checkbox"/>	<input type="checkbox"/>	<input type="checkbox"/>	<input type="checkbox"/>	<input type="checkbox"/>
My Colors (📖74)																						
	<input type="checkbox"/>	<input type="checkbox"/>	<input type="checkbox"/>	<input type="checkbox"/>	<input type="checkbox"/>	<input type="checkbox"/>	<input type="checkbox"/>	<input type="checkbox"/>	<input type="checkbox"/>	<input type="checkbox"/>	<input type="checkbox"/>	<input type="checkbox"/>	<input type="checkbox"/>	<input type="checkbox"/>	<input type="checkbox"/>	<input type="checkbox"/>	<input type="checkbox"/>	<input type="checkbox"/>	<input type="checkbox"/>	<input type="checkbox"/>	<input type="checkbox"/>	<input type="checkbox"/>
$\Delta V / \Delta N / \Delta S_e^{*1} / \Delta W^{*1} / \Delta p / \Delta L / \Delta D / \Delta B / \Delta G / \Delta R / \Delta C^{*2}$	<input type="checkbox"/>	<input type="checkbox"/>	<input type="checkbox"/>	<input type="checkbox"/>	<input type="checkbox"/>	<input type="checkbox"/>	<input type="checkbox"/>	<input type="checkbox"/>	<input type="checkbox"/>	<input type="checkbox"/>	<input type="checkbox"/>	<input type="checkbox"/>	<input type="checkbox"/>	<input type="checkbox"/>	<input type="checkbox"/>	<input type="checkbox"/>	<input type="checkbox"/>	<input type="checkbox"/>	<input type="checkbox"/>	<input type="checkbox"/>	<input type="checkbox"/>	<input type="checkbox"/>
Weißabgleich (📖73)																						
	<input type="checkbox"/>	<input type="checkbox"/>	<input type="checkbox"/>	<input type="checkbox"/>	<input type="checkbox"/>	<input type="checkbox"/>	<input type="checkbox"/>	<input type="checkbox"/>	<input type="checkbox"/>	<input type="checkbox"/>	<input type="checkbox"/>	<input type="checkbox"/>	<input type="checkbox"/>	<input type="checkbox"/>	<input type="checkbox"/>	<input type="checkbox"/>	<input type="checkbox"/>	<input type="checkbox"/>	<input type="checkbox"/>	<input type="checkbox"/>	<input type="checkbox"/>	<input type="checkbox"/>
/ / / / /	<input type="checkbox"/>	<input type="checkbox"/>	<input type="checkbox"/>	<input type="checkbox"/>	<input type="checkbox"/>	<input type="checkbox"/>	<input type="checkbox"/>	<input type="checkbox"/>	<input type="checkbox"/>	<input type="checkbox"/>	<input type="checkbox"/>	<input type="checkbox"/>	<input type="checkbox"/>	<input type="checkbox"/>	<input type="checkbox"/>	<input type="checkbox"/>	<input type="checkbox"/>	<input type="checkbox"/>	<input type="checkbox"/>	<input type="checkbox"/>	<input type="checkbox"/>	<input type="checkbox"/>
ISO-Empfindlichkeit (📖72)																						
AUTO	<input type="checkbox"/>	<input type="checkbox"/>	<input type="checkbox"/>	<input type="checkbox"/>	<input type="checkbox"/>	<input type="checkbox"/>	<input type="checkbox"/>	<input type="checkbox"/>	<input type="checkbox"/>	<input type="checkbox"/>	<input type="checkbox"/>	<input type="checkbox"/>	<input type="checkbox"/>	<input type="checkbox"/>	<input type="checkbox"/>	<input type="checkbox"/>	<input type="checkbox"/>	<input type="checkbox"/>	<input type="checkbox"/>	<input type="checkbox"/>	<input type="checkbox"/>	<input type="checkbox"/>
80 / 100 / 200 / 400 / 800 / 1600 / 3200	<input type="checkbox"/>	<input type="checkbox"/>	<input type="checkbox"/>	<input type="checkbox"/>	<input type="checkbox"/>	<input type="checkbox"/>	<input type="checkbox"/>	<input type="checkbox"/>	<input type="checkbox"/>	<input type="checkbox"/>	<input type="checkbox"/>	<input type="checkbox"/>	<input type="checkbox"/>	<input type="checkbox"/>	<input type="checkbox"/>	<input type="checkbox"/>	<input type="checkbox"/>	<input type="checkbox"/>	<input type="checkbox"/>	<input type="checkbox"/>	<input type="checkbox"/>	<input type="checkbox"/>
Aufnahmemodus (📖59)																						
<input type="checkbox"/>	<input type="checkbox"/>	<input type="checkbox"/>	<input type="checkbox"/>	<input type="checkbox"/>	<input type="checkbox"/>	<input type="checkbox"/>	<input type="checkbox"/>	<input type="checkbox"/>	<input type="checkbox"/>	<input type="checkbox"/>	<input type="checkbox"/>	<input type="checkbox"/>	<input type="checkbox"/>	<input type="checkbox"/>	<input type="checkbox"/>	<input type="checkbox"/>	<input type="checkbox"/>	<input type="checkbox"/>	<input type="checkbox"/>	<input type="checkbox"/>	<input type="checkbox"/>	<input type="checkbox"/>
/ /	<input type="checkbox"/>	<input type="checkbox"/>	<input type="checkbox"/>	<input type="checkbox"/>	<input type="checkbox"/>	<input type="checkbox"/>	<input type="checkbox"/>	<input type="checkbox"/>	<input type="checkbox"/>	<input type="checkbox"/>	<input type="checkbox"/>	<input type="checkbox"/>	<input type="checkbox"/>	<input type="checkbox"/>	<input type="checkbox"/>	<input type="checkbox"/>	<input type="checkbox"/>	<input type="checkbox"/>	<input type="checkbox"/>	<input type="checkbox"/>	<input type="checkbox"/>	<input type="checkbox"/>
Selbstausröser-Einstellungen (📖44)																						
Vorlauf* ³	<input type="checkbox"/>	<input type="checkbox"/>	<input type="checkbox"/>	<input type="checkbox"/>	<input type="checkbox"/>	<input type="checkbox"/>	<input type="checkbox"/>	<input type="checkbox"/>	<input type="checkbox"/>	<input type="checkbox"/>	<input type="checkbox"/>	<input type="checkbox"/>	<input type="checkbox"/>	<input type="checkbox"/>	<input type="checkbox"/>	<input type="checkbox"/>	<input type="checkbox"/>	<input type="checkbox"/>	<input type="checkbox"/>	<input type="checkbox"/>	<input type="checkbox"/>	<input type="checkbox"/>
Aufnahmen* ⁴	<input type="checkbox"/>	<input type="checkbox"/>	<input type="checkbox"/>	<input type="checkbox"/>	<input type="checkbox"/>	<input type="checkbox"/>	<input type="checkbox"/>	<input type="checkbox"/>	<input type="checkbox"/>	<input type="checkbox"/>	<input type="checkbox"/>	<input type="checkbox"/>	<input type="checkbox"/>	<input type="checkbox"/>	<input type="checkbox"/>	<input type="checkbox"/>	<input type="checkbox"/>	<input type="checkbox"/>	<input type="checkbox"/>	<input type="checkbox"/>	<input type="checkbox"/>	<input type="checkbox"/>
Blitzbelichtungskorrektur (📖82)																						
<input type="checkbox"/>	<input type="checkbox"/>	<input type="checkbox"/>	<input type="checkbox"/>	<input type="checkbox"/>	<input type="checkbox"/>	<input type="checkbox"/>	<input type="checkbox"/>	<input type="checkbox"/>	<input type="checkbox"/>	<input type="checkbox"/>	<input type="checkbox"/>	<input type="checkbox"/>	<input type="checkbox"/>	<input type="checkbox"/>	<input type="checkbox"/>	<input type="checkbox"/>	<input type="checkbox"/>	<input type="checkbox"/>	<input type="checkbox"/>	<input type="checkbox"/>	<input type="checkbox"/>	<input type="checkbox"/>
Blitzleistungsstufe (📖86)																						
<input type="checkbox"/>	<input type="checkbox"/>	<input type="checkbox"/>	<input type="checkbox"/>	<input type="checkbox"/>	<input type="checkbox"/>	<input type="checkbox"/>	<input type="checkbox"/>	<input type="checkbox"/>	<input type="checkbox"/>	<input type="checkbox"/>	<input type="checkbox"/>	<input type="checkbox"/>	<input type="checkbox"/>	<input type="checkbox"/>	<input type="checkbox"/>	<input type="checkbox"/>	<input type="checkbox"/>	<input type="checkbox"/>	<input type="checkbox"/>	<input type="checkbox"/>	<input type="checkbox"/>	<input type="checkbox"/>

*1 Der Weißabgleich ist nicht verfügbar.

*2 Zur Festlegung innerhalb eines Bereichs von 1 – 5: Kontrast, Schärfe, Farbsättigung, Rot, Grün, Blau und Hauttöne.

*3 Kann in Modi, die keine Auswahl der Aufnahmeanzahl ermöglichen, nicht auf 0 Sekunden eingestellt werden.

*4 Eine Aufnahme (nicht änderbar) in Modi, die keine Auswahl der Aufnahmeanzahl ermöglichen.

O Verfügbar oder automatisch eingestellt. – Nicht verfügbar.

Vor Verwendung

Grundlagen der Kamerabedienung

Erweiterte Funktionen

Grundlagen der Kamera

Automatikmodus/
Modus Hybrid Auto

Andere Aufnahmemodi

Modus P

Modi Tv, Av und M

Wiedergabemodus

Drahtlos-Funktionen

Einstellungsmenü

Zubehör

Anhang

Index



Funktion	Aufnahmemodus	M	Av	Tv	P		AUTO																							
Auslösemodus (📖80)																														
		O	O	O	O	O	O	O	O	O	O	O	O	O	O	O	O	O	O	O	O	O	O	O	O	O	O	O		
		-	-	-	-	-	O	-	-	-	-	-	-	-	-	-	-	-	-	-	-	-	-	-	-	-	-	-		
		O	O	O	O	-	O	-	-	O	-	-	-	-	-	O	O	O	O	O	O	O	O	O	O	-	-	-		
	*1	O	O	O	O	-	-	-	-	O	-	-	-	-	-	O	O	O	O	O	O	O	O	O	O	O	-	-		
Seitenverhältnis für Fotos (📖50)																														
16:9		O	O	O	O	-	O	-	-	O	O	O	O	O	O	-	-	O	-	-	O	O	O	O	O	O	O	*2	O	
3:2		O	O	O	O	-	O	-	-	O	O	O	O	O	O	-	-	O	-	-	-	-	O	O	O	-	-	-		
4:3		O	O	O	O	O	O	O	O	O	O	O	O	O	O	O	O	O	O	O	O	O	O	O	O	O	O	O	*2	-
1:1		O	O	O	O	-	O	-	O	O	O	O	O	O	O	-	-	O	-	-	-	-	O	O	O	-	-	-		
Aufnahmepixel (📖51)																														
L		O	O	O	O	O	O	O	O	O	O	O	O	O	O	-	O	O	O	O	O	O	O	O	O	O	O	O	O	
M1 / M2 / S		O	O	O	O	-	O	-	-	O	O	-	O	O	O	-	-	-	-	-	-	-	-	-	-	O	O	O		
Kompression (📖83)																														
		O	O	O	O	-	-	-	-	-	-	-	-	-	-	-	-	-	-	-	-	-	-	-	-	-	-	-		
		O	O	O	O	O	O	O	O	O	O	O	O	O	O	O	O	O	O	O	O	O	O	O	O	O	O	O	O	
Moviequalität (📖52)																														
		-	-	-	-	-	-	-	-	-	-	-	-	-	-	-	-	-	-	-	-	-	-	-	-	-	-	O	-	
		O	O	O	O	O	-	O	O	O	O	O	O	O	O	O	O	O	O	O	O	O	O	O	O	O	O	O	-	
		O	O	O	O	O	O	O	O	O	O	O	O	O	O	O	O	O	O	O	O	O	O	O	O	O	O	O	O	-
		O	O	O	O	O	-	O	O	O	O	O	O	O	O	O	O	O	O	O	O	O	O	O	O	O	O	O	*3	-

*1 wird auf **MF**, AF-Speicherung oder eingestellt.

*2 Wird automatisch an das bei der Movie-Aufnahmegröße eingestellte Seitenverhältnis angepasst.

*3 Wird an die Einstellungen zum Seitenverhältnis angepasst und automatisch eingestellt (📖62).

O Verfügbar oder automatisch eingestellt. – Nicht verfügbar.

- Vor Verwendung
- Grundlagen der Kamerabedienung
- Erweiterte Funktionen
 - Grundlagen der Kamera
 - Automatikmodus/ Modus Hybrid Auto
 - Andere Aufnahmemodi
 - Modus P
 - Modi Tv, Av und M
 - Wiedergabemodus
 - Drahtlos-Funktionen
 - Einstellungsmenü
 - Zubehör
 - Anhang
- Index

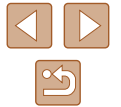

Aufnahme-Registerkarte

Funktion	Aufnahmemodus																								
	M	Av	Tv	P		AUTO																			
AF-Rahmen																									
Gesicht/AiAF*1	○	○	○	○	○	○	○	○	○	○	○	○	○	○	○	○	○	○	○	○	○	○	○	○	○
Verfolgung AF	○	○	○	○	○	○	○	○	○	○	○	○	○	○	○	○	○	○	○	○	○	○	○	○	○
Mitte	○	○	○	○	○	○	○	○	○	○	○	○	○	○	○	○	○	○	○	○	○	○	○	○	○
AF-Feld Größe																									
Normal	○	○	○	○	○	○	○	○	○	○	○	○	○	○	○	○	○	○	○	○	○	○	○	○	○
Klein	○	○	○	○	○	○	○	○	○	○	○	○	○	○	○	○	○	○	○	○	○	○	○	○	○
Digitalzoom																									
Standard	○	○	○	○	○	○	○	○	○	○	○	○	○	○	○	○	○	○	○	○	○	○	○	○	○
Aus	○	○	○	○	○	○	○	○	○	○	○	○	○	○	○	○	○	○	○	○	○	○	○	○	○
1.6x/2.0x	○	○	○	○	○	○	○	○	○	○	○	○	○	○	○	○	○	○	○	○	○	○	○	○	○
Servo AF																									
Aktiv.	○	○	○	○	○	○	○	○	○	○	○	○	○	○	○	○	○	○	○	○	○	○	○	○	○
Deaktivieren	○	○	○	○	○	○	○	○	○	○	○	○	○	○	○	○	○	○	○	○	○	○	○	○	○
Kontinuierl. AF																									
Aktiv.	○	○	○	○	○	○	○	○	○	○	○	○	○	○	○	○	○	○	○	○	○	○	○	○	○
Deaktivieren	○	○	○	○	○	○	○	○	○	○	○	○	○	○	○	○	○	○	○	○	○	○	○	○	○

*1 Wenn kein Gesicht erkannt wird, hängt die Funktionsweise vom Aufnahmemodus ab.

*2 Verfügbar, wenn der AF-Rahmen auf [Mitte] eingestellt ist.

*3 [Aktiv.], wenn eine Bewegung des Motivs erkannt wird.

○ Verfügbar oder automatisch eingestellt. – Nicht verfügbar.

Vor Verwendung

Grundlagen der Kamerabedienung

Erweiterte Funktionen

Grundlagen der Kamera

Automatikmodus/
Modus Hybrid Auto

Andere Aufnahmemodi

Modus P

Modi Tv, Av und M

Wiedergabemodus

Drahtlos-Funktionen

Einstellungsmenü

Zubehör

Anhang

Index



		Aufnahmemodus																				
Funktion		M	Av	Tv	P		AUTO															
AF-Hilfslicht (📖54)																						
An		○	○	○	○	○	○	○	○	○	○	○	○	○	○	○	○	○	○	○	○	○
Aus		○	○	○	○	○	○	○	○	○	○	○	○	○	○	○	○	○	○	○	○	○
MF-Fokus Lupe (📖75)																						
Aus		○	○	○	○	○	○	○	○	○	○	○	○	○	○	○	○	○	○	○	○	○
2x/4x		○	○	○	○	-	-	-	-	-	○	-	-	-	-	○	○	-	-	-	○	○
Safety MF (📖75)																						
An		○	○	○	○	-	-	-	-	-	○	○	-	-	-	○	○	○	○	○	○	○
Aus		○	○	○	○	○	○	○	○	○	○	○	○	○	○	○	○	○	○	○	○	○
Einst. für MF Peaking (📖76)																						
Peaking	Ein	○	○	○	○	-	-	-	-	-	○	○	-	-	-	○	○	○	○	○	○	○
	Aus	○	○	○	○	○	○	○	○	○	○	○	○	○	○	○	○	○	○	○	○	○
Empfindlichkeit	Gering/Hoch	○	○	○	○	-	-	-	-	-	○	○	-	-	-	○	○	○	○	○	○	○
Farbe	Rot/Blau/Gelb	○	○	○	○	-	-	-	-	-	○	○	-	-	-	○	○	○	○	○	○	○
Blitzeinstellungen (📖54, 📖82, 📖86)																						
Blitzmodus	Automatisch	-	○	○	○	○	○	○	○	-	○	○	○	○	○	○	○	○	○	○	○	○
	Manuell	○	○	○	-	-	-	-	-	-	-	-	-	-	-	-	-	-	-	-	-	-
Blitzbel. korr.	Siehe „Blitzbelichtungskorrektur“ unter „Menü FUNC.“ (📖173).																					
Blitzleistung	Siehe „Blitzleistungsstufe“ unter „Menü FUNC.“ (📖173).																					
R.Aug.Lampe	An/Aus	○	○	○	○	○	○	○	○	-	○	○	○	○	○	○	○	○	○	○	-	-
Safety FE	Ein	-	○	○	○	○	○	○	○	-	○	○	○	○	○	○	○	○	○	○	○	-
	Aus	○	○	○	○	-	-	-	-	-	-	-	-	-	-	-	-	-	-	-	-	-
i-contrast (📖72)																						
Auto		○	○	○	○	○	○	-	-	-	-	-	-	-	-	○	-	-	-	-	-	-
Aus		○	○	○	○	-	-	○	-	○	○	-	○	○	○	-	○	○	○	○	○	○
Hg-Lampe Korr. (📖51)																						
An		-	-	-	-	-	○	-	-	-	-	-	-	-	-	-	-	-	-	-	-	-
Aus		○	○	○	○	○	○	○	○	○	○	○	○	○	○	○	○	○	○	○	○	○

○ Verfügbar oder automatisch eingestellt. – Nicht verfügbar.

- Vor Verwendung
- Grundlagen der Kamerabedienung
- Erweiterte Funktionen
 - Grundlagen der Kamera
 - Automatikmodus/ Modus Hybrid Auto
 - Andere Aufnahmemodi
 - Modus P
 - Modi Tv, Av und M
 - Wiedergabemodus
 - Drahtlos-Funktionen
 - Einstellungsmenü
 - Zubehör
 - Anhang
- Index

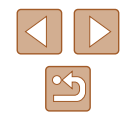

		Aufnahmemodus																					
		M	Av	Tv	P		AUTO																
Funktion																							
Safety Shift (85)																							
An		-	○	○	-	-	-	-	-	-	-	-	-	-	-	-	-	-	-	-	-	-	-
Aus		○	○	○	○	○	○	○	○	○	○	○	○	○	○	○	○	○	○	○	○	○	○
Windschutz (68)																							
Auto		○	○	○	○	○	○	-	○	○	○	○	○	○	○	○	○	○	○	○	-	○	○
Aus		○	○	○	○	-	-	○	-	-	-	-	-	-	-	-	-	-	-	-	○	-	○
Dämpfung (68)																							
Aus/Ein		○	○	○	○	-	-	-	-	-	-	-	-	-	-	-	-	-	-	-	-	-	○
Auto		○	○	○	○	○	○	○	○	○	○	○	○	○	○	○	○	○	○	○	○	○	○
Langzeitautomatik (68)																							
Deaktivieren		○	○	○	○	○	○	○	○	○	○	○	○	○	○	○	○	○	○	○	○	○	○
Aktiv.		-	-	-	-	-	-	-	-	-	-	-	-	-	-	-	-	-	-	-	-	-	○
Bildüberpr. nach Aufn. (55)																							
Displayzeit	Aus	○	○	○	○	○	○	-	○	○	○	○	○	○	○	○	○	○	○	○	○	○	○
	Schnell	○	○	○	○	○	○	-	○	○	○	○	○	○	○	○	○	○	○	○	○	○	○
	2 Sek./4 Sek./8 Sek./Halten	○	○	○	○	○	○	○	○	○	○	○	○	○	○	○	○	○	○	○	○	○	○
Displayinform.	Aus	○	○	○	○	○	○	○	○	○	○	○	○	○	○	○	○	○	○	○	○	○	○
	Detailliert	○	○	○	○	○	○	-	○	○	○	○	○	○	○	○	○	○	○	○	○	○	○
Gitternetz (52)																							
An/Aus		○	○	○	○	○	○	○	○	○	○	○	○	○	○	○	○	○	○	○	○	○	○
Display spiegeln (28)																							
An		○	○	○	○	○	○	○	○	○	○	○	○	○	○	○	○	○	○	○	○	○	○
Aus		○	○	○	○	○	○	-	○	○	○	○	○	○	○	○	○	○	○	○	○	○	○
IS-Einstellungen (83)																							
IS Modus	Aus	○	○	○	○	○	○	○	○	○	○	○	○	○	○	○	-	○	○	○	○	○	○
	Fortlaufend	○	○	○	○	○	○	○	○	○	○	○	○	○	○	○	○	○	○	○	○	○	○
	Nur Aufn.	○	○	○	○	-	-	-	○	○	○	○	○	○	○	○	-	○	○	○	○	○	○
Dynam. IS	Gering	○	○	○	○	○	○	○	○	○	○	○	○	○	○	-	○	○	○	○	○	○	○
	Standard	○	○	○	○	○	○	-	○	○	○	○	○	○	○	○	○	○	○	○	○	○	-
	Hoch	-	-	-	-	-	-	-	-	-	-	-	-	-	-	-	-	-	-	-	-	-	○

○ Verfügbar oder automatisch eingestellt. – Nicht verfügbar.

- Vor Verwendung
- Grundlagen der Kamerabedienung
- Erweiterte Funktionen
 - Grundlagen der Kamera
 - Automatikmodus/Modus Hybrid Auto
 - Andere Aufnahmemodi
 - Modus P
 - Modi Tv, Av und M
 - Wiedergabemodus
 - Drahtlos-Funktionen
 - Einstellungsmenü
 - Zubehör
 - Anhang
- Index

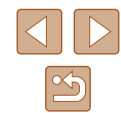

Funktion		Aufnahmemodus																									
		M	Av	Tv	P		AUTO																				
Aut. Wass.w. (📖52)		Aktiv.	○	○	○	○	○	○	-	○	○	○	○	○	○	○	○	○	○	○	○	-	○	○	○	○	-
		Deaktivieren	○	○	○	○	○	○	○	○	○	○	○	○	○	○	○	○	○	○	○	○	○	○	○	○	○
Anzeigeber. (📖40)		Groß/Mittel/Klein	○	○	○	○	○	○	○	○	○	○	○	○	○	○	○	○	○	○	○	○	○	○	○	○	○
Autom. Einst. (📖40, 📖42)		Such-Assistent	-	○	○	○	○	○	○	○	○	○	○	○	○	○	○	○	○	○	○	-	○	-	○	○	-
		Aus	○	○	○	○	○	○	○	○	○	○	○	○	○	○	○	○	○	○	○	○	○	○	○	○	○
Auto-Zoom		Gesicht/Oberkörper/ Ganzer Körper/Manuell/ Auto	-	○	○	○	○	○	○	○	○	○	○	○	○	○	○	○	○	○	○	-	○	-	○	○	-
		Aus	○	○	○	○	○	○	○	○	○	○	○	○	○	○	○	○	○	○	○	○	○	○	○	○	○
Dat.aufd. (📖42)		Aus	○	○	○	○	○	○	○	○	○	○	○	○	○	○	○	○	○	○	○	○	○	○	○	○	
		Datum/Datum & Zeit	○	○	○	○	○	○	-	-	○	○	-	○	○	○	-	-	-	-	-	-	-	-	○	-	-
Filmtagebuchtyp (📖35)		Std.b. hinz.f./Keine Standb.	-	-	-	-	○	-	-	-	-	-	-	-	-	-	-	-	-	-	-	-	-	-	-	-	
Gesichts-ID-Einstellungen (📖46)		Gesichtserkennung	○	○	○	○	○	○	-	○	○	○	○	○	○	○	○	○	○	○	○	○	○	○	○	○	○
		Aus	○	○	○	○	○	○	○	○	○	○	○	○	○	○	○	○	○	○	○	○	○	○	○	○	○

- In einigen Modi und mit bestimmten Einstellungen werden die Namen von Personen bei Verwendung der Gesichtserkennung (📖45) möglicherweise in Aufnahmen aufgezeichnet, obwohl sie nicht angezeigt werden.

○ Verfügbar oder automatisch eingestellt. - Nicht verfügbar.

- Vor Verwendung
- Grundlagen der Kamerabedienung
- Erweiterte Funktionen
 - Grundlagen der Kamera
 - Automatikmodus/
Modus Hybrid Auto
 - Andere Aufnahmemodi
 - Modus P
 - Modi Tv, Av und M
 - Wiedergabemodus
 - Drahtlos-Funktionen
 - Einstellungsmenü
 - Zubehör
 - Anhang
- Index

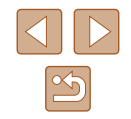

Einstellungen-Registerkarte

Eintrag	Siehe Seite
Stummschaltung	📖 143
Lautstärke	📖 144
Tipps & Tricks	📖 144
Datum/Uhrzeit	📖 144
Zeitzone	📖 144
Obj.einfahren	📖 145
Eco-Modus	📖 145
Stromsparmodus	📖 26, 📖 145
Displayhelligkeit	📖 146
Startbild	📖 146
Formatieren	📖 146
Datei-Nummer	📖 147
Ordner anlegen	📖 148
Maßeinheiten	📖 148
Videosystem	📖 152
WLAN-Verbind.	📖 112
Wireless-Kommunikationseinst.	📖 112
GPS-Einstell.	📖 137
Anzeige Zertifizierungs-Logo	📖 148
Sprache 	📖 148
Kam. zurücks.	📖 149

Wiedergabe-Registerkarte

Eintrag	Siehe Seite
Kreat.-Aufn.-Mov. wiederg.	📖 89
Kurzer Clip-Mix	📖 111
Album wiedergeben	📖 108
Filmt.b. aufl./wied.g.	📖 90
Diaschau	📖 94
Löschen	📖 98
Schützen	📖 96
Drehen	📖 100
Favoriten	📖 101
Fotobuch-Einstellg.	📖 163
i-contrast	📖 104
Rote-Augen-Korr.	📖 104
Ausschnitt	📖 102
Größe anpassen	📖 102
My Colors	📖 103
Gesichts-ID-Info	📖 90
Übergangseffekt	📖 87
Indexeffekt	📖 91
Anz. scrollen	📖 87
Bilder gruppier.	📖 92
Autom. Drehen	📖 100
Wiedergabe	📖 87

Vor Verwendung

Grundlagen der Kamerabedienung

Erweiterte Funktionen

Grundlagen der Kamera

Automatikmodus/
Modus Hybrid Auto

Andere Aufnahmemodi

Modus P

Modi Tv, Av und M

Wiedergabemodus

Drahtlos-Funktionen

Einstellungsmenü

Zubehör

Anhang

Index



Druck-Registerkarte

Eintrag	Siehe Seite
Drucken	–
Wahl Bilder & Anzahl	161
Bereich wählen	162
Auswahl aller Bilder	162
Auswahl löschen	162
Druckeinstellungen	161

Wiedergabemodus – Menü FUNC.

Eintrag	Siehe Seite
Drehen	100
Schützen	96
Favoriten	101
Drucken	157
Gruppenanzeige	92
Movie abspielen	87
Verlinkt. Filmt.b. wied.g.	90
Ähnliche Bilder	95
Bildsuche	91
Diaschau	94

Vorsichtsmaßnahmen bei der Handhabung

- Diese Kamera ist ein hochpräzises elektronisches Gerät. Lassen Sie sie nicht fallen, und setzen Sie sie keinen starken Stößen aus.
- Halten Sie die Kamera aus der unmittelbaren Umgebung von Magneten und anderen Geräten fern, die starke elektromagnetische Felder erzeugen, da dies zu Fehlfunktionen oder zum Verlust von Bilddaten führen kann.
- Gelangen Wassertropfen oder Staubpartikel auf die Kamera oder den Bildschirm, wischen Sie sie mit einem trockenen, weichen Lappen wie z. B. einem Brillenreinigungstuch ab. Vermeiden Sie starkes Reiben oder übermäßige Kraffeinwirkung.
- Verwenden Sie zum Reinigen der Kamera oder des Bildschirms niemals Reinigungsmittel mit organischen Lösungsmitteln.
- Entfernen Sie Staub mit einem Blaspinsel vom Objektiv. Wenden Sie sich bei hartnäckigem Schmutz an den Canon Kundendienst.
- Zur Vermeidung von Kondensation in der Kamera nach plötzlichen Temperaturänderungen (wenn die Kamera aus einer kalten in eine warme Umgebung gebracht wird) legen Sie die Kamera in einen wasserdichten, wiederverschließbaren Kunststoffbeutel, und lassen Sie sie sich langsam an die neue Umgebungstemperatur anpassen, bevor Sie sie aus dem Beutel entnehmen.
- Stellen Sie den Einsatz der Kamera sofort ein, falls sich Kondenswasser gebildet hat. Anderenfalls kann die Kamera beschädigt werden. Entnehmen Sie den Akku und die Speicherkarte, und warten Sie, bis die Feuchtigkeit verdunstet ist, bevor Sie die Kamera wieder verwenden.
- Bewahren Sie ungenutzte Akkus in einem Kunststoffbeutel oder einem anderen Behälter auf. Um die Leistung eines Akkus zu erhalten, der längere Zeit nicht benutzt wird, müssen Sie ihn einmal pro Jahr laden und dann in der Kamera verwenden, bis er erschöpft ist, bevor Sie den Akku wieder lagern.

Vor Verwendung

Grundlagen der Kamerabedienung

Erweiterte Funktionen

Grundlagen der Kamera

Automatikmodus/
Modus Hybrid Auto

Andere Aufnahmemodi

Modus P

Modi Tv, Av und M

Wiedergabemodus

Drahtlos-Funktionen

Einstellungsmenü

Zubehör

Anhang

Index



Technische Daten





Bildsensor

Bildgröße 1/2,3-Typ
 Effektive Anzahl der Pixel
 (Bildverarbeitung kann
 zu einer Reduzierung
 der Pixelzahl führen.) Ca. 20,3 Mio. Pixel
 Pixel insgesamt Ca. 21,1 Mio. Pixel

Objektiv

Brennweite
 (äquivalent zu Kleinbild) 4,3 – 172,0 mm
 (24–960 mm)
 Zoom 40x

Aufnahmebereich (gemessen ab Spitze des Objektivs)

Aufnahmemodus	Fokusbereich	Maximaler Weitwinkel ()	Maximale Teleeinstellung ()
AUTO*	–	1,0 cm – unendlich	2 m – unendlich
Andere Modi		5,0 cm – unendlich	2 m – unendlich
		1,0 – 50,0 cm	–

* Manueller Fokus bleibt gleich.

Verschluss

Verschlusszeit

Automatikmodus
 (automatische Einstellungen)
 Max. Tv 1 Sek.
 Min. Tv 1/3200 Sek.

Bereich in allen Aufnahmemodi

Max. Tv 15 Sek.
 Min. Tv 1/3200 Sek.

Verfügbare Tv-Werte (Sek.)

Aufnahmemodus M-Modus / Tv-Modus
 15, 13, 10, 8, 6, 5, 4, 3,2, 2,5, 2,
 1,6, 1,3, 1, 0,8, 0,6, 0,5, 0,4, 0,3,
 1/4, 1/5, 1/6, 1/8, 1/10, 1/13, 1/15,
 1/20, 1/25, 1/30, 1/40, 1/50, 1/60,
 1/80, 1/100, 1/125, 1/160, 1/200,
 1/250, 1/320, 1/400, 1/500, 1/640,
 1/800, 1/1000, 1/1250, 1/1600,
 1/2000, 1/2500, 1/3200

Zeitautomatik

Blendenzahl

Weitwinkel 3,3 – 8,0
 Tele 6,9 – 8,0

Blitz

Integrierter Blitz

Blitzbereich (max. Weitwinkel)
 nächster Punkt Ca. 50,0 cm
 fernster Punkt Ca. 4 m

Blitzbereich (Tele)

nächster Punkt Ca. 2 m
 fernster Punkt Ca. 2 m

Vor Verwendung

Grundlagen der Kamerabedienung

Erweiterte Funktionen

Grundlagen der Kamera

Automatikmodus/
 Modus Hybrid Auto

Andere Aufnahmemodi

Modus P

Modi Tv, Av und M

Wiedergabemodus

Drahtlos-Funktionen

Einstellungsmenü

Zubehör

Anhang

Index



Monitor

Typ Farb-TFT, Flüssigkristall
Bildschirmgröße 7,5 cm (3,0 Zoll)
Effektive Pixelanzahl Ca. 0,92 Mio. Punkte

Aufnahme

Digitalzoom

Vergrößerungsfaktor Ca. 4x
Maximum mit optischem Zoom Ca. 160x
Brennweite (max. Tele,
äquivalent zu Kleinbild) Äquivalent zu ca. 3840 mm
ZoomPlus
(Anzahl der Aufnahmepixel L) Ca. 80x

Reihenaufnahme

Aufnahmegeschwindigkeit*

Automatikmodus/Modus P Normal Reihenaufnahme
Reihenaufnahme-
geschwindigkeit Max. 5,9 Bilder/Sek.
P Kontinuierl. AF
Reihenaufnahme-
geschwindigkeit Max. 4,6 Bilder/Sek.

* Die Reihenaufnahmegeschwindigkeit kann aufgrund folgender Faktoren sinken:
Tv-Wert/Av-Wert/Motivzustand/Helligkeit/Aufnahme mit Blitz/Zoompositionen/
Batteriepegel

Aufzeichnung

Dateiformat DCF-konform, DPOF-kompatibel
(Version 1.1)

Datentyp

Foto

Aufnahmeformat Exif 2.3 (DCF 2.0)
Bild Nur JPEG











Movie

Aufnahmeformat MP4
Video MPEG-4 AVC/H.264
Audio MPEG-4 AAC-LC (Stereo)

Aufgezeichnete Pixel, Anzahl der Aufnahmen pro Speicherkarte

Foto

Mit 16-GB-Speicherkarte (UHS-I) (Aufnahmen ca.)

L		1766
		2980
M		10798
		3546
M1		5925
		9344
M2		16755
		53992
S		80988
		

Vor Verwendung

Grundlagen der Kamerabedienung

Erweiterte Funktionen

Grundlagen der Kamera

Automatikmodus/
Modus Hybrid Auto

Andere Aufnahmemodi

Modus P

Modi Tv, Av und M

Wiedergabemodus

Drahtlos-Funktionen

Einstellungsmenü

Zubehör

Anhang

Index



Movie

Größe	Aufnahme- dateigröße (ca.)	Aufnahmedauer pro Clip (ca.)	Aufnahmedauer pro Speicherkarte (ca.)
(1920 x 1080)	4288 kB/Sek.	29 Min. 59 Sek.	59 Min. 30 Sek.
(1920 x 1080)	2945 kB/Sek.	29 Min. 59 Sek.	1 Std. 26 Min. 5 Sek.
(1280 x 720)	992 kB/Sek.	29 Min. 59 Sek.	4 Std. 5 Min. 15 Sek.
(640 x 480)	382 kB/Sek.	59 Min. 59 Sek.	10 Std. 22 Min. 35 Sek.

- Reihenaufnahme möglich, bis die Speicherkarte voll ist bzw. bis eine Aufnahmedauer von ca. 29 Minuten und 59 Sekunden für ein einzelnes Movie erreicht wurde.

Stromversorgung

Akku NB-13L

Anzahl der Fotos (CIPA-konform: Raumtemperatur 23 °C)	Ca. 250 Aufnahmen
Anzahl der Fotos (Eco-Modus aktiviert)	Ca. 355 Aufnahmen
Movie-Aufnahmezeit (CIPA-konform: Raumtemperatur 23 °C)	Ca. 50 Min.
Movie-Aufzeichnungszeit (ununterbrochene Aufnahme)	Ca. 85 Min.
Wiedergabezeit*	Ca. 5 Std.

* Dauer, wenn eine Diaschau wiedergegeben wird

Schnittstelle

Kabel

Digitalanschluss
(Hi-Speed-USB-konform) Micro-USB
HDMI OUT-Anschluss Typ D

Drahtlos

NFC NFC Forum Type 3/4 Tag-konform
(Dynamisch)

Bluetooth

Erfüllte Normen Bluetooth Version 4.1
(Bluetooth Low Energy-
Technologie)

Übertragungsmethode GFSK-Modulation

WLAN

Erfüllte Normen IEEE 802.11b/g/n

Übertragungsfrequenz

Frequenz 2,4 GHz

Kanäle 1–11-Kan.

Sicherheit

Infrastrukturmodus WPA2-PSK (AES/TKIP),
WPA-PSK (AES/TKIP), WEP
* Wi-Fi Protected Setup-konform

Kamera als Zugriffspunkt,

Modus WPA2-PSK (AES)

Ad-hoc-Modus WPA2-PSK (AES)

Betriebsumgebung

Temperatur Min. 0 °C, Max. 40 °C

Abmessungen (CIPA-konform)

B 110,1 mm

H 63,8 mm

T 39,9 mm

Vor Verwendung

Grundlagen der Kamerabedienung

Erweiterte Funktionen

Grundlagen der Kamera

Automatikmodus/ Modus Hybrid Auto

Andere Aufnahmemodi

Modus P

Modi Tv, Av und M

Wiedergabemodus

Drahtlos-Funktionen

Einstellungsmenü

Zubehör

Anhang

Index



Gewicht (CIPA-konform)

Einschließlich Akku, Speicherkarte Ca. 300 g

Nur Kameragehäuse Ca. 276 g

Akku NB-13L

Typ: Wiederaufladbarer Lithium-Ionen-Akku
Nennspannung: 3,6 V Gleichspannung
Nennkapazität: 1.250 mAh
Ladezyklen: Ca. 300 mal
Betriebstemperaturen: 0 – 40 °C

Akkuladegerät CB-2LHE

Nenningangsleistung: 100 – 240 V Wechselspannung, (50/60 Hz)
0,09 A (100 V) – 0,06 A (240 V)
Nennausgangsleistung: 4,2 V Gleichspannung, 0,7 A
Ladezeit: Ca. 2 Std. 10 Min. (bei Verwendung von NB-13L)
Betriebstemperaturen: 5 – 40 °C

Kompakt-Netzadapter CA-DC30E

Nenningangsleistung: 100 – 240 V Wechselspannung (50/60 Hz)
0,07 A (100 V) – 0,045 A (240 V)
Nennausgangsleistung: 5,0 V Gleichspannung, 0,55 A
Ladezeit: Ca. 2 Std. 50 Min.* (beim Laden mit NB-13L in
der Kamera)
* Die Ladedauer hängt maßgeblich von der verbliebenen
Restladung des Akkus ab.
Betriebstemperaturen: 5 – 40 °C

- Die Anzahl der möglichen Aufnahmen basiert auf den Messrichtlinien der Camera & Imaging Products Association (CIPA).
- Unter bestimmten Aufnahmebedingungen kann die Anzahl der Aufnahmen und die Aufnahmedauer geringer als oben angegeben sein.
- Anzahl der Aufnahmen/Aufnahmedauer bei vollständig aufgeladenem Akku.

Vor Verwendung

Grundlagen der Kamerabedienung

Erweiterte Funktionen

Grundlagen der Kamera

Automatikmodus/
Modus Hybrid Auto

Andere Aufnahmemodi

Modus P

Modi Tv, Av und M

Wiedergabemodus

Drahtlos-Funktionen

Einstellungsmenü

Zubehör

Anhang

Index



Index

A

- AE-Speicherung 71
- AF-Rahmen 77
- AF-Speicherung 80
- Ähnliche Bilder 95
- Akku
 - Aufladen 18
 - Eco-Modus 145
 - Level 170
 - Stromsparmmodus 26
- Akkus → Datum/Uhrzeit (Speicherbatterie)
- Anpassen der Bildgröße 102
- Anschluss 157
- Anzeige 31
- Anzeige auf einem Fernsehgerät 152
- Anzeigen 23
 - Ähnliche Bilder 95
 - Anzeige auf einem Fernsehgerät 152
 - Bildsuche 91
 - Diaschau 94
 - Einzelbildwiedergabe 23
 - Indexanzeige 91
 - Vergrößerte Anzeige 94
- Aufnahme
 - Aufnahmeinformationen 170
 - Datum/Uhrzeit der Aufnahme → Datum/Uhrzeit
- Aufnahmepixel (Bildgröße) 51
- Automatikmodus (Aufnahmemodus) 21, 33
- Av (Aufnahmemodus) 85

B

- Bearbeiten oder Löschen von Verbindungsinformationen 140
- Belichtung
 - AE-Speicherung 71
 - Blitzbelichtungsspeicherung 82
 - Korrektur 71
- Bilder
 - Anzeigedauer 55
 - Löschen 98
 - Schützen von Bildern 96
 - Wiedergabe → Anzeigen
- Bilder mit Sepia-Farbtönen 74
- Bildqualität → Kompressionsgrad (Bildqualität)
- Bildschirm
 - Menü → Menü FUNC., Menü Spracheinstellung 31
 - Symbole 170, 171
- Bildstabilisierung 83
- Bild-Sync 135
- Blitz
 - Blitzbelichtungskorrektur 82
 - Deaktivieren des Blitzes 81
 - Ein 81
 - Langzeitsyncr. 81
- Blitzbelichtungsspeicherung 82
- Bluetooth 112

C

- Camera Connect 113
- CameraWindow 155

- CANON IMAGE GATEWAY 125
- Custom Weißabgleich 73

D

- Datei-Nummerierung 147
- Datum/Uhrzeit
 - Andern 20
 - Einstellungen 19
 - Speicherbatterie 50
 - Zeitzone 144
- Diaschau 94
- Digital-Telekonverter 77
- Digitalzoom 39
- DPOF 161
- Drehen von Bildern 100
- Drucken 157

E

- Eco-Modus 145

F

- Farbe (Weißabgleich) 73
- Farbverstärkung (Aufnahmemodus) 60
- Favoriten 101
- Fehlerbehebung 164
- Fehlermeldungen 168
- Feuerwerk (Aufnahmemodus) 60
- Filme
 - Aufnahmezeit 182
 - Schneiden 105
- Fisheye-Effekt (Aufnahmemodus) 61
- Fokusbereich
 - Makro 75
 - Manueller Fokus 75

- Fokussierung
 - AF-Rahmen 77
 - AF-Speicherung 80
 - MF Peaking 76
 - Servo AF 79
- Fotobuch-Einstellung 163
- FUNC.-Menü
 - Grundlegende Funktionen 28
 - Tabelle 173

G

- Geotagging von Bildern 137
- Gesichtserkennung 45
- Gesichts-Timer (Aufnahmemodus) 66
- Gitternetz 52
- Glatte Haut (Aufnahmemodus) 61
- GPS-Informationsanzeige 89
- Grundeinstellungen 149

H

- Handschlaufe → Schlaufe
- HDMI-Kabel 152

I

- i-contrast 72, 104
- Intelligente Aufnahme (Aufnahmemodus) 64
- ISO-Empfindlichkeit 72

K

- Kamera als Zugriffspunkt, Modus 120
- Kam. zurücks. 149
- Kompressionsgrad (Bildqualität) 83
- Kontrollleuchte 54
- Korrektur für
 - Quecksilberdampf lampen 51
- Kreative Aufnahme 56
- Kurze Clips (Moviemodus) 69

Vor Verwendung

Grundlagen der Kamerabedienung

Erweiterte Funktionen

Grundlagen der Kamera

Automatikmodus/Modus Hybrid Auto

Andere Aufnahmemodi

Modus P

Modi Tv, Av und M

Wiedergabemodus

Drahtlos-Funktionen

Einstellungsmenü

Zubehör

Anhang

Index



L

Lächeln (Aufnahmemodus) 64
Lichtmessverfahren 71
Lieferumfang 2
Löschen 98

M

M (Aufnahmemodus) 85
Makro (Fokusbereich) 75
Manueller Fokus (Fokusbereich) 75
Menü
 Grundlegende Funktionen 29
 Tabelle 172
Miniatureffekt (Aufnahmemodus) 62
Mitte (AF-Rahmenmodus) 77
Monochrom (Aufnahmemodus) 64
My Colors 74, 103

N

Nachtaufnahmen ohne Stativ
(Aufnahmemodus) 59

P

P (Aufnahmemodus) 70
Porträt (Aufnahmemodus) 59
Postereffekt (Aufnahmemodus) 60
Programm-AE 70

R

Rahmen-Assistent 40
Reihenaufnahme 38, 44
Reisen mit der Kamera 144
Remote-Live-View-Aufnahmen. 138
Rote-Augen-Korrektur 104

S

Schärfspeicher 77
Schlaufe 2, 17
Schneiden
 i-contrast 104
 My Colors 103
 Rote-Augen-Korrektur 104
Schützen von Bildern 96
Schwarzweißbilder 74
SD/SDHC/SDXC-Speicherkarten
 → Speicherkarten
Seitenverhältnis 50
Selbstauslöser 43
 2-Sekunden-Selbstauslöser 44
 Blinzel-Timer
 (Aufnahmemodus) 65
Selbstporträt (Aufnahmemodus) 58
Senden von Bildern 131
Senden von Bildern an eine
 andere Kamera 131
Senden von Bildern an
 ein Smartphone 113
Senden von Bildern
 an Webservices 125
Servo AF 79
Software
 Installation 120, 156
 Speichern von Bildern auf
 einem Computer 156
Speicherkarten 2
 Aufnahmezeit 182
Speichern von Bildern auf einem
 Computer 156
Spielzeugkamera
 (Aufnahmemodus) 63
Spracheinstellung 21
Standardeinstellungen
 → Grundeinstellungen

Standard (Moviemodus) 67
Story Highlights 108
Stromsparmodus 26
Stromversorgung 151
 → Akku,
 → Akkuladegerät
Suchen 91

T

Töne 143
Tv (Aufnahmemodus) 84

U

Uhrzeit 32

V

Verfolg. AF 78
Vergrößerte Anzeige 94

W

Weichzeichner (Aufnahmemodus) 63
Weißabgleich (Farbe) 73
Weißabgleich für mehrere
 Bereiche 51
Wenig Licht (Aufnahmemodus) 60
Wiedergabe → Anzeigen
Windschutz 68
WLAN-Funktionen 112
WLAN-Menü 117

Z

Zeitzone 144
Zoom 22, 34, 39
Zubehör 151

Vor Verwendung

Grundlagen der Kamerabedienung

Erweiterte Funktionen

Grundlagen der Kamera

Automatikmodus/
Modus Hybrid Auto

Andere Aufnahmemodi

Modus P

Modi Tv, Av und M

Wiedergabemodus

Drahtlos-Funktionen

Einstellungsmenü

Zubehör

Anhang

Index

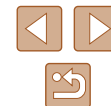

Vorsichtsmaßnahmen für Drahtlos-Funktionen (WLAN, Bluetooth oder andere)

- Länder und Regionen, in denen die Nutzung von Wireless-Funktionen zulässig ist
 - Die Verwendung von Wireless-Funktionen ist in manchen Ländern und Regionen verboten, und die rechtswidrige Nutzung ist möglicherweise gemäß staatlichen oder lokalen Vorschriften strafbar. Um einen Verstoß gegen die Vorschriften zu Wireless-Funktionen zu vermeiden, besuchen Sie die Website von Canon und prüfen Sie, wo die Nutzung erlaubt ist. Beachten Sie, dass Canon für Probleme, die aus der Nutzung von Wireless-Funktionen in anderen Ländern und Regionen entstehen, nicht zur Verantwortung gezogen werden kann.
- Die folgenden Aktionen können rechtliche Sanktionen nach sich ziehen:
 - Ändern oder Manipulieren des Produkts
 - Entfernen der Zertifizierungsetiketten vom Produkt
- Bevor Komponenten oder Technologien in der Kamera, die dem Außenhandelsgesetz unterliegen, exportiert, also außerhalb Japans verbraucht oder nicht in Japan ansässigen Personen gezeigt werden, muss eine entsprechende Export- oder Servicetransaktionserlaubnis bei den zuständigen japanischen Stellen beantragt werden.
- Da dieses Produkt amerikanische Verschlüsselungskomponenten enthält, unterliegt es den U.S. Export Administration Regulations und darf nicht in ein Land exportiert oder verbraucht werden, das einem US-Handelsembargo unterliegt.
- Notieren Sie sich die verwendeten Wireless-Einstellungen. Die in diesem Produkt gespeicherten Wireless-Einstellungen können durch einen falschen Betrieb des Produkts, durch Auswirkungen von Funkwellen oder statischer Elektrizität oder versehentlich oder durch Fehlfunktionen geändert oder gelöscht werden. Beachten Sie, dass Canon keinerlei Haftung für unmittelbare oder mittelbare Schäden oder Ertragsverluste übernimmt, die aus einer Verschlechterung oder aus fehlender Verfügbarkeit von Inhalten entstehen.

- Wenn Sie das Eigentum an diesem Produkt übertragen, das Produkt entsorgen oder es zur Reparatur einsenden, sollten Sie die Standardeinstellungen für die Wireless-Kommunikation wiederherstellen und dabei sämtliche von Ihnen eingegebenen Einstellungen überschreiben.
- Canon leistet keinen Ersatz für Schäden, die aus Verlust oder Diebstahl des Produkts erwachsen. Canon übernimmt keinerlei Haftung für Schäden oder Verluste, die aus einem nicht autorisierten Zugriff oder der Verwendung der in diesem Produkt registrierten Zielgeräte aufgrund Verlusts oder Diebstahls dieses Produkts erwachsen.
- Verwenden Sie das Produkt gemäß den Anweisungen in diesem Handbuch. Verwenden Sie die Drahtlos-Funktion des Produkts gemäß den in diesem Handbuch dargestellten Richtlinien. Canon übernimmt keinerlei Haftung für Schäden oder Verluste, wenn die Funktion und das Produkt auf andere als die in diesem Handbuch beschriebene Weise verwendet werden.
- Verwenden Sie die Wireless-Funktionen dieses Produkts nicht in der Nähe von medizinischen oder anderen elektrischen Geräten. Die Verwendung der Wireless-Funktionen in der Nähe medizinischer oder anderer elektronischer Geräte kann deren Funktion beeinträchtigen.

Sicherheitshinweise zu Funkwellenstörungen

- Dieses Produkt empfängt möglicherweise Störungen von anderen Geräten, die Funkwellen ausgeben. Um Störungen zu vermeiden, verwenden Sie dieses Produkt so weit wie möglich von solchen Geräten entfernt, oder vermeiden Sie, solche Geräte gleichzeitig mit diesem Produkt zu verwenden.

Sicherheitsvorkehrungen

Da WLAN Funkwellen für die Übertragung von Signalen verwendet, sind strengere Sicherheitsvorkehrungen als bei der Verwendung eines LAN-Kabels erforderlich.

Bedenken Sie bei Verwendung von WLAN die folgenden Aspekte.

Vor Verwendung
Grundlagen der Kamerabedienung
Erweiterte Funktionen
Grundlagen der Kamera
Automatikmodus/ Modus Hybrid Auto
Andere Aufnahmemodi
Modus P
Modi Tv, Av und M
Wiedergabemodus
Drahtlos-Funktionen
Einstellungsmenü
Zubehör
Anhang
Index

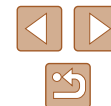

- Verwenden Sie nur Netzwerke, für deren Verwendung Sie autorisiert sind.

Dieses Produkt sucht nach WLAN-Netzwerken in der Nähe und zeigt die Ergebnisse auf dem Bildschirm an. Möglicherweise werden auch Netzwerke angezeigt, für deren Verwendung Sie nicht autorisiert sind (unbekannte Netzwerke). Bereits der Versuch, eine Verbindung zu solchen Netzwerken herzustellen oder diese zu nutzen, kann als unberechtigter Zugriff betrachtet werden. Stellen Sie sicher, dass Sie nur Netzwerke verwenden, für deren Verwendung Sie autorisiert sind, und versuchen Sie nicht, eine Verbindung zu anderen unbekanntem Netzwerken herzustellen.

Wenn Sicherheitseinstellungen nicht korrekt festgelegt wurden, können die folgenden Probleme auftreten.

- Überwachung der Übertragung
Böswillige Dritte können WLAN-Übertragungen überwachen und versuchen, die von Ihnen gesendeten Daten abzufangen.
- Nicht autorisierter Netzwerkzugriff
Dritte mit boshaften Absichten können unberechtigt Zugriff auf das von Ihnen verwendete Netzwerk erlangen, um Informationen zu stehlen, zu ändern oder zu zerstören. Darüber hinaus können Sie Opfer anderer nicht autorisierter Zugriffe werden, darunter Imitation (bei der eine Person eine Identität annimmt, um Zugriff auf nicht autorisierte Informationen zu erhalten) oder Sprungbrettangriffe (bei denen eine Person einen nicht autorisierten Zugriff auf Ihr Netzwerk als Sprungbrett nutzt, um seine Spuren zu verdecken, wenn sie in andere System eindringt).

Um diese Art von Netzwerkproblemen zu verhindern, müssen Sie Ihr WLAN-Netzwerk sorgfältig schützen.

Verwenden Sie die WLAN-Funktion dieser Kamera nur, wenn Sie sich über die WLAN-Sicherheit ausreichend informiert haben, und wägen Sie stets Risiko und Komfort beim Anpassen der Sicherheitseinstellungen ab.

Software Dritter

- expat.h
Copyright (c) 1998, 1999, 2000 Thai Open Source Software Center Ltd

Permission is hereby granted, free of charge, to any person obtaining a copy of this software and associated documentation files (the "Software"), to deal in the Software without restriction, including without limitation the rights to use, copy, modify, merge, publish, distribute, sublicense, and/or sell copies of the Software, and to permit persons to whom the Software is furnished to do so, subject to the following conditions:

The above copyright notice and this permission notice shall be included in all copies or substantial portions of the Software.

THE SOFTWARE IS PROVIDED "AS IS", WITHOUT WARRANTY OF ANY KIND, EXPRESS OR IMPLIED, INCLUDING BUT NOT LIMITED TO THE WARRANTIES OF MERCHANTABILITY, FITNESS FOR A PARTICULAR PURPOSE AND NONINFRINGEMENT. IN NO EVENT SHALL THE AUTHORS OR COPYRIGHT HOLDERS BE LIABLE FOR ANY CLAIM, DAMAGES OR OTHER LIABILITY, WHETHER IN AN ACTION OF CONTRACT, TORT OR OTHERWISE, ARISING FROM, OUT OF OR IN CONNECTION WITH THE SOFTWARE OR THE USE OR OTHER DEALINGS IN THE SOFTWARE.

Vor Verwendung
Grundlagen der Kamerabedienung
Erweiterte Funktionen
Grundlagen der Kamera
Automatikmodus/ Modus Hybrid Auto
Andere Aufnahmemodi
Modus P
Modi Tv, Av und M
Wiedergabemodus
Drahtlos-Funktionen
Einstellungsmenü
Zubehör
Anhang
Index

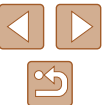

■ Persönliche Daten und Sicherheitsvorkehrungen

Wenn persönliche Daten und/oder sicherheitsrelevante WLAN-Einstellungen wie Kennwörter usw. in der Kamera gespeichert wurden, müssen Sie sich bewusst sein, dass diese Einstellungen noch in der Kamera vorhanden sein können.

Wenn Sie die Kamera an eine andere Person übergeben, sie entsorgen oder zur Reparatur einsenden, führen Sie die folgenden Maßnahmen durch, um die Verbreitung dieser Informationen und Einstellungen zu vermeiden.

- Löschen Sie gespeicherte private Informationen durch Auswählen von [Info löschen] in den Gesichts-ID-Einstellungen.
- Löschen Sie gespeicherte Informationen zur WLAN-Sicherheit durch Auswählen von [Einstellungen zurücksetzen] in den WLAN-Einstellungen.

■ Marken und Lizenzierung

- Microsoft und Windows sind Marken oder eingetragene Marken der Microsoft Corporation in den USA und/oder anderen Ländern.
- Macintosh und Mac OS sind Marken von Apple Inc., die in den USA und anderen Ländern eingetragen sind.
- App Store, iPhone und iPad sind Marken von Apple Inc.
- Das SDXC-Logo ist eine Marke von SD-3C, LLC.
- HDMI, das HDMI-Logo und High-Definition Multimedia Interface sind Marken oder eingetragene Marken von HDMI Licensing, LLC.
- Wi-Fi®, Wi-Fi Alliance®, WPA™, WPA2™ und Wi-Fi Protected Setup™ sind Marken oder eingetragene Marken der Wi-Fi Alliance.
- Die Wortmarke Bluetooth® und die Logos sind eingetragene Warenzeichen der Bluetooth SIG, Inc., und jegliche Verwendung solcher Warenzeichen durch Canon Inc. erfolgt unter Lizenz. Andere Warenzeichen und Handelsnamen sind Eigentum der jeweiligen Rechtsinhaber.
- Das N-Symbol ist eine Marke oder eingetragene Marke von NFC Forum, Inc. in den USA und anderen Ländern.
- Alle anderen Marken sind Eigentum der jeweiligen Rechtsinhaber.
- Dieses Gerät enthält von Microsoft lizenzierte exFAT-Technologie.

- This product is licensed under AT&T patents for the MPEG-4 standard and may be used for encoding MPEG-4 compliant video and/or decoding MPEG-4 compliant video that was encoded only (1) for a personal and non-commercial purpose or (2) by a video provider licensed under the AT&T patents to provide MPEG-4 compliant video. No license is granted or implied for any other use for MPEG-4 standard.
* Hinweis wird ggf. auf Englisch angezeigt.

■ Haftungsausschluss

- Eine nicht ausdrücklich erlaubte Reproduktion dieses Handbuchs ist verboten.
- Alle Messungen basierend auf Teststandards von Canon.
- Änderungen von Informationen, technischen Daten und des Aussehens des Produkts ohne Ankündigung vorbehalten.
- Die in diesem Handbuch verwendeten Abbildungen können sich vom tatsächlichen Gerät unterscheiden.
- Canon kann trotz der oben aufgeführten Punkte für Verluste, die aus der Nutzung dieses Produkts entstehen, nicht zur Verantwortung gezogen werden.

Vor Verwendung
Grundlagen der Kamerabedienung
Erweiterte Funktionen
Grundlagen der Kamera
Automatikmodus/ Modus Hybrid Auto
Andere Aufnahmemodi
Modus P
Modi Tv, Av und M
Wiedergabemodus
Drahtlos-Funktionen
Einstellungsmenü
Zubehör
Anhang
Index

