

Canon

EOS M200

ČESKY

Rozšířená uživatelská příručka

Úvod

Než začnete fotografovat, přečtěte si následující

Chcete-li se vyhnout potížím a nehodám při fotografování, přečtěte si nejprve části „Bezpečnostní pokyny“ (📖 30) a „Pokyny k zacházení“ (📖 33). Také si přečtěte pozorně tuto příručku a ujistěte se o správném používání fotoaparátu.

Tuto příručku využívejte při použití fotoaparátu, chcete-li se s fotoaparátem ještě více seznámit

Během čtení této příručky udělejte několik zkušebních snímků a prohlédněte si výsledek. Umožní vám to lépe porozumět funkcím fotoaparátu. Uchovávejte tuto příručku na bezpečném místě, abyste do ní mohli v případě potřeby nahlédnout.

Zkouška fotoaparátu před použitím a záruka

Pořízené snímky si přehrajte a zkontrolujte, zda byly správně zaznamenány. Společnost Canon nenese odpovědnost za jakoukoli způsobenou ztrátu či škodu, pokud došlo k poškození fotoaparátu nebo paměťové karty a snímky nelze zaznamenat ani stáhnout do počítače.

Autorská práva

Autorská práva v některých zemích zakazují používání snímků zaznamenaných fotoaparátem (nebo hudby/snímků s hudbou přenesených na paměťovou kartu) pro jiné než osobní účely. Je také třeba mít na paměti, že při určitých veřejných produkcích, na výstavách apod. může být fotografování zakázáno i pro soukromé účely.

Kontrolní seznam položek

Než začnete s fotoaparátem pracovat, zkontrolujte, zda balení obsahuje všechny následující položky. Pokud některá položka chybí, obraťte se na prodejce.

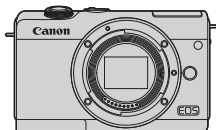

Fotoaparát
(s krytkou těla)



**Bateriový zdroj
LP-E12**
(s ochranným krytem)



**Nabíječka baterií
LC-E12E***

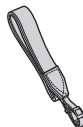

Řemen

* Nabíječka baterií LC-E12E je dodávána s napájecím kabelem.

- Fotoaparát neobsahuje paměťovou kartu (📖 11), propojovací kabel ani kabel HDMI.
- Podrobnější informace o Rozšířené uživatelské příručce a Návodech k použití viz „Návody k použití“ (📖 4).
- Jestliže jste si poříдили sadu s objektivem, zkontrolujte, zda balení daný objektiv obsahuje.
- Dejte pozor, abyste žádnou z výše uvedených položek neztratili.



- Pokud potřebujete Návody k použití objektivu, stáhněte si je z webové stránky Canon (📖 4).
- Návody k použití objektivu (soubory PDF) se pro objektivy prodávají samostatně. Při nákupu sady s objektivem je nutné mít na paměti, že některé s objektivem dodané příslušenství se může lišit od příslušenství popsaného v návodech k použití objektivu.

Návody k použití



Návod k použití, dodaný spolu s fotoaparátem, poskytuje základní popisy fotoaparátu a funkcí Wi-Fi.

Rozšířená uživatelská příručka (tento soubor PDF) obsahuje kompletní pokyny k používání produktu. Tento dokument je možné stáhnout z webu společnosti Canon do počítače či jiného zařízení.

Stažení Rozšířené uživatelské příručky/Návodů k použití

Rozšířenou uživatelskou příručku a Návody k použití objektivů a softwaru (soubory PDF) lze stáhnout z webu společnosti Canon do počítače či jiného zařízení.

Web pro stažení

- **Rozšířená uživatelská příručka/Doplňkové informace**
www.canon.com/icpd
- **Návod k použití objektivu**
www.canon.com/icpd
- **Návod k použití softwaru**
www.canon.com/icpd



- K prohlížení souborů PDF je vyžadován software určený k prohlížení souborů ve formátu Adobe PDF, jako je Adobe Acrobat Reader DC (doporučujeme používat nejnovější verzi).
- Prohlížeč Adobe Acrobat Reader DC lze stáhnout zdarma z Internetu.
- Dvojitým kliknutím na stažený soubor PDF jej otevřete.
- Chcete-li se dozvědět více o používání prohlížeče PDF, prostudujte si nápovědu k softwaru a podobné zdroje.

Stažení Rozšířené uživatelské příručky/Návodů k použití pomocí QR kódu

Rozšířenou uživatelskou příručku a návody k použití objektivů a softwaru (soubory PDF) lze stáhnout do smartphonu nebo tabletu pomocí QR kódu.

www.canon.com/icpd



- K načtení QR kódu je vyžadována softwarová aplikace.
- Zvolte svoji zemi nebo oblast bydliště a stáhněte si Rozšířenou uživatelskou příručku/Návody k použití.
- Chcete-li zobrazit QR kód na obrazovce fotoaparátu, vyberte možnost [**☞: URL pro manuál/software**].

Stručný návod k používání

1

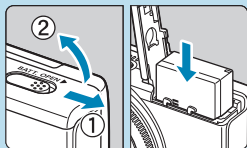

Vložte baterii (📖 44).

- Po nákupu nabijte baterii a začněte používat (📖 42).

2

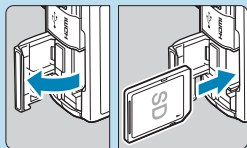

Vložte kartu (📖 46).

- Štítkem směrem k zadní straně fotoaparátu vložte kartu do slotu pro kartu.

3

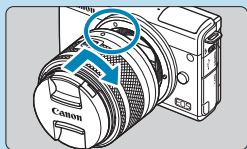

Nasadte objektiv (📖 52).

- Zarovnejte bílou značku pro nasazení objektivu s bílou značkou na fotoaparátu pro nasazení objektivu.
- Sejměte krytku objektivu.

4

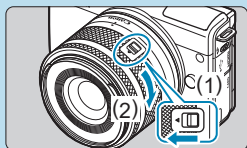

Připravte se na fotografování.

- Stiskněte tlačítko (1), současně lehce otočte kroužkem ve směru šipky (2) a tlačítko (1) uvolněte.
- Dále mírně otáčejte kroužkem (2), dokud neuslyšíte cvaknutí.

5

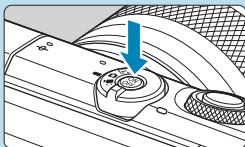

Zapněte fotoaparát (📖 50).

6

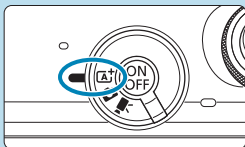

Přepínač režimů fotografování přepněte do polohy <A+> (📖 72).

- Veškerá nezbytná nastavení fotoaparátu se provedou automaticky.

7

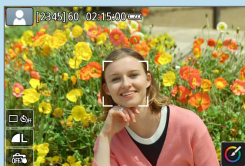

Zaostřete na objekt (📖 57).

- Přes detekovaný obličej se objeví [] (bod AF).
- Namáčkněte tlačítko spouště napůl a fotoaparát zaostří na fotografovaný objekt.

8

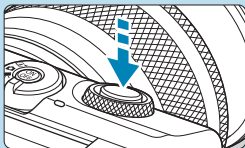

Exponujte snímek (📖 57).

- Úplným stisknutím tlačítka spouště pořídíte snímek.

9









Prohlédněte si snímek.

- Pořízený snímek se zobrazí na obrazovce na dobu přibližně 2 s.
- Chcete-li snímek zobrazit znovu, stiskněte tlačítko <▶> (📖 256).







- Zobrazení doposud pořízených snímků viz „Přehrávání snímků“ (📖 256).
- Vymazání snímků viz „Smazání snímků“ (📖 277).

O tomto návodu

Ikony v tomto návodu

-  : Označuje volič.
-  : Označuje odpovídající směr na navigačních tlačítkách .
-   : Označuje tlačítko rychlovladače/nastavení.
- * : Znázorňuje dobu trvání (v * sekundách) operace vámi stisknutého tlačítka, počítá se čas od uvolnění tlačítka.

• Kromě výše uvedených se v tomto návodu při popisu příslušných funkcí používají také ikony a symboly uvedené na tlačítkách fotoaparátu a zobrazené na displeji.

-  : Ikona  vpravo od názvu stránky označuje, že funkce je k dispozici pouze v pokročilých režimech fotografování ([**P**], [**Tv**], [**Av**] a [**M**]) nebo [**P**] režimech filmu ([**P**] a [**M**]).
- *** : Odkazuje na čísla stránek s dalšími informacemi.
-  : Upozornění umožňující předejít potížím při fotografování.
-  : Doplňkové informace.
-  : Typy nebo rady pro dokonalejší fotografování.
-  : Rady ohledně odstraňování problémů.

Základní předpoklady k obsluze a vzorové snímky

- Pokyny platí pro fotoaparát se zapnutým napájením (📖 50).
- Vychází se z předpokladu, že pro veškerá nastavení v nabídkách a uživatelské funkce jsou nastaveny výchozí hodnoty.
- Obrazovky v pokynech ukazují stav s položkou **[Zobrazení menu]** v položce [🔧: **Zobrazení nastavení úrovně**] na **[S pokyny]**.
- Na obrázcích v této příručce je jako příklad zobrazen fotoaparát s nasazeným objektivem EF-M 15-45mm f/3.5-6.3 IS STM.
- Ukázkové snímky zobrazené na fotoaparátu a použité v této příručce jsou určeny pouze k naučným účelům.
- Při popisování činností s objektivy typu EF a EF-S se předpokládá použití upevňovacího adaptéru.

Kompatibilní karty

Následující karty lze použít s fotoaparátem bez ohledu na kapacitu.

Pokud je karta nová nebo byla předtím naformátována (inicializována) v jiném fotoaparátu či počítači, naformátujte ji v tomto fotoaparátu (📖 433).

- **Paměťové karty SD/SDHC/SDXC**

Jsou podporovány karty UHS-I.

Karty, na které lze zaznamenat filmy

Při záznamu filmů použijte velkokapacitní kartu s dostatečným výkonem (dostatečnou rychlostí zápisu a čtení), která zvládne nastavenou velikost filmového záznamu. Podrobnosti viz část 📖 498.



V tomto návodu jsou pojmem „karta“ označovány paměťové karty SD, SDHC a SDXC.

*** Fotoaparát není dodáván s kartou pro záznam snímků a filmů.** Je třeba ji zakoupit samostatně.

Kapitoly

Úvod	2
Příprava a základní operace	41
Základní režimy fotografování	71
Pokročilé režimy fotografování	103
Nastavení fotografování	115
Fotografování s bleskem	243
Nastavení přehrávání	253
Bezdrátové nastavení	317
Nastavení funkce	423
Uživatelské funkce (C.Fn)	457
Moje menu	463
Referenční informace	471

Obsah

Úvod 2

Kontrolní seznam položek.....	3
Návody k použití	4
Stručný návod k používání.....	6
O tomto návodu	9
Kompatibilní karty.....	11
Kapitoly	12
Obsah.....	13
Obsah podle účelu	23
Rejstřík funkcí	26
Bezpečnostní pokyny.....	30
Pokyny k zacházení	33
Části přístroje.....	36

Příprava a základní operace 41

Nabíjení baterie.....	42
Vložení/vyjmutí baterie.....	44
Vložení/vyjmutí karty	46
Použití obrazovky.....	49
Zapnutí napájení	50
Nasazení/sejmutí objektivu	52
Nasazení/sejmutí objektivů EF/EF-S	54
Základní operace	56
Nastavení úrovně zobrazení	60
Použití a nastavení nabídek.....	63

Činnost dotykové obrazovky	68
Rychlé ovládání	69

Základní režimy fotografování **71**

Automatický inteligentní scénický režim/Hybridní Auto (Plná automatika)	72
Režim Speciální scéna	80
Režim Autoportrét	82
Režim Portrét	83
Režim Jemná pleť	84
Režim Krajina	85
Režim Sport	86
Režim Detail	87
Režim Jídlo	88
Režim Noční portrét	89
Režim Noční scéna z ruky	90
Režim Ovládání HDR Backlight	91
Tichý režim	92
Opatření v režimu Speciální scéna	93
Režim Kreativní filtry	96

Pokročilé režimy fotografování **103**

Režim Programová automatická expozice (P)	104
Režim Priorita závěrky AE (Tv)	106
Režim Priorita clony AE (Av)	108
Režim Ruční expozice (M)	110

Nastavení fotografování**115****Fotografování****116**

Záložky nabídek: Fotografování.....	117
Kvalita snímku.....	122
Poměr stran statického obrazu	125
Doba prohlídky snímku	127
Korekce odchytky objektivu.....	128
Režim řízení	133
Samospoušť.....	135
Kompenzace expozice.....	137
Nastavení citlivosti ISO	138
Automatická optimalizace jasu.....	141
Priorita vysokých jasů	142
Režim měření.....	143
Časovač měření	145
Simulace expozice	146
Vyvážení bílé.....	147
Korekce vyvážení bílé.....	152
Barevný prostor.....	153
Výběr stylu Picture Style	154
Uživatelské nastavení stylu Picture Style	157
Registrace stylu Picture Style	160
Potlačení šumu dlouhé expozice	162
Potlačení šumu při vysoké citlivosti ISO	163
Expozice dotykem.....	165

Činnost AF.....	167
Metoda AF.....	170
AF detekce očí.....	180
Souvislé AF.....	181
Režim ostření.....	182
Ruční zaostřování s objektivy po automatickém zaostření.....	183
Spuštění pomocného světla AF.....	184
Ruční zaostřování.....	185
Nastavení zvýraznění okrajů pro MF.....	187
Stabilizace obrazu.....	188
Blokování expozice (Blokování AE).....	189
Typy krátkých filmů.....	190
Fotografování s dálkovým ovládáním.....	191
Obecná upozornění pro fotografování.....	192

Záznam filmu 195

Záložky nabídek: Záznam filmu.....	196
Režim Film.....	198
Kvalita filmového záznamu.....	205
Samospoušť pro filmy.....	212
Zvukový záznam.....	213
Časosběrné filmy.....	215
Videomomentky.....	224
Film s efektem miniaturny.....	229
Servo AF při záznamu filmu.....	231
Digitální IS při filmování.....	233

Další funkce nabídky	235
Obecná upozornění pro záznam filmů	240

Fotografování s bleskem 243

Fotografování s bleskem	244
Kompenzace expozice s bleskem	246
Blokování FE	247
Ovládání blesku	248

Nastavení přehrávání 253

Záložky nabídek: Nastavení přehrávání	254
Přehrávání snímků	256
Zobrazení zvětšeného snímku	259
Zobrazení indexu (zobrazení více snímků)	260
Přehrávání filmů	261
Úprava prvních a posledních scén filmu	264
Zaznamenání snímku	266
Úpravy krátkých filmů	268
Přehrávání na televizoru	270
Ochrana snímků	272
Otáčení snímků	275
Změna informace o orientaci filmu	276
Smazání snímků	277
Příprava k tisku	281
Tisk snímků	283

Příkazy tisku	284
Nastavení fotoalba	288
Kreativní filtry	291
Kreativní asistent	294
Korekce červených očí.....	296
Vytvoření složky	297
Tvorba výřezů	300
Změna velikosti	302
Hodnocení.....	303
Prezentace	306
Nastavení podmínek vyhledávání snímků	308
Skok mezi snímky přetažením	310
Zobrazení informací při přehrávání	312
Zobrazení AF bodu	314
Prohlížení od posledního zobrazeného snímku	315

Bezdrátové nastavení

317

Záložky nabídek: Bezdrátové nastavení	318
Výběr připojení Wi-Fi/Bluetooth	319
Připojení ke smartphonu	321
Připojení k počítači prostřednictvím Wi-Fi.....	349
Připojení k tiskárně prostřednictvím Wi-Fi.....	357
Odesílání snímků do webové služby	367
Wi-Fi připojení přes přístupové body	382
Připojení k bezdrátovému dálkovému ovládání	387
Opětovné připojení pomocí Wi-Fi	390

Registrace nastavení pro více připojení.....	392
Nastavení sítě Wi-Fi.....	393
Bluetooth nastav.....	394
Změna přezdívky.....	395
Doplnění snímků o informace GPS z jiných zařízení	396
Změna nebo vymazání nastavení pro připojení	399
Režim V letadle	401
Vymazání nastavení bezdrátové komunikace na výchozí hodnoty....	402
Zobrazení informační obrazovky.....	403
Použití virtuální klávesnice.....	404
Reakce na chybové zprávy	405
Poznámky k funkci bezdrátové komunikace	416
Zabezpečení	418
Kontrola nastavení sítě	419
Stav bezdrátové komunikace	420

Nastavení funkce

423

Záložky nabídek: Nastavení funkce	424
Výběr složky.....	426
Číslování souborů	428
Autootáčení	431
Přidání informace o orientaci do filmů.....	432
Formátování karty	433
Režim Eco.....	435
Úspora energie	436
Jas displeje	437

Datum/čas/pásma	438
Jazyk	441
Funkce tlačítka spouště pro filmy	442
Videosystém	443
Ovládání dotykem	444
Nastavení automatického blokování obrazovky	445
Zvuková signalizace	446
HDMI rozlišení	447
HDMI HDR výstup	448
Zobrazení informací o snímku	449
Převrácení zobrazení	451
Způsob zobrazení	452
Resetování fotoaparátu	453
Údaje copyrightu	454
URL pro manuál/software	456
Zobrazení loga osvědčení	456
Firmware	456

Uživatelské funkce (C.Fn)

457

Nastavení uživatelských funkcí	458
Položky nastavení uživatelských funkcí	459

Moje menu 463

Záložky nabídek: Moje menu	464
Uložení uživatelské nabídky Moje menu.....	465





















Referenční informace 471

Software	472
Import snímků do počítače.....	474
Použití příslušenství pro zásuvku elektrické sítě	476
Pokyny k odstraňování problémů.....	477
Chybové kódy	493
Údaje o výkonnosti.....	494
Zobrazení informací	501
Rejstřík.....	512









Obsah podle účelu





Fotografování

- Automatické fotografování →  71– 101 (Základní režimy fotografování)
- Kontinuální snímání →  133 ( Kontinuální snímání)
- Pořízení vlastního autoportrétu ve skupině →  135 ( Samospoušť)
- Zmrazení akce →  106 (**Tv** Priorita závěrky AE)
- Rozostření akce
- Fotografování se zvolenými efekty →  78 (Kreativní asistent)
- Rozostření pozadí →  108 (**Av** Priorita clony AE)
- Uchování ostrého pozadí
- Nastavení jasu obrazu (expozice) →  137 (Kompenzace expozice)
- Fotografování za nízké hladiny osvětlení →  244 ( Fotografování s bleskem)
→  138 (Nastavení citlivosti ISO)
- Fotografování bez blesku →  249 ( Bez blesku)
- Fotografování ohňostroju v noci →  112 (dlouhá expozice)
- Fotografování s kreativními efekty →  96 (Kreativní filtry)
- Pořízení autoportrétu →  82 ( Autoportrét)
- Záznam filmů →  195 ( Záznam filmu)













Kvalita snímku



- Fotografování s obrazovými efekty →  154 (Výběr stylu Picture Style) odpovídajícími objektu
- Vytvoření velkoformátových výtisků →  122 ( L,  L, RAW, CRAW)
- Pořizování velkého množství snímků →  122 ( S1,  S1, S2)

AF (Zaostřování)





- Změna zaostřovacího bodu →  172 (Metoda AF)
- Fotografování pohybujících se objektů →  168 (Servo AF)
→  86 ( Sport)

Přehrávání

- Prohlížení snímků a filmů na fotoaparátu →  256 ( Přehrávání)
- Rychlé vyhledání snímků nebo filmů →  260 (Zobrazení indexu)
 310 (Přeskakování snímků pomocí )
 308 (Nast. podm. vyhled. snímků)
- Hodnocení snímků →  303 (Hodnocení)
- Ochrana důležitých snímků nebo filmů před náhodným smazáním →  272 ( Ochrana snímků)
- Vymazání nepotřebných snímků nebo filmů →  277 ( Smazání snímků)
- Automatické přehrávání snímků a filmů →  306 (Prezentace)
- Prohlížení snímků a filmů na televizoru →  270 Přehrávání na televizoru)

-
- Nastavení jasu obrazovky →  437 (Jas obrazovky)
 - Použití speciálních efektů na snímky →  291 (Kreativní filtry)
-

Bezdrátové funkce

-
- Odeslání snímků do smartphonu →  321 (Připojení ke smartphonu)
 - Automatické odeslání snímků do počítače →  349 (Připojení k počítači prostřednictvím Wi-Fi)
 - Tisk snímků →  357 (Připojení k tiskárně prostřednictvím Wi-Fi)
 - Sdílení snímků online →  367 (Odesílání snímků do webové služby)
-

Rejstřík funkcí

Napájení

- Nabíjení baterie (📖 42)
- Stav baterie (📖 51)
- Režim Eco (📖 435)
- Úspora energie (📖 436)

Karty

- Formátování (📖 433)
- Karty kompatibilní se záznamem filmu (📖 497)

Objektiv

- Nasazení (📖 52, 📖 54)
- Sejmutí (📖 53, 📖 55)
- Spuštění závěrky bez objektivu (📖 461)

Základní nastavení

- Datum/čas/pásmo (📖 438)
- Jazyk (📖 441)
- Videosystém (📖 443)
- Zvuková signalizace (📖 446)
- Vymazání všech nastavení fotoaparátu (📖 453)
- Údaje copyrightu (📖 454)

Obrazovka

- Naklonění (📖 49)
- Ovládání dotykem (📖 68)
- Jas (📖 437)
- Nastavení automatického blokování obrazovky (📖 445)
- Výkonnost zobrazení (📖 452)

AF

- Činnost AF (📖 167)
- Metoda AF (📖 170)
- Volba AF bodu (📖 175)
- AF detekce očí (📖 180)
- Souvislé AF (📖 181)
- Elektronické ruční ostření (📖 183)
- Pomocné světlo AF (📖 184)
- Ruční zaostřování (📖 185)
- Nastavení zvýraznění okrajů pro MF (📖 187)

Měření

- Režim měření (📖 143)

Řízení

- Maximální počet snímků sekvence (📖 124)
- Režim řízení (📖 133)
- Samospoušť (📖 135)

Nastavení záznamu snímků

- Vytvoření/výběr složky (📖 426)
- Číslování souborů (📖 428)

Kvalita snímku

- Kvalita snímku (📖 122)
- Poměr stran statického obrazu (📖 125)
- Korekce odchylky objektivu (📖 128)
- Citlivost ISO (snímky) (📖 138)
- Automatická optimalizace jasu (📖 141)
- Priorita vysokých jasů (📖 142)
- Vyvážení bílé (📖 147)
- Barevný prostor (📖 153)
- Picture Style (📖 154)
- Potlačení šumu pro dlouhé expozice (📖 162)
- Potlačení šumu pro vysoké citlivosti ISO (📖 163)

Fotografování

- Režim snímání (📖 38)
- Rychlé ovládání (📖 69)
- Kreativní asistent (📖 78)
- Kreativní filtry (📖 96)
- Náhled hloubky ostrosti (DOF) (📖 109)
- Expozice dotykem (📖 165)
- Zvětšené zobrazení (📖 177)
- Dálkové ovládání (📖 191)
- Zobrazení informací ke snímku (📖 449)
- Zobrazení rastru (📖 449)
- Převrácení zobrazení (📖 451)
- Chybové kódy (📖 493)

Expozice

- Kompenzace expozice v režimu M s automatickou citlivostí ISO (📖 111)
- Kompenzace expozice (📖 137)
- Simulace expozice (📖 146)
- Blokování AE (📖 189)
- Bezpečný posun (📖 459)

Blesk

- Blesk (📖 244)
- Kompenzace expozice s bleskem (📖 246)
- Blokování FE (📖 247)
- Nastavení funkce vestavěného blesku (📖 251)

Záznam filmu

- Záznam v režimu automatické expozice (📖 198)
- Záznam v režimu ruční expozice (📖 200)
- Velikost záznamu filmu (📖 205)
- Zvukový záznam (📖 213)
- Protivětrný filtr (📖 213)
- Tlumič (📖 214)
- Časosběrný film (📖 215)
- Videomomentka (📖 224)
- Servo AF při záznamu filmu (📖 231)
- Snímání s dálkovým ovládáním (📖 235)
- Citlivost ISO (film) (📖 236)
- Výstup HDMI (📖 238)
- Automatický delší čas (📖 239)
- Přidání informace o otočení (📖 432)
- Funkce tlačítka spouště pro filmy (📖 442)

Přehrávání

- Doba prohlídky snímku (📖 127)
- Zobrazení jednotlivých snímků (📖 256)
- Přehrávání dotykem (📖 258)
- Zvětšené zobrazení (📖 259)
- Zobrazení indexu (📖 260)
- Přehrávání filmů (📖 261)
- Úprava prvních a posledních scén filmu (📖 264)
- Zachycení políčka (4K) (📖 266)
- Zobrazení snímků na televizoru (📖 270)
- Ochrana (📖 272)
- Otáčení snímků (📖 275)
- Mazání (📖 277)
- Hodnocení (📖 303)
- Prezentace (📖 306)
- Nastavení podmínek hledání snímků (📖 308)
- Procházení snímků (zobrazení s přeskokováním snímků) (📖 310)
- Zobrazení informací při přehrávání (📖 312)
- Zobrazení AF bodu (📖 314)
- Aut. otáčení (📖 431)
- HDMI rozlišení (📖 447)
- Výstup HDR (📖 448)
- Zobrazení informací ke snímku (📖 506)

Úprava snímků

- Kreativní filtry (📖 291)
- Korekce červených očí (📖 296)
- Album videomomentek (📖 297)
- Oříznutí snímků JPEG (📖 300)
- Změna velikosti snímků JPEG (📖 302)

Příkazy tisku

- Příkaz tisku (DPOF) (📖 284)
- Nastavení fotoalba (📖 288)

Uživatelské nastavení

- Zobrazení nastavení úrovně (📖 60)
- Uživatelské funkce (C.Fn) (📖 458)
- Moje menu (📖 465)

Software

- Stažení a instalace (📖 472)
- Návody k použití softwaru (📖 473)

Bezdrátové funkce

- Připojení ke smartphonu (📖 321)
- Automatické odesílání snímků do smartphonu (📖 335)
- Dálkové ovládání (EOS Utility) (📖 349)
- Automatické odeslání snímků do počítače (📖 354)
- Tisk prostř. Wi-Fi tiskárny (📖 357)
- Načtení na webové stránky (📖 367)
- Připojení k bezdrátovému dálkovému ovládání (📖 387)
- Doplnování zeměpisných údajů ke snímkům (📖 396)
- Vymazání nastavení bezdrátové komunikace (📖 402)

Bezpečnostní pokyny

Tyto pokyny si nezapomeňte přečíst, abyste mohli bezpečně pracovat s výrobkem.

Následováním těchto pokynů zamezíte zranění uživatele výrobku či jiných osob.



VAROVÁNÍ: Označuje riziko vážného zranění či smrtelného úrazu.

- Výrobek uchovávejte mimo dosah malých dětí.

Řemen omotaný okolo krku osoby může způsobit uškrcení.

Části nebo součásti fotoaparátů a příslušenství jsou nebezpečné, pokud by došlo k jejich spolknutí. Dojde-li k jejich spolknutí, ihned vyhledejte lékařskou pomoc.

Baterie je v případě spolknutí nebezpečná. Dojde-li k jejímu spolknutí, ihned vyhledejte lékařskou pomoc.

- Používejte pouze zdroje napájení uvedené v tomto návodu k obsluze jako určené pro tento výrobek.

- Výrobek nerozebírejte ani neupravujte.

- Nevystavujte výrobek silným nárazům a vibracím.

- Nedotýkejte se žádných odhalených vnitřních součástí výrobku.

- Výrobek přestaňte ihned používat v případě jakýchkoli neobvyklých situací, jako je přítomnost kouře nebo neobvyklého zápachu.

- K čištění výrobku nepoužívejte organická rozpouštědla, jako je alkohol, benzín nebo ředidla.

- Výrobek nenechte zvlhnout. Do výrobku nevkládejte cizí předměty ani kapaliny.

- Nepoužívejte výrobek v přítomnosti vznětlivých plynů.

Neučiníte-li tak, mohlo by dojít k úrazu elektrickým proudem, výbuchu nebo požáru.

- Nenechávejte objektiv ani fotoaparát/videokameru s nasazeným objektivem nechráněné, aniž byste nasadili krytku objektivu.

Objektiv by mohl soustředit světlo a mohlo by dojít ke vzniku požáru.

- Nedotýkejte se výrobku připojeného k elektrické zásuvce během bouřek s blesky.

Může dojít k úrazu elektrickým proudem.

- Při použití komerčně dostupných baterií nebo dodávaných bateriových zdrojů dbejte následujících pokynů.

- Baterie/bateriové zdroje používejte pouze v kombinaci s určenými výrobky.

- Baterie/bateriové zdroje nezahřívejte a nevystavujte je působení ohně.

- Baterie/bateriové zdroje nenabíjejte s využitím neautorizovaných nabíječek baterií.

- Nevystavujte kontakty nečistotám a zabraňte jejich styku s kovovými špendlíky a jinými kovovými předměty.

- Nepoužívejte vytékající baterie/bateriové zdroje.

- Při likvidaci baterií/bateriových zdrojů zakryjte kontakty páskou či jiným izolačním materiálem.

Neučíníte-li tak, mohlo by dojít k úrazu elektrickým proudem, výbuchu nebo požáru. Pokud baterie/bateriový zdroj vytéká a materiál přijde do styku s kůží nebo oblečením, opláchněte zasažené místo pečlivě pod tekoucí vodou. V případě, že dojde ke kontaktu s očima, vyplachujte oči pečlivě velkým množstvím čisté tekoucí vody a ihned vyhledejte lékařskou pomoc.

- Při použití nabíječky baterií nebo napájecího adaptéru věnujte pozornost následujícím pokynům.
 - V pravidelných intervalech odstraňujte veškerý nahromaděný prach ze zástrčky napájení a elektrické zásuvky pomocí suchého hadříku.
 - Výrobek nezapojujte do elektrické sítě ani neodpojujte mokřýma rukama.
 - Nepoužívejte výrobek v případě, že zástrčka napájení není plně zasunuta do elektrické zásuvky.
 - Nevystavujte zástrčku napájení a kontakty nečistotám a zabraňte jejich styku s kovovými špendlíky a jinými kovovými předměty.
- Nedotýkejte se nabíječky baterií či napájecího adaptéru zapojených do elektrické zásuvky během bouřky.
- Nepokládejte těžké předměty na napájecí kabel. Nepoškozujte, nepřerušujte a neupravujte napájecí kabel.
- Nebalte výrobek do látek ani jiných materiálů v době, kdy se používá, nebo krátce po jeho použití, kdy je stále teplý.
- Neodpojujte výrobek tažením za napájecí kabel.
- Neponechávejte výrobek zapojený do zdroje energie po dlouhou dobu.
- Nenabíjejte baterie/bateriové zdroje při teplotách mimo teplotní rozsah 5–40 °C.

Neučíníte-li tak, mohlo by dojít k úrazu elektrickým proudem, výbuchu nebo požáru.

- Zamezte přímému kontaktu výrobku se stejným místem pokožky po dlouhou dobu při používání výrobku.

Mohlo by dojít k nízkoteplotním popáleninám včetně zčervenání a popálení pokožky, a to i v případě, že výrobek nepůsobí horkým dojmem. Při použití výrobku na horkých místech a u osob s oběhovými problémy nebo méně citlivou pokožkou se doporučuje použití stativu nebo podobného zařízení.

- Na místech, kdy je použití výrobku zakázáno, dbejte veškerých pokynů k vypnutí výrobku.

Neučíníte-li tak, může díky účinkům elektromagnetických vln a nebo v důsledku nehody dojít k poruchám jiných zařízení.



UPOZORNĚNÍ: Označuje riziko zranění.

- Nepoužívejte blesk v blízkosti očí.

Mohlo by dojít k poškození zraku.

- Nedívejte se na obrazovku nebo hledáčkem po dlouhá časová období.

Může dojít ke vzniku symptomů obdobných cestovní nemoci (kinetóza).

V takovém případě přestaňte okamžitě používat výrobek a odpočiňte si na chvíli, než jej opět začnete používat.

- Blesk vyzařuje během záblesku vysokou teplotu. Při fotografování proto držte prsty, další části těla a předměty mimo zábleskovou jednotku.

Mohlo by dojít k popálení nebo k poruše blesku.

- Neponechávejte výrobek na místech vystavených působení extrémně vysokých nebo nízkých teplot.

Výrobek by se mohl zahřát na extrémně vysokou teplotu/ochladit na extrémně nízkou teplotu a při doteku způsobit popálení nebo zranění.

- Řemen je určen pouze pro použití na těle. Zavěšení řemenu s připojeným libovolným výrobkem na háček nebo jiný objekt může způsobit poškození výrobku. Rovněž výrobkem netřeste a nevystavujte jej silným nárazům.
- Nevvíjejte silný tlak na objektiv a zamezte pádům libovolných předmětů na objektiv.

Mohlo by dojít ke zranění nebo k poškození výrobku.

- Výrobek připevněte pouze na stativ, který je dostatečně robustní.
- Nepřenášejte výrobek, pokud je připevněn na stativ.

Může dojít k poranění nebo ke vzniku nehody.

- Nedotýkejte se žádných částí uvnitř výrobku.

Může dojít k poranění.

- Dojde-li během používání výrobku nebo po jeho použití k libovolné abnormální reakci nebo podráždění pokožky, přestaňte výrobek používat a požádejte o radu lékaře.

Pokyny k zacházení

Péče o fotoaparát

- Fotoaparát je citlivé zařízení. Nevystavujte jej pádům a nárazům.
- Fotoaparát není vodotěsný a nelze jej používat pod vodou. Pokud se fotoaparát namočí, ihned kontaktujte servisní středisko Canon. Veškeré ulpělé vodní kapky otřete čistým, suchým hadříkem, a pokud je fotoaparát vystaven slanámu vzduchu, otřete jej čistým, dobře vyždímaným mokřým hadříkem.
- Používání fotoaparátu v místě s velkým množstvím nečistot nebo prachu může způsobit závadu.
- Doporučujeme po použití fotoaparát vyčistit. Delší vystavení fotoaparátu působení prachu, nečistot, vody nebo soli může způsobit závadu.
- Neponechávejte fotoaparát v blízkosti zařízení produkujících silné magnetické pole, jako jsou permanentní magnety nebo elektromotory. Nepoužívejte ani neukládejte fotoaparát v blízkosti zařízení vyzařujících silné elektromagnetické vlnění, například velké antény. Silné magnetické pole může způsobit nesprávnou funkci fotoaparátu nebo zničení dat snímku.
- Neponechávejte fotoaparát v nadměrně horkém prostředí, například v automobilu na přímém slunci. Vysoké teploty mohou způsobit nesprávnou funkci fotoaparátu.
- Fotoaparát obsahuje citlivé elektrické obvody. Nikdy se nepokoušejte fotoaparát sami rozebrat.
- Neblokujte vestavěný blesk nebo činnost lamel závěrky prstem nebo jinými objekty. Mohlo by dojít k závadě.
- Pro odstranění prachu z objektivu a dalších součástí použijte komerčně dostupný ofukovací štětec. K čištění těla fotoaparátu nebo objektivu nepoužívejte čističe obsahující organická rozpouštědla. V případě výskytu odolných nečistot odнесите fotoaparát do nejbližšího servisního střediska Canon.
- Nedotýkejte se elektrických kontaktů fotoaparátu prsty. Zabráňte tak korozi kontaktů. Zkorodované kontakty mohou způsobit nesprávnou funkci fotoaparátu.
- Pokud je fotoaparát náhle přemístěn z chladného prostředí do teplého, může na fotoaparátu a jeho vnitřních součástech dojít ke kondenzaci vlhkosti. Chcete-li kondenzaci zabránit, vložte fotoaparát do utěsněného plastového sáčku a vyčkejte, dokud se neohřeje na vyšší teplotu. Teprve pak jej ze sáčku vyjměte.

- Pokud na fotoaparátu zkondenzuje vlhkost, nepoužívejte jej ani nesnímejte objektiv a nevyjímejte kartu nebo baterii, aby se zabránilo poškození. Vypněte fotoaparát a před dalším používáním vyčkejte, než se vlhkost zcela vypaří.
I když fotoaparát zcela vyschne, pokud je vnitřně stále chladný, nesnímejte objektiv a nevyjímejte kartu ani baterii, dokud se fotoaparát zcela neadaptuje na teplotu okolního prostředí.
- Pokud fotoaparát nebudete delší dobu používat, vyjměte baterii a uložte jej na chladném, suchém, dobře větraném místě. Čas od času i na uloženém fotoaparátu několikrát stiskněte tlačítko spouště, abyste ověřili, zda fotoaparát stále funguje.
- Neskladujte fotoaparát na místech, kde se vyskytují chemické látky, které mohou způsobit korozi, například v chemické laboratoři.
- Jestliže fotoaparát nebyl dlouhou dobu používán, vyzkoušejte před jeho opětovným použitím všechny funkce. Pokud jste fotoaparát delší dobu nepoužívali nebo se chystáte pořizovat důležité snímky, například při cestě do zahraničí, nechte jej zkontrolovat v nejbližším servisním středisku Canon nebo jej zkontrolujte sami a ověřte, zda je řádně funkční.
- Pokud delší dobu opakujete kontinuální snímání nebo fotografujete/snímáte filmy, fotoaparát se může značně zahřát. Nejedná se o chybnou funkci.
- Pokud se v obrazovém poli nebo jeho okolí nachází jasný zdroj světla, může dojít k výskytu reflexů a závoje.

Obrazovka

- I když se obrazovka vyrábí pomocí velmi přesné technologie s více než 99,99 % efektivních pixelů, 0,01 % nebo méně pixelů může být mrtvých a také se zde mohou vyskytovat místa černé, červené nebo jiných barev. Nejedná se o chybnou funkci. Tyto pixely nemají vliv na zaznamenané snímky.
- Pokud je obrazovka ponechána v zapnutém stavu dlouhou dobu, může se projevit „vypálení“ určitých míst, kdy jsou patrné stopy dříve zobrazeného obrazu. Tento jev je však pouze dočasný a vymizí, pokud fotoaparát nebudete několik dnů používat.
- Za nízkých teplot se může zdát, že obrazovka displeje reaguje pomalu, a za vysokých teplot se může obrazovka jevit černá. Při pokojové teplotě se obnoví normální zobrazení.

Karty

Dodržáním následujících pokynů ochráníte kartu i data, která jsou na ní zaznamenána:

- Chraňte kartu před pádem, ohnutím nebo vlhkostí. Nevystavujte kartu působení nadměrné síly, nárazům ani vibracím.
- Nedotýkejte se elektronických kontaktů karty prsty ani žádnými kovovými předměty.
- Nelepte na kartu žádné štítky apod.
- Kartu neskladujte ani nepoužívejte v blízkosti zařízení vytvářejících silné magnetické pole, jako jsou televizory, reproduktory nebo permanentní magnety. Dejte pozor také na místa s výskytem statické elektřiny.
- Neponechávejte kartu na přímém slunečním světle nebo v blízkosti zdroje tepla.
- Kartu uchovávejte v pouzdře.
- Neskladujte ji na horkých, prašných nebo vlhkých místech.

Šmouhy na obrazovém snímáči

- Kromě prachu vnikajícího do fotoaparátu z vnějšího prostředí může ve výjimečných případech dojít k přilnutí maziva z vnitřních součástí fotoaparátu k přední části obrazového snímáče. Jsou-li šmouhy viditelné na snímcích, nechte si obrazový snímáč vyčistit v servisním středisku Canon.

Objektiv

- Po sejmutí objektivu z fotoaparátu položte objektiv zadní stranou nahoru a nasadte zadní krytku objektivu, abyste zabránili poškrábání povrchu objektivu a elektrických kontaktů (1).



Části přístroje

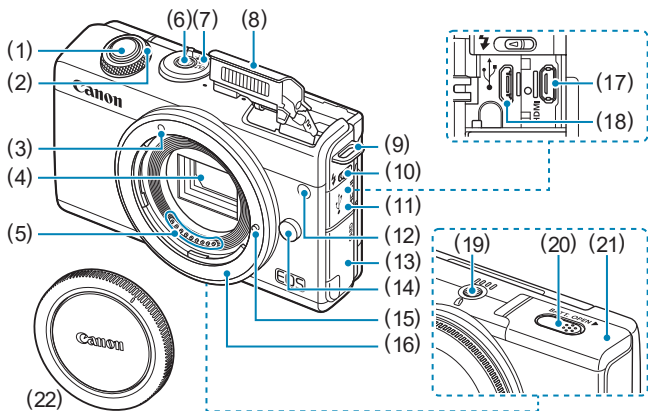

- (1) Tlačítko spouště
- (2) <☀> Volič
- (3) Značka pro nasazení objektivu typu EF-M
- (4) Obrazový snímač
- (5) Kontakty
- (6) Tlačítko napájení
- (7) Přepínač režimů fotografování
- (8) Blesk
- (9) Úchyt pro řemen
- (10) <⚡> Páčka vyklopení blesku
- (11) Kryt konektorů

- (12) Pomocné světlo AF/
Světlo redukce červených očí/
Světlo samospouště/
Světlo dálkového ovládání
- (13) Kryt slotu pro kartu
- (14) Uvolňovací tlačítko objektivu
- (15) Zajišťovací kolík objektivu
- (16) Bajonet pro uchycení objektivu
- (17) <HDMI> Konektor HDMI OUT
- (18) <↔> Digitální konektor
- (19) Závit pro stativ
- (20) Otvor pro kabel DC propojky
- (21) Kryt prostoru pro baterii
- (22) Krytka těla

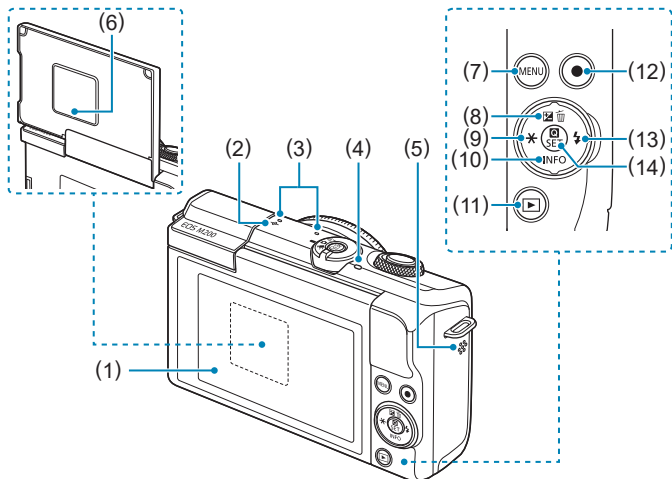

- (1) Obrazovka
- (2) <⊖> Značka ohniskové roviny
- (3) Mikrofon
- (4) Indikátor přístupu na kartu
- (5) Reproduktor
- (6) Sériové číslo (číslo těla)
- (7) <MENU> Tlačítko Menu
- (8) <▲/☒/☒> Tlačítko Nahoru/
Kompenzace expozice/Vymazání

- (9) <◀/✳> Tlačítko vlevo/
Blokování AE/Blokování FE
- (10) <▼/INFO> Tlačítko Dolů/Info
- (11) <▶> Tlačítko přehrávání
- (12) Tlačítko snímání filmů
- (13) <▶/⚡> Tlačítko Doprava/Blesk
- (14) <Q/SET> Tlačítko
rychlovladače/nastavení

Přepínač režimů fotografování/režimy fotografování

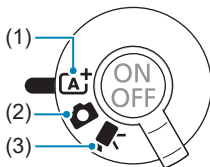

(1) **A⁺**: Inteligentní automatický scénický režim (📖 72)

Stačí pouze stisknout tlačítko spouště. Plně automatické fotografování s nastaveními určenými fotoaparátem.

(2) **📷**: Režim statických snímků











Pro fotografování. Můžete nechat fotoaparát určit nastavení pro objekt nebo scénu, nebo můžete převzít větší kontrolu nad fotografováním. Chcete-li vybrat režim fotografování, můžete klepnout na ikonu režimu fotografování v levém horním rohu obrazovky fotografování. Stisknutím tlačítek <◀> <▶> vyberte režim fotografování a poté stiskněte tlačítko <SET>.

Pokročilé režimy fotografování











P	Programová automatika (📖 104)
Tv	Priorita závěrky AE (📖 106)
Av	Priorita clony AE (📖 108)
M	Ruční expozice (📖 110)

📷: Hybridní automatický režim (📖 72)

Režim Speciální scéna



	Autoportrét (📖 82)		Jídlo (📖 88)
	Portrét (📖 83)		Noční portrét (📖 89)
	Jemná pleť (📖 84)		Noční scéna z ruky (📖 90)
	Krajina (📖 85)		Ovládání HDR Backlight (📖 91)
	Sport (📖 86)		Tichý režim (📖 92)
	Detail (📖 87)		

Režim Kreativní filtry (📖 96)

	Č/B zrna (📖 98)		Efekt miniatury (📖 99)
	Měkké ostření (📖 98)		HDR standardní (📖 99)
	Efekt Objektivu rybí oko (📖 98)		HDR živé (📖 99)
	Efekt Akvarel (📖 98)		HDR výrazné (📖 99)
	Efekt Levného fotoaparátu (📖 98)		HDR reliéfní (📖 99)

(3) : Režim Film

Pro záznam filmu. Chcete-li vybrat režim fotografování, můžete klepnout na ikonu režimu fotografování v levém horním rohu obrazovky fotografování. Stisknutím tlačítek <◀> <▶> vyberte režim fotografování a poté stiskněte tlačítko <SET>.

	AE při filmování (📖 198)
	ME při filmování (📖 200)

Nabíječka baterií LC-E12E

Nabíječka pro bateriový zdroj LP-E12 (📖42).

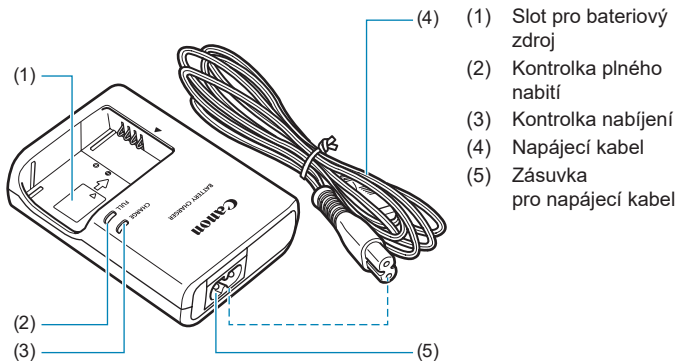

Přípevnění řemenu

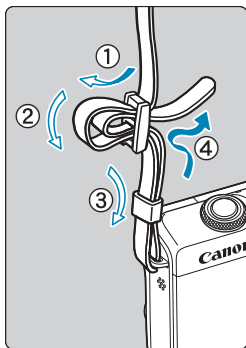

Provlákněte jeden konec řemenu zespoda okem úchyty pro řemen na fotoaparátu. Potom jej provlákněte přezkou na řemenu podle obrázku. Zatáhněte za řemen, abyste jej napnuli, a zkontrolujte, zda se nemůže z přezky uvolnit.

Příprava a základní operace

V této kapitole jsou popsány přípravné úkony před zahájením fotografování a základní operace s fotoaparátem.

Nabíjení baterie

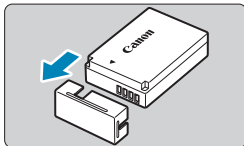

- 1** Sejměte ochranný kryt dodaný s baterií.

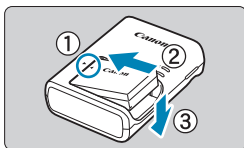

- 2** Vložte baterii zcela do nabíječky.
- Vyjměte baterii obráceným postupem.

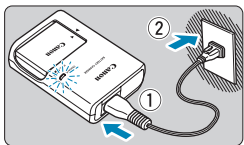

- 3** Nabíjte baterii.

- Připojte napájecí kabel k nabíječce a zasuňte zástrčku napájecího kabelu do zásuvky elektrické sítě.
- Automaticky se zahájí nabíjení a kontrolka nabíjení se rozsvítí oranžově.
- Po úplném nabití baterie se zeleně rozsvítí kontrolka plného nabití.
- **Úplné nabití zcela vybité baterie trvá přibližně 2 hodiny při pokojové teplotě (23 °C).** Doba vyžadovaná k nabití baterie se bude značně lišit v závislosti na teplotě okolního prostředí a zbývající kapacitě baterie.
- Z bezpečnostních důvodů bude nabíjení baterie při nízkých teplotách (5 až 10 °C) trvat déle (přibližně až 4 hodiny).

- **Po zakoupení není baterie plně nabitá.**

Před použitím baterii nabijte.

- **Nabíjejte baterii v den, kdy ji budete používat, nebo o den dříve.**

Nabitá baterie se bude postupně vybitet a ztrácet svou kapacitu i během skladování.

- **Po nabití vyjměte baterii z nabíječky a odpojte nabíječku z elektrické zásuvky.**

- **Pokud fotoaparát nepoužíváte, vyjměte baterii.**

Pokud je baterie ponechána ve fotoaparátu dlouhou dobu, je z ní stále odebrán malý proud, což vede k nadměrnému vybíjení a zkrácení životnosti baterie. Skladujte baterii s nasazeným ochranným krytem. Jestliže baterii po úplném nabití uložíte, může se snížit její výkon.

- **Nabíječku baterií můžete používat i v zahraničí.**

Nabíječku baterií lze připojit do elektrické sítě napájení se střídavým proudem a napětím 100 V až 240 V 50/60 Hz. V případě potřeby připojte volně prodejný adaptér zástrčky vhodný pro danou zemi nebo oblast. Nepřipojujte k nabíječce baterií přenosný transformátor. Mohlo by dojít k poškození nabíječky baterií.

- **Pokud se baterie rychle vybitje i po úplném nabití, dosáhla konce své životnosti.**

Zakupte nový bateriový zdroj.



- Po odpojení zástrčky napájecího kabelu nabíječky se po dobu přibližně 5 s nedotýkejte vidlice.
- Dodaná nabíječka neumožňuje nabití jiné baterie, než je bateriový zdroj LP-E12.

Vložení/vyjmutí baterie

Do fotoaparátu vložte zcela nabitý bateriový zdroj LP-E12.

Vložení

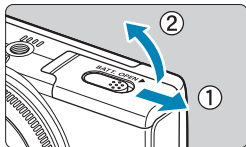

1 Posunutím otevřete kryt prostoru pro baterii.

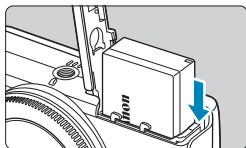

2 Vložte baterii.

- Vložte baterii koncem s elektrickými kontakty.
- Zasuňte baterii, dokud nezapadne na místo.

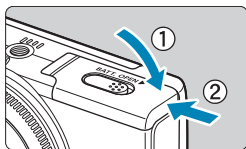

3 Zavřete kryt.

- Zasuňte kryt tak daleko, až zaklapne.

- ⚠ Nelze použít jiné baterie než bateriový zdroj LP-E12.
- Po otevření krytu prostoru pro baterii dbejte na to, abyste jej neotočili příliš dozadu. V opačném případě může dojít k poškození závěsu.

Vyjmutí

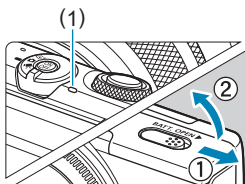

1 Otevřete kryt prostoru pro baterii.

- Vypněte fotoaparát.
- Zkontrolujte, zda nesvíí indikátor přístupu na kartu (1), a poté otevřete kryt.

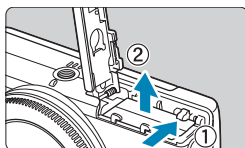

2 Vyjměte baterii.

- Zatlačte na páčku zámku baterie ve směru šipky, jak je znázorněno na obrázku, a vyjměte baterii.
- Na baterii vždy nasadte dodaný ochranný kryt (42), abyste zabránili jejímu zkratování.

Vložení/vyjmutí karty

Pořízené snímky se zaznamenají na kartu.

- Přesvědčte se, zda je přepínač ochrany proti zápisu karty (1) nastaven do horní polohy, která umožňuje zápis a mazání.

Vložení

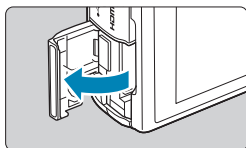

1 Otevřete kryt slotu karty.

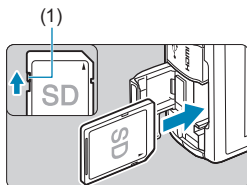

2 Vložte kartu.

- Zasuňte kartu štítkem směřujícím k zadní části fotoaparátu, až zaklapne na místo.

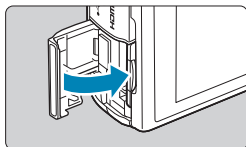

3 Zavřete kryt.

Vyjmutí

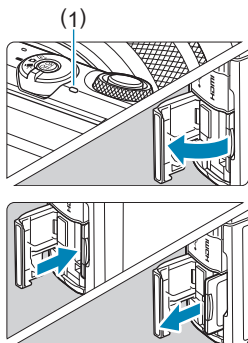

1 Otevřete kryt.

- Vypněte fotoaparát.
- Zkontrolujte, zda nesvíí indikátor přístupu na kartu (1), a poté otevřete kryt.
- Pokud se na obrazovce zobrazuje upozornění **[Ukládání...]**, zavřete kryt.

2 Vyjměte kartu.

- Jemně kartu stlačte směrem dovnitř a poté ji uvolněte, aby se vysunula.
- Vytáhněte kartu v přímém směru a poté zavřete kryt.

Formátování karty

Pokud je karta nová nebo byla předtím naformátována (inicializována) v jiném fotoaparátu či počítači, naformátujte ji v tomto fotoaparátu (📖 433).



- Počet možných snímků se liší v závislosti na zbývajícím kapacitě karty, nastavení kvality snímků, citlivosti ISO atd.

- Pokud indikátor přístupu na kartu svítí či bliká, signalizuje, že probíhá zápis snímků na kartu, čtení snímků z karty, mazání snímků nebo přenos dat. V tuto chvíli neotevírejte kryt slotu karty ani nevyjímáte baterii. Rovněž nikdy neprovádějte žádnou z následujících činností, zatímco svítí nebo bliká indikátor přístupu na kartu. V opačném případě může dojít k poškození dat snímků, karty nebo fotoaparátu.
 - Vyjmutí karty.
 - Vyjmutí baterie.
 - Vystavení fotoaparátu otřesům nebo nárazům.
 - Odpojení a připojení napájecího kabelu (při použití příslušenství pro zásuvku elektrické sítě (prodávané samostatně).
- Pokud jsou na kartě již zaznamenány snímky, nemusí jejich číslování začínat od hodnoty 0001 (📖 428).
- Jestliže se na obrazovce zobrazí chybová zpráva týkající se karty, vyjměte kartu a znovu ji vložte. Pokud chyba přetrvává, použijte jinou kartu. Jestliže můžete přenést snímky uložené na kartě do počítače, přeneste je všechny a poté kartu naformátujte ve fotoaparátu (📖 433). Je možné, že karta pak bude opět normálně fungovat.
- Nedotýkejte se kontaktů karty prsty ani kovovými předměty. Nevystavujte kontakty prachu ani vodě. Dostanou-li se na kontakty nečistoty, mohou kontakty selhat.
- Multimediální karty (MMC) nelze použít. (Zobrazí se chyba karty.)

Použití obrazovky

Můžete změnit směr a úhel natočení obrazovky.

Naklonění obrazovky směrem nahoru

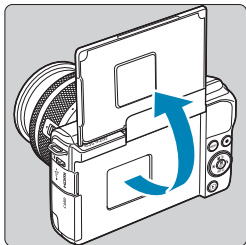

- Obrazovku lze zdvihnout nahoru a otevřít v úhlu až přibližně 180°.
- Pokud fotografujete také sami sebe, můžete zobrazit svůj zrcadlový obraz tím, že otočíte obrazovku směrem k přední straně fotoaparátu.



- Pokud fotoaparát nepoužíváte, ponechte obrazovku zavřenou.
- Nesnažte se obrazovku silou otevřít příliš, neboť byste tím mohli fotoaparát poškodit.

Zapnutí napájení

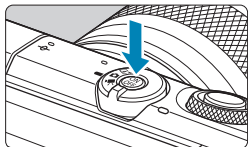

Fotoaparát zapnete stisknutím tlačítka napájení. Opětovným stisknutím fotoaparát vypnete.

Nastavení data, času a časového pásma

Pokud se po zapnutí fotoaparátu zobrazí obrazovka nastavení data/času/pásma, nastavte datum/čas/pásmo podle pokynů uvedených na  438.

Změna jazyka uživatelského rozhraní

Změna jazyka uživatelského rozhraní viz  441.

-  Pokud během záznamu snímku na kartu vypnete fotoaparát, zobrazí se **[Ukládání...]** a po dokončení záznamu se fotoaparát vypne.

Indikátor stavu baterie



- : Stav baterie je dostatečný.
- : Kapacita baterie je nízká, ale fotoaparát lze stále používat.
- : Baterie se brzy vybitje. (bliká)
- : Nabijte baterii.



- Provedením libovolného z následujících kroků způsobíte, že se baterie vybitje rychleji:
 - Stisknutím tlačítka spouště do poloviny na dlouhou dobu.
 - Častou aktivací automatického zaostřování (AF) bez pořízení snímku.
 - Používáním funkce Image Stabilizer (Stabilizátor obrazu) objektivu.
 - Používáním funkce Wi-Fi nebo Bluetooth.
- Počet možných snímků se může snížit v závislosti na aktuálních podmínkách fotografování.
- Mechanismus objektivu je napájen z baterie fotoaparátu. Určité objektivy mohou způsobovat rychlejší vybíjení baterie než jiné objektivy.
- Za nízkých okolních teplot nemusí být fotografování možné i při dostatečně nabitě baterii.

Nasazení/sejmutí objektivu

Fotoaparát je kompatibilní s objektivy EF-M.

Nasazení objektivu

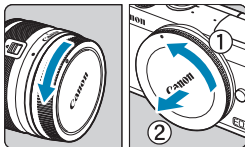

1 Sejměte krytky.

- Sejměte zadní krytku objektivu a krytku těla otočením ve směru znázorněném šipkami na obrázku.

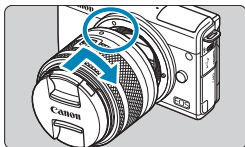

2 Nasaďte objektiv.

- Vyrovnajte bílou značku pro nasazení na objektivu s bílou značkou pro nasazení na fotoaparátu a otáčejte objektivem ve směru znázorněném šipkou, dokud nezaskočí na místo.

3 Sejměte přední krytku objektivu.

Sejmutí objektivu

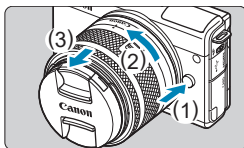

Stiskněte uvolňovací tlačítko objektivu a otočte objektivem ve směru šipky, jak je znázorněno na obrázku.

- Otočte objektivem až na doraz a poté jej sejměte.
- Na sejmutý objektiv nasadte zadní krytku objektivu.



- Nedívejte se žádným objektivem přímo do slunce. Mohli byste si poškodit zrak.
- Před nasazením nebo sejmutím objektivů vypněte fotoaparát.
- Pokud se přední část objektivu (zaostřovací kroužek) během automatického zaostřování otáčí, nedotýkejte se jí.



• Obrazový úhel fotografování

- Protože je obrazové pole menší než u formátu ve velikosti 35mm filmu, efektivní obrazový úhel odpovídá objektivu s 1,6násobkem indikované ohniskové vzdálenosti objektivu.



Obrazové pole (přibližné) (22,3×14,9 mm)

Formát 35mm filmu (36×24 mm)

- Pokyny k použití objektivu najdete v Návodu k použití objektivu (📖 4).

Rady pro zamezení vzniku šmouh a prachu

Výměnu objektivů provádějte rychle a na místech s minimální prašností. Při ukládání fotoaparátu bez nasazeného objektivu nezapomeňte nasadit na fotoaparát krytku těla.

Před nasazením odstraňte z krytky těla prach.

Nasazení/sejmutí objektivů EF/EF-S

Objektivy EF a EF-S lze použít po nasazení volitelného upevňovacího adaptéru EF-EOS M.

Nasazení objektivu

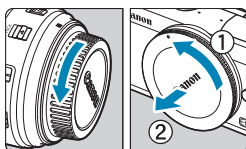

1 Sejměte krytky.

- Sejměte krytku objektivu, adaptéru a těla.

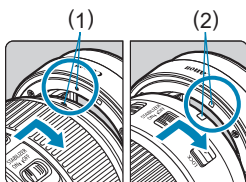

2 Nasad'te objektiv na adaptér.

- Vyrovnajte bílou značku pro nasazení na objektivu s odpovídající značkou na adaptéru a otáčejte objektivem ve směru znázorněném šipkou, dokud nezaskočí na místo.

(1) Červená značka

(2) Bílá značka

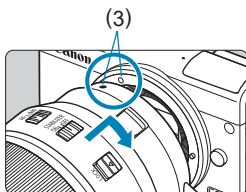

3 Upevněte adaptér k fotoaparátu.

- Vyrovnajte bílé značky pro nasazení (3) na adaptéru a fotoaparátu a otáčejte objektivem ve směru šipky, jak je znázorněno šipkou, dokud nezaskočí na místo.

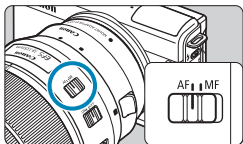

4 Přesuňte přepínač režimů zaostřování na objektivu do polohy <AF>.

- <AF> označuje automatické zaostřování.
 - <MF> označuje ruční zaostřování.
- Automatické zaostřování nebude funkční.

5 Sejměte přední krytku objektivu.

Sejmutí objektivu

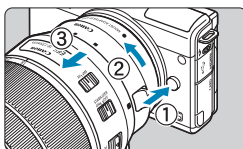

1 Stiskněte uvolňovací tlačítko objektivu a otočte adaptérem ve směru šipky, jak je znázorněno na obrázku.

- Otočte adaptérem až na doraz a poté jej sejměte.

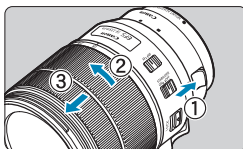

2 Sejměte objektiv z adaptéru.

- Podržte stisknutou uvolňovací páčku objektivu na adaptéru a otáčejte objektivem proti směru hodinových ručiček.
- Otočte objektivem až na doraz a poté jej sejměte.
- Na sejmutý objektiv nasadte zadní krytku objektivu.



- Bezpečnostní opatření pro objektiv viz 53.
- Při použití objektivu, který je těžší než fotoaparát, držte fotoaparát při přenášení za objektiv.
- U objektivů typu EF s nástavcem pro upevnění na stativ (jako jsou například silné teleobjektivy) upevněte stativ k nástavci pro upevnění na stativ na objektivu. Při použití objektivů bez nástavce pro upevnění na stativ nasadte stativ do nástavce pro upevnění na stativ na upevňovacím adaptéru.

Základní operace

Držení fotoaparátu

Při fotografování můžete obrazovku nastavit naklápěním. Podrobnosti viz část  49.



Normální úhel



Podhled

Tlačítko spouště

Tlačítko spouště má dvě polohy. Tlačítko spouště lze namáčknot do poloviny. Poté je možné tlačítko spouště stisknout úplně.

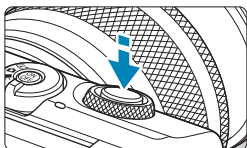

Stisknutí do poloviny

Dojde k aktivaci automatického zaostřování a systému automatické expozice, který nastaví rychlost závěrky a clonu. Nastavení expozice (rychlost závěrky a clona) se zobrazí přibližně na 8 s nebo podle nastavení časovače měření.*

* Výchozí nastavení časovače měření je na 8 sekund.

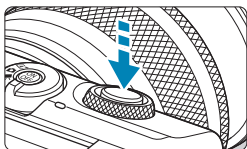

Úplné stisknutí

Tímto pořídíte snímek.

● Zamezení rozhýbání fotoaparátu

Pohyb fotoaparátu drženého v rukou v okamžiku expozice je označován jako rozhýbání fotoaparátu. To může způsobit rozmazání snímků.

Chcete-li rozhýbání fotoaparátu zamezit, zapamatujte si následující pokyny:

- Držte fotoaparát co nejpevněji.
- Automaticky zaostřete stisknutím tlačítka spouště do poloviny, poté tlačítko spouště pomalu stisknete úplně.



- Pokud stisknete tlačítko spouště úplně bez předchozího namáčknutí nebo jej namáčknete a bezprostředně poté jej stisknete úplně, pořídí fotoaparát snímek až po určitém okamžiku.
- Namáčknutím tlačítka spouště napůl lze přejít zpět do stavu připravenosti ke snímání i během zobrazení nabídky nebo přehrávání snímků.

<  > **Volič**

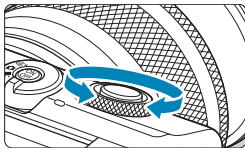

Dívejte se na obrazovku nebo do hledáčku a otáčejte voličem <  >.

Pomocí tohoto voliče lze nastavit rychlost závěrky, clonu a další možnosti.

Tlačítko INFO

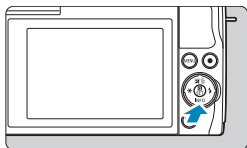

Každým stisknutím tlačítka <INFO> se změnil zobrazovaná informace. Následující ukázkové obrazovky jsou pro statické snímky.

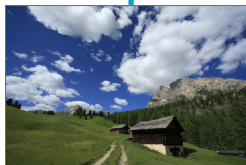

Nastavení úrovně zobrazení

Můžete nastavit, jak budou informace zobrazovány na obrazovce podle vašich preferencí. Nastavení můžete podle potřeby změnit.

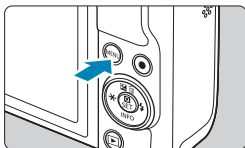

1 Zobrazte hlavní záložky.

- Stisknutím tlačítka <MENU> zobrazíte hlavní záložky.

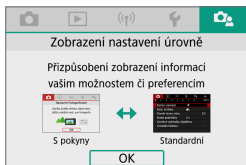

2 Vyberte záložku [📄].

- Stisknutím tlačítek <<▶> <▶> z navigačních tlačítek vyberte záložku [📄].

Zobrazení menu

Typ zobrazení můžete vybrat z **[S pokyny]** nebo **[Standardní]**. Pokud nastavíte **[S pokyny]**, zobrazí se při stisknutí tlačítka **<MENU>** popisy hlavní záložky. Pokud nastavíte **[Standardní]**, obrazovka nabídky se zobrazí ihned po stisknutí tlačítka **<MENU>**. Ve výchozím nastavení je nastaveno **[S pokyny]**.

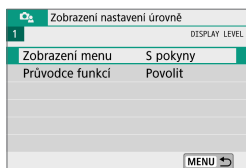

1 Vyberte **[Zobrazení menu]**.

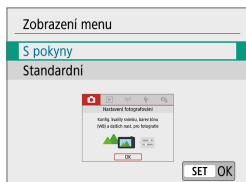

2 Vyberte typ zobrazení.

(1)

(1) Hlavní záložky

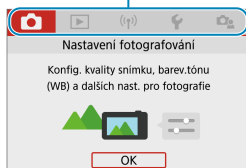

- Když je nastaveno **[S pokyny]**, záložka **[★ (Moje menu)]** se nezobrazí. Chcete-li nastavit Moje menu (📖 465), změňte úroveň zobrazení nabídky na **[Standardní]**.

Průvodce funkcí

Při použití Rychlého ovládání nebo nastavení nabídky se může zobrazit stručný popis funkcí a položek. Ve výchozím nastavení je nastaveno **[Povolit]**.

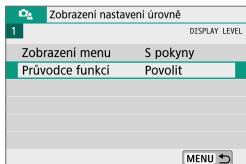

1 Vyberte **[Průvodce funkcí]**.

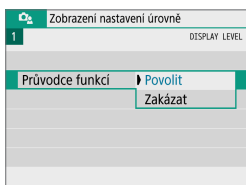

2 Vyberte možnost **[Povolit]**.

● Ukázkové obrazovky

Obrazovka rychlého ovládání

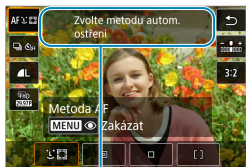

(1)

Obrazovka nabídky

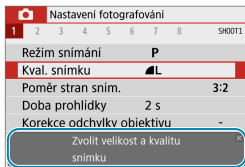

(1)

(1) Průvodce funkcí

- Chcete-li vymazat popis, klepněte na něj nebo pokračujte v provádění operaci.

Použití a nastavení nabídek

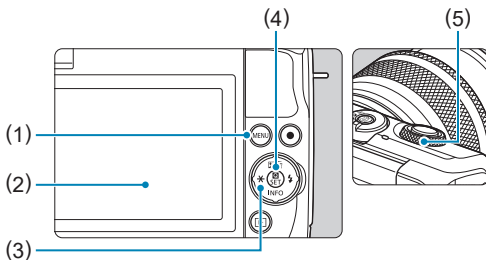

(1) Tlačítko <MENU>

(2) Obrazovka

(3) <◀▶> Navigační tlačítka

(4) Tlačítko <SET>

(5) Volič

Obrazovka nabídky

Režim <A+>



Nastavení fotografování					
1	2	3	4	5	SHOOT1
Režim snímání	[A+]				
Kval. snímku	[L]				
Poměr stran sním.	3:2				
Doba prohlídky	2 s				
Ovládání blesku	-				
Režim řízení	[OFF]				
MENU					

Režim Film



Nastavení fotografování						
1	2	3	4	5	6	SHOOT1
Režim snímání	[FILM]					
Kval. film. záznam.	[IPB]					
Samospoušť filmu	Vyp					
Zvukový záznam	Auto					
Korekce odchylky objektivu	-					
MENU						

Režim statických snímků (v pokročilých režimech fotografování)

Nastavení fotografování								
1	2	3	4	5	6	7	8	SHOOT1
Režim snímání	[P]							
Kval. snímku	[L]							
Poměr stran sním.	3:2							
Doba prohlídky	2 s							
Korekce odchylky objektivu	-							
Ovládání blesku	-							
MENU								



- Zobrazené záložky nabídky a položky se liší v závislosti na režimu fotografování.

Postup nastavení položek nabídky

- Při nastavení položky [☰: Zobrazení menu] na [S pokyny]

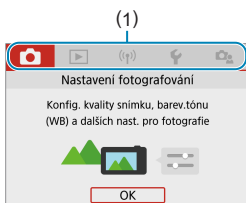

1 Zobrazte hlavní záložky.

- Když stisknete tlačítko <MENU>, zobrazí se hlavní záložky (1) a popis vybrané záložky.

2 Vyberte hlavní záložku.

- Každým stisknutím tlačítek <◀> <▶> z navigačních tlačítek se přepne hlavní záložka (skupina funkcí).
- Výběr můžete provést rovněž otočením voliče <☀>.

3 Zobrazte obrazovku nabídky.

- Stisknutím tlačítka <SET> zobrazte obrazovku nabídky.
- Chcete-li se vrátit na obrazovku hlavní záložky, stiskněte tlačítko <MENU>.

4 Vyberte sekundární záložku.

- Stisknutím tlačítek <◀> <▶> z navigačních tlačítek vyberte sekundární záložku.
- Výběr můžete provést rovněž otočením voliče <☀>.

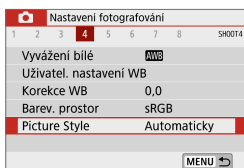
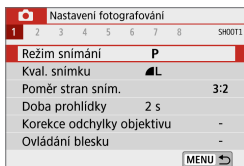

5 Vyberte položku nastavení.

- Stisknutím tlačítek <▲> <▼> z navigačních tlačítek vyberte položku a potom stiskněte tlačítko <SET>.

Picture Style	G.C.F.O.S.O
Automaticky	4, 2, 4, 0, 0, 0
Standardní	4, 2, 4, 0, 0, 0
Portrét	3, 2, 4, 0, 0, 0
Krajina	5, 2, 4, 0, 0, 0
Jemný detail	4, 1, 1, 0, 0, 0
Neutrální	0, 2, 2, 0, 0, 0
Detail. nast.	SET OK

6 Vyberte možnost.

- Stisknutím tlačítka <▲> <▼> nebo <◀> <▶> z navigačních tlačítek vyberte požadovanou možnost. (Některé možnosti se vybírají pomocí tlačítek <▲> a <▼>, jiné se vybírají pomocí tlačítek <◀> a <▶>.)
- Aktuální nastavení je označeno modrou barvou.

Nastavení fotografování								
1	2	3	4	5	6	7	8	SHOOT4
Vyvážení bílé			AWB					
Uživatel. nastavení WB								
Korekce WB			0,0					
Barev. prostor			sRGB					
Picture Style			Portrét					
MENU →								

7 Nastavte možnost.

- Stisknutím tlačítka <SET> nastavení potvrďte.
- Pokud změníte nastavení z výchozího, bude uvedeno modře (k dispozici pouze pro položky nabídky pod záložkou []).

8 Ukončete nastavení.

- Dvakrát stiskněte tlačítko <MENU> pro opuštění nabídky a návrat do stavu připravenosti k fotografování.



- V krocích 2 až 8 můžete operaci provést také klepnutím na obrazovku (68).
- Popis funkcí nabídky dále předpokládá, že je zobrazena obrazovka nabídky.
- Operaci zrušíte stisknutím tlačítka <MENU>.

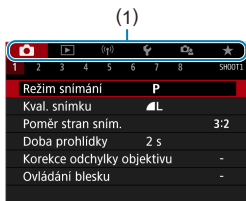

● Při nastavení položky [ : Zobrazení menu] na [Standardní]



1 Zobrazte obrazovku nabídky.

- Stisknutím tlačítka <MENU> zobrazte obrazovku nabídky.

2 Vyberte příslušnou kartu.

- Stisknutím tlačítek <◀> <▶> vyberte hlavní záložku (1) a sekundární záložku.
- Výběr můžete provést rovněž otočením voliče < >.
- Poté jsou operace stejné jako při nastavení položky [ : Zobrazení menu] na [S pokyny]. Viz „Postup nastavení nabídky“ ( 64), počínaje krokem 5.
- Pro ukončení nastavování stiskněte tlačítko <MENU>.

Ztmavené položky v nabídce

Příklad: Priorita vysokých jasů

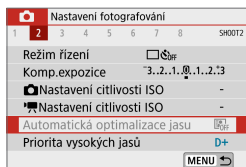

Šedě zobrazené položky nabídky nelze nastavit. Položka nabídky se zobrazí šedě, když je přepsána nastavením jiné funkce.

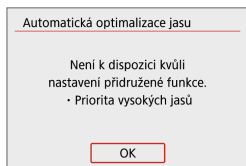

Chcete-li zjistit, o kterou funkci se jedná, vyberte šedě zobrazenou položku nabídky a stiskněte tlačítko <SET>.

Šedě zobrazenou položku nabídky budete moci vybrat, až zrušíte nastavení funkce, která ji přepisuje.



- Možná nebude možné zobrazit funkci zamezující dostupnosti některých ztmavených položek.



- Možnost **[Zákl. nastavení]** v položce **[🔧: Reset. aparát]** umožňuje resetovat funkce nabídky na výchozí nastavení (📖 453).

Činnost dotykové obrazovky

Fotoaparát můžete ovládat klepnutím nebo přetažením prstem na panelu dotykové obrazovky.

Klepnutí

Vzorová obrazovka (Rychlé ovládání)



- Klepněte prstem na obrazovku (krátce se prstem dotkněte obrazovky a poté z ní prst sejměte).
- Pokud například klepnete na ikonu **[Q]**, zobrazí se obrazovka rychlého ovládání. Klepnutím na ikonu **[↶]** se můžete vrátit na předchozí obrazovku.

Tažení

Vzorová obrazovka (Obrazovka nabídky)



- Posouvejte prst, přičemž se dotýkáte obrazovky.

- Pokud je položka **[🔊: Tón]** nastavena na **[Dotkněte se 🔊]**, nezazní při dotykových operacích pípnutí (📖 446).
- Odezvu ovládání dotykem lze nastavit (📖 444).

Rychlé ovládání

Můžete přímo vybrat nebo nastavit funkce snímání zobrazené na obrazovce. To se nazývá rychlé ovládání (kromě režimu [A+]).

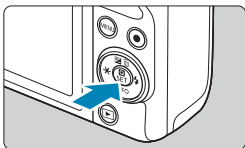

1 Stiskněte tlačítko <Q> (10).



2 Vyberte položku nastavení.

- Výběr provedte stisknutím tlačítek <▲> <▼>.



- Když se zobrazuje obrazovka vlevo, stiskněte pro volbu tlačítka <▲> <▼> <◀> <▶>.

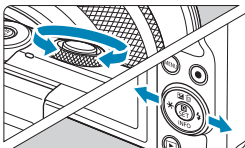

3 Vyberte možnost.

- Otáčením voliče <☀> nebo stisknutím tlačítek <◀> <▶> změňte nastavení. Některé položky se nastavují poté stisknutím tlačítka.
- Stisknutím tlačítka <SET> dokončete nastavení a vraťte se na předchozí obrazovku.



- Můžete také klepnout na obrazovku pro nastavení Rychlého ovládání (88).



Základní režimy fotografování

Tato kapitola popisuje účinné fotografické techniky v režimech [A+], [A], Speciální scéna (📖 80) a Kreativní filtry (📖 96). Jednoduše vytvořte kompozici snímku a stiskněte tlačítko spouště a všechna nastavení se nastaví automaticky.

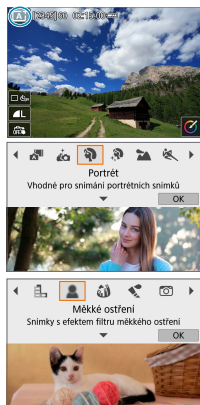

Automatický inteligentní scénický režim/ Hybridní Auto (Plná automatika)

[A+] [A+] je plně automatický režim. Fotoaparát analyzuje scénu a automaticky nastaví optimální nastavení. Také dokáže automaticky zaostřit na statické nebo pohyblivé objekty na základě detekce pohybu objektu.

V režimu [A+] můžete jednoduchým pořizováním statických snímků vytvořit krátký film zachycující události v průběhu dne. Fotoaparát zaznamená před každým snímkem 2–4 s dlouhé klipy scén, které se později zkombinují v krátkém filmu (📖 190, 📖 268).



1 Přepínač režimů fotografování přepněte do polohy <A+>.

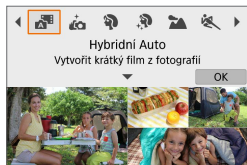

- Chcete-li použít režim [A+], klepněte po nastavení přepínače režimů fotografování do polohy <A+> v levé horní části obrazovky a stisknutím tlačítek <◀> <▶> vyberte režim [A+], a potom stiskněte tlačítko <SET>.



2 Fotoaparát zaměří na zvolený cíl (objekt).

- Za určitých podmínek fotografování se kolem objektu zobrazí rámeček.
- Na veškerých detekovaných obličejích se zobrazí AF body.

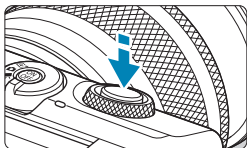

3 Zaostřete na objekt.

- Zaostřete namáčknutím tlačítka spouště napůl.
- Pokud bliká [⚡], použijte páčku <⚡> pro vysunutí blesku.
- Zaostřit je též možné klepnutím na tvář osoby nebo jiný objekt na obrazovce (Dotykové AF).
- Při nedostatečném osvětlení se podle potřeby automaticky aktivuje pomocné světlo AF (📖 184).
- U statických objektů se AF bod zobrazí zeleně, když je objekt zaostřen. Fotoaparát v tuto chvíli zapípá (pouze režim <A+>). (One-Shot AF)
- U pohybujících se objektů se AF bod zobrazuje modře (pouze režim <A+>) a sleduje pohyb objektu. Fotoaparát neemituje pípnutí. (Servo AF)

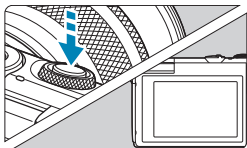

4 Pořídte snímek.

- Úplným stisknutím tlačítka spouště pořídte snímek.
- Pořízený snímek se zobrazí na obrazovce na dobu přibližně 2 s.
- Chcete-li zasunout blesk, stiskněte jej prsty dolů.



- Pohyb objektu (ať jsou objekty nehybné či pohyblivé) nemusí být správně detekován pro některé podmínky objektu nebo snímání.



- Činnost AF (jednorázové automatické zaostření (One-Shot AF nebo Servo AF)) se nastaví automaticky při stisknutí tlačítka spouště do poloviny. I když se automaticky nastaví na One-Shot AF, fotoaparát se přepne na Servo AF, pokud je detekován pohyb objektu při namáčknutí tlačítka spouště do poloviny (pouze režim <[A+]>).
- Režim [A+] vytváří působivěji vypadající barvy ve scénách v přírodě, pod širým nebem nebo při západu slunce. Pokud dáváte přednost jiným barvám, přepněte na pokročilý režim fotografování (📖 38) a vyberte jiný styl Picture Style než [L-A], pak exponujte znovu (📖 154).

Režim Hybridní Auto

- Chcete-li vytvořit působivější krátké filmy, zaměřte fotoaparát na objekty po dobu asi čtyř sekund před pořizováním statických snímků.
- Životnost baterie v tomto režimu je kratší než v režimu <[A+]>, protože je při expozici každého snímku zaznamenán rovněž krátký film.
- K zaznamenání krátkého filmu nemusí dojít v případě pořízení statického snímku ihned po zapnutí fotoaparátu, při výběru režimu <[A+]> a při jiných způsobech používání fotoaparátu.
- V krátkých filmech se zaznamenají případné zvuky a vibrace způsobené provozem fotoaparátu a objektivu.
- Kvalita snímku krátkého filmu je $\overline{\text{HD}} \ 29.97\text{P}$ [ALL-I] pro NTSC a $\overline{\text{HD}} \ 25.00\text{P}$ [ALL-I] pro PAL. Toto se liší v závislosti na nastavení videosystému.
- Fotoaparát nepřehrává zvuky při namáčknutí tlačítka spouště do poloviny ani při spuštění samospouště.
- Krátké filmy jsou v následujících případech ukládány jako samostatné filmové soubory, a to i v případě, že byly zaznamenány v režimu <[A+]> ve stejný den.
 - Doba záznamu krátkého filmu dosáhne 29 minut a 59 sekund.
(Může se rovněž uložit jako samostatné soubory v případě překročení velikosti cca 4 GB.)
 - Krátký film je chráněný.
 - Mění se tato nastavení: letní čas, videosystém a časové pásmo.
- Zaznamenané zvuky závěrky nelze upravit ani smazat.

Minimalizace rozostřených snímků

- Použijte robustní stativ, který unese hmotnost fotografického vybavení. Upevněte fotoaparát na stativ důkladně.
- Doporučuje se použití bezdrátového dálkového ovladače (prodává se samostatně,  191).

Časté otázky

- **Zaostření není možné (indikováno oranžovým AF bodem).**
Zaměřte fotoaparát na oblast s dobrým kontrastem a namáčkněte tlačítko spouště do poloviny ( 57). Pokud jste příliš blízko fotografovaného objektu, posuňte se od něj dále a vyfotografujte jej znovu.
- **Zobrazí se více AF bodů současně.**
Pokud je současně zobrazeno více AF bodů, jsou všechny tyto polohy zaostřené. Dokud se jeden AF bod nachází na objektu, můžete provést expozici snímku.
- **Po namáčknutí tlačítka spouště napůl nedojde k zaostření na fotografovaný objekt.**
Pokud je přepínač režimů zaostřování na objektivu nastaven na <MF>, nastavte jej na <AF>.
- **Bliká zobrazená hodnota rychlosti závěrky.**
Vzhledem k tomu, že je scéna příliš tmavá, může pořízení snímku vést k rozmazání objektu způsobenému otřesy fotoaparátu. Doporučujeme použít stativ.

Změna kompozice snímku

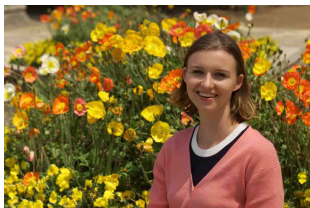

U některých motivů může umístění fotografovaného objektu doleva či doprava zahrnovat vyváženější snímek s příjemným pozadím a novou perspektivou.

Namáčknutím tlačítka spouště napůl zaostřete na nepohyblivý objekt. Zaostření na tento objekt bude následně zablokováno. Podržte tlačítko spouště stisknuté napůl, změníte kompozici snímku a poté úplným stisknutím tlačítka spouště pořídte snímek. Tato funkce se označuje jako „blokování zaostření“.

Fotografování pohyblivého objektu (pouze režim <A+>)



Po namáčknutí tlačítka spouště a zobrazení modrého AF bodu detekuje fotoaparát pohyb objektu a zaostří pomocí funkce Servo AF. Udržujte objekt na obrazovce s namáčknutým tlačítkem spouště a v rozhodující moment tlačítko spouště úplně stiskněte.

Ikony scén

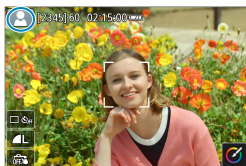

Fotoaparát rozpozná typ scény a nastaví vše automaticky podle fotografované scény. Rozpoznaný typ scény se zobrazuje v levém horním rohu obrazovky. Podrobné informace o ikoně viz  505.

Úprava nastavení dotykem na obrazovce



Klepnutím na ikony na obrazovce můžete upravit nastavení.

Snímání s použitými efekty (Kreativní asistent)

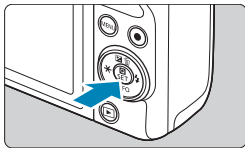

- 1 Stiskněte tlačítko <Q>.**
 - Přečtěte si zprávu a vyberte [OK].

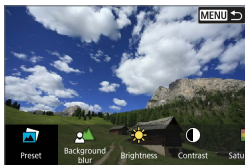

- 2 Zvolte efekt.**
 - Pomocí tlačítek <◀> <▶> vyberte efekt a stiskněte tlačítko <SET>.



- 3 Vyberte úroveň efektu a další podrobnosti.**
 - Nastavte jej pomocí tlačítek <◀> <▶> a stiskněte tlačítko <SET>.
 - Chcete-li nastavení resetovat, stiskněte tlačítko <✱> a poté vyberte [OK].

Efekty Kreativní asistent

- **[📷] Předvolba**

Vyberte jeden z přednastavených efektů. Vezměte na vědomí, že možnosti [Sytest], [Tón barvy 1] a [Tón barvy 2] nejsou dostupné s režimem [ČB].
- **[📷] Rozostřené pozadí**

Nastavuje rozostření pozadí. Výběrem vyšších hodnot pozadí zaostříte, zatímco nižšími hodnotami jej rozmazáte. Volba [Auto] upravuje rozmazání pozadí tak, aby odpovídalo jasů. V závislosti na propustnosti světla objektivu (clonové číslo) nemusí být některé pozice dostupné.

-  **Jas**

Upravuje jas obrazu.

-  **Kontrast**

Upravuje kontrast.

-  **Sytost**

Upravuje sytost barev.

-  **Tón barvy 1**

Slouží k úpravě tónu žluté/modré barvy.

-  **Tón barvy 2**

Slouží k úpravě tónu zelené/purpurové barvy.

-  **Černobílé**

Nastavení efektu tónování pro monochromatické fotografování.

Chcete-li fotografovat barevně, nastavte možnost **[Vyp]**.

Položky **[Sytost]**, **[Tón barvy 1]** a **[Tón barvy 2]** nejsou k dispozici při použití jiné možnosti než **[Vyp]**.



- Pokud používáte blesk, položka **[Rozostřené pozadí]** není k dispozici.
- Tato nastavení se resetují, když přepnete režimy nebo vypnete fotoaparát.
Po uložení nastavení nastavte položku **[📷: Uchovat data Kreat.asistent]** na **[Povolit]**.

Ukládání efektů

Chcete-li uložit aktuální nastavení do fotoaparátu, klepněte na **[Registr.]** na obrazovce nastavení Kreativní asistent. Lze uložit až tři předvolby **[USER*]**. Po uložení tří předvoleb přepíše každá nově uložená předvolba existující předvolbu **[USER*]**.

Režim Speciální scéna

Pokud pro objekt nebo scénu vyberete režim fotografování, fotoaparát automaticky zvolí správná nastavení.



1 Přepínač režimů fotografování přepněte do polohy <📷>.



2 Klepněte na ikonu režimu fotografování.

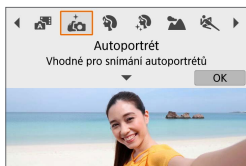

3 Vyberte režim fotografování.

- Vyberte z režimů [📷], [👤], [👁️], [🏔️], [🌳], [🌻], [🌻], [🌻], [🌻], [🌻], [🌻] a [🌻].
- Stisknutím tlačítek <◀> <▶> vyberte režim fotografování a poté stiskněte tlačítko <SET>.
- Výběr můžete provést rovněž otáčením voliče <🌞>.

! • Upozornění o každém režimu fotografování jsou uvedena společně (📖 93). Před fotografováním si tato upozornění přečtěte.

📄 • Režim fotografování můžete rovněž nastavit pomocí položky [📷: Režim snímání].

- Pořídte zkušební snímky, abyste se ujistili, že dosáhnete požadovaných výsledků.

Režim Speciální scéna

	Režim snímání	Strana
	Autoportrét	 82
	Portrét	 83
	Jemná pleť	 84
	Krajina	 85
	Sport	 86
	Detail	 87

	Režim snímání	Strana
	Jídlo	 88
	Noční portrét	 89
	Noční scéna z ruky	 90
	Ovládání HDR Backlight	 91
	Tichý režim	 92

Režim Autoportrét

Chcete-li fotografovat sami sebe, použijte režim **[📷]** (Autoportrét). Otočte obrazovku dokola směrem k objektivu. Lze přizpůsobit zpracování obrazu, včetně vyhlazení pleti nebo úprav jasu a pozadí, které vám umožní vyniknout.

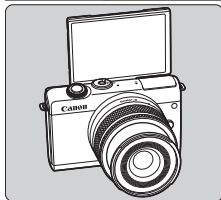
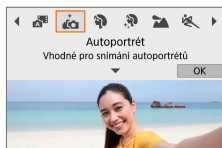

Tipy k fotografování

● Nastavte jas a efekt jemné pleti.

Položky **[Jas]** a **[Efekt Jemná pleť]** lze nastavit v pěti úrovních. Pomocí položky **[Pozadí]** můžete upravit úroveň rozostření pozadí.

● Klepnutím na obrazovku provedte expozici snímku.

Kromě stisknutí tlačítka spouště až na doraz pro expozici snímku můžete fotografovat rovněž klepnutím na obrazovku – jakmile povolíte expozici dotykem klepnutím na položku **[📷]** pro změnu nastavení na **[📷]**.

-  Vlastní autoportréty můžete pořádit i v jiných režimech fotografování než **[📷]** (kromě režimu **[📷]**), a to otočením obrazovky směrem dopředu a klepnutím na **[📷]** vlevo dole.

Režim Portrét

Režim [👤] (Portrét) zajišťuje rozmazání pozadí, aby lépe vynikla fotografovaná osoba. Zajišťuje také jemnější vzhled odstínů pleti a vlasů.

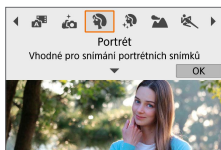

Tipy k fotografování

- **Vyberte místo, na kterém je vzdálenost mezi objektem a pozadím nejdelší.**

Čím větší bude vzdálenost fotografovaného objektu od pozadí, tím rozmazanější bude vzhled pozadí. Fotografovaný objekt také lépe vynikne na jednoduchém a tmavém pozadí.

- **Použijte teleobjektiv.**

Pokud používáte objektiv se zoomem, použijte konec teleobjektivu k zaplnění snímku obrazem fotografované osoby od pasu nahoru.

- **Zaostřete na tvář.**

Při zaostřování se před vyfotografováním ujistěte, zda je AF bod na tváři osvětlen zeleně. Při fotografování tváří zblízka můžete nastavit položku [📷: AF detekce očí] na [Povolit] pro fotografování se zaostřením na oči objektu.

- **Fotografujte kontinuálně.**

Výchozí nastavení je [📷] (Kontinuální snímání). Jestliže podržíte tlačítko spouště, můžete snímat kontinuálně k zachycení změn ve výrazu tváře a pozice fotografovaného objektu.

Režim Jemná pleť

Pro získání ještě atraktivnějšího vzhledu pleti použijte režim [👤] (Jemná pleť). Zpracování snímků zajistí jemnější vzhled pleti.

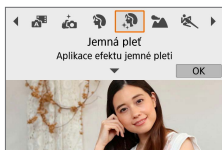

Tipy k fotografování

- **Povolte fotoaparátu detekovat tváře.**

Okolo libovolných hlavních objektů detekovaných pro zjemnění pleti se zobrazí rámečky. Pro účinnější vyhlazení pokožky se můžete pohybovat blíže k objektu nebo dále od něj, takže se rámeček zobrazí na obličeji objektu.

- **Zaostřete na tvář.**

Při zaostřování se před vyfotografováním ujistěte, zda je AF bod na tváři osvětlený zeleně. Při fotografování tváří zblízka můžete nastavit položku [📷: AF detekce očí] na [Povolit] pro fotografování se zaostřením na oči objektu.

Režim Krajina

Režim [🏔️] (Krajina) použijte pro rozlehlé scenérie nebo v případech, kdy chcete mít zaostřen celý záběr, od blízkých objektů až po vzdálené. Snímky s živými odstíny modré a zelené barvy, se silným doostřením a výrazným vzhledem.

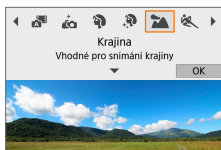

Tipy k fotografování

- **Při použití objektivu se zoomem využijte jeho širokoúhlé nastavení.**
Pokud používáte objektiv se zoomem, nastavte objektiv na širokoúhlý konec a zaostřete tak objekty poblíž a daleko. Snímky krajin také získají při tomto nastavení lepší perspektivu.
- **Při fotografování nočních scén držte fotoaparát stabilně.**
Fotografování v režimu [🏔️] s fotoaparátem drženým v ruce může způsobit rozhybání fotoaparátu. Doporučujeme použít stativ.

Režim Sport

Režim [🏃] (Sport) slouží k fotografování pohybujících se objektů, jako je běžící osoba nebo jezdoucí vozidlo.

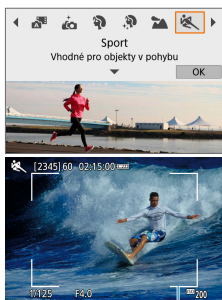

(1)



Tipy k fotografování

● Použijte teleobjektiv.

Teleobjektiv je vhodný pro fotografování z dálky.

● Sledujte objekt pomocí rámečku plošného AF.

Ve výchozím nastavení se položka [📷: Metoda AF] nastaví na možnost [👁️+Sledování]. Při namáčknutí tlačítka spouště se zobrazí rámeček plošného AF (1). Jakmile je objekt zaostřený, AF bod zmodrá.

● Fotografujte kontinuálně.

Výchozí nastavení je [📷] (Kontinuální snímání). V rozhodujícím okamžiku pořídte snímek úplným stisknutím tlačítka spouště. Chcete-li sledovat objekt a zachytit změny během jeho pohybu, držte tlačítko spouště stisknuté a snímajte kontinuálně.

Režim Detail

Chcete-li zblízka fotografovat květiny nebo malé předměty, použijte režim [🌿] (Detail). Pokud chcete, aby se malé objekty jevíly o mnoho větší, použijte makroobjektiv (prodává se samostatně).

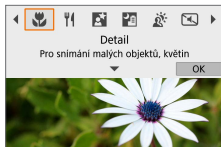

Tipy k fotografování

- **Použijte jednoduché pozadí.**
Na jednoduchém pozadí vyniknou malé předměty, jako například květiny, lépe.
- **Přesuňte se co nejbliže k fotografovanému objektu.**
Ověřte, jaká je minimální zaostřitelná vzdálenost objektivu. Minimální zaostřitelná vzdálenost objektivu se měří od značky $\langle \ominus \rangle$ (ohnisková rovina) na horní straně fotoaparátu k fotografovanému objektu. Zaostřování není možné, pokud jste příliš blízko.
- **Při použití objektivu se zoomem použijte konec teleobjektivu.**
Pokud používáte objektiv se zoomem, bude se při použití konce teleobjektivu jevit fotografovaný objekt větší.

Režim Jídlo

Chcete-li na snímku zachytit jídlo, použijte režim [🍴] (Jídlo). Snímky budou jasné a budou vzbuzovat chuť k jídlu. Rovněž podle světelného zdroje bude na snímcích pořízených pod wolframovým světlem potlačen červený nádech atd.



Tipy k fotografování

● Změňte tón barvy.

Můžete změnit položku **[Barevný tón]**. Pro zvýšení červeného nádechu jídla použijte možnost **[Teplé]**. Pokud je obraz příliš červený, použijte nastavení **[Chladné]**.

Režim Noční portrét

Pokud chcete fotografovat osoby v noci a chcete dosáhnout přirozeně vypadající noční scény v pozadí, použijte režim [📷] (Noční portrét).

Mějte na paměti, **že pro fotografování je vyžadován blesk.**

Doporučujeme použít stativ.

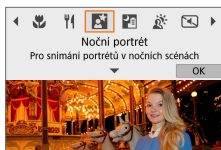

Tipy k fotografování

- **Použijte širokoúhlý objektiv a stativ.**

Jestliže používáte objektiv se zoomem, nastavte co nejkratší ohniskovou vzdálenost, abyste dosáhli širokoúhlého nočního záběru. Jelikož se mohou otřesy fotoaparátu vyskytovat při fotografování z ruky, použijte také stativ.

- **Zkontrolujte jas snímku.**

Doporučujeme přehrát pořízený snímek na místě a zkontrolovat jas. Pokud objekt vypadá tmavý, přesuňte se blíže a pořiďte snímek znovu.

- **Zkuste také fotografovat v jiných režimech snímání.**

U snímků pořizovaných v noci se zvyšuje riziko, že se na nich projeví rozhýbání fotoaparátu, proto doporučujeme fotografovat také v režimu [A+].



- Při společném použití samospouště a blesku Speedlite se po pořízení snímku krátce rozsvítí světlo samospouště.

Režim Noční scéna z ruky

Režim [📷] (Noční scéna z ruky) umožňuje fotografovat noční scény, i když držíte fotoaparát v rukou. V tomto režimu snímání jsou pro každý snímek po sobě pořízeny čtyři dílčí snímky a je zaznamenán výsledný kombinovaný snímek s potlačeným vlivem rozhýbání fotoaparátu.

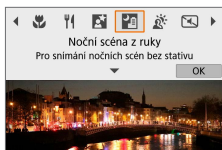

Tipy k fotografování

● Držte fotoaparát pevně.

Při fotografování držte fotoaparát pevně a ve stabilní poloze. V tomto režimu jsou čtyři dílčí snímky vyrovnány a sloučeny do jediného snímku. Pokud je však jakýkoli ze čtyř dílčích snímků významně posunutý v důsledku rozhýbání fotoaparátu, nemusí být dílčí snímky ve výsledném snímku řádně vyrovnány.

Režim Ovládání HDR Backlight

Při fotografování scén, které obsahují jasné i tmavé oblasti, použijte režim [HDR] (Ovládání HDR Backlight). Při pořizování jednoho snímku v tomto režimu jsou po sobě pořizeny tři dílčí snímky s odlišnými expozicemi. Výsledkem je jeden snímek s širokým rozsahem tónů, jenž má minimalizovány oříznuté stíny způsobené protisvětlem.

* Zkratka HDR označuje vysoký dynamický rozsah (High Dynamic Range).

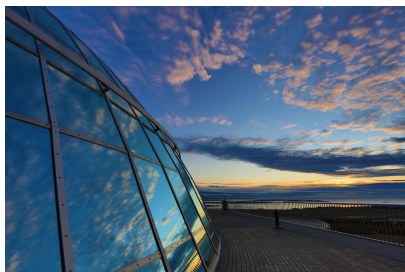
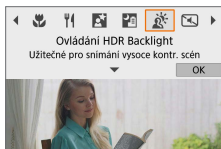

Tipy k fotografování

● Držte fotoaparát pevně.

Při fotografování držte fotoaparát pevně a ve stabilní poloze.

V tomto režimu jsou tři dílčí snímky vyrovnány a sloučeny do jediného snímku. Pokud je však jakýkoli ze tří dílčích snímků významně posunutý v důsledku rozhýbání fotoaparátu, nemusí být dílčí snímky ve výsledném snímku řádně vyrovnány.

Tichý režim

Pokud je potřeba ticho, můžete fotografovat bez pípnutí nebo zvuků spuštění závěrky. Při fotografování se kolem obrazovky na okamžik zobrazí bílý rámeček.

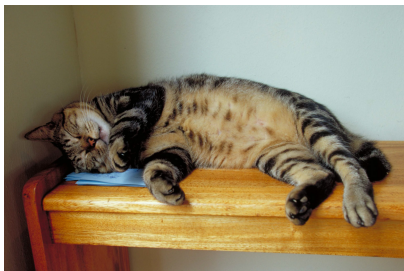
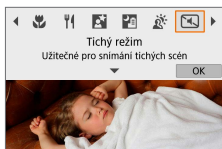

Tipy k fotografování

- **Udělejte několik zkušebních snímků.**

Zvažte předem zhotovení několika zkušebních snímků, protože za určitých podmínek snímání může být slyšet nastavování clony a přestřování.

Opatření v režimu Speciální scéna



: Autoportrét

- V závislosti na podmínkách snímání může dojít ke změně jiných oblastí, než je pokožka osob.
- Nastavení efektu [**Efekt Jemná pleť**] specifikovaná v režimu [**Auto**] nejsou aplikována v režimu [**Auto**].
- Pokud jste vysunuli blesk, nastaví se položka [**Roz. pozadí**] na [**Auto**] a nastavení nelze změnit v režimu blesku [**Auto**].



: Jemná pleť

- V závislosti na podmínkách snímání může dojít ke změně jiných oblastí, než je pokožka osob.
- Podrobnosti nastavení v režimu [**Auto**] nejsou použity v režimu [**Auto**].



: Krajina

- Fotografování s bleskem není možné.



: Sport

- Při nedostatku světla, kde hrozí nebezpečí rozhýbání fotoaparátu, bude vlevo dole blikat hodnota rychlosti závěrky. Držte fotoaparát co nejpevněji a pořídte snímek.
- Fotografování s bleskem není možné.



: Jídlo

- Teplý barevný nádech objektů může vyblednout.
- Je-li na scéně více zdrojů světla, nádech teplé barvy snímku se nemusí snížit.
- Při použití blesku se položka [**Barevný tón**] nastaví na možnost Standardní.
- Pokud jsou na snímku lidé, nemusí se správně zachytit odstín pokožky.



: Noční portrét

- Požádejte fotografované osoby, aby se nehýbaly ještě chvíli po emitování záblesku.
- Zaostření může být obtížné, pokud je tvář osoby tmavá. V tomto případě zaostřete ručně nastavením [**Režim ostření**] na [**MF**] nebo nastavením přepínače režimů zaostřování na objektivu do polohy <MF> (📖 55, 📖 182).
- Automatické zaostřování v noci nebo v tmavých scénách může být obtížné, pokud světelné body leží v rámci AF bodu. V tomto případě zaostřete ručně nastavením položky [**Režim ostření**] na [**MF**] nebo nastavením přepínače režimů zaostřování na objektivu do polohy <MF> (📖 55, 📖 182).
- Snímky se budou mírně lišit od snímků zobrazených na obrazovce.



: Noční portrét (pokračování)

- Pokud hrozí riziko přexponování při fotografování s bleskem, rychlost závěrky nebo citlivost ISO se automaticky upraví pro redukci ztráty detailů ve světlech a fotografování standardní expozicí. Při fotografování s bleskem s některými objektivy se rychlost závěrky a citlivost ISO zobrazené při namáčknutí tlačítka spouště do poloviny nemusí shodovat s aktuálně použitými nastaveními. To může ovlivnit jas pozadí, která jsou mimo dosah blesku.

: Noční scéna z ruky

- V porovnání s jinými režimy snímání bude oblast snímku menší.
- Nelze nastavit obrazovou kvalitu RAW.
- Fotografování s bleskem není možné.
- Automatické zaostřování v noci nebo v tmavých scénách může být obtížné, pokud světelné body leží v rámci AF bodu. V tomto případě zaostřete ručně nastavením položky [: **Režim ostření**] na [**MF**] nebo nastavením přepínače režimů zaostřování na objektivu do polohy <MF> (📖 55, 📖 182).
- Snímky se budou mírně lišit od snímků zobrazených na obrazovce.
- Při fotografování pohybujícího se objektu může pohyb objektu zanechat paobraz nebo oblast obklopující objekt může být tmavá.
- Vyrovnání dílčích snímků nemusí být řádně funkční pro opakující se vzory (mříž, pruhy atd.), ploché nebo jednotónové snímky či dílčí snímky, které jsou vzájemně výrazně posunuté v důsledku rozhýbání fotoaparátu.
- Záznam snímků na kartu trvá určitou dobu od jejich propojení po fotografování. Během zpracování snímků se zobrazuje nápis [**BUSY**] a až do dokončení zpracování nelze fotografovat.



: Ovládání HDR Backlight

- V porovnání s jinými režimy snímání bude oblast snímku menší.
- Nelze nastavit obrazovou kvalitu RAW.
- Fotografování s bleskem není možné.
- Uvědomte si, že snímek nemusí být vykreslen s jemnou gradací a může vypadat nestejně nebo obsahovat výrazný šum.
- Režim Ovládání HDR Backlight nemusí být účinný pro scény s příliš silným protisvětlem nebo pro scény s mimořádně vysokým kontrastem.
- Při fotografování objektů, které jsou dostatečně jasné, například u normálně osvětlených scén, může snímek vypadat nepřírozně v důsledku použitého efektu HDR.
- Při fotografování pohybujícího se objektu může pohyb objektu zanechat paobraz nebo oblast obklopující objekt může být tmavá.
- Vyrovnání dílčích snímků nemusí být řádně funkční pro opakující se vzory (mříž, pruhy atd.), ploché nebo jednotónové snímky či dílčí snímky, které jsou vzájemně výrazně posunuté v důsledku rozhýbání fotoaparátu.
- Záznam snímků na kartu trvá určitou dobu od jejich propojení po fotografování. Během zpracování snímků se zobrazuje nápis **[BUSY]** a až do dokončení zpracování nelze fotografovat.

: Tichý režim

- Při použití tichého fotografování buďte zodpovědní a respektujte právo objektu na soukromí a na portrét.
- Snímky rychle se pohybujících objektů mohou vypadat zkresené.
- Kontinuální snímání a fotografování s bleskem nejsou k dispozici.

Režim Kreativní filtry

Fotografovat je možné s použitím efektů filtrů. Účinky efektu filtrů lze zkontrolovat ještě před fotografováním.



1 Přepínač režimů fotografování přepněte do polohy <ON>.



2 Klepněte na ikonu režimu fotografování.

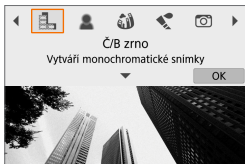

3 Vyberte efekt filtru (režim fotografování).

- Vyberte z možností [ikonka], [ikonka], [ikonka], [ikonka], [ikonka], [ikonka], [ikonka], [ikonka], [ikonka] a [ikonka].
- Stisknutím tlačítek <◀> <▶> vyberte režim fotografování a poté stiskněte tlačítko <SET>.
- Výběr můžete provést rovněž otočením voliče <☀>.
- Zobrazí se snímek s použitým efektem filtru.

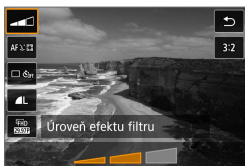

4 Nastavte efekt a fotografujte.

- Stiskněte tlačítko <Q> a vyberte položku vlevo nahoře. (Není k dispozici pro [ikonka], [ikonka], [ikonka], [ikonka] a [ikonka].)
- Pomocí tlačítek <◀> <▶> nastavte efekt a stiskněte tlačítko <SET>.



- Formáty RAW a RAW+JPEG nejsou k dispozici. Při nastavení kvality snímku RAW jsou snímky pořizovány s kvalitou snímku **L**. Při nastavení kvality snímku RAW+JPEG jsou snímky pořizovány s nastavenou kvalitou snímku JPEG.
- Kontinuální snímání není k dispozici při nastavení volby [S], [M], [A], [S], [M], [A] nebo [S].



- Při použití režimu [S] se zrnitý náhled částečně liší od vzhledu snímků.
- Při použití možnosti [M] nebo [A] se náhled měkkého ostření částečně liší od vzhledu snímků.
- Nezobrazuje se žádný histogram.
- Zvětšené zobrazení není k dispozici.
- V pokročilých režimech fotografování jsou na obrazovce rychlého ovládání k dispozici tato nastavení: [S], [M], [A], [S], [M], [A] a [S].
- Pořídte zkušební snímky, abyste se ujistili, že dosáhnete požadovaných výsledků.

Charakteristiky kreativních filtrů

● Č/B zrno

Vytváří zrnité černobílé snímky. Úpravou kontrastu můžete změnit černobílý efekt.

● Měkké ostření

Poskytuje snímku měkký vzhled. Úpravou rozmazání můžete změnit stupeň změkčení.

● Efekt Objektivu rybí oko

Poskytuje efekt objektivu rybí oko. Snímek bude mít soudkové zkreslení. V závislosti na úrovni efektu tohoto filtru se mění oříznutá oblast okolo okrajů snímku. A protože tento efekt filtru zvětšuje střed obrazu, zdánlivé rozlišení ve středu se může v závislosti na počtu zaznamenaných pixelů snižovat, takže nastavujte efekt filtru za současné kontroly výsledného snímku. Použije se jeden AF bod fixovaný na střed.

● Efekt Akvarel

Tento efekt propůjčí snímku vzhled akvarelové malby se změkčenými barvami. Úpravou efektu můžete měnit sytost barev. Mějte na paměti, že noční scény nebo tmavé scény nemusí být vykresleny s jemnou gradací a mohou vypadat nestejně nebo obsahovat výrazný šum.

● Efekt Levného fotoaparátu

Posunuje barvy způsobem typickým pro levné fotoaparáty a ztmavuje čtyři rohy obrazu. Pro změnu barevného nádechu lze použít možnosti barevného tónu.

-  **Efekt miniaturny**

Vytváří efekt diorámy.

Fotografování při výchozím nastavení uchová ostrý vzhled středu obrazu. Ostře vyhlížející oblast (rámeček scény) lze přemístit způsobem popsáním v části „Operace s efektem miniaturny“ (📖 101).

Jako metoda AF se použije 1 bodový AF. Doporučuje se fotografování s vyrovnaným AF bodem a rámečkem scény.

-  **HDR standardní**

Snímky si uchovávají více detailů ve světlech a stínech.

Výsledek s potlačeným kontrastem a plošší gradací připomíná malbu. Obrysy objektů budou mít jasné (nebo tmavé) okraje.

-  **HDR živé**

Barvy jsou sytější než u efektu **[HDR standardní]** a nízký kontrast a plochá gradace vytvoří efekt grafiky.

-  **HDR výrazné**

Barvy jsou nejsytější, čímž zvýrazňují objekt a dodávají snímku vzhled olejomalby.

-  **HDR reliéfní**

Sytost barev, jas, kontrast a gradace jsou sníženy tak, aby snímek vypadal plochý. Snímek vypadá vybledlý a starý. Obrysy objektů budou mít výrazně jasné (nebo tmavé) okraje.



- Při použití možností **[📷_{HDR}]**, **[📷_{HDR}]**, **[📷_{HDR}]** a **[📷_{HDR}]** lze pořizovat snímky s vysokým dynamickým rozsahem, které si zachovávají detaily ve světlech a stínech vysoce kontrastních scén. Při každém stisknutí spouště jsou pořizeny tři po sobě jdoucí snímky s různým nastavením jasu a následně jsou sloučeny do jediného snímku. Viz poznámky na 📖 100.

Poznámky [, [, [] a [

- V porovnání s jinými režimy fotografování bude oblast snímku menší.
- Náhledy efektu filtru nemají přesně stejný vzhled jako snímky.
- Při fotografování pohybujícího se objektu může pohyb objektu zanechat paobraz nebo oblast obklopující objekt může být tmavá.
- Vyrovnání dílčích snímků nemusí být řádně funkční pro opakující se vzory (mříž, pruhy atd.), ploché nebo jednotónové snímky či dílčí snímky, které jsou vzájemně výrazně posunuté v důsledku rozhýbání fotoaparátu.
- Při fotografování z ruky dávejte pozor na chvění fotoaparátu.
- Gradace barev oblohy nebo bílých stěn nemusí být správně reprodukována. Mohou se objevit nerovnoměrné barvy, expozice nebo šum.
- Fotografování při osvětlení zářivkami nebo diodami LED může vést k nepřirozené reprodukci barev osvětlených oblastí.
- Záznam snímků na kartu trvá určitou dobu od jejich propojení po fotografování. Během zpracování snímků se zobrazuje nápis **[BUSY]** a až do dokončení zpracování nelze fotografovat.
- Fotografování s bleskem není možné.

Operace s efektem miniatury



1 Přemístěte rámeček scény.

- Pomocí rámečku scény nastavte oblast, která bude vypadat ostře.
- Aby bylo možné rámečkem scény pohybovat (zobrazí se oranžově), stiskněte tlačítko <INFO> nebo klepněte na ikonu [☒] v pravém spodním rohu obrazovky.
- Chcete-li přepnout mezi vertikální a horizontální orientací rámečku scény, klepněte na [☒] v levé dolní části obrazovky.
- Chcete-li přesunout vodorovný rámeček scény, stiskněte tlačítka <▲> <▼> a pro přesun vertikálního rámečku scény stiskněte tlačítka <◀> <▶>.
- Chcete-li vrátit rámeček scény do středu obrazovky, klepněte na [☒] v levé dolní části obrazovky.
- Pro potvrzení pozice rámečku scény stiskněte tlačítko <SET>. Poté nastavte AF bod.



2 Přesuňte AF bod.

- AF bod se změní na oranžový a lze jej přesunout.
- Pro přemístění AF bodu do pozice, na kterou chcete zaostřit, použijte navigační tlačítka <☒>.
- Doporučuje se zarovnat AF bodu a rámečku scény.
- Chcete-li AF bod vrátit do středu obrazovky, klepněte na [☒] v levé dolní části obrazovky.
- Stiskněte tlačítko <SET> pro potvrzení polohy AF bodu.

3 Exponujte snímek.



- Orientaci rámečku scény můžete v kroku 1 přepnout pomocí tlačítek <◀> <▶> u horizontální orientace nebo tlačítek <▲> <▼> u vertikální orientace.

Pokročilé režimy fotografování

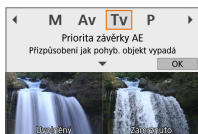

Pokročilé režimy fotografování ([P], [Tv], [Av] a [M]) vám dávají svobodu fotografovat různými způsoby, a to prostřednictvím nastavení preferované rychlosti závěrky, hodnoty clony, expozice a dalších.

- Chcete-li vymazat popis zobrazený po výběru režimu fotografování, stiskněte tlačítko <SET> (📖 38).

Režim Programová automatická expozice (P)

Fotoaparát automaticky nastaví rychlost závěrky a clonu podle jasu objektu.

* Zkratka „P“ označuje program.

* Zkratka „AE“ označuje automatickou expozici (Auto expozice).

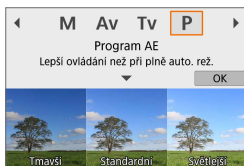

1 Nastavte režim fotografování na [P].

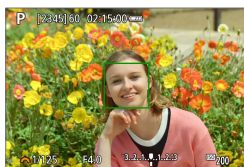

2 Zaostřete na objekt.

- Zaměřte AF bod na fotografovaný objekt a stiskněte tlačítko spouště do poloviny.

3 Zkontrolujte zobrazené hodnoty a exponujte snímek.

- Dokud hodnota expozice neblíká, bude dosažena standardní expozice.

- Blikající hodnota rychlosti závěrky „30“ a nejnižší clonové číslo signalizují podexponování. Zvyšte citlivost ISO nebo použijte blesk.
- Blikající hodnota rychlosti závěrky „1/4000“ a nejvyšší clonové číslo signalizují přexponování. Snižte citlivost ISO nebo použijte ND filtr (prodává se samostatně) k omezení množství světla vnikajícího do objektivu.



Rozdíly mezi režimy [P] a [A+]

- V režimu [A+] je z důvodu ochrany před vytvářením nepovedených snímků mnoho funkcí nastaveno automaticky, například metoda AF a režim měření. Počet funkcí, které lze nastavovat, je omezený. V režimu [P] se však automaticky nastavují pouze rychlost závěrky a clona. Můžete bez omezení nastavit metodu AF, režim měření a další funkce.

Posun programu

- Pro úpravu kombinace rychlosti závěrky a clonového čísla za současného zachování stejné expozice namáčkněte tlačítko spouště do poloviny a otočte voličem <☀>. Tato funkce je označována jako posun programu (někdy také jako flexibilní program).
- Posun programu se automaticky zruší při ukončení časovače měření (vypne se zobrazení nastavení expozice).
- Posun programu nelze použít s bleskem.

Režim Priorita závěrky AE (Tv)

V tomto režimu nastavujete rychlost závěrky a fotoaparát automaticky nastaví clonu, aby byla zajištěna standardní expozice vyhovující jasu objektu. Vyšší rychlost závěrky může „zmrazit“ akci pohybujícího se objektu. Nižší rychlost závěrky může vytvořit efekt rozmazání, který umocňuje dojem pohybu.

* „Tv“ označuje předvolbu času.



Rozmazaný pohyb
(Nízká rychlost: 1/30 s)



Zmazený pohyb
(Vysoká rychlost: 1/2000 s)

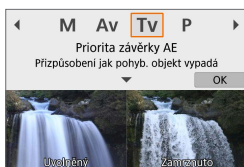

1 Nastavte režim fotografování na [Tv].

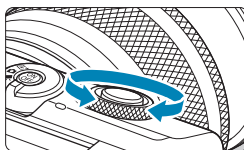

2 Nastavte požadovanou rychlost závěrky.

- Nastavte ji otáčením voliče <☀>.

3 Zaostřete na objekt.

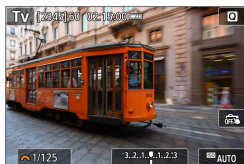

- Namáčkněte tlačítko spouště do poloviny.



4 Zkontrolujte zobrazené hodnoty a exponujte snímek.

- Dokud hodnota clony neblíká, bude dosaženo standardní expozice.



- Pokud bliká nejnižší clonové číslo, signalizuje podexponování. Otáčením voliče <  > nastavujte nižší rychlost závěrky, dokud hodnota clony nepřestane blikat, nebo nastavte vyšší citlivost ISO.
- Pokud bliká nejvyšší clonové číslo, signalizuje přexponování. Otáčením voliče <  > nastavujte vyšší rychlost závěrky, dokud hodnota clony nepřestane blikat, nebo nastavte nižší citlivost ISO.



Zobrazená hodnota rychlosti závěrky

- Údaj „0”5“ například znamená 0,5 s a údaj „15”“ znamená 15 s.

Režim Priorita clony AE (Av)

V tomto režimu nastavujete požadovanou clonu a fotoaparát automaticky nastaví rychlost závěrky, aby byla zajištěna standardní expozice odpovídající jasu objektu. Vyšší clonové číslo (menší otvor clony) způsobí rozšíření hloubky ostrosti záběru blíže do popředí i dále do pozadí.

Naproti tomu při nižším clonovém čísle (větším otvoru clony) se hloubka ostrosti záběru v popředí i v pozadí zmenší.

* „Av“ označuje hodnotu clony (clonové číslo).



Rozmazané pozadí
(s nízkým clonovým číslem: f/5.6)



Ostré popředí i pozadí
(s vysokým clonovým číslem: f/32)

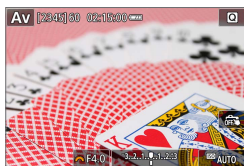
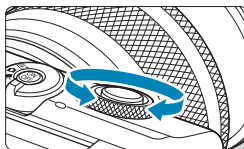

1 Nastavte režim fotografování na [Av].

2 Nastavte požadovanou clonu.

- Nastavte ji otáčením voliče <☀>.



3 Zaostřete na objekt.

- Namáčkněte tlačítko spouště do poloviny.

4 Zkontrolujte zobrazené hodnoty a exponujte snímek.

- Dokud hodnota rychlosti závěrky neblíká, bude dosažena standardní expozice.





- Jestliže bliká hodnota rychlosti závěrky „30“^{min}, signalizuje podexponování. Otáčením voliče <  > nastavujte menší zaclonění (nižší clonové číslo), dokud hodnota rychlosti závěrky nepřestane blikat, nebo nastavte vyšší citlivost ISO.
- Jestliže bliká hodnota rychlosti závěrky „1/4000“, signalizuje přeexponování. Otáčením voliče <  > nastavujte větší zaclonění (větší clonové číslo), dokud hodnota rychlosti závěrky nepřestane blikat, nebo nastavte nižší citlivost ISO.



Zobrazená hodnota clony

- Čím je clonové číslo větší, tím bude otvor clony menší. Zobrazené clonové číslo se u různých objektivů liší. Pokud není na fotoaparát nasazen žádný objektiv, zobrazí se jako clona hodnota „F00“.

Kontrola zaostřených oblastí ☆

Přřazením tlačítka snímání filmů funkci **[1: Náhled hloubky ostrosti (DOF)]** (pomocí položky **[ Funkce tlačítka snímání filmu]** v položce **[ Uživatel. funkce (C.Fn)]** ( 460)) můžete stisknutím tlačítka snímání filmů zaclonit objektiv na aktuálně nastavené clonové číslo a zkontrolovat ostrou oblast (hloubku ostrosti).



- Čím větší je hodnota clony, tím širší ostře zachycená oblast, od popředí po pozadí.
- Výsledná hloubka ostrosti je patrná při změnách hodnoty clony za současného držení tlačítka náhledu hloubky ostrosti (DOF) ve stisknuté poloze.
- Expozice je zablokována (blokování AE), dokud držíte stisknuté tlačítko přiřazené náhledu hloubky ostrosti.

Režim Ruční expozice (M)

V tomto režimu můžete podle potřeby nastavit rychlost závěrky i clonu. Pokud chcete určit expozici, sledujte indikátor úrovně expozice nebo použijte volně prodejný expozimetr.

* „M“ znamená ruční nastavení (Ručně).

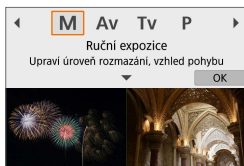

1 Nastavte režim fotografování na [M].

2 Nastavte citlivost ISO (📖 138).

- Při nastavení možnosti ISO auto lze nastavit kompenzaci expozice (📖 111).



3 Nastavte požadovanou rychlost závěrky.

- Nastavte ji otáčením voliče <🌞>.



4 Nastavte hodnotu clony.

- Stisknutím tlačítka <▲> vyberte clonu a otočením voliče <🌞> nastavte hodnotu.



5 Zaostřete na objekt.

- Namáčkněte tlačítko spouště do poloviny.
- Zkontrolujte značku úrovně expozice [■], která udává, do jaké míry se aktuální úroveň expozice liší od standardní úrovně.

(2) (1)

(1) Značka standardní expozice

(2) Značka úrovně expozice

6 Nastavte expozici a exponujte.

- Zkontrolujte indikátor úrovně expozice a nastavte požadovanou rychlost závěrky a clonu.

Kompenzace expozice s funkcí ISO auto

Je-li pro snímání v režimu ruční expozice citlivost ISO nastavena na možnost **[AUTO]**, můžete kompenzaci expozice (📖 137) nastavit následujícím způsobem:

- Dotykem indikátoru úrovně expozice.
- **[📷: Komp.expozice]**



- Je-li zvoleno automatické nastavení citlivosti ISO, nastavení citlivosti ISO se změní tak, aby byla dosažena standardní expozice s nastavenou rychlostí závěrky a clonou. Z tohoto důvodu nemusíte získat požadovaný efekt expozice. V tomto případě nastavte kompenzaci expozice.



- Při použití poměrového měření se podržením tlačítka spouště v poloze namáčknutí do poloviny zablokuje po zaostření objektu v režimu One-Shot AF citlivost ISO.
- Jestliže je zvoleno automatické nastavení citlivosti ISO, můžete stisknutím tlačítka **< * >** zablokovat citlivost ISO.
- Chcete-li porovnat současnou expozici s expozicí při počátečním stisknutí tlačítka **< * >** s ručně nastavenou citlivostí ISO, stiskněte tlačítko **< * >**, změňte kompozici snímku a zkontrolujte indikátor úrovně expozice.

Dlouhé expozice (čas B)

V tomto režimu zůstane závěrka otevřená tak dlouho, dokud podržíte tlačítko spouště úplně stisknuté, a zavře se po jeho uvolnění. Dlouhá expozice je vhodná pro fotografování nočních snímků, ohňostrojů, nebe a jiných objektů vyžadujících dlouhé expoziční doby.

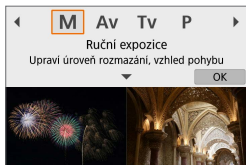

1 Nastavte režim fotografování na [M].



2 Nastavte rychlost závěrky na [BULB].

- Otočením voliče <☀> doleva nastavte [BULB].

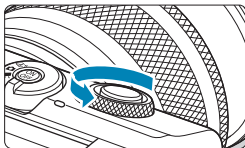

3 Nastavte hodnotu clony.

- Stisknutím tlačítka <▲> vyberte clonu a poté otočením voliče <☀> nastavte hodnotu.

4 Exponujte snímek.

- Expozice bude pokračovat, dokud budete držet úplně stisknuté tlačítko spouště.
- Uplynulý čas expozice se zobrazuje na obrazovce.



- Nezaměřujte fotoaparát na zdroj intenzivního světla, jako je slunce nebo zdroj intenzivního umělého světla. Mohlo by dojít k poškození obrazového snímače nebo vnitřních součástí fotoaparátu.
- Při dlouhých expozicích vzniká na snímku více šumu než obvykle.
- Po nastavení možnosti automatické ISO se nastaví citlivost ISO 400 (📖 494).



- Při nastavení položky [: **Potlač. šumu dlouhé expozice**] lze potlačit šum generovaný během dlouhých expozic (📖 162).
- Chcete-li omezit chvění fotoaparátu, zvažte použití stativu a volitelného bezdrátového dálkového ovladače BR-E1.



Nastavení fotografování

V této kapitole je popsáno fotografování a představuje nastavení nabídky na záložce [: **Nastavení fotografování**].

Fotografování

- Ikona ☆ napravo od názvu stránky znamená, že funkce je dostupná pouze v pokročilých režimech fotografování ([P], [Tv], [Av] a [M]).

Záložky nabídek: Fotografování

● Nastavení fotografování 1

Nastavení fotografování								
1	2	3	4	5	6	7	8	SHOOT1
Režim snímání	P							103
Kval. snímku	L							122
Poměr stran sním.	3:2							125
Doba prohlídky	2 s							127
Korekce odchyly objektivu	-							128
Ovládání blesku	-							248
MENU →								

● Nastavení fotografování 2

Nastavení fotografování								
1	2	3	4	5	6	7	8	SHOOT2
Režim řízení	OFF							133
Komp.expozice	3..2..1..0..1..2..3							137
Nastavení citlivosti ISO	-							138
Nastavení citlivosti ISO	-							236
Automatická optimalizace jasu	OFF							141
Priorita vysokých jasů	OFF							142
MENU →								

● Nastavení fotografování 3

Nastavení fotografování								
1	2	3	4	5	6	7	8	SHOOT3
Režim měření	☉							143
Časovač měření	8 s							145
Simulace expozice	Povolit							146
MENU →								

● Nastavení fotografování 4

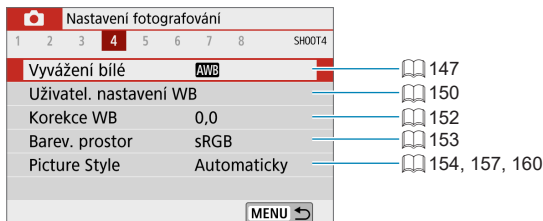

● Nastavení fotografování 5

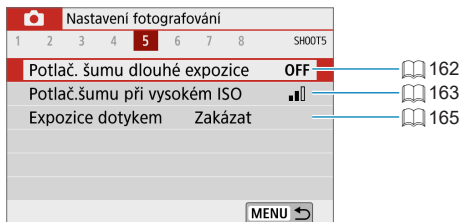

● Nastavení fotografování 6



● Nastavení fotografování 7

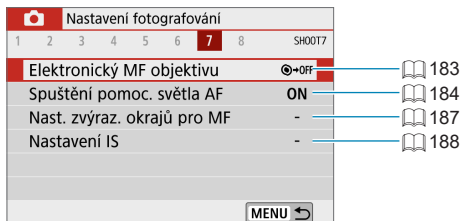

● Nastavení fotografování 8

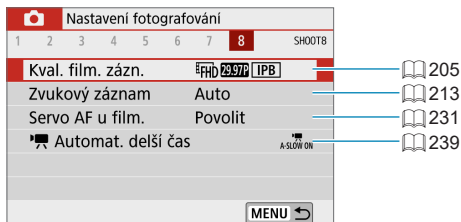

Následující obrazovky se zobrazují v režimech [A+], [A-], Speciální scéna a Kreativní filtry.

● Nastavení fotografování 1

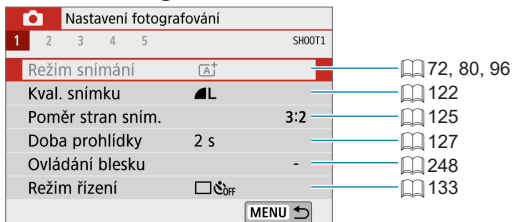

● Nastavení fotografování 2

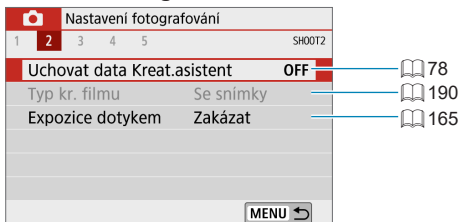

● Nastavení fotografování 3

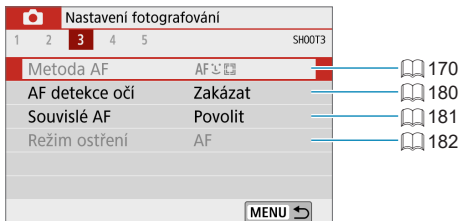

● Nastavení fotografování 4

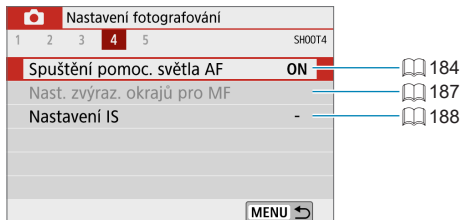

● Nastavení fotografování 5

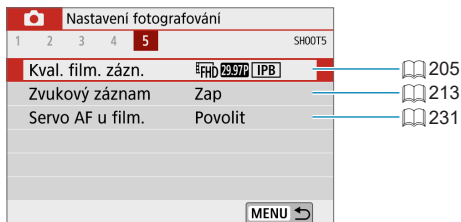

- Dostupné položky nastavení se liší v závislosti na režimu fotografování.
- Položka **[Uchovat data Kreat.asistent]** je k dispozici v režimu **[A⁺]**.
- Položka **[Typ kr. filmu]** je k dispozici v režimu **[A⁺]**.

Kvalita snímku

Můžete vybrat počet pixelů a kvalitu snímku.

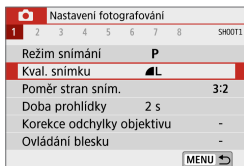

1 Vyberte položku [: Kval. snímku].

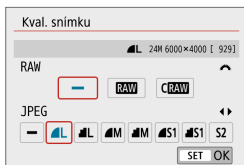

2 Nastavte kvalitu snímku.

- Chcete-li nastavit kvalitu RAW, otočte voličem < > a pokud chcete zvolit kvalitu JPEG, stiskněte tlačítka << >> >.
- Stisknutím tlačítka <SET> nastavení potvrďte.

• Počet dostupných snímků indikovaných prostřednictvím [****] na obrazovce nastavení kvality snímku vždy platí pro nastavení [3:2], bez ohledu na aktuální nastavení poměru stran (125).

-
- Pokud je pro velikost snímků RAW i JPEG nastavena možnost [-], nastaví se velikost L.
 - Pokud vyberete RAW i JPEG, bude při každé expozici stejný snímek zaznamenán na kartu současně v souboru RAW i v souboru JPEG v nastavených kvalitách záznamu snímků. Tyto dva snímky budou zaznamenány se stejnými čísly souboru (přípona souboru: .JPG pro snímky JPEG a .CR3 pro snímky RAW).
 - **S2** je v kvalitě (jemná).
 - Význam ikon kvality snímku: **RAW** RAW, **CRRAW** kompaktní snímky RAW, JPEG, Jemné, Normální, **L** Velké, **M** Střední, **S** Malé.

Snímky RAW

Snímky RAW jsou data RAW z obrazového snímače, která jsou v závislosti na vašem výběru zaznamenávána digitálně na kartu jako soubory **RAW** nebo **CRRAW** (menší než **RAW**).

Ke zpracování snímků RAW použijte dodaný software Digital Photo Professional (software EOS). Podle toho, jak budou snímky použity, v nich můžete provádět různé úpravy a generovat snímky ve formátu JPEG nebo v jiných typech s těmito úpravami.



Software pro zpracování snímků RAW

- K zobrazení snímků RAW v počítači doporučujeme použít dodaný software Digital Photo Professional (dále zkráceně DPP, software EOS).
- Starší verze softwaru DPP verze 4.x nejsou schopné zpracovat snímky typu RAW pořízené tímto fotoaparátem. Pokud máte v počítači nainstalovanou předchozí verzi softwaru DPP verze 4.x, stáhněte a nainstalujte si nejnovější verzi softwaru DPP z webových stránek Canon ( 472). (Předchozí verze bude přepsána.) Upozorňujeme Vás, že DPP verze 3.x a starší nedokáže zpracovat snímky RAW, pořízené tímto fotoaparátem.
- Volně prodejný software nemusí být schopen zobrazit snímky RAW pořízené tímto fotoaparátem. Informace o kompatibilitě získáte od výrobce softwaru.

Pokyny k nastavení kvality snímků

Pokyny pro velikosti souborů, počet možných snímků a maximální počet snímků sekvence jsou uvedeny na  495.

Maximální počet snímků sekvence při kontinuálním snímání



Odhad maximální série se zobrazuje v horní části obrazovky fotografování.



- Pokud je pro maximální počet snímků sekvence zobrazena hodnota „99“, znamená to, že můžete kontinuálně pořídit 99 nebo více snímků. Hodnota se začne snižovat, jakmile dosáhne 98 nebo méně. Zobrazení ikony **[BUSY]** indikuje, že interní paměť je plná a fotografování se dočasně zastaví. Pokud kontinuální snímání zastavíte, maximální počet snímků sekvence se zvýší. Po uložení všech pořízených snímků na kartu můžete obnovit kontinuální snímání a pořídit až maximální počet snímků sekvence uvedený v tabulce na 495.

Poměr stran statického obrazu

Můžete změnit poměr stran snímku.

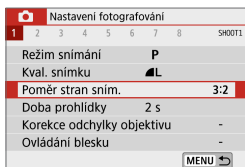

1 Vyberte položku []: Poměr stran sním.].

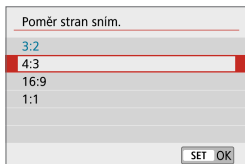

2 Nastavte poměr stran.

- Vyberte poměr stran a stiskněte tlačítko <SET>.

• Snímky JPEG

Snímky se zaznamenají s nastaveným poměrem stran.

• Snímky RAW

Snímky se vždy zaznamenají s poměrem stran **[3:2]**.

Informace o vybraném poměru stran se přidá do obrazového souboru snímku RAW. Pokud zpracováváte snímek RAW pomocí softwaru Digital Photo Professional (software EOS), umožní vám to generovat snímek se stejným poměrem stran, jaký je nastaven pro fotografování.

Poměr stran		
4:3	16:9	1:1
		



- Při přehrávání snímků RAW pořízených s poměrem stran **[4:3]**, **[16:9]** nebo **[1:1]** se snímky zobrazí s linkami indikujícími příslušný poměr stran. (Tyto linky nejsou zaznamenány ve snímku.)

Doba prohlídky snímku

Můžete změnit, jak dlouho se budou pořízené snímky zobrazovat. Chcete-li ponechat snímky trvale zobrazené ihned po jejich pořízení, nastavte **[Přidržet]**. Nechcete-li, aby se pořízené snímky zobrazovaly, nastavte **[Vyp]**.

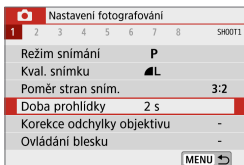

1 Vyberte položku [**📷**: Doba prohlídky].

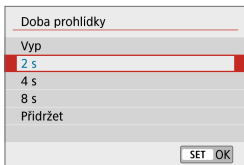

2 Nastavte možnost času.



- Pokud je nastavena možnost **[Přidržet]**, jsou snímky zobrazeny tak dlouho, jak je nastaveno v položce **[🔋: Úsp. energie]**.

Korekce odchyšky objektivu



Optické charakteristiky objektivu mohou způsobovat vinětaci, zkreslení obrazu a další problémy. Fotoaparát je schopen tyto jevy kompenzovat pomocí položky **[Korekce odchyšky objektivu]**.

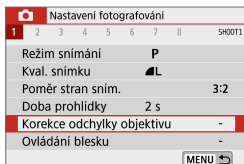

1 Vyberte položku []: **Korekce odchyšky objektivu**].

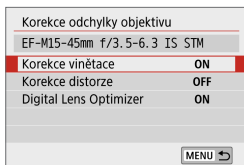

2 Vyberte položku.

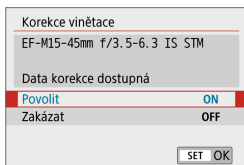

3 Vyberte možnost **[Povolit]**.

- Ověřte, zda je zobrazen název nasazeného objektivu a (vyjma pro korekci difrakce) zpráva **[Data korekce dostupná]**.
- Pokud se zobrazí položka **[Data korekce nedostupná]** nebo [], viz „Digital Lens Optimizer“ (130).

Korekce vinětace

Vinětaci (tmavé rohy snímku) lze korigovat.



- V závislosti na podmínkách snímání se může v okrajových částech snímku objevit šum.
- Čím vyšší bude citlivost ISO, tím nižší bude intenzita korekce.



- Použitá hodnota korekce bude nižší než maximální hodnota korekce, která byla použita v softwaru Digital Photo Professional (software EOS).
- Periferní osvětlení je automaticky korigováno v režimech [A+], [A], Speciální scéna a Kreativní filtry, když jsou ve fotoaparátu registrována korekční data.

Korekce distorze

Distorzi (deformace snímku) lze korigovat.



- Ke korekci distorze zachycuje fotoaparát užší oblast snímku, než je oblast pozorovaná při snímání, což poněkud ořezává snímek a nepatrně snižuje zdánlivé rozlišení.
- Nastavení korekce distorze může nepatrně změnit zorný úhel.
- Pokud zvětšíte snímky, nebude korekce distorze pro zobrazené snímky použita.
- Korekce distorze není použita u záznamu filmů.
- Přehrávání snímků s aplikovanou korekcí distorze může ukazovat AF bod mimo polohu vzhledem k okamžiku expozice.

Digital Lens Optimizer

Korigovat lze různé odchyly způsobené optickými charakteristikami objektivu, spolu s difrakcí a ztrátou brilance vyvolanou low-pass filtrem. Pokud funkce **[Digital Lens Optimizer]** zobrazuje zprávu **[Data korekce nedostupná]** nebo , můžete použít nástroj EOS Utility pro přidání dat korekce objektivu do fotoaparátu. Více informací naleznete v příručce EOS Utility Návod k použití.



- V závislosti na podmínkách snímání se může vlivem efektů korekce zesílit šum. Rovněž může dojít k zvýraznění obrysů snímku. Podle potřeby upravte před snímáním ostrost Picture Style nebo nastavte položku **[Digital Lens Optimizer]** na **[Zakázat]**.
- Čím vyšší bude citlivost ISO, tím nižší bude intenzita korekce.
- Při záznamu filmů se položka **[Digital Lens Optimizer]** nezobrazí. (Korekci nelze provést.)



- Když povolíte **[Digital Lens Optimizer]**, opraví se barevná odchylna i difrakce, i když tyto možnosti nebudou zobrazené.
- Funkce Digital Lens Optimizer je použita automaticky v režimech **[A⁺]**, **[A⁺]**, Speciální scéna a Kreativní filtry, když jsou korekční data registrována ve fotoaparátu.

Korekce chromatické vady

Chromatickou vadu (rozptyl barev podél obrysů objektu) lze korigovat.



- Položka [**Korekce bar. odchyly**] není zobrazena, pokud je povolena položka [**Digital Lens Optimizer**].

Korekce difrakce

Difrakci (ztráta ostrosti způsobená clonou) lze korigovat.



- V závislosti na podmínkách snímání se může vlivem efektů korekce zesílit šum.
- Čím vyšší bude citlivost ISO, tím nižší bude intenzita korekce.
- Při záznamu filmů se položka [**Korekce difrakce**] nezobrazí.



- Pomocí „Korekce difrakce“ je kromě difrakce opraveno i degradované rozlišení způsobené low-pass filtrem. Z tohoto důvodu je korekce účinná dokonce i při téměř otevřené cloně.
- Položka [**Korekce difrakce**] není zobrazena, pokud je povolena položka [**Digital Lens Optimizer**].



Obecná upozornění týkající se korekce odchyly objektivu

- Korekci vinětace, korekci chromatické vady, korekci distorze a korekci difrakce nelze použít pro již pořízené snímky JPEG.
- Při použití objektivu od jiného výrobce než společnosti Canon doporučujeme pro korekce nastavit možnost **[Zakázat]**, přestože se zobrazí zpráva **[Data korekce dostupná]**.
- Zvětšení okrajů snímku může zobrazit části snímku, které se neuloží.
- Pokud použitý objektiv nemá k dispozici informace o vzdálenosti, rozsah korekcí bude menší (kromě korekce difrakce).



Obecné poznámky týkající se korekce odchyly objektivu

- Účinek korekce odchyly objektivu se liší v závislosti na použitém objektivu a podmínkách snímání. Účinek může být také obtížné rozpoznat v závislosti na použitém objektivu, podmínkách snímání atd.
- Pokud je korekce obtížně rozlišitelná, doporučujeme zvětšení a kontrolu snímku po snímání.
- Korekce lze použít, i když je připojen telekonvertor nebo konvertor Life Size Converter.
- Pokud pro nasazený objektiv nejsou ve fotoaparátu uložena data korekce, bude výsledek stejný jako při nastavení korekce na možnost **[Zakázat]** (kromě korekce difrakce).
- V případě potřeby naleznete více informací také v příručce EOS Utility Návod k použití.

Režim řízení

K dispozici jsou režimy řízení pro pořizování jednotlivých snímků a kontinuální snímání. Vybrat lze režim řízení odpovídající dané scéně nebo objektu.

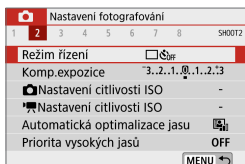

1 Vyberte položku [: Režim řízení].

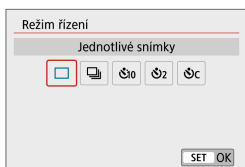

2 Vyberte režim řízení.

- [] **Jednotlivé snímky**

Po úplném stisknutí tlačítka spouště bude pořízen pouze jeden snímek.

- [] **Kontinuální snímání**

Během podržení tlačítka spouště v poloze stisknutí až na doraz můžete kontinuálně snímat frekvencí až cca 6,1 sním./s v režimu One-Shot AF nebo 4,0 sním./s v režimu Servo AF.

● [📷/📷] **Samospoušť: 10 s/dálkové ovládání**

● [📷₂] **Samospoušť: 2 s**

● [📷_C] **Samospoušť: Kontinuální snímání**

Podrobnosti o fotografování se samospouští viz 📖 135. Informace o fotografování s dálkovým ovládáním viz 📖 191.

- ⚠
- Podmínky pro maximální rychlost kontinuálního snímání (📖 133) jsou následující: Fotografování s plně nabitou baterií při 1/1000 s nebo vyšší rychlosti závěrky a plné světelnosti (která se liší podle objektivu) při pokojové teplotě (23 °C).
 - Maximální rychlost kontinuálního snímání může být pomalejší v závislosti na faktorech, jako je úroveň baterie, teplota, rychlost závěrky, hodnota clony, podmínky objektu, jas, operace AF, typ objektivu, použití blesku a nastavení fotografování.
 - Při fotografování s funkcí Servo AF může dojít ke snížení maximální rychlosti kontinuálního snímání v závislosti na podmínkách objektu nebo použitém objektivu.
 - Pokud dojde při kontinuálním snímání k zaplnění vnitřní paměti, rychlost kontinuálního snímání se může snížit, protože snímání bude dočasně deaktivováno (📖 124).

Samospoušť

Samospoušť použijte v případě, že chcete vyfotografovat sami sebe, například v podobě upomínkové fotografie.

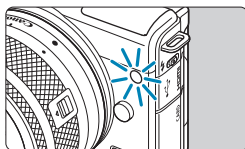
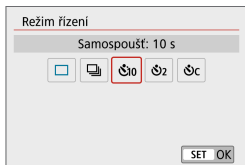
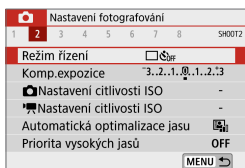

1 Vyberte položku [📷: Režim řízení].

2 Vyberte samospoušť.

- 📷10 (📷🕒): Snímek za 10 s.
- 📷2: Snímek za 2 s.
- 📷C: Kontinuální snímání za 10 s po zadaný počet snímků*

* Stisknutím tlačítek <▲> <▼> nastavte počet kontinuálních snímků (2–10).

- Je-li fotoaparát spárován s bezdrátovým dálkovým ovládním (prodávané samostatně, 📖 191), zobrazuje se ikona [📷📶].

3 Exponujte snímek.

- Zaostřete na objekt a poté úplně stiskněte tlačítko spouště.
- Chcete-li kontrolovat činnost samospouště, sledujte indikátor samospouště, poslouchejte tóny nebo sledujte odpočítávání v sekundách na obrazovce.
- Přibližně 2 s před pořízením snímku se zrychlí blikání indikátoru samospouště a fotoaparát rychle zapípá.



- V režimu [Ⓢc] se může interval snímání v závislosti na kvalitě snímku, použití blesku a dalších faktorech prodloužit.



- Režim [⚡] umožňuje fotografovat, aniž byste se dotýkali fotoaparátu upevněného na stativ. Tím lze zamezit rozhýbání fotoaparátu při fotografování zátiší nebo s dlouhými expozicemi.
- Po pořízení snímků se samospouští je doporučeno si přehrát pořízené snímky (📖 256) a zkontrolovat zaostření a expozici.
- Pokud pomocí samospouště fotografujete pouze sami sebe, použijte blokování zaostření (📖 76) na objekt, který se nachází ve stejné vzdálenosti, v jaké budete stát vy.
- Chcete-li zrušit již spuštěnou samospoušť, klepněte na obrazovku nebo stiskněte tlačítko <SET>.
- Pokud je fotoaparát nastaven na dálkově ovládané fotografování, může být čas automatického vypnutí napájení prodloužený.

Kompenzace expozice

Kompenzace expozice může zjasnit (zvýšená expozice) nebo ztmavit (snížená expozice) standardní expozici nastavenou fotoaparátem.

Kompenzaci expozice lze nastavit v režimech snímání **[P]**, **[Tv]**, **[Av]** a **[M]**. Je možné nastavit kompenzaci expozice až do ± 3 EV v krocích po $1/3$ EV.

Podrobnosti o kompenzaci expozice v režimu **[M]** s nastavenou funkcí ISO auto viz  111.

Zvýšená expozice pro světlejší snímek



Snížená expozice pro tmavší snímek



1 Vyberte kontrolku úrovně expozice.

- Stisknete tlačítko **<▲>** a vyberte kontrolku úrovně expozice.

2 Nastavte hodnotu kompenzace.

- Za současného sledování obrazovky proveďte nastavení otočením voliče **<☀>**.
- Zobrazená ikona **[☒]** indikuje kompenzaci expozice.

3 Exponujte snímek.

- Chcete-li zrušit kompenzaci expozice, nastavte kontrolku úrovně expozice **[☒]** na značku standardní expozice (**[☒]**).



- Pokud je položka **[☑: Automatická optimalizace jasu]** ( 141) nastavena na jakoukoli jinou možnost než **[Zakázat]**, může být snímek stále světlý, přestože je nastavena snížená kompenzace expozice s cílem získat tmavší snímek.



- Hodnota kompenzace expozice zůstane v platnosti i po vypnutí fotoaparátu.
- Můžete nastavit rovněž pomocí položky **[☑: Komp.expozice]**.

Nastavení citlivosti ISO



Nastavte citlivost ISO (citlivost obrazového snímače na světlo) tak, aby odpovídala úrovni okolního osvětlení. Citlivost ISO se nastavuje automaticky v režimech [A+], [A^S], Speciální scéna a Kreativní filtry. Informace ohledně citlivosti ISO během záznamu filmu viz 499.

Citlivost ISO



1 Klepněte na ikonu citlivosti ISO.



2 Nastavte citlivost ISO.

- Stisknutím tlačítek <◀> <▶> nastavte citlivost ISO.
- Citlivost ISO lze nastavit v rozmezí ISO 100–25600 v krocích po 1/3 EV.
- Chcete-li nastavit citlivost ISO automaticky, vyberte možnost [AUTO].

Přehled citlivosti ISO

- Nízké citlivosti ISO snižují při některých podmínkách snímání šum snímků, ale mohou zvýšit riziko rozhýbání fotoaparátu/objektu nebo zmenšit ostře zachycenou oblast (menší hloubka ostrosti).
- Vysoké citlivosti ISO umožňují snímání s velmi slabým osvětlením, větší zaostřené oblasti (větší hloubka ostrosti) a větší dosah blesku, ale mohou zvýšit šum snímků.



- Lze nastavit rovněž v položce **[Citlivost ISO]** v položce **[Nastavení citlivosti ISO]**.
- V položce **[Uživatel. funkce (C.Fn)]** lze při nastavení položky **[Rozšíření ISO]** na **[1:Zap]** vybrat rovněž nastavení „H“ (ekvivalent ISO 51200) (1459).



- Obrazový šum (například světelné body nebo proužky) se může zvýšit a zdánlivé rozlišení snížit při nastavení H (ekvivalent ISO 51200), protože jde o rozšířenou citlivost ISO.
- Pokud je položka **[Priorita vysokých jasů]** nastavena na **[Povolit]** nebo **[Vylepšeno]** (142), nelze vybrat nastavení ISO 100/125/160 a H (ekvivalent ISO 51200).
- Při fotografování s vysokou citlivostí ISO, při vysoké teplotě nebo s dlouhou expozicí může být ve snímku patrný šum (zrnitost, světelné body, pruhy atd.), nepravidelné barvy nebo posun barev.
- Při fotografování v podmínkách, které vytvářejí mimořádné množství šumu, jako je kombinace vysoké citlivosti ISO, vysoké teploty a dlouhé expozice, se snímky nemusí zaznamenat správně.
- Použití vysoké citlivosti ISO a blesku k fotografování blízkého objektu může vést k přexponování.

Max pro auto

Maximální citlivost ISO pro rozsah ISO auto lze nastavit mezi ISO 400 a ISO 25600.

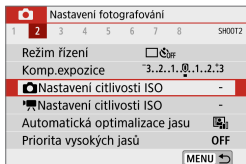

1 Vyberte položku [Nastavení citlivosti ISO].

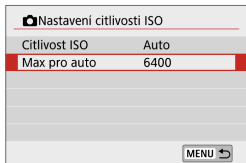

2 Vyberte položku [Max pro auto].

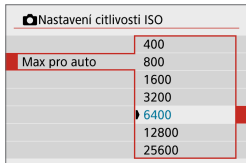

3 Nastavte maximální citlivost ISO.

- Vyberte citlivost ISO a stiskněte tlačítko <SET>.

Automatická optimalizace jasu

Jas a kontrast lze korigovat automaticky, pokud snímky vypadají tmavě nebo pokud je kontrast příliš nízký či vysoký.

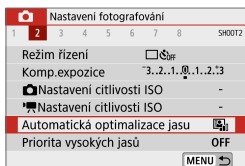

1 Vyberte položku [**☰**: Automatická optimalizace jasu].

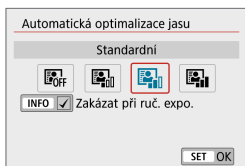

2 Nastavte správnou možnost.



- Za určitých podmínek snímání se může zvětšit šum a brilance se může změnit.
- Pokud je účinek funkce Auto Lighting Optimizer (Automatická optimalizace jasu) příliš silný a výsledky nejsou na preferované úrovni jasu, nastavte možnost **[Nízká]** nebo **[Zakázat]**.
- Pokud je zvoleno jiné nastavení než **[Zakázat]** a použijete kompenzaci expozice nebo kompenzaci expozice s bleskem ke ztmavení expozice, snímek může nadále vycházet světlý. Chcete-li zajistit tmavší expozici, nastavte pro tuto funkci možnost **[Zakázat]**.
- Maximální počet snímků sekvence je s možností **[Vysoká]** nižší. Záznam snímku na kartu trvá také déle.



- Pokud v kroku 2 stisknete tlačítko <INFO> a odstraníte zatržítko [**✓**] pro nastavení **[Zakázat při ruč. expo.]**, lze položku [**☰**: Automatická optimalizace jasu] nastavit rovněž v režimu **[M]**.

Priorita vysokých jasů



Můžete minimalizovat přeexponované oblasti s oříznutými jasnými plochami.

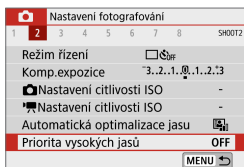

1 Vyberte položku [☑: Priorita vysokých jasů].

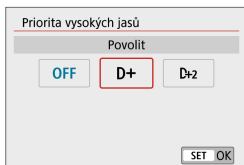

2 Nastavte možnost.

- **[Povolit]**: Zlepšuje gradaci ve světlech. Přechody mezi šedou a světlými tóny jsou plynulejší.
- **[Vylepšeno]**: Za určitých podmínek snímání minimalizuje přeexponované jasy ještě více než možnost **[Povolit]**.



- Šum se může nepatrně zvětšit.
- Dostupná citlivost ISO začíná na ISO 200. Hodnoty z rozšířeného rozsahu citlivosti ISO nelze nastavit.
- Možnost **[Vylepšeno]** není k dispozici při záznamu filmů.
- S možností **[Vylepšeno]** nemusí výsledky v některých scénách vypadat podle očekávání.

Režim měření

Můžete vybrat jeden ze čtyř způsobů měření jasu fotografovaného objektu. Poměrové měření se nastavuje automaticky v režimech [A+], [A⁺], Speciální scéna a Kreativní filtry (kromě [A]).

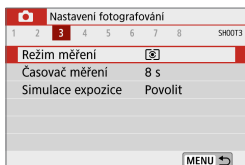

1 Vyberte položku [A⁺: Režim měření].

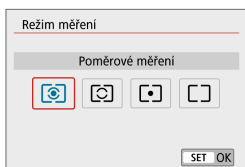

2 Nastavte režim měření.

- **[A⁺] Poměrové měření**

Jedná se o univerzální režim měření vhodný i pro objekty v protisvětle. Fotoaparát upraví expozici automaticky tak, aby odpovídala fotografované scéně.

- **[A⁺] Částečné měření**

Tento režim je efektivní v případě, že se v pozadí objektu nachází výrazně jasnější světla, např. v důsledku protisvětla atd. Pokrývá přibližně 5,8 % plochy ve středu obrazovky. Oblast částečného měření je indikována na obrazovce.

- **[A⁺] Bodové měření**

Tento režim je efektivní při měření určité části objektu nebo scény. Pokrývá přibližně 2,9 % plochy ve středu obrazovky. Oblast bodového měření je indikována na obrazovce.

- **[A⁺] Celoplošné měření se zdůrazněným středem**

Měření je zprůměrováno přes celou obrazovku, avšak střed obrazovky má větší váhu.



- Fotoaparát ve výchozím nastavení nastaví následující expozici. V režimu [☉] se podržením tlačítka spouště v poloze namáčknutí do poloviny zablokuje nastavení expozice (blokování AE) po zaostření pomocí režimu One-Shot AF. V režimech [☉], [☉] a [☉] je expozice nastavena v okamžiku expozice snímku. (Po namáčknutí tlačítka spouště napůl nedojde k zablokování expozice.)

Časovač měření

Můžete nastavit, jak dlouho poběží časovač měření (což určuje dobu trvání zobrazení expozice) po spuštění akcí, jako je stisknutí tlačítka spouště do poloviny.



1 Vyberte položku [📷: Časovač měření].

2 Nastavte možnost času.

Simulace expozice



Simulace expozice simuluje a zobrazuje, jak bude vypadat jas (expozice) skutečného snímku.



1 Vyberte položku [: Simulace expozice].

2 Nastavte možnost.

- **Povolit** ()

Jas zobrazeného obrazu se bude blížit skutečnému jasů (expozici) výsledného snímku. Pokud nastavíte kompenzaci expozice, změní se jas obrazu odpovídajícím způsobem.

- **Zakázat** ()

Snímek se zobrazí se standardním jasem, což usnadní jeho sledování. I když nastavíte kompenzaci expozice, snímek se zobrazí se standardním jasem.



Vyvážení bílé

Vyvážení bílé (WB) slouží k tomu, aby bílé oblasti snímku neměly žádný barevný nádech. Správného vyvážení bílé lze obvykle dosáhnout pomocí nastavení Automaticky [AWB] (Priorita prostředí) nebo [AWB w] (Priorita bílé). Pokud nelze pomocí nastavení Automaticky dosáhnout přirozených barev, můžete zvolit vyvážení bílé odpovídající zdroji světla, nebo můžete vyvážení bílé nastavit ručně tak, že vyfotografujete bílý objekt.



1 Vyberte položku [📷: Vyvážení bílé].



2 Vyberte položku.

(Přibližně)

Zobrazení	Režim	Barevná teplota (K: Kelvin)
	Automaticky (Priorita prostředí, 📖 149)	3000–7000
	Automaticky (Priorita bílé, 📖 149)	
	Denní světlo	5200
	Stín	7000
	Zataženo, soumrak, západ slunce	6000
	Wolfram. světlo	3200
	Bílé zářivkové světlo	4000
	Blesk	Automatické nastavení*
	Uživatelské nastavení (📖 150)	2000–10000
	Barevná teplota (📖 151)	2500–10000

* Lze použít s blesky Speedlite vybavenými funkcí pro přenos barevné teploty. V opačném případě bude pevně nastavena barevná teplota přibližně 6000 K.

Vyvážení bílé

Lidskému oku se bílý objekt jeví jako bílý bez ohledu na typ osvětlení. Při použití digitálního fotoaparátu se základová bílá pro korekci barev stanoví v závislosti na teplotě barvy osvětlení, poté se pomocí softwaru upraví barvy tak, aby bílé oblasti vypadaly bíle. Pomocí této funkce můžete pořizovat snímky s přirozenými barevnými tóny.

[AWB] Automatické vyvážení bílé

Pomocí nastavení [AWB] můžete mírně zvýšit intenzitu teplého barevného nádechu při pořizování snímků scény osvětlené žárovkovým světlem. Pokud vyberete nastavení [AWBw], můžete snížit intenzitu teplého barevného nádechu snímku.



1 Vyberte položku [AWB: Vyvážení bílé].



2 Vyberte ikonu [AWB].

- Po výběru možnosti [AWB] stiskněte tlačítko <INFO>.

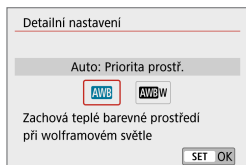

3 Vyberte položku.



Upozornění k nastavením [AWBw]

- Teplý barevný nádech objektů může vyblednout.
- Je-li na scéně více zdrojů světla, nádech teplé barvy snímku se nemusí snížit.
- Při použití blesku bude barevný tón stejný jako v případě [AWB].

[📷] Uživatelské nastavení WB

U uživatelského vyvážení bílé můžete ručně nastavit vyvážení bílé pro konkrétní zdroj světla místa fotografování. Provádějte tento postup pod světelným zdrojem na místě aktuálního fotografování.



1 Vyfotografujte bílý objekt.

- Zaměřte fotoaparát na jednobarevný bílý objekt, aby bílá barva vyplnila obrazovku.
- Zaostřete ručně a pořídte snímek se standardní expozicí nastavenou pro bílý objekt.
- Můžete použít jakékoli nastavení vyvážení bílé.



2 Vyberte položku [📷: Uživatel. nastavení WB].



3 Importujte údaje o vyvážení bílé.

- Stisknutím tlačítek <◀> <▶> vyberte snímek zachycený v kroku 1 a stiskněte tlačítko <SET>.
- Výběrem položky [OK] importujte data.



4 Vyberte položku [📷: Vyvážení bílé].

5 Vyberte uživatelské vyvážení bílé.

- Vyberte ikonu [📷].



- Pokud se expozice dosažená v kroku 1 značně liší od standardní expozice, nemusí být dosaženo správné vyvážení bílé.
- Tyto snímky nelze vybrat: Snímky pořízené s nastavením stylu Picture Style na hodnotu **[Černobílý]**, snímky s použitým kreativním filtrem před nebo po fotografování, snímky s ořezem a snímky pořízené jiným fotoaparátem.
- Mohou se zobrazit snímky, které nelze použít s určitým nastavením.



- Namísto fotografování bílého objektu můžete také vyfotografovat šedou tabulku nebo odražeč se standardní 18% šedou (volně prodejné).

[K] Barevná teplota



1 Vyberte položku [☰: Vyvážení bílé].



2 Nastavte barevnou teplotu.

- Vyberte možnost **[K]**.
- Otáčením voliče <☀> nastavte požadovanou barevnou teplotu a stiskněte tlačítko <SET>.
- Barevnou teplotu lze nastavit v rozmezí přibližně 2500 K až 10000 K v krocích po 100 K.



- Při zadávání barevné teploty pro zdroj umělého světla nastavte podle potřeby korekci vyvážení bílé (posun k purpurové nebo zelené).
- Pokud nastavujete hodnotu parametru **[K]** podle měření prováděného pomocí volně prodejného měřiče barevné teploty, poříďte zkušební snímky a upravte nastavení tak, aby kompenzovalo rozdíl mezi hodnotou naměřenou měřičem barevné teploty a hodnotou barevné teploty podle fotoaparátu.

Korekce vyvážení bílé



Korekce vyvážení bílé má stejný účinek jako použití volně prodejného konverzního filtru nebo barevného kompenzačního filtru.

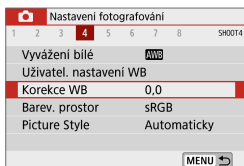

1 Vyberte položku [WB: Korekce WB].

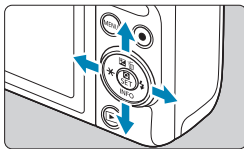

Ukázka nastavení: A2, G1

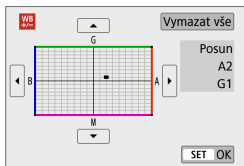

2 Nastavte korekci vyvážení bílé.

- Stisknutím navigačních tlačítek <◀▶> přesuňte značku [■] na vámi upřednostňovanou pozici.
- Písmeno B označuje modrou barvu, A jantarovou, M purpurovou a G zelenou. Vyvážení barev snímku se upraví směrem k barvě, k níž posunete značku. Položka **[Posun]** na pravé straně obrazovky udává směr a velikost korekce.
- Chcete-li vymazat všechna nastavení **[Korekce WB]**, klepněte na **[Vymazat vše]**.
- Stisknutím tlačítka <SET> nastavení ukončíte.

- Jedna úroveň korekce modré/jantarové odpovídá přibližně hodnotě 5 miredů konverzního filtru. (Mired: Měrná jednotka pro barevnou teplotu používaná k udávání hodnot, jako je hustota konverzního filtru.)

Barevný prostor

Rozsah reprodukovatelných barev se nazývá „barevný prostor“. Při běžném fotografování doporučujeme použít barevný prostor sRGB.

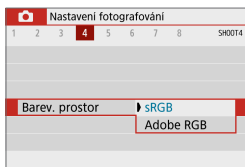

- 1 Vyberte položku [📷: Barev. prostor].
- 2 Nastavte možnost barevného prostoru.

Adobe RGB

Tento barevný prostor se nejčastěji používá v komerčních tiskových provozech a podobných oblastech profesionálního nasazení. Doporučuje se při používání zařízení, jako jsou monitory kompatibilní s barevným prostorem Adobe RGB nebo tiskárny kompatibilní se systémem DCF 2.0 (Exif 2.21 a novější).



- Pokud byl snímek pořízen v barevném prostoru Adobe RGB, bude prvním znakem v názvu souboru podtržítka „_“.
- Profil ICC není do snímku vložen. Popis profilu ICC naleznete v příručce Digital Photo Professional návod k použití (software EOS).
- Položka [sRGB] se nastavuje automaticky v režimech [A+], [A], Speciální scéna a Kreativní filtry.

Výběr stylu Picture Style



Pouze výběrem některé předvolby Picture Style můžete dosáhnout charakteristik snímku efektivně odpovídajících požadovanému vzhledu snímku nebo objektu.



1 Vyberte položku [ : Picture Style].

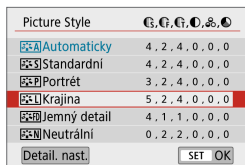

2 Vyberte styl Picture Style.

Charakteristiky stylů Picture Style

● [] Automaticky

Tón barev bude automaticky upraven tak, aby odpovídal fotografované scéně. Barvy budou vypadat živě pro modrou oblohu, zeleň a západ slunce ve scénách v přírodě, pod širým nebem nebo při západu slunce.



- Pokud není dosažen požadovaný tón barev při nastavení možnosti [Automaticky], použijte jiný styl Picture Style.

● [] Standardní

Snímky obsahují živé barvy a jsou ostré a výrazné. Jedná se o obecně použitelný styl Picture Style, který je vhodný pro většinu prostředí.

● [] Portrét

Umožňuje dosažení přirozených odstínů pleti. Vzhled snímku je jemnější. Vhodná volba pro detailní portréty.

Změnou nastavení [Barevný tón] ( 158) můžete upravit odstín pleti.

-  **Krajina**

Snímky s živými odstíny modré a zelené barvy, se silným doostřením a výrazným vzhledem. Vhodná volba pro působivou krajinu.

-  **Jemný detail**

Je vhodný pro zachycení detailního obrysu a jemné struktury fotografovaného objektu. Barvy budou nepatrně živější.

-  **Neutrální**

Vhodný pro následné zpracování snímků v počítači. Poskytuje nevýrazné snímky s přirozenými barvami, relativně nízkým jasnem a nepřiliš velkou sytostí barev.

-  **Věrný**

Vhodný pro následné zpracování snímků v počítači. Pokud je fotografovaný objekt zachycen při slunečním světle s teplotou barvy 5200 K, budou barvy kolorimetricky upraveny tak, aby odpovídaly barvám objektu. Poskytuje nevýrazné snímky s relativně nízkým jasnem a nepřiliš velkou sytostí barev.

-  **Černobílý**

Umožňuje vytvářet černobílé snímky.















- Ze snímků JPEG snímaných pomocí možnosti **[Černobílý]** stylu Picture Style není možné obnovit barevné snímky.













-  **Uživ. def. 1–3**

Můžete registrovat základní styl, jako je **[Portrét]** či **[Krajina]** nebo soubor stylu Picture Style apod. a poté jej podle potřeby upravit (📖 160). Použije-li se dosud nenastavený uživatelsky definovaný styl Picture Style, snímky budou pořízeny se stejnými charakteristikami nastavení jako s výchozím nastavením **[Automaticky]**.

Symboly

Na této obrazovce výběru Picture Style se nacházejí ikony pro nastavení **[Síla]**, **[Jemnost]** nebo **[Práh]** pro parametr **[Ostrost]** a také **[Kontrast]** a další. Číslce udávají hodnoty těchto nastavení uvedených pro daný styl Picture Style.

Picture Style	     
 Automaticky	4, 2, 4, 0, 0, 0
 Standardní	4, 2, 4, 0, 0, 0
 Portrét	3, 2, 4, 0, 0, 0
 Krajina	5, 2, 4, 0, 0, 0
 Jemný detail	4, 1, 1, 0, 0, 0
 Neutrální	0, 2, 2, 0, 0, 0
Detail. nast. SET OK	

Picture Style	     
 Jemný detail	4, 1, 1, 0, 0, 0
 Neutrální	0, 2, 2, 0, 0, 0
 Věrný	0, 2, 2, 0, 0, 0
 Černobílý	4, 2, 4, 0, N, N
 Uživ. def. 1	Automaticky
 Uživ. def. 2	Automaticky
Detail. nast. SET OK	

	Ostrost	
		Síla
		Jemnost
		Práh
	Kontrast	
	Saturace	
	Tón barvy	
	Efekt filtru (Černobílý)	
	Efekt tónování (Černobílý)	

- Při přehrávání filmů se pro nastavení **[Jemnost]** a **[Práh]** parametru **[Ostrost]** zobrazí hvězdička „*“. Nastavení **[Jemnost]** a **[Práh]** nejsou aplikována na filmy.

Uživatelské nastavení stylu Picture Style ☆

Libovolný styl Picture Style lze uživatelsky nastavit změnou jeho výchozích nastavení. Uživatelské nastavení stylu [Černobílý] viz  159.

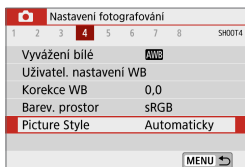

1 Vyberte položku [: Picture Style].

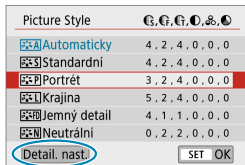

2 Vyberte styl Picture Style.

- Vyberte styl Picture Style, který chcete upravit, a potom klepněte na [Detail. nast.].

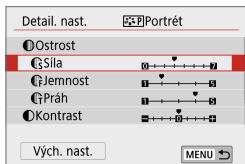

3 Vyberte položku nastavení.

- Podrobnosti o nastaveních a efektech viz „Nastavení a efekty“ ( 158).







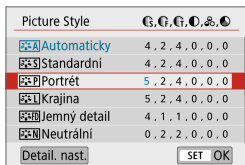

4 Nastavte úroveň efektu.

- Nastavte hodnotu a stiskněte tlačítko <SET>.
- Stisknutím tlačítka <MENU> uložte upravené nastavení a přejděte zpět na obrazovku výběru Picture Style.
- Veškerá nastavení, která změníte z výchozích hodnot, se zobrazí modře.



Nastavení a efekty

Ostrost			
	 Síla	0: Slabé zdůraznění orámování	7: Silné zdůraznění orámování
	 Jemnost* ¹	1: Jemná	5: Zrnitá
	 Práh* ²	1: Nízké	5: Vysoké
	Kontrast	-4: Nízký kontrast	+4: Vysoký kontrast
	Saturace	-4: Nízká saturace	+4: Vysoká saturace
	Tón barvy	-4: Načervenalý odstín pokožky	+4: Nažloutlý odstín pokožky

*1: Udává jemnost obrysů, které se mají zvýraznit. Nižší hodnota znamená, že budou zvýrazněny jemnější obrysy.

*2: Nastavuje míru zvýraznění obrysu v závislosti na rozdílu v kontrastu mezi objektem a okolím. Čím nižší bude číslo, tím větší část obrysu bude zvýrazněna při nízkém rozdílu kontrastu. Při nižších hodnotách však také obvykle dochází ke zvýraznění šumu.



- Pro záznam filmu nelze nastavit položky **[Jemnost]** a **[Práh]** pro funkci **[Ostrost]** (ne zobrazí se).
- Výběrem položky **[Vých. nast.]** v kroku 3 lze opět nastavit výchozí hodnoty parametrů příslušného stylu Picture Style.
- Chcete-li fotografovat s upraveným stylem Picture Style, tak jej nejprve vyberte a poté poříďte snímek.

Nastavení stylu Černobílý

Kromě efektů popsaných na předchozí stránce, jako jsou **[Kontrast]** nebo **[Síla]**, **[Jemnost]** a **[Práh]** pro **[Ostrost]**, můžete také nastavit **[Efekt filtru]** a **[Efekt tónování]**.

Efekt filtru

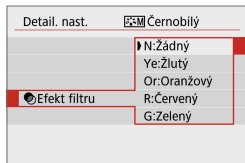

Při aplikaci efektu filtru na černobílý snímek mohou lépe vyniknout bílé mraky či zelené stromy.

Filtr	Příklad účinku
N: Žádný	Běžný černobílý snímek bez efektu filtru.
Ye: Žlutý	Modrá obloha bude působit přirozeněji a vyniknou bílé mraky.
Or: Oranžový	Modrá obloha bude mírně tmavší. Lépe vyniknou snímky západů slunce.
R: Červený	Modrá obloha se bude jevit velmi tmavá. Podzimní listí bude výraznější a světlejší.
G: Zelený	Odstíny pokožky a rtů budou tlumené. Zelené listí na stromech bude výraznější a světlejší.



- Zvýšení hodnoty **[Kontrast]** bude mít za následek výraznější efekt filtru.

Efekt tónování

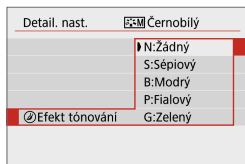

Pomocí efektu tónování lze vytvořit černobílý snímek ve zvoleném tónu. Je efektivní, když chcete vytvořit působivější snímky.

Registrace stylu Picture Style



Je možné vybrat některý ze základních stylů Picture Style, jako je **[Portrét]** nebo **[Krajina]**, upravit jej požadovaným způsobem a uložit jako styl **[Uživ. def. 1]**, **[Uživ. def. 2]** nebo **[Uživ. def. 3]**. To je užitečné při vytváření více stylů Picture Style s různými nastaveními.

Styly Picture Style, které jste do fotoaparátu přidali prostřednictvím softwaru EOS Utility (software EOS), můžete podle potřeby upravit zde.

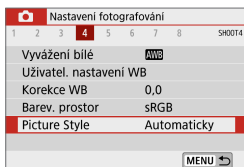

1 Vyberte položku [📷: Picture Style].

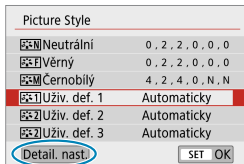

2 Vyberte možnost [Uživ. def.].

- Vyberte možnost **[Uživ. def. *]**, potom klepněte na **[Detail. nast.]**.

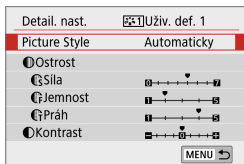

3 Stiskněte tlačítko <SET>.

- Zkontrolujte, zda je vybrána položka **[Picture Style]**, a stiskněte tlačítko **<SET>**.

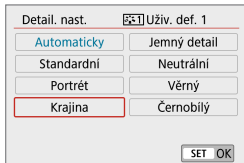

4 Vyberte základní styl Picture Style.

- Vyberte základní styl Picture Style.
- Tímto způsobem též vyberte styl při upravování stylů uložených do fotoaparátu prostřednictvím nástroje EOS Utility (software EOS).

5 Vyberte položku.

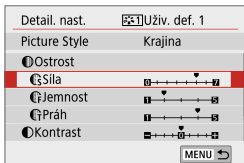

6 Nastavte úroveň efektu.

- Podrobnosti viz část „Uživatelské nastavení stylu Picture Style“ (📖 157).

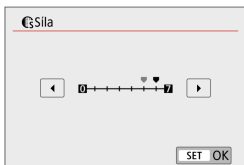

- Stisknutím tlačítka <MENU> uložte upravené nastavení a přejděte zpět na obrazovku výběru Picture Style. Základní styl Picture Style bude uveden vpravo od položky [Uživ. def. *]. Modré názvy stylu indikují, že jsou změněny výchozí hodnoty nastavení.

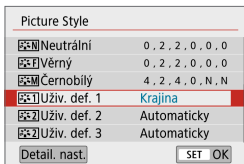

- Pokud je položka Picture Style již registrována v položce [Uživ. def. *], dojde po změně základního stylu Picture Style k vymazání nastavení parametrů dříve uloženého uživatelského stylu Picture Style.
- Výběr položky [Zákl. nastavení] v položce [🔧: Reset. aparát] (📖 453) obnoví u všech nastavení [Uživ. def. *] výchozí hodnoty.



- Chcete-li fotografovat s registrovaným stylem Picture Style, vyberte registrovanou možnost [Uživ. def. *] a fotografujte.
- Postup registrace souboru stylu Picture Style do fotoaparátu naleznete v příručce EOS Utility Návod k použití.

Potlačení šumu dlouhé expozice



U snímků exponovaných 1 s nebo déle lze potlačit šum (světelné body a pruhy), který je typický pro dlouhé expozice.

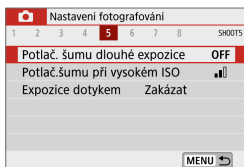

1 Vyberte položku [: Potlač. šumu dlouhé expozice].

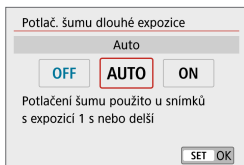

2 Nastavte možnost potlačení šumu.

● [AUTO] Automaticky

U expozic trvajících 1 s nebo déle bude automaticky provedeno potlačení šumu, pokud bude zjištěn šum typický pro dlouhé expozice. Toto nastavení **[Auto]** je dostatečně účinné ve většině případů.

● [ON] Povolit

U všech expozic v délce 1 s a delších je provedeno potlačení šumu. Nastavení **[Povolit]** může být schopné potlačit šum, který nelze detekovat pomocí nastavení **[Auto]**.



- Při použití možnosti **[Auto]** nebo **[Povolit]** může proces potlačení šumu po pořízení snímku trvat stejně dlouhou dobu jako expozice.
- Snímky mohou vypadat zrnitější při použití nastavení **[Povolit]** než při použití nastavení **[Zakázat]** nebo **[Auto]**.
- Při snižování šumu je zobrazena zpráva **[BUSY]** a obrazovka fotografování se nezobrazí, dokud se zpracování nedokončí, kdy je opět možné snímat.

Potlačení šumu při vysoké citlivosti ISO ☆

Tato funkce potlačuje šum vytvářený ve snímku. Tato funkce je obzvláště efektivní při fotografování s vysokými citlivostmi ISO. Při pořizování snímku při nízkých citlivostech ISO lze dále potlačit šum v tmavších částech snímku (v oblastech stínů).

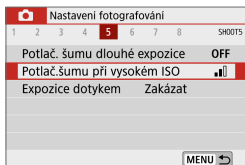

1 Vyberte položku [: Potlač.šumu při vysokém ISO].

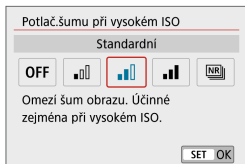

2 Nastavte úroveň.

● [] Potlačení šumu u více snímků

Použije potlačení šumu s vyšší kvalitou snímku, než když je použita možnost [**Vysoké**]. Pro jediný snímek se souvisle pořídí čtyři dílčí snímky, které budou automaticky vyrovnány a sloučeny do jediného snímku JPEG.

Je-li kvalita snímků nastavena na možnost RAW nebo RAW+JPEG, nelze položku [**Potlač. šumu u více snímků**] nastavit.



Upozornění pro nastavení potlačení šumu u více snímků

- Pokud je snímek významně posunutý v důsledku rozhýbání fotoaparátu, může se účinek potlačení šumu snížit.
- Pokud fotoaparát držíte v rukou, uchopte jej co nejpevněji, abyste zamezili jeho rozhýbání. Doporučujeme použít stativ.
- Při fotografování pohyblivého objektu může pohyb objektu zanechat zbytkový obraz.
- Automatické zarovnání snímku nemusí správně fungovat u opakujících se vzorů (mříž, pruhy atd.) nebo plochých jednotónových snímků.
- Pokud se během pořízení čtyř po sobě jdoucích snímků změní jas objektu, může na výsledném snímku dojít k nestejněměrné expozici.
- Po fotografování může chvíli trvat, než budou snímky zaznamenány na kartu po provedení potlačení šumu a spojeny do jednoho snímku. Během zpracování snímků se zobrazuje nápis **[BUSY]** a až do dokončení zpracování nelze fotografovat.
- Možnost **[Potlač. šumu u více snímk.]** není k dispozici při snímání s dlouhou expozicí, pořizování snímků RAW nebo RAW+JPEG, nebo s funkcemi jako potlačení šumu dlouhé expozice či kreativními filtry.
- Fotografování s bleskem není možné.
- Možnost **[Potlač. šumu u více snímk.]** není dostupná (není zobrazena) při záznamu filmů.
- Fotoaparát se automaticky přepne na **[Standardní]**, pokud jej vypnete, vyměníte baterii nebo kartu, přepnete na režim **[A+]**, **[S]**, Speciální scéna nebo Kreativní filtry, resp. přepnete na záznam filmu.

Expozice dotykem

Zaostřit a exponovat snímek lze automaticky pouhým klepnutím na obrazovku.

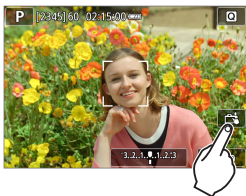



1 Povolte funkci Expozice dotykem.

- Klepněte na ikonu [OFF] v pravém dolním rohu obrazovky.
- Po každém klepnutí na ikonu dojde k záměně ikon [OFF] a [ON].
- [ON] (Expozice dotykem: Povolit) Fotoaparát zaostří na bod, na který klepnete, a pak bude snímek pořízen.
- [OFF] (Expozice dotykem: Zakázat) Klepnutím na bod můžete vybrat místo, na které chcete zaostřit. Úplným stisknutím tlačítka spouště pořídíte snímek.



2 Klepnutím na obrazovku pořídíte snímek.

- Klepněte na tvář nebo objekt na obrazovce.
- Fotoaparát zaostří na místo (Dotykové AF), na které klepnete, pomocí nastavené metody AF (170).
- Po nastavení [ON] se barva AF bodu změní na zelenou po dosažení zaostření a fotoaparát automaticky pořídí snímek.
- Pokud se nepodaří zaostřit, barva AF bodu se změní na oranžovou a snímek nebude možné pořídít. Znovu klepněte na tvář nebo objekt na obrazovce.

- I když nastavíte režim řízení na [, fotoaparát bude nadále fotografovat v režimu jednotlivých snímků.
- I když je nastavena možnost **[Činnost AF]** na hodnotu **[Servo AF]**, klepnutím na obrazovku se zaostří snímek pomocí **[One-Shot AF]**.
- Klepnutím na obrazovku ve zvětšeném zobrazení se snímek nezaostří nebo nepořídí.
- Pokud fotografujete klepnutím na obrazovku při nastavení položky [: **Doba prohlídky**] na **[Přidržit]**, můžete pro pořízení snímku namáčknout tlačítko spouště do poloviny.

- Chcete-li fotografovat s dlouhou expozicí, klepněte dvakrát na obrazovku. Prvním klepnutím na obrazovku se zahájí dlouhá expozice. Opětovným klepnutím se dlouhá expozice ukončí. Dávejte pozor, abyste při klepání na obrazovku nerozhýbali fotoaparát.

Činnost AF



Můžete vybrat charakteristiky činnosti AF (automatického zaostřování), které jsou vhodné pro podmínky fotografování nebo fotografovaný objekt.



1 Vyberte položku [📷]: Činnost AF].

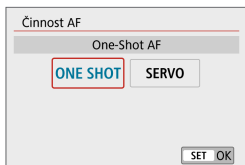

2 Vyberte položku nastavení.



- Jestliže nelze zaostřit, změní se barva AF bodu na oranžovou. Jestliže k tomu dojde, nebude možné snímek pořídit ani po úplném stisknutí tlačítka spouště. Změňte kompozici záběru a zkuste znovu zaostřit. Nebo, viz „Podmínky při snímání, které ztíží zaostření“ (📖 179).

Jednorázové automatické zaostření (One-Shot AF) pro statické objekty (ONE SHOT)

Tento režim činnosti AF je vhodný pro statické objekty. Po stisknutí tlačítka spouště do poloviny zaostří fotoaparát pouze jednorázově.

- Po správném zaostření se barva AF bodu změní na zelenou a uslyšíte zvukovou signalizaci.
- Zaostření zůstane uzamčeno, pokud podržíte tlačítko spouště napůl zmáčknuté, a umožní vám před pořízením snímku změnit kompozici snímku.
- Podrobné informace o rychlosti rychlého kontinuálního snímání naleznete na  133.



- Pokud je položka [**☘**: **Tón**] nastavena na možnost [**Zakázat**], nezazní při dosažení zaostření zvuková signalizace.

Průběžné automatické zaostřování (Servo AF) pro pohyblivé objekty (SERVO)

Tento režim činnosti AF je vhodný pro pohyblivé objekty. Fotoaparát bude nepřetržitě zaostřovat na objekt, dokud budete držet tlačítko spouště stisknuté do poloviny.

- Po dosažení zaostření se AF bod zbarví modře.
- Expozice je nastavena v okamžiku pořízení snímku.
- Podrobné informace o rychlosti rychlého kontinuálního snímání naleznete na  133.



- V závislosti na použitém objektivu, vzdálenosti od objektu a rychlosti objektu nemusí být fotoaparát schopen správně zaostřit.
- Zoomování během kontinuálního snímání může zrušit zaostření. Nejprve nastavte zoom a pak vytvořte kompozici a snímejte.



- Zvuková signalizace nezazní ani při dosažení zaostření.

Pomocné světlo AF

Pomocné světlo AF (📖 36) může k usnadnění automatického zaostřování opakovaně zablesknout po namáčknutí tlačítka spouště do poloviny při nedostatku světla nebo v podobných podmínkách.



- Pomocné světlo AF nepracuje při nastavení položky [📷: Činnost AF] na možnost [Servo AF].
- Pomocné světlo AF nepracuje při použití AF dotykem (při nastavení položky [📷: Expozice dotykem] na [Zakázat]).

Metoda AF

Můžete vybrat metodu AF, která je vhodná pro podmínky fotografování nebo fotografovaný objekt. Fotoaparát se snaží o zaostření na tváře všech osob nacházejících se v bodu AF nebo v rámečku zónového AF. V režimu [AF+], [AF] nebo [AF] se automaticky nastaví [AF+Sledování].

Pokyny pro výběr metody AF viz [172].

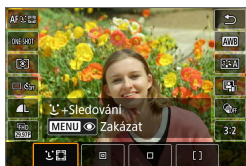

[AF+]: Tvář+Sledování

Fotoaparát zjistí tváře osob a zaostří na ně. [AF] (AF bod) se zobrazí nad každou detekovanou tvář, která je následně sledována.

Pokud nedojde k detekci tváře, na celou oblast AF se aplikuje automatický výběr AF.

V režimu Servo AF zaostřování pokračuje tak dlouho, dokud je možné při fotografování sledovat objekty v rámci rámečku Area AF.

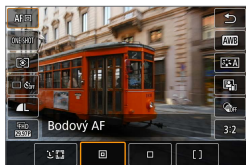

[AF]: Bodový AF

Fotoaparát zaměřuje v užší oblasti než při 1 bodovém AF.

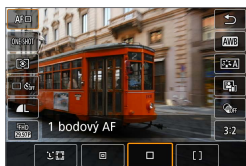

[AF]: 1 bodový AF

Fotoaparát zaostří pomocí jednoho AF bodu [AF].

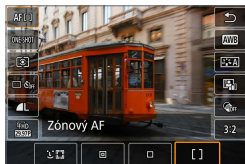

[]: Zónový AF

Tato funkce používá automatický výběr bodů AF v rámečku zónového AF za účelem pokrytí větší oblasti, což umožňuje snazší zaostřování než při použití režimu 1 bodový AF.

Upřednostňuje zaostření na nejbližší objekt. Prioritu při zaostřování dostávají i tváře osob v rámečku zónového AF.

Zaostřené AF body se zobrazí s [□].

Výběr metody AF

Můžete vybrat metodu AF, která je vhodná pro podmínky fotografování nebo fotografovaný objekt.





Pokud preferujete ruční ostření, přejděte na  185.



1 Vyberte položku [: Metoda AF].

2 Vyberte položku nastavení.



- Popisy na  173– 175 předpokládají, že položka Činnost AF je nastavena na možnost [**One-Shot AF**] ( 168). Při nastavení [**Servo AF**] ( 168) se AF bod zbarví po dosažení zaostření modře.
- Postup expozice dotykem (AF a tlačítko spouště ovládním dotykem) naleznete na  165.

● **☺ (tvář)+Sledování:** ☺

Fotoaparát zjistí lidské tváře a zaostří na ně. Pokud se tvář pohybuje, pohybuje se rovněž AF bod [☺], aby ji mohl sledovat.



1 Zkontrolujte AF bod.

- Přes detekovanou tvář se objeví [☺] (AF bod).

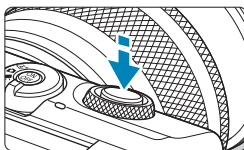

2 Zaostřete na objekt.

- Jakmile namáčknete tlačítko spouště do poloviny a objekt je zaostřený, AF bod zezelená a fotoaparát dvakrát zapípá.
- Oranžový AF bod indikuje, že fotoaparát nemůže zaostřit na objekty.



3 Exponujte snímek.

Klepnutí na tvář pro zaostření

Klepnutím na tvář nebo objekt, na který se má zaostřit, se změní AF bod na [] a zaostří se na místo klepnutí.

I když se tvář nebo objekt posune na obrazovce, AF bod [] se posune, aby je sledoval.



- Pokud je tvář osoby výrazně mimo rovinu zaostření, nebude detekce tváře možná. Upravte zaostření ručně (185), aby bylo možné detekovat tvář, poté proveďte automatické zaostření (AF).
- Jako tvář může být detekován jiný objekt než lidský obličej.
- Detekce tváře nebude funkční, pokud je obličej v záběru příliš malý nebo velký, příliš světlý nebo tmavý, případně částečně zakrytý.
- AF neumí detekovat objekty nebo tváře osob v rozích obrazovky. Změňte kompozici snímku tak, aby byl objekt ve středu, nebo přesuňte objekt blíže ke středu.



- Rámeček [] může pokrývat pouze část tváře, ne celou tvář.
- Velikost AF bodu se změní v závislosti na objektu.

● Bodový AF/1 bodový AF/Zónový AF

Můžete ručně nastavit AF bod nebo rámeček zónového AF. Na této straně jsou jako příklad uvedeny obrazovky jednobodového AF.

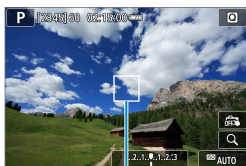

(1)

1 Zkontrolujte AF bod.

- Zobrazí se AF bod (1).
S funkcí Zónový AF je zobrazen rámeček zóny AF.



2 Přesuňte AF bod.

- Chcete-li přesunout AF bod, klepněte na místo, kam chcete zaostřit.
- Chcete-li vrátit AF bod nebo rámeček AF zóny do středu obrazovky, klepněte na [C].
- Pro zvětšené zobrazení klepněte na [Q]. Každé klepnutí na [Q] mění míru zvětšení.

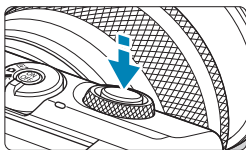

3 Zaostřete na objekt.

- Zaměřte AF bod na fotografovaný objekt a stiskněte tlačítko spouště do poloviny. Po správném zaostření se barva AF bodu změní na zelenou a uslyšíte zvukovou signalizaci. Jestliže zaostřit nelze, změní se barva AF bodu na oranžovou.



4 Exponujte snímek.

- Fotoaparát bude pokračovat v pohybování aktivním AF bodem [□] v rámci režimu Zónový AF při použití Servo AF, ale za určitých snímacích podmínek (například v případě malých objektů) nemusí být možné sledovat objekt.
- Zaostření s pomocným světlem AF může být obtížné u AF bodů v blízkosti okraje obrazovky. V takovém případě přejděte na AF bod ve středu obrazovky.

Zvětšené zobrazení

Zaostření můžete zkontrolovat klepnutím na položku [Q] pro zvětšení zobrazení přibližně 5× nebo 10×. Zvětšené zobrazení nelze použít s metodou [Z+Sledování].

- Zvětšení je vystředěné na AF bod pro **[Bodový AF]** nebo **[1 bodový AF]** a na rámeček zónového AF pro **[Zónový AF]**.
- Automatické zaostřování se zvětšeným zobrazením provedete namáčknutím tlačítka spouště do poloviny při nastavení **[Bodový AF]** a **[1 bodový AF]**. Pokud je nastavena možnost **[Zónový AF]**, automatické zaostřování se provede po obnovení normálního zobrazení.
- V režimu Servo AF po stisknutí tlačítka spouště do poloviny ve zvětšeném zobrazení fotoaparát obnoví normální zobrazení pro zaostření.



- Pokud je obtížné zaostřit ve zvětšeném zobrazení, přejděte zpět do normálního zobrazení a proveďte automatické zaostření.
- Pokud provádíte automatické zaostření (AF) v normálním zobrazení a pak použijete zvětšené zobrazení, nemusí být dosaženo přesného zaostření.
- Rychlost automatického zaostřování se v normálním a ve zvětšeném zobrazení liší.
- Režimy Souvislé AF a servo AF při záznamu filmu nejsou k dispozici, pokud je zobrazení zvětšené.
- Při zvětšeném zobrazení může být dosažení správného zaostření obtížné v důsledku rozhýbání fotoaparátu. Doporučujeme použít stativ.

AF tipy k fotografování

- Po stisknutí tlačítka spouště do poloviny se provede opětovné zaostření, i když fotoaparát již zaostřil.
- V průběhu automatického zaostřování je možné změnit jas snímku.
- V závislosti na předmětu a podmínkách snímání se mohou zaostření nebo rychlost kontinuálního snímání snížit.
- Pokud během snímání dojde ke změně zdroje světla, může obrazovka blikat a zaostření může být obtížné. V tomto případě opětovně spusťte fotoaparát a pokračujte ve snímání s AF se zvoleným zdrojem světla.
- Pokud není možné zaostření v režimu AF, proveďte ruční ostření (📖 185).
- V případě objektů v rohu obrazovky, které jsou lehce rozostřené, zkuste objekty vystředit (nebo AF bod, nebo rámeček zónového AF) a zaostřit na ně, poté před dalším fotografováním změňte kompozici snímku.
- Při použití určitých objektivů může zaostření pomocí automatického zaostřování trvat déle nebo nemusí být vůbec možné.

Podmínky při snímání, které ztíží zaostření

- Objekty s nízkým kontrastem, jako je modrá obloha, jednobarevné ploché povrchy nebo situace, kdy dochází k oříznutí detailů ve světlech nebo stínech.
- Objekty fotografované při nedostatku světla.
- Pruhy a další vzory s kontrastem pouze ve vodorovném směru.
- Objekty s opakujícími se vzory (Příklad: Okna mrakodrapů, klávesnice počítačů atd.).
- Jemné linie a obrysy objektu.
- Fotografování se světelným zdrojem, jehož jas, barva nebo způsob osvětlení se neustále mění.
- Noční scéna nebo světelné body.
- Obraz mihotající při zářivkovém osvětlení nebo osvětlení LED diodovým světlem.
- Mimořádně malé objekty.
- Objekty na okraji obrazovky.
- Objekty v silném protisvětle nebo odrážející světlo (Příklad: Automobil s vysoce odraznou karoserií atd.).
- Blízké a vzdálené objekty v dosahu jednoho AF bodu (Příklad: Zvíře v kleci, atd.).
- Objekty, které se neustále pohybují v rámci AF bodu a nebudou statické z důvodu rozhýbání fotoaparátu nebo rozmazání objektu.
- Automatické zaostřování (AF) v situaci, kdy je objekt značně neostřý.
- Je použit efekt měkkého ostření pomocí objektivu pro měkké ostření.
- Je použit filtr zvláštního efektu.
- Na obrazovce se během automatického zaostřování objeví šum (světelné body, pruhy atd.).

Rozsah AF

Dostupný rozsah automatického zaostřování se liší v závislosti na použitém objektivu a nastavení, jako je poměr stran, kvalita záznamu videa a Digitální IS při film.

AF detekce očí

S metodou AF nastavenou na [ +Sledování] může fotoaparát zaostřovat na oči osob.



1 Vyberte položku [: AF detekce očí].



2 Vyberte možnost [Povolit].





3 Namiřte fotoaparát na objekt.

- Okolo očí objektu se zobrazí bod AF.
- Oči pro zaostření můžete vybrat klepnutím na obrazovku.
- Celá tvář se vybere, když klepnete na jiné rysy obličeje, jako je nos nebo ústa. Oči jsou pro zaostření vybrány automaticky.

4 Exponujte snímek.

 • Oči objektu nemusí být v závislosti na objektu a snímacích podmínkách detekovány správně.

 • Položku [AF detekce očí] lze nastavit stisknutím tlačítka <MENU>, pokud jste nastavili položku [Metoda AF] na [ +Sledování] na obrazovce rychlého ovládání po stisknutí tlačítka <SET>.

Souvislé AF

Tato funkce udržuje zaostření obecně na objekt. Tato funkce umožňuje okamžité zaostření po stisknutí tlačítka spouště do poloviny.



1 Vyberte položku [: Souvislé AF].



2 Vyberte možnost [Povolit].



- Povolení této funkce snižuje počet dostupných snímků, protože objektiv je nepřetržitě poháněn, a tím spotřebovává energii baterie.

Režim ostření

Při použití objektivů EF-M můžete určit způsob ostření (režim ostření).



1 Vyberte položku [📷: Režim ostření].



2 Vyberte položku nastavení.

- [AF]: Automatické zaostřování
- [MF]: Ruční zaostřování

Ruční zaostřování s objektivy po automatickém zaostření

U objektivů typu EF-M, EF a EF-S vybavených elektronickým ručním zaostřováním můžete stanovit, jak se nastavení ručního zaostřování použije s funkcí One-Shot AF.

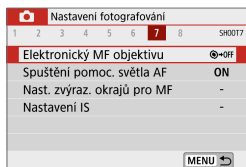

1 Vyberte položku []: Elektronický MF objektivu].



2 Vyberte položku.

● [→OFF] Zakázat po One-Shot AF

Nastavení ručního zaostřování po činnosti AF je vypnuto.

● [→ON] Povolit po One-Shot AF

Zaostření můžete nastavit ručně po činnosti AF, pokud podržíte napůl stisknuté tlačítko spouště.



- Podrobné informace o specifikacích ručního zaostřování objektivu naleznete v návodu k použití objektivu.

Spuštění pomocného světla AF

Můžete povolit spuštění pomocného světla AF fotoaparátu.

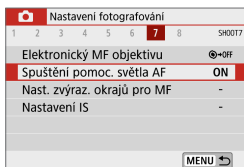

1 Vyberte položku [📷: Spuštění pomoc. světla AF].

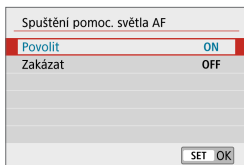

2 Vyberte položku.

- **[ON] Povolit**

V případě potřeby umožňuje spuštění pomocného světla AF.

- **[OFF] Zakázat**

Zakazuje spuštění pomocného světla AF. Nastavte, pokud nechcete spouštět pomocné světlo AF.

Ruční zaostřování

Pokud není možné zaostřit pomocí funkce automatického zaostřování, můžete obraz zvětšit a poté zaostřit ručně.

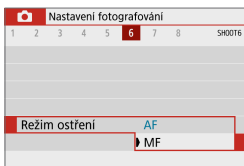

1 Nastavte položku [Fn: Režim ostření] na [MF].

- Zhruba zaostřete otočením zaostřovacího kroužku objektivu.



2 Zvětšete snímek.

- Každé klepnutí na položku [Q] mění zobrazení následovně.

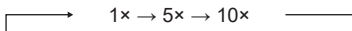

(1) (2) (3)

- (1) Blokování AE
- (2) Umístění oblasti zvětšení
- (3) Zvětšení (přibližně)

3 Určete oblast, která se má zvětšit.

- Po klepnutí můžete přemístit zvětšenou oblast posunutím prstem.
- Chcete-li zvětšenou oblast vystředit, klepněte na [C].

4 Ručně zaostřete.

- Sledujte zvětšený obraz a zaostřete otáčením zaostřovacího kroužku objektivu.
- Po dosažení zaostření klepněte na [Q] pro návrat do normálního zobrazení.

5 Exponujte snímek.



- Při použití jiných objektivů než EF-M nastavte přepínač režimů zaostřování na objektivu do polohy <MF> v kroku 1.
- I s ručním zaostřováním můžete použít expozici dotykem k pořízení snímku.

Nastavení zvýraznění okrajů pro MF

Okraje zaostřených objektů se mohou při ručním zaostřování zobrazovat barevně, takže je zaostřování snazší. Můžete nastavit barvu obrysů a nastavit citlivost (úroveň) detekce hran.

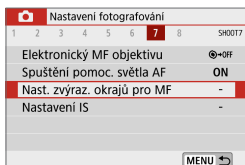

1 Vyberte položku [**☉**: Nast. zvýraz. okrajů pro MF].

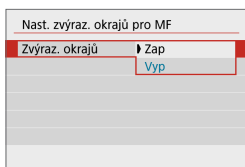

2 Vyberte možnost [Zvýraz. okrajů].
● Vyberte [Zap].

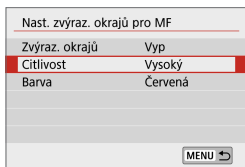

3 Nastavte úroveň a barvu.
● Nastavte podle potřeby.

- Zvýraznění okrajů se při zvětšeném zobrazení neukáže.
- Zvýraznění okrajů pro MF lze při vyšší citlivosti ISO těžko rozeznat, zvláště pokud je nastavené rozšíření citlivosti ISO. Pokud to bude nutné, snižte citlivost ISO nebo nastavte [Zvýraz. okrajů] na [Vyp].

- Zvýraznění okrajů, znázorněné na obrazovce, se do snímků nepřenáší.

Stabilizace obrazu

Při použití objektivů EF-M vybavených IS je možné upravit nastavení stabilizátoru obrazu (IS). Podrobné informace k položce [**Digitální IS**], viz 233.

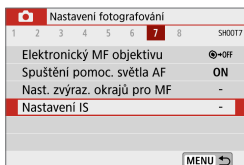

1 Vyberte položku [**📷**: Nastavení IS].

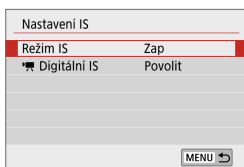

2 Vyberte možnost [Režim IS].

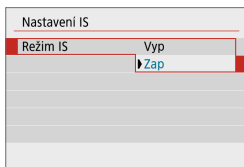

3 Nastavte možnost.

- [Vyp]
Deaktivuje stabilizaci obrazu.
- [Zap]
Rozhýbání fotoaparátu bude opraveno.

- Položka [Režim IS] se u objektivů EF nebo EF-S vybavených IS nezobrazuje.
- Pokud není stabilizace obrazu schopna potlačit účinky chvění, nasadte fotoaparát na stativ nebo učiňte jiná opatření pro jeho stabilizaci. Při fotografování ze stativu nebo použití jiného opatření pro stabilizování přístroje je třeba nastavit v položce [Režim IS] možnost [Vyp].

Blokování expozice (Blokování AE)



Expozici můžete uzamknout, když chcete nastavit zaostření a expozici samostatně nebo pořizujete více snímků se stejným nastavením expozice. Stisknutím tlačítka < * > zablokujete naměřenou expozici, poté změňte kompozici a exponujte snímek. Funkci lze účinně použít u objektů fotografovaných v protisvětle apod.

1 Zaostřete na objekt.

- Namáčkněte tlačítko spouště do poloviny.

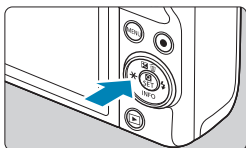

2 Stiskněte tlačítko < * >.

- V levém dolním rohu obrazovky se zobrazí ikona [*] indikující, že expozice je blokována (blokování AE).
- Chcete-li zrušit blokování AE, stiskněte znovu tlačítko < * >.

3 Změňte kompozici a exponujte snímek.



Účinek blokování AE

Režim měření	Způsob volby AF bodu	
	Automatický výběr	Ruční výběr
	Expozice vystředěná na AF bod v zaostření je zablokována.	Expozice vystředěná na vybraný AF bod je zablokována.
	Expozice ve středu obrazovky je zablokována.	

* Při nastavení na a současném nastavení položky : **Režim ostření** na **[MF]** je expozice blokována na střed obrazovky.



- Při dlouhé expozici není k dispozici blokování AE.

Typy krátkých filmů

Při fotografování v režimu [A+] se pořídí statické snímky i klipy, ale můžete určit, jestli se do výsledného krátkého filmu zahrnou statické snímky.

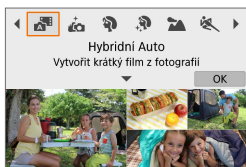

1 Nastavte režim fotografování na [A+].

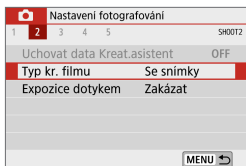

2 Vyberte položku [📷: Typ kr. filmu].

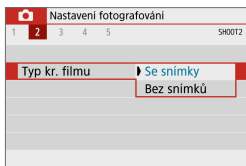

3 Nastavte možnost.

- **[Se snímky]**
Krátké filmy zahrnují statické snímky.
- **[Bez snímků]**
Krátké filmy nezahrnují statické snímky.

Fotografování s dálkovým ovládním

Můžete fotografovat dálkově pomocí volitelného bezdrátového dálkového ovládní BR-E1, které se spáruje přes Bluetooth.

Bezdrátové dálkové ovládní BR-E1

Můžete fotografovat dálkově na vzdálenost až cca 5 metrů od fotoaparátu.

Po spárování fotoaparátu a dálkového ovládní BR-E1 (📖 387) nastavte režim řízení na [📷] (📖 134).

Postup ovládní viz návod k obsluze dálkového ovládní BR-E1.



- Pokud je fotoaparát nastaven na dálkově ovládané fotografování, může být čas automatického vypnutí napájení prodloužen.
- Dálkový ovladač lze použít také k záznamu filmu (📖 235).

Obecná upozornění pro fotografování

- Nezaměřujte fotoaparát na zdroj intenzivního světla, jako je slunce nebo zdroj intenzivního umělého světla. Mohlo by dojít k poškození obrazového snímače nebo vnitřních součástí fotoaparátu.

Kvalita snímku

- Při fotografování s vysokými citlivostmi ISO může být patrný šum (například jako světlé body a pruhy).
- Fotografování za vysokých teplot může vést k vytváření zrnitých snímků nebo k nerovnoměrnosti barev na snímku.
- Časté dlouhodobější snímání může způsobit nárůst teploty uvnitř fotoaparátu a ovlivnit kvalitu snímku. Pokud nesnímate, vždy vypněte fotoaparát.
- Pokud fotografujete s dlouhou expozicí a vnitřní teplota fotoaparátu je vysoká, může dojít ke zhoršení kvality snímků. Ukončete snímání a před opětovným pokračováním počkejte několik minut.

Bílá [🔴] a červená [🔴] ikona varování vysoké vnitřní teploty

- Pokud se zvýší vnitřní teplota fotoaparátu v důsledku dlouhotrvajícího snímání nebo používání v teplých prostředích, zobrazí se bílá ikona [🔴] nebo červená ikona [🔴].
- Bílá ikona [🔴] signalizuje, že se zhorší kvalita snímků. Ukončete na chvíli snímání a nechte fotoaparát vychladnout.
- Červená ikona [🔴] znamená, že snímání se brzy automaticky ukončí. Snímání nebude opět možné, dokud vnitřek fotoaparátu nevychladne, proto přestaňte dočasně snímat nebo vypněte fotoaparát a nechte jej na chvíli vychladnout.
- Dlouhodobější snímání v horkých prostředích způsobí, že se bílá [🔴] nebo červená ikona [🔴] zobrazí dříve. Pokud nesnímate, vždy vypněte fotoaparát.
- Pokud vnitřní teplota fotoaparátu dosáhne vysoké hodnoty, může se kvalita snímků pořízených s vysokou citlivostí ISO nebo dlouhou expozicí snížit ještě předtím, než se zobrazí bílá ikona [🔴].

Výsledky snímání

- Při zvětšeném zobrazení se rychlost závěrky a clona zobrazí oranžově. Pokud pořídíte snímek v době, kdy je obraz zvětšen, nemusí expozice dopadnout podle vašich představ. Před pořízením snímku se vraťte do normálního zobrazení.
- I když pořídíte snímek při zvětšeném zobrazení, zachytí oblast odpovídající normálnímu zobrazení.



Snímky a zobrazení

- Při nedostatečném nebo příliš jasném osvětlení nemusí zobrazený snímek odrážet skutečný jas zachyceného snímku.
- Při nedostatečném osvětlení může být šum patrnější v zobrazení obrazu i při nízkých citlivostech ISO, ale ve snímcích bude méně šumu, protože kvalita snímku se liší mezi zobrazením a zachycenými snímky.
- Obrazovka nebo hodnota expozice může mihotat, pokud se změní zdroj světla (osvětlení). V takovém případě přestaňte dočasně snímat a pokračujte se zdrojem světla, který budete používat.
- Nasměrování fotoaparátu jiným směrem může krátkodobě zabránit správnému zobrazení jasu. Před pořízením snímku počkejte, dokud se úroveň jasu nestabilizuje.
- Pokud se v záběru nachází zdroj velmi jasného světla, může se oblast s vysokým jasnem jevit na obrazovce černá. Na skutečném zachyceném snímku však bude jasná oblast zobrazena správně.
- Pokud za nízké hladiny osvětlení nastavíte položku [**☿**: **Jas displeje**] na jasné nastavení, může se v obraze objevit šum nebo nerovnoměrné barvy. V pořízeném snímku však nebudou šum ani nerovnoměrnost barev zaznamenány.
- Po zvětšení obrazu může jeho ostrost vypadat výraznější než na skutečném snímku.

Objektiv

- Stabilizace obrazu je aktivní trvale i bez namáčknutí tlačítka spouště do poloviny, pokud použijete objektiv EF-M se stabilizátorem obrazu s nastavením [**Režim IS**] v poloze [**📷**: **Nastavení IS**] na [**Zap**]. Funkce Image Stabilizer (Stabilizátor obrazu) spotřebovává energii baterie, a v závislosti na podmínkách snímání tak může způsobit snížení počtu možných snímků. Při fotografování ze stativu nebo použití jiného opatření pro stabilizování se doporučuje nastavit položku [**Režim IS**] na možnost [**Vyp**].
- S objektivy typu EF je přednastavení zaostření během snímání dostupné pouze tehdy, když používáte (super) teleobjektivy vybavené touto funkcí dostupné od druhé poloviny roku 2011.



- Při použití volitelného kabelu HDMI (koncovka do fotoaparátu: typ D), můžete zobrazit snímky na televizoru (📖 270). Upozorňujeme, že zvuk vyslán nebude.

Zobrazení informací

Podrobnosti o ikonách zobrazených pro fotografování naleznete na  501.



- Když je bíle zobrazena ikona [**Exp.SIM**], znamená to, že je zobrazen obraz s úrovní jasu, která se velmi blíží úrovni jasu skutečného snímku, který pořizujete.
- Pokud bliká ikona [**Exp.SIM**], znamená to, že je obraz zobrazen s jasnem, který se liší od skutečného výsledku snímání z důvodu nedostatečného nebo příliš jasného osvětlení. Ve skutečně zaznamenaném snímku se však nastavení expozice projeví. Uvědomte si, že šum může být více patrný než u skutečného zaznamenaného snímku.
- Simulace expozice nemusí být při některých nastaveních snímání provedena. Ikona [**Exp.SIM**] a histogram se zobrazí šedě. Snímek bude zobrazen na obrazovce se standardním jasnem. Při nedostatečném nebo příliš jasném osvětlení se nemusí histogram zobrazit správně.
- Histogram lze zobrazit při nastavení položky [**📷: Simulace expozice**] na [**Povolit**] ( 146).

Záznam filmu



Pro záznam filmů nastavte přepínač režimů fotografování do polohy <[video camera]>.



- Během fotografování je též možné zaznamenávat filmy po stisknutí tlačítka snímání filmů.
- Režim záznamu filmu můžete rovněž nastavit pomocí položky [**Režim snímání**] po nastavení přepínače režimů fotografování do režimu <[video camera]>.

Záložky nabídek: Záznam filmu

● Nastavení fotografování 1

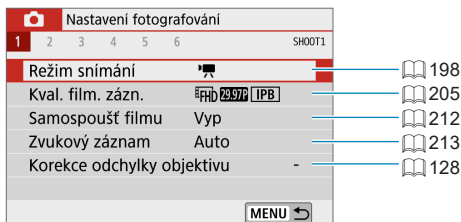

● Nastavení fotografování 2

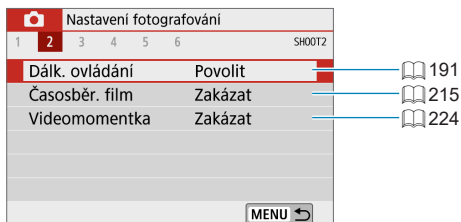



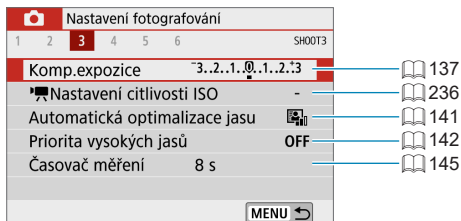

● Nastavení fotografování 3







● Nastavení fotografování 4

Nastavení fotografování		SHOOT4			
1	2	3	4	5	6
Vyvážení bílé	AWB				
Uživatel. nastavení WB					
Korekce WB	0,0				
Picture Style	Automaticky				
MENU →					

 147
 150
 152
 154, 157, 160





● Nastavení fotografování 5

Nastavení fotografování		SHOOT5			
1	2	3	4	5	6
Metoda AF	AF _{ON}				
AF detekce očí	Zakázat				
Servo AF u film.	Povolit				
Režim ostření	AF				
Zobrazení HDMI informací	ON				
MENU →					

 170
 180
 231
 182
 238

● Nastavení fotografování 6

Nastavení fotografování		SHOOT6			
1	2	3	4	5	6
Elektronický MF objektivu	⊕-OFF				
Nast. zvýraz. okrajů pro MF	-				
Nastavení IS	-				
Automat. delší čas	A-SLOW ON				
MENU →					

 183
 187
 188
 239

Režim Film

[] Záznam v režimu automatické expozice

Řízení automatické expozice upraví expozici tak, aby vyhovovala aktuálnímu jasu scény.





1 Přepínač režimů fotografování přepněte do polohy <>.

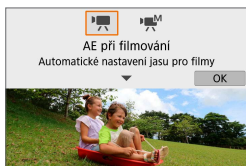

2 Klepněte na ikonu režimu fotografování.





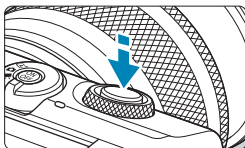

3 Nastavte režim fotografování na [].

- Vyberte položku [] (AE při filmování) a potom stiskněte tlačítko <SET>.



4 Zaostřete na objekt.

- Před zahájením záznamu filmu zaostřete pomocí automatického nebo ručního zaostřování ( 172– 179,  185).
- Ve výchozím nastavení je položka [: Servo AF při záz. filmu] nastavena na hodnotu [**Povolit**], takže fotoaparát bude trvale zaostřovat ( 231).
- Po namáčknutí tlačítka spouště fotoaparát zaostří pomocí aktuální metody AF.

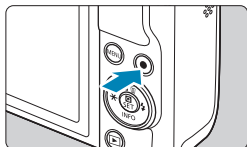

5 Zaznamenejte film.

- Záznam filmu zahájíte stiskem tlačítka snímání filmů.
- V průběhu záznamu filmu se v pravém horním rohu obrazovky zobrazí značka [●REC] (1).
- Zvuk se zaznamenává pomocí mikrofonů umístěných podle vyobrazení (2).
- Chcete-li natáčení zastavit, znovu stiskněte tlačítko snímání filmů.

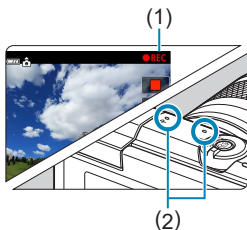

- Stisknutím tlačítka <✳> můžete zablokovat expozici (blokování AE). Chcete-li zrušit blokování AE, stiskněte znovu tlačítko <✳>. (Pracuje do opětovného stisknutí tlačítka <✳>.)
- Kompenzaci expozice lze nastavit v rozsahu až ± 3 EV.
- Citlivost ISO, rychlost závěrky a clona nejsou zaznamenány v informacích Exif k filmu.

Citlivost ISO v režimu [P]

Citlivost ISO se nastaví automaticky. Podrobné informace o citlivosti ISO viz 499.

[M] Záznam v režimu ruční expozice

Pro záznam filmu můžete ručně nastavit rychlost závěrky, clonu a citlivost ISO.



1 Přepínač režimů fotografování přepněte do polohy <M>.

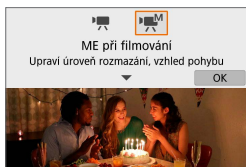

2 Nastavte režim fotografování na [M].

- Vyberte režim [M] (ME při filmování) a potom stiskněte tlačítko <SET>.



3 Nastavte citlivost ISO (📖 202).

- Klepněte na ikonu citlivosti ISO.
- Při nastavení možnosti ISO auto lze nastavit kompenzaci expozice (📖 111).

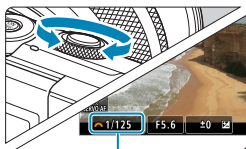

4 Nastavte požadovanou rychlost závěrky.

- Nastavte ji otáčením voliče <☀>.
- Rychlost závěrky lze nastavit v rozsahu 1/4000 s až 1/8 s.

(1)

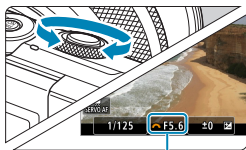

5 Nastavte hodnotu clony.

- Stisknutím tlačítka <▲> vyberte clonu a poté otočením voliče <☀> nastavte hodnotu.

(2)

6 Zaostřete a zaznamenejte film.

- Postup je stejný jako v krocích 4 a 5 části „[] Záznam v režimu automatické expozice“ (198).



- Pokud přepnete přepínač režimů fotografování z režimu < > nebo < > na < >, překontrolujte před záznamem filmů nastavení fotoaparátu.
- Během záznamu filmu doporučujeme neměnit rychlost závěrky ani clonu. Mohlo by dojít k zaznamenání změn v expozici nebo vytvoření více šumu při vysoké citlivosti ISO.
- Při filmování pohybujícího se objektu je doporučeno použít rychlost závěrky v rozsahu přibližně 1/25 s až 1/125 s. Čím je rychlost závěrky vyšší, tím bude pohyb objektu vypadat méně plynule.
- Pokud změníte rychlost závěrky během záznamu při zářivkovém osvětlení nebo při osvětlení LED diodovým světlem, může se zaznamenat mihotání obrazu.



- Při použití automatického nastavení citlivosti ISO lze nastavit kompenzaci expozice v rozsahu ± 3 EV.
- Jestliže je zvoleno automatické nastavení citlivosti ISO, můžete stisknutím tlačítka < > zablokovat citlivost ISO. Chcete-li zrušit blokování AE, stiskněte znovu tlačítko < >. (Pracuje do opětovného stisknutí tlačítka < >.)
- Pokud stisknete tlačítko < > a poté změníte kompozici záběru, můžete na indikátoru úrovně expozice zjistit rozdíl v úrovni expozice v porovnání se stavem při stisknutí tlačítka < >.
- Pokud je fotoaparát připraven ke snímání v režimu [], stisknutím tlačítka <INFO> můžete zobrazit histogram.

Citlivost ISO pro [ME při filmování]

Citlivost ISO lze nastavit ručně nebo vybrat možnost **[AUTO]** a nastavit ji automaticky. Podrobné informace o citlivosti ISO viz  499.

Fotografování

V režimech záznamu filmu nelze fotografovat. Chcete-li fotografovat, nastavte přepínač režimů fotografování do polohy < > nebo < >.

Zobrazení informací (záznam filmu)

Podrobnosti o ikonách zobrazených pro snímání filmu naleznete na  503.



Upozornění pro záznam filmů

- Nezaměřujte fotoaparát na zdroj intenzivního světla, jako je slunce nebo zdroj intenzivního umělého světla. Mohlo by dojít k poškození obrazového snímače nebo vnitřních součástí fotoaparátu.
- Snímáte-li objekt s jemnými detaily, může dojít ke vzniku moaré a nesprávné reprodukce barev.
- Pokud je nastavena funkce **[AWB]** nebo **[AWB w]** a během záznamu filmu se změní citlivost ISO nebo clona, může se změnit také vyvážení bílé.
- Zaznamenáváte-li film při zářivkovém osvětlení nebo při osvětlení LED diodovým světlem, může obraz filmu mihotat.
- Pokud provedete automatické zaostřování (AF) s objektivem typu USM během záznamu filmu za slabého osvětlení, může se zaznamenat šum ve formě vodorovných pruhů. Ke stejnému typu šumu může dojít, pokud zaostřujete ručně s určitými objektivy vybavenými kroužkem elektronického zaostřování.
- Pokud hodláte během záznamu filmu používat zoom, doporučujeme zaznamenat několik zkušebních filmů. Používání zoomu při záznamu filmu může způsobit změny expozice nebo zachycení zvuků objektivu, nestejnou úroveň zvuku nebo rozostření obrazu.
- Vysoká clonová čísla mohou prodloužit nebo znemožnit přesné zaostření.
- Pokud během záznamu filmu provedete automatické zaostření, může dojít k jedné z následujících situací: Krátkodobé výrazné rozostření, zaznamenání změn v jasů filmu, krátkodobé zastavení záznamu filmu a zaznamenání mechanického zvuku objektivu.
- Zabraňte zakrytí vestavěných mikrofonů (📖 199) prsty nebo jinými předměty.
- „Obecná upozornění pro záznam filmů“ naleznete na 📖 240–📖 241.
- V případě potřeby si přečtěte také část „Obecná upozornění pro fotografování“ na 📖 192–📖 193.



Poznámky pro záznam filmů

- Při každém záznamu filmu se na kartě vytvoří nový videosoubor.
- Pokrytí zorného pole u filmu pro záznam v rozlišení 4K, Full HD nebo HD je přibližně 100 %.
- Pro povolení spuštění nebo zastavení záznamu filmu stisknutím tlačítka spouště až na doraz nastavte položku **[Plné zmáčknutí]** v položce **[☒: Funkce tl. spouště pro filmy]** na **[Spušt./zast.film.]**.
- Vestavěný mikrofon fotoaparátu (📖 199) zaznamenává stereofonní zvuk.
- S objektivy typu EF je přednastavení zaostření během snímání dostupné pouze tehdy, když používáte (super) teleobjektivy vybavené touto funkcí dostupné od druhé poloviny roku 2011.
- Pro časoběrné filmy v rozlišení 4K/Full HD je použito vzorkování barev YCbCr 4:2:0 (8bitové) a pro záznam filmů 4K, Full HD a HD se používá barevný prostor ITU-R BT.709.

Kvalita filmového záznamu

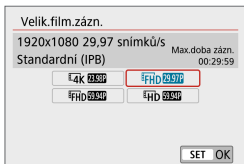

Na záložce [📷: Kval. film. zázn.] vyberte možnost [Velik.film.zázn.] a nastavte velikost snímku, snímkovou frekvenci a metodu komprese. Film bude zaznamenán jako soubor MP4. Snímková frekvence zobrazená na obrazovce [Velik.film.zázn.] se automaticky přepne podle nastavení položky [🔊: Videosystém] (📖 443).

- Rychlost zápisu a čtení karty požadovaná pro záznam filmů (rychlostní požadavky na kartu) se liší v závislosti na velikosti filmového záznamu. Než začnete zaznamenávat filmy, podívejte se na 📖 497, kde můžete zkontrolovat rychlostní požadavky na kartu.

Velikost snímku

- [4K] 3840×2160
Film se zaznamená v kvalitě 4K. Poměr stran obrazu je 16:9. Není k dispozici, pokud není přepínač režimů fotografování nastaven na <📷>.
- [FHD] 1920×1080
Film je zaznamenán v kvalitě Full HD (Full High-Definition). Poměr stran obrazu je 16:9.
- [HD] 1280×720
Film se zaznamená v kvalitě HD (High-Definition). Poměr stran obrazu je 16:9.
- Pokud změníte nastavení položky [🔊: Videosystém], nastavte znovu rovněž položku [📷: Velik. film. zázn.].
- Normální přehrávání filmů v rozlišení 4K a FHD 59.94P / 50.00P nemusí být možné na jiných zařízeních, protože přehrávání je náročné na zpracování.
- Brilance a šum se nepatrně liší podle velikosti filmového záznamu, použitého objektivu a dalších nastavení.

- Filmy nelze zaznamenávat v kvalitě VGA.

Záznam filmu 4K

- K záznamu filmů v rozlišení 4K je nutná vysoce výkonná karta. Podrobnosti viz část „Karty, na které lze zaznamenat filmy“ (📖 497).
- Maximální doba záznamu jednoho filmu 4K je 9 min 59 s (📖 211).
- Záznam filmů v rozlišení 4K významně zvyšuje zatížení, což může zapříčinit rychlejší nebo výraznější zvýšení teploty uvnitř fotoaparátu než u běžných filmů. **Pokud se během záznamu filmu zobrazí ikona [🔥] nebo červená ikona [🔴], karta může být horká, a proto zastavte záznam filmu a než vyjmete kartu, nechte fotoaparát vychladnout. (Nevyjímejte kartu ihned.)**
- Z filmu v rozlišení 4K můžete vybrat jakýkoli snímek a uložit jej na kartu jako přibližně 8,3 megapixelový (3840×2160) snímek ve formátu JPEG (📖 266).

-  Detekce kontrastu se používá k zaostření při záznamu 4K filmů. Zaostření může trvat déle a může být obtížnější než při záznamu HD nebo Full HD filmů.

Rychlost snímání (sn./s: snímky za sekundu)

- **[119.9P] 119,88 sn./s/[59.94P] 59,94 sn./s/[29.97P] 29,97 sn./s**
Pro oblasti, kde se používá televizní systém NTSC (Severní Amerika, Japonsko, Jižní Korea, Mexiko atd.).
- **[100.0P] 100,00 sn./s/[50.00P] 50,00 sn./s/[25.00P] 25,00 sn./s**
Pro oblasti, kde se používá televizní systém PAL (Evropa, Rusko, Čína, Austrálie atd.).
- **[23.98P] 23,98 sn./s**
Zejména pro filmy. **23.98P** (23,98 sn./s) je k dispozici při nastavení položky **[☒: Videosystém]** na **[Pro NTSC]**.

Metoda komprese



- **[IPB] IPB (Standardní)**
Používá kompresi IPB pro normální záznam filmu. Při záznamu efektivně komprimuje několik snímků současně.
- **[ALL-I] ALL-I (Pro editaci/I-only)**
Pro záznamy časosběrných filmů používá kompresi ALL-I (📖 215). Snímky jsou při záznamu komprimovány po jednom. Velikost souboru je sice větší než u metody IPB (standardní), ale filmy jsou více vhodné pro případné úpravy.

Formát záznamu filmu

- **[MP4] MP4**
Všechny filmy, které nasnímate fotoaparátem, jsou zaznamenány jako videosoubory ve formátu MP4 (přípona souboru: „.MP4“).

Karty, na které lze zaznamenat filmy

Podrobnosti o kartách, které lze používat pro různé velikosti filmového záznamu, viz  497.

K záznamu filmů použijte velkokapacitní kartu s rychlostí zápisu a čtení (jak je uvedeno v rychlostních požadavcích karty) uvedenou v tabulce na  497, nebo vyšší než standardní specifikace. **Vyzkoušejte karty zaznamenáním několika filmů, abyste se ujistili, že mohou zaznamenávat správně ve zvolené velikosti** ( 205).



- Před záznamem filmů 4K naformátujte karty ( 433).
- Pokud k záznamu filmů použijete kartu s nízkou rychlostí zápisu, film se nemusí zaznamenat správně. Rovněž pokud budete přehrávat film uložený na kartě s nízkou rychlostí čtení, nemusí se přehrát správně.
- Při záznamu filmů používejte vysoce výkonné karty s rychlostí zápisu dostatečně vyšší než bitový tok.
- Pokud nelze filmy zaznamenat normálně, naformátujte kartu a zkuste to znovu. Pokud formátování nevyřešilo problém, vyhledejte si další informace na webu výrobce karty apod.



- Abyste dosáhli lepšího výkonu s kartou, doporučujeme před pořízením záznamu filmu naformátovat kartu ve fotoaparátu ( 433).
- Informace o rychlostech zápisu a čtení karty naleznete na webu výrobce příslušné karty apod.

Vysokorychl. sním.

V kvalitě HD můžete zaznamenávat filmy při vysokorychlostním snímání 119,88 sn./s nebo 100,00 sn./s nastavením položky **[Vysokorychl. sním.]** v položce **[Kval. film. záz.]** na **[Povolit]**. To je ideální kvalita pro záznam filmů, které budou přehrávány zpomaleně. Maximální doba záznamu jednoho filmu je 7 minut 29 sekund.

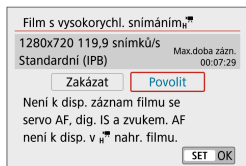

Filmy se zaznamenávají jako **[HD 119.9P IPB]** nebo **[HD 100.0P IPB]**.

Možnosti Servo AF při záznamu filmu a Digitální IS při filmování nemají při záznamu filmů s vysokorychlostním snímáním žádný účinek. AF se nepoužívá pro zaostření.

Protože jsou filmy s vysokorychlostním snímáním zaznamenány jako videosoubory s frekvencí 29,97/25,00 sn./s, jsou přehrávány 4x zpomaleně.



- Zkontrolujte nastavení položky **[Velik.film.záz.]**, pokud vrátíte toto nastavení na možnost **[Zakázat]**.
- Pokud zaznamenáváte filmy s vysokorychlostním snímáním při zářivkovém nebo LED osvětlení, může obraz na obrazovce blikat.
- Když spustíte nebo zastavíte záznam filmu s vysokou snímkovou frekvencí, film se na okamžik neaktualizuje a obraz se dočasně zastaví. Nezapomeňte na tuto skutečnost při záznamu filmů na externí zařízení přes rozhraní HDMI.
- Snímkové frekvence filmu zobrazené na obrazovce během záznamu filmů s vysokorychlostním snímáním neodpovídají snímkové frekvenci zaznamenaného filmu.
- Není zaznamenáván zvuk.

Soubory filmů větší než 4 GB

I když zaznamenáte film o velikosti přesahující 4 GB, můžete pokračovat v záznamu bez přerušení.

● **Použití karet SD/SDHC naformátovaných ve fotoaparátu**

Pokud použijete fotoaparát k formátování karty SD/SDHC, naformátuje se v souborovém systému FAT32.

Pokud s kartou naformátovanou v souborovém systému FAT32 zaznamenáváte film a velikost souboru překročí 4 GB, vytvoří se automaticky nový videosoubor.

Při přehrávání filmu bude nutné přehrát jednotlivé videosoubory samostatně. Soubory filmu se nepřehrají automaticky jeden po druhém. Až skončí přehrávání filmu, vyberte další film a přehrajte jej.

● **Použití karet SDXC naformátovaných ve fotoaparátu**

Pokud použijete fotoaparát k formátování karty SDXC, naformátuje se v souborovém systému exFAT.

Při použití karty naformátované pomocí souborového systému exFAT se film uloží jako jeden soubor (aniž by byl rozdělen do více souborů), i když velikost souboru při záznamu filmu překročí 4 GB.



- Při importu souborů filmů přesahujících 4 GB do počítače použijte nástroj EOS Utility nebo čtečku karet (📖 475). Uložit soubory překračující délku 4 GB nemusí být možné, pokud se o to pokusíte s použitím standardních funkcí operačního systému počítače.

Celková doba záznamu filmu a velikost souboru za minutu

Podrobnosti o velikostech souboru a době záznamu dostupné při každé velikosti filmového záznamu viz  498.

Maximální doba záznamu filmu

- **Při záznamu filmů 4K**

Maximální doba záznamu jednoho filmu je 9 min 59 s.

Jakmile se dosáhne doby 9 min 59 s, záznam se automaticky zastaví. Záznam filmu můžete opět zahájit po stisknutí tlačítka snímání filmů (film se zaznamená jako nový soubor).

- **Při záznamu videosekvencí Full HD/HD**

Maximální doba záznamu jednoho filmu je 29 min 59 s.

Jakmile se dosáhne doby 29 min 59 s, snímání se automaticky zastaví. Záznam filmu můžete opět zahájit po stisknutí tlačítka snímání filmů (film se zaznamená jako nový soubor).

- **Při záznamu filmů s vysokorychlostním snímáním**

Maximální doba záznamu jednoho filmu je 7 min 29 s.

Jakmile se dosáhne doby 7 min 29 s, záznam se automaticky zastaví. Záznam filmu s vysokorychlostním snímáním můžete opět zahájit po stisknutí tlačítka snímání filmů (film se zaznamená jako nový soubor).

Samospoušť pro filmy

Záznam filmu lze spustit pomocí samospouště.

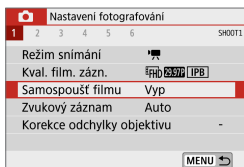

1 Vyberte položku  [Samospoušť filmu].

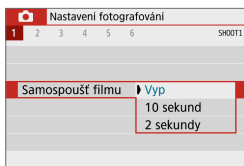

2 Vyberte položku.

3 Zaznamenejte film.

- Po klepnutí na  nebo stisknutí tlačítka záznamu filmu fotoaparát vydá zvukový signál a zobrazí počet sekund zbývajících před záznamem.

Zvukový záznam

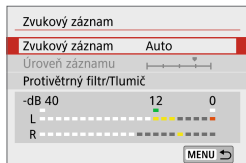

Filmy můžete zaznamenávat během záznamu zvuku pomocí vestavěného stereofonního mikrofону. Můžete také podle uvážení měnit úroveň záznamu zvuku. Pro nastavení funkcí záznamu zvuku použijte položku [**📷: Zvukový záznam**].

Zvukový záznam/Úroveň záznamu zvuku

● Auto

Úroveň záznamu zvuku se nastavuje automaticky. Automatické řízení úrovně se projeví automaticky v reakci na úroveň zvuku.

● Ruční

Úroveň záznamu zvuku můžete upravit podle potřeby. Vyberte položku [**Úroveň záznamu**], stiskněte tlačítka <◀> <▶> a současně sledujte ukazatel úrovně a upravujte úroveň záznamu zvuku. Sledujte indikátor zachování špičkové úrovně a upravte nastavení tak, aby se pro nejhlasitější zvuky ukazatel úrovně občas rozsvítil vpravo od značky [**12**] (–12 dB). Při překročení hodnoty [**0**] dojde ke zkreslení zvuku.

● Zakáz.

Nebude zaznamenáván zvuk.

Protivětrný filtr

Po nastavení možnosti [**Automaticky**] je automaticky potlačován šum způsobený venkovním větrem. Když se uplatní funkce protivětrného filtru, potlačí se také část hlubokých basových zvuků.

Tlumič

Automaticky potlačuje zkreslení zvuku způsobené hlasitými zvuky. I když je položka **[Zvukový záznam]** nastavena na **[Auto]** nebo **[Ruční]** pro záznam, může v případě velmi hlasitých zvuků stále dojít ke zkreslení zvuku. V takovém případě se doporučuje nastavení **[Povolit]**.



- Používáte-li s mikrofonom funkci Wi-Fi (bezdrátová komunikace), může být zaznamenán šum. Během záznamu zvuku nedoporučujeme používat funkci bezdrátové komunikace.
- Vestavěný mikrofon zaznamenává také provozní zvuk a mechanický zvuk fotoaparátu během snímání.



- Nastavení položky **[Zvukový záznam]** se změní na **[Zvukový záznam]: [Zap]/[Vyp]** v režimech **[A⁺]**, **[A^M]**, Speciální scéna a Kreativní filtry. Úroveň záznamu zvuku nastavte na **[Zap]** pro automatickou regulaci.
- K výstupu zvuku dochází taktéž při připojení fotoaparátu k televizorům prostřednictvím rozhraní HDMI, vyjma stavu, kdy je položka **[Zvukový záznam]** nastavena na možnost **[Zakázat]**.
- Vyvážení hlasitosti zvuku mezi levým (L) a pravým (R) kanálem nelze upravit.
- Zvuk se zaznamenává s 16bitovou vzorkovací frekvencí 48 kHz.

Časoběrné filmy

Snímky pořizované v nastaveném intervalu lze automaticky zkombinovat do časoběrného filmu v kvalitě 4K nebo Full HD. Časoběrný film zrychleně ukazuje změny objektu zachycené za mnohem delší období. Je vhodný pro sledování změn scenérie, růst květin, pohyb hvězdné oblohy atd. z jednoho pevného bodu.

Časoběrné filmy se zaznamenávají ve formátu MP4 při následující

kvalitě: 4K 29.97P [ALL-I] (NTSC)/4K 25.00P [ALL-I] (PAL) pro snímání 4K

a FHD 29.97P [ALL-I] (NTSC)/FHD 25.00P [ALL-I] (PAL) pro Full HD.

Upozorňujeme, že snímková frekvence se přepne automaticky v závislosti na nastavení položky [📷: Videosystém] (📖443).

1 Vyberte režim snímání.

- Vyberte možnost [📷] (📖198) nebo [📷M] (📖200).



2 Vyberte položku [📷: Časoběrný film].

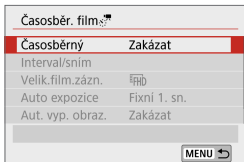

3 Vyberte možnost [Časoběrný].

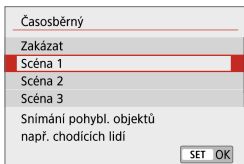

4 Vyberte scénu.

- Vyberte scénu, která se hodí pro situaci záznamu.
- Pro větší volnost při ručním nastavování intervalu snímání a počtu snímků vyberte možnost [Uživ. nastavení].

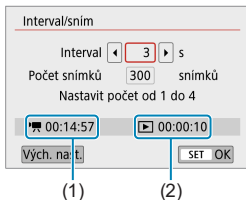

5 Nastavte interval snímání.

- Vyberte položku **[Interval/sním]**.
- Vyberte položku **[Interval]** (s). Pomocí tlačítek <<> <>> nastavte hodnotu.
- Nastavení čísla viz **[: Potřebný čas]** (1) a **[: Čas přehrávání]** (2).

Pokud je nastavena možnost [Uživ. nastavení]

- Vyberte položku **[Interval]** (min:s).
- Stisknutím tlačítka <SET> zobrazte rámeček [].
- Nastavte požadovanou hodnotu a stiskněte tlačítko <SET>. (Znovu se zobrazí rámeček [].)

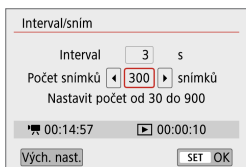

6 Nastavte počet snímků.

- Vyberte **[Počet snímků]**. Pomocí tlačítek <<> <>> nastavte hodnotu a stiskněte tlačítko <SET>.
- Nastavení čísla viz **[: Potřebný čas]** a **[: Čas přehrávání]**.

Pokud je nastavena možnost [Uživ. nastavení]

- Vyberte číslici.
- Stisknutím tlačítka <SET> zobrazte rámeček [].
- Nastavte požadovanou hodnotu a stiskněte tlačítko <SET>. (Znovu se zobrazí rámeček [].)
- Zkontrolujte, jestli se nastavení **[: Čas přehrávání]** nezobrazuje oranžově.
- Výběrem položky **[OK]** uložte nastavení.



- S možností **[Scéna**]** jsou dostupné intervaly a počty snímků omezené, aby vyhovovaly typu scény.
- Je-li počet snímků nastaven na 3600, bude časosběrný film dlouhý přibližně 2 min v případě NTSC a přibližně 2 min 24 s v případě PAL.

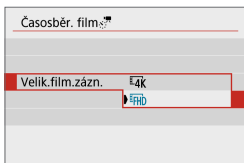

7 Vyberte požadovanou velikost filmového záznamu.

• 4K (3840×2160)

Film se zaznamenává v kvalitě 4K. Poměr stran obrazu je 16:9. Snímková frekvence je 29,97 sn./s (29.97P) pro NTSC a 25,00 sn./s (25.00P) pro PAL, a filmy jsou zaznamenány ve formátu MP4 (MP4) s kompresí ALL-I (ALL-I).

• FHD (1920×1080)

Film je zaznamenán v kvalitě Full HD (Full High-Definition). Poměr stran obrazu je 16:9. Snímková frekvence je 29,97 sn./s (29.97P) pro NTSC a 25,00 sn./s (25.00P) pro PAL, a filmy jsou zaznamenány ve formátu MP4 (MP4) s kompresí ALL-I (ALL-I).



- Datový tok 4K 29.97P 4K 25.00P je cca 300 Mb/s a datový tok FHD 29.97P FHD 25.00P je cca 90 Mb/s. Použijte kartu s dostatečně vysokou rychlostí čtení.

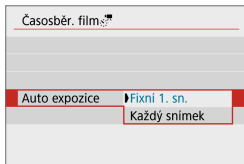

8 Nakonfigurujte možnost [Auto expozice].

● Fixní 1. sn.

Při pořizování prvního snímku se provede měření a automaticky se nastaví expozice podle jasu. Expozice nastavená pro první snímek bude použita i pro následující snímky. Také další nastavení týkající se snímání pro první snímek bude použito i pro následující snímky.

● Každý snímek

U každého následujícího snímku je provedeno měření pro automatické nastavení expozice odpovídající jasu. Mějte na paměti, že pokud se funkce jako Picture Style a Vyvážení bílé nastaví na [Auto], budou nastavovány automaticky pro každý následující snímek.

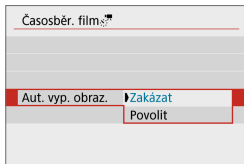

9 Nakonfigurujte možnost [Aut. vyp. obraz.].

● Zakázat

Snímek se zobrazí i během záznamu časoběrného filmu. Mějte na paměti, že obrazovka se vypne přibližně 30 minut po zahájení záznamu.

● Povolit

Všimněte si, že obrazovka se vypne přibližně 10 sekund po zahájení snímání.



- Během záznamu časoběrného filmu můžete obrazovku zapnout nebo vypnout stisknutím tlačítka <INFO>.

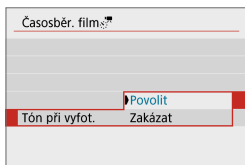

10 Nastavte zvukovou signalizaci.

- Vyberte možnost **[Tón při vyfot.]**.
- Pokud je nastavena hodnota **[Zakázat]**, zvuková signalizace se při snímání neaktivuje.

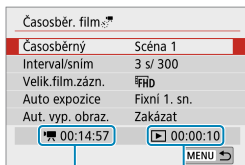

11 Zkontrolujte nastavení.

(1)

(2)

(1) Potřebný čas

Udává čas potřebný k nasnímání nastaveného počtu snímků s nastaveným intervalem. Přesáhne-li tento čas 24 hodin, zobrazí se „*** dnů“.

(2) Doba přehrávání

Uvádí dobu filmového záznamu (čas potřebný k přehrávání filmu) potřebnou k vytváření časosběrného filmu v kvalitě 4K nebo Full HD ze snímků pořízených v nastavených intervalech.

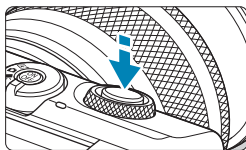

12 Zavřete nabídku.

- Stisknutím tlačítka <MENU> zavřete obrazovku nabídky.





13 Zaznamenejte časoběrný film.

- Namáčknutím tlačítka spouště do poloviny zkontrolujte zaostření a expozici.
- Stisknutím tlačítka <●> spusťte záznam časoběrného filmu.
- Zobrazí se počet zbývajících snímků (1).
- Během záznamu časoběrného filmu je zobrazena ikona [●REC].
- Automatické zaostřování nebude při záznamu časoběrného filmu fungovat.
- Vzhledem k tomu, že se pro fotografování používá elektronická závěrka, nedochází během záznamu časoběrného filmu k žádným mechanickým zvukům.
- Po pořízení nastaveného počtu snímků se časoběrný záznam ukončí.
- Chcete-li zrušit záznam časoběrných filmů, nastavte pro položku [Časoběrný] možnost [Zakázat].



- Nemá-li karta dostatečnou kapacitu pro záznam nastaveného počtu snímků, **[Čas přehrávání]** se zobrazí oranžově. Přestože fotoaparát může pokračovat v záznamu, při zaplnění karty se snímání zastaví.
- Pokud velikost souboru s filmem při nastavení **[Počet snímků]** přesahuje 4 GB a karta není naformátovaná ve formátu exFAT (📖 434), oranžově se zobrazí **[Čas přehrávání]**. Pokud budete v takovém případě pokračovat v záznamu a velikost souboru dosáhne 4 GB, záznam časosběrného filmu se ukončí.
- Nezaměřujte fotoaparát na zdroj intenzivního světla, jako je slunce nebo zdroj intenzivního umělého světla. Mohlo by dojít k poškození obrazového snímače nebo vnitřních součástí fotoaparátu.
- Časosběrné filmy nelze zaznamenávat, když je fotoaparát připojený k počítači propojovacím kabelem nebo pokud je připojen kabel HDMI.
- Funkce Servo AF při záznamu filmu nebude fungovat.
- Při záznamu časosběrného filmu neměňte zoom objektivu. Změna zoomu objektivu může způsobit rozostření obrazu, změnu expozice nebo zabrání správné funkci korekce odchyly objektivu.
- Při záznamu časosběrného filmu za mihotavého osvětlení může být v zaznamenaném filmu patrné mihotání obrazu, vodorovné pruhy (šum) nebo nerovnoměrná expozice.
- Snímky zobrazené během záznamu časosběrných filmů mohou vypadat jinak, než ve výsledném filmu. (Například se může vyskytovat nekonzistentní jas od blikajících zdrojů osvětlení nebo šum z vysoké citlivosti ISO.)
- Pokud zaznamenáváte časosběrný film za nízké hladiny osvětlení, může obraz zobrazený při snímání vypadat jinak než skutečný záznam filmu.
- Pokud při záznamu časosběrného filmu posunete fotoaparát např. zleva doprava (panning) nebo pořizujete záznam pohyblivého se objektu, může obraz vypadat extrémně zkreslený.
- Při záznamu časosběrného filmu nebude aktivní funkce automatického vypnutí napájení. Také nebude možné upravit funkci snímání a nastavení funkcí nabídky, přehrávat snímky apod.
- Při záznamu časosběrného filmu se nezaznamenává zvuk.
- S možností **[Interval]** nastavenou na 3 s nebo méně a možností **[Auto expozice]** nastavenou na hodnotu **[Každý snímek]**, pokud se jas objektu výrazně liší od jasu předchozího snímku, nemusí fotoaparát snímat v nastaveném intervalu.



- Nebude-li možné pořídit nadcházející snímek, bude přeskočen. To může zkrátit dobu záznamu vytvořeného časoběrného filmu.
- Pokud doba potřebná pro záznam na kartu překročí interval snímání na základě nastavených funkcí snímání nebo výkonnosti karty, nemusí být některé snímky pořízeny v zadaných intervalech.
- Zachycené snímky se neukládají jako snímky. I v případě, že záznam časoběrného filmu zrušíte po pořízení jednoho snímku, bude uložen jako videosoubor.
- Pokud připojíte fotoaparát k počítači pomocí propojovacího kabelu a použijete EOS Utility (software EOS), nastavte položku [ : Časoběr. film] na [Zakázat]. Pokud je vybrána jiná možnost než [Zakázat], fotoaparát nemůže komunikovat s počítačem.
- Při záznamu časoběrného filmu nebude funkce Image Stabilizer (Stabilizátor obrazu) objektivu pracovat.
- Pokud je fotoaparát vypnutý a nastavení se změní na [Zakázat], záznam časoběrného filmu se ukončí.
- I když bude použit blesk, nebude emitovat záblesk.
- Následující činnosti zruší pohotovostní režim pro záznam časoběrného filmu a přepnou nastavení na [Zakázat].
 - Výběr položky [Zákl. nastavení] v položce [ : Reset. aparát]
 - Použití přepínače režimů snímání
- Pokud zahájíte záznam časoběrného filmu, když je zobrazena bílá ikona [] ( 192), kvalita snímku časoběrného filmu se může snížit. Doporučujeme spouštět záznam časoběrného filmu, až když zmizí bílá ikona [] (sníží se teplota uvnitř fotoaparátu).
- S položkou [Auto expozice] nastavenou na možnost [Každý snímek] nemusí být v některých režimech zaznamenána do informací Exif časoběrného filmu citlivost ISO, rychlost závěrky a clona.



- Doporučujeme použít stativ.
- Doporučujeme předem zaznamenat zkušební časosběrné filmy.
- Pokrytí zorného pole u filmu pro záznam časosběrného filmu v rozlišení 4K a Full HD je přibližně 100 %.
- Chcete-li zrušit záznam časosběrného filmu, stiskněte tlačítko <●>. Doposud pořízený časosběrný záznam bude uložen na kartě.
- S tímto fotoaparátém můžete přehrávat zaznamenaný časosběrný film stejným způsobem, jakým přehráváte normální filmy.
- Je-li doba potřebná k záznamu více než 24 hodin, avšak méně než 48 hodin, zobrazí se údaj „2 dny“. Je-li potřeba 3 a více dnů, počet dnů se zobrazí v krocích po 24 hodinách.
- Soubor filmu bude vytvořen i tehdy, je-li doba přehrávání časosběrného filmu kratší než 1 s. Jako **[Čas přehrávání]** bude zobrazen údaj „00'00“.
- Pokud je doba snímání příliš dlouhá, doporučujeme používat příslušenství domácího zdroje napájení (prodává se samostatně).
- Pro časosběrné filmy v rozlišení 4K/Full HD je použito vzorkování barev YCbCr 4:2:0 (8bitové) a barevný prostor ITU-R BT.709.
- Záznam časosběrného filmu můžete spustit nebo zastavit pomocí bezdrátového dálkového ovládání BR-E1 (prodává se samostatně).

S bezdrátovým dálkovým ovládáním BR-E1

- Nejdříve s fotoaparátém spárujte bezdrátové dálkové ovládání BR-E1 (📖387).
- Ujistěte se, že je položka **[📷: Dálk. ovládání]** nastavena na **[Povolit]**.

Videomomentky

Zaznamenejte sérii krátkých videomomentek, každou několik sekund dlouhou, a fotoaparát je zkombinuje, aby se vytvořilo album videomomentek, které ukazují tyto nejdůležitější momenty vaší cesty nebo události.

Videomomentky jsou k dispozici při nastavení velikosti filmového záznamu na **FHD 29.97P [IPB]** (NTSC) / **FHD 25.00P [IPB]** (PAL).

Album videomomentek lze také přehrávat s hudbou na pozadí (📖 299).

Vytvoření alba videomomentek

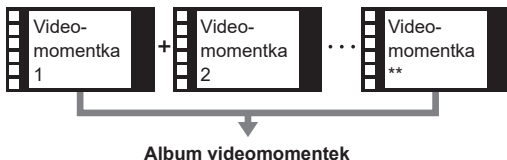

1 Vyberte režim snímání.

- Vyberte možnost [**📷**] (📖 198) nebo [**📹**] (📖 200).



2 Vyberte položku [**📷**: Videomomentka].



3 Vyberte možnost [Povolit].

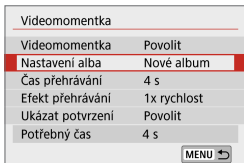

4 Vyberte položku [Nastavení alba].

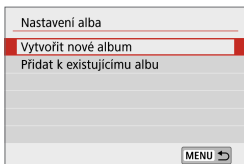

5 Vyberte položku [Vytvořit nové album].

- Přečtěte si zprávu a vyberte [OK].

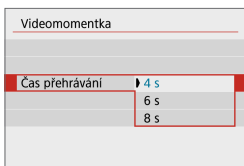

6 Určete dobu přehrávání.

- Určete dobu přehrávání na videomomentku.

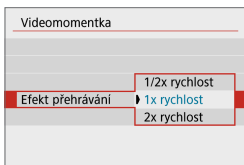

7 Určete efekt přehrávání.

- Toto nastavení stanovuje, jak rychle se budou alba přehrávat.

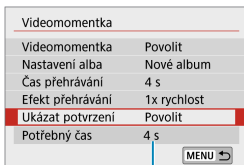

8 Zkontrolujte požadovanou dobu záznamu.

- Doba požadovaná na záznam každé videomomentky je uvedena (1) podle doby přehrávání a efektu.

(1)



(2)

9 Zavřete nabídku.

- Stisknutím tlačítka <MENU> zavřete nabídku.
- Zobrazí se modrý pruh k indikaci doby záznamu (2).



10 Zaznamenejte první videomomentku.

- Záznam zahájíte stiskem tlačítka snímání filmů.
- Modrý pruh indikující dobu záznamu se postupně zmenšuje a po uplynutí zadané doby se záznam automaticky zastaví.
- Zobrazí se potvrzující zpráva (📖 227).



11 Uložte jako album videomomentek.

- Vyberte položku [📁] **Uložit jako album**.
- Klip se uloží jako první videomomentka v albu.



12 Zaznamenejte další videomomentky.

- Opakováním kroku 10 zaznamenejte další videomomentku.
- Vyberte položku [📁] **Přidat do alba**.
- Chcete-li vytvořit další album, vyberte položku [📁] **Uložit jako nové album**.
- Podle potřeby zopakujte krok 12.



13 Ukončete záznam videomomentek.

- Nastavte položku **[Videomomentka]** na **[Zakázat]**. Chcete-li se vrátit k normálnímu záznamu filmu, nezapomeňte nastavit hodnotu **[Zakázat]**.
- Stisknutím tlačítka **<MENU>** zavřete nabídku a přejděte zpět na normální záznam filmů.

Možnosti dostupné v krocích 11 a 12

Funkce	Popis
Uložit jako album (krok 11)	Uloží klip jako první videomomentku v albu.
Přidat do alba (krok 12)	Přidá aktuální videomomentku do naposledy zaznamenaného alba.
Uložit jako nové album (krok 12)	Vytvoří nové album a uloží klip jako první videomomentku. Tento soubor alba se liší od naposledy zaznamenaného alba.
Přehrát videomomentku (kroky 11, 12)	Přehraje právě zaznamenanou videomomentku.
Neukládat do alba (krok 11) Odstranit bez uložení do alba (krok 12)	Odstraní naposledy zaznamenanou videomomentku, aniž by se uložila do alba. V potvrzovacím dialogu vyberte položku [OK] .



- Pokud upřednostňujete zaznamenat další videomomentku okamžitě, nastavte položku **[Ukázat potvrzení]** v nabídce **[📷: Videomomentka]** na **[Zakázat]**. Toto nastavení umožňuje zaznamenat další videomomentku okamžitě, bez potvrzující zprávy.

Přidávání do existujícího alba

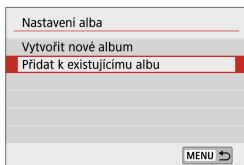

1 Vyberte položku [Přidat k existujícímu albu].

- Podle kroku 5 na 225 vyberte položku [Přidat k existujícímu albu].



2 Vyberte existující album.

- Pomocí tlačítek <◀> <▶> vyberte existující album a stiskněte tlačítko <SET>.
- Vyberte tlačítko [OK].
- Některá nastavení videomomentek se aktualizují, aby odpovídala nastavením existujícího alba.

3 Zavřete nabídku.

- Stisknutím tlačítka <MENU> zavřete nabídku.
- Zobrazí se obrazovka pro záznam videomomentek.

4 Zaznamenejte videomomentku.

- Zaznamená videomomentku způsobem popsaným v kroku 10 z „Videomomentka“ (224).



- Nelze vybrat album pořízené jiným fotoaparátem.

Obecná opatření pro videomomentky

- Při nastavení možnosti [Efekt přehrávání] na hodnotu [1/2x rychlost] nebo [2x rychlost] se nezaznamenává zvuk.
- Doba záznamu na videomomentku je pouze přibližná. Může se nepatrně odlišovat od skutečné doby záznamu indikované během přehrávání díky snímkové frekvenci a dalším faktorům.

Film s efektem miniaturního modelu

Rozmazáním obrazu mimo vybranou oblast můžete zaznamenat filmy s použitým efektem miniaturního modelu. Výběrem rychlosti přehrávání před zaznamenáním filmu můžete také vytvořit filmy, které vypadají jako scény s miniaturními modely, kde se lidé a objekty ve scéně během přehrávání rychle pohybují. Není zaznamenáván zvuk.

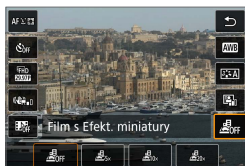

1 Vyberte [OFF].

- Stiskněte tlačítko <SET> a na obrazovce rychlého ovládání vyberte [OFF].
- Jako rychlost přehrávání vyberte [5x], [10x] nebo [20x].

2 Přemístěte rámeček scény.

- Pomocí rámečku scény nastavte oblast, která bude vypadat ostře.
- Aby bylo možné rámečkem scény pohybovat (zobrazí se oranžově), stiskněte tlačítko <INFO> nebo klepněte na ikonu [] v pravém spodním rohu obrazovky.
- Chcete-li přepnout mezi vertikální a horizontální orientací rámečku scény, klepněte na [] v levé dolní části obrazovky.
- Chcete-li přesunout vodorovný rámeček scény, stiskněte tlačítka <▲> <▼> a pro přesun vertikálního rámečku scény stiskněte tlačítka <◀> <▶>.
- Chcete-li vrátit rámeček scény do středu obrazovky, klepněte na [] v levé dolní části obrazovky.
- Pro potvrzení pozice rámečku scény stiskněte tlačítko <SET>. Poté nastavte AF bod.



3 Přesuňte AF bod.

- AF bod se změní na oranžový a lze jej přesunout.
- Pro přemístění AF bodu do pozice, na kterou chcete zaostřit, použijte navigační tlačítka <◀>.
- Doporučuje se zarovnat AF bodu a rámečku scény.
- Chcete-li AF bod vrátit do středu obrazovky, klepněte na [] v levé dolní části obrazovky.
- Stiskněte tlačítko <SET> pro potvrzení polohy AF bodu.

4 Zaznamenejte film.

- Stiskněte tlačítko snímání filmů.

Předpokládaná rychlost a doba přehrávání filmu zaznamenávaného po jednu minutu

Rychlost	Čas přehrávání
5x	Přibližně 12 s
10x	Přibližně 6 s
20x	Přibližně 3 s

- Pokud chcete, aby se osoby a objekty na scéně během přehrávání pohybovaly rychle, vyberte před zahájením záznamu filmu možnost [], [] nebo []. Scéna bude vypadat, jako by se jednalo o pohled na miniaturu.
- Není zaznamenáván zvuk.

- Orientaci rámečku scény můžete v kroku 2 přepnout pomocí tlačítek <◀> <▶> u horizontální orientace nebo tlačítek <▲> <▼> u vertikální orientace.

Servo AF při záznamu filmu

Je-li tato funkce povolena, fotoaparát bude při záznamu filmu kontinuálně ostřit na objekt.

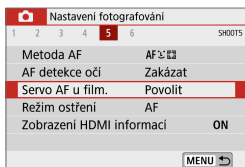

1 Vyberte položku [: Servo AF u film.].

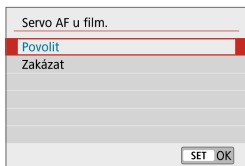

2 Vyberte možnost [Povolit].

● Pokud je nastavena možnost [Povolit]:

- Fotoaparát bude nepřetržitě zaostřovat na objekt, i když nestisknete tlačítko spouště do poloviny.
- Pokud chcete zachovat zaostření na specifickou pozici, nebo pokud nechcete, aby záznam obsahoval mechanické zvuky objektivu, můžete dočasně zastavit funkci Servo AF při záznamu filmu klepnutím na ikonu [] v levé dolní části obrazovky.
- Když pozastavíte funkci Servo AF při záznamu filmu a vrátíte se k záznamu filmu, například stisknutím tlačítka <MENU> nebo <▶> nebo změnou metody AF, funkce Servo AF při záznamu filmu se obnoví.

● Je-li nastavena možnost [Zakázat]:

- Zaostřete namáčknutím tlačítka spouště napůl.

Upozornění pro případ, že je položka [Servo AF u film.] nastavena na možnost [Povolit]

- **Podmínky při snímání, které ztíží zaostření**
 - Rychle se pohybující objekt, který se přibližuje k fotoaparátu nebo se od něj vzdaluje.
 - Objekt pohybující se blízko fotoaparátu.
 - Při snímání s vysokým clonovým číslem.
 - Rovněž viz „Podmínky při snímání, které ztíží zaostření“ (📖 179).
- Vzhledem k tomu, že je objektiv nepřetržitě poháněn, a tím spotřebovává energii baterie, zkrátí se možná doba záznamu filmů (📖 498).
- Funkce Servo AF při záznamu filmu se pozastaví při změně nastavení zoomu nebo při zvětšeném zobrazení.
- Pokud se při záznamu filmu objekt přibližuje nebo vzdaluje nebo pokud se fotoaparát pohybuje ve svislém nebo vodorovném směru (panning), může se zaznamenaný obraz filmu krátkodobě rozšířit nebo zúžit (změna zvětšení obrazu).

Digitální IS při filmování

Vestavěná funkce stabilizace obrazu elektronicky opravuje rozhýbání fotoaparátu během záznamu filmu. Tato funkce se nazývá „Digitální IS při filmování“. Pokud používáte objektiv s vestavěnou funkcí Image Stabilizer (Stabilizátor obrazu), nastavte přepínač funkce Image Stabilizer (Stabilizátor obrazu) objektivu na <ON>.

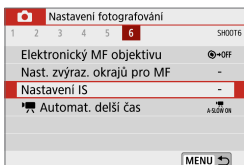

1 Vyberte položku [: Nastavení IS].

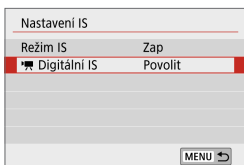

2 Vyberte položku [Digitální IS].

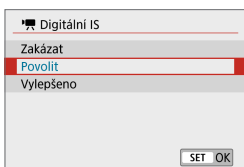

3 Vyberte položku nastavení.

- **Zakázat** (OFF)

Stabilizace obrazu pomocí funkce Digitální IS při filmování je deaktivována.

- **Povolit** ()

Rozhýbání fotoaparátu bude opraveno. Obraz bude nepatrně zvětšený.

- **Vylepšeno** () (Nezobrazuje se pro fotografování.)

V porovnání s nastavením možnosti **[Povolit]** lze opravit silnější rozhýbání fotoaparátu. Obraz bude více zvětšený.

Kombinovaná IS

Ještě efektivnější korekce je možné dosáhnout při záznamu filmů s kombinovanou stabilizací obrazu a s objektivem kompatibilním s digitální stabilizací obrazu, která kombinuje optickou a digitální stabilizaci obrazu objektivem a fotoaparátem.



- Digitální IS při filmování nemá žádný efekt s objektivem bez stabilizátoru obrazu nebo pokud je přepínač IS objektivu nastaven na <OFF>. (V tomto případě, když je zadáno **[Povolit]** nebo **[Vylepšeno]**, ikona Digitální IS při filmování bliká.)
- U objektivu, jehož ohnisková vzdálenost je větší než 800 mm, nebude digitální IS při filmování fungovat.
- Stabilizace prostřednictvím funkce Digitální IS při filmování může být při některých velikostech filmového záznamu méně efektivní.
- Čím širší je zorný úhel (široký úhel), tím efektivnější je stabilizace obrazu. Čím užší je zorný úhel (teleobjektiv), tím méně efektivní je stabilizace obrazu.
- Pokud používáte stativ, doporučujeme nastavení digitálního IS při filmování na **[Zakázat]**.
- V závislosti na podmínkách objektu a fotografování může dojít k povšimnutelnému rozmazání objektu (objekt dočasně vypadá jako rozostřený) vlivem efektů digitálního IS při filmování.
- Pokud používáte objektiv TS-E, objektiv rybí oko nebo objektiv jiného výrobce, doporučujeme použít nastavení Digitální IS při filmování na **[Zakázat]**.
- Funkce Digitální IS při filmování obraz zvětší, takže může vypadat zrnitější. Mohou být rovněž patrné světelné body, šum atd.



- Podrobné informace týkající se objektivů kompatibilních s kombinovanou stabilizací obrazu naleznete na webových stránkách společnosti Canon.
- Při použití objektivu kompatibilního s kombinovanou stabilizací obrazu se k ikoně Digitální IS při filmování přidá znak „+“ (📖 233).

Další funkce nabídky

[📷1]

- **Režim snímání**

Dostupné možnosti zahrnují záznam filmu s automatickou a ruční expozicí.

- **Korekce odchyšky objektivu**

Periferní osvětlení a barevnou vadu lze opravit během záznamu filmů. Podrobné informace o korekci odchyšky objektivu naleznete na 📖 128.

[📷2]

- **Snímání s dálkovým ovládním**

Když je nastavena možnost [**Povolit**], můžete záznam filmu zahájit nebo zastavit pomocí bezdrátového dálkového ovládní BR-E1 (prodává se samostatně). Nejprve spárujte ovládní BR-E1 s fotoaparátem (📖 387).

S bezdrátovým dálkovým ovládním BR-E1

Pro normální záznam filmu nastavte spínač režimů spuštění/záznamu filmu dálkového ovládní BR-E1 do polohy <📷> a potom stiskněte tlačítko spouště.

Podrobnosti o záznamu časosběrného filmu naleznete na 📖 223.

[📷3]

● **Kompenzace expozice**

Kompenzace expozice je k dispozici v rozsahu ± 3 EV, v krocích po 1/3 EV. Podrobnosti o kompenzaci expozice viz  137.

● **🗨️ Nastavení citlivosti ISO**

● **Citlivost ISO**

V režimu [🗨️] můžete nastavit citlivost ISO ručně. Můžete také vybrat možnost ISO auto.

● **Max pro auto**

Můžete nastavit maximální limit pro funkci ISO auto při záznamu Full HD/HD filmu v režimu [🗨️] nebo v režimu [🗨️] s funkcí ISO auto.



- Citlivost ISO 16000/20000/25600 pro záznam filmu Full HD/HD je rozšířená citlivost ISO (indikovaná pomocí [H]).

● **Automatická optimalizace jasu**

Jas a kontrast lze korigovat automaticky. Podrobnosti o funkci Automatická optimalizace jasu viz  141.

● **Priorita vysokých jasů**

Při záznamu filmů je možné omezit přexponované, jasné plochy bez kresby. Podrobné informace o prioritě vysokých jasů viz  142.



- Možnost [Vylepšeno] není k dispozici (není zobrazena) při záznamu filmů s nastavením [📷: Priorita vysokých jasů].

● **Časovač měření**

Podrobnosti o časovači měření viz  145.

[📷4]**● Vyvážení bílé**

Podrobnosti o vyvážení bílé viz 📖 147.

● Uživatel. nastavení WB

Podrobnosti o uživatelském nastavení WB viz 📖 150.

● Korekce vyvážení bílé

Podrobnosti o korekci vyvážení bílé viz 📖 152.

● Picture Style

Podrobnosti o stylech Picture Style viz 📖 154.

[📷5]**● Metoda AF**

Podrobné informace o metodách AF viz 📖 170.

● AF detekce očí

Podrobnosti o AF detekci očí viz 📖 180.

● Režim ostření

Podrobnosti o režimech ostření viz 📖 182.

● Zobrazení informací HDMI

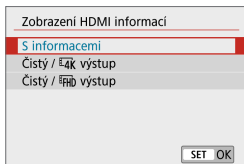

Zobrazení informací můžete nakonfigurovat pro výstup obrazu prostřednictvím kabelu HDMI.

● S informacemi

Snímek, informace o snímku, body AF a další informace jsou zobrazovány na dalším zařízení prostřednictvím HDMI. Vezměte na vědomí, že obrazovka fotoaparátu se vypne. Zaznamenané filmy se uloží na kartu.

● Čistý / 4K výstup

Výstup HDMI se skládá výhradně z filmů v kvalitě 4K. Informace o snímku a AF body jsou též zobrazeny na fotoaparátu, ale na kartu se nezaznamená žádný snímek. Vezměte na vědomí, že komunikace přes síť Wi-Fi není k dispozici.

● Čistý / FHD výstup

Výstup HDMI se skládá výhradně z filmů v kvalitě Full HD. Informace o snímku a AF body jsou též zobrazeny na fotoaparátu, ale na kartu se nezaznamená žádný snímek. Vezměte na vědomí, že komunikace přes síť Wi-Fi není k dispozici.

[6]

● Elektronický MF objektivu

Podrobnosti o elektronickém MF objektivu viz 183.

● Nast. zvýraz. okrajů pro MF

Podrobnosti o nastavení zvýraznění okrajů pro MF viz 187.

● Nastavení IS

Podrobnosti o stabilizaci obrazu viz 188.

● Automatický delší čas

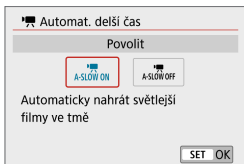

Automatickým zpomalením rychlosti závěrky při nedostatku světla můžete vybrat, zda zaznamenávat filmy, které jsou jasnější než u možnosti **[Zakázat]**. Platí, když je snímková frekvence velikosti filmového záznamu **59.94P** nebo **50.00P**.

● **Zakázat**

Umožňuje zaznamenávat filmy s plynulejším, přirozenějším pohybem, méně ovlivněným rozhýbáním objektu, než u možnosti **[Povolit]**. Vezměte na vědomí, že při nedostatku světla mohou být filmy tmavší než při nastavení možnosti **[Povolit]**.

● **Povolit**



Umožňuje zaznamenávat jasnější filmy než při nastavení **[Zakázat]** automatickým snížením rychlosti závěrky při nedostatku světla na maximálně 1/30 s (NTSC) nebo 1/25 s (PAL).





- Nastavení možnosti **[Zakázat]** se doporučuje při záznamu pohybujících se objektů při nedostatečném osvětlení nebo když mohou vzniknout zbytkové obrazy, např. stopy.

Obecná upozornění pro záznam filmů

Červená ikona varování před vnitřní teplotou

- Pokud se zvýší vnitřní teplota fotoaparátu v důsledku dlouhotrvajícího záznamu filmů nebo vysoké okolní teploty, zobrazí se červená ikona .
- Červená ikona  znamená, že záznam filmů bude brzy automaticky ukončen. Jestliže k tomu dojde, budete moci pokračovat ve snímání až po snížení vnitřní teploty fotoaparátu. Vypněte napájení a ponechte fotoaparát na chvíli v klidu.
- Dlouhotrvající záznam filmu za vysoké teploty způsobí, že se červená ikona  zobrazí dříve. Pokud neprobíhá záznam, vždy vypněte fotoaparát.

Zobrazení

- Pokud se zobrazí , viz  483.

Záznam a kvalita obrazu

- Stabilizace obrazu je aktivní trvale i bez namáčknutí tlačítka spouště do poloviny, pokud použijete objektiv EF-M se stabilizátorem obrazu s nastavením **[Režim IS]** v položce ** : Nastavení IS** nastaveným na **[Zap]**, resp. při použití objektivu EF/EF-S s přepínačem IS nastaveným na **<ON>**. Funkce Image Stabilizer (Stabilizátor obrazu) spotřebovává energii baterie, a v závislosti na podmínkách snímání tak může zkrátit celkovou dobu záznamu filmu. Při použití stativu nebo jiného opatření pro stabilizování fotoaparátu se doporučuje zakázat stabilizátor obrazu.
- Pokud se během záznamu filmu s automatickou expozicí změní jas, může se zdát, že se film na okamžik zastavil. V tomto případě zaznamenávejte filmy pomocí ruční expozice.
- Pokud se v záběru nachází zdroj velmi jasného světla, může se oblast s vysokým jasnem jevit na obrazovce černá. Filmy se zaznamenávají téměř ve stejné podobě, v jaké se zobrazují na obrazovce.
- Při záznamu při vysokých citlivostech ISO, vysokých teplotách, nízkých rychlostech závěrky nebo při nedostatku světla může nastat šum snímku nebo nepravidelné barvy. Filmy se zaznamenávají téměř ve stejné podobě, v jaké se zobrazují na obrazovce, kromě záznamu časosběrného filmu.
- Při přehrávání filmu v jiných zařízeních může dojít ke snížení kvality obrazu nebo zvuku, případně nemusí být přehrávání možné (i když tato zařízení podporují formát MP4).



Záznam a kvalita obrazu

- Pokud používáte kartu s nízkou rychlostí zápisu, může se během záznamu filmu zobrazit v pravé části obrazovky indikátor. Tento indikátor ukazuje, kolik dat ještě zbývá zapsat na kartu (zbývající kapacita vnitřní vyrovnávací paměti). Čím nižší bude rychlost zápisu na kartu, tím rychleji se bude indikátor pohybovat směrem nahoru. Jestliže indikátor (1) dosáhne nejvyšší úrovně, záznam filmu se automaticky zastaví.
- Pokud se jedná o kartu s vysokou rychlostí zápisu, indikátor se buď nezobrazí, nebo jeho úroveň (pokud se zobrazí) téměř neporoste. Nejprve zaznamenejte několik zkušebních filmů, abyste ověřili, zda karta umožňuje dostatečně rychlý zápis.
- Pokud indikátor ukazuje, že je karta plná, a dojde k automatickému ukončení záznamu filmu, nemusí se zvuk ke konci filmu zaznamenat správně.
- Pokud je rychlost zápisu karty pomalá (z důvodu fragmentace) a zobrazí se indikátor, můžete rychlost zápisu zvýšit naformátováním karty.

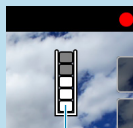

(1)

Omezení zvuku

- Při záznamu filmů obsahujících zvuk platí následující omezení.
 - Nezaznamená se zvuk pro přibližně dva poslední snímky.
 - Při přehrávání filmů v systému Windows může dojít k nepatrnému narušení synchronizace obrazu filmu a zvuku.



Fotografování s bleskem

Tato kapitola popisuje, jak fotografovat s bleskem.



- Blesk nelze použít během záznamu filmů.

Fotografování s bleskem

Použití blesku se doporučuje při zobrazení ikony [⚡] na obrazovce, při fotografování objektů v protisvětle, resp. při fotografování za nízké hladiny osvětlení.

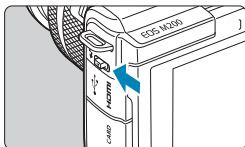

1 Pomocí páčky <⚡> vysuňte blesk.

2 Namáčkněte tlačítko spouště do poloviny.

- Zkontrolujte, jestli se na obrazovce zobrazuje ikona [⚡].

3 Exponujte snímek.

- Blesk odpaluje záblesky podle nastavení položky [Záblesk blesku] (📖 249).
- Pro zasunutí blesku po fotografování stiskněte blesk dolů prsty, až zaklapne do aretované polohy.

Přibližný dosah blesku

(maximální přibližný dosah v metrech/stopách)

Citlivost ISO (📖 138)	EF-M15-45mm f/3.5-6.3 IS STM	
	Širokoúhľý objektiv	Teleobjektiv
	f/3.5	f/6.3
400	2.9/9.5	1.6/5.2
3200	8.1/26.6	4.5/14.8

* Při fotografování vzdálených objektů při vysokých citlivostech ISO nemusí být za určitých podmínek objektu možné dosáhnout standardní expozice.

Rychlost závěrky a clonové číslo při fotografování s bleskem

Režim snímání	Rychlost závěrky	Clonové číslo
P	Auto (1/200–30 s)*	Automatické nastavení
Tv	Ruční (1/200–30 sec.)	Automatické nastavení
Av	Auto (1/200–30 s)*	Ručně nastavené
M	Ruční (1/200–30 s, čas B)	Ručně nastavené

* Při nastavení položky **[Pomalá synchr.]** v položce **[☑: Ovládání blesku]** na možnost **[1/200-30 s auto]**.



- Nepoužívejte blesk, pokud není zcela vysunutý.
- Spodní část snímku může být v případě blokování světla blesku sluneční clonou nebo v případě příliš blízkého objektu tmavá.

Fotografování s bleskem v režimu **[Av]**

Výkon blesku se automaticky upravuje tak, aby poskytoval vhodnou zábleskovou expozici pro vámi zadané clonové číslo.

Za nízké hladiny osvětlení je hlavní objekt exponován automatickým měřením blesku a pozadí pomalou rychlostí závěrky pro získání standardní expozice objektu a pozadí. Doporučujeme použít stativ.

Kompenzace expozice s bleskem



Stejně jako je nastavitelná kompenzace expozice, můžete také upravit výkon blesku.

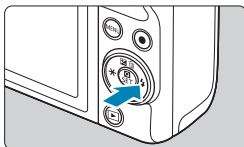

1 Stiskněte tlačítko <▶>.

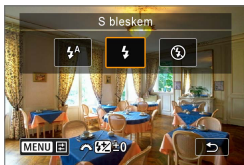

2 Stiskněte tlačítko <MENU>.

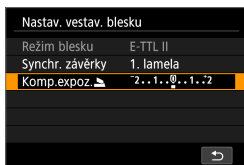

3 Vyberte položku [Komp.expoz. ▾].

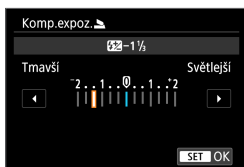

4 Nastavte hodnotu kompenzace.

- Pro získání světlejší expozice s bleskem nastavte korekci směrem k [Světlejší] (kladná kompenzace), pro získání tmavší expozice nastavte kompenzaci směrem k [Tmavší] (záporná kompenzace).
- Po dokončení fotografování postupujte podle kroků 1–3 pro návrat kompenzace expozice na nulu.

! Při nastavení položky [📷: Automatická optimalizace jasu] (📖 141) na jakoukoli jinou možnost než [Zakázat] mohou být snímky stále světlé i při nastavení záporné kompenzace expozice.



- Hodnota kompenzace expozice zůstane v platnosti i po vypnutí fotoaparátu.
- Kompensaci expozice s bleskem lze také nastavit otočením voliče <☀> v kroku 2.
- Kompensaci expozice s bleskem můžete nastavit rovněž pomocí položky [Nastav. vestav. blesku] v položce [📷: Ovládání blesku] (📖 252).

Blokování FE



Fotografování s funkcí blokování FE (expozice s bleskem) poskytuje vhodnou expozici s bleskem u vámi určené oblasti objektu.

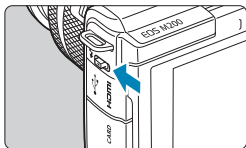

1 Pomocí páčky <⚡> vysuňte blesk.

- Namáčkněte tlačítko spouště do poloviny a zkontrolujte, jestli se na obrazovce zobrazila ikona [⚡].

2 Zaostřete na objekt.

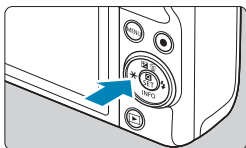

3 Stiskněte tlačítko <★> (☉16).

- Vycentrujte objekt na obrazovce a stiskněte tlačítko <★>.
- Blesk odpálí předzáblesk a zachová požadovanou úroveň výkonu blesku.
- [⚡★] svítí.
- Při každém stisknutí tlačítka <★> se odpálí předzáblesk a pro fotografování je zachován požadovaný výkon blesku.



4 Exponujte snímek.

- Upravte kompozici snímku a úplně stiskněte tlačítko spouště.



- Ikona [⚡] bliká, pokud jsou objekty příliš vzdálené a snímky budou tmavé. Přiblížte se k objektu a opakujte kroky 2–4.

Ovládání blesku

Funkce blesku lze nastavit z obrazovek nabídek na fotoaparátu.

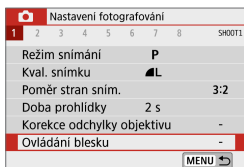

1 Vyberte položku [ : Ovládání blesku].

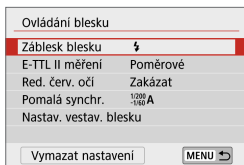

2 Vyberte položku.

Záblesk blesku

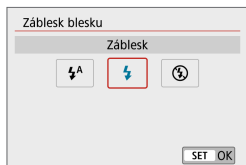

Pro automatickou činnost blesku podle snímacích podmínek nastavte možnost [**⚡^A**].

Pro nastavení trvalé činnosti blesku při fotografování nastavte blesk na [**⚡**].

Pro zakázání záblesku blesku nastavte možnost [**⚡/**].



- Zobrazené informace se liší podle režimu fotografování.
- Lze také nastavit (s výjimkou některých režimů fotografování) stisknutím tlačítka <⚡>, když je přepínač režimů fotografování nastaven na <[A+]> nebo <[A]>.

Měření blesku E-TTL II ☆

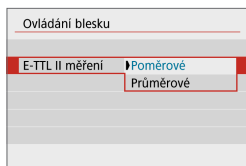

Pro normální expozice s bleskem nastavte možnost [**Poměrové**]. Je-li nastavena hodnota [**Průměrové**], bude expozice s bleskem zprůměrována pro celou měřenou scénu.

Redukce červených očí

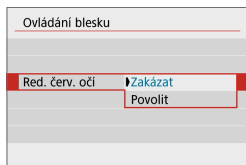

Pro redukci efektu červených očí pomocí světla redukce červených očí (📖 36) před odpálením záblesku vyberte možnost [**Povolit**].

Pomalá synchronizace ☆

Pomalá synchr.	
1/200-30 s auto	1/200 A -30"
1/200-1/60 s auto	1/200 A -1/60"
1/200 s (pevná)	1/200
SET OK	

Rychlost závěrky pro synchronizaci s bleskem při fotografování s bleskem v režimu priority clony AE [**Av**] nebo v režimu Program AE [**P**] můžete nastavit.

- [^{1/200}_{-30"} **A**] **1/200-30 s auto**

Rychlost synchronizace blesku je nastavena automaticky v rozsahu 1/200 s až 30 s podle jasu scény. Za určitých podmínek snímání v místech s nedostatečným osvětlením se používá fotografování s nízkou rychlostí synchronizace, a rychlost závěrky se automaticky sníží.

- [^{1/200}_{-1/60"} **A**] **1/200-1/60 s auto**

Zabraňuje automatickému nastavení pomalé rychlosti závěrky při nedostatečném osvětlení. Jedná se o účinný způsob, jak předejít rozmazání objektu a rozhýbání fotoaparátu. Avšak zatímco fotografovaný objekt bude po osvětlení bleskem exponován správně, pozadí může vyjít tmavé.

- [**1/200**] **1/200 s (pevná)**

Rychlost závěrky pro synchronizaci blesku je pevně nastavena na 1/200 s. Tím se účinněji zamezuje rozmazání objektu chvěním fotoaparátu než při použití možnosti [**1/200-1/60 s auto**]. Za nízké hladiny osvětlení však vyjde pozadí objektu tmavší než při použití možnosti [**1/200-1/60 s auto**].

- Chcete-li v režimu [**Av**] nebo [**P**] použít synchronizaci s pomalými rychlostmi závěrky, nastavte možnost [**1/200-30 s auto**].

Nastavení funkce vestavěného blesku ☆

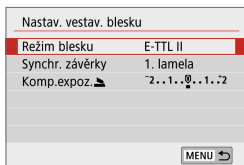

● Režim blesku

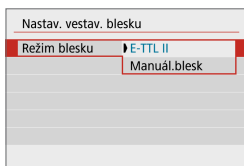

Nastavte blesk na **[E-TTL II]** pro fotografování v plně automatickém režimu blesku E-TTL II/E-TTL.

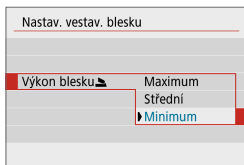

Nastavte **[Manuál.blesk]** a zadejte upřednostňovaný výkon blesku (**[Maximum]**, **[Střední]** nebo **[Minimum]**) pro **[Výkon blesku ↘]**.

- K dispozici v režimech **[Tv]**, **[Av]** a **[M]**.

● Synchronizace závěrky

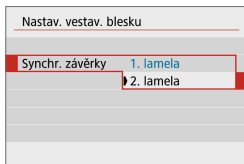

Normálně tuto položku nastavte na možnost **[1. lamela]**, aby byl záblesk emitován bezprostředně po zahájení expozice. Pro přirozeně vypadající snímky se stopami pohybu objektů, jako jsou například světelné stopy reflektorů automobilu, vyberte možnost **[2. lamela]** a použijte pomalé rychlosti závěrky.

- Při použití synchronizace na druhou lamelu nastavte rychlost závěrky 1/80 s nebo pomalejší. Při rychlosti závěrky 1/100 s nebo vyšší bude automaticky použita synchronizace na první lamelu, i pokud je nastavena možnost **[2. lamela]**.

● Kompenzace expozice s bleskem

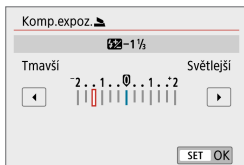

Stejně jako je nastavitelná kompenzace expozice, můžete také upravit výkon blesku (📖 246).

Vymazání nastavení vestavěného blesku

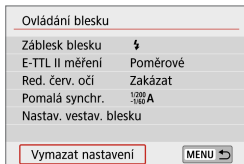

1 Vyberte možnost **[Vymazat nastavení]**.

2 Vyberte tlačítko **[OK]**.

- Nyní je obnoveno výchozí nastavení.

Nastavení přehrávání

Tato kapitola popisuje témata spojená s přehráváním — přehrávání snímků a filmů — a představuje nastavení nabídek na záložce Nastavení přehrávání ([>]).

- Normální zobrazení nebo výběr na tomto fotoaparátu nebude možný u snímků pořízených na jiných fotoaparátech, nebo u snímků z tohoto fotoaparátu, které byly upraveny nebo přejmenovány na počítači.
- Mohou se zobrazit snímky, které nelze použít s určitými funkcemi přehrávání.

Záložky nabídek: Nastavení přehrávání

● Nastavení přehrávání 1

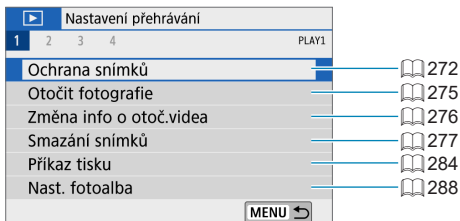

● Nastavení přehrávání 2

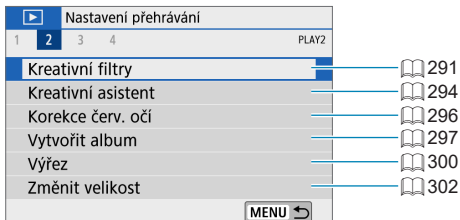

● Nastavení přehrávání 3

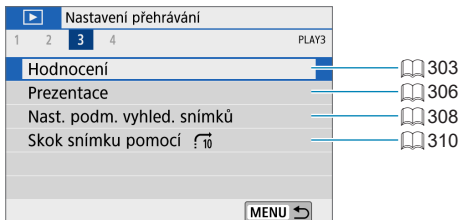

● Nastavení přehrávání 4

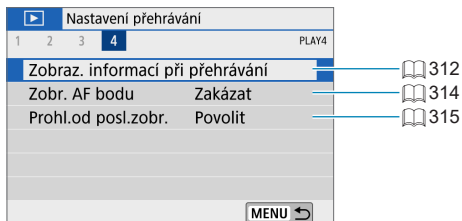

Přehrávání snímků

Zobrazení jednotlivých snímků



1 Přehrajte snímek.

- Stiskněte tlačítko <▶>.

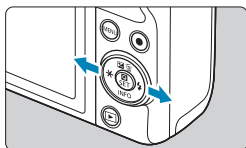

2 Vyberte požadovaný snímek.

- Pro přehrávání novějších snímků stiskněte tlačítko <▶>, pro přehrávání starších snímků použijte tlačítko <◀>.
- Po každém stisknutí tlačítka <INFO> se změní zobrazení na obrazovce.

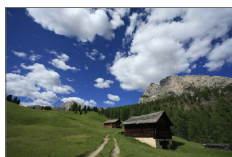

Žádné informace



Zobrazení základních informací

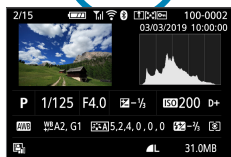

Zobrazení informací ke snímku

3 Ukončete přehrávání snímků.

- Stisknutím tlačítka <▶> ukončete přehrávání snímků.

Zobrazení informací o snímku

Při zobrazení obrazovky informací o snímku můžete stisknutím tlačítka <INFO> změnit zobrazené informace. Zobrazované informace lze rovněž přizpůsobit, pomocí položky [▶]: **Zobraz. informací při přehrávání** (📖 312).

Přehrávání dotykem

Fotoaparát disponuje panelem dotykové obrazovky, který umožňuje ovládat přehrávání dotykem. Podporované operace ovládání dotykem jsou podobné operacím na chytrých telefonech a podobných zařízeních. Nejdříve stiskněte tlačítko <▶> pro přípravu přehrávání dotykem.

Procházení snímků



Zobrazení s přeskokováním snímků



Zobrazení indexu

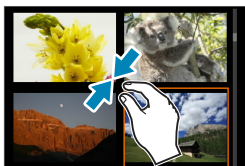

Zvětšené zobrazení



- Zobrazení můžete také zvětšit pomocí dvojitého poklepnání jedním prstem.

Zobrazení zvětšeného snímku

Pořízené snímky můžete zvětšovat.

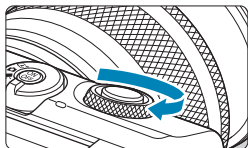

1 Zvětšete snímek.

- Během přehrávání snímků otočte voličem ve směru hodinových ručiček. Při zvětšeném zobrazení je poloha zvětšené oblasti (1) zobrazena v pravém dolním rohu obrazovky.

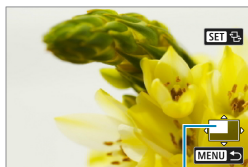

(1)

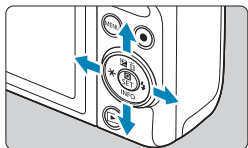

2 Posouvejte snímek.

- Stisknutím navigačních tlačítek lze snímek posouvat svisle i vodorovně.

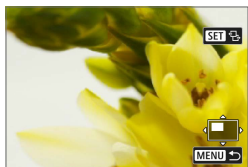

- Chcete-li zachovat stejnou zvětšenou pozici při přepínání snímků, klepněte na položku [] v pravém horním rohu obrazovky a poté stiskněte během zobrazení [] tlačítka .

Zobrazení indexu (zobrazení více snímků)

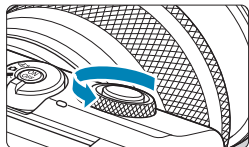

1 Přepněte do režimu zobrazení indexu.

- Během přehrávání snímků otočte ovladačem <☀> proti směru hodinových ručiček.
- Zobrazí se náhled 4 snímků. Vybraný snímek je zvýrazněn oranžovým rámečkem.

Dalším otáčením ovladače <☀> proti směru hodinových ručiček se přepne na zobrazení 9, 36 a 100 snímků.

Otáčením ovladače na druhou stranu se přepíná na zobrazení 100, 36, 9, 4 a jednotlivých snímků.

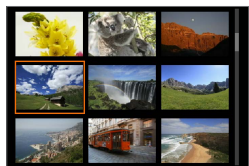

2 Vybte požadovaný snímek.

- Stisknutím navigačních tlačítek <⬅> přesuňte oranžový rámeček a vyberte snímek.
- Stisknutím tlačítka <SET> v indexovém zobrazení se zobrazí vybraný snímek.

Přehrávání filmů

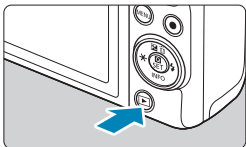

1 Přehrajte snímek.

- Stiskněte tlačítko <▶>.



2 Vyberte film.

- Pomocí tlačítek <◀> <▶> vyberte film, který chcete přehrát.
- V režimu zobrazení jednotlivých snímků označuje ikona [SET] zobrazená v levém horním rohu film.
- V režimu zobrazení indexu označuje film děrování na levém okraji náhledu. Vzhledem k tomu, že série nelze přehrávat v režimu zobrazení indexu, přepněte stisknutím tlačítka <SET> na zobrazení jednotlivých snímků.

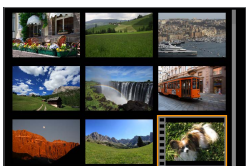

3 V režimu zobrazení jednotlivých snímků stiskněte tlačítko <SET>.



4 Film přehrajete stisknutím tlačítka <SET>.

- Spustí se přehrávání filmu.
- Přehrávání můžete pozastavit a stisknutím tlačítka <SET> zobrazit panel pro přehrávání filmů. Dalším stisknutím tlačítka přehrávání obnovíte.
- Hlasitost je rovněž možné upravit během přehrávání filmů pomocí tlačítek <▲> <▼>.

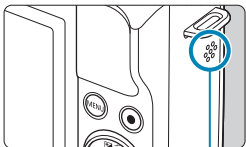

(1)

(1) Reproduktor

Panel pro přehrávání filmů

Položka	Operace přehrávání
▶ Přehrávání	Stisknutím tlačítka <SET> lze přepínat mezi přehráváním a zastavením.
▶ Pomalý pohyb	Rychlost pomalého pohybu lze upravit tlačítky <◀> <▶>. Její hodnota se zobrazuje v pravém horním rohu obrazovky.
◀ Skok dozadu	Při každém stisknutí tlačítka <SET> se přeskočí dozadu o cca 4 s.
◀◀ Předchozí políčko	Zobrazí předchozí políčko při každém stisknutí <SET>. Podržením tlačítka <SET> se bude film převíjet zpět.
▶▶ Následující políčko	Zobrazí film políčko po políčku při každém stisknutí <SET>. Podržením tlačítka <SET> se bude film převíjet vpřed.
▶ Skok dopředu	Při každém stisknutí tlačítka <SET> se přeskočí dopředu o cca 4 s.
⌘ Upravit	Slouží k zobrazení obrazovky pro úpravy (📖 264).
📺 Zachycení políčka	Funkce je dostupná pokud přehráváte 4K nebo časosběrné 4K filmy. Umožňuje vyjmout aktuální políčka a uložit je jako snímky ve formátu JPEG (📖 266).
🎵 Hudba na pozadí	Slouží k přehrání filmu s vybranou hudbou na pozadí (📖 299).
	Stav přehrávání
mm' ss"	Doba přehrávání (minuty:sekundy)
🔊 Hlasitost	Hlasitost reproduktoru upravte pomocí tlačítek <▲> <▼> (📖 261).

- 📺 Pro přeskočení zpět nebo vpřed o cca 4 s během přehrávání filmu stiskněte tlačítka <◀> <▶>.

Panel pro přehrávání filmů (alba videomomentek a krátké filmy)

Položka	Operace přehrávání
▶ Přehrávání	Stisknutím tlačítka <SET> lze přepínat mezi přehráváním a zastavením.
▶ Pomalý pohyb	Rychlost pomalého pohybu lze upravit tlačítky <◀> <▶>. Její hodnota se zobrazuje v pravém horním rohu obrazovky.
◀ Předchozí klip	Slouží k zobrazení prvního políčka předchozího klipu nebo videomomentky.
◀ Předchozí políčko	Zobrazí předchozí políčko při každém stisknutí <SET>. Podržením tlačítka <SET> se bude film převíjet zpět.
▶ Následující políčko	Zobrazí film políčko po políčku při každém stisknutí <SET>. Podržením tlačítka <SET> se bude film převíjet vpřed.
▶ Další klip	Slouží k zobrazení prvního políčka dalšího klipu nebo videomomentky.
🗑️ Smazat klip	Slouží ke smazání aktuálního klipu nebo videomomentky.
⊗ Upravit	Slouží k zobrazení obrazovky pro úpravy (📖 264).
🎵 Hudba na pozadí	Slouží k přehrání alba s vybranou hudbou na pozadí (📖 299).
	Stav přehrávání
mm' ss"	Doba přehrávání (minuty:sekundy)
🔊 Hlasitost	Hlasitost reproduktoru upravte pomocí tlačítek <▲> <▼> (📖 261).



- Když je fotoaparát připojen k televizoru pro přehrávání filmů, upravte hlasitost pomocí ovládacích prvků televizoru (📖 270). (Hlasitost nelze upravit tlačítky <▲> <▼>.)
- Pokud je rychlost čtení karty příliš nízká nebo filmy obsahují poškozené snímky, přehrávání filmu se možná zastaví.



- Chcete-li přeskočit zpět nebo vpřed na začátek předchozí nebo následující videomomentky nebo klipu během přehrávání alb videomomentek nebo krátkých filmů, stiskněte tlačítka <◀> <▶>.
- Podrobnosti o dostupné době záznamu filmu viz 📖 498.

Úprava prvních a posledních scén filmu

Můžete vynechat první a poslední scény filmu v přibližně jednosekundových krocích.



1 Pozastavte přehrávání filmu.

- Zobrazí se panel pro přehrávání filmů.

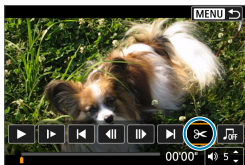

2 Na panelu přehrávání filmu vyberte ikonu [⏮].

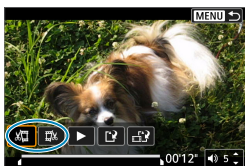

3 Určete část, která má být vynechána.

- Vyberte položku [⏮] (Střih začátek) nebo [⏭] (Střih konec).
- Stisknutím tlačítek <◀> <▶> vyberte přehrávání po jednotlivých políčkách.
- Po výběru části, kterou chcete vynechat, stiskněte tlačítko <SET>. Část, která je označena linkou u dolního okraje obrazovky, zůstane zachována.



4 Zkontrolujte upravený film.

- Upravený film přehrajte výběrem tlačítka [▶].
- Chcete-li upravenou část změnit, přejděte zpět na krok 3.
- Úpravu zrušíte stisknutím tlačítka <MENU>.

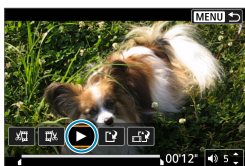



5 Uložte snímek.

- Vyberte možnost **[Uložte snímek]** (1).
- Zobrazí se obrazovka pro ukládání.
- Pro uložení jako nové série vyberte **[Nový soubor]**. Chcete-li položku uložit a přepsat původní filmový soubor, vyberte možnost **[Přepsat]**.
- Výběrem možnosti **[Uložte snímek]** (2) uložíte komprimovanou verzi souboru. Uloží se samostatná verze se 4K filmy komprimovanými a převedenými na Full HD.
- Výběrem položky **[OK]** v potvrzovacím dialogu uložíte upravený film a přejdete zpět na obrazovku pro přehrávání filmů.



- Protože se úpravy provádějí po jednosekundových krocích (v poloze označené ikonou **[X]** dole na obrazovce), může se skutečná poloha oříznutí filmu mírně lišit od vámi určené polohy.
- Pomocí tohoto fotoaparátu nelze upravovat filmy pořízené jiným fotoaparátem.
- Film nelze upravovat, když je fotoaparát připojen k počítači.
- **[Uložte snímek]** není k dispozici pro filmy vytvořené pomocí položky **[Uložit komprim. verzi]**, protože další komprese a uložení není možné.



- Pokyny pro úpravy alb videomomentek viz „Vytvoření složky“ (📖 297).

Zaznamenání snímku

Z filmů v rozlišení 4K nebo z časosběrných filmů v rozlišení 4K můžete vybírat jednotlivé snímky, které lze následně uložit jako snímky ve formátu JPEG s přibližně 8,3 megapixelu (3840×2160). Tato funkce se nazývá „zachycení políčka (zachycení snímku v rozlišení 4K)“.

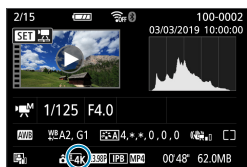

1 Přejraďte snímek.

- Stiskněte tlačítko <▶>.

2 Vyberte film v rozlišení 4K.

- Pomocí tlačítek <◀> <▶> vyberte film v rozlišení 4K nebo časosběrný film v rozlišení 4K.
- Na obrazovce informací o snímku (📖 508) jsou filmy v rozlišení 4K nebo časosběrné filmy v rozlišení 4K označeny ikonou [4K].
- V zobrazení indexu můžete stisknutím tlačítka <SET> přepnout na zobrazení jednotlivých snímků.

3 V režimu zobrazení jednotlivých snímků stiskněte tlačítko <SET>.

4 Pozastavte přehrávání filmu.

- Zobrazí se panel pro přehrávání filmů.

5 Vyberte políčko, které chcete zachytit.

- Pomocí panelu pro přehrávání filmů vyberte políčko, které chcete zachytit jako snímek.
- Pokyny k panelu pro přehrávání filmů viz 📖 262.





6 Vyberte možnost [].

- Pomocí tlačítek <◀> <▶> vyberte možnost [].



7 Uložte snímek.

- Vyberte možnost [OK] a uložte tak aktuální políčko jako snímek ve formátu JPEG.

8 Vyberte snímek, který chcete zobrazit.

- Zkontrolujte cílovou složku a číslo souboru snímku.
- Vyberte možnost [**Zobrazení původního filmu**] nebo [**Zobrazení zachycené fotografie**].



- Zachycení políčka není možné u filmů Full HD, časosběrných filmů Full HD, filmů HD, filmů 4K nebo časosběrných filmů 4K zaznamenaných jiným fotoaparátem.

Úpravy krátkých filmů

Jednotlivé kapitoly (klipy) zaznamenané v režimu <A> lze podle potřeby vymazat. Při mazání klipů buďte opatrní, vymazané klipy již nelze obnovit.



1 Přehrajte snímek.

- Stiskněte tlačítko <▶>.

2 Vyberte krátký film.

- Pomocí tlačítek <◀> <▶> vyberte krátký film.
- V režimu zobrazení jednotlivých snímků označuje krátké filmy ikona [SET <A>] zobrazená v levém horním rohu obrazovky.
- V zobrazení indexu můžete stisknutím tlačítka <SET> přepnout na zobrazení jednotlivých snímků.

3 V režimu zobrazení jednotlivých snímků stiskněte tlačítko <SET>.



4 Vyberte možnost [A].

- Zahájí se přehrávání krátkého filmu.



5 Stisknutím tlačítka <SET> pozastavte krátký film.

- Zobrazí se panel pro přehrávání filmů.

6 Vyberte klip.

- Vyberte [◀] nebo [▶] pro výběr klipu.



7 Vyberte možnost [🗑️].



8 Vyberte tlačítko [OK].

- Klip je vymazán a krátký film je přepsán.



- Alba videomomentek lze rovněž upravovat. Alba vytvořená pomocí položky [▶]: **Vytvořit album** nelze upravit.
- Další pokyny k použití panelu pro přehrávání filmů pro krátké filmy viz „Panel pro přehrávání filmů (alba videomomentek a krátké filmy)“ (📖 263).

Přehrávání na televizoru

Své snímky a filmy můžete sledovat na televizoru, a to propojením fotoaparátu s televizorem pomocí kabelu HDMI (v maximální délce 2,5 m, s konektorem typu D na straně fotoaparátu).

Pokud se na televizní obrazovce nezobrazuje obraz, zkontrolujte správné nastavení položky [F: Videosystém] na možnost [Pro NTSC] nebo [Pro PAL] (v závislosti na videosystému televizoru).

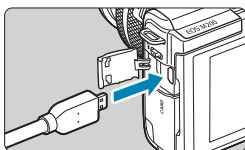

1 Připojte kabel HDMI k fotoaparátu.

- Zasuňte zástrčku kabelu do zdířky <HDMI>.

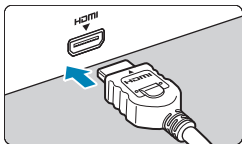

2 Připojte kabel HDMI k televizoru.

- Připojte kabel HDMI ke konektoru HDMI IN televizoru.

3 Zapněte televizor a jeho přepnutím na vstup videa vyberte připojený port.

4 Zapněte fotoaparát.

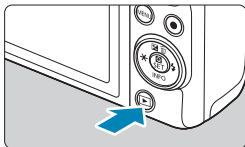

5 Stiskněte tlačítko <▶>.

- Snímek se objeví na obrazovce televizoru. (Na obrazovce fotoaparátu se nic nezobrazí.)
- Snímky se automaticky zobrazí v optimálním rozlišení podle připojeného televizoru.



- Hlasitost zvuku filmu upravte na televizoru. Hlasitost zvuku nelze upravit prostřednictvím fotoaparátu.
- Před připojením nebo odpojením kabelu pro propojení fotoaparátu a televizoru vypněte obě uvedená zařízení.
- V závislosti na televizoru může být část zobrazeného snímku oříznuta.
- Do zdířky <HDMI> fotoaparátu nepřipojujte výstup z žádného jiného zařízení. Mohlo by dojít k závadě.
- Některé sady televizorů nemusí zobrazit snímky z důvodu nekompatibility.
- Může nějakou dobu trvat, než dojde k zobrazení snímků. Abyste zamezili zpoždění, nastavte položku [**🔊**: **HDMI rozlišení**] na [**1080p**] ( 447).
- Používání dotykové obrazovky není podporováno, je-li fotoaparát připojen k televizoru.

Ochrana snímků

Důležité snímky můžete chránit před jejich nechtěným smazáním.

Ochrana jednotlivého snímku

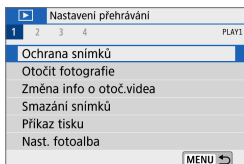

1 Vyberte položku []: Ochrana snímků].

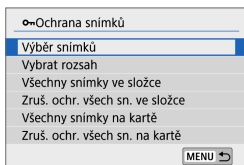



2 Vyberte možnost [Výběr snímků].

3 Vyberte požadovaný snímek.

- Pomocí tlačítek <<◀> >> vyberte snímek, který chcete chránit.

4 Nastavte ochranu snímku.

- Stisknutím tlačítka <SET> nastavte ochranu vybraného snímku. V horní části obrazovky se zobrazí ikona [] (1).
- Jestliže chcete ochranu snímku zrušit, stiskněte znovu tlačítko <SET>. Ikona [] zmizí.
- Chcete-li nastavit ochranu pro další snímek, opakujte kroky 3 a 4.



Určení rozsahu chráněných snímků

Při prohlížení snímků v zobrazení indexu můžete zadat první a poslední snímek, a vybrat tak najednou rozsah všech zadaných snímků, které chcete chránit.

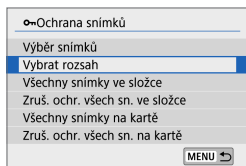

1 Vyberte možnost [Vybrat rozsah].

- Vyberte možnost [Vybrat rozsah] v položce [▶]: Ochrana snímků].



2 Určete rozsah snímků.

- Vyberte první snímek (počáteční bod).
- Dále vyberte poslední snímek (koncový bod).
- Snímky v zadaném rozsahu budou chráněny a zobrazí se ikona [On].
- Chcete-li vybrat další snímek, který chcete chránit, opakujte krok 2.

Ochrana všech snímků ve složce nebo na kartě

Můžete najednou nastavit ochranu pro všechny snímky ve složce nebo na kartě.

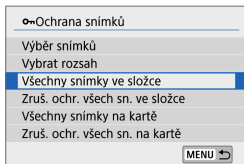

Když vyberete možnost **[Všechny snímky ve složce]** nebo **[Všechny snímky na kartě]** v položce **[>: Ochrana snímků]**, všechny snímky ve složce nebo na kartě budou chráněny.

Výběr snímků zrušíte výběrem položky **[Zruš. ochr. všech sn. ve složce]** nebo **[Zruš. ochr. všech sn. na kartě]**.

Pokud jsou nastaveny podmínky vyhledávání pomocí položky **[>: Nast. podm. vyhled. snímků]** (📖 308), zobrazení se změní na **[Všech. nalez. sn.]** a **[Zruš.ochr.nalez.]**.

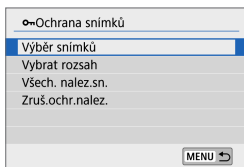

Pokud vyberete položku **[Všech. nalez. sn.]**, budou chráněny všechny nalezené snímky odpovídající podmínkám hledání. Pokud vyberete položku **[Zruš.ochr. nalez.]**, ochrana všech filtrovaných snímků se zruší.

● **Při naformátování karty** (📖 433) budou vymazány i chráněné snímky.

- Po nastavení ochrany nelze snímek vymazat pomocí funkce mazání na fotoaparátu. Chcete-li vymazat chráněný snímek, je třeba nejdříve zrušit ochranu.
- Pokud vymažete všechny snímky (📖 280), zůstanou uchovány pouze chráněné snímky. Tento způsob je vhodný v situaci, kdy chcete vymazat všechny nepotřebné snímky najednou.

Otáčení snímků

Zobrazený snímek můžete pomocí této funkce otočit do požadované orientace.

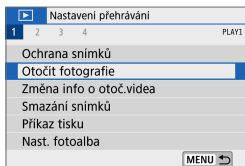

1 Vyberte položku [: Otočit fotografie].

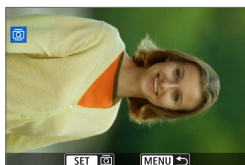

2 Vyberte požadovaný snímek.

- Pomocí tlačítek <◀▶> <▶▶> vyberte snímek, který chcete otočit.

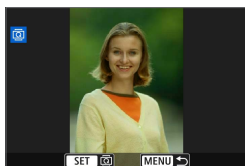

3 Otočte snímek.

- Po každém stisknutí tlačítka <SET> dojde k otočení snímku ve směru hodinových ručiček následujícím způsobem: 90° → 270° → 0°.
- Chcete-li otočit další snímek, opakujte kroky 2 a 3.



- Pokud nastavíte položku [: Aut. otáčení] na možnost [Zap] (431) před fotografováním na výšku, nebude nutné snímek otočit pomocí této funkce.
- Pokud se otočený snímek při přehrávání snímků nezobrazí ve správné orientaci, nastavte položku [: Aut. otáčení] na [Zap].

Změna informace o orientaci filmu

Informaci o orientaci filmu (určující, která strana je nahoře), můžete ručně změnit.

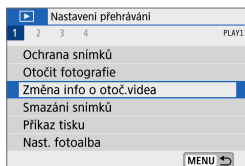

1 [[▶] : Změna info o otoč. videa]



2 Vyberte film.

- Pomocí tlačítek <<▶> <▶> vyberte film s informací o orientaci, kterou chcete změnit.



3 Stiskněte tlačítko <SET>.

- Za současného sledování ikony o orientaci obrazu v levém horním rohu obrazovky určete stisknutím tlačítka <SET>, která strana je nahoře.

- Informaci o orientaci krátkých filmů a alb videomomentek nelze změnit.
- Filmy se přehrávají vodorovně na fotoaparátu, bez ohledu na nastavení položky [[▶] : Přidat info o otáč.] (432).

Smazání snímků

Nepotřebné snímky lze vybírat a mazat jednotlivě nebo je možné vymazat více snímků v jedné dávce. Chráněné snímky (📖 272) nebudou vymazány.



- Snímek nelze po vymazání obnovit. Před vymazáním snímku se ujistěte, zda jej již nepotřebujete. Pomocí funkce ochrany lze důležité snímky ochránit před neúmyslným vymazáním.

Vymazání jednoho snímku

1 Vyberte snímek, který chcete vymazat.

- Stiskněte tlačítko <▶>.
- Pomocí tlačítek <◀> <▶> vyberte snímek, který chcete vymazat.



2 Stiskněte tlačítko <🗑️>.

3 Vymažte snímky.

Snímky JPEG a RAW nebo filmy

- Vyberte možnost [Smazat].



Snímky RAW+JPEG

- Vyberte položku.



Označení [✓] více snímků k dávkovému vymazání

Doplněním zatržitek ke snímkům, které mají být vymazány, lze vymazat více snímků najednou.

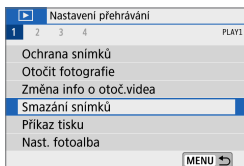

1 Vyberte položku [▶]: **Smazání snímků**].

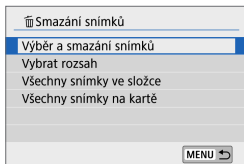

2 Vyberte možnost [Výběr a smazání snímků].

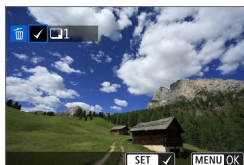

3 Vyberte požadovaný snímek.

- Pomocí tlačítek <◀> <▶> vyberte snímek, který chcete vymazat, a stiskněte tlačítko <SET>.
- Chcete-li vybrat další snímek k vymazání, opakujte krok 3.

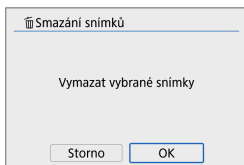

4 Vymažte snímky.

- Stiskněte tlačítko <MENU> a poté stiskněte tlačítko [OK].

Určení rozsahu mazaných snímků

Při prohlížení snímků v zobrazení indexu můžete zadat první a poslední snímek, a vybrat tak najednou rozsah všech zadaných snímků, které chcete vymazat.

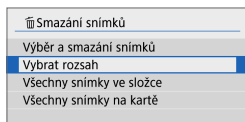

1 Vyberte možnost [Vybrat rozsah].

- Vyberte možnost [Vybrat rozsah] v položce [▶]: **Smazání snímků**.

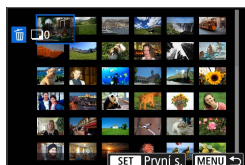

2 Určete rozsah snímků.

- Vyberte první snímek (počáteční bod).
- Dále vyberte poslední snímek (koncový bod).

3 Stiskněte tlačítko <MENU>.

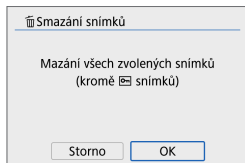

4 Vymažte snímky.

- Vyberte tlačítko [OK].

Smazání všech snímků ve složce nebo na kartě

Můžete najednou vymazat všechny snímky ve složce nebo na kartě.

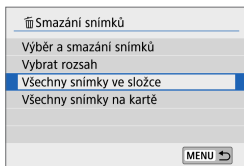

Při nastavení položky [▶]: **Smazání snímků**] na možnost **[Všechny snímky ve složce]** nebo **[Všechny snímky na kartě]** budou vymazány všechny snímky ve složce či na kartě.

Pokud jsou nastaveny podmínky vyhledávání pomocí položky [▶]: **Nast. podm. vyhled. snímků**] (📖 308), zobrazení se změní na **[Všech. nalez.sn.]**.

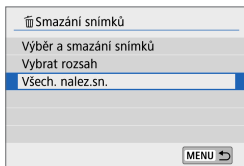

Pokud vyberete položku **[Všech. nalez. sn.]**, budou smazány všechny nalezené snímky odpovídající podmínkám hledání.



- Chcete-li vymazat všechny snímky, včetně chráněných snímků, naformátujte kartu (📖 433).

Příprava k tisku

Veškeré operace při přímém tisku se provádějí na fotoaparátu, za současného pozorování obrazovek pro operace s fotoaparátem.

Propojení fotoaparátu a tiskárny

1 Připravte si tiskárnu.

- Podrobné informace naleznete v návodu k použití tiskárny.

2 Připojte fotoaparát k tiskárně pomocí propojovacího kabelu (prodává se samostatně).

- Jako propojovací kabel můžete použít kabel IFC-600PCU (prodává se samostatně).
- Zasuňte zástrčku kabelu do digitálního terminálu fotoaparátu (USB Micro-B).
- Zapojte zástrčku kabelu do konektoru USB tiskárny.

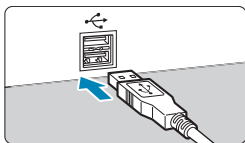
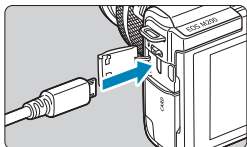

3 Zapněte tiskárnu.

4 Zapněte fotoaparát.

- Některé tiskárny mohou zapípat.
- Snímek se zobrazí spolu s ikonou připojení tiskárny v levé horní části obrazovky.



- Předem si ověřte, že tiskárna má konektor kompatibilní s PictBridge.
- Filmy nelze vytisknout.
- Nelze použít tiskárny kompatibilní pouze s tiskem „CP Direct“ nebo „Bubble Jet Direct“.
- Řada dlouhých pípnutí v kroku 4 označuje problém s tiskárnou. Vyřešte problém podle zobrazeného chybového hlášení (📖 366).

- Můžete také tisknout snímky RAW pořízené tímto fotoaparátem.
- Pokud použijete k napájení fotoaparátu baterii, zkontrolujte, zda je plně nabitá.
- Před odpojením kabelu vypněte fotoaparát a tiskárnu a při odpojování držte kabel za zástrčku.
- Pro přímý tisk zvažte napájení fotoaparátu pomocí DC propojky DR-E12 a kompaktního napájecího adaptéru CA-PS700 (obojí se prodává samostatně).

Tisk snímků

Zobrazení na obrazovce a možnosti nastavení se budou lišit podle tiskárny. Také některá nastavení nemusí být k dispozici. Podrobné informace naleznete v návodu k použití tiskárny.



(1)

1 Vyberte snímek, který chcete vytisknout.

- Zkontrolujte, zda je v levém horním rohu obrazovky zobrazena ikona.
- Stisknutím tlačítek <◀> <▶> vyberte snímek, který chcete vytisknout.

(1) Ikona připojené tiskárny

2 Stiskněte tlačítko <SET>.

- ➔ Zobrazí se obrazovka nastavení tisku.
- Podrobnosti o nastavení viz „Nastavení tisku“ (📖 362).

Příkazy tisku

Formát DPOF (Digital Print Order Format) umožňuje tisk snímků zaznamenaných na kartě podle zadaných pokynů k tisku, jako jsou výběr snímků, počet kopií atd. Je možné vytisknout více snímků v jedné dávce nebo vytvořit příkaz tisku snímků pro fotolaboratoř.

Můžete upravit různá nastavení tisku, například druh tisku, tisk data a tisk čísla souboru. Nastavení tisku budou aplikována na všechny snímky určené k tisku. (Nelze použít jiné nastavení pro každý ze snímků.)

Nastavení možnosti tisku

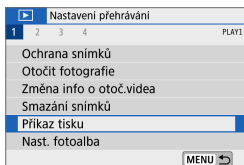

1 Vyberte položku [▶]: Příkaz tisku].

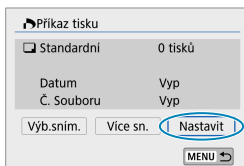

2 Vyberte možnost [Nastavit].

3 Nastavte požadované možnosti.

- Nastavte položky [Druh tisku], [Datum] a [Č. Souboru].

Druh tisku	Standardní	Tisk jednoho snímku na jeden list.
	Index	Na jeden list se vytiskne více náhledů snímků.
	Obojí	Standardní tisk i tisk indexu.
Datum	Zap	Možnost [Zap] zajistí vytištění data zaznamenání snímku na zachycený snímek.
	Vyp	
Č. Souboru	Zap	Pomocí možnosti [Zap] zajistíte tisk čísla souboru.
	Vyp	

Příkaz tisku	
Nastavit	
Druh tisku	Standardní
Datum	Vyp
Č. Souboru	Vyp
MENU 	

4 Ukončete nastavení.

- Stiskněte tlačítko **<MENU>**.
- Dále výběrem položky **[Výb.sním.]** nebo **[Více sn.]** označte snímky k tisku.



- Pokud tisknete snímek velké velikosti s použitím nastavení **[Index]** nebo **[Obojí]** (📖 284), nemusí se náhledy na určitých tiskárnách vytisknout. V tomto případě změňte velikost snímku (📖 302) a pak náhledy vytiskněte.
- I v případě, že jsou položky **[Datum]** a **[Č. Souboru]** nastaveny na možnost **[Zap]**, se datum nebo číslo souboru nemusí vytisknout, v závislosti na nastavení druhu tisku a tiskárny.
- Pro výtisky typu **[Index]** nelze současně nastavit položku **[Datum]** i položku **[Č. Souboru]** na možnost **[Zap]**.
- Při tisku pomocí formátu DPOF použijte kartu, u které jsou nastaveny specifikace příkazu tisku. Pokud extrahujete pouze snímky z karty pro tisk a pokusíte se je vytisknout, nebude je možné tisknout podle určeného příkazu tisku.
- Některé tiskárny vyhovující standardu DPOF a fotolaboratoře nemusí umožňovat tisk snímků podle vašeho zadání. Před provedením tisku si prostudujte návod k použití tiskárny, případně se obraťte na pracovníky fotolaboratoře a vyžádejte si informace o kompatibilitě při objednávání snímků k tisku.
- Nepoužívejte tento fotoaparát ke konfiguraci nastavení tisku u snímků s nastaveními DPOF provedenými na jiném fotoaparátu. Mohlo by dojít k nechtěnému přepsání všech příkazů tisku. V závislosti na typu snímku by také nemuselo být možné provést příkaz tisku.

Výběr snímků k tisku

● Výběr snímků

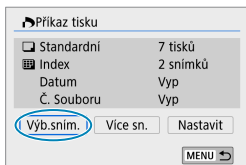

● Výběr více snímků

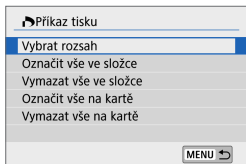

Vyberte a určete snímky, jeden po druhém. Stisknutím tlačítka **<MENU>** uložíte příkaz tisku na kartu.

● Standardní/Obojí

Chcete-li vytisknout kopii zobrazeného snímku, stiskněte tlačítko **<SET>**. Stisknutím tlačítek **<▲>** **<▼>** můžete nastavit počet kopií, které mají být vytištěny, až do hodnoty 99.

- (1) Množství
- (2) Celkový počet vybraných snímků

● Index

Stisknutím tlačítka **<SET>** doplňte zatržítka **[✓]** do políčka. Snímek bude zahrnut do tisku indexu.

- (3) Zatržítka
- (4) Ikona indexu

● Vybrat rozsah

V části **[Více sn.]** vyberte možnost **[Vybrat rozsah]**. Výběrem prvního a posledního snímku rozsahu označíte všechny snímky v rozsahu zaškrtnutím znaménkem **[✓]**, a poté dojde k vytištění jedné kopie každého snímku.

- **Všechny snímky ve složce**

Vyberte možnost **[Označit vše ve složce]** a zvolte složku. Vytvoří se příkaz tisku pro jednu kopii všech snímků ve složce. Pokud vyberete položku **[Vymazat vše ve složce]** a zvolíte složku, zruší se příkaz tisku pro všechny snímky ve složce.

- **Všechny snímky na kartě**

Pokud vyberete položku **[Označit vše na kartě]**, bude k tisku určena jedna kopie všech snímků uložených na kartě. Pokud vyberete položku **[Vymazat vše na kartě]**, bude vymazán příkaz tisku pro všechny snímky uložené na kartě.

Pokud jsou nastaveny podmínky vyhledávání pomocí položky **[▶: Nast. podm. vyhled. snímků]** (📖 308) a vyberete možnost **[Více sn.]**, zobrazení se změní na **[Označit všechny nalezené snímky]** a **[Vymazat všechny nalezené snímky]**.

- **Všechny nalezené snímky**

Pokud vyberete položku **[Označit všechny nalezené snímky]**, bude k tisku určena jedna kopie všech snímků uložených na kartě. Pokud vyberete položku **[Vymazat všechny nalezené snímky]**, ochrana všech filtrovaných snímků se zruší.



- K tisku nelze vybrat snímky typu RAW a filmy. Vezměte na vědomí, že snímky RAW nebo filmy nebudou určeny k tisku, i když označíte všechny snímky pomocí možnosti **[Více sn.]**.
- Při použití tiskárny kompatibilní se standardem PictBridge neurčujte v rámci jednoho příkazu tisku více než 400 snímků. Pokud byste označili k tisku více snímků, nemusely by se všechny snímky vytisknout.

Nastavení fotoalba

Můžete určit až 998 snímků pro tisk ve fotoalbu. Při použití softwaru EOS Utility (software EOS) k importu snímků do počítače se snímky určené pro fotoalbum zkopírují do vyhrazené složky. Tato funkce je užitečná pro online objednávání fotoalb.

Určení snímků po jednom

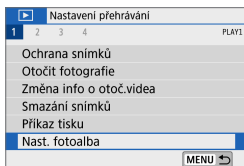

1 Vyberte položku [: Nast. fotoalba].

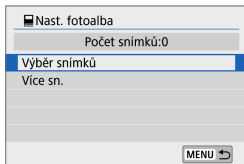

2 Vyberte možnost [Výběr snímků].



3 Vyberte snímek, který chcete použít pro fotoalbum.

- Pomocí tlačítek <<> <> vyberte snímek a stiskněte tlačítko <SET>.
- Chcete-li vybrat další snímky pro fotoalbum, opakujte krok 3.

Zadání rozsahu snímků pro fotoalbum

Při prohlížení snímků v zobrazení indexu můžete zároveň určit rozsah (počáteční bod až koncový bod) snímků, které mají být určeny pro fotoalbum.

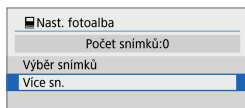

1 Vyberte možnost [Více sn.].

- V položce [▶: Nast. fotoalba] vyberte možnost [Více sn.].

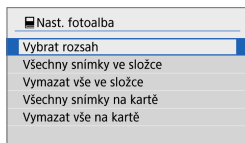

2 Vyberte možnost [Vybrat rozsah].

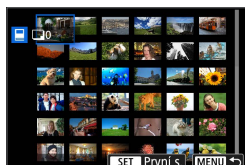

3 Určete rozsah snímků.

- Vyberte první snímek (počáteční bod).
- Dále vyberte poslední snímek (koncový bod).
- Ke všem snímkům v rozsahu od prvního do posledního snímku se přidá symbol [✓].

Výběr všech snímků ve složce nebo na kartě

Pro fotoalbum můžete najednou určit všechny snímky ve složce nebo na kartě.

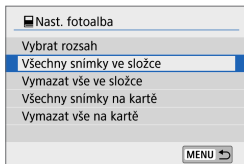

V položce [▶]: **Nast. fotoalba**] můžete nastavit možnost **[Více sn.]** na **[Všechny snímky ve složce]** nebo **[Všechny snímky na kartě]** pro výběr všech snímků ve složce nebo na kartě pro fotoalbum. Výběr zrušíte výběrem možnosti **[Vymazat vše ve složce]** nebo **[Vymazat vše na kartě]**.

Pokud jsou nastaveny podmínky vyhledávání pomocí položky [▶]: **Nast. podm. vyhled. snímků**] (📖 308) a vyberete možnost **[Více sn.]**, zobrazení se změní na **[Všech.nalez.sn.]** a **[Vymazat všechny nalezené snímky]**.

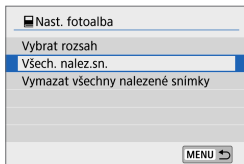

Pokud vyberete položku **[Všech.nalez.sn.]**, budou všechny nalezené snímky odpovídající podmínkám hledání vybrány pro fotoalbum.

Pokud vyberete položku **[Vymazat všechny nalezené snímky]**, budou vymazány všechny příkazy fotoalba týkající se filtrovaných snímků.

- ❗ Pro fotoalbum nelze vybrat snímky RAW a filmy. Vezměte na vědomí, že snímky RAW nebo filmy nebudou vybrány pro fotoalbum, i když označíte všechny snímky pomocí možnosti **[Více sn.]**.
- Nepoužívejte tento fotoaparát ke konfiguraci nastavení fotoalba u snímků s nastaveními fotoalba provedenými na jiném fotoaparátu. Mohlo by dojít k neúmyslnému přepsání všech nastavení fotoalba.

Kreativní filtry

Můžete použít následující filtry zpracování na snímek a uložit snímek jako samostatný snímek: Č/B zrna, Měkké ostření, Efekt Objektivu rybí oko, Efekt Olejová malba, Efekt Akvarel, Efekt Levného fotoap. a Efekt Miniatury.

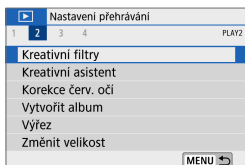

1 Vyberte položku [: Kreativní filtry].



2 Vyberte požadovaný snímek.

- Pomocí tlačítek <◀> <▶> vyberte snímky a stiskněte tlačítko <SET>.
- Pro výběr snímků ze zobrazení indexu můžete otočit voličem <☀> proti směru hodinových ručiček.

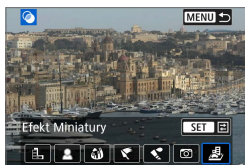

3 Vyberte efekt filtru (292).



4 Nastavte efekt filtru.

- Nastavte efekt filtru a stiskněte tlačítko <SET>.
- V případě efektu miniatury umístěte stisknutím tlačítek <▲> <▼> <◀> <▶> bílý rámeček indikující ostře zachycenou oblast a potom stiskněte tlačítko <SET>.



5 Uložte snímek.

- Vyberte tlačítko **[OK]**.
- Zkontrolujte cílovou složku a zobrazené číslo souboru snímku a vyberte **[OK]**.
- Chcete-li použít filtr zpracování pro další snímky, opakujte kroky 2–5.



- V případě snímků pořízených při fotografování ve formátu RAW+JPEG je filtr zpracování použit na snímek RAW a výsledky se uloží jako JPEG.
- V případě snímků RAW pořízených s určeným poměrem stran se výsledný snímek uloží s tímto poměrem stran po filtru zpracování.

Charakteristiky kreativních filtrů

● Č/B zrno

Vytváří zrnité černobílé snímky. Úpravou kontrastu můžete změnit černobílý efekt.

● Měkké ostření

Poskytuje snímku měkký vzhled. Úpravou rozmazání můžete změnit stupeň změkčení.

● Efekt Objektivu rybí oko

Poskytuje efekt objektivu rybí oko. Snímek bude mít soudkové zkreslení. V závislosti na úrovni efektu tohoto filtru se mění oříznutá oblast okolo okrajů snímku. A protože tento efekt filtru zvětšuje střed obrazu, zdánlivé rozlišení ve středu se může v závislosti na počtu zaznamenaných pixelů snižovat, takže nastavujte efekt filtru v kroku 4 za současné kontroly výsledného snímku.

-  **Efekt Olejová malba**

Propůjčuje snímku vzhled olejomalby a objektu více trojrozměrný vzhled. Nastavením efektu můžete změnit kontrast a sytost. Mějte na paměti, že objekty jako obloha a bílé zdi nemusí být vykresleny s jemnou gradací a mohou vypadat nestejně nebo obsahovat výrazný šum.

-  **Efekt Akvarel**

Tento efekt propůjčí snímku vzhled akvarelové malby se změkčenými barvami. Úpravou efektu můžete měnit sytost barev. Mějte na paměti, že noční scény nebo tmavé scény nemusí být vykresleny s jemnou gradací a mohou vypadat nestejně nebo obsahovat výrazný šum.

-  **Efekt Levného fotoaparátu**

Posunuje barvy způsobem typickým pro levné fotoaparáty a ztmavuje čtyři rohy obrazu. Pro změnu barevného nádechu lze použít možnosti barevného tónu.

-  **Efekt miniaturny**

Vytváří efekt diorámy. Můžete změnit místo, na kterém vypadá snímek ostře. Chcete-li přepnout mezi vertikální a horizontální orientací ostré oblasti (bílý rámeček), klepněte na položku  ve spodní části obrazovky v kroku 4.

Kreativní asistent

Snímky RAW můžete zpracovat použitím oblíbených efektů a následným uložením jako soubory JPEG.

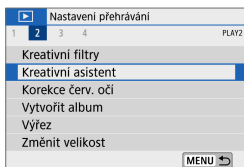

1 Vyberte položku [▶]: **Kreativní asistent**].



2 Vyberte požadovaný snímek.

- Pomocí tlačítek <◀> <▶> vyberte snímky, které chcete zpracovat, a stiskněte tlačítko <SET>.



3 Vyberte úroveň efektu.

- Efekt vyberte pomocí tlačítek <◀> <▶>.



- Výběrem možnosti **[Předvolba]** a stisknutím tlačítka <SET> můžete vybrat možnost **[VIVID]**, **[SOFT]** a další předvolené efekty. **[AUTO1]**, **[AUTO2]** a **[AUTO3]** jsou efekty doporučené fotoaparátem na základě podmínek snímku.



- Efekty jako **[Jas]** nebo **[Kontrast]** lze upravit stisknutím tlačítka **<SET>** a následným použitím tlačítek **<◀>** **<▶>**.
- Po dokončení úpravy stiskněte tlačítko **<SET>**.

- Chcete-li efekt resetovat, klepněte na **[Vynulovat]**.
- Chcete-li efekt potvrdit, klepněte na **[Uložit]** v pravém horním rohu obrazovky.

4 Uložte snímek.

- Vyberte tlačítko **[OK]**.



- Podrobnosti o efektech Kreativní asistent naleznete v části 78.

Korekce červených očí

Automaticky koriguje části snímků ovlivněné efektem červených očí od blesku.

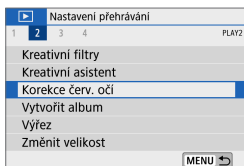

1 Vyberte položku []: Korekce červ. očí].

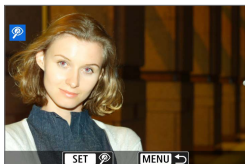

2 Pomocí tlačítek <◀> <▶> vyberte snímek.

- Po výběru snímku buďto klepněte na položku [] nebo stiskněte tlačítko <SET>.
- Okolo korigovaných oblastí snímku se zobrazují bílé rámečky.

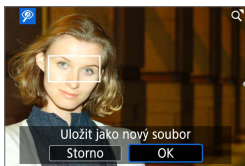

3 Uložte snímek.

- Vyberte tlačítko [OK].
- Snímek bude uložen jako samostatný soubor.



- U některých snímků nemusí korekce proběhnout správně.

Vytvoření složky

Videomomentky zařazené do alba můžete přeuspořádat, odstranit nebo přehrát.

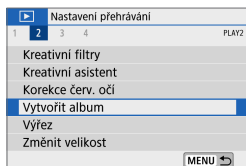

1 Vyberte položku []: Vytvořit album].



2 Vyberte album, které chcete upravit.

- Stisknutím tlačítka <SET> přidáte zatržítka [✓].
- Po výběru stiskněte tlačítko <MENU>.



3 Vyberte tlačítko [OK].



4 Vyberte možnost úpravy.

Možnost	Popis
↔ Přeuspořádat videomom.	Pomocí tlačítek <◀> <▶> vyberte videomomentku, kterou chcete přesunout, a stiskněte tlačítko <SET>. Přeasuňte ji pomocí tlačítek <◀> <▶> a stiskněte tlačítko <SET>.
🗑 Odstranit videomomentku	Pomocí tlačítek <◀> <▶> vyberte videomomentku, kterou chcete odstranit, a stiskněte tlačítko <SET>. Vybrané videomomentky jsou označeny [🗑]. Chcete-li vymazat výběr a odstranit [🗑], znovu stiskněte tlačítko <SET>.
▶ Přehrát videomomentku	Pomocí tlačítek <◀> <▶> vyberte videomomentku, kterou chcete přehrát, a stiskněte tlačítko <SET>. Hlasitost upravte pomocí tlačítek <▲> <▼>.



5 Dokončete úpravy.

- Když máte úpravy dokončené, stiskněte tlačítko <MENU>.
- Vyberte možnost [🔍] (Dokončit editaci).

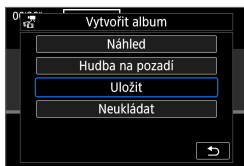

6 Uložte snímek.

- Ke kontrole úprav vyberte možnost [Náhled].
- Chcete-li přehrávat album s hudbou na pozadí, použijte k výběru hudby možnost [Hudba na pozadí] (📖 299).
- Výběrem možnosti [Uložit] se upravené album uloží jako nové album.

- ❗ Alba videomomentek lze upravit pouze jednou.

Výběr hudby na pozadí

Alba a prezentace lze přehrávat s hudbou na pozadí, jakmile nakopírujete příslušnou hudbu na kartu pomocí aplikace EOS Utility (software EOS).

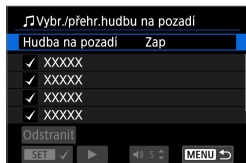

1 Vyberte položku [Hudba na pozadí].

- Nastavte položku [Hudba na pozadí] na [Zap].

2 Vyberte hudbu na pozadí.

- Pomocí tlačítek <▲> <▼> vyberte hudbu a stiskněte tlačítko <SET>. V případě [Prezentace] můžete vybrat více skladeb.

3 Poslechněte si ukázkou.

- Chcete-li si poslechnout ukázkou, klepněte na [▶].
- Hlasitost upravte pomocí tlačítek <▲> <▼>. Klepněte na [■] pro zastavení přehrávání.
- Chcete-li hudbu odstranit, vyberte ji pomocí tlačítek <▲> <▼> a poté klepněte na [Odstranit].



- Pokyny ke kopírování hudby na pozadí na karty naleznete v příručce EOS Utility Návod k použití.

Tvorba výřezů

Zachycený snímek JPEG můžete oříznout a uložit jako další snímek. Oříznutí je možné pouze u snímků JPEG. Snímky pořizované ve formátu RAW nelze oříznout.

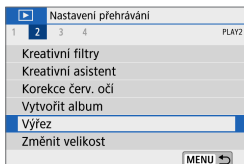

1 Vyberte položku [MENU]: Výřez.

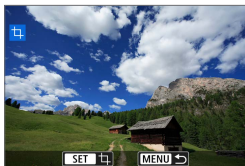

2 Vyberte požadovaný snímek.

- Pomocí tlačítek <◀> <▶> vyberte snímek, který chcete oříznout.



3 Nastavte rámeček ořezu.

- Stisknutím tlačítka <SET> zobrazte rámeček ořezu.
- Oblast snímku ohraničená rámečkem ořezu se ořízne.

• Změna velikosti rámečku ořezu

Velikost rámečku můžete upravit sevřením nebo roztažením prstů na obrazovce. Čím je rámeček ořezu menší, tím více se oříznutý snímek bude jevit zvětšený.

• Přesunutí rámečku ořezu

Stisknutím navigačních tlačítek <◊> lze rámeček posouvat svisle i vodorovně. Posouvajte rámeček ořezu, dokud nebude pokrývat požadovanou oblast snímku.

● Oprava sklonu

Sklon snímku lze opravit o $\pm 10^\circ$. Otáčením voliče <☀> vyberte položku [☒] a stiskněte tlačítko <SET>. Kontrolujte sklon oproti mřížce a opravte sklon otáčením voliče <☀> (v krocích po $0,1^\circ$) nebo klepnutím na levý nebo pravý posuvník (v krocích po $0,5^\circ$) vlevo nahoře na obrazovce. Až korekci sklonu dokončíte, stiskněte tlačítko <SET>.

● Změna poměru stran a orientace

Otáčením voliče <☀> vyberte položku [☒]. Stisknutím možnosti <SET> změňte poměr stran rámečku ořezu.



4 Zkontrolujte oblast snímku, kterou chcete oříznout.

- Otáčením voliče <☀> vyberte položku [☒].
- Dojde k zobrazení oblasti snímku, kterou chcete oříznout.



5 Uložte snímek.

- Otáčením voliče <☀> vyberte položku [☒].
- Výběrem položky [OK] uložte oříznutý snímek.
- Zkontrolujte cílovou složku a číslo souboru snímku a vyberte položku [OK].
- Chcete-li oříznout další snímek, opakujte kroky 2 až 5.



- Poloha a velikost oříznutého snímku se může změnit v závislosti na úhlu nastaveném pro korekci sklonu.
- Po uložení oříznutého snímku jej nelze znovu oříznout ani změnit jeho velikost.
- Informace o zobrazení bodu AF (☒ 314) nebudou k oříznutým snímkům připojeny.

Změna velikosti

Můžete změnit velikost snímku JPEG, aby se snížil počet pixelů, a poté jej uložit jako nový snímek. Změnit velikost je možné pouze u snímků JPEG **L**, **M** a **S1**. Velikost snímků JPEG **S2** a RAW změnit nelze.

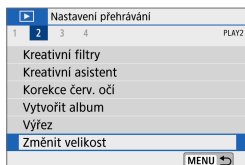

1 Vyberte položku [**▶**]: **Změnit velikost**].



2 Vyberte požadovaný snímek.

- Pomocí tlačítek <<▶> <▶> vyberte snímek, jehož velikost chcete změnit.





3 Vyberte požadovanou velikost snímku.

- Stisknutím tlačítka <SET> zobrazte velikosti snímků.
- Vyberte požadovanou velikost snímku (1).



4 Uložte snímek.

- Výběrem položky [**OK**] uložte snímek se změněnou velikostí.
- Zkontrolujte cílovou složku a číslo souboru snímku a vyberte položku [**OK**].
- Chcete-li změnit velikost dalšího snímku, opakujte kroky 2 až 4.

 • Podrobnosti o velikosti snímků s upravenou velikostí naleznete na  500.

Hodnocení

Snímky můžete hodnotit na stupnici od 1 do 5 ([*]/[*-]/[*+]/[*+]/[*+]).

Tato funkce se nazývá hodnocení.

* Hodnocení snímků vám může pomoci s jejich tříděním.

Hodnocení jednotlivého snímku

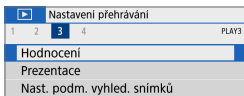

1 Vyberte položku []: Hodnocení].

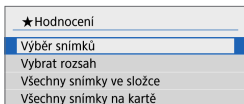

2 Vyberte možnost [Výběr snímků].



3 Vyberte snímek, který chcete ohodnotit.

- Pomocí tlačítek <◀> <▶> vyberte snímek, který chcete ohodnotit.



4 Ohodnoťte snímek.

- Stiskněte tlačítko <SET>, zobrazí se modrý zvýrazňovací rámeček, jak ukazuje obrazovka vlevo.
- Pomocí tlačítek <▲> <▼> vyberte požadovaný symbol hodnocení a stiskněte tlačítko <SET>.
- Při připojení symbolu hodnocení snímku se hodnota za nastaveným hodnocením zvýší o 1.
- Chcete-li ohodnotit další snímek, opakujte kroky 3 a 4.

Hodnocení pomocí určení rozsahu

Při prohlížení snímků v zobrazení indexu můžete zadat první a poslední snímek, a vybrat tak najednou rozsah všech zadaných snímků, které chcete hodnotit.

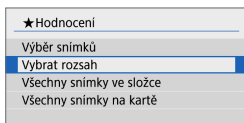

1 Vyberte možnost [Vybrat rozsah].

- Vyberte možnost [Vybrat rozsah] v položce [▶]: Hodnocení].



2 Určete rozsah snímků.

- Vyberte první snímek (počáteční bod).
- Dále vyberte poslední snímek (koncový bod).
- Ke všem snímkům v rozsahu od prvního do posledního snímku se přidá symbol [✓].

3 Stiskněte tlačítko <MENU>.

4 Ohodnoťte snímek.

- Otáčením voliče <☀> vyberte symbol hodnocení a pak vyberte tlačítko [OK].
- Všechny snímky v zadaném rozsahu se ohodnotí (stejným hodnocením) najednou.

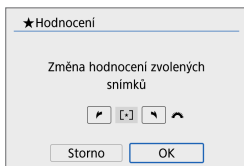

Hodnocení všech snímků ve složce nebo na kartě

Můžete najednou určit všechny snímky ve složce nebo na kartě.

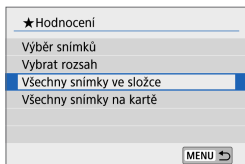

Když v položce []: **Hodnocení**] vyberete možnost [**Všechny snímky ve složce**] nebo [**Všechny snímky na kartě**], budou ohodnoceny všechny snímky ve složce či na kartě.

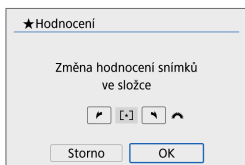

Otáčením voliče < > vyberte hodnocení a pak vyberte tlačítko [**OK**].
Když snímky nehodnotíte a nerušíte hodnocení, vyberte [**OFF**].

Pokud jsou nastaveny podmínky vyhledávání pomocí položky []: **Nast. podm. vyhled. snímků**] (308), zobrazení se změní na [**Všech. nalez.sn.**].

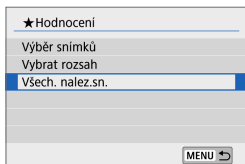

Pokud vyberete položku [**Všech. nalez. sn.**], ohodnotí se všechny nalezené snímky odpovídající podmínkám hledání.



- Pokud má stejné hodnocení více než 1 000 snímků, hodnoty vedle hodnocení jsou zobrazovány jako [###].
- Při použití položky []: **Nast. podm. vyhled. snímků**] a []: **Skok sním. pom.**] můžete zobrazit pouze snímky s konkrétním hodnocením.

Prezentace

Snímky uložené na kartě můžete přehrávat jako automatickou prezentaci.

1 Zadejte snímky, které chcete přehrát.

- Chcete-li přehrát všechny snímky na kartě, vraťte se ke kroku 2.
- Chcete-li zadat snímky, které se mají při prezentaci přehrát, vyfiltrujte je pomocí funkce [▶]: **Nast. podm. vyhled. snímků**] (📖 308).

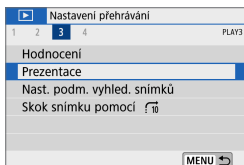

2 Vyberte položku [▶]: **Prezentace**].

3 Nastavte možnosti přehrávání.

- Vyberte možnost [**Nastavit**].
- Nastavte položky [**Doba zobrazení**], [**Opakovat**] (opakované přehrávání) a [**Přechodový efekt**] (efekt při změně snímků) pro snímky.
- Chcete-li přehrávat hudbu na pozadí, použijte k výběru hudby možnost [**Hudba na pozadí**] (📖 299).
- Po dokončení nastavení stiskněte tlačítko <MENU>.

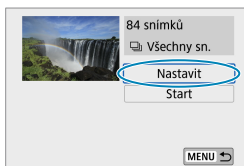

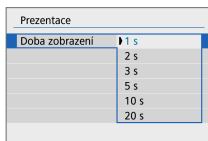
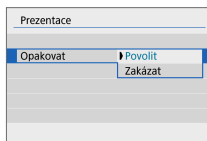
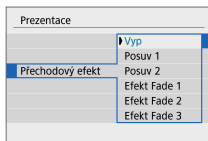
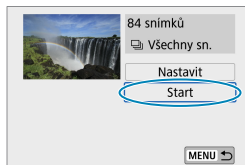
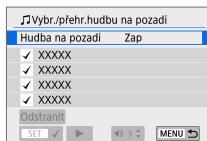
Doba zobrazení**Opakovat****Přechodový efekt****Hudba na pozadí****4 Spustíte prezentaci.**

- Vyberte položku **[Start]**. Po zobrazení hlášení **[Načítání snímku...]** bude spuštěna prezentace.

5 Ukončete prezentaci.

- Chcete-li prezentaci ukončit a vrátit se na obrazovku nastavení, stiskněte tlačítko **<MENU>**.



- Chcete-li prezentaci pozastavit, stiskněte tlačítko **<SET>**. Během pozastavení bude v levém horním rohu snímku zobrazena ikona **[III]**. Opětným stisknutím tlačítka **<SET>** prezentaci znovu spustíte.
- Hlasitost lze během přehrávání filmů upravit stisknutím tlačítek **<▲>** **<▼>**.
- Během automatického přehrávání nebo při pozastavení můžete stisknutím tlačítek **<◀>** **<▶>** zobrazit další snímek.
- Během automatického přehrávání nebude účinná funkce automatického vypnutí napájení.
- Doba zobrazení se může u jednotlivých snímků lišit.

Nastavení podmínek vyhledávání snímků

Je možné filtrovat zobrazení snímků podle vlastních podmínek vyhledávání. Po nastavení podmínek hledání můžete přehrávat a zobrazit pouze vyhledané snímky.

Filtrované snímky můžete také chránit, hodnotit, přehrávat v prezentaci, vymazat a provádět ostatní operace.

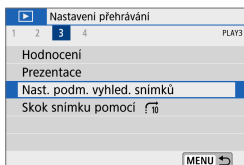

1 Vyberte položku [**▶**]: **Nast. podm. vyhled. snímků**].

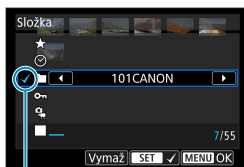

(1)

2 **Nastavte podmínky vyhledávání.**

- Pomocí tlačítek <▲> <▼> vyberte položku.
- Pomocí tlačítek <◀> <▶> proveďte nastavení.

Nalevo od položky se zobrazí zaškrťovací znaménko [**✓**] (1). (Zadáno jako podmínka hledání.)

- Pokud vyberete položku a stisknete tlačítko <SET>, zaškrtnutí [**✓**] se odstraní. (Podmínka hledání se zruší.)
- Chcete-li vymazat všechny zadané podmínky hledání, klepněte na [**Vymaž**].

Položka	Popis
★ Hodnocení	Zobrazí se snímky se zvolenou podmínkou (hodnocení).
☺ Datum	Zobrazí se snímky s vybraným datem snímání.
📁 Složka	Zobrazí se snímky ve zvolené složce.
🔒 Ochrana	Zobrazí se snímky se zvolenou podmínkou (ochrana).
📁 Typ souboru	Zobrazí se snímky se zvoleným typem souboru.

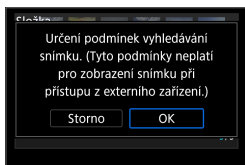

3 Použijte podmínky vyhledávání.

- Stiskněte tlačítko <MENU> a přečtěte si zobrazenou zprávu.
- Vyberte tlačítko [OK].
- Je zadána podmínka hledání.



(2)

4 Zobrazte nalezené snímky.

- Stiskněte tlačítko <▶>.
- Přehrají se pouze snímky odpovídající zadané podmínce (filtrované).
- Při zobrazení filtrovaných snímků bude obrazovka ohraničená žlutým rámečkem (2).

Skok mezi snímky přetažením

V režimu zobrazení jednotlivých snímků můžete dvěma prsty přetáhnout doleva nebo doprava na obrazovce a přeskočit snímky vpřed nebo vzad podle nastavené metody skoku.

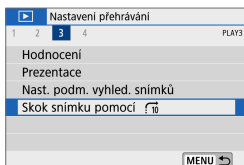

1 Vyberte položku [▶]: Skok snímku pomocí [☞].

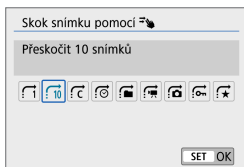

2 Vyberte způsob přeskokování.



- Pomocí možnosti **[Přeskočit specifikovaný počet snímků]** můžete otočit volič <☀> a vybrat počet snímků, které chcete přeskočit.
- Vyberete-li možnost **[Zobrazit podle hodnocení snímku]**, zadejte hodnocení otáčením voliče <☀> (📖 303). Pokud procházíte snímky s vybranou možností ★, zobrazí se všechny hodnocené snímky.



(1)

(2)

3 Procházejte snímky přeskokováním.

- Stiskněte tlačítko <▶>.
- V režimu zobrazení jednotlivých snímků přetáhněte dvěma prsty doleva nebo doprava po obrazovce.
- Procházet můžete pomocí nastavené metody.

(1) Způsob přeskokování

(2) Stav přehrávání



- Chcete-li hledat snímky podle data pořízení, vyberte možnost [📅: Datum].
- Chcete-li vyhledat snímky podle složky, vyberte možnost [📁: Složka].
- Pokud karta obsahuje filmy i snímky, vyberte možnost [🎬: Filmy] nebo [📷: Fotografie] pro zobrazení jednoho nebo druhého.

Zobrazení informací při přehrávání

Můžete určit obrazovky a podrobné informace zobrazované v průběhu přehrávání snímků.

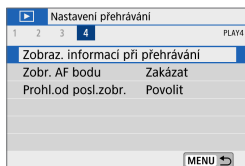

1 Vyberte položku []: **Zobraz. informací při přehrávání**].

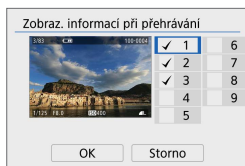

2 Přidejte zatržítka [] vedle čísla obrazovek, které chcete zobrazovat.

- Pomocí tlačítek <▲> <▼> vyberte číslo.
- Stisknutím tlačítka <SET> přidejte zatržítka [].
- Opakujte tento postup pro přidání zatržítka [] k číslu každé obrazovky, kterou chcete zobrazit, a poté vyberte možnost [**OK**].
- K vámi vybraným informacím lze přistupovat stisknutím tlačítka <INFO> během přehrávání.

Histogram

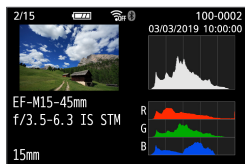

Histogram jasu ukazuje rozložení úrovní expozice a celkový jas. Histogram RGB slouží ke kontrole sytosti barev a gradace.

● Zobrazení [Jas]

Jedná se o graf znázorňující rozložení úrovně jasu na snímku. Na vodorovnou osu jsou vyneseny úrovně jasu (tmavší vlevo, světlejší vpravo), zatímco svislá osa udává počet pixelů pro jednotlivé úrovně jasu. Čím více pixelů se nachází v levé části grafu, tím tmavší je snímek. Čím více pixelů se nachází v pravé části grafu, tím světlejší je snímek. Pokud se vlevo nachází příliš mnoho pixelů, ztratí se podrobnosti obrazu ve stínech. Jestliže se příliš mnoho pixelů nachází vpravo, ztratí se podrobnosti ve světlech. Stupně gradace mezi těmito krajními hodnotami budou reprodukovány správně. Kontrolou snímku a jeho jasového histogramu lze zjistit směřování úrovně expozice a celkovou gradaci.

Ukázky histogramů



Tmavý snímek



Normální jas



Světlý snímek

● Zobrazení [RGB]

Tento histogram představuje graf znázorňující úrovně jasu na snímku pro jednotlivé primární barvy (RGB – červená, zelená a modrá). Na vodorovné ose jsou úrovně jasu dané barvy (tmavší vlevo, světlejší vpravo) a na svislé ose počet pixelů v jednotlivých úrovních jasu pro každou z barev. Čím více pixelů se nachází v levé části grafu, tím tmavší a méně výrazná bude daná barva na snímku. Čím více pixelů se nachází v pravé části grafu, tím je barva světlejší a sytější. Pokud se vlevo nachází příliš mnoho pixelů, bude chybět kresba v příslušné barvě. V případě příliš velkého počtu pixelů vpravo bude barva nadměrně sytá a kresba bude postrádat gradaci. Kontrolou histogramu RGB snímku lze zkontrolovat sytost a gradaci barev a také směřování vyvážení bílé.

Zobrazení AF bodu

AF body použité k zaostření můžete zobrazit na obrazovce přehrávání červeně ohraničené. Po nastavení automatické volby AF bodu se může zobrazit více AF bodů.

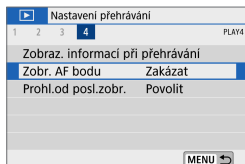

1 Vyberte položku []: Zobr. AF bodu].

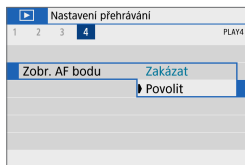

2 Vyberte možnost [Povolit].

Prohlížení od posledního zobrazeného snímku

Je možné nastavit, jaký snímek má být zobrazen jako první při zahájení přehrávání snímků.

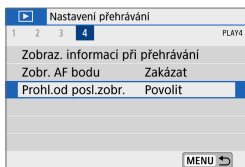

1 Vyberte položku []: Prohl.od posl.zobr.].

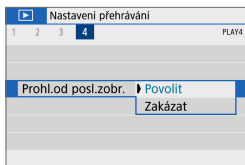

2 Vyberte položku.

- **[Povolit]:** Přehrávání se obnoví od posledního zobrazeného snímku (vyjma stavu, kdy jste právě ukončili snímání).
- **[Zakázat]:** Přehrávání se obnoví od nejnovějšího snímku, kdykoli dojde k vypnutí a opětovnému spuštění fotoaparátu.

Bezdrátové nastavení

Tato kapitola popisuje bezdrátové propojení fotoaparátu se smartphonem pomocí připojení Bluetooth® nebo Wi-Fi® a odeslání snímků do zařízení nebo webových služeb, způsob ovládání fotoaparátu z počítače nebo bezdrátového dálkového ovládání a další možnosti.



Důležité

Uvědomte si, že společnost Canon nemůže nést zodpovědnost za jakékoli ztráty či škody způsobené chybnými nastaveními bezdrátové komunikace pro použití fotoaparátu. Kromě toho společnost Canon nemůže nést zodpovědnost za jakékoli jiné ztráty či škody způsobené použitím fotoaparátu.

Při použití bezdrátových komunikačních funkcí zaveďte náležitě zabezpečení na své vlastní riziko a podle svého vlastního uvážení. Společnost Canon nemůže nést odpovědnost za jakékoli ztráty nebo poškození způsobené neoprávněným přístupem nebo jiným prolomením zabezpečení.

Záložky nabídek: Bezdrátové nastavení

● Bezdrátové nastavení 1

Bezdrátové nastavení	
1	2 NETWORK1
Wi-Fi/Bluetooth připojení	319
Režim V letadle Vyp	401
Nastavení sítě Wi-Fi Povolit	393
Bluetooth nastav. Povolit	394
Přezdívka XXXXX	395
Nastavení GPS	396

MENU ↩

● Bezdrátové nastavení 2

Bezdrátové nastavení	
1	2 NETWORK2
Vymazat bezdrátová nastavení	402

MENU ↩

- Když je fotoaparát připojen k počítači nebo jinému zařízení propojovacím kabelem, není k dispozici bezdrátová komunikace.
- Když je fotoaparát připojen k zařízením prostřednictvím Wi-Fi, nelze s fotoaparátem použít jiná zařízení, například počítače, jejich připojením propojovacím kabelem.
- Fotoaparát nelze připojit pomocí Wi-Fi, pokud není ve fotoaparátu vložena žádná karta (s výjimkou [L]). Také u [D] a webových služeb nelze fotoaparát připojit pomocí Wi-Fi, pokud nejsou na kartě uloženy žádné snímky.
- Připojení k síti Wi-Fi bude ukončeno, pokud vypnete fotoaparát nebo otevřete kryt slotu karty nebo kryt prostoru pro baterii.
- Po navázání spojení Wi-Fi nepracuje funkce automatického vypnutí napájení fotoaparátu.

Výběr připojení Wi-Fi/Bluetooth

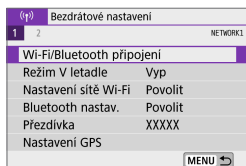

1 Vyberte položku [(1)]: Wi-Fi/Bluetooth připojení].



2 Vyberte položku, ke které chcete připojit fotoaparát.

Připojení ke smartphonu (📖 321)

S využitím speciální aplikace Camera Connect na telefonech smartphone nebo tabletech (souhrnně se v tomto návodu uvádí jako „smartphony“) můžete dálkově ovládat fotoaparát a procházet snímky ve fotoaparátu pomocí připojení Wi-Fi.

Použití softwaru EOS a jiného specializovaného softwaru (📖 349)

Připojte fotoaparát k počítači přes Wi-Fi a ovládejte fotoaparát na dálku pomocí aplikace EOS Utility (software EOS). Za pomoci specializované aplikace Image Transfer Utility 2 lze rovněž automaticky odesílat snímky ve fotoaparátu do počítače.

Tisk prostřednictvím Wi-Fi tiskárny (📖 357)

Připojte fotoaparát k tiskárně podporující funkci PictBridge (bezdrátová síť LAN) přes Wi-Fi a tiskněte snímky.

Načtení na webové stránky (📖 367)

Můžete sdílet snímky s přáteli nebo rodinou na sociálních sítích či on-line fotografické službě CANON iMAGE GATEWAY pro zákazníky společnosti Canon (po dokončení členské registrace, která je zdarma).

Připojení k bezdrátovému dálkovému ovládání (📖 387)

Tento fotoaparát lze také připojit k bezdrátovému dálkovému ovládání BR-E1 (prodává se samostatně) pomocí Bluetooth pro fotografování s dálkovým ovládáním.

Připojení ke smartphonu

Spárováním fotoaparátu se smartphonem kompatibilním s technologií Bluetooth low energy (dále jen „Bluetooth“) můžete provádět následující.

- Vytvořit připojení Wi-Fi s použitím samotného smartphonu (📖 323).
- Vytvořit připojení Wi-Fi s fotoaparátem i když je vypnutý (📖 328).
- Ke snímkům doplňovat informace o poloze pomocí informací GPS získaných smartphonem (📖 396).
- Dálkově ovládat fotoaparát pomocí smartphonu (📖 327).

Po propojení fotoaparátu se smartphonem pomocí Wi-Fi můžete provádět rovněž následující.

- Procházet a ukládat snímky ve fotoaparátu ze smartphonu (📖 327).
- Dálkově ovládat fotoaparát pomocí smartphonu (📖 327).
- Posílat snímky z fotoaparátu do smartphonu (📖 336).

Zapnutí Bluetooth a Wi-Fi na smartphonu

Bluetooth a Wi-Fi zapněte na obrazovce nastavení smartphonu. Vezměte na vědomí, že párování s fotoaparátem není možné z obrazovky nastavení funkce Bluetooth smartphonu.



- Navázání spojení Wi-Fi prostřednictvím přístupového bodu viz „Wi-Fi připojení přes přístupové body“ (📖 382).

Instalace aplikace Camera Connect do smartphonu

Je třeba, aby byla ve smartphonu s operačním systémem Android nebo iOS nainstalována specializovaná aplikace Camera Connect (bezplatná).

- Použijte nejnovější verzi operačního systému smartphonu.
- Aplikaci Camera Connect lze nainstalovat z internetového obchodu Google Play nebo App Store. Služby Google Play nebo App Store lze také otevřít pomocí QR kódů, které se zobrazí, když je fotoaparát spárován se smartphonem nebo připojen přes Wi-Fi ke smartphonu.



- Informace o operačních systémech podporovaných aplikací Camera Connect naleznete na webu, kde je aplikace Camera Connect k dispozici ke stažení.
- Vzorové obrazovky a další podrobnosti v této příručce nemusí odpovídat aktuálním prvkům uživatelského rozhraní po aktualizaci firmwaru fotoaparátu nebo aktualizacích aplikace Camera Connect či operačního systému Android nebo iOS.

Připojení ke smartphonu kompatibilnímu s Bluetooth prostřednictvím Wi-Fi

Kroky prováděné na fotoaparátu (1)

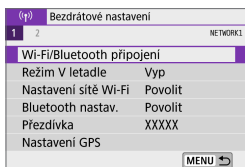

1 Vyberte položku [(**Wi-Fi**)]: **Wi-Fi/Bluetooth připojení**].



2 Vyberte položku [**Připojení ke smartphonu**].

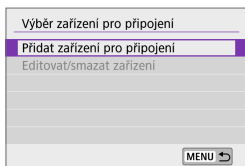

3 Vyberte položku [**Přidat zařízení pro připojení**].



4 Vyberte položku.

- Pokud je již aplikace Camera Connect nainstalovaná, vyberte možnost **[Nezobrazovat]**.
- Pokud není nainstalovaná aplikace Camera Connect, vyberte možnost **[Android]** nebo **[iOS]**, naskenujte zobrazený QR kód pomocí smartphonu a otevřete Google Play nebo App Store a nainstalujte aplikaci Camera Connect.

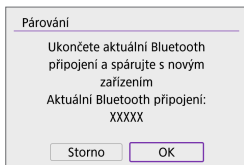
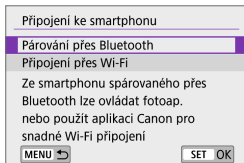

5 Vyberte [Párování přes Bluetooth].

- Nyní se zahájí párování.

- Pro spárování s jiným smartphonem po prvotním spárování s jedním smartphonem vyberte na obrazovce vlevo [OK].

Kroky prováděné na smartphonu (1)



6 Spust'te aplikaci Camera Connect.

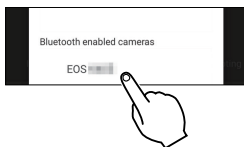

7 Klepněte na fotoaparát pro párování.

- Pokud používáte smartphone se systémem Android, přejděte ke kroku 9.

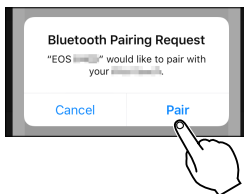

8 Klepněte na [Pair/Párovat] (pouze systém iOS).

Kroky prováděné na fotoaparátu (2)

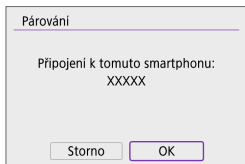

9 Vyberte tlačítko [OK].

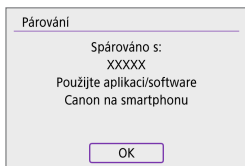

10 Stiskněte tlačítko <SET>.

- Párování je nyní kompletní a fotoaparát je připojen ke smartphonu prostřednictvím připojení Bluetooth. Na stránce Camera Connect se zobrazí ikona Bluetooth.

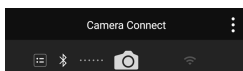

- Fotoaparát nelze připojit ke dvěma nebo více smartphonům současně pomocí Bluetooth. Pro přepnutí na jiný smartphone pro připojení Bluetooth viz [399](#).
- Připojení Bluetooth spotřebovává energii z baterie, i když byla aktivována funkce automatického vypnutí napájení fotoaparátu. Proto může být baterie při použití fotoaparátu vybitá.

Odstraňování problémů párování

- Uchovávání záznamů o párování pro dříve spárované fotoaparáty na smartphonu zabrání, aby se spároval s tímto fotoaparátem. Než se opět pokusíte o spárování, odstraňte záznamy o párování pro dříve spárované fotoaparáty z obrazovky nastavení funkce Bluetooth smartphonu.



- Po navázání spojení pomocí Bluetooth můžete fotoaparát ovládat k odesílání snímků do smartphonu ([336](#)).

Kroky prováděné na smartphonu (2)

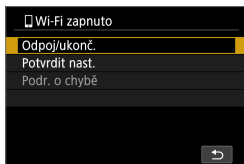
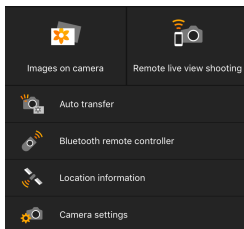

11 Klepněte na funkci Camera Connect.

- V systému iOS klepněte po zobrazení výzvy k potvrzení připojení fotoaparátu na možnost **[Join/Připojit]**.
- Popis funkcí Camera Connect viz 327.
- Po navázání připojení k síti Wi-Fi se zobrazí obrazovka pro vybranou funkci.
- Na fotoaparátu se zobrazí **[Wi-Fi zapnuto]**.
- Na hlavní obrazovce aplikace Camera Connect se rozsvítí ikony Bluetooth a Wi-Fi.

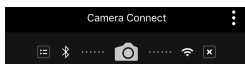

Připojení Wi-Fi ke smartphonu kompatibilnímu s Bluetooth je teď dokončeno.

- Způsob ukončení připojení Wi-Fi viz „Ukončení připojení Wi-Fi“ (344).
- Ukončení připojení Wi-Fi přepne fotoaparát na připojení Bluetooth.
- Pro opětovné připojení pomocí Wi-Fi spusťte aplikaci Camera Connect a klepněte na funkci, kterou použijete.

Obrazovka [Wi-Fi zapnuto]

Odpoj/ukonč.

- Ukončí připojení k síti Wi-Fi.

Potvrdit nast.

- Nastavení lze zkontrolovat.

Podr. o chybě

- Pokud dojde k chybě připojení k síti Wi-Fi, můžete zkontrolovat podrobnosti chyby.

Funkce Camera Connect

Images on camera (Snímky ve fotoaparátu)

- Snímky je možné procházet, odstraňovat nebo hodnotit.
- Snímky lze uložit ve smartphonu.

Remote live view shooting (Dálkové snímání s živým náhledem)

- Umožňuje dálkově ovládané fotografování za současného pozorování živého obrazu na smartphonu.

Auto transfer (Automatický přenos)

- Umožňuje úpravu nastavení fotoaparátu a aplikace pro automatické posílání snímků do smartphonu při jejich pořízení (📖 335).

Bluetooth remote controller (Dálkový ovladač Bluetooth)

- Umožňuje ovládat fotoaparát pomocí smartphonu spárovaného přes Bluetooth. (Není k dispozici při připojení přes Wi-Fi.)
- Během používání funkce dálkového ovladače Bluetooth je zakázáno automatické vypnutí napájení.

Location information (Informace o poloze)

- U tohoto fotoaparátu není funkce podporována.

Camera settings (Nastavení fotoaparátu)

- Můžete změnit nastavení fotoaparátu.

Udržování připojení Wi-Fi při vypnutém fotoaparátu

I když je fotoaparát vypnutý, lze v případě spárování přístroje se smartphonem prostřednictvím Bluetooth používat smartphone pro připojení prostřednictvím Wi-Fi.

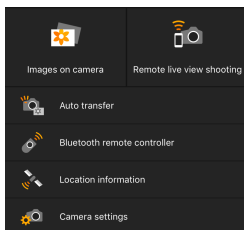

- I když je fotoaparát vypnutý, klepnutím na **[Images on camera/Snímky ve fotoaparátu]** v nabídce Camera Connect zahájíte připojení Wi-Fi.
- V systému iOS klepněte po zobrazení výzvy k potvrzení připojení fotoaparátu na možnost **[Join/Připojit]**. Po navázání spojení se sítí Wi-Fi se zobrazí seznam snímků uložených ve fotoaparátu.

- Aplikaci Camera Connect můžete použít k uložení snímků do smartphonu a můžete odstraňovat snímky ve fotoaparátu.
- Pro ukončení připojení Wi-Fi klepněte na **[x]** na hlavní obrazovce aplikace Camera Connect (📖 344).

! ● Funkci nelze nadále používat, pokud jsou vynulována nastavení bezdrátové komunikace nebo jsou ze smartphonu vymazány informace o připojení.

Zrušení párování

Zrušte následovně párování se smartphonem.



1 Vyberte položku [(☰)]: **Wi-Fi/Bluetooth připojení**].



2 Vyberte položku [☑ **Připojení ke smartphonu**].

- Pokud se zobrazí historie (📖 390), přepněte obrazovku pomocí tlačítek <◀> <▶>.

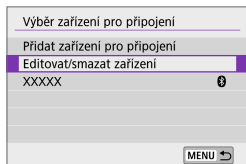

3 Vyberte možnost [**Editovat/smazat zařízení**].

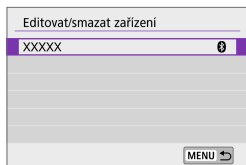

4 Vyberte smartphonu, u kterého chcete zrušit párování.

- Smartphony aktuálně spárované s fotoaparátem jsou označeny [📷].

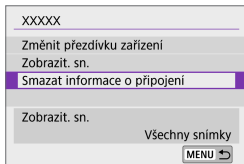

5 Vyberte [Smazat informace o připojení].



6 Vyberte tlačítko [OK].

7 Vymažte informace o fotoaparátu ve smartphonu.

- V nabídce nastavení Bluetooth ve smartphonu vymažte informace o fotoaparátu zaregistrovaném ve smartphonu.

Wi-Fi připojení bez použití Bluetooth

Kroky prováděné na fotoaparátu (1)

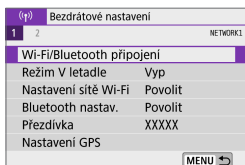

- 1** Vyberte položku [(☰)]: **Wi-Fi/Bluetooth připojení**].



- 2** Vyberte položku [☑ **Připojení ke smartphonu**].

- Pokud se zobrazí historie (📖 390), přepněte obrazovku pomocí tlačítek <◀▶>.

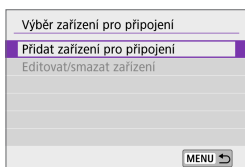

- 3** Vyberte položku [**Přidat zařízení pro připojení**].



- 4** Vyberte položku.

- Pokud je již aplikace Camera Connect nainstalovaná, vyberte možnost [**Nezobrazovat**].

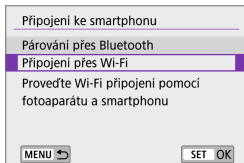

5 Vyberte položku [Připojení přes Wi-Fi].

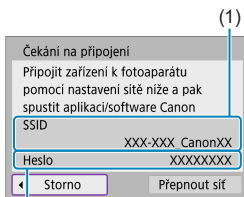

6 Zkontrolujte SSID (název sítě) a heslo.

- Zkontrolujte SSID (1) a heslo (2) zobrazené na fotoaparátu.
- Pokud v **[Nastavení sítě Wi-Fi]** nastavíte **[Heslo]** na hodnotu **[Žádné]**, heslo se nezobrazí ani nebude vyžadováno (📖 393).



- Výběrem možnosti **[Přepnout síť]** v kroku 6 můžete navázat spojení prostřednictvím Wi-Fi pomocí přístupového bodu (📖 382).

Kroky prováděné na smartphonu

Obrazovka smartphonu (příklad)

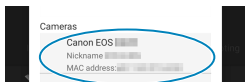

7 Ovládejte smartphonem pro navázání spojení se sítí Wi-Fi.

- Aktivujte funkci Wi-Fi smartphonem a pak klepněte na SSID (název sítě) zkontrolovaný v kroku 6.
- Pro heslo zadejte heslo zkontrolované v kroku 6.

8 Spustěte aplikaci Camera Connect a vyberte fotoaparát, ke kterému se chcete připojit prostřednictvím Wi-Fi.

Kroky prováděné na fotoaparátu (2)

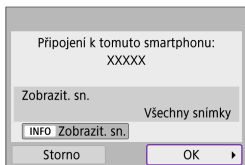

9 Vyberte tlačítko [OK].

- Chcete-li určit zobrazitelné snímky, stiskněte tlačítko <INFO>. Pokyny pro nastavení viz krok 5 na [346](#).

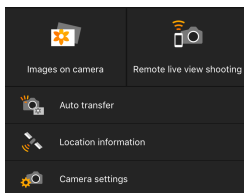

- Na smartphonu se zobrazí hlavní okno aplikace Camera Connect.

Wi-Fi připojení ke smartphonu je teď dokončeno.

- Ovládejte fotoaparát pomocí aplikace Camera Connect (📖 327).

- Způsob ukončení připojení Wi-Fi viz „Ukončení připojení Wi-Fi“ (📖 344).
- Opětovné připojení prostřednictvím Wi-Fi viz „Opětovné připojení pomocí Wi-Fi“ (📖 390).



- Při připojení prostřednictvím Wi-Fi můžete odesílat snímky do smartphonu z obrazovky rychlého ovládání během přehrávání (📖 336).

Automatický přenos snímků během fotografování

Snímky lze odesílat do smartphonu automaticky. Před provedením následujících kroků se ujistěte, že jsou fotoaparát a smartphone propojeny prostřednictvím Wi-Fi.

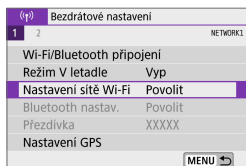

1 Vyberte položku [(**1**): Nastavení sítě Wi-Fi].

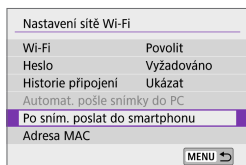

2 Vyberte možnost [Po sním. poslat do smartphonu].

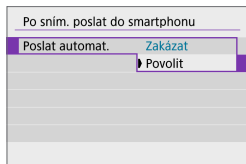

3 V [Poslat automat.] vyberte možnost [Povolit].

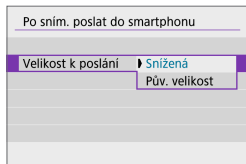

4 Nastavte [Velikost k posláni].

5 Exponujte snímek.

Posílání snímků do smartphonu z fotoaparátu

Snímky z fotoaparátu do spárovaného smartphonu můžete odesílat přes Bluetooth (pouze zařízení Android) nebo přes připojení Wi-Fi.



1 Přehrajte snímek.

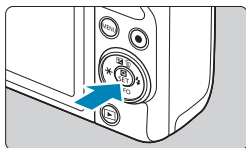

2 Stiskněte tlačítko <Q>.



3 Vyberte možnost [☐ Poslat sním. do smartp.].

- Pokud tento krok provedete, když jste připojeni přes Bluetooth, zobrazí se zpráva a připojení se přepne na Wi-Fi.

4 Vyberte možnosti odesílání a odešlete snímky.

(1) Odesílání jednotlivých snímků



1 Vyberte snímek, který chcete odeslat.

- Pomocí tlačítek <◀> <▶> vyberte snímky, které chcete poslat, a stiskněte tlačítko <SET>.
- Pro výběr snímků ze zobrazení indexu můžete otočit voličem <☀> proti směru hodinových ručiček.



2 Vyberte možnost [Poslat zobraz.].

- V položce [Velikost k poslání] můžete vybrat velikost snímků k odeslání.
- Při posílání filmů můžete v položce [Kval. k poslání] vybrat kvalitu obrazu filmů.

(2) Odesílání více vybraných snímků



1 Stiskněte tlačítko <SET>.



2 Vyberte možnost [Poslat vybrané].



3 Vyberte snímky k odeslání.

- Pomocí tlačítek <<▶> <▶> vyberte snímky, které chcete poslat, a stiskněte tlačítko <SET>.

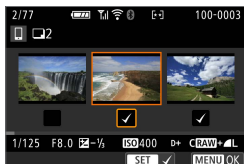

- Pro výběr snímků ze zobrazení indexu můžete otočit voličem <☀> proti směru hodinových ručiček.
- Po výběru snímků k odeslání stiskněte tlačítko <MENU>.

4 Ukončete výběr snímku.

- Vyberte tlačítko [OK].

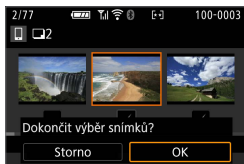

5 Vyberte [Velikost k poslání].

- Na zobrazené obrazovce vyberte velikost snímku.

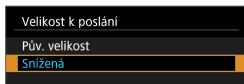

- Při posílání filmů vyberte v položce [Kval. k poslání] kvalitu obrazu.

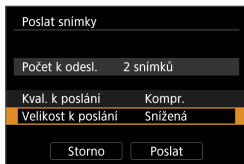

6 Vyberte možnost [Poslat].



(3) Odesílání určeného rozsahu snímků



1 Stiskněte tlačítko <SET>.



2 Vyberte možnost [Poslat rozsah].

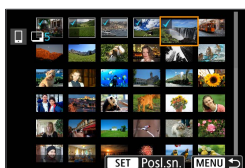

3 Určete rozsah snímků.

- Vyberte první snímek (počáteční bod).
- Vyberte poslední snímek (koncový bod).
- Chcete-li výběr zrušit, tento krok opakujte.
- Pro změnu počtu snímků v zobrazení indexu můžete otočit voličem <☀>.

4 Potvrďte rozsah.

- Stiskněte tlačítko <SET>.

5 Ukončete výběr snímku.

- Stiskněte tlačítko <MENU> a poté stiskněte tlačítko [OK].





- 6 Vyberte [Velikost k poslání].**
- Na zobrazené obrazovce vyberte velikost snímku.

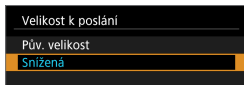

- Při posílání filmů vyberte v položce **[Kval. k poslání]** kvalitu obrazu.

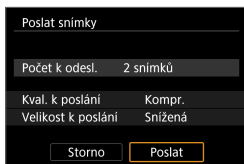

- 7 Vyberte možnost [Poslat].**

(4) Posílání všech snímků na kartě



1 Stiskněte tlačítko <SET>.



2 Vyberte [Vše na kartě].



3 Vyberte [Velikost k posláni].

- Na zobrazené obrazovce vyberte velikost snímku.

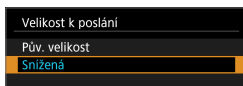

- Při posílání filmů vyberte v položce [Kval. k posláni] kvalitu obrazu.



4 Vyberte možnost [Poslat].

(5) Posílání snímků, které odpovídají kritériím hledání

Pošle všechny snímky, které odpovídají podmínkám hledání nastaveným v části **[Nast. podm. vyhled. snímků]** najednou.

Položka **[Nast. podm. vyhled. snímků]** viz „Nastavení podmínek vyhledávání snímků“ (📖 308).



1 Stiskněte tlačítko **<SET>**.



2 Vyberte **[Všechny nalez.]**.

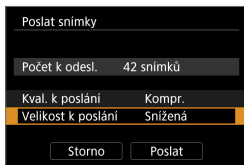

3 Vyberte **[Velikost k poslání]**.

- Na zobrazené obrazovce vyberte velikost snímku.

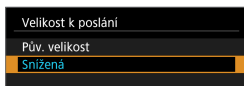

- Při posílání filmů vyberte v položce **[Kval. k poslání]** kvalitu obrazu.

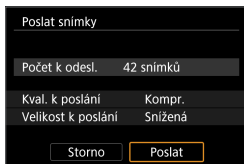

4 Vyberte možnost **[Poslat]**.

Ukončení přenosu snímků

Posílání snímků z fotoaparátu spárovaného přes Bluetooth (Android)



- Stiskněte tlačítko **<MENU>** na obrazovce přenosu snímků.



- Výběrem tlačítka **[OK]** na obrazovce nalevo ukončíte přenos snímků a připojení Wi-Fi.

Posílání snímků z fotoaparátu přes připojení Wi-Fi



- Stiskněte tlačítko **<MENU>** na obrazovce přenosu snímků.
- Pokyny pro odpojení od Wi-Fi viz „Ukončení připojení Wi-Fi“ (📖 344).

- Během přenosu snímku nelze pořídit snímek, ani když stisknete tlačítko spouště fotoaparátu.

- Přenos snímků můžete zrušit výběrem možnosti **[Storno]** během přenosu.
- Současně můžete vybrat až 999 souborů.
- Po navázání spojení prostřednictvím Wi-Fi doporučujeme deaktivovat úsporné funkce smartphonu.
- Výběr snížené velikosti pro snímky platí pro všechny snímky odeslané v danou dobu. Všimněte si, že snímky velikosti **S2** se nezmenšují.
- Výběr komprese pro filmy platí pro všechny filmy odeslané v danou dobu.
- Pokud použijete k napájení fotoaparátu baterii, zkontrolujte, zda je plně nabitá.

Ukončení připojení Wi-Fi

Proveďte jednu z následujících operací.

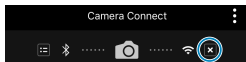

Na obrazovce **Camera Connect** klepněte na položku **[X]**.

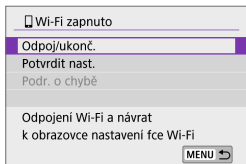

Na obrazovce **[Wi-Fi zapnuto]** vyberte možnost **[Odpoj/ukonč.]**.

- Pokud se obrazovka **[Wi-Fi zapnuto]** nezobrazí, vyberte položku **[Wi-Fi/Bluetooth připojení]**.
- Vyberte možnost **[Odpoj/ukonč.]**, pak vyberte možnost **[OK]** v dialogu pro potvrzení.

Nastavení umožňující zobrazení snímků ze smartphonů

Snímky lze určit po ukončení připojení Wi-Fi.



1 Vyberte položku [(☰)]: **Wi-Fi/Bluetooth připojení**].



2 Vyberte položku [☑ **Připojení ke smartphonu**].

- Pokud se zobrazí historie (📖 390), přepněte obrazovku pomocí tlačítek <◀> <▶>.

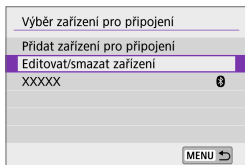

3 Vyberte možnost [**Editovat/smazat zařízení**].

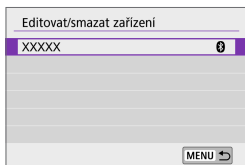

4 Vyberte **smartphone**.

- Vyberte název smartphonu, ve kterém chcete zajistit zobrazení snímků.

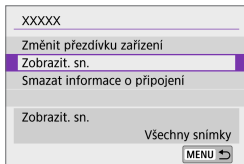

5 Vyberte možnost [Zobrazit. sn.].

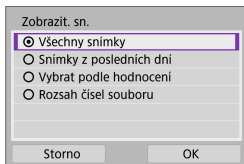

6 Vyberte položku.

- Otevřete obrazovku nastavení volbou **[OK]**.

[Všechny snímky]

Všechny snímky ve fotoaparátu budou k dispozici pro zobrazení.

[Snímky z posledních dní]

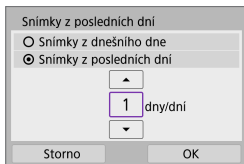

Nastavení zobrazitelných snímků na základě data pořízení. Lze zvolit snímky pořízené až před devíti dny.

- Pokud je vybrána možnost **[Snímky z posledních dní]**, zobrazí se snímky pořízené až nastavený počet dní před aktuálním datem. Tlačítka <▲> <▼> zadejte požadovaný počet dnů a poté potvrďte výběr stisknutím tlačítka <SET>.
- Po volbě **[OK]** jsou nastaveny zobrazitelné snímky.



- Pokud je položka **[Zobrazit. sn.]** nastavena na jiné nastavení než **[Všechny snímky]**, není dálkové fotografování možné.

[Vybrat podle hodnocení]

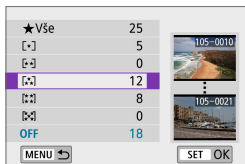

Nastavení zobrazitelných snímků na základě přidání hodnocení (nebo absence hodnocení) nebo typu hodnocení.

- Po volbě typu hodnocení jsou nastaveny zobrazitelné snímky.

[Rozsah čísel souboru] (Vybrat rozsah)

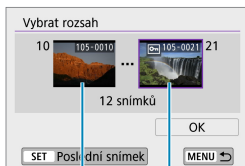

(1)

(2)

Nastavení zobrazitelných snímků výběrem prvního a posledního snímku v seznamu uspořádaném podle čísel souborů.

- Stisknutím tlačítka <SET> zobrazte obrazovku pro výběr snímků. Pomocí tlačítek <◀> <▶> vyberte snímek. Pro výběr snímků ze zobrazení indexu můžete otočit voličem <☀> proti směru hodinových ručiček.
- Vyberte snímek jako počáteční bod (1).
- Pomocí <▶> vyberte snímek jako koncový bod (2).
- Vyberte tlačítko **[OK]**.

-  Pokud je připojení k síti Wi-Fi ukončeno během dálkově ovládaného záznamu filmu, stane se toto.
 - Přepínač režimů snímání přepnutý do polohy : záznam filmu pokračuje.
- Po navázání spojení Wi-Fi se smartphonem nemusí být dostupné některé funkce.
- Při dálkovém fotografování se může zpomalit rychlost automatického zaostřování.
- V závislosti na stavu komunikace může zobrazení snímku nebo spuštění závěrky proběhnout pomaleji.
- Při ukládání snímků do smartphonu nelze pořídit snímek ani po stisknutí tlačítka spouště fotoaparátu. Také může dojít k vypnutí obrazovky fotoaparátu.

-  Po navázání spojení prostřednictvím Wi-Fi doporučujeme deaktivovat úsporné funkce smartphonu.

Připojení k počítači prostřednictvím Wi-Fi

Tato část popisuje, jak připojit fotoaparát k počítači prostřednictvím Wi-Fi a provádět operace fotoaparátu s použitím softwaru EOS nebo jiného specializovaného softwaru. Před nastavením připojení Wi-Fi nainstalujte do počítače nejnovější verzi softwaru.

Pokyny k ovládání počítače naleznete v návodu k použití počítače.

Ovládání fotoaparátu pomocí nástroje EOS Utility

S pomocí EOS Utility (software EOS) můžete importovat snímky z fotoaparátu, ovládat fotoaparát a provádět další operace.

Kroky prováděné na fotoaparátu (1)

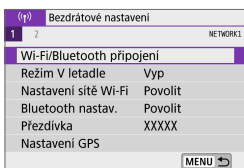

- 1 Vyberte položku [(Wi-Fi)]: Wi-Fi/Bluetooth připojení].



- 2 Vyberte možnost [Dálk. ovládání (EOS Utility)].

- Pokud se zobrazí historie (390), přepněte obrazovku pomocí tlačítek <◀> <▶>.

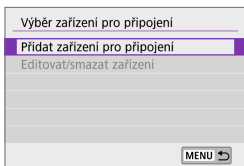

- 3 Vyberte položku [Přidat zařízení pro připojení].

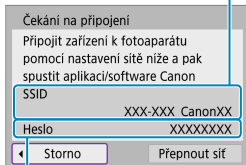

(2)

(1) **4 Zkontrolujte SSID (název sítě) a heslo.**

- Zkontrolujte SSID (1) a heslo (2) zobrazené na fotoaparátu.
- Pokud v **[Nastavení sítě Wi-Fi]** nastavíte **[Heslo]** na hodnotu **[Žádné]**, heslo se nezobrazí ani nebude vyžadováno. Podrobnosti viz část 393.

Kroky prováděné na počítači (1)

Obrazovka počítače (příklad)

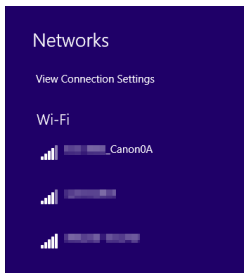

5 Vyberte SSID a pak zadejte heslo.

- Na obrazovce nastavení sítě počítače vyberte SSID zkontrolované v kroku 4.
- Pro heslo zadejte heslo zkontrolované v kroku 4.

Kroky prováděné na fotoaparátu (2)

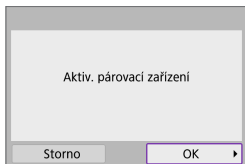

6 Vyberte tlačítko [OK].

- Zobrazí se následující zpráva. Symboly „*****“ představují posledních šest číslic adresy MAC fotoaparátu, který chcete připojit.

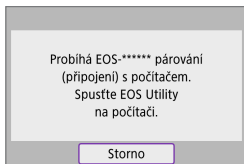

Kroky prováděné na počítači (2)

7 Spusťte nástroj EOS Utility.

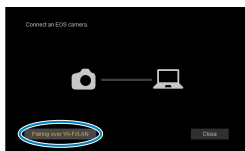

8 V aplikaci EOS Utility klikněte na položku [Pairing over Wi-Fi/LAN/ Párování přes síť Wi-Fi/LAN].

- Pokud se zobrazí zpráva související s firewallem, vyberte možnost [Yes/Ano].

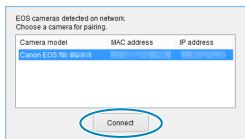

9 Klepněte na možnost [Connect/ Připojit].

- Vyberte fotoaparát, ke kterému se chcete připojit, a pak klikněte na položku [Connect/Připojit].

Kroky prováděné na fotoaparátu (3)

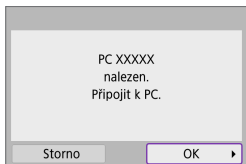

10 Navažte spojení Wi-Fi.

- Vyberte tlačítko [OK].

Obrazovka [Wi-Fi zapnuto]

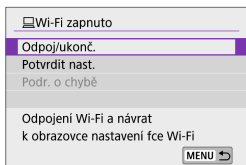

Odpoj/ukonč.

- Ukončí připojení k síti Wi-Fi.

Potvrdit nast.

- Nastavení lze zkontrolovat.



Podr. o chybě

- Pokud dojde k chybě připojení k síti Wi-Fi, můžete zkontrolovat podrobnosti chyby.

Wi-Fi připojení k počítači je teď dokončeno.

- Ovládejte fotoaparát pomocí nástroje EOS Utility v počítači.
- Opětovné připojení prostřednictvím Wi-Fi viz „Opětovné připojení pomocí Wi-Fi“ ( 390).



- Pokud je připojení k síti Wi-Fi ukončeno během dálkově ovládaného záznamu filmu, stane se toto.
 - Přepínač režimů fotografování přepnutý do polohy <  >: záznam filmu pokračuje.
 - Přepínač režimů fotografování nenastaven do polohy <  >: záznam filmu se zastaví.
- Operace snímání s použitím fotoaparátu nejsou možné poté, kdy použijete aplikaci EOS Utility k přepnutí z fotografování na režim záznamu filmů.
- Po navázání spojení Wi-Fi s nástroji EOS Utility nemusí být dostupné některé funkce.
- Při dálkovém fotografování se může zpomalit rychlost automatického zaostřování.
- V závislosti na stavu komunikace může zobrazení snímku nebo spuštění závěrky proběhnout pomaleji.
- Při dálkovém snímání s živým náhledem je rychlost přenosu snímků v porovnání s přenosem přes propojovací kabel pomalejší. Pohybující se objekty proto nelze zobrazit plynule.

Automatické odesílání snímků z fotoaparátu

Snímky ve fotoaparátu lze rovněž automaticky odesílat do počítače pomocí specializovaného softwaru Image Transfer Utility 2.

Kroky prováděné na počítači (1)

1 Připojte počítač k přístupovému bodu a spusťte aplikaci Image Transfer Utility 2.

- Obrazovka pro nastavení párování se zobrazí, pokud budete postupovat podle pokynů zobrazených při prvním spuštění aplikace Image Transfer Utility 2.

Kroky prováděné na fotoaparátu (1)

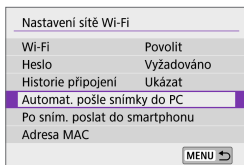

2 Vyberte možnost [Automat. pošle snímky do PC].

- Vyberte položku [(?)]: **Nastavení sítě Wi-Fi**.
- Vyberte možnost [**Automat. pošle snímky do PC**].

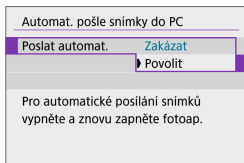

3 V [Poslat automat.] vyberte možnost [Povolit].

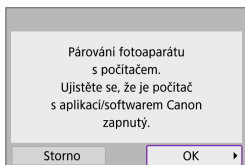

4 Vyberte tlačítko [OK].

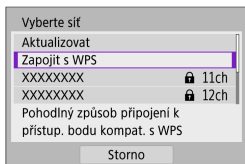

5 Připojte se k přístupovému bodu přes Wi-Fi.

- Vytvořte jakékoli spojení Wi-Fi mezi fotoaparátem a přístupovým bodem připojeným k počítači. Pokyny k připojení viz „Wi-Fi připojení přes přístupové body“ (📖 382).

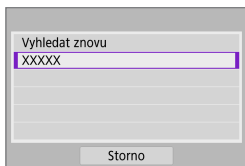

6 Vyberte počítač, který chcete spárovat s fotoaparátem.

Kroky prováděné na počítači (2)

7 Spárujte fotoaparát s počítačem.

- Vyberte fotoaparát, a pak klikněte na položku [Párování].

Kroky prováděné na fotoaparátu (2)

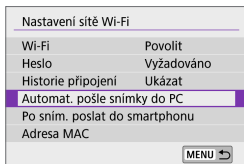

8 Vyberte možnost [Automat. pošle snímky do PC].

- Vyberte položku [(?)]: **Nastavení sítě Wi-Fi**.
- Vyberte možnost [**Automat. pošle snímky do PC**].

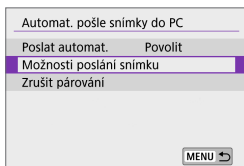

9 Zvolte [Možnosti poslání snímku].

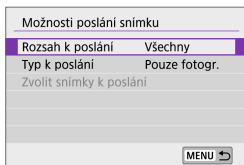

10 Zvolte, co se bude posílat.

- Pokud vyberete možnost [**Zvolené snímky**] v [**Rozsah k poslání**], zadejte snímky k odeslání na obrazovce [**Zvolit snímky k poslání**].
- Po dokončení nastavení vypněte fotoaparát.

Pokud zapnete fotoaparát v rámci dosahu přístupového bodu, snímky ve fotoaparátu jsou automaticky odesílány do aktivního počítače.

- Pokud nejsou snímky odeslány automaticky, zkuste vypnout a znovu zapnout fotoaparát.

Připojení k tiskárně prostřednictvím Wi-Fi

Tato část popisuje, jak tisknout snímky přímým připojením fotoaparátu k tiskárně podporující PictBridge (Bezdrátová LAN) prostřednictvím Wi-Fi. Pokyny k ovládání tiskárny naleznete v návodu k použití tiskárny.

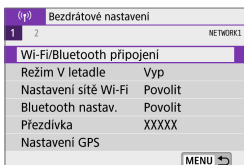

1 Vyberte položku [(☰)]: **Wi-Fi/Bluetooth připojení**.

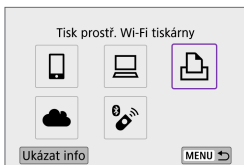

2 Vyberte [(☰) **Tisk prostř. Wi-Fi tiskárny**].

- Pokud se zobrazí historie (📖 390), přepněte obrazovku pomocí tlačítek <◀> <▶>.

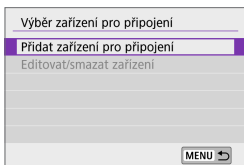

3 Vyberte položku [**Přidat zařízení pro připojení**].

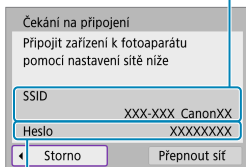

(2)

4 Zkontrolujte SSID (název sítě) a heslo.

- Zkontrolujte SSID (1) a heslo (2) zobrazené na fotoaparátu.
- Pokud v **[Nastavení sítě Wi-Fi]** nastavíte **[Heslo]** na hodnotu **[Žádné]**, heslo se nezobrazí ani nebude vyžadováno (📖 393).

5 Nastavte tiskárnu.

- V nabídce nastavení Wi-Fi používané tiskárny vyberte zkontrolované SSID.
- Pro heslo zadejte heslo zkontrolované v kroku 4.

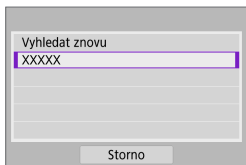

6 Vyberte tiskárnu.

- V seznamu detekovatelných tiskáren vyberte tiskárnu, ke které se chcete připojit prostřednictvím Wi-Fi.
- Pokud není preferovaná tiskárna uvedena, výběr možnosti **[Vyhledat znovu]** může umožnit fotoaparátu ji vyhledat a zobrazit.



- Navázání spojení Wi-Fi prostřednictvím přístupového bodu viz „Wi-Fi připojení přes přístupové body“ (📖 382).

Tisk snímků

Tisk jednotlivých snímků

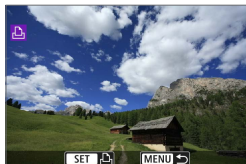

1 Vyberte snímek, který chcete vytisknout.

- Pomocí tlačítek <◀> <▶> vyberte snímky, které chcete vytisknout, a stiskněte tlačítko <SET>.
- Pro výběr snímků ze zobrazení indexu můžete otočit voličem <☀> proti směru hodinových ručiček.

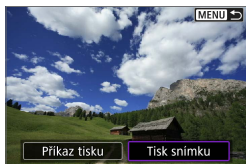

2 Vyberte možnost [Tisk snímku].

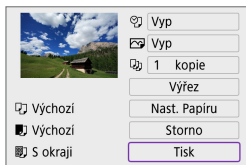

3 Vytiskněte snímek.

- Postup nastavení tisku viz 362.
- Volbou možnosti **[Tisk]** a pak **[OK]** spustíte tisk.

Tisk podle vybraných možností snímku

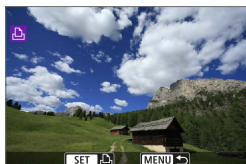

1 Stiskněte tlačítko <SET>.

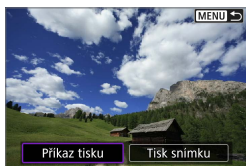

2 Vyberte možnost [Příkaz tisku].

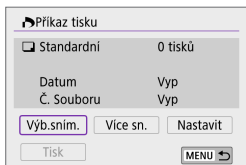

3 Nastavte možnosti tisku.

- Postup nastavení tisku viz „Příkazy tisku“ (📖 284).
- V případě dokončení příkazu tisku před navázáním spojení Wi-Fi přejděte ke kroku 4.

4 Vyberte možnost [Tisk].

- Položku [Tisk] můžete vybrat, pouze když je snímek vybrán a tiskárna je připravena k tisku.

5 Nastavte položku [Nast. Papíru] (📖 362).

6 Vytiskněte snímek.

- Po zvolení možnosti **[OK]** se zahájí tisk.



- Fotografování není možné během připojení k tiskárně prostřednictvím Wi-Fi.
- Filmy nelze vytisknout.
- Před tiskem nezapomeňte nastavit velikost papíru.
- U některých tiskáren nemusí být možné na snímcích vytisknout číslo souboru.
- Pokud je nastavena možnost **[S okraj]**, mohou některé tiskárny vytisknout datum na okraj snímku.
- U některých tiskáren může být datum nevýrazné, protože se může vytisknout na světlém pozadí nebo na okraji.
- Snímky RAW nelze tisknout výběrem položky **[Příkaz tisku]**. Při tisku vyberte položku **[Tisk snímku]** a tiskněte.

- Pokud použijete k napájení fotoaparátu baterii, zkontrolujte, zda je plně nabitá.
- V závislosti na velikosti souboru snímku a kvalitě snímku může zahájení tisku po výběru položky **[Tisk]** chvíli trvat.
- Chcete-li tisk zastavit, stiskněte tlačítko **<SET>** v době, kdy je zobrazena položka **[Stop]**, a pak vyberte položku **[OK]**.
- Pokud tisknete pomocí možnosti **[Příkaz tisku]** a zastavili jste tisk a chcete ho obnovit pro zbývající snímky, vyberte možnost **[Obnovit]**. Uvědomte si, že tisk se neobnoví, pokud nastane jakákoli z následujících situací.
 - Před obnovením tisku změňte příkaz tisku nebo odstraníte libovolné snímky označené k tisku.
- Jestliže dojde k potížím při tisku, vyhledejte informace na [366](#).

Nastavení tisku

Zobrazení na obrazovce a možnosti nastavení se budou lišit podle tiskárny. Také některá nastavení nemusí být k dispozici. Podrobné informace naleznete v návodu k použití tiskárny.

Obrazovka nastavení tisku

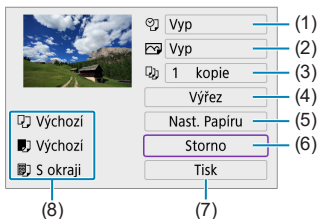

- (1) Slouží k nastavení tisku data nebo čísla souboru (📖 364).
- (2) Umožňuje nastavení efektů tisku (📖 364).
- (3) Umožňuje zvolit počet kopií k tisku (📖 364).
- (4) Slouží k nastavení oblasti tisku (📖 365).
- (5) Umožňuje nastavit velikost papíru, typ a rozvržení (📖 363).
- (6) Vráť se na obrazovku výběru snímků.
- (7) Umožňuje zahájit tisk.
- (8) Zobrazí se nastavená velikost papíru, typ a rozvržení.

* V závislosti na tiskárně nemusí být některá nastavení zvolitelná.

Nastavení papíru

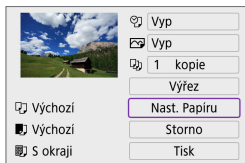

- Vyberte možnost **[Nast. Papíru]**.

[] Nastavení velikosti papíru

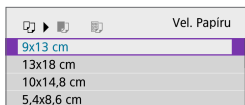

- Vyberte velikost papíru v tiskárně.

[] Nastavení typu papíru

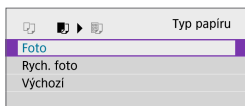

- Vyberte typ papíru v tiskárně.

[] Nastavení rozvržení stránky

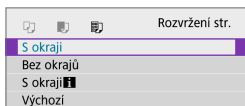

- Zvolte rozvržení stránky.



- Pokud se poměr stran snímku liší od poměru stran papíru použitého k tisku a snímek vytisknete bez okrajů, může dojít k podstatnému oříznutí snímku. Snímky se též mohou vytisknout s nižším rozlišením.

[🧠] Nastavení tisku data/čísla souboru

Informace k tisku se snímky

- Vyberte možnost [🧠].
- Zvolte, co se bude tisknout.

[🖨️] Nastavení efektů tisku (Optimalizace obrazu)

Optimalizace obrazu

- Vyberte možnost [🖨️].
- Zvolte efekty tisku.

- ⚠️
- Při tisku informací o snímku na snímek pořízený s citlivostí ISO z rozšířeného rozsahu (**H**) se nemusí vytisknout správná hodnota citlivosti ISO.
 - Položka [**Výchozí**] u nastavení efektů tisku a dalších možností představuje výchozí nastavení tiskárny od výrobce tiskárny. Pro zjištění informací o jednotlivých nastaveních [**Výchozí**] vyhledejte informace v návodu k použití tiskárny.

[📄] Nastavení počtu kopií

Kopie

kopie

- Vyberte možnost [📄].
- Zvolte počet kopií k tisku.

Oříznutí snímku

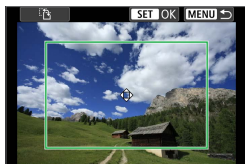

Nastavte oříznutí bezprostředně před tiskem. Změna jiných nastavení tisku po oříznutí snímků může vyžadovat, aby byly snímky oříznuty znovu.

- 1 Na obrazovce nastavení tisku vyberte položku [Výřez].**
- 2 Nastavte velikost rámečku ořezu, jeho polohu a poměr stran.**
 - Oblast snímku ohraničená rámečkem ořezu se vytiskne. Tvar rámečku (poměr stran) lze změnit pomocí položky **[Nast. Papíru]**

Změna velikosti rámečku ořezu

Velikost rámečku můžete upravit sevřením nebo roztažením prstů na obrazovce.

Přesunutí rámečku ořezu

Pomocí navigačních tlačítek <↔> lze rámeček posouvat svisle i vodorovně.

Přepínání orientací rámečku ořezu

Chcete-li přepnout rámeček výřezu mezi vertikální a horizontální orientací rámečku scény, klepněte na [↕] na obrazovce.

- 3 Stisknutím tlačítka <SET> ukončete režim ořezu.**
 - Oříznutá oblast snímku je znázorněna na obrazovce nastavení tisku vlevo nahoře.



- V závislosti na tiskárně se oříznutá oblast snímku nemusí vytisknout tak, jak byla nastavena.
- Čím je rámeček ořezu menší, tím nižší bude rozlišení, se kterým se snímky vytisknou.



Řešení chyb tiskárny

- Pokud se po vyřešení chyby tiskárny (došel inkoust, došel papír apod.) a výběru položky **[Pokrač.]** neobnoví tisk, ovládejte tiskárnu pomocí tlačítek na tiskárně. Podrobné pokyny pro obnovení tisku naleznete v návodu k použití tiskárny.

Chybové zprávy

- Pokud dojde k potížím při tisku, zobrazí se na obrazovce fotoaparátu chybová zpráva. Po vyřešení potíží znovu tisk spusťte. Podrobné informace o řešení potíží při tisku naleznete v návodu k použití tiskárny.

Chyba papíru

- Zkontrolujte, zda je papír správně vložený.

Chyba inkoustu

- Zkontrolujte hladinu inkoustů v tiskárně a odpadní nádobku inkoustu.

Chyba hardwaru

- Zkontrolujte, zda se nevyskytly jiné potíže s tiskárnou kromě došlého papíru či inkoustu.

Chyba souboru

- Vybraný snímek nelze vytisknout. Nemusí být možný tisk snímků pořízených jiným fotoaparátem nebo snímků upravených pomocí počítače.

Odesílání snímků do webové služby

V této části je popsán postup odesílání snímků pomocí webových služeb.

Registrace webových služeb

Pomocí telefonu smartphone nebo počítače přidejte své webové služby do fotoaparátu.

- Dokončení nastavení fotoaparátu pro službu CANON iMAGE GATEWAY a další webové služby vyžaduje telefon smartphone nebo počítač s internetovým prohlížečem a připojení k internetu.
- Navštivte stránky CANON iMAGE GATEWAY, naleznete zde podrobnosti o verzích prohlížeče (jako je Microsoft Internet Explorer) a nastavení vyžadované pro přístup k (CANON iMAGE GATEWAY).
- Informace o zemích a regionech, v nichž je k dispozici služba CANON iMAGE GATEWAY, najdete na webových stránkách společnosti Canon (<http://www.canon.com/cig/>).
- Pokyny a podrobnosti nastavení služby CANON iMAGE GATEWAY naleznete v informacích nápovědy služby CANON iMAGE GATEWAY.
- Pokud chcete využívat i jiné webové služby než CANON iMAGE GATEWAY, musíte mít u těchto služeb účet. Další podrobnosti najdete na webech příslušné webové služby, k níž se chcete zaregistrovat.
- Poplatky za připojení k poskytovateli a komunikační poplatky za přístup k přístupovému bodu poskytovatele se hradí samostatně.

Registrace služby CANON IMAGE GATEWAY

Propojte fotoaparát a službu CANON IMAGE GATEWAY tak, že přidáte službu CANON IMAGE GATEWAY jako cílovou webovou službu ve fotoaparátu. Bude nutné zadat e-mailovou adresu, kterou používáte na svém počítači nebo smartphonu.

Kroky prováděné na fotoaparátu (1)

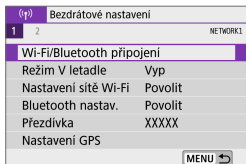

1 Vyberte položku [(P): Wi-Fi/Bluetooth připojení].

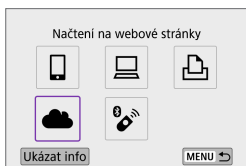

2 Vyberte položku [☁️ Načtení na webové stránky].

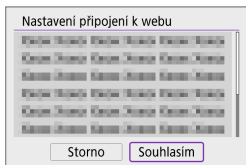

3 Vyberte možnost [Souhlasím].

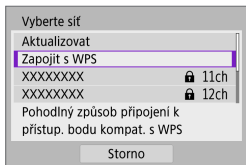

4 Navažte spojení Wi-Fi.

- Připojte se k přístupovému bodu přes Wi-Fi. Přejděte na krok 7 na 383.

Nastavení připojení k webu

Zadejte e-mailovou adresu, kam bude zaslán odkaz na nastavení (až 254 znaků)

Storno OK

5 Zadejte e-mailovou adresu.

- Zadejte e-mailovou adresu a pak zvolte [OK].

Nastavení připojení k webu

Zadejte 4 číslice jako kód vaší volby pro ověření

Storno OK

6 Zadejte čtyřmístné číslo.

- Zadejte zvolené čtyřmístné číslo a pak zvolte [OK].

Upozornění

Canon vám poslal email. Pokud nepřišel, zkontrol. účet. Poté otevřete URL a dokonč. nastavení připojení

OK

7 Vyberte tlačítko [OK].

- Ikona [☁] se změní na [☁].

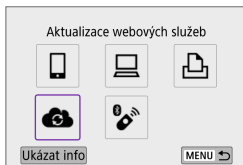

Kroky prováděné na počítači nebo na smartphonu

8 Nastavte fotoaparát na webové propojení.

- Přejděte na stránku uvedenou v upozornění.
- Dokončete nastavení podle pokynů na stránce nastavení webového propojení fotoaparátu.

Kroky prováděné na fotoaparátu (2)

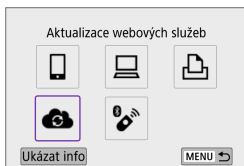

9 Přidejte CANON iMAGE GATEWAY jako cíl.

- Vyberte [☁️].
Nyní je přidána služba CANON iMAGE GATEWAY.

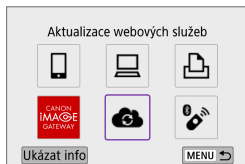

Registrace dalších webových služeb

Kroky prováděné na počítači nebo na smartphonu

1 Konfigurujte webovou službu, kterou chcete používat.

- Navštivte stránky CANON iMAGE GATEWAY a otevřete stránku s nastavením webového připojení fotoaparátu.
- Proveďte nastavení webové služby, kterou chcete používat, podle pokynů na obrazovce.

Kroky prováděné na fotoaparátu

2 Přidejte webovou službu, konfigurovanou jako cíl.

- Vyberte položku [(Wi-Fi): Wi-Fi/Bluetooth připojení].
- Vyberte [(Cloud)].

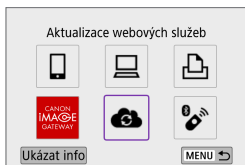

Odesílání snímků

Můžete sdílet snímky se svou rodinou a přáteli odesláním snímků z fotoaparátu do webové služby nastavené ve fotoaparátu nebo odesláním webových odkazů online alb.

Připojení k webovým službám prostřednictvím Wi-Fi

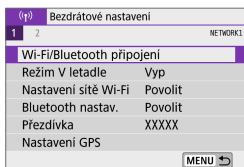

1 Vyberte položku [(Ⓜ): Wi-Fi/Bluetooth připojení].

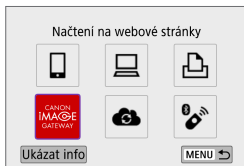

2 Vyberte webovou službu.

- Pokud se zobrazí historie (📖 390), přepněte obrazovku pomocí tlačítek << >> <> >.
- Obrazovka pro výběr cílového umístění se zobrazí v závislosti na typu a nastavení zvolené webové služby (📖 385).

Odesílání jednotlivých snímků

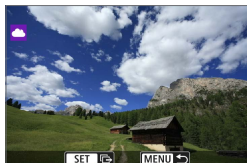

1 Vyberte snímek, který chcete odeslat.

- Pomocí tlačítek <◀> <▶> vyberte snímky, které chcete poslat, a stiskněte tlačítko <SET>.
- Pro výběr snímků ze zobrazení indexu můžete otočit voličem <☀> proti směru hodinových ručiček.



2 Vyberte možnost [Poslat zobraz.].

- V položce [Velikost k poslání] můžete vybrat velikost snímků k odeslání.
- Na obrazovce po odeslání snímků vyberte tlačítko [OK] pro ukončení připojení Wi-Fi.
- Pokud se zobrazí obrazovka [Podmínky používání], přečtete si důkladně zprávu a pak vyberte možnost [Souhlasím].
- K posouvání obrazovky použijte tlačítka <▲> <▼>.



Odesílání více vybraných snímků

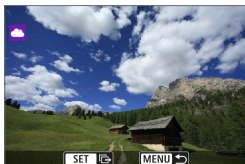

1 Stiskněte tlačítko <SET>.



2 Vyberte možnost [Poslat vybrané].



3 Vyberte snímky k odeslání.

- Pomocí tlačítek <◀> <▶> vyberte snímky, které chcete poslat, a stiskněte tlačítko <SET>.
- Pro přepnutí na zobrazení tří snímků pro výběr snímků můžete otočit voličem <☀> proti směru hodinových ručiček. Pro návrat k zobrazení jednotlivých snímků otočte voličem <☀> ve směru hodinových ručiček.
- Po výběru snímků k odeslání stiskněte tlačítko <MENU>.

Poslat snímky

Počet k odesl. 2 snímků

Velikost k posláni Snížená

Storno Poslat

4 Vyberte [Velikost k posláni].

- Pokud jako cíl nastavíte web YouTube, položka **[Velikost k posláni]** se nezobrazí.
- Na zobrazené obrazovce vyberte velikost snímku.

Velikost k posláni

Pův. velikost

Snížená

Poslat snímky

Počet k odesl. 2 snímků

Velikost k posláni Snížená

Storno Poslat

5 Vyberte možnost [Poslat].

- Na obrazovce po odeslání snímků vyberte tlačítko **[OK]** pro ukončení připojení Wi-Fi.

Podmínky používání

Podmínky používání

Storno Souhlasím

- Pokud se zobrazí obrazovka **[Podmínky používání]**, přečtete si důkladně zprávu a pak vyberte možnost **[Souhlasím]**.
- K posouvání obrazovky použijte tlačítka **<▲>** **<▼>**.

Odesílání určeného rozsahu snímků

Určete rozsah snímků a odešlete tak všechny snímky v rozsahu najednou.



1 Stiskněte tlačítko <SET>.



2 Vyberte možnost [Poslat rozsah].

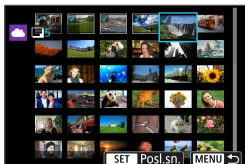

3 Určete rozsah snímků.

- Vyberte první snímek (počáteční bod).
- Vyberte poslední snímek (koncový bod). Snímky se vyberou a zobrazí se tlačítko [✓].
- Chcete-li výběr zrušit, tento krok opakujte.
- Pro změnu počtu snímků v zobrazení indexu můžete otočit voličem <☀>.

4 Potvrďte rozsah.

- Stiskněte tlačítko <MENU>.

Poslat snímky

Počet k odesl. 2 snímků

Velikost k posláni Snížená

Storno Poslat

5 Vyberte [Velikost k posláni].

- Na zobrazené obrazovce vyberte velikost snímku.

Velikost k posláni

Pův. velikost

Snížená

Poslat snímky

Počet k odesl. 2 snímků

Velikost k posláni Snížená

Storno Poslat

6 Vyberte možnost [Poslat].

- Na obrazovce po odeslání snímků vyberte tlačítko **[OK]** pro ukončení připojení Wi-Fi.

Podmínky používání

Podmínky používání

Storno Souhlasím

- Pokud se zobrazí obrazovka **[Podmínky používání]**, přečtěte si důkladně zprávu a pak vyberte možnost **[Souhlasím]**.
- K posouvání obrazovky použijte tlačítka **<▲>** **<▼>**.

Posílání všech snímků na kartě

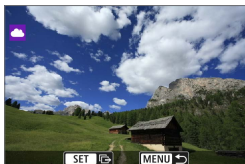

1 Stiskněte tlačítko <SET>.



2 Vyberte [Vše na kartě].

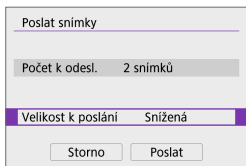

3 Vyberte [Velikost k posláni].

- Na zobrazené obrazovce vyberte velikost snímku.

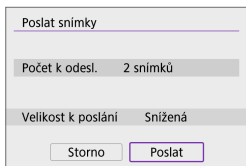
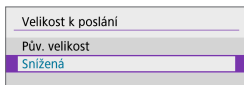

4 Vyberte možnost [Poslat].

- Na obrazovce po odeslání snímků vyberte tlačítko **[OK]** pro ukončení připojení Wi-Fi.



- Pokud se zobrazí obrazovka **[Podmínky používání]**, přečtěte si důkladně zprávu a pak vyberte možnost **[Souhlasím]**.
- K posouvání obrazovky použijte tlačítka <▲> <▼>.

Posílání snímků, které odpovídají kritériím hledání

Poše všechny snímky, které odpovídají podmínkám hledání nastaveným v části **[Nast. podm. vyhled. snímků]** najednou.

Položka **[Nast. podm. vyhled. snímků]** viz „Nastavení podmínek vyhledávání snímků“ (📖 308).

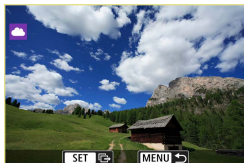

1 Stiskněte tlačítko <SET>.



2 Vyberte **[Všechny nalez.]**.

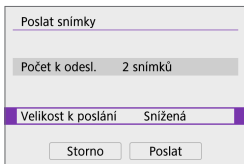

3 Vyberte **[Velikost k poslání]**.

- Na zobrazené obrazovce vyberte velikost snímku.

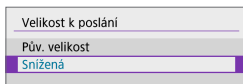

Poslat snímky

Počet k odesl. 2 snímků

Velikost k poslání Snižená

Podmínky používání

4 Vyberte možnost [Poslat].

- Na obrazovce po odeslání snímků vyberte tlačítko **[OK]** pro ukončení připojení Wi-Fi.
- Pokud se zobrazí obrazovka **[Podmínky používání]**, přečtěte si důkladně zprávu a pak vyberte možnost **[Souhlasím]**.
- K posouvání obrazovky použijte tlačítka <▲> <▼>.



- Po navázání spojení Wi-Fi s webovou službou nelze pořídit snímek, ani když stisknete tlačítko spouště fotoaparátu.
- Při odesílání snímku na jinou webovou službu než CANON iMAGE GATEWAY, se odeslaná chybová zpráva nemusí zobrazit, i když snímek nebyl úspěšně odeslán na webovou službu. Protože takové chyby odesílání lze zkontrolovat na stránce CANON iMAGE GATEWAY, zkontrolujte obsah chyby a pak znovu zkuste odeslat snímek.



- V závislosti na webové službě budou typ nebo počet snímků, které lze odeslat, a délka filmů omezeny.
- Určité snímky nemusí být možné odeslat pomocí možností **[Poslat rozsah]**, **[Vše na kartě]** nebo **[Všechny nalez.]**.
- Když snížíte velikost snímku, změní se velikost všech současně odesílaných snímků. Všimněte si, že filmy nebo snímky velikosti **S2** se nezmenšují.
- Funkce **[Snížená]** je povolena pouze pro snímky pořízené fotoaparáty stejného modelu, jako je tento fotoaparát. Snímky pořízené jinými modely jsou odesílány bez změny velikosti.
- Po získání přístupu ke službě CANON iMAGE GATEWAY můžete zkontrolovat historii odesílání pro webové služby, do nichž byly odeslány snímky.
- Pokud použijete k napájení fotoaparátu baterii, zkontrolujte, zda je plně nabitá.

Wi-Fi připojení přes přístupové body

Tato část popisuje postup navázání spojení se sítí Wi-Fi přes přístupový bod kompatibilní s WPS (režim PBC).

Nejprve zjistěte umístění tlačítka WPS a jak dlouho má být stisknuté. Navázání spojení Wi-Fi může trvat přibližně jednu minutu.



1 Vyberte položku [(**W**): Wi-Fi/Bluetooth připojení].



2 Vyberte položku.

- Pokud se zobrazí historie (📖 390), přepněte obrazovku pomocí tlačítek <<> <>>.

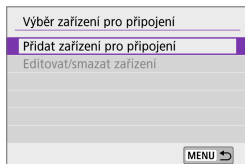

3 Vyberte položku [Přidat zařízení pro připojení].

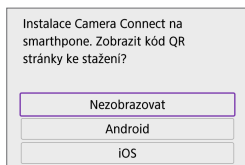

- Při výběru položky [📱**Připojení ke smartphonu**] se zobrazí obrazovka vlevo. Pokud je již aplikace Camera Connect nainstalovaná, vyberte možnost [**Nezobrazovat**].
- Na obrazovce [**Připojení ke smartphonu**] zobrazené dále vyberte [**Připojení přes Wi-Fi**].

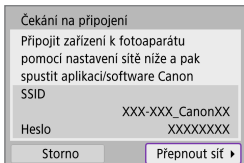

4 Vyberte možnost [Přepnout síť].

- Zobrazí se po výběru možnosti [📶], [📶] nebo [📶].

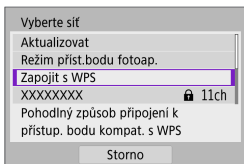

5 Vyberte možnost [Zapojit s WPS].



- Pro položku [Režim příst.bodu fotoap.] zobrazenou v kroku 5 si projděte [385](#).

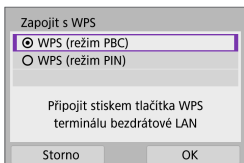

6 Vyberte možnost [WPS (režim PBC)].

- Vyberte tlačítko [OK].

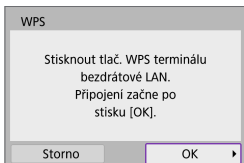

7 Připojte se k přístupovému bodu prostřednictvím Wi-Fi.

- Stiskněte tlačítko WPS na přístupovém bodu.
- Vyberte tlačítko [OK].

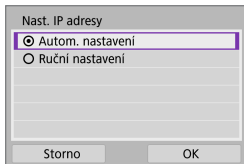

8 Vyberte možnost [Autom. nastavení].

- Otevřete obrazovku nastavení pro funkci Wi-Fi volbou **[OK]**.
- Jestliže nastane chyba při možnosti **[Autom. nastavení]**, viz 385.

9 Zadejte nastavení pro funkci Wi-Fi.

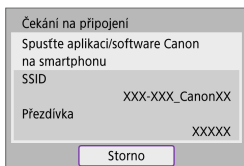

Připojení ke smartphonu

- Na obrazovce nastavení Wi-Fi smartphonu klepněte na SSID (název sítě) zobrazený na fotoaparátu a potom zadejte heslo k přístupovému bodu pro připojení. Přejděte na krok 8 na 333.

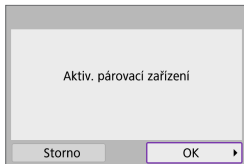

Dálk. ovládání (EOS Utility)

Přejděte na krok 7 nebo 8 na 351.

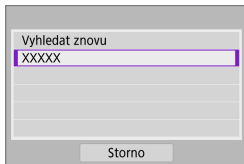

Tisk prostr. Wi-Fi tiskárny

Přejděte na krok 6 na 358.

Registrace služby CANON iIMAGE GATEWAY

Přejděte na krok 5 na 369.

Odeslání na obrazovku

Může se zobrazit obrazovka výběru cíle v závislosti na webové službě. Chcete-li registrovat cíle nebo určit nastavení, musíte použít počítač. Další informace naleznete v příručce EOS Utility Návod k použití.

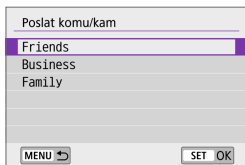

- Může se zobrazit obrazovka **[Poslat komu/kam]**.
- Ze seznamu registrovaných adres vyberte cílovou adresu.
- Postupy pro nastavení připojení a odesílání snímků jsou stejné jako u těch pro další webové služby.

Režim přístupového bodu fotoaparátu

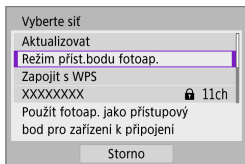

Režim přístupového bodu fotoaparátu je režim připojení pro připojení fotoaparátu přímo ke každému zařízení prostřednictvím Wi-Fi.

Zobrazí se po výběru možnosti [Wi-Fi], [Bluetooth] nebo [Wi-Fi/Bluetooth připojení].

Ruční nastavení IP adresy

Zobrazené položky se liší v závislosti na funkci Wi-Fi.

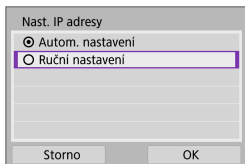

- 1 Vyberte možnost **[Ruční nastavení]**.
 - Vyberte tlačítko **[OK]**.

Nast. IP adresy	
IP adresa	192.168.1.2
Maska podsítě	255.255.255.0
Brána	Zakázat
Storno	OK

2 Vyberte položku.

- Vyberte položku pro přístup na obrazovku pro numerické zadání.
- Chcete-li použít bránu, vyberte možnost **[Povolit]** a pak zadejte údaj **[Adresa]**.

Brána	
<input checked="" type="radio"/> Povolit	
<input type="radio"/> Zakázat	
Adresa	
<input type="text" value="0.0.0.0"/>	
Storno	OK

IP adresa	
192 . 168 . 1 . 3	↻
0 1 2 3 4 5 6 7 8 9	⬇
MENU x	OK Storno

3 Zadejte požadované hodnoty.

- K přesunutí na požadovanou pozici pro zadání v horní oblasti použijte volič <☀> a pro výběr číslice tlačítka <◀> <▶>. Stisknutím tlačítka <SET> vložíte vybranou číslici.
- Stisknutím tlačítka <MENU> vymažete znak.

Nast. IP adresy	
IP adresa	192.168.1.3
Maska podsítě	255.255.255.0
Brána	Zakázat
Storno	OK ▶

4 Vyberte tlačítko [OK].

- Po dokončení nastavení všech nezbytných položek vyberte položku **[OK]**.
- Pokud si nejste jisti, jaké údaje zadat, prostudujte si část „Kontrola nastavení sítě“ (📖 419) nebo požádejte o pomoc správce sítě či jinou osobu, která má dostatečné informace o dané síti.

Připojení k bezdrátovému dálkovému ovládání

Tento fotoaparát lze také připojit k bezdrátovému dálkovému ovládání BR-E1 (prodává se samostatně) pomocí Bluetooth pro fotografování s dálkovým ovládáním (📖 191).

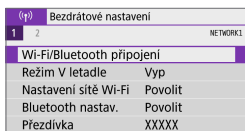

1 Vyberte položku [(📶)]: **Wi-Fi/Bluetooth připojení**].

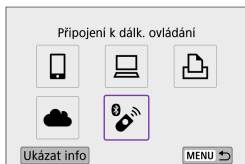

2 Vyberte položku [📶] **Připojení k dálk. ovládání**].

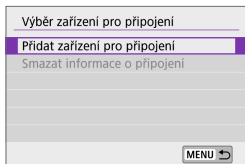

3 Vyberte položku [**Přidat zařízení pro připojení**].

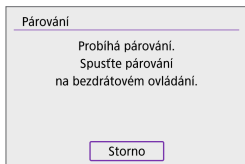

4 Spárujte zařízení.

- Při zobrazení obrazovky [**Párování**] stiskněte současně tlačítka **<W>** a **<T>** na dálkovém ovládání BR-E1 na dobu min. 3 sekund.
- Poté, co zpráva potvrdí spárování fotoaparátu s dálkovým ovládáním BR-E1, stiskněte tlačítko **<SET>**.

Fotografování

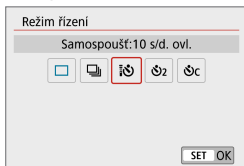

Záznam filmu



5 Nastavte fotoaparát na dálkově ovládané fotografování.

- Nastavte **[Režim řízení]** na záložce **[📷]** na **[📖]** (**[📖]** 135).
- V položce **[Dálk. ovládání]** na záložce **[📷]** vyberte **[Povolit]**.
- Pokyny po dokončení párování najdete v **Návodu k používání dálkového ovládní BR-E1**.

! • Připojení Bluetooth spotřebovávají energii z baterie, i když byla aktivována funkce automatického vypnutí napájení fotoaparátu.

📖 • Když funkci Bluetooth nepoužíváte, doporučuje se v kroku 1 nastavit položku **[Bluetooth nastav.]** na možnost **[Zakázat]**.

Zrušení párování

Před spárováním fotoaparátu s jiným ovládáním BR-E1 nejprve vymažte informace o propojeném dálkovém ovládání.

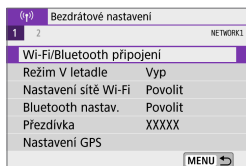

1 Vyberte položku [(☰)]: **Wi-Fi/Bluetooth připojení**].

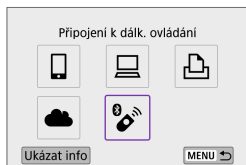

2 Vyberte položku [(☰) Připojení k dálk. ovládání].

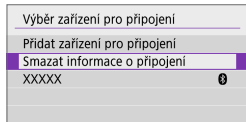

3 Vyberte [Smazat informace o připojení].

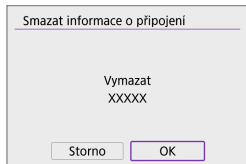

4 Vyberte tlačítko [OK].

Opětovné připojení pomocí Wi-Fi

Při opakovaném připojení k zařízení nebo k webovým službám s registrovaným nastavením připojení postupujte podle těchto kroků.

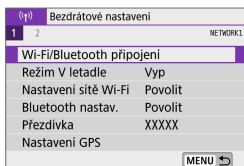

1 Vyberte položku [(P) : Wi-Fi/Bluetooth připojení].

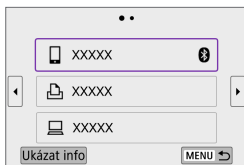

2 Vyberte položku.

- Ze zobrazené historie vyberte položku, ke které se chcete připojit přes Wi-Fi. Pokud se položka nezobrazí, použijte tlačítka <<> <> k přepnutí obrazovek.
- Pokud je možnost **[Historie připojení]** nastavena na **[Skrýt]**, historie se nezobrazí (📖 393).

3 Ovládání připojeného zařízení.

[📱] Smartphone

- Spusťte aplikaci Camera Connect.
- V případě změny cíle připojení smartphonu obnovte nastavení pro připojení prostřednictvím Wi-Fi k fotoaparátu nebo stejnému přístupovému bodu jako fotoaparát.

Při připojování fotoaparátu přímo ke smartphonu pomocí Wi-Fi se na konci SSID zobrazí text „_Canon0A“.

Počítač

- Na počítači spusťte software EOS.
- V případě změny cíle připojení počítače obnovte nastavení pro připojení prostřednictvím Wi-Fi k fotoaparátu nebo stejnému přístupovému bodu jako fotoaparát.

Při připojování fotoaparátu přímo k počítači prostřednictvím Wi-Fi se na konci SSID zobrazí text „_Canon0A“.

Tiskárna

- V případě změny cíle připojení tiskárny obnovte nastavení pro připojení prostřednictvím Wi-Fi k fotoaparátu nebo stejnému přístupovému bodu jako fotoaparát.

Při připojování fotoaparátu přímo k tiskárně prostřednictvím Wi-Fi se na konci SSID zobrazí text „_Canon0A“.

Registrace nastavení pro více připojení

Můžete si nastavit parametry až pro 10 různých nastavení připojení pro funkce bezdrátové komunikace.

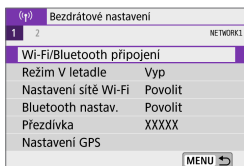

1 Vyberte položku [(Wi-Fi/Bluetooth připojení)].



2 Vyberte položku.

- Pokud se zobrazí historie (📖 390), přepněte obrazovku pomocí tlačítek <<> <>>.
- Podrobné informace o [📱 **Připojení ke smartphonu**] viz „Připojení ke smartphonu“ (📖 321).
- Podrobné informace o [💻 **Dálk. ovládání (EOS Utility)**] viz „Připojení k počítači prostřednictvím Wi-Fi“ (📖 349).
- Podrobné informace o položce [🖨️ **Tisk prostř. Wi-Fi tiskárny**] viz „Připojení k tiskárně prostřednictvím Wi-Fi“ (📖 357).
- Při odesílání snímků na webovou službu viz „Odesílání snímků do webové služby“ (📖 367).



- Pokyny pro vymazání nastavení připojení viz 📖 399.

Nastavení sítě Wi-Fi

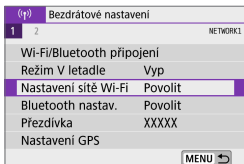

1 Vyberte položku [(1)]: **Nastavení sítě Wi-Fi**].

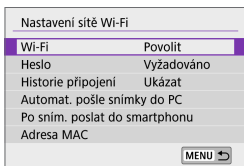

2 Vyberte položku.

● **Wi-Fi**

Nacházíte-li se v místě, kde je zakázáno používat elektronická a bezdrátová zařízení, například na palubě letadla nebo v nemocnici, nastavte možnost **[Zakázat]** nebo **[Režim V letadle]** (📖 401).

● **Heslo**

Nastavte na **[Žádné]** pro možnost navázání spojení Wi-Fi bez hesla (s výjimkou připojení k přístupovému bodu prostřednictvím Wi-Fi).

● **Historie připojení**

Můžete nastavit, zda chcete **[Ukázat]** nebo **[Skrýt]** historii připojených zařízení Wi-Fi.

● **Automat. pošle snímky do PC**

Snímky ve fotoaparátu lze rovněž automaticky odesílat do počítače pomocí specializovaného softwaru Image Transfer Utility 2 (📖 354).

● **Po sním. poslat do smartphonu**

Snímky lze odesílat do smartphonu automaticky (📖 335).

● **Adresa MAC**

Můžete zkontrolovat adresu MAC fotoaparátu.

Bluetooth nastav.

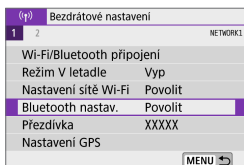

1 Vyberte položku [(p)]: Bluetooth nastav.].

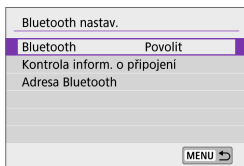

2 Vyberte položku.

- **Bluetooth**

Pokud nepoužijete funkci Bluetooth, vyberte možnost **[Zakázat]**.

- **Kontrola inform. o připojení**

Můžete zkontrolovat stav komunikace a název spárovaného zařízení.

- **Adresa Bluetooth**

Můžete zkontrolovat adresu Bluetooth fotoaparátu.

Změna přezdívky

Přezdívku fotoaparátu (která se zobrazuje na smartphonech a jiných fotoaparátech), lze podle potřeby změnit.

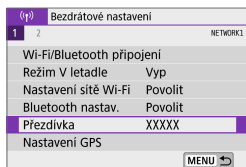

1 Vyberte položku [(): Přezdívka].

2 Pomocí virtuální klávesnice ( 404) zadejte text.

- Po dokončení zadávání znaků stiskněte tlačítko <MENU>.

Doplnění snímků o informace GPS z jiných zařízení

Snímky můžete doplnit o informace GPS pomocí smartphonu s povoleným Bluetooth

Po nainstalování speciální aplikace Camera Connect (📖 322) do smartphonu dokončete tato nastavení.

1 Na smartphonu aktivujte služby určování polohy.

2 Navažte spojení Bluetooth.

- Připojte fotoaparát ke smartphonu pomocí technologie Bluetooth (📖 323).

3 Vyberte položku [(📶): Nastavení GPS].

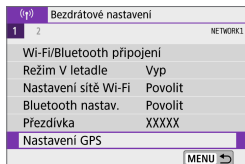

4 Vyberte položku [GPS přes mobil].

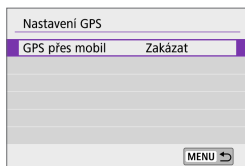

5 Vyberte možnost [Povolit].

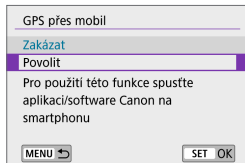

6 Exponujte snímek.

- Ke snímkům se doplní informace o poloze získané ze smartphonu.

Zobrazení připojení k systému GPS

Stav získávání informací o poloze ze smartphonu můžete zkontrolovat podle obrazovky **[GPS]** na obrazovkách pro fotografování nebo záznam filmu (📖 501 a 📖 503).

- Šedá: Služby určování polohy jsou vypnuté
- Bliká: Informace o poloze nelze získat
- Svítí: Jsou přijímány informace o poloze

Doplňování zeměpisných informací ke snímkům při fotografování

Snímky pořízené při zapnutém **[GPS]** jsou opatřeny zeměpisnými informacemi.

Zeměpisné informace

Informace o poloze přidané ke snímkům můžete zkontrolovat na obrazovce informací o snímku (📖 256, 📖 312).



- (1) Zeměpisná šířka
- (2) Zeměpisná délka
- (3) Nadmořská výška
- (4) Koordinovaný světový čas (UTC)

-  Smartphone může získat informace o poloze pouze tehdy, když je pomocí technologie Bluetooth spárován s fotoaparátem.
- Informace o směru získávány nejsou.
- Získané informace o poloze nemusí být přesné v závislosti na podmínkách při cestování a stavu smartphonu.
- Po zapnutí fotoaparátu může chvíli trvat, než se ze smartphonu získají informace o poloze.
- Informace o poloze se přestanou získávat za těchto podmínek.
 - Párování s bezdrátovým dálkovým ovládním prostřednictvím Bluetooth
 - Vypnutí fotoaparátu
 - Ukončení aplikace Camera Connect
 - Deaktivace služeb určování polohy na smartphonu
- Informace o poloze se přestanou získávat v těchto situacích.
 - Vypne se napájení fotoaparátu
 - Ukončí se připojení přes Bluetooth
 - Smartphone nemá dostatečně nabitou baterii

-  Koordinovaný světový čas (Coordinated Universal Time, zkratka UTC) je v podstatě shodný s greenwichským středním časem.
- K filmům se přidávají informace GPS získané na začátku záznamu.

Změna nebo vymazání nastavení pro připojení

Chcete-li změnit nebo odstranit nastavení připojení, nejprve ukončete připojení Wi-Fi.



1 Vyberte položku [(☰): Wi-Fi/Bluetooth připojení].



2 Vyberte položku.

- Pokud se zobrazí historie (📖 390), přepněte obrazovku pomocí tlačítek <◀> <▶>.

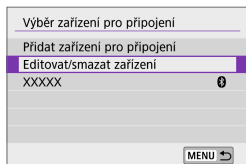

3 Vyberte možnost [Editovat/smazat zařízení].

- Připojení Bluetooth můžete změnit výběrem smartphonu označeného šedou ikonou [📶]. Po zobrazení obrazovky [Připojení ke smartphonu] vyberte položku [Párování přes Bluetooth] a potom stiskněte na další obrazovce <SET>.

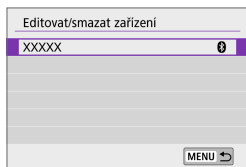

4 Vyberte zařízení, pro které chcete změnit nebo odstranit nastavení připojení.

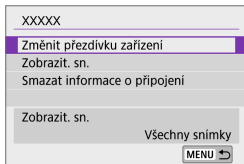

5 Vyberte položku.

- Změňte nebo odstraňte nastavení připojení na zobrazené obrazovce.

• Změnit přezdívku zařízení

Přezdívku můžete změnit pomocí virtuální klávesnice (📖 404).

• Zobrazit sn. (📖 345)

Zobrazí se po výběru položky [📱 Připojení ke smartphonu]. Nastavení se zobrazí ve spodní části obrazovky.

• Smazat informace o připojení

Při mazání informací o připojení pro spárovaný smartphone vymažte rovněž informace o fotoaparátu registrované ve smartphonu (📖 329).

- U webových služeb navštivte stránky CANON iMAGE GATEWAY k odstranění nastavení připojení.

Režim V letadle

Můžete dočasně zakázat funkce Wi-Fi a Bluetooth.

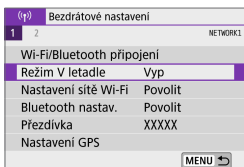

1 Vyberte položku [(↑)]: Režim V letadle].



2 Nastavte na [Zap].
• Zobrazí se ikona [(↑)].

Vymazání nastavení bezdrátové komunikace na výchozí hodnoty

Veškerá nastavení bezdrátové komunikace lze odstranit. Vymazáním nastavení bezdrátové komunikace zabráníte zobrazení informací o tomto nastavení v případě, kdy fotoaparát někomu zapůjčíte.

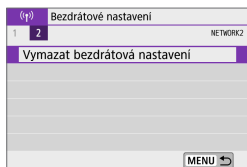

1 Vyberte položku [(1)]: **Vymazat bezdrátová nastavení**.

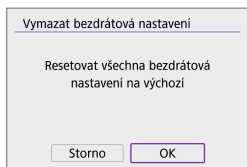

2 Vyberte tlačítko [OK].



- Informace v nastavení bezdrátové komunikace zůstanou zachovány, i když vyberete [**Zákl. nastavení**] v položce [**⚙: Reset. aparát**].
- Pokud máte fotoaparát spárovaný se smartphonem, vymažte na obrazovce nastavení Bluetooth smartphonu informace o připojení fotoaparátu, u kterého jste obnovili výchozí nastavení bezdrátové komunikace.

Zobrazení informační obrazovky

Můžete zkontrolovat podrobnosti o chybě a adresu MAC fotoaparátu.

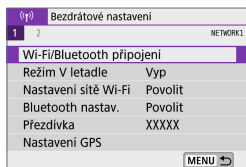

1 Vyberte položku [(Ψ): Wi-Fi/Bluetooth připojení].



2 Klepněte na [Ukázat info].

• Zobrazí se obrazovka [Ukázat info].

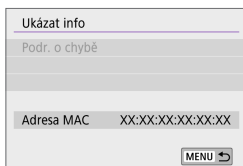

• Pokud dojde k chybě, stisknutím tlačítka <SET> zobrazíte obsah chyby.

Použití virtuální klávesnice

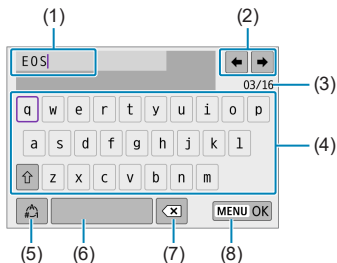

(1) Zadávací pole, pro zadávání textu

(2) Tlačítka kurzoru, pro pohyb v zadávacím poli

(3) Aktuální počet znaků/dostupný počet

(4) Klávesnice

(5) Přepínání režimů vstupu

(6) Mezera

(7) Odstranění znaku v zadávacím poli

(8) Dokončení zadávání textu

- Chcete-li přesunout kurzor v rámci (1), otočte voličem <☀>.
- Pro pohyb mezi (2) a (4)–(7) použijte navigační tlačítka <⬅>.
- Stiskněte tlačítko <SET> pro potvrzení zadání nebo při přepínání režimů vstupu.

Reakce na chybové zprávy

Při výskytu chyby zobrazte podrobné informace o chybě provedením jednoho z níže uvedených postupů. Poté příčinu chyby odstraňte.

Postupujte podle příkladů uvedených v této kapitole.

- Na obrazovce **[Ukázat info]** stiskněte tlačítko **<SET>** (📖 403).
- Vyberte možnost **[Podr. o chybě]** na obrazovce **[Wi-Fi zapnuto]**.

Kliknutím na stránku pro příslušné číslo chyby v následující tabulce přejdete na odpovídající stránku.

11 (📖 406)	12 (📖 406)	21 (📖 407)	22 (📖 408)
23 (📖 409)	61 (📖 410)	63 (📖 411)	64 (📖 411)
65 (📖 412)	66 (📖 412)	67 (📖 412)	68 (📖 413)
69 (📖 413)	91 (📖 413)	121 (📖 413)	125 (📖 414)
126 (📖 414)	127 (📖 414)	141 (📖 414)	142 (📖 414)
151 (📖 415)	152 (📖 415)		



- Při výskytu chyby se v pravé horní části obrazovky **[Wi-Fi/Bluetooth připojení]** zobrazí zpráva **[Err**]**. Po vypnutí fotoaparátu se již nezobrazuje.

11: Cíl připojení nenalezen

- V případě, že je zvolena ikona [📷]: Je spuštěna aplikace Camera Connect?
 - ➔ Navažte spojení pomocí aplikace Camera Connect (📖 333).
- V případě, že je zvolena možnost [📺], je spuštěn software EOS?
 - ➔ Spusťte software EOS a opětovně navažte spojení (📖 351).
- V případě, že je zvolena možnost [🖨️]: Je zapnuta tiskárna?
 - ➔ Zapněte tiskárnu.
- Je u fotoaparátu a přístupového bodu nastaveno použití stejného hesla pro ověření?
 - ➔ K této chybě dochází v případě, kdy je metoda ověření pro šifrování nastavena na **[Otevřený systém]** a hesla se liší.
V hodnotě nastavení se rozlišují velká a malá písmena, proto je také zkontrolujte. Zkontrolujte, zda je ve fotoaparátu nastaveno správné heslo pro ověření (📖 404).

12: Cíl připojení nenalezen

- Jsou zapnuty cílové zařízení a přístupový bod?
 - ➔ Zapněte cílové zařízení a přístupový bod a poté chvíli počkejte. Pokud stále nelze spojení navázat, proveďte znovu postup pro navázání spojení.

21: Server DHCP nepřidělil žádnou adresu

U fotoaparátu zkontrolujte následující:

- Ve fotoaparátu je adresa IP nastavena na možnost **[Autom. nastavení]**. Jedná se o správné nastavení?
 - ➔ Pokud nepoužíváte server DHCP, určete nastavení ve fotoaparátu po výběru možnosti **[Ruční nastavení]** pro adresu IP (📖 385).

U serveru DHCP zkontrolujte následující:

- Je zapnuto napájení serveru DHCP?
 - ➔ Zapněte server DHCP.
- Má server DHCP k dispozici dostatek adres pro přiřazení?
 - ➔ Zvyšte počet adres přiřazovaných serverem DHCP.
 - ➔ Počet používaných adres můžete snížit odpojením některých zařízení, kterým server DHCP přiřadil adresy, ze sítě.
- Funguje server DHCP správně?
 - ➔ Zkontrolujte nastavení serveru DHCP a ověřte, zda správně funguje jako server DHCP.
 - ➔ V případě potřeby požádejte správce sítě, aby zkontroloval dostupnost serveru DHCP.

22: DNS server neodpovídá

U fotoaparátu zkontrolujte následující:

- Odpovídá nastavení adresy IP serveru DNS ve fotoaparátu skutečné adrese serveru?
 - ➔ Pro adresu IP nastavte možnost **[Ruční nastavení]**. Poté na fotoaparátu nastavte IP adresu, která odpovídá adrese používaného serveru DNS (📖 385, 📖 419).

U serveru DNS zkontrolujte následující:

- Je zapnuto napájení serveru DNS?
 - ➔ Zapněte server DNS.
- Jsou na serveru DNS správně nastaveny adresy IP a odpovídající názvy?
 - ➔ Zkontrolujte, zda jsou na serveru DNS správně zadány adresy IP a příslušné názvy.
- Funguje server DNS správně?
 - ➔ Zkontrolujte nastavení serveru DNS a ověřte, zda je řádně funkční jako server DNS.
 - ➔ V případě potřeby požádejte správce sítě, aby zajistil, aby byl server DNS k dispozici.

U sítě jako takové zkontrolujte následující:

- Obsahuje síť, ke které se pokoušíte připojit pomocí Wi-Fi, směrovač nebo podobné zařízení, které slouží jako brána?
 - ➔ V případě potřeby požádejte správce sítě o adresu síťové brány a zadejte ji do fotoaparátu (📖 419, 📖 385).
 - ➔ Zkontrolujte, zda je nastavení adresy brány správně zadáno ve všech síťových zařízeních, včetně fotoaparátu.

23: Ve vybrané síti již existuje zař. se stejnou IP adresou

U fotoaparátu zkontrolujte následující:

- Mají fotoaparát a další zařízení připojené pomocí Wi-Fi ke stejné síti stejnou IP adresu?
 - ➔ Změňte adresu IP fotoaparátu tak, abyste zabránili použití stejné adresy, jakou používá jiné zařízení v síti. Můžete také změnit adresu IP zařízení, které má duplicitní adresu.
 - ➔ Pokud je v síťovém prostředí se serverem DHCP nastavena pro IP adresu fotoaparátu možnost **[Ruční nastavení]**, změňte nastavení na možnost **[Autom. nastavení]** (📖 384).



Reakce na chybové zprávy 21 až 23

- Pokud reagujete na chyby s čísly 21 až 23, zkontrolujte také:
- **Je u fotoaparátu a přístupového bodu nastaveno použití stejného hesla pro ověření?**
 - K této chybě dochází v případě, kdy je metoda ověření pro šifrování nastavena na **[Otevřený systém]** a hesla se liší. V hodnotě nastavení se rozlišují velká a malá písmena, proto je také zkontrolujte. Zkontrolujte, zda je ve fotoaparátu nastaveno správné heslo pro ověření (📖 404).

61: Terminál bezdrátové LAN se stejným SSID nebyl nalezen

- Není mezi fotoaparátem a anténou přístupového bodu překážka?
 - ➔ Přesuňte anténu přístupového bodu tak, aby byla přímo viditelná z místa, kde se nachází fotoaparát (📖 416).

U fotoaparátu zkontrolujte následující:

- Odpovídá identifikátor SSID nastavený ve fotoaparátu identifikátoru SSID přístupového bodu?
 - ➔ Zkontrolujte identifikátor SSID u přístupového bodu a poté nastavte stejný identifikátor SSID ve fotoaparátu.

U přístupového bodu zkontrolujte následující:

- Je přístupový bod zapnutý?
 - ➔ Zapněte napájení přístupového bodu.
- Pokud je aktivní filtrování podle adresy MAC, je v přístupovém bodu uložena adresa MAC použitého fotoaparátu?
 - ➔ Zaregistrujte adresu MAC použitého fotoaparátu v přístupovém bodu. Adresu MAC lze zkontrolovat na obrazovce **[Ukázat info]** (📖 403).

63: Ověření bezdrátové LAN bylo neúspěšné

- Je u fotoaparátu a u přístupového bodu nastaven stejný způsob ověření?
 - ➔ Fotoaparát podporuje následující metody ověření: **[Otevřený systém]**, **[Sdílený klíč]** a **[WPA/WPA2-PSK]**.
- Je u fotoaparátu a přístupového bodu nastaveno použití stejného hesla pro ověření?
 - ➔ V hodnotě nastavení se rozlišují velká a malá písmena, proto je také zkontrolujte. Zkontrolujte, zda je ve fotoaparátu nastaveno správné heslo pro ověření.
- Pokud je aktivní filtrování podle adresy MAC, je v přístupovém bodu uložena adresa MAC použitého fotoaparátu?
 - ➔ Zaregistrujte adresu MAC použitého fotoaparátu v přístupovém bodu. Adresu MAC lze zkontrolovat na obrazovce **[Ukázat info]** (📖 403).

64: Nelze se připojit k terminálu bezdrátového LAN

- Je u fotoaparátu a u přístupového bodu nastavena stejná metoda šifrování?
 - ➔ Fotoaparát podporuje následující metody šifrování: WEP, TKIP a AES.
- Pokud je aktivní filtrování podle adresy MAC, je v přístupovém bodu uložena adresa MAC použitého fotoaparátu?
 - ➔ Zaregistrujte adresu MAC použitého fotoaparátu v přístupovém bodu. Adresu MAC lze zkontrolovat na obrazovce **[Ukázat info]** (📖 403).

65: Připojení bezdrátové LAN přerušeno

- Není mezi fotoaparátem a anténou přístupového bodu překážka?
 - ➔ Přesuňte anténu přístupového bodu tak, aby byla přímo viditelná z místa, kde se nachází fotoaparát (📖 416).
- Připojení Wi-Fi bylo z nějakého důvodu ztraceno a nelze ho obnovit.
 - ➔ Zde jsou možné důvody: nadměrný přístup k přístupovému bodu z jiného zařízení, používání mikrovlnné trouby nebo podobného zařízení v blízkosti (rušícího příjem signálu IEEE 802.11b/g/n (pásmo 2,4 GHz)) nebo působení deště či vysoké vlhkosti (📖 416).

66: Nesprávné heslo bezdrátové LAN

- Je u fotoaparátu a přístupového bodu nastaveno použití stejného hesla pro ověření?
 - ➔ V hodnotě nastavení se rozlišují velká a malá písmena, proto je také zkontrolujte. Zkontrolujte, zda je ve fotoaparátu nastaveno správné heslo pro ověření.

67: Nesprávný způsob šifrování bezdrátové LAN

- Je u fotoaparátu a u přístupového bodu nastavena stejná metoda šifrování?
 - ➔ Fotoaparát podporuje následující metody šifrování: WEP, TKIP a AES.
- Pokud je aktivní filtrování podle adresy MAC, je v přístupovém bodu uložena adresa MAC použitého fotoaparátu?
 - ➔ Zaregistrujte adresu MAC použitého fotoaparátu v přístupovém bodu. Adresu MAC lze zkontrolovat na obrazovce **[Ukázat info]** (📖 403).

68: Nelze se připojit k terminálu bezdrátové LAN. Znovu od začátku.

- Přidrželi jste tlačítko WPS (Wi-Fi Protected Setup) přístupového bodu po určenou dobu?
 - ➔ Přidržte tlačítko WPS tak dlouho, jak je popsáno v návodu k použití pro přístupový bod.
- Snažíte se o navázání spojení v blízkosti přístupového bodu?
 - ➔ Zkuste spojení navázat ve chvíli, kdy jsou obě zařízení na dosah.

69: Bylo nalezeno několik terminálů bezdrátové LAN. Nelze připojit. Znovu od začátku.

- Probíhá připojení u jiných přístupových bodů v režimu připojení stisknutím tlačítka (režim PBC) nebo WPS (Wi-Fi Protected Setup).
 - ➔ Chvilí počkejte, než se pokusíte navázat spojení.

91: Jiná chyba

- Došlo k problému s jiným chybovým číslem než 11 až 69.
 - ➔ Spínačem napájení fotoaparát vypněte a opět zapněte.

121: Nedostatek volného místa na serveru

- Cílový webový server nemá dostatek volného místa.
 - ➔ Odstraňte přebytečné snímky na webovém serveru, zkontrolujte volné místo na webovém serveru a zkuste data odeslat znovu.

125: Zkontrolujte nastavení sítě

- Je síť připojena?
 - ➔ Zkontrolujte stav připojení sítě.

126: Nebylo možné se připojit k serveru

- Ve službě CANON iIMAGE GATEWAY právě probíhá údržba nebo je zatížení momentálně vyšší.
 - ➔ Zkuste se k webové službě připojit znovu později.

127: Došlo k chybě

- Při připojení fotoaparátu k webové službě došlo k jinému problému než označuje číslo kódu chyby 121 až 126.
 - ➔ Zkuste znovu navázat spojení Wi-Fi k webové službě.

141: Tiskárna je zaneprázdněná. Opakujte připojení.

- Neprobíhá na tiskárně proces tisku?
 - ➔ Po dokončení procesu tisku zkuste znovu navázat spojení Wi-Fi k tiskárně.
- Není k tiskárně připojen jiný fotoaparát pomocí Wi-Fi?
 - ➔ Po ukončení připojení prostřednictvím Wi-Fi k jinému fotoaparátu zkuste znovu navázat spojení Wi-Fi k tiskárně.

142: Nelze získat informaci o tiskárně. Zkuste znovu opakovaním připojení.

- Je zapnuto napájení tiskárny?
 - ➔ Zkuste znovu navázat spojení Wi-Fi po zapnutí tiskárny.

151: Přenos zrušen

- Automaticky přenos snímků na počítač byl přerušen.
 - ➔ Restartujte fotoaparát a obnovte automatický přenos snímku.

152: Karta chráněna proti zápisu

- Je přepínač ochrany karty proti zápisu nastaven do polohy uzamčeno?
 - ➔ Nastavte přepínač ochrany karty proti zápisu do polohy, která umožňuje zápis.

Poznámky k funkci bezdrátové komunikace

Když se přenosová rychlost sníží, dojde ke ztrátě spojení nebo při používání funkcí bezdrátové komunikace nastanou jiné potíže, vyzkoušejte následující kroky.

Vzdálenost mezi fotoaparátem a smartphonem

Pokud je fotoaparát příliš daleko od smartphonu, spojení Wi-Fi nemusí být navázáno, i když je možné připojení Bluetooth. V tomto případě přibližte fotoaparát a smartphone blíže k sobě a pak navažte spojení Wi-Fi.

Místo instalace antény přístupového bodu

- Při použití v budově umístěte zařízení do místnosti, v které používáte fotoaparát.
- Nainstalujte zařízení tak, aby se mezi zařízením a fotoaparátem nenacházeli lidé ani žádné předměty.

Blízká elektronická zařízení



Pokud přenosová rychlost Wi-Fi poklesne působením následujících elektronických zařízení, přestaňte je používat nebo je přesuňte dále od zařízení pro přenos komunikace.

- Fotoaparát komunikuje prostřednictvím Wi-Fi pomocí standardu IEEE 802.11b/g/n pomocí rádiových vln v pásmu 2,4 GHz. Z tohoto důvodu poklesne přenosová rychlost v síti Wi-Fi, pokud v okolí používají stejné frekvenční pásmo zařízení Bluetooth, mikrovlnné trouby, bezdrátové telefony, mikrofony, smartphony, jiné fotoaparáty nebo podobná zařízení.

Upozornění k používání více fotoaparátů

- Pokud k jednomu přístupovému bodu připojíte více fotoaparátů pomocí Wi-Fi, dbejte na to, aby měly odlišné IP adresy.
- Jestliže je k jednomu přístupovému bodu připojeno přes Wi-Fi více fotoaparátů, přenosová rychlost se sníží.
- Pokud používáte více přístupových bodů se standardem IEEE 802.11b/g/n (pásmo 2,4 GHz), mezi jednotlivými kanály sítě Wi-Fi ponechtejте odstup pěti kanálů, aby bylo omezeno rušení rádiových vln. Použijte například kanály 1, 6 a 11, kanály 2 a 7 nebo kanály 3 a 8.

Použití bezdrátového dálkového ovládání BR-E1

- Dálkové ovládání BR-E1 nelze použít, pokud nejsou fotoaparát a smartphone spárovány prostřednictvím Bluetooth. Změňte připojení fotoaparátu k bezdrátovému dálkovému ovládání v položce [ Připojení k dálk. ovládání] v položce [(): Wi-Fi/Bluetooth připojení].

Zabezpečení

Nejsou-li bezpečnostní nastavení konfigurována správně, může dojít k níže uvedeným potížím.

- **Sledování přenosu**

Třetí strany se škodlivým úmyslem mohou monitorovat přenosy sítě Wi-Fi a pokusit se získat vámi odesílaná data.

- **Neoprávněný přístup k síti**

Třetí strany se škodlivým úmyslem mohou získat neoprávněný přístup k vámi používané síti a využít ho ke krádeži, úpravě nebo zničení informací. Kromě toho se můžete stát obětí dalších typů neoprávněného přístupu, jako je například falešná identita (na základě falešné identity se někdo pokusí získat neoprávněný přístup k informacím) nebo útoky s využitím odrazového můstku (někdo získá neoprávněný přístup k vaší síti, kterou pak využívá jako odrazový můstek k zamaskování útoků na jiné systémy).

Doporučujeme používat systémy a funkce pro důkladné zabezpečení sítě, které zabrání vzniku tohoto typu problémů.

Kontrola nastavení sítě

● Windows

Otevřete **[Příkazový řádek]** systému Windows a pak napište příkaz `ipconfig/all` a stiskněte klávesu **<Enter>**.

Navíc k údajům IP adresy přiřazené počítači se také zobrazí maska podsítě, brána a DNS server.

● Mac OS

V operačním systému Mac OS X otevřete aplikaci **[Terminal]**, zadejte `ifconfig -a` a stiskněte tlačítko **<Return>**. Adresa IP přiřazená počítači se zobrazí v položce **[en0]** vedle položky **[inet]** ve formátu „`***.***.***.***`“.

* Informace o aplikaci **[Terminal]** naleznete v nápovědě k operačnímu systému Mac OS X.

Chcete-li zabránit použití stejné IP adresy pro počítač a další zařízení v síti, pak v procesech popsaných na  385 změňte při nastavení IP adresy přiřazené fotoaparátu číslíci, která se nachází nejvíce vpravo.

Příklad: 192.168.1**10**

Stav bezdrátové komunikace

Stav bezdrátové komunikace lze zkontrolovat na obrazovce.

Informační obrazovka
během fotografování



- (1) —
- (2) —
- (3) —

Informační obrazovka
během přehrávání



- (1) —
- (2) —
- (3) —



(1) Funkce Wi-Fi

(2) Funkce Bluetooth

(3) Síla bezdrátového signálu

Stav komunikace		Obrazovka	
		Funkce Wi-Fi	Síla bezdrátového signálu
Nepřipojeno	Wi-Fi: Zakázáno		Vyp
	Wi-Fi: Povoleno		
Připojování		 (bliká)	
Připojeno			
Posílání dat		 (animace)	
Chyba připojení		 (bliká)	

Ukazatel funkce Bluetooth

Funkce Bluetooth	Stav připojení	Obrazovka
[Povolit]	Připojeno k Bluetooth	
	Bluetooth není připojeno	
[Zakázat]	Bluetooth není připojeno	Nezobrazuje se



- V případě připojení k počítačům, tiskárnám nebo webovým službám prostřednictvím Wi-Fi je indikován stav „Bluetooth není připojeno“.



Nastavení funkce

V této kapitole jsou popsána nastavení nabídky na záložce pro nastavení funkcí ([**f**]).

- Ikona ☆ vpravo od názvu stránky označuje, že funkce je k dispozici pouze v pokročilých režimech fotografování ([**P**], [**Tv**], [**Av**] a [**M**]) nebo [**P**] režimech filmu ([**P**] a [**M**]).

Záložky nabídek: Nastavení funkce

● Nastavení funkce 1

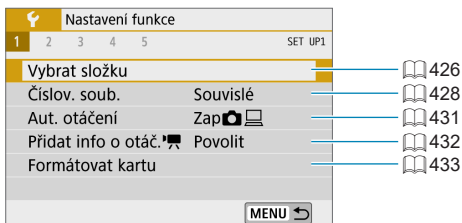

● Nastavení funkce 2

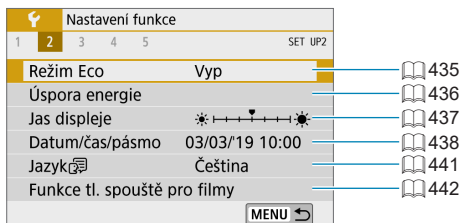

● Nastavení funkce 3

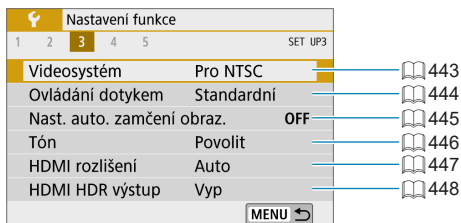

● Nastavení funkce 4

Nastavení funkce

1 2 3 4 5 SET UP4

Zobr. info ke sn. 449

Převr. zobrazení Zap 451

Způsob zobrazení 452

MENU →

● Nastavení funkce 5

Nastavení funkce

1 2 3 4 5 SET UP5

Uživatel. funkce (C.Fn) 458

Reset. aparát 453

Údaje copyrightu 454

URL pro manuál/software 456

Zobrazení loga osvědčení 456

Firmware Ver. 1.0.0 456

MENU →

Výběr složky

Můžete podle vlastních potřeb vytvořit nebo vybrat složku, do níž chcete zachycené snímky uložit.

Vytvoření složky

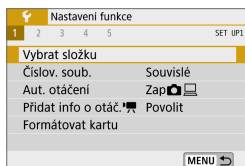

1 Vyberte položku [: Vybrat složku].

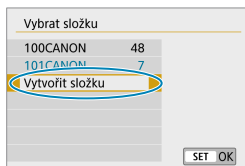

2 Vyberte možnost [Vytvořit složku].

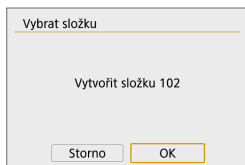

3 Vyberte tlačítko [OK].

Výběr složky

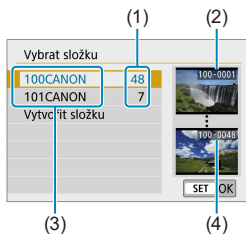

- Na obrazovce výběru složky vyberte složku.
- Zachycené snímky se uloží do vybrané složky.

- (1) Počet snímků ve složce
- (2) Nejnižší číslo souboru
- (3) Název složky
- (4) Nejvyšší číslo souboru



Složky

- Složka může obsahovat až 9999 snímků (čísla souborů 0001 až 9999). Po zaplnění složky se automaticky vytvoří nová složka s číslem složky zvýšeným o hodnotu jedna. Nová složka se automaticky vytvoří také v případě, že provedete ruční reset (☞ 430). Lze vytvořit složky označené čísly v rozsahu 100 až 999.

Vytváření složek pomocí počítače

- Zobrazte obsah karty na obrazovce a vytvořte novou složku s názvem „**DCIM**“. Složku DCIM otevřete a vytvořte tolik složek, kolik potřebujete k uložení a uspořádání snímků. Název složky musí mít následující formát „**100ABC_D**“. První tři číslice vždy představují číslo složky, od 100 do 999. Pět koncových znaků může být libovolná kombinace velkých a malých písmen od A do Z, číslic a znaku podtržítka „_“. Mezeru nelze použít. Uvědomte si také, že dva názvy složek nemohou sdílet stejné trojmístné číslo složky (například „100ABC_D“ a „100W_XYZ“), i když se zbývajících pět znaků v jednotlivých názvech liší.

Číslování souborů

Pořízeným snímkům uloženým do složky se přiřadí číslo souboru od 0001 do 9999. Způsob přiřazování čísel souborům snímků lze změnit.

(Příklad) **IMG_0001.JPG**

Číslo souboru

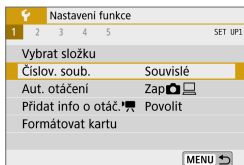

1 Vyberte položku [**F**: Číslov. soub.].

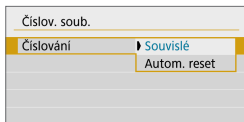

2 Nastavte položku.

- Vyberte možnost [**Číslování**].
- Vyberte možnost [**Souvislé**] nebo [**Autom. reset**].
- Chcete-li vynulovat číslování souborů, vyberte možnost [**Ruční reset**] (**430**).
- Výběrem možnosti [**OK**] vytvoříte novou složku a soubory se začnou označovat od čísla 0001.

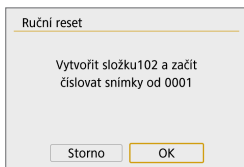
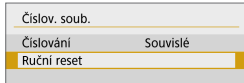

- Dosáhne-li číslování souborů ve složce číslo 999 hodnoty 9999, nebude fotografování možné ani v případě, že má karta ještě volnou kapacitu pro ukládání. Na obrazovce se zobrazí zpráva s pokynem k výměně karty. Vyměňte ji za novou kartu.

Souvislé

Pro případy, kdy si budete přát pokračovat v pořadí číslování souborů i po výměně karty nebo vytvoření nové složky.

Přestože vyměníte kartu nebo vytvoříte novou složku, bude číslování souborů pokračovat ve stejném pořadí až do hodnoty 9999. To je vhodné v případě, že chcete snímky očíslované od 0001 do 9999 a uložené na více kartách nebo ve více složkách uložit do jedné složky v počítači.

Pokud se na jiné kartě vložené do fotoaparátu nebo ve stávající složce nachází již dříve zaznamenané snímky, může číslování souborů pro nové snímky navázat na číslování souborů stávajících snímků, které jsou uloženy na kartě nebo ve složce. Chcete-li použít souvislé číslování souborů, je doporučeno použít pokaždé nově naformátovanou kartu.

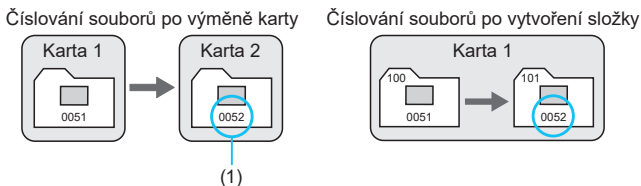

(1) Následující číslo souboru v řadě

Automatický reset

Pro případy, kdy si budete přát opětovné zahájení číslování souborů od hodnoty 0001 při každé výměně karty nebo vytvoření nové složky.

Po výměně karty nebo vytvoření složky začne číslování souborů pro nové ukládané snímky znovu od hodnoty 0001. Tento způsob je vhodný v situacích, kdy chcete uspořádat snímky podle karet nebo složek. Pokud se na jiné kartě vložené do fotoaparátu nebo ve stávající složce nachází již dříve zaznamenané snímky, může číslování souborů pro nové snímky navázat na číslování souborů stávajících snímků, které jsou uloženy na kartě nebo ve složce. Jestliže chcete ukládat snímky s číslováním souborů začínajícím hodnotou 0001, použijte pokaždé nově naformátovanou kartu.

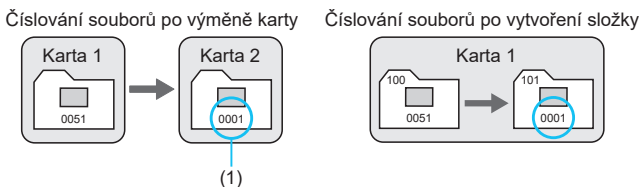

(1) Číslování souborů je vynulováno

Ruční reset

Slouží k opětovnému nastavení číslování souborů od hodnoty 0001 nebo k zahájení číslování od čísla souboru 0001 v nové složce.

Pokud vynulujete číslování souborů ručně, bude automaticky vytvořena nová složka a číslování souborů snímků uložených do dané složky bude zahájeno od hodnoty 0001.

To je užitečné, pokud například chcete použít různé složky pro snímky pořízené včera a pro snímky pořízené dnes.

Autootáčení



Nastavení automatického otáčení, které při zobrazení narovnává snímky pořízené na výšku, můžete změnit.

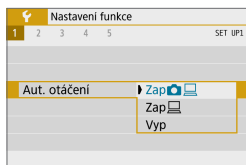

1 Vyberte položku [**F**: Aut. otáčení].

2 Vyberte položku.

● **Zap**  

Snímky ve fotoaparátu i na počítači se při zobrazení automaticky otáčejí.

● **Zap** 

Snímky se automaticky otáčejí jenom při zobrazení na počítači.

● **Vyp**



- Snímky pořízené s automatickým otáčením nastaveným na možnost [**Vyp**] se při přehrávání neotočí, i když později nastavíte automatické otáčení na možnost [**Zap**].



- Při pořízení snímku s fotoaparátem směřujícím nahoru nebo dolů nemusí být automatické otočení na správnou orientaci zobrazení pro prohlížení provedeno správně.
- Pokud se snímky na počítači automaticky neotočí, zkuste použít software EOS.

Přidání informace o orientaci do filmů

U filmů zaznamenaných fotoaparátem držným na výšku lze informace o orientaci označující, která strana je nahoře, přidat automaticky, aby bylo možné přehrávat je ve stejné orientaci na smartphonech nebo jiných zařízeních.

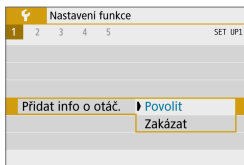

1 Vyberte položku [**☑**: Přidat info o otáč. **📺**].

2 Vyberte položku.

- **Povolit**

Přehrávání filmů na smartphonech nebo jiných zařízeních v orientaci, ve které byly zaznamenány.

- **Zakázat**

Přehrávání filmů horizontálně na smartphonech nebo jiných zařízeních bez ohledu na orientaci záznamu.



- Filmy se přehrávají vodorovně na fotoaparátu, bez ohledu na nastavení položky [**☑**: Přidat info o otáč. **📺**].

Formátování karty

Pokud je karta nová nebo byla předtím naformátována (inicializována) v jiném fotoaparátu či počítači, naformátujte ji v tomto fotoaparátu.



- Při formátování karty dojde k vymazání všech snímků a dat uložených na kartě. Vymazány budou i chráněné snímky, zkontrolujte proto, zda se na kartě nenachází data, která chcete uchovat. V případě potřeby přeneste před formátováním karty snímky a data do počítače nebo do jiného zařízení.

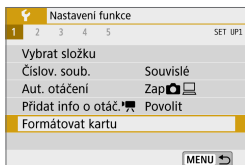

- 1 Vyberte položku [**F**: Formátovat kartu].

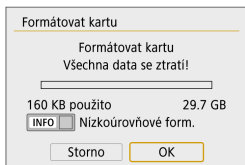

- 2 Naformátujte kartu.
 - Vyberte tlačítko **[OK]**.

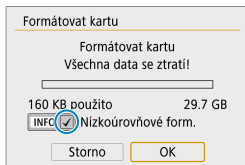

- Při nizkoúrovňovém formátování stiskněte tlačítko **<INFO>**, aby se k položce **[Nizkoúrovňové form.]** doplnilo zatržítko **<✓>**, a poté vyberte položku **[OK]**.



- Kapacita karty zobrazená na obrazovce formátování karty může být nižší než kapacita uvedená na samotné kartě.
- Toto zařízení využívá technologii exFAT licencovanou společností Microsoft.



Kartu formátujte v následujících případech:

- Je-li karta nová.
- Pokud byla karta formátována v jiném fotoaparátu nebo počítači.
- Je-li karta zaplněna snímky nebo daty.
- Jestliže se zobrazí chyba týkající se karty (📖 493).

Nízkoúrovňové formátování

- Nízkoúrovňové formátování proveďte, pokud je rychlost zápisu nebo čtení karty pomalá nebo chcete-li zcela vymazat veškerá data na kartě.
- Vzhledem k tomu, že nízkourovňové formátování zformátuje všechny sektory na kartě, do kterých lze zaznamenávat, bude trvat déle než normální formátování.
- Probíhající nízkourovňové formátování paměťové karty můžete zrušit výběrem možnosti **[Storno]**. I v tomto případě už bude dokončeno normální formátování a kartu bude možné používat obvyklým způsobem.

Formáty souborů na kartě

- **Karty SD/SDHC budou naformátovány systémem FAT32. Karty SDXC budou naformátovány systémem exFAT.**
- Při záznamu filmu pomocí karty naformátované ve formátu exFAT bude film zaznamenán do jednoho souboru (místo rozdělení do více souborů) i když překročí 4 GB. (Velikost videosouboru filmu překročí 4 GB.)



- Je možné, že karty SDXC naformátované na tomto fotoaparátu nepůjdou použít v jiných fotoaparátech. Také upozorňujeme, že karty naformátované systémem exFAT nemusí být rozpoznány některými operačními systémy počítačů nebo čtečkami karet.
- Formátování nebo vymazání dat na kartě nezajistí úplné vymazání dat. Nezapomeňte na tuto skutečnost při prodeji nebo likvidaci karty. Při likvidaci karty proveďte příslušná opatření, např. kartu fyzicky zničte, abyste zabránili úniku osobních informací.

Režim Eco

Během zobrazení obrazovky fotografování můžete šetřit energii baterie. Pokud se fotoaparát nepoužívá, obrazovka ztmavne, aby se snížila spotřeba baterie.

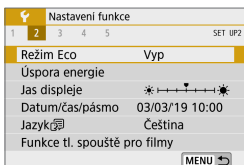

1 Vyberte položku [**☺**: Režim Eco].

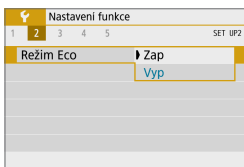

2 Vyberte [**Zap**].

- Pokud se fotoaparát nepoužívá přibližně 2 sekundy, obrazovka ztmavne, a po uplynutí přibližně 10 sekund se vypne.



- Chcete-li znovu aktivovat obrazovku a připravit se na fotografování, když je obrazovka vypnutá po dobu kratší než přibližně tři minuty, namáčkněte tlačítko spouště do poloviny.
- Fotoaparát se automaticky vypne přibližně po třech minutách nečinnosti, jakmile je obrazovka vypnutá.

Úspora energie

Podle potřeby je možné nastavit dobu pro automatické vypnutí obrazovky a fotoaparátu a hledáčku ([Vyp displeje] a [Autom.vypnutí]).

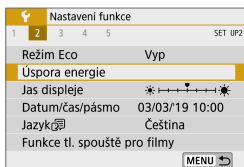

1 Vyberte položku [**☿**: Úspora energie].

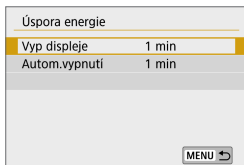

2 Vyberte položku.



- I když je položka [Autom.vypnutí] nastavena na možnost [Zakázat], dojde přesto po době nečinnosti nastavené v nabídce [Vyp displeje] k vypnutí obrazovky.
- Nastavení položek [Vyp displeje] a [Autom.vypnutí] neplatí při nastavení režimu Eco na [Zap].

Jas displeje

Jas obrazovky je nastavitelný.

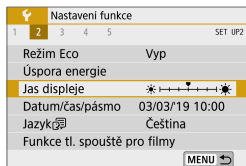

1 Vyberte položku [**F**: Jas displeje].

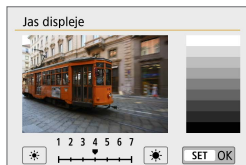

2 Upravte nastavení.

- Sledujte šedý graf a pomocí tlačítek <◀> <▶> upravte jas. Poté stiskněte tlačítko <SET>.



- Chcete-li zkontrolovat expozici snímku, doporučuje se podívat se na histogram (📖 312).

Datum/čas/pásma

Po prvním zapnutí napájení nebo v případě vynulování data/času/pásma nejdřív nastavte časové pásmo podle následujícího postupu.

Když jako první nastavíte časové pásmo, budete ho v budoucnu moci jednoduše upravit. Datum/čas se upraví odpovídajícím způsobem.

Protože k pořízeným snímkům se připojuje datum pořízení a informace o čase, nezapomeňte datum/čas nastavit.

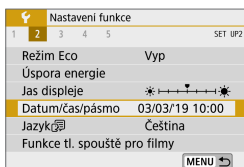

1 Vyberte položku [**F**: Datum/čas/pásma].

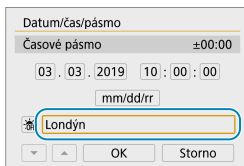

2 Nastavte časové pásmo.

- Pomocí tlačítek <◀> <▶> vyberte položku [**Časové pásmo**].

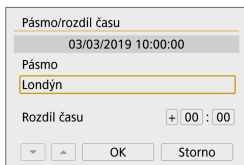

- Stiskněte tlačítko <SET>.

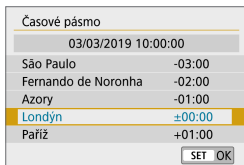

- Pomocí tlačítek <▲> <▼> vyberte časové pásmo a stiskněte tlačítko <SET>.
- Pokud vaše časové pásmo není uvedené, stiskněte tlačítko <MENU> a potom v části [**Rozdíl času**] nastavte rozdíl oproti UTC.

Pásma/rozdíl času

03/03/2019 10:00:00

Pásma

Rozdíl času + 09 : 15

▼ ▲ OK Storno

- Pomocí tlačítek <◀> <▶> vyberte možnost **[Rozdíl času]** (+/-/hodiny/ minuty) a stiskněte tlačítko <SET>.
- Pomocí tlačítek <▲> <▼> proveďte nastavení a stiskněte tlačítko <SET>.
- Po zadání časového pásma a rozdílu času použijte tlačítka <◀> <▶> k výběru možnosti **[OK]** a stiskněte tlačítko <SET>.

Datum/čas/pásma

(03/03/2019)

03 . 03 . 2019 10 : 00 : 00

mm/dd/rr

☼ Londýn

▼ ▲ OK Storno

3 Nastavte datum a čas.

- Pomocí tlačítek <◀> <▶> vyberte položku a stiskněte tlačítko <SET>.
- Pomocí tlačítek <▲> <▼> proveďte nastavení a stiskněte tlačítko <SET>.

Datum/čas/pásma

Letní čas vypnutý

03 . 03 . 2019 10 : 00 : 00

mm/dd/rr

☼ .ondýn

▼ ▲ OK Storno

4 Nastavte letní čas.

- Nastavte podle potřeby.
- Pomocí tlačítek <◀> <▶> vyberte možnost **[☼]** a stiskněte tlačítko <SET>.
- Pomocí tlačítek <▲> <▼> vyberte možnost **[☼]** a stiskněte tlačítko <SET>.
- Pokud je pro letní čas nastavena možnost **[☼]**, čas nastavený v kroku 3 se posune dopředu o 1 hodinu. Po nastavení možnosti **[☼]** bude letní čas zrušen a čas se vrátí zpět o 1 hodinu.

Datum/čas/pásma

(03/03/2019)

03 . 03 . 2019 10 : 00 : 00

mm/dd/rr

☼ Londýn

▼ ▲ OK Storno

5 Ukončete nastavení.

- Pomocí tlačítek <◀> <▶> vyberte možnost **[OK]**.



- Pokud je fotoaparát uložen bez baterie, pokud se jeho baterie vybije nebo pokud je na delší dobu vystaven teplotám pod bodem mrazu, může dojít k vynulování nastavení data, času a časového pásma. Jestliže k tomu dojde, nastavte tyto hodnoty znovu.
- Po změně nastavení položky **[Pásmo/rozdíl času]** zkontrolujte, zda jsou nastaveny správné údaje pro datum/čas.



- Doba automatického vypnutí napájení může být prodloužena během zobrazení obrazovky [**ℹ**: Datum/čas/pásmo].

Jazyk

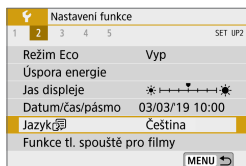

1 Vyberte položku [**F**: Jazyk].



2 Nastavte požadovaný jazyk.

Funkce tlačítka spouště pro filmy

Můžete nastavit činnosti, které se provedou, pokud během záznamu filmu stisknete tlačítko spouště do poloviny nebo úplně.

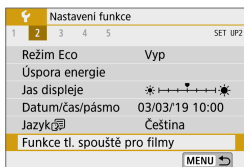

1 Vyberte položku [**F**: Funkce tl. spouště pro filmy].

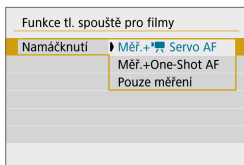

2 Vyberte položku.

- **Namáčknutí**

Určete funkci, která se provede po namáčknutí tlačítka spouště napůl.

- **Plné zmáčknutí**

Tato položka se zobrazuje při nastavení přepínače režimů fotografování na **<M>**.

Určete funkci, která se provede po úplném stlačení tlačítka spouště.

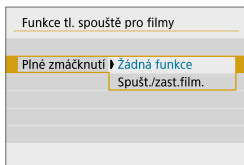

Při nastavení položky [**Plné zmáčknutí**] na [**Spušt./zast.film.**], můžete spustit/zastavit záznam filmu tlačítkem snímání filmů nebo úplným stisknutím tlačítka spouště.



- Položka [**Namáčknutí**] se přepne z nastavení [**Měř.+One-Shot AF**] na [**Měř.+M Servo AF**] při nastavení položky [**Velik.film.zázn.**] na [**4K**].

Videosystém

Nastavte videosystém televizoru, který používáte k zobrazení. Toto nastavení určuje, jaké snímkové frekvence budou dostupné při záznamu filmů.

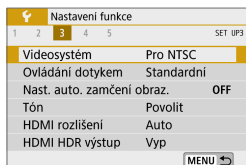

1 Vyberte položku [F: Videosystém].

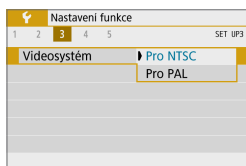

2 Vyberte položku.

- **Pro NTSC**

Pro oblasti, kde se používá televizní systém NTSC (Severní Amerika, Japonsko, Jižní Korea, Mexiko atd.).

- **Pro PAL**

Pro oblasti, kde se používá televizní systém PAL (Evropa, Rusko, Čína, Austrálie atd.).

Ovládání dotykem



1 Vyberte položku [**F**: Ovládání dotykem].

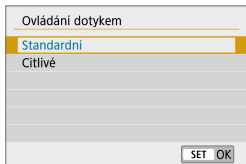

2 Vyberte položku.

- Možnost [**Standardní**] představuje běžné nastavení.
- Možnost [**Citlivé**] poskytuje rychlejší odezvu panelu dotykové obrazovky než možnost [**Standardní**].

⚠ Upozornění pro operace ovládání dotykem

- Nepoužívejte pro dotykové operace žádné ostré předměty, jako jsou nehty, kuličková pera atd.
- Dotykové ovládání neprovádějte mokřými prsty. Pokud je obrazovka vlhká nebo máte mokré prsty, panel dotykové obrazovky nemusí reagovat nebo může dojít k chybné operaci. V tomto případě vypněte napájení a otřete vlhkost hadříkem.
- Nalepením ochranné fólie (volně prodejné) nebo nálepky na obrazovku může dojít ke zhoršení odezvy dotykového ovládání.
- Při rychlém provedení dotykové operace po nastavení možnosti [**Citlivé**] může být odezva na dotyk slabší.

Nastavení automatického blokování obrazovky

Chcete-li snížit pravděpodobnost, že fotoaparát detekuje nechtěné operace dotykové obrazovky, můžete zakázat po určené době dotykové operace obrazovky fotografování.

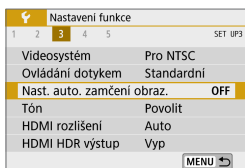

1 Vyberte položku [**F**: Nast. auto. zamčení obraz.].

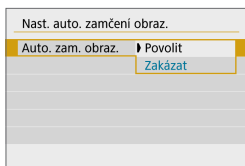

2 Nastavte položku [Auto. zam. obraz.] na [Povolit].

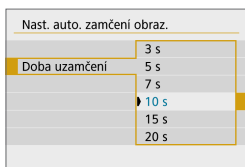

3 Nastavte položku [Doba uzamčení].

- Automatické blokování obrazovky je aktivováno po uplynutí zadaného času bez jakékoli operace fotoaparátu při zobrazení obrazovky fotografování.
- Stisknutím libovolného tlačítka zrušíte automatické zamčení obrazovky.



- Automatické blokování obrazovky je deaktivováno, když jsou zobrazeny nabídky nebo obrazovky přehrávání, když je obrazovka zaměřena na objekty a když fotoaparát automaticky zaostřuje nebo exponuje.

Zvuková signalizace

Zvukovou signalizaci při zaostření na objekt nebo jiné operaci můžete vypnout.

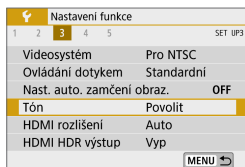

1 Vyberte položku [🔊: Tón].



2 Vyberte položku.

- **Dotkněte se** 🔊

Ke ztlumení zvukové signalizace dojde pouze při dotykovém ovládání.

- **Zakázat**

Vypne zvukovou signalizaci při zaostření na objekt, při fotografování pomocí samospouště, při dotykovém ovládání a v dalších situacích.

HDMI rozlišení

Nastavte rozlišení obrazového výstupu, když je fotoaparát připojen k televizoru nebo externímu záznamovému zařízení pomocí kabelu HDMI.

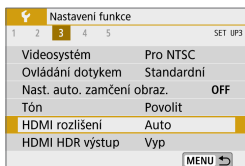

1 Vyberte položku [**4**: HDMI rozlišení].

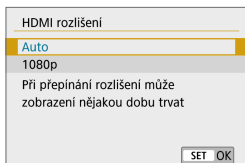

2 Vyberte položku.

- **Auto**

Snímky se automaticky zobrazí v optimálním rozlišení podle připojeného televizoru.

- **1080p**

Výstup s rozlišením 1080p. Tuto možnost vyberte, pokud chcete zabránit potížím se zobrazením nebo prodlevou, když fotoaparát přepíná rozlišení.

HDMI HDR výstup

Snímky RAW můžete zobrazit s vysokým dynamickým rozsahem (HDR) připojením fotoaparátu k televizoru HDR.

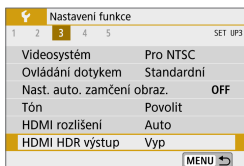

1 Vyberte položku [**F**: HDMI HDR výstup].

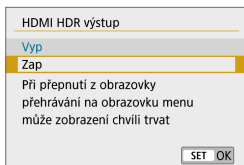

2 Vyberte [Zap].



- Ujistěte se, že je televizor HDR nastaven na vstup HDR. Podrobnosti o přepínání vstupů na televizoru naleznete v návodu k televizoru.
- V závislosti na použitém televizoru nemusí mít snímky očekávaný vzhled.
- Některé obrazové efekty a informace se nemusí na televizoru HDR zobrazit.

Zobrazení informací o snímku

Informace, které se zobrazují při fotografování, lze přizpůsobit.



Vyberte položku [**F**: Zobr. info ke sn.].

Zobrazení rastru

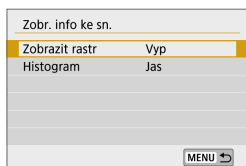

1 Vyberte možnost [Zobrazit rastr].

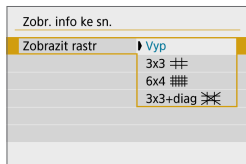

2 Vyberte položku.

Histogram

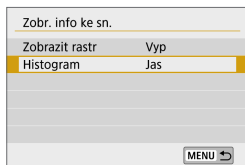

1 Vyberte možnost [Histogram].

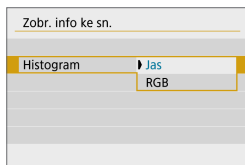

2 Vyberte položku.

Převrácení zobrazení

Při fotografování s obrazovkou otočenou k objektu (směrem k přední části fotoaparátu) lze zobrazit zrcadlový obraz.

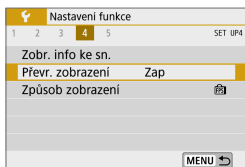

1 Vyberte položku [**F**: Převr. zobrazení].



2 Vyberte [**Zap**].

- Pokud upřednostňujete nepřevracet zobrazení při otočení obrazovky směrem k přední části fotoaparátu, vyberte možnost [**Vyp**].

Způsob zobrazení

Při pořizování statických snímků můžete upřednostnit hladné zobrazování nebo úsporu energie.

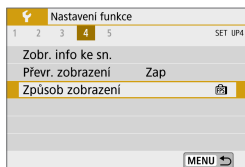

1 Vyberte položku [**4**: Způsob zobrazení].

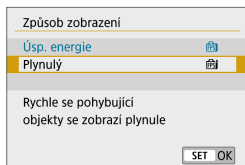

2 Vyberte položku.

Resetování fotoaparátu

V režimech fotografování **[P]**, **[Tv]**, **[Av]**, **[M]**, **[P⁺]** a **[M⁺]** můžete obnovit výchozí nastavení fotoaparátu.

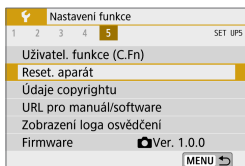

1 Vyberte položku **[F: Reset. aparát]**.

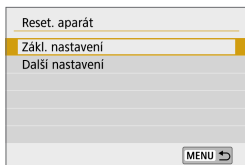

2 Vyberte položku **[Zákl. nastavení]**.

- Chcete-li vymazat další nastavení, vyberte **[Další nastavení]** a potom vyberte položku.

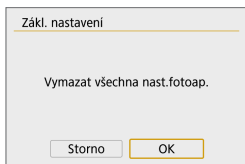

3 Vyberte tlačítko **[OK]**.

- U základních nastavení, jako je **[Jazyk]** a **[Datum/čas/pásmo]**, nejsou obnovovány výchozí parametry.
- Na pořízených snímcích se mohou objevit světlé body, pokud je snímač ovlivněn vesmírným zářením nebo podobnými faktory. Pokud ano, může pomoci snížit jejich výskyt provedením některé z následujících akcí s vybranou možností **[Zákl. nastavení]**: (1) Podržte stisknuté tlačítko **<⚡>** a stiskněte tlačítko **<MENU>**, resp., (2) Vyberte **[Zákl. nastavení]**, stiskněte tlačítko **<SET>** a potom vyberte možnost **[OK]** (ale mějte na paměti, že možnost (2) obnoví výchozí nastavení fotoaparátu).

Údaje copyrightu



Pokud nastavíte údaje copyrightu, budou zaznamenány do snímku jako údaje Exif.

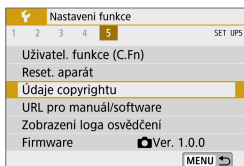

1 Vyberte položku [**F**: Údaje copyrightu].

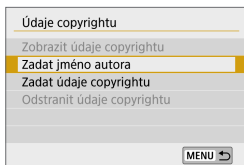

2 Vyberte položku.

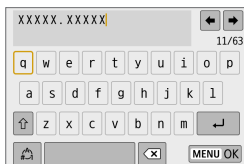

3 Zadejte text.

- Pomocí navigačních tlačítek <◀▶> vyberte znak a poté jej zadejte stisknutím tlačítka <SET>.
- Chcete-li přepnout režimy vstupu, vyberte [**FN**] a stiskněte tlačítko <SET>.
- Chcete-li odstranit předchozí znak, vyberte položku [**X**] a stiskněte tlačítko <SET>.

4 Ukončete nastavení.

- Stiskněte tlačítko <MENU> a poté stiskněte tlačítko [**OK**].

Kontrola údajů copyrightu

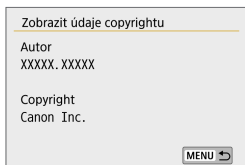

Pokud v kroku 2 vyberete položku **[Zobrazit údaje copyrightu]**, můžete zkontrolovat informace **[Autor]** a **[Copyright]**, které jste zadali.

Odstranění údajů copyrightu

Pokud v kroku 2 vyberete položku **[Odstranit údaje copyrightu]**, můžete odstranit informace **[Autor]** a **[Copyright]**.



- Pokud je text položek „Autor“ a „Copyright“ dlouhý, nemusí se po výběru možnosti **[Zobrazit údaje copyrightu]** zobrazit celý.



- Údaje copyrightu můžete také nastavit nebo zkontrolovat pomocí softwaru EOS Utility (software EOS).

URL pro manuál/software

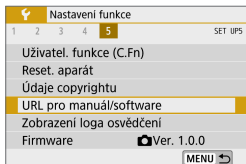

Chcete-li stáhnout návody k použití, vyberte položku [**F**]: **URL pro manuál/software**] a naskenujte zobrazený kód QR pomocí smartphonu.

Pro přístup k webové stránce na zobrazené adrese URL a stažení softwaru můžete použít rovněž počítač.

Zobrazení loga osvědčení

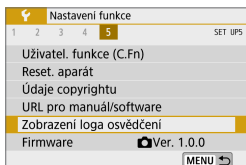

Vyberte položku [**F**]: **Zobrazení loga osvědčení**] pro zobrazení některých log osvědčení fotoaparátu. Další loga osvědčení naleznete na těle fotoaparátu a na obalu fotoaparátu.

Firmware



Vyberte položku [**F**]: **Firmware**] pro aktualizaci firmwaru fotoaparátu nebo aktuálního objektivu.

Uživatelské funkce (C.Fn)

Můžete provádět jemná nastavení funkcí fotoaparátu a měnit funkce tlačítek a voličů tak, aby vyhovovaly vašemu fotografování.

Nastavení uživatelských funkcí

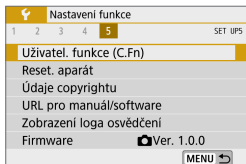

1 Vyberte položku [Uživatel. funkce (C.Fn)].



2 Vyberte číslo uživatelské funkce (1).

- Stisknutím tlačítek <◀> <▶> vyberte číslo uživatelské funkce a potom stiskněte tlačítko <SET>.

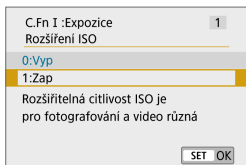

3 Změňte nastavení podle potřeby.

- Stisknutím tlačítek <▲> <▼> vyberte požadované nastavení (číslo) a potom stiskněte tlačítko <SET>.
- Chcete-li nastavit další uživatelskou funkci, zopakujte kroky 2–3.
- V dolní části obrazovky jsou pod příslušnými čísly funkcí zobrazena aktuální nastavení uživatelských funkcí.



4 Ukončete nastavení.

- Stiskněte tlačítko <MENU>.

Vymazání všech uživatelských funkcí

Všechna nastavení uživatelských funkcí, která jste provedli, se vymažou výběrem položky [**F**: Reset. aparát], [Další nastavení], a potom položky [Uživatel. funkce (C.Fn)] (📖 453).

Položky nastavení uživatelských funkcí



Uživatelské funkce jsou uspořádány do dvou skupin podle typu funkce:
C.Fn I: Expozice, C.Fn II: Ostatní.

C.Fn I: Expozice

C.Fn-1 Rozšíření ISO

0: Vyp

1: Zap

Když nastavujete citlivost ISO, můžete nastavit „H“ (ekvivalent ISO 51200) pro statické snímky a „H“ (ekvivalent ISO 25600) pro filmy. Mějte na paměti, že při nastavení položky [: **Priorita vysokých jasů**] na [**Povolit**] nebo [**Vylepšeno**] nelze vybrat položku „H“.



- U filmů 4K je rozsah citlivostí ISO ISO 100–6400, a to i při nastavení položky [**Rozšíření ISO**] na [**1: Zap**].

C.Fn-2 Bezpečný posun

0: Zakázáno

1: Povoleno

Můžete fotografovat s rychlostí závěrky a hodnotou clony automaticky upravenými tak, aby umožňovaly standardní expozici, pokud by standardní expozice nebyla dostupná při vámi zadané rychlosti závěrky nebo hodnoty clony v režimu [**Tv**] nebo [**Av**].

C.Fn II: Ostatní

C.Fn-3 Tlačítko závěrka/blok. AE

0: Blokování AF/AE

1: Blokování AE/AF

To je výhodné, pokud chcete zaostřovat a měřit expozici samostatně. Stiskněte **<✳>** pro automatické zaostření a stisknutím tlačítka spouště do poloviny aktivujete blokování AE.

2: AF/blok. AF, neblok. AE

Během používání Servo AF můžete stisknout tlačítko **<✳>** pro dočasné zastavení činnosti AF. Tím se zabrání přeostrění automatickým zaostřováním v případě jakékoli překážky procházející mezi fotoaparátem a objektem. Expozice je nastavena v okamžiku pořízení snímku.

3: AE/AF, neblok. AE

To je užitečné pro objekty, které se opakovaně pohybují a zastavují. Během používání Servo AF můžete stisknout tlačítko **<✳>** pro spuštění nebo zastavení provozu Servo AF. Expozice je nastavena v okamžiku pořízení snímku. Můžete tak nastavit fotoaparát takovým způsobem, aby vždy udržoval optimální zaostření a expozici a čekal na rozhodující okamžik.



- Při nastavení 1 nebo 3 se stisknutím tlačítka **<✳>** během záznamu filmu spustí jednorázové zaostření One-Shot AF.

C.Fn-4 Funkce tlačítka snímání filmů

Můžete změnit funkci tlačítka snímání filmů **<●>** během fotografování.

0: Spuštění/zastavení záznamu filmu

1: Náhled hloubky ostrosti (DOF)

Zacloní objektiv na zadanou hodnotu clony, což umožní zkontrolovat rozsah ostré kresby (hloubku ostrosti).

2: Zakázat

Zakáže tlačítko **<●>**, takže jeho stisknutí nemá žádný účinek.

C.Fn-5 Uvolnit závěrku bez objekt.

Můžete zvolit, zda je možné fotografovat nebo zaznamenávat filmy bez objektivu připojeného k fotoaparátu.

0: Zakáz.

1: Povoleno

C.Fn-6 Zatažení objek. při vypnutí

Nastavení zasunutí objektivu pro soukolím naháněné objektivy EF a EF-S STM (např. EF 40mm f/2.8 STM) nasazené na fotoaparát. Můžete určit, jestli se objektivy vysunuté pro použití automaticky zasunou při vypnutí fotoaparátu.

0: Povolit

1: Zakáz.



- Zasunutí objektivu není aktivováno automatickým vypnutím napájení (s výjimkou objektivů EF-M).
- Před sejmutím objektivu se přesvědčte, že je zatažený.



- Při nastavení možnosti **[0: Povolit]** se tato funkce uplatní, bez ohledu na nastavení (AF nebo MF) přepínače režimů zaostřování na objektivu.



Moje menu

Na záložku Moje menu můžete uložit položky nabídky a uživatelské funkce, jejichž nastavení často měníte.

- Záložka [**★** : **Moje menu**] se nezobrazí, pokud je položka [**Zobraz. menu**] na záložce [**☰** : **Zobrazení nastavení úrovně**] nastavena na [**S pokyny**]. Chcete-li nastavit Moje menu, změňte položku [**Zobraz. menu**] na [**Standardní**].

Záložky nabídek: Moje menu

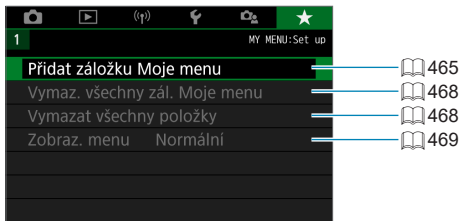

Uložení uživatelské nabídky Moje menu ☆

Na záložku Moje menu můžete uložit položky nabídky a uživatelské funkce, jejichž nastavení často měníte.

Vytvoření a přidání záložky Moje Menu

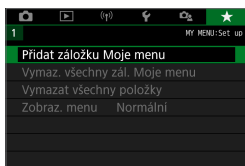

1 Vyberte možnost [Přidat záložku Moje menu].

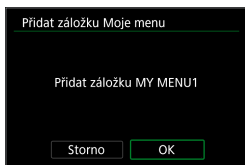

2 Vyberte tlačítko [OK].

- Opakováním kroků 1 a 2 můžete vytvořit až pět záložek nabídky Moje menu.

Zadávání položek nabídky na záložky nabídky Moje menu



1 Vyberte ikonu [☆ : Konfigurovat].

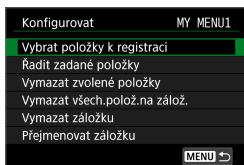

2 Vyberte možnost [Vybrat položky k registraci].

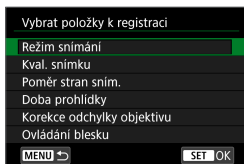

3 Zadejte požadované položky.

- Vyberte možnost, kterou chcete nastavit, a stiskněte tlačítko <SET>.
- V potvrzovacím dialogu vyberte položku [OK].
- Můžete uložit až šest položek.
- Chcete-li se vrátit na obrazovku v kroku 2, stiskněte tlačítko <MENU>.

Nastavení záložek nabídky Moje menu

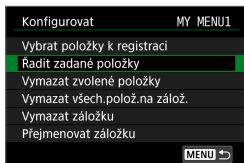

Můžete seřazovat a odstraňovat položky na záložce nabídky a přejmenovat či odstranit záložku nabídky.

● Řadit zadané položky

Pořadí registrovaných položek v nabídce Moje menu můžete změnit. Vyberte možnost [Řadit zadané položky], vyberte položku pro přemístění a stiskněte <SET>. Zatímco je zobrazena ikona [◆], přesuňte položku pomocí tlačítek <▲> <▼> a poté stiskněte <SET>.

● Vymazat zvolené položky/Vymazat všech.polož.na zálož.

Můžete vymazat libovolné registrované položky. Možnost [Vymazat zvolené položky] slouží k postupnému odstraňování položek po jedné a možnost [Vymazat všech.polož.na zálož.] k odstranění všech položek na záložce najednou.

● Vymazat záložku

Můžete vymazat aktuální záložku nabídky Moje menu. Vyberte možnost **[Vymazat záložku]** pro vymazání záložky **[MY MENU*]**.

● Přejmenovat záložku

Záložku nabídky Moje menu **[MY MENU*]** lze přejmenovat.

1 Vyberte možnost **[Přejmenovat záložku]**.

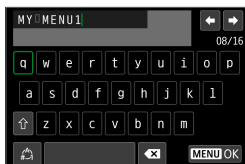

2 Zadejte text.

- Vyberte **[X]** a stiskněte **<SET>** pro odstranění nepotřebných znaků.
- Pomocí navigačních tlačítek **<◀▶>** vyberte znak a poté jej zadejte stisknutím tlačítka **<SET>**.
- Chcete-li přepnout režimy vstupu, vyberte **[↻]** a stiskněte tlačítko **<SET>**.

3 Potvrďte zadání.

- Stiskněte tlačítko **<MENU>** a poté stiskněte tlačítko **[OK]**.

Vymazání všech záložek Moje menu/Vymazání všech položek

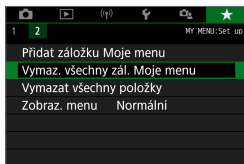

Můžete odstranit všechny vytvořené záložky Moje menu nebo položky Moje menu v nich registrované.

● Vymaz. všechny zál. Moje menu

Můžete vymazat všechny záložky Moje menu, které jste vytvořili. Po výběru položky **[Vymaz. všechny zál. Moje menu]** se odstraní všechny záložky **[MY MENU1]** až **[MY MENU5]** a obnoví se výchozí stav záložky **[★]**.

● Vymazat všechny položky

Můžete odstranit všechny položky registrované na záložkách **[MY MENU1]** až **[MY MENU5]**. Záložky zůstanou zachovány. Pokud je vybrána položka **[Vymazat všechny položky]**, všechny položky registrované pod všemi vytvořenými záložkami budou odstraněny.

- Pokud spustíte funkci **[Vymazat záložku]** nebo **[Vymaz. všechny zál. Moje menu]**, odstraní se také záložky přejmenované pomocí položky **[Přejmenovat záložku]**.

Nastavení zobrazení nabídky

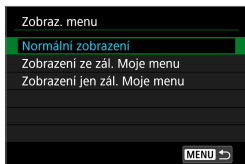

Můžete vybrat položku **[Zobraz. menu]** a nastavit obrazovku nabídky, která se zobrazí jako první po stisknutí tlačítka **<MENU>**.

- **Normální zobrazení**

Zobrazí se naposledy zobrazená obrazovka nabídky.

- **Zobrazení ze zál. Moje menu**

Obrazovka se zobrazí s vybranou záložkou **[★]**.

- **Zobrazení jen zál. Moje menu**

Zobrazí se pouze záložka **[★]**. (Záložky **[📷]**, **[▶]**, **[⏮]**, **[⏪]** a **[⏩]** se nezobrazí.)

Referenční informace

Software

Nejnovější verzi softwaru EOS nebo jiného speciálního softwaru si můžete stáhnout z webu Canon.

Stahování a instalace softwaru EOS a dalšího specializovaného softwaru

Vždy nainstalujte nejnovější verzi softwaru.

Aktualizujte veškeré předchozí verze jejich přepsáním nejnovější verzí.



- Nepřipojte fotoaparát k počítači dříve, než nainstalujete software. Software by se nenainstaloval správně.
- Software nelze do počítače nainstalovat bez připojení k Internetu.
- Předchozí verze nedokáže správně zobrazit snímky z tohoto fotoaparátu. Také není možné zpracování snímků RAW z tohoto fotoaparátu.

1 Stáhněte software.

- Připojte se z počítače k internetu a vstupte na následující webovou stránku Canon.

www.canon.com/icpd

- Zadejte sériové číslo na zadní straně obrazovky a potom stáhněte software.
- Rozbalte jej v počítači.
 - **Pro Windows**
Klikněte na zobrazený instalační soubor pro zahájení instalace.
 - **Pro Macintosh**
Vytvoří se a zobrazí soubor dmg. Při spouštění instalačního programu postupujte podle následujících kroků.

- (1) Dvakrát klikněte na soubor dmg.
 - ➔ Na ploše se zobrazí ikona jednotky a instalačního souboru. Pokud se instalační soubor nezobrazí, zobrazte ho tak, že dvakrát kliknete na jednotku.
- (2) Dvakrát klikněte na instalační soubor.
 - ➔ Instalační soubor se spustí.

2 Software nainstalujte podle pokynů na obrazovce.

Stažení návodu k použití softwaru

Návody k použití softwaru (ve formátu PDF) lze do počítače stáhnout z webu společnosti Canon.

- **Web ke stažení návodu k použití softwaru**
www.canon.com/icpd



- K prohlížení návodu k použití (souborů PDF) je vyžadován software určený k prohlížení souborů ve formátu Adobe PDF, jako je Adobe Acrobat Reader DC (doporučujeme používat nejnovější verzi).
- Prohlížeč Adobe Acrobat Reader DC lze stáhnout zdarma z Internetu.
- Dvojitým kliknutím na stažený návod k použití (soubor PDF) jej otevřete.
- Chcete-li se dozvědět více o používání prohlížeče PDF, prostudujte si nápovědu k softwaru.

Import snímků do počítače

Software EOS můžete použít k importování snímků z fotoaparátu do počítače. K dispozici jsou dva způsoby, jak to provést.

Připojení k počítači prostřednictvím propojovacího kabelu (prodáváný samostatně)

1 Nainstalujte software (📖 472).

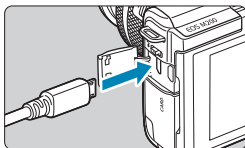

2 Připojte fotoaparát k počítači pomocí propojovacího kabelu (prodává se samostatně).

- Jako propojovací kabel můžete použít kabel IFC-600PCU (prodává se samostatně).
- Zasuňte zástrčku kabelu do digitálního konektoru fotoaparátu (USB Micro-B).
- Zapojte zástrčku kabelu do konektoru USB počítače (USB typu A).

3 Snímky importujte pomocí softwaru EOS Utility.

- Pokyny naleznete v příručce EOS Utility. Návod k použití.

- Když je vytvořeno Wi-Fi připojení, fotoaparát nemůže komunikovat s počítačem, ani když jsou propojené propojovacím kabelem.

Čtečka karet

K importu snímků do počítače můžete použít čtečku karet.

1 Nainstalujte software (📖 472).

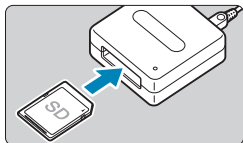

2 Vložte kartu do čtečky karet.

3 Snímky importujte pomocí softwaru **Digital Photo Professional**.

- Prostudujte si příručku Digital Photo Professional Návod k použití.



- Při stahování snímků z fotoaparátu do počítače pomocí čtečky karet bez použití softwaru EOS zkopírujte do počítače složku DCIM uloženou na kartě.

Použití příslušenství pro zásuvku elektrické sítě

Fotoaparát lze napájet ze zásuvky elektrické sítě s pomocí DC propojky DR-E12 a kompaktního napájecího adaptéru CA-PS700 (oba prodávané samostatně).

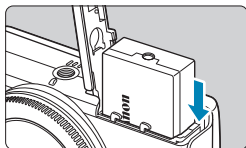

1 Vložte propojku.

- Vypněte fotoaparát.
- Otevřete kryt a zasuňte propojku tak, aby kontakty směřovaly podle obrázku.
- Zavřete kryt.

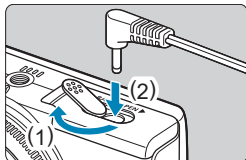

2 Připojte adaptér k propojce.

- Otevřete kryt a zasuňte zástrčku adaptéru úplně do konektoru propojky.

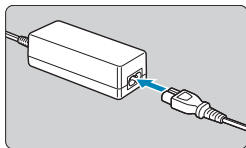

3 Připojte napájecí kabel.

- Vložte jeden konec napájecího kabelu do kompaktního napájecího adaptéru a druhý konec zapojte do zásuvky elektrické sítě.
- Po dokončení používání fotoaparát vypněte a odpojte napájecí kabel ze zásuvky.

- ⚠ • Nepoužívejte jiný napájecí adaptér než kompaktní napájecí adaptér CA-PS700.
- Nezapojujte ani neodpojujte adaptér ani napájecí kabel, když je fotoaparát zapnutý.
- Po dokončení používání fotoaparát vypněte a odpojte napájecí kabel ze zásuvky.

Pokyny k odstraňování problémů

Pokud dojde k potížím s fotoaparátem, zkuste nejdříve vyhledat potřebné informace v těchto Pokynech k odstraňování problémů. Pokud se vám nepodaří potíže vyřešit pomocí těchto pokynů, obraťte se na prodejce nebo nejbližší servisní středisko Canon.

Potíže s napájením

Baterie nelze nabít nabíječkou.

- Nepoužívejte jiné bateriové zdroje než originální bateriový zdroj LP-E12 od společnosti Canon.

Světlo nabíječky baterií bliká.

- Pokud dojde k potížím s nabíječkou baterií, začne blikat oranžové světlo a ochranný obvod přeruší nabíjení. Pokud k tomu dojde, odpojte zástrčku nabíječky ze zásuvky, vyjměte a znovu vložte baterii a vyčkejte chvíli, než nabíječku znovu zapojíte do zásuvky.

Fotoaparát není aktivován, ani když je zapnutý.

- Zkontrolujte, zda je baterie správně vložena do fotoaparátu (📖 44).
- Zkontrolujte, zda je zavřený kryt prostoru pro baterii (📖 44).
- Zkontrolujte, zda je zavřený kryt slotu karty (📖 46).
- Nabijte baterii (📖 42).

Kontrolka přístupu svítí, i když je fotoaparát vypnutý.

- Kontrolka přístupu svítí, zatímco fotoaparát zaznamenává snímky na kartu. Po dokončení záznamu snímku kontrolka přístupu zhasne a napájení se automaticky vypne.

Baterie se rychle vybíjí.

- Používejte plně nabitou baterii (📖 42).
- Možná došlo ke snížení výkonu baterie. V případě špatné schopnosti dobítí baterie vyměňte baterii za novou.
- Počet možných snímků se sníží libovolným z následujících úkonů:
 - Stisknutím tlačítka spouště do poloviny na dlouhou dobu.
 - Častou aktivací automatického zaostřování (AF) bez pořízení snímku.
 - Používáním funkce Image Stabilizer (Stabilizátor obrazu) objektivu.
 - Použitím funkce Wi-Fi/Bluetooth (bezdrátové komunikace).

Fotoaparát se sám vypíná.

- Pracuje automatické vypnutí napájení. Chcete-li deaktivovat automatické vypnutí napájení, nastavte položku **[Autom.vypnutí]** v položce **[🔍: Úspora energie]** na **[Zakázat]** (📖 436).
- I když je položka **[Autom.vypnutí]** nastavena na možnost **[Zakázat]**, dojde přesto po době nečinnosti nastavené v nabídce **[Vyp displeje]** k vypnutí obrazovky, přičemž fotoaparát zůstane zapnutý.
- Nastavte položku **[🔍: Režim Eco]** na **[Vyp]**.

Problémy vztahující se k fotografování

Nelze nasadit objektiv.

- K nasazení objektivu EF/EF-S budete potřebovat upevňovací adaptér. Fotoaparát nelze používat s objektivy RF.

Nelze pořídit ani zaznamenat žádné snímky.

- Zkontrolujte, zda je karta správně vložena (📖 46).
- Nastavte přepínač ochrany proti zápisu karty do polohy, která umožňuje zápis nebo vymazání (📖 46).
- Pokud je karta zaplněna, vyměňte ji za jinou nebo uvolněte místo vymazáním nepotřebných snímků (📖 46, 📖 277).
- Když se při snaze zaostřit změní barva AF bodu na oranžovou, nelze fotografovat. Opětovným stisknutím tlačítka spouště do poloviny znovu automaticky zaostřete nebo zaostřete ručně (📖 57, 📖 185).











Kartu nelze použít.

- Pokud se zobrazí chybová zpráva týkající se karty, viz 📖 48 nebo 📖 493.



Je-li karta vložena do jiného fotoaparátu, zobrazí se chybová zpráva.

- Protože karty SDXC jsou naformátované ve standardu exFAT, pokud v tomto fotoaparátu naformátujete kartu a poté ji vložíte do jiného fotoaparátu, může se zobrazit chybová zpráva a nemusí být možné kartu použít.

Snímek je neostrý nebo rozmazaný.

- Nastavte položku [: **Režim ostření**] na [**AF**] ( 182).
- Pokud používáte objektiv s přepínačem režimů zaostřování, přepněte přepínač do polohy <AF> ( 55).
- Jemným stisknutím tlačítka spouště zabráníte rozhybání fotoaparátu ( 57).
- V položce [: **Nastavení IS**] nastavte položku [**Režim IS**] na [**Zap**] ( 188).
- Při použití objektivu vybaveného přepínačem stabilizace obrazu nastavte přepínač do polohy <ON> ( 188).
- Za nedostatečného osvětlení se může snížit rychlost závěrky. Použijte vyšší rychlost závěrky ( 106), nastavte vyšší citlivost ISO ( 138), použijte blesk ( 243) nebo stativ.
- Viz část „Minimalizace rozostřených snímků“ na  75.

Nelze zablokovat zaostření a změnit kompozici snímku.

- Nastavte položku Činnost AF na možnost jednorázové automatické zaostřování (One-Shot AF). Fotografování s blokováním zaostření není možné s funkcí Servo AF ( 76,  167).

Kontinuální snímání je pomalé.

- Rychlost kontinuálního snímání pro kontinuální snímání může být v závislosti na následujících podmínkách nižší: stav baterie, teplota, rychlost závěrky, clona, podmínky objektu, jas, činnost AF, typ objektivu, použití blesku a nastavení funkcí snímání ( 134).



Snížil se maximální počet snímků sekvence při kontinuálním snímání.

- Fotografujete-li objekt s jemnými detaily (jako je travnatá plocha), zvýší se velikost souboru a skutečný maximální počet snímků sekvence může být nižší, než je hodnota uvedená na  495.





Maximální počet snímků sekvence zobrazený pro kontinuální snímání zůstane stejný i po změně karty.

- Zobrazený maximální počet snímků sekvence zůstane při změně karty stejný, i když přejdete na vysokorychlostní kartu. Maximální počet snímků sekvence uvedený v tabulce na  495 je založen na testovací kartě společnosti Canon. (Čím vyšší rychlost zápisu karty, tím vyšší bude skutečný maximální počet snímků sekvence.) Proto se zobrazený maximální počet snímků sekvence může lišit od skutečného maximálního počtu snímků sekvence.

I přes nastavení snížené kompenzace expozice vyjde výsledný snímek světlý.

- Nastavte položku [: **Automatická optimalizace jasu**] na [**Zakázat**] ( 141). Pokud je nastavena možnost [**Nízká**], [**Standardní**] nebo [**Vysoká**], může být výsledný snímek světlý i v případě, že jste nastavili sníženou kompenzaci expozice nebo kompenzaci expozice s bleskem.

Nelze nastavit ISO 100. Nelze zvolit rozšíření citlivosti ISO.

- Při nastavení položky [: **Priorita vysokých jasů**] na [**Povolit**] nebo [**Vylepšeno**] začíná dostupný rozsah citlivostí ISO hodnotou ISO 200.
- Při nastavení položky [: **Priorita vysokých jasů**] na [**Povolit**] nebo [**Vylepšeno**], není možnost H (rozšířená citlivost ISO) k dispozici ani při nastavení položky [**Rozšíření ISO**] v položce [: **Uživatel. funkce (C.Fn)**] na [**1: Zap**].
- Při nastavení položky [: **Priorita vysokých jasů**] na [**Zakázat**] můžete nastavit citlivost ISO 100/125/160 nebo H (rozšířená citlivost ISO).

Nelze nastavit kompenzaci expozice, zatímco jsou současně vybrány ruční expozice a automatické nastavení citlivosti ISO.

- Pokyny k nastavení kompenzace expozice viz  111.

Nejsou zobrazeny všechny možnosti korekce odchyly objektivu.

- Přestože nejsou funkce **[Korekce bar. odchyly]** a **[Korekce difrakce]** při nastavení položky **[Digital Lens Optimizer]** na **[Povolit]** zobrazeny, jsou obě funkce při snímání používány, jako když jsou nastaveny na **[Povolit]**.
- Během záznamu filmu se nezobrazí položky **[Korekce distorze]**, **[Digital Lens Optimizer]** a **[Korekce difrakce]**.

Blesk neemituje záblesk.

- Fotografování s bleskem se může dočasně zakázat pro ochranu hlavy blesku, pokud se blesk v krátkém časovém úseku opakovaně používá.

Použitím blesku v režimu **[Av]** nebo **[P]** se sníží rychlost závěrky.

- Pro zajištění standardní expozice pro objekty a pozadí se rychlost závěrky automaticky sníží (fotografování s pomalou synchronizací) pro snímky za nízké hladiny osvětlení u nočních scén a podobných pozadí. Chcete-li zabránit nízké rychlosti závěrky, nastavte v položce **[📷: Ovládání blesku]** položku **[Pomalá synchr.]** na **[1/200-1/60 s auto]** nebo **[1/200 s (pevná)]** ( 250).

Specifikovaná expozice se změní při fotografování s funkcí ISO auto a použitím blesku.

- Pokud hrozí riziko přexponování při fotografování s bleskem, rychlost závěrky nebo citlivost ISO se automaticky upraví pro redukcii ztráty detailů ve světlech a fotografování standardní expozic. Při fotografování s bleskem s některými objektivy se rychlost závěrky a citlivost ISO zobrazené při namáčknutí tlačítka spouště do poloviny nemusí shodovat s aktuálně použitými nastaveními. To může ovlivnit jas pozadí, která jsou mimo dosah blesku.

- Abyste zamezili fotografování jinými rychlostmi závěrky nebo citlivostmi ISO než zobrazenými při namáčknutí tlačítka spouště do poloviny v režimu **[P]**, **[Tv]**, **[Av]** nebo **[M]**, fotografujte s ručně nastavenou citlivostí ISO.

Snímání s dálkovým ovládáním není možné.

- Při fotografování nastavte režim řízení na **[i/☺]** (📖 135). Při záznamu filmů nastavte položku **[📷: Dálk. ovládání]** na **[Povolit]** (📖 235).
- Zkontrolujte polohu spínače časování spuštění dálkového ovládání.
- Používáte-li bezdrátové dálkové ovládání BR-E1, viz 📖 191, 📖 387.

Při fotografování se zobrazí bílá ikona **[🔥]** nebo červená ikona **[🔥]**.

- Ikona oznamuje, že vnitřní teplota fotoaparátu je příliš vysoká. Pokud je zobrazena bílá ikona **[🔥]**, může se snížit kvalita snímků. Jestliže se zobrazí červená ikona **[🔥]**, signalizuje, že brzy dojde k automatickému zastavení fotografování (📖 192).

Během záznamu filmu se zobrazí červená ikona **[🔥]**.

- Ikona oznamuje, že vnitřní teplota fotoaparátu je příliš vysoká. Jestliže se zobrazí červená ikona **[🔥]**, signalizuje, že brzy dojde k automatickému zastavení záznamu filmu (📖 240).



Zobrazí se ikona **[🔥]**.

- Po opakovaném záznamu filmu nebo při ponechání fotoaparátu dlouhou dobu v pohotovostním režimu záznamu filmu se může zobrazit ikona **[🔥]** (s výjimkou nastavení **[FHD 29.97P]** / **[FHD 25.00P]**). Pokud pokračujete v záznamu během zobrazení ikony **[🔥]**, fotoaparát se za přibližně 3 minuty automaticky vypne. Fotoaparát se při zobrazení ikony **[🔥]** může automaticky vypnout rovněž v režimu připravenosti k záznamu filmu. Při zobrazení ikony **[🔥]** fotoaparát vypněte a vyčkejte na jeho ochlazení.





Záznam filmu se automaticky zastaví.

- Používáte-li kartu s nižší rychlostí zápisu, může se záznam filmu automaticky zastavit. Karty, na které lze zaznamenat filmy, viz  497. Informace o rychlosti zápisu karty naleznete na webu výrobce příslušné karty apod.
- Pokud zaznamenáváte film 4K po dobu 9 min 59 s nebo film Full HD/HD po dobu 29 min 59 s, záznam filmu se automaticky zastaví.

Při záznamu filmů nelze nastavit citlivost ISO.

- Citlivost ISO se nastavuje v režimu záznamu [] automaticky. V režimu [] můžete nastavit citlivost ISO ručně ( 499).

Během záznamu filmu nelze nastavit ISO 100 nebo rozšíření citlivosti ISO.

- Při nastavení položky [: **Priorita vysokých jasů**] na [**Povolit**] začíná dostupný rozsah citlivostí ISO hodnotou ISO 200.
- Možnost H (rozšířená citlivost ISO) není k dispozici při nastavení položky [: **Priorita vysokých jasů**] na [**Povolit**], a to ani při nastavení položky [**Rozšíření ISO**] v položce [: **Uživatel. funkce (C.Fn)**] na [**1: Zap**].
- Při nastavení položky [: **Priorita vysokých jasů**] na [**Zakázat**] můžete nastavit citlivost ISO 100/125/160 nebo H (rozšířená citlivost ISO).
- H (rozšířená citlivost ISO) není k dispozici (nezobrazuje se) při záznamu filmu 4K.

Během záznamu filmu se mění expozice.

- Pokud během záznamu filmu změníte rychlost závěrky nebo clonu, mohou se zaznamenat změny v expozici.
- Pokud hodláte během záznamu filmu používat zoom, doporučujeme zaznamenat několik zkušebních filmů. Používání zoomu při záznamu filmu může způsobit změny expozice nebo zachycení zvuků objektivu, nestejnou úroveň zvuku nebo rozostření obrazu.

Při záznamu filmu dochází k mihotání nebo se objeví vodorovné pruhy.

- Mihotání, vodorovné pruhy (šum) nebo nevyvážené expozice mohou být způsobeny zářivkovým světlem, LED světlem nebo jinými zdroji světla použitými při záznamu filmu. Rovněž mohou být zaznamenány změny v expozici (jasu) nebo tónu barev. V režimu **[M]** může problém omezit nízká rychlost závěrky. Problém může být ještě výraznější při záznamu časosběrného filmu.

Objekt vypadá při záznamu filmu zkreslený.

- Pokud pohnete fotoaparátem doleva nebo doprava (sledujete pohybující se objekt) nebo snímáte pohyblivý objekt, obraz může vypadat velmi zkreslený. Problém může být ještě výraznější při záznamu časosběrného filmu.

Nelze fotografovat v průběhu záznamu filmu.

- Statické snímky nelze pořídit s přepínačem režimů fotografování nastaveným na **<[M]>**. Před fotografováním nastavte přepínač do polohy **<[A]>** a potom vyberte režim fotografování pro statické snímky.

Potíže s bezdrátovými funkcemi

Nelze provést párování se smartphonem.

- Používejte smartphone ve shodě se specifikacemi Bluetooth verze 4.1 a novější.
- Zapněte Bluetooth na obrazovce nastavení smartphonu.
- Párování s fotoaparátem není možné z obrazovky nastavení funkce Bluetooth smartphonu. Na smartphone nainstalujte speciální aplikaci Camera Connect (k dispozici zdarma) (📖 322).
- Dříve spárovaný smartphone nelze znovu spárovat s fotoaparátem, pokud se ve smartphonu zachová registrace fotoaparátu. V takovém případě odstraňte registraci fotoaparátu uloženou v nastavení Bluetooth do smartphonu a zkuste párování opakovat (📖 329).

Nelze nastavit funkci Wi-Fi.

- Pokud je fotoaparát připojen k počítači nebo jinému zařízení propojovacím kabelem, nelze nastavit funkce Wi-Fi. Před nastavením jakýchkoli funkcí odpojte propojovací kabel (📖 318).

Nelze použít zařízení připojené pomocí propojovacího kabelu.

- Když je fotoaparát připojen k zařízením prostřednictvím Wi-Fi, nelze s fotoaparátem použít jiná zařízení, například počítače, jejich připojením propojovacím kabelem. Před připojením propojovacího kabelu ukončete připojení Wi-Fi.

Není možné provádět operace, jako jsou snímání a přehrávání.

- Po navázání spojení Wi-Fi nebudou operace jako snímání a přehrávání možné. Ukončete připojení Wi-Fi a pak proveďte operaci.

Nelze se znovu připojit ke smartphonu.

- I když se jedná o kombinaci stejného fotoaparátu a stejného smartphonu, opětovné připojení nemusí být navázáno ani po výběru stejného identifikátoru SSID, pokud jste změnili nastavení nebo vybrali odlišné nastavení. V tomto případě odstraňte nastavení připojení fotoaparátu z nastavení sítě Wi-Fi ve smartphonu a nastavte připojení znovu.
- Pokud běží aplikace Camera Connect, když překonfigurujete nastavení připojení, nemusí být spojení navázáno. V tomto případě ukončete na chvíli aplikaci Camera Connect a pak ji restartujete.

Problémy s obsluhou

Tlačítko nebo volič fotoaparátu nepracuje očekávaným způsobem.

- V případě záznamu filmu zkontrolujte nastavení položky [**📷: Funkce tl. spouště pro filmy**] (📖 442).
- Zkontrolujte nastavení položek [**Tlačítko závěrka/blok. AE**] a [**📷 Funkce tlačítka snímání filmu**] v položce [**👤: Uživatel. funkce (C.Fn)**] (📖 460).

Potíže se zobrazením

Na obrazovce nabídky je zobrazeno méně záložek a položek.

- Některé záložky a položky se nezobrazují v režimech [A⁺], [A^M], Speciální scéna a Kreativní filtry. Záložky a položky na obrazovce nabídky se také liší u snímků a filmů.
- Záložka [★ : Moje menu] se nezobrazí, pokud je položka [Zobraz. menu] na záložce [🔍 : Zobrazení nastavení úrovně] nastavena na [S pokyny]. Chcete-li nastavit Moje menu, změňte položku [Zobraz. menu] na [Standardní].

Na začátku se na obrazovce zobrazí [★] Moje menu nebo pouze záložka [★].

- Položka [Zobraz. menu] je na záložce [★] nastavena na možnost [Zobrazení ze zál. Moje menu] nebo [Zobrazení jen zál. Moje menu]. Nastavte možnost [Normální zobrazení] (📖 469).

Název souboru začíná znakem podtržítka („_“).

- Nastavte položku [📷 : Barev. prostor] na [sRGB]. Pokud je nastaven barevný prostor [Adobe RGB], bude jako první znak použito podtržítko (📖 153).

Název souboru začíná znaky „MVI_“.

- Jedná se o videosoubor.

Číslování souborů nezačíná hodnotou 0001.

- Pokud jsou na kartě již zaznamenány snímky, nemusí jejich číslování začínat od hodnoty 0001 (📖 428).

Zobrazené údaje data a času pořízení jsou nesprávné.

- Ujistěte se, zda je správně nastaveno datum a čas (📖 438).
- Zkontrolujte časové pásmo a letní čas (📖 438).

Snímek neobsahuje datum a čas.

- Datum a čas pořízení se nezobrazí ve snímku. Datum a čas se zaznamenají do dat snímku jako informace o snímku. Při tisku můžete vytisknout datum a čas do snímku použitím data a času zaznamenaných v informacích o snímku (📖 284).

Zobrazí se ikona [###].

- Pokud počet snímků zaznamenaných na kartu překročí počet, který může fotoaparát zobrazit, zobrazí se údaj [###].

Na obrazovce se nezobrazuje jasný obraz.

- Pokud je obrazovka znečištěná, vyčistěte ji měkkým hadříkem.
- Za nízkých teplot se může zdát, že obrazovka displeje reaguje pomalu, a za vysokých teplot se může obrazovka jevit černá. Při pokojové teplotě se obnoví normální zobrazení.

Potíže s přehráváním

V obraze se zobrazuje červený rámeček.

- [▶]: **Zobr. AF bodu**] je nastaveno na [Povolit] (📖 314).

Během přehrávání snímků se nezobrazí AF body.

- AF body se nezobrazí při přehrávání následujících typů snímků:
 - Snímky pořízené v režimech [📷] a [📷] Speciální scéna.
 - Snímky pořízené v režimech Kreativní filtry [📷], [📷], [📷] a [📷].
 - Snímky pořízené s potlačením šumu u více snímků.
 - Oříznuté snímky.

Snímek nelze vymazat.

- Pokud je snímek chráněný, nelze jej vymazat (📖 272).

Nelze přehrávat snímky a filmy.

- Fotoaparát nemusí být schopen přehrávat snímky pořízené jiným fotoaparátem.
- Filmy upravené v počítači nelze ve fotoaparátu přehrávat.

Lze přehrát pouze několik málo snímků.

- Snímky pro přehrávání jsou vyfiltrované pomocí možnosti [▶]: **Nast. podm. vyhled. snímků**] (📖 308). Vymažte podmínky vyhledávání snímků.

Během přehrávání videa může být slyšet zvuk provozu fotoaparátu nebo mechanický zvuk.

- Pokud budete v průběhu záznamu filmu manipulovat s voliči fotoaparátu nebo objektivem, zaznamenají se také provozní zvuky.

Video se krátkodobě zastavuje.

- V případě zásadní změny v úrovni expozice během záznamu videa v režimu automatické expozice se záznam krátkodobě zastaví, dokud se jas nestabilizuje. V tomto případě snímejte v režimu [📷] (📖 200).

Nezobrazí se obraz na televizoru.

- Ujistěte se, že je položka [**🔊: Videosystém**] správně nastavena na možnost [**Pro NTSC**] nebo [**Pro PAL**] pro videosystém vašeho televizoru (📖 443).
- Zkontrolujte, zda je zástrčka kabelu HDMI zcela zasunuta (📖 270).

Pro jeden záznam filmu existuje více videosouborů.

- Jestliže velikost videosouboru dosáhne 4 GB, automaticky se vytvoří další videosoubor (📖 210). Pokud však použijete kartu SDXC naformátovanou ve fotoaparátu, můžete natočit samostatný filmový soubor větší než 4 GB.

Moje čtečka karet nerozpozná kartu.

- V závislosti na použité čtečce karet a operačním systému počítače nemusí být karty SDXC správně rozpoznány. V tomto případě připojte fotoaparát k počítači pomocí propojovacího kabelu a importujte snímky do počítače prostřednictvím softwaru EOS Utility (software EOS).

Velikost snímku nelze změnit.

- Pomocí tohoto fotoaparátu nemůžete měnit velikost snímků JPEG S2 a RAW (📖 302).

Snímek nelze oříznout.

- Pomocí fotoaparátu nemůžete oříznout snímky formátu RAW (📖 300).

Potíže s připojením k počítači

Nelze importovat snímky do počítače.

- Nainstalujte do počítače software EOS Utility (software EOS) (📖 472).
- Pokud je fotoaparát již připojen přes Wi-Fi, nemůže komunikovat s žádným počítačem připojeným propojovacím kabelem.

Neprobíhá komunikace mezi propojeným fotoaparátem a počítačem.

- Při použití softwaru EOS Utility (software EOS) nastavte položku [📷: Časosběr. film] na [Zakázat] (📖 215).

Chybové kódy

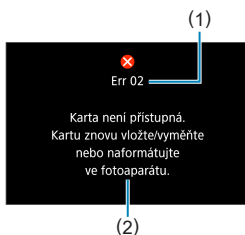

V případě potíží s fotoaparátem se zobrazí chybová zpráva. Postupujte podle pokynů na obrazovce. Pokud problém přetrvává, poznamenejte si chybový kód (Err xx) a kontaktujte servisní středisko Canon.

- (1) Číslo chyby
- (2) Příčina a nápravná opatření

Údaje o výkonnosti

Fotografování

● Počet možných snímků

Přibližně 315 snímků (při pokojové teplotě 23 °C)

- Hodnoty vycházejí z používání obrazovky a plně nabitého bateriového zdroje LP-E12 a ze způsobů měření stanovených asociací CIPA (Camera & Imaging Products Association).

● Rozsah pro automatické ISO

Režim snímání	Citlivost ISO	
	Bez blesku	S bleskem
P/Tv/Av/M	ISO 100 až 25600*	ISO 100 až 1600*

* Liší se v závislosti na nastavení položky **[Max pro auto]**.

- Citlivost ISO se nastavuje automaticky v režimech **[A+]**, **[A⁺]**, Speciální scéna a Kreativní filtry.
- V případě expozic bulb se hodnota automaticky nastaví na ISO 400.

● Pokyny k nastavení kvality snímků

(Přibližně)

Kvalita snímku	Zaznamenané pixely	Velikost souboru (MB)	Počet možných snímků	Maximální počet snímků sekvence
JPEG				
L	24M	8,4	3600	71
L		4,5	6610	71
M	11M	4,6	6480	70
M		2,6	11400	70
S1	5,9M	3,1	9690	70
S1		1,8	16010	70
S2	3,8M	1,8	16340	70
RAW				
RAW	24M	27,2	1120	13
CRAW	24M	15,8	1930	31
RAW+JPEG				
RAW L	24M 24M	27,2+8,4	850	12
CRAW L	24M 24M	15,8+8,4	1250	22

- Počet možných snímků a maximální počet snímků v sérii při měření pomocí 32GB karty UHS-I podle testovacích standardů Canon.
- Velikost souboru, počet možných snímků a maximální počet snímků série se liší podle podmínek snímání (např. poměru stran, objektu, značky paměťové karty, citlivosti ISO, stylu Picture Style, uživatelských funkcí a dalších nastavení).



- I když použijete vysokorychlostní kartu SD, ukazatel maximálního počtu snímků sekvence se nezmění. Místo toho bude platit maximální počet snímků sekvence uvedený v tabulce.

● Počet pixelů při specifických poměrech stran

(přibližně pixelů)

Kvalita snímku	3:2	4:3
RAW / CRAW	6000×4000 (24,0 megapixelů)	6000×4000 (24,0 megapixelů)
L	6000×4000 (24,0 megapixelů)	5328×4000 (21,3 megapixelů)*
M	3984×2656 (10,6 megapixelů)	3552×2664 (9,5 megapixelů)
S1	2976×1984 (5,9 megapixelů)	2656×1992 (5,3 megapixelů)
S2	2400×1600 (3,8 megapixelů)	2112×1600 (3,4 megapixelů)*

Kvalita snímku	16:9	1:1
RAW / CRAW	6000×4000 (24,0 megapixelů)	6000×4000 (24,0 megapixelů)
L	6000×3368 (20,2 megapixelů)*	4000×4000 (16,0 megapixelů)
M	3984×2240 (8,9 megapixelů)*	2656×2656 (7,1 megapixelů)
S1	2976×1680 (5,0 megapixelů)*	1984×1984 (3,9 megapixelů)
S2	2400×1344 (3,2 megapixelů)*	1600×1600 (2,6 megapixelů)



- Zobrazované obrazové pole pro poměry stran označené hvězdičkou „*“ se může lehce lišit od skutečného obrazového pole. Zkontrolujte pořízení snímky na obrazovce během fotografování.



- Skutečný poměr stran snímků u velikostí označených hvězdičkou „*“ se bude lišit od uvedeného poměru stran.
- Podrobnosti o velikostech souborů JPEG viz hodnoty na 495. V rámci ekvivalentních podmínek snímání budou velikosti souborů menší, než když je položka [: Poměr stran sním.] nastavena na [**3:2**].

Záznam filmu

• Karty, na které lze zaznamenat filmy

Velikost záznamu filmu			Karta SD
4K	23.98P 25.00P	IPB	UHS-I, UHS Speed Class 3 nebo vyšší
	59.94P 50.00P	IPB	SD Speed Class 10 nebo vyšší
FHD	29.97P 25.00P	IPB	SD Speed Class 4 nebo vyšší
	119.9P 100.0P	IPB	SD Speed Class 10 nebo vyšší
HD	59.94P 50.00P	IPB	SD Speed Class 4 nebo vyšší

- Při zakázání položky [ Digitální IS].
- V tabulce jsou uvedené rychlosti zápisu a čtení karty požadované pro záznam filmů (rychlostní požadavky na kartu).

● Celková doba záznamu filmu a velikost souboru za minutu

(Přibližně)

Velikost záznamu filmu				Celková možná doba záznamu na kartu			Velikost souboru
				8 GB	32 GB	128 GB	
4K	23.98P	25.00P	IPB	8 min	35 min	2 h 21 min	860 MB/min
	59.94P	50.00P	IPB	17 min	1 h 10 min	4 h 43 min	431 MB/min
FHD	29.97P	25.00P	IPB	35 min	2 h 20 min	9 h 23 min	216 MB/min
	119.9P	100.0P	IPB	20 min	1 h 22 min	5 h 28 min	371 MB/min
HD	59.94P	50.00P	IPB	40 min	2 h 42 min	10 h 49 min	187 MB/min

- Při zakázání položky [📷 Digitální IS].

⚠ ● Zvýšení vnitřní teploty fotoaparátu může způsobit, že se záznam filmu zastaví před dosažením celkové doby záznamu uvedené v tabulce (📷 240).

● Hodnoty potenciální celkové doby záznamu filmu

Přibližně 90 min (při pokojové teplotě 23 °C)

- Při použití plně nabitého bateriového zdroje LP-E12.
- Při nastavení položky [Velik.film.zázn.] v položce [📷: Kval. film. zázn.] na FHD 29.97P IPB (NTSC) nebo FHD 25.00P IPB (PAL) a při nastavení položky [📷: Servo AF u film.] na [Povolit].

Citlivost ISO při záznamu filmu

V režimu [P] / [M] se při použití funkce ISO auto

- Automaticky nastavuje citlivost ISO v rozsahu ISO 100–12800 pro filmy ve Full HD/HD a ISO 100–6400 pro filmy 4K.
- Maximální hodnota v rozsahu automatického nastavení je rozšířena na H (odpovídá ISO 25600) při záznamu filmu Full HD/HD, pokud je položka **[Rozšíření ISO]** v položce [U: Uživatel. funkce (C.Fn)] nastavena na [1: Zap] (459) a poté je položka **[Max pro auto]** v položce [C: Nastavení citlivosti ISO] nastavena na [H (25600)] (236). U záznamu filmů 4K není k dispozici rozšíření maximální citlivosti ISO (**[Max pro auto]** není k dispozici), a to ani při nastavení **[Rozšíření ISO]** na [1: Zap].
- Při nastavení položky [C: Priorita vysokých jasů] na [Povolit] (142) je minimální hodnota v rozsahu automatického nastavení ISO 200. Maximální rozšíření citlivosti ISO se neprovádí ani při nastavení položky **[Max pro auto]** na [H(25600)].

V režimu [M] při ručním nastavení citlivosti ISO

- Citlivost ISO lze nastavovat ručně v rozsahu ISO 100–12800 pro filmy Full HD/HD a ISO 100–6400 pro filmy 4K.
- Maximální hodnota v rozsahu ručního nastavení je rozšířena na H (odpovídá ISO 25600) při záznamu filmu Full HD/HD, a nastavení položky **[Rozšíření ISO]** v položce [U: Uživatel. funkce (C.Fn)] na [1: Zap]. U záznamu filmu 4K není k dispozici rozšíření maximální citlivosti ISO ([H] se nezobrazuje), a to ani při nastavení položky **[Rozšíření ISO]** na [1: Zap].
- Při nastavení položky [C: Priorita vysokých jasů] na [Povolit] (142) je minimální hodnota v rozsahu ručního nastavení ISO 200. Maximální rozšíření citlivosti ISO se neprovádí ani při nastavení položky **[Rozšíření ISO]** na [1: Zap].

Přehrávání snímků

Možnosti pro změnu velikosti podle původní kvality snímku

Původní kvalita snímku	Dostupná nastavení pro změnu velikosti		
	M	S1	S2
L	<input type="radio"/>	<input type="radio"/>	<input type="radio"/>
M	<input type="radio"/>	<input type="radio"/>	<input type="radio"/>
S1	<input type="radio"/>	<input type="radio"/>	<input type="radio"/>

Velikost snímků se změněnou velikostí

(přibližně pixelů)

Kvalita snímku	3:2	4:3
M	3984×2656 (10,6 megapixelů)	3552×2664 (9,5 megapixelů)
S1	2976×1984 (5,9 megapixelů)	2656×1992 (5,3 megapixelů)
S2	2400×1600 (3,8 megapixelů)	2112×1600 (3,4 megapixelů)*

Kvalita snímku	16:9	1:1
M	3984×2240 (8,9 megapixelů)*	2656×2656 (7,1 megapixelů)
S1	2976×1680 (5,0 megapixelů)*	1984×1984 (3,9 megapixelů)
S2	2400×1344 (3,2 megapixelů)*	1600×1600 (2,6 megapixelů)



- Skutečný poměr stran snímků u velikostí označených hvězdičkou „*“ se bude lišit od uvedeného poměru stran.
- Snímek může být mírně oříznut v závislosti na podmínkách změny velikosti.

Zobrazení informací

Obrazovka fotografování

Po každém stisknutí tlačítka <INFO> se změní informace zobrazené na obrazovce.

- Na obrazovce se zobrazí pouze nastavení, která jsou aktuálně použita.

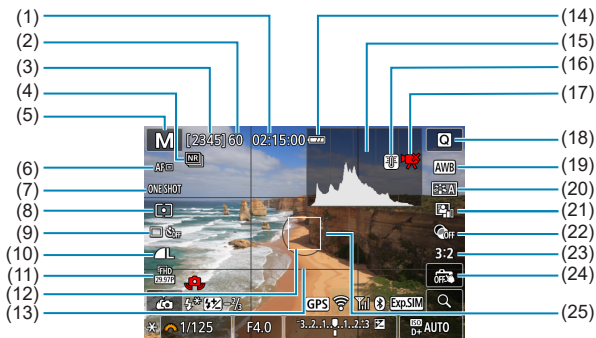

(1) Dostupná doba záznamu filmu

(2) Maximální počet snímků
sekvence

(3) Počet možných snímků/zbývající
sekundy samospouště

(4) Potlačení šumu u více snímků

(5) Režim snímání/ikona scény

(6) Metoda zaostření

(7) Činnost AF

(8) Režim měření

(9) Režim řízení/samospoušť

(10) Kvalita snímku

(11) Velikost záznamu filmu

(12) AF bod

(13) Mřížka

(14) Stav baterie

(15) Histogram

(16) Varování před teplotou

(17) Dostupná omezená doba
záznamu filmu

(18) Rychlé ovládání

(19) Vyvážení bílé/korekce
vyvážení bílé

(20) Picture Style

(21) Automatická optimalizace jasu

(22) Kreativní filtry

(23) Poměr stran statického obrazu

(24) Expozice dotykem

(25) Oblast měření

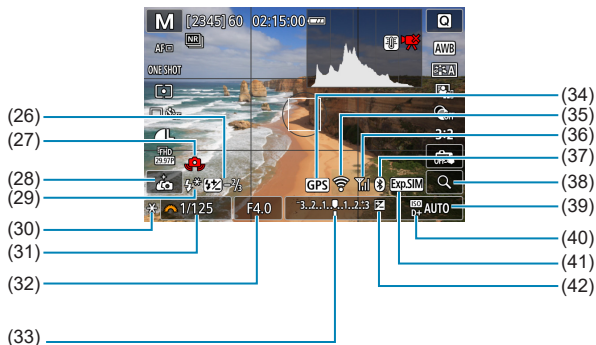

- (26) Kompenzace expozice s bleskem/
Úroveň výkonu blesku

- (27) Varování před chvěním
fotoaparátu

- (28) Autoportrét

- (29) Režim blesku/blokování FE

- (30) Blokování AE

- (31) Rychlost závěrky

- (32) Clonové číslo

- (33) Indikátor úrovně expozice

- (34) Stav vyhledávání signálu GPS

- (35) Funkce Wi-Fi

- (36) Síla signálu Wi-Fi/režim Letadlo

- (37) Funkce Bluetooth

- (38) Tlačítko zvětšení

- (39) Citlivost ISO

- (40) Priorita vysokých jasů

- (41) Simulace expozice

- (42) Kompenzace expozice



- Po úpravě nastavení se můžou na chvíli zobrazit další ikony.

Obrazovka záznamu filmu

Po každém stisknutí tlačítka <INFO> se změní informace zobrazené na obrazovce.

- Na obrazovce se zobrazí pouze nastavení, která jsou aktuálně použita.

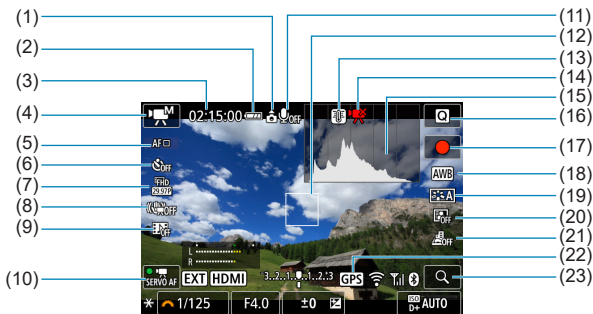

(1) Informace o orientaci filmu	(13) Varování před teplotou
(2) Stav baterie	(14) Dostupná omezená doba záznamu filmu
(3) Dostupná doba záznamu filmu/ Uplynulá doba záznamu filmu	(15) Histogram (pro ruční expozici)
(4) Režim záznamu/časosběrný film	(16) Rychlé ovládání
(5) Metoda zaostření	(17) Tlačítko spuštění záznamu filmu
(6) Samospoušť pro filmy	(18) Vyvážení bílé/korekce vyvážení bílé
(7) Velikost záznamu filmu	(19) Picture Style
(8) Digitální IS při filmování	(20) Automatická optimalizace jasu
(9) Videomomentka	(21) Film s efektem miniatury
(10) Servo AF při záznamu filmu	(22) Stav vyhledávání signálu GPS
(11) Zvukový záznam vypnutý	(23) Tlačítko zvětšení
(12) AF bod	

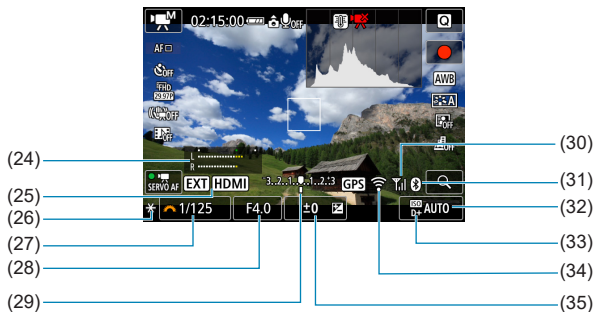

(24) Indikátor úrovně záznamu zvuku (ruční)

(25) Výstup bez zobrazení informací

(26) Blokování AE

(27) Rychlost závěrky

(28) Clonové číslo

(29) Indikátor úrovně expozice

(30) Síla signálu Wi-Fi/Režim V letadle

(31) Funkce Bluetooth

(32) Citlivost ISO

(33) Priorita vysokých jasů

(34) Funkce Wi-Fi

(35) Kompenzace expozice

- Během záznamu filmů nelze zobrazit mřížku ani histogram. (Po zahájení záznamu filmu příslušné zobrazení zmizí.)
- Jakmile se zahájí záznam filmu, změní se dostupná doba pro záznam filmu na uplynulou dobu záznamu.

- Po úpravě nastavení se můžou na chvíli zobrazit další ikony.

Ikony scén

V režimu snímání [A⁺] nebo [A^{Hi}] fotoaparát rozpozná typ scény a nastaví vše automaticky podle fotografované scény. Rozpoznaný typ scény se zobrazuje v levém horním rohu obrazovky.

Objekt	Portrét		Jiný než portrét			Barva pozadí
		V pohybu* ¹	Příroda/ venkovní scéna	V pohybu* ¹	Zblízka* ²	
Pozadí						
Světlé						Šedá
Protisvětlo						
Včetně modré oblohy						Světle modrá
Protisvětlo						
Západ slunce	* ³			* ³		Oranžová
Bodové osvětlení						Tmavě modrá
Tmavé						
Se stativem* ¹	* ⁴ * ⁵	* ³	* ⁴ * ⁵	* ³		

*1: Nezobrazí se během záznamu filmu.

*2: Zobrazí se, pokud má nasazený objektiv k dispozici informace o vzdálenosti. Při použití mezikroužků nebo makroobjektivu nemusí zobrazená ikona odpovídat aktuální scéně.

*3: Zobrazí se ikona scény vybrané ze seznamu rozpoznatelných scén.

*4: Zobrazí se, pokud jsou splněny všechny následující podmínky: Snímaná scéna je tmavá, jedná se o noční scénu a fotoaparát je upevněn na stativ.

*5: Zobrazí se při použití libovolného z níže uvedených objektivů:

- EF300mm f/2.8L IS II USM
- EF400mm f/2.8L IS II USM
- EF500mm f/4L IS II USM
- EF600mm f/4L IS II USM
- Objektivy s funkcí Image Stabilizer (Stabilizátor obrazu) vyrobené v roce 2012 a novější.

*4+*5: V případě současného splnění podmínek uvedených v bodech *4 a *5 se zpomalí rychlost závěrky.



- Pro určité scény nebo podmínky při snímání nemusí zobrazená ikona odpovídat aktuální scéně.

Obrazovka pro přehrávání

● Zobrazení základních informací pro snímky

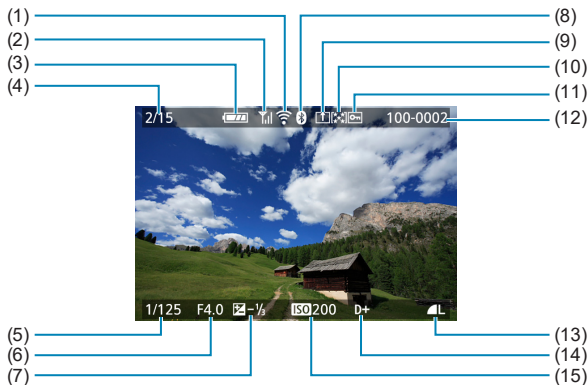

- | | |
|-----|---|
| (1) | Funkce Wi-Fi |
| (2) | Síla signálu Wi-Fi/Režim V letadle |
| (3) | Stav baterie |
| (4) | Přehrávání č./celkem snímků/
počet nalezených snímků |
| (5) | Rychlost závěrky |
| (6) | Clonové číslo |
| (7) | Hodnota kompenzace expozice |
| (8) | Funkce Bluetooth |

- | | |
|------|---|
| (9) | Už zasláno do počítače/
smartphonu |
| (10) | Hodnocení |
| (11) | Ochrana snímků |
| (12) | Číslo složky – číslo souboru |
| (13) | Kvalita snímku/upravený snímek/
ořez |
| (14) | Priorita vysokých jasů |
| (15) | Citlivost ISO |

- Pokud byl snímek pořízen jiným fotoaparátem, určité informace o snímku se nemusí zobrazit.
- Je možné, že na tomto fotoaparátu nebude možné přehrávat snímky, pořízené jiným fotoaparátem.

● Zobrazení podrobných informací pro snímky

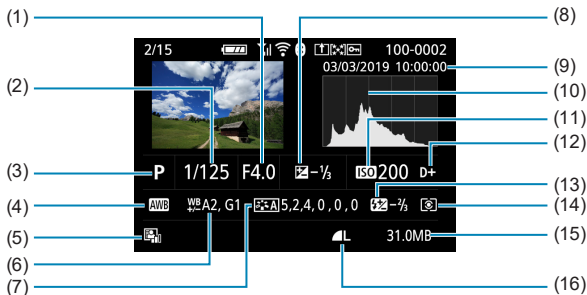

(1) Clonové číslo

(2) Rychlost závěrky

(3) Režim snímání

(4) Vyvážení bílé

(5) Automatická optimalizace jasu

(6) Korekce vyvážení bílé

(7) Picture Style/nastavení

(8) Hodnota kompenzace expozice

(9) Datum a čas pořízení

(10) Histogram

(11) Citlivost ISO

(12) Priorita vysokých jasů

(13) Hodnota kompenzace expozice s bleskem/snímání HDR/potlačení šumu u více snímků

(14) Režim měření

(15) Velikost souboru

(16) Kvalita snímku/upravený snímek/ořez

* Pokud fotografujete s kvalitou snímku RAW+JPEG, zobrazí se velikost souboru snímku typu RAW.

* Pro snímky pořízené s nastavením poměru stran (📖 125) a nastavenou kvalitou snímku RAW nebo RAW+JPEG se zobrazí čáry označující oblast snímání.

* Během fotografování s bleskem bez kompenzace expozice s bleskem se zobrazí ikona [📷].

* U snímků pořízených s potlačení šumu u více snímků se zobrazí ikona [NR].

* U snímků vytvořených a uložených po provedení změny velikosti, oříznutí, aplikaci funkce Kreativní asistent nebo po korekci červených očí se zobrazí ikona [📏].

* U oříznutých a následně uložených snímků se zobrazí ikona [📏].

● Zobrazení podrobných informací pro filmy

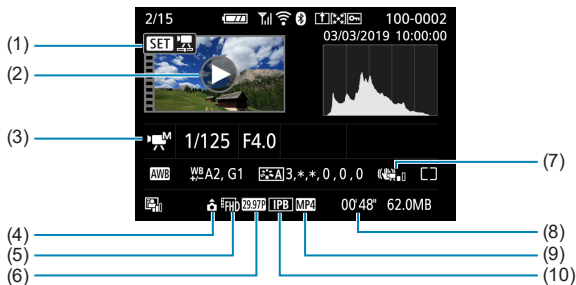

- (1) Rychlé ovládání
- (2) Přehrávání filmů
- (3) Režim záznamu/časosběrný film/
videomomentka
- (4) Informace o orientaci filmu
- (5) Velikost snímku

- (6) Snímková frekvence
- (7) Digitální IS při filmování
- (8) Doba záznamu
- (9) Formát záznamu filmu
- (10) Metoda komprese

- Při přehrávání filmů se pro nastavení **[Jemnost]** a **[Práh]** parametru **[Ostrost]** stylu **[Picture Style]** zobrazí „*,*“.

Ochranné známky

- Adobe je ochranná známka společnosti Adobe Systems Incorporated.
- Microsoft a Windows jsou ochrannými známkami nebo registrovanými ochrannými známkami společnosti Microsoft Corporation ve Spojených státech nebo v jiných zemích.
- Macintosh a Mac OS jsou ochrannými známkami společnosti Apple Inc. registrovanými ve Spojených státech a v jiných zemích.
- Logo SDXC je ochranná známka společnosti SD-3C, LLC.
- HDMI, logo HDMI a High-Definition Multimedia Interface jsou ochranné známky nebo registrované ochranné známky společnosti HDMI Licensing LLC.
- Logo Wi-Fi CERTIFIED a logo Wi-Fi Protected Setup jsou ochranné známky sdružení Wi-Fi Alliance.
- Zkratka WPS používaná na obrazovkách nastavení fotoaparátu a v tomto návodu znamená Wi-Fi Protected Setup.
- Logotyp a loga Bluetooth® jsou registrovanými ochrannými známkami vlastněnými společností Bluetooth SIG, Inc. a jakékoli použití těchto značek ze strany společnosti Canon Inc. podléhá licenci. Ostatní ochranné známky a obchodní názvy jsou majetkem příslušných vlastníků.
- Veškeré ostatní ochranné známky jsou majetkem příslušných vlastníků.

Licence formátu MPEG-4

„This product is licensed under AT&T patents for the MPEG-4 standard and may be used for encoding MPEG-4 compliant video and/or decoding MPEG-4 compliant video that was encoded only (1) for a personal and non-commercial purpose or (2) by a video provider licensed under the AT&T patents to provide MPEG-4 compliant video. No license is granted or implied for any other use for MPEG-4 standard.“

THIS PRODUCT IS LICENSED UNDER THE AVC PATENT PORTFOLIO LICENSE FOR THE PERSONAL USE OF A CONSUMER OR OTHER USES IN WHICH IT DOES NOT RECEIVE REMUNERATION TO (i) ENCODE VIDEO IN COMPLIANCE WITH THE AVC STANDARD („AVC VIDEO“) AND/OR (ii) DECODE AVC VIDEO THAT WAS ENCODED BY A CONSUMER ENGAGED IN A PERSONAL ACTIVITY AND/OR WAS OBTAINED FROM A VIDEO PROVIDER LICENSED TO PROVIDE AVC VIDEO. NO LICENSE IS GRANTED OR SHALL BE IMPLIED FOR ANY OTHER USE. ADDITIONAL INFORMATION MAY BE OBTAINED FROM MPEG LA, L.L.C. SEE

[HTTP://WWW.MPEGLA.COM](http://www.mpegla.com)

* Upozornění se podle potřeby zobrazí v angličtině.

Doporučujeme používat originální příslušenství společnosti Canon.

Tento produkt je konstruován tak, aby dosahoval optimálních výsledků s originálním příslušenstvím společnosti Canon. Proto důrazně doporučujeme používat tento produkt s originálním příslušenstvím. Společnost Canon nenes zodpovědnost za žádné poškození tohoto produktu ani za nehody (například požár atd.) způsobené nesprávnou funkcí neoriginálního příslušenství (jako je únik chemikálií nebo exploze baterie). Vezměte na vědomí, že opravy způsobené selháním neoriginálního příslušenství nebudou zahrnuty do záruky na opravy, i když můžete o podobné opravy požádat, pokud si je zaplatíte.



- Bateriový zdroj LP-E12 je určen pouze pro produkty společnosti Canon. Jeho použití s nekompatibilní nabíječkou baterií či produktem může způsobit závadu nebo nehodu, za kterou společnost Canon nenes zodpovědnost.

Rejstřík

Číslo

[4K] 3840×2160 (film) : 205

A

<A+> (Automatický inteligentní scénický režim) : 72

Adobe RGB : 153

AF

AF detekce očí : 180

Činnost AF : 167

Elektronický MF objektivu : 183

Metoda AF : 170

Pomocné světlo AF : 169, 184

Rámeček plošného AF : 86

Ruční zaostřování : 185

Souvislý AF : 181

Tón (Zvuková signalizace) : 446

Volba AF bodu : 175

Změna kompozice : 76

Album (videomomentka) : 224, 297

ALL-I : 207

Automatická optimalizace jasu : 141

Automatické vypnutí napájení : 436

Automatické zaostřování → AF

Automatický inteligentní scénický režim : 72

Automatický reset : 430

Autootáčení : 431

Autoportrét : 82

Av (Priorita clony AE) : 108

B

Barevná teplota : 151

Barevný prostor : 153

Baterie → Napájení

Bezdrátová komunikace : 317

Bezpečnostní pokyny : 30

Bezpečný posun : 459

Blesk : 244

Blokování FE : 247

Fotografování s bleskem : 244

Kompenzace expozice s bleskem : 252

Manuální blesk : 251

Ovládání blesku (nastavení funkce) : 248

Pomalá synchronizace : 250

Redukce červených očí : 249

Synchronizace závěrky (1./2. lamela) : 252

Účinný rozsah : 244

Blokování AE : 189

Blokování FE : 247

Blokování zaostření : 76

Bodové měření : 143

Bodový AF : 170, 175

BUSY : 124

C

Celoplošné měření se zdůrazněným středem : 143

Citlivost → Citlivost ISO

Citlivost ISO : 138, 236

Max pro auto : 140, 236

Rozsah pro automatické ISO : 494

Rozšíření ISO : 459

Č

Časoběrný film : 215

Časovač měření : 145

Časové pásmo : 438

Částečné měření : 143

Části přístroje : 36

Č/B zrno : 98, 292

Černobílý : 155, 159

D

Datum/čas : 438
Dálkový ovladač : 191
DC propojka : 476
Detail : 87
Digital Lens Optimizer : 130
Digitální konektor : 474
Dlouhá expozice : 112
Dlouhé (režim Bulb) expozice : 112
Doba prohlídky snímku : 127
Dotykové ovládání : 68, 258, 444
Dvojitě poklepání : 258

E

Efekt Akvarel : 98, 293
Efekt filtru (Černobílý) : 159
Efekt Levného fotoap. : 98, 293
Efekt Miniatury : 99, 101, 229, 293
Efekt Objektivu rybí oko : 98, 292
Efekt Olejová malba : 293
Efekt tónování (Černobílý) : 159
Elektronický MF objektivu : 183
Err (chybové kódy) : 493
exFAT : 210, 434
Expozice dotykem : 165

F

FAT32 : 210, 434
Filmy : 195
Automat. delší čas : 239
Blokování AE : 199
Časosběrný film : 215
Digitální IS při filmování : 233
Doba záznamu : 211, 498
Karty, na které lze zaznamenat filmy : 497
Metoda komprese : 207
Protivětrný filtr : 213
Přehrávání : 261

Servo AF při záznamu filmu : 231
Snímková frekvence : 207
Tlumič : 214
Úpravy : 264, 268
Velikost filmového záznamu : 205
Velikost souboru : 210, 498
Videomomentka : 224
Vynechání prvních a posledních scén : 264
Výstup HDMI : 238, 447
Zachycení políčka : 266
Záznam s ruční expozicí : 200
Záznam v režimu automatické expozice : 198
Zobrazení informací : 503
Zobrazení rastru : 449
Zvukový záznam/Úroveň záznamu zvuku : 213
Firmware : 456
Formát DPOF (Digital Print Order Format) : 284
Formátování : 433
Formátování (inicializace karty) : 433
Fotoaparát
Držení fotoaparátu : 56
Rozmazání způsobené ořesy fotoaparátu : 113, 136
Výchozí nastavení : 453
Funkce Bluetooth : 321, 387
Adresa : 394
Připojování : 323
Funkce tlačítka spouště : 442
Funkce Wi-Fi : 317
Adresa MAC : 403
Android : 322
Camera Connect : 322, 327
CANON iIMAGE GATEWAY : 367
Dálkové ovládání : 327

Editace informací

o zařízení : 345, 399

EOS Utility : 349

Heslo : 393

Historie připojení : 390, 393

Image Transfer Utility 2 : 354

iOS : 322

IP adresa : 385

Nastavení sítě : 419

Nastavení sítě Wi-Fi : 393

Nastavení tisku : 362

Opětovné připojení : 390

Párování : 324

PictBridge : 357

Posílání snímků, které odpovídají
kritériím hledání : 342, 379Posílání všech snímků
na kartě : 341, 378

Poslat vybrané : 337, 374

Poznámky : 416

Prohlížení snímků : 327

Přepnout síť : 383

Předzívka : 400

Režim přístupového bodu
fotoaparátu : 385

Režim V letadle : 401

Síť : 332, 350, 358

Smazat informace o připojení : 400

SSID : 332, 350, 358

Tisk : 359

Tiskárna : 357

Virtuální klávesnice : 404

Vymazání nastavení bezdrátové
komunikace : 402

WPS (Wi-Fi Protected Setup) : 382

Změnit vel. sn. : 335, 340, 375

Zobrazení informační obrazovky : 403

Zobrazitelné snímky : 345

G

GPS : 396

H

[HD] 1280×720 (film) : 205

HDMI : 238, 270, 447

HDMI HDR : 448

HDR reliéfní : 99

HDR standardní : 99

HDR výrazné : 99

HDR živé : 99

Histogram : 312, 450

Hlasitost (přehrávání filmu) : 262, 263

Hodnocení : 303

Hudba na pozadí : 299

Ch

Chybová hlášení : 493

I

Ikony : 9

Ikony scén : 77, 505

Import snímků do počítače : 474

Indikátor přístupu na kartu : 45, 47

Indikátor úrovně expozice : 502

Informace o umístění : 396

IPB : 207

J

Jazyk : 441

Jednobodový AF : 170, 175

Jednotlivé snímky : 133

Jemná pleť : 84

Jemný (kvalita snímku) : 122

Jídlo : 88

JPEG : 495

K

Karty : 11, 35, 46

Formátování : 433

Nízkoúrovňové formátování : 433

Odstraňování problémů : 48, 479

Ochrana proti zápisu : 46

Karty SD/SDHC/SDXC → Karty

Kombinovaná IS : 234

Kompenzace expozice : 137

Kompenzace expozice

s bleskem : 246, 252

Kompenzace expozice v režimu M
pomocí funkce Automatické ISO : 111

Konektor USB (digitální) : 474

Kontinuální snímání : 133

Kontrast : 141, 158

Korekce barevné odchylky : 131

Korekce difrakce : 131

Korekce distorze : 129

Korekce sklonu : 301

Korekce vinětace : 129

Krajina : 85

Kreativní asistent : 78, 294

Kreativní filtry : 291

Kvalita snímku : 122, 495

L

Letní čas : 439

Logo osvědčení : 456

M

M (Ruční expozice) : 110

Malý (kvalita snímku) : 122

Maximální počet snímků
sekvence : 124, 495

Mazání (snímků) : 277

Měkké ostření : 98, 292

MF (Ruční zaostřování) : 185

Možná doba záznamu (film) : 498

MP4 : 207

N

Nabídka : 63

Funkce bezdrátové komunikace : 318

Nastavení funkce : 424

Postup nastavení : 64

Přehrávání : 254

Snímání fotografií : 117

Uživatelská nabídka Moje menu : 465

Úroveň zobrazení : 60

Záznam filmu : 196

Ztmavené položky v nabídce : 67

Nabíječka : 42

Nabíjení : 42

Napájení : 50

Automatické vypnutí napájení : 436

Nabíjení : 42

Napájení v domácnosti : 476

Počet možných snímků : 494

Stav baterie : 51

Napájení v domácnosti : 476

Nastavení fotoalba : 288

Náhled hloubky ostrosti (DOF) : 109

Noční portrét : 89

Noční scéna z ruky : 90

Normální (kvalita snímku) : 122

NTSC : 207, 443

O

Objektiv : 52, 54

Digital Lens Optimizer : 130

Korekce barevné odchylky : 131

Korekce difrakce : 131

Korekce distorze : 129

Korekce optické odchylky : 128

Korekce vinětace : 129

Přepínač režimů zaostřování : 55

Uvolnění aretace : 53, 55

Obrazovka : 34, 49
Jas : 437
Nastavení úhlu : 49
Obrazový úhel : 53
Odstraňování problémů : 477
Ochrana snímků : 272
One-Shot AF : 168
Ostření → AF
Ostrost : 158
Otáčení (filmy) : 276
Otáčení (snímků) : 275, 431
Ovládání HDR Backlight : 91

P

P (Programová automatická expozice) : 104
PAL : 207, 443
Paměťové karty → Karty
Plně vysoké rozlišení (Full HD) (film) : 205
Počet možných snímků : 494
Počet pixelů : 122, 495
Pokročilé režimy fotografování : 103
Poměrové měření : 143
Poměr stran → Poměr stran snímku
Poměr stran snímku : 125, 496
Portrét : 83
Potlačení šumu
Dlouhé (režim Bulb) expozice : 162
Vysoká citlivost ISO : 163
Potlačení šumu dlouhé expozice : 162
Potlačení šumu při vysokém ISO : 163
Potlačení šumu u více snímků : 163
Požadavky na karty : 208, 497
Prezentace : 306
Priorita bílé (AWB) : 149
Priorita clony AE : 108
Priorita prostředí (AWB) : 149
Priorita tónu : 142

Priorita vysokých jasů : 142
Priorita závěrky AE : 106
Profil ICC : 153
Programová automatická expozice : 104
Posun programu : 105
Procházení snímků (zobrazení s přeskokováním snímků) : 310
Protivětrný filtr : 213
Průvodce funkcí : 62
Přehrávání : 253
Přepínač režimů zaostřování : 55
Přidání informace o orientaci/otočení : 432
Přípona souboru : 122, 207
Příslušenství : 3

Q

[Q] (Rychlé ovládání) : 69

R

RAW : 123
RAW+JPEG : 122, 495
Rámeček plošného AF : 86
Redukce červených očí : 249
Režim blesku : 251
Režim Eco : 435
Režim měření : 143
Režim řízení : 133
Režim snímání
<A+> (Automatický inteligentní scénický režim) : 72
Av (Priorita clony AE) : 108
Kreativní filtry : 96
M (Ruční expozice) : 110
P (Programová automatická expozice) : 104
Přepínač : 38
Režim Speciální scéna : 80
Tv (Priorita závěrky AE) : 106

Režim Speciální scéna : 80
Rozhýbání fotoaparátu : 57, 75
Rozšířený rozsah
citlivosti ISO : 138, 236, 499
Ruční expozice : 110
Ruční reset : 430
Ruční zaostřování : 185
Rychlé ovládání : 69

Ř

Řemen : 40

S

Samospoušť : 135, 212
Saturace : 158
Servo AF
SERVO : 168
Servo AF při záznamu filmu : 231
SERVO (Servo AF) : 168
Sépie (monochromatické) : 159
Simulace expozice : 146
Snímková frekvence : 207, 443
Snímky
Automatické otáčení : 431
Automatický reset : 430
Číslování souborů : 428
Doba prohlídky snímku : 127
Histogram : 312
Hodnocení : 303
Import (do počítače) : 474
Informace o snímku : 257, 507
Kritéria vyhledávání : 308
Mazání : 277
Ochrana snímků : 272
Prezentace : 306
Přehrávání : 253
Přeskakování snímků
(procházení snímků) : 310
Ruční otáčení : 275

Ruční reset : 430
Souvislé (číslování souborů) : 429
Zobrazení AF bodu : 314
Zobrazení indexu : 260
Zobrazení na televizoru : 270
Zvětšování snímků : 259
Software : 472
Návod k použití : 473
Souvislé (číslování souborů) : 429
Sport : 86
sRGB : 153
Stabilizace obrazu : 188
Stisknutí do poloviny : 57, 442
Střední (kvalita snímku) : 122
Styl Picture Style : 154, 157, 160
Synchronizace na druhou lamelu : 252
Synchronizace na první lamelu : 252
Synchronizace závěrky : 252

T

Tažení : 68
Tichý režim : 92
Tisk
Nastavení fotoalba : 288
Příkaz tisku : 284
Tlačítko INFO : 59
Tlačítko spouště : 57
Tlumič : 214
Tón barvy : 158
Tón (Zvuková signalizace) : 446
Tvář+ sledování : 170, 173
Tv (Priorita závěrky AE) : 106

U

UHS-I : 11
UTC (Koordinovaný světový čas) : 398
Uživatelská nabídka Moje menu : 465
Uživatelské funkce : 457
Uživatelské nastavení vyvážení bílé : 150

Ú

Údaje copyrightu : 454

Úplně stisknutí : 57, 442

Úroveň zobrazení : 60

Úspora energie : 436

V

Varování před teplotou : 192, 240

Velikost souboru : 210, 495, 498

Velký (kvalita snímku) : 122

Videomomentka : 224

Videosystém : 443

Volič : 58

Vyhledání snímku : 308

Vyp. displeje : 436

Vysokorychlostní snímání : 209

Vytvoření/výběr složky : 426

Vyvážení bílé (WB) : 147

Auto : 149

Korekce : 152

Nastavení barevné teploty : 151

Priorita prostředí : 149

Uživatelské : 150

Výchozí nastavení : 453

Bezdrátová komunikace : 402

Nastavení funkce blesku : 252

Uživatelská nabídka Moje menu : 468

Uživatelské funkce : 458

Výřez (snímků) : 300

Výstup HDMI : 238

W

WB (Vyvážení bílé) : 147

Z

Zachycení políčka : 266

Zachycení políčka v rozlišení 4K : 266

Základní režimy fotografování : 71

Závady : 477

Zmenšené zobrazení : 260

Změna velikosti : 302

Zobrazení indexu : 260

Zobrazení informací o snímku : 449, 501

Zobrazení jednotlivých snímků : 256

Zobrazení nabídky : 61

Zobrazení na televizoru : 270

Zobrazení rastru : 449

Zobrazení s přeskokováním snímků : 310

Zobrazení základních informací : 506

Zónový AF : 171, 175

Zvětšování snímků : 177, 185, 259

Zvuková signalizace při dotyku : 446

Zvukový záznam/

Úroveň záznamu zvuku : 213

Zvýraznění okrajů pro MF : 187





CANON INC.

30-2 Shimomaruko 3-chome, Ohta-ku, Tokio 146-8501, Japonsko

Evropa, Afrika a Střední východ

CANON EUROPA N.V.

Bovenkerkerweg 59, 1185 XB Amstelveen, Nizozemsko

Adresu místního zastoupení společnosti Canon naleznete na záručním listu nebo na webové stránce www.canon-europe.com/Support

Výrobek a související záruka jsou v evropských zemích poskytovány společností Canon Europa N.V.

Popisy uvedené v tomto Návodu k použití jsou aktuální k červenci 2019. Informace o kompatibilitě s jakýmkoli produkty uvedenými na trh po tomto datu získáte v libovolném servisním středisku Canon. Nejnovější verzi Návodu k použití naleznete na webu společnosti Canon.