

# Canon

## DVD 摄像机 使用说明书

### 中文

# DC22 / DC21 / DC19

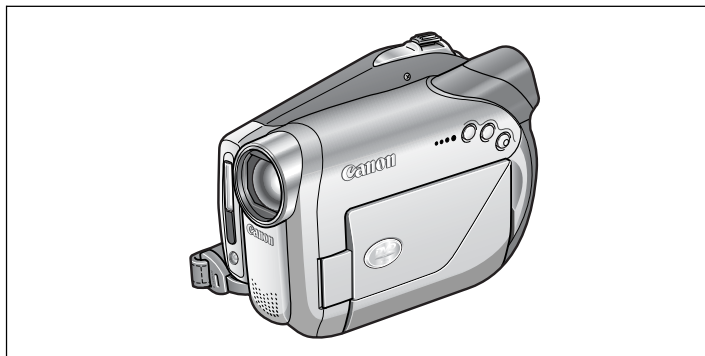

## PictBridge

同时请阅读以下使用说明书（PDF 文件的电子版）。

- 数码视频软件



使用本摄像机之前，请先详细阅读本说明书，并妥善保存说明书作日后参考。

简介

准备工作

基本功能

高级功能

编辑功能

在外部设备  
上播放光盘

外部连接

其他信息

## PAL

## 重要使用说明

**警告！**

为了减少发生电击的危险，请勿开启外壳（或背盖）。当中并没有使用者可自行维修的零件。如果需要维修服务，请向合格的服务人员洽询。

**警告！**

为了避免发生火灾或电击的危险，请勿让此产品暴露在雨水或潮湿的环境之中。

**注意：**

为了避免发生电击的危险和减少恼人的干扰情形，请使用我们所建议的附件。

**注意：**

不使用本产品时，请拔除电源插座上的电源插头。

主插槽作为切断设备来使用。发生事故时，主插槽自动切断电源。因此，请做好立刻使用的准备。

使用小型电源适配器时，请勿用布包裹或覆盖它，并且勿将其放置在受限的狭小空间中。否则热度可能升高，塑料外壳可能变形且可能导致电击或火灾。

CA-570 的识别牌位于底部。



使用 CA-570 之外的其他任何小型电源转接器，可能会损坏摄像机。

1 级激光产品

## DVD 的优点

### 记录

使用 DVD 时，只要按记录开始 / 停止钮，摄像机自动查找光盘上的空白处 (□ 27)。这样就不必再浪费时间快进或回卷磁带以确定从何处开始新记录。

决不要担心记录会误覆盖以前的珍贵记忆！



### 播放

只需从索引屏幕中选择一个场景！

只需把已封口\*的光盘插入 DVD 播放器，就可立即从索引中找到要播放的场景 (□ 30)。不必通过从开始播放光盘或快进和回卷磁带找出要看的场景。

\* 光盘封口是处理光盘上的可用空间（未记录区域），以使其可在外部 DVD 设备上播放 (□ 66)。



### DC22/DC21 共享视频

使用附送软件 MyDVD for Canon\*\*, 就可轻松创建 DVD 副本同家人和朋友共享，以及把记录传送到计算机以进行进一步编辑。

\*\* 仅适用于 Windows 2000/Me/XP 系统。此软件与 Macintosh 系统不兼容。



有关 Roxio MyDVD for Canon 的咨询，请直接联系 Sonic Solutions 的客户支持中心 (□ 73)。

## DVD 简介

可用的 DVD 光盘有多种类型，两种尺寸（12 cm 和 8 cm 光盘）。本摄像机使用以下市面有售类型的 8 cm mini DVD 光盘：DVD-R（**DC22/DC21**：随摄像机附送的一张光盘）、DVD-R DL\* 或 DVD-RW 光盘。



### 选择光盘类型...

#### DVD-R

光盘只能记录一次。不能编辑或删除记录。

#### DVD-R DL\*

光盘只能记录一次。不能编辑或删除记录。

#### DVD-RW

可初始化光盘或删除记录，以允许光盘进行多次记录。



### ... 和光盘规格

#### VIDEO 模式 (仅限)

在 VIDEO 模式下刻录的 DVD-R 光盘一旦封口，可在大多数普通 DVD 播放器上播放。

#### VIDEO 模式 (仅限)

DVD-R DL\* 光盘只能由可读取双层 DVD 光盘的 DVD 播放器进行播放。

#### VIDEO 模式

在 VIDEO 模式下刻录的光盘一旦封口，可在大多数普通 DVD 播放器上播放。但是，在 VIDEO 模式下不能编辑记录。

或

#### VR\*\* 模式

可轻松编辑记录。但是，只能使用与 VR\*\* 模式兼容的 DVD 播放器来播放 DVD-RW 光盘。

\* DL - (英文为“Dual Layered”) 双层。

\*\* VR - (英文为“Video Recording”) 视频记录。

• 试图在本摄像机上记录或播放使用其他数码设备刻录、初始化或封口的 DVD 光盘，会导致数据丢失。

## DVD-R

最佳兼容性



- **可用的光盘规格：**仅 VIDEO 模式。
- **重复使用性：**光盘只能使用一次。不能编辑或删除记录。
- **封口：**一旦封口，将无法添加其他记录。
- **兼容性：**封口的 DVD-R 可在大多数 DVD 设备上播放。以 VIDEO 模式记录的 DVD-R 光盘呈现出与外部 DVD 设备的最佳兼容性。

## DVD-R DL

最佳记录时间



根据 DVD 论坛规格，双层光盘允许在单个记录面上写入高达 80% 以上的数据 (2.6 GB)。双层光盘在单个记录面上有两个记录层。摄像机将在第一层上进行记录，直到记满为止，然后继续在第二层上进行记录（作为独立场景）。

- **可用的光盘规格：**仅 VIDEO 模式。
- **重复使用性：**光盘只能使用一次。不能编辑或删除记录。
- **封口：**一旦封口，将无法添加其他记录。要封口双层光盘，必须对摄像机的两个层进行处理。因此，视光盘上可用空间的量而定，此过程可能会很长。
- **兼容性：**封口的 DVD-R DL 只能在兼容双层光盘的 DVD 设备上播放。
- 在播放跨越两层的记录时，可能会发现摄像机从第 1 层切换到第 2 层的连接处存在短暂的停顿。

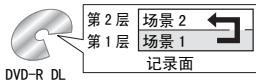

DVD-R DL

## DVD-RW

最佳重复使用性



- **可用的光盘规格：**VIDEO 模式或 VR 模式  
[VIDEO]：呈现出与外部 DVD 设备更高的兼容性。但是，无法保证在所有外部设备上都能正常播放。  
[VR]：通过摄像机可轻松编辑记录。
- **重复使用性：**可删除记录或初始化光盘，以便多次使用光盘或更改光盘规格。请注意，初始化光盘将删除光盘上的所有记录。
- **封口：**即使 DVD-RW 光盘已封口，仍可添加其他记录。添加的方式取决于使用的光盘规格。  
[VIDEO]：首先需要解除封口。  
[VR]：即使不解封光盘封口也能再刻录场景。
- **兼容性：**光盘的兼容性取决于使用的光盘规格。  
[VIDEO]：VIDEO 模式下封口的 DVD-RW 可在大多数 DVD 设备上播放。  
[VR]：VR 模式的 DVD-RW 仅能在兼容 VR 模式的 DVD 设备上播放。

## 可用功能因光盘而异

摄像机的可用功能和性能因所用光盘的种类而异，因初始化光盘时所选的光盘规格而异。

功能	光盘类型 / 规格	DVD-RW		📖
	DVD-R DVD-R DL	VIDEO 模式	VR 模式	
使用摄像机编辑场景（删除场景、编辑播放清单）	—	—	●	58
摄像后立即删除场景或静止图像	—	●	●	59 62
初始化光盘以再次用于刻录	—	●	●	60
赋予光盘标题	●	●	●	61
封口光盘以使用 DVD 播放器播放	●	●	● <sup>1</sup>	66
在已封口的光盘上添加记录	—	● <sup>2</sup>	●	67
复制静止图像	●	●	●	63
转换静止图像为照片电影场景	●	●	●	63
在计算机上编辑场景 <sup>3</sup>	●	●	●	72

<sup>1</sup> 无法保证所有外部 DVD 设备都可进行播放。

<sup>2</sup> 首先需要解除封口。

<sup>3</sup> **DC19** 中不含 MyDVD for Canon 软件。

- **推荐的光盘：**摄像机的性能已使用单层的附送光盘和 Hitachi-Maxell HG 系列 DVD 光盘，以及双层的 Canon DVD-R DL54 光盘和 Verbatim DVD-R DL 光盘进行了测试。有关详细信息，请直接与制造商的客户支持中心联系。
- 为达到外部 DVD 设备的最高兼容性，我们建议使用 VIDEO 模式。

# 目录

## 简介

DVD 的优点 .....	3
DVD 简介 .....	4
可用功能因光盘而异 .....	6

## 关于本说明书

关于全向选择器 .....	11
关于操作模式 .....	11

## 了解摄像机

附件 .....	12
部件指南 .....	13
屏幕显示 .....	16

## 准备工作

### 开始

准备电源 .....	19
准备摄像机 .....	20
<b>DC22/DC21</b> 无线遥控器 .....	21
调节液晶显示屏 .....	21
插入和取出存储卡 .....	22
插入和取出光盘 .....	22

### 使用菜单

选择 MENU 选项 .....	24
选择 FUNC. 菜单选项 .....	24

### 初次设置

更改语言 .....	25
更改时区 .....	25
设置日期及时间 .....	26

## 基本功能

### 摄像

记录视频图像 .....	27
选择记录的纵横比 (16:9 宽屏幕或 4:3) .....	28
记录静止图像 .....	28
选择静止图像的记录媒体 .....	29
变焦 .....	29

### 播放

播放视频图像 .....	30
特殊播放模式 .....	31
调节音量 .....	32
查看静止图像 .....	32
放大静止图像 .....	33
选择记录数据显示内容 .....	34

## 高级功能

### 菜单选项列表

MENU (菜单) 选项 .....	35
摄像设置 (数码变焦、影像稳定器等) .....	35
光盘操作 (照片电影、封口等) .....	36

静态图像操作（存储卡初始化、光盘 - 存储卡复制等）.....	37
显示设置（液晶显示屏亮度、语言等）.....	37
系统设置（音量、提示音、选择媒体  等）.....	38
日期 / 时间设置.....	39
FUNC. 菜单选项.....	40
<b>摄像程序</b>	
使用摄像程序.....	43
选择摄像程序.....	44
P 程序自动曝光.....	44
Tv 快门优先自动曝光.....	44
Av 光圈优先自动曝光.....	45
<b>调节画面：曝光、对焦和色彩</b>	
手动曝光度调整.....	46
测光模式.....	46
自动对焦模式.....	46
手动对焦调整.....	47
白平衡.....	47
图像效果.....	48
<b>静止图像拍摄选项</b>	
选择静止图像的尺寸和质量.....	49
在记录视频图像时捕获静止图像.....	50
连续拍摄和包围曝光.....	51
创建全景图像.....	52
<b>其他拍摄选项</b>	
自拍.....	53
LED 灯.....	53
闪光灯.....	53
数码效果.....	54
<b>编辑功能</b>	
<b>编辑场景</b>	
向播放清单中添加场景.....	58
在播放清单中移动场景.....	58
删除场景.....	58
分割场景.....	60
<b>光盘选项</b>	
保护光盘.....	60
初始化光盘.....	60
更改光盘标题.....	61
<b>静止图像选项</b>	
删除静止图像.....	62
复制静止图像.....	63
转换静止图像为照片电影场景.....	63
保护存储卡上的静止图像.....	64
初始化存储卡.....	65
<b>在外部设备上播放光盘</b>	
封口光盘.....	66
在 DVD 播放器或计算机的 DVD 驱动器上播放光盘.....	67
解除光盘封口 — 在封口的光盘上添加其他记录.....	67



## 外部连接

### 连接至电视机或录像机

连接图.....	69
选择电视机类型.....	70
在电视上播放.....	70
转录至录像机.....	70
<b>DC22</b> 视频输入记录.....	70

### 连接到计算机

PC 连接图.....	72
<b>DC22/DC21</b> 传输记录 — MyDVD for Canon.....	72
传输静止图像 — 直接传输.....	76
传输指定设置.....	78

### 连接打印机

打印静止图像 — 直接打印.....	79
打印设置.....	80
剪裁设置.....	81
打印指定设置.....	81

## 其他信息

### 故障?

故障排除.....	83
提示列表.....	87

### 注意事项及禁止事项

使用注意事项.....	90
维修 / 其他.....	92
在国外使用摄像机.....	93

### 信息概览

系统概览.....	94
可选附件.....	95
规格.....	97
索引.....	99

## 关于本说明书

感谢您购买佳能 DC22/DC21/DC19。使用本摄像机之前，请先详细阅读本说明书，并妥善保存说明书作日后参考。如果您的摄像机工作不正常，请参考**故障排除表**（□ 83）。

### 本说明书使用的约定

- **!** 重要：关于摄像机操作的注意事项。
- **i** 注：摄像机基本操作步骤的补充说明。
- **☑** 检查要点：在所有操作模式中无法使用所述功能时采用的限制条件（摄像机应当被设置的操作模式、所需光盘类型等）。
- **□**：参考页数。
- **DC22**：可用的选项或功能仅限于本型号产品。
- “**屏幕**”即液晶显示屏和取景器屏幕。
- 本手册中的相片是用静态相机拍摄的模拟图片。

方括号 [ ] 和大写字母用于表示屏幕上显示的菜单选项。  
粗体字的菜单选项表示默认设置（如 **[开]**、**[关]**）。

菜单项显示在默认位置  
要操作的按钮及开关

除全向选择器之外的按钮名称和开关名称均在  
“按钮”框内表示（如 **MENU**）。

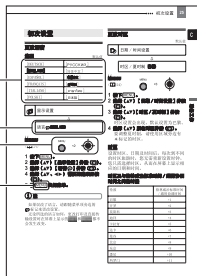

### 商标声明

- miniSD™ 是 SD Card Association（SD 存储卡协会）的商标。
- Windows® 是微软公司在美国与 / 或其他国家 / 地区的注册商标。
- Macintosh 和 Mac OS 是苹果计算机公司在美国与其他国家 / 地区的注册商标。
- DVD 是 DVD Format/Logo Licensing Corporation 的商标。
- 由 Dolby Laboratories 授权制造。“Dolby”和双 D 标志是 Dolby Laboratories 的商标。
- 上面未提及的其他名称和产品可能为各自公司的商标或注册商标。
- 如无 MPEG-2 专利组合中适用专利的许可（该许可由 MPEG LA, L. L. C., 250 STEELE STREET, SUITE 300, DENVER, COLORADO 80206, USA 授予），除消费者私人用途外，明确禁止以任何符合 MPEG-2 标准（用于为套装媒体视频信息编码）的方式使用本产品。



## 关于全向选择器

使用全向选择器可以选择菜单中的选项及更改设置。您可以像使用操纵杆一样上、下、左、右按动全向选择器 (▲/▼/◀/▶)，从而选择相应的项目。在大多数情况下，通过按全向选择器 (⊠) 即可进行选择或更改设置。某些菜单屏幕中显示 **SET** 表示按全向选择器 (⊠)。

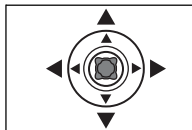

## 关于电源开关

除了开关摄像机外，电源开关还可用于切换摄像机的操作模式。

**开启摄像机电源：**按下并按住锁定钮，把电源开关移到 ON。  
**更改操作模式：**将电源开关从位置 ON 瞬即推向 MODE 并松手。此操作可在记录 (CAMERA - 红色指示灯) 和播放 (PLAY - 绿色指示灯) 两种操作模式间进行切换。



## 关于操作模式







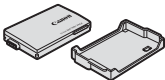

摄像机的操作模式由电源开关及 **■/□** 开关的位置确定。本说明书中，**CAMERA** 表示在显示的操作模式中可用的功能，**CAMERA** 表示此功能不可用。未提供操作模式图标时，功能在所有操作模式中都可使用。

操作模式	操作模式指示灯	■/□ 开关	图标显示	操作	
<b>CAMERA</b> ■	CAMERA (红色)	■ (视频图像)		在光盘上记录视频图像	27
<b>PLAY</b> ■	PLAY (绿色)			播放光盘上的视频图像	30
<b>CAMERA</b> <sup>1</sup> □	CAMERA (红色)	□ (静止图像)	或	在存储卡或光盘上记录静止图像	28
<b>PLAY</b> <sup>1</sup> □	PLAY (绿色)		或	查看存储卡或光盘上的静止图像	32

<sup>1</sup> 使用 **CAMERA** 和 **PLAY** 来标记仅对光盘上所记录静止图像可用的功能；而使用 **CAMERA** 和 **PLAY** 来标记仅对存储卡上所记录静止图像可用的功能。

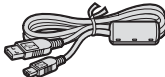
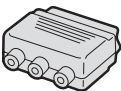
<sup>2</sup> 取决于您选择将静止图像保存在光盘上还是存储卡上。

## 附件

<p>CA-570 小型电源转接器 (附电源线)</p> 	<p>BP-208 电池</p> 	<p><b>DC22/DC21</b> WL-D86 无线遥控器</p> 	<p><b>DC22/DC21</b> 用于无线遥控器的 CR2025 锂纽扣电池</p> 
<p>MTC-100 多功能连接线</p> 	<p>IFC-400PCU USB 连接线</p> 	<p>PC-A10 SCART 转接器 *</p> 	<p><b>DC22/DC21</b> 空白 DVD-R 光盘 (8cm Mini DVD)</p> 
<p>DIGITAL VIDEO SOLUTION DISK 软件 CD-ROM**</p> 	<p><b>DC22/DC21</b> Roxio MyDVD for Canon 软件 CD-ROM</p> 		

\* 仅限欧洲。

\*\* 包括数码视频软件的电子版使用说明书 (PDF 文件)。

## 部件指南

### 左视图

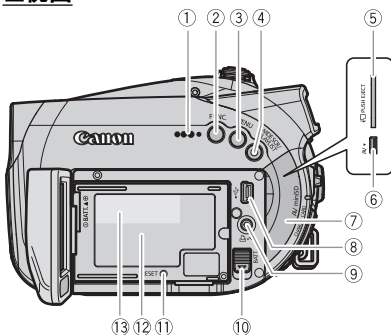

### 右视图

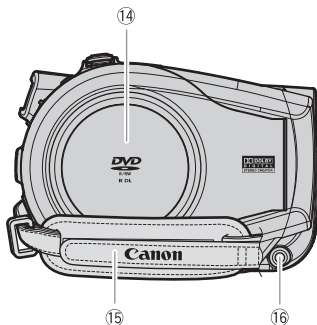

### 正视图

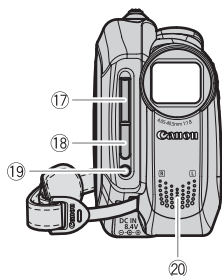

- ① 扬声器 (☐ 32)
- ② FUNC. (功能) 钮 (☐ 24)
- ③ MENU (菜单) 钮 (☐ 24)
- ④ WIDE SCR (宽屏幕) 钮 (☐ 28) /  
PLAYLIST (播放清单) 钮 (☐ 58)
- ⑤ 存储卡插槽 (☐ 22)
- ⑥ AV 端子 (☐ 69)
- ⑦ 端子盖
- ⑧ USB 端子 (☐ 72)
- ⑨  (打印 / 共享) 钮 (☐ 74、76、79)
- ⑩ BATT. (电池释放) 钮 (☐ 19)
- ⑪ RESET (复位) 钮 (☐ 83)
- ⑫ 电池安装元件 (☐ 19)
- ⑬ 编号
- ⑭ 光盘仓盖 (☐ 22)
- ⑮ 握带 (☐ 20)
- ⑯ DC IN (直流电输入) 端子 (☐ 19)
- ⑰ 闪光灯 (☐ 53)
- ⑱ 遥控感应器 (☐ 21)
- ⑲ LED 灯 (☐ 53)
- ⑳ 立体声麦克风

除全向选择器之外的按钮名称和开关名称均在“按钮”框内表示 (如 **MENU**)。

## 后视图

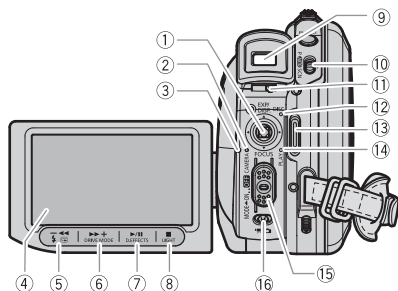

## 顶视图

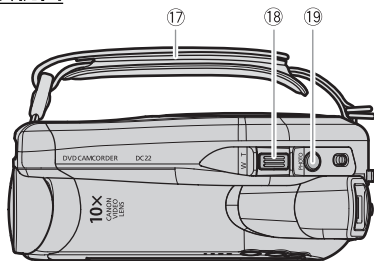

## 底视图

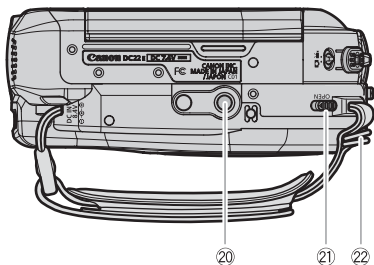

- ① 全向选择器 (☐ 11)/  
▲: EXP (曝光) (☐ 46)/  
DISP. (显示) (☐ 34)  
▼: FOCUS (对焦) (☐ 47)
- ② CAMERA (摄像) 模式指示灯 (红色) (☐ 11)
- ③ CARD (卡存取) 指示灯 (☐ 28)/  
CHARGE (充电) 指示灯 (☐ 19)
- ④ 液晶显示屏 (☐ 21)
- ⑤ (摄像查看) 钮 (☐ 28)/  
 (闪光灯) 钮 (☐ 53)/  
 (快速回卷) 钮 (☐ 31)/  
索引屏幕 - 钮 (☐ 30)
- ⑥ DRIVE MODE (驱动模式) 钮 (☐ 51)/  
 (快进) 钮 (☐ 31)/  
索引屏幕 + 钮 (☐ 30)
- ⑦ D. EFFECTS (数码效果) 钮 (☐ 54)/  
 (播放/暂停) 钮 (☐ 30)
- ⑧ LIGHT (照明灯) 钮 (☐ 53)/  
 (停止) 钮 (☐ 30)
- ⑨ 取景器 (☐ 20)
- ⑩ 模式开关 (☐ 43)
- ⑪ 屈光度调整杆 (☐ 20)
- ⑫ DISC (光盘存取) 指示灯 (☐ 27、28)
- ⑬ 开始/停止钮 (☐ 27)
- ⑭ PLAY (播放) 模式指示灯 (绿色) (☐ 11)
- ⑮ 电源开关 (☐ 11)
- ⑯ (视频图像/静止图像) 开关 (☐ 11)
- ⑰ 握带 (☐ 20)
- ⑱ 变焦杆 (☐ 29)
- ⑲ PHOTO (照片) 钮 (☐ 28)
- ⑳ 三脚架插座 (☐ 27)
- ㉑ OPEN (打开光盘盖) 开关 (☐ 22)
- ㉒ 带扣

除全向选择器之外的按钮名称和开关名称均在“按钮”框内表示 (如 [MENU])。

## DC22/DC21 无线遥控器 WL-D86

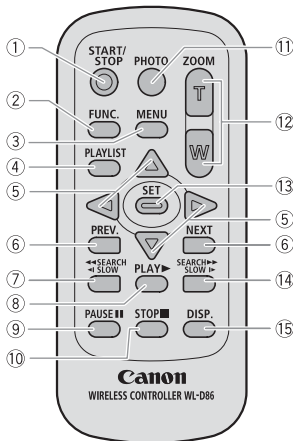

- ① START/STOP (开始/停止) 钮 (□□ 27)
- ② FUNC. (功能) 钮 (□□ 24)
- ③ MENU (菜单) 钮 (□□ 24)
- ④ PLAYLIST (播放清单) 钮 (□□ 58)
- ⑤ 导航钮 (▲/▼/◀/▶)
- ⑥ PREV./NEXT (上一幅/下一幅) 钮: 场景跳过 (□□ 31)/索引屏幕页面上翻/下翻 (□□ 30)
- ⑦ 反向◀◀SEARCH (搜索) 钮 (□□ 31)/反向◀◀SLOW (慢速) 钮 (□□ 31)
- ⑧ PLAY▶ (播放) 钮 (□□ 30)
- ⑨ PAUSE||| (暂停) 钮 (□□ 30)
- ⑩ STOP■ (停止) 钮 (□□ 30)
- ⑪ PHOTO (照片) 钮 (□□ 28)
- ⑫ 变焦钮 (□□ 29)
- ⑬ SET (设置) 钮
- ⑭ SEARCH▶▶ (正向搜索) 钮 (□□ 31)/SLOW▶ (正向慢速) 钮 (□□ 31)
- ⑮ DISP. (屏幕显示) 钮 (□□ 34)

## 屏幕显示

### CAMERA · 记录视频图像

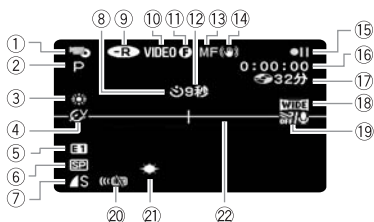

### CAMERA · 记录静止图像

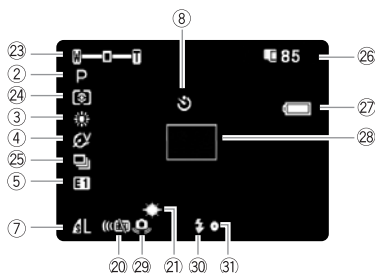

- ① 操作模式 ( 11)
- ② 摄像程序 ( 43)
- ③ 白平衡 ( 47)
- ④ 图像效果 ( 48)
- ⑤ 数码效果 ( 54)
- ⑥ 记录模式 ( 40)
- ⑦ 静止图像质量 / 尺寸 ( 49)
- ⑧ 自拍 ( 53)
- ⑨ 光盘类型 (  DVD-R、 DVD-R DL、 DVD-RW ( 4)
- ⑩ 光盘规格 (VIDEO 模式、VR 模式) ( 4)
- ⑪ 已封口光盘标记 ( 66)
- ⑫ 拍摄提示
- ⑬ 手动对焦 ( 47)
- ⑭ 影像稳定器 ( 35)
- ⑮ 光盘操作
- ⑯ 时间代码 (时 : 分 : 秒)
- ⑰ 光盘上的剩余记录时间 ( 27)
- ⑱ 宽屏幕模式 ( 28)
- ⑲ 防风 ( 36)
- ⑳ 遥控感应器模式 ( 21)
- ㉑ LED 灯 ( 53)
- ㉒ 水平清晰度 ( 38)
- ㉓ 变焦 ( 29)、曝光  ( 46)
- ㉔ 测光模式 ( 46)
- ㉕ 驱动模式 ( 51)
- ㉖ 可用的静止图像数  
 存储卡上、 光盘上
- ㉗ 剩余电量
- ㉘ 自动对焦框 ( 46)
- ㉙ 摄像机振动警告 ( 35)
- ㉚ 闪光灯 ( 53)
- ㉛ 当记录静止图像时，AF/AE 被锁定 ( 28)



**12 拍摄提示**

摄录时，摄像机将从1秒数到10秒，然后才开始摄录。这样有助于避免出现场景太短的情况。

**15 光盘操作**

- 记录、● 暂停摄像、
- ▶ 播放、|| 暂停播放、
- ▶▶ 快速播放、
- ◀◀ 快速回卷播放、
- ▶ 慢速播放、
- ◀ 慢速回卷播放、
- ||▶ 逐帧前进、
- ◀|| 逐帧后退

**17 剩余记录时间**

光盘上没有可用空间时，将显示“🔒 结束”并停止记录。

**26 存储卡 / 光盘上可记录的静止图像数**

- 🔒 红色闪烁：无存储卡
  - 🟢 绿色：6 或 6 幅以上图像
  - 🟡 黄色：1 至 5 幅图像
  - 🔴 红色：无法再记录其他图像
- 查看静止图像时，显示始终为绿色。
  - 光盘上的静止图像将显示🔒，而非🟢。
  - 视摄录条件而定，在摄录完一幅图像后，所显示的可记录静止图像数可能并不减少，或者一次减少2幅。

**存储卡 / 光盘存取显示**

当摄像机向存储卡或光盘中写入时，可用图像数的旁边将显示“▶”。

**27 剩余电量**

- 当“🔌”开始闪烁红色时，请用充满电的电池更换现在使用的电池。
- 如果安装耗尽的电池，电源可能会不显示“🔌”就关闭。
- 视摄像机及电池的使用条件而定，有时可能无法准确指示实际的电量状态。

### PLAY 播放视频图像 (索引屏幕)



- ① 当前场景编号
- ② 场景总数 (□ 30)
- ③ 摄录的日期和时间



### PLAY 播放视频图像 (播放过程中)

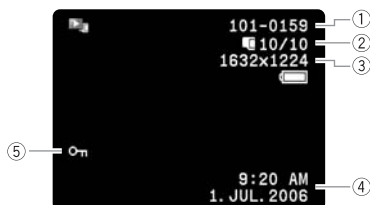

- ① 光盘操作
- ② 播放时间 (时:分:秒)
- ③ 场景编号
- ④ 数据码 (□ 34)

### PLAY 查看静止图像



- ① 图像编号 (□ 39)
- ② 当前图像 / 图像总数
  -  存储卡上记录的,
  -  光盘上记录的
- ③ 静止图像尺寸
- ④ 数据码 (□ 34)
- ⑤ 图像保护记号 (□ 64)

# 开始

## 准备电源

摄像机可用电池供电或直接用小型电源转接器供电。使用前请为电池充电。

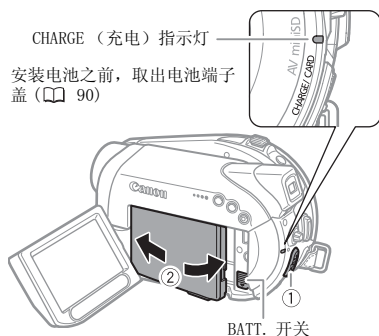

1 关闭摄像机。

2 把电池装入摄像机。

- 打开液晶显示屏面板。
- 沿箭头方向推入电池的连接端并将其轻按到位（听到咔哒声）。

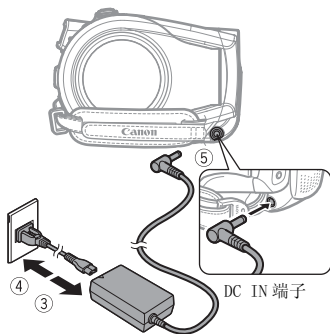

3 连接电源线至小型电源转接器。

4 把电源线插入电源插座。

5 连接小型电源转接器至摄像机的 DC IN 端子。

- CHARGE（充电）指示灯闪动，充电完毕时，指示灯将会持续发亮。
- 您也可以使用小型电源转接器而不安装电池。
- 连接小型电源转接器后，即使安装了电池也不会消耗电池能量。

	记录模式	最长记录时间	一般记录时间*	播放时间
XP	取景器	70 分钟	40 分钟	90 分钟
	LCD [ 通常 ]	70 分钟	40 分钟	
	LCD [ 明亮 ]	70 分钟	40 分钟	
SP	取景器	80 分钟	45 分钟	100 分钟
	LCD [ 通常 ]	80 分钟	45 分钟	
	LCD [ 明亮 ]	75 分钟	45 分钟	
LP	取景器	90 分钟	45 分钟	110 分钟
	LCD [ 通常 ]	85 分钟	45 分钟	
	LCD [ 明亮 ]	85 分钟	45 分钟	

\* 进行重复操作（如开始 / 停止、变焦、电源开 / 关）的大约拍摄时间。

## 待电池充满电后

- 1 从摄像机上断开小型电源转接器。
- 2 从电源插座及小型电源转接器上拔下电源线。

## 取出电池

向下推移 **[BATT.]**，释放电池，然后握住电池底部脊线，将其拔出。

## 使用 BP-208 电池的充电、拍摄和播放时间

BP-208 电池的充电时间是 155 分钟。

上一页表格中给出的拍摄和播放时间为近似值，并随充电、拍摄或播放条件而变化。

## 重要

- 连接或拔除小型电源转接器之前，请先关闭摄像机。将电源开关切换到 **[OFF]** 后，将在光盘上更新重要文件分配数据。请务必等待 LCD 显示完全关闭。
- 在使用中可能会听到小型电源转接器所发出的噪音。这不属于故障。
- 我们建议在 10 °C 至 30 °C 之间的温度环境中对电池充电。如果温度超出了 0 °C 至 40 °C 的范围，将不会开始充电。
- 请勿将非明确推荐的任何电气设备连接至摄像机的 DC IN 端子或小型电源转接器。
- 为防止设备发生故障和过热，请勿把附送的小型电源转接器连接至海外旅行电压转换器，或诸如飞机和轮船上的特殊电源，以及直流 - 交流转换器等。

## 注

- 当连接的电源转接器或电池出现故障时，CHARGE（充电）指示灯就会快速闪烁（每秒钟约闪烁两次），并且停止充电。
- CHARGE（充电）指示灯还可用于粗略地估计电池的充电状态。
- 持续发亮：电池已充满电。
- 大约每秒闪烁两次：电池已充电 50% 以上。
- 大约每秒闪烁一次：电池充电不足 50%。
- 充电时间视环境温度和电池的初始充电状况而异。
- 在寒冷环境中，电池的有效使用时间将减少。
- 建议准备比自己预期所需还要多两三倍的电池。

## 准备摄像机

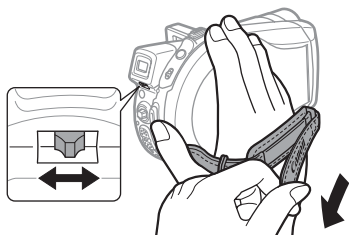

- 1 开启摄像机电源。  
镜头盖将自动打开。
- 2 调节取景器。  
让液晶显示屏面板保持关闭，以使用取景器并在必要时调整屈光度调整杆。
- 3 系紧握带。  
调整握带，以便可以用食指操作变焦杆，并可以用拇指操作开始 / 停止钮。

## DC22/DC21 无线遥控器

### 安装电池 (CR2025 锂纽扣电池)

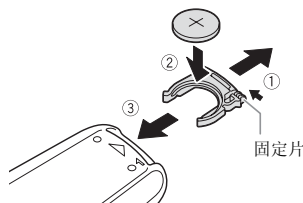

- 1 按下箭头所指的固定片，拉出电池座。
- 2 + 面向上放置锂纽扣电池。
- 3 插入电池座。

### 使用无线遥控器

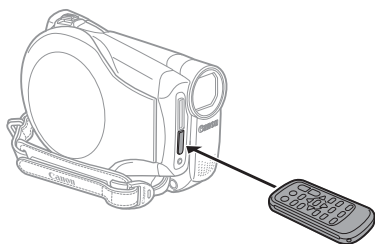

按遥控器的按钮时，把遥控器对准摄像机的遥控感应器。

#### 注

- 当遥控感应器处于强光源或阳光直射下时，无线遥控器可能无法正常工作。
- 如果无线遥控器无法操作，请检查 [ 无线遥控器 ] 是否未设置为 [ 关 ] ( 38 )。
- 当无法用无线遥控器来操作摄像机或只能在十分近的距离内操作摄像机时，请更换电池。

## 调节液晶显示屏

### 旋转液晶显示屏

打开液晶显示屏到 90 度。

- 您可将液晶显示屏向下旋转 90 度。
- 您可将液晶显示屏向镜头方向旋转 180 度 ( 在您使用取景器时，可使被摄者监视液晶显示屏 )。在使用自拍机摄录时，如果想拍到自己，也可以将面板旋转 180 度。

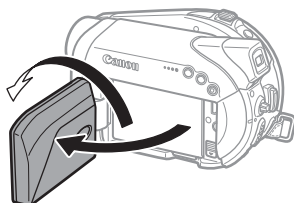
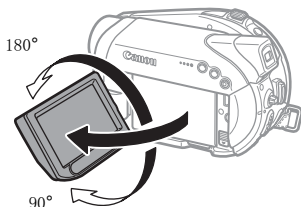

被摄者能监视液晶显示屏

### 液晶显示屏背景照明

可调节液晶显示屏的亮度为 [ 通常 ] 或 [ 明亮 ]。

#### MENU

( 24 )

MENU



- 1 开启摄像机电源。
- 2 按下 **[MENU]**。
- 3 选择 (▲) [ 显示设置 ] 并按 (■)。
- 4 选择 (▲) [ 背景照明 ] 并按 (■)。
- 5 选择 (▲) 需要的选项并按 (■)。
- 6 按 **[MENU]** 关闭菜单。

**i 注**

- 该设置对摄像或取景器亮度无效。
- 使用 [明亮] 设置会缩短电池的有效使用时间。

**插入和取出存储卡**

此摄像机上只能使用 miniSD 存储卡。

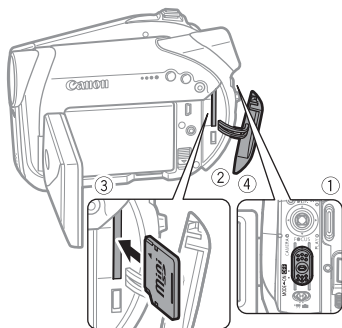

- 1 关闭摄像机。
- 2 打开存储卡插槽仓盖。
- 3 把存储卡直向存储卡插槽里完全插入。
- 4 关闭仓盖。

如果存储卡插入不正确，请勿强行关闭仓盖。

**取出存储卡**

首先按一下存储卡使其松开，然后拔出存储卡。

**! 重要**

在本摄像机上使用存储卡之前，务必对所有存储卡进行初始化 (□ 65)。

**i 注**

不保证所有 miniSD 存储卡都正常工作。

**插入和取出光盘**

仅使用 8 cm mini DVD 光盘，上面有 DVD-R 徽标 (包括 DVD-R DL) 或 DVD-RW 徽标。另请参考 *推荐的光盘* (□ 6)。  
插入光盘前，请务必检查一下记录面是否清洁。必要时，应使用软性的镜头清洁布拭去光盘表面的指痕、灰尘或污垢。

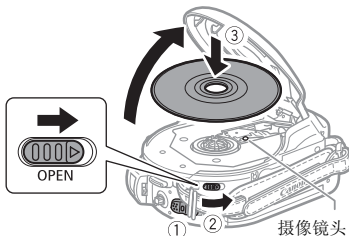
**插入光盘****☑ 检查要点**

- 1 将电源开关移至 ON，将摄像机设置为 **CAMERA** 模式。
- 2 按箭头方向推移 **OPEN** 至尽头，轻轻地将光盘仓盖完全打开，直至停住。将握带拉到摄像机下，不要让它挡住光盘仓盖。
- 3 插入光盘，稍微用力按压光盘中心，直到它咔哒到位。
  - 插入光盘时让记录面朝下 (单面光盘 - 标签面朝外)。
  - 注意不要触摸光盘的记录面或摄像镜头。

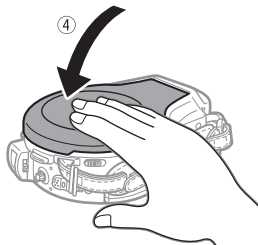

#### 4 关上光盘仓盖。

如果未正确插入光盘并光盘未牢固到位置，请勿强行关闭仓盖。

#### 使用 DVD-R/DVD-R DL 光盘时

一出现暂停摄像●■■指示，便可开始拍摄视频图像。

#### 使用 DVD-RW 时

开始摄录前，需要先对新光盘进行初始化。初次插入新的 DVD-RW 时，将显示光盘初始化屏幕。插入已经初始化的光盘，则不会出现。这时，一出现暂停摄像●■■指示，便可开始摄录。

- ① 选择(▲▼)需要的光盘规格并按(⊗)。有关 [VIDEO] 和 [VR] 规格之间的比较，请参考 *DVD 简介* (□ 4)。
- ② 会请求确认所选光盘规格。选择(▲▼)[是]，然后按(⊗)继续；或选择[否]并按(⊗)返回，然后选择其它光盘规格。
- ③ 屏幕上出现确认提示。选择(▲▼)[是]并按(⊗)，开始初始化光盘。
  - 初始化光盘大约需要一分钟的时间。操作过程中，应避免移动摄像机。
  - 一出现暂停摄像●■■指示，便可开始拍摄视频图像。

#### ! 重要

光盘识别过程可能需要一些时间。读取光盘时⊗显示会移动。开始摄录前请稍候片刻，直到摄像机识别出光盘。

#### 取出光盘

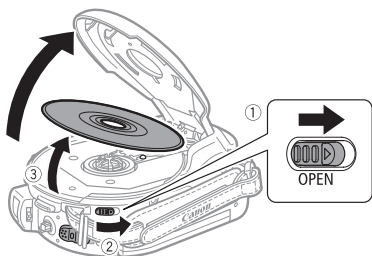

- 1 将电源开关移动到 ON。
- 2 按箭头方向推移 [OPEN] 至尽头，轻轻地光盘仓盖完全打开，直至停住。
  - 当 DISC (光盘) 存取指示灯点亮或闪烁时，请勿让摄像机受到剧烈撞击。
  - 将握带拉到摄像机下，不要让它挡住光盘仓盖。
  - 推移 [OPEN] 打开光盘仓盖时，可能需要一些时间才能打开。
- 3 夹住光盘的边缘，将光盘轻轻取出。注意不要触摸光盘的记录面或摄像头。
- 4 关上光盘仓盖。

#### ! 重要

记录后如果推移 [OPEN]，则光盘仓盖打开之前，将在光盘上更新重要文件分配数据。当 DISC (光盘) 存取指示灯点亮或闪烁时，请勿让摄像机受到撞击，如用力置于桌上。

## 使用菜单

摄像机的许多功能都可通过按 MENU 钮 (MENU) 和 FUNC. 钮 (FUNC.) 时所显示的菜单进行调整。

关于可用菜单选项及设置的详细说明，请参考 **菜单选项列表 - MENU/FUNC.** (□ 35)。

### 选择 MENU 选项

#### MENU

(□ 24)

MENU



- 1 按下 **MENU**。
- 2 从左侧栏内选择 (▲▼) 需要的菜单并按 (SET)。  
所选菜单的标题出现在屏幕顶部，其下为设置表。
- 3 选择 (▲▼) 要更改的设置，然后按下 (SET)。  
  - 橙色的选择条表示当前所选的菜单设置。不可用的项目以黑色显示。
  - 要返回菜单选择画面，选择 (▼) [返回] 并按 (SET)。
- 4 选择 (▲▼) 所需的选项，然后按下 (SET) 保存设置。
- 5 按下 **MENU**。  
可随时按 **MENU** 关闭菜单。

### 选择 FUNC. 菜单选项

#### FUNC.

(□ 24)

FUNC.



- 1 按下 **FUNC.**。
- 2 在左侧栏内选择 (▲▼) 要更改的功能的图标。  
不可用的菜单项将显示灰色。
- 3 从底部栏内的可用选项中选择 (◀▶) 需要的设置。  
  - 选定的选项将以浅蓝色突出显示。
  - 有些设置需要作进一步的选择 (▲▼、◀▶) 并 / 或按 (SET)。请按照屏幕上出现的其他操作指示 (如 SET 图标、小箭头等)。
- 4 按下 **FUNC.** 保存设置并关闭菜单。  
可随时按 **FUNC.** 关闭菜单。



## 初次设置

### 更改语言

#### 选项

默认值

[DEUTSCH]	[РУССКИЙ]
<b>[ENGLISH]</b> *	[简体中文]
[ESPAÑOL]	[繁體中文]
[FRANÇAIS]	[한국어]
[ITALIANO]	[ภาษาไทย]
[POLSKI]	[日本語]

 显示设置

语言  **ENGLISH\***

### MENU

( 24)



- 1 按下 **MENU**。
- 2 选择 (▲▼) [显示设置] 并按 (⊗)。
- 3 选择 (▲▼) [语言] 并按 (⊗)。
- 4 选择 (▲▼、◀▶) 需要的选项并按 (⊗)。
- 5 按 **MENU** 关闭菜单。

### 注

- 如果误改了语言，请跟随菜单项旁边的  标记来更改设置。
- 无论所选的语言如何，更改打印及直接传输设置时在屏幕上显示的 **SET** 和 **MENU** 都不会发生改变。

## 更改时区

默认值

 日期 / 时间设置



时区 / 夏时制 **巴黎\***

### MENU

( 24)



- 1 按下 **MENU**。
- 2 选择 (▲▼) [日期 / 时间设置] 并按 (⊗)。
- 3 选择 (▲▼) [时区 / 夏时制] 并按 (⊗)。  
时区设置会出现。默认设置为巴黎。
- 4 选择 (▲▼) 所在时区并按 (⊗)。  
要调整夏时制，请使用区域旁边有 \* 标记的时区。

### 时区

设置时区、日期及时间后，每次到不同的时区旅游时，您无需重新设置时钟。您只需选择时区，从而在屏幕上显示相应的日期和时间。

### 时区及与格林威治标准时间 / 通用协调时间之间的时差

伦敦	格林威治标准时间 / 通用协调时间
巴黎*	+1
开罗	+2
莫斯科	+3
迪拜	+4
卡拉奇	+5
达卡	+6
曼谷	+7
北京	+8
东京	+9
悉尼	+10
所罗门	+11

惠灵顿	+12
萨摩亚	-11
檀香山	-10
安克雷奇	-9
洛杉矶	-8
丹佛	-7
芝加哥	-6
纽约	-5
加拉加斯	-4
里约热内卢	-3
费尔南多	-2
亚述尔群岛	-1

### ! 重要

- 如果约有 3 个月没使用摄像机，因内置充电锂电池可能会完全放电，因此日期 / 时间设置可能会丢失。在这种情况下，请将小型电源转接器连接到摄像机，重新为内置锂电池充电 (□ 92)，然后重新设置时区、日期和时间。
- 也可更改日期格式 (□ 39)。

## 设置日期及时间



### MENU

(□ 24)



- 1 按下 **MENU**。
- 2 选择 (▲▼) [日期 / 时间设置] 并按 (□)。
- 3 选择 (▲▼) [日期 / 时间] 并按 (□)。日期以橙色显示。
- 4 选择 (▲▼) 日期并移动至 (▶) 月份设置。
  - 日期 / 时间的下一部分以橙色显示。
  - 以相同方式设置月、年、小时和分钟。
  - 如果不需要更改全部设置，移动 (◀▶) 至想要更改的某一设置。
- 5 按 **MENU** 关闭菜单并启用时钟。

## 摄像

### 记录视频图像

#### 开始摄像之前

请先进行试录来确保摄像机正常工作。由于在 DVD-R 或 DVD-R DL 光盘上所做的记录无法删除，建议使用 DVD-RW 光盘进行记录测试。

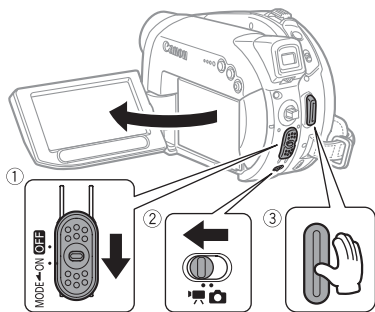

#### 1 将电源开关移动到 ON，将摄像机设置为 CAMERA 模式。

红色的 CAMERA（摄像）指示灯将亮起。

#### 2 将 / 开关移动到 （视频图像）位置。

#### 3 按下 ，开始摄像。

- 摄像开始：再次按下  可暂停摄像。
- 摄像时 DISC（光盘）存取指示灯会闪烁，暂停在光盘上记录场景后 DISC（光盘）存取指示灯将会暂时保持亮起。

#### 当完成摄像任务时

- 1 取出光盘。
- 2 关闭摄像机。
- 3 断开电源，取出电池。

#### 4 关闭液晶显示屏。

#### ! 重要

当 DISC（光盘）存取指示灯点亮或闪烁时，避免以下行为。否则会造成数据彻底丢失。

- 请勿让摄像机受到震动或剧烈撞击。
- 请勿打开光盘盖，并且请勿取出光盘。
- 请勿断开电源或关闭摄像机。
- 请勿更改操作模式。

#### i 注

●关于记录时间：通过更改记录模式，可更改光盘上可记录的时间（□□ 40）。

●在光线较强的地方摄录时，使用液晶显示屏可能会有点困难。这时，使用取景器。

●在声音较大的场所（如放焰火的地方或音乐会）摄录时，声音可能会出现失真，或无法按实际的音量进行录制。这不属于故障。

●关于节能模式：在由电池为摄像机供电的情况下，为了省电，如果 5 分钟内没有任何操作，摄像机就会自动予以关闭（□□ 39）。要重新接通电源，向 MODE 推移电源开关然后松开，或将电源开关移动至 OFF 后再回到 ON。

●关于液晶显示屏及取景器屏幕：屏幕采用超高精度制造技术生产而成，99.99% 以上的像素都能按设计规格工作。少于 0.01% 的像素可能偶尔会失效，或出现黑色、红色、蓝色或绿色光点。但这并不会影响记录的图像，也不是故障。



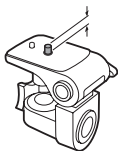

●使用三脚架时：请勿让取景器暴露在直射的日光下，以免取景器熔化（因光线经取景器镜头聚焦而产生高温）。请勿使用长于 5.5 mm 的螺丝来固定三脚架。否则可能损坏摄像机。

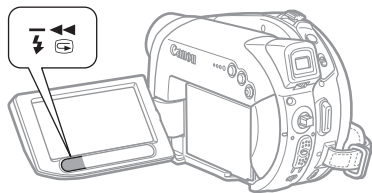

## 查看最后拍摄的场景



### 按下 (摄像查看)。

- 摄像机将播放最后拍摄的场景，然后返回暂停摄像模式。
- 查看场景时，选择   图标并按  可返回摄像模式。
- 如果是在完成摄像后立即查看场景，也可选择   图标来删除场景 ([□ 59](#))。

## 选择记录的纵横比 (16:9 宽屏幕或 4:3)

您可以根据自己电视机的情况选择记录时的纵横比，以便二者能够匹配。

### 检查要点

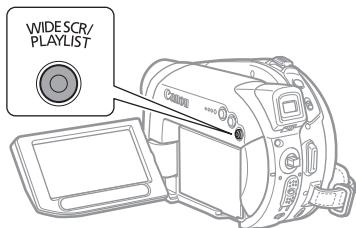

### 按下 **WIDESCR**。

反复按 **WIDESCR** 可在宽屏幕 (16:9) 和普通屏幕 (4:3) 的纵横比之间切换。



### 注

- 在宽屏幕模式下摄像时，将 [影像稳定器] 设置为 [关] ([□ 35](#))，即可获得更广阔的视角。
- **播放宽屏幕记录：**与视频 ID-1 系统兼容的电视机自动切换至宽屏幕 (16:9) 模式。您也可以手动更改电视机的纵横比。要在电视上以普通纵横比 (4:3) 播放，请相应更改 [电视类型] 设置 ([□ 39](#))。

## 记录静止图像

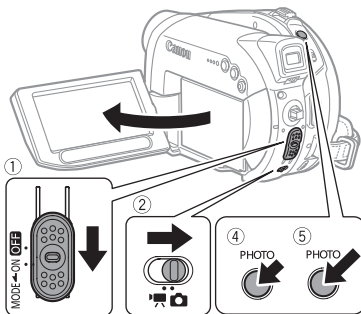
初次使用存储卡之前，务必用本摄像机将其初始化 ([□ 65](#))。



- 1 将电源开关移动到 ON，将摄像机设置为 CAMERA 模式。  
红色的 CAMERA (摄像) 指示灯将亮起。
- 2 将  /  开关移动到  (静止图像) 位置。
- 3 必要时，更改记录静止图像的媒体。  
请参考 [选择静止图像的记录媒体](#) ([□ 29](#))。

#### 4 半按 [PHOTO]。

- 一旦自动调节了焦点， 会变绿并出现一个或多个自动对焦框。
- [DC22/DC21]** 按下无线遥控器上的 [PHOTO] 时，将立即记录静止图像。

#### 5 完全按下 [PHOTO]。

记录图像时，CARD 存取或 DISC 存取指示灯将闪烁。

### ! 重要

光盘 / 卡存取显示 ( 或 ) 出现在屏幕上时和 DISC (光盘) 存取或 CARD (卡) 存取指示灯亮起或闪烁时，请勿执行以下操作。否则会造成数据彻底丢失。

- 请勿让摄像机受到振动或剧烈撞击。
- 请勿打开光盘盖或存储卡插槽盖和取出光盘或存储卡。
- 请勿断开电源或关闭摄像机。
- 请勿改变 / 开关的位置或操作模式。

### i 注

如果主体不适合自动对焦， 变为黄色。半按下 [PHOTO] 并保持不放，然后用全向选择器 () 手动调节焦点。

## 选择静止图像的记录媒体

可在存储卡或光盘上记录静止图像。静止图像的默认记录媒体是存储卡。只要不改变记录目的地，静止图像将被记录在最后一次所选的媒体上。



### MENU

( 24)

MENU



#### 4 选择 (▲▼) [光盘] 或 [存储卡] 并按 (⊗) 以保存设置并关闭菜单。

记录时，根据所选媒体，操作模式符号将变为 (光盘照片) 或 (存储卡照片)。在播放模式下，操作模式符号将相应地变为 (光盘照片) 或 (存储卡照片)。

## 变焦

### ☑ 检查要点



**CAMERA ·** ：除了 10 倍光学变焦，也可用 200 倍数码变焦 ( 35)。

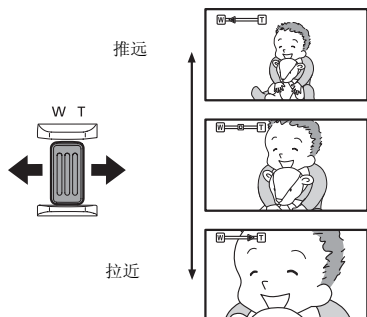

## 10 倍光学变焦

把变焦杆移向 **W** (广角) 可以推远摄录主体。把变焦杆移向 **T** (长焦) 可以拉近摄录主体。

您同时可以改变变焦速度 ( 35)。可选择三个固定的变焦速度之一，或通过操作变焦杆任意选择速度。轻轻按则慢速变焦；按得越重则变焦速度越快。

### i 注

● **[DC22/DC21]** 您也可以使用无线遥控器上的 **T** 与 **W** 按钮，使用无线遥控器的变焦速度将与摄像机的相同 (选择固定变焦速度级别中的一种时) 或固定为 [速度 3] (选择 [可变] 时)。

#### 1 按下 [MENU]。

#### 2 选择 (▲▼) [系统设置] 并按 (⊗)。

#### 3 选择 (▲▼) [选择媒体 ] 并按 (⊗)。

●当设定为 [可变] 时，在暂停摄像模式下变焦速度会更快。

●与拍摄主体之间至少保持 1 m 的距离。进行广角摄像时，可以为近至 1 cm 的主体对焦。

## 播放

### 播放视频图像

#### ☑ 检查要点

**DC22/DC21** 您也可以使用无线遥控器上的按钮来完成某些操作。



( 11 )

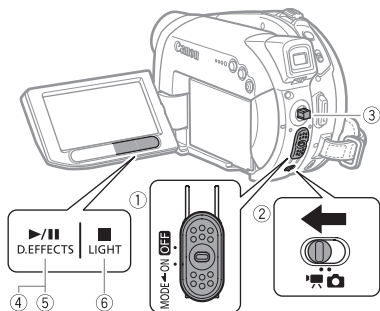

- 1 将电源开关移至 ON（开），然后将其向下滑动到 MODE（模式）并放开，将摄像机设置为 PLAY（播放）模式。

绿色的 PLAY 指示灯将亮起。

- 2 将 / 开关移动到 （视频图像）位置。

此时出现场景索引屏幕，第一个场景上带有选择框。

- 3 移动（、、、）选择框至想要播放的场景。

按下摄像机上的 或 （无线遥控器上的 或 ）以移到下一 / 上一索引页。

- 4 按下 ，开始播放。

从所选场景开始播放，直到播放到最后拍摄的场景为止。

#### 播放过程中

- 5 再次按 可暂停播放。

## 6 按 停止播放并返回场景索引屏幕。

### 注

- 要使用取景器，请关闭液晶显示屏。
- 播放 DVD-R DL（双层）光盘时，可能会发现在从第1层播放切换到第2层播放的连接处存在短暂（大约1秒）的停顿。
- **关于屏幕显示：**播放时，在屏幕的右上角会以时：分：秒的形式显示录像的时间码。还可选择显示场景的拍摄日期和时间以及更多的记录提示（□□ 34）。
- 只要不关闭摄像机，可从上次停止处继续播放。



## 特殊播放模式

### 检查要点

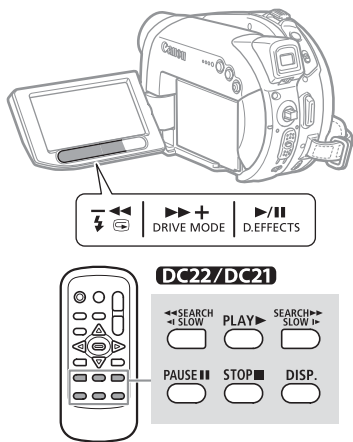
**DC22/DC21** 您也可以使用无线遥控器上的按钮来完成某些操作。



### ▶▶ 快进播放 / ◀◀ 快速回卷播放

在正常播放时，按摄像机上的  或 （无线遥控器上的 ）或



）。反复按此按钮，加快播放速度。

快速播放： 正常速度的5倍 → 15倍  
→ 25倍。

### ■ 暂停播放

在正常播放时，按摄像机上的 （无线遥控器上的 ）。





### ▶ 慢进播放 / ◀ 慢退播放

在暂停播放时，按摄像机上的  或 （无线遥控器上的  或

）。

慢速播放： 正常速度的1/16 → 1/8  
→ 1/4。

### 跳过场景

在正常播放时，按摄像机上的全向选择器 （无线遥控器上的 ）跳到下一场景的开头。按摄像机上的全向选择器 （无线遥控器上的 ）返回到当前场景的开头。再次重复操作可跳到上一场景的开头。

### 注

- 在特殊播放模式下没有声音。
- 在某些特殊播放模式中，播放的图像中可能会出现失调现象。
- 在 VIDEO 模式下初始化的光盘不可慢速播放。
- 根据录像，可能偶尔发现在场景转换处图像或声音会短暂地停留。

## 调节音量

摄像机用内置扬声器播放声音。如果关闭液晶显示屏面板，则变为静音。

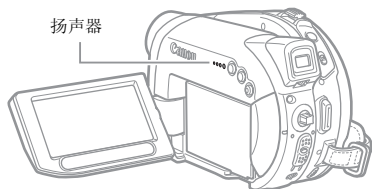

音量

## MENU

( 24)



- 按下 **MENU**。
- 选择 (▲▼) [系统设置] 并按 (⊗)。
- 选择 (▲▼) [音量] 并按 (⊗)。
- 根据需要调整 (◀▶) 音量，然后按 (⊗)。  
要完全关闭音量，一直按 (◀)，直至音量图标变为 。
- 按下 **MENU** 保存设置并关闭菜单。

## 查看静止图像

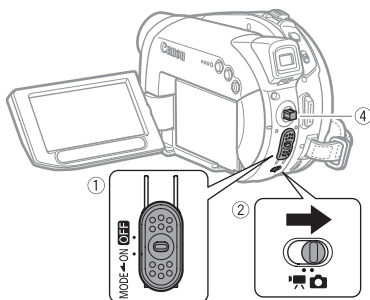

- 将电源开关移至 ON (开)，然后将其向下滑动到 MODE (模式) 并放开，将摄像机设置为 PLAY (播放) 模式。  
绿色的 PLAY 指示灯将亮起。
- 将 开关移动到 (静止图像) 位置。
- 必要时，更改记录静止图像的媒体。  
请参考选择静止图像的记录媒体 ( 29)。
- 使用全向选择器 (◀▶) 在图像之间移动。

## 重要

- 以下图像可能无法正确显示。
  - 非本摄像机记录的图像。
  - 已被编辑或由计算机上传的图像 (存储卡组合功能的示范图像除外)。
  - 更改了文件名的图像。
- 光盘 / 卡存取显示 (▶⊙或▶⊞) 出现在屏幕上时和 DISC (光盘) 存取或 CARD (卡) 存取指示灯亮起或闪烁时，请勿执行以下操作。否则会造成数据彻底丢失。
  - 请勿让摄像机受到振动或剧烈撞击。
  - 请勿打开光盘盖或存储卡插槽盖和取出光盘或存储卡。
  - 请勿断开电源或关闭摄像机。



- 请勿改变 / 开关的位置或操作模式。

## 幻灯片播放

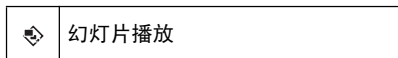

### FUNC.

( 24)



- 1 按下 **FUNC.**。
- 2 选择 (**▲▼**) [ 幻灯片播放] 并按 (**□**)。
- 3 选择 (**◀▶**) [开始] 并按 (**□**)。
  - 图像会一张接一张播放。
  - 按 **FUNC.** 停止播放幻灯片。

## 索引屏幕

### 1 向 **W** 方向移动变焦杆。

出现静止图像索引屏幕。

### 2 选择 (**▲▼**、**◀▶**) 图像。

- 把光标 移到想要观看的图像。
- 按下摄像机上的 **+** 或 **-** (**DC22/DC21** 无线遥控器上的 **NEXT** 或 **PREV.**) 以移到下一 / 上一索引页。

### 3 把变焦杆移向 **T**。

将关闭索引屏幕并显示所选的图像。

## 图像跳换功能

也可以快速查找特定图像而无需逐一浏览全部图像。

### 按下全向选择器 (**◀▶**) 且不松开。

图像编号将依次快速闪过。松开全向选择器时，将显示与所选编号对应的图像。

## 放大静止图像

播放时，静止图像可放大至 5 倍。

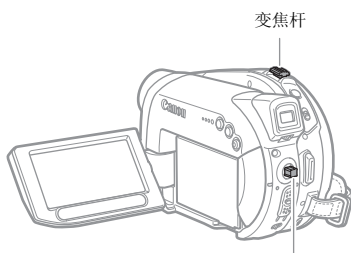

全向选择器

### 1 把变焦杆移向 **T**。

- 图像被放大 2 倍，并出现一个指示放大区域的像框。
- 要进一步放大图像，把变焦杆移向 **T**。要把放大率缩小为不到 2 倍，请向 **W** 方向移动变焦杆。
- 在无法放大的图像上将显示 。

### 2 使用全向选择器选择要放大的图像部分。

- 移动 (**▲▼**、**◀▶**) 框至需要放大观看的图像部分。
- 要取消放大，向 **W** 方向移动变焦杆直至放大框消失。

## 选择记录数据显示内容

摄像机会保留包含摄像日期和时间的数据码及其他摄像机数据（如快门速度和曝光度（光圈值））。可以选择要显示的数据。

### 检查要点



**PLAY**：仅限 [日期]、[时间]、[日期、时间]。

### 选项

◆ 默认值

[日期]、[时间]	显示场景或静止图像记录的日期或时间。
[日期、时间]◆	显示记录的日期和时间。
[摄像机数据]	显示记录图像时的曝光度（光圈值）和快门速度。
[数据 日期/时间]	显示录像的曝光度、快门速度、日期和时间。



数据码 [日期、时间]◆

## 选择数据码

### MENU

(24)

MENU



- 1 按下 **MENU**。
- 2 选择 (▲▼) [显示设置] 并按 (⊗)。
- 3 选择 (▲▼) [数据码] 并按 (⊗)。
- 4 选择 (▲▼) 需要的选项并按 (⊗)。
- 5 按 **MENU** 关闭菜单。

## 打开 / 关闭屏幕显示



播放时，反复按 (▲) **DISP.**，按以下顺序 / 关屏幕显示内容：

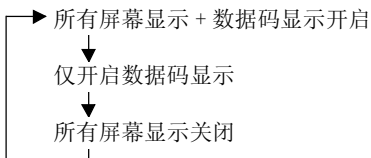

## 菜单选项列表

不可用的项目在屏幕上显示为黑色。有关如何选择项目的详细信息，请参考使用菜单 (□ 24)。

### MENU (菜单) 选项

#### 📷 摄像设置

##### 自动低速快门



模式开关: P, SCN

[ON 开]、[OFF 关]

在光线不足的地方，摄像机会自动使用慢速快门以加亮要摄录的图像。

● 摄像机将快门速度降至 1/25 (在记录静止图像时则为 1/12)。

● **CAMERA** (📷): 将闪光灯模式设置为 (闪光灯关闭)。

● 如果有拖尾的余像显示，请把慢速快门设置为 [OFF 关]。

● 如果 (📢) (摄像机振动警告) 显示，建议您放稳摄像机，比如把它放到三角架上。

##### 数码变焦



[OFF 关]、[40x 40X]、[200x 200X]

确定数码变焦功能的工作方式。

● 启用数码变焦后，当放大倍数超过光学变焦范围时，摄像机将自动切换为数码变焦。

● 使用数码变焦功能时，图像将进行数字处理。放大倍数越大，图像的分辨率也就越低。

● 从 10 倍到 40 倍变焦时，数码变焦指示灯会显示为浅蓝色；从 40 倍到 200 倍变焦时，指示灯会显示为深蓝色。

● 数码变焦功能不能用于 [🌃 夜景] 摄像程序 (SCN) 或多画面屏幕。

##### 自动对焦辅助光

(□ 54)



[A 自动]、[OFF 关]

##### 变焦速度



[VAR 可变]、[▶▶▶ 速度 3]、  
[▶▶ 速度 2]、[▶ 速度 1]

● 设置为 [VAR 可变] 时，变焦速度与变焦杆的操作方式有关：轻轻按则慢速变焦；按得越重则变焦速度越快。

● 最快速的变焦可通过 [VAR 可变] 设置实现。在固定的变焦速度中，[▶▶▶ 速度 3] 最快，[▶ 速度 1] 最慢。

##### 影像稳定器



模式开关: P, SCN

[ON 开(📷)]、[OFF 关]

即使在全远摄时，影像稳定器也可补偿摄像机振动。

● 影像稳定器被设计用来补偿摄像机一般的振动。

● 使用 [🌃 夜景] 摄像程序 (SCN) 在黑暗的地方拍摄时，影像稳定器可能不起作用。

● 当模式开关设置为 **AUTO** 时，不能关闭影像稳定器。

● 使用三角架时，推荐将影像稳定器设置为 [OFF 关]。

##### 对焦优先



[ON 开]、[OFF 关]

只有调好对焦后，摄像机才会记录静止图像。

- 如果希望只要按下 [PHOTO] 就开始拍摄静止图像，请把它设置为 [OFF 关]。当设置为 [OFF 关] 时，对焦框不会出现。
- 当模式开关被移动到 **AUTO** 位置时，不能关闭对焦优先功能。
- 在 [烟火] 摄像程序 (SCN) 中自动将此设置设为 [OFF 关]。

### 静止图像确认时间



[OFF 关]、[2s 2秒]、[4s 4秒]、[6s 6秒]、[8s 8秒]、[10s 10秒]  
选择在存储卡上记录静止图像后的显示时间。

● 查看图像时如果按 [FUNC.] (或者，如果设置为 [OFF 关]，在记录后立即执行)，可删除 (□ 62) 或保护 (□ 64) 图像。

● 选择 (连续拍摄)、 (高速连续拍摄) 或 (自动包围曝光) 时，此菜单项将不可用。

### 防风



模式开关: P, SCN

[A 自动]、[OFF 关]

摄像机可自动减小户外记录时的背景风声。

- 当模式开关设置为 **AUTO** 时，不能关闭防风功能。
- 一些低频率的声音会和风声一起被抑制。在未受风影响的环境中拍摄时或如果要记录低频率的声音，我们推荐将防风设置为 [OFF 关]。

### 自拍

(□ 53)



[ON 开]、[OFF 关]

## 光盘操作

### 光盘信息



显示光盘详细资料，用以核对。

● 光盘信息包括光盘标题、光盘类型 (DVD-R、DVD-R DL 或 DVD-RW)、光盘规格 (VIDEO 模式或 VR 模式)，以及表示光盘已封口 (Ⓢ) 或受保护 (Ⓢ) 的图标。

### 光盘初始化

(□ 60)



[VIDEO]、[VR]、[取消]

### 光盘封口

(□ 66)



[否]、[是]

### 解除封口

(□ 67)



[否]、[是]

### 删除所有影片

(□ 59)



[否]、[是]

此选项仅在原索引屏幕中可用。

### 删除所有播放清单

(□ 59)



[否]、[是]

此选项仅在播放清单索引屏幕中可用。

光盘保护 ( 60)



[否]、[是]

照片电影 ( 63)



[否]、[是]

光盘标题 ( 61)



### 静态图像操作

删除所有打印指定 ( 82)



[否]、[是]

删除所有传输指定 ( 78)



[否]、[是]

删除全部图像 ( 62)



[否]、[是]

存储卡初始化 ( 65)



[否]、[是]

全部复制 [ ] → [ ] ( 63)



[否]、[是]

全部复制 [ ] → [ ] ( 63)



[否]、[是]

\* 以下选项仅在索引屏幕中按下 [MENU] 时可用。

→ 保护 \* ( 64)



[否]、[是]

→ 打印指定 \* ( 81)



[否]、[是]

→ 传输指定 \* ( 78)



[否]、[是]

### 显示设置

亮度



调节液晶显示屏的亮度。

● 使用全向选择器 (◀▶) 根据自己的喜好调整亮度。

● 改变液晶显示屏的亮度，不会影响取景器或摄像的亮度。

## 背景照明

(□ 21)



[ 通常]、[ 明亮]

● 使用小型电源转接器为摄像机供电时，此设置将自动变为 [ 明亮]。

## 液晶屏幕像



[ON 开]、[OFF 关]

将液晶显示屏面板旋转 180 度面向拍摄主体时，大多数屏幕显示将消失且显示的图像仿佛是从镜子中看到的物体。

## 电视屏幕



[ON 开]、[OFF 关]

设置为 [ON 开] 时，摄像机的屏幕显示内容也将出现在连接的电视机或监视器的屏幕上。

● **DC22/DC21** 也可按无线遥控器上的 [DISP.] 来操作此功能。

## 数据码

(□ 34)



[ 日期]、[ 时间]、

[ 日期、时间]、[ 摄像机数据]、

[ 数据 日期 / 时间]



[ 日期]、[ 时间]、

[ 日期、时间]

## 水平清晰度



[ON 开]、[OFF 关]

屏幕中央会出现一条水平线。您可以基于此水平标记来框定图像区域。记录的图像上将不会出现水平标记。

## 语言

(□ 25)



[DEUTSCH]、[ENGLISH]、[ESPAÑOL]、[FRANÇAIS]、[ITALIANO]、[POLSKI]、[РУССКИЙ]、[简体中文]、[繁體中文]、[한국어]、[ภาษาไทย]、[日本語]

## 演示模式



[ON 开]、[OFF 关]

演示模式显示摄像机的主要功能。在用电源转接器向摄像机供电的情况下，如果使摄像机保持打开状态超过 5 分钟而不装入记录媒体，就会自动启动演示模式。

● 要在演示模式启动后将其取消，请按任意键、关闭摄像机或装入记录媒体。

## 系统设置

## 选择媒体

(□ 29)



[ 存储卡]、[ 光盘]

## DC22/DC21

## 无线遥控器



[ON 开]、[OFF 关] ()

允许通过无线遥控器操作摄像机。

## 音量

( 32 )



## 提示音



[ ] 高音量 ]、[ ] 低音量 ]、[ OFF 关 ]  
有些操作（如打开摄像机电源、自拍机倒数等）会伴有提示音。在异常情况下，提示音还用作警示。

## 节能



[ ON 开 ]、[ OFF 关 ]

在由电池供电的情况下，为了省电，如果 5 分钟内没有任何操作，摄像机就会自动予以关闭。在摄像机关闭之前约 30 秒钟，会出现提示信息“ 自动关闭电源”。

## 文件编号



[ ] 重新设置 ]、[ ] 连续 ]

选择新的存储卡或光盘上使用的图像编号方式。

图像将从 0101 到 9900 自动分配连续图像编号并存储到最多可包含 100 张图像的文件夹内。文件夹编号为 101 至 998。

[ ] 重新设置 ]：每次插入新的存储卡或光盘时，图像编号将从 101-0101 重新开始。

[ ] 连续 ]：图像编号将继续摄像机最后所记录的图像的号码。

● 如果插入的记录媒体中已包含更大编号的图像，则为新图像分配紧接存储卡或光盘上最后一张图像的编号。

● 我们建议使用 [ ] 连续 ] 设置。

● 此设置对存储卡及光盘是通用的。

## 电视类型



[ ] 普通电视 ]、[ ] 宽荧幕电视 ]  
为了以正确的纵横比全屏显示图片，根据与摄像机连接的电视类型选择设置。  
[ 普通电视 ]：电视机设置为 4:3 的纵横比。

[ 宽荧幕电视 ]：电视机设置为 16:9 的纵横比。

• 电视类型设置为 [ 普通电视 ] 时，如果播放以宽屏幕 (16:9) 模式拍摄的记录，LCD 屏幕上显示的图像将小于完整的显示区域。

## 日期 / 时间设置



## 时区 / 夏时制

( 25 )

## 日期 / 时间

( 26 )

## 日期格式

[ 年月日 (2006. 1. 1 AM 12:00) ]、  
[ 月日年 (JAN. 1, 2006 12:00 AM) ]、  
[ 日月年 (1. JAN. 2006 12:00 AM) ]  
更改屏幕显示和日期打印的日期格式。

## DC22

## 线路输入模式

## 线路输入模式

( 70 )



[ ] S 视频 ]、[ ] 视频 ]

## FUNC. 菜单选项

## 摄像程序

( 51 )



模式开关: P

[P 程序自动曝光]、  
[Tv 快门优先]、[Av 光圈优先]

模式开关: SCN

[肖像]、[运动]、[夜景]、  
[雪景]、[海滩]、[日落]、  
[点光源]、[焰火]

## 测光模式

( 46 )



模式开关: P

[评价测光]、  
[中央重点平均测光]、  
[点测光]

## 白平衡

( 47 )



模式开关: P

[自动]、[日光]、[阴影]、  
[多云]、[钨丝灯]、  
[荧光灯]、[荧光灯 H]、  
[设置]

## 图像效果

( 48 )



模式开关: P

[图像效果关]、[鲜艳模式]、  
[中性模式]、[柔和模式]、  
[柔化肤色细节]、[自定义]

## 驱动模式

( 51 )



模式开关: P, SCN

[单张拍摄]、[连续拍摄]、  
[高速连拍]、  
[自动包围曝光]、[辅助拼接]

模式开关: AUTO

[单张拍摄]、[辅助拼接]

## 数码效果

( 54 )



模式开关: P, SCN

[数码效果关]、[淡入淡出]、  
[效果]、[多画面]\*、  
[存储卡组合]

\* 使用 [夜景] 摄像程序时不可用。



模式开关: P, SCN

[图像效果关]、[黑白]

## 记录模式



[XP 高质量]、[标准模式]、  
[LP 长时间模式]

下表给出了崭新的 DVD 光盘 (单记录面) 的大致记录时间。

记录模式	光盘类型	
	DVD-R、 DVD-RW	DVD-R DL
XP	20 分钟	36 分钟
SP	30 分钟	54 分钟
LP	60 分钟	108 分钟

● 在长时间播放 (LP) 模式下摄录时, 摄录时间会更长。但视光盘情况 (使用时间, 不完整等等) 而定, 在长时间播



放 (LP) 模式下摄录的图片和声音有时会出现失真。对于重要的摄录内容，我们建议使用 XP 或 SP 模式。

●根据记录模式，可能发现在场景转换处的播放图像会出现短暂失调或时间码无法正确更新。

●给视频数据编解码时，摄像机使用可变比特率 (VBR)。因此，视场景的内容而定，实际记录时间会有所不同。

### 静止图像记录 (□ 50)



[ 静止图像记录 关]、  
[ S 精细 /640 × 480]、  
[ S 普通 /640 × 480]

### 静止图像尺寸 / 质量 (□ 49)



尺寸: [L 1632x1224]、[M 1280x960]、  
[S 640x480]  
质量: [ 超精细]、[ 精细]、  
[ 普通]

### 添加到播放清单 (□ 58)



[所有场景]、[一个场景]、[取消]  
将场景添加到播放清单。此选项仅可从原索引屏幕中使用。

### 移动 (□ 58)



移动播放清单中的场景。此选项只能从播放清单索引屏幕中使用。

### 分割 (□ 60)



分割场景。

### 删除 (□ 58)



删除场景。

### 转换到场景 (□ 63)



将单张静止图像转换为 3 秒场景。

### 复制 [ → ] (□ 63)



将存储卡上的单张静止图像复制到光盘上。

### 复制 [ → ] (□ 63)



将光盘上的单张静止图像复制到存储卡上。

### 图像删除 (□ 62)



删除静止图像。

**CAMERA** : 仅在驱动模式设置为 [□ 单张拍摄] 且在 [静止图像确认时间] 选项设置的时间内按下 [FUNC.] 时 (或者, 如果设置为 [OFF 关], 在记录静止图像后立即执行时), 才会出现此选项。

### 幻灯片播放 (□ 33)



[取消]、[开始]

**保护**

( 64)



[ 关 ]、[ 开 ]

保护存储卡上的静止图像。

**打印指定**

( 81)



[ 0 ] - [ 99 ] 张

为存储卡上的静止图像设置打印指定。

**传输指定**

( 78)



[ 关 ]、[ 开 ]

为存储卡上的静止图像设置传输指定。

## 使用摄像程序



### AUTO 自动

摄像机会自动调整焦点、曝光和其他设置，让您任意拍摄。



### P：灵活摄像程序

**[P 程序自动曝光]**

( 44)

**[Tv 快门优先]**

( 44)

**[Av 光圈优先]**

( 45)

### SCN：特殊场景摄像程序

#### 肖像

摄像机使用大光圈，使前景或背景变得模糊，从而突出摄像主体。



#### 雪景

使用此模式在光亮的滑雪胜地进行摄像。可避免拍摄主体曝光不足。



#### 点光源

使用此模式拍摄以点光源做照明的场景。



#### 运动

使用此模式来记录如网球或高尔夫球运动场景。



#### 海滩

使用此模式在充满阳光的海滩进行摄像。可避免拍摄主体曝光不足。



#### 焰火

使用此模式拍摄焰火。



#### 夜景

使用此模式在灯光不足的地方摄像。



#### 日落

使用此模式拍摄色彩多变的日落。



## 选择摄像程序



### 在摄像类别之间移动模式开关。

**AUTO** 自动模式

**P** 选择 3 种灵活摄像程序之一

(□ 43)。

**SCN** 选择 8 种特殊场景摄像程序之一

(□ 43)。



## 选择摄像程序

将模式开关设置为 **P** 或 **SCN**。

**FUNC.**

(□ 24)



FUNC. →

当前所选  
摄像程序图标



FUNC. ←

必需的选项

### 注

● 请勿在摄像时更改摄像程序，原因是图像的亮度会突然发生改变。

● [肖像]

- 放大得越大 (T)，背景效果越模糊。

- 播放时，画面不能流畅的显示。

● [运动]

- 播放时，画面不能流畅的显示。

● [夜景]

- 移动主体可能会留下拖影。

- 图像质量可能不如在其他模式下好。

- 屏幕上可能会出现白点。

- 自动对焦获得的图像可能不如在其他模式下记录的效果理想。在这种情况下，请手动调焦。

● [雪景]/[海滩]

- 在多云和阴暗的地方，主体可能被过度曝光。检查屏幕上的图像。

- 播放时，画面不能流畅的显示。

● [烟火]

- 为避免摄像机振动，建议使用三角架。请务必使用三脚架，特别是在 **CAMERA**，因为此时快门速度会降低。

## P 程序自动曝光

摄像机会根据拍摄的主体自动调整光圈和快门速度，以获得最佳的曝光条件。在 [P 程序自动曝光] 模式下，您可以像在 **AUTO** 模式下那样进行定位和拍摄，同时仍能对某些设置进行手动调节。

### 检查要点



模式开关: **P**



**FUNC.**

(□ 24)



按照 **选择摄像程序** (□ 44) 中所述，**选择摄像程序 [P 程序自动曝光]**。

### 注

如果无法获得最佳的曝光效果，请尝试以下操作。

- 手动调整曝光度 (□ 46)。

- 更改测光模式 (□ 46)。

- 使用闪光灯 (□ 53)。

- 使用 LED 灯 (□ 53)。

## Tv 快门优先自动曝光

您可以选择快门速度，摄像机会自动设置最适合拍摄主体的光圈设置。对于快速运动的主体，请选择高速快门速度。如果想为移动的物体增加运动模糊效果，可选择较低的快门速度，这样将增强图像的运动感。

## 检查要点



模式开关: P



## 快门速度选择指导

CAMERA ·	1/6, 1/12, 1/25
CAMERA ·	1/2, 1/3, 1/6, 1/12, 1/25
拍摄黑暗地方的主体。	
CAMERA ·	1/50
CAMERA ·	1/50
一般的拍摄。	
CAMERA ·	1/120
CAMERA ·	1/120
拍摄室内运动场景。	
CAMERA ·	1/250, 1/500, 1/1000
CAMERA ·	1/250, 1/500
从汽车或火车内拍摄, 或拍摄过山车等移动的主体。	
CAMERA ·	1/2000
拍摄晴天高尔夫球或网球等室外运动。	

## FUNC.

( 24)

FUNC.



- 按照**选择摄像程序**( 44)中所述, 选择摄像程序 [Tv 快门优先]。
- 按下 ()。
- 更改 () 快门速度, 然后按 () 保存设置。

## 注

- 当所选的快门速度不适合摄录条件时, 快门速度的分母就会闪烁。在这种情况下, 请重新调节快门速度。
- 在黑暗的地方使用慢速快门时, 可以获得较亮的图像, 但图像质量可能会变低, 并且自动对焦可能会不能正常作用。

- 以 1/1000 或以上的快门速度摄像时, 请勿直接拍摄太阳。
- 设置为高快门速度时, 图像看起来可能不顺畅。

## Av 光圈优先自动曝光

您可以选择光圈值, 摄像机会自动设置对拍摄主体最合适的快门速度。对肖像, 使用低光圈值 (大光圈) 使背景模糊, 而对拍摄风景, 使用高光圈值 (小光圈) 来获得野外宽广的深度。

## 检查要点



模式开关: P



## 可用的光圈值

[1.8]、[2.0]、[2.4]、[2.8]、[3.4]、[4.0]、[4.8]、[5.6]、[6.7]、[8.0]、[9.5]、[11]、[14]、[16]

## FUNC.

( 24)

FUNC.



- 按照**选择摄像程序**( 44)中所述, 选择摄像程序 [Av 光圈优先]。
- 按下 ()。
- 更改 () 光圈值, 然后按下 () 保存设置。

光圈值 (或 f/ 数字) 越小表明镜头的光圈越大, 反之亦然。

## 注

- 可用的光圈值视变焦位置而异。
- 当所选的光圈不适合摄录条件时, 光圈值就会闪烁。在这种情况下, 请重新调整光圈。

## 调节画面：曝光、对焦和色彩

### 手动曝光度调整

在拍摄主体曝光不足（例如当逆光的物体在图像中显得太暗时）或曝光过度（例如在非常强的光线下拍摄，而导致在图像中显得太亮或耀眼时）的情况下，可对曝光度进行调整。

#### 检查要点



模式开关：P, SCN（[火焰] 摄像程序除外）。



#### 1 按下 (▲) [EXP]。

- 屏幕上将显示曝光度调整指示器 及中度值“±0”。
- 如果在曝光锁定过程中操作变焦，图像的亮度可能会发生改变。

#### 2 根据需要调整 (◀▶) 图像的亮度。

- 曝光度调整指示器的调整范围和长度将视您锁定曝光度时的图像亮度而异。
- 再次按 (▲) [EXP] 将取消曝光锁定并使摄像机恢复到自动曝光。

### 测光模式

您可以选择测光模式。

#### 检查要点



模式开关：P

### 选项

◆ 默认值

#### [] 评价测光

适用于一般拍摄环境，包括逆光场景。摄像机将图像分为几个区，并对所有区进行测光，以确保拍摄主体获得最佳曝光。

#### [] 中央重点平均测光

全屏幕的测光平均时，更多考虑中心主体。

#### [] 点测光

在点测光 AE 区框内测光。使用此设置调整屏幕中心主体的曝光。

### FUNC.

( 24)

FUNC.

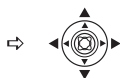

FUNC. → 当前所选测光模式图标



FUNC. ← 必需的选项

### 自动对焦模式

您可以更改 AF（自动对焦）框的选择模式。



### 选项

9 点 AiAF

（模式开关：P, **AUTO**, SCN）

视拍摄条件而定，将自动选择九个可用的像框中的一个或多个自动对焦框并进行对焦。

进行选择时屏幕上出现边框的四个角；而在实际拍摄时不出现。

中心点（模式开关：P, SCN\*）

自动对焦于中心自动对焦框。这样便于您确认对焦是否正确。

进行选择时，屏幕中心将出现一个对焦框；该框在实际拍摄时也会出现。

\* [火焰] 摄像程序除外。



## 选择 (◀▶) 自动对焦模式。

### 手动对焦调整

有些摄录主体不适宜自动对焦。在这种情况下，请使用手动对焦。

表面反光



低反差或没有垂直线的主体



快速移动的主体



通过肮脏或湿漉漉的窗户



夜景



### 检查要点



模式开关：P, SCN



- 1 调整变焦。
- 2 按下 (▼) [FOCUS]。  
“MF” 出现。
- 3 根据需要调整 (◀▶) 对焦，直到对准图像的焦距。  
再次按 (▼) [FOCUS] 会回到自动对焦。

### 注

- 把模式开关设置为 **AUTO** 时，摄像机将自动返回至自动对焦。
- 如果已经关闭摄像机，请重新调整焦点。

### 无限远对焦

使用此功能向遥远的主体进行对焦，如山脉或焰火。



模式开关：P, SCN



- 1 调整变焦。
- 2 按下 (▼) [FOCUS] 2 秒钟以上。
  - ∞ 出现。
  - 再次按 (▼) [FOCUS] 会回到自动对焦。

### 注

如果在无限远对焦时操作变焦或全向选择器 (◀▶)，∞ 将变为 “MF”，而摄像机则返回手动对焦模式。

### 白平衡

可以选择一个预置设置，也可以设置自定义白平衡以获取最适合具体摄录条件的设置。

### 检查要点



模式开关：P

## 选项

◆ 默认值

<b>[ ANB 自动 ]◆</b>
摄像机自动设置设置。此设置用于拍摄室外场景。
<b>[ * 日光 ]</b>
晴天室外拍摄。
<b>[ ☁ 阴影 ]</b>
阴影地方拍摄。
<b>[ ☁ 多云 ]</b>
多云时拍摄。
<b>[ ⚡ 钨丝灯 ]</b>
在钨丝照明灯和钨丝型（3-波长）荧光灯下拍摄。
<b>[ ⚡ 荧光灯 ]</b>
在暖白光、冷白光或暖白光型（3-波长）荧光灯下拍摄。
<b>[ ⚡ 荧光灯 H ]</b>
在日光和日光型（3-波长）荧光灯下拍摄。
<b>[ ⚡ 设置 ]</b>
使用自定义白平衡设置，使彩色光线下的白色物体呈现白色。

## FUNC.

( 24 )

FUNC.



FUNC. ⇒

当前所选  
白平衡图标



FUNC. ⇐

必需的选项 \*

\* 选择 [ ⚡ 设置 ] 时，请勿按 [FUNC.]，继续以下步骤。

## 设置自定义白平衡

- 1 将摄像机对着白色物体，放大直至充满整个屏幕，然后按 [ ]。保持摄像机对白色物体的变焦，直到 [ ] 停止闪烁。
- 2 按下 [FUNC.] 保存设置并关闭菜单。

## 注

- 视荧光灯类型而定，采用 [ ⚡ 荧光灯 ] 或 [ ⚡ 荧光灯 H ] 有时可能得不到最佳的色彩平衡。如果颜色看起来不自然，请使用 [ ANB 自动 ] 或 [ ⚡ 设置 ] 进行调整。
- **设置自定义白平衡后：**
  - 根据光源的不同而定，[ ] 可能会保持闪动。但摄像的效果会比采取 [ ANB 自动 ] 设置的方式要好。
  - 当照明条件改变时，重新设置白平衡。
  - 关闭数码变焦。
  - 即使关闭摄像机，摄像机也会保留自定义的白平衡。
  - 在以下几种情况下，使用自定义白平衡设置效果会更好：
    - 在变化的照明条件下
    - 近镜头
    - 单色的摄录主体（例如天空、海洋或森林）
    - 在水银灯及某些类型的荧光灯下

## 图像效果

您能在不同的饱和度、不同对比度的色彩效果下摄像。

## 检查要点



( 11 )

模式开关：P

## 选项

◆ 默认值

<b>[ 关 图像效果 ]◆</b>
无图像增强效果的摄像
<b>[ 鲜艳模式 ]</b>
加强对比度和色彩饱和度来摄像。
<b>[ 中性模式 ]</b>
降低对比度和色彩饱和度来摄像。
<b>[ 柔和模式 ]</b>
使拍摄出的主体轮廓柔和。



## [SD 柔化肤色细节]

肤色细节调整, 以更完美显现。要取得最佳效果, 请在近距离拍摄人物时使用此设置。请注意: 与肤色相近的区域, 其细致部分可能会被略去。

## [自定义]

允许您调节图像的亮度、对比度、锐度及色彩饱和度。

[亮度]: (-) 图像更暗, (+) 图像更亮

[反差]: (-) 平滑图像, (+) 明暗界限更分明

[锐度]: (-) 淡化轮廓, (+) 锐化轮廓

[色彩饱和度]: (-) 色彩更浅, (+) 色调更浓

## FUNC.

FUNC.



FUNC.



当前所选  
图像效果图标



FUNC.



必需的选项\*

\* 选择 [自定义] 时, 请勿按 [FUNC.], 继续以下步骤。

## 设置自定义图像效果

- 1 按 并选择 自定义设置选项。
- 2 根据需要调整 各设置, 然后按 .
- 3 按下 [FUNC.] 保存设置并关闭菜单。

## 静止图像拍摄选项

## 选择静止图像的尺寸和质量

静止图像以 JPEG 压缩形式记录到存储卡或光盘上。作为一般规则, 选择的尺寸越大, 质量越高。



## 选项

根据以下质量设置, 不同记录媒体可记录静止图像的数量近似值如下:

: [超精细], : [精细],

: [普通]

DVD 光盘的数字指单记录面。

## 32 MB 的存储卡

图像尺寸			
L 1632x1224	20	30	55
M 1280x960	30	50	90
S 640x480	165	285	365

## 128 MB 的存储卡

图像尺寸			
L 1632x1224	85	135	250
M 1280x960	140	215	395
S 640x480	690	955	1,525

## 512 MB 的存储卡

图像尺寸			
L 1632x1224	350	545	1,000
M 1280x960	555	860	1,585
S 640x480	2,740	3,770	6,035

## VIDEO 模式下的 DVD-R 或 DVD-RW 光盘

图像尺寸			
L 1632x1224	1,010	1,560	2,865
M 1280x960	1,600	2,455	4,525
S 640x480	7,825	9,999	9,999

## VIDEO 模式下的 DVD-R DL 光盘

图像尺寸			
L 1632x1224	1,840	2,845	5,215
M 1280x960	2,925	4,470	8,235
S 640x480	9,999	9,999	9,999

## VR 模式下的 DVD-RW 光盘

图像尺寸			
L 1632x1224	1,025	1,590	2,915
M 1280x960	1,635	2,500	4,605
S 640x480	7,960	11,680*	19,470*

\* 此数字是光盘上可记录的图像数，但是，屏幕上显示的剩余可记录图像数的最大值将为 9999。

◆ 默认值

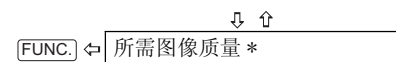
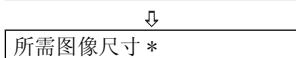
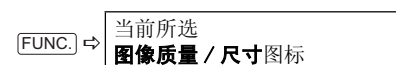
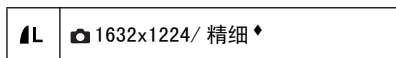

\* 右边显示的数字表示用当前质量 / 尺寸设置可记录的大致图像数。

### 注

- 根据存储卡或光盘上的图像数量 (Windows: 超过 1800 张图像; Macintosh: 超过 1000 张图像), 可能无法下载图像到计算机。请尝试使用读卡器下载存储卡上所记录的静止图像。
- 当存储卡中的图像多于 1800 张时, 将无法连接至兼容 PictBridge 打印机。为获得最佳

性能, 我们建议存储卡上保存的图像数应少于 100 张。

## 在记录视频图像时捕获静止图像

当您把视频图像记录至光盘时, 可以同时将一个画面作为静止图像拍摄至存储卡。静止图像的大小为 S 640x480, 并无法更改, 但可以选择图像质量。



◆ 默认值

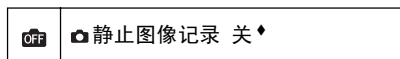

FUNC.  
( 24)

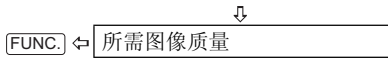
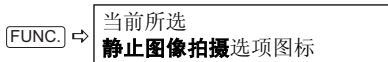

## 拍摄静止图像

在录制视频图像时, 按 **PHOTO**。

当屏幕继续显示视频记录时, 静止图像记录到存储卡。

### 注

- 无法同时将静止图像记录在光盘上。
- 如果在宽屏幕下记录或已启用数码效果, 则不能在存储卡上记录静止图像。
- 静止图像的质量要略低于 **CAMERA** 模式下所记录的相同大小静止图像的质量。

## 连续拍摄和包围曝光

### ☑ 检查要点



模式开关: P, SCN (〔 焰火〕摄像程序除外)。



DRIVE MODE (驱动模式) 钮

- 1 反复按 **[DRIVE MODE]** 可在驱动模式之间循环。
- 2 半按 **[PHOTO]** 可激活自动对焦。

### 连续拍摄 / 高速连续拍摄

- 3 完全按下 **[PHOTO]** 并保持。

只要按住此钮不放, 即可摄录一系列静止图像。

### 自动包围曝光

- 3 完全按下 **[PHOTO]**。

以不同曝光方式拍摄的三张静止图像将记录到存储卡上。

## 选项

◆ 默认值

### 单张拍摄 ◆

拍摄单张静止图像。

连续拍摄 (连续拍摄)

高速连拍 (高速连续拍摄)

当一直按住 **[PHOTO]** 钮时, 摄像机会拍摄一系列的静止图像。有关每秒帧数的信息, 请参考下表。

### 自动包围曝光 (自动包围曝光)

摄像机可按三种不同的曝光方式 (曝光不足、曝光正常、曝光过度, 以 1/2 档为增量) 记录静止图像, 您可以从中选择曝光最佳的拍摄。

### ① 注

- 从 FUNC. 菜单上 (〔 24]) 也可选择驱动模式。
- 显示 FUNC. (功能) 菜单时, 无法使用 **[DRIVE MODE]**。

## 每次连续拍摄的最大数目:

静止图像的尺寸	每秒帧数			连续拍摄的最大数目
	正常速度	快速	使用闪光灯	
<b>L</b> 1632x1224	2.1 帧	3.1 帧	1.8 帧	10 张图像
<b>M</b> 1280x960	2.5 帧	4.2 帧	2.1 帧	10 张图像
<b>S</b> 640x480	2.5 帧	4.2 帧	2.1 帧	60 张图像

这些数字为近似值, 实际数字视拍摄环境及主体而有所不同。

当屏幕上显示 “” (摄像机振动警告) 时, 每秒钟拍摄图像的数量可能会变少。

## 创建全景图像

您可以拍摄一系列重叠的图像，并使用附送的软件 (PhotoStitch) 在计算机上把这些图像拼接为一个大的全景图像。有关此操作步骤的详细信息，请参考附送的软件 CD-ROM 上的软件使用说明书。



### 检查要点



模式开关: P, SCN

默认值



**FUNC.**  
(24)



FUNC.

当前所选  
驱动模式图标



辅助拼接



按下 (FUNC.)

辅助拼接屏幕会出现。

## 从辅助拼接屏幕

**1 选择 (◀▶) 静止图像记录顺序的方向。**

**2 选择摄像程序并对主体变焦。**

- 在辅助拼接模式下，不能使用手动对焦和手动曝光度调整。

- 队列启动后，不能更改摄像程序或变焦。

**3 按 [PHOTO] 拍摄第一张图像。**

图像下面会显示目前已记录的图像数及下一幅图像的方向和编号。

**4 拍摄下一张图像，使之与上一图像部分重叠。重复此步骤，直到完成全景图像。**

- 请尽量在重叠的部分中包含一些独特的东西 (例如路标等)。您可以使用软件修饰重叠部分的轻微差异。
- 使用全向选择器 (◀▶) 取消最后一次记录的图像后，可重新记录图像，并回到前一张图像。
- 最多可记录 26 张图像。

**5 拍摄最后一张图像后，按下 [FUNC.]。**

### 注

- 记录时，各图像之间应有 30% 至 50% 的重叠部分。请确保图像的垂直差异在 10% 以内。
- 请确定重叠部分中没有移动的主体。
- 请勿试图拼接包括远近景物的图像，否则图像可能会扭曲或重叠。

## 其他拍摄选项

### 自拍

#### 检查要点



**CAMERA**：将摄像机设置为暂停摄像模式。

#### MENU

( 24)



MENU → 摄像设置

↓  
自拍

MENU ← 开

出现。

**CAMERA**：

按下 **开始/停止**。

摄像机会在倒数 10 秒钟后开始摄像（**DC22/DC21** 使用无线遥控器时为 2 秒）。屏幕上会显示倒计时画面。

**CAMERA**：

按 **PHOTO**，先半按以启用自动对焦，然后完全按下以记录静止图像。

倒数 10 秒（**DC22/DC21** 使用无线遥控器时为 2 秒）后，摄像机开始记录静止图像。屏幕上会显示倒计时画面。

#### 注

要在倒数开始后取消自拍，请按下 **开始/停止**（记录视频图像时）或完全按下 **PHOTO**（记录静止图像时）。关闭摄像机也会取消自拍。

### LED 灯

可在任何时候打开 LED 灯（辅助照明灯），而不必考虑摄像程序。



LIGHT 钮

按下 **LIGHT**。

- 出现在屏幕上。
- 再次按下 **LIGHT** 可关闭 LED 灯。

### 闪光灯

您可以使用内置闪光灯在黑暗的环境中记录静止图像。闪光灯配备有防红眼功能。

#### 检查要点



选择除 **[火焰]**（SCN）以外的摄像程序。

#### 选项



◆ 默认值

⚡ (自动) ◆	闪光灯根据主体亮度自动闪光。
👁 (防红眼、自动)	闪光灯根据主体亮度自动闪光。辅助灯点亮以减轻红眼效果。
⚡ (闪光灯开启)	闪光灯在任何情况下都会闪光。
🔇 (闪光灯关闭)	闪光灯不会闪光。





⚡ (闪光灯) 钮

**1 按  (闪光灯钮)。**

- 反复按  将在闪光灯模式之间循环。
- 此显示  将在 4 秒后消失。

**2 按 , 先半按以启用自动对焦, 然后完全按下以记录静止图像。****注**

- 闪光灯的实际范围约为 1 到 2 米。范围视取景情况而定。
- 在连续拍摄模式中, 闪光的范围逐渐减少。
- 为使防红眼功能发挥作用, 需要拍摄主体眼看辅助灯。减轻的程度依距离和个人而不同。
- 在辅助拼接模式中不能使用防红眼模式。
- 闪光灯不会在以下情况下闪光:
  - 在  (自动) 或  (防红眼) 模式下手动调整曝光时。
  - 自动包围曝光时。
- 当曝光锁定时, 或者在辅助拼接模式下记录第一张静止图像后, 不能选择闪光灯模式。
- **关于自动对焦辅助灯:** 半按  时, 如果拍摄的主体太暗, 辅助灯就可能瞬间点亮, 以确保摄像机能精确对焦 (自动对焦辅助灯)。也可以将 [自动对焦辅助光] 设置为 [OFF 关] 以使辅助灯不会点亮。
  - 即使自动对焦辅助灯亮起, 摄像机也可能无法对焦。
  - 自动对焦辅助灯的亮度有时会带来不便。在餐厅或剧院等公共场所请注意将其关闭。

**数码效果**** 淡入淡出] 淡入淡出**

使用淡入淡出从全黑开始或结束画面。您可以在显示器上预览效果。

 [自动淡入淡出]	 [字幕]
 [擦除]	 [Z形]
 [边角]	 [光束]
 [跳跃]	 [潮汐]
 [翻转]	

** 效果] 效果**

为摄像加入喜爱的效果。声音会正常记录。您可以在显示屏上预览效果。

 [黑白]	 [立方体]
 [旧照片]	 [波浪]
 [艺术]	 [彩色色罩]
 [马赛克]	 [镜像]
 [球]	

** 多画面] 多画面屏幕 ( 55)**

以连续 4 张、9 张或 16 张静止图像的形式捕获移动的物体, 并显示为一个切分的屏幕。声音会正常记录。

4 分的图像

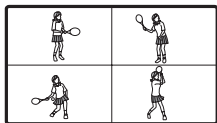

9 分的图像

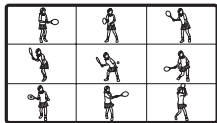

16 分的图像

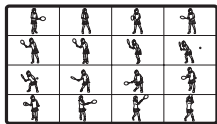

## [国 存储卡组合] 存储卡组合

### (书 56)

把存储卡中的静止图像与您的记录结合在一起。

### 注

- 不使用数码效果时，请选择 [ 噪 数码效果关 ]。
- 即使关闭数码效果或更改摄像程序，摄像机仍会保留上次使用的设置。但是，需要再次选择存储卡组合效果的静止图像。

## 选择淡入淡出 / 效果

### 检查要点



模式开关: P, SCN

CAMERA: 仅 [ 黑白 ] 效果可用。淡入淡出不可用。

◆ 默认值

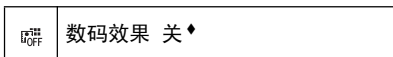

FUNC.  
(书 24)

FUNC.

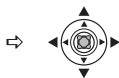

## 设置

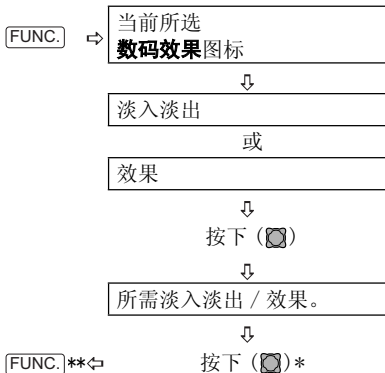

FUNC.\*\* ← 按下 ( ) \*

\* 按 ( ) 之前可在屏幕上预览效果。

\*\* 出现所选效果图标。

## 应用



D. EFFECTS (数码效果) 钮

### 1 按 [D.EFFECTS] 激活淡入淡出 / 效果。

- 要淡入，在开始摄像前按 [D.EFFECTS]，然后按 [开始/停止] 开始摄像。

- 要淡出，在摄像时按 [D.EFFECTS]，然后按 [开始/停止] 暂停摄像。

### 2 再次按 [D.EFFECTS]，以禁用淡入淡出 / 效果。

## 使用多画面屏幕

### 检查要点



模式开关: P, SCN ([ 夜景 ] 摄像程序除外)。

## 选项

[画面速度]	
选择捕捉图像的速度。	
[手动]:	每按一次[D.EFFECTS]会在切分的屏幕上增加一张图像。按下[D.EFFECTS]1秒钟以上,从切分的屏幕上删除图像。
[快速]:	每4帧
[普通]:	每6帧
[慢速]:	每8帧
[画面切分]	
选择切分的屏幕上图像数:[4]、[9]、[16]。	

◆ 默认值

OFF	数码效果 关◆
-----	---------

**FUNC.**  
( 24)

FUNC.



## 设置

FUNC. →

当前所选  
数码效果图标



多画面

## 更改多画面设置

- 1 选择(▲▼) [画面速度], 然后选择(◀▶) 所需切换速度。
- 2 选择(▲▼) [画面切分], 选择(◀▶) 所需切分图像数, 然后按(⊗)。
- 3 按下FUNC.。  
出现。

## 应用



D. EFFECTS (数码效果) 钮

1 按[D.EFFECTS] 捕捉图像。

2 按[开始/停止] 记录所显示的多画面屏幕。

## 组合图像 (存储卡组合)

您可以从附送的 DIGITAL VIDEO SOLUTION DISK 的图像集内选择一幅示范图像 (包括像框、背景及动画), 然后将它与现场录制的视频影像组合到一起, 从而为您的视频图像添加情节说明。

## 存储卡色度键 [存储卡色度]



结合相框及正在记录的图像。当前正在录制的图像会取代存储卡组合图像的蓝色区域。

组合电平的调整: 静止图像的蓝色区域。

## 存储卡亮度键 [存储卡亮度]



把正在记录的图像结合插图或标题。当前正在录制的图像会取代存储卡组合图像中的浅色区域。

组合电平的调整: 静止图像的浅色区域。



## 摄像机色度键 [ 摄像机色度 ]



结合背景及正在记录的图像。使当前要录制的对象以蓝色为背景摄像，而拍摄主体的非蓝色部分会重叠在以存储卡组合图像作为背景的图片上面。

组合电平的调整：现场视频记录的蓝色区域。

## 存储卡动画 [ 存储卡动画 ]



结合动画和摄像。您可以选择三种存储卡动画效果。

- [ 边角 ]：动画出现在屏幕的左上角和右下角。
- [ 直线 ]：动画出现在屏幕的顶部和底部，并左右移动。
- [ 随机 ]：动画在屏幕上任意移动。

组合电平的调整：存储卡动画图像的蓝色区域。

### 检查要点



将附送的 DIGITAL VIDEO SOLUTION DISK 软件 CD-ROM 上的示范图像上传到存储卡上。请参考同一 CD-ROM 中含有的电子版使用说明书（PDF 文件）中的 *将计算机的静止图像添加到存储卡一节*。

模式开关：P, SCN

◆ 默认值

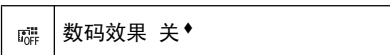

**FUNC.**  
( 24 )

FUNC



## 设置

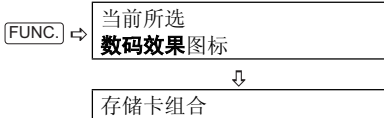

## 设置存储卡组合

- 1 选择 (▲▼) [ 选择图像 ]，然后选择 (◀▶) 要组合的静止图像。
- 2 选择 (▲▼) [ 组合类型 ]，为所选图像设置 (◀▶) 适合的组合类型。如果已选择 [ 存储卡动画 ]，选择 (▲▼) [ 动画类型 ] 并设置 (◀▶) 喜欢的动画类型。
- 3 如果想调整组合电平，请选择 (▲▼) [ 组合电平 ] 并设置 (◀▶) 喜欢的电平。
- 4 按 (⊗) 保存设置，按 [FUNC.] 关闭菜单。  
出现。

## 应用



D.EFFECTS ( 数码效果 ) 钮

按下 **D.EFFECTS**。

- 变为绿色，出现组合后的图像。
- 激活存储卡组合功能时，静止图像无法记录到存储卡上。

## 编辑场景

### 创建播放清单

创建播放清单可以轻松编辑视频图像。包括在播放清单中只选择喜欢的场景或更改场景的播放顺序，而不会影响原始记录内容。在播放清单上添加场景后会有两类索引屏幕：原索引屏幕（用于原始记录）和播放清单索引屏幕。

#### 检查要点



光盘类型： 在 VR 模式下初始化的 DVD-RW。

### 向播放清单中添加场景

#### 选项

[ 所有场景 ]
将原索引屏幕的全部场景添加至播放清单。
[ 一个场景 ]
仅将所选场景添加到播放清单。
[ 取消 ]
返回原索引屏幕。

从原索引屏幕选择（、）场景添加至播放清单。要添加全部场景，无需选择某一场景。

#### FUNC.

( 24)



FUNC. →  添加到播放清单



必需的选项



是

操作完成时会显示“已经添加到播放清单”。按 [PLAYLIST] 查看播放清单索引屏幕中的场景。

WIDESCR/  
PLAYLIST



### 在播放清单中移动场景

从原索引屏幕，按 [PLAYLIST]。从播放清单索引屏幕，选择（、）要移动的场景。

#### FUNC.

( 24)

FUNC.



FUNC. →  移动



移动（、）橙色标记至场景的新位置并按（）。



是

### 删除场景

您可以删除那些不想再保留的场景。请记住：从播放清单中删除场景不会影响原始记录内容；但在删除原始记录时，相应的场景也会从播放清单中予以删除。

#### 重要

● 删除原始记录内容时要小心操作。原始场景一经删除将无法予以恢复。

●请勿在删除场景时改变电源开关或 / 开关的位置。

### 注

- 光盘受保护 ( 60) 时，不能删除场景。
- 可能无法删除短于 5 秒钟的场景。

## 删除单个场景

### 检查要点



光盘类型： 在 VR 模式下初始化的 DVD-RW。

从原索引屏幕中选择 () 要删除的场景。如果仅在播放清单删除场景，先按 ，然后选择场景。

### FUNC.

( 24)

FUNC.



FUNC. 删除



是

## 记录后马上删除场景

### 检查要点



光盘类型： DVD-RW 光盘 (VIDEO 或 VR 模式)。



钮

- 1 记录场景后立即按 (摄像查看)。
- 2 查看场景时选择 () 并按 ()。
- 3 选择 () [是] 并按 ()。

### 注

如果在拍摄场景后更改操作模式、关闭摄像机或取出光盘，则无法删除最后拍摄的场景。

## 删除所有场景

### 检查要点



光盘类型： 在 VR 模式下初始化的 DVD-RW。

要从原索引屏幕删除全部场景，请按照下面的步骤。这也会删除整个播放清单。如果仅需删除播放清单的全部场景 (不影响原始记录)，先按 ，然后进行下面的步骤。

### MENU

( 24)

MENU



MENU 光盘操作



删除所有影片\*



MENU 是

\* 删除播放清单时，此菜单选项会被替换为 [ 删除所有播放清单 ]。

## 分割场景

您可以分割场景，从而仅保留最佳的部分，并在以后剪裁掉其余的部分。请记住：在播放清单中分割场景不会影响原始记录内容。

### 注

照片电影场景和由单幅静止图像 ( 63 ) 转换而成的场景不能分割。

### 检查要点



光盘类型： 在 VR 模式下初始化的 DVD-RW。

从原索引屏幕，选择 (▲▼、◀▶) 要分割的场景。如果仅在播放清单中分割场景，先按 [PLAYLIST]，然后选择场景。

### FUNC.

( 24 )



FUNC. → 分割



开始播放场景。在场景的分割处按 。\*



分割



是

\* 可使用以下图标和特殊播放模式 ( 31 ) 精确定位场景。

/ : 跳至当前 / 下一场景的开头。  
 / : 后退 / 前进一帧。

## 光盘选项

### 保护光盘

您可以保护整个光盘，以防意外删除重要的记录。

### 重要

即使对光盘进行保护，初始化光盘 ( 60 ) 仍将永久删除所有的记录。

### 检查要点



光盘类型： 在 VR 模式下初始化的 DVD-RW。

### MENU

( 24 )



MENU → 光盘操作



光盘保护



MENU ← 是

### 初始化光盘

初次把 DVD-RW 光盘插入摄像机时，需要对其进行初始化。如果看到错误提示“光盘错误”，则可能必须初始化光盘。如果希望删除光盘上的所有记录或为了更改光盘规格，也可选择初始化光盘。

### 重要

● 即使对光盘进行保护，初始化光盘仍将永久删除所有的记录。丢失的原始记录将无法恢复。

● 在本摄像机上使用所有 DVD-RW 光盘之前，请对其进行初始化。

**检查要点**



光盘类型： DVD-RW 光盘（VIDEO 或 VR 模式）。

**选项**

<b>[VIDEO] 模式</b>
大多数 DVD 播放器可以播放光盘，但不能显示光盘标题，并不能编辑摄像机的记录内容。
<b>[VR] 模式</b>
可以选择用摄像机来编辑记录内容，但只能在与 VR 模式兼容的 DVD 播放器及计算机的 DVD 驱动器上播放光盘。

**MENU**

( 24)

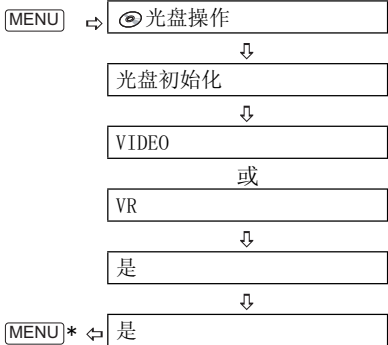

\* 仅在屏幕显示返回至 [ 光盘操作 ] 菜单后关闭菜单。

**更改光盘标题**

封口光盘之前，可赋予它标题。大多数 DVD 播放器在播放封口的光盘时，会在索引屏幕上显示光盘标题。



**MENU**

( 24)

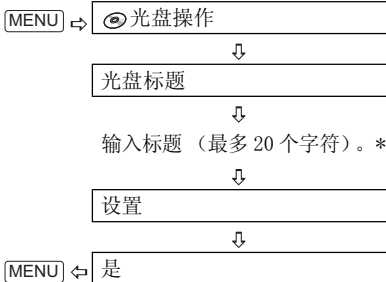

\* 每次选择一个字符并按 将其添加到标题上。选择 [ 退格 ] 并按 ，以删除光标位置左侧的字符。

## 静止图像选项

### 删除静止图像

可删除存储卡或光盘（仅适用于 DVD-RW）上记录的静止图像。

#### 重要

请小心删除图像。已删除的图像无法复原。

#### 注

无法删除存储卡上受保护的图像及光盘上受保护的图像。

### 删除单幅图像

#### 检查要点



光盘类型： 在 VR 模式下初始化的 DVD-RW。

**FUNC.**  
( 24)



FUNC. → 图像删除



FUNC. ← 删除

### 记录后立即删除单幅图像

在 [ 静止图像确认时间 ] 选项中设置的时间内查看静止图像时（或如果将 [ 静止图像确认时间 ] 设置为 [ OFF 关 ]，在记录后立即查看时），可删除最后记录的静止图像。

#### 检查要点



光盘类型： DVD-RW 光盘（VIDEO 或 VR 模式）。

**FUNC.**  
( 24)



如果是在完成记录后立即查看图像：

FUNC. → 图像删除



FUNC. ← 删除

### 删除所有图像

以下步骤将删除当前所选媒体上所有未保护的静止图像（不会删除带 标记的图像）。

#### 检查要点



光盘类型： 在 VR 模式下初始化的 DVD-RW。

**MENU**  
( 24)



MENU → 静态图像操作



删除全部图像



MENU ← 是

## 复制静止图像

可把存储卡上记录的静止图像复制到光盘（例如，为了将其添加到照片电影场景（□ 63）），或从光盘复制到存储卡（例如，为兼容 DPOF 的打印机（□ 81）设置打印指定）。

## 复制单幅图像

### ☑ 检查要点



选择为静止图像的记录媒体，即所需复制的图像所在的媒体。

### FUNC.

(□ 24)

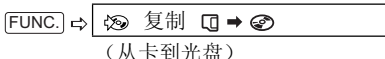

或



## 复制所有图像

### ☑ 检查要点



选择为静止图像的记录媒体，即所需复制的图像所在的媒体。

### MENU

(□ 24)

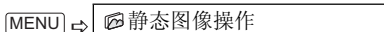

或



\* 将显示源媒体上所有图像文件的总大小和目的地媒体的可用空间。

### ⓘ 注

- 不是用此摄像机记录的静止图像可能无法正确复制。
- 当目的地媒体的可用空间不足时，此操作将在未复制所有图像文件的情况下终止。
- 视图像文件的数量和总大小而定，可能需要一些时间完成“复制”操作。

## 转换静止图像为照片电影场景

使用 JPEG 压缩方式记录静止图像，但 DVD 播放器只识别 MPEG 标准方式。因此，要想用 DVD 播放器来播放静止图像，您需要先创建照片电影场景 - 光盘上的所有静止图像都以幻灯片形式播放，每幅图像大约显示 3 秒钟。

## 转换单幅图像



选择 (◀▶) 要转换为场景的静止图像。

### FUNC.

(□ 24)

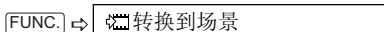

## 转换所有图像

### 检查要点



如果需要将存储卡上记录的静止图像放入照片电影场景，请事先将它们复制到光盘 (□ 63)。

### MENU

(□ 24)



MENU → 光盘操作



照片电影



MENU ← 是

### 注

- 如果在生成照片电影时光盘已满，将取消操作。
- 该功能不会影响原始静止图像。

## 保护存储卡上的静止图像

可以保护存储卡上记录的静止图像，以免意外删除。

### 重要

即使进行保护，对存储卡进行初始化 (□ 65) 仍将永久删除所有记录的静止图像。

## 保护单幅图像

### 检查要点



**CAMERA** (相机图标): 在 [ 静止图像确认时间 ] 选项中设置的时间内查看静止图像时 (或如果将 [ 静止图像确认时间 ] 设置为 [ OFF ] 关, 在记录后立即查看时), 可保护最后记录的静止图像。

### FUNC.

(□ 24)



FUNC. → OFF 保护



FUNC. ← 开 \*

出现 ON, 无法删除此图像。

\* 要取消图像保护, 请选择 [ 关 ]。

## 在索引屏幕中保护静止图像



将变焦杆移向 W 以进入静止图像索引屏幕。

### MENU

(□ 24)



MENU → 静态图像操作



→ ON 保护



把光标 (左右箭头) 放到 (上下箭头) 要保护的图像上, 然后按 (MENU)。\*\* 重复此步骤以保护其他图像。

\* ON 将出现在受保护的图像上。按 (MENU) 取消保护。

\*\* 关闭菜单后, 摄像机将返回索引屏幕。



## 初始化存储卡

第一次向摄像机中插入新的存储卡时，应对其进行初始化。如果看到错误提示“存储卡错误”，可能必须对存储卡进行初始化。或如果您想删除存储卡上记录的所有数据，也可对其进行初始化。

### 重要

- 即使受到保护，初始化存储卡仍会删除所有静止图像。原始静止图像无法恢复。
- 在本摄像机上使用存储卡之前，请对所有存储卡进行初始化。



### MENU

( 24)

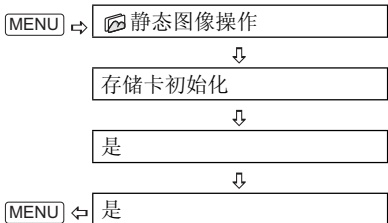

## 封口光盘

为了能在 DVD 播放器、计算机的 DVD 驱动器或其他数码设备上播放录制的光盘，需要先对光盘进行封口。要在连接至电视机的摄像机上播放记录，无需将光盘封口。

要在 DVD 播放器上查看静止图像，需要先将它们转换成照片电影场景 (□ 63)。

### 重要

● **务必在正常室温下封口光盘。如果因温度过高而未能完成此步骤，让摄像机冷却后才继续操作。**

● **开始此步骤之前，将摄像机放置于桌面或其他平整表面上。封口过程开始后，即使摄像机只受到轻微碰撞（如，将其放置于桌面或从 AV 连接线断开）也可能造成数据彻底丢失。**

● 总是使用小型电源转接器给摄像机供电。如果仅使用电池为摄像机供电，此操作无法开始。

● 此操作过程中，应避免以下行为。否则此过程中断，造成数据彻底丢失。

- 请勿移动摄像机。

- 请勿断开小型电源转接器。

● 视光盘类型及光盘规格而定，完成光盘封口后，可能无法初始化光盘、编辑记录内容或向光盘添加新记录。

● 请勿用此摄像机封口非此摄像机记录的光盘。

### 注

根据记录条件及光盘上剩余的可用空间，完成此操作所需的时间会有所不同。

## 封口光盘

封口过程的时间长度取决于所记录的场景和光盘上剩余的可用空间。



### MENU

(□ 24)

MENU



MENU →

光盘操作



光盘封口



MENU\* ← 是

\* 在光盘封口过程中显示进度条。仅在屏幕显示返回至 [光盘操作] 菜单后关闭菜单。

## 光盘封口后的限制

	添加记录	编辑记录	初始化光盘	解除光盘封口
在 VIDEO 模式下的 DVD-R/DVD-R DL	-	-	-	-
在 VIDEO 模式下的 DVD-RW	●*	-	●	●
在 VR 模式下的 DVD-RW	●	●	●	-

\* 首先需要解除封口。

## 在 DVD 播放器或计算机的 DVD 驱动器上播放光盘

光盘封口后可在与所用光盘类型兼容的 DVD 播放器上播放 (DVD-R、DVD-R DL 或 DVD-RW)。有关光盘兼容性的详细信息,请参考 DVD 播放器或 DVD 驱动器的使用说明书。

### 在 DVD 播放器上

- 1 打开电视机及 DVD 播放器的电源。
- 2 将已封口的光盘插入 DVD 播放器。
- 3 从索引屏幕上选择要播放的场景。

### 在计算机的 DVD 驱动器上

- 1 将已封口的光盘插入 DVD 驱动器。
- 2 运行 DVD 播放软件。
  - 另请参考 DVD 播放软件的使用说明书和帮助模块。
  - 要查看光盘上所记录的静止图像,请先关闭正在运行的任何 DVD 播放软件。

### 注

- 在 VR 模式下刻录的 DVD-RW 光盘仅能在与 VR 模式兼容的 DVD 播放器上播放。
- 视所用的 DVD 设备而定,可能无法播放光盘。
- 为了用 DVD 播放器观看光盘上记录的静止图像,须将这些单个图像转换为场景或生成照片电影场景 (□ 63) 后才将光盘封口。照片电影场景的分辨率会比原静止图像的低。
- 为了能在计算机上播放光盘,需要安装并运行 DVD 播放软件。同样,为了能播放 DVD-R DL, DVD 驱动器必须有读取双层 DVD 光盘的能力。

## 解除光盘封口 — 在封口的光盘上添加其他记录

可在光盘封口后解除其封口,以便在光盘上记录其他视频图像。

### 检查要点



光盘类型: (RW) 在 VIDEO 模式下初始化的 DVD-RW。

### 重要

- 务必在正常室温下解除光盘封口。如果因温度过高而未能完成此步骤,让摄像机冷却后才继续操作。
- 开始此步骤之前,将摄像机放置于桌面或其他平整表面上。解除封口过程开始后,即使摄像机只受到轻微碰撞 (如,将其放置于桌面或从 AV 连接线断开) 也可能造成数据彻底丢失。
- 总是使用小型电源转接器给摄像机供电。如果仅使用电池为摄像机供电,此操作无法开始。
- 此操作过程中,应避免以下行为。否则此过程会中断,造成数据彻底丢失。
  - 请勿移动摄像机。
  - 请勿断开小型电源转接器。
- 只有对用此摄像机封口的光盘才能用此摄像机解除封口。

	可解除光盘封口
在 VIDEO 模式下的 DVD-R/DVD-R DL	-
在 VIDEO 模式下的 DVD-RW	●
在 VR 模式下的 DVD-RW	- 即使不解除光盘封口也能再刻录场景

**MENU**

( 24)



MENU → 光盘操作



解除封口



MENU\* ← 是

\* 在解除光盘封口的过程中显示进度条。仅在屏幕显示返回至 [ 光盘操作 ] 菜单后关闭菜单。

## 连接至电视机或录像机



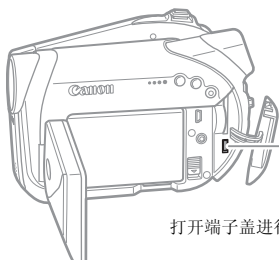

### 连接图

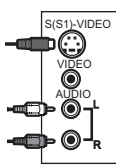

打开端子盖进行连接

	<p><b>AV 端子</b></p> <ul style="list-style-type: none"> <li>将MTC-100多功能连接线连接至摄像机时，请务必沿正确的方向直接插入，并将连接线接头和AV端子上的▲标记对齐。</li> <li>将MTC-100多功能连接线连接至摄像机时，内置扬声器将被静音。</li> </ul>
---	--

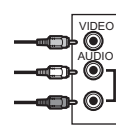
如果您的电视机或录像机配备了 S- 视频端子，请使用连接型式 **1**，否则请使用 AV 端子进行连接（连接型式 **2**）。要使用 SCART 端子连接至电视机或录像机，请使用连接型式 **3**。

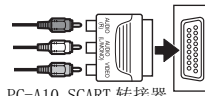
摄像机上的端子	连接线	已连接设备上的端子
<p><b>1</b> 通过 S- 视频端子将输出连接（信号流向 →）到电视机或录像机。  <b>DC22</b> 通过 S- 视频端子从电视机、录像机或其他模拟视频源输入连接（信号流向 ←）。</p>	 <p>MTC-100 多功能连接线（附件）</p>	 <p>黑色 S(S1)-VIDEO                  白色 VIDEO                  红色 AUDIO L R</p>
<p><b>2</b> 通过 AV 端子将输出连接（信号流向 →）到电视机或录像机。  <b>DC22</b> 通过 AV 端子从电视机、录像机或其他模拟视频源输入连接（信号流向 ←）。</p>	 <p>MTC-100 多功能连接线（附件）</p>	 <p>黄色 VIDEO                  白色 AUDIO L                  红色 R</p>
<p><b>3</b> 通过 SCART 端子仅输出连接（信号流向 →）到电视机或录像机。                  首先，将附送的 PC-A10 SCART 转接器连接至电视或录像机上的 SCART 端子，然后将 MTC-100 多功能连接线连接至该转接器。附送的 PC-A10 SCART 转接器仅用于输出。</p>	 <p>MTC-100 多功能连接线（附件）</p>	 <p>红色                  白色                  黄色</p> <p>PC-A10 SCART 转接器（附件）</p>

## 选择电视机类型



连接摄像机之前，根据将与摄像机连接的电视机选择 [电视类型] 设置 - [宽荧幕电视]：电视机的纵横比为 16:9 或 [普通电视]：电视屏幕纵横比为 4:3 (□ 39)。

## 在电视上播放

- 1 遵循上一节 **连接图** (□ 69) 中显示的连接图之一，连接摄像机和电视机。
- 2 电视机上：将输入选择器设置为 VIDEO。录像机上：将输入选择器设置为 LINE (IN)。
- 3 播放视频图像 (□ 30) 或静止图像 (□ 32)。

### 注

- 请在连接之前关闭所有设备。
- 建议使用小型电源转接器为摄像机供电。
- 使用 S-视频端子连接到电视机上时，画面质量会更好 - 连接型式 **1** (□ 69)。
- 附送的 PC-A10 SCART 转接器仅用于输出。

## 转录至录像机

可通过将摄像机连接至录像机或数码视频设备复制您的记录。遵循上一节 **连接图** (□ 69) 中显示的连接图之一，将摄像机连接到录像机。



- 1 已连接设备：放入空白磁带，然后把设备设置为暂停摄像模式。
- 2 本摄像机：寻找所需复制的场景，并在该场景稍前处设置为暂停播放。

- 3 本摄像机：继续播放视频图像。
- 4 已连接设备：当出现所要复制的场景时，即可开始转录。复制完成后即停止转录。
- 5 本摄像机：停止播放。

### 注

- 建议使用小型电源转接器为摄像机供电。
- 默认情况下，屏幕显示会被嵌入输出的视频信号中，但可通过 (▲) [DISP.] (□ 34) 更改显示。

## 视频输入记录

您可以从外部设备输入视频并将其记录在摄像机中的光盘上。

### 选择连接型式

遵循上一节 **连接图** (□ 69) 中显示的连接图之一，将摄像机连接到模拟输入源。



### MENU

(□ 24)

MENU

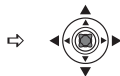

MENU → 线路输入模式



所需连接型式 \*



按 (■) 显示视频输入屏幕。

\* 根据使用的连接型式选择该设置。

[→S 视频]：连接型式 **1**。

[→视频]：连接型式 **2**。



## 视频输入屏幕

以下图标显示在视频输入屏幕底部：

🔊：调节扬声器音量（不会影响摄像）。

XP/SP/LP：选择摄像模式。

📹/⏸️：开始摄像 / 暂停摄像。

⏪：终止视频输入并返回 **PLAY** 模式。

**1 本摄像机：必要时更改记录设置。**

**2 已连接设备：放入已录制的磁带或光盘并开始播放。**

**3 本摄像机：选择 (◀▶) 📹 图标。当所需记录的画面出现时，按 (📹)。**  
记录开始。

**4 本摄像机：要暂停摄像，请选择 (◀▶) ⏸️ 图标，并按下 (📹)。**  
在暂停摄像模式下，选择 (◀▶) 📹 并按下 (📹) 将继续摄像。

## 要停止记录

**5 本摄像机：在暂停摄像模式下，选择 (◀▶) ⏪ 图标，并按下 (📹)。**

**6 已连接设备：停止播放。**

## ! 重要

●无法记录包括版权信号（例如，指定为“复制一次”或受复制保护的数字内容）的视频输入。在检测到版权信号点之前，会正常记录视频输入。

●根据从连接设备所传输模拟信号的不同，输入图像可能会出现失真或完全不能显示等现象（例如，包括重影等异常信号的视频输入）。

## i 注

建议使用小型电源转接器为摄像机供电。

## 连接到计算机

### PC 连接图

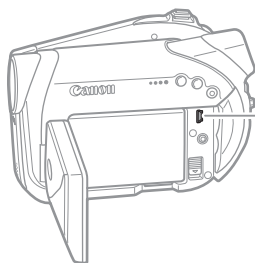

#### USB 端子

- 打开液晶显示屏面板进行连接。

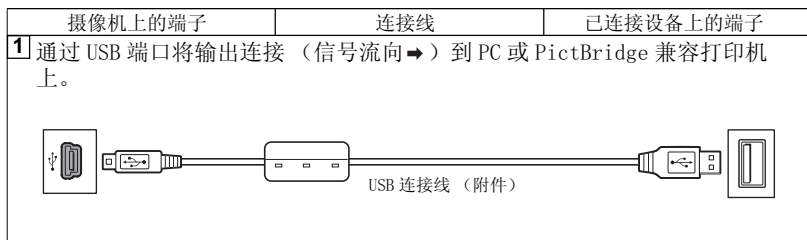

### DC22/DC21 传输记录 — MyDVD for Canon

仅限于 Windows 用户：

使用附送的 USB 连接线和 MyDVD for Canon 软件，可把记录的视频图像和静止图像从光盘传送到计算机，并容易进行编辑。请注意，通过 MyDVD for Canon，可读取 8 cm DVD-R DL 光盘，但是该软件不支持在双层光盘上刻录（既无法使用外部 DL 驱动器，也无法使用摄像机本身进行刻录）。

有关使用 MyDVD for Canon 的详细信息，另请参考此软件的教程及帮助模块。

### MyDVD for Canon

一触式复制（仅限于 Windows XP）

在计算机 DVD 驱动器（带刻录功能）内插入空白 DVD-R/-RW，连接摄像机，只需按一下 （打印 / 共享）按钮，就创建可立即共享的 DVD 的副本（ 74）。

传送记录到计算机

可将记录传送到计算机，以便进行编辑（ 75）。

创建 DVD 的备份光盘

传送记录到计算机上，即使计算机没有带刻录功能的 DVD 驱动器，使用摄像机本身创建 DVD 副本（ 75）。



- 北美洲

Web 服务: <http://support.roxio.com>

电话支持: 866-279-7694 (免费) 或 905-482-5555 (仅限加拿大), 从上午 9:00 到下午 6:00 (美国太平洋时间) - 不包括周末和假日

- 欧洲

Web 服务:

德国

<http://www.roxio.com/en/support/de/emc/index.jhtml>

法国

<http://www.roxio.com/en/support/fr/emc/index.jhtml>

英国

<http://www.roxio.com/en/support/uk/>

电话支持: 德国 0900-1735096; 法国 0892-460909; 英国 0906-7320288, 从下午 1:00 到晚上 10:00 (格林尼治标准时间) - 不包括周末和假日

- 中国 / 台湾

Web 服务:

<http://www.sonictaiwan.com/support/techsupport.aspx>

[sonicsupport@gil.com.tw](mailto:sonicsupport@gil.com.tw)

电话支持: 02-2658-8765 (台湾)

## 系统要求

- 操作系统:

Microsoft Windows 2000、Windows Me、Windows XP

- 最低硬件配置:

Pentium III 1 GHz 或更高 (建议使用 1.5 GHz 或更高)

128 MB RAM (建议使用 256 MB 或更大)

10 GB 硬盘空间 (建议使用 20 GB 或更大)

视频适配器和显示屏, 支持 1024 x 768 分辨率、16 位彩色

- 软件要求:

Microsoft Windows Media Player 9 或更新版本

- 连接因特网 (用于用户注册)

### ! 重要

● **安装 MyDVD for Canon 后, 需要连接因特网, 完成用户注册。如果不完成用户在线注册, 将不能使用软件的任何功能。**

- **有关 MyDVD for Canon 的支持:**

佳能有限公司和佳能客户支持中心不提供 MyDVD for Canon 的有关支持。与该软件及其安装和运行有关的任何问题和 technical 事宜, 请直接联系 Sonic Solutions 客户支持代表或访问上面信息框中列出的在线网页。

- 视计算机的规格和设置而定, 可能不会正常运行。

## 安装 MyDVD for Canon

### 1 打开计算机并启动 Windows。

### 2 将 Roxio MyDVD for Canon 软件 CD-ROM 插入计算机的 CD 或 DVD 驱动器。

- 安装向导将自动启动。
- 如果未安装 Windows Media Player 9 或更新版本, 请在显示的安装程序窗口中单击“OK”, 按照屏幕上的说明安装最新版本的 Windows Media Player。
- 如果安装向导没有自动启动:

① Windows 2000/Me: 双击桌面上的“我的电脑”图标。

Windows XP: 从“开始”菜单中选择“我的电脑”。

② 右键单击插入软件光盘的 CD-ROM 或 DVD 驱动器图标, 并选择“打开”。

- ③ 双击“SETUP.EXE”文件。(注意: 根据计算机的设置, 可能不会显示“.EXE”后缀)。
- 3 在安装向导屏幕中单击“下一步”。
  - 4 阅读许可协议。如果同意, 请选择“我接受许可协议的条款”并单击“下一步”。
  - 5 输入用户信息并单击“下一步”。已填入序列号。
  - 6 单击“典型”安装。  
也可选择“自定义”以选择要安装的程序和安装文件夹, 或选择“完全”安装所有的程序组件。
  - 7 单击“安装”开始安装。
  - 8 出现“安装向导 完成”屏幕时, 单击“完成”。
  - 9 读取最新的“Readme”文件并单击“是”重新启动计算机。

### 完成用户注册

- 1 重新启动计算机后, 从驱动器中取出 Roxio MyDVD for Canon 软件 CD-ROM 并双击桌面上的“MyDVD”图标。
- 2 连接因特网, 完成用户在线注册。  
如果不完成用户在线注册, 将不能使用软件的任何功能。
- 3 单击“下一步”开始注册。
- 4 输入用户信息并从选择框中选择国家/地区。
- 5 单击“隐私声明”阅读条款。如果您同意这些条款, 请选中“我已阅读并同意隐私政策条款。”, 然后单击“立即注册”。  
自动完成用户注册后, 将显示 MyDVD for Canon 的初始屏幕。

### 注

视因特网的连接速度而定, 用户注册可能需要一些时间。

如果无法连接到因特网, 将无法完成用户注册。如果不完成用户在线注册, 将不能使用软件的任何功能。

### 连接摄像机

只有第一次将摄像机连接至计算机时, 才需要安装软件并在线注册。从第二次起, 只需将摄像机连接到计算机。

- 1 把小型电源转接器连接到摄像机。
- 2 打开摄像机并将其设置为  模式。
- 3 使用 USB 连接线将摄像机连接到计算机。请参考 *PC 连接图* (□ 72)。

### 重要

- 执行下列操作时, 即使将摄像机连接到计算机, 也无法识别摄像机。
  - 删除所有场景
  - 保护光盘
  - 设置光盘标题
  - 初始化光盘
  - 封口光盘或解除封口
- 检查 USB 连接线的方向, 确保连接正确。
- 如果使用非推荐的 DVD 光盘, 可能会在计算机上出现错误提示, 指示无法读取光盘或摄像机未就绪。

### 注

用 MyDVD for Canon 创建的 DVD 副本及 DVD 备份光盘, 不能用摄像机解除封口。

### 一站式复制 (仅限于 Windows XP)

### 检查要点

- 此功能要求计算机配备带有刻录功能的 DVD 驱动器。
- 如果 MyDVD for Canon 正在运行, 请首先关闭该程序。

- 1 将想复制的已封口光盘插入摄像机。
- 2 将崭新的 DVD-R 或 DVD-RW 光盘插入计算机的 DVD 驱动器。
  -  (打印 / 共享) 按钮会亮起蓝色。
  - 要制作在 VR 模式下记录的光盘的副本, 请务必将 DVD-RW 光盘插入计算机的 DVD 驱动器。

- 3 按下 。

- 在复制过程中  按钮会闪烁，复制完成后立即熄灭。
- 复制的光盘会被封口，并自动从驱动器弹出。

### 重要



- 可将 DVD-R/RW 光盘复制到 12cm 或 8cm 的 DVD-R/RW 光盘上。DVD-R DL 光盘只能复制到 12cm 的 DVD-R/RW 光盘上。
- 如果没有预先完成用户在线注册，将无法使用一触式复制。
- 如果同时将多个佳能摄像机连接到计算机上，可能无法正确操作。

### 注

#### ● 如果操作中斷：

摄像机的屏幕上将显示“取消当前操作”。取出光盘或运行 MyDVD for Canon 时，该信息会消失。

● DISC（光盘）存取指示灯亮起或闪烁时，请勿执行以下操作。否则可能会造成永久性数据丢失。

- 请勿让摄像机受到振动或剧烈撞击。
- 请勿打开光盘盖，并且请勿取出光盘。
- 请勿断开 USB 连接线。
- 请勿关闭摄像机或计算机的电源。
- 请勿改变  /  开关的位置或操作模式。

● 要播放光盘，您的计算机中需要安装 DVD 播放器软件。

● 将摄像机连接到计算机上时，建议使用小型电源转接器为摄像机供电。

● 另请参考计算机的说明书。

● 有关 MyDVD for Canon 使用限制的更详细说明，另请参考软件帮助模块的“README”一节。

● 因使用 MyDVD for Canon，无法将以下录像传输到计算机中：

- 在 VR 模式下初始化 DVD-RW 之后，再已宽屏幕（16:9 的纵横比）的 LP 模式拍摄的录像。

- 使用摄像机创建的照片电影场景。



● 视记录场景的数量和长度而定，一触式复制可能会需要一些时间。

● 在下列情况下，在第 2 步中  按钮将不会亮起，且无法使用一触式复制功能：

- 没有正确完成用户在线注册。
- MyDVD for Canon 仍在运行。

- 摄像机中没有插入封口的光盘。
- 未将崭新的光盘插入计算机的 DVD 驱动器。
- 摄像机中的光盘是在 VR 模式下记录的 DVD-RW 光盘，而计算机 DVD 驱动器中的光盘是 DVD-R 光盘。

- 计算机 DVD 驱动器中的光盘是双层光盘。

● 如果未出现前述情况而  仍未亮起，请检查计算机桌面工具条中的  图标。如果  未出现，请将 USB 连接线从摄像机和计算机上断开。重新启动计算机，关闭摄像机再将其重新打开。然后，将摄像机重新连接到计算机。

## 传输记录到计算机

### 1 将源光盘插入摄像机。

您可以使用任何光盘，无论其是否已封口。

### 2 运行 MyDVD for Canon。

### 3 单击新建项目选项卡的“DVD 视频”选项。

### 4 检查 DISC（光盘）存取指示灯是否亮起或闪烁，然后单击“打开光盘”图标。

### 5 单击“导入”钮。

所导入场景及静止图像的缩略图会显示在视频项目屏幕上。

### 6 要保存项目，从项目任务调色板单击“保存项目”。

将保存主屏幕中所显示的场景和静止图像。

### 重要

因使用 MyDVD for Canon，无法将以下录像传输到计算机中：

- 在 VR 模式下初始化 DVD-RW 之后，再已宽屏幕（16:9 的纵横比）的 LP 模式拍摄的录像。

- 使用摄像机创建的照片电影场景。

## 创建 DVD 备份

### 1 将已封口的光盘插入摄像机。

### 2 运行 MyDVD for Canon。

### 3 单击新建项目选项的“制作备份 DVD”选项。

- 4 设置摄像机为“要读取的来源设备”。
- 5 设置计算机的 DVD 驱动器（带刻录功能）为“要写入的目标设备”。  
如果计算机未配备带刻录功能的 DVD 驱动器，也选择摄像机为“要写入的目标设备”。
- 6 检查 DISC（光盘）存取指示灯是否亮起或闪烁，然后单击“复制”钮。
- 7 按照屏幕上的指示执行操作。  
如果选择摄像机本身作为“要写入的目标设备”，在摄像机结束读取原始光盘后，请将原始光盘取出并将崭新的 DVD-R 或 DVD-RW 光盘插入摄像机。
- 8 出现“光盘创建成功”屏幕时，单击“OK”。  
复制的光盘会被封口，并自动从驱动器弹出。

### 重要

- 要制作在 VR 模式下记录的光盘的副本，请务必将 DVD-RW 光盘插入计算机的 DVD 驱动器。
- 该软件不支持在双层光盘上刻录。
- 请始终使用崭新的光盘作为计算机 DVD 驱动器或摄像机中的目标光盘。
- 如果使用计算机 DVD 驱动器进行备份，也可使用完全清除的 DVD-RW 光盘。要完全清除 DVD-RW 光盘，需要 DVD 创作软件。
- 将 DVD-RW 光盘用作源光盘时，需要插入目标光盘时如果打开的 DVD 驱动器托盘不是第 5 步中所选的驱动器，源光盘上的某些记录可能会丢失。单击“取消”并重新启动计算机。

## 传输静止图像 — 直接传输



使用附送的 USB 连接线和数码视频软件，您只需按一下 （打印/共享）钮即可把静止图像传输到计算机上。

## 准备工作

第一次将摄像机连接至计算机时，您需要安装软件并设置自动执行设置。从第二次传输开始，您只需要将摄像机连接至计算机即可传输图像。

- 1 安装所提供的数码视频软件。  
请参考 *数码视频软件使用说明书*（PDF 文件的电子版）中的 *软件安装* 一节。
- 2 将摄像机设置为  模式。
- 3 使用 USB 连接线将摄像机连接至计算机。  
请参考 *数码视频软件使用说明书*（PDF 文件的电子版）中 *连接摄像机及计算机* 一节。
- 4 设置自动执行设置。
  - 请参考 *数码视频软件使用说明书*（PDF 文件的电子版）中 *启动 CameraWindow (Windows) 或自动下载 (Macintosh)* 一节。
  - 在摄像机屏幕上出现直接传输菜单，并且  钮点亮。

### 重要

- 在摄像机中插入用其他数码设备记录的光盘，不能保证正常运行。
- DISC（光盘）或 CARD（卡）存取指示灯亮起或闪烁时，请勿执行以下操作。否则可能会造成永久性数据丢失。
  - 请勿让摄像机受到振动或剧烈撞击。
  - 请勿打开光盘盖 / 存储卡槽盖和取出光盘或存储卡。
  - 请勿断开 USB 连接线。
  - 请勿关闭摄像机或计算机的电源。
  - 请勿改变  /  开关的位置或操作模式。
- 视软件及计算机的规格 / 设置而定，可能无法正常操作。
- 如果需要使用计算机上的图像文件，请先复制该文件，然后使用该副本，并保留原始文件。
- 执行下列操作时，即使将摄像机连接到计算机，也无法识别摄像机。
  - 保护光盘
  - 初始化光盘
  - 封口光盘或解除封口

- 从光盘或存储卡清除所有静止图像
- 在光盘及存储卡之间复制静止图像
- 清除所有传输指定
- 清除所有打印指定

### 注

- 将摄像机连接到计算机上时，建议使用小型电源转接器为摄像机供电。
- 另请参考计算机的说明书。
- Windows XP 及 Mac OS X 的使用者：您的摄像机配备标准的图像传输协议（PTP）。本协议让您无需安装 DIGITAL VIDEO SOLUTION DISK 光盘上的软件，仅需使用 USB 连接线把摄像机连接到计算机，即可下载静止图像（仅适用于 JPEG）。

## 传输图像

[全部图像...]
向计算机传输全部图像。
[未传输图像...]
只向计算机传输那些没有传输过的图像。
[DPOF 传输图像...]
通过传输指定向计算机传输图像。传输指定 (78) 仅可用于存储卡上记录的图像。
[选择并传输...]
允许选择要传输到计算机上的静止图像。
[设置桌面...]
允许选择要传输的静止图像，并将其设置为计算机的桌面背景。



打开液晶显示屏面板

(打印 / 共享) 钮



1 选择 (▲▼) 传输选项。

2 按下 。

[全部图像] [未传输图像]

[DPOF 传输图像]:

- 图像将被传输并显示在计算机上。

- 传输完毕后，摄像机将返回传输菜单。
- 要取消传输，请选择 (◀▶) [取消]，然后按 (⊗) 或按 [MENU]。

如果选择 [⊗ 选择并传输] 或 [⊗ 设置桌面]

3 选择 (◀▶) 要传输的图像。

4 按下 (⊗)。

- [⊗ 选择并传输]：选定的图像将被传输到计算机并显示在屏幕上。要继续传输，请选择另一图像。
- [⊗ 设置桌面]：选定的图像将传输到计算机上，并显示为桌面背景。
- 传输图像时，⊗ 按钮会闪烁。
- 按 [MENU] 返回传输菜单。

### 注

- 您可以按 (⊗) 传输图像，而非按 ⊗ 按钮。在 [⊗ 全部图像]、[⊗ 未传输图像] 或者 [⊗ DPOF 传输图像] 情况下，会出现一个确认信息。选择 [OK] 并按 (⊗)。
- 在摄像机连接到计算机上并显示图像选择屏幕时，按 [MENU] 可返回传输菜单。
- 即使当光盘上记录的静止图像正确地传输到计算机，它们会被标记为未传输图像（“未传输图像”）。

## 传输指定设置

对于在存储卡上记录的静止图像，您可使用传输指定标出要传输到计算机上的静止图像。这些传输指定设置兼容数码相机打印指定格式 (DPOF) 标准。最多可以选择 998 幅图像。

### 选择要传输的静止图像 (传输指定)

设置传输指定时，请勿把 USB 连接线连接到摄像机上。



FUNC.  
(ⓘ 24)

FUNC.



FUNC. → 传输指定



FUNC. ← 开 \*

\* 要取消传输指定，请选择 [关]。

## 从索引屏幕设置传输指定



将变焦杆移向 W 以进入静止图像索引屏幕。

MENU  
(ⓘ 24)

MENU



MENU → 静态图像操作



→ 传输指定



把光标 (◁) 放到 (▲▼、◀▶) 要传输的图像上，然后按

MENU \*\* ← (⊗)。

\* 重复此步骤可设置其他图像的传输指定。

\* ⊗ 出现在标有传输指定的图像上。按 (⊗) 取消传输指定。

\*\* 关闭菜单后，摄像机将返回索引屏幕。

## 删除全部传输指定



MENU  
(ⓘ 24)

MENU



MENU → 静态图像操作



删除所有 传输指定



MENU ← 是

## 连接打印机

### 打印静止图像 — 直接打印

此摄像机可以连接到任何 PictBridge 兼容打印机上。可使用打印指定设置，直接打印存储卡上记录的静止图像 (□ 81)。

**佳能打印机：**SELPHY CP、SELPHY DS 打印机和 PIXMA 打印机上均有“PictBridge”图标。



### 把摄像机连接到打印机



- 1 插入含有要打印的静止图像的存储卡或光盘。
- 2 开启打印机。
- 3 选择为静止图像的记录媒体，即所需打印图像所在的媒体。
- 4 使用附送的 USB 连接线把摄像机连接到打印机上。请参考 **PC 连接图** (□ 72)。

- 出现并更改为 。如果存储卡或光盘中包含无法用本摄像机查看的静止图像，则不会显示该符号。
- (打印 / 共享) 钮亮起，并且当前打印设置将显示约 6 秒钟。

### 重要

- 如果 连续闪烁 (时间超过 1 分钟)，或者如果没有出现 ，则说明摄像机没有正确连接至打印机。这种情况下，请断开摄像机与打印机之间的连接线。关闭设备并重新打开，然后把摄像机重新连接到打印机上。
- 执行下列操作时，即使将打印机连接到摄像机，也无法识别打印机。
  - 删除所有场景
  - 保护光盘
  - 设置光盘标题
  - 初始化光盘
  - 封口光盘或解除封口

- 从光盘或存储卡清除所有静止图像
- 在光盘及存储卡之间复制静止图像
- 清除所有传输指定
- 清除所有打印指定

● 在本摄像机中插入用其他数码设备记录的光盘并从该光盘上打印图像时，无法保证正常运行。

### 注

- 将出现 ，表示无法打印图像。
- 建议使用小型电源转换器为摄像机供电。
- 另请参考打印机的使用说明书。

### 使用 (打印 / 共享) 钮执行打印

只需按一下 (打印 / 共享) 钮，即可在不更改设置的情况下打印静止图像。





- 1 选择 (◀▶) 要打印的静止图像。
- 2 按下 (打印 / 共享)。
  - 打印开始。 钮闪动，且在打印完毕时保持点亮状态。
  - 要继续打印，请选择 (◀▶) 另一静止图像。

### 选定打印设置后执行打印







您可以选择打印的份数和打印的其它设置。打印机型号不同，设置选项也各异。

- 1 按下 (⊙)。
  - 出现打印设置菜单。
  - 根据不同的打印机，在摄像机显示打印设置菜单之前，可能会出现“处理中”的信息。
- 2 选择打印设置 (□ 80)。
- 3 选择 (▲▼、◀▶) [打印] 并按 (⊙)。
  - 打印开始。打印完成时，打印设置菜单消失。
  - 要继续打印，请选择 (◀▶) 另一静止图像。

## 重要

- 以下静止图像可能无法通过 PictBridge 兼容打印机正确打印。
  - 在计算机上创建或更改并被传输到存储卡中的图像。
  - 摄像机记录的但在计算机上编辑过的图像。
  - 存储卡上文件名已被更改的图像。
  - 从存储卡复制到光盘上的图像。
  - 非本摄像机记录的图像。
- 打印时，请遵循以下注意事项：
  - 不要切断摄像机或打印机的电源。
  - 不要更改  /  开关的位置。
  - 请勿断开 USB 连接线。
  - 请勿取出光盘或存储卡。
- 如果提示“处理中”未消失，请断开摄像机与打印机的 USB 连接线，然后重新连接。

## 注

- **要取消打印：**打印过程中按下 。出现确认屏幕。选择 [OK] 并按 。使用佳能 PictBridge 兼容的打印机时，打印会立即停止（即使打印没有完成），而且纸张会径直穿过。
- **打印错误：**如果打印过程中发生了错误，会出现错误提示  (88)。
  - 佳能 PictBridge 兼容的打印机：解决错误。如果没有自动恢复打印，请选择 [继续] 并按 。如果无法选择 [继续]，请选择 [停止]，按  并重试打印。有关详细信息，另请参考打印机的使用说明书。
  - 如果故障仍然存在，且未重新开始打印，则断开 USB 连接线，然后关闭摄像机。再次打开摄像机，将其设置为  模式，然后重新连接连接线。
- **当您完成打印任务时：**断开摄像机和打印机的连接线，然后关闭摄像机。

## 打印设置

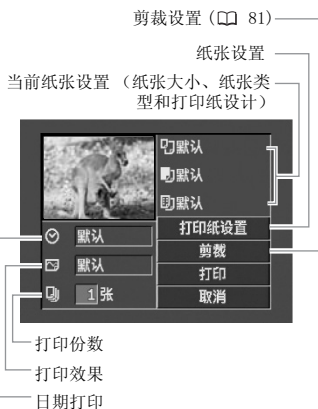

## 选项

### [打印纸设置]

#### [ 打印纸尺寸]

打印机型号不同，可用的纸张大小也各异。

#### [ 打印纸类型]

选择 [照片纸]、[高级照片纸] 或 [默认]。

#### [ 打印纸设计]

选择 [默认] 或以下可用打印纸设计之一。

[有边框的]：打印整个图像区域，使之几乎与记录的静止图像完全一致。

[无边框的]：放大静止图像的中心部分以适合所选纸张大小的宽度 / 高度比率。静止图像的上下及左右边可略微进行剪裁。

[2- 页面布局]、[4- 页面布局]、[8- 页面布局]、[9- 页面布局]、[16- 页面布局]：在一页纸上打印多张小的相同静止图像。

**佳能打印机：**也可在特别设计的 Photo Stickers 页面上打印。

#### [ 日期打印]

选择 [开]、[关] 或 [默认]。



### [ 打印效果 ]

支持图像优化功能的打印机可使用该打印效果以获得更高的打印质量。选择 [ 开 ]、[ 关 ] 或 [ 默认 ]。

**佳能 PIXMA/SELPHY DS 打印机：**也可选择 [ VIVID ]、[ NR ] 和 [ VIVID+NR ]。

### [ 打印份数 ]

选择 1-99 份。

- 1 在打印设置菜单中选择 (▲▼、◀▶) 要更改的设置，然后按 (⊗)。
- 2 选择 (▲▼) 设置选项并按 (⊗)。

### 注

● 打印机型号不同，打印设置选项和 [ 默认 ] 设置也各异。有关详细信息，请参考打印机的使用说明书。

● **佳能 PIXMA/SELPHY DS 打印机：**要在单张打印纸 (2-、4-、9- 或 [16- 页面布局]) 上打印多份小图，请将 [ 打印纸尺寸 ] 设置为 [10 x 14.8 cm] 或 [9 x 13 cm]。

● **佳能 PIXMA/SELPHY CP 打印机：**在单张打印纸 ([8- 页面布局]) 上打印多份小图，请将 [ 打印纸尺寸 ] 设置为 [5.4 x 8.6 cm]。

(⊗) 更改剪裁框的方向 (肖像 / 风景)。

● 如果要取消剪裁设置，朝 **W** 方向移动变焦杆直至剪裁框消失。



- 3 移动 (▲▼、◀▶) 剪裁框。

按下 (MENU) 可以返回打印设置菜单。

### 注

● 有关剪裁框的颜色：

- 白色：无剪裁设置。  
- 绿色：建议的剪裁大小。(根据图像大小、纸张大小或边框设置不同，剪裁框可能不会以绿色出现。)

● 剪裁设置仅对单张图像适用。

● 在以下情况下，剪裁设置被取消：

- 关闭摄像机电源时。
- 断开 USB 连接线时。
- 放大剪裁框超过其最大尺寸时。
- 更改 [ 打印纸尺寸 ] 设置时。

## 剪裁设置

更改剪裁设置前，设置打印风格。

- 1 在打印设置菜单中，选择 (▲▼、◀▶) [ 剪裁 ] 并按 (⊗)。  
剪裁框出现。



- 2 更改剪裁框的大小。

● 朝 **T** 方向移动变焦杆，以缩小剪裁框，朝 **W** 方向移动扩大剪裁框。按

## 打印指定设置

对于在存储卡上记录的静止图像，您可标出要打印的静止图像，并设置需要的打印份数作为打印指定。这些打印指定设置支持数码打印指定格式 (DPOF) 标准并能够在支持 DPOF 的打印机上打印输出 (☐ 79)。最多可以选择 998 张静止图像。

### 选择静止图像用于打印 (打印指定)

设置打印指定时，请勿把 USB 连接线连接到摄像机上。



**FUNC.**

(□ 24)

FUNC.



FUNC. → 打印指定



FUNC. ←

选择 (◀▶) 份数 (0 - 99) 并按 (□)。<sup>\*</sup><sup>\*</sup>要取消打印指定，将打印份数设置为 0 即可。**MENU**

(□ 24)

MENU



MENU → 静态图像操作



删除所有打印指定



MENU ← 是

**打印**

→ 打印

**从索引屏幕设置打印指定**

CAMERA

CAMERA

PLAY

PLAY

(□ 11)

将变焦杆移向 W 以进入静止图像索引屏幕。

**MENU**

(□ 24)

MENU



MENU → 静态图像操作



→ 打印指定



把光标 (◀▶) 放到 (▲▼) 要打印的图像上，然后按 (□)。

设置 (▲▼) 所需的份数并按 (□)。<sup>\*</sup>

MENU \*\* ←

重复这些步骤可设置其他图像的打印指定。

<sup>\*</sup> 和打印份数显示在标有打印指定的图像上。要取消打印指定，将打印份数设置 (▲▼) 为 0 即可。<sup>\*\*</sup>关闭菜单后，摄像机将返回索引屏幕。**删除全部打印指定**

CAMERA

CAMERA

PLAY

PLAY

(□ 11)

**MENU**

(□ 24)

MENU

**1** 将打印机连接到摄像机上。请参考 *PC 连接图* (□ 72)。**2** 按下 [MENU]，选择 (▲▼) [→ 打印] 并按 (□)。

- 出现打印设置菜单。
- 如果连接具有直接打印功能的打印机，并在未设置任何打印指定的情况下选择 [→ 打印]，就会显示错误提示“设置打印指定”。

**3** 选择 (▲▼、◀▶) [打印] 并按 (□)。

打印开始。打印完成时，打印设置菜单消失。

**注**

- 根据连接的打印机，您可以在第 3 步之前更改某些打印设置 (□ 80)。

- **取消打印 / 打印错误** (□ 80)

- **重新开始打印**：按 [MENU] 并选择 [→ 打印]。选择打印设置菜单中的 [恢复]，然后按 (□)。将会打印剩余的图像。打印指定设置已更改或已删除了带打印指定设置的静止图像时，打印将无法重新开始。



## 故障排除

如果使用摄像机时遇到问题，请参考此列表。如果问题仍未能解决，请与经销商或佳能服务中心联系。

### 电源



问题	解决方法	
<ul style="list-style-type: none"> <li>无法开启摄像机。</li> <li>摄像机自动关闭电源。</li> <li>光盘仓盖不能打开。</li> <li>液晶显示屏 / 取景器于开启后自动关闭。</li> </ul>	电池已耗尽。请充电或换新电池。	19
	正确放置电池。	
电池不充电。	在 0 °C 至 40 °C 的温度范围内对电池充电。	—
	电池在使用过程中变热，可能无法充电。只要电池温度低于 40°C，充电就会开始。	—
	电池已经损坏。使用另一电池。	—

### 摄像 / 播放

问题	解决方法	
按下按钮没有任何作用。	开启摄像机电源。	—
	装入光盘。	22
屏幕上出现非正常字符。摄像机不能正常操作。	断开电源，片刻之后重新连接。如果故障仍然存在，请断开电源，并使用锥形工具按 RESET（复位）钮。按下 RESET 钮复位所有设置。	—
“  ”在屏幕中闪动。	装入光盘。	22
“  ”在屏幕中闪动。	电池已耗尽。请充电或换新电池。	19
<b>DC22/DC21</b> 无线遥控器失效。	[无线遥控器] 设置为 [开]。	38
	无线遥控器的电池电量耗尽。更换电池。	21
屏幕出现视频噪音。	在放有等离子电视机的房间里使用摄像机时，把摄像机与等离子电视机保持一定的距离。	—
电视屏幕出现视频噪音。	在放有电视机的房间里使用摄像机时，把小型电源转接器与电视机的电源或天线电缆保持一定的距离。	—
即使没有装入光盘，关闭光盘仓盖时也能听到电机声音。	摄像机正在检查有无装入光盘。这不属于故障。	—
光盘不能弹出。	关闭摄像机，断开小型电源转接器，然后取出电池。重新接通电源，然后重试。	—
	摄像机已超过了它的工作温度。断开小型电源转接器，取出电池，让摄像机冷却后才继续使用。	
无法识别光盘。	光盘脏污。用柔软的镜头清洁布擦拭光盘。如果仍未解决问题则更换光盘。	91
	未正确放入光盘。检查光盘。	22
摄像机振动。	视光盘的状况而定，摄像机偶尔会振动。这不属于故障。	—

问题	解决方法	📖
<ul style="list-style-type: none"> <li>· 隐约听到光盘旋转声。</li> <li>· 偶尔能听到运行嘈音。</li> </ul>	光盘不时被激活。这不属于故障。	-
长时间使用摄像机后，  发出红光。	这不属于故障。重新开始操作前关闭摄像机，让其冷却一会后才继续使用。	-

## 摄像

问题	解决方法	📖
“4”在屏幕上闪动红光。	摄像机发生故障。与佳能服务中心联系。	-
显示屏上没有画面。	把摄像机设置为 <b>CAMERA·</b> 。	27
屏幕上出现“设置时区、日期和时间”。	设置时区、日期和时间。	25
	为内置锂电池充电，并设置时区、日期和时间。	92
按下开始 / 停止钮无法开始摄像。	把摄像机设置为 <b>CAMERA·</b> 。	27
	装入推荐的光盘。	22
	光盘已满（屏幕上闪动“  结束”）。请删除某些记录（VR模式下的DVD-RW）以释放一些空间，或更换光盘。	22 58
	摄像机已超过了它的工作温度。断开小型电源转接器，取出电池，让摄像机冷却后才继续使用。	-
	取消光盘保护。	60
	取消光盘封口（VIDEO模式下的DVD-RW）。	67
即使在停止记录之后，光盘存取指示灯也不熄灭。	光盘上正在记录场景或静止图像。这不属于故障。	27 28
按下开始 / 停止钮的位置与记录的开头 / 结尾不一致。	按下开始 / 停止钮与实际开始在光盘上记录之间有少许间隔。这不属于故障。	-
开始记录后不久便突然停止记录。	光盘脏污。用柔软的镜头清洁布擦拭光盘。如果仍未解决问题则更换光盘。	91
	摄像机已超过了它的工作温度。断开小型电源转接器，取出电池，让摄像机冷却后才继续使用。	-
摄像机无法对焦。	该主体无法自动对焦。使用手动对焦。	47
	使用屈光度调整杆调整取景器。	20
	镜头太脏。用柔软的镜头清洁布擦拭光盘。切勿使用薄纸擦拭镜头。	92
声音失真。	如果摄录时靠近强声源（如焰火或音乐会），声音就可能会出现失真。这不属于故障。	-
屏幕上出现一条垂直的光线。	黑暗环境下的强光会令图像出现一条垂直的光栅（模糊不清）。这不属于故障。	-
取景器上的图像模糊。	使用屈光度调整杆调整取景器。	20

## 播放 / 编辑

问题	解决方法	📖
按下播放按钮后不起作用。	检查光盘上是否记录有场景。	—
	装入光盘。	22
	把摄像机设置为 <b>PLAY</b> (▶)。	30
	用其他 DVD 刻录机或计算机 DVD 驱动器记录或编辑的光盘, 可能无法在此摄像机上播放。	—
	如果使用单面光盘, 检查插入光盘时是否有标签的一面朝上。	22
	摄像机已超过了它的工作温度。断开小型电源转接器, 取出电池, 让摄像机冷却后才继续使用。	—
播放时有视频噪声, 声音失真或不能读取光盘。	光盘脏污。用柔软的镜头清洁布擦拭光盘。	91
	用其他 DVD 刻录机或计算机 DVD 驱动器记录或编辑的光盘, 可能无法在摄像机上播放。	—
不能添加场景到播放清单。	光盘已满 (屏幕上闪动 “🔴 结束”)。删除一些记录以释放一些空间。	58
	不能在播放清单上添加超过 999 个场景。	—
不能分割场景。	不能编辑或删除受另一数码设备保护的光盘上的场景。	—
不能编辑光盘标题。	DVD-R/DVD-R DL 光盘封口后, 不能给它添加标题。	66
	首先解除光盘封口 (在 VIDEO 模式下的 DVD-RW)。	67
	如果是用另一数码设备输入的标题, 可能无法编辑。	—
	取消光盘保护。	60
不能创建照片电影场景。	光盘上没有记录静止图像。	—
	光盘已满 (屏幕上闪动 “🔴 结束”)。请删除某些记录 (VR 模式的 DVD-RW) 以释放一些空间。	58
不能编辑或删除场景。	取消光盘保护。	60
	不能编辑或删除用另一数码设备保护的光盘上的场景。	—
	不能删除 DVD-R/DVD-R DL 光盘或 DVD-RW 光盘上在 VIDEO 模式下记录的场景。	—
不能将光盘封口。	如果在 VIDEO 模式下记录的光盘 (DVD-R/DVD-R DL 或 DVD-RW) 仅包含静止图像, 则不能封口。至少要先记录一个场景, 然后再将光盘封口。	27 66
	内置扬声器没有发出声音。	—
DC22/DC21 无线遥控器上的键不起作用。	打开液晶显示屏面板。	—
	关掉了扬声器的声音。在 <b>PLAY</b> (▶) 模式下通过 [ 系统设置 ] 菜单调节音量。	32
DC22/DC21 无线遥控器上的键不起作用。	检查摄像机是否未放好, 使得全向选择器的  按钮被按下。把摄像机竖直放置。	—

## 在外部 DVD 设备上播放光盘

外部 DVD 设备指 DVD 播放器、DVD 刻录机、计算机 DVD 驱动器及其他数码设备。

问题	解决方法	📖
场景之间有短暂的停留。	视 DVD 播放器而定，在播放过程中，场景之间可能有很短暂的停留。	-
光盘正在运行，但电视屏幕上没有出现图像。	电视的 TV/VIDEO 选择器没有设置为 VIDEO。把选择器设置为 VIDEO。	69
	尝试播放或复制不兼容的光盘。停止播放或转录。	-
光盘不能被设备识别。或，即使读取光盘，也不能播放光盘或图像变形。	光盘脏污。用柔软的镜头清洁布擦拭光盘。	91
	光盘未封口。	66
	VR 模式的 DVD-RW 光盘仅能用与 VR 模式兼容的 DVD 播放器播放。请参考 DVD 设备的使用说明书。	-
不能用 DVD 设备编辑我的记录或添加记录到光盘。	在使用本摄像机刻录的光盘上可能不能用外部 DVD 刻录机编辑或添加记录。	-
将从计算机传来的记录写入本摄像机内的光盘时，显示出错误信息。	摄像机已超过了它的工作温度。断开小型电源转接器，取出电池，让摄像机冷却后才继续使用。	-

## 存储卡操作

问题	解决方法	📖
存储卡无法插入。	接入的方向不对。把它转为正确的方向，重新插入。	22
无法记录至存储卡。	存储卡已满。请清除静止图像以释放一些空间，或更换存储卡。	62
	未初始化存储卡。初始化存储卡。	65
	文件夹及文件编号已达到最大值。把 [文件编号] 设置为 [重新设置]，并插入新的存储卡。	39
无法播放存储卡。	插入存储卡。	22
	把摄像机设置为 <b>PLAY</b> 	32
	确保存储卡被选作记录静止图像的媒体。	29
无法删除图像。	图像已被保护。取消保护。	64
“ ” 红色闪动。	存储卡发生问题。关闭摄像机。取出存储卡再重新插入。如果标记持续闪动，请把存储卡初始化。	65

## 打印

问题	解决方法	📖
即使正确连接摄像机和打印机，打印机仍无法操作。	<ol style="list-style-type: none"> <li>把摄像机设置为 <b>PLAY</b> </li> <li>拔除 USB 连接线后再重新连接。</li> <li>关闭打印机后再开启。</li> </ol>	-

## 提示列表

提示	解释	📖
设置时区、日期和时间	没有设置时区、日期及时间。每次开启电源时都会出现，直到设置时区、日期及时间为止。	25
更换电池	电池已耗尽。请充电或换新电池。	19
温度太高不能记录	摄像机已超过了它的工作温度。断开小型电源转接器，取出电池，让摄像机冷却后才可重新使用。	-
温度太高不能取出光盘		
不能记录检查光盘	光盘有问题。更换光盘。	22
	如果形成结露，也可能出现本提示。等摄像机完全干燥之后才可重新使用。	92
	光盘的刻录面可能脏污或被刮伤。	-
达到最大可记录场景数量	场景数量已达到最大值。请删除某些记录（VR 模式下的 DVD-RW）以释放一些空间，或更换光盘。	22 58
不能播放光盘	光盘脏污或尝试播放不支持的光盘类型（非 DVD-R/RW）。	-
	如果形成结露，也可能出现本提示。等摄像机完全干燥之后才可重新使用。	92
不能编辑光盘	没有要编辑的场景或记录被损坏。	-
	如果形成结露，也可能出现本提示。等摄像机完全干燥之后才可重新使用。	92
不能分割此场景	照片电影场景不能被分割。	63
	可能无法分割很短的场景。	-
	光盘上已含有 999 个场景时，不能分割场景。	-
	由前一场景分割而成的短于 5 秒钟的场景，可能无法进一步分割。	-
请务必使用推荐的光盘	本摄像机无法使用您插入的双层光盘。	6
光盘已封口不能再记录	不能在封口的 DVD-R/DVD-R DL 光盘上再记录场景。	-
	用其他数字设备封口的 VIDEO 模式 DVD-RW 光盘上不能再记录场景或解除封口。	-
解除光盘封口	在封口的 VIDEO 模式的 DVD-RW 光盘上，不能再记录场景或将静止图像转换为照片电影场景。首先取消光盘封口。	67
光盘写保护	光盘受保护。更换光盘或取消光盘保护。	60
不能读取此光盘请检查	不能读取光盘。尝试擦拭或更换光盘。	91
	如果摄像机超过了它的工作温度，也会出现此信息。断开电源转接器，取出电池，让摄像机冷却后才继续使用。	-
	如果形成结露，也可能出现本提示。等摄像机完全干燥之后才可重新使用。	92
	可能未正确放入光盘。尝试取出光盘并重新插入。	22
• 访问错误 • 读取光盘失败请检查	在读取光盘或尝试写入光盘时发生错误。擦拭或更换光盘。	91
	如果形成结露，也可能出现本提示。等摄像机完全干燥之后才可重新使用。	92
	可能未正确放入光盘。尝试取出光盘并重新插入。	22

提示	解释	□
光盘盖开启	检查光盘是否被正确插入, 并关闭光盘盖。	22
没有光盘	没有装入光盘。插入光盘。	22
	如果形成结露, 也可能出现本提示。等摄像机完全干燥之后才可重新使用。	92
	插入的光盘是在不同的电视系统 (NTSC) 中记录的。	-
正在加载光盘	正在读取光盘。等一会才开始记录。	-
避免摄像机振动	记录图像时, 不要移动摄像机。	-
不能覆盖数据	不能恢复被损毁的文件。	-
	如果形成结露, 也可能出现本提示。如果原因是结露, 请勿初始化光盘, 等摄像机完全干燥之后才可重新使用。	92
光盘已满	光盘已满 (屏幕上闪动 “结束”)。请删除某些记录 (VR 模式下的 DVD-RW) 以释放一些空间, 或更换光盘。	22 58
没有存储卡	摄像机没有插入存储卡。	22
没有图像	存储卡上没有记录任何图像。	-
存储卡错误	发生存储卡错误。摄像机无法记录或显示图像。错误可能是暂时性的。如果提示在 4 秒钟后消失而 “□” 以红色闪动, 请关闭摄像机电源, 并取出存储卡后再重新插入。如果 “□” 转为绿色, 则可以继续摄像 / 播放。	-
存储卡已满	存储卡已满。请清除某些图像以释放一些空间, 或更换存储卡。	62
命名错误	文件夹及文件编号已达到最大值。将 [文件编号] 选项设置为 [重新设置] 并初始化光盘或存储卡, 删除存储卡上的所有图像或更换光盘。	-
不能识别的图像	图像文件已损坏, 或保存时使用的不是与此摄像机兼容的压缩方法 (JPEG)。	-
传输指定错误	您试图设置超过 998 个的传输指定。	78
静止图像太多断开 USB 连接线	断开 USB 连接线, 并把存储卡或光盘上的静止图像数降低到 1800 以下。不能从 DVD-R/DVD-R DL 或 DVD-RW 光盘清除在 VIDEO 模式下所记录的图像。 如果在计算机屏幕上出现一个对话框, 请将其关闭后重新连接 USB 连接线。	-

## 直接打印的相关提示

### ① 注

**关于佳能 PIXMA/SELPHY DS 打印机:** 如果打印机的故障指示灯闪烁, 或打印机操作面板上出现错误提示, 请参考打印机的使用说明书。

提示	解释
打印纸错误	纸张有问题。插入错误纸张或墨水不适用于所选择的纸张。或者, 如果送纸盒关闭, 请将其打开以便打印。



提示	解释
缺纸	纸匣装入不正确或纸张用完。
卡纸	打印时卡纸。选择 [ 停止 ] 以取消打印。清除纸张后，重新装入纸张并重试打印。
墨水错误	墨水有问题。
缺墨	墨水匣没有装入或墨水已空。
低墨量	墨水匣快要用完。选择 [ 继续 ] 以重新打印。
墨水收集器已满	选择 [ 继续 ] 以继续打印。要更换墨水吸收器，请咨询佳能服务中心（参考打印机随附的列表）。
<ul style="list-style-type: none"> <li>• 文件错误</li> <li>• 不能打印!</li> </ul>	您尝试打印用其他摄像机记录、压缩方式不同或曾经在计算机上编辑的图像。
没能打印 X 张图像	您尝试使用打印指定设置打印使用其他摄像机记录、压缩方式不同或曾经在计算机上编辑的 X 张图像。
设置打印指定 	存储卡上无任何静止图像带有  打印指定标记。
 打印指定错误	尝试在打印指定中设置 998 个以上静止图像。
不能剪裁	您尝试剪裁用其他摄像机录制的图像。
重新剪裁	您在进行剪裁设置后更改打印风格。
打印机错误	取消打印。关闭打印机后再开启，查看打印机状态。如果错误仍然存在，请参考打印机的使用说明书，并联系相应的客户支持中心或服务中心。
打印错误	取消打印，断开 USB 连接线并关闭打印机电源。等待一会儿，重新接通打印机电源并重新连接 USB 连接线。查看打印机状态。当您正在使用   按钮打印时，检查打印设置。
硬件错误	取消打印。关闭打印机后再开启，查看打印机状态。如果打印机配备了电池，则其电量可能已经耗尽。这种情况下，请关闭打印机，更换电池并重新启动。
通信错误	打印机遇到数据传输错误。取消打印，断开 USB 连接线并关闭打印机电源。等待一会儿，重新接通打印机电源并重新连接 USB 连接线。当您正在使用   按钮打印时，检查打印设置。或者，您试图从含有过量图像的存储卡中执行打印。减少图像的数量。
检查打印设置	打印设置不能用于使用   按钮打印。
打印纸规格不符	摄像机的纸张设置与打印机的设置冲突。
打印机在使用中	打印机正在使用中。查看打印机状态。
打印纸错误	纸张选择杆发生问题。请调整纸张选择杆至适当的位置。
打印机盖开启	请关好打印机盖。
没有打印头	打印机上未安装打印头，或打印头损坏。

## 使用注意事项

### 摄像机

- 当 DISC（光盘）存取指示灯点亮或闪烁时，请勿让摄像机受到振动或剧烈撞击。数据可能未正确刻录到光盘上，录像可能彻底丢失。
- 切勿触摸摄像镜头。
- 请勿通过握住液晶显示屏或光盘盖来抓住摄像机。关闭液晶显示屏时务必小心。
- 请勿把摄像机置于高温（例如阳光直射下的车厢内）或高湿环境下。
- 请勿在靠近强电场或强磁场的地方如电视机上方、等离子电视或移动电话附近使用摄像机。
- 请勿将镜头或取景器指向强光源。也不要让摄像机长时间指向明亮的物体。
- 请勿在满是灰尘或多沙的地方使用和存放摄像机。摄像机不防水，也应避免水、泥土或盐分进入摄像机。如果上述任何东西进入摄像机，可能损坏摄像机和/或镜头。使用完后请务必关闭光盘仓盖。
- 请小心照明设备所产生的热量。
- 请勿拆开摄像机。如果摄像机无法正常操作，请与合格的维修人员联系。
- 请小心使用摄像机。请勿使摄像机受振动或撞击，否则可能会造成损坏。

### 电池

#### 危险！

#### 请妥善处理电池。

- 电池应远离火源（否则可能会爆炸）。
- 请勿让电池暴露在 60 °C 以上的环境中，并且请勿让电池接近电暖器或在炎热天气下把电池置于汽车内。
- 请勿试图拆解或改装电池。
- 请勿丢弃或敲打电池。
- 请勿弄湿电池。

- 完全充电的电池电量会自然流失。因此，请在使用当天或前一天进行充电。
- 不使用电池时，请装上端子盖。如果端子接触金属物件，可能导致短路及损坏电池。
- 如果端子有污垢，可能会导致电池或摄像机接触不良。请使用软布擦拭。
- 长时间（约一年）存放充电电池可能缩短电池寿命或影响性能，建议将电池完全放电，然后存放在温度在 30 °C 以下的干燥地方。如果长时间不使用电池，请每年至少一次使用摄像机把电池完全充电后再完全放电，然后继续存放。如果有多组电池，则所有电池都要针对这些注意事项进行检查。
- 尽管可以在 0 °C 到 40 °C 的温度范围内使用电池，但它的最佳工作范围却是从 10 °C 到 30 °C。低温下，性能会暂时降低。使用之前，在口袋里将其捂热。
- 如果电池在充电后的使用时间持续减少（常温），请更换电池。

### 关于电池端子盖

电池端子盖附有 [□] 形状的小孔。您可以藉此分辨已充电及没有充电的电池。

电池的背面



安装的端子盖  
已充电



没有充电



## Mini DVD 光盘

DVD 光盘的刻录面非常脆弱。如果使用或存放的方式不正确，摄像机可能会停止识别或无法播放光盘。存放 / 使用光盘时务必遵守以下注意事项。

### ●完成摄像后，务必取出摄像机中的光盘。

- 请勿在摄像机中留存光盘。
- 确保光盘上不要有灰尘或污垢。记录或播放光盘时，即使极小的污垢或灰尘都会引起故障。在将光盘插入摄像机时请仔细检查其记录面。如果弄脏，使用干燥柔软的镜头清洁布拭去光盘表面上的指纹、灰尘或污垢。清洁光盘时要从中心向外沿径向擦拭。
- 切勿使用经化学处理的布或可燃性溶剂（如油漆稀料）清洁光盘。
- 请勿弯曲、划刻光盘或将光盘弄湿，不要剧烈震动光盘。
- 请勿在光盘表面粘贴标签或不干胶。光盘有时可能不均匀旋转，这可能会造成损坏。
- 为保护光盘，请将其放回存放盒中。
- 在光盘的标签端写字时，要避免使用硬头的笔。应使用不透水的软头笔。
- 在冷、热两种环境之间快速挪动光盘可能会导致光盘表面结露。如果光盘上出现结露现象，请将其暂放一边，直到水滴彻底蒸发。
- 切勿把光盘暴露在直射的阳光下，也不要将其存放于高温或高湿环境下。
- 务必将光盘封口之后才将其插入外部 DVD 设备。否则，就可能会导致记录数据的丢失。

## 存储卡

- 建议将存储卡图像在计算机上保存备份。存储卡若出现瑕疵或暴露于静电下，均可能使图像数据损坏或遗失。佳能公司不负任何责任损坏或遗失的数据。
- CARD（卡）存取指示灯闪烁时，请勿关闭摄像机、断开电源或取出存储卡。

- 请勿在有强烈磁场的环境中使用存储卡。
- 请勿把存储卡放置在高温或高湿度的环境中。
- 请勿将存储卡拆卸、弯曲、掉落、或使其受到震动和浸水。
- 请勿触摸存储卡的端子，或让灰尘或脏污接触端子。
- 插入存储卡前请检查方向是否正确，如果以不正确的方向强行将存储卡插入插槽，可能损坏存储卡或摄像机。
- 请勿在存储卡上粘贴任何标签或不干胶。
- 删除图像文件或初始化存储卡时，仅改变文件分配表，实际上不会删除数据本身。处理存储卡时请采取必要的预防措施，如将其物理损坏以免发生私人数据泄漏的情况。

## 锂纽扣电池

### 警告！

- 如果处理不当，本设备中所用的电池可能会有火灾或化学燃烧的危险。请勿对电池进行再充电、拆卸、以超过 100 °C 的温度加热或烧毁电池。
- 请使用 Panasonic、Hitachi Maxell、Sony、Sanyo 的 CR2025 电池或 Duracell12025 电池。使用其他电池可能会导致起火或爆炸。
- 使用过的电池应交还原经销商进行妥善处理。

- 请勿使用钳子或其他金属工具来夹取电池，否则可能造成短路。
- 使用干净的软布擦拭电池，以确保电池接触良好。
- 请把电池放置在儿童不易接近的地方。如果不慎误吞电池，请尽快就医。电池盒可能会发生破裂，电池的渗液则可能会伤及内部组件。
- 请勿把电池拆解、加热或放入水中，以防止爆炸。

---

---

## 内置可充电锂电池

摄像机有内置锂电池，可维持日期/时间和其它设置。在您使用摄像机的时候，内置锂电池被充电。然而，如果您大约 3 个月不使用摄像机的话，锂电池电量将自然流失殆尽。

### 要重新为内置锂电池充电：

将电源开关设置为 **OFF**，将小型电源转接器连接到摄像机并保持连接 24 小时。

---

---

## 维修 / 其他

---

---

### 存放

● 如果不打算长时间使用摄像机，请把摄像机存放在无灰尘、低湿度、温度不高于 30 °C 的地方。

---

---

### 清洁

#### 摄像机机身

● 请用柔软的干布擦拭机身。请勿使用经过化学处理的布或挥发性溶剂如涂料稀释剂。

#### 摄像镜头

● 使用非喷雾式鼓风机清除灰尘或污垢。切勿直接触摸、擦拭摄像镜头。

#### 镜头和取景器

- 如果镜头表面被弄脏，自动对焦功能就可能无法正常工作。
- 使用非喷雾式鼓风机清除灰尘或污垢。
- 用干净、柔软的镜头清洁布轻轻地擦拭镜头或取景器。切勿使用薄纸。

#### 液晶显示屏

- 使用干净、柔软的镜头清洁布将液晶显示屏清洁干净。
- 当温度突然有很大的转变时，屏幕表面可能会出现结露。请用柔软的干布擦拭。

---

---

### 结露

当摄像机迅速从寒冷地方到温暖的地方时，摄像机的内部可能会出现结露（水滴）。如果发现结露，请停止使用摄像机。继续使用可能损坏摄像机。

### 在下列情况可能造成结露:

把摄像机从空调房间带到温暖潮湿的环境时

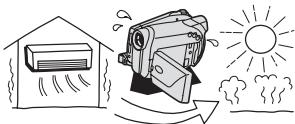

把摄像机从寒冷地方带到温暖的房间时

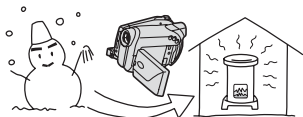

把摄像机留在潮湿的房间时

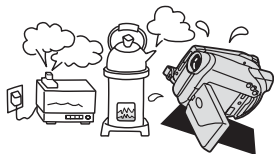

当寒冷的房间急速变热时

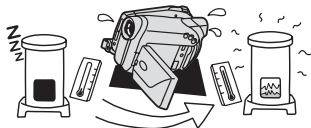

### 要避免发生结露

- 不要让摄像机暴露在温度会骤然升降或有大幅度变化的环境中。
- 取出光盘，把摄像机放到密封的塑料袋中，从袋中取出前使其慢慢适应温度的变化。

### 检测到结露时

- 摄像机自动关闭。如果装入了光盘，请立即取出光盘，并让光盘盖开着。把光盘留在摄像机中可能会造成光盘损坏。
- 检测到结露时，不能装入光盘。

### 重新使用

- 水滴蒸发所需的准确时间视场所和天气条件而异。作为一般准则，等待两小时后才可重新使用摄像机。

## 在国外使用摄像机

### 电源

任何交流电在 100V 至 240V 之间的电压及 50/60Hz 的国家，都可以使用小型电源转换器来操作摄像机与充电。请与佳能服务中心联系，以获得国外电源转换器的信息。

### 在电视上播放

您只能在与 PAL 系统兼容的电视机上播放摄录内容。使用 PAL 系统的国家/地区如下：

阿尔及利亚、澳大利亚、奥地利、孟加拉、比利时、文莱、中国、丹麦、芬兰、德国、香港特别行政区、冰岛、印度、印度尼西亚、爱尔兰、以色列、意大利、约旦、肯尼亚、科威特、利比亚、马来西亚、马耳他、莫桑比克、荷兰、新西兰、朝鲜、挪威、阿曼、巴基斯坦、葡萄牙、卡塔尔、塞尔维亚和黑山、塞拉利昂、新加坡、南非、西班牙、斯里兰卡、斯威士兰、瑞典、瑞士、坦桑尼亚、泰国、土耳其、乌干达、阿拉伯联合酋长国、英国、也门、赞比亚。

## 系统概览 (不同地区可获得附件会有所不同)

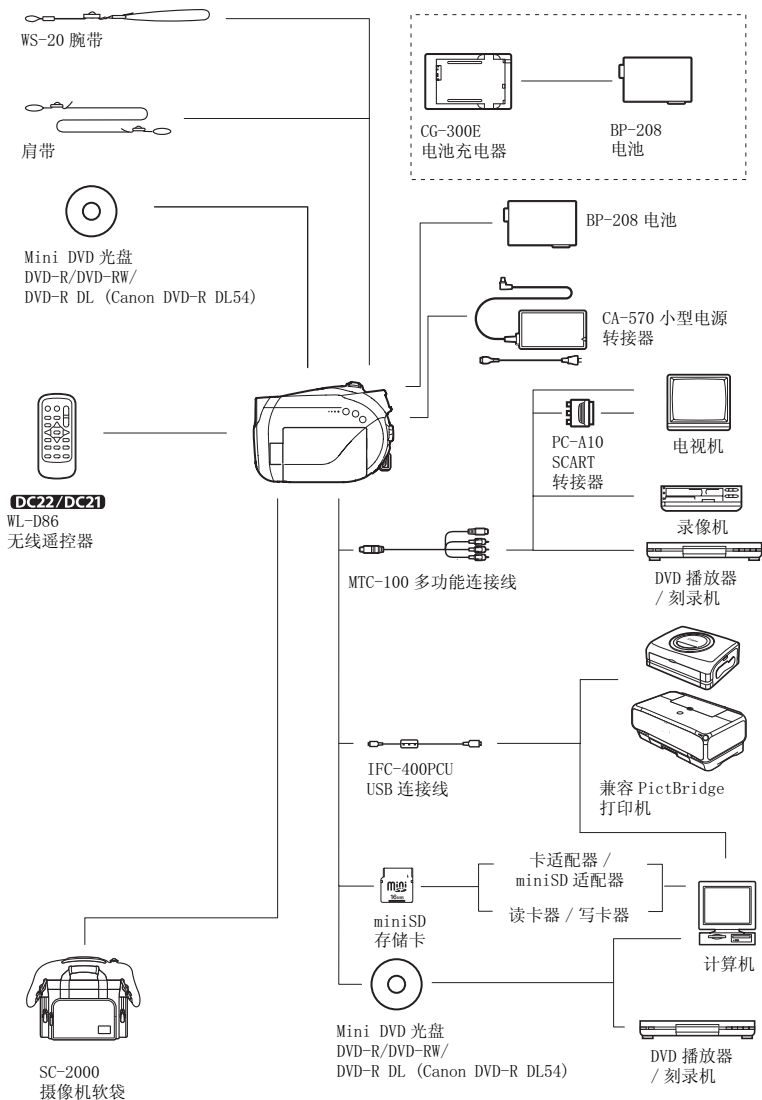

## 可选附件

### 建议使用原装佳能附件。

本产品配合原装佳能附件使用可获得优良性能。佳能对非原装佳能附件的故障（如电池泄漏和 / 或爆炸）而导致本产品的损坏和 / 或意外（如火灾等）不负任何责任。请注意：此保证不适用于非原装佳能附件的故障而导致的维修，但您可要求付费维修。

### 电池

需要额外的电池时，只能选择 BP-208 电池。

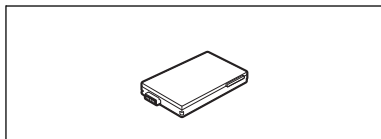

### CG-300E 电池充电器

使用电池充电器对电池充电。

充电时间：105 分钟

充电时间视充电环境而有所不同。

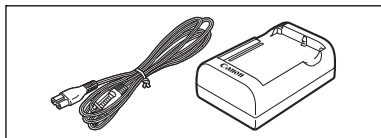

### 肩带

为了更加安全和方便携带，可系上肩带。  
将末端穿过带扣并调节带子的长度。

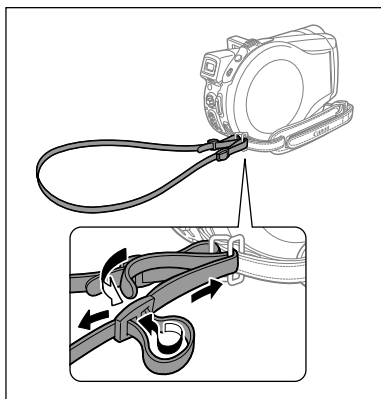

### WS-20 腕带

在活动摄像时，能提供更进一步的保护。

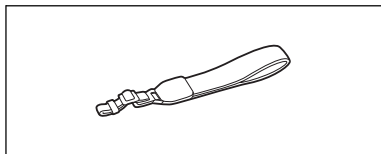

### SC-2000 摄像机软袋

轻巧的手提袋，附软垫隔间，有充足的储存配件的空间。



这个标记是代表佳能原装视频附件。当您使用佳能视频设备时，我们建议您使用佳能品牌的附件或带有此标记的产品。





## 规格

## DC22/DC21/DC19

C

## 系统

<b>光盘记录系统</b>	视频图像 DVD-VIDEO (VIDEO 模式) DVD-VR (VR 模式), 仅用 8 cm DVD-RW 视频压缩: MPEG2 音频压缩: 杜比数码 2ch 静止图像 Exif 2.2**, 兼容 JPEG 压缩方式
<b>电视系统</b>	CCIR 标准 (625 线, 50 场) PAL 色彩讯号
<b>图像感应器</b>	1/3.9 英寸 CCD, 约 2,200,000 像素 有效像素: 视频图像 16:9 (影像稳定器 [开]): 约 1,380,000 16:9 (影像稳定器 [关]): 约 1,500,000 4:3 记录: 约 1,770,000 静止图像 约 2,000,000
<b>兼容媒体</b>	8 cm mini DVD 光盘, 上面有 DVD-R、DVD-R DL    或 DVD-RW 徽标
<b>最长拍摄时间</b>	1.4 GB 单面 8 cm mini DVD 光盘: XP: 约 20 分钟; SP: 约 30 分钟; LP: 约 60 分钟 2.6 GB 单面双层 8 cm mini DVD 光盘: XP: 约 36 分钟; SP: 约 54 分钟; LP: 约 108 分钟
<b>液晶显示屏</b>	2.7 英寸, 宽屏幕, TFT 彩色, 约 123,000 像素
<b>取景器</b>	0.27 英寸, 宽屏幕, TFT 彩色, 约 123,000 像素
<b>麦克风</b>	立体声电介质电容式麦克风
<b>镜头</b>	f=4.05-40.5 mm, F/1.8-2.8, 10 倍电动变焦 相当于传统 35 mm 相机: 视频图像 16:9 (影像稳定器 [开]): 43.3-433 mm 16:9 (影像稳定器 [关]): 41.6-416 mm 4:3 记录: 40.6-406 mm 静止图像 38.1-381 mm
<b>镜头结构</b>	9 组 11 片
<b>自动对焦系统</b>	TTL 自动对焦, 可手动对焦
<b>最短对焦距离</b>	1 m; 在最大广角时为 1 cm
<b>白平衡</b>	自动白平衡、预设白平衡 (日光, 阴影, 多云, 钨丝灯, 荧光灯, 荧光灯 H) 或自定义白平衡
<b>最低照度</b>	1.0 照度 ([夜景] 摄像程序 (SCN), 快门速度为 1/2) 12 照度 (自动模式, 自动慢速快门 [开], 快门速度为 1/25)
<b>建议照度</b>	100 照度以上
<b>影像稳定器</b>	电子
<b>存储卡</b>	
<b>记录媒体</b>	miniSD 存储卡*
<b>静止图像尺寸</b>	1632x1224、1280x960、640x480 像素
<b>文件格式</b>	用于相机文件系统 (DCF) 的设计规则, 支持 Exif2.2**, 支持 DPOF。
<b>图像压缩方式</b>	JPEG (压缩模式: 超精细、精细、普通)

\* 此摄像机已利用容量最高达 1 GB 的 miniSD 存储卡进行过测试。不保证所有 miniSD 存储卡都正常工作。

\*\*本摄像机支持 Exif2.2 (即“Exif Print”)。Exif Print 是加强摄像机与打印机之间的通讯标准。连接 Exif Print 兼容的打印机时, 摄像机拍摄时的图像数据会被设置为最佳化效果, 并以最高质量来进行打印。

## 输入 / 输出端子

<b>AV 端子</b>	10- 插脚多用途接头; <b>DC22</b> 输入 / 输出, <b>DC21/DC19</b> 仅输出 视频: 1 Vp-p/75 Ω, 不平衡 S- 视频: 亮度 (Y) 信号: 1 Vp-p/75 Ω; 色度 (C) 信号: 0.3 Vp-p/75 Ω 音频: 输出: -10dBV (47k Ω 负载) /3k Ω 或以下 <b>DC22</b> 输入: -10dBV/40k Ω 或以上
<b>USB 端子</b>	迷你 B

## 电源 / 其他

<b>电源 (额定)</b>	7.4 V 直流电 (电池), 8.4 V 直流电 (小型电源转接器)
<b>电源消耗 (SP 模式, 自动对焦开)</b>	4.5 W (取景器)、4.5 W (液晶显示屏 [通常])
<b>操作温度</b>	0 - 40 °C
<b>大小 (WxHxD)</b>	51 x 91 x 126 mm 不包括握带
<b>重量 (仅摄像机机身)</b>	410 g

## CA-570 小型电源转接器

<b>电源</b>	100 - 240 V 交流电, 50/60 Hz
<b>电源消耗</b>	17 W
<b>额定输出</b>	直流电 8.4 V, 1.5 A
<b>操作温度</b>	0 - 40 °C
<b>大小</b>	52 x 91 x 29 mm
<b>重量</b>	135 g

## BP-208 电池

<b>电池类型</b>	充电式锂离子电池
<b>额定电压</b>	7.4V 直流电
<b>操作温度</b>	0 - 40 °C
<b>电池容量</b>	850 mAh
<b>大小</b>	39 x 8 x 63 mm
<b>重量</b>	40 g

重量与大小为近似值。误差和省略未计算在内。如有任何变更, 恕不预先通知。

## 索引

16:9 的纵横比 ..... 28

## A

AEB - 自动包围曝光 ..... 51

Av (摄像程序) ..... 45

AV 端子 ..... 69

## B

白平衡 ..... 47

保护光盘 ..... 60

保护静止图像 ..... 64

编号 ..... 13

变焦 ..... 29

变焦速度 ..... 35

编辑场景 ..... 58

播放 - 静止图像 ..... 32

播放 - 视频图像 ..... 30

播放清单 (Playlist) ..... 58

## C

菜单 (FUNC.) ..... 24, 40

菜单 (MENU) ..... 24, 35

测光模式 ..... 46

查看 - 静止图像 ..... 36

查看 - 视频图像 (摄像查看) ..... 28

长焦 ..... 29

传输指定 ..... 78

初始化 - 存储卡 ..... 65

初始化 - 光盘 ..... 60

存储卡 ..... 22

存储卡组合 ..... 56

错误信息 ..... 87

## D

淡入淡出 ..... 54

打印 / 共享钮 ..... 74, 77, 79

打印静止图像 ..... 79

打印指定 ..... 81

电池, 充电 ..... 19

电池, 剩余电量 ..... 17

点光源 (SCN) ..... 43

对焦优先 ..... 35

多画面屏幕 ..... 54

## F

放大静止图像 ..... 33

防风 ..... 36

封口光盘 ..... 66

复制静止图像 ..... 63

辅助拼接 ..... 52

## G

广角 ..... 29

光盘标题 ..... 61

故障排除 ..... 83

光盘类型

(DVD-R、DVD-R DL、DVD-RW) ..... 4

## H

海滩 (SCN) ..... 43

幻灯片播放 ..... 33

## J

肩带 ..... 95

结露 ..... 92

节能 ..... 39

记录 - 静止图像 ..... 28

记录模式 ..... 40

记录数据 ..... 34

静止图像尺寸 ..... 49

静止图像传输 ..... 76

静止图像质量 ..... 49

9 点 AiAF ..... 46

## K

快门速度 ..... 44

快速连续拍摄 ..... 51

宽屏电视 (16:9) ..... 39

宽屏幕 ..... 28

## L

LED 灯 ..... 53

连接到计算机 ..... 72

连接至电视机 / 录像机 ..... 69

连续拍摄 ..... 51

锂纽扣电池\* ..... 21, 91

LP 模式 ..... 40

## C

**M**

miniSD 卡	22
模式开关	43
MyDVD for Canon*	72

**P**

P (摄像程序)	44
拍摄提示	17
屏幕显示	16
普通电视 (4:3)	39

**Q**

全景图像	52
全向选择器	11
驱动模式	51
取景器, 屈光度调整	20

**R**

RESET (复位)	83
日落 (SCN)	43
日期和时间	26

**S**

SCART 转接器	69
SCN - 特殊场景 (摄像程序)	43
删除静止图像	62
闪光灯	53
摄像程序	43
摄像 - 视频图像	27
视频输入记录**	70
时区	25
手动曝光度调整	46
数码码	34
数码变焦	35
数码效果	54
SP 模式	40
S- 视频端子	69
索引屏幕 - 静止图像	33
索引屏幕 - 视频图像	30

**T**

提示音	39
图像跳换	33
图像效果	48
推荐的光盘	6

Tv (摄像程序)	44
-----------	----

**U**

USB 端子	72
--------	----

**V**

VIDEO 模式 (光盘规格)	4
VR 模式 (光盘规格)	4

**W**

维修	92
文件编号	39
握带	20
无线遥控器*	21

**X**

效果	54
肖像 (SCN)	43
小型电源转接器	19
夏时制	25
XP 模式	40
选择屏幕显示	34
雪景 (SCN)	43

**Y**

焰火 (SCN)	43
遥控感应器*	21
夜景 (SCN)	43
液晶显示屏	21
液晶显示屏背景照明	21
影像稳定器	35
音量	32
原始记录内容	58
运动 (SCN)	43
语言	25

**Z**

在国外使用摄像机	93
照片电影场景	63
直接传输	76
直接打印	79
自动低速快门	35
自动对焦 (AF)	46
自动对焦辅助灯	54
自拍	53

\* 仅适用于 **DC22/DC21**。 \*\* 仅适用于 **DC22**。

# Canon



本使用说明书上信息的查证截止日期为 2006 年 7 月 1 日。

如有任何印刷错漏或翻译上的误差，望广大用户谅解。  
产品设计与规格如有更改，恕不另行通知。



使用 100%再生纸打印

PUB.DIC-052  
0000N/0.0

© CANON INC. 2006

PRINTED IN JAPAN