

数码摄像机 使用说明书

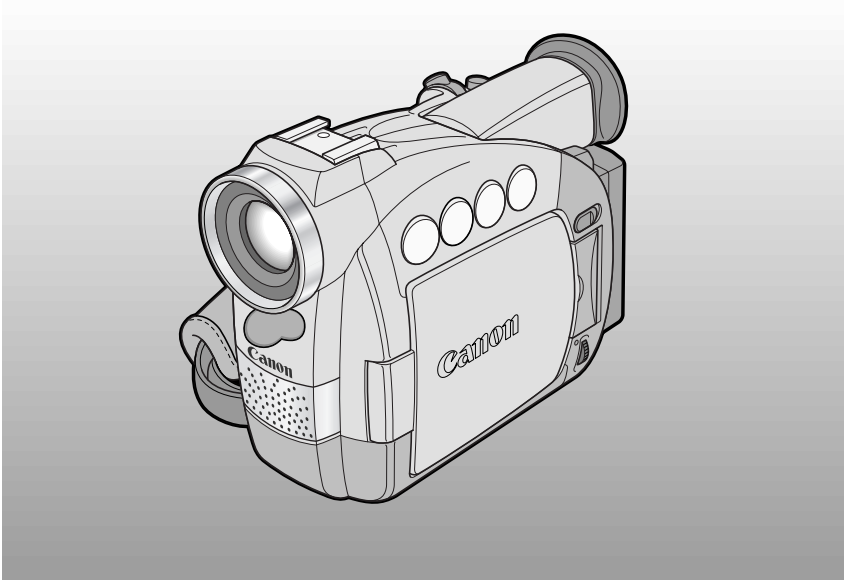

Canon

MiniDV Digital
Video
Cassette

MV550i/MV530i

本说明书解释MV550i及MV530i摄像机的使用方法。请注意：本说明书中的图示与解释以MV550i为主。

PAL



简介

掌握
基本操作

使用全套功能

编辑

使用记忆卡

其他提示

重要使用说明

C

简介

警告：



为了减少发生电击的危险，请勿开启外壳（或背盖）。当中并没有使用者可自行保修的零件。若需要维修服务，请向合格的服务人员咨询。

警告：



为了避免发生火灾或电击的危险，请勿让此产品暴露在雨水或潮湿的环境之中。

注意：

为了避免发生电击的危险和减少恼人的干扰情形，请使用我们所建议的配件。

注意：

在不使用本产品时，请将主电线的插头从电源插座上取下。

在英国的使用者

在更换保险丝时，请务必使用正确功率的合格保险丝，而且务必重新盖上保险丝外盖。

注意：

在英国的客户在使用本产品前，请务必详读以下注意事项。

更换保险丝

本产品的主电线所安装的是无法重新装配电线（一体成形）的插头，内置3安培的保险丝。若当中的保险丝需要更换，请务必使用ASTA或BSI认可、且功率相同的BS1362保险丝。

在更换保险丝后，请务必把保险丝外盖重新盖上。切勿在保险丝外盖未盖上的情形下使用插头。

更换插头

若所安装的插头不适用于您的电源插座，务必将之切下并安装上适当的插头。如有可能，请同时安装适用的3安培保险丝。若新的插头中并没有保险丝，请在分接电路板上安装5安培的保险丝。

交流电源线的连接方式

本电器主电线中的线路之颜色所代表的意义如下。

(重要)



若主电线中线路的颜色和您的插头中端子的颜色标记方式不同，请依照以下指示进行接线：蓝色的线路应该和标有字母N或黑色的端子连接。棕色的线路应该和标有字母L或红色的端子连接。蓝色与黑色的线路绝不可与三脚插头中接地的插脚相连接。

受损的插头应立即丢弃，以避免发生任何可能的电击危险。

CA-560的识别牌位于底部。

- 必须使用CV-150F/CV-250F DV数码视频接线，以符合EMC指引中的技术要求。

操作步骤和参考指引

随摄像机附送两本说明书：数码摄像机MV550i/MV530i使用说明书和数码视讯解决方案光盘使用说明书。

简介

数码摄像机MV550i/MV530i使用说明书

掌握基本操作



使用全套功能



编辑



使用记忆卡

数码视讯解决方案光盘使用说明书

安装软件



把摄像机连接到计算机



下载静止图像到计算机

简介

重要使用说明	2
操作步骤和参考指引	3
感谢您选用佳能产品	6
MV550i/MV530i基本功能介绍	7

掌握基本操作

熟悉MV550i/MV530i的各部份	8
---------------------------	---

～准备～

安装铁芯	11
为摄像机接通电源	12
装入录像带	17

～基本摄像方法～

基本摄像方法	19
变焦	24
使用液晶显示屏	26

～基本播放方法～

播放录像带	29
在电视屏幕上播放时的连接	33
如何拍出效果理想的图像	37

使用全套功能

～概览～

摄像途中进行搜索与重播	39
使用选单	40
使用无线遥控器	49
MV550i 调整可选择色彩的发亮钮	52

～摄像～

设定日期及时间	53
拍摄静止图像至录像带	56
关闭图像稳定器	58

使用各种摄像程序	59
使用数码效果	63
使用多图像屏幕	68
录音	70
设定自动计时器	72
MV550i 使用VL-3摄像灯 (选购件)	74
MV550i 使用DM-50麦克风 (选购件) ..	75

～手动调整～

调整自动曝光偏移	76
设定快门速度	77
手动调整焦点	79
设定白色平衡	80

～播放～

显示日期、时间和摄像机数据 (数据代 码)	82
搜索录像带 (照片搜索/日期搜索)	85
返回以前标记的位置	86

编辑

使用录像机进行编辑	87
使用数码视频设备转录至录像带/或从录 像带转录	88
从录像机、电视或模拟摄像机上转录— (模拟输入)	91
数码输出模拟视频及音频信号 (模拟数 码转换器)	93
在现有画面上摄录 (AV插入编辑) ..	95
音频转录	98
设定音频混合	101
使用DV接线连接至个人计算机	103

使用记忆卡

记忆卡简介104

记录静止图像至记忆卡108

把录像带中的图像记录为静止图像...110

从其他DV装置录制静止图像.....111

观看静止图像.....112

设定记录在记忆卡上的静止图像.....114

避免意外删除（保护）.....117

标记静止图像来进行打印
（打印记号）.....118

删除静止图像120

结合多个图像并录制于录像带中
（记忆卡混合）.....122

从录像带复制静止图像125

从录像带复制记忆卡上的静止图像 ...126

把记忆卡格式化.....127

在计算机上使用记忆卡内的静止图像128

其他提示及注意事项.....129

其他提示

使用摄像机的准备工作132

使用电池时的注意事项134

维修保养138

故障排除142

MV550i/MV530i 系统一览146

另购配件147





屏幕显示150





规格157

索引159

选单概览162

快速参考

- 除了目录与索引以外，请参考：
- 熟悉MV550i/MV530i摄像机的各部份（ 8）
 - 屏幕显示（ 150）
 - 故障排除—当您遇到任何问题时（ 142）
 - 选单概览（ 162）

- 本使用说明书中使用的符号：
- ：参考页数
 - ：可由摄像机操作的功能。
 - ：可由无线遥控器操作的功能。
 - ：摄像机操作的补充说明
 - '：操作确认哔声（ 23）

- 大写的字母表示在选单中显示的设定和摄像机上的按钮，例如：按下MENU钮。
- 图示的屏幕适用于MV550i。

感谢您选用佳能产品

C

简介

首先，我们要感谢您购买这台佳能数码摄像机。它的设计运用了先进的技术，使用非常容易，相信您很快就能拍摄出高素质的图像，为您带来无限欢乐。

为使您了解摄像机的功能，请您先详细阅读这本使用说明。本机有许多先进功能一定能够增加您摄像时的乐趣。

开始使用







开始使用时，我们建议您先熟悉这台摄像机的基本操作方式，再学习如何使用其全套功能。

- 把摄像机连接至个人计算机时，请使用另购的CV-150F或CV-250F DV接线

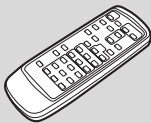
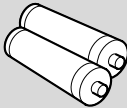
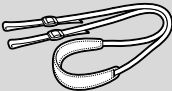
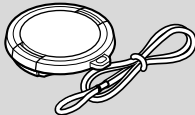
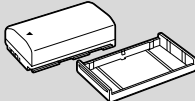
把摄像机连接至具备USB端口的计算机时，请使用附送的IFC-300PCU USB连接线。

- * 在计算机上使用记忆卡的静止图像时需要使用。详细说明，请参考软件使用说明书。

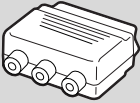
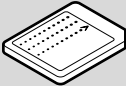
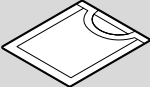
您的摄像机配备以下配件：

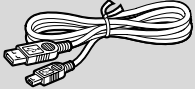
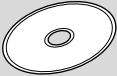
WL-D77无线遥控器 	2枚AA电池 
SS-800肩带 	镜头盖和镜头盖绳 
MV5501 BP-512 MV5301 BP-508 电池 	CA-560小型电源转换器（附交流电源线） 
纽扣锂电池 	STV-250N立体声影音接线 
PC-A10 SCART 转换器（适用于欧洲、亚洲） 	MMC-8M MultiMediaCard（附预录之示范图像） 
MultiMediaCard用软袋 	铁芯 
IFC-300PCU USB连接线* 	数码视讯解决方案光盘软件* 

MV550i/MV530i基本功能介绍

MV550i

22倍镜头和440倍数码变焦

MV530i

18倍镜头和360倍数码变焦

USB接口

您可以把记忆卡的数据快速传输至具备USB接口的计算机。您更可以使用附送的软件在计算机上处理及组织静止影像。

夜景模式

在黑暗的环境下，摄像机将根据摄录主体的亮度，自动调整最适合的快门速度来进行拍摄。

IEEE 1394 DV端子

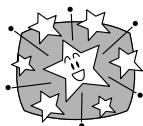

使用DV接线连接摄像机至配备有DV端子的个人计算机，并把您的原始图像及声音传输至个人计算机上。

记忆卡

可摄像、处理及储存静止图像于MultiMediaCard或SD记忆卡。按下单一的按钮，便可以在摄像后立即查看图像，并可把图像删除或设定为被保护的图像。可结合录制在卡上的静止图像与您原有的短片或静止图像，对于把静止图像传输到个人计算机上也非常方便。

静止图像



只要按下照片钮即可拍摄静止图像。您可以使用内置的机械式快门，把鲜明的静止图像记录在记忆卡上（渐进照片）。

2.5英寸液晶显示屏

长时间摄像功能

较SP模式下的摄像时间长1.5、2或3倍，在80分钟录像带上可摄像长达4小时。（MV530i：1.5倍）

图像稳定器



即使是以远摄镜头拍摄时，也能稳定您的拍摄画面。

MV550i 进阶热靴配件座

可轻松地安装佳能摄像灯VL-3或方向性立体声麦克风DM-50（皆为选购件），并以摄像机本身的电源启动。

数码效果



先进的数码技术让您在录制或播放时增加特殊效果。

使用多图像显示，可每次显示4、9或16张静止图像。

MV550i 可选择色彩之发亮钮

模拟输入录像

连接录像机或模拟摄像机，并转录至摄像机的DV录像带。

音频转录/AV插入编辑

熟悉 MV550i/MV530i的各部份

C

掌握基本操作

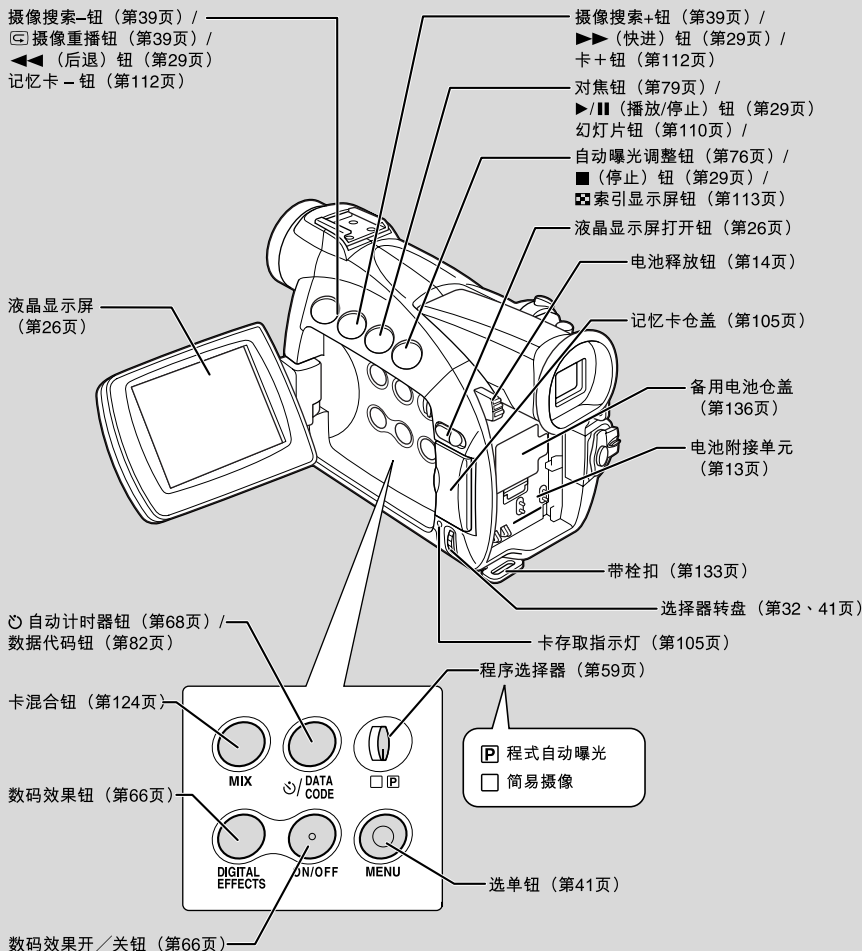

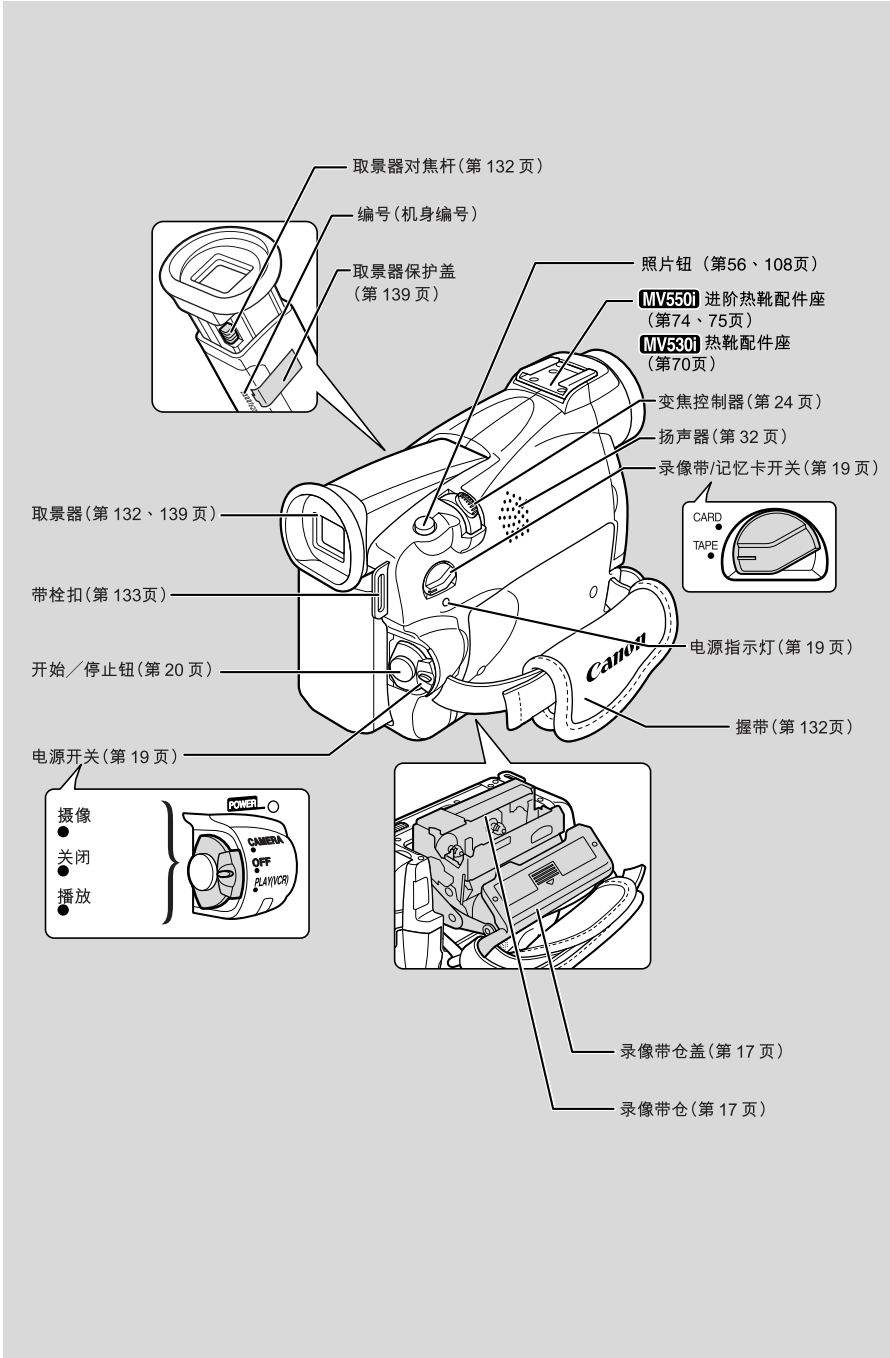

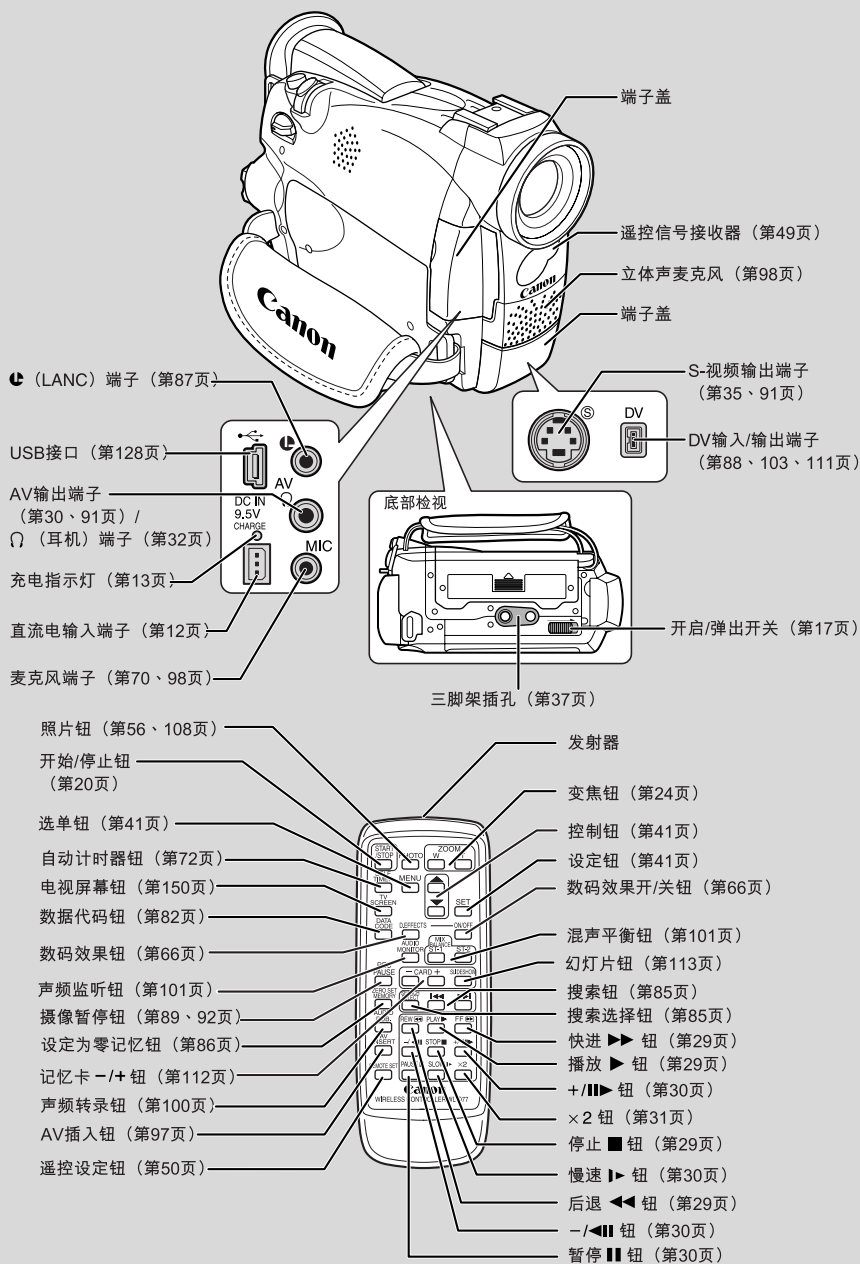

安装铁芯

把CA-560小型电源转接器连接到摄像机之前，请安装附送的铁芯。

把铁芯安装在小型电源转接器的连接线上距离插头（连接到摄像机的插头）末端4厘米的位置。

- 把连接线穿过铁芯的中央，并绕过铁芯一圈，然后把盖关上直到卡一声扣上。

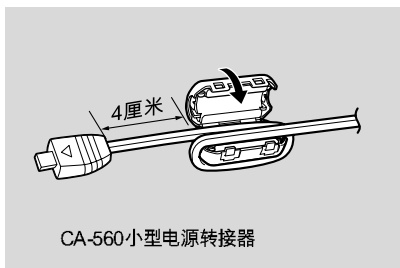

C

为摄像机接通电源

C

操作您的摄像机之前，您需要使用电源转接器以便：

从电源插座提供电源
或
为电池充电

 注意：

- 这个电源转接器能把家用电源插座的电流（100—240V交流电，50/60Hz）转换成摄像机所使用的直流电。
- 若您在电视旁使用这个电源转接器，可能会引致电视产生横纹。此时，请把电源转接器移离电视或天线即可。

把摄像机连接至电源插座上

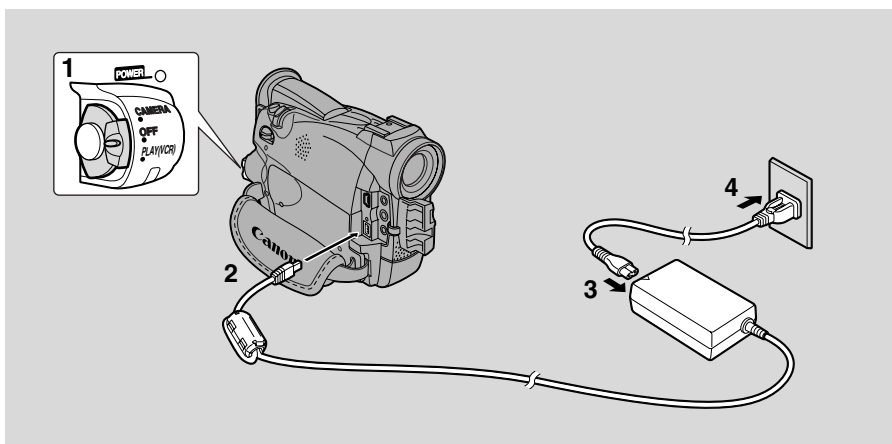

请使用电源转接器，从电源插座为您的摄像机提供即时的电力。连接/切断电源之前，务必先关闭摄像机。

1. 把POWER钮转至OFF。
2. 把电源转接器接上摄像机的DC IN端子。
3. 把电源线接上电源转接器。
4. 把电源转接器插入电源插座中。
5. 使用后，请把电源转接器从摄像机上取下。并把电源线从电源插座上拔下，然后从转接器上取下。

装上电池并充电

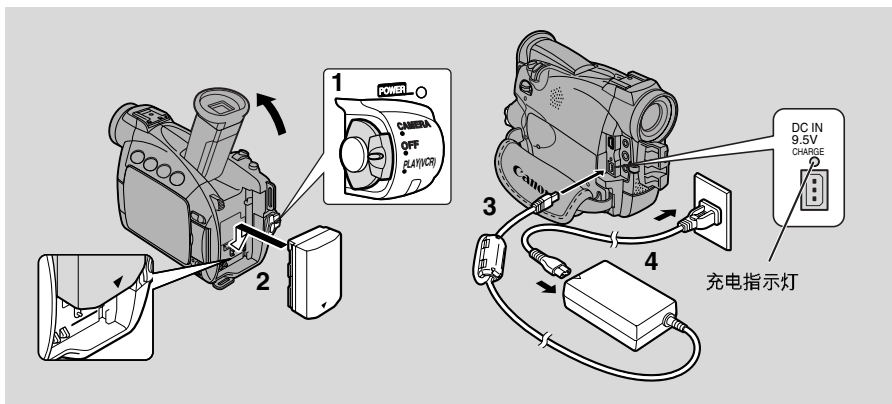

您的电池在出厂前只经过部分充电，这样的电量应该足够您检查摄像机是否能正常运作。

然而，若您要为摄像机提供更长久的电力，您必须为电池完全充电。连接/切除电池之前，请务必关闭摄像机电源。

1. 把POWER钮转至OFF。
2. 在摄像机上装入电池。
 - 取下电池的端子盖。
 - 把取景器向上拉起。
 - 使电池的三角符号向下，对齐电池边缘和摄像机的标线，轻压并把电池滑下，直到卡一声到位。
3. 把电源转接器接上摄像机。
4. 把电源线接到转接器上，再插入电源插座。
 - 充电指示灯闪烁红光表示正在充电。单闪表示充电少于50%。双闪表示充电超过50%。指示灯持续亮起表示电池已完全充电。如果指示灯每秒闪烁两次，就表示电池有问题。
 - 当POWER钮转至OFF以外的位置时，电池仍会充电。充电指示灯可能会闪烁。
5. 充电后请把电源转接器从摄像机取下，并把电源线从电源插座上拔下，然后从转接器上取下。

6. 使用后请取出电池。

- 把取景器往上拉起。
- 持续按下BATT. RELEASE钮，并把电池向上推出。

注意：

- 请勿把非指定的产品接到摄像机的直流电端子，同时，也请勿把电源转接器接到非指定的产品。
- 使用电池的细节请见“使用电池时的注意事项”（ 134）。这些注意事项包括充电与摄像时间，以及如何安装电池。

CA-560小型电源转接器

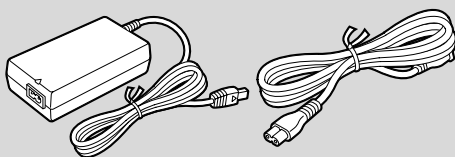

规格

电源	交流电100—240V，50/60Hz
耗电量	34W
额定输出	直流电 9.5V，2.7A
操作温度范围	摄氏0—40度（华氏32—104度）
大小	57×28×104 毫米（2 1/4×1 1/8×4 1/8 英寸）
重量	180克（6 3/8盎司）（不包括电源线）

重量和大小为约数。
误差和省略未计算在内。
如有变更，恕不另行通知。

使用CR-560充电转接器（选购件）

本机所附的CA-560小型电源转接器可配合CR-560套件使用，您可以使用下列其中一种方法为摄像机提供电力并为电池充电：

1. 利用汽车电池提供的电力，替BP-500系列电池充电。
2. 利用汽车电池提供的电力，操作摄像机。
3. 利用家中的电力，替BP-500系列电池充电。

充电转接器/汽车电池接线套件CR-560包括下列组件：

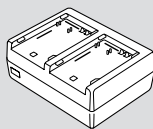

充电转接器

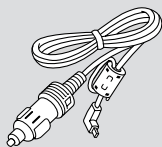

汽车电池接线

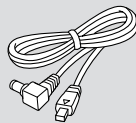

直流电接线

1. 利用汽车电池提供的电力，替BP-500系列电池充电。

1或2枚电池 + 充电转接器 + 汽车电池连接线 → 汽车点烟器

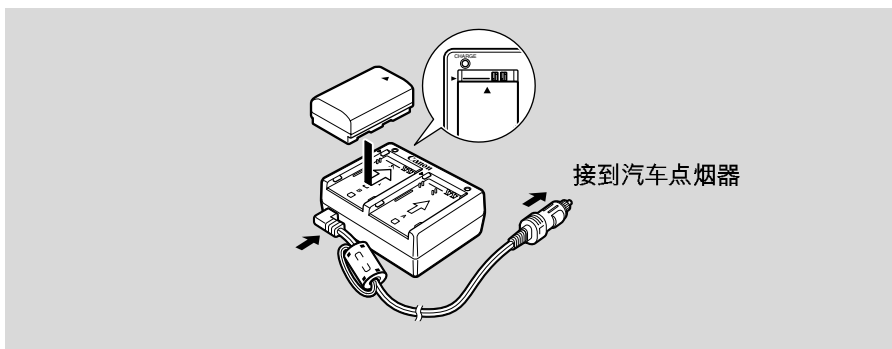

- 高容量BP-522和BP-535电池（两者皆选购件）充电快速：充电15分钟可摄像70分钟（使用取景器）。

	使用汽车电源或家用电源 完全充电所需时间
BP-508	1小时20分钟
BP-512	1小时20分钟
BP-511（选购件）	1小时20分钟
BP-522（选购件）	1小时40分钟
BP-535（选购件）	2小时30分钟

2. 利用汽车电池提供的电力，操作摄像机。

摄像机 + 直流电接线 + 充电转接器 + 汽车电池接线 → 汽车点烟器

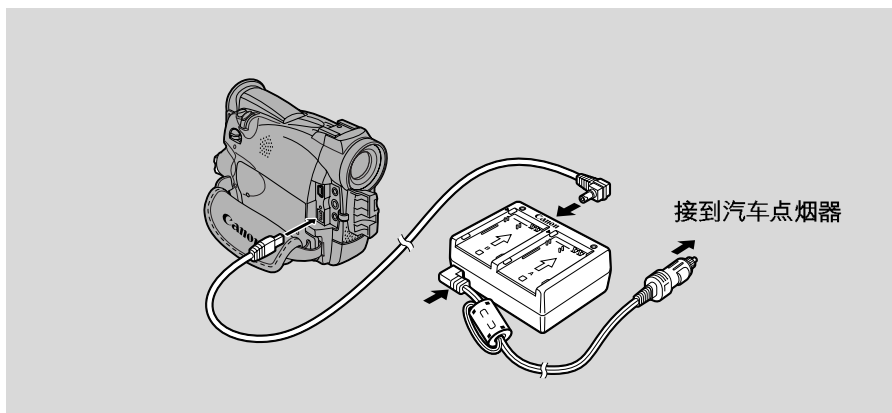

3. 利用家中的电力，替BP-500系列电池充电。

1 或 2 枚电池 + 充电转接器 + 小型电源转接器

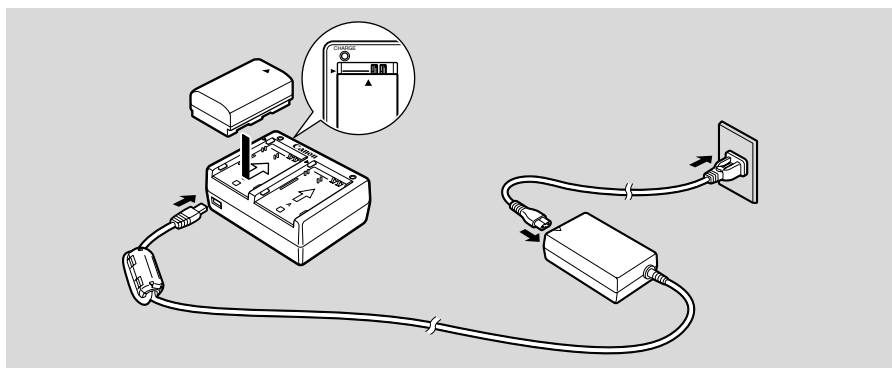

- 高容量BP-522及BP-535电池（两者皆选购件）充电快速：充电15分钟可摄像70分钟（使用取景器）。



注意：

- 有关使用CR-560的详细说明，请参考它的使用说明书。

装入录像带

C

掌握基本操作

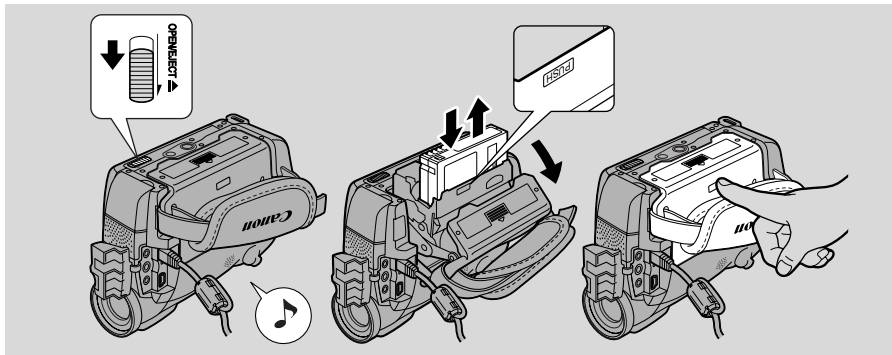



请务必使用有 D 标记*的录像带。

装入和取出录像带

1. 请先确定摄像机已接上电源。
2. 把 OPEN / EJECT 开关（在摄像机的底部）向上推动，来开启录像带仓盖。
 - 把录像带仓盖完全拉开（同时把按钮往上推），并等候数秒，待录像带仓自动开启。
 - 当录像带仓盖完全打开后，确认哔声将会响起。
3. 装入或取出录像带。
 - 轻轻放入录像带，让录像带的小孔朝握带，而 REC/SAVE 标号位于上方。
 - 取出录像带时，请垂直向上取出。
4. 按下录像带仓上的 P 标记，直到喀嗒一声关上为止。
5. 关上录像带仓盖，直到喀嗒一声关上为止。

* D 是一个商标。



注意：

- 当录像带仓正在自动开启或关闭时，请勿干扰录像带仓的动作或尝试关上录像带仓盖。
- 装入录像带后，请使用摄像搜索功能（ 39）来寻找您要开始摄像的地方。
- 请小心勿让录像带仓盖夹着您的手指。
- 使用后，请勿把录像带留在摄像机中。请把录像带放回盒中，并存放在阴凉、清洁和乾燥的地方。
- 当您开启摄像机电源时，显示屏上的  标记将会闪动，直到您装入录像带为止。
- 有些录像带，剩余部分的显示可能会出现读数不准的现象（ 151）。

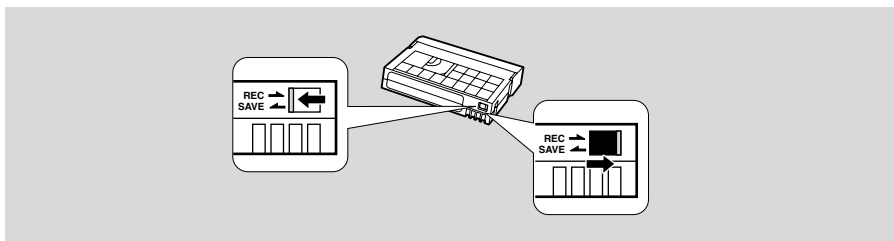
防止录像带被不慎擦写



要防止录像带遭意外擦写，请滑动录像带上的标号，使其露出小孔。（此开关位置通常是标记为SAVE或ERASE OFF。）

如果您装入此录像带，并把摄像机处于暂停摄像模式下（ 19），显示屏中会出现约4秒的“THE TAPE IS SET FOR ERASURE PREVENTION”（录像带已设定在防擦写状态），之后  标记会闪动。

如果您想要重新摄录在此录像带上，请把防擦标号往另一方向拨动以闭合小孔。

如何处理录像带

- 为保护磁头，从盒中取出录像带后，请把它立即放入摄像机中，切勿开启录像带保护盖或触摸磁带本身。
- 请勿使用已经受损或经过接合的录像带，因为这类录像带会损坏摄像机。
- 请勿把任何异物插入录像带上的小孔中或以玻璃胶纸封着这些小孔。
- 请小心使用录像带，掉落或强烈撞击皆有可能使内部受损。
- 请把录像带存放在保存盒中，先把磁带回卷至最前端，再以直立方式存放。
- 带有电镀端子的录像带可能会因长时间使用而变脏，影响数据的传输。因此，录像带在使用约10次后，请务必以棉花棒清洁其端子。

录像带记忆功能

本机无法使用录像带记忆功能。

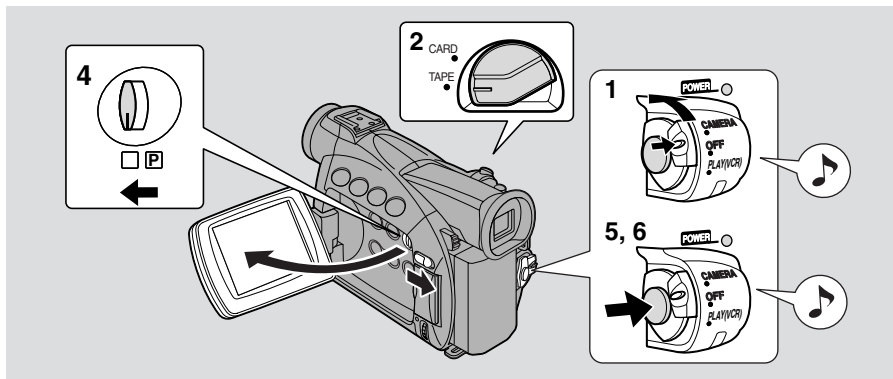

开始摄像之前

您是否已经完成下列步骤？

- 接通电源（[12](#)）。
- 取下镜头盖（[132](#)）。
- 系紧握带（[132](#)）。
- 选择显示方式：取景器（[132](#)）或液晶显示屏（[26](#)）。

注意：

- 使用取景器时，请完全关闭液晶显示屏或把液晶显示屏转到和镜头同一方向。（[26](#)）
- 同时使用取景器及BP-522或BP-535电池（两者皆选购件）时，请把取景器拉长并转到合适的角度。

要设定日期与时间的显示（[53](#)），您可能需要安装备用电池（[136](#)）。

摄像

1. 持续按下POWER钮上的小钮，把POWER钮转至CAMERA。

- 摄像机自动进入暂停摄像模式。显示屏中会出现PAUSE。
- 若您尚未设定日期及时间显示，显示屏中会出现“SET THE TIME ZONE, DATE AND TIME”。要设定时区，请参考第53页。要设定日期及时间，请参考第55页。
- 摄像机电源指示灯亮起。
- 确认哔声响起。
- 摄像机在暂停摄像模式下超过5分钟，就会自行关闭。要回到暂停摄像模式，请把POWER钮转至OFF，再转回CAMERA。

2. 请确定TAPE/CARD钮设定至TAPE。

- 有关把静止图像摄制到记忆卡的说明，请参考第108页。

3. 装入录像带 (17)。
4. 把程序选择器推至 []。
 - 即选择简易摄像程序。您不需手动调整即可摄像 (59)。
5. 按下开始/停止钮，开始摄像。
 - 有关拍摄静止图像至录像带的说明，请参考第56页。
6. 再按一下开始/停止钮来即可暂停摄像。
 - 摄像机回到暂停摄像模式，显示屏中会出现PAUSE。
 - 只要按下开始/停止钮，便可以任意停止或重新开始摄像。

**注意：**

- 装入录像带后，请等磁带计数器停止后才开始摄像。

摄像结束时

- 盖上镜头盖。
- 收起取景器。
- 收起液晶显示屏。
- 取出录像带。
- 把POWER钮转至OFF。
- 中断电源。

**注意：**

- 要检查摄像机是否能正确摄像，请先进行摄像测试。
- 进行重要的摄像工作之前，请先使用佳能DVM-CL数码视频磁头清洁带或市面上出售的数码视频磁头清洁带清洁摄像机的视频磁头。
- 要关闭液晶显示屏，请先把显示屏垂直旋转至面对您的方向，再把它平推至紧贴机身侧面，直至稳固地扣上关闭。
- 摄像时，您无法从扬声器监听声音。
- 有关如何拍出效果理想的图像方法，请参考第37页。
- 要有更长的摄像时间，请把REC MODE设定为SP以外的其他模式 (21)。

改变摄像模式

**C**

MV550I

可选择4种摄像模式：SP（标准播放）、1.5倍SP、2倍SP或3倍SP。

- 当摄像机设定为CARD PLAY（VCR）模式时，仅SP和LP模式可以使用。

MV530I

你可以在SP（标准播放）及LP（长时间播放）模式下摄像及播放录像带。LP模式会延长录像带的使用时间1.5倍。

摄像时间（示范：使用80分钟录像带）

	标准摄像		长时间摄像	
	SP	LP	SP	LP
MV550I	80分钟	1.5倍SP (120分钟)	2倍SP (160分钟)	3倍SP (240分钟)
MV530I			—	—

在 SP和 LP模式下，录制到磁带的图像数据会以SP和LP模式下的两倍压缩。

您无法在以SP以外模式所录制的磁带中加入声音（音频转录）或图像（AV插入）。若您想在摄像后使用这些功能，请选择以SP模式来摄像。

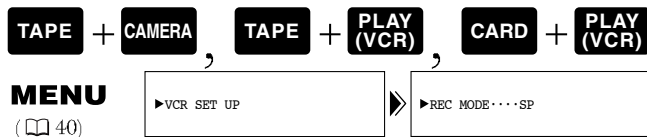

MV550I

要改变摄像模式，开启选单并选择VCR SET UP，然后选择REC MODE，把它设定为LP、 SP或 LP，再关闭选单。

MV530I

要把摄像模式更改为LP模式，开启选单并选择VCR SET UP，然后选择REC MODE，把它设定为LP，再关闭选单。













注意：

有关三种长时间摄像模式

- 当在长时间摄像模式下摄像或播放录像带时，录像带的素质和使用情形可能会影响摄像，而图像上可能会出现马赛克干扰，声音也可能失真。因此对于重要的摄像，请把摄像机设定为SP模式。
- 如果您打算把摄像机记录的图像传输至计算机，建议使用SP模式进行摄像。

- 若您同一盒录像带上同时以两种或以上的模式摄像，图像在播放时可能会扭曲，所编写的时间代码可能不正确。
- 若在本摄像机上播放以其他数码设备LP模式录制的图像时，可能产生马赛克干扰，声音也可能失真。
- 若在其他数码设备上播放以本摄像机LP或  LP模式摄制的图像时，可能产生马赛克干扰，声音也可能失真。

有关 SP及 LP模式

- 在  SP或  LP模式下摄制的图像素质，会比以SP或LP模式所摄制的较差。
- 无法在不具备  SP或  LP模式的摄像机上播放以此两种模式所摄制的录像带。
- 当摄像机连接至其他数码视频设备时，若在  SP和  LP之间切换，显示屏可能无法显示正确的摄像模式。
- 摄像模式改变为  SP或  LP时，本摄像机会改变图像以适合在该模式下摄像。
- 当摄像机设定为  SP或  LP模式时，DV转录可能无法正确操作。
- 在  SP或  LP模式下记录的图像，将无法传输至计算机（由2002年1月起）。

16:9（宽屏幕电视摄像）



产生16:9格式的图像，适合宽屏幕电视播放。

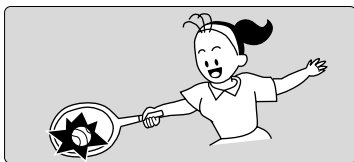

TAPE + **CAMERA**

MENU

( 40)

▶CAM.SET UP

▶16:9.....OFF

要把16:9设定为ON，开启选单并选择CAM.SET UP，然后选择16:9，把它设定为ON，再关闭选单。

注意：

- 如果您开启16:9模式，显示屏中会出现“16:9”。
- 在简易摄像程序下无法使用16:9模式。
- 当16:9设定为ON时，无法使用多图像屏幕。
- 如果您在普通电视上播放以16:9摄像的画面，图像看起来会比较扁。

确认/警告哔声  

图示中，摄像机的操作确认短哔声将以，表示。当您进行某些摄像机操作，例如开启电源、进行自动计时器倒数、摄像机自动关闭电源前，以及摄像机有任何不正常的状况发生时，都会响起哔声。这些哔声并不会录制在录像带上。

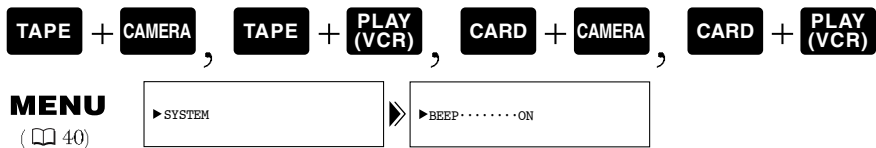

要关闭哔声，请开启选单并选择SYSTEM，然后选择BEEP，把它设定为OFF，再关闭选单。

示范模式  

您可以观看摄像机的主要功能示范。请进行下列其中一项操作来观看示范：

- 如果摄像机内没有录像带或记忆卡，请在TAPE CAMERA或CARD CAMERA选单中开启DEMO MODE，然后关闭选单。
- 关闭摄像机电源后，在五分钟内不插入录像带或记忆卡。

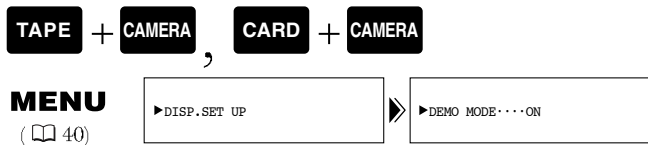

要关闭示范模式，开启选单并选择DISP. SET UP，然后选择DEMO MODE，把它设定为OFF，再关闭选单。

 **注意：**

- 要取消已开始的示范模式：按下任何按钮、关闭相机电源、插入录像带或记忆卡。

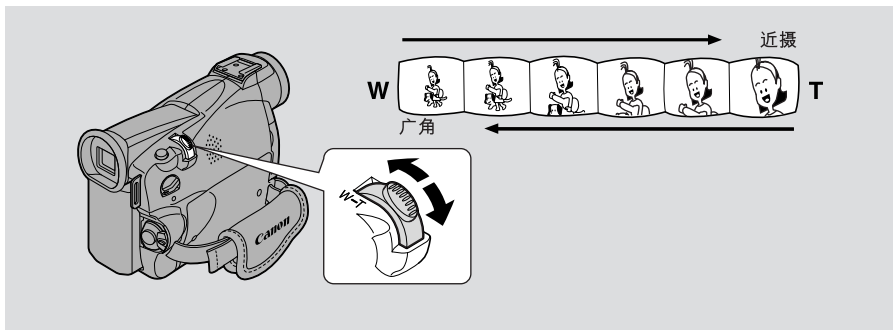
MV550i 22倍光学变焦 / MV530i 18倍光学变焦

这部摄像机的变焦镜头能让您为每一个场景选择最佳的画面角度：

- 把变焦控制钮移向标记着W的一边，可以推远摄录主体进行广角拍摄。
- 把变焦控制钮移向标记着T的一边，可以拉近摄录主体进行近摄。

您可以控制变焦的速度：

- 轻轻拨动控制钮，可慢速变焦。
- 一直拨动控制钮，可加快变焦速度。（您把变焦控制钮拨的愈远，变焦的速度愈快。）

无线遥控器上的T与W按钮只能调整画面角度，而无法控制变焦速度。

MV550i 88倍/440倍数码变焦(记忆卡88倍) / MV530i 72倍/360倍数码变焦(记忆卡72倍)
MV550i

在TAPE CAMERA模式下，把摄像机的变焦范围放大至20倍。此时变焦控制钮仍可与平常一样运作。您可以任意在1倍和440倍之间的放大范围内拉近或推远，摄像机会自动在光学变焦（最多22倍）与数码变焦（22倍至88倍或22倍至440倍）之间切换。

TAPE + CAMERA , **CARD + CAMERA**

MENU

(□ 40)

▶CAM.SET UP

▶D.ZOOM.....88×

要改变数码变焦，请开启选单并选择CAM.SET UP，然后选择D.ZOOM，把它设定为OFF或440倍，再关闭选单。

MV530i

在TAPE CAMERA模式下，把摄像机的变焦范围放大至20倍。此时变焦控制钮仍可与平常一样运作。您可以任意在1倍和360倍之间的放大范围内拉近或推远，摄像机会自动在光学变焦（最多18倍）和数码变焦（最多18至72倍或18至360倍）之间切换。

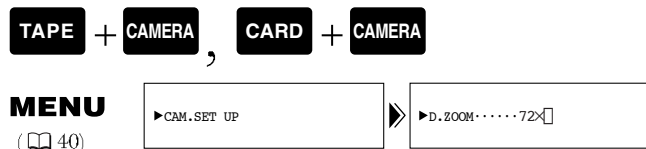

要改变数码变焦，开启选单并选择CAM.SET UP，然后选择D.ZOOM，把它设定为OFF或360倍，再关闭选单。

 **注意：**

- 变焦时，请在您和摄录主体之间保留至少1米（3英尺 $3\frac{3}{8}$ 英寸）的距离。然而，当变焦处于广角位置时，最近的对焦距离可近至1厘米（ $\frac{3}{8}$ 英寸）。
- 如果放大率超过22倍/18倍，图像的分辨率就会稍微降低。
- 无法在夜景摄像程序下使用数码变焦。
- 设定为多图像屏幕时无法使用数码变焦，此时显示会变为“--”。
- 变焦指示灯会显示4秒钟，当数码变焦设定为88倍/72倍时，变焦指示灯会延长（浅蓝色）。当数码变焦设定为440倍/360倍时，变焦指示灯会再次延长（深蓝色）。

使用液晶显示屏

开关液晶显示屏

按下液晶显示屏打开钮，并把液晶显示屏从摄像机打开。此时液晶显示屏便会自动启动，并把取景器自动关闭。要关上液晶显示屏时，按上方角直到喀嗒一声稳固地关上，液晶显示屏便会自动关闭，取景器则会自动启动。

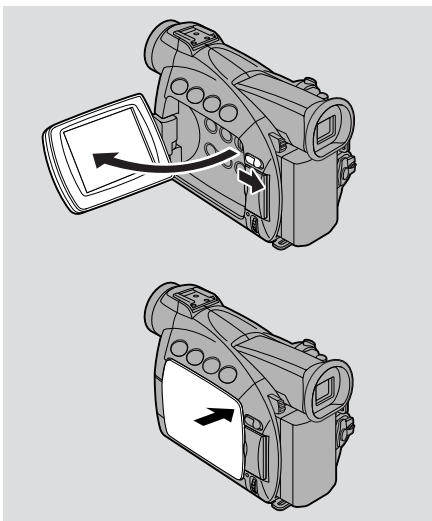

改变液晶显示屏的角度

您可以打开并旋转显示屏，选择最适合您的角度。您也可以转动液晶显示屏，使它朝着镜头的方向。
( 28)。

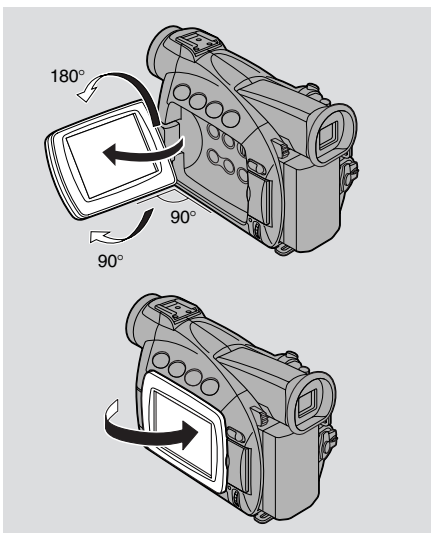

您也可以把显示屏平推至与摄像机身侧面接合，让显示屏朝外。

注意：

- 移动液晶显示屏时，应避免触摸液晶显示屏的表面。
- 切勿拿着液晶显示屏或取景器来握持摄像机。
- 尝试旋转液晶显示屏前，请先确定您已经把液晶显示屏打开至90°。

- 把液晶显示屏关上或推平至紧贴摄像机的一侧前，请务必先把液晶显示屏垂直转动到位。
- 若不使用液晶显示屏，请务必把它完全关上，直至稳固地扣上。
- 请小心勿让液晶显示屏、取景器或镜头长时间暴露在阳光直射下或放在窗口处，以免对摄像机造成损害。
- 照射在液晶显示屏上的亮光可能会造成反光，使人难以看清图像。在这种情况下，请改用取景器。您也可以调整显示屏的亮度来改善效果（请参考以下面的“调整液晶显示屏”部分）。

调整液晶显示屏



您可以调整液晶显示屏的亮度。

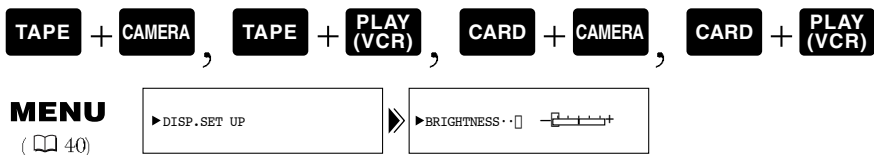

开启选单并选择DISP.SET UP，然后选择BRIGHTNESS，使用选择器转盘调整电平，再关闭选单。

显示屏中将会出现显示亮度电平的线条。

- 把选择器转盘往上转可使显示变亮。
- 把选择器转盘往下转可使显示变暗。

注意：

- 即使在关闭摄像机后，摄像机会记录您的亮度设定。
- 液晶显示屏的亮度并不会影响摄取的图像或取景器所显示的效果。

关于液晶显示屏

本摄像机的内置液晶显示屏属于高度精密产品。

然而，液晶显示屏上仍有可能持续出现小黑点或（红色、蓝色或绿色）光点，但这并不代表液晶显示屏无法正常工作，这些光点或黑点并不会录制在录像带中。（有效点数：超过99.99%）



当你把液晶显示屏翻转到相反的方向时（见右图），您就可以观察自拍情况，或让被摄者监视摄像过程。当显示屏在这个位置时，取景器也会启动。（调整取景器，[132](#)）

- 您可以选择反向（镜像开启）或正向（镜像关闭）的显示方式。不论您选那一项，摄像本身都不会受到影响。

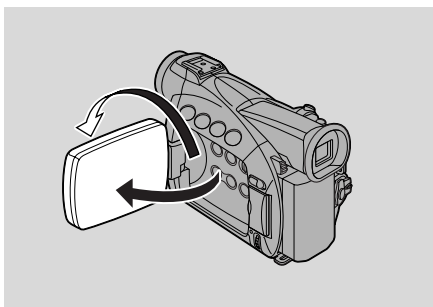

TAPE + CAMERA, **CARD + CAMERA**

MENU

([40](#))

▶ DISP.SET UP

▶ MIRROR.....ON

要关闭镜像模式，开启选单并选择DISP.SET UP，然后选择MIRROR，把它设定为OFF，再关闭选单。

开启“镜像”后在液晶显示屏中出现的指示灯：

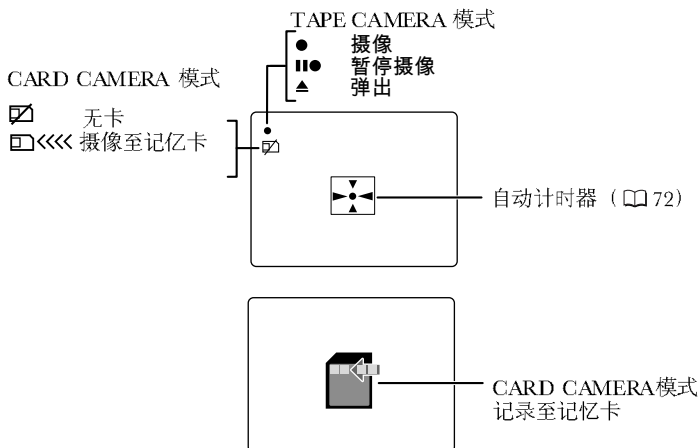

- 这些指示灯及其他指示灯会如常出现在取景器中。

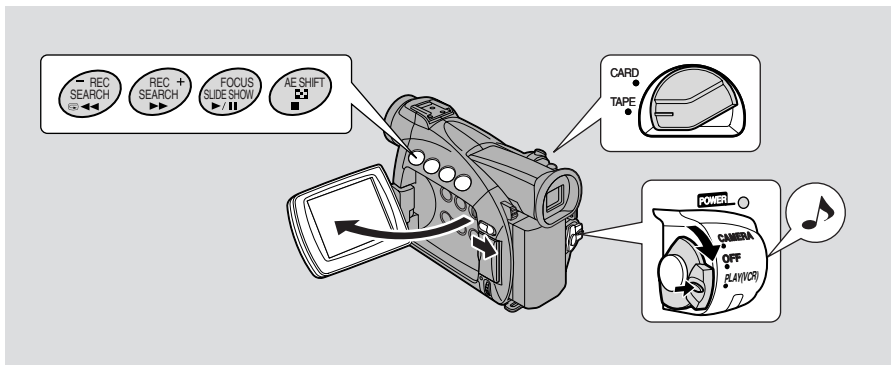

您可以使用液晶显示屏进行即时播放。这部摄像机也能够经由内置扬声器播放声音（[32](#)）。

- 播放录像带时，您可以把液晶显示屏以屏幕朝上的方式关闭。
- 当您利用取景器来监视播放情况时，请把液晶显示屏关上。

要在电视上播放录像内容，请参考第33页。

要使用无线遥控器，请参考第49页。

注意：

- 要避免不必要摄像，请确定把录像带上的防擦标号扳至露出小孔的位置（此开关位置通常标记为 SAVE 或 ERASE OFF）。

1. 接上电源，并把POWER钮转至PLAY (VCR)。

- 电源指示灯会亮起。

2. 请确定TAPE/CARD钮设定为TAPE。

3. 装入录像带。

4. 按下 **e**（播放）钮来开始播放。

- 要停止播放，请按下 **3**（停止）钮。
- 要把录像带快进，请先停止播放后再按下 **1**（快进）钮。
- 要把录像带后退，请先停止播放后再按下 **'**（后退）钮。
- 若播放的画面粗糙杂乱（马赛克干扰），请使用佳能DVM-CL数码视频磁头清洁带或市面上出售的数码视频磁头清洁带来清洁摄像机的视频磁头。

其他播放模式



暂停播放

请按下 **a**（暂停）钮。要恢复正常的播放模式，请再按一次 **a**（暂停）钮，或按下 **e**（播放）钮。当暂停播放持续超过5分钟，摄像机会自动进入停止模式。

快进播放

要以正常速度的11.5倍进行播放，请在正常播放时持续按下 **1**（快进）钮，或在正常快进时持续按下 **1**（快进）钮。

后退播放

要以正常速度的11.5倍进行后退播放，请在正常播放时持续按下 **'**（后退）钮，或在正常后退时持续按下 **'**（后退）钮。

特殊播放



逐格前进

要以逐格播放，请在暂停播放时重复按下 **+ / a e** 钮。

若您持续按下该钮，则可以连续逐格前进播放。

逐格后退

要以逐格后退播放，请在暂停播放时重复按下 **- / 4 a** 钮。

若您持续按下该钮，则可以连续逐格后退播放。

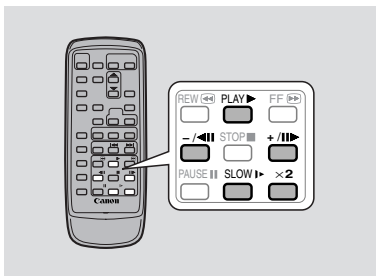

慢进播放

要以正常速度的1/3进行播放，请在正常播放时按下 **SLOW M** 钮。按下 **PLAY e** 钮可回复至正常播放。

慢退播放

要以正常速度的1/3后退播放，请在正常播放时按下 **- / 4 a** 钮，然后再按下 **SLOW M** 钮。

按下 **PLAY e** 钮可回复至正常播放。

后退播放

要以正常速度进行后退播放，请在一般前进播放时按下 $-1/4$ a 钮。按下PLAY e 钮可回复至正常前进播放。

- 在大约 2 分钟暂停后退播放后，这部摄像机会自动进入停止模式。

前进×2播放

请在正常播放时按下×2钮。

按下PLAY e 钮可回复至正常播放。

后退×2播放

请在正常播放时按下 $-1/4$ a 钮，然后再按下×2钮。

按下PLAY e 钮可回复至正常播放。

注意：

- 在某些特殊播放模式中，屏幕上会出现马赛克干扰。
- 使用特殊播放时，无法播放录像带中的声音。



这部摄像机有内置扬声器，让您使用液晶显示屏播放时能够同时重播声音与图像。内置的扬声器属于单声道。

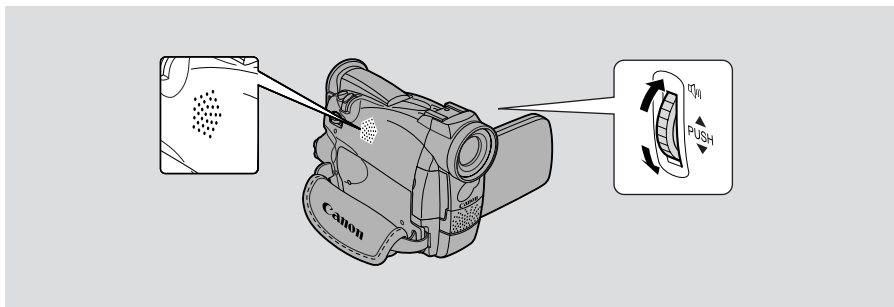

请转动选择器转盘来调整扬声器的音量。

- 往上转动选择器转盘可提高音量，往下转动则可减低音量。
- 显示屏中会出现一线条来显示当前的音量，并且会在4秒后消失。
- 您可以一直往下转动选择器转盘直到出现OFF，以完全关闭音量。

注意：

- 当音量调高时，声音有时会出现失真。若发生这种情形，请把音量调低。
- 当这部摄像机设定为TAPE PLAY（VCR）以外的其他模式时，扬声器会自动关闭。

使用耳机

- 您也可以使用耳机来监听声音，请在选单改变AV/耳机端子设定（ 33）。
- 无论您是在 TAPE PLAY（VCR）模式或TAPE CAMERA模式中，您都可以分别调整耳机的音量与内置扬声器的音量。不论使用哪个模式，音量设定都会相同。
- 您为内置扬声器与耳机所调整的音量设定将会独立记录。即使在您把摄像机关闭然后再开启，这部摄像机也会记下您的设定。
- 当你使用耳机时，扬声器会自动关闭。

在电视屏幕上播放时的连接

您可以把这台摄像机连接电视或录像机。您应为摄像机接上电源（[12](#)）。开始连接之前，请关掉所有装置。

详情请参考电视或录像机的说明书。

切换AV/耳机端子

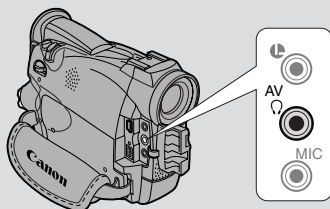

经由选单，可把摄像机的AV/耳机端子切换为AV端子或耳机端子功能。



MENU

([40](#))

▶ VCR SET UP

▶ AV/PHONES...AV

开启选单并选择VCR SET UP，然后选择AV/PHONES，并把它设定为AV或PHONES，再关闭选单。

- 当端子切换至PHONES时，显示屏中会出现PHONES。

使用耳机

- 使用耳机之前，请确定您已把AV/耳机端子切换至PHONES。若在使用耳机之前没有把AV/耳机端子切换至PHONES，耳机会发出噪声。

若您的电视（或录像机）配备有SCART端子（但没有S (S1)-视频端子）

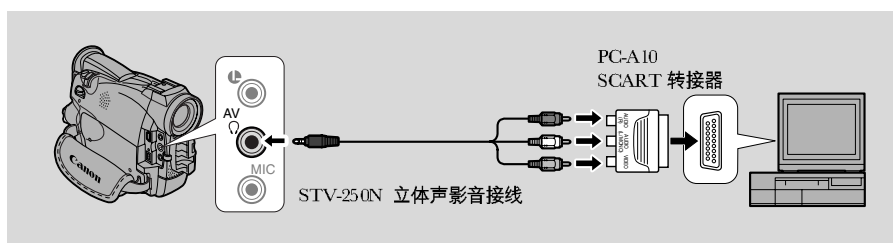

- 把PC-A10 SCART转接器连接到电视或录像机的SCART端子上。
- 使用STV-250N立体声影音接线把摄像机接到转接器上。请把白色插头连接到白色音频端子L（左），把红色插头连接到红色音频端子R（右），把黄色插头连接到黄色视频端子VIDEO上。
- 若您把摄像机连接至电视，请把电视上的TV/VIDEO选择器设定为VIDEO。
- 若您把摄像机连接至录像机，请把录像机上的输入选择器设定为LINE。

若您的电视（或录像机）配备有S (S1)-视频输入端子

如要获得最佳的画质，建议您在配备有S (S1) 端子的电视上播放摄像。

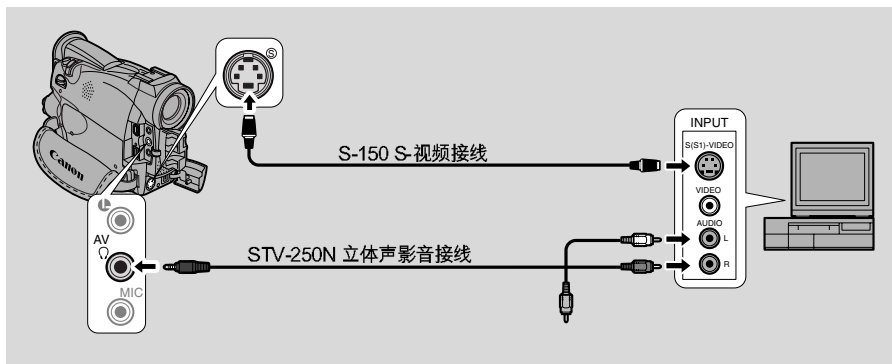

- 使用另购的S-150 S-视频接线连接S-视频端子，并使用STV-250N立体声影音接线连接音频端子。请把白色插头接到白色音频端子L（左），把红色插头连接到红色音频端子R（右）。请勿接上黄色插头。
- 若您把摄像机连接至电视，请把电视上的TV/VIDEO选择器设定为VIDEO。
- 若您把摄像机连接至录像机，请把录像机上的输入选择器设定为LINE。

若您的电视（或录像机）配备有AV输入端子

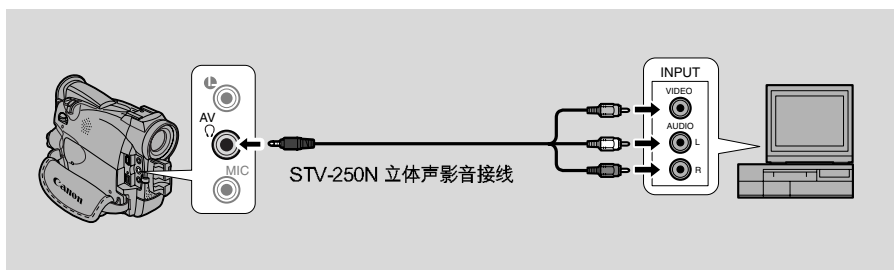

- 使用STV-250N立体声影音接线连接摄像机。请把白色插头连接到白色音频端子L（左），把红色插头连接到红色音频端子R（右），最后把黄色插头连接到黄色视频端子VIDEO。
- 若您把摄像机连接至电视，请把电视上的TV/VIDEO选择器设定为VIDEO。
- 若您把摄像机连接至录像机，请把录像机上的输入选择器设定为LINE。

 注意：

- 若您在拍摄时想使用电视作监视器，而电视已经接上了摄像机的音频端子，请记得把电视的音量调低。当电视扬声器所传出的声音被摄像机的麦克风所接收，便会产生刺耳的声音。

如何拍出效果理想的图像

握持摄像机的方法

要获得最大的稳定性，请用右手握持摄像机，并把右肘紧贴身体。

必要时应以左手托着摄像机。经过练习，您就能够以触摸来操作控制钮，而不需把视线移离摄录主体。

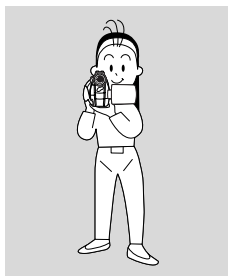

使用三脚架

要防止任何不必要的震动，您可以把摄像机安装在三脚架上（或放在任何有适当高度的平坦表面上），再以无线遥控器操作摄像机。

- 当您使用三脚架时，请小心勿让取景器长时间暴露在强烈的日光下，以免取景器熔化。（光线会经取景器镜片集中而产生高热。）
- 请确保三脚架的固定螺丝长度不超过5.5毫米（1/4英寸），以免损坏摄像机。

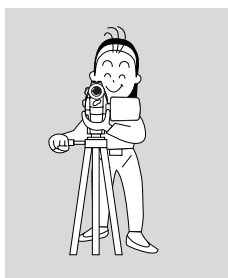

画面构图

每一场景的重点并不一定要在画面中央。要拍摄出更有趣的画面，您可以把摄录主体置于画面中靠左或右侧的地方，并在画面中为摄录主体所面对或移动的方向留下多一些空间。

拍摄时，注意不要去掉摄录主体的头顶，也不要颈部、臀部或膝盖的位置裁掉。（您可以稍微向上或向下移动镜头）。

应留意在背景中是否有分散注意力的物体。



画面角度

开始摄像之前，应选定您所要的画面角度，而不是一边摄像一边变焦。一个用录像作品来讲故事的好方法，就是先用远景来建立情景，再改用中景，然后以近景来表现细节。每次取景都不要忘了改变一下视角。

请谨记：任何摄像机的移动或画面角度的改变，都应该有明确的目的，尽量避免不必要或无目的的移动。



远镜头



中距离镜头



特写镜头

摄像机的移动

使用水平拍摄方法来摄取风景或追随移动的物体。先决定您想要摄取的范围，再面对您水平拍摄角度的终点站立。接着，转动腰部至面向水平拍摄角度的起点，但不要移动您的脚。开始摄像时，先停留几秒后再开始缓慢转动您的腰。在最后一个画面的位置也停留数秒钟后，才结束摄像。



水平拍摄

用摄像机进行倾斜拍摄，可以拍摄目标的高度。您也可以从建筑物的顶端开始拍摄，再慢慢把镜头带到建筑物底部，藉以介绍位于底部的摄录主体。

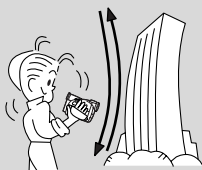

倾斜拍摄

摄像途中进行搜索与重播

摄像搜索



如果摄像机处于暂停摄像模式，您可以使用摄像搜索功能向前或向后播放录像带，直到您想开始或恢复摄像的地方。如果您想把新画面加到已经用过的录像带上，这是很有用的功能。您可以用摄像搜索功能确保新旧画面之间的接合流畅。

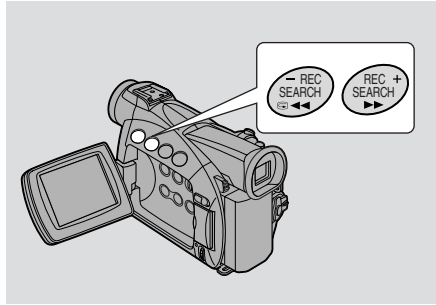

TAPE + CAMERA

1. 持续按下摄像机上的REC SEARCH +或-钮，同时查看显示屏上的画面。
 - +钮会向前播放，-钮会向后播放。
2. 找到您要开始摄像的地方后，松开按钮。
 - 摄像机会回到暂停摄像模式。

使用全套功能

摄像重播



如果摄像机在暂停摄像模式下，您可以用摄像重播来播放最后几秒的内容，再自动回到暂停摄像模式。您可以迅速确认摄像是否正确，然后再拍摄下一个画面，而不会在画面上制造杂讯。

TAPE + CAMERA

1. 按下再放开摄像机上的C（摄像重播）钮，同时查看显示屏上的画面。
 - 摄像机会回卷录像带，播放最后几秒的内容，再回到暂停摄像模式。



注意：

- 反向播放录像带时，显示屏上可能出现杂讯。



这部摄像机的多种先进功能都可以从显示屏上的选单中选取。

主要选单有四个：

- CAM. MENU 摄像机选单 (42)
- VCR MENU 录像机选单 (43)
- C.CAM. MENU 记忆卡摄像机选单 (45)
- C.PLAY MENU 记忆卡播放选单 (46)

使用全套功能

2 CAM. MENU **TAPE** + **CAMERA**

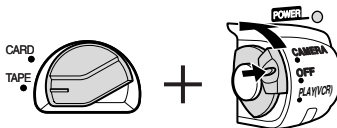
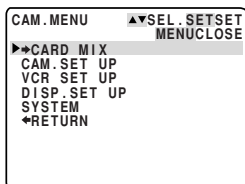

2 VCR MENU **TAPE** + **PLAY (VCR)**

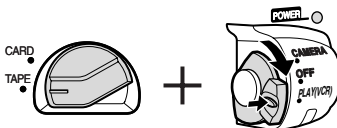
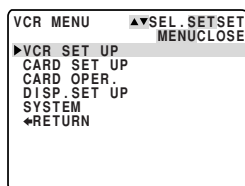

2 C.CAM. MENU **CARD** + **CAMERA**

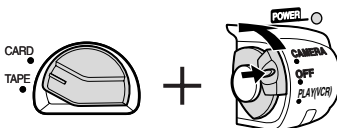
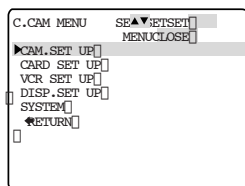

2 C.PLAY MENU **CARD** + **PLAY (VCR)**

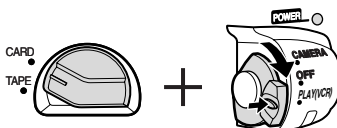
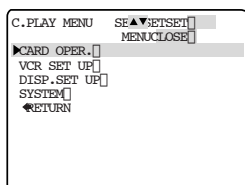

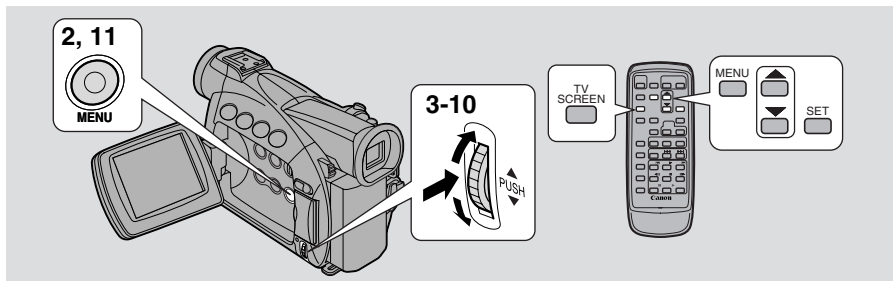

1. 把POWER钮和TAPE/CARD钮转至所需的设定。
2. 按下MENU钮来开启选单。
 - 根据TAPE/CARD及POWER钮的设定，会出现其中一个主选单。
3. 转动选择器转盘，把箭头移到所需的子选单。
4. 把选择器转盘往内按来进行选择。
 - 出现子选单。
5. 转动选择器转盘，把箭头移到所需的功能。
6. 把选择器转盘往内按来进行选择。
 - 只显示该功能及其设定。
7. 转动选择器转盘，把箭头移到所需的设定。
 - 如果您设定的不是白色平衡或快门速度，请跳到步骤11将可设定该功能。
8. 把选择器转盘往内按来进行选择。
 - 该功能已设定好并返回子选单。
9. 转动选择器转盘，把箭头移到 b RETURN。
10. 把选择器转盘往内按来进行选择。
 - 返回主选单。
11. 按下MENU钮。
 - 主选单消失。

 注意：

- 任何时候按下MENU钮可关闭选单。
- 选择 [RETURN来返回前一个选单或关闭主选单。
- 因录像带或记忆卡的情况或其他选单项目的设定，而无法使用的项会呈现紫色。
- 您也许会发现，使用无线遥控器来切换选单画面会比较方便。请使用无线遥控器上的MENU钮来开启/关闭选单画面，并使用箭头钮来取代旋转选择器转盘，按下SET钮作选择。

- 按下开始/停止钮或PHOTO钮可以关闭选单并开始摄录。
- 您可以在摄像机选单中开启TV SCREEN (150)，或使用无线遥控器上的TV SCREEN钮，在连接的电视屏幕上显示选单。有关电视的连接说明，请参考第33页。

选单列表



请翻至适当的页数，参考个别功能的详细说明。

2 CAM. MENU

把POWER钮设定至 **CAMERA**，并把TAPE/CARD钮设定至 **TAPE**。在CAM. MENU中有5个子选单。

使用全套功能

- q 至记忆卡混合子选单
- w 至摄像机设定子选单
- e 至录像机设定子选单
- r 至显示设定子选单
- t 至系统子选单
- y 关闭主选单

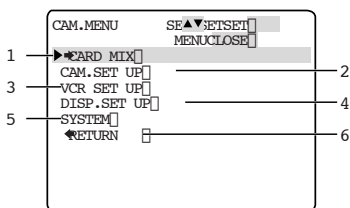

q 记忆卡混合子选单

- q 混合种类 123
- w 混合程度 123

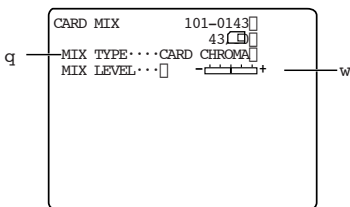

w 摄像机设定子选单

- e 快门速度 77
- r 数码变焦 24
- t 图像稳定器 58
- y 16:9 效果 22
- u 白色平衡 80
- i 返回

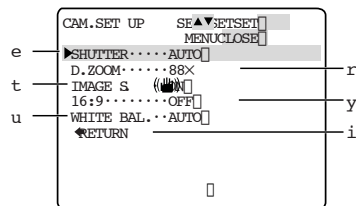

e 录像机设定子选单

- o 摄像模式 21
- !0 防风屏 71
- !1 声频模式 70
- !2 AV或耳机 33
- !3 返回

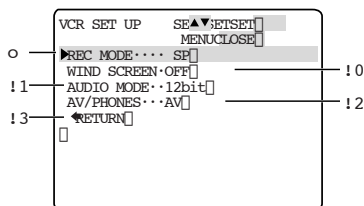

r 显示设定子选单

- !4 亮度 27
- !5 镜像模式 28
- !6 电视屏幕 150
- !7 日期/时间显示 55
- !8 卡存取显示 106
- !9 示范模式 23
- @0 返回

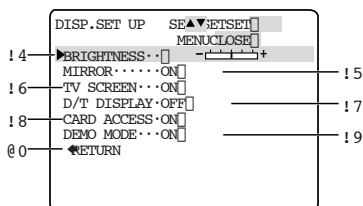

t 系统子选单

- @1 **MV5501** 发亮钮 52
- @2 **MV5501** 按钮发亮色彩 52
- @3 无线遥控器 50
- @4 哔声 23
- @5 时区/夏令时间 53
- @6 日期/时间设定 55
- @7 返回

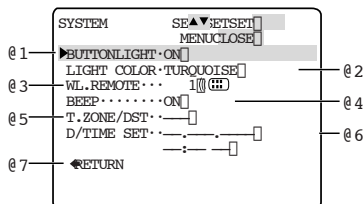

2 VCR MENU

把POWER钮设定至 (**PLAY (VCR)**)，并把TAPE/CARD钮设定至 **TAPE**。有5个子选单。

- q 至录像机设定子选单
- w 至记忆卡设定子选单
- e 至记忆卡操作子选单
- r 至显示设定子选单
- t 至系统子选单
- y 关闭主选单

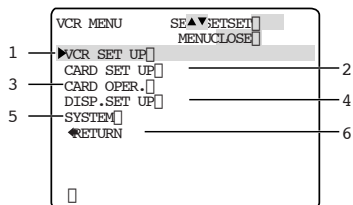

t 系统子选单

- @1 **MV5501** 发亮钮 52
 @2 **MV5501** 按钮发亮色彩 52
 @3 无线遥控器 50
 @4 哔声 23
 @5 返回

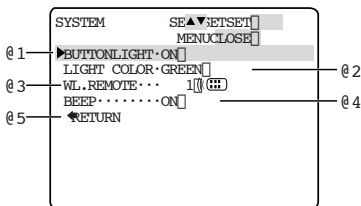

2 C. CAM MENU

把POWER钮设定至 **CAMERA**，并把TAPE/CARD钮设定至 **CARD**。
C. CAM. MENU中有5个子选单。

- q 至摄像机设定子选单
 w 至记忆卡设定子选单
 e 至录像机设定子选单
 r 至显示设定子选单
 t 至系统子选单
 y 关闭主选单

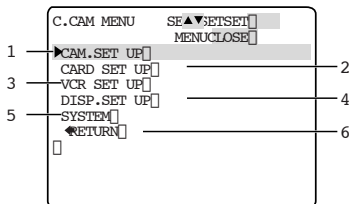

q 录像机设定子选单

- q 快门速度 77
 w 数码变焦 24
 e 图像稳定器 58
 r 白色平衡 80
 t 返回

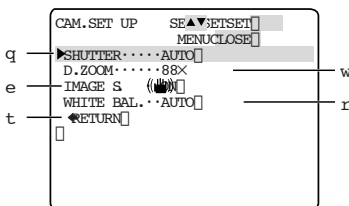

w 记忆卡设定子选单

- y 图像素质 105
 u 文件编号 107
 i 快门声音 107
 o 返回

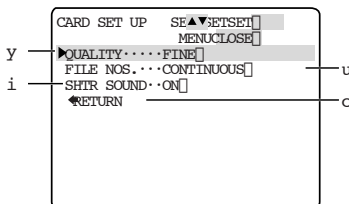

C.CAM MENU, 续

e 录像机设定子选单

- !0 AV或耳机..... 33

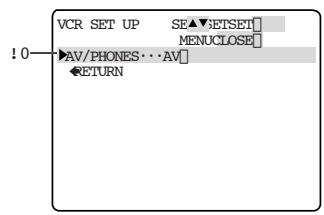

r 显示设定子选单

- !1 亮度 27
- !2 镜像模式 28
- !3 电视屏幕 150
- !4 日期/时间显示 55
- !5 卡存取显示 106
- !6 示范模式 23
- !7 返回

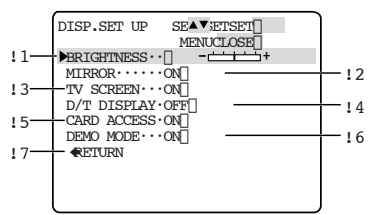

t 系统子选单

- !8 [MV5501] 发亮钮 52
- !9 [MV5501] 按钮发亮色彩 52
- @0 无线遥控器 50
- @1 哔声 23
- @2 时区/夏令时间 53
- @3 日期/时间设定 55
- @4 返回

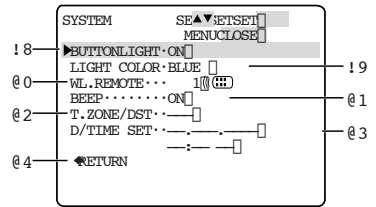

2 C. PLAY MENU

把POWER钮设定至 [PLAY (VCR)]，并把TAPE/CARD钮设定至 [CARD]。

C. PLAY MENU中有4个子选单。

- q 至记忆卡操作子选单
- w 至录像机设定子选单
- e 至显示设定子选单
- r 至系统子选单
- t 关闭主选单

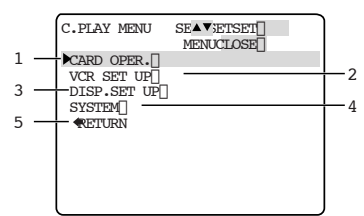

使用全套功能

q -1 卡操作子选单 (播放单一图像时)

- q 自记忆卡复制到录像带 126
- w 删除所有打印标记 119
- e 图像删除 120
- r 格式 127
- t 返回

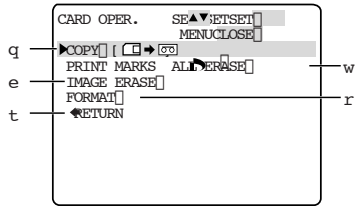

q -2 卡操作子选单 (播放索引屏幕时)

- y 至图像保护 117
- u 至打印记号 118
- i 返回

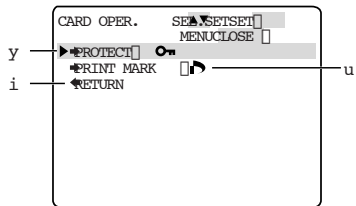

w 录像机设定子选单

- o 摄像模式 21
- !0 AV或耳机 33
- !1 返回

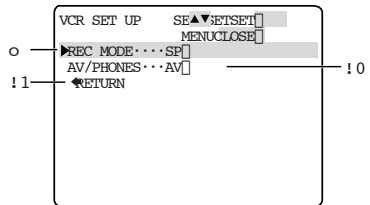

e 显示设定子选单

- !2 亮度 27
- !3 显示 150
- !4 日期/时间选择 82
- !5 卡存取显示 106
- !6 返回

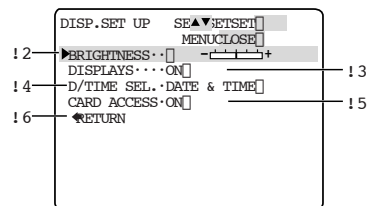

C. PLAY MENU, 续

r 显示设定子选单

- !7 **MV550i** 发亮钮 52
- !8 **MV550i** 按钮发亮色彩 52
- !9 无线遥控器 50
- @0 哔声 23
- @1 返回

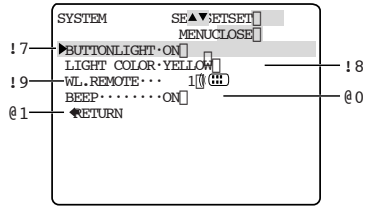

使用无线遥控器

随机配备的无线遥控器可以从最远达5米（16英尺）的地方操作摄像机。当您按下按钮时，请对准摄像机的遥控信号接收器。

以下功能只能使用无线遥控器来操作：

- 特殊播放（[30](#)）
- 照片/日期搜索（[85](#)）
- 调零记忆（[86](#)）
- 声频混合（[101](#)）
- 从数码视频设备进行转录（[88](#)）
- 模拟输入（[91](#)）
- AV插入（[95](#)）
- 声频转录（[98](#)）

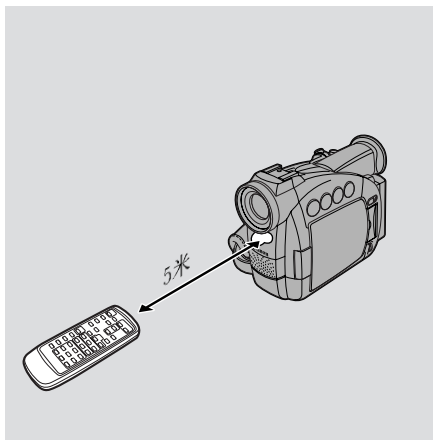

C

使用全套功能

安装电池

依照 $+$ 和 $-$ 的标记放入两枚AA电池。请小心不要弄错电池的极性。

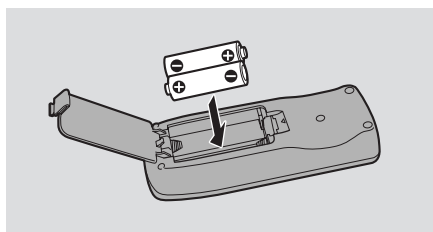

注意：

- 在光线明亮的场所或户外使用无线遥控器时，有效范围将会缩减。
- 当摄像机与无线遥控器之间的距离极近时，摄像机将难以接收无线遥控器的信号。
- 请勿让无线遥控器暴露在阳光直射下，或放置在高温或潮湿的场所。
- 当电池电量用尽时，应同时更换两枚电池。
- 如果遥控器无法正常运作，请参考第51页。

当操作两台佳能DV摄像机时（遥控信号接收器模式）



要避免受到其他正在附近使用的佳能无线遥控器所造成的干扰，本机器共有两种遥控信号接收器模式和一种关闭设定。但无线遥控器与摄像机必须同时设定为相同模式才能兼容。

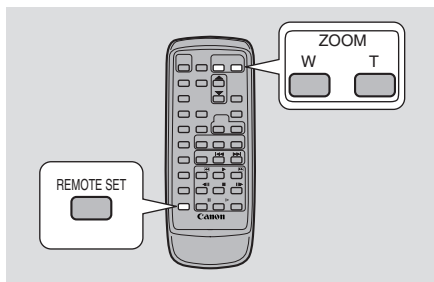

无线遥控器和摄像机已经预设为模式1。若您更改了摄像机上的模式，应同时把无线遥控器上的模式更改为同一模式。

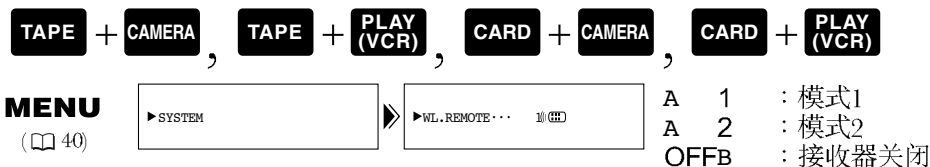

要关闭遥控信号接收器：

开启选单选择SYSTEM，然后选择WL.REMOTE，把它设定为OFFB，再关闭选单。

- 显示屏中会出现B。

要变更模式…

…在摄像机上：

开启选单选择SYSTEM，然后选择WL.REMOTE，把它设定为A 1或A 2，再关闭选单。

- 所选择的模式会在显示屏中出现约4秒钟。

…在无线遥控器上：

持续按下无线遥控器上的REMOTE SET钮，并同时按下ZOOM W钮以选择模式1，或同时按下ZOOM T钮来选择模式2。请持续同时按下按钮超过2秒以上。

- 必需把无线遥控器与摄像机设定为同一模式。

若您的无线遥控器无法正常运作：

请确定摄像机与无线遥控器是设定为同一模式。按下无线遥控器上 REMOTE SET 钮以外的任何按钮来确认摄像机所设定的模式。摄像机的模式将会以紫色出现约4秒钟。请依上述的按钮组合，为无线遥控器设定与摄像机相同的模式。若无线遥控器仍无法正常运作，请更换电池。

注意：

- 开启电源时，摄像机所设定的模式也会出现约4秒钟。
- 更换电池时，无线遥控器会返回模式1。按需要再次改变模式。

MV550i 调整可选择色彩的发亮钮

C

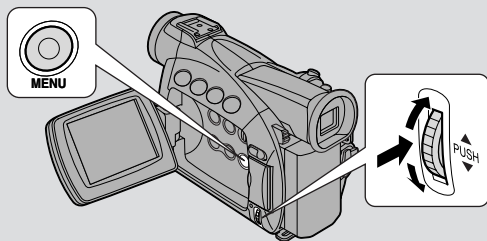

当摄像机电源开启或只有其中一个按钮被按下时，液晶显示屏上的透明按钮会亮起，使您可以在黑暗的环境下播放录像带。您也可以改变亮起按钮的颜色为绿色、橙色、蓝色、黄色、青绿色（蓝绿色）或紫色。

关闭按钮颜色



TAPE + CAMERA , **TAPE + PLAY (VCR)** , **CARD + CAMERA** , **CARD + PLAY (VCR)**

MENU

(40)



要更改设定，开启选单并选择SYSTEM，然后选择BUTTONLIGHT，把它设定为PUSH ON或OFF，再关闭选单。

- ON：按钮以指定的颜色持续亮起。按下其中一个按钮时，所有的按钮同时改变。放开该按钮后，按钮会恢复原来的颜色。
- PUSH ON：按钮只有在其中一个被按下时会亮起。然后所有的按钮会同时亮起指定的颜色。它们会在放开该按钮数秒钟后熄灭。
- OFF：按钮不会发亮。

改变按钮颜色



TAPE + CAMERA , **TAPE + PLAY (VCR)** , **CARD + CAMERA** , **CARD + PLAY (VCR)**

MENU

(40)



要把按钮颜色由蓝色改变为其他颜色，开启选单并选择SYSTEM，然后选择LIGHT COLOR，把它设定为所需的颜色，再关闭选单。

 注意：

- 当BUTTONLIGHT设定为OFF时，无法改变LIGHT COLOR。

设定日期及时间

C

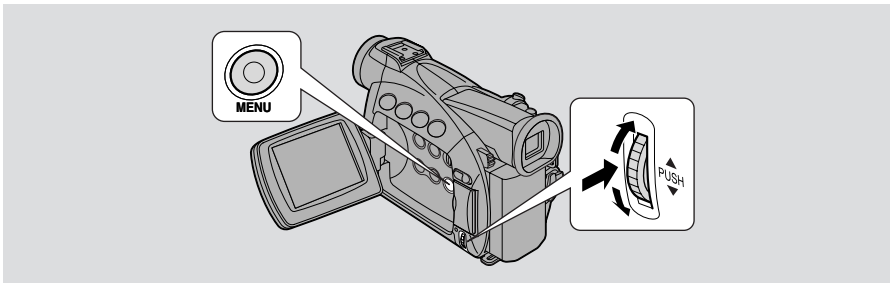

日期和/或时间的显示是数据代码的一部分。您可以在播放时选择加以显示或隐藏（[82](#)）。

当您首次使用摄像机时，请先设定日期和时间的显示。在开始前先安装备用电池（[136](#)）。

- 开始设定日期和时间之前，请先从选单中选择您所在的时区。

设定时区/夏令时间



TAPE

+ CAMERA

,

CARD

+ CAMERA

MENU

([40](#))

▶ SYSTEM

▶ T.ZONE/DST · · PARIS

1. 开启选单，然后选择系统SYSTEM。
2. 选择T.ZONE/DST。
 - 时区显示会出现在屏幕上。
 - 您的摄像机之时区在出厂时预设为巴黎。若您位于其他的时区时，请先选择您的时区，必要时再选择夏令时间（DST）。
3. 旋转选择器转盘，往上或往下卷动时区表，再按入选择器转盘，来选择代表您所在时区的选项。
 - 如果您现在正在使用夏令时间，请选择带有夏令时间记号 **C** 的时区。
4. 关闭选单。

使用全套功能

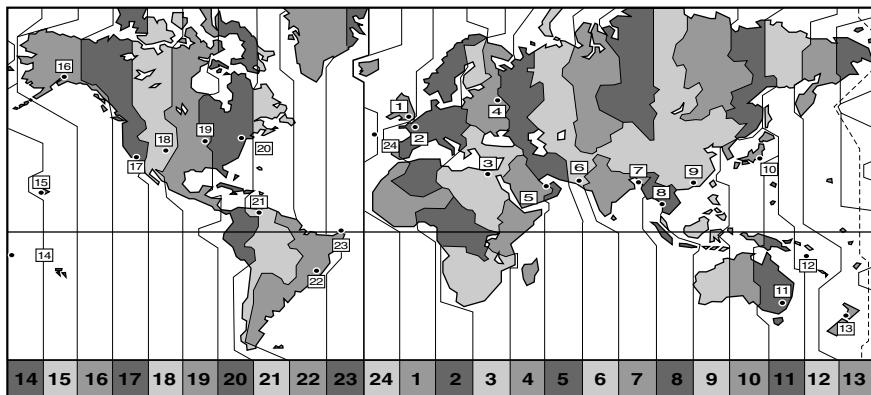

编号	时区	编号	时区
1	LONDON (伦敦)	13	WELLGTON (威灵顿)
2	PARIS (巴黎)	14	SAMOA (萨摩亚群岛)
3	CAIRO (开罗)	15	HONOLULU (檀香山)
4	MOSCOW (莫斯科)	16	ANCHORAGE (安克拉治)
5	DUBAI (迪拜)	17	L.A. (洛杉矶)
6	KARACHI (喀拉蚩)	18	DENVER (丹佛)
7	DACCA (达卡)	19	CHICAGO (芝加哥)
8	BANGKOK (曼谷)	20	N.Y. (纽约)
9	H. KONG (香港)	21	CARACAS (卡拉斯)
10	TOKYO (东京)	22	RIO (里约热内卢)
11	SYDNEY (雪梨)	23	FERNANDES (费南多诺隆哈岛)
12	SOLOMON (所罗门)	24	AZORES (亚速群岛)

注意：

- 选择了时区并设定好日期和时间后，当您到其他时区旅游，您就不需要重新设定日期和时间。您只需把时区设定成您的旅游目的地，摄像机的时钟会自动更改，显示适合您旅游目的地的正确时间。
- 摄像机会自动计算每月的天数与闰年。

设定时钟

**C**

设定日期与时间后，每次打开摄像机电源时，日期/时间与原来设定的时区会显示约四秒钟。

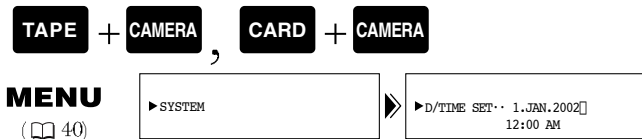

1. 开启选单，然后选择SYSTEM。
2. 选择D/TIME SET。
 - 年份显示会开始闪动。
3. 把选择器转盘上下转动调整年份。把转盘往内按来进入其他的显示部分。
 - 一旦您离开了年份设定，下一个显示部分将会开始闪动。
4. 以相同方式设定月份、日期、小时和分钟。
5. 结束后按下MENU钮启动时钟。

注意：

- 要改变日期和时间的某一部分，在步骤3把选择器转盘往内按可移至要改变的部分。转动转盘来进行更改，然后关闭选单。
- 日期可设定为介于2002和2030年之间的任何年份。
- 若您在设定日期和时间的中途按下MENU钮，您便会离开选单，而时钟也会开始计时。
- 若您在设定分钟后按选择器转盘，您便可以重新设定日期和时间。

日期及时间显示



您可以选择在摄像时显示或隐藏日期和时间。当日期和时间显示设定为ON时，日期和时间将会显示在显示屏的左下角，而时区显示将会在4秒后消失。当您开启电源时，四秒显示将不会自动录制在录像中。

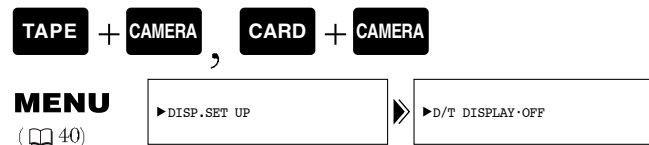

要开启日期及时间显示，开启选单并选择DISP.SET UP，然后选择D/T DISPLAY，把它设定为ON，再关闭选单。



要拍摄静止图像到记忆卡，请参考第108页。

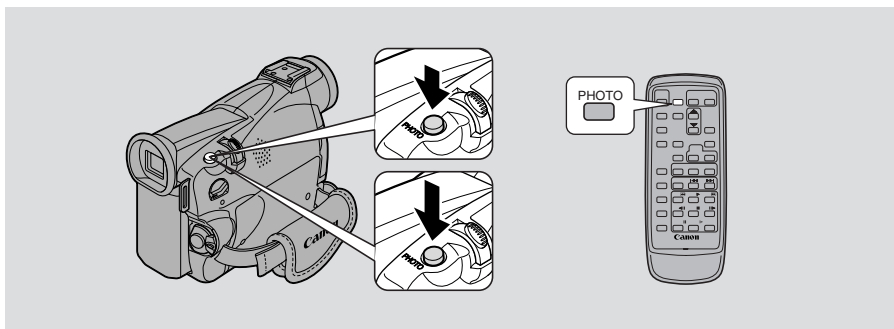

您可以摄出像照片般的静止图像。摄像机会把几秒钟的画面和声音录制在录像带上，并自动调整曝光。

把静止图像自动复制到记忆卡（□ 125）来传输到个人计算机，并进行图像强化及打印。此外，先拍摄静止图像才开始摄像，日后就能很方便以照片搜索功能（□ 85）找出短片的开端。

进行一般摄像过程中，您可以随时拍摄静止图像，或者您可以先把摄像机设定为暂停摄像模式，然后再拍摄静止图像。

TAPE + CAMERA

在摄像模式期间

完全按下PHOTO钮，将会立即拍摄静止图像。

- 摄像机立即拍摄图像，并把“照片”录制到录像带上约6秒钟（MV5501在SP或LP摄像模式下为8秒）。在这段时间内，摄像机也会同时录制声音，而显示屏出现的仍是该静止图像。
- 此时会出现一个计数器显示，由开始摄像时计算时间。
- 摄像机会返回暂停摄像模式。

在暂停摄像模式期间

1. 持续半按PHOTO钮。

- “PHOTO”字样会在显示屏右下角闪动。
- 曝光已经锁定。
- 当摄像机调整焦距时，显示屏中的自动对焦F会闪动白色灯号，而当摄像机准备好拍摄静止图像时，便会持续显示绿色灯号。

- 如果摄录主体不适合自动对焦（□□ 143），摄像机可能无法对焦，而显示屏中的 **F** 可能会持续闪烁白色灯号。持续半按照片钮，然后按下对焦钮，并以选择器转盘手动调整焦距。
- 若您使用的是手动对焦（□□ 79），**F** 记号就会持续显示绿色灯号。此时请以选择器转盘对焦。

2. 完全按下PHOTO钮来拍摄静止图像。

- 摄像机立即拍摄图像，并把“照片”录制到录像带上约6秒钟*。在这段时间内，摄像机也会同时录制声音，而显示屏出现的仍是该静止图像。
- 此时将会出现一个计数器显示，在摄像机摄取图像时计算时间至6秒。**F** 标记会从显示屏中消失。
- 摄像机会返回暂停摄像模式。

注意：

- 在录制静止图像约6秒*后，摄像机会自动返回暂停摄像模式，如果您在这段时间内把POWER钮转至OFF，摄像机只会在完成录制后才作出反应。
- 由于无线遥控器上的PHOTO钮并没有半按下的设计，因此请完全按下照片钮，摄像机将立即拍摄静止图像“照片”。
- 应在光亮的环境下，而图像又能在显示屏上清楚看见时才拍摄静止图像“照片”。

* **MV550** 在 **SP** 或 **LP** 摄像模式下为8秒钟。

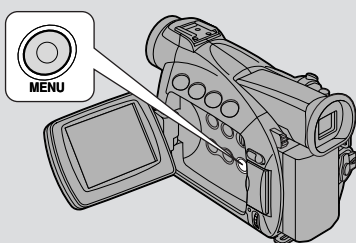

对大部分的摄像机来说，以远摄镜头拍摄时，即使是最轻微的手部晃动都对画面造成相当明显的影响。然而，MV550i/MV530i的图像稳定器能够让您在高倍率拍摄时仍获得稳定的摄象效果。

TAPE + CAMERA, CARD + CAMERA

MENU
(40)



使用全套功能

要关闭图像稳定器，开启选单并选择CAM.SET UP，然后选择IMAGE S. i，把它设定为OFF，再关闭选单。

- 当稳定器关闭后，显示屏中的 i 标记便会消失。
- 当程序选择器设定为 [(简易摄像) 时，图像稳定器将无法关闭。

注意：

- 当摄像机安装在三脚架上时，请把图像稳定器关闭。
- 图像稳定器的设计是为处理摄像机一般程度的摇晃。
- 在微光及夜景模式下，图像稳定器的效能会降低。

使用各种摄像程序

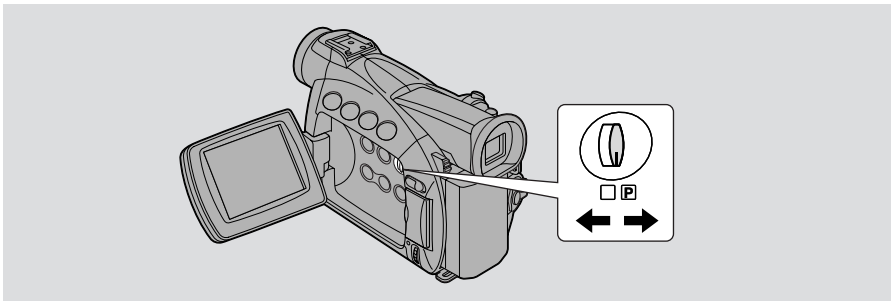

这部摄像机提供八种摄像程序的选择。这些摄像程序使用了不同的摄像机设定组合，调整曝光和其他功能以适合不同的摄像环境。

- 进行简单的摄像，请选择简易摄像程序。把程序选择器转至 [位置。
- 进行普通的摄像，请把程序选择器转至 Q (程序自动曝光) 模式。开启程序选单，再选择AUTO (□□60)。
- 其他的摄像环境，本摄像机有六种特殊自动曝光程序。

每项摄像程序可使用的功能

程序选择器的位置								
摄像程序	[(简易摄像)	自动	运动	人像	聚光灯	沙滩和雪地	微光	夜景
数码变焦	h	h						i
快门速度	A	h	A					
对焦		h						
白色平衡		h						
自动曝光偏移		h		i		h	i	
图像稳定器 (开启/关闭)	ON (开启)	h						
数码效果	i	h						h *
16:9效果	i	h						
记忆卡混合	i	h						

h : 可使用 i : 无法使用 A : 只适用于自动功能

* 无法在夜景摄像程序下使用多图像屏幕。

设定程序自动曝光模式



TAPE + CAMERA , CARD + CAMERA

1. 把程序选择器转至 Q（程序自动曝光）模式。
2. 把选择器转盘往内按，显示程序选单。
3. 转动选择器转盘，上下移动显示屏上的箭头。
4. 把选择器转盘往内按来选择所需的程序。
 - 程序会出现在显示屏上。



注意：

- 除自动摄像程序外，您所选择的摄像程序名称会持续出现在显示屏的左方。自动摄像程序会在出现后约4秒钟消失。
- 由于图像的光线可能会突然改变，请避免在摄像期间更改程序。
- 如果您把摄像机从 [程序转到 Q 程序，摄像机就会回到自动模式。
- 在黑暗处摄像时，场景中的亮光可能会导致出现一条垂直的光线（"拖影"）。这是摄像机的正常特性。



简易摄像

本摄像机最简单的使用方法是把程序选择器设定至 [] 的位置，摄像机即会自动进行对焦、曝光和其他调整，让您任意拍摄。



自动

这项功能与简易摄像程序相同，不过此时您可以选择使用这部摄像机的所有手动功能。



运动

本程序适合在明亮的环境下拍摄高速运动场景。正常播放时会有一些跳动，但慢速播放或静止播放时可以把画面逐格地分析。



人像

在室外使用这种程序可以使前景和背景变得柔和，从而突出摄录主体。此程序在拍摄静物及特写时效果很好。当变焦位置位于中间和远摄镜头之间时，效果最为明显。请使用手动对焦以提高精确度。拍摄动作画面时请注意，使用本程序摄录可能会使快速移动的物体产生抖动的情況。



聚光灯

这项程序是专为拍摄以聚光灯作照明的场景而设计，例如在舞台上。拍摄被聚光灯照射的主体时，摄像机会自动调整曝光设定，避免主体产生耀眼的眩光。



沙滩和雪地

当背景过于光亮，使显示屏中的主体显得曝光不足时，您就可以使用此项程序，例如充满阳光的沙滩或滑雪胜地。当您在拍摄移动的物体时，您可能会察觉到有些抖动的情形发生。



微光

本程序让您在灯光不足的地方摄像。快门速度会固定为慢速。一般来说最适合拍摄缓慢或静止主体，因为移动的物体可能会留下残像。您可以快速变焦或沿着移动的物体移动镜头，利用这点来制作特殊效果。画质将不如正常光线条件下拍摄般好，自动对焦也可能不会如常操作。



夜景

在黑暗的环境下（如晚上等），摄像机会根据摄录主体的亮度，自动调整最适合的快门速度来进行摄像。此模式适用于在光线不足的黑暗环境下进行摄像及拍摄夜景。

当您在黑暗的环境下摄像时：

- 移动的摄像主体可能会留下拖影。
- 虽然摄录主体的显示会较为光亮，但图像素质不如正常光线下摄像般高。
- 显示屏可能会出现白点。
- 自动对焦可能无法正常运作（在这种情况下，请手动调整对焦）。

您无法在CARD CAMERA模式下使用夜景摄像程序。



使用数码效果

您可以用摄像机的数码效果来制作更有趣的作品。

- 淡变器：从黑色淡入或淡出 (□ 64) 开始或结束画面。包括淡变启动、垂直扩阔、水平扩阔以及马赛克淡变*。
 - 效果：增加您录制内容的趣味 (□ 65)。包括艺术、黑白、怀旧以及马赛克**。
 - 多图像屏幕：把显示屏分割显示4、9或16张静止图像。有4种切换速度选项：快、中、慢及手动 (□ 68)。
- * 仅在TAPE PLAY (VCR) 模式下使用。
* 仅在TAPE CAMERA或TAPE PLAY (VCR) 模式下使用。

各模式下的数码效果

	TAPE CAMERA	PHOTO	TAPE PLAY (VCR)	CARD CAMERA	CARD PLAY (VCR)
淡变器	h	i	h	i	i
效果	h	h	h	h	i
多图像屏幕	h	h	h	h	i

h：可使用 i：无法使用

- 您所使用的数码效果按照TAPE/CARD钮、POWER钮及摄像程序的设定而不同。

注意：

- 如果您不想使用数码效果，请按下DIGITAL EFFECTS钮，并选择数码效果选单上的D.EFFECT | 。按下DIGITAL EFFECTS钮即可关闭选单。
- 修改数码效果设定之前，摄像机都会记着您设定的数码效果。
- 在空白的蓝色屏幕（出现在TAPE PLAY (VCR) 模式）可选择但无法应用数码效果，显示会一直闪动。
- 在TAPE PLAY (VCR) 模式下，操作的数码效果不会录制到原始录像带上。
- 使用AV输出端子进行转录时（TAPE PLAY (VCR) 模式），可把数码效果加到另一盒录像带上，但使用DV输出端子时则不能。
- 进行画面/日期搜索时，无法操作数码效果。
- 如果您在数码效果显示闪动时把程序选择器转至 [(简易摄像)，它就会从显示屏上消失，回到 Q (程序自动曝光) 模式后才会再出现。
- 即使将选单中的DISPLAY设为OFF，数码效果显示在设定后亦会闪动两秒钟。

淡变器

淡变启动 (FADE-T)

若您使用这项效果，当您开始摄像时，场景会渐渐从黑色屏幕淡入。

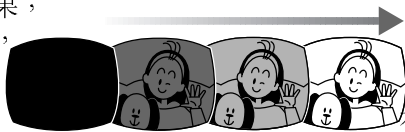

在您停止摄像时，场景则会渐渐淡出。

垂直扩阔 (WIPE II)

开始摄像后，画面刚开始会是一条位于屏幕中间的垂直细白线，然后逐渐向两旁变宽，直到填满整个屏幕为止。

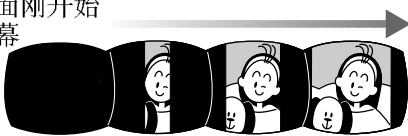

您拍完一个场景时，图像会从屏幕两边开始合上。

水平扩阔 (WIPE=)

开始摄像后，画面刚开始会是一条位于屏幕中间的水平细白线，然后逐渐向上下变宽，直到填满整个屏幕为止。

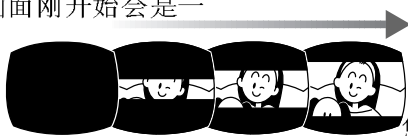

您拍完一个场景时，图像会从屏幕上下两端开始合上。

马赛克淡变 (M. FADE)*

通过加大某些像素，使图像变得模糊。图像淡出时，会出现越来越大的彩色方块，图像淡入时，方块会越来越小。

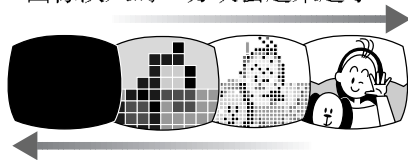

*仅在TAPE PLAY (VCR) 模式下使用。

效果

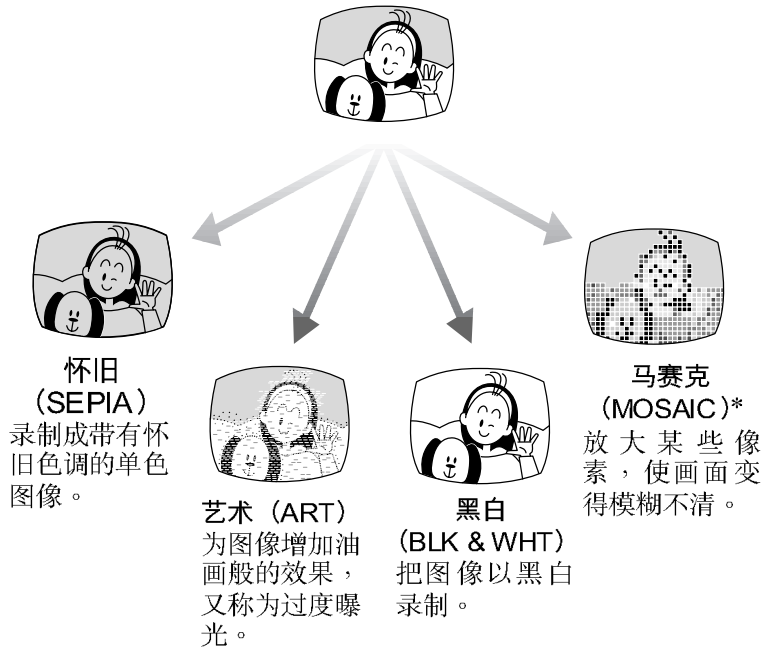

*仅在TAPE CAMERA或TAPE PLAY (VCR) 模式下使用。

您可以使用摄像机或无线遥控器上的控制钮来设定数码效果。按下遥控器上的▲/▼钮相当于把选择器转盘往上或往下按，按下SET钮相当于把选择器转盘往内按。

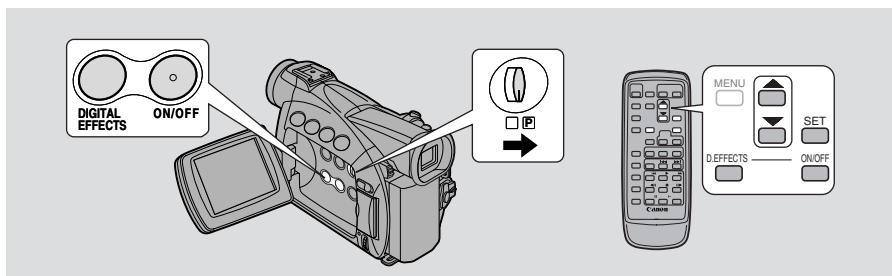

操作淡变器



声音与图像会一起变淡。

如果在TAPE CAMERA模式下操作淡变器，请确定程序选择器设定在Q的位置。

TAPE + CAMERA, TAPE + PLAY (VCR)

设定淡变器

- 按下DIGITAL EFFECTS钮来开启数码效果选单。
 - 显示D.EFFECT | 、FADER、EFFECT及MULTI-S。
- 选择FADER。
 - 显示FADE-T、WIPE及WIPE=设定。在TAPE PLAY (VCR)模式下也会显示M.FADE。
- 选择所需的设定。
 - 返回数码效果选单。
- 按下DIGITAL EFFECTS钮关闭选单。
 - 您选择的淡变器名称会在显示屏中闪动。

开/关淡变器

- 按下ON/OFF钮。
 - 您选择的名称停止闪动。
 - 每按一次ON/OFF钮，选择的淡变器就会启动（显示屏持续亮起）或关闭（显示屏闪动）。

6. 如果您在TAPE CAMERA模式下：

淡入 - 按下开始/停止钮。

淡出 - 按下开始/停止钮。

如果您在TAPE PLAY (VCR) 模式下：

淡入：按下 e (播放) 钮。

淡出：按下 a (暂停) 钮。

操作效果



声音正常录制/播放。

如果在TAPE CAMERA或CARD CAMERA模式下操作效果，请确定程序选择器在 Q 的位置。



设定效果

1. 按下DIGITAL EFFECTS钮，开启数码效果选单。
 - 显示D.EFFECT | 、FADER、EFFECT及MULTI-S。
2. 选择EFFECT。
 - 显示ART、BLK&WHT、SEPIA及MOSAIC设定。
3. 选择所需的设定。
 - 返回数码效果选单。
4. 按下DIGITAL EFFECTS钮关闭选单。
 - 您选择的淡变器名称会在显示屏中闪动。

开关效果

5. 如果您正在TAPE PLAY (VCR) 模式，请按下 e (播放) 钮。
6. 按下ON/OFF钮。
 - 您选择的名称停止闪动，并在显示屏上生效。
 - 每按一次ON/OFF钮，选择的效果就会启动或关闭。

使用多图像屏幕

C

图像捕捉功能让您把屏幕划分为4、9或16个较小的图像。摄像机可以使用这种功能来补捉现在拍摄或播放的场景。您可以选择补捉移动主体（例如玩网球或高尔夫球的人）的切换速度—手动、快（每4格）、中（每6格*）或慢（每8格*）。声音则以正常速度录制。

*在微光模式下：适中（每8格），慢（每12格）

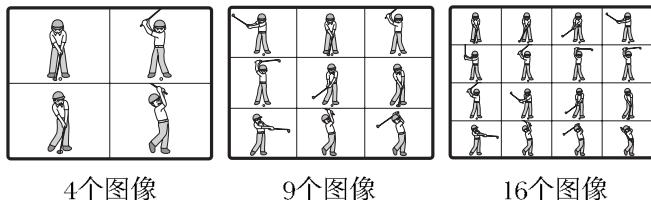

操作多图像屏幕



使用全套功能

在TAPE CAMERA或CARD CAMERA模式下操作多图像屏幕时，请确定程序选择器设定为 Q，并设定为夜景摄像模式以外的任何程序。

在TAPE PLAY (VCR) 模式下，您只能在下列播放模式下操作多图像屏幕：

M.S.SPEED设定为MANUAL时：静止图像播放、慢进/慢退播放

M.S.SPEED设定为FAST、MODERATE或SLOW时：静止图像播放

TAPE + CAMERA

TAPE + PLAY (VCR)

CARD + CAMERA

选择多图像屏幕

1. 按下DIGITAL EFFECTS钮来开启数码效果选单。
 - 显示D.EFFECT | 、FADER、EFFECT及MULTI-S。
2. 选择MULTI-S。
 - 显示M.S. SPEED及M.S. SPLIT设定。
3. 选择M.S. SPEED。
 - 显示MANUAL、FAST、MODERATE及SLOW设定。
4. 选择所需的设定。
 - 返回数码效果选单。
- 5 再选择MULTI-S。
 - 显示M.S. SPEED及M.S. SPLIT设定。
6. 选择M.S.SPLIT。
 - 显示4、9、16设定。

7. 选择所需的设定。
 - 返回数码效果选单。
8. 按下数码效果钮来关闭选单。
 - 数码效果选单消失。
 - MULTI-S在显示屏上闪动。

开关多图像屏幕

9. 按下ON/OFF钮。
 - MULTI-S停止闪动。
 - 手动：按下ON/OFF钮时，图像会依您指定的次数一个接一个被捕捉。如果您持续按下ON/OFF钮超过1秒钟，最后一个捕捉的图像就会被删除。
 - 当前拍摄的图像会以蓝色框表示，补捉完最后一个图像后蓝框就会消失。
 - 自动：摄像机会根据指定的图像数目及速度进行补捉。
10. 如果您在TAPE CAMERA模式下，按下开始/停止钮来开始摄像。
 - 多图像屏幕会被录制在录像带上。

如果您在CARD CAMERA模式下，按下PHOTO钮可录制多图像屏幕于记忆卡中。

注意：

- 您可以在摄像或暂停摄像模式下操作多图像屏幕。
- 补捉所有的图像后，快速按下ON/OFF钮来取消多图像屏幕。
- 如果您在TAPE PLAY (VCR) 模式下操作多图像屏幕时停止或暂停录像带、或按下其他播放钮或日期/照片搜索钮，多图像屏幕就被取消。（这不适用于手动 (MANUAL) 多图像速度。）
- 设定为多图像屏幕时无法使用数码变焦或16:9模式，此时显示会变为“---”。
- 无法在夜景摄像程序下使用多图像屏幕。

录音

C

选择音频模式



本机有两种录制声音的音频模式—16位和12位。16位可产生较佳的声音素质（稍微高于CD），而12位以其中两个声道录音（立体声1），留下两个声道（立体声2）供您在日后加入新的声音。

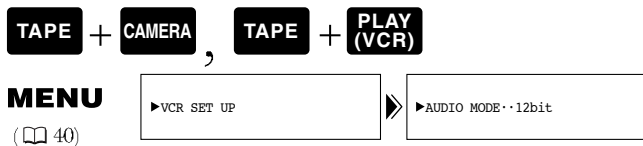

要切换为16位模式，请开启选单并选择VCR SET UP。然后选择AUDIO MODE，把它设定为“16 bit”，再关闭选单。

- “16 bit”将会在显示屏上出现约4秒钟。

注意：

- 有关如何加入新的声音，请参考第98页。
- 有关如何播放立体声2有新声音的录像带，请参考第101页。
- 当您由另一台摄像机的DV输出端子录制到MV550i/MV530i，音频模式会自动设定为12位。
- **MV550i** 当摄像模式被设定为 **E SP** 或 **E LP** 模式时，音频模式会自动设定为12位（仅适用于声道1）。
- 在TAPE PLAY (VCR) 模式下，进行模拟输入摄像或AV插入时，音频模式会生效。当您进行数码视频摄像时，设定将会自动改变为连接至摄像机的数码设备。

外接麦克风

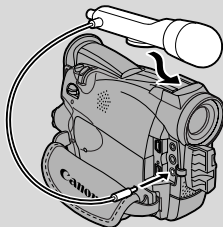

为了更有效地控制录音过程，您可以把外接麦克风接到摄像机的MIC端子。使用MIC端子时，请用内置电源的麦克风（电容式麦克风）。您可以使用任何一种配备有3.5毫米（1/8英寸）插头的麦克风，但音频电平会和内置麦克风不同。

注意：

- 当您使用外接麦克风时，请使用不超过3米长的麦克风接线来避免电磁波干扰。
- **MV501** 有关使用DM-50麦克风（选购件）的详细说明，请参考第75页。
- 使用长型麦克风时请注意不要让它出现在画面中。

防风屏



这部摄像机配备自动防风屏，可避免风吹对声音的干扰。若您要麦克风有最佳的灵敏度，请确定您已关闭防风屏。当您在海滩或建筑物旁等有强风的地方摄像时，请使用防风屏。



MENU

( 40)



要开启防风屏，开启选单并选择VCR SET UP，然后选择WIND SCREEN，把它设定为ON，再关闭选单。

- 当您把防风屏开启时，WS o 会出现在显示屏中。

注意：

- 在TAPE PLAY (VCR) 模式下，使用内置麦克风进行音频转录及摄像时，可以使用防风屏（在VCR SET UP子选单内把AUDIO DUB设定为MIC. IN）。
- 当外接麦克风接至MIC端子时，防风屏无法使用。
- **MV501** 当另购的DM-50麦克风连接至进阶热靴时，防风屏将无法运作。

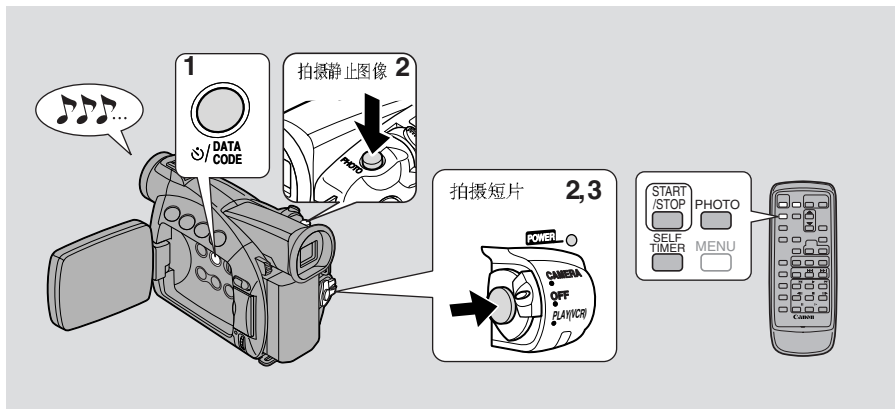

当您想把自己也摄入短片或静止图像里时，可使用这功能。



1. 按下摄像机身上的 自动计时器按钮
或

按下无线遥控器上的SELF TIMER钮。

- SELF T.会出现在显示屏中。
- 要让摄录主体监视摄像过程，请把液晶显示屏旋转180°（ 28）。

拍摄短片

2. 按下开始/停止钮。

- 摄像机会在倒数10秒钟后开始摄像（假如您使用的是无线遥控器，则会在2秒钟后开始摄像）。剩余的时间会在显示屏中倒数（如“5 SEC”）。
- 当摄像开始时，SELF T.的提示将会从显示屏中消失。

3. 按下开始/停止钮来结束摄像。



拍摄静止图像

2. 按下摄像机或无线遥控器上的PHOTO钮。

- 在倒数完成之前，摄像机会自动调整焦距2秒钟。F 记号先以白色闪动，在设定好焦距和曝光后，会变为绿色。若您使用无线遥控器，在按下PHOTO钮后 F 记号会立即开始闪动。

- 摄像机会摄像约6秒钟（**MV550** 在 **SP** 或 **LP** 摄像模式下为8秒钟）。
- 在 **TAPE CAMERA** 模式下，摄像至录像带后，摄像机会返回暂停摄像模式。在 **CARD CAMERA** 模式下，摄像至记忆卡后，摄像机则会显示当前的摄录图像。

 注意：

- 要在倒数开始前取消自动计时器，请按下  **SELF TIMER** 钮。
- 要在倒数开始后取消自动计时器，请按下  **SELF TIMER** 钮。

MV550i 使用VL-3摄像灯（选配件）

C

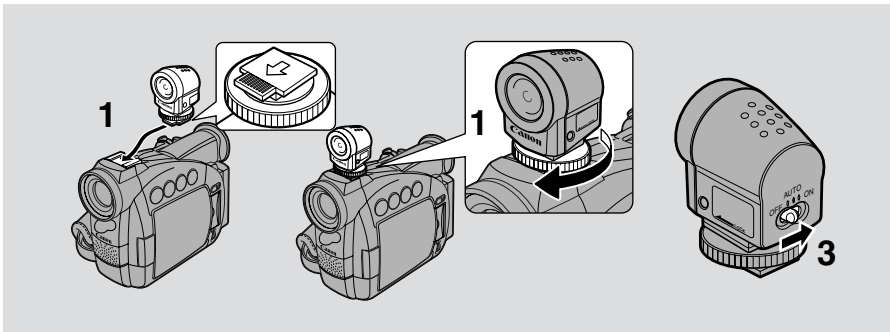

在黑暗处摄像时，把摄像灯装在摄像机的“S”进热靴配件插座上。摄像灯的使用电源与摄像机相同。也可参考VL-3摄像灯说明书。

安装/移除摄像灯之前，请把摄像机的电源关闭。

1. 把摄像灯推入热靴配件插座，并以热靴锁固定。
 - 以摄像灯底部的箭头方向推入，直到喀嗒一声至定位。
 - 转动热靴配件插座锁时，请确定摄像灯已安装妥当。
2. 把摄像机设定为TAPE CAMERA模式或CARD CAMERA模式。
3. 把摄像灯POWER钮转至AUTO或ON。
 - **C**（连接）会出现在显示屏中。
 - ON：摄像灯持续亮起。
 - AUTO：依拍摄环境的亮度电平，摄像灯会自动开启/关闭。

注意：

- 使用时或使用后的短时间内，小心不要触摸灯泡或周围，这些地方会很烫。把摄像灯远离易燃物或塑胶物品。
- 摄像灯开启时请勿直视灯泡。
- 请勿以摄像灯握持摄像机。

MV550i 使用DM-50麦克风（选配件）

C

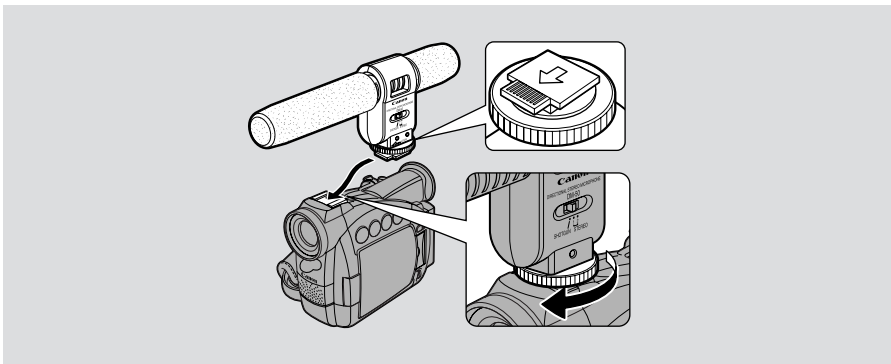

高灵敏度的方向性立体声麦克风DM-50专为配备了进阶热靴配件插座“S”的摄像机而设计。它是以摄像机的电源启动，可用于录像带摄像或声频转录（[图 98](#)）。

有关进一步详细说明，请参考DM-50说明书。

安装/移除麦克风之前，请把摄像机的电源关闭。

1. 把麦克风推入热靴配件插座，并以配件插座锁固定。
 - 以麦克风底部的箭头方向推入，直到喀嗒一声至定位。
 - 转动配件座锁时，确定麦克风已安装妥当。
2. 把摄像机设定为TAPE CAMERA模式。
 - 显示屏上会出现 （连接）。
3. 设定麦克风的定向开关。

SHOTGUN：清楚地收录麦克风前方传来的声音（单声道）。

STEREO1：收录由麦克风前方以及周围的声音。

STEREO2：以较STEREO 1更宽广的范围收录麦克风四周的声音。

注意：

- 请勿以麦克风握持摄像机。
- 如果有其他的麦克风连接至摄像机的麦克风端子，DM-50将不会录取任何声音。

调整自动曝光偏移

C

您可控制自动曝光（AE）功能电平，使图像变亮或变暗以补偿逆光及曝光过度的场景。

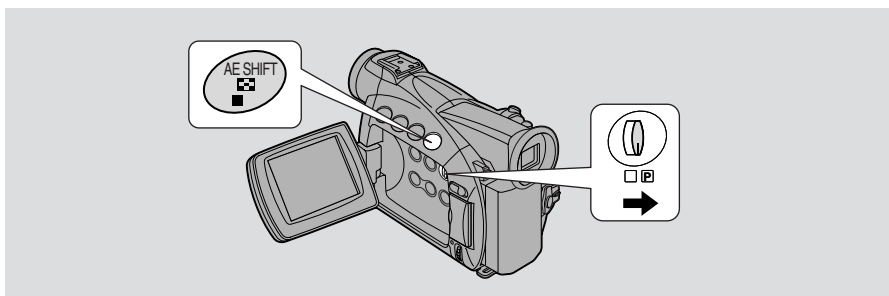

TAPE + CAMERA, CARD + CAMERA

使用全套功能

请确定把程序选择器设定为 Q。

1. 把选择器转盘往内按，并在程序选单中选择聚光灯、沙滩和雪地或夜景以外的摄像程序。
2. 按下AE SHIFT钮。
 - e AE以浅蓝色出现。
3. 转动选择器转盘来选择所需的电平。
 - 电平由-2至+2，以0.25为间隔（不含-1.75或+1.75）。
 - 设定越高，图像越亮。

注意：

- 若显示屏中的AE前没有 e 标记，则无法调整曝光。按下AE SHIFT钮使AE前出现 e，然后就可以手动调整曝光。
- 摄像机设定为 [（简易摄像）、聚光灯、沙滩和雪地或夜景摄像模式时，无法调整自动曝光。

设定快门速度



手动设定快门速度，来稳定地拍摄快速移动的物体。

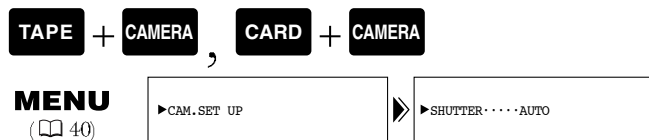

1. 确定摄像机已设定为Q（程序自动曝光）模式。
2. 把选择器转盘往内按，并选择程序选单中的AUTO。
3. 开启选单并选择CAM.SET UP。
4. 选择SHUTTER。
5. 把选择器转盘往内按来选择所需的快门速度。

录像带		记忆卡
AUTO		AUTO
1/50	↑ 较慢	1/50
1/120		1/120
1/250		1/250
1/500		
1/1000		
1/2000		
1/4000		
1/8000	↓ 较快	

- 使用记忆卡时只能使用1/250以上的快门速度。

6. 关闭选单。

高速快门摄像的准则

- 以1/1000或以上的快门速度摄像时，请勿直接拍摄太阳。

建议的快门速度：

- 进行高尔夫球或网球等户外运动的人物



1/2000 或 1/4000
(或1/8000使静止动作更清晰)

- 移动的汽车、火车或其他快速行驶的车辆，如过山车。



1/1000、1/500 或
1/250

- 进行篮球等室内运动的人士



1/120

注意：

- 若摄像程序不是AUTO，您将无法设定快门速度。
- 设定为高快门速度时，图像看起来可能不顺畅。
- 当您把程序选择器推到 [] (简易摄像) 或更改摄像程序时，摄像机会返回自动快门设定。
- 若您在TAPE CAMERA模式下把快门速度设定为1/500或以上，并把摄像机切换至CARD CAMERA模式，则快门速度将自动更改为1/250。

手动调整焦点

C

本机可以自动对焦。您只需要对准目标物即可，凡是处于显示屏中心的景物都可以被清晰对焦。如果对焦不佳，可能是因为目标物不合作自动对焦。

您可以使用手动对焦功能，更大程度地控制对焦。

对焦锁定



TAPE + CAMERA

CARD + CAMERA

按下**FOCUS**钮即可关闭自动对焦。焦点仍将锁定在自动对焦所设的焦点。

(显示屏出现 **e** M.FOCUS提示。)

您现在可以用选择器转盘手动对焦。如果您想回到自动对焦，请再按一次**FOCUS**钮。

- 如果您在关闭自动对焦后把摄录主体拉近，可能会失去对焦。一般来说，请先变焦，然后再进行对焦。

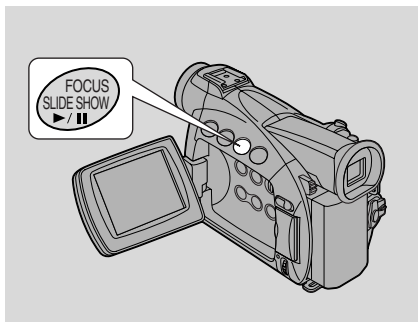

使用全套功能

手动对焦





TAPE + CAMERA

CARD + CAMERA

请用选择器转盘设定对焦。

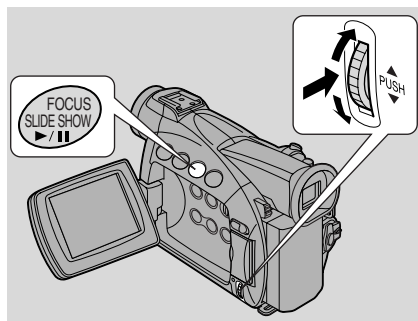
- 把选择器转盘向上转，使焦点变远。
- 把选择器转盘向下转，使焦点变近。



 **注意：**

- 如果显示屏上的M.FOCUS前面没有**e** 标记，就不能对焦。请按下**FOCUS** 钮，使 **e** 出现在M.FOCUS前面。再手动调整对焦。
- 如果您选择了 [] (简易摄像) 程序，手动对焦设定就会被取消。
- 如果您选择了 [] (简易摄像) 程序，就无法关闭自动对焦。
- 关于适合自动对焦的摄录主体，请见第142页的“故障排除”。

设定白色平衡



C

本机的自动白色平衡系统可对各种照明条件提供补偿。虽然细微的差异不可避免，但大部分的情况下，色彩都能显得很自然。

在某些情况下，自行设定白色平衡可以获得更好的效果，或使用以下两种预设模式中的一种：

T 室内模式

- 在卤素灯或摄影/摄像照明下
- 带有主色的摄录主体
- 特写镜头

U 室外模式

- 在日光下，特别是对近摄镜头或带有主色的摄录主体

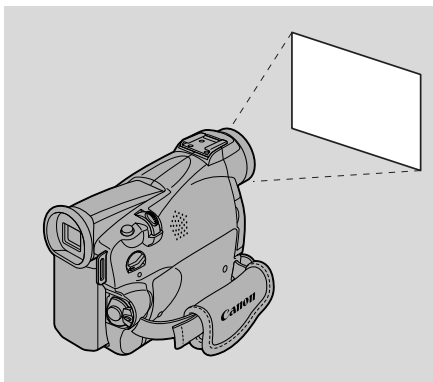

使用全套功能

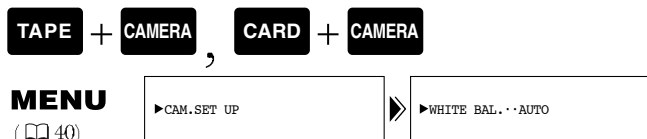

1. 请确定摄像机设至 **Q**（程序自动曝光）模式。
2. 开启摄像机选单，然后选择**CAM.SET UP**。
3. 选择**WHITE BAL**。
4. a) 设定室内、室外或自动设定时，把选择器转盘往内按并选择所需设定。
 - 把白色平衡设定在室内/室外模式时，**T / U** 即出现在显示屏上。b) 若要自行设定白色平衡，请把摄像机对准任何白色目标物（例如白纸），然后把镜头拉近，直到填满整个画面为止。然后把选择器转盘往内按并选择**SET W**。
 - 完成白色平衡的设定之前，请确定把摄像机持续对准该白色物体。
 - **w** 会在画面上快速闪动，然后持续亮起。
 - 根据光源的不同而定，闪动的速度有时会不同。但是，摄像的效果会比采取自动设定的方式要好，而您可以继续摄像。
5. 关闭选单。

在以下几种情况下，手动设定白色平衡会比自动设定要好：

带有主色的摄录主体，例如天空、海洋或森林



近摄镜头



在快速变化的照明条件下



在有某些类型的荧光灯或水银灯照明的地方



注意：

- 关闭数码变焦（如有需要）来设定更正确的白色平衡。
- 如果设定了白色平衡后照明条件改变，请重设白色平衡。
- 尽量在单一光源下摄像。同时在两种光源下摄录，无法得到正确的白色平衡。
- 如果程序选择器设定至 []（简易摄像）时，无法手动设定白色平衡或选择室内/室外模式。
- 把程序选择器转至 []（简易摄像）时，白色平衡会回复到AUTO设定。
- 开启摄像机电源时，白色平衡会回复到AUTO。如果您把白色平衡切换到SET，摄像机会重使用上一个设定。
- 在正常的室外摄像时，设定为AUTO也许可以获得较佳的拍摄效果。

显示日期、时间及摄像机数据（数据代码）

C

在录像带的特定数据部分中，会记录含有摄像日期、时间以及其他摄像数据（快门速度和曝光设定）的数据代码。

- 使用记忆卡时，只有日期和时间会出现在数据代码中

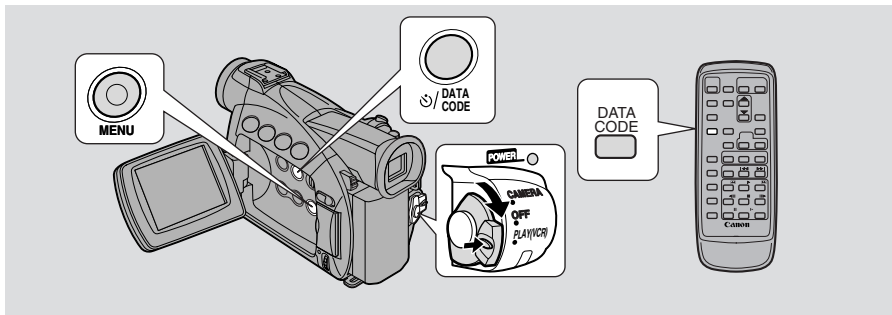

在TAPE PLAY (VCR) 模式下，当摄像机处于播放、慢速或静止模式时，可以选择显示或隐藏数据代码。

在快进、回卷、后退播放、前进和后退×2播放时，数据代码会显示成“— — —”。

按下DATA CODE钮。若使用录像带，当摄像机处于播放、慢速或静止模式时按下此钮。

- 按一次可显示数据代码，再按一次可隐藏。

选择日期/时间



您可以选择显示数据代码的类型，例如日期、时间，或同时显示这两种数据。

TAPE + **PLAY (VCR)** , **CARD** + **PLAY (VCR)**

MENU
(40)

▶ DISP.SET UP

▶▶ D/TIME SEL. · DATE & TIME

要改变日期和时间组合，开启选单并选择DISP.SET UP，然后选择D/TIME SEL，把它设定为DATE、TIME或DATE & TIME，再关闭选单。

设定数据代码



C

您也可以选择以录像带数据代码显示摄像机数据（快门速度和曝光设定）。

TAPE + **PLAY (VCR)**

MENU

(40)

▶ DISP. SET UP

▶ DATA CODE...DATE/TIME

要更改数据代码，开启选单并选择DISP.SET UP，然后选择DATA CODE，把它设定为DATE/TIME、CAMERA DATA或CAM. & D/T，再关闭选单。

录像带数据代码的不同组合：

选择 日期/时间	资料代码 (仅录像带)	日期/时间	摄像机资料	日期/时间和 摄像机资料
日期		1. JAN. 2002	F11 1/250	F11 1/250 1. JAN. 2002
时间		12:00:00 AM	F11 1/250	F11 1/250 12:00:00 AM
日期和时间		12:00 AM 1. JAN. 2002	F11 1/250	F11 1/250 12:00 AM 1. JAN. 2002

注意：

- 在下列情况下，数据代码会显示为“— — —”：
 - 播放录像带的空白部份时。
 - 把日期与时间输入摄像机的记忆体之前，录像带已录有画面。
 - 录像带在没有数据代码功能的摄像机上摄像。
 - 因干扰或录像带损毁，而无法读取数据代码。
- 把MV550i/MV530i录制的图像拿到不同的数码摄像机上播放时，可能无法正确显示数据代码。
- 在选单中，即使把DISPLAYS (150) 设定成OFF，仍会显示数据代码。

六秒自动日期



在午夜12时正錄影时，显示屏会自动显示日期达六秒，来表示日期的过渡。当您关闭日期代码并开始播放时也会显示日期六秒。六秒自动日期功能可以根据您指定的时区调整。

TAPE + **PLAY (VCR)**

MENU

(□ 40)

▶ DISP.SET UP

▶▶ 6SEC. DATE...OFF

要开启6秒自动日期功能，开启选单并选择DISP.SET UP，然后选择6SEC. DATE，把它设定为ON，再关闭选单。



注意：

- 如果您开启了6SEC.DATE但关闭DISPLAYS (□ 150)，六秒自动日期仍会显示6秒。

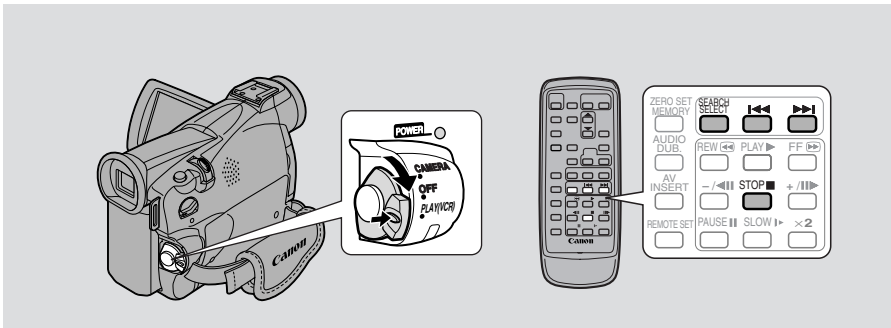

本功能可快速翻阅录像带任何位置所拍摄的静止图像（照片搜索），或快速浏览不同的日期与录像片段（日期搜索）。

TAPE + **PLAY (VCR)**

1. 按下SEARCH SELECT钮，选择照片/日期搜索。
 - 显示屏上会显示PHOTO SEARCH或DATE SEARCH约4秒钟。
2. 按下 - 与 + 钮，可前后翻阅静止图像或不同日期的拍摄片段。
 - 按一次按钮，可以前后移动至录像带静止图像或日期的起点。
 - 连续多次按下按钮，可以移动至对应的静止图像或日期（最多可达10次）。例如，按下 + 钮5次，可向前移动5个静止图像或5天。
 - PHOTO SEARCH/DATE SEARCH会显示在显示屏中间，旁边有 - 或 + 标记与搜索次数。您可以按相反方向的按钮更改方向。

 **注意：**

- 按下 3 （停止）钮，可以中途停止搜索。
- 进行照片搜索时，如果从很接近录制静止图像的起点开始搜索，摄像机可能会直接跳过该画面。
- 如果已设定世界时钟的时区，日期搜索也会根据已调整的时间搜索变更的日期。
- 如果在某个日期/时区的全部录像时间少于1分钟，则无法辨识该日期/时区。
- 日期搜索播放可能会从找到片段之起点位置的稍前或稍后处开始。
- 如果没有正确显示数据代码，将无法正确操作日期搜索。

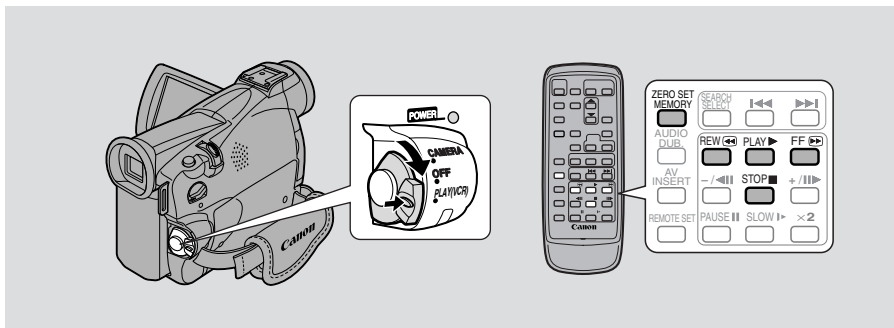

使用无线遥控器，可在播放后回到录像带上您想返回的某一点。

TAPE + **CAMERA** , **TAPE** + **PLAY (VCR)**

1. 在稍后要返回的定点上，于播放期间按下无线遥控器上的ZERO SET MEMORY钮。
 - 即以带有 指示而设定为零的录像带将以计数器取代时间代码。
 - 再按一次ZERO SET MEMORY钮，可取消调零记忆。
2. 完成播放后，可以让录像带快进或回卷。当录像带到达设定为零的位置时，即自动停止录像带。
 - 显示屏会出现RTN 1 或 ' RTN。
 - 带有 指示的录像带计数器会消失在显示屏上，然后会重新显示时间代码。

注意：

- 如果摄像片段之间有间断，调零记忆功能可能无法正常工作。
- 在TAPE CAMERA模式下，也可以使用调零记忆标记位置。稍后播放录像带时，按下回卷钮，即可返回预先标记的位置。
- 在设定调零记忆后取出录像带时，即取消记忆，同时会从录像带计数器跳回时间代码。
- 即使把摄像机关闭然后开启，或者转动程序选择器，摄像机仍会记下设定。

使用录像机进行编辑

C

您可以把摄像机接到录像机，剪辑不要的场景或合并不同的段落来自行制作图像。

准备

1. 把摄像机连接到录像机。
 - 请参考第33页的“在电视屏幕上播放时的连接”的说明。
2. 准备电视与录像机。
 - 开启电视电源并把TV/VIDEO选择器设定至VIDEO位置。
 - 开启录像机的电源，然后把输入选择器设定在LINE。放入录像带，然后让录像机进入暂停摄像模式。
 - 详情请参考电视与录像机的说明书。
3. 把摄像机的POWER钮转至PLAY (VCR)，然后把TAPE/CARD钮推至TAPE。
 - 请确保已通过选单把AV/耳机端子设定为AV (□□33)。如果显示屏上出现PHONES，请切换端子。
4. 放入已录制的录像带。

基本编辑



1. 在已经录制的录像带上，设定一个稍微早于所要复制部分的起点。
2. 监视电视画面的同时，开始播放录像带。
3. 当屏幕出现所要复制的部分时，立即让录像机启动录像。
4. 到达复制部分的终点后，把录像机暂停，然后让摄像机停止播放。
5. 重复步骤1到4，直到完成录像编辑。



注意：

- 复制过的录像带素质会稍微低于母带。

m (LANC) 端子

使用m 端子，可把摄像机连接到其他设备。编辑设备上的某些按钮功能可能会与摄像机不同。

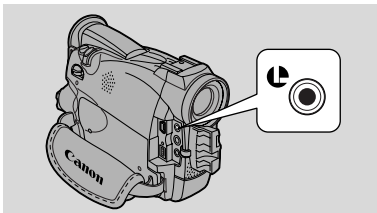

注意：

- m (LANC) 是一个商标符号，代表Local Application Control Bus System。
- 如果把摄像机连接到没有LANC m 标记的设备，我们不保证编辑后的效果。

编辑

使用数码视频设备转录至录像带，或从录像带进行转录

C

具备DV端子的数码视频设备可让您编辑、复制以及传输数据，而且不会降低图像与声音的素质。数码视频端子同时具有输入与输出功能，因此一条DV接线即可处理双向数据传输。

- 如果连接数码录像机时，而录像机送出不同步的信号时，录像带录制的图像也会出现不同步的信号（虽然可能不会出现在电视画面上），更有可能什么图像也没录下。
- 您可能无法转录具有版权保护信号的录像带。

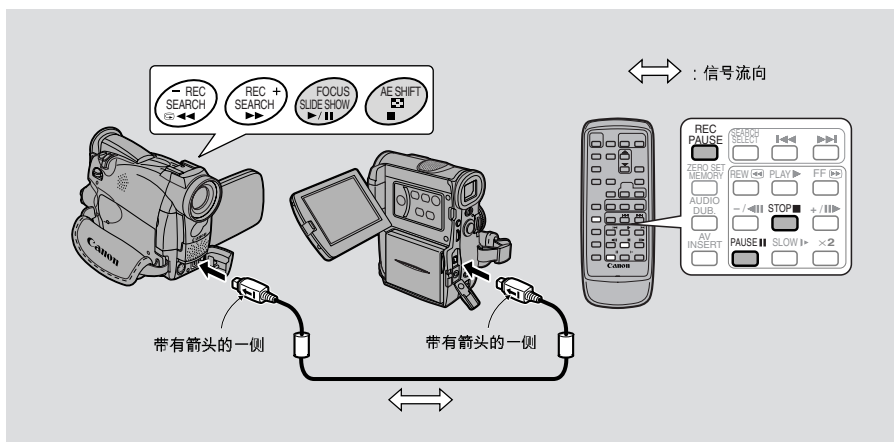

编辑

准备







示范：转录到摄像机

1. 连接本摄像机和另一部数码装置。
 - 连接佳能 CV-150F DV 接线（选购件），插头上的箭头方向请依照上图所示。
2. 准备另一部装置。
 - 打开电源，放入已录制的录像带。
3. 把摄像机的POWER钮转至PLAY（VCR），并把TAPE/CARD钮推至TAPE。
 - 显示DV IN。
4. 装入空白的录像带。



1. 把已录制的录像带设定到比转录点稍微前一点的地方，并设定为暂停播放模式。
2. 按下遥控器上的REC PAUSE钮。
 - 摄像机进入暂停摄像模式。
3. 让另一部数码装置开始播放，并监看其画面。
4. 按下暂停钮。
 - 开始录像。
5. 如果到了您想停止录像的地方，请按下停止钮或暂停钮。
 - 停止录像。
6. 让另一部装置停止播放。

 注意：

- 录像之间的空白会被当作不规则图像，然后被转录到录像带上。
- **MV5501** 使用本摄像机  SP 或  模式摄制的录像带，无法在没有配备该模式的其他数码设备上进行转录。
- **MV5501** 无法在以  SP 或  LP 模式摄制的录像带上使用SP/LP模式摄像。同样地，无法在以SP/LP模式摄制的录像带上使用  SP 或  LP 模式摄像。
- 使用数码视频设备转录至录像带时，务必在选单中把AV\ DV OUT设定为OFF。

版权注意事项

某些预先录制的录像带、短片及其他内容，以及一些电视节目都具有版权保护。未经授权录制这些内容可能违反著作权保护法。

版权信号

播放时：

如果您尝试播放的录像带包含了保护软件的版权控制信号，显示屏会出现几秒的“COPYRIGHT PROTECTED PLAYBACK IS RESTRICTED（版权保护，限制播放）”，然后摄像机会出现蓝色的空白画面，您无法观看录像带的内容。

录像时：

如果您尝试由软件录像，而软件包含了保护的版权控制信号，显示屏会出现几秒的“COPYRIGHT PROTECTED DUBBING IS RESTRICTED（版权保护，限制转录）”，您将无法录制其中的内容。

您无法使用本摄像机把版权保护信号录制到磁带上。

由录像机、电视机或模拟摄像机转录（模拟输入）

如果电视机或其他装置具备AV输出，您可以把录像机或模拟摄像机（有关数码摄像机，请参考第88页）上播放的视频，或电视节目录制到MV550i/MV530i的录像带上。

- 若电视机或录像机传送出不同步的信号，录制到录像带上的图像可能也会不同步（虽然可能和电视上的图像不同）、完全没有录制或在显示屏中出现“COPYRIGHT PROTECTED DUBBING RESTRICTED（版权保护，限制转录）”。
- 您无法转录含有版权保护信号的录像带。
- 进行模拟输入录像时，为求高画质，建议使用另购的S-150 S-视频接线。

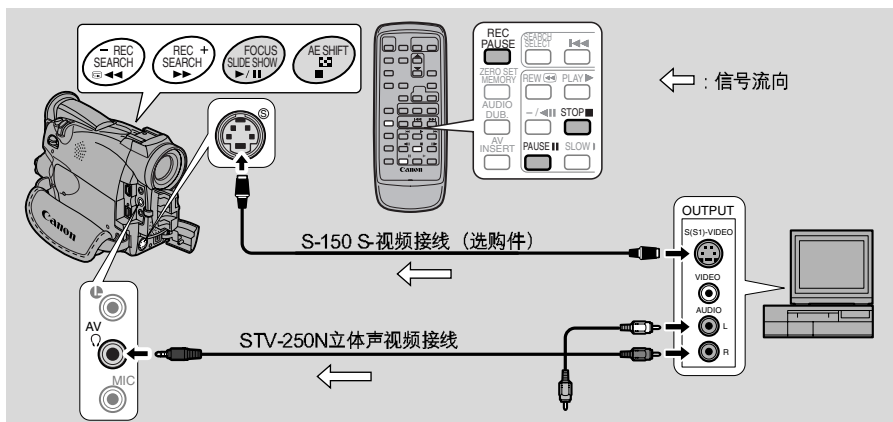

进行模拟输入录像时无法使用耳机。若您把AV/耳机端子设定为耳机，摄像机自动切换至AV以进行模拟输入录像。显示屏中的PHONES会消失。

准备

示范：从录像机录制

1. 连接摄像机至录像机。
2. 准备装置。
 - 把电视机上的TV/VIDEO选择器设定为VIDEO。详细说明，请参考第33页“在电视屏幕上播放时的连接”。
 - 开启录像机。装入已录制的录像带，并把录像机设定为暂停播放模式。
 - 详细说明请参考您的电视机和录像机的使用说明书。
3. 把摄像机的POWER钮转至PLAY（VCR），并把TAPE/CARD钮转到TAPE。
4. 放入空白录像带。



1. 把已录制的录像设定到比转录点稍微前一点的地方，并设定为暂停播放模式。
2. 按下遥控器上的REC PAUSE钮。
 - 以S-视频及AV IN/OUT端子作为输入端子。
 - 摄像机进入暂停摄像模式。
3. 当您监看画面时，开始在另一个装置上播放或开启电视机以观看您要的节目。
4. 按下PAUSE钮。
 - 开始录像。
5. 到达要停止转录的终点时，按下STOP钮或PAUSE钮。
 - 停止录像。
6. 停止另一部装置的播放。

 注意：

- 您可以在取景器或液晶显示屏上监看画面。

数码输出模拟视频及音频信号（模拟数码转换器）

把摄像机连接至录像机或8毫米摄像机时，可立即把记录的模拟视频及音频信号转换为数码信号。数码信号可输出至配备DV端子的其他设备。摄像机的DV端子专为输出端子之用。

- 视其连接设备所输出的信号而定，模拟数码转换器可能会无法正常工作。例如：包含版权保护信号或其他无法确认的信号等。
- 无法在数码转换时使用耳机。即使在选单中把AV/耳机端子设定为“PHONES”，摄像机也会自动更改为“AV”，显示屏上的“PHONES”会消失。
- 建议使用电源转接器以家用电源为摄像机供电。
- 请勿把录像带插入摄像机。
- 进行连接之前，请关闭所有设备的电源。
- 请参考其他连接设备的说明书。

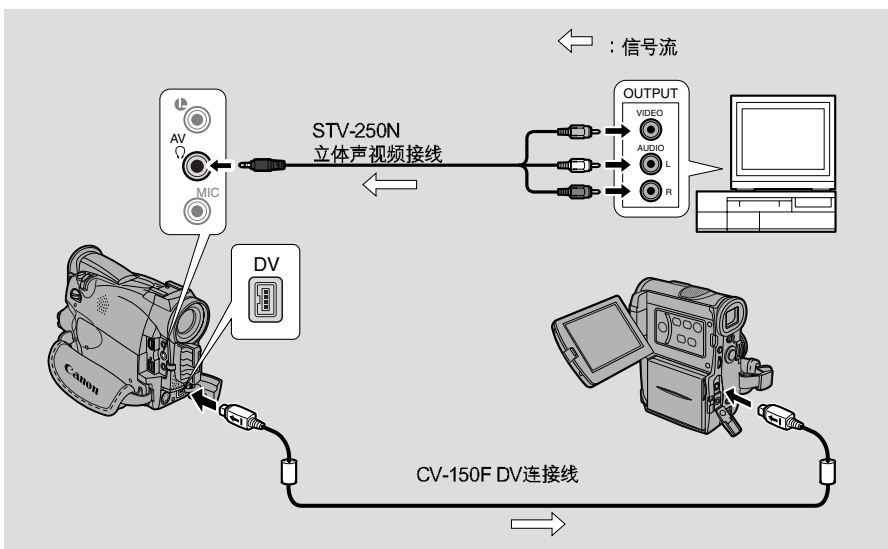

开启模拟数码转换器



MENU

(40)

▶ VCR.SET UP



▶ AV → DV OUT...OFF

要开启模拟数码转换器，开启选单并选择VCR SET UP，然后选择AV \ DV OUT，把它设定为ON，再关闭选单。

注意：

- 一般情况使用下，请通过选单把AV \ DV OUT设定为OFF。如果把它设定为ON，您则无法使用摄像机的数码端子输入数码信号。
- 如果您在装有录像带的摄像机上进行模拟数码转换，转换的信号可能不会输出至连接的视频设备。
- 连接至配备DV端子的计算机时，您可能无法把转换的信号传输至计算机（视其使用的软件及计算机规格和设定而定）。

在现有画面上录制 (AV插入编辑)

您可以使用MV550i/MV530i的模拟输入或DV输入端子，把录像机或另一部摄像机的新场景，插入预先录好的录像带。新的图像与声音将会取代原有的信号。

C

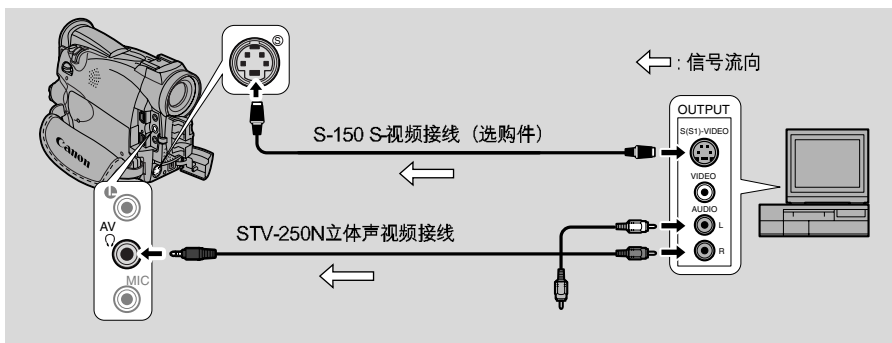
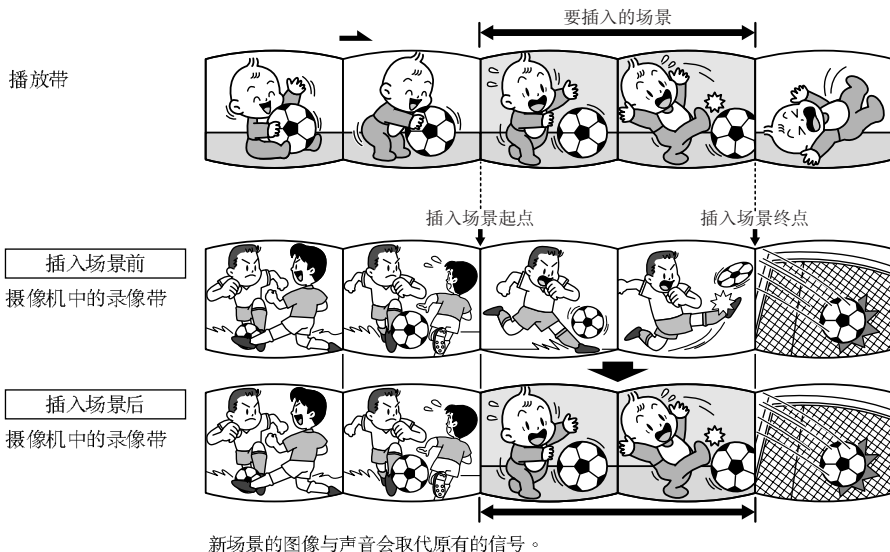

请确定在选单 (☐ 33)把AV/耳机端子设定为AV。若显示屏中出现PHONES，请切换端子。

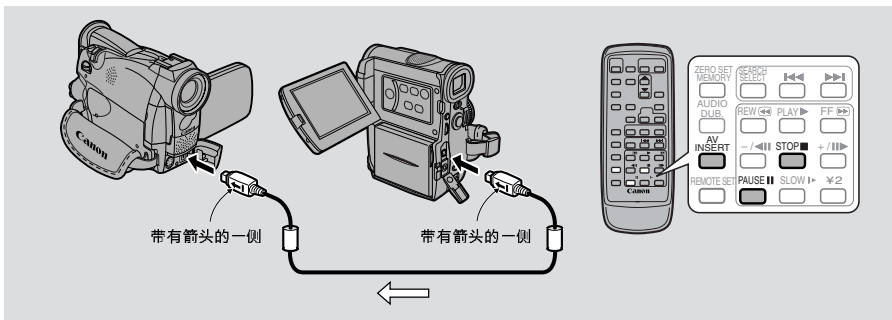

编辑

准备

MV550i/MV530i中的录像带：

使用MV550i/MV530i的AV插入功能时，只能插入原本以SP模式录制的录像带。

如果录像带上具有未录制或以SP以外的模式录制的部分，录像过程将会停止。

播放带：

只能使用不具有未录部分的录像带。

如果录像带具有未录部分，或已录部分是以不同模式录制，可能无法正确插入AV信号。

在下列情况下无法进行AV插入：

- 播放带的录制素质不佳。
- 特殊播放中：快进播放、后退播放或慢速播放等（只限模拟）。

电视：

您无法在含有不同步信号的电视节目进行插入AV，例如节目本身接收的信号不佳时。

示范：从录像机转录

1. 连接摄像机至录像机。
2. 准备录像机及电视。
 - 把电视机上的TV/VIDEO选择器设定为VIDEO。详细说明，请参考第33页“在电视屏幕上播放时的连接”。
 - 开启录像机并放入已录制的录像带。
 - 详细说明请参考电视及录像机的使用说明书。
3. 把摄像机的POWER钮转至PLAY（VCR）并装入已录制的录像带。
 - 请确定录像带上的REC/SAVE开关已推到REC（关闭的位置）。
4. 把摄像机的TAPE/CARD钮转至TAPE。



1. 在录像机上，在要插入场景前3秒设定一个起点，然后把录像机设定成暂停播放模式。
2. 在摄像机上，按下PLAY以设定一个录像的起点，然后把摄像机设定为暂停播放模式。
 - 您可以使用摄像机身上的重播钮，或在播放模式下使用遥控器上的特殊播放功能。
3. 按下AV INSERT钮。
 - 显示屏上即出现AV INSERT与 2 a 。
4. 在录像机上播放录像带。
5. 按下摄像机上的PAUSE钮，开始插入。
 - 2 a 会变成 2 。
6. 按下摄像机上的STOP钮，停止插入。
 - 即停止插入，显示屏上的AV INSERT会消失。摄像机会返回停止模式。
 - 如果按下PAUSE钮，而不是STOP钮，则摄像机会返回暂停AV插入模式。
 - 如果把调零记忆设定在要停止插入的位置上，以后每次回到该点时，摄像机即取消AV插入并进入停止模式。
7. 停止录像机的播放。

音频转录

C

您可以使用音频产品（AUDIO IN）把声音加到已录制录像带的原始声音上，或使用内置或外接麦克风（MIC. IN）进行转录。为了得到最佳效果，请用本摄像机12位SP模式所录制的录像带来加上声音。如果录像带内有未录制的部份、或以SP以外的模式录制的部分、16或12位的4声道原始声音不会被消除。如果录像带不是以12位SP模式录制，建议使用MV550i/MV530i的模拟输入功能把原始的录像带转录至空白的录像带，然后再把声音转录至新的录像带，确保新录像带的音频模式设定为12位，而摄像模式为SP。

连接至其他音频设备：

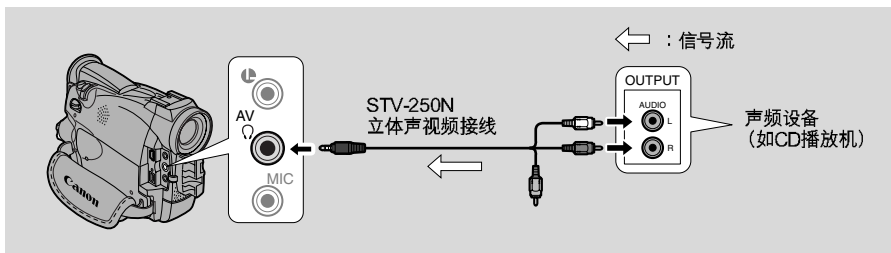

务必通过选单把AV/耳机端子设定为AV（[图 33](#)）。如果显示屏上出现“PHONES”，请切换端子。



 注意：

- 请勿使用黄色的视频端子。
- AV端子不会输出任何视频，因此，请连接S视频端子，并在加入声音时查看电视机、液晶显示屏或取景器。使用扬声器检查新的声音。

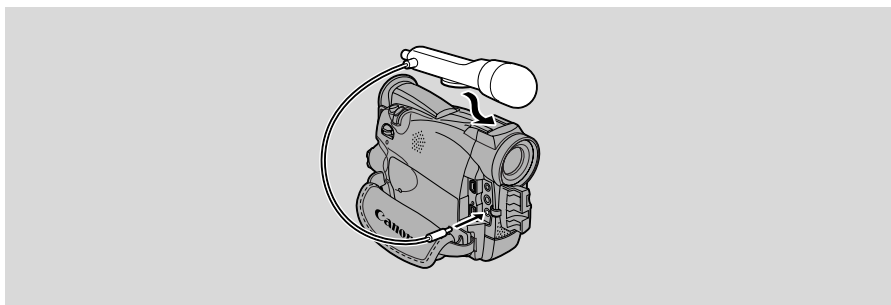
若要连接外接麦克风：



注意：

- **MV5501** 使用外接麦克风时 \ 把它连接至麦克风端子。
使用DM-50麦克风时 \ 请确定麦克风端子没有连接任何接线。
使用内置麦克风时 \ 请确定麦克风端子或热靴配件插座没有连接任何接线。
- **MV5301** 使用内置麦克风加入声音时，确定MIC端子没有连接至任何接线。
- 若要使用电视监看视频，请把S-视频端子（ 35）或AV端子（只使用视频插头）接到电视上。当使用S-视频端子（ 33）时，只可以利用耳机监听声音。

准备

把摄像机的POWER钮转至PLAY（VCR），并把摄像机的TAPE/CARD钮转至TAPE，并装入已录制的录像带。

- 请确定录像带上的REC/SAVE标号已推到REC（关闭的位置）。

转录

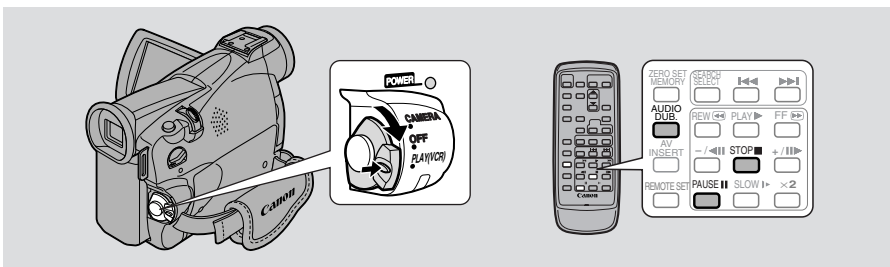

转录音频或准备转录音频时，请勿插入/移除摄像机上的接线。

TAPE + **PLAY (VCR)**

MENU

( 40)

▶VCR SET UP

▶AUDIO DUB...AUDIO IN

1. 开启选单并选择VCR SET UP。
2. 选择AUDIO DUB。

3. 选择AUDIO IN或MIC. IN，再关闭选单。
4. 设定要启动声频转录的起点，然后按下PAUSE钮。
 - 您可以使用摄像机身上的重播钮或在播放模式下使用无线遥控器上的特殊播放功能。
 - 摄像机将被设定为暂停播放模式。
5. 按下AUDIO DUB钮。
 - 显示屏中出现AUDIO DUB.及●||钮。
 - **MV550i** 若您已安装DM-50麦克风（选购件），显示屏中会出现**C**（连接）。
6. 按下PAUSE钮（若为AUDIO IN，并在另一部声频装置上开始播放）。
 - 开始声频转录。
 - 把声音向着麦克风输入。
 - ●||变为●。
7. 到达要停止转录的终点时，按下STOP钮（若为AUDIO IN，并停止另一部声频装置播放）。
 - 声频转录停止，显示屏中的AUDIO DUB.会消失。
 - 摄像机返回停止模式。
 - 如果把调零记忆（□□86）设定在要停止声频转录的位置上，以后您每次回到该点时，摄像机即取消声频转录。
 - 如果按下PAUSE，而不是STOP钮，则摄像机会返回暂停播放模式。

 注意：

- 加入声音时，无法使用数码视频端子。
- 播放已加录声音的录像带时，可以调整混音（□□101）。
- 如果在不是用MV550i/MV530i录制的录像带上加录声音，声音素质可能降低。
- 在录像带的同一位置上加录三次或更多次的声音时，声音素质可能降低。

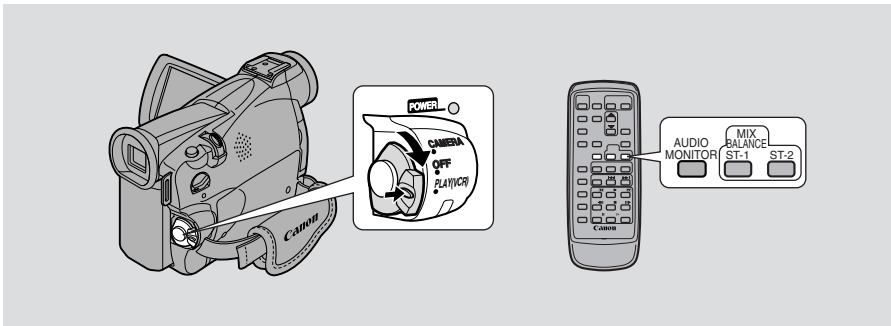

播放的录像带如果是用12位模式录制而成，可以把音频输出设定成以下几种：立体声1（原声）、立体声2（摄像后任何转录到录像带的新声音），或者使两者产生平衡混合。

- 以16位模式录制的音频只含有立体声1，因此您不能（也不需要）选取音频混合。除非在录音后加入新的声音，否则以12位模式录制的立体声1也是一样不能选取音频混合。

TAPE + PLAY (VCR)

1. 选择输出。

- 按下无线遥控器上的AUDIO MONITOR钮。
- 由上一次所选的设定开始，按下按钮后，即出现4种设定选项：
 - STEREO1（仅用于立体声1）。
 - STEREO2（仅用于立体声2）。
 - MIX/FIXED（用于立体声1与立体声2的等量混合）。
 - MIX/VARI.（可变混合）用于立体声1与立体声2的平衡混合）。
- 如果只是选择STEREO1、STEREO2或是MIX/FIXED，请确定选项出现在显示屏上。
- 如果您选择MIX/VARI.，您可以进行平衡混合。
- 使用ST-1/ST-2钮来调整平衡混音。表示混音的线条会在显示屏上出现约4秒钟。

注意：

- 选择输出后，显示屏上会出现大约几秒钟的STEREO1、STEREO2、MIX/FIXED或MIX/VARI.。如果把电源关闭，输出则会设定成STEREO1。

选择音频输出声道



播放以多声道录制的录像带时，可以改变声音的输出声道。

TAPE + **PLAY (VCR)**

MENU

(□ 40)

▶VCR SET UP



▶OUTPUT CH···L/R

1. 放入以多声道录制声音的录像带。
2. 开启选单并选择VCR SET UP，然后选择OUTPUT CH，设定所需要的设定并关闭选单。
 - 请参考下表。

OUTPUT CH设定	播放声音	
	以立体声录制的录像带	以多声道录制的录像带
L/R	L+R声道	主声道+副声道
L/L	仅限于L声道	仅限于主声道
R/R	仅限于R声道	仅限于副声道

连接至个人计算机

使用USB连接线把记忆卡内的静止图像传输至计算机，请参考第 128页。
使用DV接线把摄像机连接至个人计算机，您的个人计算机需配备符合IEEE 1394/DV相容撷取卡的DV端子，则可以把摄像机拍摄的原始图像传送至个人计算机。

- 连接时建议使用电源转接器，由家中的电源插座启动您的摄像机。
- 连接前请把摄像机及个人计算机的电源关闭。
- 需有另购的软件。

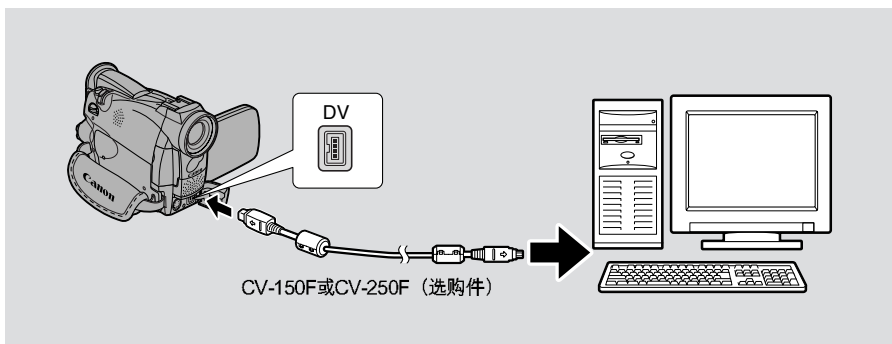

注意：

- 根据您使用的软件、个人计算机的规格及设定不同，可能无法正确运作。
- 详细说明请参考计算机的说明书。

记忆卡简介

C

摄像机可以在两种记忆卡：MultiMediaCard（随摄像机附送）或SD记忆卡（在市场上有售）中拍摄、储存及处理静止图像。MultiMediaCard为一种可录制静止图像的超小型、超轻巧的媒体。SD（安全数码）记忆卡的大小与MultiMediaCard相若，有保护开关，可避免意外删除记录的图像，并可放入与记忆卡相同的槽中。

您可以使用记忆卡进行下列操作：

- 录制静止图像（☞ 108）
- 以三种方式观看静止图像：单一（☞ 112）、幻灯片（☞ 113）、索引屏幕（☞ 113）
- 选择记录在记忆卡图像的素质（☞ 105）
- 保护重要图像以避免被意外删除，把静止图像及打印记号删除（☞ 114-121）
- 结合图像（☞ 122）来创造有趣的效果
- 由录像带录制静止图像（☞ 110）
- 把多个静止图像自动复制到录像带时，或由录像带自动复制多个静止图像（☞ 125、126）
- 在计算机上处理记忆卡内的静止图像。

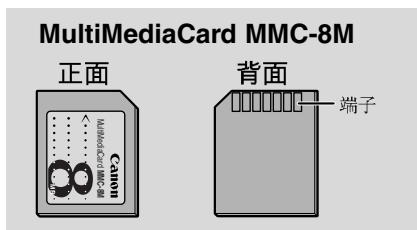

录制到记忆卡时，您可使用摄像机的大部份功能，例如各种摄像程序（☞ 59）、自拍（☞ 72）、快门速度（☞ 77）、白色平衡（☞ 80）及其他手动调整。可用的功能以都会标有 **CARD** + **CAMERA** 或 **CARD** + (**PLAY** **PLAY/VCRI**) 图示。

2 如果您使用其他记忆卡，务必使用本摄像机把卡格式化（☞ 127）。

重要

- 插入或取出记忆卡前，若未先把POWER钮设定为OFF，可能会导致图像损坏。
- 本摄像机仅能使用MMC记忆卡或SD记忆卡（**SD***），不得使用其他种类的记忆卡。

* **SD** 标记为商标。

插入及取出记忆卡

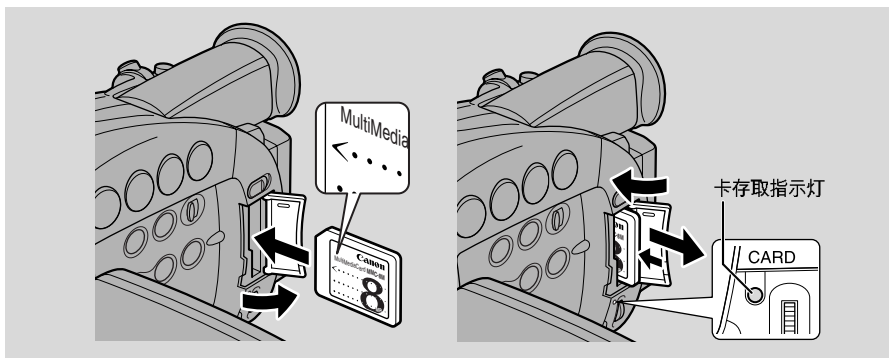

1. 把POWER扭转至OFF。
 - 取出记忆卡时，确保卡存取指示灯已熄灭。
2. 把记忆卡仓盖依箭头方向推开。
3. 插入或取出记忆卡。
 - 把记忆卡完全推入。
 - 取出记忆卡时，把它推入并让它向外弹出。

若没有先把记忆卡推入，请勿尝试把它拉出。

4. 关闭仓盖。
 - 插入记忆卡时，请勿在记忆卡未完全正确插入之前强行把盖关上。



注意：

- 若把摄像机设定为CARD PLAY (VCR) 模式，则显示最后录制的图像。若记忆卡中没有记录图像，则显示屏中会出现NO IMAGES。
- 请勿触摸记忆卡端子。

选择记录图像的素质



选择记录静止图像的素质。



MENU
([] 40)



要改变图像素质，开启选单并选择CARD SET UP，然后选择QUALITY，把它设定为STANDARD，再关闭选单。



注意：

- 依您所记录的图像不同，有时不同设定的图像素质并无差别。
- 图像会被压缩并记录为JPEG（Joint Photographic Experts Group）格式。
- 在FINE和STANDARD模式下皆为768×576像素。

图像素质	每个图像所需 记忆空间	每个8MB MMC可 储存的图像数目*	适用的情况
FINE	约180KB	约43个图像	……储存高素质的图像、 打印等
STANDARD	约98KB	约78个图像	……把图像附加在 电子邮件中、加入到 您的个人网页等

* 这些数字皆为近似值。您实际能够记录的数量依图像而不同。请记住，总数包含了已录制在所提供的MultiMediaCard上之示范图像。

- 可记录在记忆卡上的图像数目有时可能会一次减少2个图像。
- 请参考第153页有关记忆卡的显示。

卡存取显示

记忆卡的操作状态如下所示出现在显示屏的中央。

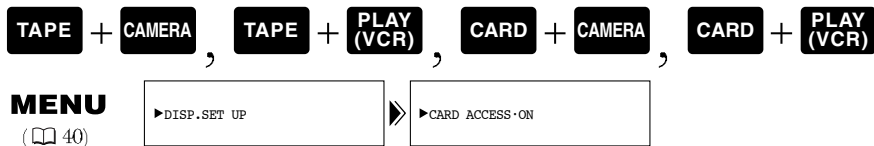

要关闭卡存取显示，开启选单并选择DISP.SET UP，然后选择CARD ACCESS，把它设定为OFF，再关闭选单。

文件编号



C

您所拍摄的图像会自动指定文件编号，由0101至9900，并储存在文件夹中，每个文件夹储存100个图像。每个文件夹的编号由101至998，并储存在记忆卡上。所附送的MultiMediaCard上有预先录制的示范图像，储存在文件夹编号100中（文件夹名称为“100canon”）。

请设定图像文件编号，使文件编号在每次插入新的记忆卡时都会重设，或使文件编号继续累加。

1 连续

各记忆卡间的编号是连续的，因此，新记忆卡中指定的第一个文件编号会较前一片记忆卡中最后一个文件编号多1。当文件编号设定为CONTINUOUS时，每张拍摄的图像都会被指定一个不同的编号，以避免编号重复。若您要在个人计算机上处理您的图像，这会十分方便。建议把文件编号设定为CONTINUOUS。

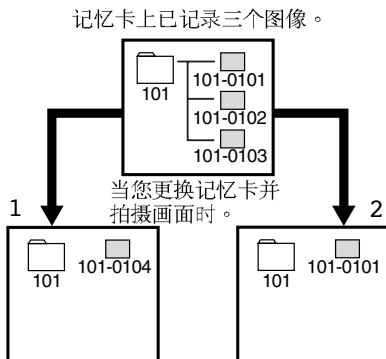

2 重设

每次您插入新的记忆卡，文件编号就会重设定为其预设值（101-0101）。若该记忆卡已存有文件，则会指定下一个可用的编号。

TAPE + PLAY (VCR), CARD + CAMERA

MENU

(□ 40)



要改变文件编号方式，开启选单并选择CARD SET UP，然后选择FILE NOS.，把它设定为RESET，再关闭选单。

关闭快门声音



当静止图像记录至记忆卡时，摄像机会发出快门释放的声音。

CARD + CAMERA

MENU

(□ 40)



要关闭快门声音，开关选单并选择CARD SET UP，然后选SHTR SOUND，把它设定为OFF，再关闭选单。

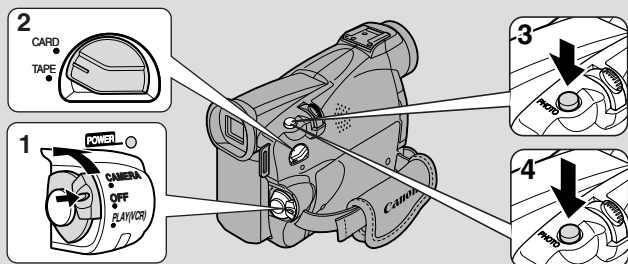

本摄像机配备的机械快门可把鲜明的静止图像记录至记忆卡。（渐进照片功能）您也可以从摄像机的磁带，或通过DV输入端子来记录图像至记忆卡。

- 动态画面无法记录于记忆卡。
- 通过AV输入端子输入的图像无法记录至记忆卡上。
- 记忆卡无法记录声音。
- 若您使用SD记忆卡，请确定把保护开关设定为允许录像。

请确定摄像机中已插入且有足够可用记忆的记忆卡。

卡存取指示灯闪烁时，请勿中断电源，否则可能会导致数据损毁。

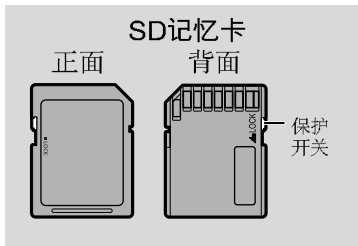



1. 按下POWER钮上的小型绿色按钮，把POWER钮转至CAMERA。
2. 把TAPE/CARD钮转至CARD。
 - 显示屏中会出现记忆卡仍可记录的图像数目及其他提示。
 - 若您使用电池而没有操作摄像机超过5分钟，摄像机会自行关闭。把POWER钮设定为OFF，然后再设定为CAMERA。
3. 持续半按PHOTO钮。
 - 曝光会被锁定。
 - 在自动对焦过程中，摄像机调整焦距时显示屏中上的F会以白色闪烁，而当摄像机准备好拍摄静止图像时会持续以绿色显示。

4. 完全按下PHOTO钮来记录静止图像。

- 显示屏中的 **F** 会消失。摄像机会发出快门声音，而显示屏会像快门释放般短暂关闭显示。
- 卡存取指示灯闪动，显示屏会出现卡存取显示（请参考第28页的“开启MIRROR时液晶显示屏的指示灯”）。

注意：

- 若要使用自拍（ 72），请在步骤3之前按下  钮，然后完全按下PHOTO钮。
- 无线遥控器上的PHOTO钮没有半按的设定，请完全按下按钮，摄像机会立即拍摄图像。
- 当POWER钮设定为CAMERA，而TAPE/CARD钮从TAPE转至CARD时，摄像机会改变图像以正确记录到记忆卡上。

记录到记忆卡时出现在显示屏中的指示灯：

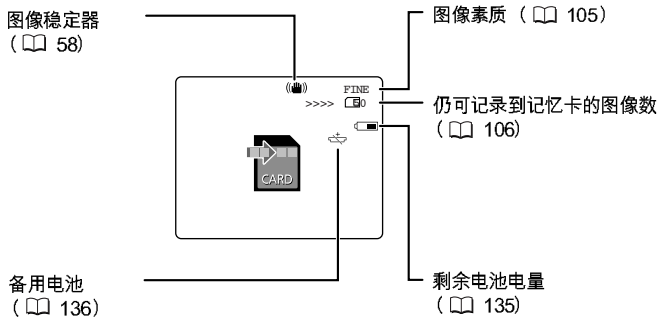

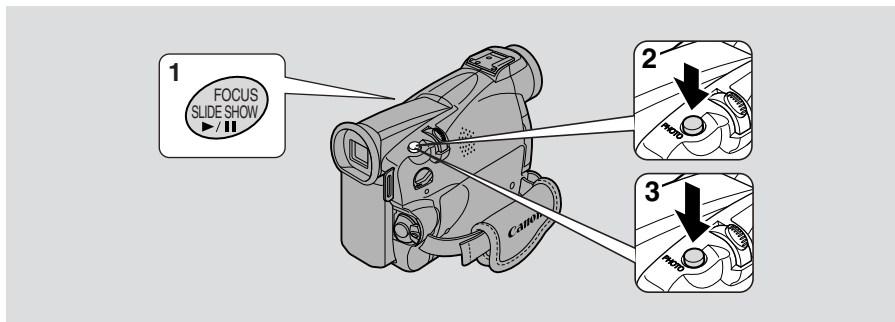

把录像带中的图像记录在记忆卡中。若要把多个静止图像自动由录像带录制到记忆卡中，请参考第125页的“由录像带复制静止图像”。

- 静止图像之数据代码将显示其原始记录于记忆卡的日期及时间。

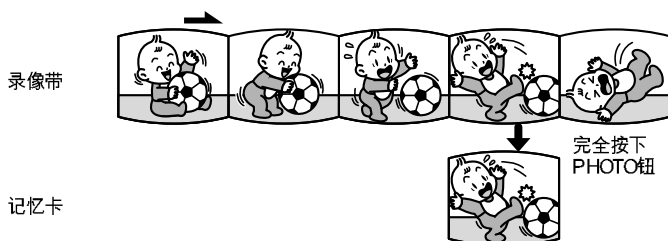

TAPE + **PLAY (VCR)**

1. 播放录像带。
2. 当您要记录的图像出现在显示屏上时，持续半按PHOTO钮。
 - 录像带设定为暂停播放模式，且显示屏上会出现记忆卡仍可记录之图像数目。
 - 画面的显示会如同释放快门时的那一瞬间（除非您正在使用多图像屏幕）。
3. 完全按下PHOTO钮来记录图像于记忆卡上。
 - 卡存取指示灯闪动。



注意：

- 您也可以在步骤1把录像带设为暂停播放模式，且只要按下PHOTO钮一次便把图像记录下来。
- 若您记录在记忆卡的图像原本是以宽屏幕电视用的16：9模式所录制，则图像看起来会有垂直方向“压扁”（压缩）的现象。
- 在TAPE PLAY (VCR) 模式下，摄像机不会发出快门声音。

从其他DV装置录制静止图像

通过DV端子输入把图像以静止图像录制到记忆卡。

- 静止图像之数据代码将显示其原始记录于记忆卡的日期及时间。

C

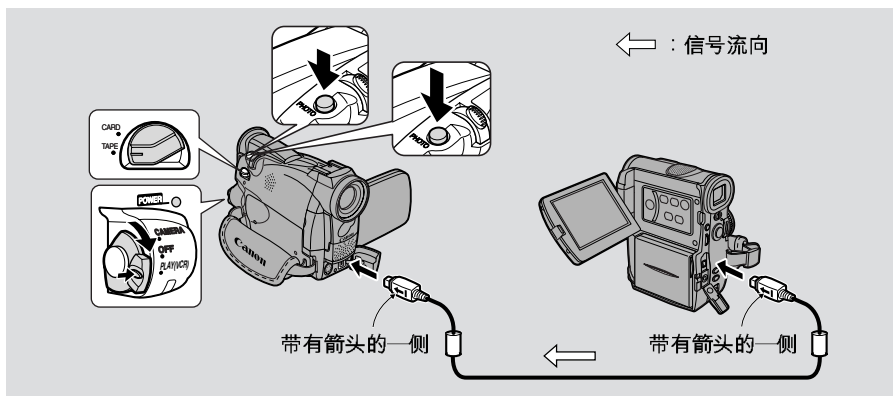

准备工作

1. 把摄像机连接至另一个数码装置。
 - 连接佳能 CV-150F DV接线（选购件），插头上的箭头方向请依照上图所示。
2. 准备好另一个装置。
 - 把电源开启并放入录制好的录像带。
3. 放入记忆卡，并把摄像机POWER钮推至PLAY（VCR）。
4. 把TAPE/CARD钮推至TAPE。
 - 显示屏上会出现DV IN。
 - 若您已装入录像带，请确定录像带在停止模式。

录像



1. 让另一个装置开始播放。
2. 当您要录制的图像出现在显示屏上时，持续半按PHOTO钮。
 - 该图像在显示屏上以静止图像呈现。
 - 显示屏上会出现记忆卡仍可记录的图像数目。
3. 完全按下PHOTO钮，把图像记录于记忆卡。
 - 卡存取指示灯闪动。

注意：

- 若您记录在记忆卡的图像原本是以宽屏幕电视用的16：9模式所录制，则图像看起来会有垂直方向“压扁”（压缩）的现象。
- 在TAPE PLAY（VCR）模式下，摄像机不会发出快门声音。

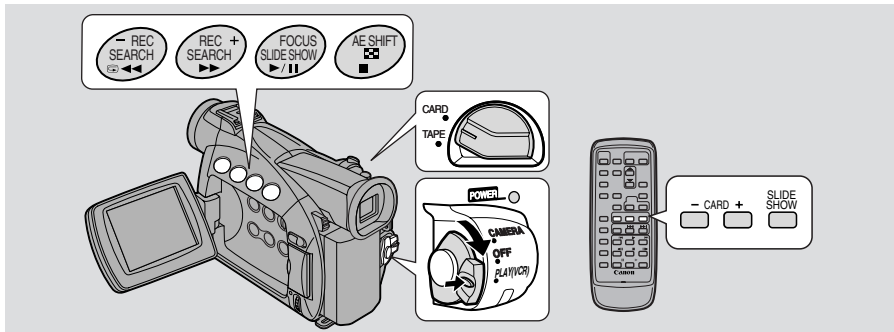

播放及观看记录在记忆卡的静止图像。（有关连接至电视的详细说明，请参考第33页“在电视屏幕上播放的连接”）

- 本摄像机可能无法复制或播放以非佳能摄像机所录制的图像。

请勿更改记录于记忆卡的数据。

- 您可能无法在本摄像机上正确播放下列静止图像：
 - 非本摄像机所记录，而是由个人计算机下载的静止图像（不包括第130-131页的示范图像）
 - 由本摄像机所记录，但之后在个人计算机上加强处理过的静止图像
 - 在个人计算机上被更改图像文件名称的静止图像

有3种观看静止图像的方式：

- 单一图像
- 幻灯片：依录制的顺序一张接一张自动播放
- 索引屏幕：一次六张图像

当摄像机设定在暂停播放模式时，您可以使用记忆卡跳换功能，快速移动记忆卡上的静止图像来寻找所需观看的静止图像（记忆卡跳换功能）。

请确定已把有记录图像的记忆卡插入摄像机。

卡存取指示灯闪动时，请勿中断电源，否则可能会导致数据损毁。

● 单一图像

1. 把POWER钮转至PLAY (VCR)。
2. 把TAPE/CARD钮推至CARD。
 - 显示屏上会出现最后录制的图像。
3. 按下CARD +/- 钮来寻找所需的静止图像。
 - 按下 + 来观看下一个图像，按下 - 观看上一个图像。
 - 在显示最后一张图像时按下 + 钮会跳到第一张图像。在显示第一张图像时按下 - 钮会跳到最后一张图像。

● 记忆卡跳换功能

您可从当前的图像跳换至所需的图像，而不需要显示每个图像。

在CARD PLAY (VCR) 模式下，右上方显示的号码表示当前静止图像的编号/记忆卡上静止图像的总数。

CARD + **PLAY (VCR)**

当画面显示图像时，持续按下**CARD +/-** 钮。

- 按下+钮可向前跳换图像，按-钮则可向后跳换图像。
- 图像编号向前或向后变动。
- 放开按钮时，当前指定编号的静止图像会出现在显示屏中。

● 幻灯片

CARD + **PLAY (VCR)**

在显示图像时按下**SLIDE SHOW**钮。

- 图像会一张接一张播放。

若要停止幻灯片播放，按下**SLIDE SHOW**钮。

- 每次您按下**SLIDE SHOW**钮就会开始或停止播放幻灯片。

● 索引屏幕

一次可显示6张图像，使您能快速寻找图像。

CARD + **PLAY (VCR)**

1. 当画面显示图像。按下**索引屏幕**钮。

- 显示屏上会显示6张图像。

2. 把 **记号** 移到您要观看的图像。

- 把选择器转盘向下转以跳到上一个图像，或向上转跳到下一个图像。
- 在显示最后一张图像时把转盘向上转会跳到下一个图像。在显示第一张图像时把转盘向下转会跳到上一个索引屏幕。
- 按下**CARD +/-** 钮可跳到下一个/上一个索引屏幕。

3. 按下**索引屏幕**钮。

- 您作标记的图像会占满整个显示屏。

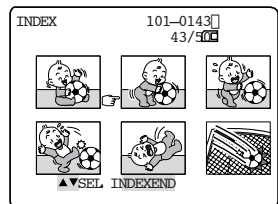

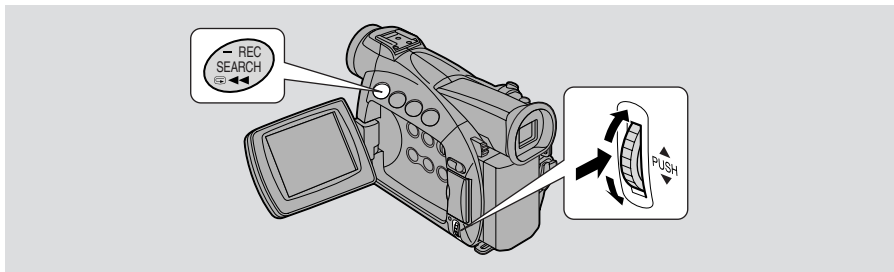

把静止图像记录至记忆卡后，您不需要使用POWER钮切换操作模式，即可立即查看图像。（记忆卡照片查看）

查看记忆卡内的静止图像时，您可以轻易删除图像、保护图像以免意外删除或为图像标上打印记号。（文件操作）

- 请在 CARD CAMERA 模式下设定记忆卡照片查看，及在 CARD PLAY (VCR) 模式下设定文件操作。

● 避免意外删除（保护 ）

选择重要的图像并防止它们被意外删除。

- 若是把记忆卡格式化，则所有的图像，包括受保护的图像，都会被永久删除。
- 附送的MultiMediaCard上所提供的示范图像已设定为受保护。

保护静止图像的方法有3种（包括取消本设定的方法）。



1. **CARD** + **CAMERA** ➔ CARD PHOTO REVIEW 选单 ( 115)
2. **CARD** + **PLAY (VCR)** ➔ 文件操作选单 **SINGLE** ( 116)
3. **CARD** + **PLAY (VCR)** ➔ 记忆卡操作子选单 **INDEX** ( 117)

● 标记静止图像来进行打印（打印记号 ）

记忆卡的图像必须先标记才能打印。本摄像机支持  DPOF (Digital Print Order Format) 打印格式。图像可自动以支持DPOF的佳能打印机打印。每张记忆卡最多可有50个图像标记为打印。

为图像标上打印记号的方法有3种（包括取消本设定的方法）。

要同时为图像标上打印记号或删除打印记号

1. **CARD** + **PLAY (VCR)** ➔ 文件操作选单 **SINGLE** ( 116)
2. **CARD** + **PLAY (VCR)** ➔ 记忆卡操作子选单 **INDEX** ( 118)

要删除所有打印记号

3. **CARD** + **PLAY (VCR)** ➔ 记忆卡操作子选单 **SINGLE** ( 119)

● 删除静止图像

删除单一图像或一次删除全部图像。

- 您无法删除受保护的图像。请先取消图像保护来删除该图像。
- 删除图像时请小心谨慎，一旦图像被删除就无法复原。

删除单一图像的方法有3种。

一次删除一个图像

1. **CARD** + **CAMERA** → CARD PHOTO REVIEW选单 (📖 115)

2. **CARD** + **PLAY (VCR)** → 文件操作选单 **[SINGLE]** (📖 116)

每次删除一个图像或一次删除记忆卡内所有的图像

3. **CARD** + **PLAY (VCR)** → 记忆卡操作子选单 **[SINGLE]** (📖 120)

[SINGLE]: 在CARD PLAY (VCR) 模式下播放图像。

[INDEX]: 在CARD PLAY (VCR) 模式下显示索引屏幕。

记忆卡照片查看

CARD + **CAMERA**

1. 在记录静止图像期间/后，按下**CARD**—按钮开启**CARD PHOTO REVIEW**选单。

- 如果在记录静止图像后按下按钮，最后记录的图像会出现在显示屏中。
- 如果在记录静止图像期间按下按钮，选单会立即出现。
- **PROTECT** ，**IMAGE ERASE**设定会出现。
- 如果选择 | **RETURN**，静止图像会消失。

保护图像

2. 选择**PROTECT** ，然后把选择器转盘往内按。

- 图像上会出现  保护记号。
- 现在您将无法删除此图像。
- 再次按下选择器转盘将设定取消。
- 如果选择 | **RETURN**，静止图像会消失。

删除图像

2. 选择**IMAGE ERASE**，然后把选择器转盘往内按。

- “ERASE THIS IMAGE? NO YES” 会出现在显示屏中。

3. 选择**YES**，然后把选择器转盘往内按。

- 图像被删除

文件操作 (FILE OPER.)



1. 当画面显示图像时，把选择器转盘往内按来开启FILE OPER.选单。
 - PROTECT 、PRINT MARK 及IMAGE ERASE设定会出现。
 - 如果选择 | RETURN，显示的选单会消失。

保护图像

2. 选择PROTECT ，然后把选择器转盘往内按。
 - 图像上会出现 保护记号。
 - 现在您将无法删除此图像。
 - 再次按下选择器转盘把设定取消。
 - 如果选择 | RETURN，显示的选单会消失。
 - 要取消图像保护，选择PROTECT ，然后把选择器转盘往内按。 会消失，您现在可以删除此图像。

标记图像来进行打印 (打印记号)

2. 选择PRINT MARK ，然后把选择器转盘往内按。
 - 图像上会出现 保护记号。
 - 再次按下选择器转盘把设定取消。
 - 如果选择 | RETURN，显示的选单会消失。
 - 要取消打印记号，选择PRINT MARK ，然后把选择器转盘往内按。 会消失。

删除图像

2. 选择IMAGE ERASE，然后把选择器转盘往内按。
 - “ERASE THIS IMAGE? NO YES”会出现在显示屏中。
 - 如果选择 | RETURN，显示的选单会消失。
3. 选择YES，然后把选择器转盘往内按。
 - 图像被删除。
 - 所删除图像前的图像会出现。

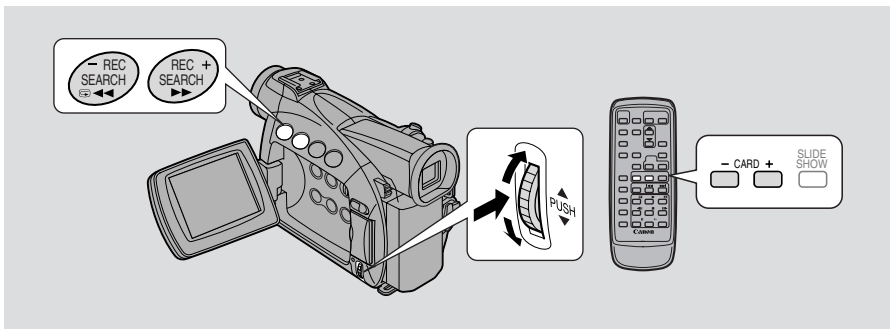

本部份说明在CARD PLAY (VCR) 模式下显示索引屏幕时，如何使用记忆卡操作子选单保护静止图像（包括取消本设定的方法）。您也可以通过CARD PHOTO REVIEW (☞ 115) 或文件操作选单 (☞ 116) 保护静止图像。

查看索引屏幕时保护图像

CARD + **PLAY (VCR)**

MENU

(☞ 40)

▶CARD OPER.

▶▶PROTECT

请确定已把有记录图像的记忆卡插入摄像机。

1. 当画面显示图像时，按下 索引屏幕钮。
 - 显示屏上会显示最多6个图像。
 - 把 记号移到您要保护的图像（索引屏幕 ☞ 113）。
2. 开启选单并选择CARD OPER.。
3. 选择 \ PROTECT 。
4. 把选择器转盘往内按。
 - 图像上会出现 保护记号。
 - 现在您将无法删除此图像。
 - 再次按下选择器转盘将设定取消。
5. 关闭选单。

注意：

- 若要取消图像保护，把 记号移到已保护的图像并把选择器转盘往内按， 保护记号便会消失。

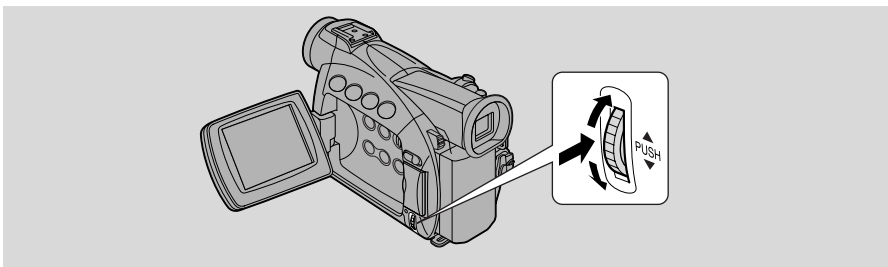

本部份说明在CARD PLAY (VCR) 模式下，如何使用记忆卡操作子选单标记静止图像来进行打印（包括取消本设定的方法）。
 一当索引屏幕显示时，您可以标记图像来进行打印。
 一当播放单一图像时，您可以删除所有打印记号
 您也可以通过文件操作选单（☞ 116）标记静止图像来进行打印。

查看索引屏幕时标记静止图像来进行打印

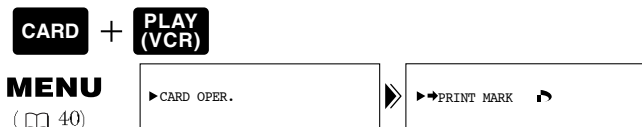

请确定已把有记录图像的记忆卡插入摄像机。

1. 当画面显示图像时，按下 索引屏幕钮。
 - 显示屏上会显示最多6个图像。
 - 把 记号移到您要标上打印记号的静止的图像（索引屏幕☞ 113）。
2. 开启选单并选择CARD OPER.。
3. 选择 \ PRINT MARK 。
4. 把选择器转盘往内按。
 - 打印记号会出现在图像旁。
 - 再次按下选择器转盘把设定取消。
5. 关闭选单。

- 注意：**
- 要取消打印记号，把 移到标记为打印的图像并把SELECT转盘往内按。 打印记号便会消失。
 - 若是记忆卡上记录了大量的图像，图像的打印记号可能要过一会儿才会出现。

使用记忆卡

删除所有打印记号

CARD + **PLAY (VCR)**

MENU



( 40)

▶CARD OPER.



▶PRINT MARKS  ALL ERASE

请确定已把有记录图像的记忆卡插入摄像机。

1. 当画面显示图像时，开启选单，并选择CARD OPER。
2. 选择PRINT MARK  ALL ERASE。
 - “ERASE ALL PRINT MARKS  ? YES NO” 会出现在显示屏中
3. 选择YES。
 - 图像上的  打印记号会消失。
4. 关闭选单。

C

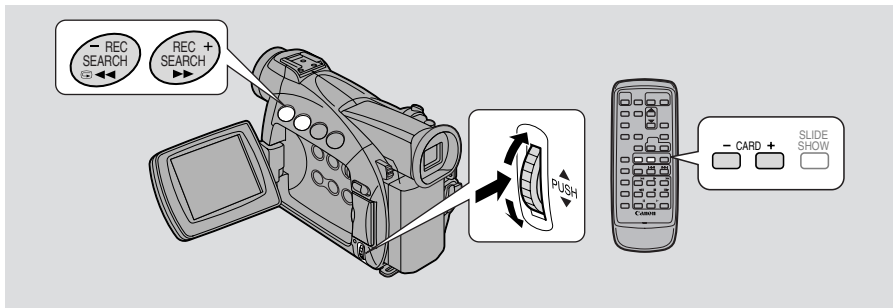

本部份说明在CARD PLAY (VCR) 模式下播放单一图像时，如何使用记忆卡操作子选单删除静止图像。(单一或全部)
您也可以通过CARD PHOTO REVIEW (☐ 115) 或文件操作选单 (☐ 116) 删除静止图像。

CARD + **PLAY (VCR)**

MENU

(☐ 40)



请确定已把有记录图像的记忆卡插入摄像机。

一次删除一张图像

1. 选择要删除的图像。

- 需要时请使用索引屏幕 (☐ 113) 或记忆卡跳换功能 (☐ 113)，并确定您要删除的图像占满显示屏。
- 如果使用索引屏幕，请在选择图像后按下 索引屏幕钮，选取的图像将会填满整个显示屏。

2. 开启选单，并选CARD OPER。

3. 选择IMAGE ERASE。

- 会出现CANCEL、SINGLE及ALL设定值。
- 若要取消删除，请选择CANCEL并关闭选单。

4. 选择SINGLE。

- 显示屏上会出现“ERASE THIS IMAGE? NO YES”。

5. 选择YES。

- 此图像被删除，会出现前一个图像供您删除。
- 若要删除一张图像，利用CARD +/- 钮移到您要删除的图像，并选择YES。
- 若是您要删除的图像已受保护，则YES会呈现紫色而无法选取。
- 若是您选择NO，则回到步骤4。

6. 关闭选单。

把记忆卡上的图像全部一次删除

1. 开启选单并选择CARD OPER.。

2. 选择IMAGE ERASE。

- 会出现CANCEL、SINGLE及ALL设定值。
- 若要取消删除，请选择CANCEL并关闭选单。

3. 选择ALL。

- 显示屏上会出现“ERASE ALL IMAGES? [EXCEPT FOR  IMAGES] NO YES”。

4. 选择YES。

- 除了受保护的图像外，所有图像都会被删除。
- 若是您选择NO，则回到步骤2。

5. 关闭选单。

结合多个图像并录制于录像带中（记忆卡混合）



C

可把一张图像重迭于另一张图像上，使您的作品更加有趣。结合2张静止图像，或一张静止图像和一张动态图像。由记忆卡选取一张静止图像，此画面可以是预先录制的示范图像（□□130）或是您自己录制的图像，然后把它与当前正在录制的图像、动态图像或静止图像结合起来。

您可以由3种记忆卡混合效果中选择：

CARD CHROMA（记忆卡色度键）

当前正在录制的图像会取代预先录制的静止图像（如相框）中的蓝色区域。若要为重迭效果自行记录静止图像，请务必把您要新图像放置的区域记录为蓝色，例如以蓝色窗帘作为背景。请调整预先录制图像中蓝色区域的混合程度。

摄像机正在记录的图像



+

静止图像



→



CARD LUMI（记忆卡光度键）

当前正在录制的图像会取代静止图像（如手绘插图或标题）中的浅色区域。若要自行制作，您可以绘制或写在白纸上。请调整静止图像中浅色区域的混合程度。

摄像机正在记录的图像



+

静止图像

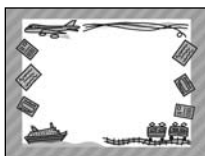

→



CAM. CHROMA (摄像机色度键)

把当前正在录制的图像重迭在一张静止图像上，使其成为背景。使当前要录制的对象以蓝色为背景摄像，例如蓝色窗帘。原始的静止图像将会取代蓝色的区域。请调整蓝色区域的混合程度。



混合程度

混合程度滑棒会显示，利用其两端的 - 和 + 号为指引调整混合程度。

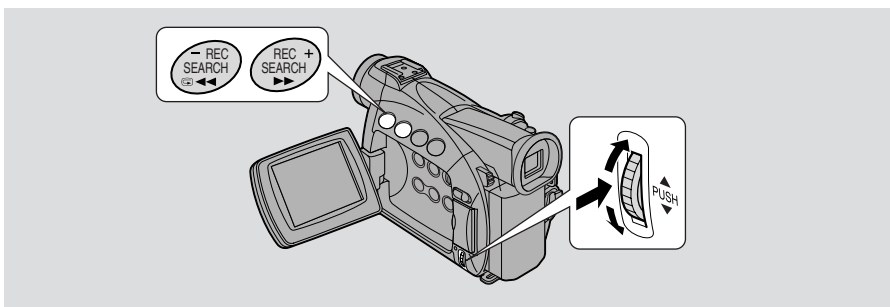

TAPE + CAMERA

MENU

(40)

▶CARD MIX

▶MIX TYPE...CARD CHROMA

▶MIX LEVEL...

请确定已把有记录图像的记忆卡及录像带插入摄像机。

选择

1. 请确定摄像机已设定为 O (程序自动曝光) 模式。
 - 无法在夜景摄像程序下使用卡混合。
2. 开启选单并选择 \ CARD MIX.
3. 按下CARD +/- 钮来选择要结合的静止图像。

4. 选择MIX TYPE。
 - CARD CHROMA、CARD LUMI及CAM. CHROMA 设定会出现。
5. 选择所需的设定。
 - 您当前正在录制的图像会与预先录制的静止图像结合。
6. 选择MIX LEVEL。
7. 调整混合程度。
 - 把选择器转盘向上转可调向右，向下转则调向左。
8. 关闭选单。
 - CARD MIX会在显示屏上闪动。

开/关

9. 按下记忆卡 MIX 钮。
 - 记忆卡 MIX会停止闪动。
 - 您当前正在录制的图像会与预先录制的静止图像结合。
 - 每次您按下记忆卡 MIX钮，您的选项就会启动（持续亮起显示）或关闭（闪动显示）。

录制短片

1. 按下开始/停止钮来开始或停止摄像。
 - 结合的图像会记录在录像带上。

录制静止图像

1. 持续半按PHOTO钮。
 - 摄像机调整焦距时显示屏上的 **F** 会以白色闪动，而当摄像机准备好拍摄静止图像时会持续以绿色显示。
2. 完全按下PHOTO钮就可把图像记录在录像带上。
 - 显示屏上的 **F** 消失。
 - 结合的图像会记录在录像带上约6秒钟（**MV550I** 在 **E SP** 或 **E LP** 的记录模式下则为8秒钟）。



注意：

- 若是改变了POWER转盘的位置，请再次选择您要进行记忆卡混合的静止图像。
- 设定记忆卡混合时，您必须执行步骤1至5。

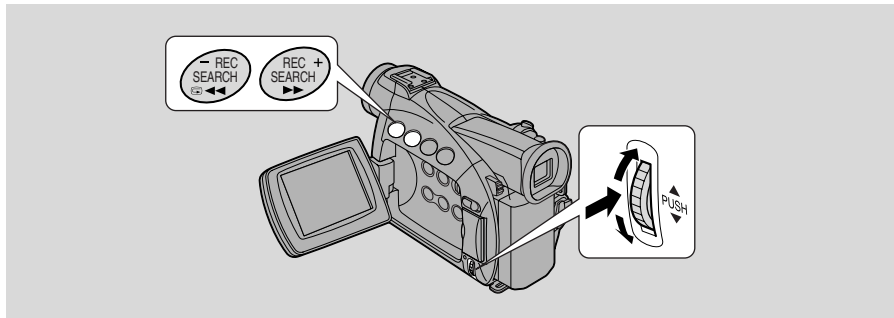

使用照片搜索功能，由记忆卡复制多个静止图像至录像带。

- 静止图像的数据代码会显示出录制的日期及时间。

TAPE + **PLAY (VCR)**

MENU

([] 40)



请确定摄像机中已插入有录制图像的记忆卡，以及有足够可录空间的录像带。

- 找到录像带上您要开始复制的第一个静止图像，并在这个图像之前设定为停止。
 - 记忆卡上包括该静止图像及其后的图像将被复制到录像带。
 - 若是您要复制记忆卡上所有的静止图像，请把录像带回卷至最前端。
- 开启选单并选择**CARD OPER.**。
- 选择**COPY [] []**。
 - CANCEL及EXECUTE设定会出现。
- 选择**EXECUTE**。
 - 选择CANCEL可停止复制。
 - 显示屏上会出现录像带及记忆卡上的数据，并开始复制。
 - 显示屏上会出现**NOW COPYING [] []**。
 - 摄像机自动进行照片搜索功能，寻找静止图像并开始复制。显示屏上会出现当前复制的图像。
 - 录像带或记忆卡已满时将停止复制。当记忆卡已满时，显示屏上会出现**CARD FULL**。
- 当所需的图像完成复制时，可按下停止钮。



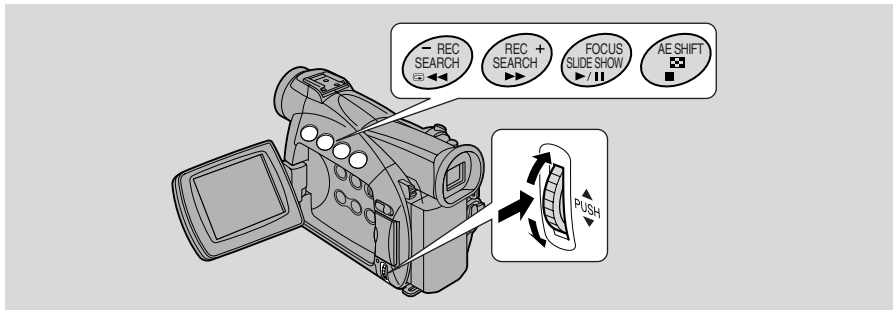

由记忆卡复制多个静止图像至录像带。

- 静止图像的数据代码会显示出录制的日期及时间。
- **MV5501** 当复制记忆卡图像至录带时，无法使用 **SP** 及 **LP** 记录模式。

MENU

(40)



请确定摄像机中已插入有录制图像的记忆卡，以及有足够可录空间的录像带。

TAPE + **PLAY (VCR)**

1. 找到录像带上您要开始复制的地方并设定为停止。

CARD + **PLAY (VCR)**

2. 利用**CARD +/-** 钮来选择您要复制的第一个图像。
 - 记忆卡上包括该静止图像及其后的图像将被复制到录像带。
 - 若您要复制记忆卡上所有的静止图像，请选择第一张图像。
3. 开启选单并选择**CARD OPER.**。
4. 选择**COPY [CARD] to [TAPE]**。
 - CANCEL及EXECUTE设定会出现。
5. 选择**EXECUTE**。
 - 选择CANCEL可停止复制。
 - 显示屏上会出现录像带及记忆卡上的数据，并开始复制。
 - 显示屏上会出现**NOW COPYING [CARD] to [TAPE]**。
 - 每个图像会复制约6秒钟至录像带。
 - 所有图像都已复制或录像带已满时将停止复制。
6. 当所需的图像完成复制时，可按下**3** 钮。

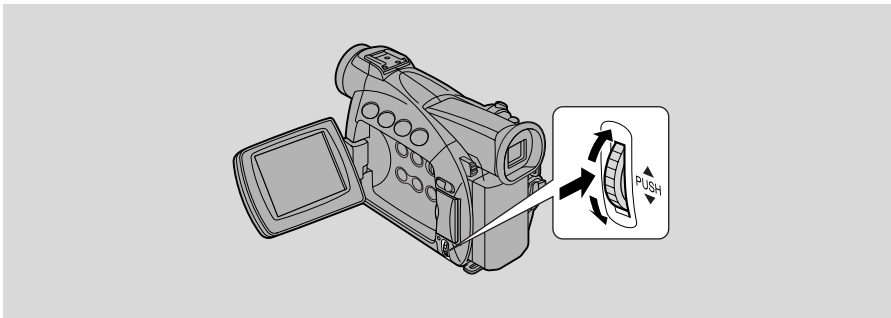

若出现**CARD ERROR**的提示、或要永久及快速删除记忆卡上的所有图像（包括受保护的图像及预先录制好的记忆卡混合示范图像），您可以把记忆卡格式化。随本摄像机提供的记忆卡已进行格式化。

- 把已录制过的记忆卡格式化时，请特别小心，所有图像将会被永久删除。
- 若使用其他非附送的记忆卡，请以本摄像机进行格式化，请勿使用个人计算机或其他装置。

CARD + **PLAY (VCR)**

MENU

(40)

▶CARD OPER.

▶▶FORMAT

请确定摄像机中已插入记忆卡。

1. 开启选单并选择**CARD OPER.**。
2. 选择**FORMAT**。
 - **CANCEL**及**EXECUTE**设定会出现。
3. 选择**EXECUTE**。
 - 若要取消格式化可选择**CANCEL**。
 - 显示屏会出现“**FORMAT THIS CARD? NO YES**”供您确认。
4. 选择**YES**。
 - 开始进行格式化，显示屏上出现**NOW FORMATTING**。
 - 若是您选择**NO**，将回到步骤3。
5. 关闭选单。

在计算机上使用记忆卡内的静止图像

C

您可以使用USB介面连接计算机和摄像机，然后把记忆卡内的静止图像下载到计算机。您可以使用附送的组织、储存及打印静止图像。打印静止图像时，您可以为图像加上标题及边框。

使用随摄像机提供的USB连接线及佳能Digital Video Solution Disk软件。

- 有关连接摄像机和计算机及安装和操作软件的说明，请参考佳能Digital Video Solution Disk的说明书。
- 请参考计算机的说明书。

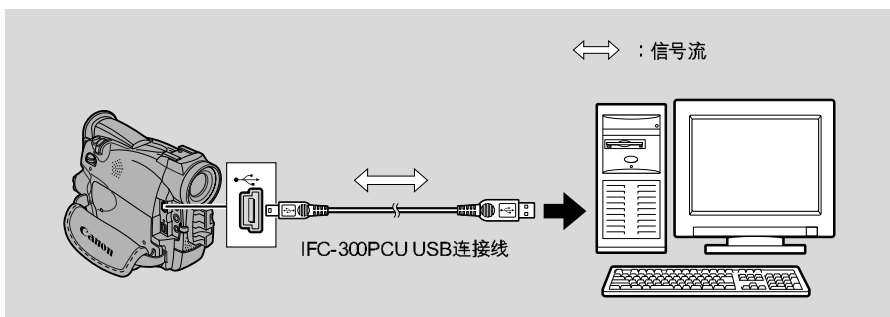

1. 安装软件。
2. 使用USB连接线连接计算机和摄像机。
3. 把摄像机的POWER钮转至PLAY (VCR)，然后把TAPE/CARD钮转至CARD。
 - 显示屏出现“PC CONNECT[USB]”，表示已进行USB连接。
4. 安装USB驱动程序。
5. 激活软件，然后把记忆卡内的静止图像下载至计算机。

小心：

- 视其软件及计算机的规格和设定而定，可能无法正常连接。
- 记忆卡内的图像文件及储存（下载）在计算机硬盘的图像文件是原始的图像文件，如果您需要使用计算机内的图像文件，请先复制该文件，然后使用该副本，并保留原始的文件。

 注意：

进行USB连接时：

- 无法使用摄像机上的按钮（除POWER钮外）。
- 即使在选单中把BUTTONLIGHT设定为ON，按钮也不会亮起。

其他信息及注意事项

本摄像机把记忆卡格式化为DCF (Design Rule of Camera File System) 格式。以本摄像机记录的图像，可利用下列为MultiMediaCard或 SD 记忆卡制造的产品，传输到个人计算机上：

PC卡转接器：把一张记忆卡插入 PC 卡插槽，可在大部分手提式个人计算机上找到。

USB卡读取器：连接至个人计算机，便可使用记忆卡。

FD转接器：把一张记忆卡插入个人计算机的软磁盘机。

可配合本摄像机使用的记忆卡（由2002年1月起）

MultiMediaCard

SanDisk 8 MB、16 MB、32 MB、64 MB

SD 记忆卡

Panasonic: 8 MB、16 MB、32 MB、64 MB

SanDisk 8 MB、16 MB、32 MB、64 MB

- 我们不保证上述的记忆卡能够正常运作。

若是您意外删除了MultiMediaCard上提供的记忆卡混合示范图像，可以从以下网页下载：*

<http://www.canon-europa.com/products/products.html>

<http://www.canon-asia.com/>

<http://www.canon.com.au>

* 如果您无法使用USB连接线连接计算机和摄像机，您需要使用能够下载至记忆卡的PC卡转接器或USB卡阅读器。

记忆卡的操作注意事项

- 若您购买额外的记忆卡，请以摄像机进行格式化，请勿使用个人计算机或其他装置。曾发生利用个人计算机或其他装置把记忆卡格式化而无法正常运作的情况。
- 建议您把记忆卡图像储存备份于您的个人计算机硬盘或其他外接记忆装置。记忆卡若出现瑕疵或当曝露于静电下，均可能使图像数据损坏或遗失。若是记忆卡中的数据损坏或遗失将无法获得补偿。
- 卡存取指示灯闪动时，请勿中断电源或取出记忆卡。
- 请勿在有强烈磁场的环境中使用记忆卡。
- 请勿拆解记忆卡。

- 请勿使记忆卡弯曲、掉落、或受到强烈震动及外来的撞击。
- 请勿把记忆卡弄湿。
- 请勿取下记忆卡的标签或贴上其他标签。请把标签贴于记忆卡的盒子上。
- 请勿把记忆卡放置在高温或高湿度的环境中。
- 把记忆卡迅速地在高温和低温的环境之间移动可能导致凝结而造成故障。您可把记忆卡放置在塑胶袋中并让它在拿出袋子之前慢慢适应温度的改变，以避免此问题发生。若是有凝结的现象，请让记忆卡保持恒温并使湿气自然地蒸发。
- 请勿触摸记忆卡的端子，或让灰尘或脏污接触端子。请把记忆卡放在盒中保存及携带以保护端子部分。
- 把记忆卡插入摄像机只有一种正确方法，请勿把记忆卡以反面或上下倒转的方向强行插入，否则可能损坏记忆卡或摄像机。

示范图像

- 以下是预先录制在MultiMediaCard中的示范图像。总共有15张图像：8张记忆卡色度键图像、5张记忆卡光度键图像及2张摄像机色度键图像。

记忆卡色度键

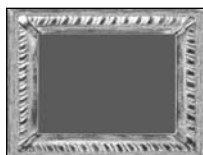
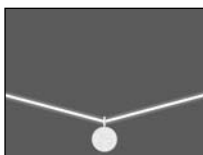
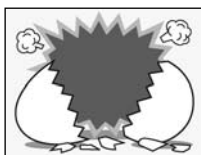

记忆卡光度键

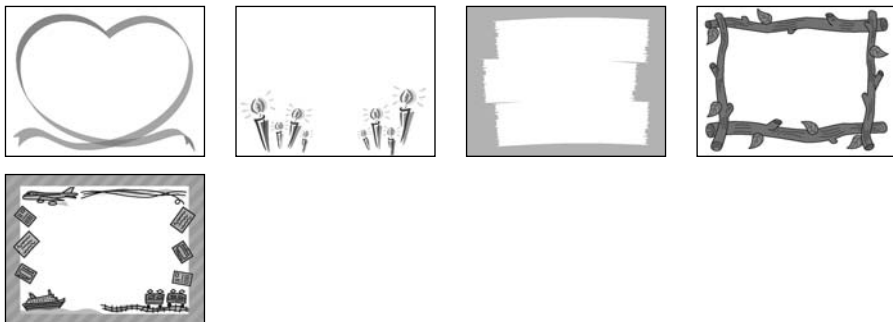

摄像机色度键

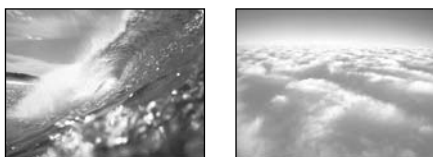

- 本摄像机所附MultiMediaCard中预先录制的示范图像可与此摄像机所拍摄的私人图像结合，且仅供个人娱乐之用。请勿使用预先录制的示范图像于任何其他用途。

MultiMediaCard MMC-8M规格

容量	8MB
介面	记忆卡标准
操作温度范围	摄氏0-40度 (华氏32-140度)
大小	32×24×1.4毫米
重量	1.5克

重量和大小为约数。
误差和省略未计算在内。
如有变更，恕不另行通知。

PhotoEssentials — 可无限使用之图库

PhotoEssentials套件是一套存在CD-ROM上，不必另付使用费的高素质相片，非常适合广告、小册、报告、多媒体、网站、书籍、包装及其他用途。有关详细数据，请连接至网站www.photoessentials.com

使用摄像机的准备工作

C

调整取景器

- 把摄像机设定为 TAPE CAMERA 模式，并把取景器直接拉出，然后调整取景器的对焦杆使取景器内清晰。
- 把取景器旋转至一个能让您轻松取景的角度。收藏摄像机时，请把取景器放平并贴紧机身。
- 若要使用取景器取景时，请确定液晶显示屏转向前方，使目标物能一起监看，或是把显示屏完全朝内关上。

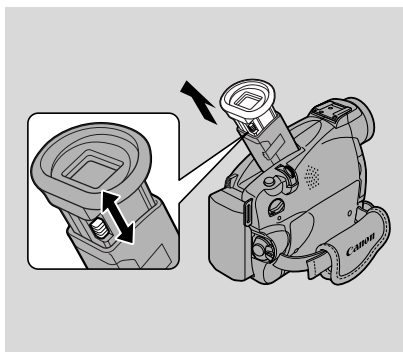

- 请勿把取景器暴露在阳光直射之下，否则取景器会被高热熔化（取景器镜头有聚光效果）。不使用取景器时，请把它恢复为收回的位置。

准备镜头盖

- 把绳子系在镜头盖上，并由绳子上的绳圈穿过握带。
- 摄像时请把镜头盖钩在握带上，摄像后再将它盖在镜头上。

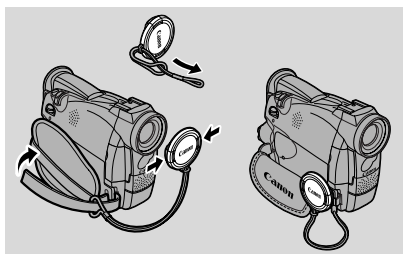

系紧握带

- 松开尼龙黏条，用右手握住摄像机，同时用左手调整握带。您的食指应该能碰到变焦杆与摄像钮，拇指应该能舒适地碰到开始/停止钮。

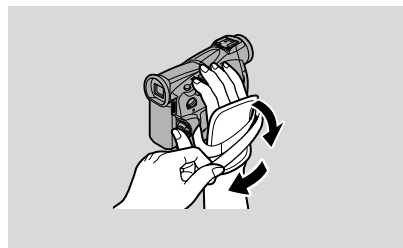

连接肩带

- 为了使携带更方便安全，使用摄像机前，请繫上肩带。
- 把肩带的两端穿过栓扣，然后按照图示调整长度。

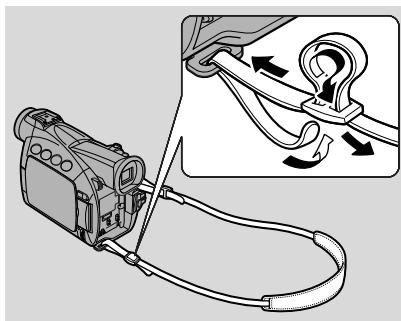

C

使用电池时的注意事项

C

充电和摄像时间

- 时间会因使用方式而不同——最好准备比自己预期所需还要多两三倍的电池。
- 如果在拍摄之间关闭摄像机的电源，而不是只把摄像机处于暂停摄像模式，电池可以维持较长的使用时间。

MV550i	完全充电 所需时间	最长摄像时间	
		使用取景器	使用液晶显示屏
BP-512	1 小时 20 分	2 小时 45 分	2 小时 15 分
BP-511 (选购件)	1 小时 20 分	2 小时 45 分	2 小时 15 分
BP-522 (选购件)	2 小时 15 分	5 小时 50 分	4 小时 40 分
BP-535 (选购件)	3 小时 15 分	9 小时 15 分	7 小时 25 分

MV530i	完全充电 所需时间	最长摄像时间	
		使用取景器	使用液晶显示屏
BP-508	1 小时	1 小时 30 分	1 小时 15 分
BP-512 (选购件)	1 小时 20 分	2 小时 45 分	2 小时 15 分
BP-511 (选购件)	1 小时 20 分	2 小时 45 分	2 小时 15 分
BP-522 (选购件)	2 小时 15 分	5 小时 50 分	4 小时 45 分
BP-535 (选购件)	3 小时 15 分	9 小时 15 分	7 小时 40 分

- 您可在摄氏0至40度（华氏32至104度）之间使用电池，但在摄氏10至30度（华氏50至86度）之间效果最好。在低温环境下（如滑雪场），电池的操作时间将会缩短。要保持良好的操作效果，请在使用之前放在口袋或其他地方保暖。
- 如果电池的使用时间远低于正常时间（在常温下），表示电池的使用寿命已尽，必须更换。

注意：

- 这些数字表示您换上完全充电的电池后，能以液晶显示屏播放的时间。播放时间在低温环境下会缩短。

MV550i	播放时间（使用液晶显示屏）
BP-512	2 小时 15 分
BP-511 (选购件)	2 小时 15 分
BP-522 (选购件)	4 小时 45 分
BP-535 (选购件)	7 小时 40 分

MV530i	播放时间 (使用液晶显示屏)
BP-508	1 小时 15 分
BP-512 (选购件)	2 小时 20 分
BP-511 (选购件)	2 小时 20 分
BP-522 (选购件)	4 小时 55 分
BP-535 (选购件)	7 小时 50 分

还剩多少电量？

显示屏上的指示标记会显示电池所剩余的电量：

注意：

- 当电量完全耗尽时，显示屏上会出现大约4秒的“CHANGE THE BATTERY PACK (请更换电池)”。接着会出现空电池标记并开始闪动。电源指示标记也会开始闪动。
- 指示标记不会保持不变——即指示标记的显示会因应电池与摄像机的不同使用状况而出现不同电量电平。

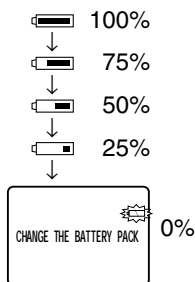

何时充电

您可以随时对锂电池进行充电。它与传统电池不同，不需预先完全放电。但是电池如果长时间没有使用，电量也会自然流失，因此最好在使用当天或前一天进行充电。

电池的保养

时常盖上端子盖

- 请勿让任何金属物体触及电池电极，否则可能造成短路或损坏电池。不使用电池时，请盖上端子盖。

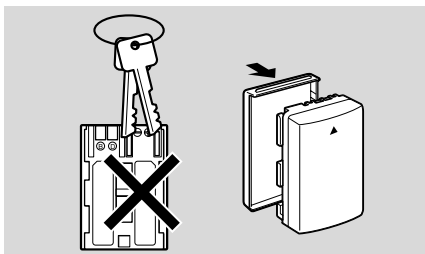

保持端子的清洁

- 如果端子有污垢，摄像机，转接器及电池盆将无法正常工作。不使用电池时，请盖上端子盖。

电池的保存

- 如果连续数月都不使用电池，剩余的电量可能会损坏电池并缩短使用时间。如果要避免损坏电池，在收藏电池之前，请先耗尽电量。有关详细数据，请参考另购电池的使用说明。

安装备用电池

打开在电池附接单元的备用电池仓盖，把CR2025锂电池的+面朝外并插入，然后关闭备用电池仓盖。

当主电源被中断后，这枚备用电池可以让摄像机记忆日期和时间以及其他设定。备用电池的使用寿命约为一年。

当备用电池需要更换（或尚未安装）时，y记号将会闪动显示。按下旧电池并向上推，即可取出。要取出旧电池时把它向上推，然后放开并抬起。请务必先连接电源到摄像机，以便在您更换电池时能保留您选择的设定。

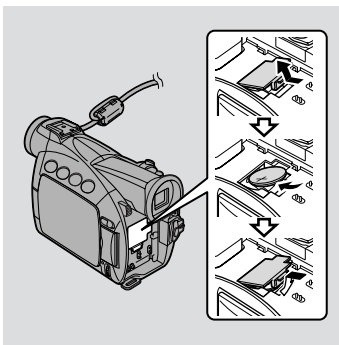

危险！**请妥善处理电池。**

- 电池应远离火源（否则可能会爆炸）。
- 请勿让电池曝露在摄氏60度（华氏140度）以上的环境。例如，不要让电池靠近电暖器，或在炎热天气下将电池置于车内。
- 请勿尝试拆卸或改装电池。
- 请勿丢掷或敲打电池。
- 请勿弄湿电池。

警告！

- 若使用不当，在此装置中所使用的电池可能会引致起火或化学灼伤的危险。切勿充电、拆解、加热超过摄氏100度（华氏212度）或以火烧。
- 更换电池时请使用以下品牌的电池：Sony、Hitachi、Maxell、Sanyo、Panasonic CR2025或Duracell DL2025。使用其他电池可能会有起火或爆炸的危险。
- 使用过的电池应该交还原经销商进行妥善的处理。

注意：

- 请勿使用钳子或其他金属工具夹取电池，否则可能会造成短路。
- 请以乾淨的乾布擦拭电池，以确保能适当接触。
- 请把备用电池放置在孩童不易接近之处。若不慎误吞电池，请尽速就医，否则电池外壳可能会分解，使电池内的液体伤害肠胃。
- 请勿把电池拆解、加热或浸入水中，以避免爆炸的危险。

注意

避免高温与高湿。

- 在高热气温下，请勿把摄像机留在车内。
- 请勿让摄像机接触到照明设备发出的热力。
- 请勿把摄像机带进潮湿的房内。

避免温度的突然转变。

- 如果把摄像机从寒冷的地方带进温暖的地方，镜头与内部零件会出现凝结的情况（☞ 141）。

请勿让镜头或取景器受到强光直接照射。

- 请勿把摄录机直接向着太阳，也不要对着明亮的物体。
- 把摄像机置于三脚架之上时应特别小心。

避开磁场或电场。

- 请勿在电视、手提式通讯设备，或其他电子与电磁辐射源装置附近使用摄像机。画面可能会受到干扰，而摄像机可能有永久性损坏。

请勿让摄像机进水。

- 在雨中或雾中摄像时，请把摄像机遮盖起来。
- 如果让水进入摄像机的内部，可能会有电击的危险。应尽快与合格的维修人员联系。

保护镜头。

- 沙粒与尘埃会损坏镜头，在刮风的天气时应特别小心。

操作时动作应当轻柔。

- 震动或撞击可能会造成损坏。
- 请勿用取景器、液晶显示屏或麦克风作为握持的把手。

请勿拆卸摄像机。

- 拆卸摄像机可能会造成电击危险，如果本机不能正常工作，应寻求合格维修人员的帮助。

保存

如果长时间不使用摄像机时，请把摄像机放在不受灰尘与潮湿影响的地方，温度不应超过摄氏30度（华氏86度）。经存放后应检查摄像机的各部零件与功能，以确保一切操作正常。

注意：

- 上述注意事项也适用于如电池与录像带等的各种附件。

保护

取景器

- 清洁取景器屏幕。把取景器向上旋转，取下取景器的保护盖并插入棉花棒清洁。完成清洁后，把它稳妥地放回摄像机上。
- 取景器屏幕很容易刮花，清洁时请注意。

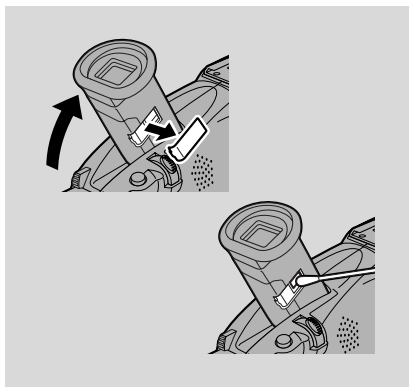

液晶显示屏

- 可使用市面上出售的玻璃清洁布来清洁液晶显示屏。
- 当温度有很大的转变时，屏幕表面可能会形成水气。请用柔软的乾布擦拭。
- 在低温时，显示屏看起来会较平常暗一些。这并非故障，随着屏幕温度升高，显示屏便会恢复正常。

摄像机机身与镜头

- 请用柔软的乾布擦拭机身与镜头。请勿使用经过化学处理的布或挥发性溶剂如涂料稀释剂。

视频磁头

- 播放图像时如果出现类似马赛克的干扰，表示视频磁头可能有污垢。如果视频磁头积垢太甚时，摄像机可能会显示空白的蓝色画面或出现警告提示。
- 为使画面达到最佳的状态，请在摄像机使用每20小时，使用佳能的DVM-CL数码视频磁头清洁带来清洁磁头。如果还是有“干扰”，请重复清洁（最多5次）。
- 请勿使用湿式清洁带，否则可能会损坏磁头。



在国外使用摄像机

电源

- 任何交流电在100V至240V之间的电压及50/60Hz的国家，都可以使用小型电源转接器来操作摄像机与充电。请与佳能经销商联系，可得知电源插头的的数据。

在电视上播放

- 虽然可以在液晶显示屏上播放录像，摄像机只能接驳PAL制式的电视。使用这种电视系统的国家/地区如下：阿尔及利亚、澳大利亚、奥地利、孟加拉、比利时、文莱、中国、丹麦、芬兰、德国、香港、冰岛、印度、印度尼西亚、爱尔兰、意大利、约旦、肯尼亚、科威特、利比亚、马来西亚、马尔他、莫桑比克、荷兰、新西兰、朝鲜、挪威、阿曼、巴基斯坦、葡萄牙、卡达、狮子山共和国、新加坡、南非、西班牙、斯里兰卡、斯瓦齐兰、瑞典、瑞士、坦桑尼亚、泰国、土耳其、乌干达、阿拉伯联合酋长国、英国、也门、前南斯拉夫、尚比亚。

凝结

当摄像机从寒冷地方到温暖的地方时，摄像机可能会出现凝结。如果在凝结时使用摄像机，可能会对录像带与摄像机造成损坏。

可能造成凝结而导致故障的情况：

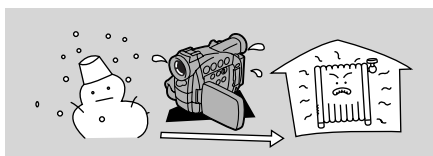

把摄像机从寒冷地方带到温暖的地方时

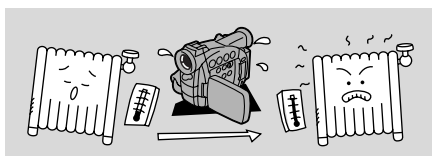

当寒冷的环境急速变热时

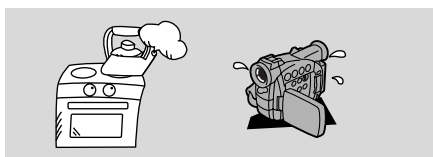

把摄像机留在潮湿的房间时

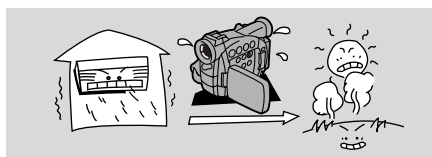

把摄像机从空调房间带到温暖潮湿的环境时

保护本机，免受凝结危害

- 把摄像机带到高温或潮湿的地方而可能出现凝结时，请取出录像带并把摄像机放入塑胶袋内。在摄像机达到室温后，才从塑胶袋取出摄像机。

本机在探测到凝结时所发生的情况

- 显示屏会出现约4秒钟的“CONDENSATION HAS BEEN DETECTED (探测到凝结)”。接着，电源指示灯会开始闪动，显示屏上的 **h** 标记也会开始闪动。如果摄像机中有录像带，摄像机会自动停止，显示屏会出现约4秒钟的“REMOVE THE CASSETTE (请取出录像带)”，**v** 标记也会开始闪动。如果已开启哔声信号，便会发出哔声。
- 摄像机可能无法立即侦测到凝结的出现，凝结警告可能会在10到15分钟后才开始发出。
- 侦测到凝结时，您将无法装入录像带。

您应当采取的措施

- 取出录像带，让录像带仓开着，然后关闭摄像机的电源。
- 放在乾燥处直至雾气完全蒸发。当凝结警告停止闪动后，至少再等1小时才使用摄像机。

故障排除

C

如果摄像机发生任何问题时，请先查阅本检查表。表中列出每个问题的可能原因，请翻到括号内的页码，以获取更多提示。

当把本机与电视机或录像机一起使用时，请确定已正确连接摄像机。如果问题仍然存在，请与经销商或维修中心联系。

摄像/播放

问题

? 按下按钮后不起作用。

原因/对策

- 摄像机没有设定为合适的模式（[19](#)、[29](#)）。
- 没有装上录像带或处于防擦保护状态（[17](#)–[18](#)）。
- 录像带已经到末端。
- 电源的连接不正确，或者电池已耗尽或安装错误（[12](#)–[16](#)、[135](#)）。
- 该功能在摄像程序下无法使用（[59](#)）。

? 摄像机自动关闭电源。

- 摄像机在暂停摄像模式已超过5分钟（[19](#)、[108](#)、[154](#)）。
- 电池已耗尽（[13](#)–[16](#)、[135](#)）。

? 装入/取出录像带时，录像带仓卡在中间。

- 电池的电量已耗尽。请充电或换新电池（[13](#)–[16](#)）。

? 开始/停止钮失效。

- 没有装上录像带或处于防擦保护状态（[17](#)–[18](#)）。
- 录像带已经到末端。

? 显示屏上没有画面。

- 没有把摄像机设定为合适的模式（[19](#)、[29](#)）。

? 显示屏呈空白蓝色画面。

- 尝试播放或录制有版权保护的东西（[90](#)）。
- 视频磁头积垢太多（[140](#)）。

? 摄像机无法对焦。

- 摄像机处于手动对焦模式 (117)。
- 需要调整取景器镜头 (132)。
- 镜头太脏 (139)。

 注意：

- 有些景物不适宜自动对焦。在此情况下，使用手动对焦可以获得较好的效果 (117)。先向距离相同的物体进行对焦，然后锁定对焦，再对准原先不容易对焦的物体。



水平条纹



在不同距离的景物



玻璃后的景物

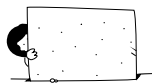

没有明显对比度的
摄录主体
(如白色的墙壁)



反光表面
(如光亮的汽车表面)



快速移动的物体



阴暗的物体



夜景

摄像/播放 (续)

问题

原因/对策

? 部分/全部的数码效果失效。

- 使用数码效果有某些限制 (63—67)。

? e (播放) 钮失灵。

- 摄像机没有设定为TAPE PLAY (VCR) 模式 (29)。
- 没有装入录像带 (17)。
- 录像带已经到末端。

? 幕上有一光线。



- 在阴暗场所摄像时，场景中明亮的灯光会使屏幕上出现一竖直的光线 (“拖影”现象)。这现象是正常的。

? 播放画面粗糙 (有类似马赛克的干扰)。

- 视频磁头需要清洁 (140)。

- ？录像带仍在转动，但电视屏幕上没有画面。
- ？录像带仍在转动，但电视屏幕上没有画面。
- ？播放时扬声器中没有声音。
- 没有在选单上把AV/PHONES设定为AV。
- 没有在选单上把AV\ DV OUT (模拟数码转换器) 设定为OFF。
- 视频磁头需要清洁 (140)。
- 电视的TV/VIDEO选择器没有设成VIDEO (34—36)。
- 可能用选择器转盘关掉了扬声器的声音 (32)。
- 正在使用耳机。

记忆卡操作

问题

- ？记忆卡无法插入。
- ？即使记忆卡已插入，显示屏上的  记号仍以红色闪动。
- ？按下按钮时没有任何作用。

原因/对策

- 按入的方向不对 (105)。把它转为正确的方向，再尝试插入。
- 把摄像机电源关闭再打开，并把记忆卡取出再插回。如果标记持续闪动，请把记忆卡格式化。
- 摄像机不是设定在CARD CAMERA 或CARD PLAY (VCR) (108、112) 模式。
- 记忆卡没有插入 (105)。
- 您正使用SD记忆卡而它是设定为删除保护。请更换保护开关的位置。
- 记忆卡已满。请删除图像 (115) 或插入新的记忆卡。
- 电源没有正确连接，或电池已耗尽或安装不正确 (12-16、135)。
- 该摄像程序 (59) 下无法使用此功能。

? PHOTO按钮不起作用。

- 记忆卡没有装入 (☞ 105)。
- 您正使用SD记忆卡而它是设定为删除保护。请更换保护开关的位置。
- 记忆卡已满。请删除图像 (☞ 115) 或插入新的记忆卡。
- 文件编号已到达最大值。在选单 (☞ 107) 中把文件编号设定为RESET，并插入新的记忆卡。
- 您使用的记忆卡未格式化。请把该卡格式化 (☞ 127)。

? 图像无法删除。

- 图像被设定为保护 (☞ 114)。
- 您正使用SD记忆卡而它是设定为删除保护。请更换保护开关的位置。

其他

问题

? 无线遥控器失效。

原因/对策

- 在选单中遥控信号接收器模式设定了OFFB (☞ 50)。
- 无线遥控器与摄像机的遥控信号接收器模式不同 (☞ 50)。
- 电量耗尽或没有装上电池。

? 电源指示灯正在闪动。

- 请检查显示屏上的显示 (☞ 150)。

? 摄像机故障。

- 外界的干扰可能会暂时使摄像机的微处理器无法正常工作。如果显示屏出现随机字元，或是正常操作中中断，请更换电源。

? 已经正确接上DV接线，但是显示屏上没有任何图像。

- 取下接线，然后再重新连接，或是再次关闭与开启电源。

? 摄像机在使用时发热。

- 这不是故障。

MV550i/MV530i 系统概 览 (因地区而异)

C

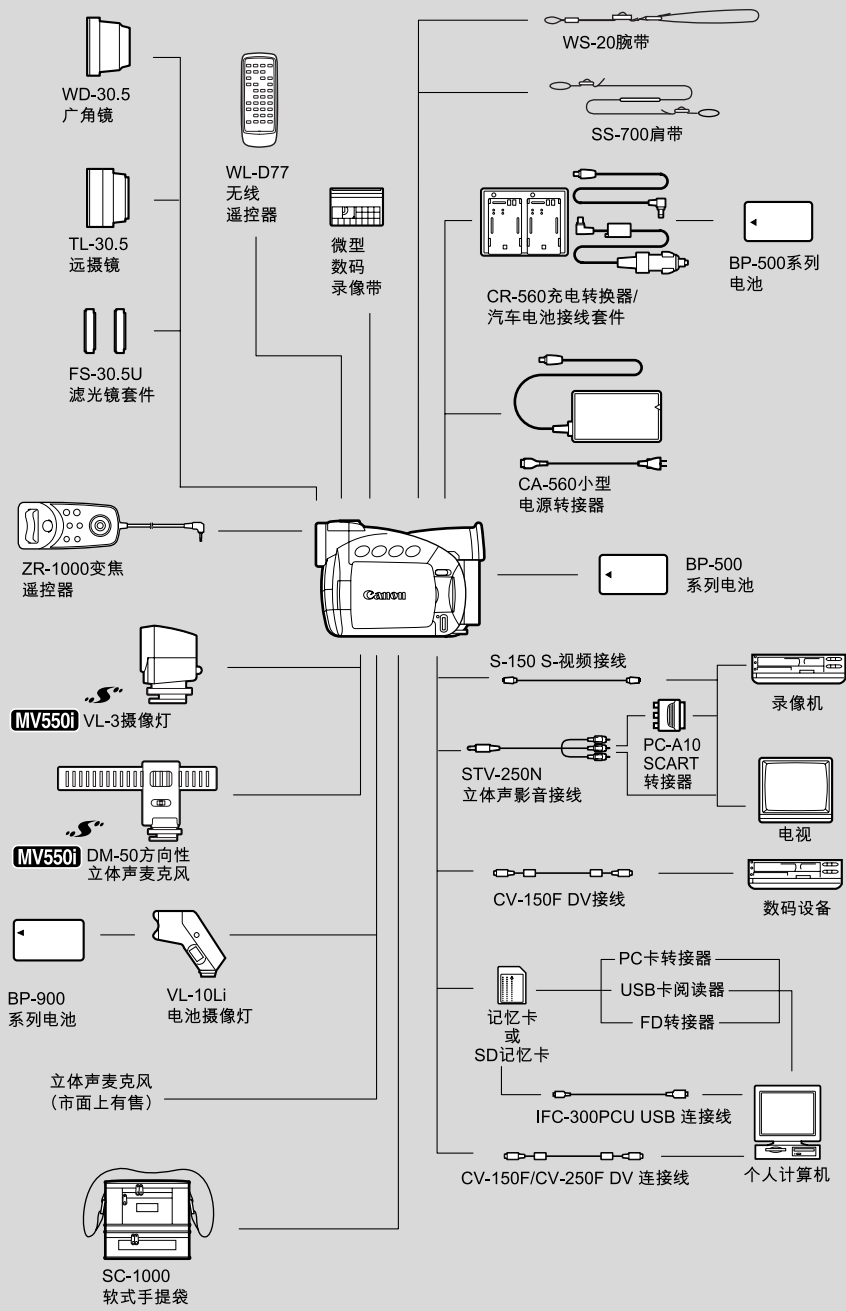

其他佳能

另购配件

BP-500系列电池

BP-508电池无法在市场上购买。如果需要额外的电池，请选择下列电池：BP-511、BP-512、BP-522及BP-535。

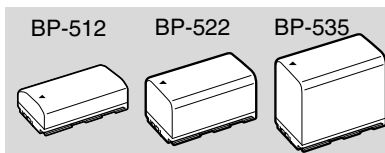

C

CR-560充电转接器/汽车电池接线套件

连接汽车电池接线来启动摄像机或在移动中为电池充电。汽车电池接线可插入汽车点烟器插座，并使用12-24伏直流负极接地电池的电力。

此外，配合CA-560小型电源转接器使用时，本充电转接器可利用电源插座替BP-500系列锂离子电池充电。

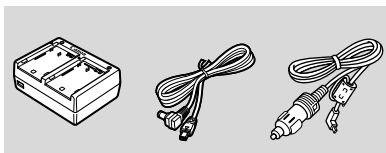

TL-30.5远摄镜

本远摄镜头能增加摄像机镜头的焦距达1.9倍。

- 接上远摄镜头时，图像稳定器的效果会不如一般好。
- 使用TL-30.5远摄镜时，在远摄一面的图像素质可能会降低。

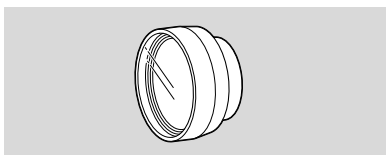

WD-30.5广角镜

本镜头可使焦距减少到0.7倍，让您在室内或全景拍摄时能有更广阔的视野。

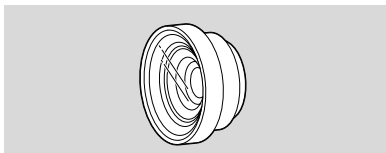

FS-30.5U滤光镜组

中性密度及MC保护滤光镜可帮助您掌握不同的光暗条件。

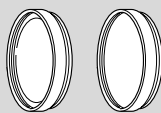

MV550i VL-3摄像灯

在光线暗的室内请把摄像灯安装至摄像机。设定为自动时，摄像灯会依拍摄环境的光度电平而自动开启或关闭。



VL-10Li电池摄像灯

此轻巧强力的摄像灯可用于室内及室外拍摄。

- 使用BP-900系列电池为摄像灯供电。
使用时间的约数如下：
BP-915 60 分钟
BP-930 120 分钟
BP-945 170 分钟
- 使用CA-910小型电源转接器（选购件）为BP-900系列电池充电。

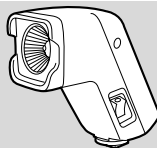

MV550i DM-50方向性立体声麦克风

此高灵敏度、超级方向性麦克风可安装于摄像机的进阶配件座。它是高灵敏度的麦克风，为求完整收录声音，可切换为方向性麦克风（单声道），或立体声麦克风（清楚收录由前方传来声音）。

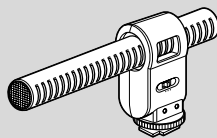

变焦速度遥控器 ZR-1000

当本产品插入佳能摄像机的LANCm 端子后，您便可以把摄像机固定在三脚架上，然后使用本产品控制如开始与停止摄像、以及变焦与对焦等功能，而无需碰触摄像机机身。

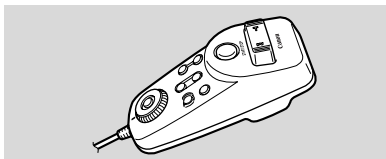

WS-20腕带

在活动摄像时，能提供更进一步的保护。

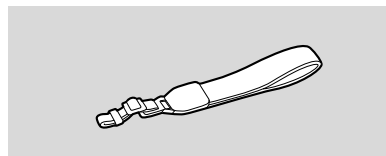

SC-1000软式手提袋

轻巧的手提袋，附软垫隔间，有许多储存配件的空间。

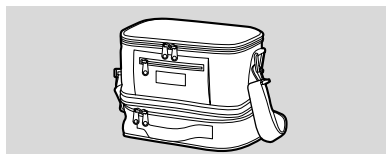

这个标记是代表佳能原厂视频配件。当您使用佳能视频设备时，我们建议您使用佳能品牌的配件或带有此标记的产品。

屏幕显示

C

如果要显示日期与时间，请按下 DATA CODE 钮。同时请参考第82页。

按下无线遥控器上的 TV SCREEN 钮，或经摄像机选单开启 TV SCREEN，可以使其他显示在电视屏幕上出现（显示以白色在屏幕出现）。摄像机不会把这些显示加入正在进行的录像。

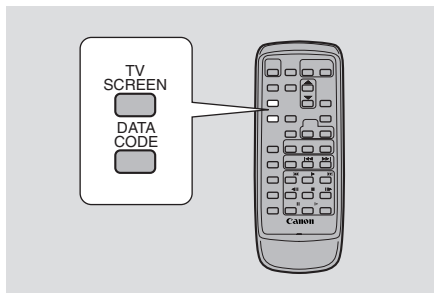

TAPE + **CAMERA** , **CARD** + **CAMERA**

MENU

([] 40)

▶ DISP. SET UP

▶ TV SCREEN...ON

要关闭 TV SCREEN，请开启选单并选择 DISP.SET UP，然后选择 TV SCREEN，把它设定为 OFF，再关闭选单。

有关连接摄像机与电视的说明，请参考第33页。

关闭液晶显示屏内的显示



关闭显示屏，可以让播放的画面更为清晰。

TAPE + **PLAY (VCR)** , **CARD** + **PLAY (VCR)**

MENU

([] 40)

▶ DISP.SET UP

▶ DISPLAYS...ON

要关闭显示屏，请开启选单并选择 DISP.SET UP，然后选择 DISPLAYS，把它设定为 OFF <PLAYBK>，再关闭选单。

- 当您把显示屏关闭后，液晶显示屏会变成空白（包括连接的视屏幕），但在需要时，摄像机将继续发出警告/注意显示。如果数据代码出设定为 ON，显示屏中会出现数据代码。
- 操作摄像机时，显示会出现约2秒钟。但当显示索引屏幕时，显示不会出现。

 表示闪动显示。

摄像机的显示

暂停摄像模式
([] 19)



备用电池没有正确
安装或须要更换
([] 136)。



正在摄像 ([] 20)



显示电池剩余电量
([135](#))。



回卷 ([29](#))



电池已经耗尽
([135](#))。



快进播放 ([30](#))



没有装入录像带，
或设定成防擦保护
状态 ([17](#)、[18](#))。



后退播放
([30](#))



逐格前进播放
([30](#))



逐格后退播放
([30](#))



录像带剩余时间
(绿色：还有5分钟
以上。
黄色：少于5分
钟。
红色：只剩下几秒
钟。)



暂停播放
(前进和后退)
([30](#))



慢速播放
(前进和后退)
([30](#))

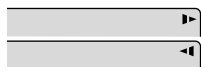

...最后，显示录像带
已经到了尽头。



×2播放 (前进和后退)
([31](#))



摄像机正在退出录
像带 ([17](#))。



×1播放
(前进和后退)
([29](#)、[31](#))

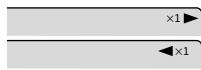

已启动安全机构。
取出录像带并关闭
摄像机电源。再次
打开电源并装入录
像带。



照片搜索 ([85](#))

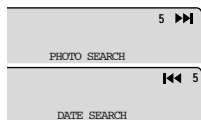

日期搜索 ([85](#))

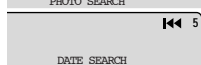

摄像模式 ([21](#))

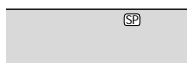

调零记忆
(前进和后退)
([86](#))



停止播放 ([29](#))。



AV插入编辑
([95](#))

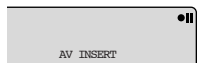

正常播放 ([29](#))



音频转录
([98](#))

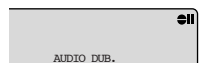

快进 ([29](#))

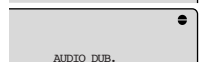

变焦显示(24):
光学变焦

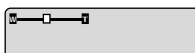

光学加 88倍/72倍
数码变焦



光学加 440倍/
360倍数码变焦



拉近

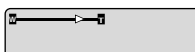

推远

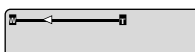

已启动图像稳定器
(58)。



CAM. MENU
(42)

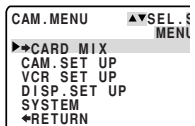

VCR MENU
(43)

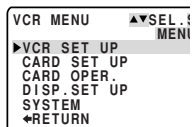

C. CAM. MENU
(45)

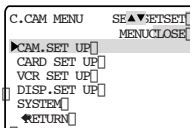

C. PLAY MENU
(46)

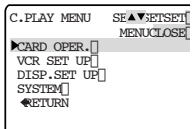

记忆卡照片查看选
单(115)

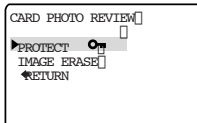

文件操作选单
(116)

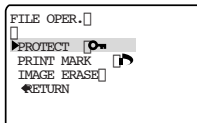

已关闭遥控信号接
收器(50)。



自动计时器倒计时
(72)

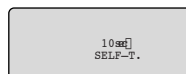

调零记忆
(86)



声频模式(70)



数据代码(82)

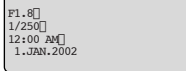

照片模式(56)



- 设定自动对焦/
自动曝光。F
标记会以白色闪
动。



- 锁定自动对焦/
自动曝光。F
标记会以绿色亮
起。



- 计时器



摄像程序(59)。

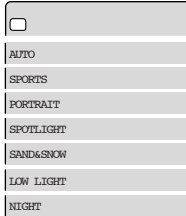

MV5501 进阶配件座
上安装了配件
(74、75)。



自动曝光偏移
(76)。



已选取手动对焦
(79)。



快门速度 (☞ 77)



白色平衡 (☞ 80)

已经设定 W

室内 T

室外 U

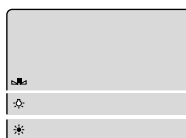

16:9模式: 选取本模式时, 显示屏会闪烁; 启动后则不再闪烁 (☞ 22)。



数码效果: 选取本功能时, 显示屏会闪烁; 启动后则不再闪烁 (☞ 63)。



已打开防风屏 (☞ 71)。

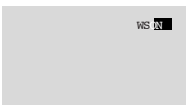

音量电平 (☞ 32):
扬声器



耳机

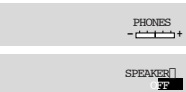

耳机已插入影音/耳机端子 (☞ 33)。



音频输出 (☞ 101)

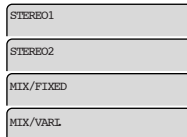

混声平衡 (☞ 101)

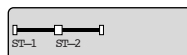

音频输入及麦克风输入 (☞ 99)
音频输入



麦克风输入



数码视频输入 (☞ 88、111)
模拟数码转换器 (☞ 93)



凝结警告 (☞ 141)

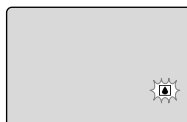

记忆卡显示

未插入记忆卡 (☞ 105)



图像素质 (☞ 105)
标准



细致



文件夹编号—文件编号 (☞ 107)

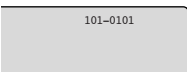

正在进行幻灯片播放 (☞ 113)



正在记录于记忆卡 (☞ 109)

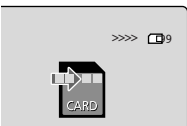

记忆卡仍可记录的静止图像张数 (106)
(绿色: 6 张或以上
图像。)



黄色: 1至5张影像。
红色: 不能再记录
图像。)

正在存取记忆卡
(112)



当前的静止图像/记
忆卡上的总静止图像
数目(112)

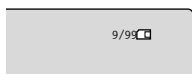

保护记号 (114)



记忆卡混合 (122)

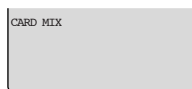

打印记号 (114)



数据代码 (82)

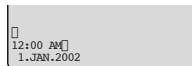

记忆卡格式化
(127)。

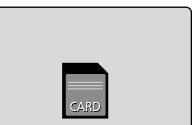

删除静止图像
(120)。



连接到计算机
(128)。



时间代码

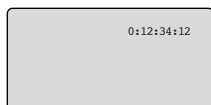

记录了计数器提示, 包括时、分、秒
以及每格编码。装入新的录像带时,
即重设本提示。在TAPE CAMERA
模式中, 每格编码不会出现在显示屏
上。

摄像提示

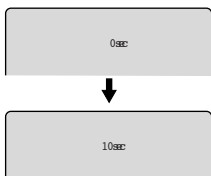

开始摄像时, 摄像机会从0秒数到10
秒。短于10秒的拍摄不便于日后编
辑。如果不准备对摄像内容进行编
辑, 则拍摄静止图像时不应超过10秒
钟。

“自动电源关闭”

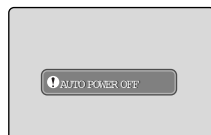

- 如果摄像机在暂停摄像模式下超过
5分钟, 电源会自关闭。此提示会
在电源关闭之前显示约20秒。

警告用语

摄像机的显示屏会出现不同的警告用语，显示约4秒钟后便会消失。

每次开启电源时都会出现，直到设定时区、日期与时间为止 (53)。

SET THE TIME ZONE, []
DATE AND TIME

保护录像带的提示，探测到凝结时也会出现。出现警告时，请尽速取出录像带。

REMOVE THE CASSETTE

电池耗尽时即显示 (135)。

CHANGE THE BATTERY PACK

请参考第90页。

COPYRIGHT PROTECTED []
PLAYBACK IS RESTRICTED

录像带完结时即显示。

TAPE END

请参考第90页或91页或93页

COPYRIGHT PROTECTED []
DUBBING RESTRICTED

请参考第18页。

THE TAPE IS SET FOR []
ERASURE PREVENTION

尝试进行音频转录，或在SP以外的其他模式录制的录像带上进行AV插入 (只适用于MV450i) 时，即出现本提示 (95、98)。

CHECK THE CASSETTE []
[REC MODE]

在DV转录期间DV接线中断或关闭连接至摄像机的数码设备时显示。

CHECK THE DV INPUT

尝试在16位音频、12位4声道模式的录像带上进行音频转录，即出现本提示 (98)。

CHECK THE CASSETTE []
[AUDIO MODE]

请参考第141页。

CONDENSATION []
HAS BEEN DETECTED

进行音频转录或AV插入时，如果摄像机探测到录像带空白部分，即出现本提示 (95、98)。

CHECK THE CASSETTE []
[BLANK]

在开始记录后立即出现，视频磁头严重脏污。请确定警告出现时清洁磁头。(☞ 140)

HEADS DIRTY, ☐
USE CLEANING CASSETTE

此错误会在您为51张或更多图像设定打印记号，或是无法编辑记号文件时出现。(☞ 114)

PRINT MARK ERROR

记忆卡警告用语

记忆卡发生错误。摄像机无法拍摄或播放。也可能是暂时的记忆卡错误。若在4秒钟后CARD ERROR消失且☐以红色闪动，请关摄像机电源后再开启，并取出记忆卡后再插入。若☐以绿色闪动，则可以播放。

CARD ERROR

摄像机尚未装入记忆卡。(☞ 105)

NO CARD

记忆卡内没有记录任何图像。

NO IMAGES

记忆卡已没有剩余记忆。请更换记忆卡或删除图像。

CARD FULL

您正使用SD记忆卡而它是设定为删除保护。请更换保护开关的位置。

THE CARD IS SET FOR
ERASURE PREVENTION

文件或文件夹编号已到达最大值。(☞ 107)

NAMING ERROR

在CARD CAMERA模式下按下开始/停止钮时出现。图像没有记录在录像带或记忆卡内。

IN CARD POSITION

图像以不兼容的JPEG格式或摄像机无法播放的其他格式记录，或是图像数据损坏。

UNIDENTIFIABLE
IMAGE

规格

MV550i/MV530i

电源 (额定) : 7.4V 直流电

耗电量 (以自动对焦摄像时) :

MV550i 3.3 W (使用取景器),
4.1 W (使用液晶显示屏)

MV530i 3.3 W (使用取景器),
4.0 W (使用液晶显示屏)

电视系统:

CCIR标准 (625线, 50场)

PAL颜色信号

视频摄像系统:

MV550i 3旋转磁头, 螺旋扫描数码视频系统 (用户数码VCR SD/SDL系统)

数码元件摄像

MV530i 2旋转磁头, 螺旋扫描数码视频系统 (用户数码VCR SD/SDL系统)

数码元件摄像

音频录制系统: PCM数码声音:

16位 (48kHz/2声道), 12位 (32kHz/4声道)

MV550i **E** SP及 **E** LP: 仅12位 (32kHz/2声道)

图像感应器: 1/6英寸CCD (电荷耦合器) 约540,000像素 (约340,000有效像素)

录像带格式: 带有 D 标记的录像带带速:

SP: 3/4 ips (18.83毫米/秒)

LP: 1/2 ips (12.57毫米/秒)

MV550i **E** SP: 3/8 ips (9.42毫米/秒),

E LP: 1/4 ips (6.29毫米/秒)

最长摄像时间 (使用80分钟的录像带):

SP: 80分钟, LP: 120分钟,

MV550i **E** SP: 160分钟, **E** LP: 240分钟

快进/回卷时间:

约2分20秒 (使用60分钟的录像带)

镜头:

MV550i F/1.6-3.6, 22倍电动变焦, f=2.8-61.6毫米 (相当于35毫米格式的48-1056毫米)

MV530i F/1.6-2.9, 18倍电动变焦, f=2.8-50.4毫米 (相当于35毫米格式的48-864毫米)

对焦系统: TTL自动对焦, 可手动对焦

最短对焦距离: 1米 (3英尺3³/₈英寸) (在最大广角时为1厘米 (3/₈英寸))

最高快门速度: 1/8000秒 (1/250秒使用记忆卡)

最低照亮度:

0.51烛光 (在TAPE CAMERA模式下使用夜景程序)

建议照亮度: 100烛光以上

滤光镜直径: 30.5毫米

取景器: 0.44英寸, TFT彩色液晶显示屏, 113,000像素

液晶显示屏: 对角线2.5英寸, TFT彩色, 约112,000像素

麦克风: 立体声电介体电容式麦克风

储存媒体: MultiMediaCard, SD记忆卡

记录的像素数目:

768 x 576像素

图像格式: Design rule for Camera File system (DCF), 兼容数码打印预选模式 (DPOF) (只适用于标上打印记号的图像)

文件格式: JPEG (压缩模式: 佳/标准)

估计MultiMediaCard MMC-8M容量 (约数): 佳43个图像/标准78个图像

• 实际能够记录的数量视其图像而定。请记著, 总数包含了已录制在附送MultiMediaCard上之示范图像。

USB端子: 迷你-B

数码视频端子：专用4插脚端子（符合IEEE 1394标准）

AV/耳机端子：直径3.5毫米迷你插头
 音频输入：-10dBV/至少40kΩ，
 （左、右），不平衡
 输出：-10dBV（47kΩ负载）
 /少于3kΩ，不平衡

视频：1 V_{p-p}/75Ω，不平衡

S-视视端子：

1 V_{p-p}（Y信号），0.3V_{p-p}（C信号）

MIC端子输入：直径3.5毫米立体声迷你插头，-57dBV（使用600Ω麦克风风时）/至少5kΩ

LANC u 端子：直径2.5毫米迷你插头

操作温度范围：

摄氏0-40度（华氏32-104度）

大小：58×99×144毫米
 （2 1/4×3 7/8×5 5/8 英寸）

重量：530克（1磅2 3/4盎司）

BP-512/BP-508 电池

电池类型：充电式锂离子电池

额定电压：7.4V直流电

操作温度：摄氏0-40度（华氏32-104度）

电池容量：

BP-512 1100 mAh **BP-508** 800 mAh

大小：38×21×55毫米
 （1 1/2×7/8×2 1/8 英寸）

重量：

BP-512 70克（2 1/2 盎司）

BP-508 65克（2 1/4 盎司）

重量和大小为约数。

误差和省略未计算在内。

如有任何变更，将不预先通知。

- 16 : 922
 AV插入95
 DV转录88
 LANC87
 LP模式21
 MV550i/MV530i
 的基本功能介绍7
 SI视讯端子35
 SD记忆卡104, 108, 129
 SP模式21
 S视讯35
- 二画**
- 人像61
- 三画**
- 三脚架37
 广角24
- 四画**
- 反馈36
 幻灯片113
 手动对焦79
 文件编号107
 日期和时间55
 日期搜索85
 从记忆卡复制至录像带126
 从数码装置录制至记忆卡111
 从录像带复制至记忆卡125
 从录像带录制至记忆卡110
 为电池充电13, 15-16, 134
 为摄像机供电12
 无线遥控器49
- 五画**
- 另购配件147
 外接麦克风70, 98
 打印标记114
 白色平衡80
 示范图像130
 示范模式23
- 长时间摄像功能21
 后退29
 计算机连接103, 128
 "电池充电器"13, 15-16, 134
 电视机33, 150
 电源转接器12-14, 16
 对焦79
- 六画**
- 在国外使用摄像机140
 多图像屏幕68
 存放139
 耳机33
 自拍器72
 自动61
 自动对焦79
 自动曝光偏移76
 自动曝光程序59
 记忆卡格式化127
 记忆卡简介104
 问题142
 连接至计算机103, 128
 连接至电视或录像机33
 连接线6, 34
 发亮钮52
 运动61
- 七画**
- 声频混合101
 声频模式70
 声频输出101
 声频录制及播放70, 101
 声频转录98
 删除记忆卡上的静止图像115
 快门速度77
 快门声音107
 快进29
 沙滩及雪地62
 系统一览146
 防止意外删除114
 防风屏71
 时区53

时间代码	154
时钟	55
麦克风	70, 75, 98
扬声器	32
远摄	24

八画

使用录像机编辑	87
取景器	132, 139
夜景	62
拍出好效果的图像	37
规格	14, 131, 157
备用电池	136
视讯磁头	140
图像素质	105
图像稳定器	58
录像带	17
录像带	17
录像带保护	18
录像机	33
选单	40
选择摄像程序	59
变焦	24

九画

保护	114
屏幕显示	150
故障排除	142
查看静止图像	112
音讯/视讯端子	33
结合图像	122
钮, 发光	52
预先标记的位置	86
预备摄像机	132
哔声	23
转接器, 交流电	12-14, 16

十画

效果	65
索引屏幕	113
配件	6, 147
渐进照片	108
监视器摄像	28

十一画

基本摄像	19
液晶显示屏	26
淡变器	64
清洁摄像机	139
维修保养	138
宽屏幕电视	22
调零设定记忆	86

十二画

装入录像带	17
数码效果	63
数码变焦	24
数据代码	82
暂停, 摄像	19
暂停播放	30
暂停摄像模式	19

十三画

微光	62
温度	14, 131, 134, 137, 158
照片搜索	85
简易摄像	61
摄像	19, 108
摄像查看	39
摄像程序	59
摄像搜索	39
摄像灯	74, 148

十四画

磁头清洁	140
聚光灯	61
远程控制	49
遥远感应器	49-50

十五画

播放	29
播放连接	33
模拟数码转换器	93
模拟输入	91
熟悉MV550i/MV530i	8

十六画

凝结	141
静止画面	56, 108
镜头盖	132

选单概览

利用下列列表快速找到摄像机选单。功能以字母排列。

C

功能	先确定摄像机已设定为……				再由此子选单选择并设定。
	TAPE + CAMERA	TAPE + PLAY (VCR)	CARD + CAMERA	CARD + PLAY (VCR)	
16:9 效果	<input type="radio"/>				CAM.SET UP
6秒日期		<input type="radio"/>			DISP.SET UP
声频转录		<input type="radio"/>			VCR SET UP
声频模式	<input type="radio"/>	<input type="radio"/>			VCR SET UP
影音/耳机	<input type="radio"/>	<input type="radio"/>	<input type="radio"/>	<input type="radio"/>	VCR SET UP
AV → DV 输出		<input type="radio"/>			VCR SET UP
哔声	<input type="radio"/>	<input type="radio"/>	<input type="radio"/>	<input type="radio"/>	SYSTEM
亮度	<input type="radio"/>	<input type="radio"/>	<input type="radio"/>	<input type="radio"/>	DISP.SET UP
按键灯 (MV550)	<input type="radio"/>	<input type="radio"/>	<input type="radio"/>	<input type="radio"/>	SYSTEM
按键灯颜色 (MV550)	<input type="radio"/>	<input type="radio"/>	<input type="radio"/>	<input type="radio"/>	SYSTEM
Card access display	<input type="radio"/>	<input type="radio"/>	<input type="radio"/>	<input type="radio"/>	DISP.SET UP
记忆卡混合	<input type="radio"/>				➔ CARD MIX
复制—记忆卡至录像带				<input type="radio"/>	CARD OPER.
复制—录像带至记忆卡		<input type="radio"/>			CARD OPER.
数据代码		<input type="radio"/>		<input type="radio"/> *	DISP.SET UP
日期/时间显示	<input type="radio"/>		<input type="radio"/>		DISP.SET UP
日期/时间选择		<input type="radio"/>		<input type="radio"/>	DISP.SET UP
日期/时间设定	<input type="radio"/>		<input type="radio"/>		SYSTEM
示范模式	<input type="radio"/>		<input type="radio"/>		DISP.SET UP
数码变焦	<input type="radio"/>		<input type="radio"/>		CAM.SET UP

* 使用记忆卡时，数据代码仅显示日期和时间。

功能	先确定摄像机已设定为……				再由此子选单选择并设定。
	TAPE + CAMERA	TAPE + PLAY (VCR)	CARD + CAMERA	CARD + PLAY (VCR)	
显示		○		○	DISP.SET UP
删除				○	CARD OPER.
删除所有打印标记				○	CARD OPER.
文件编号		○	○		CARD SET UP
格式化				○	CARD OPER.
图像稳定器	○		○		CAM.SET UP
镜像模式	○		○		DISP.SET UP
混合程度	○				➔ CARD MIX
混合种类	○				➔ CARD MIX
轮出频道		○			VCR SET UP
打印记号				○	CARD OPER.
保护				○	CARD OPER.
素质		○	○		CARD SET UP
摄像模式	○	○		○	VCR SET UP
遥控信号接收器代码	○	○	○	○	SYSTEM
快门声音			○		CARD SET UP
快门速度	○		○		CAM.SET UP
时区/DST	○		○		SYSTEM
电视屏幕	○		○		DISP.SET UP
白色平衡	○		○		CAM.SET UP
防风屏	○	○			VCR SET UP



日本佳能公司

日本国东京都大田区下丸子3-30-2

佳能香港有限公司

香港中环遮打道3A香港会所大厦 9 楼

佳能（中国）有限公司

北京市朝阳区光华路 1 号

北京嘉里中心南楼15层

如有任何印刷错误或翻译上的误差，望广大用户谅解。

产品设计与规格如有更改，恕不另行通知。