

Canon EFS LENS 镜头

EF-S17-85mm f/4-5.6 IS USM



CHI

使用说明书

IMAGE STABILIZER
ULTRASONIC

在使用本产品之前，请务必先仔细阅读本使用说明书。
请务必妥善保管好本书，以便日后能随时查阅。
请在充分理解内容的基础上，正确使用。

感谢您购买佳能产品！

佳能 EF-S17-85mm f/4-5.6 IS USM 镜头是一种小巧的轻型标准变焦镜头，配备有一个图像稳定器。它是专为兼容 EF-S 镜头的 EOS 相机 * 开发的。

使用本镜头前，请详细阅读使用手册，使您对镜头更熟悉并掌握正确的操作方法。请务必妥善保管好本书，以便日后能随时查阅。

如果遇到不能解决的问题，请联系随机附送顾客联络表上列印的服务中心。

* 仅下列相机与 EF-S 镜头兼容(2012 年 8 月现在):
EOS 7D, EOS 60D, EOS 50D, EOS 40D, EOS 30D, EOS 20D, EOS 20Da, EOS 650D, EOS 600D, EOS 550D, EOS 500D, EOS 450D, EOS 1100D, EOS 1000D, EOS 400D DIGITAL, EOS 350D DIGITAL, EOS 300D DIGITAL

- “IS” 表示图像稳定器。
- “USM” 表示超声波马达。

特点

1. 图像稳定器能够达到提高三档快门速度的效果*。
2. 非球面镜片造就卓越的成像性能。
3. 装配超声波马达(USM)实现了高速和静音自动对焦。
4. 当拍摄对象在自动对焦模式 (ONE SHOT AF (单次自动对焦)) 下进入对焦范围，可以进行手动对焦。
5. 真正的圆形光圈生成更好的背景模糊效果。

* 基于 $[1/(\text{焦距} \times 1.6)]$ 秒的公式。在一般情况下，它要求快门速度为 $[1/\text{焦距}]$ 秒或更快，以防止相机抖动。(在 35mm 的情况下。若使用 EF-S 镜头，则为 $[1/\text{焦距} \times 1.6]$ 秒)

本使用手册中使用的符号



避免对镜头或相机造成故障或损坏的警告。



有关使用镜头和拍摄照片的补充说明。

⚠ 安全注意事项

- 请勿透过镜头或相机观看太阳或明亮的光源。否则会使视力受损。透过镜头直接观看太阳尤其有害。
- 无论镜头是否装在相机上，请勿将没有盖上镜头盖的镜头置于太阳下。否则镜头可能汇聚光线并引起火灾。

使用注意事项

- 如果将镜头从寒冷的环境拿到温暖的环境中，镜头表面和内部零件可能会发生结露。为了防止在这种情况下出现结露，将镜头从寒冷的环境拿到温暖的环境之前，先将镜头放入密封的塑料袋里。镜头逐渐变暖以后，再将其拿出来使用。将镜头从温暖的环境拿到寒冷的环境中时，也请使用同样的方法。
- 请勿将镜头放在温度过高的地方，如处于阳光直射的汽车内。高温可能导致镜头故障。

部件名称	有毒有害物质或元素					
	铅 (Pb)	汞 (Hg)	镉 (Cd)	六价铬 (Cr(VI))	多溴联苯 (PBB)	多溴二苯醚 (PBDE)
电气实装部分	×	○	○	○	○	○
金属部件	×	○	○	○	○	○
○：表示该有毒有害物质在该部件所有均质材料中的含量均在SJ/T11363-2006标准规定的限量要求以下。 ×：表示该有毒有害物质至少在该部件的某一均质材料中的含量超出SJ/T11363-2006标准规定的限量要求。						
FOR P.R.C. ONLY 本标志适用于在中华人民共和国销售的电子信息产品、标志中央的数字代表产品的环保使用期限。						

部件名称

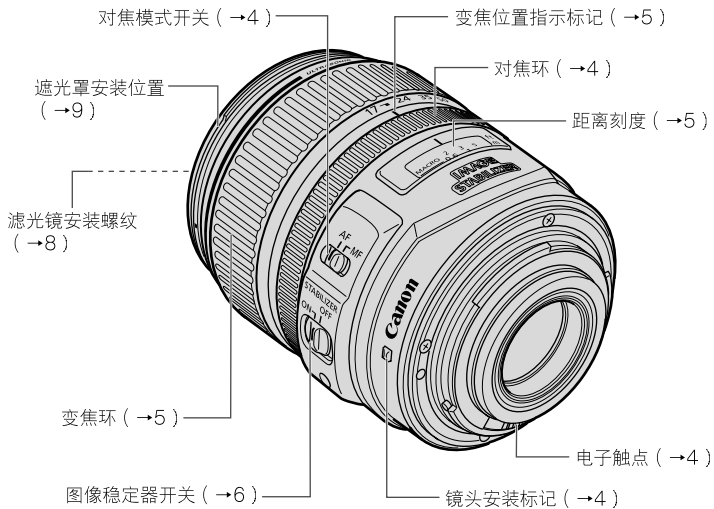

请您参阅括号 (→**) 中提供的参考页码，以了解更详细的信息。

1 安装和卸下镜头

有关安装和卸下镜头的详细说明，请参阅相机的使用手册。

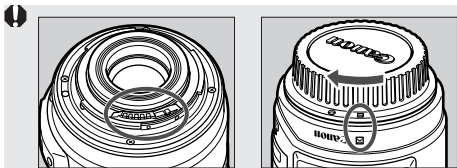

- 卸下镜头后，将镜头后端朝上放置，以避免划伤镜头表面和电子触点。
- 如果电子触点被弄脏，划伤或沾有指纹，可能会导致腐蚀或接触不良。相机和镜头就可能无法正常工作。
- 如果电子触点被弄脏或沾上指纹，请用柔软的布将其擦净。
- 取下镜头时，需要装上防尘盖。要正确安装防尘盖，将如图所示的防尘盖上的 □ 标记对准镜头安装标记，并朝顺时针方向转动。要取下防尘盖，则朝逆时针方向转动。

2 设置对焦模式

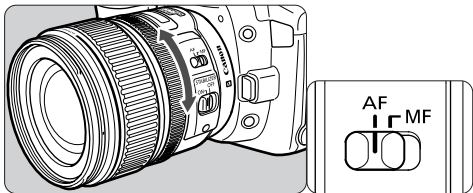

要在自动对焦模式 (AF) 下进行拍摄，请将对焦模式开关设置为 AF。

要仅使用手动对焦 (MF)，请将对焦模式开关设置为 MF，然后转动对焦环进行对焦。您可以在所有对焦模式下使用对焦环。



在单次自动对焦 (ONE SHOT AF) 模式下进行自动对焦后，您可以半按快门键并转动对焦环来进行手动对焦。(全时手动对焦)

3 变焦

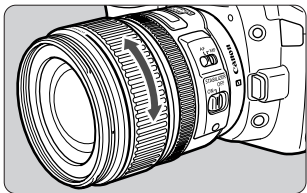

转动镜头的变焦环以进行变焦。

! 请确保在进行对焦之前完成变焦工作。在对焦完成后变动变焦环会影响对焦。

4 无限远距离标记

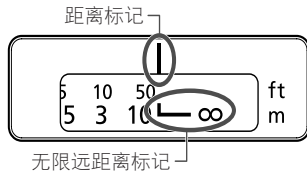

用于补偿由于温度变化而导致无限远对焦点的偏移。L 标记垂直线和距离刻度上的距离指示标记对齐的一点就是常温下的无限远位置。

! 要精确地对无限远主体进行手动对焦，请在转动对焦环时通过取景器观看。

5 图像稳定器

您在自动对焦或手动对焦模式下均可使用图像稳定器。

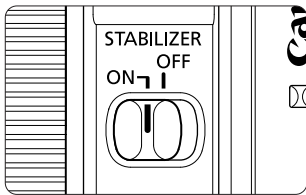

1 将 STABILIZER（稳定器）开关置于 ON（开）。

- 如果您不打算使用图像稳定器功能，请将此开关置于 OFF（关）。

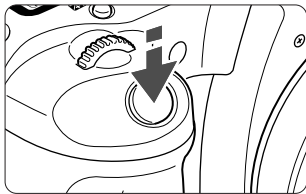

2 半按快门按钮时，图像稳定器将开始工作。

- 请确保取景器中的图像稳定，然后完全按下快门按钮拍摄照片。



ON



OFF

此镜头的图像稳定器可以有效用于下列情况下的手持拍摄方式。

- 在较暗的环境中，例如室内或夜晚时的室外。
- 在禁止使用闪光灯拍摄的地方，例如艺术博物馆和剧院舞台。
- 在您站立不稳的情况下。
- 在无法使用快速快门设置的情况下。

图像稳定器



- 图像稳定器不能补偿由于主体移动而导致的画面模糊。
- 当使用 B 门设定（长时间曝光）拍摄时，请将 STABILIZER（稳定器）开关推到 OFF（关）。如果这时该开关是在 ON（开）位置，图像稳定器功能可能会出错。
- 图像稳定器可能在下列情况下不能完全起作用：
 - 摇摄时移动照相机。
 - 在颠簸的道路上乘车拍摄。
- 使用图像稳定器要比一般的拍摄方式消耗更多的电量，因此如果您使用此功能，拍摄次数会减少。
- 即使手指松开快门键，图像稳定器还会运行约 2 秒钟。不要在稳定器正在工作时取下镜头，否则会造成故障。



- 使用三脚架拍摄时，应关闭图像稳定器以节省电池电量。
- 手持相机拍摄和用独脚架拍摄时，图像稳定器具有同等效果。
- 镜头使用 EF12 II 或 EF25 II 增距延长管时，图像稳定器功能仍然有效。
- 有些相机取景后图像可能显示变形，但这并不影响拍摄。
- 如果设置相机的自定义功能（Custom Function）改变了指定操作 AF（自动对焦）的按钮，则按下最近指定的 AF 按钮，可以启动图像稳定器。

6 滤光镜（选购件）

您可以将滤光镜装在镜头前端的滤光镜安装螺纹上。



- 只能安装一个滤光镜。
- 如果您需要偏光滤光镜，使用佳能圆形偏光滤光镜（67 mm）。
- 调整偏光滤光镜之前，请先取下遮光罩。

7 增距延长管（选购件）

您可以安装 EF12 II 或 EF25 II 增距延长管进行放大拍摄。拍摄距离和放大倍率显示如下。

		相机至拍摄主体的距离(mm)		放大倍率	
		近	远	近	远
EF12 II	17 mm	不兼容			
	85 mm	222	656	0.43x	0.14x
EF25 II	17 mm	不兼容			
	85 mm	189	368	0.72x	0.33x



若要精确对焦，建议采用手动对焦。

8 遮光罩

遮光罩 EW-73B 能够阻挡不必要的光线进入镜头，并能保护镜头，使其避免受到雨、雪和灰尘的侵扰。

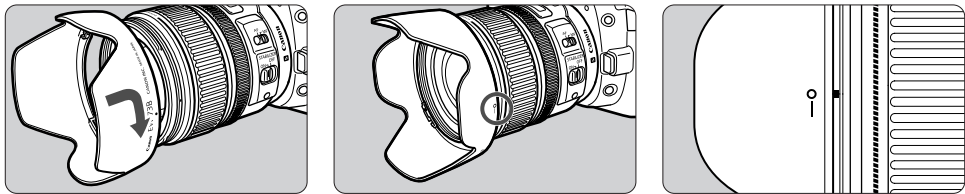

安装遮光罩时，将遮光罩的安装位置标记对准镜头前部的红色圆点，然后按箭头所示的方向转动遮光罩，直至镜头的红色圆点与遮光罩停止位置标记排成一线。

可以将遮光罩反面安装在镜头上以便存放。

- ❗ 如果遮光罩安装不当，可能会挡住部分图像。
- 安装或拆下遮光罩时，持住遮光罩的底部旋转。为防止遮光罩变形，不要抓住它的外缘部分旋转。
- 使用相机内置闪光灯时，请拆下遮光罩。否则将遮挡闪光灯光线。

9 规格表

焦距 / 光圈	17 – 85 mm f/4-5.6
镜头结构	12 组, 17 片
最小光圈	f/22-32
视角范围	对角线: 78° 30' – 18° 25' 垂直: 48° – 10° 25' 水平: 68° 40' – 15° 25'
最近对焦距离	0.35 m
最大放大倍率	0.2X (85 mm 时)
视野范围	约 219 × 328 – 75 × 112 mm (0.35 m 时)
滤光镜直径	67 mm
最大直径及长度	78.5 × 92 mm
重量	475 g
遮光罩	EW-73B
镜头盖	E-67U/E-67 II
镜头盒	LP1116

- 相当于 35 mm 胶片格式下的 27 – 136 mm。
- 镜头长度是指从安装面到镜头前端的距离。当装上镜头盖和防尘盖时再加 21.5 mm (镜头盖为 E-67U 时), 或者 24.2 mm (镜头盖为 E-67 II 时)。
- 除特别说明外, 尺寸和重量只适用于镜头。
- 此镜头不能使用增倍镜 EF1.4X II / EF2X II 。另外, 没有可与 250D/500D 型号的近摄镜头组合使用的规格。
- 光圈设置可以由相机指定, 进行变焦操作时, 相机可以自动补偿光圈设置的变化。
- 上述所有数据均按照佳能标准测量。
- 产品规格和外形如有改变, 恕不另行通知。

原产地 : 请参照保修卡、产品包装箱或产品身上的标示

进口商 : 佳能 (中国) 有限公司

地 址 : 100005 北京市东城区金宝街 89 号 金宝大厦 15 层

Canon