

Canon EF LENS 镜头

EF70-200mm f/2.8L IS II USM

IMAGE STABILIZER
ULTRASONIC

在使用本产品之前，请务必先仔细阅读本使用说明书。
请务必妥善保管好本书，以便日后能随时查阅。
请在充分理解内容的基础上，正确使用。

CHI

使用说明书



感谢您购买佳能产品！

佳能EF70-200mm f/2.8L IS II USM是一支配有图像稳定器的高性能摄远变焦镜头，是专为EOS相机开发的。

使用本镜头前，请详细阅读使用手册，使您对镜头更熟悉并掌握正确的操作方法。请务必妥善保管好本书，以便日后能随时查阅。

如果遇到不能解决的问题，请联系随机附送顾客联络表上列印的服务中心。

- “IS” 表示图像稳定器。
- “USM” 表示超声波马达。

本使用手册中使用的符号



避免对镜头或相机造成故障或损坏的警告。



有关使用镜头和拍摄照片的补充说明。

特点

1. 图像稳定器具有与快四个档的快门等同的效果*。
2. 萤石和UD镜片能使影像清晰，画面突出。
3. 装配超声波马达(USM)实现了高速和静音自动对焦。
4. 当拍摄对象在自动对焦模式(ONE SHOT AF(单次自动对焦))下进入对焦范围，可以进行手动对焦。
5. 真正的圆形光圈生成更好的背景模糊效果。
6. 镜头与增倍镜EF1.4X II和EF2X II兼容。
7. 严密的密封结构保证了出色的防尘和防水滴性能。

* 基于 $[1/\text{焦距}]$ 秒的公式。在一般情况下，它要求快门速度为 $[1/\text{焦距}]$ 秒或更快，以防止相机抖动。

⚠️ 安全注意事项

⚠️ 安全注意事项

- 请勿透过镜头或相机观看太阳或明亮的光源。否则会使视力受损。透过镜头直接观看太阳尤其有害。
- 请勿将镜头或相机朝向太阳或进行拍摄。由于镜头会聚集光线，因此即使太阳不在图像区内或以背光拍摄，也会导致相机故障或起火。
- 无论镜头是否装在相机上，请勿将没有盖上镜头盖的镜头置于太阳下。否则镜头可能汇聚光线并引起火灾。

使用注意事项

- 如果将镜头从寒冷的环境拿到温暖的环境中，镜头表面和内部零件可能会发生结露。为了防止在这种情况下出现结露，将镜头从寒冷的环境拿到温暖的环境之前，先将镜头放入密封的塑料袋里。镜头逐渐变暖以后，再将其拿出来使用。将镜头从温暖的环境拿到寒冷的环境中时，也请使用同样的方法。
- 请勿将镜头放在温度过高的地方，如处于阳光直射的汽车内。高温可能导致镜头故障。

| 部件名称 | 有毒有害物质或元素 | | | | | |
|--|-----------|-----------|-----------|-----------------|---------------|-----------------|
| | 铅 (Pb) | 汞 (Hg) | 镉 (Cd) | 六价铬 (Cr(VI)) | 多溴联苯 (PBB) | 多溴二苯醚 (PBDE) |
| 电气实装部分 | × | ○ | ○ | ○ | ○ | ○ |
| 金属部件 | × | ○ | ○ | ○ | ○ | ○ |
| ○：表示该有毒有害物质在该部件所有均质材料中的含量均在SJ/T11363-2006标准规定的限量要求以下。 | | | | | | |
| ×：表示该有毒有害物质至少在该部件的某一均质材料中的含量超出SJ/T11363-2006标准规定的限量要求。 | | | | | | |
| FOR P.R.C. ONLY | | | | | | |
| 10 本标志适用于在中华人民共和国销售的电子信息产品、标志中央的数字代表产品的环保使用期限。 | | | | | | |

部件名称

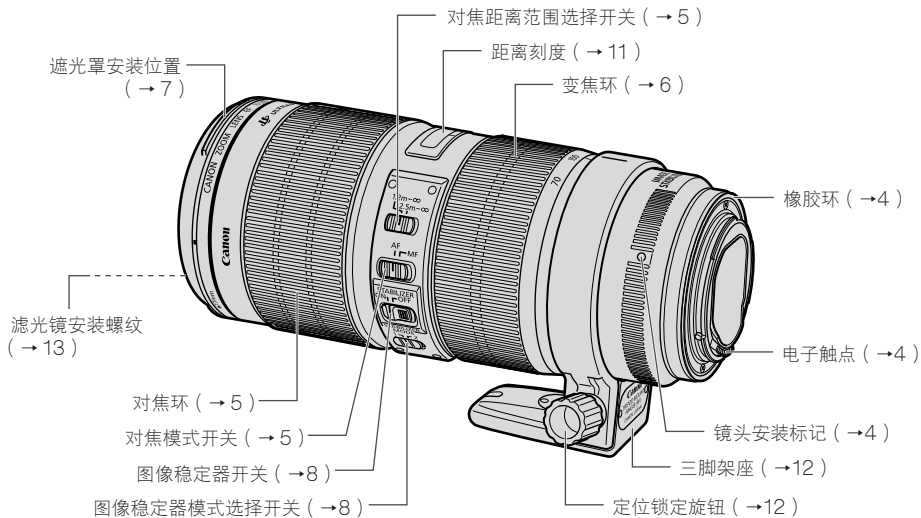

请您参阅括号 (→**) 中提供的参考页码，以了解更详细的信息。

1. 安装和卸下镜头

有关安装和卸下镜头的详细说明，请参阅相机的使用手册。

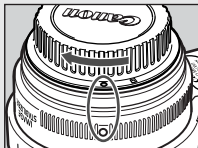
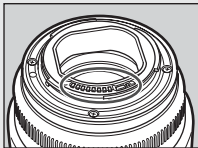

- 卸下镜头后，将镜头后端朝上放置，以避免划伤镜头表面和电子触点。
- 如果电子触点被弄脏，划伤或沾有指纹，可能会导致腐蚀或接触不良。相机和镜头就可能无法正常工作。
- 如果电子触点被弄脏或沾上指纹，请用柔软的布将其擦净。
- 取下镜头时，需要装上防尘盖。要正确安装防尘盖，将如图所示的防尘盖上的○标记对准镜头安装标记，并朝顺时针方向转动。要取下防尘盖，则朝逆时针方向转动。



镜头安装部位具有加强防水和防尘性能的橡皮环。该橡皮环可能导致相机的镜头安装部位出现轻微的磨损，但这不会带来任何问题。如果橡皮环老化或损坏，可以在佳能服务中心自费更换。

2. 设置对焦模式

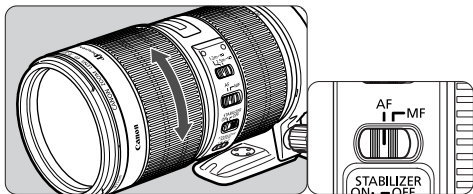

要在自动对焦模式 (AF) 下进行拍摄，请将对焦模式开关设置为 AF。

要仅使用手动对焦 (MF)，请将对焦模式开关设置为 MF，然后转动对焦环进行对焦。您可以在所有对焦模式下使用对焦环。



在单次自动对焦 (ONE SHOT AF) 模式下进行自动对焦后，您可以半按快门键并转动对焦环来进行手动对焦。(全时手动对焦)

3. 切换对焦距离范围

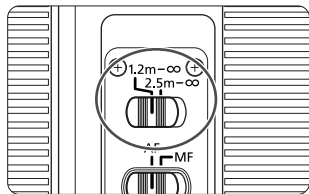

可以将对焦距离范围设定为 1.2 m 至无限远或 2.5 m 至无限远。通过设定合适的对焦距离范围，可以缩短自动对焦实际所需的时间。

4. 变焦

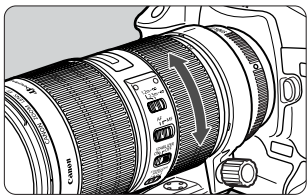

转动镜头的变焦环以进行变焦。

! 请确保在进行对焦之前完成变焦工作。在对焦完成后变动变焦环会影响对焦。

5. 遮光罩

遮光罩 ET-87 能够阻挡不必要的光线进入镜头，并能保护镜头，使其避免受到雨、雪和灰尘的侵扰。

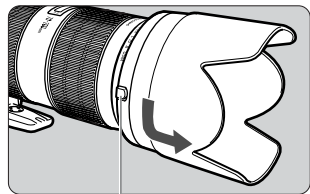
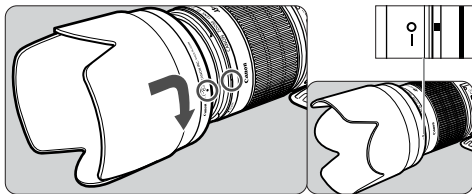

按钮

安装

安装遮光罩时，将遮光罩的安装位置标记对准镜头前部的红色圆点，然后按箭头所示的方向转动遮光罩，直至镜头的红色圆点与遮光罩停止位置标记排成一线。

拆下

拆下遮光罩时，按下其侧面的按钮，同时按箭头所示方向转动遮光罩，直至遮光罩上的位置标记与红色圆点排成一线。
可以将遮光罩反面安装在镜头上以便存放。

- 如果遮光罩安装不当，可能会挡住部分图像。
- 安装或拆下遮光罩时，持住遮光罩的底部旋转。为防止遮光罩变形，不要抓住它的外缘部分旋转。

6. 图像稳定器的设定

您在自动对焦或手动对焦模式下均可使用图像稳定器。

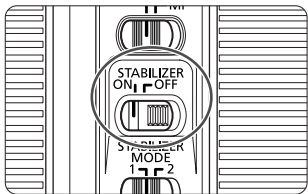

1 将STABILIZER（稳定器）开关置于ON（开）。

- 如果您不打算使用图像稳定器功能，请将此开关置于OFF（关）。

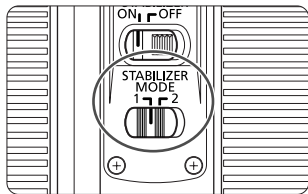

2 选择稳定器模式。

- 模式1：校正所有方向的抖动。主要用于拍摄静止主体。
- 模式2：水平方向跟随拍摄时，对相机的垂直摇晃进行补偿。垂直方向跟随拍摄时，对相机的水平摇晃进行补偿。

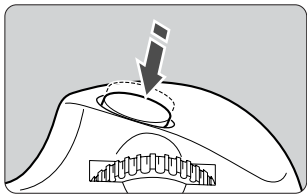

3 半按快门按钮时，图像稳定器将开始工作。

- 请确保取景器中的图像稳定，然后完全按下快门按钮拍摄照片。

7. 使用图像稳定器的窍门

此镜头的图像稳定器可以有效用于下列情况下的手持拍摄方式。

● 模式 1



开

关

- 在较暗的环境中，例如室内或夜晚时的室外。
- 在禁止使用闪光灯拍摄的地方，例如艺术博物馆和剧院舞台。
- 在您站立不稳的情况下。
- 在无法使用快速快门设置的情况下。

● 模式 2



开

关

- 全景拍摄移动主体时。

使用图像稳定器的窍门



- 图像稳定器不能补偿由于主体移动而导致的画面模糊。
- 当使用 B 门设定 (长时间曝光) 拍摄时, 请将 STABILIZER (稳定器) 开关推到 OFF (关)。如果这时该开关是在 ON (开) 位置, 图像稳定器功能可能会出错。
- 图像稳定器可能在下列情况下不能完全起作用:
 - 在颠簸的道路上乘车拍摄。
 - 移动照相机摇摄时使用模式 1。
 - 除追随拍摄以外时使用模式 2。
- 使用图像稳定器要比一般的拍摄方式消耗更多的电量, 因此如果您使用此功能, 拍摄次数会减少。
- 即使手指松开快门键, 图像稳定器还会运行约 2 秒钟。不要在稳定器正在工作时取下镜头, 否则会造成故障。
- 当使用 EOS-1V/HS、3、30/33、30V/33V、50/50E、300、IX 和 D30 拍摄时, 在自拍定时器工作的过程中, 图像稳定器不起作用。



- 使用三脚架也可以稳定图像。但是, 根据三脚架的种类和拍摄条件, 有时最好关闭图像稳定器功能。
- 手持相机拍摄和用独脚架拍摄时, 图像稳定器具有同等效果。
- 镜头使用 EF12 II/EF25 II 增距延长管以及 EF1.4X II/EF2X II 增倍镜时, 图像稳定器功能仍然有效。
- 有些相机取景后图像可能显示变形, 但这并不影响拍摄。
- 如果设置相机的自定义功能 (Custom Function) 改变了指定操作 AF (自动对焦) 的按钮, 则按下最近指定的 AF 按钮, 可以启动图像稳定器。

8. 无限远距离标记

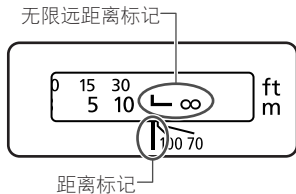

用于补偿由于温度变化而导致无限远对焦点的偏移。

L 标记垂直线和距离刻度上的距离指示标记对齐的一点就是常温下的无限远位置。

 要精确地对无限远主体进行手动对焦，请在转动对焦环时通过取景器观看或者观看液晶屏幕上的放大图像*。

* 对于带有实时显示拍摄功能的相机。

9. 红外指示标记

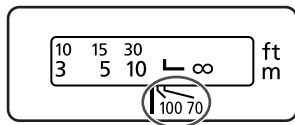

使用黑白红外胶片拍摄时，红外指示标记用于更正对焦设置。对主体进行手动对焦后，转动对焦环至对应的红外指示标记来调整距离设置。

 某些EOS相机无法使用红外胶片。请参考EOS相机的说明书。



- 红外指示标记的位置以800nm的波长为基准。
- 补偿量随焦距不同而有所差异。在设定补偿量时，以显示出的焦距为导向。
- 使用红外胶片时，务必遵守胶片制造商所提供的说明书之规定。
- 拍摄时，请使用红色滤光镜。

10. 使用三脚架安装座

调整旋转座

松开三脚架座上的方向锁定旋钮，让您任意转动三脚架座以将其安装到所需的相机上，可在纵向和横向之间变换。

拆卸

首先从相机上取下镜头，然后按下图所示从镜头上取下三脚架安装座。装上三脚架安装座的方法与此过程相反。

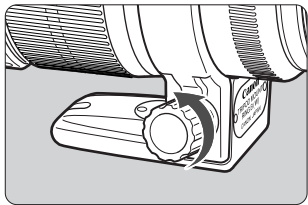

1 拧松定位锁定旋钮。

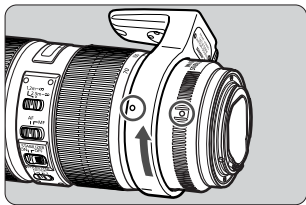

2 转动三脚架座使三脚架座上的指示和镜头上的指示对齐。

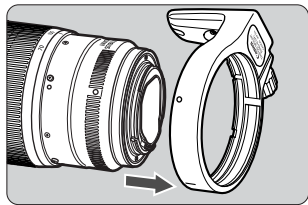

3 从镜头的后部将三脚架环滑下。

11. 滤光镜（选购件）

您可以将滤光镜装在镜头前端的滤光镜安装螺纹上。

- 如果您需要偏光滤光镜，使用佳能圆形偏光滤光镜（77 mm）。
- 调整偏光滤光镜之前，请先取下遮光罩。

12. 近摄镜头（选购件）

可安装近摄镜头500D（77 mm）进行近景拍摄。放大倍率为0.14×－0.60×。

- 不能安装近摄镜头250D，因为没有适合的尺寸。
- 若要精确对焦，建议采用手动对焦。

13. 增距延长管（选购件）

您可以安装EF12 II或EF25 II增距延长管进行放大拍摄。拍摄距离和放大倍率显示如下。

| | | 相机至拍摄主体的距离(mm) | | 放大倍率 | |
|---------|--------|----------------|------|-------|-------|
| | | 近 | 远 | 近 | 远 |
| EF12 II | 70 mm | 538 | 628 | 0.23x | 0.17x |
| | 200 mm | 998 | 3404 | 0.28x | 0.06x |
| EF25 II | 70 mm | 400 | 406 | 0.42x | 0.38x |
| | 200 mm | 862 | 1740 | 0.36x | 0.14x |

 若要精确对焦，建议采用手动对焦。

14. 增倍镜（选购件）

装上 EF1.4X II 或 EF2X II 增倍镜后，镜头的规格变化如下：

| 规格名称 | | 安装了 EF1.4 X II 增倍镜时 | 安装了 EF2 X II 增倍镜时 |
|------------|-----|---------------------|-------------------|
| 焦距 (mm) | | 98 – 280 | 140 – 400 |
| 孔径 | | f/4 – 45 | f/5.6 – 64 |
| 视角范围 | 对角线 | 25° 20′ – 8° 50′ | 16° 20′ – 6° 10′ |
| | 垂直 | 13° 50′ – 4° 55′ | 9° 10′ – 3° 30′ |
| | 水平 | 20° 50′ – 7° 20′ | 13° 40′ – 5° 10′ |
| 最大放大倍率 (X) | | 0.30 | 0.44 |

- 先在镜头上装上增倍镜，然后把镜头装到相机上。从相机拆卸时顺序相反。如果先把镜头装在相机上，有可能会发生误动作。
- 镜头和照相机上只能安装一个增倍镜。
- 如果在安装于 EOS 5 上的镜头上使用增倍镜，请将 EF1.4X II 的曝光补偿设定为 -1/2 级，或者将 EF2X II 的曝光补偿设定为 -1 级。

- 装有 EF1.4X II/EF2X II 增倍镜时，仍能使用自动对焦。
- 装有增倍镜时，自动对焦的速度专门设计成较低速度，以便能正确控制自动对焦。

规格表

| | |
|---------|--|
| 焦距 / 光圈 | 70 – 200 mm f/2.8 |
| 镜头结构 | 19 组, 23 片 |
| 最小光圈 | f/32 |
| 视角范围 | 对角线 : 34° – 12° 垂直 : 19° 30' – 7° 水平 : 29° – 10° |
| 最近对焦距离 | 1.2 m |
| 最大放大倍率 | 0.21X (200 mm 时) |
| 视野范围 | 308 × 463 – 115 × 171 mm (1.2 m 时) |
| 滤光镜直径 | 77 mm |
| 最大直径及长度 | 88.8 × 199 mm |
| 重量 | 1490 g |
| 遮光罩 | ET-87 |
| 镜头盖 | E-77U/E-77 II |
| 镜头盒 | LZ1326 |

- 镜头长度是指从安装面到镜头前端的距离。当装上镜头盖和防尘盖时再加 21.5 mm (镜头盖为 E-77U 时), 或者 24.2 mm (镜头盖为 E-77 II 时)。
- 除特别说明外, 尺寸和重量只适用于镜头。
- 光圈设置可以由相机指定。
- 上述所有数据均按照佳能标准测量。
- 产品规格和外形如有改变, 恕不另行通知。

原产地 : 请参照保修卡、产品包装箱或产品机身上的标示

进口商 : 佳能(中国)有限公司

地 址 : 100005 北京市东城区金宝街 89 号 金宝大厦 15 层

Canon