

**Canon**

数 码 相 机

# *PowerShot G15*

## 相机使用者指南 使用说明书

- 在使用本产品之前，请务必先仔细阅读本使用说明书。
- 请务必妥善保管好本书，以便日后能随时查阅(保留备用)。
- 请在充分理解内容的基础上，正确使用。

中文

## 包装内物品

使用本相机前，请确保您的相机包装中包含下列物件。  
如有任何物件缺失，请与您的相机经销商联系。

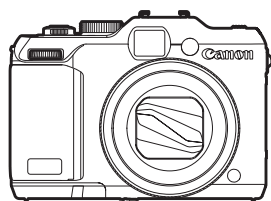

相机

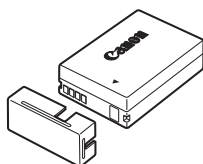

电池  
NB-10L  
(含端子盖)

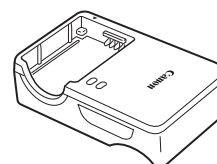

电池充电器  
CB-2LCC

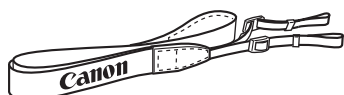

背带  
NS-DC11



DIGITAL CAMERA Solution Disk  
(数码相机解决方案光盘)\*  
(CD-ROM)

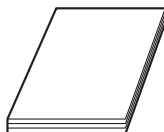

入门指南

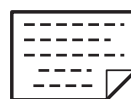

保修卡/产品合格证

\* 包含软件和PDF手册(📖30)。

- 本包装内不含存储卡。

## 兼容的存储卡

可使用以下各种容量的存储卡(选购)。

- SD存储卡\*
- SDHC存储卡\*
- SDXC存储卡\* 
- Eye-Fi卡

\* 符合SD规范要求。但并非所有存储卡都确定可与相机兼容。

### 关于Eye-Fi卡

本产品不保证支持Eye-Fi卡功能(包括无线传输)。有关Eye-Fi卡出现的问题请与Eye-Fi卡生产厂家联系。

另外请注意，Eye-Fi卡的使用在很多国家和地区都需要专门许可，没有得到许可的Eye-Fi卡是不允许使用的。如果不清楚Eye-Fi卡在某地是否已得到使用许可，请与该卡的生产厂家联系。

## 基本注意事项及法律信息

- 请先试拍几张图像并查看，以确保这些图像记录正确。请注意，若因相机或附件(包括存储卡)的任何故障，导致无法记录图像或机器无法读取记录的图像而造成的任何损失，佳能公司、其子公司和分支机构，以及其经销商概不负责。
- 本相机记录的图像仅供个人使用。禁止进行任何违反版权法的未授权记录，同时请注意，即使拍摄的图像仅供个人使用，在拍摄某些表演、展览或商业环境时，也可能侵犯别人的版权或其他法律权益。
- 本相机的保修条款仅在该相机的购买地区适用。如果本相机在国外出现问题，请将其送回原购买地区，再向佳能热线中心求助。
- 虽然液晶显示屏以非常精密的制造技术生产而成，99.99%以上的像素点均符合设计规格，但在极少数情况下，某些像素点可能会损坏或者可能会显示为红点或黑点。这不是相机故障，不会影响已记录的图像。
- 液晶显示屏上可能贴有一层塑料保护膜，防止运输期间刮伤。这种情况下，请在使用相机前除去该塑料膜。
- 如果长时间使用，相机可能会发热。这不是相机故障。

## 相机使用者指南的篇章结构

包含以下各项指南，可满足您的不同使用需求。

### 基本应用指南(📖 15)

- 介绍相机的基本应用方法，包括初期准备、拍摄、播放及在计算机上进行保存等

### 高级指南(📖 41)

- 介绍相机其他基本知识并说明各种拍摄和播放选项的实用指南

# 部件名称与本指南编辑常规

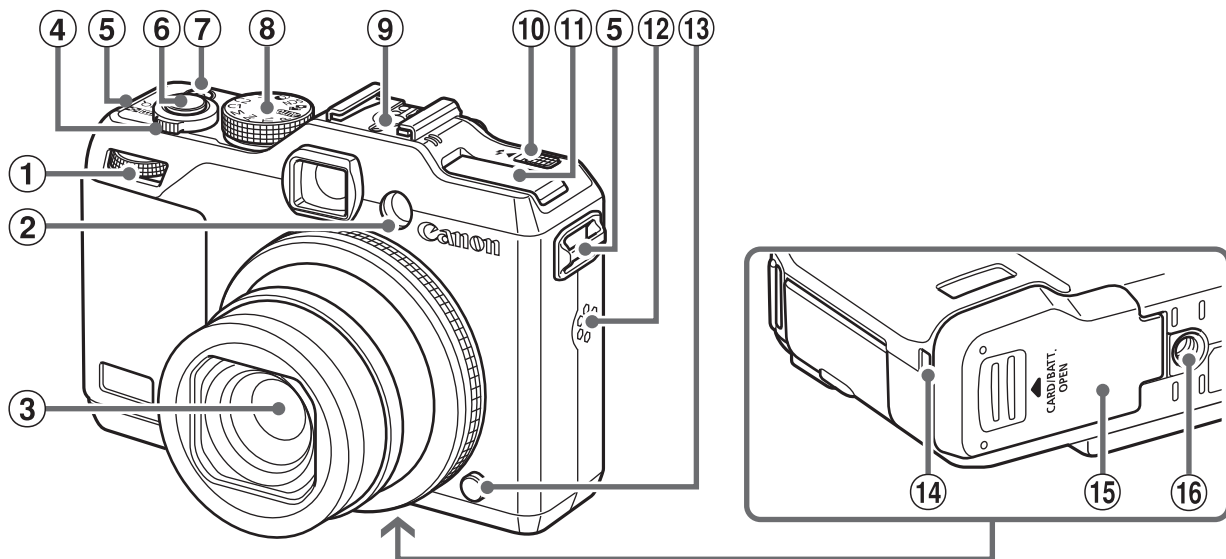

- |   |                 |
|---|-----------------|
| ① 电子转盘  | ⑧ 模式转盘          |
| ② 指示灯   | ⑨ 热靴            |
| ③ 镜头  | ⑩ <▶⚡(闪光灯升起)>开关 |
| ④ 变焦杆<br>拍摄时：<[📏](长焦)>/<[📏](广角)><br>播放时：<[🔍](放大)>/<[📄](索引)> | ⑪ 闪光灯           |
| ⑤ 相机带安装部位   | ⑫ 扬声器           |
| ⑥ 快门按钮  | ⑬ 镜头环释放按钮       |
| ⑦ 电源按钮/指示灯  | ⑭ 直流电连接器连接线通孔   |
|   | ⑮ 存储卡/电池仓盖      |
|   | ⑯ 三脚架插孔         |

- 方括号中的内容为拍摄模式及屏幕上显示的图标和文字。
- ❶：需要了解的重要信息
- 📌：有关熟练使用相机的注意事项和提示
- 📖xx：相关信息页(本例中，“xx”代表页码)
- 本指南以相机处于默认设置为前提进行说明。
- 为方便起见，相机支持的所有存储卡统称为“存储卡”。
- 显示在标题上方的标签表明该功能适用于何种情况：静止图像、短片或两者均适用。

**静止图像**：表示该功能可在拍摄或观看静止图像时使用。

**短片**：表示该功能可在拍摄或观看短片时使用。

- 以下相机按钮等用图标表示。

- <▲> 相机背面的上按钮⑰
- <◀> 相机背面的左按钮⑱
- <▶> 相机背面的右按钮⑲

- <▼> 相机背面的下按钮⑳
- <⚙> 相机背面的控制转盘㉑
- <⚙> 相机正面的电子转盘①

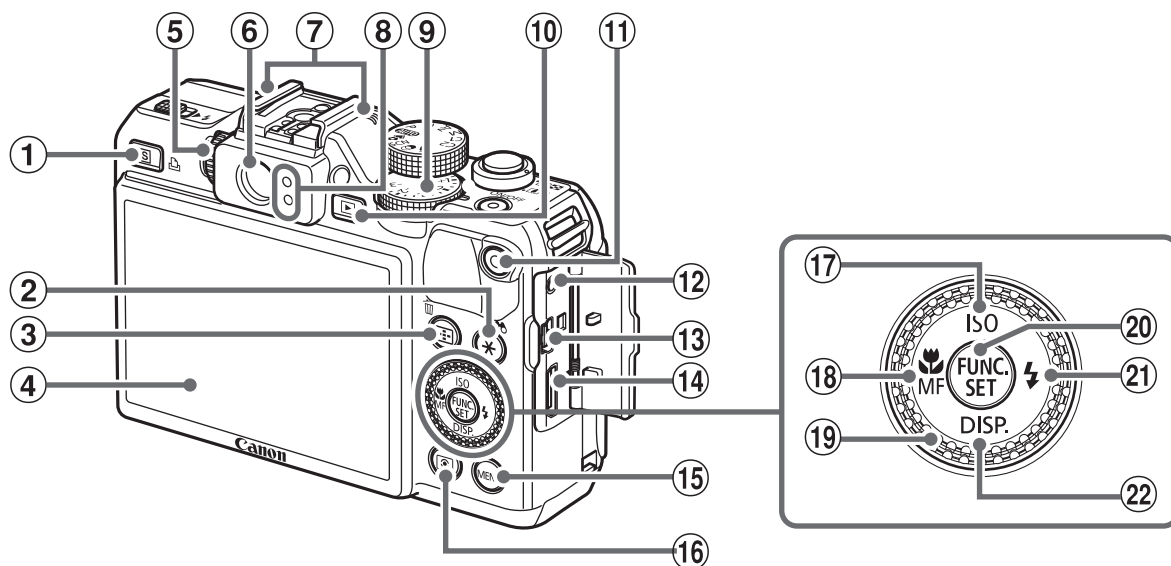

- ① <[S] (快捷按钮)>/<[打印] (直接打印)>按钮
- ② <[\*] (自动曝光锁/闪光曝光锁)>/<[眼睛] (筛选显示图像)>按钮
- ③ <[框] (自动对焦框选择)>/<[删除] (删除单张图像)>按钮
- ④ 屏幕(液晶显示屏)
- ⑤ 屈光度调整转盘
- ⑥ 取景器
- ⑦ 麦克风
- ⑧ 指示灯
- ⑨ 曝光补偿转盘
- ⑩ <[播放] (播放)>按钮
- ⑪ 短片按钮
- ⑫ 遥控端子
- ⑬ AV OUT(音频/视频输出)/DIGITAL(数码)端子
- ⑭ HDMI™端子
- ⑮ <[MENU] >按钮
- ⑯ <[测光] >按钮
- ⑰ <[ISO(ISO感光度)]>/上按钮
- ⑱ <[微距]>/<[MF(手动对焦)]>/左按钮
- ⑲ 控制转盘
- ⑳ FUNC./SET(功能/设置)按钮
- ㉑ <[闪光灯]>/右按钮
- ㉒ <[DISP.(显示)]>/下按钮

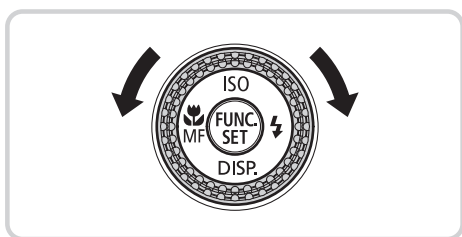

- 转动控制转盘可选择设置项目、切换图像以及执行其他操作，而其中大部分操作也可使用<[▲]><[▼]><[◀]><[▶]>按钮完成。

- 本指南使用按钮和转盘上的图标或与其外形相似的图标表示相机上对应的按钮和转盘。

包装内物品.....	2	3 其他拍摄模式.....	93
兼容的存储卡.....	2	自动短片记录(短片摘要).....	94
基本注意事项及法律信息.....	3	特定场景.....	95
相机使用者指南的篇章结构.....	3	图像效果(创意滤镜).....	99
部件名称与本指南编辑常规.....	4	用于其他用途的特殊模式.....	112
目录.....	6	拍摄各种短片.....	119
目录：基本操作.....	8	4 P模式.....	123
安全注意事项.....	10	在程序自动曝光模式(<P>模式)	
		下拍摄.....	124
<b>基本应用指南.....</b>	<b>15</b>	图像亮度(曝光补偿).....	125
初期准备.....	16	颜色与连续拍摄.....	134
试用相机.....	24	拍摄范围与对焦.....	141
附送的软件和PDF手册.....	30	闪光灯.....	154
附件.....	38	拍摄RAW图像.....	159
		其他设置.....	160
<b>高级指南.....</b>	<b>41</b>	5 Tv、Av、M、C1和C2模式..	161
<b>1 相机的基本知识.....</b>	<b>41</b>	指定快门速度(<Tv>模式).....	162
开/关.....	42	指定光圈值(<Av>模式).....	163
快门按钮.....	43	指定快门速度和光圈值	
光学取景器.....	44	(<M>模式).....	164
拍摄模式.....	45	根据拍摄风格自定义相机.....	166
拍摄时显示的选项.....	46	6 播放模式.....	173
FUNC.菜单.....	47	观看.....	174
MENU菜单.....	48	浏览并筛选图像.....	180
指示灯显示.....	50	编辑面部识别信息.....	187
时钟.....	51	观看图像的选项.....	189
<b>2 智慧自动模式.....</b>	<b>53</b>	保护图像.....	192
拍摄(智慧自动拍摄).....	54	删除图像.....	196
常用的便捷功能.....	63	旋转图像.....	200
使用面部识别功能.....	69	图像类别.....	202
图像自定义功能.....	80	编辑静止图像.....	206
实用的拍摄功能.....	86	编辑短片.....	213
自定义相机操作.....	89		

<b>7</b>	<b>设置菜单 .....</b>	<b>217</b>
	调整相机的基本功能.....	218
<b>8</b>	<b>附件 .....</b>	<b>233</b>
	使用附送附件的小技巧 .....	234
	选购附件.....	235
	使用选购附件 .....	239
	打印图像.....	257
	使用Eye-Fi卡 .....	271
<b>9</b>	<b>附录 .....</b>	<b>275</b>
	故障排除.....	276
	屏幕提示信息 .....	281
	屏幕显示信息 .....	284
	功能和菜单列表.....	288
	使用须知.....	300
	规格.....	301
	索引.....	307

## 📷 拍摄

- 使用由相机确定的设置(自动模式).....54

### 拍摄精美的人物照



人像  
(📖95)



雪景  
(📖96)



平滑皮肤  
(📖98)

### 满足特定场景要求



夜景  
(📖95)



水下  
(📖96)



焰火  
(📖96)

### 应用特殊效果



鲜艳色彩  
(📖99)



海报效果  
(📖99)



“旧”照片  
(📖102)



鱼眼效果  
(📖103)



微缩景观效果  
(📖104)



玩具相机效果  
(📖106)



柔焦  
(📖107)



单色  
(📖108)



- 面部对焦.....54、95、145、151
- 不使用闪光灯(闪光灯关闭).....25、55
- 拍摄者加入照片(自拍).....64、114
- 添加日期标记.....67
- 使用面部识别.....69、177
- 同时拍摄短片和照片(短片摘要).....94

## 观看

- 观看图像(播放模式).....174
- 自动播放(幻灯片播放).....190
- 在电视机上观看.....239
- 在计算机上观看.....31
- 快速浏览图像.....180
- 删除图像.....196

## 拍摄/观看短片

- 拍摄短片.....54、119
- 观看短片(播放模式).....174
- 快速移动的被摄体、慢动作播放.....121

## 打印

- 打印照片.....257

## 保存

- 将图像保存到计算机上.....35

## 安全注意事项

- 使用本产品前，请务必阅读以下安全注意事项。请务必保证始终正确使用本产品。
- 以下几页所列出的安全注意事项，旨在防止您自己及他人受到伤害，或防止本设备受到损坏。
- 如果使用选购附件，也请务必查阅该附件的使用说明书。



表示可能造成严重的人身伤害或死亡。

- 请勿在靠近人眼处启动闪光灯。

闪光灯发出的强光可能会损害视力。请特别注意，使用闪光灯时应与婴幼儿保持1 m以上的距离。

- 请将本设备存放在儿童和婴幼儿接触不到的地方。

相机带：儿童脖子上缠绕相机带可能会导致窒息。

- 请仅使用推荐的电源。
- 请勿尝试将产品拆解、改装或加热。
- 避免产品跌落或使其受到强烈冲击。
- 产品跌落或遭受损坏之后，请勿接触产品的内部，以免受到伤害。
- 如果产品冒烟、发出异味或出现其他异常情况，应立即停止使用。
- 请勿使用酒精、汽油、稀释剂等有机溶剂清洁产品。
- 请勿让产品接触到水(如海水)或其他液体。
- 请勿让液体或异物进入相机。

否则可能导致触电或起火。

如果液体或异物接触到相机内部，应立即关闭相机电源并取出电池。

如果电池充电器接触到液体变湿，请将其从电源插座上拔下，然后咨询您的相机经销商或佳能热线中心。

- 请勿透过取景器观看强光源(如天气晴朗时的太阳)。

否则可能损害视力。

- 请仅使用推荐的电池。
- 请勿将电池靠近火焰或置于火中。
- 请定期拔下电源线，用干布清除插头、电源插座外表面及周围区域上积聚的灰尘和污垢。
- 请勿用湿手插拔电源线。
- 使用本设备时，请勿超过电源插座或配线附件的额定负荷。如果电源线或插头损坏或未完全插入插座，切勿使用。
- 请勿让污物或金属物体(如别针或钥匙)接触到端子或插头。

否则电池可能会爆炸或漏液，导致触电或起火。这可能造成人身伤害并破坏周围环境。如果电池漏液，电池的电解液接触到眼、嘴、皮肤或衣物，请立即以清水冲洗。

- 
- 在禁止使用相机的场所中，请关闭相机。

相机产生的电磁波可能会对电子仪器和其他设备的运行造成干扰。在限制使用电子设备的场所，例如飞机内或医疗机构等，请务必谨慎使用相机。

- 
- 请勿在任何不支持数据CD-ROM的CD播放器中播放附送的CD-ROM。

使用音频CD播放器(音乐播放器)大声播放该CD-ROM，并使用耳机收听时，可能会由于音量过大导致听力受损。另外，还可能损坏扬声器。



表示可能造成人身伤害。

- 使用相机带提着相机时，请注意切勿撞击或剧烈震荡相机，或使其与其他物体发生碰撞。
- 请注意切勿碰撞或用力推压相机镜头。

否则可能导致人身伤害或损坏相机。

- 
- 请勿使屏幕受到强烈冲击。

如果屏幕破裂，破损的碎片可能会导致人体受伤。

---

## 安全注意事项

- 使用闪光灯时，请勿用手指或衣物遮挡闪光灯。否则可能会导致烫伤或损坏闪光灯。

- 
- 避免在以下场所使用、放置或存放相机：

- 阳光强烈的地方
- 温度超过40℃的地方
- 潮湿或多尘的区域

否则可能导致电池漏液、过热或爆炸，造成触电、起火、烧伤或其他伤害。高温可能会导致相机或电池充电器外壳变形。

- 
- 长时间观看时，幻灯片切换效果可能会引起不适。

- 
- 使用选购的镜头时，请务必将其安装稳固。

如果镜头松动并跌落，可能会导致其破裂，产生的玻璃碎片会引起割伤。

### 注意

表示可能造成设备损坏。

- 请勿将相机对准强光源(例如天气晴朗时的太阳)。否则可能损坏图像传感器。

- 
- 在海滩或有风的地点使用相机时，请注意不要让灰尘或沙子进入相机内部。

- 请勿强行按下或扳起闪光灯。否则可能导致本产品发生故障。

- 
- 正常使用情况下，闪光灯可能会产生少量的烟。

这是由于高强度的闪光导致附着在闪光灯前端的灰尘或异物燃烧。请使用棉签清除闪光灯上的灰尘、污垢或其他异物，防止热量聚集而造成设备损坏。

- 
- 不使用相机时，应将电池取出存放。

如果将电池留在相机中，相机可能会因为电池漏液而损坏。

- 丢弃电池之前，请用胶带或其他绝缘材料贴住端子处。  
接触其他金属材料可能导致起火或爆炸。
- 

- 充电完成后，或不使用电池充电器时，请从电源插座上将其拔下。
  - 电池充电器正在充电时，请勿在上面覆盖衣物等任何物品。
- 如果长时间将电池充电器插入插座，可能会使其过热和变形，导致起火。
- 

- 请勿将电池放置于宠物附近。
- 宠物啃咬电池可能导致漏液、过热或爆炸，从而造成起火或损坏。
- 

- 将相机放在包内时，确保硬物不会触碰屏幕。
  - 请勿在相机上加配任何硬物。
- 否则可能导致故障或损坏屏幕。





# 基本应用指南

介绍相机的基本应用方法，包括初期准备、拍摄、播放及在计算机上进行保存等

## 初期准备

按照以下方法进行拍摄前的准备。

### 安装相机带

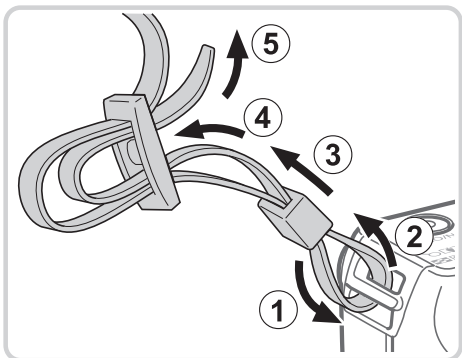

#### 安装相机带。

- 如图所示将附送的相机带安装至相机。
- 在相机的另一侧，以相同的方法安装相机带。

### 握持相机

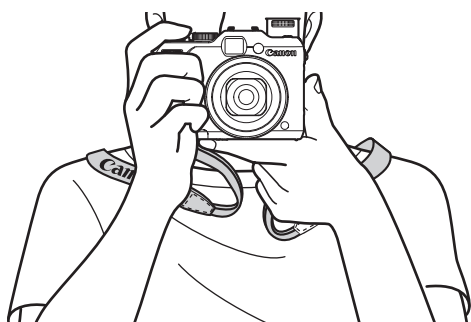

- 将相机带挂在脖子上。
- 拍摄时手臂靠紧身体，同时稳妥地握住相机，以防止相机抖动。闪光灯升起后，请勿将手指放在闪光灯上。



## 为电池充电

使用前，请使用附送的充电器为电池充电。相机在销售时电池没有充电，因此请务必充电后再使用。

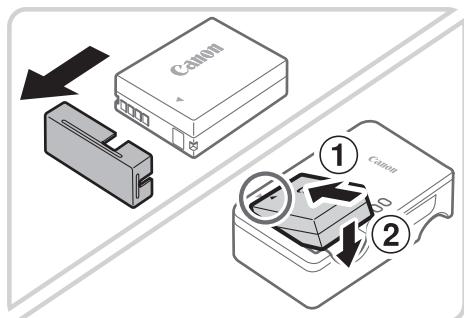

### 1 取下电池盖并将电池插入充电器。

- 取下电池的盖子，对准电池和充电器上的▲标记后，推动插入电池(①)并将其按下(②)。

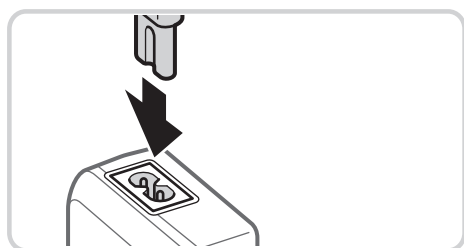

### 2 为电池充电。

- 将电源线插入充电器，然后将另一端插入电源插座。
- ▶ 充电指示灯亮起橙色，并开始充电。
- ▶ 充电结束时，指示灯变为绿色。

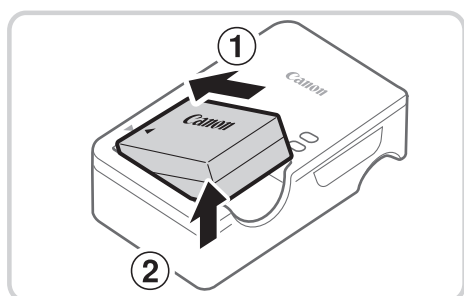

### 3 取出电池。

- 拔出电池充电器的插头后，推动电池(①)并将其抬起取出(②)。



- 要保护电池并使其保持最佳使用状态，请勿连续充电超过24小时。
- 请勿将充电器或电源线连接至其他物体。否则可能会导致故障或损坏产品。



- 有关充电时间，以及使用电量充足的电池可拍摄的图像数量和记录时间的详情，请参阅“规格” (301)。

## 插入电池和存储卡

插入附送的电池和存储卡(选购)。

请注意，在使用新的存储卡(或已在其他设备上格式化的存储卡)前，应使用本相机对其进行格式化(📖223)。

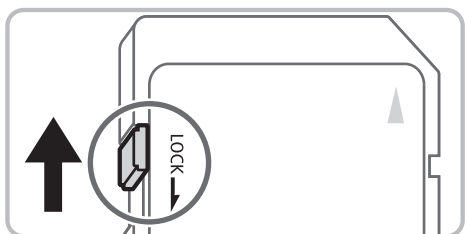

### 1 检查存储卡的写保护滑块。

- 使用具有写保护滑块的存储卡时，如果该滑块位于锁定(下方)位置，则无法进行记录。向上滑动滑块，直至其咔嗒一声滑至解锁位置。

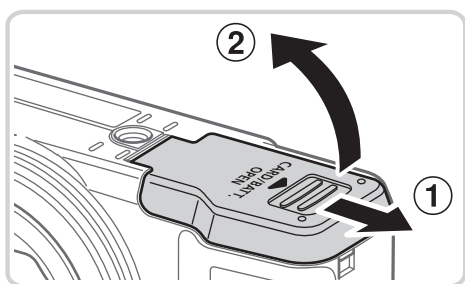

### 2 打开盖子。

- 滑动盖子(①)并将其打开(②)。

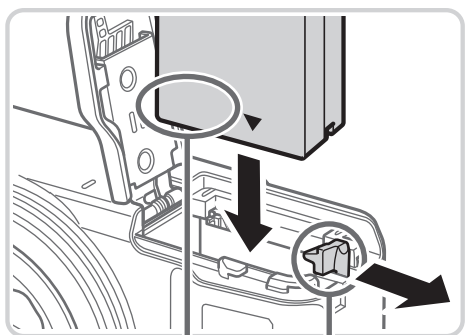

端子

电池锁

### 3 插入电池。

- 沿箭头方向按住电池锁，然后按照图示中的方向插入并推动电池，直至其咔嗒一声锁定到位。
- 如果以错误方向插入电池，电池将无法正确锁定到位。插入时请务必确认电池方向正确且锁定到位。

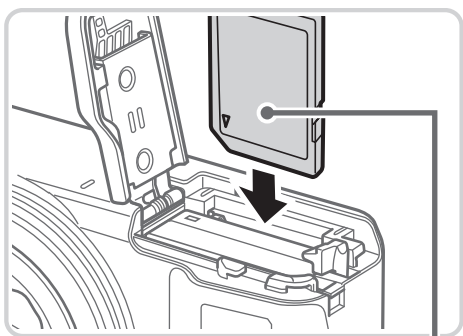

标签

#### 4 插入存储卡。

- 按照图示方向插入存储卡，直至其咔嗒一声锁定到位。
- 插入存储卡时请确保其方向正确。如果以错误方向插入存储卡，可能会损坏相机。

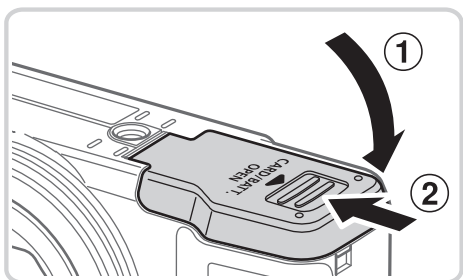

#### 5 关闭盖子。

- 放下盖子(①)，将其向下按住并滑动，直至其咔嗒一声进入关闭位置(②)。



- 有关一张存储卡上可存储的图像张数或记录时间，请参阅“规格” (📖301)。

## 取出电池和存储卡

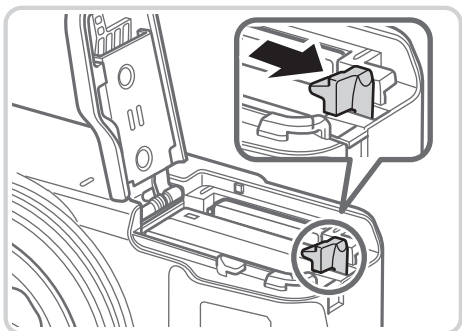

### 取出电池。

- 打开盖子，然后按照箭头方向推开电池锁。
- ▶ 电池便会弹出。

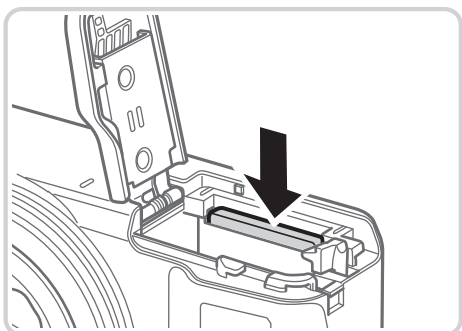

### 取出存储卡。

- 向里推存储卡，直至听到咔嚓一声，然后慢慢松开。
- ▶ 存储卡便会弹出。

## 设置日期和时间

打开相机电源时，如果显示[日期/时间]屏幕，请按照以下步骤正确设置当前日期和时间。通过此方式指定的信息在拍摄时会记录至图像的属性中，按日期管理图像或打印带日期的图像时会使用这些信息。

如果需要，还可将日期标记添加至已拍摄的图像(67)。

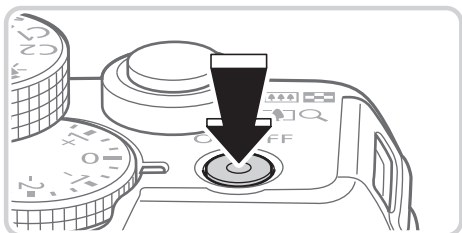

### 1 打开相机电源。

- 按电源按钮。
- ▶ 将显示[日期/时间]屏幕。



## 2 设置日期和时间。

- 按<◀><▶>按钮选择选项。
- 按<▲><▼>按钮或转动<⦿>转盘指定日期和时间。
- 完成操作后，按<FUNC. SET>按钮。

## 3 设置本地时区。

- 按<◀><▶>按钮或转动<⦿>转盘选择本地时区。

## 4 完成设置步骤。

- 完成后按<FUNC. SET>按钮。确认信息出现后，设置屏幕将不再显示。
- 要关闭相机电源，按电源按钮。



- 如果未设置日期、时间和本地时区，则每次打开相机电源时都会显示[日期/时间]屏幕。请指定正确的信息。



- 要设置夏令时(加1小时)，请在步骤2中选择[☀️ OFF]，然后按<▲><▼>按钮或转动<⦿>转盘选择[☀️]。

## 更改日期和时间

按照以下方法调整日期和时间。

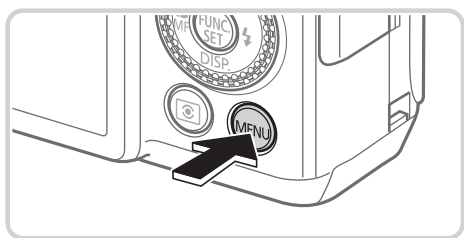

### 1 访问相机菜单。

- 按<MENU>按钮。



### 2 选择[日期/时间]。

- 移动变焦杆选择[YT]选项卡。
- 按<▲><▼>按钮或转动<●>转盘选择[日期/时间]，然后按<FUNC/SET>按钮。

### 3 更改日期和时间。

- 按照 21 步骤 2 的操作调整设置。
- 按<MENU>按钮关闭菜单。

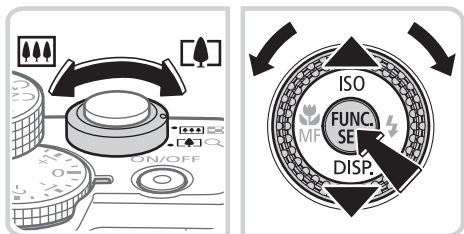

- 在取出相机主电池之后，本相机内置的日期/时间电池（备用电池）可保持日期/时间设置 3 周左右。
- 插入已充电的电池或将相机连接至交流电转接器套件（选购， 235）时，即使关闭相机，仍可在约 4 小时内为日期/时间电池充满电。
- 如果日期/时间电池耗尽，则在开启相机时，会显示 [日期/时间] 屏幕。请按照 20 的步骤设置日期和时间。

## 显示语言

按照需要更改显示语言。

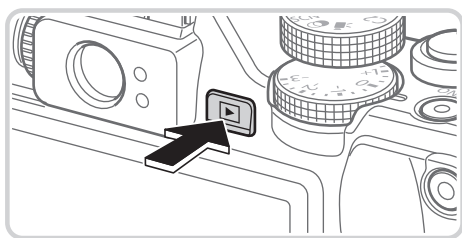

### 1 进入播放模式。

- 按<▶>按钮。

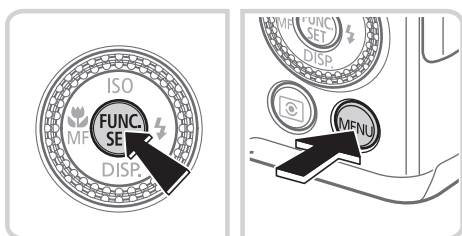

### 2 访问设置屏幕。

- 按住<FUNC. SET>按钮，然后立即按<MENU>按钮。



### 3 设置显示语言。

- 按<▲><▼><◀><▶>按钮或转动<⦿>转盘选择语言，然后按<FUNC. SET>按钮。
- ▶ 一旦设置了显示语言，将不再显示设置屏幕。

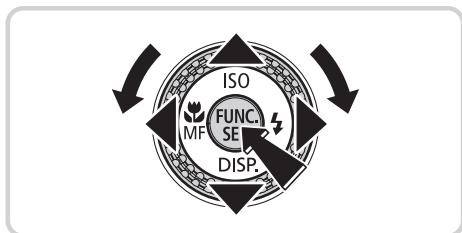

- 在步骤 2 中，如果按<FUNC. SET>按钮之后等待较长时间才按<MENU>按钮，则会显示当前时间。这种情况下，按<FUNC. SET>按钮关闭时间显示，然后重复步骤 2 的操作。
- 也可通过以下步骤更改显示语言：按<MENU>按钮后，在[**Yt**]选项卡中选择[语言 ]。

# 试用相机

请按照以下方法打开相机电源，拍摄静止图像或短片，然后进行观看。

## 拍摄(智慧自动拍摄)

仅需让相机确定被摄体和拍摄条件，便可全自动选择适合特定场景的最佳设置。

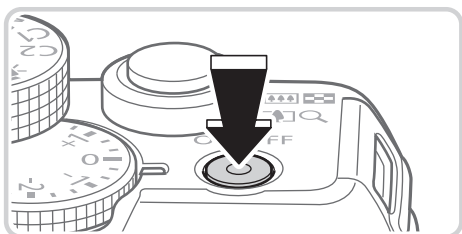

### 1 打开相机电源。

- 按电源按钮。
- ▶ 将显示开机画面。

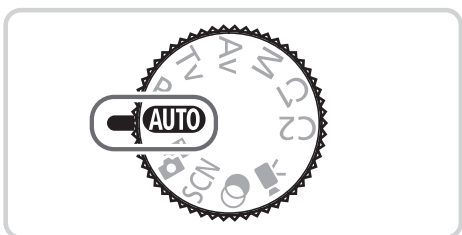

### 2 进入<AUTO>模式。

- 将模式转盘设置为<AUTO>。
- 将相机对准被摄体。相机会在确定场景的过程中发出轻微的声音。
- ▶ 屏幕右上角将显示表示场景的图标和影像稳定器模式图标。
- ▶ 相机检测到的被摄体上会显示对焦框，表示对该被摄体进行对焦。



### 3 进行拍摄构图。

- 要放大被摄体，将变焦杆移向<[🌳]>(长焦)一侧；要缩小被摄体，将变焦杆移向<[🌲]>(广角)一侧。

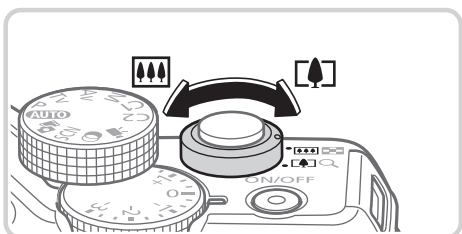



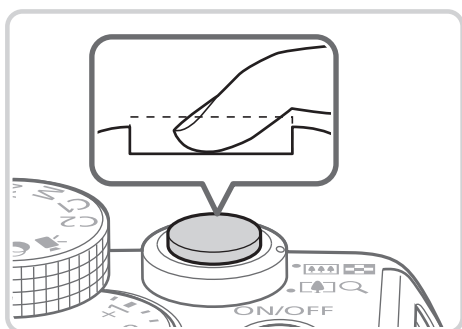
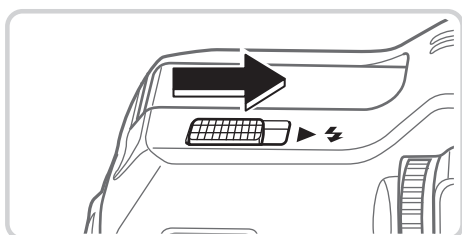
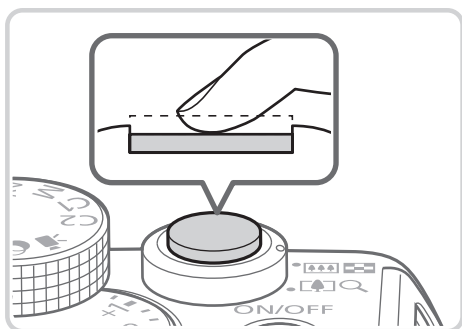

## 4 拍摄。

### 拍摄静止图像

#### ①对焦。

- 轻轻地半按快门按钮。相机对焦后会响起两声提示音，并显示自动对焦框，表示对焦的图像区域。

- 如果屏幕上出现[请升起闪光灯]，移动 <⬅️⚡️➡️> 开关升起闪光灯。拍摄时闪光灯将会闪光。如果不想使用闪光灯，用手指将其按下并推入相机。

#### ②拍摄。

- 完全按下快门按钮。
- ▶ 相机拍摄时会响起快门声音。在低光照条件下，如果闪光灯已升起，则会自动闪光。
- 快门声音结束前，请保持相机不动。
- ▶ 相机再次拍摄就绪前，会显示拍摄的图像。

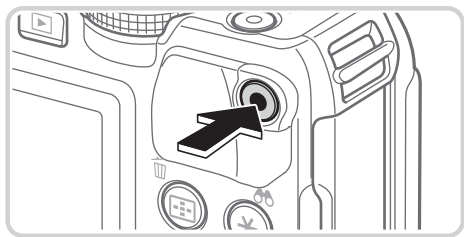

已拍摄时间

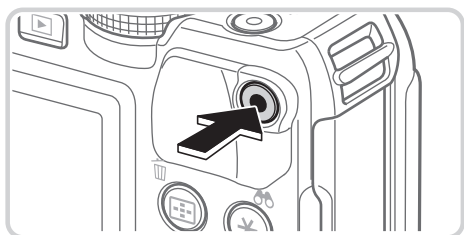

## 拍摄短片

### ①开始拍摄。

- 按短片按钮。相机响起一声提示音并开始记录，同时，屏幕上会显示[●记录]和已拍摄时间。
- ▶ 屏幕的顶部和底部会显示黑条，表示拍摄时不会记录这些图像区域。
- ▶ 相机检测到的面部上会显示对焦框，表示对该面部进行对焦。
- 记录开始后，可松开短片按钮。

### ②完成拍摄。

- 再次按短片按钮停止拍摄。相机响起两声提示音并停止记录。

## 观看

拍摄图像或短片后，可按照以下方法在屏幕上进行观看。

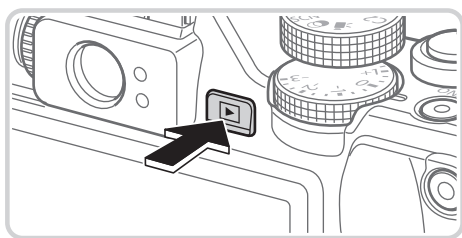

### 1 进入播放模式。

- 按<▶>按钮。
- ▶ 将显示最后拍摄的图像。



### 2 浏览图像。

- 要观看上一张图像，按<◀>按钮或逆时针转动<⦿>转盘。要观看下一张图像，按<▶>按钮或顺时针转动<⦿>转盘。
- 按住<◀><▶>按钮可快速浏览图像。



- 要访问滚动显示模式，快速转动<⦿>转盘。在此模式下，可转动<⦿>转盘浏览图像。
- 要返回单张图像显示，按<⦿>按钮。



- 短片以[SET 影片]图标为标志。要播放短片，请转至步骤3。



### 3 播放短片。

- 按<FUNC SET>按钮访问短片控制面板后，选择[▶](播放)(按<◀><▶>按钮或转动<⦿>转盘)，然后再次按<FUNC SET>按钮。
- ▶ 此时开始播放短片，短片播放完毕后，将显示[SET]。
- 要调整音量，按<▲><▼>按钮。



- 要从播放模式切换到拍摄模式，半按快门按钮。

## 删除图像

可逐张选择并删除不需要的图像。由于删除的图像无法恢复，因此删除图像时请务必谨慎。

### 1 选择要删除的图像。

- 按<◀><▶>按钮或转动<⦿>转盘选择图像。

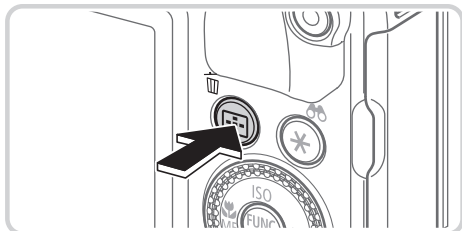

### 2 删除图像。

- 按<⏮>按钮。
- 屏幕上显示[删除?]后，按<◀><▶>按钮或转动<⦿>转盘选择[删除]，然后按<FUNC SET>按钮。
- ▶ 当前图像已删除。
- 要取消删除，按<◀><▶>按钮或转动<⦿>转盘选择[取消]，然后按<FUNC SET>按钮。



- 也可将全部图像一次删除 (197)。

## 附送的软件和PDF手册

以下将向您介绍附送的DIGITAL CAMERA Solution Disk(数码相机解决方案光盘)(2)中包含的软件和PDF手册，以及其安装说明和将图像保存到计算机上的步骤。

### 软件

将CD-ROM上的软件安装完毕后，即可在计算机上进行以下操作。

#### CameraWindow

- 导入图像并更改相机设置

#### ImageBrowser EX

- 管理图像：观看、搜索和整理
- 打印和编辑图像

#### Digital Photo Professional

- 浏览、处理和编辑RAW图像

### 自动更新功能

使用附送的软件，可通过Internet更新至最新的版本，还可下载新的功能(部分软件除外)。确保安装软件的计算机可以连接至Internet，从而可使用此功能。



- 使用此功能需要进行Internet访问，由此产生的任何ISP帐户费用和访问费用必须另行支付。

### PDF手册

#### 相机使用者指南

- 参阅本指南可更深入地了解相机的操作方法。

#### 软件说明书

- 使用附送软件时请参阅该说明书。可从附送软件(部分软件除外)的帮助系统访问该说明书。

## 系统要求

可在以下计算机上使用附送的软件。要浏览PDF手册，需使用Adobe Reader。

	Windows	Macintosh
操作系统	Windows 7 SP1 Windows Vista SP2 Windows XP SP3	Mac OS X 10.6 - 10.7
计算机	计算机应运行上述操作系统中的一种(预安装)，且具备USB端口和Internet连接*	
处理器	静止图像 1.6 GHz或更高 短片 酷睿2双核处理器2.6 GHz或更高	静止图像 酷睿双核处理器1.83 GHz或更高 短片 酷睿2双核处理器2.6 GHz或更高
内存	静止图像 Windows 7(64位): 2 GB或更大 Windows 7(32位)、Vista、XP: 1 GB或更大 短片 2 GB或更大	静止图像 Mac OS X 10.7: 2 GB或更大 Mac OS X 10.6: 1 GB或更大 短片 2 GB或更大
接口	USB	
可用的硬盘空间	640 MB或更大*	750 MB或更大
显示器	1024×768分辨率或更高	

\* 必须安装Silverlight 4或更高版本(最大100 MB); 在Windows XP环境下，还必须安装Microsoft .NET Framework 3.0或更高版本(最大500 MB)。根据计算机的性能，安装可能需要一些时间。



- 请访问佳能网站查看最新的系统要求，包括支持的操作系统版本。

## 安装软件

下面以Windows 7和Mac OS X 10.6为例进行说明。

使用软件的自动更新功能，可通过Internet更新至最新的版本，还可下载新的功能(部分软件除外)，因此请确保安装软件的计算机可以连接至Internet。

### 需要以下物品：

- 计算机
- USB连接线(相机端子：Mini-B)
- 附送的CD-ROM(DIGITAL CAMERA Solution Disk(数码相机解决方案光盘))  
( 2)

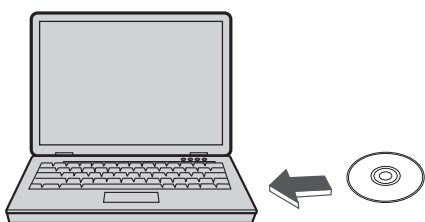

### 1 将CD-ROM插入计算机的CD-ROM驱动器中。

- 将附送的CD-ROM(DIGITAL CAMERA Solution Disk(数码相机解决方案光盘))( 2)插入计算机的CD-ROM驱动器中。
- 在Macintosh系统下，插入该光盘后双击桌面上的光盘图标将其打开，然后双击显示的[]图标。

### 2 开始安装。

- 单击[简易安装]，然后按照屏幕提示完成安装步骤。





### 3 当显示连接相机的提示信息时，将相机连接至计算机。

- 关闭相机，打开盖子(①)。按照图示方向将USB连接线的小插头完全插入相机的端子(②)。

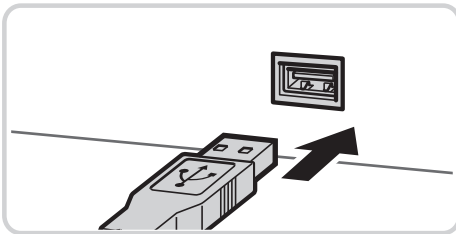
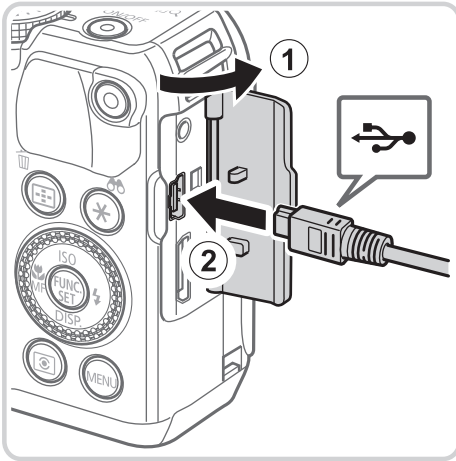

- 将USB连接线的大插头插入计算机的USB端口中。有关计算机USB连接的详细信息，请参阅计算机的使用说明书。

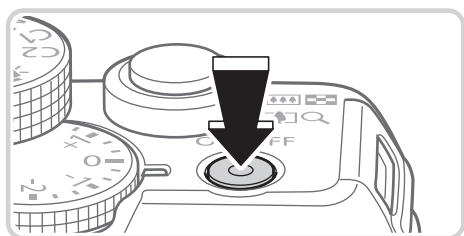

## 4 安装文件。

- 打开相机，然后按照屏幕提示完成安装步骤。
- ▶ 软件将连接至Internet以更新至最新的版本并下载新功能。根据计算机的性能和Internet连接，安装可能需要一些时间。
- 安装完成后单击屏幕上的[完成]或[重新启动]，然后在显示桌面时取出CD-ROM。
- 关闭相机并断开连接线。



- 当计算机没有连接至 Internet 时，存在以下限制。
  - 将不显示步骤3中的屏幕。
  - 部分功能可能不会安装。
- 首次将相机连接至计算机时，将安装驱动程序，因此需要一段时间后才能访问相机的图像。
- 如果您拥有多台相机，且各相机附送的 CD-ROM 中均包含 ImageBrowser EX，在使用各台相机时请务必使用其各自附送的 CD-ROM，并按照相应的屏幕安装说明进行操作。这样做可确保各台相机均能通过自动更新功能获取正确的更新和新功能。

## 将图像保存到计算机上



下面以Windows 7和Mac OS X 10.6为例进行说明。

### 1 将相机连接至计算机。

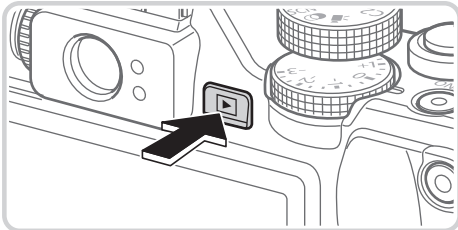
- 按照  33 步骤3的操作将相机连接至计算机。



### 2 打开相机电源以访问 CameraWindow。

- 按  按钮打开相机电源。
- 在Macintosh系统下，在相机与计算机之间建立连接时，将显示CameraWindow。
- 在Windows环境下，按照以下步骤操作。
- 在显示的屏幕中，单击  链接即可修改程序。
- 选择[使用Canon CameraWindow从Canon相机中下载图像]，然后单击[确定]。



- 双击 。

## CameraWindow



### 3 将图像保存至计算机。

- 单击[从相机导入图像]，然后单击[导入未传输的图像]。
- ▶ 图像将以单独的文件夹(按日期命名)保存在计算机上的“图片”文件夹内。
- 图像保存完毕后，关闭CameraWindow，按<▶>按钮关闭相机电源，并拔下连接线的插头。
- 有关如何使用计算机观看图像的详细说明，请参阅《软件说明书》(30)。



- 在 Windows 7 系统下, 如果未显示步骤 2 中的屏幕, 单击任务栏上的 [  ] 图标。
- 要在 Windows Vista 或 XP 系统下启动 CameraWindow, 单击步骤 2 中打开相机电源时所显示屏幕上的 [ 使用 Canon CameraWindow 从 Canon 相机中下载图像 ]。如果未显示 CameraWindow, 单击 [ 开始 ] 菜单, 然后依次选择 [ 所有程序 ] ► [ Canon Utilities ] ► [ CameraWindow ] ► [ CameraWindow ]。
- 在 Macintosh 系统下, 如果按照步骤 2 操作后仍未显示 CameraWindow, 请单击 Dock 栏 ( 桌面底部显示的工具栏 ) 中的 [ CameraWindow ] 图标。
- 不使用附送的软件, 仅将相机连接至计算机也可将图像保存到计算机上, 但会受到以下限制。
  - 连接相机和计算机后可能需要等待几分钟才能访问相机中的图像。
  - 竖向拍摄的图像可能以横向保存。
  - 可能无法保存 RAW 图像 ( 或者与 RAW 图像同时记录的 JPEG 图像 )。
  - 图像的保护设置可能在保存至计算机后被解除。
  - 根据所使用操作系统的版本、使用的软件或图像文件的大小, 保存图像或图像信息时可能会出现一些问题。
  - 附送软件中的某些功能可能不可用, 例如编辑短片或将图像传输回相机。

## 使用PDF手册

### 相机使用者指南

- 双击桌面上的快捷图标可访问本指南。

### 软件说明书

- 可从附送软件 ( 部分软件除外 ) 的帮助系统访问该说明书。



- 可能无法在不符合系统要求 (  31 ) 的计算机上安装 PDF 手册。但是, 可在支持 Adobe Reader 的计算机上查看这些手册, 只需将 CD-ROM 上 Readme 文件夹中的 PDF 文件直接复制到计算机中便于使用的位置即可。

# 附件

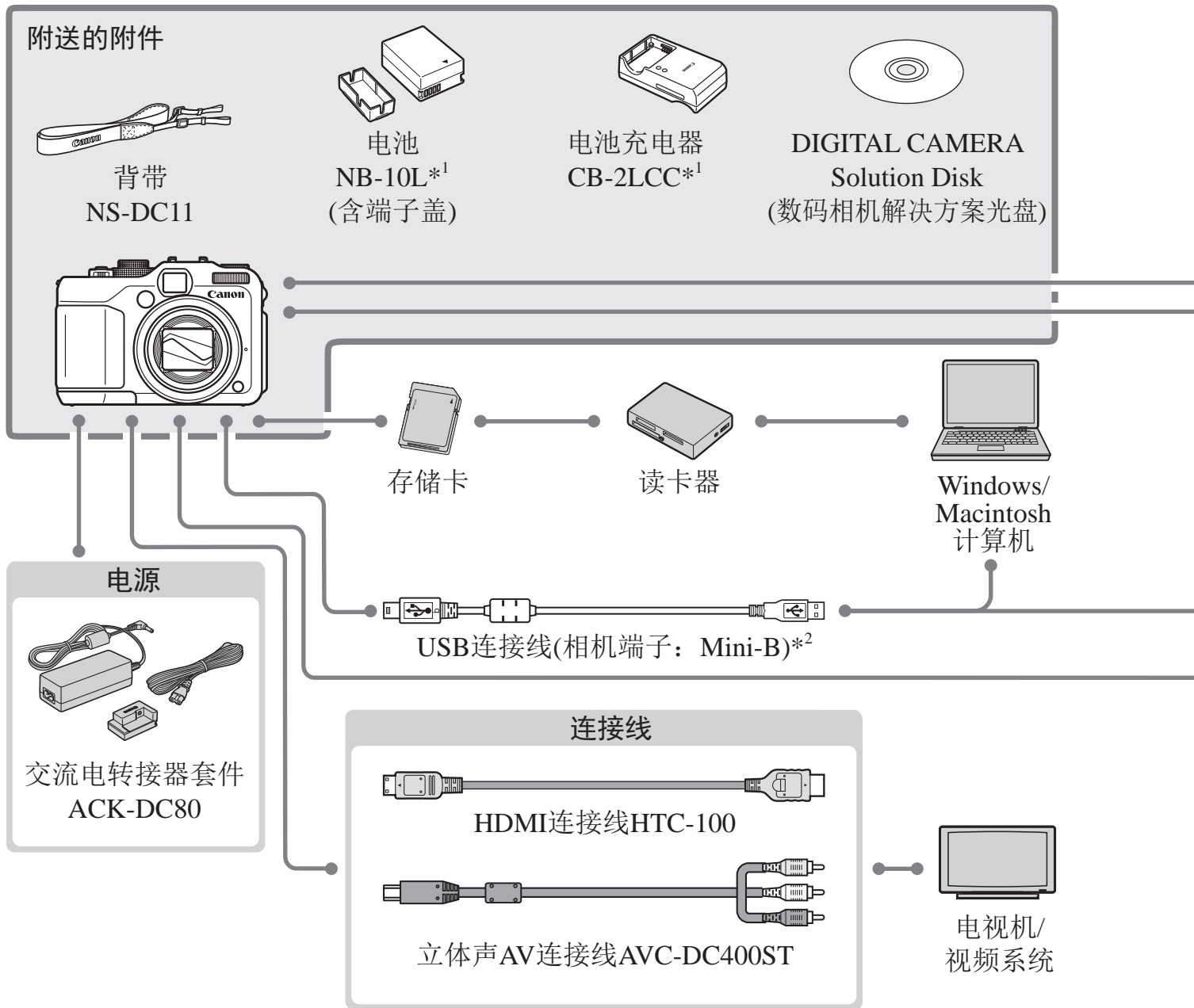

\*1 亦可单独购买。

\*2 还可以使用佳能原厂附件(界面连接线IFC-400PCU)。

\*3 亦支持高能量闪光灯HF-DC1。

\*4 亦支持以下附件: Speedlite 580EX、430EX、270EX和220EX, Speedlite闪光灯信号发射器ST-E2, 离机闪光支架SB-E2和离机热靴连线OC-E3。

\*5 需要使用镜头转接器LA-DC58L。

\*6 需要使用滤镜转接器FA-DC58D。

## 闪光灯

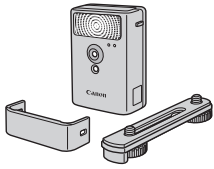

高能闪光灯  
HF-DC1\*<sup>3</sup>

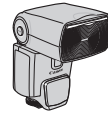

Speedlite\*<sup>4</sup>  
600EX-RT、600EX、  
580EX II、430EX II、  
320EX、270EX II



微距环形闪光灯  
MR-14EX\*<sup>5</sup>

## 相机包

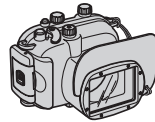

防水套  
WP-DC48

## 镜头附件



佳能品牌镜头滤镜  
(直径58 mm)\*<sup>6</sup>



长焦附加镜  
TC-DC58E\*<sup>5</sup>

## 佳能品牌兼容PictBridge的打印机

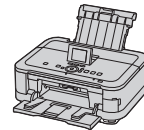

## 其他附件

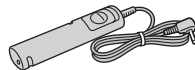

快门线RS-60E3

### 建议使用佳能原厂附件。

本产品设计与佳能原厂附件配合使用时性能最佳。佳能公司对使用非佳能原厂附件发生故障(如电池漏液和/或爆炸)导致的本产品任何损坏和/或任何事故(如起火)概不负责。请注意, 由于使用非佳能原厂附件导致本产品的任何故障均不在本产品保修范围之内, 但用户可以付费维修。





## 高级指南

# 1

### 相机的基本知识

介绍相机其他基本知识并说明各种拍摄和播放选项的实用指南

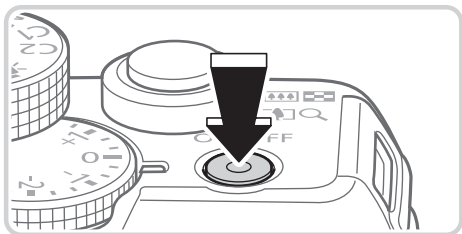

## 拍摄模式

- 按电源按钮即可打开相机电源，准备拍摄。
- 要关闭相机电源，再次按电源按钮。

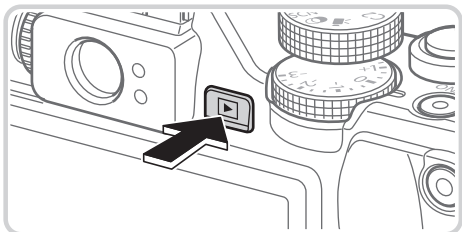

## 播放模式

- 按<▶>按钮即可打开相机电源，观看拍摄的图像。
- 要关闭相机电源，再次按<▶>按钮。



- 要从拍摄模式切换到播放模式，按<▶>按钮。
- 要从播放模式切换到拍摄模式，半按快门按钮(📖43)。
- 镜头将在相机进入播放模式约1分钟后收回。镜头收回后，按<▶>按钮可关闭相机电源。

## 节电功能(自动关机)

为了节约电池电量，如果在特定时间内不操作相机，屏幕会自动关闭(显示关闭)，之后相机也会自动关机。

### 拍摄模式下的节电功能

如果不操作相机的时间达到约1分钟，屏幕会自动关闭。再超过约2分钟后，镜头收回，相机自动关机。要在屏幕已关闭、但镜头仍未收回时激活屏幕准备拍摄，请半按快门按钮(📖43)。

### 播放模式下的节电功能

如果不操作相机的时间达到约5分钟，相机会自动关机。



- 可根据需要调整相机和屏幕的自动关闭时间(📖226)。
- 相机连接到计算机(📖33)时不会启用节电功能。

# 快门按钮

为确保拍摄的图像能够准确对焦，请在每次拍摄开始时轻按(半按)快门按钮。对焦被摄体后，完全按下该按钮进行拍摄。

在本手册中，对快门按钮操作的描述包括半按快门按钮和完全按下快门按钮。

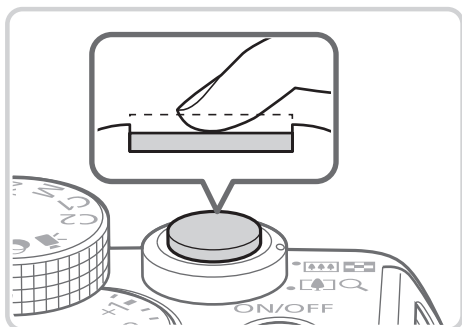

## 1 半按。(轻按对焦。)

- 半按快门按钮。相机将响起两声提示音，并在图像对焦区域显示自动对焦框。

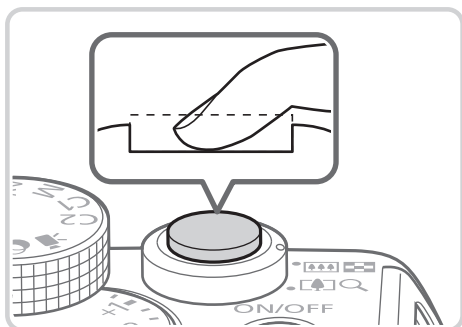

## 2 完全按下。(从半按位置完全按下进行拍摄。)

- ▶ 相机进行拍摄，同时响起快门声音。
- 快门声音结束前，请保持相机不动。



- 如果在拍摄开始时没有半按快门按钮，图像可能没有对焦。
- 根据拍摄所需时间的不同，快门声音的长度会有所变化。在某些拍摄场景中，快门声音可能较长，如果在快门声音结束前移动相机(或被摄体发生移动)，图像将会变得模糊。

要在拍摄时节省电池电量，可关闭屏幕而使用光学取景器拍摄。拍摄方法与使用屏幕拍摄时相同。

## 1 关闭屏幕。

- 按<▼>按钮关闭屏幕(📖46)。

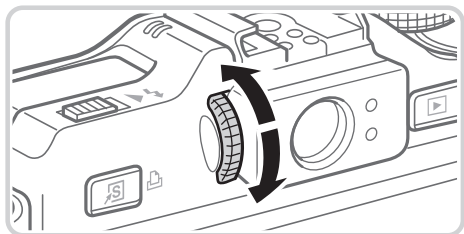

## 2 调整屈光度。

- 从光学取景器中观看图像时，向不同的方向转动屈光度调节转盘，使图像能够清晰显示。



- 从光学取景器中看到的范围可能与拍摄出的图像范围略有不同。
- 在4:3以外的纵横比下，从光学取景器中看到的范围与拍摄出的图像范围有所不同。请在拍摄前检查设置。



- 在某些变焦位置上，光学取景器内可能会看到一部分镜头。
- 相机会自动对焦被摄体，但无法对面部进行检测和对焦。
- 由于相机不会确定拍摄场景，因此在<AUTO>模式中不能进行连续拍摄。

# 拍摄模式

使用模式转盘可将相机设为各种拍摄模式。

## 自动模式

全自动拍摄，由相机确定设置  
(24、54)。

## 短片摘要模式

只需拍摄静止图像，便可创建日记短片(94)。

## 特定场景模式

使用最佳设置拍摄特定场景  
(95)。

## 创意滤镜模式

拍摄时可向图像添加各种效果  
(99)。

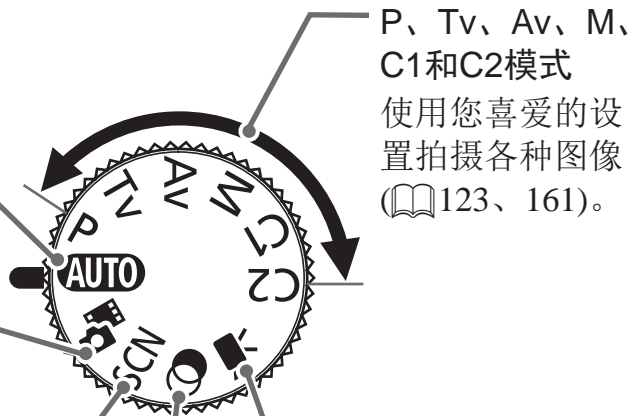

P、Tv、Av、M、C1和C2模式  
使用您喜爱的设置拍摄各种图像  
(123、161)。

## 短片模式

用于拍摄短片  
(119)。  
模式转盘未设置在短片模式时，只需按短片按钮，仍可拍摄短片。

## 拍摄时显示的选项

按<▼>按钮可查看屏幕上显示的其他信息，也可隐藏这些信息。有关这些显示信息的详情，请参阅📖284。



- 即使屏幕已关闭，开始拍摄短片时也会开启屏幕。



- 在低光照条件下拍摄时，夜间显示功能会自动提高屏幕的亮度，这样可更方便地查看构图。但是，屏幕上显示图像的亮度可能会与所拍摄图像的亮度有所不同。请注意，屏幕上显示的任何图像失真或被摄体的快速移动都不会影响记录的图像。
- 有关播放显示选项的详细信息，请参阅📖176。

# FUNC.菜单

可按照以下方法通过FUNC.菜单配置常用拍摄功能。  
请注意，菜单项目和选项因拍摄模式(📖290 - 293)而异。

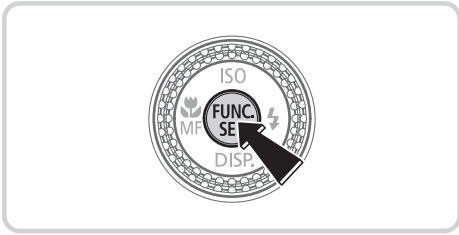

## 1 访问FUNC.菜单。

- 按<FUNC. SET>按钮。



选项

菜单项目

## 2 选择菜单项目。

- 按<▲><▼>按钮选择菜单项目。
- ▶ 屏幕底部会出现可选项。

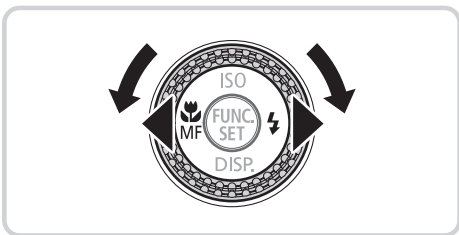

## 3 选择选项。

- 按<◀><▶>按钮或转动<DISP>转盘选择选项。
- 按<MENU>按钮，可配置带有[MENU]图标的选项。



## 4 完成设置步骤。

- 按<FUNC. SET>按钮。
- ▶ 将再次显示步骤1中按<FUNC. SET>按钮前的屏幕，其中会显示所配置的选项。



- 要撤消任何因意外引起的设置变更，可恢复相机的默认设置(📖231)。

# MENU菜单

可按照以下方法通过其他菜单配置相机的多种功能。菜单项目按用途分组在不同的选项卡中，例如拍摄[📷]、播放[▶]等。请注意，可用设置因所选拍摄或播放模式(📖294 - 299)而异。

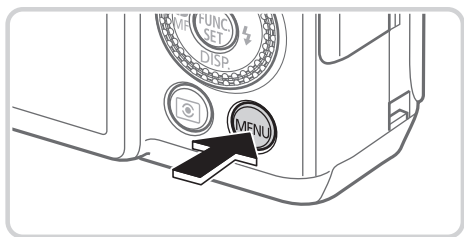

## 1 访问菜单。

- 按<MENU>按钮。



## 2 选择选项卡。

- 移动变焦杆选择选项卡。
- 按<▲><▼>按钮或转动<⦿>转盘选择一个选项卡后，可按<◀><▶>按钮在不同的选项卡之间进行切换。也可按<✖>按钮选择选项。

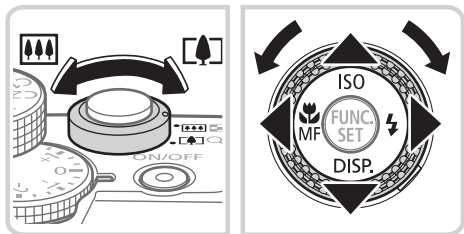

## 3 选择设置。

- 按<▲><▼>按钮或转动<⦿>转盘选择设置。
- 如果要选择的设置没有显示选项，请先按<FUNC. SET>或<▶>按钮切换屏幕，然后按<▲><▼>按钮或转动<⦿>转盘选择设置。
- 要返回之前的屏幕，按<MENU>按钮。

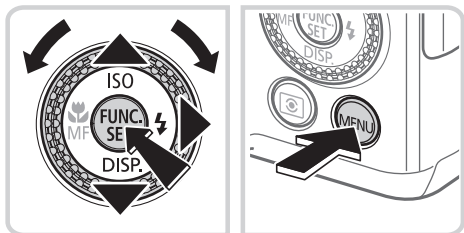





#### 4 选择选项。

- 按<◀><▶>按钮选择选项。

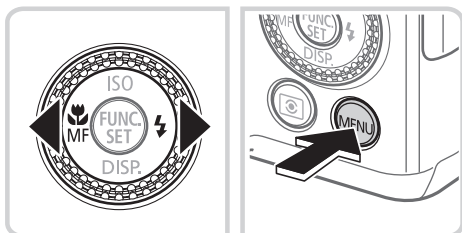

#### 5 完成设置步骤。

- 按<MENU>按钮，返回步骤1中按<MENU>按钮前显示的屏幕。



- 要撤消任何因意外引起的设置变更，可恢复相机的默认设置 (📖231)。

## 指示灯显示

相机背面的电源指示灯和指示灯(📖5)会根据相机的状态亮起或闪烁。

指示灯	色彩	指示灯状态	相机状态
电源指示灯	绿色	亮起	相机开启
		闪烁	电池电量低
指示灯	绿色	亮起	准备拍摄(闪光灯关闭时)
		闪烁	正在记录/读取/传输图像 距离警告(📖277)或无法对焦(闪光灯关闭时) (📖277)
	橙色	亮起	准备拍摄(闪光灯开启时)
		闪烁	距离警告(📖277)或无法对焦(闪光灯开启时) (📖277)



- 指示灯闪烁绿色时，切勿关闭相机、打开存储卡/电池仓盖或摇晃相机，否则可能会损坏图像，或导致相机或存储卡故障。

# 时钟

可查看当前的时间。



- 按住<FUNC/SET>按钮。
- ▶ 将出现当前的时间。
- 在使用时钟功能过程中如果竖握相机，则时间呈竖直显示。按<◀><▶>按钮或转动<DISP>转盘可更改显示的颜色。
- 再次按<FUNC/SET>按钮即可取消时钟显示。



- 在相机关闭时，按住<FUNC/SET>按钮，同时按电源按钮也可显示时钟。



# 2

## 智慧自动模式

可以轻松拍摄的便捷模式，拍摄时更易掌控

# 拍摄(智慧自动拍摄)

仅需让相机确定被摄体和拍摄条件，便可全自动选择适合特定场景的最佳设置。

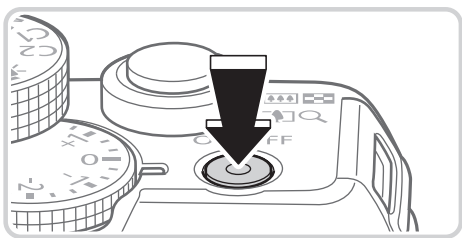

## 1 打开相机电源。

- 按电源按钮。
- ▶ 将显示开机画面。

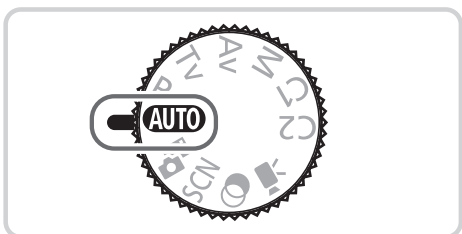

## 2 进入<AUTO>模式。

- 将模式转盘设置为<AUTO>。
- 将相机对准被摄体。相机会在确定场景的过程中发出轻微的声音。
- ▶ 屏幕右上角将显示表示场景的图标和影像稳定器模式图标(61)。
- ▶ 相机检测到的被摄体上会显示对焦框，表示对该被摄体进行对焦。

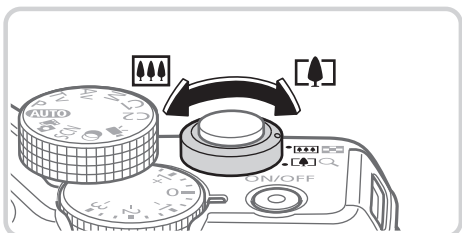

## 3 进行拍摄构图。

- 要放大被摄体，将变焦杆移向<[树]>(长焦)一侧；要缩小被摄体，将变焦杆移向<[三棵树]>(广角)一侧。(将出现显示变焦位置的变焦条。)

变焦条



对焦范围(近似值)

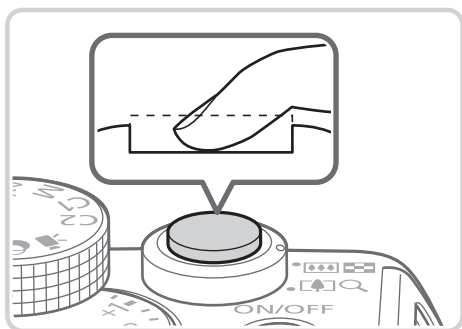
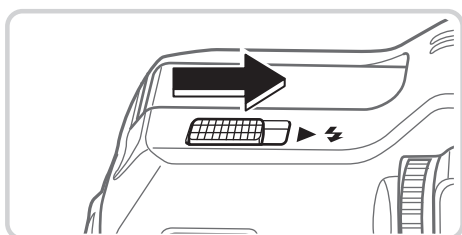
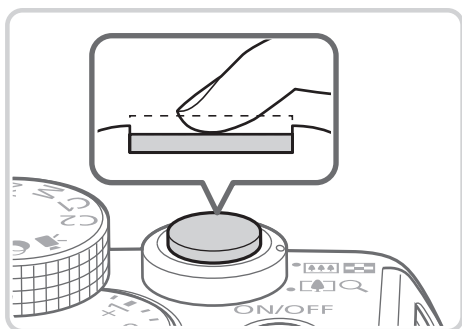

## 4 拍摄。

### 拍摄静止图像

#### ①对焦。

- 半按快门按钮。相机对焦后会响起两声提示音，并显示自动对焦框，表示对焦的图像区域。
- ▶ 如果多个区域对焦，会显示多个自动对焦框。

- 如果屏幕上出现[请升起闪光灯]，移动<▶⚡>开关升起闪光灯。拍摄时闪光灯将会闪光。如果不想使用闪光灯，用手指将其按下并推入相机。

#### ②拍摄。

- 完全按下快门按钮。
- ▶ 相机拍摄时会响起快门声音。在低光照条件下，如果闪光灯已升起，则会自动闪光。
- 快门声音结束前，请保持相机不动。
- ▶ 相机再次拍摄就绪前，会显示拍摄的图像。

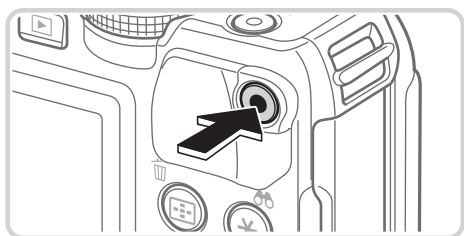

已拍摄时间

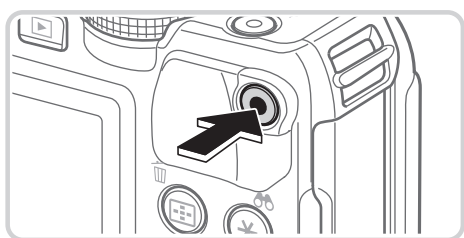
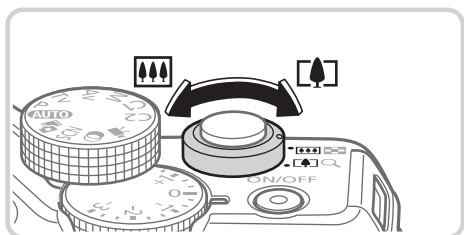
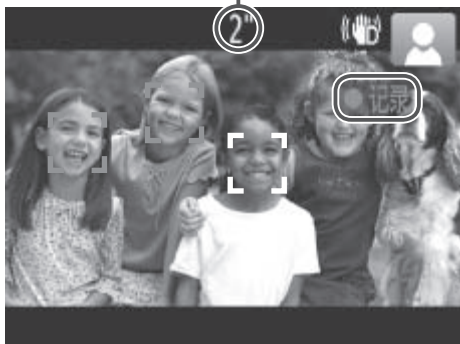

## 拍摄短片

### ①开始拍摄。

- 按短片按钮。相机响起一声提示音并开始记录，同时，屏幕上会显示[●记录]和已拍摄时间。
- ▶ 屏幕的顶部和底部会显示黑条，表示拍摄时不会记录这些图像区域。
- ▶ 相机检测到的面部上会显示对焦框，表示对该面部进行对焦。
- 记录开始后，可松开短片按钮。

### ②根据需要调整被摄体大小，重新构图进行拍摄。

- 要调整被摄体大小，请执行📖 54步骤3的操作。但是请注意，相机的操作音会被记录。
- 重新构图拍摄时，对焦点、亮度和色彩将自动调整。

### ③完成拍摄。

- 再次按短片按钮停止拍摄。相机响起两声提示音并停止记录。
- 存储卡已满时，记录将自动停止。



## ■ 静止图像/短片

- ❗ 相机开启但屏幕无显示时，要激活屏幕，按<▼>按钮。
- 如果意外关闭了相机声音(开启相机时按下了<▼>按钮)，要进行恢复，请执行以下操作：按<MENU>按钮，在[🔊]选项卡中选择[静音]，然后按<◀><▶>按钮选择[关]。

## ■ 静止图像

- ❗ 闪烁的[📷]图标警告图像很有可能由于相机抖动而模糊。这种情况下，将相机安装到三脚架上或采取其他措施使其保持稳固。
- 如果闪光灯闪光，但拍摄的图像仍较暗时，请靠近被摄体。有关闪光范围的详细信息，请参阅“规格”(📖301)。
- 半按快门按钮时，如果相机仅发出一声提示音，则可能是被摄体太近。有关对焦范围(拍摄范围)的详细信息，请参阅“规格”(📖301)。
- 为了减轻红眼并进行辅助对焦，在低光照条件下拍摄时指示灯可能会亮起。
- 尝试拍摄时如果显示闪烁的[🔋]图标，则表明闪光灯正在进行再充电，无法进行拍摄。闪光灯充电就绪后，可立即恢复拍摄，因此请完全按下快门按钮并等待，或者先释放然后再按下。
- 显示睡眠和婴幼儿(睡眠)图标(📖59)时，快门声音不会响起。



- 如果拍摄时闪光灯闪光，则表明相机已经自动进行了尝试，以确保主被摄体和背景具有最佳色彩(多区域白平衡)。

## 短片



- 拍摄短片时，手指不要遮挡麦克风。遮挡麦克风可能会妨碍声音的记录，或可能导致记录的声音不清晰。

- 拍摄短片时，除按短片按钮之外，请勿进行其他相机操作，因为相机发出的操作音会被记录。
- 使用[1920] (84)拍摄短片时，如果重新构图并进行拍摄，图像的色彩可能不理想，要进行校正，按短片按钮停止记录，然后再次按短片按钮恢复记录。



- 声音将以立体声进行记录。

## 场景图标

在<AUTO>模式下，相机所确定的拍摄场景通过显示的图标来表示，相机会自动选择相应的设置以获得最佳的对焦、被摄体亮度和色彩。根据场景的不同，可能会拍摄连续图像(📖60)。

被摄体		背景	普通	背光	昏暗*	日落	点光源
人物						-	
运动中					-	-	-
面部阴影				-	-	-	-
笑脸					-	-	-
睡眠					-	-	-
婴幼儿					-	-	-
笑脸					-	-	-
睡眠					-	-	-
儿童(运动中)					-	-	-
其他被摄体							
运动中					-	-	-
近距离					-	-	





\* 使用三脚架

背景为蓝天时，图标的背景颜色为淡蓝色；背景较深时，图标的背景颜色为深蓝色；其他背景下图标的背景颜色均为灰色。

背景为蓝天时，图标的背景颜色为淡蓝色；其他背景下图标的背景颜色均为灰色。

- 、、、和的背景颜色为深蓝色；的背景颜色为橙色。
- 拍摄短片时，仅会显示人物、其他被摄体和近距离图标。
- 使用自拍时，将不会显示人物(运动中)、笑脸、睡眠、婴幼儿(笑脸)、婴幼儿(睡眠)、儿童和其他被摄体(运动中)图标。



## 拍摄(智慧自动拍摄)



- 将驱动模式设为[□](139)，并将[汞灯校正]设为[开]以自动校正场景(83)时，将不会显示笑脸、睡眠、婴幼儿(笑脸)、婴幼儿(睡眠)和儿童图标。
- 如果将闪光灯设为[A]，则不会显示被摄体为笑脸和儿童时的背光图标。
- 将[面部识别]设为[开]时，如果相机检测到已注册婴幼儿(两岁以下)或儿童(两岁到十二岁)的面部(69)，将会显示婴幼儿、婴幼儿(笑脸)、婴幼儿(睡眠)和儿童图标。请事先确认日期和时间设置正确(20)。



- 如果场景图标与实际的拍摄条件不匹配，或者无法以预期的效果、色彩或亮度拍摄时，请尝试在<P>模式(123)下拍摄。

## 连续拍摄场景



如果在显示以下场景图标时拍摄静止图像，则相机将连续拍摄。在显示下表中的某个场景图标时半按快门按钮，也将显示这三个图标中的一个，以提示您相机将连续拍摄图像：、或。

笑脸(包括婴幼儿)	 : 相机会连续捕捉图像，然后对面部表情等细节进行分析，并将确定为最佳的1张图像进行保存。
睡眠(包括婴幼儿)	 : 连续拍摄多张图像并进行合成，降低相机抖动和图像噪点造成的影响，从而拍摄睡眠中面庞的美丽照片。自动对焦辅助光不会亮起，闪光灯不会闪光，并且快门声音不会响起。
儿童	 : 每次拍摄时相机都会连续捕捉3张图像，因此拍摄四处跑动的儿童时不会错失精彩的拍摄良机。



- 在某些场景下，理想的图像可能不能被保存，图像可能看起来不理想。
- 对焦、图像亮度和色彩通过第一张图像确定。



- 仅要拍摄单张图像时，按 < > 按钮，在菜单中选择 []，然后选择 [□]。

## 影像稳定效果图标

相机会根据拍摄条件自动应用最佳的影像稳定效果(智能影像稳定器)。此外,在<**AUTO**>模式下会显示以下图标。

	用于静止图像的影像稳定效果		用于短片的影像稳定效果,可减少行进拍摄过程中产生的大幅度相机抖动(动态影像稳定器)
	摇摄时用于静止图像的影像稳定效果*		用于相机轻微抖动时的影像稳定效果,例如以长焦拍摄短片时(强力影像稳定器)
	用于微距拍摄的影像稳定效果(双重影像稳定器)		无影像稳定效果,因为相机安装在三脚架上或通过其他方式保持稳固

\* 使用相机追随移动的被摄体进行摇摄时显示。追随水平移动的被摄体时,影像稳定器仅会降低垂直相机抖动造成的影响,水平稳定效果会停止。同样,追随垂直移动的被摄体时,影像稳定器仅会降低水平相机抖动造成的影响。



- 要取消影像稳定效果,将[影像稳定器模式]设为[关](160)。这种情况下,不会显示影像稳定效果图标。

## 屏幕上显示的框

将相机对准被摄体时，一旦相机检测到被摄体，便会显示多种框。

- 在相机确定为主被摄体的周围(或人物面部)会显示白框，其他检测到的面部周围则会显示灰框。这些框会在一定范围内跟踪移动的被摄体以保持对焦。  
但是，如果相机检测到被摄体移动，则只有白框会保留在屏幕上。
- 半按快门按钮时，如果相机检测到被摄体移动，会显示蓝框，并持续调整对焦和图像亮度(伺服自动对焦)。



- 如果没有显示任何框、框没有显示在要对焦的被摄体上，或者框显示在背景或类似的区域，请尝试在<P>模式(📖123)下拍摄。

## 进一步放大被摄体(数码变焦)

当距离被摄体太远而无法使用光学变焦继续放大时，可使用数码变焦进行最高约20倍的放大。

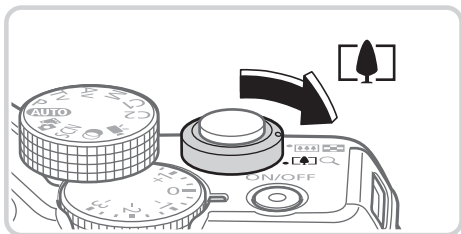

### 1 将变焦杆移向<[🌳]>一侧。

- 按住变焦杆直至变焦停止。
- ▶ 达到图像画质无明显恶化的最大可变焦倍率时变焦停止，随后该变焦倍率会显示在屏幕上。

### 2 将变焦杆再次移向<[🌳]>一侧。

- ▶ 相机会进一步放大被摄体。

变焦倍率



- 移动变焦杆将显示变焦条(指示变焦位置)。变焦条的颜色将随着变焦范围的变化而变化。
  - 白色范围：图像画质无恶化的光学变焦范围。
  - 黄色范围：图像画质无明显恶化的数码变焦范围(变焦增强)。
  - 蓝色范围：图像画质恶化的数码变焦范围。

在某些分辨率设置(📖81)下蓝色范围不可用，因此可按照步骤1的操作达到最大变焦倍率。



- 同时使用光学变焦和数码变焦时，相机的焦距如下所示（以 35mm 胶片换算）：  
28 - 560 mm(单独使用光学变焦时的焦距约为28 - 140 mm)
- 要关闭数码变焦，按 <MENU> 按钮，在 [📷] 选项卡中选择 [数码变焦]，然后选择 [关]。

静止图像

短片

## 使用自拍

使用自拍功能，拍摄者可加入合影，还可进行其他定时拍摄。相机将在按下快门按钮约10秒后拍摄。



### 1 进行设置。

- 按 <FUNC. SET> 按钮，在菜单中选择 [📷OFF]，然后选择 [📷] 选项(📖47)。
- ▶ 设置完成后，将显示 [📷]。

### 2 拍摄。

- 拍摄静止图像时：半按快门按钮对焦被摄体，然后完全按下快门按钮。
- 拍摄短片时：按短片按钮。



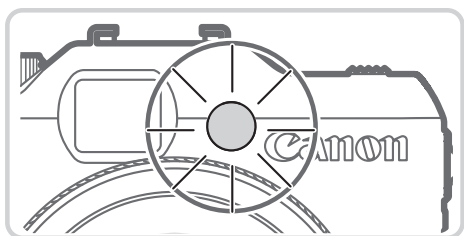

- ▶ 启动自拍后，指示灯将闪烁且相机会响起自拍声音。
- ▶ 拍摄前2秒，指示灯闪烁的速度及自拍声音的频率会加快。(闪光灯闪光时，指示灯仍保持亮起。)
- 要在启动自拍后取消拍摄，按<MENU>按钮。
- 要恢复到原来的设置，在步骤1中选择[]。

静止图像

短片

## 使用自拍防止相机抖动

此选项会在按下快门按钮后延迟2秒再释放快门。如果按下快门按钮时相机不稳定，也不会影响拍摄。



### 进行设置。

- 按照 64步骤1的操作选择[]。
- ▶ 设置完成后，将显示[]。
- 按照 64步骤2的操作进行拍摄。

静止图像

短片

## 自定义自拍

可指定自拍延迟时间(0 - 30秒)和拍摄数量(1 - 10张)。

### 1 选择[]。

- 按照 64步骤1的操作选择[]，然后按<MENU>按钮。

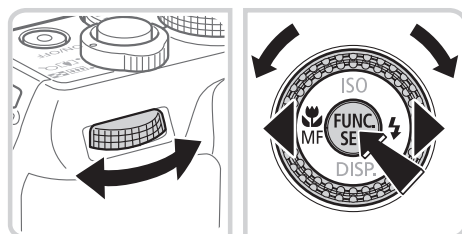

## 2 进行设置。

- 转动<☀️>转盘设置延迟。
- 按<◀><▶>按钮或转动<🕒>转盘指定拍摄数量，然后按<FUNC. SET>按钮。
- ▶ 设置完成后，将显示[C2]。
- 按照📖64步骤2的操作进行拍摄。



- 使用自拍功能拍摄短片时，延迟表示记录开始之前的延迟时间，但拍摄数量设置不起作用。



- 指定拍摄多张图像时，亮度和白平衡通过第一张图像确定。如果闪光灯闪光，或者指定拍摄多张图像时，需要更多的时间才能拍摄下一张图像。存储卡已满时，拍摄将自动停止。
- 如果指定的延迟时间超过 2 秒，则在拍摄前 2 秒，指示灯闪烁的速度及自拍声音的频率会加快。（闪光灯闪光时，指示灯仍保持亮起。）

## 添加日期标记

相机可在图像的右下角添加拍摄日期。

但是请注意，日期标记无法编辑或删除，因此请事先确认日期和时间设置正确(📖20)。

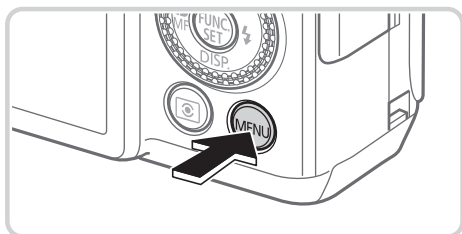

### 1 进行设置。

- 按<MENU>按钮，在[📷]选项卡中选择[日期标记]，然后选择所需的选项(📖48)。
- ▶ 设置完成后，将显示[日期]。



### 2 拍摄。

- ▶ 拍摄时，相机会将拍摄日期或时间添加至图像的右下角。
- 要恢复到原来的设置，在步骤1中选择[关]。



- 日期标记无法进行编辑或删除。



- 对于拍摄时原本未添加日期标记的图像，可按照以下方法添加日期标记并进行打印。但是，如果对已添加日期标记的图像执行此操作，日期标记可能会重复打印两次。
  - 使用附送软件进行打印  
有关详细信息，请参阅《软件说明书》(📖30)。
  - 使用打印机功能进行打印(📖257)
  - 使用相机DPOF打印设置(📖264)进行打印

## 选择要对焦的被摄体(自动跟踪对焦)

按照以下方法，选择要对焦的被摄体后进行拍摄。



### 1 指定自动跟踪对焦。

- 按<▲>按钮。
- ▶ 屏幕中央会显示[□]。

### 2 选择要对焦的被摄体。

- 对准相机，使[□]处在要对焦的被摄体上，然后半按快门按钮。
- ▶ 屏幕上将显示一个蓝框，同时相机会持续对焦被摄体并调整图像亮度(伺服自动对焦)。

### 3 拍摄。

- 完全按下快门按钮进行拍摄。
- 按<▲>按钮取消自动跟踪对焦。



- 如果被摄体过小或移动过快，或者被摄体的颜色或亮度与背景之间的反差太小，则相机可能无法跟踪被摄体。

## 使用面部识别功能

如果事先注册某个人物，则拍摄时相机会检测该人物的面部，并优先针对该人物调整对焦、亮度和色彩。在<AUTO>模式下，相机可根据注册的出生年月检测到婴幼儿和儿童，并在拍摄时将设置调整为最适合他们的方式。

此功能也可用于在大量图像中搜索已注册的特定人物(📖181)。

### 人物信息

- 通过面部识别功能注册的面部图像信息(面部信息)以及人物信息(姓名、出生年月)等将保存在相机中。此外，检测到注册的人物时，他们的姓名会记录至静止图像。如果使用面部识别功能，则在与他人共享相机或图像时，以及将这些图像上传至众多网民可以浏览的网络时，请务必小心谨慎。
- 使用面部识别功能后丢弃相机或转让给他人时，请务必删除相机上的所有信息(注册的面部、姓名和出生年月)(📖79)。

### 注册面部识别信息

使用面部识别功能可注册最多12个人的信息(面部信息、姓名、出生年月)。



#### 1 访问设置屏幕。

- 按<MENU>按钮，在[📷]选项卡中选择[面部识别设置]，然后按<FUNC SET>按钮(📖48)。

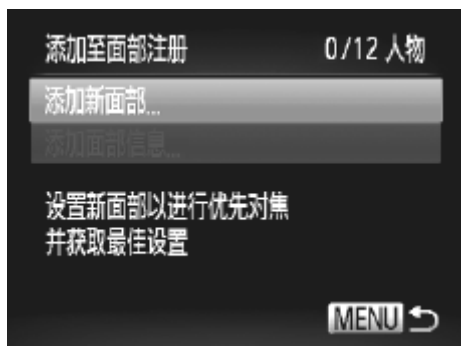

- 按<▲><▼>按钮或转动<●>转盘选择[添加至面部注册]，然后选择[添加新面部]。

## 2 注册面部信息。

- 将相机对准要注册的人物，使其面部处于屏幕中央的灰框内。
- 人物面部上的白框表示该面部已被识别。确保人物的面部上显示白框，然后进行拍摄。
- 如果面部未被识别，则无法注册面部信息。

## 3 保存设置。

- 屏幕上显示[注册?]后，按<◀><▶>按钮或转动<●>转盘选择[确定]，然后按<FUNC SET>按钮。



▶ 将显示[编辑资料]屏幕。



#### 4 输入姓名。

- 按<FUNC SET>按钮。
- 按<▲><▼><◀><▶>按钮或转动<⦿>转盘选择字符，然后按<FUNC SET>按钮进行输入。
- 最多可输入10个字符。
- 按以下方法移动光标：选择[◀]或[▶]后，按<FUNC SET>按钮或转动<⦿>转盘。
- 要删除前一个字符，按<☒>按钮或选择[☒]后按<FUNC SET>按钮。
- 按<MENU>按钮可返回编辑资料屏幕。



#### 5 输入出生年月。

- 按<▲><▼>按钮或转动<⦿>转盘选择[出生年月]，然后按<FUNC SET>按钮。
- 按<◀><▶>按钮选择设置。
- 按<▲><▼>按钮或转动<⦿>转盘指定日期。
- 完成操作后，按<FUNC SET>按钮。



## 6 保存设置。

- 按<▲><▼>按钮或转动<●>转盘选择[保存]，然后按<FUNC SET>按钮。
- 屏幕上显示提示信息后，按<◀><▶>按钮或转动<●>转盘选择[是]，然后按<FUNC SET>按钮。

## 7 继续注册面部信息。

- 要继续注册表情或角度等面部信息(最多可再注册4个)，请重复步骤2 - 3。
- 如果添加多种面部信息，则注册的面部更容易识别。除了面部的正面图像外，可添加稍斜角度的面部图像、微笑时以及在室内和室外时的面部图像。



- 执行步骤2时，闪光灯不会闪光。
- 如果未在步骤5中注册出生年月，则<AUTO>模式下将不会显示婴幼儿或儿童图标(📖59)。



- 可覆盖已注册的面部信息，另外，如果未注册满5个面部信息，还可在以后进行添加(📖76)。



## 拍摄

如果事先注册某个人物，则拍摄时相机会优先将该人物确定为主被摄体，并针对该人物调整最佳的对焦、亮度和色彩。



- ▶ 将相机对准被摄体时，如果相机检测到注册的人物，便会显示他们的姓名(最多3个)。
- 拍摄。
- ▶ 显示的姓名将记录至静止图像。在检测到人物的情况下，即使他们的姓名未显示，这些姓名(最多5个人的姓名)也会记录至图像。



- 如果其他人与已注册的人物具有相似的面部特征，则他们也可能会被错误地检测为已注册的人物。



- 如果所捕捉的图像或场景与注册的面部信息相差过大，则可能无法正确检测到已注册的人物。
- 如果检测不到注册的面部，或者检测不太容易时，请使用新的面部信息覆盖已注册的信息。在即将拍摄时注册面部信息，会更容易检测到注册的面部。
- 如果在一个人物被错误检测为其他人物的情况下继续进行了拍摄，则可在播放过程中编辑或删除已记录至图像的姓名 (📖187)。
- 随着婴幼儿和儿童的成长，其面部变化也较快，因此应定期更新其面部信息 (📖76)。
- 将信息显示设为关 (📖46) 时，姓名不会显示，但会记录至图像。
- 如果不想将姓名记录至静止图像，请在 [📷] 选项卡中选择 [面部识别设置]，然后选择 [面部识别] 并选择 [关]。
- 可在播放屏幕 (简单信息显示) (📖174) 中查看已记录至图像的姓名。

## 查看和编辑注册的信息

### 查看注册的面部识别信息



#### 1 访问[查看/编辑信息]屏幕。

- 按照 69 步骤 1 的操作选择 [查看/编辑信息]，然后按 <FUNC SET> 按钮。



#### 2 选择要查看的人物。

- 按 <▲><▼><◀><▶> 按钮或转动 <转盘> 选择人物，然后按 <FUNC SET> 按钮。





#### 3 查看注册的信息。





- 按 <▲><▼> 按钮或转动 <转盘> 选择项目，然后按 <FUNC SET> 按钮。
- 查看注册的信息。

## 更改姓名或出生年月

### 1 访问[编辑资料]屏幕。

- 按照  74 步骤 1 - 3 的操作选择 [编辑资料]，然后按  按钮。

### 2 输入变更内容。

- 按   按钮或转动  转盘选择项目，然后按照  71 步骤 4 - 5 的操作输入变更内容。



- 即使在 [编辑资料] 中更改了姓名，之前已拍摄图像中记录的姓名将保持不变。



- 可使用附送软件编辑已注册的姓名。使用附送软件输入的部分字符可能无法在相机上显示，但会正确记录至图像。

## 覆盖和添加面部信息

可使用新的面部信息覆盖现有的面部信息。应定期更新面部信息，尤其对于婴幼儿和儿童，因为随着他们的成长，其面部会发生较快变化。如果尚未注册满5个面部信息，还可继续进行添加。

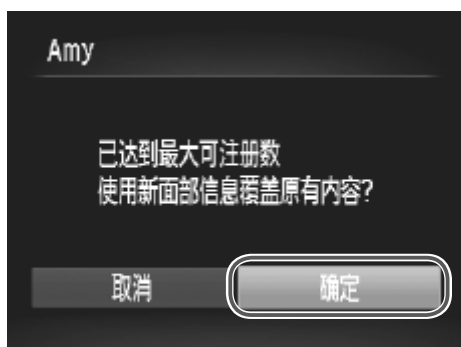

### 1 访问[添加面部信息]屏幕。

- 在 69 步骤 1 的屏幕中，选择[添加面部信息]，然后按 <FUNC SET> 按钮。

### 2 选择要覆盖的人物姓名。

- 按 <▲><▼><◀><▶> 按钮或转动 <转盘> 选择要覆盖的人物姓名，然后按 <FUNC SET> 按钮。
- 如果注册的面部信息没有超过 4 个，可按照 77 步骤 5 的操作添加更多面部信息。

### 3 访问面部信息屏幕。

- 阅读显示的提示信息，按 <◀><▶> 按钮或转动 <转盘> 选择[确定]，然后按 <FUNC SET> 按钮。
- ▶ 将显示面部信息屏幕。



#### 4 选择要覆盖的面部信息。

- 按<▲><▼><◀><▶>按钮或转动<⦿>转盘选择要覆盖的面部信息，然后按<FUNC SET>按钮。



#### 5 注册面部信息。

- 按照📖70步骤2 - 3的操作进行拍摄，然后注册新的面部信息。
- 如果添加多种面部信息，则注册的面部更容易识别。除了面部的正面图像外，可添加稍斜角度的面部图像、微笑时以及在室内和室外时的面部图像。



- 如果已注册满全部 5 个面部信息，则无法再进行添加。按照上述步骤覆盖面部信息。
- 注册的面部信息不满 5 个时，可按照上述步骤注册新的面部信息。但在该情况下无法覆盖任何已有的面部信息，因此请不要尝试进行覆盖，而是先删除不需要的已有信息 (📖78)，然后根据需要进行新的注册 (📖69)。

## 删除面部信息









### 1 访问[查看/编辑信息]屏幕。

- 按照 69 步骤 1 的操作选择 [查看/编辑信息]，然后按  按钮。







### 2 选择要删除面部信息的人物的姓名。

- 按     按钮或转动  转盘选择要删除其面部信息的人物姓名，然后按  按钮。













### 3 访问[面部信息列表]屏幕。

- 按   按钮或转动  转盘选择 [面部信息列表]，然后按  按钮。



### 4 选择要删除的面部信息。

- 按  按钮后，按     按钮或转动  转盘选择要删除的面部信息，然后按  按钮。
- 屏幕上显示 [删除?] 后，按   按钮或转动  转盘选择 [确定]，然后按  按钮。
- ▶ 将删除选择的面部信息。

## 删除注册的信息

可删除注册到面部识别的信息(面部信息、姓名、出生年月)。但是，之前已拍摄图像中记录的姓名不会被删除。



### 1 访问[删除信息]屏幕。

- 按照📖69步骤1的操作选择[删除信息]。



### 2 选择要删除其信息的人物的姓名。

- 按<▲><▼><◀><▶>按钮或转动<⦿>转盘选择要删除的人物姓名，然后按<FUNC SET>按钮。
- 屏幕上显示[删除?]后，按<◀><▶>按钮或转动<⦿>转盘选择[确定]，然后按<FUNC SET>按钮。



- 如果删除已注册人物的信息，则将无法显示这些人物的姓名(📖46)、覆盖这些人物的信息(📖187)或搜索这些人物的图像(📖181)。



- 也可仅删除图像中的人物姓名(📖188)。

### 更改纵横比

按照以下方法更改图像的纵横比。



#### 进行设置。

- 按 <FUNC. SET> 按钮，在菜单中选择 [4:3]，然后选择所需的选项(📖47)。
- ▶ 设置完成后，屏幕的纵横比将会更新。
- 要恢复到原来的设置，重复此操作，但需要选择 [4:3]。

**16:9** 适合在宽屏高清电视机或类似显示设备上显示。

**3:2** 与35mm胶片相同的纵横比，适合打印约12.7×17.8 cm或明信片尺寸的图像。

**4:3** 相机屏幕本身的纵横比，也适合在标清电视机或类似显示设备上显示，或者用于在约8.9×12.7 cm或A系列尺寸纸张上打印图像。

**1:1** 正方形纵横比。

**4:5** 常用于人像的纵横比。



## 更改图像分辨率(大小)

按照以下方法从4个级别中选择图像分辨率。有关分辨率设置不同的图像在存储卡上可存储的张数，请参阅“规格”(301)。



### 进行设置。

- 按<FUNC. SET>按钮，在菜单中选择[L]，然后选择所需的选项(47)。
- ▶ 此时将显示所配置的选项。
- 要恢复到原来的设置，重复此操作，但需要选择[L]。

### 如何根据纸张大小选择分辨率(用于4:3图像)

A2	<b>L</b>
A3 - A5	<b>M1</b>
<b>M2</b> 约12.7×17.8 cm 明信片 约8.9×12.7 cm	

- [S]：适合于在电子邮件中使用的图像。

## 红眼校正

按照以下方法自动校正使用闪光灯拍摄时产生的红眼。

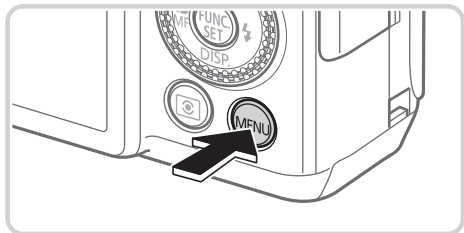

### 1 访问[内置闪光灯功能设置]屏幕。

- 按<MENU>按钮，在[📷]选项卡中选择[闪光灯控制]，然后按<FUNC SET>按钮(📖48)。

### 2 进行设置。

- 选择[红眼校正]，然后选择[开](📖48)。
- ▶ 设置完成后，将显示[👁]。
- 要恢复到原来的设置，重复此操作，但需要选择[关]。



- 红眼校正可能会应用于红眼以外的区域(例如相机将眼部周围的红色化妆误认为红眼的情况)。



- 也可校正已拍摄的图像(📖211)。
- 也可通过以下操作访问步骤2中的屏幕：按住<▶>按钮1秒以上。
- 闪光灯升起时，也可通过以下操作访问步骤2中的屏幕：按<▶>按钮后立即按<MENU>按钮。

## 校正汞灯造成的偏绿图像区域

拍摄包含汞灯照明的被摄体的夜景时，被摄体或背景可能具有偏绿色调。使用多区域白平衡可在拍摄时自动校正这样的偏绿色调。

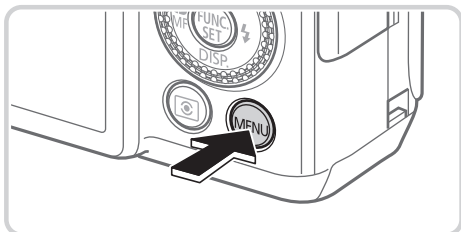

### 进行设置。

- 按<MENU>按钮，在[📷]选项卡中选择[汞灯校正]，然后选择[开](📖48)。
- ▶ 设置完成后，将显示[📷]。
- 要恢复到原来的设置，重复此操作，但需要选择[关]。



- 拍摄完汞灯照明的场景后，应将[汞灯校正]重新设为[关]。否则可能会错误校正并非由汞灯引起的绿色调。



- 建议先试拍几张，确保获得理想的效果。

## 更改短片图像画质

有3种图像画质设置可用。有关图像画质不同的短片在存储卡上可记录的最大短片长度，请参阅“规格”(301)。



### 进行设置。

- 按<FUNC. SET>按钮，在菜单中选择[F1920]，然后选择所需的选项(47)。
- ▶ 此时将显示所配置的选项。
- 要恢复到原来的设置，重复此操作，但需要选择[F1920]。

图像画质	分辨率	帧频	含义
F1920	1920×1080*	24帧/秒	用于全高清拍摄
F1280	1280×720	30帧/秒	用于高清拍摄
F640	640×480	30帧/秒	用于标清拍摄

\* 精细短片处理(此功能可快速处理大量信息，从而可记录更加精细的短片。)



- 在[F1920]和[F1280]模式下，屏幕的顶部和底部会显示黑条，表示拍摄时不会记录这些图像区域。

## 使用防风屏

可降低记录时因强风而导致的聲音失真。但是，若在无风时选择此选项，则可能导致记录的声音不自然。

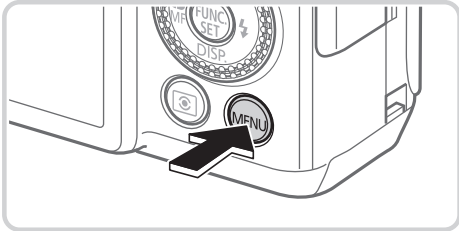

### 进行设置。

- 按<MENU>按钮，在[📷]选项卡中选择[防风屏]，然后选择[开](📖48)。
- 要恢复到原来的设置，重复此操作，但需要选择[关]。

## 使用双轴电子水准仪

显示电子水准仪，并根据它调整相机，确保相机在前后左右各方向上都保持水平。



### 1 显示电子水准仪。

- 按<▼>按钮数次，显示电子水准仪。



### 2 使相机处于水平状态。

- 如果相机倾斜，请对其进行调整，直至红线变为绿色。

后退或前进    左或右



- 如果步骤 1 中没有显示电子水准仪，按 <MENU> 按钮，在 [📷] 选项卡中选择 [自定义显示信息]。将 [✓] 添加至 [1] 或 [2] 选择电子水准仪。
- 记录短片时不会显示电子水准仪。
- 如果竖握相机，电子水准仪的方向会自动更新以适合相机方向。
- 如果电子水准仪无法有效使相机处于水平状态，请校准电子水准仪 (📖228)。

## 放大对焦区域

可半按快门按钮放大自动对焦框内的图像区域，从而查看对焦。

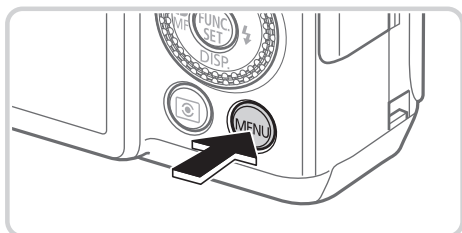

### 1 进行设置。

- 按<MENU>按钮，在[📷]选项卡中选择[自动对焦点放大]，然后选择[开](📖48)。

### 2 检查对焦。

- 半按快门按钮。此时检测为主被摄体的面部会放大。
- 要恢复到原来的设置，在步骤1中选择[关]。



- 如果没有检测到面部、人物距离相机过近而导致其面部在屏幕上显示过大，或者相机检测到被摄体移动时，半按快门按钮不会放大显示对焦区域。



- 使用数码变焦 (📖63) 或自动跟踪对焦 (📖148) 时，不能执行放大操作。

## 眨眼检测

相机检测到人物可能眨眼时会显示[]。

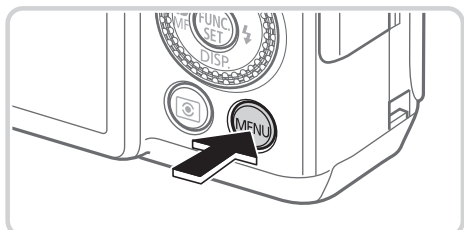





### 1 进行设置。

- 按<MENU>按钮，在[]选项卡中选择[眨眼检测]，然后选择[开](48)。

### 2 拍摄。

- ▶ 检测到人物眨眼时，相机会显示[]。
- 要恢复到原来的设置，在步骤1中选择[关]。



- 在[]模式下，如果指定拍摄多张图像，此功能仅在拍摄最后一张时可用。
- 在[]模式(139)下，连续拍摄期间此功能不可用。
- 在[图像确认]中已选择2 - 10秒或如果已选择[继续显示](90)时，对焦框会显示在眨眼人物的周围。



# 自定义相机操作

可按照以下方法在菜单的[📷]选项卡中自定义拍摄功能。  
有关菜单功能的详细说明，请参阅“MENU菜单” (📖48)。

静止图像

## 关闭自动对焦辅助光

在低光照条件下半按快门按钮时，用于辅助对焦的指示灯通常会亮起，可关闭该指示灯。



进行设置。

- 按<MENU>按钮，在[📷]选项卡中选择[自动对焦辅助光]，然后选择[关](📖48)。
- 要恢复到原来的设置，重复此操作，但需要选择[开]。

静止图像

## 关闭防红眼灯

在低光照条件下使用闪光灯拍摄时，为了减轻红眼，防红眼灯会亮起，可将其关闭。



1 访问[内置闪光灯功能设置]屏幕。

- 按<MENU>按钮，在[📷]选项卡中选择[闪光灯控制]，然后按<FUNC SET>按钮(📖48)。

2 进行设置。

- 选择[防红眼灯]，然后选择[关](📖48)。
- 要恢复到原来的设置，重复此操作，但需要选择[开]。

## 更改拍摄后图像显示的时间长短

按照以下方法更改拍摄后图像显示的时间长短。



### 进行设置。

- 按<MENU>按钮，在[📷]选项卡中选择[图像确认]，然后选择所需的选项(📖48)。
- 要恢复到原来的设置，重复此操作，但需要选择[快速]。

快速	短暂显示图像，当相机可再次拍摄时立即结束显示。
2 - 10秒	以指定的时间显示图像。即使正在显示拍摄的图像，也可再次半按快门按钮拍摄下一张图像。
继续显示	图像会一直显示到半按快门按钮为止。
关	拍摄后不显示图像。

## 更改拍摄后显示图像的方式

按照以下方法更改拍摄后显示图像的方式。



1 在[图像确认]中，选择2 - 10秒或[继续显示]([📖90](#))。

2 进行设置。

- 按<MENU>按钮，在[📷]选项卡中选择[查看信息]，然后选择所需的选项([📖48](#))。
- 要恢复到原来的设置，重复此操作，但需要选择[关]。

关	仅显示图像。
详细	显示拍摄详细信息( <a href="#">📖286</a> )。
查看对焦点	放大显示自动对焦框内的区域，从而可以查看对焦。按照“查看对焦点”( <a href="#">📖179</a> )中的步骤操作。



# 3

## 其他拍摄模式

在各种场景下更加高效地拍摄，使用独特的图像效果拍摄更加精彩的图像，或使用特殊功能捕捉图像

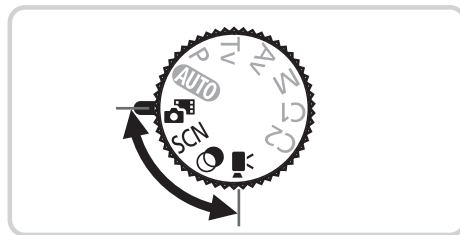

## 自动短片记录(短片摘要)

只需拍摄静止图像，便可创建日记短片。

每次拍摄前，相机会自动记录场景短片。一天中记录的所有短片将被合并为一个单独的文件。

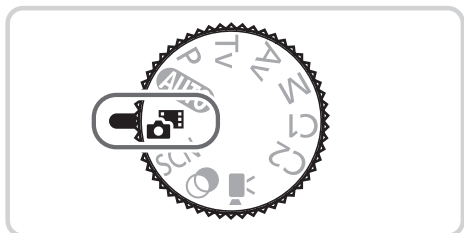

### 1 进入<📷>模式。

- 将模式转盘设置为<📷>。

### 2 拍摄。

- 要拍摄静止图像，完全按下快门按钮。
- ▶ 拍摄前，相机会自动记录约2 - 4秒钟长的短片。



- 如果在打开相机电源、选择<📷>模式或以其他方式操作相机后立即拍摄静止图像，则可能不会记录短片。
- 此模式下电池的寿命比<AUTO>模式下短，因为每次拍摄时都会记录短片。
- 记录短片过程中操作相机的任何声音都会录入短片中。



- 在<📷>模式下创建的短片可按日期来观看(📖185)。
- 在<📷>模式下创建的短片会保存为 iFrame 短片(📖120)。
- 即使将特定某天记录的短片合并为一个单独的文件，也可对其中的单个短片(片段)进行编辑(📖215)。
- 在下列情况下，即使各短片是使用<📷>模式在同一天所拍摄，仍会被保存为独立的文件。
  - 短片文件大小达到约4 GB或总记录时间达到约29分59秒
  - 短片被保护(📖192)
  - 更改了夏令时(📖21)或时区(📖220)设置
  - 创建了新的文件夹(📖225)
- 某些相机声音将被关闭。半按快门按钮、操作相机或自拍等提示音将不会响起(📖219)。

# 特定场景

选择符合拍摄场景的模式，相机会自动进行设置以实现最佳的拍摄。

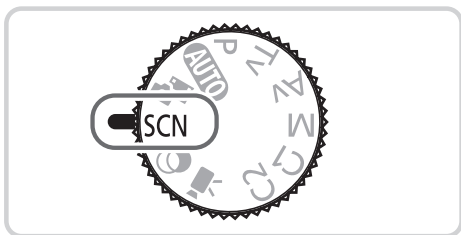

## 1 进入<SCN>模式。

- 将模式转盘设为<SCN>。



## 2 选择拍摄模式。

- 按<FUNC. SET>按钮，在菜单中选择[人像]，然后选择拍摄模式(47)。

## 3 拍摄。



静止图像

短片

### 人像(人像)

- 以柔和的效果拍摄人物照。



静止图像

### 不使用三脚架拍摄夜景(手持拍夜景)

- 无需牢固稳定相机(例如使用三脚架)，即可拍摄美丽的夜景或夜景下的人像。
- 连续拍摄多张图像并进行合成，降低相机抖动和图像噪点造成的影响，从而拍摄出一张美丽的照片。



静止图像

短片

### 在水下拍摄(水下)

- 使用选购的防水套(📖237)，以自然的色彩拍摄水中生物及水下景色。
- 此模式可校正白平衡，且与市售的色彩补偿滤镜具有相同的效果(📖135)。



静止图像

短片

### 在雪景背景下拍摄(雪景)

- 以明亮自然的色彩拍摄雪景背景下的人物。



静止图像

短片

### 拍摄焰火(焰火)

- 可拍摄出色彩鲜艳的焰火。



- 与其他模式下的拍摄效果相比，[📷]模式下的被摄体显得更大。
- 在[📷]和[🌊]模式下，为适应拍摄条件，ISO感光度(📖129)将会提高，因此图像可能显得比较粗糙。
- 在[📷]模式下相机会连续拍摄，因此拍摄时请稳固握持相机。
- 在[📷]模式下，过于剧烈的相机抖动或某些拍摄条件可能会导致无法获得理想的拍摄结果。
- 在[🌊]模式下，请将相机安装到三脚架上或采取其他措施将其稳固，从而防止相机抖动。此外，使用三脚架或采取其他措施稳定相机时，应将[影像稳定器模式]设为[关](📖160)。





- 使用三脚架拍摄夜景时，采用 [AUTO] 模式获得的结果将优于 [ ] 模式 ( 54)。

## 静止图像

## 使用水下对焦范围进行拍摄

在 [ ] 模式 ( 96) 下，当 [ ] 对焦范围难以实现对焦时，可使用专为水下拍摄设计的对焦范围，以确保获得最佳水下拍摄效果。



### 1 进行设置。

- 按照 95 步骤 1 - 2 的操作选择 [ ]。
- 按 <◀> 按钮，选择所需的对焦范围 (按 <◀><▶> 按钮或转动 <●> 转盘)，然后按 <FUNC. SET> 按钮。

### 2 拍摄。

对焦范围	说明
水下微距	使用可实现更近距离拍摄的数码变焦拍摄水下生物特写。
快速	拍摄距离较远的水下被摄体时，不会错过宝贵的拍摄机会。特别适合拍摄移动的被摄体。
<b>MF</b> 手动对焦	手动对焦被摄体 ( 142)。

有关各对焦范围下的具体数值，请参阅“规格” ( 301)。



- 在 [ ] 模式下，光学变焦设置为最大广角。
- 在 [ ] 模式下，使用数码变焦可能会使图像在某些分辨率 ( 81) 下显得粗糙。
- 在 [ ] 模式下，近距离范围内的被摄体可能无法对焦。这种情况下，请尝试将对焦范围设置为 [ ]。



- [ ] 和 [ ] 在 [ 自动跟踪对焦 ] 自动对焦框模式 ( 148) 下不可用。

## 使皮肤看起来更光滑(平滑皮肤)

可在拍摄人像时应用皮肤光滑效果。可按照以下方法选择效果的强弱和色彩([淡化肤色]、[加深肤色])。









### 1 选择[]。

- 按照📖95步骤1 - 2的操作选择[]。

### 2 访问设置屏幕。

- 按<>按钮。

### 3 进行设置。

- 按<><>按钮选择选项。选择效果的强弱(按<><>按钮或转动<>转盘), 然后按<>按钮。
- ▶ 将显示应用效果后的预览图像。

### 4 拍摄。



- 可能会更改人物皮肤以外的区域。
- 建议先试拍几张，确保获得理想的效果。



- 对于被检测为主被摄体的人物的面部，效果将会更明显。

# 图像效果(创意滤镜)

拍摄时可向图像添加各种效果。

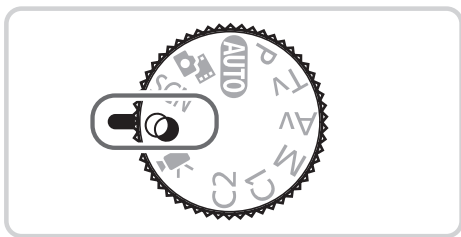

## 1 进入<P>模式。

- 将模式转盘设置为<P>。



## 2 选择拍摄模式。

- 按<FUNC. SET>按钮，在菜单中选择[HDR]，然后选择拍摄模式(47)。

## 3 拍摄。



静止图像

短片

### 以鲜艳的色彩拍摄(极鲜艳色彩)

- 以丰富、鲜艳的色彩拍摄。



静止图像

短片

### 添加海报效果拍摄(海报效果)

- 可拍摄类似于旧海报或旧插图的照片。



- 在[]和[]模式下，建议先试拍几张图像，确保获得理想的效果。

## 在高反差场景下拍摄(高反差景物)

每次拍摄时，相机会以不同的亮度级别连续拍摄3张图像，然后选择亮度最佳的区域进行合成，从而生成一张图像。在拍摄明暗反差较大的场景时，容易发生高光溢出和暗部细节丢失，此模式可有效抑制这些问题。

### 1 选择[HDR]。

- 按照📖99步骤1 - 2的操作选择[HDR]。



### 2 保持相机稳固。

- 将相机安装到三脚架上或采取其他措施将其稳固，从而防止相机抖动。

### 3 拍摄。

- 完全按下快门按钮时，相机将连续拍摄3张图像，然后进行合成。



- 在此模式下，将[影像稳定器模式]设为[关](📖160)。



- 被摄体若有任何移动，都将导致图像模糊。
- 继续拍摄之前会有片刻延迟，因为相机要处理并合成图像。

## 添加色彩效果



- 按照📖99步骤1 - 2的操作选择[HDR]。
- 按<👁️>按钮，选择色彩效果(按<◀><▶>按钮或转动<🌀>转盘)，然后再次按<👁️>按钮。

👁️ OFF	关闭色彩效果	-
Se	旧照片模式	拍摄棕褐色调的图像。
BW	黑白模式	拍摄黑白色调的图像。
🎨	极鲜艳色彩	以丰富、鲜艳的色彩拍摄。
📰	海报效果	可拍摄类似于旧海报或旧插图的照片。

## 以褪色色调拍摄(怀旧效果)

此效果可使图像产生如同老照片一般日久褪色的效果。有5种效果强弱程度可供选择。

### 1 选择[📷]。

- 按照📖99步骤1 - 2的操作选择[📷]。



### 2 选择效果的强弱。

- 转动<🔧>转盘选择效果的强弱。
- ▶ 将显示应用效果后的预览图像。

### 3 拍摄。



- 建议先试拍几张图像，确保获得理想的效果。



- 拍摄屏幕上的颜色会显得暗淡，但图像的怀旧效果不会显现出来。要查看效果，请在播放模式下查看图像 (📖174)。
- 图像的怀旧效果不会在短片中显现出来。

## 以鱼眼镜头效果拍摄(鱼眼效果)

可采用鱼眼镜头变形效果进行拍摄。

### 1 选择[👁️]。

- 按照📖99步骤1 - 2的操作选择[👁️]。

### 2 选择效果的强弱。

- 转动<🌞>转盘选择效果的强弱。
- ▶ 将显示应用效果后的预览图像。

### 3 拍摄。

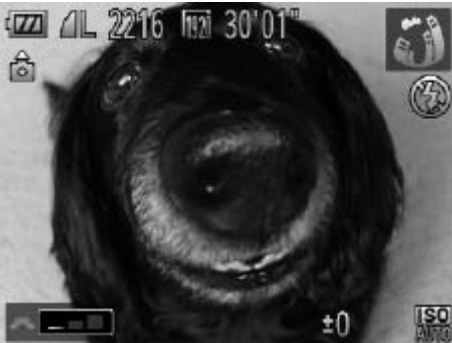

- 建议先试拍几张图像，确保获得理想的效果。

## 拍摄微缩模型效果的图像(微缩景观效果)

通过虚化图像上所选区域以外的部分获得微缩模型效果。

在记录短片前，通过选择播放速度，也可使短片具有微缩模型效果。播放时，场景中的人和物将快速移动。注意，不会记录声音。

### 1 选择[📷]。

- 按照📖99步骤1 - 2的操作选择[📷]。
- ▶ 将显示一个白框，标示出不进行虚化的图像区域。



### 2 选择对焦区域。

- 按<👁️>按钮。
- 移动变焦杆调整框的大小，然后转动<🌀>转盘移动框。

### 3 要拍摄短片，选择短片播放速度。

- 转动<🌀>转盘选择速度。

### 4 返回拍摄屏幕，然后进行拍摄。

- 按<👁️>按钮返回拍摄屏幕，然后拍摄。



## ■ 播放速度与近似播放时间(拍摄1分钟短片时)

播放速度	播放时间
5x	约12秒
10x	约6秒
20x	约3秒



- 拍摄短片时，变焦功能不可用。请务必在拍摄之前设置变焦倍率。
- 建议先试拍几张图像，确保获得理想的效果。



- 要将框的方向切换为竖向，在步骤 2 中按 <◀><▶> 按钮。要移动框的位置，再次按 <◀><▶> 按钮。要使框返回横向显示，按 <▲><▼> 按钮。
- 竖握相机时，框的方向会改变。
- 纵横比为 [ 4:3 ] 时，短片图像画质为 [ 640 ]；纵横比为 [ 16:9 ] 时，短片图像画质为 [ 1280 ] (80)。这些图像画质设置无法更改。

## 以玩具相机效果拍摄(玩具相机效果)

此效果会使图像产生虚光现象(四角变暗、模糊),同时更改整体色彩,从而使图像具有使用玩具相机拍摄的效果。

### 1 选择[📷]。

- 按照📖99步骤1 - 2的操作选择[📷]。



### 2 选择色调。

- 转动<🌞>转盘选择色调。
- ▶ 将显示应用效果后的预览图像。

### 3 拍摄。

标准	拍摄玩具相机效果的图像。
暖色	使图像比[标准]色调更偏向暖色系。
冷色	使图像比[标准]色调更偏向冷色系。



- 建议先试拍几张图像,确保获得理想的效果。

## 使用柔焦效果拍摄

采用此功能拍摄图像时，效果如同在相机上安装了柔焦滤镜。可根据需要调整效果的强弱。

### 1 选择[柔焦]。

- 按照图99步骤1 - 2的操作选择[柔焦]。



### 2 选择效果的强弱。

- 转动<柔焦>转盘选择效果的强弱。
- ▶ 将显示应用效果后的预览图像。

### 3 拍摄。





- 建议先试拍几张图像，确保获得理想的效果。

## 使用单色拍摄

可拍摄黑白色调、棕褐色调或蓝白色调的图像。

### 1 选择[]。

- 按照99步骤1 - 2的操作选择[]。

### 2 选择色调。

- 转动<>转盘选择色调。
- ▶ 将显示应用效果后的预览图像。

### 3 拍摄。



黑白模式	拍摄黑白色调的图像。
旧照片模式	拍摄棕褐色调的图像。
蓝色	拍摄蓝白色调的图像。

## 使用色彩强调拍摄

选择保留一种颜色，而将其他的颜色都转换成黑白色。

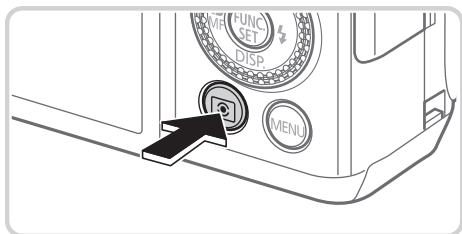

记录的颜色

### 1 选择[Fn]。

- 按照 99 步骤 1 - 2 的操作选择 [Fn]。

### 2 访问设置屏幕。

- 按 <Fn> 按钮。
- ▶ 将交替显示色彩更改前的图像和色彩强调后的图像。
- ▶ 默认情况下，保留的颜色是绿色。

### 3 指定颜色。

- 将中央框定位在要保留的颜色上，然后按 <Fn> 按钮。
- ▶ 将记录指定的颜色。

### 4 指定要保留的颜色范围。

- 按 <▲> <▼> 按钮或转动 <Fn> 转盘调整范围。
- 要仅保留指定的颜色，选择一个较大的负值。要同时保留与指定颜色相似的颜色，选择一个较大的正值。
- 按 <Fn> 按钮返回拍摄屏幕。

### 5 拍摄。



- 在此模式下使用闪光灯可能导致无法获得理想的效果。
- 在某些拍摄场景下，图像可能显得粗糙，色彩可能不理想。

静止图像

短片

## 使用色彩交换拍摄

拍摄前，可将一种图像颜色交换为另一种。注意，只可交换一种颜色。

### 1 选择[ $\text{A}$ s]。

- 按照📖99步骤1 - 2的操作选择[ $\text{A}$ s]。



### 2 访问设置屏幕。

- 按<📷>按钮。
- ▶ 将交替显示色彩更改前的图像和色彩交换后的图像。
- ▶ 默认情况下，会将绿色交换为灰色。



### 3 指定要交换的颜色。

- 将中央框定位在要交换的颜色上，然后按<◀>按钮。
- ▶ 将记录指定的颜色。



### 4 指定新的颜色。

- 将中央框定位在新的颜色上，然后按<▶>按钮。
- ▶ 将记录指定的颜色。

## 5 指定要交换的颜色范围。

- 按<▲><▼>按钮或转动<⦿>转盘调整范围。
- 要仅交换指定的颜色，选择一个较大的负值。要同时交换与指定颜色相似的颜色，选择一个较大的正值。
- 按<⊙>按钮返回拍摄屏幕。

## 6 拍摄。



- 在此模式下使用闪光灯可能导致无法获得理想的效果。
- 在某些拍摄场景下，图像可能显得粗糙，色彩可能不理想。







## 检测到面部后自动拍摄(自动快门)

### 检测到笑脸后自动拍摄



检测到笑脸后，无需按下快门按钮，相机即会自动拍摄。



#### 1 选择[]。

- 按照📖95步骤1 - 2的操作选择[]，然后按<>按钮。
- 按<><>按钮或转动<>转盘选择[]，然后按<>按钮。
- ▶ 此时相机进入拍摄待机模式，屏幕上将显示[正在检测笑脸]。



#### 2 将相机对准人物。

- 每当相机检测到笑脸时，即会在指示灯亮起后自动拍摄。
- 要暂停笑脸检测，按<>按钮。再次按<>按钮可恢复笑脸检测。



- 完成拍摄后请切换到其他模式，否则相机检测到笑脸即会继续拍摄。



- 也可如平常一样按下快门按钮进行拍摄。
- 如果被摄体面向相机，且微笑时露出牙齿，可更容易检测到笑脸。
- 要更改拍摄张数，在步骤1中选择[]后按<><>按钮。[眨眼检测] (📖88) 仅在拍摄最后一张图像时可用。









## 使用眨眼自拍

将相机对准人物并完全按下快门按钮。如果相机检测到眨眼，则会在约2秒后自动拍摄。



### 1 选择[]。

- 按照  95 步骤 1 - 2 的操作选择 []，然后按 <> 按钮。
- 按 <◀><▶> 按钮或转动 <> 转盘选择 []，然后按 <> 按钮。

### 2 进行拍摄构图并半按快门按钮。

- 确保要眨眼的人物面部上显示绿框。

### 3 完全按下快门按钮。

- ▶ 此时相机进入拍摄待机模式，屏幕上将显示 [检测到眨眼后自动拍摄]。
- ▶ 指示灯会闪烁并响起自拍声音。

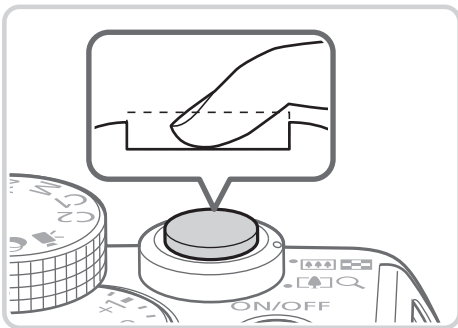

### 4 面向相机并眨眼。

- ▶ 如果相机检测到面部处于对焦框内的人物眨眼，则会在约2秒后自动拍摄。
- 要在启动自拍后取消拍摄，按 <MENU> 按钮。



- 如果眨眼无法被检测到，请再次用力并慢速眨眼。
- 如果帽子或头发遮住眼睛，或配戴眼镜，则可能无法检测出眨眼。
- 闭上双眼后立刻睁开也会被检测为眨眼。
- 如果未检测到眨眼，相机会在约 15 秒后拍摄。
- 要更改拍摄张数，在步骤 1 中选择 [ ] 后按 <▲><▼> 按钮。[ 眨眼检测 ] (📖88) 仅在拍摄最后一张图像时可用。
- 完全按下快门按钮后，如果拍摄区域中没有任何人，则相机会在有人进入拍摄区域并眨眼后进行拍摄。

静止图像

### 使用面部优先自拍

如果相机检测到新的面部(例如拍摄者)进入拍摄区域，则会在约2秒后自动拍摄(📖145)。拍摄者加入合影或类似拍摄中时，此功能非常有用。



#### 1 选择[]。

- 按照📖95步骤1 - 2的操作选择[]，然后按<>按钮。
- 按<◀><▶>按钮或转动<>转盘选择[]，然后按<>按钮。

#### 2 进行拍摄构图并半按快门按钮。

- 确保对焦的面部上显示绿框，其他面部上显示白框。

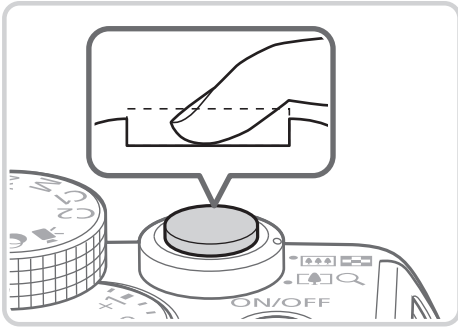

### 3 完全按下快门按钮。

- ▶ 此时相机进入拍摄待机模式，屏幕上将显示[请直视相机开始倒计时]。
- ▶ 指示灯会闪烁并响起自拍声音。



### 4 加入拍摄区域中的被摄体当中并注视相机。

- ▶ 相机检测到新面部后，指示灯闪烁的速度及自拍声音的频率会加快。(闪光灯闪光时，指示灯仍保持亮起。)约2秒后，相机拍摄。
- 要在启动自拍后取消拍摄，按<MENU>按钮。



- 拍摄者加入拍摄区域的被摄体当中后，即使相机未检测到新的面部，也会在约15秒后拍摄。
- 要更改拍摄张数，在步骤1中选择[>]后按<▲><▼>按钮。[眨眼检测] (88) 仅在拍摄最后一张图像时可用。

## 高速连续拍摄(高画质高速连拍)

持续完全按下快门按钮，可快速连续拍摄多张图像。有关连续拍摄速度的详细信息，请参阅“规格”(301)。



### 1 选择[HQ]。

- 按照95步骤1 - 2的操作选择[HQ]。

### 2 拍摄。

- ▶ 持续完全按下快门按钮进行连续拍摄。
- 释放快门按钮后，或者达到最大的拍摄张数后，拍摄将自动停止，然后屏幕上将显示[处理中...]，并且图像将以拍摄顺序显示。



- 对焦、图像亮度和色彩通过第一张图像确定。
- 拍摄当中屏幕无显示。
- 连续拍摄后可能要延迟片刻才能再次拍摄。注意，有些类型的存储卡在拍摄下一张图像之前可能需要延迟更长的时间。建议使用 SD Speed Class(传输速率级别)6 或更高级别的存储卡。
- 根据拍摄条件、相机设置和变焦位置，拍摄速度可能会变慢。















## ■ 播放期间的图像显示

单次连拍的多张图像将归纳为一个组，仅会显示该组中拍摄的第一张图像。屏幕左上角将显示[SET ]，表明该图像是编组图像中的一张。



- 如果删除一张编组的图像( 197)，将同时删除该组内所有的图像。删除图像时请务必慎重。





- 编组的图像可逐张播放 ( 185) 并解除编组 ( 186)。
- 如果保护 ( 192) 一张编组的图像，将对该组内的所有图像进行保护。
- 使用图像搜索 ( 181) 或关联播放 ( 191) 播放编组的图像时，可逐张进行观看。这种情况下，图像会被临时解除编组。
- 编组的图像无法执行以下操作：标记为收藏图像 ( 202)、编辑 ( 200 - 211)、分类 ( 203)、打印 ( 257)、设置为逐张打印 ( 266)、添加至相册 ( 268)、编辑面部识别信息 ( 187) 或指定为开机画面 ( 222)。要执行这些操作，请逐张观看编组的图像 ( 185) 或先取消编组 ( 186)。

## 拍摄辅助拼接图像

拍摄大型被摄体时，可在不同的位置拍摄多张图像，然后使用附送软件(📖30)将这些图像合成，从而生成一张全景图。

### 1 选择[]或[]。

- 按照📖95步骤1 - 2的操作选择[]或[]。



### 2 拍摄第一张图像。

- ▶ 将通过第一张图像确定曝光和白平衡。



### 3 拍摄后续图像。

- 对第二张图像进行构图并拍摄，使其与第一张图像存在部分重叠。
- 重叠部分的细微差异将在合并图像时得到自动校正。
- 按照与第二张图像相同的拍摄方法拍摄其余图像，最多可拍摄26张。

### 4 完成拍摄。

- 按<FUNC SET>按钮。

### 5 使用软件合成图像。

- 有关合成图像的说明，请参阅《软件说明书》(📖30)。



- 要使用自动对焦锁，请将[AFL]指定到<>按钮(📖169)。

# 拍摄各种短片

## 在<📹>模式下拍摄短片

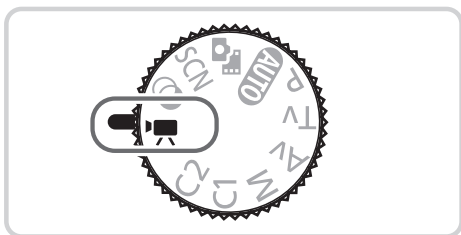

### 1 进入<📹>模式。

- 将模式转盘设置为<📹>。
- ▶ 屏幕的顶部和底部会显示黑条，表示拍摄时不会记录这些图像区域。

### 2 进行设置以适合拍摄短片(📖 288 - 297)。

### 3 拍摄。

- 按短片按钮。
- 要停止短片记录，再次按短片按钮。

## 拍摄前锁定或更改图像亮度

拍摄前，可锁定曝光或以1/3级为单位在-3至+3的范围内更改曝光。



### 1 锁定曝光。

- 按<✳>按钮则会锁定曝光。将显示曝光偏移条。
- 要解锁曝光，再次按<✳>按钮。

### 2 调整曝光。

- 注视屏幕的同时转动<🌀>转盘调整曝光。

### 3 拍摄(📖 119)。

## 拍摄iFrame短片

可拍摄能够通过兼容iFrame的软件或设备编辑的短片。使用附送的软件(📖30)可快速编辑、保存并管理iFrame短片。



### 1 选择[📹]。

- 将模式转盘设置为<📹>。
- 按<FUNC SET>按钮，在菜单中选择[📹]，然后选择[📹](📖47)。
- ▶ 屏幕的顶部和底部会显示黑条，表示拍摄时不会记录这些图像区域。

### 2 拍摄(📖119)。







- 分辨率为 [ 1280 ](📖84) 且无法更改。
- iFrame 是 Apple 公司开发的视频类型。



## 拍摄慢动作短片



可拍摄快速移动的被摄体并以慢动作播放。注意，不会记录声音。

### 1 选择[]。

- 将模式转盘设置为<>。
- 按<>按钮，在菜单中选择[]，然后选择[](47)。



### 2 选择帧频。

- 按<>按钮，在菜单中选择[]，然后选择所需的帧频(47)。
- ▶ 此时将显示所配置的选项。



### 3 拍摄(119)。



- ▶ 将出现显示已拍摄时间的指示条。最大短片长度约为30秒。

帧频	图像画质	播放时间(拍摄30秒短片时)
 240帧/秒	 (320×240)	约4分钟
 120帧/秒	 (640×480)	约2分钟



- 记录过程中即使移动变焦杆也不会变焦。
- 按下短片按钮时，对焦、曝光和色彩将被确定。



- 按照 174 步骤 1 - 3 进行操作时，将以慢动作播放短片。
- 在 [] 模式下拍摄的短片，可使用附送软件更改播放速度。详情请参阅《软件说明书》(30)。



# 4

## P模式

使用喜爱的拍摄风格，拍摄更加精彩的照片

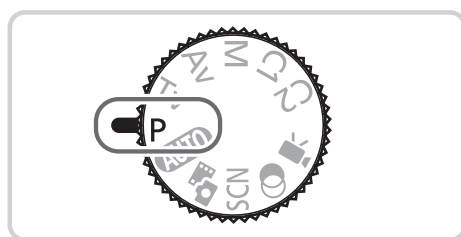

- 本章以相机模式转盘设为<P>模式为前提进行说明。
- <P>：程序自动曝光；AE：自动曝光
- 在<P>以外的其他模式下使用本章描述的某一功能时，请确保该功能可在相应模式下使用(📖288 - 297)。

## 在程序自动曝光模式(<P>模式)下拍摄

可根据喜爱的拍摄风格自定义各种功能设置。



- 1 进入<P>模式。
  - 将模式转盘设置为<P>。
- 2 根据需要自定义相应设置(📖 125 - 160)，然后进行拍摄。



- 如果半按快门按钮时无法获得足够的曝光，快门速度和光圈值将以橙色显示。要获得足够的曝光，可尝试调整以下设置。
  - 开启闪光灯(📖154)
  - 更改ISO感光度(📖129)
- 还可在 <P> 模式下按短片按钮记录短片。但是，某些 **FUNC.** (📖47) 和菜单 (📖48) 设置可能会根据短片记录的需要进行自动调整。
- 有关 <P> 模式拍摄范围的详细信息，请参阅“规格”(📖301)。

## 调整图像亮度(曝光补偿)

可调整相机设置的标准曝光，在±3的范围内，以1/3级增减的方式进行调整。

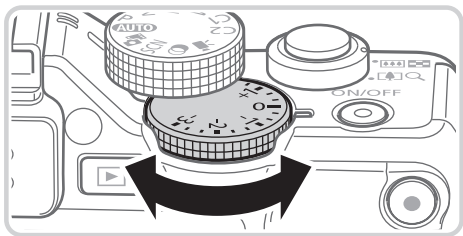

- 注视屏幕的同时，转动曝光补偿转盘调整亮度。
- ▶ 此时将显示指定的补偿量。



## 锁定图像亮度/曝光(自动曝光锁)

在拍摄前，可锁定曝光，或分别指定对焦和曝光。

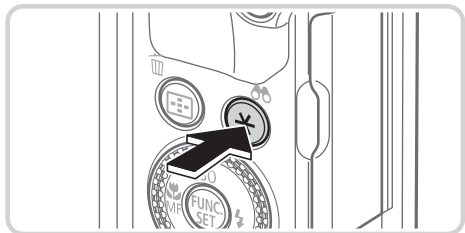

### 1 锁定曝光。

- 将相机对准被摄体以进行锁定曝光拍摄，然后按<✳>按钮。
- ▶ 会显示[✳]，曝光也会锁定。

### 2 进行构图并拍摄。

- 完成一次拍摄后，将解除自动曝光锁定，不再显示[✳]。











- AE：自动曝光
- 锁定曝光后，转动 <☉> 转盘可调整快门速度和光圈值的组合设置（程序偏移）。

## 更改测光方式

可按照以下方法调整测光方式(亮度测量方式)，以适合拍摄条件。



- 按 <  > 按钮，选择所需的选项(按 <  > <  > 按钮或转动 <  > 转盘)，然后再次按 <  > 按钮。
- ▶ 此时将显示所配置的选项。

 评价测光	适合一般的拍摄条件，包括逆光拍摄。自动调整曝光以符合拍摄条件。
 中央重点平均测光	确定整个图像区域内光照的平均亮度，但以中央区域的亮度为重点进行计算。
 点测光	仅在[[  ]](点测光AE区框)内测光。也可使点测光AE区框随自动对焦框移动(参见下文)。

## ■ 使点测光AE区框随自动对焦框移动



### 1 将测光方式设置为[C·]。

- 按照📖127步骤的操作选择[C·]。

### 2 进行设置。

- 按<MENU>按钮，在[📷]选项卡中选择[点测光AE区]，然后选择[自动对焦点] (📖48)。
- ▶ 点测光AE区框会根据自动对焦框的运动情况移动(📖147)。



- [自动对焦框]设为[智能面部优先](📖145)或[自动跟踪对焦](📖148)时无法使用。



## 更改ISO感光度



- 按<▲>按钮，选择选项(按<◀><▶>按钮或转动<⦿>转盘)，然后按<FUNC. SET>按钮。
- ▶ 此时将显示所配置的选项。

<p><b>ISO</b> AUTO</p>	自动调整ISO感光度，以符合拍摄模式和拍摄条件。	
<p><b>ISO</b> <b>ISO</b> <b>ISO</b> <b>ISO</b> <b>ISO</b> 80 100 125 160 200</p>	低 ↑ ↓ 高	适合晴天时的室外拍摄。
<p><b>ISO</b> <b>ISO</b> <b>ISO</b> <b>ISO</b> <b>ISO</b> <b>ISO</b> 250 320 400 500 640 800</p>		适合在阴天、黎明或黄昏环境下拍摄。
<p><b>ISO</b> <b>ISO</b> <b>ISO</b> <b>ISO</b> <b>ISO</b> <b>ISO</b> <b>ISO</b> <b>ISO</b> 1000 1250 1600 2000 2500 3200 4000 5000 6400</p>		适合在夜景或阴暗的室内拍摄。
<p><b>ISO</b> <b>ISO</b> <b>ISO</b> 8000 10000 12800</p>		



- 要在相机设置为 [ **ISO** AUTO ] 时查看自动设置的 ISO 感光度，请半按快门按钮。
- 虽然选择较低的 ISO 感光度可能减轻图像的粗糙感，但在某些拍摄条件下可能更易造成被摄体模糊。
- 选择较高的 ISO 感光度可使快门速度加快，从而可能减少被摄体模糊并扩大闪光范围。但是，图像可能会显得粗糙。
- 要指定 [ **ISO** AUTO ]，按设置屏幕上的 <  > 按钮。

## 调整ISO设置

相机设置为[**ISO**]时，最大ISO感光度的可指定范围为[**ISO**] - [**ISO**]，有3种感光度级别可供选择。

### 1 访问设置屏幕。

- 按<**MENU**>按钮，在[**相机**]选项卡中选择[设置ISO自动功能]，然后按<**FUNC SET**>按钮(📖48)。

### 2 进行设置。

- 选择要配置的菜单项目，然后选择所需的选项(📖48)。



- 也可在显示ISO感光度设置屏幕(📖129)时按<**MENU**>按钮访问[设置ISO自动功能]屏幕。

## 更改降噪级别(高ISO降噪)

可在三种降噪级别中进行选择：[标准]、[高]、[低]。以高ISO感光度拍摄时此功能非常有效。



### 选择降噪级别。

- 按<**MENU**>按钮，在[**相机**]选项卡中选择[高ISO降噪]，然后选择所需的选项(📖48)。



- 不能用于[**RAW**]或[**RAW+JPEG**](📖159)。

## 自动包围曝光(自动包围曝光模式)

每次拍摄时，相机会连续拍摄3张曝光级别不同(标准曝光、曝光不足、曝光过度)的图像。可在±2的范围内，以1/3级的增减方式调整曝光不足和曝光过度的值(与标准曝光比较)。



### 1 选择[]。

- 按<FUNC SET>按钮，在菜单中选择[]，然后选择[] (书47)。



### 2 进行设置。

- 按<MENU>按钮，然后按<◀><▶>按钮或转动<DISP>转盘调整设置。



- 自动包围曝光仅在[]模式(书25、55)下可用。
- 此模式下无法使用连续拍摄(书139)。



- 如果已经使用了曝光补偿功能(书125)，则为其指定的值将用作自动包围曝光功能的标准曝光补偿量。
- 也可在显示曝光补偿屏幕(书125)时，按<MENU>按钮访问步骤2中的设置屏幕。
- 无论在[](书65)中指定的拍摄张数为多少，固定拍摄3张图像。
- 在[眨眼检测]模式(书88)下，此功能仅在拍摄最后一张图像时可用。

## 校正图像亮度(校正对比度)

可在拍摄前检测出过亮或过暗的图像区域(例如面部或背景),并自动调整到最佳亮度。

要抑制高光溢出,请指定“过度曝光修复”。要捕捉图像暗部细节,请指定“暗部修复”。



- 在有些拍摄条件下,可能无法准确校正或者可能导致图像画质显得粗糙。



- 也可校正已拍摄的图像(📖210)。
- 也可对相机操作进行自定义,使其仅需转动<🔧>或<🌑>转盘即可调整“过度曝光修复”或“暗部修复”设置(📖168)。

## 过度曝光修复

可按照以下方法修复看上去可能曝光过度的图像区域。



- 按<FUNC SET>按钮,在菜单中选择[OFF],然后选择所需的选项(📖47)。
- 设置完成后,将显示[Ci]。

项目	含义	可使用的ISO感光度(📖129)
↓OFF	-	-
↓AUTO	自动调整,避免高光溢出	[ISO AUTO]、[ISO 80] - [ISO 12800]
↓200%	与[↓OFF]的亮度相比,将高光降低200%。	[ISO AUTO]、[ISO 160] - [ISO 1600]
↓400%	与[↓OFF]的亮度相比,将高光降低400%。	[ISO AUTO]、[ISO 320] - [ISO 1600]

- ❗ 如果指定的ISO感光度值(📖 129)超出了此处所指示的范围, 则本相机会自动调整到所支持的范围内。

静止图像

## 暗部修复

可按照以下方法自动修复图像暗部细节。



- 按<FUNC SET>按钮, 在菜单中选择[OFF], 再按<MENU>按钮, 然后选择[1AUTO](📖 47)。
- ▶ 设置完成后, 将显示[Ci]。

## 使用中灰滤镜

要以更慢的快门速度和更小的光圈值拍摄, 请使用中性灰滤镜, 可将光强度降至实际水平的1/8(相当于降低3档快门速度)。



- 按<FUNC SET>按钮, 在菜单中选择[OFF], 然后选择[ND](📖 47)。

- ❗ 请将相机安装到三脚架上或采取其他措施将其稳固, 从而防止相机抖动。此外, 使用三脚架或采取其他措施稳定相机时, 应将[影像稳定器模式]设为[关](📖 160)。

## 调整白平衡

通过调整白平衡(WB)，可使拍摄场景的图像色彩更自然。



- 按<(FUNC/SET)>按钮，在菜单中选择[AWB]，然后选择所需的选项(📖47)。
- ▶ 此时将显示所配置的选项。

AWB	自动	自动设置最适合拍摄条件的白平衡。
	日光	适合晴天时的室外拍摄。
	阴天	适合在阴天、阴影、黎明或黄昏环境下拍摄。
	白炽灯	适合在普通白炽灯照明和类似的彩色荧光灯照明下拍摄。
	荧光灯	适合在暖白色(或类似的彩色荧光灯照明)或冷白色荧光灯照明下拍摄。
	荧光灯 H	适合在日光色荧光灯和类似的彩色荧光灯照明下拍摄。
	闪光灯模式	适合使用闪光灯拍摄。
	水下	设置最适合水下拍摄的白平衡。可消除偏蓝色调，获得整体自然的色彩。
	用户自定义模式	用于手动设置自定义白平衡(📖135)。

静止图像

短片

## 自定义白平衡

要在拍摄时的光源下获得自然的图像色彩，请调整白平衡，使其与拍摄地点的光源相匹配。请在与拍摄时使用光源相同的光源下设置白平衡。



- 按照 134 步骤的操作选择 [1] 或 [2]。
- 将相机对准纯白色被摄体，确保这种白色充满整个画面。按 <[白平衡图标]> 按钮。
- ▶ 记录了白平衡数据后，屏幕上的色调将会改变。



- 如果在记录白平衡数据后更改相机的设置，可能无法获得自然的色彩。

静止图像

短片

## 手动校正白平衡

可手动校正白平衡。使用此功能，与市售的色温转换滤镜或色彩补偿滤镜具有相同的效果。



### 1 进行设置。

- 按照 134 的步骤选择白平衡选项。
- 转动 <[色温图标]> 转盘在 B 和 A 之间调整补偿量。



## 2 进行高级设置。

- 要进行更高级的设置，按<MENU>按钮，然后转动<☀️>或<📷>转盘调整补偿量。
- 要重置补偿量，按<📷>按钮。
- 按<MENU>按钮完成设置。



- 即使按照步骤1的操作采用其他白平衡选项，相机也将保留上述调整后的白平衡补偿量，但是，如果记录了自定义白平衡数据，则白平衡补偿量会重置。



- B：蓝色；A：琥珀色；M：品红色；G：绿色
- 蓝色 / 琥珀色校正的一级，约相当于色温转换滤镜的 7 迈尔德。(迈尔德：表示色温转换滤镜密度的色温单位)
- 可对相机操作进行自定义，使其仅需转动 <☀️> 转盘即可访问 B 和 A 的调整屏幕 (📖168)。



## 更改图像的色调(我的色彩)

可按照需要更改图像的色调，例如将图像转换为棕褐色调或黑白色调。



- 按<FUNC/SET>按钮，在菜单中选择[OFF]，然后选择所需的选项(📖47)。
- ▶ 此时将显示所配置的选项。

OFF 关闭我的色彩	-
Av 鲜艳模式	强调反差和颜色饱和度，使图像更锐利。
AN 中性模式	降低反差和颜色饱和度，使图像色彩更柔和。
Se 旧照片模式	创建棕褐色调图像。
BW 黑白模式	创建黑白色调图像。
AP 正片效果	将鲜艳蓝色、鲜艳绿色和鲜艳红色效果进行合成，产生类似于正片的强烈的自然色彩。
AL 淡化肤色	淡化人物肤色。
AD 加深肤色	加深人物肤色。
AB 鲜艳蓝色	加强图像中的蓝色。使天空、海洋和其他蓝色被摄体更鲜明。
AG 鲜艳绿色	加强图像中的绿色。使高山、植物和其他绿色被摄体更鲜明。
AR 鲜艳红色	加强图像中的红色。使红色被摄体更鲜明。
AC 自定义色彩	可按照需要调整反差、锐度、颜色饱和度和其他设置(📖 138)。



- 在[Se]或[BW]模式下无法设置白平衡(134)。
- 在[AL]和[AD]模式下，除人物的肤色外，其他颜色可能会改变。这些设置可能无法让某些肤色达到预期效果。

静止图像

短片

## 自定义色彩

可在1 - 5的范围内，按照需要选择图像反差、锐度、颜色饱和度、红色、绿色、蓝色和肤色的等级。



### 1 访问设置屏幕。

- 按照137中的操作步骤选择[Sc]，然后按<MENU>按钮。

### 2 进行设置。

- 按<▲><▼>按钮选择选项，然后按<◀><▶>按钮或转动<●>转盘指定数值。
- 要获得更强/更深的效果(或更深的肤色)，将数值向右调整；要获得更弱/更浅的效果(或更浅的肤色)，将数值向左调整。
- 按<MENU>按钮完成设置。

## 连续拍摄

持续完全按下快门按钮进行连续拍摄。

有关连续拍摄速度的详细信息，请参阅“规格” (📖301)。



### 1 进行设置。

- 按<FUNC SET>按钮，在菜单中选择[]，然后选择所需的选项(📖47)。
- ▶ 此时将显示所配置的选项。

### 2 拍摄。

- ▶ 持续完全按下快门按钮进行连续拍摄。

模式	说明
连续拍摄	使用半按快门按钮时所确定的对焦点和曝光进行连续拍摄。
自动对焦连拍	相机会连续拍摄并对焦。 [自动对焦框]设置为[中央]且无法更改。
实时显示连拍*	将对焦点固定在手动对焦时所确定的位置上，并进行连续拍摄。 在[📷]模式下，对焦点通过第一张图像确定。

\* 在[📷]模式(📖96)、手动对焦模式(📖142)或使用自动对焦锁(📖152)时，[]会变为[]。

\* 有关各模式下连续拍摄速度的详细信息，请参阅“规格” (📖301)。



- 不能与自拍(📖64)或[眨眼检测](📖88)一起使用。
- 根据拍摄条件、相机设置和变焦位置，拍摄可能暂时停止，或连续拍摄的速度可能会变慢。
- 随着拍摄图像数量的增加，拍摄速度可能会变慢。
- 如果闪光灯闪光，拍摄速度可能会变慢。



- 如果在 [📷] 模式下使用面部识别 (📖69)，图像中记录名称的位置与第一张图像相同。即使被摄体移动，后续图像中的名称显示位置也不会改变。

## 以预设焦距拍摄(逐级变焦)

可使用预设焦距28、35、50、85、100或140 mm(以35mm胶片换算)进行拍摄。此功能在以这些焦距对应的视角拍摄时非常便捷。

1 将[ZOOM]指定到<🔧>转盘(📖 168)。

2 选择焦距。

- 顺时针转动<🔧>转盘直至听到咔嚓一声，可将焦距从28 mm更改为35 mm。继续转动<🔧>转盘会增大焦距，每次发出咔嚓声时焦距将依次变更为50、85、100和140 mm。

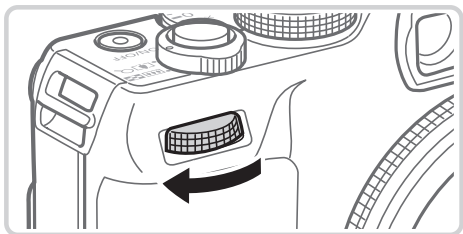

- 拍摄短片时即使转动<🔧>转盘，逐级变焦也不可用。



- 使用数码变焦(📖 63)时，顺时针转动<🔧>转盘将无法更改变焦倍率。但逆时针转动<🔧>转盘时，可将焦距设置为140 mm。

## 拍摄近处被摄体(微距)

要仅对焦近处被摄体时，将相机设为[]。有关对焦范围的详细信息，请参阅“规格”(301)。





- 按<◀>按钮，选择[] (按<◀><▶>按钮或转动<⦿>转盘)，然后按<FUNC SET>按钮。
- ▶ 设置完成后，将显示[]。



- 如果闪光灯闪光，图像可能发生虚光现象。
- 请注意不要损坏镜头。



- 尝试将相机安装到三脚架上并将相机设置为 [] (65) 后拍摄，以防止相机抖动。

## 使用手动对焦模式拍摄

在自动对焦模式下无法对焦时，请使用手动对焦。指定大致的对焦位置后半按快门按钮，相机便会在所指定位置的附近确定最佳的对焦位置。有关对焦范围的详细信息，请参阅“规格”(301)。



### 1 选择[MF]。

- 按<◀>按钮，然后按<◀><▶>按钮或转动<⦿>转盘选择[MF]。立即按<FUNC SET>按钮。
- ▶ 显示[MF]及手动对焦指示。



手动对焦指示

## 2 指定大致的对焦位置。

- 参考屏幕上显示的手动对焦指示条(显示距离及对焦位置)和放大的显示区域, 按<▲><▼>按钮或转动<●>转盘指定大致的对焦位置, 然后按<FUNC SET>按钮。

## 3 微调对焦。

- 半按快门按钮, 相机可微调对焦位置(安全手动对焦)。
- 也可按<[ ]>按钮微调对焦。



- 手动对焦时, 无法更改自动对焦框的模式或大小(📖145)。如要更改, 请先取消手动对焦模式。
- 使用数码变焦(📖63)、数码长焦附加镜(📖144)或使用电视机作为显示器(📖243)时, 可进行对焦, 但无法显示放大的区域。



- 为了更准确地对焦, 请尝试将相机安装到三脚架上以稳定相机。
- 要隐藏放大显示的区域, 按<MENU>按钮并在[📷]选项卡中将[手动对焦点放大]设为[关](📖48)。
- 要关闭半按快门按钮时的自动对焦微调功能, 按<MENU>按钮并在[📷]选项卡中将[安全手动对焦]设为[关](📖48)。

## 数码长焦附加镜

可使镜头的焦距提高约1.5x或2.0x。在变焦(包括数码变焦)至相同倍率的情况下，与仅使用相机本身变焦相比，可提高快门速度，减少相机抖动造成的影响。



- 按<MENU>按钮，在[📷]选项卡中选择[数码变焦]，然后选择所需的选项(📖48)。
- ▶ 画面将会放大，屏幕上会显示变焦倍率。



- 数码长焦附加镜不能与数码变焦(📖63)和自动对焦点放大(📖87)共同使用。



- 使用 [1.5x] 和 [2.0x] 时的焦距分别约为 42.0 - 210.0 mm 和 56.0 - 280.0 mm(以 35mm 胶片换算)。
- 将变焦杆完全移向 <[📷]>(最大长焦)，以及按照 📖63 步骤 2 中的说明拉近镜头，将被摄体放大至相同大小时，快门速度可能相同。



静止图像

短片

## 更改自动对焦框模式

可按照以下方法更改AF(自动对焦)框模式，以适合拍摄条件。



- 按<MENU>按钮，在[📷]选项卡中选择[自动对焦框]，然后选择所需的选项(📖48)。

静止图像

短片

## 智能面部优先

- 检测人物的面部并设置对焦、曝光(仅限于评价测光)和白平衡(仅限于[AWB])。
- 将相机对准被摄体后，在相机确定为主被摄体的人物面部上会显示一个白框，其他检测到的面部上则会显示灰框(最多2个)。
- 当相机检测到被摄体移动时，检测框会在一定范围内跟踪移动的被摄体。
- 半按快门按钮后，相机进行对焦的面部会显示绿框(最多9个)。



- 如果没有检测到面部或仅显示灰框(没有白框)，则半按快门按钮时，相机对焦的区域会显示绿框(最多9个)。
- 当伺服自动对焦(📖150)设为[开]时，如果没有检测到面部，则半按快门按钮时，屏幕中央会显示自动对焦框。
- 检测不到面部的例子：
  - 被摄体过远或过近
  - 被摄体过暗或过亮
  - 面部转向一侧或偏向一边，或者部分被遮挡
- 相机可能会误将人物面部以外的被摄体识别为面部。
- 如果在半按快门按钮时相机无法对焦，则不会显示自动对焦框。

静止图像

## 自由移动/中央

会显示一个自动对焦框。可实现准确对焦。

使用[自由移动]，可移动自动对焦框并调整其大小(📖147)。



- 如果在半按快门按钮时相机无法对焦，则会显示黄色的自动对焦框和[! ]。请注意，无法使用自动对焦点放大(📖87)。



- 要进行被摄体位于画面边缘或角落的构图，首先将相机对准被摄体，将其捕捉进自动对焦框中，然后持续半按快门按钮。保持半按快门按钮的同时，根据需要重新构图，然后完全按下快门按钮(对焦锁定)。

## ■ 移动自动对焦框并调整其大小(自由移动)

要更改自动对焦框的位置或大小时，请将自动对焦框模式设为[自由移动] (📖146)。



### 1 准备移动自动对焦框。

- 按<[AF-ON]>按钮。自动对焦框变为橙色。

### 2 移动自动对焦框并调整其大小。

- 转动<[转盘]>转盘以移动自动对焦框，或按<[上]><[下]><[左]><[右]>按钮进行小幅移动。
- 要使自动对焦框返回屏幕中央的原始位置，按住<[AF-ON]>按钮。
- 要缩小自动对焦框的大小，按<[MENU]>按钮。再次按该按钮，可使自动对焦框恢复到原始大小。

### 3 完成设置步骤。

- 按<[AF-ON]>按钮。



- 如果使用数码变焦(📖63)或数码长焦附加镜(📖144)或采用手动对焦模式(📖142)，自动对焦框会显示为普通尺寸。





- 也可使点测光 AE 区框随自动对焦框移动 (📖128)。

## ■ 选择要对焦的被摄体(自动跟踪对焦)



按照以下方法，选择要对焦的被摄体后进行拍摄。

### 1 选择[自动跟踪对焦]。





- 按照  145 中的步骤选择[自动跟踪对焦]。
- ▶ 屏幕中央会显示[]。









### 2 选择要对焦的被摄体。

- 对准相机，使[]处在要对焦的被摄体上，然后按<>按钮。





- ▶ 检测到被摄体时，相机会响起提示音并显示[ ]。即使被摄体移动，相机也会在一定范围内继续对其进行跟踪。
- ▶ 如果相机检测不到被摄体，会显示[]。
- 要取消跟踪，再次按<>按钮。



### 3 拍摄。

- 半按快门按钮。[ ]会变为蓝色的[]，其会在相机继续调整对焦和曝光的过程中跟踪被摄体(伺服自动对焦)( 150)。
- 完全按下快门按钮进行拍摄。
- ▶ 即使拍摄完成后，[ ]仍会显示，相机将继续跟踪被摄体。



- [伺服自动对焦](150)设为[开]且无法更改。
- 如果被摄体过小或移动过快，或者被摄体的颜色或亮度与背景之间的反差太小，则相机可能无法跟踪被摄体。
- []选项卡中的[自动对焦点放大]不可用。
- []不可用。



- 即使不按 <  > 按钮，半按快门按钮时相机也可检测出被摄体。拍摄完成后，屏幕中央会显示 []。

## ■ 使用伺服自动对焦拍摄

使用此模式时，只要半按快门按钮，相机便会持续对焦被摄体并调整曝光，因此可拍摄移动的被摄体而不会错失拍摄机会。



### 1 进行设置。

- 按<MENU>按钮，在[📷]选项卡中选择[伺服自动对焦]，然后选择[开](📖48)。

### 2 对焦。

- 半按快门按钮期间，在显示蓝色自动对焦框的位置会保持对焦和曝光。



- 在某些拍摄条件下，相机可能无法对焦。
- 在低光照条件下，半按快门按钮时可能无法激活伺服自动对焦功能(自动对焦框可能不会变为蓝色)。这种情况下，对焦和曝光会根据指定的自动对焦框模式进行设置。
- 如果无法获得足够的曝光，则快门速度和光圈值将以橙色显示。此时请先松开快门按钮，然后再次半按快门按钮。
- 无法使用自动对焦锁进行拍摄。
- [📷]选项卡中的[自动对焦点放大]不可用。
- 使用自拍(📖64)时不可用。

## 更改对焦设置

通常情况下，即使不按快门按钮，相机也会对所对准的被摄体进行持续对焦，但您也可将相机设置为仅在半按快门按钮时进行对焦。



- 按<MENU>按钮，在[]选项卡中选择[连续自动对焦]，然后选择[关](48)。

开	在半按快门按钮前，相机会持续对焦被摄体，让您不会错失突然出现的拍摄良机。
关	由于相机不进行持续对焦，因此可节省电池电量。

## 选择要对焦的人物(面部选择)

可选择特定人物的面部进行对焦，然后拍摄。



- 1 将自动对焦框设置为[智能面部优先](145)。

### 2 进入面部选择模式。

- 将相机对准人物的面部，然后按<>按钮。
- ▶ 显示[面部选择:开]后，检测为主被摄体的面部将会显示面部选择框[]。
- 即使被摄体移动，面部选择框[]也会在一定范围内对其进行跟踪。
- 如果相机检测不到面部，则不会显示[]。



### 3 选择要对焦的面部。

- 要将面部选择框 $\left[ \begin{array}{|c|} \hline \square \\ \hline \end{array} \right]$ 切换至相机检测到的另一个面部，按 $\langle \text{方向键} \rangle$ 按钮。
- 当面部选择框已经移遍所有检测到的面部时，便会显示[面部选择:关]，指定的自动对焦框模式屏幕会再次显示。

### 4 拍摄。

- 半按快门按钮。相机对焦后， $\left[ \begin{array}{|c|} \hline \square \\ \hline \end{array} \right]$ 会变为 $\left[ \begin{array}{|c|} \hline \square \\ \hline \end{array} \right]$ 。
- 完全按下快门按钮进行拍摄。

静止图像

短片

## 使用自动对焦锁拍摄

可锁定对焦。锁定对焦后，即使松开快门按钮，对焦位置也不会改变。

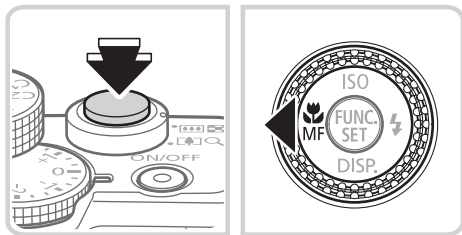

### 1 锁定对焦。

- 保持半按快门按钮，同时按 $\langle \text{方向键} \rangle$ 按钮。
- ▶ 对焦将锁定，屏幕上会显示[MF]和手动对焦指示。
- 要解除对焦锁定，再次半按住快门按钮并按 $\langle \text{方向键} \rangle$ 按钮。

### 2 进行构图并拍摄。



## 对焦点包围曝光(对焦点包围曝光模式)

每次拍摄时，相机会以下列顺序连续拍摄3张图像：以手动设置的焦距拍摄第1张图像，然后在按照预设值确定的稍远和稍近的焦距位置拍摄其余2张图像。与指定焦点之间的偏移值有3个设置级别。



### 1 选择[]。

- 按<FUNC SET>按钮，在菜单中选择[]，然后选择[]（[47](#)）。



### 2 进行设置。

- 按<MENU>按钮，然后按<◀><▶>按钮或转动<DISP>转盘调整设置。



- 仅在[]模式（[25](#)、[55](#)）时可使用对焦点包围曝光。
- 此模式下无法使用连续拍摄（[139](#)）。



- 也可按照以下操作访问步骤2中的设置屏幕：按照[142](#)步骤1的操作选择[MF]，然后按<MENU>按钮。
- 无论在[]（[65](#)）中指定的拍摄张数为多少，固定拍摄3张图像。
- 在[眨眼检测]模式（[88](#)）下，此功能仅在拍摄最后一张图像时可用。

## 开启闪光灯

可使闪光灯在每次拍摄时都闪光。有关闪光范围的详细信息，请参阅“规格” (📖301)。



### 1 升起闪光灯。

- 移动<▶⚡>开关。

### 2 进行设置。

- 按<▶>按钮，选择[⚡](按<◀><▶>按钮或转动<⚙️>转盘)，然后按<FUNC SET>按钮。
- ▶ 设置完成后，将显示[⚡]。



- 闪光灯降下时，无法通过按<▶>按钮访问设置屏幕。移动<▶⚡>开关升起闪光灯，然后进行设置。

## 使用慢速同步拍摄

选择此选项后，闪光灯会闪光，从而增强主被摄体(如人物)的亮度；同时，相机会使用较慢的快门速度拍摄，提高闪光范围之外背景的亮度。

有关闪光范围的详细信息，请参阅“规格”(301)。



### 1 升起闪光灯。

- 移动<▶⚡>开关。

### 2 进行设置。

- 按<▶>按钮，选择[⚡★](按<◀><▶>按钮或转动<⦿>转盘)，然后按<FUNC SET>按钮。
- ▶ 设置完成后，将显示[⚡★]。

### 3 拍摄。

- 即使闪光灯闪光，在快门声音尚未结束之前，也请确保主被摄体不要移动。



- 请将相机安装到三脚架上或采取其他措施将其稳固，从而防止相机抖动。此外，使用三脚架或采取其他措施稳定相机时，应将[影像稳定器模式]设为[关](160)。
- 闪光灯降下时，无法通过按<▶>按钮访问设置屏幕。移动<▶⚡>开关升起闪光灯，然后进行设置。

## 调整闪光曝光补偿

如同普通的曝光补偿(📖125)一样,可在±2的范围内,以1/3级的增减方式调整闪光曝光补偿。



- 升起闪光灯,按<▶>按钮后立即转动<⚙️>转盘选择曝光补偿量,然后按<FUNC. SET>按钮。
- ▶ 设置完成后,将显示[⚡️]。



- 如果可能出现曝光过度的情况,则当闪光灯闪光时,相机会自动调整快门速度或光圈值,以避免高光溢出,确保在最佳曝光效果下进行拍摄。但是,也可通过以下方式关闭快门速度和光圈值的自动调整:访问<MENU>(📖48),在[📷]选项卡中的[闪光灯控制]下,将[安全闪光曝光]设置为[关]。
- 也可按照以下方法配置闪光曝光补偿:在FUNC.菜单(📖47)中选择[⚡️],或者访问<MENU>(📖48),在[📷]选项卡的[闪光灯控制]中选择[闪光曝光补偿]。
- 也可按照以下方法访问[内置闪光灯功能设置]<MENU>屏幕(不适合安装选购外接闪光灯的情况)。
  - 按住<▶>按钮1秒以上。
  - 闪光灯升起时,按<▶>按钮后立即按<MENU>按钮。

## 使用闪光曝光锁拍摄

如同使用自动曝光锁(📖 126)一样，用闪光灯拍摄时，可锁定曝光。

**1** 升起闪光灯并将其设为[⚡](📖 154)。

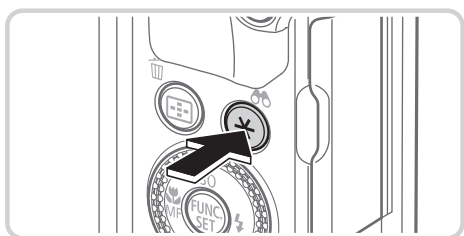

**2** 锁定闪光曝光。

- 将相机对准被摄体以进行锁定曝光拍摄，然后按<★>按钮。
- ▶ 闪光灯会闪光，显示[★]时，相机会记录下闪光输出级别。

**3** 进行构图并拍摄。

- 完成一次拍摄后，将解除闪光曝光锁定，不再显示[★]。

## 更改闪光灯的闪光时机

可按照以下方法更改闪光灯与快门同步的时机。



### 1 访问设置屏幕。

- 按<MENU>按钮，在[📷]选项卡中选择[闪光灯控制]，然后按<FUNC SET>按钮(📖48)。

### 2 进行设置。

- 选择[快门同步]，然后选择所需的选项(📖48)。

前帘同步	闪光灯在快门打开后一瞬间闪光。
后帘同步	闪光灯在快门关闭前一瞬间闪光。

## 拍摄RAW图像

RAW图像是以原始数据记录的图像，几乎不存在因相机内部的图像处理而导致的图像画质损失。可在图像画质损失最小的情况下，使用Digital Photo Professional(📖30)按需调整RAW图像。



- 按<FUNC SET>按钮，在菜单中选择[JPEG]，然后选择所需的选项(📖47)。

<b>JPEG</b>	记录JPEG图像。JPEG图像会在相机内部以最佳图像画质进行处理并压缩，以降低文件的大小。然而，压缩过程是不可逆的，这意味着图像经压缩后无法恢复到未经处理的原始状态。图像处理也可能会损失部分图像画质。
<b>RAW</b>	记录RAW图像。RAW图像是以原始数据记录的图像，几乎不存在因相机的图像处理而导致的图像画质损失。该数据无法直接在计算机上查看或打印。必须先使用附送的软件(Digital Photo Professional)将图像数据转换为普通的JPEG或TIFF文件。可在图像画质损失最小的情况下完成图像的调整。 有关分辨率和存储卡可容纳拍摄数量的详细信息，请参阅“规格”(📖301)。
<b>RAW+JPEG</b>	每次拍摄时会记录两张图像，一张RAW图像和一张JPEG图像。无需使用附送的软件即可在计算机上打印或查看JPEG图像。



- 将RAW图像(或同时记录的RAW和JPEG图像)传输到计算机时，请务必使用附送的软件(📖30)。
- 在[RAW]和[RAW+JPEG]模式下，数码变焦(📖63)、日期标记(📖67)和防红眼(📖82)功能设置为[关]。此外，也无法配置校正对比度(📖132)、我的色彩(📖137)和降噪级别(📖130)。



- JPEG图像的文件扩展名为.JPG，RAW图像的文件扩展名为.CR2。

## 更改压缩率(图像画质)

按照以下方法从两种压缩率中进行选择：[S](极精细)、[L](精细)。有关压缩率不同的图像在存储卡上可存储的张数，请参阅“规格”（301）。





## 进行设置。

- 按 <FUNC SET> 按钮，在菜单中选择 [L]，按 <MENU> 按钮，选择所需的选项（47）。

## 更改影像稳定器模式设置



- 按 <MENU> 按钮，在 [CAMERA] 选项卡上选择 [影像稳定器模式]，然后按 <◀><▶> 按钮选择所需的选项（48）。

常开	相机会根据拍摄条件自动应用最佳的影像稳定效果(智能影像稳定器)（  61）。
仅拍摄时*	仅在拍摄的瞬间才启用影像稳定器。
关	关闭影像稳定器。

\* 记录短片时，设置自动更改为[常开]。



- 如果影像稳定器无法抑制相机抖动造成的影响，请将相机安装到三脚架上或采用其他方法稳定相机。这种情况下，请将[影像稳定器模式]设为[关]。



# 5

## Tv、Av、M、C1和C2模式

拍摄更加优美精致的图像，并根据自己的拍摄风格自定义相机

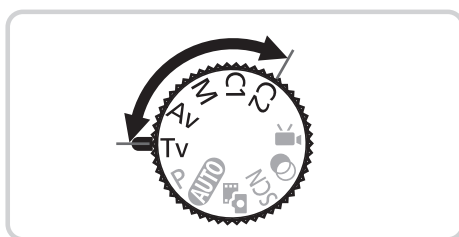

- 本章中的说明适用于相机设定为相应模式时的情况。

## 指定快门速度(<Tv>模式)

拍摄前，可按照以下方法将快门速度设置为所需的值。相机会自动调整光圈值以适合所设定的快门速度。

有关可用快门速度的详细信息，请参阅“规格” (📖301)。

### 1 进入<Tv>模式。

- 将模式转盘设置为<Tv>。



### 2 设置快门速度。

- 转动<🔧>转盘设置快门速度。



- 快门速度为1.3秒或更慢时，在拍摄下一张图像之前会有片刻延迟，因为相机要对图像进行降噪处理。
- 相机安装在三脚架上时，如果以较低的快门速度拍摄，应将[影像稳定器模式]设为[关](📖160)。
- 使用闪光灯时，最高的快门速度为1/2000秒。如果指定更快的速度，拍摄前相机会自动将其重置为1/2000秒。
- 快门速度为1.3秒或更慢时，ISO感光度为[ISO 80]且无法更改。
- 半按快门按钮时，如果光圈值以橙色显示，则表明设置偏离标准曝光。调整快门速度直至光圈值以白色显示，或使用安全偏移(📖163)。



- <Tv>：时间值
- 可将相机操作自定义为转动<🔧>转盘更改快门速度(📖168)。

## 指定光圈值(<Av>模式)

拍摄前，可按照以下方法将光圈值设置为所需的值。相机会自动调整快门速度以适合所设定的光圈值。

有关可用光圈值的详细信息，请参阅“规格”(📖301)。

### 1 进入<Av>模式。

- 将模式转盘设置为<Av>。

### 2 设置光圈值。

- 转动<🌞>转盘设置光圈值。



- 半按快门按钮时，如果快门速度以橙色显示，则表明设置偏离标准曝光。调整光圈值直至快门速度以白色显示，或使用安全偏移(请参阅下文)。



- <Av>：光圈值（镜头内虹膜光圈开口的大小）
- 在<Tv>和<Av>模式下，为避免发生曝光问题，可将相机设置为自动调整快门速度或光圈值，即使在无法获得标准曝光时，也可通过该设置自动调整快门速度或光圈值。按<MENU>按钮，在[📷]选项卡中将[安全偏移]设为[开] (📖48)。但是，闪光灯闪光时，安全偏移功能会被关闭。
- 可将相机操作自定义为转动<🌞>转盘更改光圈值 (📖168)。

## 指定快门速度和光圈值(<M>模式)

拍摄前，可按照以下步骤将快门速度和光圈值设置为所需的值，从而获得理想的曝光。

有关可用快门速度和光圈值的详细信息，请参阅“规格” (📖301)。

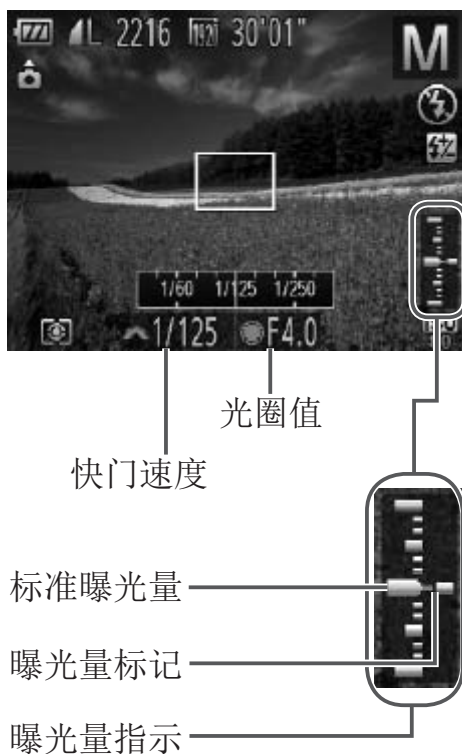

### 1 进入<M>模式。

- 将模式转盘设置为<M>。

### 2 进行设置。

- 转动<🔧>转盘设置快门速度，转动<🔴>转盘设置光圈值。
- ▶ 根据所指定的值，曝光量指示上会显示曝光量标记，用于与标准曝光量进行比较。
- ▶ 当与标准曝光的差异超过2级时，曝光量标记将以橙色显示。半按快门按钮时，右下角会以橙色显示“-2”或“+2”。



- 设置快门速度或光圈值后，如果调整变焦或重新构图拍摄，曝光量可能会发生更改。
- 根据所指定的快门速度或光圈值，屏幕亮度可能改变。但是，闪光灯升起且模式设置为[🔴]时，屏幕亮度将保持不变。
- 要使快门速度和光圈值自动调整以获得标准曝光，请在半按快门按钮的同时按<✖>按钮。注意，在某些设置下，可能无法实现标准曝光。
- 快门速度为1.3秒或更慢时，ISO感光度为[ISO 80]且无法更改。



- <M>：手动
- 标准曝光根据所指定的测光方式计算 (📖127)。
- 可自定义相机操作，以实现转动 <🔴> 转盘来调整快门速度、转动 <⚙️> 转盘来调整光圈值 (📖168)。

静止图像

## 调整闪光输出

在<M>模式下，可从3个闪光级别中进行选择。

### 1 进入<M>模式。

- 将模式转盘设置为<M>。

### 2 进行设置。

- 升起闪光灯，按<▶>按钮后立即转动 <⚙️>转盘选择闪光级别，然后按<FUNC SET>按钮。
- ▶ 设置完成后，将显示[🔴]。



- 也可按照以下方法设置闪光级别：在FUNC.菜单(📖47)中选择[🔴]，或访问<MENU>(📖48)并在[📷]选项卡中的[闪光灯控制]中选择[闪光输出]。
- 在<Tv>或<Av>模式下，可按以下方法设置闪光级别：访问<MENU>(📖48)，在[📷]选项卡中选择[闪光灯控制]，然后将[闪光模式]设置为[手动]。
- 也可按照以下方法访问[内置闪光灯功能设置]<MENU>屏幕(相机上安装了外接闪光灯(选购)的情况除外)。
  - 按住<▶>按钮1秒以上。
  - 闪光灯升起时，按<▶>按钮后立即按<MENU>按钮。

## 自定义显示信息

在拍摄显示中按下<▼>按钮后，可设置自定义显示的数量(📖46)以及各种显示模式下要显示的信息。



### 1 访问设置屏幕。

- 按<MENU>按钮，在[📷]选项卡中选择[自定义显示信息]，然后按<FUNC SET>按钮(📖48)。

### 2 选择[液晶屏/取景器]。

- 按<▼>按钮后，按<▲><▼><◀><▶>按钮或转动<🌀>转盘，然后按<FUNC SET>按钮配置自定义显示[1]、[2]或[3]。
- 要关闭自定义显示，按<FUNC SET>按钮将[🚫]添加至[1]、[2]或[3]。
- 请注意，[🚫]无法应用至当前使用的[液晶屏/取景器]自定义显示中。

### 3 进行设置。

- 按<▲><▼><◀><▶>按钮或转动<🌀>转盘选择项目，然后按<FUNC SET>按钮。选择为要显示的项目将以[✓]标记。
- ▶ 所选择的项目(以[✓]标记)将包含在显示中。

拍摄信息	显示拍摄信息(📖284)。
网格线	显示参考网格线。
电子水准仪	显示电子水准仪(📖86)。
柱状图	在<P>、<Tv>、<Av>和<M>模式下显示柱状图(📖176)。



- 如果半按快门按钮从自定义显示设置屏幕返回拍摄屏幕，所作的设置将不会保存。
- 也可指定以灰色显示的项目，但在某些拍摄模式下，可能不会显示这些项目。



- 拍摄的图像中不会记录网格线。

## 将功能指定到电子转盘和控制转盘

可按照拍摄模式将常用功能指定到电子转盘和控制转盘。



### 1 访问设置屏幕。

- 按 <MENU> 按钮，在 [📷] 选项卡中选择 [设置功能]，然后按 <FUNC SET> 按钮 (📖48)。

### 2 进行设置。

- 按 <◀><▶> 按钮选择项目。
- 要进行设置，按 <▲><▼> 按钮，选择项目 (按 <▲><▼><◀><▶> 按钮或转动 <🌀> 转盘)，然后转动 <☀️> 转盘更改功能。

## 可指定的功能

根据拍摄模式的不同，可指定到电子转盘和控制转盘的功能不同。在设置屏幕中，可将纵横比切换(📖80)、校正对比度(📖132)、白平衡校正(📖135)或逐级变焦(📖141)指定到下表内以★表示的模式中。

项目		拍摄模式			
		M	Av	Tv	P
电子转盘1	☀️	Tv	Av	Tv	★
	🌀	Av、★	★	★	★
电子转盘2	☀️	Av	Av	Tv	★
	🌀	Tv、★	★	★	★
控制转盘	☀️	★	★	★	★
	🌀	Av、Tv	Av	Tv	★

- <Av>: 光圈值(📖163); <Tv>: 快门速度(📖162)
- 将多个功能指定到 <🌀> 转盘时，可按 <👁️> 按钮进行切换。



## 将功能指定到<S>按钮



### 1 访问设置屏幕。

- 按<MENU>按钮，在[📷]选项卡中选择[设置快捷按钮]，然后按<FUNC SET>按钮(📖48)。

### 2 进行设置。

- 按<▲><▼><◀><▶>按钮或转动<🌀>转盘选择要指定的功能，然后按<FUNC SET>按钮。

### 3 根据需要使用指定的功能。

- 按<S>按钮激活指定的功能。



- 要恢复默认设置，选择[📷]。
- 带有[🚫]的图标表示该功能在当前拍摄模式下或当前功能条件下不可用。
- 使用[📷1]或[📷2]功能时，每次按<S>按钮均会记录白平衡数据(📖135)，白平衡设置也会更改为[📷1]或[📷2]。
- 使用[AFL]功能时，每次按<S>按钮均会调整并锁定对焦，且屏幕上会显示[AFL]。
- 使用[📷z]功能时如果按<S>按钮，将会关闭屏幕显示。要恢复显示，请执行以下任一操作。
  - 按电源按钮以外的任何按钮
  - 以另一方向握持相机
  - 升起和降下闪光灯

## 保存拍摄设置

可将常用的拍摄模式及所配置的功能设置进行保存以备再次使用。要在日后访问所保存的设置，仅需将模式转盘转动至<C1>或<C2>。即使切换拍摄模式或关闭相机，在通常情况下会被取消的设置(例如自拍设置等)通过这种方式也会得到保存。

### ■ 可保存的设置

- 拍摄模式(<P>、<Tv>、<Av>和<M>)
- <P>、<Tv>、<Av>或<M>模式下设置的项目(📖125 - 164)
- 拍摄菜单设置
- 变焦位置
- 手动对焦位置(📖142)
- 我的菜单设置(📖171)

**1** 进入要保存其设置的拍摄模式，然后根据需要进行更改设置。

**2** 进行设置。

- 按<MENU>按钮，在[📷]选项卡中选择[保存设置]，然后按<FUNC SET>按钮。

**3** 保存设置。

- 按<◀><▶>按钮或转动<🌀>转盘选择目的，然后按<FUNC SET>按钮。





- 要编辑已保存的设置(不能在这些设置所在的拍摄模式下执行), 选择<C1>或<C2>, 更改设置, 然后重复步骤2 - 3的操作。这些设置细节不会应用到其他拍摄模式。



- 要清除保存到<C1>或<C2>的信息并恢复默认值, 请将模式转盘转至<C1>或<C2>并选择[重设全部设置](231)。

静止图像

短片

## 保存常用的拍摄菜单(我的菜单)

可将常用的拍摄菜单保存为[★]选项卡内的菜单(最多5个), 因此可在一个屏幕中快速访问这些项目。



### 1 访问设置屏幕。

- 按<MENU>按钮, 在[★]选项卡中选择[我的菜单设置], 然后按<FUNC. SET>按钮(48)。



### 2 进行设置。

- 按<▲><▼>按钮或转动<DISP.>转盘选择[选择选项], 然后按<FUNC. SET>按钮。
- 按<▲><▼>按钮或转动<DISP.>转盘选择要保存的菜单(最多5个), 然后按<FUNC. SET>按钮。
- ▶ 将显示[✓]。
- 要取消保存, 按<FUNC. SET>按钮。将不再显示[✓]。
- 按<MENU>按钮。



### 3 根据需要重新排列菜单列表顺序。

- 按<▲><▼>按钮或转动<●>转盘选择[排序]，然后按<FUNC SET>按钮。
- 按<▲><▼>按钮或转动<●>转盘选择要移动的菜单，然后按<FUNC SET>按钮。
- 按<▲><▼>按钮或转动<●>转盘更改显示顺序，然后按<FUNC SET>按钮。
- 按<MENU>按钮。



- 在步骤2中，也可指定以灰色显示的项目，但在某些拍摄模式下可能无法使用。



- 要在拍摄模式下按 <MENU> 按钮后可立即访问我的菜单，选择 [从我的菜单显示]，然后按 <◀><▶> 按钮选择 [是]。

# 6

## 播放模式

以多种有趣的方式观看、浏览或编辑所拍摄的图像

- 要准备在相机上执行这些操作，按<>按钮进入播放模式。

- ⓘ • 更改过文件名的图像、曾在计算机上编辑过的图像或使用其他相机拍摄的图像，可能无法播放或编辑。

# 观看

拍摄图像或短片后，可按照以下方法在屏幕上进行观看。

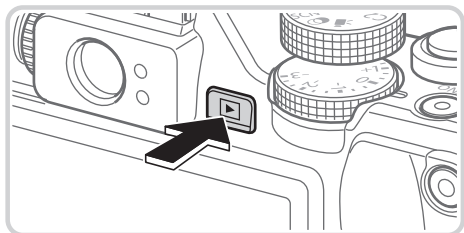

## 1 进入播放模式。

- 按<▶>按钮。
- ▶ 将显示最后拍摄的图像。



## 2 浏览图像。

- 要观看上一张图像，按<◀>按钮或逆时针转动<⦿>转盘。要观看下一张图像，按<▶>按钮或顺时针转动<⦿>转盘。
- 按住<◀><▶>按钮可快速浏览图像。



- 要访问滚动显示模式，快速转动<⦿>转盘。在此模式下，可转动<⦿>转盘浏览图像。
- 要返回单张图像显示，按<FUNC SET>按钮。
- 要浏览按拍摄日期分组的图像，在滚动显示模式下按<▲><▼>按钮。



- 短片以[SET 图标]图标为标志。要播放短片，请转至步骤3。



音量

### 3 播放短片。

- 要开始播放，按<FUNC SET>按钮访问短片控制面板，选择[▶](播放)(按<◀><▶>按钮或转动<转盘>转盘)，然后再次按<FUNC SET>按钮。

### 4 调整音量。

- 按<▲><▼>按钮调整音量。

### 5 暂停播放。

- 要暂停或恢复播放，按<FUNC SET>按钮。
- ▶ 短片播放完毕后，将显示[SET]。



- 要从播放模式切换到拍摄模式，半按快门按钮。
- 要关闭滚动显示，按<MENU>按钮，在[▶]选项卡中选择[滚动显示]，然后选择[关]。
- 如果要在进入播放模式后显示最后拍摄的图像，可按<MENU>按钮，在[▶]选项卡中选择[返回]，然后选择[上一拍摄图像]。
- 要更改图像之间的切换效果，按<MENU>按钮，在[▶]选项卡中选择[切换效果]，然后按<◀><▶>按钮选择效果。

## 切换显示模式

按<▼>按钮可查看屏幕上显示的其他信息，也可隐藏这些信息。有关这些显示信息的详情，请参阅📖286。



\*短片时不显示。



- 也可在刚拍摄后图像还显示时立即按<▼>按钮来切换显示模式。但是，“简单信息显示”不可用。要更改初始显示模式，按<MENU>按钮，在[📷]选项卡中选择[查看信息](📖91)。

## 曝光过度警告(针对图像中的高光区域)

在详细信息显示屏幕上，图像中曝光过度的高光区域会闪烁。

## 柱状图

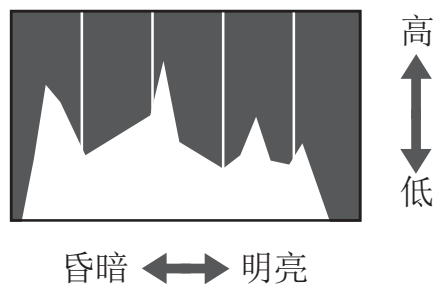

- 详细信息显示屏幕(参见上文)中的图表称为柱状图，显示了图像亮度的分布。水平轴表示亮度的程度，垂直轴表示图像在每个亮度级别上的分布。查看该柱状图可检查曝光情况。
- 在拍摄时也可访问柱状图(📖166、284)。



## RGB柱状图



RGB柱状图

- 要查看RGB柱状图，在详细信息显示状态下按<▲>按钮。RGB柱状图会显示图像中红、绿、蓝3色的分布。水平轴表示红、绿、蓝3色的亮度，垂直轴表示图像在每个亮度级别上的分布。查看该柱状图可检查图像的色彩特性。
- 再次按<▲>按钮可返回至详细信息显示。

## 查看在面部识别功能中检测到的人物

将相机切换为简单信息显示模式(📖 176)后，如果相机检测到在面部识别(📖 69)中注册的人物，将会显示这些人物的姓名(最多5个)。



### 切换至简单信息显示模式并查看。

- 反复按<▼>按钮直至激活简单信息显示，然后按<◀><▶>按钮选择图像。
- 将显示检测到的人物的姓名。







- 如果不想将姓名显示在使用面部识别功能拍摄的图像上，可按<MENU>按钮，在 [📺] 选项卡中选择 [面部识别信息]，然后将 [姓名显示] 设为 [关]。

## 观看短片摘要模式下创建的短片





可按照以下方法，观看在[]模式(📖94)下拍摄静止图像时自动拍摄的日记短片。



### 1 选择图像。

- []模式下拍摄的静止图像以 []图标标示。
- 选择标示 [] 的静止图像，然后按  按钮。

### 2 播放短片。

- 屏幕上显示[播放  短片?]后，按   按钮或转动  转盘选择[确定]，然后按  按钮。
- ▶ 将从开头播放拍摄静止图像时自动记录的日记短片。



- 在 [] 模式下创建的短片也可按日期来观看 (📖185)。
- 相机的信息显示处于关闭状态时 (📖176)，[] 显示片刻后便会消失。

## 查看对焦点

要查看图像的对焦点，可放大拍摄时处于自动对焦框内的图像区域。

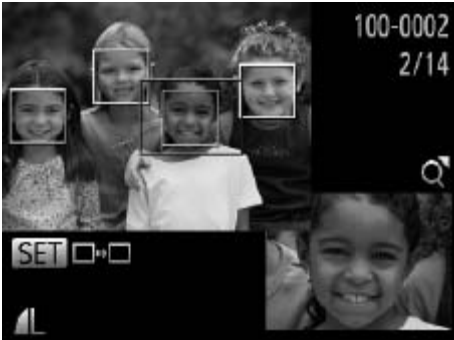

### 1 访问查看对焦点屏幕。

- 按<▼>按钮(📖176)。
- ▶ 设置对焦后自动对焦框的位置上将显示白框。
- ▶ 在播放模式下，随后检测到的面部上会显示灰框。
- ▶ 橙框内的图像部分将被放大。

### 2 切换检测框。

- 将变焦杆向<Q>一侧移动一次。
- ▶ 将显示左图中的屏幕。
- 存在多个检测框时，要切换至不同的检测框，按<FUNC SET>按钮。

### 3 放大或缩小，或查看图像的其他区域。

- 查看对焦点时，可使用变焦杆进行放大或缩小。按<▲><▼><◀><▶>按钮调整显示位置。
- 按<MENU>按钮可恢复至步骤1中原先的显示。

## 通过索引显示功能定位图像

通过索引显示多张图像，可快速找到要查找的图像。

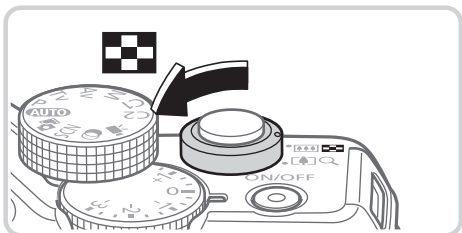

### 1 通过索引显示图像。

- 将变焦杆移向<☒>一侧可通过索引方式显示图像。再次移动变焦杆，会增加所显示图像的数量。
- 要减少显示图像的数量，将变焦杆移向<Q>一侧。每移动一次变焦杆，图像的数量都会减少。

### 2 选择图像。

- 转动<⦿>转盘滚动显示图像。
- 按<▲><▼><◀><▶>按钮选择图像。
- ▶ 所选图像上会显示橙框。
- 按<FUNC. SET>按钮以单张图像显示查看所选的图像。

静止图像

短片

## 查找符合指定条件的图像

按照指定条件筛选显示图像，在储存有大量图像的存储卡上快速找到所需图像。也可一次性保护(📖192)或删除(📖196)这些图像。

★ 收藏图像	显示收藏图像(📖202)。
🕒 拍摄日期跳转	显示指定日期拍摄的图像。
📁 我的类别	显示按类别筛选的图像(📖203)。
📷 静止图像/短片	显示静止图像、短片或在[📷]模式(📖94)下拍摄的短片。
😊 姓名	显示已注册人物的图像(📖69)。

静止图像

短片

### 按[★]、[🕒]、[📁]或[📷]筛选显示



#### 1 选择用于图像显示或图像定位的第一个条件。

- 在单张图像显示状态下，按<📷>按钮，然后按<▲><▼>按钮选择显示筛选条件。
- 选择[★]时，可通过按<◀><▶>按钮只观看符合此条件的图像。要对符合该条件的所有图像一起执行操作，按<FUNC/SET>按钮并转至步骤3。

## 2 选择第二个条件并查看找到的图像。

- 按<◀><▶>按钮选择另一个条件。转动<⦿>转盘，即可观看同时符合第一个和第二个条件的图像。
- 要取消此模式，按<MENU>按钮。
- 要切换至筛选图像显示，按<FUNC SET>按钮后跳转至步骤3。



## 3 观看筛选的图像。

- 符合筛选条件的图像将显示在黄框内。如要仅观看这些图像，按<◀><▶>按钮或转动<⦿>转盘。
- 要退出筛选图像显示，按<🔍>按钮，然后在显示[已取消图像搜索]后按<FUNC SET>按钮。



- 如果相机未检测到符合某些筛选条件的图像，则这些筛选条件不可用。





- 观看筛选图像 (步骤 3) 的选项包括“通过索引显示功能定位图像” (📖180)、“观看幻灯片” (📖190) 和“放大显示图像” (📖189)。可在执行“保护图像” (📖192)、“删除全部图像” (📖197)、“添加图像至打印列表 (DPOF)” (📖264) 或“将图像添加至相册” (📖268) 操作时选择 [选择搜索到的全部图像]，一次性保护、删除或打印找到的所有图像或全部添加至相册。
- 但是，如果重新分类图像 (📖203) 或编辑图像并另存为新图像 (📖206 - 214)，则会显示信息，筛选图像显示结束。

## 按[]筛选显示



### 1 选择[]。

- 按照📖181 - 182步骤1 - 2的操作选择[]，然后按<>按钮。

### 2 选择人物。

- 按<><><><>按钮选择人物，然后按<>按钮。

### 3 观看筛选的图像。

- 按照📖182步骤3的操作观看图像。

❗ • 注册人物(📖69)前，[]不可用。

## 使用电子转盘进行跳转

通过根据指定的条件筛选图像显示，来使用电子转盘在所需的图像间快速地查找和跳转。

 跳转到收藏图像	显示收藏图像(📖202)。
 拍摄日期跳转	跳转至按拍摄日期分组的各图像组中的第一张图像。
 10张图像跳转	一次跳转10张图像。
 100张图像跳转	一次跳转100张图像。



### 1 选择条件。

- 在单张图像显示状态下，转动<🌅>转盘，然后按<▲><▼>按钮选择条件(或跳转方式)。

### 2 观看符合指定条件的图像，或根据指定数量进行跳转。

- 转动<🌅>转盘可仅观看符合指定条件的图像或根据指定图像数量向前或向后跳转。
- 要取消此模式，按<MENU>按钮。



- 在索引显示状态下浏览图像时，如果转动<🌅>转盘，将会按照在单张图像显示状态下选择的跳转方式跳转至上一张或下一张图像。但是，如果选择了[🔍10]或[🔍100]，跳转方式将切换至[🕒]。



## 观看短片摘要模式下创建的短片

在[]模式(📖94)下创建的短片可按日期来观看。



### 1 选择短片。

- 按<MENU>按钮，在[]选项卡中选择[短片摘要播放]，然后选择日期。

### 2 播放短片。



- 按<>按钮开始播放。

## 逐张观看编组内的图像



在[]模式(📖116)下拍摄的编组图像通常会整组显示，但也可逐张观看。



### 1 选择图像组。

- 按<◀>>▶>按钮或转动<>转盘选择标记[]的图像，然后按<>按钮。

### 2 逐张观看编组内的图像。

- 按<◀>>▶>按钮或转动<>转盘将仅显示编组内的图像。
- 按<>按钮将显示[显示全部图像]。按<>取消编组播放。



- 在编组播放(上述步骤2)时,可快速浏览图像“通过索引显示功能定位图像”(📖180)及放大图像“放大显示图像”(📖189)。可在执行“保护图像”(📖192)、“删除全部图像”(📖197)、“添加图像至打印列表(DPOF)”(📖264)或“将图像添加至相册”(📖268)操作时选择[组内的全部图像],一次性保护、删除或打印编组内的所有图像或将其加入至相册。
- 要解除图像的编组以进行逐张观看,按<MENU>按钮,在[▶]选项卡中选择[编组图像],然后选择[关](📖48)。但是,在逐张播放过程中无法解除图像的编组。

# 编辑面部识别信息

如果在播放过程中注意到某个姓名不正确，可进行更改或删除。  
但是，无法为面部识别没有检测到的人物(姓名未显示)以及姓名已删除的人物添加姓名。

## 更改姓名



### 1 访问设置屏幕。

- 按<MENU>按钮，然后在[▶]选项卡(📖48)中选择[面部识别信息]。
- 按<▲><▼>按钮或转动<⦿>转盘选择[编辑识别信息]，然后按<FUNC SET>按钮。

### 2 选择图像。

- 按照📖177的步骤选择图像，然后按<FUNC SET>按钮。
- 所选面部上会显示橙框。图像中显示多个姓名时，按<◀><▶>按钮或转动<⦿>转盘选择要更改的姓名，然后按<FUNC SET>按钮。



### 3 选择要编辑的项目。







- 按<▲><▼><◀><▶>按钮或转动<⦿>转盘选择[覆盖]，然后按<FUNC SET>按钮。



#### 4 选择要覆盖的人物姓名。

- 按照  76 步骤 2 的操作选择要覆盖的人物的姓名。

#### ■ 删除姓名

- 按照  187 步骤 3 的操作选择[删除]，然后按  按钮。
- 屏幕上显示[删除?]后，按   按钮或转动  转盘选择[确定]，然后按  按钮。

### 放大显示图像

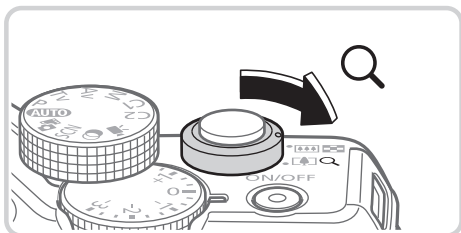

显示区域的大概位置

#### 1 放大图像。

- 将变焦杆移向<Q>一侧将拉近并放大图像。持续按住变焦杆，可不断放大图像，最多可放大至约10倍。
- 要缩小图像，将变焦杆移向<📐>一侧。将其持续按住，将返回单张图像显示。

#### 2 根据需要移动显示位置并切换图像。

- 要移动显示位置，按<▲><▼><◀><▶>按钮。
- 要在缩放显示时切换至其他图像，转动<🎞️>转盘。



- 按 <MENU> 按钮，可从放大显示返回单张图像显示。

## 观看幻灯片

按照以下方法自动播放存储卡中的图像。



### 1 访问设置屏幕。

- 按 <MENU> 按钮，然后在 [▶] 选项卡 (📖48) 中选择 [幻灯片播放]。

### 2 进行设置。

- 选择要配置的菜单项目，然后选择所需的选项 (📖48)。

### 3 开始自动播放。

- 按 <▲><▼> 按钮或转动 <⦿> 转盘选择 [启动]，然后按 <FUNC SET> 按钮。
- ▶ 显示 [导入图像] 数秒钟后，将开始播放幻灯片。
- 按 <MENU> 按钮停止幻灯片播放。



- 幻灯片播放过程中，会关闭相机的节电功能 (📖42)。



- 要暂停或恢复幻灯片播放，按 <FUNC SET> 按钮。
- 在播放过程中，按 <◀><▶> 按钮或转动 <⦿> 转盘可切换至其他图像。要快进或快退，按住 <◀><▶> 按钮。
- 在 [效果] 中选择 [气泡] 时，无法更改 [播放时间]。
- 在单张图像显示状态下，按住 <FUNC SET> 按钮，然后立即按 <S> 按钮也可开始幻灯片播放。

## 自动播放相似图像(关联播放)

相机会基于当前的图像提供4张相似的备选图像，如果从中选择1张，相机则会再选择显示4张图像，让您享受意想不到的播放顺序带来的乐趣。建议在多种场景下拍摄了多张图像后使用此功能。



### 1 选择关联播放。

- 按<MENU>按钮，在[▶]选项卡中选择[关联播放]，然后按<FUNC SET>按钮(📖48)。
- ▶ 将显示4张备选图像。



### 2 选择图像。

- 按<▲><▼><◀><▶>按钮选择下一张要观看的图像。
- ▶ 选择的图像会显示在屏幕中央，周围会显示下一组4张备选图像。
- 要全屏显示中央的图像，按<FUNC SET>按钮。要恢复到原来的显示，再次按<FUNC SET>按钮。
- 按<MENU>按钮可恢复单张图像显示。



- 关联播放的对象仅为使用本相机拍摄的静止图像。
- 关联播放在以下情况下不可用：
  - 使用本相机拍摄的图像不足50张
  - 当前显示的图像不受支持
  - 在筛选显示(📖181)中显示图像时
  - 编组播放(📖185)时

# 保护图像

可保护重要图像，以免被相机意外删除(📖196、197)。

## 选择一种选择方式



### 1 访问设置屏幕。

- 按<MENU>按钮，在[▶]选项卡(📖48)中选择[保护]。



### 2 选择一种选择方式。

- 根据需要选择菜单项目和设置(📖48)。
- 要返回菜单屏幕，按<MENU>按钮。



- 如果格式化存储卡(📖223、224)，则存储卡上受保护的图像将被删除。



- 使用相机的删除功能无法删除受保护的图像。要以此方式删除这些图像，首先取消保护。



## 逐张选择图像

### 1 选择[选择图像]。

- 按照上述步骤2的操作选择[选择图像]，然后按<FUNC SET>按钮。



### 2 选择图像。

- 按<◀><▶>按钮或转动<转盘>选择图像，然后按<FUNC SET>按钮。将显示[🔑]。
- 要取消选择，再次按<FUNC SET>按钮。将不再显示[🔑]。
- 重复此步骤指定其他图像。

### 3 保护图像。

- 按<MENU>按钮。将显示确认信息。
- 按<◀><▶>按钮或转动<转盘>选择[确定]，然后按<FUNC SET>按钮。



- 在完成步骤3的设置前，如果切换至拍摄模式或关闭相机，图像将不会被保护。

## 选择图像范围

### 1 选择[选择图像范围]。

- 按照 192 步骤 2 的操作选择 [选择图像范围]，然后按  $\langle \text{FUNC SET} \rangle$  按钮。



### 2 选择第一张图像。

- 按  $\langle \text{FUNC SET} \rangle$  按钮。



- 按  $\langle \blacktriangleleft \rangle \langle \blacktriangleright \rangle$  按钮或转动  $\langle \text{DISK} \rangle$  转盘选择图像，然后按  $\langle \text{FUNC SET} \rangle$  按钮。

### 3 选择最后一张图像。

- 按  $\langle \blacktriangleright \rangle$  按钮选择 [最后一张图像]，然后按  $\langle \text{FUNC SET} \rangle$  按钮。

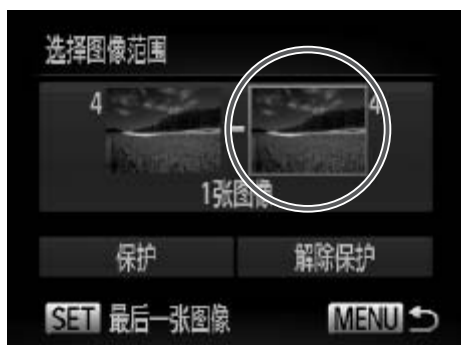

- 按  $\langle \blacktriangleleft \rangle \langle \blacktriangleright \rangle$  按钮或转动  $\langle \text{DISK} \rangle$  转盘选择图像，然后按  $\langle \text{FUNC SET} \rangle$  按钮。

- 无法将第一张图像之前的图像选择为最后一张图像。





## 4 保护图像。

- 按<▼>按钮选择[保护]，然后按<FUNC. SET>按钮。



- 当显示上述步骤 2 和 3 中上方的屏幕时，转动<DISP.>转盘，也可选择第一张或最后一张图像。

## 一次指定所有图像

### 1 选择[选择全部图像]。

- 按照 192 步骤 2 的操作选择[选择全部图像]，然后按<FUNC. SET>按钮。

### 2 保护图像。

- 按<▲><▼>按钮或转动<DISP.>转盘选择[保护]，然后按<FUNC. SET>按钮。



- 要取消对整组图像的保护，在“选择图像范围”的步骤 4 或“一次指定所有图像”的步骤 2 中选择[解除保护]。

# 删除图像

可逐张选择并删除不需要的图像。由于删除的图像无法恢复，因此删除图像时请务必谨慎。但是，受保护的图像(📖192)无法删除。

## 1 选择要删除的图像。

- 按<◀><▶>按钮或转动<🎞️>转盘选择图像。

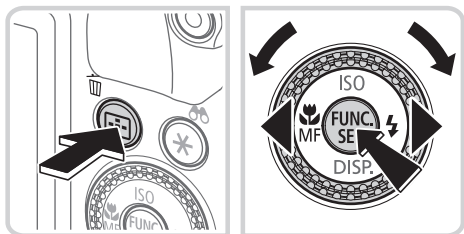

## 2 删除图像。

- 按<🗑️>按钮。
- 屏幕上显示[删除?]后，按<◀><▶>按钮或转动<🎞️>转盘选择[删除]，然后按<FUNC SET>按钮。
- ▶ 当前图像已删除。
- 要取消删除，按<◀><▶>按钮或转动<🎞️>转盘选择[取消]，然后按<FUNC SET>按钮。



- 显示 [RAW+JPEG] 图像时按 <🗑️> 按钮，即可选择 [RAW 删除]、[JPEG 删除] 或 [RAW + JPEG 删除] 等删除方法。

## 删除全部图像

可将全部图像一次删除。由于删除的图像无法恢复，因此删除图像时请务必谨慎。但是，受保护的图像(📖192)无法删除。

### 选择一种选择方式



### 逐张选择图像



#### 1 访问设置屏幕。

- 按<MENU>按钮，然后在[▶]选项卡(📖48)中选择[删除]。

#### 2 选择一种选择方式。

- 根据需要选择菜单项目和设置(📖48)。
- 要返回菜单屏幕，按<MENU>按钮。

#### 1 选择[选择图像]。

- 按照上述步骤2的操作选择[选择图像]，然后按<FUNC SET>按钮。

#### 2 选择图像。

- 按照📖193步骤2的操作选择图像后，将显示[✓]。
- 要取消选择，再次按<FUNC SET>按钮。将不再显示[✓]。
- 重复此步骤指定其他图像。



### 选择图像范围



### 3 删除图像。

- 按<MENU>按钮。将显示确认信息。
- 按<◀><▶>按钮或转动<⦿>转盘选择[确定]，然后按<FUNC SET>按钮。

### 1 选择[选择图像范围]。

- 按照“选择一种选择方式” (📖 197)步骤2的操作选择[选择图像范围]，然后按<FUNC SET>按钮。

### 2 选择图像。



- 按照📖 194步骤2 - 3的操作指定图像。

### 3 删除图像。





- 按<▼>按钮选择[删除]，然后按<FUNC SET>按钮。

## ■ 一次指定所有图像

### 1 选择[选择全部图像]。

- 按照“选择一种选择方式”（ 197）步骤2的操作选择[选择全部图像]，然后按<>按钮。

### 2 删除图像。

- 按<><>按钮或转动<>转盘选择[确定]，然后按<>按钮。



# 旋转图像

按照以下方法更改图像的方向并进行保存。



## 1 选择[旋转]。

- 按<MENU>按钮，在[▶]选项卡(📖48)中选择[旋转]。



## 2 旋转图像。

- 按<◀><▶>按钮或转动<⦿>转盘选择图像。
- 每按一次<FUNC/SET>按钮，图像旋转90°。
- 要返回菜单屏幕，按<MENU>按钮。



- 图像画质设置为[F1920]或[F1280]的短片无法旋转。
- [横竖画面转换]设为[关](📖201)时无法旋转。



## 关闭横竖画面转换功能

横竖画面转换功能开启时，相机会自动旋转竖向拍摄的图像，使得这些图像垂直显示，可按照以下步骤关闭该功能。



- 按<MENU>按钮，在[▶]选项卡中选择[横竖画面转换]，然后选择[关]([48](#))。



- 如果[横竖画面转换]设为[关]，图像将无法旋转([200](#))。此外，旋转过的图像会以原来的方向显示。
- 在关联播放([191](#))模式下，即使[横竖画面转换]设为[关]，竖向拍摄的图像仍然会垂直显示，旋转过的图像则会以旋转后的方向显示。

# 图像类别

可将图像标记为收藏图像或指定到我的类别(📖203)组中。在筛选回放中选择某个类别，便可对该类别中的所有图像执行以下操作：

- 观看(📖174)、观看幻灯片(📖190)、保护图像(📖192)、删除图像(📖196)、添加图像至打印列表(DPOF)(📖264)、将图像添加至相册(📖268)

静止图像

短片

## 标记为收藏图像



### 1 选择[收藏图像]。

- 按<MENU>按钮，在[▶]选项卡(📖48)中选择[收藏图像]。



### 2 选择图像。

- 按<◀><▶>按钮或转动<⦿>转盘选择图像，然后按<FUNC SET>按钮。将显示[★]。
- 要取消图像的收藏标记，再次按<FUNC SET>按钮。将不再显示[★]。
- 重复此步骤选择其他图像。

### 3 完成设置步骤。

- 按<MENU>按钮。将显示确认信息。
- 按<◀><▶>按钮或转动<⦿>转盘选择[确定]，然后按<FUNC SET>按钮。



- 在完成步骤3的设置前，如果切换至拍摄模式或关闭相机，则无法将图像标记为收藏图像。



- 将收藏图像传输至运行 Windows 7 或 Windows Vista 的计算机后，图像会被评为 3 星级 (★★★☆☆)。(不适用于短片或 RAW 图像。)

静止图像

短片

## 按类别整理图像(我的类别)

可按类别整理图像。请注意，相机在拍摄时会根据拍摄条件自动分类图像。

: 检测到面部的图像或者使用[]或[]模式拍摄的图像。

: <AUTO>模式时判断为[]、[]或[]的图像，或者使用[]模式拍摄的图像。

: 使用[]、[]或[]模式拍摄的图像。

### 选择一种选择方式



#### 1 访问设置屏幕。

- 按<MENU>按钮，然后在[]选项卡(📖48)中选择[我的类别]。



#### 2 选择一种选择方式。

- 根据需要选择菜单项目和设置(📖48)。
- 要返回菜单屏幕，按<MENU>按钮。

## 逐张选择图像

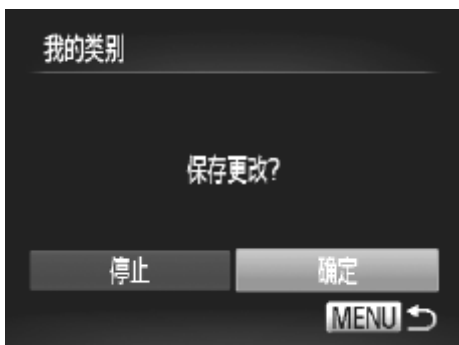

### 1 选择[选择图像]。

- 按照📖203步骤2的操作选择[选择图像]，然后按<FUNC SET>按钮。

### 2 选择图像。

- 按<◀><▶>按钮或转动<🌀>转盘选择图像。

### 3 选择类别。

- 按<▲><▼>按钮选择类别，然后按<FUNC SET>按钮。将显示[✓]。
- 要取消选择，再次按<FUNC SET>按钮。将不再显示[✓]。
- 重复此步骤选择其他图像。

### 4 完成设置步骤。

- 按<MENU>按钮。将显示确认信息。按<◀><▶>按钮或转动<🌀>转盘选择[确定]，然后按<FUNC SET>按钮。



- 在完成步骤4的设置前，如果切换至拍摄模式或关闭相机，则无法将图像指定到类别。

## 选择图像范围





### 1 选择[选择图像范围]。

- 按照 203 步骤 2 的操作选择 [选择图像范围]，然后按  按钮。



### 2 选择图像。

- 按照 194 步骤 2 - 3 的操作指定图像。

### 3 选择类别。

- 按  按钮选择图像类型，然后按   按钮或转动  转盘选择类别。

### 4 完成设置步骤。

- 按  按钮选择 [选择]，然后按  按钮。



- 在步骤 4 中选择 [取消选择]，即可取消对 [选择图像范围] 类别内所有图像所进行的选择。

- ❗ 仅在存储卡有足够的可用空间时，才可执行图像编辑(📖 206 - 211)。

### 调整图像尺寸

以更低的分辨率保存图像的副本。



#### 1 选择[调整尺寸]。

- 按<MENU>按钮，在[▶]选项卡(📖 48)中选择[调整尺寸]。

#### 2 选择图像。

- 按<◀><▶>按钮或转动<⦿>转盘选择图像，然后按<FUNC SET>按钮。

#### 3 选择图像大小。

- 按<◀><▶>按钮或转动<⦿>转盘选择图像大小，然后按<FUNC SET>按钮。
- ▶ 将显示[保存新图像?]

#### 4 保存新图像。

- 按<◀><▶>按钮或转动<⦿>转盘选择[确定]，然后按<FUNC SET>按钮。
- ▶ 此时图像会保存为新文件。



## 5 查看新图像。

- 按<MENU>按钮。将显示[显示新图像?]
- 按<◀><▶>按钮或转动<●>转盘选择[是]，然后按<FUNC. SET>按钮。
- ▶ 此时将显示保存的图像。



- 在步骤3中保存为[XS]的图像无法编辑。
- RAW图像无法编辑。



- 无法将图像的分辨率调整至更高。

静止图像

## 剪裁

可指定将图像上的一部分保存为单独的图像文件。



### 1 选择[剪裁]。

- 按<MENU>按钮，然后在[▶]选项卡(48)中选择[剪裁]。

### 2 选择图像。

- 按<◀><▶>按钮或转动<●>转盘选择图像，然后按<FUNC. SET>按钮。

剪裁区域



剪裁后图像的预览

剪裁后的分辨率



### 3 调整剪裁区域。

- ▶ 待剪裁图像部分的周围将显示一个框。
- ▶ 原始图像将显示在左上角，剪裁后图像的预览将显示在右下角。
- 要调整框的大小，移动变焦杆。
- 要移动框的位置，按<▲><▼><◀><▶>按钮。
- 要更改框的方向，按<FUNC SET>按钮。
- 图像中检测到的面部会在左上角的图像中以灰框包围。要基于此框剪裁图像，转动<DISP>转盘切换至其他框。
- 按<MENU>按钮。

### 4 保存为新图像并查看。

- 按照📖206 - 207步骤4 - 5进行操作。



- 以分辨率[ S ](📖81)拍摄的图像或将大小调整为[ XS ](📖206)的图像无法编辑。
- RAW图像无法编辑。



- 支持剪裁功能的图像在剪裁前后具有相同的纵横比。
- 剪裁后的图像分辨率比未剪裁的图像小。



## 更改图像的色调(我的色彩)

可调整图像的颜色，然后将编辑好的图像保存为单独的文件。有关各选项的详细信息，请参阅 137。



### 1 选择[我的色彩]。

- 按 <MENU> 按钮，然后在 [ ] 选项卡 (48) 中选择 [我的色彩]。

### 2 选择图像。

- 按 <◀><▶> 按钮或转动 <◉> 转盘选择图像，然后按 <FUNC/SET> 按钮。

### 3 选择选项。

- 按 <◀><▶> 按钮或转动 <◉> 转盘选择选项，然后按 <FUNC/SET> 按钮。

### 4 保存为新图像并查看。

- 按照 206 - 207 步骤 4 - 5 进行操作。



- 如果反复以这种方式编辑图像，则每次编辑后的图像画质可能会略有下降，而且可能无法获得预期的色彩。
- RAW 图像的色彩无法编辑。



- 使用此功能所编辑图像的色彩可能与使用我的色彩 (137) 功能拍摄的图像的色彩略有不同。

## 校正图像亮度(校正对比度)

相机可检测图像中较暗的区域(例如面部或背景)并自动调整到最佳亮度。同时也会自动校正图像整体对比度的不足,从而使得被摄体更加醒目。有4种校正级别可供选择,然后可将图像保存为单独的文件。



### 1 选择[校正对比度]。

- 按<MENU>按钮,然后在[▣]选项卡(📖48)中选择[校正对比度]。

### 2 选择图像。

- 按<◀><▶>按钮或转动<⦿>转盘选择图像,然后按<FUNC SET>按钮。

### 3 选择选项。

- 按<◀><▶>按钮或转动<⦿>转盘选择选项,然后按<FUNC SET>按钮。

### 4 保存为新图像并查看。

- 按照📖206 - 207步骤4 - 5进行操作。



- 对于某些图像,校正可能不准确,或者可能导致图像变得粗糙。
- 使用此功能反复编辑图像后,图像可能显得粗糙。
- RAW图像无法通过此方式编辑。



- 如果选择[自动]后未获得理想的结果,尝试使用[低]、[中]或[高]校正图像。

## 校正红眼

可自动校正图像中的红眼。可将校正后的图像保存为单独的文件。



### 1 选择[红眼校正]。

- 按<MENU>按钮，然后在[▶]选项卡(📖48)中选择[红眼校正]。

### 2 选择图像。

- 按<◀><▶>按钮或转动<🌀>转盘选择图像。

### 3 校正图像。

- 按<FUNC. SET>按钮。
  - ▶ 此时相机检测到的红眼会得到校正，已校正的图像区域周围将显示框。
- 根据需要放大或缩小图像。按照📖189中的步骤操作。

### 4 保存为新图像并查看。

- 按<▲><▼><◀><▶>按钮或转动<🌀>转盘选择[新文件]，然后按<FUNC. SET>按钮。
  - ▶ 此时图像会保存为新文件。
- 按照📖207步骤5进行操作。





- 某些图像可能无法准确校正。
- 要让校正后的图像覆盖原始图像，在步骤4中选择[覆盖]。这种情况下，原始图像将被删除。
- 受保护的图像无法被覆盖。
- RAW图像无法通过此方式编辑。
- [JPEG]模式下拍摄的JPEG图像可进行红眼校正，但是不能覆盖原始图像。

# 编辑短片

可对短片进行剪切以删除开头或结尾不需要的部分。

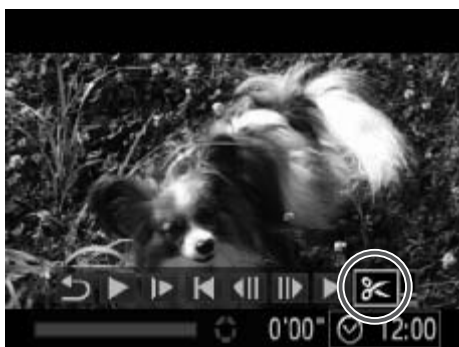

短片编辑面板



短片编辑条

## 1 选择[⌘<]。

- 按照 174 - 175 步骤 1 - 5 的操作选择 [⌘<]，然后按 <FUNC SET> 按钮。
- ▶ 此时将显示短片编辑面板和短片编辑条。

## 2 指定要剪切的部分。

- 按 <▲><▼> 按钮选择 [⌘▶] 或 [⌘◻]。
- 要查看可剪切的部分(在屏幕上以 [⌘] 标识)，按 <◀><▶> 按钮或转动 <⦿> 转盘以移动 [▮]。选择 [⌘▶] 可剪切短片的开头([⌘] 之前的部分)，选择 [⌘◻] 可剪切短片的结尾。
- 即使将 [▮] 移至 [⌘] 标记以外的位置，选择 [⌘▶] 也仅会剪切从距 [⌘] 最近到左侧的部分，选择 [⌘◻] 也仅会剪切从距 [⌘] 最近到右侧的部分。

## 3 查看已编辑的短片。

- 按 <▲><▼> 按钮选择 [▶] (播放)，然后按 <FUNC SET> 按钮。此时将播放编辑的短片。
- 要再次编辑短片，请重复步骤 2。
- 要取消编辑，按 <▲><▼> 按钮选择 [↶]。按 <FUNC SET> 按钮，选择 [确定] (按 <◀><▶> 按钮或转动 <⦿> 转盘)，然后再次按 <FUNC SET> 按钮。



#### 4 保存已编辑的短片。

- 按<▲><▼>按钮选择[]，然后按<FUNC SET>按钮。
- 按<▲><▼><◀><▶>按钮或转动<◉>转盘选择[新文件]，然后按<FUNC SET>按钮。
- ▶ 此时短片会保存为新文件。



- 要让剪切后的短片覆盖原始短片，在步骤4中选择[覆盖]。这种情况下，原始短片将被删除。
- 如果存储卡内没有足够空间，则仅可选择[覆盖]。
- 如果正在保存时电池电量耗尽，则短片可能没有被保存。
- 编辑短片时，应使用电量充足的电池或交流电转接器套件(选购，235)。

## 编辑短片摘要模式下创建的短片

可根据需要删除[📷]模式下记录的单个片段(📖94)。由于删除的片段无法恢复，因此删除时请务必谨慎。



### 1 选择要删除的片段。

- 按照📖174 - 175步骤1 - 5的操作选择在[📷]模式中记录的短片，然后反复按<FUNC SET>按钮访问左图中的屏幕。
- 按<◀><▶>按钮或转动<🌀>转盘选择要删除的片段，然后选择[◀]或[▶]。



### 2 选择[📷]。

- 按照📖174 - 175步骤1 - 3的操作选择[📷]，然后按<FUNC SET>按钮。
- ▶ 将重复播放选定的片段。



### 3 确认删除。

- 按<◀><▶>按钮或转动<🌀>转盘选择[确定]，然后按<FUNC SET>按钮。
- ▶ 将删除选定的片段，覆盖短片。



- 如果在相机连接至打印机后选择片段，则不会显示[📷]。





# 7

## 设置菜单

自定义或调整相机的基本功能，使操作更加便捷

## 调整相机的基本功能

可在[Y/T]选项卡中配置多项功能。根据需要自定义常用功能，使操作更加便捷(📖48)。

### 关闭相机的操作声音

按照以下方法关闭相机声音和短片声音。



- 选择[静音]，然后选择[开]。



- 也可在打开相机电源的同时按住 <▼> 按钮，以关闭相机的所有操作声音。
- 关闭所有相机声音后，播放短片时将不播放声音 (📖174)。要恢复短片播放声音，按 <▲> 按钮。按 <▲><▼> 按钮可根据需要调整音量。

### 调整音量

按照以下方法调整相机各项操作声音的音量。



- 选择[音量]，然后按<FUNC SET>按钮。
- 选择项目，然后按<◀><▶>按钮调整音量。

## 自定义声音

按照以下方法自定义相机操作声音。



- 选择[声音选项]，然后按<FUNC SET>按钮。
- 选择项目，然后按<◀><▶>按钮选择选项。

1、2	预设的声音 (无法更改)
3	预设的声音 可使用附送软件进行更改。



- 即使更改[快门声音]，在[HQ]模式(116)下仍然会使用默认的快门声音。

## 隐藏提示信息

选择FUNC.菜单(47)或MENU菜单(48)项目时，通常会显示提示信息。根据个人喜好，可关闭显示的提示信息。



- 选择[提示]，然后选择[关]。

## 日期和时间

按照以下方法调整日期和时间。



### 1 访问[日期/时间]屏幕。

- 选择[日期/时间]，然后按<FUNC SET>按钮。

### 2 进行设置。

- 按<◀><▶>按钮选择选项，然后按<▲><▼>按钮或转动<DISP>转盘调整设置。

## 世界时钟

当您出国旅游时，只需预先注册目的地并轻松切换至当地时区，便可用当地日期和时间进行拍摄。此项功能简单便利，无需手动更改日期/时间设置。使用世界时钟前，请务必设置日期和时间以及您的本地时区(“设置日期和时间”(📖20))。



### 1 指定目的地。

- 选择[时区设置]，然后按<FUNC SET>按钮。
- 按<▲><▼>按钮或转动<DISP>转盘选择[✈目的地]，然后按<FUNC SET>按钮。
- 按<◀><▶>按钮或转动<DISP>转盘选择目的地。
- 要设置夏令时(加1小时)，请按<▲><▼>按钮选择[☀]。
- 按<FUNC SET>按钮。



## 2 切换到目的地时区。

- 按<▲><▼>按钮或转动<⦿>转盘选择[✈目的地]，然后按<MENU>按钮。
- ▶ 拍摄屏幕上会显示[✈] (“屏幕显示信息” (📖284))。



- 如果在[✈]模式下调整日期或时间 (📖22)，则[🏠本地]的时间和日期会自动更新。

## 屏幕亮度

按照以下方法调整屏幕亮度。



- 选择[液晶屏的亮度]，然后按<◀><▶>按钮调整亮度。



- 要将屏幕调整至最大亮度，可在显示拍摄屏幕时或在单张图像显示状态下按住<▼>按钮1秒以上。(此时，在[🏠]选项卡中对[液晶屏的亮度]的设置将不起作用。)再次按住<▼>按钮1秒以上或重新启动相机，即可使屏幕恢复到原来的亮度。

## 开机画面

按照以下方法自定义开启相机电源后显示的开机画面。



- 选择[开机画面]，然后按<FUNC SET>按钮。
- 按<◀><▶>按钮或转动<DISP>转盘选择选项。

OFF	无开机画面
1、2	预设的图像 (无法更改)
3	预设的图像 指定所需图像，或使用附送的软件更改图像。

## 自定义开机画面



### 1 在播放模式下访问[开机画面]屏幕。

- 按<▶>按钮。
- 按照上述步骤选择[3]，然后按<FUNC SET>按钮。

### 2 选择图像。

- 选择一张图像并按<FUNC SET>按钮。屏幕上显示[注册?]后，选择[确定](按<◀><▶>按钮或转动<DISP>转盘)，然后按<FUNC SET>按钮。



- 指定新的开机画面后，将会覆盖以前的开机画面设置。



- 可将附送软件中的各种操作声音和开机画面指定到相机。详情请参阅《软件说明书》(📖30)。

## 格式化存储卡

使用新的存储卡或经过其他设备格式化的存储卡前，请在本相机上对其进行格式化。

格式化会删除存储卡上的所有数据。执行格式化操作前，请将存储卡上的图像复制到计算机上，或通过其他方式备份这些数据。

Eye-Fi卡(📖271)本身包含软件。格式化Eye-Fi卡之前，请先将其上的软件安装到计算机上。



### 1 访问[格式化]屏幕。

- 选择[格式化]，然后按<FUNC SET>按钮。

### 2 选择[确定]。

- 按<▲><▼>按钮选择[取消]后选择[确定] (按<◀><▶>按钮或转动<转盘>转盘)，然后按<FUNC SET>按钮。

### 3 格式化存储卡。

- 要开始格式化过程，按<▲><▼>按钮或转动<转盘>转盘选择[确定]，然后按<FUNC SET>按钮。
- 格式化完成后，屏幕上会显示[存储卡格式化已完成]。按<FUNC SET>按钮。



- 格式化或删除存储卡上的数据只是更改存储卡上的文件管理信息，无法将内容彻底删除。转让或丢弃存储卡时，如有必要，请采取措施保护个人信息的安全，防止泄露，例如销毁存储卡。



- 格式化屏幕上显示的存储卡总容量可能小于存储卡上所标示的容量。

### 低级格式化

在这些情况下需执行低级格式化：显示[存储卡错误]、相机不能正常操作、存储卡内图像的读/写速度变慢、连续拍摄速度变慢或短片记录突然停止。低级格式化会删除存储卡上的所有数据。执行低级格式化操作前，请将存储卡上的图像复制到计算机上，或通过其他方式备份这些数据。



### 执行低级格式化。

- 在📖223步骤2的屏幕上，按<▲><▼>按钮或转动<⦿>转盘选择[低级格式化]，然后按<◀><▶>按钮选择该选项(显示[✓]标记)。
- 按照📖223步骤2 - 3的操作继续进行格式化过程。



- 低级格式化会删除存储卡中所有存储区内的数据，因此会比“格式化存储卡” (📖223) 需要更长的时间。
- 选择 [ 停止 ] 可取消正在执行的低级格式化。这种情况下，所有数据将被删除，但存储卡仍可正常使用。



## 文件编号

拍摄的图像将按顺序(0001 - 9999)自动编号，并保存到文件夹内，每个文件夹最多保存2000张图像。可更改相机的文件编号指定方式。



- 选择[文件编号]，然后选择选项。

连续编号	即使更换存储卡，图像也会连续编号(直至拍摄/保存编号为9999的图像)。
自动重设	如果更换存储卡，或者新建文件夹，图像将会从0001开始重新编号。



- 如果新插入一张存储卡，不论在本设置中选择的是 [ 连续编号 ] 还是 [ 自动重设 ]，新拍摄图像的编号都可能接续该卡现有图像的最后一个编号继续编号。要从 0001 开始保存图像，请使用空 ( 或经过格式化 (📖223)) 的存储卡。
- 关于存储卡文件夹结构和图像格式的信息，请参阅《软件说明书》(📖30)。

## 按拍摄日期保存图像

本相机可按每个拍摄日期创建文件夹保存当天拍摄的图像，而无需按月创建文件夹保存图像。



- 选择[创建文件夹]，然后选择[每日]。
- ▶ 将按拍摄日期创建新文件夹，以保存已拍摄的图像。

## 镜头收回时间

出于安全方面的原因，在处于拍摄模式(📖42)时，镜头通常在按<▶>按钮约1分钟后收回。要让镜头在按<▶>按钮后立即收回，可将收回时间设置为[0秒]。



- 选择[镜头收回时间]，然后选择[0秒]。

## 节电调整

根据需要调整相机和屏幕的自动关闭时间(分别调整自动关机和显示关闭)(📖42)。



### 1 访问[节电]屏幕。

- 选择[节电]，然后按<FUNC SET>按钮。

### 2 进行设置。

- 选择项目后，按<◀><▶>按钮根据需要进行调整。



- 为了节约电池电量，通常应将[自动关机]设为[开]，将[显示关闭]设为[1分]或更短的时间。



- [自动关机]设为[关]时也可使用[显示关闭]设置。

## 公制单位/非公制单位显示

可根据需要将手动对焦指示(📖 143)和变焦条(📖 54)中显示的测量单位由m/cm改为ft/in。



- 选择[单位], 然后选择[ft/in]。

## 校准电子水准仪

如果电子水准仪无法有效使相机处于水平状态，请校准电子水准仪。

### 1 确保相机处于水平位置。

- 将相机放置在如桌面等水平的表面上。

### 2 访问[电子水准仪]屏幕。

- 选择[电子水准仪]，然后按<FUNC. SET>按钮。

### 3 校准电子水准仪。

- 要调整左/右方向的倾斜，选择[水平旋转校准]；要调整前/后方向的倾斜，选择[垂直倾斜校准]，调整完毕后按<FUNC. SET>按钮。将显示确认信息。
- 选择[确定]，然后按<FUNC. SET>按钮。



## 重置电子水准仪

按照以下方法，可将电子水准仪恢复至原始状态。请注意，只有在校准电子水准仪后，方可执行此项操作。



- 选择[电子水准仪]，然后按<FUNC. SET>按钮。
- 选择[重置]，然后按<FUNC. SET>按钮。
- ▶ 重置电子水准仪后，将再次显示菜单屏幕。

## 设置要记录至图像的版权信息

要在图像中记录作者名称和版权详细内容，请事先按照以下方法设置此信息。

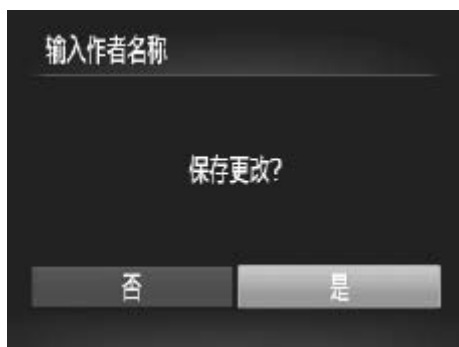

### 1 访问设置屏幕。

- 选择[版权信息]，然后按<FUNC SET>按钮。
- 按<▲><▼>按钮或转动<DISP>转盘选择[输入作者名称]或[输入版权详细内容]，然后按<FUNC SET>按钮。

### 2 输入名称。

- 按<▲><▼><◀><▶>按钮或转动<DISP>转盘选择字符，然后按<FUNC SET>按钮进行输入。
- 最多可输入63个字符。
- 按<☒>按钮可删除单个字符。
- 转动<DISP>转盘或选择[◀]或[▶]，然后按<FUNC SET>按钮，即可移动光标。

### 3 保存设置。

- 按<MENU>按钮。将显示[保存更改?]
- 按<◀><▶>按钮或转动<DISP>转盘选择[是]，然后按<FUNC SET>按钮。
- ▶ 此时所设置的信息将记录至图像。



- 要查看输入的信息,在步骤1的屏幕中选择[显示版权信息],然后按<FUNC SET>按钮。
- 也可使用附送软件(📖30)输入、更改和删除版权信息。使用附送软件输入的部分字符可能无法在相机上显示,但会正确记录至图像。
- 将图像保存至计算机后,可使用附送软件查看记录至图像的版权信息。

### 删除所有的版权信息

可按照以下方法同时删除作者名称和版权详细内容。



- 按照📖229步骤1的操作选择[删除版权信息]。
- 按<◀><▶>按钮或转动<🌀>转盘选择[确定],然后按<FUNC SET>按钮。



- 已记录至图像的版权信息将不会被删除。

### 查看认证徽标

可在屏幕上查看表示本相机满足认证的部分徽标。其他认证徽标则印刷在本指南、相机包装或相机机身上。



- 选择[认证徽标显示],然后按<FUNC SET>按钮。

## 显示语言

按照需要更改显示语言。



### 1 访问[语言]屏幕。

- 选择[语言]，然后按<FUNC SET>按钮。

### 2 进行设置。

- 按<▲><▼><◀><▶>按钮或转动<转盘>选择语言，然后按<FUNC SET>按钮。



- 也可在播放模式下，按住<FUNC SET>按钮后立即按<MENU>按钮，以访问[语言]屏幕。

## 调整其他设置

也可在[FT]选项卡中调整以下设置。

- [视频输出制式](243)
- [HDMI操控](241)
- [Eye-Fi设置](271)

## 恢复默认设置

如果意外更改了相机的某项设置，可将相机恢复至默认设置。

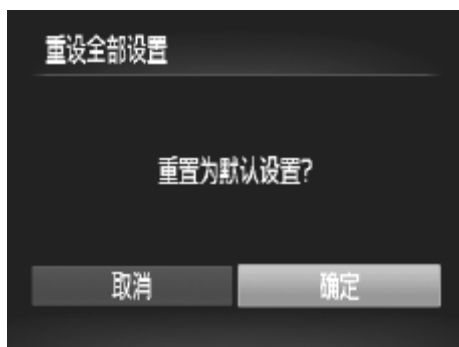

### 1 访问[重设全部设置]屏幕。

- 选择[重设全部设置]，然后按<FUNC SET>按钮。

### 2 恢复默认设置。

- 按<◀><▶>按钮或转动<转盘>选择[确定]，然后按<FUNC SET>按钮。
- ▶ 相机即可恢复默认设置。



- 以下功能不会恢复为默认设置。
  - [Y/T]选项卡中的设置：[日期/时间](📖20)、[语言🗣️](📖23)、[时区设置](📖220)、[视频输出制式](📖243)和指定为[开机画面](📖222)的图像
  - 使用面部识别功能注册的信息(📖69)
  - 记录的自定义白平衡数据(📖135)
  - 在色彩强调(📖109)或色彩交换(📖110)中选择的色彩
  - 在<SCN>(📖95)或<📷>(📖99)模式下选择的拍摄模式
  - 曝光补偿(📖125)设置
  - 短片模式(📖119)
  - 电子水准仪的校准值(📖228)
  - 版权信息(📖229)



# 8

## 附件

有效使用附送的附件，并使用佳能选购附件和其他兼容的选购附件享受以更多方式使用相机带来的乐趣

### 有效使用电池和充电器

- 在使用电池的当天(或前一天)为电池充电

已充电的电池即使不使用，也会逐渐放电。

可通过以下安装端子盖的方式轻松查看电池的电量状态：

如果电池已充电，则在安装端子盖时露出▲；如果电池未充电，则在安装端子盖时盖住▲。

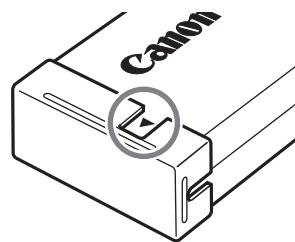

- 长期存放电池

耗尽电池电量后，从相机中取出电池。装上端子盖，然后再存放电池。如果将尚有剩余电量的电池长期存放(约1年)，可能会缩短电池寿命或影响其性能。

- 在国外使用电池充电器

可在使用100 - 240 V交流电(50/60 Hz)的地区使用本产品的充电器。如果插头与电源插座不匹配，请使用市售的电源插头适配器。请勿使用国外旅游用电子变压器，因为它们可能会损坏电池。

## 选购附件

下列相机附件为选购件。请注意，这些附件的可用性因地区而异，有些附件可能已不再供应。

### 电源

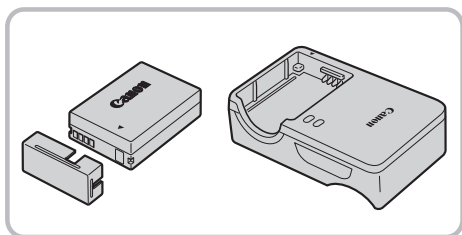

#### 电池NB-10L

- 可充电锂离子电池

#### 电池充电器CB-2LCC

- 用于电池NB-10L的充电器

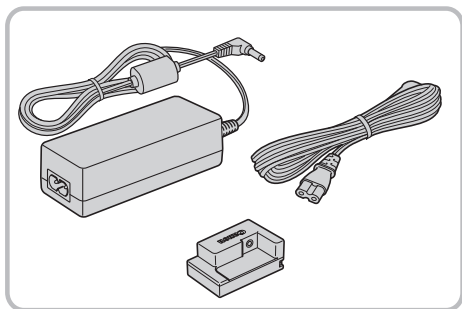

#### 交流电转接器套件ACK-DC80

- 通过此套件可使用家用电源为相机供电。在长时间使用相机或将其连接至打印机或计算机时，建议使用此套件为相机供电。不能用于对相机电池进行充电。



- 电池充电器和交流电转接器套件可在使用100 - 240 V交流电(50/60 Hz)的地区使用。
- 如果插头与电源插座不匹配，请使用市售的电源插头适配器。请勿使用国外旅游用电子变压器，因为它们可能会损坏电池。

### 闪光灯

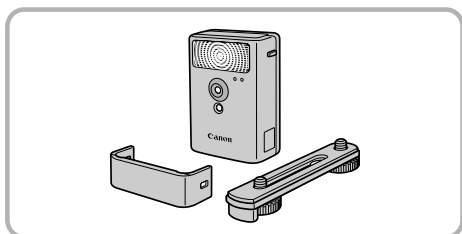

#### 高能量闪光灯HF-DC2

- 当被摄体过远，相机的内置闪光灯无法提供适当照明时，使用此外接闪光灯。也可使用高能量闪光灯HF-DC1。

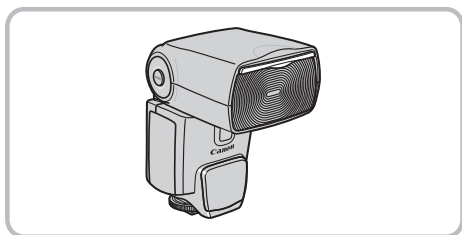

#### Speedlite 600EX-RT、600EX、580EX II、430EX II、320EX、270EX II

- 热靴插接式闪光灯，适用于多种风格的闪光灯摄影。也支持Speedlite 580EX、430EX、270EX和220EX。

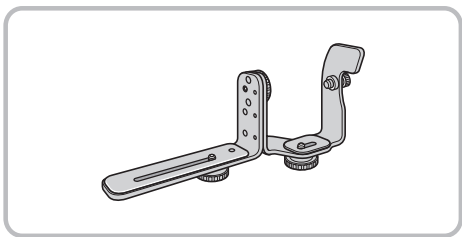

## 离机闪光支架SB-E2

- 从垂直位置拍摄时，可避免在被摄体侧面出现不自然的影子。此支架附带离机热靴连线OC-E3。

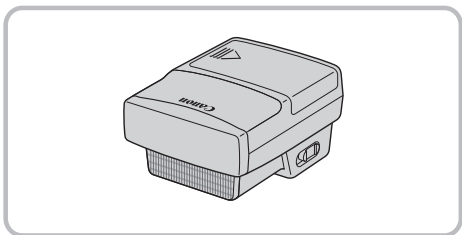

## Speedlite闪光灯信号发射器ST-E2

- 可对从属Speedlite闪光灯(Speedlite 270EX/220EX除外)进行无线控制。

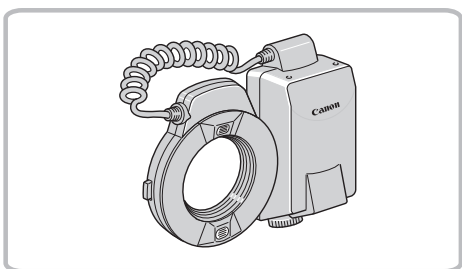

## 微距环形闪光灯MR-14EX

- 外接微距闪光灯，适用于多种风格的微距闪光灯摄影。要将该闪光灯安装到相机上，需要有镜头转接器LA-DC58L(选购)。

## 其他附件

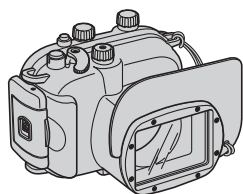

### 防水套WP-DC48

- 可用于在最深达40米的水下拍摄时使用。也可用于在雨中、海滩上或滑雪坡道上拍摄时使用。

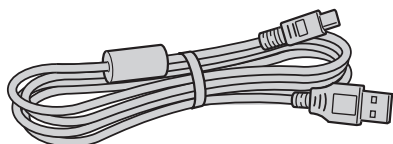

### 界面连接线IFC-400PCU

- 用于将相机连接至计算机或打印机。

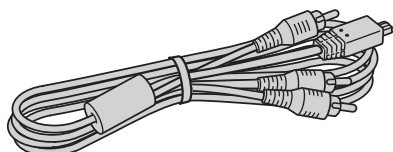

### 立体声AV连接线AVC-DC400ST

- 用于将相机连接至电视机，以享受在电视机的大屏幕上播放的乐趣。

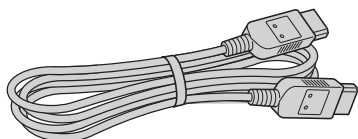

### HDMI连接线HTC-100

- 使用此连接线可将相机连接到高清电视机的HDMI输入端子。

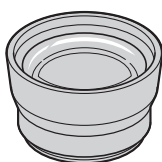

### 长焦附加镜TC-DC58E

- 相机安装此选购的长焦附加镜后，可使焦距增加约1.4倍(包含镜头遮光罩。)

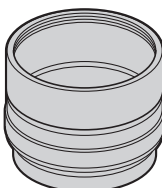

### 镜头转接器LA-DC58L

- 将长焦附加镜或微距环形闪光灯安装到相机时所需的转接器。

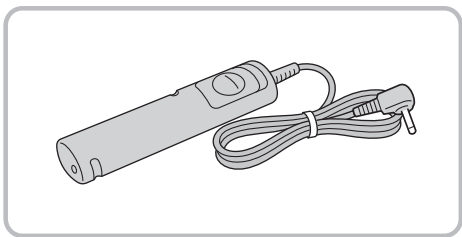

### 快门线RS-60E3

- 可遥控操作快门按钮(半按按钮或完全按下)。

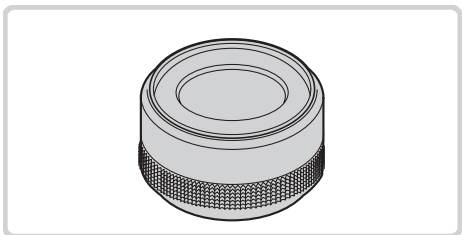

### 滤镜转接器FA-DC58D

- 安装58 mm滤镜时所需的转接器。

### 佳能镜头滤镜(直径58 mm)

- 用于保护镜头以及实现不同的拍摄效果。

## 打印机

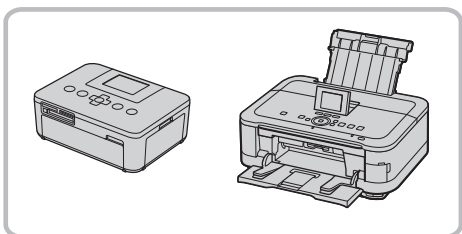

### 佳能品牌兼容PictBridge的打印机

- 将相机连接到佳能品牌兼容PictBridge的打印机后，无需使用计算机即可打印图像。有关详情请查阅本产品合格证上的佳能(中国)网站或与佳能热线中心联系。

## 使用选购附件

### 在电视机上播放

如果将相机连接至电视机，便可在电视机的大屏幕上观看拍摄的图像。有关连接操作或如何切换输入模式的详细信息，请参阅电视机的使用说明书。



- 有些信息可能无法在电视机上显示 (📖286)。

### 在高清电视机上播放

使用HDMI连接线HTC-100(选购)，可将相机连接至高清电视机，在电视机的大屏幕上观看拍摄的图像。可在高清状态下观看以分辨率[1920]或[1280]拍摄的短片。

**1** 确保已关闭相机和电视机的电源。

**2** 将相机连接到电视机。

- 如图所示，将连接线插头完全插入电视机的HDMI输入端子。

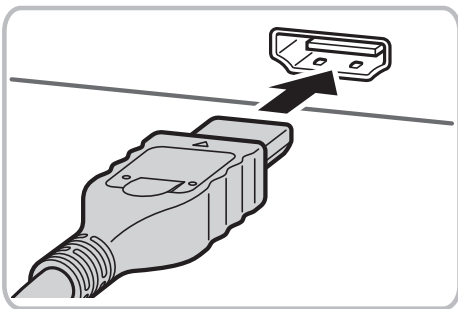

- 打开相机的端子盖，将连接线插头完全插入相机的端子。

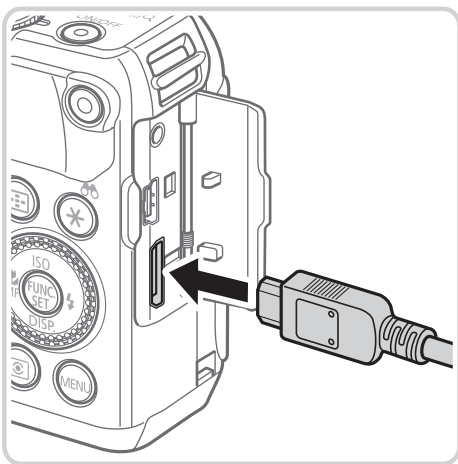

### 3 打开电视机电源，然后切换到视频输入。

- 将电视机输入切换至步骤2中插入连接线的端子对应的视频输入。

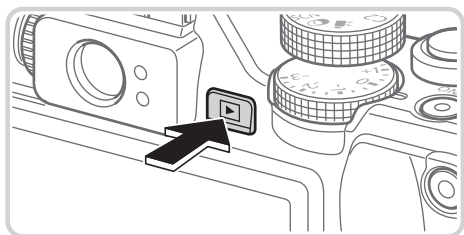

### 4 打开相机电源。

- 按<▶>按钮打开相机电源。
- ▶ 此时，相机中的图像显示在电视机屏幕上。(相机屏幕上无任何显示。)
- 使用完毕后，关闭相机和电视机电源，然后拔下连接线。



- **USB**连接线或选购的立体声**AV**连接线不能与**HDMI**连接线**HTC-100**同时插入相机。如果强制将其同时连接，可能会损坏相机或连接线。



- 将相机连接到高清电视机后，相机将不发出操作声音。



## ■ 用电视机遥控器操作相机

将相机连接到兼容HDMI CEC的电视机后，可使用电视机遥控器播放拍摄的图像(也可以播放幻灯片)。

在此情况下，需要调整电视机的部分设置。有关详细信息，请参考电视机的使用说明书。



### 1 进行设置。

- 按<MENU>按钮，在[Y/T]选项卡中选择[HDMI操控]，然后选择[开](48)。

### 2 将相机连接到电视机。

- 按照239步骤1 - 2的操作将相机连接到电视机。





### 3 显示图像。

- 打开电视机的电源。按相机上的<▶>按钮。
- ▶ 此时，相机中的图像显示在电视机屏幕上。(相机屏幕上无任何显示。)

### 4 用电视机遥控器操作相机。

- 按遥控器上的<◀><▶>按钮浏览图像。
- 要显示相机的控制面板，按确定按钮。要在控制面板上选择项目时，按<◀><▶>按钮选择项目，然后再次按确定按钮。

## ■ 电视机上显示的相机控制面板选项

 返回	关闭菜单。
 编组播放	显示数组在[HQ]模式(📖116)下拍摄的图像。(仅在选择 了编组图像后显示。)
 短片播放	开始短片播放。(仅在选择了短片后显示。)
 幻灯片播放	开始播放幻灯片。按遥控器上的<<>>>按钮，可在播放 过程中切换图像。
 索引显示	以索引显示多张图像。
<b>DISP.</b> 更改显示	切换显示模式(📖46)。



- 按相机上的 <MENU> 按钮后，将从电视机遥控器操作切换至用相机本身进行操作，只有返回单张图像显示后，才可继续使用电视机遥控器进行操作。
- 即使使用了兼容 HDMI CEC 电视机的专用遥控器，相机也可能偶尔出现无法正确执行操作命令的情况。

## 在标清电视机上播放

使用立体声AV连接线AVC-DC400ST(选购), 可将相机连接至电视机, 只需操作相机, 便可在电视机的大屏幕上观看拍摄的图像。

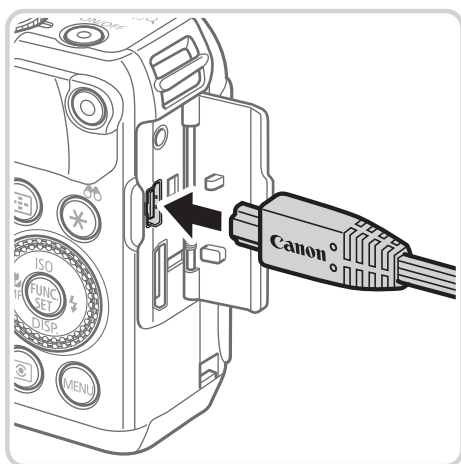
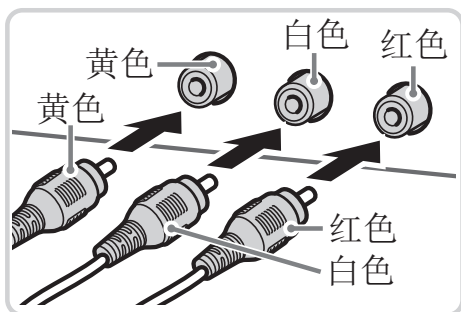

### 1 确保已关闭相机和电视机的电源。

### 2 将相机连接到电视机。

- 如图所示, 将连接线插头完全插入电视机的视频输入端子。

- 打开相机的端子盖, 将连接线插头完全插入相机的端子。

### 3 显示图像。

- 按照 240 步骤 3 - 4 的操作显示图像。



- 请确保相机的视频输出制式(NTSC或PAL)与电视机的视频制式相匹配, 否则无法正确显示。按<MENU>按钮, 在[**YT**]选项卡中选择[视频输出制式], 可更改视频输出制式。



- 将相机连接至电视机后, 在电视机的大屏幕上预览已拍摄图像的同时, 还可继续拍摄图像。拍摄方法与使用相机屏幕时相同。但是, 无法使用自动对焦点放大 (87)、辅助拼接 (118) 和手动对焦点放大 (143)。

## 使用家用电源为相机供电

使用交流电转接器套件ACK-DC80(选购)为相机供电，无需在使用相机时担心电池剩余电量。

**1** 确保已关闭相机电源。

**2** 将转接器连接到连接器。

- 将转接器的插头完全插入连接器的端子。

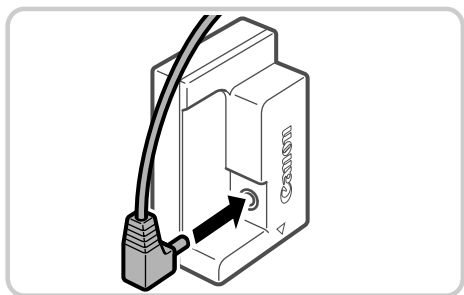

**3** 插入连接器。

- 按照📖 18步骤2的操作打开盖子，按照图示方向插入连接器，直至其锁定到位。

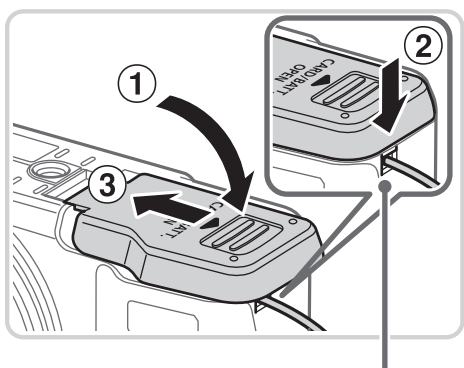
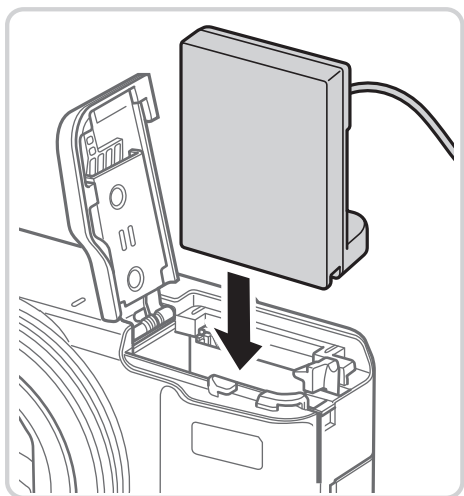

连接器连接线通孔

- 放下盖子(①)，同时使连接器的连接线从通孔(②)中穿出。
- 滑动盖子(③)直至其咔嗒一声锁定到位。

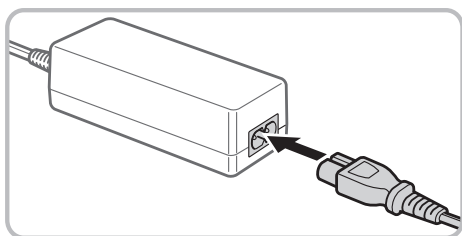

## 4 连接电源线。

- 将电源线的一端插入小型电源转接器，然后将另一端插入电源插座。
- 打开相机电源使用相机。
- 使用完毕后，请关闭相机电源，然后从电源插座上拔下电源线。



- 请勿在相机电源开启时断开与转接器的连接或拔下电源线。否则可能会删除已拍摄的图像或损坏相机。
- 请勿将转接器或转接器连接线连接到其他设备上。否则可能会导致故障或损坏产品。

静止图像

短片

## 使用长焦附加镜(选购)

安装长焦附加镜TC-DC58E和镜头转接器LA-DC58L(均为选购)后，便可以使用1.4x的焦距。

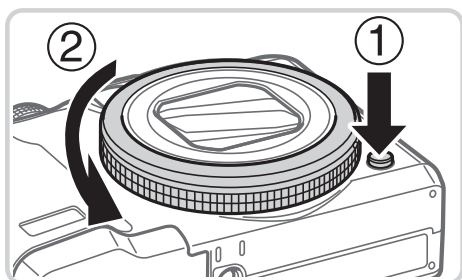

## 1 取下镜头环。

- 确保已关闭相机电源。
- 按住镜头环释放按钮(①)，同时沿箭头方向转动镜头环(②)。
- 镜头环上的○标记对准相机上的●标记后，将镜头环向上取出。

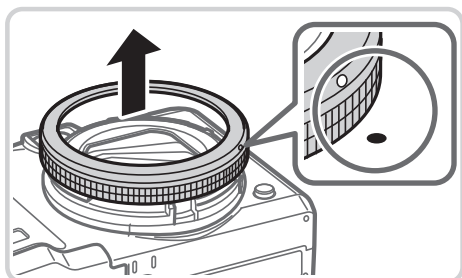

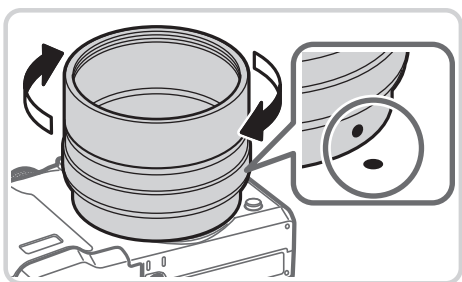

## 2 安装镜头转接器。

- 将镜头转接器上的●标记对准相机上的●标记后，沿箭头方向转动镜头转接器，直到其锁定到位。
- 要取下镜头转接器时，请在按住镜头环释放按钮的同时反向转动镜头转接器。

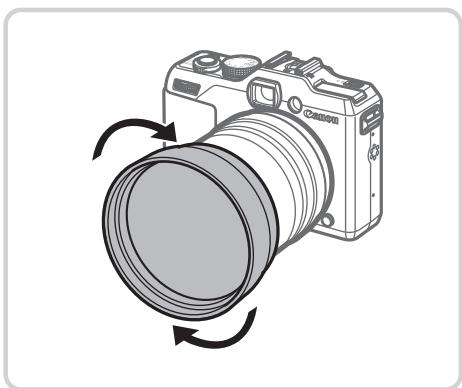

## 3 安装长焦附加镜。

- 沿箭头方向转动长焦附加镜，将其牢固地安装在相机上。



## 4 在相机设置中指定长焦附加镜。

- 打开相机电源。
- 按<MENU>按钮，在[相机图标]选项卡中选择[附加镜]。按<◀><▶>按钮选择[TC-DC58E]。
- [影像稳定器模式]设为[关]时，无需调整附加镜设置。
- 取下长焦附加镜后，请务必将附加镜设置恢复到[无]。

- ❗ 使用相机的内置闪光灯时，拍摄的图像可能发生虚光现象(尤其在图像的右下角)。
- 使用长焦附加镜时，将相机设置为最大长焦。因为在其他变焦位置，图像可能发生虚光现象。
- 使用液晶显示屏进行拍摄构图。图像的虚光现象可能会在一定程度上影响通过取景器观看图像的效果。
- 使用前，请用镜头吹气刷将镜头上附着的灰尘或污垢等清理干净。
- 使用上述镜头附件时，在[📷]或[📹]模式(📖118)下拍摄的图像，无法使用附送的软件进行正确拼接。

静止图像

短片

## 使用镜头遮光罩

拍摄背光的被摄体时或将相机对准明亮的光源时，安装随长焦附加镜 TC-DC58E(选购)附送的镜头遮光罩可以减少视角外的光线的影响。

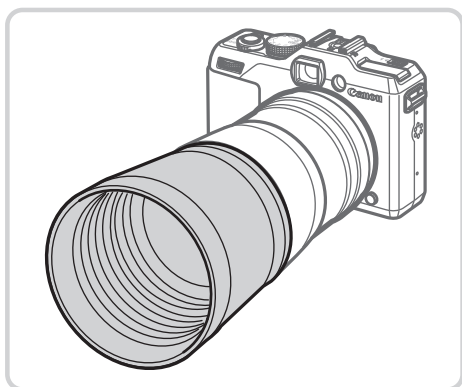

### 安装镜头遮光罩。

- 如图所示将镜头遮光罩牢固地安装在长焦附加镜上。
- 不使用时，将遮光罩反方向安装在长焦附加镜上。

- ❗ 如果在安装了镜头遮光罩的情况下使用内置闪光灯，图像可能会出现虚光现象。

## 使用镜头滤镜(选购)

将镜头滤镜安装至相机可保护镜头，并能以多种效果拍摄。要安装镜头滤镜，需要滤镜转接器FA-DC58D(选购)。

### 1 取下镜头环。

- 按照📖245步骤1的操作取下镜头环。

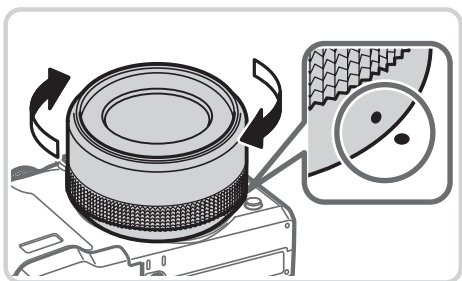

### 2 安装滤镜转接器。

- 将滤镜转接器上的●标记对准相机上的●标记后，沿箭头方向转动适配器，直至其锁定到位。
- 要取下镜头转接器时，请先关闭相机电源，然后在按住镜头环释放按钮的同时反向转动镜头转接器。

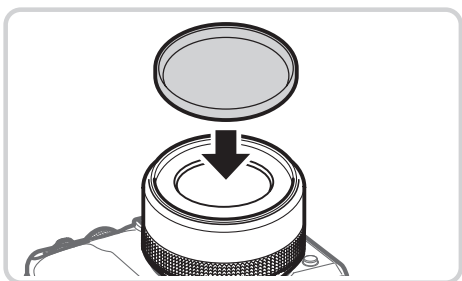

### 3 安装滤镜。

- 按照箭头方向将滤镜安装到相机上。



- 建议使用佳能原厂滤镜(直径58 mm)。
- 不使用自动对焦拍摄时，将手动对焦选项[安全手动对焦]设为[开]。
- 如果在已安装滤镜转接器的情况下使用内置闪光灯，图像的某些部分可能会变暗。
- 使用滤镜转接器时，务必一次仅使用一片滤镜。安装多个滤镜或附件(如厚重的镜片)时，可能会导致滤镜或附件脱落并损坏。
- 请勿紧握滤镜转接器。
- 不使用滤镜时，请取下滤镜转接器。





- 滤镜转接器和镜头遮光罩无法同时安装至相机。

静止图像

## 使用快门线(选购)

使用选购的快门线RS-60E3，可防止直接按下快门按钮时可能产生的相机抖动。此选购附件在以慢速快门拍摄时非常方便。

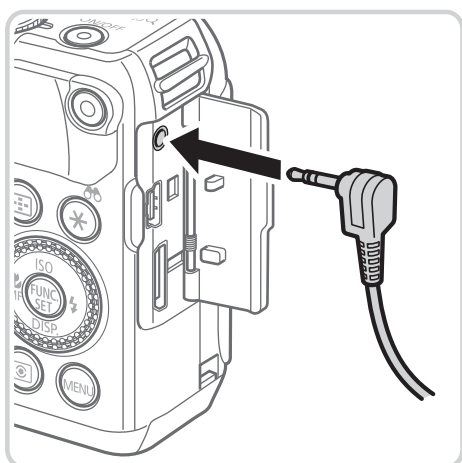

### 1 连接快门线。

- 确保已关闭相机电源。
- 打开端子盖，插入快门线插头。

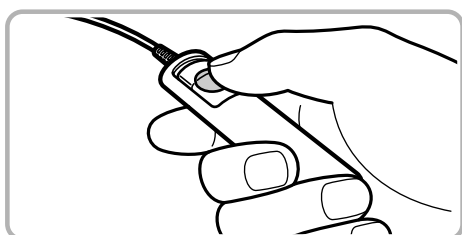

### 2 拍摄。

- 按快门线上的快门释放按钮进行拍摄。



- 不能进行B门拍摄(长时间曝光)。

## 使用外接闪光灯(选购)

使用选购的Speedlite EX系列闪光灯，可获得更好的闪光拍摄效果。要使用LED灯拍摄短片时，可使用选购的Speedlite 320EX闪光灯。



- Speedlite EX系列闪光灯的部分功能可能无法在本相机上使用。
- 不能对Speedlite 600EX-RT进行无线操作。
- 在某些环境中，使用佳能品牌的非EX系列闪光灯时，可能无法获得正确闪光或可能根本无法闪光。
- 使用非佳能品牌的闪光灯(尤其是高压闪光灯)或闪光灯附件，可能使相机不能正常操作，导致相机故障。



- 更多信息另请参阅 Speedlite EX 系列使用说明书。

## Speedlite EX系列闪光灯

这些选购闪光灯可提供明亮的照明效果，满足多种闪光摄影需求。

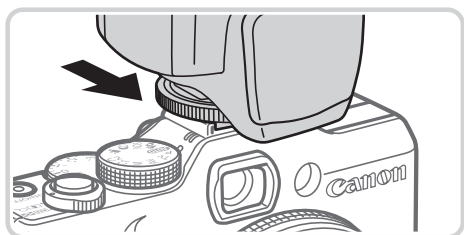

**1** 将闪光灯安装在热靴上。

**2** 开启闪光灯，然后打开相机电源。

- ▶ 将显示一个红色的[⚡]图标。
- ▶ 闪光灯准备就绪后，闪光指示灯会亮起。

### 3 选择拍摄模式<P>、<Tv>、<Av>或<M>。

- 仅在这些模式下可配置闪光灯设置。其他模式下，闪光灯会根据实际需要自动调整并闪光。

### 4 将白平衡设置为[⚡](📖134)。

### 5 配置外接闪光灯。

- 按<MENU>按钮，在[📷]选项卡中选择[闪光灯控制]，然后按<FUNC SET>按钮。
- ▶ 将显示已在闪光灯上设置的选项。
- 按<▲><▼>按钮或转动<🌀>转盘选择项目，然后按<◀><▶>按钮调整设置。
- 可设置的选项因拍摄模式及安装的闪光灯而异(📖255)。

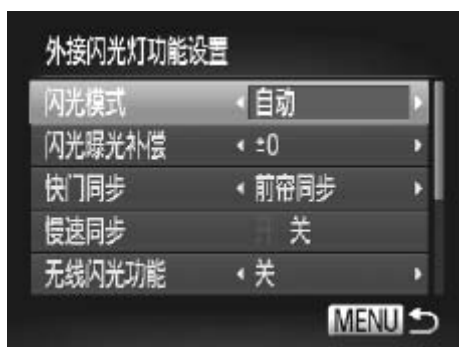

- 安装有 Speedlite EX 系列闪光灯时，不会出现内置闪光灯的设置屏幕，因此无法配置该设置。
- 按 <▶> 按钮 1 秒以上，也可访问该设置屏幕。
- 可在 [📷] 拍摄模式下配置闪光灯设置，其操作步骤与在 <P> 模式下相同。
- 仅限600EX-RT/580EX II：如果已将外接闪光灯设为频闪模式，则无法使用[闪光灯控制]。
- 仅限 320EX：仅在低光照短片记录或短片模式下，可使用自动 LED 照明。这种情况下，会显示 [🔧] 图标。

## 使用离机闪光支架SB-E2(选购)

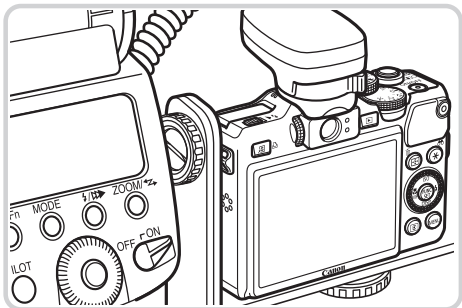

- 使用此选购的离机闪光支架SB-E2，从垂直位置拍摄，可避免在被摄体侧面出现不自然的影子。

## 微距环形闪光灯MR-14EX

该选购的闪光灯适用于多种风格的微距闪光灯摄影。要将该闪光灯安装到相机上，需要有镜头转接器LA-DC58L(选购)。

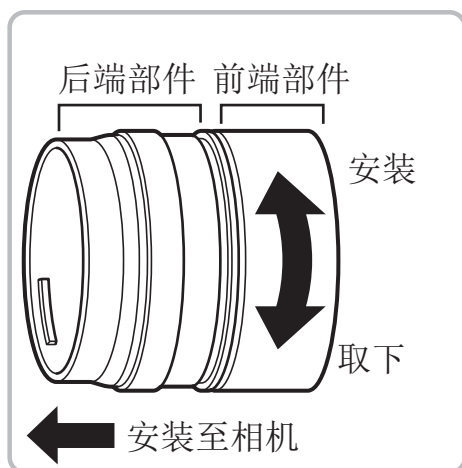

### 1 准备镜头转接器。

- 沿箭头方向转动镜头转接器并将其前端和后端部件拆开。
- 要安装微距环形闪光灯MR-14EX时，仅需使用后端部件。

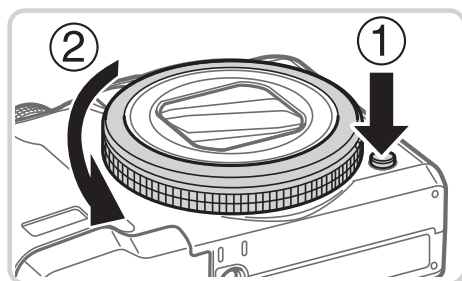

### 2 取下镜头环。

- 确保已关闭相机电源。
- 按住镜头环释放按钮(①)，同时沿箭头方向转动镜头环(②)。

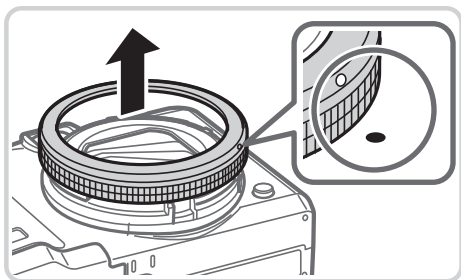

- 镜头环上的○标记对准相机上的●标记后，将镜头环向上取出。

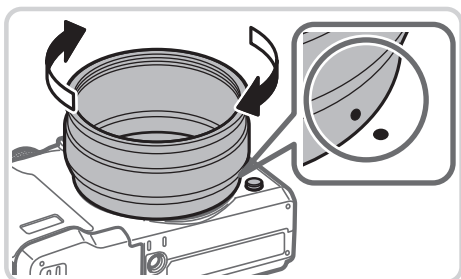

### 3 安装镜头转接器的后端部件。

- 将镜头转接器后端部件上的●标记对准相机上的●标记后，沿箭头方向转动镜头转接器，直至其锁定到位。
- 要取下微距闪光灯适配器时，请在按住安装环释放按钮的同时反向转动微距闪光灯适配器。

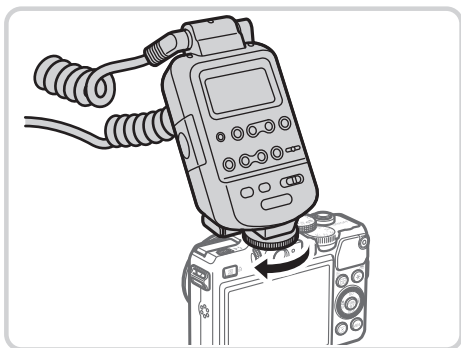

### 4 将闪光灯控制器安装在相机上。

- 将微距环形闪光灯的控制器安装在相机顶部的热靴上。

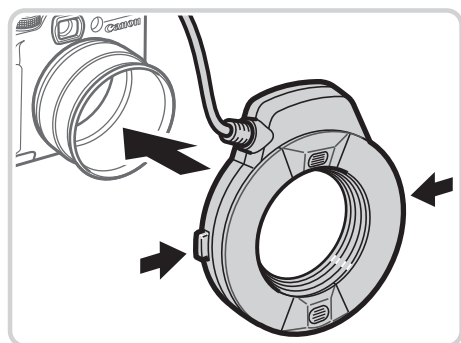

### 5 将闪光灯安装在镜头转接器上。

- 按住闪光灯头两侧的释放按钮，同时将微距环形闪光灯安装在镜头转接器上。

### 6 选择拍摄模式<P>、<Tv>、<Av>或<M>。

- 仅在这些模式下可配置闪光灯设置。其他模式下，闪光灯会根据实际需要自动调整并闪光。

- 7 将白平衡设置为[⚡](📖134)。
- 8 进入<🌸>模式(📖142)。
- 9 将[中性灰滤镜]设置为[开](📖133)。
- 10 配置外接闪光灯。
  - 按照📖251步骤5的操作调整设置。



- 请将微距环形闪光灯连接线远离闪光灯头。
- 使用三脚架时，请调整三脚架支脚的位置，防止其碰到闪光灯头或闪光灯支架。
- 使用以上附件时不能使用取景器，因此请使用液晶显示屏进行拍摄构图。

## ■ 使用外接闪光灯(选购)时可用的相机设置

在<P>、<Tv>、<Av>或<M>模式下可使用以下设置。在其他拍摄模式下，仅可配置[红眼校正]和[防红眼灯]。(使用自动闪光灯控制时，闪光灯总是闪光。)但是，在内置闪光灯不闪光的模式(📖288)中，外接闪光灯也不会闪光。

项目	选项	拍摄模式			
		P	Tv	Av	M
闪光模式	自动* <sup>1</sup>	○	○	○	-
	手动* <sup>2</sup>	○	○	○	○
闪光曝光补偿* <sup>3</sup>	-3到+3	○	○	○	-
闪光输出* <sup>4</sup>	1/128* <sup>5</sup> 到1/1(以1/3级为单位增减)	○	○	○	○
快门同步	前帘同步/后帘同步/高速同步	○	○	○	○
慢速同步	开	○	○	○	○
	关	○	-	○	-
无线闪光功能* <sup>6</sup>	开/关	○	○	○	○
红眼校正	开/关	○	○	○	○
防红眼灯	开/关	○	○	○	○
安全闪光曝光* <sup>7</sup>	开	○	○	○	-
	关	○	○	○	○
清除闪光灯设置* <sup>8</sup>		○	○	○	○



\*1 E-TTL模式用于外接闪光灯。

\*2 M模式用于外接闪光灯。在[M]拍摄模式下，E-TTL模式同样适用于外接闪光灯。这种情况下，闪光灯闪光时，在相机上设置的闪光输出级别，将使用在闪光灯上设置的闪光曝光补偿量数值。



\*3 仅在[闪光模式]设置为[自动]并且在闪光灯上设置的闪光曝光补偿量为[+0]时，才可配置。在Speedlite 600EX-RT、600EX、580EX II或430EX II上调整闪光曝光补偿量后，相机的屏幕显示也会相应更新。

\*4 [闪光模式]设为[手动]时，可以配置。与闪光灯上的设置同步。

\*5 使用Speedlite 430EX II/320EX/270EX II/270EX和微距环形闪光灯MR-14EX时，为1/64。

- \*6 对于除开/关以外的其他选项，均在闪光灯上配置。不能用于Speedlite 430EX II/320EX/270EX II/270EX或微距环形闪光灯MR-14EX。设置为[开]时，[快门同步]不能设置为[后帘同步]。(即使将[快门同步]设置为[后帘同步]，其也会变为[前帘同步]。)
- \*7 仅在[闪光模式]设为[自动]时，可以配置。
- \*8 将所有设置恢复为默认设置。使用相机[]菜单中的[重设全部设置]，也可将[慢速同步]、[安全闪光曝光]、[红眼校正]和[防红眼灯]恢复为默认值(231)。



- 可在 [] 拍摄模式下配置闪光灯设置，其操作步骤与在 <P> 模式下相同。
- 在 <AUTO> 拍摄模式下，不会显示由相机确定的表示笑脸、睡眠、婴幼儿(笑脸)、婴幼儿(睡眠)和儿童的拍摄场景图标，并且相机也不会进行连续拍摄(59)。



## 打印图像

将相机连接到打印机后，即可轻松将所拍摄的图像打印出来。可在相机上进行以下操作：指定要批量打印的图像、为冲印店设置打印命令、为相册设置打印命令或打印图像。

此处以佳能SELPHY CP系列小型照片打印机作为示例进行说明。显示屏幕和可用功能因不同的打印机型号而异。更多信息另请参阅打印机的使用说明书。

静止图像

### 轻松打印

使用USB连接线将相机连接到兼容PictBridge的打印机(选购)，即可轻松将所拍摄的图像打印出来。

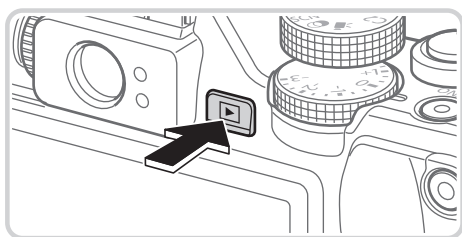
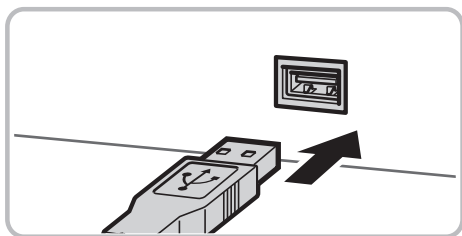
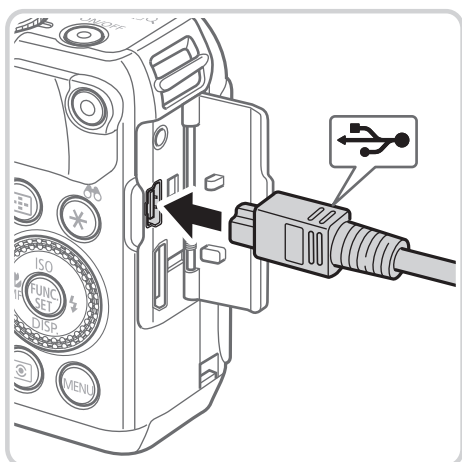

**1** 确保已关闭相机和打印机的电源。

**2** 将相机连接到打印机。

- 打开盖子。按照图示的方向将连接线的小插头完全插入相机的端子。
- 将连接线的大插头插入打印机。有关连接的其他详细信息，请参阅打印机的使用说明书。

**3** 打开打印机的电源。

**4** 打开相机电源。

- 按<▶>按钮打开相机电源。



▶ 将显示[SET]。

## 5 选择图像。

- 按<◀><▶>按钮或转动<⦿>转盘选择图像。

## 6 打印图像。

- 按<🖨️>按钮。
- ▶ 开始打印。
- 若要打印更多图像，可在打印完成后重复执行步骤5 - 6。
- 打印完毕后，请关闭相机及打印机的电源，并断开与界面连接线的连接。



- 有关佳能品牌兼容 PictBridge 的打印机 ( 选购 )，请参阅  238。
- RAW 图像无法打印。

## 配置打印设置



## 1 访问打印屏幕。

- 按照 257 - 258 步骤 1 - 5 的操作选择图像，然后按 **<FUNC SET>** 按钮访问左侧的屏幕。

## 2 进行设置。

- 按 **<▲>** **<▼>** 按钮或转动 **<转盘>** 选择项目，然后按 **<◀>** **<▶>** 按钮选择选项。

📷	默认	遵循打印机的当前设置。
	日期	在图像中添加日期进行打印。
	文件编号	在图像中添加文件编号进行打印。
	全部	在图像中同时添加日期和文件编号进行打印。
	关	-
🖼️	默认	遵循打印机的当前设置。
	关	-
	开	使用拍摄时的信息，以便在最佳设置下打印图像。
	红眼1	校正红眼。
📄	打印份数	选择打印份数。
剪裁	-	指定要打印的图像区域(260)。
纸张设置	-	指定纸张尺寸、布局和其他详细信息(261)。

## 打印前剪裁图像(剪裁)

在打印前剪裁图像，即可打印所需的图像区域，而不必打印整张图像。



### 1 选择[剪裁]。

- 按照 259 步骤 1 的操作访问打印屏幕后，选择[剪裁]，然后按 <FUNC SET> 按钮。
- ▶ 将显示一个剪裁框，框内是要打印的图像区域。

### 2 根据需要调整剪裁框。

- 要调整框的大小，移动变焦杆。
- 要移动框的位置，按 <▲><▼><◀><▶> 按钮。
- 转动 <DISP> 转盘旋转框。
- 完成操作后，按 <FUNC SET> 按钮。

### 3 打印图像。

- 在步骤 1 的屏幕中，按 <▲><▼> 按钮或转动 <DISP> 转盘选择[打印]，然后按 <FUNC SET> 按钮。



- 图像太小时或在某些纵横比条件下，可能无法剪裁图像。
- 对选中[日期标记]时拍摄的图像进行剪裁，可能导致其日期无法正确打印。

## 打印前选择纸张尺寸和布局



### 1 选择[纸张设置]。

- 按照 259 步骤 1 的操作访问打印屏幕后选择[纸张设置]，然后按 <FUNC-SET> 按钮。



### 2 选择纸张尺寸。

- 按 <▲><▼> 按钮或转动 <转盘> 转盘选择选项，然后按 <FUNC-SET> 按钮。



### 3 选择纸张类型。

- 按 <▲><▼> 按钮或转动 <转盘> 转盘选择选项，然后按 <FUNC-SET> 按钮。



### 4 选择布局。

- 按 <▲><▼> 按钮或转动 <转盘> 转盘选择选项。
- 选择[N-页面布局]时，按 <◀><▶> 按钮指定每页打印的图像数量。
- 按 <FUNC-SET> 按钮。

### 5 打印图像。

## ■ 可选布局项

默认	遵循打印机的当前设置。
有边距	打印的图像周围有空白区域。
无边距	不带边距打印，图像边缘紧贴纸张边缘打印。
N-页面布局	选择每页打印的图像数量。
证件照片	打印身份证明图像。 仅适用于分辨率为L并且纵横比为4:3的图像。
固定尺寸	选择打印尺寸。 可选择约8.9×12.7 cm、明信片尺寸或宽幅尺寸进行打印。

静止图像

## ■ 打印证件照片

### 1 选择[证件照片]。

- 按照 261 步骤 1 - 4 的操作选择[证件照片]，然后按 <FUNC SET> 按钮。

### 2 选择长边和短边的长度。

- 按 <▲><▼> 按钮或转动 <●> 转盘选择项目。按 <◀><▶> 按钮选择长度，然后按 <FUNC SET> 按钮。



### 3 选择打印范围。

- 按照 260 步骤 2 的操作选择打印范围。

### 4 打印图像。



## 打印短片场景



### 1 访问打印屏幕。

- 按照 257 - 258 步骤 1 - 5 的操作选择短片，然后按  $\langle \text{FUNC SET} \rangle$  按钮。
- 按  $\langle \blacktriangleleft \rangle \langle \blacktriangleright \rangle$  按钮或转动  $\langle \bullet \rangle$  转盘选择 [打印]，然后按  $\langle \text{FUNC SET} \rangle$  按钮。将显示左图中的屏幕。

### 2 选择一种打印方式。

- 按  $\langle \blacktriangle \rangle \langle \blacktriangledown \rangle$  按钮或转动  $\langle \bullet \rangle$  转盘选择 [单张]，然后按  $\langle \blacktriangleleft \rangle \langle \blacktriangleright \rangle$  按钮选择打印方式。

### 3 打印图像。

## 短片打印选项

单张	将当前显示场景打印为静止图像。
连续	在一页纸上打印以某个特定时间间隔选择的连续的场景图像。如果将 [标题] 设为 [开]，可同时打印文件夹编号、文件编号及帧的经过时间。



- 在打印过程中按  $\langle \text{FUNC SET} \rangle$  按钮，即可取消打印。
- 在佳能品牌兼容 PictBridge 的打印机中，CP720 和 CP730 及更早期的型号无法选择 [证件照片] 及 [连续]。

## 添加图像至打印列表(DPOF)

可在相机上设置批量打印(📖267)和冲印店打印命令。按照以下方法，可从存储卡内选择要打印的图像(最多998张)并配置打印份数等相关设置。这样设置的打印信息符合DPOF(Digital Print Order Format)标准。



- 不能在打印列表中选择 RAW 图像。

### 通过<📄>按钮添加图像至打印列表

在拍摄完毕或稍后播放图像时，只需按<📄>按钮即可轻松将图像添加至打印列表(DPOF)。

#### 1 选择图像。

- 按<◀><▶>按钮或转动<🌀>转盘选择图像。



#### 2 添加图像至打印列表。

- 按<📄>按钮。
- 按<▲><▼>按钮指定打印份数。按<◀><▶>按钮或转动<🌀>转盘选择[添加]，然后按<FUNC SET>按钮。
- 重复步骤1 - 2，并按<◀><▶>按钮或转动<🌀>转盘选择[删除]，然后按<FUNC SET>按钮，可将图像从打印列表中删除。



- 将相机连接到打印机时，不能设置打印列表。



## 配置打印设置

可按照以下方法指定打印格式、是否添加日期或文件编号以及其他设置。这些设置将应用于打印列表中的所有图像。



- 按<MENU>按钮，然后在[凸]选项卡中选择[打印设置]。根据需要选择并进行设置(📖48)。

打印类型	标准	每页打印一张图像。
	索引	每页打印多张缩小的图像。
	全部	同时打印标准格式和索引格式的图像。
日期	开	打印的图像上有拍摄日期。
	关	-
文件编号	开	打印的图像上有文件编号。
	关	-
清除DPOF数据	开	打印后，将清除所有图像打印列表设置。
	关	-



- 在某些情况下，打印机或冲印店可能无法在打印中应用所有的DPOF设置。
- 如果使用的存储卡含有其他相机配置的打印设置，则本相机可能显示[!]以示警告。使用本相机更改打印设置，可能会覆盖之前所有的设置。
- 如果[日期]设置为[开]，有些打印机可能会在图像上打印两次日期。



- 如果指定了[索引]，则无法将[日期]和[文件编号]同时设置为[开]。
- 部分佳能品牌兼容 PictBridge 的打印机(选购)可能无法进行索引打印。
- 将按照在[↑↑]选项卡中设置的[日期/时间]格式(📖20)打印日期。

## 单张图像的打印设置



### 1 选择[选择图像及打印份数]。

- 按<MENU>按钮，在[凸]选项卡中选择[选择图像及打印份数]，然后按<FUNC SET>按钮。

### 2 选择图像。

- 按<◀><▶>按钮或转动<●>转盘选择图像，然后按<FUNC SET>按钮。
- ▶ 可指定打印份数。
- 如果为图像指定索引打印，该图像会以[✓]图标标示。再次按<FUNC SET>按钮可取消该图像的索引打印设置。将不再显示[✓]。

### 3 指定打印份数。

- 按<▲><▼>按钮或转动<●>转盘指定打印份数(最多99张)。
- 要对其他图像进行打印设置并指定打印份数，请重复步骤2 - 3。
- 索引打印中不能指定打印数量。仅可按照步骤2的操作选择要打印的图像。
- 完成设置后，按<MENU>按钮返回菜单屏幕。



## 多张图像的打印设置



### 1 选择[选择图像范围]。

- 按照 266 步骤1的操作选择[选择图像范围]，然后按<FUNC SET>按钮。

### 2 选择图像。

- 按照 194 步骤2 - 3的操作指定图像。

### 3 配置打印设置。

- 按<▲><▼>按钮选择[命令]，然后按<FUNC SET>按钮。

静止图像

## 所有图像的打印设置



### 1 选择[选择全部图像]。

- 按照 266 步骤 1 的操作选择[选择全部图像]，然后按<FUNC SET>按钮。

### 2 配置打印设置。

- 按<◀><▶>按钮或转动<转盘>选择[确定]，然后按<FUNC SET>按钮。

静止图像

## 清除打印列表中的所有图像



### 1 选择[清除所有打印选择]。

- 按照 266 步骤 1 的操作选择[清除所有打印选择]，然后按<FUNC SET>按钮。

### 2 确认清除打印列表。

- 按<◀><▶>按钮或转动<转盘>选择[确定]，然后按<FUNC SET>按钮。

静止图像

## 打印添加至打印列表的图像(DPOF)



- 将图像添加至打印列表(264 - 267)时，如果相机与兼容PictBridge的打印机连接，将显示左图中的屏幕。按<▲><▼>按钮选择[开始打印]，然后按<FUNC SET>按钮，即可轻松打印添加至打印列表的图像。
- 如果暂停DPOF打印作业，恢复打印后会从下一张图像开始打印。

## 将图像添加至相册

可在本相机中设置相册：从存储卡内选择要使用的图像(最多998张)，并将图像传输至计算机上的相机附送软件，这些图像将被储存到专用文件夹中。在线定制相册或使用您自己的打印机打印相册时，此功能非常便利。

### 选择一种选择方式



- 按<MENU>按钮，在[▶]选项卡中选择[相册设置]，然后选择图像的选择方式。



- 如果使用的存储卡含有其他相机配置的打印设置，则本相机可能显示[!]以示警告。使用本相机更改打印设置，可能会覆盖之前所有的设置。



- 将图像传输至计算机后，如需了解更多详细信息，另请参阅《软件说明书》(30) 和打印机的使用说明书。







## 逐张添加图像



### 1 选择[选择图像]。

- 按照上述步骤选择[选择图像]，然后按  按钮。



### 2 选择图像。

- 按   按钮或转动  转盘选择图像，然后按  按钮。
- ▶ 将显示 。
- 再次按  按钮可从相册中删除图像。将不再显示 。
- 重复此步骤指定其他图像。
- 完成设置后，按 **MENU** 按钮返回菜单屏幕。





## 添加所有图像至相册



### 1 选择[选择全部图像]。

- 按照  269 的步骤选择[选择全部图像]，然后按  按钮。

### 2 配置打印设置。

- 按   按钮或转动  转盘选择[确定]，然后按  按钮。

## 从相册中删除所有图像



### 1 选择[清除所有打印选择]。

- 按照 269 步骤的操作选择[清除所有打印选择]，然后按 <FUNC/SET> 按钮。

### 2 确认清除相册。

- 按 <◀><▶> 按钮或转动 <DISP/OK> 转盘选择[确定]，然后按 <FUNC/SET> 按钮。

## 使用Eye-Fi卡

使用Eye-Fi卡前，请务必确认所在国家或地区是否允许使用(📖2)。







将已设置的Eye-Fi卡插入相机，即可将图像通过无线传输功能自动传输到计算机或上传至共享照片的网站。

使用Eye-Fi卡传输图像。关于该卡的设置和使用方法或图像传输问题的解决方法等，请参阅Eye-Fi卡的使用说明书或咨询Eye-Fi卡厂商。



- 使用Eye-Fi卡时请注意以下事项。
  - 即使将[Eye-Fi传输]设为[关](📖273)，Eye-Fi卡也可能会继续发出电磁波。进入医院、飞机或其他禁止发出电磁波的场所前，请取出Eye-Fi卡。
  - 解决图像传输问题时，请检查Eye-Fi卡和计算机的设置是否正确。有关详细信息，请参阅Eye-Fi卡的使用说明书。
  - 如果Eye-Fi连接状态不佳，图像传输可能需要一定时间，某些情况下也可能出现传输中断。
  - Eye-Fi卡在使用传输功能时可能会变热。
  - 电池电量的消耗比正常使用时快。
  - 相机操作可能会变慢。将[Eye-Fi传输]设为[关]可能会解决此问题。

可在拍摄屏幕(一般信息显示模式)或播放屏幕(简单信息显示模式)中确认相机内Eye-Fi卡的连接状态。



 (亮起灰色)	未连接		中断
 (闪烁白色)	正在连接		未处于通信状态
 (亮起白色)	已连接		Eye-Fi卡信息获取失败* <sup>2</sup>
 动画	传输中* <sup>1</sup>		

\* 1 图像正在传输时，相机的节电功能(📖42)将暂时停用。

\* 2 重新开启相机。如果反复显示此图标，可能是该卡出现问题。

已传输的图像将以[]图标标示。



- 选择 [] 模式将会导致 Eye-Fi 连接中断。选择其他拍摄模式或者进入播放模式后，Eye-Fi 连接将恢复，但是相机可能会再次传输在 [] 模式下创建的短片。



## 查看连接信息

可根据需要查看Eye-Fi卡的接入点SSID或连接状态。



- 按<MENU>按钮，在[**Y↑**]选项卡中选择[Eye-Fi设置]，然后按<FUNC SET>按钮。
- 选择[连接信息]，然后按<FUNC SET>按钮。
- ▶ 将显示连接信息屏幕。

## 关闭Eye-Fi传输

如有必要，按照以下方法进行设置以关闭Eye-Fi卡的传输功能。



在[Eye-Fi传输]中选择[关]。

- 按<MENU>按钮，在[**Y↑**]选项卡中选择[Eye-Fi设置]，然后按<FUNC SET>按钮。
- 选择[Eye-Fi传输]，然后选择[关]。



- 如果相机内没有安装Eye-Fi卡，或Eye-Fi卡的写保护滑块位于锁定位置时，不会显示[Eye-Fi设置]。因此，如果已插入相机的Eye-Fi卡的写保护滑块位于锁定位置时，无法改变其设置。



# 9

## 附录

使用相机时的帮助信息

如果您认为相机有问题，请首先查看以下各项解说，若仍未解决您的问题，请与佳能热线中心联系，有关联系方式请查阅本产品合格证上的佳能(中国)网站或佳能热线中心的相关信息。

## 电源

按电源按钮没有任何反应。

- 确认电池已充满电(📖17)。
- 确认以正确的方向插入电池(📖18)。
- 确认存储卡/电池仓盖完全关闭(📖19)。
- 如果电池端子脏污，电池性能将会下降。尝试用棉签清洁端子，然后再将电池重新插入若干次。

电池电量迅速耗尽。

- 低温条件下电池性能会下降。尝试对电池保暖一会儿，例如将其盖上端子盖放入口袋中。
- 如果这些措施不起作用，电池充电后仍很快耗尽，表示电池寿命已竭。请购买新电池。

镜头没有收回。

- 请勿在开机状态下打开存储卡/电池仓盖。关闭盖子，打开相机电源，然后再次关闭(📖19)。

电池膨胀。

- 电池膨胀属正常现象，并非安全问题。但是，如果电池膨胀到无法再装入相机内时，请与佳能热线中心联系。

## 在电视机上显示

电视机上图像扭曲或不显示图像(📖243)。

## 拍摄

无法拍摄。

- 处于播放模式(📖23)时，请半按快门按钮(📖43)。

无任何显示(📖46、57)。

低光照下屏幕显示异常(📖46)。

拍摄时屏幕显示异常。

注意，以下显示问题不会记录至静止图像但会记录至短片。

- 在荧光灯或LED照明光源下，屏幕可能闪烁并出现横纹。

### 图像中没有添加日期标记。

- 进行[日期标记]设置(📖67)。请注意，日期标记不会自动添加至图像，只有在进行[日期/时间]设置(📖20)后才会添加。
- 在无法配置日期标记的拍摄模式(📖296 - 297)下，不会添加日期标记(📖67)。

### 按下快门按钮时屏幕上闪烁[⚡]，无法进行拍摄(📖57)。

#### 半按快门按钮时显示[📷](📖57)。

- 将[影像稳定器模式]设为[常开](📖160)。
- 升起闪光灯并将闪光模式设为[⚡](📖154)。
- 提高ISO感光度(📖129)。
- 请将相机安装到三脚架上或采取其他措施将其稳固。这种情况下，应将[影像稳定器模式]设为[关](📖160)。

### 拍摄的图像没有对焦。

- 完全按下快门按钮拍摄之前，请先半按快门按钮对焦被摄体(📖43)。
- 确保被摄体在对焦范围内(📖304)。
- 将[自动对焦辅助光]设为[开](📖89)。
- 确认关闭了不需要的功能(微距拍摄等)。
- 尝试使用对焦锁或自动对焦锁拍摄(📖146、152)。

### 半按快门按钮时，不显示自动对焦框且相机不对焦。

- 要显示自动对焦框且让相机正确对焦，半按快门按钮前，尝试以被摄体上存在高对比度的区域为中心进行构图。或者尝试反复半按快门按钮。

### 拍摄的被摄体太暗。

- 升起闪光灯并将闪光模式设为[⚡](📖154)。
- 使用曝光补偿(📖125)调整亮度。
- 使用校正对比度(📖132、210)调整对比度。
- 使用自动曝光锁或点测光(📖126、127)。

### 被摄体太亮，高光区域曝光过度。

- 降下闪光灯并将闪光模式设为[📷](📖25、55)。
- 使用曝光补偿(📖125)调整亮度。
- 使用自动曝光锁或点测光(📖126、127)。
- 减弱照射被摄体的光强度。

### 尽管闪光灯闪光，但拍摄的图像仍太暗(📖57)。

- 在闪光范围(📖304)内拍摄。
- 通过使用闪光曝光补偿或更改闪光输出级别(📖156、165)来调整亮度。
- 提高ISO感光度(📖129)。

### 使用闪光灯拍摄时，被摄体太亮，高光区域曝光过度。

- 在闪光范围(📖304)内拍摄。
- 降下闪光灯并将闪光模式设为[☀](📖25、55)。
- 通过使用闪光曝光补偿或更改闪光输出级别(📖156、165)来调整亮度。

### 使用闪光灯拍摄时，图像上出现白点或类似的现象。

- 这是闪光灯发出的光线反射尘埃或空气中的颗粒所致。

### 图像显得粗糙。

- 降低ISO感光度(📖129)。
- 在某些拍摄模式下，高ISO感光度可能会导致图像显得粗糙(📖96)。

### 被摄体出现红眼(📖82)。

- 使用闪光灯拍摄时，请将[防红眼灯]设为[开](📖89)以亮起防红眼灯(📖4)。为获得最佳效果，让被摄体直视防红眼灯。同时，在室内场景中拍摄时尝试增加光源的亮度，并在更近的范围内拍摄。
- 使用红眼校正功能编辑图像(📖211)。

### 记录到存储卡的时间过长，或连续拍摄的速度变慢。

- 使用相机对存储卡进行低级格式化(📖224)。

### 拍摄设置或FUNC.菜单设置不可用。

- 根据拍摄模式的不同，可用的设置项目也不同。请参阅“各拍摄模式下可使用的功能”、“FUNC.菜单”和“拍摄菜单”(📖288 - 297)。

### 不显示婴幼儿或儿童图标。

- 如果在面部信息中没有设置出生年月，则不会显示婴幼儿和儿童图标(📖69)。如果设置出生年月后仍不显示这些图标，请重新注册面部信息(📖76)或确保日期/时间设置正确(📖20)。

## 拍摄短片

### 显示的已拍摄时间不正确，或者记录中断。

- 使用相机格式化存储卡，或更换为支持高速记录的存储卡。注意，即使显示的已拍摄时间不正确，存储卡上短片的长度也与实际记录时间相同(📖223、303)。

### 显示[!]且拍摄自动停止。

当相机无法快速将数据记录至存储卡时，相机的内存缓冲器会变满。可尝试采取以下措施：

- 使用相机对存储卡进行低级格式化(📖224)。
- 降低图像画质(📖84)。
- 更换为支持高速记录的存储卡(📖303)。

### 无法进行变焦。

- 在[📷](📖104)和[📹](📖121)模式下拍摄短片时无法进行变焦。

### 被摄体看起来扭曲。

- 如果被摄体从相机前面迅速横穿，则看起来可能会扭曲。这不是故障。

## 播放

### 无法进行播放。

- 如果使用计算机对文件进行了重新命名或更改了文件夹结构，则可能无法播放图像或短片。有关文件夹结构和文件名的详细信息，请参阅《软件说明书》(📖30)。

### 播放停止或声音短时中断。

- 更换为已使用本相机执行低级格式化(📖224)的存储卡。
- 如果将短片复制到读取速度慢的存储卡，播放时可能会发生短时中断。
- 在计算机上播放短片时，如果计算机的性能不足，可能会发生丢帧和声音短时中断的情况。

### 播放短片时没有声音。

- 如果已开启[静音](📖218)或短片中的声音微弱时，请调整音量(📖28、218)。
- 在[📷](📖104)或[📹](📖121)中拍摄的短片在播放时没有声音，因为在这些模式下不记录声音。

---

## 计算机

无法将图像传输至计算机。

尝试通过连接线将图像传输至计算机时，请按照以下方法减慢传输速度。

- 按<▶>按钮进入播放模式。按住<MENU>按钮的同时按<▲>和<FUNC SET>按钮。在下一显示屏幕中，按<◀><▶>按钮选择[B]，然后按<FUNC SET>按钮。

---

## Eye-Fi卡

图像无法传输(📖271)。



# 屏幕提示信息

如果显示错误提示信息，请按照以下方法解决。

## 没有存储卡

- 存储卡的插入方向可能错误。按照正确的方向重新插入存储卡(📖19)。

## 存储卡锁起

- 存储卡的写保护滑块处于锁定位置。将写保护滑块切换到解锁位置(📖18)。

## 不能记录

- 拍摄时相机中没有插入存储卡。要进行拍摄，请以正确的方向插入存储卡(📖19)。

## 存储卡错误(📖224)

- 即使以正确的方向插入已格式化的存储卡，但仍出现相同的错误提示信息时请联系佳能热线中心(📖19)。

## 存储卡容量不足

- 存储卡上没有足够的可用空间拍摄(📖53、93、123、161)或编辑图像(📖206 - 211)。删除不需要的图像(📖196、197)或插入有足够可用空间的存储卡(📖18)。

## 请为电池充电(📖17)

## 没有图像

- 存储卡上没有可显示的图像。

## 保护!(📖192)

## 不能确认的图像/不兼容的JPEG/图像太大/无法播放AVI/RAW

- 不支持的图像或数据已损坏的图像无法显示。
- 曾在计算机上编辑过或重命名的图像，或者使用其他相机拍摄的图像可能无法显示。

## 不能放大/此图像无法进行关联播放/不能旋转/不能修改图像/无法注册这幅图像!/不能修改/无法指定类别/不能指定的图像/没有识别信息

- 曾在计算机上重命名或编辑过的图像，或者使用其他相机拍摄的图像，可能无法使用以下功能。注意，标记星号(\*)的功能对短片不可用：放大\*(📖189)、关联播放\*(📖191)、分类(📖203)、旋转(📖200)、编辑\*(📖206 - 211)、指定为开机画面\*(📖222)、打印列表\*(📖264)、相册设置\*(📖268)和编辑识别信息\*(📖187 - 188)。
- 无法处理编组图像(📖117)。

---

## 选择范围不正确

- 指定图像选择范围(📖194、198、205、266)时，尝试选择最后一张图像之后的图像作为第一张图像，或者正好相反。

---

## 超过最多指定张数

- 在打印列表(📖264)或相册设置(📖268)中选择的图像数量超过了998张。请选择小于或等于998张图像。
- 打印列表(📖264)或相册设置(📖268)的设置无法正确保存。请减少选择图像的数量，然后重试。
- 在保护(📖192)、删除(📖196)、收藏图像(📖202)、我的类别(📖203)、打印列表(📖264)或相册设置(📖268)中选择的图像数量超过了500张。

---

## 通讯错误

- 存储卡上存在大量图像(约1000张)，导致无法进行打印或将图像传输至计算机。要传输图像，请使用市售的USB读卡器。要进行打印，将存储卡正确插入打印机的存储卡插槽。

---

## 命名错误!

- 无法创建文件夹或记录图像，因为已达到存储卡支持的最大文件夹编号(999)，且文件夹中的图像已达到最大图像编号(9999)。在[🔧]菜单中，将[文件编号]改为[自动重设](📖225)或格式化存储卡(📖223)。

---

## 镜头出错

- 在镜头正在移动时将其握住，或在多尘、多沙的环境下使用相机，则可能出现此错误信息。
- 如果频繁显示此错误信息，可能表明相机损坏。这种情况下，请与佳能热线中心联系。

---

## 检测到相机错误(错误编号)

- 如果拍摄后立即显示此错误提示信息，图像可能尚未保存。请切换至播放模式查看图像。
- 如果频繁显示此错误信息，可能表明相机损坏。这种情况下，请记下错误编号(Exx)，然后与佳能热线中心联系。

---

## 文件错误

- 即使将相机连接到打印机，使用其他相机拍摄的照片或经过计算机软件更改的照片也可能无法正确打印(📖257)。

---

## 打印错误

- 检查纸张尺寸设置(📖261)。如果设置正确时仍显示此错误提示信息，请重新启动打印机，再次在相机上完成设置。

---

## 墨水收集器已满

- 请与佳能热线中心联系请求协助以更换墨水收集器。

## 拍摄(信息显示)

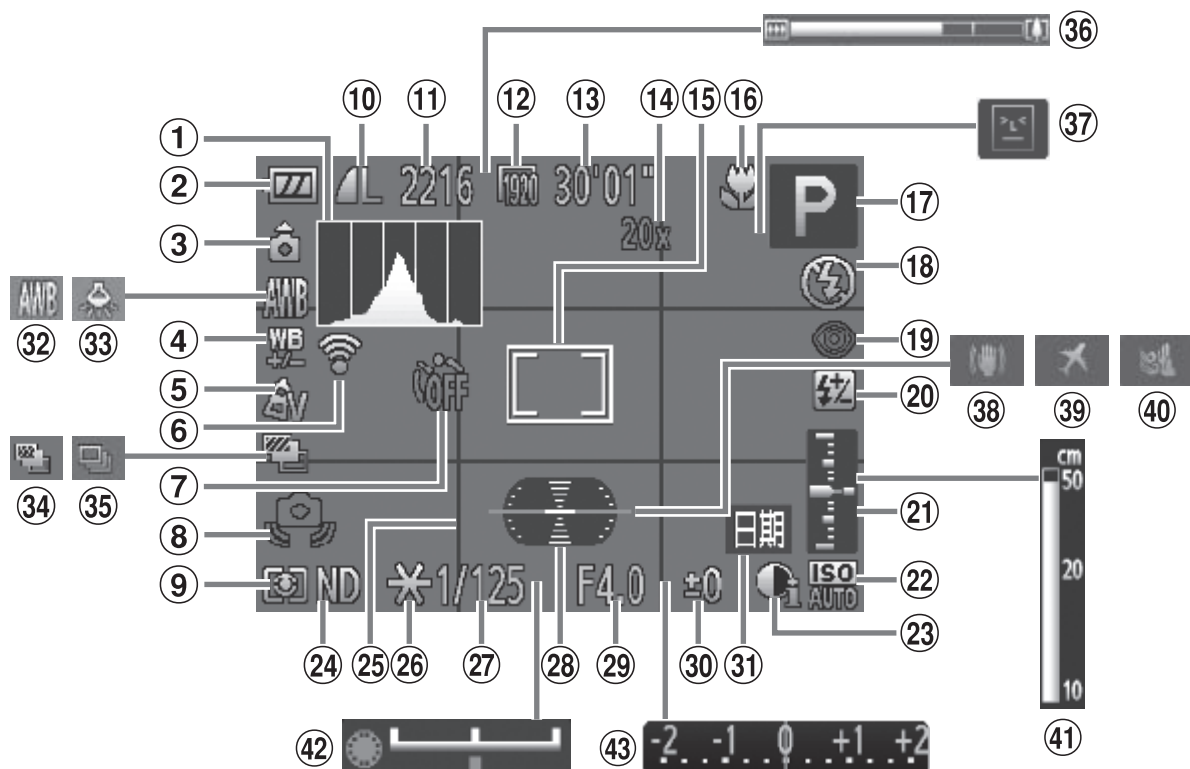

- |                          |   |                           |
|--------------------------|---|---------------------------|
| ① 柱状图(📖176)              | ⑭ 数码变焦倍率(📖63)、数码长焦附加镜(📖144)             | ⑳ 曝光量(📖164)               |
| ② 电池电量(📖285)             | ⑮ 自动对焦框(📖145)、点测光AE区框(📖127)             | ㉑ ISO感光度(📖129)            |
| ③ 相机方向*                  | ⑯ 对焦范围(📖142)、自动对焦锁(📖152)、影像稳定器模式图标(📖61) | ㉒ 校正对比度(📖132)             |
| ④ 白平衡校正(📖135)            | ⑰ 拍摄模式(📖288)、场景图标(📖59)                  | ㉓ 中性灰滤镜(📖133)             |
| ⑤ 我的色彩(📖137)             | ⑱ 闪光模式(📖154)、LED灯(📖251)                 | ㉔ 网格线(📖166)               |
| ⑥ Eye-Fi连接状态(📖271)       | ㉀ 红眼校正(📖82)                             | ㉕ 自动曝光锁(📖126)、闪光曝光锁(📖157) |
| ⑦ 自拍(📖64)                | ㉁ 闪光曝光补偿/闪光输出级别(📖156、165)               | ㉖ 快门速度(📖162、164)          |
| ⑧ 相机抖动警告(📖57)            |   | ㉗ 电子水准仪(📖86)              |
| ⑨ 测光方式(📖127)             |   | ㉘ 光圈值(📖163、164)           |
| ⑩ 静止图像压缩率(📖160)、分辨率(📖81) |   | ㉙ 曝光补偿量(📖125)             |
| ⑪ 可拍摄张数(📖303)            |   | ㉚ 日期标记(📖67)               |
| ⑫ 短片画质(📖84)              |   | ㉛ 白平衡(📖134)               |
| ⑬ 剩余拍摄时间(📖303)           |   |                           |

- ③③ 汞灯校正(📖83)
- ③④ 自动包围曝光拍摄(📖131)/对焦点包围曝光(📖153)
- ③⑤ 驱动模式(📖139)
- ③⑥ 变焦条(📖54)
- ③⑦ 眨眼检测(📖88)
- ③⑧ 影像稳定器(📖160)
- ③⑨ 时区设置(📖220)
- ④① 防风屏(📖85)
- ④② 手动对焦指示(📖143)
- ④③ 曝光偏移条(📖119)
- ④④ 曝光补偿条(📖125)

\* 📷: 常规方向, 📷📷: 竖握  
 相机会检测拍摄方向并调整设置以实现最佳拍摄。播放时, 相机也会检测方向, 在任一方向上, 相机都会根据需要自动旋转图像。  
 但是, 相机垂直朝上或朝下时, 可能无法正确检测方向。

## ■ 电池电量

屏幕上会出现图标或提示信息, 显示电池的电量状态。

显示	含义
	电量充足
	略有消耗, 但仍充足
 (闪烁红色)	电量几乎耗尽—尽快充电
[请为电池充电]	电量已耗尽—立即充电

## 播放(详细信息显示)

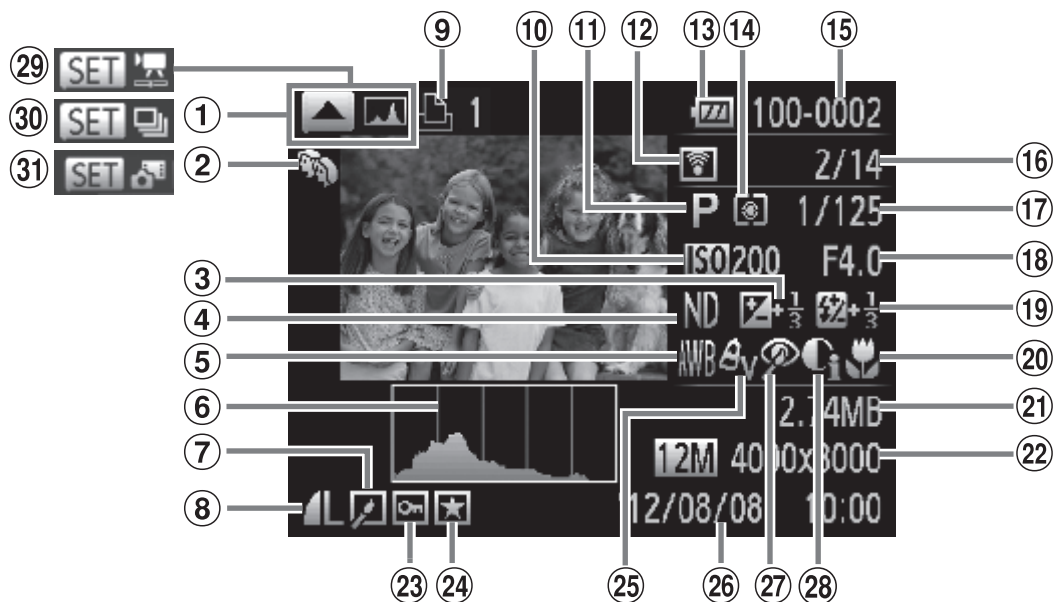

- |   |  |   |
|---|--|---|
| ① 切换显示(柱状图)<br>( <a href="#">176</a> )  | ⑪ 拍摄模式( <a href="#">288</a> )  | ⑳ 对焦范围( <a href="#">142</a> )   |
| ② 我的类别( <a href="#">203</a> )   | ⑫ 使用Eye-Fi传输( <a href="#">271</a> )  | ㉑ 文件大小  |
| ③ 曝光补偿量( <a href="#">125</a> )、<br>曝光偏移量( <a href="#">119</a> )   | ⑬ 电池电量( <a href="#">285</a> )  | ㉒ 静止图像: 分辨率<br>( <a href="#">303</a> )<br>短片: 短片长度<br>( <a href="#">303</a> ) |
| ④ 中性灰滤镜( <a href="#">133</a> )  | ⑭ 测光方式( <a href="#">127</a> )  | ㉓ 保护( <a href="#">192</a> )   |
| ⑤ 白平衡( <a href="#">134</a> )、白平<br>衡校正( <a href="#">135</a> )   | ⑮ 文件夹编号 - 文件编号<br>( <a href="#">225</a> )  | ㉔ 收藏图像( <a href="#">202</a> )   |
| ⑥ 柱状图( <a href="#">176</a> )  | ⑯ 当前图像编号/图像总数  | ㉕ 我的色彩( <a href="#">137</a> 、<br><a href="#">209</a> )                        |
| ⑦ 图像编辑( <a href="#">206 -</a><br><a href="#">211</a> )  | ⑰ 快门速度(静止图像)<br>( <a href="#">162</a> )、图像画质/帧<br>频(短片)( <a href="#">84</a> )            | ㉖ 拍摄日期/时间( <a href="#">20</a> )   |
| ⑧ 压缩率(图像画<br>质)( <a href="#">160</a> )/分<br>辨率( <a href="#">81</a> )、<br>RAW( <a href="#">159</a> )、<br>MOV(短片) | ⑱ 光圈值( <a href="#">163</a> 、<br><a href="#">164</a> )、图像画质(短片)<br>( <a href="#">84</a> ) | ㉗ 红眼校正( <a href="#">82</a> 、<br><a href="#">211</a> )                         |
| ⑨ 打印列表( <a href="#">264</a> )   | ㉑ 闪光灯( <a href="#">154</a> 、<br><a href="#">155</a> )、闪光曝光补偿<br>( <a href="#">156</a> )  | ㉘ 校正对比度( <a href="#">132</a> 、<br><a href="#">210</a> )                       |
| ⑩ ISO感光度( <a href="#">129</a> )、播<br>放速度( <a href="#">105</a> 、 <a href="#">121</a> )                           |  | ㉙ 短片( <a href="#">54</a> 、 <a href="#">174</a> )                              |
|   |  | ㉚ 编组播放( <a href="#">185</a> )   |
|   |  | ㉛ 短片摘要播放( <a href="#">185</a> )   |



- 在电视机上观看图像时，有些信息可能无法显示 (📖239)。

## ■ 在“观看” (📖174)模式下显示的短片控制面板一览

	退出
	播放
	慢镜头(要调整播放速度，按<◀><▶>按钮或转动<⦿>转盘。不会播放声音。)
	后退跳过*(📖28、175)或跳转到上一个短片(📖215) (要连续后退跳过，按住<FUNC SET>按钮。)
	上一帧(要快退，按住<FUNC SET>按钮。)
	下一帧(要快进，按住<FUNC SET>按钮。)
	前进跳过*(📖28、175)或跳转到下一个短片(📖215) (要连续前进跳过，按住<FUNC SET>按钮。)
	编辑(📖213)
	在选择了[📷]模式(📖215)下创建的短片时显示。
	将相机连接至兼容PictBridge的打印机时显示(📖257)。

\* 显示当前帧前后约4秒的帧。



- 播放短片时，要前进跳过或后退跳过，请按 <◀><▶> 按钮。

# 功能和菜单列表

## 各拍摄模式下可使用的功能

功能	拍摄模式	C2	C1	M	Av	Tv	P	AUTO		SCN	
曝光补偿(📖125)		* <sup>1</sup>	* <sup>1</sup>	-	○	○	○	-	○	○	○
ISO感光度(📖129)	ISO AUTO	* <sup>1</sup>	* <sup>1</sup>	-	○	○	○	○	○	○	○
	ISO 80 100 125 160 200 250 320 400 500										
	ISO 640 800 1250 1600 2000 2500 3200 4000 5000	* <sup>1</sup>	* <sup>1</sup>	○	○	○	○	-	○	-	-
	ISO 6400 8000 10000 12800										
白平衡校正(📖134)		* <sup>1</sup>	* <sup>1</sup>	○	○	○	○	-	-	-	-
闪光灯(📖154)* <sup>3</sup>		* <sup>1</sup>	* <sup>1</sup>	-	-	-	○	○	○	○	○
		* <sup>1</sup>	* <sup>1</sup>	○	○	○	○	-	○	○	○
		* <sup>1</sup>	* <sup>1</sup>	-	○	-	○	* <sup>4</sup>	○	-	-
		* <sup>1</sup>	* <sup>1</sup>	○	○	○	○	○	○	○	○
测光方式(📖127)		* <sup>1</sup>	* <sup>1</sup>	○	○	○	○	○	○	○	○
		* <sup>1</sup>	* <sup>1</sup>	○	○	○	○	-	○	-	-
快门速度(📖162、164)		* <sup>1</sup>	* <sup>1</sup>	○	-	○	-	-	-	-	-
光圈值(📖163、164)		* <sup>1</sup>	* <sup>1</sup>	○	○	-	-	-	-	-	-
程序偏移(📖126)		○	○	-	○	○	○	-	○	-	-
自动曝光锁/闪光曝光锁(📖126、157)		○	○	-	○	○	○	-	○	-	-
自动曝光锁(短片)/曝光偏移(📖119)		-	-	-	-	-	-	-	-	-	-
自动对焦锁(指定至<[AF-ON]>按钮时)(📖152)		○	○	○	○	○	○	-	○	○	○
对焦范围(📖97、142、152)		* <sup>1</sup>	* <sup>1</sup>	○	○	○	○	○	○	○	○
		* <sup>1</sup>	* <sup>1</sup>	○	○	○	○	-	○	○	○
		-	-	-	-	-	-	-	-	-	-
	MF/自动对焦锁	* <sup>1</sup>	* <sup>1</sup>	○	○	○	○	-	○	○	○
移动自动对焦框(📖147)		* <sup>1</sup>	* <sup>1</sup>	○	○	○	○	-	-	-	-
调整自动对焦框尺寸(📖147)		* <sup>1</sup>	* <sup>1</sup>	○	○	○	○	-	○	○	-
面部选择(📖151)		○	○	○	○	○	○	○	○	○	○
自动跟踪对焦(📖68)		○	○	○	○	○	○	○	-	○	-
屏幕显示(📖46)	关	* <sup>1</sup>	* <sup>1</sup>	○	○	○	○	○	-	○	-
	显示1	* <sup>1</sup>	* <sup>1</sup>	○	○	○	○	○	○	○	○
	显示2	* <sup>1</sup>	* <sup>1</sup>	○	○	○	○	○	○	○	○

\*1 根据所指定的拍摄模式不同，选项可能有所不同。

\*2 高级设置不可用。

\*3 没有升起闪光灯时会设置为[]，但是闪光灯升起时可以进行选择。

\*4 不可用，但在某些情况下会切换至[]。



SCN																							
										HDR													
○	○	○	○	○	○	○	○	○	-	○	○	○	○	○	○	○	-	-	-	-	-		
○	○	○	○	○	○	○	○	○	○	○	○	○	○	○	○	○	○	○	○	○	○		
-	-	-	-	-	-	-	-	-	-	-	-	-	-	-	-	-	-	-	-	-	-		
-	-	-	-	-	*2	-	-	-	-	-	-	-	-	-	-	-	-	-	-	-	-		
○	○	○	-	○	○	○	-	-	-	○	○	○	○	○	○	○	○	○	○	-	-		
○	○	○	-	○	○	○	-	○	-	○	○	○	○	○	○	○	○	○	○	-	-		
-	-	-	-	*4	-	-	-	○	-	-	-	-	-	-	-	-	-	-	-	-	-		
○	○	○	○	○	○	○	○	○	○	○	○	○	○	○	○	○	○	○	○	○	○		
○	○	○	○	○	○	○	○	○	○	○	○	○	○	○	○	○	○	○	○	○	○		
-	-	-	-	-	-	-	-	-	-	-	-	-	-	-	-	-	-	-	-	-	-		
-	-	-	-	-	-	-	-	-	-	-	-	-	-	-	-	-	-	-	-	-	-		
-	-	-	-	-	-	-	-	-	-	-	-	-	-	-	-	-	-	-	-	-	-		
-	-	-	-	-	-	-	-	-	-	-	-	-	-	-	-	-	-	-	-	-	-		
-	-	-	-	-	-	-	-	-	-	-	-	-	-	-	-	-	-	-	○	○	-		
-	-	-	○	○	○	○	-	○	○	○	○	○	○	○	○	○	○	○	○	○	○		
○	○	○	○	○	○	○	○	○	○	○	○	○	○	○	○	○	○	○	○	○	○		
-	-	-	○	○	-	○	-	○	○	○	○	○	○	○	○	○	○	○	○	○	○		
-	-	-	-	-	○	-	-	-	-	-	-	-	-	-	-	-	-	-	-	-	-		
-	-	-	○	○	○	○	-	-	○	○	○	○	○	○	○	○	○	○	○	○	○		
-	-	-	-	-	-	-	-	-	-	-	-	-	-	-	-	-	-	-	-	-	-		
-	-	-	○	-	○	○	-	-	-	○	-	-	○	○	○	○	○	○	○	○	○		
○	○	○	○	-	-	○	-	-	○	○	-	-	○	○	○	○	○	○	○	○	○		
-	-	-	○	-	○	○	-	-	-	○	-	-	-	-	○	○	○	○	-	-	-		
-	-	-	○	-	-	○	○	-	-	-	-	-	-	-	-	-	-	-	-	-	-		
○	○	○	○	○	○	○	○	○	○	○	○	○	○	○	○	○	○	○	○	○	○		
-	○	○	○	○	○	○	○	○	○	○	○	○	○	○	○	○	○	○	○	○	○		

○ 可用或自动设置。 - 不可用。

## FUNC.菜单

功能	拍摄模式	SCN									
		C2	C1	M	Av	Tv	P	AUTO	📷	👤	👤
过度曝光修复 (📖132)	🔼OFF	*1	*1	○	○	○	○	-	○	○	○
	🔼AUTO	*1	*1	-	○	○	○	○	-	-	-
	🔼200% 🔼400%	*1	*1	○	○	○	○	-	-	-	-
暗部修复(📖133)	🔼OFF	*1	*1	○	○	○	○	-	○	○	○
	🔼AUTO	*1	*1	○	○	○	○	○	○	-	-
白平衡(📖134)	AWB	*1	*1	○	○	○	○	○	○	○	○
	☀️ ☁️ 🌧️ 🌩️ 🌋	*1	*1	○	○	○	○	-	○	-	-
	⚡	*1	*1	○	○	○	○	-	○	-	-
	📷	*1	*1	○	○	○	○	-	○	-	-
	📷*2 📷*2	*1	*1	○	○	○	○	-	○	-	-
我的色彩(📖137)	🔼OFF	*1	*1	○	○	○	○	○	○	○	○
	🔼V 🔼N 🔼Se*3 🔼W*3 🔼P 🔼L 🔼D 🔼B 🔼G 🔼R 🔼C*4	*1	*1	○	○	○	○	-	○	-	-
自动包围拍摄 (📖153)	🔼OFF	*1	*1	○	○	○	○	○	○	○	○
	🔼📷	*1	*1	-	○	○	○	-	-	-	-
	🔼📷	*1	*1	○	○	○	○	-	-	-	-
驱动模式(📖139)	🔼📷	*1	*1	○	○	○	○	○	○	○	○
	🔼📷	-	-	-	-	-	-	○	-	-	-
	🔼📷	*1	*1	○	○	○	○	-	-	○	○
	🔼AF*5	*1	*1	○	○	○	○	-	-	-	-
自拍(📖64)	🔼OFF	*1	*1	○	○	○	○	○	○	○	○
	🔼C0 🔼C2 🔼C2	*1	*1	○	○	○	○	○	○	○	○
自拍设置(📖65)	延迟*6	*1	*1	○	○	○	○	○	○	○	○
	拍摄数量*7	*1	*1	○	○	○	○	○	-	○	○

\*1 根据所指定的拍摄模式不同，选项可能有所不同。

\*2 在[📷]或[📷]模式下不可用。

\*3 白平衡不可用。

\*4 可在1 - 5的范围内设置：反差、锐度、颜色饱和度、红色、绿色、蓝色和肤色。

\*5 在[MF]、自动对焦锁或[📷]模式时，设置为[📷]。

\*6 在无法选择拍摄数量的模式下不能设置为0秒。

\*7 在无法选择拍摄数量的模式下为1张(无法更改)。

SCN																					
									HDR												
○	○	○	○	○	-	○	○	○	○	○	○	○	○	○	○	○	○	○	-	-	-
-	-	-	-	-	○	-	-	-	-	-	-	-	-	-	-	-	-	-	-	-	-
-	-	-	-	-	-	-	-	-	-	-	-	-	-	-	-	-	-	-	-	-	-
○	○	○	○	○	○	○	○	○	○	○	○	○	○	○	○	○	○	○	-	-	-
-	-	-	-	-	-	-	-	-	-	-	-	-	-	-	-	-	-	-	-	-	-
○	○	○	○	○	○	○	○	○	○	○	○	○	○	○	○	○	○	○	○	○	○
○	○	○	-	-	-	-	-	○	-	-	-	-	-	-	-	-	-	-	○	○	-
○	○	○	-	-	-	-	-	○	-	-	-	-	-	-	-	-	-	-	-	-	-
○	○	○	-	-	-	-	-	○	-	-	-	-	-	-	-	-	-	-	○	○	-
○	○	○	-	-	○	-	-	○	-	-	-	-	-	-	-	-	-	-	○	○	-
○	○	○	○	○	○	○	○	○	○	○	○	○	○	○	○	○	○	○	○	○	○
○	○	○	-	-	-	-	-	○	-	-	-	-	-	-	-	-	-	-	○	○	-
○	○	○	○	○	○	○	○	○	○	○	○	○	○	○	○	○	○	○	○	○	○
-	-	-	-	-	-	-	-	-	-	-	-	-	-	-	-	-	-	-	-	-	-
-	-	-	-	-	-	-	-	-	-	-	-	-	-	-	-	-	-	-	-	-	-
○	○	○	-	○	○	○	○	○	○	○	○	○	○	○	○	○	○	○	○	○	○
-	-	-	-	-	-	-	-	-	-	-	-	-	-	-	-	-	-	-	-	-	-
-	-	-	○	-	○	○	○	-	-	○	○	○	○	○	○	○	○	○	-	-	-
-	-	-	○	-	○	○	○	-	-	○	○	○	○	○	○	○	○	○	-	-	-
○	○	○	○	○	○	○	○	○	○	○	○	○	○	○	○	○	○	○	○	○	○
-	-	-	-	○	○	○	○	○	○	○	○	○	○	○	○	○	○	○	○	○	○
-	-	-	-	○	○	○	○	○	○	○	○	○	○	○	○	○	○	○	○	○	○
-	-	-	-	○	○	○	○	-	○	○	○	○	○	○	○	○	○	○	-	-	-

○ 可用或自动设置。 - 不可用。

## 功能和菜单列表

功能	拍摄模式	拍摄模式								SCN	
		C2	C1	M	Av	Tv	P	AUTO	📷	👤	👤
闪光曝光补偿(📖156)		* <sup>1</sup>	* <sup>1</sup>	-	○	○	○	-	○	-	-
闪光输出级别(📖165)		* <sup>1</sup>	* <sup>1</sup>	○	○	○	-	-	-	-	-
中性灰滤镜(📖133)	ND	* <sup>1</sup>	* <sup>1</sup>	○	○	○	○	-	○	-	-
	NDFF	* <sup>1</sup>	* <sup>1</sup>	○	○	○	○	○	○	○	○
静止图像纵横比(📖80)	16:9 3:2 4:3 1:1 4:5	* <sup>1</sup>	* <sup>1</sup>	○	○	○	○	○	-	○	-
图像类型(📖159)	JPEG RAW RAW+ JPEG	* <sup>1</sup>	* <sup>1</sup>	○	○	○	○	-	-	-	-
分辨率(📖81)	L	* <sup>1</sup>	* <sup>1</sup>	○	○	○	○	○	○	○	○
	M1 M2	* <sup>1</sup>	* <sup>1</sup>	○	○	○	○	○	○	○	-
	S	* <sup>1</sup>	* <sup>1</sup>	○	○	○	○	○	○	○	-
压缩率(📖160)	S	* <sup>1</sup>	* <sup>1</sup>	○	○	○	○	-	-	-	-
	📷	* <sup>1</sup>	* <sup>1</sup>	○	○	○	○	○	○	○	○
短片画质(📖84)	1920	* <sup>1</sup>	* <sup>1</sup>	○	○	○	○	○	○	○	○
	1280	* <sup>1</sup>	* <sup>1</sup>	○	○	○	○	○	○	○	○
	640	* <sup>1</sup>	* <sup>1</sup>	○	○	○	○	○	○	○	○
	240 120	-	-	-	-	-	-	-	-	-	-

\*1 根据所指定的拍摄模式不同，选项可能有所不同。

\*2 仅[4:3]和[16:9]可用。

\*3 与纵横比设置同步且自动设置(📖80)。

SCN																						
-	-	-	-	-	-	-	-	-	-	-	-	-	-	-	-	-	-	-	-	-	-	
-	-	-	-	-	-	-	-	-	-	-	-	-	-	-	-	-	-	-	-	-	-	
-	-	-	-	-	-	-	-	-	-	-	-	-	-	-	-	-	-	-	○	○	○	
○	○	○	○	○	○	○	○	○	○	○	○	○	○	○	○	○	○	○	○	○	○	○
○	○	○	-	-	○	○	○	-	○	-	-	*2	-	-	○	○	○	○	-	-	-	
-	-	-	-	-	-	-	-	-	-	-	-	-	-	-	-	-	-	-	-	-	-	
○	○	○	○	○	○	○	○	○	○	○	○	○	○	○	○	○	○	○	○	○	○	○
○	○	○	-	-	○	○	○	○	-	-	-	-	-	-	-	-	-	-	○	○	○	
○	○	○	-	-	○	○	○	○	-	-	-	-	-	-	-	-	-	-	○	○	○	
-	-	-	-	-	-	-	-	-	-	-	-	-	-	-	-	-	-	-	-	-	-	
○	○	○	○	○	○	○	○	○	○	○	○	○	○	○	○	○	○	○	○	○	○	○
○	○	○	○	○	○	○	○	○	○	○	○	-	○	○	○	○	○	○	○	○	-	-
○	○	○	○	○	○	○	○	○	○	○	○	*3	○	○	○	○	○	○	○	○	○	-
○	○	○	○	○	○	○	○	○	○	○	○	*3	○	○	○	○	○	○	○	○	-	-
-	-	-	-	-	-	-	-	-	-	-	-	-	-	-	-	-	-	-	-	-	○	

○ 可用或自动设置。 - 不可用。

 拍摄菜单

功能	拍摄模式	SCN										
		C2	C1	M	Av	Tv	P	AUTO	📷	👤	👤	
自动对焦框(📖145)	智能面部优先* <sup>1</sup>	* <sup>2</sup>	* <sup>2</sup>	○	○	○	○	○	○	○	○	○
	自动跟踪对焦	* <sup>2</sup>	* <sup>2</sup>	○	○	○	○	* <sup>3</sup>	-	○	-	
	自由移动/中央* <sup>4</sup>	* <sup>2</sup>	* <sup>2</sup>	○	○	○	○	-	○	○	-	
数码变焦(📖63)	标准	* <sup>2</sup>	* <sup>2</sup>	○	○	○	○	○	-	○	-	
	关	* <sup>2</sup>	* <sup>2</sup>	○	○	○	○	○	○	○	○	
	数码长焦附加镜(1.5x/2.0x)	* <sup>2</sup>	* <sup>2</sup>	○	○	○	○	-	-	-	-	
自动对焦点放大(📖87)	开	* <sup>2</sup>	* <sup>2</sup>	○	○	○	○	○	-	○	-	
	关	* <sup>2</sup>	* <sup>2</sup>	○	○	○	○	○	○	○	○	
伺服自动对焦(📖150)	开	* <sup>2</sup>	* <sup>2</sup>	○	○	○	○	-	-	○	-	
	关* <sup>5</sup>	* <sup>2</sup>	* <sup>2</sup>	○	○	○	○	○	○	○	○	
连续自动对焦(📖151)	开	* <sup>2</sup>	* <sup>2</sup>	○	○	○	○	○	○	○	○	
	关	* <sup>2</sup>	* <sup>2</sup>	○	○	○	○	-	-	○	○	
自动对焦辅助光(📖89)	开	* <sup>2</sup>	* <sup>2</sup>	○	○	○	○	○	○	○	○	
	关	* <sup>2</sup>	* <sup>2</sup>	○	○	○	○	○	○	○	○	
手动对焦点放大(📖142)	开	* <sup>2</sup>	* <sup>2</sup>	○	○	○	○	-	-	○	-	
	关	* <sup>2</sup>	* <sup>2</sup>	○	○	○	○	○	○	○	○	
安全手动对焦(📖143)	开	* <sup>2</sup>	* <sup>2</sup>	○	○	○	○	-	○	○	-	
	关	* <sup>2</sup>	* <sup>2</sup>	○	○	○	○	○	○	○	○	
闪光灯控制(📖82、89、156、158、165)	闪光模式	自动	* <sup>2</sup>	* <sup>2</sup>	-	○	○	○	○	○	○	○
		手动	* <sup>2</sup>	* <sup>2</sup>	○	○	○	-	-	-	-	
	闪光曝光补偿		* <sup>2</sup>	* <sup>2</sup>	-	○	○	○	-	○	-	
	闪光输出		* <sup>2</sup>	* <sup>2</sup>	○	○	○	-	-	-	-	
	快门同步	前帘同步	* <sup>2</sup>	* <sup>2</sup>	○	○	○	○	○	○	○	○
		后帘同步	* <sup>2</sup>	* <sup>2</sup>	○	○	○	○	-	○	-	
	红眼校正	开	* <sup>2</sup>	* <sup>2</sup>	○	○	○	○	○	○	○	-
		关	* <sup>2</sup>	* <sup>2</sup>	○	○	○	○	○	○	○	○
	防红眼灯	开/关	* <sup>2</sup>	* <sup>2</sup>	○	○	○	○	○	○	○	○
	安全闪光曝光	开	* <sup>2</sup>	* <sup>2</sup>	-	○	○	○	○	○	○	○
关		* <sup>2</sup>	* <sup>2</sup>	○	○	○	○	-	○	-		

\*1 未检测到面部时的操作因拍摄模式而异。

\*2 根据所指定的拍摄模式不同，选项可能有所不同。

\*3 仅在按<▲>按钮(📖68)时可用。

\*4 在<P>、<Tv>、<Av>和<M>模式中为[自由移动]，在其他模式中为[中央]。

\*5 在<AUTO>模式下检测到被摄体移动时为[开]。

SCN																							
									HDR														
○	○	○	○	○	-	○	-	-	○	○	-	-	○	○	○	○	○	○	○	○	○	○	
-	-	-	○	-	○	○	-	-	-	○	-	-	-	-	○	○	○	○	○	-	-	-	
-	-	-	○	-	○	○	○	○	-	○	○	-	○	○	○	○	○	○	○	○	○	○	
○	○	○	-	-	○	○	○	-	-	-	-	-	-	-	-	-	-	-	-	○	○	-	
○	○	○	○	○	○	○	○	○	○	○	○	○	○	○	○	○	○	○	○	○	○	○	
-	-	-	-	-	-	-	-	-	-	-	-	-	-	-	-	-	-	-	-	-	-	-	
○	○	○	○	-	○	○	-	-	○	○	-	-	-	-	○	○	○	○	○	-	-	-	
○	○	○	○	○	○	○	○	○	○	○	○	○	○	○	○	○	○	○	○	○	○	○	
-	-	-	-	-	○	○	-	-	-	○	-	-	-	-	○	○	○	○	○	-	-	-	
○	○	○	○	○	○	○	○	○	○	○	○	○	○	○	○	○	○	○	○	○	○	○	
○	○	○	○	○	○	○	○	○	○	○	○	○	○	○	○	○	○	○	○	○	○	○	
-	-	-	-	○	○	○	○	○	○	○	○	○	○	○	○	○	○	○	○	○	-	-	-
○	○	○	○	○	-	○	-	○	○	○	○	○	○	○	○	○	○	○	○	○	○	○	
-	○	○	○	○	○	○	○	○	○	○	○	○	○	○	○	○	○	○	○	○	○	○	
-	-	-	○	-	○	○	-	-	○	○	-	-	-	-	○	○	○	○	○	-	-	-	
○	○	○	○	○	○	○	○	○	○	○	○	○	○	○	○	○	○	○	○	○	○	○	
-	-	-	○	○	○	○	-	-	○	○	○	○	○	○	○	○	○	○	○	○	○	○	
○	○	○	○	○	○	○	○	○	○	○	○	○	○	○	○	○	○	○	○	○	○	○	
○	○	○	-	○	○	○	-	○	-	○	○	○	○	○	○	○	○	○	○	-	-	-	
-	-	-	-	-	-	-	-	-	-	-	-	-	-	-	-	-	-	-	-	-	-	-	
-	-	-	-	-	-	-	-	-	-	-	-	-	-	-	-	-	-	-	-	-	-	-	
-	-	-	-	-	-	-	-	-	-	-	-	-	-	-	-	-	-	-	-	-	-	-	
○	○	○	-	○	○	○	-	○	-	○	○	○	○	○	○	○	○	○	○	-	-	-	
-	-	-	-	-	-	-	-	-	-	-	-	-	-	-	-	-	-	-	-	-	-	-	
○	○	○	-	○	-	○	-	-	-	-	-	-	-	-	-	-	-	-	-	-	-	-	
○	○	○	-	○	○	○	-	○	-	○	○	○	○	○	○	○	○	○	○	-	-	-	
○	○	○	-	○	-	○	-	○	-	○	○	○	○	○	○	○	○	○	○	-	-	-	
○	○	○	-	○	○	○	-	○	-	○	○	○	○	○	○	○	○	○	○	-	-	-	
-	-	-	-	-	-	-	-	-	-	-	-	-	-	-	-	-	-	-	-	-	-	-	

○ 可用或自动设置。 - 不可用。

## 功能和菜单列表

功能	拍摄模式	SCN									
		C2	C1	M	Av	Tv	P	AUTO			
设置ISO自动功能 ( 130)	ISO上限	*1	*1	-	○	○	○	-	○	-	-
	ISO变率	*1	*1	-	○	-	○	-	○	-	-
高ISO降噪( 130)	低/标准/高	*1	*1	○	○	○	○	-	-	-	-
汞灯校正( 83)	开/关	-	-	-	-	-	-	○	-	-	-
点测光AE区 ( 127)	自动对焦点	*1	*1	○	○	○	○	-	○	-	-
	中央点测光	*1	*1	○	○	○	○	-	-	-	-
安全偏移( 163)	开	*1	*1	-	○	○	-	-	-	-	-
	关	*1	*1	○	○	○	○	○	○	○	○
防风屏( 85)	开/关	*1	*1	○	○	○	○	○	○	○	○
图像确认( 90)	关/快速/2 - 10秒/继续显示	*1	*1	○	○	○	○	○	○	○	○
查看信息( 91)	关	*1	*1	○	○	○	○	○	○	○	○
	详细/查看对焦点	*1	*1	○	○	○	○	○	○	○	○
眨眼检测( 88)	开	*1	*1	○	○	○	○	○	○	○	○
	关	*1	*1	○	○	○	○	○	○	○	○
自定义显示信息 ( 166)	拍摄信息/网格线/ 电子水准仪/柱状图	*1	*1	○	○	○	○	○	○	○	○
影像稳定器模式 ( 160)	关	*1	*1	○	○	○	○	○	○	○	○
	常开	*1	*1	○	○	○	○	○	○	○	○
	仅拍摄时	*1	*1	○	○	○	○	-	-	○	○
附加镜( 245)	无/TC-DC58E	*1	*1	○	○	○	○	○	○	○	○
日期标记( 67)	关	*1	*1	○	○	○	○	○	○	○	○
	日期/日期和时间	*1	*1	○	○	○	○	○	○	○	-
面部识别设置( 69)		*1	*1	○	○	○	○	○	○	○	○
设置功能( 168)		*1	*1	○	○	○	○	-	-	-	-
设置快捷按钮( 169)		*1	*1	○	○	○	○	○	○	○	○
保存设置( 170)		○	○	○	○	○	○	-	-	-	-

\*1 根据所指定的拍摄模式不同，选项可能有所不同。

-使用[面部识别]( 69)拍摄时，在[]、[]或[]下，不会显示姓名，但是姓名会记录至静止图像。

-设置可用，但使用[面部识别]( 69)进行拍摄时，不会在[]、[]或[]中显示姓名，而且也不会将姓名记录至短片。



SCN																						
									HDR													
-	-	-	-	-	-	-	-	-	-	-	-	-	-	-	-	-	-	-	-	-	-	-
-	-	-	-	-	-	-	-	-	-	-	-	-	-	-	-	-	-	-	-	-	-	-
-	-	-	-	-	-	-	-	-	-	-	-	-	-	-	-	-	-	-	-	-	-	-
-	-	-	-	-	-	-	-	-	-	-	-	-	-	-	-	-	-	-	-	-	-	-
-	-	-	-	-	-	-	-	-	-	-	-	-	-	-	-	-	-	-	-	-	-	-
-	-	-	-	-	-	-	-	-	-	-	-	-	-	-	-	-	-	-	-	-	-	-
-	-	-	-	-	-	-	-	-	-	-	-	-	-	-	-	-	-	-	-	-	-	-
○	○	○	○	○	○	○	○	○	○	○	○	○	○	○	○	○	○	○	○	○	○	○
○	○	○	○	○	○	○	○	○	○	○	○	-	○	○	○	○	○	○	○	○	○	-
○	○	○	○	○	○	○	○	○	○	○	○	○	○	○	○	○	○	○	-	-	-	-
○	○	○	○	○	○	○	○	○	○	○	○	○	○	○	○	○	○	○	-	-	-	-
○	○	○	-	-	-	○	-	-	-	○	-	-	-	-	-	○	○	○	-	-	-	-
○	○	○	○	○	○	○	○	○	○	○	○	○	○	○	○	○	○	○	○	○	○	○
○	○	○	○	○	○	○	○	○	○	○	○	○	○	○	○	○	○	○	○	○	○	○
○	○	○	○	-	○	○	○	○	○	○	○	○	○	○	○	○	○	○	○	○	○	○
○	○	○	○	○	○	○	○	○	○	○	○	○	○	○	○	○	○	○	○	○	○	○
○	○	○	○	○	○	○	○	○	○	○	○	○	○	○	○	○	○	○	○	○	○	○
○	○	○	○	○	○	○	○	○	○	○	○	○	○	○	○	○	○	○	○	○	○	○
○	○	○	-	-	○	○	○	-	-	-	-	-	-	-	-	-	-	-	-	-	-	
○	○	○	○	○	○	○	○	○	○	○	○	○	○	○	○	○	○	○	○	○	○	○
-	-	-	-	-	-	-	-	-	-	-	-	-	-	-	-	-	-	-	-	-	-	-
○	○	○	○	○	○	○	○	○	○	○	○	○	○	○	○	○	○	○	○	○	○	○
-	-	-	-	-	-	-	-	-	-	-	-	-	-	-	-	-	-	-	-	-	-	-

○ 可用或自动设置。 - 不可用。

## 🔧 设置菜单

项目	参考页	项目	参考页
静音	📖218	镜头收回时间	📖226
音量	📖218	节电	📖42、226
声音选项	📖219	单位	📖227
提示	📖219	电子水准仪	📖86
日期/时间	📖20	视频输出制式	📖243
时区设置	📖220	HDMI操控	📖241
液晶屏的亮度	📖221	Eye-Fi设置	📖271
开机画面	📖222	版权信息	📖229
格式化	📖223、224	认证徽标显示	📖230
文件编号	📖225	语言 	📖23
创建文件夹	📖225	重设全部设置	📖231

## ★ 我的菜单选项卡

项目	参考页
我的菜单设置	📖171

## ▶ 播放菜单

项目	参考页	项目	参考页
短片摘要播放	📖 185	红眼校正	📖 211
关联播放	📖 191	剪裁	📖 207
幻灯片播放	📖 190	调整尺寸	📖 206
删除	📖 196	我的色彩	📖 209
保护	📖 192	面部识别信息	📖 187
旋转	📖 200	滚动显示	📖 175
收藏图像	📖 202	编组图像	📖 185
我的类别	📖 203	横竖画面转换	📖 201
相册设置	📖 268	返回	📖 175
校正对比度	📖 210	切换效果	📖 175

## 🖨️ 打印菜单

项目	参考页	项目	参考页
打印	-	选择全部图像	📖 267
选择图像及打印份数	📖 266	清除所有打印选择	📖 267
选择图像范围	📖 266	打印设置	📖 265

## 使用须知

- 本相机属于高精度电子设备。避免相机跌落或使其受到强烈冲击。
- 切勿使相机靠近产生强磁场的磁体、电动机或其他设备，否则可能导致故障或删除图像数据。
- 如果相机或屏幕上沾水或粘附污垢，请用干燥的软布(例如眼镜布)擦拭。请勿用力擦拭。
- 切勿使用含有机溶剂的清洁剂清洁相机或液晶显示屏。
- 请用吹气刷除去镜头上的灰尘。如果难以清洁，请与佳能热线中心联系。
- 为避免温度突然变化(将相机从寒冷的地方带到温暖的环境时)而导致相机内部形成结露，可将相机置于密闭的、可再封口的塑料袋里，使其逐渐适应温度变化，然后再从袋里取出相机。
- 如果相机上已形成结露，请立即停止使用。在这种状态下继续使用相机可能会损坏相机。请取出电池和存储卡，待水分完全蒸发之后再继续使用。

# 规格

相机有效像素(最大)	约1210万像素
镜头焦距	5倍变焦: 6.1(W) - 30.5(T) mm (以35mm胶片换算: 28(W) - 140(T) mm)
取景器	实像光学变焦取景器 屈光度调整范围: -3.0至+1.0 m <sup>-1</sup> (dpt) 视野率: 约80%
液晶显示屏	3.0" TFT LCD彩色屏幕 有效像素: 约922,000点
文件格式	兼容相机文件系统设计规则和DPOF (version 1.1)
数据类型	静止图像: Exif 2.3(JPEG)、RAW(CR2(佳能原始格式)) 短片: MOV(图像数据: H.264; 音频数据: 线性PCM(立体声))
接口	高速USB接口 HDMI输出 模拟音频输出(立体声) 模拟视频输出(NTSC/PAL)
电源	电池NB-10L 交流电转接器套件ACK-DC80
尺寸(基于CIPA准则)	106.6×75.9×40.1 mm
重量(基于CIPA准则)	约352 g(包括电池和存储卡) 约310 g(仅相机机身)

## ■ 可拍摄张数/记录时间和播放时间









可拍摄张数	屏幕显示开启	约350张
	屏幕显示关闭	约770张
短片记录时间 <sup>*1</sup>	屏幕显示开启	约1小时10分钟
连续拍摄 <sup>*2</sup>	屏幕显示开启	约2小时
播放时间		约7小时

\*1 该时间基于以下条件：相机处于默认设置，并进行正常的操作，如拍摄、暂停、打开和关闭相机电源及变焦。

\*2 该时间基于以下操作：反复拍摄最大短片长度(直到记录自动停止)。



- 可拍摄张数基于CIPA(日本相机与影像产品协会)的测试准则。
- 有些拍摄条件下，可拍摄张数和记录时间可能会少于上述数值。
- 表中的数值为使用电量充足的电池时获得的可拍摄张数/时间。

## ■ 每张存储卡的可拍摄张数(纵横比为4:3时)

记录像素	压缩率	每张存储卡的可拍摄张数(近似值)	
		8 GB	32 GB
<b>L</b> (大) 12 M/4000×3000		1379	5568
		2192	8850
<b>M1</b> (中1) 6 M/2816×2112		2431	9814
		3721	15020
<b>M2</b> (中2) 2 M/1600×1200		7442	30040
		12927	52176
<b>S</b> (小) 0.3 M/640×480		27291	110150
		40937	165225
RAW图像 4000×3000	—	446	1804



- 表中的数值基于佳能公司的标准测定，根据被摄体、存储卡和相机设置的不同，数值可能会有所变化。
- 表中的数值基于4:3的纵横比。如果更改纵横比( 80)，单张图像的数据尺寸将小于4:3图像的数据尺寸，因此可拍摄更多的图像。但是，采用[M2]时，纵横比为16:9的图像的分辨率达1920×1080像素，因此其数据尺寸将大于4:3图像。

## ■ 每张存储卡的记录时间



图像画质	每张存储卡的记录时间	
	8 GB	32 GB
	约29分39秒	约1小时59分43秒
	约42分11秒* <sup>1</sup>	约2小时50分19秒* <sup>2</sup>
	约1小时28分59秒	约5小时59分10秒

\*1 在iFrame短片模式( 120)下，约为27分39秒。

\*2 在iFrame短片模式( 120)下，约为1小时51分37秒。

- 表中的数值基于佳能公司的标准测定，根据被摄体、存储卡和相机设置的不同，数值可能会有所变化。
- 当正在记录的单个短片文件的大小已达到4 GB，或在记录[]或[]短片时记录时间达到约29分59秒，或在记录[]短片时达到约1小时，记录将自动停止。
- 使用某些存储卡时，即使未达到最大短片长度，记录也可能停止。建议使用SD Speed Class(传输速率级别)6或更高级别的存储卡。

## ■ 闪光范围





最大广角(  )	50 cm - 7.0 m
最大长焦(  )	50 cm - 4.5 m

## ■ 拍摄范围

拍摄模式	对焦范围	最大广角(  )	最大长焦(  )
<b>AUTO</b>	-	1 cm - 无限远	40 cm - 无限远
其他模式		5 cm - 无限远	40 cm - 无限远
	 *	1 - 50 cm	-
	<b>MF</b> *	1 cm - 无限远	40 cm - 无限远
		1 - 50 cm	-
		1.5 - 20 m	1.5 - 20 m

\* 在某些拍摄模式下不可用。

## ■ 连续拍摄速度

拍摄模式	连续拍摄模式	拍摄速度
<b>P</b>		约2.1张/秒
		约0.9张/秒
		约0.9张/秒
	-	约10张/秒

## ■ 快门速度

< <b>AUTO</b> >模式下, 自动设置范围	1 - 1/4000秒
适用于所有拍摄模式的范围	15 - 1/4000秒
< <b>Tv</b> >模式下的可用值(秒)	15、13、10、8、6、5、4、3.2、2.5、2、1.6、1.3、1、0.8、0.6、0.5、0.4、0.3、1/4、1/5、1/6、1/8、1/10、1/13、1/15、1/20、1/25、1/30、1/40、1/50、1/60、1/80、1/100、1/125、1/160、1/200、1/250、1/320、1/400、1/500、1/640、1/800、1/1000、1/1250、1/1600、1/2000、1/2500、1/3200、1/4000



## ■ 光圈

F值	f/1.8 - f/8.0(W)、f/2.8 - f/8.0(T)
<Av>模式下的可用值*	f/1.8、f/2.0、f/2.2、f/2.5、f/2.8、f/3.2、f/3.5、 f/4.0、f/4.5、f/5.0、f/5.6、f/6.3、f/7.1、f/8.0

\* 根据变焦位置的不同，有些光圈值可能不可用。

## ■ 电池NB-10L

类型:	可充电锂离子电池
额定电压:	7.4 V DC
额定容量:	920 mAh
充放电次数:	约300次
工作温度:	0 - 40 °C
尺寸:	32.5×45.4×15.1 mm
重量:	约41 g

## ■ 电池充电器CB-2LCC

额定输入:	100 - 240 V AC(50/60 Hz) 16 VA(100 V) - 22 VA(240 V)、 0.18 A(100 V) - 0.12 A(240 V)
额定输出:	8.4 V DC、0.7 A
充电时间:	约1小时50分钟(使用电池NB-10L时)
充电指示灯:	充电中: 橙色/充电完成: 绿色
工作温度:	5 - 40 °C
尺寸:	92.8×63.0×27.0 mm
重量:	约74 g(不包括电源线)

## ■ 长焦附加镜TC-DC58E(选购)

变焦倍率:	1.4倍
镜头结构:	5组3片
螺纹直径:	58 mm*
最大直径×长度:	Φ 69.0×36.5 mm
重量:	约165 g

\* 需要使用镜头转接器LA-DC58L。

### ■ 镜头转接器LA-DC58L(选购)

相机安装： 卡口  
螺纹直径： 58 mm  
最大直径×长度：  $\phi 63.8 \times 54.8$  mm  
重量： 约36 g

### ■ 滤镜转接器FA-DC58D(选购)

直径×长度：  $\phi 66.0 \times 46.7$  mm  
重量： 约58 g

- 所有数据均基于佳能公司的测试结果。
- 相机的规格或外观如有更改，恕不另行通知。

## 数字和字母

Av(拍摄模式) .....	163
C1/C2(拍摄模式) .....	170
DIGITAL CAMERA Solution Disk (数码相机解决方案光盘).....	2
DPOF .....	264
Eye-Fi卡 .....	2、271
FUNC.菜单	
基本操作.....	47
列表.....	290
iFrame短片(短片模式).....	120
ISO感光度 .....	129
P(拍摄模式).....	124
PictBridge .....	238、257
RAW.....	159
SD/SDHC/SDXC存储卡 → 存储卡	
Tv(拍摄模式) .....	162

## A

暗部修复.....	133
-----------	-----

## B

白平衡(色彩).....	134
包装内物品.....	2
保护.....	192
曝光	
补偿.....	125
闪光曝光锁.....	157
自动曝光锁.....	126
背带 → 相机带	
编辑	
红眼校正.....	211
剪裁.....	207
校正对比度.....	210
调整图像尺寸.....	206
我的色彩.....	209
变焦.....	24、54、63
播放 → 观看	

## C

菜单	
基本操作.....	48
列表.....	288
测光方式.....	127
查看对焦点.....	179
程序自动曝光.....	124
重设全部设置.....	231
创意滤镜(拍摄模式).....	99
存储卡.....	2
记录时间.....	303
错误提示信息.....	281

## D

打印.....	257
单色(拍摄模式).....	108
电池	
充电.....	17
电量.....	285
节电.....	42
电池充电器.....	2
电视机显示.....	239
电源 → 电池	
→ 电池充电器	
→ 交流电转接器套件	
电子水准仪.....	86
电子转盘.....	168、184
端子.....	33、239、243、244、257
短片	
编辑.....	213
记录时间.....	303
图像画质(分辨率/帧频).....	84
短片摘要(拍摄模式).....	94
对焦	
面部选择.....	151
伺服自动对焦.....	150
自动对焦点放大.....	87
自动对焦框.....	145
自动对焦锁.....	152

对焦点包围曝光.....	153
对焦范围	
手动对焦.....	142
微距.....	142
对焦锁定.....	146
多区域白平衡.....	83

## F

放大显示.....	189
分辨率(图像大小).....	81
辅助拼接(拍摄模式).....	118
附件.....	235

## G

高反差景物(拍摄模式).....	100
高画质高速连拍(拍摄模式).....	116
汞灯校正.....	83
故障排除.....	276
观看.....	27
单张显示.....	27
电视机显示.....	239
放大显示.....	189
关联播放.....	191
幻灯片播放.....	190
索引显示.....	180
图像搜索.....	181
关联播放.....	191
过度曝光修复.....	132

## H

海报效果(拍摄模式).....	99
黑白图像.....	101、137
红眼校正.....	82、211
怀旧效果(拍摄模式).....	102
幻灯片播放.....	190

## J

极鲜艳色彩(拍摄模式).....	99
家用电源.....	244

剪裁.....	207
交流电转接器套件.....	235、244
校正对比度.....	132、210
节电.....	42

## L

立体声AV连接线.....	243
连续拍摄.....	139
高画质高速连拍(拍摄模式).....	116

## M

慢动作短片(短片模式).....	121
面部识别.....	69、177
面部选择.....	151
面部优先自拍(拍摄模式).....	114
默认设置 → 重设全部设置	

## P

拍摄.....	164
拍摄日期/时间 → 日期/时间	
拍摄信息.....	284
拍摄信息	
Tv(拍摄模式).....	166
屏幕	
菜单 → FUNC. 菜单选项卡	
图标.....	284、286
显示语言.....	23

## Q

驱动模式.....	139
取景器.....	44

## R

人像(拍摄模式).....	95
日期/时间	
变更.....	22
日期/时间电池.....	22
设置.....	20
世界时钟.....	220

添加日期标记.....	67
柔焦(拍摄模式).....	107
软件	
DIGITAL CAMERA Solution Disk (数码相机解决方案光盘).....	2
安装.....	32
将图像保存到计算机上.....	35

## S

色彩(白平衡).....	134
色彩交换(拍摄模式).....	110
色彩强调(拍摄模式).....	109
删除.....	196
闪光曝光锁.....	157
闪光灯	
关闭闪光灯.....	25、55
慢速同步.....	155
闪光曝光补偿.....	156
闪光灯开.....	154
声音.....	218
时钟.....	51
世界时钟.....	220
收藏图像.....	202
手持拍夜景(拍摄模式).....	95
手动对焦(对焦模式).....	142
数码变焦.....	63
数码长焦附加镜.....	144
水下(拍摄模式).....	96
伺服自动对焦.....	150
搜索.....	181

## T

调整图像尺寸.....	206
图像	
保护.....	192
播放 → 观看	
删除.....	196
显示时间.....	90
图像画质 → 压缩率(图像画质)	

## W

玩具相机效果(拍摄模式).....	106
微距(对焦模式).....	142
微缩景观效果(拍摄模式).....	104
文件编号.....	225
我的类别.....	203
我的色彩.....	137、209

## X

显示语言.....	23
相册设置.....	268
相机	
重设全部设置.....	231
相机带.....	2、16
相机抖动.....	160
笑脸(拍摄模式).....	112
携带相机旅行.....	220、234
旋转.....	200
雪景(拍摄模式).....	96

## Y

压缩率(图像画质).....	160
焰火(拍摄模式).....	96
鱼眼效果(拍摄模式).....	103

## Z

眨眼检测.....	88
眨眼自拍(拍摄模式).....	113
指示灯.....	50、89
中性灰滤镜.....	133
自定义白平衡.....	135
自动包围曝光模式.....	131
自动曝光锁.....	126
自动对焦框.....	145、147
自动对焦锁.....	152
自动跟踪对焦.....	68、148
自动快门(拍摄模式).....	112

自动模式(拍摄模式).....	24、45、54
自拍.....	64
2秒延时自拍.....	65
面部优先自拍(拍摄模式).....	114
眨眼自拍(拍摄模式).....	113
自定义自拍.....	65
自由移动(自动对焦框模式).....	146
棕褐色调图像.....	101、137
纵横比.....	80

# 备忘录

# 备忘录



## 商标及许可声明

- SDXC徽标是SD-3C, LLC.的商标。
- 本器材配有Microsoft许可的exFAT技术。
- HDMI、HDMI徽标和High-Definition Multimedia Interface是HDMI Licensing, LLC的商标或注册商标。
- iFrame徽标及iFrame标志是Apple INC.的商标。

## About MPEG-4 Licensing

This product is licensed under AT&T patents for the MPEG-4 standard and may be used for encoding MPEG-4 compliant video and/or decoding MPEG-4 compliant video that was encoded only (1) for a personal and non-commercial purpose or (2) by a video provider licensed under the AT&T patents to provide MPEG-4 compliant video.

No license is granted or implied for any other use for MPEG-4 standard.

\* 根据要求以英语显示通知。

## 免责声明

- 未经佳能公司许可不得翻印、传播或在检索系统上存储本指南中的任何部分。
- 佳能公司保留随时变更本指南内容的权利，无需事先声明。
- 本指南中的图例和拍屏图可能会与实际情况略有不同。
- 除此之外，由于错误操作本产品而导致的损失，佳能公司概不负责。

为确保正确使用本产品，建议使用佳能原厂附件。

### 注意

如果换用不正确类型的电池会有爆炸的危险。丢弃废电池时请遵守当地的规则。

部件名称	有毒有害物质或元素					
	铅 (Pb)	汞 (Hg)	镉 (Cd)	六价铬 (Cr (VI))	多溴联苯 (PBB)	多溴二苯醚 (PBDE)
电气实装部分	×	○	○	○	○	○
金属部件	×	○	○	○	○	○

○：表示该有毒有害物质在该部件所有均质材料中的含量均在 SJ/T11363-2006 标准规定的限量要求以下。

×：表示该有毒有害物质至少在该部件的某一均质材料中的含量超出 SJ/T11363-2006 标准规定的限量要求。



### FOR P.R.C. ONLY

本标志适用于在中华人民共和国销售的电子信息产品，标志中央的数字代表产品的环保使用期限。



进 口 商 ： 佳能(中国)有限公司

进口商地址 ： 北京市东城区金宝街89号金宝大厦15层  
邮编100005

原 产 地 ： 请参照保修卡、产品包装箱或产品机身上的标示