

Canon

数码相机

EOS 1200D



本使用说明书的末尾包含“快速参考指南”。

在使用本产品之前，请务必先仔细阅读本使用说明书。
请务必妥善保管好本书，以便日后能随时查阅（保留备用）。
请在充分理解内容的基础上，正确使用。



使用说明书

简介

EOS 1200D是数码单镜头反光相机，它具有约1800万有效像素的高画质CMOS图像感应器、DIGIC 4、高精度和高速9点自动对焦、约3.0张/秒的连拍、实时显示拍摄以及全高清晰度(Full HD)短片拍摄功能。

开始拍摄前，请务必阅读以下内容

为避免拍摄劣质图像和损坏相机，首先请阅读“安全警告”（第307-309页）和“操作注意事项”（第20-21页）。还请仔细阅读本说明书，确保正确使用相机。

请在使用相机的同时参阅本说明书以熟悉本相机

阅读本说明书时，请试拍几张并熟悉照片拍摄的步骤。这样可以使您更好地了解本相机。请务必妥善保管好本说明书，以便需要时再次参阅。

请拍摄前测试相机并注意如下事项

如果由于相机或存储卡故障而无法记录图像等数据或将图像等数据下载到计算机，对由此丢失的图像等数据佳能公司无法恢复，敬请谅解。

关于版权

您所在国家的版权法可能禁止出于个人娱乐以外的任何目的使用存储卡中记录的图像或受版权保护的音乐和带有音乐的图像。另外要注意，某些公开演出、展览等可能禁止拍照，即使供个人欣赏也不例外。

物品清单

开始前，请检查相机包装内是否包含以下所有物品。如有缺失，请与经销商联系。

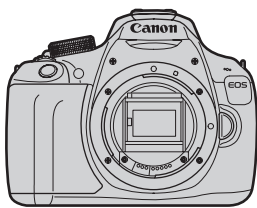

相机
(含眼罩和机身盖)



电池LP-E10
(含保护盖)

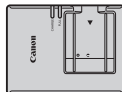

充电器LC-E10C

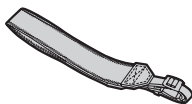

相机背带



接口电缆



EOS数码解决方案光盘
(EOS DIGITAL
Solution Disk)
(软件和软件使用说明书)

- 下一页列出了随附的使用说明书。
- 如果购买了镜头套装，请查看是否包含镜头。
- 根据镜头套装类型的不同，还可能包含镜头使用说明书。
- 注意不要缺失以上任何物品。



如需镜头使用说明书，请从佳能网站下载（第4页）。
这些镜头使用说明书（PDF）用于单独销售的镜头。请注意，购买镜头套装时，该镜头随附的部分附件可能与镜头使用说明书中列出的附件不符。

使用说明书



相机基本使用说明书

本印刷手册是基本使用说明书。

可从佳能网站下载更详细的使用说明书（PDF文件）。

下载和查看使用说明书（PDF文件）

1 下载使用说明书（PDF文件）。

- 连接至互联网并访问以下佳能网站。
<http://support-cn.canon-asia.com/>
- 下载使用说明书。
可下载的使用说明书
 - 相机使用说明书
 - 相机基本使用说明书
 - 镜头使用说明书
 - 软件使用说明书

2 查看使用说明书（PDF文件）。

- 双击打开已下载的使用说明书（PDF文件）。
- 查看使用说明书（PDF文件）需要Adobe Acrobat Reader DC或其他Adobe PDF查看器（推荐使用最新版本）。
- Adobe Acrobat Reader DC可以从互联网免费下载。
- 要了解如何使用PDF查看器，请参阅该查看器的帮助部分。

 EOS数码解决方案光盘（EOS DIGITAL Solution Disk）上也有软件使用说明书（PDF文件）（第3页）。

兼容的存储卡

本相机可使用下列存储卡（不管容量如何）：如果是新存储卡或以前使用其他相机或计算机格式化的存储卡，建议使用本相机对存储卡进行格式化（第50页）。

- SD存储卡
- SDHC存储卡
- SDXC存储卡



本相机可使用UHS-I存储卡，但由于本相机不兼容UHS-I标准，最高读写速度将相当于SD速率级10。

可以记录短片的存储卡

拍摄短片时，使用SD速率级别6“CLASS 6”或更高速的大容量SD存储卡。

- 拍摄短片时如果使用写入速度慢的存储卡，可能无法正确地记录短片。此外，如果回放读取速度慢的存储卡上的短片，可能无法正确回放短片。
- 如果想要在拍摄短片期间拍摄静止图像，则需要更快的存储卡。
- 要查看存储卡的读写速度，请参阅存储卡制造商的网站。



在本手册中，“存储卡”代表SD存储卡、SDHC存储卡和SDXC存储卡。

* 本相机不附带用于记录图像/短片的存储卡。请另行购买。

1

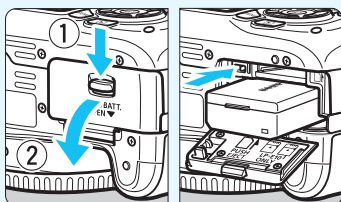

插入电池（第32页）。

- 要为电池充电，请参阅第30页。

2

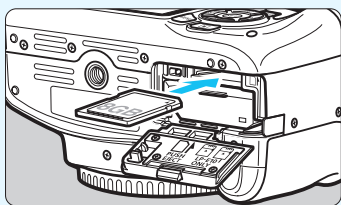

插入存储卡（第32页）。

- 令存储卡的标签朝向相机的背面，将其插入存储卡插槽。

3

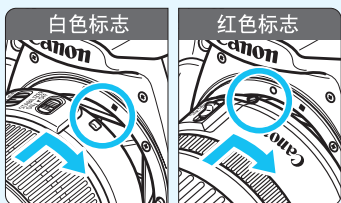

安装镜头（第40页）。

- 将镜头的白色或红色标志与相机上相同颜色的标志对准。

4

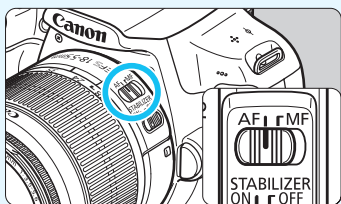

将镜头对焦模式开关置于<AF>（第40页）。

5

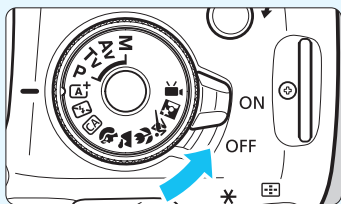

将电源开关置于<ON>（第35页）。

- 当液晶监视器显示日期/时间/区域设置屏幕时，请参阅第37页。

6

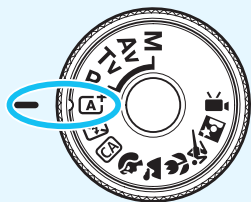

将模式转盘设为<AI AF>（场景智能自动）（第56页）。

- 拍摄需要的所有相机设置会自动设置。

7

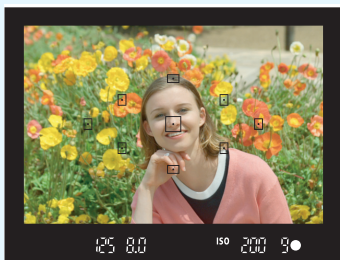

对被摄体对焦（第45页）。

- 通过取景器取景，将取景器中央对准被摄体。
- 半按快门按钮，相机将对被摄体对焦。
- 如有需要，内置闪光灯会自动升起。

8

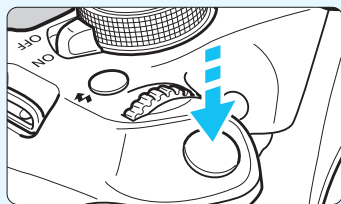

拍摄照片（第45页）。

- 完全按下快门按钮拍摄照片。

9

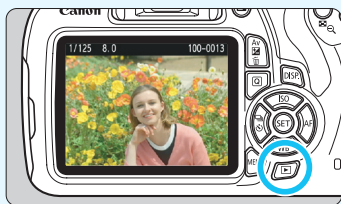



查看照片（第180页）。

- 刚拍摄的图像将在液晶监视器上显示2秒钟。
- 要再次显示图像，请按下<▶>按钮（第80页）。





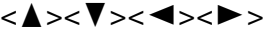

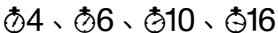
- 要在注视液晶监视器的同时拍摄，请参阅“实时显示拍摄”（第133页）。
- 要查看目前为止拍摄的所有图像，请参阅“图像回放”（第80页）。
- 要删除图像，请参阅“删除图像”（第227页）。

本说明书使用的约定

本说明书中的图标

-  : 表示主拨盘。
-  : 表示<十字键的上、下、左和右>。
-  : 表示设置按钮。
-  : 表示相应功能在松开按钮后保持有效的时间为4秒、6秒、10秒或16秒。

* 本说明书中，各种图标和标记表示相机的按钮、转盘和设置，与相机和液晶监视器上的图标和标记一致。

-  : 表示可通过按下<MENU>按钮并更改设置来更改此功能。
-  : 显示在页标题的右上方以表示该功能只能在创意拍摄区模式下使用（第26页）。
- (第**页) : 更多信息的参考页码。
-  : 避免拍摄出现问题的警告。
-  : 补充信息。
-  : 更好拍摄的提示或建议。
-  : 解决问题的建议。

基本假定

- 本说明书中介绍的所有操作都假定电源开关设为<ON>（第35页）。
- 假定所有菜单设置和自定义功能设为默认设置。
- 本说明书中的图示显示装有EF-S18-55mm f/3.5-5.6 IS II镜头的相机作为示例。

章节

对于初次使用数码单镜头反光相机的用户，第1章和第2章介绍本相机的基本操作和拍摄步骤。

	简介	2
1	用前准备	29
2	基本拍摄和图像回放	55
3	创意拍摄	81
4	高级拍摄	103
5	用液晶监视器拍摄（实时显示拍摄）	133
6	拍摄短片	153
7	便捷功能	179
8	图像回放	203
9	后期处理图像	233
10	打印图像	239
11	自定义设置相机	255
12	参考	267
13	将图像下载到计算机	315
14	快速参考指南和索引	323



主要内容一览表

拍摄

- 自动拍摄 → 第55-79页（基本拍摄区模式）
- 连续拍摄 → 第98页（连拍）
- 拍摄包括您自己在内的集体照 → 第100页（自拍）
- 凝固动作 → 第104页（Tv快门优先自动曝光）
- 模糊动作 → 第104页（Tv快门优先自动曝光）
- 使背景虚化 → 第62页（CA创意自动）
- 使背景清晰合焦 → 第106页（Av光圈优先自动曝光）
- 调节图像亮度（曝光） → 第112页（曝光补偿）
- 在低光照条件下拍摄 → 第56、101页（闪光灯摄影）
第88页（ISO感光度设置）
- 无闪光灯拍摄 → 第61页（闪光灯关闭）
第64、72页（闪光关）
- 在夜间拍摄焰火 → 第110页（B门曝光）
- 查看液晶监视器同时进行拍摄 → 第133页（实时显示拍摄）
- 拍摄短片 → 第153页（短片拍摄）

图像画质

- 以适合被摄体的图像效果拍摄 → 第91页（照片风格）
- 打印大幅面照片 → 第84页（L、L、RAW）





- 拍摄大量照片 → 第84页 (S1、 S1、S2、S3)

对焦

- 更改对焦点 → 第95页 (自动对焦点选择)
- 拍摄运动被摄体 → 第68、94页 (人工智能伺服自动对焦)

回放

- 在相机上观看图像 → 第80页 (回放)
- 快速搜索照片 → 第204页 (索引显示)
第205页 (图像浏览)
- 为图像评分 → 第208页 (评分)
- 防止意外删除重要图像 → 第225页 (图像保护)
- 删除不需要的图像 → 第227页 (删除)
- 自动播放图像和短片 → 第218页 (幻灯片播放)
- 在电视机上观看照片或短片 → 第222页 (高清晰度电视机)
- 调整液晶监视器的亮度 → 第181页 (液晶监视器的亮度)
- 对图像应用特殊效果 → 第234页 (创意滤镜)

打印

- 轻松打印照片 → 第239页 (直接打印)



功能索引

电源

- 电池
 - 充电 → 第30页
 - 安装/取出 → 第32页
 - 电池电量检查 → 第36页
- 家用电源插座 → 第268页
- 自动关闭电源 → 第35页

存储卡

- 安装/取出 → 第32页
- 格式化 → 第50页
- 未装存储卡释放快门 → 第180页

镜头

- 安装/卸下 → 第40页
- 变焦 → 第41页
- 图像稳定器 → 第43页

基本设置

- 屈光度调节 → 第44页
- 语言 → 第39页
- 日期/时间/区域 → 第37页
- 提示音 → 第180页
- 液晶屏关/开按钮 → 第193页
- 液晶屏的亮度调节 → 第181页

记录图像

- 创建/选择文件夹 → 第182页
- 文件编号 → 第184页

图像画质

- 图像记录画质 → 第84页
- 照片风格 → 第91页
- 白平衡 → 第127页
- 色彩空间 → 第131页
- 图像增强功能
 - 自动亮度优化 → 第119页
 - 镜头周边光量校正 → 第120页
 - 长时间曝光降噪 → 第260页
 - 高ISO感光度降噪 → 第261页
 - 高光色调优先 → 第261页

自动对焦

- 自动对焦操作 → 第93页
- 自动对焦点选择 → 第95页
- 手动对焦 → 第97页

驱动

- 驱动模式 → 第24页
- 连拍 → 第98页
- 自拍 → 第100页
- 最大连拍数量 → 第86页

拍摄

- 拍摄模式 → 第26页
- ISO感光度 → 第88页
- 功能介绍 → 第53页
- B门 → 第110页
- 测光模式 → 第111页
- 速控 → 第46页

曝光调整

- 曝光补偿 → 第112页
- 自动包围曝光 → 第114页
- 自动曝光锁 → 第116页

闪光灯

- 内置闪光灯 → 第101页
 - 闪光曝光补偿 → 第113页
 - 闪光曝光锁 → 第117页
- 外接闪光灯 → 第270页
- 闪光灯控制 → 第194页

实时显示拍摄

- 实时显示拍摄 → 第133页
- 自动对焦 (AF) 方式 → 第142页
- 长宽比 → 第140页
- 显示网格线 → 第139页
- 速控 → 第138页

短片拍摄

- 短片拍摄 → 第153页
- 录音 → 第174页
- 显示网格线 → 第175页
- 手动曝光 → 第156页
- 静止图像拍摄 → 第161页
- 速控 → 第163页
- 视频快照 → 第166页

回放

- 图像确认时间 → 第180页
- 单张图像显示 → 第80页
- 拍摄信息显示 → 第229页
- 索引显示 → 第204页

- 图像浏览 (跳转显示) → 第205页
- 放大显示 → 第206页
- 图像旋转 → 第207页
- 评分 → 第208页
- 短片回放 → 第214页
- 编辑短片的第一个/
最后一个场景 → 第216页
- 幻灯片播放 → 第218页
- 在电视机上观看图像 → 第222页
- 保护 → 第225页
- 删除 → 第227页
- 速控 → 第210页

图像编辑

- 创意滤镜 → 第234页
- 调整尺寸 → 第237页

打印

- PictBridge → 第242页
- 打印命令 (DPOF) → 第249页
- 相册设置 → 第253页

自定义

- 自定义功能 (C.Fn) → 第256页
- 我的菜单 → 第265页

软件

- 将图像下载到计算机 → 第316页
- 软件使用说明书 → 第321页

目录

简介 2

物品清单	3
使用说明书	4
兼容的存储卡	5
快速入门指南	6
本说明书使用的约定	8
章节	9
主要内容一览表	10
功能索引	12
操作注意事项	20
部件名称	22

1 用前准备 29

给电池充电	30
安装和取出电池及存储卡	32
打开电源	35
设定日期、时间和区域	37
选择界面语言	39
安装和卸下镜头	40
镜头图像稳定器	43
基本操作	44
Q 拍摄功能的速控	46
MENU 菜单操作	48
格式化存储卡	50
切换液晶监视器显示	52
功能介绍	53

2	基本拍摄和图像回放	55
	 全自动拍摄（场景智能自动）.....	56
	 全自动拍摄技巧（场景智能自动）.....	59
	 闪光灯关闭.....	61
	 创意自动拍摄.....	62
	 拍摄人像.....	65
	 拍摄风光.....	66
	 拍摄微距.....	67
	 拍摄运动被摄体.....	68
	 拍摄夜景人像.....	69
	 速控.....	71
	按选择的氛围效果拍摄.....	73
	根据照明或场景类型拍摄.....	77
	 图像回放.....	80
3	创意拍摄	81
	P ：程序自动曝光.....	82
	设置图像记录画质.....	84
	ISO ：更改 ISO 感光度.....	88
	 被摄体选择最佳图像特征（照片风格）.....	91
	AF ：改变自动对焦操作（AF 操作）.....	93
	 选择自动对焦点.....	95
	难以对焦的被摄体.....	97
	MF ：手动对焦.....	97
	 连拍.....	98
	 使用自拍.....	100
	 使用内置闪光灯.....	101







4	高级拍摄	103
	Tv ：表现被摄体的动作	104
	Av ：更改景深	106
	景深预览	108
	M ：手动曝光	109
	 更改测光模式	111
	设置曝光补偿	112
	自动包围曝光	114
	* 锁定曝光	116
	* 锁定闪光曝光	117
	自动校正亮度和反差（自动亮度优化）	119
	校正图像的阴暗角落	120
	 自定义图像特性（照片风格）	122
	 注册喜好的图像特性（照片风格）	125
	WB ：匹配光源（白平衡）	127
	 调节光源的色调	129
	设定色彩再现范围（色彩空间）	131
5	用液晶监视器拍摄（实时显示拍摄）	133
	 用液晶监视器拍摄	134
	拍摄功能设置	138
	菜单功能设置	139
	使用自动对焦进行对焦（自动对焦方式）	142
	MF ：手动对焦	150
6	拍摄短片	153
	 拍摄短片	154
	自动曝光拍摄	154
	手动曝光拍摄	156
	拍摄静止图像	161





拍摄功能设置	163
设置短片记录尺寸	164
拍摄视频快照	166
菜单功能设置	172

7 便捷功能 179



便捷功能	180
关闭提示音	180
存储卡缺卡提醒	180
设置图像确认时间	180
设置自动关闭电源时间	181
调节液晶监视器的亮度	181
创建和选择文件夹	182
文件编号方法	184
设定版权信息	186
自动旋转竖拍图像	188
检查相机设置	189
恢复相机默认设置	190
关闭/打开液晶监视器	193
改变拍摄设置屏幕色彩	193
设置闪光灯	194
添加除尘数据	198
手动清洁感应器	200

8 图像回放 203

  快速搜索图像	204
 /  放大查看	206
 旋转图像	207
设定评分	208
 回放速控	210
 欣赏短片	212

 播放短片	214
 编辑短片的第一个和最后一个场景	216
幻灯片播放（自动回放）.....	218
在高清晰度电视机上回放.....	222
 保护图像.....	225
 删除图像	227
DISP. 拍摄信息显示	229

9 后期处理图像 233

 应用创意滤镜	234
 调整 JPEG 图像尺寸.....	237

10 打印图像 239

准备打印	240
 打印	242
裁切图像.....	247
 数码打印命令格式（DPOF）.....	249
 直接打印带有打印指令的图像	252
 为相册指定图像.....	253

11 自定义设置相机 255

设置自定义功能	256
自定义功能设置	258
C.Fn I: 曝光	258
C.Fn II: 图像	260
C.Fn III: 自动对焦/驱动.....	262
C.Fn IV: 操作/其他	263
注册“我的菜单”	265

12 参考	267
使用家用电源插座供电	268
🔌 使用快门线	269
外接闪光灯	270
📶 使用 Eye-Fi 卡	272
各拍摄模式的可用功能表	274
系统图	276
菜单设置	278
故障排除指南	284
错误代码	296
规格	297
安全警告	307
13 将图像下载到计算机	315
将图像下载到计算机	316
软件概要	318
安装软件	320
软件使用说明书	321
14 快速参考指南和索引	323
快速参考指南	324
索引	336

操作注意事项

相机的保养

- 本相机是精密仪器。请勿将其摔落或使其受到物理撞击。
- 本相机不是防水相机，不能在水下使用。如果不小心将相机掉入水中，请立即向最近的佳能快修中心咨询。请用洁净的干布拭去所有水珠。如果相机曾暴露在含盐分的空气中，请用拧干的湿布擦拭。
- 请勿将本相机靠近具有强磁场的物体，如磁铁或电动机。另外也要避免将相机靠近发出较强无线电波的物体，如天线。强磁场可能引起相机故障或破坏图像数据。
- 请勿将本相机放在温度过高的地方，如处于阳光直射的汽车内。高温可能导致相机故障。
- 相机内有精密电子线路。请勿自行拆卸相机。
- 请不要用手指等遮挡内置闪光灯或妨碍反光镜操作。否则可能会导致故障。
- 请使用气吹吹走镜头、取景器、反光镜和对焦屏上的灰尘。请勿使用含有有机溶剂的清洁剂清洁机身和镜头。对于顽固污渍，请将相机送到附近的佳能快修中心处理。
- 请勿用手指接触相机的电子触点。以免触点受到腐蚀。腐蚀的触点可能导致相机故障。
- 如果相机突然从低温处进入温暖的房间，可能造成相机表面和其内部零件结露。为防止结露，请先将相机放入密封的塑料袋中，然后等其温度逐步升高后再从袋中取出。
- 如果相机出现结露，请勿使用，以免损坏相机。如果发生这种情况，请从相机上卸下镜头，取出存储卡和电池，等到结露蒸发后再使用相机。
- 如果相机长时间不使用，请取出电池并将相机放置在通风良好的干燥阴凉处。存放期间请隔一段时间按动几次快门，以确认相机是否能正常工作。
- 请避免将相机存放在化学实验室等有化学物质会导致生锈和腐蚀的地方。

- 如果长时间未使用相机，拍摄前请测试所有功能。如果您有一段时间没有使用相机或如果有重要的拍摄（如即将去国外旅行），请让佳能经销商检查相机或您自己检查相机并确保其正常工作。
- 如果长时间使用连拍、实时显示拍摄或短片拍摄，相机可能会变热。这不是故障。

液晶监视器

- 虽然液晶监视器采用非常高的精密技术制造，其有效像素为99.99%以上，但是在剩余的0.01%或以下的像素中可能会有一些只以黑色或红色等显示的坏点。坏点不是故障。坏点并不影响图像记录效果。
- 如果液晶监视器长时间保持开启状态，屏幕可能会出现异常，从屏幕上可以看到所显示图像的残像。但是，这种情况只是暂时的，不使用相机几天以后，它便会消失。
- 液晶监视器的显示在低温下可能显得较慢，或在高温下显得较黑。它会在室温下恢复正常。

存储卡

为保护存储卡和记录的数据不受损坏，请注意下列各项：

- 请勿将存储卡掉落、弯折或弄湿。请勿对其施加过大外力、使其受到撞击或震动。
- 请勿用手指或任何金属物品接触存储卡的电子触点。
- 请勿在存储卡上粘贴任何贴纸等。
- 请勿在任何具有强磁场的物品（如电视机、扬声器或磁铁）附近存放或使用存储卡。另外要避免易于产生静电的场所。
- 请勿将存储卡置于阳光下曝晒或靠近热源。
- 将存储卡存放在盒中。
- 请勿将存储卡存放在高温、多尘或潮湿的环境中。

镜头

从相机上取下镜头后，将镜头底面朝上放置并安装镜头盖，以避免划伤镜头表面和电子触点。

污迹附着在感应器前方

除了从外部进入相机的灰尘，在极少数情况下，相机内部部件的润滑剂可能会附着在感应器前面。如果图像上残留可见斑点，建议在佳能快修中心进行感应器的清洁。

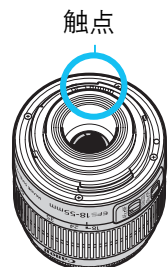

部件名称

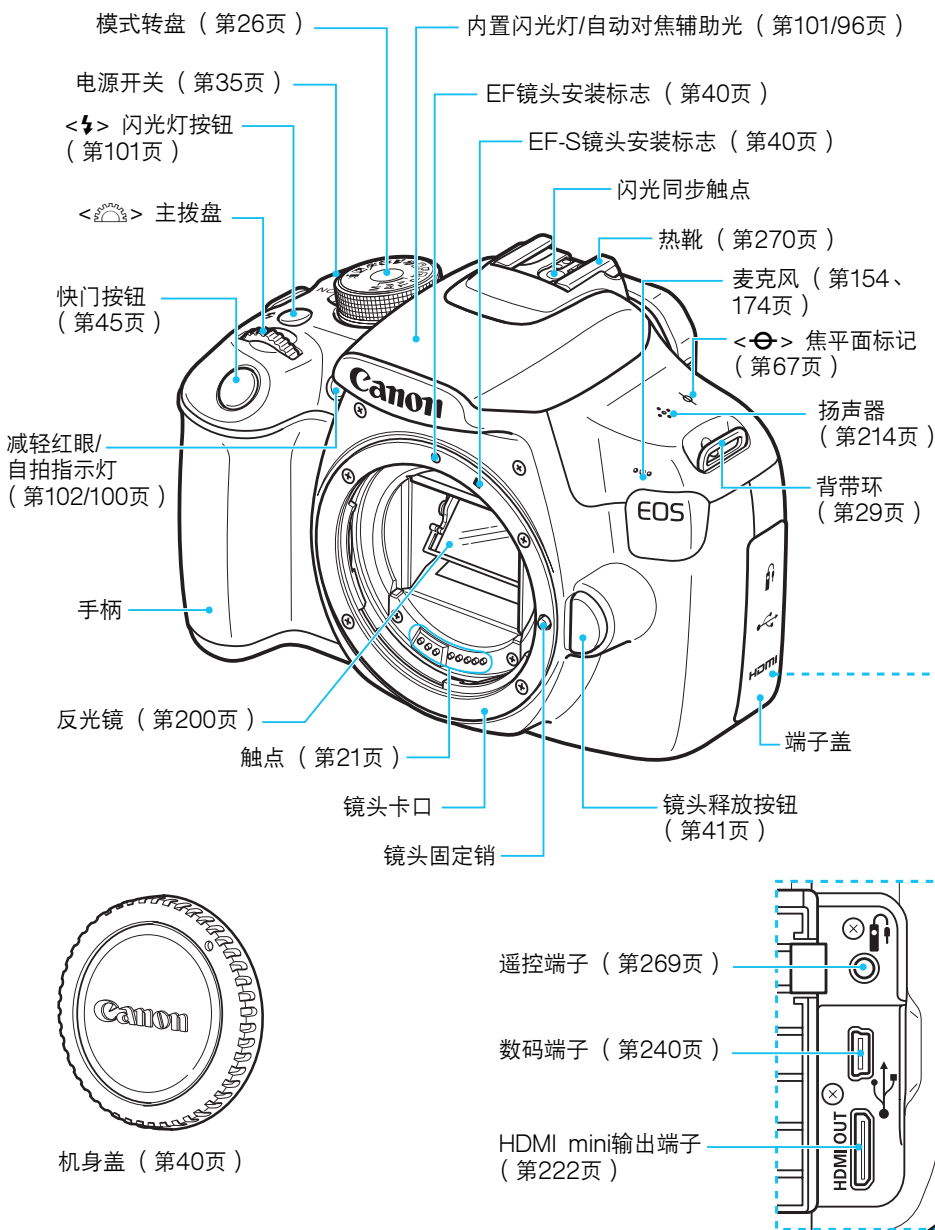

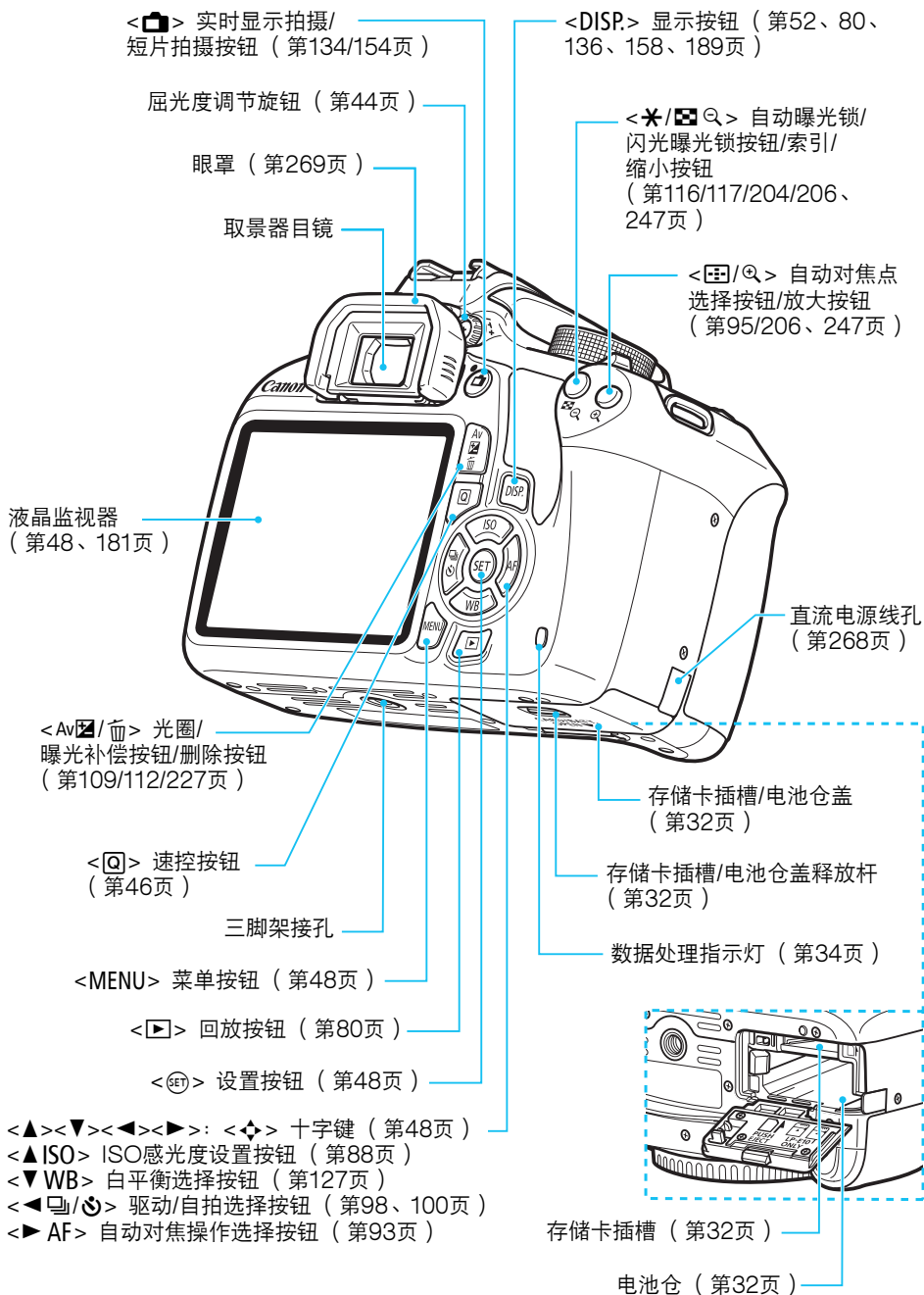

拍摄设置（在创意拍摄区模式下，第26页）

主拨盘指示（第103页）

拍摄模式

曝光量指示标尺

曝光补偿量
（第112页）

自动包围曝光范围
（第114页）

照片风格（第91页）

自动对焦操作
（第93页）

ONE SHOT：
单次自动对焦

AI FOCUS：
人工智能自动对焦

AI SERVO：
人工智能伺服自动对焦

MF：
手动对焦

速控图标（第46、71页）

电池电量检查（第36页）

白平衡（第127页）

- AWB** 自动
- 日光
- 阴影
- 阴天
- 钨丝灯
- 白色荧光灯
- 闪光灯
- 用户自定义

驱动/自拍（第98、100页）

- 单拍
- 连拍
- 自拍定时器：10秒
- 自拍定时器：2秒
- 自拍定时器：连拍

快门速度

光圈值

自动亮度优化（第119页）

ISO感光度（第88页）

高光色调优先
（第261页）

闪光曝光补偿
（第113页）

外接闪光灯曝光补偿

升起内置闪光灯
（第47页）

图像记录画质（第84页）

- L 大/优
- L 大/普通
- M 中/优
- M 中/普通
- S1 小1/优
- S1 小1/普通
- S2 小2（优）
- S3 小3（优）
- RAW+大/优
- RAW

可拍摄数量

白平衡包围曝光时可拍摄数量

自拍倒计时

WB 白平衡矫正（第129页）

白平衡包围曝光（第130页）

测光模式（第111页）

- 评价测光
- 局部测光
- 中央重点平均测光

GPS连接指示（第280页）

Eye-Fi传输状态（第272页）

显示屏上只显示当前可用的设置。

取景器信息

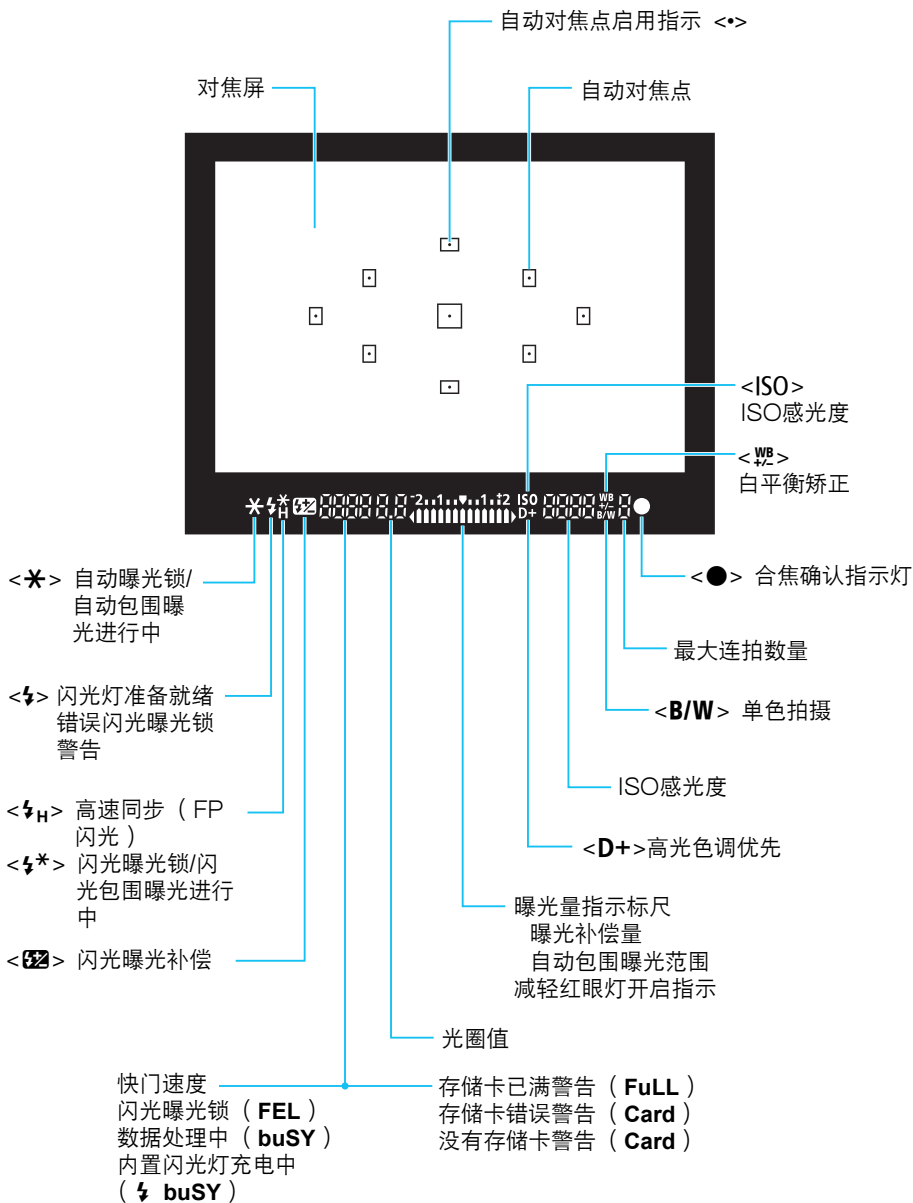

取景器上只显示当前可用的设置。

模式转盘

模式转盘包括基本拍摄区模式、创意拍摄区模式和短片拍摄模式。

创意拍摄区模式

这些模式使您能更好地拍摄各种被摄体。

- P** : 程序自动曝光 (第82页)
- Tv** : 快门优先自动曝光 (第104页)
- Av** : 光圈优先自动曝光 (第106页)
- M** : 手动曝光 (第109页)

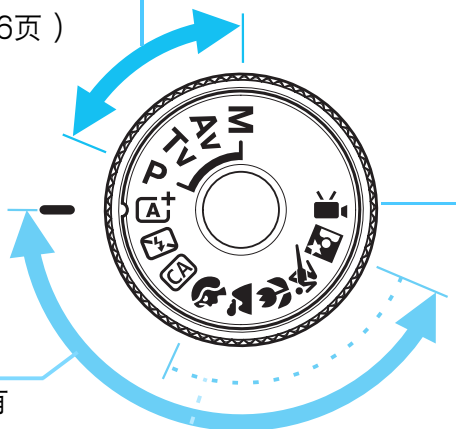

基本拍摄区模式

只需按下快门按钮。相机进行所有设置以适合被摄体或场景。

- A+** : 场景智能自动 (第56页)
- [Flash Off]** : 闪光灯关闭 (第61页)
- CA** : 创意自动 (第62页)

[Movie] : 短片拍摄
(第153页)

程序影像控制区模式

- [Portrait]** : 人像 (第65页)
- [Landscape]** : 风光 (第66页)
- [Macro]** : 微距 (第67页)
- [Sports]** : 运动 (第68页)
- [Night Portrait]** : 夜景人像 (第69页)

镜头

没有距离标度的镜头

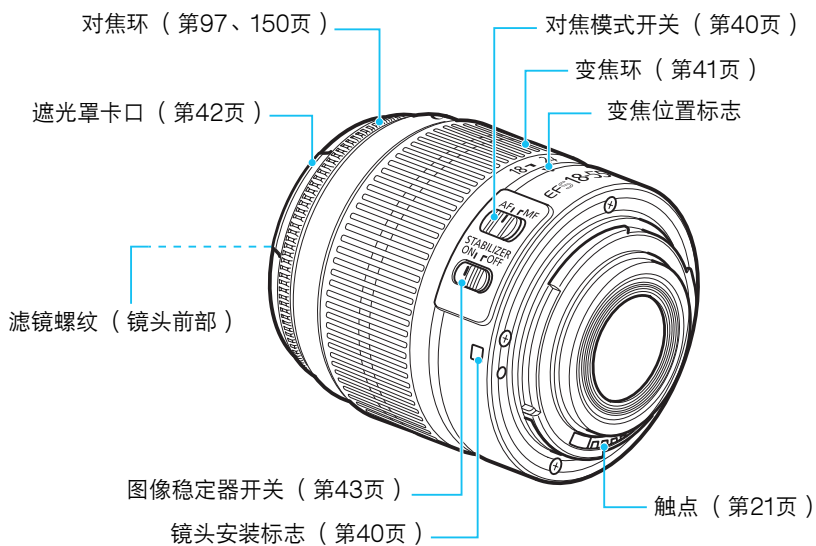

充电器LC-E10C

LP-E10的充电器（第30页）。

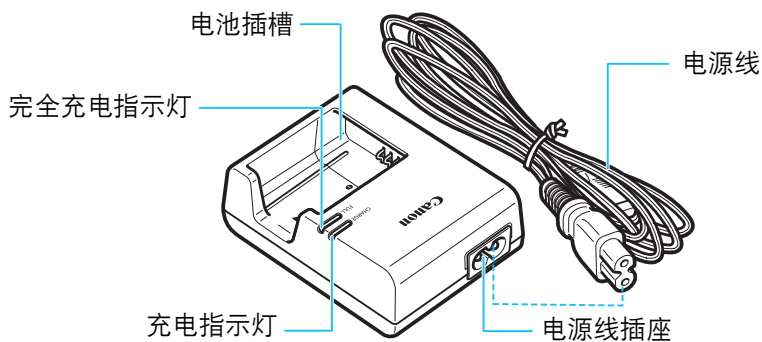

1

用前准备

本章介绍开始拍摄前的准备步骤和基本相机操作。

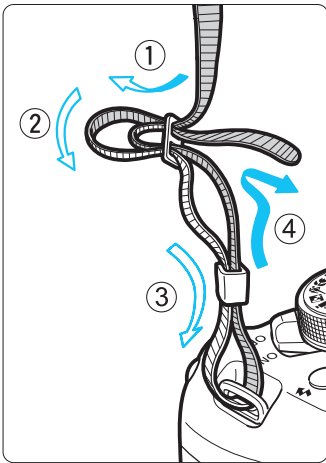

安装背带

将背带一端从下面穿过相机的背带环。然后如图所示将它穿过背带锁扣。拉紧背带，确保背带不会从锁扣处松脱。

- 目镜遮光挡片也连接在背带上（第269页）。

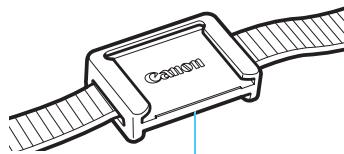

目镜遮光挡片

给电池充电

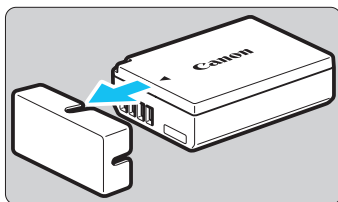

1 取下保护盖。

- 取下随电池附带的保护盖。

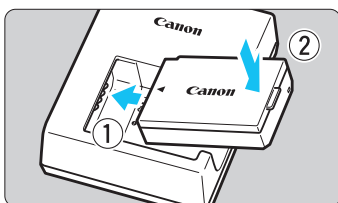

2 装上电池。

- 如图所示，将电池牢固地装入充电器。
- 要取下电池，按照与上述步骤相反的步骤操作。

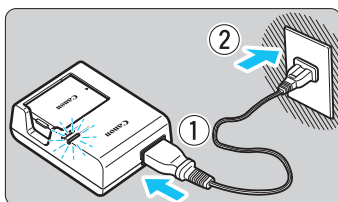

3 给电池充电。

- 将电源线连接到充电器并将插头插入电源插座。
- ▶ 充电自动开始，充电指示灯以橙色亮起。
- ▶ 电池完全充满后，完全充电指示灯会以绿色亮起。

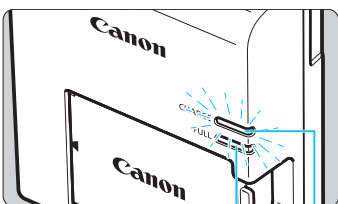

完全充电指示灯

充电指示灯

- 在室温（23°C）下将电量完全耗尽的电池完全充满大约需要2小时。电池充电所需的时间根据环境温度和电池的剩余电量会有较大不同。
- 出于安全原因，在低温（6°C - 10°C）下充电所需时间会较长（最多约4小时）。

使用电池和充电器的技巧

- **购买时，电池未完全充电。**
使用前给电池充电。
- **在使用电池前一天或当天将其充满。**
即使在存放期间，充了电的电池也会逐渐放电并失去电量。
- **充电结束后，取下电池并从电源插座上拔下充电器。**
- **不使用相机时，请取出电池。**
如果将电池长期留在相机内，电池会释放少量电流，从而导致过度放电并缩短电池的使用寿命。存放电池时，请为电池装上保护盖（随机提供）。存放充满电的电池可能会降低其性能。
- **在国外也可以使用此充电器。**
充电器兼容AC 100V至AC 240V，50/60 Hz电源。如有需要，请安装市面有售的相应国家或地区的插头适配器。请勿将任何便携式变压器连接到充电器，否则会损坏充电器。
- **如果电池充满电后迅速耗尽，该电池已到使用寿命。**
请购买一个新电池。



- 拔下充电器的电源插头后，请至少在3秒钟内不要触摸插头。
- 请勿给LP-E10电池以外的任何电池充电。
- 电池LP-E10为佳能产品专用。将本电池用于不兼容的充电器或产品可能导致故障或意外事故，对此佳能公司不承担任何责任。

安装和取出电池及存储卡

将充满电的电池LP-E10装入相机。本相机可以使用SD、SDHC或SDXC存储卡（另售）。所拍摄的图像记录在卡上。

! 确存储卡的写保护开关设置在上方位置，以便允许写入/删除。

安装电池和存储卡

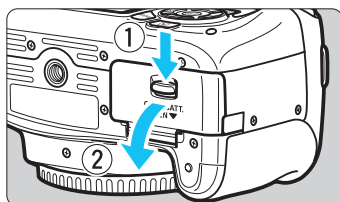

- 1** 打开仓盖。
- 如箭头所示方向滑动释放杆并打开仓盖。

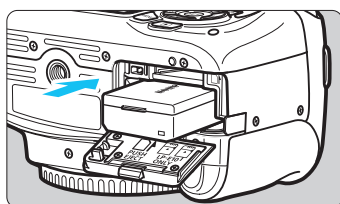

- 2** 插入电池。
- 将电池触点端插入。
 - 插入电池直至锁定到位。

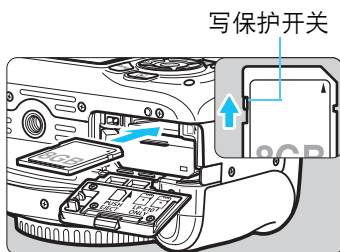

- 3** 插入存储卡。
- 如图所示，令卡的标签侧朝向相机背面并将其插入直到发出咔哒声到位。

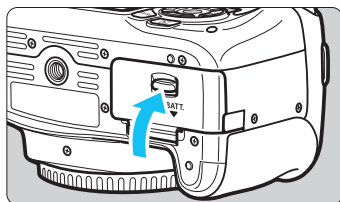

- 4** 关闭仓盖。
- 按下仓盖直至其锁闭。
 - 当电源开关设定在<ON>时，将在液晶监视器上显示可拍摄数量（第36页）。



打开存储卡插槽/电池仓盖后，请注意不要继续向后转动盖子。否则，合叶可能会断裂。



- 可拍摄数量取决于卡的剩余容量、图像记录画质、ISO感光度等。
- 将 [相机图标 1: 未装存储卡释放快门] 设定为 [关闭] 可防止您忘记插入存储卡 (第180页)。

取出电池和存储卡

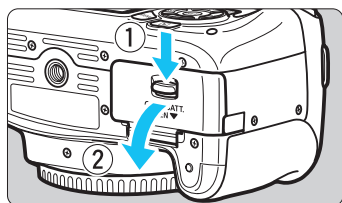

1 将电源开关置于<OFF> (第35页)。

2 打开存储卡/电池仓盖。

- 确认数据处理指示灯熄灭，然后打开仓盖。
- 如果显示 [记录中...]，请关上盖。

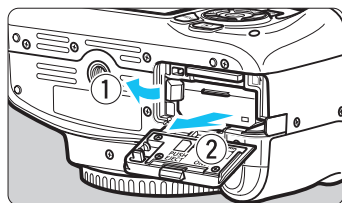

3 取出电池。

- 如箭头所示方向推动电池锁定杆并取出电池。
- 为避免电池的触点短路，请务必为电池装上随机提供的保护盖 (第30页)。

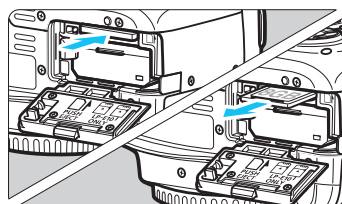

4 取出存储卡。

- 轻轻推入存储卡，然后释放令其退出。
- 径直拉出存储卡。

5 关闭存储卡/电池仓盖。

- 按下存储卡/电池仓盖直至其锁闭。

-  数据处理指示灯亮起或闪烁时，表示图像正在写入存储卡或正在从存储卡读取图像，或者正在删除图像或正在传输数据。请勿打开存储卡插槽/电池仓盖。
此外，在数据处理指示灯亮起或闪烁时，切勿执行以下任何操作。否则会损坏图像数据、存储卡或相机。
 - 取出存储卡。
 - 取出电池。
 - 摇晃或撞击相机。
- 如果存储卡中已含有记录图像，则图像编号可能不会从0001开始（第184页）。
- 如果在液晶监视器上显示存储卡相关的错误信息，请取出并重新插入存储卡。如果错误持续存在，请用其他存储卡替换该卡。
如果可以将存储卡上的所有图像传输至计算机，请传输所有图像，然后使用相机格式化存储卡（第50页）。存储卡可能会恢复正常。
- 请勿用手指或金属物品接触存储卡的触点。请勿让端子沾上灰尘或水。如果有污渍附着在端子上，可能会导致端子故障。
- 本相机无法使用多媒体卡（MMC）。（会出现存储卡错误。）

打开电源

打开电源时如果出现日期/时间/区域设置画面，请参见第37页设定日期/时间/区域。

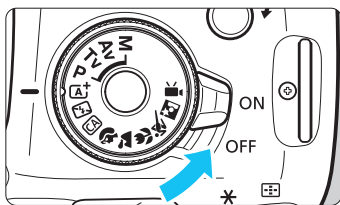

<ON> : 相机开启。

<OFF> : 相机关闭，操作停止。不使用相机时，请将电源开关置于此位置。

MENU 自动关闭电源

- 为节约电池电能，相机在约30秒钟不操作后将自动关闭电源。要重新开启相机，只需半按快门按钮（第45页）。
- 可以用 [1: 自动关闭电源] 设定自动关闭电源时间（第181页）。





在拍摄的图像正在记录到存储卡上时，如果将电源开关置于<OFF>，将会显示 [记录中...]，并且存储卡完成记录图像后，电源将关闭。

检查电池电量

打开电源时，会以4个等级之一指示电池电量。



 : 电池电量充足。

 : 电池电量低，但仍然可以使用相机。

 : 电量将很快耗尽。(闪烁)

 : 给电池充电。

可拍摄数量 (近似拍摄数量)

温度	室温 (23°C)	低温 (0°C)
不使用闪光灯	600	580
50%使用闪光灯	500	410

- 以上数字基于充满电的电池LP-E10，无实时显示拍摄及CIPA（相机影像机器工业协会）测试标准。

-  ● 进行下列任何操作将会更快耗尽电池：
 - 长时间半按快门按钮。
 - 频繁地启动自动对焦但不拍摄照片。
 - 使用镜头图像稳定器。
 - 频繁地使用液晶监视器。
- 可拍摄数量可能随实际拍摄条件不同而减少。
- 镜头操作由相机电池供电。根据所使用镜头的不同，电池电量可能会消耗得更快。
- 有关实时显示拍摄的可拍摄数量，请参阅第135页。

MENU 设定日期、时间和区域

当第一次打开电源或日期/时间/区域已被重设时，会出现日期/时间/区域设置屏幕。首先按照以下步骤设定时区。如果将相机设定为您当前居住地的正确时区，当您到另一个时区旅游时，只需将相机设定为目的地的正确时区便可以自动调整相机的日期/时间。

请注意，相机将根据此日期/时间设置为所拍摄的图像添加日期/时间。
请务必设置正确的日期/时间。

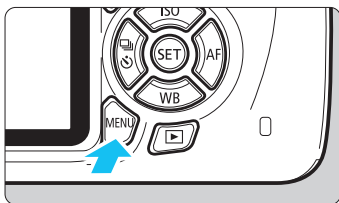

1 显示菜单屏幕。

- 按<MENU>按钮显示菜单屏幕。



2 在 [日期/时间/区域] 设置页下，选择 [日期/时间/区域]。

- 按<◀> <▶>键选择 [日期/时间/区域] 设置页。
- 按<▲> <▼>键选择 [日期/时间/区域]，然后按<SET>。



3 设定时区。

- 默认设置为 [伦敦]。
- 按<◀> <▶>键选择时区框。
- 按下<SET>以显示<◀>。
- 按<▲> <▼>键选择时区，然后按<SET>。（返回<◀>。）



- 在第48-49页上介绍菜单设置步骤。
- 在步骤3中，屏幕右上方显示的时间是与协调世界时（UTC）的时差。如果看不到您的时区，请参考UTC的时差设定时区。



4 设置日期和时间。

- 按<◀> <▶>键选择数字。
- 按下<SET>以显示<◀>。
- 按<▲> <▼>键设定数值，然后按<SET>。(返回<□>。)



5 设定夏令时。

- 根据需要进行设定。
- 按<◀> <▶>键选择 [夏令时关]。
- 按下<SET>以显示<◀>。
- 按<▲> <▼>键选择 [夏令时开]，然后按下<SET>。
- 当夏令时设为 [夏令时开] 时，在步骤4中设定的时间将会前进1小时。如果设为 [夏令时关]，夏令时将被取消，时间后退1小时。



6 退出设置。

- 按<◀> <▶>键选择 [确定]，然后按<SET>。
- ▶ 将会设定日期/时间/区域和夏令时时间并且菜单会重新出现。

在下列情况下，可能会重设日期/时间/区域设置。如果发生这种情况，重新设定日期/时间/区域。

- 在没有电池的状态下存放相机时。
- 当相机的电池已耗尽时。
- 当相机长时间暴露于低于冰点的温度时。

- 当您在步骤6中按下<SET>时，将从设定的日期/时间开始计时。
- 改变时区后，查看是否设定了正确的日期/时间。

MENU 选择界面语言

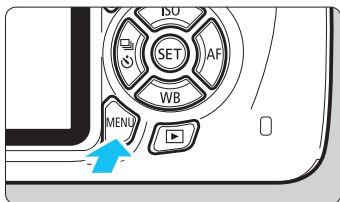

1 显示菜单屏幕。

- 按<MENU>按钮显示菜单屏幕。



2 在 [2] 设置页下，选择 [语言]。

- 按<◀> <▶>键选择 [2] 设置页。
- 按<▲> <▼>键选择 [语言]，然后按下<SET>。



3 设置所需的语言。

- 按<◆>十字键选择语言，然后按<SET>。
- ▶ 界面语言会改变。

English	Norsk	Română
Deutsch	Svenska	Türkçe
Français	Español	العربية
Nederlands	Ελληνικά	ગુજરાતી
Dansk	Русский	简体中文
Português	Polski	繁體中文
Suomi	Čeština	한국어
Italiano	Magyar	日本語
Українська		

安装和卸下镜头

本相机兼容所有佳能EF和EF-S镜头。本相机不能与EF-M镜头一起使用。

安装镜头

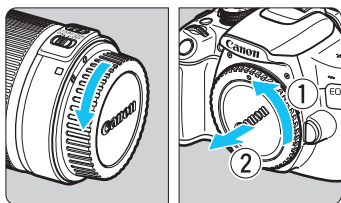

1 取下镜头盖和机身盖。

- 按箭头所示方向转动并取下镜头后盖和机身盖。

白色标志

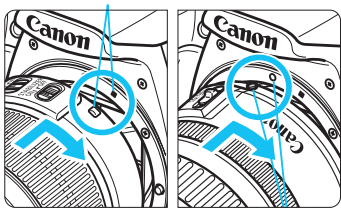

2 安装镜头。

- 将镜头的红色或白色标志与相机上相同颜色的标志对准。按箭头所示方向转动镜头直到其卡入到位。

红色标志

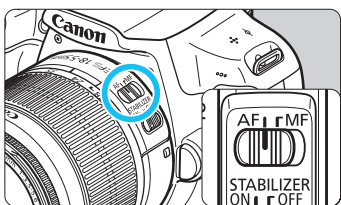

3 将镜头对焦模式开关设为<AF>。

- <AF>表示自动对焦。
- 如果将对焦模式置于<MF>（手动对焦），自动对焦将不能操作。

4 取下镜头前盖。

减少灰尘

- 当更换镜头时，请在灰尘非常少的地方迅速地更换。
- 存放未安装镜头的相机时，请确保将机身盖安装到相机。
- 安装机身盖之前先除去上面的灰尘。

变焦

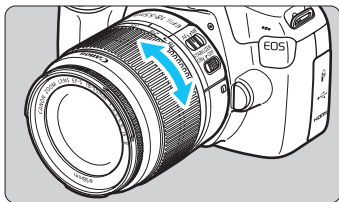

要变焦时，请用手指转动镜头上的变焦环。

如果要变焦，请在对焦前操作。合焦后转动变焦环可能会导致脱焦。

卸下镜头

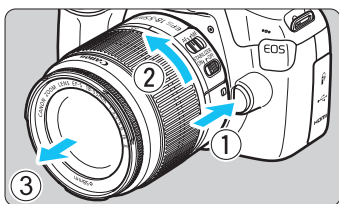

按下镜头释放按钮的同时，如箭头所示方向转动镜头。

- 转动镜头直至停下，然后卸下镜头。
- 将镜头后盖安装到卸下的镜头上。



- 请勿直接透过任何镜头注视太阳。否则可能会导致失明。
- 安装或卸下镜头时，请将相机的电源开关设为<OFF>。
- 如果镜头的前部（对焦环）在自动对焦期间旋转，请勿触摸旋转部分。



图像换算系数

由于图像感应器尺寸小于35毫米胶片的幅面，因此相当于镜头焦距增加到约1.6倍。



— 图像感应器尺寸（大约值）
（22.3 × 14.9毫米）

— 35毫米胶片尺寸
（36 × 24毫米）

安装镜头遮光罩

镜头遮光罩可遮挡杂散光线，减少附着在镜头前端的雨、雪、灰尘等。将镜头存放在包中等之前，您可以反向安装遮光罩。

- 如果镜头和遮光罩上都没有指示标志：

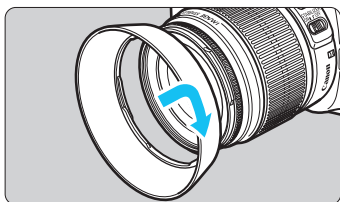

安装镜头遮光罩。

- 按箭头所示方向转动遮光罩将其牢固地安装。

- 如果镜头和遮光罩上有指示标志：

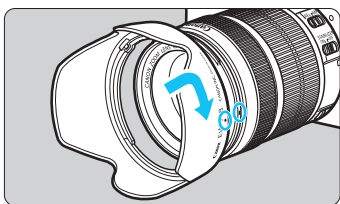

- 1 对齐遮光罩和镜头边缘上的红点，然后按箭头所示方向转动遮光罩。

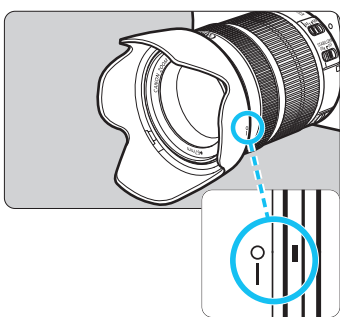

- 2 如图所示转动遮光罩。

- 顺时针转动镜头遮光罩直到将其牢固装上。

- 如果您没有正确地安装遮光罩，遮光罩可能会遮挡图像的四周，令其显得较暗。
- 安装或卸下遮光罩时，请握住遮光罩的底部进行转动。如果握住遮光罩的边缘进行旋转，可能会使遮光罩变形，导致旋转失败。
- 当使用相机的内置闪光灯时，卸下遮光罩。否则，遮光罩会遮挡闪光的一部分。

镜头图像稳定器

当您使用图像稳定器（IS）镜头时，可以校正相机抖动以拍摄更为清晰的图像。在此说明的步骤以EF-S18-55mm f/3.5-5.6 IS II镜头为例。

* IS表示图像稳定器。

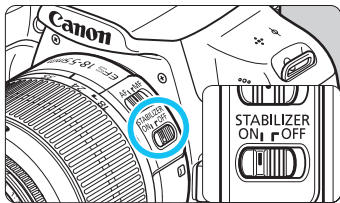

- 1 将IS开关设定为<ON>。
 - 将相机的电源开关也设为<ON>。
- 2 半按快门按钮。
 - ▶ 图像稳定器将会工作。
- 3 拍摄照片。
 - 当取景器中的图像看起来稳定时，完全按下快门按钮拍摄照片。



- 如果被摄体在曝光期间移动，图像稳定器会没有效果。
- B门曝光时，将IS开关设定为<OFF>。如果设定为<ON>，图像稳定器可能会发生误操作。
- 在摇摆的船上等有强烈晃动的情况下，图像稳定器可能没有效果。



- 图像稳定器可在镜头对焦模式开关设定为<AF>或<MF>时工作。
- 当使用三脚架时，将IS开关设定为<ON>仍然可以正常拍摄。然而，为了节省电池电力，建议将IS开关设定为<OFF>。
- 即使将相机安装在独脚架上，图像稳定器也有效。
- 某些IS镜头可以让您手动切换IS模式以适合拍摄条件。但是，EF-S18-55mm f/3.5-5.6 IS II或EF-S55-250mm f/4-5.6 IS II自动切换IS模式。

基本操作

调节取景器锐度

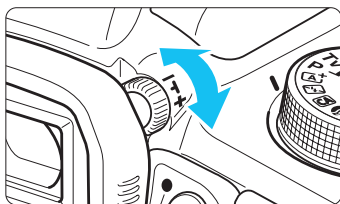

转动屈光度调节旋钮。

- 向左或向右转动旋钮，以使取景器中的自动对焦点（9个框）清晰。

 如果进行相机的屈光调节仍然无法获得清晰的取景器图像，推荐使用E系列屈光度调节镜（另售）。

相机握持方法

要获得清晰的图像，握持相机静止不动以使相机抖动最小。

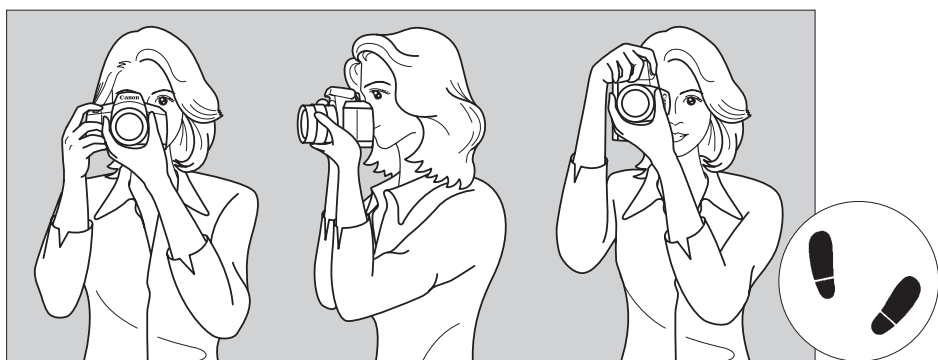

水平拍摄

竖直拍摄

1. 右手紧握住相机手柄。
2. 左手托住镜头下部。
3. 将右手食指轻轻放在快门按钮上。
4. 将双臂和双肘轻贴身体。
5. 两脚前后略微分开站立，以保持稳定的姿态。
6. 将相机贴紧面部，从取景器中取景。

 要在注视液晶监视器的同时进行拍摄，请参阅第133页。

快门按钮

快门按钮有两级。可以半按快门按钮。然后可以进一步完全按下快门按钮。

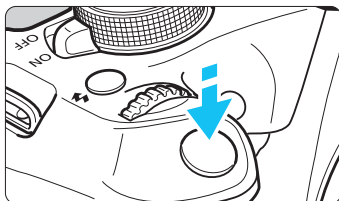

半按

这会激活自动对焦以及设定快门速度和光圈值的自动曝光系统。

曝光设置（快门速度和光圈值）显示在取景器中（ $\text{f}4$ ）。

半按下快门按钮时，液晶监视器会关闭（第193页）。

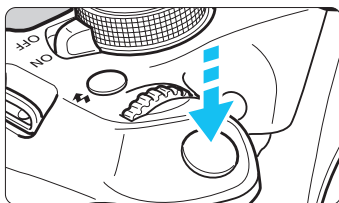

完全按下

将释放快门并拍摄照片。

防止相机抖动

在曝光期间手持相机的移动称作相机抖动。这会导致照片模糊。要避免相机抖动，请注意以下建议：

- 如上一页所示稳固握持相机。
- 半按下快门按钮自动对焦，然后慢慢地完全按下快门按钮。



- 如果没有先半按快门按钮就直接完全按下，或者如果半按快门按钮后立即完全按下，相机需要经过片刻才进行拍摄。
- 即使正在显示菜单、回放图像或记录图像，半按快门按钮也可以立即回到拍摄状态。

Q 拍摄功能的速控

可以直接选择和设定显示在液晶监视器上的拍摄功能。这称为速控。

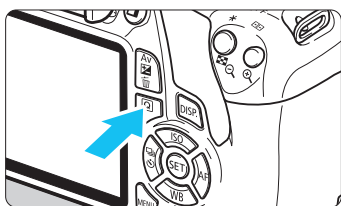

1 按下<Q>按钮。

- ▶ 将显示速控屏幕（10）。

2 设置所需的功能。

- 按<⬆>十字键选择功能。
- ▶ 会出现所选功能和功能介绍（第53页）。
- 转动<>拨盘改变设置。

基本拍摄区模式



创意拍摄区模式

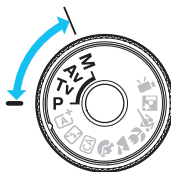

3 拍摄照片。

- 完全按下快门按钮拍摄照片。
- ▶ 将显示所拍摄的图像。

 有关基本拍摄区模式下可设定的功能和设定步骤，请参阅第71页。

速控屏幕示意图

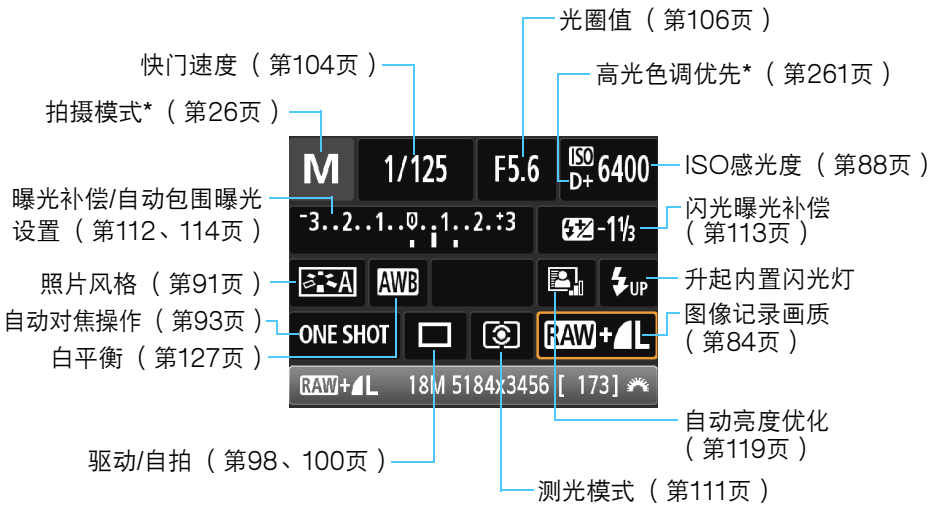

- * 用速控屏幕无法设定这些功能。
- 当选择<UP>并按下<SET>时，内置闪光灯会弹起。

功能设置屏幕

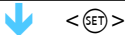

- 选择所需功能，然后按下<SET>。会出现功能设置屏幕。
- 按<◀> <▶>键或转动<设置图标>拨盘改变某些设置。此外，某些功能可以通过按下<DISP.>按钮进行设定。
- 按下<SET>完成设置并返回速控屏幕。

MENU 菜单操作

可以使用菜单进行各种设置，如图像记录画质、日期/时间等。

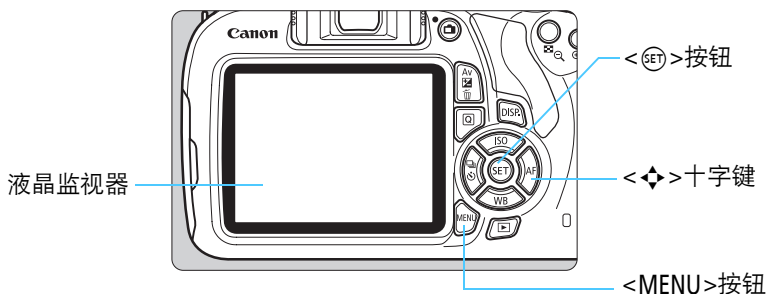

菜单屏幕

根据拍摄模式的不同，显示的菜单设置页和项目会有所不同。

基本拍摄区模式



短片拍摄模式



创意拍摄区模式



菜单设置步骤



1 显示菜单屏幕。

- 按<MENU>按钮显示菜单屏幕。

2 选择设置页。

- 按<◀> <▶>键选择设置页（功能组）。
- 例如，在本说明书中，“[📷3] 设置页”指选择从左侧数第三个📷（拍摄）设置页 [📷:] 时显示的屏幕。



3 选择所需项目。

- 按<▲> <▼>键选择选项，然后按<SET>。



4 选择设置。

- 按下<▲> <▼>或<◀> <▶>键选择所需设置。（某些设置需要按下<▲> <▼>或<◀> <▶>键加以选择。）
- 以蓝色显示当前设置。



5 设置所需的设置。

- 按下<SET>进行设定。

6 退出设置。

- 按下<MENU>按钮返回拍摄功能设置显示。



- 在步骤2中，还可以转动<🌀>拨盘选择菜单设置页。
- 以下介绍的菜单功能假定已按下<MENU>按钮以显示菜单屏幕。
- 要取消时，按<MENU>按钮。
- 有关各菜单项目的详细说明，请参阅第278页。

MENU 格式化存储卡

如果是新存储卡或以前使用其他相机或计算机格式化的存储卡，请使用本相机格式化该存储卡。

❗ 格式化存储卡时，卡中的所有图像和数据都将被删除。即使被保护的图像也被删除，所以要确认其中没有需要保留的图像。必要时，在格式化存储卡之前先将图像和数据传输至计算机等。



1 选择 [格式化存储卡]。

- 在 [1] 设置页下，选择 [格式化存储卡]，然后按下 <SET>。



2 格式化存储卡。

- 选择 [确定]，然后按下 <SET>。
- ▶ 存储卡将被格式化。
- ▶ 格式化完毕后，菜单重新出现。



- 要进行低级格式化，按下 <左箭头> 按钮以在 [低级格式化] 上添加 <✓> 勾选标记，然后选择 [确定]。

 在下列情况下执行 [格式化存储卡]:

- 新存储卡。
- 使用其他相机或计算机格式化的存储卡。
- 图像或数据已满的存储卡。
- 显示与存储卡有关的错误信息（第296页）。

低级格式化

- 如果感觉存储卡的记录或读取速度较慢或如果想要彻底删除存储卡中的所有数据，请执行低级格式化。
- 由于低级格式化会格式化存储卡中的所有可记录扇区，所以该格式化会比普通格式化花费稍长时间。
- 可以通过选择 [取消] 停止低级格式化。即使在这种情况下，也会完成普通格式化，可以正常使用存储卡。



- 当存储卡被格式化或数据被删除时，只有文件管理信息发生改变。实际数据并未完全删除。出售或丢弃存储卡时，请注意这一点。丢弃存储卡时，请对存储卡执行低级格式化或进行物理损坏，以防个人数据泄漏。
- 使用新的Eye-Fi卡前，必须在计算机上安装该卡上的软件。然后用本相机格式化该卡。



- 显示在格式化屏幕上的存储卡容量可能比该卡上标注的容量小。
- 该设备采用了经Microsoft授权的exFAT技术。

切换液晶监视器显示

液晶监视器能显示拍摄设置屏幕、菜单屏幕、所拍摄的图像等。

拍摄设置



- 打开电源开关时，会显示拍摄设置。
- 半按下快门按钮时，显示会关闭。松开快门按钮时，显示会开启。
- 还可以通过按<DISP.>按钮关闭显示。再次按该按钮开启显示。

菜单功能



- 按下<MENU>按钮时显示菜单。再次按该按钮返回拍摄设置屏幕。

拍摄的图像



- 按下<▶>按钮时显示图像。再次按该按钮返回拍摄设置屏幕。

- 可以设定 [42: 液晶屏关/开按钮] 以便让拍摄设置显示不反复关闭和开启 (第193页)。
- 即使在显示菜单屏幕或所拍摄的图像时，也可以通过按下快门按钮立即进行拍摄。

功能介绍

当改变拍摄模式或设定拍摄功能、进行实时显示拍摄、短片拍摄或回放速控时，会出现功能介绍，并会显示相应模式、功能或选项的简要说明。当在速控屏幕上选择功能或选项时，还会显示说明。当继续进行任何操作时，功能介绍随之关闭。

● 拍摄模式（示例）

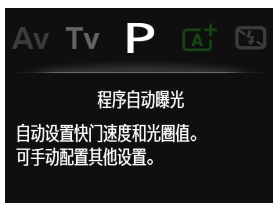
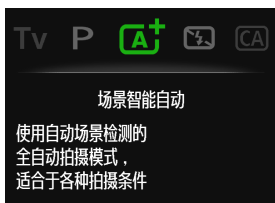

● 速控（示例）



拍摄设置



实时显示拍摄



回放

MENU 关闭功能介绍



选择 [功能介绍]。

- 在 [功能介绍] 设置页下，选择 [功能介绍]，然后按下 < (SET) >。
- 选择 [关闭]，然后按下 < (SET) >。



2

基本拍摄和图像回放

本章介绍如何使用模式转盘上的基本拍摄区模式获得最佳的拍摄效果，以及如何回放图像。

使用基本拍摄区模式，只需要对准被摄体并进行拍摄，相机会自动设定所有设置（第72、274页）。此外，为了防止误操作所导致的拙劣图像，不能对高级拍摄功能设置进行更改。

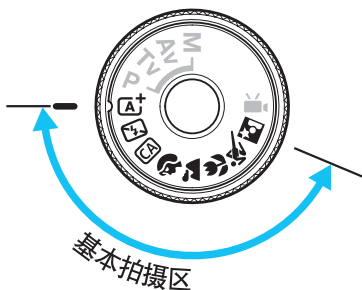
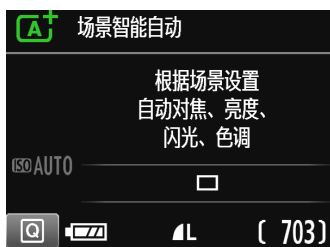

自动亮度优化

在基本拍摄区模式下，自动亮度优化（第119页）会自动调节图像以获得最佳的亮度和反差。在创意拍摄区模式下，该项也默认设置为开启。

全自动拍摄（场景智能自动）

<A+>是全自动模式。相机自动分析场景并设定最佳设置。通过检测被摄体是静止还是移动，该功能还可以自动调节对焦（第59页）。



1 将模式转盘设为<A+>。

自动对焦点

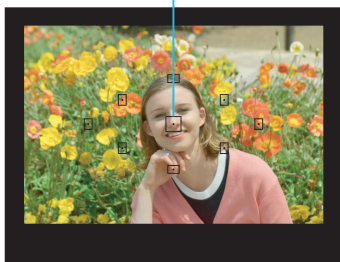

2 将任一自动对焦点对准被摄体。

- 所有自动对焦点将被用于对焦，通常将对最近的被摄体对焦。
- 将中央自动对焦点对准被摄体更易于对焦。

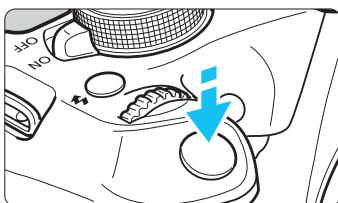

3 对被摄体对焦。

- 半按快门按钮。镜头元件会移动进行对焦。
- ▶ 已合焦的自动对焦点短促地闪烁红光。与此同时，会发出提示音，并且取景器中的合焦确认指示灯<●>亮起。
- ▶ 如有需要，内置闪光灯会自动升起。

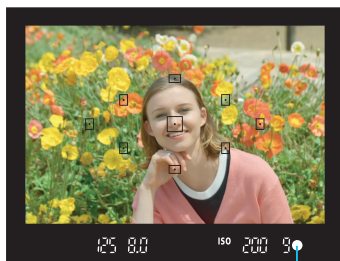

合焦确认指示灯

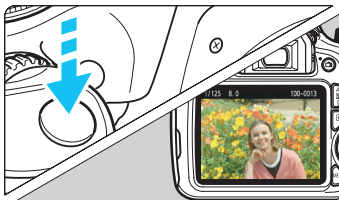

4 拍摄照片。

- 完全按下快门按钮拍摄照片。
- ▶ 拍摄图像将在液晶监视器上显示2秒钟。
- 拍摄结束后，请用手指按下内置闪光灯。



<A+>模式可以让自然、室外和日落场景的色彩给人更加深刻的印象。如果无法获得所需色调，使用创意拍摄区模式，选择<A>以外的照片风格并进行拍摄（第91页）。

? 常见问题解答

- 合焦确认指示灯<●>闪烁，但无法合焦。
将自动对焦点对准反差较大的区域，然后半按快门按钮（第45页）。如果距被摄体太近，请远离被摄体，然后重新对焦。
- 多个自动对焦点会同时亮起。
这表明在这些自动对焦点上均已合焦。当覆盖所需被摄体的自动对焦点闪烁时，拍摄照片。
- 相机会持续发出轻微的提示音。（合焦确认指示灯<●>不亮起。）
这表明相机正在持续对运动被摄体进行对焦。（合焦确认指示灯<●>不亮起。）可以拍摄移动被摄体的清晰照片。
请注意，对焦锁定（第59页）在这种情况下不工作。
- 半按快门按钮不对被摄体对焦。
如果镜头上的对焦模式开关设定为<MF>（手动对焦），将其设定为<AF>（自动对焦）。

- **虽然是在白昼光下，闪光灯仍然闪光。**
拍摄逆光被摄体时，闪光灯可能会闪光以帮助照亮被摄体的暗部。如果不想让闪光灯闪光，请使用闪光灯关闭模式（第61页）。除闪光设置外，相机将以与<>相同的设置进行拍摄。
- **闪光灯闪光，拍出的照片过亮。**
远离被摄体拍摄。进行闪光拍摄时，如果被摄体过于靠近相机，拍出的照片可能会过亮（曝光过度）。
- **在低光照条件下，内置闪光灯连续闪光。**
半按快门按钮可能会触发内置闪光灯进行连续闪光以辅助自动对焦。这称为自动对焦辅助光。其有效范围约为4米。
- **使用闪光灯时，拍摄的图像底部显得异常暗。**
由于被摄体距离相机太近，因此照片中拍摄了镜筒的阴影。远离被摄体拍摄。如果镜头上装有遮光罩，请在闪光摄影前卸下遮光罩。

A+ 全自动拍摄技巧（场景智能自动）

重新构图

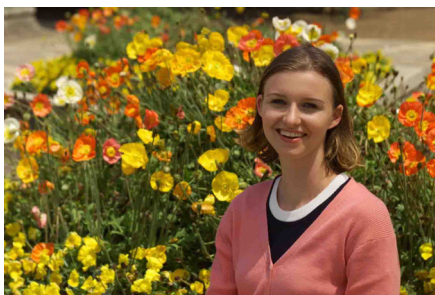

依场景而定，将被摄体向左或向右布局以平衡背景并获得更好的视角。在<**A+**>模式下，半按快门按钮对静止被摄体进行对焦时，焦点会被锁定。可以重新构图，然后完全按下快门按钮拍摄照片。这称为“对焦锁定”。在其他基本拍摄区模式中（<**A/S**>除外）也可以使用对焦锁定。

拍摄运动被摄体



在<**A+**>模式下，如果在对焦时或对焦后被摄体移动（与相机的距离改变），人工智能伺服自动对焦将会启动，对被摄体持续进行对焦。（会连续发出微弱的提示音。）半按快门按钮时，只要保持使自动对焦点覆盖被摄体，就可以持续进行对焦。拍摄照片时，完全按下快门按钮即可。

实时显示拍摄

可以在液晶监视器上观看图像的同时进行拍摄。这称为“实时显示拍摄”。有关详细信息，请参阅第133页。

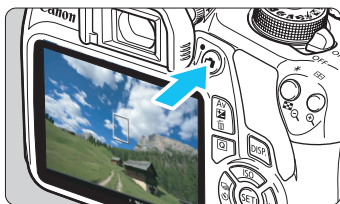

1 在液晶监视器上显示实时显示图像。

- 按下<📷>按钮。
- ▶ 实时显示图像将会出现在液晶监视器上。

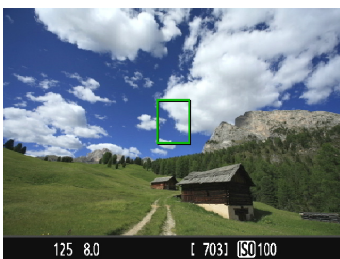

2 对被摄体对焦。

- 用中央自动对焦点<□>对准被摄体。
- 半按快门按钮进行对焦。
- ▶ 当合焦时，自动对焦点将会变为绿色并发出提示音。
- ▶ 如有需要，内置闪光灯会自动升起。

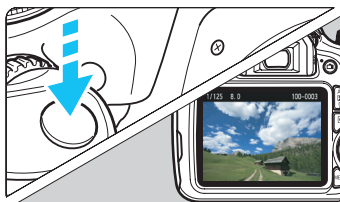

3 拍摄照片。

- 完全按下快门按钮。
- ▶ 将拍摄照片，并且拍摄的图像显示在液晶监视器上。
- ▶ 图像确认结束后，相机将自动返回实时显示拍摄。
- 按下<📷>按钮结束实时显示拍摄。

闪光灯关闭

相机自动分析场景并设定最佳设置。在禁止闪光摄影的场所（如博物馆或水族馆），请使用<>（闪光灯关闭）模式。该模式对拍摄特殊气氛的场景（如烛光场景）也有效。

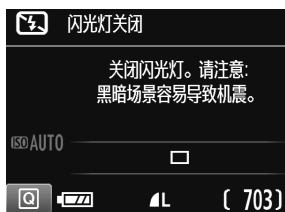
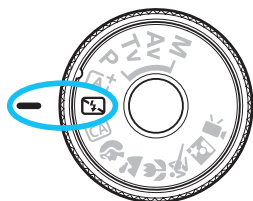

拍摄提示

- 如果取景器中的数字显示闪烁，请防止相机抖动。
在低光照条件下容易产生相机抖动，此时取景器内的快门速度显示将会闪烁。稳固地握持相机或使用三脚架。使用变焦镜头时，即使在手持拍摄期间，也请使用广角端以减少相机抖动造成的模糊。
- 不使用闪光灯拍摄人像。
在低光照条件下，告诉被摄体到完成拍摄照片为止保持静止。拍摄期间如果被摄体移动，可能会导致照片中的被摄体模糊。

CA 创意自动拍摄

在<CA>模式下，可以轻松地改变景深、驱动/自拍和闪光灯闪光。还可以选择您想要在图像中表现的氛围。默认设置与<A+>模式相同。

* CA表示Creative Auto（创意自动）。



1 将模式转盘设为<CA>。



2 按下<Q>按钮。(10)

▶ 会出现速控屏幕。



3 设置所需的功能。

- 按<方向键>十字键选择功能。
- ▶ 会出现所选功能和功能介绍（第53页）。
- 有关各功能的设置步骤和详情，请参见第63-64页。

4 拍摄照片。

- 完全按下快门按钮拍摄照片。



可以按<Q>按钮设定下列项目：

(1) 按选择的氛围效果拍摄

可以设定您想要在图像中表现的气氛。按<◀> <▶>键或转动<⚙️>拨盘选择所需氛围。还可以通过按下<GET>从列表中进行选择。有关详细信息，请参阅第73页。

(2) 使背景模糊/清晰



如果向左移动指示标记，背景将显得更为模糊。如果向右移动指示标记，背景将显得更为清晰。如果想要让背景模糊，请参阅第65页上的“拍摄人像”。按<◀> <▶>键或转动<⚙️>拨盘选择所需氛围。根据镜头和拍摄条件的不同，背景可能看起来不十分虚化。如果内置闪光灯升起并且已经选择了<⚡^>或<⚡>，则无法设定此功能（以灰色显示）。如果使用了闪光灯，该设置不会被应用。

(3) 驱动/自拍：按<SET>并用<◀> <▶>或<☀>拨盘进行设定。

<□> 单拍：一次拍摄一张图像。

<📷> 连拍：持续按下快门按钮时，将连续拍摄照片。每秒最多可以拍摄约3张照片。

<🕒> 自拍定时器：10秒：按下快门按钮10秒钟后拍摄照片。

<🕒c> 自拍定时器：连拍：按下<▲> <▼>键设定要用自拍拍摄多张照片的张数（2至10）。按下快门按钮的10秒钟后，会拍摄设定张数的多张照片。

(4) 闪光灯闪光：按<SET>并用<◀> <▶>或<☀>拨盘进行设定。

<⚡^A> 自动闪光：需要时闪光灯自动闪光。

<⚡> 闪光开：闪光灯始终闪光。

<🔌> 闪光关：关闭闪光灯。

🔌 如果使用外接闪光灯，则无法设定 [闪光灯闪光]。

- 📖
- 使用自拍时，请参阅第100页上的 📖 说明。
 - 使用<🔌>时，请参阅第61页上的“闪光灯关闭”。

👤 拍摄人像

<👤>（人像）模式将背景虚化以突出人物被摄体。还可使肤色和头发显得柔和。

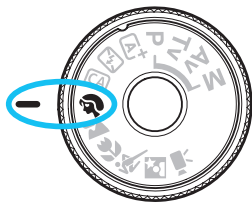

💡 拍摄提示

- **被摄体距离背景越远越好。**
被摄体距背景越远，背景的虚化效果就会越明显。在简洁的深色背景前，也可以更好地突出被摄体。
- **使用远摄镜头。**
如果有变焦镜头，请使用远摄端使被摄体上半身充满画面。必要时，向被摄体靠近。
- **对面部对焦。**
检查覆盖面部的自动对焦点是否闪烁。对于面部特写，对眼睛对焦。





- 如果按住快门按钮，可以进行连续拍摄以捕捉被摄体姿态和面部表情的微妙变化（最快约每秒3张）。
- 必要时，内置闪光灯会自动弹出。

拍摄风光

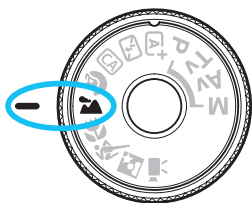
使用< >（风光）模式拍摄辽阔的风光，或由近及远使整个画面合焦。用于拍摄鲜艳的蓝色和绿色以及非常清晰、明快的图像。



拍摄提示

- 使用变焦镜头时，请使用广角端。
当使用变焦镜头的广角端时，远近物体都会合焦。使用广角端同样可以增加风光的广度。
- 拍摄夜景。
由于内置闪光灯将被禁用，该模式< >还适于夜景。使用三脚架以避免相机抖动。
如果想要在夜景下拍摄人物，将模式转盘设为< >（夜景人像）并使用三脚架（第69页）。





 即使在逆光或低光照条件下，闪光灯也不会闪光。

拍摄微距

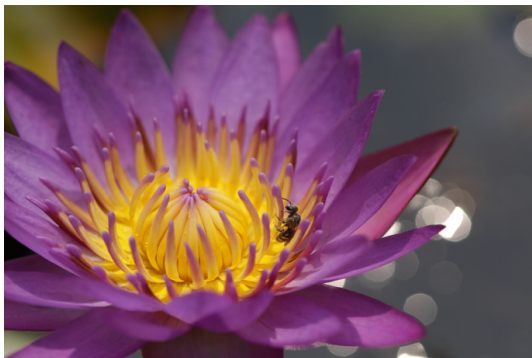
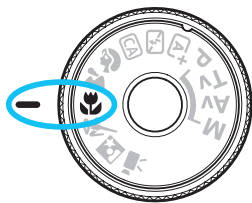
当您想要拍摄近距离的花朵或小物品时，使用< >（微距）模式。要使小物体显得更大，请使用微距镜头（另售）。



拍摄提示

- **使用简单背景。**
使用简单背景可以更好地突出小的物体（如花朵等）。
- **尽可能地靠近被摄体。**
检查镜头的最近对焦距离。一些镜头上有诸如< 0.25m/0.8ft>的标记。镜头的最近对焦距离从相机上方的< >（焦平面）标记到被摄体测得。如果离被摄体太近，合焦确认指示灯< >将会闪烁。如果使用闪光灯并且照片底部显得异常暗，请远离被摄体。
- **使用变焦镜头时，请使用远摄端。**
如果有变焦镜头，使用其远摄端可以使被摄体显得更大。

拍摄运动被摄体

使用  > (运动) 模式拍摄移动被摄体 (如奔跑的人或移动的车辆)。

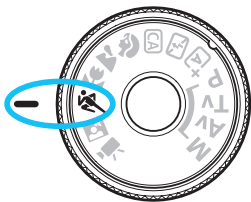

拍摄提示

- **使用远摄镜头。**

对于从远距离进行拍摄，推荐使用远摄镜头。

- **使用中央自动对焦点进行对焦。**

将中央自动对焦点覆盖被摄体，然后半按快门按钮完成自动对焦。自动对焦时，相机会持续发出轻微的提示音。如果无法合焦，合焦确认指示灯 < ● > 将会闪烁。

拍摄照片时，完全按下快门按钮即可。如果按住快门按钮，将可以在连续拍摄被摄体动作 (最快约每秒3张) 期间保持自动对焦。



 在低光照条件下容易发生相机抖动，在取景器左下方的快门速度显示会闪烁。稳固地握持相机并进行拍摄。

拍摄夜景人像

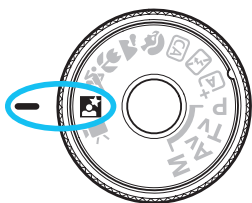
要在夜间拍摄人物并获得自然的夜景背景，使用<>（夜景人像）模式。推荐使用三脚架。



拍摄提示

- 请使用广角镜头和三脚架。
使用变焦镜头时，请使用广角端以增强夜景的广度。此外，使用三脚架可避免相机抖动。
- 查看被摄体的亮度。
在低光照条件下，内置闪光灯会自动闪光以获得被摄体的充足曝光。建议在拍摄后回放图像以检查图像亮度。如果被摄体显得较暗，靠近被摄体并重新拍摄。
- 还请使用<>（场景智能自动）模式拍摄。
由于夜间拍摄容易产生相机抖动，还推荐使用<>模式进行拍摄。

 在实时显示拍摄期间，可能难以对夜景等中的光点对焦。这种情况下，建议将自动对焦方式设定为 [快速模式] 并拍摄。如果仍然难以对焦，将镜头的对焦模式开关设定为 <MF> 并手动对焦。

- 
- 让被摄体在闪光灯闪光后仍然保持静止。
 - 如果闪光灯与自拍一起使用，拍摄照片后自拍指示灯会短暂点亮。

Q 速控

在基本拍摄区模式下显示拍摄功能设置屏幕时，可以按<Q>按钮以显示速控屏幕。下一页上的表显示在各基本拍摄区模式下可以用速控屏幕设定的功能。

1 将模式转盘设定为基本拍摄区模式。

例如：人像模式



2 按下<Q>按钮。(☉10)
▶ 会出现速控屏幕。

















3 设定功能。

- 按<▲> <▼>键选择功能。(在 / 模式下不需要此步骤。)
- ▶ 会出现所选功能和功能介绍 (第53页)。
- 按<◀> <▶>键或转动< >拨盘改变设置。

基本拍摄区模式下可设定的功能

●：自动设置 ○：用户可选 □：不可选

功能		 (第56页)	 (第61页)	 (第62页)	 (第65页)	 (第66页)	 (第67页)	 (第68页)	 (第69页)	
驱动模式	 ：单拍	○	○	○		○	○		○	
	 ：连拍			○	○			○		
	自拍	 ：10秒	○	○	○	○	○	○	○	○
		 c：连拍*	○	○	○	○	○	○	○	○
闪光灯闪光	 ：自动闪光	●		●	●		●		●	
	 ：闪光开 (始终闪光)			○						
	 ：闪光关		●	○		●		●		
按选择的氛围效果拍摄 (第73页)				○	○	○	○	○	○	
根据照明或场景类型拍摄 (第77页)					○	○	○	○		
使背景模糊/清晰 (第63页)				○						

* 使用<▲> <▼>键设定连拍数量。

 如果改变拍摄模式或将电源开关置于<OFF>，相机将恢复到默认设置（自拍除外）。

按选择的氛围效果拍摄

除了在<A+>和<M>基本拍摄区模式下以外，可以选择拍摄氛围。

氛围									氛围效果
(1) 标准设置			○	○	○	○	○	○	无设置
(2) 鲜明			○	○	○	○	○	○	弱/标准/强
(3) 柔和			○	○	○	○	○	○	弱/标准/强
(4) 温馨			○	○	○	○	○	○	弱/标准/强
(5) 醇厚			○	○	○	○	○	○	弱/标准/强
(6) 清冷			○	○	○	○	○	○	弱/标准/强
(7) 更亮			○	○	○	○	○	○	弱/中/强
(8) 更暗			○	○	○	○	○	○	弱/中/强
(9) 单色			○	○	○	○	○	○	蓝/黑白/褐

1 将模式转盘设为下列模式之一：

<CA>、<P>、<L>、<F>、<N>或<S>。



2 显示实时显示图像。

- 按<Q>按钮以显示实时显示图像。



3 在速控屏幕上，选择所需气氛。

- 按下<Q>按钮（）。
- 按<▲> <▼>键以选择 [标准设置]。[按选择的氛围效果拍摄] 将显示在屏幕上。
- 按<◀> <▶>键或转动<DIAL>拨盘选择氛围。
- ▶ 液晶监视器会显示所选氛围下的图像效果。



4 设定氛围效果。

- 按<▲> <▼>键选择效果条，这样 [效果] 会出现在下方。
- 按<◀> <▶>键或转动<☀>拨盘选择所需效果。

5 拍摄照片。

- 完全按下快门按钮拍摄照片。
- 要返回取景器拍摄时，按<📷>按钮退出实时显示拍摄。然后完全按下快门按钮拍摄照片。
- 如果改变拍摄模式或将电源开关置于<OFF>，设置将恢复到 [标准设置]。

- 所显示的应用了氛围设置的实时显示图像不会与实际的照片完全一样。
- 使用闪光灯可能会使氛围效果减弱。
- 在明亮的室外，您在液晶监视器上所看到的实时显示图像的亮度或氛围可能与实际的照片不完全一致。将 [📺：液晶屏的亮度] 设定为4并观看实时显示图像，以便让液晶监视器不受外部光线的影响。

- 如果不想在设定功能时显示实时显示图像，在步骤1之后按<Q>按钮并设定 [按选择的氛围效果拍摄] 和 [效果]。

氛围设置

(1) 标准设置

相应拍摄模式的标准图像特性。请注意，<👤>具有适用于人像的图像特性，<🏞️>适用于风光。各种氛围是对相应拍摄模式的图像特性的修改。

(2) 鲜明

被摄体会显得清晰和生动。这会拍摄出较 [标准设置] 给人更加深刻印象的照片。

(3) 柔和

不强调被摄体，让被摄体显得更加柔和更加雅致。适用于人像、宠物、花卉等。

(4) 温馨

色彩更加温暖，不强调被摄体，让被摄体显得更加温暖更加柔和。适用于人像、宠物和其他想给人温和感觉的被摄体。

(5) 醇厚

整体亮度略微降低，被摄体被强调，给人更加醇厚的感觉。更加突出人物或有生命的被摄体。

(6) 清冷

整体亮度略微降低，偏向冷色调，让照片呈现昏暗和安静的气氛。让阴影下的被摄体显得更加平静并且给人深刻的印象。

(7)更亮

照片会显得更亮。

(8)更暗

照片会显得更暗。

(9)单色

照片将为单色。可以选择黑白、褐色或蓝色为单色。选择 [单色] 时，取景器中会显示<**B/W**>。

根据照明或场景类型拍摄

在<📷>、<🏞️>、<🌸>和<🌧️>基本拍摄区模式下，能以与照明或场景类型相匹配的设置进行拍摄。通常，[默认设置]能满足要求，但是如果设置与照明条件或场景类型相匹配，照片看起来会更加贴近实际的视觉效果。

对于实时显示拍摄，如果同时设定 [根据照明或场景类型拍摄] 和 [按选择的氛围效果拍摄] (第73页)，建议首先设定 [根据照明或场景类型拍摄]。这样可以更容易在液晶监视器上观看最终效果。

照明或场景								
(1) 默认设置				○	○	○	○	
(2) 日光				○	○	○	○	
(3) 阴影				○	○	○	○	
(4) 阴天				○	○	○	○	
(5) 钨丝灯				○		○	○	
(6) 荧光灯				○		○	○	
(7) 日落				○	○	○	○	

1 将模式转盘设为下列模式之一：
<📷>、<🏞️>、<🌸>或<🌧️>。



2 显示实时显示图像。

- 按<📷>按钮以显示实时显示图像。







3 在速控屏幕上，选择照明或场景类型。

- 按下<Q>按钮 ( 10)。
- 按<▲> <▼>键以选择 [默认设置]。 [根据照明或场景类型拍摄] 将显示在屏幕上。
- 按<◀> <▶>键或转动< >拨盘选择照明或场景类型。
- ▶ 会显示使用了所选照明或场景类型的最终图像。

4 拍摄照片。

- 完全按下快门按钮拍摄照片。
- 要返回取景器拍摄时，按< >按钮退出实时显示拍摄。然后完全按下快门按钮拍摄照片。
- 如果改变拍摄模式或将电源开关置于<OFF>，设置将恢复到 [默认设置]。

- 如果使用闪光灯，设置将切换到 [默认设置]。(然而，拍摄信息将显示所设定的照明或场景类型。)
- 如果想要与 [按选择的氛围效果拍摄] 一起设定该项，设定最适合已设定氛围的照明或场景类型。例如在 [日落] 的情况下，暖色将会较为显著，因此您所设定的氛围可能没有效果。

 如果不想在设定功能时显示实时显示图像，在步骤1之后按<Q>按钮并设定 [根据照明或场景类型拍摄]。

照明或场景类型设置

(1) 默认设置

适合大多数被摄体的默认设置。

(2) 日光

用于阳光下的被摄体。让蓝天和绿色植物看起来更加自然，更好地再现浅色的花卉。

(3) 阴影

用于阴影下的被摄体。适合于会显得过蓝的肤色，以及浅色的花卉。

(4) 阴天

用于阴天下的被摄体。会使阴天下显得阴暗的肤色和风光显得温暖。还对浅色的花卉有效。

(5) 钨丝灯

用于钨丝灯照明下的被摄体。减少由钨丝灯照明导致的红橙色偏色。

(6) 荧光灯

用于荧光灯照明下的被摄体。适合于所有类型的荧光灯照明。

(7) 日落

适合于想要拍摄给人深刻印象的日落色彩时。

▶ 图像回放

下面介绍回放图像最简单的方法。有关回放步骤的详细说明，请参阅第203页。



1 回放图像。

- 按下<▶>按钮。
- ▶ 将显示最后拍摄的图像或最后回放的图像。

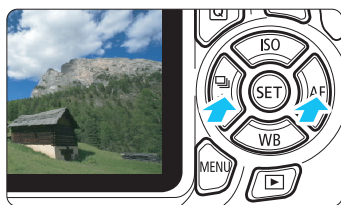

2 选择图像。

- 要从最后捕获的图像开始查看，按下<◀>键。
要从第一张（最先拍摄的）图像开始查看，按下<▶>键。
- 每次按下<DISP.>按钮，显示格式会变化。



带基本信息



基本信息 +
图像画质/回放编号

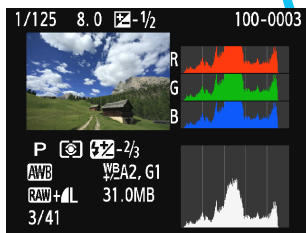

柱状图

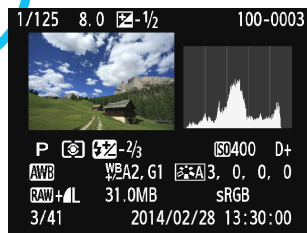

拍摄信息显示

3 退出图像回放。

- 按下<▶>按钮退出图像回放并返回拍摄设置显示。

3

创意拍摄

在基本拍摄区模式中，大多数功能是自动设置的，而且不能更改以免拍摄劣质图像。在<P>（程序自动曝光）模式中，可以设定各种功能并进行更多创意拍摄。

- 在<P>模式中，相机自动设定快门速度和光圈以获得标准曝光。
- 基本拍摄区模式与<P>的差异在第274-275页介绍。
- 本章中介绍的功能还可以在第4章中介绍的<Tv>、<Av>和<M>模式下使用。
- 页面标题右上方的  图标表示只能在创意拍摄区模式下利用的功能（第26页）。

* <P>表示程序。

* AE表示自动曝光。

P：程序自动曝光

相机自动设置快门速度和光圈值以适应被摄体的亮度。这称为程序自动曝光。



1 将模式转盘设为<P>。



2 对被摄体对焦。

- 通过取景器取景，将选定自动对焦点对准被摄体。然后半按快门按钮。
- ▶ 合焦的自动对焦点里面的点短暂地以红色点亮，并且取景器右下方的合焦确认指示灯<●>亮起（在单次自动对焦模式下）。
- ▶ 快门速度和光圈值将被自动设置并显示在取景器中。



3 查看显示。

- 只要快门速度和光圈值显示没有闪烁，即可获得标准曝光。

4 拍摄照片。

- 构图并完全按下快门按钮。

如果使用TS-E镜头进行偏移或倾斜镜头操作或使用增距延长管，则可能无法获取标准曝光或曝光可能不规则。

💡 拍摄提示

- **改变ISO感光度。使用内置闪光灯。**
要让被摄体与周围光照水平相匹配时，可以改变ISO感光度（第88页）或使用内置闪光灯（第101页）。在<P>模式下，内置闪光灯不会自动闪光。在室内或低光照拍摄期间，建议按<⚡>（闪光灯）按钮升起内置闪光灯。（还可以通过在速控屏幕上选择<⚡up>升起内置闪光灯。）
- **用程序偏移改变程序。**
半按快门按钮以后，转动<🌀>拨盘可以更改快门速度和光圈设定组合（程序）。拍摄照片后程序偏移自动取消。使用闪光灯时不能使用程序偏移。

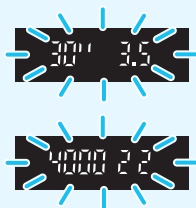

- 如果快门速度“30”和较低的f值闪烁，表示曝光不足。请提高ISO感光度或使用闪光灯。
- 如果快门速度“4000”和较高的f值闪烁，表示曝光过度。请降低ISO感光度。



<P>和<A+>（场景智能自动）的区别

在<A+>模式下，将自动设定如自动对焦操作和测光模式等许多功能以免拍摄劣质图像。您能设置的功能有限。使用<P>模式时，只自动设定快门速度和光圈值。您可以随意设定自动对焦操作、测光模式和其他功能（第274页）。

MENU 设置图像记录画质

可以选择像素计数和图像画质。提供十种图像记录画质设置： L、 M、 M、 S1、 S1、S2、S3、 RAW+ L、 RAW。



1 选择 [图像画质] 。

- 在 [1] 设置页下，选择 [图像画质]，然后按下 < >。
- ▶ 会出现 [图像画质]。

记录像素（像素计数）



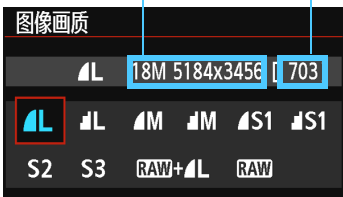





可拍摄数量



2 选择图像记录画质。

- 将显示各画质的像素计数和可拍摄数量以帮助您选择所需的画质。然后按下 < >。

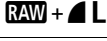
图像记录画质设置指南（大约值）

图像画质		记录的像素 (M=百万像素)	文件尺寸 (MB)	可拍摄 数量	最大连拍 数量	
 L	高画质	约1790万像素 (18M)	6.4	1110	69	
 L			3.2	2190	2190	
 M	中等 画质	约800万像素 (8.0M)	3.4	2100	2100	
 M			1.7	4100	4100	
 S1	JPEG	约450万像素 (4.5M)	2.2	3270	3270	
 S1			1.1	6210	6210	
S2			约250万像素 (2.5M)	1.3	5440	5440
S3			约35万像素 (0.3M)	0.3	21060	21060
 RAW +  L	高画质	约1790万像素 (18M)	24.5+6.4	230	4	
 RAW			24.5	290	6	

* 文件尺寸、可拍摄数量和最大连拍数量的数值基于佳能的8GB测试存储卡和测试标准（3:2长宽比、ISO 100和标准照片风格）。根据被摄体、存储卡品牌、长宽比、ISO感光度、照片风格、自定义功能和其他设置的不同，这些数目将会有所不同。

? 常见问题解答

- 我想选择适合打印纸张尺寸的图像记录画质。

纸张尺寸

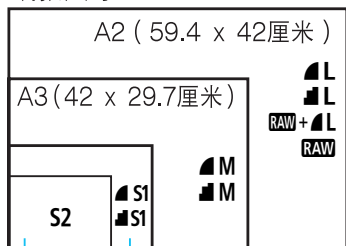

A4 (29.7 x 21厘米)

12.7 x 8.9厘米

选择图像记录画质时，请参阅左侧的图表。如果想要剪裁图像，建议选择诸如 **L**、**L+**、**RAW+L** 或 **RAW** 之类较高的画质（更多像素）。

S2 适合于在数码相框上播放图像。**S3** 适合于将图像作为电子邮件发送或在网站上使用。

- **L** 和 **L+** 的区别是什么？

这些设置表示由不同的压缩率导致的不同等级的图像画质。在像素数相同的条件下，**L+** 设置可生成更高画质的图像。虽然 **L** 生成的图像画质会稍低一些，但是存储卡上可以储存更多图像。**S2** 和 **S3** 均为 **L**（优）画质。

- 能拍摄比所显示的可拍摄数量更多的数量。

视拍摄条件的不同，拍摄的图像数量可能会高于显示的数量。也可能比所示数量少。所显示的可拍摄张数只是近似值。

- 本相机显示最大连拍数量吗？

最大连拍数量显示在取景器的右侧。由于它只是一个0-9的一位数指示，任何比8大的数值将只显示为“9”。注意：即使相机中没有安装存储卡，取景器中也会显示这个数值。请勿在相机中无存储卡的情况下进行拍摄。

- 什么时候应该使用 **RAW**？

RAW 图像必须在计算机上进行处理。详情请参考下一页的“**RAW**”和“**RAW+L**”。

RAW

RAW 是制成 **L** 或其他图像之前的原始图像数据。如不使用 Digital Photo Professional (随机软件, 第318页) 之类的EOS软件, 则无法在计算机上观看 **RAW** 图像。但是, 可以对该图像进行各种在其他类型的图像 (如 **L**) 上无法进行的调整。当您想要自己精确地调整图像或拍摄重要的被摄体时 **RAW** 较为有效。

RAW + L

RAW + L 以一次拍摄记录一张 **RAW** 图像和一张 **L** 图像。两幅图像被同时保存到存储卡中。将在同一文件夹中以相同文件编号保存两幅图像 (JPEG的文件扩展名为.JPG, RAW的文件扩展名为.CR2)。即使使用未安装EOS软件的计算机, 仍然可以观看或打印 **L** 图像。

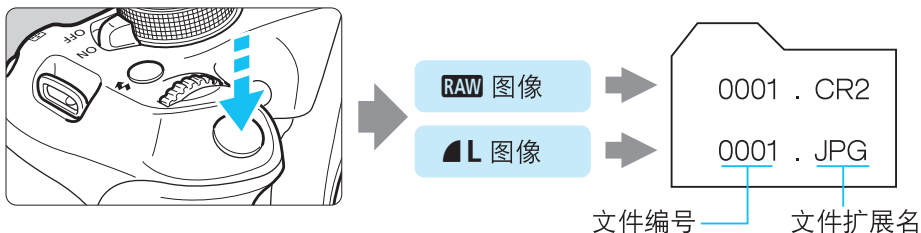
**RAW图像处理软件**

- 在计算机上观看RAW图像时, 建议使用“Digital Photo Professional”(EOS软件, 第318页)。
- 较旧版本的Digital Photo Professional可能无法处理用本相机拍摄的RAW图像。如果计算机上安装有较旧版本的Digital Photo Professional, 请按照如下方法更新(覆盖)。
 - 当软件光盘(EOS数码解决方案光盘)随本相机提供时:
 - 从光盘安装Digital Photo Professional。
 - 当软件光盘(EOS数码解决方案光盘)未随本相机提供时:
 - 从佳能网站下载兼容本相机的Digital Photo Professional版本。
- 市售的软件可能无法显示用本相机拍摄的RAW图像。有关兼容信息, 请联系软件制造商。

ISO：更改ISO感光度 创意

根据环境光照水平设置ISO感光度（图像感应器对光线的灵敏度）。在基本拍摄区模式中，将自动设置ISO感光度（第89页）。

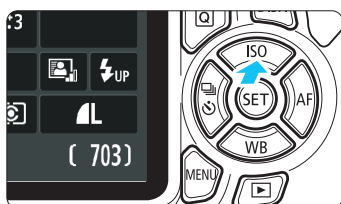

- 1 按下<▲ISO>按钮。
▶ 会出现 [ISO感光度]。



- 2 设置ISO感光度。
 - 按<◀> <▶>键或转动<🔧>拨盘选择所需ISO感光度，然后按<SET>。
 - 当选择 [AUTO]时，ISO感光度将被自动设定（第89页）。

ISO感光度指南

ISO感光度	拍摄条件 (无闪光灯)	闪光灯范围
ISO 100 - 400	天气晴朗的室外	ISO感光度越高，闪光范围越大（第101页）。
ISO 400 - 1600	阴天或傍晚	
ISO 1600 - 6400、H	黑暗的室内或夜间	

* 高ISO感光度会导致图像较有颗粒感。

- 在 [**☑3**: 自定义功能 (C.Fn)] 下，如果 [2: ISO感光度扩展] 设定为 [1: 开]，还可以设定“H”（相当于ISO 12800）（第258页）。
- 在 [**☑3**: 自定义功能 (C.Fn)] 下，如果 [10: 闪光灯按钮功能] 设定为 [1: ISO感光度]，可以用<⚡>按钮设定ISO感光度。

- 在 [**☑3**: 自定义功能 (C.Fn)] 下，如果 [6: 高光色调优先] 设定为 [1: 启用]，无法选择ISO 100和“H”（相当于ISO 12800）（第261页）。
- 在高温条件下拍摄可能会导致图像显得较有颗粒感。长时间曝光还可能导致图像出现异常色彩。



- 当您以高ISO感光度拍摄时，噪点（如亮点和条纹）可能会变得明显。
- 如果使用高ISO感光度和闪光灯拍摄近处的被摄体，可能会导致曝光过度。
- 由于“H”（相当于ISO 12800）是扩展ISO感光度设置，噪点（如亮点和条纹）和不规则色彩会更明显，并且分辨率会比通常低。

ISO [AUTO]



如果ISO感光度设定为 [AUTO]，半按快门按钮时会显示实际ISO感光度设置。如下一页上所示，将自动设定适合拍摄模式的ISO感光度。

拍摄模式	ISO感光度设置
/ / / / / /	自动在ISO 100至3200的范围内设置
P/Tv/Av/M *1	自动在ISO 100至6400的范围内设置*2
	ISO 100
使用闪光灯	ISO 800*3*4*5

*1：B门曝光时固定为ISO 800。

*2：取决于最大ISO感光度限制设置。

*3：如果补充闪光导致曝光过度，将设定ISO 100或更高的ISO感光度。

*4：如果在基本拍摄区（<>除外）模式或<**P**>模式下使用外接闪光灯进行反射闪光，将自动设定ISO 800至1600（或最高到最大限制）。

*5：如果最大限制为ISO 400，固定为ISO 400。



- 当设定了 [**AUTO**] 时，将以全档增量显示ISO感光度。然而，实际以更精细的增量设定ISO感光度。因此，在图像的拍摄信息中（第229页），您可能会看到诸如125或640之类的ISO感光度显示。
- 在<>模式下，即使不显示ISO 100，也实际使用表中所示的ISO感光度。

MENU 为 [ISO自动] 设定最大ISO感光度 创意

对于ISO自动，可在ISO 400至ISO 6400的范围内设定最大ISO感光度限制。



在 [3] 设置页下，选择 [**ISO自动**]，然后按下<>。选择ISO感光度，然后按下<>。



被摄体选择最佳图像特征 创意

通过选择照片风格，可以获得与您的摄影表现或被摄体相匹配的图像特征。

在基本拍摄区模式下，无法选择照片风格。





1 选择 [照片风格] 。

- 在 [ 2] 设置页下，选择 [照片风格]，然后按下 <  > 。
- ▶ 出现照片风格选择屏幕。



2 选择一种照片风格。

- 按 <  > <  > 选择一种照片风格，然后按 <  > 。
- 将设定照片风格并且菜单将重新出现。

照片风格特征

自动

色调将被自动调节以适合场景。尤其对于在自然界、室外和日落场景下拍摄的蓝天、绿色植物和日落等照片，色彩会显得生动。

 如果用 [自动] 无法获得所需色调，请使用另一种照片风格。

标准

图像显得鲜艳、清晰、明快。这是一种适用于大多数场景的通用照片风格。

人像

用于较好地表现肤色。图像显得更加柔和。适于近距离拍摄人像。通过更改 [色调] (第123页)，可以调整肤色。

风光

用于拍摄鲜艳的蓝色和绿色以及非常清晰、明快的图像。拍摄生动的风光时非常有效。

中性

该照片风格适于偏爱用计算机处理图像的用户。用于拍摄自然的色彩及柔和的图像。

可靠设置

该照片风格适于偏爱用计算机处理图像的用户。在5200K的色温下拍摄被摄体时，会对颜色进行色度调节以匹配被摄体的颜色。图像会显得柔和。

单色

创建黑白图像。



以 **RAW** 以外格式拍摄的黑白图像无法恢复为彩色。如果您想随后拍摄彩色照片，请确保已取消 [单色] 设定。选择 [单色] 时，取景器中会显示 < **B/W** >。

用户定义1-3

您可将 [人像]、[风光]、照片风格文件等注册为基本风格，并根据需要进行调节（第125页）。任何未设定的用户定义照片风格将与 [自动] 照片风格具有相同的默认设置。

AF：改变自动对焦操作 创意

可以选择适合拍摄条件或被摄体的AF（自动对焦）操作特性。在基本拍摄区模式下，自动为相应拍摄模式设置最佳的自动对焦操作。

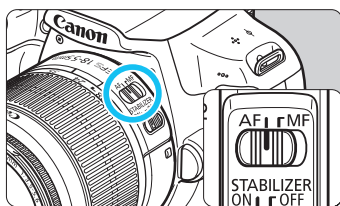

1 将镜头对焦模式开关设为<AF>。

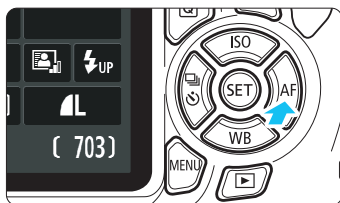

2 按下<▶ AF>按钮。

▶ 会出现 [自动对焦操作]。



3 选择自动对焦操作。

- 按<◀> <▶>键或转动<⚙>拨盘选择所需自动对焦操作，然后按下<SET>。



4 对被摄体对焦。

- 将自动对焦点对准被摄体并半按快门按钮。相机将会用所选的自动对焦操作完成自动对焦。

单次自动对焦适合拍摄静止被摄体

适于拍摄静止被摄体。半按快门按钮时，相机只实现一次合焦。

- 合焦时，合焦的自动对焦点内的点短暂地以红色闪烁，并且取景器中的合焦确认指示灯<●>也会亮起。
- 评价测光时（第111页），会在合焦的同时完成曝光设置。
- 只要保持半按快门按钮，对焦将会锁定。然后可以根据需要重新构图。

-  ● 如果无法合焦，取景器中的合焦确认指示灯<●>将会闪烁。如果发生这种情况，即使完全按下快门按钮也不能拍摄。重新构图并再次尝试对焦，或参阅“难以对焦的被摄体”（第97页）。
- 如果 [ 1：提示音] 设定为 [关闭]，合焦时将不会发出提示音。

人工智能伺服自动对焦适合拍摄运动被摄体

该自动对焦操作适合对焦距离不断变化的运动被摄体。半按住快门按钮期间，相机会对被摄体持续对焦。

- 曝光参数在照片拍摄瞬间设置。
- 自动选择自动对焦点（第95页）时，相机首先使用中央自动对焦点进行对焦。自动对焦过程中，如果被摄体离开中央自动对焦点，只要该被摄体被另一个自动对焦点覆盖，相机就会持续进行跟踪追焦。

 对于人工智能伺服自动对焦，即使合焦时也不会发出提示音。另外，取景器中的合焦确认指示灯<●>也不会亮起。

可自动切换自动对焦操作的人工智能自动对焦

如果静止被摄体开始移动，人工智能自动对焦将自动把自动对焦操作从单次自动对焦切换到人工智能伺服自动对焦。

- 在单次自动对焦模式下对被摄体对焦后，如果被摄体开始移动，相机会检测移动并将自动对焦操作自动改变为人工智能伺服自动对焦，并持续跟踪移动被摄体。

 在切换到伺服模式下的人工智能自动对焦操作下合焦时，会发出轻微的提示音。然而，取景器中的合焦确认指示灯<●>不会亮起。请注意，这种情况下对焦不会被锁定。

选择自动对焦点 创意

在基本拍摄区模式下，相机通常会对最近的被摄体自动对焦。因此，可能不会始终对您的目标被摄体对焦。

在<P>、<Tv>、<Av>和<M>模式下，可以选择自动对焦点并用其目标被摄体对焦。

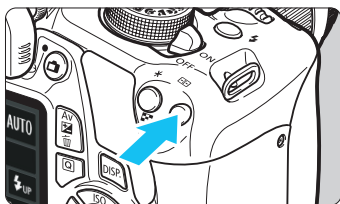

1 按下<AF-ON>按钮。(AF-ON)

- ▶ 选定的自动对焦点将显示在液晶监视器和取景器中。



2 选择自动对焦点。

- 用<方向键>十字键选择自动对焦点。
- 在通过取景器观看的同时，可以通过转动<拨盘>直到所需自动对焦点以红色亮起为止来选择自动对焦点。
- 所有自动对焦点都亮起后，将会设置为自动选择自动对焦点。将会自动选择自动对焦点以对被摄体对焦。
- 按下<GET>可以在中央自动对焦点和自动选择自动对焦点之间切换自动对焦点选择方式。

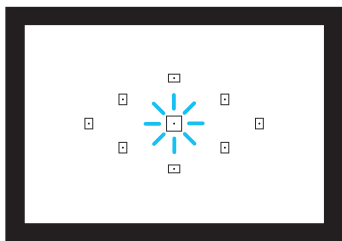

3 对被摄体对焦。







- 将所选的自动对焦点对准被摄体，半按快门按钮完成对焦。



拍摄提示

- 近距离拍摄人像时，使用单次自动对焦并对眼睛对焦。
如果首先对眼睛对焦，然后可以重新构图，面部将会保持清晰。
- 如果被摄体难以对焦，请选择和使用中央自动对焦点。
在9个自动对焦点中，中央自动对焦点最为灵敏。
- 将相机设定为自动选择自动对焦点和人工智能伺服自动对焦，可以更便于对运动被摄体进行对焦（第94页）。
将首先使用中央自动对焦点对被摄体对焦。自动对焦过程中，如果被摄体离开中央自动对焦点，只要该被摄体被另一个自动对焦点覆盖，相机就会持续进行跟踪追焦。

内置闪光灯的自动对焦辅助光

在低光照条件下，半按快门按钮时，内置闪光灯可能会发射短暂的一系列闪光。它照亮被摄体以易于自动对焦。

-  ● 在下列拍摄模式下，内置闪光灯不会发出自动对焦辅助光：<  >、<  >和<  >。
- 在人工智能伺服自动对焦操作下，无法发射自动对焦辅助光。
- 内置闪光灯发射的自动对焦辅助光的有效范围约为4米。
- 在创意拍摄区模式下，当用<  >按钮升起内置闪光灯时（第101页），会在需要时发射自动对焦辅助光。请注意，根据 [ 3：自定义功能（C.Fn）] 下的 [7：自动对焦辅助光发光] 的设置，可能不会发射自动对焦光（第262页）。

-  ● 如果使用增倍镜（另售）并且f/值变得大于f/5.6时，将无法进行自动对焦拍摄（实时显示拍摄期间的 [自由移动1点] 和 [ 实时模式] 除外）。有关详细信息，请参阅增倍镜使用说明书。

难以对焦的被摄体

对于以下示例的某些被摄体，自动对焦可能会无法合焦（取景器的合焦确认指示灯<●>闪烁）：

- 反差非常小的被摄体
（例如：蓝天、色彩单一的平面等）
- 极低光照下的被摄体
- 强烈逆光和反光的被摄体
（例如：车身反光强烈的汽车等）
- 被一个自动对焦点覆盖的远近被摄体
（例如：笼子中的动物等）
- 重复的图案
（例如：摩天高楼的窗户、计算机键盘等）

这些情况下，请使用以下方法之一对焦：

- (1) 使用单次自动对焦，对与被摄体处于相同距离的其他物体对焦，然后在重新构图前锁定对焦（第59页）。
- (2) 将镜头对焦模式开关设为<MF>并进行手动对焦。



对于实时显示拍摄期间使用 [自由移动1点] 或 [实时模式] 难以对焦的被摄体，请参见第146页。

MF：手动对焦

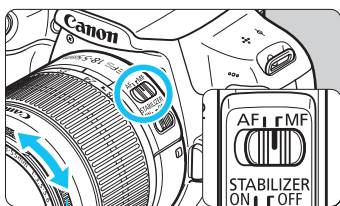

对焦环

1 将镜头对焦模式开关设为<MF>。

2 对被摄体对焦。

- 转动镜头对焦环进行对焦，直至取景器中呈现的被摄体清晰。



如果在手动对焦期间半按快门按钮，合焦的自动对焦点会短暂地以红色亮起，发出提示音，并且取景器中的合焦确认指示灯<●>会亮起。



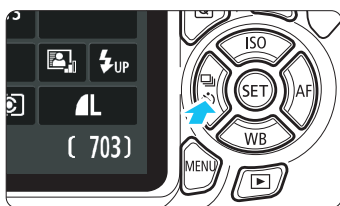

连拍 创意

每秒最多可以拍摄约3张照片。该功能在拍摄朝您奔跑的孩子或拍摄不同面部表情时非常有效。



1 按下 <   > 按钮。

2 选择 <  >。

- 按 <  > <  > 键或转动 <  > 拨盘选择连拍 <  >，然后按下 <  >。

3 拍摄照片。

- 在完全按住快门按钮期间，相机连续拍摄照片。



拍摄提示

还请设定适合被摄体的自动对焦操作（第93页）。

• 对于移动被摄体

设定为人工智能伺服自动对焦时，连拍期间相机会连续对焦。

• 对于静止被摄体

设定为单次自动对焦时，连拍期间相机只会进行一次对焦。



- 在 [ 3: 自定义功能 (C.Fn)] 下, 如果 [5: 高ISO感光度降噪功能] 设定为 [2: 强] (第261页), 连拍期间的最大连拍数量会显著减少。此外, 连拍速度可能会较慢。
- 当电池电量低时, 连拍速度可能会稍微变慢。
- 在人工智能伺服自动对焦操作下, 根据被摄体和所使用镜头的不同, 连拍速度可能会略微变慢。
- 在室内和低光照条件下, 连拍速度也可能降低。

使用自拍

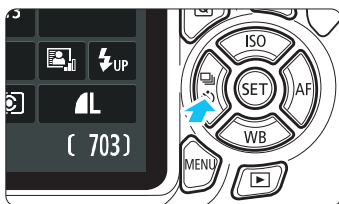

1 按下<◀▶📷🕒>按钮。

2 选择自拍。

- 按<◀▶> <▶▶>键或转动<📷>拨盘选择自拍，然后按下<SET>。

🕒 : 10秒自拍

🕒₂ : 2秒自拍 **创意**

🕒_C : 10秒自拍加连拍



按<▲> <▼>键设定要用自拍拍摄的张数（2至10张）。



3 拍摄照片。

- 通过取景器取景，对被摄体对焦，然后完全按下快门按钮。

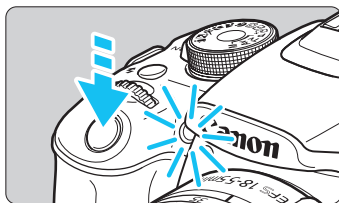

- ▶ 可以通过自拍指示灯、提示音和液晶监视器上的倒计时显示（以秒为单位）查看自拍操作。
- ▶ 在拍摄照片2秒钟前，自拍指示灯亮起，提示音将变得急促。

- 使用<🕒_C>时，根据拍摄条件（如图像记录画质或闪光灯）的不同，拍摄间的间隔可能会变长。
- 如果不想在按下快门按钮时通过取景器取景，则请安装目镜遮光挡片（第269页）。如果在拍摄照片时有杂散光进入取景器，则可能会影响曝光。

- 进行自拍拍摄后，建议回放图像（第80页）以查看对焦和曝光。
- 当使用自拍只拍摄您自己时，使用对焦锁定（第59页）对与您将要站立的位置大致相同距离的被摄体对焦。
- 要在开始自拍后取消，请按下<◀▶📷🕒>按钮。

⚡ 使用内置闪光灯

在室内、低光照或背光的日光条件下，只需升起内置闪光灯并按下快门按钮便可以拍摄闪光照片。在<P>模式中，快门速度（1/60秒 - 1/200秒）将自动设置以避免产生相机抖动。

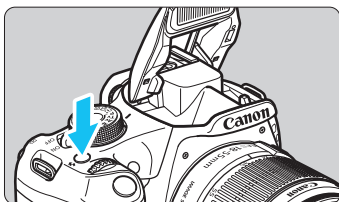

1 按下<⚡>按钮。

- 在创意拍摄区模式中，按下<⚡>按钮可随时拍摄闪光照片。
- 当闪光灯回电时，取景器中显示“⚡buSY”，并且液晶监视器上显示 [BUSY⚡]。



2 半按快门按钮。

- 在取景器中的左下部确保<⚡>图标亮起。

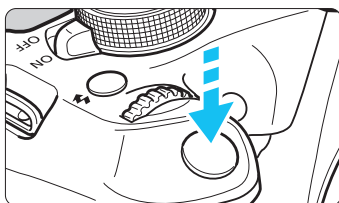

3 拍摄照片。

- 合焦以后，完全按下快门按钮，闪光灯将会闪光进行照片拍摄。

闪光灯的有效范围

(大约值：米)

ISO感光度（第88页）	EF-S18-55mm f/3.5-5.6 IS II	
	广角端：f/3.5	远摄端：f/5.6
ISO 100	1 - 2.6	1 - 1.6
ISO 200	1 - 3.7	1 - 2.3
ISO 400	1 - 5.3	1 - 3.3
ISO 800/AUTO*	1 - 7.4	1 - 4.6
ISO 1600	1.3 - 10.5	1 - 6.6
ISO 3200	1.9 - 14.9	1.2 - 9.3
ISO 6400	2.6 - 21.0	1.6 - 13.1
H: ISO 12800	3.7 - 29.7	2.3 - 18.6

* 对于补充闪光，ISO感光度可能会被设定为低于ISO 800。

💡 拍摄提示

- 如果被摄体太远，请增大ISO感光度（第88页）。通过增加ISO感光度，可以扩大闪光范围。
- 在亮光下，请降低ISO感光度。如果取景器中的曝光设定闪烁，请降低ISO感光度。
- 卸下镜头遮光罩。不要太靠近被摄体。如果镜头安装有遮光罩或您距离被摄体太近，由于闪光被遮挡，照片底部可能会显得较暗。对于重要的拍摄，检查液晶监视器上的图像以确保闪光曝光显得自然（下方不会暗）。

MENU 减轻红眼

拍摄闪光照片之前使用减轻红眼指示灯可以减轻红眼。

减轻红眼功能可在除<📷>、<🏠>、<📷>或<📷>之外的任何拍摄模式中使用。



- 在 [📷 1] 设置页下，选择 [减轻红眼 开/关]，然后按下<Ⓢ>。
- 选择 [启用]，然后按下<Ⓢ>。
- 在闪光摄影时半按快门按钮，减轻红眼指示灯将会亮起。完全按下快门按钮时，将拍摄照片。

- 当被摄体注视减轻红眼指示灯时，在比较明亮的室内，或当您距离被摄体较近时，减轻红眼功能最为有效。
- 半按下快门按钮时，取景器下方的标尺显示会缩短并关闭。为获得最佳的拍摄效果，在该标尺显示关闭后拍摄照片。
- 减轻红眼的效果根据被摄体的不同而各异。



4



高级拍摄

本章以第3章为基础，介绍更多创意拍摄的方法。

- 本章前半部分介绍如何使用模式转盘上的<Tv>、<Av>和<M>模式。
- 在第3章中介绍的所有功能也可以在<Tv>、<Av>和<M>模式下使用。
- 要参阅在各种拍摄模式下可以使用的功能，请参阅第274页。
- 页面标题右上方的  图标表示只能在创意拍摄区模式下利用的功能（第26页）。



主拨盘指示

 1/125 

 F5.6 

 3..2..1..0..1..2..3 

与快门速度、光圈设置或曝光补偿量一起显示的指示图标< >表示您可以转动< >拨盘调节相关设置。

Tv：表现被摄体的动作

您可以使用模式转盘上的<Tv>（快门优先自动曝光）模式捕捉运动被摄体的瞬间动作，也可以模糊被摄体以体现动感。

* <Tv>表示时间值。



模糊动作
（低速快门速度：1/30秒）



凝固动作
（高速快门速度：1/2000秒）



1 将模式转盘设为<Tv>。



2 设置所需的快门速度。

- 设置快门速度的建议，请参阅“拍摄提示”。
- 向右转动<☀>拨盘设置较高的快门速度，向左转动设置较低的快门速度。



3 拍摄照片。

- 对焦并完全按下快门按钮时，将会以所选的快门速度拍摄照片。

 **快门速度显示**
液晶监视器以分数显示快门速度。但是，取景器上仅显示分母。“05”表示0.5秒和“15”为15秒。

💡 拍摄提示

- **要冻结快速移动被摄体的动作**
使用如1/4000秒至1/500秒的高速快门速度。
- **要让奔跑的儿童或动物模糊并表现动感效果**
使用如1/250秒至1/30秒的中等快门速度。通过取景器跟随运动被摄体，并按下快门按钮拍摄照片。如果使用远摄镜头，请稳固握持镜头以避免相机抖动。
- **要让流动的河水或喷泉模糊**
使用1/30秒或更低的低速快门速度。使用三脚架以防止手持相机时发生的相机抖动。
- **设定快门速度以使光圈显示不闪烁。**
如果显示光圈值时半按快门按钮并更改快门速度，光圈值显示也将改变，以保持相同的曝光（到达图像感应器的光量）。如果超过可调整的光圈值范围，光圈值显示将会闪烁以表明无法获得标准曝光。如果曝光过暗，最大光圈（最小值）将闪烁。若要获得标准曝光，向左转动<🔧>拨盘设定较低的快门速度或增大ISO感光度。如果曝光过亮，最小光圈（最大值）将闪烁。若要获得标准曝光，向右转动<🔧>拨盘设定较高的快门速度或减小ISO感光度。

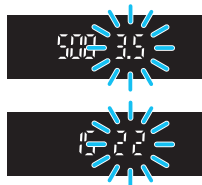

⚡ 使用内置闪光灯

为了获得正确的闪光曝光，闪光输出将被自动设置（自动闪光曝光）以适合自动设置的光圈。可以将快门速度设置为1/200秒至30秒。

Av：更改景深

要让背景模糊或让远近的所有物体显得清晰时，将模式转盘设定为 **<Av>**（光圈优先自动曝光）以调节景深（可获得对焦的范围）。

* **<Av>**表示光圈值，即镜头内光圈的孔径尺寸。



模糊的背景
(采用低光圈f/值: f/5.6)



清晰的前景和背景
(采用高光圈f/值: f/32)



1 将模式转盘设为**<Av>**。

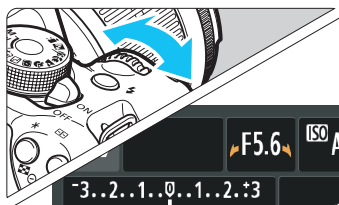

2 设置所需的光圈值。

- f/值越高，景深越广，可以同时对焦前景和背景获得更清晰的对焦。
- 向右转动**<太阳图标>**拨盘会设定更高的f/值（更小的光圈开口），向左转动拨盘会设定更低的f/值（更大的光圈开口）。



3 拍摄照片。

- 对焦并完全按下快门按钮。照片将会使用所选的光圈值进行拍摄。

光圈值显示

f/值越高，光圈开口将越小。根据镜头不同，显示的光圈值也不同。如果相机没有安装镜头，则光圈值将显示为“00”。

💡 拍摄提示

- 当使用高 f /值光圈时或在低光照场景下拍摄时，请注意可能会发生相机抖动。
光圈 f /值越高，快门速度就会越慢。在低光照环境下，快门速度可以长达30秒。在这种情况下，请增大ISO感光度并稳固握持相机或使用三脚架。
- 景深不仅取决于光圈，还取决于镜头和被摄体距离。
由于广角镜头具有广阔的景深（在对焦点前后可获得对焦的范围），无需设定高光圈 f /值，就可以获得从前景到背景全部清晰的照片。相反，远摄镜头的景深较小。
被摄体距离越近，景深越小。被摄体越远，景深越大。
- 设定光圈以使快门速度显示不闪烁。
如果显示快门速度时半按快门按钮并更改光圈值，快门速度显示也将改变，以保持相同的曝光（到达图像感应器的光量）。如果超过可调整的快门速度范围，快门速度显示将会闪烁以表明无法获得标准曝光。
如果照片太暗，“30”（30秒）快门速度显示将会闪烁。若要获得标准曝光，向左转动<🔧>拨盘设定较低的光圈 f /值或增大ISO感光度。
如果照片太亮，“4000”（1/4000秒）快门速度显示将会闪烁。若要获得标准曝光，向右转动<🔧>拨盘设定较高的光圈 f /值或减小ISO感光度。

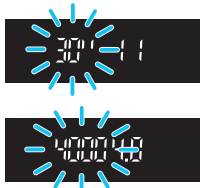

⚡使用内置闪光灯

为了获得正确的闪光曝光，闪光输出将被自动设置为适合所设定的光圈（自动闪光曝光）。快门速度将被自动设置为1/200秒-30秒以适应场景的亮度。

在低光照条件下，对主被摄体用自动闪光测光进行曝光，对背景用自动设定的较慢快门速度进行曝光。被摄体和背景看起来都进行了适当曝光（自动低速闪光同步）。如果您正手握相机，请稳固握持以避免相机抖动。推荐使用三脚架。

为了防止低速快门速度，在 [**▼3：自定义功能（C.Fn）**] 下，将 [**3：光圈优先模式下的闪光同步速度**] 设为 [**1：1/200-1/60秒 自动**] 或 [**2：1/200秒（固定）**]（第259页）。

MENU 景深预览 **创意**

光圈开口（光阑孔径）只在拍摄照片的瞬间变化。其他时候，光圈保持全开状态。因此，当您通过取景器或在液晶监视器上注视场景时，景深会显得较浅。通过以下步骤，可以在拍摄照片前检查景深。

1 启用将要使用的景深预览。

- 在 [**▼3：自定义功能（C.Fn）**] 下，将 [**9：分配SET按钮**] 设定为 [**4：景深预览**]（第264页）。
- 有关自定义功能设置的详细说明，请参阅第256页。

2 退出菜单。

- 按两次<MENU>按钮退出菜单。

3 按下<SET>按钮。

- ▶ 光圈将缩小，可以观看景深。

 在注视实时显示图像（第134页）和按住<SET>按钮的同时，可以改变光圈并观看景深的变化。

M：手动曝光

可以根据需要手动设定快门速度和光圈。在参考取景器中的曝光量指示的同时，可以设定所需的曝光。这种方法称为手动曝光。

* <M>表示手动。





1 将模式转盘设为<M>。

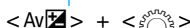

2 设置ISO感光度（第88页）。



3 设置快门速度和光圈值。

- 要设置快门速度，转动<  >拨盘。
- 要设置光圈值，请按住<Av  >按钮并转动<  >拨盘。

标准曝光量指数



曝光量标志

4 对被摄体对焦。

- 半按快门按钮。
- ▶ 将在取景器中显示曝光设置。
- 曝光量标志<  >显示当前曝光量与标准曝光量之间的差距。

5 设置曝光值并拍摄照片。

- 设定所需的快门速度和光圈值。
- 如果曝光量超过标准曝光±2级，取景器中的曝光量指示标尺的末端将显示<◀>或<▶>。（在液晶监视器上，如果曝光量高于±3级，<◀>图标会在显示<-3>或<+3>的位置闪烁。）



- 如果将 [ 2：自动亮度优化]（第119页）设定为 [关闭] 以外的任何其他设置，即使已经设定了较暗的曝光，图像仍可能显得较亮。
- 如果设定了ISO自动，ISO感光度设置会改变以适合快门速度和光圈值并获得标准曝光。因此您可能不会获得所需的曝光效果。

⚡ 使用内置闪光灯

为了获得正确的闪光曝光，将自动设定闪光输出（自动闪光曝光）以适合手动设定的光圈。可以将快门速度设置为1/200秒至30秒或B门。

BULB: B门曝光

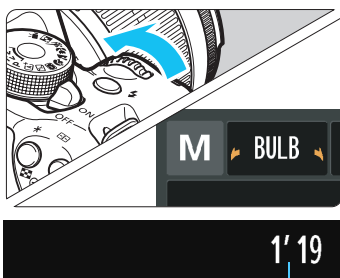

已经过的曝光时间

只要按住快门按钮，B门曝光就会使快门保持开启。可以用于拍摄焰火和其他需要长时间曝光的被摄体。

在上一页的步骤3中，向左转动<⚙️>拨盘设定<BULB>。将在液晶监视器上显示已经过的曝光时间。

- ⚠️ B门曝光期间，请勿将相机对准强光源，如晴天的太阳或强烈的人工光源。否则可能会损坏图像感应器或相机内部部件。
- 由于B门曝光比通常产生更多噪点，图像可能显得略有颗粒感。
- 通过将 [⚡3: 自定义功能 (C.Fn)] 下的 [4: 长时间曝光降噪功能] 设为 [1: 自动] 或 [2: 开]，可以减少长时间曝光产生的噪点（第260页）。
- 如果为B门曝光设定了ISO自动，ISO感光度将会固定为ISO 800（第90页）。

📷 B门曝光时，推荐使用三脚架和快门线（另售，第269页）。

更改测光模式 创意

提供三种测量被摄体亮度的方法（测光模式）。通常建议使用评价测光。

在基本拍摄区模式下，自动设定自动选择。



1 选择 [测光模式] 。

- 在 [ 2] 设置页下，选择 [测光模式]，然后按下 <  > 。



2 设置测光模式。

- 选择所需测光模式，然后按下 <  > 。

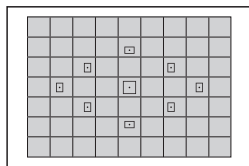

评价测光

这是一种通用的测光模式，还适用于逆光被摄体。相机自动设置适合场景的曝光。

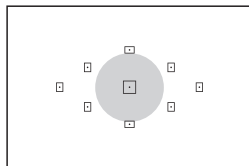

局部测光

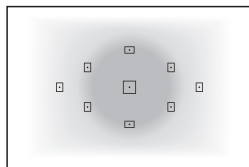

由于逆光等原因使背景比被摄体更亮时，该测光模式非常有效。左图中的灰色区域是测量亮度以获得标准曝光的区域。



中央重点平均测光

测量图像中央的亮度，然后对整个场景进行平均。该测光模式适用于高级用户。



设为 （评价测光）时，半按下快门按钮并且合焦时，将会锁定曝光设置。使用 （局部测光）和 （中央重点平均测光）时，将在曝光时设定曝光设置。（半按快门按钮时，不会锁定曝光设置。）

设置曝光补偿 创意

Av 设置曝光补偿

如果无法根据需要进行曝光（不使用闪光灯），请设置曝光补偿。此功能可以在创意拍摄区模式中使用（<M>除外）。曝光补偿可以在±5级间以1/3级为单位调节。

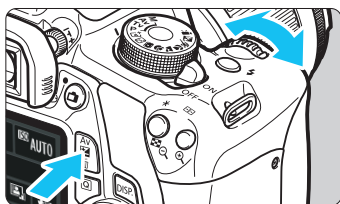

增加曝光使图像更亮



减少曝光使图像更暗





较暗的曝光





增加曝光使图像更亮

使曝光变亮：

按住 <Av  > 按钮并向右转动 < > 拨盘（增加曝光量）。

使曝光变暗：

按住 <Av  > 按钮并向左转动 < > 拨盘（减少曝光量）。

▶ 如图所示，曝光量显示在液晶监视器和取景器中。

● 拍摄照片后，通过将曝光补偿设回0将其取消。

- 显示在取景器中的曝光补偿量最多只变动±2级。如果曝光补偿量超过±2级，曝光量指示标尺的末端将显示 <◀> 或 <▶>。
- 如果想要设定超过±2级的曝光补偿，建议用 [ 2：曝光补偿/AEB]（第114页）或用速控屏幕（第46页）进行设定。

闪光曝光补偿

如果被摄体没有根据需要进行闪光曝光，请设置闪光曝光补偿。曝光补偿可以在±2级间以1/3级为单位设定闪光曝光补偿。

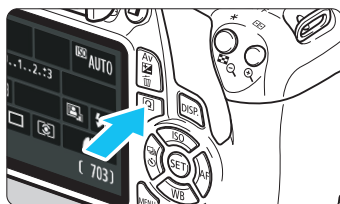

1 按下<Q>按钮。(☉10)

- ▶ 会出现速控屏幕（第46页）。



2 选择 []。

- 按<⬆>十字键选择 [*]。
- ▶ 将在屏幕底部显示 [闪光曝光补偿]。

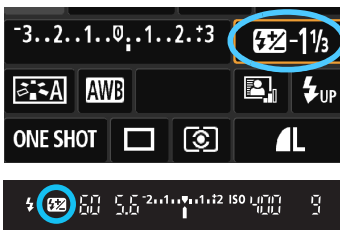

3 设置曝光补偿量。

- 要让闪光曝光变得更亮，向右转动<☀>拨盘（增加曝光量）。
要让其变得更暗，向左转动<☀>拨盘（减少曝光量）。
- ▶ 当您半按快门按钮时，会在取景器中出现<>图标。
- 拍摄照片后，通过将闪光曝光补偿设回0将其取消。



如果将 [ 2: 自动亮度优化]（第119页）设定为 [关闭] 以外的任何其他设置，即使已经设定了降低的曝光补偿或降低的闪光曝光补偿，图像仍可能显得较亮。



还可以用 [ 1: 闪光灯控制] 下的 [内置闪光灯功能设置] 设定闪光曝光补偿（第195页）。

MENU 自动包围曝光 创意

该功能进一步扩展曝光补偿，自动以不同的曝光（以1/3级为单位最大±2级）拍摄如下所示的3张照片。您可以选择最佳的曝光量。这称为AEB（自动包围曝光）。

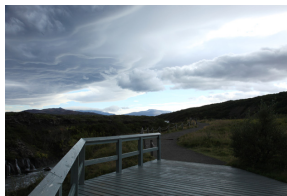

标准曝光量

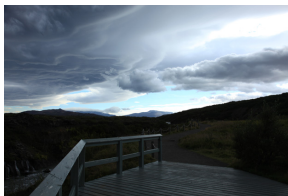

较暗的曝光
(减少曝光量)



较亮的曝光
(增加曝光量)



1 选择 [曝光补偿/AEB] 。

- 在 [2] 设置页面下，选择 [曝光补偿/AEB]，然后按下 <SET>。



自动包围曝光范围

2 设定自动包围曝光范围。

- 转动 < > 拨盘设定自动包围曝光范围。
- 按下 < ◀ ▶ > 键设定曝光补偿量。如果与自动包围曝光结合使用曝光补偿，将以曝光补偿量为中心应用自动包围曝光。
- 按下 < SET > 进行设定。
- 当您按下 < MENU > 按钮退出菜单时，会在液晶监视器上显示自动包围曝光范围。

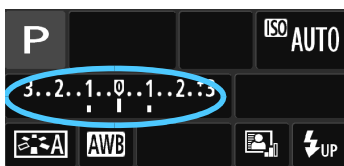

3 拍摄照片。

- 对焦并完全按下快门按钮。将以下列顺序拍摄三张包围曝光的照片：标准曝光量、减少曝光量和增加曝光量。

取消自动包围曝光

- 按照步骤1和步骤2关闭自动包围曝光范围显示。
- 如果将电源开关置于<OFF>或闪光灯充电完毕等时，自动包围曝光设置也会被自动取消。

拍摄提示

- **连拍时使用自动包围曝光**
如果已经设置了<连拍>（第98页），并完全按下快门按钮，三张包围曝光的照片将以下列顺序连续进行拍摄：标准曝光量、减少曝光量和增加曝光量。
- **<连拍>单张拍摄时使用自动包围曝光**
按三次快门按钮拍摄三张包围曝光的照片。这三张包围曝光的照片将以下列顺序进行曝光：标准曝光量、减少曝光量和增加曝光量。
- **自拍时使用自动包围曝光**
如果使用自拍<自拍> <自拍2>（第100页），将会在10秒或2秒后连续拍摄三张包围曝光的照片。设为<自拍c>（第100页）时，连拍数量将为设定数值的三倍。



- 自动包围曝光无法与闪光或B门曝光配合使用。
- 如果将 [ 2：自动亮度优化]（第119页）设定为 [关闭] 以外的任何其他设置，自动包围曝光的效果可能不明显。

* 锁定曝光 创意

当对焦区域不同于曝光测光区域或想要以相同的曝光设置拍摄多张照片时，可以锁定曝光。按下< * >按钮锁定曝光，然后重新构图并拍摄照片。这称为自动曝光锁。它适合于拍摄逆光的被摄体。

1 对被摄体对焦。

- 半按快门按钮。
- ▶ 将显示曝光设置。

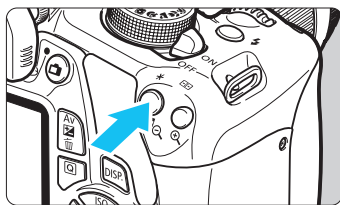

2 按下< * >按钮。(4)

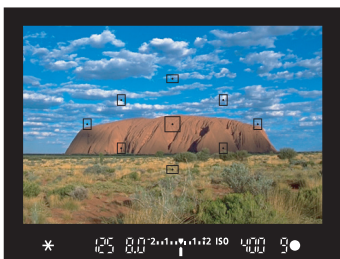

- ▶ 取景器中的< * >图标亮起，表示曝光设置已被锁定（自动曝光锁）。
- 每次按下< * >按钮时，当前的曝光设置被锁定。



3 重新构图并拍摄照片。

- 如果希望保持自动曝光锁进行更多拍摄，请保持按住< * >按钮并按下快门按钮继续拍摄。

自动曝光锁效果

测光模式 (第111页)	自动对焦点选择方法 (第95页)	
	自动选择	手动选择
 *	自动曝光锁用于合焦的自动对焦点。	自动曝光锁用于选定的自动对焦点。
	自动曝光锁用于中央自动对焦点。	

* 当镜头的对焦模式开关置于<MF>时，自动曝光锁用于中央自动对焦点。

✳ 锁定闪光曝光 创意

如果在被摄体位于画面边缘时使用闪光灯，根据背景等的不同，被摄体可能会显得太亮或太暗。这种情况下闪光曝光锁会有效果。为被摄体设定正确的闪光曝光后，可以重新构图（让被摄体位于边缘位置）并拍摄。还可以将此功能用于佳能EX系列闪光灯。

* FE表示闪光曝光。

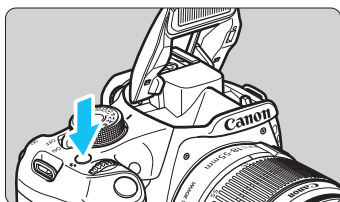

1 按下<⚡>按钮。

- ▶ 内置闪光灯会升起。
- 半按快门按钮并注视取景器，确保<⚡>图标亮起。



2 对被摄体对焦。

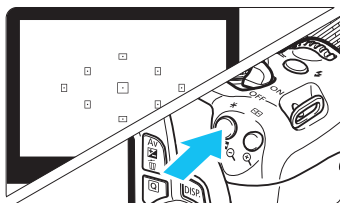

3 按下<✳>按钮。(☉16)

- 将取景器中央覆盖盖要锁定闪光曝光的被摄体，然后按下<✳>按钮。
- ▶ 闪光灯进行预闪，相机将计算必需的闪光输出数据并将其保存在内存中。
- ▶ 在取景器中，“FEL”显示片刻，<⚡✳>会亮起。
- 每次按下<✳>按钮都进行预闪，相机会计算必需的闪光输出数据并将其保存在内存中。



4 拍摄照片。

- 构图并完全按下快门按钮。
- ▶ 拍摄照片时闪光灯闪光。



* 锁定闪光曝光 例图

- 如果被摄体距离过远并且超出闪光灯的有效范围，<⚡>图标将闪烁。靠近被摄体并重复步骤2至4。
- 实时显示拍摄期间无法利用闪光曝光锁。

MENU 自动校正亮度和反差 创意

如果拍摄的图像暗或反差低，亮度和反差会被自动校正。该功能称为自动亮度优化。默认设置为 [标准]。对于JPEG图像，在拍摄图像时应用校正。

在基本拍摄区模式下，自动设定 [标准]。



1 选择 [自动亮度优化]。

- 在 [2] 设置页下，选择 [自动亮度优化]，然后按下 < >。

2 选择设置。

- 选择所需的设置，然后按下 < >。

3 拍摄照片。

- 必要时，将以校正后的亮度和反差记录图像。



- 在 [3: 自定义功能 (C.Fn)] 下，如果 [6: 高光色调优先] 设为 [1: 启用]，自动亮度优化将自动设为 [关闭] 并且无法改变该设置。
- 如果自动亮度优化的效果太强并且图像太亮，设定 [弱] 或 [关闭]。
- 如果设定了 [关闭] 以外的设置并且使用曝光补偿或闪光曝光补偿以使曝光变暗，图像可能仍然显得较亮。如果想要更暗的曝光，将该功能设为 [关闭]。
- 根据拍摄条件的不同，噪点可能会增多。

MENU 校正图像的阴暗角落

由于镜头特性的原因，图像的四角可能会显得较暗。该现象称为镜头边角失光或周边光量降低，可以予以校正。默认设置为 [启用]。对于 JPEG 图像，在拍摄图像时应用校正。对于 RAW 图像，可以使用 Digital Photo Professional（EOS 软件，第 318 页）进行校正。



1 选择 [周边光量校正]。

- 在 [1] 设置页下，选择 [周边光量校正]，然后按下 < >。



2 选择设置。

- 检查所安装的镜头是否显示 [存在校正数据]。
- 如果显示 [没有校正数据]，请参阅下一页的“镜头校正数据”。
- 选择 [启用]，然后按下 < >。

3 拍摄照片。

- 将以校正后的周边光量记录图像。



校正关闭



校正启动

镜头校正数据

本相机已包含约25个镜头用的镜头周边光量校正数据。在步骤2中，如果选择 [启用]，对于已在相机中注册了校正数据的镜头，将会自动应用周边光量校正。

利用EOS Utility（EOS软件，第318页），您可以查看相机中注册了哪些镜头的校正数据。您还可以给未注册的镜头注册校正数据。有关详情，请参阅EOS Utility使用说明书（第321页）。



- 对已拍摄的JPEG图像，无法应用周边光量校正。
- 根据拍摄条件的不同，可能会在图像周边出现噪点。
- 使用非佳能镜头时，即使显示 [存在校正数据]，也建议将校正设为 [关闭]。
- 如果在实时显示拍摄期间使用放大查看，则不会在液晶监视器上显示的图像中反映周边光量校正。



- 如果校正的效果不太明显，拍摄后请放大图像并重新查看。
- 即使在安装了增倍镜或原尺寸转换器时，也会应用校正。
- 如果所安装镜头的校正数据尚未注册到相机，结果将与校正设为 [关闭] 时相同。
- 应用的校正量会比可以用Digital Photo Professional（EOS软件）设定的最大校正量稍低一些。
- 如果镜头没有距离信息，校正量会较低。
- ISO感光度越高，校正量会越低。

自定义图像特性 创意

通过调整各个参数（如 [锐度] 和 [反差]），可以自定义照片风格。要查看最后的效果，请试拍几张。要自定义 [单色]，请参阅第124页。



1 选择 [照片风格]。

- 在 [相机2] 设置页下，选择 [照片风格]，然后按下 <SET>。
- ▶ 出现照片风格选择屏幕。

2 选择一种照片风格。

- ▶ 选择照片风格，然后按下 <DISP.> 按钮。



3 选择一个参数。

- 选择 [锐度] 等参数，然后按下 <SET>。

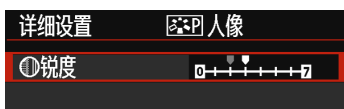

4 设置参数。

- 按 <◀> <▶> 键根据需要调整参数，然后按 <SET>。
- 按下 <MENU> 按钮以保存已调节的参数。照片风格选择屏幕重新出现。
- ▶ 不同于默认设置的参数都会以蓝色显示。







- 通过在步骤3中选择 [默认设置]，可以使相应的照片风格恢复其默认参数设置。
- 要用您所调整的照片风格拍摄时，按照第91页上的步骤2选择所调整的照片风格，然后进行拍摄。

参数设置和效果

锐度

调整图像的锐度。

要使图像略显模糊，将锐度向  端设置。距  越近，图像看起来就会越柔和。

要使图像更加清晰，将锐度向  端设置。距  越近，图像看起来就会越清晰。

反差

调整图像反差和色彩鲜明程度。

要降低反差，将其向负端调整。距  越近，图像显得越柔和。

要提高反差，将其向正端调整。距  越近，图像看起来就会越明快。

饱和度

调整图像的颜色饱和度。

要降低颜色饱和度，将其向负端调整。距  越近，色彩显得越淡。

要增加颜色饱和度，将其向正端调整。距  越近，色彩显得越鲜明。

色调

调整皮肤色调。

要使肤色更红，将其向负端设定。距  越近，肤色就会显得越红。

要减少皮肤的红色，将其向正端设定。距  越近，肤色就会显得越黄。

单色调整

对于单色模式，除上一页介绍的 [锐度] 和 [反差] 之外，还可以设置 [滤镜效果] 和 [色调效果]。

滤镜效果

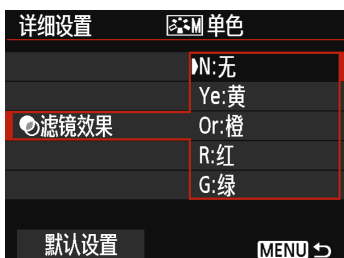

将滤镜效果应用于单色图像后，可以使白云和绿树更加突出。

滤镜	效果示例
N: 无	没有滤镜效果的普通黑白图像。
Ye: 黄	蓝天显得更自然，白云显得更清晰。
Or: 橙	蓝天显得稍暗。夕阳显得更辉煌。
R: 红	蓝天显得相当暗。落叶显得更鲜亮。
G: 绿	肤色和嘴唇显得柔和。绿树叶会显得更鲜嫩明亮。

增加 [反差] 会使滤镜效果更加明显。

色调效果



通过应用色调效果，可以在该颜色中创建单色图像。这样可以使图像更加生动。可以进行以下选择：[N: 无]、[S: 褐]、[B: 蓝]、[P: 紫] 或 [G: 绿]。



注册喜好的图像特性 创意

您可以选择一种基本照片风格如 [人像] 或 [风光]，根据需要调整其参数，并在 [用户定义1]、[用户定义2] 或 [用户定义3] 中进行注册。

可以创建锐度和反差等参数设置不同的多种照片风格。

您还可以调整用EOS Utility（EOS软件，第318页）注册到相机的照片风格的参数。

1 选择 [照片风格]。

- 在 [ 2] 设置页下，选择 [照片风格]，然后按下 <  >。
- ▶ 出现照片风格选择屏幕。

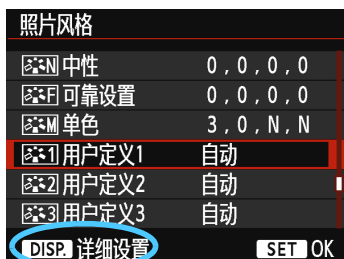

2 选择 [用户定义*]。

- 选择 [用户定义*]，然后按下 <DISP.>。
- ▶ 会出现详细设置屏幕。





3 按下 < >。

- 选择 [照片风格] 后，按下 <  >。



4 选择基本照片风格。

- 按 <  > <  > 键选择基本照片风格，然后按 <  >。
- 要调整用EOS Utility（EOS软件）注册到相机的照片风格的参数时，在此选择照片风格。



5 选择参数。

- 选择 [锐度] 等参数，然后按下 < SET >。



6 设置参数。

- 按 < ◀ ▶ > < ▶ ▶ > 键根据需要调整参数，然后按 < SET >。
有关详细说明，请参阅第122-124页上的“自定义图像特性”。



- 按下 < MENU > 按钮注册新的照片风格。将重新出现照片风格选择屏幕。
- ▶ 基本照片风格将显示在 [用户定义 *] 的右侧。
- ▶ 如果在 [用户定义 *] 下注册的照片风格中的设置已被更改为与基本照片风格设置不同的设置，将以蓝色显示照片风格名称。

- ❗ ● 如果已在 [用户定义 *] 下注册了照片风格，在步骤4中更改基本照片风格将使已注册的照片风格参数设置无效。
- 如果执行 [清除全部相机设置] (第190页)，所有 [用户定义 *] 设置将恢复为默认设置。用EOS Utility (EOS软件) 注册的照片风格只会将已更改的参数恢复为默认设置。

-  ● 要使用已注册的照片风格进行拍摄，请按照第91页上的步骤2选择 [用户定义 *]，然后进行拍摄。
- 有关将照片风格文件注册到相机的步骤，请参阅EOS Utility使用说明书 (第321页)。

WB：匹配光源 创意

该功能调节色调以使照片中的白色物体呈现白色，这称作白平衡（WB）。<AWB>（自动）设置通常将获取正确的白平衡。如果用<AWB>不能获得自然的色彩，可以选择与光源匹配的白平衡或通过拍摄白色物体手动设定白平衡。

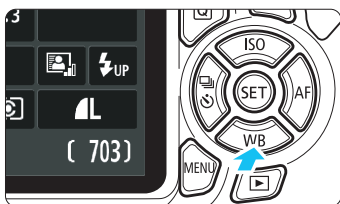

- 1 按下<▼ WB>按钮。
 - ▶ 会出现 [白平衡]。



- 2 选择白平衡设置。
 - 按<◀> <▶>键或转动<⚙️>拨盘选择所需设置，然后按下<SET>。
 - 为白平衡设置<☀️>、<🏠>、<☁️>、<💡>或<🔌>显示的“约****K”（K：开尔文）是各自的色温。

自定义白平衡

使用自定义白平衡可以更准确地为特定光源手动设置白平衡。在实际光源下执行此步骤。

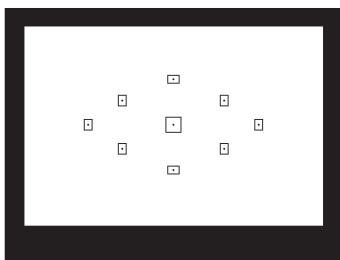

- 1 拍摄白色物体。
 - 平坦的白色物体应该充满取景器中央。
 - 手动对焦并为白色物体设置标准曝光。
 - 可以使用任何白平衡设置。



2 选择 [自定义白平衡] 。

- 在 [2] 设置页下，选择 [自定义白平衡]，然后按下 < >。
- ▶ 将会显示自定义白平衡选择屏幕。



3 导入白平衡数据。

- 选择步骤1中拍摄的图像，然后按下 < >。
- ▶ 在出现的对话屏幕上选择 [确定]，数据将被导入。
- 当菜单重新出现时，按下 < MENU > 按钮退出菜单。

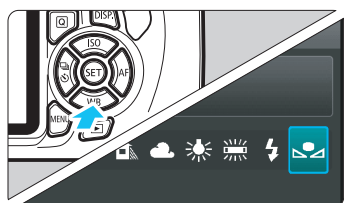

4 选择 [(用户自定义)] 。

- 按下 < > 按钮。
- 选择 [(用户自定义)]，然后按 < >。

- 如果在步骤1中获得的曝光与标准曝光极其不同，则可能无法获得正确的白平衡。
- 在步骤3中，不能选择在照片风格设定为 [单色] (第92页) 期间拍摄的图像和用创意滤镜处理过的图像。

- 可以用灰色图或18%灰度反光板 (市面有售) 取代白色物体，再现更准确的白平衡。
- 用EOS Utility (EOS软件，第318页) 注册的个性化白平衡将被注册在 [] 中。如果执行步骤3，所注册的个性化白平衡数据将被删除。

WB 调节光源的色调 创意

您可以矫正已设置的白平衡。这种调节与使用市面有售的色温转换滤镜或色彩补偿滤镜效果相同。每种颜色都有1-9级矫正。

该功能适用于熟悉使用色温转换或色彩补偿滤镜的高级用户。

白平衡矫正



1 选择 [白平衡偏移/包围] 。

- 在 [2] 设置页下，选择 [白平衡偏移/包围]，然后按下 < >。
- ▶ 出现白平衡偏移/白平衡包围屏幕。

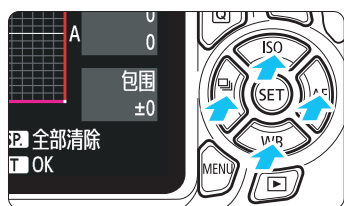

2 设置白平衡矫正。

- 按 < > 十字键将 “■” 标记移至所需位置。
- B是蓝色；A是琥珀色；M是洋红色；G是绿色。将会朝向选定的颜色校正图像的颜色平衡。
- 在右上方，“偏移”表示方向和矫正量。
- 按下 < DISP. > 按钮将取消所有 [白平衡偏移/包围] 设置。
- 按下 < > 退出设置并返回菜单。

设置示例：A2、G1

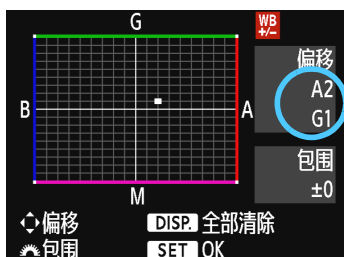

- 当矫正白平衡时，将在取景器中和液晶监视器上显示 < WB >。
- 1级蓝色/琥珀色矫正相当于约5 Mired的色温转换滤镜。（Mired：表示色温转换滤镜密度的计量单位。）

白平衡自动包围

只需进行一次拍摄，可以同时记录三张不同色调的图像。在当前白平衡设置的色温基础上，图像将进行蓝色/琥珀色偏移或洋红色/绿色偏移包围。这称为白平衡包围曝光（WB-BKT）。白平衡包围以整级为单位，可调整至 ± 3 级。

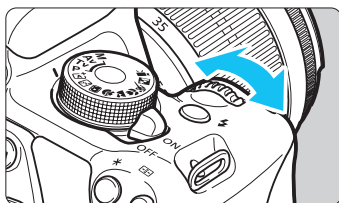

蓝色/琥珀色偏移 ± 3 级

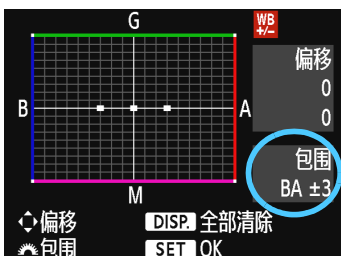

设置白平衡包围量。

- 在“白平衡校正”步骤2中，转动  拨盘，屏幕上的“■”标记将变为“■■■”（3点）。
向右转动拨盘设置蓝色/琥珀色包围曝光，向左转动设置洋红色/绿色包围曝光。
- ▶ 右侧的“包围”表示包围曝光方向和矫正量。
- 按下<DISP.>按钮将取消所有 [白平衡偏移/包围] 设置。
- 按下<SET>退出设置并返回菜单。

包围顺序

图像将以下列顺序进行包围：1. 标准白平衡、2. 蓝色（B）偏移和3. 琥珀色（A）偏移、或1. 标准白平衡、2. 洋红色（M）偏移和3. 绿色（G）偏移。

 白平衡包围曝光过程中，最大连拍数量将会减少，并且可拍摄数量也将减少至正常数量的约三分之一。

- 您也可以设置白平衡校正和自动包围曝光，与白平衡包围曝光组合使用。如果设置自动包围曝光与白平衡包围曝光组合使用，则一次拍摄将记录9张图像。
- 由于一次拍摄记录3张图像，将照片记录到存储卡会花费较长时间。
- “包围”表示包围曝光。

MENU 设定色彩再现范围 创意

可再现的色彩范围称为色彩空间。本相机可以将拍摄图像的色彩空间设为sRGB或Adobe RGB。对于普通拍摄，推荐使用sRGB。
在基本拍摄区模式中，将自动设置为sRGB。

1 选择 [色彩空间] 。

- 在 [ 2] 设置页下，选择 [色彩空间]，然后按下 <  > 。

2 设置所需的色彩空间。

- 选择 [sRGB] 或 [Adobe RGB]，然后按下 <  > 。



Adobe RGB

本色彩空间主要用于商业印刷和其他工业用途。如果您不熟悉图像处理、Adobe RGB和相机文件系统设计规则2.0 (Design rule for Camera File System 2.0) (Exif 2.21或更高)，不推荐您使用本设置。这种图像在sRGB计算机环境中在不兼容相机文件系统设计规则2.0 (Design rule for Camera File System 2.0) (Exif 2.21或更高) 的打印机上呈现的色彩饱和度较低。因此需要用计算机软件对图像进行后期处理。



- 如果捕获的静止图像以Adobe RGB色彩空间拍摄，文件名的第一个字符将为下划线 “_”。
- 不会添加ICC配置文件。请参阅Digital Photo Professional使用说明书中有关ICC配置文件的介绍 (第321页)。



5

用液晶监视器拍摄 (实时显示拍摄)

在相机的液晶监视器上查看照片的同时可以进行拍摄。这称为“实时显示拍摄”。

实时显示拍摄对不移动的静止被摄体有效。

如果一边查看液晶监视器一边手握相机进行拍摄，相机抖动会造成照片模糊。推荐使用三脚架。



遥控实时显示拍摄

在计算机上安装有EOS Utility（EOS软件，第318页）时，可以将相机连接到计算机，并在观看计算机屏幕的同时进行遥控拍摄。有关详情，请参阅EOS Utility使用说明书（第321页）。

📷 用液晶监视器拍摄



1 显示实时显示图像。

- 按下<📷>按钮。
- ▶ 实时显示图像将会出现在液晶监视器上。
- 实时显示图像将接近真实地反映实际拍摄图像的亮度水平。



2 对被摄体对焦。

- 当您半按快门按钮时，相机将以当前的自动对焦方式（第142页）对焦。

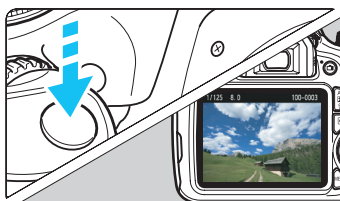

3 拍摄照片。

- 完全按下快门按钮。
- ▶ 将拍摄照片，并且拍摄的图像显示在液晶监视器上。
- ▶ 图像确认结束后，相机将自动返回实时显示拍摄。
- 按下<📷>按钮退出实时显示拍摄。

- 📷 图像的视野范围约为100%（当图像记录画质设定为JPEG **L**时）。
- 测光模式将被固定为适合实时显示拍摄的评价测光。
- 在创意拍摄区模式下，可通过将 [**3**: 自定义功能 (C.Fn)] 下的 [**9**: 分配SET按钮] 设为 [**4**: 景深预览] 来查看景深。
- 连拍时，第一次拍摄的曝光设置也将会应用到后续的拍摄中。

启用实时显示拍摄



将 [实时显示拍摄] 设定为 [启用]。在基本拍摄区模式下，实时显示菜单选项将显示在 [2] 下；在创意拍摄区模式下，将显示在 [4] 下。

使用实时显示拍摄时的可拍摄数量

(近似拍摄数量)

温度	拍摄条件	
	不使用闪光灯	50%使用闪光灯
室温 (23°C)	190	180
低温 (0°C)	180	170

- 以上数字基于充满电的电池LP-E10及CIPA（相机影像机器工业协会）测试标准。
- 使用充满电的电池LP-E10时，在室温（23°C）时可进行约1小时25分钟的连续实时显示拍摄。



- 请勿将相机对准强光源，如晴天的太阳或强烈的人工光源。否则可能会损坏图像感应器或相机内部部件。
- 使用实时显示拍摄的注意事项在第151-152页上。



- 使用闪光灯时，会发出两声快门音，但是只拍摄一张照片。此外，完全按下快门按钮后拍摄照片所需的时间会比使用取景器拍摄稍长。
- 如果长时间不操作，相机会经过在 [1: 自动关闭电源] (第181页) 中设定的时间后自动关闭电源。如果 [1: 自动关闭电源] 设为 [关闭]，实时显示拍摄将在30分钟后自动结束（相机电源保持打开状态）。
- 使用HDMI连接线（另售），可以在电视机上显示实时显示图像（第222页）。

信息显示

- 每次按下<DISP.>按钮，信息显示都将会改变。



- 以白色显示<Exp.SIM>时，表示实时显示图像亮度接近所拍摄图像的视觉亮度。
- 如果<Exp.SIM>闪烁，表示由于黑暗或明亮的光照条件，所显示的实时显示图像的亮度与实际拍摄结果不同。但是，实际记录的图像将反映曝光设置。请注意，与记录的实际图像相比，噪点可能会更加明显。
- 如果使用闪光灯或设置了B门，将以灰色显示<Exp.SIM>图标和柱状图（供您参考之用）。柱状图在低光照或亮光条件下可能不能正常显示。

最终图像模拟

最终图像模拟在实时显示图像中反映照片风格、白平衡和其他功能的设置，使您能看到所拍摄图像的视觉效果。

在拍摄期间，实时显示图像将自动反映下列功能设置。

实时显示拍摄期间的最终图像模拟

- 照片风格
 - * 将反映所有设置（如锐度、反差、色彩饱和度和色调）。
- 白平衡
- 白平衡矫正
- 按选择的氛围效果拍摄
- 根据照明或场景类型拍摄
- 曝光
- 景深预览（设定为C.Fn-9-4并且<SET>开启时）
- 自动亮度优化
- 周边光量校正
- 高光色调优先
- 长宽比（图像区域确认）

拍摄功能设置

在此说明实时显示拍摄特有的功能设置。

Q 速控

如果在创意拍摄区模式下液晶监视器上显示图像期间按<Q>按钮，可以设定任何下列项目：自动对焦方式、驱动/自拍、白平衡、照片风格、自动亮度优化、图像记录画质和ISO感光度。在基本拍摄区模式下，可以设定自动对焦方式和第72页上的表格中所示的设置。



1 按下<Q>按钮。

- ▶ 将在屏幕的左侧出现速控图标。
- 如果自动对焦方式为<AFQuick>，还会显示自动对焦点。还可以选择自动对焦点（第148页）。

2 选择功能并进行设置。

- 按<▲> <▼>键选择功能。
- ▶ 会出现所选功能和功能介绍（第53页）。
- 按<◀> <▶>键或转动<☀>拨盘设定功能。按<SET>会显示相应功能设置屏幕。

3 退出设置。

- 按<Q>按钮返回实时显示拍摄。

 在创意拍摄区模式下，如果 [93: 自定义功能 (C.Fn)] 中的 [10: 闪光灯按钮功能] 设定为 [1: ISO感光度]，可以用速控升起内置闪光灯。将以<⚡>按钮设定ISO感光度。



菜单功能设置

A screenshot of a camera's menu system. At the top, there is a row of icons for various camera functions. Below this is a menu table with a dark background and white text. The first row is highlighted with a red bar. The table lists settings for '实时显示拍摄', '自动对焦方式', '显示网格线', '长宽比', and '测光定时器'.

实时显示拍摄	启用
自动对焦方式	自由移动AF□
显示网格线	关
长宽比	3:2
测光定时器	8秒

菜单选项显示如下。

在该菜单屏幕中可设定的功能只适用于实时显示拍摄。这些功能在取景器拍摄期间无效（不能设置）。

在基本拍摄区模式下，实时显示菜单选项将显示在 [ 2] 下；在创意拍摄区模式下，将显示在 [ 4] 下。



● 实时显示拍摄

可以将实时显示拍摄设定为 [启用] 或 [关闭]。

● 自动对焦方式

可选择 [自由移动1点]、[ 实时模式] 或 [快速模式]。有关自动对焦方式的详细信息，请参见第142-149页。

● 显示网格线

设置为 [网格线1 ] 或 [网格线2 ] 时，可显示网格线。拍摄时可以查看水平或垂直倾斜。

● 长宽比 **创意**

图像的长宽比可以设定为 [3:2]、[4:3]、[16:9] 或 [1:1]。设定下列长宽比时，实时显示图像的外围区域被黑色掩蔽：[4:3] [16:9] [1:1]。

将以设定的长宽比保存JPEG图像。将始终以 [3:2] 长宽比保存RAW图像。所选长宽比信息会被添加到RAW图像文件。当用EOS软件处理RAW图像时，您可以使用与拍摄设置相同的长宽比生成图像。在 [4:3]、[16:9] 和 [1:1] 长宽比的情况下，将在图像回放期间出现长宽比线，但线不会被实际画在图像上。

图像画质	长宽比和像素计数（大约值）			
	3:2	4:3	16:9	1:1
L	5184x3456 (1790万像素)	4608x3456 (1600万像素)	5184x2912* (1510万像素)	3456x3456 (1190万像素)
RAW				
M	3456x2304 (800万像素)	3072x2304 (700万像素)	3456x1944 (670万像素)	2304x2304 (530万像素)
S1	2592x1728 (450万像素)	2304x1728 (400万像素)	2592x1456* (380万像素)	1728x1728 (300万像素)
S2	1920x1280 (250万像素)	1696x1280* (220万像素)	1920x1080 (210万像素)	1280x1280 (160万像素)
S3	720x480 (35万像素)	640x480 (31万像素)	720x400* (29万像素)	480x480 (23万像素)





- 带有星号的图像记录画质设置与相应的长宽比不完全匹配。
- 带星号的长宽比的图像显示区域比记录区域稍大。拍摄时在液晶监视器上查看拍摄的图像。
- 如果使用不同的相机直接打印用本相机以1:1长宽比拍摄的图像，可能不会正确地打印图像。

● 测光定时器 

可以更改显示曝光设置的时间长度（自动曝光锁时间）。在基本拍摄区模式下，测光定时器固定为8秒。



选择下列任何操作都将会停止实时显示拍摄。要重新开始实时显示拍摄，按 <  > 按钮。

- [ 3: 除尘数据]、[ 2: 手动清洁]、[ 3: 清除设置] 或 [ 3: 固件版本]

使用自动对焦进行对焦（自动对焦方式）

选择自动对焦方式

可以选择适合拍摄条件和被摄体的自动对焦方式。提供下列自动对焦方式：[自由移动1点]、[实时模式]（面部优先，第143页）和[快速模式]（第148页）。

如果想要获得精确对焦，将镜头对焦模式开关设定为<MF>，放大图像并进行手动对焦（第150页）。



选择自动对焦方式。

- 在 [📷4] 设置页下，选择 [自动对焦方式]。（在基本拍摄区模式下，该选项位于 [📷2] 设置页下。）
- 选择所需自动对焦方式，然后按下 <SET>。
- 在显示实时显示图像时，可按下 <Q> 按钮在速控屏幕上选择自动对焦方式（第138页）。

自由移动1点：AF □

图像感应器用于对焦。尽管在显示实时显示图像时自动对焦有效，但自动对焦操作将比快速模式需要更长时间。此外，可能比快速模式更难以合焦。



自动对焦点

1 显示实时显示图像。

- 按下 <📷> 按钮。
- ▶ 实时显示图像将会出现在液晶监视器上。
- ▶ 将显示自动对焦点 <□>。

2 移动自动对焦点。

- 按 <⬆️> 十字键将自动对焦点移动到想要对焦的位置。（无法移动到图像的边缘。）
- 按 <SET> 让自动对焦点返回中央。（如果已经设定了 C.Fn-9，按住 <Av/📷/📷> 按钮并按下 <SET>。）

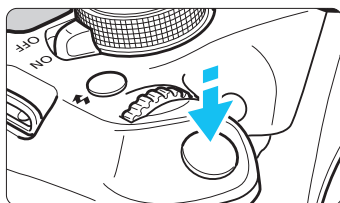

3 对被摄体对焦。

- 将自动对焦点对准被摄体并半按快门按钮。
- ▶ 当合焦时，自动对焦点将会变为绿色并发出提示音。
- ▶ 如果没有合焦，自动对焦点将会变为橙色。

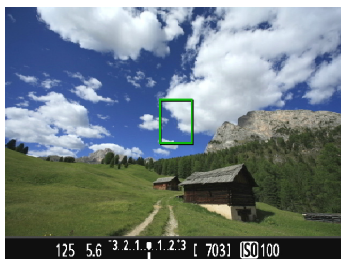

4 拍摄照片。

- 查看对焦和曝光，然后完全按下快门按钮拍摄照片（第134页）。

☺（面部优先）实时模式：AF☺

将与 [自由移动1点] 相同的自动对焦方式检测人脸并对焦。让想要拍摄照片的人面向相机。



1 显示实时显示图像。

- 按下<☺>按钮。
- ▶ 实时显示图像将会出现在液晶监视器上。

2 选择自动对焦点。

- 当检测到面部时，会在要对焦的脸上出现<☺>框。
- 如果检测到多个面部，将显示<☺>。用<◀> <▶>键将<☺>框移动到要对焦的面部上。

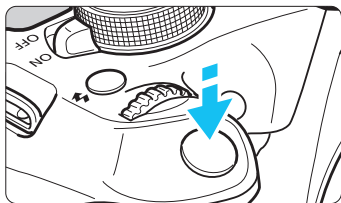

3 对被摄体对焦。

- 半按下快门按钮，相机将对被<[]>框覆盖的面部对焦。
- ▶ 当合焦时，自动对焦点将会变为绿色并发出提示音。
- ▶ 如果没有合焦，自动对焦点将会变为橙色。
- 如果检测不到面部，将显示自动对焦点<[]>并在中央位置执行自动对焦。



4 拍摄照片。

- 查看对焦和曝光，然后完全按下快门按钮拍摄照片（第134页）。

- 如果被摄体的面部严重脱焦，则无法进行面部检测。如果在镜头对焦模式开关设为<AF>时镜头仍然允许手动对焦，转动对焦环进行大致对焦。然后会检测面部并显示<[]>。
- 可能会将人脸以外的被摄体作为面部检测。
- 如果画面中的面部非常小或非常大、过亮或过暗、水平或斜向倾斜或部分被遮挡，则无法使用面部优先。
- <[]>可能只覆盖面部的一部分。

- 当您按<[]>时，自动对焦方式会切换为 [实时模式]（第142页）。可按下<[]>键移动自动对焦点。再次按<[]>以返回 [面部优先] 实时模式。（如果已经设定了C.Fn-9，按住<Av/☒/☒>按钮并按下<[]>。）
- 由于自动对焦对在画面边缘附近检测到的面部无效，因此将以灰色显示<[]>。然后如果半按下快门按钮，中央自动对焦点<[]>将用于对焦。

有关 [自由移动1点] 和 [实时模式] 的说明

自动对焦操作

- 对焦比使用 [快速模式] 花费时间较长。
- 即使已经合焦，半按快门按钮时将再次对焦。
- 无法连续对移动被摄体对焦。
- 在自动对焦操作期间和之后，图像亮度可能会变化。
- 如果在显示实时显示图像时光源发生变化，屏幕可能会闪烁并可能难以对焦。如果发生这种情况，退出实时显示拍摄并在实际光源下执行自动对焦。
- 当设定了 [自由移动1点] 并按 <Q> 按钮时，被自动对焦点覆盖的区域将被放大。在放大显示期间半按快门按钮进行对焦。这在相机安装在三脚架上并且需要获得非常精确的对焦时有效。如果在放大显示期间难以对焦，返回通常显示并使用自动对焦。请注意，通常显示和放大显示期间的自动对焦速度可能不同。
- 如果在通常显示下用 [自由移动1点] 对焦后放大显示，可能无法获得精确合焦。
- 如果设定了 [实时模式]，则无法放大显示。

难以合焦的拍摄条件

- 如蓝天、色彩单一的平坦表面等低反差被摄体或当高光或阴影细节丢失时。
- 低光照下的被摄体。
- 条纹以及其他只在水平方向有反差的图案。
- 具有重复图案的被摄体（摩天大厦的窗户、计算机键盘等）。
- 精细线条和被摄体轮廓。
- 在亮度、颜色或图案持续变化的光源下。
- 夜景或亮点。
- 在荧光灯或LED光源下或当图像闪烁时。
- 极小的被摄体。
- 位于照片边缘的被摄体。
- 强烈反光的被摄体。
- 自动对焦点同时覆盖近处和远处的被摄体（如笼子中的动物）。
- 由于相机抖动或被摄体模糊而在自动对焦点范围内不断移动和无法保持静止的被摄体。
- 正在靠近或远离相机的被摄体。
- 对极其脱焦的被摄体进行自动对焦。
- 用柔焦镜头应用柔焦效果。
- 使用特殊效果滤镜。
- 自动对焦期间，在屏幕上出现噪点（点、条纹等）。



- 如果在上一页的拍摄条件下无法合焦，将镜头对焦模式开关设为<MF>并手动对焦。
- 如果与任何下列镜头配合使用自动对焦，建议使用 [快速模式]。使用 [自由移动1点] 或 [实时模式] 进行自动对焦可能花费较长时间或可能无法正确合焦。

EF50mm f/1.4 USM、EF50mm f/1.8 II、EF50mm f/2.5小型微距、
EF100mm f/2.8 微距 USM、EF75-300mm f/4-5.6 III、
EF75-300mm f/4-5.6 III USM

有关已停产的镜头的信息，请参阅您当地的佳能网站。



- 如果拍摄边缘被摄体并且被摄体稍微脱焦，请用中央自动对焦点覆盖要对焦的被摄体，再次对焦后拍摄照片。
- 将不发射自动对焦辅助光。然而，如果使用装备有LED灯的EX系列闪光灯（另售），需要时将会打开LED灯辅助进行自动对焦。
- 在放大显示期间，当手持拍摄时，由于相机抖动原因，放大倍率越高，越难以对焦（镜头对焦模式开关设为<MF>时也相同）。推荐使用三脚架。

快速模式：AFQuick

使用与取景器拍摄相同的自动对焦方式，用专用自动对焦感应器以单次自动对焦（第93页）进行对焦。

虽然可以对目标被摄体快速对焦，但自动对焦操作期间实时显示图像会被暂时中断。

可以使用9个自动对焦点进行对焦（自动选择）。还可以选择1个自动对焦点进行对焦并只对对该自动对焦点覆盖的区域对焦（手动选择）。

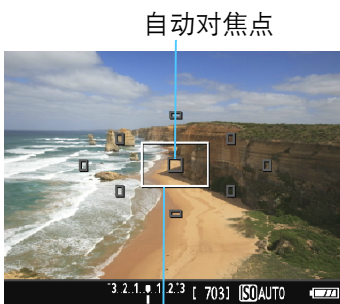

放大框

1 显示实时显示图像。

- 按下<📷>按钮。
- ▶ 实时显示图像将会出现在液晶监视器上。
- 屏幕上的小方框是自动对焦点，较大的方框是放大框。



快速模式

2 选择自动对焦点。创意

- 按<Q>按钮（📷10）显示速控屏幕。
- ▶ 将在屏幕左侧显示可设定的功能。
- 按下<▲> <▼>键使自动对焦点可选择。
- 转动<⚙️>拨盘选择自动对焦点。



手动选择

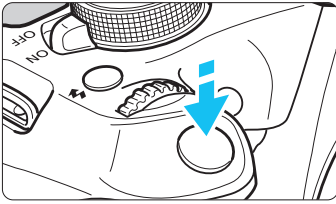

3 对被摄体对焦。

- 将自动对焦点对准被摄体并半按快门按钮。
- ▶ 实时显示图像将关闭，反光镜会落回原位，将会执行自动对焦。（不拍摄照片。）
- ▶ 当合焦时，合焦的自动对焦点将变为绿色并会重新出现实时显示图像。
- ▶ 如果没有合焦，自动对焦点将会变为橙色并闪烁。

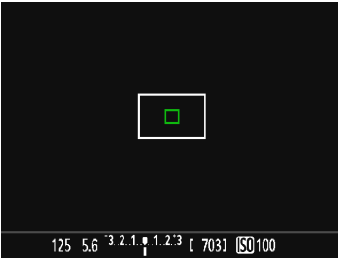

4 拍摄照片。

- 查看对焦和曝光，然后完全按下快门按钮拍摄照片（第134页）。

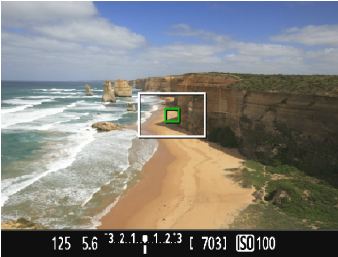

自动对焦时，不能拍摄照片。在显示实时显示图像期间拍摄照片。

MF：手动对焦

您可以放大图像并用手动对焦进行精确对焦。

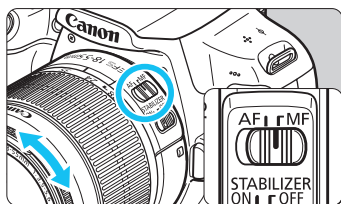

- 1 将镜头对焦模式开关设为<MF>。
 - 转动镜头对焦环粗略地进行对焦。

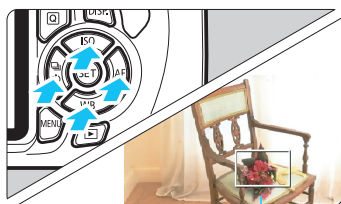

放大框

- 2 移动放大框。
 - 按<◇>十字键将放大框移动到您想要对焦的位置。
 - 按<SET>让放大框返回中央。(如果已经设定了C.Fn-9, 按住<Av/☒/☐>按钮并按下<SET>。)

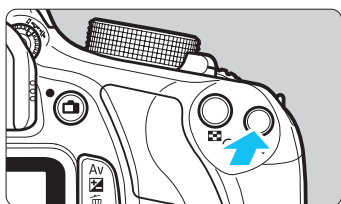

- 3 放大图像。
 - 按下<Q>按钮。
 - ▶ 放大框内的区域将被放大。
 - 每次按下<Q>按钮, 显示将改变如下:

→ 5倍 → 10倍 → 通常显示 →



自动曝光锁

放大区域位置

放大倍率

- 4 手动对焦。
 - 在注视放大图像的同时, 转动镜头对焦环进行对焦。
 - 合焦后, 按下<Q>按钮返回通常显示。
- 5 拍摄照片。
 - 查看对焦和曝光, 然后按下快门按钮拍摄照片 (第134页)。



实时显示拍摄注意事项

图像画质

- 当您以高ISO感光度拍摄时，噪点（如亮点和条纹）可能会变得明显。
- 在高温下拍摄可能会导致图像中出现噪点和异常色彩。
- 如果长时间连续使用实时显示拍摄，相机的内部温度可能会升高，并且图像画质可能会降低。不拍摄时请务必退出实时显示拍摄。
- 如果在相机内部温度较高时进行长时间曝光拍摄，图像画质可能会降低。退出实时显示拍摄，等候数分钟再重新拍摄。

白色<🔴>和红色<🔴>内部温度警告图标

- 如果由于长时间进行实时显示拍摄或环境温度高而导致相机的内部温度升高，会出现白色<🔴>或红色<🔴>图标。
- 白色<🔴>图标表示静止图像的图像画质会降低。建议您暂时退出实时显示拍摄，让相机冷却后再次进行拍摄。
- 红色<🔴>图标表示实时显示拍摄不久后会自动停止。如果发生这种情况，相机的内部温度降低前，您将无法再次进行拍摄。退出实时显示拍摄或关闭电源让相机休息片刻。
- 在高温下长时间使用实时显示拍摄会导致更早出现<🔴>或<🔴>图标。不拍摄时，关闭相机。
- 如果相机的内部温度较高，即使在显示白色<🔴>图标之前，高ISO感光度图像或长时间曝光的图像画质也可能会降低。

拍摄结果

- 如果在放大显示期间拍摄照片，可能无法获得理想的曝光。返回通常显示后拍摄照片。在放大显示期间，将以橙色显示快门速度和光圈值。即使在放大显示期间拍摄照片，图像也会以通常显示范围拍摄。
- 如果将 [📷2: 自动亮度优化] (第119页) 设定为 [关闭] 以外的任何其他设置，即使设定了降低的曝光补偿或降低的闪光曝光补偿，图像仍可能显得较亮。
- 如果使用TS-E镜头（TS-E17mm f/4L或TS-E24mm f/3.5L II除外）并偏移或倾斜镜头或使用增距延长管，可能无法获得标准曝光或可能导致不规则曝光。



实时显示拍摄注意事项

实时显示图像

- 在低光照或明亮的光照条件下，实时显示图像可能无法反映所拍摄图像的亮度。
- 即使设定了较低的ISO感光度，在低光照条件下所显示的实时显示图像可能仍有明显的噪点。然而，当拍摄时，所记录的图像中噪点会很少。（实时显示图像的图像画质与记录图像的画质不同。）
- 如果图像内部光源改变（照明），屏幕可能闪烁。如果发生这种情况，退出实时显示拍摄并在实际光源下恢复实时显示拍摄。
- 如果将相机朝向不同的方向，可能会暂时影响实时显示图像的正常亮度。请等到亮度水平稳定后进行拍摄。
- 如果照片中有非常明亮的光源，液晶监视器上的亮部可能会显得较暗。但是，实际拍摄的图像将会正确显示亮部。
- 如果在低光照条件下将 [ 2: 液晶屏的亮度] 设定为明亮设置，实时显示图像上可能会出现噪点或不规则色彩。然而，噪点或不规则色彩不会记录在所拍摄的图像上。
- 当放大图像时，图像锐度可能显得比实际图像更加明显。

自定义功能

- 在实时显示拍摄期间，某些自定义功能设置将不会生效（第257页）。

镜头和闪光灯

- 实时显示拍摄期间，无法使用超远摄镜头的对焦预设。
- 当使用内置闪光灯或外接闪光灯时，闪光曝光锁无效。外接闪光灯无法进行造型闪光。



请勿以同一个位置长时间握持相机。

即使感觉相机不太热，长时间接触同一身体部位也可能引起皮肤红肿、起泡或低温接触烧伤。对于有血液循环问题或皮肤非常敏感的人士，或在非常热的地方使用相机时，建议使用三脚架。

6

拍摄短片

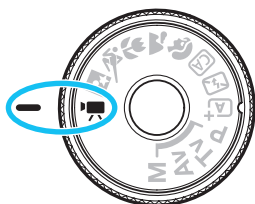

通过将模式转盘置于<📹>可以拍摄短片。短片记录格式为MOV。

- 有关可以记录短片的存储卡，请参阅第5页。



全高清晰度1080

全高清晰度1080表示与具有1080垂直像素（扫描线）的高清晰度兼容。



📹 拍摄短片

回放短片时建议将相机连接到电视机（第222页）。

自动曝光拍摄



1 将模式转盘设为<📹>。

- ▶ 反光镜会发出声音，然后图像会出现在液晶监视器上。

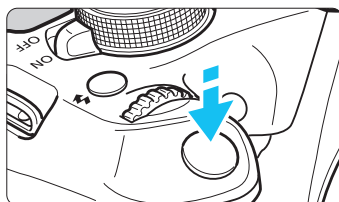

2 对被摄体对焦。

- 拍摄短片之前，请进行自动对焦或手动对焦（第142-150页）。
- 当您半按下快门按钮时，相机会以当前的自动对焦方式对焦。



3 拍摄短片。

- 按<📷>按钮开始拍摄短片。要停止短片拍摄，再次按下<📷>。
- ▶ 在拍摄短片时，“●”标记将显示在屏幕的右上方。

录制短片

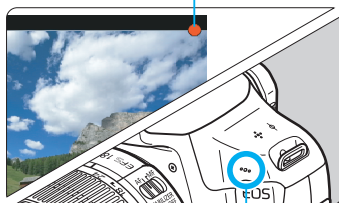

麦克风



- 短片拍摄注意事项在第177和178页上。
- 如有需要，还请阅读第151和152页上的实时显示拍摄注意事项。



- ISO感光度 (ISO 100 - ISO 6400)、快门速度和光圈值会自动设置。
- 可以按<✳>按钮 (第116页) 锁定曝光 (自动曝光锁)。曝光设置将会显示用 [2: 测光定时器] 设定的秒数。在短片拍摄期间应用自动曝光锁之后，您可以通过按下<⏻>按钮将其取消。(自动曝光锁设置会一直保持有效，直至按<⏻>按钮。)
- 通过按住<Av >按钮并转动< >拨盘，可以设置曝光补偿。
- 半按快门按钮可在屏幕底部显示快门速度和ISO感光度。这是静止图像拍摄的曝光设置 (第158页)。不显示短片拍摄用曝光设置。请注意，短片拍摄的曝光设置可能与静止图像拍摄的曝光设置不同。
- 如果用自动曝光拍摄短片，快门速度和光圈值不会记录在图像信息 (Exif) 中。

使用装备有LED灯的EX系列闪光灯 (另售)

使用自动曝光短片拍摄时，在低光照条件下相机会自动打开闪光灯的LED灯。有关详情，请参阅EX闪光灯的使用说明书。

手动曝光拍摄

可为短片拍摄自由设定快门速度、光圈值和ISO感光度。使用手动曝光拍摄短片适用于高级用户。



1 将模式转盘设为<视频>。

- ▶ 反光镜会发出声音，然后图像会出现在液晶监视器上。



2 选择 [短片曝光] 。

- 按<MENU>按钮并在 [短片曝光] 设置页下选择 [短片曝光]，然后按下<SET>。



3 选择 [手动] 。

- ▶ 选择 [手动]，然后按下<SET>。

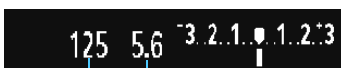

4 设置快门速度和光圈值。

- 要设置快门速度，转动<快门速度>拨盘。可设定的快门速度取决于帧频<帧频>。
 - 帧频/帧率：1/4000秒 - 1/60秒
 - 帧频/帧率：1/4000秒 - 1/30秒
- 要设置光圈值，请按住<Av>按钮并转动<光圈>拨盘。

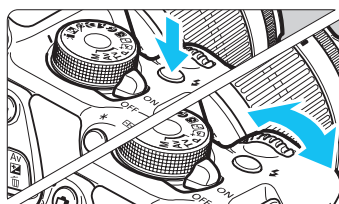

5 设置ISO感光度。

- 按<ISO>按钮并按<左> <右>键或转动<ISO感光度>拨盘选择ISO感光度。
- 有关ISO感光度的详细说明，请参阅下一页。

6 对焦并拍摄短片。

- 该步骤与“自动曝光拍摄”（第154页）的步骤2和3相同。

手动曝光拍摄期间的ISO感光度

- 设为 [自动] 时，将在ISO 100 - ISO 6400的范围内自动设定ISO感光度。
- 可在ISO 100 - ISO 6400范围内以整级为单位手动设定ISO感光度。
- 如果 [1: 高光色调优先] 设为 [启用]，ISO感光度将为ISO 200 - ISO 6400。



- 无法使用自动曝光锁和自动曝光。
- 不推荐在短片拍摄期间改变快门速度或光圈值，这是由于曝光变化将被记录。
- 如果在荧光灯或LED照明下拍摄期间改变快门速度，可能会记录图像的闪烁。



- 使用ISO自动时，即使环境亮度发生变化，也可以以适当的曝光拍摄短片。
- 通过按下<DISP.>按钮，可以显示柱状图。
- 当拍摄移动被摄体的短片时，推荐快门速度为1/30秒至1/125秒。快门速度越快，被摄体的移动看起来越不平滑。

信息显示

- 每次按下<DISP.>按钮，信息显示都将会改变。

自动对焦方式

- AF □ : 自由移动1点
- AF ◡ : 实时模式
- AFQuick : 快速模式



- 如果相机中没有存储卡，将以红色显示短片拍摄剩余时间。
- 当短片拍摄开始时，短片拍摄剩余时间将变成已录制时间。

有关短片拍摄的注意事项



请勿以同一个位置长时间握持相机。

即使感觉相机不太热，长时间接触同一身体部位也可能会引起皮肤红肿、起泡或低温接触烧伤。对于有血液循环问题或皮肤非常敏感的人士，或在非常热的地方使用相机时，建议使用三脚架。



- 请勿将相机对准强光源，如晴天的太阳或强烈的人工光源。否则可能会损坏图像感应器或相机内部部件。
- 如果设定了<AWB>并且在短片拍摄期间ISO感光度或光圈值发生变化，白平衡也可能发生变化。
- 如果在荧光灯或LED照明下拍摄短片，短片可能会闪烁。
- 建议在短片拍摄期间将要执行变焦的场景试拍摄几个短片。短片拍摄期间执行变焦可能导致记录曝光变化或镜头的机械声，或者图像可能脱焦。
- 短片拍摄期间按<Q>按钮不会放大图像。
- 小心不要用您的手指等遮盖麦克风（第154页）。
- 短片拍摄注意事项在第177和178页上。
- 如有需要，还请阅读第151和152页上的实时显示拍摄注意事项。



- 短片相关的设置位于 [📷 1]、[📷 2] 和 [📷 3] 设置页（第172页）下。
- 每次拍摄短片时记录一个短片文件。
- 短片图像的视野范围约为100%（短片记录尺寸设为 [1920] 时）。
- 相机的内置麦克风录制单声道声音（第154页）。
- 使用充满电的电池LP-E10时，短片的总记录时间如下：室温（23°C）下约1小时15分钟，低温（0°C）下约1小时10分钟。
- 短片拍摄期间，无法使用超远摄镜头的对焦预设。

最终图像模拟

最终图像模拟在图像中反映照片风格、白平衡和其他功能的设置，使您能看到所拍摄图像的视觉效果。

在短片拍摄期间，所显示的图像会自动反映下列功能设置的效果。

短片拍摄的最终图像模拟

- 照片风格
 - * 将反映所有设置（如锐度、反差、色彩饱和度和色调）。
- 白平衡
- 曝光
- 景深
- 自动亮度优化
- 周边光量校正
- 高光色调优先

拍摄静止图像

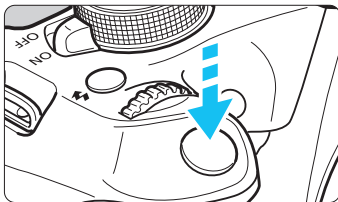

在拍摄短片时，还可以通过完全按下快门按钮拍摄静止图像。

在 <短片> 模式下拍摄静止图像

- 如果在短片拍摄期间拍摄静止图像，短片将记录约1秒钟的静止时刻。
- 所拍摄的静止图像将被记录在存储卡上，当显示实时显示图像时，短片拍摄将自动恢复。
- 短片和静止图像将作为独立的文件记录在存储卡上。
- 静止图像拍摄特有的功能如下所示。其他功能将与短片拍摄相同。

功能	设置
图像记录画质	与 [1: 图像画质] 中的设置相同。 当短片记录尺寸为 [1920x1080] 或 [1280x720] 时，长宽比将为16:9。当尺寸为 [640x480] 时，长宽比将为4:3。
ISO感光度	<ul style="list-style-type: none"> • 使用自动曝光拍摄时：自动在ISO 100至ISO 3200的范围内设置。 • 使用手动曝光拍摄时：请参阅第157页上的“手动曝光拍摄期间的ISO感光度”。
曝光设置	<ul style="list-style-type: none"> • 使用自动曝光拍摄时：自动设定快门速度和光圈值（半按快门按钮时显示）。 • 使用手动曝光拍摄时：手动设定快门速度和光圈值。
自动包围曝光	已取消
驱动/自拍	单拍（连拍和自拍无效）
闪光灯	闪光灯禁用

📹 当 [📹 1: 短片拍摄时使用快门按钮自动对焦] 设定为 [启用] 时 (第 172 页) , 在短片拍摄期间半按快门按钮将会执行对焦。但是, 可能会发生下列情况。

- 对焦可能会暂时变得过于脱焦。
- 所拍摄短片的亮度可能会发生变化。
- 所拍摄的短片可能会暂时静止。
- 短片可能会记录镜头操作音。
- 当未合焦时 (如被摄体移动等情况下) , 无法拍摄静止图像。

拍摄功能设置

在此说明短片拍摄特有的功能设置。

Q 速控

如果在液晶监视器上显示图像期间按<Q>按钮，可以设定任何下列项目：自动对焦方式、白平衡、照片风格、自动亮度优化、短片记录尺寸、视频快照和图像记录画质（静止图像）。



1 按下<Q>按钮。(☺10)

- ▶ 会显示可设定的功能。
- 如果自动对焦方式为<AFQuick>，还会显示自动对焦点。还可以选择自动对焦点（第148页）。

2 选择功能并进行设置。

- 按<▲> <▼>键选择功能。
- ▶ 会出现所选功能和功能介绍（第53页）。
- 按<◀> <▶>键或转动<☺>拨盘设定功能。按<SET>会显示相应功能设置屏幕。

3 退出设置。

- 按<Q>按钮返回短片拍摄。



对于手动曝光，图像记录画质（静止图像）设置变成ISO感光度设置。

MENU 设置短片记录尺寸

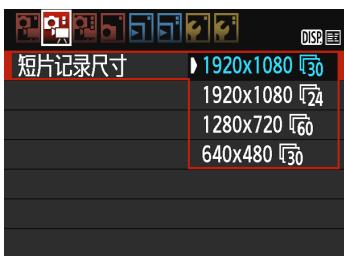

使用菜单选项 [2: 短片记录尺寸] 可以选择短片的图像尺寸 [****x****] 和帧频 [1/**] (每秒记录的帧数)。1/** (帧频) 根据 [2: 视频制式] 设置自动切换。







● 图像大小

- [1920x1080] (1/30) : 全高清晰度 (Full HD) 记录画质。长宽比将为16:9。
- [1280x720] (1/280) : 高清晰度 (HD) 记录画质。长宽比将为16:9。
- [640x480] (1/640) : 标准清晰度记录画质。长宽比将为4:3。

● 帧频 (fps: 每秒记录的帧数)

- 1/30 / 1/60 : 用于电视制式为NTSC (北美、日本、韩国、墨西哥等) 的地区。
- 1/25 / 1/50 : 用于电视制式为PAL (欧洲、俄罗斯、中国、澳大利亚等) 的地区。
- 1/24 : 主要用于电影。

总计短片录制时间和每分钟的文件尺寸

短片记录 大小		总计录制时间（大约）			文件尺寸 （大约）
		4GB存储卡	8GB存储卡	16GB存储卡	
[1920x1080]		11分钟	22分钟	44分钟	330MB/ 分钟
					
					
[1280x720]		11分钟	22分钟	44分钟	330MB/ 分钟
					
[640x480]		46分钟	1小时32分钟	3小时4分钟	82.5MB/ 分钟
					

- 超过4GB的短片文件

由于文件系统原因，如果单个短片剪辑的文件尺寸达到4GB，短片拍摄将自动停止。可以通过按下<>重新开始拍摄短片。（开始录制新的短片文件。）

- 短片拍摄时间限制

一个短片剪辑的最长录制时间约为29分59秒。如果短片拍摄时间达到29分59秒，短片拍摄会自动停止。可以通过按下<>重新开始拍摄短片。（开始录制新的短片文件。）



相机的内部温度升高可能会导致短片拍摄在达到上表所示的最长录制时间之前停止（第177页）。

MENU 拍摄视频快照

可拍摄一系列持续约2秒、4秒或8秒的短片剪辑，称为视频快照。可将视频快照衔接成单个短片，称为视频快照作品集。从而可以快速显示旅行或活动的精彩内容。

还可以与背景音乐一起播放视频快照作品集（第170、215页）。

视频快照作品集概念

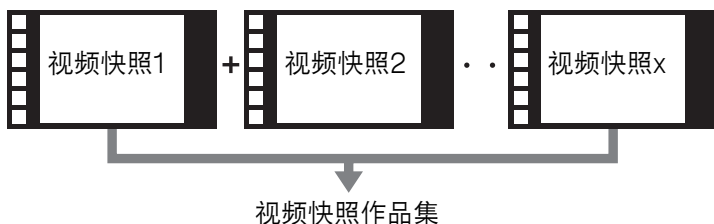

设定视频快照拍摄持续时间



1 选择 [视频快照] 。

- 在 [2] 设置页下，选择 [视频快照]，然后按下 <SET>。



2 选择 [视频快照] 拍摄时间。

- 选择一个视频快照的拍摄时间，然后按下 <SET>。
- 按 <MENU> 按钮退出菜单并返回短片拍摄屏幕。

创建视频快照作品集

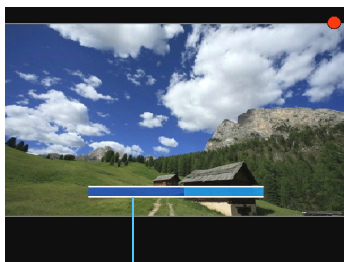

拍摄持续时间

3 拍摄第一个视频快照。

- 按<[相机图标]>按钮，然后拍摄。
- ▶ 指示拍摄持续时间的蓝条会逐渐缩短。经过设定的拍摄持续时间后，拍摄自动停止。
- ▶ 会出现确认对话框（第168页）。



4 作为视频快照作品集保存。

- 选择 [是] 作为作品集保存，然后按下<[SET]>。
- ▶ 短片剪辑将作为视频快照作品集的第一个视频快照保存。



5 继续拍摄更多视频快照。



- 重复步骤3拍摄下一个视频快照。
- 选择 [是] 添加到作品集，然后按下<[SET]>。
- 要创建另一个视频快照作品集，选择 [否] 作为新作品集保存。
- 根据需要重复步骤5。













6 退出视频快照拍摄。

- 将 [视频快照] 设定为 [关闭]。要返回通常短片拍摄时，请务必设定 [关闭]。
- 按<MENU>按钮退出菜单并返回通常短片拍摄屏幕。

步骤4和5中的选项

功能	描述
 作为作品集保存 (步骤4)	短片剪辑将作为视频快照作品集的第一个视频快照保存。
 作为作品集保存 (步骤5)	刚拍摄的视频快照将被添加到之前刚记录的作品集中。
 作为新作品集保存 (步骤5)	创建新的视频快照作品集并且将短片剪辑作为第一个视频快照保存。在确认对话框上选择 [确定]。新作品集将是一个与先前记录的作品集不同的文件。
 回放视频快照 (步骤4和5)	将播放刚拍摄的视频快照。对于回放操作, 请参阅下表。
 不保存到作品集 (步骤4)  删除而不保存到作品集 (步骤5)	刚拍摄的视频快照将被删除而不是保存到作品集。在确认对话框上选择 [确定]。

[回放视频快照] 操作

功能	回放说明
 退出	上一个屏幕会重新出现。
 播放	通过按<SET>, 可以播放或暂停刚拍摄的视频快照。
 首帧	显示作品集的第一个视频快照的第一个场景。
 后退跳过*	每次按下<SET>, 视频快照会向后退几秒。
 上一帧	每次按下<SET>, 会显示前一帧。如果按住<SET>, 将快倒短片。
 下一帧	每次按下<SET>, 会逐帧播放短片。如果按住<SET>, 将快进短片。
 前进跳过*	每次按下<SET>, 视频快照会向前进几秒。
 末帧	显示作品集的最后一个视频快照的最后一个场景。
	回放位置
mm' ss"	回放时间 (分: 秒)
 音量	可以通过转动<  >拨盘调节内置扬声器 (第214页) 的音量。

* 使用 [后退跳过] 和 [前进跳过] 时, 跳过的时间长度将与在 [视频快照] 下设定的秒数 (约2秒、4秒或8秒) 相应。



有关拍摄视频快照的注意事项

- 同一作品集中只能添加具有相同持续时间的视频快照（每个约2秒、4秒或8秒）。
- 请注意，如果在拍摄视频快照期间进行下列任何操作，将会为后续的视频快照创建新作品集。
 - 改变 [短片记录尺寸]（第164页）。
 - 改变 [视频快照] 拍摄时间（第166页）。
 - 将 [录音] 设置从 [自动] 或 [手动] 改变为 [关闭] 或从 [关闭] 改变为 [自动] 或 [手动]（第174页）。
 - 打开存储卡插槽/电池仓盖。
 - 停止使用直流电连接器DR-E10（另售）和小型电源适配器CA-PS700（另售）。
 - 更新固件。
- 无法改变作品集中的快照顺序。
- 无法将之后拍摄的视频快照添加到现有作品集。
- 在拍摄视频快照期间不能拍摄静止图像。
- 视频快照的拍摄持续时间只是近似值。取决于帧频，回放期间显示的拍摄持续时间可能不精确。

播放作品集

可以按照与通常短片相同的方法回放完成的视频快照作品集（第214页）。

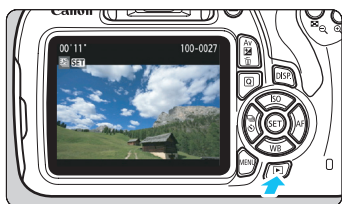

1 回放短片。

- 按<▶>按钮显示图像。



2 选择作品集。

- 在单张图像显示中，显示在屏幕左上方的 [ SET] 图标表示视频快照作品集。
- 按<◀> <▶>键选择视频快照作品集，然后按下<Ⓢ>。



3 回放作品集。

- 在显示的短片回放面板上，选择 [▶] (播放)，然后按下<Ⓢ>。



背景音乐

- 可以在相机上回放作品集、通常短片和幻灯片播放时播放背景音乐（第170、215页）。要播放背景音乐时，您必须先用EOS Utility（EOS软件）将背景音乐复制到存储卡。有关如何复制背景音乐的信息，请参阅EOS Utility使用说明书（第321页）。
- 记录在存储卡上的音乐只能作为个人娱乐使用。请勿侵犯版权所有者的权利。

能与作品集一起使用的EOS软件

- **EOS Video Snapshot Task**：可以编辑作品集。这是ImageBrowser EX的功能之一。

MENU 菜单功能设置

下面介绍 [1]、[2] 和 [3] 设置页下的菜单选项。

[1]

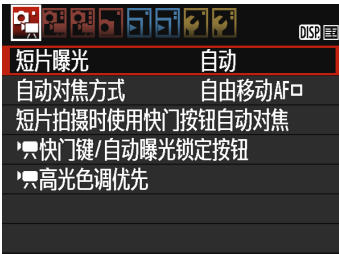

- 短片曝光

通常，将此选项设为 [自动]。

将其设定为 [手动] 可以让您手动设定适用于短片拍摄的ISO感光度、快门速度和光圈（第156页）。

- 自动对焦方式

自动对焦方式将与第142-149页上的说明相同。可选择 [自由移动1点]、[实时模式] 或 [快速模式]。请注意，无法对移动被摄体进行连续对焦。

- 短片拍摄时使用快门按钮自动对焦

当设定为 [启用] 时，短片拍摄期间可以进行自动对焦。然而，无法进行连续自动对焦。如果在短片拍摄期间进行自动对焦，对焦可能会暂时脱焦或曝光可能会发生变化。短片还会记录镜头操作噪声。短片拍摄期间，如果自动对焦方式设定为 [快速模式]，会以 [自由移动1点] 执行自动对焦。

- [1]、[2] 和 [3] 菜单设置页下的设置只在 < > 模式下生效。这些设置不适用于 < > 模式以外的拍摄模式。
- [自动对焦方式] 设置也会适用于实时显示拍摄。

● 快门键/自动曝光锁定按钮

可改变为快门按钮的半按位置和自动曝光锁按钮分配的功能。

• 自动对焦/自动曝光锁：

标准功能。半按下快门按钮执行自动对焦。按下<✳>按钮进行自动曝光锁定。

• 自动曝光锁/自动对焦：

半按下快门按钮进行自动曝光锁定。要自动对焦，按下<✳>按钮。当您想要对照片的不同部分分别进行对焦和测光时较为方便。

• 自动对焦/自动对焦锁，无自动曝光锁：

半按下快门按钮执行自动对焦。半按下快门按钮进行自动对焦时，可以通过按住<✳>按钮暂停自动对焦。可以通过释放<✳>按钮恢复自动对焦。自动曝光锁无效。

• 自动曝光/自动对焦，无自动曝光锁：

半按下快门按钮进行测光。要自动对焦，按下<✳>按钮。自动曝光锁无效。

● 高光色调优先

如果设定了 [启用]，高光细节将得到改善。动态范围从标准的18%灰度扩展到明亮的高光。灰度和高光之间的渐变会更加平滑。可设置的ISO感光度范围将为ISO 200 - ISO 6400。自动亮度优化也将被自动设定为 [关闭] 并且无法改变。

[相机 2]



● 短片记录尺寸

可以设定短片记录尺寸（图像大小和帧频）。有关详细信息，请参阅第164页。

● 录音



电平计

内置单声道麦克风将会记录声音。无法使用外接麦克风。

[录音] 和 [录音电平] 选项

[自动]：录音音量将会自动调节。自动电平控制将根据音量电平自动工作。

[手动]：适用于高级用户。可以将录音电平调节为64等级之一。选择 [录音电平] 并在按<◀> <▶>键调节录音电平的同时注视电平计。一边注视峰值指示（约3秒）一边进行调节，以使电平计某些时候点亮右侧表示最大量的“12”（-12 dB）标记。如果电平计超过“0”，声音将会失真。

[关闭]：将不会记录声音。

[风声抑制]

当设为 [启用] 时，在户外有风的情况下，该功能降低风的噪声。请注意，设为 [启用] 时也会降低低音域的声音，所以没有风时请将此功能设为 [关闭]。这可以比设为 [启用] 时记录更自然的声音。





以48 kHz/16比特的采样频率录音。

- **测光定时器**

可以更改显示曝光设置的时间长度（自动曝光锁时间）。

- **显示网格线**

设置为 [网格线1 ] 或 [网格线2 ] 时，可显示网格线。拍摄时可以查看水平或垂直倾斜。

- **视频快照**

可以拍摄视频快照。有关详细信息，请参阅第166页。

- **视频制式**



根据电视机的视频制式选择 [NTSC] 或 [PAL] (第164页)。



测光定时器和网格线显示设置也将被反映在实时显示拍摄中。

[ 3]



- **曝光补偿**
尽管能设定最多±5级的曝光补偿，但短片的曝光补偿最多只能设定±3级。对于静止图像，可设定最多±5级的曝光补偿。
- **自动亮度优化**
可以按照第119页上的说明设定自动亮度优化。
如果 [ 1] 菜单设置页的 [ 高光色调优先] 设定为 [启用]，自动亮度优化将被自动设定为 [关闭] 并且无法改变。
- **自定义白平衡**
可以按照第127页上的说明选择自定义白平衡图像。
- **照片风格**
可以按照第91页上的说明设定照片风格。



短片拍摄注意事项

白色<🔥>和红色<🔥>内部温度警告图标

- 如果由于长时间进行短片拍摄或环境温度高而导致相机的内部温度升高，会出现白色<🔥>或红色<🔥>图标。
- 白色<🔥>图标表示静止图像的图像画质会降低。建议停止静止图像拍摄一段时间以便让相机冷却下来。由于短片图像画质几乎不会受到影响，您仍然可以拍摄短片。
- 红色<🔥>图标表示短片拍摄即将自动结束。如果发生这种情况，相机的内部温度降低前，您将无法再次进行拍摄。关闭电源并让相机休息片刻。
- 在高温下长时间拍摄短片会导致更早出现<🔥>或<🔥>图标。不拍摄时，请关闭相机。

记录和图像画质

- 如果安装的镜头具有图像稳定器并且将图像稳定器（IS）开关设为<ON>，即使不半按快门按钮，图像稳定器也会始终工作。图像稳定器消耗电池电力并可能缩短总计短片拍摄时间或减少可拍摄数量。如果使用三脚架或如果不需要使用图像稳定器，建议将IS开关设为<OFF>。
- 相机的内置麦克风还会录制相机操作杂音。
- 如果在自动曝光短片拍摄期间亮度发生变化或在短片拍摄期间自动对焦工作，当回放短片时，该部分可能会暂时显得静止。
- 如果照片中有非常明亮的光源，液晶监视器上的明亮区域可能会显得较暗。将以与您在液晶监视器上看到的几乎相同的效果记录短片。
- 在低光照条件下，图像上可能会出现噪点或不规则色彩。将以与您在液晶监视器上看到的几乎相同的效果记录短片。

短片拍摄注意事项

记录和图像画质

- 如果使用写入速度低的存储卡，可能会在短片拍摄期间在屏幕右侧出现五等级的指示。它指示尚未写入存储卡的数据量（内部缓存的剩余容量）。存储卡的写入速度越慢，指示的等级上升速度越快。如果指示显示全部等级，短片拍摄将自动停止。

如果存储卡的写入速度较快，将不显示指示或等级（如果显示）几乎不会上升。首先，试拍摄几个短片以确认存储卡的写入速度是否充分快。

如果在短片拍摄期间拍摄静止图像，短片拍摄可能会停止。为静止图像设定低图像记录画质可能会解决该问题。



指示

短片拍摄期间拍摄静止图像

- 有关静止图像的图像画质，请参见第151页上的“图像画质”。

回放和电视机连接

- 如果使用HDMI连接线将相机连接到电视机（第222页）并以 [1920x1080] 或 [1280x720] 拍摄短片，将会以较小的尺寸在电视机上显示拍摄中的短片。仍然会以所设定的短片记录尺寸记录短片。
- 如果将相机连接到电视机（第222页）并拍摄短片，在拍摄期间电视机将不会输出任何声音。然而，声音将被正确录制。

7

便捷功能

- 关闭提示音（第180页）
- 存储卡缺卡提醒（第180页）
- 设置图像确认时间（第180页）
- 设置自动关闭电源时间（第181页）
- 调节液晶监视器的亮度（第181页）
- 创建和选择文件夹（第182页）
- 文件编号方法（第184页）
- 设定版权信息（第186页）
- 自动旋转竖拍图像（第188页）
- 检查相机设置（第189页）
- 恢复相机默认设置（第190页）
- 关闭/打开液晶监视器（第193页）
- 改变拍摄设置屏幕色彩（第193页）
- 设置闪光灯（第194页）
- 添加除尘数据（第198页）
- 手动清洁感应器（第200页）

便捷功能

MENU 关闭提示音

合焦或自拍操作时，可以避免提示音响起。



在 [1] 设置页下，选择 [提示音]，然后按下 <SET>。选择 [关闭]，然后按下 <SET>。

MENU 存储卡缺卡提醒

本设置防止相机中没有存储卡时进行拍摄。



在 [1] 设置页下，选择 [未装存储卡释放快门]，然后按下 <SET>。选择 [关闭]，然后按下 <SET>。

如果在相机内未插有存储卡的状态下按快门按钮，会在取景器中显示“Card”，您无法释放快门。

MENU 设置图像确认时间

可以设置拍摄后立即在液晶监视器上显示图像的时间长度。如果设置为 [关]，拍摄图像后将不会立刻显示图像。如果设定为 [持续显示]，则会持续显示图像确认直至经过 [1: 自动关闭电源] 的时间。

在图像确认期间，如果操作任何相机控制（如半按快门按钮等），图像确认将会结束。



在 [1] 设置页下，选择 [图像确认]，然后按下 <SET>。选择所需的设置，然后按下 <SET>。

MENU 设置自动关闭电源时间

为节约电池电能，不操作相机达到设定的时间后会自动关机。您可以设置自动关闭电源时间。相机因自动关闭电源而关机时，可以通过半按快门按钮或按下列任何按钮再次将其打开：<MENU>、<DISP.>、<▶>、<📷>等。

如果设定了 [关闭]，关闭相机电源或按<DISP.>按钮关闭液晶监视器以节省电池电量。

即使在设定了 [关闭] 时，如果30分钟未使用相机，液晶监视器也会自动关闭。按下<DISP.>按钮可重新打开液晶监视器。



在 [📷1] 设置页下，选择 [自动关闭电源]，然后按下<SET>。选择所需的设置，然后按下<SET>。

MENU 调节液晶监视器的亮度

您可以调节液晶监视器的亮度使其更易于查看。



在 [📷2] 设置页下，选择 [液晶屏的亮度]，然后按下<SET>。按<◀><▶>键在调整屏幕上调整亮度，然后按<SET>。

当查看图像的曝光时，将液晶监视器的亮度设为4并防止环境光影响图像。

MENU 创建和选择文件夹

可以自由创建和选择保存拍摄图像用的文件夹。
该操作作为可选功能，因为相机会自动创建保存拍摄图像用的文件夹。

创建文件夹



1 选择 [选择文件夹] 。

- 在 [1] 设置页下，选择 [选择文件夹]，然后按下 < > 。



2 选择 [创建文件夹] 。

- 选择 [创建文件夹]，然后按下 < > 。



3 创建新文件夹。

- 选择 [确定]，然后按下 < > 。
- ▶ 创建一个文件夹编号增加1的新文件夹。

选择文件夹



- 在显示文件夹选择屏幕时，选择文件夹并按下<SET>。
- ▶ 用于保存拍摄图像的文件夹被选择。
- 此后拍摄的图像将记录在选定的文件夹中。



文件夹

以“100CANON”为例，文件夹名以三位数（文件夹编号）开头，之后为五个字母数字字符。一个文件夹中最多可以容纳9999张图像（文件编号0001 - 9999）。当文件夹已满时，会自动创建一个文件夹编号增加1的新文件夹。此外，如果执行手动重设（第185页），会自动创建一个新文件夹。能创建编号为100到999的文件夹。

用计算机创建文件夹

在屏幕上打开的存储卡中创建一个以“DCIM”命名的新文件夹。打开DCIM文件夹并根据需要创建多个文件夹以便保存和整理您的图像。文件夹名必须符合“100ABC_D”格式。前三位是文件夹编号（从100到999）。最后五个字符可以由从A到Z的任意大写和小写字母、数字以及下划线“_”组成。不能使用空格。此外请注意，即使两个文件夹名称各自的五个字符不同，也不可使用相同的三位数文件夹编号（例如“100ABC_D”和“100W_XYZ”）。

MENU 文件编号方法

将按照图像的拍摄顺序从0001到9999为图像文件编号，然后保存在文件夹中。您也可以更改指定文件编号的方法。

文件编号将以这种格式出现在计算机上：IMG_0001.JPG。



在 [1] 设置页下，选择 [文件编号]，然后按下 <SET>。可用设置的说明如下。选择选项，然后按下 <SET>。

- [连续编号]：即使在更换卡或创建文件夹后，文件会继续按次序编号。

即使更换了存储卡或创建了新文件夹，文件会继续按次序编号直至9999。这样便于将多个存储卡或文件夹中编号在0001和9999之间的图像存入计算机的同一个文件夹。

如果更换的存储卡或已有文件夹中含有以前记录的图像，新图像的文件编号可能会继续从存储卡或文件夹中已有图像的文件编号之后开始。如果想要使用连续的文件编号，建议每次使用新格式化的存储卡。

更换存储卡后的文件编号

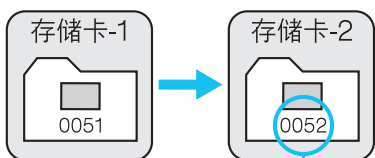

下一个连续的文件编号

创建文件夹后的文件编号

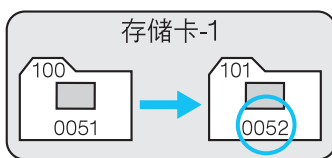

- **[自动重设]**: 每次更换存储卡或创建新文件夹后, 文件编号都从0001重新开始。

当更换存储卡或创建文件夹时, 保存的新图像的文件编号从0001重新开始。这样便于按照存储卡或文件夹管理图像。

如果更换的存储卡或已有文件夹中含有以前记录的图像, 新图像的文件编号可能会继续从存储卡或文件夹中已有图像的文件编号之后开始。如果要从文件编号0001开始保存图像, 请每次使用新格式化的存储卡。

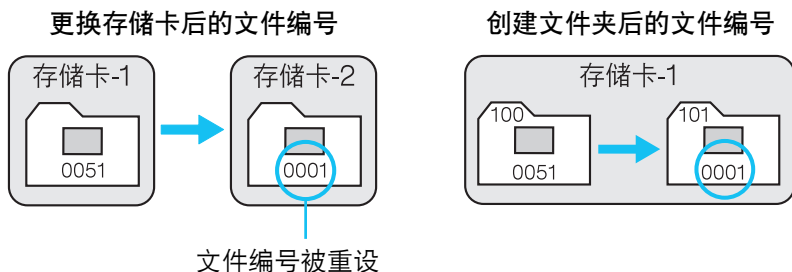

- **[手动重设]**: 用于将文件编号手动重设为0001, 或在新文件夹中从文件编号0001开始。

手动重设文件编号时, 会自动创建一个新文件夹, 并且存入该文件夹的图像的文件编号会从0001开始。

例如如您想将前一天拍摄的图像和当天拍摄的图像存入不同的文件夹时, 这样非常方便。手动重设后, 文件编号方法会返回连续编号或自动重设。(不会出现手动重设确认画面。)



如果编号999的文件夹中包含的文件数目已达到9999, 即使存储卡仍有存储空间, 也无法进行拍摄。液晶监视器将显示信息提示您更换存储卡。更换新的存储卡。



对于JPEG和RAW图像, 文件名将以“IMG_”开始。短片文件名将以“MVI_”开始。JPEG图像的扩展名将为“.JPG”, RAW图像的扩展名将为“.CR2”, 短片的扩展名将为“.MOV”。

MENU 设定版权信息 **创意**

当设定版权信息时，将作为Exif信息添加到图像中。

**1** 选择 [版权信息]。

- 在 [43] 设置页下，选择 [版权信息]，然后按下 <SET>。

**2** 选择要设定的选项。

- 选择 [输入作者名称] 或 [输入版权详细内容]，然后按下 <SET>。
- ▶ 出现文本输入屏幕。
- 选择 [显示版权信息] 查看当前设定的版权信息。
- 选择 [删除版权信息] 删除当前设定的版权信息。

**3** 输入文本。

- 请参阅下一页的“文本输入步骤”并输入版权信息。
- 最多输入63个字母数字字符和符号。

4 退出设置。

- 输入文本后，按下 <MENU> 按钮退出。

文本输入步骤



- **改变输入区域：**
按下<Q>按钮在上方和下方输入区域之间切换。
- **移动光标：**
按下<◀> <▶>键以移动光标。

- **输入文本：**
在下方区域，按<◆>十字键或转动<🔧>拨盘选择字符，然后按<SET>将其输入。
- **删除字符：**
按<🗑️>按钮删除一个字符。
- **退出：**
输入文本后，按下<MENU>按钮完成文本输入并返回步骤2的屏幕。
- **取消文本输入：**
要取消文本输入时，按下<DISP.>按钮将其取消并返回步骤2的屏幕。



还可以用EOS Utility（EOS软件，第318页）设定或查看版权信息。

MENU 自动旋转竖拍图像

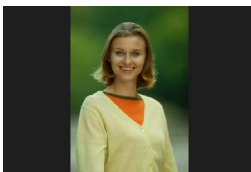

竖拍的图像会自动旋转，使其竖直显示在相机的液晶监视器和计算机上，而非水平显示。可以改变此功能的设置。



在 [1] 设置页下，选择 [自动旋转]，然后按下 < SET >。可用设置的说明如下。选择选项，然后按下 < SET >。

- [开]：回放期间，竖拍图像会在相机的液晶监视器和计算机上自动旋转。
- [开]：竖拍图像仅在计算机上自动旋转。
- [关]：竖拍图像不会自动旋转。

? 常见问题解答

- 拍摄后立即查看图像时，竖拍图像不会自动旋转。
按下 < 播放 > 按钮，图像回放将显示旋转后的图像。
- 设置了 [开]，但回放时图像并没有自动旋转。
[自动旋转] 设置为 [关] 时竖拍的图像不会自动旋转。如果在相机朝向上方或下方时拍摄竖拍图像，回放时可能不会自动旋转。这种情况下，请参阅第207页的“旋转图像”。
- 在相机的液晶监视器上，我想在设置为 [开] 时旋转拍摄的图像。
设定 [启用]，然后回放图像。图像将会自动旋转。
- 竖拍图像在计算机屏幕上无法自动旋转。
所使用的软件不兼容图像旋转。请改用EOS软件。

DISP. 检查相机设置

在显示菜单时，按下<DISP.>按钮显示相机的主要功能设置。



- 显示菜单时，按下<DISP.>按钮可以显示设置。
- 再次按下<DISP.>按钮返回菜单。

设置显示



- 可用空间 1.90 GB —— 存储卡剩余容量
- 色彩空间 sRGB —— 色彩空间（第131页）
- 白平衡偏移/包围 0.0/±0 —— 白平衡矫正（第129页）/
白平衡包围曝光（第130页）
- 实时显示拍摄 启用 —— 实时显示拍摄（第133页）
- 30秒 —— 减轻红眼（第102页）
- 启用 —— 自动旋转显示（第188页）
- 关闭 —— 日期/时间（第37页）
- 开 —— 夏令时（第38页）
- OFF —— 提示音（第180页）
- 自动关闭电源（第181页）

MENU 恢复相机默认设置 **创意**

可以将相机的拍摄设置和菜单设置恢复其默认值。此选项在创意拍摄区模式下可用。

**1** 选择 [清除设置] 。

- 在 [**43**] 设置页下，选择 [清除设置]，然后按下 < **SET** >。

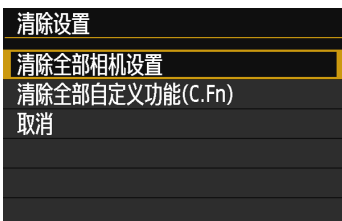
**2** 选择 [清除全部相机设置] 。

- 选择 [清除全部相机设置]，然后按下 < **SET** >。

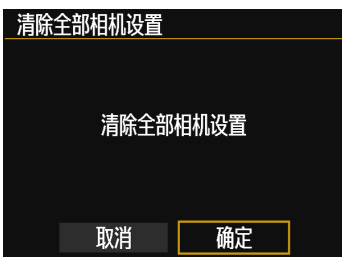
**3** 选择 [确定] 。

- 选择 [确定]，然后按下 < **SET** >。
- ▶ 设置 [清除全部相机设置] 将重设相机为下一页所示的默认设置。

? 常见问题解答

- 清除全部相机设置：
在上述步骤之后，在 [**43**: 清除设置] 中选择 [清除全部自定义功能 (C.Fn)] 清除全部自定义功能设置 (第256页)。

拍摄设置

自动对焦操作	单次自动对焦
自动对焦点选择	自动选择
驱动/自拍	<input type="checkbox"/> (单拍)
测光模式	 (评价测光)
ISO感光度	AUTO (自动)
ISO自动	最高: 3200
曝光补偿/AEB	已取消
闪光曝光补偿	0 (零)
自定义功能	保持不变

记录图像

图像画质	 L
照片风格	自动
自动亮度优化	标准
周边光量校正	启用/保留校正数据
色彩空间	sRGB
白平衡	 (自动)
自定义白平衡	已取消
白平衡矫正	已取消
白平衡包围曝光	已取消
文件编号	连续编号
除尘数据	删除

相机设置

自动关闭电源	30秒
提示音	启用
未装存储卡释放快门	启用
图像确认时间	2秒
显示柱状图	亮度
用  进行图像跳转	 (10张)
自动旋转	开  
液晶屏的亮度	  
液晶屏关/开按钮	快门按钮
日期/时间/区域	保持不变
语言	保持不变
屏幕色彩	1
功能介绍	启用
版权信息	保持不变
经由HDMI控制	关闭
Eye-Fi传输	关闭
我的菜单设置	保持不变
从我的菜单显示	关闭

实时显示拍摄

实时显示拍摄	启用
自动对焦方式	自由移动1点
显示网格线	关
长宽比	3:2
测光定时器	8秒

短片拍摄

短片曝光	自动
自动对焦方式	自由移动1点
短片拍摄期间使用快门按钮自动对焦	关
 快门键/自动曝光锁定按钮	自动对焦/自动曝光锁
 高光色调优先	关
短片记录尺寸	1920x1080
录音	自动
测光定时器	8秒
显示网格线	关
视频快照	关
视频制式	保持不变
曝光补偿	已取消
自动亮度优化	标准
自定义白平衡	已取消
照片风格	自动

MENU 关闭/打开液晶监视器

通过半按快门按钮可以打开或关闭拍摄设置显示（第52页）。



在 [2] 设置页下，选择 [液晶屏关/开按钮]，然后按下 <SET>。可用设置的说明如下。选择所需的设置，然后按下 <SET>。

- [快门按钮] : 半按快门按钮时，显示会关闭。松开快门按钮时，显示会开启。
- [快门/DISP] : 半按下快门按钮时，显示会关闭。即使在释放快门按钮后，显示也会保持关闭。要打开显示时，按下 <DISP.> 按钮。
- [保持打开状态] : 即使在半按快门按钮时，显示也会保持打开。要关闭显示时，按下 <DISP.> 按钮。

MENU 改变拍摄设置屏幕色彩

可以改变拍摄设置屏幕的背景色彩。



在 [1] 设置页下，选择 [屏幕色彩]，然后按下 <SET>。选择所需的色彩，然后按下 <SET>。

当退出菜单时，选定的色彩将显示在拍摄设置屏幕上。



MENU 设置闪光灯 创意

可以用相机的菜单对内置闪光灯和外接闪光灯进行设置。只在安装了与此功能兼容的EX系列闪光灯时，可使用相机的菜单设定外接闪光灯功能设置。

其设置步骤与设置相机菜单功能相同。



选择 [闪光灯控制]。

- 在 [1] 设置页下，选择 [闪光灯控制]，然后按下 < >。
- ▶ 出现闪光灯控制屏幕。

[闪光灯闪光]



- 通常，将此选项设为 [启用]。
- 如果设定为 [关闭]，内置闪光灯和外接闪光灯都将不会闪光。当您只想使用闪光灯的自动对焦辅助光时该设置有帮助。

即使 [闪光灯闪光] 设定为 [关闭]，如果在低光照条件下难以合焦，内置闪光灯仍然可能会进行一系列闪光（自动对焦辅助光，第96页）。

[内置闪光灯功能设置] 和 [外接闪光灯功能设置]

使用 [内置闪光灯功能设置] 和 [外接闪光灯功能设置]，可设定下表中的功能。根据闪光灯型号的不同，显示在 [外接闪光灯功能设置] 下的功能会有所不同。

内置闪光灯功能设置	
闪光模式	E-TTL II
快门同步	前帘同步
闪光曝光补偿	-2..1..0..1..*2
E-TTL II测光	评价
MENU 	

- 选择 [内置闪光灯功能设置] 或 [外接闪光灯功能设置]。
- ▶ 将显示闪光灯功能。可选择和设定突出显示的功能。

[内置闪光灯功能设置] 和 [外接闪光灯功能设置] 功能

功能	[内置闪光灯功能设置]	[外接闪光灯功能设置]	页码
闪光模式	E-TTL II (固定)	○	196
快门同步		○	196
闪光包围曝光*	-	○	-
闪光曝光补偿		○	113
E-TTL II闪光测光		○	196
变焦*	-	○	-
无线闪光功能*	-	○	-

* 有关 [闪光包围曝光]、[变焦] 和 [无线闪光功能]，请参阅兼容这些功能的闪光灯的使用说明书。



- 无线电传输无线闪光拍摄的注意事项
 - 无法用本相机设定无线电传输无线闪光拍摄。请使用闪光灯设定该功能。
 - 将闪光同步速度设为1/100或以下。
 - 无法利用高速同步。
 - 无法利用组闪光。
- 根据所使用的闪光灯型号，本相机可能无法设定 [闪光模式]、[变焦] 和 [多次闪光] 的某些功能。这种情况下，请使用闪光灯设定功能。

● 闪光模式

当使用外接闪光灯时，可以选择适合您所需闪光拍摄的闪光模式。



- [E-TTL II] 是EX系列闪光灯进行自动闪光摄影的标准模式。
- [手动闪光] 使您能自行设置闪光输出。该功能适用于高级用户。
- 有关其他闪光模式，请参阅兼容这些功能的外接闪光灯的使用说明书。

● 快门同步

通常，将此选项设为 [前帘同步]，这样闪光灯在曝光开始后立即闪光。

如果设定了 [后帘同步]，闪光灯将在快门即将关闭之前闪光。将此设置与低速快门速度结合使用时，可以创造如夜晚来自汽车前灯的光线轨迹等。使用E-TTL II（自动闪光曝光）时，闪光灯会进行两次闪光：完全按下快门按钮时进行一次闪光，在曝光结束前的瞬间进行另一次闪光。此外，当快门速度高于1/30秒时，前帘同步会自动生效。

如果安装有外接闪光灯，还可以选择 [高速同步] ()。有关详情，请参阅闪光灯的使用说明书。

● 闪光曝光补偿

请参阅第113页上的“闪光曝光补偿”。

● E-TTL II测光

对于通常闪光曝光，将其设定为 [评价]。[平均] 适用于高级用户。因为使用外接闪光灯时，会对整个区域进行平均测光。有可能需要进行闪光曝光补偿。

● 清除闪光灯设置

在 [外接闪光灯功能设置] 屏幕上，按下 <DISP.> 按钮以显示用于清除闪光灯设置的屏幕。当选择 [确定] 时，内置闪光灯和外接闪光灯的设置将被清除。

设置外接闪光灯自定义功能

根据闪光灯型号的不同，显示在 [外接闪光灯的自定义功能设置] 下的自定义功能会有所不同。

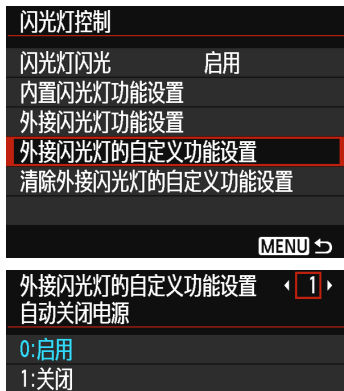

1 显示自定义功能。

- 选择 [外接闪光灯的自定义功能设置]，然后按下 <GET>。

2 设置自定义功能。

- 按 <◀> <▶> 键选择功能编号，然后设定功能。步骤与设定相机的自定义功能相同（第256页）。
- 若要清除全部自定义功能设置，在步骤1中选择 [清除外接闪光灯的自定义功能设置]。

MENU 添加除尘数据 创意

进入相机的灰尘可能会粘附在图像感应器上，并导致拍摄的图像上呈现尘点。为了清除尘点，可以为图像添加除尘数据。Digital Photo Professional（EOS软件，第318页）用除尘数据自动清除尘点。

准备

- 准备一个纯白色的物体，如一张纸。
- 将镜头焦距设置为50毫米或更长。
- 将镜头对焦模式开关设为<MF>，并设置对无限远处（∞）对焦。如果镜头无距离标度，请注视镜头前端，并一直顺时针转动对焦环。

获取除尘数据



1 选择 [除尘数据]。

- 在 [ 3] 设置页下，选择 [除尘数据]，然后按下 <SET>。

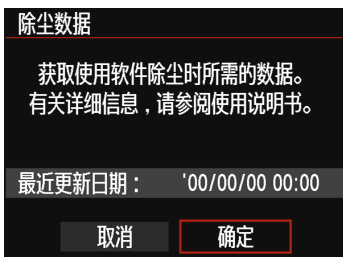

2 选择 [确定]。

- 选择 [确定]，然后按下 <SET>。将会出现说明。



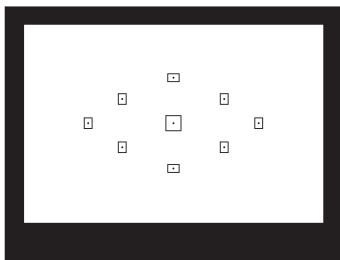

3 拍摄纯白物体。

- 在20厘米-30厘米的距离，使无图案的白色物体充满取景器并拍摄一张照片。
- ▶ 将以光圈优先自动曝光模式拍摄照片，光圈值为f/22。
- 因为图像不会保存，即使相机中没有存储卡仍然可以获取数据。
- ▶ 拍摄照片后，相机将开始收集除尘数据。获取除尘数据后，会出现一条信息。选择 [确定]，菜单将会重新出现。
- 如果未能成功地获取数据，会显示错误信息。按照上一页中“准备”的步骤操作，然后选择 [确定]。再次拍摄照片。

除尘数据

除尘数据获取以后，会被添加到随后拍摄的所有JPEG和RAW图像上。在重要的拍摄前，建议通过再次获取除尘数据对其进行更新。

有关使用Digital Photo Professional（EOS软件，第318页）清除尘点的详细说明，请参阅Digital Photo Professional使用说明书（第321页）。

添加至图像的除尘数据非常小，几乎不影响图像文件尺寸。



请务必使用白色物体，例如一张崭新的白纸。如果纸上有任何图案或花样，它们可能会被识别为灰尘数据并影响EOS软件除尘的准确度。

MENU 手动清洁感应器 创意

如果灰尘粘附在图像感应器上并且尘点出现在图像上，您可以用相机气吹自行清洁图像感应器。清洁感应器之前，请将镜头从机身卸下。
图像感应器表面极其精密。需要直接清洁感应器时，推荐送至佳能快修中心进行清洁。



1 选择 [手动清洁]。

- 在 [ 2] 设置页下，选择 [手动清洁]，然后按下 <SET>。



2 选择 [确定]。

- 选择 [确定]，然后按下 <SET>。
- ▶ 片刻后反光镜会升起，快门将打开。

3 清洁感应器。

4 结束清洁感应器。

- 将电源开关置于 <OFF>。

 使用电池时，请确保电量充足。

 对于电源，推荐使用直流电连接器DR-E10（另售）和小型电源适配器CA-PS700（另售）。



- 清洁感应器时，切勿进行下列任何操作。如果电源被切断，快门将关闭并且可能损坏快门帘幕和图像感应器。
 - 将电源开关置于<OFF>。
 - 打开存储卡插槽/电池仓盖。
- 图像感应器表面极其精密。请小心清洁感应器。
- 请使用不带刷子的气吹。因为刷子会刮伤感应器。
- 请勿将气吹嘴伸入相机的镜头卡口以内。如果电源被切断，快门将关闭，则可能损坏快门帘幕或反光镜。
- 切勿使用压缩空气或气体清洁感应器。气流的吹力可能会损伤感应器或喷射气体可能会冻结在感应器上并造成划伤。
- 如果在清洁感应器期间电池电量降低，会发出警告用的提示音。停止清洁感应器。
- 如果残留无法用气吹清除的污迹，建议在佳能快修中心进行感应器的清洁。



8

图像回放

本章介绍与观看照片和短片有关的功能，将比第2章“基本拍摄和图像回放”进行更为详尽的说明。在此您将找到如何用本相机回放和删除照片和短片以及在电视机上观看照片和短片的说明。

用其他设备拍摄和保存的图像

本相机可能无法正确显示使用其他相机拍摄的图像、计算机编辑过的图像或其文件名已经更改过的图像。

▶ 快速搜索图像

▣ 一屏显示多张图像（索引显示）

使用一屏显示4张或9张图像的索引显示快速搜索图像。

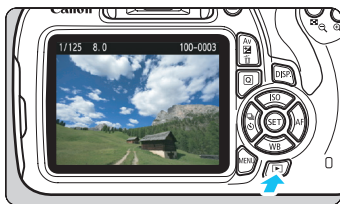

1 回放图像。

- 按下<▶>按钮，液晶监视器上会显示最后拍摄的图像。

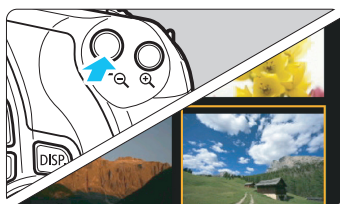

2 切换到索引显示。

- 按<▣ Q>按钮。
- ▶ 出现4张图像索引显示。以橙色框突出显示选定的图像。
- 再次按<▣ Q>按钮切换为9张图像显示。
- 按<Q>按钮将在9张图像、4张图像和1张图像显示之间切换显示。

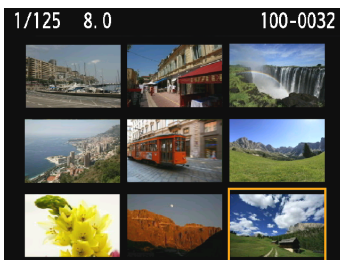

3 选择图像。

- 按<⬆>十字键移动橙色框以选择图像。
- 转动<⚙>拨盘将会显示下一个或上一个屏幕上的图像。
- 在索引显示中按<Ⓞ>可将所选图像作为单张图像显示。

📷 跳转图像（跳转显示）

在单张图像显示时，可以转动<🔧>拨盘根据设定的跳转方式向前或向后跳转图像。



1 选择 [用🔧进行图像跳转] 。

- 在 [回2] 设置页下，选择 [用🔧进行图像跳转]，然后按下<SET>。

2 选择跳转方法。

- 按<🔑>十字键选择跳转方法，然后按<SET>。

🔧：逐张显示图像

🔧10：跳转10张图像

🔧100：跳转100张图像

🔧📅：按日期显示

🔧📁：按文件夹显示

🔧🎞️：只显示短片

🔧📄：只显示静止图像

🔧★：按图像评分显示（第208页）
转动<🔧>拨盘选择。

3 跳转浏览图像。

- 按<▶>按钮回放图像。
- 在单张图像显示时，转动<🔧>拨盘。
- ▶ 可以用您所设定的方法浏览图像。



- 要按照拍摄日期搜索图像，选择 [日期]。
- 要按照文件夹搜索图像时，选择 [文件夹]。
- 如果存储卡上同时包含短片和静止图像，选择 [短片] 或 [静止图像] 以只显示其一。
- 如果没有图像符合选定的 [评分]，则无法用<🔧>拨盘浏览图像。

⊕/⊖ 放大查看

可以在液晶监视器上将拍摄的图像放大约1.5倍至10倍。

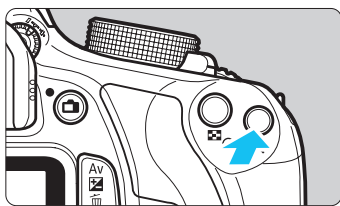

放大区域位置

1 放大图像。

- 图像回放时，按下<⊕>按钮。
- ▶ 图像将被放大。
- 如果按住<⊕>按钮，图像将被放大，直到到达最大放大倍率。
- 按下<⊖>按钮减少放大倍率。如果按住该按钮，放大倍率将减小为单张图像显示。

2 滚动图像。

- 用<⬆>十字键滚动显示放大的图像。
- 要退出放大显示，按<▶>按钮就会重新出现单张图像显示。

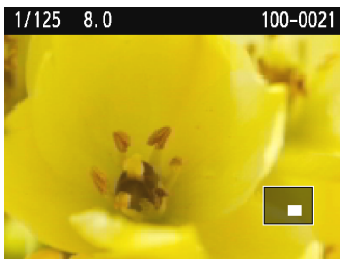
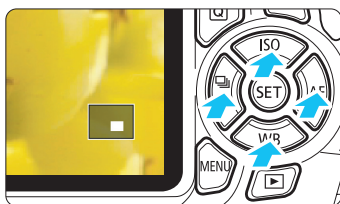

- 放大显示时，可以转动<⌚>拨盘以相同放大倍率观看另一张图像。
- 拍摄后立即确认图像时，无法放大图像。
- 无法放大短片。

🔄 旋转图像

可以将显示的图像旋转到所需方向。



1 选择 [旋转图像]。

- 在 [回1] 设置页下，选择 [旋转图像]，然后按下 < (SET) >。



2 选择图像。

- 按下 < ◀ > < ▶ > 键选择要旋转的图像。
- 还可以在索引显示中选择1张图像 (第204页)。



3 旋转图像。

- 每次按下 < (SET) > 时，图像将会顺时针旋转如下：
90° → 270° → 0° 。
- 要旋转其他图像时，请重复步骤2和3。
- 要退出和返回菜单，按下 < MENU > 按钮。



- 如果在以垂直方向拍摄之前已经将 [1: 自动旋转] 设定为 [开 📷] (第188页)，不需要按照上述说明旋转图像。
- 如果图像回放过程中旋转后的图像没有按旋转方向显示，将 [1: 自动旋转] 设定为 [开 📷]。
- 无法旋转短片。

MENU 设定评分

可以用五种评分标记之一为图像（静止图像和短片）评分：[*]/[*]/[*]/[*]/[*]。该功能称为评分。



1 选择 [评分]。

- 在 [2] 设置页下，选择 [评分]，然后按下 <SET>。

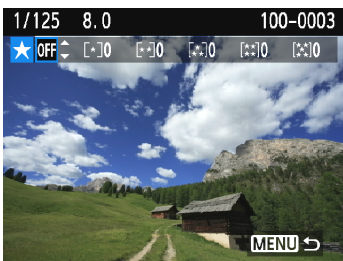

2 选择图像。

- 按 <◀> <▶> 键选择要评分的静止图像或短片。
- 通过按 <Q> 按钮，可以显示三张图像。要返回单张图像显示，请按下 <Q> 按钮。



3 为图像评分。

- 按 <▲> <▼> 键选择评分。
- ▶ 将按各个评分计算并显示已评分图像的总数。
- 要为另一个图像评分，重复步骤2和3。
- 要返回菜单，按下 <MENU> 按钮。









具有某一评分的图像总数最大可以显示到999。如果某一评分的图像有999张以上，将为该评分显示 [###]。

有效利用评分

- 使用 [▶2: 用  进行图像跳转]，可以只显示具有特定评分的图像。
- 使用 [▶2: 幻灯片播放]，可以只回放具有特定评分的图像。
- 使用Digital Photo Professional (EOS软件，第318页)，可以只选择具有特定评分的图像 (仅限于静止图像)。
- 使用Windows 8.1、Windows 8或Windows 7等时，可以将各文件的评分作为文件信息显示的一部分或在附属的图像浏览器上观看 (仅限于静止图像)。

Q 回放速控

在单张图像显示期间，可以按<Q>按钮设定下列任意项目：[：保护图像]、[：旋转图像]、[：评分]、[：创意滤镜]、[：调整尺寸（只JPEG图像）]、[：用  进行图像跳转]。

对于短片，只能设定上述以粗体字显示的功能。



1 按下<Q>按钮。

- 图像回放时，按下<Q>按钮。
- ▶ 会出现速控选项。



2 选择功能并进行设置。

- 按<▲> <▼>键选择功能。
- ▶ 所选功能的名称和当前设置显示在屏幕底部。
- 通过按<◀> <▶>键进行设定。
- 对于创意滤镜和调整尺寸，按<GET>并设定功能。有关创意滤镜的详细说明，请参阅第234页；有关调整尺寸，请参阅第237页。要取消时，按<MENU>按钮。

3 退出设置。

- 按下<Q>按钮退出速控屏幕。



要旋转图像时，将 [1: 自动旋转] 设定为 [开]。如果 [1: 自动旋转] 设定为 [开] 或 [关]，[旋转图像] 设置将被记录到图像中，但是相机不会旋转显示图像。



- 在索引显示期间按 < > 按钮将切换为单张图像显示并且会出现速控图标。再次按 < > 按钮将返回索引显示。
- 对于用其他相机拍摄的图像，可以选择的选项可能会受限制。

🔊 欣赏短片

可以用下列三种方法回放短片。

在电视机上回放 (第222页)



需要使用HDMI连接线（另售）将相机连接到电视机。此外，电视机上需要设有HDMI端子。

当使用HDMI连接线将相机连接到电视机时，可以在电视机上回放短片和静止图像。

如果您有高清晰度电视机并用HDMI连接线将相机连接到电视机，可以以更高的图像画质观看全高清晰度（Full HD：1920x1080）和高清晰度（HD：1280x720）短片。

- 本相机没有音频/视频输出端子。因此，不能用模拟AV连接线将相机连接到电视机。
- 由于硬盘录像机没有HDMI IN端子，无法用HDMI连接线将相机连接到硬盘录像机。
- 即使使用USB连接线将相机连接到硬盘录像机，也无法播放或保存短片和静止图像。
- 如果回放设备不兼容MOV文件，则无法播放短片。

在相机的液晶监视器上播放 (第214-221页)

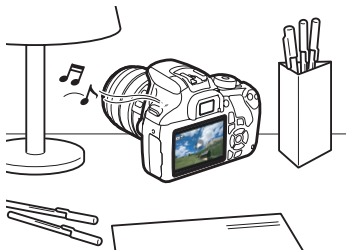

可以在相机的液晶监视器上回放短片。还可以删除短片的第一个和最后一个场景，并以自动幻灯片播放回放存储卡中的静止图像和短片。

! 已用计算机编辑过的短片无法重新写到存储卡上并用本相机回放。然而，用 EOS Video Snapshot Task (第171页) 编辑过的视频快照作品集可在本相机上回放。

用计算机回放和编辑 (第319页)



可将记录在存储卡上的短片文件传输到计算机并用ImageBrowser EX (EOS软件) 回放。

- !** 若要在计算机上平滑地回放短片，请使用高性能的计算机。有关ImageBrowser EX的计算机硬件要求，请参阅ImageBrowser EX使用者指南 (PDF)。
- 如果想要使用市售的软件回放或编辑短片，请确保该软件与MOV文件兼容。有关市售软件的详细说明，请与软件制造商联系。

播放短片



1 回放图像。

- 按下<▶>按钮显示图像。

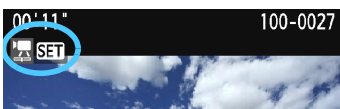

2 选择短片。

- 按<◀> <▶>键选择短片。
- 在单张图像显示时，显示在屏幕左上方的<SET>图标表示短片。如果短片是视频快照，会显示 [快照 SET]。
- 在索引显示中，缩略图左边缘的孔眼表示短片。由于无法从索引显示回放短片，请按下<SET>切换到单张图像显示。

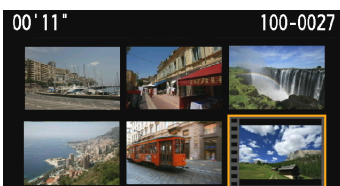

3 在单张图像显示时，按下<SET>。

- ▶ 将在屏幕底部出现短片回放面板。



4 回放短片。

- 选择 [▶] (播放)，然后按下<SET>。
- ▶ 将开始短片播放。
- 您可以通过按下<SET>暂停短片回放。
- 即使在短片回放期间，也可以通过转动<音量>拨盘调节音量。
- 有关回放步骤的详细说明，请参阅下一页。

扬声器

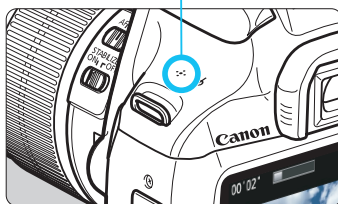

短片回放面板

操作	回放说明
退出	返回单张图像显示。
播放	按<ⓄET>在播放和停止之间切换。
慢动作	通过按<◀> <▶>键调节慢动作速度。慢动作速度显示在屏幕右上方。
首帧	显示短片的第一帧。
上一帧	每次按下<ⓄET>，会显示前一帧。如果按住<ⓄET>，将快倒短片。
下一帧	每次按下<ⓄET>，会逐帧播放短片。如果按住<ⓄET>，将快进短片。
末帧	显示短片的最后一帧。
编辑	显示编辑屏幕（第216页）。
背景音乐*	伴随所选背景音乐回放短片（第221页）。
	回放位置
mm' ss"	回放时间（分：秒）
音量	可以通过转动<🔊>拨盘调节内置扬声器（第214页）的音量。

* 当设定了背景音乐时，不会播放短片的声音。



本相机可能无法播放用其他相机拍摄的短片。



- 使用充满电的电池LP-E10，在室温（23℃）条件下的连续回放时间如下：约2小时20分钟。
- 在单张图像显示期间，可以按下<DISP.>按钮改变显示格式（第230页）。
- 如果您将相机连接到电视机（第222页）回放短片，请用电视机调节音量。（转动<🔊>拨盘不会改变音量。）
- 如果您在拍摄短片时拍摄一张静止图像，将在短片回放期间显示该静止图像约1秒钟。

✂ 编辑短片的第一个和最后一个场景

能以约1秒为单位删除短片的第一个和最后一个场景。



1 在短片回放屏幕上选择 [✂] 。

▶ 将显示编辑屏幕。



2 指定要删除的部分。

- 选择 [✂] (删除首段) 或 [✂] (删除末段), 然后按下 <SET>。
- 按 <◀> <▶> 键观看另一帧。将其按住将快进数帧。
- 决定要删除的部分后, 按下 <SET>。在屏幕上方以灰色高光显示的部分将被保留。

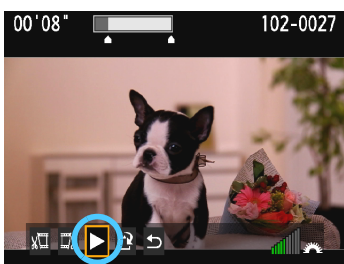
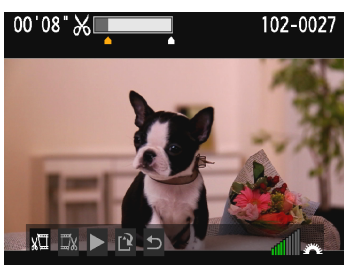

3 查看编辑的短片。

- 选择 [▶] 并按 <SET> 以回放灰色突出显示的部分。
- 要改变编辑时, 返回步骤2。
- 要取消编辑时, 选择 [↶], 然后按下 <SET>。在确认屏幕上选择 [确定], 然后按下 <SET>。

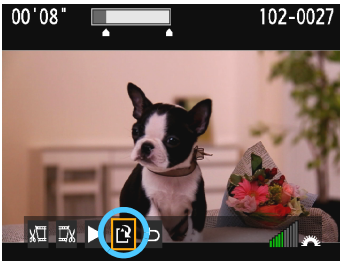

4 保存编辑的短片。

- 选择 []，然后按下 < (SET) >。
- ▶ 出现保存屏幕。
- 要将其作为新短片保存时，选择 [新文件]。要保存并覆盖原来的短片文件时，选择 [覆盖]，然后按下 < (SET) >。
- 在确认屏幕上，选择 [确定]，然后按下 < (SET) > 以保存所编辑的短片并返回短片回放屏幕。



- 由于以约1秒为单位进行编辑（在屏幕上方用 [✕] 指示位置），编辑短片的实际位置可能与您指定的位置不同。
- 如果存储卡没有充足的剩余空间，将无法利用 [新文件]。
- 当电池电量低时，无法进行短片编辑。使用充满电的电池。

MENU 幻灯片播放（自动回放）

可以将存储卡上的图像以幻灯片的形式自动回放。



要播放的图像数



1 选择 [幻灯片播放] 。

- 在 [▶2] 设置页下，选择 [幻灯片播放]，然后按下 <SET>。

2 选择要播放的图像。

- 按 <▲> <▼> 键选择所需选项，然后按 <SET>。

全部图像/短片/静止图像

- 按下 <▲> <▼> 键选择下列项目之一：[全部图像]、[短片] 或 [静止图像]。然后按下 <SET>。

日期/文件夹/评分

- 按下 <▲> <▼> 键选择下列项目之一：[日期]、[文件夹] 或 [评分]。
- 当突出显示 < DISP. 图标 > 时，按下 <DISP.> 按钮。
- 按 <▲> <▼> 键选择选项，然后按 <SET>。

[日期]



[文件夹]



[评分]

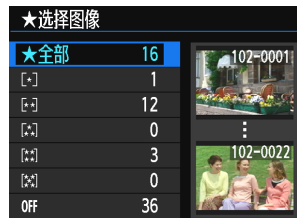

项目	回放说明
全部图像	将回放存储卡中的所有静止图像和短片。
日期	将回放选定拍摄日期拍摄的静止图像和短片。
文件夹	将回放选定文件夹中的静止图像和短片。
短片	将只回放存储卡中的短片。
静止图像	将只回放存储卡中的静止图像。
评分	将只回放带有所选评分的静止图像和短片。



3 根据需要设定 [设置]。

- 按<▲> <▼>键选择 [设置]，然后按下<GET>。
- 为静止图像设定 [显示时间]、[重播] (重复回放)、[过渡效果] (改变图像时的效果) 和 [背景音乐]。
- 背景音乐选择步骤在第221页上介绍。
- 选择设置后，按下<MENU>按钮。

[显示时间]



[重播]



[过渡效果]



[背景音乐]

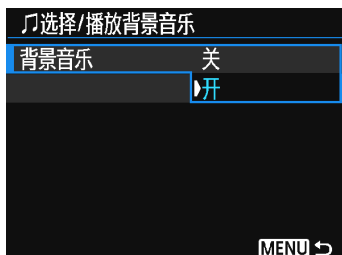

4 开始幻灯片播放。

- 按<▲> <▼>键选择 [开始]，然后按下<SET>。
- ▶ 显示 [加载图像中...] 后，幻灯片播放将开始。

5 退出幻灯片播放。

- 要退出幻灯片播放并返回设置屏幕，按<MENU>按钮。

- 要暂停幻灯片播放，按下<SET>。在暂停时，图像左上角将显示 [||]。再次按下<SET>恢复幻灯片播放。
- 在自动回放期间，可以按下<DISP.>按钮以改变静止图像显示格式（第80页）。
- 在短片回放期间，可以通过转动<SOUND>拨盘调节音量。
- 在自动回放或暂停期间，可以按<◀> <▶>键观看另一张图像。
- 在自动回放期间，自动关闭电源功能不起作用。
- 显示时间根据图像不同可能有所不同。
- 要在电视机上观看幻灯片播放，请参阅第222页。

选择背景音乐



1 选择 [背景音乐]。

- 将 [背景音乐] 设定为 [开]，然后按下 <SET>。
- 如果存储卡上没有背景音乐，则无法执行步骤2。

2 选择背景音乐。

- 按 <▲> <▼> 键选择所需背景音乐，然后按 <SET>。还可以选择多个背景音乐曲目。

3 播放背景音乐。

- 要收听背景音乐样本时，按 <DISP.> 按钮。
- 按 <▲> <▼> 键播放其他背景音乐曲目。要停止收听背景音乐时，再次按 <DISP.> 按钮。
- 通过转动 <🔊> 拨盘调节音量。
- 要删除背景音乐曲目，按 <▲> <▼> 键选择曲目，然后按 <🗑️> 按钮。



在购买时，无法用本相机选择背景音乐。因此您必须首先使用EOS Utility（EOS软件）将背景音乐复制到存储卡。有关详情，请参阅EOS Utility使用说明书（第321页）。

在高清晰度电视机上回放

可以在电视机上回放短片和静止图像。需要使用HDMI连接线（另售）将相机连接到电视机。此外，电视机上需要设有HDMI端子。

- 用电视机调节短片的音量。不能用相机调节音量。
- 连接或断开相机和电视机之间的连接线之前，请关闭相机和电视机。
- 视电视机而定，所显示的图像中的一部分可能被删节。

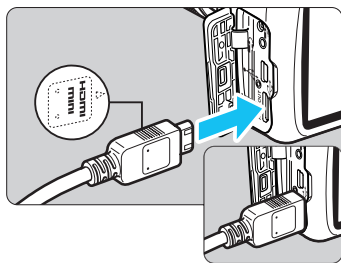

- 1 将HDMI连接线连接到相机。
 - 让插头的<▲HDMI MINI>标志朝向相机前面，将其插入<HDMI OUT>端子。

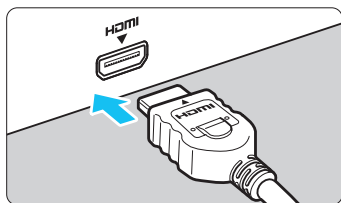

- 2 将HDMI连接线连接到电视机。
 - 将HDMI连接线连接到电视机的HDMI IN端口。

- 3 打开电视机并切换电视机的视频输入以选择所连接的端口。

- 4 将相机的电源开关置于<ON>。

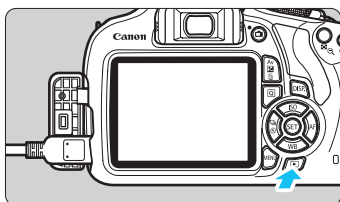

5 按下<▶>按钮。

- ▶ 图像将显示在电视机屏幕上。(相机的液晶监视器上不显示任何信息。)
- 将自动以电视机的最佳分辨率显示图像。
- 通过按下<DISP.>按钮，可以改变显示格式。
- 要回放短片，请参阅第214页。



- 请不要将任何其他设备的输出连接到相机的<HDMI OUT>端子。否则可能会导致故障。
- 某些电视机可能无法回放所拍摄的图像。

使用HDMI CEC电视机

如果用HDMI连接线连接到相机的电视机兼容HDMI CEC*，可以使用电视机的遥控器进行回放操作。

* 可以让HDMI设备之间进行相互控制，这样可以用一个遥控装置控制多个HDMI设备的HDMI标准功能。



1 将 [经由HDMI控制] 设定为 [启用]。

- 在 [▶2] 设置页下，选择 [经由HDMI控制]，然后按下<SET>。
- 选择 [启用]，然后按下<SET>。

2 将相机连接到电视机。

- 使用HDMI连接线将相机连接到电视机。
- ▶ 电视机的输入将自动切换为连接相机的HDMI端口。

3 按相机的<▶>按钮。

- ▶ 会在电视屏幕上出现1张图像，并且可以使用电视机的遥控器回放图像。

4 选择图像。

- 将遥控器朝向电视机并按←/→按钮选择图像。

5 按遥控器的Enter按钮。

- ▶ 出现菜单并且可以进行左侧所示的回放操作。
- 按遥控器的←/→按钮选择所需选项，然后按Enter按钮。对于幻灯片播放，按↑/↓按钮选择选项，然后按Enter按钮。
- 如果选择 [返回] 并按Enter按钮，菜单会消失，您可以用←/→按钮选择图像。

静止图像回放菜单



短片回放菜单



- : 返回
- : 9张图像索引
- : 播放短片
- : 幻灯片播放
- DISP. : 显示拍摄信息
- : 旋转

- 有些电视机需要首先启用HDMI CEC连接。有关详情，请参阅电视机的使用说明书。
- 某些电视机即使与HDMI CEC兼容，也可能无法正常操作。这种情况下，拔下HDMI连接线，将 [▶2: 经由HDMI控制] 设定为 [关闭]，并使用相机控制回放操作。

保护图像

保护图像可以防止图像被误删除。

MENU 保护单张图像



1 选择 [保护图像] 。

- 在 [ 1] 设置页下，选择 [保护图像]，然后按下 <SET>。
- ▶ 将出现保护设置屏幕。





2 选择 [选择图像] 。

- 选择 [选择图像]，然后按下 <SET>。
- ▶ 将显示1张图像。

图像保护图标





3 保护图像。

- 按 <◀> <▶> 键选择要保护的图像，然后按 <SET>。
- ▶ 当图像被保护时，会在屏幕上方显示 <> 图标。
- 要取消图像保护，再次按下 <SET>。 <> 图标将消失。
- 要保护其他图像，请重复步骤3。
- 要返回菜单，按下 <MENU> 按钮。

MENU 保护文件夹或存储卡中的所有图像

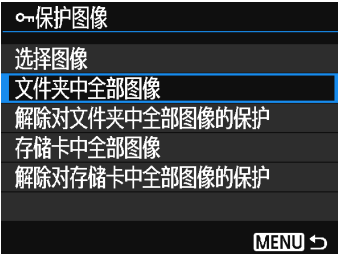
可以一次性地保护文件夹中或存储卡上的所有图像。



在 [ 1: 保护图像] 中选择 [文件夹中全部图像] 或 [存储卡中全部图像] 时，文件夹中或存储卡上的所有图像都将被保护。

要取消图像保护时，请选择 [解除对文件夹中全部图像的保护] 或 [解除对存储卡中全部图像的保护]。

 如果您对存储卡进行格式化（第50页），被保护的图像也将被删除。

- 
- 也可以对短片进行保护。
 - 图像被保护后，将不能被相机的删除功能删除。要删除被保护的图像，必须首先取消保护。
 - 如果删除全部图像（第228页），只会剩下被保护的图像。该功能适合一次删除所有不需要的图像。

删除图像

您可以逐个选择和删除不需要的图像或批量删除图像。被保护的图像（第225页）不会被删除。

- 一旦图像被删除，将不能恢复。在删除图像前，确认已经不再需要该图像。为防止重要的图像被误删除，请对其加上保护。删除 **RAW+L** 图像时将同时删除RAW和JPEG图像。

删除单张图像

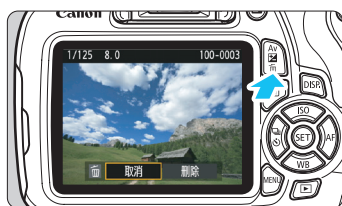

1 回放要删除的图像。

2 按下 **<删除>** 按钮。

- ▶ 屏幕底部出现图像删除菜单。



3 删除图像。

- 选择 [删除]，然后按下 **<SET>**。显示的图像将被删除。

MENU 勾选 **<√>** 要批量删除的图像

通过向要删除的图像添加 **<√>** 勾选标记，可以一次性地删除多张图像。



1 选择 [删除图像]。

- 在 [**▶1**] 设置页下，选择 [删除图像]，然后按下 **<SET>**。



2 选择 [选择并删除图像]。

- 选择 [选择并删除图像]，然后按下 <SET>。
- ▶ 将显示1张图像。
- 要显示3张图像显示时，请按下 <Q>按钮。要返回单张图像显示，请按下<Q>按钮。



3 选择要删除的图像。

- 按<◀> <▶>键选择要删除的图像，然后按<▲> <▼>键。
- ▶ 将在屏幕左上方显示勾选标记<✓>。
- 要选择其他要删除的图像时，重复步骤3。

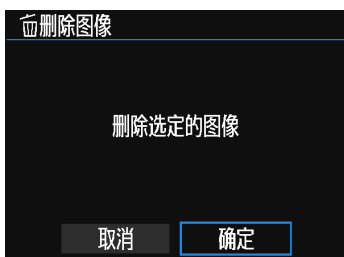

4 删除图像。

- 按下<删除>按钮。
- 选择 [确定]，然后按下<SET>。
- ▶ 选定的图像将被删除。

MENU 删除文件夹或存储卡中的所有图像

可以一次性地删除文件夹中或存储卡上的所有图像。当 [▶1: 删除图像] 设定为 [文件夹中全部图像] 或 [存储卡中全部图像] 时，文件夹或存储卡中的所有图像都将被删除。

 若还要删除被保护的图像，请格式化存储卡（第50页）。

DISP. 拍摄信息显示

在创意拍摄区模式下拍摄的静止图像样图

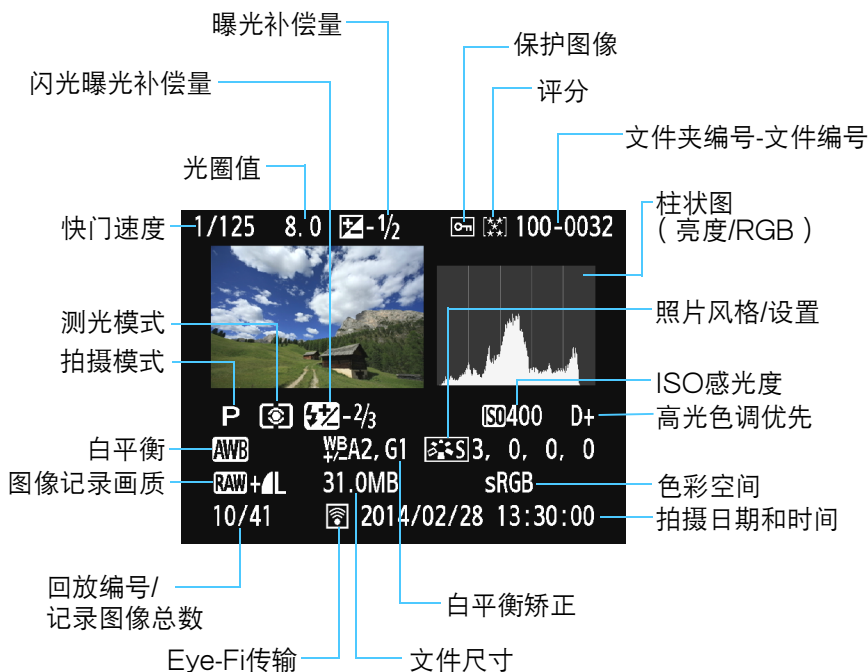

* 使用 **RAW+L** 图像时，显示 **RAW** 文件尺寸。

* 对于在短片拍摄期间拍摄的静止图像，将显示 <[图标]>。

* 如果对图像应用了创意滤镜或调整尺寸，<RAW+>图标将变成 <[图标]>。

* 以 <[图标]> 图标记使用闪光灯但没有使用任何闪光曝光补偿拍摄的图像。以 <[图标]> 图标记使用闪光曝光补偿拍摄的图像。

在基本拍摄区模式下拍摄的静止图像样图

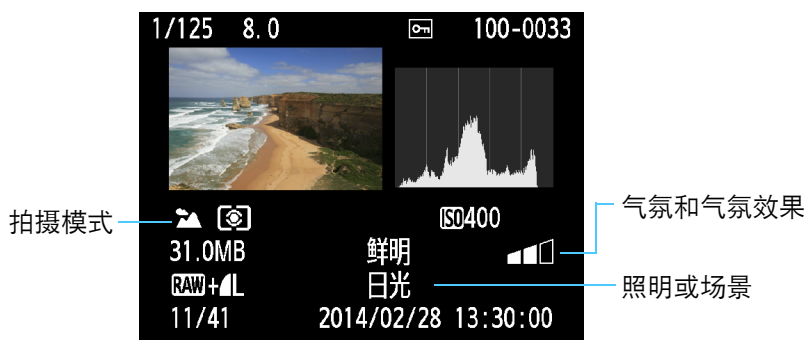

* 对于在基本拍摄区模式下拍摄的图像，取决于拍摄模式，显示的信息会有所不同。

短片样图

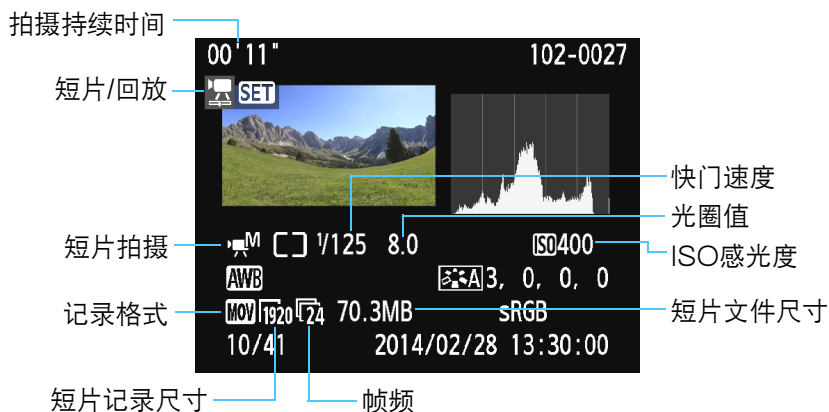

* 如果使用了手动曝光，会显示快门速度、光圈值和ISO感光度（手动设定时）。

* 会为视频快照显示<快照>图标。

● 高光警告

当显示拍摄信息时，曝光过度的图像区域将闪烁。要获得曝光过度区域的更多图像细节，请将曝光补偿向负方向调整，然后再次拍摄。

● 柱状图

亮度柱状图显示曝光量分布情况和整体亮度。RGB柱状图用于检查色彩饱和度和渐变状况。可以用 [ 2: 显示柱状图] 切换显示。

[亮度] 显示

此柱状图是显示图像亮度分布情况的图表。横轴表示亮度等级（左侧较暗，右侧较亮），纵轴表示每个亮度等级上的像素分布情况。左侧分布的像素越多，则图像越暗。右侧分布的像素越多，则图像越亮。如果左侧像素过多，则图像的暗部细节可能丢失。如果右侧像素过多，则图像的高光细节可能丢失。中间的渐变会得到再现。通过查看图像和其亮度柱状图，可以了解曝光量倾向和整体的渐变。

柱状图示例

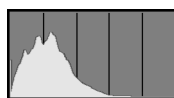

偏暗图像

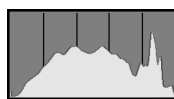

通常亮度



偏亮图像

[RGB] 显示

此柱状图是显示图像中各三原色（RGB或红、绿和蓝）的亮度等级分布情况的图表。横轴表示色彩的亮度等级（左侧较暗，右侧较亮），纵轴表示每个色彩亮度等级上的像素分布情况。左侧分布的像素越多，则色彩越暗淡。右侧分布的像素越多，则色彩越明亮浓郁。如果左侧像素过多，则相应的色彩信息可能不足。如果右侧像素过多，则色彩会过于饱和而没有层次。通过查看图像的RGB柱状图，可以观看色彩的饱和度和渐变状况以及白平衡倾向。



9

后期处理图像

拍摄照片后，可以为图像应用创意滤镜或调整图像尺寸（降低像素数）。



- 本相机可能无法处理用其他相机拍摄的图像。
- 当经由接口电缆将相机连接到计算机时，无法进行本章中说明的后期图像处理。

应用创意滤镜

可以为图像应用下列创意滤镜并将其作为新图像保存：颗粒黑白、柔焦、鱼眼效果、玩具相机效果和微缩景观效果。



1 选择 [创意滤镜]。

- 在 [1] 设置页下，选择 [创意滤镜]，然后按下 <SET>。
- ▶ 将显示1张图像。

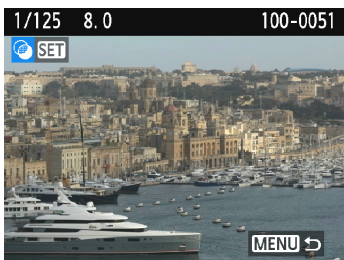

2 选择图像。

- 选择想要应用滤镜的图像。
- 通过按 <Q> 按钮，可以切换为索引显示并选择1张图像。



3 选择滤镜。

- 当按下 <SET> 时，会显示创意滤镜的类型（第236页）。
- 按 <◀> <▶> 键选择创意滤镜，然后按 <SET>。
- ▶ 将显示应用了滤镜效果的图像。

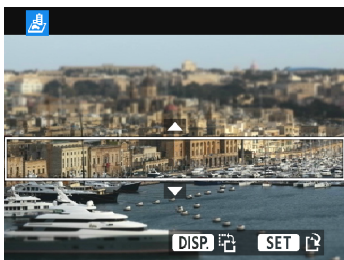

4 调节滤镜效果。

- 按 <◀> <▶> 键调整滤镜效果，然后按 <SET>。
- 对于微缩景观效果，按 <▲> <▼> 键并选择想要图像显得清晰的图像区域（在白框内），然后按下 <SET>。







5 保存图像。

- 选择 [确定] 保存图像。
- 检查目的文件夹和图像文件编号，然后选择 [确定]。
- 要对另一个图像应用滤镜，重复步骤2至5。
- 要返回菜单，按下<MENU>按钮。



- 当拍摄 **RAW** + **L** 或 **RAW** 图像时，将对 **RAW** 图像应用滤镜效果，并且该图像将被保存为JPEG图像。
- 如果为 **RAW** 图像设定了长宽比并对其应用了滤镜效果，将以所设定的长宽比保存图像。

创意滤镜特性

-  **颗粒黑白**
创建颗粒黑白照片。可以通过调节反差改变黑白效果。
-  **柔焦**
使图像显得柔和。可以通过调节模糊改变柔和程度。
-  **鱼眼效果**
添加鱼眼镜头的效果。图像会有桶型失真。
取决于该滤镜效果的等级，沿图像外围修整的区域会发生变化。此外，由于该滤镜效果会放大图像中心，取决于记录的像素数，中心的表观分辨率可能会降低。因此在步骤4中，请一边查看结果图像，一边设定滤镜效果。
-  **玩具相机效果**
令照片的四角变暗并应用让其看起来仿佛是用玩具相机拍摄的色调。可以通过调节色调改变偏色。
-  **微缩景观效果**
创建微型立体景观效果。可以改变显得清晰的图像区域。在第234页上的步骤4中，如果按<DISP.>按钮，可以切换白框的垂直和水平方向。

调整JPEG图像尺寸

可以调整图像尺寸降低像素计数并将其作为新图像保存。只能对JPEG L/M/S1/S2图像调整尺寸。不能对JPEG S3和RAW图像调整尺寸。



1 选择 [调整尺寸]。

- 在 [1] 设置页下，选择 [调整尺寸]，然后按下<SET>。
- ▶ 将显示1张图像。



2 选择图像。

- 选择想要调整尺寸的图像。
- 通过按<Q>按钮，可以切换为索引显示并选择1张图像。

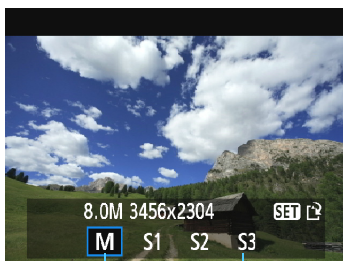

3 选择所需图像大小。

- 按下<SET>显示图像尺寸。
- 按<◀> <▶>键选择所需图像大小，然后按<SET>。

4 保存图像。

- 选择 [确定] 保存已调整尺寸的图像。
- 检查目的文件夹和图像文件编号，然后选择 [确定]。
- 要调整其他图像的尺寸时，重复步骤2至4。
- 要返回菜单，按下<MENU>按钮。



各原始图像尺寸的调整尺寸选项

原始图像尺寸	可用的调整尺寸设置			
	M	S1	S2	S3
L	○	○	○	○
M		○	○	○
S1			○	○
S2				○
S3				

图像尺寸

在上一页步骤3中显示的图像尺寸（如 [***M ****x****]）具有3:2长宽比。下表显示各长宽比的图像尺寸。

带有星号的图像记录画质数值与长宽比不完全匹配。图像将被略微裁切。

图像画质	长宽比和像素计数（近似值）			
	3:2	4:3	16:9	1:1
M	3456x2304 (800万像素)	3072x2304 (700万像素)	3456x1944 (670万像素)	2304x2304 (530万像素)
S1	2592x1728 (450万像素)	2304x1728 (400万像素)	2592x1456* (380万像素)	1728x1728 (300万像素)
S2	1920x1280 (250万像素)	1696x1280* (220万像素)	1920x1080 (210万像素)	1280x1280 (160万像素)
S3	720x480 (35万像素)	640x480 (31万像素)	720x400* (29万像素)	480x480 (23万像素)

10

打印图像

- **打印（第240页）**
您可以直接将相机与打印机连接并打印出存储卡中的图像。本相机兼容直接打印的“PictBridge”标准。
- **数码打印命令格式（DPOF）（第249页）**
DPOF（数码打印命令格式）让您能根据您的打印指令（如图像选择、打印数量等）打印存储卡中记录的图像。可以成批打印多张图像或向照片冲印人员发出打印指令。
- **为相册指定图像（第253页）**
可以指定存储卡中的图像用于相册打印。

准备打印

您可以在注视相机的液晶监视器的同时完全用本相机执行直接打印操作。

连接相机和打印机

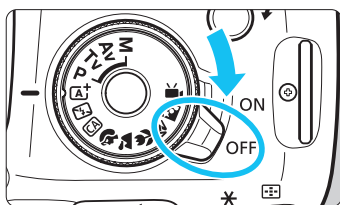

1 将相机的电源开关置于<OFF>。

2 设置打印机。

- 有关详情，请参阅打印机使用说明书。

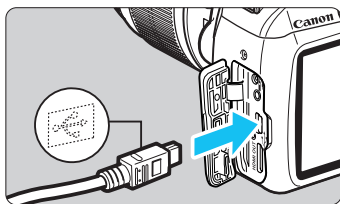

3 连接相机和打印机。

- 使用随机提供的接口电缆。
- 令电缆插头的<↔>图标朝向相机前方，将电缆连接到相机的数码端子。
- 要连接打印机，请参阅打印机使用说明书。

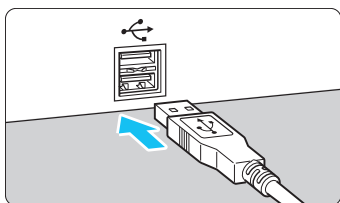

4 开启打印机。

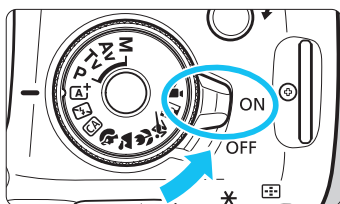

5 将相机的电源开关置于<ON>。

- ▶ 某些型号的打印机可能会发出提示音。



6 回放图像。

- 按下<▶>按钮。
- ▶ 会出现图像并在屏幕的左上方出现指示相机已连接打印机的<📷>图标。



- 使用打印机前，确认打印机具有PictBridge连接端口。
- 无法打印短片。
- 本相机无法与仅兼容CP Direct或Bubble Jet Direct的打印机配合使用。
- 请勿使用随机提供的接口电缆以外的任何其他电缆。
- 如果在步骤5中发出长声提示音，表示打印机存在故障。解决错误信息（第248页）中显示的问题。



- 还可以打印用本相机拍摄的RAW图像。
- 如果相机使用电池供电，请确保电量充足。使用电量充足的电池，可以打印约2小时40分钟。
- 断开电缆前，先关闭相机和打印机的电源。请握住插头（而不是电缆）拔出电缆。
- 对于直接打印，推荐使用直流电连接器DR-E10（另售）和小型电源适配器CA-PS700（另售）为相机供电。

打印

根据打印机的不同，屏幕显示和设置项各不相同。某些设置可能不能使用。有关详情，请参阅打印机使用说明书。

打印机连接图标



1 选择要打印的图像。

- 在液晶监视器左上方确保已经显示 图标。
- 按 <◀> <▶> 键选择要打印的图像。

2 按下 <SET>。

- ▶ 出现打印设置屏幕。

打印设置屏幕



- 设置打印效果（第244页）。
- 设置是否打印日期或文件编号。
- 设置打印数量。
- 设定打印区域（第247页）。
- 设置纸张尺寸、类型和设计。
- 返回步骤1中的屏幕。
- 开始打印。

显示所设置的纸张尺寸、类型和设计。

* 根据打印机的不同，可能无法选择某些设置，如日期和文件编号打印以及剪裁等。



3 选择 [纸张设置] 。

- 选择 [纸张设置]，然后按下 <SET>。
- ▶ 出现纸张设置屏幕。

设置纸张尺寸

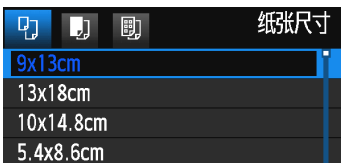

- 选择装入打印机的纸张尺寸，然后按下 < **SET** >。
- ▶ 出现纸张类型屏幕。

设置纸张类型

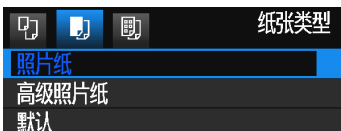

- 选择装入打印机的纸张类型，然后按下 < **SET** >。
- ▶ 出现纸张设计屏幕。

设置纸张设计

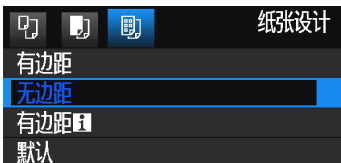

- 选择纸张设计，然后按下 < **SET** >。
- ▶ 重新出现打印设置屏幕。

有边距	打印件四周会有白边。
无边距	打印件四周没有边距。如果打印机不支持无边距打印，则打印件四周有边。
有边距 I	拍摄信息* ¹ 将会被打印到9×13cm或更大尺寸的打印件的边距上。
xx-页面布局	选择在一面上打印2、4、8、9、16或20张图像。
20页布局 I	将会在A4或Letter尺寸纸张上打印20或35张图像的缩略图* ² 。
35页布局	• [20页布局 I] 将打印拍摄信息* ¹ 。
默认	根据打印机型号或其设置的不同，纸张设计会有所不同。

*1: 相机名称、镜头名称、拍摄模式、快门速度、光圈值、曝光补偿量、ISO感光度、白平衡等将从Exif数据中被打印出来。

*2: 用“数码打印命令格式 (DPOF)” (第249页) 设置打印指令后，建议您按照“直接打印带有打印指令的图像” (第252页) 进行打印。



如果图像的长宽比与打印纸的长宽比不同，进行无边界打印时，图像可能会被显著地裁切。如果图像被剪裁，由于像素数减少，纸上的图像可能显得有颗粒感。



4 设置打印效果（图像优化）。

- 根据需要进行设定。如果不需要设置任何打印效果，请进入步骤5。
- 根据打印机的不同，屏幕上显示的内容各异。
- 选择选项，然后按下<SET>。
- 选择所需的打印效果，然后按下<SET>。
- 如果<DISP.>旁明亮地显示<国>图标，还可以调整打印效果（第246页）。

打印效果	描述
开	将使用打印机的标准色彩打印图像。图像的Exif数据用来进行自动校正。
关	将不应用自动校正。
Vivid	图像将使用较高的颜色饱和度打印，生成更加鲜艳的蓝色和绿色。
NR	打印前会降低图像的噪点。
B/W 黑白	用纯黑色进行黑白打印。
B/W 冷色调	用冷色调的、偏蓝黑色进行黑白打印。
B/W 暖色调	用暖色调的、偏黄黑色进行黑白打印。
自动调整颜色	以实际颜色和反差打印图像。 不应用自动颜色调整。
手动调整颜色	打印特征与“自动调整颜色”设置相同。但是与“自动调整颜色”相比，该设置可以对打印做更细微的调整。
默认	不同打印机的打印效果不相同。有关详情，请参阅打印机使用说明书。

* 当您改变打印效果时，变化将反映在屏幕左上方显示的图像上。请注意，打印的图像看上去可能与显示的图像（只是近似图像）稍微有所不同。这也适用于第246页上的 [亮度] 和 [调整色阶]。



5 设置日期和文件编号打印。

- 根据需要进行设定。
- 选择<全部>，然后按下<SET>。
- 根据需要设定打印设置，然后按下<SET>。



6 设置打印数量。

- 根据需要进行设定。
- 选择<1 张>，然后按下<SET>。
- 设置打印数量，然后按下<SET>。



7 开始打印。

- 选择 [打印]，然后按下<SET>。



- 打印效果和其他选项的 [默认] 设置是打印机制造商出厂时的默认设置。要查询 [默认] 设置情况，请参阅打印机使用说明书。
- 根据图像的文件尺寸和图像记录画质不同，选择 [打印] 后可能需要等待一段时间才开始打印。
- 如果应用了图像倾斜校正（第247页），打印图像所需时间可能会较长。
- 要停止打印，在显示 [停止] 时，按下<SET>，然后选择 [确定]。
- 如果执行 [清除全部相机设置]（第190页），所有设置将恢复到其默认值。

打印效果调整



在第244页的步骤4中，选择打印效果。当<国>图标明亮显示在<DISP.>旁边时，可以按下<DISP.>按钮。然后可以调整打印效果。可调整项目或显示内容会因步骤4中进行的选择而不同。

● 亮度

可以对图像亮度进行调整。

● 调整色阶

选择 [手动] 时，可以更改柱状图的分布，并调整图像的亮度和反差。

显示调整色阶屏幕时，按下<DISP.>按钮更改<▲>的位置。按<◀> <▶>键自由调整阴影等级（0-127）或高光等级（128-255）。

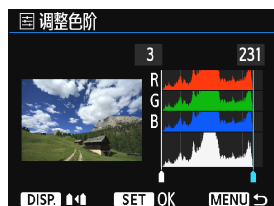

● 提高亮度

在使被摄体面部显得较暗的背光条件下非常有效。设置为 [开] 时，打印时将提高面部亮度。

● 红眼校正

在被摄体出现红眼的闪光图像中有效。设置为 [开] 时，打印时将校正红眼。

- 不会在屏幕上反映 [提高亮度] 和 [红眼校正] 效果。
- 选择 [详细设置] 时，您可以调整 [反差]、[颜色饱和度]、[色调] 和 [颜色平衡]。要调整 [颜色平衡]，请使用<◀>十字键。
B是蓝色；A是琥珀色；M是洋红色；G是绿色。将会朝向选定的颜色校正图像的颜色平衡。
- 如果选择 [全部清除]，所有打印效果设置都将恢复到其默认值。

裁切图像



您可以剪裁图像并只打印剪裁后的部分的放大图像，如同对图像重新构图了一般。请在打印前设定剪裁。如果在设定剪裁后改变了打印设置，可能需要在打印前重新设定剪裁。

1 在打印设置屏幕上选择 [剪裁]。

2 设置剪裁框尺寸、位置和长宽比。

- 将打印剪裁框内的图像区域。可以用 [纸张设置] 改变剪裁框的长宽比。

更改剪裁框尺寸

按下 <Q> 或 <Q> 按钮时，剪裁框的尺寸将会改变。剪裁框越小，则打印时图像放大倍率会越大。

移动剪裁框

按 <◇> 十字键垂直或水平移动图像上的剪裁框。移动剪裁框直到其覆盖所需的图像区域。

旋转剪裁框

按 <DISP.> 按钮将在垂直和水平方向之间切换剪裁框。这样可以水平图像创建垂直打印件。

图像倾斜校正

通过转动 <⚙> 拨盘，可以在 ±10 度的范围内以 0.5 度为单位调整图像倾斜角度。调整图像倾斜时，屏幕上的 <📐> 图标会变蓝。

3 按下 <SET> 退出剪裁。

- ▶ 重新出现打印设置屏幕。
- 可以在打印设置屏幕的左上方查看剪裁后的图像区域。

- 视打印机而定，剪裁后的图像区域可能不会按照您所指定的设置打印。
- 剪裁框越小，照片打印件上的颗粒感越明显。
- 进行图像剪裁操作时，请注视相机的液晶监视器。如果通过电视机屏幕查看图像，剪裁框的显示可能不准确。

处理打印机错误

如果解决了一个打印机错误（缺墨、缺纸等）后选择 [继续打印] 以恢复打印，但是打印没有恢复，则请操作打印机上的按钮来恢复打印。有关恢复打印的详细说明，请参阅打印机的使用说明书。

错误信息

如果打印过程中出现错误，则在相机液晶监视器上将出现错误信息。按下 <SET> 停止打印。解决问题后，再恢复打印。有关如何解决打印问题的详细信息，请参阅打印机使用说明书。

纸张错误

检查纸张是否正确装入打印机。

墨水错误

检查打印机的墨水量和废墨液罐。

硬件错误

检查打印机是否存在除纸张和墨水以外的其他问题。

文件错误

选定的图像无法通过PictBridge打印。不同种类相机拍摄的图像，或者经过计算机编辑的图像，可能无法打印。

数码打印命令格式 (DPOF)

可以设置打印类型、日期打印和文件编号打印。打印设置将对所有要打印的图像有效。(不能对每张图像进行单独设置。)

设置打印选项



1 选择 [打印指令] 。

- 在 [播放] 设置页下，选择 [打印指令]，然后按下 <SET>。



2 选择 [设置] 。

- 选择 [设置]，然后按下 <SET>。

3 设置所需选项。

- 设置 [打印类型]、[日期] 以及 [文件编号]。
- 选择要设定的选项，然后按下 <SET>。选择所需的设置，然后按下 <SET>。

[打印类型]

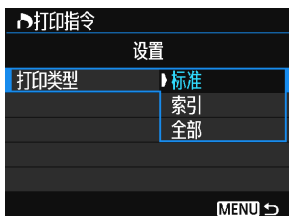



[日期]



[文件编号]



打印类型		标准	每张打印1张图像。
		索引	每张打印多张图像的缩略图。
		全部	同时进行标准和索引打印。
日期	开	[开] 打印记录日期。	
	关		
文件编号	开	[开] 打印文件编号。	
	关		

4 退出设置。

- 按下<MENU>按钮。
- ▶ 打印指令屏幕重新出现。
- 然后选择 [选择图像]、[按 ] 或 [全部图像] 指定要打印的图像。

- 即使 [日期] 和 [文件编号] 设为 [开]，随打印类型设置和打印机型号不同，日期或文件编号也可能无法打印。
- 使用 [索引] 打印时，不能同时将 [日期] 和 [文件编号] 设为 [开]。
- 当使用DPOF打印时，使用已指定了打印指令设置的存储卡。仅仅将图像从存储卡中选取并尝试打印，是无法进行DPOF打印的。
- 某些兼容DPOF的打印机和数码照片冲印人员可能无法按照指定的设置完成图像打印。打印前，请参阅打印机使用说明书，或者在委托打印时与数码照片冲印人员核对兼容情况。
- 请勿将用其他相机设置打印指令的存储卡插入本相机并尝试指定打印指令。打印指令可能会被覆盖。此外，视图像类型而定，打印指令也可能不可用。

 无法为RAW图像和短片添加打印指令。可以用PictBridge打印RAW图像 (第240页)。

打印指令

● 选择图像



逐张选择和指定图像。

要显示3张图像显示时，请按下<[3] Q>按钮。要返回单张图像显示，请按下<Q>按钮。

按下<MENU>按钮将打印指令保存到存储卡。



打印数量

选定图像总数

[标准] [全部]

按下<▲> <▼>键设置所显示图像的打印数量。



勾选标记

索引图标

[索引]

按下<▲> <▼>向复选框添加勾选<√>。图像将被包含在索引打印中。

● 按 [按]

选择 [标注文件夹内全部图像] 并选择文件夹。将会对文件夹中的所有图像设置打印1张的打印指令。如果选择 [清除文件夹内全部图像] 并选择文件夹，该文件夹内所有图像的打印指令都会被取消。

● 全部图像

如果选择 [标注卡内全部图像]，将设定打印存储卡中所有图像各一张。如果选择 [清除卡内全部图像]，将清除存储卡中所有图像的打印指令。



- 请注意：即使您设为 [按] 或 [全部图像] 时，打印指令中也不包括RAW图像和短片。
- 使用PictBridge打印机时，每个打印指令不应打印超过400个图像。如果您指定的图像多于此数值，可能不会打印所有图像。

直接打印带有打印指令的图像



对于PictBridge打印机，您可以使用DPOF轻松打印图像。

1 准备打印。

- 请参阅第240页。
按照“连接相机和打印机”的步骤执行到步骤5。

2 在 [1] 设置页下，选择 [打印指令]。

3 选择 [打印]。

- 只有当相机与打印机连接并且可以进行打印时，才会显示 [打印]。

4 设置 [纸张设置] (第242页)。

- 根据需要设置打印效果 (第244页)。

5 选择 [确定]。

- 打印前，请务必设置纸张尺寸。
- 某些打印机不能打印文件编号。
- 如果设定了 [有边距]，某些打印机可能在边缘打印日期。
- 视打印机而定，如果日期打印在明亮的背景上或者边距上，则日期可能显得不清晰。

- 在 [调整色阶] 下，无法选择 [手动]。
- 如果您在停止打印后希望恢复打印剩余图像，请选择 [重新开始]。请注意，如果发生了任何以下情况，打印不会恢复：
 - 恢复打印前，更改了打印指令或删除了设有打印指令的图像。
 - 设置了索引时，在恢复打印前更改了纸张设置。
 - 暂停打印时，存储卡的剩余容量很少。
- 如果打印过程中出现问题，请参阅第248页。

为相册指定图像

可以指定要在相册中使用的图像（最多998张）。当使用EOS Utility（EOS软件）将图像传输到计算机时，选定的图像会被复制到专用文件夹。此功能对在线订购相册和在打印机上打印相册有帮助。

一次指定一张图像



1 选择 [相册设置]。

- 在 [1] 设置页下，选择 [相册设置]，然后按下 <SET>。



2 选择 [选择图像]。

- 选择 [选择图像]，然后按下 <SET>。
- 将显示1张图像。
- 要显示3张图像显示时，请按下 <Q>按钮。要返回单张图像显示，请按下 <Q>按钮。



3 选择要指定的图像。

- 按 <◀> <▶> 键选择要指定的图像，然后按 <▲> <▼> 键。
- 重复此步骤选择另一个图像。会在屏幕左上方显示所指定的图像数量。
- 要取消图像指定，再次按 <▲> <▼> 键。
- 要返回菜单，按下 <MENU> 按钮。

指定文件夹或存储卡中的所有图像

可以一次性指定文件夹或存储卡中的所有图像。



当 [▶1: 相册设置] 设为 [文件夹中全部图像] 或 [存储卡中全部图像] 时，将指定文件夹或存储卡中的所有图像。要取消图像指定，选择 [清除文件夹内全部图像] 或 [清除卡内全部图像]。

如果已用其他相机将图像指定为相册用，请不要用本相机将这些图像指定为另一相册用。相册设置可能会被覆盖。

无法指定RAW图像和短片。

11

自定义设置相机

使用自定义功能，可以自定义各种相机功能以适合您的照片拍摄偏好。仅可在创意拍摄区模式中设置和使用自定义功能。

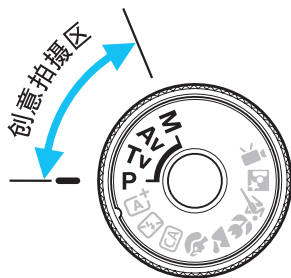

MENU 设置自定义功能 创意



自定义功能编号



- 1 选择 [自定义功能 (C.Fn)] 。
 - 在 [3] 设置页下，选择 [自定义功能 (C.Fn)]，然后按下 <SET>。

- 2 选择自定义功能编号。
 - 按 <◀> <▶> 键选择自定义功能编号，然后按 <SET>。

- 3 根据需要更改设置。
 - 按 <▲> <▼> 键选择所需的设置（数值），然后按 <SET>。
 - 如果要设置其他自定义功能，重复步骤2和3。
 - 在屏幕底部，当前的自定义功能设置显示在各自的功能编号下。

- 4 退出设置。
 - 按下 <MENU> 按钮。
 - ▶ 步骤1的屏幕将重新出现。

清除全部自定义功能

在 [3: 清除设置] 下，选择 [清除全部自定义功能 (C.Fn)] 清除全部自定义功能设置（第190页）。

自定义功能

C.Fn I: 曝光

			 实时显示拍摄
1	曝光等级增量	第258页	<input type="radio"/>
2	ISO感光度扩展		<input type="radio"/>
3	光圈优先模式下的闪光同步速度	第259页	<input type="radio"/>

C.Fn II: 图像

4	长时间曝光降噪功能	第260页	<input type="radio"/>
5	高ISO感光度降噪功能	第261页	<input type="radio"/>
6	高光色调优先		<input type="radio"/>

C.Fn III: 自动对焦/驱动

7	自动对焦辅助光发光	第262页	<input type="radio"/> (AFQuick 模式时*)
---	-----------	-------	--

* 如果使用装备有LED灯的EX系列闪光灯 (另售)，即使在AF □或AF ∞模式下，LED灯也会打开进行自动对焦辅助。

C.Fn IV: 操作/其他

8	快门键/自动曝光锁定按钮	第263页	<input type="radio"/>
9	分配SET按钮	第264页	<input type="radio"/> (3除外)
10	闪光灯按钮功能		<input type="radio"/>
11	开启电源时，液晶监视器的显示状态		



- 短片拍摄期间，无法设定自定义功能。(已经设定的设置将被停用。)
- 在实时显示 (LV) 拍摄期间，带阴影的自定义功能不工作。(已经设定的设置将被停用。)

MENU 自定义功能设置 创意

自定义功能根据功能类型分成四组：C.Fn I：曝光、C.Fn II：图像、C.Fn III：自动对焦/驱动、C.Fn IV：操作/其他。

C.Fn I：曝光

C.Fn-1 曝光等级增量

0：1/3-级

1：1/2-级

以1/2级为单位设定快门速度、光圈、曝光补偿、自动包围曝光、闪光曝光补偿等。当想要以大于1/3级的单位控制曝光时有效。

 采用设置1时，将在取景器和液晶监视器中显示如下曝光量。



C.Fn-2 ISO感光度扩展

0：关

1：开

当设定ISO感光度时，可以设定“H”（相当于ISO 12800）。请注意，如果 [C.Fn-6：高光色调优先] 设定为 [1：启用]，无法设定“H”。

C.Fn-3 光圈优先模式下的闪光同步速度

可在光圈优先自动曝光（**Av**）模式下为闪光摄影设定闪光同步速度。

0: 自动

在1/200秒至30秒范围内根据场景亮度自动设置闪光同步速度。使用外接闪光灯时，还可以利用高速同步。

1: 1/200-1/60秒 自动

防止在低光照条件下设定低速快门速度。这对防止被摄体模糊和相机抖动有效。然而，虽然被摄体会通过闪光灯获得适当曝光，但背景可能会显得较暗。

2: 1/200秒（固定）

闪光同步速度固定为1/200秒。此设置可以比 [1/200-1/60秒 自动] 更有效地防止被摄体模糊和相机抖动。但是，在低光照条件下，被摄体背景会比使用 [1/200-1/60秒 自动] 时显得更暗。



当设为1或2时，无法与外接闪光灯一起使用高速同步。

C.Fn II: 图像

C.Fn-4 长时间曝光降噪功能

0: 关

1: 自动

对于1秒或更长时间的曝光，如果检测到长时间曝光噪点，会自动执行降噪。该 [自动] 设置在大多数情况下有效。

2: 开

对所有1秒或更长时间的曝光都进行降噪。该 [2: 开] 设置对使用 [1: 自动] 设置无法检测到或降低的噪点可能有效。

- 使用设置1和2时，拍摄完照片后，降噪处理需要的时间可能与曝光时间相同。在降噪处理完成后才可以拍摄下一张照片。
- 当ISO感光度为1600或更高时，设置2可能比设置0或1产生更多噪点。
- 使用设置1或2时，如果在显示实时显示时进行了长时间曝光拍摄，将会在降噪过程中显示“BUSY”。到完成降噪处理之前不会出现实时显示。（您无法拍摄另一张照片。）

C.Fn III：自动对焦/驱动

C.Fn-7 自动对焦辅助光发光

启用或关闭内置闪光灯或EOS专用外接闪光灯的自动对焦辅助光。

0：启用

需要时将会发射自动对焦辅助光。

1：关闭

不发射自动对焦辅助光。这可以防止自动对焦辅助光造成干扰。

2：只发射外接闪光灯自动对焦辅助光

如果安装了外接闪光灯，该闪光灯会在需要时发射自动对焦辅助光。相机的内置闪光灯将不发射自动对焦辅助光。

3：只发射红外自动对焦辅助光

安装有外接闪光灯时，只会发射红外线自动对焦辅助光。这可以防止任何使用一系列间歇性闪光的闪光灯（如内置闪光灯）进行自动对焦辅助光闪光。

使用装备有LED灯的EX系列闪光灯时，LED灯不会自动打开进行自动对焦辅助。

 如果外接闪光灯的 [自动对焦辅助光发光] 自定义功能设定为 [关闭]，即使相机的C.Fn-7设定为0、2或3，闪光灯也不会发射自动对焦辅助光。

C.Fn IV: 操作/其他

C.Fn-8 快门键/自动曝光锁定按钮

0: 自动对焦/自动曝光锁

1: 自动曝光锁/自动对焦

在需要分别进行对焦和测光时非常方便。按下<✳>按钮进行自动对焦，然后半按快门按钮应用自动曝光锁。

2: 自动对焦/自动对焦锁，无AE锁

在人工智能伺服自动对焦操作中，可以按<✳>按钮暂时停止自动对焦操作。该功能可以防止相机和被摄体之间有障碍物通过时导致自动对焦脱焦。曝光参数在照片拍摄瞬间设置。

3: 自动曝光/自动对焦，无自动曝光锁

对不断反复运动和停止的被摄体有效。在人工智能伺服自动对焦中，可以按下<✳>按钮启动或停止人工智能伺服自动对焦操作。曝光参数在照片拍摄瞬间设置。这样总能为关键瞬间准备好最佳的对焦和曝光。



在实时显示拍摄期间

- 使用设置1或3时，按<✳>按钮进行单次自动对焦。
- 使用设置2时，半按快门按钮进行单次自动对焦。

C.Fn-9 分配SET按钮

您可以向<SET>分配一项常用功能。当相机处于拍摄就绪状态时，按<SET>按钮会显示相应功能设置屏幕。

0: 普通（关闭）

1: 图像画质

会出现图像画质设置屏幕。选择所需的图像记录画质，然后按下<SET>。

2: 闪光曝光补偿

会出现闪光曝光补偿设置屏幕。设定闪光曝光补偿，然后按下<SET>。

3: 液晶监视器 开/关

分配与<DISP.>按钮相同的功能。

4: 景深预览

镜头的光圈将缩小为设定值，可以在取景器中或实时显示图像中观看景深（可获得对焦的范围）。

C.Fn-10 闪光灯按钮功能

0: 升起内置闪光灯

1: ISO感光度

将会出现ISO感光度设置屏幕。按<◀> <▶>键或转动<>拨盘改变ISO感光度。还可以参考取景器设定ISO感光度。

C.Fn-11 开启电源时，液晶监视器的显示状态

0: 启用液晶监视器显示

开启电源开关时，将显示拍摄设置（第52页）。

1: 上一次的显示状态

如果在液晶监视器关闭时按下<DISP.>按钮并关闭相机电源，当再次接通相机电源时，不会显示拍摄设置。这样有助于节省电池电量。但是，菜单屏幕和图像回放在使用时仍会显示。

如果在按下<DISP.>按钮显示拍摄设置后关闭相机，再次打开相机时将会显示拍摄设置。

MENU 注册 “我的菜单” 创意

在我的菜单设置页下，最多可以注册6个频繁更改设置的菜单选项和自定义功能。

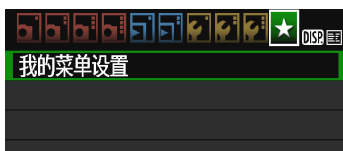

1 选择 [我的菜单设置]。

- 在 [★] 设置页下，选择 [我的菜单设置]，然后按下 <SET>。

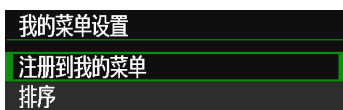

2 选择 [注册到我的菜单]。

- 选择 [注册到我的菜单]，然后按下 <SET>。



3 注册所需的项目。

- 选择项目，然后按下 <SET>。
- 在确认对话框中，选择 [确定] 并按下 <SET> 以注册项目。
- 可以最多注册6个项目。
- 要返回步骤2中的屏幕，按下 <MENU> 按钮。

我的菜单设置

● 排序

可以改变“我的菜单”中的注册项目的顺序。选择 [排序] 并选择您想要改变顺序的项目。然后按下 <SET>。显示 [◆] 时，按 <▲> <▼> 键改变顺序，然后按 <SET>。

● 删除项目和删除全部项目

可删除已注册项目中的任何一个。[删除项目] 一次删除一个项目，[删除全部项目] 删除所有已注册项目。

● 从我的菜单显示

设置为 [启用] 时，显示菜单屏幕时会首先显示 [★] 设置页。



12

参考

本章提供相机特性、系统附件等参考信息。



认证徽标

在 [43] 设置页下，如果选择 [认证徽标显示] 并按下 < (SET) >，会出现一些相机的认证徽标。可在本使用说明书中、相机机身上以及相机的包装上找到其他认证徽标。

使用家用电源插座供电

使用直流电连接器DR-E10和小型电源适配器CA-PS700（均为另售），可通过家用电源插座为相机供电。

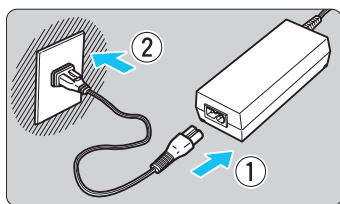

1 连接电源线。

- 如图所示连接电源线。
- 使用完相机后，从电源插座上拔下电源插头。

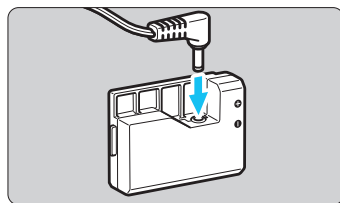

2 连接直流电连接器。

- 将直流电源线插头连接到直流电连接器。

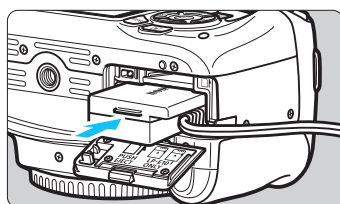

3 插入直流电连接器。

- 打开仓盖，插入直流电连接器，直至其锁定到位。

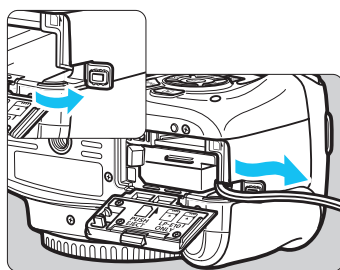

4 推入直流电源线。

- 打开直流电源线孔仓盖，然后如图所示安装电源线。
- 关闭仓盖。

 当相机电源开关置于<ON>时，请勿连接或断开电源线。

使用快门线

快门线RS-60E3（另售）附带约60厘米的电源线。当连接到相机的遥控端子时，可以像快门按钮一样将其半按下和完全按下。

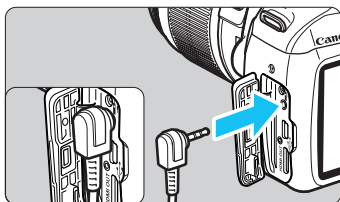

本相机不能使用遥控器RC-6、RC-1和RC-5（均为另售）。

使用目镜遮光挡片

当使用自拍、B门或快门线而没有注视取景器时，进入取景器的杂散光可能会导致图像显得较暗。为了避免这种情况，请使用连接在相机背带上的目镜遮光挡片（第29页）。

在实时显示拍摄和短片拍摄期间，不需要安装目镜遮光挡片。

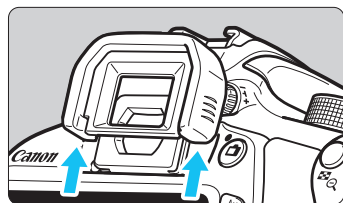

1 卸下眼罩。

- 推眼罩的底部将其卸下。

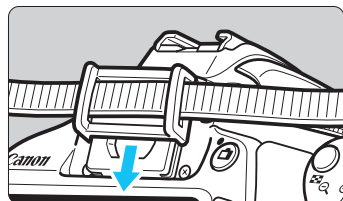

2 安装目镜遮光挡片。

- 顺着取景器目镜凹槽向下滑动目镜遮光挡片进行安装。
- 拍摄照片后，取下目镜遮光挡片并顺着目镜凹槽向下滑动安装眼罩。

外接闪光灯

EOS专用的EX系列闪光灯

基本操作就像使用内置闪光灯一样便捷。



安装EX系列闪光灯（另售）时，相机可以完成几乎所有的自动闪光控制。换句话说，就相当于相机外接了一个高输出闪光灯取代内置闪光灯。

有关详细说明，请参阅EX系列闪光灯的使用说明书。本相机是A类相机，可以使用EX系列闪光灯的所有功能。



热靴式闪光灯

微距闪光灯

- 使用不兼容闪光功能设置（第195页）的EX系列闪光灯时，只能为 [外接闪光灯功能设置] 设定 [闪光曝光补偿] 和 [E-TTL II测光]。（使用某些EX系列闪光灯时还可以设定 [快门同步]。）
- 如果外接闪光灯设置了闪光曝光补偿，显示在相机液晶监视器上的闪光曝光补偿图标会从  变成 .
- 如果外接闪光灯的自定义功能将闪光测光模式设定为TTL自动闪光，闪光灯将只以全功率输出闪光。

EX系列以外的佳能闪光灯

- 使用设置为TTL或A-TTL自动闪光模式的EZ/E/EG/ML/TL系列闪光灯时，将只以全功率输出闪光。
请将相机拍摄模式设定为<M>（手动曝光）或<Av>（光圈优先自动曝光），并在拍摄前调节光圈设置。
- 使用具有手动闪光模式的闪光灯时，请使用手动闪光模式拍摄。

使用非佳能闪光灯

同步速度

本相机可以与小型的非佳能闪光灯同步，快门速度为1/200秒或者更慢。使用低于1/200秒的同步速度。

闪光灯使用前请先测试，确保闪光灯能与相机正确同步。



- 如果本相机使用其他品牌相机专用的闪光灯或闪光灯附件，本相机可能无法正常操作，并可能出现故障。
- 请勿在本相机的热靴上安装高压闪光灯，否则可能不会闪光。

使用Eye-Fi卡

使用已设置好的市售Eye-Fi卡时，可将所拍摄的图像自动传输到计算机或经由无线局域网将图像上传到在线服务。

图像传输是Eye-Fi卡的功能之一。有关如何设置和使用Eye-Fi卡或排除各种图像传输故障的说明，请参阅Eye-Fi卡的使用说明书或与卡的制造商联系。

 本相机不保证支持Eye-Fi卡功能（包括无线传输）。有关Eye-Fi卡出现的问题请与Eye-Fi卡的制造商联系。另外请注意，Eye-Fi卡的使用在很多国家和地区都需要获得许可。没有得到许可的Eye-Fi卡是不允许使用的。如果不清楚Eye-Fi卡在您的所在地是否已得到使用许可，请与该卡的制造商联系。

1 插入Eye-Fi卡（第32页）。



2 选择 [Eye-Fi设置]。

- 在 [ 1] 设置页下，选择 [Eye-Fi设置]，然后按下 <SET>。
- 只在相机中装有Eye-Fi卡时显示该菜单。



3 启用Eye-Fi传输。

- 选择 [Eye-Fi传输]，然后按下 <SET>。
- 选择 [启用]，然后按下 <SET>。
- 如果设定为 [关闭]，即使装有Eye-Fi卡也不会开始自动传输（传输状态图标 ）。



4 显示连接信息。

- 选择 [连接信息]，然后按下 <SET>。



5 查看 [无线访问点的SSID:]。





- 查看 [无线访问点的SSID:] 是否显示无线访问点。
- 还可以查看Eye-Fi卡的MAC地址和固件版本。
- 按三次<MENU>按钮退出该菜单。







6 拍摄照片。

- ▶ 照片被传输并且<无线>图标从灰色 (未连接) 切换为下列图标之一。
- 对于已传输的图像, 在拍摄信息显示中显示 (第229页)。

传输状态图标

-  (灰色) 未连接 : 未连接无线访问点。
-  (闪烁) 正在连接... : 正在连接无线访问点。
-  (显示) 已连接上 : 已建立与无线访问点的连接。
-  (↑) 传输中... : 正在向无线访问点传输图像。

! 有关使用Eye-Fi卡的注意事项

- 如果显示“”，在获取卡的信息时发生错误。关闭相机的电源开关并重新打开。
- 即使 [ 1: Eye-Fi传输] 设定为 [关闭]，仍然可能传输信号。在医院、机场和其他禁止无线传输的地方，请从相机中取出Eye-Fi卡。
- 如果图像传输不工作，请检查Eye-Fi卡和计算机设置。有关详细信息，请参阅卡的使用说明书。
- 取决于无线局域网的连接状况，图像传输可能需要更长时间或可能被中断。
- 由于传输功能，Eye-Fi卡可能变热。
- 电池电量将消耗得更快。
- 在图像传输期间，自动关闭电源将无效。
- 如果插入了Eye-Fi卡以外的无线局域网卡，菜单上不会出现 [ 1: Eye-Fi设置]。此外，液晶监视器上不会出现传输状态图标<>。

各拍摄模式的可用功能表

●：自动设置 ○：用户可选 □：不可选/关闭

模式转盘		基本拍摄区								创意拍摄区				⚙️	
		A+	📷	CA	📷	📷	📷	📷	📷	P	Tv	Av	M	⚙️	📷*1
可选择所有图像画质设置		○	○	○	○	○	○	○	○	○	○	○	○	○	○
ISO 感光度	自动设定/ISO自动	●	●	●	●	●	●	●	●	○	○	○	○	○	○
	手动									○	○	○	○	○	○*2
	自动的上限									○	○	○	○		
照片风格	自动设定/自动	●	●	●	●	●	●	●	●	○	○	○	○	○	○
	手动选择									○	○	○	○	○	○
按选择的氛围效果拍摄				○	○	○	○	○	○						
根据照明或场景类型拍摄					○	○	○	○							
使背景模糊/清晰				○											
白平衡	自动	●	●	●	●	●	●	●	●	○	○	○	○	○	○
	预设									○	○	○	○	○	○
	用户自定义									○	○	○	○	○	○
	矫正/包围									○	○	○	○		
自动亮度优化		●	●	●	●	●	●	●	●	○	○	○	○	○	○
周边光量校正		○	○	○	○	○	○	○	○	○	○	○	○	○	○
长时间曝光降噪功能										○	○	○	○		
高ISO感光度降噪功能		●	●	●	●	●	●	●	●	○	○	○	○		
高光色调优先										○	○	○	○		○
色彩空间	sRGB	●	●	●	●	●	●	●	●	○	○	○	○		
	Adobe RGB									○	○	○	○		
对焦	单次自动对焦				●	●	●		●	○	○	○	○		AF □
	人工智能伺服自动对焦								●	○	○	○	○		AF 🔄
	人工智能自动对焦	●	●	●						○	○	○	○		AFQuick *3
	自动对焦点选择	●	●	●	●	●	●	●	●	○	○	○	○		AFQuick
	自动对焦辅助光	●		●	●	*4	●	*4	●	○	○	○	○		
	手动 (MF)	○	○	○	○	○	○	○	○	○	○	○	○	○	○

*1: 📷图标指示短片拍摄期间的静止图像拍摄。

*2: 只能为手动曝光设定。

*3: 如果在短片拍摄期间使用，将切换为<AF □>。

*4: 实时显示拍摄期间如果自动对焦方式为<AFQuick>，外接闪光灯会在需要时发出自动对焦辅助光。

模式转盘		基本拍摄区							创意拍摄区				📢	
		A+	📷	CA	📷	📷	📷	📷	P	Tv	Av	M	📢	📷*1
测光模式	评价测光	●	●	●	●	●	●	●	○	○	○	○		
	测光模式选择								○	○	○	○		
曝光	程序偏移								○					
	曝光补偿								○	○	○		○*6	
	自动包围曝光								○	○	○	○		
	自动曝光锁								○	○	○		○*6	
	景深预览								○ (C.Fn-9-4)					
驱动/自拍	单拍	○	○	○		○	○		○	○	○	○		●
	连拍			○	○				○	○	○	○		
	📷 (10秒)	○	○	○	○	○	○	○	○	○	○	○		
	📷 ₂ (2秒)								○	○	○	○		
	📷 _c (连拍)	○	○	○	○	○	○	○	○	○	○	○		
内置闪光灯	自动闪光	●		○	●		●							
	闪光开 (始终闪光)			○					○	○	○	○		
	闪光关		●	○		●		●		○	○	○	○	●
	减轻红眼	○		○	○		○		○	○	○	○		
	闪光曝光锁								○	○	○	○		
	闪光曝光补偿								○	○	○	○		
外接闪光灯	功能设置								○	○	○	○		
	自定义功能设置								○	○	○	○		
实时显示拍摄		○	○	○	○	○	○	○	○	○	○	○		
长宽比*5									○	○	○	○		
速控		○	○	○	○	○	○	○	○	○	○	○		○
功能介绍		○	○	○	○	○	○	○	○	○	○	○		○

*5: 只能为实时显示拍摄设定。

*6: 只能为自动曝光设定。

系统图

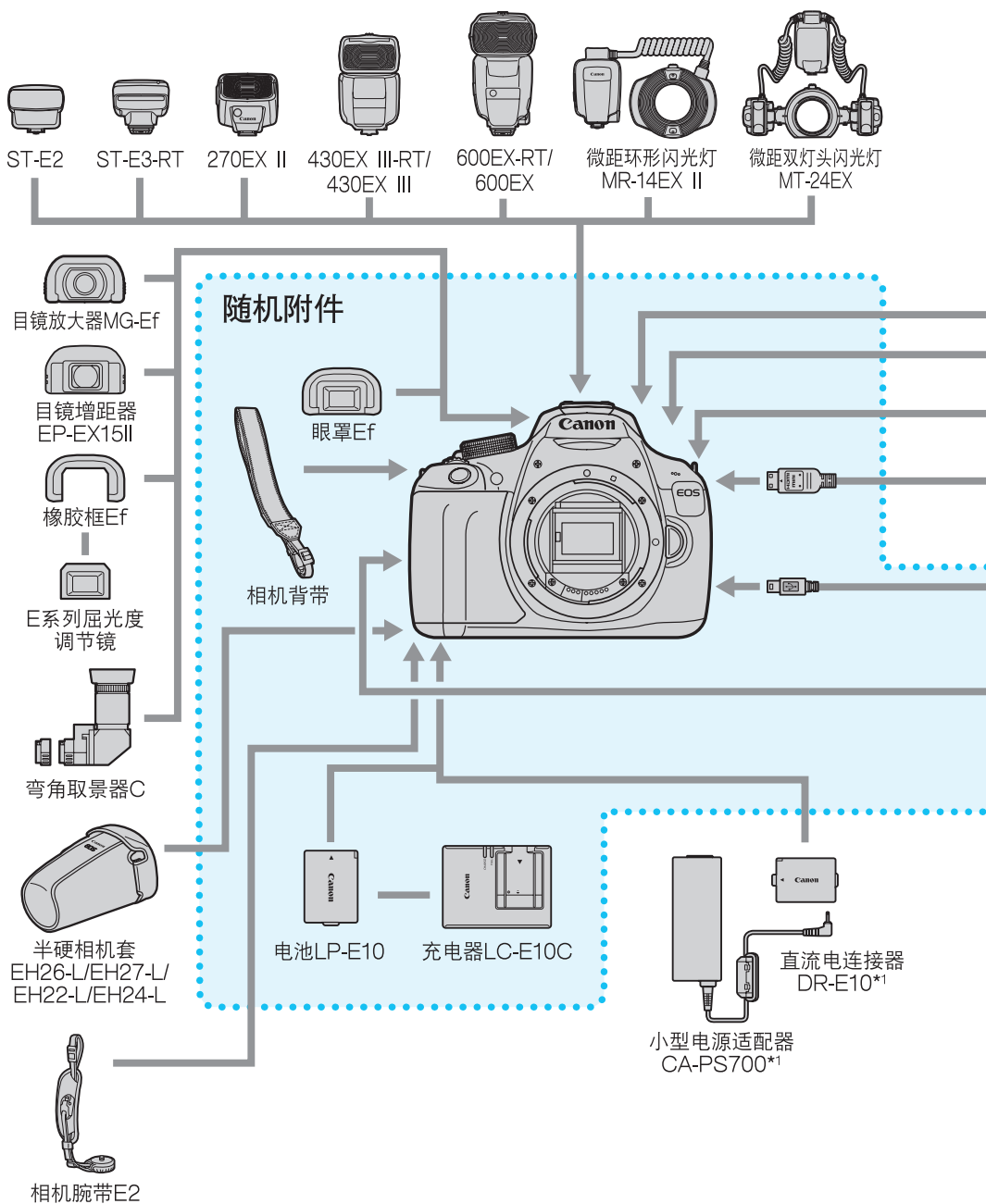

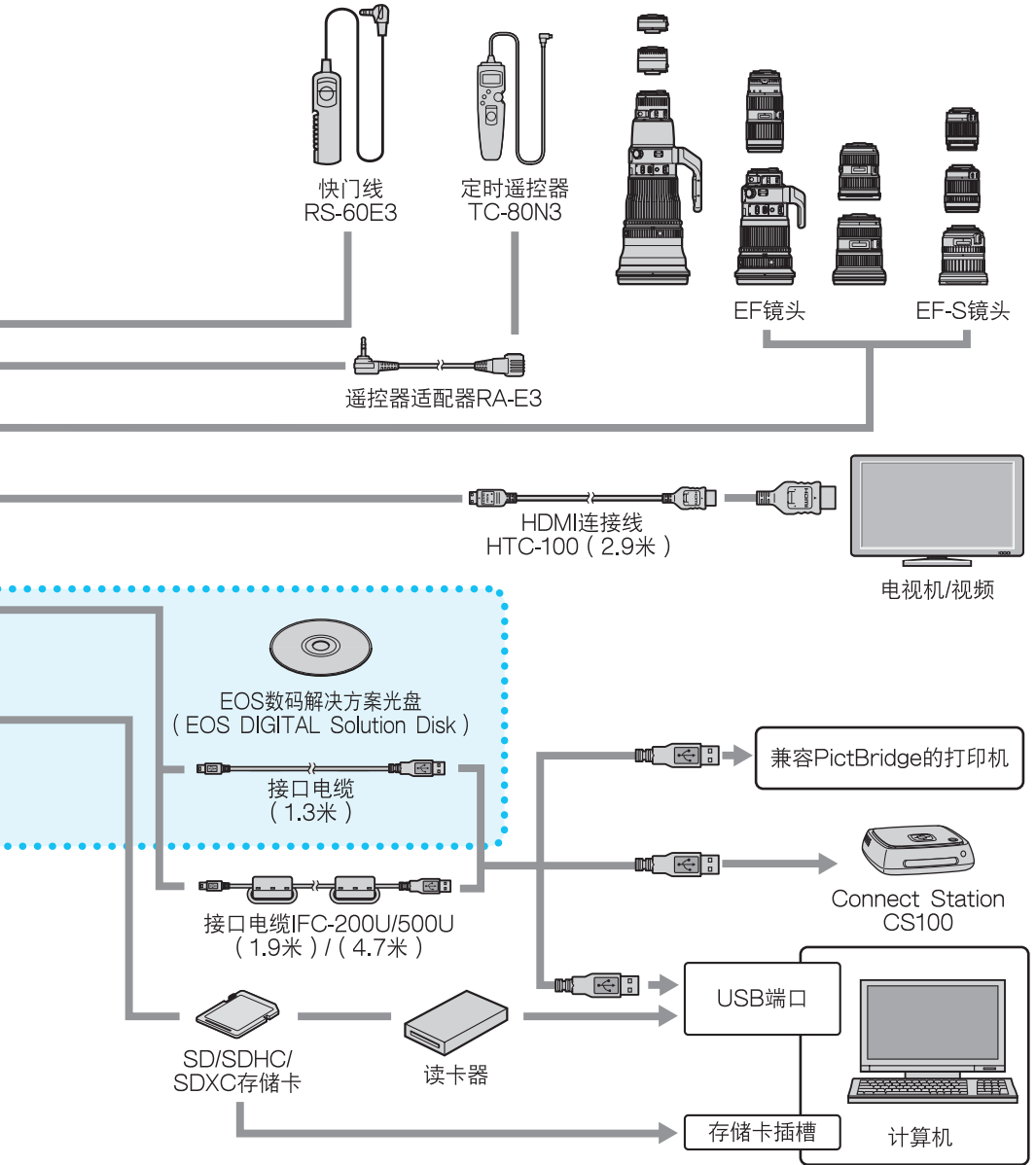

*1: 还可以使用交流电适配器套装ACK-E10。
* 所有连接线/电缆长度均为近似值。

MENU 菜单设置

对于取景器拍摄和实时显示拍摄

📷 拍摄1 (红)

页码

图像画质	▲ L / ▲ L / ▲ M / ▲ M / ▲ S1 / ▲ S1 / S2 / S3 / RAW + ▲ L / RAW	84
提示音	启用/关闭	180
未装存储卡释放快门	启用/关闭	180
图像确认时间	关/2秒/4秒/8秒/持续显示	180
周边光量校正	启用/关闭	120
减轻红眼 开/关	关闭/启用	102
闪光灯控制	闪光灯闪光/内置闪光灯功能设置/外接闪光灯功能设置/外接闪光灯的自定义功能设置/清除外接闪光灯的自定义功能设置	194

📷 拍摄2 (红)

曝光补偿/AEB	以1/3级或1/2级为单位调节、±5级 (自动包围曝光: ±2级)	114
自动亮度优化	关闭/弱/标准/强	119
测光模式	评价测光/局部测光/中央重点平均测光	111
自定义白平衡	手动设置白平衡	127
白平衡偏移/包围	白平衡矫正 包围设置: 白平衡包围	129 130
色彩空间	sRGB/Adobe RGB	131
照片风格	📷A 自动 / 📷S 标准 / 📷P 人像 / 📷L 风光 / 📷N 中性 / 📷F 可靠设置 / 📷M 单色 / 📷T 用户定义1-3	91 122 125



带阴影的菜单选项不显示在基本拍摄区模式中。

📷 拍摄3 (红)

页码

除尘数据	获取清除尘点用数据	198
ISO自动	最高: 400/最高: 800/最高: 1600/ 最高: 3200/最高: 6400	90

📷 拍摄4* (红)

实时显示拍摄	启用/关闭	135
自动对焦方式	自由移动1点/实时模式/快速模式	142
显示网格线	关/网格线1 井 / 网格线2 井井	139
长宽比	3:2 / 4:3 / 16:9 / 1:1	140
测光定时器	4秒/8秒/16秒/30秒/1分/10分/30分	141

* 在基本拍摄区模式下，将显示为 [📷2] 拍摄2设置页。

📺 回放1 (蓝)



保护图像	选择图像/文件夹中全部图像/解除对文件夹中全部图像的保护/存储卡中全部图像/解除对存储卡中全部图像的保护	225
旋转图像	旋转图像	207
删除图像	选择并删除图像/文件夹中全部图像/存储卡中全部图像	227
打印指令	指定要打印的图像 (DPOF)	249
相册设置	选择图像/文件夹中全部图像/清除文件夹内全部图像/存储卡中全部图像/清除卡内全部图像	253
创意滤镜	颗粒黑白/柔焦/鱼眼效果/玩具相机效果/微缩景观效果	234
调整尺寸	降低图像的像素计数	237

▶ 回放2 (蓝)

页码

显示柱状图	亮度/RGB	231
用  进行图像跳转	1张/10张/100张/日期/文件夹/短片/静止图像/评分	205
幻灯片播放	回放说明/显示时间/重播/过渡效果/背景音乐	218
评分	[OFF] / [*] / [**] / [***] / [****] / [*****]	208
经由HDMI控制	关闭/启用	223

🔧 设置1 (黄)

自动关闭电源	30秒/1分/2分/4分/8分/15分/关闭	181
自动旋转	开   / 开  / 关	188
格式化存储卡	初始化和删除存储卡中的数据	50
文件编号	连续编号/自动重设/手动重设	184
选择文件夹	创建和选择文件夹	182
屏幕色彩	选择拍摄设置屏幕色彩	193
Eye-Fi设置	当插有Eye-Fi卡 (市售) 时显示。	272

🔧 设置2 (黄)

液晶屏的亮度	提供7级亮度	181
液晶屏关/开按钮	快门按钮 / 快门/DISP / 保持打开状态	193
日期/时间/区域	日期 (年、月、日) / 时间 (小时、分、秒) / 夏令时/时区设置	37
语言 	选择界面语言	39
手动清洁	手动清洁图像感应器	200
功能介绍	启用/关闭	53
GPS设备设置	当安装有GPS接收器GP-E2 (另售) *时, 设置有效	-

*某些地区不销售。

 当使用GPS时, 请务必查看使用时所在的国家和地区, 并遵守该国家或地区的法律和法规使用设备。

☛ 设置3 (黄)

页码

认证徽标显示	显示一些相机的认证徽标	267
自定义功能 (C.Fn)	根据需要自定义相机功能	256
版权信息	显示版权信息/输入作者名称/输入版权详细内容/ 删除版权信息	186
清除设置	清除全部相机设置/清除全部自定义功能 (C.Fn)	190
固件版本	用于升级固件	-

★ 我的菜单 (绿)

我的菜单设置	注册常用菜单选项和自定义功能	265
--------	----------------	-----

短片拍摄

短片1 (红)

页码

短片曝光	自动/手动	172
自动对焦方式	自由移动1点/实时模式/快速模式	172
短片拍摄时使用快门按钮自动对焦	关闭/启用	172
快门键/自动曝光锁定按钮	自动对焦/自动曝光锁/自动曝光锁/自动对焦/ 自动对焦/自动对焦锁, 无自动曝光锁/ 自动曝光/自动对焦, 无自动曝光锁	173
高光色调优先	关闭/启用	173

短片2 (红)

短片记录尺寸	1920x1080 (30/25/24) / 1280x720 (60/50) /640x480 (30/25)	164
录音	录音: 自动/手动/关闭	174
	录音电平	
	风声抑制: 关闭/启用	
测光定时器	4秒/8秒/16秒/30秒/1分/10分/30分	175
显示网格线	关/网格线1并/网格线2并	175
视频快照	关闭/2秒短片/4秒短片/8秒短片	166
视频制式	用于NTSC/用于PAL	175

短片3 (红)

页码

曝光补偿	以1/3级为单位调节、±5级	176
自动亮度优化	关闭/弱/标准/强	176
自定义白平衡	手动设置白平衡	176
照片风格	自动 / 标准 / 人像 / 风光 / 中性 / 可靠设置 / 单色 / 用户定义1-3	176



短片拍摄模式用菜单

- [1]、[2] 和 [3] 设置页只在短片拍摄模式下显示。
- 不显示 [2]、[3]、[4]、[3] 和 [★] 设置页。
- 不显示下列菜单项目：
 - [1]：减轻红眼、闪光灯控制
 - [1]：屏幕色彩
 - [2]：液晶屏关/开按钮、手动清洁

故障排除指南

如果相机出现故障，请先参阅本故障排除指南。如果本故障排除指南不能解决问题，请联系经销商或附近的佳能快修中心。

电源相关问题

电池无法充电。

- 请勿使用纯正佳能电池LP-E10以外的任何电池。

充电器的指示灯闪烁。

- 如果充电器有问题，保护电路将停止充电，并且充电指示灯将以橙色闪烁。如果发生这种情况，从电源插座上拔下充电器的电源插头并取出电池。将电池重新装回充电器，等待片刻后，将充电器重新连接到电源插座。

即使当电源开关置于<ON>时，相机也不能操作。

- 确保将电池正确装入相机（第32页）。
- 确存储卡插槽/电池仓盖关闭（第32页）。
- 给电池充电（第30页）。
- 按下<DISP.>按钮（第52页）。



即使当电源开关置于<OFF>时，数据处理指示灯仍然保持点亮或闪烁。

- 如果正在将图像记录至存储卡时关闭电源，数据处理指示灯的亮起状态保持不变或继续闪烁几秒钟。图像记录完毕后，电源会自动关闭。

电池电量迅速耗尽。

- 使用充满电的电池（第30页）。
- 重复使用后，充电电池的性能将会下降。请购买一个新电池。
- 进行下列任何操作时，可拍摄数量将减少：
 - 长时间半按快门按钮。
 - 频繁地启动自动对焦但不拍摄照片。
 - 使用镜头图像稳定器。
 - 频繁使用液晶监视器。
 - 长时间持续进行实时显示拍摄或短片拍摄。
 - 令Eye-Fi卡通通信功能处于打开状态。

相机自动关机。

- 自动关闭电源功能生效。如果不希望自动关闭电源功能生效，请将 [ 1: 自动关闭电源] 设为 [关闭] (第181页)。
- 即使 [ 1: 自动关闭电源] 设为 [关闭]，不操作相机达到30分钟后液晶监视器仍然会关闭。(相机电源不关闭。)按下<DISP.>按钮打开液晶监视器。

拍摄相关问题

无法安装镜头。

- 本相机不能与EF-M镜头配合使用（第40页）。

不能拍摄或记录任何图像。

- 确保正确插入存储卡（第32页）。
- 将存储卡的写保护开关滑到写入/删除位置（第32页）。
- 如果存储卡已满，请更换存储卡或删除不需要的图像以释放空间（第32、227页）。
- 如果在取景器中的合焦确认指示灯<●>闪烁时尝试以单次自动对焦进行对焦，则无法拍摄照片。再次半按快门按钮重新自动对焦，或手动对焦（第45、97页）。

存储卡不能使用。

- 如果显示存储卡错误信息，请参阅第34或296页。

图像脱焦。

- 将镜头对焦模式开关设为<AF>（第40页）。
- 为防止相机抖动，请轻轻按下快门按钮（第44、45页）。
- 如果镜头有图像稳定器，将IS开关设定为<ON>。
- 在低光照条件下，快门速度可能会变慢。使用较快的快门速度（第104页）、设定较高的ISO感光度（第88页）、使用闪光灯（第101页）或使用三脚架。

无法锁定对焦并重新构图。

- 将自动对焦操作设为单次自动对焦。在人工智能伺服自动对焦模式下或在人工智能自动对焦模式下伺服功能生效时，无法进行对焦锁定（第93页）。

出现水平条纹，或曝光、色调显得不自然。

- 在取景器或实时显示拍摄期间，荧光灯、LED灯泡或其他光源可能会导致水平条纹（噪点）或不规则曝光。此外，曝光或色调可能不正确。低速快门可能会解决问题。

无法获取标准曝光或曝光不规则。

- 在取景器拍摄或实时显示拍摄期间，如果使用TS-E镜头（TS-E17mm f/4L或TS-E24mm f/3.5L II除外）进行偏移或倾斜镜头操作或使用增距延长管，则可能无法获取标准曝光或曝光可能不规则。

连拍速度慢。

- 根据镜头类型、快门速度、光圈、被摄体状况、亮度等的不同，连拍速度可能变慢。

连拍时的最大连拍数量较低。

- 在 [**3**: 自定义功能 (C.Fn)] 下，将 [**5**: 高ISO感光度降噪功能] 设定为 [**0**: 标准]、[**1**: 弱] 或 [**3**: 关闭]。如果设置为 [**2**: 强]，连续拍摄期间的最大连拍数量将会显著减少（第261页）。
- 白平衡包围曝光期间，连拍的最大连拍数量会减少（第130页）。
- 如果您拍摄具有精微细节（如草地等）的物体，文件尺寸会变大，实际的最大连拍数量可能会低于第85页上列出的数量。

无法设定ISO 100。

- 在 [ 3: 自定义功能 (C.Fn)] 下, 如果 [6: 高光色调优先] 设定为 [1: 启用], 则无法设定ISO 100。当设定为 [0: 关闭] 时, 可以设定ISO 100 (第261页)。这也适用于短片拍摄 (第173页)。

无法设定ISO感光度 [H] (相当于ISO 12800)。

- 在 [ 3: 自定义功能 (C.Fn)] 下, 如果 [6: 高光色调优先] 设为 [1: 启用], 即使在 [2: ISO感光度扩展] 设为 [1: 开] 时, 也不能选择 [H] ISO感光度 (相当于ISO 12800)。如果 [6: 高光色调优先] 设定为 [0: 关闭], 可以设定 [H] (第261页)。

无法设定自动亮度优化。

- 在 [ 3: 自定义功能 (C.Fn)] 下, 如果 [6: 高光色调优先] 设定为 [1: 启用], 则无法设定自动亮度优化。如果设定 [0: 关闭], 则可设定自动亮度优化 (第261页)。

虽然设定了较低的曝光补偿, 但图像仍然显得较亮。

- 将 [ 2: 自动亮度优化] 设为 [关闭]。当设为 [标准]、[弱] 或 [强] 时, 即使设定了较低的曝光补偿或闪光曝光补偿, 图像可能仍然显得较亮 (第119页)。

在<Av>模式下使用闪光灯时, 快门速度变得较慢。

- 如果您在背景较暗时拍摄夜景, 快门速度会自动变慢 (低速同步拍摄) 以便让被摄体和背景都获得适当曝光。为了防止低速快门速度, 在 [ 3: 自定义功能 (C.Fn)] 下, 将 [3: 光圈优先模式下的闪光同步速度] 设为 [1/200-1/60秒 自动] 或 [2: 1/200秒 (固定)] (第259页)。

内置闪光灯自动升起。

- 在默认设置为<A>（自动闪光）的拍摄模式下（<A+> <CA> <A> <A> <A>），需要时内置闪光灯会自动升起。

内置闪光灯不闪光。

- 如果用内置闪光灯以短暂间隔连续拍摄，为了保护闪光灯单元，闪光灯可能会停止闪光。

闪光灯始终以全功率输出闪光。

- 如果使用EX系列闪光灯以外的闪光灯，闪光灯将始终以全功率输出闪光（第271页）。
- 在 [1: 闪光灯控制] 下，如果 [外接闪光灯的自定义功能设置] 的 [闪光测光模式] 设为 [TTL]，闪光灯会始终以全输出闪光（第197页）。

当使用外接闪光灯时无法设定闪光曝光补偿。

- 如果已经使用外接闪光灯设定了闪光曝光补偿，则无法用相机设定闪光曝光补偿。当取消外接闪光灯的闪光曝光补偿时（设定为0），可以用相机设定闪光曝光补偿。

无法在<Av>模式下设定高速同步。

- 在 [3: 自定义功能 (C.Fn)] 下，将 [3: 光圈优先模式下的闪光同步速度] 设定为 [0: 自动]（第259页）。

机身晃动时，相机会发出声音。

- 内置闪光灯的弹出装置会轻微移动。这是正常现象，不是故障。

实时显示拍摄期间，快门发出两声拍摄音。

- 如果使用闪光灯，每次拍摄时快门会发出两声拍摄音（第135页）。

在实时显示和短片拍摄期间，显示白色<📷>或红色<📷>图标。

- 这指示相机内部温度较高。如果显示白色<📷>图标，静止图像的图像画质可能会降低。如果显示红色<📷>图标，指示实时显示或短片拍摄即将自动停止（第151、177页）。

短片拍摄自动停止。

- 如果存储卡的写入速度低，短片拍摄可能会自动停止。使用SD速率级别6“CLASS 6”或更高速的存储卡。要查询存储卡的读写速度，请参阅存储卡制造商的网站等。
- 如果短片剪辑的文件尺寸达到4GB或拍摄长度达到29分59秒，短片拍摄将自动停止。

无法为短片拍摄设定ISO感光度。

- 如果 [短片曝光] 设定为 [自动]，会自动设定ISO感光度。如果设定了 [手动]，可以手动设定ISO感光度（第156页）。

在短片拍摄期间曝光发生变化。

- 如果您在短片拍摄期间改变快门速度或光圈值，曝光的变化可能会被记录。
- 不管镜头的最大光圈是否发生变化，在短片拍摄期间进行镜头变焦都可能会导致曝光变化。曝光的变化可能会因此被记录。

短片拍摄期间被摄体看起来失真。

- 如果向左或向右快速移动相机（高速摇摄）或拍摄移动被摄体，图像可能看起来失真。

在短片拍摄期间图像闪烁或出现水平条纹。

- 在短片拍摄期间荧光灯、LED灯泡或其他光源可能会导致闪烁、水平条纹（噪点）或不规则曝光。此外，可能会记录曝光（亮度）或色调的变化。使用手动曝光时，低速快门可能会解决问题。

显示问题

菜单屏幕显示较少的设置页和选项。

- 在基本拍摄区模式和短片拍摄模式下，不显示某些设置页和菜单选项。将拍摄模式设为创意拍摄区模式（第48页）。

文件名的首字符是下划线（“_”）。

- 将色彩空间设为sRGB。如果设为Adobe RGB，首字符将为下划线（第131页）。

文件名以“MVL”开始。

- 这是短片文件（第185页）。

文件编号不从0001开始。

- 如果存储卡中已含有记录图像，则图像编号可能不会从0001开始（第184页）。

显示错误的拍摄日期和时间。

- 确保设定正确的日期和时间（第37页）。
- 检查时区和夏令时（第37页）。

照片中没有日期和时间。

- 照片中不显示拍摄日期和时间。日期和时间作为拍摄信息记录在图像数据中。打印时，通过使用记录在拍摄信息中的日期和时间可以在照片上打印日期和时间（第245页）。

显示 [###]。

- 当存储卡记录的图像数超过相机可以显示的数值时，会显示 [###]（第209页）。

液晶监视器上显示的图像不清晰。

- 如果液晶监视器脏了，请用软布进行清洁。
- 在低温或高温下，液晶监视器的显示可能会显得较慢或看起来有些黑。它会在室温下恢复正常。

不出现 [Eye-Fi设置]。

- 只在相机中插有Eye-Fi卡时会出现 [Eye-Fi设置]。如果Eye-Fi卡的写保护开关设定在LOCK位置，将无法查看该卡的连接状态或关闭Eye-Fi卡传输（第272页）。

回放问题

部分图像以黑色闪烁。

- 这是高光警告（第231页）。丢失高光细节的曝光过度高光区域将闪烁。

图像不能被删除。

- 如果图像被保护，则无法删除（第225页）。

无法回放短片。

- 在计算机上使用ImageBrowser EX（第319页）或其他EOS软件编辑过的短片无法用本相机回放。然而，用EOS Video Snapshot Task（第171页）编辑过的视频快照作品集可在本相机上回放。

回放短片时，会听到相机操作噪音。

- 如果您在短片拍摄期间操作相机的拨/转盘或镜头，操作噪音也会被记录。

短片具有静止时刻。

- 在自动曝光短片拍摄期间，如果曝光量有显著变化，到亮度稳定为止，记录会暂时停止。这种情况下，请使用手动曝光拍摄短片（第156页）。

无法将相机连接到电视机。

- 需要使用HDMI连接线（另售）将相机连接到电视机。推荐使用HDMI连接线HTC-100（另售）（第222页）。
- 还请检查电视机是否设有HDMI IN端子。如果电视机没有HDMI IN端子而只有A/V IN插孔，则无法连接相机。

没有图像显示在电视机屏幕上。

- 确保HDMI连接线的插头完全插入（第222页）。

读卡器不识别存储卡。

- 根据所使用的读卡器和计算机操作系统，可能无法正确识别SDXC存储卡。如果发生这种情况，使用自带的接口电缆连接相机和计算机，然后用EOS Utility（EOS软件，第318页）将图像传输到计算机。

无法调整图像尺寸。

- 用本相机不能对JPEG **S3**和RAW图像调整尺寸（第237页）。

打印相关问题

打印效果比使用说明书中所列的项目少。

- 根据打印机的不同，屏幕上显示的内容各异。本使用说明书中列出了所有可使用的打印效果（第244页）。

计算机连接问题

无法将图像下载到计算机。

- 在计算机上安装EOS软件（EOS数码解决方案光盘（EOS DIGITAL Solution Disk））（第320页）。

错误代码

错误编号

如果相机发生故障，会显示错误信息。请按照屏幕显示说明进行操作。



原因和对策

编号	错误信息和解决方案
01	相机与镜头的通信有故障。请清洁镜头触点。
	→ 清洁相机和镜头上的电子触点，或使用佳能镜头（第21、22页）。
02	无法访问存储卡。请重新插入、更换存储卡或使用相机格式化存储卡。
	→ 取出并重新插入存储卡、更换存储卡或格式化存储卡（第32、50页）。
04	因存储卡已满，无法保存图像。请更换存储卡。
	→ 请更换存储卡、删除不需要的图像或格式化存储卡（第32、227、50页）。
05	无法升起内置闪光灯。请关闭相机后重新打开。
	→ 操作电源开关（第35页）。
10、20 30、40 50、60 70、80 99	由于出错而无法拍摄。请关闭相机并重新打开，或者重新安装电池。
	→ 操作电源开关，取出电池重新安装，或使用佳能镜头（第35、32页）。

* 如果持续出现错误，请写下错误编号并与您最近的佳能快修中心联系。

规格

• 类型

类型:	具有内置闪光灯的自动对焦/自动曝光单镜头反光式数码相机
记录媒体:	SD存储卡、SDHC存储卡、SDXC存储卡
图像感应器尺寸:	约22.3 x 14.9毫米
兼容镜头:	佳能EF系列镜头 (包括EF-S系列镜头) * 不包括EF-M系列镜头 (35毫米换算焦距约为镜头焦距的1.6倍)
镜头卡口:	佳能EF卡口

• 图像感应器

类型:	CMOS图像感应器
有效像素:	约1800万像素
长宽比:	3:2
除尘功能:	添加除尘数据、手动清洁

• 记录系统

记录格式:	相机文件系统设计规则2.0 (Design rule for Camera File System)
图像类型:	JPEG、RAW (14位, 佳能原创) 可以同时记录RAW+JPEG大
记录的像素:	L (大) : 约1790万像素 (5184 x 3456) M (中) : 约800万像素 (3456 x 2304) S1 (小1) : 约450万像素 (2592 x 1728) S2 (小2) : 约250万像素 (1920 x 1280) S3 (小3) : 约35万像素 (720 x 480) RAW : 约1790万像素 (5184 x 3456)
创建/选择文件夹:	可以
文件编号:	连续编号、自动重设、手动重设

• 拍摄期间的图像处理

照片风格:	自动、标准、人像、风光、中性、可靠设置、单色、用户定义1-3
基本+:	按选择的氛围效果拍摄、根据照明或场景类型拍摄
白平衡:	自动、预设 (日光、阴影、阴天、钨丝灯、白色荧光灯、闪光灯)、用户自定义 可用白平衡矫正和白平衡包围 * 支持闪光色温信息传输
降噪:	可应用于长时间曝光和高ISO感光度拍摄
自动图像亮度校正:	自动亮度优化
高光色调优先:	具备
镜头像差校正:	具备

• 取景器

类型:	眼平五面镜
视野率:	垂直/水平方向约为95% (眼点约为21毫米)
放大倍率:	约0.8倍 (-1 m ⁻¹ , 使用50毫米镜头对无限远处对焦)
眼点:	约21毫米 (自目镜透镜中央起-1m ⁻¹)
内置屈光度调节:	约-2.5 - +0.5 m ⁻¹ (dpt)
对焦屏:	固定式、精确磨砂
反光镜:	快回型
景深预览:	可用自定义功能设置启用该功能

• 自动对焦

类型:	TTL辅助影像重合, 相位检测
自动对焦点:	9点 (中央自动对焦点为对f/5.6敏感的十字型自动对焦)
对焦亮度范围:	EV 0 - 18 (中央自动对焦点) EV 1 - 18 (其他自动对焦点) (使用单次自动对焦, 在室温条件下, ISO 100)
自动对焦操作:	单次自动对焦、人工智能伺服自动对焦、人工智能自动对焦
自动对焦辅助光:	由内置闪光灯发出的短促连续闪光

• 曝光控制

测光模式:	63区TTL全开光圈测光 <ul style="list-style-type: none">• 评价测光 (与所有自动对焦点联动)• 局部测光 (取景器中央约10%的面积)• 中央重点平均测光
亮度测光范围:	EV 1 - 20 (室温, ISO 100)
曝光控制:	程序自动曝光 (场景智能自动、闪光灯关闭、创意自动、人像、风光、微距、运动、夜景人像、程序)、快门优先自动曝光、光圈优先自动曝光、手动曝光
ISO感光度: (推荐的曝光指数)	基本拍摄区模式*: 自动在ISO 100 - ISO 3200之间设定 * 人像: ISO 100 创意拍摄区模式: 手动设定ISO 100 - ISO 6400 (全档增量)、自动设定ISO 100 - ISO 6400、可以为ISO自动设定最大ISO感光度, 或可扩展为“H” (相当于ISO 12800)
曝光补偿:	手动: ±5级间以1/3或1/2级为单位调节 自动包围曝光: ±2级间以1/3或1/2级为单位调节 (可与手动曝光补偿组合使用)
自动曝光锁:	自动: 在使用评价测光的单次自动对焦下合焦时应用 手动: 通过自动曝光锁按钮

• 快门

类型：电子控制焦平面快门
 快门速度：1/4000 秒至 30 秒（总快门速度范围。可用范围随拍摄模式各异。）、B 门、闪光同步速度为 1/200 秒

• 闪光灯

内置闪光灯：可收回，自动弹起式闪光灯
 闪光指数：约 9.2（ISO 100 时，以米为单位）或约 13（ISO 200 时，以米为单位）
 闪光覆盖范围：约 17 毫米镜头视角
 回电时间约 2 秒
 外接闪光灯：EX 系列闪光灯
 闪光测光：E-TTL II 自动闪光
 闪光曝光补偿：± 2 级间以 1/3 或 1/2 级为单位调节
 闪光曝光锁：具备
 PC 端子：无

• 驱动系统

驱动模式：单拍、连拍、10 秒延时或 2 秒延时自拍以及 10 秒延时连拍
 连拍速度：最快约 3.0 张/秒
 最大连拍数量（约）：JPEG 大/优：69 张
 RAW：6 张
 RAW+JPEG 大/优：4 张
 * 数值基于使用佳能的 8 GB 测试卡和测试标准（ISO 100 和标准照片风格）。

• 实时显示拍摄

长宽比：3:2、4:3、16:9、1:1
 对焦方式：反差检测（自由移动 1 点、面部优先实时模式）、相差检测（快速模式）
 手动对焦（能放大约 5 倍/10 倍）
 对焦亮度范围：EV 1 - 18（室温，ISO 100）
 测光模式：使用图像感应器的实时测光
 亮度测光范围：EV 0 - 20（室温，ISO 100）
 网格线显示：两种类型

• 短片拍摄

记录格式：	MOV
短片：	MPEG-4 AVC/H.264 可变（平均）比特率
音频：	线性PCM
记录尺寸和帧频：	1920x1080（全高清晰度）：30p/25p/24p 1280x720（高清晰度）：60p/50p 640x480（标清）：30p/25p * 30p：29.97张/秒、25p：25.00张/秒、 24p：23.98张/秒、60p：59.94张/秒、 50p：50.00张/秒
文件尺寸：	1920x1080（30p/25p/24p）：约330MB/分钟 1280x720（60p/50p）：约330MB/分钟 640x480（30p/25p）：约82.5MB/分钟
对焦：	与实时显示拍摄的对焦相同
测光模式：	使用图像感应器进行中央重点平均测光和评价测光 * 由对焦模式自动设定
亮度测光范围：	EV 0 - 20（室温，ISO 100）
曝光控制：	自动曝光和手动曝光
曝光补偿：	±3级间以1/3级为单位调节（静止图像：±5级）
ISO感光度： （推荐的曝光指数）	使用自动曝光拍摄时： 自动设定ISO 100 - ISO 6400（静止图像拍摄为ISO 100 - ISO 3200） 使用手动曝光时：自动/手动在ISO 100 - ISO 6400之 间设定。
视频快照：	可设定为2秒/4秒/8秒
录音：	内置单声道麦克风 可调节录音电平、具备风声抑制功能
网格线显示：	两种类型
静止图像拍摄：	可以

• 液晶监视器

类型：	TFT彩色液晶监视器
监视器尺寸和点数：	3.0英寸（约7.5厘米）（4:3）、约46万点
亮度调节：	手动（7级）
界面语言：	25种（含简体中文）
功能介绍：	可显示

• 回放

图像显示格式:	基本信息、基本信息+图像画质/回放编号、拍摄信息显示、柱状图、图像索引 (4/9)
放大显示:	约1.5倍 - 10倍
高光警告:	曝光过度的高光区域闪烁
图像浏览方法:	单张图像、跳转 (按10或100张图像、拍摄日期、文件夹、短片、静止图像、评分)
图像旋转:	可以
评分:	具备
短片回放:	支持 (液晶监视器、HDMI输出) 内置扬声器
图像保护:	可以
幻灯片播放:	全部图像, 或按日期、文件夹、短片、静止图像或评分 可选择五种过渡效果
背景音乐:	可以为幻灯片播放和短片回放选择

• 图像的后期处理

创意滤镜:	颗粒黑白、柔焦、鱼眼效果、玩具相机效果、微缩景观效果
调整尺寸:	可以

• 直接打印

兼容打印机:	兼容PictBridge的打印机
打印图像:	JPEG和RAW图像
打印指令:	兼容DPOF版本1.1

• 自定义功能

自定义功能:	11
注册我的菜单:	可以
版权信息:	可输入和包含该信息

• 接口

数码端子:	计算机通讯、直接打印 (相当于Hi-Speed USB)
HDMI mini输出端子:	C型 (自动切换分辨率)、CEC兼容
遥控端子:	用于快门线RS-60E3
Eye-Fi卡:	兼容

• 电源

电池：	电池 LP-E10（一节） * 可以通过家用电源插座附件使用交流电。
可拍摄数量： （基于CIPA测试标准）	使用取景器拍摄：室温（23℃）时约为500张， 低温（0℃）时约为410张 使用实时显示拍摄：室温（23℃）时约为180张， 低温（0℃）时约为170张
短片拍摄时间：	室温（23℃）时约1小时15分钟 低温（0℃）时约1小时10分钟 （使用充满电的电池LP-E10）

• 尺寸和重量

尺寸（宽 x 高 x 厚）：	约129.6 x 99.7 x 77.9毫米
重量：	约480克（CIPA方针）， 约435克（仅机身）

• 操作环境

工作温度范围：	0℃ - 40℃
工作湿度范围：	85%或更小

• 电池LP-E10

类型：	可充电锂电池
额定电压：	7.4 V DC
电池容量：	860毫安时
工作温度范围：	充电期间：6℃ - 40℃ 拍摄期间：0℃ - 40℃
工作湿度范围：	85%或更小
尺寸（宽 x 高 x 厚）：	约36.2 x 14.7 x 49.0毫米
重量：	约45克

• 充电器LC-E10C

兼容电池:	电池LP-E10
电源线长度:	约1米
充电时间:	约2小时 (23°C时)
额定输入:	100 - 240 V AC (50/60 Hz)
额定输出:	8.3 V DC/580毫安
工作温度范围:	6°C - 40°C
工作湿度范围:	85%或更小
尺寸 (宽 x 高 x 厚):	约67.0 x 30.5 x 87.5毫米
重量:	约82克 (不含电源线)

• EF-S18-55mm f/3.5-5.6 IS II

视角:	对角线范围: 74°20' - 27°50' 横向范围: 64°30' - 23°20' 纵向范围: 45°30' - 15°40'
镜头结构:	9组11片
最小光圈:	f/22 - 36
最近对焦距离:	0.25米 (自图像感应器平面起)
最大放大倍率:	0.34倍 (55毫米时)
视野范围:	207 x 134 - 67 x 45毫米 (0.25米时)
图像稳定器:	镜头偏移型
滤镜尺寸:	58毫米
镜头盖:	E-58 II
最大直径 x 长度:	约68.5 x 70.0毫米
重量:	约200克
遮光罩:	EW-60C (另售)
镜头套:	LP814 (另售)

• EF-S18-55mm f/3.5-5.6 III

视角:	对角线范围: 74°20' - 27°50' 横向范围: 64°30' - 23°20' 纵向范围: 45°30' - 15°40'
镜头结构:	9组11片
最小光圈:	f/22 - 36
最近对焦距离:	0.25米 (自图像感应器平面起)
最大放大倍率:	0.34倍 (55毫米时)
视野范围:	207 x 134 - 67 x 45毫米 (0.25米时)
滤镜尺寸:	58毫米
镜头盖:	E-58 II
最大直径 x 长度:	约68.5 x 70.0毫米
重量:	约195克
遮光罩:	EW-60C (另售)
镜头套:	LP814 (另售)

• EF-S55-250mm f/4-5.6 IS II

视角:	对角线范围: 27°50' - 6°15' 横向范围: 23°20' - 5°20' 纵向范围: 15°40' - 3°30'
镜头结构:	10组12片
最小光圈:	f/22 - 32
最近对焦距离:	1.1米 (自图像感应器平面起)
最大放大倍率:	0.31倍 (250毫米时)
视野范围:	328 x 218 - 73 x 49毫米 (1.1米时)
图像稳定器:	镜头偏移型
滤镜尺寸:	58毫米
镜头盖:	E-58 II
最大直径 x 长度:	约70.0 x 108.0毫米
重量:	约390克
遮光罩:	ET-60 (另售)
镜头套:	LP1019 (另售)

- 上述所有数据均基于佳能测试标准和CIPA (相机影像机器工业协会) 测试标准及方针。
- 上述列出的尺寸、最大直径、长度和重量基于CIPA方针 (只有相机机身重量除外)。
- 产品规格及外观如有变化, 恕不另行通知。
- 如果相机上装有非佳能镜头时发生故障, 请咨询相应的镜头制造商。

商标

- Adobe是Adobe系统公司（Adobe Systems Incorporated）的商标。
- Microsoft、Windows是微软公司（Microsoft Corporation）在美国和/或其它国家（地区）的商标或注册商标。
- Macintosh、Mac OS是苹果公司（Apple Inc.）在美国和其它国家（地区）注册的商标。
- SDXC标志是SD-3C, LLC的商标。
- HDMI、HDMI标志和High-Definition Multimedia Interface是HDMI Licensing LLC的商标或注册商标。
- 所有其他商标均属其各自所有者的财产。

关于MPEG-4授权

“This product is licensed under AT&T patents for the MPEG-4 standard and may be used for encoding MPEG-4 compliant video and/or decoding MPEG-4 compliant video that was encoded only (1) for a personal and non-commercial purpose or (2) by a video provider licensed under the AT&T patents to provide MPEG-4 compliant video. No license is granted or implied for any other use for MPEG-4 standard.”

“本产品经AT&T MPEG-4标准的专利授权，可用于为提供MPEG-4兼容视频而进行的MPEG-4兼容视频的编码和/或仅对（1）以个人和非商业用途为目的或（2）经AT&T专利授权的视频提供商所编码的MPEG-4兼容视频进行的解码。无论明示或暗示，对MPEG-4标准的任何其它用途均不准予许可。”

建议使用佳能原厂附件。

本产品设计为与佳能原厂附件配合使用时性能最佳。

佳能公司对使用非佳能原厂附件发生故障（如电池漏液和/或爆炸）导致的本产品任何损坏和/或任何事故（如起火）概不负责。请注意，由于使用非佳能原厂附件导致本产品的任何故障均不在本产品保修范围之内，但用户可以付费维修。

⚠ 安全警告

请遵循这些安全事项并正确使用设备，避免造成人身伤害、死亡和物质损坏。

避免严重伤害或死亡

- 请遵循以下安全事项，避免造成火灾、过热、化学品泄漏和爆炸事故。
 - 请勿使用非本说明书指定的其他任何电池、电源和附件。请勿使用自制电池或改装电池。
 - 请勿使电池或后备电池短路、自行拆卸或者改装电池。请勿使电池或后备电池过热或对其进行焊接。请勿使电池或后备电池接近火焰或水。请勿使电池或后备电池受到猛烈物理撞击。
 - 请勿将电池或后备电池正负极（+ -）装反。请勿混用新旧电池或不同型号电池。
 - 请勿在允许的环境温度范围0°C - 40°C以外给电池充电。请勿超过充电时间。
 - 请勿将任何其他金属物件插入相机的电子触点、附件、连接线等。
- 请将后备电池置于儿童无法触及之处。如果儿童误吞电池，请立刻就医。（电池中的化学物质可能会造成肠胃损伤。）
- 丢弃电池或后备电池时，请用胶带使电池电子触点绝缘，避免其与其他金属物体或电池接触，以免引起火灾或爆炸。
- 电池充电过程中，如果出现过热、冒烟、发出异味，请立即从电源插座上拔下电池充电器停止充电，避免发生火灾。
- 如果电池或后备电池发生泄漏、颜色变化、变形、冒烟或发出异味，请立刻将其取出。操作过程中注意避免灼伤。
- 请勿让电池的泄漏液接触眼睛、皮肤或衣物，否则会导致失明或皮肤损伤。如果电池泄漏液接触了眼睛、皮肤或衣物，请立即用大量清水冲洗接触部位（不得揉搓），并立即就医。
- 电池充电时，请将设备置于儿童无法触及之处。电源线可能导致儿童意外窒息或使其受到电击。
- 请勿使任何电源线接近热源，否则会使电源线受热变形或熔化其绝缘层，并引起火灾或电击事故。
- 请勿以同一个位置长时间握持相机。即使感觉相机不太热，长时间接触同一身体部位也可能引起皮肤红肿、起泡或低温接触烧伤。对于有血液循环问题或皮肤非常敏感的人士，或在非常热的地方使用相机时，建议使用三脚架。
- 请勿使用闪光灯拍摄正在驾驶汽车的司机，否则可能引发意外事故。

-
- 相机或附件不使用而存放时，请取出电池并断开电源插头。这样可以避免电击、发热或者引起火灾。
 - 请勿在有可燃气体的环境中使用相机，以避免爆炸或火灾。
 - 如果本设备摔落造成外壳破裂并暴露出内部零件时，请勿触摸内部零件以免发生电击。
 - 请勿自行拆卸或改装本设备。内部的高压零件可能发生电击。
 - 请勿透过相机或镜头观看太阳或极亮的光源，否则可能损害视力。
 - 将相机放在幼童接触不到的地方。相机背带可能导致儿童意外窒息。
 - 请勿将本设备存放在多尘或潮湿的地方，以免引起火灾或电击。
 - 在飞机上或在医院里使用本相机前，请首先确认是否被允许。相机发出的电磁波可能会干扰飞机的仪表或医院的医疗设备。
 - 为避免火灾或电击事故，请遵循以下安全事项：
 - 务必将电源插头完全插入。
 - 请勿用湿手接触电源插头。
 - 拔下插头时，请握住电源插头并拔出，不要硬拉电源线。
 - 请勿刮伤、切断或者过度弯曲电源线，也不要将重物置于电源线上。请勿将电源线弯曲或打结。
 - 请勿在一个电源插座上连接过多电源插头。
 - 请勿使用绝缘层已破损的电源线。
 - 请不定期地拔出电源插头，并用干布擦去电源插座周围的灰尘。如果电源插座周围多尘、潮湿或油腻，则电源插座上的灰尘会变潮湿，容易引发短路导致火灾。
-

避免人身伤害或设备损坏

- 请勿将本设备置于烈日下或接近热源的汽车中，否则本设备温度升高可能灼伤皮肤。
- 本相机安装在三脚架上之后，请勿携带其移动，否则可能造成人身伤害。另外请确认三脚架能稳固地支撑相机和镜头。
- 请勿将没有盖上镜头盖的镜头或者装有镜头的相机置于太阳下，否则镜头可能汇聚光线并造成火灾。
- 请勿用布覆盖或包裹充电中的设备，否则会因为散热不佳引起外壳变形或造成火灾。
- 如果相机掉落水中，或有水或金属异物进入相机内部，请立即取出电池和后备电池，以免引起火灾或电击。
- 请勿在高温环境中使用或存放电池或后备电池，这样容易造成电池泄漏或缩短电池寿命，电池或后备电池温度可能升高并容易造成皮肤灼伤。
- 请勿使用油漆稀释剂、苯或其他有机溶剂清洁本设备，否则可能引发火灾或损害健康。
- 请勿在靠近眼睛处使用闪光灯。可能会对眼睛造成伤害。

如果本设备无法正常操作或需要维修，请联系经销商或附近的佳能快修中心。

部件名称	有害物质					
	铅 (Pb)	汞 (Hg)	镉 (Cd)	六价铬 (Cr(VI))	多溴联苯 (PBB)	多溴二苯醚 (PBDE)
电气实装部分	×	○	○	○	○	○
金属部件	×	○	○	○	○	○

本表格依据 SJ/T 11364 的规定编制。

- ：表示该有害物质在该部件所有均质材料中的含量均在 GB/T 26572 规定的限量要求以下。
- ×：表示该有害物质至少在该部件的某一均质材料中的含量超出 GB/T 26572 规定的限量要求。

FOR P. R. C. ONLY



本标志适用于在中华人民共和国销售的电子电气产品，标志中央的数字代表产品的环保使用期限。只要您遵守与本产品相关的安全与使用方面的注意事项，在从生产日期起算的上述年限内，就不会产生环境污染或对人体及财产的严重影响。

注意

如果换用不正确类型的电池会有爆炸的危险。丢弃废电池时请遵守当地的规则。

13

将图像下载到计算机

本章介绍如何将图像从相机下载到计算机，简要介绍EOS数码解决方案光盘（EOS DIGITAL Solution Disk）中的软件，并介绍如何在计算机上安装这些软件。还介绍如何阅览软件使用说明书。



EOS数码解决方案光盘
(EOS DIGITAL Solution Disk)
(软件/软件使用说明书)

将图像下载到计算机

可以用EOS软件将相机中的图像下载到计算机。可以用两种方法进行此操作。

通过将相机连接到计算机下载

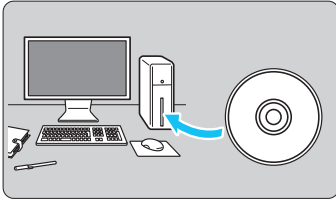

1 安装软件（第320页）。

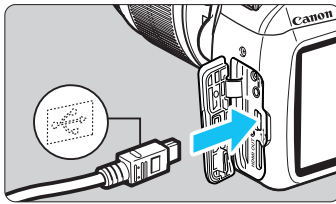

2 使用附带的接口电缆将相机连接到计算机。

- 使用随机提供的接口电缆。
- 令电缆插头的<↔>图标朝向相机前方，将电缆连接到相机的数码端子。
- 将电缆插头连接到计算机的USB端子。

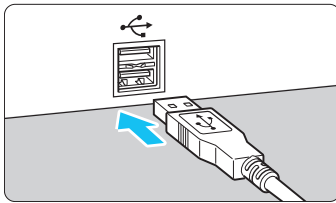

3 使用EOS Utility下载图像。

- 有关详情，请参阅EOS Utility使用说明书（第321页）。

用读卡器下载图像

还可以使用读卡器将图像下载到计算机。

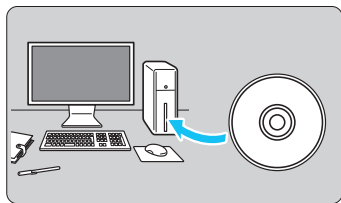

1 安装软件（第320页）。

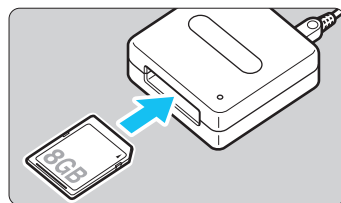

2 将存储卡插入读卡器。

3 使用佳能软件下载图像。

- ▶ 使用Digital Photo Professional。
- ▶ 使用ImageBrowser EX。
- 有关详细说明，请参阅软件使用说明书（第321页）。



从相机下载图像到计算机时，如果使用读卡器而不使用EOS软件，请将存储卡上的DCIM文件夹复制到计算机。

软件概要



EOS数码解决方案光盘 (EOS DIGITAL Solution Disk)

EOS数码解决方案光盘 (EOS DIGITAL Solution Disk) 中包含EOS数码相机的各种软件。

EOS Utility

通过将相机连接到计算机，可以用EOS Utility将相机拍摄的静止图像和短片传输到计算机。可以用此软件设定各种相机设置并用与相机相连接的计算机进行遥控拍摄。此外，可以将EOS Sample Music*等背景音乐曲目复制到存储卡。

* 可以将背景音乐用作使用相机播放视频快照作品集、短片或幻灯片播放的配乐。

Digital Photo Professional

此软件推荐给以拍摄RAW图像为主的用户使用。可以快速查看、编辑、处理和打印RAW图像。还可以编辑JPEG图像而保持原图像不变。

Picture Style Editor

可以编辑照片风格并创建和保存原创的照片风格文件。该软件面向熟悉处理图像的高级用户。

ImageBrowser EX

连接至互联网以下载并安装软件*。

此软件推荐给以拍摄JPEG图像为主的用户使用。可以轻松观看和播放静止图像、MOV短片和视频快照作品集，还能打印JPEG图像。

* 下载和安装ImageBrowser EX需要EOS数码解决方案光盘（EOS DIGITAL Solution Disk）。



请注意，以前的相机提供的ZoomBrowser EX/ImageBrowser软件不支持本相机拍摄的静止图像和短片文件（不兼容）。请使用ImageBrowser EX。

安装软件

- 安装软件前，请勿将相机连接到计算机。否则软件将无法正确安装。
- 当下载和安装ImageBrowser EX时，按照下列与其他包含在EOS数码解决方案光盘（EOS DIGITAL Solution Disk）中的EOS软件相同的步骤操作。请注意，需要互联网连接。在没有互联网连接的环境下无法进行软件下载或安装。
- 即使您的计算机已安装有ImageBrowser EX，也请按照下列步骤重新安装ImageBrowser EX。该软件将被更新为具有最适合您的相机的功能的最新版本。此外，还可以用自动更新功能添加最新功能。
- 对于ImageBrowser EX以外的软件，如果安装有前一个版本，请按照下列步骤重新安装软件。（新版本会覆盖以前的版本。）

1 将EOS数码解决方案光盘（EOS DIGITAL Solution Disk）插入计算机。

- 对于Macintosh，双击打开桌面上显示的光盘图标，然后双击 [setup]。

2 点击 [简易安装] 并按照屏幕上的说明进行安装。

- 如果在安装期间显示“Microsoft Silverlight”安装提示，请安装“Microsoft Silverlight”。

3 点击 [重新启动]，计算机重新启动后取出光盘。

- 计算机重新启动后，安装结束。

软件使用说明书



EOS数码解决方案光盘（EOS DIGITAL Solution Disk）中包含软件使用说明书。可以按照如下方法复制并浏览软件使用说明书（PDF文件）：

- 1 将EOS数码解决方案光盘（EOS DIGITAL Solution Disk）插入计算机。
- 2 关闭安装画面。
 - 当出现EOS数码解决方案光盘（EOS DIGITAL Solution Disk）安装画面时，关闭安装画面。
- 3 打开光盘。
- 4 打开 [Manual] 文件夹。
- 5 复制 [Chinese] 文件夹到您的计算机。
 - 如下名称的使用说明书PDF文件被复制。

	Windows	Macintosh
EOS Utility	EUx.xW_C_xx	EUx.xM_C_xx
Digital Photo Professional	DPPx.xW_C_xx	DPPx.xM_C_xx
Picture Style Editor	PSEx.xW_C_xx	PSEx.xM_C_xx

- ImageBrowser EX使用说明书（ImageBrowser EX用户指南）包含在软件中。
- 6 双击复制的PDF文件。
 - 必须在计算机中安装Adobe Reader（推荐使用最新版本）。
 - Adobe Reader可以从网络免费下载。

14

快速参考指南和索引

菜单操作- - - - -	第324页
图像记录画质 - - - - -	第325页
 照片风格- - - - -	第325页
 速控 - - - - -	第326页
部件名称- - - - -	第327页
基本拍摄区模式 - - - - -	第329页
 使用内置闪光灯 - - - - -	第329页
创意拍摄区模式 - - - - -	第330页
P ：程序自动曝光- - - - -	第330页
Tv ：快门优先自动曝光 - - - - -	第330页
Av ：光圈优先自动曝光 - - - - -	第330页
AF：自动对焦操作 - - - - -	第331页
 自动对焦点 - - - - -	第331页
ISO：ISO感光度 - - - - -	第332页
 驱动/自拍 - - - - -	第332页
 实时显示拍摄- - - - -	第333页
 短片拍摄 - - - - -	第334页
图像回放- - - - -	第335页

菜单操作

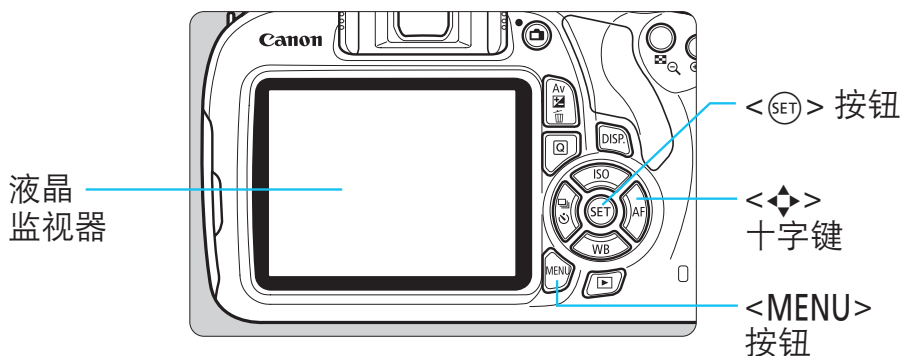

1. 按下 <MENU> 按钮显示菜单。
2. 按下 <◀><▶> 键选择设置页，然后按下 <▲><▼> 键选择所需项目。
3. 按下 <SET> 显示设置。
4. 设置项目后，按下 <SET>。

基本拍摄区模式



短片拍摄模式



创意拍摄区模式

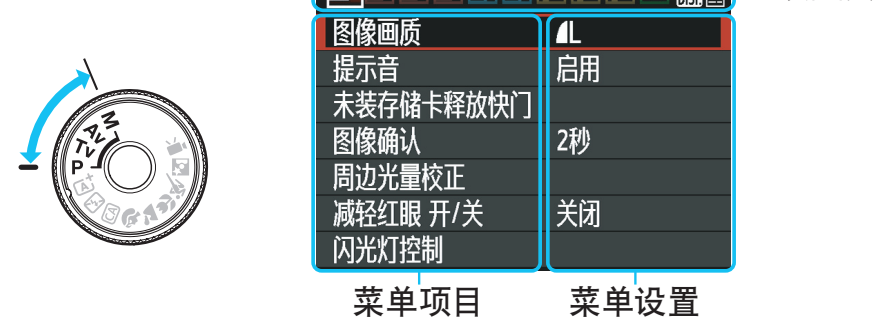

图像记录画质

- 选择 [📷 1 : 图像画质]，然后按下 <SET>。
- 按下 <◀><▶> 键选择画质，然后按下 <SET>。

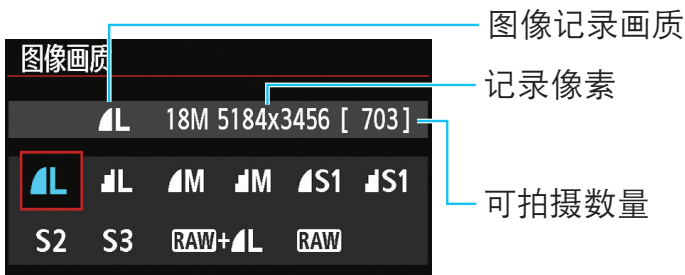

照片风格 创意



- 选择 [📷 2 : 照片风格]，然后按下 <SET>。
- 按下 <▲><▼> 键选择照片风格，然后按下 <SET>。

风格	描述
自动	最适用于特定场景的色调。
标准	鲜艳的颜色和清晰的图像。
人像	美丽的肤色和略微清晰的图像。
风光	鲜明的蓝天、绿树和非常清晰的图像。
单色	黑白图像。

- 关于 <📷N> (中性) 和 <📷F> (可靠设置), 请参阅第 92 页。

Q 速控

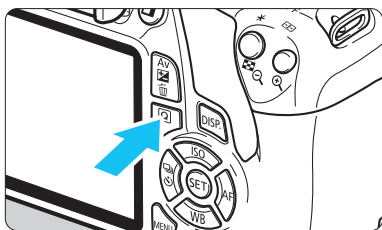

- 按下 <Q> 按钮。
- ▶ 会出现速控屏幕。

基本拍摄区模式



创意拍摄区模式

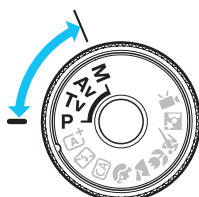

快门速度

光圈值

高光色调优先

ISO 感光度

闪光曝光补偿

自动亮度优化

升起内置闪光灯

图像记录画质

测光模式

驱动 / 自拍

白平衡

自动对焦操作

照片风格

曝光补偿 / 自动包围曝光设置

拍摄模式

RAW+ L

18 M 5184x3456 [173]

AWB

ONE SHOT

ISO 6400

F5.6

1/125

M

-3..2..1..0..1..2..3

-1 1/3

UP

RAW+ L

- 在基本拍摄区模式下，根据拍摄模式的不同，可设定的功能有所不同。
- 按 <十字键> 选择功能，然后转动 <拨盘> 拨盘进行设定。



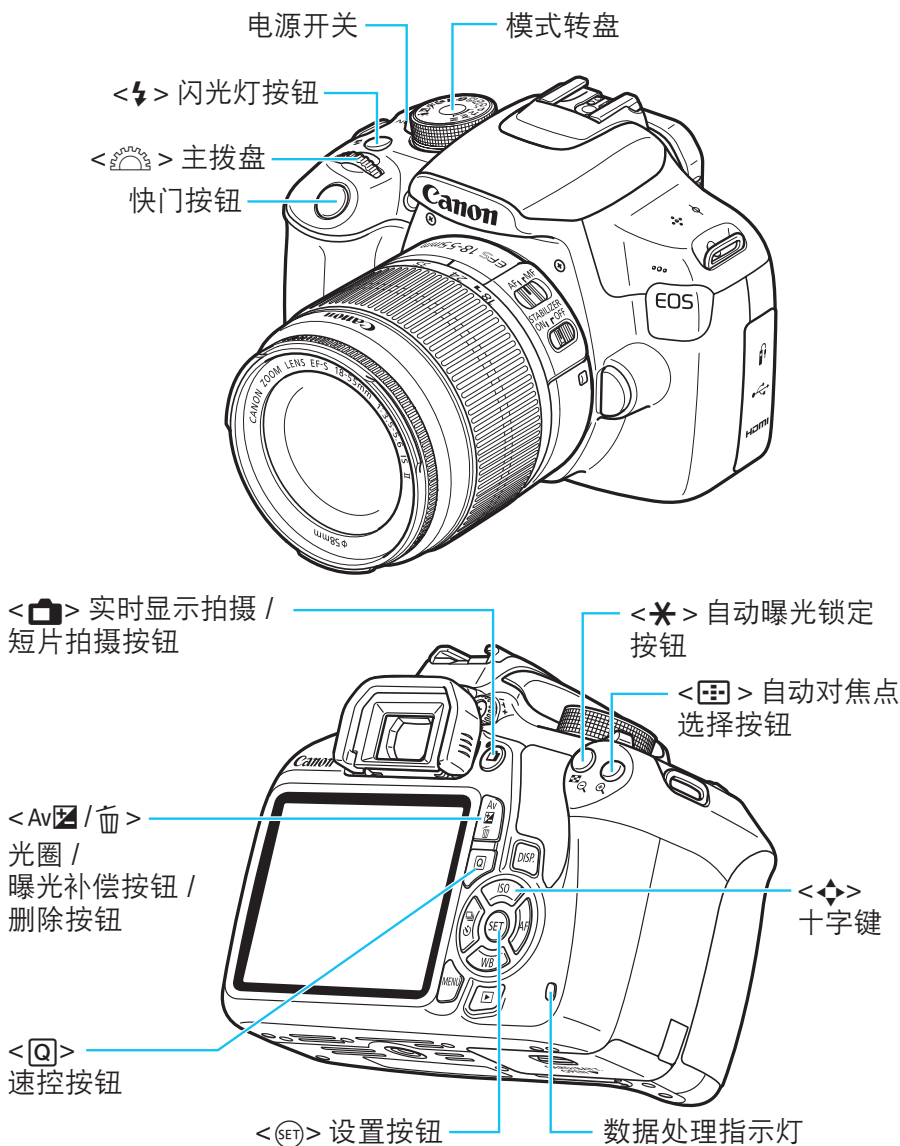

部件名称



基本拍摄区模式



自动设定所有拍摄所需的设置。您只需按快门按钮即可，相机进行所有其他设置。

-  场景智能自动
-  闪光灯关闭
-  创意自动
-  人像

-  风光
-  微距
-  运动
-  夜景人像

⚡ 使用内置闪光灯

基本拍摄区模式

在低光照或逆光条件下，内置闪光灯在需要的时候会自动升起并闪光（使用某些模式时）。

创意拍摄区模式

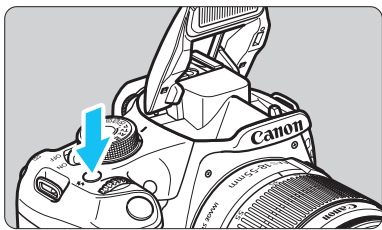

- 按 <⚡> 按钮升起内置闪光灯，然后拍摄。

创意拍摄区模式



您可以根据需要改变相机设置，以多种方式进行拍摄。

P：程序自动曝光

相机按照与 <A+> 模式相同的方式自动设定快门速度和光圈。

- 将模式转盘设为 <P>。

Tv：快门优先自动曝光

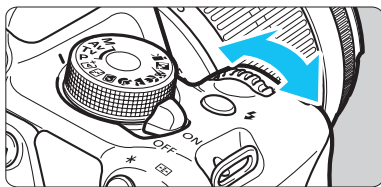

- 将模式转盘设为 <Tv>。
- 转动 <☀> 拨盘设定所需快门速度，然后对被摄体对焦。
- ▶ 将自动设定光圈。
- 如果光圈显示闪烁，转动 <☀> 拨盘直到其停止闪烁。



Av：光圈优先自动曝光

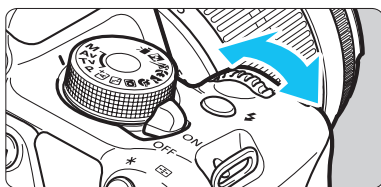

- 将模式转盘设为 <Av>。
- 转动 <☀> 拨盘设置所需光圈值，然后对被摄体进行对焦。
- ▶ 将会自动设定快门速度。
- 如果快门速度显示闪烁，转动 <☀> 拨盘直到其停止闪烁。



AF：自动对焦操作 创意

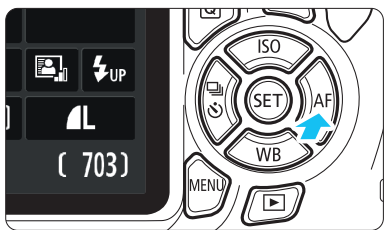

- 将镜头对焦模式开关设为 <AF>。
- 按下 <▶AF> 按钮。
- 按 <◀><▶> 键或转动 <⚙️> 拨盘选择所需自动对焦操作，然后按下 <SET>。

ONE SHOT (单次自动对焦):

适用于静止被摄体

AI FOCUS (人工智能自动对焦):

自动切换自动对焦操作

AI SERVO (人工智能伺服自动对焦):

适用于移动被摄体



自动对焦点 创意

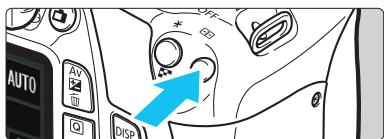

- 按下 <AF-ON> 按钮。



- 按下 <方向键> 十字键选择自动对焦点。
- 在通过取景器观看的同时，可以通过转动 <⚙️> 拨盘直到所需自动对焦点以红色闪烁为止来选择自动对焦点。
- 按下 <SET> 可以在中央自动对焦点和自动选择自动对焦点之间切换自动对焦点选择方式。

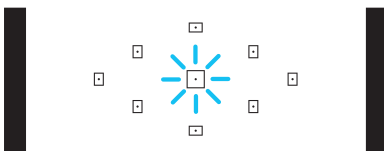

ISO : ISO 感光度 创意

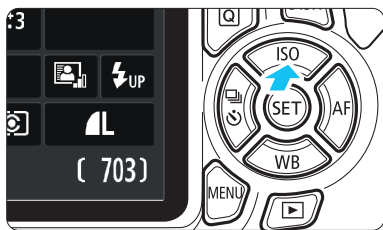

- 按下 <▲ISO> 按钮。
- 按 <◀>>▶> 键或转动 <⚙️> 拨盘选择 ISO 感光度，然后按下 <SET>。
- 选择 [AUTO] 时，将自动设置 ISO 感光度。当您半按快门按钮时，会显示 ISO 感光度设置。



驱动 / 自拍 创意

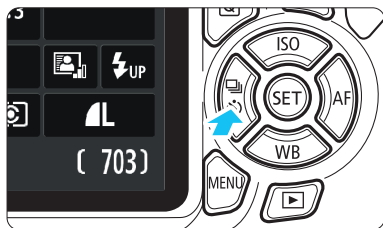

- 按下 <◀◻️⌚> 按钮。
- 按 <◀>>▶> 键或转动 <⚙️> 拨盘选择驱动模式，然后按下 <SET>。

◻️ : 单拍

◻️◻️ : 连拍

⌚ : 自拍定时器 : 10 秒 *

⌚₂ : 自拍定时器 : 2 秒

⌚_c : 自拍定时器 : 连拍 *



* 可以在所有拍摄模式下选择 <⌚> 和 <⌚_c> 驱动模式(<◻️◻️> 除外)。

实时显示拍摄



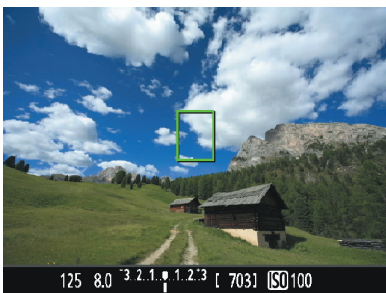

- 按  按钮以显示实时显示图像。

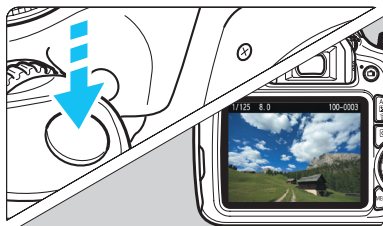

- 半按快门按钮进行对焦。



- 完全按下快门按钮拍摄照片。

- 将在基本拍摄区模式的 [ 2] 菜单设置页下和创意拍摄区模式的 [ 4] 菜单设置页下出现实时显示拍摄设置。
- 可拍摄数量 (实时显示拍摄)

温度	不使用闪光灯	50% 使用闪光灯
23°C	约 190 张	约 180 张

短片拍摄 (自动曝光)

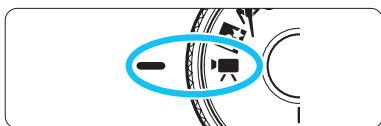

- 将模式转盘设为 <📹>。



- 半按快门按钮进行对焦。



- 按 <📹> 按钮开始拍摄短片。
- 要停止短片拍摄时，再次按 <📹> 按钮。

录制短片

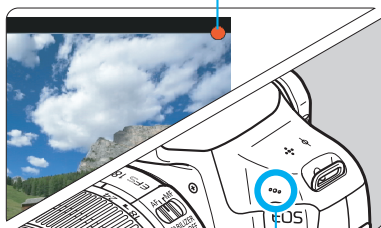

麦克风

图像回放

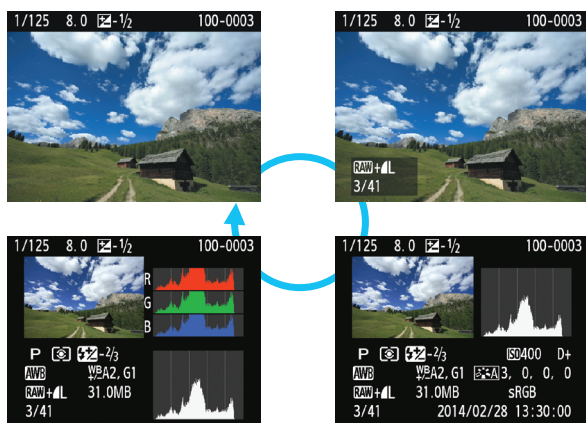
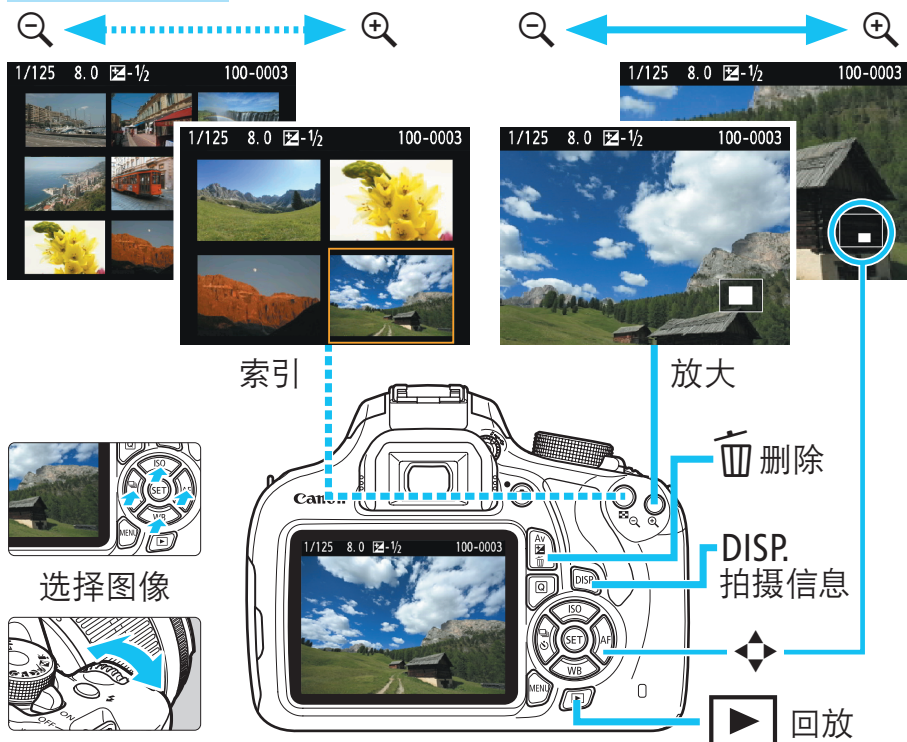

索引

数字和字母

10或2秒自拍	100
1280x720 (短片)	164
1920x1080 (短片)	164
640x480 (短片)	164
9点自动对焦自动选择	95
A * (场景智能自动)	56
Adobe RGB	131
AEB (自动包围曝光)	114, 258
AI FOCUS (人工智能自动对焦)	94
AI SERVO (人工智能伺服自动对 焦)	94
Av (光圈优先自动曝光)	106
BULB (B门曝光)	110
CA (创意自动)	62
Eye-Fi卡	272
FEB (闪光包围曝光)	195
HDMI	212, 222
HDMI CEC	223
ICC配置	131
JPEG	85
ISO感光度	88
ISO感光度扩展	258
ISO自动时的最大ISO感光度	90
自动设置 (自动)	89
M (手动曝光)	109
MF (手动对焦)	97, 150
NTSC	164, 282
ONE SHOT (单次自动对焦)	93
P (程序自动曝光)	82
PAL	164, 282
PictBridge	239
Q (速控)	46, 71, 138, 163, 210
RAW	24, 85, 87
RAW+JPEG	24, 85, 87
sRGB	131

Tv (快门优先自动曝光)	104
WB (白平衡)	127
USB (数码) 端子	240, 316

A

安全警告	307
按选择的氛围效果拍摄	73

B

白平衡	127
包围	130
个性化	128
矫正	129
用户自定义	127
半按	45
版权信息	186
曝光补偿	112
曝光等级增量	258
饱和度	123
保护图像	225
包围	114, 130
背带	29
背景音乐	221
拨/转盘	22, 103
部件名称	22

C

菜单	48
设定步骤	49
设置	278
我的菜单	265
MENU 图标	8
测光定时器	141, 175
测光模式	111
长宽比	140
长时间曝光	110
长时间曝光降噪功能	260
程序偏移	83
程序影像控制区	26

- 程序自动曝光82
- 充电.....30
- 充电器.....28, 30
- 创意滤镜234
- 创意拍摄区模式.....26
- 创意** (创意拍摄区) 图标8
- 创意自动62
- 除尘数据198
- 存储卡21, 32, 50
- SD速率级别.....5
- 存储卡缺卡提醒.....180
- 低级格式化.....51
- 格式化.....50
- 故障排除.....34, 51
- 写保护开关.....32
- 错误代码296
- D**
- 大 (图像记录画质)24
- 单点自动对焦95
- 单拍.....64, 275
- 单色.....73, 92, 124
- 单张图像回放80
- 打印.....239
- 打印效果244
- 打印命令 (DPOF)249
- 剪裁.....247
- 倾斜校正.....247
- 相册设置.....253
- 纸张设计.....243
- 纸张设置.....242
- 电池.....30, 32, 36
- 电池电量检查36
- 电源
- 充电.....30
- 电池电量检查.....36
- 家用电源.....268
- 可拍摄数量.....36, 84, 135
- 自动关闭电源.....181
- DPOF (数码打印命令格式).....249
- 短片.....153
- 编辑.....216
- 测光定时器.....175
- 短片记录尺寸.....164
- 风声抑制.....175
- 回放.....214
- 静止图像拍摄.....161
- 录音.....174
- 录制时间.....165
- 视频快照.....166
- 视频快照作品集.....166
- 手动曝光.....156
- 手动对焦.....154
- 速控.....163
- 文件尺寸.....165
- 显示网格线.....175
- 信息显示.....158
- 在电视机上观看.....212, 222
- 帧频.....164
- 自动曝光.....154
- 自动对焦方式.....163, 172
- 对焦
- 重新构图.....59
- 难以对焦的被摄体.....97, 146
- 手动对焦.....97
- 提示音.....180
- 脱焦.....43, 44, 97, 146
- 自动对焦操作.....93
- 自动对焦点选择.....95
- 自动对焦方式.....142, 172
- 自动对焦辅助光.....96, 262
- 对焦模式开关.....40, 97, 150
- 对焦锁定.....59
- F**
- 反差.....123
- 放大查看.....150, 206
- 非佳能闪光灯.....271
- 风光.....66, 92
- 风声抑制.....175

附件.....3

G

高光警告231
 高光色调优先 173, 261
 高光细节丢失231
 高ISO感光度降噪功能261
 高清晰度 (HD) 短片... 164, 212, 222
 根据照明或场景类型拍摄77
 各拍摄模式的可用功能.....274
 格式化 (存储卡初始化).....50
 个性化白平衡128
 功能介绍53
 光圈优先自动曝光106
 固件版本281
 故障.....284

H

褐 (单色).....124, 73
 黑白 (单色)92, 124
 黑白图像73, 92, 124
 合焦确认指示灯.....56
 后帘同步196
 幻灯片播放218
 回放.....80, 203
 恢复为默认设置.....190

J

降噪
 长时间曝光260
 高ISO感光度261
 减轻红眼102
 交流电适配器268
 家用电源268
 基本拍摄区模式.....26
 景深预览108, 264
 镜头.....27, 40
 锁释放.....41
 图像稳定器43

 周边光量校正120
 局部测光111

K

可靠设置.....92
 颗粒黑白236
 可拍摄数量36, 84, 135
 快门按钮.....45
 快门同步196
 快门线269
 快门优先自动曝光104
 快速模式148

L

亮度 (曝光).....112
 曝光补偿112
 测量方法 (测光模式).....111
 自动曝光锁定 (AE锁)116
 自动包围曝光 (AEB) 114, 258
 连接线/电缆
 3, 212, 222, 240, 276, 316
 连拍98
 连续文件编号.....184
 滤镜效果124

M

麦克风154
 模式转盘26
 目镜遮光挡片29, 269

N

内置闪光灯101
 功能设置195

P

拍摄模式.....26
 Av (光圈优先自动曝光)106
 M (手动曝光)109
 P (程序自动曝光)82
 Tv (快门优先自动曝光)104
  (场景智能自动)56

- (闪光灯关闭)61
 - (创意自动)62
 - (人像)65
 - (风光)66
 - (微距)67
 - (运动)68
 - (夜景人像)69
- 拍摄设置24, 52
- 拍摄信息显示229
- 评分标记208
- 评价测光111
- 普通 (图像记录画质)24
- Q**
- 前帘同步196
- 清除相机设置190
- 清洁感应器200
- 清洁 (图像感应器)200
- 全高清晰度 (Full HD)164, 212
- 全自动 (场景智能自动)56
- 驱动模式24, 64, 98
- 屈光度调节44
- 取景器25
 - 屈光度调节44
- R**
- 人像65, 91
- 热靴22, 270
- 日期/时间37
- 柔焦236
- 软件318
- 锐度123
- S**
- 三脚架接孔23
- SD、SDHC、SDXC卡 → 卡
- 色彩空间 (色彩再现范围)131
- 色调123
- 色调效果 (单色)124
- 色调优先173, 261
- 色温127
- 删除图像227
- 闪光曝光锁117
- 闪光灯
 - 减轻红眼102
 - 快门同步 (前/后帘)196
 - 内置闪光灯101
 - 闪光灯关闭61
 - 闪光曝光补偿113
 - 闪光曝光锁117
 - 闪光灯控制194
 - 闪光关64, 72
 - 闪光模式196
 - 闪光同步触点22
 - 闪光同步速度259, 271
 - 手动闪光196
 - 外接闪光灯270
 - 有效范围101
 - 自定义功能197
- 视频快照166
- 视频快照作品集166
- 视频制式164, 175
- 时区37
- 实时显示拍摄60, 133
 - 测光定时器141
 - 长宽比140
 - 可拍摄数量135
 - 快速模式148
 - 面部优先实时模式 (自动对焦)
 -143
 - 手动对焦97, 150
 - 速控138
 - 显示网格线139
 - 信息显示136
 - 自由移动1点142
- 手动白平衡127
- 手动曝光109, 156
- 手动重设185
- 手动对焦 (MF)97

手动选择 (自动对焦) 95
 数据处理指示灯 34
 数码端子 240, 316
 索引显示 204

T

调整尺寸 237
 跳转显示 205
 提示音 180
 图像
 保护 225
 编号 184
 传输 272
 放大查看 206
 高光警告 231
 幻灯片播放 218
 回放 80, 203
 拍摄信息 229
 评分 208
 确认时间 180
 删除 227
 手动旋转 207
 索引 204
 跳转显示 (图像浏览) 205
 图像特征 (照片风格)
 91, 122, 125
 在电视机上观看 212, 222
 柱状图 231
 自动回放 218
 自动旋转 188
 图像防尘 198, 200
 图像记录画质 84
 图像确认时间 180
 图像区域 41
 图像稳定器 (镜头) 43

W

外接闪光灯 270
 自定义功能 197
 玩具相机效果 236

完全按下 45
 微距 67
 微距摄影 67
 微缩景观效果 236
 未装存储卡释放快门 180
 温度警告 151, 177
 文件尺寸 85, 165, 229
 文件夹创建/选择 182
 文件扩展名 185
 文件名 (文件编号) 184
 我的菜单 265

X

夏令时 38
 相册设置 253
 相机
 清除相机设置 190
 设置显示 189
 相机握持方法 44
 相机抖动 44
 像素 84
 显示网格线 139, 175
 小 (图像记录画质) 24, 238
 系统图 276
 旋转 (图像) 207, 188, 247

Y

扬声器 214
 眼罩 269
 夜景 66, 69
 液晶监视器 21
 菜单屏幕 48, 278
 亮度调节 181
 拍摄设置 24, 52
 屏幕色彩 193
 图像回放 80, 203
 夜景人像 69
 音量 (短片回放) 215
 优 (图像记录画质) 24

预测 (人工智能伺服)	94
运动	68
鱼眼效果	236
语言选择	39

Z

在电视机上观看	212, 222
照片风格	91, 122, 125
帧频	164
直接打印	240
直流电连接器	268
纸张设置 (打印)	242
中 (图像记录画质)	24
中性	92
中央重点平均测光	111
周边光量校正	120
柱状图 (亮度/RGB)	231
自定义功能	256
自动曝光锁	116
自动重设	185
自动对焦	93, 95
自动对焦 → 对焦	
自动对焦点的自动选择	95
自动对焦点	95
自动关闭电源	35, 181
自动回放	218
自动亮度优化	55, 119
自动选择 (自动对焦)	95
自动旋转	188
自拍	100
最大连拍数量	85, 86
最终图像模拟	137, 160



原产地：请参照保修卡、产品包装箱或产品机身上的标示

进口商：佳能(中国)有限公司

进口商地址：北京市东城区金宝街89号金宝大厦15层 邮编100005

本使用说明书中的说明为2016年5月时的内容。有关与此日期后推出的产品的兼容性信息，请与佳能（中国）热线中心联系。有关最新版本的使用说明书请参阅佳能（中国）官方网站（www.canon.com.cn）。佳能（中国）热线中心电话：4006-222666（仅支付市话费且支持手机拨打，香港、澳门及台湾地区除外）

修订日期：2016.05.01

CPX-C303-000

© CANON INC. 2016