



iP110 series

Manual en línea

Léame primero
Funciones prácticas disponibles en el equipo
Descripción de la Impresora
Impresión
Solución de problemas

Contenido

Léame primero.	12
Cómo usar el manual en línea.	14
Marcas comerciales y licencias.	15
Consejos de búsqueda.	19
Notas sobre explicaciones de las operaciones.	21
Funciones prácticas disponibles en el equipo.	22
Conectarse fácilmente de forma inalámbrica en el "modo de punto de acceso".	23
Imprimir fotos fácilmente con My Image Garden.	24
Imprimir elementos con Easy-PhotoPrint+ (aplicación web).	26
Métodos de conexión disponibles en el Equipo.	27
Conexión sin utilizar un punto de acceso (Windows XP).	29
Restricciones.	31
Aviso sobre la impresión mediante el servicio web.	33
Utilización de PIXMA Cloud Link.	35
Utilización de PIXMA Cloud Link desde su teléfono inteligente, tableta u ordenador.	36
Antes de utilizar Canon Inkjet Cloud Printing Center.	37
Requisitos para el funcionamiento de Canon Inkjet Cloud Printing Center.	38
Preparativos antes de utilizar Canon Inkjet Cloud Printing Center.	40
Ventana del Canon Inkjet Cloud Printing Center.	46
Utilización de Canon Inkjet Cloud Printing Center.	63
Adición de una Impresora.	67
Solución de problemas Canon Inkjet Cloud Printing Center.	68
Impresión con Google Cloud Print.	70
Preparativos para imprimir con Google Cloud Print.	71
Impresión desde un ordenador o teléfono inteligente con Google Cloud Print.	74
Impresión desde un dispositivo compatible con AirPrint.	76
Impresión con Android.	81
Comprobación de la información de la Impresora.	82
Imprimir fácilmente desde un teléfono inteligente o una tableta con PIXMA Printing Solutions.	84
Impresión con Windows RT.	85

Cambio del método de conexión entre el equipo y un teléfono inteligente/ ordenador.	86
Conexión del ordenador o del teléfono inteligente a la impresora directamente a través a una LAN inalámbrica (modo de punto de acceso).	87
Cambio de la configuración de la impresora para usar la LAN inalámbrica a través de un router de LAN inalámbrica.	90
Descripción de la Impresora.	91
Guía de seguridad.	93
Precauciones de seguridad.	94
Información sobre regulaciones y seguridad.	96
Componentes principales y operaciones básicas.	100
Componentes principales.	101
Vista frontal.	102
Vista posterior.	105
Vista lateral.	106
Vista interior.	107
Acerca de la fuente de alimentación de la impresora.	109
Comprobación de que el equipo está encendido.	110
Encendido y apagado de la impresora.	111
Aviso sobre el enchufe y el cable de alimentación.	113
Aviso sobre la desconexión del cable de alimentación.	114
Carga de papel.	115
Carga de papel.	116
Carga de papel normal/fotográfico.	117
Carga de sobres.	120
Tipos de soportes que es posible utilizar.	123
Límite de carga de papel.	125
Tipos de soportes que no es posible utilizar.	126
Área de impresión.	127
Área de impresión.	128
Otros tamaños distintos a Carta, Legal, Sobres.	129
Carta, Legal.	130
Sobres.	131
Sustitución de un depósito de tinta.	132
Sustitución de un depósito de tinta.	133

Comprobación del estado de la tinta.	138
Comprobación del estado de la tinta con las lámparas de tinta.	139
Mantenimiento.	140
Cuando la impresión es borrosa o los colores no son los correctos.	141
Procedimiento de mantenimiento.	142
Impresión del patrón de prueba de los inyectores.	144
Análisis del patrón de prueba de los inyectores.	145
Limpieza del cabezal de impresión.	146
Alineación del cabezal de impresión.	147
Mantenimiento desde un ordenador.	148
Limpieza de los Cabezales de impresión desde el ordenador.	149
Limpieza de los Rodillos de alimentación del papel desde el ordenador.	151
Alineación del Cabezal de impresión.	152
Alineación de la posición del Cabezal de impresión desde el ordenador.	153
Alineación manual de la posición del Cabezal de impresión desde el ordenador.	155
Uso del ordenador para imprimir un patrón de prueba de los inyectores.	159
Limpieza del interior de la Impresora.	160
Limpieza de la impresora.	161
Limpieza del exterior de la impresora.	162
Limpieza del rodillo de alimentación del papel.	163
Limpieza del interior de la impresora (Limpieza de placa inferior).	164
Cambio de la configuración de la Impresora.	166
Cambio de la configuración de la Impresora desde el ordenador.	167
Cambio de las opciones de impresión.	168
Registro de un perfil de impresión utilizado con frecuencia.	170
Configurar el control de uso de tinta.	172
Gestión del encendido de la Impresora.	174
Reducción del ruido de la Impresora.	176
Cambio del modo de funcionamiento de la Impresora.	178
Conexión del ordenador o del teléfono inteligente a la impresora directamente a través a una LAN inalámbrica (modo de punto de acceso).	87
Iniciar los ajustes de la Impresora.	183
Deshabilitar la función de red LAN inalámbrica de la impresora.	184
Configurar el control de uso de tinta.	185
Información sobre la conexión de red.	187
Información útil sobre la conexión de red.	188
Valores predeterminados de fábrica (red).	189

Conexión de la Impresora al ordenador mediante un cable USB.	190
Si al detectar las impresoras tienen el mismo nombre durante la configuración.	191
Conexión a otros ordenadores con LAN/Cambio del método de conexión de USB a LAN.	192
Cómo imprimir la información de la configuración de red.	193
Acerca de la comunicación de red.	196
Cambio y comprobación de la configuración de red.	197
IJ Network Tool.	198
Cambio de la configuración en la ficha LAN inalámbrica.	199
Cambio de la configuración detallada WEP.	201
Cambio de la información WPA/WPA2.	203
Cambio de la configuración en la ficha LAN cableada.	206
Cambio de la configuración en la ficha Contraseña del administrador.	207
Supervisión del estado de la red inalámbrica.	209
Inicialización de la configuración de red del Equipo.	212
Consulta de la configuración modificada.	213
Pantallas para la conexión de red de IJ Network Tool.	214
Pantalla Canon IJ Network Tool.	215
Pantalla Configuración.	219
Ficha LAN inalámbrica.	220
Pantalla Buscar.	223
Pantalla Información WEP.	225
Pantalla Información WPA/WPA2.	226
Pantalla Confirmación del tipo de autenticación.	227
Pantalla PSK:Configuración de contraseña y codificación dinámica.	228
Pantalla Confirmación de información de instalación.	229
Ficha LAN cableada.	230
Ficha Contraseña del administrador.	231
Pantalla Información de red.	232
Ficha Control de acceso.	233
Pantalla Editar dirección MAC accesible/Pantalla Agregar dirección MAC accesible.	237
Pantalla Editar dirección IP accesible/Pantalla Agregar dirección IP accesible.	238
Otras pantallas de IJ Network Tool.	240
Pantalla Canon IJ Network Tool.	241
Pantalla Estado.	245
Pantalla Comprobación de la velocidad de la conexión.	246
Pantalla Mantenimiento.	248
Pantalla Configuración en red de la ranura para tarjetas.	249
Pantalla Asociar puerto.	251
Pantalla Información de red.	252

Apéndice para la comunicación de red.	253
Uso de la Ranura para tarjetas en una red.	254
Si el controlador de la impresora no está asociado a un puerto.	256
Acerca de términos técnicos.	257
Restricciones.	264
Acerca del firewall.	265
Consejos para garantizar una calidad de impresión óptima.	266
Información útil acerca de la tinta.	267
Puntos clave para una impresión correcta.	268
Una vez cargado el papel, asegúrese de especificar su configuración.	269
Cancelación de un trabajo de impresión.	270
Precauciones de manejo de la impresora.	271
Claves para disfrutar de una calidad de impresión coherente.	272
Precauciones de transporte seguro de la impresora.	273
Limitaciones legales sobre el uso del producto y de las imágenes.	275
Transporte de la impresora.	276
Viajar con la impresora.	277
Accesorios.	278
Especificaciones.	279
Acerca de la contraseña de administrador.	282
Impresión.	283
Impresión desde un ordenador.	284
Impresión con el software de la aplicación que esté utilizando (controlador de la impresora).	285
Impresión de fácil configuración.	286
Configuración del papel en el controlador de impresora.	289
Métodos de impresión.	290
Configuración de la Orientación y del Tamaño de página.	291
Configuración del número de copias y del orden de impresión.	293
Configuración del margen de grapado.	295
Ejecución de la impresión sin bordes.	297
Impresión ajustada a la página.	300
Impresión a escala.	302
Impresión de diseño de página.	305
Impresión de mosaico/póster.	307
Impresión en cuadernillo.	310
Impresión a doble cara.	312

Impresión de sellos y fondos.	314
Registro de un sello.	317
Registro de datos de imagen para utilizarlos como fondo.	321
Configuración de la impresión de sobres.	324
Impresión en postales.	326
Visualización de los resultados de impresión antes de imprimir.	328
Configuración de las dimensiones del papel (tamaño personalizado).	329
Edición del documento que se va a imprimir o reimpresión desde el historial de impresión.	331
Cambio de la calidad de impresión y corrección de los datos de imagen.	335
Definición del nivel de la Calidad de impresión (Personalizada).	336
Impresión en monocromo de documentos en color.	338
Especificación de la corrección del color.	340
Impresión óptima de los datos de imagen en fotografías.	342
Ajuste del color con el controlador de impresora.	343
Impresión con perfiles ICC.	345
Ajuste del balance del color.	349
Ajuste del balance del color utilizando patrones de muestra (controlador de impresora).	351
Ajuste del brillo.	356
Ajuste de la intensidad.	358
Ajuste del contraste.	360
Ajuste de la intensidad/contraste utilizando patrones de muestra (controlador de impresora).	362
Descripción del controlador de impresora.	366
Controlador de impresora Canon IJ.	367
Cómo abrir la ventana de configuración del controlador de impresora.	368
Estado del monitor Canon IJ.	370
Comprobación del estado de su ordenador.	371
Vista preliminar de Canon IJ.	372
Eliminación de un trabajo de impresión no deseado.	373
Instrucciones de uso (controlador de impresora).	374
Descripción de controlador de impresora.	376
Descripción de la ficha Configuración rápida.	377
Descripción de la ficha Principal.	384
Descripción de la ficha Configurar página.	390
Descripción de la ficha Mantenimiento.	403
Canon IJ Vista preliminar.	411
Vista preliminar de Canon IJ XPS.	414
Descripción Monitor de estado Canon IJ.	423
Actualización del controlador de impresora.	426

Obtención del controlador de impresora más reciente.	427
Eliminación de un controlador de impresora innecesario.	428
Pasos previos a la instalación del controlador de impresora.	429
Instalación del controlador de impresora.	430
Impresión desde una cámara digital.	431
Impresión de fotografías directamente desde un dispositivo compatible con PictBridge (LAN inalámbrica)	432
Acerca de la configuración de impresión de PictBridge (LAN inalámbrica).	434
Solución de problemas.	436
Problemas con la comunicación de red.	437
Problemas con la Impresora al utilizarla con la red.	438
La Impresora ha dejado de trabajar de repente.	439
No aparece el nivel de tinta restante en el monitor de estado de la impresora de la Impresora.	443
La velocidad de impresión es lenta.	444
No se puede utilizar la Impresora al reemplazar un punto de acceso o cambiar su configuración	445
No se puede detectar una Impresora en una red.	446
No se puede detectar la Impresora al configurar la comunicación de la red.	447
No se puede detectar la Impresora durante la configuración de LAN inalámbrica: comprobación 1.	448
No se puede detectar la Impresora durante la configuración de LAN inalámbrica: comprobación 2.	449
No se puede detectar la Impresora durante la configuración de LAN inalámbrica: comprobación 3.	450
No se puede detectar la Impresora en la LAN inalámbrica.	451
Otros problemas con la red.	453
Ha olvidado el nombre del punto de acceso, el SSID o la clave de red.	454
Aparece el mensaje en la pantalla del ordenador durante la configuración.	456
Se ha olvidado la contraseña del administrador establecida en la Impresora.	458
Comprobación de la información sobre la red.	459
Cómo restaurar la configuración de red de la Impresora a los valores predeterminados de fábrica.	461
Problemas al imprimir.	462
No comienza la impresión.	463
Atascos de papel.	466
El papel no entra correctamente/Se produce un error "No hay papel".	467
La impresión se detiene antes de terminar.	469
Problemas con la calidad de impresión.	470

Los resultados de la impresión no son satisfactorios.	471
El equipo no imprime el trabajo hasta el final.	472
No hay resultados de impresión/La impresión es borrosa/Los colores son incorrectos/Rayas blancas.	473
Las líneas no están alineadas.	475
Las líneas no se imprimen o se imprimen parcialmente.	476
Las imágenes no se imprimen o se imprimen parcialmente.	477
El papel impreso se ondula o la tinta se emborrona.	478
El papel queda manchado/La superficie impresa está rayada.	479
El reverso del papel queda manchado.	483
Los colores presentan franjas o irregularidades.	484
No se expulsa tinta.	486
Problemas con la Impresora.	487
No se puede encender la Impresora.	488
La Impresora se apaga de forma involuntaria.	489
No se puede conectar correctamente con el ordenador con un cable USB.	490
No se puede establecer una comunicación con la Impresora con una conexión USB.	491
El Soporte del cabezal de impresión no se mueve a la posición para sustituirlo.	492
No se abre el monitor del estado de la impresora.	493
Problemas con la instalación/descarga.	494
No se puede instalar el controlador de impresora.	495
Easy-WebPrint EX no se inicia o no aparece el menú de Easy-WebPrint EX.	497
Actualización del driver de la impresora en un entorno de red.	498
Desinstalación de IJ Network Tool.	499
Acerca de los errores/mensajes que se muestran.	500
Si se produce un error.	501
Aparecerá un mensaje.	504
Aparece un mensaje de error en el dispositivo compatible con PictBridge (LAN inalámbrica).	510
Si no puede resolver el problema.	513
Lista de códigos de asistencia.	514
Lista de códigos de asistencia (Cuando el papel está atascado).	515
1300.	516
El papel está atascado dentro de la Impresora.	518
Otros casos.	521
1000.	522
1200.	523

1401.....	524
1403.....	525
1405.....	526
1410.....	527
1411.....	528
1600.....	529
1660.....	530
1681.....	531
1687.....	532
1688.....	533
1689.....	534
1700.....	535
1701.....	536
1810.....	537
2100.....	538
2101.....	539
2103.....	540
2500.....	541
4103.....	542
5100.....	543
5200.....	544
5400.....	545
5700.....	546
5B00.....	547
5B01.....	548
5C00.....	549
6000.....	550
6500.....	551
6800.....	552
6801.....	553
6900.....	554
6901.....	555
6902.....	556
6910.....	557

6911.....	558
6930.....	559
6931.....	560
6932.....	561
6933.....	562
6940.....	563
6941.....	564
6942.....	565
6943.....	566
6944.....	567
6945.....	568
6946.....	569
6A00.....	570
A000.....	571
A100.....	572
B201.....	573
B202.....	574
B203.....	575
B204.....	576

Léame primero

■ [Notas sobre el uso del manual en línea](#)

■ [Cómo imprimir](#)

Notas sobre el uso del manual en línea

- Está prohibida la reproducción, desviación o copia total o parcial de cualquier texto, foto o imagen publicada en el *Manual en línea* (en adelante, "esta guía").
- En principio, Canon puede modificar o eliminar el contenido de esta guía sin avisar previamente a los clientes. Además, Canon puede suspender o detener la divulgación de esta guía por motivos inevitables. Canon no será responsable de los daños que sufran los clientes como resultado de los cambios efectuados en la información de esta guía o de la eliminación de datos, ni de los que se deriven de la suspensión o interrupción de su divulgación.
- Aunque se ha puesto el mayor cuidado en la preparación del contenido de esta guía, póngase en contacto con el servicio técnico si detecta algún error o si falta información.
- En principio, las descripciones incluidas en esta guía se basan en el producto en el momento de su venta inicial.
- Esta guía no incluye los manuales de todos los productos que vende Canon. Cuando utilice un producto que no se describa en esta guía, consulte el manual que se proporciona con el mismo.

Cómo imprimir

Utilice la función de impresión del navegador web para imprimir esta guía.

Para configurar los colores y las imágenes de fondo, siga los pasos que se indican a continuación.

»» Nota

- En Windows 8, imprima en la versión de escritorio.

• En Internet Explorer 9, 10 u 11

1. Seleccione  (Herramientas) > **Imprimir (Print)** > **Configurar página... (Page setup...)**.
2. Seleccione la casilla **Imprimir imágenes y colores de fondo (Print Background Colors and Images)**.

• En Internet Explorer 8

1. Pulse la tecla Alt para ver los menús.
Si lo prefiere, en **Herramientas (Tools)**, seleccione **Barras de herramientas (Toolbars)** > **Barra de menús (Menu Bar)** para ver los menús.
2. Seleccione **Configurar página... (Page Setup...)** en el menú **Archivo (File)**.
3. Seleccione la casilla **Imprimir imágenes y colores de fondo (Print Background Colors and Images)**.

• En Mozilla Firefox

1. Pulse la tecla Alt para ver los menús.
También puede hacer clic en **Firefox** y, a continuación, seleccione **Barra de menús (Menu Bar)** desde la flecha derecha de **Opciones (Options)** para ver los menús.
2. Seleccione **Configurar página... (Page Setup...)** en el menú **Archivo (File)**.
3. Seleccione la casilla **Imprimir fondo (colores e imágenes) (Print Background (colors & images))** en **Formato y Opciones (Format & Options)**.

- **En Google Chrome**

1. Seleccione  (menú de Chrome) > **Imprimir... (Print...)**.
2. Seleccione la casilla **Imprimir imágenes y colores de fondo (Background colors & images)** en **Opciones (Options)**.

Cómo usar el manual en línea

Símbolos utilizados en este documento

Advertencia

Instrucciones que, si se ignoran, pueden provocar lesiones graves, o incluso la muerte, por el uso incorrecto del equipo. Sígalas al pie de la letra para que el funcionamiento sea seguro.

Precaución

Instrucciones que, si se ignoran, pueden provocar lesiones en las personas o daños materiales por el uso incorrecto del equipo. Sígalas al pie de la letra para que el funcionamiento sea seguro.

Importante

Instrucciones que incluyen información importante. Para evitar daños y lesiones o un uso incorrecto del producto, asegúrese de leer estas instrucciones.

Nota

Instrucciones que incluyen notas sobre el funcionamiento y explicaciones adicionales.

Básico

Instrucciones que explican las operaciones básicas del producto.

Nota

- Los iconos pueden variar dependiendo del producto.

Usuarios con dispositivos con activación táctil

Para acciones táctiles, debe sustituir en este documento "clic con el botón derecho" por el conjunto de acciones del sistema operativo. Por ejemplo, si la acción está establecida como "mantener pulsado" en el sistema operativo, sustituya "haga clic con el botón derecho" por "mantener pulsado".

Marcas comerciales y licencias

- Microsoft es una marca comercial registrada de Microsoft Corporation.
- Windows es una marca comercial o marca comercial registrada de Microsoft Corporation, registrada en EE.UU. y/o en otros países.
- Windows Vista es una marca comercial o marca comercial registrada de Microsoft Corporation, registrada en EE.UU. y/o en otros países.
- Internet Explorer es una marca comercial o marca comercial registrada de Microsoft Corporation, registrada en EE.UU. y/o en otros países.
- Mac, Mac OS, AirPort, Safari, Bonjour, iPad, iPhone y iPod touch son marcas comerciales de Apple Inc., registradas en Estados Unidos y en otros países. AirPrint y el logotipo AirPrint son marcas comerciales de Apple Inc.
- IOS es una marca comercial o marca comercial registrada de Cisco en EE.UU. y/o en otros países, y se utiliza con licencia.
- Google Cloud Print, Google Chrome, Android, Google Play y Picasa son marcas comerciales o marcas comerciales registradas de Google Inc.
- Adobe, Photoshop, Photoshop Elements, Lightroom, Adobe RGB y Adobe RGB (1998) son marcas comerciales o marcas comerciales registradas de Adobe Systems Incorporated en EE.UU. y en otros países.
- Photo Rag es una marca comercial de Hahnemühle FineArt GmbH.
- Bluetooth es una marca comercial de Bluetooth SIG, Inc., EE.UU. y Canon Inc. la utiliza bajo licencia.

»» Nota

- El nombre oficial de Windows Vista es sistema operativo Microsoft Windows Vista.

Copyright (c) 2003-2004, Apple Computer, Inc. All rights reserved.

Redistribution and use in source and binary forms, with or without modification, are permitted provided that the following conditions are met:

1. Redistributions of source code must retain the above copyright notice, this list of conditions and the following disclaimer.
2. Redistributions in binary form must reproduce the above copyright notice, this list of conditions and the following disclaimer in the documentation and/or other materials provided with the distribution.
3. Neither the name of Apple Computer, Inc. ("Apple") nor the names of its contributors may be used to endorse or promote products derived from this software without specific prior written permission.

THIS SOFTWARE IS PROVIDED BY APPLE AND ITS CONTRIBUTORS "AS IS" AND ANY EXPRESS OR IMPLIED WARRANTIES, INCLUDING, BUT NOT LIMITED TO, THE IMPLIED WARRANTIES OF MERCHANTABILITY AND FITNESS FOR A PARTICULAR PURPOSE ARE DISCLAIMED. IN NO EVENT SHALL APPLE OR ITS CONTRIBUTORS BE LIABLE FOR ANY DIRECT, INDIRECT, INCIDENTAL, SPECIAL, EXEMPLARY, OR CONSEQUENTIAL DAMAGES (INCLUDING, BUT NOT LIMITED TO, PROCUREMENT OF SUBSTITUTE GOODS OR SERVICES; LOSS OF USE, DATA, OR PROFITS; OR BUSINESS INTERRUPTION) HOWEVER CAUSED AND ON ANY THEORY OF LIABILITY, WHETHER IN CONTRACT, STRICT LIABILITY, OR TORT INCLUDING NEGLIGENCE OR OTHERWISE) ARISING IN ANY WAY OUT OF THE USE OF THIS SOFTWARE, EVEN IF ADVISED OF THE POSSIBILITY OF SUCH DAMAGE.

Apache License

Version 2.0, January 2004

TERMS AND CONDITIONS FOR USE, REPRODUCTION, AND DISTRIBUTION

1. Definitions.

"License" shall mean the terms and conditions for use, reproduction, and distribution as defined by Sections 1 through 9 of this document.

"Licensor" shall mean the copyright owner or entity authorized by the copyright owner that is granting the License.

"Legal Entity" shall mean the union of the acting entity and all other entities that control, are controlled by, or are under common control with that entity. For the purposes of this definition, "control" means (i) the power, direct or indirect, to cause the direction or management of such entity, whether by contract or otherwise, or (ii) ownership of fifty percent (50%) or more of the outstanding shares, or (iii) beneficial ownership of such entity.

"You" (or "Your") shall mean an individual or Legal Entity exercising permissions granted by this License.

"Source" form shall mean the preferred form for making modifications, including but not limited to software source code, documentation source, and configuration files.

"Object" form shall mean any form resulting from mechanical transformation or translation of a Source form, including but not limited to compiled object code, generated documentation, and conversions to other media types.

"Work" shall mean the work of authorship, whether in Source or Object form, made available under the License, as indicated by a copyright notice that is included in or attached to the work (an example is provided in the Appendix below).

"Derivative Works" shall mean any work, whether in Source or Object form, that is based on (or derived from) the Work and for which the editorial revisions, annotations, elaborations, or other modifications represent, as a whole, an original work of authorship. For the purposes of this License, Derivative Works shall not include works that remain separable from, or merely link (or bind by name) to the interfaces of, the Work and Derivative Works thereof.

"Contribution" shall mean any work of authorship, including the original version of the Work and any modifications or additions to that Work or Derivative Works thereof, that is intentionally submitted to Licensor for inclusion in the Work by the copyright owner or by an individual or Legal Entity authorized to submit on behalf of the copyright owner. For the purposes of this definition, "submitted" means any form of electronic, verbal, or written communication sent to the Licensor or its representatives, including but not limited to communication on electronic mailing lists, source code control systems, and issue tracking systems that are managed by, or on behalf of, the Licensor for the purpose of discussing and improving the Work, but excluding communication that is conspicuously marked or otherwise designated in writing by the copyright owner as "Not a Contribution."

"Contributor" shall mean Licensor and any individual or Legal Entity on behalf of whom a Contribution has been received by Licensor and subsequently incorporated within the Work.

2. Grant of Copyright License. Subject to the terms and conditions of this License, each Contributor hereby grants to You a perpetual, worldwide, non-exclusive, no-charge, royalty-free, irrevocable copyright license to reproduce, prepare Derivative Works of, publicly display, publicly perform, sublicense, and distribute the Work and such Derivative Works in Source or Object form.
3. Grant of Patent License. Subject to the terms and conditions of this License, each Contributor hereby grants to You a perpetual, worldwide, non-exclusive, no-charge, royalty-free, irrevocable (except as stated in this section) patent license to make, have made, use, offer to sell, sell, import, and

otherwise transfer the Work, where such license applies only to those patent claims licensable by such Contributor that are necessarily infringed by their Contribution(s) alone or by combination of their Contribution(s) with the Work to which such Contribution(s) was submitted. If You institute patent litigation against any entity (including a cross-claim or counterclaim in a lawsuit) alleging that the Work or a Contribution incorporated within the Work constitutes direct or contributory patent infringement, then any patent licenses granted to You under this License for that Work shall terminate as of the date such litigation is filed.

4. Redistribution. You may reproduce and distribute copies of the Work or Derivative Works thereof in any medium, with or without modifications, and in Source or Object form, provided that You meet the following conditions:
 1. You must give any other recipients of the Work or Derivative Works a copy of this License; and
 2. You must cause any modified files to carry prominent notices stating that You changed the files; and
 3. You must retain, in the Source form of any Derivative Works that You distribute, all copyright, patent, trademark, and attribution notices from the Source form of the Work, excluding those notices that do not pertain to any part of the Derivative Works; and
 4. If the Work includes a "NOTICE" text file as part of its distribution, then any Derivative Works that You distribute must include a readable copy of the attribution notices contained within such NOTICE file, excluding those notices that do not pertain to any part of the Derivative Works, in at least one of the following places: within a NOTICE text file distributed as part of the Derivative Works; within the Source form or documentation, if provided along with the Derivative Works; or, within a display generated by the Derivative Works, if and wherever such third-party notices normally appear. The contents of the NOTICE file are for informational purposes only and do not modify the License. You may add Your own attribution notices within Derivative Works that You distribute, alongside or as an addendum to the NOTICE text from the Work, provided that such additional attribution notices cannot be construed as modifying the License.

You may add Your own copyright statement to Your modifications and may provide additional or different license terms and conditions for use, reproduction, or distribution of Your modifications, or for any such Derivative Works as a whole, provided Your use, reproduction, and distribution of the Work otherwise complies with the conditions stated in this License.

5. Submission of Contributions. Unless You explicitly state otherwise, any Contribution intentionally submitted for inclusion in the Work by You to the Licensor shall be under the terms and conditions of this License, without any additional terms or conditions. Notwithstanding the above, nothing herein shall supersede or modify the terms of any separate license agreement you may have executed with Licensor regarding such Contributions.
6. Trademarks. This License does not grant permission to use the trade names, trademarks, service marks, or product names of the Licensor, except as required for reasonable and customary use in describing the origin of the Work and reproducing the content of the NOTICE file.
7. Disclaimer of Warranty. Unless required by applicable law or agreed to in writing, Licensor provides the Work (and each Contributor provides its Contributions) on an "AS IS" BASIS, WITHOUT WARRANTIES OR CONDITIONS OF ANY KIND, either express or implied, including, without limitation, any warranties or conditions of TITLE, NON-INFRINGEMENT, MERCHANTABILITY, or FITNESS FOR A PARTICULAR PURPOSE. You are solely responsible for determining the appropriateness of using or redistributing the Work and assume any risks associated with Your exercise of permissions under this License.
8. Limitation of Liability. In no event and under no legal theory, whether in tort (including negligence), contract, or otherwise, unless required by applicable law (such as deliberate and grossly negligent acts) or agreed to in writing, shall any Contributor be liable to You for damages, including any direct, indirect, special, incidental, or consequential damages of any character arising as a result of this

License or out of the use or inability to use the Work (including but not limited to damages for loss of goodwill, work stoppage, computer failure or malfunction, or any and all other commercial damages or losses), even if such Contributor has been advised of the possibility of such damages.

9. Accepting Warranty or Additional Liability. While redistributing the Work or Derivative Works thereof, You may choose to offer, and charge a fee for, acceptance of support, warranty, indemnity, or other liability obligations and/or rights consistent with this License. However, in accepting such obligations, You may act only on Your own behalf and on Your sole responsibility, not on behalf of any other Contributor, and only if You agree to indemnify, defend, and hold each Contributor harmless for any liability incurred by, or claims asserted against, such Contributor by reason of your accepting any such warranty or additional liability.

END OF TERMS AND CONDITIONS

Escriba palabras clave en la ventana de búsqueda y haga clic en  (Buscar).

Puede buscar páginas de destino en esta guía.

Consejos de búsqueda

Puede buscar páginas de destino escribiendo palabras clave en la ventana de búsqueda.

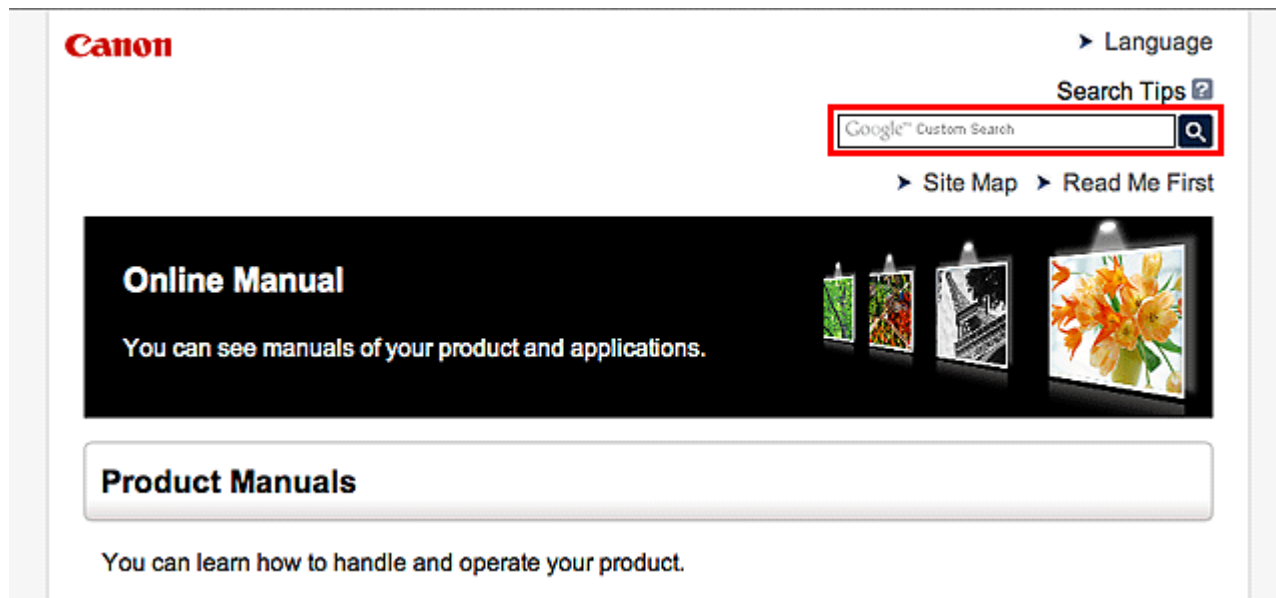

»» Nota

- La pantalla que aparece puede variar.
- Si busca desde esta página o desde la página "Inicio" sin introducir el nombre de modelo del producto o el nombre de la aplicación, se incluirán en la búsqueda todos los productos compatibles con esta guía.
Si desea limitar los resultados de la búsqueda, añada el nombre de modelo del producto o el nombre de la aplicación a las palabras clave.

• **Búsqueda de funciones**

Escriba el nombre de modelo del producto y una palabra clave para la función sobre la que desea información

Ejemplo: si desea aprender a cargar papel

Escriba "(nombre de modelo del producto) cargar papel" en la ventana de búsqueda y realice una búsqueda

• **Errores de solución de problemas**

Escriba el nombre de modelo del producto y un código de asistencia

Ejemplo: si aparece la siguiente pantalla de error

Escriba "(nombre de modelo del producto) 1000" en la ventana de búsqueda y realice una búsqueda

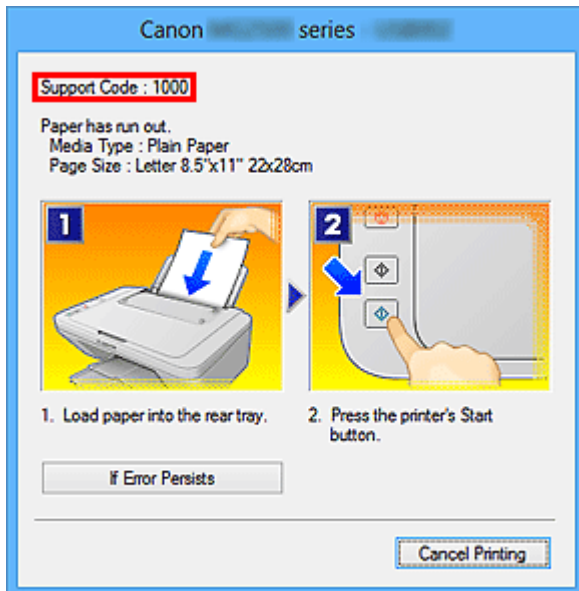

»»» Nota

- La pantalla que aparece varía en función del producto.

• **Búsqueda de funciones de aplicaciones**

Escriba el nombre de la aplicación y una palabra clave para la función sobre la que desea información

Ejemplo: si desea aprender a imprimir collages con My Image Garden

Escriba "My Image Garden collage" en la ventana de búsqueda y realice una búsqueda

• **Búsqueda de páginas de referencia**

Introduzca el nombre de su modelo y el título de una página de referencia*

* Puede buscar páginas de referencia más fácilmente introduciendo también el nombre de función.

Ejemplo: si desea explorar la página a la que hace referencia la siguiente frase de una página de procedimiento de escaneado

Consulte la "ficha Configuración de color" para su modelo desde el Inicio del *Manual en línea* para obtener más información.

Escriba "(nombre de modelo del producto) escaneado Ficha Configuración de color" en la ventana de búsqueda y realice una búsqueda

Notas sobre explicaciones de las operaciones

En esta guía, la mayoría de las operaciones se describen según las ventanas que aparecen cuando se usa Windows 8.1 operating system (denominado Windows 8.1 a continuación) o Windows 8 operating system (denominado Windows 8 a continuación).

Funciones prácticas disponibles en el equipo

- **Conectarse fácilmente de forma inalámbrica en el "modo de punto de acceso"**
- **Imprimir fotos fácilmente con My Image Garden**
- **Imprimir elementos con Easy-PhotoPrint+ (aplicación web)**
- **Métodos de conexión disponibles en el Equipo**
- **Aviso sobre la impresión mediante el servicio web**
- **Utilización de PIXMA Cloud Link**
- **Impresión con Google Cloud Print**
- **Impresión desde un dispositivo compatible con AirPrint**
- **Impresión con Android**
- **Comprobación de la información de la Impresora**
- **Imprimir fácilmente desde un teléfono inteligente o una tableta con PIXMA Printing Solutions**
- **Impresión con Windows RT**

Conectarse fácilmente de forma inalámbrica en el "modo de punto de acceso"

La impresora admite el "modo de punto de acceso" en el que puede conectarse a la impresora de forma inalámbrica desde un ordenador o teléfono inteligente incluso en un entorno sin punto de acceso ni enrutador de LAN inalámbrica.

Cambie al "modo de punto de acceso" con sencillos pasos para disfrutar del escaneado y la impresión inalámbrica.

Si utiliza la impresora con el modo de punto de acceso, asegúrese de especificar con antelación el nombre del punto de acceso de la impresora y la configuración de seguridad.

■ [Uso de la Impresora con el modo de punto de acceso](#)



Imprimir fotos fácilmente con My Image Garden

Organice imágenes fácilmente

En My Image Garden, puede registrar en las fotos los nombres de personas y eventos. Puede organizar las fotos fácilmente a medida que las ve, no solo por carpeta, sino también por calendario, evento y persona. Esto también le permite encontrar fácilmente las fotos cuando las vuelva a buscar.

<Vista Calendario>



<Vista Personas>

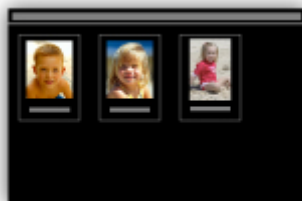

Mostrar elementos recomendados en presentaciones de diapositivas

A partir de la información registrada en las fotos, Quick Menu selecciona automáticamente las fotos en el ordenador y crea elementos recomendados como collages y tarjetas. Los elementos creados aparecen en presentaciones de diapositivas.



Si le gusta algún elemento, puede imprimirlo fácilmente en solo dos pasos.

1. En Image Display de Quick Menu, seleccione el elemento que desea imprimir.
2. Imprima el elemento con My Image Garden.



Coloque las fotos automáticamente

Se crean fácilmente bonitos elementos a media que las fotos seleccionadas se colocan automáticamente según el tema.



Otras distintas funciones

My Image Garden tiene muchas otras prácticas funciones.

Consulte "Qué se puede hacer con My Image Garden" para obtener más información.

Imprimir elementos con Easy-PhotoPrint+ (aplicación web)

Puede crear e imprimir fácilmente elementos personalizados como, por ejemplo, calendarios y collages, en cualquier momento y lugar, accediendo a Easy-PhotoPrint+ en la web desde un ordenador o tableta.

Con Easy-PhotoPrint+, puede crear elementos en el entorno más reciente sin tener que instalar ningún programa.

Además, puede utilizar varios fotos para su elemento gracias a la integración con redes sociales como, por ejemplo, Facebook, o con almacenamiento en línea, álbumes web, etc.

Consulte la "Guía de Guía de Easy-PhotoPrint+" para conocer los detalles.



Métodos de conexión disponibles en el Equipo

Los métodos de conexión siguientes están disponibles en el equipo.

Conexión inalámbrica

Con un punto de acceso



Sin un punto de acceso



USB Conexión



Conexión inalámbrica

Existen dos métodos para conectar la impresora a su dispositivo (como un teléfono inteligente). Uno de los métodos consiste en utilizar un punto de acceso y el otro consiste en establecer la conexión sin utilizar un punto de acceso.

Los dos métodos de conexión no se pueden utilizar simultáneamente.

Si tiene un punto de acceso (o router de red inalámbrica), le recomendamos que utilice el método que se describe en Conexión utilizando un punto de acceso.

Si ya hay un dispositivo conectado a la impresora y desea conectar otro dispositivo, conéctelo utilizando el mismo método de conexión que el dispositivo que ya está conectado.

Si lo conecta utilizando otro método de conexión, se desactivará la conexión del dispositivo en uso.

Conexión utilizando un punto de acceso



- Conecte la impresora y un dispositivo utilizando un punto de acceso.
- Los métodos de conexión varían en función del tipo de punto de acceso.
- Puede cambiar la configuración de red del SSID y el protocolo de seguridad en la impresora.
- Cuando se completa la conexión entre un dispositivo y un punto de acceso y aparece el  (icono de Wi-Fi) en la pantalla del dispositivo, puede conectar el dispositivo a la impresora utilizando el punto de acceso.

Conexión sin utilizar un punto de acceso



- Conecte la impresora y un dispositivo sin utilizar un punto de acceso. Conecte un dispositivo y la impresora directamente utilizando la función del modo de punto de acceso de la impresora.
- Cuando se establece una conexión con el modo de punto de acceso, puede que la conexión a Internet no esté disponible. En tal caso, no se pueden utilizar los servicios web para la impresora.
- Si conecta un dispositivo que está conectado a Internet mediante un punto de acceso a la impresora que está con el modo de punto de acceso, se desactivará la conexión entre el dispositivo y el punto de acceso. En este caso, puede que la conexión del dispositivo cambie automáticamente a una conexión de datos móviles, según el dispositivo. Se pueden aplicar cargos por la conexión a Internet utilizando una conexión de datos móviles.
- Con el modo de punto de acceso puede conectar hasta cinco dispositivos simultáneamente. Si intenta conectar un sexto dispositivo mientras están conectados los otros cinco, se mostrará un error. Si se muestra un error, desconecte el dispositivo que no está utilizando la impresora y, a continuación, configure de nuevo los ajustes.
- Se puede cambiar la configuración de red, como el SSID, y el protocolo de seguridad en la impresora.

Cuando se utiliza Windows XP:

Conexión sin utilizar un punto de acceso (Windows XP)

Restricciones

(Aparece en una nueva ventana)

USB Conexión

Conecte la impresora y un ordenador con un cable USB. Prepare un cable USB.

Conexión sin utilizar un punto de acceso (Windows XP)

Restricciones

(Aparece en una nueva ventana)

1. Mantenga pulsado el botón **Wi-Fi (A)** de la impresora hasta que la lámpara (B) de **ENCENDIDO (POWER)** parpadee 3 veces y suelte el botón **Wi-Fi** después del tercer parpadeo.

Se activará el modo de punto de acceso de la impresora.

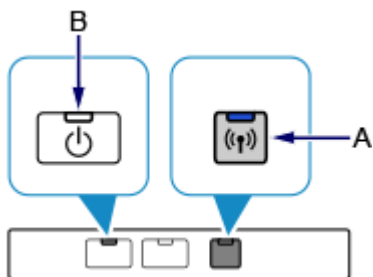

2. Compruebe el SSID y la clave de red de la impresora.

Imprima la información de ajustes LAN y compruebe los campos de SSID y contraseña (clave de red).

- **Cómo imprimir la información sobre la configuración de la LAN**

Mantenga pulsado el botón **REANUDAR/CANCELAR (RESUME/CANCEL)** de la impresora hasta que la lámpara de **ENCENDIDO (POWER)** parpadee 6 veces y suelte el botón **REANUDAR/CANCELAR (RESUME/CANCEL)** después del sexto parpadeo.

Se imprimirá la información sobre la configuración de la LAN.

3. En el área de notificación de la barra de tareas del ordenador, haga clic con el botón derecho en el icono de **Conexión de red inalámbrica (Wireless Network Connection)** y, a continuación, seleccione **Ver redes inalámbricas disponibles (View Available Wireless Networks)**.



4. Seleccione el nombre de red (SSID) que desea utilizar y, a continuación, haga clic en **Conectar (Connect)**.

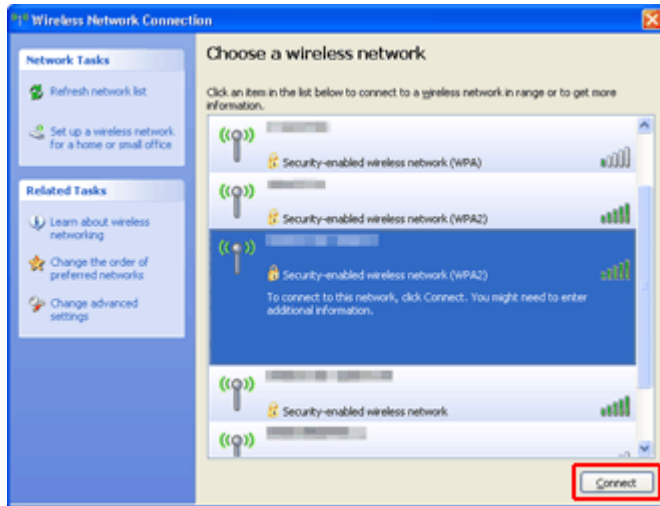

5. Introduzca la clave de red y, a continuación, haga clic en **Conectar (Connect)**.

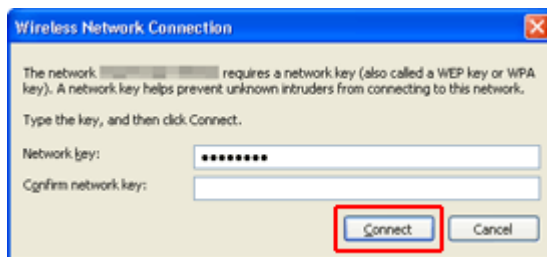

6. Cuando la conexión esté completa, haga clic en **Atrás (Back)** hasta que se muestre la pantalla de abajo.
Continúe con la configuración.

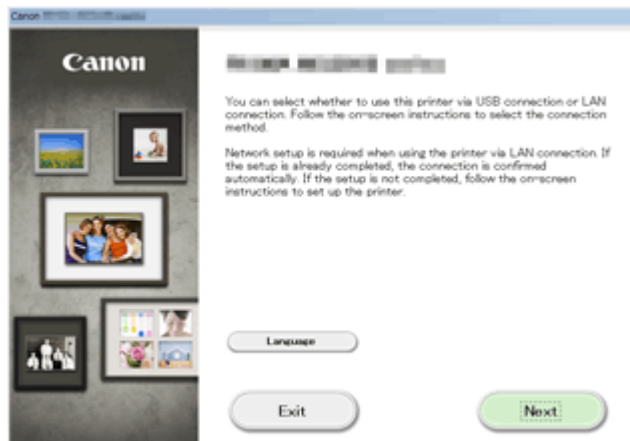

Restricciones

Si ya hay un dispositivo (como un teléfono inteligente) conectado a la impresora y desea conectar otro dispositivo, conéctelo utilizando el mismo método de conexión que el dispositivo que ya está conectado. Si lo conecta utilizando otro método de conexión, se desactivará la conexión del dispositivo en uso.

La conexión utilizando una red cableada no se puede realizar en impresoras que no admiten una conexión cableada.

Conexión utilizando un punto de acceso

- Compruebe que estén conectados un dispositivo y un punto de acceso (o router de red inalámbrica). Para obtener más información acerca de cómo comprobar la configuración, consulte el manual que se suministra con el punto de acceso o póngase en contacto con su fabricante.
En cuando al dispositivo que ya está conectado a la impresora sin utilizar un punto de acceso, vuelve a conectarlo mediante un punto de acceso.
- La configuración, las funciones del router, los procedimientos de instalación y la configuración de seguridad dependen del entorno del sistema. Para obtener información detallada, consulte el manual del dispositivo de red o póngase en contacto con su fabricante.
- Compruebe si el dispositivo es compatible con IEEE802.11n (2,4 GHz), IEEE802.11g o IEEE802.11b.
- Si su dispositivo está establecido con el modo "sólo IEEE802.11n", no se podrá utilizar WEP o TKIP como protocolo de seguridad. Cambie el protocolo de seguridad de su dispositivo a otro distinto de WEP y TKIP o bien cambie la configuración a otra distinta de "sólo IEEE802.11n".
La conexión entre el dispositivo y el punto de acceso se desactivará momentáneamente mientras se cambia la configuración. No utilice la pantalla de esta guía hasta que la configuración haya finalizado.
- Para el uso en la oficina, consulte al administrador de red.
- Proceda con especial cuidado cuando conecte a una red que no esté protegida por medidas de seguridad, puesto que existe el riesgo de revelar datos, como información personal, a terceros.

Conexión sin utilizar un punto de acceso

»»» Importante

- Si conecta un dispositivo que está conectado a Internet mediante un punto de acceso a la impresora que está con el modo de punto de acceso, se desactivará la conexión entre el dispositivo y el punto de acceso. En este caso, puede que la conexión del dispositivo cambie automáticamente a una conexión de datos móviles, según el dispositivo. Cuando se conecta a Internet utilizando una conexión de datos móviles puede que se apliquen cargos en función del contrato que tenga.
 - Al conectar un dispositivo y la impresora con el modo de punto de acceso, la información de la conexión se guardará en la configuración de la Wi-Fi. Es posible que el dispositivo se haya conectado automáticamente a la impresora incluso después de haberlo desconectado o conectado a otro punto de acceso.
 - No se puede conectar simultáneamente a un punto de acceso y a la impresora que está con el modo de punto de acceso. Si tiene un punto de acceso, le recomendamos que lo utilice para conectar a la impresora.
 - Para evitar la conexión automática a la impresora que está en el modo de punto de acceso, cambie el modo de conexión después de utilizar la impresora, o establezca la opción para que no se conecte automáticamente en la configuración de la Wi-Fi del dispositivo.

Para obtener más información acerca de cómo cambiar la configuración de un dispositivo, consulte el manual que se suministra con el dispositivo o póngase en contacto con su fabricante.

- Cuando se conecta un dispositivo y la impresora con el modo de punto de acceso, puede que la conexión a Internet no esté disponible. En tal caso, no se pueden utilizar los servicios web para la impresora.
- Con el modo de punto de acceso puede conectar hasta cinco dispositivos simultáneamente. Si intenta conectar un sexto dispositivo mientras están conectados los otros cinco, se mostrará un error. Si se muestra un error, desconecte el dispositivo que no está utilizando la impresora y, a continuación, configure de nuevo los ajustes.
- Los dispositivos conectados a la impresora con el modo de punto de acceso no se pueden comunicar entre sí.
- Las actualizaciones de firmware para la impresora no están disponibles mientras se utiliza el modo de punto de acceso.
- Cuando se ha conectado un dispositivo a la impresora sin utilizar un punto de acceso y desea volver a configurarlo utilizando el mismo método de conexión, debe desconectarlo primero. Desactive la conexión entre el dispositivo y la impresora en la pantalla de configuración de la Wi-Fi.

Conexión utilizando una red cableada

- Esta impresora no se puede utilizar con conexiones inalámbricas y por cable a la vez.
- Si va a utilizar un router, conecte la impresora y un dispositivo en la parte de LAN (mismo segmento de red).

Aviso sobre la impresión mediante el servicio web

Al usar el servicio web

- Canon no garantiza la continuidad y la fiabilidad de los servicios web que se proporcionan, la disponibilidad del acceso al sitio o el permiso para descargar los materiales.
- Canon puede, en cualquier momento, actualizar, cambiar o eliminar la información proporcionada a través del servicio web; o bien puede suspender o interrumpir el servicio sin previo aviso. Canon no será considerada responsable de ningún daño derivado de dichas acciones.
- En ningún caso Canon será responsable de ningún daño que por cualquier motivo se derive del uso de los servicios web.
- Es necesario el registro de usuario para poder usar el sitio para compartir fotos.
Al usar el sitio para compartir fotos, cumpla las condiciones de uso del sitio y utilice el servicio bajo su responsabilidad.
- Todo el servicio web, o parte de él, puede no estar disponible según el país o región donde resida.
- En función de su entorno de red, algunas funciones mediante el servicio web no están disponibles. Incluso si están disponibles, puede transcurrir algún tiempo antes de que se imprima o muestre el contenido, o bien la comunicación puede interrumpirse mientras la operación está en curso.
- Al usar el servicio web, el nombre del equipo, la información de su región o país, el idioma seleccionado y el tipo de servicio que usa (por ejemplo, sitio para compartir fotos) se envían a nuestro servidor y se guardan en él. Canon no puede identificar a ningún cliente concreto a través de esta información.
- El nombre de inicio de sesión y la contraseña para el sitio para compartir fotos se guardan en la memoria del equipo (sin encriptar).
Si entrega el equipo a otra persona o la desecha, elimine antes su nombre de inicio de sesión y contraseña del equipo.
- Se enviará la información de cuenta al servidor Canon Inc. (en Japón), y, a continuación, se reenviará al servidor del proveedor de servicios.
- Canon trata su información de cuenta como sigue:
 - Su información de cuenta se utilizará en el proceso de identificación personal del servicio seleccionado.
 - Canon no proporcionará su información de cuenta a terceros sin su consentimiento, excepto para enviarla al proveedor de servicios o según establezca la ley y las normativas.
 - Tras finalizar el acuerdo de confidencialidad, Canon puede entregar la información de su cuenta al contratista para conseguir el uso previsto.
 - Canon trata por todos los medios de garantizar la seguridad de su información de cuenta.
 - Es elección suya introducir y enviar su información de cuenta. No obstante, el servicio que requiera introducir su información de cuenta no estará disponible si no la introduce y la envía.
 - Su información de cuenta no permanece en el servidor Canon Inc. Como máximo, se eliminará cuando haya desconectado la impresora de la LAN.
 - Para más información, póngase en contacto con un representante autorizado de Canon en la zona en la que resida.

Copyright y derechos de publicidad

Al imprimir desde el sitio para compartir fotos:

- Cumpla las condiciones de uso del sitio para compartir fotos cuando use fotos en el sitio.
- Es ilegal la reproducción o edición de obras con derechos de autor de otra persona sin el permiso del propietario del copyright, excepto para uso personal, uso doméstico o cualquier otro uso que se

encuadre en el ámbito limitado definido por el copyright. Además, reproducir o editar fotografías de personas puede infringir derechos de publicidad.

Al imprimir formularios de plantillas descargados:

1. El copyright de cada material (fotos, ilustraciones, logotipos o documentos: en adelante, "materiales") proporcionado en el servicio de impresión de plantillas web pertenece a sus respectivos propietarios. Las cuestiones relativas a los derechos de publicidad pueden surgir en relación con el uso de cualquier persona o personaje mostrado en el servicio de impresión de plantillas web.

A excepción de que así se permita (consulte el apartado "2" más adelante), está estrictamente prohibida la copia, la modificación o la distribución de todo o parte de los materiales que se incluyen en el servicio de impresión de plantillas web sin previo consentimiento del titular de los derechos (derechos de publicidad y copyright) correspondientes.

2. Todos los materiales proporcionados en el servicio de impresión de plantillas web se pueden usar libremente para fines personales y no comerciales.

Utilización de PIXMA Cloud Link

Mediante PIXMA Cloud Link, puede conectar la impresora a un servicio en la nube, como CANON iMAGE GATEWAY, Evernote o Twitter, y utilizar las siguientes funciones de la impresora o del navegador web en el teléfono inteligente, tableta u ordenador.

- Imprimir imágenes desde un servicio para compartir imágenes
- Imprimir documentos desde un servicio de gestión de datos
- Utilizar Twitter para informar sobre el estado de la impresora, como, por ejemplo, sobre la falta de papel o niveles de tinta bajos.

Además, puede utilizar varias funciones añadiendo y registrando aplicaciones que están vinculadas con varios servicios en la nube.

■ [Utilización de PIXMA Cloud Link desde su teléfono inteligente, tableta u ordenador](#)



»»» Importante

- En determinados países, es posible que PIXMA Cloud Link no esté disponible o que las aplicaciones disponibles sean distintas.
- Hay que tener una cuenta para utilizar algunas aplicaciones. En el caso de esas aplicaciones, configure una cuenta de antemano.
- Para averiguar qué modelos admiten PIXMA Cloud Link, compruebe la página de inicio de Canon.
- La visualización de la pantalla podría cambiar sin previo aviso.

Utilización de PIXMA Cloud Link desde su teléfono inteligente, tableta u ordenador

- ▶ **Antes de utilizar Canon Inkjet Cloud Printing Center**
- ▶ **Preparativos antes de utilizar Canon Inkjet Cloud Printing Center**
- ▶ **Utilización de Canon Inkjet Cloud Printing Center**
- ▶ **Adición de una Impresora**
- ▶ **Solución de problemas Canon Inkjet Cloud Printing Center**

Antes de utilizar Canon Inkjet Cloud Printing Center

Canon Inkjet Cloud Printing Center es un servicio que enlaza con la función de nube de la impresora y que permite realizar operaciones como, por ejemplo, el registro y la gestión de aplicaciones desde el teléfono inteligente o la tableta, y la comprobación del estado de impresión, de errores de impresión y el estado de tinta de la impresora. También puede imprimir fotos y documentos desde su teléfono inteligente o tableta.

En primer lugar, compruebe el contenido siguiente:

- **Precauciones**

Si tiene pensado utilizar el servicio web para imprimir documentos, asegúrese de consultar primero estas [precauciones](#).

- **Especificaciones de la impresora**

Compruebe que Canon Inkjet Cloud Printing Center es compatible con la impresora.

- **Entorno de red**

La impresora debe estar conectada a una LAN y a Internet.

►►► Importante

- El usuario se hará cargo de los costes de acceso a Internet.

- **Requisitos de funcionamiento**

Para obtener información sobre ordenadores, teléfonos inteligentes y tabletas, consulte "[Requisitos para el funcionamiento de Canon Inkjet Cloud Printing Center](#)".

►►► Importante

- Este servicio podría no estar disponible en algunos países o regiones. Además, aunque el servicio esté disponible, hay aplicaciones que no pueden utilizarse en algunas regiones.

■ [Preparativos antes de utilizar Canon Inkjet Cloud Printing Center](#)

Requisitos para el funcionamiento de Canon Inkjet Cloud Printing Center

Ordenador

CPU	x86 o x64, 1,6 GHz o superior
RAM	2 GB o superior
Pantalla	Resolución de 1024 x 768 píxeles o superior Colores de pantalla de 24 bits (color verdadero) o superior

SO	Navegador
Windows XP SP3 o posterior	Internet Explorer 8* Mozilla Firefox Google Chrome
Windows Vista SP1 o superior	Internet Explorer 8*, 9 Mozilla Firefox Google Chrome
Windows 7	Internet Explorer 8*, 9, 10, 11 Mozilla Firefox Google Chrome
Windows 8	Internet Explorer 10 Mozilla Firefox Google Chrome
Windows 8.1	Internet Explorer 11 Mozilla Firefox Google Chrome
Mac OS X v10.6-OS X Mavericks v10.9	Safari 5.1, 6, 7

* Cuando utiliza Internet Explorer 8, es posible que las páginas web no se muestren correctamente. Canon recomienda actualizar a Internet Explorer 9 o superior, o utilizar otro navegador.

Teléfono inteligente o tableta

SO	Navegador	Resolución
iOS 5.1 o posterior	Navegador estándar del sistema operativo	320 x 480 (HVGA) o superior
Android 2.3.3 o posterior		480 x 800 (HVGA) o superior

*Android3.x no es compatible.

►►► Importante

- En el navegador que esté utilizando, habilite JavaScript y las cookies.
- Si utiliza la función de zoom para cambiar el tamaño de la fuente en el navegador, es posible que las páginas web no se muestren correctamente.
- Si utiliza la función de traducción de Google Chrome, es posible que las páginas web no se muestren correctamente.
- Si utiliza un servidor proxy de un país distinto del suyo, es posible que el servicio no pueda detectar la región correcta.

- En un entorno de red doméstica, se debe liberar el puerto 5222. Para obtener instrucciones sobre confirmación, póngase en contacto con el administrador de red.

Preparativos antes de utilizar Canon Inkjet Cloud Printing Center

Para utilizar el Canon Inkjet Cloud Printing Center, hay que seguir los pasos que se indican a continuación y registrar la información de usuario.



1. Compruebe que la impresora está conectada a Internet

»»» Importante

- Para utilizar esta función, debe conectar esta impresora a Internet.

2. [Arranque de UI remoto](#)

3. Seleccione **Config. IJ Cloud Printing Center (IJ Cloud Printing Center setup)** -> **Registrar en este servicio (Register with this service)**

4. Siga las instrucciones que aparecen en la pantalla y lleve a cabo la autenticación

5. Cuando aparezca la pantalla de registro de la impresora, seleccione **Crear nueva cuenta (Create new account)**



6. Introduzca la **Dirección de e-mail (E-mail address)** del propietario de la impresora y, a continuación, seleccione **OK**

La URL de la página de registro se envía a la dirección de e-mail introducida.

Preparation

To create an account, enter your e-mail address.

An e-mail from "noreply@mail.cs.c-ij.com" will be sent to the specified e-mail address. If you use e-mail filters, be sure to allow e-mail from this address.

An e-mail address that is already registered cannot be used.

E-mail address:

Cancel OK

»»» Importante

- Existen limitaciones de caracteres para la dirección de e-mail, como se indica a continuación.
 - Puede utilizar hasta 255 caracteres alfanuméricos que consisten en caracteres de un solo byte y símbolos (!\$*/^_{}|~.-@).
 - No se pueden utilizar caracteres de varios bytes.
Se mostrará un mensaje de error si la dirección de e-mail introducida incluye un carácter que no puede utilizarse.
- Si ha registrado por error una dirección de correo electrónico distinta, puede anular el registro [iniciando la IU remota](#) y seleccionando **Config. IJ Cloud Printing Center (IJ Cloud Printing Center setup) -> Eliminar de este servicio (Delete from this service)**.
- Si utiliza un filtro para correo no deseado, es posible que no reciba la notificación. Si ha configurado la recepción de e-mails únicamente de determinados dominios, asegúrese de cambiar la configuración para permitir la recepción de e-mails de "noreply@mail.cs.c-ij.com". No se mostrará ningún mensaje de error aunque no pueda recibir el e-mail por el filtro de correo no deseado o porque ha introducido una dirección de e-mail incorrecta.

7. Cuando se envíe un e-mail con el asunto "Información sobre Canon Inkjet Cloud Printing Center" a la dirección de e-mail introducida, seleccione la URL
8. En las ventanas **Contrato de licencia (License agreement)** y **Declaración de privacidad (Privacy statement)** del Canon Inkjet Cloud Printing Center, lea las declaraciones y seleccione **Aceptar (Agree)** si está de acuerdo

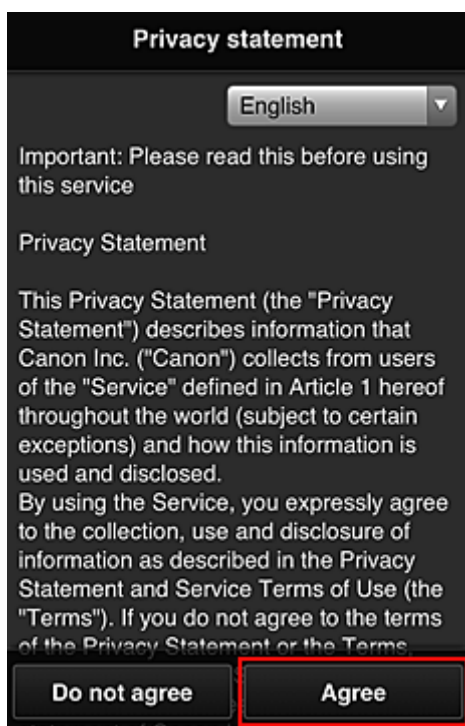
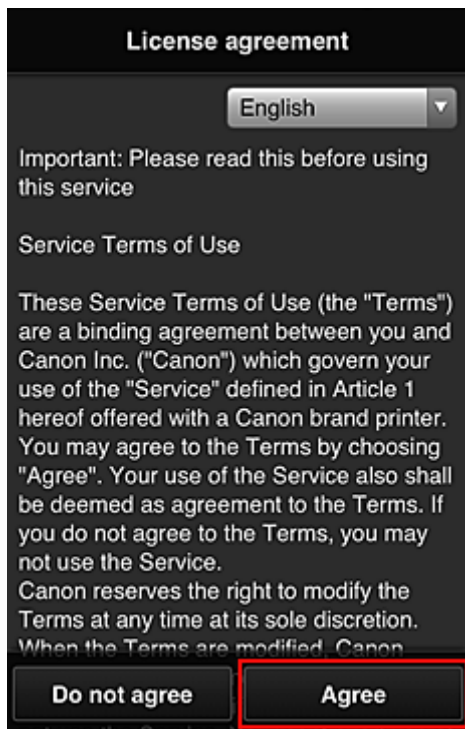

9. En la pantalla de introducción de la información del usuario, indique la **Contraseña (Password)** y seleccione **Siguiente (Next)**

Introduzca la contraseña para iniciar sesión en Canon Inkjet Cloud Printing Center.

The screenshot shows a dark-themed mobile application screen titled "Register user info". At the top, it says "Set a password for logging into this service." Below this are two text input fields: "Password:" and "Password (Confirmation):". Under the second field, it specifies "8 to 32 characters". At the bottom, there are two buttons: "Cancel" and "Next", with the "Next" button highlighted by a red border.

»»» Importante

- Existen limitaciones de caracteres para la **Contraseña (Password)**, como se indica a continuación.
 - La contraseña debe tener entre 8 y 32 caracteres, y utilizar símbolos y caracteres alfanuméricos de un solo byte (!"#\$\$%&'()*+,-./:;<=>?@[\\]^_`{|}~). (Los caracteres alfabéticos distinguen entre mayúsculas y minúsculas)

10. Introduzca el **Nombre de usuario (User name)**

Introduzca el nombre que identifica al usuario.

The screenshot shows the same "Register user info" screen, but now the "User Name:" field is highlighted with a red border. Below it, it says "1 to 20 characters". Below that is a "Time zone:" label and a dropdown menu currently showing "(UTC) Coordinated Universal Time". At the bottom, there are two buttons: "Back" and "Next".

»»» Importante

- El campo de introducción del **Nombre de usuario (User name)** tiene la siguiente restricción de caracteres:

- La contraseña debe tener entre 1 y 20 caracteres, y utilizar símbolos y caracteres alfanuméricos de un solo byte (!"#\$%&'()*+,-./:;<=>?@[\\]^_`{|}~). (Los caracteres alfabéticos distinguen entre mayúsculas y minúsculas)

11. Especifique la configuración de la **Zona horaria (Time zone)** y seleccione **Siguiente (Next)**

Seleccione su región en la lista. Si no puede encontrar su región en la lista, seleccione la que esté más próxima.

Aplicar horario de verano (Apply daylight saving time)

Solo aparece si la **Zona horaria (Time zone)** seleccionada tiene horario de verano.

Seleccione si desea o no aplicar el horario de verano.

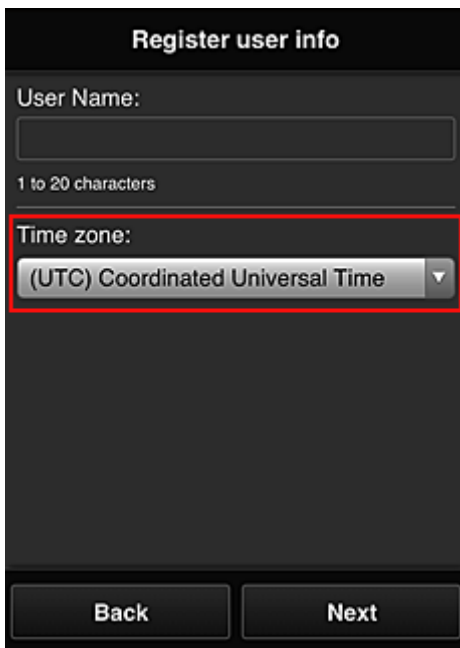

The screenshot shows a dark-themed mobile interface titled "Register user info". It features a "User Name:" label above a text input field, with a note "1 to 20 characters" below it. Below the name field is a "Time zone:" label above a dropdown menu. The dropdown menu is highlighted with a red border and shows the selected option "(UTC) Coordinated Universal Time". At the bottom of the screen are two buttons: "Back" and "Next".

12. Introduzca el **Código de seguridad (Security code)** y seleccione **Hecho (Done)**

Introduzca el código para autenticar al usuario.

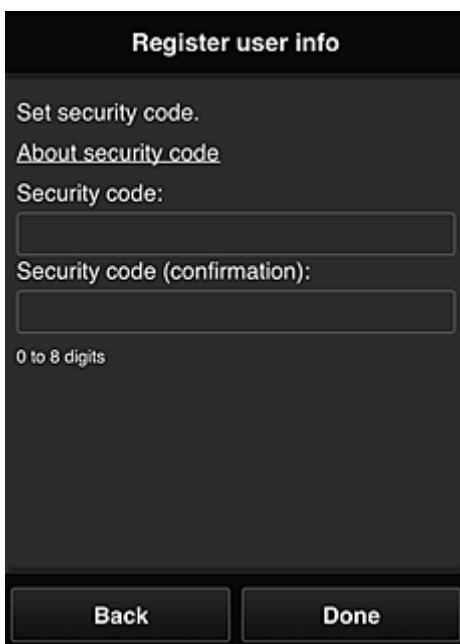

The screenshot shows the same "Register user info" screen, but now it is at the "Set security code" step. It includes a link for "About security code" and two input fields: "Security code:" and "Security code (confirmation):". A note "0 to 8 digits" is positioned below the confirmation field. The "Back" and "Done" buttons are visible at the bottom.

Importante

- El campo de introducción del **Código de seguridad (Security code)** tiene la siguiente restricción de caracteres:
 - Números de un solo byte

El registro ha finalizado. Se muestra un mensaje de finalización del registro.

Al seleccionar el botón **OK** en el mensaje, se muestra la pantalla de inicio de sesión.

Introduzca la dirección de e-mail y la contraseña registradas e [inicie sesión](#) en Canon Inkjet Cloud Printing Center.

■ [Utilización de Canon Inkjet Cloud Printing Center](#)

Ventana del Canon Inkjet Cloud Printing Center

En esta sección se describen las pantallas del Canon Inkjet Cloud Printing Center que aparecen en el teléfono inteligente, tableta u ordenador.

■ [Descripción de la pantalla Inicio de sesión](#)

■ [Descripción de la pantalla principal](#)

Descripción de la pantalla Inicio de sesión

En esta sección se incluye la descripción de la pantalla Inicio de sesión de Canon Inkjet Cloud Printing Center.

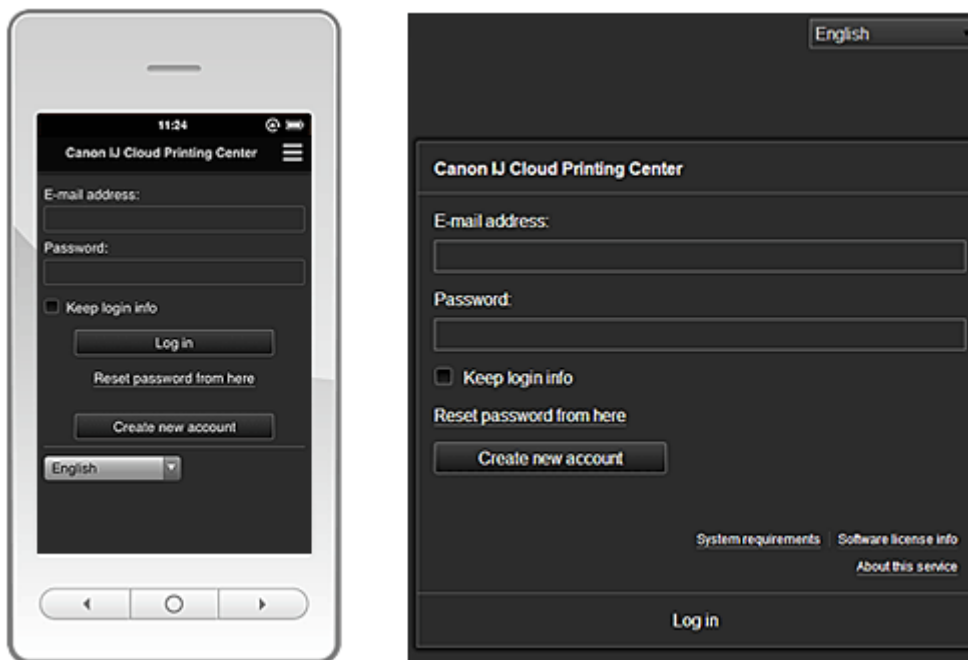

►►► Importante

- Dispone de 5 intentos para introducir la contraseña. Si se equivoca, no podrá conectarse durante la siguiente hora.
- Permanecerá conectado durante una hora después del último acceso.

Idioma (Language)

Seleccione el idioma que va a utilizar.

Dirección de e-mail (E-mail address)

Introduzca la dirección de e-mail que utilizó en el registro de usuario.

►►► Importante

- La dirección de e-mail distingue entre mayúsculas y minúsculas. Asegúrese de escribirla correctamente.

Contraseña (Password)

Introduzca la contraseña que utilizó en el registro de usuario.

Conserv. info conexión (Keep login info)

Al marcar la casilla de verificación, la pantalla de inicio de sesión se omite durante 14 días a partir del último día en que se accedió a la pantalla de servicio.

Restablecer contraseña aquí (Reset password from here)

Seleccione esta opción si ha olvidado la contraseña.

Restablezca la contraseña siguiendo las instrucciones que aparecen en la pantalla.

Crear nueva cuenta (Create new account)

Se añadirá un nuevo registro al Canon Inkjet Cloud Printing Center.

Requisitos del sistema (System requirements)

Esta opción muestra los requisitos del sistema para el Canon Inkjet Cloud Printing Center.

Ayuda/avisos legales (Help/legal notices) (únicamente teléfonos inteligentes y tabletas)

Aparecen la descripción de la pantalla Canon Inkjet Cloud Printing Center y varios recordatorios.

Info licencia de software (Software license info)

Aparece la información de licencia de Canon Inkjet Cloud Printing Center.

Acerca del servicio (About this service)

Esta opción muestra las descripciones de este servicio.

Descripción de la pantalla principal

Al conectarse al Canon Inkjet Cloud Printing Center, aparece la pantalla principal.

Con este servicio, las funciones disponibles para el **Usuario est. (Standard user)** de la impresora son diferentes de las que están disponibles para el **Administrador (Administrator)** de la impresora.

El **Usuario est. (Standard user)** solo puede utilizar las funciones marcadas con un asterisco (*).

Puede utilizar las áreas que se muestran a continuación para iniciar*, añadir y administrar aplicaciones.

Si utiliza un teléfono inteligente o una tableta, también podrá imprimir fotos y documentos.

■ [Si utiliza un teléfono inteligente o una tableta](#)

■ [Si utiliza un PC](#)

Si utiliza un teléfono inteligente o una tableta

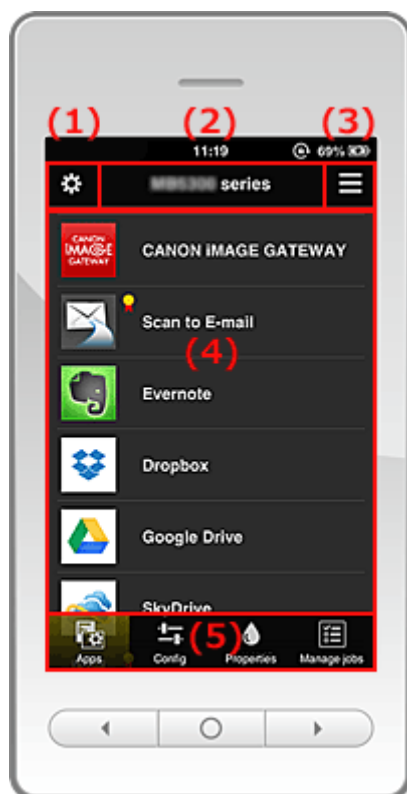

- (1) [Menú de contexto de la izquierda](#)
- (2) [Área de nombre de impresora](#)
- (3) [Menú de contexto de la derecha](#)
- (4) [Área de visualización](#)
- (5) [Área de menú](#)

(1) Menú de contexto de la izquierda

Al seleccionar , se muestra la pantalla **Adm. impres. (Mng. printer)** de la pantalla **Administrar usuarios (Manage users)**.

Para los usuarios generales se muestra la pantalla **Seleccionar impresora (Select printer)**.

Pantalla Adm. impres. (Mng. printer) (pantalla Seleccionar impresora (Select printer))

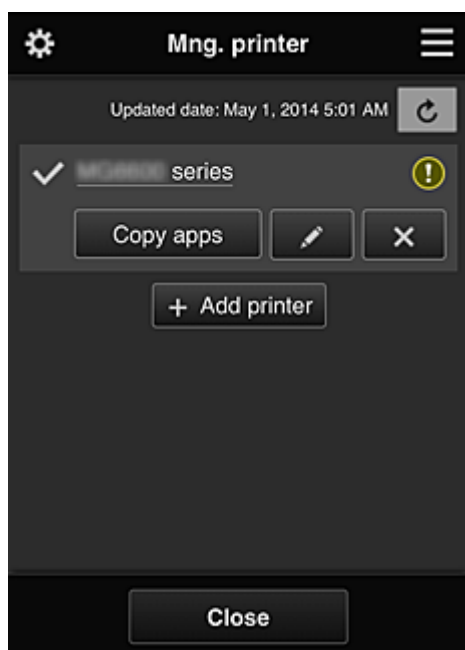

Desde la pantalla **Adm. impres. (Mng. printer)** (pantalla **Seleccionar impresora (Select printer)**), puede [comprobar](#)* y [actualizar](#)* la información de la impresora registrada en el Canon Inkjet Cloud Printing Center, [cambiar los nombres de las impresoras](#), [eliminar impresoras](#), [añadir impresoras](#) y [copiar aplicaciones](#).

• Comprobación de la información de la impresora*

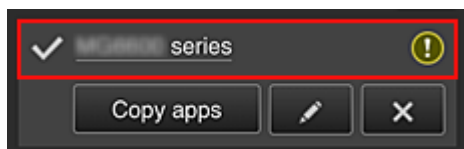

Se muestra el nombre de la impresora registrada.

 indica la impresora seleccionada actualmente.

 indica que se ha producido un error en la impresora.

- **Mostrar fecha y hora de actualización de la información de la impresora***

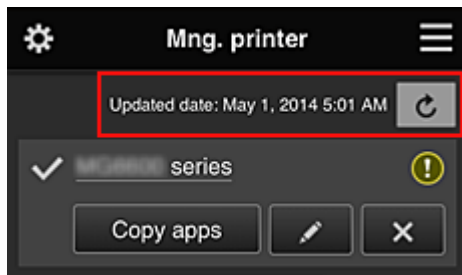

Muestra la fecha y la hora en que se actualizó por última vez la información de la impresora.

 actualiza la información.

- **Copiar apli.**

Seleccione esta opción para copiar en otra impresora las aplicaciones añadidas en la impresora seleccionada.

Al seleccionar , aparece la pantalla siguiente.

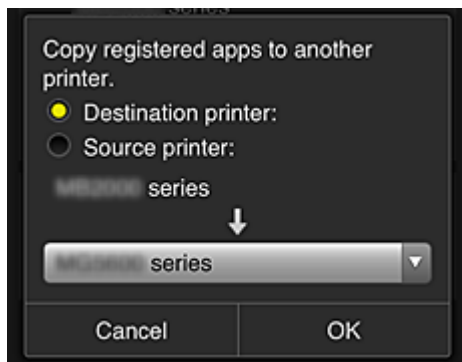

Establezca la **Impresora de destino (Destination printer)** y la **Impresora de origen (Source printer)**. A continuación, seleccione **OK**.

- **Cambio del nombre de la impresora**

Al seleccionar , se abre una pantalla para cambiar el nombre de la impresora.

Siga las instrucciones que aparecen en la pantalla para cambiar el nombre.

▶▶▶ Nota

- El campo de introducción del nombre de la impresora tiene la siguiente limitación de caracteres:
 - Hasta 128 caracteres

- **Eliminación de impresoras**

Al seleccionar , la impresora se elimina del Canon Inkjet Cloud Printing Center.

Cuando transfiera propiedad de la impresora, seleccione **Borrar la información guardada en la impresora (Clear the information saved on the printer)**.

- **Añadir impresoras**

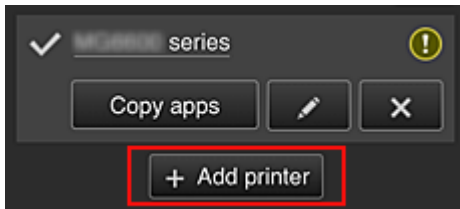

Seleccione esta opción para añadir impresoras que se utilizarán en el Canon Inkjet Cloud Printing Center.

▶▶▶ Nota

- Se garantiza el funcionamiento de hasta 16 impresoras para cada dirección de e-mail.

Pantalla Administrar usuarios (Manage users)

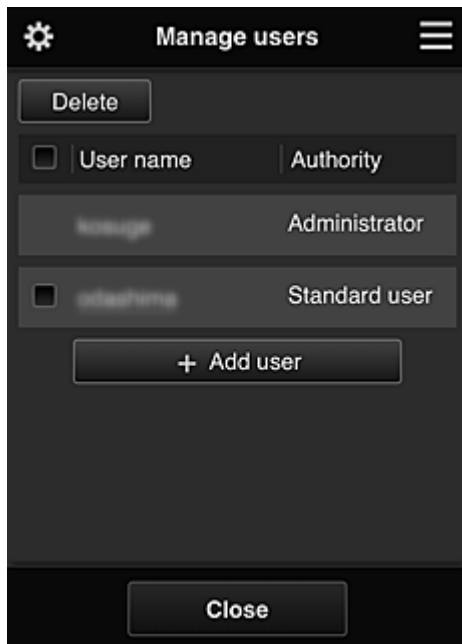

Desde la pantalla **Administrar usuarios (Manage users)** puede [comprobar la información del usuario](#) registrado en el Canon Inkjet Cloud Printing Center, [eliminar usuarios](#), [añadir usuarios](#) y [cambiar la configuración del **Administrador \(Administrator\)** y el **Usuario est. \(Standard user\)**](#)

- **Eliminación de usuarios**

Marque la casilla de verificación del usuario que desea eliminar y seleccione **Eliminar (Delete)**. No se puede eliminar a sí mismo. Para eliminarse a sí mismo, debe darse de baja como miembro en la pantalla de [información del usuario](#).

- **Adición de usuarios**

Seleccione **Agregar usuario (Add user)**. Aparece la pantalla de registro de usuarios.

- **Cambio de la configuración del **Administrador (Administrator)** y el **Usuario est. (Standard user)****

Puede cambiar los privilegios del **Administrador (Administrator)** y del **Usuario est. (Standard user)**

(2) Área de nombre de impresora

Se muestra el nombre registrado de la impresora seleccionada.

El **Administrador (Administrator)** puede [cambiar el nombre de la impresora](#).

(3) Menú de contexto de la derecha

Al seleccionar , aparece el menú de contexto.

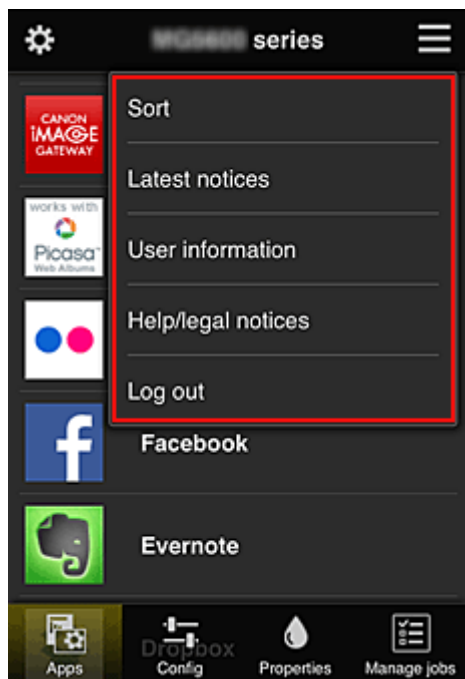

La información que se muestra depende del menú seleccionado en ese momento en el área de menús.

El símbolo  indica que hay un nuevo aviso sin leer.



-  **Ordenar (Sort)**

Muestra la pantalla para ordenar las aplicaciones registradas.

Puede utilizar los botones   para cambiar el orden de visualización de las aplicaciones. Una vez finalizada la ordenación, pulse el botón **Hecho (Done)** para confirmar el orden.

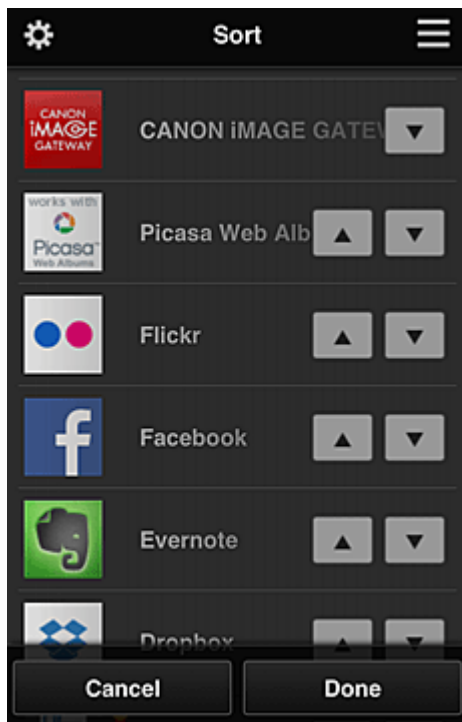

- **Latest notices** **Últimos avisos (Latest notices)***

Muestra los últimos avisos. El símbolo ⓘ indica que hay un nuevo aviso sin leer.

- **User information** **Información de usuario (User information)***

Muestra la pantalla de información de usuario.

Puede cambiar la dirección de e-mail registrada, la contraseña, el idioma, la zona horaria y otra configuración.

- **Help/legal notices** **Ayuda/avisos legales (Help/legal notices)***

Aparecen la descripción de la pantalla Canon Inkjet Cloud Printing Center y varios recordatorios.

- **Log out** **Desconectar (Log out)***

Abre la pantalla Desconectar del Canon Inkjet Cloud Printing Center.

(4) Área de visualización

La pantalla cambia en función del menú seleccionado.

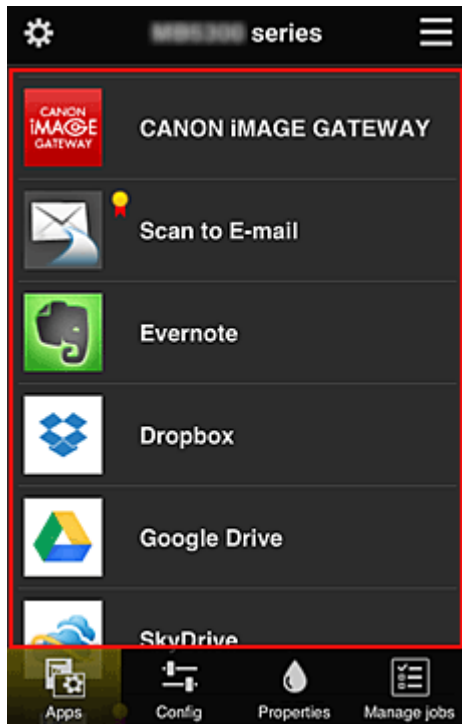

(5) Área de menú

Se muestran estos 4 botones de menú:



Aplic. (Apps)*

Muestra la lista de aplicaciones registradas en el [Área de visualización](#).



Configurar (Config)

Muestra la pantalla Registrar aplicaciones en el [Área de visualización](#).

La pantalla puede cambiar entre **Registrado (Registered)** y **Buscar aplicaci. (Search apps)**.

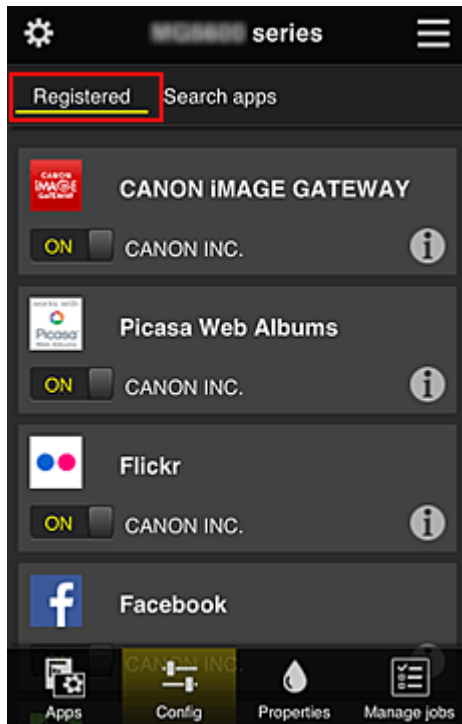

En la pantalla **Registrado (Registered)** se incluyen las aplicaciones registradas.

Puede comprobar la información de estas aplicaciones o anular el registro.

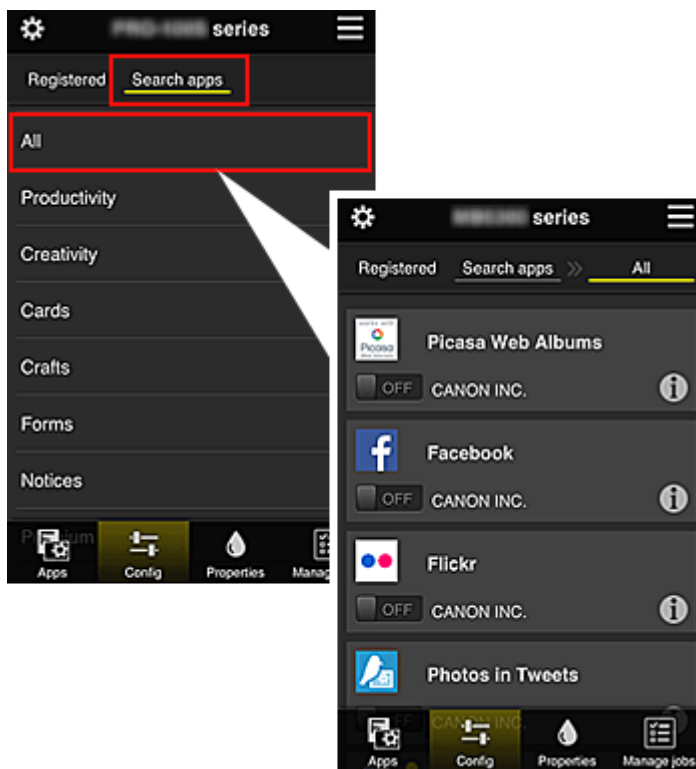

En la pantalla **Buscar aplicaci. (Search apps)**, se muestran por categoría las aplicaciones cuyo registro puede anular con el Canon Inkjet Cloud Printing Center.



- Al seleccionar , se muestran los detalles de la aplicación.
- Al seleccionar  / , puede optar entre registrar o anular el registro de la aplicación.

»»» Nota

- Descripción de los iconos mostrados
 : no se puede utilizar porque aún no se ha lanzado o no está disponible en su región, o

bien no es compatible con su modelo.



: se puede utilizar con tinta Canon original.



- **Propiedades (Properties)***

En esta pantalla se muestra el estado de la impresora seleccionada actualmente.

Puede comprobar cuánta tinta queda o los detalles sobre un error que se ha producido. También puede acceder al sitio de compra de tinta y al *Manual en línea*.

»»» Importante

- Las Propiedades que aparecen pueden diferir del estado real en el momento de la visualización, dependiendo del estado de la impresora.



- **Admin. trab. (Manage jobs)***

Esta pantalla muestra el estado y el historial de impresión.

Puede comprobar el estado de la impresión consultando la **Lista de estados (Status list)** y el historial de impresión consultando el **Historial (History)**.

También puede cancelar trabajos de impresión y eliminar información del historial.

Para cancelar o eliminar un trabajo, selecciónelo y, a continuación, seleccione **Cancelar (Cancel)** o **Eliminar (Delete)**.

Si utiliza un PC

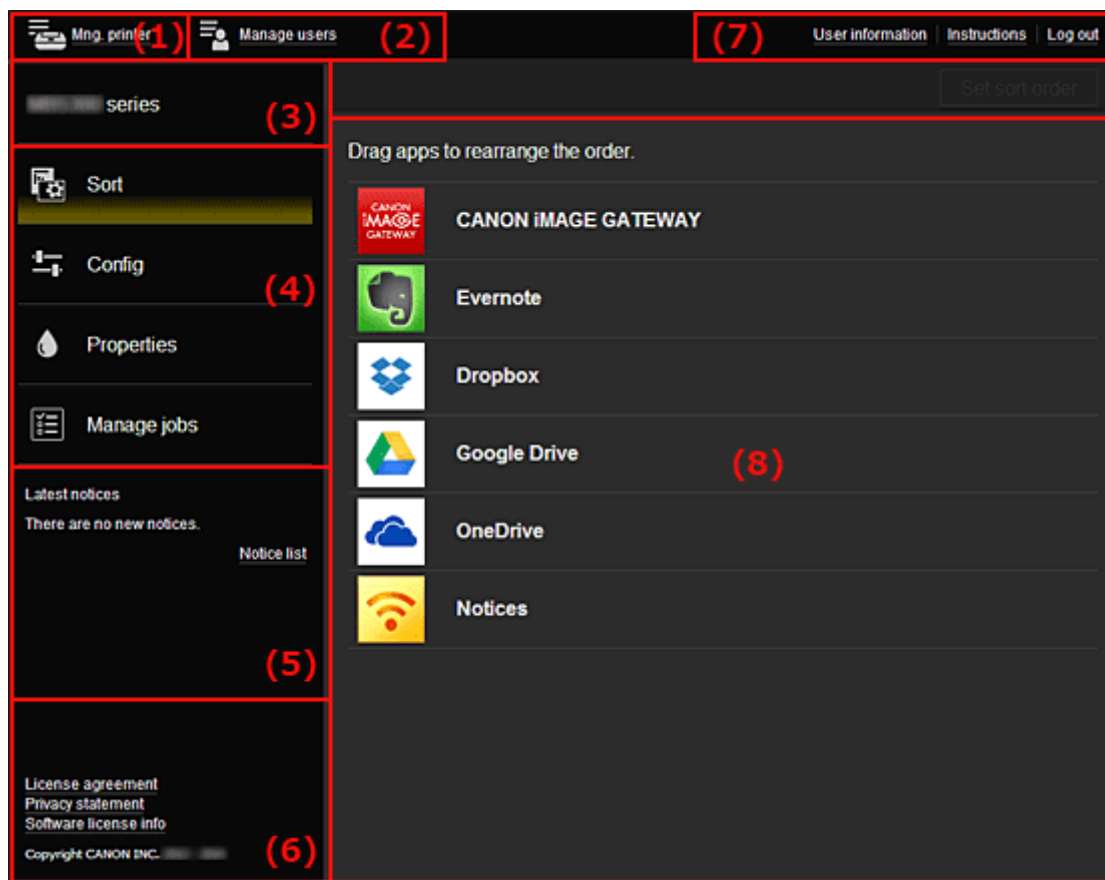

(1) [Botón Adm. impres. \(Mng. printer\) \(Seleccionar impresora \(Select printer\)\)](#)

(2) [Botón Administrar usuarios \(Manage users\)](#)

- (3) [Área de nombre de impresora](#)
- (4) [Área de menú](#)
- (5) [Área de avisos](#)
- (6) [Área de información](#)
- (7) [Área de navegación global](#)
- (8) [Área de visualización](#)

(1) Botón Adm. impres. (Mng. printer) (Seleccionar impresora (Select printer))

Al seleccionar el botón **Adm. impres. (Mng. printer) (Seleccionar impresora (Select printer))** se muestra la pantalla **Adm. impres. (Mng. printer) (Seleccionar impresora (Select printer))**.

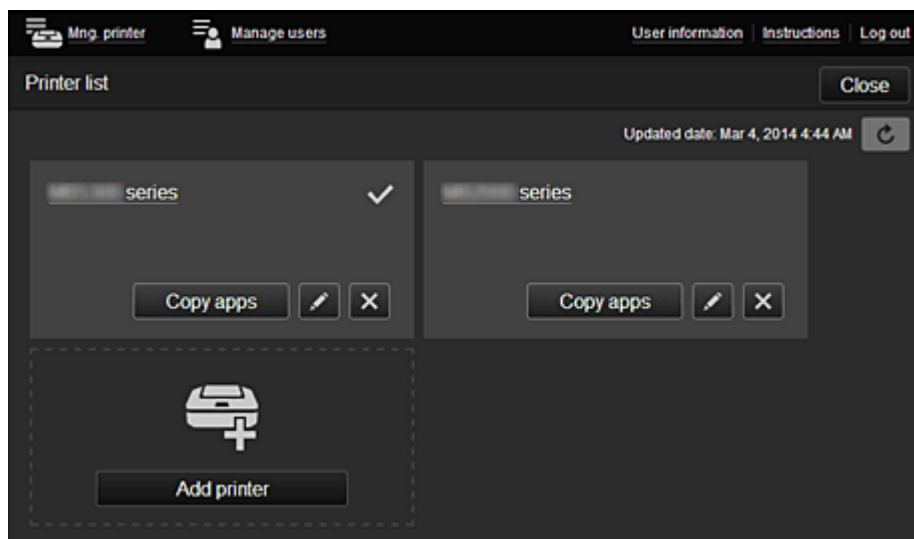

Desde la pantalla **Adm. impres. (Mng. printer)** (pantalla **Seleccionar impresora (Select printer)**), puede [comprobar](#) y [actualizar](#) la información de la impresora registrada en el Canon Inkjet Cloud Printing Center, [cambiar los nombres de las impresoras](#), [eliminar impresoras](#), [añadir impresoras](#) y [copiar aplicaciones](#).

- **Comprobación de la información de la impresora***

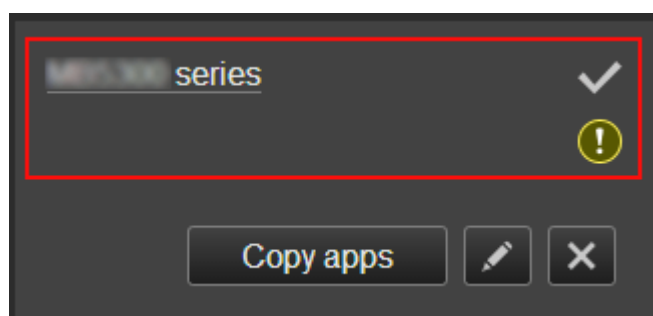

Se muestra el nombre de la impresora registrada.

- ✓ indica la impresora seleccionada actualmente.
- ⚠ indica que se ha producido un error en la impresora.

- **Mostrar fecha y hora de actualización de la información de la impresora***

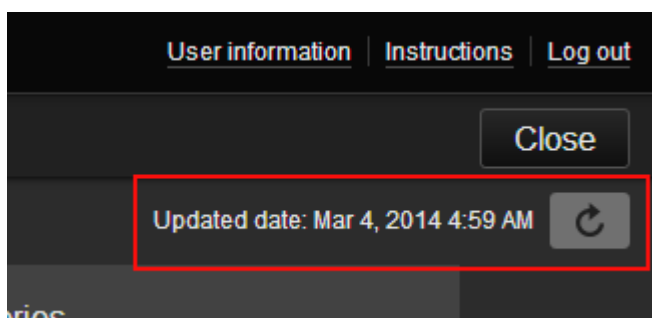

Muestra la fecha y la hora en que se actualizó por última vez la información de la impresora.

 actualiza la información.

- **Cambio del nombre de la impresora**

Al seleccionar , se abre una pantalla para cambiar el nombre de la impresora. Siga las instrucciones que aparecen en la pantalla para cambiar el nombre.

▶▶▶ Nota

- El campo de introducción del nombre de la impresora tiene la siguiente limitación de caracteres:
 - Hasta 128 caracteres

- **Eliminación de impresoras**

Al seleccionar , la impresora se elimina del Canon Inkjet Cloud Printing Center. Cuando transfiera propiedad de la impresora, seleccione **Borrar la información guardada en la impresora (Clear the information saved on the printer)**.

- **Añadir impresoras**



Seleccione esta opción para añadir impresoras que se utilizarán en el Canon Inkjet Cloud Printing Center.

▶▶▶ Nota

- Se garantiza el funcionamiento de hasta 16 impresoras para cada dirección de e-mail.

- **Copiar apli.**

Seleccione esta opción para copiar en otra impresora las aplicaciones añadidas en la impresora seleccionada.

Al seleccionar , aparece la pantalla siguiente.

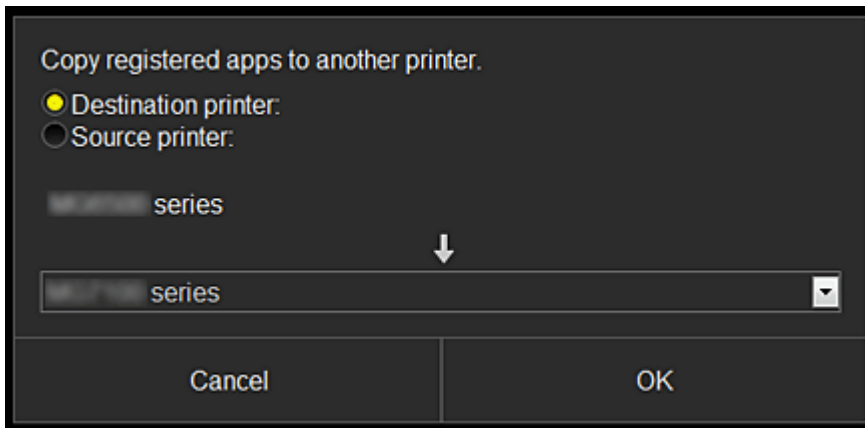

Establezca la **Impresora de destino (Destination printer)** y la **Impresora de origen (Source printer)**. A continuación, seleccione **OK**.

(2) Botón Administrar usuarios (Manage users)

Al seleccionar el botón **Administrar usuarios (Manage users)** se muestra la pantalla Administrar usuarios.

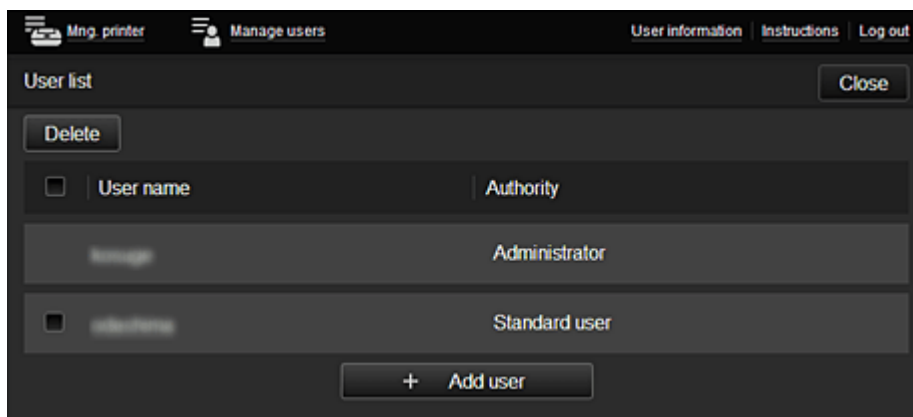

Desde la pantalla **Administrar usuarios (Manage users)** puede [comprobar la información del usuario](#) registrado en el Canon Inkjet Cloud Printing Center, [eliminar usuarios](#), [añadir usuarios](#) y [cambiar la configuración del Administrador \(Administrator\) y el Usuario est. \(Standard user\)](#)

- **Eliminación de usuarios**

Marque la casilla de verificación del usuario que desea eliminar y seleccione **Eliminar (Delete)**. No se puede eliminar a sí mismo. Para eliminarse a sí mismo, debe darse de baja como miembro en la pantalla de [información del usuario](#).

- **Adición de usuarios**

Seleccione **Agregar usuario (Add user)**. Aparece la pantalla de registro de usuarios.

- **Cambio de la configuración del Administrador (Administrator) y el Usuario est. (Standard user)**

Puede cambiar los privilegios del **Administrador (Administrator)** y del **Usuario est. (Standard user)**

(3) Área de nombre de impresora

Se muestra el nombre registrado de la impresora seleccionada.

El **Administrador (Administrator)** puede utilizar las funciones de **Adm. impres. (Mng. printer)** para [cambiar el nombre de la impresora.](#)

(4) Área de menú

Se muestran estos 4 botones de menú:

-  **Ordenar (Sort) (Aplic. (Apps))**

Muestra la lista de aplicaciones registradas en el [Menú de contexto de la izquierda.](#)
Arrastre las aplicaciones para cambiar el orden.

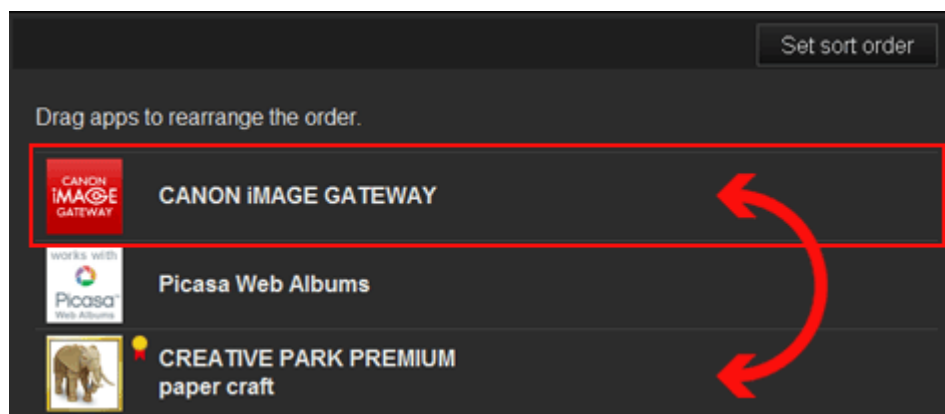

Una vez finalizada la ordenación, pulse el botón **Config. orden (Set sort order)** y confirme el orden.

-  **Configurar (Config)**

Muestra la pantalla Registrar aplicaciones en el [Área de visualización.](#)

La pantalla puede cambiar entre **Registrado (Registered)** y **Buscar aplicaci. (Search apps).**

En la pantalla **Registrado (Registered)** se incluyen las aplicaciones registradas.

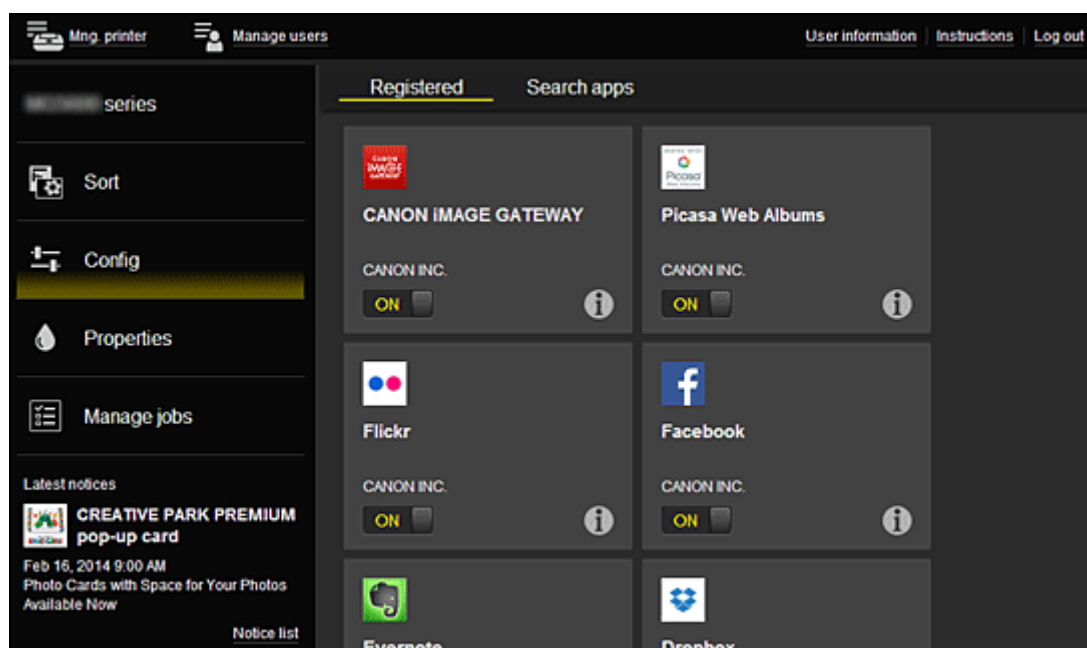

Puede comprobar la información de estas aplicaciones o anular el registro.

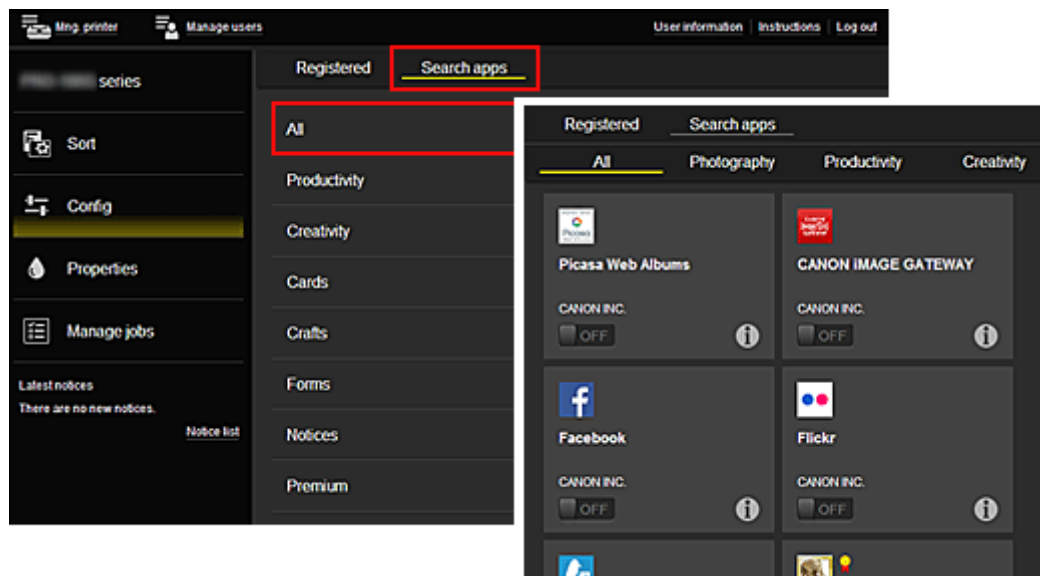

En la pantalla **Buscar aplicaci. (Search apps)**, se muestran por categoría las aplicaciones cuyo registro puede anular con el Canon Inkjet Cloud Printing Center.





- Al seleccionar , se muestran los detalles de la aplicación.

Al seleccionar  / , puede optar entre registrar o anular el registro de la aplicación.

»» Nota

- Descripción de los iconos mostrados

 : no se puede utilizar porque aún no se ha lanzado o no está disponible en su región, o bien no es compatible con su modelo.

 : se puede utilizar con tinta Canon original.



Propiedades (Properties)*

En esta pantalla se muestra el estado de la impresora seleccionada actualmente.

Puede comprobar cuánta tinta queda o los detalles sobre un error que se ha producido. También puede acceder al sitio de compra de tinta y al *Manual en línea*.

»» Importante

- Las Propiedades que aparecen pueden diferir del estado real en el momento de la visualización, dependiendo del estado de la impresora.

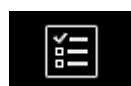

Admin. trab. (Manage jobs)*

Esta pantalla muestra el estado y el historial de impresión.

Puede comprobar el estado de la impresión consultando la **Lista de estados (Status list)** y el historial de impresión consultando el **Historial (History)**.

También puede cancelar trabajos de impresión y eliminar información del historial.

Para cancelar o eliminar un trabajo, selecciónelo y, a continuación, seleccione **Cancelar (Cancel)** o **Eliminar (Delete)**.

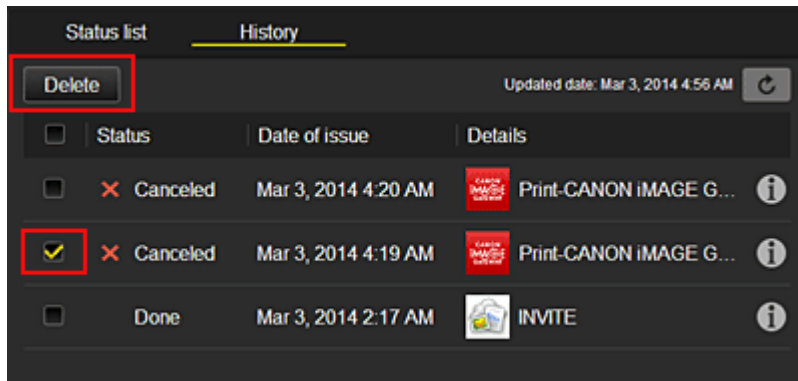

(5) Área de avisos

Muestra el último aviso. Si no hay ningún aviso, no aparece nada en esta área.
Al seleccionar **Lista avisos (Notice list)**, se pueden mostrar hasta 40 elementos.

(6) Área de información

Muestra otros datos, incluida la declaración de privacidad e información de licencias de otras empresas.

(7) Área de navegación global

Se muestran los botones **Información de usuario (User information)***, **Instrucciones (Instructions)*** y **Desconectar (Log out)***.

Pulse **Información de usuario (User information)** para cambiar la configuración.

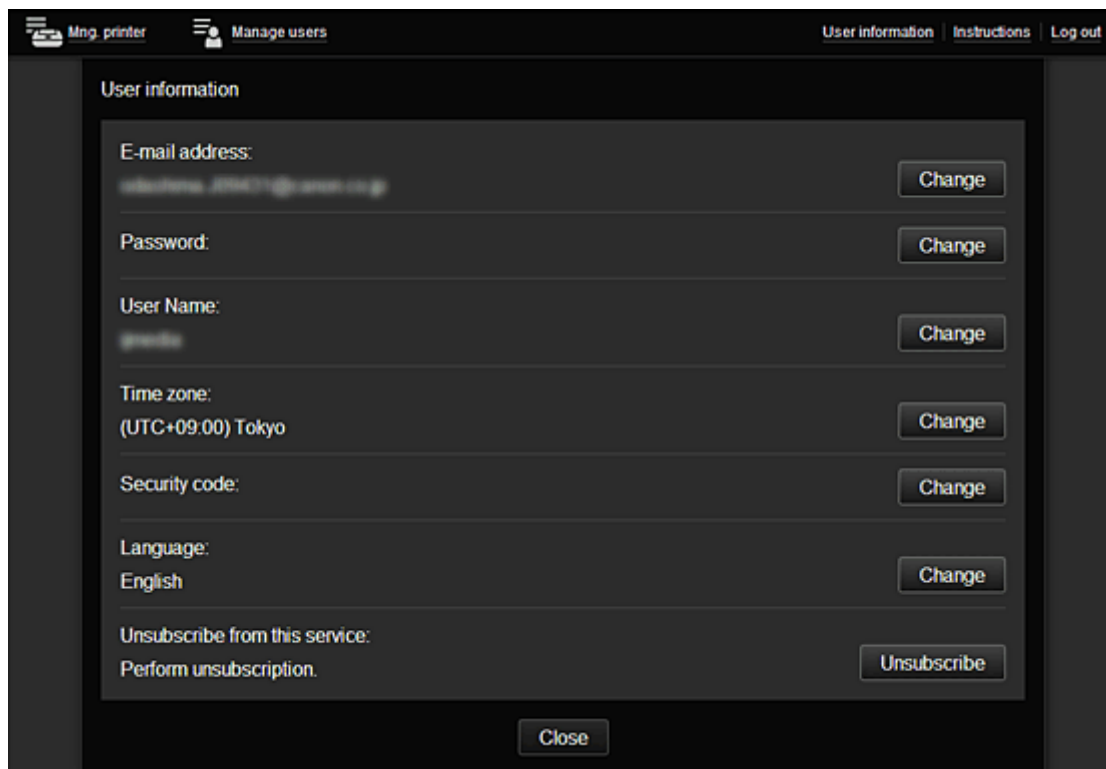

(8) Área de visualización

La pantalla cambia en función del menú seleccionado.

Mng. printer Manage users User information Instructions Log out

series

Sort

Config

Properties

Manage jobs

Latest notices
There are no new notices.
Notice list

License agreement
Privacy statement
Software license info
Copyright CANON INC.

Set sort order

Drag apps to rearrange the order.

- CANON IMAGE GATEWAY
- Evernote
- Dropbox
- Google Drive
- OneDrive
- Notices

Utilización de Canon Inkjet Cloud Printing Center

Una vez finalizado el registro de usuario, podrá iniciar sesión en el Canon Inkjet Cloud Printing Center y utilizar el servicio.

1. En el PC, teléfono inteligente o tableta, acceda a la URL de conexión de servicio (<http://cs.c-ij.com/>)
2. En la pantalla Inicio de sesión, introduzca la **Dirección de e-mail (E-mail address)** y la **Contraseña (Password)**, y seleccione después **Conectar (Log in)**

»»» Importante

- La dirección de e-mail y la contraseña distinguen mayúsculas y minúsculas. Asegúrese de escribirla correctamente.

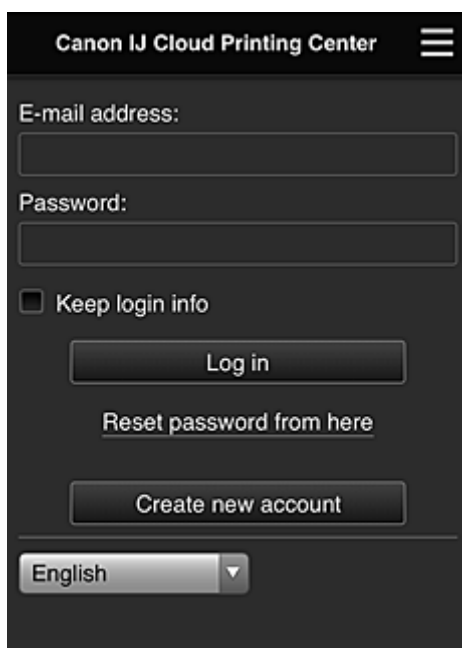

Dirección de e-mail (E-mail address)

Introduzca la dirección de e-mail que utilizó en el registro de usuario.

Contraseña (Password)

Introduzca la contraseña que utilizó en el registro de usuario.

Conserv. info conexión (Keep login info)

Al marcar la casilla de verificación, la pantalla de inicio de sesión se omite durante 14 días a partir del último día en que se accedió a la pantalla de servicio.

»»» Importante

- Si no consigue iniciar sesión en cinco intentos seguidos, tendrá que dejar pasar una hora antes de volver a intentarlo.
- Permanecerá conectado durante una hora después del último acceso.
- El servicio podría no funcionar correctamente si inicia sesión en múltiples dispositivos a la vez.

Tras iniciar sesión, podrá utilizar servicios muy prácticos como añadir/administrar aplicaciones que funcionan con la funcionalidad de nube del producto y comprobar el estado de la tinta.

En la "[Ventana del Canon Inkjet Cloud Printing Center](#)" podrá ver descripciones de las pantallas e instrucciones de funcionamiento.

Procedimiento de impresión

En esta sección se presenta el procedimiento de impresión de fotos utilizando CANON iIMAGE GATEWAY como ejemplo.

►►► Importante

- Las funciones disponibles varían dependiendo de la aplicación.
- El procedimiento de impresión varía dependiendo de la aplicación.
- Debe obtener la cuenta y registrar la foto y los demás datos por adelantado.
- Se pueden imprimir los siguientes formatos de archivo: jpg, jpeg, pdf, docx, doc, xlsx, xls, pptx, ppt y rtf.
Los formatos de archivo que pueden imprimirse varían dependiendo de la aplicación.
- Antes de imprimir, compruebe que la impresora está encendida y conectada a la red. Inicie entonces el proceso.
- Está disponible si utiliza un teléfono inteligente o una tableta.

►►► Nota

- Puede utilizar CANON iIMAGE GATEWAY para imprimir formatos de archivo jpg y jpeg.

1. En la pantalla principal, seleccione la aplicación que vaya a utilizar
2. Introduzca la información según las instrucciones de la pantalla de autenticación y, a continuación, seleccione **Conectar (Log in)**

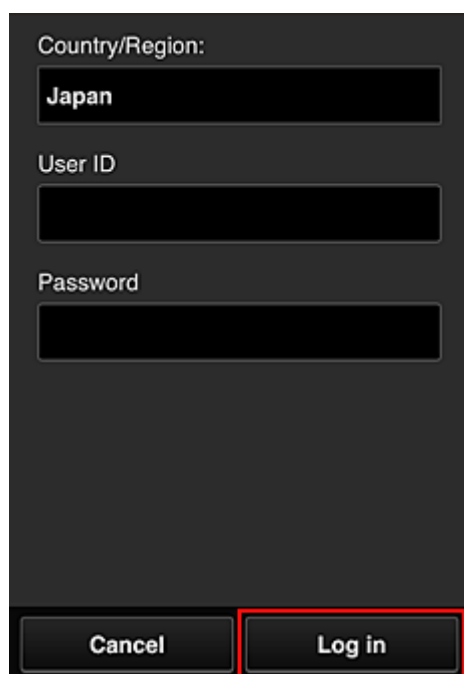

Country/Region:
Japan

User ID
[Campo de texto vacío]

Password
[Campo de texto vacío]

Cancel Log in

3. En la lista de álbumes que se muestra, seleccione el álbum que prefiera

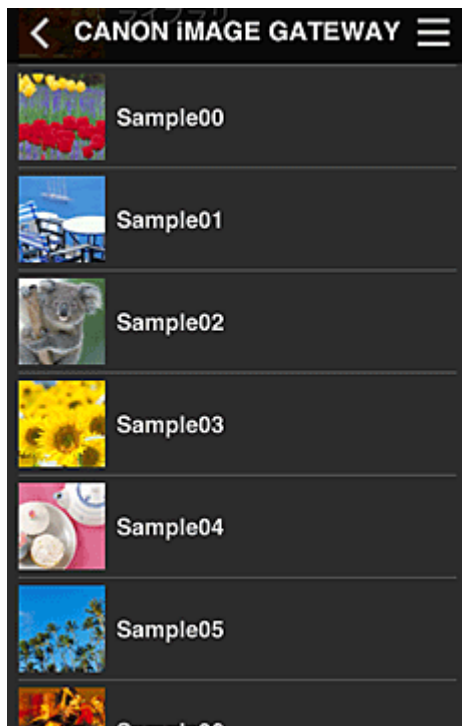

4. En la lista de imágenes que se muestra, seleccione la imagen que desee imprimir y, a continuación, seleccione **Siguiente (Next)**



5. Realice la configuración de impresión necesaria y, a continuación, seleccione **Imprimir (Print)**

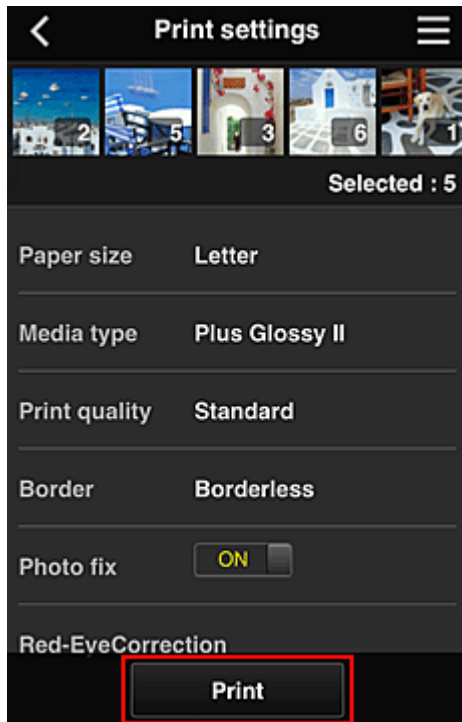

6. Aparece un mensaje de finalización del trabajo de impresión y se inicia la impresión

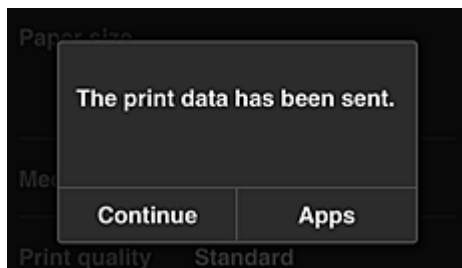

Para seguir imprimiendo, seleccione **Continuar (Continue)** y realice la operación desde el paso 3.

Para finalizar la impresión, seleccione **Aplic. (Apps)**. Se vuelve a la pantalla de lista de aplicaciones.

»»» Importante

- Si un trabajo de impresión no se imprime en un plazo de 24 horas después de su lanzamiento, su periodo de validez finalizará y no podrá imprimirse.
- En el caso de las aplicaciones premium que limitan el número de trabajos de impresión, los trabajos que caducan y no pueden imprimirse también se incluyen en el recuento de impresión.

■ [Adición de una Impresora](#)

Adición de una Impresora

Con una sola cuenta puede utilizar los servicios de Canon Inkjet Cloud Printing Center en varias impresoras.

A continuación se describe el procedimiento para añadir una impresora:

1. Compruebe que la impresora está conectada a Internet

►►► Importante

- Para utilizar esta función, debe conectar esta impresora a Internet.

2. [Arranque de UI remoto](#)
3. Seleccione **Config. IJ Cloud Printing Center (IJ Cloud Printing Center setup) -> Registrar en este servicio (Register with this service)**
4. Siga las instrucciones que aparecen en la pantalla y lleve a cabo la autenticación
5. Cuando aparezca la pantalla de registro de la impresora, seleccione **Agregar impresora (Add printer)**

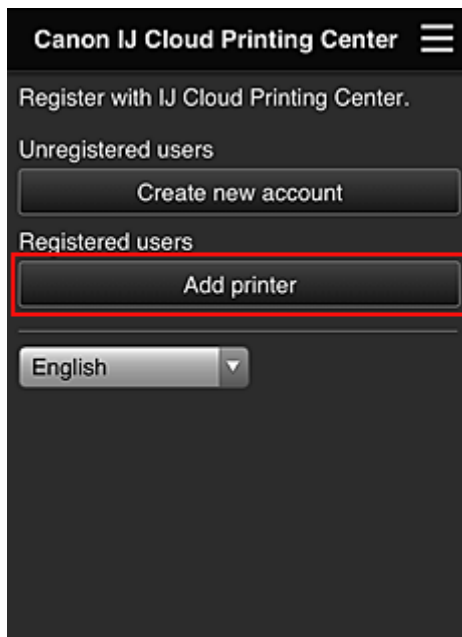

6. Introduzca la información según las instrucciones de la pantalla de autenticación y, a continuación, seleccione **Conectar**
 7. Cuando aparezca el mensaje de confirmación, seleccione **OK**
- Ha finalizado la adición de la impresora.

■ [Solución de problemas Canon Inkjet Cloud Printing Center](#)

Solución de problemas Canon Inkjet Cloud Printing Center

- [Si no se puede instalar una aplicación](#)
- [Si la aplicación registrada no está en la lista de aplicaciones](#)
- [Si la información no se actualiza al pulsar el botón **Actualizar \(Update\)**](#)
- [Si no recibe el e-mail de registro](#)
- [Si no puede imprimir](#)
- [La impresión se inicia automáticamente aunque no se haga nada](#)
- [Si no puede iniciar sesión correctamente incluso después de haber introducido la contraseña correcta en iOS o Mac](#)

Si no se puede instalar una aplicación

Compruebe el país o la región en que ha comprado la impresora.

Si saca la impresora del país o región en la que la ha adquirido, es posible que no pueda instalar algunas aplicaciones.

Puede seguir utilizando las aplicaciones que ya están instaladas siempre y cuando sean compatibles con el país o región al que se traslada.

Si la aplicación registrada no está en la lista de aplicaciones

Compruebe el idioma de pantalla de Canon Inkjet Cloud Printing Center.

Si el idioma se ha cambiado a uno que no admite una aplicación concreta, esa aplicación no aparecerá en la lista de aplicaciones aunque seguirá estando registrada.

Si vuelve al idioma de destino de la aplicación, esta aparecerá en la lista de aplicaciones y se podrá iniciar, registrar o anular su registro.

Si la información no se actualiza al pulsar el botón Actualizar (Update)

Como la pantalla Propiedades necesita conexión de red con la este producto, es posible que la información no se refleje inmediatamente. Espere unos minutos e intente después actualizar de nuevo la información.

Si la información sigue sin actualizarse, compruebe que el producto está conectado a Internet.

Si no recibe el e-mail de registro

Es posible que haya introducido una dirección de e-mail distinta durante el registro de usuario de Canon Inkjet Cloud Printing Center.

[Inicio de IU remoto](#) -> **Config. IJ Cloud Printing Center (IJ Cloud Printing Center setup)** -> **Eliminar de este servicio (Delete from this service)** para eliminar el registro del servicio.

Tras reiniciar la impresora, repita el registro de usuario de Canon Inkjet Cloud Printing Center desde el principio.

Si no puede imprimir

Compruebe lo siguiente si no puede imprimir.

- Compruebe que la impresora está conectada a Internet.
- Compruebe que la impresora está conectada a una LAN y que el entorno de la LAN está conectado a Internet.

- Si la impresión no comienza tras una breve espera, apague la impresora y vuelva a encenderla.

Si el problema no se resuelve, use el controlador de la impresora del ordenador para realizar el trabajo de impresión y compruebe si los datos se imprimen normalmente en la impresora.

Si sigue sin poder imprimir, consulte la página de solución de problemas para su modelo en el Inicio del *Manual en línea*.

▶▶▶ Nota

- Con una conexión LAN inalámbrica, podrían transcurrir varios minutos tras encender la impresora para que se establezca la comunicación. Compruebe que la impresora está conectada a la red inalámbrica y espere unos instantes antes de empezar a imprimir.
- Si la impresora no está encendida o no está conectada a Internet y, por lo tanto, el trabajo de impresión no se procesa en las 24 horas posteriores a su lanzamiento, el trabajo se cancela automáticamente. Si esto ocurre, compruebe que la impresora está encendida y conectada a Internet y, a continuación, vuelva a enviar el trabajo de impresión.

La impresión se inicia automáticamente aunque no se haga nada

Un tercero puede utilizar de forma ilegal los servicios de Canon Inkjet Cloud Printing Center.

[Inicio de IU remoto](#) -> **Config. IJ Cloud Printing Center (IJ Cloud Printing Center setup)** -> **Eliminar de este servicio (Delete from this service)** para eliminar el registro del servicio.

Tras reiniciar la impresora, repita el registro de usuario de Canon Inkjet Cloud Printing Center desde el principio.

Si no puede iniciar sesión correctamente incluso después de haber introducido la contraseña correcta en iOS o Mac

Si está utilizando iOS o Mac y la contraseña contiene el símbolo ¥, sustitúyalo por una barra invertida.

Para obtener instrucciones sobre cómo se introduce una barra invertida, consulte la ayuda del sistema operativo.

Impresión con Google Cloud Print

La impresora es compatible con Google Cloud Print™ (Google Cloud Print es un servicio con tecnología de Google Inc.).

Si utiliza Google Cloud Print, podrá imprimir desde cualquier sitio con aplicaciones o servicios que admitan Google Cloud Print.

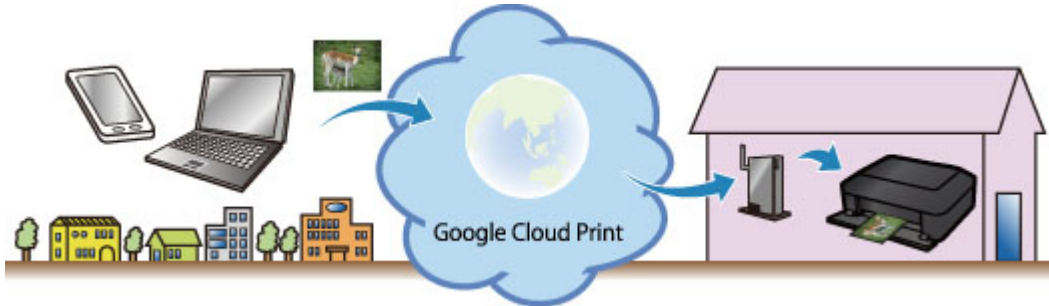

1. [Preparativos para imprimir con Google Cloud Print](#)
2. [Impresión desde un ordenador o teléfono inteligente con Google Cloud Print](#)

►►► Importante

- Para registrar la impresora e imprimir con Google Cloud Print hace falta una conexión LAN con la impresora y una conexión a internet. Conlleva los gastos de conexión a Internet.
- Esta función quizás no esté disponible en función del país o la región donde resida.

Preparativos para imprimir con Google Cloud Print

Para imprimir con Google Cloud Print, necesita crear una cuenta de Google y registrar la impresora en Google Cloud Print previamente.

■ [Creación de una cuenta de Google](#)

Si ya tiene una cuenta de Google, registre la impresora.

■ [Registro de la Impresora en Google Cloud Print](#)

Creación de una cuenta de Google

Primero, cree su cuenta de Google para registrar la impresora en Google Cloud Print.

Acceda a Google Cloud Print con el navegador web del ordenador o del dispositivo móvil, y registre la información solicitada.

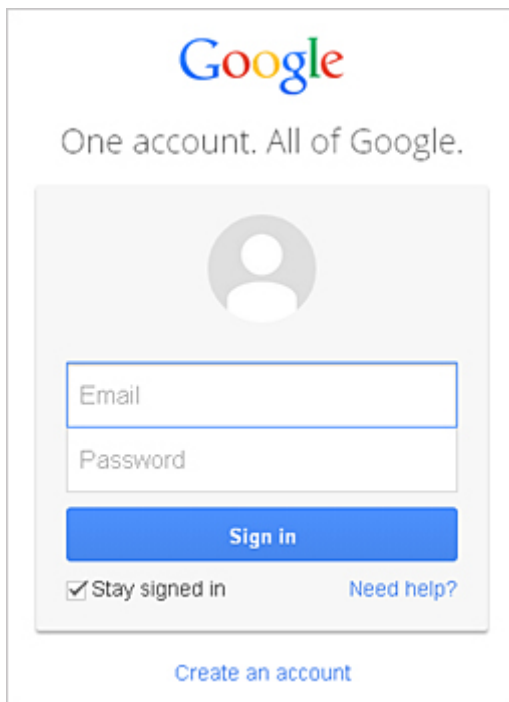

* La pantalla anterior podría cambiar sin previo aviso.

Registro de la Impresora en Google Cloud Print

Registre la impresora en Google Cloud Print.

Si la versión del firmware es 2.010 o posterior, podrá realizar el registro desde Google Chrome en su ordenador.

■ [Registro desde el ordenador](#)

En las versiones anteriores o si utiliza un teléfono inteligente o tableta, registre la información directamente de la impresora.

■ [Registro de la Impresora](#)

▶▶▶ **Importante**



- Puede comprobar la versión del firmware [imprimiendo el patrón de la prueba de inyectores](#). Simplemente, compruebe la versión del software (firmware) "Ver. X.XXX" que está impresa en los

resultados impresos del patrón de la prueba de inyectores.

Para obtener instrucciones sobre cómo actualizar el firmware, consulte "[Actualizar firmware](#)".

- Después de actualizar el firmware, debe volver a registrar la impresora aunque ya estuviera registrada.
- Cuando registra una impresora, la impresora debe estar conectada a la red LAN y el entorno de la LAN debe estar conectado a Internet. Tenga en cuenta que el cliente es responsable de todos los cargos por la conexión a Internet.
- Cuando cambie el propietario de la impresora, [elimine la impresora de Google Cloud Print](#).

Registro desde el ordenador

1. Inicie el navegador Google Chrome en su ordenador. A continuación, en  (menú de Chrome), seleccione **Iniciar sesión en Chrome... (Sign in to Chrome...)** e inicie sesión con su cuenta de Google
2. En el  (menú de Chrome), seleccione **Configuración (Settings)**
3. Haga clic en **Mostrar opciones avanzadas... (Show advanced settings...)** para visualizar la información. En **Google Cloud Print**, seleccione **Administrar (Manage)**
4. Seleccione **Añadir impresoras (Add printers)** para añadir la impresora
5. Cuando aparezca el mensaje de confirmación para registrar la impresora, seleccione **Aceptar (OK)**

El registro de la impresora ha finalizado.

Registro de la Impresora

El proceso de registro requiere el proceso de autenticación que utiliza el navegador web del ordenador o del dispositivo móvil.

1. Asegúrese de que la impresora está encendida
2. [Arranque de UI remoto](#)
3. Seleccione **Configurar Google Cloud Print (Google Cloud Print setup)** -> **Registrar en Google Cloud Print (Register with Google Cloud Print)**

»»» Nota

- Si ya ha registrado la impresora en Google Cloud Print, aparecerá el mensaje de confirmación para registrar la impresora.

4. Cuando aparezca la pantalla de confirmación para registrar la impresora, seleccione **Sí (Yes)**

5. En la configuración de impresión de Google Cloud Print, seleccione el idioma que aparecerá en pantalla y, a continuación, seleccione **Autenticación (Authentication)**
6. Cuando aparezca el mensaje de finalización del registro, pulse el botón OK

Eliminación de la Impresora desde Google Cloud Print

Para cambiar al propietario de la impresora o si desea volver a registrar la impresora, primero, elimine la impresora de Google Cloud Print.



Si la versión del firmware es 2.010 o posterior, podrá eliminar la impresora de Google Chrome en su ordenador.

■ [Eliminación desde un ordenador](#)

En las versiones anteriores o si utiliza un teléfono inteligente o tableta, elimine la información directamente de la impresora.

■ [Eliminación de la impresora](#)

Eliminación desde un ordenador

1. Inicie el navegador Google Chrome en su ordenador. A continuación, en  (menú de Chrome), seleccione **Iniciar sesión en Chrome... (Sign in to Chrome...)** e inicie sesión con su cuenta de Google
2. En el  (menú de Chrome), seleccione **Configuración (Settings)**
3. Haga clic en **Mostrar opciones avanzadas... (Show advanced settings...)** para visualizar la información. En **Google Cloud Print**, seleccione **Administrar (Manage)**
4. Seleccione **Eliminar (Delete)** para eliminar la impresora
5. Cuando aparezca el mensaje de confirmación para eliminar la impresora, seleccione **Aceptar (OK)**

Eliminación de la impresora

1. Asegúrese de que la impresora está encendida
2. [Arranque de UI remoto](#)
3. Seleccione **Configurar Google Cloud Print (Google Cloud Print setup)** -> **Eliminar de Google Cloud Print (Delete from Google Cloud Print)**
4. Cuando aparezca la pantalla de confirmación para eliminar la impresora, seleccione **Sí (Yes)**

Impresión desde un ordenador o teléfono inteligente con Google Cloud Print

Cuando se envían datos de impresión con Google Cloud Print, la impresora recibe los datos de impresión y los imprime automáticamente si la impresora está encendida.

Cuando imprima desde un teléfono inteligente, tableta, ordenador u otro dispositivo externo con Google Cloud Print, cargue papel en la impresora previamente.

1. Asegúrese de que la impresora está encendida

»» Nota

- Si desea enviar los datos de impresión desde una ubicación externa, encienda la impresora previamente.

2. Envíe datos desde su teléfono inteligente, tableta u ordenador

La siguiente ilustración es un ejemplo de cuando se imprime desde el navegador web correspondiente a Google Cloud Print. Según las aplicaciones o los servicios compatibles con Google Cloud Print, la pantalla varía.

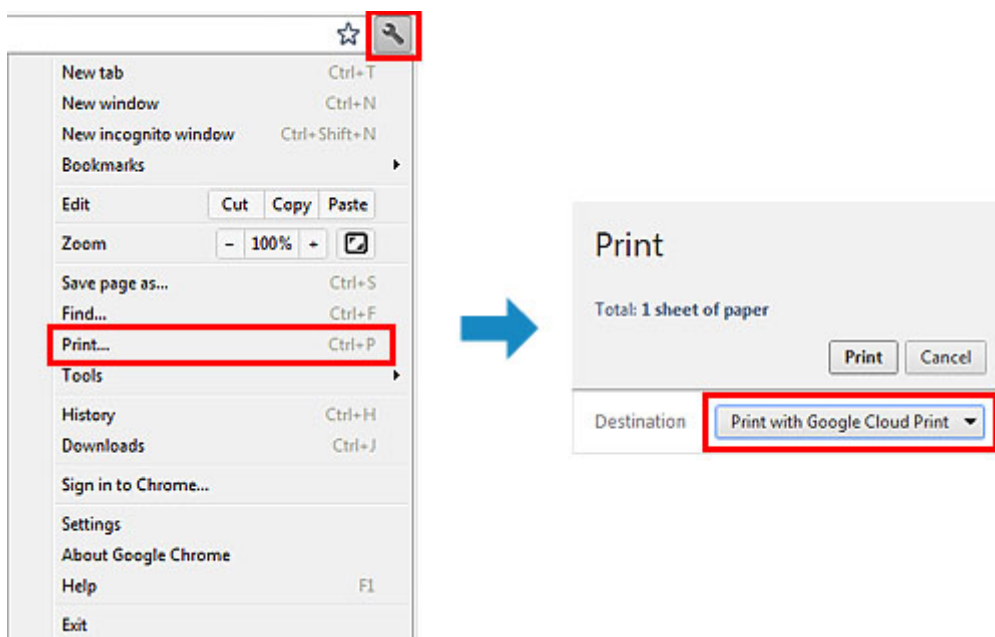

Cuando finalicen los preparativos para imprimir con Google Cloud Print y cuando la impresora esté encendida, la impresora recibirá los datos de impresión y los imprimirá automáticamente.

»» Nota

- Si la versión del firmware es 2.010 o posterior, puede seleccionar la impresora que desea utilizar. También puede seleccionar el método de impresión mediante la red local o usando la nube.
- Según el estado de la comunicación, es posible que los datos de impresión tarden un rato en imprimirse o que la impresora no reciba los datos de impresión.
- Cuando se imprime con Google Cloud Print, la impresión podría cancelarse en función del estado de la impresora, como cuando la impresora está activa o cuando se ha producido un error. Para reanudar la impresión, compruebe el estado de la impresora y vuelva a imprimir con Google Cloud Print.
- Para la configuración de impresión:

- Si selecciona otro tipo de soporte distinto de papel normal o un tamaño de papel distinto de A4/ Carta/B5/A5, los datos de impresión se imprimirán en una sola cara aunque seleccione la configuración de impresión a doble cara. (* El tamaño del papel varía en función del modelo de la impresora. Para obtener información sobre los tamaños de papel compatibles, visite la página de inicio del *Manual en línea* y consulte "No se puede imprimir correctamente mediante la impresión automática a doble cara" para su modelo.)
- Si selecciona papel normal como tipo de soporte o el tamaño de papel B5/A5, los datos de impresión se imprimirán con bordes aunque seleccione la configuración de impresión sin bordes.
- Los resultados de la impresión pueden variar en la imagen de impresión en función de los datos de impresión.
- Según el dispositivo desde el que se envíen los datos de impresión, podría no seleccionar la configuración de impresión al enviar los datos de impresión con Google Cloud Print.

Impresión desde un dispositivo compatible con AirPrint

En este documento se explica cómo usar AirPrint para imprimir sin cables desde su iPad, iPhone e iPod touch a una impresora Canon.

AirPrint permite imprimir fotos, correo electrónico, páginas web y documentos desde un dispositivo Apple directamente en la impresora sin necesidad de instalar ningún controlador.



Comprobación del entorno

Primero, compruebe el entorno.

- **Entorno de funcionamiento de AirPrint**

Para utilizar AirPrint, necesitará que uno de los siguientes dispositivos Apple tenga la última versión de iOS:

- iPad (todos los modelos)
- iPhone (3GS o posterior)
- iPod touch (3ª generación o posterior)

- **Entorno de red**

El dispositivo Apple (iPad, iPhone o iPod touch) y esta impresora deben estar conectados a la misma red Wi-Fi o conectados con el modo AP.

Impresión con AirPrint

1. Compruebe que esta impresora esté encendida y que tanto el dispositivo Apple como esta impresora estén conectados a la LAN o conectados con el modo AP.
2. Desde la aplicación de su dispositivo Apple, púntee el icono de operación para mostrar las opciones de menú.

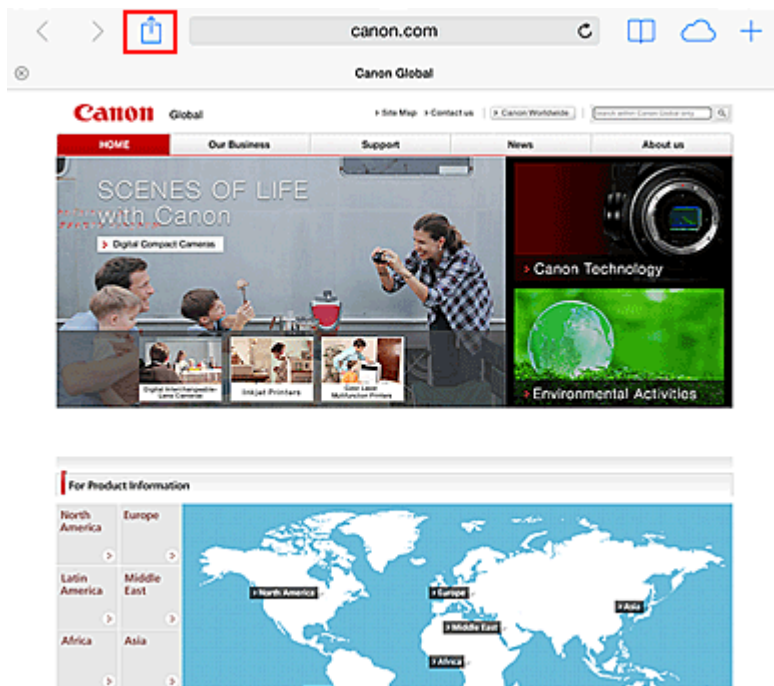

3. En las opciones de menú, puntée **Imprimir (Print)**.

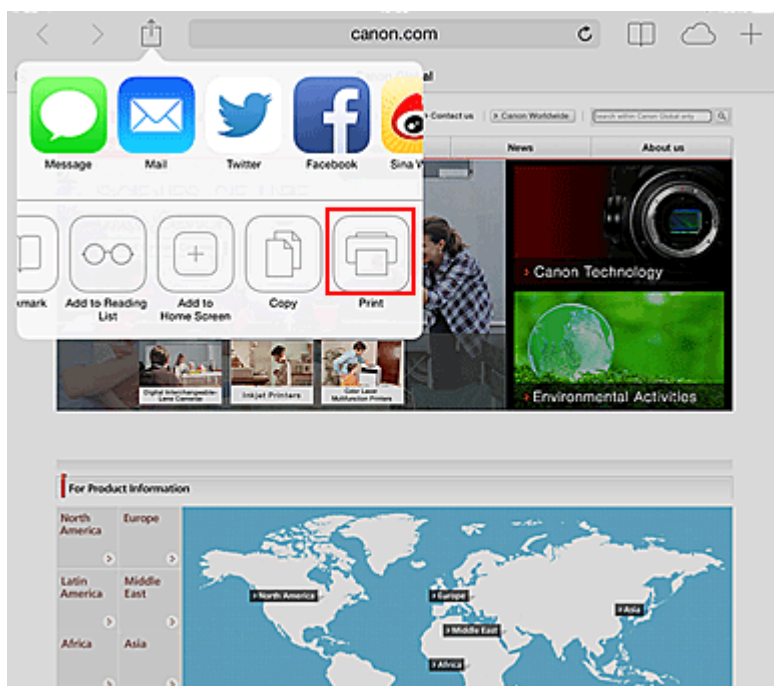

4. En **Opciones de impresora (Printer Options)**, seleccione el modelo que está usando.

»»» Importante

- Algunas aplicaciones no admiten AirPrint, de modo que es posible que las **Opciones de impresora (Printer Options)** no aparezcan. Si alguna aplicación no le permite usar la opciones de impresora, no podrá imprimir desde esa aplicación.

»»» Nota

- Las **Opciones de impresora (Printer Options)** puede ser distintas según la aplicación y el modelo que utilice.

5. Si imprime un tipo de archivo con varias páginas, como un archivo PDF, haga clic en **Rango (Range)** y luego en **Todas las páginas (All Pages)**, o seleccione el rango de páginas que desee imprimir.
6. Para hacer **1 copia (1 Copy)**, haga clic en **+** o en **-** para establecer el número de copias deseado.
7. Para la **Impresión a doble cara (Duplex Printing)**, haga clic en **Activar (On)** para activar la impresión a doble cara o en **Desactivar (Off)** para desactivarla.
8. Puntee **Imprimir (Print)**.

Cuando realice una impresión, la impresora imprimirá aplicando la configuración establecida.

Tamaño de papel

Con AirPrint, el tamaño del papel se selecciona automáticamente en función de la aplicación que utilice el dispositivo Apple y de la región en la que se utilice AirPrint.

Cuando se utiliza la aplicación fotográfica de Apple, el tamaño de papel por omisión es L en Japón, y 4"x6" o KG en los demás países y regiones.

Cuando se imprimen documentos desde la aplicación Safari de Apple, el tamaño de papel por omisión es Carta en la región de los EE. UU. y A4 en Japón y Europa.

»» Importante

- Su aplicación puede ser compatible con varios tamaños de papel.

Comprobación del estado de la impresión

Durante la impresión, aparece el icono de **Centro de impresión (Print Center)** en la lista de aplicaciones usadas recientemente; puede usarlo para comprobar cómo progresa la impresión.

Pulse dos veces el botón Inicio en el dispositivo Apple para establecer el modo **Multitarea (Multitasking)**. A continuación, desplácese hacia la derecha para mostrar el icono del **Centro de impresión (Print Center)** y un **Resumen de la impresión (Print Summary)**.

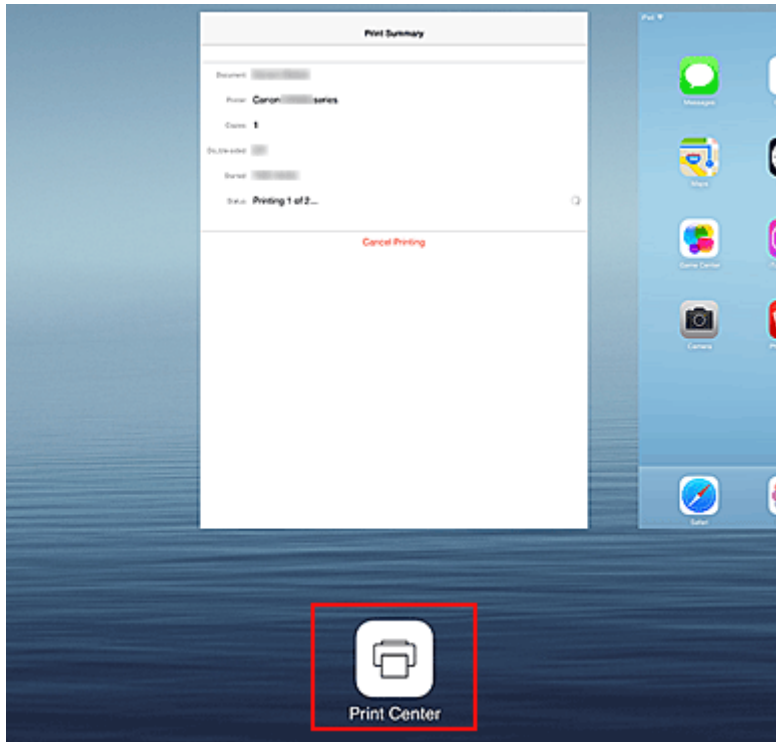

Eliminar un trabajo de impresión

Para eliminar un trabajo de impresión con AirPrint, utilice uno de estos métodos:

- En la impresora: si la impresora dispone de una pantalla LCD, utilice el panel de control para cancelar el trabajo de impresión.
Si la impresora no dispone de una pantalla LCD, pulse el botón **Parar (Stop)** de la impresora para cancelar el trabajo de impresión.
- Desde un dispositivo Apple: pulse dos veces el botón Inicio en el dispositivo Apple para establecer el modo **Multitarea (Multitasking)** y, a continuación, desplácese hacia la derecha. Toque el icono de **Centro de impresión (Print Center)** para mostrar un **Resumen de la impresión (Print Summary)**. Toque el trabajo de impresión que desea cancelar y, a continuación, toque **Cancelar impresión (Cancel Printing)**.

Solución de problemas de AirPrint

Si el documento no se imprime, compruebe lo siguiente:

1. Compruebe que la impresora está encendida. Si la impresora está encendida, apáguela, vuelva a encenderla y compruebe si el problema se ha resuelto.
2. Compruebe que la impresora está conectada por LAN a la misma máscara de subred de la red que el dispositivo en el que está instalado iOS.
3. Compruebe que la impresora tiene suficiente papel y tinta.
4. Si la impresora dispone de una pantalla LCD, compruebe que no aparece ningún mensaje de error en la pantalla LCD.

Si el problema persiste, use el controlador de la impresora del ordenador para ejecutar la impresión y compruebe si el documento se imprime normalmente en la impresora.

Si el documento no se puede imprimir, consulte el *Manual en línea* de su modelo.

»» Nota

- Después de encender la impresora, pueden transcurrir varios minutos hasta que la impresora se comunique a través de la conexión LAN inalámbrica. Confirme que la impresora está conectada a red LAN inalámbrica e intente imprimir.
- Si Bonjour está desactivado en la impresora, no se podrá usar AirPrint. Compruebe la configuración LAN de la impresora y active Bonjour.

»» Nota

- Las ventanas que ilustran las explicaciones pueden ser distintas de las que aparecen en su producto o aplicación Apple.

Impresión con Android

Uso del complemento de impresión de Canon

Canon Print Service es un complemento de impresión para Android 4.4 disponible gratis en Google Play. Al instalar y activar el complemento, se le permitirá imprimir de forma inalámbrica desde su teléfono inteligente o tableta Android a una impresora Canon.

Impresión mediante Mopria

Puede imprimir de forma inalámbrica por una impresora Canon desde un teléfono inteligente o tableta Android compatible con Mopria.

Consulte la página de inicio de Mopria (<http://www.mopria.org>) para obtener detalles, como los dispositivos compatibles.

Comprobación de la información de la Impresora

Puede utilizar su teléfono inteligente, tableta u ordenador para comprobar el **Est. impr. (Printer status)** y ejecutar las funciones de la utilidad desde aplicaciones como Canon Inkjet Print Utility y PIXMA Printing Solutions.

También puede utilizar los prácticos servicios web que presenta Canon.

1. Selección de la información de impresora en una pantalla de aplicaciones

»» Nota

- También puede introducir la dirección IPv4 directamente en el navegador web para mostrar la información de la impresora.

1. Compruebe que la impresora está encendida
2. Cargue una hoja de papel normal de tamaño A4 o Carta
3. Mantenga pulsado el botón **REANUDAR (RESUME)** hasta que la luz de **ENCENDIDO (POWER)** parpadee 6 veces
4. Suelte el botón

Se inicia la impresión de la información de configuración de red.

5. Desde el ordenador, teléfono inteligente o tableta, abra el navegador web e introduzca la siguiente URL:

http:// <dirección IP de la impresora>

En <dirección IP de la impresora> introduzca la dirección IP que ha seleccionado en el procedimiento anterior.

2. Introducción del **Nombre de usuario (Username)** y de la contraseña del administrador

En la pantalla de autenticación, introduzca el **Nombre de usuario (Username)** y la **Contraseña (Password)**.

Nombre de usuario (Username): ADMIN

Contraseña (Password): Consulte "[Acerca de la contraseña de administrador.](#)"

»» Nota

- La pantalla **Nombre de usuario (Username)** podría variar dependiendo del navegador.

3. Mostrar la información de la impresora

Aparece la pantalla inicial de información de la impresora.

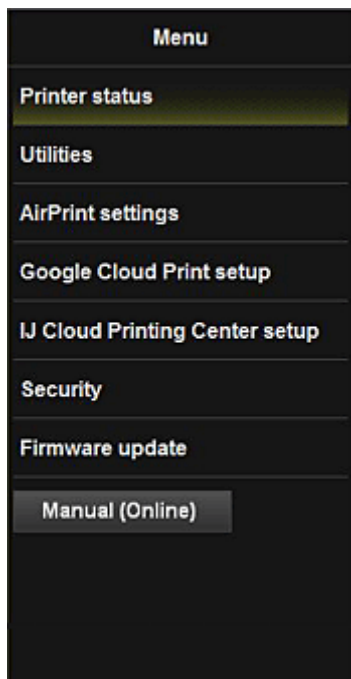

Est. impr. (Printer status)

Esta función muestra información de la impresora como, por ejemplo, la cantidad de tinta restante, el estado e información detallada de errores.

También puede conectar con el sitio de compra de tinta o con la página de asistencia y utilizar los servicios web.

Utilidades (Utilities)

Esta función le permite establecer y ejecutar las funciones de la utilidad de la impresora como, por ejemplo, la limpieza.

Conf. AirPrint (AirPrint settings)

Esta función le permite especificar la configuración de Apple AirPrint como, por ejemplo, la información de posición.

Configurar Google Cloud Print (Google Cloud Print setup)

Esta función le permite registrar esta impresora en Google Cloud Print o eliminar la impresora.

Conf. IJ Cloud Printing Center (IJ Cloud Printing Center setup)

Le permite registrarse en el IJ Cloud Printing Center o eliminar un registro.

Seguridad (Security)

Le permite establecer la contraseña del **Administrador (Administrator)** y **Restricciones operación (Operation restrictions)** del equipo.

»»» Importante

- Para la **Contraseña (Password)** inicial, consulte "[Acerca de la contraseña de administrador.](#)" Por razones de seguridad, le recomendamos que cambie la **Contraseña (Password)** por una personal.
- Cuando introduzca la contraseña, se aplica la siguiente restricción de caracteres:
 - Establezca una contraseña de entre 0 y 32 caracteres.
 - Solo se permiten caracteres alfanuméricos de un único byte.

Actualizar firmware (Firmware update)

Esta función le permite actualizar el firmware y comprobar la información de la versión.

Manual (en línea) (Manual (Online))

Esta función muestra el *Manual en línea*.

Imprimir fácilmente desde un teléfono inteligente o una tableta con PIXMA Printing Solutions

Utilice PIXMA Printing Solutions para imprimir fácilmente de forma inalámbrica fotos guardadas en un teléfono inteligente o una tableta.

Se puede descargar PIXMA Printing Solutions de la App Store y de Google Play.



Impresión con Windows RT

Cuando use Windows RT, es fácil imprimir porque solo se conecta esta impresora a la red.

Para obtener más información sobre la conexión a la red, consulte la URL de configuración (<http://www.canon.com/ijsetup>) para utilizar este producto desde el ordenador, el teléfono inteligente o la tableta.

Cuando la conexión haya finalizado, se descargará automáticamente Canon Inkjet Print Utility, el software que le permite especificar la configuración de impresión.

Al utilizar Canon Inkjet Print Utility, puede comprobar el **Est. impr. (Printer status)** y especificar una configuración de impresión detallada. (Las funciones disponibles variarán dependiendo del entorno de uso y del método de conexión.)

Cambio del método de conexión entre el equipo y un teléfono inteligente/ordenador

[Conexión del ordenador o del teléfono inteligente a la impresora directamente a través a una LAN inalámbrica \(modo de punto de acceso\)](#)



[Cambio de la configuración de la impresora para usar la LAN inalámbrica a través de un router de LAN inalámbrica](#)



Conexión con USB



Conecte la impresora y un ordenador con un cable USB. Prepare un cable USB.

Conexión del ordenador o del teléfono inteligente a la impresora directamente a través de una LAN inalámbrica (modo de punto de acceso)

La impresora incluye una función para conectar un ordenador o un teléfono inteligente a la impresora directamente a través de una LAN inalámbrica para operaciones de impresión. Para usar esta función, siga este procedimiento.

1. [Cambie la configuración de la impresora.](#)
2. [Conecte un ordenador o un teléfono inteligente a la impresora.](#)
3. [Ejecute la operación de impresión.](#)

Para obtener más información sobre la operación de impresión, consulte el manual de instrucciones del dispositivo o de la aplicación.

►►► Importante

- Si ya hay un dispositivo conectado a la impresora a través de la LAN inalámbrica y desea agregar la conexión con un dispositivo, conéctelo a la impresora directamente. Es posible conectar hasta 5 dispositivos a la impresora de forma simultánea.
- Para conocer las restricciones aplicables al cambiar el método de conexión de una conexión directa a una conexión por medio de un router inalámbrico:

■ [Restricciones](#)

Cambio de la configuración de la impresora

Cambie la configuración de la impresora mediante el siguiente procedimiento.

1. [Compruebe que la impresora está encendida.](#)
2. Mantenga pulsado el botón **Wi-Fi**; suéltelo cuando la luz de **ENCENDIDO (POWER)** parpadee 3 veces.

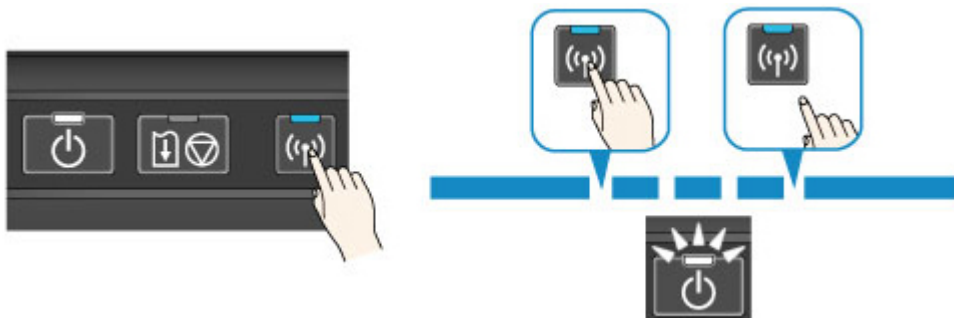

3. Asegúrese de que la luz de **ENCENDIDO (POWER)** haya dejado de parpadear y permanezca encendida.



Si la luz de **ENCENDIDO (POWER)** no está encendida, repita el paso 2.

»»» Nota

- Para comprobar la configuración actual del modo de punto de acceso de la impresora, imprima la información de configuración de la red.

■ [Cómo imprimir la información de la configuración de red](#)

- Puede cambiar la configuración de seguridad mediante IJ Network Tool (software incluido).

Conexión del dispositivo a la impresora

»»» Importante

- Antes de conectar el ordenador a la impresora y empezar a imprimir con el método a continuación, aplique la configuración para LAN inalámbrica (a través de un router inalámbrico) con el CD-ROM de instalación o desde nuestro sitio web (canon.com/ijsetup).

1. Active la comunicación inalámbrica en el ordenador o el teléfono inteligente.

Para Android o iOS, active la red Wi-Fi en el menú de configuración del dispositivo. Consulte el manual de instrucciones del dispositivo para obtener más información acerca del procedimiento correspondiente.

Para iOS:



2. Seleccione "XXXXXX-iP110series" ("XXXXXX" representa los seis últimos dígitos de la dirección MAC de la impresora) en la lista de SSID que aparece en el dispositivo.

3. Introduzca la contraseña.

El número de serie de la impresora es la contraseña por omisión. Aparece impreso en el adhesivo que hay en la parte posterior de la impresora y consta de 9 caracteres alfanuméricos (cuatro letras seguidas de cinco números).

»»» Nota

- Para comprobar el número de serie de la impresora, imprima la información de la configuración de red.

El proceso de conexión ha concluido.

Ejecución de operaciones de impresión

Empiece a imprimir desde el dispositivo conectado.

Cambio de la configuración de la impresora para usar la LAN inalámbrica a través de un router de LAN inalámbrica

Siga el procedimiento que se indica a continuación para cambiar la configuración de la impresora para utilizar la LAN inalámbrica a través de un router de LAN inalámbrica.

1. [Compruebe que la impresora está encendida.](#)
2. Mantenga pulsado el botón **Wi-Fi**; suéltelo cuando la luz de **ENCENDIDO (POWER)** parpadee 4 veces.

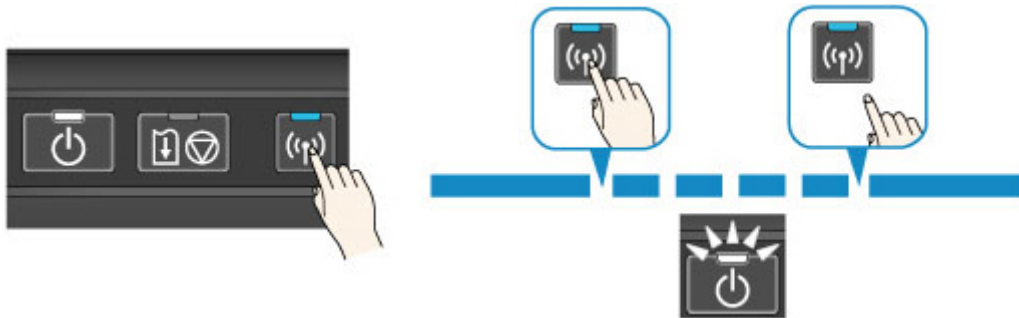

3. Asegúrese de que la luz de **ENCENDIDO (POWER)** haya dejado de parpadear y permanezca encendida.



Si la luz de **ENCENDIDO (POWER)** no está encendida, repita el paso 2.

Descripción de la Impresora

▶ **Guía de seguridad**

- Precauciones de seguridad
- Información sobre regulaciones y seguridad

▶ **Componentes principales y operaciones básicas**

- Componentes principales
- Acerca de la fuente de alimentación de la impresora

▶ **Carga de papel**

- Carga de papel

▶ **Sustitución de un depósito de tinta**

- Sustitución de un depósito de tinta
- Comprobación del estado de su ordenador
- Comprobación del estado de la tinta

▶ **Mantenimiento**

- Cuando la impresión es borrosa o los colores no son los correctos
- Mantenimiento desde un ordenador
- Limpieza de la impresora

▶ **Cambio de la configuración de la Impresora**

- Cambio de la configuración de la Impresora desde el ordenador
- Uso de la Impresora con el modo de punto de acceso
- Iniciar los ajustes de la Impresora
- Deshabilitar la función de red LAN inalámbrica de la impresora
- Configurar el control de uso de tinta

▶ **Información sobre la conexión de red**

- Información útil sobre la conexión de red

▶ **Acerca de la comunicación de red**

- Cambio y comprobación de la configuración de red
- Pantallas para la conexión de red de IJ Network Tool
- Otras pantallas de IJ Network Tool
- Apéndice para la comunicación de red

▶ **Consejos para garantizar una calidad de impresión óptima**

- Información útil acerca de la tinta
- Puntos clave para una impresión correcta
- Una vez cargado el papel, asegúrese de especificar su configuración
- Cancelación de un trabajo de impresión
- Precauciones de manejo de la impresora
- Claves para disfrutar de una calidad de impresión coherente
- Precauciones de transporte seguro de la impresora

▶ **Limitaciones legales sobre el uso del producto y de las imágenes**

▶ **Transporte de la impresora**

▶ **Viajar con la impresora**

▶ **Accesorios**

► **Especificaciones**

Guía de seguridad

- **Precauciones de seguridad**
- **Información sobre regulaciones y seguridad**

Precauciones de seguridad

Elección del emplazamiento

- No instale el equipo sobre una superficie inestable o que esté expuesta a excesivas vibraciones.
- No instale el equipo en lugares húmedos o expuestos al polvo o a la luz directa del sol, cerca de una fuente de calor o al aire libre.

Para evitar el riesgo de incendios o de descargas eléctricas, utilice el equipo en el entorno de operación especificado en el Manual en pantalla.

- No coloque el equipo sobre una moqueta o una alfombra gruesa.

Fuente de alimentación

- Asegúrese de que el área que rodea la toma de corriente esté despejada en todo momento para que el cable de alimentación eléctrica se pueda desenchufar fácilmente si fuera necesario.
- Jamás desenchufe el equipo tirando del cable.

Si tira del cable de alimentación puede dañarlo, lo que podría causar un incendio o descarga eléctrica.

- No use alargadores.

Actividades cerca del equipo

- No ponga las manos ni los dedos en el equipo mientras esté imprimiendo.
- Cuando traslade el equipo, agárrelo por ambos extremos. En caso de que el equipo pese más de 14 kg, se recomienda que lo levanten dos personas. La caída accidental del equipo podría causar lesiones. Con respecto al peso del equipo, consulte el Manual en pantalla.
- No transporte ni almacene la impresora con la parte frontal (el lado de la cubierta de la ranura de salida de papel) boca abajo.
Se podrían producir fallos como consecuencia.
- No coloque ningún objeto sobre el equipo. En especial, no ponga objetos de metal (clips, grapas, etc.) ni recipientes con materiales inflamables (alcohol, disolventes, etc.) sobre el equipo.

Actividades cerca del equipo (Para el mal funcionamiento de la impresora)

- Cuando coloque un libro grueso en el cristal de la platina, no apriete excesivamente la cubierta de documentos. El cristal de la platina podría romperse y causar lesiones.

Cabezales de impresión/depósitos de tinta y cartuchos FINE

- Mantenga los depósitos de tinta fuera del alcance de los niños. Si la tinta* se introduce accidentalmente en la boca, se chupa o ingiere, se debe enjuagar la boca o beber un par de vasos de agua. Si se produce irritación o alguna molestia, consulte inmediatamente con un médico.

* La tinta transparente contiene sales de nitrato (Para modelos que contienen tinta transparente).

- Si la tinta entra en contacto con los ojos, aclárelos con agua de forma inmediata. Si la tinta entra en contacto con la piel, lávela con agua y jabón inmediatamente. Si persiste la irritación en los ojos o la piel, consulte con un médico de forma inmediata.
- Nunca toque los contactos eléctricos de un cabezal de impresión ni de los cartuchos FINE después de imprimir.

Las piezas metálicas pueden estar muy calientes y causar quemaduras.

- No tire los depósitos de tinta ni los cartuchos FINE al fuego.
- No intente desarmar ni modificar el cabezal de impresión, los depósitos de tinta, ni los cartuchos FINE.

Adaptador de CA universal

- Cuando envuelva el adaptador de CA universal para llevarlo de viaje o guardarlo, no enrolle el cable alrededor del cuerpo del adaptador para evitar que se raje o se separe del cuerpo y, como consecuencia, se provoque un cortocircuito.

Información sobre regulaciones y seguridad

Para modelos que contengan batería de litio

- Tire las baterías usadas de acuerdo con las regulaciones locales.
- Riesgo de explosión si se sustituye la batería por un tipo incorrecto.

Usuarios en Argentina

Requisitos de alimentación

No utilice la impresora con un voltaje diferente al del país de compra. El uso de un voltaje incorrecto podría provocar un incendio o una descarga eléctrica. El voltaje y la frecuencia correctos son:

CA 100-240 V, 50/60 Hz

Users in the U.S.A.

FCC Notice (U.S.A. Only)

For 120V, 60Hz model

Model Number: K10404 (Contains FCC ID: AZDK30357)

This device complies with Part 15 of the FCC Rules. Operation is subject to the following two conditions:

(1) This device may not cause harmful interference, and (2) this device must accept any interference received, including interference that may cause undesired operation.

Note: This equipment has been tested and found to comply with the limits for a Class B digital device, pursuant to Part 15 of the FCC Rules. These limits are designed to provide reasonable protection against harmful interference in a residential installation. This equipment generates, uses and can radiate radio frequency energy and, if not installed and used in accordance with the instructions, may cause harmful interference to radio communications.

However, there is no guarantee that interference will not occur in a particular installation. If this equipment does cause harmful interference to radio or television reception, which can be determined by turning the equipment off and on, the user is encouraged to try to correct the interference by one or more of the following measures:

- Reorient or relocate the receiving antenna.
- Increase the separation between the equipment and receiver.
- Connect the equipment into an outlet on a circuit different from that to which the receiver is connected.
- Consult the dealer or an experienced radio/TV technician for help.

Use of a shielded cable is required to comply with Class B limits in Subpart B of Part 15 of the FCC Rules.

Do not make any changes or modifications to the equipment unless otherwise specified in the manual. If such changes or modifications should be made, you could be required to stop operation of the equipment.

FCC ID:AZDK30357

Changes or modifications not expressly approved by the party responsible for compliance could void the user's authority to operate equipment.

This transmitter must not be co-located or operating in conjunction with any other antenna or transmitter.

The equipment complies with FCC radiation exposure limits for uncontrolled equipment. This equipment should be installed and operated with minimum distance at least 20cm between the radiator

and persons body (excluding extremities: hands, wrists, feet and ankles) and must not be colocated or operated with any other antenna or transmitter.

Canon U.S.A., Inc.
One Canon Park
Melville, New York 11747
1-800-652-2666

Sólo para la Unión Europea y el Área Económica Europea (Noruega, Islandia y Liechtenstein)



Estos iconos indican que este producto no debe desecharse con los residuos domésticos de acuerdo con la Directiva sobre RAEE (2012/19/UE) y la Directiva sobre Pilas y Acumuladores (2006/66/CE) y/o la legislación nacional. Si aparece un símbolo químico bajo este icono, de acuerdo con la Directiva sobre Pilas y Acumuladores, significa que la pila o el acumulador contiene metales pesados (Hg = Mercurio, Cd = Cadmio, Pb = Plomo) en una concentración superior al límite especificado en dicha directiva. Este producto deberá entregarse en un punto de recogida designado, por ejemplo, entregándolo en el lugar de venta al adquirir un producto nuevo similar o en un centro autorizado para la recogida de residuos de aparatos eléctricos y electrónicos (RAEE), baterías y acumuladores. La gestión incorrecta de este tipo de residuos puede afectar al medio ambiente y a la salud humana debido a las sustancias potencialmente nocivas que suelen contener estos aparatos. Su cooperación en la correcta eliminación de este producto contribuirá al correcto aprovechamiento de los recursos naturales. Los usuarios tienen derecho a devolver pilas, acumuladores o baterías usados sin coste alguno. El precio de venta de pilas, acumuladores y baterías incluye el coste de la gestión medioambiental de su desecho, y no es necesario mostrar la cuantía de dicho coste en la información y la factura suministradas a los usuarios finales. Si desea más información sobre el reciclado de este producto, póngase en contacto con su municipio, el servicio o el organismo encargado de la gestión de residuos domésticos o visite www.canon-europe.com/weee, o www.canon-europe.com/battery.

Només per a la Unió Europea i a l'Espai Econòmic Europeu (Noruega, Islàndia i Liechtenstein)



Aquests símbols indiquen que aquest producte no s'ha de llençar amb les escombraries de la llar, d'acord amb la RAEE (2012/19/UE), la Directiva relativa a piles i acumuladors (2006/66/CE) i la legislació nacional que implementi aquestes directives. Si al costat d'aquest símbol hi apareix imprès un símbol químic, segons especifica la Directiva relativa a piles i acumuladors, significa que la bateria o l'acumulador conté un metall pesant (Hg = mercuri, Cd = cadmi, Pb = plom) en una concentració superior al límit aplicable especificat en la Directiva. Aquest producte s'hauria de lliurar en un dels punts de recollida designats, com per exemple, intercanviant un per un en comprar un producte similar o lliurant-lo en un lloc de recollida autoritzat per al reciclatge de residus d'aparells elèctrics i electrònics (RAEE) i piles i acumuladors. La manipulació inadequada d'aquest tipus de residus podria tenir un impacte negatiu en l'entorn i en la salut humana, a causa de les substàncies potencialment perilloses que normalment estan

associades a l'RAEE. La vostra cooperació a l'hora de rebutjar correctament aquest producte contribuirà a la utilització efectiva dels recursos naturals. Els usuaris tenen dret a retornar les bateries o els acumuladors usats sense cap càrrec. El preu de venda de les bateries i els acumuladors inclou el cost de la gestió ambiental dels residus i no es necessari mostrar l'import d'aquest cost en aquest fullet o en la factura que es lliuri a l'usuari final. Per a més informació sobre el reciclatge d'aquest producte, contacteu amb l'oficina municipal, les autoritats encarregades dels residus, el pla de residus homologat o el servei de recollida d'escombraries domèstiques de la vostra localitat o visiteu www.canon-europe.com/weee, o www.canon-europe.com/battery.

Environmental Information

Reducing your environmental impact while saving money

Power Consumption and Activation Time

The amount of electricity a device consumes depends on the way the device is used. This product is designed and set in a way to allow you to reduce your electricity costs. After the last print it switches to Ready Mode. In this mode it can print again immediately if required. If the product is not used for a time, the device switches to its Power Save Mode. The devices consume less power (Watt) in these modes. If you wish to set a longer Activation Time or would like to completely deactivate the Power Save Mode, please consider that this device may then only switch to a lower energy level after a longer period of time or not at all.

Canon does not recommend extending the Activation Times from the optimum ones set as default.

Energy Star®

The Energy Star® programme is a voluntary scheme to promote the development and purchase of energy efficient models, which help to minimise environmental impact.

Products which meet the stringent requirements of the Energy Star® programme for both environmental benefits and the amount of energy consumption will carry the Energy Star® logo accordingly.

Paper types

This product can be used to print on both recycled and virgin paper (certified to an environmental stewardship scheme), which complies with EN12281 or a similar quality standard. In addition it can support printing on media down to a weight of 64g/m², lighter paper means less resources used and a lower environmental footprint for your printing needs.

El Código de modelo regulatorio (Regulatory Model Code - RMC) es para identificación y prueba de que el producto cumple con las regulaciones. Tenga en cuenta que el RMC es distinto del número de modelo de comercialización del producto.



CE

Componentes principales y operaciones básicas

- **Componentes principales**
- **Acerca de la fuente de alimentación de la impresora**

Componentes principales

- Vista frontal
- Vista posterior
- Vista lateral
- Vista interior

Vista frontal

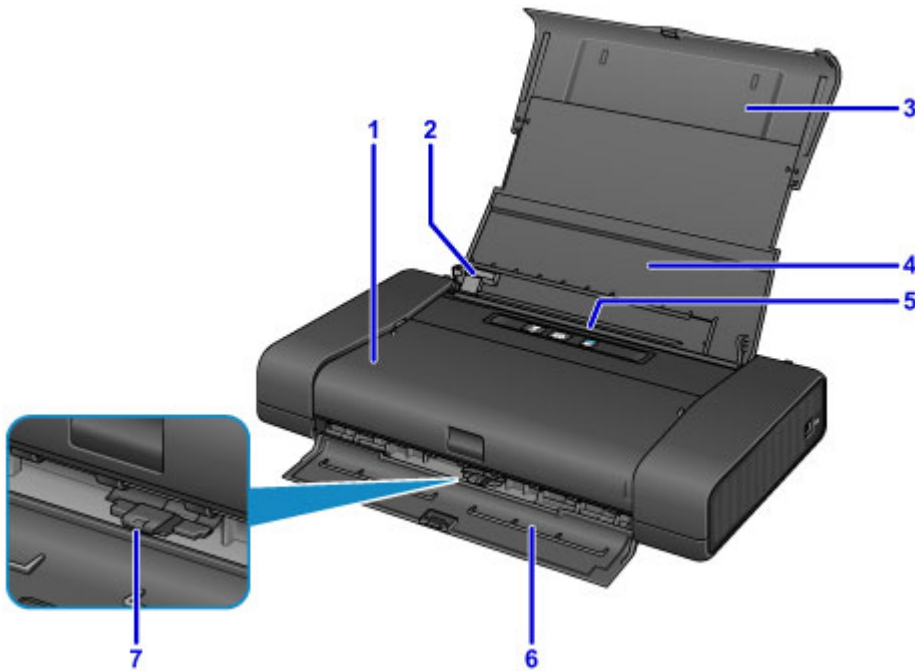

(1) cubierta del cabezal de impresión

Ábrala para sustituir un depósito de tinta o extraer el papel atascado en la impresora.

(2) guía del papel

Alinee con el lateral izquierdo de la pila de papel.

(3) soporte del papel

Ábralo para desplegarlo totalmente con el fin de sujetar el papel cargado en la bandeja posterior.

(4) cubierta de la bandeja posterior

Ábralo para cargar papel en la bandeja posterior.

(5) bandeja posterior

Cargue el papel aquí. Es posible cargar simultáneamente dos o más hojas del mismo tamaño y tipo de papel, que se alimentarán de una a una.

■ [Carga de papel normal/fotográfico](#)

■ [Carga de sobres](#)

(6) cubierta de la ranura de salida del papel

El papel impreso se expulsa por aquí.

(7) palanca de grosor del papel

Cambia la distancia entre el cabezal de impresión y el papel cargado para que coincida con el tipo de soporte.

Colóquela a la izquierda cuando imprima en sobres.

Ajústelo a la derecha cuando imprima en papel que no sean sobres.

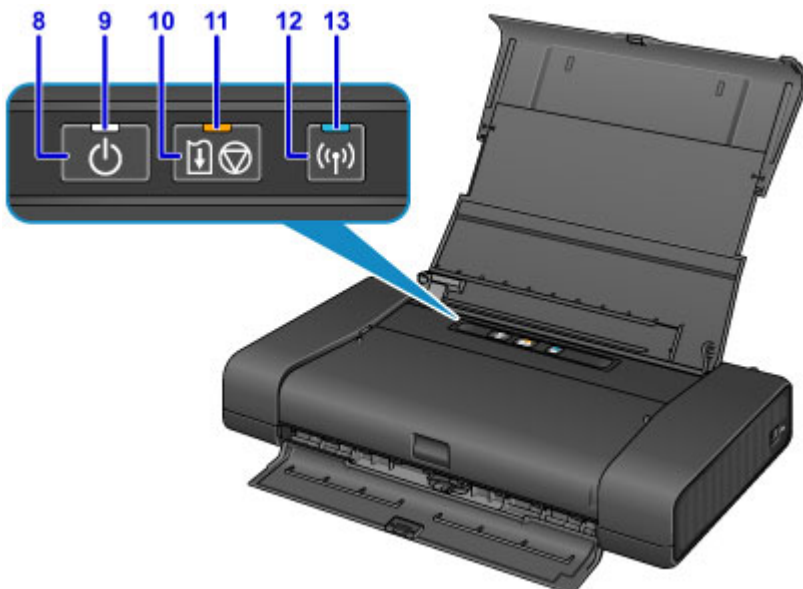

* En la figura anterior se muestran todas las lámparas encendidas para las explicaciones.

(8) Botón de ACTIVADO (ON)

Permite conectar o desconectar la alimentación.

■ [Encendido y apagado de la impresora](#)

(9) Luz de ENCENDIDO (POWER)

Al conectar la corriente, se ilumina después de parpadear.

»» Nota

- Puede comprobar el estado de la impresora con las luces de **ENCENDIDO (POWER)** y de **Alarma (Alarm)**.
 - La luz de **ENCENDIDO (POWER)** no está iluminada: el equipo está apagado.
 - La luz de **ENCENDIDO (POWER)** se ilumina: la impresora está preparada para imprimir.
 - La luz de **ENCENDIDO (POWER)** parpadea: la impresora se está preparando para imprimir o está imprimiendo.
 - La luz de **Alarma (Alarm)** parpadea: se ha producido un error y la impresora no está lista para imprimir.
 - La luz de **ENCENDIDO (POWER)** parpadea y la luz de **Alarma (Alarm)** parpadea alternativamente: puede que se haya producido un error que requiera asistencia técnica.

■ [Si se produce un error](#)

(10) Botón de REANUDAR/CANCELAR (RESUME/CANCEL)

Permite cancelar un trabajo de impresión en curso. Si se mantiene pulsado este botón, es posible seleccionar las opciones de mantenimiento o la configuración de la impresora.

(11) Lámpara de Alarma (Alarm)

Cuando se produce un error, se enciende o parpadea. Al realizar el mantenimiento o la configuración de la impresora, se pueden seleccionar las opciones en función del número de parpadeos.

(12) Botón Wi-Fi

Manténgalo pulsado para establecer automáticamente la conexión LAN inalámbrica.

(13) Lámpara de Wi-Fi

Se ilumina o parpadea para indicar el estado de LAN inalámbrica.

Iluminada:

La conexión de LAN inalámbrica está activada.

Parpadea:

Está imprimiendo a través de la LAN inalámbrica. También parpadea al configurar la conexión LAN inalámbrica.

Vista posterior

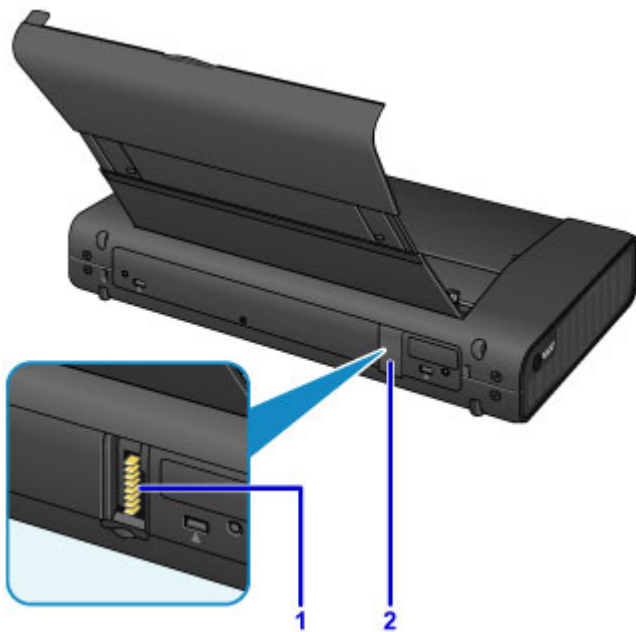

(1) conector de la batería

Conecta la batería.

Para aprender a conectar y utilizar la batería, consulte el manual de instrucciones de la batería.

(2) cubierta del conector de la batería

Tapa el conector de la batería. Cuando desenchufe la batería del conector, use esta cubierta para proteger el conector de la batería.

Vista lateral



(1) Conector del adaptador de corriente CA

Enchufe aquí el adaptador de corriente CA universal suministrado.

(2) puerto USB

Introduzca aquí el cable USB para conectar la impresora a un ordenador.

»»» Importante

- No toque la cubierta metálica.
- No conecte ni desconecte el cable USB mientras se esté imprimiendo.

Vista interior

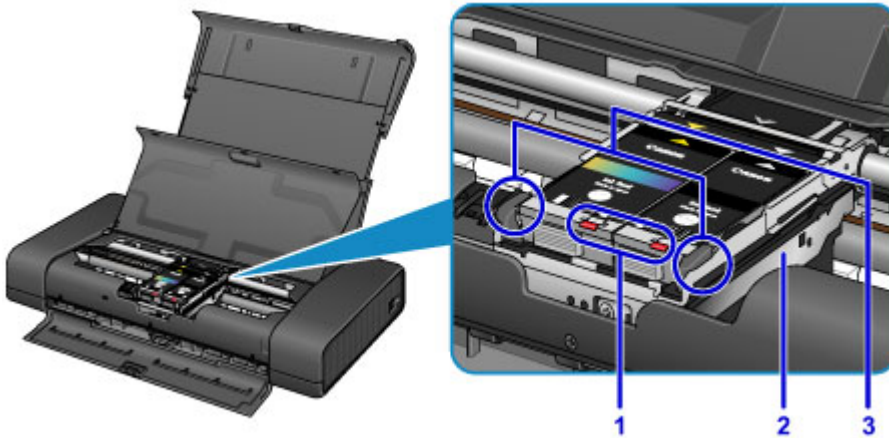

(1) lámparas de tinta

Se iluminan o parpadean para indicar el estado del depósito de tinta.

■ [Comprobación del estado de la tinta con las lámparas de tinta](#)

(2) soporte del cabezal de impresión

Instale el cabezal de impresión aquí.

(3) palanca de bloqueo del cabezal de impresión

Bloquea el cabezal de impresión en su sitio.

»»» Importante

- No levante esta palanca después de instalar el cabezal de impresión.
- Si levanta la palanca de bloqueo del cabezal de impresión después de instalar el cabezal de impresión, presione las dos pestañas, primero la izquierda y luego la derecha, hasta que ambas encajen en su sitio.

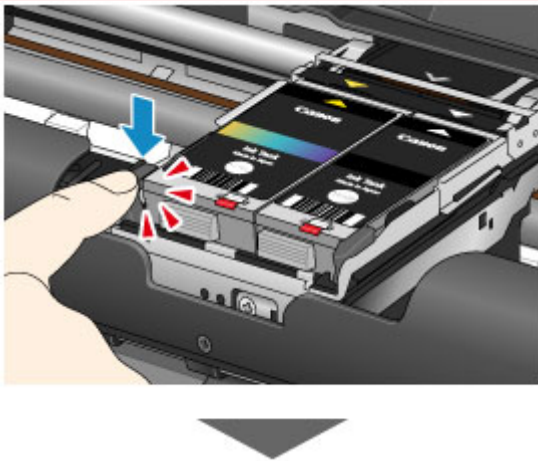

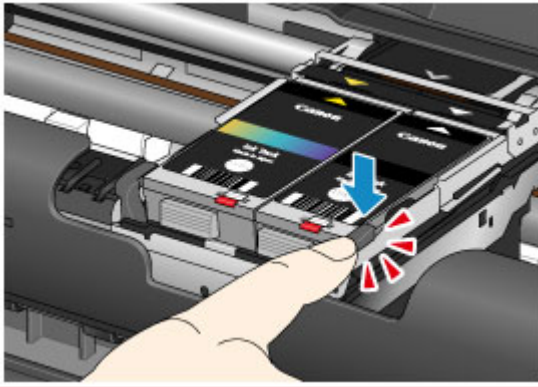

▶▶ Nota

- Para obtener información sobre cómo sustituir un depósito de tinta, consulte [Sustitución de un depósito de tinta](#).

Acerca de la fuente de alimentación de la impresora

- **Comprobación de que el equipo está encendido**
- **Encendido y apagado de la impresora**
- **Aviso sobre el enchufe y el cable de alimentación**
- **Aviso sobre la desconexión del cable de alimentación**

Comprobación de que el equipo está encendido

Se encenderá la luz de **ENCENDIDO (POWER)** cuando la impresora esté encendida.

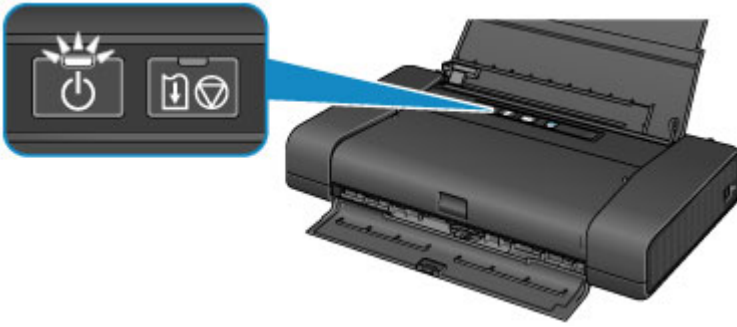

»» Nota

- Puede pasar cierto tiempo hasta que la impresora empiece a imprimir inmediatamente después de encender la impresora.

Encendido y apagado de la impresora

Encendido de la impresora

1. Abra la cubierta de la bandeja posterior.

La cubierta de la ranura de salida del papel se abre automáticamente.

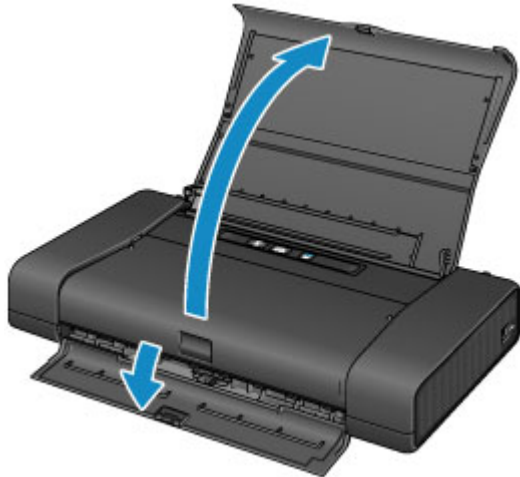

2. Pulse el botón **ACTIVADO (ON)** para encender la impresora.

La luz de **ENCENDIDO (POWER)** parpadea y, a continuación, se queda iluminada.

■ [Comprobación de que el equipo está encendido](#)

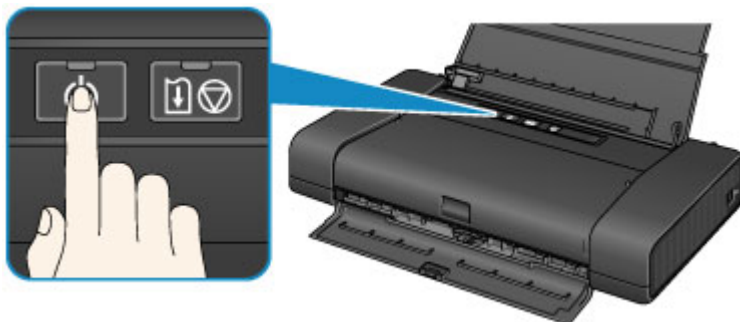

»» Nota

- Puede pasar cierto tiempo hasta que la impresora empiece a imprimir inmediatamente después de encender la impresora.
- Si la luz de **Alarma (Alarm)** parpadea, consulte [Si se produce un error](#).
- Si utiliza la batería, asegúrese de que está cargada. Para saber como comprobar la carga, consulte el manual de instrucciones de la batería.

Apagado de la impresora

1. Pulse el botón **ACTIVADO (ON)** para apagar la impresora.

Cuando la luz de **ENCENDIDO (POWER)** deja de parpadear significa que la impresora está apagada.

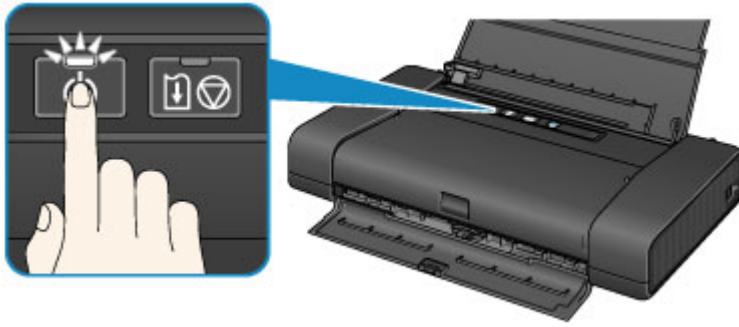

►►► Importante

- Cuando [desconecte el cable de alimentación](#) tras apagar la impresora, asegúrese de que la luz de **ENCENDIDO (POWER)** está apagada.
- Si pone la impresora en posición vertical o levanta la impresora antes de que se apague la luz de **ENCENDIDO (POWER)**, podría derramarse la tinta o se podría romper la impresora.

►►► Nota

- Podrían transcurrir hasta 40 segundos hasta que se apague la impresora.
- Se puede establecer que la impresora se apague automáticamente cuando no se realiza ninguna operación ni se envían trabajos de impresión a la impresora durante un intervalo determinado. Es el ajuste predeterminado.

■ [Gestión del encendido de la Impresora](#)

Aviso sobre el enchufe y el cable de alimentación

Desenchufe el cable de alimentación una vez al mes para confirmar que el enchufe o el cable de alimentación no experimentan ninguna de las situaciones inusuales descritas a continuación.

- El enchufe o el cable de alimentación están calientes.
- El enchufe o el cable de alimentación están oxidados.
- El enchufe o el cable de alimentación están doblados.
- El enchufe o el cable de alimentación están desgastados.
- El enchufe o el cable de alimentación están rotos.

Precaución

- Si detecta alguna situación inusual con el enchufe o el cable de alimentación, como las que se describen anteriormente, [desenchufe el cable de alimentación](#) y póngase en contacto con el servicio técnico. Si se usa la impresora en una de las situaciones inusuales anteriores, se puede producir un incendio o una descarga eléctrica.

Aviso sobre la desconexión del cable de alimentación

Utilice el procedimiento siguiente para desconectar el cable de alimentación.

►►► Importante

- A la hora de desenchufar el cable de alimentación, pulse el botón **ACTIVADO (ON)** y compruebe que la luz **ENCENDIDO (POWER)** está apagada. Si se desconecta el cable de alimentación antes de que se apague la luz de **ENCENDIDO (POWER)**, puede hacer que el cabezal de impresión se seque o atasque y la calidad de impresión puede ser menor.
- Si pone la impresora en posición vertical o levanta la impresora antes de que se apague la luz de **ENCENDIDO (POWER)**, podría derramarse la tinta o se podría romper la impresora.

1. Pulse el botón **ACTIVADO (ON)** para apagar la impresora.

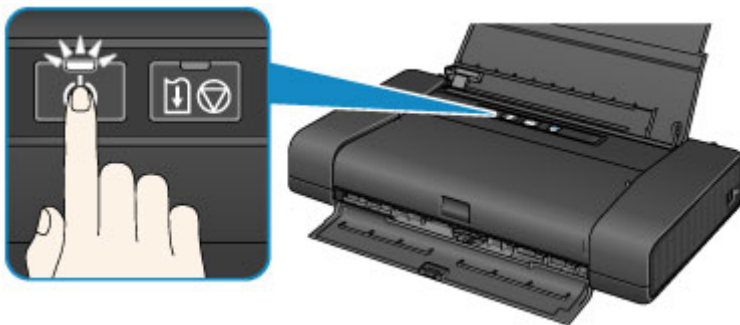

2. Compruebe que la luz de **ENCENDIDO (POWER)** está apagada.

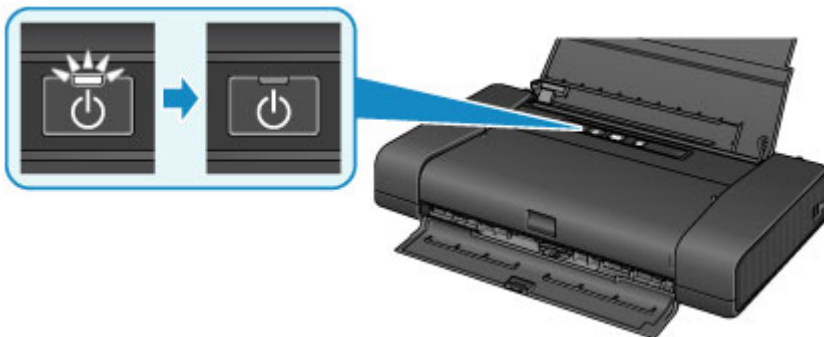

3. Desenchufe el cable de alimentación.

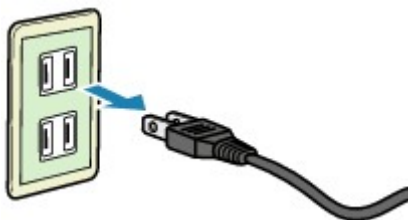

Las especificaciones del cable de alimentación varían según el país o la región de uso.

Carga de papel

- ▶ Carga de papel

Carga de papel

- **Carga de papel normal/fotográfico**
- **Carga de sobres**
- **Tipos de soportes que es posible utilizar**
- **Tipos de soportes que no es posible utilizar**
- **Área de impresión**

Carga de papel normal/fotográfico

Puede cargar papel normal o papel fotográfico.

►►► Importante

- Si se corta papel normal en un tamaño más pequeño, por ejemplo, 10 x 15 cm (4 x 6 pulgadas) o 13 x 18 cm (5 x 7 pulgadas), para hacer una impresión de prueba, es posible que se produzcan atascos de papel.

►►► Nota

- Se recomienda utilizar papel fotográfico original Canon para imprimir fotografías.
Para obtener información detallada acerca del papel Canon original, consulte [Tipos de soportes que es posible utilizar](#).
- Puede utilizar papel para copias generales.
- Para obtener información sobre el tamaño de página y el gramaje de papel que se pueden utilizar con esta impresora, consulte [Tipos de soportes que es posible utilizar](#).
- Para cargar sobres, consulte [Carga de sobres](#).

1. Prepare el papel.

Alinee los bordes del papel. Si está curvado, alíselo.

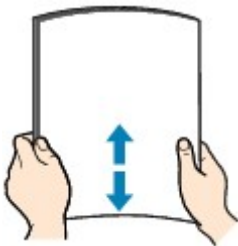

►►► Nota

- Alinee cuidadosamente los bordes del papel antes de cargarlo. Si se carga el papel sin alinear los bordes, se pueden producir atascos.
- Si el papel está curvado, sujete las esquinas dobladas opuestas y dóblelas suavemente en la dirección contraria hasta que el papel quede totalmente liso.

Para obtener más información acerca de cómo alisar el papel curvado, consulte "Cargue el papel después de corregir su curvatura." en [El papel queda manchado/La superficie impresa está rayada](#).

2. Abra la tapa de la bandeja posterior (A).

La cubierta de la ranura de salida del papel se abrirá automáticamente.

3. Saque el soporte del papel (B) hasta que la marca (▶) de la flecha esté alineada con la (◀) marca.

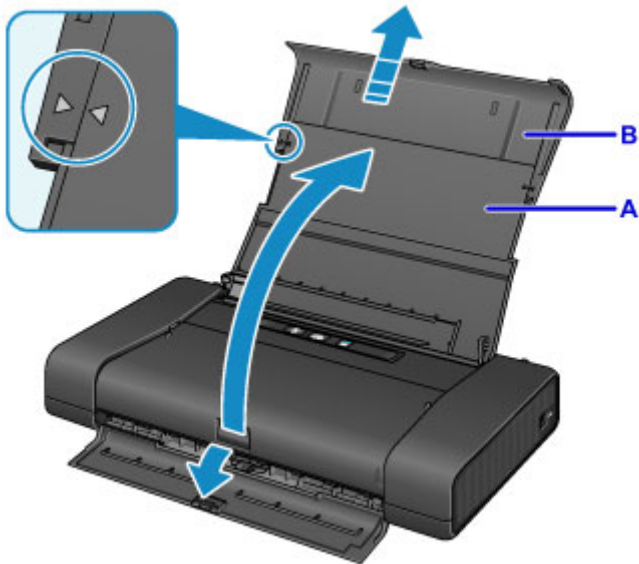

4. Deslice la guía del papel (C) hacia la izquierda y meta el papel hasta el extremo derecho (D) de la bandeja posterior CON LA CARA A IMPRIMIR HACIA USTED.

5. Deslice la guía del papel (C) para alinearla con la pila de papel.

No deslice la guía del papel aplicando demasiada fuerza en el papel. Podría impedir la correcta alimentación del papel.



»»» Importante

- Cargue siempre el papel con orientación vertical (E). Si se carga horizontalmente (F), es posible que se produzcan atascos de papel.

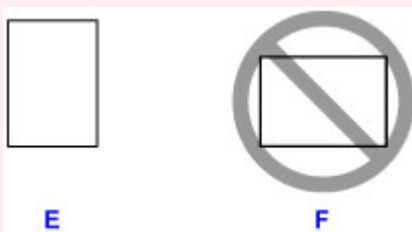

»»» Nota

- Si el papel tiene una cara de impresión (anverso o reverso), como es el caso del papel fotográfico, cárguelo con la cara más blanca (o satinada) hacia usted.
- Mantenga la pila de papel por debajo de la pestaña (G) de la guía del papel.

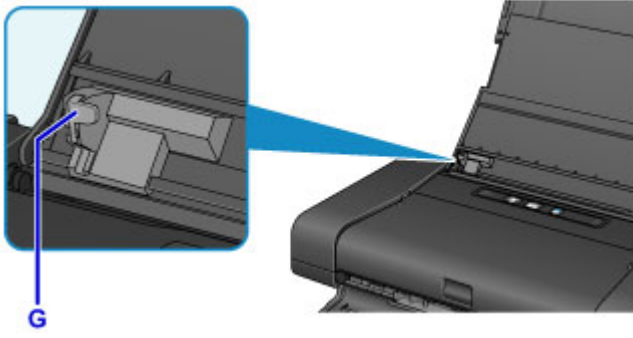

6. Ajuste la palanca de grosor del papel (H) a la derecha.

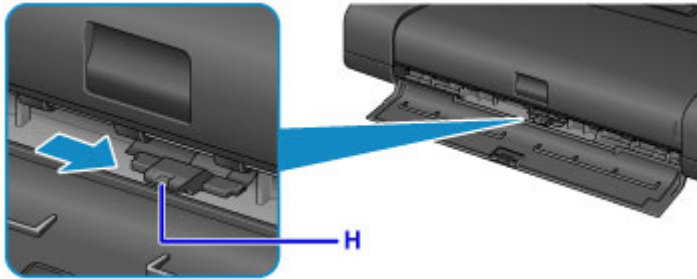

»»» Nota

- Si las esquinas o los bordes del papel se manchan, intente imprimir con la palanca de grosor del papel ajustada a la izquierda. Esto podría mejorar la calidad de la impresión. Cuando termine de imprimir, vuelva a colocar la palanca de grosor del papel a la derecha.

»»» Nota

- Al imprimir, seleccione el tamaño y el tipo de papel cargado en la pantalla de configuración de impresión del controlador de impresora.

Carga de sobres

Se pueden cargar sobres DL y sobres Com 10.

La dirección gira automáticamente y se imprime en el sentido del sobre, que se especifica correctamente en el controlador de impresora.

►► Importante

- No es compatible la impresión de sobres desde una cámara digital.
- No utilice los sobres siguientes. Podrían atascarse en la impresora o provocar el mal funcionamiento de la impresora.
 - Sobres con superficies gofradas o tratadas
 - Sobres con doble solapa
 - Sobres con solapas engomadas listas para adherirse y autoadhesivas

1. Prepare los sobres.

- Presione los sobres por las cuatro esquinas y los bordes para alisarlos.

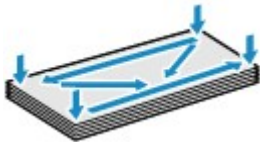

- Si los sobres están curvados, sujételos por las esquinas opuestas y dóblelos ligeramente en la dirección contraria a la parte curvada.



- Si la esquina de un sobre está doblada, alísela.
- Utilice un bolígrafo para alisar la parte delantera en el sentido de inserción y aplánela.

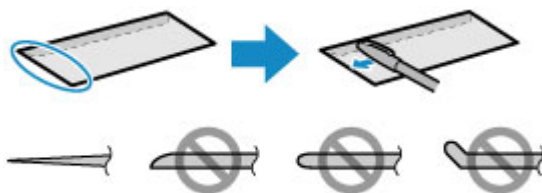

Estas imágenes muestran una vista lateral del borde delantero de un sobre.

►► Importante

- Los sobres se podrían atascar en la impresora si no están planos o si los bordes no están alineados. Asegúrese de que la curva o el abombamiento no sea superior a 3 mm (0,1 pulgadas).

2. Abra la tapa de la bandeja posterior (A).

La cubierta de la ranura de salida del papel se abrirá automáticamente.

3. Saque el soporte del papel (B) hasta que la marca (▶) de la flecha esté alineada con la (◀) marca.

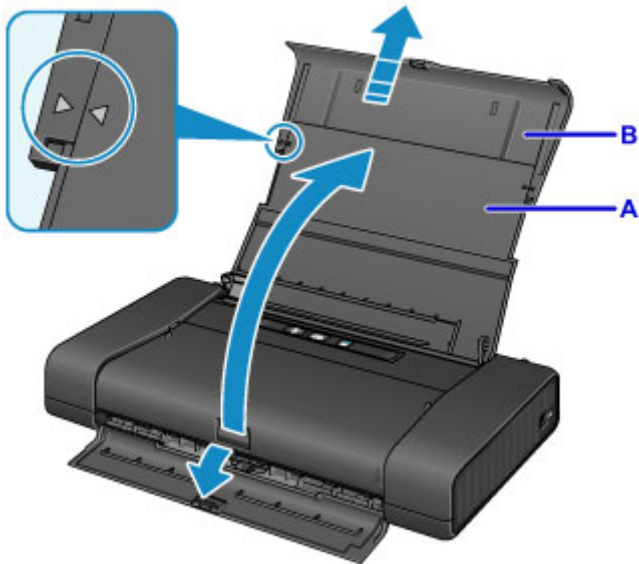

4. Deslice la guía del papel (C) hacia la izquierda y meta los sobres hasta el extremo derecho de la bandeja posterior CON LA CARA A IMPRIMIR HACIA USTED.

La solapa doblada del sobre debe estar boca arriba en la parte izquierda.

Como máximo, se pueden cargar hasta 10 sobres a la vez.

5. Deslice la guía de papel (C) para alinearla con los sobres.

No deslice las guías del papel aplicando demasiada fuerza en los sobres. Podría impedir la correcta alimentación de los sobres.



E



F

E: Lado posterior

F: Lado de la dirección

►►► **Nota**

- Mantenga la altura del montón de sobres por debajo de la pestaña (G) de la guía de papel.

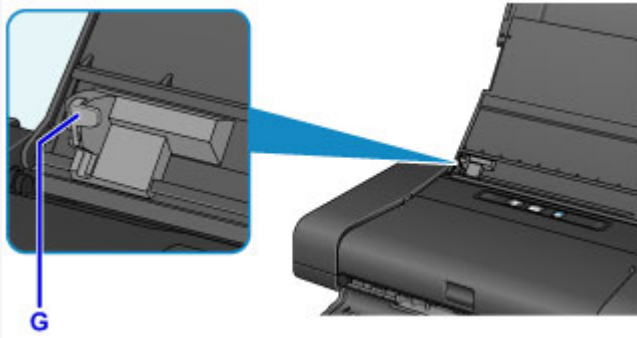

6. Ponga la palanca de grosor de papel (H) a la izquierda.

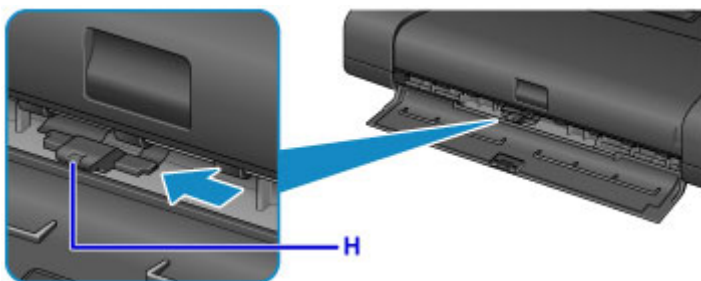

►►► **Nota**

- Cuando termine de imprimir, vuelva a colocar la palanca de grosor del papel a la derecha.

►►► **Nota**

- Al imprimir, seleccione el tamaño y el tipo de sobres cargados en la pantalla de configuración de impresión del controlador de impresora.

Tipos de soportes que es posible utilizar

Para obtener los mejores resultados de impresión, seleccione un papel adecuado para imprimir. Canon ofrece diversos tipos de papel, como adhesivos y papeles para fotografías o documentos, para hacer que sus impresiones sean más divertidas. Recomendamos la utilización de papel original de Canon para imprimir sus fotografías importantes.

Tipos de soporte

Papeles disponibles a la venta

- Papel normal (incluido el papel reciclado)
- Sobres*[1](#)

Papeles originales Canon

El número de modelo del papel original de Canon se muestra entre paréntesis. Consulte el manual de instrucciones proporcionado con el papel para obtener más información sobre la cara imprimible y las notas sobre cómo manejar el papel. Para obtener información sobre los tamaños de página disponibles para cada papel original de Canon, acceda a nuestro sitio web.

»» Nota

- En algunos países o regiones, quizás no se puedan adquirir algunos tipos de papel original de Canon. En Estados Unidos, el papel no se vende por Número de modelo. Compre el papel por nombre.

Papel para imprimir fotos:

- Papel Fotográfico Satinado "Uso Diario" <GP-501/GP-601>*[1](#)
- Papel Fotográfico Satinado <GP-601>*[1](#)
- Papel Fotográfico Brillo II <PP-201>
- Papel Fotográfico Mate <MP-101>*[1](#)

Papel para crear sus propias impresiones:

- Adhesivos fotográficos <PS-101>

*1 No es compatible la impresión en este papel desde una cámara digital.

■ [Límite de carga de papel](#)

■ [Configuración del papel en el controlador de impresora](#)

»» Nota

- Al imprimir fotos guardadas en un dispositivo compatible con PictBridge, debe especificar el tamaño de página y el tipo de soporte.

■ [Impresión desde una cámara digital](#)

Tamaños de página

Puede utilizar los siguientes tamaños de página.

»» Nota

- No es compatible la impresión en los siguientes tamaños de papel desde una cámara digital.

Tamaños estándar:

- Carta
- Legal
- A5
- A4
- B5
- 10 x 15 cm (4 x 6 pulgadas)
- 13 x 18 cm (5 x 7 pulgadas)
- 20 x 25 cm (8 x 10 pulgadas)
- Sobre DL
- Sobre Com 10

Tamaños no estándar:

También se puede imprimir papel de tamaño no estándar dentro de los límites siguientes.

- Tamaño mínimo: 55,0 x 91,0 mm (2,17 x 3,58 pulgadas)
- Tamaño máximo: 215,9 x 584,2 mm (8,50 x 23,00 pulgadas)

Peso del papel

Se puede utilizar del siguiente gramaje.

- 64 a 105 g /m² (17 a 28 libras) (papel normal excepto papel original de Canon)

No utilice papeles más gruesos o más finos (excepto los papeles originales Canon) ya que podrían producirse atascos en la impresora.

Notas sobre cómo almacenar el papel

- Saque del paquete sólo el número de hojas de papel necesario justo antes de imprimir.
- Para evitar que el papel se curve, cuando no realice impresiones, vuelva a colocar en el paquete el papel que no se utilizó y manténgalo en una superficie nivelada. Asimismo, guárdelo evitando las altas temperaturas, humedad y la luz solar directa.

Límite de carga de papel

Papeles disponibles a la venta

Nombre del soporte	Bandeja posterior	Palanca de grosor del papel*1	Límite del papel de salida
Papel normal (incluido el papel reciclado)*2	Aprox. 50 hojas	Derecha	Aprox. 10 hojas
Sobres	10 sobres	Izquierda	5 sobres

Papeles originales Canon

»» Nota

- Para evitar decoloraciones y borrones, se recomienda retirar de la cubierta de la ranura de salida del papel cualquier hoja impresa antes de seguir imprimiendo.

Papel para imprimir fotos:

Nombre del soporte <N.º de modelo>	Bandeja posterior	Palanca de grosor del papel*1
Papel Fotográfico Satinado "Uso Diario" <GP-501/ GP-601>*3	10 hojas	Derecha
Papel Fotográfico Satinado <GP-601>*3	10 hojas	Derecha
Papel Fotográfico Brillo II <PP-201>*3	10 hojas	Derecha
Papel Fotográfico Mate <MP-101>	10 hojas	Derecha

Papel para crear sus propias impresiones:

Nombre del soporte <N.º de modelo>	Bandeja posterior	Palanca de grosor del papel*1
Adhesivos fotográficos <PS-101>	1 hoja	Derecha

*1 Si las esquinas o los bordes del papel se manchan, intente imprimir con la palanca de grosor del papel ajustada a la izquierda. Esto podría mejorar la calidad de la impresión. Cuando termine de imprimir, reajuste la palanca de grosor del papel.

■ Vista frontal

*2 Según el tipo de papel o las condiciones ambientales (humedad o temperaturas muy elevadas o bajas), es posible que la alimentación del papel no se realice correctamente a la máxima capacidad. En tales casos, reduzca el número de hojas de papel de cada carga a menos de la mitad.

*3 Si se carga el papel en pilas, la cara de impresión puede quedar marcada cuando se alimentan las hojas, o bien, es posible que el papel no se alimente correctamente. En este caso, cargue las hojas de una en una.

Tipos de soportes que no es posible utilizar

No use los siguientes tipos de papel. Si usa estos tipos de papel, no sólo obtendrá resultados poco satisfactorios, sino que puede provocar un funcionamiento incorrecto o atascar la impresora.

- Papel doblado, ondulado o arrugado
- Papel húmedo
- Papel demasiado fino (con un gramaje inferior a 64 g /m² (17 libras))
- Papel demasiado grueso (papel normal, excepto el papel Canon original, con un gramaje superior a 105 g /m² (28 libras))
- Cuando imprima en papel más pequeño que A5, no use papel con un grosor inferior al de una postal, ni corte el papel normal o de cuaderno a un tamaño inferior
- Postales con imágenes
- Postales con fotos pegadas o con adhesivos
- Sobres con doble solapa
- Sobres con superficies gofradas o tratadas
- Sobres con solapas engomadas listas para adherirse y autoadhesivas
- Cualquier tipo de papel perforado
- Papel que no sea rectangular
- Papel unido con grapas o pegamento
- Papel con adhesivos
- Papel decorado con purpurina, etc.

Área de impresión

- ▶ Área de impresión
- ▶ Otros tamaños distintos a Carta, Legal, Sobres
- ▶ Carta, Legal
- ▶ Sobres

Área de impresión

Para garantizar la máxima calidad de impresión, la impresora deja un margen a lo largo del borde del papel. El área imprimible real es la que se encuentra dentro de estos márgenes.

Área de impresión recomendada  : Canon recomienda que se imprima dentro de esta área.

Área imprimible  : El área en la que es posible imprimir. Sin embargo, imprimir en esta zona puede afectar a la calidad de impresión o a la precisión de la alimentación del papel.

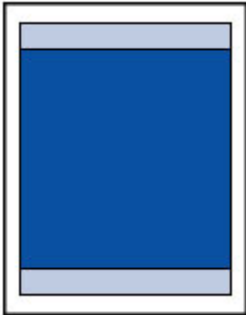

»» Nota

- Al seleccionar la opción de impresión sin bordes puede hacer copias sin márgenes.
- Cuando imprima sin bordes, puede que se produzca un ligero recorte en los márgenes, ya que la imagen impresa se amplía para que llene toda la página.
- Para la impresión sin bordes, use el papel siguiente:
 - Papel Fotográfico Satinado "Uso Diario" <GP-501/GP-601>
 - Papel Fotográfico Satinado <GP-601>
 - Papel Fotográfico Brillo II <PP-201>
 - Papel Fotográfico Mate <MP-101>

La impresión sin bordes en cualquier otro tipo de papel puede reducir considerablemente la calidad de impresión y/o producir copias impresas con tonos de color alterados.

La impresión sin bordes en papel normal puede producir copias de baja calidad. Úsela sólo para hacer pruebas de impresión.

- La impresión sin bordes no está disponible para los tamaños de papel Legal, A5 o B5, ni para los sobres.
- Según el tipo de papel, imprimir sin bordes puede reducir la calidad de impresión en los bordes superior e inferior del papel o hacer que queden manchas en esas zonas.

Otros tamaños distintos a Carta, Legal, Sobres

Tamaño	Área imprimible (anchura x altura)
A5	141,2 x 202,0 mm (5,56 x 7,95 pulgadas)
A4	203,2 x 289,0 mm (8,00 x 11,38 pulgadas)
B5	175,2 x 249,0 mm (6,90 x 9,80 pulgadas)
10 x 15 cm (4 x 6 pulgadas)	94,8 x 144,4 mm (3,73 x 5,69 pulgadas)
13 x 18 cm (5 x 7 pulgadas)	120,2 x 169,8 mm (4,73 x 6,69 pulgadas)
20 x 25 cm (8 x 10 pulgadas)	196,4 x 246,0 mm (7,73 x 9,69 pulgadas)

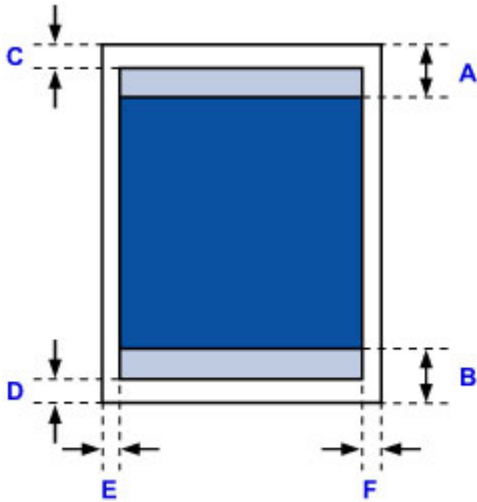

 Área de impresión recomendada

A: 46,0 mm (1,81 pulgadas)

B: 35,0 mm (1,38 pulgadas)

 Área imprimible

C: 3,0 mm (0,12 pulgadas)

D: 5,0 mm (0,20 pulgadas)

E: 3,4 mm (0,13 pulgadas)

F: 3,4 mm (0,13 pulgadas)

Carta, Legal

Tamaño	Área imprimible (anchura x altura)
Carta	203,2 x 271,4 mm (8,00 x 10,69 pulgadas)
Legal	203,2 x 347,6 mm (8,00 x 13,69 pulgadas)

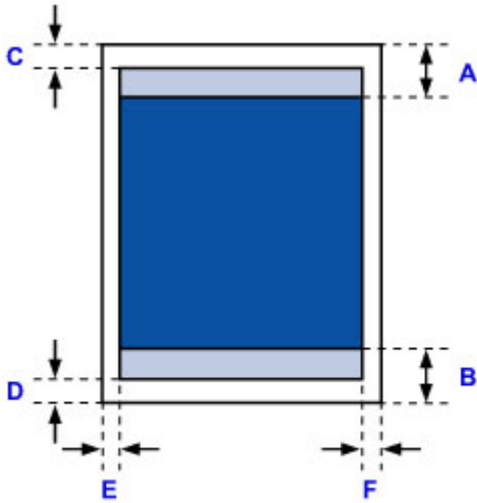

■ Área de impresión recomendada

A: 46,0 mm (1,81 pulgadas)

B: 35,0 mm (1,38 pulgadas)

■ Área imprimible

C: 3,0 mm (0,12 pulgadas)

D: 5,0 mm (0,20 pulgadas)

E: 6,4 mm (0,25 pulgadas)

F: 6,3 mm (0,25 pulgadas)

Sobres

Tamaño	Área de impresión recomendada (anchura x altura)
Sobre DL	103,2 x 190,5 mm (4,06 x 7,50 pulgadas)
Sobre Com 10	98,0 x 211,8 mm (3,85 x 8,34 pulgadas)

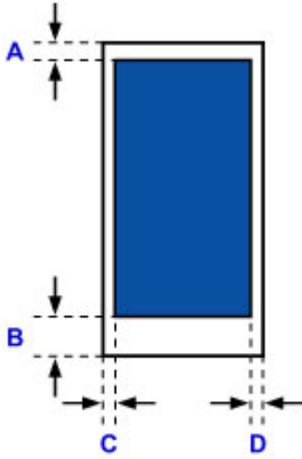

■ Área de impresión recomendada

A: 3,0 mm (0,12 pulgadas)

B: 26,5 mm (1,04 pulgadas)

C: 3,4 mm (0,13 pulgadas)

D: 3,4 mm (0,13 pulgadas)

Sustitución de un depósito de tinta

- **Sustitución de un depósito de tinta**
- **Comprobación del estado de la tinta**

Sustitución de un depósito de tinta

Cuando se produzcan precauciones de tinta restante u otros errores, la luz de **Alarma (Alarm)** parpadeará para informar del error. Cuente el número de destellos y lleve a cabo la acción oportuna.

■ [Si se produce un error](#)

»»» Nota

- Si la impresión fuera borrosa o aparecieran rayas blancas, pese a haber suficiente tinta, consulte [Procedimiento de mantenimiento](#).

Procedimiento de sustitución

Si necesita sustituir el depósito de tinta, efectúe el siguiente procedimiento.

»»» Importante

- Cuando retire un depósito de tinta, sustitúyalo inmediatamente. No permita que a la impresora le falte el depósito de tinta.
- Utilice un depósito de tinta nuevo para la sustitución. Si instala un depósito de tinta utilizado, es posible que los inyectores se atasquen. Además, si utiliza dicho depósito de tinta, la impresora no podrá informarle adecuadamente sobre cuándo hay que sustituir el depósito de tinta.
- Cuando un depósito de tinta ya se haya instalado, no lo extraiga de la impresora ni lo deje al aire libre. Esto provocaría que el depósito de tinta se secase y que la impresora no funcionara correctamente una vez instalado de nuevo. Para mantener una calidad de impresión óptima, utilice los depósitos de tinta durante seis meses.

»»» Nota

- Es posible que la tinta de color se consuma aunque se imprima un documento en blanco y negro o aunque se haya especificado la impresión en blanco y negro.

Las dos tintas se consumen durante la limpieza estándar y la limpieza a fondo del cabezal de impresión, procedimientos que pueden ser necesarios para mantener el rendimiento de la impresora. Cuando un depósito de tinta se quede vacío, sustitúyalo inmediatamente por uno nuevo.

■ [Información útil acerca de la tinta](#)

1. Asegúrese de que la alimentación esté encendida.
2. Abra la cubierta del cabezal de impresión.

El soporte del cabezal de impresión se mueve a la posición de sustitución.

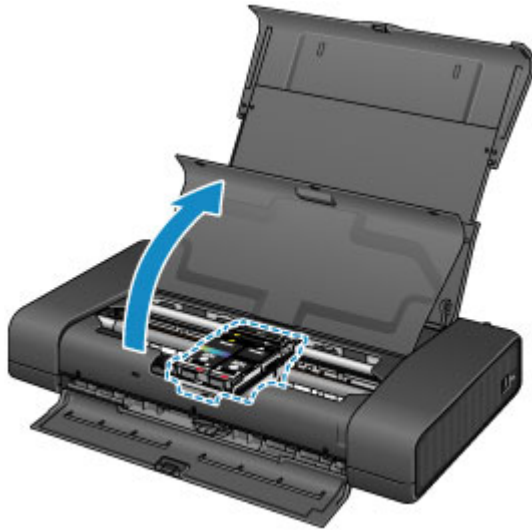

⚠ Precaución

- No sujete el soporte del cabezal de impresión para pararlo o moverlo a la fuerza. No toque el soporte del cabezal de impresión hasta que se haya detenido por completo.

»» Importante

- No coloque ningún objeto en la cubierta del cabezal de impresión. Podría caer dentro de la bandeja posterior al abrir la cubierta del cabezal de impresión y provocar un mal funcionamiento de la impresora.
- No toque las piezas metálicas ni cualquier otra pieza del interior de la impresora.
- Si la cubierta del cabezal de impresión permanece abierta durante más de 10 minutos, el soporte del cabezal de impresión se desplaza hacia la derecha. En tal caso, cierre y abra de nuevo la cubierta del cabezal de impresión.

3. Quite el depósito de tinta cuya lámpara esté parpadeando rápidamente.

Presione la pestaña (A) y levante el depósito de tinta para extraerlo.

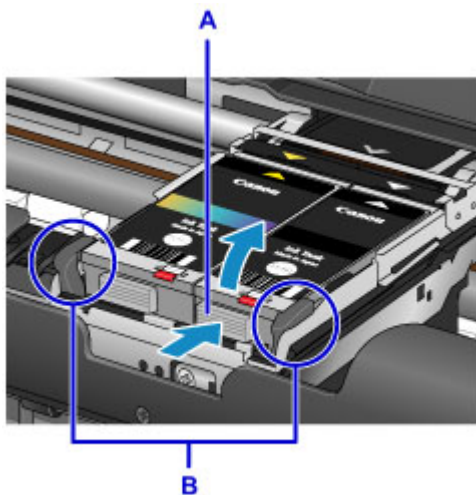

»» Importante

- No toque ninguna pieza excepto los depósitos de tinta.
- Manipule el depósito de tinta con cuidado para evitar mancharse la ropa o el área circundante.
- Para desechar el depósito de tinta vacío, siga la normativa local sobre el tratamiento de residuos.

»» Nota

- No toque la palanca de bloqueo del cabezal de impresión (B).

Si levanta la palanca de bloqueo del cabezal de impresión, bloquéela de nuevo.

■ Vista interior

- No quite ambos depósitos de tinta a la vez. Si va a sustituir los dos depósitos de tinta asegúrese de sustituir los depósitos de tinta de uno en uno.
- Para obtener más información sobre la velocidad de parpadeo de las lámparas de tinta, consulte [Comprobación del estado de la tinta con las lámparas de tinta](#).

4. Saque el depósito de tinta nuevo del paquete y después quite la tapa protectora (C) de la parte inferior del depósito de tinta.

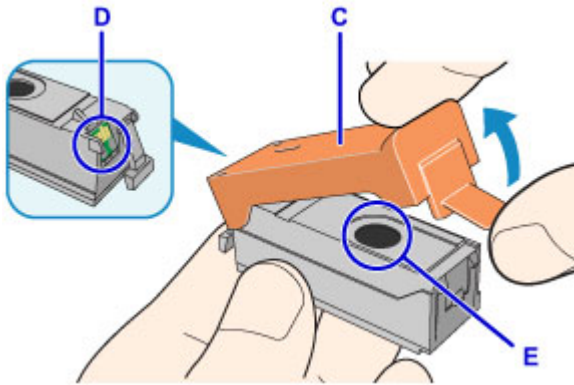

»» Importante

- No toque los contactos eléctricos (D) del depósito de tinta.

Si lo hace, puede provocar que la impresora no funcione correctamente o no imprima.

- Si se agitan los depósitos de tinta podría derramarse la tinta y manchar la ropa o el área circundante. Manipule los depósitos de tinta con cuidado.
- No toque el interior de la tapa protectora (C) ni la salida de tinta abierta (E). Se puede manchar de tinta si lo hace.
- No vuelva a poner la tapa protectora (C) después de retirarla. Tírela de acuerdo con la normativa local relativa al tratamiento de residuos.
- No toque la salida de tinta abierta (E) después de retirar la tapa protectora (C), ya que podría impedir que la tinta salga de la forma adecuada.

5. Introduzca la parte frontal del depósito de tinta en el cabezal de impresión de forma inclinada.

Alinee la marca ▽ con la marca △.

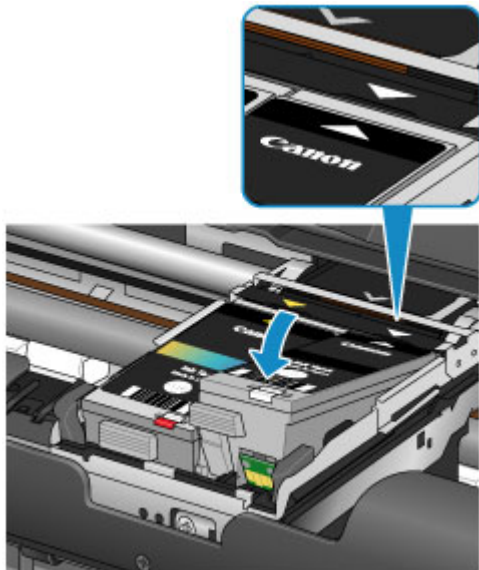

6. Presione en la marca  del depósito de tinta hasta que el depósito de tinta encaje firmemente en su posición.

Compruebe que la lámpara de tinta se enciende.

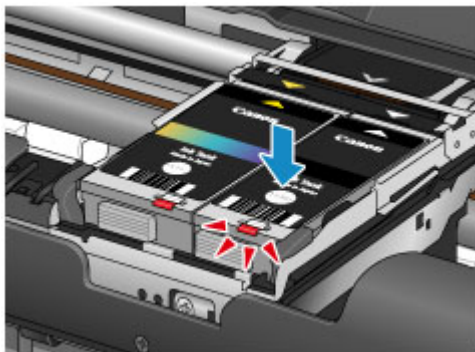

►► Importante

- Instale los dos depósitos de tinta para imprimir. La impresora no puede utilizarse a menos que ambos depósitos de tinta estén instalados.
- Si la parte frontal (más interna) del depósito de tinta (F) está levantada, presione en el Canon logotipo del depósito de tinta. No quite el depósito de tinta a la fuerza.

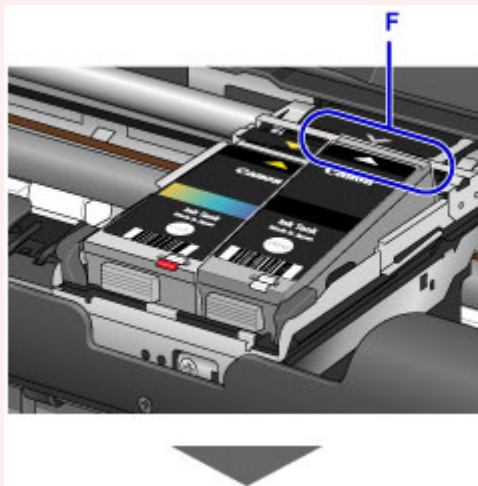

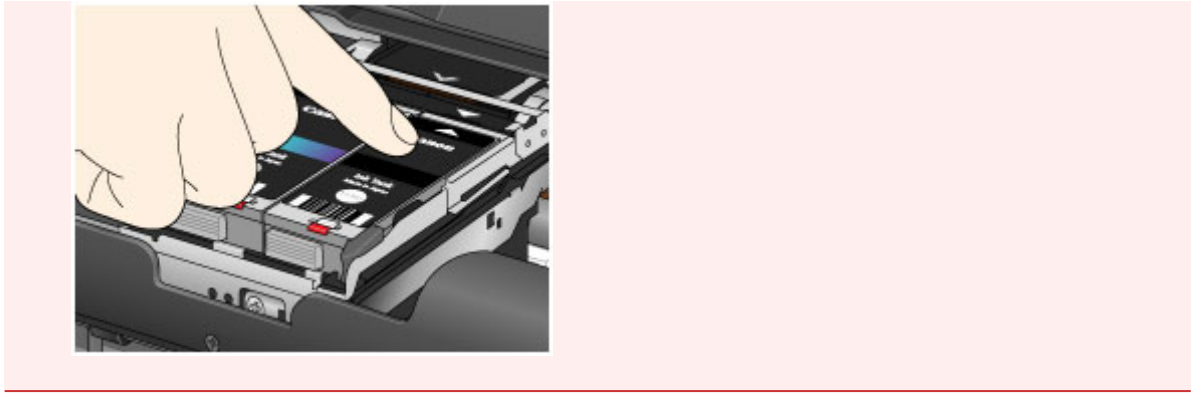

7. Cierre la cubierta del cabezal de impresión.

»» Nota

- Si la luz de **Alarma (Alarm)** todavía parpadea después de cerrar la cubierta del cabezal de impresión, lleve a cabo la acción oportuna.
 - [Si se produce un error](#)
- Al iniciar la impresión tras sustituir un depósito de tinta, la impresora comienza a limpiar el cabezal de impresión automáticamente. No lleve a cabo ninguna otra operación hasta que la impresora haya finalizado la limpieza del cabezal de impresión. Mientras la limpieza esté en curso, la luz de **ENCENDIDO (POWER)** parpadeará.
- Si la alineación del cabezal de impresión no es correcta, tal como indican las líneas rectas impresas mal alineadas, o indicaciones similares, [alinee el cabezal de impresión](#).

Comprobación del estado de la tinta

- ▶ **Comprobación del estado de la tinta con las lámparas de tinta**

También puede comprobar el estado de la tinta en la pantalla del ordenador.

- ▶ **Comprobación del estado de su ordenador**

Comprobación del estado de la tinta con las lámparas de tinta

1. Asegúrese de que la alimentación esté encendida.
2. Abra la cubierta del cabezal de impresión.

■ [Procedimiento de sustitución](#)

3. Compruebe las lámparas de tinta.

Cierre la cubierta del cabezal de impresión después de comprobar el estado de las lámparas de tinta.

■ [Procedimiento de sustitución](#)

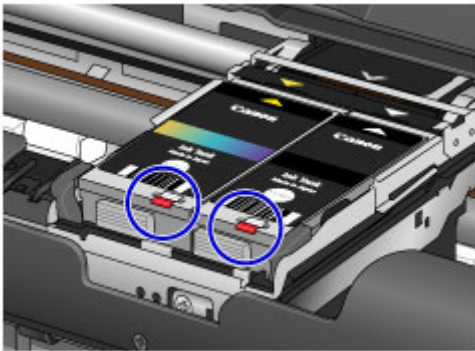

- La lámpara de tinta está encendida.
El depósito de tinta está instalado correctamente.
- La lámpara de tinta parpadea.

Parpadea lentamente (a intervalos de 3 segundos aproximadamente)



..... Se repite

El depósito de tinta se está agotando. Prepare un depósito de tinta nuevo.

Parpadea rápidamente (a intervalos de 1 segundo aproximadamente)



..... Se repite

Se ha agotado la tinta. Sustitúyalo por uno nuevo.

- La lámpara de tinta está apagada.

El depósito de tinta no se ha instalado correctamente o está desactivada la función de detección del nivel de tinta restante. Si un depósito de tinta no está bien colocado, presione en la marca  del depósito de tinta hasta que el depósito de tinta haga clic en su lugar.

Si después de volver a instalar el depósito de tinta la lámpara de tinta sigue apagada, significa que se ha producido un error y la impresora no puede imprimir. Compruebe la lámpara de **Alarma (Alarm)** en la impresora.

■ [Si se produce un error](#)

»» Nota

- También puede comprobar el estado de la tinta en la pantalla del ordenador.

■ [Comprobación del estado de su ordenador](#)

Mantenimiento

- **Cuando la impresión es borrosa o los colores no son los correctos**
- **Mantenimiento desde un ordenador**
- **Limpieza de la impresora**

Cuando la impresión es borrosa o los colores no son los correctos

- **Procedimiento de mantenimiento**
- **Impresión del patrón de prueba de los inyectores**
- **Análisis del patrón de prueba de los inyectores**
- **Limpieza del cabezal de impresión**
- **Alineación del cabezal de impresión**

Procedimiento de mantenimiento

Si los resultados de impresión están borrosos, los colores no se imprimen correctamente o los resultados de impresión no son satisfactorios (por ejemplo, líneas rectas impresas mal alineadas), realice el procedimiento de mantenimiento siguiente.

►►► Importante

- No aclare ni limpie el cabezal de impresión ni los depósitos de tinta. De hacerlo podría provocar problemas con el cabezal de impresión y el depósito de tinta.

►►► Nota

- Abra la cubierta del cabezal de impresión y asegúrese de que las dos lámparas de los depósitos de tinta están encendidas. Si las lámparas están parpadeando o apagadas, lleve a cabo la acción oportuna.
 - [Comprobación del estado de la tinta con las lámparas de tinta](#)
- El aumento de la calidad de impresión en la configuración del controlador de impresora podría mejorar el resultado de la impresión.
 - [Cambio de la calidad de impresión y corrección de los datos de imagen](#)

Cuando los resultados de impresión son borrosos o irregulares:

Paso1 Imprima el patrón de prueba de los inyectores.

Desde la impresora

- [Impresión del patrón de prueba de los inyectores](#)

Desde el ordenador

- [Uso del ordenador para imprimir un patrón de prueba de los inyectores](#)

Paso2 [Analice el patrón de prueba de los inyectores.](#)

Si en el patrón faltan líneas o aparecen bandas blancas horizontales:



Paso3 Limpie el cabezal de impresión.

Desde la impresora

- [Limpieza del cabezal de impresión](#)

Desde el ordenador

- [Limpieza de los Cabezales de impresión desde el ordenador](#)

Tras limpiar el cabezal de impresión, imprima y examine el patrón de prueba de los inyectores: ➔ [Paso1](#)

Si el problema no se soluciona después de llevar a cabo dos veces los pasos del 1 al 3:



Paso4 Limpie el cabezal de impresión a fondo.

Desde el ordenador

- [Limpieza de los Cabezales de impresión desde el ordenador](#)

▶▶▶ Nota

- Si ha realizado el procedimiento hasta el paso 4 y el problema persiste, desconecte la alimentación y vuelva a limpiar a fondo el cabezal de impresión después de 24 horas.
Si aún así no se resuelve el problema, es posible que el cabezal de impresión esté dañado. Póngase en contacto con el servicio técnico.

Cuando los resultados de impresión son irregulares, por ejemplo, las líneas rectas no están alineadas:

|| Paso Alinee el cabezal de impresión.

Desde la impresora

- [Alineación del cabezal de impresión](#)

Desde el ordenador

- [Alineación de la posición del Cabezal de impresión desde el ordenador](#)

Impresión del patrón de prueba de los inyectores

Imprima el patrón de prueba de los inyectores para determinar si la tinta sale correctamente por el inyector del cabezal de impresión.

»»» Nota

- Si el nivel de tinta restante es bajo, el patrón de prueba de los inyectores no se imprimirá correctamente. [Sustituya el depósito de tinta](#) cuyo nivel de tinta es bajo.

Debe preparar: una hoja de papel normal de tamaño A4 o Carta

1. Asegúrese de que la alimentación esté encendida.
2. Cargue una hoja de papel normal de tamaño A4 o Carta en la bandeja posterior.
3. Ajuste la palanca de grosor del papel a la derecha.

■ [Carga de papel](#)

4. Mantenga pulsado el botón **REANUDAR/CANCELAR (RESUME/CANCEL)** hasta que la luz de **ENCENDIDO (POWER)** parpadee dos veces y, a continuación, suéltelo inmediatamente.

Se imprimirá el patrón de prueba de los inyectores.

No lleve a cabo ninguna otra operación hasta que la impresora termine de imprimirlo.

5. [Analice el patrón de prueba de los inyectores.](#)

Análisis del patrón de prueba de los inyectores

Analice el patrón de prueba de los inyectores y, si es necesario, limpie el cabezal de impresión.

1. Compruebe si faltan líneas en el patrón A o si hay rayas blancas horizontales en el patrón B.

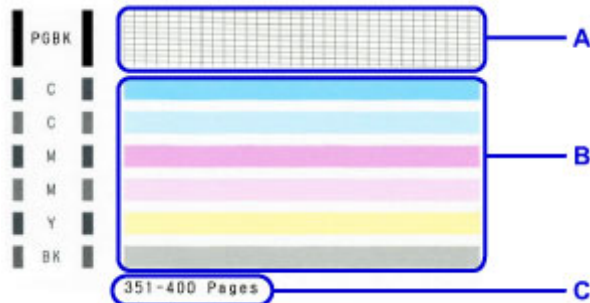

C: Número de hojas imprimidas hasta el momento

Si faltan líneas en el patrón A:

Es necesario [limpiar el cabezal de impresión](#) de la tinta negra.



D: Correcto

E: Incorrecto (faltan líneas)

Si en el patrón B aparecen bandas blancas horizontales:

Es necesario [limpiar la tinta de color del cabezal de impresión](#).



F: Correcto

G: Incorrecto (presenta bandas blancas horizontales)

»» Nota

- Se muestra el número total de hojas impresas hasta este momento con incrementos de 50 hojas en la impresión del patrón de prueba de los inyectores.

Limpieza del cabezal de impresión

Si en el patrón de prueba de los inyectores impreso faltan líneas o aparecen rayas blancas horizontales, limpie el cabezal de impresión. Con la limpieza se desatascan los inyectores y el cabezal de impresión vuelve a la normalidad. La limpieza del cabezal de impresión consume tinta, así que limpie el cabezal de impresión sólo cuando sea necesario.

1. Asegúrese de que la alimentación esté encendida.
2. Mantenga pulsado el botón **REANUDAR/CANCELAR (RESUME/CANCEL)** hasta que la luz de **ENCENDIDO (POWER)** parpadee una vez y, a continuación, suéltelo inmediatamente.

La impresora comenzará a limpiar el cabezal de impresión.

La limpieza habrá finalizado cuando la luz de **ENCENDIDO (POWER)** quede fija después de parpadear.

No lleve a cabo ninguna otra operación hasta que la impresora haya finalizado la limpieza del cabezal de impresión. Esta operación dura de 1 a 2 minutos aproximadamente.

3. Compruebe el estado del cabezal de impresión.

[Imprima el patrón de prueba de los inyectores](#) para comprobar el estado del cabezal de impresión.

►► Nota

- Si el problema no se soluciona tras limpiar el cabezal de impresión dos veces, limpie el cabezal de impresión a fondo.

■ [Limpieza de los Cabezales de impresión desde el ordenador](#)

Alineación del cabezal de impresión

Si las líneas rectas impresas no están alineadas o el resultado de la impresión no es satisfactorio por cualquier otro motivo, ajuste la posición del cabezal de impresión.

»» Nota

- Si el nivel de tinta restante es bajo, la hoja de alineación de los cabezales de impresión no se imprimirá correctamente. [Sustituya el depósito de tinta](#) cuyo nivel de tinta es bajo.
- Si se queda sin papel suministrado (Papel Fotográfico Mate MP-101) o si no dispone del papel original Canon especificado o no puede conseguirlo, puede utilizar papel normal y ajustar manualmente la posición del cabezal de impresión desde el ordenador.

■ [Alineación manual de la posición del Cabezal de impresión desde el ordenador](#)

Debe preparar: una hoja de tamaño A4 o Carta de Papel Fotográfico Mate MP-101

1. Asegúrese de que la alimentación esté encendida.
2. Cargue una hoja del papel suministrado o de Papel Fotográfico Mate MP-101 de tamaño A4 o Carta en la bandeja posterior.

Cargue el papel en la bandeja posterior CON LA CARA DE IMPRESIÓN (LADO MÁS BLANCO) HACIA USTED.

3. Ajuste la palanca de grosor del papel a la derecha.

■ [Carga de papel](#)

4. Mantenga pulsado el botón **REANUDAR/CANCELAR (RESUME/CANCEL)** hasta que la luz de **ENCENDIDO (POWER)** parpadee cuatro veces y, a continuación, suéltelo inmediatamente.

Se imprimirá la hoja de alineación del cabezal de impresión y se ajustará su posición automáticamente.

No lleve a cabo ninguna otra operación hasta que la impresora termine de imprimir la hoja de alineación de los cabezales de impresión. Esta operación dura 4 minutos aproximadamente.

»» Nota

- Si se produce un error al ajustar automáticamente la posición del cabezal, la lámpara de **Alarma (Alarm)** parpadea.

■ [Si se produce un error](#)

- Si los resultados de impresión continúan sin ser satisfactorios tras ajustar la posición del cabezal de impresión tal como se ha descrito anteriormente, ajuste la posición del cabezal de impresión manualmente desde el ordenador.

■ [Alineación manual de la posición del Cabezal de impresión desde el ordenador](#)

Mantenimiento desde un ordenador

- Limpieza de los Cabezales de impresión desde el ordenador
- Limpieza de los Rodillos de alimentación del papel desde el ordenador
- Alineación del Cabezal de impresión
- Alineación de la posición del Cabezal de impresión desde el ordenador
- Uso del ordenador para imprimir un patrón de prueba de los inyectores
- Limpieza del interior de la Impresora

Limpieza de los Cabezales de impresión desde el ordenador

La función de limpieza de los cabezales de impresión permite limpiar el inyector del cabezal de impresión obstruido. Lleve a cabo la limpieza de los cabezales de impresión si las impresiones quedan desvaídas o no se imprime un determinado color pese a haber suficiente tinta.

El procedimiento que debe seguirse para limpiar los cabezales de impresión es el siguiente:



Limpieza (Cleaning)

1. Abra la [ventana de configuración del controlador de impresora](#)

2. Haga clic en **Limpieza (Cleaning)** de la ficha **Mantenimiento (Maintenance)**

Cuando se abra el cuadro de diálogo **Limpieza de los cabezales (Print Head Cleaning)**, seleccione el grupo de tintas para el que desea llevar a cabo la limpieza.

Haga clic en **Elementos iniciales de revisión (Initial Check Items)** para mostrar los elementos que es preciso comprobar antes de ejecutar la limpieza.

3. Realice la limpieza

Asegúrese de que la impresora esté encendida y, a continuación, haga clic en **Ejecutar (Execute)**. Comenzará la limpieza de los cabezales de impresión.

4. Finalice la limpieza

Tras el mensaje de confirmación, se abrirá el cuadro de diálogo **Prueba de los inyectores (Nozzle Check)**.

5. Compruebe los resultados

Para comprobar si la calidad de impresión ha mejorado, haga clic en **Imprimir patrón de prueba (Print Check Pattern)**. Para cancelar el proceso de comprobación, haga clic en **Cancelar (Cancel)**.

Si la limpieza de los cabezales de impresión no soluciona el problema, vuelva a limpiarlos.

►► Importante

- El procedimiento de **Limpieza (Cleaning)** consume una pequeña cantidad de tinta. Si limpia con frecuencia los cabezales de impresión, la impresora se quedará sin tinta rápidamente. Por tanto, la limpieza sólo se deberá llevar a cabo cuando se necesite.



Limpieza a fondo (Deep Cleaning)

El procedimiento de **Limpieza a fondo (Deep Cleaning)** es más minucioso que el de limpieza. Lleve a cabo la limpieza a fondo cuando después de dos intentos de **Limpieza (Cleaning)** no se resuelva el problema de los cabezales de impresión.

1. Abra la [ventana de configuración del controlador de impresora](#)

2. Haga clic en **Limpieza a fondo (Deep Cleaning)** de la ficha **Mantenimiento (Maintenance)**

Cuando se abra el cuadro de diálogo **Limpieza a fondo (Deep Cleaning)**, seleccione el grupo de tintas para el que desea llevar a cabo la limpieza a fondo.

Haga clic en **Elementos iniciales de revisión (Initial Check Items)** para mostrar los elementos que es preciso comprobar antes de ejecutar la limpieza a fondo.

3. Ejecute la limpieza a fondo

Asegúrese de que la impresora esté encendida y, a continuación, haga clic en **Ejecutar (Execute)**. Haga clic en **Aceptar (OK)** cuando aparezca el mensaje de confirmación.

Comenzará la limpieza a fondo de los cabezales de impresión.

4. Finalice la limpieza a fondo

Tras el mensaje de confirmación, se abrirá el cuadro de diálogo **Prueba de los inyectores (Nozzle Check)**.

5. Compruebe los resultados

Para comprobar si la calidad de impresión ha mejorado, haga clic en **Imprimir patrón de prueba (Print Check Pattern)**. Para cancelar el proceso de comprobación, haga clic en **Cancelar (Cancel)**.

►►► Importante

- El procedimiento de **Limpieza a fondo (Deep Cleaning)** consume mucha más tinta que el de **Limpieza (Cleaning)**. Si limpia con frecuencia los cabezales de impresión, la impresora se quedará sin tinta rápidamente. Por tanto, la limpieza sólo se deberá llevar a cabo cuando se necesite.

►►► Nota

- Si no se nota ninguna mejora después de ejecutar la **Limpieza a fondo (Deep Cleaning)**, apague la impresora, espere 24 horas y vuelva a llevar a cabo entonces la **Limpieza a fondo (Deep Cleaning)**. Si sigue sin haber mejoras, es posible que se haya acabado la tinta o que el cabezal de impresión esté desgastado. Para obtener más información sobre cómo corregir el problema, consulte "[No se expulsa tinta](#)".

Tema relacionado

- [Uso del ordenador para imprimir un patrón de prueba de los inyectores](#)

Limpieza de los Rodillos de alimentación del papel desde el ordenador

Mediante esta función se limpian los rodillos de alimentación del papel. Ejecute la limpieza de los rodillos de alimentación cuando haya partículas de papel pegadas a los rodillos de alimentación del papel y el papel no se introduzca correctamente.

El procedimiento para realizar la limpieza de los rodillos de alimentación es el siguiente:



Limpieza de rodillos (Roller Cleaning)

1. Prepare la impresora

Quite todas las hojas de papel de la bandeja posterior, y ponga la palanca de grosor del papel a la derecha.

2. Abra la [ventana de configuración del controlador de impresora](#)

3. Haga clic en **Limpieza de rodillos (Roller Cleaning)** de la ficha **Mantenimiento (Maintenance)**

Aparecerá un mensaje de confirmación.

4. Lleve a cabo la limpieza de los rodillos de alimentación del papel

Asegúrese de que la impresora esté encendida y, a continuación, haga clic en **Aceptar (OK)**. Se iniciará la limpieza de los rodillos de alimentación.

5. Finalice la limpieza de los rodillos de alimentación del papel

Cuando los rodillos se hayan detenido, siga las indicaciones del mensaje, cargue tres hojas de papel normal en la bandeja posterior y haga clic en **Aceptar (OK)**.

Se expulsará el papel y finalizará la limpieza de los rodillos de alimentación.

Alineación del Cabezal de impresión

Cuando ajuste la posición del cabezal, los errores de ajuste de la posición del cabezal de impresión se corrigen, y las condiciones como el color y la presencia de líneas se mejoran.

Si los resultados de impresión son irregulares a causa de cambios de línea u otras condiciones, ajuste la posición del cabezal de impresión.

En esta impresora, puede ajustar el cabezal de impresión tanto [automáticamente](#) como [manualmente](#).

Alineación de la posición del Cabezal de impresión desde el ordenador

La alineación de los cabezales de impresión corrige la posición de instalación de los cabezales de impresión y mejora las desviaciones de los colores y las líneas.

Esta impresora admite dos métodos de alineación de los cabezales: la alineación automática de los cabezales y la alineación manual de los cabezales. Normalmente, la impresora está ajustada para realizar la alineación automática de los cabezales.

Si los resultados de impresión de la alineación automática del cabezal de impresión no son satisfactorios, [ejecute la alineación manual del cabezal](#).

El procedimiento que debe seguirse para la alineación automática de los cabezales de impresión es el siguiente:



Alineación de los cabezales de impresión (Print Head Alignment)

1. Abra la [ventana de configuración del controlador de impresora](#)
2. Haga clic en **Alineación de los cabezales de impresión (Print Head Alignment)** en la ficha **Mantenimiento (Maintenance)**

Aparecerá el cuadro de diálogo **Iniciar alineación de cabezales de impresión (Start Print Head Alignment)**.

3. Ponga la palanca de grosor del papel a la derecha y cargue papel en la impresora
Cargue una hoja de Papel Fotográfico Mate (MP-101) de tamaño A4 o Carta en la bandeja posterior.

▶▶▶ Nota

- El tipo de soporte y el número de hojas que se van a utilizar varían en función de si se ha seleccionado la alineación manual del cabezal.

4. Lleve a cabo la alineación de los cabezales de impresión

Asegúrese de que la impresora está encendida y haga clic en **Alinear cabezales de impresión (Align Print Head)**.

Siga las instrucciones del mensaje.

▶▶▶ Importante

- No abra la cubierta del cabezal de impresión mientras la impresión esté en curso.

▶▶▶ Nota

- Espere a que termine la impresión antes de realizar otras operaciones. La impresión tarda unos 4 minutos en finalizar.

»» Nota

- Para imprimir y comprobar la configuración actual, abra el cuadro de diálogo **Iniciar alineación de cabezales de impresión (Start Print Head Alignment)** y haga clic en **Imprimir valor de alineación (Print Alignment Value)**.

Alineación manual de la posición del Cabezal de impresión desde el ordenador

La alineación de los cabezales de impresión corrige la posición de instalación de los cabezales de impresión y mejora las desviaciones de los colores y las líneas.

Esta impresora admite dos métodos de alineación de los cabezales: [la alineación automática de los cabezales](#) y [la alineación manual de los cabezales](#). Normalmente, la impresora está ajustada para realizar la alineación automática de los cabezales.

Si los resultados de impresión de la alineación automática del cabezal de impresión no son satisfactorios, ejecute la alineación manual del cabezal.

El procedimiento que debe seguirse para la alineación manual de los cabezales de impresión es el siguiente:



Alineación de los cabezales de impresión (Print Head Alignment)

1. Abra la [ventana de configuración del controlador de impresora](#)
2. Haga clic en **Configuración personalizada (Custom Settings)** de la ficha **Mantenimiento (Maintenance)**

Se abrirá el cuadro de diálogo **Configuración personalizada (Custom Settings)**.

»» Nota

- Si la impresora está apagada o si la comunicación entre la impresora y el ordenador está desactivada, quizás aparezca un mensaje de error indicando que el ordenador no puede obtener el estado de la impresora.
Si así ocurre, haga clic en **Aceptar (OK)** para mostrar la configuración más reciente especificada en el ordenador.

3. Seleccione la alineación manual de los cabezales
Marque la casilla de verificación **Alinear cabezales manualmente (Align heads manually)**.
4. Aplique la configuración
Haga clic en **Aceptar (OK)** y, cuando aparezca el mensaje de confirmación, haga clic en **Aceptar (OK)**.
5. Haga clic en **Alineación de los cabezales de impresión (Print Head Alignment)** en la ficha **Mantenimiento (Maintenance)**
Aparecerá el cuadro de diálogo **Iniciar alineación de cabezales de impresión (Start Print Head Alignment)**.
6. Ponga la palanca de grosor del papel a la derecha y cargue papel en la impresora
Cargue dos hojas de papel normal de tamaño A4 o Carta en la bandeja posterior.

7. Lleve a cabo la alineación de los cabezales de impresión

Asegúrese de que la impresora está encendida y haga clic en **Alinear cabezales de impresión (Align Print Head)**.

Siga las instrucciones del mensaje.

►►► Importante

- No abra la cubierta del cabezal de impresión mientras la impresión esté en curso.

8. Compruebe el patrón impreso

Introduzca el número de patrones con las rayas menos perceptibles en los cuadros asociados.

Aunque haga clic en los patrones que contengan las rayas menos perceptibles en la ventana de vista preliminar, se introducirán los números automáticamente en los cuadros asociados.

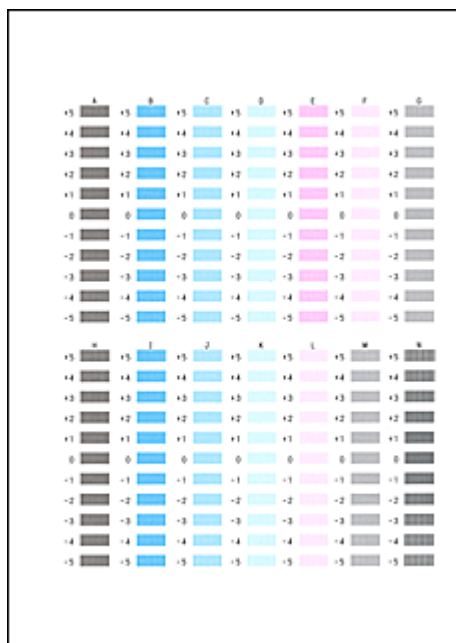

Una vez que haya introducido todos los valores necesarios, haga clic en **Aceptar (OK)**.

►►► Nota

- Si le resulta difícil seleccionar el mejor patrón, elija el valor en el que las rayas verticales sean menos perceptibles.



(A)



(B)

(A) Rayas verticales menos perceptibles

(B) Rayas verticales más perceptibles

9. Compruebe el mensaje que aparezca y haga clic en **Aceptar (OK)**

Se imprimirá el segundo patrón.

►►► Importante

- No abra la cubierta del cabezal de impresión mientras la impresión esté en curso.

10. Compruebe el patrón impreso

Introduzca el número de patrones con las franjas menos perceptibles en los cuadros asociados. Aunque haga clic en los patrones que contengan las franjas menos perceptibles en la ventana de vista preliminar, se introducirán los números automáticamente en los cuadros asociados.

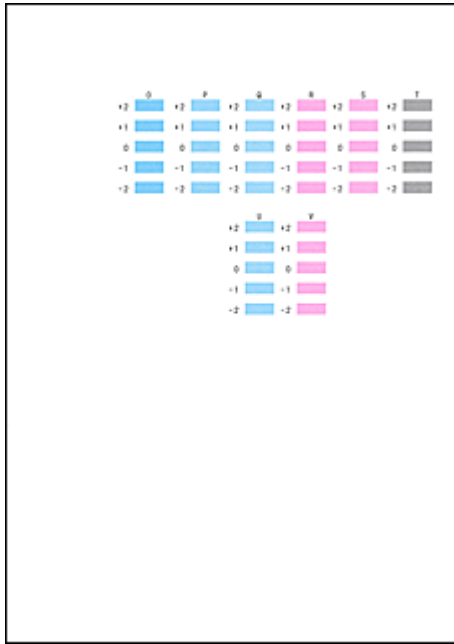

Una vez que haya introducido todos los valores necesarios, haga clic en **Aceptar (OK)**.

»»» Nota

- Si le resulta difícil seleccionar el mejor patrón, elija el valor en el que las bandas horizontales sean menos perceptibles.



(A)



(B)

- (A) Rayas horizontales menos perceptibles
 (B) Rayas horizontales más perceptibles

11. Compruebe el mensaje que aparezca y haga clic en **Aceptar (OK)** o **Cancelar (Cancel)**

Haga clic en **Cancelar (Cancel)** para completar la alineación básica de los cabezales de impresión. Para ejecutar la alineación para corregir problemas como la aparición de rayas en la superficie impresa, cargue una hoja de tamaño A4 o tamaño Carta de papel normal en la bandeja posterior y haga clic en **Aceptar (OK)**.

Se imprimirá el tercer patrón.

»»» Importante

- No abra la cubierta del cabezal de impresión mientras la impresión esté en curso.

12. Compruebe el patrón impreso

Introduzca el número de patrones con las rayas menos perceptibles en los cuadros asociados. Aunque haga clic en los patrones que contengan las rayas menos perceptibles en la ventana de vista preliminar, se introducirán los números automáticamente en los cuadros asociados.

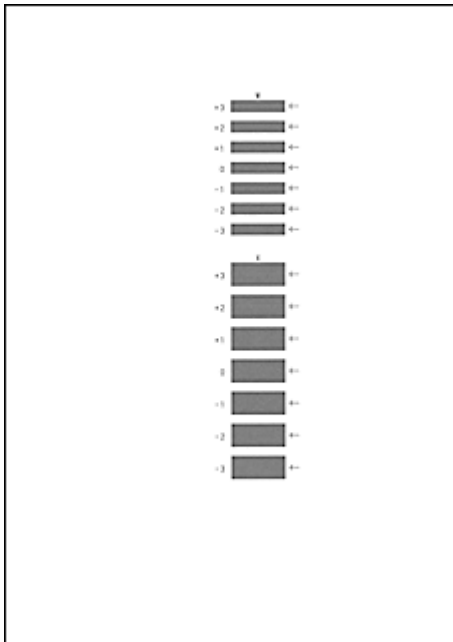

Una vez que haya introducido todos los valores necesarios, haga clic en **Aceptar (OK)**.

»» Nota

- Si le resulta difícil seleccionar el mejor patrón, elija el valor en el que las rayas horizontales sean menos perceptibles.



(A)



(B)

(A) Rayas horizontales menos perceptibles

(B) Rayas horizontales más perceptibles

»» Nota

- Para imprimir y comprobar la configuración actual, abra el cuadro de diálogo **Iniciar alineación de cabezales de impresión (Start Print Head Alignment)** y haga clic en **Imprimir valor de alineación (Print Alignment Value)**.

Uso del ordenador para imprimir un patrón de prueba de los inyectores

La función de prueba de los inyectores permite comprobar si el cabezal de impresión funciona correctamente por medio de la impresión de un patrón de prueba de los inyectores. Imprima el patrón cuando las impresiones aparezcan desvaídas o si deja de imprimirse un determinado color.

El procedimiento que debe seguirse para imprimir un patrón de prueba de los inyectores es el siguiente:



Prueba de los inyectores (Nozzle Check)

1. Abra la [ventana de configuración del controlador de impresora](#)
2. En la ficha **Mantenimiento (Maintenance)**, haga clic en **Prueba de los inyectores (Nozzle Check)**
Se abrirá el cuadro de diálogo **Prueba de los inyectores (Nozzle Check)**.
Haga clic en **Elementos iniciales de revisión (Initial Check Items)** para mostrar la lista de los elementos que se deben revisar antes de imprimir el patrón de prueba de los inyectores.
3. Ponga la palanca de grosor del papel a la derecha y cargue papel en la impresora
Cargue una hoja de papel normal de tamaño A4 o Carta en la bandeja posterior.
4. Imprima un patrón de prueba de los inyectores
Asegúrese de que la impresora está encendida y haga clic en **Imprimir patrón de prueba (Print Check Pattern)**.
Comenzará la impresión del patrón de prueba de los inyectores.
Haga clic en **Aceptar (OK)** cuando aparezca el mensaje de confirmación.
Se abrirá el cuadro de diálogo **Comprobación de patrones (Pattern Check)**.
5. Compruebe los resultados de impresión
Compruebe los resultados de impresión. Si los resultados de impresión son normales, haga clic en **Salir (Exit)**.
Si los resultados de impresión están borrosos o hay zonas que no se han imprimido, haga clic en **Limpieza (Cleaning)** para limpiar el cabezal de impresión.

Tema relacionado

- [Limpieza de los Cabezales de impresión desde el ordenador](#)

Limpeza del interior de la Impresora

Para evitar la aparición de manchas en la parte posterior del papel, realice la limpieza de la placa inferior antes de ejecutar la impresión a doble cara.

Realice también la limpieza de la placa inferior si aparecen en la página impresa manchas de tinta distintas de los datos de impresión.

El procedimiento para realizar la limpieza de placa inferior es el siguiente:



Limpeza de placa inferior (Bottom Plate Cleaning)

1. Abra la [ventana de configuración del controlador de impresora](#)
2. Haga clic en **Limpeza de placa inferior (Bottom Plate Cleaning)** de la ficha **Mantenimiento (Maintenance)**
Se abrirá el cuadro de diálogo **Limpeza de placa inferior (Bottom Plate Cleaning)**.
3. Ponga la palanca de grosor del papel a la derecha y cargue papel en la impresora
Tal y como se indica en el cuadro de diálogo, cargue una hoja de papel normal de tamaño A4 o Carta en la bandeja posterior.
Prepare una segunda hoja de papel normal de tamaño A4 o Carta, dóblela por la mitad en horizontal y, a continuación, desdóblela.
Cargue la segunda hoja delante de la primera hoja para que quede orientada verticalmente con la punta del dobléz mirando hacia abajo.
4. Siga el procedimiento de limpieza de la placa inferior
Asegúrese de que la impresora esté encendida y, a continuación, haga clic en **Ejecutar (Execute)**.
Se iniciará la limpieza de la placa inferior.

Limpieza de la impresora

- ▶ **Limpieza del exterior de la impresora**
- ▶ **Limpieza del rodillo de alimentación del papel**
- ▶ **Limpieza del interior de la impresora (Limpieza de placa inferior)**

Limpieza del exterior de la impresora

Asegúrese de que utiliza un trapo suave y seco, como una gamuza para limpiar las gafas, y elimine suavemente la suciedad de la superficie. Si fuera necesario, alise las arrugas del trapo antes de limpiar.

»» Importante

- No olvide apagar la impresora y desenchufar el cable de alimentación antes de limpiar la impresora.
- No utilice pañuelos de papel, papel de cocina, tejidos ásperos ni materiales similares para la limpieza, puesto que podrían rayar la superficie. El polvo y las fibras de los pañuelos de papel se pueden quedar dentro de la impresora y provocar problemas, como el bloqueo del cabezal de impresión, o resultados de impresión deficientes.
- No utilice nunca líquidos volátiles, como disolventes, benceno, acetona o cualquier otro limpiador químico para limpiar la impresora, ya que podrían provocar un fallo de funcionamiento o dañar la superficie de la impresora.

Limpeza del rodillo de alimentación del papel

Si el rodillo de alimentación del papel está sucio o tiene polvo de papel, es posible que el papel no se alimente correctamente.

En tal caso, realice la limpieza de los rodillos de alimentación del papel desde el ordenador. La limpieza del rodillo de alimentación del papel desgasta el rodillo, por lo que sólo se debe realizar cuando sea necesario.

■ [Limpieza de los Rodillos de alimentación del papel desde el ordenador](#)

Si el problema no se resuelve después de limpiar el rodillo de alimentación del papel desde el ordenador, apague la impresora, desconecte el cable de alimentación y, a continuación, limpie el rodillo de alimentación del papel (A) situado en el lado derecho de la bandeja posterior con un bastoncillo de algodón humedecido o algo similar mientras los hace girar manualmente. No toque el rodillo con los dedos. Gire el rodillo dos o más veces.



Después de limpiar el rodillo de alimentación del papel, encienda la impresora y limpie de nuevo el rodillo de alimentación del papel.

Si el problema no se resuelve después de limpiar el rodillo de alimentación del papel, póngase en contacto con el servicio técnico.

Limpieza del interior de la impresora (Limpieza de placa inferior)

Elimine las manchas del interior de la impresora. Si el interior de la impresora está sucio, el papel impreso se puede manchar; por tanto, se recomienda limpiarlo regularmente.

Debe preparar: dos hojas de papel normal de tamaño A4 o Carta*

* Asegúrese de utilizar una hoja de papel nueva.

1. Asegúrese de que la alimentación esté encendida.
2. Cargue solo una hoja de papel normal de tamaño A4 o Carta en la bandeja posterior.
3. Doble por la mitad a lo ancho la otra hoja de papel normal de tamaño A4 o Carta y desdóblela después.
4. Cargue esta hoja de papel sobre el papel cargado en el paso 2 con la parte abierta mirando hacia usted.



5. Ajuste la palanca de grosor del papel a la derecha.

■ [Carga de papel](#)

6. Mantenga pulsado el botón **REANUDAR/CANCELAR (RESUME/CANCEL)** hasta que la luz de **ENCENDIDO (POWER)** parpadee cinco veces y, a continuación, suéltelo inmediatamente.

El papel limpia el interior de la impresora y solo se expulsa el papel doblado en el paso 4.

Compruebe las partes dobladas del papel expulsado. Si tienen manchas de tinta, repita la limpieza de la placa inferior.

»» Nota

- Cuando vuelva a limpiar la placa inferior, asegúrese de que utiliza un papel nuevo.

Si el problema no se resuelve después de limpiar la placa inferior otra vez, puede que los salientes del interior de la impresora estén sucios. Utilice un bastoncillo de algodón o algo similar para eliminar la tinta que pudieran tener.

»» Importante

- No olvide apagar la impresora y desenchufar el cable de alimentación antes de limpiar la impresora.



Cambio de la configuración de la Impresora

- **Cambio de la configuración de la Impresora desde el ordenador**
- **Uso de la Impresora con el modo de punto de acceso**
- **Iniciar los ajustes de la Impresora**
- **Deshabilitar la función de red LAN inalámbrica de la impresora**
- **Configurar el control de uso de tinta**

Cambio de la configuración de la Impresora desde el ordenador

- **Cambio de las opciones de impresión**
- **Registro de un perfil de impresión utilizado con frecuencia**
- **Configurar el control de uso de tinta**
- **Gestión del encendido de la Impresora**
- **Reducción del ruido de la Impresora**
- **Cambio del modo de funcionamiento de la Impresora**

Cambio de las opciones de impresión

Se puede cambiar la configuración detallada del controlador de impresora para los datos de impresión enviados desde un software de aplicación.

Especifique esta opción si se encuentra con errores de impresión como que parte de los datos de una imagen aparezcan cortados.

El procedimiento que debe seguirse para cambiar las opciones de impresión es el siguiente:

1. Abra la [ventana de configuración del controlador de impresora](#)
2. Haga clic en **Opciones de impresión... (Print Options...)** en la ficha **Configurar página (Page Setup)**

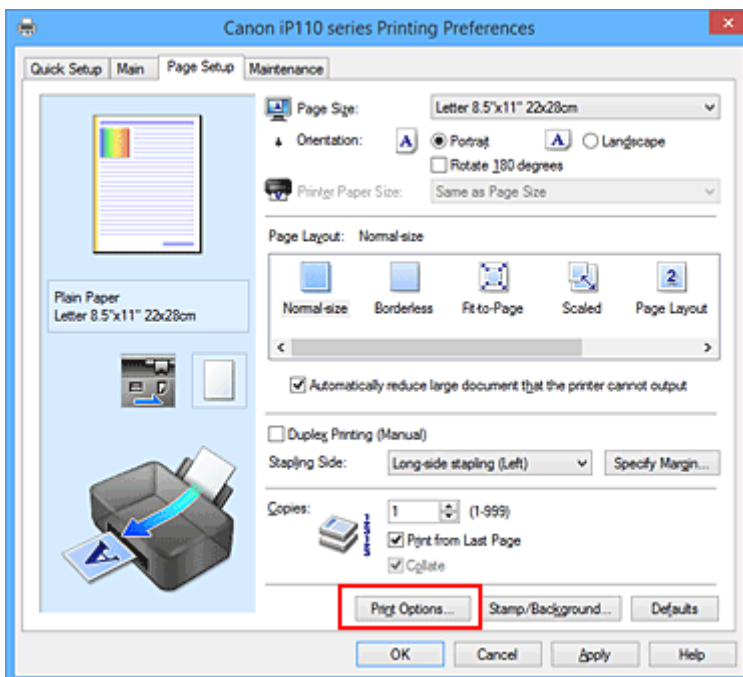

Se abre el cuadro de diálogo **Opciones de impresión (Print Options)**.

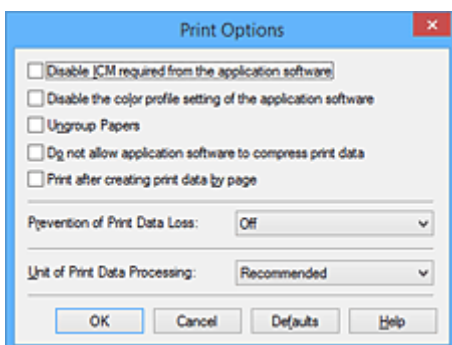

►►► Nota

- Si utiliza el controlador de impresora XPS, las funciones disponibles serán distintas.

3. Cambie la configuración individual

Si es necesario, modifique la configuración de cada elemento y, a continuación, haga clic en **Aceptar (OK)**.

Aparecerá de nuevo la ficha **Configurar página (Page Setup)**.

Registro de un perfil de impresión utilizado con frecuencia

Puede registrar un perfil de impresión que utilice con frecuencia en **Configuraciones más utilizadas (Commonly Used Settings)** de la ficha **Configuración rápida (Quick Setup)**. En cualquier momento se pueden borrar los perfiles de impresión innecesarios.

El procedimiento para registrar un perfil de impresión es el siguiente:

Registro de un perfil de impresión

1. Abra la [ventana de configuración del controlador de impresora](#)

2. Establezca los elementos necesarios

En **Configuraciones más utilizadas (Commonly Used Settings)** de la ficha **Configuración rápida (Quick Setup)**, seleccione el perfil de impresión que desee utilizar y, en caso necesario, modifique la configuración de **Funciones adicionales (Additional Features)**.

También puede registrar los elementos necesarios en las fichas **Principal (Main)** y **Configurar página (Page Setup)**.

3. Haga clic en **Guardar... (Save...)**

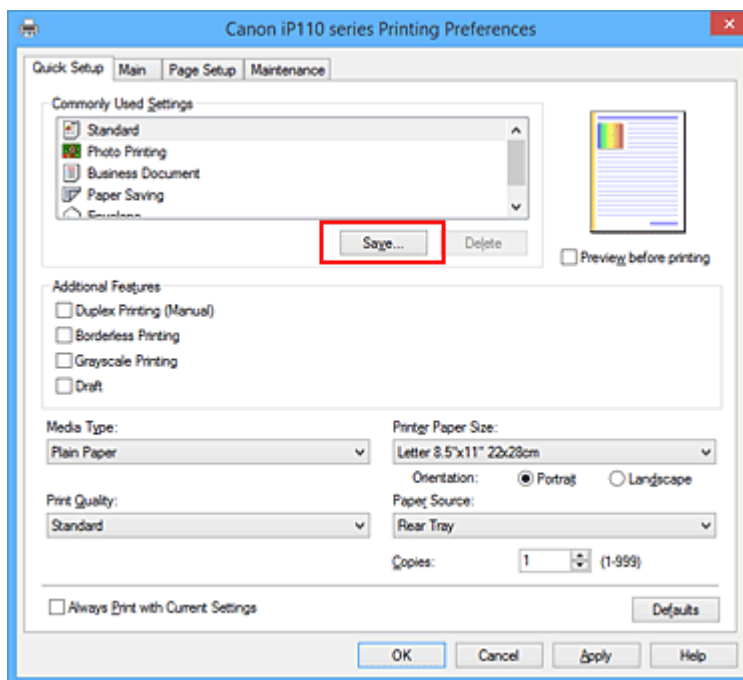

Se abrirá el cuadro de diálogo **Guardar configuraciones más utilizadas (Save Commonly Used Settings)**.



4. Guarde la configuración

Introduzca un nombre en el campo **Nombre (Name)**. En caso necesario, haga clic en **Opciones... (Options...)**, establezca los elementos y haga clic en **Aceptar (OK)**.

En el cuadro de diálogo **Guardar configuraciones más utilizadas (Save Commonly Used Settings)** haga clic en **Aceptar (OK)** para guardar la configuración de impresión y vuelva a la ficha **Configuración rápida (Quick Setup)**.

El nombre y el icono aparecen en **Configuraciones más utilizadas (Commonly Used Settings)**.

»» Importante

- Para guardar el tamaño de página, la orientación y el número de copias establecidos en cada hoja, haga clic en **Opciones... (Options...)** y compruebe cada elemento.

»» Nota

- Cuando instale de nuevo el controlador de impresora o actualice su versión, la configuración de impresión ya registrada se eliminará de **Configuraciones más utilizadas (Commonly Used Settings)**.
La configuración de impresión registrada no se puede guardar ni conservar. Si se elimina un perfil, vuelva a registrar la configuración de impresión.

Eliminación de perfiles de impresión innecesarios

1. Seleccione el perfil de impresión que se va a eliminar

Elija el perfil de impresión que desee eliminar en la lista **Configuraciones más utilizadas (Commonly Used Settings)** de la ficha **Configuración rápida (Quick Setup)**.

2. Elimine el perfil de impresión

Haga clic en **Eliminar (Delete)**. Cuando aparezca el mensaje de confirmación, haga clic en **Aceptar (OK)**.

El perfil de impresión seleccionado se eliminará de la lista **Configuraciones más utilizadas (Commonly Used Settings)**.

»» Nota

- No se puede borrar los perfiles de impresión registrados en la configuración inicial.

Configurar el control de uso de tinta

Esta función le permite reducir la cantidad de tinta negra utilizada y producir las secciones negras con tintas de color al imprimir en papel normal.

El procedimiento para configurar la función de control del uso del cartucho de tinta es el siguiente:



Control de utilización de tinta (Ink Usage Control)

1. Abra la [ventana de configuración del controlador de impresora](#)
2. Haga clic en **Control de utilización de tinta (Ink Usage Control)** en la pestaña **Mantenimiento (Maintenance)**

Se abre el cuadro de diálogo **Control de utilización de tinta (Ink Usage Control)**.

3. Si es necesario, realice las siguientes configuraciones:

Ahorrar tinta negra (Save Black Ink)

Controla el consumo de tinta negra durante la impresión. Esta función le permite ahorrar tinta negra.

Para utilizar esta función, seleccione **Papel normal (Plain Paper)** para **Tipo de soporte (Media Type)** en la pestaña **Principal (Main)**, y marque **Estándar (Standard)** para **Calidad de impresión (Print Quality)**.

»»» Importante

- La función de **Ahorrar tinta negra (Save Black Ink)** no funciona cuando:
 - Se selecciona **Cuadernillo (Booklet)** para **Formato de página (Page Layout)** en la pestaña **Configurar página (Page Setup)**
 - Se selecciona **Impresión a doble cara (Manual) (Duplex Printing (Manual))** en la pestaña **Configurar página (Page Setup)**

Usar negro compuesto (medida inmediata) (Use Composite Black (Immediate Measure))

En lugar de imprimir solo con tintas de color para producir negro, la impresora combina tintas de color para sintetizar el negro para la impresión de secciones negras.

Utilice esta función solo como medida inmediata y temporal, cuando se acabe la tinta negra y no haya recambio a mano en ese momento. Debería dejar esta casilla de verificación sin marcar en circunstancias normales.

Para utilizar esta función, seleccione **Papel normal (Plain Paper)** para **Tipo de soporte (Media Type)** en la pestaña **Principal (Main)**. Además, establezca **Calidad de impresión (Print Quality)** a **Estándar (Standard)**, o en el cuadro de diálogo **Personalizada (Custom)** establezca el nivel de calidad a 2 o 3.

»»» Importante

- Aparecerá el mensaje de confirmación cuando imprima.
- Desmarque esta casilla después de cambiar el depósito de tinta negra por uno nuevo.

4. Guarde la configuración

Haga clic en **Aceptar (OK)**.

Desde ese momento estarán activados los ajustes seleccionados.

»» **Importante**

- La calidad de impresión se puede deteriorar cuando se usa **Control de utilización de tinta (Ink Usage Control)**.
- La función de **Control de utilización de tinta (Ink Usage Control)** no funciona cuando:
 - Se selecciona un tipo de papel diferente a **Papel normal (Plain Paper)** para **Tipo de soporte (Media Type)** en la pestaña **Principal (Main)**.
 - Se selecciona **Sin bordes (Borderless)** para **Formato de página (Page Layout)** en la pestaña **Configurar página (Page Setup)**.
- **Ahorrar tinta negra (Save Black Ink)** y **Usar negro compuesto (medida inmediata) (Use Composite Black (Immediate Measure))** no se pueden usar al mismo tiempo.

Gestión del encendido de la Impresora

Esta función permite gestionar la alimentación de la impresora desde el controlador de ésta.

El procedimiento que debe seguirse para gestionar la alimentación de la impresora es el siguiente:



Apagar la impresora (Power Off)

La función **Apagar la impresora (Power Off)** permite apagar la impresora. Si la utiliza, no podrá encender la impresora desde el controlador de impresora.

1. Abra la [ventana de configuración del controlador de impresora](#)
2. Ejecute la función de apagado

Haga clic en **Apagar la impresora (Power Off)** de la ficha **Mantenimiento (Maintenance)**. Cuando aparezca el mensaje de confirmación, haga clic en **Aceptar (OK)**.

La impresora se apagará y volverá a aparecer la ficha **Mantenimiento (Maintenance)**.



Encendido automático (Auto Power)

La función **Encendido automático (Auto Power)** le permite establecer el **Apagado automático (Auto Power Off)**.

La función **Apagado automático (Auto Power Off)** apaga automáticamente la impresora cuando no hay operaciones del controlador de la impresora o de la impresora durante un periodo determinado.

Se puede establecer una hora diferente dependiendo de si se utiliza el adaptador A o la batería.

1. Abra la [ventana de configuración del controlador de impresora](#)
2. Asegúrese de que la impresora está encendida y, a continuación, haga clic en **Encendido automático (Auto Power)** en la ficha **Mantenimiento (Maintenance)**

Se abrirá el cuadro de diálogo **Configuración de encendido automático (Auto Power Setting)**.

»» Nota

- Si la impresora está apagada o si la comunicación entre la impresora y el ordenador está desactivada, quizás aparezca un mensaje de error indicando que el ordenador no puede obtener el estado de la impresora.
Si así ocurre, haga clic en **Aceptar (OK)** para mostrar la configuración más reciente especificada en el ordenador.

3. Si es necesario, establezca los siguientes ajustes:

Adaptador de corriente CA (Using AC Adapter)

Especifique el tiempo en la lista. Cuando se utiliza el adaptador CA y transcurre ese tiempo sin ninguna operación en el controlador de impresora ni en la impresora, la impresora se apaga automáticamente.

Batería (Using Battery)

Especifique el tiempo en la lista. Cuando se utiliza la batería y transcurre ese tiempo sin ninguna operación en el controlador de impresora ni en la impresora, la impresora se apaga automáticamente.

»»» Importante

- **Desactivar (Disable)** no puede especificarse para **Batería (Using Battery)**.

4. Aplique la configuración

Haga clic en **Aceptar (OK)**. Cuando aparezca el mensaje de confirmación, haga clic en **Aceptar (OK)**.

Se volverá a mostrar la ficha **Mantenimiento (Maintenance)**.

En lo sucesivo, la configuración estará activada. Si desea desactivar esta función, seleccione **Desactivar (Disable)** en la lista siguiendo el mismo procedimiento.

»»» Importante

- Si conecta esta impresora a una red y la utiliza usando un adaptador CA, puede definir **Apagado automático (Auto Power Off)** pero la corriente no se apagará automáticamente.

Reducción del ruido de la Impresora

La función de silencio le permite reducir el ruido de funcionamiento de esta impresora. Selecciónela cuando desee reducir el ruido de la impresora durante la noche, etc.

Esta función puede disminuir la velocidad de impresión.

El procedimiento que debe seguirse para utilizar el modo silencioso es el siguiente:



Configuración silenciosa (Quiet Settings)

1. Abra la [ventana de configuración del controlador de impresora](#)
2. Haga clic en **Configuración silenciosa (Quiet Settings)**, en la ficha **Mantenimiento (Maintenance)**

Se abrirá el cuadro de diálogo **Configuración silenciosa (Quiet Settings)**.

»» Nota

- Si la impresora está apagada o si la comunicación entre la impresora y el ordenador está desactivada, quizás aparezca un mensaje de error indicando que el ordenador no puede obtener el estado de la impresora.

3. Establezca el modo silencioso

Si es necesario, especifique uno de los siguientes elementos:

No utilizar el modo silencioso (Do not use quiet mode)

Seleccione esta opción si desea utilizar la impresora con el volumen del ruido de funcionamiento normal.

Utilizar siempre el modo silencioso (Always use quiet mode)

Seleccione esta opción para reducir el ruido de funcionamiento de la impresora.

Utilizar el modo silencioso durante las horas especificadas (Use quiet mode during specified hours)

Seleccione esta opción para reducir el ruido de funcionamiento de la impresora durante un determinado período de tiempo.

Establezca los valores para la **Hora de inicio (Start time)** y la **Hora de finalización (End time)** del modo silencioso que desee que se active. Si ambos se establecen a la misma hora, el modo silencioso no funcionará.

»» Importante

- Si especifica una hora para **Utilizar el modo silencioso durante las horas especificadas (Use quiet mode during specified hours)**, el modo silencioso no se aplicará a las operaciones que se realicen directamente desde la impresora (impresión directa, etc.).

4. Aplique la configuración

Asegúrese de que la impresora está encendida y haga clic en **Aceptar (OK)**.

Haga clic en **Aceptar (OK)** cuando aparezca el mensaje de confirmación.

A partir de este momento se activará la configuración.

»» Nota

- Los efectos del modo silencioso pueden ser menores, en función de la configuración de la calidad de impresión.

Cambio del modo de funcionamiento de la Impresora

En caso necesario, cambie entre los distintos modos de funcionamiento de la impresora.

El procedimiento de **Configuración personalizada (Custom Settings)** es el siguiente:



Configuración personalizada (Custom Settings)

1. Abra la [ventana de configuración del controlador de impresora](#)
2. Asegúrese de que la impresora está encendida y, a continuación, haga clic en **Configuración personalizada (Custom Settings)** en la ficha **Mantenimiento (Maintenance)**

Se abrirá el cuadro de diálogo **Configuración personalizada (Custom Settings)**.

»» Nota

- Si la impresora está apagada o si la comunicación entre la impresora y el ordenador está desactivada, quizás aparezca un mensaje de error indicando que el ordenador no puede obtener el estado de la impresora.
Si así ocurre, haga clic en **Aceptar (OK)** para mostrar la configuración más reciente especificada en el ordenador.

3. Si es necesario, realice las siguientes configuraciones:

Alinear cabezales manualmente (Align heads manually)

La función **Alineación de los cabezales de impresión (Print Head Alignment)** de la ficha **Mantenimiento (Maintenance)** suele estar configurada en alineación automática de cabezales, pero se puede cambiar a alineación manual de los cabezales.

Si los resultados de impresión de la alineación automática del cabezal de impresión no son satisfactorios, [ejecute la alineación manual del cabezal](#).

Marque esta casilla de verificación para realizar la alineación manual de los cabezales. Quite la marca de esta casilla de verificación para realizar la alineación automática de los cabezales.

Girar 90 grados a la izquierda si la orientación es [Horizontal] (Rotate 90 degrees left when orientation is [Landscape])

En la ficha **Configurar página (Page Setup)** se puede cambiar la dirección de rotación en **Horizontal (Landscape)** de la **Orientación (Orientation)**.

Para girar los datos impresos 90 grados a la izquierda durante la impresión, seleccione esta opción. Para girar los datos impresos 90 grados a la derecha durante la impresión, no seleccione esta opción.

»» Importante

- No cambie esta configuración mientras el trabajo de impresión aparezca en la lista de espera de impresión. De lo contrario, podrían omitirse caracteres o corromperse el formato.

Detectar la anchura del papel cuando se imprime desde el equipo (Detect the paper width when printing from computer)

Cuando imprime desde un ordenador, esta función identifica el papel que está cargado en esta impresora.

Si la anchura del papel detectada por la impresora difiere de la anchura del papel especificada en **Tamaño de página (Page Size)** en la ficha **Configurar página (Page Setup)**, aparecerá un mensaje.

Para utilizar la detección de anchura del papel cuando se imprime desde el ordenador, seleccione la casilla de verificación.

»»» **Importante**

- Si utiliza papel definido por el usuario, emplee **Tamaño de papel personalizado (Custom Paper Size)** para ajustar correctamente el tamaño del papel cargado en la impresora. Si aparece un mensaje de error aunque esté cargado un papel del mismo tamaño que el especificado, quite la marca de la casilla de verificación.

Tiempo de secado (Ink Drying Wait Time)

Puede definir el tiempo durante el cual la impresora va a estar parada hasta comenzar la impresión de la página siguiente. Al desplazar el control deslizante hacia la derecha, se aumenta la duración de la pausa, mientras que al desplazarlo hacia la izquierda, se disminuye.

Si una página impresa se mancha porque la siguiente se expulsa antes de que la tinta se haya secado, se recomienda aumentar el tiempo de secado.

Cuanto menor sea el tiempo de secado, con mayor rapidez se imprimirán los documentos.

4. Aplique la configuración

Haga clic en **Aceptar (OK)** y, cuando aparezca el mensaje de confirmación, haga clic en **Aceptar (OK)**.

Tras esto, la impresora funcionará según la configuración modificada.

Conexión del ordenador o del teléfono inteligente a la impresora directamente a través de una LAN inalámbrica (modo de punto de acceso)

La impresora incluye una función para conectar un ordenador o un teléfono inteligente a la impresora directamente a través de una LAN inalámbrica para operaciones de impresión. Para usar esta función, siga este procedimiento.

1. [Cambie la configuración de la impresora.](#)
2. [Conecte un ordenador o un teléfono inteligente a la impresora.](#)
3. [Ejecute la operación de impresión.](#)

Para obtener más información sobre la operación de impresión, consulte el manual de instrucciones del dispositivo o de la aplicación.

►►► Importante

- Si ya hay un dispositivo conectado a la impresora a través de la LAN inalámbrica y desea agregar la conexión con un dispositivo, conéctelo a la impresora directamente. Es posible conectar hasta 5 dispositivos a la impresora de forma simultánea.
- Para conocer las restricciones aplicables al cambiar el método de conexión de una conexión directa a una conexión por medio de un router inalámbrico:

■ [Restricciones](#)

Cambio de la configuración de la impresora

Cambie la configuración de la impresora mediante el siguiente procedimiento.

1. [Compruebe que la impresora está encendida.](#)
2. Mantenga pulsado el botón **Wi-Fi**; suéltelo cuando la luz de **ENCENDIDO (POWER)** parpadee 3 veces.

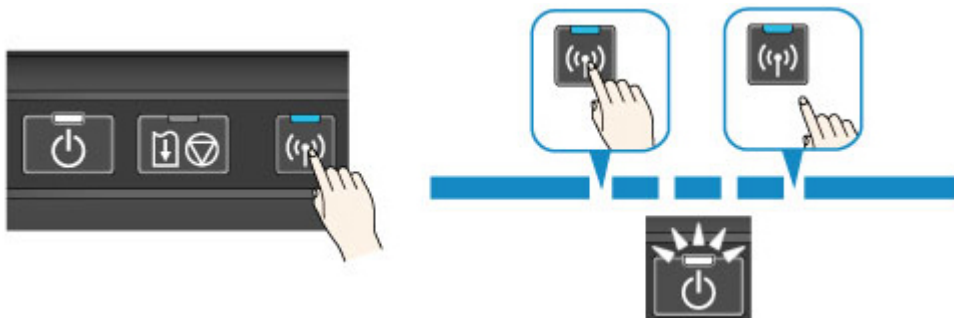

3. Asegúrese de que la luz de **ENCENDIDO (POWER)** haya dejado de parpadear y permanezca encendida.



Si la luz de **ENCENDIDO (POWER)** no está encendida, repita el paso 2.

»»» Nota

- Para comprobar la configuración actual del modo de punto de acceso de la impresora, imprima la información de configuración de la red.

■ [Cómo imprimir la información de la configuración de red](#)

- Puede cambiar la configuración de seguridad mediante IJ Network Tool (software incluido).

Conexión del dispositivo a la impresora

»»» Importante

- Antes de conectar el ordenador a la impresora y empezar a imprimir con el método a continuación, aplique la configuración para LAN inalámbrica (a través de un router inalámbrico) con el CD-ROM de instalación o desde nuestro sitio web (canon.com/ijsetup).

1. Active la comunicación inalámbrica en el ordenador o el teléfono inteligente.

Para Android o iOS, active la red Wi-Fi en el menú de configuración del dispositivo. Consulte el manual de instrucciones del dispositivo para obtener más información acerca del procedimiento correspondiente.

Para iOS:



2. Seleccione "XXXXXX-iP110series" ("XXXXXX" representa los seis últimos dígitos de la dirección MAC de la impresora) en la lista de SSID que aparece en el dispositivo.

3. Introduzca la contraseña.

El número de serie de la impresora es la contraseña por omisión. Aparece impreso en el adhesivo que hay en la parte posterior de la impresora y consta de 9 caracteres alfanuméricos (cuatro letras seguidas de cinco números).

»»» Nota

- Para comprobar el número de serie de la impresora, imprima la información de la configuración de red.

El proceso de conexión ha concluido.

Ejecución de operaciones de impresión

Empiece a imprimir desde el dispositivo conectado.

Iniciar los ajustes de la Impresora

Puede inicializar la configuración de la impresora.

»» Importante

- Cuando utilice la impresora en una red inalámbrica, tenga en cuenta que la inicialización borra por completo la configuración de red de la impresora y que quizás no se pueda imprimir desde un ordenador en red. Para utilizar la impresora en red, realice la configuración con el CD-ROM de instalación o realícela según las instrucciones de nuestro sitio web.

Siga el siguiente procedimiento para iniciar los ajustes de la impresora.

1. [Compruebe que la impresora está encendida.](#)
2. Pulse y mantenga pulsado el botón **REANUDAR/CANCELAR (RESUME/CANCEL)**, suelte el botón cuando la lámpara de **ENCENDIDO (POWER)** parpadee 15 veces.

Se inicializa toda la configuración de la impresora. La contraseña del administrador especificada por IJ Network Tool vuelve a la configuración predeterminada.

»» Nota

- No puede inicializar la posición actual del cabezal de impresión.

Deshabilitar la función de red LAN inalámbrica de la impresora

Siga el procedimiento que se indica a continuación para desactivar la LAN inalámbrica.

1. [Compruebe que la impresora está encendida.](#)
2. Pulse y mantenga pulsado el botón **REANUDAR/CANCELAR (RESUME/CANCEL)**, suelte el botón cuando la lámpara de **ENCENDIDO (POWER)** parpadee 12 veces.

La luz de **Wi-Fi** se apaga.

»» Nota

- Cuando habilite la LAN inalámbrica, pulse y mantenga pulsado el botón **REANUDAR/CANCELAR (RESUME/CANCEL)**, suelte el botón cuando la lámpara de **ENCENDIDO (POWER)** parpadee 10 veces.

Configurar el control de uso de tinta

La función de control de uso de tinta le ayuda a reducir el consumo de tinta negra y a imprimir las secciones negras con tintas en color al imprimir sobre papel normal desde un ordenador.

■ [Reducir el consumo de tinta negra](#)

■ [Imprimir las secciones negras con tintas de color](#)

»»» Importante

- La calidad de la impresión se puede deteriorar si se usa esta función.

Reducir el consumo de tinta negra

Esta función le permite reducir el consumo de tinta negra durante la impresión y prolongar la duración de la tinta negra.

»»» Importante

- Esta función está disponible cuando está seleccionada la siguiente configuración.
 - Cuando se selecciona **Papel normal (Plain Paper)** para **Tipo de soporte (Media Type)**
 - Cuando se selecciona **Estándar (Standard)** para **Calidad de impresión (Print Quality)**
- Esta función no está disponible cuando está seleccionada la siguiente configuración en la hoja **Configurar página (Page Setup)**.
 - Cuando se selecciona **Cuadernillo (Booklet)** o **Sin bordes (Borderless)** para **Diseño de página (Page Layout)**
 - Cuando se selecciona **Impresión a doble cara (Manual) (Duplex Printing (Manual))**

1. [Compruebe que la impresora está encendida.](#)
2. [Cómo abrir la ventana de configuración del controlador de la impresora.](#)
3. Haga clic en la pestaña **Mantenimiento (Maintenance)** y después **Control de utilización de tinta (Ink Usage Control)**.
4. Seleccione **Ahorrar tinta negra (Save Black Ink)**.
5. Haga clic en **Aceptar (OK)**.

La configuración especificada se utilizará durante la impresión.

Imprimir las secciones negras con tintas de color

La parte negra se imprime con tintas de color.

Utilice esta función solo como medida inmediata y temporal, cuando se acabe la tinta negra y no haya recambio a mano en ese momento. Deshabilite esta función en circunstancias normales.

»»» Importante

- Esta función está disponible cuando está seleccionada la siguiente configuración.

- Cuando se selecciona **Papel normal (Plain Paper)** para **Tipo de soporte (Media Type)**
- Cuando se selecciona **Estándar (Standard)** para **Calidad de impresión (Print Quality)**
- Cuando se selecciona **Personalizada (Custom)** para **Calidad de impresión (Print Quality)** y se selecciona **2** o **3** para **Calidad (Quality)** en el cuadro de diálogo **Personalizada (Custom)**
- Esta función no está disponible cuando está seleccionada **Sin bordes (Borderless)** para **Formato de página (Page Layout)** en la hoja **Configurar página (Page Setup)**.

1. [Compruebe que la impresora está encendida.](#)
2. [Cómo abrir la ventana de configuración del controlador de la impresora.](#)
3. Haga clic en la pestaña **Mantenimiento (Maintenance)** y después **Control de utilización de tinta (Ink Usage Control)**.
4. Seleccione **Usar negro compuesto (medida inmediata) (Use Composite Black (Immediate Measure))**.
5. Haga clic en **Aceptar (OK)**.

La configuración especificada se utilizará durante la impresión.

▶▶▶ Nota

- El mensaje de confirmación se muestra cada vez que imprime.
- Desmarque la casilla de verificación tras cambiar el depósito de tinta negra por uno nuevo.

▶▶▶ Importante

- **Ahorrar tinta negra (Save Black Ink)** y **Usar negro compuesto (medida inmediata) (Use Composite Black (Immediate Measure))** no se pueden usar al mismo tiempo.

Información sobre la conexión de red

- ▶ [Información útil sobre la conexión de red](#)

Información útil sobre la conexión de red

- **Valores predeterminados de fábrica (red)**
- **Conexión de la Impresora al ordenador mediante un cable USB**
- **Si al detectar las impresoras tienen el mismo nombre durante la configuración**
- **Conexión a otros ordenadores con LAN/Cambio del método de conexión de USB a LAN**
- **Cómo imprimir la información de la configuración de red**

Valores predeterminados de fábrica (red)

Valores predeterminados de la conexión LAN

Elemento	Valor predeterminado
Activar/desactivar LAN (Enable/disable LAN)	Activar (Enable)
SSID	BJNPSETUP
Modo de comunicación	Infraestructura
Seguridad LAN inalámbr.	Desactivar (Disable)
Dirección IP IPv4	Configuración Auto
Dirección IP IPv6	Configuración Auto
Establecer nombre de impresora*	XXXXXXXXXXXX
Activar/desactivar IPv6	Activar (Enable)
Activar/desactivar WSD (Configuración de WSD)	Activar (Enable)
Conf. tiempo espera (Configuración de WSD)	1 minuto
Ac./desact. Bonjour (Conf. Bonjour)	Activar (Enable)
Nombre servicio (Conf. Bonjour)	Canon iP110 series
Conf. protocolo LPR	Activar (Enable)
Comunicación PictBridge	Activar (Enable)
DRX de LAN inalámbrica (Wireless LAN DRX)	Activar (Enable)

(* El valor predeterminado de este elemento varía según la impresora.)

Valores predeterminados del modo de punto de acceso

Elemento	Valor predeterminado
SSID (nombre de punto de acceso) *1	XXXXXX-iP110series
Configuración de seguridad	WPA2-PSK (AES)
Contraseña *2	XXXXXXXX

*1 "XXXXXX" son los seis últimos dígitos de la dirección MAC de la impresora.

*2 El valor predeterminado de este elemento varía según la impresora.

Conexión de la Impresora al ordenador mediante un cable USB

Conecte la impresora y el ordenador con un cable USB, como en la ilustración siguiente. El puerto USB se encuentra en el lateral de la impresora.



Si al detectar las impresoras tienen el mismo nombre durante la configuración

Al detectar la impresora durante la configuración, es posible que vea varias impresoras con el mismo nombre en la pantalla de resultados de detección.

Seleccione una impresora comprobando la dirección MAC o el número de serie establecido en la impresora en comparación con lo que aparece en la pantalla de resultados de detección.

»» Nota

- Es posible que no aparezca un número de serie en la pantalla de resultados de detección.

Para comprobar la dirección MAC actual de la impresora, imprima la información de la configuración de red a través del panel de control de la impresora.

■ [Cómo imprimir la información de la configuración de red](#)

Conexión a otros ordenadores con LAN/Cambio del método de conexión de USB a LAN

Para añadir el ordenador conectando la impresora con LAN o para cambiar el método de conexión entre la impresora y el ordenador de USB a LAN, realice la configuración con el CD-ROM de instalación o según las instrucciones de nuestro sitio web.

Conexión a otros ordenadores con LAN

Para añadir el ordenador conectando la impresora con LAN, realice la configuración con el CD-ROM de instalación o según las instrucciones de nuestro sitio web.

Cambio del método de conexión de USB a LAN

Para cambiar el método de conexión a LAN mientras utiliza la impresora con conexión USB, realice de nuevo la configuración con el CD-ROM de instalación o según las instrucciones de nuestro sitio web y seleccione **Cambiar método de conexión (Change Connection Method)**.

Cómo imprimir la información de la configuración de red

Es posible imprimir la configuración de red actual de la impresora.

»»» Importante

- Este documento impreso contendrá información valiosa sobre el ordenador. Trátela con cuidado.

1. [Compruebe que la impresora está encendida.](#)
2. [Cargue una hoja de papel normal de tamaño A4 o Carta.](#)
3. Pulse y mantenga pulsado el botón **REANUDAR/CANCELAR (RESUME/CANCEL)**, suelte el botón cuando la luz de **ENCENDIDO (POWER)** parpadee 6 veces.

La impresora empezará a imprimir la información de la configuración de la red.

Se imprimirá la información siguiente de la configuración de red de la impresora.

Elemento	Explicación del elemento	Parámetros
LAN inalámbrica	LAN inalámbrica	Activar (Enable)/Desactivar (Disable)
Conexión (Connection)	Estado de la conexión	Activo/Inactivo
Dirección MAC (MAC Address)	Dirección MAC (MAC Address)	XX:XX:XX:XX:XX:XX
SSID	SSID	SSID de la LAN inalámbrica/SSID del modo de punto de acceso
Contraseña	Contraseña	Contraseña del modo de punto de acceso (8 a 10 caracteres alfanuméricos)
Modo de comunicación	Modo de comunicación	Infraestructura/Modo de punto de acceso
Canal *1	Canal	XX (1 a 13)
Codificación (Encryption)	Método de codificación	ninguno (none)/WEP/TKIP/AES
Longitud de clave WEP (WEP Key Length)	Longitud de clave WEP (WEP Key Length)	Inactivo/128/64
Autenticación (Authentication)	Método de autenticación	ninguno (none)/automático (auto)/abierto (open)/compartido (shared)/WPA-PSK/WPA2-PSK
Intensidad de la señal (Signal Strength)	Intensidad de la señal (Signal Strength)	0 a 100 [%]
Versión de TCP/IP (TCP/IP Version)	Versión de TCP/IP (TCP/IP Version)	IPv4 e IPv6/IPv4
Dirección IP IPv4 (IPv4 IP Address)	Dirección IP seleccionada (IPv4)	XXX.XXX.XXX.XXX

Pasarela predeterminada IPv4 (IPv4 Default Gateway)	Pasarela predeterminada (IPv4)	XXX.XXX.XXX.XXX
Máscara de subred (Subnet Mask)	Máscara de subred (Subnet Mask)	XXX.XXX.XXX.XXX
Dirección IPv6 IP (IPv6 IP Address) *2	Dirección IP seleccionada (IPv6)	XXXX:XXXX:XXXX:XXXX XXXX:XXXX:XXXX:XXXX
Pasarela predeterminada IPv6 (IPv6 Default Gateway) *2	Pasarela predeterminada (IPv6)	XXXX:XXXX:XXXX:XXXX XXXX:XXXX:XXXX:XXXX
Longitud prefijo subred *2	Longitud del prefijo de subred	XXX
IPsec *3	Configuración de IPsec	Activo
Protocolo de seguridad *3	Método del protocolo de seguridad	ESP/ESP & AH/AH
CÓDIGO PIN WPS (WPS PIN CODE)	Código PIN WPS	XXXXXXXX
DRX de LAN inalámbrica (Wireless LAN DRX)	Recepción discontinua (LAN inalámbrica)	Activar (Enable)/Desactivar (Disable)
Otras opciones (Other Settings)	Otras opciones	-
Nombre de impresora (Printer Name)	Nombre impresora	Nombre de la impresora (hasta 15 caracteres alfanuméricos)
WSD	Configuración de WSD	Activar (Enable)/Desactivar (Disable)
Tiempo de espera de WSD (WSD Timeout)	Tiempo de espera	1/5/10/15/20 [min]
Protocolo LPR (LPR Protocol)	Conf. protocolo LPR	Activar (Enable)/Desactivar (Disable)
Bonjour	Configuración de Bonjour	Activar (Enable)/Desactivar (Disable)
Nombre del servicio Bonjour (Bonjour Service Name)	Nombre serv. Bonjour	Nombre del servicio Bonjour (hasta 52 caracteres alfanuméricos)
Comun. PictBridge (PictBridge Commun.)	Comunicación PictBridge	Activar (Enable)/Desactivar (Disable)
Servidor DNS (DNS Server)	Obtención automática del servidor DNS	Auto/Manual
Servidor principal (Primary Server)	Dirección del servidor principal	XXX.XXX.XXX.XXX
Servidor secundario (Secondary Server)	Dirección del servidor secundario	XXX.XXX.XXX.XXX
Servidor proxy (Proxy Server)	Configuración del servidor proxy	Activar (Enable)/Desactivar (Disable)
Puerto proxy (Proxy Port)	Especificación del puerto proxy	De 1 a 65535

Dirección proxy	Dirección proxy	XXXXXXXXXXXXXXXXXXXXXXX
-----------------	-----------------	-------------------------

("XX" representa caracteres alfanuméricos.)

*1 En función del país o región de compra, se imprime uno de los canales del 1 al 11.

*2 Se imprimirá el estado de la red únicamente cuando esté activado IPv6.

*3 Se imprimirá el estado de la red sólo cuando esté activado el ajuste IPv6 e IPsec.

Acerca de la comunicación de red

- **Cambio y comprobación de la configuración de red**
- **Pantallas para la conexión de red de IJ Network Tool**
- **Otras pantallas de IJ Network Tool**
- **Apéndice para la comunicación de red**

Cambio y comprobación de la configuración de red

- **IJ Network Tool**
- **Cambio de la configuración en la ficha LAN inalámbrica**
- **Cambio de la configuración detallada WEP**
- **Cambio de la información WPA/WPA2**
- **Cambio de la configuración en la ficha LAN cableada**
- **Cambio de la configuración en la ficha Contraseña del administrador**
- **Supervisión del estado de la red inalámbrica**
- **Inicialización de la configuración de red del Equipo**
- **Consulta de la configuración modificada**

IJ Network Tool

IJ Network Tool es una utilidad que le permite visualizar y modificar la configuración de red del equipo. Se instala al configurar el equipo.

►►► Importante

- Para utilizar el equipo en un entorno LAN, asegúrese de que dispone del equipo necesario para el tipo de conexión, como un punto de acceso o un cable LAN.
- No inicie IJ Network Tool durante la impresión.
- No imprima cuando se esté ejecutando IJ Network Tool.
- Si tiene activada la función de firewall en el software de seguridad, puede aparecer un mensaje indicando que el software de Canon está intentando acceder a la red. Si aparece este mensaje, establezca el software de seguridad para permitir siempre el acceso.
- Se ha comprobado que IJ Network Tool funciona con Windows XP; sin embargo, no admite la función Cambio rápido de usuario. Se recomienda salir de IJ Network Tool para cambiar de usuario.

Inicio de IJ Network Tool

1. Inicie IJ Network Tool como se muestra a continuación.

- En Windows 8.1 o Windows 8, seleccione **IJ Network Tool** en la pantalla **Inicio (Start)** para iniciar IJ Network Tool. Si **IJ Network Tool** no aparece en la pantalla **Inicio (Start)**, seleccione el acceso **Buscar (Search)** y, a continuación, busque "IJ Network Tool".
- En Windows 7, Windows Vista o Windows XP, haga clic en **Iniciar (Start)** y seleccione **Todos los programas (All programs)**, **Canon Utilities**, **IJ Network Tool** y, a continuación, seleccione **IJ Network Tool**.

Según la impresora que esté utilizando, en el momento de la compra ya hay una contraseña de administrador especificada para la impresora. Si cambia la configuración de red, se requiere la autenticación con la contraseña del administrador.

Para obtener más información:

■ [Acerca de la contraseña de administrador](#)

Es recomendable cambiar la contraseña del administrador para mejorar la seguridad.

■ [Cambio de la configuración en la ficha Contraseña del administrador](#)

Cambio de la configuración en la ficha LAN inalámbrica

Para cambiar la configuración de red inalámbrica de la impresora, conecte temporalmente la impresora y el ordenador mediante un cable USB. Si modifica la configuración de red inalámbrica del ordenador a una conexión inalámbrica sin conexión USB, quizás no se pueda establecer la comunicación entre el ordenador y el equipo después de modificar la configuración.

»»» Nota

- Esta pantalla no está disponible dependiendo de la impresora que utilice.
- Active la configuración de la LAN inalámbrica en la impresora para cambiar la configuración de la ficha **LAN inalámbrica (Wireless LAN)**.

1. [Iniciar IJ Network Tool](#).

2. Seleccione la impresora en **Impresoras: (Printers:)**.

Cuando la impresora esté conectada temporalmente al ordenador mediante un cable USB, seleccione la impresora con el "USBnnn" (donde "n" corresponde a un número) que aparece en la columna **Nombre del puerto (Port Name)**.

3. Seleccione **Configuración... (Configuration...)** en el menú **Parámetros (Settings)**.

4. Haga clic en la ficha **LAN inalámbrica (Wireless LAN)**.

Aparecerá la ficha **LAN inalámbrica (Wireless LAN)**.

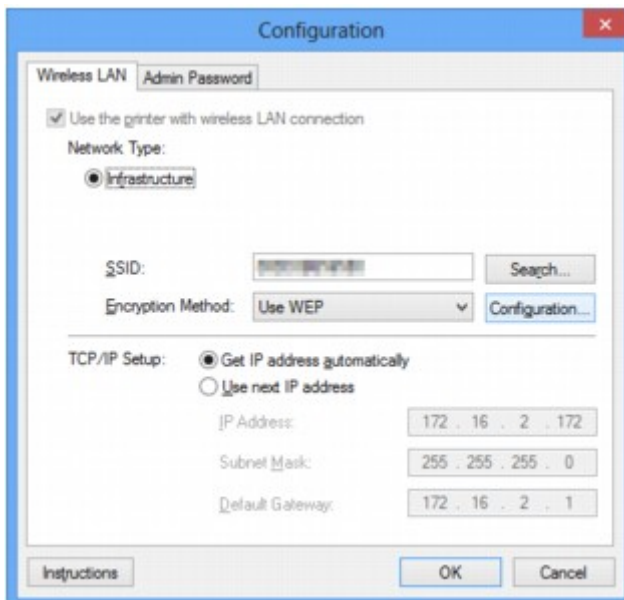

Para obtener más información sobre la ficha **LAN inalámbrica (Wireless LAN)**, consulte [Ficha LAN inalámbrica](#).

5. Confirme o cambie la configuración.

SSID:

Introduzca el mismo valor que se estableció para el punto de acceso de destino.

Cuando la impresora está conectada mediante USB, se muestra la pantalla **Buscar (Search)** al hacer clic en **Buscar... (Search...)**. Establezca el SSID del punto de acceso seleccionando uno de los puntos de acceso detectados.

■ [Pantalla Buscar](#)

»» Nota

- Introduzca el mismo SSID que el que se ha configurado para utilizar el punto de acceso. El SSID distingue entre mayúsculas y minúsculas.

Método de codificación: (Encryption Method:)

Seleccione el método de codificación que desea utilizar para la LAN inalámbrica.

Puede cambiar la configuración WEP seleccionando **Utilizar WEP (Use WEP)** y haciendo clic en **Configuración... (Configuration...)**.

■ [Cambio de la configuración detallada WEP](#)

Puede cambiar la configuración WPA/WPA2 seleccionando **Utilizar WPA/WPA2 (Use WPA/WPA2)** y haciendo clic en **Configuración... (Configuration...)**.

■ [Cambio de la información WPA/WPA2](#)

»» Importante

- Si los tipos de codificación del punto de acceso, de la impresora o del ordenador no coinciden, no se puede establecer una comunicación entre la impresora y el ordenador. Si no se puede establecer una comunicación entre la impresora y el ordenador después de cambiar el tipo de codificación de la impresora, asegúrese de que los tipos de codificación del ordenador y del punto de acceso coinciden con los de la impresora.
- Si se conecta a una red que no está protegida, existe el riesgo de revelar información, por ejemplo, datos personales, a terceros.

Configuración TCP/IP: (TCP/IP Setup:)

Define la dirección IP de la impresora que se va a utilizar en la LAN. Especifique un valor adecuado para su entorno de red.

6. Haga clic en **Aceptar (OK)**.

Después de cambiar la configuración, aparecerá una pantalla solicitándole su confirmación antes de enviar la configuración a la impresora. Si hace clic en **Sí (Yes)**, se enviará la configuración a la impresora y se mostrará la pantalla **Configuración transmitida (Transmitted Settings)**.

»» Nota

- Al cambiar la configuración de red con el cable USB temporalmente, es posible que se cambie la impresora predeterminada. En este caso, restablezca la opción **Establecer como impresora predeterminada (Set as Default Printer)**.

Cambio de la configuración detallada WEP

»»» Nota

- Esta pantalla no está disponible dependiendo de la impresora que utilice.

Para cambiar la configuración de red inalámbrica de la impresora, conecte temporalmente la impresora y el ordenador mediante un cable USB. Si modifica la configuración de red inalámbrica del ordenador a una conexión inalámbrica sin conexión USB, quizás no se pueda establecer la comunicación entre el ordenador y el equipo después de modificar la configuración.

1. [Iniciar IJ Network Tool.](#)

2. Seleccione la impresora en **Impresoras: (Printers:)**.

Cuando la impresora esté conectada temporalmente al ordenador mediante un cable USB, seleccione la impresora con el "USBnnn" (donde "n" corresponde a un número) que aparece en la columna **Nombre del puerto (Port Name)**.

3. Seleccione **Configuración... (Configuration...)** en el menú **Parámetros (Settings)**.

4. Haga clic en la ficha **LAN inalámbrica (Wireless LAN)**.

5. Seleccione **Utilizar WEP (Use WEP)** en **Método de codificación: (Encryption Method:)** y haga clic en **Configuración... (Configuration...)**.

Aparecerá la pantalla **Información WEP (WEP Details)**.

6. Confirme o cambie la configuración.

Al cambiar la contraseña (clave WEP), debe aplicar el mismo cambio a la contraseña (clave WEP) del punto de acceso.

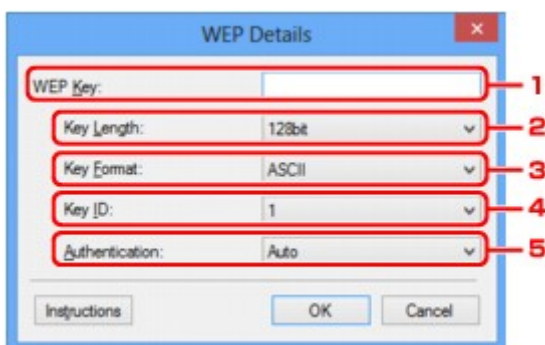

1. **Clave WEP: (WEP Key:)**

Introduzca la misma clave que la establecida para el punto de acceso.

El número y tipo de caracteres que se pueden introducir variará en función de la combinación de longitud y formato de la clave.

	Longitud de clave (Key Length)	
	64 bits (64bit)	128 bits (128bit)

Formato de clave (Key Format)	ASCII	5 caracteres	13 caracteres
	Hex	10 dígitos	26 dígitos

2. **Longitud de clave: (Key Length:)**

Seleccione **64 bits (64bit)** o **128 bits (128bit)**.

3. **Formato de clave: (Key Format:)**

Seleccione **ASCII** o **Hex**.

4. **ID de clave: (Key ID:)**

Seleccione el ID de clave (índice) establecido para el punto de acceso.

5. **Autenticación: (Authentication:)**

Seleccione el método para autenticar el acceso de la impresora al punto de acceso.

Normalmente, deberá seleccionar **Auto**. Si desea especificar el método manualmente, seleccione **Sistema abierto (Open System)** o **Clave compartida (Shared Key)** conforme a la configuración del punto de acceso.

7. Haga clic en **Aceptar (OK)**.

»»» Importante

- Si no se puede establecer una comunicación entre la impresora y el ordenador después de cambiar el tipo de codificación de la impresora, asegúrese de que los tipos de codificación del ordenador y del punto de acceso coinciden con los de la impresora.

»»» Nota

- Al cambiar la configuración de red con el cable USB temporalmente, es posible que se cambie la impresora predeterminada. En este caso, restablezca la opción **Establecer como impresora predeterminada (Set as Default Printer)**.

Cambio de la información WPA/WPA2

»»» Nota

- Esta pantalla no está disponible dependiendo de la impresora que utilice.

Para cambiar la configuración de red inalámbrica de la impresora, conecte temporalmente la impresora y el ordenador mediante un cable USB. Si modifica la configuración de red inalámbrica del ordenador a una conexión inalámbrica sin conexión USB, quizás no se pueda establecer la comunicación entre el ordenador y el equipo después de modificar la configuración.

Las pantallas de ejemplo de esta sección hacen referencia a la configuración detallada de WPA.

1. [Iniciar IJ Network Tool.](#)
2. Seleccione la impresora en **Impresoras: (Printers:)**.
Cuando la impresora esté conectada temporalmente al ordenador mediante un cable USB, seleccione la impresora con el "USBnnn" (donde "n" corresponde a un número) que aparece en la columna **Nombre del puerto (Port Name)**.
3. Seleccione **Configuración... (Configuration...)** en el menú **Parámetros (Settings)**.
4. Haga clic en la ficha **LAN inalámbrica (Wireless LAN)**.
5. Seleccione **Utilizar WPA/WPA2 (Use WPA/WPA2)** en **Método de codificación: (Encryption Method:)** y haga clic en **Configuración... (Configuration...)**.
Se muestra la pantalla **Información WPA/WPA2 (WPA/WPA2 Details)**.
Si la codificación no está establecida para la impresora, se mostrará la pantalla **Confirmación del tipo de autenticación (Authentication Type Confirmation)**. Vaya al paso 7.
6. Haga clic en **Cambiar configuración... (Change Settings...)**.

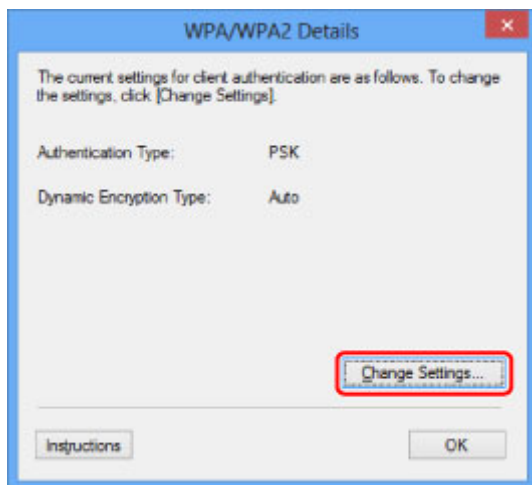

7. Compruebe el tipo de autenticación de cliente y haga clic en **Siguiente > (Next>)**.

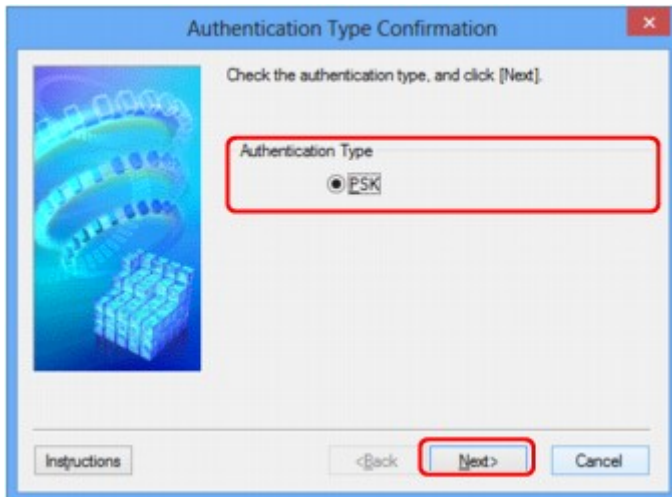

8. Introduzca la contraseña y, a continuación, haga clic en **Siguiente > (Next>)**.

Introduzca la contraseña establecida para el punto de acceso. La contraseña debe ser una cadena de entre 8 y 63 caracteres alfanuméricos o un valor hexadecimal de 64 dígitos.

Si no conoce la contraseña del punto de acceso, consulte el manual de instrucciones que se suministra con el punto de acceso o póngase en contacto con su fabricante.

El método de codificación dinámica se selecciona automáticamente en TKIP (codificación básica) o AES (codificación segura).

»»» Importante

- Si no aparece **Auto** en **Tipo codif. dinám.: (Dynamic Encryption Type:)**, seleccione **TKIP (codificación básica) (TKIP(Basic Encryption))** o **AES (codificación segura) (AES(Secure Encryption))**.

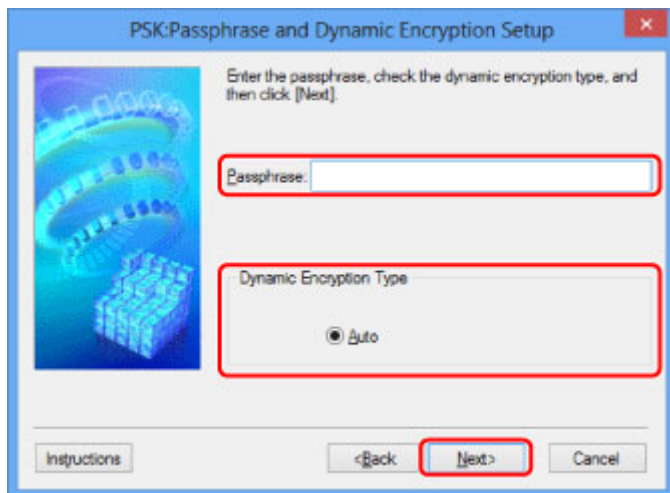

9. Haga clic en **Finalizar (Finish)**.

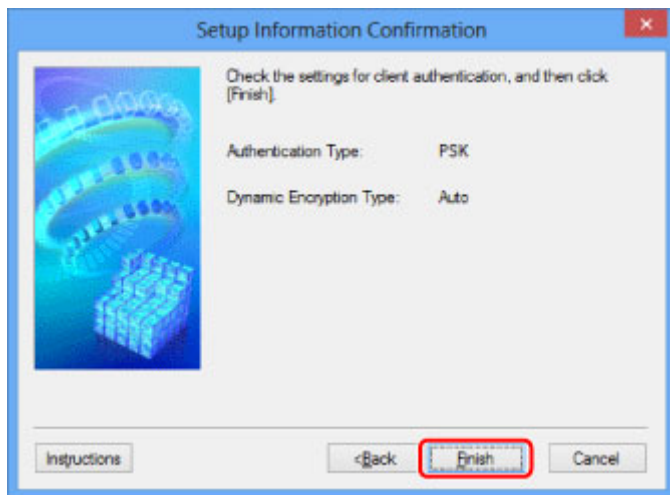

»»» Importante

- Si no se puede establecer una comunicación entre la impresora y el ordenador después de cambiar el tipo de codificación de la impresora, asegúrese de que los tipos de codificación del ordenador y del punto de acceso coinciden con los de la impresora.

»»» Nota

- Al cambiar la configuración de red con el cable USB temporalmente, es posible que se cambie la impresora predeterminada. En este caso, restablezca la opción **Establecer como impresora predeterminada (Set as Default Printer)**.

Cambio de la configuración en la ficha LAN cableada

»»» Nota

- Esta pantalla no está disponible dependiendo de la impresora que utilice.
- Active la configuración de la LAN cableada en la impresora para cambiar la configuración de la ficha **LAN cableada (Wired LAN)**.

1. [Iniciar IJ Network Tool](#).
2. Seleccione la impresora en **Impresoras: (Printers:)**.
3. Seleccione **Configuración... (Configuration...)** en el menú **Parámetros (Settings)**.
4. Haga clic en la ficha **LAN cableada (Wired LAN)**.

Aparecerá la ficha **LAN cableada (Wired LAN)**.

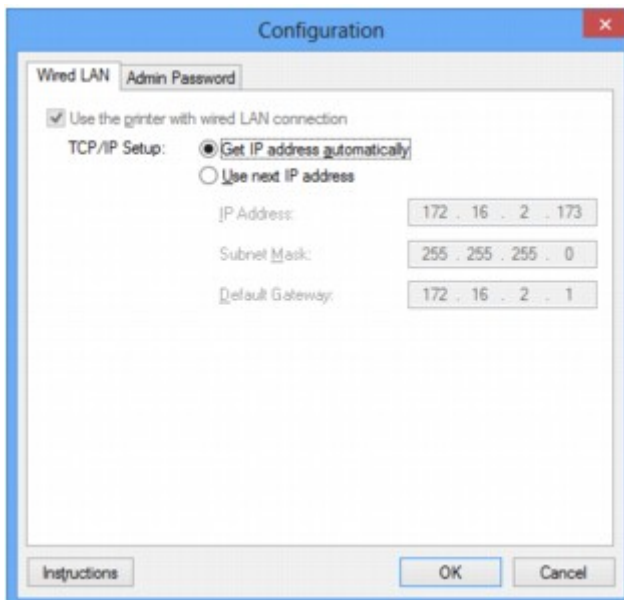

Para obtener más información sobre la ficha **LAN cableada (Wired LAN)**, consulte [Ficha LAN cableada](#).

5. Confirme o cambie la configuración.

Defina la dirección IP de la impresora que se va a utilizar en la LAN. Especifique un valor adecuado para su entorno de red.

6. Haga clic en **Aceptar (OK)**.

Después de cambiar la configuración, aparecerá una pantalla solicitándole su confirmación antes de enviar la configuración a la impresora. Si hace clic en **Sí (Yes)**, se enviará la configuración a la impresora y se mostrará la pantalla **Configuración transmitida (Transmitted Settings)**.

Cambio de la configuración en la ficha Contraseña del administrador

»»» Nota

- Cuando se utiliza el modo de punto de acceso, no se puede cambiar la configuración.

1. [Iniciar IJ Network Tool.](#)
2. Seleccione la impresora en **Impresoras: (Printers:)**.
3. Seleccione **Configuración... (Configuration...)** en el menú **Parámetros (Settings)**.
4. Haga clic en la ficha **Contraseña del administrador (Admin Password)**.

Aparecerá la ficha **Contraseña del administrador (Admin Password)**.

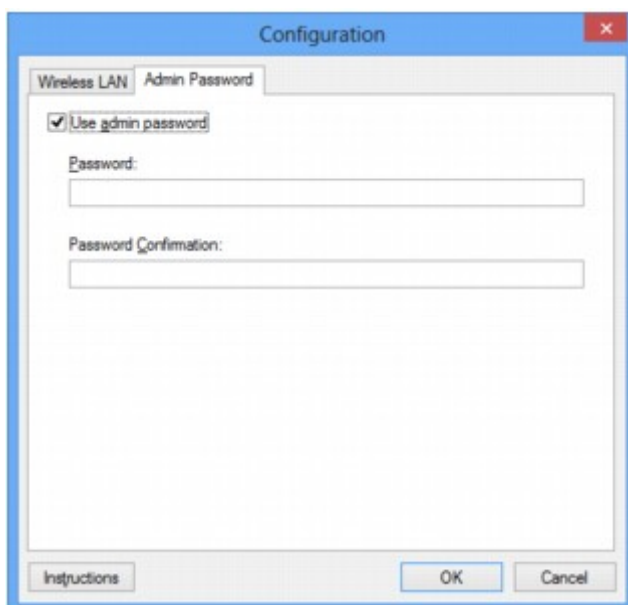

Para obtener más información sobre la ficha **Contraseña del administrador (Admin Password)**, consulte [Ficha Contraseña del administrador](#).

5. Confirme o cambie la configuración.

Para utilizar una contraseña de administrador, seleccione la casilla de verificación **Usar contraseña del administrador (Use admin password)** e introduzca una contraseña.

»»» Importante

- La contraseña debe estar formada por caracteres alfanuméricos y no debe tener más de 32 caracteres. La contraseña distingue entre mayúsculas y minúsculas. No olvide la contraseña que ha establecido.

Si olvida la contraseña de administrador que ha especificado, inicialice la impresora para restaurar la contraseña al ajuste predeterminado.

6. Haga clic en **Aceptar (OK)**.

Aparecerá una pantalla solicitándole su confirmación antes de enviar la configuración a la impresora. Si hace clic en **Sí (Yes)**, se enviará la configuración a la impresora y se mostrará la pantalla **Configuración transmitida (Transmitted Settings)**.

Supervisión del estado de la red inalámbrica

»»» Nota

- Esta pantalla no está disponible dependiendo de la impresora que utilice.
- Al usar el equipo en la LAN cableada, no puede supervisar el estado de la red.

1. [Iniciar IJ Network Tool.](#)
2. Seleccione la impresora en **Impresoras: (Printers:)**.
3. Seleccione **Estado (Status)** en el menú **Ver (View)**.

Se mostrará la pantalla **Estado (Status)** y podrá comprobar el estado de la impresora y el rendimiento de la conexión.

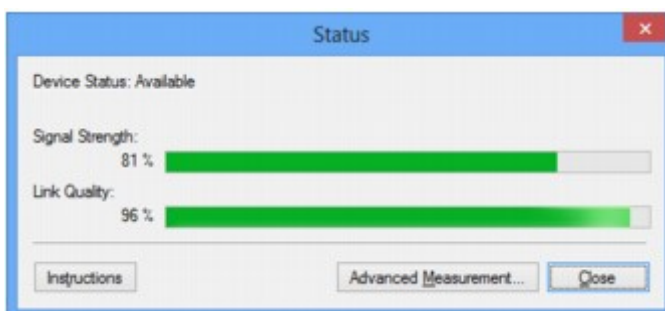

»»» Importante

- Si el valor indicado es bajo, acerque la impresora al dispositivo de red inalámbrica.

4. Para comprobar detalladamente la velocidad de la conexión, haga clic en **Comprobación avanzada... (Advanced Measurement...)**.

Aparecerá la pantalla **Comprobación de la velocidad de la conexión (Connection Performance Measurement)**.

5. Haga clic en **Siguiente > (Next>)**.

Comenzará la comprobación y se mostrará el estado. La comprobación puede tardar varios minutos.

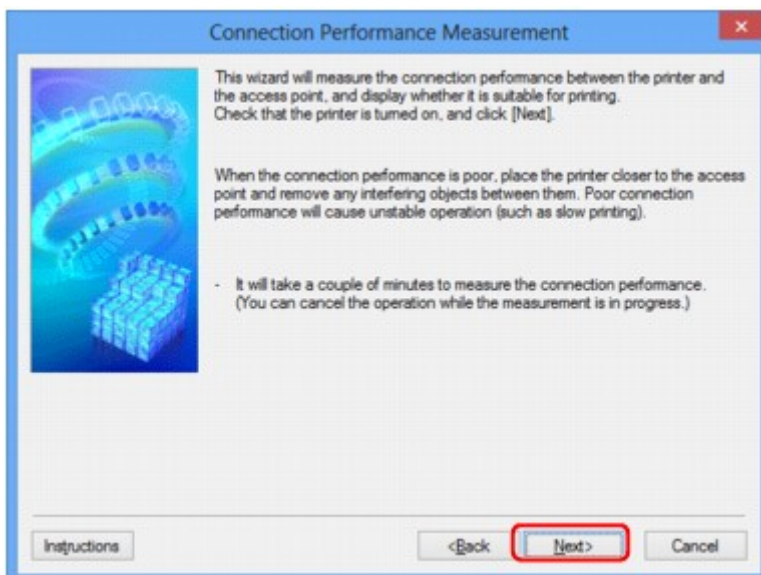

6. Compruebe el estado.

Cuando finalice la comprobación, se mostrará el estado.

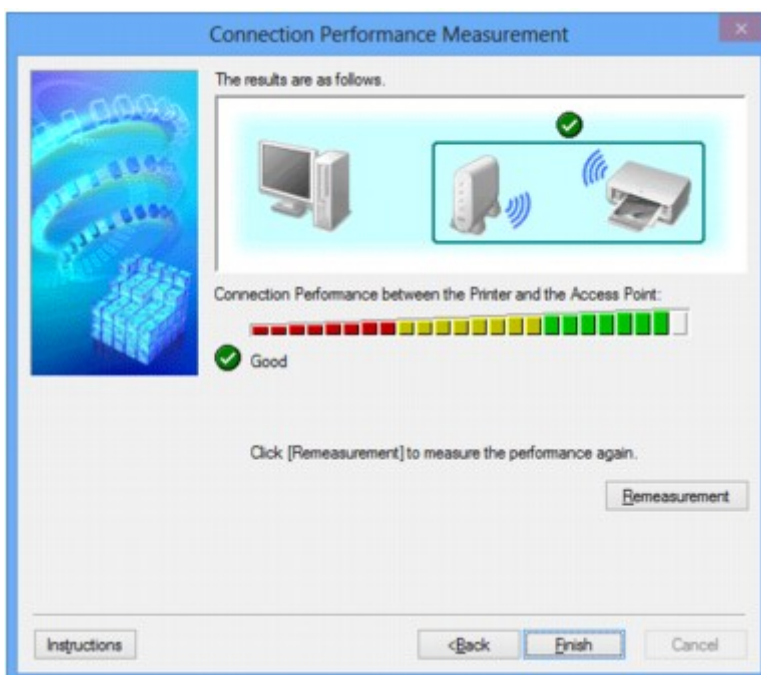

Cuando se muestra  en **Velocidad de la conexión entre la impresora y el punto de acceso: (Connection Performance between the Printer and the Access Point:)**, la impresora se puede comunicar con el punto de acceso. De lo contrario, consulte los comentarios que aparecen para mejorar el estado del enlace de la comunicación y haga clic en **Recomprobación (Remeasurement)**.

- Compruebe que la impresora y el punto de acceso se encuentren en el intervalo de conectividad inalámbrica sin que haya nada que lo obstaculice.
- Compruebe que la distancia entre la impresora y el punto de acceso no sea demasiado grande. Si este es el caso, acerque los dispositivos (a 50 m/164 pies).
- Compruebe que no haya ninguna barrera u obstáculo entre la impresora y el punto de acceso.

En general, la velocidad de la conexión disminuye en las comunicaciones entre distintas habitaciones o plantas. Ajuste las ubicaciones para evitar este tipo de situaciones.

- Compruebe que no haya fuentes de radiointerferencia cerca de la impresora y el punto de acceso.
Puede que para la conexión inalámbrica se utilice la misma banda de frecuencia que para los hornos microondas y otras fuentes de radiointerferencia. Intente mantener la impresora y el punto de acceso alejados de estas fuentes.
- Compruebe si el canal de radio del punto de acceso está cerca del de otros puntos de acceso cercanos.
Si el canal de radio del punto de acceso está cerca del de otros puntos de acceso cercanos, es posible que la velocidad de la conexión sea inestable. Asegúrese de utilizar un canal de radio que no interfiera con otros puntos de acceso.
- Compruebe que la impresora y el punto de acceso estén uno en frente del otro.
La velocidad de la conexión puede depender de las orientaciones de los dispositivos inalámbricos. Coloque el punto de acceso y la impresora en otra dirección para obtener el mejor rendimiento.
- Compruebe si hay otros ordenadores que están accediendo a la impresora.
Si aparece  en el resultado de la comprobación, compruebe si hay otros ordenadores que están accediendo a la impresora.

Si sigue apareciendo  después de haber probado todo lo anterior, finalice la comprobación y, a continuación, reinicie la herramienta IJ Network Tool para empezar de nuevo la comprobación.

7. Haga clic en **Finalizar (Finish)**.

Nota

- Si aparece algún mensaje en **Velocidad general de la red: (Overall Network Performance:)**, mueva el equipo y el punto de acceso como se indique para mejorar el rendimiento.

Inicialización de la configuración de red del Equipo

►►► Importante

- Tenga en cuenta que la inicialización borra la configuración de red del equipo por completo y que quizás no se pueda imprimir o escanear desde un ordenador en una red. Para utilizar el equipo en red, realice la configuración con el CD-ROM de instalación o realice la configuración según las instrucciones de nuestro sitio web.

1. [Iniciar IJ Network Tool.](#)
2. Seleccione la impresora en **Impresoras: (Printers:)**.
3. Seleccione **Mantenimiento... (Maintenance...)** en el menú **Configuración (Settings)**.
Se mostrará la pantalla **Mantenimiento (Maintenance)**.
4. Haga clic en **Inicializar (Initialize)**.

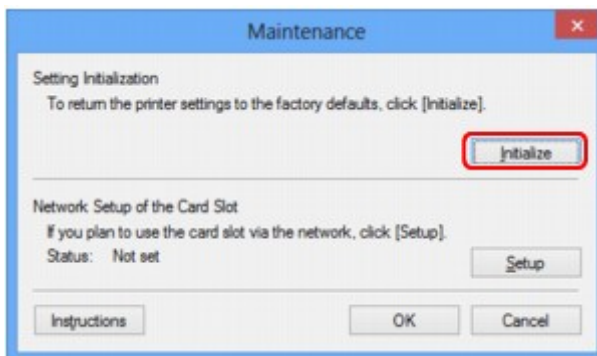

5. Cuando aparezca la pantalla de confirmación, haga clic en **Sí (Yes)**.

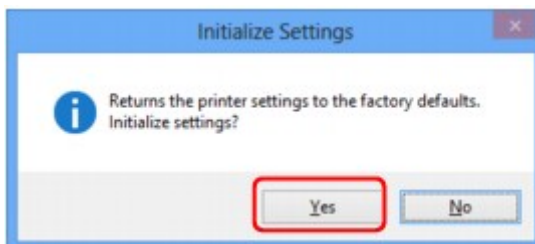

Se inicializará la configuración de red de la impresora.

No apague la impresora durante la inicialización.

Cuando haya finalizado, haga clic en **Aceptar (OK)**.

Al llevar a cabo la inicialización mientras está conectado a la LAN inalámbrica, la conexión se interrumpirá, por lo que deberá realizar la configuración mediante el CD-ROM de instalación o realice la configuración según las instrucciones de nuestro sitio web.

►►► Nota

- Después de inicializar la configuración de LAN, la configuración de red de la impresora se puede modificar mediante IJ Network Tool con una conexión USB. Para modificar la configuración de red con Canon IJ Network Tool, active la LAN inalámbrica con anterioridad.

Consulta de la configuración modificada

La pantalla **Confirmación (Confirmation)** aparece tras modificar la configuración de la impresora en la pantalla **Configuración (Configuration)**. Al hacer clic en **Sí (Yes)** de la pantalla **Confirmación (Confirmation)**, se muestra la pantalla siguiente para confirmar la configuración modificada.

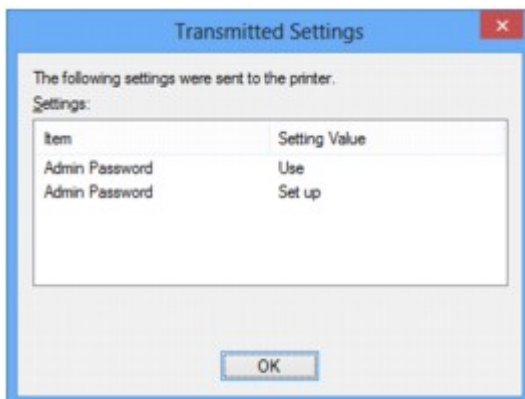

Pantallas para la conexión de red de IJ Network Tool

- ▶ **Pantalla Canon IJ Network Tool**
- ▶ **Pantalla Configuración**
- ▶ **Ficha LAN inalámbrica**
- ▶ **Pantalla Buscar**
- ▶ **Pantalla Información WEP**
- ▶ **Pantalla Información WPA/WPA2**
- ▶ **Pantalla Confirmación del tipo de autenticación**
- ▶ **Pantalla PSK:Configuración de contraseña y codificación dinámica**
- ▶ **Pantalla Confirmación de información de instalación**
- ▶ **Ficha LAN cableada**
- ▶ **Ficha Contraseña del administrador**
- ▶ **Pantalla Información de red**
- ▶ **Ficha Control de acceso**
- ▶ **Pantalla Editar dirección MAC accesible/Pantalla Agregar dirección MAC accesible**
- ▶ **Pantalla Editar dirección IP accesible/Pantalla Agregar dirección IP accesible**

Pantalla Canon IJ Network Tool

En esta sección se describen los elementos y menús que se muestran en la pantalla de **Canon IJ Network Tool**.

■ [Elementos de la pantalla de Canon IJ Network Tool](#)

■ [Menús de Canon IJ Network Tool](#)

Elementos de la pantalla de Canon IJ Network Tool

Aparecerá el siguiente elemento en la pantalla de **Canon IJ Network Tool**.

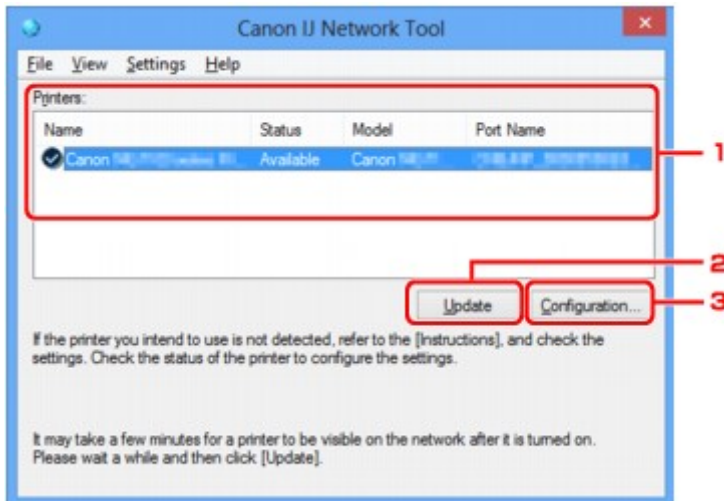

1. Impresoras: (Printers:)

Aparece el nombre de la impresora, el estado, el nombre de modelo de la impresora y el nombre de puerto.

La marca que aparece junto a la impresora en la lista **Nombre (Name)** indica que está establecida como impresora predeterminada.

Se han aplicado los cambios de configuración a la impresora seleccionada.

2. Actualizar (Update)

Vuelve a ejecutar la detección de la impresora. Haga clic en este botón si no aparece la impresora de destino.

►►► Importante

- Para cambiar la configuración de red de la impresora mediante IJ Network Tool, debe estar conectada a una LAN.
- Si aparece **No hay controlador (No Driver)** para el nombre, asocie el puerto a la impresora.
■ [Si el controlador de la impresora no está asociado a un puerto](#)
- Si se muestra **No encontrado (Not Found)** como estado, pruebe lo siguiente:
 - El punto de acceso está activado.
 - Al utilizar una LAN cableada, compruebe que el cable LAN está conectado correctamente.
- Si no se puede detectar la impresora en una red, asegúrese de que la impresora está encendida y, a continuación, haga clic en **Actualizar (Update)**. La detección de impresoras

puede tardar varios minutos. Si todavía no se ha detectado la impresora, conecte el equipo y el ordenador con un cable USB y, a continuación, haga clic en **Actualizar (Update)**.

- Si se está utilizando la impresora desde otro ordenador, aparecerá una pantalla informándole de ello.

»»» Nota

- Este elemento tiene la misma función que **Actualizar (Refresh)** en el menú **Ver (View)**.

3. Configuración... (Configuration...)

Haga clic para establecer la configuración de la impresora seleccionada.

■ Pantalla Configuración

»»» Nota

- No puede configurar una impresora cuyo estado sea **No encontrado (Not Found)**.
- Este elemento tiene la misma función que **Configuración... (Configuration...)** en el menú **Parámetros (Settings)**.

Menús de Canon IJ Network Tool

Aparecerá el siguiente menú en la pantalla de **Canon IJ Network Tool**.

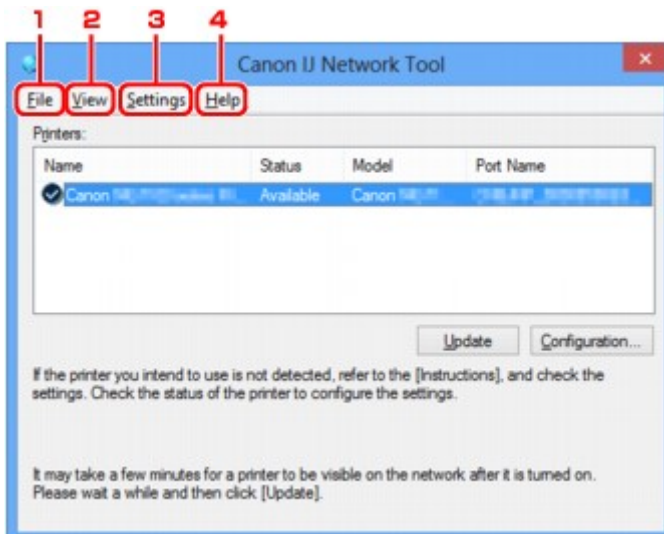

1. Menú **Archivo (File)**

Salir (Exit)

Salida de IJ Network Tool.

2. Menú **Ver (View)**

Estado (Status)

Muestra la pantalla **Estado (Status)** para comprobar el estado de conexión de la impresora y de la comunicación inalámbrica.

En el modo de punto de acceso, este elemento aparece atenuado y no se puede confirmar el estado de conexión de la impresora.

■ Pantalla Estado

Actualizar (Refresh)

Actualiza y muestra el contenido de la lista **Impresoras: (Printers:)** en la pantalla de **Canon IJ Network Tool** con la información más reciente.

►►► Importante

- Para cambiar la configuración de red de la impresora mediante IJ Network Tool, debe estar conectada a una LAN.
- Si aparece **No hay controlador (No Driver)** para el nombre, asocie el puerto a la impresora.
■ [Si el controlador de la impresora no está asociado a un puerto](#)
- Si se muestra **No encontrado (Not Found)** como estado, pruebe lo siguiente:
 - El punto de acceso está activado.
 - Al utilizar una LAN cableada, compruebe que el cable LAN está conectado correctamente.
- Si no se puede detectar la impresora en una red, asegúrese de que la impresora está encendida y, a continuación, seleccione **Actualizar (Refresh)**. La detección de impresoras puede tardar varios minutos. Si todavía no se ha detectado la impresora, conecte el equipo y el ordenador con un cable USB y, a continuación, seleccione **Actualizar (Refresh)**.
- Si se está utilizando la impresora desde otro ordenador, aparecerá una pantalla informándole de ello.

►►► Nota

- Este elemento tiene la misma función que **Actualizar (Update)** en la pantalla **Canon IJ Network Tool**.

Información de red (Network Information)

Muestra la pantalla **Información de red (Network Information)** para comprobar la configuración de red de la impresora y del ordenador.

■ Pantalla Información de red

Mostrar advertencia automáticamente (Display Warning Automatically)

Activa o desactiva la visualización automática de la pantalla de instrucciones.

Cuando se selecciona este menú, aparecerá la pantalla de instrucciones si uno o varios puertos no permiten imprimir.

3. Menú **Parámetros (Settings)**

Configuración... (Configuration...)

Muestra la pantalla **Configuración (Configuration)** para establecer la configuración de la impresora seleccionada.

■ Pantalla Configuración

►►► Nota

- Este elemento tiene la misma función que **Configuración... (Configuration...)** en la pantalla **Canon IJ Network Tool**.

Activar función de cambio de impresora (Enable switch printer function)

Si no puede utilizar la impresora, puede optar por utilizarla en la red. Si activa esta función y no puede utilizar la impresora, aparece una pantalla para que confirme si inicia la búsqueda de la misma impresora que la suya. Siga el mensaje que aparece en pantalla.

»» Nota

- Cuando esta función está activada, aparece una marca en el menú.

Asociar puerto... (Associate Port...)

Muestra la pantalla **Asociar puerto (Associate Port)** y permite asociar un puerto a la impresora.

■ [Pantalla Asociar puerto](#)

Este menú está disponible si aparece **No hay controlador (No Driver)** para la impresora seleccionada. Si asocia un puerto a la impresora, le permitirá utilizarla.

Mantenimiento... (Maintenance...)

Muestra la pantalla **Mantenimiento (Maintenance)** para revertir la configuración de red de la impresora a los valores predeterminados de fábrica y montar la ranura para tarjetas como unidad de red.

■ [Pantalla Mantenimiento](#)

Configurar LAN inalámbrica de la impresora... (Set up printer's wireless LAN...)

Puede cambiar la configuración del modo de punto de acceso. Realice la configuración siguiendo el mensaje que aparece en la pantalla.

Si cambia el ajuste **Método de codificación: (Encryption Method:)** y el ajuste **Contraseña: (Password:)** en la pantalla **Configurar LAN inalámbrica de la impresora (Set up printer's wireless LAN)**, los ajustes modificados se aplican a la configuración de la impresora.

»» Nota

- Esta función solo puede utilizarse cuando se usa un ordenador compatible con LAN inalámbrica.

4. Menú **Ayuda (Help)**

Instrucciones (Instructions)

Abre esta guía.

Acerca de (About)

Muestra la versión de IJ Network Tool.

Pantalla Configuración

Puede cambiar la configuración de la impresora seleccionada en la pantalla de **Canon IJ Network Tool**.

Haga clic en la ficha para seleccionar la ficha para cambiar la configuración.

A continuación se muestra una pantalla de ejemplo para cambiar la configuración en la ficha **LAN inalámbrica (Wireless LAN)**.

»»» Nota

- Esta pantalla no está disponible dependiendo de la impresora que utilice.

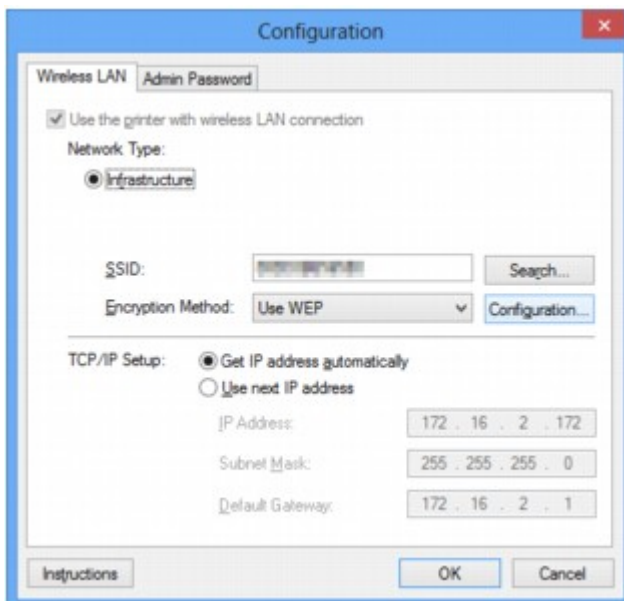

Para obtener más información sobre cada ficha, consulte la siguiente información.

■ [Ficha LAN inalámbrica](#)

■ [Ficha LAN cableada](#)

■ [Ficha Contraseña del administrador](#)

Ficha LAN inalámbrica

»»» Nota

- Esta pantalla no está disponible dependiendo de la impresora que utilice.

Le permite establecer la impresora con la conexión LAN inalámbrica.

Para acceder a la ficha **LAN inalámbrica (Wireless LAN)**, haga clic en la ficha **LAN inalámbrica (Wireless LAN)** de la pantalla **Configuración (Configuration)**.

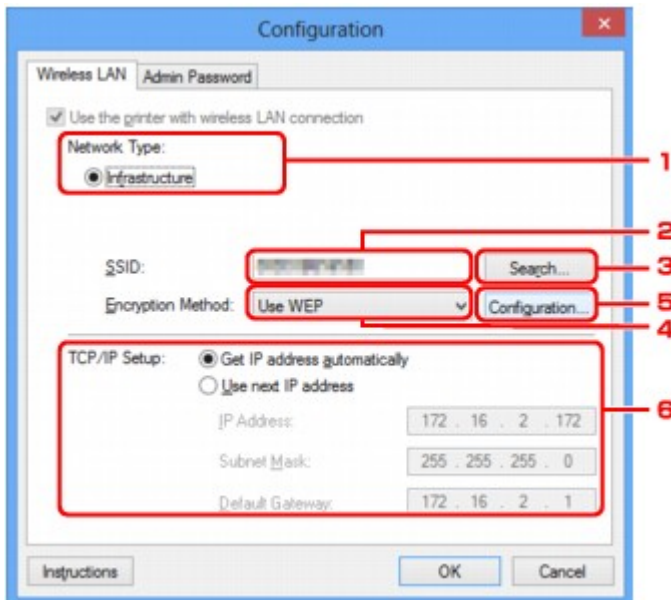

1. Tipo de red: (Network Type:)

Muestra el modo de LAN inalámbrica seleccionado actualmente.

Infraestructura (Infrastructure)

Conecta la impresora con la LAN inalámbrica mediante un punto de acceso.

Modo punto de acceso (Access point mode)

Conecta los dispositivos de comunicación inalámbrica externos (por ejemplo, ordenadores, teléfonos inteligentes o tabletas) a la impresora utilizándola como punto de acceso.

»»» Nota

- Si aparece **Modo punto de acceso (Access point mode)** en **Tipo de red: (Network Type:)**, no puede cambiar la configuración de la ficha **LAN inalámbrica (Wireless LAN)** ni de la ficha **Contraseña del administrador (Admin Password)**.
- Puede realizar la configuración desde **Configurar LAN inalámbrica de la impresora... (Set up printer's wireless LAN...)** en el menú **Configuración (Settings)** cuando utilice la impresora en el modo de punto de acceso.
En función de la impresora que utilice, puede modificar la configuración con el panel de control.

2. SSID:

Se muestra el nombre de red (SSID) de la LAN inalámbrica que se utiliza actualmente.

En el modo de punto de acceso, se muestra el nombre de punto de acceso (SSID) de la impresora.

Como configuración inicial se muestra el valor único.

»» Nota

- Introduzca el mismo SSID que el que se ha configurado para utilizar el punto de acceso. El SSID distingue entre mayúsculas y minúsculas.

3. **Buscar... (Search...)**

Aparece la pantalla **Buscar (Search)** para seleccionar un punto de acceso al que conectarse.

■ [Pantalla Buscar](#)

»» Nota

- Cuando se utiliza IJ Network Tool en un entorno LAN, el botón aparece atenuado y no se puede seleccionar. Para cambiar la configuración, conecte temporalmente la impresora y el ordenador mediante un cable USB.

4. **Método de codificación: (Encryption Method:)**

Seleccione el método de codificación que desea utilizar para la LAN inalámbrica.

No utilizar (Do not use)

Seleccione esta opción para desactivar la codificación.

Utilizar WEP (Use WEP)

La transmisión se encripta utilizando la clave WEP especificada por el usuario.

Si no se ha establecido una clave WEP, aparecerá automáticamente la pantalla **Información WEP (WEP Details)**. Para cambiar la configuración de WEP establecida anteriormente, haga clic en **Configuración... (Configuration...)** para mostrar la pantalla.

■ [Cambio de la configuración detallada WEP](#)

Utilizar WPA/WPA2 (Use WPA/WPA2)

La transmisión se encripta utilizando la clave WPA/WPA2 especificada por el usuario.

Se ha establecido una seguridad superior a WEP.

Si no se ha establecido una clave WPA/WPA2, aparecerá automáticamente la pantalla **Confirmación del tipo de autenticación (Authentication Type Confirmation)**. Para cambiar la configuración de WPA/WPA2 establecida anteriormente, haga clic en **Configuración... (Configuration...)** para mostrar la pantalla **Información WPA/WPA2 (WPA/WPA2 Details)**.

■ [Cambio de la información WPA/WPA2](#)

5. **Configuración... (Configuration...)**

Muestra la pantalla de configuración detallada. La clave WEP o WPA/WPA2 seleccionada en **Método de codificación: (Encryption Method:)** puede confirmarse y modificarse.

Para obtener más información sobre la configuración de WEP:

■ [Cambio de la configuración detallada WEP](#)

Para obtener más información sobre la configuración de WPA/WPA2:

■ [Cambio de la información WPA/WPA2](#)

6. **Configuración TCP/IP: (TCP/IP Setup:)**

Define la dirección IP de la impresora que se va a utilizar en la LAN. Especifique un valor adecuado para su entorno de red.

Obtener dirección IP automáticamente (Get IP address automatically)

Seleccione esta opción para utilizar automáticamente una dirección IP asignada por un servidor DHCP. Debe activar la funcionalidad del servidor DHCP en su enrutador o punto de acceso LAN.

Usar siguiente dirección IP (Use next IP address)

Seleccione esta opción si no existe ninguna funcionalidad DHCP activada en la configuración en la que utiliza la impresora o si desea utilizar una determinada dirección IP o una dirección IP fija.

Pantalla Buscar

»»» Nota

- Esta pantalla no está disponible dependiendo de la impresora que utilice.

Se muestra una lista con los puntos de acceso detectados.

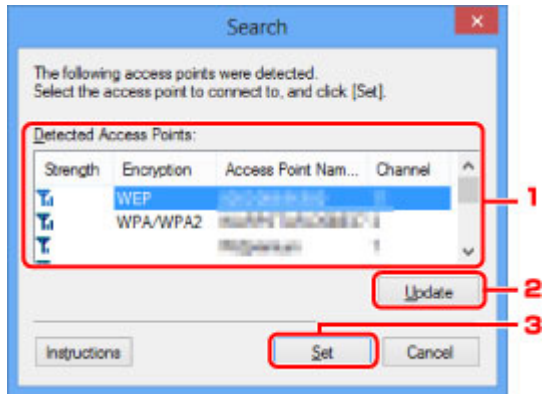

1. Puntos de acceso detectados: (Detected Access Points:)

Puede comprobar el nivel de la señal del punto de acceso, tipo de codificación, nombre del punto de acceso y canal de radio.

»»» Importante

- Si se conecta a una red que no está protegida, existe el riesgo de revelar información, por ejemplo, datos personales, a terceros.

»»» Nota

- La señal de intensidad aparece de la siguiente manera.

 : Buena

 : Aceptable

 : Baja

- El tipo de codificación aparece de la siguiente manera.

Vacía: Ninguna codificación

Se ha establecido **WEP**: WEP

WPA/WPA2: se ha establecido WPA/WPA2

2. Actualizar (Update)

Haga clic en esta opción para actualizar la lista de puntos de acceso cuando no se detecta el punto de acceso de destino.

Si el punto de acceso de destino está establecido en el modo silencioso, haga clic en **Cancelar (Cancel)** para volver a la pantalla anterior e introduzca el SSID en **SSID:**, en la hoja **LAN inalámbrica (Wireless LAN)**.

■ [Ficha LAN inalámbrica](#)

»»» Nota

- Al detectar el punto de acceso de destino, asegúrese de que el punto de acceso está encendido.

3. Configurar (Set)

Haga clic en esta opción para establecer el SSID del punto de acceso en **SSID:** de la ficha **LAN inalámbrica (Wireless LAN)**.

»»» Nota

- Si el punto de acceso seleccionado está encriptado, se mostrarán las pantallas **Información WEP (WEP Details)** o **Información WPA/WPA2 (WPA/WPA2 Details)**. En este caso, configure los detalles para utilizar la misma configuración de encriptación establecida para el punto de acceso.
- Los puntos de acceso que no se puedan utilizar en este equipo (incluidos aquellos configurados para utilizar distintos métodos de encriptación) aparecerán atenuados y no se podrán configurar.

Pantalla Información WEP

»»» Nota

- Esta pantalla no está disponible dependiendo de la impresora que utilice.

Especifique la configuración WEP de la impresora.

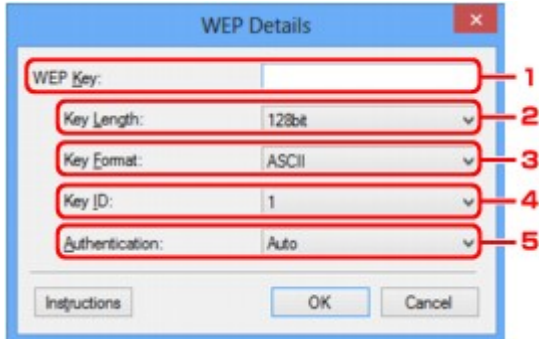

»»» Nota

- Al cambiar la contraseña (clave WEP) de la impresora, debe aplicar el mismo cambio a la contraseña (clave WEP) del punto de acceso.

1. Clave WEP: (WEP Key:)

Introduzca la misma clave que la establecida para el punto de acceso.

El número y tipo de caracteres que se pueden introducir variará en función de la combinación de longitud y formato de la clave.

		Longitud de clave (Key Length)	
		64 bits (64bit)	128 bits (128bit)
Formato de clave (Key Format)	ASCII	5 caracteres	13 caracteres
	Hex	10 dígitos	26 dígitos

2. Longitud de clave: (Key Length:)

Seleccione **64 bits (64bit)** o **128 bits (128bit)**.

3. Formato de clave: (Key Format:)

Seleccione **ASCII** o **Hex**.

4. ID de clave: (Key ID:)

Seleccione el ID de clave (índice) establecido para el punto de acceso.

5. Autenticación: (Authentication:)

Seleccione el método para autenticar el acceso de la impresora al punto de acceso.

Seleccione **Auto**, **Sistema abierto (Open System)** o **Clave compartida (Shared Key)**.

Pantalla Información WPA/WPA2

»»» Nota

- Esta pantalla no está disponible dependiendo de la impresora que utilice.

Especifique la configuración WPA/WPA2 de la impresora.

El valor que se muestre en la pantalla variará dependiendo de la configuración actual.

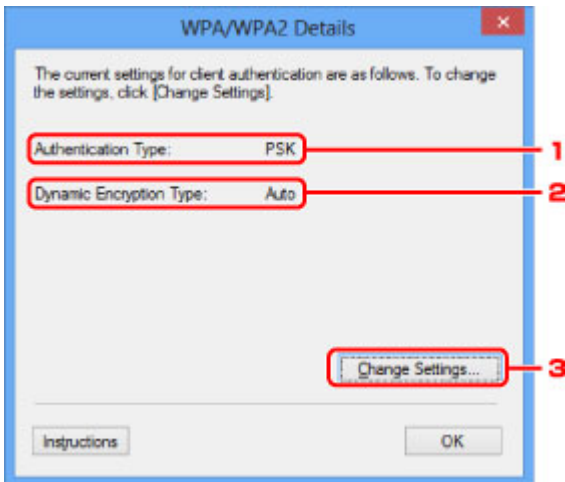

1. Tipo de autenticación: (Authentication Type:)

Muestra el tipo de autenticación utiliza para la autenticación del cliente. Este equipo admite el método de autenticación PSK.

2. Tipo codif. dinám.: (Dynamic Encryption Type:)

Muestra el método de codificación dinámico.

3. Cambiar configuración... (Change Settings...)

Muestra la pantalla **Confirmación del tipo de autenticación (Authentication Type Confirmation)**.

■ [Pantalla Confirmación del tipo de autenticación](#)

Pantalla Confirmación del tipo de autenticación

»»» Nota

- Esta pantalla no está disponible dependiendo de la impresora que utilice.

Muestra el tipo de autenticación utilizado para la autenticación del cliente.

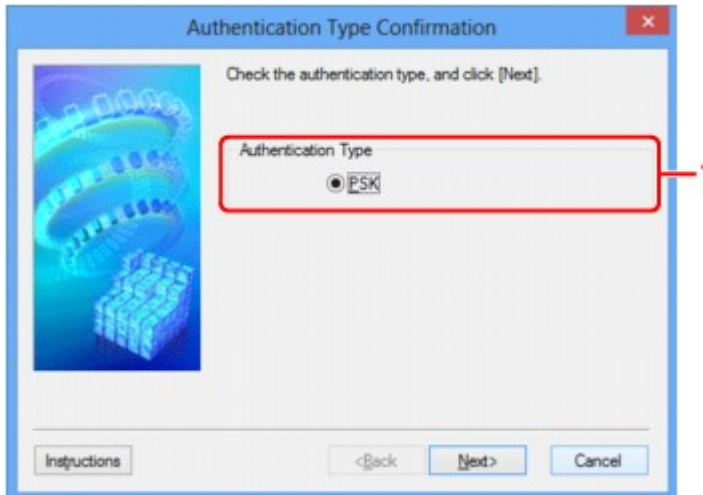

1. Tipo de autenticación (Authentication Type)

Muestra el tipo de autenticación utilizado para la autenticación del cliente.

PSK

Este equipo admite el método de autenticación **PSK**.

Este tipo de autenticación **PSK** utiliza una contraseña.

Pantalla PSK: Configuración de contraseña y codificación dinámica

»»» Nota

- Esta pantalla no está disponible dependiendo de la impresora que utilice.

Introduzca la contraseña y seleccione el método de codificación dinámica.

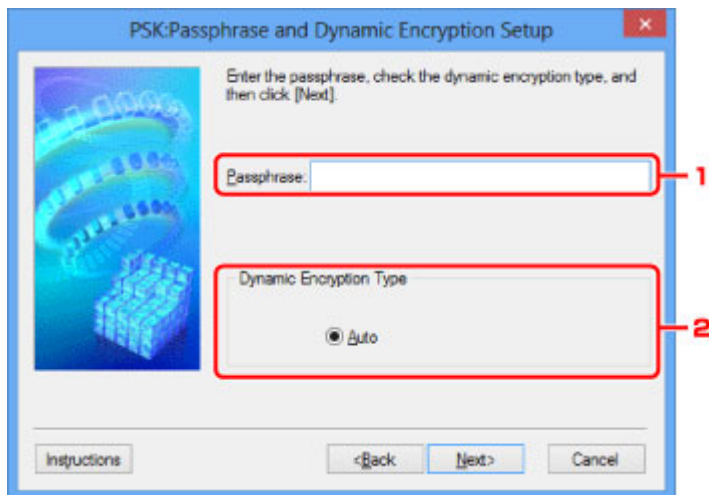

1. Contraseña: (Passphrase:)

Introduzca la contraseña establecida para el punto de acceso. La contraseña debe ser una cadena de entre 8 y 63 caracteres alfanuméricos o un valor hexadecimal de 64 dígitos.

Si no conoce la contraseña del punto de acceso, consulte el manual de instrucciones que se suministra con el punto de acceso o póngase en contacto con su fabricante.

2. Tipo de codificación dinámica (Dynamic Encryption Type)

El método de codificación dinámica se selecciona automáticamente en TKIP (codificación básica) o AES (codificación segura).

Pantalla Confirmación de información de instalación

»»» Nota

- Esta pantalla no está disponible dependiendo de la impresora que utilice.

Muestra la configuración utilizada para la autenticación del cliente.

Confirme la configuración y haga clic en **Finalizar (Finish)**.

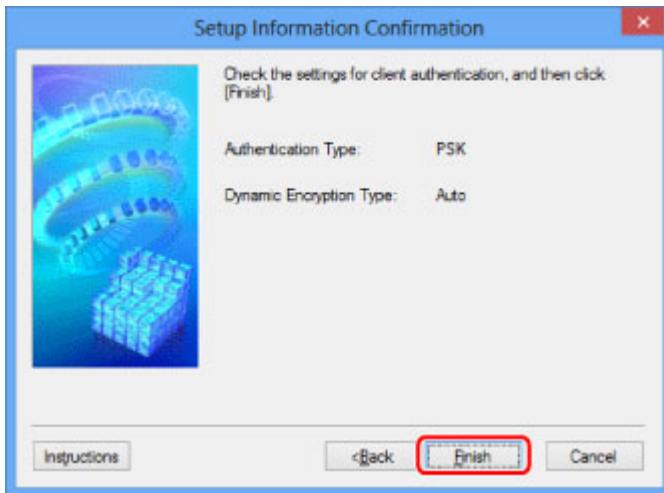

Ficha LAN cableada

»»» Nota

- Esta pantalla no está disponible dependiendo de la impresora que utilice.

Le permite establecer la impresora con la conexión LAN cableada.

Para acceder a la ficha **LAN cableada (Wired LAN)**, haga clic en la ficha **LAN cableada (Wired LAN)** de la pantalla **Configuración (Configuration)**.

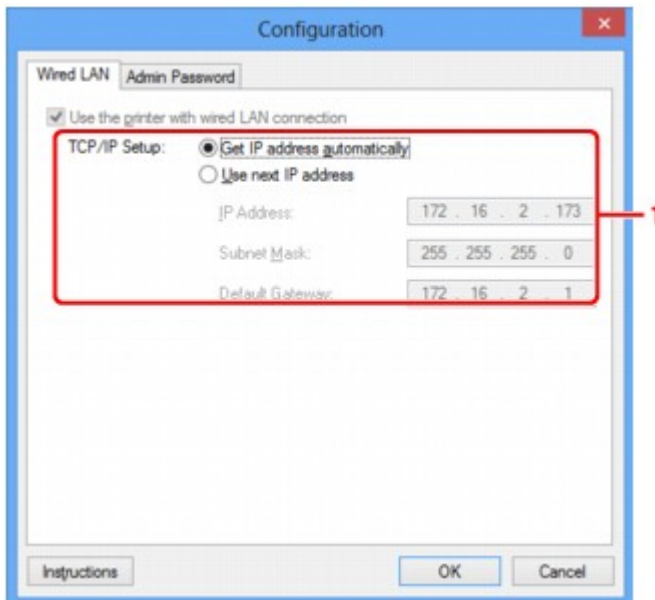

1. Configuración TCP/IP: (TCP/IP Setup:)

Define la dirección IP de la impresora que se va a utilizar en la LAN. Especifique un valor adecuado para su entorno de red.

Obtener dirección IP automáticamente (Get IP address automatically)

Seleccione esta opción para utilizar automáticamente una dirección IP asignada por un servidor DHCP. Debe activar la funcionalidad del servidor DHCP en su enrutador.

Usar siguiente dirección IP (Use next IP address)

Seleccione esta opción si no existe ninguna funcionalidad DHCP activada en la configuración en la que utiliza la impresora o si desea utilizar una determinada dirección IP o una dirección IP fija.

Ficha Contraseña del administrador

Establezca una contraseña para la impresora para que determinadas personas puedan realizar tareas de definición y configuración.

Para acceder a la ficha **Contraseña del administrador (Admin Password)**, haga clic en la ficha **Contraseña del administrador (Admin Password)** de la pantalla **Configuración (Configuration)**.

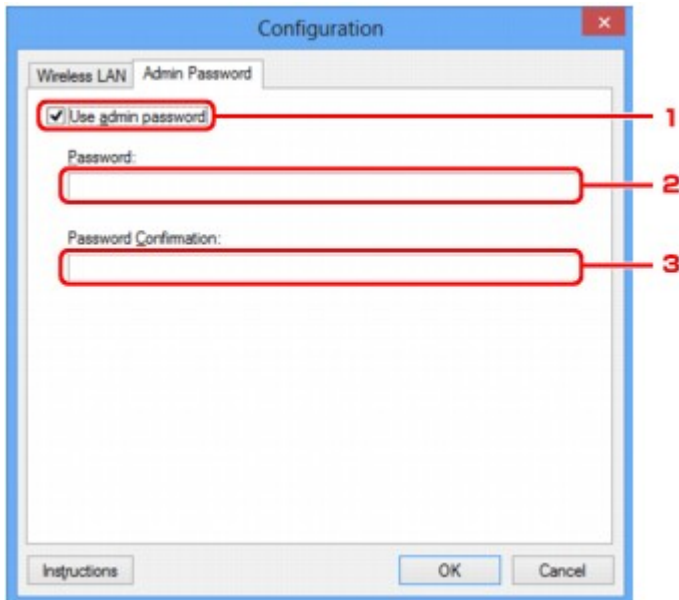

1. Usar contraseña del administrador (Use admin password)

Establezca una contraseña para de administrador con privilegios para establecer y cambiar opciones detalladas. Para utilizar esta función, seleccione esta casilla de verificación e introduzca una contraseña.

2. Contraseña: (Password:)

Introduzca la contraseña que se va a establecer.

3. Confirmación de contraseña: (Password Confirmation:)

Vuelva a introducir la contraseña para confirmarla.

»»» Importante

- Si olvida la contraseña de administrador que ha especificado, inicialice la impresora para restaurar la contraseña al ajuste predeterminado.

Pantalla Información de red

Muestra la información de red establecida para las impresoras y los ordenadores.

Para acceder a la pantalla **Información de red (Network Information)**, seleccione **Información de red (Network Information)** en el menú **Ver (View)**.

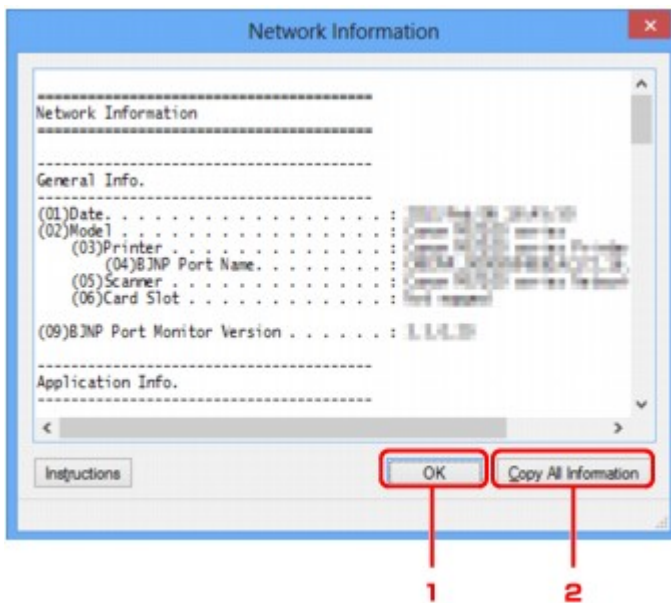

1. Aceptar (OK)

Regresa a la pantalla de **Canon IJ Network Tool**.

2. Copiar toda la info. (Copy All Information)

Toda la información de red que se muestra se copia en el portapapeles.

Ficha Control de acceso

»»» Nota

- Esta pantalla no está disponible dependiendo de la impresora que utilice.

Puede registrar las direcciones MAC o las direcciones IP de los ordenadores o dispositivos de red para permitir el acceso.

Para acceder a la ficha **Control de acceso (Access Control)**, haga clic en la ficha **Control de acceso (Access Control)** en la pantalla **Configuración (Configuration)**.

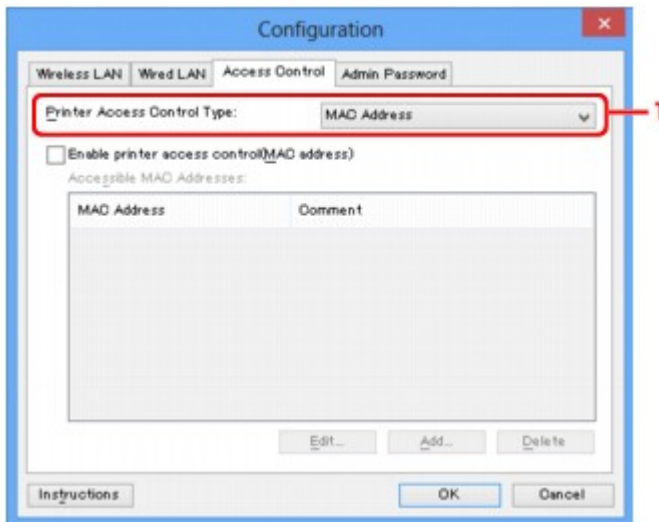

1. Tipo de control de acceso a impresoras: (Printer Access Control Type:)

Seleccione el tipo de control de acceso con el que desea limitar el acceso a los ordenadores o dispositivos de red de la impresora en la red.

La configuración de los elementos puede variar dependiendo de los métodos de control de acceso.

■ [Cuando selecciona Dirección MAC](#)

■ [Cuando selecciona Dirección IP](#)

Cuando selecciona Dirección MAC

Los ordenadores o dispositivos de red a los que se puede acceder vienen especificados por sus direcciones MAC. Se puede acceder a aquellos ordenadores o dispositivos de red cuyas direcciones MAC aparezcan en la lista.

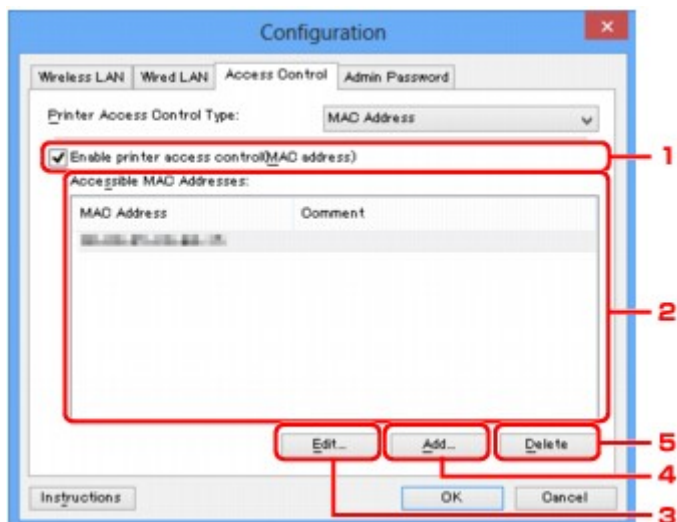

1. Activar control de acceso a impresora (dirección MAC) (Enable printer access control(MAC address))

Seleccione esta opción para activar el control de acceso a la impresora por dirección MAC.

»» Nota

- Los dos tipos de control de acceso (es decir, por dirección MAC y por dirección IP) se pueden activar a la vez.

Un tipo de control de acceso se activa siempre que la casilla de verificación **Activar el control de acceso a impresora (Enable printer access control)** esté seleccionada, independientemente del tipo que se muestre en ese momento al seleccionar **Tipo de control de acceso a impresoras: (Printer Access Control Type):**.

- Cuando los dos tipos de control de acceso están activados a la vez, el ordenador o dispositivo de red cuya dirección esté registrada en cualquiera de las dos listas tendrá acceso a la impresora.

2. Direcciones MAC accesibles: (Accessible MAC Addresses:)

Muestra las direcciones MAC registradas y cualquier comentario que pueda existir al respecto.

3. Editar... (Edit...)

Se muestra la pantalla **Editar dirección MAC accesible (Edit Accessible MAC Address)** para editar la configuración seleccionada en **Direcciones MAC accesibles: (Accessible MAC Addresses):**.

[■ Pantalla Editar dirección MAC accesible/Pantalla Agregar dirección MAC accesible](#)

4. Agregar... (Add...)

Se muestra la pantalla **Agregar dirección MAC accesible (Add Accessible MAC Address)** para registrar la dirección MAC de un ordenador o dispositivo de red con el que acceder a la impresora en la red.

»» Importante

- Agregue la dirección MAC de todos los ordenadores o dispositivos de red que se encuentren en la red desde la que desea acceder a la impresora. No se podrá acceder a la impresora desde un ordenador o dispositivo de red que no se encuentre en la lista.

5. Eliminar (Delete)

Elimina la dirección MAC seleccionada de la lista.

Cuando selecciona Dirección IP

Los ordenadores o dispositivos de red a los que se puede acceder vienen especificados por sus direcciones IP. Se puede acceder a aquellos ordenadores o dispositivos de red cuyas direcciones IP aparezcan en la lista.

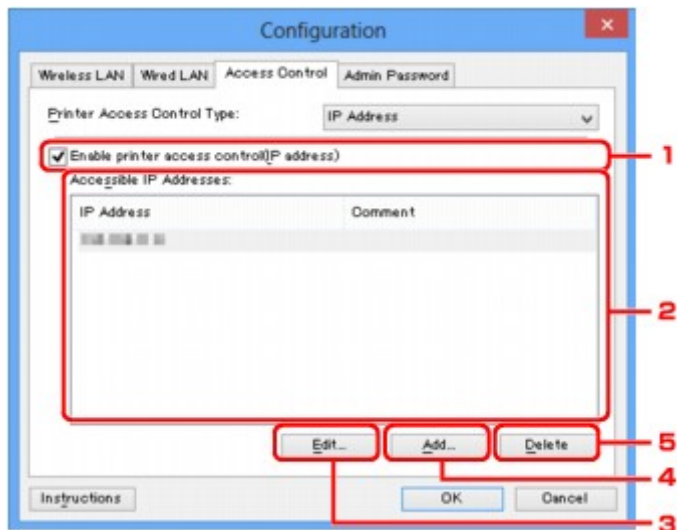

1. Activar el control de acceso a impresora (dirección IP) (Enable printer access control(IP address))

Seleccione esta opción para activar el control de acceso a la impresora por dirección IP.

►►► Nota

- Los dos tipos de control de acceso (es decir, por dirección MAC y por dirección IP) se pueden activar a la vez.
Un tipo de control de acceso se activa siempre que la casilla de verificación **Activar el control de acceso a impresora (Enable printer access control)** esté seleccionada, independientemente del tipo que se muestre en ese momento al seleccionar **Tipo de control de acceso a impresoras: (Printer Access Control Type):**.
- Cuando los dos tipos de control de acceso están activados a la vez, el ordenador o dispositivo de red cuya dirección esté registrada en cualquiera de las dos listas tendrá acceso a la impresora.

2. Direcciones IP accesibles: (Accessible IP Addresses:)

Muestra las direcciones IP registradas y cualquier comentario que pueda existir al respecto.

3. Editar... (Edit...)

Aparece la pantalla **Editar dirección IP accesible (Edit Accessible IP Address)** para editar la configuración seleccionada en **Direcciones IP accesibles: (Accessible IP Addresses):**.

■ [Pantalla Editar dirección IP accesible/Pantalla Agregar dirección IP accesible](#)

4. **Agregar... (Add...)**

Se muestra la pantalla **Agregar dirección IP accesible (Add Accessible IP Address)** para registrar la dirección IP de un ordenador o dispositivo de red con el que acceder a la impresora en la red.

»» Importante

- Agregue la dirección IP de todos los ordenadores o dispositivos de red que se encuentren en la red desde la que desea acceder a la impresora. No se podrá acceder a la impresora desde un ordenador o dispositivo de red que no se encuentre en la lista.
- Se pueden registrar hasta 16 direcciones IP. Las direcciones IP especificadas por especificación de intervalo cuentan como una sola dirección. Utilice la especificación de intervalo si desea registrar 17 o más direcciones IP.

5. **Eliminar (Delete)**

Elimina la dirección IP seleccionada de la lista.

Pantalla Editar dirección MAC accesible/Pantalla Agregar dirección MAC accesible

»»» Nota

- Esta pantalla no está disponible dependiendo de la impresora que utilice.

Las pantallas de ejemplo de esta sección hacen referencia a la pantalla **Agregar dirección MAC accesible (Add Accessible MAC Address)**.



1. Dirección MAC: (MAC Address:)

Introduzca la dirección MAC de un ordenador o dispositivo de red para permitir el acceso.

2. Comentario: (Comment:)

Si lo desea, puede introducir cualquier información para identificar el dispositivo, como el nombre del ordenador.

»»» Importante

- Los comentarios se mostrarán solamente en el ordenador que se utilice para introducirlos.

Pantalla Editar dirección IP accesible/Pantalla Agregar dirección IP accesible

»»» Nota

- Esta pantalla no está disponible dependiendo de la impresora que utilice.

Las pantallas de ejemplo de esta sección hacen referencia a la pantalla **Agregar dirección IP accesible (Add Accessible IP Address)**.

1. Método de especificación: (Specification Method:)

Seleccione **Especificación de dirección única (Single Address Specification)** o **Especificación de intervalo (Range Specification)** para agregar las direcciones IP.

Especificación de dirección única (Single Address Specification)

Especifique cada dirección IP por separado.

Especificación de intervalo (Range Specification)

Especifique un intervalo de direcciones IP consecutivas.

2. Dirección IP: (IP Address:)

Introduzca la dirección IP de un ordenador o dispositivo de red para permitir el acceso cuando seleccione **Especificación de dirección única (Single Address Specification)** en **Método de especificación: (Specification Method:)**.

Una dirección IP se expresa como cuatro valores entre 0 y 255.

Dirección IP de inicio: (Start IP Address:)

Introduzca la primera dirección IP del intervalo de direcciones correspondientes a los ordenadores o dispositivos de red para permitir el acceso cuando seleccione **Especificación de intervalo (Range Specification)** en **Método de especificación: (Specification Method:)**.

Una dirección IP se expresa como cuatro valores entre 0 y 255.

Dirección IP final: (End IP Address:)

Introduzca la última dirección IP del intervalo de direcciones correspondientes a los ordenadores o dispositivos de red para permitir el acceso cuando seleccione **Especificación de intervalo (Range Specification)** en **Método de especificación: (Specification Method:)**.

Una dirección IP se expresa como cuatro valores entre 0 y 255.

»»» Nota

- El valor de **Dirección IP de inicio: (Start IP Address:)** debe ser menor que el valor de **Dirección IP final: (End IP Address:)**.

3. Comentario: (Comment:)

Si lo desea, puede introducir cualquier información para identificar el dispositivo, como el nombre del ordenador.

»» Importante

- Los comentarios se mostrarán solamente en el ordenador que se utilice para introducirlos.

Otras pantallas de IJ Network Tool

- ▶ Pantalla Canon IJ Network Tool
- ▶ Pantalla Estado
- ▶ Pantalla Comprobación de la velocidad de la conexión
- ▶ Pantalla Mantenimiento
- ▶ Pantalla Configuración en red de la ranura para tarjetas
- ▶ Pantalla Asociar puerto
- ▶ Pantalla Información de red

Pantalla Canon IJ Network Tool

En esta sección se describen los elementos y menús que se muestran en la pantalla de **Canon IJ Network Tool**.

■ [Elementos de la pantalla de Canon IJ Network Tool](#)

■ [Menús de Canon IJ Network Tool](#)

Elementos de la pantalla de Canon IJ Network Tool

Aparecerá el siguiente elemento en la pantalla de **Canon IJ Network Tool**.

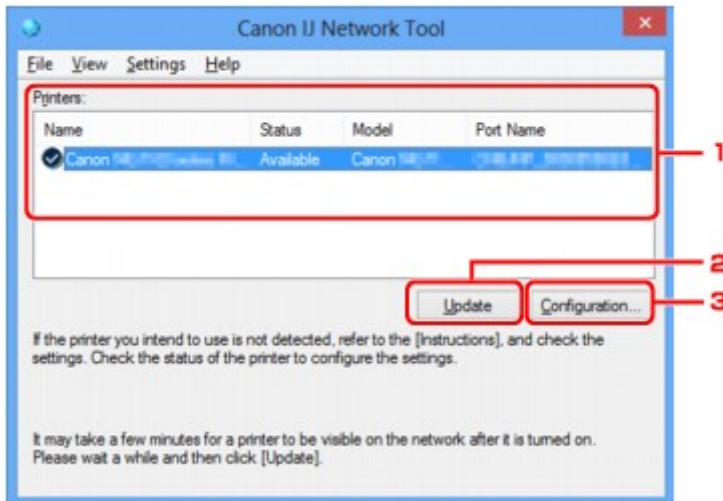

1. Impresoras: (Printers:)

Aparece el nombre de la impresora, el estado, el nombre de modelo de la impresora y el nombre de puerto.

La marca que aparece junto a la impresora en la lista **Nombre (Name)** indica que está establecida como impresora predeterminada.

Se han aplicado los cambios de configuración a la impresora seleccionada.

2. Actualizar (Update)

Vuelve a ejecutar la detección de la impresora. Haga clic en este botón si no aparece la impresora de destino.

►►► Importante

- Para cambiar la configuración de red de la impresora mediante IJ Network Tool, debe estar conectada a una LAN.
- Si aparece **No hay controlador (No Driver)** para el nombre, asocie el puerto a la impresora.
■ [Si el controlador de la impresora no está asociado a un puerto](#)
- Si se muestra **No encontrado (Not Found)** como estado, pruebe lo siguiente:
 - El punto de acceso está activado.
 - Al utilizar una LAN cableada, compruebe que el cable LAN está conectado correctamente.
- Si no se puede detectar la impresora en una red, asegúrese de que la impresora está encendida y, a continuación, haga clic en **Actualizar (Update)**. La detección de impresoras

puede tardar varios minutos. Si todavía no se ha detectado la impresora, conecte el equipo y el ordenador con un cable USB y, a continuación, haga clic en **Actualizar (Update)**.

- Si se está utilizando la impresora desde otro ordenador, aparecerá una pantalla informándole de ello.

»»» Nota

- Este elemento tiene la misma función que **Actualizar (Refresh)** en el menú **Ver (View)**.

3. Configuración... (Configuration...)

Haga clic para establecer la configuración de la impresora seleccionada.

■ Pantalla Configuración

»»» Nota

- No puede configurar una impresora cuyo estado sea **No encontrado (Not Found)**.
- Este elemento tiene la misma función que **Configuración... (Configuration...)** en el menú **Parámetros (Settings)**.

Menús de Canon IJ Network Tool

Aparecerá el siguiente menú en la pantalla de **Canon IJ Network Tool**.

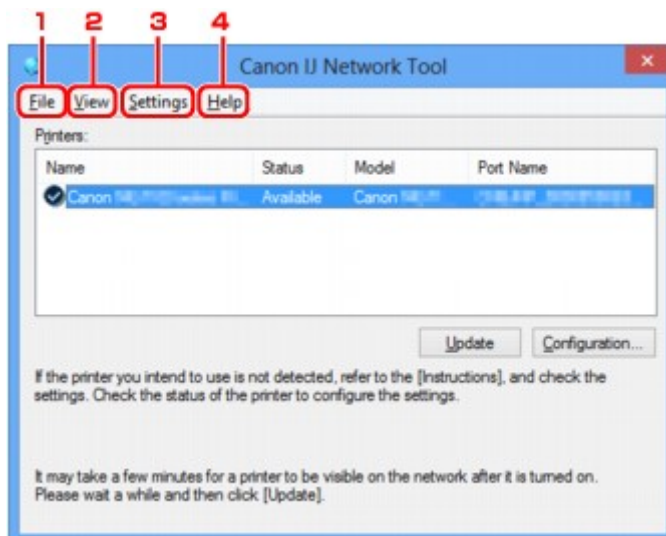

1. Menú **Archivo (File)**

Salir (Exit)

Salida de IJ Network Tool.

2. Menú **Ver (View)**

Estado (Status)

Muestra la pantalla **Estado (Status)** para comprobar el estado de conexión de la impresora y de la comunicación inalámbrica.

En el modo de punto de acceso, este elemento aparece atenuado y no se puede confirmar el estado de conexión de la impresora.

■ [Pantalla Estado](#)

Actualizar (Refresh)

Actualiza y muestra el contenido de la lista **Impresoras: (Printers:)** en la pantalla de **Canon IJ Network Tool** con la información más reciente.

►►► Importante

- Para cambiar la configuración de red de la impresora mediante IJ Network Tool, debe estar conectada a una LAN.
- Si aparece **No hay controlador (No Driver)** para el nombre, asocie el puerto a la impresora.
■ [Si el controlador de la impresora no está asociado a un puerto](#)
- Si se muestra **No encontrado (Not Found)** como estado, pruebe lo siguiente:
 - El punto de acceso está activado.
 - Al utilizar una LAN cableada, compruebe que el cable LAN está conectado correctamente.
- Si no se puede detectar la impresora en una red, asegúrese de que la impresora está encendida y, a continuación, seleccione **Actualizar (Refresh)**. La detección de impresoras puede tardar varios minutos. Si todavía no se ha detectado la impresora, conecte el equipo y el ordenador con un cable USB y, a continuación, seleccione **Actualizar (Refresh)**.
- Si se está utilizando la impresora desde otro ordenador, aparecerá una pantalla informándole de ello.

►►► Nota

- Este elemento tiene la misma función que **Actualizar (Update)** en la pantalla **Canon IJ Network Tool**.

Información de red (Network Information)

Muestra la pantalla **Información de red (Network Information)** para comprobar la configuración de red de la impresora y del ordenador.

■ [Pantalla Información de red](#)

Mostrar advertencia automáticamente (Display Warning Automatically)

Activa o desactiva la visualización automática de la pantalla de instrucciones.

Cuando se selecciona este menú, aparecerá la pantalla de instrucciones si uno o varios puertos no permiten imprimir.

3. Menú **Parámetros (Settings)**

Configuración... (Configuration...)

Muestra la pantalla **Configuración (Configuration)** para establecer la configuración de la impresora seleccionada.

■ [Pantalla Configuración](#)

►►► Nota

- Este elemento tiene la misma función que **Configuración... (Configuration...)** en la pantalla **Canon IJ Network Tool**.

Activar función de cambio de impresora (Enable switch printer function)

Si no puede utilizar la impresora, puede optar por utilizarla en la red. Si activa esta función y no puede utilizar la impresora, aparece una pantalla para que confirme si inicia la búsqueda de la misma impresora que la suya. Siga el mensaje que aparece en pantalla.

»» Nota

- Cuando esta función está activada, aparece una marca en el menú.

Asociar puerto... (Associate Port...)

Muestra la pantalla **Asociar puerto (Associate Port)** y permite asociar un puerto a la impresora.

■ [Pantalla Asociar puerto](#)

Este menú está disponible si aparece **No hay controlador (No Driver)** para la impresora seleccionada. Si asocia un puerto a la impresora, le permitirá utilizarla.

Mantenimiento... (Maintenance...)

Muestra la pantalla **Mantenimiento (Maintenance)** para revertir la configuración de red de la impresora a los valores predeterminados de fábrica y montar la ranura para tarjetas como unidad de red.

■ [Pantalla Mantenimiento](#)

Configurar LAN inalámbrica de la impresora... (Set up printer's wireless LAN...)

Puede cambiar la configuración del modo de punto de acceso. Realice la configuración siguiendo el mensaje que aparece en la pantalla.

Si cambia el ajuste **Método de codificación: (Encryption Method:)** y el ajuste **Contraseña: (Password:)** en la pantalla **Configurar LAN inalámbrica de la impresora (Set up printer's wireless LAN)**, los ajustes modificados se aplican a la configuración de la impresora.

»» Nota

- Esta función solo puede utilizarse cuando se usa un ordenador compatible con LAN inalámbrica.

4. Menú **Ayuda (Help)**

Instrucciones (Instructions)

Abre esta guía.

Acerca de (About)

Muestra la versión de IJ Network Tool.

Pantalla Estado

Puede comprobar el estado de la impresora y la velocidad de la conexión.

Para acceder a la pantalla **Estado (Status)**, seleccione **Estado (Status)** en el menú **Ver (View)**.

»»» Nota

- Esta pantalla no está disponible dependiendo de la impresora que utilice.
- Al utilizar una LAN cableada, **Intensidad de la señal: (Signal Strength:)**, **Calidad del enlace: (Link Quality:)** y **Comprobación avanzada... (Advanced Measurement...)** no están disponibles.

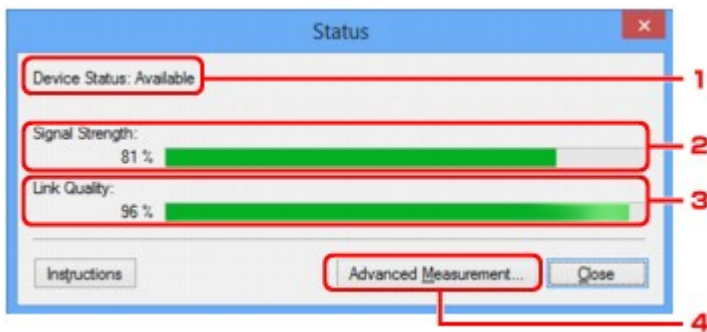

1. Estado del dispositivo: (Device Status:)

El estado del dispositivo aparece como **Disponible (Available)** o **No disponible (Unavailable)**.

2. Intensidad de la señal: (Signal Strength:)

Indica la intensidad de la señal que recibe la impresora, con un valor entre 0% y 100%.

3. Calidad del enlace: (Link Quality:)

Indica la calidad de la señal, excluido el ruido durante la comunicación, con un valor entre 0% y 100%.

4. Comprobación avanzada... (Advanced Measurement...)

Permite analizar la velocidad de la conexión entre la impresora y el punto de acceso, o entre la impresora y el ordenador.

Al hacer clic en esta opción, se muestra **Comprobación de la velocidad de la conexión (Connection Performance Measurement)**.

■ [Pantalla Comprobación de la velocidad de la conexión](#)

Pantalla Comprobación de la velocidad de la conexión

▶▶▶ Nota

- Esta pantalla no está disponible dependiendo de la impresora que utilice.

Permite ejecutar la comprobación de la velocidad de la conexión.

■ [Pantalla Comprobación de la velocidad de la conexión \(Connection Performance Measurement\) \(pantalla inicial\)](#)

■ [Pantalla Comprobación de la velocidad de la conexión \(Connection Performance Measurement\) \(pantalla de finalización\)](#)

Pantalla Comprobación de la velocidad de la conexión (Connection Performance Measurement) (pantalla inicial)

Haga clic en **Siguiente > (Next>)** para iniciar la comprobación.

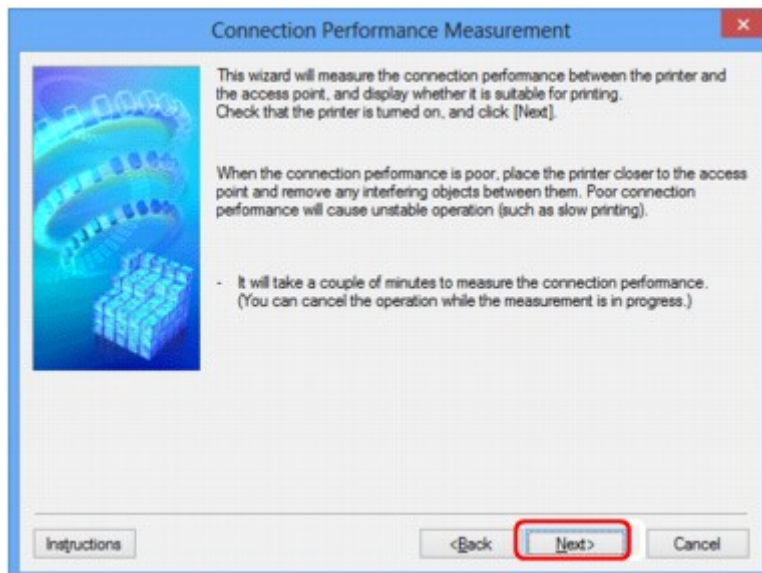



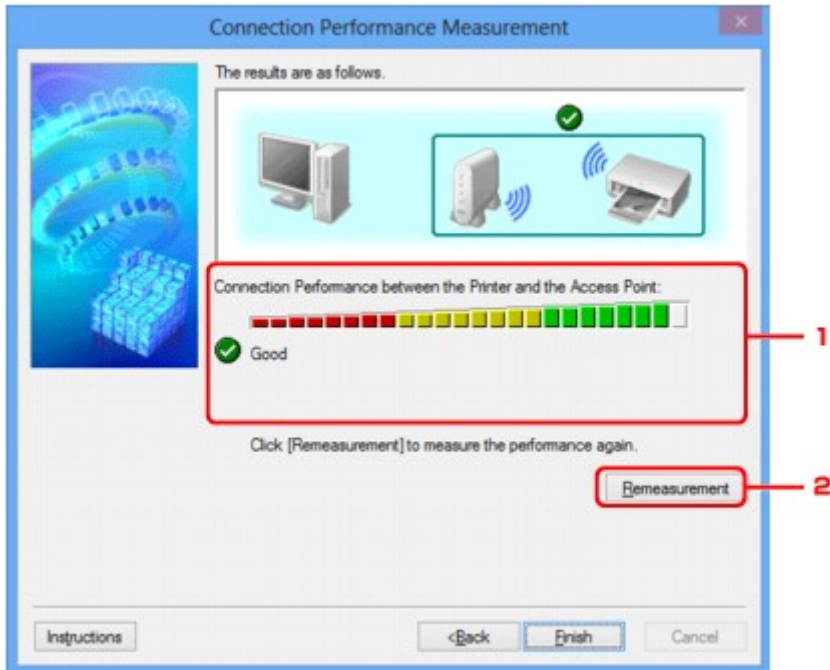

Pantalla Comprobación de la velocidad de la conexión (Connection Performance Measurement) (pantalla de finalización)

Aparece una vez terminada la comprobación.



1. Velocidad de la conexión entre la impresora y el punto de acceso: (Connection Performance between the Printer and the Access Point:)

Una marca indica el resultado de la comprobación de la velocidad de la conexión entre la impresora y el punto de acceso.

- : velocidad de conexión buena
- : velocidad de conexión inestable
- : no se puede establecer la conexión
- : se ha cancelado la comprobación o no se puede realizar la comprobación

2. Recomprobación (Remeasurement)

Comprueba de nuevo la velocidad de la conexión.

»»» Nota

- Si aparece algún mensaje en **Velocidad general de la red: (Overall Network Performance:)**, mueva el equipo y el punto de acceso como se indique para mejorar el rendimiento.

Pantalla Mantenimiento

Permite realizar la **Inicialización de configuración (Setting Initialization)** y la **Configuración en red de la ranura para tarjetas (Network Setup of the Card Slot)**.

Para acceder a la pantalla **Mantenimiento (Maintenance)**, seleccione **Mantenimiento... (Maintenance...)** en el menú **Configuración (Settings)**.

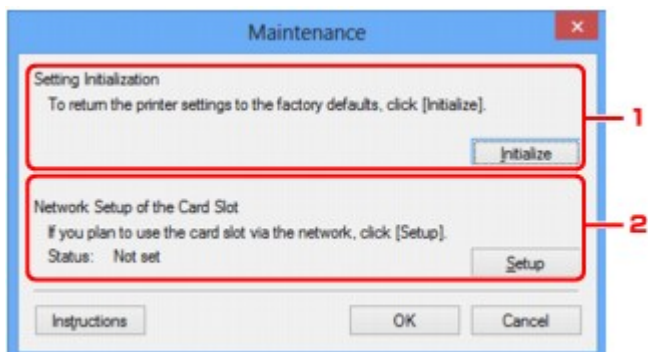

1. Inicialización de configuración (Setting Initialization)

Devuelve todos los ajustes de red de la impresora a los valores predeterminados de fábrica. Haga clic en **Inicializar (Initialize)** para acceder a la pantalla **Inicializar configuración (Initialize Settings)** y, a continuación, haga clic en **Sí (Yes)** para inicializar la configuración de red de la impresora. No apague la impresora durante la inicialización. Cuando haya finalizado, haga clic en **Aceptar (OK)**.

Al llevar a cabo la inicialización mientras está conectado a la LAN inalámbrica, la conexión se interrumpirá, por lo que deberá realizar la configuración mediante el CD-ROM de instalación o realice la configuración según las instrucciones de nuestro sitio web.

2. Configuración en red de la ranura para tarjetas (Network Setup of the Card Slot)

»»» Nota

- Este elemento no está disponible dependiendo de la impresora que utilice.

El **Estado (Status)** indica si la ranura para tarjetas está asignada como unidad de red.

Al hacer clic en esta opción, se muestra **Configuración en red de la ranura para tarjetas (Network Setup of the Card Slot)**.

■ [Pantalla Configuración en red de la ranura para tarjetas](#)

Pantalla Configuración en red de la ranura para tarjetas

»»» Nota

- Esta pantalla no está disponible dependiendo de la impresora que utilice.

Muestra la configuración de la ranura para tarjetas y le permite asignar una ranura para tarjetas como unidad de red en el ordenador.

Aparece al hacer clic en **Configuración (Setup)** de la pantalla **Mantenimiento (Maintenance)**.

■ [Pantalla Configuración en red de la ranura para tarjetas \(Network Setup of the Card Slot\) \(pantalla de configuración\)](#)

■ [Pantalla Configuración en red de la ranura para tarjetas \(Network Setup of the Card Slot\) \(pantalla de error de configuración\)](#)

»»» Nota

- Después de inicializar la configuración de LAN, la configuración de red de la impresora se puede modificar mediante IJ Network Tool con una conexión USB. Para modificar la configuración de red con IJ Network Tool, active la configuración de LAN con anterioridad.

Pantalla Configuración en red de la ranura para tarjetas (Network Setup of the Card Slot) (pantalla de configuración)

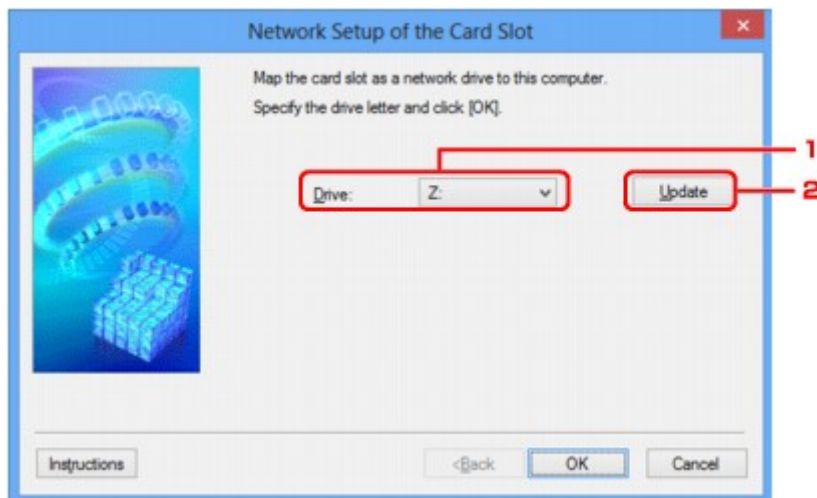

1. Unidad: (Drive:)

Seleccione la letra de la unidad que desea asignar a la unidad de red.

2. Actualizar (Update)

Vuelve a cargar las letras de unidad que no están asignadas en el **Ordenador (Computer)** (**Mi PC (My Computer)** en Windows XP) y las muestra en la lista **Unidad: (Drive:)**.

Pantalla Configuración en red de la ranura para tarjetas (Network Setup of the Card Slot) (pantalla de error de configuración)

Aparece cuando falla la configuración de red de la ranura para tarjetas.

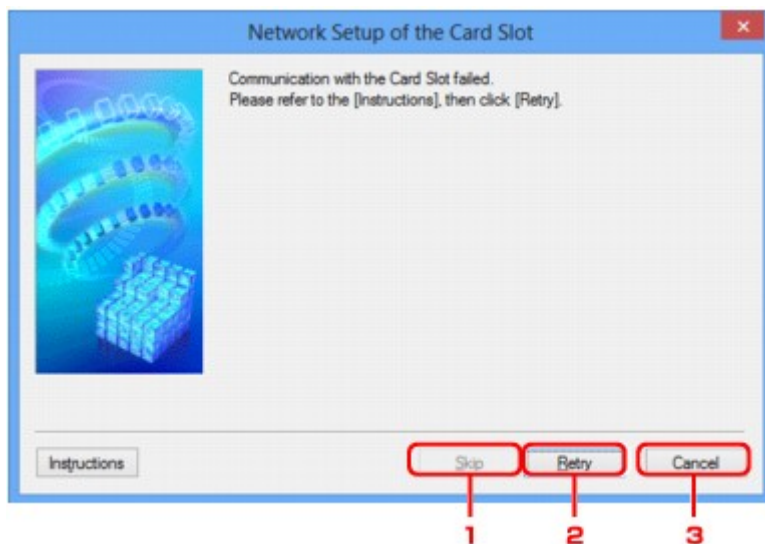

1. Omitir (Skip)

Finaliza la configuración sin asignar una unidad de red a la ranura para tarjetas.

2. Reintentar (Retry)

Regresa a la pantalla **Configuración en red de la ranura para tarjetas (Network Setup of the Card Slot)** y vuelve a ejecutar la asociación de la unidad de red.

3. Cancelar (Cancel)

Cancela la configuración de la ranura para tarjetas. Cuando se utiliza IJ Network Tool en un entorno LAN, el botón **Cancelar (Cancel)** aparece atenuado y no se puede seleccionar.

Pantalla Asociar puerto

Permite asociar un puerto creado con un controlador de impresora.

Seleccione la impresora cuya asociación desea cambiar y, a continuación, haga clic en **Aceptar (OK)**.

»»» Nota

- No se puede imprimir con la impresora salvo que el controlador de impresora está asociado al puerto.

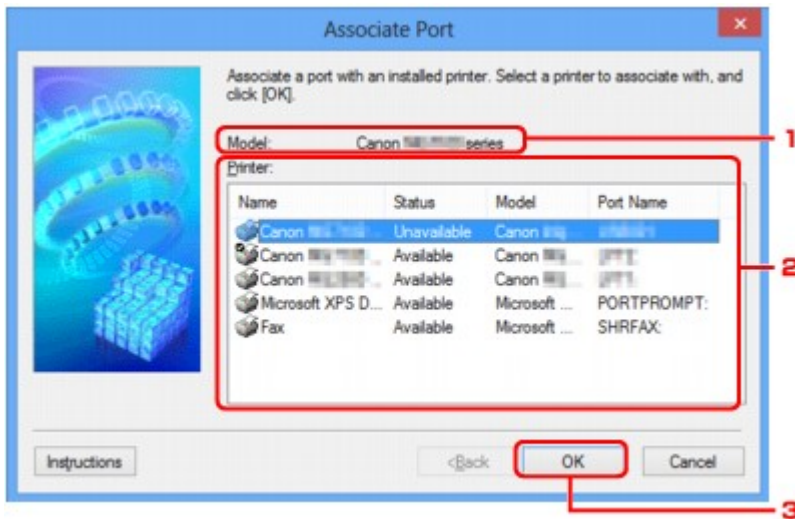

1. Modelo: (Model:)

Muestra el nombre del dispositivo especificado como puerto de destino.

Aparece en blanco si no se detecta el nombre del dispositivo.

2. Impresora: (Printer:)

Muestra el controlador de impresora instalado en el ordenador.

Seleccione la impresora cuya asociación desea cambiar.

3. Aceptar (OK)

Lleva a cabo la asociación.

Pantalla Información de red

Muestra la información de red establecida para las impresoras y los ordenadores.

Para acceder a la pantalla **Información de red (Network Information)**, seleccione **Información de red (Network Information)** en el menú **Ver (View)**.

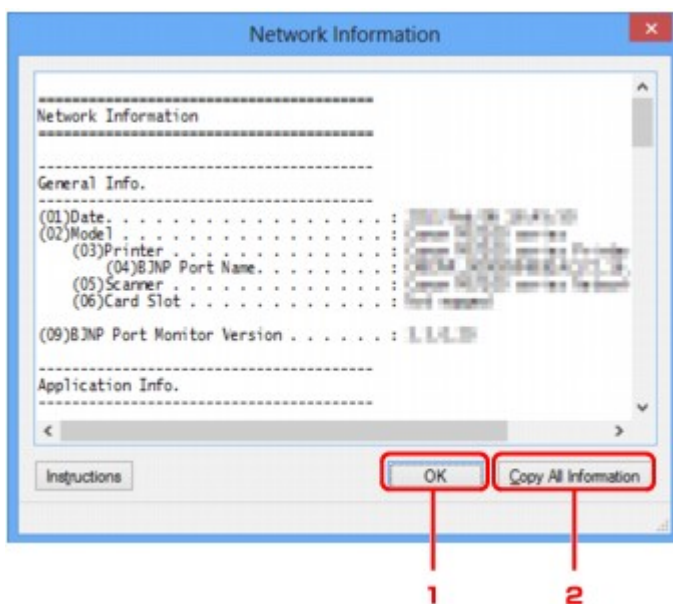

1. Aceptar (OK)

Regresa a la pantalla de **Canon IJ Network Tool**.

2. Copiar toda la info. (Copy All Information)

Toda la información de red que se muestra se copia en el portapapeles.

Apéndice para la comunicación de red

- **Uso de la Ranura para tarjetas en una red**
- **Si el controlador de la impresora no está asociado a un puerto**
- **Acerca de términos técnicos**
- **Restricciones**
- **Acerca del firewall**

Uso de la Ranura para tarjetas en una red

»»» Nota

- Esta pantalla no está disponible dependiendo de la impresora que utilice.

■ Montaje de la ranura para tarjetas como unidad de red

■ Restricciones sobre el uso de la ranura para tarjetas en una red

Montaje de la ranura para tarjetas como unidad de red

La ranura para tarjetas debe estar montada para poder utilizarla en una red.

Para montar la ranura para tarjetas como unidad de red, siga el procedimiento de abajo.

1. Introduzca la tarjeta de memoria en la ranura para tarjetas del equipo.
2. [Iniciar IJ Network Tool.](#)
3. Seleccione el equipo en **Impresoras: (Printers:)**.
4. Seleccione **Mantenimiento... (Maintenance...)** en el menú **Configuración (Settings)**.
5. Haga clic en **Configuración (Setup)**.

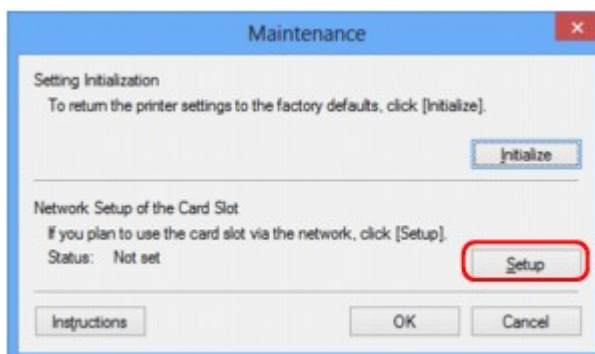

6. Especifique la letra de la unidad y haga clic en **Aceptar (OK)**.

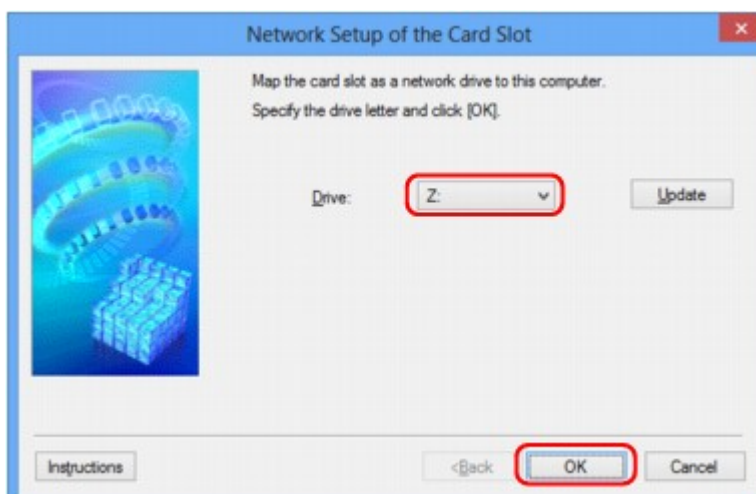

7. Asegúrese de que la ranura para tarjetas esté montada.

Una vez montada la ranura para tarjetas, aparecerá el icono siguiente en **Equipo (Computer)** (o **Mi PC (My Computer)**).

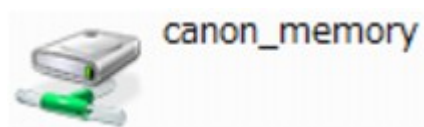

Restricciones sobre el uso de la ranura para tarjetas en una red

- Varios ordenadores pueden compartir la ranura para tarjetas si el equipo está conectado a una red. Varios ordenadores pueden leer al mismo tiempo los archivos de una tarjeta de memoria insertada en la ranura para tarjetas. Sin embargo, cuando un ordenador esté escribiendo un archivo en una tarjeta de memoria, los demás ordenadores no podrán acceder a dicho archivo.
- Si su equipo se une a un dominio, no podrá montar la ranura para tarjetas como unidad de red.
- Si utiliza la tarjeta de memoria almacenada, podrá acceder a muchos archivos de gran tamaño. En este caso, quizás no sea posible utilizar la tarjeta de memoria o su rendimiento puede ser bajo. Utilícela una vez que se haya encendido la lámpara **Acceso (Access)** del equipo.
- Al acceder a la unidad de red de la ranura para tarjetas en la red, es posible que los nombres de archivos formados por ocho o menos letras en minúsculas (sin incluir la extensión), aparezcan en mayúsculas.

Por ejemplo, un archivo llamado "abcdefg.doc" aparecerá como "ABCDEFGG.DOC", mientras que un archivo llamado "AbcdeFG.doc" no cambiará de nombre.

No se renombra el archivo, simplemente el nombre aparece cambiado.

- Cuando active una tarjeta de memoria en la ranura para tarjetas del equipo para que solo sea grabable desde un ordenador conectado a USB, no podrá acceder a la unidad de red desde la ranura para tarjetas. Por el contrario, cuando la active para que solo sea grabable desde un ordenador conectado a LAN, la ranura para tarjetas no se detectará con USB. Asegúrese de que la opción ranura para tarjetas esté seleccionada correctamente en función del método de conexión.

Para leer archivos desde una tarjeta de memoria mediante USB y a través de una red, desactive la función para grabar archivos en una tarjeta de memoria en una red desde un ordenador. Con esta configuración, no se podrán grabar archivos en una tarjeta de memoria con ningún método.

- Cuando active una tarjeta de memoria en la ranura para tarjetas del equipo para que solo sea grabable desde un ordenador conectado a LAN, podrá grabar archivos en una tarjeta de memoria desde un ordenador conectado a una red. Tenga en cuenta que esto puede aumentar el riesgo de que los datos de la tarjeta de memoria queden infectados por virus de ordenador o que se acceda a ellos ilegalmente.

Se recomienda utilizar la función de control de acceso del equipo o conectarse a Internet a través de un router. Para obtener información sobre el uso del router, póngase en contacto con el proveedor de servicios de Internet o con el fabricante del dispositivo de red.

- Si escribe los archivos en una tarjeta de memoria de una red cuando no está funcionando IJ Network Scanner Selector EX, la fecha de modificación de los archivos puede no ser la adecuada. Asegúrese de iniciar IJ Network Scanner Selector EX antes de escribir los archivos en una tarjeta de memoria de una red. Para obtener más información, consulte "Pantalla de configuración y menús de IJ Network Scanner Selector EX" desde el INICIO del *Manual en línea* de su producto.

Si el controlador de la impresora no está asociado a un puerto

Si aparece **No hay controlador (No Driver)** para el nombre de la impresora en la pantalla de **Canon IJ Network Tool**, significa que el controlador de la impresora no está asociado a ningún puerto creado.

Para asociar un puerto a un controlador de impresora, siga el procedimiento de abajo.

1. [Iniciar IJ Network Tool](#).
2. Seleccione la impresora donde aparece **No hay controlador (No Driver)** en **Nombre (Name)**.
3. Seleccione **Asociar puerto... (Associate Port...)** en el menú **Configuración (Settings)**.

Aparecerá la pantalla **Asociar puerto (Associate Port)**.

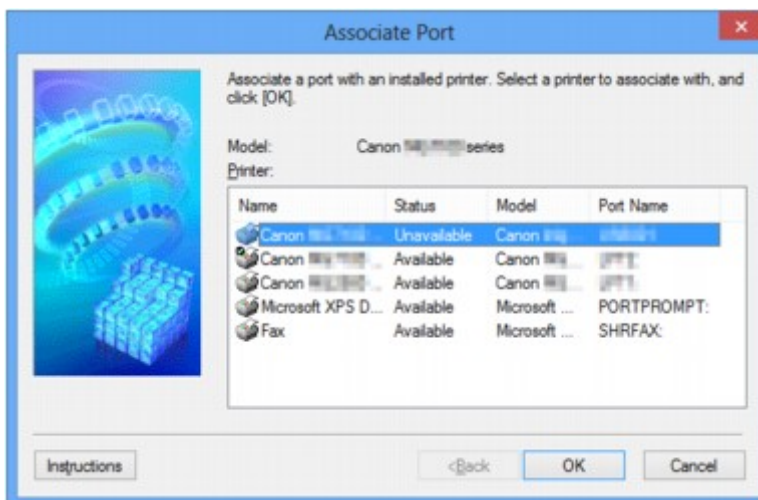

4. Seleccione la impresora que desea asociar a un puerto.

La lista de impresoras en las que está instalado el controlador de impresora se mostrará en **Impresora: (Printer:)**, en la pantalla **Asociar puerto (Associate Port)**. Seleccione la impresora que desea asociar a un puerto creado.

5. Haga clic en **Aceptar (OK)**.

Acerca de términos técnicos

En esta sección se ofrece una explicación de los términos técnicos que se utilizan en el manual.

[A](#)

[B](#)

[C](#)

[D](#)

[E](#)

[F](#)

[G](#)

[H](#)

[I](#)

[J](#)

[K](#)

[L](#)

[M](#)

[N](#)

[O](#)

[P](#)

[Q](#)

A

- **Punto de acceso (Access Point)**

Transmisor-receptor inalámbrico o estación base que recibe información de clientes inalámbricos o del equipo y la vuelve a difundir. Requerido en una red de infraestructura.

- **Modo de punto de acceso (Access point mode)**

El equipo se utiliza como punto de acceso para conectar dispositivos de comunicación inalámbrica externos (por ejemplo, ordenadores, teléfonos inteligentes o tabletas) en un entorno que carece de punto de acceso o router de LAN inalámbrica. Con el modo de punto de acceso puede conectar hasta 5 dispositivos al equipo.

- **Ad hoc**

Configuración del equipo y del equipo cliente en la que la comunicación inalámbrica se realiza de forma interpar, por ejemplo, todos los clientes del mismo nombre de red/SSID se comunican directamente entre ellos. No se requiere punto de acceso. Este equipo no admite comunicación ad hoc.

- **Contraseña del administrador (Admin Password)**

Contraseña de administrador de IJ Network Tool para restringir el acceso de los usuarios a la red. Debe introducirse para acceder a la configuración de la impresora y para realizar cambios en la configuración de la impresora.

- **AES**

Un método de codificación. Es opcional para WPA/WPA2. Algoritmo de criptografía de alto nivel adoptado por las organizaciones gubernamentales de Estados Unidos para procesar la información.

- **Método de autenticación (Authentication Method)**

Método que utiliza un punto de acceso para autenticar una impresora a través de una LAN inalámbrica. Los métodos son compatibles entre sí.

Cuando se utiliza WEP como método de cifrado, el método de autenticación se puede fijar en **Sistema abierto (Open System)** o **Clave compartida (Shared Key)**.

Para WPA/WPA2, el método de autenticación es PSK.

- **Auto**

La impresora cambia automáticamente su método de autenticación para que coincida con el punto de acceso.

- **Sistema abierto (Open System)**

En este método de autenticación, el socio de comunicación se autentica sin utilizar una clave WEP aunque se haya seleccionado **Utilizar WEP (Use WEP)**.

- **Clave compartida (Shared Key)**

En este método de autenticación, el socio de comunicación se autentica utilizando la clave WEP establecida para la encriptación.

B

- **Bonjour**

Un servicio integrado en el sistema operativo Mac OS X para detectar automáticamente los dispositivos en red que se pueden conectar.

C

- **Canal**

Canal de frecuencia para la comunicación inalámbrica. En el modo de infraestructura, el canal se ajusta automáticamente para coincidir con el establecido en el punto de acceso. Este equipo admite canales del 1 al 13. (Los canales 12 y 13 no son compatibles en función del país o la región de compra.) Tenga en cuenta que el número de canales que se puede utilizar en la LAN inalámbrica varía dependiendo de la región o el país.

D

- **Pasarela predeterminada (Default Gateway)**

Un dispositivo de relé para conectar a otra red, por ejemplo, un router u ordenador.

- **Funcionalidad de servidor DHCP (DHCP server functionality)**

El router o el punto de acceso asigna automáticamente una dirección IP al iniciar una impresora o el ordenador personal en red.

- **Servidor DNS (DNS server)**

Servidor que convierte los nombres de dispositivo en direcciones IP. Si especifica las direcciones IP manualmente, especifique las direcciones del servidor primario y del secundario.

F

- **Firewall**

Sistema que evita el acceso ilegal de un ordenador a la red. Para evitarlo, se puede utilizar la función de firewall de un router de banda ancha, el software de seguridad instalado en el ordenador o el sistema operativo del ordenador.

I

- **IEEE 802.11b**

Estándar internacional de LAN inalámbrica que utiliza el rango de frecuencias de 2,4 GHz con un rendimiento de hasta 11 Mbps.

- **IEEE 802.11g**

Estándar internacional de LAN inalámbrica que utiliza el rango de frecuencias de 2,4 GHz con un rendimiento de hasta 54 Mbps. Compatible con 802.11b.

- **IEEE 802.11n**

Estándar internacional para las LAN inalámbrica que utilizan las gamas de frecuencia de 2,4 GHz y 5 GHz. Aunque se utilicen simultáneamente dos antenas o más o se obtenga una velocidad de transferencia superior a la anterior utilizando varios canales de comunicación al mismo tiempo, la velocidad de transmisión podría verse influenciada por los aparatos conectados.

Con la tasa de transferencia máxima de 600 Mbps, se puede comunicar con varios terminales de ordenador dentro de un radio de unos doce metros.

Compatible con 802.11b y 802.11g.

- **Infraestructura**

Configuración del equipo y del equipo cliente en la que todas las comunicaciones inalámbricas pasan por un punto de acceso.

- **Dirección IP (IP Address)**

Número único formado por cuatro partes separadas por puntos. Todos los dispositivos de red conectados a Internet tienen una dirección IP. Ejemplo: 192.168.0.1

La dirección IP la asigna normalmente un punto de acceso o el servidor DHCP del router de forma automática.

- **IPv4/IPv6**

Protocolo de capas entre redes que se utiliza en Internet. IPv4 utiliza direcciones de 32-bit y IPv6 utiliza direcciones de 128-bit.

K

- **Formato de clave (Key Format)**

Seleccione **ASCII** o **Hex** como formato clave de WEP. El carácter que se puede utilizar para la clave WEP varía dependiendo de los formatos de clave seleccionados.

- ASCII

Cadena de 5 o 13 caracteres que puede incluir caracteres alfanuméricos y guiones bajos "_". Distingue entre mayúsculas y minúsculas.

- Hexadecimal

Cadena de 10 o 26 dígitos que puede incluir hexadecimales (de 0 a 9, de A a F, y de a a f).

- **Longitud de clave (Key Length)**

Longitud de clave WEP. Seleccione 64 bits o 128 bits. Una longitud de clave mayor permite establecer una clave WEP más compleja.

L

- **Calidad del enlace (Link Quality)**

El estado de la conexión entre el punto de acceso y la impresora, excluido el ruido (interferencia), se indica con un valor entre 0 y 100%.

- **LPR**

Un protocolo de impresión independiente de plataforma que se utiliza en las redes TCP/IP. No es compatible con la comunicación bidireccional.

M

- **Dirección MAC (MAC Address)**

También se conoce como la dirección física. Identificador único y permanente de hardware que los fabricantes asignan a los dispositivos de red. Las direcciones MAC tienen 48 bits y están escritas como un número hexadecimal separado por dos puntos, por ejemplo, 11:22:33:44:55:66.

O

- **Estado de funcionamiento (Operation Status)**

Indica el estado en el que se puede utilizar la impresora.

P

- **Servidor proxy (Proxy server)**

Servidor que enlaza un ordenador conectado a LAN con Internet. Cuando utilice un servidor proxy, especifique la dirección y el número de puerto del servidor proxy.

- **PSK**

Método de encriptación empleado en WPA/WPA2.

R

- **Enrutador (Router)**

Un dispositivo de relé para conectarse a otra red.

S

- **Intensidad de la señal (Signal Strength)**

La intensidad de la señal que recibe la impresora del punto de acceso se indica con un valor entre 0 y 100%.

- **SSID**

Etiqueta única para LAN inalámbrica. A menudo se representa como un nombre de red o un nombre de punto de acceso.

Para evitar interferencias, SSID distingue una LAN inalámbrica de otra.

La impresora y todos los equipos cliente de una LAN inalámbrica deben utilizar el mismo SSID para comunicarse entre ellos. El SSID puede tener 32 caracteres como máximo y está formado por caracteres alfanuméricos. También se puede hacer referencia al SSID por su nombre de red.

- **Silencioso**

En el modo silencioso, el punto de acceso se oculta no transmitiendo su SSID. El cliente debe especificar el SSID establecido para el punto de acceso para detectarlo.

- **Máscara de subred (Subnet Mask)**

La dirección IP tiene dos componentes: la dirección de red y la dirección de host. La máscara de subred se utiliza para calcular las direcciones de máscara de subred a partir de las direcciones IP. La máscara de subred la asigna normalmente un punto de acceso o el servidor DHCP del router de forma automática.

Ejemplo:

Dirección IP: 192.168.127.123

Máscara de subred: 255.255.255.0

Dirección de máscara de subred: 192.168.127.0

T

- **TCP/IP**

Suite de protocolos de comunicaciones que se utiliza para conectar hosts en Internet o en una LAN. Este protocolo permite establecer la comunicación entre distintos terminales.

- **TKIP**

Protocolo de cifrado empleado en WPA/WPA2.

U

- **USB**

Interfaz serie diseñada para permitir el uso de dispositivos de "cambio en caliente", por ejemplo, conectarlos y desconectarlos sin apagarlos.

W

- **WCN (Windows Connect Now)**

Los usuarios que utilicen Windows Vista o posteriores o pueden obtener información de configuración directamente a través de la red inalámbrica (WCN-NET).

- **WEP/Clave WEP**

Método de cifrado empleado en IEEE 802.11. Clave de seguridad compartida que se utiliza para encriptar y desencriptar datos enviados mediante redes inalámbricas. Esta impresora admite claves de 64 bits o 128 bits, el formato de clave del código ASCII o Hexadecimal y números de clave del 1 al 4.

- **Wi-Fi**

Asociación internacional que certifica la interoperabilidad de productos de LAN inalámbrica basados en la especificación IEEE 802.11.

Este equipo es un producto autorizado para Wi-Fi.

- **LAN inalámbrica (Wireless LAN)**

Red que, en vez de estar conectada mediante cables físicos, está conectada mediante una tecnología inalámbrica, como Wi-Fi.

- **WPA**

Estructura de seguridad anunciada por alianza Wi-Fi en octubre de 2002. Se ha establecido una seguridad superior a WEP.

- Autenticación (Authentication)

WPA define los siguientes métodos de autenticación: PSK, que se puede utilizar sin un servidor de autenticación, más WPA-802.1x, que requiere servidor de autenticación.

Este equipo admite WPA-PSK.

- Contraseña

Esta clave encriptada se utiliza para realizar la autenticación de WPA-PSK.

La contraseña debe ser una cadena de entre 8 y 63 caracteres alfanuméricos o un valor hexadecimal de 64 dígitos.

- **WPA2**

Estructura de seguridad introducida por Wi-Fi Alliance en septiembre de 2004 como versión posterior de WPA. Proporciona un mecanismo de encriptación superior mediante Advanced Encryption Standard (AES).

- Autenticación (Authentication)

WPA2 define los siguientes métodos de autenticación: PSK, que se puede utilizar sin un servidor de autenticación, más WPA2-802.1x, que requiere servidor de autenticación.

Este equipo admite WPA2-PSK.

- Contraseña

Esta clave cifrada se utiliza para realizar la autenticación de WPA2-PSK.

La contraseña debe ser una cadena de entre 8 y 63 caracteres alfanuméricos o un valor hexadecimal de 64 dígitos.

- **WPS (Wi-Fi Protected Setup)**

WPS es un estándar para establecer de forma sencilla y segura una red inalámbrica.

En Wi-Fi Protected Setup se utilizan 2 métodos principales:

Registro PIN: método de configuración obligatorio para todos los dispositivos certificados WPS

Configuración del pulsador (PBC): botón pulsador real en el hardware o botón pulsador simulado en el software.

Restricciones

Si utiliza una impresora en una LAN inalámbrica, la impresora puede reconocer sistemas inalámbricos cercanos, por lo que debería establecer una clave de red (WEP o WPA/WPA2) para el punto de acceso para encriptar las transmisiones inalámbricas. No se puede garantizar la comunicación inalámbrica con un producto que no cumple con el estándar Wi-Fi.

La conexión con demasiados equipos puede afectar al rendimiento de la impresora, como la velocidad de impresión.

Acerca del firewall

Un firewall es una función del software de seguridad instalado en el ordenador o en el sistema operativo de un ordenador, y se trata de un sistema diseñado para evitar el acceso no autorizado a la red.

Precauciones cuando está activada la función de firewall

- Una función de firewall puede limitar las comunicaciones entre una impresora y un ordenador. Puede desactivar la configuración y comunicaciones de la impresora.
- Durante la configuración de la impresora, puede que le soliciten activar o desactivar las comunicaciones, dependiendo de la función de firewall del software de seguridad o sistema operativo. En ese caso, opte por activar las comunicaciones.
- Al utilizar IJ Network Tool, puede que le soliciten activar o desactivar las comunicaciones, dependiendo de la función de firewall del software de seguridad o sistema operativo. En ese caso, opte por activar las comunicaciones.
- Si en este momento no puede configurar la impresora, desactive la función de firewall del software de seguridad o sistema operativo.

►►► Importante

- Si desactiva la función de firewall, desconecte la red de Internet.

- Algunas aplicaciones (como el software de configuración de la red) sustituyen la configuración del firewall. Compruebe primero la configuración de la aplicación.
- Si la impresora que utiliza está establecida con la opción de **Obtener dirección IP automáticamente (Get IP address automatically)**, la dirección IP cambiará cada vez que la impresora se conecte a la red. Dependiendo de la configuración del firewall, esto puede desactivar la configuración y comunicaciones de la impresora. En este caso, cambie la configuración del firewall o asigne una dirección IP fija a la impresora. La dirección IP se puede establecer mediante IJ Network Tool.

■ [Cambio de la configuración en la ficha LAN inalámbrica](#)

■ [Cambio de la configuración en la ficha LAN cableada](#)

Al asignar una dirección IP fija a la impresora necesitará especificar una dirección IP con la que el ordenador se pueda comunicar.

►►► Nota

- Para obtener más información sobre la configuración del firewall del sistema operativo o del software de seguridad, consulte el manual de instrucciones del ordenador o del software, o póngase en contacto con su fabricante.

Consejos para garantizar una calidad de impresión óptima

- **Información útil acerca de la tinta**
- **Puntos clave para una impresión correcta**
- **Una vez cargado el papel, asegúrese de especificar su configuración**
- **Cancelación de un trabajo de impresión**
- **Precauciones de manejo de la impresora**
- **Claves para disfrutar de una calidad de impresión coherente**
- **Precauciones de transporte seguro de la impresora**

Información útil acerca de la tinta

¿Cómo se utiliza la tinta para otros fines que no sea la impresión?

La tinta se puede utilizar para otros fines distintos de la impresión. La tinta no sólo se utiliza para imprimir, sino también para limpiar el cabezal de impresión con el fin de mantener una calidad de impresión óptima.

La impresora dispone de una función que permite limpiar automáticamente los inyectores de tinta para evitar atascos. Durante el procedimiento de limpieza, la tinta se aspira desde los inyectores. Se utiliza muy poca tinta para la limpieza de los inyectores.

¿Utiliza la impresión en blanco y negro tinta de color?

La impresión en blanco y negro puede utilizar otra tinta además de la negra, en función del tipo de papel en el que se imprima o de la configuración del controlador de impresora. Por lo tanto, la tinta de color también se consume durante la impresión en blanco y negro.

La lámpara de tinta le informa cuando ésta se está agotando.

Puede confirmar el estado de cada depósito de tinta mediante las lámparas de tinta. Abra la cubierta del cabezal de impresión de la impresora para confirmar cómo se encienden o parpadean las lámparas de tinta.

Cuando se esté agotando la tinta, la lámpara de tinta parpadea lentamente (a intervalos de aproximadamente 3 segundos) para indicar que el nivel de tinta es bajo.

A continuación, cuando se agota la tinta, la lámpara de tinta parpadea rápidamente (a intervalos de aproximadamente 1 segundo) para indicar que es necesario sustituir el depósito de tinta por uno nuevo.

- [Comprobación del estado de la tinta con las lámparas de tinta](#)

Puntos clave para una impresión correcta

¡Antes de imprimir, compruebe el estado de la impresora!

- ¿Está el cabezal de impresión correcto?

Si el inyector del cabezal de impresión está atascado, la impresión perderá intensidad y se desaprovechará el papel. Imprima el patrón de prueba de los inyectores para comprobar el cabezal de impresión.

■ [Procedimiento de mantenimiento](#)

- ¿El interior de la impresora está manchado de tinta?

Tras imprimir gran cantidad de documentos o imprimir sin bordes, es posible que el área a través de la cual pasa el papel se manche con tinta. Limpie el interior de la impresora mediante la [Limpieza de placa inferior](#).

Coloque la palanca de grosor del papel según el tipo de papel cargado.

Coloque la palanca a la derecha para un uso normal.

Coloque la palanca a la izquierda cuando vaya a imprimir en papel grueso como, por ejemplo, sobres.

■ [Carga de sobres](#)

¡Consulte cómo cargar el papel correctamente!

- ¿Se ha cargado el papel con la orientación correcta?

Para cargar papel en la bandeja posterior, coloque el papel CON LA CARA DE IMPRESIÓN HACIA USTED.

■ [Carga de papel](#)



- ¿El papel está curvado?

El papel curvado provoca atascos de papel. Alíselo y, a continuación, cárguelo de nuevo.

■ "Cargue el papel después de corregir su curvatura." en [El papel queda manchado/La superficie impresa está rayada](#)

Una vez cargado el papel, asegúrese de especificar su configuración

Si la configuración del tipo de soporte no es la adecuada para el papel cargado, los resultados de impresión no serán satisfactorios. Una vez cargado el papel, asegúrese de seleccionar la configuración de tipo de soporte adecuada para el papel cargado.

■ [Los resultados de la impresión no son satisfactorios](#)

Hay varios tipos de papel: papel con tratamiento especial en la superficie para la impresión de fotografías con una calidad óptima y papel adecuado para documentos.

Cada tipo de soporte tiene una configuración predeterminada, como la forma en que se utiliza y adhiere la tinta, de forma que pueda imprimir en ese tipo con calidad de imagen óptima.

De este modo podrá imprimir con la configuración que mejor se adecue al tipo de soporte cargado seleccionando únicamente ese tipo de soporte.

Cancelación de un trabajo de impresión

¡No pulse nunca el botón **ACTIVADO (ON)**!

Si pulsa el botón **ACTIVADO (ON)** cuando la impresión está en curso, los datos de impresión enviados desde el ordenador quedarán en la cola de la impresora y no podrá continuar imprimiendo.

Para cancelar la impresión, pulse el botón **REANUDAR/CANCELAR (RESUME/CANCEL)**.

Precauciones de manejo de la impresora

¡No coloque ningún objeto en la cubierta del cabezal de impresión!

No coloque ningún objeto en la cubierta del cabezal de impresión. Podría caer dentro de la bandeja posterior al abrir la cubierta del cabezal de impresión y provocar un mal funcionamiento de la impresora. Tampoco coloque la impresora en un lugar en el que puedan caerle objetos encima.



Claves para disfrutar de una calidad de impresión coherente

La clave para imprimir con una calidad de impresión óptima es evitar que el cabezal de impresión se seque o atasque. Cumpla las reglas que se presentan a continuación para obtener una calidad de impresión óptima.

¡No desenchufe el cable de alimentación hasta que se haya apagado la luz de alimentación!

Si pulsa el botón de **ACTIVADO (ON)** para desconectar la alimentación, la impresora tapa automáticamente el cabezal de impresión (inyectores) para impedir que se seque. Si desenchufa el cable de alimentación de la toma de pared antes de que la luz de **ENCENDIDO (POWER)** se apague, el cabezal de impresión no se tapará correctamente, por lo que se secará o atascará.

Cuando [desenchufe el cable de alimentación](#), asegúrese de que la luz de **ENCENDIDO (POWER)** no esté encendida.

¡Imprima periódicamente!

Al igual que se seca la punta de un rotulador si no se utiliza durante un periodo de tiempo prolongado y queda inservible, aunque esté cerrado, el cabezal de impresión también se puede secar u obstruir si la impresora no se usa durante mucho tiempo.

Se recomienda utilizar la impresora al menos una vez al mes.

▶▶▶ Nota

- En función del tipo de papel, es posible que la tinta se difumine si pasa un marcador o una barra correctora por encima de las partes impresas o que la tinta se derrame si las partes impresas se manchan con agua o sudor.

Precauciones de transporte seguro de la impresora

Cuando vaya a transportar la impresora, asegúrese de lo siguiente.

»»» Importante

- Embale la impresora en una caja resistente, utilizando suficiente material de protección para garantizar un transporte seguro.
- Con el cabezal de impresión y el depósito de tinta instalado a la izquierda de la impresora, pulse el botón **ACTIVADO (ON)** para desconectar la alimentación. De este modo, la impresora tapaná automáticamente el cabezal de impresión y evitará que se seque.
- No transporte ni almacene la impresora con la parte frontal de la impresora (el lado de la cubierta de la ranura de salida del papel) hacia abajo tal como se muestra a continuación.



- Antes de enviar la impresora a través de una empresa de mensajería:
 - Cierre bien la caja con cinta adhesiva resistente.
 - Indique claramente en la caja "FRÁGIL" o "MANEJAR CON CUIDADO".

1. Apague la impresora.
2. Confirme que la luz de **ENCENDIDO (POWER)** está apagada y [desenchufe el cable de alimentación](#).

»»» Importante

- No desenchufe la impresora mientras la lámpara de **ENCENDIDO (POWER)** está iluminada o parpadeando, puesto que podría producirse un mal funcionamiento o daños en la impresora, con lo que la impresora no podría imprimir.

3. Recoja el soporte del papel y, a continuación, cierre la cubierta de la bandeja posterior y la cubierta de la ranura de salida del papel.
4. Desenchufe el cable de impresora que conecta el ordenador y la impresora y, a continuación, el adaptador de corriente CA universal de la impresora.

Si la batería no se va a utilizar durante un tiempo prolongado (6 meses o más), quite la batería de la impresora. Para saber como quitar la batería, consulte el manual de instrucciones de la batería.
5. Utilice cinta adhesiva para sujetar todas las cubiertas de la impresora y evitar que se abran durante el transporte. Después, introduzca la impresora en la bolsa de plástico.

6. Coloque material de protección a ambos lados de la impresora cuando introduzca la impresora en la caja.

Limitaciones legales sobre el uso del producto y de las imágenes

Puede ser ilegal imprimir los documentos siguientes.

La lista incluida no es exhaustiva. En caso de duda, consulte a un representante legal de su jurisdicción.

- Papel moneda
- Transferencias monetarias
- Certificados de depósito
- Sellos postales (matasellados o no)
- Placas o insignias de identificación
- Documentos de servicio selectivo u órdenes de pago
- Cheques o letras de cambio emitidas por organismos gubernamentales
- Licencias de vehículos de motor y certificados de titularidad
- Cheques de viaje
- Cupones de alimentos
- Pasaportes
- Documentos de inmigración
- Sellos de ingresos fiscales (matasellados o no)
- Bonos u otros certificados de endeudamiento
- Certificados bursátiles
- Obras protegidas por derechos de la propiedad intelectual/obras de arte sin permiso del propietario del copyright

Transporte de la impresora

Adopte las precauciones necesarias cuando transporte la impresora.

Cuando quite el cable de alimentación, levante la impresora o póngala en posición vertical y compruebe que la luz de **ENCENDIDO (POWER)** está apagada.

►► Importante

- Si quita el cable de alimentación repetidamente, levantar la impresora o ponerla en posición vertical cuando la luz de **ENCENDIDO (POWER)** está encendida o parpadeando puede causar que se derrame la tinta o que se rompa la impresora. (Surge el mismo problema aunque utilice el kit portátil opcional.) Para obtener más información sobre cómo apagar la impresora, consulte [Apagado de la impresora](#).
- Cuando levante la impresora, tenga cuidado para no golpear la impresora, no someterla a vibraciones fuertes, no colocarla en lugares calientes ni ponerle encima cosas pesadas. Esto hace que la impresora se rompa o que se produzca una fuga de tinta.

►► Nota

- Embale bien la impresora cuando la transporte. Para obtener más información, consulte [Precauciones de transporte seguro de la impresora](#).
- Los aparatos de rayos X o de otro tipo para inspección de equipajes no afectan negativamente a esta impresora.

Viajar con la impresora

Durante los viajes, se puede utilizar el adaptador de corriente CA universal para enchufar la impresora a fuentes de alimentación de 100 a 240 V de CA. No obstante, las especificaciones del cable de alimentación varían según el país o la región de uso.

Antes de viajar al extranjero con la impresora, compruebe lo siguiente.

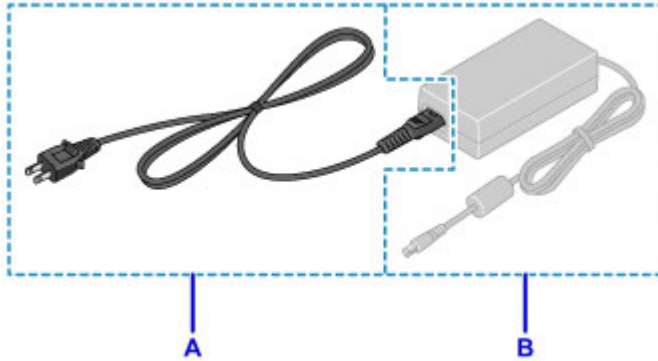

A: Cable de alimentación

Compre un cable de alimentación que cumpla las especificaciones del país o región en que vaya a utilizarlo.

Recomendamos utilizar un cable de alimentación original de Canon.

B: Adaptador de corriente CA universal

El adaptador de corriente CA universal no depende de las especificaciones del país o región en que se va a utilizar.

Accesorios

Se dispone de los siguientes accesorios para esta impresora. Confirme los nombres de producto cuando compre los accesorios.

* Determinados accesorios podrían no estar disponibles en algunos países o regiones.

- LK-62

Este kit le permite utilizar la Canon impresora en ubicaciones en las que no se disponga de toma de corriente. El kit contiene una batería y un acoplamiento para la batería. Para cargar la batería, póngala en el acoplamiento para la batería, conéctelo a la impresora y, a continuación, conecte el adaptador de corriente CA a la impresora. Para obtener más detalles, consulte el manual de instrucciones del kit.

Nota

- El modelo con kit de batería incluye la impresora, la batería y el acoplamiento para la batería. No obstante, es posible que no pueda adquirir este modelo en algunos países o regiones.
- Cable de alimentación para adaptador de corriente CA universal

Especificaciones

Especificaciones generales

Resolución de impresión (ppp)	9600* (horizontal) x 2400 (vertical) * Se pueden colocar gotas de tinta con un tono de 1/9600 pulgadas como mínimo.
Interfaz	Puerto USB: Alta velocidad USB *1 Puerto LAN: LAN inalámbrica: IEEE802.11n / IEEE802.11g / IEEE802.11b *2 *1 Se necesita un ordenador que cumpla los estándares de USB de alta velocidad. Como la interfaz USB de alta velocidad es totalmente compatible con USB 1.1, se puede utilizar con USB 1.1. *2 Se puede configurar mediante WPS (Wi-Fi Protected Setup), WCN (Windows Connect Now) o la Configuración sin cables. USB y LAN se pueden utilizar simultáneamente.
Anchura de impresión	203,2 mm / 8 pulgadas (para impresión sin bordes: 216 mm / 8,5 pulgadas)
Entorno de funcionamiento	Temperatura: de 5 a 35 °C (de 41 a 95 °F) Humedad: del 10 al 90 % (humedad relativa sin condensación) * El rendimiento de la impresora puede ser menor en determinadas condiciones de temperatura y humedad. Condiciones recomendadas: Temperatura: de 15 a 30 °C (de 59 a 86 °F) Humedad: del 10 al 80 % RH (sin condensación) * Para obtener información sobre las condiciones de temperatura y humedad de papeles como, por ejemplo, el papel fotográfico, consulte el embalaje del papel o las instrucciones proporcionadas.
Entorno de almacenamiento	Temperatura: de 0 a 40 °C (de 32 a 104 °F) Humedad: del 5 al 95 % RH (sin condensación)
Fuente de alimentación	100-240 V de CA, a 50/60 Hz
Consumo de energía	Impresión: aprox. 10 W *1 Pausa (mínimo): aprox. 1,8 W *1*2 Apagada: aprox. 0,2 W *1 La LAN inalámbrica está activa. *2 El tiempo de espera para la pausa no se puede cambiar.
Dimensiones externas	Aprox. 322 (An) x 185 (Pr) x 62 (Al) mm Aprox. 12,7 (An) x 7,3 (Pr) x 2,5 (Al) pulgadas * Con el soporte del papel y la cubierta de la ranura de salida del papel cerrada.

Peso	Aprox. 2,0 kg (aprox. 4,3 libras) * Con el cabezal de impresión y los depósitos de tinta instalados.
Cabezal de impresión/Tinta	Total de 1856 inyectores (PgBK 320 inyectores, Y/DyeBK cada 256 inyectores, C/M cada 512 inyectores)

Especificaciones de red

Protocolo de comunicación	TCP/IP
LAN inalámbrica	<p>Estándares compatibles: IEEE802.11n / IEEE802.11g / IEEE802.11b</p> <p>Ancho de banda de frecuencia: 2,4 GHz</p> <p>Canal: 1-11 o 1-13</p> <p>* El ancho de banda y los canales disponibles varían en función del país o de la región.</p> <p>Distancia de comunicación: 50 m / 164 pies en interior</p> <p>* El alcance efectivo varía en función del entorno y la ubicación de la instalación.</p> <p>Seguridad:</p> <p>WEP (64/128 bits)</p> <p>WPA-PSK (TKIP/AES)</p> <p>WPA2-PSK (TKIP/AES)</p> <p>Configuración:</p> <p>WPS (configuración del pulsador/método de código PIN)</p> <p>WCN (WCN-NET)</p> <p>Configuración sin cables</p> <p>Otras características: contraseña de administración</p>

Requisitos mínimos del sistema

Ajustar a los requisitos del sistema operativo cuando sean superiores a los aquí indicados.

Windows

Sistema operativo	Windows 8, Windows 8.1 Windows 7, Windows 7 SP1 Windows Vista SP1, Windows Vista SP2 Solo Windows XP SP3 de 32-bits
Navegador	Internet Explorer 8 o superior
Espacio en disco duro	3 GB Nota: para instalar el software incluido. La cantidad de espacio disponible en el disco duro puede cambiar sin previo aviso.
Pantalla	XGA 1024 x 768

Mac OS

Sistema operativo	Mac OS X v10.6.8 o superior
Navegador	Safari 5 o superior
Espacio en disco duro	1,5 GB Nota: para instalar el software incluido. La cantidad de espacio disponible en el disco duro puede cambiar sin previo aviso.
Pantalla	XGA 1024 x 768

Otros SO compatibles

Es posible que algunas funciones no estén disponibles con todos los SO. Consulte el manual o el sitio web de Canon para obtener más detalles sobre el funcionamiento con iOS, Android y Windows RT.

Capacidad de impresión móvil

Apple AirPrint
Google Cloud Print
PIXMA Cloud Link

- Se necesita una conexión a Internet para ver el *Manual en línea*.
- Windows: el funcionamiento solo se puede garantizar en un ordenador con Windows 8.1, Windows 8, Windows 7, Windows Vista o Windows XP preinstalado.
- Windows: se necesita una unidad de CD-ROM o conexión a Internet durante la instalación del software.
- Windows: se necesita Internet Explorer 8, 9, 10 u 11 para instalar Easy-WebPrint EX.
- Windows: es posible que algunas funciones no estén disponibles con Windows Media Center.
- Windows: es necesario instalar .NET Framework 4 o 4.5 para utilizar software de Windows.
- Windows: se necesita XPS Essentials Pack para imprimir en Windows XP.
- Mac OS: el disco duro debe estar formateado como Mac OS Plus (con registro) o Mac OS Plus.
- Mac OS: para Mac OS se necesita una conexión a Internet durante la instalación del software.
- En un entorno de red doméstica, se debe abrir el puerto 5222. Póngase en contacto con el administrador de red para obtener detalles.

La información incluida en esta guía está sujeta a cambios sin previo aviso.

Acerca de la contraseña de administrador

Ya se ha especificado la contraseña de administrador "canon" para la impresora en el momento de la compra.

►► Importante

- Por razones de seguridad, se recomienda cambiar la contraseña antes de utilizar la impresora.
- Puede cambiar la impresora utilizando una de las herramientas siguientes. (Algunas herramientas podrían no estar disponibles dependiendo de la impresora que utilice.)
 - panel de control de la impresora
 - IJ Network Tool
 - Pantalla de información de la impresora que se muestra en el software de algunas aplicaciones Canon
- Si cambia la contraseña, utilice de 0 a 32 caracteres alfanuméricos.
- Si se ha cambiado la contraseña mientras estaba compartiendo la impresora y no conoce la contraseña, pregunte al administrador de la impresora que esté utilizando.
- La contraseña vuelve a la configuración predeterminada inicializando la impresora.

Impresión

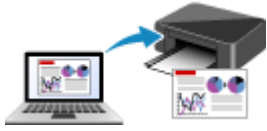

Impresión desde un ordenador

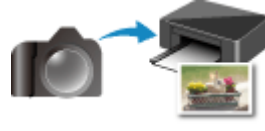

Impresión desde una cámara digital

Impresión desde un ordenador

- ▶ **Impresión con el software de la aplicación que esté utilizando (controlador de la impresora)**

Impresión con el software de la aplicación que esté utilizando (controlador de la impresora)

- Impresión de fácil configuración 📌 Básico
- Métodos de impresión
- Cambio de la calidad de impresión y corrección de los datos de imagen
- Descripción del controlador de impresora
- Descripción de controlador de impresora
- Actualización del controlador de impresora

Impresión de fácil configuración

En esta sección se describe el procedimiento sencillo para configurar [la ficha Configuración rápida \(Quick Setup\)](#), para que pueda llevar a cabo la impresión adecuada en esta impresora.

1. [Compruebe que la impresora está encendida](#)
2. [Cargue papel](#) en la impresora
3. Abra la [ventana de configuración del controlador de impresora](#)
4. Seleccione un perfil utilizado con frecuencia

En **Configuraciones más utilizadas (Commonly Used Settings)** de la ficha **Configuración rápida (Quick Setup)**, elija un perfil de impresión adecuado para la finalidad.

Cuando se selecciona un perfil de impresión, la configuración de **Funciones adicionales (Additional Features)**, **Tipo de soporte (Media Type)** y **Tamaño del papel de la impresora (Printer Paper Size)** se cambia automáticamente a los valores predefinidos.

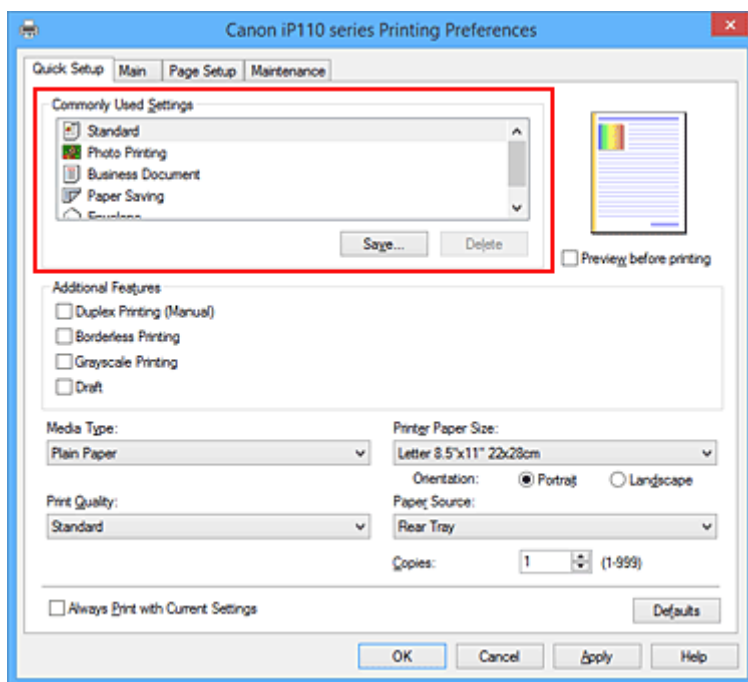

5. Seleccione la calidad de impresión

En **Calidad de impresión (Print Quality)**, seleccione **Alta (High)**, **Estándar (Standard)** o **Borrador (Draft)** según sus necesidades.

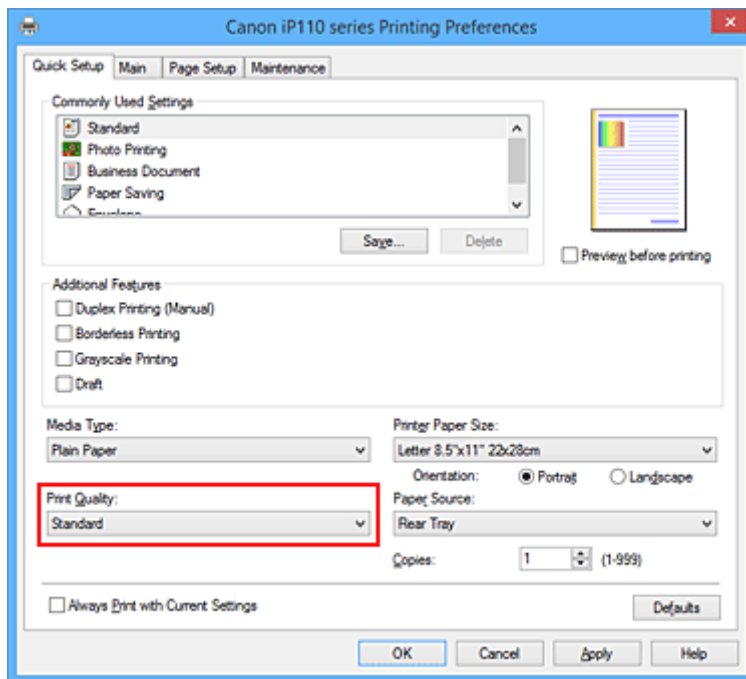

►►► Importante

- Los parámetros de calidad de impresión seleccionables pueden variar en función del perfil de impresión.

6. Finalice la configuración

Haga clic en **Aceptar (OK)**.

Al llevar a cabo la impresión, el documento se imprimirá con los ajustes adecuados a la finalidad.

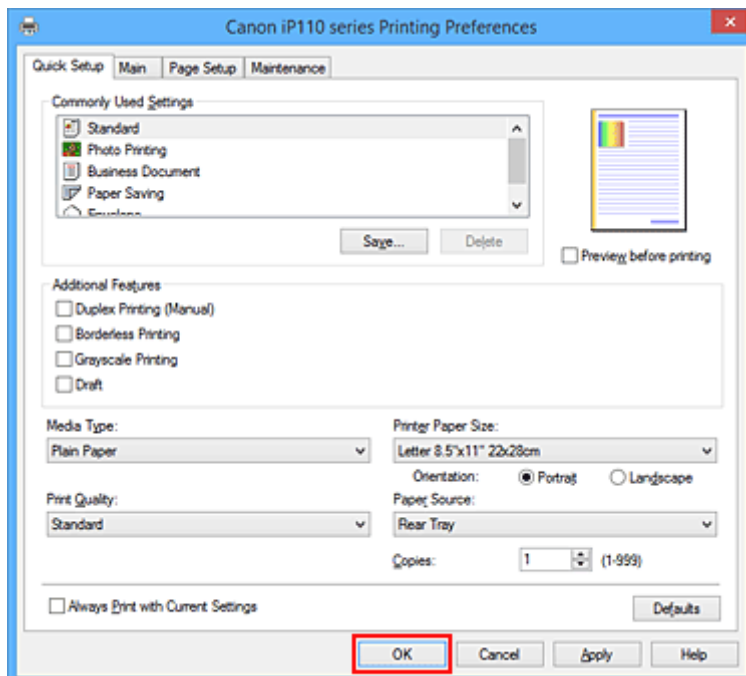

►►► Importante

- Cuando se activa la casilla de verificación **Imprimir siempre con la configuración actual (Always Print with Current Settings)**, se conserva toda la configuración especificada en las fichas **Configuración rápida (Quick Setup)**, **Principal (Main)** y **Configurar página (Page Setup)**, de modo que también podrá imprimir con los mismos ajustes la próxima vez.

- En la ventana **Configuraciones más utilizadas (Commonly Used Settings)**, haga clic en **Guardar... (Save...)** para [registrar la configuración especificada](#).

Configuración del papel en el controlador de impresora

Cuando utilice esta impresora, seleccione un tipo de soporte que coincida con la finalidad de la impresión, de esta forma podrá obtener los mejores resultados de impresión.

Con esta impresora puede utilizar los siguientes tipos de soporte.

Papeles disponibles a la venta

Nombre del soporte	Tipo de soporte (Media Type) en el controlador de la impresora
Papel normal (incluido el papel reciclado)	Papel normal (Plain Paper)
Sobres	Sobre (Envelope)

Papeles originales de Canon (Impresión de fotografías)

Nombre del soporte <N.º de modelo>	Tipo de soporte (Media Type) en el controlador de la impresora
Papel Fotográfico Brillo II <PP-201>	Papel Fotográfico Brillo II (Photo Paper Plus Glossy II)
Papel Fotográfico Satinado <GP-501/GP-601>	Papel Fotográfico Satinado (Glossy Photo Paper)
Papel Fotográfico Mate <MP-101>	Papel Fotográfico Mate (Matte Photo Paper)

Papeles originales de Canon (Productos originales)

Nombre del soporte <N.º de modelo>	Tipo de soporte (Media Type) en el controlador de la impresora
Adhesivos fotográficos <PS-101>	Papel Fotográfico Satinado (Glossy Photo Paper)

Métodos de impresión

- **Configuración de la Orientación y del Tamaño de página**
- **Configuración del número de copias y del orden de impresión**
- **Configuración del margen de grapado**
- **Ejecución de la impresión sin bordes**
- **Impresión ajustada a la página**
- **Impresión a escala**
- **Impresión de diseño de página**
- **Impresión de mosaico/póster**
- **Impresión en cuadernillo**
- **Impresión a doble cara**
- **Impresión de sellos y fondos**
- **Registro de un sello**
- **Registro de datos de imagen para utilizarlos como fondo**
- **Configuración de la impresión de sobres**
- **Impresión en postales**
- **Visualización de los resultados de impresión antes de imprimir**
- **Configuración de las dimensiones del papel (tamaño personalizado)**
- **Edición del documento que se va a imprimir o reimpresión desde el historial de impresión**

Configuración de la Orientación y del Tamaño de página

La orientación y el tamaño de página los determina esencialmente el software de la aplicación. Cuando el tamaño de página y la orientación especificados en **Tamaño de página (Page Size)** y **Orientación (Orientation)** de la ficha **Configurar página (Page Setup)** coincidan con los establecidos por medio del software de la aplicación, no será necesario seleccionarlos en la ficha **Configurar página (Page Setup)**.

En caso de no poder especificarlos con el software de la aplicación, el procedimiento para seleccionar el tamaño de página y la orientación es el siguiente:

También puede establecer los valores de tamaño de página y orientación en la ficha **Configuración rápida (Quick Setup)**.

1. Abra la [ventana de configuración del controlador de impresora](#)

2. Seleccione el tamaño del papel

Seleccione un tamaño de página en la lista **Tamaño de página (Page Size)** de la ficha **Configurar página (Page Setup)**.

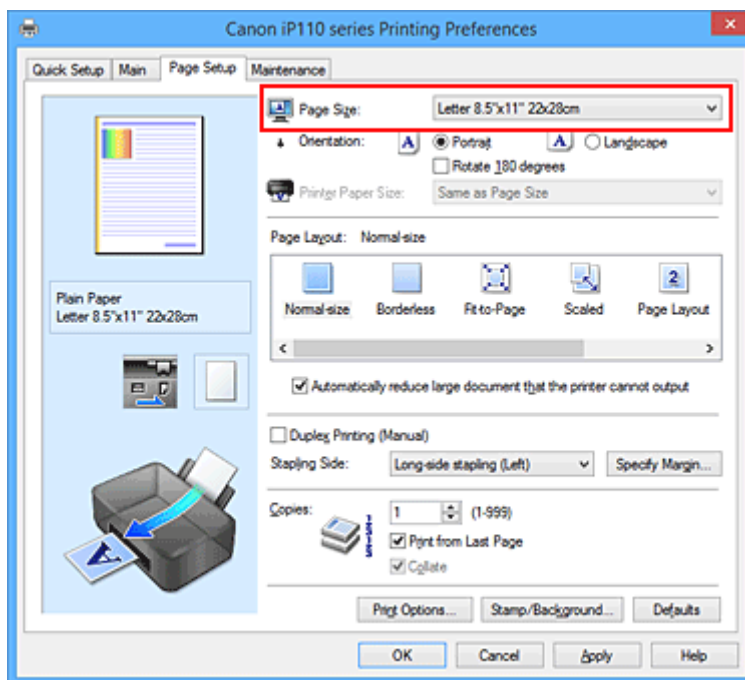

3. Establezca el valor de **Orientación (Orientation)**

Elija **Vertical (Portrait)** u **Horizontal (Landscape)** en **Orientación (Orientation)**. Marque la casilla de verificación **Girar 180 grados (Rotate 180 degrees)** si desea que al imprimir se gire el original 180 grados.

4. Finalice la configuración

Haga clic en **Aceptar (OK)**.

Cuando ejecute la impresión, el documento se imprimirá con el tamaño de página y la orientación seleccionados.

►►► Nota

- Si se selecciona **Tamaño normal (Normal-size)** para **Formato de página (Page Layout)**, se mostrará **Reducir automáticamente documentos grandes que no admite la impresora (Automatically**

reduce large document that the printer cannot output).

Normalmente, podrá dejar la casilla de verificación activada. Durante la impresión, desactive la casilla de verificación si no desea reducir grandes documentos que no se pueden imprimir en la impresora.

Configuración del número de copias y del orden de impresión

A continuación se describe el modo de especificar el número de copias y el orden de impresión:
También puede establecer el número de copias en la ficha **Configuración rápida (Quick Setup)**.

1. Abra la [ventana de configuración del controlador de impresora](#)
2. Establezca el número de copias que desee imprimir

En el campo **Copias (Copies)** de la ficha **Configurar página (Page Setup)**, especifique el número de copias que desee imprimir.

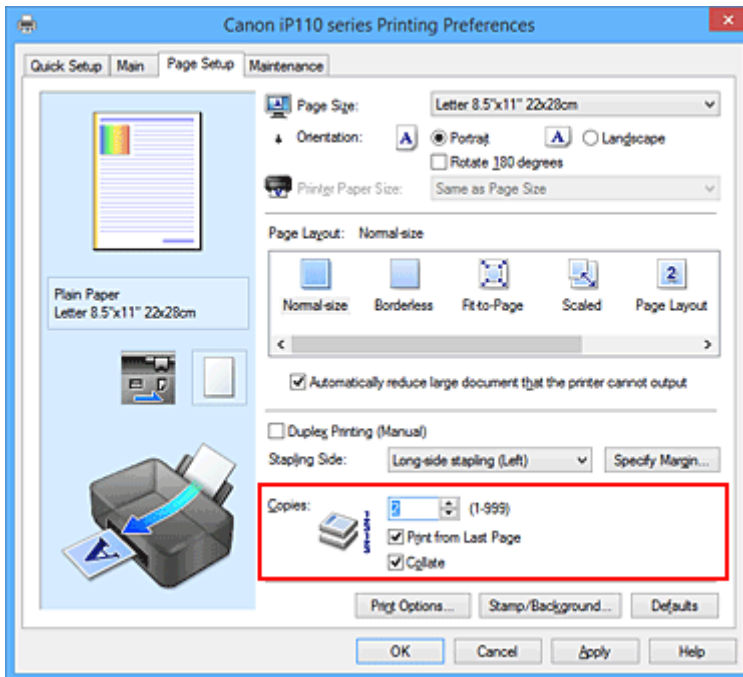

3. Especifique el orden de impresión

Marque la casilla de verificación **Imprimir desde la última página (Print from Last Page)** cuando quiera imprimir en orden desde la última página y desmárquela para imprimir empezando por la primera página.

Marque la casilla de verificación **Intercalar (Collate)** cuando vaya a imprimir varias copias de un documento y desee que todas las páginas de cada copia estén juntas. Desmarque esta casilla si desea imprimir juntas todas las páginas que tengan el mismo número de página.

- **Imprimir desde la última página (Print from Last Page):** / **Intercalar (Collate):**

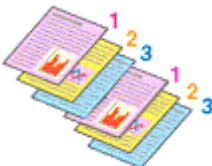

- **Imprimir desde la última página (Print from Last Page):** / **Intercalar (Collate):**

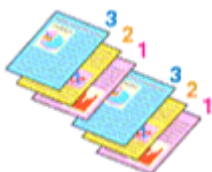

- **Imprimir desde la última página (Print from Last Page):** / **Intercalar (Collate):**

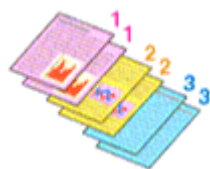

- **Imprimir desde la última página (Print from Last Page):** / **Intercalar (Collate):**



4. Finalice la configuración

Haga clic en **Aceptar (OK)**.

Al llevar a cabo la impresión, se imprimirá la cantidad de copias indicada en el orden especificado.

»»» Importante

- Cuando el software de aplicación utilizado para crear el documento tenga la misma función, especifique la configuración en el controlador de impresora. Sin embargo, si los resultados de impresión no son aceptables, especifique la configuración de las funciones mediante el software de aplicación. Si especifica el número de copias y el orden de impresión tanto con el software de la aplicación como con el controlador de impresora, es posible que el número de copias sea la multiplicación de las dos configuraciones o que el orden de impresión especificado no se active.
- La opción **Imprimir desde la última página (Print from Last Page)** aparecerá atenuada y no estará disponible en el caso de seleccionar **Mosaico/Póster (Tiling/Poster)** en **Formato de página (Page Layout)**.
- Cuando se selecciona **Cuadernillo (Booklet)** en **Formato de página (Page Layout)**, **Imprimir desde la última página (Print from Last Page)** e **Intercalar (Collate)** aparecen atenuadas y no se pueden establecer.
- Cuando se selecciona **Impresión a doble cara (Manual) (Duplex Printing (Manual))**, **Imprimir desde la última página (Print from Last Page)** aparece atenuada y no se puede establecer.

»»» Nota

- Si marca las opciones **Imprimir desde la última página (Print from Last Page)** e **Intercalar (Collate)**, podrá llevar a cabo la impresión de modo que se intercalen las hojas de una en una comenzando por la última página.
Estas opciones se pueden utilizar combinadas con **Tamaño normal (Normal-size)**, **Sin bordes (Borderless)**, **Ajuste a la página (Fit-to-Page)**, **A escala (Scaled)** y **Diseño de página (Page Layout)**.

Configuración del margen de grapado



A continuación se describe el procedimiento para configurar el lado de grapado y el ancho del margen:

1. Abra la [ventana de configuración del controlador de impresora](#)
2. Especifique el lado de grapado

Compruebe la posición del margen de grapado en la opción **Lado de grapado (Stapling Side)** de la ficha **Configurar página (Page Setup)**.

La impresora analizará la configuración de **Orientación (Orientation)** y **Formato de página (Page Layout)** y seleccionará la mejor posición de grapado. Cuando desee cambiar la configuración, haga su selección en la lista.

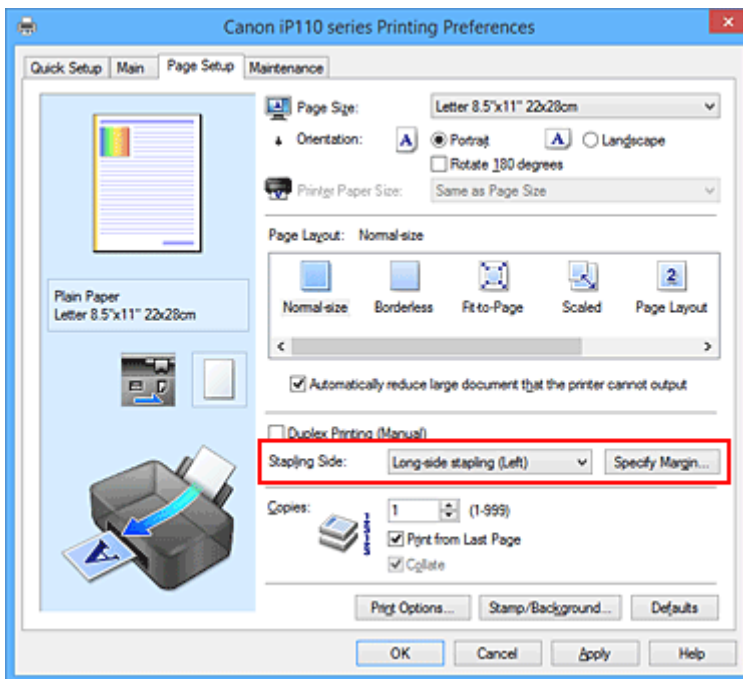

3. Establezca el ancho del margen

En caso necesario, haga clic en **Especificar margen... (Specify Margin...)** y establezca el ancho del margen; a continuación, haga clic en **Aceptar (OK)**.

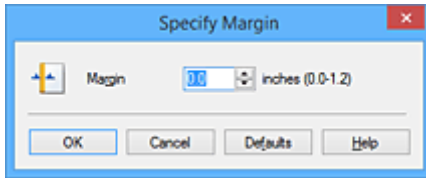

»»» Nota

- La impresora reduce automáticamente el área de impresión en función del margen de la posición de grapado.

4. Finalice la configuración

Haga clic en **Aceptar (OK)** de la ficha **Configurar página (Page Setup)**.

Al llevar a cabo la impresión, los datos se imprimirán con el lado de grapado y la anchura de margen indicados.

»»» Importante

- Las opciones **Lado de grapado (Stapling Side)** y **Especificar margen... (Specify Margin...)** aparecerán atenuadas y no estarán disponibles si:
 - Se ha seleccionado **Sin bordes (Borderless)**, **Mosaico/Póster (Tiling/Poster)** o **Cuadernillo (Booklet)** como **Formato de página (Page Layout)**
 - Se ha seleccionado **A escala (Scaled)** como **Formato de página (Page Layout)** (si también se ha seleccionado **Impresión a doble cara (Manual) (Duplex Printing (Manual))**), solo se puede especificar la opción **Lado de grapado (Stapling Side)**.)

Ejecución de la impresión sin bordes

La función de impresión sin bordes permite imprimir los datos sin ningún margen, ampliándolos para que sobresalgan ligeramente del papel. En la impresión estándar, se crean los márgenes alrededor del área de documento. Sin embargo, en la función de impresión sin bordes, no se crean estos márgenes. Cuando desee imprimir datos, como una fotografía, sin que quede un margen a su alrededor, establezca la impresión sin bordes.

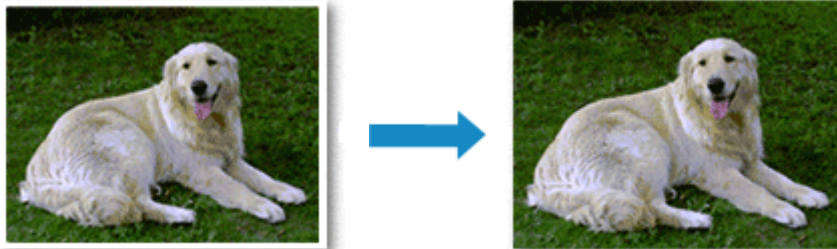

El procedimiento para utilizar esta función es el siguiente:

La impresión sin bordes también se puede establecer en **Funciones adicionales (Additional Features)** de la ficha **Configuración rápida (Quick Setup)**.

Configuración de la impresión sin bordes

1. Abra la [ventana de configuración del controlador de impresora](#)
2. Establezca la impresión sin bordes

Seleccione **Sin bordes (Borderless)** en la lista **Formato de página (Page Layout)** de la ficha **Configurar página (Page Setup)**.

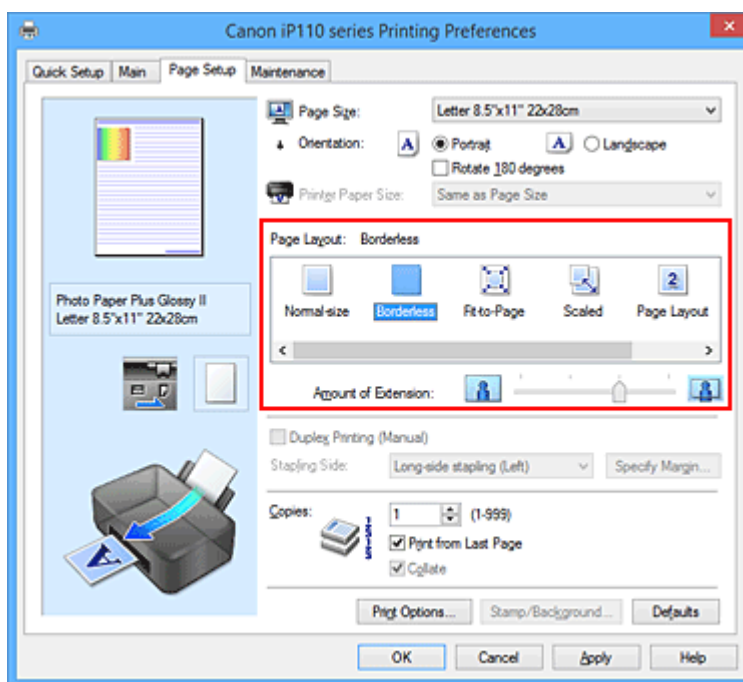

Haga clic en **Aceptar (OK)** cuando aparezca el mensaje de confirmación.

Si aparece un mensaje en el que se le solicita la modificación del tipo de soporte, seleccione un tipo distinto de la lista y haga clic en **Aceptar (OK)**.

3. Compruebe el tamaño del papel

Compruebe la lista **Tamaño de página (Page Size)**. Cuando desee cambiarlo, elija otro tamaño de página de la lista. En la lista sólo se muestran los tamaños que se pueden utilizar para la impresión sin bordes.

4. Ajuste la extensión del papel

En caso necesario, ajuste el valor de la extensión mediante el control deslizante **Extensión (Amount of Extension)**.

Al mover el control deslizante a la derecha, aumenta la extensión del papel, y al moverlo hacia la izquierda disminuye.

En la mayoría de los casos es recomendable establecer el control deslizante en la segunda posición desde la derecha.



»»» Importante

- Cuando se coloca el regulador **Extensión (Amount of Extension)** totalmente a la derecha, el reverso del papel puede mancharse.

5. Finalice la configuración

Haga clic en **Aceptar (OK)**.

Al imprimir, los datos se imprimen sin márgenes en el papel.

»»» Importante

- Cuando se selecciona un tamaño de página que no es válido para la impresión sin bordes, el tamaño cambia automáticamente a uno de los tamaños válidos para la impresión sin bordes.
- Si se selecciona **Sin bordes (Borderless)**, las opciones **Tamaño del papel de la impresora (Printer Paper Size)**, **Impresión a doble cara (Manual) (Duplex Printing (Manual))** y **Lado de grapado (Stapling Side)**, así como el botón **Sello/Fondo... (Stamp/Background...) (Sello... (Stamp...))** de la pestaña **Configurar página (Page Setup)** aparecen atenuados y no están disponibles.
- Cuando se selecciona **Sobre (Envelope)** de la lista **Tipo de soporte (Media Type)** en la pestaña **Principal (Main)**, no se puede imprimir sin bordes.
- La calidad de impresión puede verse afectada o pueden aparecer manchas en la parte superior o inferior de las hojas en función del tipo de soporte utilizado durante la impresión sin bordes.
- Cuando la proporción de altura y anchura difiera de los datos de imagen, puede que no se imprima una parte de la imagen, en función del tamaño del soporte utilizado.
En tal caso, recorte los datos de imagen con un software de aplicación según el tamaño del papel.

»»» Nota

- No se recomienda la impresión sin bordes cuando se selecciona **Papel normal (Plain Paper)** en la opción **Tipo de soporte (Media Type)** de la ficha **Principal (Main)**. En consecuencia, aparece el mensaje de selección de soporte.
Cuando vaya a utilizar papel normal para hacer una impresión de prueba, seleccione **Papel normal (Plain Paper)** y haga clic en **Aceptar (OK)**.

Expansión del tamaño del documento que se va a imprimir

Si se especifica un valor de extensión grande se puede llevar a cabo la impresión sin bordes sin ningún problema. Sin embargo, la parte del documento que sobresalga del papel no se imprimirá, y por esta razón, los elementos situados más allá del perímetro de una fotografía pueden no imprimirse.

Si no queda satisfecho con los resultados, reduzca el valor de extensión. El valor de extensión disminuye cuando el control deslizante **Extensión (Amount of Extension)** se mueve hacia la izquierda.

►► Importante

- Según el tamaño del papel, si se reduce la extensión, puede que se genere un margen no deseado en la copia impresa.

►► Nota

- Cuando el control deslizante **Extensión (Amount of Extension)** esté situado totalmente a la izquierda, los datos de imagen se imprimirán a tamaño completo. Si lo establece al imprimir el lado de la dirección de una postal, el código postal del remitente se imprimirá en la posición correcta.
- Si selecciona **Vista preliminar antes de imprimir (Preview before printing)** en la ficha **Principal (Main)**, podrá confirmar antes de imprimir si habrá margen o no.

Impresión ajustada a la página



El procedimiento para imprimir un documento que se amplía o reduce automáticamente para ajustarlo al tamaño de la página que se va a utilizar es el siguiente:

1. Abra la [ventana de configuración del controlador de impresora](#)
2. Establezca la impresión ajustada a la página

Seleccione **Ajuste a la página (Fit-to-Page)** en la lista **Formato de página (Page Layout)** de la ficha **Configurar página (Page Setup)**.

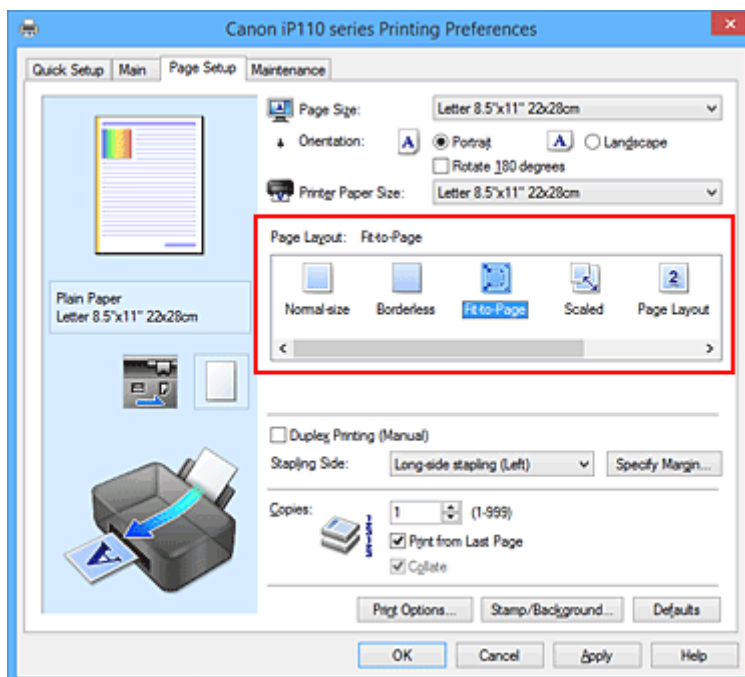

3. Seleccione el tamaño del papel del documento

Mediante **Tamaño de página (Page Size)**, seleccione el tamaño de página definido con el software de la aplicación.

4. Seleccione el tamaño del papel de impresión

Seleccione el tamaño de papel cargado en la impresora en la lista **Tamaño del papel de la impresora (Printer Paper Size)**.

Cuando el valor de **Tamaño del papel de la impresora (Printer Paper Size)** sea menor que el de **Tamaño de página (Page Size)**, la imagen de la página se reducirá. Cuando el valor de **Tamaño del**

papel de la impresora (Printer Paper Size) sea mayor que el de **Tamaño de página (Page Size)**, la imagen de la página se ampliará.

Los ajustes en uso se muestran en la vista preliminar de la configuración a la izquierda del controlador de impresora.

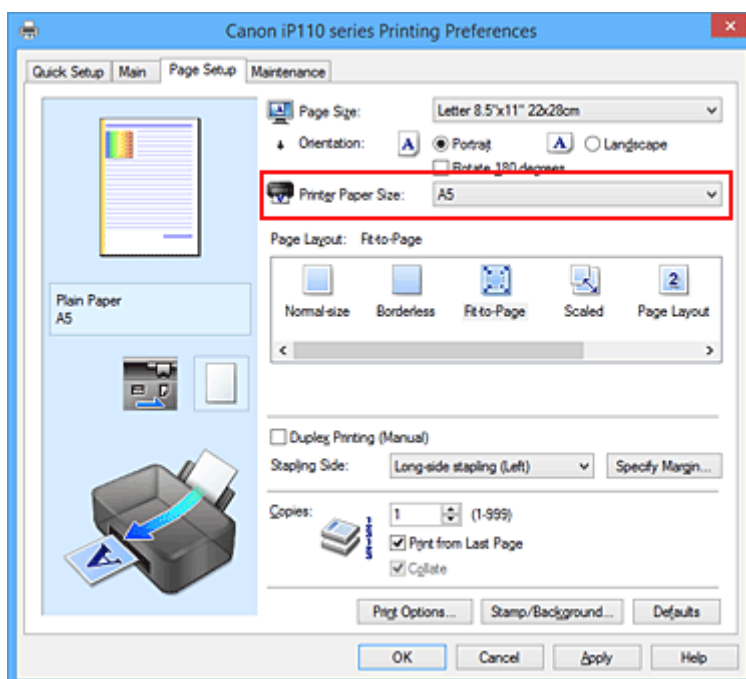

5. Finalice la configuración

Haga clic en **Aceptar (OK)**.

Al imprimir, el documento se ampliará o reducirá para adecuarlo al tamaño de la página.

Impresión a escala



El procedimiento para imprimir un documento con páginas ampliadas o reducidas es el siguiente:

1. Abra la [ventana de configuración del controlador de impresora](#)
2. Establezca la impresión a escala

Seleccione **A escala (Scaled)** en la lista **Formato de página (Page Layout)** de la ficha **Configurar página (Page Setup)**.

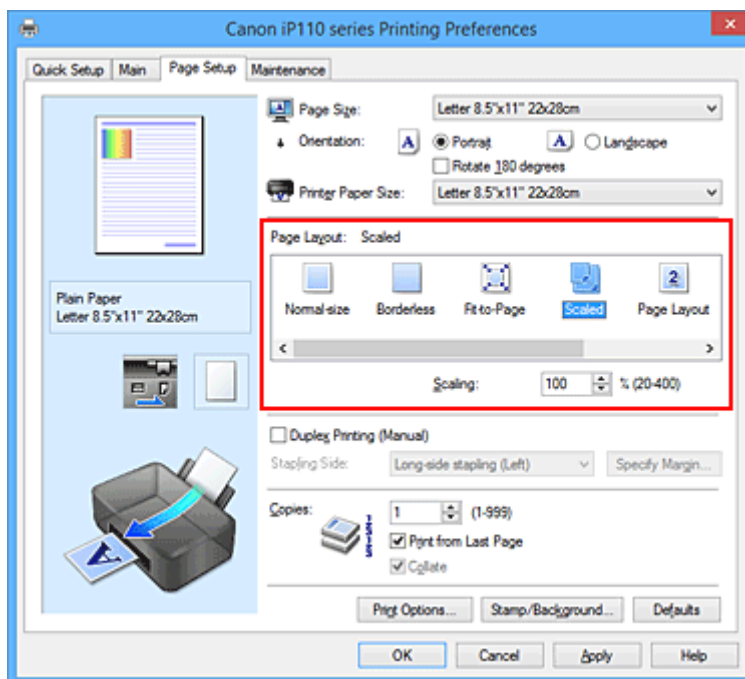

3. Seleccione el tamaño del papel del documento

Mediante **Tamaño de página (Page Size)**, seleccione el tamaño de página definido con el software de la aplicación.

4. Seleccione la proporción de escala mediante uno de los métodos siguientes:

- Seleccione un valor para **Tamaño del papel de la impresora (Printer Paper Size)**

Cuando el valor del tamaño del papel de la impresora sea menor que el de **Tamaño de página (Page Size)**, la imagen de la página se reducirá. Cuando el tamaño del papel de la impresora sea mayor que el de **Tamaño de página (Page Size)**, la imagen de la página se ampliará.

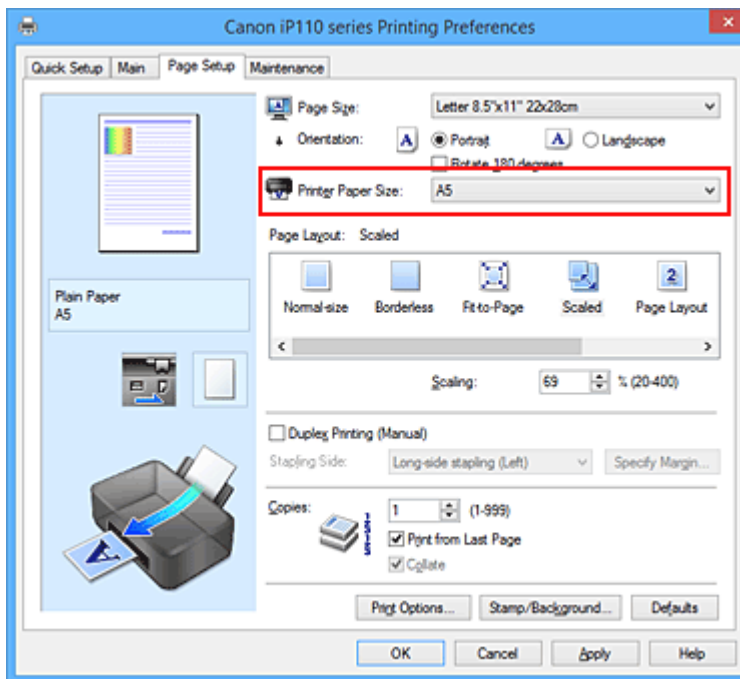

- Especifique un factor de escala

Introduzca directamente un valor en el cuadro **Escala (Scaling)**.

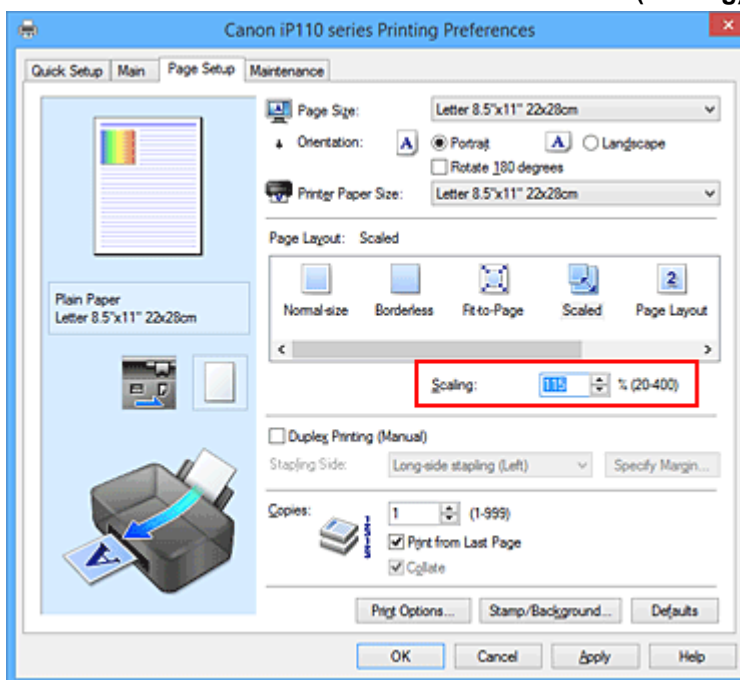

Los ajustes en uso se muestran en la vista preliminar de la configuración a la izquierda del controlador de impresora.

5. Finalice la configuración

Haga clic en **Aceptar (OK)**.

Al imprimir, el documento se imprimirá con la escala especificada.

»»» Importante

- Cuando el software de aplicación que se haya utilizado para crear el original disponga de una función de impresión a escala, establezca la configuración desde el software de aplicación. No será necesario establecer la misma configuración en el controlador de impresora.

»» Nota

- La selección de **A escala (Scaled)** modifica el área imprimible del documento.

Impresión de diseño de página

La función Impresión de diseño de página permite imprimir varias páginas en una sola hoja de papel.

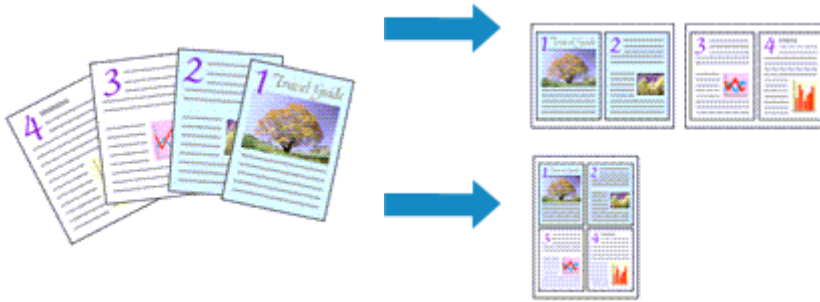

Para ello, lleve a cabo el procedimiento que se indica a continuación:

1. Abra la [ventana de configuración del controlador de impresora](#)
2. Establezca la impresión del diseño de página

Seleccione **Diseño de página (Page Layout)** en la lista **Formato de página (Page Layout)** de la ficha **Configurar página (Page Setup)**.

Los ajustes en uso se muestran en la vista preliminar de la configuración a la izquierda del controlador de impresora.

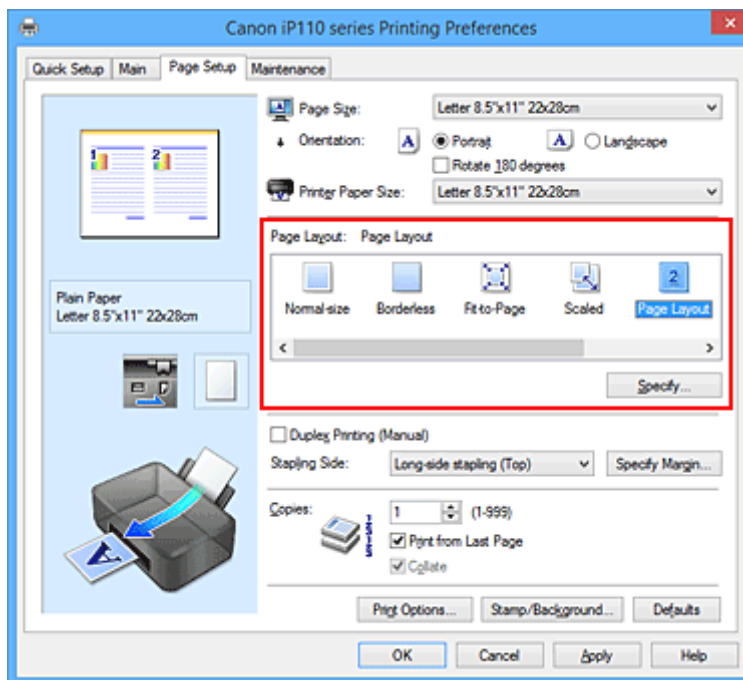

3. Seleccione el tamaño del papel de impresión

Seleccione el tamaño de papel cargado en la impresora en la lista **Tamaño del papel de la impresora (Printer Paper Size)**.

4. Establezca el número de páginas que desee imprimir en una hoja y el orden de páginas

Si es necesario, haga clic en **Especificar... (Specify...)**, establezca los siguientes valores en el cuadro de diálogo **Impresión de diseño de página (Page Layout Printing)** y haga clic en **Aceptar (OK)**.

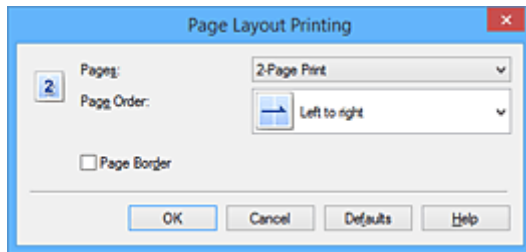

Páginas (Pages)

Para cambiar el número de páginas que se imprimirán en una sola hoja de papel, selecciónelo en la lista.

Orden de páginas (Page Order)

Para cambiar el orden de alineación de las páginas, seleccione un método de colocación en la lista.

Borde de página (Page Border)

Para imprimir un borde de página alrededor de todas las páginas de un documento, active esta casilla de verificación.

5. Finalice la configuración

Haga clic en **Aceptar (OK)** de la ficha **Configurar página (Page Setup)**.

Al imprimir, se ordenará el número especificado de páginas en cada hoja de papel en el orden indicado.

Impresión de mosaico/póster

La función de impresión de mosaico/póster permite ampliar los datos de imagen, dividirlos en varias páginas e imprimir esas páginas en distintas hojas de papel. También puede pegar las páginas para crear una impresión grande como un póster.

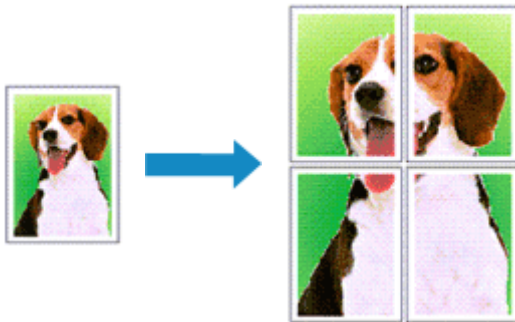

Para ello, proceda según se indica a continuación:

Configuración de Impresión de mosaico/póster

1. Abra la [ventana de configuración del controlador de impresora](#)
2. Configure la impresión de mosaico/póster

Seleccione **Mosaico/Póster (Tiling/Poster)** en la lista **Formato de página (Page Layout)** de la ficha **Configurar página (Page Setup)**.

Los ajustes en uso se muestran en la vista preliminar de la configuración a la izquierda del controlador de impresora.

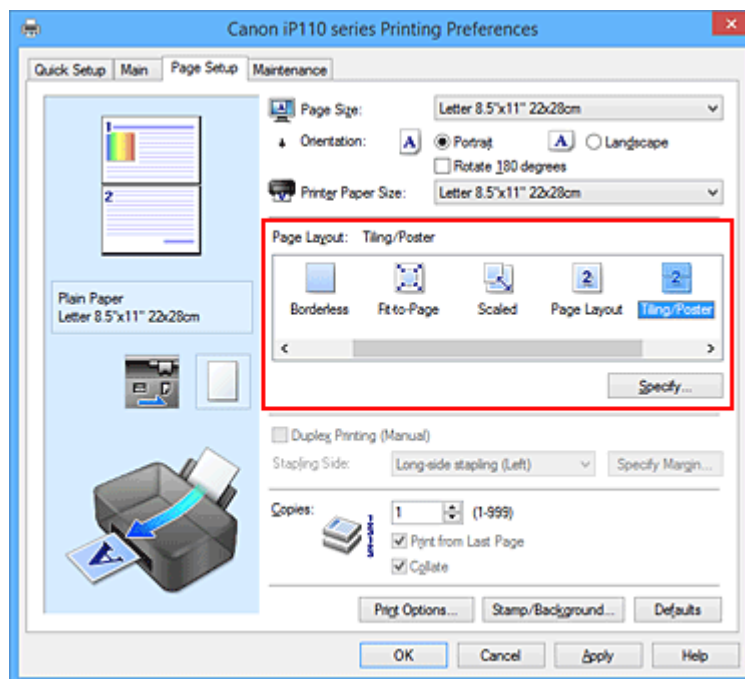

3. Seleccione el tamaño del papel de impresión

Seleccione el tamaño de papel cargado en la impresora en la lista **Tamaño del papel de la impresora (Printer Paper Size)**.

4. Establezca el número de divisiones de la imagen y las páginas que se van a imprimir

Si es necesario, haga clic en **Especificar... (Specify...)**, establezca los siguientes valores en el cuadro de diálogo **Impresión de mosaico/póster (Tiling/Poster Printing)** y, a continuación, haga clic en **Aceptar (OK)**.

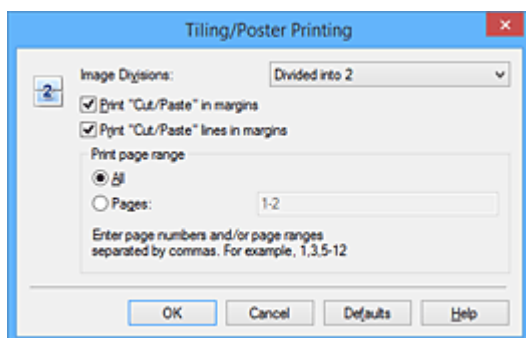

Div. Imágenes (Image Divisions)

Seleccione el número de divisiones (vertical x horizontal).

A medida que aumenta el número de divisiones, aumenta también el número de hojas que se utilizan para imprimir. Si va a pegar páginas para crear un póster, aumentar el número de divisiones le permitirá crear un póster más grande.

Imprimir "Cortar/Pegar" en márgenes (Print "Cut/Paste" in margins)

Para no imprimir las palabras "Cortar/Pegar", desactive esta casilla de verificación.

»»» Nota

- Puede que esta función no esté disponible cuando se utilicen ciertos tipos de controladores de impresora o entornos operativos.

Imprimir líneas de "Cortar/Pegar" en márgenes (Print "Cut/Paste" lines in margins)

Para no imprimir las líneas de corte, desactive esta casilla de verificación.

Imprimir intervalo de páginas (Print page range)

Permite especificar el intervalo de impresión. Normalmente se selecciona **Todo (All)**.

Para volver a imprimir una página específica, seleccione **Páginas (Pages)** e introduzca el número de página que desee imprimir. Para especificar varias páginas, introduzca los números de las páginas separándolos con comas o coloque un guión entre ellos.

»»» Nota

- También puede especificar el rango de impresión haciendo clic en las páginas en la vista preliminar de la configuración.

5. Finalice la configuración

Haga clic en **Aceptar (OK)** de la ficha **Configurar página (Page Setup)**.

Al imprimir, el documento se dividirá en varias páginas durante la impresión.

Impresión sólo de páginas especificadas

Si la tinta se agotase o los caracteres perdiesen intensidad durante el proceso de impresión, podrá reimprimir sólo las páginas concretas siguiendo el procedimiento que se describe a continuación:

1. Establezca el intervalo de impresión

En la vista preliminar de la configuración de la parte izquierda de la ficha **Configurar página (Page Setup)**, haga clic en las páginas que no necesite imprimir.

De esta forma, todas las páginas sobre las que haga clic serán eliminadas y sólo las que aparecen en pantalla se imprimirán.

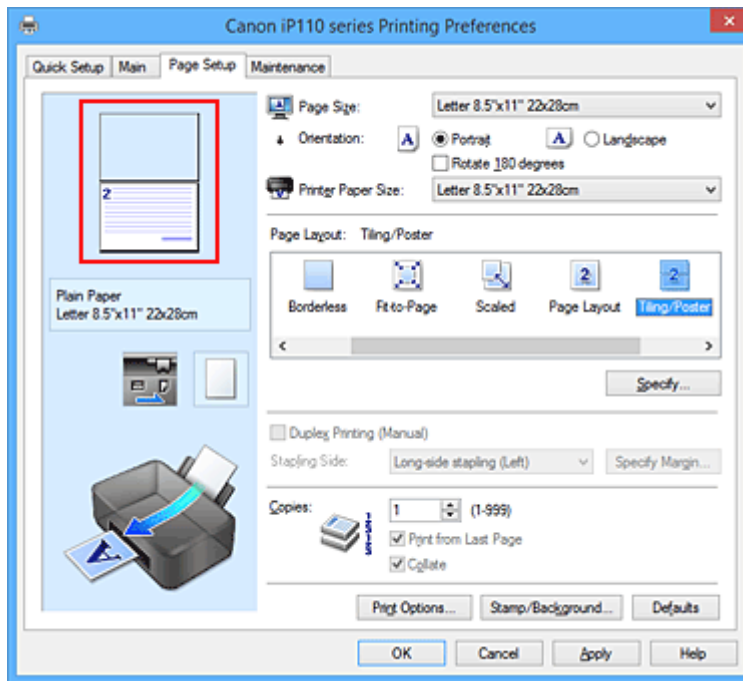

»» Nota

- Haga clic en las páginas eliminadas para volver a mostrarlas.
- Con el botón secundario, haga clic en la vista preliminar de la configuración para seleccionar **Imprimir todas las páginas (Print all pages)** o **Eliminar todas las páginas (Delete all pages)**.

2. Finalice la configuración

Tras terminar la selección de páginas, haga clic en **Aceptar (OK)**.

Al imprimir, sólo se imprimirán las páginas especificadas.

»» Importante

- Los resultados de la impresión pueden tener una apariencia tosca debido a que la impresión de mosaicos/pósters aumenta el documento al imprimirlo.

Impresión en cuadernillo

La función de impresión en cuadernillo permite imprimir datos para confeccionar un cuadernillo. Los datos se imprimen en las dos caras del papel. Este tipo de impresión garantiza que las páginas se pueden intercalar adecuadamente, siguiendo el orden del número de página, cuando llega el momento de doblarlas y graparlas en el centro.

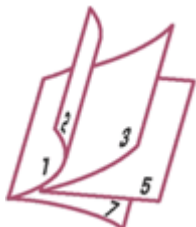

Para ello, proceda según se indica a continuación:

1. Abra la [ventana de configuración del controlador de impresora](#)
2. Establezca la impresión en cuadernillo

Seleccione **Cuadernillo (Booklet)** en la lista **Formato de página (Page Layout)** de la ficha **Configurar página (Page Setup)**.

Los ajustes actuales se muestran en la vista preliminar de la configuración, en el lateral izquierdo de la ventana.

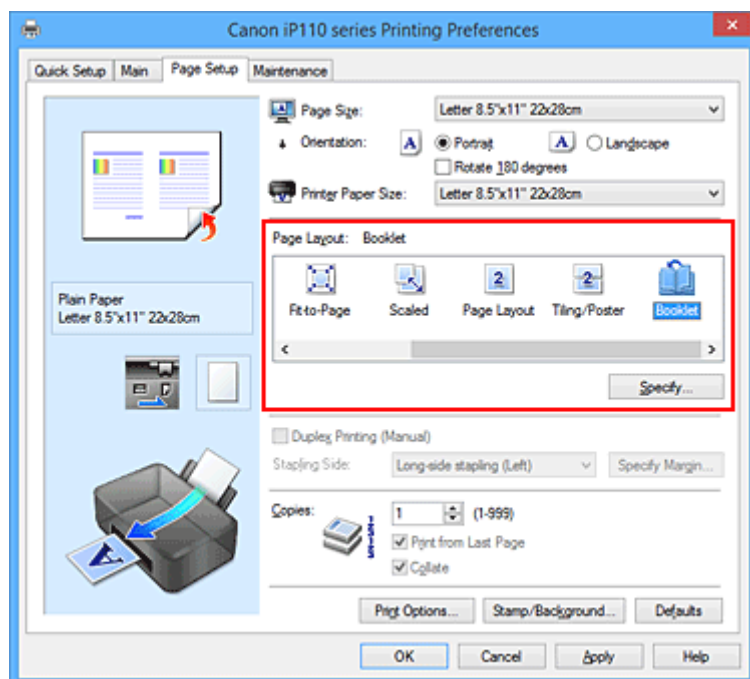

3. Seleccione el tamaño del papel de impresión

Seleccione el tamaño de papel cargado en la impresora en la lista **Tamaño del papel de la impresora (Printer Paper Size)**.

4. Establezca el margen de grapado y el ancho del margen

Haga clic en **Especificar... (Specify...)**, establezca la configuración siguiente en el cuadro de diálogo **Impresión en cuadernillo (Booklet Printing)** y, a continuación, haga clic en **Aceptar (OK)**.

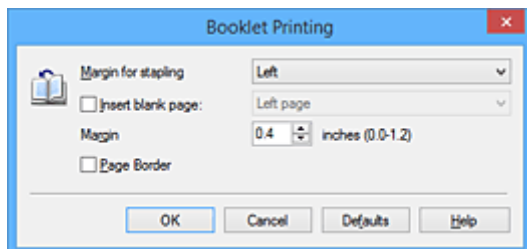

Margen de grapado (Margin for stapling)

Seleccione en qué lado se debe establecer el margen de grapado cuando esté terminado el cuadernillo.

Introducir página en blanco (Insert blank page)

Para dejar una cara en blanco, marque la casilla de verificación y seleccione la página que desee dejar en blanco.

Margen (Margin)

Introduzca el ancho del margen. El ancho que especifique desde el centro de la página constituirá el ancho del margen de la página.

Borde de página (Page Border)

Marque la casilla de verificación para imprimir un borde alrededor de cada página del documento.

5. Finalice la configuración

Haga clic en **Aceptar (OK)** de la ficha **Configurar página (Page Setup)**.

Al llevar a cabo la impresión, el documento se imprimirá en una cara de la hoja de papel. Una vez se termine la impresión de esa cara, coloque el papel correctamente, tal como le indique el mensaje, y haga clic en **Aceptar (OK)**.

Una vez impresa la otra cara, doble el papel por el centro del margen y componga el cuadernillo.

»»» Importante

- No se puede seleccionar **Cuadernillo (Booklet)** cuando se especifica un tipo de soporte distinto de **Papel normal (Plain Paper)** para **Tipo de soporte (Media Type)** en la ficha **Principal (Main)**.

»»» Nota

- El sello y el fondo no se imprimen en las páginas en blanco insertadas mediante la función **Introducir página en blanco (Insert blank page)** de la impresión en cuadernillo.

Impresión a doble cara

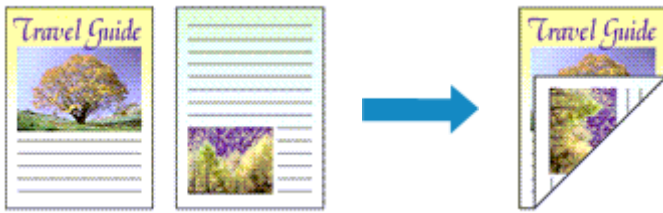

A continuación se describe el modo de imprimir datos en las dos caras de una hoja de papel:

La impresión a doble cara también se puede establecer en **Funciones adicionales (Additional Features)** de la ficha **Configuración rápida (Quick Setup)**.

1. Abra la [ventana de configuración del controlador de impresora](#)
2. Establezca la impresión a doble cara

Active la casilla de verificación **Impresión a doble cara (Manual) (Duplex Printing (Manual))** de la ficha **Configurar página (Page Setup)**.

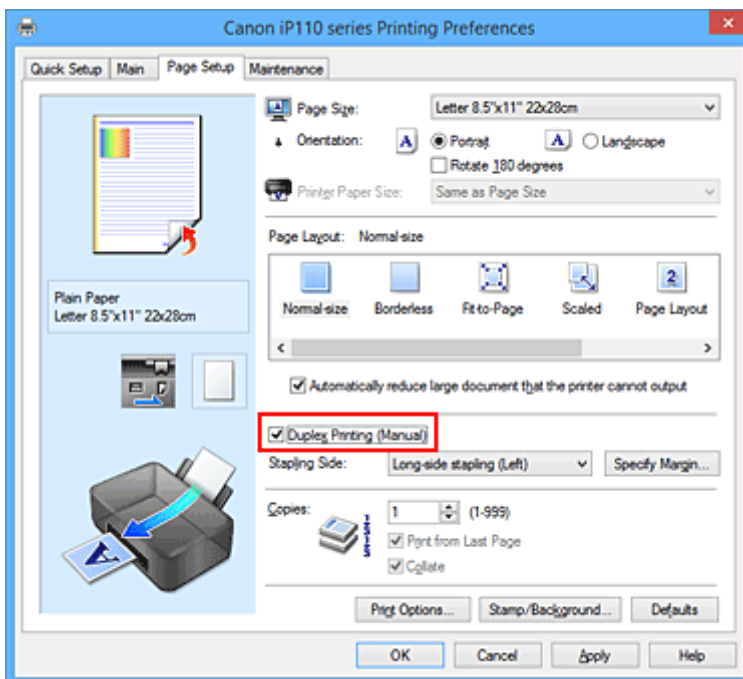

3. Seleccione el formato

Seleccione **Tamaño normal (Normal-size)**, **Ajuste a la página (Fit-to-Page)**, **A escala (Scaled)** o **Diseño de página (Page Layout)** en la lista **Formato de página (Page Layout)**.

4. Especifique el lado de grapado

El mejor **Lado de grapado (Stapling Side)** se selecciona automáticamente en la configuración de **Orientación (Orientation)** y de **Formato de página (Page Layout)**. Para cambiar la configuración, seleccione otro lado de grapado en la lista.

5. Establezca el ancho del margen

En caso necesario, haga clic en **Especificar margen... (Specify Margin...)** y establezca el ancho del margen; a continuación, haga clic en **Aceptar (OK)**.

6. Finalice la configuración

Haga clic en **Aceptar (OK)** de la ficha **Configurar página (Page Setup)**.

Al llevar a cabo la impresión, el documento se imprimirá primero en una cara de la hoja de papel. Una vez que se haya imprimido una cara, vuelva a cargar correctamente el papel según el mensaje.

A continuación, haga clic en **Iniciar impresión (Start Printing)** para imprimir la otra cara.

►►► Importante

- Si se selecciona un tipo de soporte distinto de **Papel normal (Plain Paper)** en **Tipo de soporte (Media Type)** de la ficha **Principal (Main)**, la opción **Impresión a doble cara (Manual) (Duplex Printing (Manual))** aparecerá atenuada y no estará disponible.
- Cuando se seleccione **Sin bordes (Borderless)**, **Mosaico/Póster (Tiling/Poster)** o **Cuadernillo (Booklet)** en la lista **Formato de página (Page Layout)**, las opciones **Impresión a doble cara (Manual) (Duplex Printing (Manual))** y **Lado de grapado (Stapling Side)** aparecerán atenuadas y no estarán disponibles.

►►► Nota

- Si el reverso del papel aparece con manchas en la impresión a doble cara, utilice la función **Limpieza de placa inferior (Bottom Plate Cleaning)** de la ficha **Mantenimiento (Maintenance)**.

Temas relacionados

- [Limpieza del interior de la Impresora](#)
- [Cambio del modo de funcionamiento de la Impresora](#)

Impresión de sellos y fondos

Puede que las opciones **Sello (Stamp)** o **Fondo (Background)** no estén disponibles cuando se utilicen ciertos tipos de controladores de impresora o entornos operativos.

La función **Sello (Stamp)** permite imprimir un texto o un mapa de bits como sello por encima o por detrás de los datos del documento. También permite imprimir la fecha, la hora y el nombre de usuario. La función **Fondo (Background)** permite imprimir una ilustración atenuada detrás de los datos del documento.

Para realizar la impresión de sellos y fondos, lleve a cabo el procedimiento que se indica a continuación:

Impresión de un sello

Muchos de los sellos que utilizan habitualmente las empresas, como "CONFIDENCIAL", "IMPORTANTE", etc., ya vienen registrados.

1. Abra la [ventana de configuración del controlador de impresora](#)
2. Haga clic en **Sello/Fondo... (Stamp/Background...) (Sello... (Stamp...))** de la ficha **Configurar página (Page Setup)**

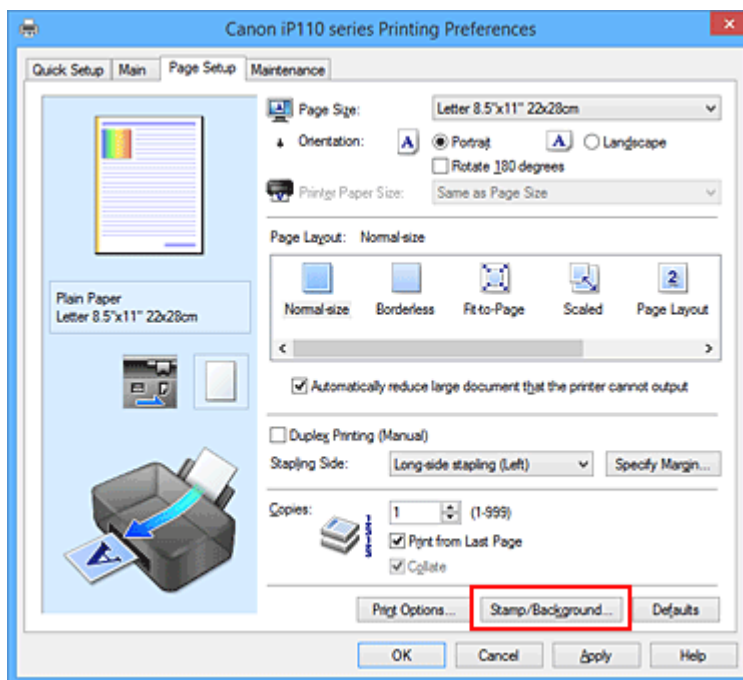

Se abrirá el cuadro de diálogo **Sello/Fondo (Stamp/Background) (Sello (Stamp))**.

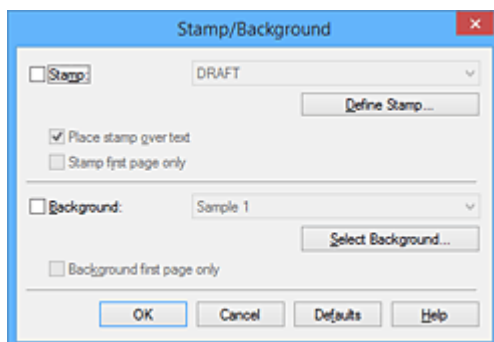

»» Nota

- Con el controlador de impresora XPS, el botón **Sello/Fondo... (Stamp/Background...)** se convierte en el botón **Sello... (Stamp...)** y sólo se puede utilizar la función de sello.

3. Seleccione un sello

Marque la casilla de verificación **Sello (Stamp)** y seleccione el sello que desee utilizar de la lista. Los ajustes en uso se mostrarán en la vista preliminar de la configuración, a la izquierda de la ficha **Configurar página (Page Setup)**.

4. Establezca los detalles del sello

Si es necesario, especifique la configuración de los siguientes elementos y, a continuación, haga clic en **Aceptar (OK)**.

Botón Definir sello... (Define Stamp...)

Haga clic en él para [cambiar el texto del sello, el mapa de bits o la posición](#).

Colocar sello sobre el texto (Place stamp over text)

Para imprimir el sello por encima del documento, marque esta casilla de verificación.

»» Nota

- El sello tendrá prioridad puesto que se imprimirá sobre los datos del documento en las secciones que se superpongan. Cuando se deje sin marcar esta casilla de verificación, el sello se imprimirá por detrás de los datos del documento, de modo que, en función del software de la aplicación que se utilice, podría quedar oculto en las secciones que se superpongan.
- **Colocar sello sobre el texto (Place stamp over text)** no se puede utilizar con el controlador de impresora XPS.
Cuando se utilice el controlador de impresora XPS, el sello se imprimirá normalmente en el primer plano del documento.

Imprimir sello semitransparente (Print semitransparent stamp)

Marque esta casilla de verificación, para imprimir un sello semitransparente en el documento. Esta función sólo estará disponible cuando se utilice el controlador de impresora de XPS.

Sello sólo en la primera página (Stamp first page only)

Para imprimir el sello únicamente en la primera página, marque esta casilla de verificación.

5. Finalice la configuración

Haga clic en **Aceptar (OK)** de la ficha **Configurar página (Page Setup)**.
Al llevar a cabo la impresión, los datos se imprimirán con el sello especificado.

Impresión de un fondo

Hay dos archivos de mapa de bits previamente registrados como ejemplos.

1. Abra la [ventana de configuración del controlador de impresora](#)
2. Haga clic en **Sello/Fondo... (Stamp/Background...)** de la ficha **Configurar página (Page Setup)**

Se abrirá el cuadro de diálogo **Sello/Fondo (Stamp/Background)**.

3. Seleccione el fondo

Marque la casilla de verificación **Fondo (Background)** y seleccione el fondo que desee utilizar de la lista.

Los ajustes en uso se mostrarán en la vista preliminar de la configuración, a la izquierda de la ficha **Configurar página (Page Setup)**.

4. Establezca los detalles del fondo

Si es necesario, establezca la configuración de los siguientes elementos y, a continuación, haga clic en **Aceptar (OK)**.

Botón Seleccionar fondo... (Select Background...)

Haga clic en él para [utilizar otro fondo o cambiar su diseño o densidad](#).

Fondo sólo en la primera página (Background first page only)

Para imprimir el fondo únicamente en la primera página, marque esta casilla de verificación.

5. Finalice la configuración

Haga clic en **Aceptar (OK)** de la ficha **Configurar página (Page Setup)**.

Al llevar a cabo la impresión, los datos se imprimirán con el fondo especificado.

►►► Importante

- Cuando se selecciona **Sin bordes (Borderless)**, el botón **Sello/Fondo... (Stamp/Background...)** (**Sello... (Stamp...)**) aparece atenuado y no está disponible.

►►► Nota

- El sello y el fondo no se imprimen en las páginas en blanco insertadas mediante la función **Introducir página en blanco (Insert blank page)** de la impresión en cuadernillo.

Temas relacionados

- [Registro de un sello](#)
- [Registro de datos de imagen para utilizarlos como fondo](#)

Registro de un sello

Puede que esta función no esté disponible cuando se utilicen ciertos tipos de controladores de impresora o entornos operativos.

Se pueden crear y registrar sellos nuevos. También se puede cambiar y volver a registrar parte de la configuración de un sello existente. En cualquier momento se pueden borrar los sellos innecesarios.

A continuación se describe el método para registrar un sello nuevo:

Registro de un sello nuevo

1. Abra la [ventana de configuración del controlador de impresora](#)
2. Haga clic en **Sello/Fondo... (Stamp/Background...) (Sello... (Stamp...))** de la ficha **Configurar página (Page Setup)**

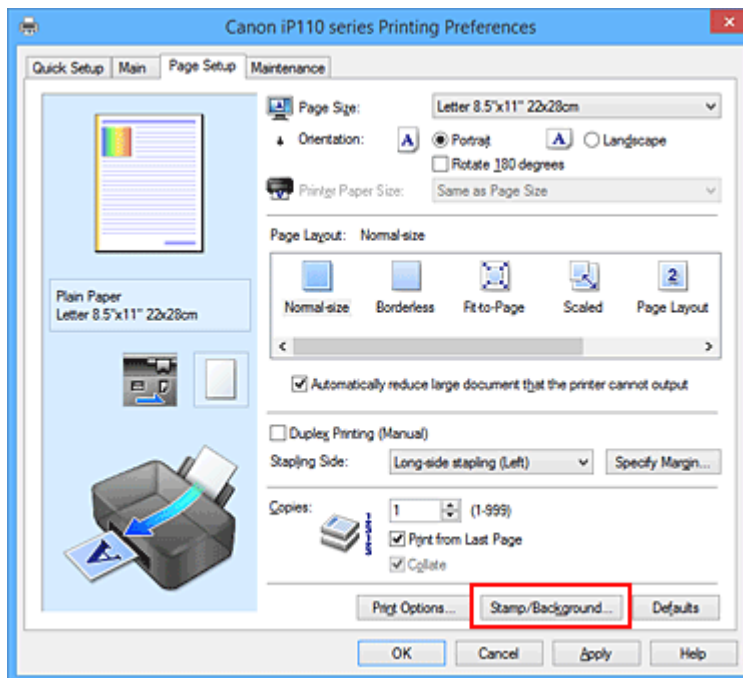

Se abrirá el cuadro de diálogo **Sello/Fondo (Stamp/Background) (Sello (Stamp))**.

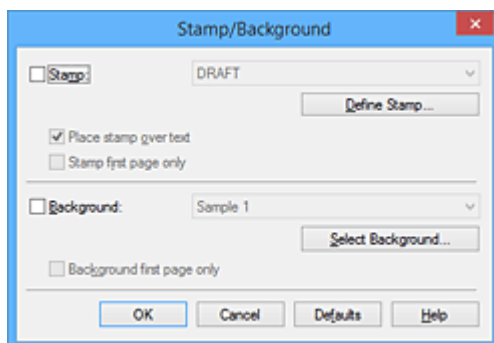

»»» Nota

- Con el controlador de impresora XPS, el botón **Sello/Fondo... (Stamp/Background...)** se convierte en el botón **Sello... (Stamp...)** y sólo se puede utilizar la función de sello.

3. Haga clic en **Definir sello... (Define Stamp...)**

Se abrirá el cuadro de diálogo **Configuración del sello (Stamp Settings)**.

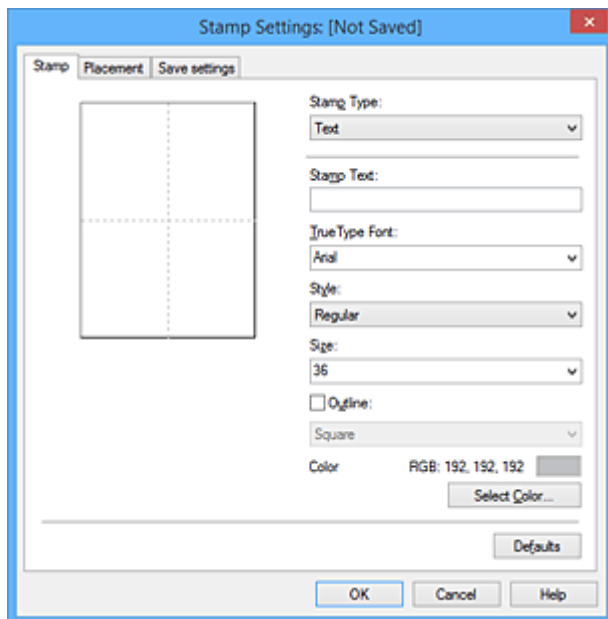

4. Configure el sello mientras visualiza la ventana de vista preliminar

- Ficha **Sello (Stamp)**

Seleccione **Texto (Text)**, **Mapa de bits (Bitmap)** o **Fecha/Hora/Nombre de usuario (Date/Time/User Name)**, según sus necesidades, en **Tipo de sello (Stamp Type)**.

- En el caso de registrar **Texto (Text)**, los caracteres se deben introducir previamente en **Texto del sello (Stamp Text)**. En caso necesario, modifique la configuración de **Fuente TrueType (TrueType Font)**, **Estilo (Style)**, **Tamaño (Size)** y **Contorno (Outline)**. Puede seleccionar el color del sello haciendo clic en **Seleccionar color... (Select Color...)**.
- Para **Mapa de bits (Bitmap)**, haga clic en **Seleccionar archivo... (Select File...)** y seleccione el archivo de mapa de bits (.bmp) que utilizar. En caso necesario, modifique la configuración de **Tamaño (Size)** y **Área blanca transparente (Transparent white area)**.
- En el caso de **Fecha/Hora/Nombre de usuario (Date/Time/User Name)**, la fecha/hora de creación y el nombre del usuario del objeto impreso aparecerán en **Texto del sello (Stamp Text)**. En caso necesario, modifique la configuración de **Fuente TrueType (TrueType Font)**, **Estilo (Style)**, **Tamaño (Size)** y **Contorno (Outline)**. Puede seleccionar el color del sello haciendo clic en **Seleccionar color... (Select Color...)**.

»»» **Importante**

- **Texto del sello (Stamp Text)** aparecerá atenuado y no estará disponible en el caso de seleccionar **Fecha/Hora/Nombre de usuario (Date/Time/User Name)**.

- Ficha **Colocación (Placement)**

Seleccione la posición del sello en la lista **Posición (Position)**. También puede seleccionar **Personalizada (Custom)** en la lista **Posición (Position)** y especificar las coordenadas de **Posición X (X-Position)** y **Posición Y (Y-Position)**.

Asimismo, puede cambiar de posición el sello arrastrándolo dentro de la ventana de vista preliminar.

Para cambiar el ángulo de posición del sello, introduzca directamente un valor en el cuadro **Orientación (Orientation)**.

»»» Importante

- No se puede cambiar la **Orientación (Orientation)** si está seleccionado **Mapa de bits (Bitmap)** para el **Tipo de sello (Stamp Type)** en la ficha **Sello (Stamp)**.

5. Guarde el sello

Haga clic en la ficha **Guardar configuraciones (Save settings)** e introduzca un nombre en el cuadro **Título (Title)**; a continuación, haga clic en **Guardar (Save)**.

Haga clic en **Aceptar (OK)** cuando aparezca el mensaje de confirmación.

»»» Nota

- No se pueden introducir espacios, tabuladores ni retornos de carro al principio ni al final de un título.

6. Finalice la configuración

Haga clic en **Aceptar (OK)**. Se volverá a abrir el cuadro de diálogo **Sello/Fondo (Stamp/Background) (Sello (Stamp))**.

El nombre que haya registrado aparecerá en la lista **Sello (Stamp)**.

Cambio y registro de algunos parámetros de sello

1. Seleccione el sello cuya configuración desee cambiar

Seleccione la casilla de verificación **Sello (Stamp)** en el cuadro de diálogo **Sello/Fondo (Stamp/Background) (Sello (Stamp))**. A continuación, seleccione en la lista el título del sello que desea cambiar.

2. Haga clic en **Definir sello... (Define Stamp...)**

Se abrirá el cuadro de diálogo **Configuración del sello (Stamp Settings)**.

3. Configure el sello mientras visualiza la ventana de vista preliminar

4. Guarde el sello sobrescribiéndolo

Haga clic en **Sobrescribir (Save overwrite)** de la ficha **Guardar configuraciones (Save settings)**. Cuando desee guardar el sello con un título diferente, escriba el nombre nuevo en el cuadro **Título (Title)** y haga clic en **Guardar (Save)**.

Haga clic en **Aceptar (OK)** cuando aparezca el mensaje de confirmación.

5. Finalice la configuración

Haga clic en **Aceptar (OK)**. Se volverá a abrir el cuadro de diálogo **Sello/Fondo (Stamp/Background) (Sello (Stamp))**.

El nombre que haya registrado aparecerá en la lista **Sello (Stamp)**.

Eliminación de sellos innecesarios

1. Haga clic en **Definir sello... (Define Stamp...)** del cuadro de diálogo **Sello/Fondo (Stamp/Background) (Sello (Stamp))**

Se abrirá el cuadro de diálogo **Configuración del sello (Stamp Settings)**.

2. Seleccione el sello que desee eliminar

Seleccione el nombre del sello que desee eliminar en la lista **Sellos (Stamps)** de la ficha **Guardar configuraciones (Save settings)**. A continuación, haga clic en **Eliminar (Delete)**.

Haga clic en **Aceptar (OK)** cuando aparezca el mensaje de confirmación.

3. Finalice la configuración

Haga clic en **Aceptar (OK)**. Se volverá a abrir el cuadro de diálogo **Sello/Fondo (Stamp/Background) (Sello (Stamp))**.

Registro de datos de imagen para utilizarlos como fondo

Puede que esta función no esté disponible cuando se utilicen ciertos tipos de controladores de impresora o entornos operativos.

Puede seleccionar un archivo de mapa de bits (.bmp) y registrarlo como fondo nuevo. También puede cambiar y registrar parte de la configuración de un fondo existente. Puede eliminar cualquier fondo que no sea necesario.

El procedimiento para registrar datos de imagen y utilizarlos como fondo es el siguiente:

Registro de un fondo nuevo

1. Abra la [ventana de configuración del controlador de impresora](#)
2. Haga clic en **Sello/Fondo... (Stamp/Background...)** de la ficha **Configurar página (Page Setup)**

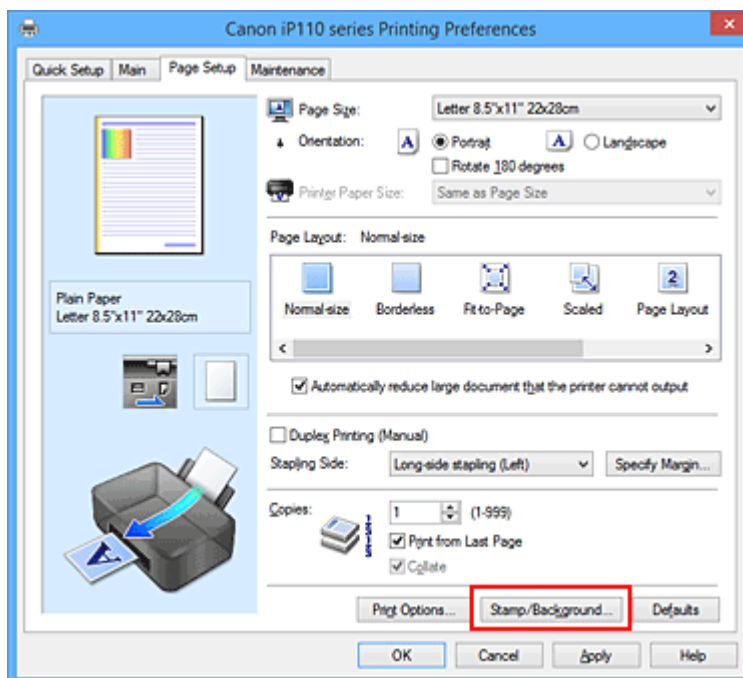

Se abrirá el cuadro de diálogo **Sello/Fondo (Stamp/Background)**.

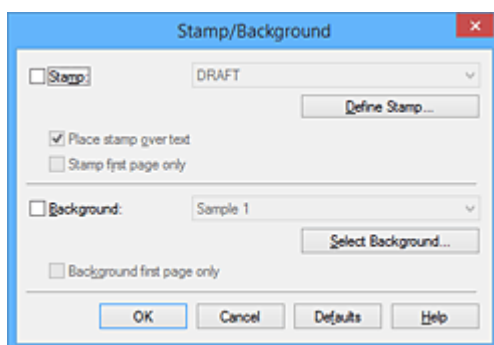

►►► Nota

- Con el controlador de impresora XPS, el botón **Sello/Fondo... (Stamp/Background...)** se convierte en el botón **Sello... (Stamp...)** y no se puede utilizar **Fondo (Background)**.

3. Haga clic en **Seleccionar fondo... (Select Background...)**

Se abrirá el cuadro de diálogo **Configuración del fondo (Background Settings)**.

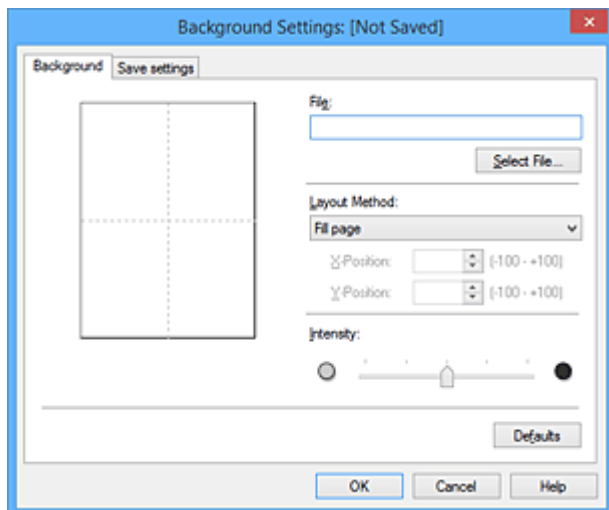

4. Seleccione los datos de imagen que desee registrar para el fondo

Haga clic en **Seleccionar archivo... (Select File...)**. Seleccione el archivo de mapa de bits (.bmp) objetivo y, a continuación, haga clic en **Abrir (Open)**.

5. Especifique las opciones siguientes sin perder de vista la ventana de vista preliminar

Método de diseño (Layout Method)

Seleccione el modo en que se colocarán los datos de imagen del fondo.

Cuando esté seleccionada la opción **Personalizada (Custom)**, podrá configurar las coordenadas de **Posición X (X-Position)** y **Posición Y (Y-Position)**.

Asimismo, podrá cambiar la posición del fondo arrastrando la imagen en la ventana de vista preliminar.

Intensidad (Intensity)

Defina la intensidad de los datos de imagen del fondo mediante el control deslizante **Intensidad (Intensity)**. Si desplaza el control deslizante hacia la derecha se oscurece el fondo; si lo desplaza hacia la izquierda, se iluminará. Para imprimir el fondo con la intensidad original del mapa de bits, mueva el control deslizante completamente a la derecha.

6. Guarde el fondo

Haga clic en la ficha **Guardar configuraciones (Save settings)** e introduzca un nombre en el cuadro **Título (Title)**; a continuación, haga clic en **Guardar (Save)**.

Haga clic en **Aceptar (OK)** cuando aparezca el mensaje de confirmación.

►►► **Nota**

- No se pueden introducir espacios, tabuladores ni retornos de carro al principio ni al final de un título.

7. Finalice la configuración

Haga clic en **Aceptar (OK)** y, a continuación, se volverá a abrir el cuadro de diálogo **Sello/Fondo (Stamp/Background)**.

El nombre que haya registrado aparecerá en la lista **Fondo (Background)**.

Cambio y registro de algunos parámetros de fondo

1. Seleccione el fondo del que desee cambiar la configuración

Seleccione la casilla de verificación **Fondo (Background)** en el cuadro de diálogo **Sello/Fondo (Stamp/Background)**. A continuación, seleccione en la lista el título del fondo que desea cambiar.

2. Haga clic en **Seleccionar fondo... (Select Background...)**

Se abrirá el cuadro de diálogo **Configuración del fondo (Background Settings)**.

3. Mientras observa el resultado en la ventana de vista preliminar, especifique cada elemento de la ficha **Fondo (Background)**

4. Guarde el fondo

Haga clic en **Sobrescribir (Save overwrite)** de la ficha **Guardar configuraciones (Save settings)**. Si desea guardar el fondo con un nombre diferente, introduzca el nuevo en el cuadro **Título (Title)** y haga clic en **Guardar (Save)**.

Haga clic en **Aceptar (OK)** cuando aparezca el mensaje de confirmación.

5. Finalice la configuración

Haga clic en **Aceptar (OK)** y, a continuación, se volverá a abrir el cuadro de diálogo **Sello/Fondo (Stamp/Background)**.

El nombre que haya registrado aparecerá en la lista **Fondo (Background)**.

Eliminación de fondos innecesarios

1. Haga clic en **Seleccionar fondo... (Select Background...)** del cuadro de diálogo **Sello/Fondo (Stamp/Background)**

Se abrirá el cuadro de diálogo **Configuración del fondo (Background Settings)**.

2. Seleccione el fondo que desee eliminar

Seleccione el nombre del fondo que desee eliminar en la lista **Fondos (Backgrounds)** de la ficha **Guardar configuraciones (Save settings)** y, a continuación, haga clic en **Eliminar (Delete)**.

Haga clic en **Aceptar (OK)** cuando aparezca el mensaje de confirmación.

3. Finalice la configuración

Haga clic en **Aceptar (OK)** y, a continuación, se volverá a abrir el cuadro de diálogo **Sello/Fondo (Stamp/Background)**.

Configuración de la impresión de sobres

El procedimiento para imprimir sobres es el siguiente:

1. Ponga la palanca de grosor del papel a la izquierda y [cargue sobres](#) en la impresora
2. Abra la [ventana de configuración del controlador de impresora](#)
3. Seleccione el tipo de soporte

Elija **Sobre (Envelope)** en **Configuraciones más utilizadas (Commonly Used Settings)** de la ficha **Configuración rápida (Quick Setup)**.

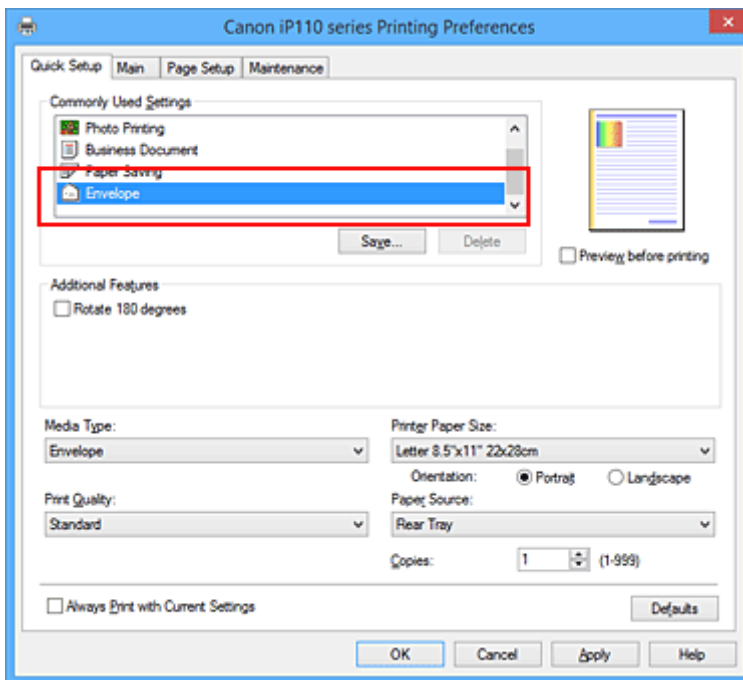

4. Seleccione el tamaño del papel

Cuando aparezca el cuadro de diálogo **Configuración del tamaño del sobre (Envelope Size Setting)**, seleccione **Sobre comercial 10 (Envelope Com 10)**, **Sobre DL (Envelope DL)**, **Yougata 4 105x235mm (Yougata 4 4.13"x9.25")** o **Yougata 6 98x190mm (Yougata 6 3.86"x7.48")** y, a continuación, haga clic en **Aceptar (OK)**.

5. Establezca la orientación

Para imprimir las direcciones horizontalmente, seleccione **Horizontal (Landscape)** en **Orientación (Orientation)**.

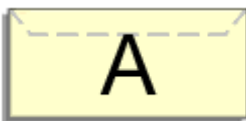

6. Seleccione la calidad de impresión

Según sus necesidades, seleccione **Alta (High)** o **Estándar (Standard)** en **Calidad de impresión (Print Quality)**.

7. Finalice la configuración

Haga clic en **Aceptar (OK)**.

Al llevar a cabo la impresión, se imprimirá la información en el sobre.

»» Importante

- Cuando se imprimen sobres, se muestran mensajes de guía.

Para ocultar los mensajes de guía, marque la casilla de verificación **No volver a mostrar este mensaje (Do not show this message again)**.

Para volver a mostrar la guía, haga clic en el botón **Ver estado de la impresora (View Printer Status)** de la ficha **Mantenimiento (Maintenance)** y, a continuación, inicie el Monitor de estado Canon IJ.

A continuación, haga clic en **Impresión de sobres (Envelope Printing)** de **Mostrar mensaje de guía (Display Guide Message)** en el menú **Opciones (Option)** para activar la configuración.

Impresión en postales

En esta sección se describe el procedimiento para imprimir postales.

1. [Cargue postales](#) en la impresora
2. Abra la [ventana de configuración del controlador de impresora](#)

3. Seleccione las configuraciones más utilizadas

Abra la ficha **Configuración rápida (Quick Setup)** y en **Configuraciones más utilizadas (Commonly Used Settings)** seleccione **Estándar (Standard)**.

4. Seleccione el tipo de soporte

En **Tipo de soporte (Media Type)** seleccione **Hagaki A, Ink Jet Hagaki, Hagaki K o Hagaki**.

»»» Importante

- Esta impresora no puede imprimir postales con fotos o pegatinas pegadas.
- Cuando imprima cada lado de la postal por separado, obtendrá una impresión más limpia si imprime primero el lado del mensaje y luego el de la dirección.

5. Seleccione el tamaño del papel

En **Tamaño del papel de la impresora (Printer Paper Size)** seleccione **Hagaki 100x148mm o Hagaki 2 200x148mm**.

»»» Importante

- Las postales plegables solo se pueden usar si se imprimen desde el ordenador.
- Cuando imprima una postal plegable, establezca siempre el tamaño de papel **Hagaki 2 200x148mm** desde el software de la aplicación o el controlador de impresora.
- No doble la postal plegable. Si se forma un doblez, la impresora no cargará la postal correctamente y las líneas podrían quedar torcidas o se podría atascar el papel.
- Con las postales plegables no se puede usar la impresión sin bordes.

6. Establecer la orientación de la impresión

Para imprimir la dirección horizontalmente, establezca la **Orientación (Orientation) Horizontal (Landscape)**.

7. Seleccione la calidad de impresión

En **Calidad de impresión (Print Quality)** seleccione **Alta (High)** o **Estándar (Standard)**, la que mejor se adecue a la finalidad que pretende.

8. Finalice la configuración

Haga clic en **Aceptar (OK)**.

Al imprimir, los datos se imprimirán en la postal.

»» Importante

- Cuando imprima postales, se mostrará un mensaje de guía.
Cuando aparezca el mensaje de guía, seleccione **No volver a mostrar este mensaje (Do not show this message again)** si no desea que vuelva a aparecer.
Para volver a mostrar el mensaje de guía, abra la ficha **Mantenimiento (Maintenance)** y haga clic en **Ver estado de la impresora (View Printer Status)** para iniciar el monitor de estado de Canon IJ.
En el menú **Opciones (Option)**, elija **Mostrar mensaje de guía (Display Guide Message)** y haga clic en **Impresión de Hagaki (Hagaki Printing)** para activar la configuración.
- Cuando imprima en soportes que no sean postales, cargue el soporte adecuado para el método de uso correspondiente y haga clic en **Iniciar impresión (Start Printing)**.

Visualización de los resultados de impresión antes de imprimir

Si utiliza el controlador de impresora XPS, cuando lea esta información sustituya "Vista preliminar de Canon IJ" por "Vista preliminar XPS de Canon IJ".

Es posible visualizar y comprobar los resultados de impresión antes de imprimir.

El procedimiento que se debe seguir para visualizar los resultados de impresión antes de imprimir es el siguiente:

También puede establecer la presentación de los resultados de impresión en la ficha **Configuración rápida (Quick Setup)**.

1. Abra la [ventana de configuración del controlador de impresora](#)
2. Establezca la vista preliminar

Marque la casilla **Vista preliminar antes de imprimir (Preview before printing)** de la ficha **Principal (Main)**.

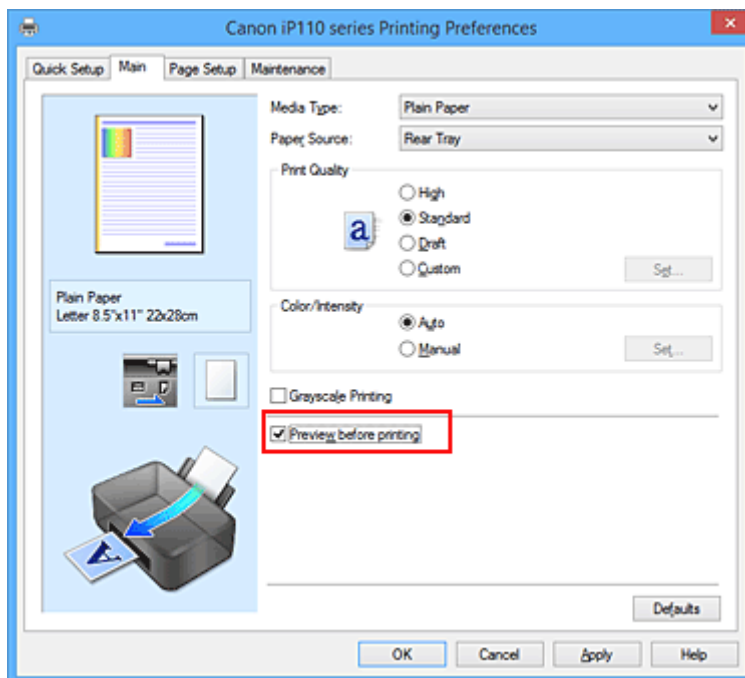

3. Finalice la configuración

Haga clic en **Aceptar (OK)**.

Al ejecutar la impresión, se abrirá la Vista preliminar de Canon IJ y mostrará los resultados de impresión.

►►► Importante

- En el cuadro de diálogo **Ajuste manual del color (Manual Color Adjustment)**, la ficha **Ajuste de color (Color Adjustment)** contiene la casilla de verificación **Imprimir un patrón para ajuste de color (Print a pattern for color adjustment)**. Cuando se selecciona esta casilla de verificación, **Vista preliminar antes de imprimir (Preview before printing)** aparece atenuada y no está disponible.

Tema relacionado

- [Vista preliminar de Canon IJ](#)

Configuración de las dimensiones del papel (tamaño personalizado)

Puede especificar la altura y la anchura del papel si su tamaño no está disponible en el menú **Tamaño de página (Page Size)**. Ese tipo de tamaño de papel se denomina "tamaño personalizado".

El procedimiento para especificar un tamaño personalizado es el siguiente:

También puede establecer un tamaño personalizado en **Tamaño del papel de la impresora (Printer Paper Size)** de la ficha **Configuración rápida (Quick Setup)**.

1. Abra la [ventana de configuración del controlador de impresora](#)

2. Seleccione el tamaño del papel

Seleccione **Personalizado... (Custom...)** para **Tamaño de página (Page Size)** en la ficha **Configurar página (Page Setup)**.

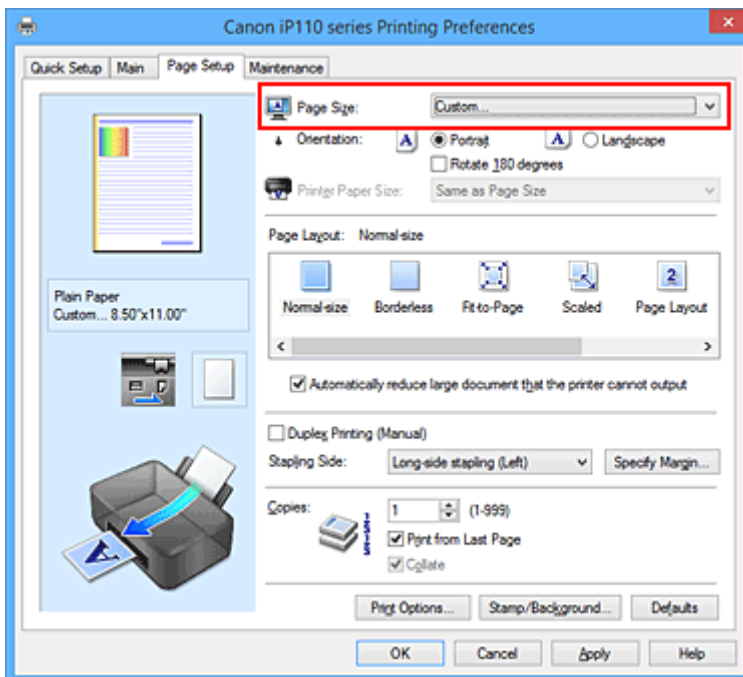

Se abrirá el cuadro de diálogo **Tamaño de papel personalizado (Custom Paper Size)**.

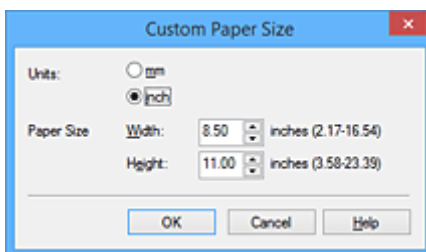

3. Establezca el tamaño de papel personalizado

Especifique el valor **Unidades (Units)** e introduzca los valores de **Ancho (Width)** y **Altura (Height)** del papel que se vaya a utilizar. A continuación, haga clic en **Aceptar (OK)**.

4. Finalice la configuración

Haga clic en **Aceptar (OK)** de la ficha **Configurar página (Page Setup)**.

Al llevar a cabo la impresión, los datos se imprimirán con el tamaño de papel especificado.

»» Importante

- Si el software de la aplicación con el que se haya creado el documento dispone de una función para especificar los valores de altura y anchura, utilícelo para definirlos. Si el software de aplicación no disponga de dicha función o si el documento no se imprime correctamente, realice el anterior procedimiento desde el controlador de impresora para establecer los valores.
- La impresión se puede desactivar en función del tamaño del soporte definido por el usuario especificado.
Para obtener información sobre los tamaños imprimibles para los soportes definidos por el usuario, consulte "[Tipos de soportes que es posible utilizar](#)".

Edición del documento que se va a imprimir o reimpresión desde el historial de impresión

Esta función no estará disponible cuando se utilice el controlador de impresora IJ estándar.

En la ventana de Vista preliminar de Canon IJ XPS, podrá editar el documento que se va a imprimir o recuperar el historial de impresión del documento para imprimirlo.

El procedimiento para utilizar la Vista preliminar de Canon IJ XPS es el siguiente:

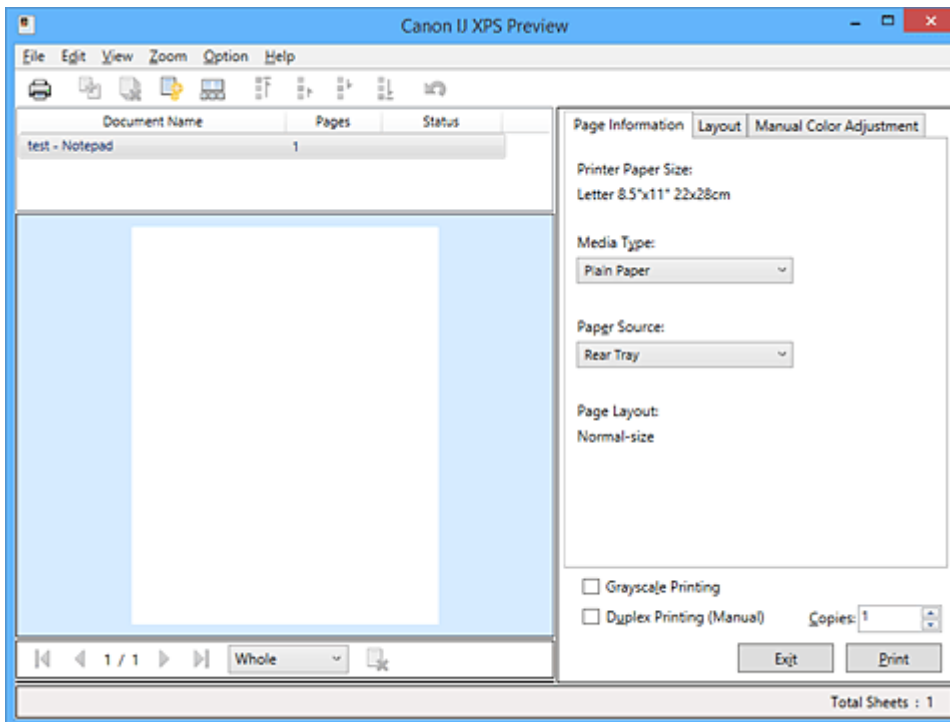

Imprimir (Print)



Combinar documentos (Combine Documents)



Eliminar documento (Delete Document)



Restablecer documentos (Reset Documents)



Ver miniaturas (View Thumbnails)



Mover documento



Deshacer (Undo)





Mover página



Eliminar página (Delete Page)

»»» Nota

- Al hacer clic en  **Ver miniaturas (View Thumbnails)**, puede mostrar u ocultar las miniaturas de los documentos que se van a imprimir seleccionados en la lista **Nombre del documento (Document Name)**.
- Al hacer clic en  **Deshacer (Undo)** se revierten los cambios que se acaban de realizar.

Editar e imprimir un documento de impresión

Cuando se imprimen varios documentos o páginas, se puede combinar documentos, cambiar la secuencia de impresión de los documentos o las páginas o eliminar estos.

1. Abra la [ventana de configuración del controlador de impresora](#)

2. Establezca la vista preliminar

Marque la casilla **Vista preliminar antes de imprimir (Preview before printing)** de la ficha **Principal (Main)**.

3. Finalice la configuración

Haga clic en **Aceptar (OK)**.

La Vista preliminar de Canon IJ XPS se ejecutará y se mostrarán los resultados de impresión antes de imprimir.

4. Edite los documentos y páginas que se van a imprimir

- Combinar documentos que se van a imprimir

Podrá combinar varios documentos que se van a imprimir para formar un único documento. Si se combinan los documentos que se van a imprimir, podrá evitar que se inserten páginas en blanco cuando ejecute la impresión a doble cara o la impresión del diseño de página.

En la lista **Nombre del documento (Document Name)**, seleccione los documentos que desee combinar. En el menú **Editar (Edit)**, seleccione **Combinar documentos (Combine Documents)** desde **Documentos (Documents)** para combinar los documentos en la secuencia enumerada.

Para seleccionar varios documentos que se van a imprimir, mantenga pulsada la tecla Ctrl y haga clic en los documentos que desee combinar, o mantenga pulsada la tecla Mayús y pulse la flecha hacia arriba o la flecha hacia abajo. También puede hacer clic en una zona en blanco de la lista de documentos y arrastrar el ratón para seleccionar varios documentos.

Cuando combine documentos, los documentos seleccionados antes de la combinación se eliminarán de la lista y se agregarán los combinados.

- Cambiar la secuencia de documentos o páginas que se van a imprimir
 - Para cambiar la secuencia de los documentos que se van a imprimir, vaya a la lista **Nombre del documento (Document Name)** y seleccione el documento que desee mover. Después, en el menú **Editar (Edit)**, seleccione **Mover documento (Move Document)** desde **Documentos (Documents)** y seleccione el elemento adecuado. También puede hacer clic y arrastrar un documento de impresión para cambiar la secuencia de impresión.
 - Para cambiar la secuencia de las páginas que se van a imprimir, haga clic en **Ver miniaturas (View Thumbnails)** desde el menú **Opciones (Option)** y seleccione la página que desee mover. Después, en el menú **Editar (Edit)**, seleccione **Mover página (Move Page)** desde **Páginas (Pages)** y seleccione el elemento adecuado. También puede hacer clic y arrastrar una página de impresión para cambiar la secuencia de impresión.
- Eliminar documentos y páginas que se van a imprimir
 - Para eliminar un documento de impresión, selecciónelo de la lista **Nombre del documento (Document Name)** y en el menú **Editar (Edit)** elija **Documentos (Documents)** y, a continuación, **Eliminar documento (Delete Document)**.
 - Para eliminar una página que se va a imprimir, haga clic en **Ver miniaturas (View Thumbnails)** desde el menú **Opciones (Option)** y seleccione la página que desee eliminar.

Después, en el menú **Editar (Edit)**, seleccione **Eliminar página (Delete Page)** desde **Páginas (Pages)**.

- Recuperación de página impresa

Puede recuperar las páginas que se han eliminado con la opción **Eliminar página (Delete Page)**.

Para recuperar las páginas, marque la casilla de verificación **Ver páginas eliminadas (View Deleted Pages)** en el menú **Opciones (Option)** y seleccione las páginas que desea recuperar de entre las páginas de miniatura que se muestran. Después, en el menú **Editar (Edit)**, seleccione **Páginas (Pages)** desde **Restaurar páginas (Restore Page)**.

Después de editar los documentos o páginas que se van a imprimir, podrá cambiar la configuración de impresión en las fichas **Información de página (Page Information)**, **Formato (Layout)** y **Ajuste manual del color (Manual Color Adjustment)** según sea necesario.

»»» Importante

- Para mostrar varios documentos de la lista, abra la vista preliminar y ejecute la impresión de nuevo.
- Para devolver los documentos que se van a imprimir a su estado original antes de editarlos en la vista preliminar, en el menú **Editar (Edit)**, seleccione **Restablecer documentos (Reset Documents)** desde **Documentos (Documents)**.
- Si los documentos que se van a combinar tienen una configuración de impresión distinta, puede que se muestre un mensaje.
Compruebe el contenido del mensaje que aparece antes de combinar los documentos.
- Si los documentos que se van a combinar tienen tamaños de papel de salida distintos y se va a realizar la impresión a doble cara o la impresión de diseño de página, la impresora no producirá los resultados de impresión esperados para ciertos tipos de páginas.
Compruebe la vista preliminar antes de imprimir.
- En función de la configuración de impresión del documento, es posible que no estén disponibles algunas funciones de la Vista preliminar de Canon IJ XPS.

»»» Nota

- Podrá modificar el **Nombre del documento (Document Name)** conforme le interese.

5. Ejecute la impresión

Haga clic en **Imprimir (Print)**.

Al imprimir, la impresora utilizará la configuración especificada para imprimir los datos.

Volver a imprimir desde el historial de impresión

Cuando se hace clic en **Guardar el historial de impresión (Save Print History)** en el menú **Archivo (File)** para activar la configuración, el documento impreso desde la vista preliminar se guarda, de modo que puede volver a imprimirlo con la misma configuración.

1. Acceda al historial de impresión

Abra la [ventana de configuración del controlador de impresora](#). A continuación, en la ficha **Mantenimiento (Maintenance)**, seleccione **Ver el historial de impresión (View Print History)**. Se mostrará la vista preliminar del documento impreso guardado.

»» Importante

- Para limitar el número de registros del historial de impresión, haga clic en **Límite de entradas del historial (History Entry Limit)** en el menú **Archivo (File)**.
- Si se supera el límite del número de registros, se eliminan los registros del historial empezando por el más antiguo.

2. Seleccione un documento para impresión

En la lista **Nombre del documento (Document Name)**, seleccione el documento que desee imprimir.

3. Ejecute la impresión

Haga clic en **Imprimir (Print)**.

Tema relacionado

- [Visualización de los resultados de impresión antes de imprimir](#)

Cambio de la calidad de impresión y corrección de los datos de imagen

- ▶ **Definición del nivel de la Calidad de impresión (Personalizada)**
- ▶ **Impresión en monocromo de documentos en color**
- ▶ **Especificación de la corrección del color**
- ▶ **Impresión óptima de los datos de imagen en fotografías**
- ▶ **Ajuste del color con el controlador de impresora**
- ▶ **Impresión con perfiles ICC**
- ▶ **Ajuste del balance del color**
- ▶ **Ajuste del balance del color utilizando patrones de muestra (controlador de impresora)**
- ▶ **Ajuste del brillo**
- ▶ **Ajuste de la intensidad**
- ▶ **Ajuste del contraste**
- ▶ **Ajuste de la intensidad/contraste utilizando patrones de muestra (controlador de impresora)**

Definición del nivel de la Calidad de impresión (Personalizada)

Puede establecer el nivel de la calidad de impresión en **Personalizada (Custom)**.

El procedimiento para establecer el nivel de calidad de impresión se describe a continuación:

1. Abra la [ventana de configuración del controlador de impresora](#)
2. Seleccione la calidad de impresión

En la ficha **Principal (Main)**, seleccione **Personalizada (Custom)** para la **Calidad de impresión (Print Quality)** y haga clic en **Establecer... (Set...)**.

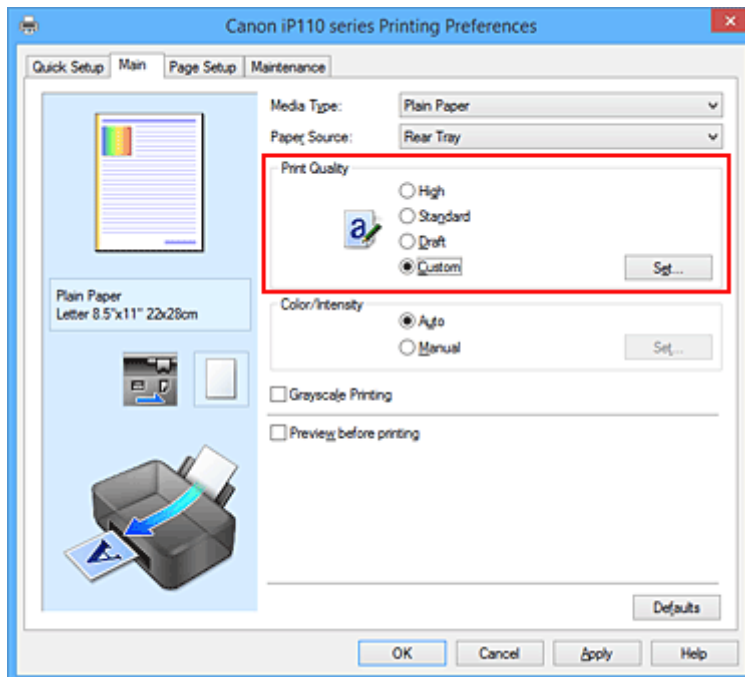

Se abrirá el cuadro de diálogo **Personalizada (Custom)**.

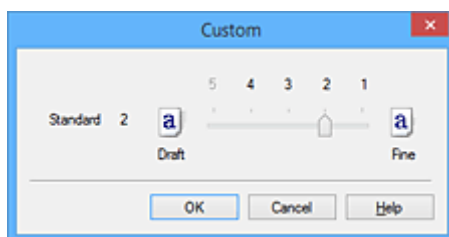

3. Defina el nivel de la calidad de impresión

Arrastre la barra deslizante para seleccionar el nivel de calidad de impresión y haga clic en **Aceptar (OK)**.

4. Finalice la configuración

Haga clic en **Aceptar (OK)** de la ficha **Principal (Main)**.

Al llevar a cabo la impresión, los datos de imagen se imprimirán con el nivel de calidad de impresión que se haya seleccionado.

»» Importante

- Algunos niveles de calidad de impresión no se pueden seleccionar en función de la configuración de **Tipo de soporte (Media Type)**.

Temas relacionados

- [Especificación de la corrección del color](#)
- [Ajuste del balance del color](#)
- [Ajuste del brillo](#)
- [Ajuste de la intensidad](#)
- [Ajuste del contraste](#)

Impresión en monocromo de documentos en color

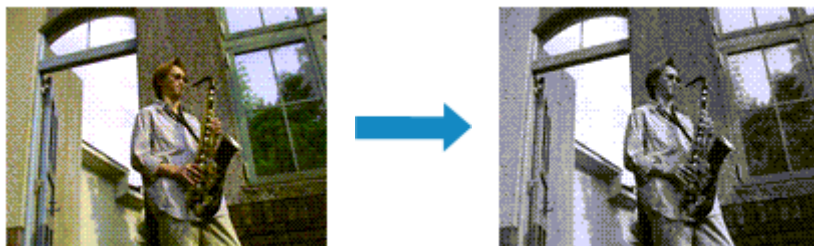

El procedimiento para imprimir en monocromo documentos en color es el siguiente:

La impresión en escala de grises también se puede establecer en **Funciones adicionales (Additional Features)** de la ficha **Configuración rápida (Quick Setup)**.

1. Abra la [ventana de configuración del controlador de impresora](#)
2. Establezca la impresión en escala de grises

Active la casilla de verificación **Impresión en escala de grises (Grayscale Printing)** en la ficha **Principal (Main)**.

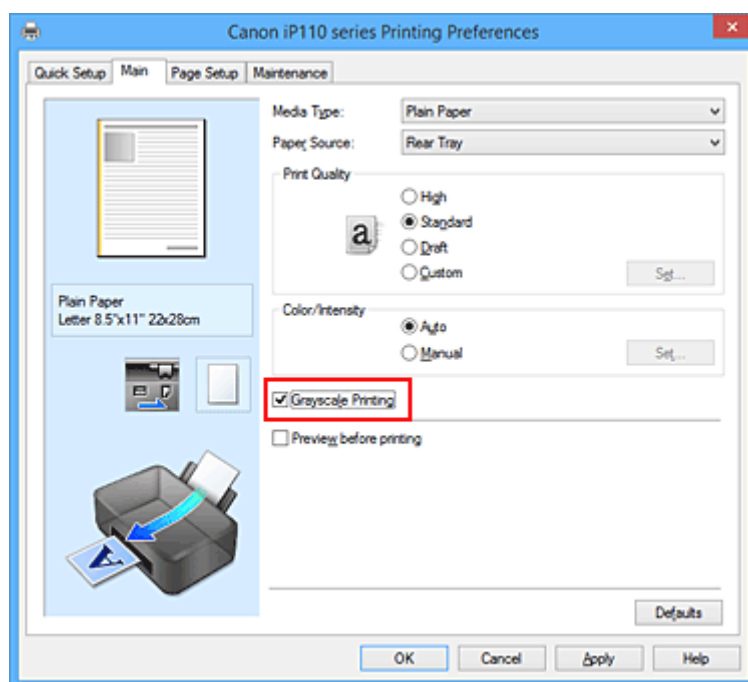

3. Finalice la configuración

Haga clic en **Aceptar (OK)**.

Cuando imprima, el documento se convertirá a datos en escala de grises. De este modo podrá imprimir en monocromo un documento en color.

►►► Importante

- Cuando se marca la casilla de verificación **Impresión en escala de grises (Grayscale Printing)**, el controlador de impresora procesa los datos de imagen como datos sRGB. En tal caso, los colores reales impresos pueden diferir de los datos de imagen originales.

Cuando utilice la función de impresión en escala de grises para imprimir datos de Adobe RGB, conviértalos en datos sRGB utilizando un software de la aplicación.

»» Nota

- Al imprimir con **Impresión en escala de grises (Grayscale Printing)** puede que se utilicen otras tintas además de la negra.

Especificación de la corrección del color

Se puede especificar el método de corrección del color que mejor se ajuste al tipo de documento que se desea imprimir.

Por lo general, el controlador de impresora ajusta los colores usando Canon Digital Photo Color de manera que los datos se imprimen con los tintes de color más utilizados. Este método es adecuado para imprimir datos sRGB.

Si desea imprimir utilizando el espacio de color (Adobe RGB o sRGB) de los datos de imagen de manera eficaz, seleccione **ICM (Coincidencia perfil ICC (ICC Profile Matching))**. Cuando quiera utilizar un software de aplicación para especificar un perfil ICC de impresión, seleccione **Ninguno (None)**.

A continuación, se describe el método para ajustar la corrección del color:

También puede establecer la corrección del color en la ficha **Configuración rápida (Quick Setup)** eligiendo **Impresión de fotografías (Photo Printing)** de **Configuraciones más utilizadas (Commonly Used Settings)** y seleccionando después **Ajuste manual del color/intensidad (Color/Intensity Manual Adjustment)** en **Funciones adicionales (Additional Features)**.

1. Abra la [ventana de configuración del controlador de impresora](#)
2. Seleccione el ajuste manual del color

En la ficha **Principal (Main)**, seleccione **Manual** para **Color/Intensidad (Color/Intensity)** y haga clic en **Establecer... (Set...)**.

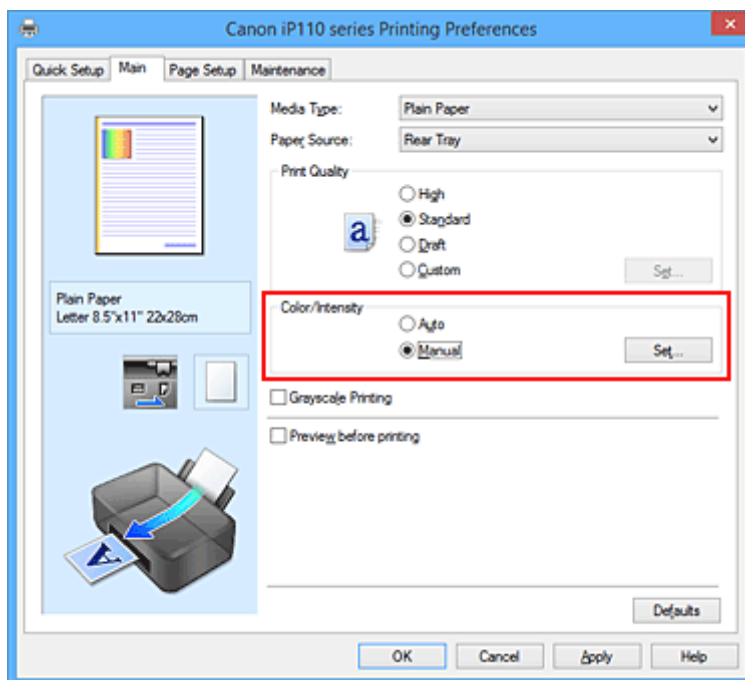

Se abrirá el cuadro de diálogo **Ajuste manual del color (Manual Color Adjustment)**.

3. Seleccione la corrección del color

Haga clic en la ficha **Coincidencia (Matching)**, seleccione el valor de **Corrección del color (Color Correction)** que se ajuste a sus necesidades y, a continuación, haga clic en **Aceptar (OK)**.

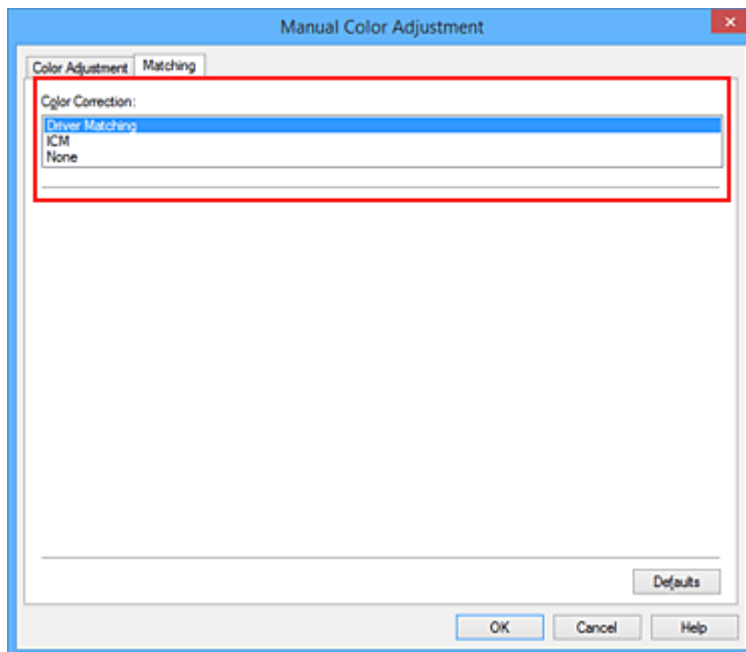

Coincid. Controlador (Driver Matching)

Con Canon Digital Photo Color, puede imprimir datos sRGB con los tintes de color más utilizados.

ICM (Coincidencia perfil ICC (ICC Profile Matching))

Ajusta los colores con el perfil ICC durante la impresión.

Especifique el perfil de entrada que desee utilizar.

Ninguno (None)

El controlador de impresora no corrige el color. Seleccione este valor cuando especifique un perfil de impresión ICC creado de manera individual en un software de aplicación para imprimir datos.

4. Finalice la configuración

Haga clic en **Aceptar (OK)** de la ficha **Principal (Main)**.

Al llevar a cabo la impresión, los datos del documento se imprimirán con el método de corrección del color especificado.

»»» Importante

- Cuando ICM esté desactivado en el software de aplicación, la opción **ICM** no estará disponible para **Corrección del color (Color Correction)** y quizás la impresora no pueda imprimir los datos de imagen correctamente.
- Cuando la casilla de verificación **Impresión en escala de grises (Grayscale Printing)** de la ficha **Principal (Main)** está activada, la opción **Corrección del color (Color Correction)** aparecerá atenuada y no estará disponible.

Temas relacionados

- [Impresión óptima de los datos de imagen en fotografías](#)
- [Ajuste del color con el controlador de impresora](#)
- [Impresión con perfiles ICC](#)

Impresión óptima de los datos de imagen en fotografías

Al imprimir imágenes captadas con una cámara digital, se puede tener la sensación de que los tonos de color difieren de los reales o de los que aparecen en la pantalla.

Para conseguir los tonos más cercanos a la realidad, seleccione el método de impresión que mejor se adecue a la aplicación utilizada.

Administración del color

Los dispositivos como cámaras digitales, escáneres, monitores e impresoras administran el color de forma diferente. La administración del color (coincidencia de color) es un método que gestiona los "colores" de los distintos dispositivos como un espacio de color común.

Windows tiene integrado en el sistema operativo un sistema de administración del color denominado "ICM".

Adobe RGB y sRGB son espacios de color comunes que se utilizan con mucha frecuencia. Adobe RGB cuenta con un espacio de color más amplio que sRGB.

Los perfiles ICC integran los "colores" de los distintos dispositivos en un espacio de color común.

Mediante un perfil ICC y la administración del color es posible trazar el espacio de color de los datos de imagen dentro del área de reproducción de color que la impresora es capaz de plasmar.

Selección de un método de impresión adecuado para los datos de imagen

El método de impresión recomendado depende del espacio de color (Adobe RGB o sRGB) de los datos de imagen o del software de aplicación utilizado.

Hay dos métodos de impresión típicos.

Compruebe el espacio de color (Adobe RGB o sRGB) de los datos de imagen y el software de aplicación que vaya a utilizar y seleccione después el método de impresión que más se adecue a la finalidad.

Ajuste del color con el controlador de impresora

Describe el procedimiento de impresión de los datos sRGB utilizando la función de corrección del color del controlador de la impresora.

- Para imprimir mediante Canon Digital Photo Color

La impresora imprime los datos con las tintas de color que prefiere la mayoría, reproduciendo los colores de los datos de imagen originales y generando efectos tridimensionales y contrastes altos y nítidos.

- Para imprimir aplicando directamente los resultados de la edición y retoque de un software de aplicación

Al imprimir los datos, la impresora consigue aportar sutiles diferencias de color entre las zonas oscuras y claras, dejando intactas las zonas más oscuras y más claras.

Al imprimir los datos, la impresora aplica resultados de ajuste de precisión, como los ajustes de brillo que se realizan con un software de aplicación.

Impresión con perfiles ICC

Describe el procedimiento de impresión utilizando eficazmente el espacio de color Adobe RGB o sRGB.

Se puede imprimir con un espacio de color común configurando el software de aplicación y el controlador de la impresora de tal manera que la administración del color coincida con el perfil ICC de entrada de los datos de la imagen.

El método de configuración del controlador de la impresora difiere en función del software de aplicación que se vaya a usar.

Ajuste del color con el controlador de impresora

Es posible ajustar la función de corrección de color del controlador de impresora para imprimir datos sRGB con los tintes de color más utilizados mediante el uso de Canon Digital Photo Color.

Cuando se imprime desde un software de aplicación que puede identificar los perfiles ICC y permite especificarlos, utilice un perfil ICC de impresión en el software de aplicación y seleccione los ajustes de la administración del color.

El procedimiento que debe seguirse para efectuar el ajuste de colores con el controlador de impresora es el siguiente:

1. Abra la [ventana de configuración del controlador de impresora](#)

2. Seleccione el ajuste manual del color

En la ficha **Principal (Main)**, seleccione **Manual** para **Color/Intensidad (Color/Intensity)** y haga clic en **Establecer... (Set...)**.

Se abrirá el cuadro de diálogo **Ajuste manual del color (Manual Color Adjustment)**.

3. Seleccione la corrección del color

Haga clic en la ficha **Coincidencia (Matching)** y seleccione **Coincid. Controlador (Driver Matching)** en **Corrección del color (Color Correction)**.

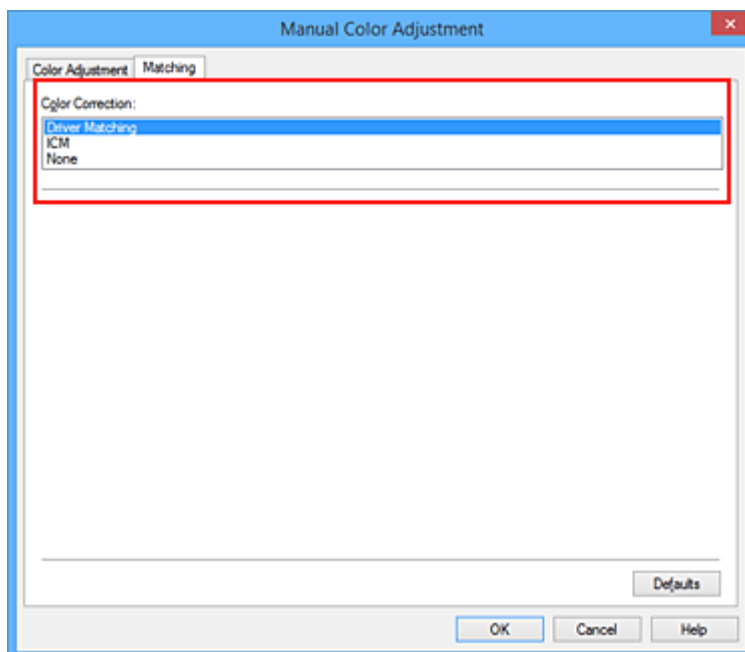

4. Establezca los demás elementos

Si es necesario, haga clic en la ficha **Ajuste de color (Color Adjustment)**, ajuste el balance del color (**Cian (Cyan)**, **Magenta** y **Amarillo (Yellow)**) y los parámetros de **Brillo (Brightness)**, **Intensidad (Intensity)** y **Contraste (Contrast)**; a continuación, haga clic en **Aceptar (OK)**.

5. Finalice la configuración

Haga clic en **Aceptar (OK)** de la ficha **Principal (Main)**.

Al ejecutar la impresión, el controlador de impresora ajustará los colores de los datos que se van a imprimir.

Temas relacionados

- [Definición del nivel de la Calidad de impresión \(Personalizada\)](#)
- [Especificación de la corrección del color](#)
- [Ajuste del balance del color](#)
- [Ajuste del brillo](#)
- [Ajuste de la intensidad](#)
- [Ajuste del contraste](#)

Impresión con perfiles ICC

Cuando los datos de imagen tienen un perfil ICC de entrada específico, se puede imprimir utilizando el espacio de color (Adobe RGB o sRGB) de los datos de manera eficaz.

El procedimiento de configuración del controlador de impresora varía en función del software de aplicación utilizado para imprimir.

Especifique un perfil ICC desde el software de aplicación e imprima los datos

Cuando se imprime el resultado de la edición y retoque mediante Adobe Photoshop, Canon Digital Photo Professional o cualquier software de aplicación que permita especificar los perfiles ICC de entrada e impresión, al imprimir se utiliza de forma efectiva el espacio de color del perfil ICC de entrada especificado en los datos de imagen.

Para utilizar este método de impresión, use el software de aplicación para seleccionar los elementos de administración del color y especificar un perfil ICC de entrada y un perfil ICC de impresión en los datos de la imagen.

Aunque imprima utilizando un perfil ICC que haya creado usted mismo en un software de aplicación, asegúrese de seleccionar los elementos de administración del color desde el software de aplicación. Para obtener las instrucciones, consulte el manual del software de aplicación que esté utilizando.

1. Abra la [ventana de configuración del controlador de impresora](#)

2. Seleccione el ajuste manual del color

En la ficha **Principal (Main)**, seleccione **Manual** para **Color/Intensidad (Color/Intensity)** y haga clic en **Establecer... (Set...)**.

Se abrirá el cuadro de diálogo **Ajuste manual del color (Manual Color Adjustment)**.

3. Seleccione la corrección del color

Haga clic en la ficha **Coincidencia (Matching)** y elija **Ninguno (None)** en **Corrección del color (Color Correction)**.

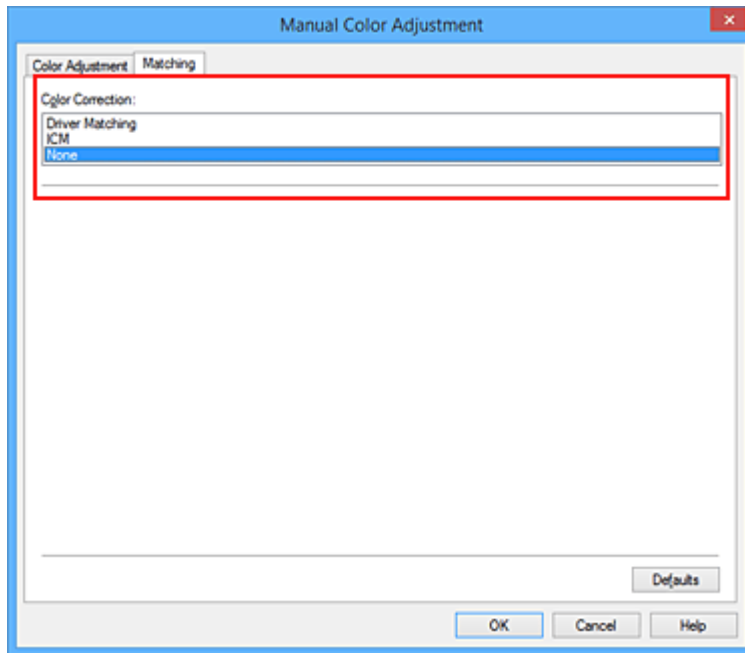

4. Establezca los demás elementos

Si es necesario, haga clic en la ficha **Ajuste de color (Color Adjustment)**, ajuste el balance del color (**Cian (Cyan)**, **Magenta** y **Amarillo (Yellow)**) y los parámetros de **Brillo (Brightness)**, **Intensidad (Intensity)** y **Contraste (Contrast)**; a continuación, haga clic en **Aceptar (OK)**.

5. Finalice la configuración

Haga clic en **Aceptar (OK)** de la ficha **Principal (Main)**.

Al ejecutar la impresión, la impresora utilizará el espacio de color de los datos de imagen.

Especifique un perfil ICC con el controlador de la impresora y, a continuación, imprima

Imprima desde el software de aplicación que no pueda identificar perfiles ICC de entrada o que no permita especificar uno utilizando el espacio de color del perfil ICC de entrada (sRGB) encontrado en los datos. Al imprimir datos Adobe RGB, la impresión se puede realizar con el espacio de color Adobe RGB aunque el software de aplicación no sea compatible con Adobe RGB.

1. Abra la [ventana de configuración del controlador de impresora](#)

2. Seleccione el ajuste manual del color

En la ficha **Principal (Main)**, seleccione **Manual** para **Color/Intensidad (Color/Intensity)** y haga clic en **Establecer... (Set...)**.

Se abrirá el cuadro de diálogo **Ajuste manual del color (Manual Color Adjustment)**.

3. Seleccione la corrección del color

Haga clic en la ficha **Coincidencia (Matching)** y seleccione **ICM (Coincidencia perfil ICC (ICC Profile Matching))** para **Corrección del color (Color Correction)**.

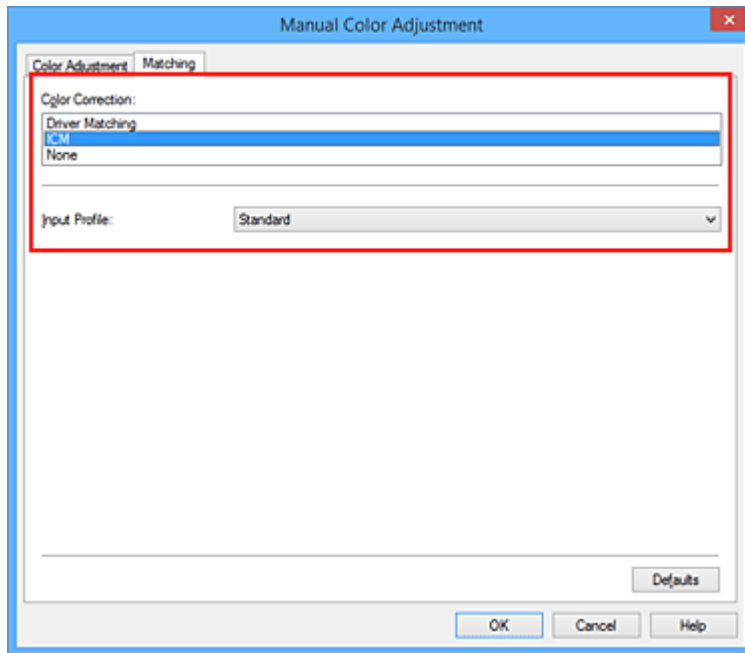

4. Seleccione el perfil de entrada

Seleccione un **Perfil de entrada (Input Profile)** que coincida con el espacio de color de los datos de imagen.

- Para datos sRGB o datos sin un perfil ICC de entrada:
Seleccione **Estándar (Standard)**.
- Para datos Adobe RGB:
Seleccione **Adobe RGB (1998)**.

►►► Importante

- Cuando el software de aplicación especifique un perfil de entrada, la configuración del perfil de entrada del controlador de impresora se invalidará.
- Si en el ordenador no hay ningún perfil ICC de entrada instalado, no aparecerá **Adobe RGB (1998)**.

5. Establezca los demás elementos

Si es necesario, haga clic en la ficha **Ajuste de color (Color Adjustment)** y ajuste la configuración de **Cian (Cyan)**, **Magenta**, **Amarillo (Yellow)**, **Brillo (Brightness)**, **Intensidad (Intensity)** y **Contraste (Contrast)**, y, a continuación, haga clic en **Aceptar (OK)**.

6. Finalice la configuración

Haga clic en **Aceptar (OK)** de la ficha **Principal (Main)**.

Al ejecutar la impresión, la impresora utilizará el espacio de color de los datos de imagen.

Temas relacionados

- [Definición del nivel de la Calidad de impresión \(Personalizada\)](#)
- [Especificación de la corrección del color](#)
- [Ajuste del balance del color](#)
- [Ajuste del brillo](#)

■ [Ajuste de la intensidad](#)

■ [Ajuste del contraste](#)

Ajuste del balance del color

Es posible ajustar los tintes de color durante la impresión.

Como esta función ajusta el balance del color de la impresión modificando la proporción de tinta de cada color, cambia el balance del color total del documento. Utilice un software de aplicación cuando desee modificar mucho el balance del color. Use el controlador de impresora únicamente cuando desee ajustar ligeramente el balance del color.

En el ejemplo se puede observar un caso en el que mediante el balance del color se intensifica el cian y se atenúa el amarillo de modo que los colores se ven más uniformes en general.



Sin ajustes Con ajuste del balance del color

A continuación, se describe el método para ajustar el balance del color:

También puede establecer el balance del color en la ficha **Configuración rápida (Quick Setup)** eligiendo **Impresión de fotografías (Photo Printing)** de **Configuraciones más utilizadas (Commonly Used Settings)** y seleccionando después **Ajuste manual del color/intensidad (Color/Intensity Manual Adjustment)** en **Funciones adicionales (Additional Features)**.

1. Abra la [ventana de configuración del controlador de impresora](#)
2. Seleccione el ajuste manual del color

En la ficha **Principal (Main)**, seleccione **Manual** para **Color/Intensidad (Color/Intensity)** y haga clic en **Establecer... (Set...)**.

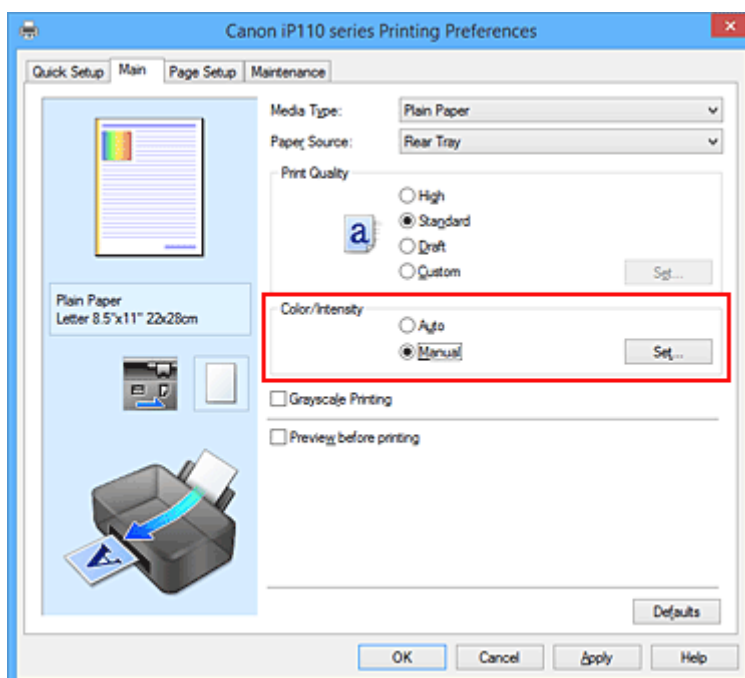

Se abrirá el cuadro de diálogo **Ajuste manual del color (Manual Color Adjustment)**.

3. Con ajuste del balance del color

Hay controles deslizantes individuales para **Cian (Cyan)**, **Magenta** y **Amarillo (Yellow)**. Cada color se vuelve más fuerte al mover hacia la derecha el control deslizante correspondiente y más débil al moverlo hacia la izquierda. Por ejemplo, cuando el cian se vuelve más tenue, el rojo se intensifica. También se puede introducir directamente un valor vinculado al control deslizante. Introduzca un valor dentro del intervalo de -50 a 50. Los ajustes en uso se muestran en la vista preliminar de la configuración a la izquierda del controlador de impresora.

Una vez ajustado cada color, haga clic en **Aceptar (OK)**.

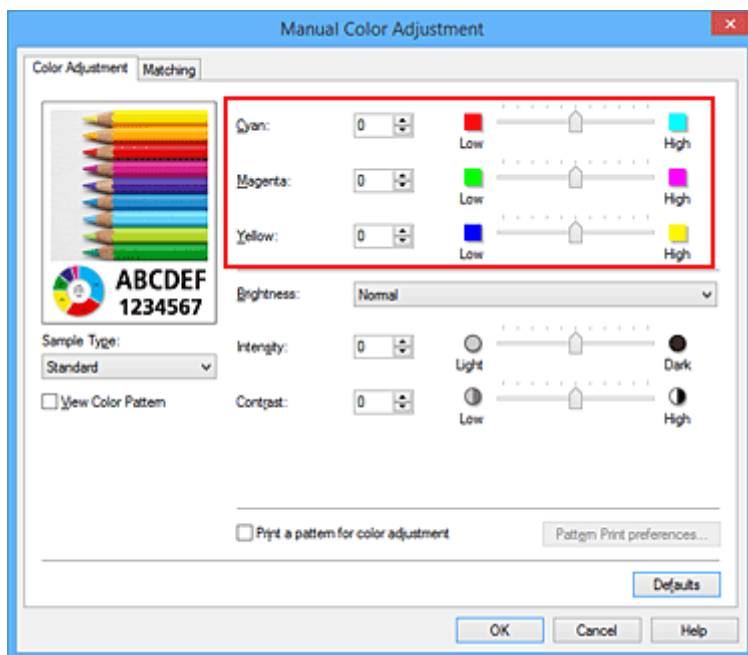

4. Finalice la configuración

Haga clic en **Aceptar (OK)** de la ficha **Principal (Main)**.

Al llevar a cabo la impresión, el documento se imprimirá con el balance del color ajustado.

►►► Importante

- Cuando se activa la casilla de verificación **Impresión en escala de grises (Grayscale Printing)** en la ficha **Principal (Main)**, la opción de balance de color (**Cian (Cyan)**, **Magenta**, **Amarillo (Yellow)**) aparece atenuada y no está disponible.

Temas relacionados

- [Definición del nivel de la Calidad de impresión \(Personalizada\)](#)
- [Especificación de la corrección del color](#)
- [Ajuste del balance del color utilizando patrones de muestra \(controlador de impresora\)](#)
- [Ajuste del brillo](#)
- [Ajuste de la intensidad](#)
- [Ajuste del contraste](#)
- [Ajuste de la intensidad/contraste utilizando patrones de muestra \(controlador de impresora\)](#)

Ajuste del balance del color utilizando patrones de muestra (controlador de impresora)

Puede consultar los resultados de impresión de la impresión del patrón y ajustar el balance del color. Cuando se cambia el balance del color o la intensidad/contraste de un documento, la función de impresión de patrón imprime los resultados del ajuste en una lista, junto con los valores del ajuste.

A continuación se describe el procedimiento para ajustar el balance del color basándose en el patrón.

1. Abra la [ventana de configuración del controlador de impresora](#)
2. Seleccione el ajuste manual del color

En la ficha **Principal (Main)**, seleccione **Manual** para **Color/Intensidad (Color/Intensity)** y haga clic en **Establecer... (Set...)**.

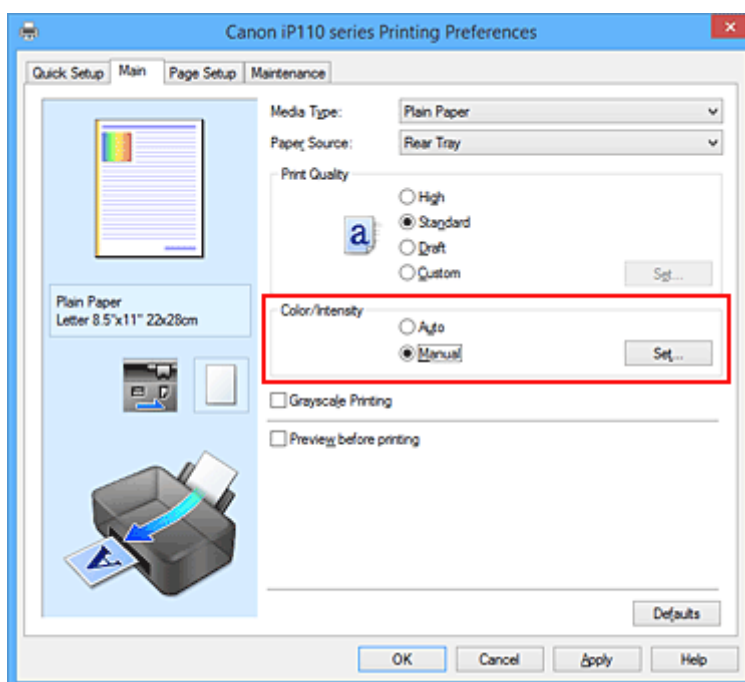

Se abrirá el cuadro de diálogo **Ajuste manual del color (Manual Color Adjustment)**.

3. Seleccione la impresión del patrón

En la ficha **Ajuste de color (Color Adjustment)**, seleccione la casilla de verificación **Imprimir un patrón para ajuste de color (Print a pattern for color adjustment)** y, a continuación, haga clic en **Preferencias de impresión de patrón... (Pattern Print preferences...)**.

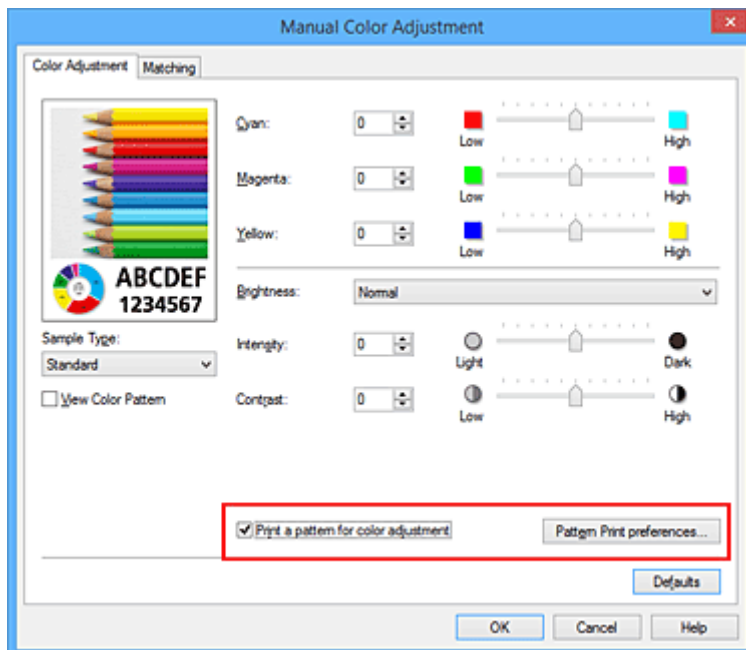

4. Defina la impresión del patrón

Cuando se abra el cuadro de diálogo **Impresión de patrón (Pattern Print)**, defina los siguientes elementos y, a continuación, haga clic en **Aceptar (OK)**.

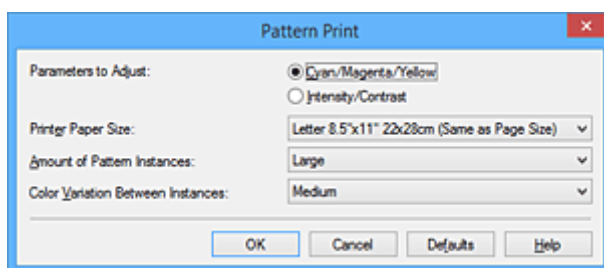

Parámetros de ajuste (Parameters to Adjust)

Seleccione **Cian/Magenta/Amarillo (Cyan/Magenta/Yellow)**.

►►► Importante

- Cuando se activa la casilla de verificación **Impresión en escala de grises (Grayscale Printing)** en la ficha **Principal (Main)**, la opción **Cian/Magenta/Amarillo (Cyan/Magenta/Yellow)** aparece atenuada y no estará disponible.

Tamaño del papel de la impresora (Printer Paper Size)

Seleccione el tamaño del papel que va a utilizar para imprimir el patrón.

►►► Nota

- Dependiendo del tamaño del papel seleccionado en la ficha **Configurar página (Page Setup)**, puede que haya tamaños que no se puedan seleccionar.

Cantidad de ejemplos de patrón (Amount of Pattern Instances)

Seleccione **Máxima (Largest)**, **Grande (Large)** o **Pequeña (Small)** para establecer el número de patrones que se van a imprimir.

►►► Nota

- Las opciones **Máxima (Largest)** y **Grande (Large)** no se pueden seleccionar cuando se seleccionan determinados tamaños de papel o tamaños de papel de salida.

Variación de color entre ejemplos (Color Variation Between Instances)

Defina la cantidad de cambio de color entre los patrones relacionados.

►►► Nota

- La opción **Grande (Large)** corresponde aproximadamente al doble del tamaño de **Media (Medium)**, y **Pequeña (Small)** es aproximadamente la mitad del tamaño de **Media (Medium)**.

5. Compruebe los resultados de impresión de la impresión del patrón

En la ficha **Ajuste de color (Color Adjustment)**, seleccione **Aceptar (OK)** para cerrar el cuadro de diálogo **Ajuste manual del color (Manual Color Adjustment)**.

En la ficha **Principal (Main)**, seleccione **Aceptar (OK)** y, a continuación, lleve a cabo la impresión. A continuación, la impresora imprimirá un patrón en el que el balance del color que haya definido aparecerá como el valor central.



6. Ajuste el balance del color

Consulte los resultados de impresión y seleccione la imagen que más le guste. A continuación, indique los números del balance del color que aparecen en la parte inferior de dicha imagen en los campos **Cian (Cyan)**, **Magenta** y **Amarillo (Yellow)** de la ficha **Ajuste de color (Color Adjustment)**.

Quite la marca de la casilla de verificación **Imprimir un patrón para ajuste de color (Print a pattern for color adjustment)** y haga clic en **Aceptar (OK)**.

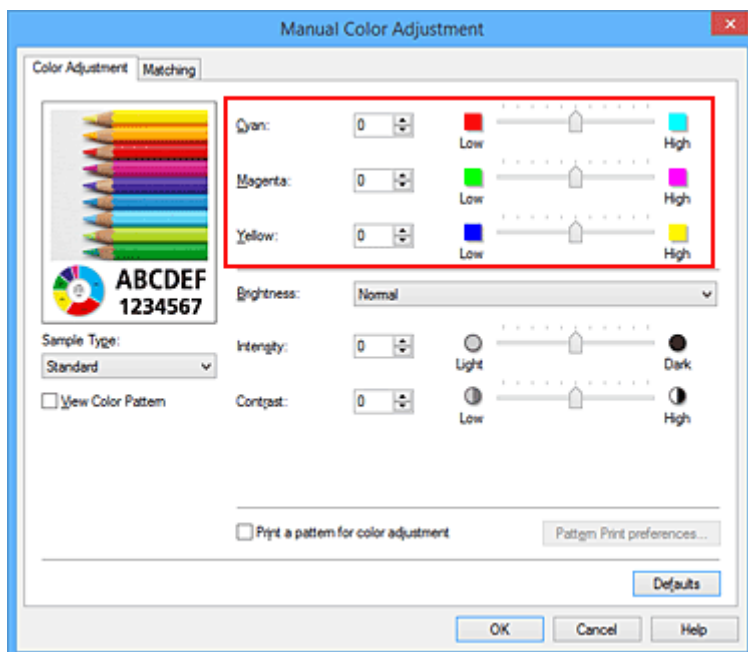

»»» Nota

- También puede establecer el balance del color en la ficha **Configuración rápida (Quick Setup)** eligiendo **Impresión de fotografías (Photo Printing)** de **Configuraciones más utilizadas (Commonly Used Settings)** y seleccionando después **Ajuste manual del color/intensidad (Color/Intensity Manual Adjustment)** en **Funciones adicionales (Additional Features)**.

7. Finalice la configuración

Haga clic en **Aceptar (OK)** de la ficha **Principal (Main)**.

A continuación, cuando lleve a cabo la impresión, el documento se imprimirá con el balance del color ajustado mediante la función de impresión de patrón.

»»» Importante

- Cuando se selecciona **Imprimir un patrón para ajuste de color (Print a pattern for color adjustment)** en la ficha **Ajuste de color (Color Adjustment)**, los siguientes elementos aparecerán atenuados y no se podrán definir:
 - **Vista preliminar antes de imprimir (Preview before printing)** en la ficha **Principal (Main)**
 - **Lado de grapado (Stapling Side)** y **Especificar margen... (Specify Margin...)** en la pestaña **Configurar página (Page Setup)** (cuando se establece la **Impresión a doble cara (Manual) (Duplex Printing (Manual))**, solo se puede definir **Lado de grapado (Stapling Side)**.)
- El patrón de una imagen se puede imprimir solo si el parámetro **Formato de página (Page Layout)** de la ficha **Configurar página (Page Setup)** es **Tamaño normal (Normal-size)** o **Sin bordes (Borderless)**.
- Cuando se activa la casilla de verificación **Impresión en escala de grises (Grayscale Printing)** de la ficha **Principal (Main)**, las opciones **Cian (Cyan)**, **Magenta** y **Amarillo (Yellow)** aparecerán atenuadas y no estarán disponibles.
- Esta función quizás no esté disponible según el software de aplicación.

Temas relacionados

- [Ajuste del balance del color](#)
- [Ajuste de la intensidad](#)
- [Ajuste del contraste](#)

■ [Ajuste de la intensidad/contraste utilizando patrones de muestra \(controlador de impresora\)](#)

Ajuste del brillo

Se puede modificar el brillo de todos los datos de imagen en general al realizar impresiones. Esta función no cambia el blanco puro ni el negro puro, pero sí el brillo de los colores intermedios. En el ejemplo siguiente se pueden observar los resultados de impresión cuando se modifica el ajuste del brillo.



Se ha seleccionado **Claro (Light)** Se ha seleccionado **Normal** Se ha seleccionado **Oscuro (Dark)**

A continuación, se describe el método para ajustar la opción de brillo:

También puede establecer el brillo en la ficha **Configuración rápida (Quick Setup)** eligiendo **Impresión de fotografías (Photo Printing)** de **Configuraciones más utilizadas (Commonly Used Settings)** y seleccionando después **Ajuste manual del color/intensidad (Color/Intensity Manual Adjustment)** en **Funciones adicionales (Additional Features)**.

1. Abra la [ventana de configuración del controlador de impresora](#)
2. Seleccione el ajuste manual del color

En la ficha **Principal (Main)**, seleccione **Manual** para **Color/Intensidad (Color/Intensity)** y haga clic en **Establecer... (Set...)**.

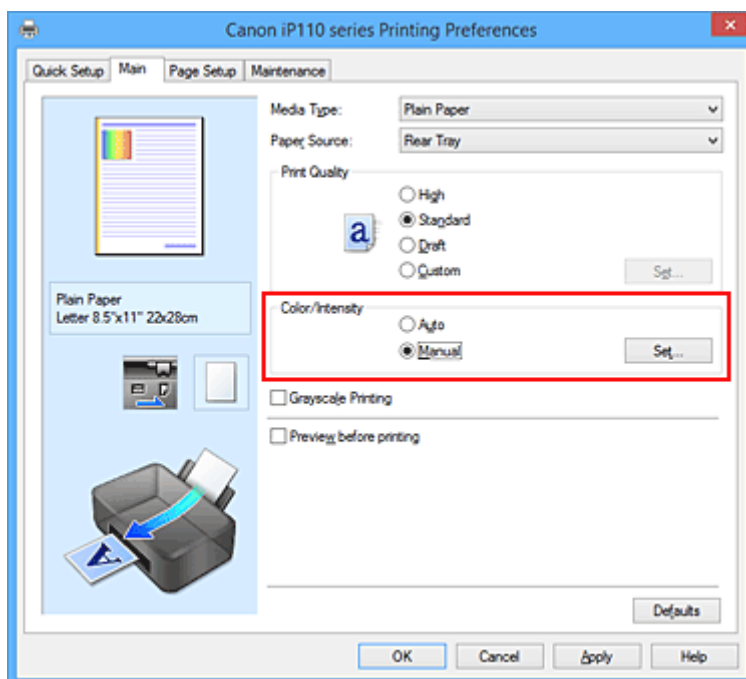

Se abrirá el cuadro de diálogo **Ajuste manual del color (Manual Color Adjustment)**.

3. Especifique el brillo

Seleccione **Claro (Light)**, **Normal** u **Oscuro (Dark)** en **Brillo (Brightness)** y haga clic en **Aceptar (OK)**. Los ajustes en uso se muestran en la vista preliminar de la configuración a la izquierda del controlador de impresora.

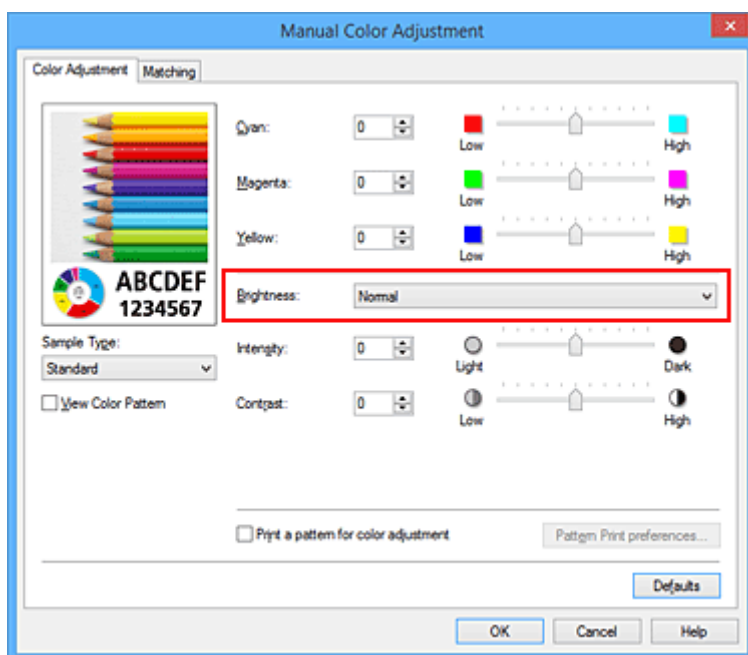

4. Finalice la configuración

Haga clic en **Aceptar (OK)** de la ficha **Principal (Main)**.

Al llevar a cabo la impresión, los datos se imprimirán con el brillo especificado.

Temas relacionados

- [Definición del nivel de la Calidad de impresión \(Personalizada\)](#)
- [Especificación de la corrección del color](#)
- [Ajuste del balance del color](#)
- [Ajuste de la intensidad](#)
- [Ajuste del contraste](#)

Ajuste de la intensidad

Permite atenuar (aclarar) o intensificar (oscurecer) los colores de los datos de imagen en conjunto durante la impresión.

En la muestra se puede observar un caso en el que se ha aumentado la intensidad de modo que todos los colores son más intensos al imprimir los datos de imagen.



Sin ajustes



Intensidad más alta

A continuación, se describe el método para ajustar la intensidad:

También puede establecer la intensidad en la ficha **Configuración rápida (Quick Setup)** eligiendo **Impresión de fotografías (Photo Printing)** de **Configuraciones más utilizadas (Commonly Used Settings)** y seleccionando después **Ajuste manual del color/intensidad (Color/Intensity Manual Adjustment)** en **Funciones adicionales (Additional Features)**.

1. Abra la [ventana de configuración del controlador de impresora](#)
2. Seleccione el ajuste manual del color

En la ficha **Principal (Main)**, seleccione **Manual** para **Color/Intensidad (Color/Intensity)** y haga clic en **Establecer... (Set...)**.

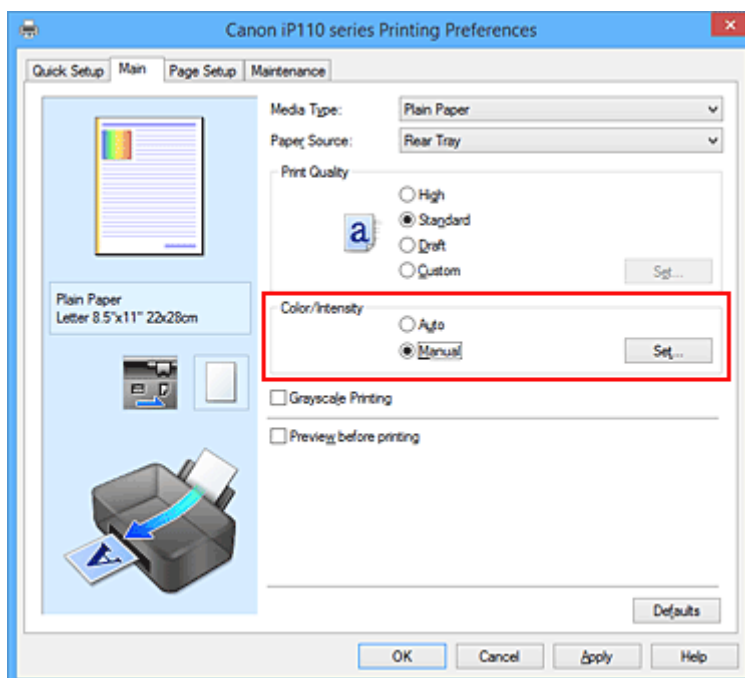

Se abrirá el cuadro de diálogo **Ajuste manual del color (Manual Color Adjustment)**.

3. Ajuste la intensidad

Mueva el control deslizante **Intensidad (Intensity)** hacia la derecha para intensificar (oscurecer) los colores y a la izquierda para atenuar (aumentar el brillo de) los colores.

También se puede introducir directamente un valor vinculado al control deslizante. Introduzca un valor dentro del intervalo de -50 a 50. Los ajustes en uso se muestran en la vista preliminar de la configuración a la izquierda del controlador de impresora.

Una vez ajustado cada color, haga clic en **Aceptar (OK)**.

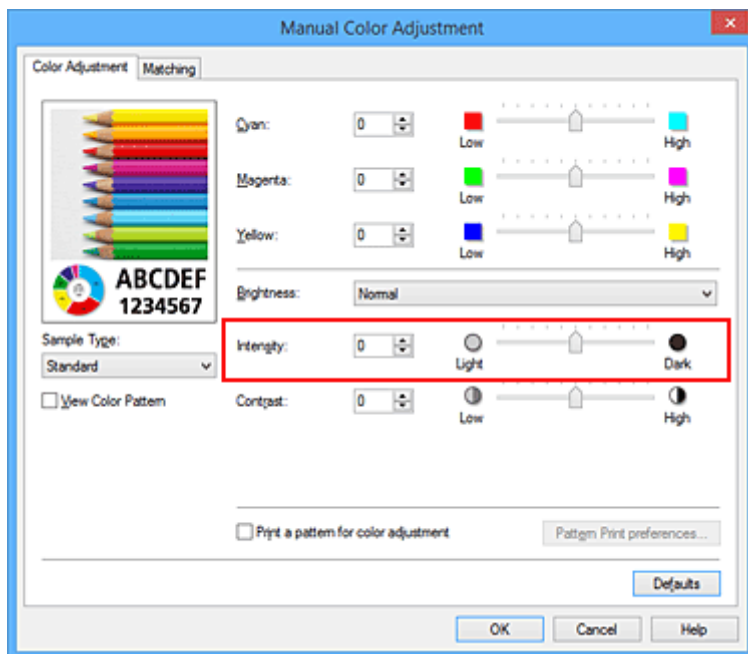

4. Finalice la configuración

Haga clic en **Aceptar (OK)** de la ficha **Principal (Main)**.

Al llevar a cabo la impresión, los datos de imagen se imprimirán con la intensidad ajustada.

Temas relacionados

- [Definición del nivel de la Calidad de impresión \(Personalizada\)](#)
- [Especificación de la corrección del color](#)
- [Ajuste del balance del color](#)
- [Ajuste del balance del color utilizando patrones de muestra \(controlador de impresora\)](#)
- [Ajuste del brillo](#)
- [Ajuste del contraste](#)
- [Ajuste de la intensidad/contraste utilizando patrones de muestra \(controlador de impresora\)](#)

Ajuste del contraste

Es posible ajustar el contraste de la imagen durante la impresión.

Aumente el contraste cuando desee que haya una mayor diferencia entre los elementos claros y los oscuros de las imágenes y que se distingan más. Por el contrario, reduzca el contraste cuando quiera que sean menores las diferencias entre las zonas claras y las oscuras de las imágenes y que se distingan menos.



Sin ajustes

Ajustar el contraste

A continuación, se describe el método para ajustar el contraste:

También puede establecer el contraste en la ficha **Configuración rápida (Quick Setup)** eligiendo **Impresión de fotografías (Photo Printing)** de **Configuraciones más utilizadas (Commonly Used Settings)** y seleccionando después **Ajuste manual del color/intensidad (Color/Intensity Manual Adjustment)** en **Funciones adicionales (Additional Features)**.

1. Abra la [ventana de configuración del controlador de impresora](#)
2. Seleccione el ajuste manual del color

En la ficha **Principal (Main)**, seleccione **Manual** para **Color/Intensidad (Color/Intensity)** y haga clic en **Establecer... (Set...)**.

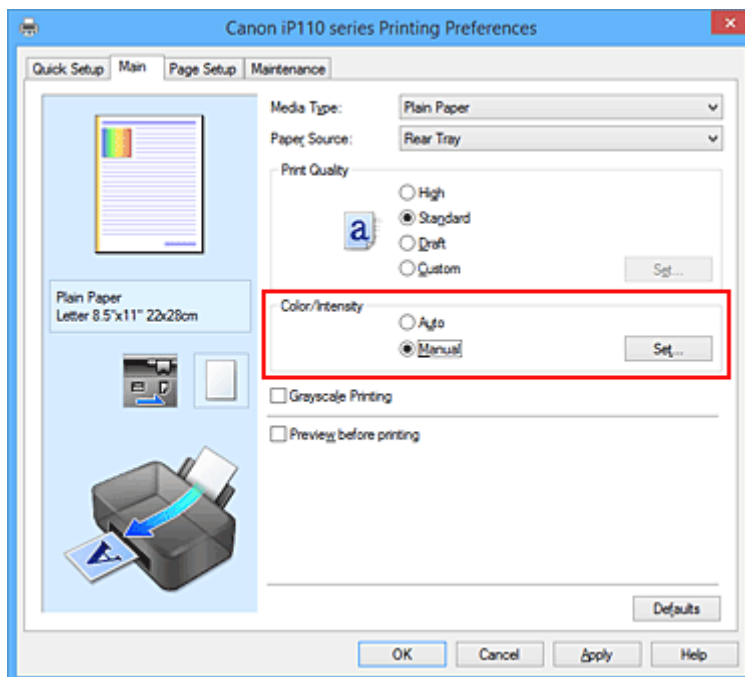

Se abrirá el cuadro de diálogo **Ajuste manual del color (Manual Color Adjustment)**.

3. Ajustar el contraste

Al desplazar el control deslizante **Contraste (Contrast)** hacia la derecha, aumentará el contraste y, al desplazarlo hacia la izquierda, disminuirá.

También se puede introducir directamente un valor vinculado al control deslizante. Introduzca un valor dentro del intervalo de -50 a 50. Los ajustes en uso se muestran en la vista preliminar de la configuración a la izquierda del controlador de impresora.

Una vez ajustado cada color, haga clic en **Aceptar (OK)**.

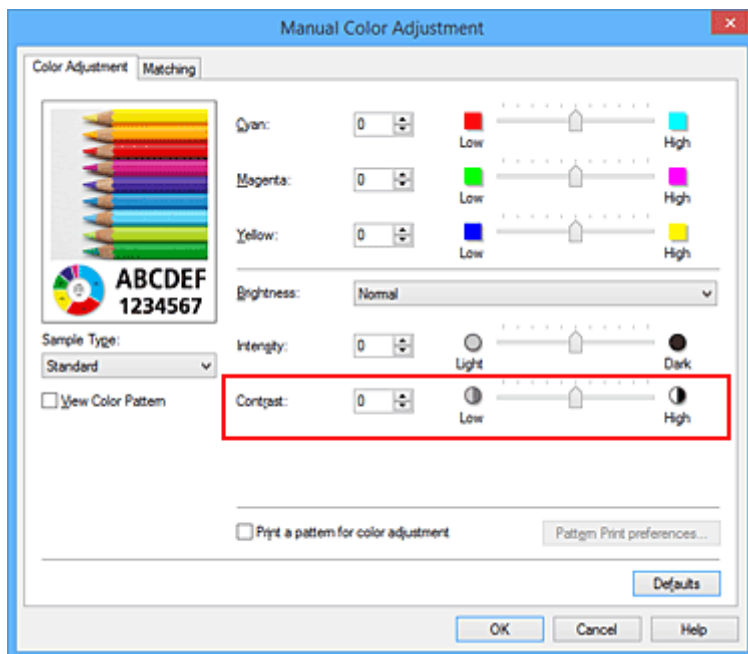

4. Finalice la configuración

Haga clic en **Aceptar (OK)** de la ficha **Principal (Main)**.

Al llevar a cabo la impresión, la imagen se imprimirá con el contraste ajustado.

Temas relacionados

- [Definición del nivel de la Calidad de impresión \(Personalizada\)](#)
- [Especificación de la corrección del color](#)
- [Ajuste del balance del color](#)
- [Ajuste del balance del color utilizando patrones de muestra \(controlador de impresora\)](#)
- [Ajuste del brillo](#)
- [Ajuste de la intensidad](#)
- [Ajuste de la intensidad/contraste utilizando patrones de muestra \(controlador de impresora\)](#)

Ajuste de la intensidad/contraste utilizando patrones de muestra (controlador de impresora)

Puede consultar los resultados de impresión de la impresión del patrón y ajustar la intensidad/contraste. Cuando se cambia el balance del color o la intensidad/contraste de un documento, la función de impresión de patrón imprime los resultados del ajuste en una lista, junto con los valores del ajuste.

A continuación se describe el procedimiento para ajustar la intensidad/contraste basándose en el patrón.

1. Abra la [ventana de configuración del controlador de impresora](#)
2. Seleccione el ajuste manual del color

En la ficha **Principal (Main)**, seleccione **Manual** para **Color/Intensidad (Color/Intensity)** y haga clic en **Establecer... (Set...)**.

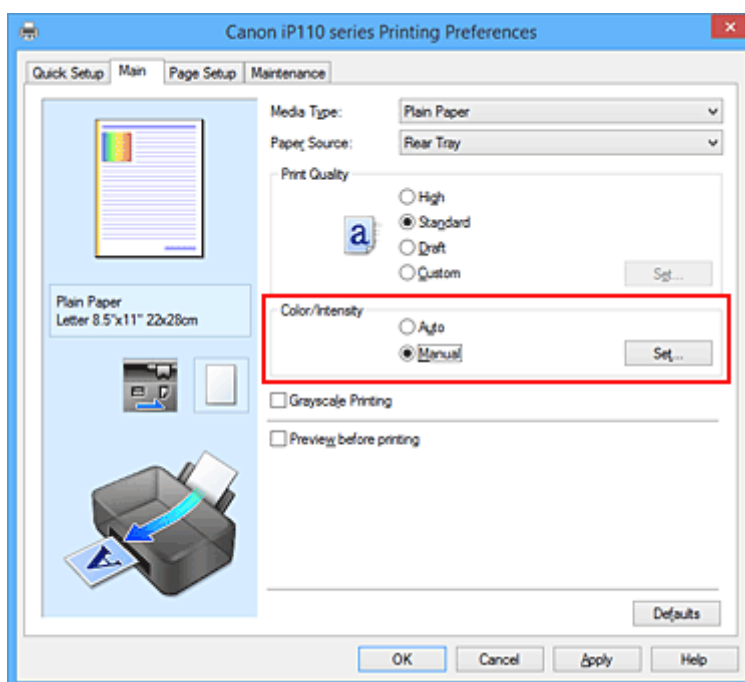

Se abrirá el cuadro de diálogo **Ajuste manual del color (Manual Color Adjustment)**.

3. Seleccione la impresión del patrón

En la ficha **Ajuste de color (Color Adjustment)**, seleccione la casilla de verificación **Imprimir un patrón para ajuste de color (Print a pattern for color adjustment)** y, a continuación, haga clic en **Preferencias de impresión de patrón... (Pattern Print preferences...)**.

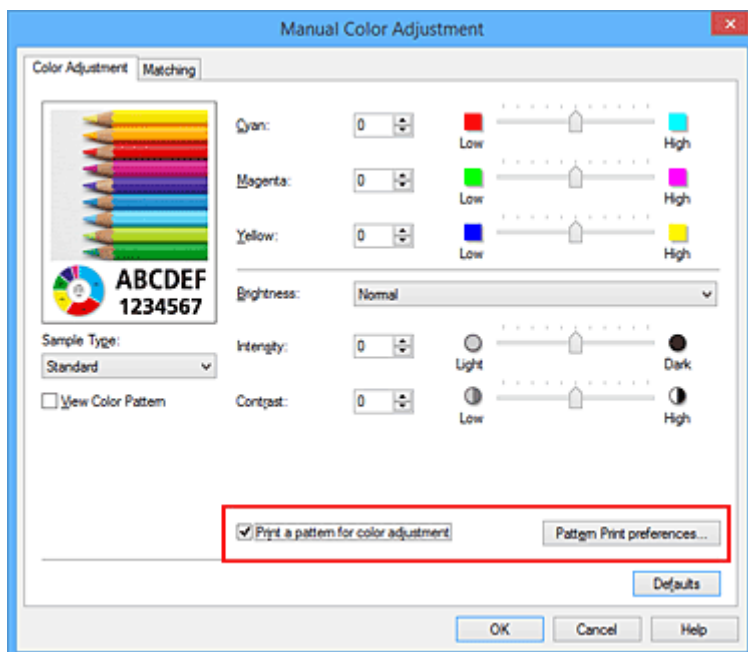

4. Defina la impresión del patrón

Cuando se abra el cuadro de diálogo **Impresión de patrón (Pattern Print)**, defina los siguientes elementos y, a continuación, haga clic en **Aceptar (OK)**.

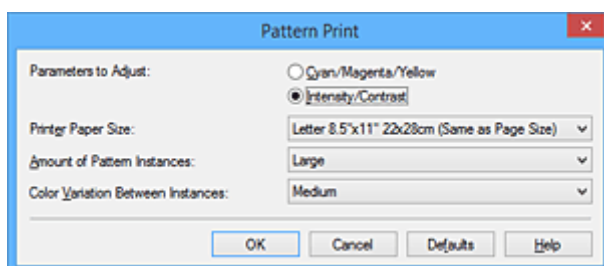

Parámetros de ajuste (Parameters to Adjust)

Seleccione **Intensidad/Contraste (Intensity/Contrast)**.

Tamaño del papel de la impresora (Printer Paper Size)

Seleccione el tamaño del papel que va a utilizar para imprimir el patrón.

»»» Nota

- Dependiendo del tamaño del papel seleccionado en la ficha **Configurar página (Page Setup)**, puede que haya tamaños que no se puedan seleccionar.

Cantidad de ejemplos de patrón (Amount of Pattern Instances)

Seleccione **Máxima (Largest)**, **Grande (Large)** o **Pequeña (Small)** para establecer el número de patrones que se van a imprimir.

»»» Nota

- Las opciones **Máxima (Largest)** y **Grande (Large)** no se pueden seleccionar cuando se seleccionan determinados tamaños de papel o tamaños de papel de salida.

Variación de color entre ejemplos (Color Variation Between Instances)

Defina la cantidad de cambio de color entre los patrones relacionados.

»»» Nota

- La opción **Grande (Large)** corresponde aproximadamente al doble del tamaño de **Media (Medium)**, y **Pequeña (Small)** es aproximadamente la mitad del tamaño de **Media (Medium)**.

5. Compruebe los resultados de impresión de la impresión del patrón

En la ficha **Ajuste de color (Color Adjustment)**, seleccione **Aceptar (OK)** para cerrar el cuadro de diálogo **Ajuste manual del color (Manual Color Adjustment)**.

En la ficha **Principal (Main)**, seleccione **Aceptar (OK)** y, a continuación, lleve a cabo la impresión. A continuación, la impresora imprimirá un patrón en el que la intensidad/contraste que haya definido aparecerá como el valor central.



6. Ajuste de la intensidad/contraste

Consulte los resultados de impresión y seleccione la imagen que más le guste. A continuación, indique los números de intensidad/contraste que aparecen en la parte inferior de dicha imagen en los campos **Intensidad (Intensity)** y **Contraste (Contrast)** de la ficha **Ajuste de color (Color Adjustment)**.

Quite la marca de la casilla de verificación **Imprimir un patrón para ajuste de color (Print a pattern for color adjustment)** y haga clic en **Aceptar (OK)**.

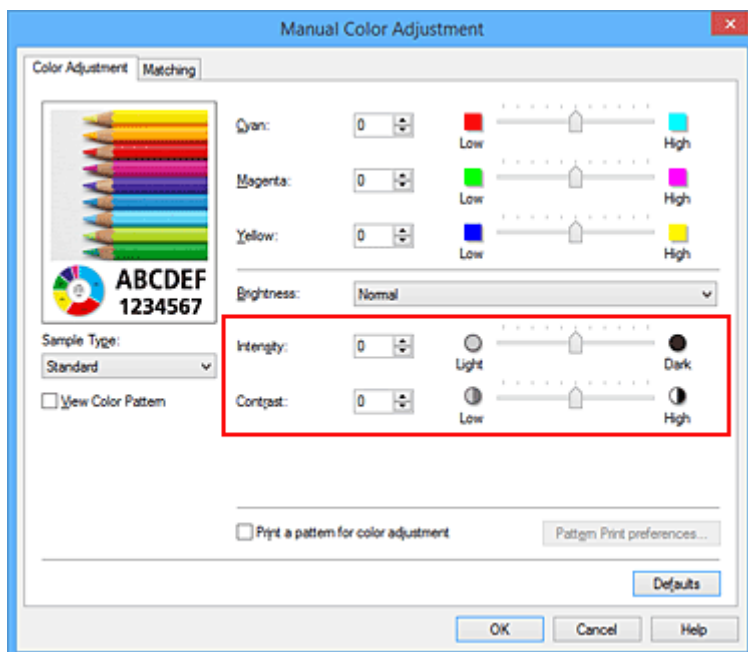

»»» Nota

- También se puede establecer la intensidad/contraste en la ficha **Configuración rápida (Quick Setup)** seleccionando **Impresión de fotografías (Photo Printing)** en **Configuraciones más utilizadas (Commonly Used Settings)** y eligiendo a continuación **Ajuste manual del color/intensidad (Color/Intensity Manual Adjustment)** en **Funciones adicionales (Additional Features)**.

7. Finalice la configuración

Haga clic en **Aceptar (OK)** de la ficha **Principal (Main)**.

A continuación, cuando lleve a cabo la impresión, el documento se imprimirá con la intensidad/contraste ajustados mediante la función de impresión de patrón.

»»» Importante

- Cuando se selecciona **Imprimir un patrón para ajuste de color (Print a pattern for color adjustment)** en la ficha **Ajuste de color (Color Adjustment)**, los siguientes elementos aparecerán atenuados y no se podrán definir:
 - **Vista preliminar antes de imprimir (Preview before printing)** en la ficha **Principal (Main)**
 - **Lado de grapado (Stapling Side)** y **Especificar margen... (Specify Margin...)** en la pestaña **Configurar página (Page Setup)** (cuando se establece la **Impresión a doble cara (Manual) (Duplex Printing (Manual))**, solo se puede definir **Lado de grapado (Stapling Side)**.)
- El patrón de una imagen se puede imprimir solo si el parámetro **Formato de página (Page Layout)** de la ficha **Configurar página (Page Setup)** es **Tamaño normal (Normal-size)** o **Sin bordes (Borderless)**.
- Esta función quizás no esté disponible según el software de aplicación.

Temas relacionados

- [Ajuste del balance del color](#)
- [Ajuste del balance del color utilizando patrones de muestra \(controlador de impresora\)](#)
- [Ajuste de la intensidad](#)
- [Ajuste del contraste](#)

Descripción del controlador de impresora

- **Controlador de impresora Canon IJ**
- **Cómo abrir la ventana de configuración del controlador de impresora**
- **Estado del monitor Canon IJ**
- **Comprobación del estado de su ordenador**
- **Vista preliminar de Canon IJ**
- **Eliminación de un trabajo de impresión no deseado**
- **Instrucciones de uso (controlador de impresora)**

Controlador de impresora Canon IJ

El controlador de impresora Canon IJ (se llamará controlador de impresora abajo) es un software que se instala en el ordenador para imprimir datos con esta impresora.

El controlador de impresora convierte los datos creados por el software de la aplicación en datos que la impresora es capaz de entender, y envía a la impresora la información ya convertida.

Dado que los distintos modelos son compatibles con distintos formatos de datos de impresión, es necesario el controlador de impresora específico para el modelo que se utiliza.

Tipos de controlador de impresora

En Windows Vista SP1 o posterior, puede instalar el controlador de impresora XPS además del controlador de impresora habitual.

El controlador de impresora XPS es adecuado para imprimir desde un software de aplicación compatible con la impresión XPS.

»»» Importante

- Para utilizar el controlador de impresora XPS, el controlador de impresora estándar ya debe estar instalado en el ordenador.

Instalación del controlador de impresora

- Para instalar el controlador de impresora habitual, cargue el CD-ROM de instalación que se suministra con la impresora y, a continuación, instale el controlador desde **Volver a iniciar la instalación (Start Setup Again)**.
- Para instalar el controlador de impresora XPS, cargue el CD-ROM de instalación que se suministra con la impresora y, a continuación, seleccione **Controlador XPS (XPS Driver)** en **Agregar software (Add Software)**.

Especificación del controlador de impresora

Para especificar el controlador de impresora, abra el cuadro de diálogo **Imprimir (Print)** del software de aplicación que esté utilizando y seleccione "XXX" (donde "XXX" es el nombre de su modelo) para especificar el controlador de impresora habitual o seleccione "XXX XPS" (donde "XXX" es el nombre de su modelo) para especificar el controlador de impresora XPS.

Visualización del Manual desde el controlador de impresora

Para mostrar una descripción de una ficha en la ventana de configuración del controlador de impresora, haga clic en el botón **Ayuda (Help)** que se encuentra en la ficha.

Tema relacionado

- [Cómo abrir la ventana de configuración del controlador de impresora](#)

Cómo abrir la ventana de configuración del controlador de impresora

Puede visualizar la ventana de configuración del controlador de la impresora desde la aplicación de software en uso o desde el icono de impresora.

Apertura de la ventana de configuración del controlador de impresora mediante el software de la aplicación

Siga el procedimiento que se expone a continuación para configurar el perfil de impresión al imprimir.

1. Seleccione el comando que se vaya a ejecutar al imprimir en el software de aplicación

En general, seleccione **Imprimir (Print)** en el menú **Archivo (File)** para abrir el cuadro de diálogo **Imprimir (Print)**.

2. Seleccione el nombre del modelo de la impresora y haga clic en el botón **Preferencias (Preferences)** (o **Propiedades (Properties)**)

Aparecerá la ventana de configuración del controlador de impresora.

»» Nota

- En función del software de aplicación que utilice, los nombres de comando o de menú pueden variar, y puede que haya más pasos. Para obtener más detalles, consulte el manual del usuario del software de aplicación.

Abrir la ventana de configuración del controlador de impresora desde el icono de impresora

Siga el procedimiento que se expone a continuación para llevar a cabo las operaciones de mantenimiento de la impresora, como la limpieza de los cabezales de impresión, o para configurar un perfil de impresión común para todo el software de aplicación.

1. Seleccione como se describe a continuación:

- Si está utilizando Windows 8.1 o Windows 8, desde los accesos del Escritorio, seleccione **Configuración (Settings)** -> **Panel de control (Control Panel)** -> **Hardware y sonido (Hardware and Sound)** -> **Dispositivos e impresoras (Devices and Printers)**.
- Si utiliza Windows 7, seleccione el menú **Inicio (Start)** -> **Dispositivos e impresoras (Devices and Printers)**.
- Si utiliza Windows Vista, seleccione el menú **Inicio (Start)** -> **Panel de control (Control Panel)** -> **Hardware y sonido (Hardware and Sound)** -> **Impresoras (Printers)**.
- Si utiliza Windows XP, seleccione el menú **Inicio (start)** -> **Panel de control (Control Panel)** -> **Impresoras y otro hardware (Printers and Other Hardware)** -> **Impresoras y faxes (Printers and Faxes)**.

2. Haga clic con el botón secundario en el icono del nombre del modelo de la impresora y, a continuación, seleccione **Preferencias de impresión (Printing preferences)** en el menú que aparezca

Aparecerá la ventana de configuración del controlador de impresora.

»» Importante

- Al abrir la ventana de configuración del controlador de impresora mediante **Propiedades de la impresora (Printer properties)** (Windows 8.1, Windows 8, Windows 7) o **Propiedades (Properties)** (Windows Vista, Windows XP) se muestran las fichas relacionadas con las funciones de Windows como, por ejemplo, la ficha **Puertos (Ports)** (o la ficha **Avanzadas (Advanced)**). Estas pestañas no aparecen cuando la apertura se realiza desde **Preferencias de impresión (Printing preferences)** o el software de aplicación. Para obtener información sobre las funciones de Windows, consulte el manual del usuario de Windows.

Estado del monitor Canon IJ

El Monitor de estado Canon IJ es un software de aplicación que muestra el estado de la impresora y el progreso de la impresión. Conocerá el estado de la impresora mediante gráficos, iconos y mensajes.

Inicio del Monitor de estado Canon IJ

El Monitor de estado Canon IJ se inicia automáticamente al enviar datos de impresión a la impresora. Cuando se inicia, el Monitor de estado Canon IJ se muestra como un botón en la barra de tareas.



Haga clic en el botón del monitor de estado que aparece en la barra de tareas. Se mostrará el Monitor de estado Canon IJ.

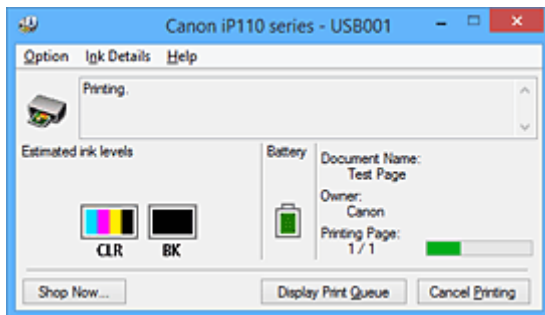

Nota

- Para abrir el Monitor de estado Canon IJ cuando la impresora no está imprimiendo, abra la [ventana de configuración del controlador de impresora](#) y haga clic en **Ver estado de la impresora (View Printer Status)**, en la ficha **Mantenimiento (Maintenance)**.
- El indicador de nivel de batería se muestra cuando se está utilizando la batería opcional.
- La información que aparece en el Monitor de estado Canon IJ puede variar en función del país o región donde se utilice la impresora.

Errores

Si se producen errores, el Monitor de estado Canon IJ aparecerá automáticamente (p. ej., si la impresora se queda sin papel o si el nivel de tinta es bajo).



En estos casos, siga los pasos que se describan para solucionar el problema.

Comprobación del estado de su ordenador

Puede comprobar el nivel restante de tinta y los tipos de depósito de tinta para su modelo.

1. Abra la [ventana de configuración del controlador de impresora](#)
2. Inicio del Monitor de estado Canon IJ

En la ficha **Mantenimiento (Maintenance)**, haga clic en **Ver estado de la impresora (View Printer Status)**.

Se abre el monitor de estado Canon IJ y muestra una imagen del estado de la tinta.

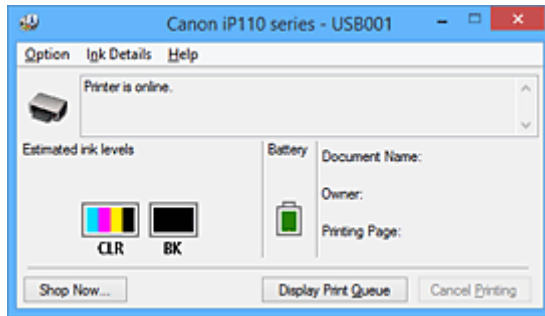

»»» Nota

- La información que aparece en el Monitor de estado Canon IJ puede variar en función del país o región donde se utilice la impresora.
- Si recibe algún aviso sobre el nivel de tinta restante, aparecerá una marca sobre el icono de la tinta.

Por ejemplo: ⚠

El depósito de tinta se está agotando. Prepare un depósito de tinta nuevo.

3. Si es necesario, haga clic en **Detalles de la tinta (Ink Details)**

Puede comprobar la información relativa a la tinta.

Si se produce un error relacionado con la cantidad de tinta restante, aparecerá un icono de notificación en la parte superior de la imagen en el cuadro de diálogo **Detalles de la tinta (Ink Details)**.

En estos casos, siga los pasos que se describan en la pantalla para solucionar el problema.

»»» Nota

- También puede abrir el cuadro de diálogo **Detalles de la tinta (Ink Details)** seleccionando el icono de tinta en el monitor de estado Canon IJ.

Vista preliminar de Canon IJ

La Vista preliminar de Canon IJ es una aplicación de software que muestra cómo quedará el documento antes de imprimirlo.

Refleja la información introducida en el controlador de impresora y permite comprobar el diseño del documento, el orden de impresión y el número de páginas. También permite cambiar la configuración del tipo de soporte.

Si desea ver una vista preliminar antes de imprimir, abra la [ventana de configuración del controlador de impresora](#), haga clic en la ficha **Principal (Main)** y marque la casilla de verificación **Vista preliminar antes de imprimir (Preview before printing)**.

Cuando no desee ver el documento antes de imprimirlo, quite la marca de la casilla de verificación.

»» Importante

- Si utiliza el controlador de impresora XPS, consulte "[Edición del documento que se va a imprimir o reimpresión desde el historial de impresión](#)".

Tema relacionado

- [Visualización de los resultados de impresión antes de imprimir](#)

Eliminación de un trabajo de impresión no deseado

Si utiliza el controlador de impresora XPS, cuando lea esta información sustituya "Monitor de estado Canon IJ" por el "Monitor de estado Canon IJ XPS".

Si la impresora no inicia la impresión, es posible que aún queden datos de un trabajo de impresión cancelado o erróneo.

Elimine el trabajo de impresión no deseado mediante el Monitor de estado Canon IJ.

1. Acceda al Monitor de estado Canon IJ

Haga clic en el icono del monitor de estado de Canon IJ que aparece en la barra de tareas. Se mostrará el Monitor de estado Canon IJ.

2. Acceda a los trabajos de impresión

Haga clic en **Mostrar cola de impresión (Display Print Queue)**. Se abrirá la ventana de la cola de impresión.

3. Elimine los trabajos de impresión

Seleccione **Cancelar todos los documentos (Cancel All Documents)** en el menú **Impresora (Printer)**.

Haga clic en **Sí (Yes)** cuando aparezca el mensaje de confirmación.

Así concluye la eliminación del trabajo de impresión.

►►► Importante

- Los usuarios que no tengan autorización para la administración de impresoras no podrán eliminar el trabajo de impresión de otro usuario.

►►► Nota

- Al llevar a cabo esta operación, se eliminan todos los trabajos de impresión. Si en la lista de la cola de impresión hay un trabajo necesario, comience nuevamente el proceso de impresión desde el principio.

Instrucciones de uso (controlador de impresora)

Este controlador de impresora está sujeto a las siguientes restricciones. Cuando utilice el controlador de impresora, tenga en cuenta lo que se indica a continuación.

Restricciones del controlador de impresora

- Es posible que en algunas aplicaciones la opción **Copias (Copies)** de la ficha **Configurar página (Page Setup)** del controlador de impresora no esté activada. En este caso, utilice la opción de copias del cuadro de diálogo **Imprimir (Print)** del software de aplicación.
- Si el idioma seleccionado en **Idioma (Language)** en el cuadro de diálogo **Acerca de (About)** de la ficha **Mantenimiento (Maintenance)** no coincide con el del sistema operativo, es posible que la ventana de configuración del controlador de la impresora no se vea correctamente.
- No modifique los elementos de la ficha **Opciones avanzadas (Advanced)** de las propiedades de la impresora. Si modifica cualquiera de estos elementos, no podrá utilizar las siguientes funciones correctamente.

Asimismo, si se selecciona la opción **Imprimir a un archivo (Print to file)** en el cuadro de diálogo **Imprimir (Print)** del software de aplicación y con las aplicaciones que no permiten la cola de EMF, como Adobe Photoshop LE o MS Photo Editor, las siguientes funciones no estarán disponibles.

- **Vista preliminar antes de imprimir (Preview before printing)** en la ficha **Principal (Main)**
 - **Prevención de pérdida de datos de impresión (Prevention of Print Data Loss)** en el cuadro de diálogo **Opciones de impresión (Print Options)** de la ficha **Configurar página (Page Setup)**
 - **Diseño de página (Page Layout)**, **Mosaico/Póster (Tiling/Poster)**, **Cuadernillo (Booklet)**, **Impresión a doble cara (Manual) (Duplex Printing (Manual))**, **Especificar margen... (Specify Margin...)**, **Imprimir desde la última página (Print from Last Page)**, **Intercalar (Collate) y Sello/Fondo... (Stamp/Background...) (Sello... (Stamp...))** en la ficha **Configurar página (Page Setup)**
 - **Imprimir un patrón para ajuste de color (Print a pattern for color adjustment)** en la ficha **Ajuste de color (Color Adjustment)** del cuadro de diálogo **Ajuste manual del color (Manual Color Adjustment)**
- Dado que la resolución de la pantalla de vista preliminar es diferente de la resolución de impresión, es posible que el texto y las líneas de la pantalla de la vista preliminar tengan un aspecto diferente a los resultados reales de impresión.
 - Con algunas aplicaciones, la impresión se divide en varios trabajos de impresión. Para cancelar la impresión, elimine todos los trabajos de impresión divididos.
 - Si los datos de imagen no se imprimen correctamente, acceda al cuadro de diálogo **Opciones de impresión (Print Options)** desde la ficha **Configurar página (Page Setup)** y modifique la configuración de **Es necesario desactivar ICM desde el software de la aplicación (Disable ICM required from the application software)**. Quizás esto solucione el problema.

▶▶▶ Nota

- **Es necesario desactivar ICM desde el software de la aplicación (Disable ICM required from the application software)** no se puede utilizar cuando se utilice el controlador de impresora XPS.

- No inicie Canon IJ Network Tool durante la impresión.
- No imprima cuando se esté ejecutando Canon IJ Network Tool.

Aspectos a tener en cuenta sobre las aplicaciones con restricciones

- Microsoft Word (Microsoft Corporation) está sujeto a las siguientes restricciones.
 - Si Microsoft Word ofrece las mismas funciones de impresión que el controlador de impresora, utilice Word para especificarlas.
 - Cuando se utiliza **Ajuste a la página (Fit-to-Page)**, **A escala (Scaled)** o **Diseño de página (Page Layout)** para **Formato de página (Page Layout)** en la ficha **Configurar página (Page Setup)** del controlador de impresora, es posible que el documento no se imprima con normalidad en determinadas versiones de Word.
 - Cuando **Tamaño de página (Page Size)** en Word se establece en "XXX Ampliar/Reducir", es posible que el documento no se imprima con normalidad en determinadas versiones de Word. Si esto ocurre, lleve a cabo el siguiente procedimiento.
 1. Abra el cuadro de diálogo **Imprimir (Print)** de Word.
 2. Abra la [ventana de configuración del controlador de impresora](#), y en la ficha **Configurar página (Page Setup)**, establezca el **Tamaño de página (Page Size)** en el mismo tamaño de papel que haya especificado en Word.
 3. Establezca el **Formato de página (Page Layout)** que desee y, a continuación, haga clic en **Aceptar (OK)** para cerrar la ventana.
 4. Cierre el cuadro de diálogo **Imprimir (Print)** sin comenzar la impresión.
 5. Vuelva a abrir el cuadro de diálogo **Imprimir (Print)** de Word.
 6. Vuelva a abrir la ventana de configuración del controlador de impresora y haga clic en **Aceptar (OK)**.
 7. Inicie la impresión.
- Cuando se active la impresión de mapa de bits en Adobe Illustrator (Adobe Systems Incorporated), quizás no se impriman algunos datos o la impresión tarde cierto tiempo. Imprima después de quitar la marca de la casilla de verificación **Impresión en mapa de bits (Bitmap Printing)** del cuadro de diálogo **Imprimir (Print)**.

Descripción de controlador de impresora

- **Descripción de la ficha Configuración rápida**
- **Descripción de la ficha Principal**
- **Descripción de la ficha Configurar página**
- **Descripción de la ficha Mantenimiento**
- **Canon IJ Vista preliminar**
- **Vista preliminar de Canon IJ XPS**
- **Descripción Monitor de estado Canon IJ**

Descripción de la ficha Configuración rápida

La ficha **Configuración rápida (Quick Setup)** sirve para registrar las configuraciones de impresión más utilizadas. Cuando se selecciona una configuración registrada, la impresora cambia automáticamente los elementos predefinidos.

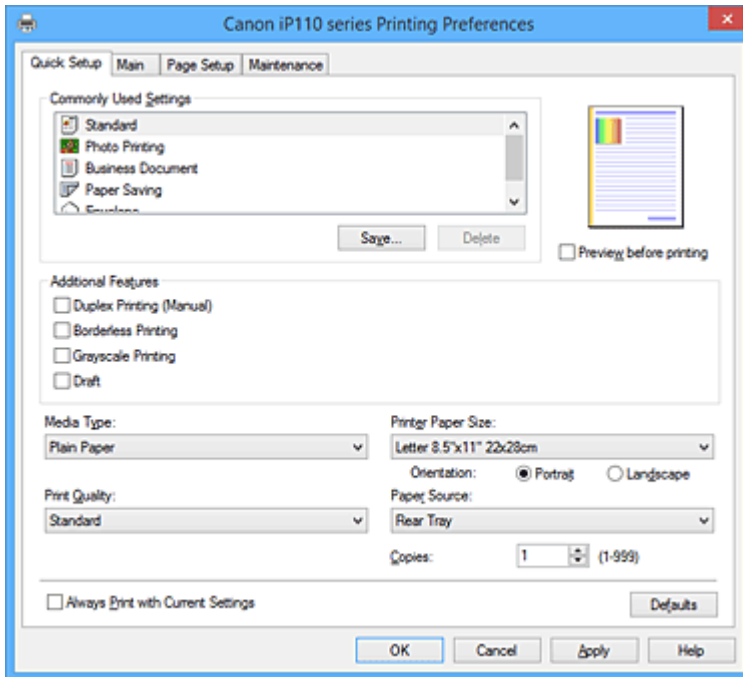

Configuraciones más utilizadas (Commonly Used Settings)

Los nombres e iconos de perfiles de impresión utilizados con frecuencia se registran. Cuando se selecciona un perfil de impresión de acuerdo al propósito del documento, se aplica la configuración que coincide con el propósito.

Además, las funciones que se piensa que resultan útiles para el perfil de impresión seleccionado se muestran en **Funciones adicionales (Additional Features)**.

También puede cambiar un perfil de impresión y registrarlo con un nombre nuevo. Se puede eliminar el perfil de impresión registrado.

Puede reorganizar los perfiles arrastrando los perfiles individuales o manteniendo pulsada la tecla Control y pulsando las teclas de flecha arriba o flecha abajo.

Estándar (Standard)

Estos son los ajustes de fábrica.

Si **Tamaño de página (Page Size)**, **Orientación (Orientation)** y **Copias (Copies)** se establecieron desde el software de aplicación, dichos ajustes tienen prioridad.

Impresión de fotografías (Photo Printing)

Si selecciona este ajuste al imprimir una foto, se establecen el papel fotográfico y el tamaño de fotografía utilizados generalmente. La casilla de verificación **Impresión sin bordes (Borderless Printing)** se marca automáticamente.

Si **Orientación (Orientation)** y **Copias (Copies)** se establecieron desde el software de aplicación, dichos ajustes tienen prioridad.

Documentos profesionales (Business Document)

Seleccione este ajuste al imprimir un documento general.

Si **Tamaño de página (Page Size)**, **Orientación (Orientation)** y **Copias (Copies)** se establecieron desde el software de aplicación, dichos ajustes tienen prioridad.

Ahorro de papel (Paper Saving)

Seleccione este ajuste para ahorrar papel al imprimir un documento general. Las casillas de verificación **Impresión 2 en 1 (2-on-1 Printing)** y **Impresión a doble cara (Manual) (Duplex Printing (Manual))** se marcan automáticamente.

Si **Tamaño de página (Page Size)**, **Orientación (Orientation)** y **Copias (Copies)** se establecieron desde el software de aplicación, dichos ajustes tienen prioridad.

Sobre (Envelope)

Si elige este ajuste para imprimir un sobre, el **Tipo de soporte (Media Type)** se establece automáticamente en **Sobre (Envelope)**. En el cuadro de diálogo **Configuración del tamaño del sobre (Envelope Size Setting)**, seleccione el tamaño del sobre que desea utilizar.

»»» Nota

- La combinación de las **Funciones adicionales (Additional Features)** que se mostró para el perfil de impresión que se ha seleccionado se guardó el perfil de impresión añadido también se muestra cuando se selecciona el perfil de impresión añadido.

Guardar... (Save...)

Muestra el [Cuadro de diálogo Guardar configuraciones más utilizadas \(Save Commonly Used Settings\)](#).

Haga clic en este botón cuando desee guardar la información que estableció en las fichas **Configuración rápida (Quick Setup)**, **Principal (Main)** y **Configurar página (Page Setup)** en **Configuraciones más utilizadas (Commonly Used Settings)**.

Eliminar (Delete)

Elimina un perfil de impresión registrado.

Seleccione el nombre de la opción que se va a eliminar de las **Configuraciones más utilizadas (Commonly Used Settings)** y haga clic en **Eliminar (Delete)**. Cuando se muestre un mensaje de confirmación, haga clic en **Aceptar (OK)** para eliminar el perfil de impresión especificado.

»»» Nota

- No se puede borrar los perfiles de impresión registrados en la configuración inicial.

Vista preliminar de configuración

La ilustración del papel muestra cómo se colocará el original sobre una hoja de papel. Es posible comprobar una imagen de toda la disposición.

Vista preliminar antes de imprimir (Preview before printing)

Muestra el aspecto que tendrá el resultado de la impresión antes de imprimir los datos.

Active esta casilla de verificación para mostrar una vista preliminar antes de imprimir.

Desactive esta casilla de verificación si no desea mostrar una vista preliminar.

»»» Importante

- Para utilizar la Vista preliminar XPS de Canon IJ, debe tener instalado en su ordenador Microsoft .NET Framework 4 Client Profile.

Funciones adicionales (Additional Features)

Muestra las funciones prácticas, utilizadas con frecuencia, para el perfil de impresión que ha seleccionado para **Configuraciones más utilizadas (Commonly Used Settings)** en la ficha **Configuración rápida (Quick Setup)**.

Cuando se desplaza el puntero del ratón cerca de una función que puede cambiar, se muestra una descripción de dicha función.

Para habilitar una función, marque la casilla de verificación correspondiente.

Para algunas funciones, puede establecer la configuración detallada en las fichas **Principal (Main)** y **Configurar página (Page Setup)**.

»»» **Importante**

- Según los perfiles de impresión, es posible que alguna función esté atenuada y que no pueda cambiarla.

Impresión 2 en 1 (2-on-1 Printing)

Imprime dos páginas del documento, una al lado de la otra, en una hoja de papel.

Para cambiar la secuencia de páginas, haga clic en la ficha **Configurar página (Page Setup)**, seleccione **Diseño de página (Page Layout)** para **Formato de página (Page Layout)** y haga clic en **Especificar... (Specify...)**. A continuación, en el [Cuadro de diálogo Impresión de diseño de página \(Page Layout Printing\)](#) que aparece, especifique el **Orden de páginas (Page Order)**.

Impresión 4 en 1 (4-on-1 Printing)

Imprime cuatro páginas del documento, una al lado de la otra, en una hoja de papel.

Para cambiar la secuencia de páginas, haga clic en la ficha **Configurar página (Page Setup)**, seleccione **Diseño de página (Page Layout)** para **Formato de página (Page Layout)** y haga clic en **Especificar... (Specify...)**. A continuación, en el [Cuadro de diálogo Impresión de diseño de página \(Page Layout Printing\)](#) que aparece, especifique el **Orden de páginas (Page Order)**.

Impresión a doble cara (Manual) (Duplex Printing (Manual))

Seleccione si desea imprimir el documento en ambas caras del papel manualmente o sólo en una. Para cambiar el lado o los márgenes de grapado, establezca los nuevos valores en la ficha **Configurar página (Page Setup)**.

Impresión sin bordes (Borderless Printing)

Realiza la impresión sin bordes sin márgenes en el papel.

Con la función de impresión sin bordes, el documento que se va a imprimir se amplía para que sobresalga ligeramente del papel. En otras palabras, el documento se imprime sin márgenes.

Para ajustar cuánta parte del documento sobresale del papel, haga clic en la ficha **Configurar página (Page Setup)**, elija **Sin bordes (Borderless)** e introduzca el valor en **Extensión (Amount of Extension)**.

Impresión en escala de grises (Grayscale Printing)

Esta función convierte los datos en datos de monocromo al imprimir el documento.

Borrador (Draft)

Esta opción sólo es adecuada para hacer pruebas de impresión.

Girar 180 grados (Rotate 180 degrees)

Imprime el documento girando 180 grados respecto a la dirección del alimentador de papel.

El ancho del área de impresión y la extensión que se hayan configurado en otro software de aplicación se invertirán vertical y horizontalmente.

Ajuste manual del color/intensidad (Color/Intensity Manual Adjustment)

Seleccione cuando establezca el método **Corrección del color (Color Correction)** y ajustes individuales tales como **Cian (Cyan)**, **Magenta**, **Amarillo (Yellow)**, **Brillo (Brightness)**, **Intensidad (Intensity)** y **Contraste (Contrast)**, etc.

Tipo de soporte (Media Type)

Selecciona un tipo de papel de impresión.

Seleccione un tipo de soporte que coincida con el papel que se ha cargado en la impresora. Esto garantiza que la impresión se ha realizado correctamente para el papel especificado.

Tamaño del papel de la impresora (Printer Paper Size)

Selecciona el tamaño del papel cargado en la impresora.

Normalmente, el tamaño de papel se establece automáticamente según la opción de tamaño de papel de salida y el documento se imprime sin escalado.

Al establecer **Impresión 2 en 1 (2-on-1 Printing)** o **Impresión 4 en 1 (4-on-1 Printing)** en **Funciones adicionales (Additional Features)**, puede establecer manualmente el tamaño de papel con **Tamaño de página (Page Size)** en la ficha **Configurar página (Page Setup)**.

Si selecciona un tamaño de papel más pequeño que el **Tamaño de página (Page Size)**, se reducirá el tamaño del documento. Si selecciona un tamaño de papel mayor, se ampliará el tamaño del documento.

Asimismo, si selecciona **Personalizado... (Custom...)**, se abre el [Cuadro de diálogo Tamaño de papel personalizado \(Custom Paper Size\)](#) y le permite especificar cualquier dimensión vertical y horizontal del tamaño de papel.

Orientación (Orientation)

Selecciona la orientación de impresión.

Si la aplicación utilizada para crear el documento tiene una función similar, seleccione la misma orientación que haya seleccionado en dicha aplicación.

Vertical (Portrait)

Imprime el documento de forma que sus posiciones superior e inferior no cambien respecto a la dirección del alimentador de papel. Es el ajuste predeterminado.

Horizontal (Landscape)

Imprime el documento girándolo 90 grados respecto a la dirección del alimentador de papel.

Puede cambiar la dirección de rotación accediendo a la ficha **Mantenimiento (Maintenance)**, abriendo el cuadro de diálogo **Configuración personalizada (Custom Settings)** y utilizando, a continuación, la casilla de verificación **Girar 90 grados a la izquierda si la orientación es [Horizontal] (Rotate 90 degrees left when orientation is [Landscape])**.

Para girar el documento 90 grados a la izquierda durante la impresión, seleccione la casilla de verificación **Girar 90 grados a la izquierda si la orientación es [Horizontal] (Rotate 90 degrees left when orientation is [Landscape])**.

Calidad de impresión (Print Quality)

Selecciona la calidad de impresión deseada.

Seleccione una de las siguientes para definir el nivel de calidad de impresión que resulta apropiado para la finalidad.

Para establecer el nivel de calidad de impresión individualmente, haga clic en la ficha **Principal (Main)**, y para **Calidad de impresión (Print Quality)**, seleccione **Personalizada (Custom)**. Se habilita **Establecer... (Set...)**. Haga clic en **Establecer... (Set...)** para abrir el [Cuadro de diálogo Personalizada \(Custom\)](#) y, a continuación, especifique la configuración deseada.

Alta (High)

Otorga prioridad a la calidad de impresión en lugar de a la velocidad.

Estándar (Standard)

Imprime con una velocidad y calidad medias.

Borrador (Draft)

Esta opción sólo es adecuada para hacer pruebas de impresión.

Fuente de papel (Paper Source)

Muestra la fuente desde la que se suministra el papel.

Bandeja posterior (Rear Tray)

El papel se suministra siempre desde la bandeja posterior.

Copias (Copies)

Permiten especificar el número de copias que se desea imprimir. Puede especificar un valor de 1 a 999.

»»» Importante

- Cuando el software de aplicación utilizado para crear el documento tenga la misma función, especifique la configuración en el controlador de impresora. Sin embargo, si los resultados de impresión no son aceptables, especifique la configuración de las funciones mediante el software de aplicación.

Imprimir siempre con la configuración actual (Always Print with Current Settings)

Imprime los documentos con la configuración actual a partir de la siguiente ejecución de impresión. Cuando se selecciona esta función y, a continuación, se cierra la [ventana de configuración del controlador de impresora](#), la información que haya establecido en las fichas **Configuración rápida (Quick Setup)**, **Principal (Main)** y **Configurar página (Page Setup)** se guarda y es posible imprimir con la misma configuración a partir de la siguiente ejecución de impresión.

»»» Importante

- Si inicia sesión con un nombre de usuario distinto, la configuración que se estableció cuando se habilitó esta función no aparece reflejada en la configuración de impresión.
- Si se especificó un ajuste en el software de aplicación, dicho ajuste tiene prioridad.

Predetermin. (Defaults)

Restablece todas las configuraciones que ha cambiado a los valores predeterminados. Haga clic en este botón para devolver todos los ajustes de **Configuración rápida (Quick Setup)**, **Principal (Main)** y **Configurar página (Page Setup)** a sus valores predeterminados (ajustes de fábrica).

Cuadro de diálogo Guardar configuraciones más utilizadas (Save Commonly Used Settings)

Este cuadro de diálogo permite guardar la información que estableció en las fichas **Configuración rápida (Quick Setup)**, **Principal (Main)** y **Configurar página (Page Setup)** y agregar la información a la lista **Configuraciones más utilizadas (Commonly Used Settings)** en la ficha **Configuración rápida (Quick Setup)**.

Nombre (Name)

Introduzca el nombre del perfil de impresión que desea guardar.

Se pueden introducir hasta 255 caracteres como máximo.

El nombre aparece, con su icono asociado en la lista **Configuraciones más utilizadas (Commonly Used Settings)** de la ficha **Configuración rápida (Quick Setup)**.

Opciones... (Options...)

Abre el [Cuadro de diálogo Guardar configuraciones más utilizadas \(Save Commonly Used Settings\)](#).

Cambia los detalles del perfil de impresión que se va a guardar.

Cuadro de diálogo Guardar configuraciones más utilizadas (Save Commonly Used Settings)

Selecciona los iconos de los perfiles de impresión que se van a registrar en las **Configuraciones más utilizadas (Commonly Used Settings)** y cambia los elementos que se van a guardar en los perfiles de impresión.

Icono (Icon)

Seleccione el icono del perfil de impresión que desea guardar.

El icono seleccionado aparece, con su nombre, en la lista **Configuraciones más utilizadas (Commonly Used Settings)** de la ficha **Configuración rápida (Quick Setup)**.

Guardar la configuración del tamaño de papel (Save the paper size setting)

Guarda el tamaño de papel en el perfil de impresión en **Configuraciones más utilizadas (Commonly Used Settings)**.

Para aplicar el tamaño de papel guardado cuando se selecciona el perfil de impresión, marque esta casilla de verificación.

Si esta casilla de verificación no está marcada, el tamaño de papel no se guarda y, en consecuencia, el ajuste de tamaño de papel no se aplica cuando se selecciona el perfil de impresión. En su lugar, la impresora imprime con el tamaño de papel especificado con el software de aplicación.

Guardar la configuración de la orientación (Save the orientation setting)

Guarda la **Orientación (Orientation)** en el perfil de impresión en **Configuraciones más utilizadas (Commonly Used Settings)**.

Para aplicar la orientación de impresión guardada cuando se selecciona el perfil de impresión, marque esta casilla de verificación.

Si esta casilla de verificación no está marcada, la orientación de impresión no se guarda y, en consecuencia, el ajuste **Orientación (Orientation)** no se aplica cuando se selecciona el perfil de impresión. En su lugar, la impresora imprime con la orientación de impresión especificada con el software de aplicación.

Guardar la configuración del número de copias (Save the copies setting)

Guarda la opción de **Copias (Copies)** en el perfil de impresión en **Configuraciones más utilizadas (Commonly Used Settings)**.

Para aplicar la opción de copias guardado cuando se selecciona el perfil de impresión, marque esta casilla de verificación.

Si esta casilla de verificación no está marcada, la opción de copias no se guarda y, en consecuencia, el ajuste **Copias (Copies)** no se aplica cuando se selecciona el perfil de impresión. En su lugar, la impresora imprime con la opción de copias especificada con el software de aplicación.

Cuadro de diálogo Tamaño de papel personalizado (Custom Paper Size)

Este cuadro de diálogo permite especificar el tamaño (ancho y altura) del papel personalizado.

Unidades (Units)

Seleccione la unidad para especificar el tamaño de papel definido por el usuario.

Tamaño de papel (Paper Size)

Especifica el **Ancho (Width)** y la **Altura (Height)** del papel personalizado. La medida se muestra según las unidades especificadas en **Unidades (Units)**.

Temas relacionados

- [Impresión de fácil configuración](#)
- [Configuración de la Orientación y del Tamaño de página](#)
- [Configuración del número de copias y del orden de impresión](#)
- [Ejecución de la impresión sin bordes](#)
- [Impresión a doble cara](#)

- [Configuración de la impresión de sobres](#)
- [Impresión en postales](#)
- [Visualización de los resultados de impresión antes de imprimir](#)
- [Configuración de las dimensiones del papel \(tamaño personalizado\)](#)
- [Impresión en monocromo de documentos en color](#)
- [Especificación de la corrección del color](#)
- [Ajuste del balance del color](#)
- [Ajuste del balance del color utilizando patrones de muestra \(controlador de impresora\)](#)
- [Ajuste del brillo](#)
- [Ajuste de la intensidad](#)
- [Ajuste del contraste](#)
- [Ajuste de la intensidad/contraste utilizando patrones de muestra \(controlador de impresora\)](#)
- [Registro de un perfil de impresión utilizado con frecuencia](#)

Descripción de la ficha Principal

La ficha **Principal (Main)** permite crear una configuración de impresión básica según el tipo de soporte. A menos que sea necesaria una impresión especial, la impresión normal se puede ejecutar definiendo únicamente los elementos de esta ficha.

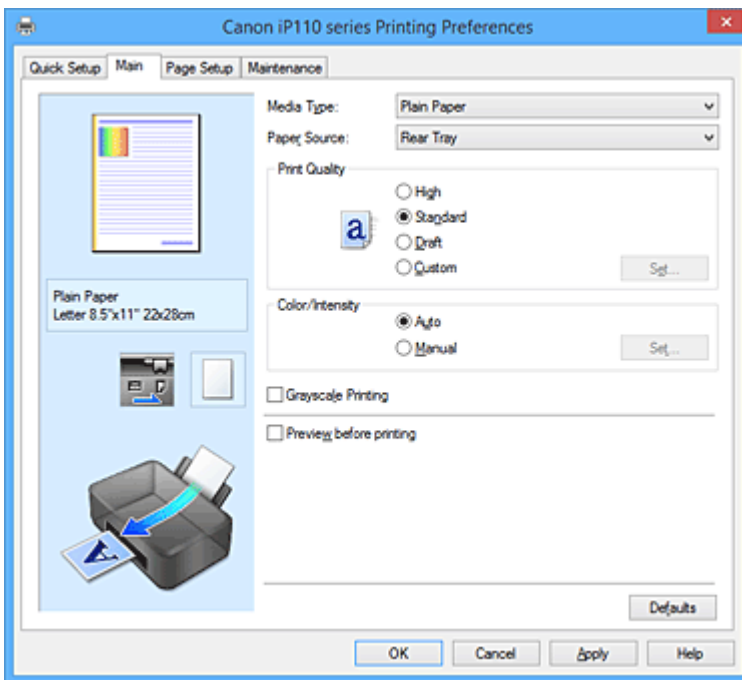

Vista preliminar de configuración

La ilustración del papel muestra cómo se colocará el original sobre una hoja de papel. Es posible comprobar una imagen de toda la disposición.

Tipo de soporte (Media Type)

Selecciona un tipo de papel de impresión.

Seleccione un tipo de soporte que coincida con el papel que se ha cargado en la impresora. Esto garantiza que la impresión se ha realizado correctamente para el papel especificado.

Fuente de papel (Paper Source)

Muestra la fuente desde la que se suministra el papel.

Bandeja posterior (Rear Tray)

El papel se suministra siempre desde la bandeja posterior.

Calidad de impresión (Print Quality)

Selecciona la calidad de impresión deseada.

Seleccione una de las siguientes para definir el nivel de calidad de impresión que resulta apropiado para la finalidad.

»»» Importante

- Dependiendo de la configuración de **Tipo de soporte (Media Type)**, es posible producir los mismos resultados de impresión incluso si se cambia la **Calidad de impresión (Print Quality)**.

Alta (High)

Otorga prioridad a la calidad de impresión en lugar de a la velocidad.

Estándar (Standard)

Imprime con una velocidad y calidad medias.

Borrador (Draft)

Esta opción sólo es adecuada para hacer pruebas de impresión.

Personalizado (Custom)

Seleccione esta opción cuando desee establecer el nivel de calidad de impresión individualmente.

Establecer... (Set...)

Seleccione **Personalizada (Custom)** para **Calidad de impresión (Print Quality)** para habilitar este botón.

Abra el cuadro de diálogo **Personalizada (Custom)**. A continuación, puede establecer individualmente el nivel de calidad de impresión.

Color/Intensidad (Color/Intensity)

Selecciona el método de ajuste de color.

Auto

Cian (Cyan), Magenta, Amarillo (Yellow), Brillo (Brightness), Intensidad (Intensity) y Contraste (Contrast), etc. se ajustan automáticamente.

Manual

Seleccione cuando establezca las configuraciones individuales, como, por ejemplo **Cian (Cyan), Magenta, Amarillo (Yellow), Brillo (Brightness), Intensidad (Intensity), Contraste (Contrast)**, etc. y el método de **Corrección del color (Color Correction)**.

Establecer... (Set...)

Seleccione **Manual** para **Color/Intensidad (Color/Intensity)** para habilitar este botón.

En el cuadro de diálogo **Ajuste manual del color (Manual Color Adjustment)**, puede ajustar la configuración de color individual como, por ejemplo, **Cian (Cyan), Magenta, Amarillo (Yellow), Brillo (Brightness), Intensidad (Intensity) y Contraste (Contrast)** en la ficha **Ajuste de color (Color Adjustment)**, y seleccionar el método de **Corrección del color (Color Correction)** en la ficha **Coincidencia (Matching)**.

»»» Nota

- Si desea utilizar un perfil ICC para ajustar colores, utilice el cuadro de diálogo **Ajuste manual del color (Manual Color Adjustment)** para establecer el perfil.

Impresión en escala de grises (Grayscale Printing)

Esta función convierte los datos en datos de monocromo al imprimir el documento.

Active esta casilla de verificación para imprimir en monocromo un documento en color.

Vista preliminar antes de imprimir (Preview before printing)

Muestra el aspecto que tendrá el resultado de la impresión antes de imprimir los datos.

Active esta casilla de verificación para mostrar una vista preliminar antes de imprimir.

»»» Importante

- Para utilizar la Vista preliminar XPS de Canon IJ, debe tener instalado en su ordenador Microsoft .NET Framework 4 Client Profile.

Predetermin. (Defaults)

Restablece todas las configuraciones que ha cambiado a los valores predeterminados.

Al hacer clic en este botón se restaura toda la configuración en la pantalla actual a los valores predeterminados (ajustes de fábrica).

Cuadro de diálogo Personalizada (Custom)

Establezca el nivel de calidad y seleccione la calidad de impresión deseada.

Calidad

Puede utilizar la barra deslizante para ajustar el nivel de calidad de la impresión.

»»» Importante

- Algunos niveles de calidad de impresión no se pueden seleccionar en función de la configuración de **Tipo de soporte (Media Type)**.

»»» Nota

- Los modos de calidad de impresión **Alta (High)**, **Estándar (Standard)** o **Borrador (Draft)** están vinculados a la barra deslizante. Por tanto, cuando se desplaza la barra deslizante la calidad y el valor correspondiente se muestran a la izquierda. Es igual que cuando se selecciona el botón de radio correspondiente para **Calidad de impresión (Print Quality)** en la ficha **Principal (Main)**.

Ficha Ajuste de color (Color Adjustment)

Esta ficha le permite ajustar el balance de color cambiando la configuración de las opciones **Cian (Cyan)**, **Magenta, Amarillo (Yellow)**, **Brillo (Brightness)**, **Intensidad (Intensity)** y **Contraste (Contrast)**.

Vista preliminar

Muestra el efecto del ajuste de color.

El color y el brillo cambian cuando se ajusta cada elemento. Puede comprobar el estado del ajuste de color fácilmente cambiando la imagen de vista preliminar a una similar a los resultados que se van a imprimir con **Tipo de muestra (Sample Type)**.

»»» Nota

- Cuando la casilla de verificación **Impresión en escala de grises (Grayscale Printing)** está activada el gráfico aparece en monocromo.

Tipo de muestra (Sample Type)

Selecciona una imagen de vista preliminar en la ficha **Ajuste de color (Color Adjustment)**.

Si es necesario, seleccione una opción para la imagen de la vista preliminar entre **Estándar (Standard)**, **Retrato (Portrait)**, **Paisaje (Landscape)** o **Gráficos (Graphics)**, la que más se asemeje a los resultados de impresión.

Ver patrón de color (View Color Pattern)

Muestra un patrón para comprobar los cambios de color producidos por el ajuste de color.

Si desea mostrar la imagen de vista preliminar con un patrón de color, active esta casilla de verificación.

Cian (Cyan) / Magenta / Amarillo (Yellow)

Ajusta las intensidades de **Cian (Cyan)**, **Magenta** y **Amarillo (Yellow)**.

Al mover el control deslizante a la derecha el color se intensifica, y al moverlo hacia la izquierda se atenúa.

También se puede introducir directamente un valor vinculado al control deslizante. Introduzca un valor dentro del intervalo de -50 a 50.

Este ajuste cambia la cantidad relativa de tinta en cada color utilizado, lo que modifica el balance de color total del documento. Utilice su aplicación si desea modificar mucho el balance del color total. Use el controlador de impresora únicamente cuando desee ajustar ligeramente el balance del color.

»»» Importante

- Cuando se marca la opción **Impresión en escala de grises (Grayscale Printing)** en la ficha **Principal (Main)**, **Cian (Cyan)**, **Magenta** y **Amarillo (Yellow)** aparecen atenuados y no están disponibles.

Brillo (Brightness)

Seleccione el brillo de la impresión.

No se puede cambiar el nivel de blanco y negro puro. No obstante, se puede modificar el brillo de los colores entre blanco y negro.

Intensidad (Intensity)

Ajusta la intensidad total de la impresión.

Al desplazar el control deslizante hacia la derecha, se aumenta la intensidad, mientras que al desplazarlo hacia la izquierda, se disminuye.

También se puede introducir directamente un valor vinculado al control deslizante. Introduzca un valor dentro del intervalo de -50 a 50.

Contraste (Contrast)

Ajusta el contraste entre zonas claras y oscuras en la imagen que se va a imprimir.

Al desplazar el control deslizante hacia la derecha, aumentará el contraste y, al desplazarlo hacia la izquierda, disminuirá.

También se puede introducir directamente un valor vinculado al control deslizante. Introduzca un valor dentro del intervalo de -50 a 50.

Imprimir un patrón para ajuste de color

Cuando se cambia el balance del color o la intensidad/contraste, la función de impresión de patrón imprime una lista de los resultados del ajuste junto con los valores del ajuste.

Seleccione esta función al imprimir un patrón para el ajuste del color.

Preferencias de impresión de patrón... (Pattern Print preferences...)

Seleccione **Imprimir un patrón para ajuste de color (Print a pattern for color adjustment)** para activar este botón.

Se abre el [Impresión de patrón \(Pattern Print\)](#) y le permite establecer la configuración de impresión de patrones.

Cuadro de diálogo Impresión de patrón (Pattern Print)

Realiza la configuración para impresión de patrones que permite comprobar el balance de color y la intensidad/contraste de documentos.

Parámetros de ajuste (Parameters to Adjust)

Seleccione el elemento que desea comprobar mediante impresión de patrones.

Cian/Magenta/Amarillo (Cyan/Magenta/Yellow)

Imprime un patrón que permite comprobar el balance de cian/magenta/amarillo.

»»» Importante

- Cuando se marca la opción **Impresión en escala de grises (Grayscale Printing)** en la ficha **Principal (Main)**, **Cian/Magenta/Amarillo (Cyan/Magenta/Yellow)** aparece atenuado y no está disponible.

Intensidad/Contraste (Intensity/Contrast)

Imprime un patrón que permite comprobar el balance de intensidad/contraste.

Tamaño del papel de la impresora (Printer Paper Size)

Selecciona el tamaño del papel que va a utilizar para imprimir el patrón.

Este ajuste está vinculado a **Tamaño del papel de la impresora (Printer Paper Size)** en la ficha **Configurar página (Page Setup)**.

»»» Nota

- Dependiendo del tamaño del papel seleccionado en la ficha **Configurar página (Page Setup)**, puede que haya tamaños que no se puedan seleccionar.

Cantidad de ejemplos de patrón (Amount of Pattern Instances)

Establece el número de patrones que se van a imprimir.

Puede seleccionar entre **Máxima (Largest)**, **Grande (Large)** y **Pequeña (Small)**. Cuando se selecciona un tamaño de patrón, el número de patrones que se puede imprimir es como sigue:

»»» Nota

- Las opciones **Máxima (Largest)** y **Grande (Large)** no se pueden seleccionar cuando se seleccionan determinados tamaños de papel o tamaños de papel de salida.
- La vista preliminar de configuración en la ficha **Principal (Main)** muestra una imagen que permite comprobar todo el diseño.

Máxima (Largest)

Cian/Magenta/Amarillo (Cyan/Magenta/Yellow) 37

Intensidad/Contraste (Intensity/Contrast) 49

Grande (Large)

Cian/Magenta/Amarillo (Cyan/Magenta/Yellow) 19

Intensidad/Contraste (Intensity/Contrast) 25

Pequeña (Small)

Cian/Magenta/Amarillo (Cyan/Magenta/Yellow) 7

Intensidad/Contraste (Intensity/Contrast) 9

Variación de color entre ejemplos (Color Variation Between Instances)

Define la cantidad de cambio de color entre los patrones relacionados.

Seleccione entre **Grande (Large)**, **Media (Medium)** y **Pequeña (Small)**. **Grande (Large)** genera una gran cantidad de cambios y **Pequeña (Small)** genera una pequeña cantidad de cambio.

»»» Nota

- La opción **Grande (Large)** corresponde aproximadamente al doble del tamaño de **Media (Medium)**, y **Pequeña (Small)** es aproximadamente la mitad del tamaño de **Media (Medium)**.

Ficha Coincidencia (Matching)

Permite seleccionar el método de ajuste de colores para que coincidan con el tipo de documento que se desea imprimir.

Corrección del color (Color Correction)

Permite seleccionar **Coincid. Controlador (Driver Matching)**, **ICM (Coincidencia perfil ICC (ICC Profile Matching))** o **Ninguno (None)** para que coincidan con la finalidad de la operación de impresión.

»»» Importante

- Cuando la opción **Impresión en escala de grises (Grayscale Printing)** está marcada en la ficha **Principal (Main)**, la opción **Corrección del color (Color Correction)** aparecerá atenuada y no estará disponible.

Coincid. Controlador (Driver Matching)

Con Canon Digital Photo Color, puede imprimir datos sRGB con los tintes de color más utilizados.

ICM (Coincidencia perfil ICC (ICC Profile Matching))

Ajusta los colores con el perfil ICC durante la impresión.

Especifique el perfil de entrada que desee utilizar.

»»» Importante

- Si el software de aplicación se ha definido de modo que ICM está deshabilitado, **ICM (Coincidencia perfil ICC (ICC Profile Matching))** no está disponible para **Corrección del color (Color Correction)** y es posible que la impresora no pueda imprimir correctamente los datos de imagen.

Ninguno (None)

Deshabilita el ajuste de color con el controlador de la impresora.

Perfil de entrada (Input Profile)

Especifica el perfil de entrada que utilizar al seleccionar **ICM (Coincidencia perfil ICC (ICC Profile Matching))** para **Corrección del color (Color Correction)**.

Estándar (Standard)

Se utiliza el perfil de impresora estándar (sRGB), que admite el espacio de color ICM. Es el ajuste predeterminado.

Adobe RGB (1998)

Se utiliza el perfil Adobe RGB, que admite un espacio de color más amplio que sRGB.

»»» Importante

- **Adobe RGB (1998)** no se muestra cuando no se han instalado los perfiles de entrada de Adobe RGB.

»»» Nota

- En el controlador de la impresora XPS, **ICM** se ha convertido en **Coincidencia perfil ICC (ICC Profile Matching)**.

Temas relacionados

- [Definición del nivel de la Calidad de impresión \(Personalizada\)](#)
- [Ajuste del balance del color](#)
- [Ajuste del brillo](#)
- [Ajuste de la intensidad](#)
- [Ajuste del contraste](#)
- [Ajuste del balance del color utilizando patrones de muestra \(controlador de impresora\)](#)
- [Ajuste de la intensidad/contraste utilizando patrones de muestra \(controlador de impresora\)](#)
- [Especificación de la corrección del color](#)
- [Ajuste del color con el controlador de impresora](#)
- [Impresión con perfiles ICC](#)
- [Impresión en monocromo de documentos en color](#)
- [Visualización de los resultados de impresión antes de imprimir](#)

Descripción de la ficha Configurar página

La ficha **Configurar página (Page Setup)** permite determinar cómo se va a organizar un documento en el papel. Además, esta ficha permite definir el número de copias y el orden de impresión. Si la aplicación con la que se haya creado el documento dispone de una función similar, defínalo en la aplicación.

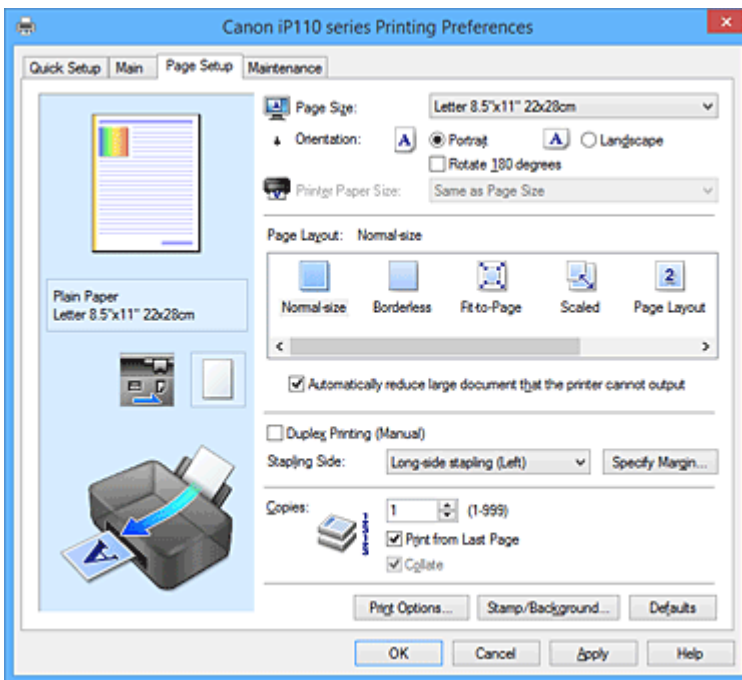

Vista preliminar de configuración

La ilustración del papel muestra cómo se colocará el original sobre una hoja de papel.

Es posible comprobar una imagen de toda la disposición.

Tamaño de página (Page Size)

Selecciona un tamaño de página.

Asegúrese de seleccionar los mismos tamaños de página seleccionados en la aplicación.

Si selecciona **Personalizado... (Custom...)**, se abre el [Cuadro de diálogo Tamaño de papel personalizado \(Custom Paper Size\)](#) y le permite especificar cualquier dimensión vertical y horizontal del tamaño de papel.

Orientación (Orientation)

Selecciona la orientación de impresión.

Si la aplicación utilizada para crear el documento tiene una función similar, seleccione la misma orientación que haya seleccionado en dicha aplicación.

Vertical (Portrait)

Imprime el documento de forma que sus posiciones superior e inferior no cambien respecto a la dirección del alimentador de papel. Es el ajuste predeterminado.

Horizontal (Landscape)

Imprime el documento girándolo 90 grados respecto a la dirección del alimentador de papel.

Puede cambiar la dirección de rotación accediendo a la ficha **Mantenimiento (Maintenance)**, abriendo el cuadro de diálogo **Configuración personalizada (Custom Settings)** y utilizando, a continuación, la casilla de verificación **Girar 90 grados a la izquierda si la orientación es [Horizontal] (Rotate 90 degrees left when orientation is [Landscape])**.

Para girar el documento 90 grados a la izquierda durante la impresión, seleccione la casilla de verificación **Girar 90 grados a la izquierda si la orientación es [Horizontal] (Rotate 90 degrees left when orientation is [Landscape])**.

Girar 180 grados (Rotate 180 degrees)

Imprime el documento girando 180 grados respecto a la dirección del alimentador de papel.

El ancho del área de impresión y la extensión que se hayan configurado en otro software de aplicación se invertirán vertical y horizontalmente.

Tamaño del papel de la impresora (Printer Paper Size)

Selecciona el tamaño del papel cargado en la impresora.

El ajuste predeterminado es **Igual que Tamaño de página (Same as Page Size)** para llevar a cabo una impresión de tamaño normal.

Puede seleccionar un tamaño de papel de impresora al seleccionar **Ajuste a la página (Fit-to-Page)**, **A escala (Scaled)**, **Diseño de página (Page Layout)**, **Mosaico/Póster (Tiling/Poster)** o **Cuadernillo (Booklet)** para **Formato de página (Page Layout)**.

Si selecciona un tamaño de papel más pequeño que el **Tamaño de página (Page Size)**, se reducirá el tamaño del documento. Si selecciona un tamaño de papel mayor, se ampliará el tamaño del documento.

Asimismo, si selecciona **Personalizado... (Custom...)**, se abre el [Cuadro de diálogo Tamaño de papel personalizado \(Custom Paper Size\)](#) y le permite especificar cualquier dimensión vertical y horizontal del tamaño de papel.

Formato de página (Page Layout)

Selecciona el tamaño del documento que desea imprimir y el tipo de impresión.

Tamaño normal (Normal-size)

Éste es el método de impresión normal. Selecciónelo cuando no desee especificar el formato de página.

Reducir automáticamente documentos grandes que no admite la impresora (Automatically reduce large document that the printer cannot output)

Si la impresora no puede imprimir el tamaño de papel de un documento, la impresora puede reducir automáticamente el tamaño cuando imprime el documento.

Marque esta casilla de verificación para reducir el tamaño al imprimir el documento.

Sin bordes (Borderless)

Para elegir si va a imprimir en una página completa sin márgenes de página o con márgenes de página.

En la impresión sin bordes, los originales se amplían para que sobresalgan ligeramente del papel. De esta forma, se puede realizar la impresión sin márgenes (bordes).

Utilice **Extensión (Amount of Extension)** para ajustar cuánto se extiende el documento fuera del papel durante la impresión sin bordes.

Extensión (Amount of Extension)

Ajusta cuánto se extiende el documento fuera del papel durante la impresión sin bordes.

El desplazamiento del control deslizante hacia la derecha aumenta la extensión y permite la impresión sin bordes sin ningún problema.

El desplazamiento del control deslizante hacia la izquierda reduce la extensión y amplía el rango del documento que se va a imprimir.

Ajuste a la página (Fit-to-Page)

Esta función permite ampliar o reducir documentos automáticamente para ajustarlos al tamaño de papel cargado en la impresora sin cambiar el tamaño de papel especificado en el software de la aplicación.

A escala (Scaled)

Los documentos se pueden ampliar o reducir para imprimirlos.

Especifique el tamaño en **Tamaño del papel de la impresora (Printer Paper Size)** o especifique la proporción de escala en el cuadro **Escala (Scaling)**.

Escala (Scaling)

Especifica una proporción de ampliación o reducción para el documento que se desea imprimir.

Formato de página (Page Layout)

En una cara de la hoja de papel se pueden imprimir varias páginas del documento.

Especificar... (Specify...)

Abre el [Cuadro de diálogo Impresión de diseño de página \(Page Layout Printing\)](#).

Haga clic en este botón para definir los detalles sobre la impresión de diseño de página.

Mosaico/Póster (Tiling/Poster)

Esta función permite ampliar los datos de la imagen y dividir los datos ampliados entre varias páginas que imprimir. También puede pegar entre sí estas hojas de papel para crear un formato impreso grande como, por ejemplo, un póster.

Especificar... (Specify...)

Abre el [Cuadro de diálogo Impresión de mosaico/póster \(Tiling/Poster Printing\)](#).

Haga clic en este botón para definir los detalles sobre la impresión de mosaico/póster.

Cuadernillo (Booklet)

La función de impresión en cuadernillo permite imprimir datos para confeccionar un cuadernillo. Los datos se imprimen en las dos caras del papel. Este tipo de impresión garantiza que las páginas se pueden intercalar adecuadamente, siguiendo el orden del número de página, cuando llega el momento de doblarlas y graparlas en el centro.

Especificar... (Specify...)

Abre el [Cuadro de diálogo Impresión en cuadernillo \(Booklet Printing\)](#).

Haga clic en este botón para definir los detalles sobre la impresión en cuadernillo.

Impresión a doble cara (Manual) (Duplex Printing (Manual))

Seleccione si desea imprimir el documento en ambas caras del papel manualmente o sólo en una. Marque esta casilla de verificación para imprimir el documento en ambas caras.

Esta función se puede utilizar solo cuando se selecciona **Papel normal (Plain Paper)** para **Tipo de soporte (Media Type)** y se selecciona **Tamaño normal (Normal-size)**, **Ajuste a la página (Fit-to-Page)**, **A escala (Scaled)** o **Diseño de página (Page Layout)**.

Lado de grapado (Stapling Side)

Selecciona la posición del margen de grapado.

La impresora analiza los ajustes de **Orientación (Orientation)** y **Formato de página (Page Layout)** y selecciona automáticamente la mejor posición del margen de grapado. Marque **Lado de grapado (Stapling Side)** y seleccione un valor de la lista para cambiarlo.

Especificar margen... (Specify Margin...)

Abre el [Cuadro de diálogo Especificar margen \(Specify Margin\)](#).

Puede especificar el ancho del margen.

Copias (Copies)

Permiten especificar el número de copias que se desea imprimir. Puede especificar un valor de 1 a 999.

»»» Importante

- Si la aplicación utilizada para crear el documento tiene una función similar, especifique el número de copias con la aplicación sin especificarlo aquí.

Imprimir desde la última página (Print from Last Page)

Marque la casilla de verificación si desea imprimir ordenadamente desde la última página. Si lo hace, no necesitará colocar las páginas en el orden correcto después de imprimir.

Desmarque la casilla de verificación para imprimir el documento en orden normal, empezando desde la primera página.

Intercalar (Collate)

Marque esta casilla de verificación para agrupar las páginas de cada copia cuando desee imprimir varias copias.

Desmarque esta casilla si desea imprimir juntas todas las páginas que tengan el mismo número de página.

»»» Importante

- Cuando el software de aplicación utilizado para crear el documento tenga la misma función, dé prioridad a la configuración del controlador de impresora. Sin embargo, si los resultados de impresión no son aceptables, especifique la configuración de las funciones mediante el software de aplicación. Si especifica el número de copias y el orden de impresión tanto con la aplicación como con el controlador de impresora, es posible que el número de copias sea la multiplicación de las dos configuraciones o que el orden de impresión especificado no se active.

Opciones de impresión... (Print Options...)

Abre el [Cuadro de diálogo Opciones de impresión \(Print Options\)](#).

Cambia la configuración detallada del controlador de impresora para datos de impresión enviados desde la aplicación.

Sello/Fondo... (Stamp/Background...) (Sello... (Stamp...))

Abre el [cuadro de diálogo Sello/Fondo \(Stamp/Background\) \(Sello \(Stamp\)\)](#).

La función **Sello (Stamp)** permite imprimir un texto o un mapa de bits como sello por encima o por detrás de los datos del documento. También permite imprimir la fecha, la hora y el nombre de usuario. La función **Fondo (Background)** permite imprimir una ilustración atenuada detrás de los datos del documento.

»»» Nota

- Con el controlador de impresora XPS, el botón **Sello/Fondo... (Stamp/Background...)** se convierte en el botón **Sello... (Stamp...)** y sólo se puede utilizar la función de sello.

Dependiendo del tipo de controlador de impresora que esté utilizando y del entorno, es posible **Sello (Stamp)** y **Fondo (Background)** no estén disponible.

Cuadro de diálogo Tamaño de papel personalizado (Custom Paper Size)

Este cuadro de diálogo permite especificar el tamaño (ancho y altura) del papel personalizado.

Unidades (Units)

Seleccione la unidad para especificar el tamaño de papel definido por el usuario.

Tamaño de papel (Paper Size)

Especifica el **Ancho (Width)** y la **Altura (Height)** del papel personalizado. La medida se muestra según las unidades especificadas en **Unidades (Units)**.

Cuadro de diálogo Impresión de diseño de página (Page Layout Printing)

Este cuadro de diálogo permite seleccionar el número de páginas del documento que se desean colocar en una hoja de papel, el orden de las páginas y si se va a imprimir una línea de borde alrededor de cada página de documento.

La configuración especificada en este cuadro de diálogo se puede confirmar en la vista preliminar de configuración en el controlador de la impresora.

Icono Vista preliminar

Muestra la configuración realizada en el cuadro de diálogo **Impresión de diseño de página (Page Layout Printing)**.

Ahora puede comprobar el aspecto que tendrá el resultado de la impresión antes de imprimir los datos.

Páginas (Pages)

Especifica el número de páginas de documento que desee ajustar en una hoja.

Orden de páginas (Page Order)

Especifica la orientación del documento que se desea imprimir en una hoja de papel.

Borde de página (Page Border)

Imprime una línea de borde de página alrededor de cada página del documento.

Marque esta casilla de verificación para imprimir la línea de borde de página.

Cuadro de diálogo Impresión de mosaico/póster (Tiling/Poster Printing)

Este cuadro de diálogo permite seleccionar el tamaño de la imagen que se va a imprimir. También puede realizar ajustes para líneas de corte y marcadores de pegado que resultan prácticos a la hora de pegar las páginas para formar un póster.

La configuración especificada en este cuadro de diálogo se puede confirmar en la vista preliminar de configuración en el controlador de la impresora.

Icono Vista preliminar

Muestra la configuración del cuadro de diálogo **Impresión de mosaico/póster (Tiling/Poster Printing)**.

Ahora puede comprobar el aspecto que tendrá el resultado de la impresión.

Div. Imágenes (Image Divisions)

Seleccione el número de divisiones (vertical x horizontal).

A medida que aumenta el número de divisiones, aumenta también el número de hojas que se utilizan para imprimir. Si va a pegar páginas para crear un póster, aumentar el número de divisiones le permitirá crear un póster más grande.

Imprimir "Cortar/Pegar" en márgenes (Print "Cut/Paste" in margins)

Especifica si desea imprimir las palabras "Cortar" y "Pegar" en los márgenes. Estas palabras sirven como guía a la hora de pegar las páginas para formar un póster.

Marque esta casilla de verificación para imprimir las palabras.

»»» Nota

- Dependiendo del tipo de controlador de impresora que esté utilizando y del entorno, es posible que esta función no esté disponible.

Imprimir líneas de "Cortar/Pegar" en márgenes (Print "Cut/Paste" lines in margins)

Especifica si desea imprimir las líneas de corte que sirven como guía a la hora de pegar las páginas para formar un póster.

Marque esta casilla de verificación para imprimir las líneas de corte.

Imprimir intervalo de páginas (Print page range)

Permite especificar el intervalo de impresión. Normalmente se selecciona **Todo (All)**.

Seleccione **Páginas (Pages)** para especificar una página o intervalo específico.

»»» Nota

- Si algunas de las páginas no se han impreso correctamente, especifique las páginas que no hace falta imprimir haciendo clic sobre ellas en la vista preliminar de configuración de la ficha

Configurar página (Page Setup). Esta vez se imprimirán solo las páginas mostradas en la pantalla.

Cuadro de diálogo Impresión en cuadernillo (Booklet Printing)

Este cuadro de diálogo permite establecer cómo encuadernar el documento como cuadernillo. En este cuadro de diálogo también se pueden definir las opciones para imprimir solo en una cara e imprimir un borde de página.

La configuración especificada en este cuadro de diálogo se puede confirmar en la vista preliminar de configuración en el controlador de la impresora.

Icono Vista preliminar

Muestra la configuración realizada en el cuadro de diálogo **Impresión en cuadernillo (Booklet Printing)**.

Puede comprobar el aspecto que tendrá el documento al imprimirlo como cuadernillo.

Margen de grapado (Margin for stapling)

Especifica el lado del cuadernillo que se va a grapar.

Introducir página en blanco (Insert blank page)

Selecciona si se va a imprimir el documento en una cara o en ambas caras del cuadernillo.

Marque esta casilla de verificación para imprimir el documento en una cara del cuadernillo y seleccione en la lista la cara que desee dejar en blanco.

Margen (Margin)

Especifica la anchura del margen de grapado.

El ancho que especifique constituirá el margen de grapado desde el centro de la página.

Borde de página (Page Border)

Imprime una línea de borde de página alrededor de cada página del documento.

Marque esta casilla de verificación para imprimir la línea de borde de página.

Cuadro de diálogo Especificar margen (Specify Margin)

Este cuadro de diálogo permite especificar el ancho del margen de la cara que se desea grapar. Si un documento no cabe en una página, el documento se reduce al imprimirlo.

Margen (Margin)

Especifica la anchura del margen de grapado.

El ancho de la cara especificado por **Lado de grapado (Stapling Side)** se convierte en el margen de grapado.

Cuadro de diálogo Opciones de impresión (Print Options)

Realiza cambios para imprimir los datos que se envían a la impresora.

Dependiendo del tipo de controlador de impresora que esté utilizando y del entorno, es posible que esta función no esté disponible.

Es necesario desactivar ICM desde el software de la aplicación (Disable ICM required from the application software)

Deshabilita la función ICM requerida desde el software de la aplicación.

Cuando un software de aplicación utiliza el ICM de Windows para imprimir datos, es posible que se

generen colores no previstos o que disminuya la velocidad de impresión. Si se producen estos problemas, la activación de esta casilla de verificación podría solucionar los problemas.

»»» Importante

- En situaciones normales desmarque esta casilla de verificación.
- Esta función no sirve cuando se selecciona **ICM para Corrección del color (Color Correction)** en la ficha **Coincidencia (Matching)** del cuadro de diálogo **Ajuste manual del color (Manual Color Adjustment)**.

»»» Nota

- La ficha **Es necesario desactivar ICM desde el software de la aplicación (Disable ICM required from the application software)** no se puede utilizar con el controlador de impresora XPS.

Desactivar la configuración de perfil de color del software de la aplicación (Disable the color profile setting of the application software)

Al marcar esta casilla de verificación se deshabilita la información del perfil de color establecido en el software de la aplicación.

Cuando la información del perfil de color establecida en el software de la aplicación se envía al controlador de la impresora, es posible que la impresión resultante contenga colores inesperados. Si esto ocurre, al marcar esta casilla de verificación se podría resolver el problema.

»»» Importante

- Incluso cuando esta casilla de verificación está marcada, solo alguna de la información del perfil de color está deshabilitada y el perfil de color se puede seguir utilizando para imprimir.
- En situaciones normales desmarque esta casilla de verificación.

Desagrupar papeles (Ungroup Papers)

Especifica el método de visualización del **Tipo de soporte (Media Type)**, **Tamaño de página (Page Size)** y **Tamaño del papel de la impresora (Printer Paper Size)**.

Para mostrar los elementos por separado, seleccione la casilla de verificación.

Para mostrar los elementos en grupo, desmarque la casilla de verificación.

No permitir que el software de la aplicación comprima los datos de impresión (Do not allow application software to compress print data)

Está prohibida la compresión de los datos de impresión de el software de la aplicación.

Si en el resultado de impresión faltan datos de imagen o aparecen colores no deseados, al seleccionar esta casilla de verificación es posible que se solucione el problema.

»»» Importante

- En situaciones normales desmarque esta casilla de verificación.

»»» Nota

- La ficha **No permitir que el software de la aplicación comprima los datos de impresión (Do not allow application software to compress print data)** no se puede utilizar con el controlador de impresora XPS.

Imprimir tras crear datos de impresión por página (Print after creating print data by page)

Los datos de impresión se crean en unidades de página y la impresión comienza después de que el procesamiento de una página de datos de compresión se haya completado.

Si un documento impreso contiene resultados no deseados tales como líneas, al seleccionar esta casilla de verificación es posible que mejoren los resultados.

»»» Importante

- En situaciones normales desmarque esta casilla de verificación.

Escalar imágenes interpolando el vecino más próximo (Scale images using nearest-neighbor interpolation)

Cuando una imagen se va a ampliar o reducir al imprimirla, la impresora utiliza un proceso de interpolación sencillo para ampliar o reducir la imagen.

Si los datos de imagen en un documento impreso no se imprimen con claridad, al seleccionar esta casilla de verificación es posible que mejoren los resultados.

»»» Importante

- En situaciones normales desmarque esta casilla de verificación.

»»» Nota

- **Escalar imágenes interpolando el vecino más próximo (Scale images using nearest-neighbor interpolation)** solo se puede utilizar con el controlador de impresora XPS.

Prevención de pérdida de datos de impresión (Prevention of Print Data Loss)

Puede reducir el tamaño de los datos de impresión que se crearon con el software de la aplicación y, a continuación, imprimir los datos.

Dependiendo de el software de la aplicación utilizada, es posible que los datos de imagen aparezcan recortados o que no se impriman correctamente. En tales casos, seleccione **Sí (On)**. Si no va a utilizar esta función, seleccione **No (Off)**.

»»» Importante

- Es posible que al utilizar esta función, la calidad de impresión se reduzca dependiendo de los datos de impresión.

Unidad de procesamiento de los datos de impresión (Unit of Print Data Processing)

Selecciona la unidad de procesamiento de los datos de impresión que se van a enviar a la impresora.

Seleccione **Recomendado (Recommended)** en circunstancias normales.

»»» Importante

- Para determinados ajustes es posible que se utilice una gran cantidad de memoria. No cambie la configuración si el equipo tiene poca memoria.

»»» Nota

- La ficha **Unidad de procesamiento de los datos de impresión (Unit of Print Data Processing)** no se puede utilizar con el controlador de impresora XPS.

Cuadro de diálogo Sello/Fondo (Stamp/Background) (Sello... (Stamp...))

El cuadro de diálogo **Sello/Fondo (Stamp/Background) (Sello... (Stamp...))** permite imprimir un sello y/o un fondo por encima o por detrás de las páginas del documento. Además de los pre-registrados, puede registrar y utilizar su sello y fondo originales.

»»» Nota

- Con el controlador de impresora XPS, el botón **Sello/Fondo... (Stamp/Background...)** se convierte en el botón **Sello... (Stamp...)** y sólo se puede utilizar la función de sello.

Sello (Stamp)

La impresión de sello es una función que imprime un sello sobre un documento.

Marque esta casilla de verificación y seleccione un título de la lista para imprimir un sello.

Definir sello... (Define Stamp...)

Abre el [cuadro de diálogo Configuración del sello \(Stamp Settings\)](#).

Puede comprobar los detalles de un sello seleccionado o guardar un nuevo sello.

Colocar sello sobre el texto (Place stamp over text)

Establece cómo se va a imprimir el sello en el documento.

Marque la casilla de verificación **Sello (Stamp)** para habilitarlo.

Marque esta casilla de verificación, para imprimir un sello sobre la página de documento impresa. Es posible que los datos impresos queden ocultos detrás del sello.

Desmarque esta casilla de verificación para imprimir los datos del documento sobre el sello. Es posible que los datos impresos no quedarán ocultos detrás del sello. No obstante, las partes del sello que se superponen con el documento podrían estar ocultas.

Imprimir sello semitransparente (Print semitransparent stamp)

Establece cómo se va a imprimir el sello en el documento.

Marque la casilla de verificación **Sello (Stamp)** para habilitarlo.

Marque esta casilla de verificación, para imprimir un sello semitransparente sobre la página de documento impresa.

Desmarque esta casilla de verificación para imprimir el sello sobre los datos del documento. Es posible que los datos impresos queden ocultos detrás del sello.

»» Nota

- Puede utilizar **Imprimir sello semitransparente (Print semitransparent stamp)** solo con el controlador de impresora XPS.

Sello sólo en la primera página (Stamp first page only)

Selecciona si el sello se va a imprimir solo en la primera página o en todas las páginas cuando el documento tiene dos páginas o más.

Marque la casilla de verificación **Sello (Stamp)** para habilitarlo.

Marque esta casilla de verificación para imprimir un sello solo en la primera página.

Fondo (Background)

La impresión de fondo es una función que permite imprimir una ilustración o un objeto similar (mapa de bits) detrás del documento.

Marque esta casilla de verificación para imprimir un fondo y seleccione un título de la lista.

Seleccionar fondo... (Select Background...)

Abre el [cuadro de diálogo Configuración del fondo \(Background Settings\)](#).

Puede registrar un mapa de bits como fondo y cambiar el método de diseño y la intensidad del fondo seleccionado.

Fondo sólo en la primera página (Background first page only)

Selecciona si el fondo se va a imprimir solo en la primera página o en todas las páginas cuando el documento tiene dos páginas o más.

Marque la casilla de verificación **Fondo (Background)** para habilitarlo.

Marque esta casilla de verificación para imprimir un fondo solo en la primera página.

Ficha Sello (Stamp)

La ficha Sello le permite establecer el texto y el archivo de mapa de bits (.bmp) que se va a utilizar para un sello.

Ventana Vista previa

Muestra el estado del sello configurado en cada ficha.

Tipo de sello (Stamp Type)

Especifica el tipo de sello.

Seleccione **Texto (Text)** para crear un sello con caracteres. Seleccione **Mapa de bits (Bitmap)** para crear un archivo de mapa de bits. Seleccione **Fecha/Hora/Nombre de usuario (Date/Time/User Name)** para mostrar la fecha/hora de creación y el nombre de usuario del documento impreso.

La configuración de elementos de la ficha **Sello (Stamp)** cambia según el tipo seleccionado.

Si **Tipo de sello (Stamp Type)** es **Texto (Text)** o **Fecha/Hora/Nombre de usuario (Date/Time/User Name)**

Texto del sello (Stamp Text)

Especifica la cadena de texto del sello.

Se pueden introducir hasta 64 caracteres como máximo.

En el caso de **Fecha/Hora/Nombre de usuario (Date/Time/User Name)**, la fecha/hora de creación y el nombre del usuario del objeto impreso aparecerán en **Texto del sello (Stamp Text)**.

»» Importante

- **Texto del sello (Stamp Text)** aparecerá atenuado y no estará disponible en el caso de seleccionar **Fecha/Hora/Nombre de usuario (Date/Time/User Name)**.

Fuente TrueType (TrueType Font)

Selecciona la fuente para la cadena de texto del sello.

Estilo (Style)

Selecciona el estilo de fuente para la cadena de texto del sello.

Tamaño (Size)

Selecciona el tamaño de fuente para la cadena de texto del sello.

Contorno (Outline)

Selecciona un marco que encierra la cadena de texto del sello.

Si se selecciona un tamaño de fuente grande para **Tamaño (Size)**, es posible que los caracteres se salgan del borde del sello.

Color/Seleccionar color... (Select Color...)

Muestra el color actual del sello.

Para seleccionar un color distinto, haga clic en **Seleccionar color... (Select Color...)** para abrir el cuadro de diálogo **Color** y seleccionar o crear un color que desee utilizar como sello.

Cuando **Tipo de sello (Stamp Type)** está definido como **Mapa de bits (Bitmap)**

Archivo (File)

Especifica el nombre del archivo de mapa de bits que se va a usar como sello.

Seleccionar archivo... (Select File...)

Abre el cuadro de diálogo para abrir un archivo.

Haga clic en este botón para seleccionar un archivo de mapa de bits que utilizar como sello.

Tamaño (Size)

Ajusta el tamaño del archivo de mapa de bits que utilizar como sello.

Al desplazar el control deslizante hacia la derecha, aumentará el tamaño y, al desplazarlo hacia la izquierda, disminuirá.

Área blanca transparente (Transparent white area)

Especifica si hacer transparentes las áreas rellenas de blanco del mapa de bits.

Marque esta casilla de verificación para hacer transparentes las áreas rellenas de blanco del mapa de bits.

»» Nota

- Haga clic en **Predetermin. (Defaults)** para definir **Tipo de sello (Stamp Type)** en texto, **Texto del sello (Stamp Text)** en blanco, **Fuente TrueType (TrueType Font)** en Arial, **Estilo (Style)** en Normal, **Tamaño (Size)** en 36 puntos, **Contorno (Outline)** sin marcar y **Color** en gris con los valores RGB (192, 192, 192).

Ficha Colocación (Placement)

La ficha Colocación le permite establecer la posición donde se va a imprimir el sello.

Ventana Vista previa

Muestra el estado del sello configurado en cada ficha.

Posición (Position)

Especifica la posición del sello en la página.

Seleccionar **Personalizada (Custom)** en la lista le permite introducir valores para las coordenadas **Posición X (X-Position)** y **Posición Y (Y-Position)** directamente.

Orientación (Orientation)

Especifica el ángulo de rotación del sello. El ángulo se puede establecer introduciendo el número de grados.

Los valores negativos giran el sello en el sentido de las agujas del reloj.

»» Nota

- La **Orientación (Orientation)** solo está habilitada cuando se selecciona **Texto (Text)** o **Fecha/Hora/Nombre de usuario (Date/Time/User Name)** para **Tipo de sello (Stamp Type)** en la ficha **Sello (Stamp)**.

»» Nota

- Haga clic en **Predetermin. (Defaults)** para establecer la posición del sello en **Centrar (Center)** y la orientación en 0.

Ficha Guardar configuraciones (Save settings)

La ficha **Guardar configuraciones (Save settings)** permite registrar un nuevo sello o eliminar los sellos innecesarios.

Título (Title)

Introduzca el título para guardar el sello que ha creado.

Se pueden introducir hasta 64 caracteres como máximo.

»» Nota

- No se pueden introducir espacios, tabuladores ni retornos de carro al principio ni al final de un título.

Sellos (Stamps)

Muestra una lista de títulos de sellos guardados.

Especifique un título para mostrar el sello correspondiente en **Título (Title)**.

Guardar (Save)/Sobrescribir (Save overwrite)

Guarda el sello.

Introduzca un título en **Título (Title)** y, a continuación, haga clic en este botón.

Eliminar (Delete)

Elimina un sello innecesario.

Especifique el título de un sello innecesario de la lista **Sellos (Stamps)** y haga clic en este botón.

Ficha Fondo (Background)

La ficha Fondo permite seleccionar un archivo de mapa de bits (.bmp) que utilizar como fondo o determinar cómo imprimir el fondo seleccionado.

Ventana Vista previa

Muestra el estado del mapa de bits establecido en la ficha **Fondo (Background)**.

Archivo (File)

Especifica el nombre del archivo de mapa de bits que se va a usar como fondo.

Seleccionar archivo... (Select File...)

Abre el cuadro de diálogo para abrir un archivo.

Haga clic en este botón para seleccionar un archivo de mapa de bits (.bmp) que utilizar como fondo.

Método de diseño (Layout Method)

Especifica el modo en que se colocarán la imagen del fondo en el papel.

Cuando esté seleccionada la opción **Personalizada (Custom)**, podrá configurar las coordenadas de **Posición X (X-Position)** y **Posición Y (Y-Position)**.

Intensidad (Intensity)

Ajusta la intensidad del mapa de bits que utilizar como fondo.

Al desplazar el control deslizante hacia la derecha, se aumenta la intensidad, mientras que al desplazarlo hacia la izquierda, se disminuye. Para imprimir el fondo con la intensidad original del mapa de bits, mueva el control deslizante completamente a la derecha.

»» Nota

- Dependiendo del tipo de controlador de impresora que esté utilizando y del entorno, es posible que esta función no esté disponible.
- Haga clic en **Predetermin. (Defaults)** para establecer **Archivo (File)** en blanco, **Método de diseño (Layout Method)** en **Toda la página (Fill page)** y la barra deslizante **Intensidad (Intensity)** en el medio.

Ficha Guardar configuraciones (Save settings)

La ficha **Guardar configuraciones (Save settings)** permite registrar un nuevo fondo o eliminar los fondos innecesarios.

Título (Title)

Introduzca el título para guardar la imagen de fondo que ha especificado.

Se pueden introducir hasta 64 caracteres como máximo.

»» Nota

- No se pueden introducir espacios, tabuladores ni retornos de carro al principio ni al final de un título.

Fondos (Backgrounds)

Muestra una lista de títulos de fondos registrados.

Especifique un título para mostrar el fondo correspondiente en **Título (Title)**.

Guardar (Save)/Sobrescribir (Save overwrite)

Guarda los datos de imagen como un fondo.

Después de insertar el **Título (Title)**, haga clic en este botón.

Eliminar (Delete)

Elimina un fondo innecesario.

Especifique el título de un fondo innecesario de la lista **Fondos (Backgrounds)** y, a continuación, haga clic en este botón.

Descripción de la ficha Mantenimiento

La ficha **Mantenimiento (Maintenance)** permite controlar el mantenimiento de la impresora y modificar la configuración de la impresora.

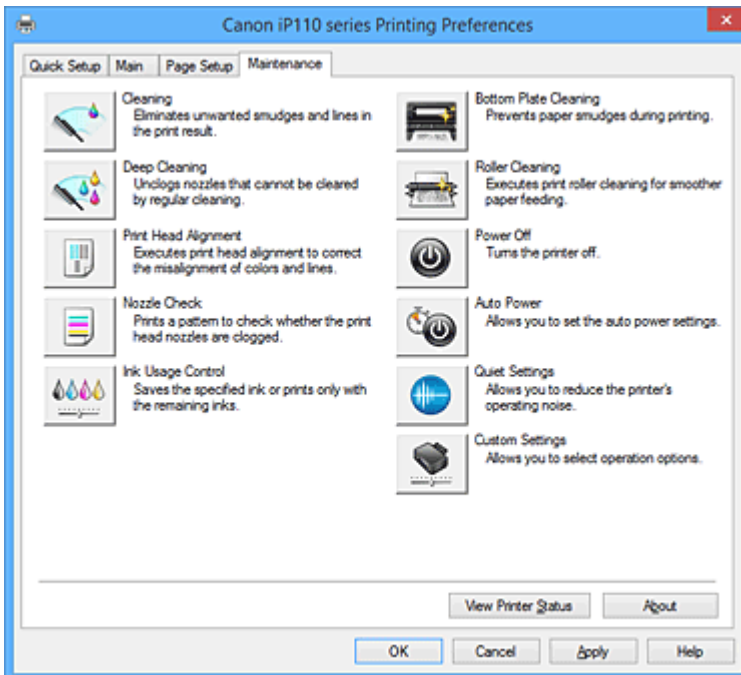

Limpeza (Cleaning)

Realiza la limpieza del cabezal de impresión.

La limpieza de los cabezales de impresión eliminar cualquier obstrucción de los inyectores de los cabezales de impresión.

Lleve a cabo la limpieza cuando la impresión quede desvaída o si un color determinado no se imprime bien pese a que todos los niveles de tinta sean suficientemente elevados.



Limpieza a fondo (Deep Cleaning)

Lleva a cabo una limpieza a fondo.

Lleve a cabo la limpieza a fondo cuando no se resuelva el problema de los cabezales de impresión después de dos intentos de limpieza.

»» Nota

- El procedimiento de **Limpieza a fondo (Deep Cleaning)** consume mucha más tinta que el de **Limpieza (Cleaning)**. Si limpia con frecuencia los cabezales de impresión, se quedará sin tinta rápidamente. Por tanto, la limpieza sólo se deberá llevar a cabo cuando se necesite.

Grupo de tinta (Ink Group)

Al hacer clic en **Limpieza (Cleaning)** o en **Limpieza a fondo (Deep Cleaning)**, se muestra la ventana **Grupo de tinta (Ink Group)**.

Selecciona el grupo de tintas en el que desea realizar la limpieza del cabezal de impresión.

Haga clic en **Elementos iniciales de revisión (Initial Check Items)** para mostrar los elementos que necesite comprobar antes de realizar la limpieza o la limpieza a fondo.



Alineación de los cabezales de impresión (Print Head Alignment)

La alineación de los cabezales de impresión corrige la posición de instalación de los cabezales de impresión y mejora las desviaciones de los colores y las líneas.

Alinee el cabezal de impresión inmediatamente después de instalarlo.

Al hacer clic en **Alineación de los cabezales de impresión (Print Head Alignment)**, se muestra el [Cuadro de diálogo Iniciar alineación de cabezales de impresión \(Start Print Head Alignment\)](#).



Prueba de los inyectores (Nozzle Check)

Imprime un patrón de prueba de los inyectores.

Lleva a cabo esta función las impresiones aparezcan desvaídas o si deja de imprimirse un determinado color. Imprima un patrón de prueba de los inyectores y compruebe si el cabezal de impresión funciona correctamente.

Si el resultado de impresión de un color específico aparece desvaído o si hay alguna sección sin imprimir, haga clic en **Limpieza (Cleaning)** para limpiar el cabezal de impresión.

Para mostrar la lista de los elementos que se deben revisar antes de imprimir el patrón de prueba de los inyectores, haga clic en [Elementos iniciales de revisión \(Initial Check Items\)](#).

Imprimir patrón de prueba (Print Check Pattern)

Esta función imprime un patrón que permite comprobar si alguno de los inyectores de tinta está obturado.

Haga clic en **Imprimir patrón de prueba (Print Check Pattern)**. Cuando aparezca el mensaje de confirmación, haga clic en **Aceptar (OK)**. Se muestra a continuación el cuadro de diálogo

Comprobación de patrones (Pattern Check)

Mapa de bits del lado izquierdo (bien)

Los inyectores del cabezal de impresión no están obstruidos.

Mapa de bits del lado derecho (mal)

Es posible que los inyectores del cabezal de impresión estén obstruidos.

Salir (Exit)

Cierra el cuadro de diálogo **Comprobación de patrones (Pattern Check)** y vuelve a la ficha **Mantenimiento (Maintenance)**.

Limpieza (Cleaning)

Realiza la limpieza del cabezal de impresión.

La limpieza de los cabezales de impresión eliminar cualquier obstrucción de los inyectores de los cabezales de impresión.

Lleve a cabo la limpieza cuando la impresión quede desvaída o si un color determinado no se imprime bien pese a que todos los niveles de tinta sean suficientemente elevados.



Control de utilización de tinta (Ink Usage Control)

Abre el [Cuadro de diálogo Control de utilización de tinta \(Ink Usage Control\)](#).

Puede reducir la cantidad de tinta negra utilizada y producir las secciones negras con tintas de color.



Limpieza de placa inferior (Bottom Plate Cleaning)

Realiza la limpieza de la placa inferior de la impresora.

Para evitar la aparición de manchas en la parte posterior de una hoja de papel, realice la **Limpieza de placa inferior (Bottom Plate Cleaning)** antes de llevar a cabo la impresión a doble cara.

Realice también la **Limpieza de placa inferior (Bottom Plate Cleaning)** si aparecen en la página impresa manchas de tinta distintas de los datos de impresión.



Limpieza de rodillos (Roller Cleaning)

Mediante esta función se limpian los rodillos de alimentación del papel.

La alimentación de papel podría fallar si se ha quedado atascado polvo de papel en los rodillos de alimentación del papel de la impresora. En tal caso, limpie los rodillos de alimentación del papel para mejorar el resultado de la impresión.



Apagar la impresora (Power Off)

Apaga la impresora desde el controlador de la impresora.

Realice esta función para apagar la impresora cuando no pueda pulsar el botón ACTIVADO (botón ENCENDIDO) en la impresora porque el equipo esté fuera de su alcance.

Debe pulsar el botón ENCENDIDO (botón ALIMENTACIÓN) en la impresora para volver a encender la impresora después de hacer clic en este botón. Si la utiliza, no podrá encender la impresora desde el controlador de impresora.



Encendido automático (Auto Power)

Abre el [Cuadro de diálogo Configuración de encendido automático \(Auto Power Settings\)](#).

Especifique los ajustes para el funcionamiento automático de la alimentación de la impresora. Realice esta función si desea cambiar los ajustes de encendido automático.

»» Nota

- Si la impresora está apagada o si la comunicación entre la impresora y el ordenador está desactivada, quizás aparezca un mensaje de error indicando que el ordenador no puede obtener el estado de la impresora.
Si así ocurre, haga clic en **Aceptar (OK)** para mostrar la configuración más reciente especificada en el ordenador.



Configuración silenciosa (Quiet Settings)

Abre el [Cuadro de diálogo Configuración silenciosa \(Quiet Settings\)](#).

El cuadro de diálogo **Configuración silenciosa (Quiet Settings)** permite especificar un ajuste que reduce el ruido de funcionamiento de la impresora. Este modo resulta práctico cuando el ruido de funcionamiento de la impresora supone un problema, por ejemplo, al imprimir de noche. Realice esta función cuando desee cambiar la configuración de modo silencioso.

»» Nota

- Si la impresora está apagada o si la comunicación entre la impresora y el ordenador está desactivada, quizás aparezca un mensaje de error indicando que el ordenador no puede obtener el estado de la impresora.



Configuración personalizada (Custom Settings)

Abre el [Cuadro de diálogo Configuración personalizada \(Custom Settings\)](#).

Realice esta función para cambiar los ajustes de esta impresora.

»»» Nota

- Si la impresora está apagada o si la comunicación entre la impresora y el ordenador está desactivada, quizás aparezca un mensaje de error indicando que el ordenador no puede obtener el estado de la impresora.
Si así ocurre, haga clic en **Aceptar (OK)** para mostrar la configuración más reciente especificada en el ordenador.

Ver el historial de impresión (View Print History)

Esta función inicia la vista previa de Canon IJ XPS y muestra el historial de impresión.

»»» Nota

- Esta opción se puede utilizar solo con el controlador de impresora XPS.

Ver estado de la impresora (View Printer Status)

Inicia el Monitor de estado Canon IJ.

Realice esta función si desea comprobar el estado de la impresora y cómo se está realizando un trabajo de impresión.

»»» Nota

- Si utiliza el controlador de impresora XPS, el "Monitor de estado Canon IJ" se convierte en el "Monitor de estado Canon IJ XPS".

Acerca de (About)

Abre el [Cuadro de diálogo Acerca de \(About\)](#).

Se puede comprobar la versión del controlador de la impresora, además de una nota acerca del copyright.

Además, se puede cambiar el idioma que se desea utilizar.

Elementos iniciales de revisión (Initial Check Items)

Antes de realizar la **Limpieza (Cleaning)** o la **Limpieza a fondo (Deep Cleaning)**, compruebe que la impresora esté encendida y abra la cubierta de la impresora.

Compruebe los elementos siguientes para cada tinta.

- [Compruebe la cantidad de tinta](#) que queda en el depósito.
- Asegúrese de empujar el depósito de tinta por completo hasta escuchar un chasquido.
- Si hay una cinta naranja adherida al depósito de tinta, retírela por completo.
Cualquier resto de cinta dificultará la salida de tinta.
- Compruebe que los depósitos de tinta están instalados en sus posiciones correctas.

Cuadro de diálogo Iniciar alineación de cabezales de impresión (Start Print Head Alignment)

Este cuadro de diálogo le permite ajustar la posición de conexión del cabezal de impresión o imprimir el valor de ajuste actual de la posición del cabezal de impresión.

Alinear cabezales de impresión (Align Print Head)

Alinea el cabezal de impresión.

La alineación de los cabezales de impresión corrige la posición de instalación de los cabezales de impresión y mejora las desviaciones de los colores y las líneas.

Alinee el cabezal de impresión inmediatamente después de instalarlo.

Imprimir valor de alineación (Print Alignment Value)

Haga clic en este botón para comprobar el valor de ajuste actual de la posición del cabezal de impresión.

Imprime el valor de ajuste actual de la posición del cabezal de impresión.

Cuadro de diálogo Alineación de los cabezales de impresión (Print Head Alignment)

Para ajustar la posición del cabezal de impresión manualmente, haga clic en **Alinear cabezales de impresión (Align Print Head)** en el cuadro de diálogo **Iniciar alineación de cabezales de impresión (Start Print Head Alignment)** y lleve a cabo las operaciones indicadas en los mensajes. Se muestra a continuación el cuadro de diálogo **Alineación de los cabezales de impresión (Print Head Alignment)**.

Este cuadro de diálogo permite comprobar el patrón impreso y ajustar la posición del cabezal de impresión.

Ventana Vista previa

Muestra el patrón de **Alineación de los cabezales de impresión (Print Head Alignment)** y comprueba la posición del patrón seleccionado.

También puede cambiar el ajuste haciendo clic en el patrón en la pantalla directamente.

Seleccione el número de patrón

Compare los patrones de ajuste impresos e introduzca el número de patrón con las rayas o bandas horizontales menos visibles en el cuadro correspondiente.

»»» Nota

- Si no sabe cómo analizar el patrón impreso, consulte [Alineación de la posición del Cabezal de impresión desde el ordenador](#).

Elementos iniciales de revisión (Initial Check Items)

Antes de realizar la **Prueba de los inyectores (Nozzle Check)**, compruebe que la impresora esté encendida y abra la cubierta de la impresora.

Compruebe los elementos siguientes para cada tinta.

- [Compruebe la cantidad de tinta](#) que queda en el depósito.
- Asegúrese de empujar el depósito de tinta por completo hasta escuchar un chasquido.
- Si hay una cinta naranja adherida al depósito de tinta, retírela por completo. Cualquier resto de cinta dificultará la salida de tinta.
- Compruebe que los depósitos de tinta están instalados en sus posiciones correctas.

Cuadro de diálogo Control de utilización de tinta (Ink Usage Control)

Al hacer clic en **Control de utilización de tinta (Ink Usage Control)**, se muestra el cuadro de diálogo **Control de utilización de tinta (Ink Usage Control)**.

Ahorrar tinta negra (Save Black Ink)

Controla el consumo de tinta negra durante la impresión. Esta función le permite ahorrar tinta negra.

Usar negro compuesto (medida inmediata) (Use Composite Black (Immediate Measure))

Imprime solo con tintas de color para producir negro, en lugar de usar tinta negra.

Cuadro de diálogo Configuración de encendido automático (Auto Power Settings)

Al hacer clic en **Encendido automático (Auto Power)**, se muestra el cuadro de diálogo **Configuración de encendido automático (Auto Power Settings)**.

Este cuadro de diálogo permite gestionar la alimentación de la impresora desde el controlador de impresora.

Adaptador de corriente CA (Using AC Adapter)

Especifique el tiempo en la lista. Cuando se utiliza el adaptador CA y transcurre ese tiempo sin ninguna operación en el controlador de impresora ni en la impresora, la impresora se apaga automáticamente.

Batería (Using Battery)

Especifique el tiempo en la lista. Cuando se utiliza la batería y transcurre ese tiempo sin ninguna operación en el controlador de impresora ni en la impresora, la impresora se apaga automáticamente.

»»» Importante

- **Desactivar (Disable)** no puede especificarse para **Batería (Using Battery)**.

Cuadro de diálogo Configuración silenciosa (Quiet Settings)

Al hacer clic en **Configuración silenciosa (Quiet Settings)**, se muestra el cuadro de diálogo **Configuración silenciosa (Quiet Settings)**.

El cuadro de diálogo **Configuración silenciosa (Quiet Settings)** permite especificar un ajuste que reduce el ruido de funcionamiento de la impresora.

Selecciónela cuando desee reducir el ruido de la impresora durante la noche, etc.

Esta función puede disminuir la velocidad de impresión.

No utilizar el modo silencioso (Do not use quiet mode)

Seleccione esta opción si desea utilizar la impresora con el volumen del ruido de funcionamiento normal.

Utilizar siempre el modo silencioso (Always use quiet mode)

Seleccione esta opción para reducir el ruido de funcionamiento de la impresora.

Utilizar el modo silencioso durante las horas especificadas (Use quiet mode during specified hours)

Seleccione esta opción para reducir el ruido de funcionamiento de la impresora durante un determinado período de tiempo.

Establezca los valores para la **Hora de inicio (Start time)** y la **Hora de finalización (End time)** del modo silencioso que desee que se active. Si ambos se establecen a la misma hora, el modo silencioso no funcionará.

»»» Importante

- Si especifica una hora para **Utilizar el modo silencioso durante las horas especificadas (Use quiet mode during specified hours)**, el modo silencioso no se aplicará a las operaciones que se realicen directamente desde la impresora (impresión directa, etc.).

Cuadro de diálogo Configuración personalizada (Custom Settings)

Al hacer clic en **Configuración personalizada (Custom Settings)**, se muestra el cuadro de diálogo **Configuración personalizada (Custom Settings)**.

En caso necesario, cambie entre los distintos modos de funcionamiento de la impresora.

Alinear cabezales manualmente (Align heads manually)

La función **Alineación de los cabezales de impresión (Print Head Alignment)** de la ficha **Mantenimiento (Maintenance)** suele estar configurada en alineación automática de cabezales, pero se puede cambiar a alineación manual de los cabezales.

Si los resultados de impresión de la alineación automática del cabezal de impresión no son satisfactorios, [ejecute la alineación manual del cabezal](#).

Marque esta casilla de verificación para realizar la alineación manual de los cabezales.

Girar 90 grados a la izquierda si la orientación es [Horizontal] (Rotate 90 degrees left when orientation is [Landscape])

En la ficha **Configurar página (Page Setup)** se puede cambiar la dirección de rotación en **Horizontal (Landscape)** de la **Orientación (Orientation)**.

Para girar el documento 90 grados a la izquierda durante la impresión, seleccione esta casilla de verificación.

Detectar la anchura del papel cuando se imprime desde el equipo (Detect the paper width when printing from computer)

Cuando imprime desde un ordenador, esta función identifica el papel que está cargado en esta impresora.

Si la anchura del papel detectada por la impresora difiere de la anchura del papel especificada en **Tamaño de página (Page Size)** en la ficha **Configurar página (Page Setup)**, aparecerá un mensaje.

Para utilizar la detección de anchura del papel cuando se imprime desde el ordenador, seleccione la casilla de verificación.

Importante

- Si utiliza papel definido por el usuario, emplee **Tamaño de papel personalizado (Custom Paper Size)** para ajustar correctamente el tamaño del papel cargado en la impresora. Si aparece un mensaje de error aunque esté cargado un papel del mismo tamaño que el especificado, quite la marca de la casilla de verificación.

Tiempo de secado (Ink Drying Wait Time)

La impresora hace una pausa antes de imprimir la página siguiente. Al desplazar el control deslizante hacia la derecha, se aumenta la duración de la pausa, mientras que al desplazarlo hacia la izquierda, se disminuye.

Si una página impresa se mancha porque la siguiente se expulsa antes de que la tinta se haya secado, se recomienda aumentar el tiempo de secado.

Cuanto menor sea el tiempo de secado, con mayor rapidez se imprimirán los documentos.

Cuadro de diálogo Acerca de (About)

Al hacer clic en **Acerca de (About)**, se muestra el cuadro de diálogo **Acerca de (About)**.

Este cuadro de diálogo muestra la versión, el copyright y la lista de módulos del controlador de la impresora. Puede elegir el idioma que desea utilizar y cambiar el idioma mostrado en la ventana de configuración.

Módulos

Enumera los módulos del controlador de impresora.

Idioma (Language)

Especifica el idioma que desea utilizar en la [ventana de configuración del controlador de impresora](#).

»»» Importante

- Si la fuente para mostrar el idioma elegido no está instalada en el sistema, los caracteres aparecerán distorsionados.

Temas relacionados

- [Limpieza de los Cabezales de impresión desde el ordenador](#)
- [Alineación de la posición del Cabezal de impresión desde el ordenador](#)
- [Uso del ordenador para imprimir un patrón de prueba de los inyectores](#)
- [Configurar el control de uso de tinta](#)
- [Limpieza del interior de la Impresora](#)
- [Limpieza de los Rodillos de alimentación del papel desde el ordenador](#)
- [Gestión del encendido de la Impresora](#)
- [Reducción del ruido de la Impresora](#)
- [Cambio del modo de funcionamiento de la Impresora](#)

Canon IJ Vista preliminar

La Vista preliminar de Canon IJ es una aplicación de software que muestra cómo quedará el documento antes de imprimirlo.

Refleja la información introducida en el controlador de impresora y permite comprobar el diseño del documento, el orden de impresión y el número de páginas. También permite modificar la configuración del tipo de soporte y de la fuente de papel.

Si desea ver una vista preliminar antes de imprimir, abra la [ventana de configuración del controlador de impresora](#) y marque la casilla de verificación **Vista preliminar antes de imprimir (Preview before printing)** en la ficha **Principal (Main)**.

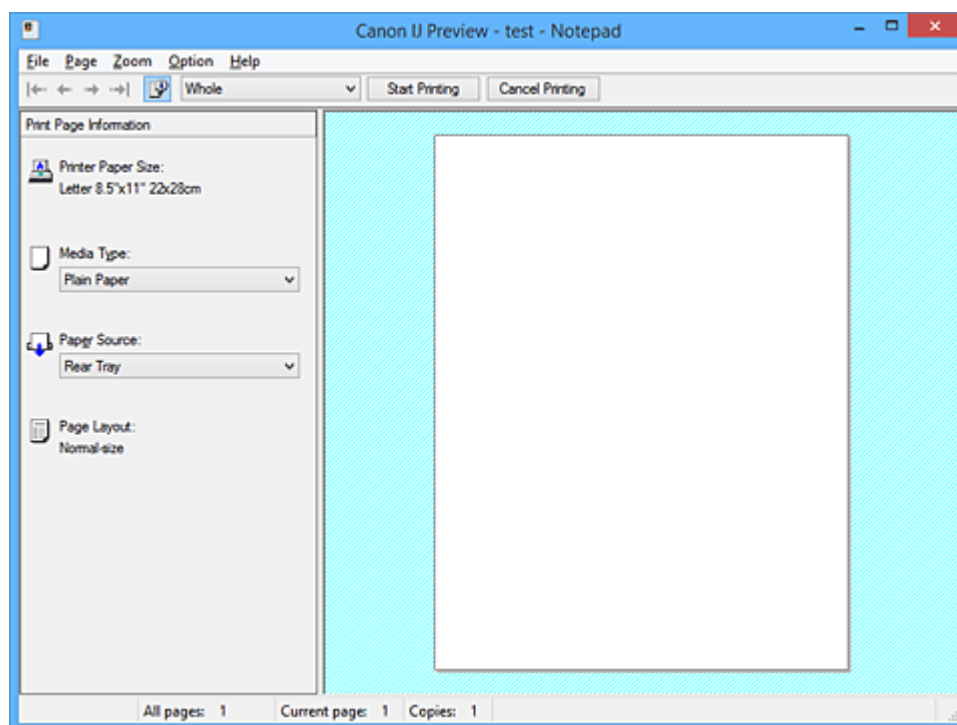

Menú Archivo (File)

Selecciona la operación de impresión.

Iniciar impresión (Start Printing)

Finaliza la Vista preliminar de Canon IJ y, a continuación, empieza a imprimir el documento que se muestra en la pantalla de vista preliminar.

Este comando tiene la misma función que **Iniciar impresión (Start Printing)** en la barra de herramientas.

Cancelar impresión (Cancel Printing)

Finaliza la Vista preliminar de Canon IJ y cancela la impresión del documento que se muestra en la pantalla de vista preliminar.

Este comando tiene la misma función que **Cancelar impresión (Cancel Printing)** en la barra de herramientas.

Salir (Exit)

Finaliza la Vista preliminar de Canon IJ.

Menú Página (Page)

Este menú incluye los comandos siguientes para seleccionar la página que se desea mostrar.

Todos estos comandos excepto **Selección de páginas... (Page Selection...)** también se pueden seleccionar desde la barra de herramientas.

»» Nota

- Si las páginas entran en cola, la última página en cola se convierte en la última página.
- Si el ajuste **Diseño de página (Page Layout)** de la ficha **Configurar página (Page Setup)** se especifica en **Diseño de página (Page Layout)**, **Mosaico/Póster (Tiling/Poster)** o **Cuadernillo (Booklet)**, el número de páginas es el número de hojas que utilizar para impresión y no el número de páginas en el documento original creado con el software de la aplicación.
- Si se ha definido la impresión a doble cada manualmente, los anversos de las páginas que se imprimirán primero se muestran todos juntos y, a continuación, se muestran los reversos.

Primera página (First Page)

Muestra la primera página del documento.

Si la página mostrada actualmente es la primera página, este comando está atenuado y no se puede seleccionar.

Página anterior (Previous Page)

Muestra la página situada antes de la página mostrada actualmente.

Si la página mostrada actualmente es la primera página, este comando está atenuado y no se puede seleccionar.

Página siguiente (Next Page)

Muestra la página situada detrás de la página mostrada actualmente.

Si la página mostrada actualmente es la última página, este comando está atenuado y no se puede seleccionar.

Última página (Last Page)

Muestra la última página del documento.

Si la página mostrada actualmente es la última página, este comando está atenuado y no se puede seleccionar.

Selección de páginas... (Page Selection...)

Muestra el cuadro de diálogo **Selección de páginas (Page Selection)**.

Este comando permite especificar el número de la página que se desea mostrar.

Menú Zoom

Selecciona la proporción del tamaño real impreso en el papel al tamaño de visualización de la vista preliminar.

También puede seleccionar la proporción en el cuadro de lista desplegable situado en la barra de herramientas.

Todo (Whole)

Muestra toda la página de datos como una página.

50%

Reduce los datos mostrados al 50% del tamaño real que se va a imprimir.

100%

Muestra los datos al tamaño real que se va a imprimir.

200%

Amplía los datos mostrados al 200% del tamaño real que se va a imprimir.

400%

Amplía los datos mostrados al 400% del tamaño real que se va a imprimir.

Menú Opciones (Option)

Este menú incluye el comando siguiente:

Mostrar información de impresión de páginas (Displays Print Page Information)

Muestra información de configuración de impresión (incluido el tamaño del papel de la impresora, el tipo de soporte y el formato de página) de cada página en el lado izquierdo de la pantalla de vista preliminar.

Esta pantalla también permite modificar la configuración del tipo de soporte y de la fuente de papel.

Menú Ayuda (Help)

Cuando se selecciona este ítem de menú, se muestra la ventana Ayuda de la Vista previa de Canon IJ donde puede comprobar la información de la versión y del copyright.

Botón Iniciar impresión (Start Printing)

Imprime los documentos seleccionados en la lista de documentos.

Los documentos impresos se eliminan de la lista y cuando se imprimen todos los documentos, se cierra la Vista preliminar de Canon IJ XPS.

Botón Cancelar impresión (Cancel Printing)

Finaliza la Vista preliminar de Canon IJ y cancela la impresión del documento que se muestra en la pantalla de vista preliminar.

Puede hacer clic en este botón durante el envío a la cola de impresión.

Pantalla Información de impresión de páginas (Print Page Information)

Muestra información de configuración de impresión de cada página en el lado izquierdo de la pantalla de vista preliminar.

Esta pantalla también permite modificar la configuración del tipo de soporte y de la fuente de papel.

»»» Importante

- Si el tipo de soporte y la fuente de papel se han establecido desde el software de la aplicación, dichos ajustes tienen prioridad y es posible que los ajustes que se hayan cambiado no surtan efecto.

Tamaño del papel de la impresora (Printer Paper Size)

Muestra el tamaño de papel del documento que se va a imprimir.

Tipo de soporte (Media Type)

Puede seleccionar el tipo de soporte del documento que se va a imprimir.

Fuente de papel (Paper Source)

Puede seleccionar la fuente de papel del documento que se va a imprimir.

Formato de página (Page Layout)

Muestra el formato de página del documento que se va a imprimir.

Vista preliminar de Canon IJ XPS

La Vista preliminar de Canon IJ XPS es un software de aplicación que muestra cómo quedará el documento antes de imprimirlo.

Refleja la información introducida en el controlador de impresora y permite comprobar el diseño del documento, el orden de impresión y el número de páginas. La vista preliminar también permite editar el documento de impresión, editar las páginas de impresión, cambiar la configuración de impresión y llevar a cabo otras funciones.

Si desea ver una vista preliminar antes de imprimir, abra la [ventana de configuración del controlador de impresora](#) y marque la casilla de verificación **Vista preliminar antes de imprimir (Preview before printing)** en la ficha **Principal (Main)**.

►►► Importante

- Para utilizar la Vista preliminar XPS de Canon IJ, debe tener instalado en su ordenador Microsoft .NET Framework 4 Client Profile.

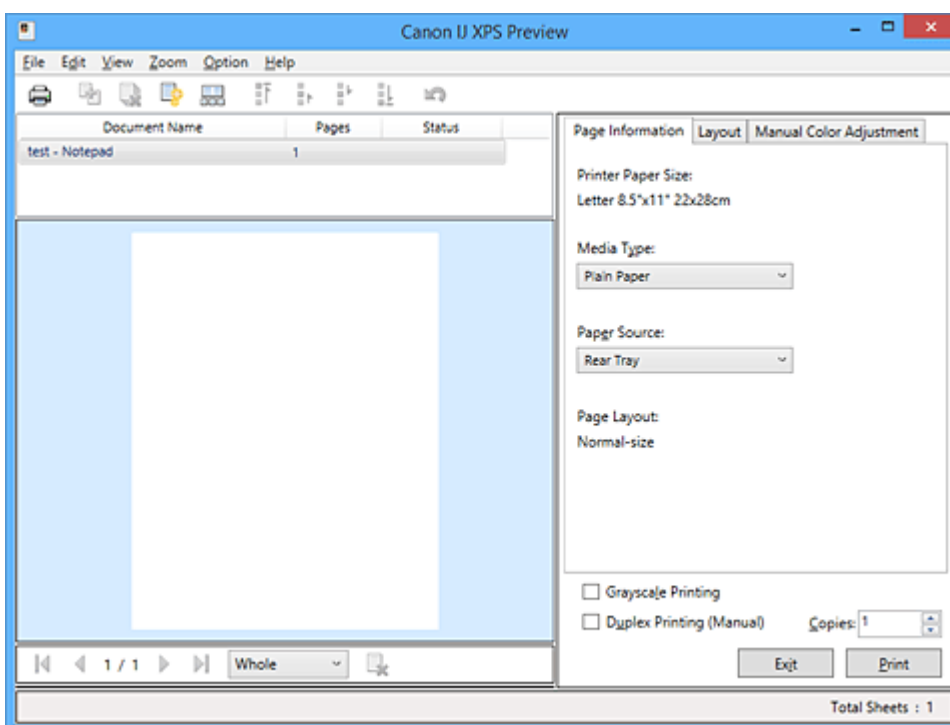

Menú Archivo (File)

Selecciona el funcionamiento de impresión y la configuración del historial de impresión:

Imprimir (Print)

Imprime los documentos seleccionados en la lista de documentos.

Los documentos impresos se eliminan de la lista y cuando se imprimen todos los documentos, se cierra la Vista preliminar de Canon IJ XPS.

Este comando tiene la misma función que  (Imprimir) en la barra de herramientas y que **Imprimir (Print)** en el área de configuración de impresión.

Imprimir todos los documentos (Print All Documents)

Imprime todos los documentos de la lista de documentos y cierra la Vista preliminar de Canon IJ XPS.

Guardar el historial de impresión (Save Print History)

Permite elegir si los documentos impresos desde la Vista preliminar de Canon IJ XPS se van a guardar como entradas del historial de impresión o no.

Límite de entradas del historial (History Entry Limit)

Cambia el número máximo de registros del historial de impresión.

Seleccione **10 entradas (10 Entries)**, **30 entradas (30 Entries)** o **100 entradas (100 Entries)**.

»»» Importante

- Si se supera el límite del número de registros, se eliminan los registros del historial empezando por el más antiguo.

Agregar documentos del historial a la lista (Add documents from history to the list)

Agrega el documento guardado en el historial de impresión a la lista de documentos.

Salir (Exit)

Finaliza la Vista preliminar de Canon IJ XPS. Los documentos restantes de la lista de documentos se eliminarán de la misma.

Este comando tiene la misma función que **Salir (Exit)** en el área de configuración de impresión.

Menú Editar (Edit)

Selecciona el método para editar varios documentos o páginas.

Deshacer (Undo)

Revierde el cambio anterior.

Si el cambio no se puede revertir, esta función se atenúa y no se puede seleccionar.

Este comando tiene la misma función que  (Deshacer) en la barra de herramientas.

Documentos (Documents)

Selecciona el método para editar documentos de impresión.

Combinar documentos (Combine Documents)

Combina los documentos seleccionados en la lista de documentos en un documento.

Si solo se selecciona un documento, este comando está atenuado y no se puede seleccionar.

Este comando tiene la misma función que  (Combinar documentos) en la barra de herramientas.

Restablecer documentos (Reset Documents)

Devuelve el documento seleccionado en la lista de documentos a su estado antes de agregarlo a la Vista preliminar de Canon IJ XPS.

Los documentos combinados se separan y se restauran los documentos originales.

Este comando tiene la misma función que  (Restablecer documentos) en la barra de herramientas.

Mover documento (Move Document)

Utilice el comando siguiente para cambiar el orden de los documentos seleccionados en la lista de documentos.

Mover al primero (Move to First)

Desplaza el documento de impresión seleccionado al inicio de la lista de documentos.

Si el documento seleccionado actualmente es el primero, este comando está atenuado y no se puede seleccionar.

Mover uno hacia arriba (Move Up One)

Desplaza el documento de impresión seleccionado un puesto hacia arriba desde su posición actual.

Si el documento seleccionado actualmente es el primero, este comando está atenuado y no se puede seleccionar.

Mover uno hacia abajo (Move Down One)

Desplaza el documento de impresión seleccionado un puesto hacia abajo desde su posición actual.

Si el documento seleccionado actualmente es el último, este comando está atenuado y no se puede seleccionar.

Mover al último (Move to Last)

Desplaza el documento de impresión seleccionado al final de la lista de documentos.

Si el documento seleccionado actualmente es el último, este comando está atenuado y no se puede seleccionar.

Eliminar documento (Delete Document)

Elimina el documento seleccionado de la lista de documentos.

Si la lista de documentos solo contiene un documento, dicho documento está atenuado y no se puede seleccionar.

Este comando tiene la misma función que  (Eliminar documento) en la barra de herramientas.

Impresión en escala de grises (Grayscale Printing)

Permite cambiar la configuración de impresión en monocromo.

Este comando tiene la misma funcionalidad que la casilla de verificación **Impresión en escala de grises (Grayscale Printing)** en el área de configuración de impresión.

Impresión de diseño de página... (Page Layout Printing...)

Se abre el cuadro de diálogo **Impresión de diseño de página (Page Layout Printing)**.

Este cuadro de diálogo le permite establecer **Impresión de diseño de página (Page Layout Printing)**, **Páginas (Pages)**, **Orden de páginas (Page Order)** y **Borde de página (Page Border)**.

Impresión a doble cara... (Duplex Printing...)

Abre el cuadro de diálogo **Impresión a doble cara (Duplex Printing)**.

Este cuadro de diálogo permite establecer **Impresión a doble cara (Manual) (Duplex Printing (Manual))**, **Lado de grapado (Stapling Side)** y **Margen (Margin)**.

Copias... (Copies...)

Abre el cuadro de diálogo **Copias (Copies)**.

Este cuadro de diálogo permite establecer **Copias (Copies)**, **Intercalar (Collate)** y **Imprimir desde la última página (Print from Last Page)**.

Páginas (Pages)

Selecciona el método para editar páginas de impresión.

Eliminar página (Delete Page)

Elimina la página seleccionada actualmente.

Si se ha establecido la impresión de diseño de página, se eliminarán las páginas encerradas por un borde rojo.

Este comando tiene la misma función que  (Eliminar página) en la barra de herramientas.

Restaurar páginas (Restore Page)

Restaura las páginas que se han eliminado con la función **Eliminar página (Delete Page)**.

Para restaurar páginas, debe seleccionar la casilla de verificación **Ver páginas eliminadas (View Deleted Pages)** en el menú **Opciones (Option)** y mostrar las páginas eliminadas como miniaturas.

Mover página (Move Page)

Utilice el comando siguiente para cambiar el orden de las páginas seleccionadas actualmente.

Mover al primero (Move to First)

Desplaza la página seleccionada actualmente al inicio del documento.

Si la página seleccionada actualmente es la primera página, este comando está atenuado y no se puede seleccionar.

Mover uno hacia delante (Move Forward One)

Desplaza la página seleccionada actualmente una posición delante de su posición actual.

Si la página seleccionada actualmente es la primera página, este comando está atenuado y no se puede seleccionar.

Mover uno hacia atrás (Move Backward One)

Desplaza la página seleccionada actualmente una posición detrás de su posición actual.

Si la página seleccionada actualmente es la última página, este comando está atenuado y no se puede seleccionar.

Mover al último (Move to Last)

Desplaza la página seleccionada actualmente al final del documento.

Si la página seleccionada actualmente es la última página, este comando está atenuado y no se puede seleccionar.

Menú Ver (View)

Selecciona los documentos y las páginas que se van a mostrar.

Documentos (Documents)

Utilice el comando siguiente para seleccionar el documento que se desea mostrar.

Primer documento (First Document)

Muestra el primer documento de la lista de documentos.

Si el documento seleccionado actualmente es el primero, este comando está atenuado y no se puede seleccionar.

Documento anterior (Previous Document)

Muestra el documento situado delante del documento mostrado actualmente.

Si el documento seleccionado actualmente es el primero, este comando está atenuado y no se puede seleccionar.

Siguiente documento (Next Document)

Muestra el documento situado detrás del documento mostrado actualmente.

Si el documento seleccionado actualmente es el último, este comando está atenuado y no se puede seleccionar.

Último documento (Last Document)

Muestra el último documento de la lista de documentos.

Si el documento seleccionado actualmente es el último, este comando está atenuado y no se puede seleccionar.

Páginas (Pages)

Utilice el comando siguiente para seleccionar la página que desea mostrar.

»»» Nota

- Si el ajuste de **Formato de página (Page Layout)** en el controlador de impresora se ha especificado en **Mosaico/Póster (Tiling/Poster)** o **Cuadernillo (Booklet)**, el número de páginas es el número de hojas que se va a utilizar para impresión y no el número de páginas en el documento original creado con el software de aplicación.

Primera página (First Page)

Muestra la primera página del documento.

Si la página mostrada actualmente es la primera página, este comando está atenuado y no se puede seleccionar.

Página anterior (Previous Page)

Muestra la página situada antes de la página mostrada actualmente.

Si la página mostrada actualmente es la primera página, este comando está atenuado y no se puede seleccionar.

Página siguiente (Next Page)

Muestra la página situada detrás de la página mostrada actualmente.

Si la página mostrada actualmente es la última página, este comando está atenuado y no se puede seleccionar.

Última página (Last Page)

Muestra la última página del documento.

Si la página mostrada actualmente es la última página, este comando está atenuado y no se puede seleccionar.

Selección de páginas... (Page Selection...)

Muestra el cuadro de diálogo **Selección de páginas (Page Selection)**.

Este comando permite especificar el número de la página que se desea mostrar.

Menú Zoom

Selecciona la proporción del tamaño real impreso en el papel al tamaño de visualización de la vista preliminar.

También puede seleccionar la proporción en el cuadro de lista desplegable situado en la barra de herramientas.

Todo (Whole)

Muestra toda la página de datos como una página.

50%

Reduce los datos mostrados al 50% del tamaño real que se va a imprimir.

100%

Muestra los datos al tamaño real que se va a imprimir.

200%

Amplía los datos mostrados al 200% del tamaño real que se va a imprimir.

400%

Amplía los datos mostrados al 400% del tamaño real que se va a imprimir.

Menú Opciones (Option)

Conmuta el estado mostrar/ocultar de la información siguiente.

Ver miniaturas (View Thumbnails)

Reduce todas las páginas del documento seleccionado en la lista de documentos y las muestra en la parte inferior de la ventana de vista preliminar.

Este comando tiene la misma función que  (Ver miniaturas) en la barra de herramientas.

Ver lista de documentos (View Document List)

Muestra la lista del documento de impresión en la parte superior de la ventana de vista preliminar.

Ver área de configuración de impresión (View Print Settings Area)

Muestra el área de configuración de impresión en el lado derecho de la ventana de vista preliminar.

Ver páginas eliminadas (View Deleted Pages)

Cuando se muestran las miniaturas, esta función muestra páginas que se eliminaron con la función **Eliminar página (Delete Page)**.

Para comprobar las páginas eliminadas, primero debe seleccionar la casilla de verificación **Ver miniaturas (View Thumbnails)**.

Mantener documentos impresos en la lista (Keep printed documents on the list)

Deja el documento impreso en la lista de documentos.

Ajustes de impresión mostrados al inicio (Print Settings Displayed at Startup)

Cambia la ficha del área de configuración de impresión que mostrar cuando se inicia la Vista preliminar de Canon IJ XPS.

Seleccione **Información de página (Page Information)**, **Formato (Layout)** o **Ajuste manual del color (Manual Color Adjustment)**.

Menú Ayuda (Help)

Cuando se selecciona este ítem de menú, se muestra la ventana Ayuda de la Vista previa de Canon IJ XPS donde puede comprobar la información de la versión y del copyright.



(Imprimir)

Imprime los documentos seleccionados en la lista de documentos.

Los documentos impresos se eliminan de la lista y cuando se imprimen todos los documentos, se cierra la Vista preliminar de Canon IJ XPS.



(Combinar documentos)

Combina los documentos seleccionados en la lista de documentos en un documento.

Si solo se selecciona un documento, este comando está atenuado y no se puede seleccionar.



(Eliminar documento)

Elimina el documento seleccionado de la lista de documentos.

Si la lista de documentos solo contiene un documento, dicho documento está atenuado y no se puede seleccionar.



(Restablecer documentos)

Devuelve el documento seleccionado en la lista de documentos a su estado antes de agregarlo a la Vista preliminar de Canon IJ XPS.

Los documentos combinados se separan y se restauran los documentos originales.



(Ver miniaturas)

Reduce todas las páginas del documento seleccionado en la lista de documentos y las muestra en la parte inferior de la ventana de vista preliminar.

Para ocultar las páginas que se van a imprimir, vuelva a hacer clic en **Ver miniaturas (View Thumbnails)**.



(Mover al primero)

Desplaza el documento de impresión seleccionado al inicio de la lista de documentos.

Si el documento seleccionado actualmente es el primero, este comando está atenuado y no se puede seleccionar.



(Mover uno hacia arriba)

Desplaza el documento de impresión seleccionado un puesto hacia arriba desde su posición actual.

Si el documento seleccionado actualmente es el primero, este comando está atenuado y no se puede seleccionar.

(Mover uno hacia abajo)

Desplaza el documento de impresión seleccionado un puesto hacia abajo desde su posición actual. Si el documento seleccionado actualmente es el último, este comando está atenuado y no se puede seleccionar.

(Mover al último)

Desplaza el documento de impresión seleccionado al final de la lista de documentos. Si el documento seleccionado actualmente es el último, este comando está atenuado y no se puede seleccionar.

(Deshacer)

Revierte el cambio anterior. Si el cambio no se puede revertir, esta función se atenúa y no se puede seleccionar.

(Eliminar página)

Elimina la página seleccionada actualmente. Si se ha establecido la impresión de diseño de página, se eliminarán las páginas encerradas por un borde rojo.

Lista de documentos

Muestra la lista de los documentos de impresión. El documento seleccionado en la lista de documentos se convierte en el objetivo para mostrar y editar la vista preliminar.

Nombre del documento (Document Name)

Muestra el nombre del documento de impresión. Si hace clic en el nombre del documento de impresión seleccionado, se muestra un cuadro de texto y puede cambiar el nombre del documento a cualquier nombre.

Páginas (Pages)

Muestra el número de páginas en el documento de impresión.

»»» Importante

- El número mostrado en **Páginas (Pages)** y el recuento de páginas de salida son diferentes.
- Para comprobar el recuento de páginas de salida, compruebe la barra de estado en la parte inferior de la ventana de vista preliminar.

Estado (Status)

Muestra el estado de los documentos de impresión. Los documentos sometidos a procesamiento de datos se muestran como **Procesando datos (Processing data)**.

»»» Importante

- Los documentos que muestran **Procesando datos (Processing data)** no se pueden imprimir ni editar. Espere a que finalice el procesamiento de datos.

Pantalla de área de configuración de impresión

Permite comprobar y cambiar la configuración de impresión de los documentos seleccionados en la lista de documentos.

El área de configuración de impresión se muestra en el lado derecho de la ventana de vista preliminar.

Ficha Información de página (Page Information)

Se muestra la configuración de impresión de cada página. Puede modificar la configuración del tipo de soporte y de la fuente de papel.

Tamaño del papel de la impresora (Printer Paper Size)

Muestra el tamaño de papel del documento que se va a imprimir.

Tipo de soporte (Media Type)

Permite seleccionar el tipo de soporte del documento que se va a imprimir.

Fuente de papel (Paper Source)

Permite seleccionar la fuente de papel del documento que se va a imprimir.

Formato de página (Page Layout)

Muestra el formato de página del documento que se va a imprimir.

Ficha Formato (Layout)

Puede especificar la configuración de la impresión de diseño de página.

Para aplicar la configuración especificada, haga clic en **Aplicar (Apply)**.

Si la configuración de impresión de diseño de página no se puede cambiar para el documento de impresión, los elementos individuales se atenúan y no se pueden seleccionar.

Ficha Ajuste manual del color (Manual Color Adjustment)

Esta ficha le permite ajustar el balance de color cambiando la configuración de las opciones **Cian (Cyan)**, **Magenta**, **Amarillo (Yellow)**, **Brillo (Brightness)**, **Intensidad (Intensity)** y **Contraste (Contrast)**.

Cian (Cyan)/Magenta/Amarillo (Yellow)

Ajusta las intensidades de **Cian (Cyan)**, **Magenta** y **Amarillo (Yellow)**.

Al mover el control deslizante a la derecha el color se intensifica, y al moverlo hacia la izquierda se atenúa.

También se puede introducir directamente un valor vinculado al control deslizante. Introduzca un valor dentro del intervalo de -50 a 50.

Este ajuste cambia la cantidad relativa de tinta en cada color utilizado, lo que modifica el balance de color total del documento.

Utilice su software de aplicación si desea modificar mucho el balance del color total. Use el controlador de impresora únicamente cuando desee ajustar ligeramente el balance del color.

»» Importante

- Cuando se marca **Impresión en escala de grises (Grayscale Printing)**, **Cian (Cyan)**, **Magenta** y **Amarillo (Yellow)** aparecen atenuados y no están disponibles.

Brillo (Brightness)

Seleccione el brillo de la impresión.

El blanco y negro puro no cambiará, pero sí los colores entre el blanco y el negro.

Intensidad (Intensity)

Ajusta la intensidad total de la impresión.

Al desplazar el control deslizante hacia la derecha, se aumenta la intensidad, mientras que al desplazarlo hacia la izquierda, se disminuye.

También se puede introducir directamente un valor vinculado al control deslizante. Introduzca un valor dentro del intervalo de -50 a 50.

Contraste (Contrast)

Ajusta el contraste entre zonas claras y oscuras en la imagen que se va a imprimir.

Al desplazar el control deslizante hacia la derecha, aumentará el contraste y, al desplazarlo hacia la izquierda, disminuirá.

También se puede introducir directamente un valor vinculado al control deslizante. Introduzca un valor dentro del intervalo de -50 a 50.

Predetermin. (Defaults)

Restablece todas las configuraciones que ha cambiado a los valores predeterminados. Al hacer clic en este botón se restaura toda la configuración en esta ficha a los valores predeterminados (ajustes de fábrica).

Impresión en escala de grises (Grayscale Printing)

Permite cambiar la configuración de impresión en monocromo.

Impresión a doble cara (Manual) (Duplex Printing (Manual))

Seleccione si desea imprimir el documento en ambas caras del papel manualmente o sólo en una. Si la configuración de impresión a doble cara no se puede cambiar para el documento de impresión, este elemento aparece atenuado y no está disponible.

»»» Importante

- Cuando se selecciona **Cuadernillo (Booklet)** para **Formato de página (Page Layout)**, se establecerá automáticamente **Impresión a doble cara (Manual) (Duplex Printing (Manual))** del área de configuración de impresión. En este caso, **Impresión a doble cara (Manual) (Duplex Printing (Manual))** está atenuado y no está disponible.

Copias (Copies)

Permiten especificar el número de copias que se desea imprimir. Puede especificar un valor de 1 a 999.

Si el número de copias no se puede cambiar para el documento de impresión, este elemento aparece atenuado y no está disponible.

Salir (Exit)

Finaliza la Vista preliminar de Canon IJ XPS.

Los documentos restantes de la lista de documentos se eliminarán de la misma.

Imprimir (Print)

Imprime los documentos seleccionados en la lista de documentos.

Los documentos impresos se eliminan de la lista y cuando se imprimen todos los documentos, se cierra la Vista preliminar de Canon IJ XPS.

Descripción Monitor de estado Canon IJ

El monitor de estado Canon IJ muestra el estado de la impresora y el progreso de la impresión. El monitor utiliza gráficos, iconos y mensajes que le permiten conocer el estado de la impresora.

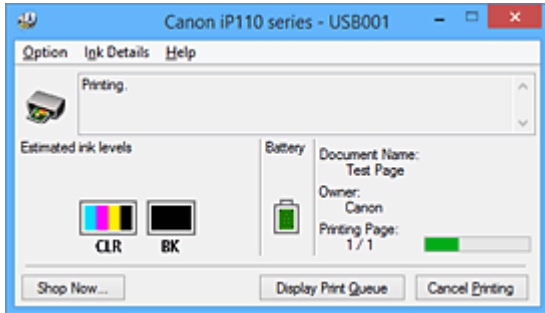

Características del Monitor de estado Canon IJ

El Monitor de estado Canon IJ ofrece las ventajas siguientes:

Puede comprobar el estado de la impresora en la pantalla.

El estado de la impresora se muestra en la pantalla en tiempo real.

Puede comprobar el progreso de impresión de cada documento (trabajo de impresión).

Los tipos de errores y las soluciones se muestran en pantalla.

Muestra cuando se produce un error en la impresora.

Puede comprobar inmediatamente cómo responder.

Puede comprobar el estado de la tinta.

Esta función presenta gráficos que muestran el tipo de depósito de tinta y los niveles de tinta estimados.

Se muestran iconos y mensajes cuando el nivel de tinta se está agotando (advertencia de nivel de tinta).

Visión general del Monitor de estado Canon IJ

El Monitor de estado Canon IJ permite comprobar el estado de la impresora y la tinta con gráficos y mensajes.

Puede comprobar la información en el documento de impresión y el progreso de la impresión.

Cuando se produce un error en la impresora, muestra la causa y la solución. Siga las instrucciones del mensaje.

Impresora

El Monitor de estado Canon IJ muestra un icono cuando se produce un error o una advertencia en la impresora.

! : indica que se ha producido una advertencia (error de llamada de operador) o que la impresora está funcionando.

✖ : se ha producido un error que requiere servicio.

Depósito de tinta

El Monitor de estado Canon IJ muestra un icono cuando se produce una advertencia de nivel bajo de tinta o un error de falta de tinta.

Además, esta función muestra gráficos que indican los niveles de tinta estimados del depósito de tinta.

En este caso, haga clic en los gráficos para abrir el cuadro de diálogo **Detalles de la tinta (Ink**

Details). Puede comprobar la información de detalle como, por ejemplo, el nivel de tinta restante y los tipos de depósito de tinta de su impresora.

Nombre docum. (Document Name)

Muestra el nombre del documento que se va a imprimir.

Propietario (Owner)

Muestra el nombre del propietario del documento que se va a imprimir.

Imprimiendo página (Printing Page)

Muestra el número de página que se está imprimiendo y el número total de páginas que se van a imprimir.

Mostrar cola de impresión (Display Print Queue)

Muestra la ventana de impresión utilizada para gestionar el trabajo de impresión que se está imprimiendo o que está en la cola de impresión.

Cancelar impresión (Cancel Printing)

Cancela el trabajo de impresión actual.

»»» Importante

- El botón **Cancelar impresión (Cancel Printing)** solo está habilitado cuando los datos de impresión se envían a la impresora. Una vez que los datos de impresión se han enviado, el botón se atenúa y deja de estar disponible.

Menú Opciones (Option)

Si selecciona **Activar monitor de estado (Enable Status Monitor)**, cuando se genera un mensaje relacionado con la impresora el Monitor de estado Canon IJ se inicia.

Cuando se selecciona **Activar monitor de estado (Enable Status Monitor)** están disponibles los comandos siguientes.

Mostrar siempre el trabajo actual (Always Display Current Job)

Muestra el Monitor de estado Canon IJ durante la impresión.

Mostrar siempre arriba (Always Display on Top)

Muestra el Monitor de estado Canon IJ delante de otras ventanas.

Mostrar mensaje de guía (Display Guide Message)

Muestra una guía para las operaciones en las que es complicado colocar el papel.

Impresión de sobres (Envelope Printing)

Muestra el mensaje de guía cuando se inicia la impresión del sobre.

Para ocultar este mensaje de guía, marque la casilla de verificación **No volver a mostrar este mensaje (Do not show this message again)**.

Para ver otra vez el mensaje de guía, haga clic en **Impresión de sobres (Envelope Printing)** en **Mostrar mensaje de guía (Display Guide Message)** del menú **Opciones (Option)** y active este ajuste.

Impresión de Hagaki (Hagaki Printing)

Muestra un mensaje de guía antes de que la impresora comience a imprimir en Hagaki.

Para ocultar este mensaje de guía, marque la casilla de verificación **No volver a mostrar este mensaje (Do not show this message again)**.

Para ver otra vez los mensajes de guía, haga clic en **Impresión de Hagaki (Hagaki Printing)** en **Mostrar mensaje de guía (Display Guide Message)** del menú **Opciones (Option)** y active este ajuste.

Mostrar advertencia automáticamente (Display Warning Automatically)

Cuando aparece un indicador de bajo nivel de tinta (When a Low Ink Warning Occurs)

Inicia la ventana del Monitor de estado Canon IJ automáticamente y la muestra delante de las demás ventanas cuando se produce una advertencia de nivel de tinta bajo.

Iniciar cuando se inicie Windows (Start when Windows is Started)

Inicia automáticamente el Monitor de estado Canon IJ al iniciar Windows.

Menú Detalles de la tinta (Ink Details)

Seleccione este menú para mostrar el cuadro de diálogo **Detalles de la tinta (Ink Details)**.

Compruebe la información de detalle como, por ejemplo, el nivel de tinta restante y los tipos de depósito de tinta para su impresora.

Cuadro de diálogo Detalles de la tinta (Ink Details)

Esta función muestra gráficos y mensajes que indican el tipo de depósito de tinta y los niveles de tinta estimados.

Información de tinta (mostrado a la izquierda)

Muestra los tipos de depósito de tinta con gráficos.

Si se produce un error relacionado con el nivel de tinta restante, el controlador de impresora mostrará un icono para avisarle.

Si se muestra el icono, utilice la impresora siguiendo las instrucciones que aparecen en pantalla.

Mensaje (mostrado a la derecha)

Muestra información como, por ejemplo, el estado de tinta y los colores de tinta con frases.

Número del modelo de tinta (Ink Model Number)

Muestra los tipos de depósitos de tinta de su impresora.

Cerrar (Close)

Cierra el cuadro de diálogo **Detalles de la tinta (Ink Details)** para volver al Monitor de estado Canon IJ.

Menú Ayuda (Help)

Cuando se selecciona este ítem de menú, se muestra la ventana Ayuda del Monitor de estado Canon IJ donde puede comprobar la información de la versión y del copyright.

Actualización del controlador de impresora

- **Obtención del controlador de impresora más reciente**
- **Eliminación de un controlador de impresora innecesario**
- **Pasos previos a la instalación del controlador de impresora**
- **Instalación del controlador de impresora**

Obtención del controlador de impresora más reciente

Si actualiza el controlador de la impresora a la versión más reciente, es posible que se resuelvan los problemas que hasta ahora estaban pendientes.

Puede comprobar la versión del controlador de impresora haciendo clic en el botón **Acerca de (About)** de la ficha **Mantenimiento (Maintenance)**.

Puede acceder a nuestro sitio web y descargar el controlador de impresora más reciente para su modelo.

Importante

- La descarga del controlador de impresora es gratuita, pero el coste del acceso a Internet corre a cuenta del usuario.
- Antes de instalar la versión más reciente del controlador de impresora, [elimine la versión instalada anteriormente](#).

Temas relacionados

- [Pasos previos a la instalación del controlador de impresora](#)
- [Instalación del controlador de impresora](#)

Eliminación de un controlador de impresora innecesario

Puede eliminar el controlador de impresora que no vaya a utilizar.

Cuando vaya a eliminar el controlador de impresora, cierre primero todos los programas que se estén ejecutando.

El procedimiento para eliminar un controlador de impresora innecesario es el siguiente:

1. Inicie el desinstalador

- Si utiliza Windows 8.1 o Windows 8, desde los accesos de escritorio, seleccione **Configuración (Settings)** -> **Panel de control (Control Panel)** -> **Programas (Programs)**-> **Programas y características (Programs and Features)**.

En la lista de programas, seleccione "XXX Printer Driver" (donde "XXX" es el nombre de su modelo) y, a continuación, haga clic en **Desinstalar (Uninstall)**.

- Si utiliza Windows 7 o Windows Vista, seleccione el menú **Iniciar (Start)** -> **Panel de control (Control Panel)** -> **Programas (Programs)** -> **Programas y características (Programs and Features)**.

En la lista de programas, seleccione "XXX Printer Driver" (donde "XXX" es el nombre de su modelo) y, a continuación, haga clic en **Desinstalar (Uninstall)**.

- Si utiliza Windows XP, seleccione el menú **Inicio (Start)** -> **Panel de control (Control Panel)** -> **Agregar o quitar programas (Add or Remove Programs)**.

En la lista de programas, seleccione "XXX Printer Driver" (donde "XXX" es el nombre de su modelo) y, a continuación, haga clic en **Quitar (Remove)**.

Aparecerá la ventana para confirmar la desinstalación del modelo.

»»» Importante

- En Windows 8.1, Windows 8, Windows 7 o Windows Vista, es posible que aparezca un cuadro de diálogo de confirmación o advertencia al iniciar, instalar o desinstalar software.

Este cuadro de diálogo aparece cuando se requieren derechos de administración para realizar una tarea.

Si ha iniciado la sesión en una cuenta de administrador, haga clic en **Sí (Yes)** (o **Continuar (Continue)**, **Permitir (Allow)**) para continuar.

Algunas aplicaciones requieren una cuenta de administrador para continuar. En estos casos, cambie a una cuenta de administrador y reinicie la operación desde el principio.

2. Ejecute el desinstalador

Haga clic en **Ejecutar (Execute)**. Haga clic en **Sí (Yes)** cuando aparezca el mensaje de confirmación.

Una vez eliminados todos los archivos, haga clic en **Completar (Complete)**.

Se ha completado la eliminación del controlador de la impresora.

»»» Importante

- Los controladores de impresora y impresora XPS se eliminarán si se desinstala el controlador de impresora.

Pasos previos a la instalación del controlador de impresora

En esta sección se describen los elementos que se deben tener en cuenta antes de instalar el controlador de impresora. Consulte también esta sección en el caso de que no pueda instalarlo.

Comprobación del estado de la impresora

- Apague la impresora.

Comprobación de la configuración del ordenador personal

- Cierre todas las aplicaciones que se estén ejecutando.
- Inicie la sesión como un usuario con la cuenta del administrador.

»»» Importante

- Antes de instalar la versión más reciente del controlador de impresora, [elimine la versión instalada anteriormente](#).

Temas relacionados

- [Obtención del controlador de impresora más reciente](#)
- [Instalación del controlador de impresora](#)

Instalación del controlador de impresora

Puede acceder a nuestro sitio web en Internet y descargar el controlador de impresora y el controlador de impresora XPS más recientes para su modelo.

A continuación se describe el procedimiento para instalar el controlador de impresora:

1. Apague la impresora

2. Inicie el instalador

Haga doble clic en el icono del archivo descargado.
Se iniciará el programa de instalación.

»»» Importante

- En Windows 8.1, Windows 8, Windows 7 o Windows Vista, es posible que aparezca un cuadro de diálogo de confirmación o advertencia al iniciar, instalar o desinstalar software. Este cuadro de diálogo aparece cuando se requieren derechos de administración para realizar una tarea. Si ha iniciado la sesión en una cuenta de administrador, haga clic en **Sí (Yes)** (o **Continuar (Continue)**, **Permitir (Allow)**) para continuar. Algunas aplicaciones requieren una cuenta de administrador para continuar. En estos casos, cambie a una cuenta de administrador y reinicie la operación desde el principio.

3. Instale el controlador de impresora

Siga los pasos que se describan en la pantalla para solucionar el problema.

4. Finalice la instalación

Haga clic en **Completar (Complete)**.

En función del entorno que use, puede que aparezca un mensaje en el que se le pida que reinicie el ordenador. Reinícielo para completar la instalación correctamente.

»»» Importante

- Puede instalar el controlador de impresora XPS con el mismo procedimiento de instalación del controlador de impresora. No obstante, cuando instale el controlador de impresora XPS, complete primero la instalación del controlador de impresora.
- La descarga del controlador de impresora y del controlador de impresora XPS es gratuita, pero el coste del acceso a Internet corre a cuenta del usuario.
- Antes de instalar la versión más reciente del controlador de impresora, [elimine la versión instalada anteriormente](#).

Temas relacionados

- [Obtención del controlador de impresora más reciente](#)
- [Eliminación de un controlador de impresora innecesario](#)
- [Pasos previos a la instalación del controlador de impresora](#)

Impresión desde una cámara digital

- **Impresión de fotografías directamente desde un dispositivo compatible con PictBridge (LAN inalámbrica)**
- **Acerca de la configuración de impresión de PictBridge (LAN inalámbrica)**

Impresión de fotografías directamente desde un dispositivo compatible con PictBridge (LAN inalámbrica)

Puede conectar a la impresora un dispositivo compatible con PictBridge (LAN inalámbrica), como una cámara digital, videocámara o teléfono móvil, a través de una LAN inalámbrica, e imprimir fotografías grabadas directamente sin utilizar un ordenador.

Dispositivos conectables:

Dispositivo compatible con PictBridge (LAN inalámbrica)

Formatos de datos de imagen imprimibles:

La impresora admite imágenes* tomadas con cámaras digitales compatibles con el sistema Design rule for Camera File (DCF) y archivos PNG.

* Compatibles con Exif 2.2/2.21/2.3

►►► Importante

- Para utilizar esta función es necesario conectar la impresora a una LAN.

►►► Nota

- PictBridge es el estándar que permite imprimir fotografías directamente sin utilizar un ordenador y conectando un dispositivo como, por ejemplo, una cámara digital, videocámara digital o teléfono móvil equipado con cámara.

En este manual, se hace referencia a la impresión PictBridge con conexión LAN inalámbrica como "PictBridge (LAN inalámbrica)."

- Al imprimir fotografías con el dispositivo compatible con PictBridge (LAN inalámbrica) conectado a la impresora, le recomendamos que utilice el adaptador CA que se suministra con el dispositivo. Si utiliza un dispositivo de batería, asegúrese de que está completamente cargado.
- Dependiendo del modelo o la marca del dispositivo, quizás tenga que seleccionar un modo de impresión compatible con PictBridge (LAN inalámbrica) antes de conectar el dispositivo. Tal vez también tenga que encender el dispositivo o seleccionar el modo de reproducción manualmente tras conectar el dispositivo a la impresora.

Realice las operaciones necesarias en el dispositivo compatible con PictBridge (LAN inalámbrica) antes de conectarlo a esta impresora según las instrucciones proporcionadas por el manual de instrucciones del dispositivo.

1. [Compruebe que la impresora está encendida.](#)

2. [Cargue el papel.](#)

3. Conecte el dispositivo compatible con PictBridge (LAN inalámbrica) a la impresora.

Detecte la impresora con el dispositivo compatible con PictBridge (LAN inalámbrica) y conecte el dispositivo compatible con PictBridge (LAN inalámbrica) a la impresora con la LAN inalámbrica.

►►► Nota

- Para obtener más información sobre cómo detectar la impresora, consulte el manual de instrucciones del dispositivo compatible con PictBridge (LAN inalámbrica).

4. Especifique la configuración de impresión, como el tipo de papel y el formato.

Puede realizar la configuración mediante el menú de la pantalla LCD de PictBridge (LAN inalámbrica).
Seleccione el tamaño y el tipo de papel que ha cargado en la impresora.

■ [Configuración de un dispositivo compatible con PictBridge \(LAN inalámbrica\)](#)

5. Inicie la impresión desde su dispositivo compatible con PictBridge (LAN inalámbrica).

Acerca de la configuración de impresión de PictBridge (LAN inalámbrica)

Configuración de un dispositivo compatible con PictBridge (LAN inalámbrica)

En esta sección se describe la función PictBridge (LAN inalámbrica) de la impresora. Para obtener información sobre la configuración de impresión en el dispositivo compatible con PictBridge (LAN inalámbrica), consulte las instrucciones suministradas con el manual de instrucciones del dispositivo.

▶▶▶ Nota

- En la siguiente descripción, los nombres de los elementos de configuración se proporcionan según aquéllos utilizados en los dispositivos compatibles con PictBridge (LAN inalámbrica) de la marca Canon. Los nombres de los elementos de configuración pueden ser distintos dependiendo de la marca o modelo de su dispositivo.
- Algunos elementos de configuración que se explican a continuación pueden no estar disponibles en algunos dispositivos. Cuando no se puede cambiar la configuración de impresión de un dispositivo, la impresora imprime las imágenes de la siguiente forma:

Tamaño de papel: 10 x 15 mm / 4" x 6"

Tipo de papel: Foto

Diseño: 1-up, Sin bordes

Imprimir fecha y nº de archivo: no se imprimen

Optimización de imágenes: se utilizará la función Autocorrección de foto para optimizar la impresión.

Se puede utilizar la siguiente configuración al imprimir desde un dispositivo compatible con PictBridge (LAN inalámbrica).

Tamaño de papel	4" x 6"/ 10 x 15 cm, 5" x 7"*, 8" x 10"/ 20 x 25 cm, A4, 8,5" x 11"(Carta) * Se puede seleccionar solo en algunos dispositivos compatibles con PictBridge (LAN inalámbrica) de la marca Canon. (Es posible que no se pueda seleccionar dependiendo del dispositivo).
Tipo de papel	<ul style="list-style-type: none">• Predeterminado: Papel Fotográfico Brillo II PP-201• Foto: Papel Fotográfico Brillo II PP-201/Adhesivos fotográficos* * Al imprimir en papel adhesivo, seleccione 10x15 cm /4"x6" (4"x6"/10x15cm) en Tamaño de papel (Paper size). No ajuste Diseño (Layout) en Sin bordes (Borderless).• Normal: Papel normal de tamaño A4/Carta Cuando Tipo de papel (Paper type) se establece en Normal (Plain), se desactiva la impresión sin bordes aun cuando Diseño (Layout) esté establecido en Sin bordes (Borderless).
Diseño	Predeterminado (Sin bordes), Índice, Con bordes, Sin bordes, N-up (2, 4, 9, 16)*1, 20-up*2, 35-up*3 *1 Diseño compatible con papel de tamaño A4 o Carta y adhesivos de la marca Canon indicados anteriormente.

	<p>-A4/Carta: 4-up</p> <p>-Adhesivos fotográficos: 2-up, 4-up, 9-up, 16-up.</p> <p>*2 Con un dispositivo compatible con PictBridge (LAN inalámbrica) de la marca Canon, al seleccionar elementos con la marca "i" se puede imprimir la información de captura (datos Exif) en formato de lista (20-up) o en los márgenes de los datos especificados (1-up). (Puede que no esté disponible con algunos dispositivos compatibles con PictBridge (LAN inalámbrica) de la marca Canon.)</p> <p>*3 Impreso en formato de estilo de película de 35 mm (formato de impresión de contactos). Solo está disponible con dispositivos compatibles con PictBridge (LAN inalámbrica) de la marca Canon. (Puede que no esté disponible con algunos dispositivos compatibles con PictBridge (LAN inalámbrica) de la marca Canon).</p>
Fecha + nº de arch.	Predeterminado (Desactivado: no imprimir), Fecha/Nº arch, Ambos, Desactivado
Optimización de imágenes	<p>Predeterminado (Autocorrección de foto)*1, Sí (Autocorrección de foto)*1, No, Ojos rojos*2</p> <p>*1 Se reconocen las escenas o los rostros en las fotografías y se aplica de forma automática la corrección más adecuada a cada una de ellas. Por ejemplo, al imprimir se aclaran las caras de las fotografías tomadas a contraluz. También se analizan las escenas para comprobar si se trata de paisajes, escenas nocturnas, personas, etc. y se corrige automáticamente cada una con el color, el brillo o el contraste más apropiados antes de imprimirlas.</p> <p>*2 Se puede seleccionar solo en algunos dispositivos compatibles con PictBridge (LAN inalámbrica) de la marca Canon. (Es posible que no se pueda seleccionar dependiendo del dispositivo).</p>
Recorte	Predeterminado (Desactivado: sin recorte), Activado (siga la configuración de la cámara), Desactivado

Solución de problemas

Preguntas más frecuentes

- ▶ **Conexión del ordenador o del teléfono inteligente a la impresora directamente a través a una LAN inalámbrica (modo de punto de acceso)**
- ▶ **Cambio de la configuración de la impresora para usar la LAN inalámbrica a través de un router de LAN inalámbrica**

- ▶ **No se puede encender la Impresora**
- ▶ **No comienza la impresión**
- ▶ **El papel no entra correctamente/Se produce un error "No hay papel"**
- ▶ **Los resultados de la impresión no son satisfactorios**
- ▶ **No se expulsa tinta**
- ▶ **Atascos de papel**
- ▶ **Si se produce un error**

Búsqueda de cada función

- ▶ **Problemas con la comunicación de red**
- ▶ **Problemas al imprimir**
- ▶ **Problemas con la calidad de impresión**
- ▶ **Problemas con la Impresora**
- ▶ **Problemas con la instalación/descarga**
- ▶ **Acerca de los errores/mensajes que se muestran**
- ▶ **Si no puede resolver el problema**

Problemas con la comunicación de red

- **Problemas con la Impresora al utilizarla con la red**
- **No se puede detectar una Impresora en una red**
- **Otros problemas con la red**

Problemas con la Impresora al utilizarla con la red

- **La Impresora ha dejado de trabajar de repente**
- **No aparece el nivel de tinta restante en el monitor de estado de la impresora de la Impresora**
- **La velocidad de impresión es lenta**
- **No se puede utilizar la Impresora al reemplazar un punto de acceso o cambiar su configuración**

La Impresora ha dejado de trabajar de repente

- [No se puede comunicar con la impresora después de cambiar la configuración de red](#)
- [No se puede establecer la comunicación con la impresora en la LAN inalámbrica](#)
- [No se puede establecer la comunicación con la impresora utilizando el modo de punto de acceso](#)
- [No se puede imprimir desde un ordenador conectado a la red](#)

No se puede comunicar con la impresora después de cambiar la configuración de red

Puede pasar cierto tiempo hasta que el ordenador obtenga la dirección IP, o puede que tenga que reiniciar el ordenador.

Vuelva a buscar la impresora después de comprobar que se ha asignado una dirección IP válida al ordenador.

No se puede establecer la comunicación con la impresora en la LAN inalámbrica

Comprobación 1 Compruebe que la impresora está encendida.

Comprobación 2 Asegúrese de que la configuración de red de la impresora coincide con la del punto de acceso.

Consulte el manual de instrucciones que se suministra con el punto de acceso o póngase en contacto con su fabricante para comprobar la configuración del punto de acceso y, a continuación, modifique la configuración de la impresora.

■ [Cómo se establece una clave de codificación](#)

Comprobación 3 Asegúrese de que la impresora no esté lejos del punto de acceso.

El punto de acceso está ubicado en el interior, con un rango efectivo para la comunicación inalámbrica. Coloque la impresora a 50 m / 164 pies del punto de acceso.

Comprobación 4 Asegúrese de que no haya obstáculos.

La calidad de la comunicación inalámbrica entre distintas habitaciones o plantas suele ser baja. Ajuste la ubicación de los dispositivos.

Comprobación 5 Asegúrese de que no haya interferencias de ondas de radio en las proximidades.

Si hay algún dispositivo cerca (por ejemplo, un horno microondas) que utilice la misma banda de frecuencia, puede causar interferencias. Aleje todo lo posible la estación inalámbrica de las fuentes de interferencia.

Comprobación 6 Asegúrese de que la configuración de red del ordenador es correcta.

Para obtener información acerca de cómo conectar un dispositivo de red al ordenador y configurarlo, consulte el manual de instrucciones de su dispositivo de red o póngase en contacto con su fabricante.

Comprobación 7 Asegúrese de que el estado de la radio es bueno y ajuste las posiciones de instalación mientras supervisa el estado de la radio con IJ Network Tool.

■ [Supervisión del estado de la red inalámbrica](#)

Comprobación 8 Asegúrese de que se utiliza un canal inalámbrico válido.

El canal inalámbrico que se va a utilizar puede estar limitado en función de los dispositivos de red inalámbrica instalados en el ordenador. Consulte el manual de instrucciones que se suministra con el equipo o con el dispositivo de red inalámbrica para especificar el canal inalámbrico válido.

Comprobación 9 Compruebe que el canal confirmado en la Comprobación 8 puede comunicarse con el ordenador.

Si no es así, cambie el canal establecido en el punto de acceso.

Comprobación 10 Asegúrese de que el firewall del software de seguridad está desactivado.

Si tiene activada la función de firewall en el software de seguridad, puede aparecer un mensaje indicando que el software de Canon está intentando acceder a la red. Si aparece este mensaje, establezca el software de seguridad para permitir siempre el acceso.

Si utiliza algún programa que cambie el entorno de red, compruebe la configuración. Algunos programas activan un firewall por defecto.

Comprobación 11 Si va a utilizar un router, conecte la impresora y el ordenador en la parte de LAN (mismo segmento de red).

Si el problema no se soluciona, realice de nuevo la configuración con el CD-ROM de instalación o según las instrucciones de nuestro sitio web.

- **Para la colocación:**

Asegúrese de que no haya ninguna barrera u obstáculo entre el punto de acceso y la impresora.

▶▶▶ **Nota**

- **Cuando conecte la impresora a un ordenador Windows XP mediante configuración sin cables:**

Siga el procedimiento que se indica a continuación para realizar la configuración de la impresora y el ordenador.

1. [Active el modo de punto de acceso de la impresora.](#)
2. En el área de notificación del escritorio, haga clic con el botón derecho en el icono de **Conexión de red inalámbrica (Wireless Network Connections)** y, a continuación, haga clic en **Ver redes inalámbricas disponibles (View Available Wireless Networks)**.
3. Seleccione el nombre de red en la pantalla que aparece y, a continuación, haga clic en **Conectar (Connect)**.
Seleccione "XXXXXX-iPXXXseries" ("XX" representa caracteres alfanuméricos) como nombre de red.
4. Introduzca la clave de red en la pantalla que aparece y, a continuación, haga clic en **Conectar (Connect)**.

De forma predeterminada, el número de serie de la impresora se utiliza como clave de red. Compruebe el número de serie en la parte posterior de la impresora.

5. Realice la configuración con el CD-ROM de instalación o realícela según las instrucciones de nuestro sitio web.

No se puede establecer la comunicación con la impresora utilizando el modo de punto de acceso

Comprobación 1 Compruebe que la impresora está encendida.

Comprobación 2 ¿Está desactivado el modo punto de acceso?

Siga este procedimiento para activar el modo de punto de acceso.

1. [Compruebe que la impresora está encendida.](#)
2. Pulse y mantenga pulsado el botón **Wi-Fi**, suelte el botón cuando la luz de **ENCENDIDO (POWER)** parpadee 3 veces.

Si la luz de **ENCENDIDO (POWER)** deja de parpadear y se enciende, se activa el modo de punto de acceso.

Comprobación 3 ¿Se ha seleccionado la impresora para conectar dispositivos de comunicación externos (por ejemplo, ordenadores, teléfonos inteligentes o tabletas)?

Seleccione un nombre de punto de acceso (SSID) especificado para la impresora como destino para dispositivos de comunicación externos.

Comprobación 4 Introduzca una contraseña si la especifica para la impresora.

Comprobación 5 Asegúrese de que los dispositivos de comunicación externos no estén situados lejos de la impresora.

No sitúe los dispositivos de comunicación externos demasiado lejos de la impresora.

Comprobación 6 Asegúrese de que no haya obstáculos.

La calidad de la comunicación inalámbrica entre distintas habitaciones o plantas suele ser baja. Ajuste la ubicación de los dispositivos.

Comprobación 7 Asegúrese de que no haya interferencias de ondas de radio en las proximidades.

Si hay algún dispositivo cerca (por ejemplo, un horno microondas) que utilice la misma banda de frecuencia, puede causar interferencias. Aleje todo lo posible la estación inalámbrica de las fuentes de interferencia.

Comprobación 8 ¿Está intentando conectar 6 dispositivos o más?

Puede conectar un máximo de 5 dispositivos con el modo de punto de acceso.

No se puede imprimir desde un ordenador conectado a la red

Comprobación 1 Asegúrese de que la configuración de red del ordenador es correcta.

Para obtener información acerca de cómo configurar el ordenador, consulte el manual de instrucciones de su ordenador o póngase en contacto con su fabricante.

Comprobación 2 Si no está instalado el controlador de impresora, instálelo.

Instale los controladores de impresora con el CD-ROM de instalación o hágalo desde nuestro sitio web.

Comprobación 3 Asegúrese de que el control de acceso no esté establecido en el punto de acceso.

Para obtener información acerca de cómo conectar un punto de acceso y configurarlo, consulte el manual de instrucciones de su punto de acceso o póngase en contacto con su fabricante.

»» Nota

- Para comprobar la dirección MAC o la dirección IP del ordenador, consulte [Comprobación de la dirección IP o la dirección MAC del ordenador](#).

No aparece el nivel de tinta restante en el monitor de estado de la impresora de la Impresora

Utilice el controlador de la impresora con comunicación bidireccional.

Seleccione **Activar soporte bidireccional (Enable bidirectional support)** en la ficha **Puertos (Ports)** del cuadro de diálogo de propiedades del controlador de impresora.

■ [Cómo abrir la ventana de configuración del controlador de impresora](#)

La velocidad de impresión es lenta

Comprobación 1 Es posible que la impresora esté imprimiendo un trabajo grande desde otro ordenador.

Comprobación 2 Asegúrese de que el estado de la radio es bueno y ajuste las posiciones de instalación mientras supervisa el estado de la radio con IJ Network Tool.

■ [Supervisión del estado de la red inalámbrica](#)

Asegúrese de que no haya ninguna barrera u obstáculo entre el punto de acceso y la impresora. La calidad de la comunicación inalámbrica entre distintas habitaciones o plantas suele ser baja. El metal, el hormigón, la madera con elementos metálicos, paredes de ladrillo o aislantes pueden interrumpir una comunicación inalámbrica. Si no se puede establecer una comunicación entre la impresora y el ordenador en una LAN inalámbrica debido al material de las paredes, coloque la impresora y el ordenador en la misma habitación o planta.

Comprobación 3 Asegúrese de que no haya interferencias en las proximidades.

Si hay algún dispositivo cerca (por ejemplo, un horno microondas) que utilice la misma banda de frecuencia, puede causar interferencias. Aleje todo lo posible la estación inalámbrica de las fuentes de interferencia.

No se puede utilizar la Impresora al reemplazar un punto de acceso o cambiar su configuración

Si se reemplaza un punto de acceso, vuelva a llevar a cabo la configuración de red de la impresora.

Realice la configuración de nuevo con el CD-ROM de instalación o realícela de nuevo según las instrucciones de nuestro sitio web.

Si no se resuelve el problema, consulte la información siguiente.

■ [No se puede establecer la comunicación con la impresora después de aplicar filtros de dirección MAC/IP o de introducir una clave de codificación para el punto de acceso](#)

■ [Si la encriptación está activada, no se puede establecer una comunicación con la impresora después de cambiar el tipo de encriptación en el punto de acceso](#)

No se puede establecer la comunicación con la impresora después de aplicar filtros de dirección MAC/IP o de introducir una clave de codificación para el punto de acceso

Comprobación 1 Compruebe la configuración del punto de acceso.

Consulte el manual de instrucciones que se suministra con el punto de acceso o póngase en contacto con su fabricante para comprobar la configuración del punto de acceso. Asegúrese de que se puede establecer una comunicación entre el ordenador y el punto de acceso con esta configuración.

Comprobación 2 Si está aplicando filtros de dirección MAC o de dirección IP en el punto de acceso, compruebe que la dirección MAC o la dirección IP para el ordenador o el dispositivo de red y la impresora están registradas.

Comprobación 3 Si utiliza una clave WEP o WPA/WPA2, asegúrese de que la clave de codificación del ordenador o el dispositivo de red y la impresora coincide con la establecida para el punto de acceso.

Además de la propia clave WEP, la longitud y el formato de la clave, el ID de la clave que se va a utilizar y el método de autenticación deben coincidir para la impresora, el punto de acceso y el ordenador.

Normalmente, se debe seleccionar **Auto** como método de autenticación. Si desea especificar el método manualmente, seleccione **Sistema abierto (Open System)** o **Clave compartida (Shared Key)** conforme a la configuración del punto de acceso.

■ [Cómo se establece una clave de codificación](#)

Si la encriptación está activada, no se puede establecer una comunicación con la impresora después de cambiar el tipo de encriptación en el punto de acceso

Si no se puede establecer una comunicación entre la impresora y el ordenador después de cambiar el tipo de codificación de la impresora, asegúrese de que los tipos de codificación del ordenador y del punto de acceso coinciden con los de la impresora.

■ [No se puede establecer la comunicación con la impresora después de aplicar filtros de dirección MAC/IP o de introducir una clave de codificación para el punto de acceso](#)

No se puede detectar una Impresora en una red

- **No se puede detectar la Impresora al configurar la comunicación de la red**
- **No se puede detectar la Impresora en la LAN inalámbrica**

No se puede detectar la Impresora al configurar la comunicación de la red

Si no se puede detectar la impresora en la red al configurar la comunicación de la red, compruebe la configuración de la red antes de volver a detectar la impresora.

■ [No se puede detectar la Impresora durante la configuración de LAN inalámbrica: comprobación 1](#)

▶▶▶ Importante

- Si no se puede detectar la impresora mientras se configura la comunicación de red utilizando un cable USB, la impresora podría estar en el modo de punto de acceso. En este caso, finalice el modo de punto de acceso, active la LAN inalámbrica y, a continuación, intente volver a detectar la impresora.

■ [Uso de la Impresora con el modo de punto de acceso](#)

No se puede detectar la Impresora durante la configuración de LAN inalámbrica: comprobación 1

¿Están configurados el ordenador y el dispositivo de red (router, punto de acceso, etc.) y el ordenador está conectado a la red?

Asegúrese de que puede ver páginas web en su ordenador.

Si no puede ver ninguna página web:

Configure el ordenador y el dispositivo de red.

Para obtener información acerca de los procedimientos, consulte el manual de instrucciones que se suministra con el ordenador y el dispositivo de red, o póngase en contacto con sus fabricantes.

Si puede ver páginas web después de configurar el ordenador y el dispositivo de red, intente configurar la comunicación de red desde el principio.

Si puede ver páginas web:

Continúe con la comprobación 2.

■ [No se puede detectar la Impresora durante la configuración de LAN inalámbrica: comprobación 2](#)

No se puede detectar la Impresora durante la configuración de LAN inalámbrica: comprobación 2

¿La función de firewall del software de seguridad o sistema operativo del ordenador interfiere con la configuración de la comunicación de la red?

La función de firewall del software de seguridad o sistema operativo del ordenador puede limitar las comunicaciones entre la impresora y el ordenador. Compruebe la configuración de la función de firewall del software de seguridad o sistema operativo, o consulte el mensaje que aparece en el ordenador.

Si la función de firewall interfiere con la configuración:

- **Si aparece el mensaje en el ordenador:**

Si en el ordenador aparece un mensaje que indica que el software de Canon está intentando acceder a la red, establezca el software de seguridad para permitir el acceso.

- **Si el mensaje no aparece en el ordenador:**

Cancele la configuración y, a continuación, establezca el software de seguridad para permitir el acceso a la red del software* de Canon.

* En el CD-ROM de instalación, seleccione **win > Driver > DrvSetup** y, a continuación, configure el software de seguridad para que el archivo **Setup.exe** o **Setup64.exe** pueda acceder a la red.

Después de configurar el software de seguridad, intente configurar de la comunicación de red desde el principio.

»» Nota

- Para obtener más información sobre la configuración del firewall del sistema operativo o del software de seguridad, consulte el manual de instrucciones del ordenador o del software, o póngase en contacto con su fabricante.

Si no hay ningún problema con la configuración del firewall:

Continúe con la comprobación 3.

■ [No se puede detectar la Impresora durante la configuración de LAN inalámbrica: comprobación 3](#)

No se puede detectar la Impresora durante la configuración de LAN inalámbrica: comprobación 3

Compruebe la configuración del punto de acceso.

Compruebe la configuración del punto de acceso para la conexión de red, como los filtros de dirección IP y de dirección MAC, o la función DHCP.

Compruebe que el canal de radio del punto de acceso y el asignado a la impresora son iguales.

Para obtener más información acerca de cómo comprobar la configuración del punto de acceso, consulte el manual de instrucciones que se suministra con el punto de acceso o póngase en contacto con su fabricante.

No se puede detectar la Impresora en la LAN inalámbrica

Comprobación 1 Compruebe que la impresora está encendida.

Comprobación 2 Asegúrese de que la luz de **Wi-Fi** de la impresora está encendida.

Si la luz de **Wi-Fi** está apagada, la LAN inalámbrica se desactiva.

Para activar la LAN inalámbrica, mantenga pulsado el botón **REANUDAR/CANCELAR (RESUME/CANCEL)** y suéltelo cuando la luz de **ENCENDIDO (POWER)** parpadee 10 veces en blanco.

La LAN inalámbrica se activa y la luz de **Wi-Fi** se enciende.

Comprobación 3 Cuando la impresora esté conectada al ordenador temporalmente con un cable USB, asegúrese de que el cable USB esté conectado correctamente.

Cuando configure la conexión de LAN inalámbrica o cambie la configuración de la LAN inalámbrica con IJ Network Tool mediante la conexión USB, asegúrese de que la impresora esté firmemente conectada al ordenador mediante un cable USB.

■ [Conexión de la Impresora al ordenador mediante un cable USB](#)

Comprobación 4 Asegúrese de que la configuración de la impresora ha finalizado.

Si no es así, realice la configuración con el CD-ROM de instalación o realícela según las instrucciones de nuestro sitio web.

Comprobación 5 Cuando utilice IJ Network Tool, haga clic en **Actualizar (Update)** para buscar de nuevo la impresora.

■ [Pantalla de Canon IJ Network Tool](#)

Comprobación 6 Al buscar una impresora en la red, asegúrese de que la impresora está asociada al puerto.

Si aparece **No hay controlador (No Driver)** en **Nombre (Name)** en IJ Network Tool, significa que no existe ninguna asociación. Seleccione **Asociar puerto (Associate Port)** en el menú **Parámetros (Settings)** y, a continuación, asocie el puerto a la impresora.

■ [Si el controlador de la impresora no está asociado a un puerto](#)

Comprobación 7 Asegúrese de que la configuración de red de la impresora coincide con la del punto de acceso.

Consulte el manual de instrucciones que se suministra con el punto de acceso o póngase en contacto con su fabricante para comprobar la configuración del punto de acceso y, a continuación, modifique la configuración de la impresora.

■ [Cómo se establece una clave de codificación](#)

Comprobación 8 Asegúrese de que no haya obstáculos.

La calidad de la comunicación inalámbrica entre distintas habitaciones o plantas suele ser baja. Ajuste la ubicación de los dispositivos.

Comprobación 9 Asegúrese de que la impresora no esté lejos del punto de acceso.

El punto de acceso está ubicado en el interior, con un rango efectivo para la comunicación inalámbrica. Coloque la impresora a 50 m / 164 pies del punto de acceso.

Comprobación 10 Asegúrese de que no haya interferencias de ondas de radio en las proximidades.

Si hay algún dispositivo cerca (por ejemplo, un horno microondas) que utilice la misma banda de frecuencia, puede causar interferencias. Aleje todo lo posible la estación inalámbrica de las fuentes de interferencia.

Comprobación 11 Asegúrese de que la configuración de red del ordenador es correcta.

Asegúrese de que el ordenador se puede comunicar con el punto de acceso mediante la LAN inalámbrica.

Comprobación 12 Asegúrese de que **Habilitar compatibilidad bidireccional (Enable bidirectional support)** está seleccionado en la ficha **Puertos (Ports)** del cuadro de diálogo de propiedades del controlador de impresora.

Comprobación 13 Asegúrese de que el firewall del software de seguridad está desactivado.

Si tiene activada la función de firewall en el software de seguridad, puede aparecer un mensaje indicando que el software de Canon está intentando acceder a la red. Si aparece este mensaje, establezca el software de seguridad para permitir siempre el acceso.

Si utiliza algún programa que cambie el entorno de red, compruebe la configuración. Algunos programas activan un firewall por defecto.

Comprobación 14 Si va a utilizar un router, conecte la impresora y el ordenador en la parte de LAN (mismo segmento de red).

Si el problema no se soluciona, realice de nuevo la configuración con el CD-ROM de instalación o según las instrucciones de nuestro sitio web.

Otros problemas con la red

- Ha olvidado el nombre del punto de acceso, el SSID o la clave de red
- Aparece el mensaje en la pantalla del ordenador durante la configuración
- Se ha olvidado la contraseña del administrador establecida en la Impresora
- Comprobación de la información sobre la red
- Cómo restaurar la configuración de red de la Impresora a los valores predeterminados de fábrica

Ha olvidado el nombre del punto de acceso, el SSID o la clave de red

■ [No se puede establecer una conexión con un punto de acceso en el que se ha establecido una clave WEP o WPA/WPA2 \(ha olvidado la clave WEP o WPA/WPA2\)](#)

■ [Cómo se establece una clave de codificación](#)

No se puede establecer una conexión con un punto de acceso en el que se ha establecido una clave WEP o WPA/WPA2 (ha olvidado la clave WEP o WPA/WPA2)

Para obtener más información acerca de cómo configurar el punto de acceso, consulte el manual de instrucciones que se suministra con el punto de acceso o póngase en contacto con su fabricante.

Asegúrese de que se puede establecer una comunicación entre el ordenador y el punto de acceso.

Después, configure la impresora para que coincida con la del punto de acceso utilizando IJ Network Tool.

Cómo se establece una clave de codificación

Para obtener más información acerca de cómo configurar el punto de acceso, consulte el manual de instrucciones que se suministra con el punto de acceso o póngase en contacto con su fabricante.

Asegúrese de que se puede establecer una comunicación entre el ordenador y el punto de acceso.

Después, configure la impresora para que coincida con la del punto de acceso utilizando IJ Network Tool.

• Cuando se utiliza WEP

La longitud y el formato de la clave, la clave que se va a utilizar (1 de 4) y el método de codificación deben coincidir para el punto de acceso, la impresora y el ordenador.

Para poder establecer la comunicación con un punto de acceso que utilice claves WEP generadas automáticamente, debe configurar la impresora para utilizar la clave generada por el punto de acceso introduciéndola en formato hexadecimal.

Normalmente, se debe seleccionar **Auto** como método de autenticación. De lo contrario, seleccione **Sistema abierto (Open System)** o **Clave compartida (Shared Key)** en función de la configuración del punto de acceso.

Cuando aparezca la pantalla **Información WEP (WEP Details)** después de hacer clic en **Configurar (Set)** en la pantalla **Buscar (Search)**, siga las instrucciones que aparecen en la pantalla y establezca la longitud, el formato y el número de la clave, así como la autenticación para introducir una clave WEP.

Para obtener más información, consulte [Cambio de la configuración detallada WEP](#).

• Cuando se utiliza WPA/WPA2

El método de autenticación, la contraseña y el tipo de codificación dinámica deben coincidir para el punto de acceso, la impresora y el ordenador.

Introduzca la contraseña configurada para el punto de acceso (una secuencia de entre 8 y 63 caracteres alfanuméricos, o un número hexadecimal de 64 caracteres).

Se selecciona automáticamente TKIP (codificación básica) o AES (codificación segura) como método de codificación dinámica.

Para obtener más información, consulte [Cambio de la configuración detallada WPA/WPA2](#).

»» Nota

- Esta impresora admite WPA/WPA2-PSK (WPA/WPA2-Personal) y WPA2-PSK (WPA2-Personal).

Aparece el mensaje en la pantalla del ordenador durante la configuración

■ Durante la configuración se muestra la pantalla [Introducir contraseña \(Enter Password\)](#)

■ Después de seleccionar el punto de acceso en la pantalla [Buscar \(Search\)](#), aparece la pantalla para configurar la encriptación

■ Aparece el mensaje "Está conectando el equipo a una red inalámbrica sin codificar"

Durante la configuración se muestra la pantalla Introducir contraseña (Enter Password)

Aparecerá la siguiente pantalla si la contraseña del administrador está establecida en una impresora ya configurada para utilizarla a través de una red.



Introduzca la contraseña del administrador que haya definido.

►► Nota

- Ya se ha especificado la contraseña de administrador para la impresora en el momento de la compra.

Para obtener más información:

■ [Acerca de la contraseña de administrador](#)

Es recomendable cambiar la contraseña del administrador para mejorar la seguridad.

■ [Cambio de la configuración en la ficha Contraseña del administrador](#)

Después de seleccionar el punto de acceso en la pantalla [Buscar \(Search\)](#), aparece la pantalla para configurar la encriptación

Esta pantalla se muestra automáticamente si el punto de acceso seleccionado está encriptado. En este caso, configure los detalles para utilizar la misma configuración de encriptación establecida para el punto de acceso.

Para obtener información acerca de la configuración de la codificación, consulte [Cambio de la configuración en la ficha LAN inalámbrica](#).

Aparece el mensaje "Está conectando el equipo a una red inalámbrica sin codificar"

La seguridad no está configurada en el punto de acceso. Se puede seguir utilizando la impresora, así que continúe con la configuración para finalizar el proceso.

»» Importante

- Si se conecta a una red que no está protegida, existe el riesgo de revelar información, por ejemplo, datos personales, a terceros.

Se ha olvidado la contraseña del administrador establecida en la Impresora

Inicialice la configuración de la impresora.

■ [Iniciar los ajustes de la Impresora](#)

Después de inicializar la configuración de la impresora, realice la configuración con el CD-ROM de instalación o según las instrucciones de nuestro sitio web.

Comprobación de la información sobre la red

■ [Comprobación de la dirección IP o la dirección MAC de la impresora](#)

■ [Comprobación de la dirección IP o la dirección MAC del ordenador](#)

■ [Comprobación de la comunicación entre el ordenador y la impresora o entre el ordenador y el punto de acceso](#)

■ [Comprobación de la información de configuración de la red](#)

Comprobación de la dirección IP o la dirección MAC de la impresora

Para comprobar la dirección IP o la dirección MAC actual de la impresora, imprima la información de la configuración de red.

■ [Cómo imprimir la información de la configuración de red](#)

Para acceder a la información de configuración de red mediante IJ Network Tool, seleccione **Información de red (Network Information)** en el menú **Ver (View)**.

■ [Pantalla de Canon IJ Network Tool](#)

Comprobación de la dirección IP o la dirección MAC del ordenador

Para comprobar la dirección IP o la dirección MAC asignada al ordenador, siga el procedimiento que se indica a continuación.

1. Seleccione **Símbolo del sistema (Command Prompt)** como se indica a continuación.
 - En Windows 8.1 o Windows 8, seleccione **Símbolo del sistema (Command Prompt)** en la pantalla **Inicio (Start)**. Si **Símbolo del sistema (Command Prompt)** no aparece en la pantalla **Inicio (Start)**, seleccione el acceso **Buscar (Search)** y, a continuación, busque "**Símbolo del sistema (Command Prompt)**".
 - En Windows 7, Windows Vista o Windows XP, haga clic en **Inicio (Start)** > **Todos los programas (All Programs)** > **Accesorios (Accessories)** > **Símbolo del sistema (Command Prompt)**.

2. Escriba "ipconfig/all" y pulse **Intro (Enter)**.

Se mostrarán las direcciones IP y las direcciones MAC de los dispositivos de red instalados en el ordenador. Si el dispositivo de red no está conectado a la red, no aparecerá la dirección IP.

Comprobación de la comunicación entre el ordenador y la impresora o entre el ordenador y el punto de acceso

Para comprobar la disponibilidad de la comunicación, realice la prueba ping.

1. Seleccione **Símbolo del sistema (Command Prompt)** como se indica a continuación.
 - En Windows 8.1 o Windows 8, seleccione **Símbolo del sistema (Command Prompt)** en la pantalla **Inicio (Start)**. Si **Símbolo del sistema (Command Prompt)** no aparece en la pantalla **Inicio (Start)**, seleccione el acceso **Buscar (Search)** y, a continuación, busque "**Símbolo del sistema (Command Prompt)**".

- En Windows 7, Windows Vista o Windows XP, haga clic en **Inicio (Start)** > **Todos los programas (All Programs)** > **Accesorios (Accessories)** > **Símbolo del sistema (Command Prompt)**.
2. Escriba el comando ping y la dirección IP de la impresora de destino o del punto de acceso de destino y pulse la tecla **Intro (Enter)**.

ping XXX.XXX.XXX.XXX

"XXX.XXX.XXX.XXX" es la dirección IP del dispositivo de destino.

Si la comunicación está disponible, aparecerá un mensaje como el siguiente.

Respuesta de XXX.XXX.XXX.XXX: bytes=32 tiempo=10ms TTL=255

Si aparece **Agotado el tiempo para la solicitud (Request timed out)**, la comunicación no está disponible.

Comprobación de la información de configuración de la red

Para comprobar la información de configuración de red de la impresora, imprima la información de la configuración de red.

■ [Cómo imprimir la información de la configuración de red](#)

Cómo restaurar la configuración de red de la Impresora a los valores predeterminados de fábrica

»» Importante

- Tenga en cuenta que la restauración borra por completo la configuración de red de la impresora y que quizás no se pueda imprimir desde un ordenador en red. Para utilizar la impresora en red, realice la configuración con el CD-ROM de instalación o realícela según las instrucciones de nuestro sitio web.

Pulse y mantenga pulsado el botón **REANUDAR/CANCELAR (RESUME/CANCEL)**, suelte el botón cuando la luz de **ENCENDIDO (POWER)** parpadee 9 veces.

Se habrá iniciado la configuración de red.

Problemas al imprimir

- No comienza la impresión
- Atascos de papel
- El papel no entra correctamente/Se produce un error "No hay papel"
- La impresión se detiene antes de terminar

No comienza la impresión

Comprobación 1 Asegúrese de que el cable de alimentación esté firmemente enchufado y, a continuación, pulse el botón **ACTIVADO (ON)** para encender la impresora.

Si utiliza una batería, asegúrese de que está cargada y, a continuación, pulse el botón **ACTIVADO (ON)** para encender la impresora. Para saber como comprobar la carga, consulte el manual de instrucciones de la batería.

Mientras parpadea la luz de **ENCENDIDO (POWER)**, la impresora se está inicializando. Espere hasta que la luz de **ENCENDIDO (POWER)** deje de parpadear y permanezca iluminada.

»» Nota

- Cuando se imprimen trabajos con muchos datos, como fotografías y gráficos, el inicio de la impresión puede llevar más tiempo. Si la luz de **ENCENDIDO (POWER)** parpadea, el ordenador estará procesando los datos y enviándolos a la impresora. Espere a que se inicie la impresión.

Comprobación 2 Asegúrese de que la impresora está conectada correctamente al ordenador.

Cuando la impresora esté conectada al ordenador mediante un cable USB, asegúrese de que el cable USB esté firmemente conectado a la impresora y al ordenador y, a continuación, compruebe lo siguiente:

- Si utiliza un dispositivo de relé, como un concentrador USB, desconéctelo, conecte la impresora directamente al equipo e intente imprimir de nuevo. Si la impresión se inicia normalmente, existe un problema con el dispositivo de relé. Consulte al vendedor del dispositivo de relé para obtener más información.
- El problema también puede deberse al cable USB. Sustituya el cable USB e intente imprimir de nuevo.

Cuando utilice la impresora en una LAN, asegúrese de que la impresora esté configurada correctamente para usarla en red.

Comprobación 3 ¿Está activado el modo punto de acceso?

Si imprime con un modo que no sea el modo punto de acceso, desactive el modo punto de acceso con antelación.

Comprobación 4 Si está imprimiendo desde el ordenador y hay trabajos de impresión innecesarios, elimínelos.

[■ Eliminación de un trabajo de impresión no deseado](#)

Comprobación 5 Asegúrese de que el nombre de la impresora está seleccionado en el cuadro de diálogo Imprimir.

La impresora no funcionará correctamente si utiliza el controlador de una impresora distinta.

Asegúrese de que esté seleccionado "Canon XXX series" (donde "XXX" es el nombre de su impresora) en el cuadro de diálogo Imprimir.

»» Nota

- Para que la impresora sea la seleccionada de forma predeterminada, seleccione **Establecer como impresora predeterminada (Set as Default Printer)**.

Comprobación 6 Configure el puerto de impresora correctamente.

Asegúrese de que el puerto de impresora esté bien configurado.

1. Inicie sesión con una cuenta de usuario con privilegios de administrador.
2. Seleccione los elementos como se indica a continuación.
 - En Windows 8.1 o Windows 8, seleccione **Panel de control (Control Panel)** en el acceso **Configuración (Settings)** del **Escritorio (Desktop)** > **Hardware y sonido (Hardware and Sound)** > **Dispositivos e impresoras (Devices and Printers)**.
 - En Windows 7, seleccione **Dispositivos e impresoras (Devices and Printers)** en el menú **Iniciar (Start)**.
 - En Windows Vista, seleccione el menú **Iniciar (Start)** > **Panel de control (Control Panel)** > **Hardware y sonido (Hardware and Sound)** > **Impresoras (Printers)**.
 - En Windows XP, seleccione el menú **Iniciar (Start)** > **Panel de control (Control Panel)** > **Impresoras y otro hardware (Printers and Other Hardware)** > **Impresoras y faxes (Printers and Faxes)**.
3. Abra las propiedades del controlador de impresora para la impresora.
 - En Windows 8.1, Windows 8 o Windows 7, haga clic con el botón secundario en el icono "Canon XXX series" (donde "XXX" es el nombre de la impresora) y, a continuación, seleccione **Propiedades de impresora (Printer properties)**.
 - En Windows Vista o Windows XP, haga clic con el botón secundario en el icono "Canon XXX series" (donde "XXX" es el nombre de la impresora) y, a continuación, seleccione **Propiedades (Properties)**.
4. Haga clic en la ficha **Puertos (Ports)** para confirmar la configuración de puertos.

Asegúrese de que el puerto llamado "USBnnn" (donde "n" es un número), en el que aparece "Canon XXX series" en la columna **Impresora (Printer)** está seleccionado para **Imprimir en los siguientes puertos (Print to the following port(s))**.

»» Nota

- Cuando la impresora se utiliza en una LAN cableada, el nombre del puerto de la impresora que se muestra es "CNBJNP_XXXXXXXX". "XXXXXXXX" es una cadena de caracteres generada a partir de la dirección MAC o una cadena de caracteres especificada por el usuario al configurar la impresora.

- Si la opción es incorrecta:

Vuelva a instalar los controladores de impresora con el CD-ROM de instalación o hágalo desde nuestro sitio web.

- Cuando la impresión no se inicie aunque la impresora esté conectada al ordenador mediante un cable USB y esté seleccionado el puerto denominado "USBnnn":

En Windows 8.1 o Windows 8, seleccione **My Printer** en la pantalla **Inicio (Start)** para iniciar **My Printer**. Si **My Printer** no aparece en la pantalla **Inicio (Start)**, seleccione el acceso **Buscar (Search)** y, a continuación, busque "**My Printer**".

Establezca el puerto de impresora correcto en **Diagnosticar y reparar impresora (Diagnose and Repair Printer)**. Siga las instrucciones que aparezcan en pantalla para establecer el puerto de impresora correcto y, a continuación, elija el nombre de la impresora.

En Windows 7, Windows Vista o Windows XP, haga clic en **Iniciar (Start)** y seleccione **Todos los programas (All programs)**, **Canon Utilities**, **Canon My Printer**, **Canon My Printer** y, a continuación, seleccione **Diagnosticar y reparar impresora (Diagnose and Repair Printer)**. Siga las instrucciones que aparezcan en pantalla para establecer el puerto de impresora correcto y, a continuación, elija el nombre de la impresora.

Si el problema no se soluciona, vuelva a instalar el controlador de impresora con el CD-ROM de instalación o instálelo desde nuestro sitio web.

- Cuando la impresora se utiliza en una LAN, la impresión no se inicia aunque se haya seleccionado el puerto denominado "CNBJNP_XXXXXXXXXX":

Inicie IJ Network Tool y seleccione "CNBJNP_XXXXXXXXXX" como ha confirmado en el paso 4, después asocie el puerto con la impresora mediante **Asociar puerto (Associate Port)** en el menú **Parámetros (Settings)**.

Si el problema no se soluciona, vuelva a instalar el controlador de impresora con el CD-ROM de instalación o instálelo desde nuestro sitio web.

Comprobación 7 ¿Es el volumen de datos de impresión demasiado grande?

Haga clic en **Opciones de impresión (Print Options)** en la hoja **Configurar página (Page Setup)** del controlador de impresora. A continuación, establezca **Prevención de pérdida de datos de impresión (Prevention of Print Data Loss)** en el diálogo que se muestra en **Sí (On)**.

* Cuando se selecciona **Sí (On)** en **Prevención de pérdida de datos de impresión (Prevention of Print Data Loss)**, la calidad de impresión puede ser menor.

Comprobación 8 Reinicie el ordenador si lo está utilizando para imprimir.

Atascos de papel

Cuando se atasca el papel, la luz de **Alarma (Alarm)** parpadea y aparece automáticamente un mensaje de solución de problemas en la pantalla del ordenador. Tome las medidas adecuadas que se describan en el mensaje.

■■Vea el vídeo



Para obtener más detalles sobre cómo retirar el papel atascado, consulte [Lista de códigos de asistencia \(Cuando el papel está atascado\)](#).

►► Nota

- Puede confirmar las acciones contra los errores con los códigos de asistencia en el ordenador buscando un código de asistencia.

■■[Haga clic aquí para buscar](#)

El papel no entra correctamente/Se produce un error "No hay papel"

Comprobación 1 Asegúrese de que haya papel cargado.

■ [Carga de papel](#)

Comprobación 2 Asegúrese de lo siguiente cuando cargue el papel.

- Cuando cargue dos o más hojas de papel, despegue el papel antes de cargarlo, como si hojeara un libro.



- Cuando cargue dos o más hojas de papel, alinee los bordes antes de cargarlos.
- Cuando cargue dos hojas o más, asegúrese de que la pila de papel no supere el límite de carga del papel. No obstante, en función del tipo de papel o de las condiciones ambientales (humedad y temperaturas muy elevadas o bajas), puede que la alimentación del papel no se realice correctamente a la máxima capacidad. En tales casos, reduzca la cantidad de hojas de papel de cada carga a menos de la mitad del límite de carga del papel.
- Cargue siempre el papel en orientación vertical, con independencia de la orientación de impresión.
- Cuando cargue el papel, hágalo de forma que la cara imprimible esté hacia ARRIBA. Alinee la pila de papel contra el lado derecho de la bandeja posterior y deslice la guía de papel para que quede tocando el borde izquierdo de la pila.

■ [Carga de papel](#)

Comprobación 3 Compruebe si el papel en el que imprime es demasiado grueso o está curvado.

■ [Tipos de soportes que no es posible utilizar](#)

Comprobación 4 Asegúrese de lo siguiente cuando cargue Hagakis o sobres.

- Si el Hagaki está curvado, es posible que no alimente correctamente aunque la pila de papel no supere el límite de carga de papel.

Cargue los Hagakis con la columna de código postal hacia abajo.

- Cuando imprima en sobres, consulte [Carga de papel](#) y prepare los sobres antes de imprimir.

Una vez haya preparado los sobres, cárguelos con orientación vertical. Si coloca los sobres en horizontal, no entrarán correctamente.

Comprobación 5 Compruebe que los parámetros del tipo de soporte y del tamaño de papel se corresponden con los del papel cargado.

Comprobación 6 Asegúrese de que no haya objetos extraños en la bandeja posterior.



Si el papel se rompe en la bandeja posterior, consulte [Atascos de papel](#) para retirarlo.

Si hay algún objeto extraño en la bandeja posterior, apague la impresora, desconéctela de la fuente de alimentación y, a continuación, retire el objeto extraño.

Si utiliza una batería, apague la impresora y, a continuación, quite el objeto extraño.



Comprobación 7 Limpie el rodillo de alimentación del papel.

■ Limpieza del rodillo de alimentación del papel

▶▶▶ Nota

- La limpieza del rodillo de alimentación del papel desgastará el rodillo, por lo que sólo se debe realizar este procedimiento cuando sea necesario.

La impresión se detiene antes de terminar

Comprobación 1 ¿Está cargado el papel?

Asegúrese de que haya papel cargado.

Si la impresora se ha quedado sin papel, cargue más.

Comprobación 2 ¿Se están imprimiendo documentos con muchas fotografías o ilustraciones?

Como el ordenador y la impresora necesitan tiempo para procesar la impresión de trabajos con un gran volumen de datos, como fotos o gráficos, podría dar la impresión de que la impresora ha dejado de funcionar.

Además, al imprimir en papel normal datos que constantemente empleen una gran cantidad de tinta, la impresora se puede detener temporalmente. En cualquier caso, espere hasta que concluya el proceso.

»» Nota

- Al imprimir un documento con una extensa área de impresión, o al hacer varias copias de un documento, la impresión se puede detener para permitir que se seque la tinta.

Comprobación 3 ¿La impresora ha estado imprimiendo sin parar durante mucho tiempo?

Si la impresora imprime sin parar durante mucho tiempo, el cabezal de impresión o las partes aledañas se pueden sobrecalentar. La impresora detendrá la impresión durante un momento en un salto de línea y continuará imprimiendo más tarde.

En este caso, espere un momento sin realizar ninguna operación. Si la impresión continúa sin reanudarse, interrumpa la sesión de impresión en un momento oportuno y apague la impresora durante al menos 15 minutos.

⚠ Precaución

- El cabezal de impresión y las zonas circundantes pueden alcanzar temperaturas extraordinariamente altas dentro de la impresora. No toque nunca el cabezal de impresión ni los componentes cercanos.

Problemas con la calidad de impresión

- **Los resultados de la impresión no son satisfactorios**
- **No se expulsa tinta**

Los resultados de la impresión no son satisfactorios

Si el resultado de la impresión no es satisfactorio, ya sea porque aparecen bandas blancas, líneas no alineadas o colores no uniformes, compruebe en primer lugar los ajustes de la calidad de impresión y del papel.

Comprobación 1 ¿La configuración del tamaño de página y del tipo de soporte coinciden con el tamaño y el tipo de papel cargado?

Cuando esta configuración no sea correcta, la impresión no resultará satisfactoria.

Al imprimir fotografías o ilustraciones, una configuración incorrecta del tipo de papel puede reducir la calidad del color que se imprima.

Además, si imprime con una configuración de tipo de papel incorrecta, se puede rayar la superficie impresa.

En la impresión sin bordes, y dependiendo de la combinación de la configuración del tipo de papel y del papel cargado, pueden producirse colores no uniformes.

El método para confirmar cuál es la configuración del papel y de la calidad de impresión será distinto según lo que se haga con la impresora.

Para imprimir desde un dispositivo compatible con PictBridge (LAN inalámbrica)	Haga las comprobaciones mediante un dispositivo compatible con PictBridge (LAN inalámbrica). ■ ■ Acerca de la configuración de impresión de PictBridge (LAN inalámbrica)
Para imprimir desde el ordenador	Haga las comprobaciones desde el controlador de impresora. ■ ■ Impresión de fácil configuración

Comprobación 2 Asegúrese de que se ha seleccionado la calidad de impresión adecuada tomando como referencia la tabla de la comprobación 1.

Seleccione una opción de calidad de impresión adecuada para el papel y la imagen que se vaya a imprimir. Si advierte colores borrosos o no uniformes, suba el valor de la configuración de la calidad de impresión e imprima de nuevo.

▶▶▶ Nota

- Los dispositivos compatibles con PictBridge (LAN inalámbrica) no permiten establecer esta configuración.

Comprobación 3 Si no se resuelve el problema, posiblemente se deba a otras causas.

Consulte también los apartados siguientes:

- [■ ■ El equipo no imprime el trabajo hasta el final](#)
- [■ ■ No hay resultados de impresión/La impresión es borrosa/Los colores son incorrectos/Rayas blancas](#)
- [■ ■ Las líneas no están alineadas](#)
- [■ ■ Las líneas no se imprimen o se imprimen parcialmente](#)
- [■ ■ Las imágenes no se imprimen o se imprimen parcialmente](#)
- [■ ■ El papel impreso se ondula o la tinta se emborrona](#)
- [■ ■ El papel queda manchado/La superficie impresa está rayada](#)
- [■ ■ El reverso del papel queda manchado](#)
- [■ ■ Los colores presentan franjas o irregularidades](#)

El equipo no imprime el trabajo hasta el final

Comprobación 1 Seleccione la configuración para no comprimir los datos de impresión.

Si selecciona la configuración para no comprimir los datos de impresión con un software de aplicación que esté usando, el resultado de la impresión mejorará.

Haga clic en **Opciones de impresión (Print Options)** en la hoja **Configurar página (Page Setup)** del controlador de impresora. Seleccione la casilla de verificación **No permitir que el software de la aplicación comprima los datos de impresión (Do not allow application software to compress print data)** y, a continuación, haga clic en **Aceptar (OK)**.

* Desactive la casilla de verificación cuando termine la impresión.

Comprobación 2 ¿Es el volumen de datos de impresión demasiado grande?

Haga clic en **Opciones de impresión (Print Options)** en la hoja **Configurar página (Page Setup)** del controlador de impresora. A continuación, establezca **Prevención de pérdida de datos de impresión (Prevention of Print Data Loss)** en el diálogo que se muestra en **Sí (On)**.

* Cuando se selecciona **Sí (On)** en **Prevención de pérdida de datos de impresión (Prevention of Print Data Loss)**, la calidad de impresión puede ser menor.

Comprobación 3 ¿Hay suficiente espacio en el disco duro del ordenador?

Elimine los archivos innecesarios para liberar espacio en el disco.

No hay resultados de impresión/La impresión es borrosa/Los colores son incorrectos/Rayas blancas

❖ No hay resultados de impresión



❖ La impresión es borrosa

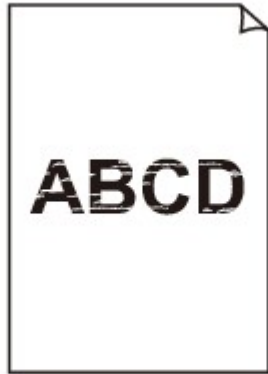

❖ Los colores son incorrectos



❖ Rayas blancas

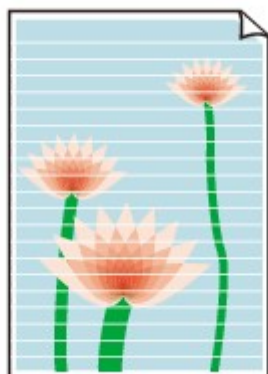

■ Veá el vídeo

Comprobación 1 ¿Ha confirmado la configuración del papel y la calidad de impresión?

■ [Los resultados de la impresión no son satisfactorios](#)

Comprobación 2 Imprima el patrón de prueba de los inyectores para realizar las operaciones de mantenimiento necesarias, como limpiar el cabezal de impresión.

Imprima el patrón de prueba de los inyectores para determinar si la tinta sale correctamente por los inyectores del cabezal de impresión.

Consulte [Cuando la impresión es borrosa o los colores no son los correctos](#) para obtener información sobre la impresión del patrón de prueba de los inyectores, la limpieza del cabezal de impresión y la limpieza a fondo del cabezal de impresión.

- Si el patrón de prueba de los inyectores no se imprime correctamente:

Compruebe si algún depósito de tinta de un color determinado está vacío.

Si no se imprime correctamente el patrón de prueba de los inyectores aunque haya suficiente tinta, realice una limpieza del cabezal de impresión y pruebe a imprimir de nuevo el patrón de prueba.

- Si el problema no se soluciona después de llevar a cabo dos veces la limpieza del cabezal de impresión:

Realice una limpieza a fondo del cabezal de impresión.

Si no se resuelve el problema una vez que se realiza la limpieza a fondo del cabezal de impresión, apague la impresora y vuelva a limpiar a fondo los cabezales al cabo de 24 horas.

- Si el problema no se soluciona tras realizar dos veces la limpieza a fondo del cabezal de impresión:

Si después de limpiar a fondo el cabezal no se resuelve el problema, puede que esté dañado el cabezal de impresión. Póngase en contacto con el servicio técnico.

Comprobación 3 Cuando un depósito de tinta se quede vacío, sustitúyalo inmediatamente por uno nuevo.

Comprobación 4 Cuando utilice papel con una única cara imprimible, asegúrese de cargar el papel con la cara de impresión hacia arriba.

Si se imprime en la cara equivocada de este tipo de papel, la impresión puede quedar borrosa o la calidad de las copias quizás no sea buena.

Cargue papel con la cara imprimible hacia arriba.

Consulte el manual de instrucciones proporcionado con el papel para obtener más información sobre la cara imprimible.

Las líneas no están alineadas

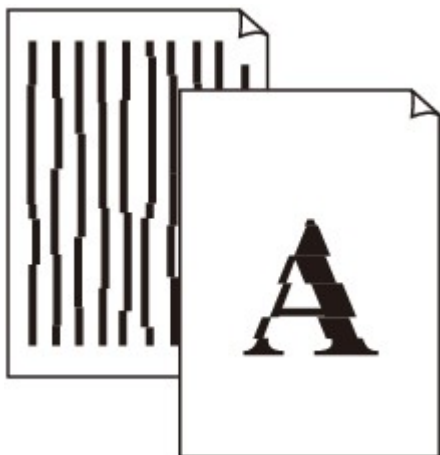

Comprobación 1 ¿Ha confirmado la configuración del papel y la calidad de impresión?

■ [Los resultados de la impresión no son satisfactorios](#)

Comprobación 2 Ejecute la alineación del cabezal de impresión.

Si las líneas impresas no están alineadas o el resultado de la impresión no es satisfactorio por cualquier otro motivo, ajuste la posición del cabezal de impresión.

■ [Alineación del cabezal de impresión](#)

»» Nota

- Si el problema no se resuelve tras realizar la alineación del cabezal de impresión, realice una alineación del cabezal de impresión manual consultando [Alineación de la posición del Cabezal de impresión desde el ordenador](#).

Comprobación 3 Aumente la calidad de impresión e intente imprimir de nuevo.

El aumento de la calidad de impresión en el controlador de impresora podría mejorar el resultado de la impresión.

Las líneas no se imprimen o se imprimen parcialmente

Comprobación 1 ¿Se está llevando a cabo la impresión de diseño de impresión o se está utilizando la función de margen de encuadernación?

Cuando se utilizan las funciones de impresión de diseño de página o margen de encuadernación, puede que no se impriman las líneas finas. Intente ensanchar las líneas del documento.

Comprobación 2 ¿Es el volumen de datos de impresión demasiado grande?

Haga clic en **Opciones de impresión (Print Options)** en la hoja **Configurar página (Page Setup)** del controlador de impresora. A continuación, establezca **Prevención de pérdida de datos de impresión (Prevention of Print Data Loss)** en el diálogo que se muestra en **Sí (On)**.

* Cuando se selecciona **Sí (On)** en **Prevención de pérdida de datos de impresión (Prevention of Print Data Loss)**, la calidad de impresión puede ser menor.

Las imágenes no se imprimen o se imprimen parcialmente

Comprobación 1 Seleccione la configuración para no comprimir los datos de impresión.

Si selecciona la configuración para no comprimir los datos de impresión con un software de aplicación que esté usando, el resultado de la impresión mejorará.

Haga clic en **Opciones de impresión (Print Options)** en la hoja **Configurar página (Page Setup)** del controlador de impresora. Seleccione la casilla de verificación **No permitir que el software de la aplicación comprima los datos de impresión (Do not allow application software to compress print data)** y, a continuación, haga clic en **Aceptar (OK)**.

* Desactive la casilla de verificación cuando termine la impresión.

Comprobación 2 ¿Es el volumen de datos de impresión demasiado grande?

Haga clic en **Opciones de impresión (Print Options)** en la hoja **Configurar página (Page Setup)** del controlador de impresora. A continuación, establezca **Prevención de pérdida de datos de impresión (Prevention of Print Data Loss)** en el diálogo que se muestra en **Sí (On)**.

* Cuando se selecciona **Sí (On)** en **Prevención de pérdida de datos de impresión (Prevention of Print Data Loss)**, la calidad de impresión puede ser menor.

El papel impreso se ondula o la tinta se emborrona

❖ La tinta del papel impreso se emborrona



❖ El papel impreso se ondula



Comprobación 1 ¿Ha confirmado la configuración del papel y la calidad de impresión?

■ [Los resultados de la impresión no son satisfactorios](#)

Comprobación 2 Si la intensidad es alta, reduzca el valor de Intensidad e intente imprimir otra vez.

Cuando se usa papel normal para imprimir imágenes muy intensas, el papel puede absorber demasiada tinta y ondularse, lo que provoca su abrasión.

La intensidad se puede comprobar con el controlador de impresora.

■ [Ajuste de la intensidad](#)

Comprobación 3 ¿Se está utilizando papel fotográfico para la impresión de fotografías?

Cuando se imprimen datos con una alta saturación de color, como fotografías o imágenes con colores intensos, se recomienda usar Papel Fotográfico Brillo II u otro papel especial de la marca Canon.

■ [Tipos de soportes que es posible utilizar](#)

El papel queda manchado/La superficie impresa está rayada

El papel queda manchado

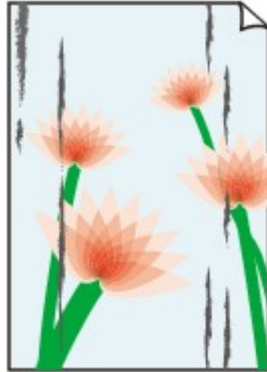
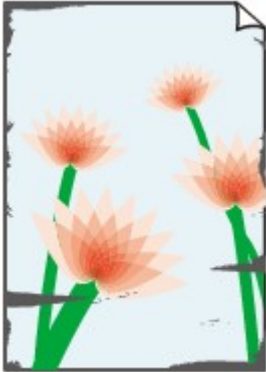

Los bordes del papel quedan manchados La superficie impresa queda manchada



La superficie impresa está rayada

Comprobación 1 ¿Ha confirmado la configuración del papel y la calidad de impresión?

■ [Los resultados de la impresión no son satisfactorios](#)

Comprobación 2 ¿Se utiliza el tipo adecuado de papel? Compruebe lo siguiente:

- Compruebe si el papel en el que imprime es adecuado para el fin de su impresión.

■ [Tipos de soportes que es posible utilizar](#)

- En la impresión sin bordes, asegúrese de que el papel que está utilizando es adecuado para este tipo de impresión.

Si el papel que utiliza no es el adecuado para la impresión sin bordes, puede que disminuya la calidad de impresión en los márgenes superior e inferior del papel.

■ [Área de impresión](#)

Comprobación 3 Cargue el papel después de corregir su curvatura.

Se recomienda volver a colocar en el paquete el papel que no se utilice y mantenerlo sobre una superficie nivelada.

• Para Papel normal

Dé la vuelta al papel y vuelva a cargarlo para imprimir en la otra cara.

Si se deja el papel cargado en la bandeja posterior durante mucho tiempo puede que se ondule. Si esto ocurre, cargue el papel con la otra cara hacia arriba. Es posible que esto resuelva el problema.

• Para Otro papel

Si la curvatura en las cuatro esquinas del papel tiene una altura mayor que 3 mm / 0,1 pulgadas (A), puede que el papel se manche o que no entre correctamente. En tal caso, siga el procedimiento que se describe a continuación para corregir la curvatura del papel.



1. Enrolle el papel en la dirección opuesta a la curvatura tal como muestra la siguiente ilustración.

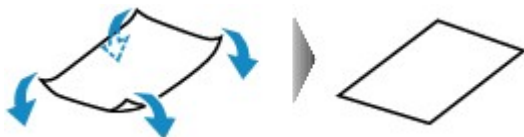

2. Compruebe que el papel ha quedado plano.

Cuando imprima en el papel al que se le haya corregido la curvatura, le recomendamos imprimir las hojas de una en una.

»» Nota

- Dependiendo del tipo de soporte, el papel puede mancharse o no entrar correctamente aunque no esté curvado hacia dentro. En tal caso, siga el procedimiento que se describe a continuación para curvar el papel hacia fuera con una altura no superior a 3 mm / 0,1 pulg. (B) antes de imprimir. Esto podría mejorar el resultado de la impresión.

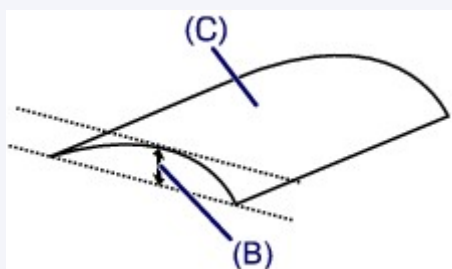

(C) Cara de impresión

Cuando imprima en el papel que se ha curvado hacia fuera, le recomendamos imprimir las hojas de una en una.

Comprobación 4 ¿Está correctamente colocada la palanca de grosor de papel?

Ajuste la posición de la palanca de grosor de papel de acuerdo al tipo de papel sobre el que está imprimiendo.

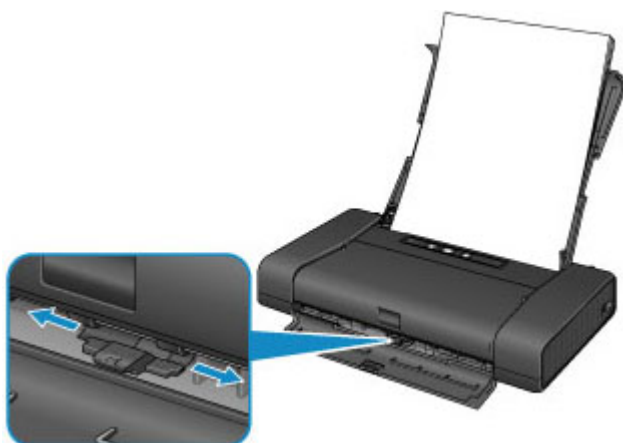

Para más detalles sobre cómo cargar el papel o la posición de la palanca de grosor de papel:

■ [Carga de papel](#)

Dependiendo del contenido de la impresión, la superficie de impresión se puede arañar o las esquinas o los bordes del papel se pueden emborronar incluso en tipos de papel con palanca situada a la derecha. En este caso, ponga la palanca de grosor de papel a la izquierda.

Cuando termine de imprimir, vuelva a colocar la palanca de grosor del papel a la derecha. Si la palanca de grosor de papel no se vuelve a colocar a la derecha, el interior de la impresora es más susceptible de ensuciarse debido al amplio hueco entre el cabezal de impresión y el papel cargado. También puede reducir la calidad de impresión.

Comprobación 5 Si la intensidad es alta, reduzca el valor de Intensidad e intente imprimir otra vez.

Cuando se usa papel normal para imprimir imágenes muy intensas, el papel puede absorber demasiada tinta y ondularse, lo que provoca su abrasión.

Reduzca el valor de intensidad en el controlador de la impresora e intente imprimir de nuevo.

1. Abra la ventana de configuración del controlador de impresora.

[■ Cómo abrir la ventana de configuración del controlador de impresora](#)

2. En la **Principal (Main)**, seleccione **Manual** para el **Color/Intensidad (Color/Intensity)** y, a continuación, haga clic en **Establecer... (Set...)**.
3. Arrastre la barra deslizante de **Intensidad (Intensity)** en la ficha **Ajuste de color (Color Adjustment)** para ajustar la intensidad.

Comprobación 6 ¿Sobrepasa la impresión el área de impresión recomendada?

Si imprime sobrepasando el área de impresión recomendada del papel, el borde inferior del papel se puede manchar de tinta.

Cambie el tamaño del documento original en la aplicación de software.

[■ Área de impresión](#)

Comprobación 7 ¿Está sucio el rodillo de alimentación del papel?

Limpie el rodillo de alimentación del papel.

[■ Limpieza del rodillo de alimentación del papel](#)

▶▶▶ Nota

- La limpieza del rodillo de alimentación del papel desgastará el rodillo, por lo que sólo se debe realizar este procedimiento cuando sea necesario.

Comprobación 8 ¿Está sucio el interior de la impresora?

La impresión a dos caras puede dejar algo de tinta en el interior de la impresora, provocando que las copias impresas salgan manchadas.

Realice el proceso de limpieza de placa inferior para limpiar el interior de la impresora.

[■ Limpieza del interior de la impresora \(Limpieza de placa inferior\)](#)

▶▶▶ Nota

- Para evitar que se manche el interior de la impresora, establezca correctamente el tamaño de la página.

Comprobación 9 Aumente el tiempo de secado de la superficie impresa.

De esta forma, la superficie impresa tendrá tiempo suficiente para secarse y se evitará que el papel se ondule o se raye.

1. Compruebe que la impresora está encendida.
2. Abra la ventana de configuración del controlador de impresora.

■ [Cómo abrir la ventana de configuración del controlador de impresora](#)

3. Haga clic en la ficha **Mantenimiento (Maintenance)** y, a continuación, en **Configuración personalizada (Custom Settings)**.
4. Arrastre la barra deslizante **Tiempo de secado (Ink Drying Wait Time)** para establecer el tiempo de secado y, a continuación, haga clic en **Aceptar (OK)**.
5. Confirme el mensaje y haga clic en **Aceptar (OK)**.

El reverso del papel queda manchado

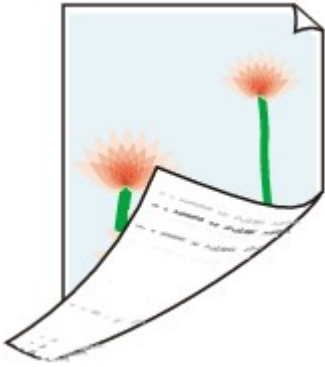

Comprobación 1 ¿Ha confirmado la configuración del papel y la calidad de impresión?

■ [Los resultados de la impresión no son satisfactorios](#)

Comprobación 2 Realice el proceso de limpieza de placa inferior para limpiar el interior de la impresora.

■ [Limpieza del interior de la impresora \(Limpieza de placa inferior\)](#)

▶▶ Nota

- La impresión sin bordes, a dos caras o el uso intensivo de la impresión pueden manchar de tinta el interior.

Los colores presentan franjas o irregularidades

Los colores son irregulares



Los colores presentan franjas



■ Vea el vídeo

Comprobación 1 ¿Ha confirmado la configuración del papel y la calidad de impresión?

■ [Los resultados de la impresión no son satisfactorios](#)

Comprobación 2 Imprima el patrón de prueba de los inyectores para realizar las operaciones de mantenimiento necesarias, como limpiar el cabezal de impresión.

Imprima el patrón de prueba de los inyectores para determinar si la tinta sale correctamente por los inyectores del cabezal de impresión.

Consulte [Cuando la impresión es borrosa o los colores no son los correctos](#) para obtener información sobre la impresión del patrón de prueba de los inyectores, la limpieza del cabezal de impresión y la limpieza a fondo del cabezal de impresión.

- Si el patrón de prueba de los inyectores no se imprime correctamente:
Compruebe si algún depósito de tinta de un color determinado está vacío.
Si no se imprime correctamente el patrón de prueba de los inyectores aunque haya suficiente tinta, realice una limpieza del cabezal de impresión y pruebe a imprimir de nuevo el patrón de prueba.
- Si el problema no se soluciona después de llevar a cabo dos veces la limpieza del cabezal de impresión:
Realice una limpieza a fondo del cabezal de impresión.

Si no se resuelve el problema una vez que se realiza la limpieza a fondo del cabezal de impresión, apague la impresora y vuelva a limpiar a fondo los cabezales al cabo de 24 horas.

- Si el problema no se soluciona tras realizar dos veces la limpieza a fondo del cabezal de impresión:

Si después de limpiar a fondo el cabezal no se resuelve el problema, puede que esté dañado el cabezal de impresión. Póngase en contacto con el servicio técnico.

Comprobación 3 Ejecute la alineación del cabezal de impresión.

■ [Alineación del cabezal de impresión](#)

▶▶▶ **Nota**

- Si el problema no se resuelve tras realizar la alineación del cabezal de impresión, realice una alineación del cabezal de impresión manual consultando [Alineación de la posición del Cabezal de impresión desde el ordenador](#).

No se expulsa tinta

Comprobación 1 ¿Se ha agotado la tinta?

Abra la tapa del cabezal de impresión y después compruebe el estado de la lámpara de tinta.

■ [Comprobación del estado de la tinta](#)

Comprobación 2 ¿Están obstruidos los inyectores del cabezal de impresión?

Imprima el patrón de prueba de los inyectores para determinar si la tinta sale correctamente por los inyectores del cabezal de impresión.

Consulte [Cuando la impresión es borrosa o los colores no son los correctos](#) para obtener información sobre la impresión del patrón de prueba de los inyectores, la limpieza del cabezal de impresión y la limpieza a fondo del cabezal de impresión.

- Si el patrón de prueba de los inyectores no se imprime correctamente:

Compruebe si algún depósito de tinta de un color determinado está vacío.

Si no se imprime correctamente el patrón de prueba de los inyectores aunque haya suficiente tinta, realice una limpieza del cabezal de impresión y pruebe a imprimir de nuevo el patrón de prueba.

- Si el problema no se soluciona después de llevar a cabo dos veces la limpieza del cabezal de impresión:

Realice una limpieza a fondo del cabezal de impresión.

Si no se resuelve el problema una vez que se realiza la limpieza a fondo del cabezal de impresión, apague la impresora y vuelva a limpiar a fondo los cabezales al cabo de 24 horas.

- Si el problema no se soluciona tras realizar dos veces la limpieza a fondo del cabezal de impresión:

Si después de limpiar a fondo el cabezal no se resuelve el problema, puede que esté dañado el cabezal de impresión. Póngase en contacto con el servicio técnico.

Problemas con la Impresora

- **No se puede encender la Impresora**
- **La Impresora se apaga de forma involuntaria**
- **No se puede conectar correctamente con el ordenador con un cable USB**
- **No se puede establecer una comunicación con la Impresora con una conexión USB**
- **El Soporte del cabezal de impresión no se mueve a la posición para sustituirlo**
- **No se abre el monitor del estado de la impresora**

No se puede encender la Impresora

Comprobación 1 Pulse el botón **ACTIVADO (ON)**.

Comprobación 2 Asegúrese de que el cable de alimentación esté firmemente conectado al conector del cable de alimentación de la impresora y vuelva a encenderla.

Comprobación 3 Desenchufe la impresora de la toma de corriente y, a continuación, vuelva a enchufar la impresora y encienda de nuevo la impresora tras dejarla así al menos 2 minutos.

Comprobación 4 Si utiliza batería, compruebe el nivel restante de batería.

Para saber como comprobar la carga, consulte el manual de instrucciones de la batería.

Si se está acabando la batería, cámbiela por una cargada o conecte el adaptador de AC a la impresora.

Si no se soluciona el problema, póngase en contacto con el centro de servicio.

La Impresora se apaga de forma involuntaria

Comprobación Desactive la configuración para que la unidad se apague de forma automática.

La impresora se apaga automáticamente en función del tiempo transcurrido especificado si se activa la configuración para apagar la unidad de forma automática.

Si no quiere que la impresora se apague automáticamente, abra la ventana de configuración del controlador de impresora y en **Encendido automático (Auto Power)** de la hoja **Mantenimiento (Maintenance)**, seleccione **Desactivar (Disable)** para **Adaptador de corriente CA (Using AC Adapter)** en **Apagado automático (Auto Power Off)**.

No se puede conectar correctamente con el ordenador con un cable USB

La velocidad de impresión es lenta/La conexión USB de alta velocidad no funciona/Aparece el mensaje "Este dispositivo puede funcionar más rápidamente (This device can perform faster)"

Si el entorno del sistema no es totalmente compatible con la conexión USB de alta velocidad, la impresora funcionará a la velocidad que permite la conexión USB 1.1, que es más lenta. En este caso, la impresora funcionará correctamente, pero la velocidad de impresión puede ser más lenta debido a la velocidad de comunicación.

Comprobación Compruebe lo siguiente para asegurarse de que el entorno del sistema admite la conexión USB de alta velocidad.

- ¿Admite el puerto USB del ordenador la conexión USB de alta velocidad?
- ¿El cable USB o el concentrador USB admiten la conexión USB de alta velocidad?

Asegúrese de usar un cable USB de alta velocidad homologado. Recomendamos que la longitud del cable no supere los 3 metros / 10 pies.

- ¿Admite el sistema operativo del ordenador la conexión USB de alta velocidad?

Consiga la última actualización e instálela en el ordenador.

- ¿Funciona correctamente el controlador USB de alta velocidad?

Obtenga la versión más reciente del controlador USB de alta velocidad compatible con el hardware y vuelva a instalarlo en el ordenador.

»» Importante

- Para obtener más información sobre la conexión USB de alta velocidad del entorno del sistema, póngase en contacto con el fabricante del ordenador, del cable USB o del concentrador USB.

No se puede establecer una comunicación con la Impresora con una conexión USB

Comprobación 1 Compruebe que la impresora está encendida.

Comprobación 2 Compruebe que el cable USB está conectado correctamente.

Consulte [Conexión de la Impresora al ordenador mediante un cable USB](#) para conectar el cable USB correctamente.

Comprobación 3 No inicie IJ Network Tool durante la impresión.

Comprobación 4 No imprima cuando se esté ejecutando IJ Network Tool.

Comprobación 5 Asegúrese de que **Habilitar compatibilidad bidireccional (Enable bidirectional support)** está seleccionado en la ficha **Puertos (Ports)** del cuadro de diálogo de propiedades del controlador de impresora.

■ [Cómo abrir la ventana de configuración del controlador de impresora](#)

El Soporte del cabezal de impresión no se mueve a la posición para sustituirlo

Comprobación 1 ¿Está apagada la luz de **ENCENDIDO (POWER)**?

Compruebe si la luz de **ENCENDIDO (POWER)** está iluminada.

El soporte del cabezal de impresión no se desplaza a menos que el equipo esté encendido. Si la lámpara de **ENCENDIDO (POWER)** está apagada, cierre la tapa del cabezal de impresión y encienda la impresora.

Comprobación 2 ¿Parpadea la lámpara de **Alarma (Alarm)**?

Cierre la tapa del cabezal de impresión, confirme el número de veces que la lámpara de **Alarma (Alarm)** parpadea, tome las medidas necesarias para resolver el error y vuelva a abrirlo. Para más detalles cómo resolver el error, consulte la [Lista de códigos de asistencia](#).

Comprobación 3 ¿Ha quedado la tapa del cabezal de impresión abierta durante 10 minutos o más?

Si la tapa del cabezal de impresión se queda abierta durante más de 10 minutos, el porta cabezal de impresión se pone en posición para protegerlo impidiendo que se seque el cabezal de impresión. Cierre y vuelva a abrir la tapa del cabezal de impresión para hacer regresar el porta cabezal de impresión a la posición de sustitución.

Comprobación 4 ¿La impresora ha estado imprimiendo sin parar durante mucho tiempo?

Cierre la tapa del cabezal de impresión, espere un poco y vuelva a abrirla.

Si la impresora ha estado imprimiendo sin parar durante mucho tiempo, puede que el soporte del cabezal de impresión no se desplace a la posición de sustitución, ya que el cabezal de impresión puede haberse recalentado.

»» Nota

- La apertura de la tapa del cabezal de impresión durante la impresión mueve el porta cabezal de impresión a la posición de sustitución para protegerlo. Cierre la tapa del cabezal de impresión y vuelva a abrirla cuando concluya la impresión.

No se abre el monitor del estado de la impresora

Comprobación ¿Está activado el monitor del estado de la impresora?

Asegúrese de que la opción **Activar monitor de estado (Enable Status Monitor)** esté activada en el menú **Opciones (Option)** del monitor de estado de la impresora.

1. Abra la ventana de configuración del controlador de impresora.
[■Cómo abrir la ventana de configuración del controlador de impresora](#)
2. En la hoja de **Mantenimiento (Maintenance)**, haga clic en **Ver estado de la impresora (View Printer Status)**.
3. Seleccione **Activar monitor de estado (Enable Status Monitor)** en el menú **Opciones (Option)** si no está seleccionado.

Problemas con la instalación/descarga

- **No se puede instalar el controlador de impresora**
- **Easy-WebPrint EX no se inicia o no aparece el menú de Easy-WebPrint EX**
- **Actualización del driver de la impresora en un entorno de red**
- **Desinstalación de IJ Network Tool**

No se puede instalar el controlador de impresora

- Si la instalación no se inicia pese a haber introducido el CD-ROM de instalación en la unidad de disco del ordenador:

Inicie la instalación mediante el siguiente procedimiento.

1. Seleccione los elementos como se indica a continuación.
 - En Windows 8.1 o Windows 8, seleccione el icono **Explorador (Explorer)** de la **Barra de tareas (Taskbar)** del **Escritorio (Desktop)** y, a continuación, seleccione **Equipo (Computer)** en la lista de la izquierda.
 - En Windows 7 o Windows Vista, haga clic en **Iniciar (Start)** y después en **Equipo (Computer)**.
 - En Windows XP, haga clic en **Iniciar (Start)** y, a continuación, **Mi PC (My Computer)**.



2. Haga doble clic en el icono **CD-ROM** en la ventana que se muestra.

Si se muestra el contenido del CD-ROM, haga doble clic en **MSETUP4.EXE**.

Si no puede instalar el controlador de impresora con el CD-ROM de instalación, instálelo desde nuestro sitio web.

»» Nota

- Si el icono del CD-ROM no aparece, pruebe lo siguiente:
 - Retire el CD-ROM del equipo y vuelva a introducirlo.
 - Reinicie el equipo.

Si el icono sigue sin aparecer, pruebe otros discos y compruebe si éstos aparecen. Si lo hacen, significa que existe algún error en el CD-ROM de instalación. En este caso, póngase en contacto con el centro de servicio.

- Si no se puede pasar de la pantalla **Conexión de impresora (Printer Connection)**:

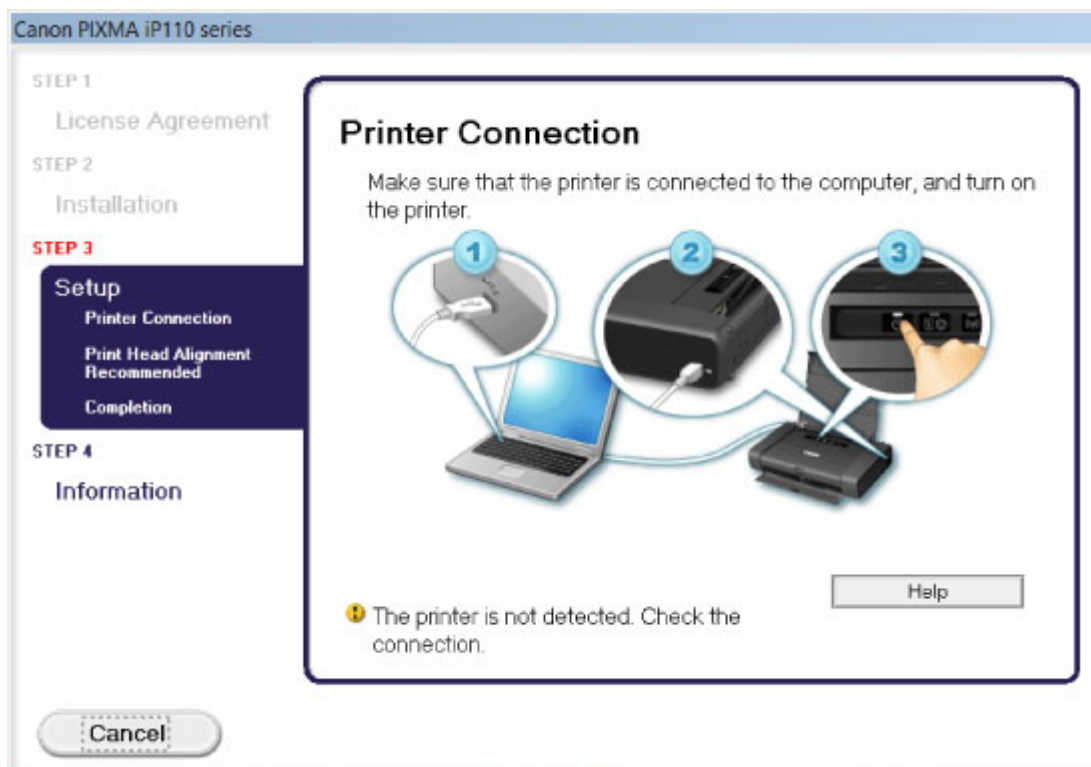

»»» Nota

- Dependiendo de qué ordenador utilice, es posible que aparezca el mensaje **No se ha podido detectar la impresora. Compruebe la conexión. (The printer is not detected. Check the connection.)**.

Comprobación 1 Asegúrese de que el cable USB esté firmemente conectado a la impresora y al ordenador.

Comprobación 2 Siga el procedimiento que se indica a continuación para conectar la impresora y el ordenador de nuevo.

1. Apague la impresora.
2. Desconecte el cable USB de la impresora y el ordenador y, a continuación, vuelva a conectarlo.
3. Encienda la impresora.

Comprobación 3 Si no puede resolver el problema, siga el procedimiento que se explica a continuación para volver a instalar el controlador de impresora.

1. Haga clic en **Cancelar (Cancel)**.
2. Haga clic en **Inicio finalizado (Start Over)** en la pantalla **Error de instalación (Installation Failure)**.
3. Haga clic en **Salir (Exit)** en la pantalla "PIXMA XXX" (donde "XXX" es el nombre de la impresora) y, a continuación, quite el CD-ROM.
4. Apague la impresora.
5. Reinicie el ordenador.
6. Compruebe que no se esté ejecutando ninguna aplicación de software.
7. Inserte de nuevo el CD-ROM y, a continuación, instale el controlador de impresora.

• En otros casos:

Vuelva a instalar el controlador de impresora.

Si el controlador no se ha instalado correctamente, desinstálelo, reinicie el equipo y, a continuación, vuelva a instalarlo.

■ [Eliminación de un controlador de impresora innecesario](#)

Si vuelve a instalar el controlador de impresora, instálelo con el CD-ROM de instalación o desde nuestro sitio web.

»»» Nota

- Si un error de Windows ha obligado al cierre del instalador, quizás el estado del sistema sea inestable y no se pueda instalar el controlador. Reinicie el equipo antes de volver a instalarlo.

Easy-WebPrint EX no se inicia o no aparece el menú de Easy-WebPrint EX

Si no se inicia Easy-WebPrint EX o no aparece su menú en Internet Explorer, compruebe lo siguiente.

Comprobación 1 ¿Aparece **Canon Easy-WebPrint EX** en el menú **Barras de herramientas (Toolbars)** del menú **Ver (View)** de Internet Explorer?

Si no aparece **Canon Easy-WebPrint EX**, significa que Easy-WebPrint EX no está instalado en el ordenador. Instale la versión más reciente de Easy-WebPrint EX en el ordenador desde nuestro sitio web.

»» Nota

- Si en el ordenador no está instalado Easy-WebPrint EX, puede que aparezca un mensaje en el área de notificaciones del escritorio. Haga clic en el mensaje y siga las instrucciones que aparezcan en la pantalla del ordenador para instalar Easy-WebPrint EX.
- Es necesario tener acceso a Internet mientras se produce la instalación o descarga de Easy-WebPrint EX.

Comprobación 2 ¿Está seleccionado **Canon Easy-WebPrint EX** en el menú **Barras de herramientas (Toolbars)** del menú **Ver (View)** de Internet Explorer?

Si no se ha seleccionado **Canon Easy-WebPrint EX**, significa que Easy-WebPrint EX está desactivado. Seleccione **Canon Easy-WebPrint EX** para activarlo.

Actualización del driver de la impresora en un entorno de red

Descargue primero el controlador de impresora más reciente.

Para obtener el controlador de impresora más reciente, acceda a nuestro sitio web en Internet y descargue el controlador de impresora más reciente para su modelo.

Después de desinstalar el controlador de impresora en uso, instale la versión más reciente del controlador de impresora siguiendo el procedimiento normal. Cuando aparezca la pantalla de selección del método de conexión, elija **Usar la impresora con conexión LAN inalámbrica (Use the printer with wireless LAN connection)**. La impresora se detectará automáticamente en la red.

Después de comprobar que se ha detectado la impresora, instale el controlador de impresora siguiendo las instrucciones en pantalla.

Nota

- Puede utilizar la impresora en LAN sin volver a realizar la configuración.

Desinstalación de IJ Network Tool

Siga el procedimiento que se describe a continuación para desinstalar IJ Network Tool del ordenador.

»»» Importante

- Aunque se desinstale IJ Network Tool, se puede imprimir en red. No obstante, no se podrá cambiar la configuración de red en la red.
- Inicie la sesión con una cuenta de usuario con privilegios de administrador.

1. Realice el procedimiento para desinstalar IJ Network Tool.

- En Windows 8.1 o Windows 8:

1. Seleccione **Panel de control (Control Panel)** en el acceso **Configuración (Settings)** en **Escritorio (Desktop) > Programas (Programs) > Programas y características (Programs and Features)**.
2. Seleccione **Canon IJ Network Tool** en la lista de programas y, a continuación, haga clic en **Desinstalar (Uninstall)**.

Si aparece la pantalla **Control de cuentas de usuario (User Account Control)**, haga clic en **Continuar (Continue)**.

- En Windows 7 o Windows Vista:

1. Haga clic en **Inicio (Start) > Panel de control (Control Panel) > Programas (Programs) > Programas y características (Programs and Features)**.
2. Seleccione **Canon IJ Network Tool** en la lista de programas y, a continuación, haga clic en **Desinstalar (Uninstall)**.

Si aparece la pantalla **Control de cuentas de usuario (User Account Control)**, haga clic en **Continuar (Continue)**.

- En Windows XP:

1. Haga clic en **Inicio (Start) > Panel de control (Control Panel) > Agregar o quitar programas (Add or Remove Programs)**.
2. Seleccione **Canon IJ Network Tool** en la lista de programas y, a continuación, haga clic en **Eliminar (Remove)**.

2. Haga clic en **Sí (Yes)** cuando aparezca el mensaje de confirmación.

Cuando aparezca un mensaje pidiéndole que reinicie el ordenador, haga clic en **Aceptar (OK)** para reiniciarlo.

Acerca de los errores/mensajes que se muestran

- **Si se produce un error**
- **Aparecerá un mensaje**
- **Aparece un mensaje de error en el dispositivo compatible con PictBridge (LAN inalámbrica)**

Si se produce un error

Cuando se produzca un error durante la impresión, como que la impresora se quede sin papel o que el papel se atasque, aparecerá automáticamente un mensaje para solucionar el problema. Tome las medidas adecuadas que se describan en el mensaje.

Cuando se produce un error, aparece un código de asistencia (número de error) en la pantalla del ordenador y la luz de **Alarma (Alarm)** parpadea. Con algunos tipos de errores, la luz de **ENCENDIDO (POWER)** y la luz de **Alarma (Alarm)** parpadean alternativamente. Compruebe el estado de las luces y el mensaje y adopte seguidamente las medidas oportunas para resolver el error.

Código de asistencia correspondiente al número de destellos de la luz de Alarma (Alarm)

Ejemplo de destello 2 veces:

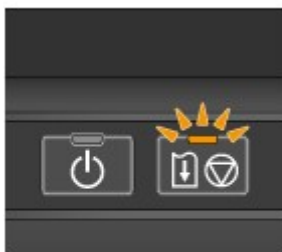

(A) Parpadea

(B) Se apaga

Número de destellos	Causa	Código de asistencia
2 destellos	No hay papel en la bandeja posterior.	1000
	El tamaño de papel de la configuración de impresión y el tamaño papel cargado no coinciden.	2100 , 2101
3 destellos	El papel está atascado en la ranura de salida del papel o en la bandeja posterior.	1300
4 destellos	Si parpadea la lámpara del depósito de tinta, es posible que se haya agotado la tinta.	1600
	El depósito de tinta no está instalado.	1660
	La palanca de bloqueo del cabezal de impresión no está bloqueada o hay un depósito de tinta mal instalado.	1687
5 destellos	El cabezal de impresión no está instalado.	1401
	El cabezal de impresión se podría dañar.	1403 , 1405
7 destellos	Hay instalado más de un depósito de tinta del mismo color. (La lámpara del depósito de tinta parpadea.)	1681

8 destellos	Absorbedor de tinta está casi lleno.	1700 , 1701
11 destellos	Se ha producido un error en la alineación automática del cabezal de impresión.	2500
	No se puede realizar la impresión con la configuración actual.	4103
12 destellos	La batería se ha agotado.	1810
15 destellos	El depósito de tinta no se reconoce.	1410 , 1411
17 destellos	Se ha agotado la tinta. (La lámpara del depósito de tinta parpadea.)	1688
18 destellos	No se puede detectar correctamente el nivel de tinta restante.	1689
21 destellos	La impresora no puede detectar el tamaño del papel.	2103

Código de asistencia correspondiente al número de destellos alternativos de la luz de ENCENDIDO (POWER) y de la luz de Alarma (Alarm)

Ejemplo de destello 2 veces:

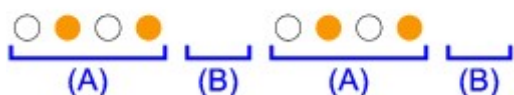

(A) Parpadea

(B) Se apaga

Número de destellos	Causa	Código de asistencia
2 destellos	Se ha producido un error en la impresora.	5100
7 destellos	Se ha producido un error en la impresora.	5B00 , 5B01
10 destellos	Se ha producido un error que requiere que se ponga en contacto con el servicio técnico.	B201 , B202 , B203 , B204
16 destellos	Se ha producido un problema con la batería.	A100
Otros casos distintos de los anteriores	Se ha producido un error en la impresora.	5200 , 5400 , 5700 , 5C00 , 6000 , 6500 , 6800 , 6801 , 6900 , 6901 , 6902 , 6910 , 6911 , 6930 , 6931 , 6932 , 6933 , 6940 , 6941 , 6942 , 6943 , 6944 , 6945 , 6946 , 6A00 , A000

- Si aparece un código de asistencia y un mensaje en la pantalla del ordenador:



»» Nota

- Puede confirmar las acciones contra los errores con los códigos de asistencia en el ordenador buscando un código de asistencia.

■ [Haga clic aquí para buscar](#)

Para obtener información sobre cómo resolver errores sin códigos de asistencia, consulte [Aparecerá un mensaje.](#)

Aparecerá un mensaje

En esta sección se describen algunos de los errores o mensajes.

»» Nota

- Aparece un código de asistencia (número de error) en el ordenador para algunos errores o mensajes. Para más información sobre errores con los códigos de asistencia, consulte la [Lista de códigos de asistencia](#).

- [Se muestra un error relativo a la palanca de grosor de papel](#)
- [Se muestra un mensaje que confirma el uso de negro compuesto](#)
- [Error de escritura/Error de salida/Error de comunicación](#)
- [Otros mensajes de error](#)
- [Se muestra la pantalla Inkjet Printer/Scanner/Fax Extended Survey Program](#)

Se muestra un error relativo a la palanca de grosor de papel

Una posición adecuada de la palanca de grosor de papel varía de acuerdo al tipo de papel sobre el que está imprimiendo.

Haga clic en el mensaje de error que aparece en el ordenador y ajuste la posición de la palanca de grosor de papel adecuadamente y haga clic en **Aceptar (OK)**.

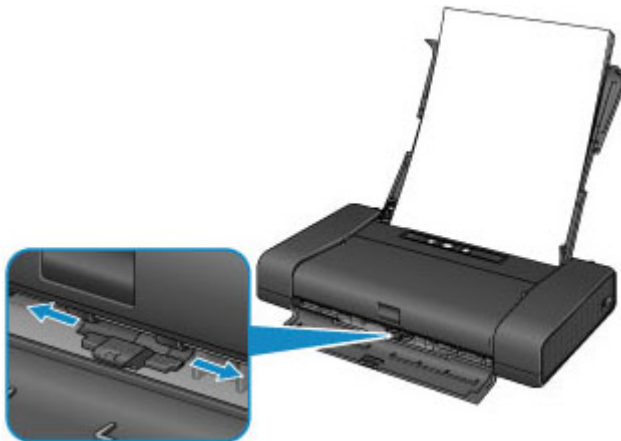

Se muestra un mensaje que confirma el uso de negro compuesto

La parte negra se imprime usando tintas de color para producir negro compuesto. Si sigue imprimiendo con una calidad de impresión reducida, haga clic en **Aceptar (OK)**. Si cancela la impresión, haga clic en **Cancelar impresión (Cancel Printing)** y cambie la configuración, después trate de imprimir de nuevo.

Para más detalles sobre cómo hacer la configuración, consulte [Configurar el control de uso de tinta](#).

Error de escritura/Error de salida/Error de comunicación

Comprobación 1 Si la luz de **ENCENDIDO (POWER)** está apagada, asegúrese de que el cable de alimentación esté firmemente conectado y, a continuación encienda la impresora.

Mientras parpadea la luz de **ENCENDIDO (POWER)**, la impresora se está inicializando. Espere hasta que la luz de **ENCENDIDO (POWER)** deje de parpadear y permanezca iluminada.

Comprobación 2 Asegúrese de que el puerto de la impresora esté correctamente configurado en el controlador de la impresora.

* En las instrucciones siguientes, "XXX" equivale al nombre de su impresora.

1. Inicie sesión con una cuenta de usuario con privilegios de administrador.
2. Seleccione los elementos como se indica a continuación.
 - En Windows 8.1 o Windows 8, seleccione **Panel de control (Control Panel)** en el acceso **Configuración (Settings)** del **Escritorio (Desktop)** > **Hardware y sonido (Hardware and Sound)** > **Dispositivos e impresoras (Devices and Printers)**.
 - En Windows 7, seleccione **Dispositivos e impresoras (Devices and Printers)** en el menú **Iniciar (Start)**.
 - En Windows Vista, seleccione el menú **Iniciar (Start)** > **Panel de control (Control Panel)** > **Hardware y sonido (Hardware and Sound)** > **Impresoras (Printers)**.
 - En Windows XP, seleccione el menú **Iniciar (Start)** > **Panel de control (Control Panel)** > **Impresoras y otro hardware (Printers and Other Hardware)** > **Impresoras y faxes (Printers and Faxes)**.
3. Abra las propiedades del controlador de impresora para la impresora.
 - En Windows 8.1, Windows 8 o Windows 7, haga clic con el botón secundario en el icono "Canon XXX series" (donde "XXX" es el nombre de la impresora) y, a continuación, seleccione **Propiedades de impresora (Printer properties)**.
 - En Windows Vista o Windows XP, haga clic con el botón secundario en el icono "Canon XXX series" (donde "XXX" es el nombre de la impresora) y, a continuación, seleccione **Propiedades (Properties)**.
4. Haga clic en la ficha **Puertos (Ports)** para confirmar la configuración de puertos.

Asegúrese de que el puerto llamado "USBn" (donde "n" es un número), en el que aparece "Canon XXX series Printer" en la columna **Impresora (Printer)** está seleccionado para **Imprimir en los siguientes puertos (Print to the following port(s))**.

►►► Nota

- Cuando la impresora se utiliza en una LAN cableada, el nombre del puerto de la impresora que se muestra es "CNBJNP_XXXXXXXX". "XXXXXXXX" es una cadena de caracteres generada a partir de la dirección MAC o una cadena de caracteres especificada por el usuario al configurar la impresora.

- Si la opción es incorrecta:

Vuelva a instalar los controladores de impresora con el CD-ROM de instalación o hágalo desde nuestro sitio web.

- Cuando la impresión no se inicie aunque la impresora esté conectada al ordenador mediante un cable USB y esté seleccionado el puerto denominado "USBn":

En Windows 8.1 o Windows 8, seleccione **My Printer** en la pantalla **Inicio (Start)** para iniciar **My Printer**. Si **My Printer** no aparece en la pantalla **Inicio (Start)**, seleccione el acceso **Buscar (Search)** y, a continuación, busque **"My Printer"**.

Establezca el puerto de impresora correcto en **Diagnosticar y reparar impresora (Diagnose and Repair Printer)**. Siga las instrucciones que aparezcan en pantalla para establecer el puerto de impresora correcto y, a continuación, elija el nombre de la impresora.

En Windows 7, Windows Vista o Windows XP, haga clic en **Iniciar (Start)** y seleccione **Todos los programas (All programs)**, **Canon Utilities**, **Canon My Printer**, **Canon My Printer** y, a continuación, seleccione **Diagnosticar y reparar impresora (Diagnose and Repair Printer)**. Siga las instrucciones que aparezcan en pantalla para establecer el puerto de impresora correcto y, a continuación, elija el nombre de la impresora.

Si el problema no se soluciona, vuelva a instalar el controlador de impresora con el CD-ROM de instalación o instálelo desde nuestro sitio web.

- Cuando la impresora se utiliza en una LAN, la impresión no se inicia aunque se haya seleccionado el puerto denominado "CNBJNP_XXXXXXXXXX":

Inicie IJ Network Tool y seleccione "CNBJNP_XXXXXXXXXX" como ha confirmado en el paso 4, después asocie el puerto con la impresora mediante **Asociar puerto (Associate Port)** en el menú **Parámetros (Settings)**.

Si el problema no se soluciona, vuelva a instalar el controlador de impresora con el CD-ROM de instalación o instálelo desde nuestro sitio web.

Comprobación 3 Asegúrese de que la impresora está conectada correctamente al ordenador.

Cuando la impresora esté conectada al ordenador mediante un cable USB, asegúrese de que el cable USB esté firmemente conectado a la impresora y al ordenador y, a continuación, compruebe lo siguiente:

- Si utiliza un dispositivo de relé, como un concentrador USB, desconéctelo, conecte la impresora directamente al equipo e intente imprimir de nuevo. Si la impresión se inicia normalmente, existe un problema con el dispositivo de relé. Consulte al vendedor del dispositivo de relé para obtener más información.
- El problema también puede deberse al cable USB. Sustituya el cable USB e intente imprimir de nuevo.

Cuando utilice la impresora en una LAN, asegúrese de que la impresora esté configurada correctamente para usarla en red.

Comprobación 4 Asegúrese de que el controlador de la impresora está instalado correctamente.

Desinstale el controlador de la impresora según el procedimiento descrito en [Eliminación de un controlador de impresora innecesario](#) y vuelva a instalar el driver de impresora con el CD-ROM de instalación o vuelva a instalarlo desde nuestro sitio web.

Comprobación 5 Cuando la impresora esté conectada al ordenador mediante un cable USB, compruebe el estado del dispositivo en el ordenador.

Siga el procedimiento que se describe a continuación para comprobar el estado del dispositivo.

1. Abra el Administrador de dispositivos en el ordenador, como se muestra a continuación.

Si aparece la pantalla **Control de cuentas de usuario (User Account Control)**, siga las instrucciones en pantalla.

- En Windows 8.1 o Windows 8, seleccione **Panel de control (Control Panel)** en el acceso **Configuración (Settings)** del **Escritorio (Desktop)** > **Hardware y sonido (Hardware and Sound)** > **Administrador de dispositivos (Device Manager)**.
- En Windows 7 o Windows Vista, haga clic en **Panel de control (Control Panel)**, **Hardware y sonido (Hardware and Sound)** y, a continuación, en **Administrador de dispositivos (Device Manager)**.

- En Windows XP, haga clic en **Panel de control (Control Panel)**, **Rendimiento y mantenimiento (Performance and Maintenance)**, **Sistema (System)** y, a continuación, haga clic en **Administrador de dispositivos (Device Manager)** en la hoja **Hardware**.
2. Haga doble clic en **Controladoras de bus serie universal (Universal Serial Bus controllers)** y, a continuación, en **Compatibilidad con impresoras USB (USB Printing Support)**.
Si no aparece la pantalla **Propiedades de Compatibilidad con impresoras USB (USB Printing Support Properties)**, asegúrese de que la impresora está conectada correctamente al ordenador.
 **Comprobación 3** [Asegúrese de que la impresora está conectada a su ordenador correctamente.](#)
 3. Haga clic en la ficha **General** y asegúrese de que no haya ninguna indicación sobre un problema con el dispositivo.
Si se muestra un error de dispositivo, consulte la Ayuda de Windows para resolverlo.

Otros mensajes de error

 **Comprobación** Si aparece un mensaje de error fuera del monitor de estado de la impresora, compruebe lo siguiente:

- **"No ha sido posible almacenar los datos en la cola de impresión debido a una falta de espacio en el disco (Could not spool successfully due to insufficient disk space)"**
Elimine archivos innecesarios para aumentar el espacio libre en disco.
- **"No ha sido posible almacenar los datos en la cola de impresión debido a una falta de memoria (Could not spool successfully due to insufficient memory)"**
Salga de otro software de aplicación que se esté ejecutando para aumentar la memoria disponible.
Si aún así no puede imprimir, reinicie el ordenador e intente imprimir de nuevo.
- **"No se ha encontrado el controlador de la impresora (Printer driver could not be found)"**
Desinstale el controlador de la impresora según el procedimiento descrito en [Eliminación de un controlador de impresora innecesario](#) y vuelva a instalar el driver de impresora con el CD-ROM de instalación o vuelva a instalarlo desde nuestro sitio web.
- **"No se pudo imprimir Nombre de aplicación (Could not print Application name) - Nombre de archivo"**
Intente volver a imprimir una vez haya terminado el trabajo actual.

Se muestra la pantalla Inkjet Printer/Scanner/Fax Extended Survey Program

Si el programa Extended Survey Program sobre impresora de inyección de tinta/escáner/fax (Inkjet Printer/Scanner/Fax Extended Survey Program) está instalado, aparecerá una pantalla de confirmación pidiendo permiso para enviar la información de uso de la impresora y del software de aplicación cada mes durante diez años aproximadamente.

Lea las instrucciones que aparezcan en la pantalla y siga el procedimiento que se indica a continuación.

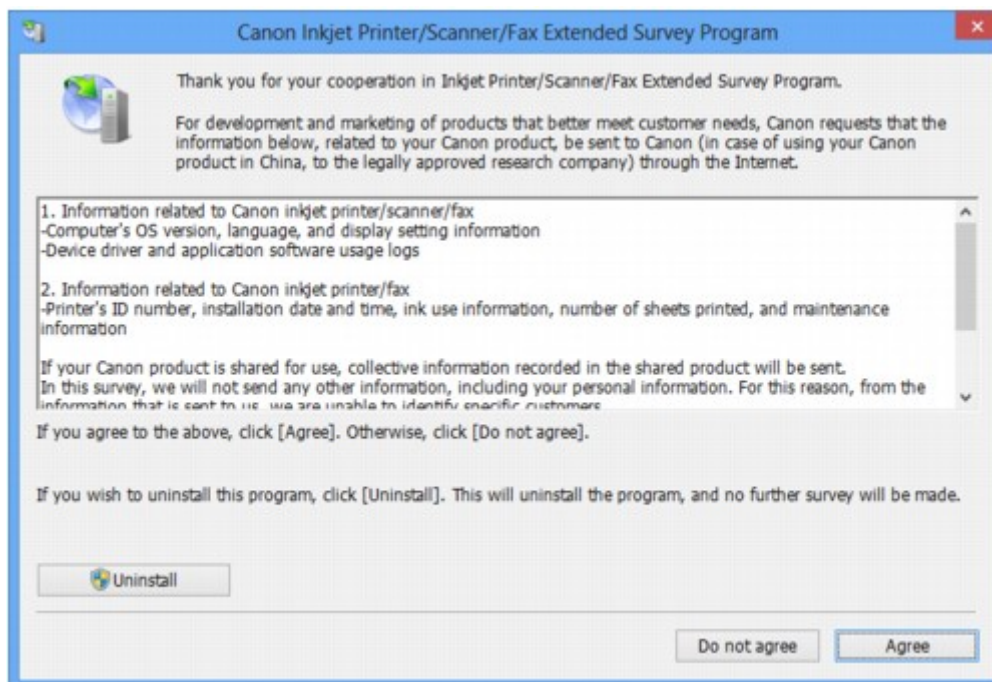

- **Si acepta participar en la encuesta:**

Haga clic en **Aceptar (Agree)** y siga las instrucciones en pantalla. La información sobre el uso de la impresora se enviará a través de Internet. Si ha seguido las instrucciones en pantalla, la información se enviará automáticamente a partir de la segunda vez y no volverá a aparecer la pantalla de confirmación.

»»» Nota

- Durante el envío de la información, puede aparecer una pantalla de advertencia, como una pantalla de seguridad de Internet. En tal caso, confirme que el nombre del programa es "IJPLMUI.exe" y permita que se ejecute.
- Si desactiva la casilla **Enviar automáticamente a partir de la próxima vez (Send automatically from the next time)**, la información no se enviará automáticamente a partir de la segunda vez en adelante y en el momento de la siguiente encuesta se mostrará una pantalla de confirmación. Para enviar la información automáticamente, consulte [Cambio de la configuración de la pantalla de confirmación:](#).

- **Si no acepta participar en la encuesta:**

Haga clic en **No aceptar (Do not agree)**. Se cerrará la pantalla de confirmación y se omitirá la encuesta en ese momento. La pantalla de confirmación volverá a aparecer al mes.

- **Para desinstalar Extended Survey Program sobre impresora de inyección de tinta/escáner/fax (Inkjet Printer/Scanner/Fax Extended Survey Program):**

Para desinstalar Extended Survey Program sobre impresora de inyección de tinta/escáner/fax, haga clic en **Desinstalar (Uninstall)** y siga las instrucciones que aparecen en pantalla.

- **Cambio de la configuración de la pantalla de confirmación:**

1. Seleccione los elementos como se indica a continuación.
 - En Windows 8.1 o Windows 8, seleccione **Panel de control (Control Panel)** en el acceso **Configuración (Settings)** en **Escritorio (Desktop) > Programas (Programs) > Programas y características (Programs and Features)**.

- En Windows 7 o Windows Vista, seleccione el menú **Iniciar (Start) > Panel de control (Control Panel) > Programas (Programs) > Programas y características (Programs and Features)**.
- En Windows XP, seleccione el menú **Inicio (Start) > Panel de control (Control Panel) > Agregar o quitar programas (Add or Remove Programs)**.

»»» Nota

- En Windows 8.1, Windows 8, Windows 7 o Windows Vista, es posible que aparezca un cuadro de diálogo de confirmación o advertencia al instalar, desinstalar o iniciar software.

Este cuadro de diálogo aparece cuando se requieren derechos de administración para realizar una tarea.

Si ha iniciado sesión en una cuenta de administrador, siga las instrucciones en pantalla.

2. Seleccione **Extended Survey Program sobre impresora de inyección de tinta/escáner/fax (Inkjet Printer/Scanner/Fax Extended Survey Program)** de Canon.
3. Seleccione **Cambiar (Change)**.

Si selecciona **Sí (Yes)** después de haber seguido las instrucciones en pantalla, la pantalla de confirmación se mostrará en el momento de la siguiente encuesta.

Si selecciona **No**, la información se enviará automáticamente.

»»» Nota

- Si selecciona **Desinstalar (Uninstall)** (o **Quitar (Remove)**) en Windows XP, se desinstalará Extended Survey Program sobre impresora de inyección de tinta/escáner/fax (Inkjet Printer/Scanner/Fax Extended Survey Program). Siga las instrucciones que aparecen en pantalla.

Aparece un mensaje de error en el dispositivo compatible con PictBridge (LAN inalámbrica)

A continuación se presentan los posibles errores que pueden aparecer cuando se imprime directamente desde un dispositivo compatible con PictBridge (LAN inalámbrica) y las medidas que se deben llevar a cabo para eliminarlos.

»»» Nota

- En esta sección se describen los errores que pueden aparecer con dispositivos Canon compatibles con PictBridge (LAN inalámbrica). Las operaciones y mensajes de error pueden variar en función del dispositivo que se esté utilizando. Para los errores de dispositivos compatibles con PictBridge que no sean de Canon, compruebe el estado de la luz de **Alarma (Alarm)** y lleve a cabo la acción adecuada para resolverlo. Para obtener información, consulte [Si se produce un error](#).
- Para obtener información sobre los errores indicados en el dispositivo compatible con PictBridge (LAN inalámbrica) y su solución, consulte también el manual de instrucciones del dispositivo. Para otros problemas con el dispositivo, póngase en contacto con el fabricante.

Mensaje de error en el dispositivo compatible con PictBridge (LAN inalámbrica)	Acción
"Impresora en uso"	<p>Si la impresora está imprimiendo desde el ordenador o se está calentando, espere a que termine.</p> <p>Cuando esté lista, la impresora comienza a imprimir automáticamente.</p> <p>Si la impresora no está imprimiendo desde el ordenador o se está calentando, compruebe cuántas veces parpadea la luz de Alarma (Alarm) y lleve a cabo la acción oportuna para corregir el error.</p> <p>■ Si se produce un error</p>
"No hay papel"	<p>Cargue papel y seleccione Continuar (Continue)* en la pantalla del dispositivo compatible con PictBridge (LAN inalámbrica).</p> <p>* Para reanudar la impresión, también puede pulsar el botón REANUDAR/CANCELAR (RESUME/CANCEL) de la impresora en lugar de seleccionar Continuar (Continue) en el dispositivo.</p>
"Error papel"	<p>Compruebe cuántos destellos emite la luz de Alarma (Alarm)</p>

	<p>y realice la acción adecuada para resolver el error.</p> <p>■ ■ Si se produce un error</p>
"Atasco de papel"	<p>Seleccione Parar (Stop) en la pantalla del dispositivo compatible con PictBridge (LAN inalámbrica) para detener la impresión.</p> <p>Retire el papel atascado, cargue papel nuevo, pulse el botón REANUDAR/ CANCELAR (RESUME/ CANCEL) de la impresora y, a continuación, intente imprimir de nuevo.</p>
"Tapa impresora abierta"	<p>Cierre la tapa del cabezal de impresión de la impresora.</p>
"No cabezal impresión"	<p>Compruebe cuántos destellos emite la luz de Alarma (Alarm) y realice la acción adecuada para resolver el error.</p> <p>■ ■ Si se produce un error</p>
"Depósito residual lleno"/"Absorbedor de tinta lleno"	<p>El absorbedor de tinta está casi lleno.</p> <p>Compruebe cuántos destellos emite la luz de Alarma (Alarm) y realice la acción adecuada para resolver el error.</p> <p>■ ■ Si se produce un error</p>
"No hay tinta"/"Error de cassette de tinta"	<p>Compruebe cuántos destellos emite la luz de Alarma (Alarm) y realice la acción adecuada para resolver el error.</p> <p>■ ■ Si se produce un error</p>
"Error Hard"	<p>Compruebe cuántos destellos emite la luz de Alarma (Alarm) y realice la acción adecuada para resolver el error.</p> <p>■ ■ Si se produce un error</p>
"Error de impresora"	<p>Puede que se haya producido un error que requiera asistencia técnica.</p> <p>Apague la impresora y desenchufe el cable de alimentación eléctrica de la impresora de la toma de corriente.</p>

Si utiliza batería, apague la impresora y quite la batería.

Vuelva a enchufar la impresora o coloque batería y, a continuación, vuelva a encender la impresora.

Si no se soluciona el problema, póngase en contacto con el centro de servicio.

Si no puede resolver el problema

Si no puede solucionar el problema de ninguna de las formas descritas en este capítulo, póngase en contacto con el vendedor de la impresora o con el centro de servicio.

El personal del servicio técnico de Canon ha recibido la formación adecuada para prestar una asistencia técnica satisfactoria a los clientes.

Precaución

- Si la impresora emite ruidos, humo u olores inusuales, apáguela inmediatamente. Desenchufe el cable de alimentación eléctrica de la toma y póngase en contacto con el vendedor o con el centro de servicio. Jamás intente reparar o desmontar la impresora usted mismo.
- Si los clientes intentan reparar o desmontar la impresora, se anulará la validez cualquier garantía, haya expirado o no.

Antes de ponerse en contacto con el centro de servicio, verifique la siguiente información:

- Nombre del producto:
 - * El nombre de la impresora se encuentra en la portada frontal del manual de instalación.
- Número de serie: consulte el manual de instalación
- Detalles del problema
- Qué ha intentado hacer para resolver el problema y sus resultados

Lista de códigos de asistencia

El código de asistencia aparece en la pantalla del ordenador cuando se produce un error.

El "Código de asistencia" hace referencia al número de error y aparece con un mensaje de error.

Si se produce un error, compruebe el código de asistencia mostrado en la pantalla del ordenador y adopte las medidas pertinentes.

El código de asistencia aparece en la pantalla del ordenador

- **Del 1000 al 1ZZZ**

[1000](#) [1200](#) [1300](#) [1401](#) [1403](#) [1405](#)

[1410](#) [1411](#) [1600](#) [1660](#) [1681](#) [1687](#)

[1688](#) [1689](#) [1700](#) [1701](#) [1810](#)

- **Del 2000 al 2ZZZ**

[2100](#) [2101](#) [2103](#) [2500](#)

- **Del 4000 al 4ZZZ**

[4103](#)

- **Del 5000 al 5ZZZ**

[5100](#) [5200](#) [5400](#) [5700](#) [5B00](#) [5B01](#)

[5C00](#)

- **Del 6000 al 6ZZZ**

[6000](#) [6500](#) [6800](#) [6801](#) [6900](#) [6901](#)

[6902](#) [6910](#) [6911](#) [6930](#) [6931](#) [6932](#)

[6933](#) [6940](#) [6941](#) [6942](#) [6943](#) [6944](#)

[6945](#) [6946](#) [6A00](#)

- **Del A000 al ZZZZ**

[A000](#) [A100](#) [B201](#) [B202](#) [B203](#) [B204](#)

Para el código de asistencia de atasco de papel, también puede consultar [Lista de códigos de asistencia \(Cuando el papel está atascado\)](#).

Lista de códigos de asistencia (Cuando el papel está atascado)

Si el papel está atascado, extráigalo siguiendo el procedimiento adecuado para cada caso.

■■[Vea el vídeo \(Windows\)](#)

■■[Vea el vídeo \(Mac\)](#)

- Si puede ver el papel atascado en la ranura de salida del papel o en la bandeja posterior:

■■[1300](#)

- Si el papel se rompe y no puede extraerlo de la ranura de salida del papel o de la bandeja posterior:

■■[El papel está atascado dentro de la Impresora](#)

- Otros casos distintos de los anteriores:

■■[Otros casos](#)

1300

Causa

El papel está atascado en la ranura de salida del papel o en la bandeja posterior.

Acción

Extraiga el papel atascado mediante el siguiente procedimiento.

■ Vea el vídeo (Windows)

■ Vea el vídeo (Mac)

»» Nota

- Si debe apagar la impresora para quitar papel atascado durante la impresión, pulse el botón **REANUDAR/CANCELAR (RESUME/CANCEL)** para cancelar los trabajos de impresión antes de apagar la impresora.

1. Tire suavemente del papel, bien desde la bandeja posterior, bien desde la ranura de salida del papel, lo que le resulte más fácil.

Sujete el papel con las manos y tire de él suavemente para que no se rompa.



»» Nota

- Si no puede tirar del papel, apague la impresora y vuelva a encenderla. Puede que el papel se expulse automáticamente.
- Si el papel se rompe y no puede extraer el papel atascado de la ranura de salida del papel o de la bandeja posterior, extraiga el papel del interior de la impresora.

■ [El papel está atascado dentro de la Impresora](#)

2. Vuelva a cargar el papel y pulse el botón **REANUDAR/CANCELAR (RESUME/CANCEL)** de la impresora.

Si ha tenido que apagar la impresora en el paso 1, todos los trabajos en cola se habrán cancelado. Vuelva a imprimirlos, si fuera necesario.

»» Nota

- Al volver a cargar el papel en el equipo, asegúrese de que está utilizando un papel adecuado para imprimir y de que lo está cargando correctamente.
- Para la impresión de documentos con fotografías o gráficos, se recomienda utilizar papel que no sea de tamaño A5; de lo contrario, la copia impresa podría doblarse y provocar atascos en la salida.

Si no puede extraer el papel o se rompe dentro de la impresora, o bien si el error de atasco de papel continúa tras retirar el papel, póngase en contacto con el centro de servicio.

El papel está atascado dentro de la Impresora

Si el papel atascado se rompe y no puede extraerlo ni de la ranura de salida del papel ni de la bandeja posterior, o bien el papel atascado permanece dentro de la impresora, extraiga el papel mediante el siguiente procedimiento.

■Vea el vídeo (Windows)

■Vea el vídeo (Mac)

▶▶▶ Nota

- Si debe apagar la impresora para quitar papel atascado durante la impresión, pulse el botón **REANUDAR/CANCELAR (RESUME/CANCEL)** para cancelar los trabajos de impresión antes de apagar la impresora.

1. Apague la impresora y desenchufe el cable de alimentación eléctrica de la impresora de la toma de corriente.

Si utiliza una batería, apague la impresora y, a continuación, quite la batería.

2. Abra la cubierta del cabezal de impresión.

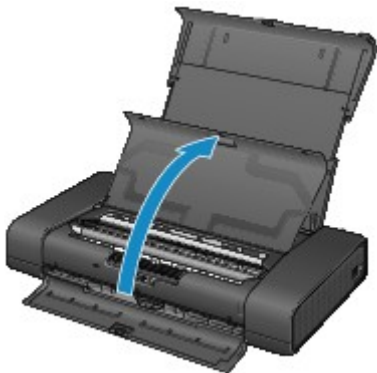

3. Asegúrese de que el papel atascado no está debajo del soporte del cabezal de impresión.

Si el papel atascado está debajo del soporte del cabezal de impresión, mueva el soporte del cabezal de impresión hacia el borde derecho o el izquierdo, lo que le resulte más fácil para retirar el papel.

Cuando mueva el soporte del cabezal de impresión, presione con los dedos el lado derecho o el lado izquierdo del soporte del cabezal de impresión y deslice el soporte del cabezal de impresión lentamente hacia el lado derecho o hacia el lado izquierdo.

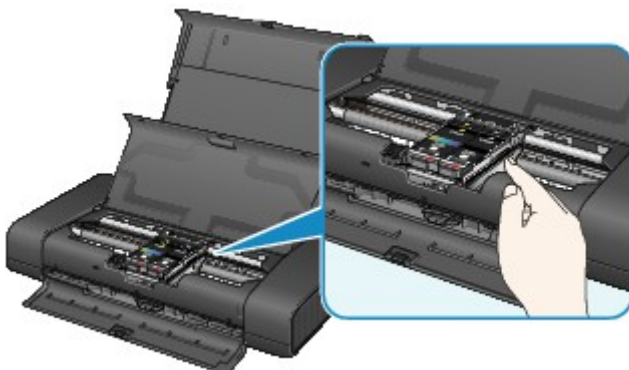

»» Importante

- Cuando mueva el soporte del cabezal de impresión, no que la palanca de bloqueo del cabezal de impresión.

4. Sujete el papel atascado con las manos.

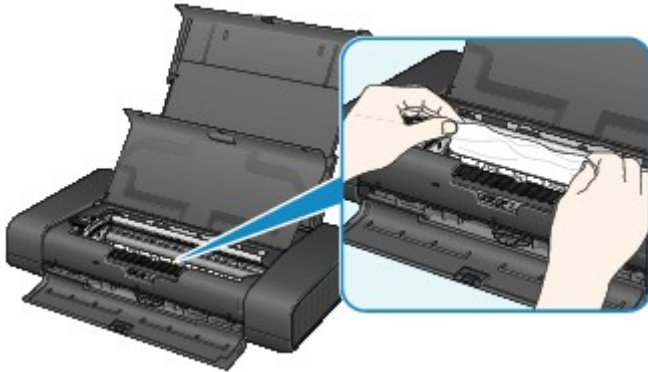

Si el papel está enrollado, estírelo.

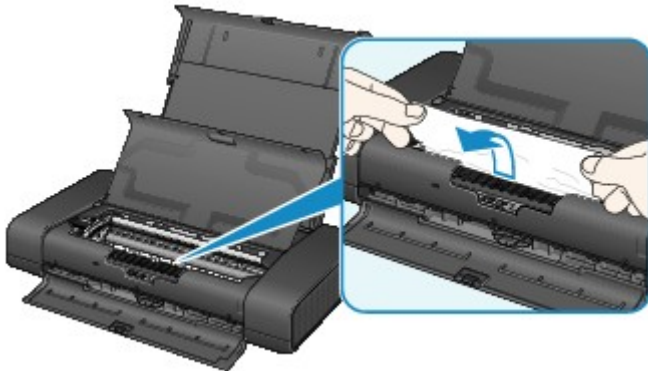

5. Tire suavemente del papel para no romperlo y, a continuación, tire de él hacia fuera.

Ponga el papel en un ángulo de aproximadamente 45 grados y tire de él suavemente.

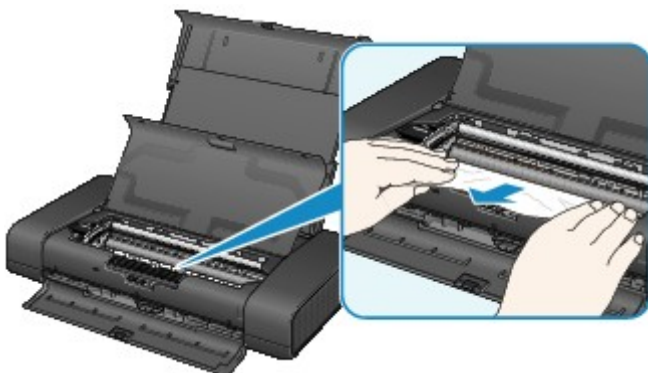

6. Asegúrese de que retira todo el papel atascado.

Si se rompe el papel, podría quedar algún trozo en el interior de la impresora. Compruebe lo que se indica a continuación y retire el trozo de papel que pueda haber quedado.

- ¿Ha quedado algún trozo de papel debajo del soporte del cabezal de impresión?
- ¿Ha quedado algún trocito de papel en el interior de la impresora?
- ¿Ha quedado algún trozo de papel en el espacio del lado derecho o izquierdo (A) de la impresora?

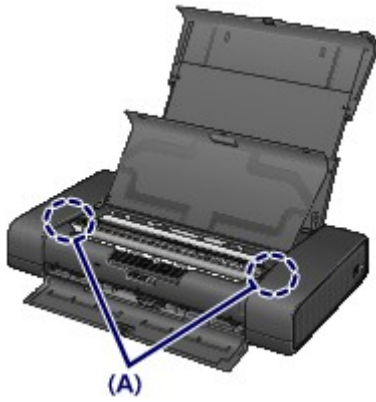

7. Cierre la cubierta del cabezal de impresión.

Se cancelarán todos los trabajos de la cola. Vuelva a imprimirlos, si fuera necesario.

►► **Nota**

- Al volver a cargar el papel en el equipo, asegúrese de que está utilizando un papel adecuado para imprimir y de que lo está cargando correctamente. Si una vez retirado todo el papel atascado la pantalla del ordenador muestra un mensaje de atasco de papel al reanudar la impresión, es posible que todavía quede algún trozo en el interior de la impresora. En ese caso, confirme que no queda ningún trozo de papel en el interior de la impresora.

Si no puede extraer el papel o se rompe dentro de la impresora, o bien si el error de atasco de papel continúa tras retirar el papel, póngase en contacto con el centro de servicio.

Otros casos

Asegúrese de lo siguiente:

Comprobación 1 ¿Hay objetos extraños alrededor de la ranura de salida del papel?

Comprobación 2 ¿Hay objetos extraños en la bandeja posterior?



Si hay algún objeto extraño en la bandeja posterior, apague la impresora, desconéctela de la fuente de alimentación y, a continuación, retire el objeto extraño.

Si utiliza una batería, apague la impresora y, a continuación, quite el objeto extraño.



Comprobación 3 ¿El papel está curvado?

Cargue el papel después de corregir su curvatura.

1000

Causa

No hay papel en la bandeja posterior.

Acción

Cargue el papel en la bandeja posterior y pulse el botón **REANUDAR/CANCELAR (RESUME/CANCEL)** de la impresora.

1200

Causa

La cubierta del cabezal de impresión está abierta.

Acción

Cierre la cubierta del cabezal de impresión y espere un momento.

No lo cierre mientras esté reemplazando un depósito de tinta.

»» Importante

- Cuando reemplace el depósito de tinta, no toque la palanca de bloqueo del cabezal de impresión.

1401

Causa

El cabezal de impresión no está instalado.

Acción

Permite instalar el cabezal de impresión.

Si el cabezal de impresión ya está instalado, retire el cabezal de impresión y vuelva a instalarlo.

Si sigue sin resolverse el error, es posible que el cabezal de impresión esté dañado. Póngase en contacto con el servicio técnico.

1403

Causa

El cabezal de impresión se podría dañar.

Acción

Póngase en contacto con el servicio técnico.

1405

Causa

El cabezal de impresión se podría dañar.

Acción

Póngase en contacto con el servicio técnico.

1410

Causa

El depósito de tinta no se reconoce.

Acción

Abra la cubierta del cabezal de impresión y compruebe que el depósito de tinta cuya lámpara se ha apagado está correctamente instalado.

Si la parte frontal (más interna) del depósito de tinta está levantada, presione en el logotipo "Canon" del depósito de tinta para instalarlo correctamente.

Si la lámpara de tinta está apagada aunque el depósito de tinta esté correctamente instalado, sustituya el depósito de tinta.

1411

Causa

El depósito de tinta no se reconoce.

Acción

Abra la cubierta del cabezal de impresión y compruebe que el depósito de tinta cuya lámpara se ha apagado está correctamente instalado.

Si la parte frontal (más interna) del depósito de tinta está levantada, presione en el logotipo "Canon" del depósito de tinta para instalarlo correctamente.

Si la lámpara de tinta está apagada aunque el depósito de tinta esté correctamente instalado, sustituya el depósito de tinta.

1600

Causa

Si parpadea la lámpara del depósito de tinta, es posible que se haya agotado la tinta.

Acción

Se recomienda sustituir el depósito de tinta.

Si la impresión está en curso y desea continuar imprimiendo, pulse el botón **REANUDAR/CANCELAR (RESUME/CANCEL)** de la impresora con el depósito de tinta instalado. Después podrá continuar la impresión. Se recomienda sustituir el depósito de tinta después de la impresión. La impresora puede sufrir daños si continúa imprimiendo con el estado de tinta agotada.

»» Nota

- Si parpadean varias lámparas de tinta de color rojo, compruebe el estado de cada depósito de tinta.

1660

Causa

El depósito de tinta no está instalado.

Acción

Instale el depósito de tinta.

1681

Causa

Hay instalado más de un depósito de tinta del mismo color. (La lámpara del depósito de tinta parpadea.)

Acción

Compruebe que los depósitos de tinta están instalados en las posiciones adecuadas.

1687

Causa

La palanca de bloqueo del cabezal de impresión no está bloqueada o hay un depósito de tinta mal instalado.

Acción

Abra la cubierta del cabezal de impresión y realice después las acciones que se describen más abajo.

- Compruebe que el depósito de tinta está correctamente instalado.

Empuje el depósito de tinta hasta que encaje en su lugar.

Si la parte frontal (más interna) del depósito de tinta está levantada, presione en el logotipo "Canon" del depósito de tinta.

- La palanca de bloqueo del cabezal de impresión dispone de una pestaña izquierda y una pestaña derecha. Presione ambas pestañas de la palanca de bloqueo del cabezal de impresión y asegúrese de que las dos se bloquean con seguridad.

Presione las dos pestañas de la palanca de bloqueo del cabezal de impresión hasta que encajen en su lugar.

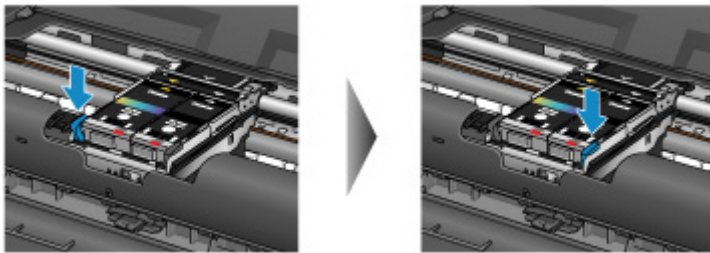

Presione en el orden de la palanca izquierda y derecha.

Después de tomar las medidas oportunas, cierre la cubierta del cabezal de impresión.

1688

Causa

Se ha agotado la tinta. (La lámpara del depósito de tinta parpadea).

Acción

Sustituya el depósito de tinta y cierre la tapa del cabezal de impresión.

Si imprime en el estado actual, la impresora puede sufrir daños.

Si desea continuar imprimiendo en este estado, deberá desactivar la función de detección del nivel de tinta restante. Mantenga pulsado el botón **REANUDAR/CANCELAR (RESUME/CANCEL)** de la impresora durante al menos 5 segundos y, a continuación, suéltelo.

Con esta operación se memoriza la función de detección del nivel de tinta restante. Canon no se hace responsable del mal funcionamiento ni de los problemas derivados de continuar imprimiendo con el estado de tinta agotada.

1689

Causa

No se puede detectar correctamente el nivel de tinta restante.

Acción

Sustituya el depósito de tinta y cierre la tapa del cabezal de impresión.

Imprimir con un depósito de tinta que haya estado vacío podría dañar la impresora.

Si desea continuar imprimiendo en este estado, deberá desactivar la función de detección del nivel de tinta restante. Mantenga pulsado el botón **REANUDAR/CANCELAR (RESUME/CANCEL)** de la impresora durante al menos 5 segundos y, a continuación, suéltelo.

Con esta operación se memoriza la función de detección del nivel de tinta restante. Tenga en cuenta que Canon no será responsable de ningún mal funcionamiento o daño de la máquina provocado por depósitos de tinta rellenos.

1700

Causa

Absorbedor de tinta está casi lleno.

Acción

Pulse el botón **REANUDAR/CANCELAR (RESUME/CANCEL)** de la impresora para seguir imprimiendo.
Póngase en contacto con el servicio técnico.

1701

Causa

Absorbedor de tinta está casi lleno.

Acción

Pulse el botón **REANUDAR/CANCELAR (RESUME/CANCEL)** de la impresora para seguir imprimiendo.
Póngase en contacto con el servicio técnico.

1810

Causa

La batería se ha agotado.

Acción

Si la impresión está en curso, cáncélela.

Apague la impresora y, a continuación coloque una batería totalmente cargada o quite el acoplamiento para la batería y conecte el adaptador de corriente CA a la impresora.

2100

Causa

El tamaño de papel de la configuración de impresión y el tamaño papel cargado no coinciden.

Acción

Compruebe la configuración de impresión y el papel cargado, cargue papel del tamaño correcto y, a continuación, pulse el botón **REANUDAR/CANCELAR (RESUME/CANCEL)** de la impresora.

Si desea cancelar la impresión, pulse de nuevo el botón **REANUDAR/CANCELAR (RESUME/CANCEL)** de la impresora mientras parpadea la luz de **ENCENDIDO (POWER)**.

2101

Causa

El tamaño de papel de la configuración de impresión y el tamaño papel cargado no coinciden.

Acción

Compruebe la configuración de impresión y el papel cargado, cargue papel del tamaño correcto y, a continuación, pulse el botón **REANUDAR/CANCELAR (RESUME/CANCEL)** de la impresora.

Si desea cancelar la impresión, pulse de nuevo el botón **REANUDAR/CANCELAR (RESUME/CANCEL)** de la impresora mientras parpadea la luz de **ENCENDIDO (POWER)**.

2103

Causa

La impresora no puede detectar el tamaño del papel.

Acción

Pulse el botón **REANUDAR/CANCELAR (RESUME/CANCEL)** de la impresora para que desaparezca el error y, a continuación, intente imprimir de nuevo.

Si este error se produce incluso después de volver a imprimir, establezca la impresora para que no detecte la anchura del papel mediante el controlador de la impresora o la IU remota.

»» Nota

- Dependiendo del tipo de papel, es posible que la impresora no detecte la anchura del papel.
Además, si se abre la cubierta del cabezal de impresión mientras la impresión está en curso, es posible que la impresora no detecte la anchura del papel.

2500

Causa

La causa de los siguientes errores podría ser un fallo en la alineación automática de los cabezales de impresión.

- Los inyectores del cabezal de impresión están obstruidos.
- Se ha cargado un tamaño de papel distinto de A4 o Carta.
- La ranura de salida del papel está expuesta a una luz intensa.

Acción

Pulse el botón **REANUDAR/CANCELAR (RESUME/CANCEL)** de la impresora para que desaparezca el error y realice las acciones que se describen a continuación.

- Imprima el patrón de prueba de los inyectores para comprobar el estado del cabezal de impresión.
- Cargue una hoja de tamaño A4 o Carta de Canon Papel Fotográfico Mate MP-101 y vuelva a realizar la alineación automática de los cabezales de impresión.
- Ajuste el entorno de trabajo y/o la posición de la impresora para que la ranura de salida del papel no quede expuesta a la luz intensa.

Después de realizar las acciones anteriores, si el problema continúa tras alinear nuevamente el cabezal de impresión, pulse el botón **REANUDAR/CANCELAR (RESUME/CANCEL)** de la impresora para que desaparezca el mensaje de error y, a continuación, siga el procedimiento de alineación manual del cabezal de impresión.

4103

Causa

No se puede realizar la impresión con la configuración actual.

Acción

Pulse el botón **REANUDAR/CANCELAR (RESUME/CANCEL)** de la impresora para cancelar la impresión.

A continuación, cambie la configuración de impresión y vuelva a imprimir.

5100

Causa

Se ha producido un error en la impresora.

Acción

Cancele la impresión y apague la impresora.

A continuación, confirme lo siguiente.

- Confirme que no hay materiales (por ejemplo, papel atascado) que esté impidiendo el movimiento del soporte del cabezal de impresión.

Si los hay, retírelos.

- Confirme que la palanca de bloqueo del cabezal de impresión está bloqueada con seguridad.

Presione las pestañas derecha e izquierda de la palanca de bloqueo del cabezal de impresión hasta que encajen en su lugar.

- Confirme que los depósitos de tinta están correctamente instalados.

Empuje un depósito de tinta hasta que encaje en su lugar.

Después de confirmar las condiciones anteriores, encienda de nuevo la impresora.

Si no se soluciona el problema, póngase en contacto con el centro de servicio.

»» Importante

- Al eliminar el atasco de papel o el material de protección que esté impidiendo el movimiento del soporte del cabezal de impresión, tenga cuidado para no tocar los componentes del interior de la impresora. Si lo hace, puede que la impresora no imprima correctamente.

5200

Causa

Se ha producido un error en la impresora.

Acción

Apague la impresora y desenchufe el cable de alimentación eléctrica de la impresora de la toma de corriente.

Si utiliza una batería, apague la impresora y, a continuación, quite la batería.

Vuelva a enchufar la impresora o coloque batería y, a continuación, vuelva a encender la impresora.

Si no se soluciona el problema, póngase en contacto con el centro de servicio.

5400

Causa

Se ha producido un error en la impresora.

Acción

Apague la impresora y desenchufe el cable de alimentación eléctrica de la impresora de la toma de corriente.

Si utiliza una batería, apague la impresora y, a continuación, quite la batería.

Vuelva a enchufar la impresora o coloque batería y, a continuación, vuelva a encender la impresora.

Si no se soluciona el problema, póngase en contacto con el centro de servicio.

5700

Causa

Se ha producido un error en la impresora.

Acción

Apague la impresora y desenchufe el cable de alimentación eléctrica de la impresora de la toma de corriente.

Si utiliza una batería, apague la impresora y, a continuación, quite la batería.

Vuelva a enchufar la impresora o coloque batería y, a continuación, vuelva a encender la impresora.

Si no se soluciona el problema, póngase en contacto con el centro de servicio.

5B00

Causa

Se ha producido un error en la impresora.

Acción

Póngase en contacto con el servicio técnico.

5B01

Causa

Se ha producido un error en la impresora.

Acción

Póngase en contacto con el servicio técnico.

5C00

Causa

Se ha producido un error en la impresora.

Acción

Apague la impresora y desenchufe el cable de alimentación eléctrica de la impresora de la toma de corriente.

Si utiliza una batería, apague la impresora y, a continuación, quite la batería.

Vuelva a enchufar la impresora o coloque batería y, a continuación, vuelva a encender la impresora.

Si no se soluciona el problema, póngase en contacto con el centro de servicio.

6000

Causa

Se ha producido un error en la impresora.

Acción

Apague la impresora y desenchufe el cable de alimentación eléctrica de la impresora de la toma de corriente.

Si utiliza una batería, apague la impresora y, a continuación, quite la batería.

Vuelva a enchufar la impresora o coloque batería y, a continuación, vuelva a encender la impresora.

Si no se soluciona el problema, póngase en contacto con el centro de servicio.

6500

Causa

Se ha producido un error en la impresora.

Acción

Apague la impresora y desenchufe el cable de alimentación eléctrica de la impresora de la toma de corriente.

Si utiliza una batería, apague la impresora y, a continuación, quite la batería.

Vuelva a enchufar la impresora o coloque batería y, a continuación, vuelva a encender la impresora.

Si no se soluciona el problema, póngase en contacto con el centro de servicio.

6800

Causa

Se ha producido un error en la impresora.

Acción

Apague la impresora y desenchufe el cable de alimentación eléctrica de la impresora de la toma de corriente.

Si utiliza una batería, apague la impresora y, a continuación, quite la batería.

Vuelva a enchufar la impresora o coloque batería y, a continuación, vuelva a encender la impresora.

Si no se soluciona el problema, póngase en contacto con el centro de servicio.

6801

Causa

Se ha producido un error en la impresora.

Acción

Apague la impresora y desenchufe el cable de alimentación eléctrica de la impresora de la toma de corriente.

Si utiliza una batería, apague la impresora y, a continuación, quite la batería.

Vuelva a enchufar la impresora o coloque batería y, a continuación, vuelva a encender la impresora.

Si no se soluciona el problema, póngase en contacto con el centro de servicio.

6900

Causa

Se ha producido un error en la impresora.

Acción

Apague la impresora y desenchufe el cable de alimentación eléctrica de la impresora de la toma de corriente.

Si utiliza una batería, apague la impresora y, a continuación, quite la batería.

Vuelva a enchufar la impresora o coloque batería y, a continuación, vuelva a encender la impresora.

Si no se soluciona el problema, póngase en contacto con el centro de servicio.

6901

Causa

Se ha producido un error en la impresora.

Acción

Apague la impresora y desenchufe el cable de alimentación eléctrica de la impresora de la toma de corriente.

Si utiliza una batería, apague la impresora y, a continuación, quite la batería.

Vuelva a enchufar la impresora o coloque batería y, a continuación, vuelva a encender la impresora.

Si no se soluciona el problema, póngase en contacto con el centro de servicio.

6902

Causa

Se ha producido un error en la impresora.

Acción

Apague la impresora y desenchufe el cable de alimentación eléctrica de la impresora de la toma de corriente.

Si utiliza una batería, apague la impresora y, a continuación, quite la batería.

Vuelva a enchufar la impresora o coloque batería y, a continuación, vuelva a encender la impresora.

Si no se soluciona el problema, póngase en contacto con el centro de servicio.

6910

Causa

Se ha producido un error en la impresora.

Acción

Apague la impresora y desenchufe el cable de alimentación eléctrica de la impresora de la toma de corriente.

Si utiliza una batería, apague la impresora y, a continuación, quite la batería.

Vuelva a enchufar la impresora o coloque batería y, a continuación, vuelva a encender la impresora.

Si no se soluciona el problema, póngase en contacto con el centro de servicio.

6911

Causa

Se ha producido un error en la impresora.

Acción

Apague la impresora y desenchufe el cable de alimentación eléctrica de la impresora de la toma de corriente.

Si utiliza una batería, apague la impresora y, a continuación, quite la batería.

Vuelva a enchufar la impresora o coloque batería y, a continuación, vuelva a encender la impresora.

Si no se soluciona el problema, póngase en contacto con el centro de servicio.

6930

Causa

Se ha producido un error en la impresora.

Acción

Apague la impresora y desenchufe el cable de alimentación eléctrica de la impresora de la toma de corriente.

Si utiliza una batería, apague la impresora y, a continuación, quite la batería.

Vuelva a enchufar la impresora o coloque batería y, a continuación, vuelva a encender la impresora.

Si no se soluciona el problema, póngase en contacto con el centro de servicio.

6931

Causa

Se ha producido un error en la impresora.

Acción

Apague la impresora y desenchufe el cable de alimentación eléctrica de la impresora de la toma de corriente.

Si utiliza una batería, apague la impresora y, a continuación, quite la batería.

Vuelva a enchufar la impresora o coloque batería y, a continuación, vuelva a encender la impresora.

Si no se soluciona el problema, póngase en contacto con el centro de servicio.

6932

Causa

Se ha producido un error en la impresora.

Acción

Apague la impresora y desenchufe el cable de alimentación eléctrica de la impresora de la toma de corriente.

Si utiliza una batería, apague la impresora y, a continuación, quite la batería.

Vuelva a enchufar la impresora o coloque batería y, a continuación, vuelva a encender la impresora.

Si no se soluciona el problema, póngase en contacto con el centro de servicio.

6933

Causa

Se ha producido un error en la impresora.

Acción

Apague la impresora y desenchufe el cable de alimentación eléctrica de la impresora de la toma de corriente.

Si utiliza una batería, apague la impresora y, a continuación, quite la batería.

Vuelva a enchufar la impresora o coloque batería y, a continuación, vuelva a encender la impresora.

Si no se soluciona el problema, póngase en contacto con el centro de servicio.

6940

Causa

Se ha producido un error en la impresora.

Acción

Apague la impresora y desenchufe el cable de alimentación eléctrica de la impresora de la toma de corriente.

Si utiliza una batería, apague la impresora y, a continuación, quite la batería.

Vuelva a enchufar la impresora o coloque batería y, a continuación, vuelva a encender la impresora.

Si no se soluciona el problema, póngase en contacto con el centro de servicio.

6941

Causa

Se ha producido un error en la impresora.

Acción

Apague la impresora y desenchufe el cable de alimentación eléctrica de la impresora de la toma de corriente.

Si utiliza una batería, apague la impresora y, a continuación, quite la batería.

Vuelva a enchufar la impresora o coloque batería y, a continuación, vuelva a encender la impresora.

Si no se soluciona el problema, póngase en contacto con el centro de servicio.

6942

Causa

Se ha producido un error en la impresora.

Acción

Apague la impresora y desenchufe el cable de alimentación eléctrica de la impresora de la toma de corriente.

Si utiliza una batería, apague la impresora y, a continuación, quite la batería.

Vuelva a enchufar la impresora o coloque batería y, a continuación, vuelva a encender la impresora.

Si no se soluciona el problema, póngase en contacto con el centro de servicio.

6943

Causa

Se ha producido un error en la impresora.

Acción

Apague la impresora y desenchufe el cable de alimentación eléctrica de la impresora de la toma de corriente.

Si utiliza una batería, apague la impresora y, a continuación, quite la batería.

Vuelva a enchufar la impresora o coloque batería y, a continuación, vuelva a encender la impresora.

Si no se soluciona el problema, póngase en contacto con el centro de servicio.

6944

Causa

Se ha producido un error en la impresora.

Acción

Apague la impresora y desenchufe el cable de alimentación eléctrica de la impresora de la toma de corriente.

Si utiliza una batería, apague la impresora y, a continuación, quite la batería.

Vuelva a enchufar la impresora o coloque batería y, a continuación, vuelva a encender la impresora.

Si no se soluciona el problema, póngase en contacto con el centro de servicio.

6945

Causa

Se ha producido un error en la impresora.

Acción

Apague la impresora y desenchufe el cable de alimentación eléctrica de la impresora de la toma de corriente.

Si utiliza una batería, apague la impresora y, a continuación, quite la batería.

Vuelva a enchufar la impresora o coloque batería y, a continuación, vuelva a encender la impresora.

Si no se soluciona el problema, póngase en contacto con el centro de servicio.

6946

Causa

Se ha producido un error en la impresora.

Acción

Apague la impresora y desenchufe el cable de alimentación eléctrica de la impresora de la toma de corriente.

Si utiliza una batería, apague la impresora y, a continuación, quite la batería.

Vuelva a enchufar la impresora o coloque batería y, a continuación, vuelva a encender la impresora.

Si no se soluciona el problema, póngase en contacto con el centro de servicio.

6A00

Causa

Se ha producido un error en la impresora.

Acción

Apague la impresora y desenchufe el cable de alimentación eléctrica de la impresora de la toma de corriente.

Si utiliza una batería, apague la impresora y, a continuación, quite la batería.

Vuelva a enchufar la impresora o coloque batería y, a continuación, vuelva a encender la impresora.

Si no se soluciona el problema, póngase en contacto con el centro de servicio.

A000

Causa

Se ha producido un error en la impresora.

Acción

Apague la impresora y desenchufe el cable de alimentación eléctrica de la impresora de la toma de corriente.

Si utiliza una batería, apague la impresora y, a continuación, quite la batería.

Vuelva a enchufar la impresora o coloque batería y, a continuación, vuelva a encender la impresora.

Si no se soluciona el problema, póngase en contacto con el centro de servicio.

A100

Causa

Se ha producido un problema con la batería.

Acción

Cancele la impresión y, a continuación, apague la impresora.

Sustituya la batería o quite el acoplamiento para la batería y conecte el adaptador de corriente CA suministrado a la impresora.

Vuelva a enchufar la impresora y encienda la impresora.

Si no se soluciona el problema, póngase en contacto con el centro de servicio.

B201

Causa

Se ha producido un error que requiere que se ponga en contacto con el servicio técnico.

Acción

Apague la impresora y desenchufe el cable de alimentación eléctrica de la impresora de la toma de corriente.

Si utiliza una batería, apague la impresora y, a continuación, quite la batería.

Póngase en contacto con el servicio técnico.

B202

Causa

Se ha producido un error que requiere que se ponga en contacto con el servicio técnico.

Acción

Apague la impresora y desenchufe el cable de alimentación eléctrica de la impresora de la toma de corriente.

Si utiliza una batería, apague la impresora y, a continuación, quite la batería.

Póngase en contacto con el servicio técnico.

B203

Causa

Se ha producido un error que requiere que se ponga en contacto con el servicio técnico.

Acción

Apague la impresora y desenchufe el cable de alimentación eléctrica de la impresora de la toma de corriente.

Si utiliza una batería, apague la impresora y, a continuación, quite la batería.

Póngase en contacto con el servicio técnico.

B204

Causa

Se ha producido un error que requiere que se ponga en contacto con el servicio técnico.

Acción

Apague la impresora y desenchufe el cable de alimentación eléctrica de la impresora de la toma de corriente.

Si utiliza una batería, apague la impresora y, a continuación, quite la batería.

Póngase en contacto con el servicio técnico.