



Canon

PowerShot SX410 IS PowerShot SX412 IS

Brugervejledning til kamera

DANSK

- Sørg for, at du læser denne vejledning, herunder afsnittet "Sikkerhedsregler" (11), før du bruger kameraet.
- Du kan lære at bruge kameraet rigtigt ved at læse denne vejledning.
- Gem vejledningen, så du kan bruge den fremover.
- Klik på knapperne nederst til højre for at få adgang til andre sider.
 - : Næste side
 - : Forrige side
 - : Siden før du klikkede på et link
- Klik på kapiteltitlen til højre for at gå til begyndelsen af et kapitel.

Før brug

Grundlæggende vejledning

Avanceret vejledning

1 Grundlæggende oplysninger om kameraet

2 Auto-tilstand

3 Andre optagelsestilstande

4 Tilstanden P

5 Afspilningstilstand

6 Menuen Indstilling

7 Tilbehør

8 Appendiks

Indeks

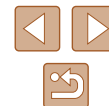

Før brug

Indledende oplysninger

Kassens indhold

Kontroller før brug, om kassen indeholder følgende dele.
Hvis der mangler noget, skal du kontakte kameraforhandleren.



Kamera



Batteripakke
NB-11LH*

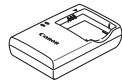

Batterioplader
CB-2LF/CB-2LFE



Håndledsrem



Objektivdæksel
(med ledning)

* Tag ikke mærkaten af batteripakken.

- Der er også inkluderet udskrifter.
- Der medfølger ikke et hukommelseskort (2).

Kompatible hukommelseskort

Følgende hukommelseskort (sælges særskilt) kan bruges uanset kapaciteten.

- SD-hukommelseskort*
- SDHC-hukommelseskort*
- SDXC-hukommelseskort*



- Eye-Fi-kort

* Kort, der overholder SD-standarderne. Det er dog ikke alle hukommelseskort, der er blevet godkendt til brug med kameraet.

Om Eye-Fi-kort

Det garanteres ikke, at dette produkt understøtter Eye-Fi-kortfunktioner (herunder trådløs overførsel). Kontakt producenten af kortet, hvis der er spørgsmål i forbindelse med et Eye-Fi-kort. Bemærk også, at brug af Eye-Fi-kort kræver godkendelse i mange lande eller områder. Det er ikke tilladt at bruge kortet uden godkendelse. Kontakt producenten af kortet, hvis det er uklart, om kortet er godkendt til brug i området.

Før brug

Grundlæggende vejledning

Avanceret vejledning

1 Grundlæggende oplysninger om kameraet

2 Auto-tilstand

3 Andre optagelsestilstande

4 Tilstanden P

5 Afspilningstilstand

6 Menuen Indstilling

7 Tilbehør

8 Appendiks

Indeks



Indledende bemærkninger og juridiske oplysninger

- Lav først nogle testoptagelser, og gennemgå dem for at kontrollere, at billederne blev optaget korrekt. Bemærk, at Canon Inc., alle datterselskaber og associerede selskaber samt dets forhandlere ikke kan holdes ansvarlige for skader som følge af forkert betjening af et kamera eller tilbehør, herunder hukommelseskort, der resulterer i, at et billede ikke optages eller ikke optages i et maskinlæsbart format.
- Billeder, der tages med dette kamera, skal være beregnet til personlig brug. Undgå uautoriserede optagelser, der krænker loven om ophavsret, og bemærk, at selv til personlig brug kan fotografering krænke ophavsretten eller andre juridiske rettigheder til arrangementer eller udstillinger eller i kommercielle omgivelser.
- Hvis du ønsker oplysninger om kameraets garanti eller Canon-kundesupport, henvises du til de garantioplysninger, der følger med kameraets brugermanualsæt.
- Selvom LCD-skærmen fremstilles under højpræcisionsforhold, og mere end 99,99 % af pixelene opfylder designspecifikationerne, kan nogle af pixelene i sjældne tilfælde være defekte eller vises som røde eller sorte prikker. Det betyder ikke, at kameraet er beskadiget, og påvirker heller ikke de optagede billeder.
- LCD-skærmen kan være dækket af en tynd plasticfilm, der beskytter den mod ridser under transport. Hvis skærmen er dækket af en film, skal du fjerne filmen, før du bruger kameraet.
- Hvis du bruger kameraet i længere tid ad gangen, kan kameraet blive varmt. Det betyder ikke, at kameraet er beskadiget.

Delenes navne og symboler og tegn i vejledningen

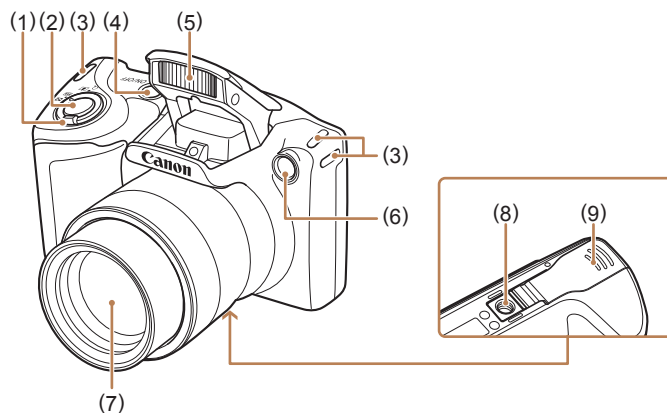

- | | |
|---|--|
| (1) Zoomknop
Optagelse: [] (telefoto) /
[] (vidvinkel)
Afspilning: [] (forstør) /
[] (indeks) | (4) Knappen ON/OFF |
| (2) Udløserknop | (5) Flash |
| (3) Remholder | (6) Indikator |
| | (7) Objektiv |
| | (8) Stik til stativ |
| | (9) Dæksel til hukommelseskort/
batteri |

Før brug

Grundlæggende vejledning

Avanceret vejledning

1 Grundlæggende oplysninger om kameraet

2 Auto-tilstand

3 Andre optagelsestilstande

4 Tilstanden P

5 Afspilningstilstand

6 Menuen Indstilling

7 Tilbehør

8 Appendiks

Indeks



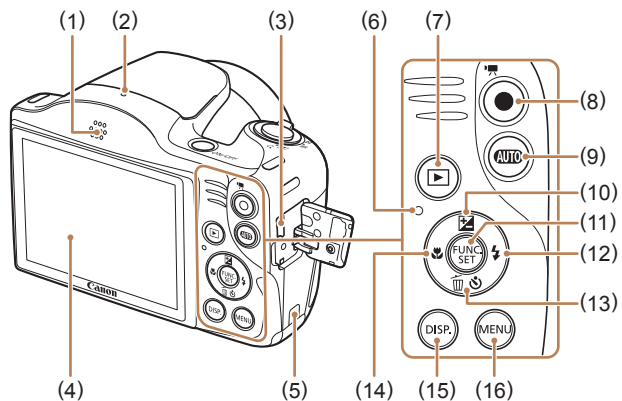

- | | |
|---|---|
| (1) Højttaler | (10) [▲] (Eksponeringskompensation)/
Op-knap |
| (2) Mikrofon | (11) FUNC./SET-knap |
| (3) AV OUT (audio/videoudgang)/
DIGITAL-stik | (12) [▶] (Flash)/Højre-knap |
| (4) Skærm (LCD-skærm) | (13) [▼] (Selvudløser)/[🗑️] (Slet ét
billede)/Ned-knap |
| (5) Kabelport til jævnstrømskobler | (14) [◀] (Fokusområde)/Venstre-knap |
| (6) Indikator | (15) [DISP.] (Vis)-knap |
| (7) [▶] (Afspilning)-knap | (16) [MENU]-knap |
| (8) Filmknap | |
| (9) [AUTO] (Auto)-knap | |

- I denne vejledning bruges der ikoner til at gengive de tilsvarende kameraknapper, de vises på eller ligner.

- Følgende kameraknapper er repræsenteret af følgende ikoner.

- [▲] Op-knap (10) bagpå
- [◀] Venstre-knap (14) bagpå
- [▶] Højre knap (12) bagpå
- [▼] Ned-knap (13) bagpå

- Optagelsestilstande og ikoner og tekst på skærmen angives i kantede parenteser.
- ⓘ: Vigtige oplysninger, du bør vide
- 📌: Bemærkninger og tip til ekspertbrug af kameraet
- 📖xx: Sider med relaterede oplysninger ("xx" repræsenterer et sidetal)
- Instruktionerne i denne vejledning gælder for kameraet med brug af standardindstillinger.
- For nemheds skyld kaldes alle understøttede hukommelseskort "hukommelseskortet".
- Symbolerne "▶ **Stillebillede**" og "▶ **Film**" under titlerne angiver, hvordan funktionen anvendes – om den er til stillebillede eller film.

Før brug
Grundlæggende vejledning
Avanceret vejledning
1 Grundlæggende oplysninger om kameraet
2 Auto-tilstand
3 Andre optagelsestilstande
4 Tilstanden P
5 Afspilningstilstand
6 Menuen Indstilling
7 Tilbehør
8 Appendiks
Indeks



Indholdsfortegnelse

Før brug

Indledende oplysninger	2
Kassens indhold	2
Kompatible hukommelseskort	2
Om Eye-Fi-kort	2
Indledende bemærkninger og juridiske oplysninger	3
Delenes navne og symboler og tegn i vejledningen	3
Almindelig kamerabetjening	10
Sikkerhedsregler	11

Grundlæggende vejledning

Grundlæggende funktioner	14
Første klargøring	14
Montering af tilbehør	14
Sådan holder du kameraet	15
Opladning af batteripakken.....	15
Isætning af batteripakken og hukommelseskort	16
Fjernelse af batteripakken og hukommelseskort	16
Indstilling af dato og klokkeslæt	17
Ændring af dato og klokkeslæt	17
Sprog på skærmen	18
Afprøvning af kameraet	19
Optagelse (Smart Auto)	19
Visning	20
Sletning af billeder	21

Avanceret vejledning

1 Grundlæggende oplysninger om kameraet	22
On/Off	22
Energisparefunktioner (Autosluk)	23
Energisparer i optagelsestilstand	23
Energisparer i afspilningstilstand	23
Udløserknap	23
Visningsindstillinger for optagelse	24
Brug af menuen FUNC	24
Brug af menuskærmbilledet	25
Indikatorvisning	26
Ur	27
2 Auto-tilstand	28
Optagelse med kameravalgte indstillinger	28
Optagelse (Smart Auto)	28
Stillbilleder/film	30
Stillbilleder	30
Film	30
Motivikoner	31
Billedstabiliseringsikoner	32
Rammer på skærmen	32
Almindelige, praktiske funktioner	33
Zoom tættere ind på motiver (Digital zoom)	33
Brug af selvudløseren	33
Brug af selvudløseren til at forhindre kamerarystelser	34
Tilpasning af selvudløseren	34
Tilføjelse af et datomærke	35
Kontinuerlig optagelse	35
Funktioner til billedtilpasning	36
Ændring af billedformat	36

Før brug

Grundlæggende vejledning

Avanceret vejledning

1 Grundlæggende oplysninger om kameraet

2 Auto-tilstand

3 Andre optagelsestilstande

4 Tilstanden P

5 Afspilningstilstand

6 Menuen Indstilling

7 Tilbehør

8 Appendiks

Indeks



Ændring af billedopløsning (størrelse).....	37
Retningslinjer for valg af opløsning baseret på papirformatet (for 4:3-billeder).....	37
Ændring af filbilledkvaliteten.....	37
Nyttige optagelsesfunktioner.....	38
Visning af hjælpelinjer.....	38
Forstørrelse af det område, der er i fokus.....	38
Kontrol af lukkede øjne.....	39
Tilpasning af kamerafunktionen.....	39
Deaktivering af AF-hjælpelys.....	39
Deaktivering af lampen for røddjereduktion.....	40
Ændring af billedvisningsstil efter optagelse.....	40
Ændring af billedvisningsperioden efter optagelse.....	40
Ændring af det skærmbillede, der vises efter optagelse.....	40

3 Andre optagelsestilstande 42

Tilpasning af lysstyrke/farve (Live View Control).....	42
Bestemte motiver.....	43
Anvendelse af specialeffekter.....	44
Optagelse med vidvinkleffekt (Vidvinkleffekt).....	44
Billeder, der ligner miniaturemodeller (Miniatureffekt).....	45
Afspilningshastighed og anslået afspilningstid (for videoklip på et minut).....	45
Optagelse med legetøjskameraeffekt (Legetøjskameraeffekt).....	46
Tag monokrome billeder.....	46
Specialtilstande til andre formål.....	47
Brug af Face Self-Timer.....	47
Optagelse med lang eksponeringstid (Langsom lukker).....	47

4 Tilstanden P 49	
Optagelse i tilstanden program-AE ([P]).....	49
Billedets lysstyrke (Eksponering).....	50
Justering af billedslystyrke (Eksponeringskompensation).....	50
Lås billedets lysstyrke/eksponering (AE-lås).....	50
Ændring af målemetode.....	51
Ændring af ISO-følsomhed.....	51
Justering af billedslystyrken (i-Kontrast).....	52
Billedfarver.....	52
Justering af hvidbalance.....	52
Brugerdefineret hvidbalance.....	53
Ændring af et billedes farvetoner (My Colors).....	53
Brugerdef. farve.....	54
Optagelsesradius og fokusering.....	54
Optagelse af nærbilleder (makro).....	54
Optagelse af motiver på lang afstand (Uendelig).....	55
Digital tele-konverter.....	55
Ændring af tilstanden AF-område.....	55
Center.....	55
Face AiAF.....	56
Valg af motiver, der skal fokuseres på (Tracking AF).....	56
Optagelse med Servo AF.....	57
Ændring af fokusindstillingen.....	57
Optagelse med AF-lås.....	58
Flash.....	58
Ændring af flashtilstand.....	58
Auto.....	58
Til.....	58
Langsom synkronisering.....	58
Fra.....	59
Optagelse med FE-lås.....	59

Før brug
Grundlæggende vejledning
Avanceret vejledning
1 Grundlæggende oplysninger om kameraet
2 Auto-tilstand
3 Andre optagelsestilstande
4 Tilstanden P
5 Afspilningstilstand
6 Menuen Indstilling
7 Tilbehør
8 Appendiks
Indeks



Andre indstillinger.....	59
Ændring af kompressionsforhold (billedkvalitet).....	59
Ændring af indstillinger for IS-indstilling	60
Optagelse af film med motiver med samme størrelse som før optagelsen.....	60
5 Afspilningstilstand	61
Visning.....	61
Skift af visningstilstande	62
Advarsel om overbelysning (for billedhøjlys).....	62
Histogram	63
Gennemsyn og filtrering af billeder.....	63
Navigering gennem billeder i en oversigt	63
Søgning efter billeder ud fra betingelser.....	64
Billedvisningsindstillinger.....	65
Forstørrelse af billeder.....	65
Diasvisning	65
Ændring af diasvisningsindstillingerne	66
Automatisk afspilning af billeder, der ligner hinanden (Smart Shuffle)	66
Beskyttelse af billeder	67
Med menuen.....	67
Valg af billeder individuelt	67
Valg af en række.....	68
Beskyttelse af alle billeder på én gang.....	69
Ophævelse af beskyttelse af alle billeder på én gang.....	69
Sletning af billeder.....	69
Sletning af flere billeder på én gang	69
Valg af en udvælgelsesmetode	69
Valg af billeder individuelt.....	70
Valg af en række.....	70
Angivelse af alle billeder på én gang.....	70

Rotering af billeder	71
Med menuen.....	71
Deaktivering af Auto-rotering.....	71
Mærkning af billeder som favoritter	72
Med menuen.....	72
Redigering af stillbilleder	73
Ændring af størrelse på billeder	73
Beskæring	73
Ændring af et billedes farvetoner (My Colors).....	74
Justering af billedlysstyrken (i-Kontrast).....	75
Korrigerig af røde øjne.....	75
Redigering af film	76
6 Menuen Indstilling.....	77
Justering af kameraets grundlæggende funktioner.....	77
Slå lyden fra kameraets betjening	77
Justering af lydstyrken	77
Skjul råd og tips	78
Dato og klokkeslæt	78
Verdensur	78
Objektivets tilbagetrækningstid.....	79
Brug af Eco-tilstand	79
Justering af Energisparer	79
Skærmens lysstyrke	80
Skjul startskærm billedet	80
Formatering af hukommelseskort.....	80
Formatering på lavt niveau	81
Filnummerering.....	81
Datobaseret billedlagring.....	82
Kontrol af certificeringslogoer	82
Sprog på skærmen	82
Justering af andre indstillinger.....	82
Gendannelse af standardindstillinger	83

Før brug
Grundlæggende vejledning
Avanceret vejledning
1 Grundlæggende oplysninger om kameraet
2 Auto-tilstand
3 Andre optagelsestilstande
4 Tilstanden P
5 Afspilningstilstand
6 Menuen Indstilling
7 Tilbehør
8 Appendiks
Indeks

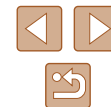

7 Tilbehør	84
Systemkort	84
Ekstraudstyr	85
Strømforsyninger	85
Flashenhed	86
Andet tilbehør	86
Printer	86
Brug af ekstraudstyr	87
Afspilning på et tv	87
Strøm til kameraet via en almindelig stikkontakt	87
Brug af softwaren	89
Kontrol af dit computermiljø	89
Installation af softwaren	89
Lagring af billeder på en computer	90
Udskrivning af billeder	91
Nemt print	91
Konfigurering af Printindstillinger	92
Beskæring af billeder før udskrivning	93
Valg af papirformat og layout før udskrivning	93
Mulige layoutindstillinger	94
Udskrivning af ID-billeder	94
Udskrivning af filmscener	94
Udskrivningsmuligheder for film	95
Tilføjelse af billeder til printlisten (DPOF)	95
Konfigurering af Printindstillinger	95
Indstilling af udskrivning for individuelle billeder	96
Indstilling af udskrivning for en serie af billeder	96
Indstilling af udskrivning for alle billeder	96
Sletning af alle billeder fra printlisten	96
Udskrivning af billeder, der er føjet til printlisten (DPOF)	97

Tilføjelse af billeder til en fotobog	97
Valg af en udvælgelsesmetode	97
Tilføjelse af billeder individuelt	97
Tilføjelse af alle billeder til en fotobog	98
Fjernelse af alle billeder fra en fotobog	98
Brug af Eye-Fi-kort	98
Kontrol af forbindelsesoplysninger	99
Deaktivering af Eye-Fi-overførsel	99
8 Appendiks	100
Fejlfinding	100
Skærmeddelelser	103
Skærmoplysninger	104
Optagelse (informationsvisning)	104
Batteriniveau	105
Afspilning (Detaljeret informationsvisning)	105
Oversigt over filmkontrolpanel	106
Funktioner og menulister	106
Funktioner i de enkelte optagelsestilstande	106
Menuen FUNC	107
Fanen Optagelse	109
Fanen Opsætning	111
Fanen Afspilning	111
Fanen Print	112
Menuen FUNC. i afspilningstilstand	112
Forholdsregler ved håndtering	112
Specifikationer	113
Kameraspecifikationer	113
Brændvidde for digital zoom (svarende til 35 mm film)	113
Antal billeder/optagelsestid, afspilningstid	113
Antal billeder pr. hukommelseskort	114
Optagelsestid pr. hukommelseskort	114

Før brug
Grundlæggende vejledning
Avanceret vejledning
1 Grundlæggende oplysninger om kameraet
2 Auto-tilstand
3 Andre optagelsestilstande
4 Tilstanden P
5 Afspilningstilstand
6 Menuen Indstilling
7 Tilbehør
8 Appendiks
Indeks



Flashens rækkevidde	114
Optagelsesradius	115
Kontinuerlig optagelseshastighed	115
Lukkertid	115
Blænde	115
Batteripakke NB-11LH	115
Batterioplader CB-2LF/CB-2LFE	115
Indeks	116
Varemærker og licenser	118
Ansvarsfraskrivelse	118

Før brug

Grundlæggende vejledning

Avanceret vejledning

1 Grundlæggende oplysninger om kameraet

2 Auto-tilstand

3 Andre optagelsestilstande

4 Tilstanden P

5 Afspilningstilstand

6 Menuen Indstilling

7 Tilbehør

8 Appendiks

Indeks



Almindelig kamerabetjening

Optag

- Brug af kameravalgte indstillinger (Auto-tilstand)
 - [428](#)

Tage gode billeder af folk



Portrætter
[43](#)



Snelandskaber
[43](#)

Tilpasse til bestemte motiver



Svag belysning
[43](#)



Fyrværkeri
[43](#)

Bruge specialeffekter



Levende farver
[44](#)



Plakateffekt
[44](#)



Vidvinkleffekt
[44](#)



Miniatureeffekt
[45](#)



Legetøjskameraeffekt
[46](#)



Monokrom
[46](#)

- Når billedindstillinger justeres (Live View Control)
 - [42](#)
- Fokusere på ansigter
 - [28](#), [43](#), [56](#)
- Uden brug af flash (Deaktiveret flash)
 - [28](#)
- Tage dig selv med på billedet (Selvudløser)
 - [33](#), [47](#)
- Tilføje et datomærke
 - [35](#)

Vis

- Se billeder (Afspilningstilstand)
 - [61](#)
- Automatisk afspilning (Diasshow)
 - [65](#)
- På et tv
 - [87](#)
- På en computer
 - [89](#)
- Gennemse billeder hurtigt
 - [63](#)
- Slette billeder
 - [69](#)

Optag/vis film

- Optage film
 - [28](#)
- Se film (Afspilningstilstand)
 - [61](#)

Før brug

Grundlæggende vejledning

Avanceret vejledning

1 Grundlæggende oplysninger om kameraet

2 Auto-tilstand

3 Andre optagelsestilstande

4 Tilstanden P

5 Afspilningstilstand

6 Menuen Indstilling

7 Tilbehør

8 Appendiks

Indeks



Udskriv

- Print billeder
- 91

Gem

- Gemme billeder på en computer
- 90

Sikkerhedsregler

- Før du bruger produktet, skal du læse de sikkerhedsregler, der er beskrevet herunder. Sørg altid for at bruge produktet korrekt.
- De sikkerhedsregler, der er angivet her, har til formål at forhindre personskade eller beskadigelse af udstyret.
- Sørg også for at læse de vejledninger, der følger med eventuelt tilbehør, der sælges særskilt.



Advarsel

Angiver muligheden for alvorlig personskade eller dødsfald.

- Udløs ikke flashen tæt ved personers øjne. Synet kan blive beskadiget, hvis øjnene udsættes for det intense lys fra flashen. Det er især vigtigt, at du placerer dig mindst 1 meter væk fra børn, når du optager med flash.

- Opbevar dette udstyr uden for børns rækkevidde. En rem omkring et barns hals kan resultere i kvælning. Hvis dit produkt bruger en lysnetledning, kan det resultere i kvælning, hvis den ved en fejl vikles om halsen på et barn.

- Brug kun anbefalede strømkilder.
- Forsøg ikke at skille produktet ad, ændre det eller tilføje varme til det.
- Tag ikke mærkaten af, hvis der er en på batteripakken.
- Undgå at tabe produktet, og udsæt det ikke for hårde stød.
- Undgå at berøre produktets indvendige dele, hvis produktet er itu, f.eks. hvis det har været tabt.
- Hold øjeblikkeligt op med at bruge produktet, hvis det begynder at ryge eller lugte underligt eller på anden måde fungerer unormalt.
- Brug ikke organiske opløsningsmidler såsom alkohol, benzin eller fortynder til at rengøre produktet med.

Før brug

Grundlæggende vejledning

Avanceret vejledning

1 Grundlæggende oplysninger om kameraet

2 Auto-tilstand

3 Andre optagelsestilstande

4 Tilstanden P

5 Afspilningstilstand

6 Menuen Indstilling

7 Tilbehør

8 Appendiks

Indeks



- Undgå kontakt med udsivende væske og pas på, at der ikke kommer væske eller fremmedlegemer ind.

Det kan medføre elektrisk stød eller brand.

Hvis produktet bliver vådt, eller hvis der kommer væske eller fremmedlegemer ind, skal du fjerne batteripakken/batterierne eller straks tage stikket ud.

- Se ikke gennem søgeren (hvis din model har en søger) på kraftige lyskilder, f.eks. solen på en klar dag eller en kraftig kunstig lyskilde.

Det kan skade dit syn.

- Undgå at berøre produktet i tordenvejr, hvis det er tilsluttet lysnettet.

Det kan medføre elektrisk stød eller brand. Stop straks med at bruge produktet, og gå væk fra det.

- Brug kun den batteripakke/de batterier, der anbefales.
- Undgå at placere batteripakken/batterierne i nærheden af åben ild eller udsætte batteripakken/batterierne for åben ild.

Dette kan få batteripakken/batterierne til at eksplodere eller lække, hvilket kan medføre elektrisk stød, brand eller skader. Hvis lækkende batterielektrolyt kommer i kontakt med øjne, mund, hud eller beklædning, skal du omgående skylle med vand.

- Hvis produktet bruger en batterioplader, skal du være opmærksom på følgende forholdsregler.
 - Tag regelmæssigt stikket ud, og brug en tør klud til at tørre støv og snavs af, der har samlet sig på stikket, det yderste af stikkontakten og det omgivende område.
 - Sæt ikke stikket i, og tag ikke stikket ud med våde hænder.
 - Brug ikke udstyret på en måde, der medfører, at stikkontaktens eller ledningsnettets nominelle kapacitet overskrides. Brug ikke udstyret, hvis netledningen eller stikket er beskadiget eller ikke er sat helt ind i stikkontakten.
 - Tillad ikke, at støv eller metalgenstande (f.eks. nåle eller nøgler) kommer i kontakt med polerne eller stikket.
 - Lad være med at klippe, beskadige, ændre eller placere tunge genstande på lysnetledningen, hvis der er en på dit produkt.

Det kan medføre elektrisk stød eller brand.

- Sluk kameraet der, hvor brug af kameraer er forbudt.

De elektromagnetiske bølger, der udsendes af kameraet, kan forstyrre elektroniske instrumenter og andre enheder. Vær forsigtig med at bruge produktet på steder, hvor der er begrænsninger for brug af elektroniske enheder, f.eks. i fly og på hospitaler.

- Tillad ikke, at kameraet er i kontakt med huden i længere perioder. Selv om kameraet ikke føles for varmt, kan dette medføre brandsår ved lave temperaturer, som vises som hudrødmener eller væbber. Brug et stativ på varme steder, eller hvis du har kredsløbsproblemer eller sart hud.

	Forsigtig	Angiver muligheden for personskade.
--	------------------	-------------------------------------

- Når du bærer produktet i remmen, skal du sørge for, at det ikke støder ind i noget, udsættes for hårde stød eller at det trykkes eller hænger fast i andre genstande.

- Undgå at udsætte objektivet for hårde stød eller tryk. Det kan medføre personskade eller beskadige kameraet.

- Undgå at udsætte skærmen for hårde stød eller tryk. Hvis skærmen går i stykker, kan skårene medføre personskade.

- Når du bruger flash, skal du sørge for ikke at dække den med fingre eller tøj. Det kan medføre forbrændinger eller beskadige flashen.

- Undgå at bruge, placere eller opbevare produktet på følgende steder:
 - Steder, der er udsat for direkte sollys
 - Steder, hvor temperaturen kan komme op over 40 °C
 - Fugtige eller støvede steder
 Dette kan medføre lækage, overophedning eller at batteripakken/batterierne eksploderer, hvilket kan medføre elektrisk stød, brand, forbrændinger eller andre skader. Overophedning og skader kan medføre elektrisk stød, brand, forbrændinger eller andre skader.

Før brug

Grundlæggende vejledning

Avanceret vejledning

1 Grundlæggende oplysninger om kameraet

2 Auto-tilstand

3 Andre optagelsestilstande

4 Tilstanden P

5 Afspilningstilstand

6 Menuen Indstilling

7 Tilbehør

8 Appendiks

Indeks



- Ved afspilning af diasshow i længere tid kan overgangseffekterne medføre ubehag.
- Ved brug af eventuelle tilbehørsobjektiver, -objektivfiltre eller filteradaptre skal du sørge for at sætte tilbehøret godt fast. Hvis objektivtilbehøret går løs og falder af, kan det splintres, og mennesker og dyr kan skære sig på glasskårene.

- På produkter, hvor flashen åbnes og lukkes automatisk, skal du sørge for, at dine fingre ikke kommer i klemme, når flashen sænkes. Det kan medføre personskaade.

Forsigtig Angiver muligheden for beskadigelse af udstyret.

- Ret ikke kameraet mod kraftige lyskilder, f.eks. solen på en klar dag eller mod en kraftig kunstig lyskilde. Hvis du gør det, kan det beskadige billedsensoren eller andre interne komponenter.
- Når du bruger kameraet på en sandstrand eller et sted, hvor det blæser, skal du sørge for, at der ikke kommer støv eller sand ind i kameraet.
- På produkter, hvor flashen hæves eller sænkes automatisk, må du ikke trykke flashen ned eller prøve at åbne den. Det kan medføre fejl på produktet.
- Aftør eventuel støv, snavs eller andre fremmedlegemer på flashen med en vatpind eller en klud. Den varme, der udsendes fra flashen, kan forårsage, at fremmedlegemer ryger, eller at produktet ikke fungerer korrekt.
- Tag batteripakken/batterierne ud, og læg dem væk, når du ikke bruger produktet. Eventuel batterilækage kan medføre beskadigelse af produktet.
- Dæk batteripakkens/batteriernes poler med tape eller andet isolerende materiale, før du kasserer batteripakken/batterierne. Kontakt med andre materials metaldele kan medføre brand eller eksplosioner.

- Tag stikket ud af den batterioplader, der bruges sammen med produktet, når den ikke er i brug. Undlad at dække den med en klud eller andre genstande, når den er i brug. Hvis enheden er tilsluttet i længere tid af gangen, kan den blive overophedet eller ødelagt, hvilket kan medføre brand.
- Efterlad ikke dedikerede batteripakker i nærheden af kæledyr. Hvis kæledyr bider i batteripakken, kan det medføre lækage, overophedning eller eksplosion, der resulterer i produktskade eller brand.
- Hvis dit produkt bruger flere batterier, må du ikke bruge batterier med forskellig opladningstilstand sammen, og du må ikke benytte en kombination af nye og gamle batterier. Isæt ikke batterierne med +- og —polerne omvendt. Det kan medføre fejl på produktet.
- Undgå at sætte dig ned, når kameraet ligger i din bukselomme. Det kan medføre fejl på kameraet eller beskadige skærmen.
- Når du lægger kameraet i en taske, skal du sørge for at holde hårde genstande væk fra skærmen. Luk også skærmen (så den vender ind mod kamerahuset), hvis produktets skærm kan lukkes.
- Fastgør ikke hårde genstande til produktet. Det kan medføre fejl på kameraet eller beskadige skærmen.

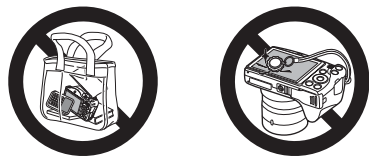

Før brug

Grundlæggende vejledning

Avanceret vejledning

1 Grundlæggende oplysninger om kameraet

2 Auto-tilstand

3 Andre optagelsestilstande

4 Tilstanden P

5 Afspilningstilstand

6 Menuen Indstilling

7 Tilbehør

8 Appendiks

Indeks

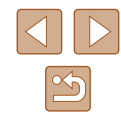

Grundlæggende vejledning

Grundlæggende funktioner

Grundlæggende oplysninger og vejledning fra den første klargøring til optagelse og afspilning

Første klargøring

Gør klar til optagelse ved at følge nedenstående fremgangsmåde.

Montering af tilbehør

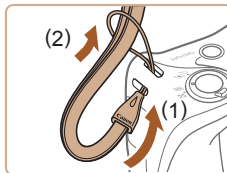

1 Monter remmen.

- Før enden af remmen gennem hullet til remmen (1), og træk derefter den anden ende af remmen gennem løkken i remenden (2).

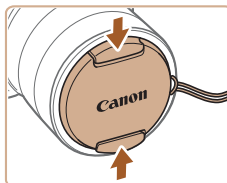

2 Monter objektivdækslet.

- Fjern midlertidigt objektivdækslet fra objektivet, før enden af remmen gennem hullet til remmen (1), og træk derefter objektivdækslet gennem løkken (2).
- Fjern altid objektivdækslet, før du tænder kameraet.
- Sæt objektivdækslet på objektivet, når kameraet ikke bruges.

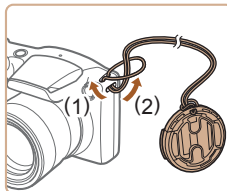

Før brug

Grundlæggende vejledning

Avanceret vejledning

1 Grundlæggende oplysninger om kameraet

2 Auto-tilstand

3 Andre optagelsestilstande

4 Tilstanden P

5 Afspilningstilstand

6 Menuen Indstilling

7 Tilbehør

8 Appendiks

Indeks



Sådan holder du kameraet



- Placer remmen om håndledet.
- Når du tager billeder, skal du holde armene tæt ind til kroppen og holde kameraet med et fast greb for at forhindre, at det bevæger sig. Anbring ikke fingrene på flashen, hvis den er løftet.

Opladning af batteripakken

Oplad batteripakken med den medfølgende batterioplader før brug. Sørg for at oplade batteripakken, inden kameraet tages i brug, da kameraet ikke sælges med batteripakken opladet.

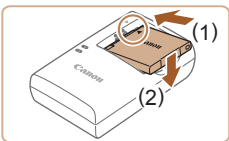

1 Isæt batteripakken.

- Når du har justeret ▲-mærket på batteripakken med mærket på opladeren, skal du indsætte batteripakken ved at skubbe den ind (1) og ned (2).

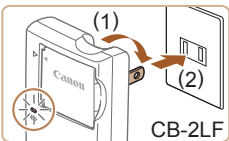

2 Oplad batteripakken.

- CB-2LF: Vip stikket ud (1), og sæt opladeren i en stikkontakt (2).
- CB-2LFE: Sæt netledningen i opladeren, og sæt derefter den anden ende i en stikkontakt.
- Opladningsindikatoren lyser orange, og opladningen begynder.
- Indikatoren lyser grønt, når opladningen er færdig.

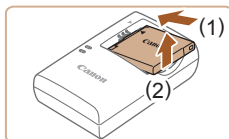
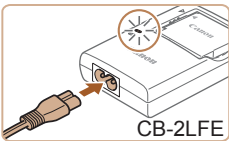

3 Fjern batteripakken.

- Tag batteriopladeren ud af stikkontakten, og fjern derefter batteripakken ved at skubbe den ind (1) og op (2).



- For at beskytte batteripakken og forlænge dens levetid må du ikke oplade den kontinuerligt i mere end 24 timer i træk.
- For batteriopladere, der bruger en netledning, må opladeren og ledningen ikke fastgøres til andre genstande. Det kan medføre fejl eller beskadigelse af produktet.



- I "Antal billeder/optagelsestid, afspilningstid" (📖113) findes der oplysninger om opladningstid, antal billeder og optagelsestid med en fuldt opladet batteripakke.
- Opladede batteripakker aflades naturligt, selvom de ikke bruges. Oplad batteripakken samme dag, den skal bruges (eller umiddelbart før).
- Opladeren kan bruges i områder med 100-240 V (50/60 Hz) vekselstrøm. Brug en stikadapter, der fås i handlen, til stikkontakter af andre typer. Brug ikke elektriske transformere til rejsebrug, da de kan skade batteripakken.

Før brug

Grundlæggende vejledning

Avanceret vejledning

1 Grundlæggende oplysninger om kameraet

2 Auto-tilstand

3 Andre optagelsestilstande

4 Tilstanden P

5 Afspilningstilstand

6 Menuen Indstilling

7 Tilbehør

8 Appendiks

Indeks



Isætning af batteripakken og hukommelseskortet

Isæt den medfølgende batteripakke og et hukommelseskort (sælges særskilt).

Bemærk, at før du bruger et nyt hukommelseskort (eller et, der er blevet formateret i en anden enhed), skal du formatere hukommelseskortet med dette kamera (📖80).

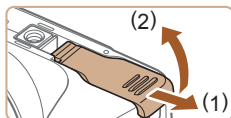

1 Åbn dækslet.

- Skub dækslet til siden (1), og åbn det (2).

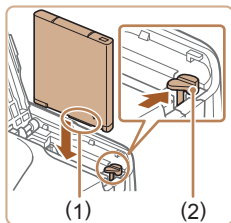

2 Isæt batteripakken.

- Hvis du holder batteripakken med polerne (1) vendende nedad, skal du trykke på batterilåsen (2) i pilens retning, isæt batteriet, så det vender som vist, og tryk på det, indtil det klikker på plads i låst position.
- Batteripakken kan ikke fastlåses i korrekt position, hvis du vender den forkert, når du isætter den. Kontroller altid, at batteripakken vender korrekt og låses, når du sætter den i.

3 Kontroller kortets skrivebeskyttelsestap, og isæt hukommelseskortet.

- Optagelse er ikke muligt på hukommelseskort med en skrivebeskyttelsestap, hvis tappen er i låst position. Skub tappen til ulåst position.

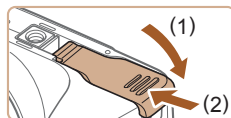
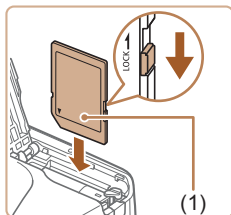

4 Luk dækslet.

- Luk dækslet (1), og hold det nede, mens du skubber det til siden, indtil det klikker på plads i den lukkede position (2).



- Se "Antal billeder pr. hukommelseskort" (📖114) for at få retningslinjer for, hvor mange billeder og hvor mange timers optagelse der kan være på et hukommelseskort.

Fjernelse af batteripakken og hukommelseskortet

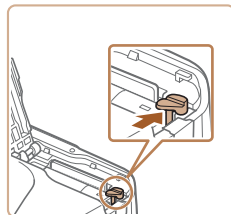

Fjern batteripakken.

- Åbn dækslet, og tryk batterilåsen i pilens retning.
- Batteripakken skubbes op.

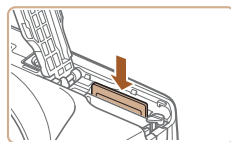

Fjern hukommelseskortet.

- Tryk hukommelseskortet ind, indtil det klikker, og slip det derefter langsomt.
- Hukommelseskortet skubbes op.

Før brug

Grundlæggende vejledning

Avanceret vejledning

1 Grundlæggende oplysninger om kameraet

2 Auto-tilstand

3 Andre optagelsestilstande

4 Tilstanden P

5 Afspilningstilstand

6 Menuen Indstilling

7 Tilbehør

8 Appendiks

Indeks



Indstilling af dato og klokkeslæt

Indstil den aktuelle dato og tid korrekt på følgende måde, hvis [Dato/Tid]-skærbilledet vises, når du tænder kameraet. De oplysninger, du angiver på denne måde, registreres under billedegenskaber, når du optager, og de bruges, når du administrerer billeder efter optagedato eller printer billeder, der viser datoen.

Du kan også føje et datomærke til optagelser, hvis du ønsker det (135).



1 Tænd kameraet.

- Tryk på knappen ON/OFF.
- Skærbilledet [Dato/Tid] vises.

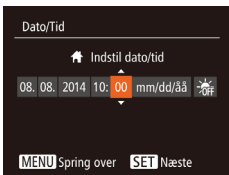

2 Angiv dato og klokkeslæt.

- Tryk på knapperne [◀][▶] for at vælge en indstilling.
- Tryk på knapperne [▲][▼] for at angive dato og tid.
- Tryk på knappen [⊕], når du er færdig.

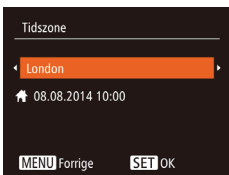

3 Angiv din egen tidszone.

- Tryk på knapperne [◀][▶] for at vælge din egen tidszone.

4 Afslut konfigurationen.

- Tryk på knappen [⊕], når du er færdig. Der vises en bekræftelsesmeddelelse, og derefter vises indstillingsskærmen ikke længere.
- Tryk på knappen ON/OFF for at slukke kameraet.



- Medmindre du indstiller datoen, tiden og din egen tidszone, vises skærbilledet [Dato/Tid], hver gang du tænder kameraet. Angiv de korrekte oplysninger.



- Du kan indstille sommertid (1 time foran) ved at vælge [☀] i trin 2 og derefter vælge [☀] ved at trykke på knapperne [▲][▼].

Ændring af dato og klokkeslæt

Du kan indstille dato og klokkeslæt på følgende måde.

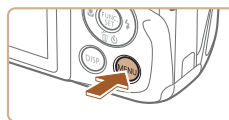

1 Abn menuskærbilledet.

- Tryk på knappen [MENU].

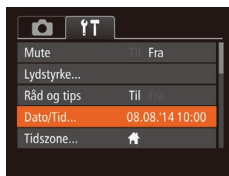

2 Vælg [Dato/Tid].

- Flyt zoomknappen for at vælge fanen [fT].
- Tryk på knapperne [▲][▼] for at vælge [Dato/Tid], og tryk derefter på knappen [⊕].

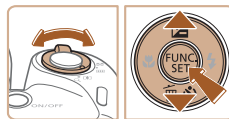

3 Redigér datoen og klokkeslættet.

- Udfør trin 2 i "Indstilling af dato og klokkeslæt" (17) for at justere indstillingerne.
- Tryk på knappen [MENU] for at lukke menuskærmen.

Før brug

Grundlæggende vejledning

Avanceret vejledning

1 Grundlæggende oplysninger om kameraet

2 Auto-tilstand

3 Andre optagelsestilstande

4 Tilstanden P

5 Afspilningstilstand

6 Menuen Indstilling

7 Tilbehør

8 Appendiks

Indeks





- Kameraet har et indbygget dato/klokkeslæt-batteri (backup-batteri), der gør det muligt at gemme indstillingerne for dato og klokkeslæt i ca. 3 uger, efter at batteripakken er fjernet.
- Hvis du isætter en opladet batteripakke eller slutter kameraet til en vekselstrømsadapter (sælges særskilt, 85), kan dato/klokkeslæt-batteriet oplades på ca. 4 timer, selvom kameraet er slukket.
- Hvis dato/klokkeslæt-batteriet er brugt op, vises skærbilledet [Dato/Tid], når du tænder kameraet. Indstil korrekt dato og klokkeslæt som beskrevet i "Indstilling af dato og klokkeslæt" (17).

Sprog på skærmen

Skift sproget på skærmen efter behov.

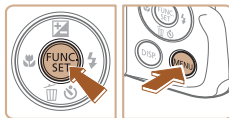

1 Skift til afspilningstilstand.

- Tryk på knappen [].

2 Åbn indstillingsskærmen.

- Tryk på knappen [], hold den nede, og tryk derefter straks på knappen [MENU].

3 Indstil sproget på skærmen.

- Tryk på knapperne [][][][] for at vælge et sprog, og tryk derefter på knappen [].
- Når sproget på skærmen er indstillet, vises indstillingsskærmen ikke længere.



- Det aktuelle klokkeslæt vises, hvis du venter for længe i trin 2, efter du har trykket på knappen [], før du trykker på knappen [MENU]. Tryk i så fald på knappen [] for at fjerne visning af klokkeslættet, og gentag derefter trin 2.
- Du kan også ændre sproget på skærmen ved at trykke på knappen [MENU] og vælge [Sprog] på fanen [].

Før brug

Grundlæggende vejledning

Avanceret vejledning

1 Grundlæggende oplysninger om kameraet

2 Auto-tilstand

3 Andre optagelsestilstande

4 Tilstanden P

5 Afspilningstilstand

6 Menuen Indstilling

7 Tilbehør

8 Appendiks

Indeks



Afprøvning af kameraet

► Stillbilleder ► Film

Følg disse instruktioner for at tænde kameraet, optage stillbilleder eller film og derefter vise dem.

Optagelse (Smart Auto)

Hvis du vil bruge fuldautomatisk valg af optimale indstillinger til bestemte motiver, skal du lade kameraet bestemme motiv- og optageforholdene.



1 Tænd kameraet.

- Tryk på knappen ON/OFF.
- Startskærm-billedet vises.



2 Skift til tilstanden [AUTO].

- Tryk på knappen [AUTO] flere gange, indtil der vises [AUTO].
- Ret kameraet mod et motiv. Fra kameraet kommer der en svag kliklyd, mens det bestemmer motivet.
- Øverst til højre på skærmen vises ikoner, som repræsenterer motivet og billedstabiliseringstilstanden.
- Rammer rundt om registrerede motiver viser, at de er i fokus.

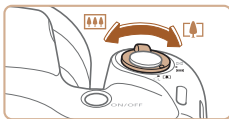

3 Komponer billedet.

- Du kan zoome ind og forstørre motivet ved at flytte zoomknappen mod [📷] (tele), og du kan zoome ud fra motivet ved at flytte den mod [📷] (vidvinkel).

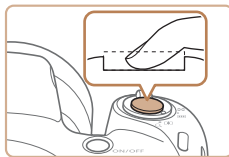
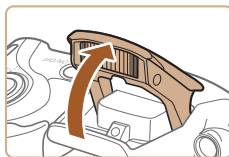
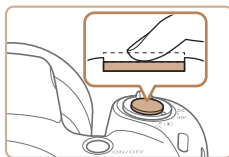

4 Optag.

Optagelse af stillbilleder

1) Fokuser.

- Tryk forsigtigt udløserknappen halvt ned. Kameraet bipper to gange efter fokusering, og der vises AF-områder, som angiver de billedområder, der er i fokus.
- Hvis [Løft flashen] er vist, skal du løfte flashen med fingeren for at klargøre den til brug. Hvis du ikke vil bruge flashen, skal du skubbe den i kameraet med fingeren.

2) Optag.

- Tryk udløserknappen helt ned.
- Når kameraet tager billedet, lyder der en lukkerlyd, og flashen udløses automatisk i svag belysning, hvis du har løftet flashen.
- Hold kameraet i ro, indtil lukkerlyden ikke længere høres.
- Når dit billede er blevet vist, vender kameraet tilbage til optagelsesskærmen.

Før brug

Grundlæggende vejledning

Avanceret vejledning

1 Grundlæggende oplysninger om kameraet

2 Auto-tilstand

3 Andre optagelsestilstande

4 Tilstanden P

5 Afspilningstilstand

6 Menuen Indstilling

7 Tilbehør

8 Appendiks

Indeks





(1)

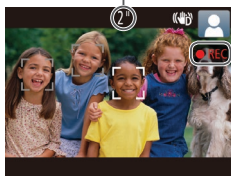

(2)



Optagelse af film

1) Start optagelsen.

- Tryk på filmknappen. Kameraet bipper én gang, når optagelsen begynder, og der vises [●REC] sammen med den forløbne tid (1).
- Der vises sorte bjælker øverst og nederst på skærmen, og motivet er lidt forstørret. De sorte bjælker angiver de billedområder, der ikke gemmes.
- Rammer rundt om registrerede ansigter viser, at de er i fokus.
- Tag fingeren væk fra filmknappen, når optagelsen begynder.

2) Afslut optagelsen.

- Tryk på filmknappen igen for at stoppe filmoptagelsen. Kameraet bipper to gange, når optagelsen stopper.

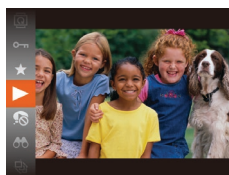
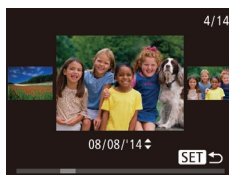

2 Gennemse billederne.

- Du kan få vist det forrige billede ved at trykke på knappen [◀]. Du kan få vist det næste billede ved at trykke på knappen [▶].

- Du får adgang til dette skærbillede (Rullevisningstilstand) ved at trykke på knapperne [◀][▶] og holde dem nede i mindst ét sekund. I denne tilstand skal du trykke på knapperne [◀][▶] for at gennemse billederne.
- Hvis du vil vende tilbage til visning af enkeltbilleder, skal du trykke på knappen [⏏].
- Film kan kendes på ikonet [SET ▶]. Gå til trin 3 for at afspille film.

3 Afspil film.

- Tryk på knappen [⏏], tryk på knapperne [▲][▼] for at vælge [▶], og tryk derefter på knappen [⏏] igen.
- Afspilningen starter nu, og når filmen er færdig, vises [SET ▶].
- Hvis du vil justere lydstyrken, skal du trykke på knapperne [▲][▼].

Visning

Efter optagelse af billeder eller film kan du få dem vist på skærmen på følgende måde.



1 Skift til afspilningstilstand.

- Tryk på knappen [▶].
- Det sidste billede vises.

Før brug

Grundlæggende vejledning

Avanceret vejledning

1 Grundlæggende oplysninger om kameraet

2 Auto-tilstand

3 Andre optagelsestilstande

4 Tilstanden P

5 Afspilningstilstand

6 Menuen Indstilling

7 Tilbehør

8 Appendiks

Indeks





- Tryk udløserknappen halvt ned for at skifte fra afspilningstilstand til optagelsestilstand.

Sletning af billeder

Du kan vælge og slette uønskede billeder et ad gangen. Pas på, når du sletter billeder, da de ikke kan gendannes.

1 Vælg et billede, der skal slettes.

- Tryk på knapperne [◀][▶] for at vælge et billede.



2 Slet billedet.

- Tryk på knappen [▼].
- Når der vises [Slet?], skal du trykke på knapperne [◀][▶] for at vælge [Slet] og derefter trykke på knappen [⏏].
- Det aktuelle billede slettes nu.
- Du kan annullere sletningen ved at trykke på knapperne [◀][▶] og vælge [Annullér] og derefter trykke på knappen [⏏].



- Du kan vælge flere billeder for at slette dem samtidig (69).

Før brug

Grundlæggende vejledning

Avanceret vejledning

1 Grundlæggende oplysninger om kameraet

2 Auto-tilstand

3 Andre optagelsestilstande

4 Tilstanden P

5 Afspilningstilstand

6 Menuen Indstilling

7 Tilbehør

8 Appendiks

Indeks



Grundlæggende oplysninger om kameraet

Andre grundlæggende funktioner og flere måder, du kan have glæde af kameraet på, herunder optagelses- og afspilningsmuligheder

On/Off



Optagelsestilstand

- Tryk på ON/OFF-knappen for at tænde kameraet og gøre klar til optagelse.
- Tryk på knappen ON/OFF igen for at slukke kameraet.



Afspilningstilstand

- Tryk på knappen [▶] for at tænde kameraet og se dine billeder.
- Tryk på knappen [▶] igen for at slukke kameraet.



- Tryk på knappen [▶] for at skifte fra optagelsestilstand til afspilningstilstand.
- Tryk udløserknappen halvt ned (ikon 23) for at skifte fra optagelsestilstand til afspilningstilstand.
- Når kameraet er i afspilningstilstand, trækkes objektivet tilbage efter ca. et minut. Du kan slukke kameraet, når objektivet er trukket tilbage, ved at trykke på knappen [▶].

Før brug

Grundlæggende vejledning

Avanceret vejledning

1 Grundlæggende oplysninger om kameraet

2 Auto-tilstand

3 Andre optagelsestilstande

4 Tilstanden P

5 Afspilningstilstand

6 Menuen Indstilling

7 Tilbehør

8 Appendiks

Indeks



Energisparefunktioner (Autosluk)

For at spare batteristrøm, deaktiverer kameraet automatisk skærmen (Display fra) og slukkes, når det ikke har været anvendt i et bestemt tidsrum.

Energisparer i optagelsestilstand

Skærmen deaktiveres automatisk efter ca. et minuts inaktivitet. Efter ca. to minutter mere trækkes objektivet tilbage, og kameraet slukkes. Når skærmen er slukket, men objektivet stadig er ude, skal du trykke udløserknappen halvt ned (📖23) for at aktivere skærmen og gøre klar til optagelse.

Energisparer i afspilningstilstand

Kameraet slukkes automatisk efter ca. fem minutters inaktivitet.



- Du kan deaktivere Autosluk og justere tidspunktet for Display fra, hvis du foretrækker det (📖79).
- Energisparer er ikke aktiveret, når kameraet er tilsluttet en computer (📖90).

Udløserknop

Du kan sikre, at billederne er i fokus, ved altid først at trykke udløserknappen halvvejs ned og derefter trykke knappen helt ned for at tage billedet, når motivet er i fokus.

I denne vejledning er betjening af udløserknappen beskrevet som at trykke knappen *halvt ned* eller *helt ned*.

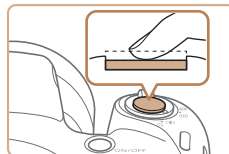

1 Tryk halvt ned. (Tryk let for at fokusere).

- Tryk udløserknappen halvt ned. Kameraet bipper to gange, og der vises AF-områder omkring de billedområder, der er i fokus.

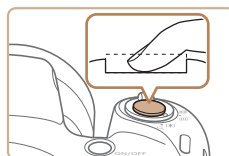

2 Tryk helt ned. (Når knappen er trykket halvt ned, trykkes den helt ned for at tage billedet).

- Kameraet tager billedet, når der afspilles en lukkerlyd.
- Hold kameraet i ro, indtil lukkerlyden ikke længere høres.



- Billedet kan blive uskarpt, hvis du tager billedet uden først at trykke udløserknappen halvt ned.
- Lukkerlydens længde varierer, afhængigt af hvor lang tid der kræves for at tage billedet. Det kan tage længere tid på nogle optagelsessteder, og billederne bliver slørede, hvis du flytter kameraet (eller motivet bevæger sig), før lukkerlyden er ophørt.

Før brug

Grundlæggende vejledning

Avanceret vejledning

1 Grundlæggende oplysninger om kameraet

2 Auto-tilstand

3 Andre optagelsestilstande

4 Tilstanden P

5 Afspilningstilstand

6 Menuen Indstilling

7 Tilbehør

8 Appendiks

Indeks



Visningsindstillinger for optagelse

Tryk på knappen [DISP] for at få vist andre oplysninger på skærmen eller skjule oplysningerne. Se "Skærmoplysninger" (📖104) for at få detaljer om de viste oplysninger.

	Oplysninger vises
	Der vises ingen oplysninger



- Skærmens lysstyrke øges automatisk ved hjælp af natvisningsfunktionen, når du tager billeder ved svagt lys, hvilket gør det nemmere at styre, hvordan billeder komponeres. Billedlysstyrken på skærmen svarer dog ikke nødvendigvis til dine billeders lysstyrke. Bemærk, at billedforvrængning eller motiver, der bevæger sig i ryk, på skærmen ikke påvirker de optagede billeder.
- Se "Skift af visningstilstande" (📖62) angående visningsindstillinger for afspilning.

Brug af menuen FUNC.

Konfigurer ofte anvendte funktioner i menuen FUNC. på følgende måde. Bemærk, at menupunkter og indstillinger varierer, afhængigt af optagelsestilstanden (📖107) og afspilningstilstanden (📖112).

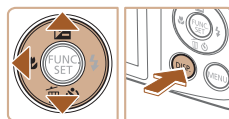
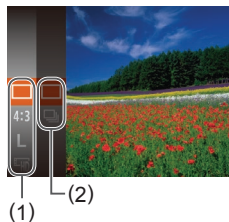

1 Få adgang til menuen FUNC.

- Tryk på knappen [FUNC].

2 Vælg et menupunkt.

- Tryk på knapperne [▲][▼] for at vælge et menupunkt (1), og tryk derefter på knappen [FUNC] eller [▶].
- Tilgængelige indstillinger (2) vises ud for menupunkterne til højre.
- Afhængigt af menupunktet kan du angive funktioner ved blot at trykke på knappen [FUNC] eller [▶], eller der vises et andet skærbillede, hvor funktionen kan konfigureres.

3 Vælg en indstilling.

- Tryk på knapperne [▲][▼] for at vælge en indstilling.
- Indstillinger, som er markeret med et [DISP]-ikon, kan konfigureres ved at trykke på knappen [DISP].
- Tryk på knappen [◀] for at vende tilbage til menupunkterne.

Før brug

Grundlæggende vejledning

Avanceret vejledning

1 Grundlæggende oplysninger om kameraet

2 Auto-tilstand

3 Andre optagelsestilstande

4 Tilstanden P

5 Afspilningstilstand

6 Menuen Indstilling

7 Tilbehør

8 Appendiks

Indeks





4 Afslut konfigurationen.

- Tryk på knappen [MENU].
- Det skærmbillede, der blev vist, før du trykkede på knappen [MENU] i trin 1, bliver vist igen med den indstilling, du har konfigureret.



- Hvis du vil annullere ændringer af indstillinger, kan du gendanne kameraets standardindstillinger (83).

Brug af menuskærm-billedet

Konfigurer forskellige kamerafunktioner fra menuskærm-billedet på følgende måde. Menu-punkter er grupperet efter formål på faner, f.eks. optagelse [CAMERA], afspilning [PLAY], osv. Bemærk, at de tilgængelige menu-punkter varierer, afhængigt af den valgte optagelsestilstand eller afspilningstilstand (109–112).



1 Åbn menuskærm-billedet.

- Tryk på knappen [MENU].

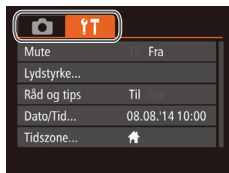

2 Vælg en fane.

- Flyt zoomknappen for at vælge en fane.
- Når du har valgt en fane med knapperne [▲][▼], kan du skifte mellem fanerne ved at trykke på knapperne [◀][▶].

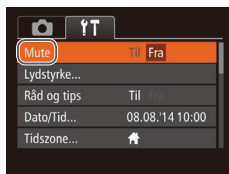
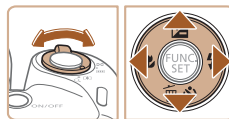

3 Vælg et menu-punkt.

- Tryk på knapperne [▲][▼] for at vælge et menu-punkt.
- Ved menu-punkter med indstillinger, der ikke vises, skal du først trykke på knappen [MENU] eller [▶] for at skifte skærmbillede og derefter trykke på knapperne [▲][▼] for at vælge menu-punktet.
- Tryk på knappen [MENU] for at gå tilbage til det forrige skærmbillede.

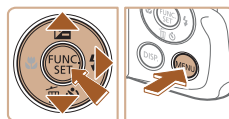

Før brug

Grundlæggende vejledning

Avanceret vejledning

1 Grundlæggende oplysninger om kameraet

2 Auto-tilstand

3 Andre optagelsestilstande

4 Tilstanden P

5 Afspilningstilstand

6 Menuen Indstilling

7 Tilbehør

8 Appendiks

Indeks



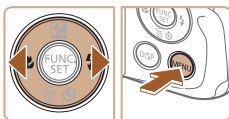
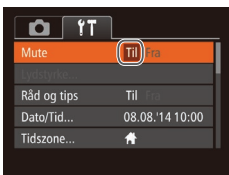

4 Vælg en indstilling.

- Tryk på knapperne [◀][▶] for at vælge en indstilling.

5 Afslut konfigurationen.

- Tryk på knappen [MENU] for at vende tilbage til det skærm billede, der blev vist, før du trykkede på knappen [MENU] i trin 1.



- Hvis du vil annullere ændringer af indstillinger, kan du gendanne kameraets standardindstillinger (83).

Indikatorvisning

Indikatoren bag på kameraet (3) lyser eller blinker afhængigt af kameratilstanden.

Farve	Indikatorstatus	Kameratilstand
Grøn	Til	Tilsluttet til en computer (90) eller Display Fra (23, 79)
	Blinker	Starter, optager/læser/overfører billeder eller optager lange eksponeringer (47)



- Når indikatoren blinker grønt, må du ikke slukke kameraet, åbne dækslet til hukommelseskortet/batteriet eller udsætte kameraet for rystelser eller stød, hvilket kan ødelægge billederne eller beskadige kameraet eller hukommelseskortet.

Før brug

Grundlæggende vejledning

Avanceret vejledning

1 Grundlæggende oplysninger om kameraet

2 Auto-tilstand

3 Andre optagelsestilstande

4 Tilstanden P

5 Afspilningstilstand

6 Menuen Indstilling

7 Tilbehør

8 Appendiks

Indeks

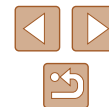

Ur

Du kan kontrollere det aktuelle klokkeslæt.



- Tryk på knappen [⌚], og hold den nede.
- Det aktuelle klokkeslæt vises.
- Hvis du holder kameraet lodret, mens du bruger urfunktionen, skiftes til lodret visning. Tryk på knapperne [◀][▶] for at ændre den viste farve.
- Tryk på knappen [⌚] igen for at annullere visning af ur.



- Når kameraet er slukket, kan du trykke på knappen [⌚] og holde den nede og derefter trykke på knappen ON/OFF for at få vist uret.

Før brug

Grundlæggende vejledning

Avanceret vejledning

1 Grundlæggende oplysninger om kameraet

2 Auto-tilstand

3 Andre optagelsestilstande

4 Tilstanden P

5 Afspilningstilstand

6 Menuen Indstilling

7 Tilbehør

8 Appendiks

Indeks

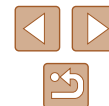

2

Auto-tilstand

Praktisk tilstand, der gør det nemt at optage med øget kontrol over optagelsen

Optagelse med kameravalgte indstillinger

Hvis du vil bruge fuldautomatisk valg af optimale indstillinger til bestemte motiver, skal du lade kameraet bestemme motiv- og optageforholdene.

Optagelse (Smart Auto)

► Stillbilleder ► Film



1 Tænd kameraet.

- Tryk på knappen ON/OFF.
- Startskærm-billedet vises.



2 Skift til tilstanden [AUTO].

- Tryk på knappen [AUTO] flere gange, indtil der vises [AUTO].
- Ret kameraet mod et motiv. Fra kameraet kommer der en svag kliklyd, mens det bestemmer motivet.
- Øverst til højre på skærmen vises ikoner, som repræsenterer motivet og billedstabiliseringstilstanden (31, 32).
- Rammer rundt om registrerede motiver viser, at de er i fokus.



Før brug

Grundlæggende vejledning

Avanceret vejledning

1 Grundlæggende oplysninger om kameraet

2 Auto-tilstand

3 Andre optagelsestilstande

4 Tilstanden P

5 Afspilningstilstand

6 Menuen Indstilling

7 Tilbehør

8 Appendiks

Indeks



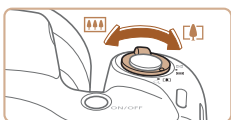

(1)



3 Komponer billedet.

- Du kan zoome ind og forstørre motivet ved at flytte zoomknappen mod [👤] (tele), og du kan zoome ud fra motivet ved at flytte den mod [👁️] (vidvinkel). (Der vises en zoomlinje (1), som angiver zoompositionen).
- Du kan zoome hurtigt ind eller ud ved at skubbe zoomknappen helt hen på [👤] (tele) eller [👁️] (vidvinkel) og zoome langsomt ind eller ud ved at skubbe den en anelse i den ønskede retning.

4 Optag.

Optagelse af stillbilleder

1) Fokuser.

- Tryk udløserknappen halvt ned. Kameraet bipper én gang efter fokusering, og der vises AF-områder, som angiver de billedområder, der er i fokus.
- Der vises flere AF-områder, når flere områder er i fokus.

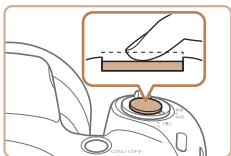

- Hvis [Løft flashen] er vist, skal du løfte flashen med fingeren for at klargøre den til brug. Hvis du ikke vil bruge flashen, skal du skubbe den i kameraet med fingeren.

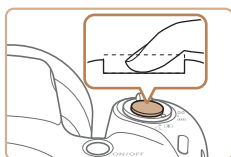
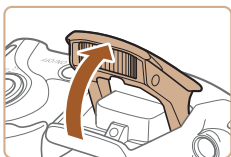

(1)

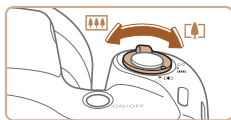

2) Optag.

- Tryk udløserknappen helt ned.
- Når kameraet tager billedet, lyder der en lukkerlyd, og flashen udløses automatisk i svag belysning, hvis du har løftet flashen.
- Hold kameraet i ro, indtil lukkerlyden ikke længere høres.
- Når dit billede er blevet vist, vender kameraet tilbage til optagelsesskærmen.

Optagelse af film

1) Start optagelsen.

- Tryk på filmknappen. Kameraet bipper én gang, når optagelsen begynder, og der vises [●REC] sammen med den forløbne tid (1).
- Der vises sorte bjælker øverst og nederst på skærmen, og motivet er lidt forstørret. De sorte bjælker angiver de billedområder, der ikke gemmes.
- Rammer rundt om registrerede ansigter viser, at de er i fokus.
- Tag fingeren væk fra filmknappen, når optagelsen begynder.

2) Ændr motivets størrelse og eventuelt billedets komposition.

- Hvis du vil ændre motivets størrelse, skal du gentage handlingerne i trin 3. Du skal dog være opmærksom på, at lyden af kamerafunktionen bliver optaget. Bemærk, at film, der optages ved zoomfaktorer vist i blåt, ser kornede ud.
- Hvis du ændrer billedets komposition under optagelsen, justeres fokus, lysstyrken og farverne automatisk.

Før brug

Grundlæggende vejledning

Avanceret vejledning

1 Grundlæggende oplysninger om kameraet

2 Auto-tilstand

3 Andre optagelsestilstande

4 Tilstanden P

5 Afspilningstilstand

6 Menuen Indstilling

7 Tilbehør

8 Appendiks

Indeks





3) Afslut optagelsen.

- Tryk på filmknappen igen for at stoppe filmoptagelsen. Kameraet bipper to gange, når optagelsen stopper.
- Optagelsen stopper automatisk, når hukommelseskortet bliver fyldt.

Stillbilleder/film



- Hvis kameraet tændes, mens knappen [DISP] holdes nede, udsender kameraet ikke længere lyde. Hvis du vil aktivere lyde igen, skal du trykke på knappen [MENU] og vælge [Mute] på fanen [F1] og derefter trykke på knapperne [Left] [Right] for at vælge [Fra].

Stillbilleder



- Et blinkende ikon [G] advarer om, at der er større risiko for slørede billeder på grund af kamerarystelser. I dette tilfælde skal du montere kameraet på et stativ eller tage andre forholdsregler for at holde det i ro.
- Hvis billederne er mørke, selvom du har brugt flash, skal du mindske afstanden til motivet. Se "Flashens rækkevidde" (114) for at få detaljer om flashens rækkevidde.
- Motivets er måske for tæt på, hvis kameraet kun bipper én gang, når du trykker udløserknappen halvt ned. Se "Optagelsesradius" (115) for at få detaljer om fokusområdet (optagelsesområdet).
- Lampen aktiveres muligvis ved optagelse i svag belysning med henblik på røddjereduktion og som en hjælp til fokusering.
- Et blinkende ikon [F1] som vises, når du forsøger at optage, angiver, at det ikke er muligt at optage, før flashen er genopladet. Optagelsen kan genoptages, når flashen er klar. Du kan enten trykke udløserknappen helt ned og vente eller slippe den og trykke på den igen.
- Du kan godt tage det næste billede, før optagelseskærm-billedet vises, men så bestemmes fokus, lysstyrke og farver muligvis på baggrund af det forrige billede.



- Du kan ændre, hvor længe billeder skal vises efter optagelsen (40).

Film



- Luk flashen med fingeren, inden du optager film. Sørg for ikke at røre ved mikrofonen (1) under optagelse af film. Hvis flashen ikke er lukket, eller hvis mikrofonen blokeres, kan der muligvis ikke optages lyd, eller optagelsens lyd kan være dæmpet.

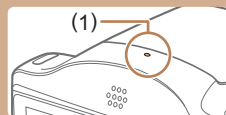

- Du bør undgå at røre ved andre knapper på kameraet end filmknappen, når du optager film, da de lyde, som kameraet udsender, bliver optaget.
- Når filmoptagelsen starter, ændres billedvisningsområdet, og motiverne forstørres, så der er plads til korrektion af væsentlige kamerarystelser. Vælg en anden indstilling for billedstabilisering (60), hvis du vil filme motivet med samme størrelse, som blev vist før optagelsen.



- Lydoptagelsen er i mono.

Før brug

Grundlæggende vejledning

Avanceret vejledning

1 Grundlæggende oplysninger om kameraet

2 Auto-tilstand

3 Andre optagelsestilstande

4 Tilstanden P

5 Afspilningstilstand

6 Menuen Indstilling

7 Tilbehør

8 Appendiks

Indeks



Motivikoner

► **Stilbilleder** ► **Film**

I tilstanden **[AUTO]** angives optagede motiver, som kameraet har fastlagt, af det viste ikon, og de tilsvarende indstillinger vælges automatisk med henblik på optimal fokusering, motivets lysstyrke og farve.

Baggrund	Når du optager personer			Baggrundsfarve for ikon
	Personer	I bevægelse* ¹	Skygger på ansigt* ¹	
Lys				Grå
Lys og modlys			–	
Med blå himmel				Lyseblå
Blå himmel og modlys			–	
Spotlight				Mørkeblå
Mørk				
Mørk, ved brug af stativ		–	–	

Baggrund	Når du optager andre motiver			Baggrundsfarve for ikon
	Andre motiver	I bevægelse* ¹	På nært hold	
Lys				Grå
Lys og modlys				
Med blå himmel				Lyseblå
Blå himmel og modlys				
Solnedgange			–	Orange

Baggrund	Når du optager andre motiver			Baggrundsfarve for ikon
	Andre motiver	I bevægelse* ¹	På nært hold	
Spotlight				Mørkeblå
Mørk				
Mørk, ved brug af stativ		–	–	

*1 Ikke vist ved film.

*2 Viser på mørke motiver, når kameraet holdes stille, f.eks. når det er monteret på et stativ.



- Prøv at optage i tilstanden **[P]** (49), hvis motivikonet ikke svarer til de faktiske optageforhold, eller hvis det ikke er muligt at optage med den forventede effekt, farve eller lysstyrke.

Før brug

Grundlæggende vejledning

Avanceret vejledning

1 Grundlæggende oplysninger om kameraet

2 Auto-tilstand

3 Andre optagelsestilstande

4 Tilstanden P

5 Afspilningstilstand

6 Menuen Indstilling

7 Tilbehør

8 Appendiks









Indeks



Billedstabiliseringsikoner

► Stillbillede ► Film

Den optimale billedstabilisering for optageforholdene anvendes automatisk (intelligent billedstabilisering). Desuden vises følgende ikoner i tilstanden [AUTO].

	Billedstabilisering for stillbillede (normal)
	Billedstabilisering for stillbillede, når du panorerer (panorér)*
	Billedstabilisering for makrobillede. Under filmafspilning vises der  , og der anvendes billedstabilisering for makrofilmoptagelse (hybrid IS).
	Billedstabilisering for film, der reducerer kraftige kamerarystelser ved optagelse, når du går (dynamisk)
	Billedstabilisering ved langsomme kamerarystelser, f.eks. når der optages film med tele (powered)
	Ingen billedstabilisering, fordi kameraet er monteret på et stativ eller på anden måde holdes stille. Under mobiloptagelse vises der dog  , og der bruges billedstabilisering til at modvirke vind eller andre kilder til vibration (stativ-IS).

* Viser, når du panorerer, når du følger motiver i bevægelse med kameraet. Når du følger motiver, der bevæger sig vandret, modvirker billedstabilisering kun lodrette kamerarystelser, og vandret stabilisering stoppes. Tilsvarende når du følger motiver, der bevæger sig lodret, modvirker billedstabilisering kun vandrette kamerarystelser.



- Hvis du vil annullere billedstabilisering, skal du indstille [IS-indstilling] til [Fra] (60). I så fald vises der ikke et IS-ikon.

Rammer på skærmen

► Stillbillede ► Film

Der vises en række rammer, når kameraet registrerer de motiver, du retter kameraet mod.

- Der vises en hvid ramme omkring emnet (eller personens ansigt), som kameraet betragter som hovedmotivet, og der vises grå rammer omkring andre registrerede ansigter. Rammer følger motiver i bevægelse inden for bestemte grænser, så de bliver ved med at være i fokus. Hvis kameraet imidlertid registrerer, at motivet bevæger sig, er det kun den hvide ramme, der fortsat vises på skærmen.
- Hvis du trykker udløserknappen halvt ned, og kameraet registrerer, at emnet bevæger sig, vises der en blå ramme, og fokus og billedets lysstyrke justeres løbende (Servo AF).



- Prøv at optage i tilstanden [P] (49), hvis der ikke vises rammer, hvis der ikke vises rammer omkring ønskede emner, eller hvis der vises rammer på baggrunden eller lignende områder.

Før brug

Grundlæggende vejledning

Avanceret vejledning

1 Grundlæggende oplysninger om kameraet

2 Auto-tilstand

3 Andre optagelsestilstande

4 Tilstanden P

5 Afspilningstilstand

6 Menuen Indstilling

7 Tilbehør

8 Appendiks

Indeks



Almindelige, praktiske funktioner

► Stillbilleder ► Film

Zoom tættere ind på motiver (Digital zoom)

Hvis motiverne er for langt væk til at blive forstørret med den optiske zoomfunktion, kan du bruge digital zoom til at forstørre op til ca. 160x gange.

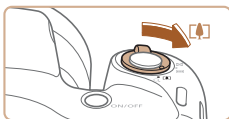

1 Flyt zoomknappen mod [Z].

- Hold knappen nede, indtil der ikke kan zoomes længere.
- Zoomfunktionen stopper ved den største mulige zoomfaktor (før billedet bliver synligt kornet), hvilket så vises på skærbilledet.

2 Skub zoomknappen mod [Z] igen.

- Kameraet zoomer endnu mere ind på motivet.
- (1) er den aktuelle zoomfaktor.

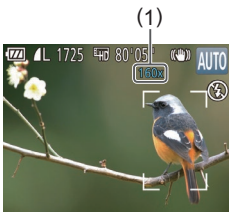

- Hvis du trykker på zoomknappen, vises zoomlinjen (som angiver zoompositionen). Zoomlinjen ændrer farve i henhold til zoomafstanden.
 - Hvidt område: optisk zoomområde, hvor billedet ikke ser kornet ud.
 - Gult område: digitalt zoomområde, hvor billedet ikke er synligt kornet (ZoomPlus).
 - Blåt område: digitalt zoomområde, hvor billedet ser kornet ud.
- Eftersom det blå område ikke er tilgængeligt ved visse opløsningsindstillinger (37), opnås den maksimale zoomfaktor ved at udføre trin 1.



- Hvis du vil deaktivere digital zoom, skal du vælge MENU (25) ► fanen [Z] ► [Digital zoom] ► [Fra].

Brug af selvudløseren

► Stillbilleder ► Film

Med selvudløseren kan du medtage dig selv i gruppebilleder eller andre tidsindstillede optagelser. Kameraet tager billedet ca. 10 sekunder, efter at du har trykket på udløserknappen.



1 Konfigurer indstillingen.

- Tryk på knappen [▼], tryk på knapperne [▲][▼] for at vælge [Z], og tryk derefter på knappen [Z].
- Der vises [Z], når indstillingen er foretaget.

2 Optag.

- For stillbilleder: Tryk udløserknappen halvt ned for at fokusere på motivet, og tryk den derefter helt ned.
- For film: Tryk på filmknappen.

Før brug

Grundlæggende vejledning

Avanceret vejledning

1 Grundlæggende oplysninger om kameraet

2 Auto-tilstand

3 Andre optagelsestilstande

4 Tilstanden P

5 Afspilningstilstand

6 Menuen Indstilling

7 Tilbehør

8 Appendiks

Indeks



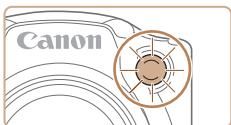

- Når du starter selvudløseren, blinker lampen, og kameraet afspiller en selvudløserlyd.
- To sekunder før optagelsen blinker lampen hurtigere, og lyden afspilles hurtigere. (Lampen forbliver tændt i tilfælde af, at flashen udløses)
- Du kan annullere optagelse, efter du har udløst selvudløseren, ved at trykke på knappen [MENU].
- Vælg [] i trin 1 for at vende tilbage til den oprindelige indstilling.

Brug af selvudløseren til at forhindre kamerarystelser

► Stillbilleder ► Film

Med denne indstilling udskydes lukkerudløsningen til ca. to sekunder, efter at du har trykket på udløserknappen. Hvis kameraet ikke holdes stille, når du trykker udløserknappen, påvirker det ikke optagelsen.



- Udfør trin 1 i "Brug af selvudløseren" (33), og vælg [].
- Der vises [], når indstillingen er foretaget.
- Udfør trin 2 i "Brug af selvudløseren" (33) for at tage billedet.

Tilpasning af selvudløseren

► Stillbilleder ► Film

Du kan angive forsinkelsen (0-30 sekunder) og antallet af billeder (1-10 billeder).

1 Vælg [].

- Udfør trin 1 i "Brug af selvudløseren" (33), vælg [], og tryk straks på knappen [MENU].



2 Konfigurer indstillingen.

- Tryk på knapperne [▲][▼] for at vælge [Interval] eller [Optagelser].
- Tryk på knapperne [◀][▶] for at vælge en værdi, og tryk derefter på knappen [].
- Der vises [], når indstillingen er foretaget.
- Udfør trin 2 i "Brug af selvudløseren" (33) for at tage billedet.



- For film, der er optaget med selvudløseren, angiver [Interval] det tidsrum, der går, før optagelsen starter, men indstillingen af [Optagelser] har ingen betydning.



- Når du angiver flere optagelser, bestemmes billedets lysstyrke og hvidbalance af den første optagelse. Der kræves længere tid mellem optagelser, når flashen udløses, eller hvis du har angivet, at du vil tage flere billeder. Optagelsen stopper automatisk, når hukommelseskortet bliver fyldt.
- Når der angives en tidsforsinkelse på mere end to sekunder, blinker selvudløserindikatoren hurtigere, og lyden bliver hurtigere, to sekunder før lukkeren udløses. (Lampen forbliver tændt i tilfælde af, at flashen udløses)

Før brug

Grundlæggende vejledning

Avanceret vejledning

1 Grundlæggende oplysninger om kameraet

2 Auto-tilstand

3 Andre optagelsestilstande

4 Tilstanden P

5 Afspilningstilstand

6 Menuen Indstilling

7 Tilbehør

8 Appendiks

Indeks



Tilføjelse af et datomærke

► Stillbilleder ► Film

Kameraet kan føje optagelsesdatoen til billeder i nederste højre hjørne. Bemærk imidlertid, at datomærker ikke kan redigeres eller fjernes, så bekræft på forhånd, at datoen og klokkeslættet er korrekt (17).

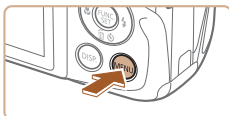

1 Konfigurer indstillingen.

- Tryk på knappen [MENU], vælg [Datomærke] på fanen [CAMERA], og vælg derefter den ønskede indstilling (25).
- Der vises [CAMERA], når indstillingen er foretaget.



2 Optag.

- Mens du tager billeder, tilføjer kameraet optagelsesdatoen eller -klokkeslættet i det nederste højre hjørne på billederne.
- Vælg [Fra] i trin 1 for at vende tilbage til den oprindelige indstilling.



- Datomærker kan ikke redigeres eller fjernes.



- Optagelser, hvor der ikke er tilføjet et datomærke, kan printes med et på følgende måde. Hvis der imidlertid føjes et datomærke til et billede, der har et i forvejen, kan det blive printet to gange.
 - Print ved hjælp af printerfunktioner (91)
 - Brug kameraets DPOF-printindstillinger (95) til at printe

Kontinuerlig optagelse

► Stillbilleder ► Film

Tryk udløserknappen helt ned for at optage kontinuerligt. Se "Kontinuerlig optagelseshastighed" (115) for at få detaljer om kontinuerlig optagelse.

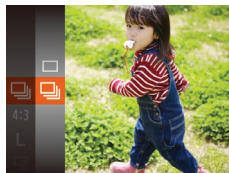

1 Konfigurer indstillingen.

- Tryk på knappen [FUNC SET], vælg [KONTINUERLIG] i menuen, og vælg derefter [KONTINUERLIG] (24).
- Der vises [KONTINUERLIG], når indstillingen er foretaget.

2 Optag.

- Tryk udløserknappen helt ned for at optage kontinuerligt.

Før brug

Grundlæggende vejledning

Avanceret vejledning

1 Grundlæggende oplysninger om kameraet

2 Auto-tilstand

3 Andre optagelsestilstande

4 Tilstanden P

5 Afspilningstilstand

6 Menuen Indstilling

7 Tilbehør

8 Appendiks

Indeks





- Ved kontinuerlig optagelse fastlåses fokus og eksponering i den valgte position/det valgte niveau, når udløserknappen trykkes halvt ned.
- Kan ikke bruges sammen med selvudløseren (📖33).
- Optagelsen kan stoppe et øjeblik, eller kontinuerlig optagelse kan blive langsommere, afhængigt af optageforholdene, kameraindstillingerne og zoompositionen.
- I takt med at der tages flere billeder, kan optagelsen blive langsommere.
- Optagelseshastigheden kan blive sænket, hvis flashen udløses.

Funktioner til billedtilpasning

Ændring af billedformat

► Stillbilleder ► Film

Her beskrives, hvordan du kan ændre billedformatet (forholdet mellem bredde og højde).



- Tryk på knappen [Ⓜ], vælg [4:3] i menuen, og vælg derefter den ønskede indstilling (📖24).
- Når indstillingen er foretaget, opdateres skærmens billedformat.
- Hvis du vil tilbage til den oprindelige indstilling, skal du gentage denne procedure, men vælge [4:3].

16:9	Samme billedformat som HD-tv'er i bredformat.
3:2	Samme billedformat som 35 mm-film, bruges til at udskrive billeder med størrelsen 130 x 180 mm eller postkortstørrelse.
4:3	Kameraskærmens indbyggede billedformat bruges også til visning på tv i standardformat eller på lignende fremvisningsudstyr og til at udskrive billeder i størrelsen 90 x 130 mm eller i A-formater.
1:1	Kvadratisk billedformat.

Før brug

Grundlæggende vejledning

Avanceret vejledning

1 Grundlæggende oplysninger om kameraet

2 Auto-tilstand

3 Andre optagelsestilstande

4 Tilstanden P

5 Afspilningstilstand

6 Menuen Indstilling

7 Tilbehør

8 Appendiks

Indeks

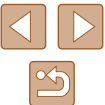

Ændring af billedopløsning (størrelse)

► Stillbilleder ► Film

Vælg mellem 4 niveauer for billedopløsning på følgende måde. Se "Antal billeder pr. hukommelseskort" (📖114) for at få retningslinjer for, hvor mange billeder ved hver opløsning der kan være på et hukommelseskort.



- Tryk på knappen [FUNC SET], vælg [L] i menuen, og vælg derefter den ønskede indstilling (📖24).
- Den indstilling, du har konfigureret, vises nu.
- Hvis du vil tilbage til den oprindelige indstilling, skal du gentage denne procedure, men vælg [L].

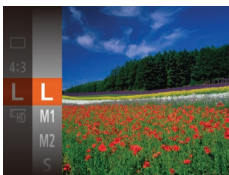

Retningslinjer for valg af opløsning baseret på papirformatet (for 4:3-billeder)

L	A2 (420 x 594 mm)
M1	A3-A5 (297 x 420-148 x 210 mm)
M2	90 x 130 mm, 130 x 180 mm, postkort
S	Til e-mailing og tilsvarende formål

Ændring af filmbilledkvaliteten

► Stillbilleder ► Film

Der er 2 billedkvalitetsindstillinger tilgængelige. Du finder retningslinjer vedrørende den maksimale filmlængde på hvert billedkvalitetsniveau, som kan være på et hukommelseskort, i "Optagelsestid pr. hukommelseskort" (📖114).

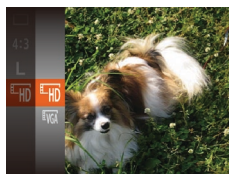

- Tryk på knappen [FUNC SET], vælg [L] i menuen, og vælg derefter den ønskede indstilling (📖24).
- Den indstilling, du har konfigureret, vises nu.
- Hvis du vil tilbage til den oprindelige indstilling, skal du gentage denne procedure, men vælg [L].

Billedkvalitet	Opløsning	Billedhastigh.	Detaljer
$\overline{\text{L}}\text{-HD}$	1280 x 720	25 fps	Til optagelse i HD
$\overline{\text{L}}\text{-VGA}$	640 x 480	30 fps	Til optagelse i standarddefinition



- I tilstanden $\overline{\text{L}}\text{-HD}$ vises sorte bjælker øverst og nederst på skærmen. De angiver billedområder, der ikke optages.

Før brug

Grundlæggende vejledning

Avanceret vejledning

1 Grundlæggende oplysninger om kameraet

2 Auto-tilstand

3 Andre optagelsestilstande

4 Tilstanden P

5 Afspilningstilstand

6 Menuen Indstilling

7 Tilbehør

8 Appendiks

Indeks



Nyttige optagelsesfunktioner

Visning af hjælpelinjer

► Stillbilleder ► Film

Hjælpelinjer kan vises på skærmen, så du kan orientere dig lodret og vandret, når du optager.

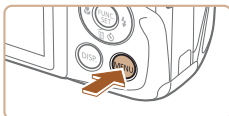

- Tryk på knappen [MENU], vælg [Hjælpelinjer] på fanen [📷], og vælg derefter [Til] (📖25).
- Når indstillingen er foretaget, vises der hjælpelinjer på skærmen.
- Hvis du vil tilbage til den oprindelige indstilling, skal du gentage denne procedure, men vælg [Fra].

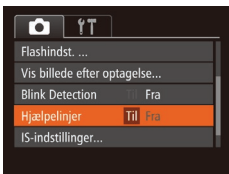

- Hjælpelinjer optages ikke på billederne.

Forstørrelse af det område, der er i fokus

► Stillbilleder ► Film

Du kan kontrollere fokus ved at trykke udløserknappen halvt ned for at forstørre den del af billedet, der er i fokus i AF-området.



1 Konfigurer indstillingen.

- Tryk på knappen [MENU], vælg [AF-punkzoom] på fanen [📷], og vælg derefter [Til] (📖25).

2 Kontroller fokuseringen.

- Tryk udløserknappen halvt ned. Det ansigt, der er registreret som hovedmotivet, forstørres nu.
- Vælg [Fra] i trin 1 for at vende tilbage til den oprindelige indstilling.



- Det område, der er i fokus, forstørres ikke, når du trykker udløserknappen halvvejs ned, i følgende situationer.
 - Hvis der ikke registreres et ansigt, hvis personen er for tæt på kameraet, og ansigtet er for stort til skærmen, eller hvis kameraet registrerer, at motivet bevæger sig
 - Når der bruges digital zoom (📖33)
 - Når der bruger Tracking AF (📖56)
 - Når der bruges et tv til en visning (📖87)

Før brug

Grundlæggende vejledning

Avanceret vejledning

1 Grundlæggende oplysninger om kameraet

2 Auto-tilstand

3 Andre optagelsestilstande

4 Tilstanden P

5 Afspilningstilstand

6 Menuen Indstilling

7 Tilbehør

8 Appendiks

Indeks





Kontrol af lukkede øjne

► Stillbilleder ► Film

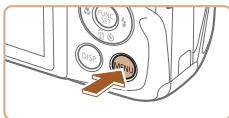
 vises, hvis kameraet registrerer, at personer muligvis har lukkede øjne.



1 Konfigurer indstillingen.



- Tryk på knappen [MENU], vælg [Blink Detection] på fanen , og vælg derefter [Til]  (25).



2 Optag.

-  blinker, hvis kameraet registrerer en person, der har lukkede øjne.
- Vælg [Fra] i trin 1 for at vende tilbage til den oprindelige indstilling.



- Hvis du har angivet flere billeder i tilstanden , er denne funktion kun tilgængelig for det sidste billede.
- Der vises en ramme rundt om personer med lukkede øjne, hvis du har valgt [2 sek.], [4 sek.], [8 sek.] eller [Lås] i [Vis tid]  (40).
- Denne funktion er ikke tilgængelig i kontinuerlig optagelsestilstand  (35).

Tilpasning af kamerafunktionen



Tilpas optagelsesfunktioner på fanen  på menukærmen som følger. Se "Brug af menukærm-billedet"  (25) for at få en vejledning i menufunktioner.

Deaktivering af AF-hjælpelys

► Stillbilleder ► Film

Du kan deaktivere den lampe, der normalt lyser for at hjælpe dig med at fokusere, når du trykker udløserknappen halvt ned i svag belysning.



- Tryk på knappen [MENU], vælg [AF-hjælpelys] på fanen , og vælg derefter [Fra]  (25).
- Hvis du vil tilbage til den oprindelige indstilling, skal du gentage denne procedure, men vælge [Til].

Før brug

Grundlæggende vejledning

Avanceret vejledning

1 Grundlæggende oplysninger om kameraet

2 Auto-tilstand

3 Andre optagelsestilstande

4 Tilstanden P

5 Afspilningstilstand

6 Menuen Indstilling

7 Tilbehør

8 Appendiks

Indeks



Deaktivering af lampen for røddjereduktion

► Stillbilleder ► Film

Du kan deaktivere røddjereduktionslampen, der lyser for at reducere røde øjne, når der bruges flash i svag belysning.

1 Åbn skærmbilledet [Flashindst.].

- Tryk på knappen [MENU], vælg [Flashindst.] på fanen [📷], og tryk derefter på knappen [📖25].



2 Konfigurer indstillingen.

- Vælg [Fra] for [Lampe tændt] (📖25).
- Hvis du vil tilbage til den oprindelige indstilling, skal du gentage denne procedure, men vælge [Til].

Ændring af billedvisningsstil efter optagelse

► Stillbilleder ► Film

Du kan ændre, hvor længe billeder skal vises, og de oplysninger, der vises straks efter, at billederne er taget.

Ændring af billedvisningsperioden efter optagelse



1 Åbn skærmbilledet [Vis billede efter optagelse].

- Tryk på knappen [MENU], vælg [Vis billede efter optagelse] på fanen [📷], og tryk derefter på knappen [📖25].

2 Konfigurer indstillingen.

- Tryk på knapperne [▲][▼] for at vælge [Vis tid]. Tryk på knapperne [◀][▶] for at vælge den ønskede indstilling.
- Hvis du vil tilbage til den oprindelige indstilling, skal du gentage denne procedure, men vælge [Hurtig].

Hurtig	Viser kun billeder, indtil du optager igen.
2 sek., 4 sek., 8 sek.	Billeder vises i det angivne tidsrum. Selv når der vises et billede, kan du tage et andet billede ved at trykke udløserknappen halvt ned igen.
Lås	Viser billeder, indtil du trykker udløserknappen halvt ned.
Fra	Ingen billedvisningen efter optagelse.

Ændring af det skærmbillede, der vises efter optagelse

Rediger den måde, hvorpå billeder vises efter optagelser.



1 Indstil [Vis tid] til [2 sek.], [4 sek.], [8 sek.] eller [Lås] (📖40).

2 Konfigurer indstillingen.

- Tryk på knapperne [▲][▼] for at vælge [Vis info]. Tryk på knapperne [◀][▶] for at vælge den ønskede indstilling.
- Hvis du vil tilbage til den oprindelige indstilling, skal du gentage denne procedure, men vælge [Fra].

Fra	Viser kun billedet.
Detaljeret	Viser optagelsesoplysninger (📖105).

Før brug

Grundlæggende vejledning

Avanceret vejledning

1 Grundlæggende oplysninger om kameraet

2 Auto-tilstand

3 Andre optagelsestilstande

4 Tilstanden P

5 Afspilningstilstand

6 Menuen Indstilling

7 Tilbehør

8 Appendiks

Indeks

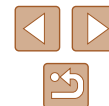



- Når [Vis tid] (📖40) er indstillet til [Fra] eller [Hurtig], så er [Vis info] indstillet til [Fra] og kan ikke ændres.
- Du kan ændre de oplysninger, der vises, ved at trykke på knappen [DISP], mens billedet vises, lige efter du har taget det. Bemærk, at indstillingerne for [Vis info] ikke ændres. Du kan også slette billeder ved at trykke på knappen [▼], eller du kan beskytte (📖67) eller mærke billeder som favoritter (📖72) ved at trykke på knappen [🔖].

Før brug

Grundlæggende vejledning

Avanceret vejledning

1 Grundlæggende oplysninger om kameraet

2 Auto-tilstand

3 Andre optagelsestilstande

4 Tilstanden P

5 Afspilningstilstand

6 Menuen Indstilling

7 Tilbehør

8 Appendiks

Indeks

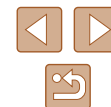

3

Andre optagelsestilstande

Optag forskellige motiver mere effektivt, og tag billeder, som er forberedt med enestående billedeeffekter eller optaget med specielle funktioner

Tilpasning af lysstyrke/farve (Live View Control)

► Stillbilleder ► Film

Billedets lysstyrke eller farver, når du optager, kan nemt brugerdefineres på følgende måde.



1 Skift til tilstanden [LIVE].

- Tryk på knappen [AUTO] flere gange, indtil der vises [LIVE].



2 Konfigurer indstillingen.

- Tryk på knappen [DISP] for at åbne indstillingsskærmen. Tryk på knapperne [▲][▼] for at vælge et punkt, og tryk derefter på knapperne [◀][▶] for at justere værdien, mens du ser på skærmen.
- Tryk på knappen [Ⓜ].

3 Optag.

Lysstyrke	Hvis du ønsker lysere billeder, skal du vælge en indstilling længere mod højre, og hvis du ønsker mørkere billeder, skal du vælge en indstilling længere mod venstre.
Farve	For at opnå mere livlige billeder skal du vælge en indstilling længere mod højre, og for at opnå mere dæmpede billeder skal du vælge en indstilling længere mod venstre.
Tone	For at opnå en varm, rødlig tone, skal du vælge en indstilling længere mod højre, og for at opnå en kold, blålig tone, skal du vælge en indstilling længere mod venstre.

Før brug

Grundlæggende vejledning

Avanceret vejledning

1 Grundlæggende oplysninger om kameraet

2 Auto-tilstand

3 Andre optagelsestilstande

4 Tilstanden P

5 Afspilningstilstand

6 Menuen Indstilling

7 Tilbehør

8 Appendiks

Indeks



Bestemte motiver

Vælg en tilstand, der svarer til motivet, og kameraet konfigurerer automatisk indstillingerne, så du opnår optimale optagelser.



1 Vælg en optagelsestilstand.

- Tryk på knappen [AUTO] flere gange, indtil der vises [LIVE].
- Tryk på knappen [☺], vælg [LIVE] i menuen, og vælg derefter den ønskede indstilling (24).

2 Optag.

👤 Optagelse af portrætter (Portræt)

▶ Stillbilleder ▶ Film



- Tag billeder af personer med en blødgørelseseffekt.

🕯️ Optagelse i svag belysning (Svag belysning)

▶ Stillbilleder ▶ Film



- Optag med minimale kamera- og motivrystelser, selv i svag belysning.



🌨️ Optagelse med sneklædte baggrunde (Sne)

▶ Stillbilleder ▶ Film

- Klare billeder i naturlige farver af personer med et snelandskab som baggrund.



🎆 Optagelse af fyrværkeri (Fyrværkeri)

▶ Stillbilleder ▶ Film

- Levende billeder af fyrværkeri.



- I tilstanden [🎆] skal du montere kameraet på et stativ eller tage andre forholdsregler for at holde det i ro og forhindre kamerarystelser. Du bør desuden indstille [IS-indstilling] til [Fra] ved optagelse med stativ eller andre foranstaltninger til at holde kameraet i ro (60).



- Opløsningen for tilstanden [🎆] er [M] (2304 x 1728) og kan ikke ændres.
- I tilstanden [🎆] bestemmes optimal fokusering, selvom der ikke vises nogen rammer, når du trykker udløserknappen halvt ned.

Før brug

Grundlæggende vejledning

Avanceret vejledning

1 Grundlæggende oplysninger om kameraet

2 Auto-tilstand

3 Andre optagelsestilstande

4 Tilstanden P

5 Afspilningstilstand

6 Menuen Indstilling

7 Tilbehør

8 Appendiks

Indeks



Anvendelse af specialeffekter

Brug forskellige effekter til de billeder, du tager.

1 Vælg en optagelsestilstand.

- Udfør trin 1 i "Bestemte motiver" (43) for at vælge en optagelsestilstand.

2 Optag.

Optagelse i levende farver (Super Vivid)

► Stillbilleder ► Film

- Tager billeder med dybe, levende farver.





Plakatlignende billeder (Plakateffekt)

► Stillbilleder ► Film

- Tager billeder, der ligner en gammel plakat eller illustration.



- Prøv at tage nogle testbilleder først i tilstandene  og  for at sikre, at resultaterne er som ønsket.

Optagelse med vidvinkleffekt (Vidvinkleffekt)



► Stillbilleder ► Film

Tag billeder med vidvinkelobjektivets forvrængningseffekt.

1 Vælg .

- Udfør trin 1 i "Bestemte motiver" (43), og vælg .

2 Vælg et effektniveau.

- Tryk på knappen [DISP], tryk på knapperne [][] for at vælge et effektniveau, og tryk derefter på knappen [DISP] igen.
- Der vises et eksempel på, hvordan dit billede ser ud med den anvendte effekt.

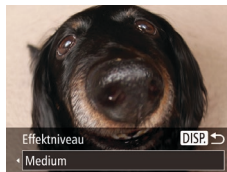

3 Optag.



- Prøv at tage nogle testbilleder først for at sikre, at resultaterne er som ønsket.

Før brug

Grundlæggende vejledning

Avanceret vejledning

1 Grundlæggende oplysninger om kameraet

2 Auto-tilstand

3 Andre optagelsestilstande

4 Tilstanden P

5 Afspilningstilstand

6 Menuen Indstilling

7 Tilbehør

8 Appendiks

Indeks



Billeder, der ligner miniaturemodeller (Miniatureeffekt)

► Stillbilleder ► Film

Får billedet til at ligne en miniaturemodel ved at sløre billedområdet oven over og neden under det valgte område.

Du kan også optage film, der ligner motiver i miniaturemodeller, ved at vælge en afspilningshastighed, før filmen optages. Mennesker og genstande i motivet bevæger sig hurtigt under afspilningen. Bemærk, at lyd ikke optages.

1 Vælg [F4].

- Udfør trin 1 i "Bestemte motiver" (43), og vælg [F4].
- Der vises en hvid ramme, som angiver det billedområde, der ikke sløres.



2 Vælg det område, der skal være skarpt.

- Tryk på knappen [DISP].
- Flyt zoomknappen for at ændre rammestørrelsen, og tryk på knapperne [▲][▼] for at flytte rammen.



3 For film skal du vælge filmafspilningshastigheden.

- Tryk på knappen [MENU], og tryk derefter på knapperne [◀][▶] for at vælge hastigheden.

4 Gå tilbage til optagelsesskærmen, og tag billedet.

- Tryk på knappen [MENU] for at vende tilbage til optagelsesskærmen, og tag derefter billedet.

Afspilningshastighed og anslået afspilningstid (for videoklip på et minut)

Hastighed	Afspilningstid
5x	Ca. 12 sek.
10x	Ca. 6 sek.
20x	Ca. 3 sek.



- Den trinvis zoom kan ikke bruges under optagelse af film. Sørg for at indstille zoom inden optagelsen.
- Prøv at tage nogle testbilleder først for at sikre, at resultaterne er som ønsket.



- Du kan ændre rammens retning (fra vandret til lodret eller omvendt) ved at trykke på knappen [⊞] i trin 2. Når rammen vender lodret, kan du flytte den ved at trykke på knapperne [◀][▶].
- Rammens retning skifter, hvis du vender kameraet på højkant.
- Filmbilledkvaliteten er [E-VGA] ved billedformatet [4:3] og [E-HD] ved billedformatet [16:9] (36). Disse kvalitetsindstillinger kan ikke ændres.

Før brug

Grundlæggende vejledning

Avanceret vejledning

1 Grundlæggende oplysninger om kameraet

2 Auto-tilstand

3 Andre optagelsestilstande

4 Tilstanden P

5 Afspilningstilstand

6 Menuen Indstilling

7 Tilbehør

8 Appendiks

Indeks



Optagelse med legetøjskameraeffekt (Legetøjskameraeffekt)

► Stillbilleder ► Film

Denne effekt får billeder til at ligne billeder, der er taget med et legetøjskamera, ved at fortone dem (mørkere, slørede billedhjørner) og ændre den generelle farve.

1 Vælg [📷].

- Udfør trin 1 i "Bestemte motiver" (📖43), og vælg [📷].



2 Vælg en farvetone.

- Tryk på knappen [DISP], tryk på knapperne [◀][▶] for at vælge en farvetone, og tryk derefter på knappen [DISP] igen.
- Der vises et eksempel på, hvordan dit billede ser ud med den anvendte effekt.

3 Optag.

Standard	Billederne ser ud, som om de er taget med et legetøjskamera.
Varm	Billederne har en varmere farvetone end med [Standard].
Kølig	Billederne har en koldere farvetone end med [Standard].



- Prøv at tage nogle testbilleder først for at sikre, at resultaterne er som ønsket.

Tag monokrome billeder

► Stillbilleder ► Film

Tag billeder i sort og hvid, blå og hvid eller med sepiafarvetoner.

1 Vælg [📷].

- Udfør trin 1 i "Bestemte motiver" (📖43), og vælg [📷].



2 Vælg en farvetone.

- Tryk på knappen [DISP], tryk på knapperne [◀][▶] for at vælge en farvetone, og tryk derefter på knappen [DISP] igen.
- Der vises et eksempel på, hvordan dit billede ser ud med den anvendte effekt.

3 Optag.

Sort/hvid	Billeder i sort-hvid.
Sepia	Billeder med sepiafarvetoner.
Blå	Billeder i blå og hvid.

Før brug

Grundlæggende vejledning

Avanceret vejledning

1 Grundlæggende oplysninger om kameraet

2 Auto-tilstand

3 Andre optagelsestilstande

4 Tilstanden P

5 Afspilningstilstand

6 Menuen Indstilling

7 Tilbehør

8 Appendiks

Indeks



Specialtilstande til andre formål

Brug af Face Self-Timer

► Stillbilleder ► Film

Kameraet tager billedet ca. to sekunder efter, at det har registreret, at en anden persons ansigt (f.eks. fotografens) er kommet ind i optagelsesområdet (456). Dette er praktisk, når du selv vil være med på gruppefotos eller lignende billeder.



1 Vælg [C].

- Udfør trin 1 i "Bestemte motiver" (43), og vælg [C].

2 Komponer billedet, og tryk udløserknappen halvt ned.

- Kontroller, at der vises en grøn ramme omkring det ansigt, du fokuserer på, og en hvid ramme omkring de andre ansigter.

3 Tryk udløserknappen helt ned.

- Kameraet går nu i optagelsesstandbytilstand, og [Se direkte i kameraet for at starte nedtælling] vises.
- Lampen blinker, og selvudløserlyden afspilles.



4 Stil dig sammen med de andre i optagelsesområdet, og se ind i kameraet.

- Når kameraet har registreret et nyt ansigt, blinker lampen, og selvudløserlyden afspilles i hurtigere tempo. (Lampen forbliver tændt, når flashen udløses). Kameraet tager billedet ca. to sekunder derefter.
- Du kan annullere optagelse, efter du har udløst selvudløseren, ved at trykke på knappen [MENU].



- Selvom dit ansigt ikke registreres, når du har stillet dig sammen med de andre i optagelsesområdet, optager kameraet ca. 15 sekunder senere.
- Hvis du vil ændre antallet af optagelser, når du har valgt [C] i trin 1, skal du trykke på knappen [DISP], trykke på knapperne [◀][▶] for at vælge antal billeder og derefter trykke på knappen [DISP] igen. [Blink Detection] (39) er kun til rådighed for det sidste billede.

Optagelse med lang eksponeringstid (Langsom lukker)

► Stillbilleder ► Film

Angiv en lukkertid på 1–15 sekunder for at optage med lange eksponeringstider. I dette tilfælde skal kameraet monteres på et stativ, eller der skal tages andre forholdsregler for at forhindre kamerarytstelser.

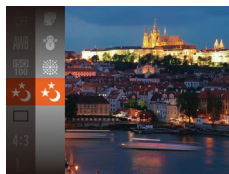

1 Vælg [*].

- Udfør trin 1 i "Bestemte motiver" (43), og vælg [*].

Før brug

Grundlæggende vejledning

Avanceret vejledning

1 Grundlæggende oplysninger om kameraet

2 Auto-tilstand

3 Andre optagelsestilstande

4 Tilstanden P

5 Afspilningstilstand

6 Menuen Indstilling

7 Tilbehør

8 Appendiks

Indeks



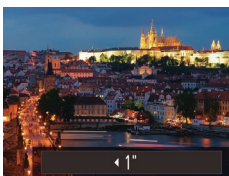

2 Vælg lukkertiden.

- Tryk på knappen [▲], tryk på knapperne [◀][▶] for at vælge lukkertiden, og tryk derefter på knappen [⊞].

3 Tjek eksponeringen.

- Tryk udløserknappen halvt ned for at vise eksponeringen for den valgte lukkertid.

4 Optag.



- Den billedslystyrke, der vises på skærmen i trin 3, når udløserknappen trykkes halvt ned, svarer muligvis ikke til lysstyrken på dine billeder.
- Med lukkertider på 1,3 sekunder eller mindre vil der gå et stykke tid, før du kan tage et billede igen, fordi kameraet behandler billederne for at reducere støj.
- Indstil [IS-indstilling] til [Fra] ved optagelse med stativ eller andre foranstaltninger til at holde kameraet i ro (60).



- Hvis flashen udløses, bliver billedet muligvis overeksponeret. Hvis det sker, skal du indstille flashen til [☹] og optage igen (58).

Før brug

Grundlæggende vejledning

Avanceret vejledning

1 Grundlæggende oplysninger om kameraet

2 Auto-tilstand

3 Andre optagelsestilstande

4 Tilstanden P

5 Afspilningstilstand

6 Menuen Indstilling

7 Tilbehør

8 Appendiks

Indeks

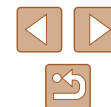

4

Tilstanden P

Tag bedre billeder med din foretrukne optagelsestilstand

- Instruktionerne i dette kapitel gælder for kameraet, når det er indstillet til tilstanden **[P]**.
- **[P]**: Program AE; AE: Automatisk eksponering
- Før du bruger en funktion, der er beskrevet i dette kapitel, i andre tilstande end **[P]**, skal du kontrollere, om funktionen er tilgængelig i de pågældende tilstande (106).

Optagelse i tilstanden program-AE ([P])

► Stillbilleder ► Film

Du kan brugerdefinere mange forskellige indstillinger, så de passer til dine optagelsespræferencer.



1 Skift til tilstanden **[P]**.

- Udfør trin 1 i "Bestemte motiver" (43), og vælg **[P]**.

2 Tilpas indstillingerne efter ønske (50-60), og optag.



- Hvis den korrekte eksponering ikke opnås, når du trykker udløserknappen halvt ned, vises lukkertiden og blænden med orange. Forsøg i denne situation at justere ISO-følsomheden (51) eller aktivere flashen (hvis motiverne er mørke, 58), hvilket kan sikre tilstrækkelig eksponering.
- Film kan også optages i tilstanden **[P]** ved at trykke på filmknappen. Nogle indstillinger i FUNC. (24) og MENU (25) tilpasses dog muligvis automatisk til filmoptagelse.

Før brug

Grundlæggende vejledning

Avanceret vejledning

1 Grundlæggende oplysninger om kameraet

2 Auto-tilstand

3 Andre optagelsestilstande

4 Tilstanden P

5 Afspilningstilstand

6 Menuen Indstilling

7 Tilbehør

8 Appendiks

Indeks



Billedets lysstyrke (Eksposering)

Justering af billedlysstyrke (Eksposeringskompensation)

► Stillbilleder ► Film

Du kan justere kameraets standardeksposering i området fra -2 til +2 i intervaller på 1/3 trin.



- Tryk på knappen [▲]. Se på skærmen, og tryk på knapperne [◀][▶] for at justere lysstyrken.
- Optag film med eksposeringskompensationslinjen vist.
- Når du tager stillbilleder, kan du trykke på knappen [⊕] for at få vist det indstillede eksposeringskompensationsomfang og derefter tage billedet.



- Du kan også tage stillbilleder, samtidig med at eksposeringskompensationslinjen vises.
- Under optagelse af film vises der [AEL], og eksposeringen er låst.

Lås billedets lysstyrke/eksposering (AE-lås)

► Stillbilleder ► Film

Du kan låse eksposeringen, før du tager billeder, eller du indstille fokus og eksposering separat.

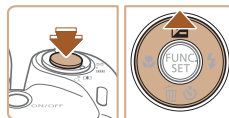

1 Lås eksposeringen.

- Ret kameraet mod motivet for at optage med eksposeringen låst. Hold udløserknappen trykket halvt ned, og tryk på knappen [▲].
- Der vises [AEL], og eksposeringen låses.
- Slip udløserknappen, og tryk på knappen [▲] igen for at låse AE op. I så fald vises [AEL] ikke længere.

2 Komponer billedet, og tag billedet.



- AE: Automatisk eksposering

Før brug

Grundlæggende vejledning

Avanceret vejledning

1 Grundlæggende oplysninger om kameraet

2 Auto-tilstand

3 Andre optagelsestilstande

4 Tilstanden P

5 Afspilningstilstand

6 Menuen Indstilling

7 Tilbehør

8 Appendiks

Indeks



Ændring af målemetode

► Stillbilleder ► Film

Justér målemetoden (hvordan lysstyrken måles), så den passer til optageforholdene, på følgende måde:



- Tryk på knappen [M], vælg [E] i menuen, og vælg derefter den ønskede indstilling (24).
- Den indstilling, du har konfigureret, vises nu.

Evaluering	Til typiske optageforhold, herunder optagelser i modlys. Justerer automatisk eksponeringen, så den passer til optageforholdene.
Center vægtnet gnst.	Bestemmer den gennemsnitlige lysstyrke henover hele billedområdet. Under beregningen betragtes lysstyrken midt på billedet som mere vigtigt.
Spot	Måler kun inden for [] (AE-målingsrammen), der vises midt på skærmen.

Ændring af ISO-følsomhed

► Stillbilleder ► Film



- Tryk på knappen [M], vælg [ISO] i menuen, og vælg derefter den ønskede indstilling (24).
- Den indstilling, du har konfigureret, vises nu.

AUTO	Justerer automatisk ISO-følsomheden i forhold til optagelsestilstande og optageforholdene.	
100, 200	Lav	Til fotografering udendørs i godt vejr.
400, 800	Svag belysning	Til fotografering i overskyet vejr eller ved tussmørke.
1600	Kraftig belysning	Til fotografering af nattemotiver eller i mørke rum.



- Hvis du ønsker at få vist den automatisk indstillede ISO-følsomhed, når du har indstillet ISO-følsomheden til [AUTO], skal du trykke udløserknappen halvt ned.
- Selvom valg af en mindre ISO-følsomhed kan reducere kornetheden, kan der være en større risiko for motiv- og kamerarystelser under visse optagelsesbetingelser.
- Hvis du vælger en højere ISO-følsomhed, øges lukkertiden, hvilket kan reducere motiv- og kamerarystelser og øge flashens rækkevidde. Billeder kan dog blive grynede.

Før brug

Grundlæggende vejledning

Avanceret vejledning

1 Grundlæggende oplysninger om kameraet

2 Auto-tilstand

3 Andre optagelsestilstande

4 Tilstanden P

5 Afspilningstilstand

6 Menuen Indstilling

7 Tilbehør

8 Appendiks

Indeks



Justering af billedlysstyrken (i-Kontrast)

► Stillbilleder ► Film

Før optagelse kan kameraet registrere billedområder (f.eks. ansigter eller baggrunde), der er for lyse eller mørke, og automatisk justere dem, så de får den optimale lysstyrke. Utilstrækkelig generel billedkontrast kan også justeres automatisk før optagelsen, så motiver træder klarere frem.



- Tryk på knappen [MENU], vælg [i-Kontrast] på fanen [i], og vælg derefter [Auto] (📖25).
- Der vises [C], når indstillingen er foretaget.



- Under nogle optageforhold er korrektionen muligvis ikke præcis, eller billedet kan se grovkornet ud.



- Du kan også korrigere eksisterende billeder (📖75).

Billedfarver





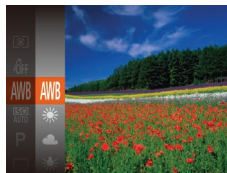

Justering af hvidbalance

► Stillbilleder ► Film

Ved at justere Hvidbalance kan du opnå mere naturlige farver for det motiv, du tager billeder af.



- Tryk på knappen [WB], vælg [AWB] i menuen, og vælg derefter den ønskede indstilling (📖24).
- Den indstilling, du har konfigureret, vises nu.

 Auto	Tilpasser automatisk den optimale hvidbalance til optageforholdene.
 Dagslys	Til fotografering udendørs i godt vejr.
 Overskyet	Til optagelse i overskyet vejr eller i tussmørke.
 Tungsten	Til optagelse i almindelig glødepærebelysning.
 Fluorescerende	Til optagelse i hvidt, fluorescerende lys.
 FluorescerendeH	Til optagelse i dagslys med fluorescerende lys.
 Brugerdef.	Til manuel indstilling af en brugerdefineret hvidbalance (📖53).

Før brug

Grundlæggende vejledning

Avanceret vejledning

1 Grundlæggende oplysninger om kameraet

2 Auto-tilstand

3 Andre optagelsestilstande

4 Tilstanden P

5 Afspilningstilstand

6 Menuen Indstilling

7 Tilbehør

8 Appendiks

Indeks



Brugerdefineret hvidbalance

► Stillbilleder ► Film

Ved at justere hvidbalance i forhold lyskilderne kan du opnå mere naturlige farver under lysforholdene, der hvor du tager billeder. Indstil hvidbalancen under den samme lyskilde, som oplyser dit billede.



- Udfør trinnene i "Justering af hvidbalance" (📖52) for at vælge [M].
- Ret kameraet mod et simpelt, hvidt motiv, så hele skærmen er hvid. Tryk på knappen [DISP].
- Nuancen på skærmen ændres, når hvidbalancedataene er gemt.



- Farverne vil muligvis se unaturlige ud, hvis du ændrer kameraindstillinger efter at have gemt hvidbalancedata.

Ændring af et billedes farvetoner (My Colors)

► Stillbilleder ► Film

Du kan ændre et billedes farvetone, f.eks. ved at konvertere billeder til sepia eller sort-hvid.



- Tryk på knappen [M], vælg [OFF] i menuen, og vælg derefter den ønskede indstilling (📖24).
- Den indstilling, du har konfigureret, vises nu.

[OFF]	My Colors Off	–
[LV]	Levende	Øger kontrast og farvemætning og gør billeder skarpere.
[N]	Neutral	Nedtoner kontrasten og farvemætningen for mere dæmpede billeder.
[S]	Sepia	Skaber billeder med sepiafarvetoner.
[SW]	Sort/hvid	Skaber sort-hvide billeder.
[P]	Positiv film	Kombinerer effekterne for Levende blå, Levende grøn og Levende rød, så der skabes intense, naturlige farver som dem, der opnås med positivfilm.
[L]	Lysere hudtone	Gør hudtoner lysere.
[D]	Mørkere hudtone	Gør hudtoner mørkere.
[B]	Levende blå	Understreger blå farver i billeder. Gør himlen, havet og andre blå motiver mere levende.
[G]	Levende grøn	Understreger grønne farver i billeder. Gør bjerge, løv og andre grønne motiver mere levende.
[R]	Levende rød	Understreger røde farver i billeder. Gør røde motiver mere levende.
[C]	Brugerdef. farve	Justér kontrast, skarphed, farvemætning og andre egenskaber efter ønske (📖54).



- Hvidbalance (📖52) kan ikke indstilles i tilstandene [S] og [SW].
- I tilstandene [L] og [D] kan andre farver end personers hudfarve ændre sig. For nogle hudfarver opnår du muligvis ikke det forventede resultat.

Før brug

Grundlæggende vejledning

Avanceret vejledning

1 Grundlæggende oplysninger om kameraet

2 Auto-tilstand

3 Andre optagelsestilstande

4 Tilstanden P

5 Afspilningstilstand

6 Menuen Indstilling

7 Tilbehør

8 Appendiks

Indeks



Brugerdef. farve

► Stillbilleder ► Film

Vælg det ønskede niveau for billedets kontrast, skarphed, farvemætning og røde, grønne og blå hudtoner i området 1–5.

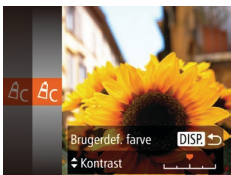

1 Åbn indstillingsskærmen.

- Udfør trinnene i "Ændring af et billedes farvetoner (My Colors)" (📖53) for at vælge [C], og tryk derefter på knappen [DISP].

2 Konfigurer indstillingen.

- Tryk på knapperne [▲][▼] for at vælge en indstilling, og angiv derefter værdien ved at trykke på knapperne [◀][▶].
- Jo længere til højre, jo kraftigere/dybere/mørkere bliver effekten (eller hudtonen bliver mørkere), og jo mere til venstre, jo svagere/lysere bliver effekten (eller hudtonen bliver lysere).
- Tryk på knappen [DISP] for at gøre indstillingen færdig.

Optagelsesradius og fokusering

Optagelse af nærbilleder (makro)

► Stillbilleder ► Film

For at begrænse fokus til motiver på tæt hold skal du indstille kameraet til [🌻]. Se "Optagelsesradius" (📖115) for at få detaljer om fokusområdet.

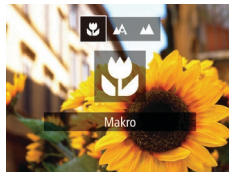

- Tryk på knappen [◀], tryk på knapperne [◀][▶] for at vælge [🌻], og tryk derefter på knappen [🌻].
- Der vises [🌻], når indstillingen er foretaget.



- Der kan forekomme fortoning, hvis flashen udløses.
- Pas på, du ikke kommer til at beskadige objektivet.
- [🌻] bliver grå i det område, der vises på den gule linje under zoomlinjen, og kameraet kan ikke fokusere.



- Monter kameraet på et stativ, og tag billeder med kameraet indstillet til [C] (📖34) for at forhindre kamerarystelser.

Før brug

Grundlæggende vejledning

Avanceret vejledning

1 Grundlæggende oplysninger om kameraet

2 Auto-tilstand

3 Andre optagelsestilstande

4 Tilstanden P

5 Afspilningstilstand

6 Menuen Indstilling

7 Tilbehør

8 Appendiks

Indeks



Optagelse af motiver på lang afstand (Uendelig)

► Stillbillede ► Film

For at begrænse fokus til motiver på lang afstand skal du indstille kameraet til [▲]. Se "Optagelsesradius" (📖115) for at få detaljer om fokusområdet.



- Tryk på knappen [◀], tryk på knapperne [◀][▶] for at vælge [▲], og tryk derefter på knappen [⊕].
- Der vises [▲], når indstillingen er foretaget.

Digital tele-konverter

► Stillbillede ► Film

Objektets brændvidde kan forøges ca. 1,6 gange eller ca. 2,0 gange. Dette kan reducere kamerarystelser, fordi lukkertid er hurtigere, end hvis du havde zoomet (herunder brug af digital zoom) ind til den samme zoomfaktor.

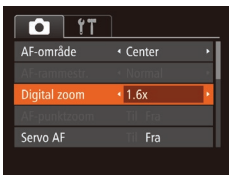

- Tryk på knappen [MENU], vælg [Digital zoom] på fanen [📷], og vælg derefter den ønskede indstilling (📖25).
- Visningen forstørres, og zoomfaktoren vises på skærmen.



- Digital tele-konverter kan ikke bruges sammen med digital zoom (📖33) eller AF-punktzoom (📖38).



- Lukkertiden kan være den samme, når du skubber zoomknappen helt hen på [📷] for maksimal tele, og når du zoomer ind for at forstørre motivet til samme størrelse som beskrevet i trin 2 i "Zoom tættere ind på motiver (Digital zoom)" (📖33).

Ændring af tilstanden AF-område

► Stillbillede ► Film

Ændr tilstanden AF-område (Autofokus), så den passer til de forhold, du vil tage et billede under, på følgende måde:



- Tryk på knappen [MENU], vælg [AF-område] på fanen [📷], og vælg derefter den ønskede indstilling (📖25).

Center

► Stillbillede ► Film

Der vises et AF-område midt på skærmen. Effektiv til pålidelig fokusering.



- Der vises et gult AF-område med [📷], hvis kameraet ikke kan fokusere, når du trykker udløserknappen halvt ned.



- For at reducere AF-rammens størrelse skal du trykke på knappen [MENU] og indstille [AF-rammestr.] på fanen [📷] til [Lille] (📖25).
- AF-rammestørrelsen indstilles til [Normal], når du bruger digital zoom (📖33) eller digital tele-konverter (📖55).
- Hvis du vil tage optagelser, hvor motiverne er placeret ved kanten eller i et hjørne, skal du først pege med kameraet for at registrere motivet i et AF-område og derefter holde udløserknappen halvvejs nede. Mens du fortsat holder udløserknappen halvvejs nede, skal du tage billedet, som du ønsker, og derefter trykke udløserknappen helt ned (Fokuslås).
- AF-områdepositionen forstørres, når du trykker udløserknappen halvt ned, og [AF-punktzoom] (📖38) er angivet til [Til].

Før brug

Grundlæggende vejledning

Avanceret vejledning

1 Grundlæggende oplysninger om kameraet

2 Auto-tilstand

3 Andre optagelsestilstande

4 Tilstanden P

5 Afspilningstilstand

6 Menuen Indstilling

7 Tilbehør

8 Appendiks

Indeks



Face AiAF

► Stillbillede ► Film

- Genkender personers ansigter og indstiller derefter fokus, eksponering (kun evaluerende måling) og hvidbalance (kun [AF-ON]).
- Når du retter kameraet mod motivet, vises der en hvid ramme omkring den persons ansigt, som kameraet betragter som hovedmotivet, og der vises op til to grå rammer omkring andre registrerede ansigter.
- Når kameraet registrere bevægelser, følge rammerne personerne inden for et vist område.
- Når udløserknappen trykkes halvt ned, vises op til ni grønne rammer omkring ansigter i fokus.



- Hvis der ikke registreres ansigter, eller der kun ses grå rammer (ingen hvid ramme), vises op til ni grønne rammer i området i fokus, når du trykker udløserknappen halvt ned.
- Hvis der ikke registreres et ansigt, når Servo AF (57) er indstillet til [Til], vises AF-området midt på skærmen, når du trykker udløserknappen halvt ned.
- Eksempler på ansigter, der ikke kan registreres:
 - Motiver, der er langt væk eller ekstremt tæt på
 - Motiver, der er mørke eller lyse
 - Ansigter i profiler, der ses fra en vinkel eller delvist skjult
- Kameraet kan fejlfortolke ikke-menneskelige emner som ansigter.
- Der vises ingen AF-områder, hvis kameraet ikke kan fokusere, når du trykker udløserknappen halv ned.

Valg af motiver, der skal fokuseres på (Tracking AF)

► Stillbillede ► Film

Optag, når du har valgt et motiv, der skal fokuseres på, på følgende måde.

1 Vælg [Tracking AF].

- Udfør trinnene i "Ændring af tilstanden AF-område" (55) for at vælge [Tracking AF].
- Der vises [AF-ON] midt på skærmen.

2 Vælg et motiv, der skal fokuseres på.

- Ret kameraet, så [AF-ON] er på det ønskede motiv, og tryk på knappen [OK].

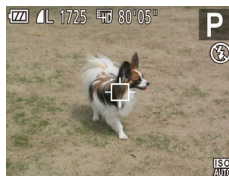

- Kameraet bipper, og [AF-ON] vises, når motivet er registreret. Kameraet vil fortsætte med at følge motivet inden for bestemte grænser, selvom motivet bevæger sig.
- Hvis der ikke registreres noget motiv, vises der [AF-ON].
- Du kan annullere sporing ved at trykke på knappen [OK] igen.

3 Optag.

- Tryk udløserknappen halvt ned. [AF-ON] skifter til [AF-ON] (blå), som vil følge motivet, mens kameraet fortsætter med at justere fokus og eksponering (Servo AF) (57).
- Tryk udløserknappen helt ned for at optage.
- Selv efter billedet er taget, vises [AF-ON] stadig, og kameraet fortsætter med at følge motivet.

Før brug

Grundlæggende vejledning

Avanceret vejledning

1 Grundlæggende oplysninger om kameraet

2 Auto-tilstand

3 Andre optagelsestilstande

4 Tilstanden P

5 Afspilningstilstand

6 Menuen Indstilling

7 Tilbehør

8 Appendiks

Indeks

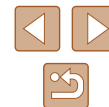



- [Servo AF] (📖57) er indstillet til [Til] og kan ikke ændres.
- Sporing er måske ikke mulig, hvis motiverne er for små eller bevæger sig for hurtigt, eller hvis motivets farve eller lysstyrke ligger for tæt op ad baggrundens farve.
- [AF-punktzoom] på fanen [📷] (📖25) er ikke tilgængelig.
- [👉] og [📏] er ikke til rådighed.



- Kameraet kan registrere motiver, selvom du trykker udløserknappen halvt ned uden at trykke på knappen [◀]. [📏] vises midt på skærmen, når billedet er taget.

Optagelse med Servo AF

► Stillbilleder ► Film

I denne tilstand kan du tage billeder af motiver i bevægelse uden at gå glip af et billede, fordi kameraet forsætter med at justere fokus og eksponering, så længe du holder udløserknappen trykket halvt ned.



1 Konfigurer indstillingen.

- Tryk på knappen [MENU], vælg [Servo AF] på fanen [📷], og vælg derefter [Til] (📖25).

2 Fokuser.

- Fokus og eksponering fastholdes der, hvor det blå AF-område vises, mens du trykker udløserknappen halvt ned.



- Kameraet kan muligvis ikke fokusere under visse betingelser.
- I svag belysning aktiveres Servo AF muligvis ikke (AF-områderne bliver måske ikke blå), når du trykker udløserknappen halvt ned. I dette tilfælde indstilles fokus og eksponering i henhold til den valgte AF-områdetilstand.
- Hvis den korrekte eksponering ikke kan opnås, vises lukkertiden og blænden med orange. Slip udløserknappen, og tryk den derefter halvt ned igen.
- AF-lås er ikke tilgængelig.
- [AF-punktzoom] på fanen [📷] (📖25) er ikke tilgængelig.
- Ikke tilgængelig, når der bruges selvudløser (📖33).

Ændring af fokusindstillingen

► Stillbilleder ► Film

Du kan ændre kameraets standardindstilling til konstant at fokusere på motiver, det rettes mod, selvom du ikke trykker på udløserknappen. I stedet kan du begrænse kameraet til kun at fokusere i det øjeblik, du trykker udløserknappen halvt ned.



- Tryk på knappen [MENU], vælg [Kontinuerlig AF] på fanen [📷], og vælg derefter [Fra] (📖25).

Til	Kameraet fokuserer kontinuerligt på motiver, indtil du trykker udløserknappen halvt ned, så du er klar, hvis der pludselig er mulighed for at tage et godt billede.
Fra	Kameraet fokuserer ikke kontinuerligt og sparer dermed på batteriets strøm.

Før brug

Grundlæggende vejledning

Avanceret vejledning

1 Grundlæggende oplysninger om kameraet

2 Auto-tilstand

3 Andre optagelsestilstande

4 Tilstanden P

5 Afspilningstilstand

6 Menuen Indstilling

7 Tilbehør

8 Appendiks

Indeks



Optagelse med AF-lås

► Stillbilleder ► Film

Fokus kan låses. Efter låsning af fokus ændres fokuseringspositionen ikke, heller ikke når du fjerner fingeren fra udløserknappen.

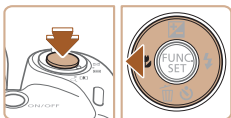

1 Lås fokus.

- Hold udløserknappen trykket halvt ned, og tryk på knappen [AF-LOCK].
- Fokus er nu låst, og der vises [AF-L].
- Slip udløserknappen, og tryk på knappen [AF-LOCK] igen for at låse fokus op. I så fald vises [AF-L] ikke længere.

2 Komponer billedet, og tag billedet.

Flash

Ændring af flashtilstand

► Stillbilleder ► Film

Du kan ændre flashmetoden, så den passer til det motiv, der skal optages. Se "Flashens rækkevidde" (114) for at få detaljer om flashens rækkevidde.

1 Åbn flashen.

2 Konfigurer indstillingen.

- Tryk på knappen [FLASH], tryk på knapperne [LEFT][RIGHT] for at vælge en flashtilstand, og tryk derefter på knappen [OK].
- Den indstilling, du har konfigureret, vises nu.

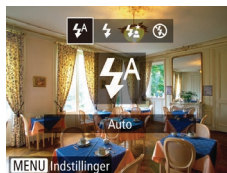

- Du kan ikke få adgang til indstillingsskærmen ved at trykke på knappen [FLASH], hvis flashen er nede. Løft flashen med fingeren.

Auto

Udløses automatisk i svag belysning.

Til

Udløses for hvert billede.

Langsom synkronisering

Udløses for at belyse hovedmotivet (f.eks. personer), når der tages billeder ved lav lukkertid, for at oplyse baggrunden uden for flashens rækkevidde.

Før brug

Grundlæggende vejledning

Avanceret vejledning

1 Grundlæggende oplysninger om kameraet

2 Auto-tilstand

3 Andre optagelsestilstande

4 Tilstanden P

5 Afspilningstilstand

6 Menuen Indstilling

7 Tilbehør

8 Appendiks

Indeks





- I tilstanden [⚡] skal du montere kameraet på et stativ eller tage andre forholdsregler for at holde det i ro og forhindre kamerarystelser. Du bør desuden indstille [IS-indstilling] til [Fra] ved optagelse med stativ eller andre foranstaltninger til at holde kameraet i ro (📖60).
- I tilstanden [⚡] skal du, selv efter flashen er udløst, sørge for, at hovedmotivet ikke bevæger sig, før lukkerlyden stopper.

Fra

Til fotografering uden flash.



- Hvis der vises et blinkende [📷]ikon, når du trykker udløserknappen halvt ned i tilstande, hvor kameraet rystes på grund af svag belysning, skal du montere kameraet på et stativ eller tage andre forholdsregler for at holde det stille.

Optagelse med FE-lås

► Stillbilleder ► Film

Ligesom med AE-lås (📖50) kan du låse eksponeringen til optagelser med flashen.

1 Åbn flashen, og indstil den til [⚡] (📖58).

2 Lås flasheksponeringen.

- Ret kameraet mod motivet for at optage med eksponeringen låst. Hold udløserknappen trykket halvt ned, og tryk på knappen [▲].
- Flashen udløses, og når [FEL] vises, gemmes flashstyrken.
- Slip udløserknappen, og tryk på knappen [▲] igen for at låse FE op. I så fald vises [FEL] ikke længere.

3 Komponer billedet, og tag billedet.

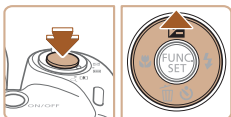

- FE: Flasheksponering

Andre indstillinger

Ændring af kompressionsforhold (billedkvalitet)

► Stillbilleder ► Film

Her beskrives, hvordan du vælger mellem to kompressionsforhold, [S] (Meget fin) og [F] (Fin). Se "Antal billeder pr. hukommelseskort" (📖114) for at få retningslinjer for, hvor mange billeder ved hvert kompressionsforhold der kan være på et hukommelseskort.



- Tryk på knappen [⊕], vælg [F] i menuen, og vælg derefter den ønskede indstilling (📖24).

Før brug

Grundlæggende vejledning

Avanceret vejledning

1 Grundlæggende oplysninger om kameraet

2 Auto-tilstand

3 Andre optagelsestilstande

4 Tilstanden P

5 Afspilningstilstand

6 Menuen Indstilling

7 Tilbehør

8 Appendiks

Indeks



Ændring af indstillinger for IS-indstilling

► Stillbilleder ► Film

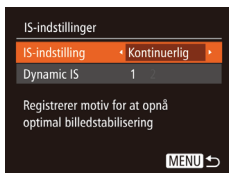

1 Åbn indstillingsskærmen.

- Tryk på knappen [MENU], vælg [IS-indstillinger] på fanen [CAMERA], og tryk derefter på knappen [CAMERA] (25).

2 Konfigurer indstillingen.

- Vælg [IS-indstilling], og vælg derefter den ønskede indstilling (25).

Kontinuerlig	Den optimale billedstabilisering for optageforholdene anvendes automatisk (intelligent billedstabilisering) (32).
Enkeltopt.*	Billedstabilisering er kun aktiv i optagelsesøjeblikket.
Fra	Deaktiverer billedstabilisering.

* Indstillingen ændres til [Kontinuerlig] ved filmoptagelse.



- Monter kameraet på et stativ eller tag andre forholdsregler for at holde kameraet i ro, hvis ikke billedstabilisering kan forhindre kamerarystelser. I dette tilfælde skal du indstille [IS-indstilling] til [Fra].

Optagelse af film med motiver med samme størrelse som før optagelsen

► Stillbilleder ► Film

Normalt, når filmoptagelsen starter, ændres billedvisningsområdet, og motiverne forstørres, så der er plads til korrektion af væsentlige kamerarystelser. Hvis du vil optage motiver med samme størrelse som før optagelsen, kan du vælge ikke at reducere væsentlige kamerarystelser.



- Udfør trinnene i "Ændring af indstillinger for IS-indstilling" (60) for at åbne skærbilledet [IS-indstillinger].
- Vælg [Dynamic IS], og vælg derefter [2] (25).



- Når filmbilledkvaliteten er angivet til [EVC] (37), er [Dynamic IS]-indstillingen [1], og den kan ikke ændres.
- Du kan også indstille [IS-indstilling] til [Fra], så motiver optages med samme størrelse, som blev vist før optagelsen.

Før brug

Grundlæggende vejledning

Avanceret vejledning

1 Grundlæggende oplysninger om kameraet

2 Auto-tilstand

3 Andre optagelsestilstande

4 Tilstanden P

5 Afspilningstilstand

6 Menuen Indstilling

7 Tilbehør

8 Appendiks

Indeks



5

Afspilningstilstand

Hav det sjovt med at gennemgå dine billeder, og gennemse eller redigér dem på mange måder

- Tryk på knappen [▶] for at aktivere afspilningstilstand og gøre kameraet klar til disse funktioner.



- Det er muligvis ikke muligt at vise eller redigere billeder, der er blevet omdøbt eller allerede er blevet redigeret på en computer, eller billeder, der er taget med et andet kamera.

Visning

► Stillbilleder ► Film

Efter optagelse af billeder eller film kan du få dem vist på skærmen på følgende måde.



1 Skift til afspilningstilstand.

- Tryk på knappen [▶].
- Det sidste billede vises.

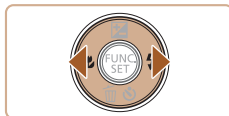

2 Gennemse billederne.

- Du kan få vist det forrige billede ved at trykke på knappen [◀]. Du kan få vist det næste billede ved at trykke på knappen [▶].

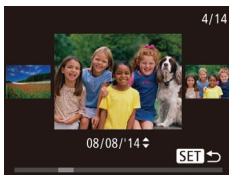

- Du får adgang til dette skærbillede (Rullevisningstilstand) ved at trykke på knapperne [◀][▶] og holde dem nede i mindst ét sekund. I denne tilstand skal du trykke på knapperne [◀][▶] for at gennemse billederne.
- Hvis du vil vende tilbage til visning af enkeltbilleder, skal du trykke på knappen [⊞].
- Hvis du vil gennemse billeder ud fra optagelsesdatoen, skal du trykke på knapperne [▲][▼] i rullevisningstilstand.

Før brug

Grundlæggende vejledning

Avanceret vejledning

1 Grundlæggende oplysninger om kameraet

2 Auto-tilstand

3 Andre optagelsestilstande

4 Tilstanden P

5 Afspilningstilstand

6 Menuen Indstilling

7 Tilbehør

8 Appendiks

Indeks

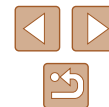



- Film kan kendes på ikonet [SET ▶]. Gå til trin 3 for at afspille film.

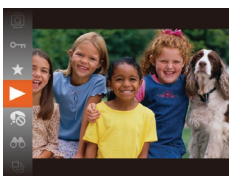

3 Afspil film.

- Start afspilning ved at trykke på knappen [▶]. Tryk på knapperne [▲][▼] for at vælge [▶], og tryk derefter på knappen [▶] igen.

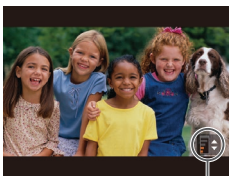

4 Justér lydstyrken.

- Tryk på knapperne [▲][▼] for at justere lydstyrken.
- Hvis du vil justere lydstyrken, når lydstyrkeindikatoren (1) ikke længere vises, skal du trykke på knapperne [▲][▼].

(1)

5 Stop afspilningen midlertidigt.

- Hvis du vil stoppe afspilningen midlertidigt eller genoptage den, skal du trykke på knappen [⏸].
- Når filmen er færdig, vises der [SET ▶].



- Tryk udløserknappen halvt ned for at skifte fra afspilningstilstand til optagelsestilstand.
- Du kan deaktivere rullevisning ved at vælge MENU (25) ▶ fanen [▶] ▶ [Rullevisning] ▶ [Fra].
- Hvis du ønsker at få vist det nyeste billede, når du skifter til afspilningstilstand, skal du vælge MENU (25) ▶ fanen [▶] ▶ [Forsæt] ▶ [Sidste opt].
- Du kan ændre den overgang, der vises mellem billeder, ved at vælge MENU (25) og derefter vælge den ønskede effekt på fanen [▶] ▶ [Overgang].

Skift af visningstilstande

▶ Stillbilleder ▶ Film

Tryk på knappen [DISP] for at få vist andre oplysninger på skærmen eller skjule oplysningerne. Se "Afspilning (Detaljeret informationsvisning)" (105) for at få detaljer om de viste oplysninger.

	Ingen informationsvisning
	Enkel informationsvisning
	Detaljeret informationsvisning

■ Advarsel om overbelysning (for billedhøjlys)

▶ Stillbilleder ▶ Film

I detaljeret informationsvisning (62) blinker udvaskede højlysområder på billedet på skærmen.

Før brug

Grundlæggende vejledning

Avanceret vejledning

1 Grundlæggende oplysninger om kameraet

2 Auto-tilstand

3 Andre optagelsestilstande

4 Tilstanden P

5 Afspilningstilstand

6 Menuen Indstilling

7 Tilbehør

8 Appendiks

Indeks



Histogram

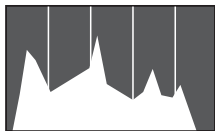

► Stillbilleder ► Film

- Den graf, der vises i detaljeret informationsvisning (62), er et histogram, der viser fordelingen af lysstyrke på billedet. Den vandrette akse viser graden af lysstyrke, og den lodrette akse viser hvor meget af billedet, der er på hvert lysstyrkeniveau. Visning af histogrammet er en metode til at kontrollere eksponeringen.

Gennemsyn og filtrering af billeder

Navigering gennem billeder i en oversigt

► Stillbilleder ► Film

Du kan hurtigt finde de ønskede billeder ved at vise flere billeder ad gangen i en oversigt.

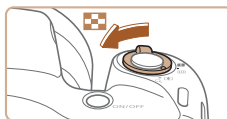

1 Vis billeder i en oversigt.

- Flyt zoomknappen mod [] for at få vist billeder i en oversigt. Skub zoomknappen en gang til, hvis du vil øge antallet af viste billeder.
- Flyt zoomknappen mod [Q] for at få vist færre billeder. Der vises færre billeder, hver gang du skubber knappen.



2 Vælg et billede.

- Tryk på knapperne [▲][▼][◀][▶] for at vælge et billede.
- Der vises en orange ramme rundt om det valgte billede.
- Tryk på knappen [Ⓢ] for at få vist det valgte billede i visning af enkeltbilleder.

Før brug

Grundlæggende vejledning

Avanceret vejledning

1 Grundlæggende oplysninger om kameraet

2 Auto-tilstand

3 Andre optagelsestilstande

4 Tilstanden P

5 Afspilningstilstand

6 Menuen Indstilling

7 Tilbehør

8 Appendiks

Indeks

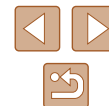

Søgning efter billeder ud fra betingelser

► **Stillbilleder** ► **Film**

Du kan hurtigt finde billeder på et hukommelseskort fyldt med billeder ved at filtrere billedvisningen ud fra betingelser, du angiver. Du kan også beskytte (📖67) eller slette (📖69) disse billeder på én gang.

👤 Personer	Viser billeder med registrerede ansigter.
📅 Optagedato	Viser de billeder, der er taget på en bestemt dato.
★ Favoritter	Viser billeder, der er mærket som favoritter (📖72).
📷 Stills/film	Viser kun stillbilleder eller film.

1 Vælg en søgebetingelse.

- Tryk på knappen [📷], vælg [👤] i menuen, og vælg derefter en betingelse (📖24).
- Når du har valgt [📅] eller [📷], skal du vælge betingelsen ved at trykke på knapperne [▲][▼][◀][▶] på den skærm, der vises, og derefter trykke på knappen [📷].

2 Gennemse de filtrerede billeder.

- Billeder, der opfylder dine betingelser, vises i en gul ramme. Tryk på knapperne [◀][▶] for kun at få vist disse billeder.
- Vælg [👤] i trin 1 for at annullere filtreret visning.



- Hvis kameraet ikke har fundet billeder, der opfylder bestemte betingelser, kan de pågældende betingelser ikke vælges.



- Hvis du vil skjule oplysningerne, skal du trykke på knappen [DISP] i trin 2.
- Mulighederne for visning af de fundne billeder (i trin 2) omfatter "Navigering gennem billeder i en oversigt" (📖63), "Forstørrelse af billeder" (📖65) og "Diasvisning" (📖65). Du kan anvende billedhandlinger på alle billeder, der er fundet, ved at vælge [Beskyt alle billeder i søgning] i "Beskyttelse af billeder" (📖67) eller [Vælg alle billeder i søgning] i "Sletning af flere billeder på én gang" (📖69), "Tilføjelse af billeder til printlisten (DPOF)" (📖95) eller "Tilføjelse af billeder til en fotobog" (📖97).
- Hvis du redigerer billeder og gemmer dem som nye billeder (📖73-📖76), vises en meddelelse, og de billeder, der blev fundet, vises ikke længere.

Før brug

Grundlæggende vejledning

Avanceret vejledning

1 Grundlæggende oplysninger om kameraet

2 Auto-tilstand

3 Andre optagelsestilstande

4 Tilstanden P

5 Afspilningstilstand

6 Menuen Indstilling

7 Tilbehør

8 Appendiks

Indeks



Billedvisningsindstillinger

Forstørrelse af billeder

► Stillbilleder ► Film

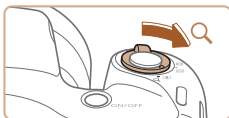

(1)

1 Forstør et billede.

- Flytning af zoomknappen mod [Q] vil zoome ind og forstørre billedet, og der vises [SET]. Hvis du bliver ved med at holde zoomknappen inde, kan du forstørre billeder op til 10x.
- Den omtrentlige placering af det viste område (1) vises til reference.
- Hvis du vil zoome ud, skal du flytte zoomknappen mod [Q]. Du kan gå tilbage til visning af enkeltbilleder ved at fortsætte med at holde den nede.

2 Flyt visningspositionen, og skift mellem billederne.

- Du kan flytte visningspositionen ved at trykke på knapperne [▲][▼][◀][▶].
- Når [SET] vises, kan du skifte til [SET] ved at trykke på knappen [Q]. Tryk på knapperne [◀][▶] for at skifte til andre billeder i zoomtilstand. Tryk på knappen [Q] igen for at gendanne den oprindelige indstilling.



- Du kan gå tilbage til visning af enkeltbilleder fra forstørret visning ved at trykke på knappen [MENU].

Diasvisning

► Stillbilleder ► Film

Du kan automatisk afspille billeder fra et hukommelseskort på følgende måde. Hvert billede vises i ca. tre sekunder.



- Tryk på knappen [LoF], vælg [◀] i menuen, og vælg derefter den ønskede indstilling (24).
- Diasvisningen starter, når [Henter billede] har været vist et par sekunder.
- Tryk på knappen [MENU] for at standse diasvisningen.



- Kameraets energisparefunktioner (23) deaktiveres under diasvisning.



- Diasvisning kan stoppes midlertidigt eller genoptages ved at trykke på knappen [LoF].
- Under afspilning kan du skifte til andre billeder ved at trykke på knapperne [◀][▶]. Du kan spole hurtigt frem eller tilbage ved at holde knapperne [◀][▶] nede.
- Under filtreret visning (64) afspilles der kun billeder, der opfylder søgebetingelserne.

Før brug

Grundlæggende vejledning

Avanceret vejledning

1 Grundlæggende oplysninger om kameraet

2 Auto-tilstand

3 Andre optagelsestilstande

4 Tilstanden P

5 Afspilningstilstand

6 Menuen Indstilling

7 Tilbehør

8 Appendiks

Indeks



Ændring af diasvisningsindstillingerne

Du kan angive, at diasvisninger skal gentages, og du kan skifte overgangen mellem billeder og den tid, som hvert billede vises i.

1 Åbn indstillingskærmen.

- Tryk på knappen [MENU], og vælg derefter [Diasvisning] på fanen [▶] (📖25).



2 Konfigurer indstillingerne.

- Vælg et menupunkt, der skal konfigureres, og vælg derefter den ønskede indstilling (📖25).
- Start diasvisningen med indstillingerne ved at vælge [Start] og trykke på knappen [📖].
- Tryk på knappen [MENU] for at vende tilbage til menukærmen.



- [Afspilningstid] kan ikke ændres, hvis der er valgt [Boble] i [Effekt].

Automatisk afspilning af billeder, der ligner hinanden (Smart Shuffle)

▶ **Stilbilleder** ▶ Film

Baseret på det aktuelle billede foreslår kameraet fire billeder, som du måske gerne vil have vist. Hvis du vælger at vise et af disse billeder, tilbyder kameraet fire billeder mere. Det er en rar metode til at afspille billederne i en uventet rækkefølge. Prøv denne funktion, hvis du har taget mange billeder i mange forskellige slags scener.

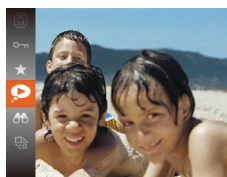

1 Vælg Smart Shuffle.

- Tryk på knappen [📖], og vælg derefter [▶] i menuen (📖24).
- Der vises fire mulige billeder.



2 Vælg et billede.

- Tryk på knapperne [▲][▼][◀][▶] for at vælge det billede, du vil have vist som det næste.
- Det valgte billede vises i midten omgivet af de næste fire valgmuligheder.
- Tryk på knappen [📖] for at få vist billedet i midten i fuld størrelse. Tryk på knappen [📖] igen for at gendanne den oprindelige visning.
- Du kan gå tilbage til visning af enkeltbilleder ved at trykke på knappen [MENU].



- Smart Shuffle er ikke tilgængelig i følgende tilfælde:
 - Hvis der er taget mindre end 50 billeder med dette kamera
 - Hvis der aktuelt vises et billede, der ikke understøttes
 - Billeder vises i filtreret visning (📖64)

Før brug

Grundlæggende vejledning

Avanceret vejledning

1 Grundlæggende oplysninger om kameraet

2 Auto-tilstand

3 Andre optagelsestilstande

4 Tilstanden P

5 Afspilningstilstand

6 Menuen Indstilling

7 Tilbehør

8 Appendiks

Indeks



Beskyttelse af billeder

► Stillbilleder ► Film

Du kan beskytte vigtige billeder, så de ikke ved et uheld slettes af kameraet (📖69).



- Tryk på knappen [🔒], og vælg derefter [🔒] i menuen (📖24). Der vises [Beskyttet].
- Du kan annullere beskyttelsen ved at gentage denne procedure og vælge [🔒] igen og derefter trykke på knappen [🔒].



- Beskyttede billeder på et hukommelseskort slettes, hvis du formaterer kortet (📖80, 📖81).



- Beskyttede billeder kan ikke slettes med kameraets slettefunktion. Hvis du vil slette dem på denne måde, skal du først annullere beskyttelsen.

Med menuen

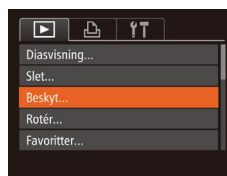

1 Abn indstillingsskærmen.

- Tryk på knappen [MENU], og vælg [Beskyt] på fanen [🔒] (📖25).

2 Vælg en udvælgelsesmetode.

- Vælg et menupunkt og den ønskede indstilling (📖25).
- Tryk på knappen [MENU] for at vende tilbage til menuskærmen.

Valg af billeder individuelt



1 Vælg [Vælg].

- Udfør trin 2 i "Med menuen" (📖67), vælg [Vælg], og tryk på knappen [🔒].

2 Vælg et billede.

- Tryk på knapperne [◀] [▶] for at vælge et billede, og tryk derefter på knappen [🔒]. Der vises [🔒].
- Du kan annullere ved at trykke på knappen [🔒] igen. [🔒] vises ikke længere.
- Gentag denne proces for at angive andre billeder.

Før brug

Grundlæggende vejledning

Avanceret vejledning

1 Grundlæggende oplysninger om kameraet

2 Auto-tilstand

3 Andre optagelsestilstande

4 Tilstanden P

5 Afspilningstilstand

6 Menuen Indstilling

7 Tilbehør

8 Appendiks

Indeks



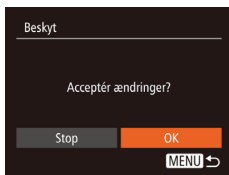

3 Beskyt billedet.

- Tryk på knappen [MENU]. Der vises en bekræftelsesmeddelelse.
- Tryk på knapperne [◀][▶] for at vælge [OK], og tryk derefter på knappen [☺].



- Billederne beskyttes ikke, hvis du skifter til optagelsestilstand eller slukker kameraet, inden du har fuldført konfigurationen i trin 3.

Valg af en række

1 Vælg [Vælg række].

- Udfør trin 2 "Med menuen" (67), vælg [Vælg række], og tryk på knappen [☺].



2 Vælg et startbillede.

- Tryk på knappen [☺].



- Tryk på knapperne [◀][▶] for at vælge et billede, og tryk derefter på knappen [☺].



- Du kan annullere beskyttelse af grupper af billeder ved at vælge [Åben] i trin 4.

3 Vælg et slutbillede.

- Tryk på knappen [▶] for at vælge [Sidste billede], og tryk derefter på knappen [☺].

- Tryk på knapperne [◀][▶] for at vælge et billede, og tryk derefter på knappen [☺].
- Billeder før det første billede kan ikke vælges som sidste billede.

4 Beskyt billederne.

- Tryk på knappen [▼] for at vælge [Beskyt], og tryk derefter på knappen [☺].

Før brug

Grundlæggende vejledning

Avanceret vejledning

1 Grundlæggende oplysninger om kameraet

2 Auto-tilstand

3 Andre optagelsestilstande

4 Tilstanden P

5 Afspilningstilstand

6 Menuen Indstilling

7 Tilbehør

8 Appendiks

Indeks



Beskyttelse af alle billeder på én gang

1 Vælg [Beskyt alle billeder].

- Udfør trin 2 i "Med menuen" (📖67), vælg [Beskyt alle billeder], og tryk på knappen [📁].



2 Beskyt billederne.

- Tryk på knapperne [◀][▶] for at vælge [OK], og tryk derefter på knappen [📁].

Ophævelse af beskyttelse af alle billeder på én gang

Du kan ophæve beskyttelse af alle billeder på én gang. Hvis du vil ophæve beskyttelse, skal du vælge [Fjern beskyt. af alle billeder] i trin 1 i "Beskyttelse af alle billeder på én gang", og udfør derefter trin 2.

Sletning af billeder

► Stillbilleder ► Film

Du kan vælge og slette uønskede billeder et ad gangen. Pas på, når du sletter billeder, da de ikke kan gendannes. Beskyttede billeder (📖67) kan dog ikke slettes.

1 Vælg et billede, der skal slettes.

- Tryk på knapperne [◀][▶] for at vælge et billede.



2 Slet billedet.

- Tryk på knappen [▼].
- Når der vises [Slet?], skal du trykke på knapperne [◀][▶] for at vælge [Slet] og derefter trykke på knappen [📁].
- Det aktuelle billede slettes nu.
- Du kan annullere sletningen ved at trykke på knapperne [◀][▶] og vælge [Annullér] og derefter trykke på knappen [📁].

Sletning af flere billeder på én gang

Du kan vælge flere billeder for at slette dem samtidig. Pas på, når du sletter billeder, da de ikke kan gendannes. Beskyttede billeder (📖67) kan dog ikke slettes.

Valg af en udvælgelsesmetode



1 Åbn indstillingskærmen.

- Tryk på knappen [MENU], og vælg derefter [Slet] på fanen [▶] (📖25).

Før brug

Grundlæggende vejledning

Avanceret vejledning

1 Grundlæggende oplysninger om kameraet

2 Auto-tilstand

3 Andre optagelsestilstande

4 Tilstanden P

5 Afspilningstilstand

6 Menuen Indstilling

7 Tilbehør

8 Appendiks

Indeks

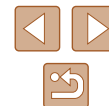



2 Vælg en udvælgelsesmetode.

- Tryk på knapperne [▲][▼] for at vælge en udvælgelsesmetode, og tryk derefter på knappen [⊕].
- Tryk på knappen [MENU] for at vende tilbage til menukærmen.

Valg af billeder individuelt

1 Vælg [Vælg].

- Udfør trin 2 i "Valg af en udvælgelsesmetode" (📖69), vælg [Vælg], og tryk på knappen [⊕].



2 Vælg et billede.

- Når du har valgt et billede i trin 2 i "Valg af billeder individuelt" (📖67), vises der [✓].
- Du kan annullere ved at trykke på knappen [⊕] igen. [✓] vises ikke længere.
- Gentag denne proces for at angive andre billeder.

3 Slet billedet.

- Tryk på knappen [MENU]. Der vises en bekræftelsesmeddelelse.
- Tryk på knapperne [◀][▶] for at vælge [OK], og tryk derefter på knappen [⊕].



Valg af en række

1 Vælg [Vælg række].

- Udfør trin 2 i "Valg af en udvælgelsesmetode" (📖69), vælg [Vælg række], og tryk på knappen [⊕].

2 Vælg billeder.

- Udfør trin 2-3 i "Valg af en række" (📖68) for at angive billeder.

3 Slet billederne.

- Tryk på knappen [▼] for at vælge [Slet], og tryk derefter på knappen [⊕].



Angivelse af alle billeder på én gang

1 Vælg [Vælg alle billeder].

- Udfør trin 2 i "Valg af en udvælgelsesmetode" (📖69), vælg [Vælg alle billeder], og tryk på knappen [⊕].

2 Slet billederne.

- Tryk på knapperne [◀][▶] for at vælge [OK], og tryk derefter på knappen [⊕].



Før brug

Grundlæggende vejledning

Avanceret vejledning

1 Grundlæggende oplysninger om kameraet

2 Auto-tilstand

3 Andre optagelsestilstande

4 Tilstanden P

5 Afspilningstilstand

6 Menuen Indstilling

7 Tilbehør

8 Appendiks

Indeks



Rotering af billeder

► **Stilbilleder** ► Film

Skift retning for billederne, og gem dem som beskrevet nedenfor.



1 Vælg [Rotér].

- Tryk på knappen [Rotér], og vælg derefter [Rotér] i menuen (📖24).



2 Rotér billedet.

- Tryk på knappen [◀] eller [▶] afhængigt af den ønskede retning. Billedet drejes 90°, hver gang du trykker på knappen. Tryk på knappen [Rotér] for at gøre indstillingen færdig.

Med menuen

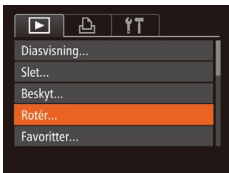

1 Vælg [Rotér].

- Tryk på knappen [MENU], og vælg [Rotér] på fanen [Rotér] (📖25).



2 Rotér billedet.

- Tryk på knapperne [◀][▶] for at vælge et billede.
- Billedet drejes 90°, hver gang du trykker på knappen [Rotér].
- Tryk på knappen [MENU] for at vende tilbage til menukærmen.



- Rotering er ikke muligt, hvis [Auto-rotering] er indstillet til [Fra] (📖71).

Deaktivering af Auto-rotering

Udfør disse trin for at deaktivere automatisk billedrotering, som roterer billeder på grundlag af den aktuelle kameraretning.

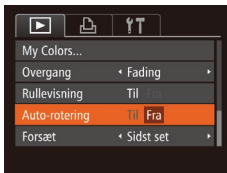

- Tryk på knappen [MENU], vælg [Auto-rotering] på fanen [Rotér], og vælg derefter [Fra] (📖25).



- Billeder kan ikke roteres (📖71), hvis du har indstillet [Auto-rotering] til [Fra]. Allerede roterede billeder vises også i den oprindelige retning.
- I tilstanden Smart Shuffle (📖66) vises billeder, der er taget på højkant, i stående format, selvom [Auto-rotering] er indstillet til [Fra]. Roterede billeder vises i deres roterede retning.

Før brug

Grundlæggende vejledning

Avanceret vejledning

1 Grundlæggende oplysninger om kameraet

2 Auto-tilstand

3 Andre optagelsestilstande

4 Tilstanden P

5 Afspilningstilstand

6 Menuen Indstilling

7 Tilbehør

8 Appendiks

Indeks



Mærkning af billeder som favoritter

► Stillbilleder ► Film

Du kan organisere billeder ved at mærke dem som favoritter. Ved at vælge en kategori i filtreret afspilning kan du begrænse følgende handlinger til alle disse billeder.

- "Visning" (📖61), "Diasvisning" (📖65), "Beskyttelse af billeder" (📖67), "Sletning af billeder" (📖69), "Tilføjelse af billeder til printlisten (DPOF)" (📖95), "Tilføjelse af billeder til en fotobog" (📖97)



- Tryk på knappen [📖], og vælg derefter [★] i menuen (📖24).
- [Markeret som favorit] vises.
- Du kan fjerne mærkningen af billedet ved at gentage denne procedure og vælge [★] igen og derefter trykke på knappen [📖].

Med menuen

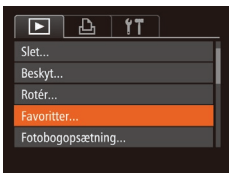

1 Vælg [Favoritter].

- Tryk på knappen [MENU], og vælg [Favoritter] på fanen [📖] (📖25).



2 Vælg et billede.

- Tryk på knapperne [◀][▶] for at vælge et billede, og tryk derefter på knappen [📖]. Der vises [★].
- Du kan fjerne mærkningen af billedet ved at trykke på knappen [📖] igen. [★] vises ikke længere.
- Gentag denne procedure, hvis du vil vælge flere billeder.

3 Afslut konfigurationen.

- Tryk på knappen [MENU]. Der vises en bekræftelsesmeddelelse.
- Tryk på knapperne [◀][▶] for at vælge [OK], og tryk derefter på knappen [📖].



- Billederne mærkes ikke som favoritter, hvis du skifter til optagelsestilstand eller slukker kameraet, inden du har fuldført konfigurationen i trin 3.



- Hvis du bruger Windows 8 eller Windows 7 på din computer og overfører favoritbilleder til computeren, tildeles de en trestjernet klassifikation (★★★☆☆☆). (Dette gælder ikke for film).

Før brug

Grundlæggende vejledning

Avanceret vejledning

1 Grundlæggende oplysninger om kameraet

2 Auto-tilstand

3 Andre optagelsestilstande

4 Tilstanden P

5 Afspilningstilstand

6 Menuen Indstilling

7 Tilbehør

8 Appendiks

Indeks



Redigering af stillbilleder



- Billedredigering (📖73-📖75) er kun muligt, hvis der er tilstrækkelig ledig plads på hukommelseskortet.

Ændring af størrelse på billeder

► Stillbilleder ► Film

Gem en kopi af billeder med en lavere opløsning.

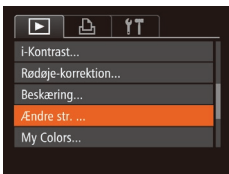

1 Vælg [Ændre str.].

- Tryk på knappen [MENU], og vælg [Ændre str.] på fanen [▶] (📖25).

2 Vælg et billede.

- Tryk på knapperne [◀][▶] for at vælge et billede, og tryk derefter på knappen [📷].

3 Vælg en billedstørrelse.

- Tryk på knapperne [◀][▶] for at vælge størrelsen, og tryk derefter på knappen [📷].
- [Gem nyt billede?] vises.



4 Gem det nye billede.

- Tryk på knapperne [◀][▶] for at vælge [OK], og tryk derefter på knappen [📷].
- Billedet gemmes nu som en ny fil.



5 Kontroller det nye billede.

- Tryk på knappen [MENU]. [Vis nyt billede?] vises.
- Tryk på knapperne [◀][▶] for at vælge [Ja], og tryk derefter på knappen [📷].
- Det gemte billede vises nu.



- Redigering er ikke mulig for billeder, der er taget med opløsningen [S] (📖37).



- Billeders størrelse kan ikke ændres til en højere opløsning.

Beskæring

► Stillbilleder ► Film

Du kan angive en del af et billede, der skal gemmes som en separat billedfil.

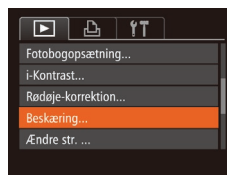

1 Vælg [Beskæring].

- Tryk på knappen [MENU], og vælg derefter [Beskæring] på fanen [▶] (📖25).

2 Vælg et billede.

- Tryk på knapperne [◀][▶] for at vælge et billede, og tryk derefter på knappen [📷].

Før brug

Grundlæggende vejledning

Avanceret vejledning

1 Grundlæggende oplysninger om kameraet

2 Auto-tilstand

3 Andre optagelsestilstande

4 Tilstanden P

5 Afspilningstilstand

6 Menuen Indstilling

7 Tilbehør

8 Appendiks

Indeks

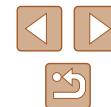

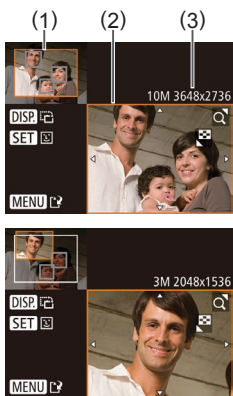

3 Justér beskæringsområdet.

- Der vises en ramme omkring den del af billedet, der skal beskæres (1).
- Det oprindelige billede vises øverst til venstre, og der vises et eksempel på det beskærede billede (2) nederst til højre. Du kan også se opløsningen efter beskæring (3).
- Flyt zoomknappen for at ændre rammens størrelse.
- Du kan flytte rammen ved at trykke på knapperne [▲][▼][◀][▶].
- Du kan ændre rammens retning ved at trykke på knappen [DISP].
- På billedet øverst til venstre vises grå rammer omkring de ansigter, der er registreret på billedet. Du kan beskære billedet ud fra denne ramme ved at trykke på knappen [⊞] for at skifte til en anden ramme.
- Tryk på knappen [MENU].

4 Gem som et nyt billede, og kontroller det.

- Udfør trin 4-5 i "Ændring af størrelse på billeder" (📖73).



- Billeder, der er taget med opløsningen [S] (📖37), eller hvis størrelse er ændret til [S] (📖73), kan ikke redigeres.



- Billeder, som kan bruges til beskæring, vil altid have samme billedformat efter beskæring.
- Beskærede billeder vil have en lavere opløsning end ubeskærede billeder.

Ændring af et billedes farvetoner (My Colors)

► Stillbilleder ► Film

Du kan justere billedfarver og derefter gemme det redigerede billede som en separat fil. Hvis du ønsker oplysninger om de enkelte indstillinger, kan du se "Ændring af et billedes farvetoner (My Colors)" (📖53).

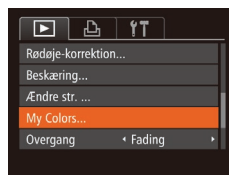

1 Vælg [My Colors].

- Tryk på knappen [MENU], og vælg derefter [My Colors] på fanen [▶] (📖25).

2 Vælg et billede.

- Tryk på knapperne [◀][▶] for at vælge et billede, og tryk derefter på knappen [⊞].

3 Vælg en indstilling.

- Tryk på knapperne [◀][▶] for at vælge en indstilling, og tryk derefter på knappen [⊞].

4 Gem som et nyt billede, og kontroller det.

- Udfør trin 4-5 i "Ændring af størrelse på billeder" (📖73).



- Billedkvaliteten for billeder, du gentagne gange redigerer på denne måde, vil blive lidt dårligere hver gang, og du vil muligvis ikke kunne opnå den ønskede farve.



- Farven på de billeder, der redigeres med denne funktion, kan afvige lidt fra farven på billeder, der er taget med My Colors (📖53).

Før brug

Grundlæggende vejledning

Avanceret vejledning

1 Grundlæggende oplysninger om kameraet

2 Auto-tilstand

3 Andre optagelsestilstande

4 Tilstanden P

5 Afspilningstilstand

6 Menuen Indstilling

7 Tilbehør

8 Appendiks

Indeks



Justering af billedlysstyrken (i-Kontrast)

► Stillbilleder ► Film

Billedområder, der er for mørke (f.eks. ansigter eller baggrunde), kan registreres og automatisk justeres til den optimale lysstyrke. Ustilstrækkeligt generel billedkontrast justeres også automatisk, så motiver træder klarere frem. Du kan vælge mellem fire korrektionsniveauer og derefter gemme billedet som en separat fil.



1 Vælg [i-Kontrast].

- Tryk på knappen [MENU], og vælg derefter [i-Kontrast] på fanen [i] (25).

2 Vælg et billede.

- Tryk på knapperne [◀][▶] for at vælge et billede, og tryk derefter på knappen [⊕].

3 Vælg en indstilling.

- Tryk på knapperne [◀][▶] for at vælge en indstilling, og tryk derefter på knappen [⊕].

4 Gem som et nyt billede, og kontroller det.

- Udfør trin 4-5 i "Ændring af størrelse på billeder" (67).



- For nogle billeder er korrektionen muligvis ikke præcis, eller billedet kan se grovkornet ud.
- Billeder kan se grovkornede ud efter gentagen brug af denne funktion.



- Hvis [Auto] ikke giver de forventede resultater, kan du forsøge at korrigere billederne vha. [Lav], [Medium] eller [Høj].

Korrigerer af røde øjne

► Stillbilleder ► Film

Korrigerer automatisk billeder med røde øjne. Du kan gemme det korrigerede billede som en separat fil.



1 Vælg [Rødtøj-korrektion].

- Tryk på knappen [MENU], og vælg derefter [Rødtøj-korrektion] på fanen [i] (25).

2 Vælg et billede.

- Tryk på knapperne [◀][▶] for at vælge et billede.

3 Korrigér billedet.

- Tryk på knappen [⊕].
- Røde øjne, som kameraet registrerer, korrigeres nu, og der vises rammer omkring de korrigerede billedområder.
- Forstør eller formindsk billeder efter behov. Benyt fremgangsmåden i "Forstørrelse af billeder" (65).



4 Gem som et nyt billede, og kontroller det.

- Tryk på knapperne [▲][▼][◀][▶] for at vælge [Ny fil], og tryk derefter på knappen [⊕].
- Billedet gemmes nu som en ny fil.
- Udfør trin 5 i "Ændring af størrelse på billeder" (67).



- Visse billeder bliver muligvis ikke korrigeret korrekt.
- Du kan overskrive det oprindelige billede ved at vælge [Overskriv] i trin 4. I så fald slettes det oprindelige billede.
- Beskyttede billeder kan ikke overskrives.

Før brug

Grundlæggende vejledning

Avanceret vejledning

1 Grundlæggende oplysninger om kameraet

2 Auto-tilstand

3 Andre optagelsestilstande

4 Tilstanden P

5 Afspilningstilstand

6 Menuen Indstilling

7 Tilbehør

8 Appendiks

Indeks



Redigering af film

► Stillbilleder ► Film

Du kan redigere film og fjerne unødvendige dele i starten eller slutningen.

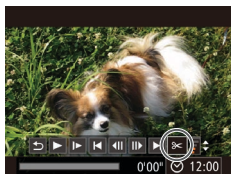

1 Vælg [⏏].

- Udfør trin 1-5 i "Visning" (861), vælg [⏏], og tryk på knappen [⏏].
- Filmredigeringspanelet og redigeringslinjen vises nu.

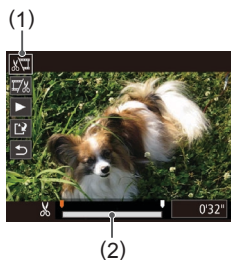

2 Angiv de dele, der skal fjernes.

- (1) er filmredigeringspanelet og (2) er redigeringslinjen.
- Tryk på knapperne [▲][▼] for at vælge [⏏] eller [⏏].
- Du kan få vist de dele, du kan fjerne (identificeret med [⏏] på skærmen), ved at trykke på knapperne [◀][▶] for at flytte [⏏]. Fjern starten af filmen (fra [⏏]) ved at vælge [⏏], og fjern slutningen af filmen ved at vælge [⏏].
- Hvis du flytter [⏏] til en anden placering end et [⏏]-mærke, vil delen før nærmeste [⏏]-mærke til venstre blive fjernet i [⏏], og i [⏏] vil delen efter nærmeste [⏏]-mærke til højre blive fjernet.



3 Gennemse den redigerede film.

- Tryk på knapperne [▲][▼] for at vælge [▶], og tryk derefter på knappen [⏏]. Den redigerede film afspilles nu.
- Gentag trin 2, hvis du vil redigere filmen igen.
- Du kan annullere redigeringen ved at trykke på knapperne [▲][▼] for at vælge [↶]. Tryk på knappen [⏏], tryk på knapperne [◀][▶] for at vælge [OK], og tryk derefter på knappen [⏏] igen.

4 Gem den redigerede film.

- Tryk på knapperne [▲][▼] for at vælge [▶], og tryk derefter på knappen [⏏].
- Tryk på knapperne [▲][▼][◀][▶] for at vælge [Ny fil], og tryk derefter på knappen [⏏].
- Filmen gemmes nu som en ny fil.



- Du kan overskrive den oprindelige film ved at vælge [Overskriv] i trin 4. I så fald slettes den oprindelige film.
- Kun [Overskriv] er tilgængelig, hvis der ikke er nok ledig plads på hukommelseskortet.
- Film gemmes muligvis ikke, hvis batteripakken løber tør for strøm under lagringen.
- Når du redigerer film, skal du bruge en batteripakke, der er fuldt opladet, eller en vekselstrømsadapter (sælges særskilt, 85).

Før brug

Grundlæggende vejledning

Avanceret vejledning

1 Grundlæggende oplysninger om kameraet

2 Auto-tilstand

3 Andre optagelsestilstande

4 Tilstanden P

5 Afspilningstilstand

6 Menuen Indstilling

7 Tilbehør

8 Appendiks

Indeks



6

Menuen Indstilling

Tilpas eller justér kameraets grundlæggende funktioner, så det bliver lettere at bruge

Justering af kameraets grundlæggende funktioner

MENU-funktioner (📖25) på fanen (📷) kan konfigureres. Tilpas ofte brugte funktioner, så de passer til dine behov.

Slå lyden fra kameraets betjening

Slå kameraets lyde og videolyd fra på følgende måde:

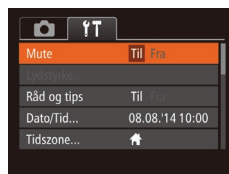

- Vælg [Mute], og vælg derefter [Til].



- Du kan også slå kameralydene fra ved at holde knappen [DISP] nede, mens du tænder kameraet.
- Hvis du slår kameralydene fra, er lyden også slået fra under afspilning af film (📖61). Hvis du vil aktivere lyden under film skal du trykke på knappen [▲]. Justér lydstyrken med knapperne [▲][▼] efter behov.

Justering af lydstyrken

Justér lydstyrken for individuelle kameralyde på følgende måde:



- Vælg [Lydstyrke], og tryk derefter på knappen [🔊].
- Vælg et punkt, og tryk derefter på knapperne [◀][▶] for at justere lydstyrken.

Før brug

Grundlæggende vejledning

Avanceret vejledning

1 Grundlæggende oplysninger om kameraet

2 Auto-tilstand

3 Andre optagelsestilstande

4 Tilstanden P

5 Afspilningstilstand

6 Menuen Indstilling

7 Tilbehør

8 Appendiks

Indeks

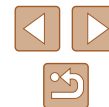

Skjul råd og tips

Der vises normalt råd og tips, når du vælger punkter under FUNC. (📖24) eller MENU (📖25). Du kan deaktivere disse oplysninger, hvis du ønsker det.

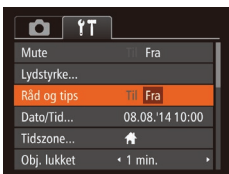

- Vælg [Råd og tips], og vælg derefter [Fra].

Dato og klokkeslæt

Du kan indstille dato og klokkeslæt på følgende måde.

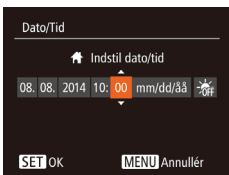

- Vælg [Dato/Tid], og tryk derefter på knappen [📅].
- Tryk på knapperne [◀][▶] for at vælge et punkt, og tryk derefter på knapperne [▲][▼] for at justere indstillingen.

Verdensur

Når du rejser i udlandet, kan du sikre, at dine billeder altid har korrekt lokalt dato og klokkeslæt ved blot på forhånd at registrere rejsemålet og skifte til den relevante tidszone. Med denne praktiske funktion er det ikke nødvendigt at indstille dato/tid manuelt. Sørg for at indstille datoen og klokkeslættet og din egen tidszone som beskrevet i "Indstilling af dato og klokkeslæt" (📖17), inden du bruger verdensuret.



1 Angiv dit rejsemål.

- Vælg [Tidszone], og tryk derefter på knappen [📅].
- Tryk på knapperne [▲][▼] for at vælge [✈ Verden], og tryk derefter på knappen [📅].
- Tryk på knapperne [◀][▶] for at vælge destinationen.
- Hvis du vil indstille sommertid (plus 1 time), skal du vælge [🕒] ved at trykke på knapperne [▲][▼] og derefter vælge [🕒] ved at trykke på knapperne [◀][▶].
- Tryk på knappen [📅].

2 Skift til rejsemålets tidszone.

- Tryk på knapperne [▲][▼] for at vælge [✈ Verden], og tryk derefter på knappen [MENU].
- Der vises nu [✈] på optagelseskærm-billedet (📖104).



- Hvis du ændrer dato eller klokkeslæt i tilstanden [✈] (📖17), opdateres klokkeslæt og dato for [🏠 Hjem] automatisk.

Før brug

Grundlæggende vejledning

Avanceret vejledning

1 Grundlæggende oplysninger om kameraet

2 Auto-tilstand

3 Andre optagelsestilstande

4 Tilstanden P

5 Afspilningstilstand

6 Menuen Indstilling

7 Tilbehør

8 Appendiks

Indeks



Objektivets tilbagetrækningstid

Af sikkerhedsmæssige årsager trækkes objektivet normalt tilbage ca. ét minut, efter at du har trykket på knappen [▶] i optagelsestilstand (122). Hvis objektivet skal trækkes tilbage med det samme, når du trykker på knappen [▶], skal du indstille tilbagetrækningstiden til [0 sek.].

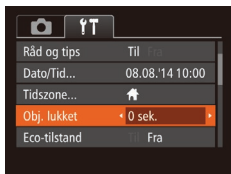

- Vælg [Obj. lukket], og vælg derefter [0 sek.].

Brug af Eco-tilstand

Denne funktion giver dig mulighed for at spare batteristrøm i optagelsestilstand. Når kameraet ikke bruges, bliver skærmen hurtigt mørk for at reducere batteriforbruget.

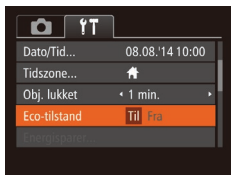

1 Konfigurer indstillingen.

- Vælg [Eco-tilstand], og vælg derefter [Til].
- Der vises nu [ECO] på optagelsesskærm-billedet (104).
- Skærmen bliver mørk, når kameraet ikke bruges i ca. to sekunder. Skærmen slukkes ca. ti sekunder efter, at den er blevet mørk. Kameraet slukkes efter ca. tre minutters inaktivitet.

2 Optag.

- Når skærmen er slukket, men objektivet stadig er ude, skal du trykke udløserknappen halvt ned for at aktivere skærmen og gøre klar til optagelse.

Justering af Energisparer

Justér tidspunkt for automatisk deaktivering af kamera og skærm (henholdsvis Autosluk og Display fra) efter behov (23).



- Vælg [Energisparer], og tryk derefter på knappen [ⓘ].
- Når du har valgt et punkt, skal du trykke på knapperne [◀][▶] for at justere efter behov.



- For at spare på batteriet bør du normalt vælge [Til] for [Autosluk] og [1 min.] eller mindre for [Display Fra].



- Indstillingen [Display Fra] anvendes også, selvom du indstiller [Autosluk] til [Fra].
- Disse energisparefunktioner er ikke til rådighed, når du har angivet Eco-tilstand (79) til [Til].

Før brug

Grundlæggende vejledning

Avanceret vejledning

1 Grundlæggende oplysninger om kameraet

2 Auto-tilstand

3 Andre optagelsestilstande

4 Tilstanden P

5 Afspilningstilstand

6 Menuen Indstilling

7 Tilbehør

8 Appendiks

Indeks

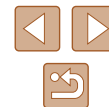

Skærmens lysstyrke

Justér skærmens lysstyrke på følgende måde:



- Vælg [LCD-lysstyrke], og tryk derefter på knapperne [◀][▶] for at justere lysstyrken.



- Tryk på knappen [DISP.], og hold den nede i mindst ét sekund for at opnå maksimal lysstyrke, når optagelsesskærmen vises eller ved visning af enkeltbilleder. (Derved tilsidesættes indstillingen af [LCD-lysstyrke] på fanen [↑]). Gendan den oprindelige lysstyrke ved at trykke på knappen [DISP.] igen og holde den nede i mindst ét sekund, eller genstart kameraet.

Skjul startskærbilledet

Du kan deaktivere visningen af startskærbilledet, der normalt vises, når du tænder kameraet.

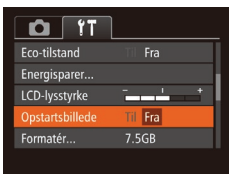

- Vælg [Opstartsbillede], og vælg derefter [Fra].

Formatering af hukommelseskort

Før du bruger et nyt hukommelseskort eller et, der er blevet formateret i en anden enhed, skal du formatere kortet med kameraet. Formateringen sletter alle data på hukommelseskortet. Kopier billederne fra hukommelseskortet til en computer før formateringen, eller sørg for anden sikkerhedskopiering. Et Eye-Fi-kort (📖98) indeholder software på selve kortet. Før du formaterer et Eye-Fi-kort, skal du installere softwaren på en computer.

1 Åbn skærbilledet [Formatér].

- Vælg [Formatér], og tryk derefter på knappen [ⓘ].

2 Vælg [OK].

- Tryk på knapperne [▲][▼] for at vælge [Annullér], tryk på knapperne [◀][▶] for at vælge [OK], og tryk derefter på knappen [ⓘ].



3 Formatér hukommelseskortet.

- Start formateringen ved at trykke på knapperne [▲][▼] for at vælge [OK], og tryk derefter på knappen [ⓘ].
- Når formateringen er færdig, vises [Formatering af hukommelseskort afsluttet]. Tryk på knappen [ⓘ].

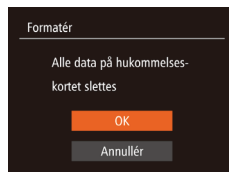

- Formatering af et hukommelseskort eller sletning af dataene på det sletter ikke indholdet fuldstændigt, da processen blot ændrer oplysningerne om filhåndtering på kortet. Tag dine forholdsregler ved bortskaffelse af et hukommelseskort, f.eks. ved at ødelægge kortet fysisk, så du undgår at videregive personlige oplysninger.

Før brug

Grundlæggende vejledning

Avanceret vejledning

1 Grundlæggende oplysninger om kameraet

2 Auto-tilstand

3 Andre optagelsestilstande

4 Tilstanden P

5 Afspilningstilstand

6 Menuen Indstilling

7 Tilbehør

8 Appendiks

Indeks





- Hukommelseskortets samlede kapacitet, der vises på formaterings-skærbilledet, kan være mindre end angivet på hukommelseskortet.

Formatering på lavt niveau

Udfør formatering på lavt niveau under følgende omstændigheder: [Hukommelseskortfej] vises, kameraet fungerer ikke korrekt, læsning/skrivning af billeder på kortet er langsom, kontinuerlig optagelse er langsom eller filmoptagelse stopper pludseligt. Formatering på lavt niveau sletter alle data på hukommelseskortet. Kopier billederne fra hukommelseskortet til en computer før formatering på lavt niveau, eller sørg for anden sikkerhedskopiering.

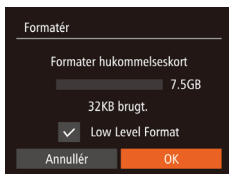

- På skærmen i trin 2 af "Formatering af hukommelseskort" (📖80) skal du trykke på knapperne [▲][▼] for at vælge [Low Level Format] og derefter trykke på knapperne [◀][▶] for at vælge denne indstilling. Der vises et [✓]-ikon.
- Udfør trin 2-3 i "Formatering af hukommelseskort" (📖80) for at fortsætte formateringen.



- Formatering på lavt niveau tager længere tid end proceduren i "Formatering af hukommelseskort" (📖80), da data slettes fra alle hukommelseskortets lagerområder.
- Du kan stoppe en igangværende formatering på lavt niveau ved at vælge [Stop]. Når dette gøres, slettes alle data, men hukommelseskortet kan bruges normalt.

Filnummerering

Dine billeder nummereres automatisk i rækkefølge (0001 til 9999) og gemmes i mapper med op til 2.000 billeder hver. Du kan ændre kameraets tildeling af filnumre.



- Vælg [Filnummerering], og vælg derefter en indstilling.

Kontinuerlig	Billeder nummereres fortløbende (indtil billede 9999 tages/gemmes), selv hvis du skifter hukommelseskort.
Autoreset	Billednummerering nulstilles til 0001, hvis du skifter hukommelseskort, eller når der oprettes en ny mappe.



- Uanset hvilken indstilling, der vælges her, kan billeder nummereres fortløbende efter nummeret på det sidste billede på et isat hukommelseskort. Brug et tomt (eller formateret (📖80)) hukommelseskort for at begynde at gemme billeder fra 0001.

Før brug

Grundlæggende vejledning

Avanceret vejledning

1 Grundlæggende oplysninger om kameraet

2 Auto-tilstand

3 Andre optagelsestilstande

4 Tilstanden P

5 Afspilningstilstand

6 Menuen Indstilling

7 Tilbehør

8 Appendiks

Indeks



Datobaseret billedlagring

I stedet for at gemme billeder i mapper, der oprettes hver måned, kan kameraet oprette mapper for hver dag, du tager billeder, der skal gemmes.



- Vælg [Opret mappe], og vælg derefter [Daglig].
- Billeder gemmes nu i mapper, der oprettes på hver optagelsesdato.

Kontrol af certificeringslogoer

Nogle logoer for certificeringskrav, som kameraet opfylder, kan vises på skærmen. Andre certificeringslogoer er trykt i denne vejledning, på kameraets emballage eller på kamerahuset.



- Vælg [Vis certificeringslogo], og tryk derefter på knappen [MENU].

Sprog på skærmen

Skift sproget på skærmen efter behov.



- Vælg [Sprog], og tryk derefter på knappen [MENU].
- Tryk på knapperne [▲][▼][◀][▶] for at vælge et sprog, og tryk derefter på knappen [MENU].



- Du kan også åbne skærbilledet [Sprog] i afspilningstilstand ved trykke på knappen [MENU], holde den nede og hurtigt derefter trykke på knappen [MENU].

Justering af andre indstillinger

Følgende indstillinger kan også justeres på fanen [YT].

- [Videosystem] (87)
- [Indstillinger for Eye-Fi] (98)

Før brug

Grundlæggende vejledning

Avanceret vejledning

1 Grundlæggende oplysninger om kameraet

2 Auto-tilstand

3 Andre optagelsestilstande

4 Tilstanden P

5 Afspilningstilstand

6 Menuen Indstilling

7 Tilbehør

8 Appendiks

Indeks

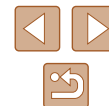

Gendannelse af standardindstillinger

Hvis du vil annullere ændringer af indstillinger, kan du gendanne kameraets standardindstillinger.



1 Åbn skærbilledet [Nulstil alt].

- Vælg [Nulstil alt], og tryk derefter på knappen [⏪].

2 Gendan standardindstillingerne.

- Tryk på knapperne [⏪][⏩] for at vælge [OK], og tryk derefter på knappen [⏪].
- Standardindstillingerne er nu gendannet.



- Følgende funktioner gendannes ikke til standardindstillinger:
 - Følgende indstillinger på fanen [⏪]: [Dato/Tid] (📖78), [Tidszone] (📖78) [Sprog] (📖82) og [Videosystem] (📖87)
 - Data, du har registreret for brugerdef. hvidbalance (📖53)
 - Optagelsestilstand (📖43)

Før brug

Grundlæggende vejledning

Avanceret vejledning

1 Grundlæggende oplysninger om kameraet

2 Auto-tilstand

3 Andre optagelsestilstande

4 Tilstanden P

5 Afspilningstilstand

6 Menuen Indstilling

7 Tilbehør

8 Appendiks

Indeks



7

Tilbehør

Få mere ud af kameraet med ekstraudstyr fra Canon og andet kompatibelt udstyr, der sælges særskilt

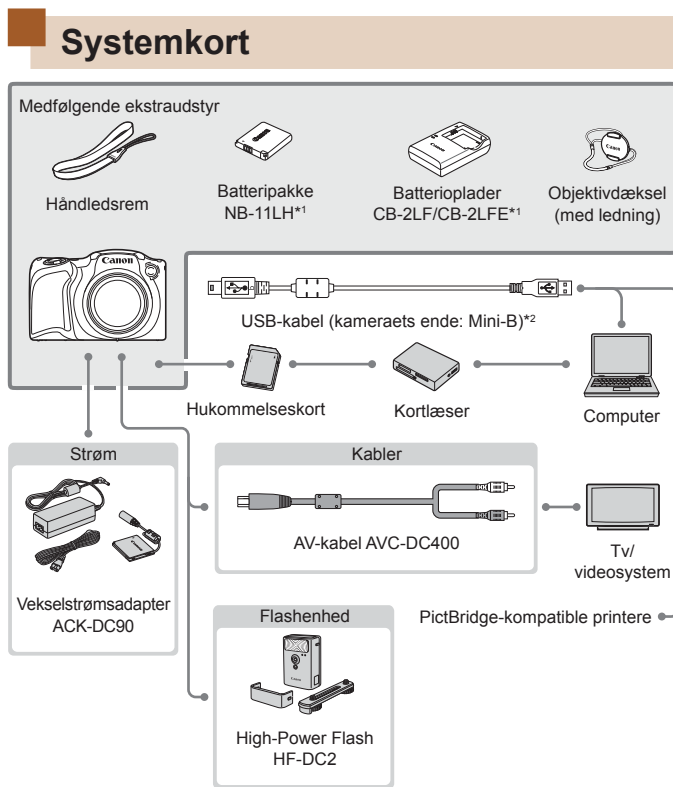

*1 Kan også anskaffes separat.

*2 Fås også som originalt Canon-tilbehør (interfacekabel IFC-400PCU).

Før brug

Grundlæggende vejledning

Avanceret vejledning

1 Grundlæggende oplysninger om kameraet

2 Auto-tilstand

3 Andre optagelsestilstande

4 Tilstanden P

5 Afspilningstilstand

6 Menuen Indstilling

7 Tilbehør

8 Appendiks

Indeks

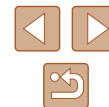

Brug af originalt Canon-tilbehør anbefales.

Dette produkt er udviklet til optimal ydelse, når det bruges sammen med originalt Canon-tilbehør.

Canon er ikke ansvarlig for beskadigelse af dette produkt og/eller ulykker, f.eks. brand m.v., der er forårsaget af fejl på ikke-originalt Canon-tilbehør (f.eks. hvis batteripakken lækker og/eller eksploderer). Bemærk, at garantien ikke dækker reparationer af produktet som følge af beskadigelse, der er opstået, fordi tilbehør fra andre producenter end Canon ikke fungerer korrekt. Sådanne reparationer kan dog udføres mod betaling.

Ekstraudstyr

Følgende kameratilbehør sælges særskilt. Bemærk, at visse dele ikke sælges i alle områder eller muligvis ikke kan fås længere.

Strømforsyninger

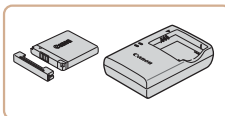

Batteripakke NB-11LH

- Genopladeligt litiumionbatteri

Batterioplader CB-2LF/CB-2LFE

- Oplader til batteripakke NB-11LH



- Batteripakken inkluderer et praktisk dæksel, som du kan montere for at se opladningsstatusen direkte. Monter dækslet, så ▲ kan ses på en opladet batteripakke, og monter det, så ▲ ikke kan ses på en batteripakke, der ikke er opladet.
- Batteripakke NB-11L understøttes også.
- Batterioplader CB-2LD og CB-2LDE understøttes også.

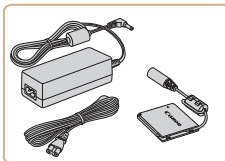

Vekselstrømsadapter ACK-DC90

- Leverer strøm til kameraet via en almindelig stikkontakt. Anbefales, hvis kameraet skal bruges over en længere periode, eller når kameraet er sluttet til en computer eller printer. Kan ikke bruges til opladning af batteripakken i kameraet.

Før brug

Grundlæggende vejledning

Avanceret vejledning

1 Grundlæggende oplysninger om kameraet

2 Auto-tilstand

3 Andre optagelsestilstande

4 Tilstanden P

5 Afspilningstilstand

6 Menuen Indstilling

7 Tilbehør

8 Appendiks

Indeks





- Batteriopladeren og vekselstrømsadapteren kan bruges i områder med 100–240 V (50/60 Hz) vekselstrøm.
- Brug en stikadapter, der fås i handlen, til stikkontakter af andre typer. Brug ikke elektriske transformere til rejsebrug, da de kan skade batteripakken.

Flashenhed



High-Power Flash HF-DC2

- Ekstern flash til oplysning af motiver, der er uden for rækkevidde af den indbyggede flash.

Andet tilbehør

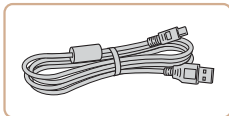

Interfacekabel IFC-400PCU

- Til tilslutning af kameraet til en computer eller en printer.

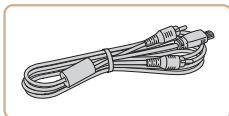

AV-kabel AVC-DC400

- Slut kameraet til et tv, og se billeder og film i større format.

Printer

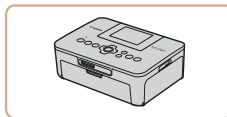

PictBridge-kompatible printere fra Canon

- Selvom du ikke bruger en computer, kan du udskrive billeder ved at tilslutte kameraet direkte til en printer. Kontakt en Canon-forhandler, hvis du har brug for flere oplysninger.

Før brug

Grundlæggende vejledning

Avanceret vejledning

1 Grundlæggende oplysninger om kameraet

2 Auto-tilstand

3 Andre optagelsestilstande

4 Tilstanden P

5 Afspilningstilstand

6 Menuen Indstilling

7 Tilbehør

8 Appendiks

Indeks



Brug af ekstraudstyr

► Stillbilleder ► Film

Afspilning på et tv

► Stillbilleder ► Film

Med AV-kabel AVC-DC400 (sælges særskilt) kan du slutte kameraet til et tv og se dine billeder på den større skærm, samtidig med at du bruger kameraets betjening.

Du kan flere finde oplysninger om tilslutning og skift af indgange i tv'ets vejledning.



- Visse oplysninger vises muligvis ikke ved visning af billeder på et tv (105).

1 Kontroller, at kameraet og tv'et er slukket.

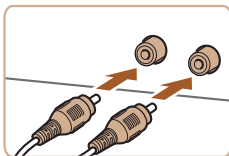

2 Slut kameraet til tv'et.

- Sæt kabelstikkene helt ind i tv'ets videoindgange som vist.
- Sørg for, at kabelstikkene er i videoindgange af samme farve.
- Åbn kameraets stikdæksel, og sæt kablets stik helt ind i kameraets stik.

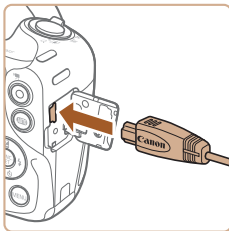

3 Tænd tv'et, og skift til videoindgangen.

- Skift tv'et til den videoindgang, du sluttede kablet til i trin 2.



4 Tænd kameraet.

- Tryk på knappen [▶] for at tænde kameraet.
- Billeder fra kameraet vises nu på tv'et. (Der vises ikke noget på kameraets skærm).
- Når du er færdig, skal du slukke kameraet og tv'et, før du tager kablet ud.



- Billederne vises ikke korrekt, hvis ikke kameraets videoudgangsformat (NTSC eller PAL) svarer til tv'ets format. Hvis du vil ændre videoudgangsformatet, skal du trykke på knappen [MENU] og vælge [Videosystem] på fanen [YT].

Strøm til kameraet via en almindelig stikkontakt

► Stillbilleder ► Film

Hvis kameraet får strøm via vekselstrømsadapteren ACK-DC90 (sælges særskilt), er det ikke nødvendigt at overvåge det resterende batteriniveau.

1 Kontroller, at kameraet er slukket.

2 Åbn dækslet.

- Udfør trin 1 i "Isætning af batteripakken og hukommelseskortet" (16) for at åbne dækslet til hukommelseskortet/batteriet, og åbn derefter dækslet over kablerens kabelstik som vist.

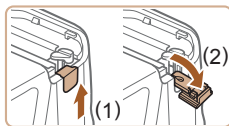

Før brug

Grundlæggende vejledning

Avanceret vejledning

1 Grundlæggende oplysninger om kameraet

2 Auto-tilstand

3 Andre optagelsestilstande

4 Tilstanden P

5 Afspilningstilstand

6 Menuen Indstilling

7 Tilbehør

8 Appendiks

Indeks



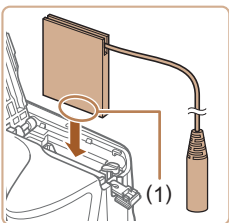

3 Sæt kobleren i.

- Hold kobleren med kontakterne (1) som vist, og isæt kobleren på samme måde, som du ville isætte en batteripakke (følg trin 2 i "Isætning af batteripakken og hukommelseskortet" (16)).

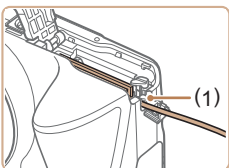

- Sørg for, at koblerkablet føres gennem porten (1).

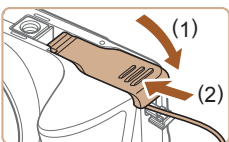

4 Luk dækslet.

- Luk dækslet (1), og hold det nede, mens du skubber det til siden, indtil det klikker på plads i den lukkede position (2).

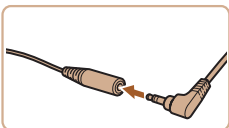

5 Tilslut netledningen.

- Sæt adapterstikket ind i enden af koblerkablet.

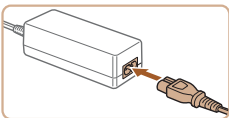

- Sæt netledningens ene ende i den kompakte strømadapter, og sæt derefter den anden ende i stikkontakten.
- Tænd kameraet, og brug det, som du ønsker.
- Når du er færdig, skal du slukke kameraet og tage netledningen ud af stikkontakten.



- Tag ikke adapteren eller netledningen ud, mens kameraet er tændt. Det kan slette dine billeder eller beskadige kameraet.
- Adapteren og adapterens kabel må ikke sluttes til andre genstande. Det kan medføre fejl eller beskadigelse af produktet.

Før brug

Grundlæggende vejledning

Avanceret vejledning

1 Grundlæggende oplysninger om kameraet

2 Auto-tilstand

3 Andre optagelsestilstande

4 Tilstanden P

5 Afspilningstilstand

6 Menuen Indstilling

7 Tilbehør

8 Appendiks

Indeks



Brug af softwaren

Når du har downloadet softwaren fra Canon-webstedet, og du har installeret den på den computer, som du bruger, kan du gøre følgende ting.

- CameraWindow
 - Importer billeder, og redigér kameraindstillinger



- Når du får vist eller redigerer billeder på en computer, skal du altid bruge software, der understøtter billeder, der er optaget på kameraet (software, der normalt er installeret på computeren eller software til generel anvendelse).

Kontrol af dit computermiljø

Softwaren kan bruges på følgende computere. Du finder detaljerede systemkrav og kompatibilitetsoplysninger, herunder understøttelse i nye operativsystemer, på Canons hjemmeside.

Operativsystem	Windows	Mac OS
	Windows 8/8.1 Windows 7 SP1	Mac OS X 10.9 Mac OS X 10.8



- Se de nyeste systemkrav på Canons websted, herunder understøttede operativsystemversioner.

Installation af softwaren

I disse illustrationer bruges Windows 7 og Mac OS X 10.8 som eksempler.

1 Hent softwaren.

- Opret adgang til <http://www.canon.com/icpd/> fra en computer med forbindelse til internettet.
- Gå til hjemmesiden for dit land eller område.
- Hent softwaren.

2 Installer filerne.

- Klik på [Easy Installation/Nem installation], og følg vejledningen på skærmen for at gennemføre installationen.
- Installationen kan tage lidt tid afhængigt af computerens ydeevne og internetforbindelsen.
- Klik på [Finish/Afslut] eller [Restart/Genstart] på skærmbilledet efter installationen.



- Du skal have adgang til internettet og selv betale eventuelle internetudbyderegebyrer og adgangsgebyrer.



- Følg trinene herunder for at afinstallere (slette) softwaren.
 - I Windows skal du klikke i følgende rækkefølge: Menuen [Start] > [Alle programmer] > [Canon Utilities] og derefter vælge den software, du ønsker at afinstallere.
 - I Mac OS skal du klikke på mappen [Applikationer], vælge mappen [Canon Utilities], trække mappen med den software, du ønsker at afinstallere til papirkurven, og derefter tømme den.

Før brug

Grundlæggende vejledning

Avanceret vejledning

1 Grundlæggende oplysninger om kameraet

2 Auto-tilstand

3 Andre optagelsestilstande

4 Tilstanden P

5 Afspilningstilstand

6 Menuen Indstilling

7 Tilbehør

8 Appendiks

Indeks



Lagring af billeder på en computer

Tilslutning af kameraet til en computer med et kommercielt tilgængeligt USB-kabel (kameraets terminal er Mini-B) giver dig mulighed for at importere dine optagelser.

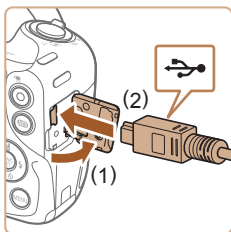

1 Tilslut kameraet til computeren.

- Sørg for, at kameraet er slukket, og åbn dækslet (1). Sørg for, at det lille stik på USB-kablet vender som vist, og sæt stikket helt ind i kameraets stik (2).

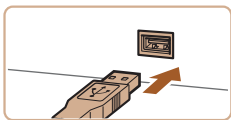

- Sæt det store stik på USB-kablet i computerens USB-stik. I brugervejledningen til computeren finder du flere oplysninger om computerens USB-stik.



2 Tænd kameraet for at åbne CameraWindow.

- Tryk på knappen [▶] for at tænde kameraet.
- Mac OS: CameraWindow vises, når der er oprettet forbindelse mellem kameraet og computeren.

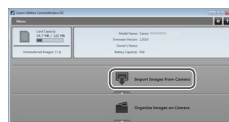
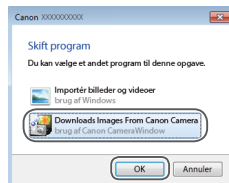

- Windows: Følg de trin, der vises nedenfor.
- Klik på linket [] på det skærmbillede, der vises, for at ændre programmet.
- Vælg [Downloads Images From Canon Camera/Overfører billeder fra Canon Camera], og klik på [OK].

- Dobbeltklik på [].

3 Gem billederne på computeren.

- Klik på [Import Images from Camera/ Importer billeder fra kamera], og klik derefter på [Import Untransferred Images/ Importer ikke-overførte billeder].
- Billederne gemmes nu i mappen Billeder på computeren i separate mapper sorteret ud fra dato.
- Når billederne er gemt, skal du lukke CameraWindow, trykke på knappen [▶] for at slukke for kameraet og tage kablet ud.
- Når du får vist importerede billeder på en computer, skal du altid bruge software, der understøtter billeder, der er optaget på kameraet (software, der normalt er installeret på computeren eller software til generel anvendelse).

Før brug

Grundlæggende vejledning

Avanceret vejledning

1 Grundlæggende oplysninger om kameraet

2 Auto-tilstand

3 Andre optagelsestilstande

4 Tilstanden P

5 Afspilningstilstand

6 Menuen Indstilling

7 Tilbehør

8 Appendiks

Indeks





- Windows 7: Hvis skærmen i trin 2 ikke vises, skal du klikke på ikonet [i] på proceslinjen.
- Mac OS: Hvis CameraWindow ikke vises efter trin 2, skal du klikke på ikonet [CameraWindow] i docken.
- Du kan gemme billeder på en computer ved blot at slutte kameraet til computeren uden at bruge softwaren, men der gælder følgende begrænsninger.
 - Det kan tage et par minutter, efter du har sluttet kameraet til computeren, før du får adgang til kamerabillederne.
 - Billeder, der er taget på højkant, kan blive gemt i liggende retning.
 - Billeders beskyttelsesindstillinger kan gå tabt, når billederne overføres til en computer.
 - Der kan opstå problemer med at gemme billeder eller billedoplysninger afhængigt af det anvendte operativsystems version, den software, der bruges eller billedfilernes størrelse.

Udskrivning af billeder

► Stillbilleder ► Film

Du kan let printe dine billeder ved at tilslutte kameraet til en printer. Du kan angive billeder på kameraet til samlet udskrivning, forberede bestillinger på fotofremkaldelse og forberede bestillinger af eller printe billeder til fotobøger.

Her bruges en kompakt fotoprinter fra Canon SELPHY CP-serien til illustration. De viste skærbilleder og de tilgængelige funktioner vil være forskellige afhængigt af printerens. Se også vejledningen til printerens for at få flere oplysninger.

Nemt print

► Stillbilleder ► Film

Du kan nemt printe dine billeder ved at slutte kameraet til en PictBridge-kompatibel printer (sælges særskilt) med USB-kablet.

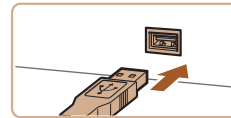
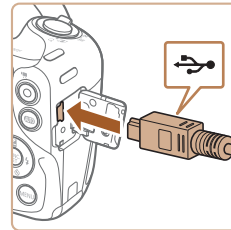

1 Kontroller, at kameraet og printeren er slukket.

2 Tilslut kameraet til printeren.

- Åbn stikdækslet. Hold det lille kabelstik i den viste retning, og sæt stikket helt ind i kameraets stik.
- Slut det store stik på kablet til printerens. Du kan finde flere oplysninger om tilslutning i printerens brugervejledning.

3 Tænd printeren.

Før brug

Grundlæggende vejledning

Avanceret vejledning

1 Grundlæggende oplysninger om kameraet

2 Auto-tilstand

3 Andre optagelsestilstande

4 Tilstanden P

5 Afspilningstilstand

6 Menuen Indstilling

7 Tilbehør

8 Appendiks

Indeks





4 Tænd kameraet.

- Tryk på knappen [▶] for at tænde kameraet.

5 Vælg et billede.

- Tryk på knapperne [◀][▶] for at vælge et billede.



6 Åbn udskrivningsskærm-billedet.

- Tryk på knappen [Ⓜ], vælg [▶], og tryk på knappen [Ⓜ] igen.

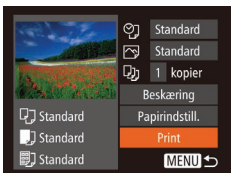

7 Print billedet.

- Tryk på knapperne [▲][▼] for at vælge [Print], og tryk derefter på knappen [Ⓜ].
- Udskrivningen starter nu.
- Du kan udskrive andre billeder ved at gentage fremgangsmåden ovenfor fra trin 5, når udskrivningen er færdig.
- Når du er færdig med at printe, skal du slukke kameraet og printeren og tage kablet ud.



- Se "Printer" (86) vedrørende PictBridge-kompatible printere fra Canon (sælges særskilt).

Konfigurering af Printindstillinger

► Stillbilleder ► Film

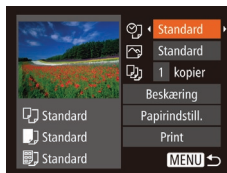

1 Åbn udskrivningsskærm-billedet.

- Udfør trin 1-6 i "Nemt print" (91) for at få adgang til dette skærm-billede.

2 Konfigurer indstillingerne.

- Tryk på knapperne [▲][▼] for at vælge et punkt, og tryk derefter på knapperne [◀][▶] for at vælge en indstilling.

🖨️	Standard	Stemmer overens med printerens aktuelle indstillinger.
	Dato	Printer billede med tilføjelse af datoen.
	Filnr.	Printer billede med tilføjelse af filnummeret.
	Begge	Printer billede med tilføjelse af både dato og filnummeret.
🖨️	Fra	–
	Standard	Stemmer overens med printerens aktuelle indstillinger.
	Fra	–
	Til	Bruger oplysninger fra tidspunktet, hvor billedet blev taget, til at printe med optimale indstillinger.
🖨️	Rødøje 1	Korrigerer røde øjne.
	Antal kopier	Vælg antallet af kopier, der skal printes.
Beskæring	–	Angiv det billedområde, du vil printe (93).
Papirindstill.	–	Angiv papirformat, layout og andre detaljer (93).

Før brug

Grundlæggende vejledning

Avanceret vejledning

1 Grundlæggende oplysninger om kameraet

2 Auto-tilstand

3 Andre optagelsestilstande

4 Tilstanden P

5 Afspilningstilstand

6 Menuen Indstilling

7 Tilbehør

8 Appendiks

Indeks



Beskæring af billeder før udskrivning

► Stillbilleder ► Film

Ved at beskære billeder før udskrivning, kan du printe et ønsket billedområde i stedet for hele billedet.

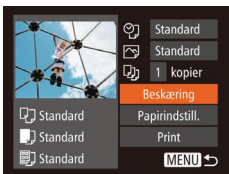

1 Vælg [Beskæring].

- Efter at have udført trin 1 i "Konfigurering af Printindstillinger" (92) for at få vist udskrivningsskærbilledet skal du vælge [Beskæring] og trykke på knappen [MENU].
- Der vises nu en beskæringsramme, der angiver det billedområde, der skal printes.

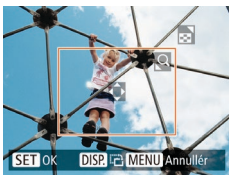

2 Justér beskæringsrammen efter behov.

- Flyt zoomknappen for at ændre rammens størrelse.
- Du kan flytte rammen ved at trykke på knapperne [▲][▼][◀][▶].
- Tryk på knappen [DISP] for at rotere rammen.
- Tryk på knappen [C], når du er færdig.

3 Print billedet.

- Udfør trin 7 i "Nemt print" (91) for at printe.



- Beskæring er måske ikke mulig ved små billeder eller ved visse billedformater.
- Datoer printes muligvis ikke korrekt, hvis du beskærer billeder, der er taget med [Datomærke] valgt.

Valg af papirformat og layout før udskrivning

► Stillbilleder ► Film

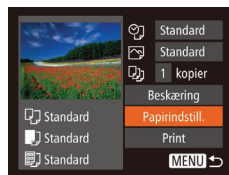

1 Vælg [Papirindstill.].

- Efter at have udført trin 1 i "Konfigurering af Printindstillinger" (92) for at få vist udskrivningsskærbilledet skal du vælge [Papirindstill.] og trykke på knappen [MENU].



2 Vælg en papirstørrelse.

- Tryk på knapperne [▲][▼] for at vælge en indstilling, og tryk derefter på knappen [MENU].



3 Vælg en papirtype.

- Tryk på knapperne [▲][▼] for at vælge en indstilling, og tryk derefter på knappen [MENU].



4 Vælg et layout.

- Tryk på knapperne [▲][▼] for at vælge en indstilling.
- Når du vælger [N-op], skal du trykke på knapperne [◀][▶] for at angive antallet af billeder pr. ark.
- Tryk på knappen [C].

5 Print billedet.

Før brug

Grundlæggende vejledning

Avanceret vejledning

1 Grundlæggende oplysninger om kameraet

2 Auto-tilstand

3 Andre optagelsestilstande

4 Tilstanden P

5 Afspilningstilstand

6 Menuen Indstilling

7 Tilbehør

8 Appendiks

Indeks



Mulige layoutindstillinger

Standard	Stemmer overens med printerens aktuelle indstillinger.
Print kant	Printer med mellemrum omkring billedet.
Uden kant	Uden kant, kan-til-kant-udskrivning.
N-op	Vælg, hvor mange billeder, der skal printes pr. ark.
ID-billede	Printer billeder til id. Kun tilgængelig for billeder med en opløsning på L og billedformat 4:3.
Fast str.	Vælg udskriftsstørrelsen. Vælg mellem 90 x 130 mm, postkortstørrelse eller udskrifter med bredt format.

Udskrivning af ID-billeder

► Stillbilleder ► Film

1 Vælg [ID-billede].

- Udfør trin 1-4 i "Valg af papirformat og layout før udskrivning" (93), vælg [ID-billede], og tryk på knappen [ID-billede].

2 Vælg længden på den lange side og den korte side.

- Tryk på knapperne [▲][▼] for at vælge et punkt. Vælg længden ved at trykke på knapperne [◀][▶], og tryk derefter på knappen [ID-billede].



3 Vælg udskriftsområdet.

- Udfør trin 2 i "Beskæring af billeder før udskrivning" (93) for vælge udskriftsområdet.

4 Print billedet.

Udskrivning af filmscener

► Stillbilleder ► Film

1 Åbn udskrivningsskærbilledet.

- Udfør trin 1-6 i "Nemt print" (91) for at vælge en film. Denne skærm vises.

2 Vælg en udskrivningsmetode.

- Tryk på knapperne [▲][▼] for at vælge et punkt, og tryk derefter på knapperne [◀][▶] for at vælge udskrivningsmetoden.

3 Print billedet.

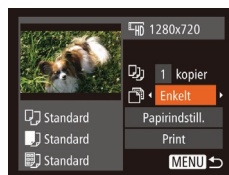

Før brug

Grundlæggende vejledning

Avanceret vejledning

1 Grundlæggende oplysninger om kameraet

2 Auto-tilstand

3 Andre optagelsestilstande

4 Tilstanden P

5 Afspilningstilstand

6 Menuen Indstilling

7 Tilbehør

8 Appendiks

Indeks



Udskrivningsmuligheder for film

Enkelt	Printer den aktuelle scene som et stillbillede.
Serie	Printer en række scener med afstand på et specifikt interval på et enkelt ark papir. Du kan også udskrive mappenummer, filnummer og den forløbne tid for billedet ved at indstille [Overskrift] til [Til].



- Du kan annullere udskrivningen ved at trykke på knappen [STOP], vælge [OK] og derefter trykke på knappen [OK] igen.
- [ID-billede] og [Serie] kan ikke vælges på Canons PictBridge-kompatible printere fra CP720/CP730 og tidligere modeller.

Tilføjelse af billeder til printlisten (DPOF)

► Stillbilleder ► Film

Samlet udskrivning (197) og bestilling af udskrifter fra et fotolaboratorium kan indstilles på kameraet. Vælg op til 998 billeder på et hukommelseskort, og konfigurér relevante indstillinger, f.eks. antallet af kopier, på følgende måde: De udskrivningsoplysninger, du opretter på denne måde, er i overensstemmelse med DPOF-standarderne (Digital Print Order Format).

Konfigurering af Printindstillinger

► Stillbilleder ► Film

Angiv udskrivningsformatet, om dato eller filnummer skal tilføjes og andre indstillinger på følgende måde: Disse indstillinger gælder for alle billeder på printlisten.

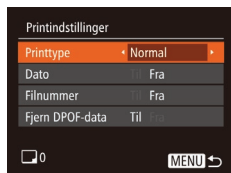

- Tryk på knappen [MENU], og vælg derefter [Printindstillinger] på fanen [D]. Vælg og konfigurér punkter efter ønske (125).

Printtype	Standard	Printer ét billede pr. ark.
	Oversigt	Mindre versioner eller flere billeder printes pr. ark.
	Begge	Printer både i normalt format og oversigtsformat.
Dato	Til	Printer billeder med optagelsesdatoen.
	Fra	–
Filnr.	Til	Printer billeder med filnummeret.
	Fra	–
Fjern DPOF-data	Til	Alle indstillinger for billedprintlisten fjernes efter udskrivning.
	Fra	–



- I visse tilfælde tilføjes alle dine DPOF-indstillinger ikke, ved udskrivning via printer eller fotolaboratorium.
- [!] vises muligvis på kameraet for at advare dig om, at hukommelseskortet indeholder printindstillinger, der er konfigureret på et andet kamera. Hvis du ændrer printindstillinger med dette kamera, kan alle de tidligere indstillinger blive overskrevet.
- Hvis [Dato] indstilles til [Til], kan datoen blive printet to gange på nogle printere.



- Hvis du angiver [Oversigt], kan du ikke vælge [Til] for både [Dato] og [Filnummer] på samme tid.
- På visse PictBridge-kompatible printere fra Canon (sælges særskilt) kan der ikke fremstilles oversigtsudskrifter.
- Datoen printes i et format, der passer til indstillingerne i [Dato/Tid] på fanen [T] (17).

Før brug

Grundlæggende vejledning

Avanceret vejledning

1 Grundlæggende oplysninger om kameraet

2 Auto-tilstand

3 Andre optagelsestilstande

4 Tilstanden P

5 Afspilningstilstand

6 Menuen Indstilling

7 Tilbehør

8 Appendiks

Indeks



Indstilling af udskrivning for individuelle billeder

► Stillbilleder ► Film



1 Vælg [Vælg billeder og stk.].

- Tryk på knappen [MENU], vælg [Vælg billeder og stk.] på fanen [Fj. alle markeringer...], og tryk derefter på knappen [OK].

2 Vælg et billede.

- Tryk på knapperne [◀][▶] for at vælge et billede, og tryk derefter på knappen [OK].
- Du kan nu angive antallet af kopier.
- Hvis du angiver oversigtsudskrift for billedet, mærkes billedet med ikonet [✓]. Tryk på knappen [OK] igen for at annullere oversigtsudskrift for billedet. [✓] vises ikke længere.

3 Angiv antallet af kopier.

- Tryk på knapperne [▲][▼] for at angive antallet af udskrifter (maks. 99).
- Gentag trin 2 og 3 for at indstille udskrivning for andre billeder og angive antallet kopier.
- Antal kopier kan ikke angives for oversigtsudskrifter. Du kan kun vælge, hvilke billeder der skal printes, ved at følge trin 2.
- Når du er færdig, skal du trykke på knappen [MENU] for at vende tilbage til menukærbilledet.



Indstilling af udskrivning for en serie af billeder

► Stillbilleder ► Film



- Udfør trin 1 i "Indstilling af udskrivning for individuelle billeder" (96), vælg [Vælg række], og tryk på knappen [OK].
- Udfør trin 2-3 i "Valg af en række" (68) for at angive billeder.
- Tryk på knapperne [▲][▼] for at vælge [Vælg], og tryk derefter på knappen [OK].

Indstilling af udskrivning for alle billeder

► Stillbilleder ► Film



- Udfør trin 1 i "Indstilling af udskrivning for individuelle billeder" (96), vælg [Vælg alle billeder], og tryk på knappen [OK].
- Tryk på knapperne [◀][▶] for at vælge [OK], og tryk derefter på knappen [OK].

Sletning af alle billeder fra printlisten

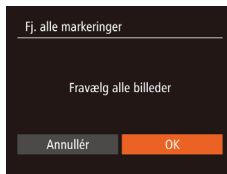

- Udfør trin 1 i "Indstilling af udskrivning for individuelle billeder" (96), vælg [Fj. alle markeringer], og tryk på knappen [OK].
- Tryk på knapperne [◀][▶] for at vælge [OK], og tryk derefter på knappen [OK].

Før brug

Grundlæggende vejledning

Avanceret vejledning

1 Grundlæggende oplysninger om kameraet

2 Auto-tilstand

3 Andre optagelsestilstande

4 Tilstanden P

5 Afspilningstilstand

6 Menuen Indstilling

7 Tilbehør

8 Appendiks

Indeks



Udskrivning af billeder, der er føjet til printlisten (DPOF)

► Stillbilleder ► Film



- Når der er føjet billeder til printlisten (95 - 96), vises dette skærbillede, når du tilslutter kameraet til en PictBridge-kompatibel printer. Tryk på knapperne [▲][▼] for at vælge [Print nu], og tryk derefter på knappen [☺] for at udskrive billederne på printlisten.
- Alle DPOF-printjobs, som du standser midlertidigt, vil blive genoptaget fra næste billede.

Tilføjelse af billeder til en fotobog

► Stillbilleder ► Film

Du kan sætte fotobøger op på kameraet ved at vælge op til 998 billeder på et hukommelseskort og importere dem i softwaren på din computer, hvor de lagres i deres egen mappe. Denne funktion er nyttig, hvis du skal bestille fotobøger online eller printe fotobøger på din egen printer.

Valg af en udvælgelsesmetode

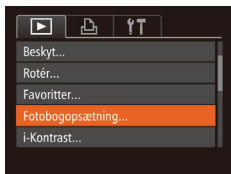

- Tryk på knappen [MENU], vælg [Fotobogopsætning] på fanen [D], og vælg derefter, hvordan du vil vælge billeder.



- [!] vises muligvis på kameraet for at advare dig om, at hukommelseskortet indeholder printindstillinger, der er konfigureret på et andet kamera. Hvis du ændrer printindstillinger med dette kamera, kan alle de tidligere indstillinger blive overskrevet.

Tilføjelse af billeder individuelt

► Stillbilleder ► Film



1 Vælg [Vælg].

- Følg proceduren i "Valg af en udvælgelsesmetode" (97), vælg [Vælg], og tryk på knappen [☺].

2 Vælg et billede.

- Tryk på knapperne [◀][▶] for at vælge et billede, og tryk derefter på knappen [☺].
- Der vises [✓].
- Tryk på knappen [☺] igen for at fjerne billedet fra fotobogen. [✓] vises ikke længere.
- Gentag denne proces for at angive andre billeder.
- Når du er færdig, skal du trykke på knappen [MENU] for at vende tilbage til menukærbilledet.

Før brug

Grundlæggende vejledning

Avanceret vejledning

1 Grundlæggende oplysninger om kameraet

2 Auto-tilstand

3 Andre optagelsestilstande

4 Tilstanden P

5 Afspilningstilstand

6 Menuen Indstilling

7 Tilbehør

8 Appendiks

Indeks



Tilføjelse af alle billeder til en fotobog

► Stillbilleder ► Film

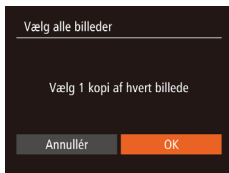

- Følg proceduren i "Valg af en udvælgelsesmetode" (📖97), vælg [Vælg alle billeder], og tryk på knappen [👉].
- Tryk på knapperne [◀][▶] for at vælge [OK], og tryk derefter på knappen [👉].

Fjernelse af alle billeder fra en fotobog

► Stillbilleder ► Film



- Følg proceduren i "Valg af en udvælgelsesmetode" (📖97), vælg [Fj. alle markeringer], og tryk på knappen [👉].
- Tryk på knapperne [◀][▶] for at vælge [OK], og tryk derefter på knappen [👉].

Brug af Eye-Fi-kort

► Stillbilleder ► Film

Før du bruger et Eye-Fi-kort, skal du altid undersøge, om det er tilladt at bruge kortet der, hvor du befinder dig (📖2).

Når du isætter et klargjort Eye-Fi-kort, kan du automatisk overføre dine billeder trådløst til en computer eller overføre dem til en fotodelingstjeneste på internettet.

Billeder overføres af Eye-Fi-kortet. Se brugervejledningen til kortet eller kontakt producenten for oplysninger om opsætning og brug af kortet og om løsning af problemer med overførsel.



- Bemærk følgende, når du bruger et Eye-Fi-kort:
 - Kort vil muligvis fortsætte med at transmittere radiobølger, selvom du indstiller [Eye-Fi-overf.] til [Deakt.] (📖99). Fjern Eye-Fi-kortet før du går ind på hospitaler, i fly eller andre steder, hvor overførsler ikke er tilladt.
 - Kontroller kortets og computerens indstillinger, hvis du har problemer med at overføre billeder. Du kan finde flere oplysninger i kortets brugervejledning.
 - Dårlige Eye-Fi-forbindelser kan betyde, at det tager noget tid at overføre billeder, eller billedoverførslen kan blive afbrudt.
 - Eye-Fi-kortet kan blive varmt på grund af overførselsfunktionen.
 - Batteriet bruges hurtigere op end ved almindelig brug.
 - Betjeningen af kameraet kan blive langsom. Det kan løses ved at indstille [Eye-Fi-overf.] til [Deakt.]

Før brug

Grundlæggende vejledning

Avanceret vejledning

1 Grundlæggende oplysninger om kameraet

2 Auto-tilstand

3 Andre optagelsestilstande

4 Tilstanden P

5 Afspilningstilstand

6 Menuen Indstilling





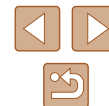

7 Tilbehør

8 Appendiks

Indeks



Forbindelsesstatus for Eye-Fi-kort i kameraet kan kontrolleres på optagelsesskærmen (i almindelig informationsvisning) og afspilningsskærmen (i enkel informationsvisning).

 (Grå)	Ikke tilsluttet
 (Blinker hvidt)	Opretter forbindelse
 (Hvid)	Tilsluttet
 (Animeret)	Overførsel i gang*1
	Afbrudt
	Kommunikerer ikke
	Fejl under hentning af oplysninger om Eye-Fi-kort*2

*1 Energisparefunktionen (23) på kameraet deaktiveres midlertidigt under billedoverførsler.

*2 Genstart kameraet. Hvis dette ikon vises igen flere gange, kan der være et problem med kortet.

Billeder mærket med ikonet  er blevet overført.

Kontrol af forbindelsesoplysninger

Kontroller SSID for Eye-Fi-kortets adgangspunkt eller kortets forbindelsesstatus, efter behov.

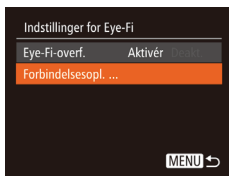

- Tryk på knappen [MENU], vælg [Indstillinger for Eye-Fi] på fanen [YT], og tryk derefter på knappen [OK].
- Vælg [Forbindelsesopl.], og tryk derefter på knappen [OK].
- Skærbilledet Forbindelsesoplysninger vises.

Deaktivering af Eye-Fi-overførsel

Konfigurer indstillingerne på følgende måde for at deaktivere Eye-Fi-overførsel fra kortet, hvis det er nødvendigt.



- Tryk på knappen [MENU], vælg [Indstillinger for Eye-Fi] på fanen [YT], og tryk derefter på knappen [OK].
- Vælg [Eye-Fi-overf.], og vælg derefter [Deakt.].



- [Indstillinger for Eye-Fi] vises ikke, hvis der ikke er sat et Eye-Fi-kort i kameraet med skrivebeskyttelsestappen i den ulåste position. Der kan derfor ikke skiftes indstillinger for Eye-Fi-kort med en skrivebeskyttelsestap, hvis tappen er i låst position.

Før brug

Grundlæggende vejledning

Avanceret vejledning

1 Grundlæggende oplysninger om kameraet

2 Auto-tilstand

3 Andre optagelsestilstande

4 Tilstanden P

5 Afspilningstilstand

6 Menuen Indstilling

7 Tilbehør

8 Appendiks

Indeks



8

Appendiks

Nyttige oplysninger til brug af kameraet

Fejlfinding

Hvis du mener, der er et problem med kameraet, skal du først kontrollere følgende. Hvis emnerne herunder ikke løser dit problem, skal du kontakte en Canon-kundesupportafdeling.

Strøm

Der sker ikke noget, når du trykker på knappen ON/OFF.

- Kontroller, at batteripakken er opladet (📖15).
- Kontroller, at batteripakken vender den rigtige vej (📖16).
- Kontroller, at dækslet til hukommelseskort/batteri er helt lukket (📖16).
- Batteriydelsen forringes, hvis batteripolerne er snavsede. Rengør polerne med en vatpind, og tag batteripakken ud, og sæt den i flere gange.

Batteripakken løber hurtigt tør for strøm.

- Batteriydelsen forringes ved lave temperaturer. Opvarm batteripakken, f.eks. ved at anbringe den i lommen. Pas på, at polerne ikke rører ved andre metalgenstande.
- Batteriydelsen forringes, hvis batteripolerne er snavsede. Rengør polerne med en vatpind, og tag batteripakken ud, og sæt den i flere gange.
- Hvis dette ikke hjælper, og batteripakken stadig bruges hurtigt op efter en opladning, er batteripakkens levetid opbrugt. Anskaf en ny batteripakke.

Objektivet trækkes ikke tilbage.

- Åbn ikke dækslet til hukommelseskortet/batteriet, mens kameraet er tændt. Luk dækslet, tænd kameraet, og sluk det igen (📖16).

Batteripakken svulmer op.

- Det er normalt, at batteriet svulmer op, og det har ingen betydning for sikkerheden. Hvis batteripakken imidlertid svulmer så meget op, at den ikke længere kan være i kameraet, skal du kontakte en Canon-kundesupportafdeling.

Visning på et tv

Billeder fra kameraet er forvrængede eller vises ikke på tv'et (📖87).

Før brug

Grundlæggende vejledning

Avanceret vejledning

1 Grundlæggende oplysninger om kameraet

2 Auto-tilstand

3 Andre optagelsestilstande

4 Tilstanden P

5 Afspilningstilstand

6 Menuen Indstilling

7 Tilbehør

8 Appendiks

Indeks

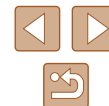

Optagelse

Kan ikke optage.

- I afspilningstilstand (📖61) skal du trykke udløserknappen halvt ned (📖23).

Underlig visning på skærmen ved svagt lys (📖24).

Underlig visning på skærmen ved optagelse.

- Bemærk, at følgende skærmproblemer ikke optages på stillbilleder, men vil blive optaget på film.
 - I kraftigt lys kan skærmen blive mørk.
 - I fluorescerende lys eller LED-lys kan skærmen flimre.
 - Ved fotografering af motiver med stærke lyskilder kan der forekomme en violet bjælke på skærmen.

Der føjes ikke noget datomærke til billederne.

- Konfigurer indstillingen [Datomærke] (📖17). Bemærk, at datomærker ikke tilføjes automatisk på billeder, blot fordi du har konfigureret indstillingen [Dato/Tid] (📖35).
- Datomærker tilføjes ikke i optagelsestilstande (📖109), hvor indstillingen ikke kan konfigureres (📖35).

📖 blinker på skærmen, når udløserknappen trykkes ned, og der kan ikke tages billeder (📖30).

📖 vises, når udløserknappen trykkes halvt ned (📖30).

- Indstil [IS-indstilling] til [Kontinuerlig] (📖60).
- Løft flashen, og indstil flashtilstanden til 📖 (📖58).
- Forøg ISO-følsomheden (📖51).
- Sæt kameraet på et stativ, eller tag andre forholdsregler for at holde det i ro. Du bør desuden indstille [IS-indstilling] til [Fra] ved optagelse med stativ eller andre foranstaltninger til at holde kameraet i ro (📖60).

Billeder er uskarpe.

- Tryk udløserknappen halvt ned for at fokusere på motivet, før du trykker den helt ned for at tage billedet (📖23).
- Sørg for, at motivet er inden for fokusområdet (📖115).
- Indstil [AF-hjælpelys] til [Til] (📖39).
- Kontroller, at unødvendige funktioner såsom makro er slået fra.
- Prøv at tage billeder med fokuslås eller AF-lås (📖55, 📖58).

Når udløserknappen trykkes halvt ned, vises AF-området ikke, og kameraet fokuserer ikke.

- For at få AF-området vist og få kameraet til at fokusere korrekt, kan du prøve at komponere billedet, så det er centreret på motivområder med højere kontrast, før du trykker udløserknappen halvt ned. Ellers kan du prøve at trykke udløserknappen halvt ned gentagne gange.

Motiver på billeder ser for mørke ud.

- Løft flashen, og indstil flashtilstanden til 📖 (📖58).
- Justér lysstyrken ved at bruge eksponeringskompensation (📖50).
- Justér kontrasten med i-Kontrast (📖52, 📖75).
- Brug AE-lås eller punktmåling (📖50, 📖51).

Motiver ser for lyse ud, højlys er udvaskede.

- Sænk flashen, og angiv flashmetoden til 📖 (📖28).
- Justér lysstyrken ved at bruge eksponeringskompensation (📖50).
- Brug AE-lås eller punktmåling (📖50, 📖51).
- Formindsk mængden af lys på motiver.

Billeder er for mørke, selvom du har brugt flash (📖30).

- Tag billeder inden for flashens rækkevidde (📖114).
- Forøg ISO-følsomheden (📖51).

Motiver på billeder taget med flash ser for lyse ud, højlys er udvaskede.

- Tag billeder inden for flashens rækkevidde (📖114).
- Sænk flashen, og angiv flashmetoden til 📖 (📖28).

Der er hvide prikker eller lignende kunstige elementer på billeder taget med flash.

- Disse forårsages af lys fra flashen, der reflekteres fra støvpartikler eller andre objekter i luften.

Billeder er grynede.

- Reducer ISO-følsomheden (📖51).

Personerne på motiverne har røde øjne.

- Indstil [Lampe tændt] til [Til] (📖40) for at aktivere røddjereduktionslampen (📖3) ved billeder med flash. Bemærk, at mens røddjereduktionslampen er tændt (ca. ét sekund), er det ikke muligt at optage, fordi lampen modvirker røde øjne. De bedste resultater opnås, hvis personerne kigger på røddjereduktionslampen. Prøv også at forøge belysningen indendørs og tage billeder på kortere afstand.
- Redigér billeder med røddje-korrektion (📖75).

Før brug

Grundlæggende vejledning

Avanceret vejledning

1 Grundlæggende oplysninger om kameraet

2 Auto-tilstand

3 Andre optagelsestilstande

4 Tilstanden P

5 Afspilningstilstand

6 Menuen Indstilling

7 Tilbehør

8 Appendiks

Indeks



Optagelse på hukommelseskortet tager for lang tid, eller kontinuerlig optagelse bliver langsom.

- Udfør en formatering på lavt niveau af hukommelseskortet med kameraet (1181).

Optagelsesindstillinger eller indstillingerne i menuen FUNC. er ikke tilgængelige.

- De tilgængelige indstillinger varierer i de enkelte optagelsestilstande. Se "Funktioner i de enkelte optagelsestilstande", "Menuen FUNC." og "Fanen Optagelse" (1106-1109).

Optagelse af film

Den forløbne tid vises ikke korrekt, eller optagelsen afbrydes.

- Formatér hukommelseskortet med kameraet, eller brug et hukommelseskort, der kan optage med høj hastighed. Bemærk, at selvom den forløbne tid vises forkert, svarer længden af film på hukommelseskortet til den faktiske optagelsestid (1180, 1114).

[!] vises, og optagelsen stopper automatisk.

- Kameraets indbyggede hukommelsesbuffer blev fyldt op, idet kameraet ikke kunne optage hurtigt nok på hukommelseskortet. Prøv et af følgende:
 - Udfør en formatering på lavt niveau af hukommelseskortet med kameraet (1181).
 - Sænk billedkvaliteten (1137).
 - Brug et hukommelseskort, der kan optage med høj hastighed (1114).

Zoom er ikke mulig.

- Zoom er ikke mulig ved optagelse af film i tilstanden [1] (1145).

Afspilning

Afspilning er ikke mulig.

- Hvis filnavnet eller mappestrukturen er ændret via en computer, kan du muligvis ikke afspille billeder eller film.

Afspilningen stopper, eller lyden springer.

- Brug et hukommelseskort, der er formateret på lavt niveau med kameraet (1181).
- Der kan forekomme korte afbrydelser ved afspilning af film, der er kopieret over på hukommelseskort med langsomme læsehastigheder.
- Når film afspilles på en computer, kan billeder falde ud, og lyden kan springe, hvis computeren ikke har tilstrækkelig ydeevne.

Der afspilles ikke lyd under film.

- Justér lydstyrken (1177), hvis du ikke har aktiveret [Mute] (1177), eller lyden i filmen er svag.
- Der afspilles ikke lyd for filmoptagelser i tilstanden [1] (1145), fordi der ikke er optaget lyd i denne tilstand.

Hukommelseskort

Hukommelseskortet genkendes ikke.

- Genstart kameraet med hukommelseskortet isat (1122).

Computer

Kan ikke overføre billeder til en computer.

- Ved forsøg på at overføre billeder til en computer via et kabel kan du prøve at sænke overførselshastigheden på følgende måde:
 - Tryk på knappen [1] for at skifte til afspilningstilstand. Hold knappen [MENU] nede, mens du samtidigt trykker på knapperne [▲] og [1]. Tryk på knapperne [◀][▶] på næste skærmbillede for at vælge [B], og tryk derefter på knappen [1].

Eye-Fi-kort

Kan ikke overføre billeder (1198).

Før brug

Grundlæggende vejledning

Avanceret vejledning

1 Grundlæggende oplysninger om kameraet

2 Auto-tilstand

3 Andre optagelsestilstande

4 Tilstanden P

5 Afspilningstilstand

6 Menuen Indstilling

7 Tilbehør

8 Appendiks

Indeks

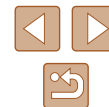

Skærmmeddelelser

Hvis der vises en fejlmeddelelse, skal du gøre følgende:

Intet hukommelseskort

- Hukommelseskort vender muligvis forkert. Isæt hukommelseskortet i den rigtige retning (16).

Hukommelseskort låst

- Hukommelseskortets skrivebeskyttelsestap er i låst position. Sæt skrivebeskyttelsestappen i ulåst position (16).

Kan ikke optages!

- Du forsøgte at tage et billede uden et hukommelseskort i kameraet. Isæt hukommelseskortet i den rigtige retning for at tage billeder (16).

Hukommelseskortfejl (81)

- Hvis samme fejlmeddelelse vises, selv efter du har formateret et understøttet hukommelseskort (2), og det er isat i den rigtige retning (16), skal du kontakte en Canon-kundesupportafdeling.

Ikke nok plads på kortet

- Der er ikke tilstrækkelig ledig plads på hukommelseskortet til at tage billeder (28, 42, 49) eller redigere billeder (73). Slet billeder, du ikke har brug for (69), eller isæt et hukommelseskort med tilstrækkelig ledig plads (16).

Udskift batterierne (15)

Ingen billeder

- Der er ikke gemt nogen billeder på hukommelseskortet, der kan vises.

Beskyttet! (67)

Billedformat kan ikke vises/Inkompatibelt JPEG/Billede for stort./Kan ikke afspille MOV/Kan ikke afspille MP4

- Ikke-understøttede billeder eller billeder med ødelagte data kan ikke vises.
- Det er muligvis ikke muligt at vise billeder, der er blevet redigeret eller omdøbt på en computer, eller billeder, der er taget med et andet kamera.

Kan ikke forstørres!/Dette indhold kan ikke spilles i Smart Shuffle/Kan ikke rotere/Kan ikke ændre billede/Kan ej ændres/Kan ej tildele kategori/Billedet kan ikke vælges.

- Følgende funktioner er muligvis ikke tilgængelige for billeder, der er blevet omdøbt eller allerede er redigeret på en computer, eller billeder, der er taget med et andet kamera. Bemærk, at funktioner med (*) ikke er tilgængelige for film. Forstør* (65), Smart Shuffle* (66), Rotér* (71), Favoritter (72), Redigér* (73), Printliste* (95) og Fotobogopsætning* (97).

Ugyldigt valg

- Ved angivelse af en serie til billedvalg (68, 70, 96) forsøgte du at vælge et første billede, der var efter det sidste billede eller omvendt.

Grænse for valg overskr.

- Du har valgt mere end 998 billeder til Printliste (95) eller Fotobogopsætning (97). Væg højst 998 billeder.
- Indstillinger for Printliste (95) eller Fotobogopsætning (97) kunne ikke gemmes korrekt. Reducer antallet af valgte billeder, og prøv igen.
- Du har forsøgt at vælge mere end 500 billeder i Beskyt (67), Slet (69), Favoritter (72), Printliste (95) eller Fotobogopsætning (97).

Fejl i navn!

- Mappen kunne ikke oprettes, fordi det højeste mappennummer (999), der kan bruges til lagring af billeder på kortet er nået, og det højeste billednummer (9999), der kan anvendes til billeder i mapper er nået. På fanen (11) skal du ændre [Filnummering] til [Autoreset] (81) eller formatere hukommelseskortet (80).

Objektivfejl

- Denne fejl kan opstå, hvis du holder på objektivet, mens det bevæger sig, eller hvis du bruger kameraet på stedet med meget støv eller sand.
- Hvis denne fejlmeddelelse vises ofte, kan det være tegn på, at kameraet er beskadiget. Hvis det er tilfældet, skal du kontakte en Canon-kundesupportafdeling.

En kamerafejl blev registreret (fejlnummer)

- Hvis denne fejlkode vises, umiddelbart efter at et billede er taget, er billedet måske ikke blevet optaget. Skift til afspilningstilstand, og kontroller billedet.
- Hvis denne fejlmeddelelse vises ofte, kan det være tegn på, at kameraet er beskadiget. Hvis det er tilfældet, skal du notere fejlnummeret (Exx) og kontakte en Canon-kundesupportafdeling.

Filfejl

- Fotos fra andre kameraer eller billeder, der er ændret ved brug af computersoftware, kan måske ikke printes korrekt (91), selvom kameraet er sluttet til printeren.

Før brug

Grundlæggende vejledning

Avanceret vejledning

1 Grundlæggende oplysninger om kameraet

2 Auto-tilstand

3 Andre optagelsestilstande

4 Tilstanden P

5 Afspilningstilstand

6 Menuen Indstilling

7 Tilbehør

8 Appendiks

Indeks



Printfejl

- Kontroller indstillingen for papirformat (193). Hvis denne fejlmeddelelse vises, selvom indstillingerne er korrekte, skal du genstarte printeren og derefter foretage indstillingerne på kameraet igen.

Blækopsamleren er fuld

- Kontakt en Canon-kundesupportafdeling for at få hjælp til at udskifte blækopsamleren.

Skærmoplysninger

Optagelse (informationsvisning)

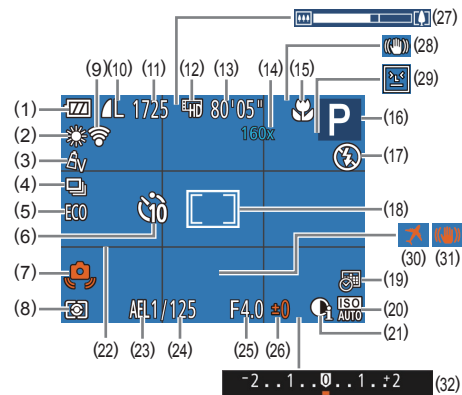

- | | |
|---|---|
| (1) Batteriniveau (105) | (12) Filmkvalitet (37) |
| (2) Hvidbalance (52) | (13) Resterende tid (114) |
| (3) My Colors (53) | (14) Digital zoomforstørrelse (33),
Digital telekonverter (55) |
| (4) Fremfør.metode (35) | (15) Fokusområde (54, 55),
AF-lås (58) |
| (5) Eco-tilstand (79) | (16) Optagelsestilstand (106),
Motivikon (31) |
| (6) Selvd løser (33) | (17) Flashmetode (58) |
| (7) Advarsel mod kamerarystelser
(30) | (18) AF-område (55),
AE-målingsramme (51) |
| (8) Målemetode (51) | (19) Datomærke (35) |
| (9) Status for Eye-Fi-forbindelse
(98) | (20) ISO-følsomhed (51) |
| (10) Kompression for stillbillede
(59), opløsning (37) | (21) i-Kontrast (52) |
| (11) Antal billeder, der kan tages
(114) | |

Før brug

Grundlæggende vejledning

Avanceret vejledning

1 Grundlæggende oplysninger om kameraet

2 Auto-tilstand

3 Andre optagelsestilstande

4 Tilstanden P

5 Afspilningstilstand

6 Menuen Indstilling

7 Tilbehør

8 Appendiks

Indeks

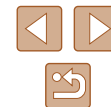

- (22) Hjælpepinjer (📖38)
- (23) AE-lås (📖50), FE-lås (📖59)
- (24) Lukkertid
- (25) Blænde
- (26) Eksponeringskompensationsniveau (📖50)
- (27) Zoomlinje (📖28)
- (28) Ikonet IS-indstilling (📖32)
- (29) Blink Detection (📖39)
- (30) Tidszone (📖78)
- (31) Billedstabilisering (📖60)
- (32) Eksponeringskompensationslinje (📖50)

Batteriniveau

Der vises et ikon eller en meddelelse på skærmen, som angiver batteriets opladningstilstand.

Visning	Detaljer
	Tilstrækkeligt opladet
	Lidt afladet, men tilstrækkelig opladet
	Næsten afladet – oplad snarest batteripakken
[Udskift batterierne]	Afladet – oplad straks batteripakken

Afspilning (Detaljeret informationsvisning)

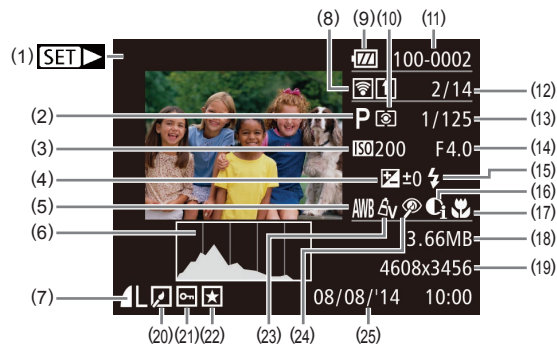

- (1) Film (📖28, 📖61)
- (2) Optagelsestilstand (📖106)
- (3) ISO-følsomhed (📖51), Afspilningshastighed (📖45)
- (4) Eksponeringskompensationsniveau (📖50)
- (5) Hvidbalance (📖52)
- (6) Histogram (📖63)
- (7) Kompression (billedkvalitet (📖59)/Opløsning (📖37), MOV (film))
- (8) Overført via Eye-Fi (📖98)
- (9) Batteriniveau (📖105)
- (10) Målemetode (📖51)
- (11) Mappenummer – Filnummer (📖81)
- (12) Aktuelt billednummer/Antal billeder i alt
- (13) Lukkertid (stillbilleder), Billedkvalitet/Billedhastigh. (film) (📖37)
- (14) Blænde
- (15) Flash (📖58)
- (16) i-Kontrast (📖52, 📖75)
- (17) Fokuseråde (📖54, 📖55)
- (18) Filstørrelse
- (19) Stillbilleder: Opløsning (📖114) Film: Afspilningstid (📖114)
- (20) Billedredigering (📖73)
- (21) Beskyttelse (📖67)
- (22) Favoritter (📖72)
- (23) My Colors (📖53, 📖74)
- (24) Rødøje-korrektion (📖75)
- (25) Optagelsesdato/klokkeslæt (📖17)

Før brug

Grundlæggende vejledning

Avanceret vejledning

1 Grundlæggende oplysninger om kameraet

2 Auto-tilstand

3 Andre optagelsestilstande

4 Tilstanden P

5 Afspilningstilstand

6 Menuen Indstilling

7 Tilbehør

8 Appendiks

Indeks

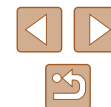



- Visse oplysninger vises muligvis ikke ved visning af billeder på et tv (📖87).

📌 Oversigt over filmkontrolpanel

Følgende handlinger er tilgængelige på filmkontrolpanelet, som du får adgang til som beskrevet i "Visning" (📖61).

	Afslut
	Afspil
	Slow motion (tryk på knapperne [⏪][⏩] for at justere afspilningshastigheden. Der afspilles ingen lyd).
	Hop tilbage* (fortsætter med at springe tilbage, hvis du holder knappen [⏮] nede).
	Forrige billede (spoler hurtigt tilbage, hvis du holder knappen [⏮] nede).
	Næste billede (spoler hurtigt fremad, hvis du holder knappen [⏭] nede).
	Hop frem* (fortsætter med at springe frem, hvis du holder knappen [⏭] nede).
	Redigér (📖76)
	Vises, når kameraet er sluttet til en PictBridge-kompatibel printer (📖91).

* Viser billedet ca. 4 sek. før eller efter det aktuelle billede.



- Du kan springe frem eller tilbage under afspilning af en film ved at trykke på knapperne [⏪][⏩].

Funktioner og menulister

Tilgængelige eller automatisk indstillede funktioner angives med sorte ikoner, f.eks. **AUTO**.

Utilgængelige funktioner angives med grå ikoner, f.eks. **AUTO**.

Funktioner i de enkelte optagelsestilstande

Eksponeringskompensation (📖50)

AUTO / P / LIVE* / / / / / / / / / /

Selvuløser (📖33)

/ / / / / / / / /

/ /

AUTO / P / LIVE / / / / / / / / /

Selvuløserindstillinger (📖34)

AUTO / P / LIVE / / / / / / / / / /

Før brug

Grundlæggende vejledning

Avanceret vejledning

1 Grundlæggende oplysninger om kameraet

2 Auto-tilstand

3 Andre optagelsestilstande

4 Tilstanden P

5 Afspilningstilstand

6 Menuen Indstilling

7 Tilbehør

8 Appendiks

Indeks



Flash (📖58)



AUTO / P / LIVE /



AUTO / P / LIVE /



AUTO*2 / P / LIVE /



AUTO / P / LIVE /



AE-lås/FE-lås (📖50, 📖59)*3

AUTO / P / LIVE /



AF-lås (📖58)

AUTO / P / LIVE /



Fokusområde (📖54, 📖55)



AUTO / P / LIVE /



AUTO / P / LIVE /



Tracking AF (📖56)

AUTO / P / LIVE /



Skift visning (📖24)

AUTO / P / LIVE /



*1 Indstillinger [Mørk – Lys].

*2 Ikke tilgængelig, men skifter i nogle tilfælde til [📷].

*3 FE-lås ikke til rådighed i flashtilstand [📷].

Menuen FUNC.

Målemetode (📖51)



AUTO / P / LIVE /



AUTO / P / LIVE /



My Colors (📖53)



AUTO / P / LIVE /



AV / AN / Ae^*1 / AW^*1 / AP / AL / AD / AB / AG / AR / Ac^*2

AUTO / P / LIVE /



Hvidbalance (📖52)



AUTO / P / LIVE /



AUTO / P / LIVE /



Før brug

Grundlæggende vejledning

Avanceret vejledning

1 Grundlæggende oplysninger om kameraet

2 Auto-tilstand

3 Andre optagelsestilstande

4 Tilstanden P

5 Afspilningstilstand

6 Menuen Indstilling

7 Tilbehør

8 Appendiks

Indeks



ISO-følsomhed (51)

ISO
AUTO

AUTO / P / LIVE /  /  /  /  /  /  /  /  / 

ISO / 100 / ISO / 200 / ISO / 400 / ISO / 800 / ISO / 1600

AUTO / P / LIVE /  /  /  /  /  /  /  /  / 

Fremfør.metode (35)



AUTO / P / LIVE /  /  /  /  /  /  /  /  / 



AUTO / P / LIVE /  /  /  /  /  /  /  /  / 

Stillbilledformat (36)

16:9

AUTO / P / LIVE /  /  /  /  /  /  /  /  / 

3:2 / 1:1

AUTO / P / LIVE /  /  /  /  /  /  /  /  / 

4:3

AUTO / P / LIVE /  /  /  /  /  /  /  /  / 

Opløsning (37)

L

AUTO / P / LIVE /  /  /  /  /  /  /  /  / 

M1 / M2 / S

AUTO / P / LIVE /  /  /  /  /  /  /  /  / 

M

AUTO / P / LIVE /  /  /  /  /  /  /  /  / 

Kompression (59)

S

AUTO / P / LIVE /  /  /  /  /  /  /  /  / 



AUTO / P / LIVE /  /  /  /  /  /  /  /  / 

Filmkvalitet (37)

HD / EVGA

AUTO / P / LIVE /  /  /  /  /  /  /  /  / 

*1 Hvidbalance er ikke til rådighed.

*2 Indstil i området 1-5: kontrast, skarphed, farvemætning og røde, grønne og blå toner samt hudtoner.

*3 Synkroniseres med billedformatindstillingen og indstilles automatisk (45).

Før brug

Grundlæggende vejledning

Avanceret vejledning

1 Grundlæggende oplysninger om kameraet

2 Auto-tilstand

3 Andre optagelsestilstande

4 Tilstanden P

5 Afspilningstilstand

6 Menuen Indstilling

7 Tilbehør

8 Appendiks

Indeks

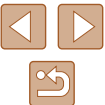

Fanen Optagelse

AF-område (55)

Face AiAF*1

AUTO / P / LIVE / 

Tracking AF

AUTO / P / LIVE / 

Center

AUTO / P / LIVE / 

AF-rammestørrelsen (55)*2

Normal

AUTO / P / LIVE / 

Lille

AUTO / P / LIVE / 

Digital zoom (33)

Standard

AUTO / P / LIVE / 

Fra

AUTO / P / LIVE / 

1.6x/2.0x

AUTO / P / LIVE / 

AF-punktzoom (38)

Til

AUTO / P / LIVE / 

Fra

AUTO / P / LIVE / 

Servo AF (57)

Til

AUTO / P / LIVE / 

Fra*3

AUTO / P / LIVE / 

Kontinuerlig AF (57)

Til

AUTO / P / LIVE / 

Fra

AUTO / P / LIVE / 

AF-hjælpelys (39)

Til

AUTO / P / LIVE / 

Fra

AUTO / P / LIVE / 

Før brug

Grundlæggende vejledning

Avanceret vejledning

1 Grundlæggende oplysninger om kameraet

2 Auto-tilstand

3 Andre optagelsestilstande

4 Tilstanden P

5 Afspilningstilstand

6 Menuen Indstilling

7 Tilbehør

8 Appendiks

Indeks



Flashindstillinger (40)

Lampe tændt

Til/Fra

AUTO / P / LIVE / / / / / / / / / / / /

i-Kontrast (52)

Auto

AUTO / P / LIVE / / / / / / / / / / / /

Fra

AUTO / P / LIVE / / / / / / / / / / / /

Vis billede efter optagelse (40)

Afspilningstid

Fra/Hurtig/2 sek./4 sek./8 sek./Lås

AUTO / P / LIVE / / / / / / / / / / / /

Vis info

Fra/Detaljeret

AUTO / P / LIVE / / / / / / / / / / / /

Blink Detection (39)

Til

AUTO / P / LIVE / / / / / / / / / / / /

Fra

AUTO / P / LIVE / / / / / / / / / / / /

Hjælpelinjer (38)

Til/Fra

AUTO / P / LIVE / / / / / / / / / / / /

IS-indstillinger (60)

IS-indstilling

Kontinuerlig/Fra

AUTO / P / LIVE / / / / / / / / / / / /

Enkeltopt.

AUTO / P / LIVE / / / / / / / / / / / /

Dynamic IS

1

AUTO / P / LIVE / / / / / / / / / / / /

2

AUTO / P / LIVE / / / / / / / / / / / /

Datomærke (35)

Fra

AUTO / P / LIVE / / / / / / / / / / / /

Dato/Dato og tid

AUTO / P / LIVE / / / / / / / / / / / /

*1 Funktionen varierer afhængigt af optagelsestilstandene, når der ikke registreres ansigter.

*2 Tilgængelig, når AF-område er indstillet til [Center].

*3 [Til], når der registreres motiv bevægelse i tilstanden iAUTO.

Før brug

Grundlæggende vejledning

Avanceret vejledning

1 Grundlæggende oplysninger om kameraet

2 Auto-tilstand

3 Andre optagelsestilstande

4 Tilstanden P

5 Afspilningstilstand

6 Menuen Indstilling

7 Tilbehør

8 Appendiks

Indeks



Fanen Opsætning

Komponent	Se side
Mute	77
Lydstyrke	77
Råd og tips	78
Dato/Tid	17
Tidszone	78
Obj. lukket	79
Eco-tilstand	79
Energisparer	23, 79
LCD-lysstyrke	80
Opstartsbillede	80
Formatér	80, 81
Filnummerering	81
Opret mappe	82
Videosystem	87
Indstillinger for Eye-Fi	98
Vis certificeringslogo	82
Sprog	18
Nulstil alt	83

Fanen Afspilning

Komponent	Se side
Diasvisning	65
Slet	69
Beskyt	67
Rotér	71
Favoritter	72
Fotobogopsætning	97
i-Kontrast	75
Rødøje-korrektion	75
Beskæring	73
Ændre str.	73
My Colors	74
Overgang	61
Rullevisning	61
Auto-rotering	71
Forsæt	61

Før brug

Grundlæggende vejledning

Avanceret vejledning

1 Grundlæggende oplysninger om kameraet

2 Auto-tilstand

3 Andre optagelsestilstande

4 Tilstanden P

5 Afspilningstilstand

6 Menuen Indstilling

7 Tilbehør

8 Appendiks

Indeks

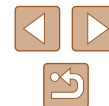

Fanen Print

Komponent	Se side
Print	–
Vælg billeder og stk.	96
Vælg række	96
Vælg alle billeder	96
Fj. alle markeringer	96
Printindstillinger	95

Menuen FUNC. i afspilningstilstand

Komponent	Se side
Rotér	71
Beskyt	67
Favoritter	72
Print	91
Afspil film	61
Smart Shuffle	66
Billedsøgning	64
Diasvisning	65

Forholdsregler ved håndtering

- Dette kamera er en elektronisk højpræcisionsenhed. Tab det ikke, og udsæt det ikke for hårde stød.
- Anbring aldrig kameraet tæt på magneter, motorer eller andre enheder, der genererer stærke elektromagnetiske felter, da dette kan føre til fejl eller slette billeddata.
- Fastsiddende vanddråber eller snavs på kameraet eller skærmen kan aftørres med en tør, blød klud, f.eks. en brilleklud. Gnid ikke hårdt, og brug ikke kræfter.
- Brug aldrig rengøringsmidler, der indeholder organiske opløsningsmidler, til rengøring af kameraet eller skærmen.
- Brug en blæserbørste til at puste støv bort fra objektivet. Hvis rengøringen er besværlig, kan du kontakte en Canon-kundesupportafdeling.
- Undgå dannelse af kondens på kameraet efter pludselige temperaturforandringer (når kameraet flyttes fra kolde til varme omgivelser) ved at lægge kameraet i en lufttæt, genlukkelig plasticpose og lade det tilpasse sig temperaturændringen, før du fjerner det fra posen.
- Hvis der er dannet kondens, skal du med det samme stoppe brugen af kameraet. Forsat brug under disse omstændigheder kan beskadige kameraet. Fjern batteripakken og hukommelseskortet, og vent, til fugtigheden er fordampet helt, inden du fortsætter brugen.
- Før opbevaring af batteripakken i længere perioder skal batteriets resterende opladning bruges, det skal fjernes fra kameraet og opbevares i en plastikpose eller lignende beholder. Hvis en delvist opladet batteripakke opbevares i lang tid (ca. et år), kan det reducere dets levetid eller ydeevne.

Før brug

Grundlæggende vejledning

Avanceret vejledning

1 Grundlæggende oplysninger om kameraet

2 Auto-tilstand

3 Andre optagelsestilstande

4 Tilstanden P

5 Afspilningstilstand

6 Menuen Indstilling

7 Tilbehør

8 Appendiks

Indeks



Specifikationer

Kameraspecifikationer

Effektivt pixelantal for kamera (maks.)	Ca. 20,0 millioner pixel
Objektivets brændvidde	40x zoom: 4.3 (V) - 172.0 (T) mm (svarende til 35 mm-film: 24 (V) - 960 (T) mm)
LCD-skærm	7,5 cm (3,0") TFT LCD-farveskærm Effektivt pixelantal: Ca. 230.000 punkter
Filformat	Overholder Design rule for Camera File system, DPOF (version 1.1)
Datatype	Stilbilleder: Exif 2.3 (JPEG) Film: MOV (Video: MPEG-4 AVC/H.264, Audio: Lineær PCM (mono))
Interface	Hi-speed USB Analog audioudgang (mono) Analog videoudgang (NTSC/PAL)
Strømkilde	Batteripakke NB-11LH Vekselstrømsadapter ACK-DC90
Dimensioner (baseret på CIPA-standarder)	104,4 x 69,1 x 85,1 mm
Vægt (baseret på CIPA-standarder)	Ca. 325 g (inklusive batteripakke og hukommelseskort) Ca. 308 g (kun kamerahus)

Brændvidde for digital zoom (svarende til 35 mm film)

Digital zoom [Standard]	24-3.840 mm (repræsenterer den kombinerede brændvidde for optisk og digital zoom).
Digital telekonverter 1.6x	38,4-1.536,0 mm
Digital telekonverter 2.0x	48,0-1.920,0 mm

Antal billeder/optagelsestid, afspilningstid

Antal billeder	Ca. 185
Antal billeder (Eco-tilstand: Til)	Ca. 245
Filmoptagelsestid*1	Ca. 45 minutter
Filmoptagelsestid (Kontinuerlig optagelse*2)	Ca. 1 time 35 minutter
Afspilningstid	Ca. 4 timer

*1 Tiderne gælder under følgende optagelsesbetingelser.

- Auto-tilstand
- Billedkvalitet $\overline{\text{E-HD}}$
- Gentaget optagelse, stop, zoom, tænd/sluk for strømmen

*2 Tiderne gælder under følgende optagelsesbetingelser.

- Auto-tilstand
- Billedkvalitet $\overline{\text{E-HD}}$
- Ingen handlinger som f.eks. zoom
- Optagelse genoptages straks efter automatisk stop, når filstørrelsen når 4 GB, eller optagelsestiden når 29 min. 59 sek.

*3 Tid for afspilning af stilbilleder i et diasshow.

- Antallet af billeder, du kan tage, er baseret på måleretningslinjer fra CIPA (Camera & Imaging Products Association).
- Under visse optageforhold kan der måske ikke tages så mange billeder eller optages i lige så lang tid som nævnt ovenfor.
- Antal billeder/tid ved fuldt opladet batteripakke.

Før brug

Grundlæggende vejledning

Avanceret vejledning

1 Grundlæggende oplysninger om kameraet

2 Auto-tilstand

3 Andre optagelsestilstande

4 Tilstanden P

5 Afspilningstilstand

6 Menuen Indstilling

7 Tilbehør









8 Appendiks

Indeks





Antal billeder pr. hukommelseskort



Antallet af billeder ved et billedformat (📖 36) på 4:3 pr. hukommelseskort er som følger. Bemærk, at antallet af tilgængelige billeder varierer afhængigt af billedformat.

Opløsning	Kompressionsforhold	Antal billeder pr. hukommelseskort (omtrentligt antal)
		16 GB
L (Stor) 20M/5152x3864		1698
		2760
M1 (Medium 1) 10M/3648x2736		3217
		5061
M2 (Medium 2) 3M/2048x1536		9344
		16755
S (Lille) 0.3M/640x480		53992
		80988

- Værdierne i tabellen er baseret på Canons målebetingelser og kan variere afhængigt af motivet, hukommelseskortet og kameraindstillingerne.

Optagelsestid pr. hukommelseskort

Billedkvalitet	Optagelsestid pr. hukommelseskort
	16 GB
	2 t. 21 min. 58 sek.
	6 t. 44 min. 38 sek.

- Værdierne i tabellen er baseret på Canons målebetingelser og kan variere afhængigt af motivet, hukommelseskortet og kameraindstillingerne.
- Optagelsen stopper automatisk, når videoklipstørrelsen når op på 4 GB, eller der er optaget i ca. 29 minutter og 59 sekunder ved optagelse i  eller ca. 1 time ved optagelse i .
- På nogle hukommelseskort kan optagelsen stoppe, før den maksimale kliplængde er nået. Det anbefales at bruge SD Speed Class 2-hukommelseskort eller hurtigere.

Flashens rækkevidde

Maksimal vidvinkel (📷)	50 cm-5,0 m
Maksimalt telefoto (📷)	1,4-2,7 m

Før brug

Grundlæggende vejledning

Avanceret vejledning

1 Grundlæggende oplysninger om kameraet

2 Auto-tilstand

3 Andre optagelsestilstande

4 Tilstanden P

5 Afspilningstilstand

6 Menuen Indstilling





7 Tilbehør

8 Appendiks

Indeks



Optagelsesradius

Optagelsestilstand	Fokusområde	Maksimal vidvinkel ()	Maksimalt telefoto ()
AUTO	–	0 cm-uendelig	1,4 cm-uendelig
Andre tilstande		5 cm-uendelig	1,4 cm-uendelig
		0-50 cm	–
		3,0 m-uendelig	3,0 m-uendelig

Ikke tilgængelig i visse optagelsestilstande.

Kontinuerlig optagelseshastighed

Optagelsestilstand	Hastighed
AUTO P	Ca. 0,5 billeder/sek.
	Ca. 2,2 billeder/sek.

Lukkertid

[AUTO]-tilstand, automatisk indstillet område	1-1/4000 sek.
---	---------------

Blænde

f/nummer	f/3.5-f/8.0 (V), f/6.3-f/8.0 (T)
----------	----------------------------------

Batteripakke NB-11LH

Type: Genopladeligt litiumionbatteri
Nominel spænding: 3,6 V DC
Nominel kapacitet: 800 mAh
Antal opladninger: Ca. 300
Betjeningstemperaturer: 0-40 °C

Batterioplader CB-2LF/CB-2LFE

Nominel indgangseffekt: 100-240 V AC (50/60 Hz)
Nominel udgangseffekt: 4,2 V DC, 0,41 A
Opladningstid: Ca. 2 t. 20 min. (ved brug af NB-11LH)
Opladningsindikator: Oplader: orange/fuldt opladet: grøn
(2-indikatorsystem)
Betjeningstemperaturer: 5-40 °C

Før brug

Grundlæggende vejledning

Avanceret vejledning

1 Grundlæggende oplysninger om kameraet

2 Auto-tilstand

3 Andre optagelsestilstande

4 Tilstanden P

5 Afspilningstilstand

6 Menuen Indstilling

7 Tilbehør

8 Appendiks

Indeks



Indeks

A

AE-lås 50
AF-lås 58
AF-områder 55
Afspilning → Visning
Auto-tilstand
 (optagelsestilstand) 19, 28
AV-kabel 86, 87

B

Batterier → Dato/Tid
 (dato/klokkeslæt-batteri)
 Energisparer 23
Batterioplader 2, 85
Batteripakke
 Eco-tilstand 79
 Energisparer 23
 Niveau 105
 Opladning 15
Beskæring 73, 93
Beskyttelse 67
Billeder
 Afspilning → Visning
 Beskyttelse 67
 Sletning 69
 Visningsperiode 40
Billeder med sepiafarvetoner 53
Billedformat 36
Billedkvalitet → Kompressionsforhold
 (billedkvalitet)
Billedstabilisering 60
Blink Detection 39
Brugerdefineret hvidbalance 53

C

CameraWindow (computer) 89
Center (AF-områdetilstand) 55

D

Dato/Tid
 Dato/klokkeslæt-batteri 18
 Indstillinger 17
 Opladning 17
 Tilføjelse af datomærker 35
 Verdensur 78
DC-kobler 87
Diasvisning 65
Digital tele-konverter 55
Digital zoom 33
DPOF 95

E

Eco-tilstand 79
Eksposering
 AE-lås 50
 FE-lås 59
 Kompensation 50
Energisparer 23
Eye-Fi-kort 2, 98

F

Face AiAF (AF-områdetilstand) 56
Face Self-Timer
 (optagelsestilstand) 47
Farve (hvidbalance) 52
Favoritter 72
Fejlfinding 100

Fejlmeddelelser 103
FE-lås 59
Film
 Billedkvalitet
 (opløsning/billedhastighed) 37
 Optagelsestid 114
 Redigering 76
Filnummerering 81
Fiskeøje-effekt
 (optagelsestilstand) 44
Flash
 Fra 59
 Langsom synkronisering 58
 Til 58
Fokusering
 AF-lås 58
 AF-områder 55
 AF-punktzoom 38
 Servo AF 57
Fokustås 55
Fokusområde
 Makro 54
 Uendelig 55
Forstørret visning 65
Fotobogopsætning 97
Fyrværkeri (optagelsestilstand) 43

H

Håndledsrem → Rem
Hjælpelinjer 38
Hukommelseskort 2
 Optagelsestid 114
Husholdningsstrøm 87
Hvidbalance (farve) 52

I

i-Kontrast 52, 75
Indikator 26
ISO-følsomhed 51

K

Kamera
 Nulstil alt 83
Kassens indhold 2
Kompressionsforhold
 (billedkvalitet) 59

L

Lagring af billeder på en computer 90
Indikator 40
Langsom lukker
 (optagelsestilstand) 47
Legetøjskameraeffekt
 (optagelsestilstand) 46
Live View Control
 (optagelsestilstand) 42
Lyde 77

M

Makro (fokusområde) 54
Målemetode 51
Menu
 Grundlæggende betjening 25
 Tabel 106
Menuen FUNC.
 Grundlæggende betjening 24
 Tabel 107, 112
Miniatureffekt
 (optagelsestilstand) 45
Monokrom (optagelsestilstand) 46
My Colors 53, 74

Før brug

Grundlæggende vejledning

Avanceret vejledning

1 Grundlæggende oplysninger om kameraet

2 Auto-tilstand

3 Andre optagelsestilstande

4 Tilstanden P

5 Afspilningstilstand

6 Menuen Indstilling

7 Tilbehør

8 Appendiks

Indeks



N

Når kameraet er med på rejser 78
Nulstil alt 83

O

Opløsning (billedstørrelse) 37
Optagelse
 Optagelsesoplysninger 104
 Optagelsesdato/-klokkeslæt
 → Dato/Tid

P

P (optagelsestilstand) 49
PictBridge 86, 91
Plakateffekt (optagelsestilstand) 44
Portræt (optagelsestilstand) 43
Program-AE 49

R

Redigering
 Ændring af størrelse
 på billeder 73
 Beskæring 73
 i-Kontrast 75
 My Colors 74
 Røddøje-korrektion 75
Rem 2, 14
Røddøje-korrektion 75
Roterung 71

S

SD/SDHC/SDXC-hukommelseskort
 → Hukommelseskort
Selvudløser 33
 2-sekunds selvudløser 34
 Face Self-Timer
 (optagelsestilstand) 47
 Tilpasning af selvudløseren 34
Servo AF 57
Skærm
 Ikoner 104, 105
 Menu → Menuen FUNC.
 Sprog på skærmen 18
Sletning 69
Sletning af alle 70
Smart Shuffle 66
Sne (optagelsestilstand) 43
Software
 Installation 89
 Lagring af billeder på en
 computer 90
Søgning 64
Sort-hvide billeder 53
Sprog på skærmen 18
Standardindstillinger → Nulstil alt
Stik 87, 91
Strøm 85
 → Batterioplader
 → Batteripakke
 → Vekselstrømsadapter
Super vivid (optagelsestilstand) 44
Svag belysning
 (optagelsestilstand) 43

T

Tilbehør 85
Tracking AF 56
Tv-visning 87

U

Udskrivning 91
Uendelig (fokuseringsområde) 55
Ur 27

V

Vekselstrømsadapter 85, 87
Verdensur 78
Visning 20
 Billedsøgning 64
 Diasvisning 65
 Forstørret visning 65
 Oversigtsvisning 63
 Smart Shuffle 66
 Tv-visning 87
 Visning af enkeltbilleder 20

Z

Zoom 19, 29, 33

Æ

Ændring af størrelse på billeder 73

Før brug

Grundlæggende vejledning

Avanceret vejledning

1 Grundlæggende oplysninger om kameraet

2 Auto-tilstand

3 Andre optagelsestilstande

4 Tilstanden P

5 Afspilningstilstand

6 Menuen Indstilling

7 Tilbehør

8 Appendiks

Indeks



Varemærker og licenser

- Microsoft og Windows er varemærker eller registrerede varemærker tilhørende Microsoft Corporation i USA og/eller andre lande.
- Macintosh og Mac OS er varemærker tilhørende Apple Inc., som er registreret i USA og andre lande.
- SDXC-logoet er et varemærke tilhørende SD-3C, LLC.
- Alle andre varemærker tilhører deres respektive ejere.
- Denne enhed indeholder exFAT-teknologi, som er givet i licens af Microsoft.
- This product is licensed under AT&T patents for the MPEG-4 standard and may be used for encoding MPEG-4 compliant video and/or decoding MPEG-4 compliant video that was encoded only (1) for a personal and non-commercial purpose or (2) by a video provider licensed under the AT&T patents to provide MPEG-4 compliant video. No license is granted or implied for any other use for MPEG-4 standard.

* Bemærkning vist på engelsk som krævet.

Ansvarsfraskrivelse

- Uautoriseret reproduktion af denne vejledning er forbudt.
- Alle målinger er baseret på Canons teststandarder.
- Oplysningerne samt produktspecifikationer og udseende kan blive ændret uden varsel.
- Illustrationer og skærmbilleder i denne vejledning kan se lidt anderledes ud end på selve kameraet.
- Uanset ovenstående påtager Canon sig intet ansvar for nogettab, der opstår i forbindelse med brug af dette produkt.

Før brug

Grundlæggende vejledning

Avanceret vejledning

1 Grundlæggende oplysninger om kameraet

2 Auto-tilstand

3 Andre optagelsestilstande

4 Tilstanden P

5 Afspilningstilstand

6 Menuen Indstilling

7 Tilbehør

8 Appendiks

Indeks

