

MVX1Si

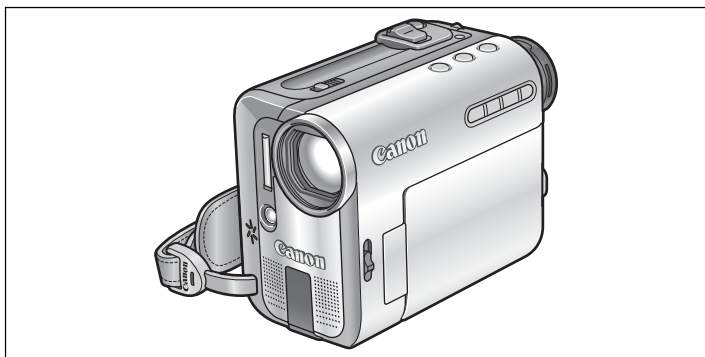

Mini **DV** Digital
Video
Cassette

BUBBLE JET
DIRECT

DIRECT
PRINT

PictBridge

另请阅读下列使用说明书。

- 数码视频软件

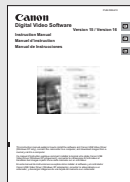

使用本摄像机之前，请先详细阅读本说明书，并妥善保存说明书作日后参考。

PAL

简介

准备

基本功能

高级功能

编辑

打印

连接计算机

故障？

注意事项
及禁止事项

其他信息

重要使用说明

警告！



为了减少发生电击的危险，请勿开启外壳（或背盖）。当中并没有使用者可自行维修的零件。如果需要维修服务，请向合格的服务人员洽询。

警告！



为了避免发生火灾或电击的危险，请勿让此产品暴露在雨水或潮湿的环境之中。

注意：

为了避免发生电击的危险和减少恼人的干扰情形，请使用我们所建议的附件。

注意：

不使用本产品时，请拔除电源插座上的电源插头。



CA-570 的识别牌位于底部。

使用本说明书

感谢您购买佳能 MVX1Si。使用本摄像机之前，请先详细阅读本说明书，并妥善保存说明书作日后参考。

如果不能正常操作摄像机，请参见 **故障排除** 图表 (121)。

本说明书所使用的符号及引用



-  : 关于摄像机操作的注意事项。
-  : 摄像机基本操作步骤的补充说明。
-  : 参考页数。
- 大写字母表示摄像机或无线遥控器的按钮。
- [] 即表示屏幕上所显示的菜单项目。
- “屏幕”即液晶显示屏及取景器。

菜单项目显示在缺省值位置

要操作的按钮及开关

数码变焦

当启动数码变焦时，摄像机可自动在光学和数码变焦之间进行切换。使用数码变焦时，图像放大的倍率越大，分辨率越低。
仅在 **CAMERA: 28x** 模式下可用。

MENU (1/4)  摄像设置  数码变焦 关



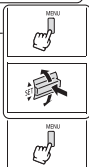







- 按下 MENU 键开启菜单。
- 把 SET 转盘转至 [摄像设置]，然后按下 SET 转盘。
- 把 SET 转盘转至 [数码变焦]，然后按下 SET 转盘。
- 转动 SET 转盘来选择设置选项。
- 按下 MENU 键关闭菜单。



简介

选择操作模式

摄像机的操作模式由电源开关和 TAPE/CARD 开关的位置确定。

操作模式	电源开关	TAPE/CARD 开关	图标显示	操作	
	CAMERA	 (磁带)		记录视频图像至磁带	25
	PLAY			播放磁带上的视频图像	34
	CAMERA	 (存储卡)		记录存储卡上静止图像或视频图像	28
	PLAY			播放视频图像或观看存储卡上的图像	36

商标声明

- ^{Mini}DX 是商标。
- miniSD 是 SD Card Association 的商标。
- Windows® 是微软公司在美国与 / 或其他国家的注册商标。
- Macintosh 和 Mac OS 是苹果计算机公司在美国与其他国家的注册商标。
- HDV 是索尼公司及日本 JVC 有限公司 (JVC) 的商标。
- 上面未提及的其他名称及商品，也可能为其各自公司的注册商标或商标。

目录

简介

使用本说明书.....	3
查看附件.....	7
部件指南.....	8
屏幕显示.....	12

准备

第1步：准备电源.....	14
第2步：装入磁带.....	17
第3步：插入存储卡.....	18
第4步：准备摄像机.....	19
第5步：使用无线遥控器.....	20
第6步：调节液晶显示屏.....	21
第7步：更改显示的语言.....	22
第8步：设置时区、日期及时间.....	23

基本功能

摄像

记录视频图像至磁带.....	25
在存储卡上记录.....	28
变焦.....	31
如何实现效果理想的摄像.....	33

播放

播放磁带.....	34
播放存储卡.....	36
调节音量.....	37
在电视屏幕上播放.....	38

高级功能

摄像程序

使用摄像程序.....	40
P 使用程序自动曝光模式.....	42
Tv 使用快门优先自动曝光模式.....	43
Av 使用光圈优先自动曝光模式.....	44

摄像

手动调整曝光.....	45
手动调整焦点.....	46
使用微型摄像照明灯.....	47
使用自拍机.....	48

更改设置 (1)







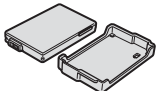

使用 FUNC. 钮更改设置.....	49
菜单项目列表 (FUNC.).....	50
设置白平衡.....	51
选择图像效果.....	53
使用数码效果.....	54

更改设置 (2)

使用 MENU 钮更改设置.....	61
菜单项目列表 (MENU).....	62
调整音频录音电平.....	67
使用防风.....	69

宽屏幕电视摄像 (16:9)	70
创建启动图像	71
播放	
放大图像	72
显示数据码	73
结尾搜索	74
返回以前标记的位置	75
日期搜索	76
数码相机功能	
选择图像的质量 / 尺寸	77
同时记录在磁带和存储卡上	79
使用闪光灯	80
选择测光方式	82
更改对焦方式	83
选择驱动模式	84
记录全景图像 (辅助拼接模式)	86
播放 / 搜索图像	88
保护图像	89
删除图像	90
把存储卡格式化	91
编辑	
转录至录像机或数码视频设备	92
模拟输入记录	93
DV 转录	95
把模拟信号转换为数码信号 (模拟数码转换器)	98
音频配音	100
从磁带记录到存储卡	103
打印	
打印静止图像	104
选择打印设置	107
剪裁设置	112
在打印指定设置下执行打印	113
连接计算机	
传输视频记录至计算机	115
将存储卡上的图像传输至计算机	117
选择图像用于传输 (传输指定)	119
使用 DV Messenger 第 2 版	120
故障?	
故障排除	121
提示列表	125
注意事项及禁止事项	
使用注意事项	128
清洁磁头	132
维修保养 / 其他	133
其他信息	
系统概览 (不同地区可获得附件会有所不同)	134
可选附件	135
规格	137
索引	139

查看附件

<p>CA-570 小型电源转接器 (附电源线)</p> 	<p>BP-208 电池</p> 	<p>WL-D85 无线遥控器</p> 	<p>用于无线遥控器的 CR2025 锂纽扣电池</p> 
<p>MTC-100 多用途连接线</p> 	<p>PC-A10 SCART 转接器*</p> 	<p>IFC-300PCU USB 连接线</p> 	<p>16 MB miniSD 存储卡</p> 
<p>DIGITAL VIDEO SOLUTION DISK 光盘</p> 			

* 不包括中国和大洋州。

部件指南

MVX1Si

左视图

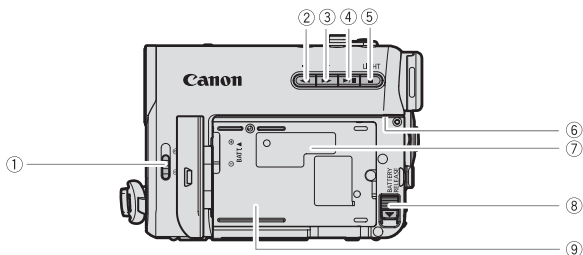

右视图

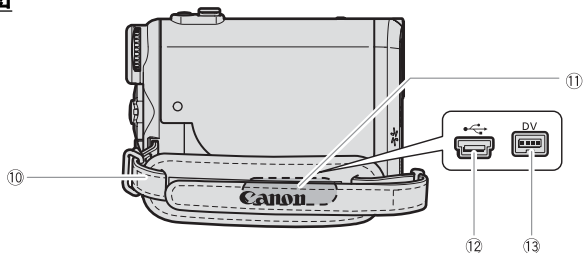

- ① 镜头盖开关 (☐ 25)
(☺ - 打开, ☹ - 关闭)
- ② - (摄像查看) 钮 (☐ 27、36) /
◀◀ (回卷) 钮 (☐ 27)
- ③ + 钮 (☐ 27、36) /
▶▶ (快进) 钮 (☐ 35)
- ④ ⚡ (闪光灯) 钮 (☐ 80) /
▶/|| (播放 / 暂停) 钮 (☐ 34)
- ⑤ ■ (停止) 钮 (☐ 34) /
LIGHT (照明灯) 钮 (☐ 47)

- ⑥ 取景器清洁盖
- ⑦ 编号
- ⑧ BATTERY RELEASE (电池释放) 钮 (☐ 14)
- ⑨ 电池安装元件 (☐ 14)
- ⑩ 握带 (☐ 19)
- ⑪ 端子盖
- ⑫ USB 端子 (☐ 104、117)
- ⑬ DV 端子 (☐ 92、95、115)

正视图

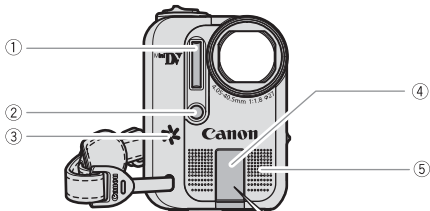

后视图

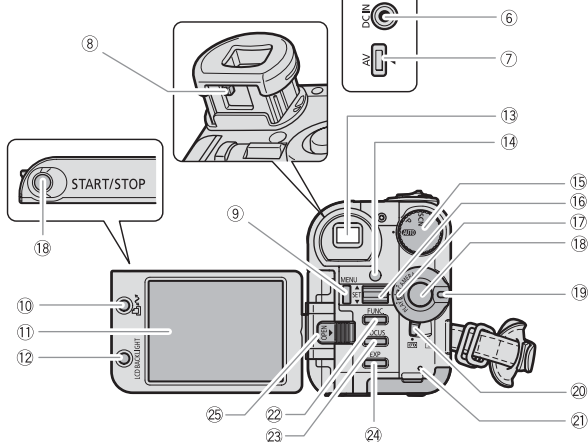

- ① 闪光灯 (80)
- ② 微型摄像照明灯 (辅助照明灯) (47)
- ③ 扬声器 (37)
- ④ 端子盖
- ⑤ 立体声麦克风
- ⑥ DC IN (直流电输入) 端子 (14)
- ⑦ AV 端子 (38)
- ⑧ 屈光度调整杆 (19)
- ⑨ MENU (菜单) 钮 (61)
- ⑩  (打印 / 共享) 钮 (105、117)
- ⑪ 液晶显示屏 (21)
- ⑫ LCD BACKLIGHT (液晶显示屏背景照明) 钮 (21)
- ⑬ 取景器 (19)

- ⑭ 遥控感应器 (20)
- ⑮ 模式转盘 (40)
- ⑯ SET (设置) 转盘 (37、49、61)
- ⑰ 电源开关 (3)
- ⑱ 开始 / 停止钮 (25、28)
- ⑲ 锁定钮
- ⑳ TAPE/CARD 开关 (3)
- ㉑ 卡存取指示灯 (28) / 充电指示灯
- ㉒ FUNC. (功能) 钮 (49)
- ㉓ FOCUS (对焦) 钮 (46) / 数据码钮 (73)
- ㉔ EXP (曝光) 钮 (45) / 结尾搜索钮 (74)
- ㉕ OPEN (打开) 钮 (21)

顶视图

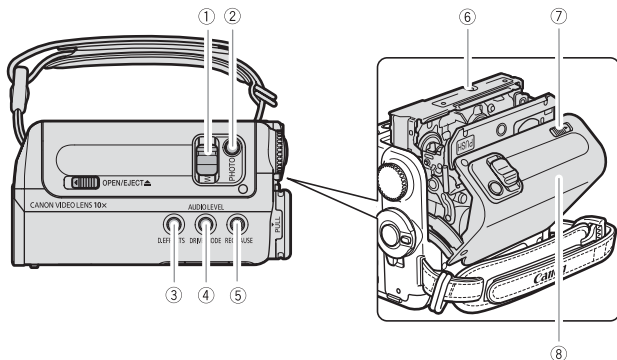

底视图

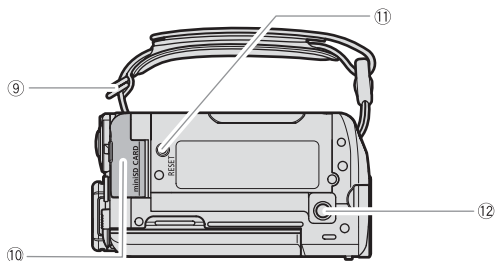

① 变焦杆 (136)

② PHOTO (照片) 钮 (136)

③ D. EFFECTS (数码效果) 钮 (136)

④ DRIVE MODE (驱动模式) 钮 (136) /
AUDIO LEVEL (音频电平) 钮 (136)

⑤ (自拍机) 钮 (136) /

REC PAUSE (暂停摄像) 钮 (136, 137)

⑥ 磁带仓 (136)

⑦ OPEN/EJECT (开启 / 弹出) 开关 (136)

⑧ 磁带仓盖 (136)

⑨ 带扣 (136)

⑩ 存储卡插槽 (136)

⑪ RESET (复位) 钮 (136)

⑫ 三脚架插座 (136)

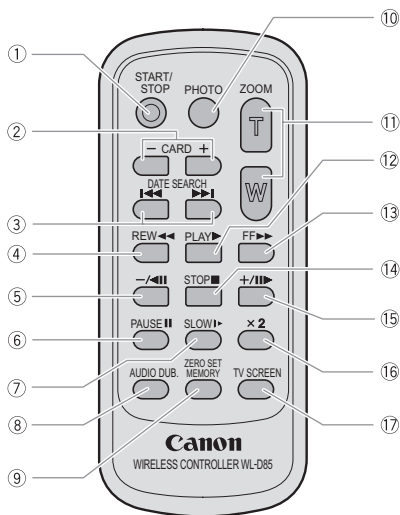

- ① START/STOP (开始 / 停止) 钮
(25、28)

- ② CARD (存储卡) +/- 钮 (36)

- ③ DATE SEARCH |◀◀/▶▶| (日期搜索) 钮
(76)

- ④ REW ◀◀ (回卷) 钮 (34)

- ⑤ -/II 钮 (35)

- ⑥ PAUSE II (暂停) 钮 (35)

- ⑦ SLOW ▶ (慢速) 钮 (35)

- ⑧ AUDIO DUB. (音频配音) 钮 (100)

- ⑨ ZERO SET MEMORY (调零记忆) 钮
(75)

- ⑩ PHOTO (照片) 钮 (28)

- ⑪ 变焦钮 (31)

- ⑫ PLAY ▶ (播放) 钮 (34)

- ⑬ FF ▶▶ (快进) 钮 (35)

- ⑭ STOP ■ (停止) 钮 (34)

- ⑮ +/III 钮 (35)

- ⑯ x2 钮 (35)

- ⑰ TV SCREEN (电视屏幕) 钮 (64)

摄像期间的屏幕显示

记录视频图像至磁带时

(CAMERA · )

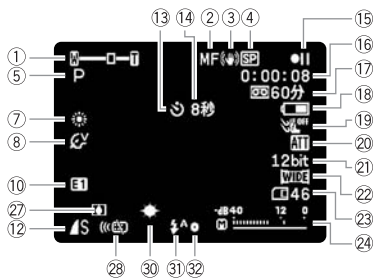

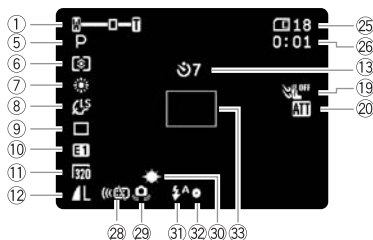

记录在存储卡上时 (CAMERA ·)



18 剩余电量

电池符号表示电池的电量状态。



- “”开始闪烁红光时表示需更换完全充电的电池。
- 当您安装耗尽的电池时，电源会关闭，而不会显示“”。
- 实际的电量可能不会精确显示，具体视摄像机及电池的使用状况而定。

- ① 操作模式，变焦 ( 31)，曝光  ( 45)
- ② 手动对焦 ( 46)
- ③ 影像稳定器 ( 62)
- ④ 记录模式 ( 63)
- ⑤ 摄像程序 ( 40)
- ⑥ 测光模式 ( 82)
- ⑦ 白平衡 ( 51)
- ⑧ 图像效果 ( 53)
- ⑨ 驱动模式 ( 84)
- ⑩ 数码效果 ( 54)
- ⑪ 视频图像尺寸 ( 77)
- ⑫ 静止图像质量 / 尺寸 ( 79)
- ⑬ 自拍 ( 48)
- ⑭ 拍摄提示 ( 26)
- ⑮ 磁带操作 ( 13)
- ⑯ 时间代码 ( 26)
- ⑰ 剩余磁带 ( 26)
- ⑱ 剩余电量
- ⑲ 防风 ( 69)
- ⑳ 麦克风减弱 ( 68)
- ㉑ 音频模式 ( 64)
- ㉒ 宽屏幕模式 ( 70)
- ㉓ 可用于静止图像的存储卡剩余容量 ( 79)
- ㉔ 音频电平指示灯 ( 67)
- ㉕ 可用于静止图像的存储卡剩余容量 ( 79)
- ㉖ 可用于视频图像的剩余容量
- ㉗ 结露 ( 124)
- ㉘ 遥控感应器模式 ( 65)
- ㉙ 摄像机震动警告 ( 62)
- ㉚ 微型摄像照明灯 ( 47)
- ㉛ 闪光灯 ( 80)
- ㉜ 当记录静止图像时，AF/AE 被锁定 ( 28)
- ㉝ 自动对焦框 ( 83)

播放期间的屏幕显示

播放磁带时 (PLAY·)



- ① 12bit 音频输出 (📖 102)
- ② 结尾搜索 (📖 74)、日期搜索 (📖 76)、AUDIO DUBBING (音频配音) (📖 100)
- ③ 数码效果 (📖 54)
- ④ 视频图像尺寸 (📖 103)
- ⑤ 静止图像质量 / 尺寸 (📖 79)
- ⑥ 记录模式 (📖 63)
- ⑦ 磁带操作
- ⑧ 时间代码 (📖 26)
- ⑨ 剩余磁带 (📖 26)
- ⑩ 宽屏幕模式 (📖 70)
- ⑪ 音频模式 (📖 64)
- ⑫ 内置扬声器音量电平 (📖 67)
- ⑬ 数据码 (📖 73)

磁带操作

- : 记录
 - ||: 暂停
 - : 停止
 - ▲: 弹出
 - ▶: 播放
 - ▶▶: 快进
 - ◀◀: 回卷
- ▶▶/◀◀: 快进播放 / 回卷播放 (📖 35)
- x2▶/◀x2: x2 播放 (📖 35)
- x1▶/◀x1: x1 播放 (📖 35)
- ||▶/◀||: 慢速播放 (📖 35)
- ||▶/◀||: 逐帧前进播放 / 逐帧后退播放 (📖 35)

- ▶▶||/||◀◀: 暂停播放 (📖 35)
- ▶▶/◀◀: 日期搜索 (📖 76)
- ▶/◀: 调零记忆 (📖 75)
- /●||: 音频配音 (📖 100)

播放存储卡上的静止图像时

(PLAY·)



- ① 图像编号 (📖 88)
- ② 图像数量
- ③ 静止图像的尺寸
- ④ 视频图像尺寸 / 播放时间
- ⑤ 保护的图像记号

播放存储卡上的视频图像时

(PLAY·)



第 1 步：准备电源

摄像机可由电池组或家用电源供电。使用前请为电池充电。

安装电池

1. 将电源开关转至 OFF。
2. 向摄像机方向滑动 OPEN 钮，打开液晶显示屏。
3. 把电池装入摄像机。
 - 取下电池的端子盖。
 - 按箭头方向推入电池的末端连接器，然后轻轻按下直到发出咔嚓声。

取出电池组：

1. 向摄像机方向滑动 OPEN 钮，打开液晶显示屏。
2. 按下 BATTERY RELEASE (电池释放) 钮，从底部上的凸起处取出电池。

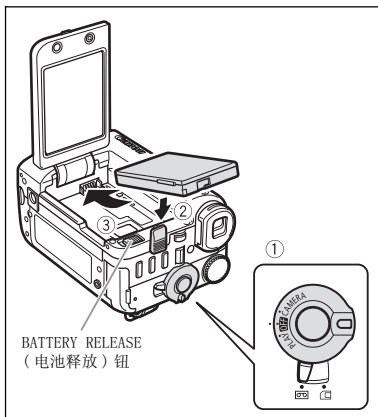

为电池充电

1. 把电源线接上转接器。
2. 把电源线插入电源插座。
3. 打开前端子盖，将电源转接器连接至摄像机的 DC IN 端子。
充电指示灯闪动。充电完成后，指示灯会持续亮起。

取下电源转接器：

1. 从摄像机上取下电源转接器。
2. 从电源插座上拔下电源线。
3. 从转接器上取下电源线。

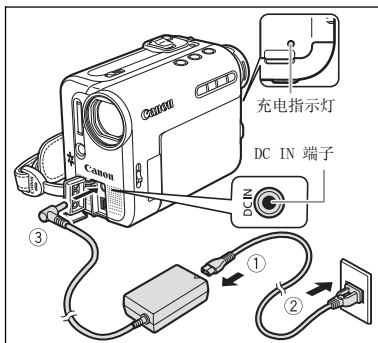

使用家用电源

可连接到家用电源使用摄像机，而不必担心电池电源。不必取出电池；电池电量不会消耗。

1. 将电源开关转至 OFF。
2. 连接电源线及电源转接器。
3. 把电源线插入电源插座。
4. 打开前端盖子，将电源转接器连接至摄像机的 DC IN 端子。

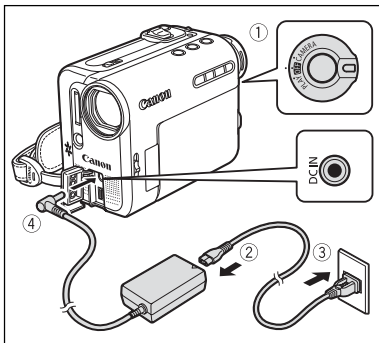

- 连接或拔除电源转接器之前，请先关闭摄像机。
- 请勿把非专门推荐的产品连接至摄像机的 DC IN 端子或电源转接器。
- 电源转接器在使用时可能会发出噪音，这不是故障。
- 在电池充电过程中，不要断开和重新连接电源线，否则充电可能会停止。即使充电指示灯正常发光，电池的充电仍可能出错。如果充电时发生断电的情况，电池的充电也可能出错。取下电池并装回到摄像机上。
- 拍摄时如果摄像机连接至家用电源，请确保打开的端子盖未触碰麦克风。



- 当电源转接器或电池出现故障时，充电指示灯快速闪烁（每秒钟约闪烁 2 次），充电停止。
- 充电指示灯显示充电状态。
 - 0-50%：每秒闪动一次
 - 50% 以上：每秒闪动两次
 - 100%：持续亮起

○ 充电、摄像及播放时间

下列时间为近似值。实际时间视充电、摄像及播放条件而有所不同。

电池	BP-208	
充电时间	160 分钟	
最长的记录时间		
取景器		120 分钟
液晶显示屏	正常	115 分钟
	明亮	110 分钟
典型的记录时间 *		
取景器		70 分钟
液晶显示屏	正常	70 分钟
	明亮	65 分钟
播放时间	135 分钟	

* 进行重复操作（如开始 / 停止、变焦、电源开 / 关）的大约摄像时间。

- 我们建议在 10 °C 至 30 °C 之间的温度环境下对电池充电。否则如果温度超出了 0 °C 至 40 °C 的范围，则充电指示灯快速闪烁，充电停止。
- 锂离子电池可在任何电量状态下进行充电。与一般电池不同，您无须在充电之前完全耗尽或释放电量。
- 要节省电池电量，请关闭摄像机而不是把摄像机置于暂停摄像模式。
- 建议准备比自己预期所需还要多两到三倍的电池。

第 2 步：装入磁带

请务必使用有 **Hi8** 标记的视频磁带。

1. 滑动 OPEN/EJECT 开关，打开磁带仓盖。

磁带仓会自动打开。

2. 装入磁带。

- 让磁带的小孔朝握带方向装入磁带。
- 取出磁带时，请垂直取出。

3. 按下磁带仓上的 **PUSH** 标记，直到咔嚓一声关上为止。

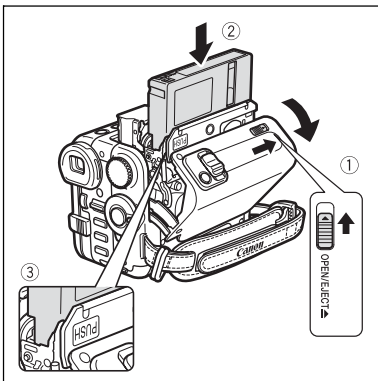

4. 请等候直至磁带仓自动关上并关上磁带仓盖。

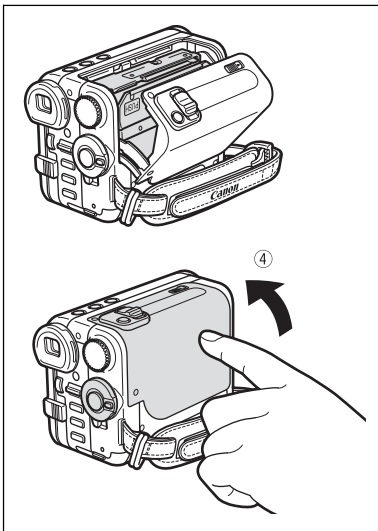

○ 当磁带仓正在自动开启或关闭时，请勿干扰磁带仓的动作或在磁带仓完全缩回之前尝试关上磁带仓盖。

○ 请小心勿让磁带仓盖夹到您的手指。



当摄像机连接至电源时，即使电源开关设置为 OFF，您也可以插入 / 取出磁带。

第 3 步：插入存储卡

该摄像机只能与 miniSD 存储卡配合使用。

插入存储卡

1. 将电源开关切换到 OFF。
2. 打开仓盖。
3. 把存储卡直向存储卡插槽里完全插入。
4. 关闭仓盖。

请勿在存储卡未完全正确插入之前强行把盖关上。

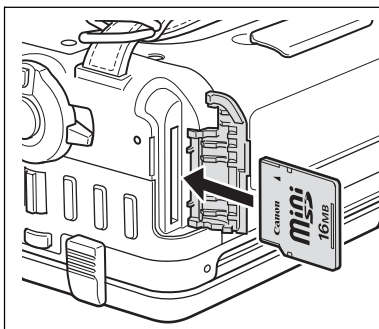

取出存储卡

如果没有先把存储卡推入，请勿尝试把它拉出。

1. 关闭摄像机。
关闭摄像机前，确保卡存取指示灯没有闪动。
2. 打开仓盖。
3. 推按存储卡来释放，然后取出存储卡。
4. 关闭仓盖。

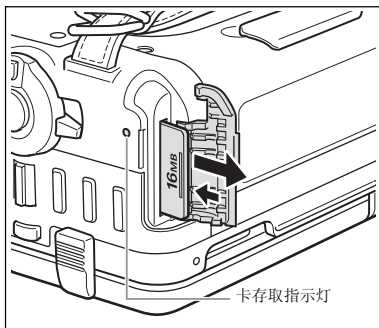

如果使用其他非附送的存储卡，请先使用摄像机把存储卡格式化（☞ 91）。



不能保证所有的存储卡都可正确操作。

第 4 步：准备摄像机

调整取景器（屈光度调整）

1. 开启摄像机，保持液晶显示屏关闭。
2. 拉出取景器。
3. 调整屈光度调整杆。
4. 将取景器向后推入。

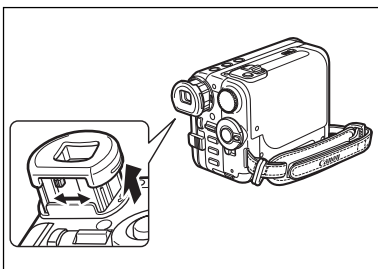

系紧握带

使用右手握持摄像机，并使用左手调整握带。

调整握带，以便可以用食指操作变焦杆，并可以用拇指操作开始 / 停止钮。

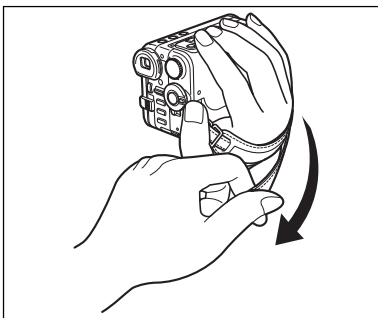

第 5 步：使用无线遥控器

安装电池（锂纽扣电池 CR2025）

1. 按下箭头所指的固定片，拉出电池座。
2. + 面向上放置锂纽扣电池。
3. 插入电池座。

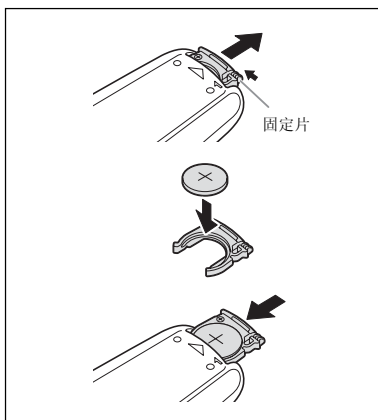

使用无线遥控器

当您按下按钮时，请对准摄像机的遥控感应器。

一个遥控感应器位于摄像机的背面。

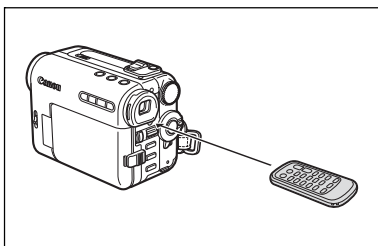

- 当遥控感应器暴露在强光或直射阳光下，无线遥控器可能无法操作。
- 如果无线遥控器无法操作，检查遥控感应器是否设置为 [关] (☒) (□ 65)。
- 如果无法用无线遥控器操作摄像机、或摄像机只能在十分近的距离内操作时，应更换电池。

第 6 步：调节液晶显示屏

旋转液晶显示屏

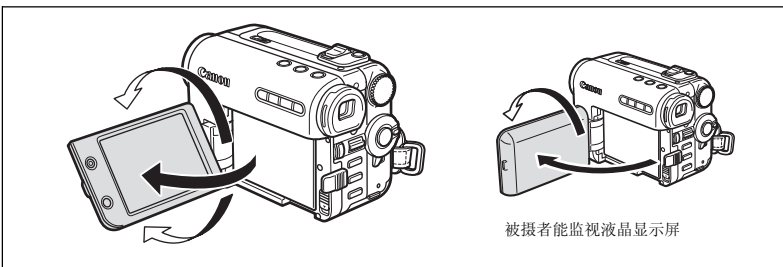

向摄像机方向滑动 OPEN 钮，打开液晶显示屏到 90 度。

- 您可将液晶显示屏向下旋转 90 度。
- 您可将液晶显示屏向镜头方向旋转 180 度（当您使用取景器时，可使被摄者监视液晶显示屏）。



当您使用自拍时，如果您要将您自己拍摄在内，将液晶显示屏向镜头方向旋转 180 度非常有用。

液晶显示屏背景照明

按 LCD BACKLIGHT 钮，您可在正常和明亮两种模式间进行切换，调节液晶显示屏的亮度。适用于户外摄像。

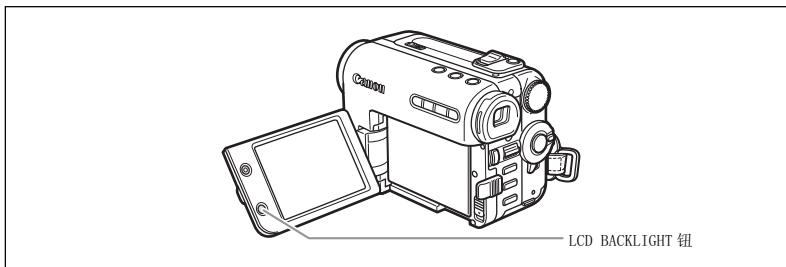

按下 LCD BACKLIGHT 钮。

亮度随每次按下钮而改变。



- 该设置对摄像或取景器亮度无效。
- 当使用电池时，即使切换电源开关的位置，摄像机仍然保持设置。
- 液晶显示屏设置为明亮时，电池使用时间会减少。

第 7 步：更改显示的语言

摄像机的显示屏及菜单项目所使用的语言可更改为德文、西班牙文、法文、意大利文、俄文、简体中文、繁体中文、韩文或日文。



1. 将电源开关转至 CAMERA 或 PLAY。
2. 按下 MENU 钮。
3. 转动 SET 转盘以选择 [显示设置 / [speech bubble icon]]，然后按下 SET 转盘。
4. 转动 SET 转盘以选择 [语言]，然后按下 SET 转盘。
5. 转动 SET 转盘以选择一种语言，然后按下 SET 转盘。
6. 按下 MENU 钮。



- 如果错误更改语言，请按照菜单项目旁的 [speech bubble icon] 标记来更改设置。
- 不管选择何种语言，更改打印和直接传输设置时，**SET** 和 **MENU** 显示在屏幕上的显示不会改变。

第 8 步：设置时区、日期及时间

设置时区 / 夏时制

MENU
( 61)

 日期 / 时间设置

▶ 时区 / 夏时制 巴黎

1. 把电源开关转至 CAMERA 或 PLAY。
2. 按下 MENU 钮开启菜单。

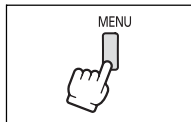

3. 把 SET 转盘转至 [日期 / 时间设置], 然后按下 SET 转盘。
4. 把 SET 转盘转至 [时区 / 夏时制], 然后按下 SET 转盘。



时区设置会出现 (请参考下一页的图表)。缺省值设置为巴黎。

5. 转动 SET 转盘选择代表您的时区的设置选项, 然后按下 SET 转盘。
要调整夏时制, 请选择区域旁有 * 的时区。

设置日期及时间

MENU
( 61)

 日期 / 时间设置

▶ 日期 / 时间设置 1. JAN. 2005
12:00 AM

6. 把 SET 转盘转至 [日期 / 时间设置], 然后按下 SET 转盘。

年份显示会开始闪动。

7. 转动 SET 转盘来选择年份, 然后按下 SET 转盘。
 - 下一个显示部分会开始闪动。
 - 以相同方式设置月份、日期、小时和分钟。



8. 按下 MENU 钮关闭菜单及启动时钟。

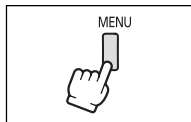

如果您大约 3 个月没使用摄像机, 因内置充电锂电池放电, 日期 / 时间设置可能被取消。在这种情况下, 请充电内锂电池 (☑ 130)。

时区

设置时区、日期和时间后，当您到其他时区旅游时，您就不需要重新设置日期和时间。您只需把时区设置成您的旅游目的地，摄像机将自动调整时钟。



时区及 GMT/UTC 时差。

伦敦	GMT/UTC	惠灵顿	+12
巴黎	+1	萨摩亚	-11
开罗	+2	檀香山	-10
莫斯科	+3	安卡拉	-9
迪拜	+4	旧金山	-8
卡拉齐	+5	丹佛	-7
达卡	+6	芝加哥	-6
曼谷	+7	纽约	-5
北京	+8	加拉加斯	-4
东京	+9	里约热内卢	-3
悉尼	+10	费尔南多	-2
所罗门	+11	亚述尔群岛	-1

记录视频图像至磁带

开始摄像之前

请先进行试录来确保摄像机正常运行。如果必要的话，请清洁视频磁（□□ 132）。

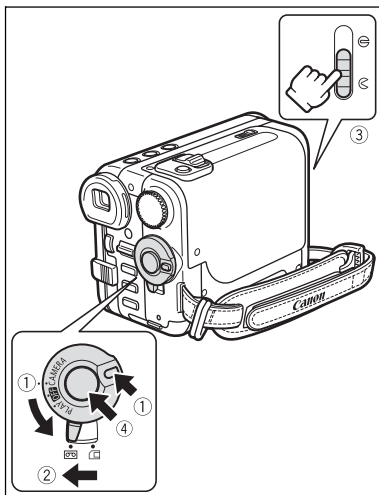

1. 按下电源开关上的锁定钮不放，将开关设置为 CAMERA。
2. 将 TAPE/CARD 开关设置为 。
3. 打开镜头盖（将镜头盖开关向下移动至 ）。
4. 按下开始 / 停止钮来开始摄像。
再按一下开始 / 停止钮暂停摄像。

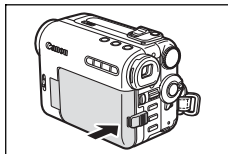

结束摄像时

1. 把电源开关转至 OFF。
2. 关闭镜头盖（将镜头盖开关移动至 ）。
3. 取出磁带。
4. 中断电源。
5. 关闭液晶显示屏。



- 请等候磁带计数器完全停止之后再重新摄录。
- 如果您没有取出磁带，即使关闭摄像机，您也可以继续摄像而图像之间不会产生噪声或空白的画面。
- 液晶显示屏在强光下可能会难以使用。在这种情况下，请使用取景器。
- 在接近嘈杂的环境（例如烟花、鼓声或音乐会）录音时，声音可能会失真或可能无法以实际的声音音量记录。这不是故障。音频记录电平也可以手动调节（□□ 67）。
- 当摄像机处于暂停摄像模式来保护磁带及磁头时，4分30秒后摄像机将会进入停止模式。
- 在停止模式下，按下开始 / 停止钮开始摄像而按下 （自拍机）钮进入暂停摄像模式。
- 在使用电池供电时，如果摄像机都采取节能的任何操作，5分钟后摄像机自动关闭（□□ 65）。关机之前约30秒，屏幕中央显示“ 自动关闭电源”。如果摄像机被关机，把电源开关转至 OFF 并重新把它转回原位。

- 关于液晶显示屏及取景器屏幕：屏幕属于高度精密的技术产品，超过99.99%的有效像素。少于0.01%的像素可能偶尔会失效，或出现小黑点或绿色光点，但这并不会影响记录的图像，也不是故障。



拍摄时屏幕显示



① 时间代码

以小时、分钟及秒表示拍摄时间。

② 剩余磁带

以分钟表示磁带的剩余时间。记录时，“”移动。当磁带到达末端时，“ 结束”闪动。

- 当剩余时间少于15秒钟时，剩余的磁带时间可能不会显示。
- 视磁带类型而定，指示可能不会正确显示。

③ 拍摄提示

当您开始拍摄时，摄像机会从1秒数至10秒。这可以避免场景太短。

记录时查看和搜索

您能查看最后几秒的摄像内容（摄像查看）。您也能播放磁带来定位您要开始摄像的位置（摄像搜索）。

仅在 **CAMERA** 模式下可用。

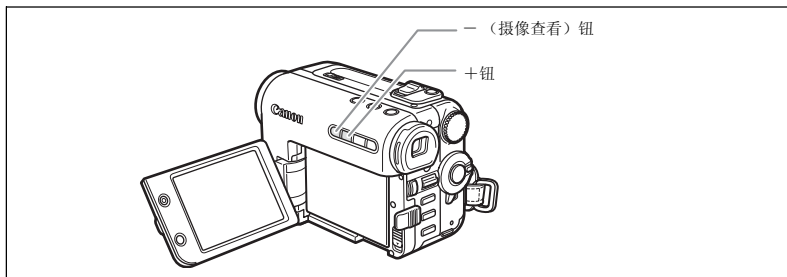

摄像查看

在暂停摄像模式时：

按下再放开 —（摄像查看）钮。

摄像机会回卷磁带，并播放最后几秒的内容，然后返回到暂停摄像模式。

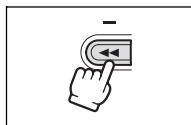

摄像搜索

在暂停摄像模式时：

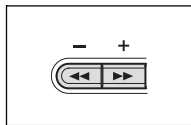

持续按下 +（前进）或 —（后退）钮。

- 找到您要开始摄像的地方后，请释放按钮。
- 摄像机会返回到暂停摄像模式。



在存储卡上记录

记录静止图像至存储卡

1. 按下电源开关上的锁定钮不放，将开关设置为 CAMERA。
2. 将 TAPE/CARD 开关设置为 。
3. 打开镜头盖（将镜头盖开关向下移动至 ）。
4. 如果有必要，则更改静止图像的尺寸和质量（ 77）。

默认的图像尺寸和质量为 L 1632x1224。

5. 半按 PHOTO 钮。



- 在对焦调整时  变为绿色，并且绿色的方框出现。提示音响起。
- 当您按下无线遥控器上的 PHOTO 钮时，即会立即开始记录。

6. 完全按下 PHOTO 钮。

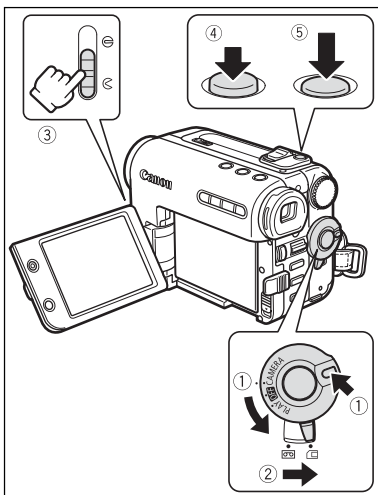
-  和对焦框消失，而摄像机会发出快门声音。
- 卡存取指示灯闪烁。



记录视频图像至存储卡

1. 按下电源开关上的锁定钮不放，将开关设置为 CAMERA。
2. 将 TAPE/CARD 开关设置为 。
3. 打开镜头盖（将镜头盖开关向下移动至 ）。
4. 选择视频图像尺寸（ 77）。

设置除默认的  [ 录像记录关闭] 之外的尺寸。

5. 按下开始 / 停止钮来开始摄像。

- 卡存取指示灯闪烁。
- 按下开始 / 停止钮停止记录。

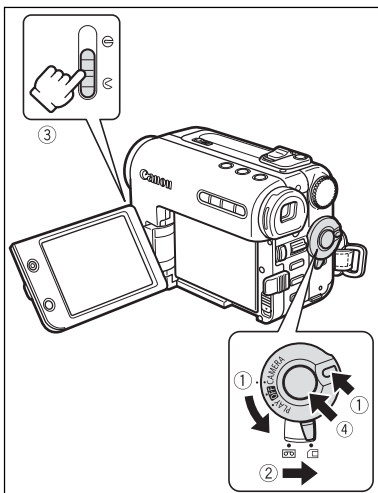



当存储卡存取指示灯闪动时，请勿关闭摄像机，勿变换 TAPE/CARD 开关的位置，勿中断电源，勿打开存储卡盖或取出存储卡，否则可能会损坏数据。



○关于对焦框：

- 摄像机自动从 9 种对焦框中选择合适的对焦框，以对焦中心以外的主体（□ 83）。
- 如果主体不适合自动对焦，●变为黄色。半按 PHOTO 钮并保持该种状态，上下转动 SET 转盘手动调焦。
 - 当拍摄静止图像时（上述第 5 步），摄像机在对焦的同时，图像可能片刻出现在焦点之外。
 - 如果主体太亮，“曝光过度”开始闪动。在这种情况下，请使用另购的 PS-H27U 中灰滤镜。
 - 记录在存储卡上的视频图像声音将为单声道。
 - 我们建议使用在本摄像机中格式化后传输速率超过 2MB/秒的 miniSD 存储卡。如果使用非本摄像机格式化的存储卡，或者当重复执行记录 / 删除时，写入速度可能变慢，记录可能会停止。
 - 在使用电池供电时，如果您对摄像机不进行任何操作，5 分钟后摄像机会自动关闭来节省电源（□ 65）。关机之前约 30 秒，屏幕中央显示“⚠自动关闭电源”。如果摄像机被关机，把电源开关转至 OFF 并重新把它转回原位。

记录静止图像时的屏幕显示

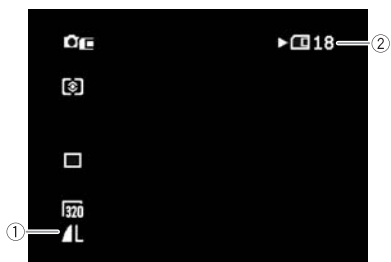

① 静止图像质量和尺寸 (□ 77)

表示静止图像的图像质量和图像尺寸。

② 可用于静止图像的存储卡剩余容量

- 闪烁红光: 没有卡
 - 亮起绿光: 6 个或以上图像
 - 亮起黄光: 1 至 5 个图像
 - 亮起红光: 无法存储更多图像
- 拍摄后, 显示的数字可能不会减少, 或一次减少两个图像。
 - 当播放存储卡时, 所有指示灯会亮起绿光。

存储卡存取显示

显示“▶”, 表示摄像机正在写入存储卡。

记录视频图像时的屏幕显示



① 视频图像尺寸 (□ 77)

表示视频图像的尺寸。

② 存储卡存取显示

“▶”显示的同时“□”在移动则表示摄像机正在向存储卡写入数据。

③ 可用于视频图像的存储卡剩余容量

剩余时间以小时及分钟表示。剩余时间少于 1 分钟时, 剩余时间会以 10 秒为单位显示, 少于 10 秒时, 剩余时间会以 1 秒为单位显示。

- 视摄录情况而定, 实际的摄录时间可能会比显示的较长或短。

④ 视频图像的摄录时间

以小时: 分: 秒表示视频图像的摄录时间。

变焦

变焦在 **CAMERA**· 和 **CAMERA**· 模式下可用。记录到磁带上时，除 10 倍光学变焦之外，还可使用 200 倍数码变焦（ 62）。

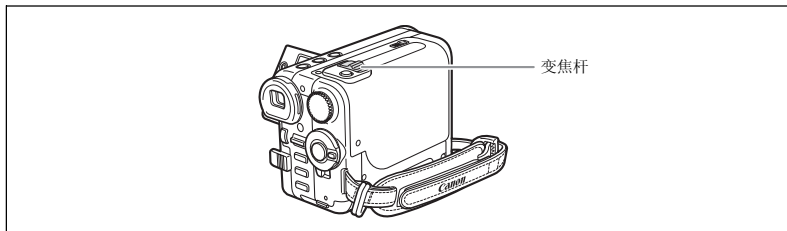
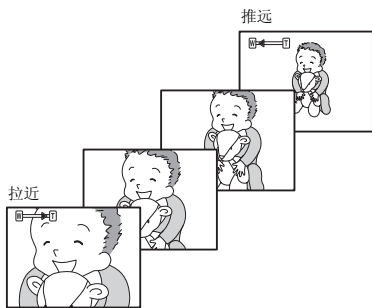

光学变焦

把变焦杆移向 **W**（广角）可以推远摄录主体。把变焦杆移向 **T**（长焦）可以拉近摄录主体。

轻轻按下变焦杆来进行慢速变焦。大力按则可快速变焦。

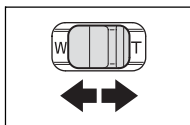

- 您也可以使用无线遥控器上的 **T** 与 **W** 按钮，但无法控制变焦速度。
- 在停止和暂停摄像模式下，变焦速度将加快。
- 在记录视频图像时如果过度使用变焦功能，则记录可能会给人一种不稳定的感觉，或在播放时给人一种不舒服的感觉。有效使用变焦。
- 请与摄录主体保持至少 1 m 的距离。进行广角拍摄时，您可以为近至 1 cm 的主体对焦。

数码变焦

当启动数码变焦时，摄像机可自动在光学和数码变焦之间进行切换。使用数码变焦时，图像放大的倍率越大，分辨率越低。

仅在 **CAMERA** 模式下可用。

MENU
( 61)



摄像设置

▶▶ 数码变焦 关

1. 按下 MENU 钮开启菜单。

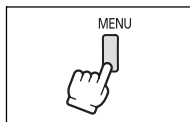

2. 把 SET 转盘转至 [摄像设置]，然后按下 SET 转盘。

3. 把 SET 转盘转至 [数码变焦]，然后按下 SET 转盘。

4. 转动 SET 转盘来选择设置选项。

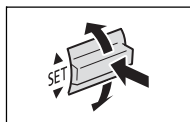

5. 按下 MENU 钮关闭菜单。

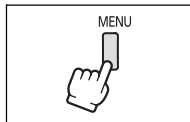

- 变焦指示灯出现 4 秒钟。当数码变焦设置为 40 倍时，指示灯会亮起浅蓝色，而进一步把数码变焦设置为 200 倍时，指示灯将显示深蓝色。
- 在以下情况下无法使用数码变焦：
 - 在夜景模式下
 - 在使用多画面屏幕时

如何实现效果理想的摄像

握持摄像机的方法

要获得最大的稳定性，请用右手握持摄像机，并把右肘紧贴身体。必要时应以左手托着摄像机。请小心手指不要触碰麦克风或镜头。



增加稳定性

靠着墙壁



单腿跪下



依靠肘部

放在桌面上



使用三脚架



光线

在户外摄像时，建议背着太阳拍摄。



- 使用三脚架时，请小心勿让取景器暴露在强烈的日光下，以免取景器熔化。（光线会经取景器镜片集中而产生高温。）
- 请勿使用长于 5.5 mm 的螺丝来固定三脚架，否则可能会损坏摄像机。不能使用固定的（不能伸缩）摄像机定位插脚将摄像机安装在三脚架上。

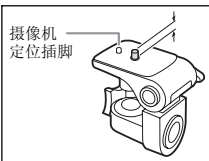

播放磁带

如果播放的画面失真，请使用佳能磁头清洁带或市面上出售的数码视频磁头清洁带来清洁摄像机的视频磁头（☐ 132）。

1. 按下电源开关上的锁定钮不放，将开关设置为 PLAY。
2. 将 TAPE/CARD 开关设置为 。

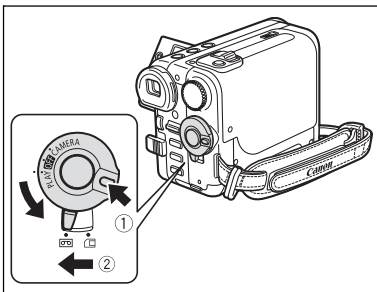

3. 按下  回卷磁带。
4. 按下  /  开始播放。
5. 按下  停止播放。

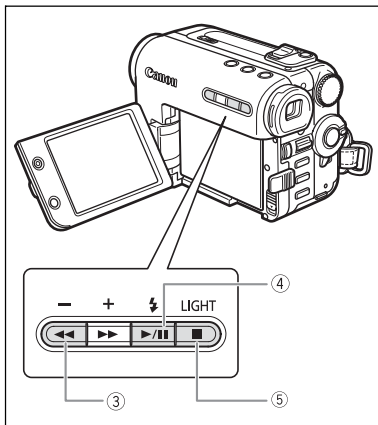

- 如要使用取景器，应关闭液晶显示屏。
- 有关屏幕显示：播放时，时间代码会显示小时、分钟、秒及帧。当剩余时间少于 15 秒时，剩余的磁带时间可能不会出现。
- 要在摄像的同时显示音频电平，请在播放期间按 AUDIO LEVEL 钮。

特殊播放模式

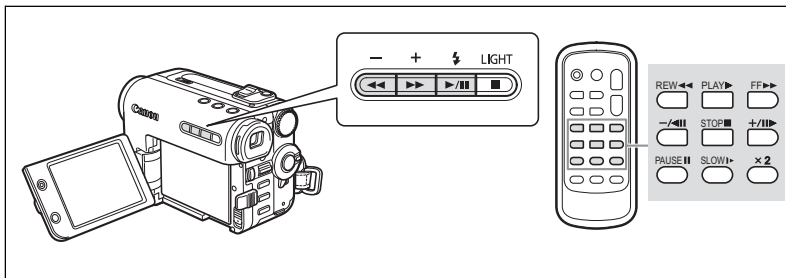

▶/|| (暂停播放)

要暂停播放，请在正常播放时按下▶/||钮。

▶▶ (快进播放) / ◀◀ (回卷播放)

要以正常速度的 9.5 倍进行播放（快进或后退），请在正常播放或快进时持续按下此钮。

- / ◀|| (后退播放)

在正常播放时按下无线遥控器上的按钮。按下 ▶ (播放) 钮可回复至正常播放。

+ / ||▶ (逐帧前进) / - / ||◀ (逐帧后退)

要以逐帧播放，请在暂停播放时重复按下此钮。如果您持续按下此钮，则可以连续逐帧前进 / 逐帧后退播放。

SLOW ▶ (慢进播放) / (慢退播放)

以正常速度的 1/3 进行播放。在正常播放及后退播放时按下无线遥控器上的按钮。按下 ▶ (播放) 钮可回复至正常播放。

x2 (前进 x2 播放) / (后退 x2 播放)

以正常速度的 2 倍播放。在正常播放及后退播放时按下无线遥控器上的按钮。按下 ▶ (播放) 钮可回复至正常播放。







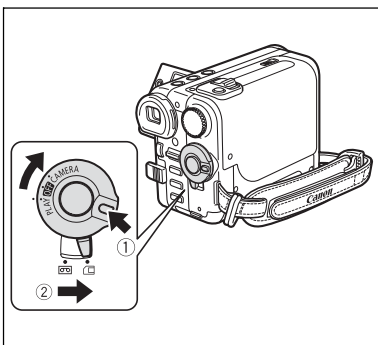

- 使用特殊播放时，无法播放磁带中的声音。
- 在某些特殊播放模式中，图像可能会出现失真的情况。
- 摄像机进入暂停播放模式 4 分 30 秒后会自动停止磁带，以保护磁带及磁头。

播放存储卡

1. 按下电源开关上的锁定钮不放，将开关设置为 PLAY。
2. 将 TAPE/CARD 开关设置为 。



3. 按下 + / - 钮来寻找所需的图像。
按下  /  钮播放短片。

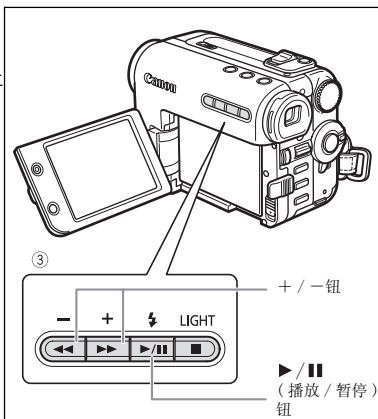

- 播放完毕后，最前一个场景显示为静止图像。
- 在播放时按下  /  钮可暂停播放。再次按下  /  钮可重新播放。按下  钮可显示视频图像的第一个画面。



○ 无法正确播放非本摄像机记录、由计算机上传（除示范图像外  59）、编辑及文件名称已更改的图像。

○ 当存储卡存取指示灯闪烁时，请勿关闭摄像机，勿变换 TAPE/CARD 开关的位置，勿中断电源，勿打开存储卡盖或取出存储卡，否则可能会损坏数据。



在播放视频图像时：按下摄像机上的 + / - 钮（或无线遥控器上的 REW  / FF  钮）均可 8 倍快进 / 回卷播放。

调节音量

使用液晶显示屏进行播放时，摄像机经由内置扬声器播放声音。关闭液晶显示屏后，扬声器不会发出声音。

在 **PLAY**· 和 **PLAY**· 模式下可用。

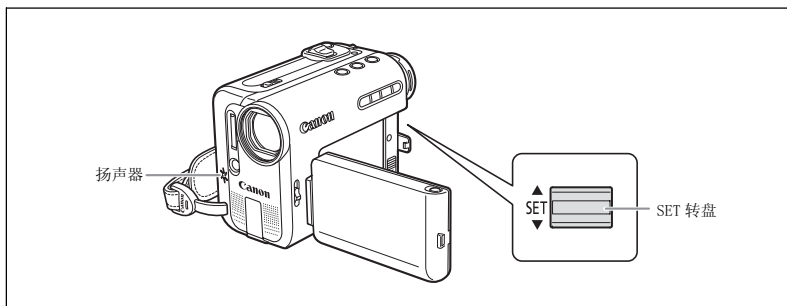

调节扬声器的音量

把 SET 转盘向上转来调高音量，向下转则可调低音量。

- 音量指示条会显示约 2 秒钟。
- 您可以向下转动 SET 转盘直至“关”出现，即可完全关闭声音。

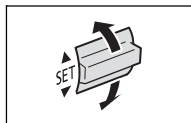

在电视屏幕上播放

配备 SCART 端子的电视

请同时参考电视或录像机的使用说明书。

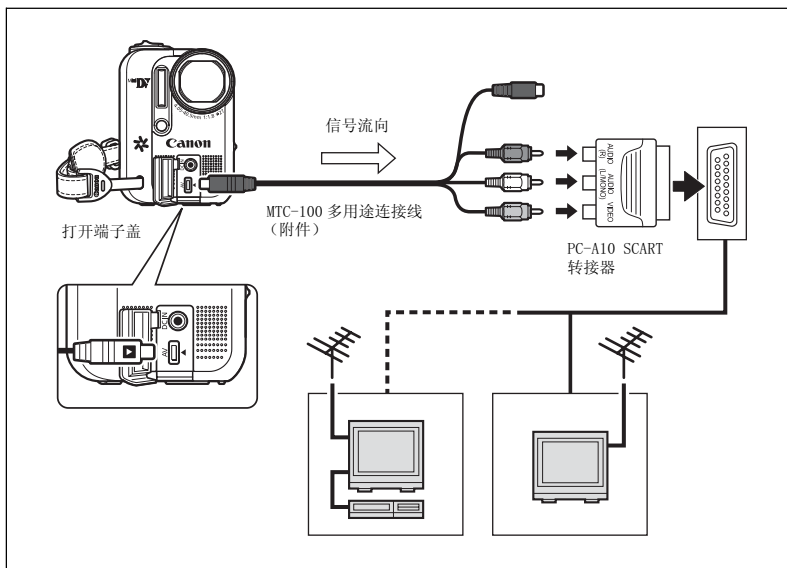

1. 请在连接之前关闭所有设备。
2. 把 PC-A10 SCART 转接器连接到电视或录像机的 SCART 端子上。
3. 请将 MTC-100 多用途连接线连接至摄像机的 AV 端子及 SCART 转接器上的端子。
请将白色插头连接到白色 AUDIO 端子 L（左），将红色插头连接到红色 AUDIO 端子 R（右），将黄色插头连接到黄色 VIDEO 端子。
4. 如果您把摄像机连接至电视，请把输入选择器设置为 VIDEO。如果您把摄像机连接至录像机，请把输入选择器设置为 LINE。



附送的 PC-A10 SCART 转接器仅适用于输出。如果要进行模拟输入记录或模拟数码转换，请使用配备输入端子的 SCART 转接器（市面有售）。

不带 SCART 端子的电视机

请同时参考电视或录像机的使用说明书。

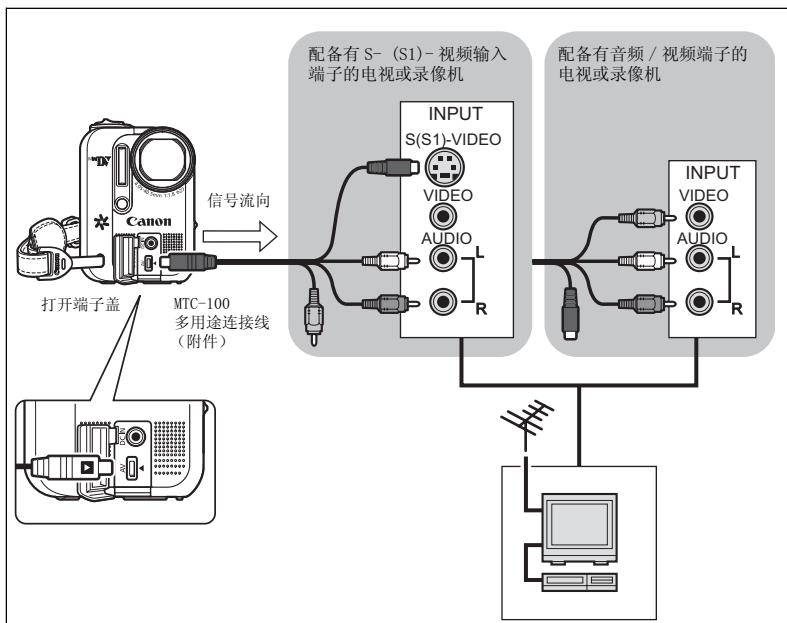

1. 请在连接之前关闭所有设备。
2. 请将 MTC-100 多用途连接线连接至摄像机的 AV 端子及电视 / 录像机上的音频端子。
请将白色插头连接到白色音频端子 L (左)，将红色插头连接到红色音频端子 R (右)。
3. 将 MTC-100 多用途连接线连接至电视 / 录像机上的视频端子。
如果电视或录像机装配有 S- 视频或 (S1)- 视频输入，请将多用途连接线连接到 S(S1)-VIDEO 端子，且不连接黄色插头。否则，将黄色插头连接到黄色视频端子 (VIDEO)。
4. 如果您把摄像机连接至电视，请把输入选择器设置为 VIDEO。如果您把摄像机连接至录像机，请把输入选择器设置为 LINE。



- 建议使用家用电源为摄像机供电。
- 当通过 S (S1) 端子与一台电视机相连时，图像质量更高。

使用摄像程序



AUTO 自动

摄像机会自动调整焦点、曝光和其他设置，让您任意拍摄。



P

P 程序自动曝光 (☞ 42)

Tv 快门优先自动曝光 (☞ 43)

Av 光圈优先自动曝光 (☞ 44)

SCN

肖像

摄像机使用大光圈，使前景或背景变得模糊，从而突出摄像主体。



雪景

使用此模式在光亮的滑雪胜地进行摄像。可避免显示屏中的主体曝光不足。



点光源

使用此模式拍摄以点光源做照明的场景。



运动

使用本模式来记录如网球或高尔夫球运动场景。



海滩

使用此模式在充满阳光的海滩进行摄像。可避免显示屏中的主体曝光不足。



焰火

使用此模式拍摄焰火。



夜景

使用本模式在灯光不足的地方摄像 (☞ 41)。



日落

使用此模式摄像色彩多变的日落。



选择摄像程序

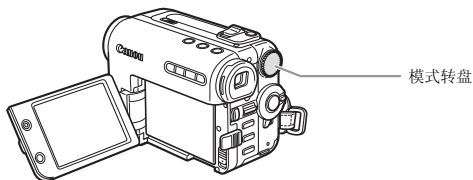

模式转盘

仅在 **CAMERA**· 和 **CAMERA**· 模式下可用。

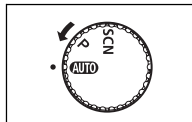

旋转模式转盘，在摄像种类间切换。

AUTO：自动模式

P：可选择程序自动曝光 (P)、快门优先自动曝光 (Tv) 或光圈优先自动曝光 (Av) (□ 40)。

SCN (场景)：可选择肖像、运动、夜景、雪景、海滩、日落、点光源或焰火 (□ 40)。

在选择 **P** 或 **SCN** 之后选择程序：

1. 按下 **FUNC.** 钮。

选择框将显示当前选定的程序符号。

2. 按 **SET** 转盘来更改程序。

3. 转动 **SET** 转盘以选择所需的程序，然后按 **SET** 转盘。

4. 按下 **FUNC.** 钮。

被选择的摄像程序的符号出现。



○ 请勿在摄像期间更改摄像模式，以免突然改变图像亮度。

○ 肖像模式：

您越使用长焦，背景效果越模糊。

播放时，画面不能流畅的显示。

○ 运动模式：

播放时，画面不能流畅的显示。

○ 夜景模式：

- 移动的摄像主体可能会留下拖影。

- 图像质量不如在其他模式下好。

- 显示屏可能会出现白点。

- 自动对焦的操作可能不如在其他模式下摄像理想。在这种情况下，请手动调整对焦。

○ 雪景 / 海滩模式：

- 在多云和阴暗的地方，主体可能被过度曝光。检查屏幕上的图像。

- 播放时，画面不能流畅的显示。

○ 烟火模式：

为避免摄像机振动，建议使用三角架。由于快门速度降低，请在

CAMERA·

模式下摄像时使用三角架。

P 使用程序自动曝光模式



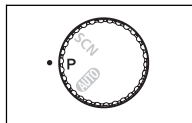

摄像机根据主体的亮度自动调节快门速度和曝光。在程序自动曝光模式下，您能向在自动模式下一样定位和摄像，而且，您还可改变一些设置。

仅在  和  模式下可用。

将模式转盘设置为P并选择P（程序自动曝光）模式
( 41)。



如果不能获得最佳曝光，请尝试以下操作。



- 手动调整曝光 ( 45)。
- 使用闪光灯 ( 80)。
- 改变测光方式 ( 82)。
- 使用微型摄像照明灯 ( 47)。

Tv 使用快门优先自动曝光模式

您可选择快门速度，摄像机会自动设置合适的光圈设置。

对于快速运动的主体，请选择高速快门速度，低速快门速度会使图像留下拖影。

选择快门速度指南

CAMERA · 	CAMERA · 	
1/6, 1/12, 1/25	1/2, 1/3, 1/6, 1/12, 1/25	拍摄黑暗地方的主体。
1/50	1/50	常规拍摄
1/120	1/120	拍摄室内运动场景。
1/250, 1/500, 1/1000	1/250, 1/500	从车或火车内拍摄，或拍摄运动的物体如过山车。
1/2000	-	拍摄室外运动如充满阳光下的高尔夫球或网球。

仅在  和  模式下可用。

1. 将模式转盘设置为P并选择Tv ( 41)。

2. 按下SET转盘。

3. 旋转SET转盘来选择快门速度。

快门速度分母出现。

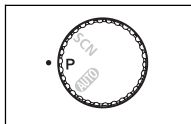

- 如果快门速度与相应的摄像环境不适合，快门速度分母会闪烁。在这种情况下，请重新调节快门速度。
- 在黑暗的地方使用低速快门，您可以使拍摄的主体明亮，但是图像质量可能会变低，并且自动对焦可能会不能正常工作。
- 以1/1000或以上的快门速度摄像时，请勿直接拍摄太阳。
- 设置为高快门速度时，图像看起来可能不顺畅。

Av 使用光圈优先自动曝光模式

您可选择光圈值，摄像机会自动选择合适的快门速度。

光圈值：1.8, 2.0, 2.4, 2.8, 3.4, 4.0, 4.8, 5.6, 6.7, 8.0, 9.5, 11, 14, 16
对肖像，使用低光圈值（大光圈）使背景模糊，而对拍摄风景，使用高光圈值（小光圈）来获得野外宽广的深度。

仅在  和  模式下可用。

1. 将模式转盘设置为P并选择 Av ( 41)。

2. 按下 SET 转盘。

3. 旋转 SET 转盘来选择光圈值。

- 快门速度自动调整。
- 光圈值越大，光圈越小。

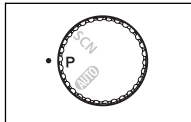

- 如果选择的光圈与相应的摄像环境不适合，光圈数字会闪烁。在这种情况下，请重新调整光圈。
- 可用光圈值因变焦位置的不同而异。

手动调整曝光

在因逆光使主体曝光不足或因光线太足而过度曝光时，请调节曝光。

仅在 **CAMERA** 和 **CAMERA** 模式下可用。

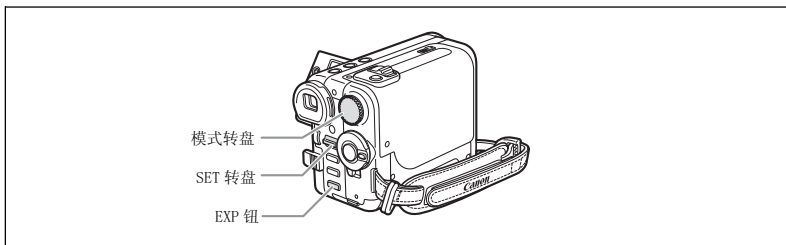

曝光锁定

1. 设置模式转盘为除 **AUTO** 以外的模式。

在焰火模式 (SCN) 时，曝光不能调整。

2. 按下 EXP 钮。

- 屏幕上出现“±0”。
- 如果在曝光锁定过程中操作变焦，图像的亮度可能会发生改变。

调整曝光

在曝光被锁定时：

旋转 SET 转盘来调整图像的亮度。

调整范围视您锁定曝光时的亮度而定。

手动调整焦点

有些摄录主体不适宜自动对焦。在这种情况下，请使用手动对焦。

表面反光



低反差或没有直线的主体（如白墙）



快速移动的
主体



通过肮脏或湿漉漉的窗子



夜景

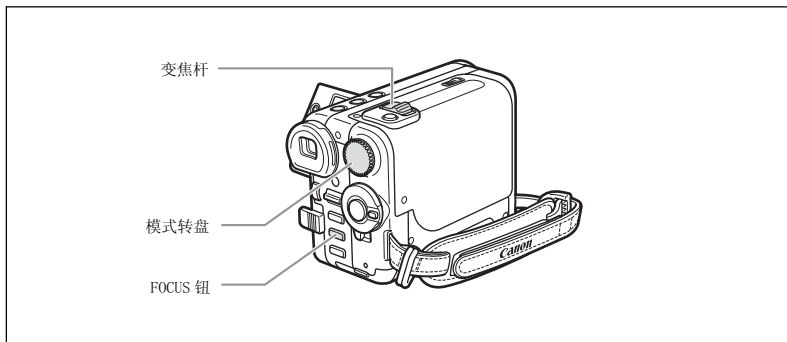

仅在 **CAMERA·** 和 **CAMERA·** 模式下可用。

1. 设置模式转盘为除 **AUTO** 以外的模式。
2. 调整变焦。
3. 按下 **FOCUS 钮**。
“MF” 出现。
4. 转动 **SET 转盘** 来调焦。
 - 转动 SET 转盘，直到图像对在焦点上。
 - 按下 **FOCUS 钮** 重新自动对焦。



- 当您切换模式转盘为 **AUTO** 时，设置会复位为自动对焦。
- 如果已经关闭摄像机，请重新调整焦点。

无限远对焦

使用此功能向遥远的主体进行对焦，如山脉或烟花。

执行上述的步骤 2 之后，按住 **FOCUS 钮** 持续 2 秒以上。

“∞” 出现。



当操作变焦或 SET 转盘时，“∞” 将变为 MF，且摄像机变为手动对焦模式。

使用微型摄像照明灯

可在任何时候打开微型摄像照明灯（辅助照明灯），而不必考虑摄像程序。

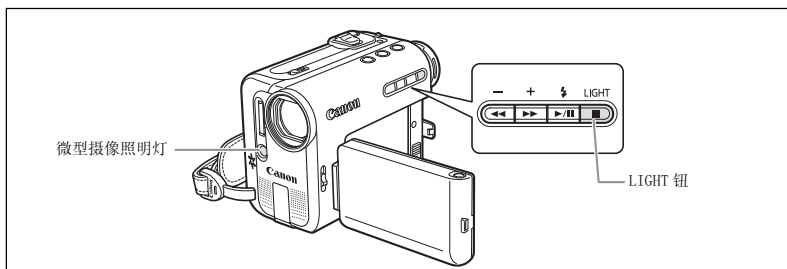

仅在 **CAMERA** 模式和 **CAMERA** 模式下可用。

按 LIGHT 钮。

- “” 出现在显示屏上。
- 每按一下该按钮，微型摄像照明灯交替开和关。



- 请勿将微型摄像照明灯对着正在驾驶的人。
- 请勿长时间注视微型摄像照明灯。
- 使用时，请勿将微型摄像照明灯靠近人的眼睛。

使用自拍机

自拍可用于摄录视频图像及静止图像。

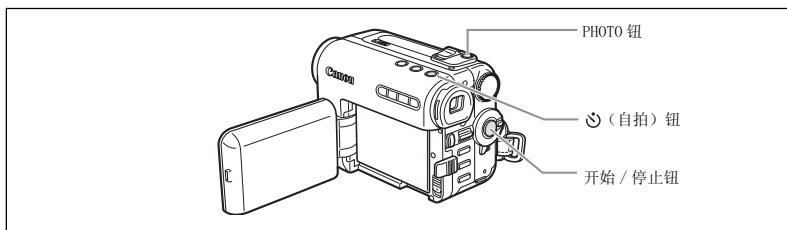

仅在 **CAMERA** 模式和 **CAMERA** 模式下可用。

1. 按下☺ (自拍) 钮。

“☺”出现。

在记录静止图像时：

2. 半按 PHOTO 钮。

3. 完全按下 PHOTO 钮。

摄像机会在倒数 10 秒钟后开始摄像（假如您使用的是无线遥控器，则会在 2 秒钟后开始摄像）。倒数的时间将显示在屏幕上。

在记录视频图像时：

2. 按下开始 / 停止钮。

摄像机会在倒数 10 秒钟后开始摄像（假如您使用的是无线遥控器，则会在 2 秒钟后开始摄像）。倒数的时间将显示在屏幕上。



- 要取消自拍，请按下☺ (自拍) 钮。要在倒数开始后取消自拍，请按下开始 / 停止钮（记录视频图像时）或 PHOTO 钮（记录静止图像时）。
- 关闭摄像机即会取消自拍。

使用 FUNC. 钮更改设置

摄像机的许多功能是通过在按 FUNC. 钮后显示的 FUNC. 菜单中选择来实现的。如欲了解菜单项，请参阅 *菜单项目列表 (FUNC.)* (□ 50)。

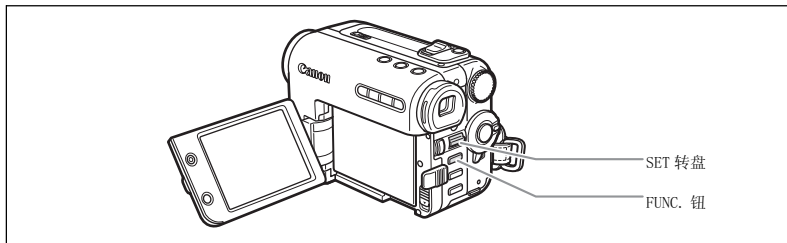

1. 按下 FUNC. 钮。

- 菜单出现。
- 当前设置的符号显示。

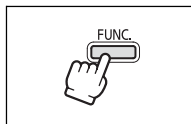

2. 转动 SET 转盘选择一项功能，然后按下 SET 转盘。

3. 转动 SET 转盘以选择一项设置选项，然后按下 SET 转盘。

- 符号改变为被选择设置的符号。
- 关于设置白平衡 [设置] (□ 51)、图像效果 [自定义] (□ 53) 或数码效果 [多画面] (□ 58) 等功能，请参阅相关页。

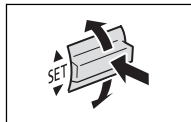

4. 按下 FUNC. 钮。

菜单消失。

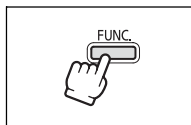

- 不可用的功能呈现为灰色。
- 在任何时间按下 FUNC. 钮，将关闭菜单。

菜单项目列表 (FUNC.)

可用的菜单项目随操作模式而变。黑体文字表示是默认设置。

关于各功能的详细说明，请参考相关页。

菜单项目	设置选项					
摄像程序	P (程序自动曝光), Tv (快门优先), Av (光圈优先) (肖像), (运动), (夜景), (雪景), (海滩), (日落), (点光源), (焰火)	○		○		41
测光模式	(评价测光), (中央重点平均测光), (点测光)			○		82
白平衡	AWB (自动), (日光), (阴影), (多云), (钨丝灯), (荧光灯), (荧光灯 H), (设置)	○		○		51
图像效果	(图像效果关闭), (鲜艳模式), (中性模式), (柔和模式), (柔化肤色细节), (自定义)	○		○		53
驱动模式	(单张拍摄), (连续拍摄), (高速连拍), (自动包围曝光), (辅助拼接)			○		84 86
数码效果	(数码效果关闭), (淡入淡出), (效果), (多画面), (存储卡组合)	○				54
	(数码效果关闭), (淡入淡出), (效果), (多画面)		○			
	(数码效果关闭), (黑白)			○		
静止图像记录	(静止图像记录关闭), (精细 /640x480), (普通 /640x480)	○				79
视频图像尺寸	(320x240), (160x120)		○			77
	(录像记录关闭), (320x240), (160x120)			○		
静止图像质量	(超精细 /640x480), (精细 /640x480), (普通 /640x480)		○			103
静止图像尺寸 / 质量	L (1632x1224), M (1280x960), S (640x480)			○		77
	(超精细), (精细), (普通)					
图像删除	-			○*	○	90
幻灯片	-				○	88
保护	-			○*	○	89
打印指定	-				○	113
传输指定	-				○	119

* 在设置为 [单张拍摄] 的驱动模式下将静止图像记录到存储卡上时，如在拍摄完成后按 FUNC. 钮，将出现该设置选项。

设置白平衡

您可以使用预设模式来准确重现色彩，或设置自定义白平衡来取得最佳设置。

AWB 自动	摄像机自动设置设置。
☀ 日光	晴天室外拍摄。
☷ 阴影	阴影地方拍摄。
☁ 多云	多云时拍摄。
💡 钨丝灯	在钨丝照明灯和钨丝型（3-波长）荧光灯下拍摄。
💡 荧光灯	在暖白光、冷白光或暖白光型（3-波长）荧光灯下拍摄。
💡 荧光灯 H	在日光和日光型（3-波长）荧光灯下拍摄。
🎛️ 设置	使用自定义白平衡设置，使彩色光线下的白色物体呈现白色。

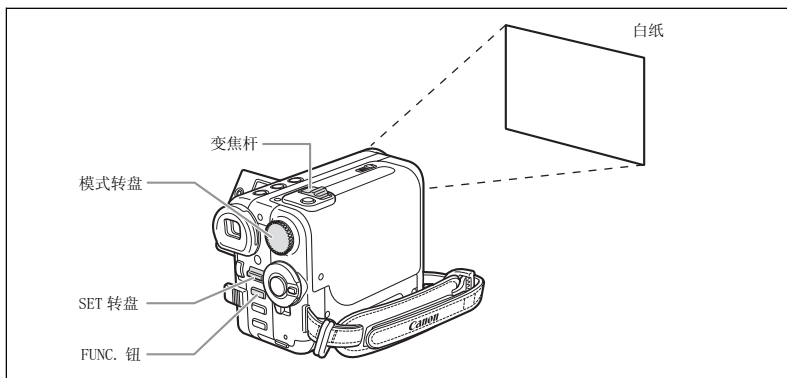

仅在 **CAMERA** 和 **CAMERA** 模式下可用。

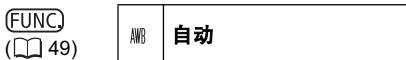







1. 设置模式转盘为 P。
2. 按 FUNC. 钮，并在选择白平衡符号之后按 SET 转盘。
3. 转动 SET 转盘以选择所需的设置，然后按 SET 转盘。
当前设置的符号显示。
4. 已经选择 [🎛️ 设置] 时：把摄像机对着一白色物体变焦，直到填充整个屏幕，然后按下 SET 转盘。
 - 保持摄像机对白色物体的变焦，直到第 5 步完成。
 - 🎛️ 闪烁，调整完毕闪烁停止。
5. 按下 FUNC. 钮。



- 拍摄一般户外景致时请使用自动设置。
- 视荧光灯的类型而定，使用 [荧光灯] 或 [荧光灯 H] 时，不能实现最佳的色彩平衡。如果屏幕上的颜色看起来不自然，请使用 [自动] 或 [设置] 进行调整。
- 即使关闭摄像机，摄像机也会保留自定义的白平衡。
- 当您想使用以前的 [设置] 设置，请在第三步选择 [设置] 后，按下 FUNC. 钮，而不要按 SET 转盘。
- 设置自定义白平衡后：
 - 根据光源的不同而定，“”可能会保持闪动。但摄像的效果会比采取自动设置的方式要好。
 - 当照明条件改变时，重新设置白平衡。
 - 关闭数码变焦。
- 在以下几种情况下，使用自定义白平衡设置效果会更好：
 - 在变化的照明条件下
 - 近摄镜头
 - 单色的摄录主体（例如天空、海洋或森林）
 - 在有某些类型的荧光灯或水银灯照明的地方

选择图像效果

您能在不同的饱和度、彩色效果对比度下摄像。

 图像效果关闭	普通摄像。
 鲜艳模式	在简洁色彩下加强对比度和色彩饱和度来摄像。
 中性模式	在中间色彩下降低对比度和色彩饱和度来摄像。
 柔和模式	使拍摄出的主体轮廓柔和。
 柔化肤色细节	肤色细节调整，以更完美显现。
 自定义	可让您调节图像的明亮度、对比度和清晰度。

仅在  和  模式下可用。

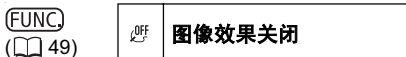

1. 设置模式转盘为P。
2. 按下 FUNC. 钮。
3. 在选择图像效果符号之后选择设置选项。

当前设置的符号显示。

4. 仅已选择 [ 自定义] 时：

选择用户设置选项（明亮度、对比度、清晰度或色彩深度），使用 SET 转盘调节设置，然后选择 [设置]。

5. 按下 FUNC. 钮。











[柔化肤色细节]: 要取得最佳效果, 请在近距离拍摄人物时使用此功能。请注意: 与肤色相近的区域, 其细致部分可能会被略去。

使用数码效果

数码效果功能包括淡入淡出及多种效果、多画面屏幕和存储卡组合 (□ 59)。









淡入淡出 (□ 56)

使用淡入淡出或全黑开始或结束画面。

<p>④ 自动淡入淡出</p> 	<p>⑤ 擦除</p> 
<p>⑥ 边角</p> 	<p>⑦ 跳跃</p> 
<p>⑧ 翻转</p> 	<p>⑨ 字谜</p> 
<p>⑩ Z形</p> 	<p>⑪ 光束</p> 
<p>⑫ 潮汐</p> 	

效果 (57)

为摄像加入喜爱的效果。

黑白 (BLK & WHT) 	旧照片 	艺术 
马赛克 	球 	立方体 
波浪 	彩色色罩 	镜像 

多画面屏幕 (58)

屏幕会同时把移动的主体划分4、9或16个连续的静止图像显示。声音会正常记录。

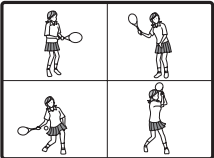
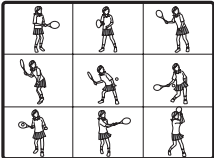
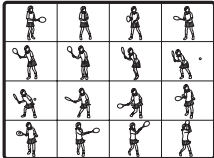
4个图像 	9个图像 	16个图像 
---	---	--

存储卡组合 (59)

您可以将存储卡上的静止图像和磁带上正在录制的图像结合在一起来获得有趣的效果。

各种数码效果的可用性视操作模式而定。



	CAMERA 		PLAY 	CAMERA 	PLAY 
	视频图像	静止图像*			
淡入淡出	○	×	○	×	×
效果	○	×	○	**	×
多画面屏幕	○	×	○	×	×
存储卡组合	○	×	×	×	×

○：可用 ×：无法使用

*：同时记录在磁带和存储卡上时。

**：仅提供黑白效果。

选择淡入淡出

仅在 **CAMERA**  和 **PLAY**  模式下可用。摄像时，请将模式转盘设置为除 **AUTO** 之外的模式。

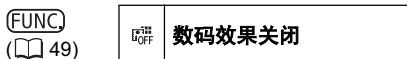

1. 按下 FUNC. 钮。

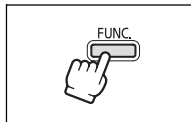

2. 在选择数码效果符号之后选择 [淡入淡出]。

当前设置的符号显示。

3. 选择淡入淡出类型。

所选的淡入淡出将在当前屏幕上进行演示，并以小动画的形式显示在菜单项的右端。

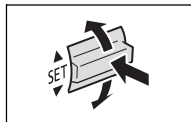

4. 按下 FUNC. 钮。

选择的淡入淡出符号显示。

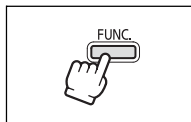

5. 按下 D. EFFECTS 钮。

- 符号变为绿色。
- 再次按下 D. EFFECTS 钮关闭淡入淡出。



CAMERA 模式：

6. 淡入：在暂停摄像模式下，按开始 / 停止钮。

淡出：在摄像模式下，按开始 / 停止钮。



PLAY 模式：

6. 淡入：在暂停播放模式下，按▶/|||钮。
淡出：在播放模式下，按▶/|||钮。

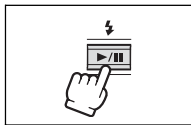

C

选择效果

在 **CAMERA**、**PLAY** 和 **CAMERA** 模式下均可用。摄像时，将模式转盘设置为除 **AUTO** 之外的模式。

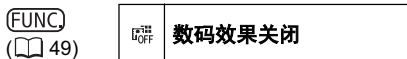

1. 按下 **FUNC.** 钮。

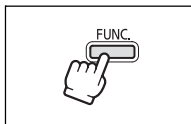

2. 在选择数码效果符号之后选择 [效果]。

- 当前设置的符号显示。
- 记录到存储卡上时仅黑白效果可用。选择后直接进行下面的步骤 4。



3. 选择效果类型。

所选效果将在当前屏幕上进行演示，并以小动画的形式显示在菜单项的右端。

4. 按下 **FUNC.** 钮。

选择的效果符号显示。

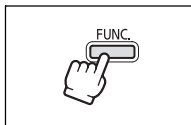

5. 按下 **D. EFFECTS** 钮。

- 符号变为绿色并且效果启动。
- 在播放暂停模式下，开始播放磁带后按 D. EFFECTS 钮。
- 再次按 D. EFFECTS 钮将关闭效果。



高级功能
更改设置 (1)

使用多画面屏幕

在 **CAMERA** 模式下可用，而在以下播放模式中仅在 **PLAY** 模式下可用：

- 当 [画面速度] 设置为 [手动] 时：暂停播放、慢进 / 慢退播放
- 当 [画面速度] 设置为 [快速]、[普通] 或 [慢速] 时：暂停播放
摄像时选择除 **AUTO** 或  之外的摄像程序。

FUNC.
( 49)

 数码效果关闭

1. 按下 **FUNC.** 钮。

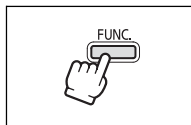

2. 在选择数码效果符号之后选择 [多画面]。

当前设置的符号显示。

3. 选择 [画面速度]，然后选择切换速度。

- 手动：手动捕捉图像。
- 快速：每 4 帧
- 普通：每 6 帧
- 慢速：每 8 帧



4. 选择 [画面切分]，并选择图像显示帧数。

5. 选择 [设置]，然后按下 **FUNC.** 钮。

“”出现。

6. 按下 **D. EFFECTS** 钮。

- 符号变为绿色。
- 快速、普通、慢速：摄像机会根据设置的图像数目和速度捕捉图像。要取消多画面屏幕，按下 **D. EFFECTS** 钮。
- 手动：每次按下 **D. EFFECTS** 钮则可捕捉图像。捕捉上一个图像后，用以显示下一帧图像的蓝色框会消失。按下 **D. EFFECTS** 钮不低于 1 秒，可取消连续图像。

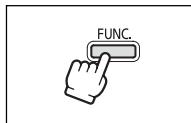

7. 按下开始 / 停止钮来开始摄像。

多画面屏幕会被录制在磁带上。



使用除手动之外的多画面速度设置播放磁带时，按下任何磁带操作钮（例如播放或暂停钮），或执行日期搜索，均会取消多画面屏幕。

结合多个图像（存储卡组合）

可在附送的光盘集上选择一个示范图像（如图像框、背景及动画），然后将示范图像和摄像机正在记录的图像结合在一起。

存储卡色度

结合相框及正在记录的图像。当前正在录制的图像会取代存储卡组合图像的蓝色区域。

组合电平的调整：静止图像的蓝色区域。



存储卡亮度

把正在记录的图像结合插图及标题。当前正在录制的图像会取代存储卡组合图像中的浅色区域。

组合电平的调整：静止图像的浅色区域。



摄像机色度

结合背景及正在记录的图像。使当前要录制的对象以蓝色为背景摄像，而非蓝色的主体会记录在存储卡组合图像之上。

组合电平的调整：正在记录图像的蓝色区域。



存储卡动画

结合动画和摄像。您可以选择 3 种存储卡动画效果。

- 边角：动画在显示屏的左上角和右下角出现。
- 直线：动画在显示屏的顶端和底端出现，并向左和右移动。
- 随机：动画在显示屏上任意移动。

组合电平的调整：动画图像的蓝色区域。

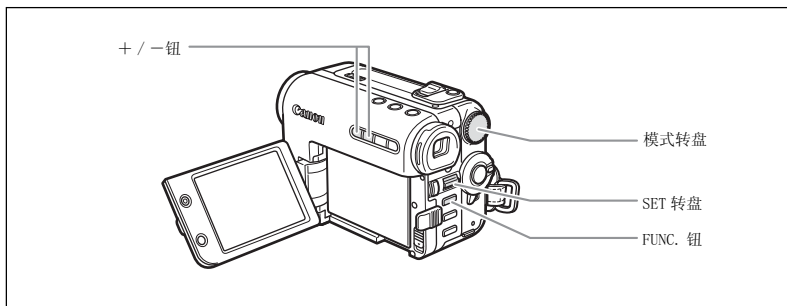

选择存储卡组合效果

仅在  模式下可用。

FUNC.
 49)

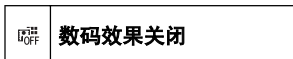

1. 将附送光盘上的示范图像上传到存储卡。

参考“数码视频软件使用说明书”中将计算机的静止图像添加到存储卡一节。

2. 设置模式转盘为除 **AUTO** 以外的模式。

3. 按下 **FUNC.** 钮。

4. 在选择数码效果符号之后选择 [存储卡组合]。

5. 使用 **+/-** 钮选择您想要组合的图像。

6. 选择 [组合类型]，然后选择配合所选择图像的组合类型。

如果您已选择 [存储卡动画]，请选择动画类型并按下 **SET** 转盘。

7. 要调节组合电平，选择 [组合电平]，使用 **SET** 转盘将其调整，然后选择 [设置]。

8. 按下 **FUNC.** 钮。

“”出现。

9. 按下 **D. EFFECTS** 钮。

- “”变为绿色，组合后的图像会出现。
- 当使用存储卡组合功能时，静止图像无法记录到存储卡上。



- 不使用数码效果时请把它关闭。
- 即使关闭摄像机或更改摄像程序，摄像机也会保持设置。
- 使用数码效果的画质可能会稍低。
- 在 DV 转录过程中，不能使用数码效果。

使用 MENU 钮更改设置

摄像机的许多功能是通过在按 MENU 钮之后显示的菜单中选择。对于菜单项目，请参考菜单项目列表 (MENU) (62)。

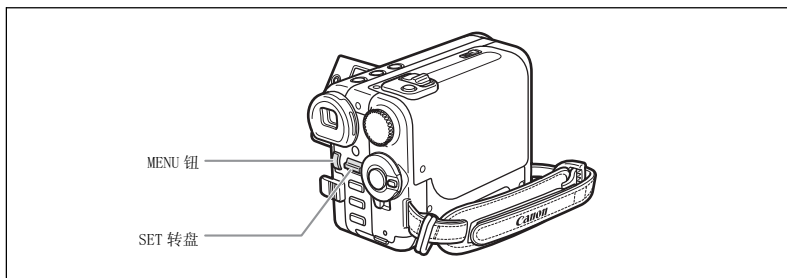

选择菜单及设置

1. 按下 MENU 钮。

菜单出现。

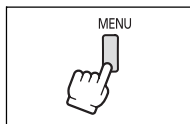

2. 转动 SET 转盘到所需的子菜单，然后按下 SET 转盘。

3. 转动 SET 转盘到所需的菜单项目，然后按下 SET 转盘。

4. 转动 SET 转盘以选择一项设置选项，然后按下 SET 转盘。

5. 按下 MENU 钮。

菜单消失。

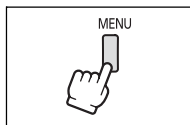
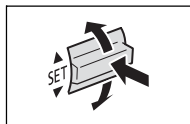

高级功能
更改设置 (2)



○ 任何时候按下 MENU 钮可关闭菜单。

○ 不可用的项呈现灰色。

菜单项目列表 (MENU)

可用的菜单项目随操作模式而变。黑体文字表示是默认设置。

关于各功能的详细说明，请参考相关页。没有相关参考的功能在表的下方解释。

📷 摄像设置

菜单项目	设置选项					
自动低速快门	开、关	○		○		-
数码变焦	关, 40X, 200X	○				32
影像稳定器	开、关	○				-
宽银幕	开、关	○				70
自动对焦辅助光	自动、关	○		○		81
对焦优先	开、关			○		-
静止图像确认时间	关、 2秒 、4秒、6秒、8秒、10秒			○		-

自动低速快门：在光线不足的地方，摄像机自动使用慢速快门速度来实现明亮的摄像。

- 摄像机使用的快门速度降至 1/25 (模式时为 1/12)。
- 模式转盘处于 **AUTO** 或 **P** 模式下时可用。
- 在 模式下，将闪光灯模式设置为 (闪光灯关闭)。
- 如果有拖尾的余像显示，设置它为 [关]。
- 如果 “” (摄像机振动警告) 显示，建议您放稳摄像机，比如把它放到三角架上。

数码变焦：用于确定数码变焦的操作。

- 当启动数码变焦时，如果拉近距离超出光学变焦范围，摄像机将自动切换到数码变焦。
- 使用数码变焦数字化处理图像时，随着图像放大倍率的增大图像分辨率将降低。
- 数码变焦设置为 10 倍到 40 倍时指示灯将亮起浅蓝色，40 倍到 200 倍时显示深蓝色。

影像稳定器：即使在全远摄时，影像稳定器也可补偿摄像机振动。

- 影像稳定器被设计用来补偿摄像机一般的振动。
- 当使用夜景模式，在黑暗的地方拍摄时，影像稳定器可能不起作用。
- 当模式转盘设置到 **AUTO** 时，影像稳定器不能被关闭。
- 我们推荐在使用三角架或随动录制时，关闭影像稳定器。

对焦优先：对焦调整后摄像机将拍摄静止图像。

- 如果您要只要按下 PHOTO 钮就开始拍摄静止图像，请把它设置为 [关]。
- 当设置为 [关] 时，对焦框不会出现。
- 模式转盘设置为 **AUTO** 时设置不能被关闭。
- 在焰火 (SCN) 摄像程序中，设置将自动关闭。

静止图像确认时间：摄像后将显示静止图像时长的设置。

- 在您查看图像时按下 FUNC. 钮，或者在拍摄后按 FUNC. 钮，可删除 (90) 或保护 (89) 图像。
- 当选定 (连续拍摄)、 (高速连拍) 或者 (自动包围曝光) 时，不能选择 [静止图像确认时间]。

存储卡操作 (* 来自索引屏幕)

菜单项目	设置选项					
删除所有打印指定	否、是					○ 114
删除所有传输指定	否、是					○ 119
删除全部图像格式化	否、是					○ 90
→ 保护*						○ 89
→ 打印指定*						○ 113
→ 传输指定*						○ 119

录像设置

菜单项目	设置选项					
记录模式	SP (标准)、LP (长时间)	○	○			63
AV → DV	开、关		○			99
视频输入	视频、S 视频		○			-

记录模式：您可以选择 SP (标准模式) 及 LP (长时间模式)。LP 可延长磁带的使用时间 1.5 倍。

- 在 LP 模式中记录的磁带不能用作音频配音。
- 视磁带的状况和使用情况而定，使用 LP 模式录制的图像及声音可能会失真，因此建议使用 SP 模式录制重要的图像。
- 如果在同一盒磁带上同时以 SP 及 LP 模式摄像，图像在播放时可能会失真，所编写的时间代码也可能不准确。
- 如果在本机摄像机上播放以其他数码设备录制的 LP 模式图像，图像及声音可能会失真，反之亦然。

视频输入：选择与该摄像机上的视频输入连接的模拟设备的信号类型。

- 视频：摄像机连接到外接设备的视频输出。
- S-视频：摄像机连接到外接设备的 S-视频端子。

🎧 音频设置

菜单项目	设置选项					
输出频道	左 / 右、左 / 左、右 / 右	<input type="radio"/>	<input type="radio"/>	<input type="radio"/>	<input type="radio"/>	-
音频配音	音频输入、麦克风输入	<input type="radio"/>	<input type="radio"/>	<input type="radio"/>	<input type="radio"/>	100
防风	自动、关	<input type="radio"/>	<input type="radio"/>	<input type="radio"/>	<input type="radio"/>	69
麦克风减弱	开、关	<input type="radio"/>	<input type="radio"/>	<input type="radio"/>	<input type="radio"/>	68
麦克风音量	自动、手动	<input type="radio"/>	<input type="radio"/>	<input type="radio"/>	<input type="radio"/>	67
12bit 音频输出	立体声 1、立体声 2、混合 / 固定、混合 / 可变	<input type="radio"/>	<input type="radio"/>	<input type="radio"/>	<input type="radio"/>	102
混合平衡		<input type="radio"/>	<input type="radio"/>	<input type="radio"/>	<input type="radio"/>	102
音频模式	16bit、12bit	<input type="radio"/>	<input type="radio"/>	<input type="radio"/>	<input type="radio"/>	-

输出频道：在播放带有双频道录音的磁带时，切换输出声道。

[左 / 右]：立体声：左 + 右频道，双频道：主 + 子

[左 / 左]：立体声：左频道，双频道：主

[右 / 右]：立体声：右频道，双频道：子

音频模式：切换音频录制模式。

[16bit] 高质量录音记录。

如果您打算以后配音，请选择 [12bit]。

🖥️ 显示设置 / 显示

菜单项目	设置选项					
亮度		<input type="radio"/>	<input type="radio"/>	<input type="radio"/>	<input type="radio"/>	-
液晶屏镜像	开、关	<input type="radio"/>	<input type="radio"/>	<input type="radio"/>	<input type="radio"/>	-
电视屏幕	开、关	<input type="radio"/>	<input type="radio"/>	<input type="radio"/>	<input type="radio"/>	-
	开、关	<input type="radio"/>	<input type="radio"/>	<input type="radio"/>	<input type="radio"/>	-
显示	开、关 < 重放 >	<input type="radio"/>	<input type="radio"/>	<input type="radio"/>	<input type="radio"/>	-
6 秒日期	开、关	<input type="radio"/>	<input type="radio"/>	<input type="radio"/>	<input type="radio"/>	-
数据码	日期、时间、日期 / 时间、摄像机数据、数据 日期 / 时间	<input type="radio"/>	<input type="radio"/>	<input type="radio"/>	<input type="radio"/>	73
	日期、时间、日期 / 时间	<input type="radio"/>	<input type="radio"/>	<input type="radio"/>	<input type="radio"/>	73
语言	DEUTSCH、ENGLISH、ESPAÑOL、FRANÇAIS、ITALIANO、РУССКИЙ、简体中文、繁體中文、한국어、日本語	<input type="radio"/>	<input type="radio"/>	<input type="radio"/>	<input type="radio"/>	22
演示模式	开、关	<input type="radio"/>	<input type="radio"/>	<input type="radio"/>	<input type="radio"/>	-

亮度：调节液晶显示屏的亮度。

上下转动 SET 转盘来调节亮度。

改变液晶显示屏的亮度，不会影响取景器或摄像的亮度。

液晶屏镜像：当您把液晶显示屏翻转到与镜头相同的方向时，图像会呈镜像翻转。

- 当 [液晶屏镜像] 设置为 [开] 时, 在液晶显示屏屏幕上只显示磁带或存储卡操作和自拍 (在取景器屏幕上显示所有的显示信息)。

电视屏幕: 在连接的电视屏幕上播放摄像机的记录。

- 您也可使用无线遥控器上的 TV SCREEN 钮。

显示: 播放时, 在屏幕上会出现显示。

- 当设置为 [关] 时:
 - 除了数据码以外的显示将消失 (播放图像的放大倍率及数码效果、音频电平指示灯和 FUNC. 菜单的显示不变)。
 - 磁带操作显示将出现大约 2 秒钟。
 - 除了出现一些警告提示, 连接电视的显示也将消失。

6 秒日期: 当您开始播放时, 摄像机显示 6 秒钟的日期和时间, 或日期和时区改变时显示。

- 即使 [显示] 被设置为 [关], 6 秒自动日期也将显示。

演示模式: 演示模式显示摄像机的主要功能。当您使用电源转接器开启摄像机, 但没有放入摄像媒体时, 演示模式会在 5 分钟后自动开始。

- 要取消演示模式, 按下任何一个按钮、关闭摄像机或放入摄像媒体。

系统

菜单项目	设置选项					
无线遥控器	开、关	○	○	○	○	-
提示音	高音量、低音量、关	○	○	○	○	-
节能	开、关	○		○		-
文件编号	重新设置、连续	○	○	○		-

无线遥控器: 设置摄像机, 使其可通过无线遥控器操作。

提示音: 在开启摄像机、自拍倒数操作或警告如结露时会出现提示音。

节能: 在使用电池供电时, 如果您对摄像机不进行任何操作, 5 分钟后摄像机会自动关闭来节省电源。关机之前约 30 秒, 屏幕中央显示 “ 自动关闭电源”。

文件编号: 在插入新的存储卡后选择文件编号方式。

- 图像自动被分配文件编号, 从 0101 到 9900, 并被存储到可包含 100 张图像的文件夹内。文件夹编号从 101 到 998。

[重新设置]: 文件编号从 101-0101 开始。如果存储卡内已包含图像文件, 则将分配相连续的文件编号。

[连续]: 分配与最后记录的文件编号相连续的编号。如果存储卡内包含有更大的文件编号, 则分配与之相连续的编号。此功能对于在电脑上组织图像时有用的。

- 我们推荐把 [文件编号] 设置为 [连续]。

☑ 日期 / 时间设置

菜单项目	设置选项					
时区 / 夏时制	-	<input type="radio"/>	<input type="radio"/>	<input type="radio"/>	<input type="radio"/>	23
日期 / 时间	-	<input type="radio"/>	<input type="radio"/>	<input type="radio"/>	<input type="radio"/>	23
日期格式	Y. M. D. : 2005. 1. 1 AM12:00 M. D, Y : JAN. 1, 2005 AM12:00 D. M. Y. : 1. JAN. 2005 AM12:00	<input type="radio"/>	<input type="radio"/>	<input type="radio"/>	<input type="radio"/>	73

日期格式：改变显示日期格式（包括打印的日期格式）。

我的摄像机

菜单项目	设置选项					
创建启动图像	否、是				<input type="radio"/>	71
选择启动图像	没有图像、 佳能标志 、我的图像				<input type="radio"/>	
启动声音	关、 缺省值 、自选声音					
快门声音		<input type="radio"/>	<input type="radio"/>	<input type="radio"/>	<input type="radio"/>	-
操作声音						
自拍机声音						

- 您可以更改启动时显示的图像，自定义摄像机启动的声音、快门声音、按钮操作声音及自拍机声音。
- 自定义设置时可在进行选择之前检查声音或启动图像。要播放声音，请确认 [系统] 子菜单中的 [提示音] 设置没有设为 OFF。

调整音频录音电平

您可以手动调整内置或外接麦克风的音频记录电平。

仅在 **CAMERA** 模式下可用。

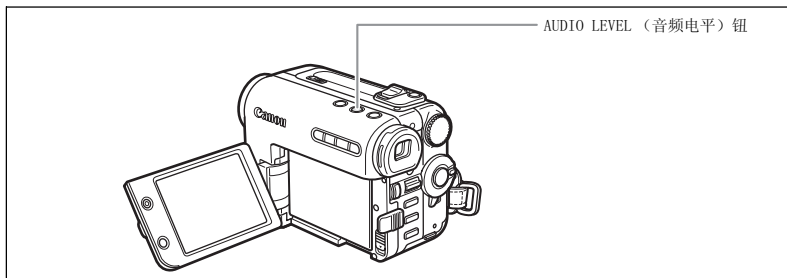

MENU

( 61)



音频设置



麦克风音量 自动

1. 将模式转盘设置为除 **AUTO** 以外的模式。

按下 MENU 钮。使用 SET 转盘选择 [音频设置] ▶ [音频配音] ▶ [麦克风输入] 并再次按 MENU 钮。

2. 按下 MENU 钮并选择 [音频设置]。选择 [麦克风音量]，将其设置为 [手动] 并按下 MENU 钮。

音频电平指示灯出现。

3. 使用 SET 转盘来调整电平。

- 最高的电平仅可以稍微超出 -12 dB。
- 如果 0 dB 指示灯亮起红光，声音可能会失真。

4. 按下 AUDIO LEVEL 钮。

绿色指示条消失。



○关于音频电平指示灯：

[麦克风音量] 设置为 [自动] 且处于 **PLAY** 模式下时：每次按下 AUDIO LEVEL 钮时，音频电平指示灯交替点亮和熄灭。

[麦克风音量] 设置为
[手动]

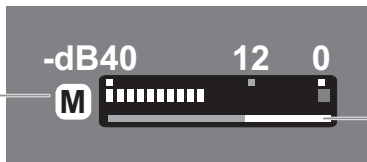

- 当绿色指示条显示出来时可以改变音频电平。我们建议调整完成后，隐藏绿色指示条，以避免电平意外更改。
- 在非常喧闹的环境下摄像时，即使音频电平指示器显示适当的电平，声音也可能失真。此种情况下，将模式转盘设置为除 AUTO 以外的模式，并通过将 MENU 选项中的 [麦克风减弱] 设置为 [开] 来启用麦克风减弱功能。在记录到存储卡时麦克风减弱也可使用。
- 始终调低音频电平将妨碍声音记录。

使用防风

摄像机自动降低风的噪音。但是，当在室内记录时，或想让麦克风尽可能灵敏时，您可以关闭防风。

在 **CAMERA**、**PLAY** 和 **CAMERA** 模式下均可用。

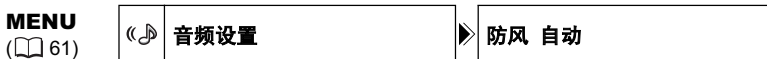

1. 在 **CAMERA** 或 **CAMERA** 模式下，将模式转盘设置为除 **AUTO** 以外的模式。

2. 在 **PLAY** 模式下，选择麦克风作为音频配音的输出。

按下 MENU 钮。使用 SET 转盘选择 [音频设置] ► [音频配音] ► [麦克风输入] 并再次按 MENU 钮。

3. 按下 MENU 钮并选择 [音频设置]。选择 [防风]，将其设置为 [关] 并按下 MENU 钮。

当防风关闭时，“ ”出现在显示屏上。

宽屏幕电视摄像 (16:9)

摄像机使用全屏 CCD，进行高分辨率（16:9）摄像。

仅在  模式下可用。

MENU
( 61)



按下 **MENU** 钮并选择 [摄像设置]。选择 [宽银幕]，将其设置为 [开]，然后按下 **MENU** 钮。

- “**WIDE**” 出现。
- 液晶显示屏切换到 “letterbox”（信箱）显示。取景器中的图像出现水平挤压的现象。



当关闭图像稳定器后，可以获得更宽的水平视角。

创建启动图像

您可以选择一张在存储卡上记录的静止图像，将其设置为摄像机的启动图像。

仅在 **PLAY** 模式下可用。

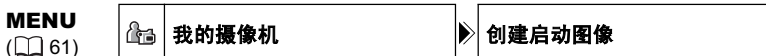

1. 使用 + / - 钮选择静止图像。
2. 按下 MENU 钮并选择 [我的摄像机]。
3. 选择 [创建启动图像]。
[设置为启动图像?]、[是] 及 [否] 会出现。
4. 选择 [是]。
[覆盖我的图像?]、[是] 及 [否] 会出现。
5. 选择 [是]。
静止图像会被保存，而之前保存为 [我的图像] 的图像会被删除。
6. 更改选定图像的启动显示。选择 [选择启动图像]，随后选择 [我的图像]。
7. 按下 MENU 钮。



- 您可以把原始图像或包含在附送软件（Windows 的 ZoomBrowser EX 及 Macintosh 的 ImageBrowser）的图像及声音保存到 [我的图像]、[自选声音] 的设置选项。详细说明请参阅 *数码视频软件的使用说明书*。
- 请把设置为启动图像的静止图像原始数据保存在计算机或可移除式磁盘上。

放大图像

播放磁带上的视频图像或查看存储卡上的静止图像时，可将图像放大 5 倍。

在 **PLAY**  和 **PLAY**  模式下可用。

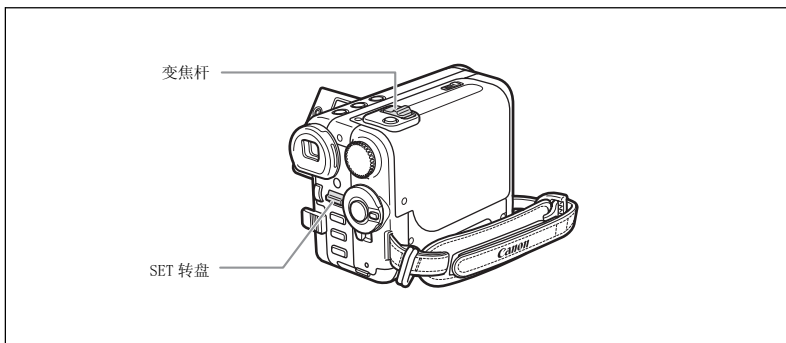

1. 把变焦杆移向 **T**。

- 图像会放大 2 倍。
- 一个显示图像放大部分的框会出现。
- 要进一步放大图像，把变焦杆移向 **T**。要把图像缩小至放大 2 倍以下，把变焦杆移向 **W**。
- “”将显示在无法放大的图像上。

2. 使用 SET 转盘选择放大的区域。

转动 SET 转盘向左右或上下移动图像。按下 SET 转盘可切换方向。

3. 要取消放大功能，把变焦杆移向 **W**，直至框消失。

显示数据码

C

摄像机会保留包含摄像日期、时间以及其他摄像机数据（如快门速度和曝光设置（光圈值））的数据码。播放磁带时，您可以显示数据码及选择所需显示的数据码组合。

在 **PLAY** 模式和 **PLAY** 模式下可用。

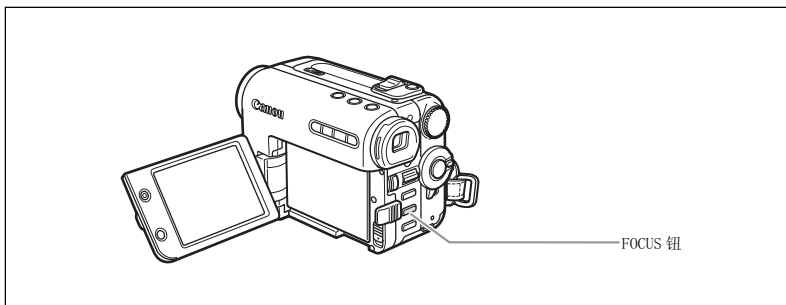

选择日期 / 时间显示组合

MENU
( 61)



1. 按下 MENU 钮并选择 [显示设置 / ]。
2. 选择 [数据码]，并选择数据码显示组合。
3. 按下 MENU 钮。
4. 在 **PLAY** 模式下，播放磁带并按 FOCUS 钮。
 - 在 **PLAY** 模式下，仅显示数据和时间。
 - 再次按下 FOCUS 钮，使数据码消失。



- 当您下次打开摄像机时，数据码将不再显示出来。
- 当数据编码显示时，电平指示器不会显示。

高级功能
播放

结尾搜索

播放磁带时，您可以使用此功能返回最后摄录的画面。

仅在 **PLAY**  模式下可用。

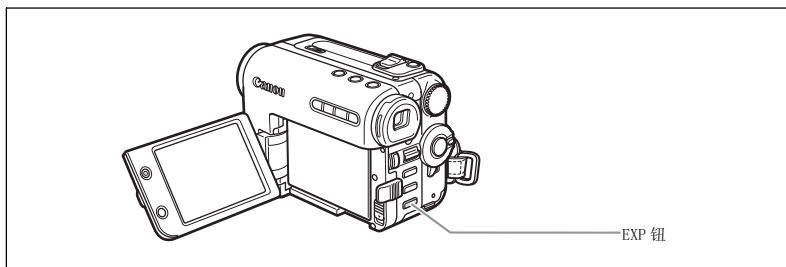

在停止模式下，按 EXP 钮。

- 屏幕上出现“结尾搜索”。
- 摄像机会回卷 / 快进磁带，并播放摄像最后几秒的内容，然后停止磁带。
- 再次按下此钮取消搜索。



- 取出磁带后，即无法使用结尾搜索。
- 如在记录或同一磁带上以不同格式拍摄的画面之间存在空白画面，则结尾搜索功能可能无法正常操作。
- 您不能使用结尾搜索来定位音频配音的编辑终点。

返回以前标记的位置

如果您稍后要返回某个特定场景，请使用调零记忆功能标记此位置。当磁带回卷或快进时，便会停在此位置上。

仅在 **CAMERA** 和 **PLAY** 模式下可用。

1. 摄像或播放过程中，在稍后所需返回的位置上按下无线遥控器上的 ZERO SET MEMORY 钮。

- “0:00:00 

2. 如果正在播放磁带，请在完成后回卷磁带。如果正在摄像，请在完成后将电源开关转到 PLAY，然后回卷磁带。

- “

如果时间代码没有连续记录，在标志为调零记忆的场景中磁带可能无法正常停止。

日期搜索

您可以使用日期搜索功能定位日期 / 时区的改变。

仅在  模式下可用。

按下无线遥控器上的 或 按钮开始搜索。

- 多次按下该按钮，搜索更多的日期改变（最多可达 10 次）。
- 按下 （停止）按钮可停止搜索。



- 每个日期 / 时区的摄像时间必须超过 1 分钟。
- 如果没有正确显示数据码，日期搜索功能可能无法运作。

选择图像的质量 / 尺寸

您能选择静止图像的图像质量，静止图像和视频图像的图像尺寸。

静止图像被压缩，并以 JPEG (Joint Photographic Expert Group) 录制。视频图像以 Motion JPEG 录制。

静止图像的数量和视频图像的最大录制时间根据录制状况不同而变化。估计数据如下：
在一块存储卡上可记录的静止图像  的数量：

图像尺寸	图像质量	图像数目			每个图像的文件大小
		附送的卡	128MB	256MB	
L 1632X1224	 超精细	9	85	175	1360KB
	 精细	14	135	275	880KB
	 普通	25	250	500	480KB
M 1280X960	 超精细	15	140	280	850KB
	 精细	20	215	430	560KB
	 普通	40	395	795	300KB
S 640X480	 超精细	75	690	1380	176KB
	 精细	105	955	1900	120KB
	 普通	170	1525	3040	72KB

在一块存储卡上可记录视频图像  的最长时间：

图像尺寸	记录时间			每秒记录的文件大小
	附送的卡	128MB	256MB	
 320x240	50 秒	8 分钟	16 分钟	250KB
 160x120	1 分钟	17 分钟	34 分钟	120KB

- 根据存储卡中图像的数量，您可能无法将图像下载至计算机（Windows：多于 1800 张图像；Macintosh：多于 1000 张图像）。这种情况下，请使用卡读卡器。
- 当存储卡中的图像多于 1800 张时，将无法连接至 PictBridge 兼容打印机。为获得最佳性能，我们建议存储卡中保存的图像应少于 100 张。
- Windows XP 用户：当您计划通过 USB 连接线将摄像机连接至一台计算机时，在 320x240 格式下，视频图像长度应当短于 12 分钟，160x120 格式下应当短于 35 分钟。

选择静止图像尺寸和质量

只在 **CAMERA** 模式下可用（图像质量也只能在 **CAMERA** 模式下设置）。



1. 按下 **FUNC.** 钮。
2. 选择静止图像尺寸 / 质量符号。

当前设置的符号显示。

3. 选择静止图像尺寸。

右下角的数字显示存储卡上可用的静止图像数量（与显示在右上角的数字相同）。

4. 选择静止图像质量。
5. 按下 **FUNC.** 钮。

选择视频图像尺寸

仅在 **PLAY** 和 **CAMERA** 模式下可用。



1. 按下 **FUNC.** 钮。
2. 在选择视频图像尺寸符号之后选择设置选项。

- 当前设置的符号显示。
- 右下角的数字显示存储卡上剩余的记录时间（与显示在右上角的数字相同）。

3. 按下 **FUNC.** 钮。

同时记录在磁带和存储卡上

当您把视频图像记录至磁带时，您可以将同一个画面作为静止图像记录至存储卡。静止图像的尺寸为 640 x 480。图像质量可进行选择。

仅在 **CAMERA** 模式下可用。

FUNC.

( 49)



静止图像记录关闭

1. 按下 **FUNC.** 钮。
2. 在选择静止图像记录符号之后选择设置选项。
当前设置的符号显示。
3. 按下 **FUNC.** 钮。
4. 在您录制视频图像的时候，按下 **PHOTO** 钮。
当屏幕继续显示视频记录时，静止图像记录到存储卡。



- 与 **CAMERA** 模式下记录的相同尺寸的静止图像相比，该静止图像的质量略低。
- 当数码效果启动时，无法把静止图像记录到存储卡。
- 当选择宽屏幕模式时，无法把静止图像记录到存储卡。

使用闪光灯

您可以使用内置闪光灯在黑暗的环境中记录静止图像。闪光配备有防红眼模式。

⚡ (自动)	闪光灯根据主体亮度自动闪光。
👁 (防红眼、自动)	闪光灯根据主体亮度自动闪光。辅助灯点亮以减轻红眼效果。
⚡ (强制闪光)	闪光灯在任何情况下也会闪光。
🚫 (强制不闪光)	闪光灯不会闪光。请在禁止使用闪光灯拍摄的地方使用本设置。

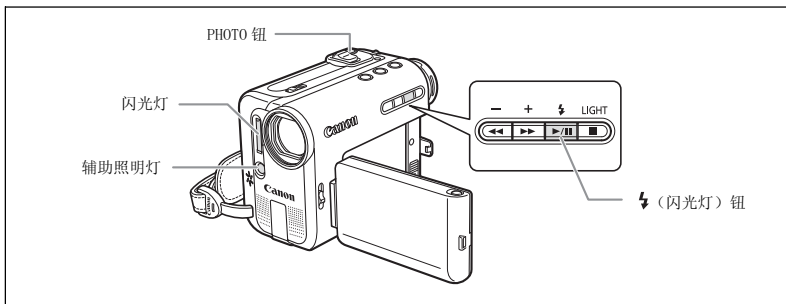

仅在 **CAMERA** 模式和 **CAMERA** 模式下可用。

1. 按下 ⚡ (闪光灯) 钮。

- 设置摄像机为除了焰火模式 (SCN) 以外的摄像程序。
- 每按一次该钮，设置更改一次。
- 屏幕会显示所选择闪光灯模式的符号。“⚡”在 4 秒后消失。

2. 半按 PHOTO 钮。

在 **CAMERA** 模式下，如果静止图像记录被设置为除 [📷 静止图像记录关闭] 以外的任意模式，则在暂停记录模式下，闪光灯可以使用。

3. 完全按下 PHOTO 钮。

闪光灯会闪光。



- 请勿向着人们的眼睛近距离使用闪光灯。
- 请勿向着驾驶者使用闪光灯。
- 闪光灯闪光时，请勿用手遮盖闪光灯。



- 闪光灯的实际范围约为 1 到 2m。范围视摄录情况而定。
- 在连续拍摄模式中，闪光的范围逐渐减少。
- 为使防红眼模式有效，需要摄录主体眼看辅助灯。减轻的程度依距离和不同的个人而不同。
- 闪光灯不会在以下情况下闪光：
 - 在 ⚡ (自动) 或 👁 (防红眼、自动) 模式中，当您按下 EXP 钮时。
 - 记录到磁带上时，如选定 ⚡ (自动) 或 👁 (防红眼、自动)，快门速度设置为 1/2000。
 - 自动包围曝光时。

- 记录到磁带上时，如果选定 （强制闪光）且快门速度设置为 1/2000 时，则快门速度变成设置为 1/1000 且闪光灯闪光。
- 如果另购的广角附加镜或长焦附加镜安装在摄像机上，建议不使用闪光灯，否则其阴影可能会被记录。
- 当曝光锁定时，或者在辅助拼接模式下记录第一张静止图像后，不能选择闪光灯模式。
- 在辅助拼接模式中不能使用防红眼模式。
- **关于自动对焦辅助灯：**
 - 当半按 PHOTO 钮时，辅助灯会亮起，作为自动对焦辅助灯照亮拍摄主体，使摄像机更精确地对焦。
 - 即使自动对焦辅助照明灯亮起，摄像机也可能无法对焦。
 - 自动对焦辅助灯十分光亮。请在餐厅或剧院等公共场所关闭自动对焦辅助灯。

选择测光方式

您可以选择摄像机用于评估主体亮度的方法。

<input checked="" type="checkbox"/> 评价测光	适用于一般摄像环境，包括逆光场景。为测光，摄像机把图像分为几个区域。根据综合光线环境，如主体的位置和亮度、背景、直射光或逆光，来相应的调整主要主体的曝光。
<input type="checkbox"/> 中央重点平均测光	全屏幕的测光平均时，更多考虑中心主体。
<input checked="" type="checkbox"/> 点测光	在点测光 AE 区框内测光。使用此设置调整屏幕中心主体的曝光。

仅在 **CAMERA** 模式下可用。

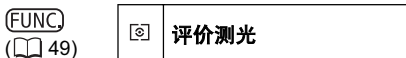

1. 设置模式转盘为 P。
2. 按下 FUNC. 钮。
3. 在选择测光方式符号之后选择设置选项。
当前设置的符号显示。
4. 按下 FUNC. 钮。
如果您已选择 [点测光]，“□”将出现。

更改对焦方式

您可以更改 AF（自动对焦）像框选择方法。

自动选择 (9-point AiAF)	视拍摄环境而定，从 9 个像框中自动地选择自动对焦像框并对焦。
中心点	从 9 个自动对焦像框中选择中心像框来对焦。这样便于您确认对焦是否正确。

仅在  模式下可用。



1. 设置模式转盘为除 以外的模式。

在焰火模式（SCN）下，对焦方式无法更改。

2. 旋转 SET 转盘以选择对焦方式。

- 自动选择：一个大像框将显示在屏幕上。
- 中心点：像框将显示在屏幕中央。

选择驱动模式

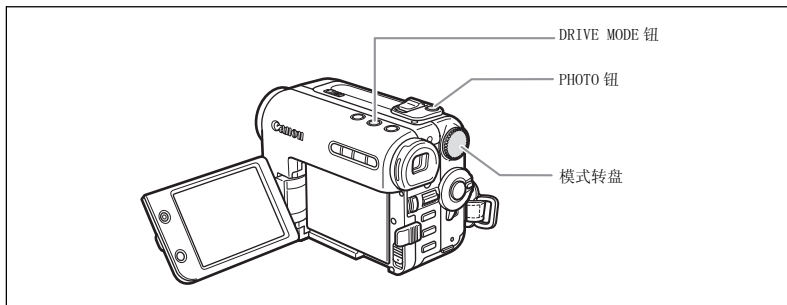

<input type="checkbox"/> 单张拍摄	按下 PHOTO 钮时，拍摄单张的静止图像。
 连续拍摄	当您按下 PHOTO 钮时，摄像机快速拍摄一系列的静止图像。有关每秒帧数的信息，参见下一页表。
 高速连拍	
 AEB（自动包围曝光）	摄像机以三种不同的曝光方式（以 1/2 档为增量曝光，分为曝光不足、曝光正常、曝光过度）记录静止图像，您可以从中选择曝光最佳的图像。



更改驱动模式

仅在  模式下可用。

1. 设置模式转盘为除 **AUTO** 以外的模式。
2. 按下 **DRIVE MODE 钮**，可以在不同驱动模式之间转换。
每按一次该钮，设置更改一次。

-  ○ 从 FUNC. 菜单上 ( 49) 也可选择驱动模式。
- 当 FUNC. 菜单显示时，无法使用 DRIVE MODE 钮。

连续拍摄 / 高速连拍

1. 半按 PHOTO 钮。
2. 完全按下 PHOTO 钮并保持。

只要您按住 PHOTO 钮不放，就会记录一系列的静止图像。



- 每次连续拍摄的最大数目：

静止图像的尺寸	每秒帧数			连续拍摄的最大数目：
	正常速度	快速	使用闪光灯	
L 1632 x 1224	2.1 帧	2.5 帧	1.8 帧	10 个图像
M 1280 x 960	2.5 帧	4.2 帧	2.1 帧	10 个图像
S 640 x 480	2.5 帧	4.2 帧	2.1 帧	60 个图像

这些数字为近似值。实际数字视拍摄环境及主体而有所不同。
存储卡上需要足够的容量。当存储卡已满时，连续拍摄会停止。

- 当屏幕上显示 “”（摄像机震动警告）时，每秒钟记录照片的数量可能会变少。

自动包围曝光

1. 半按 PHOTO 钮。
2. 完全按下 PHOTO 钮。

三个不同曝光的静止图像会记录到存储卡。



- 请确定存储卡上有足够的容量。

记录全景图像（辅助拼接模式）

您可以拍摄一系列重叠的图像，并使用附送的软件（PhotoStitch）在计算机上把这些图像拼接为一个大的全景图。

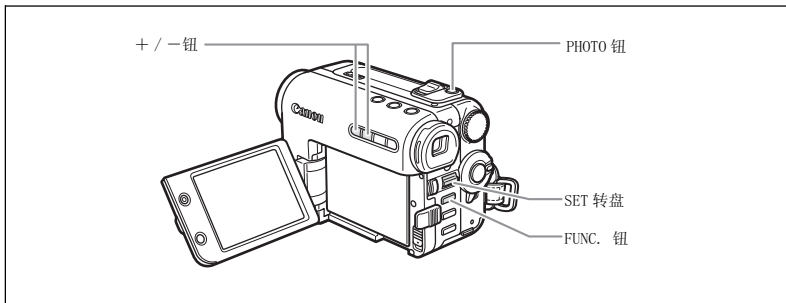

在辅助拼接模式下拍摄时：

PhotoStitch 会检测相连图像的重叠部分。请尽量在重叠的部分中包含一些独特的东西（例如路标等）。



仅在 **CAMERA** 模式下可用。

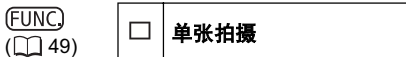

1. 按下 **FUNC.** 钮。

2. 在选择驱动模式符号之后选择 [**辅助拼接**]。

当前设置的符号显示。

3. 按下 **SET 转盘**。

辅助拼接屏幕会出现。

4. 使用 **+ / - 钮** 选择方向。

+ 钮：顺时针。- 钮：逆时针。

5. 选择拍摄程序并对主体变焦。

按需要手动调整焦点及曝光。一旦队列开始，您不能改变拍摄程序、曝光、变焦或对焦。

6. 按下 **PHOTO 钮** 记录第一个图像。

屏幕会显示记录图像的方向和数目。

7. 记录第二个图像，使其与第一个图像重叠一部分。

- 您可以使用软件修饰重得重叠部分的轻微差异。
- 您可以按下 **+ / - 钮** 返回前一个记录的图像，然后重新记录。
- 最多可记录 26 个图像。

8. 拍摄最后一个图像后，按下 FUNC. 钮。

- 辅助拼接屏幕将消失。DRIVE MODE 钮也可用于关闭辅助拼接屏幕。
- 有关拼接图像的说明，请参考 *数码视频软件使用说明书*。



- 记录时，各图像之间应有 30% 至 50% 的重叠部分。请维持图像的垂直差异在 10% 内。
- 请确定重叠部分中没有移动的主体。
- 请勿试图拼接包括远近景物的图像，否则图像可能会扭曲或重叠。

播放 / 搜索图像

您可以一个接一个（幻灯片播放），或一次6个（索引屏幕）地显示图像。使用存储卡跳换功能，您能很快定位一个图像而不必一个接一个地显示。

仅在 **PLAY** 模式下可用。

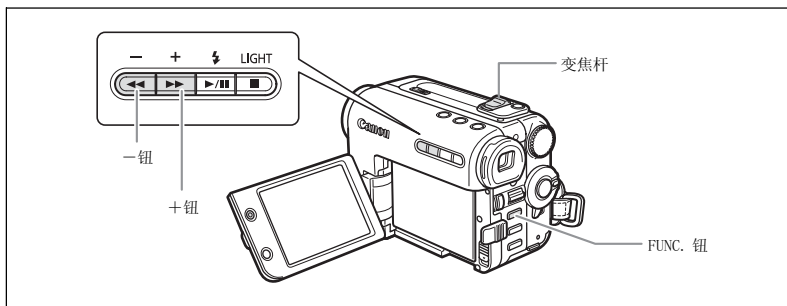

幻灯片播放

FUNC.

(49)



幻灯片播放

1. 按下 **FUNC.** 钮。
2. 在 [幻灯片播放] 之后选择 [开始]。
3. 按下 **SET** 转盘。
 - 图像会一张接一张播放。
 - 按下 钮停止幻灯片播放。

索引屏幕

1. 把变焦杆移向 **W**。
 - 最多可以显示 6 张图像。
 - 对于视频图像，索引屏幕启动时只能以静止图像方式显示它的第一个画面。
2. 转动 **SET** 转盘选择图像。
 - 把 “” 记号移到所需观看的图像。
 - 按下 + 或 - 钮可切换索引页。
3. 把变焦杆移向 **T**。

索引屏幕会取消，而选择的图像会显示。

存储卡跳换功能

您可从当前的图像跳换至所需的图像，而不需要显示每个图像。屏幕右上方显示的数字表示当前图像的编号与图像总数的比。

持续按下 + 或 - 钮。

放开按钮时，当前指定编号的图像会出现在显示屏中。

保护图像

您可以在显示单张图像或索引屏幕时保护重要的图像，避免意外删除图像。

 如果把存储卡格式化，则所有静止图像和视频图像，包括受保护的图像，都会被永久删除。

 只有当视频图像的第一个场景显示为静止图像时，才能保护视频图像。

在单图像播放时保护

仅在 **CAMERA** 模式和 **PLAY** 模式下可用。

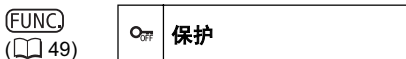

1. 按下 FUNC. 钮。

在 **CAMERA** 模式下，查看图像时或刚刚拍摄后按下 FUNC. 钮。

2. 选择 [开] 之后选择 [保护]，然后按下 SET 转盘。

3. 按下 FUNC. 钮。

- “开”会出现，现在图像不能删除。
- 要取消保护，请在第 2 步中选择 [关]。

在索引屏幕显示时保护图像

仅在 **PLAY** 模式下可用。



1. 把变焦杆移向 W。

- 最多可以显示 6 张图像。
- 选择所需保护的图像。

2. 按下 MENU 钮并选择 [存储卡操作]。选择 [→ 保护] 然后按下 SET 转盘。

- “开”出现在图像上。
- 要取消保护，按下 SET 转盘。

3. 按下 MENU 钮。

删除图像

您可以一次删除一张图像，或一次删除所有图像。



请小心删除图像。已删除的图像无法复原。



- 无法删除受保护的图像。
- 只有当视频图像的的第一个场景显示为静止图像时，才能删除视频图像。

删除单张图像

仅在 **CAMERA** 和 **PLAY** 模式下可用。

FUNC.
(49)

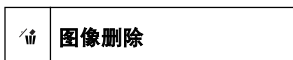

1. 按下 FUNC. 钮。

在 **CAMERA** 模式下，查看图像时或刚刚拍摄后按下 FUNC. 钮。

2. 选择 [图像删除] 之后选择 [删除]，然后按下 SET 转盘。

3. 按下 FUNC. 钮。

删除所有图像

仅在 **PLAY** 模式下可用。

MENU
(61)



1. 按下 MENU 钮并选择 [存储卡操作]。

2. 选择 [删除全部图像]。

3. 选择 [是] 并按下 MENU 钮。

除了受保护的静止图像或视频图像外，所有图像都会被删除。

把存储卡格式化

当格式化新的存储卡、出现“存储卡错误”的提示或要删除存储卡上的所有数据时，可以格式化存储卡。



- 把存储卡格式化会删除所有数据，包括受保护的图像。
- 无法复原因格式化而被删除的图像。
- 如果使用其他非附送的存储卡，请以本摄像机进行格式化。

仅在  模式下可用。

MENU
( 61)



1. 按下 MENU 钮并选择 [存储卡操作]。

2. 选择 [格式化]。

[格式化存储卡 ?]、[否] 及 [是] 会出现。

3. 选择 [是]。

[存储卡中所有数据将被永久删除，格式化存储卡 ?]、[否] 及 [是] 会出现。

4. 选择 [是] 并按下 MENU 钮。

开始进行格式化。格式化完成后，摄像机将返回 [存储卡操作] 菜单。按下 MENU 钮关闭菜单。

转录至录像机或数码视频设备

把摄像机连接录像机或数码视频设备（DVD 记录器、另外一台数码摄像机等），即可复制摄像记录。如果连接数码视频设备，您可以复制摄像记录，而不会降低图像与声音的质量。

连接设备

① 连接录像机

请参考在电视屏幕上播放（□ 38）。

② 用 DV 端子连接一台 DVD 记录器或其他数码视频设备。

请参考数码视频设备的使用者手册。

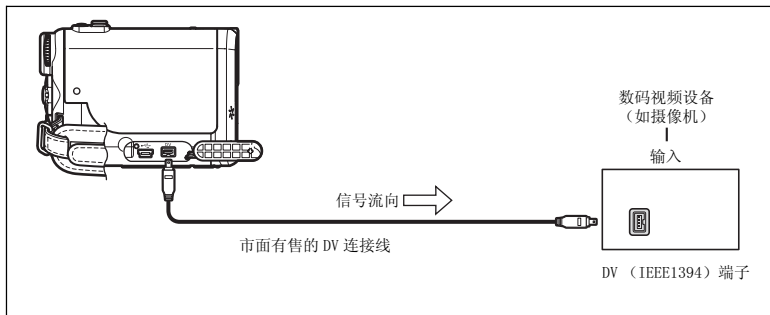

记录

仅在 **PLAY** 模式下可用。

1. 放入已记录过的磁带。

如果您通过 AV 端子连接，请查看设置（□ 38）。

2. 已连接设备：放入空白磁带或唱片，然后把设备设置为暂停摄像模式。

3. 寻找所需复制的场景，并在该场景稍前处设置为暂停播放。

4. 播放磁带。

5. 已连接设备：当出现所要复制的场景时，即可开始转录。复制完成后即停止转录。

6. 停止播放。



○ 建议使用家用电源为摄像机供电。

○ 当连接录像机时，编辑过的磁带质量会稍微低于母带。

○ 当用 DV 端子连接一台 DVD 记录器或其他数码视频设备时：

- 如果没有出现图像，请重新连接 DV 连接线，或关闭摄像机后重新开启。

- 不保证所有配备 DV 端子的数码视频设备能够正常操作。如果设备无法正常操作，请使用 S- 视频或 AV 端子。

模拟输入记录

您可通过 S- 视频端子或 AV 端子，从其他模拟设备（VCR、电视或摄像机）转录视频到摄像机的磁带。您也可把视频以视频图像或静止图像的格式转录到存储卡上。

连接

请参考连接设备的使用说明书。

也可以通过外部模拟设备（□ 39）上的 S- 视频端子进行连接。

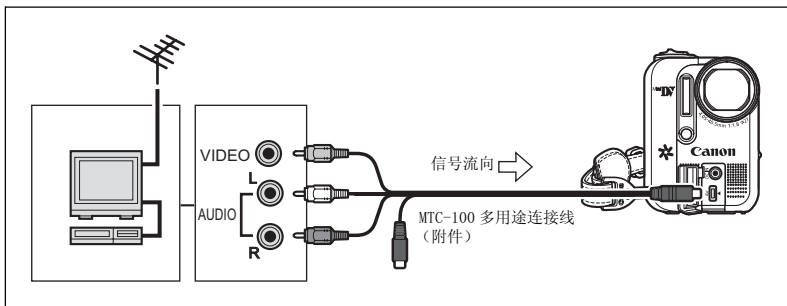

录制

仅在 **PLAY** 模式下可用。

1. 在该摄像机中装入空白磁带。
2. 按下 MENU 钮并选择 [录像设置]。选择 [视频输入] 和设置选项，然后按 MENU 钮。
3. 已连接设备：放入已录制的磁带。
4. 按下 REC PAUSE 钮。
在暂停摄像模式或摄像期间，您可以在屏幕上查看图像。
5. 已连接设备：播放磁带。
6. 当出现所需转录的场景时，请按下 ► / ||| 钮。
记录开始。
7. 按下 ■ 钮停止转录。
 - 按下 ► / ||| 钮暂停转录。
 - 再次按下 ► / ||| 钮重新开始转录。
8. 已连接设备：停止播放。

记录在存储卡上

记录在存储卡上的静止图像尺寸为 640 × 480。静止图像的质量和视频图像尺寸可选择。

仅在 **PLAY** 模式下可用。

1. 检查已插入的存储卡。
如果您已装入磁带，请确定磁带在停止模式。

2. 按下 MENU 钮并选择 [录像设置]。选择 [AV ⇒ DV]，将其设置为 [开]，然后按下 MENU 钮。
3. 选择静止图像质量：
按 FUNC. 钮。在选择静止图像质量符号之后选择设置选项，并按下 FUNC. 钮。
选择视频图像尺寸：
按 FUNC. 钮。在选择视频图像尺寸符号之后选择设置选项，并按下 FUNC. 菜单。
4. 已连接设备：放入已录制的磁带并播放。

在记录静止图像时：

5. 当显示屏上出现所需记录的图像时，半按 PHOTO 钮。
 - 屏幕会显示静止图像、可记录之图像数目及其他信息。
 - 当您按下无线遥控器上的 PHOTO 钮时，即会立即开始记录。
6. 完全按下 PHOTO 钮。

在记录视频图像时：

5. 当所需记录的画面出现时，按下开始 / 停止钮。
再次按开始 / 停止钮停止记录。



- 连接配备 SCART 端子的电视 / 视频时，请使用配备输入端子的 SCART 转接器（市面有售）。附送的 PC-A10 SCART 转接器仅适用于输出。
- 视连接设备传送的信号而定，输入图像可能会出现失真或完全不能显示等现象（例如：版权保护信号或重影等异常信号）。



- 建议使用家用电源为摄像机供电。
- 使用宽屏幕模式所录制的图像，会有垂直方向压扁的现象。
- 视频图像的数据代码将显示其原始记录于存储卡中的日期及时间。

DV 转录

您可通过 DV 端子，从其他数码设备转录视频到摄像机的磁带。您也可把视频以视频图像或静止图像的格式转录到存储卡上。

连接

检查 DV 端子的类型和朝向，以确保正确连接 DV 连接线。

请参考连接设备的使用说明书。

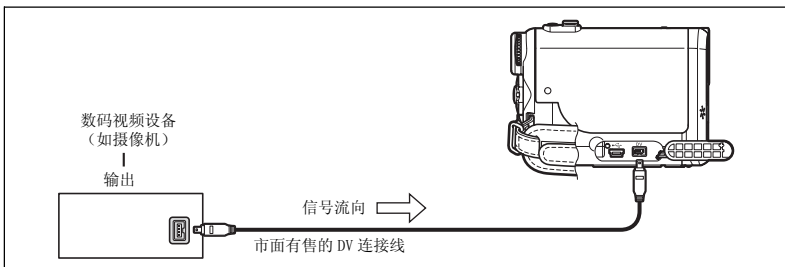

转录

仅在 **PLAY** 模式下可用。

1. 在该摄像机中装入空白磁带。

如果显示“AV → DV”，请更改设置 (□ 63)。

2. 已连接设备：放入已录制的磁带。

3. 按下 REC PAUSE 钮。

4. 已连接设备：播放磁带。

您可以在屏幕上查看图像。

5. 当出现所需转录的场景时，请按下 ▶ / || 钮。

记录开始。

6. 按下 ■ 钮停止转录。

- 按下 ▶ / || 钮暂停转录。
- 再次按下 ▶ / || 钮重新开始转录。

7. 已连接设备：停止播放。

转录在存储卡上

记录在存储卡上的静止图像尺寸为 640 × 480。静止图像的质量和视频图像尺寸可选择。

仅在 **PLAY** 模式下可用。

1. 检查已插入的存储卡。

- 如果您已装入磁带，请确定磁带在停止模式。
- 如果显示“AV → DV”、请更改设置 (□ 63)。

2. 选择静止图像质量:

按 FUNC. 钮。在选择静止图像质量符号之后选择设置选项，并按下 FUNC. 钮。

选择视频图像尺寸:

按 FUNC. 钮。在选择视频图像尺寸符号之后选择设置选项，并按下 FUNC. 菜单。

3. 已连接设备: 放入已录制的磁带并播放。

在记录静止图像时:

4. 当显示屏上出现所需记录的图像时，半按 PHOTO 钮。

- 屏幕会显示静止图像、可记录之图像数目及其他信息。
- 当您按下无线遥控器上的 PHOTO 钮时，即会立即开始记录。

5. 完全按下 PHOTO 钮。

在记录视频图像时:

4. 当所需记录的画面出现时，按下开始 / 停止钮。

再次按开始 / 停止钮停止记录。



- 空白部分会被转录为不同步的图像。
- 如果没有出现图像，请重新连接 DV 连接线，或关闭摄像机后重新开启。
- 请不要连接任何设备到摄像机的 USB 端子。
- 您仅可以从标有 **DV** 标志的设备转录以 SP 或 LP 格式的 SD 系统录制的信号。
(请注意同一形状的 DV (IEEE1394) 端子的信号可能会有不同格式 (□ 123)。)



- 建议使用家用电源为摄像机供电。
- 使用宽屏幕模式所录制的图像，会有垂直方向压扁的现象。
- 视频图像的数据代码将显示其原始记录于存储卡中的日期及时间。

版权注意事项

某些预先录制的磁带，影片及其他内容，以及一些电视节目都具有版权保护。未经授权录制这些内容可能违反著作权保护法。

版权信号

播放时：如果您尝试播放的磁带包含保护软件的版权控制信号，“版权保护、重放限制”会出现几秒、然后摄像机可能会出现蓝色的空白画面、您无法播放磁带的內容。

摄像时：如果您尝试由软件转录，而软件包含保护的版权控制信号，显示屏会出现“版权保护、复制限制”、您无法转录该软件的内容。
您无法使用本摄像机把版权保护信号转录到磁带上。

把模拟信号转换为数码信号（模拟数码转换器）

把摄像机连接至录像机或 8 毫米摄像机后，您可以把模拟视频 / 音频信号转换为数码信号，然后通过 DV 端子输出数码信号。DV 端子专为输出端子之用。

连接设备

请在连接之前关闭所有设备。并取出摄像机内的磁带。

检查 DV 端子的类型和朝向，以确保正确连接 DV 连接线。请参考连接设备的使用说明书。

您也可以连接配备 S（S1）- 视频端子的录像机（ 39）。

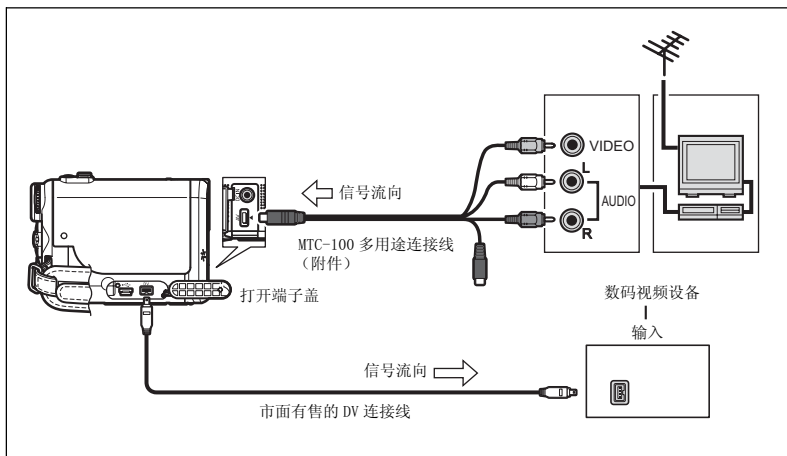

开启模拟数码转换器

仅在 **PLAY-** 模式下可用。

MENU
( 61)



1. 按下 MENU 钮并选择 [录像设置]。
2. 选择 [视频输入] 并选择合适的模拟设备连接类型设置。按下 SET 钮返回 [录像设置] 子菜单。
3. 选择 [AV → DV]，并将其设置为 [开]。
4. 按下 MENU 钮。



- 根据从连接设备所输出模拟信号的不同，由模拟信号转换到数码信号的操作可能会无法正常进行（比如：信号中包含版权保护信号或重影等异常信号）。
- 连接配备 SCART 端子的电视 / 视频时，请使用配备输入端子的 SCART 转接器（市面有售）。附送的 PC-A10 SCART 转接器仅适用于输出。
- 一般情况下，将 [AV → DV] 设置为 [关]。如果把它设置为 [开]，您则无法使用摄像机的 DV 端子输入数码信号。



- 建议使用家用电源为摄像机供电。
- 将摄像机连接至计算机，可以使用模拟 - 数码转换把摄像机中的模拟记录转换为数字信号输入计算机中。用 USB 连接线把摄像机连接至计算机时，也可以运行模拟 - 数字转换。
- 除步骤 3 之外，向计算机中传输视频记录所要求的设备和操作相同（□ 115）：在这种情况下，设置 [AV → DV] 为 [开]。在将摄像机连接至计算机之前，先检查设置。
- 根据软件和计算机规格和设置的不同，模拟 - 数字转换有可能不能正常运行。

音频配音

可以用音频设备（音频输入）或麦克风加入声音。
此功能使用无线遥控器操作。

连接至音频设备

请参考连接设备的使用说明书。

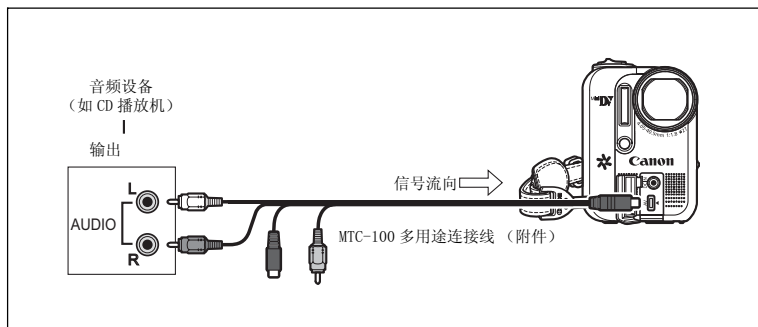

配音

仅在 **PLAY** 模式下可用。

MENU
(61)



1. 放入已记录过的磁带。

请使用本机 SP 模式 12bit 所录制的磁带。

2. 按下 MENU 钮并选择 [音频设置]。选择 [音频配音]，将其设置为 [音频输入] 或 [麦克风输入]，然后按下 MENU 钮。

3. 设置要启动音频配音的起点。

4. 按下无线遥控器上的 PAUSE 钮。

5. 按下无线遥控器上的 AUDIO DUB. 钮

显示屏中出现“音频配音”及 。

6. 按下无线遥控器上的 PAUSE 钮开始配音。

- 音频设备：开始播放。
- 麦克风：把声音向着麦克风输入。

7. 按下无线遥控器上的 STOP 钮停止配音。

音频设备：停止播放。



- 如果磁带有空白部分、以 LP 模式或 16bit 模式录制的部分，则音频配音会停止。
- 无法使用 DV 端子进行音频配音。
- 如果把声音添加在非本摄像机录制的磁带，声音质量可能会下降。
- 如果在同一个场景上加录声音 3 次以上，声音质量可能会下降。



- 您可以在液晶显示屏上查看图像。
- 如果使用 [音频输入] 配音，可以通过摄像机的扬声器检查音频。
- 请把调零记忆设置在所需配音的场景结束处。摄像机到达该点后会自动停止音频配音。

播放加录的声音

您可以选择播放立体声 1（原声）、立体声 2（加录的声音）或调整这两种声音的平衡。

仅在 **PLAY**  模式下可用。

MENU
( 61)



1. 按下 **MENU** 钮并选择 [音频设置]。选择 [12bit 音频输出]，选择设置，然后按下 **MENU** 钮。

- 立体声 1：播放原声。
- 立体声 2：播放加录的声音。
- 混合 / 固定：等量混合播放立体声 1 及立体声 2。
- 混合 / 可变：播放立体声 1 和立体声 2。可以调整混合平衡。

2. 如果您选择 [混合 / 可变]，请调整混合电平：按下 **MENU** 钮并选择 [音频设置]。选择 [混合平衡]，使用 **SET** 转盘调整平衡，然后按下 **MENU** 钮。

向下转动 **SET** 转盘可增加立体声 1 的音量，向上转动可增加立体声 2 的音量。



关闭摄像机后，摄像机会重新设置为 [立体声 1]，但摄像机会记下混合平衡。

从磁带记录到存储卡

您能从摄像机内的磁带上记录视频或静止图像。

仅在 **PLAY** () 模式下可用。

从磁带记录视频图像

可以选择视频图像尺寸。



1. 选择视频图像尺寸：

按 **FUNC.** 钮。在选择视频图像尺寸符号之后选择设置选项，并按下 **FUNC.** 菜单。

2. 当所需记录的画面出现时，按下开始 / 停止钮。

再次按开始 / 停止钮停止记录。



- 视频图像的数据代码将显示其原始记录于存储卡的日期及时间。
- 使用宽屏幕模式所录制的图像，会有垂直方向压扁的现象。

从磁带记录静止图像

记录在存储卡上的静止图像尺寸为 640 × 480。静止图像的质量可选择。



1. 选择静止图像质量：

按 **FUNC.** 钮。在选择静止图像质量符号之后选择设置选项，并按下 **FUNC.** 菜单。

2. 当显示屏上出现所需记录的图像时，半按 **PHOTO** 钮。

- 磁带设置为暂停播放模式，而显示屏上会出现存储卡仍可记录之图像数目及其他信息。
- 当您按下无线遥控器上的 **PHOTO** 钮时，即会立即开始记录。

3. 完全按下 **PHOTO** 钮。

- 卡存取指示灯闪动。
- 当磁带设置为暂停播放模式时，您也可以完全按下 **PHOTO** 钮记录静止图像。







- 使用宽屏幕模式所录制的图像，会有垂直方向压扁的现象。
- 图像的数据代码将显示其原始记录于存储卡中的日期及时间。

打印静止图像

把摄像机与一台打印机相连，使用直接打印功能，就可以打印静止图像了。在直接打印时您还可以使用打印指定设置（□ 113）。

以下类型的打印机可以与您的摄像机相连接：

佳能 打印机	Bubble Jet Direct 兼容 PIXMA 打印机和 PictBridge 兼容 SELPHY DS/PIXMA 打印机	 
	Direct Print 兼容 CP 打印机和 PictBridge 兼容 SELPHY CP 打印机。	 
兼容 PictBridge 的非佳能打印机		

连接打印机至摄像机

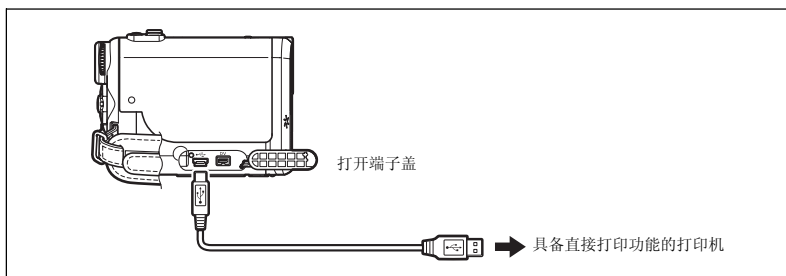











1. 切断摄像机电源，插入保存有静止图像的存储卡。



2. 开启打印机。

3. 把摄像机设置为 **PLAY** 模式。

4. 使用连接线将摄像机连接至打印机。

-  出现并更改为 、 或 。处理视频图像或者不能使用摄像机回放的静止图像时不会出现这些标志。
-  （打印 / 共享）钮亮起，并且当前打印设置将显示约 6 秒钟。

 如果  连续闪烁（时间超过 1 分钟），或者如果没有出现 、 或 ，则说明摄像机没有正确连接至打印机。在这种情况下，断开摄像机和打印机之间的连接，关闭摄像机和打印机，重新启动并再次将摄像机连接至打印机。

-  ○ 在无法打印的图像上会显示“”。
- 参见各种打印机的使用说明书，确定使用何种接口连接线与摄像机相连。佳能 CP 打印机 CP-10 和 CP-100 提供两条直接连接线。使用带有 USB 标志的连接线接入连接器（DIF-100）。
- 建议使用家用电源为摄像机供电。
- 还应参阅各自打印机的使用说明书。
- 所连接的打印机不同，打印设置菜单可能也有一些细微差别。

使用 (打印 / 共享) 按钮执行打印

您只需按下  (打印 / 共享) 按钮，即可在不更改设置的情况下打印图像。

仅在  模式下可用。

1. 使用 + / - 按钮选择您想要打印的静止图像。

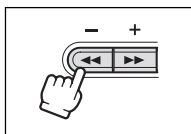

2. 按下 按钮。

- 打印开始。该  按钮闪烁，并在打印完成时停止闪烁，平稳发光。
- 如果您想继续打印，使用 + / - 按钮选择其它的静止图像。



选定打印设置后执行打印

您可以选择打印的份数和打印的其它设置。打印机型号不同，设置选项也各异。

1. 按下 SET 转盘。

- 出现打印设置菜单。
- 根据不同的打印机，在摄像机显示打印设置菜单之前，可能会出现“处理中”的信息。

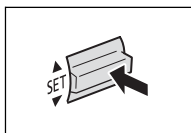

2. 选择打印设置 (107)。

3. 旋转 SET 转盘以选择 [打印] 并按下 SET 转盘。

- 打印开始。打印完成时，打印设置菜单消失。
- 如果您想继续打印，使用 + / - 按钮选择其它的静止图像。



- 非在本摄像机上记录的图像、从计算机中上传的图像、在计算机中编辑过的图像以及改变过文件名的图像均可能无法正确打印。
- 打印时，遵循以下注意事项：
 - 不要切断摄像机或打印机的电源。
 - 不要改变 TAPE/CARD 开关的位置。
 - 不要拆卸连接线。
 - 不要打开存储卡盖或取下存储卡。
- 如果“处理中”信息没有消失，从摄像机和打印机上断开连接线，并重新把摄像机连接至打印机。



○取消打印

打印过程中按下 SET 转盘。出现一个确认对话框。选择 [OK] 并按下 SET 转盘。

- 佳能 PIXMA/SELPHY DS 打印机, CP600: 即使打印未完成也会立即停止打印, 打印纸直接通过输出。
- 佳能 CP 打印机 (CP600 除外): 正在执行中的打印无法停止。当前打印任务完成后即停止打印, 剩余的打印任务被取消。

○打印错误

如果打印过程中发生了错误, 会出现错误信息 (□□ 126)。

- 佳能 PIXMA/SELPHY DS 打印机, CP600: 消除这个错误。打印不能自动恢复时, 选择 [继续], 并按下 SET 转盘。如果不能选择 [继续], 选择 [停止], 按下 SET 转盘重试打印。另请参阅打印机说明书, 了解详细信息。
- 佳能 CP 打印机 (CP600 除外): 选择 [停止] 或者 [恢复] 并按下 SET 转盘。(在有些错误信息情况下并不出现 [恢复] 设置, 此时, 选择 [停止]。) 另请参阅打印机说明书, 了解详细信息。
- 如果错误仍未消失, 而且没有重新开始打印, 则执行以下步骤:
 1. 断开连接线。
 2. 把摄像机的电源开关转换至 OFF 并重新打开至 PLAY。
 3. 重新连接连接线。

○当您完成打印任务时:

1. 从摄像机和打印机上断开连接线。
2. 关闭摄像机。

选择打印设置

对所有的打印机而言，选择打印份数的步骤都是一样的。其它的打印设置步骤则因打印机型号不同而各异。在连接之后，查看出现在摄像机屏幕左上角的图标，并参阅相关页码的说明。



107



109



110

选择打印份数

对同一张静止图像而言，最多可以选择打印 99 份。



1. 在打印设置菜单中，旋转 SET 转盘以选择 （份数）并按下 SET 转盘。



2. 旋转 SET 转盘以选择打印的份数并按下 SET 转盘。



设置打印风格

打印纸设置	打印纸尺寸	打印机型号不同，可用的纸张大小也各异。
	打印纸类型	照片纸、高级照片纸、默认
	打印纸设计	无边框的、有边框的、2- 页面布局、4- 页面布局、8- 页面布局、9- 页面布局、16- 页面布局、默认
 (日期打印)		开、关、默认
 (打印效果)		开、关、VIVID、NR、VIVID+NR、默认



- 打印机型号不同，打印设置选项和 [默认] 设置也各异。要了解详细说明，请参阅所用打印机的使用说明书。
- [有边框的]：打印时，图像面积相对保持不变，与记录的图像相同。
[无边框的]：记录的图像的中心部分以放大的尺寸打印。图像的上下和侧边可能会被稍稍修剪。
- 使用佳能 PIXMA/SELPHY DS 打印机时，可选择 [VIVID]、[VIVID+NR] 和 [NR]。
- 当为 [打印纸设计] 选定 [2- 页面布局]、[4- 页面布局]、[9- 页面布局] 或者 [16- 页面布局] 时，设置 [打印纸尺寸] 为 [10 x 14.8 cm]。
当选定 [8- 页面布局] 后，设置 [打印纸尺寸] 为 [5.4 x 8.6 cm]。

打印纸设置

1. 在打印设置菜单中，旋转 SET 转盘以选择 [打印纸设置] 并按下 SET 转盘。



2. 旋转 SET 转盘以选择打印纸尺寸并按下 SET 转盘。
选择您的打印机中打印纸设置里的打印纸尺寸。



3. 旋转 SET 转盘以选择打印纸类型并按下 SET 转盘。
选择您的打印机中打印纸设置里的打印纸类型。



4. 旋转 SET 转盘以选择一个打印纸设计选项并按下 SET 转盘。



在打印中包含日期

1. 在打印设置菜单中，旋转 SET 转盘以选择 ☺ (日期) 并按下 SET 转盘。



2. 旋转 SET 转盘以选择一种日期打印选项并按下 SET 转盘。



设置打印效果（图像优化）

这一功能使用摄像机的记录信息来优化图像数据，从而获得高质量的打印效果。

1. 在打印设置菜单中，旋转 SET 转盘以选择 （打印效果）并按下 SET 转盘。



2. 旋转 SET 转盘以选择一种设置并按下 SET 转盘。



设置打印风格

打印纸		卡片 1*、卡片 2*、卡片 3*、信纸大小、A4 关于纸张类型的详情，请参考打印机使用指南。
边框	无边框的	直接打印至页面的边缘。
	有边框的	打印带有边框。

* 建议纸张尺寸



[有边框的]：打印时，图像面积相对保持不变，与记录的图像相同。

[无边框的]：记录的图像的中心部分以放大的尺寸打印。图像的上下和侧边可能会被稍稍修剪。

1. 在打印设置菜单中，旋转 SET 转盘以选择 [风格] 并按下 SET 转盘。



2. 确信已经选定了 （打印纸）并按下 SET 转盘。



3. 旋转 SET 转盘以选择打印纸尺寸并按下 SET 转盘。

- 选择您的打印机中打印纸设置里的打印纸尺寸。
- 按下 MENU 钮可以重新返回打印设置菜单。



4. 旋转 SET 转盘以选择 (边框) 并按下 SET 转盘。

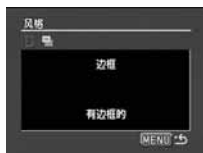

5. 旋转 SET 转盘以选择一种边框选项并按下 SET 转盘。

按下 MENU 钮可以重新返回打印设置菜单。



设置打印风格

图像	标准	每页打印一张静止图像。
	多重	在一个页面上打印 8 张相同的静止图像。
边框	无边框的	直接打印至页面的边缘。
	有边框的	打印带有边框。
日期	开	打印带有日期。
	关	打印不带日期。



- 当 [图像] 设置为 [多重] 时，不能选择 [边框] 和 [日期] 的设置。
- [有边框的]：打印时，图像面积相对保持不变，与记录的图像相同。
[无边框的]/[多重]：记录的图像的中心部分以放大的尺寸打印。图像的上下和侧边可能会被稍稍修剪。
- 只有在照片大小打印纸上打印时才能选择 [多重]。
- CP 打印机 CP-10 和 CP-100 不支持日期打印功能。

1. 在打印设置菜单中，旋转 SET 转盘以选择 [风格] 并按下 SET 转盘。



选择图像风格

2. 确信已经选定  (图像) 并按下 SET 转盘。



3. 旋转 SET 转盘以选择图像风格并按下 SET 转盘。

按下 MENU 钮可以重新返回打印设置菜单。



选择边框

2. 旋转 SET 转盘以选择  (边框) 并按下 SET 转盘。



3. 旋转 SET 转盘以选择一种边框选项并按下 SET 转盘。

按下 MENU 钮可以重新返回打印设置菜单。



在打印中包含日期

2. 旋转 SET 转盘以选择  (日期) 并按下 SET 转盘。



3. 旋转 SET 转盘以选择一种日期打印选项并按下 SET 转盘。

按下 MENU 钮可以重新返回打印设置菜单。



剪裁设置

在开始剪裁设置之前设置打印风格。

1. 在打印设置菜单中，旋转 SET 转盘以选择 [剪裁] 并按下 SET 转盘。

剪裁框出现。



2. 更改剪裁框的大小。

- 朝 **T** 方向移动变焦杆，以缩小剪裁框，朝 **W** 方向移动扩大剪裁框。
- 如果要取消剪裁设置，朝 **W** 方向移动变焦杆直至剪裁框消失。



3. 移动剪裁框。

- 旋转 SET 转盘以移动剪裁框。按下 SET 转盘可以在剪裁框的方向（上 / 下或右 / 左）和朝向（垂直 / 水平）之间切换。
- 按下 MENU 钮可以重新返回打印设置菜单。



○ 关于剪裁框的颜色（仅适用于佳能 CP 打印机）：

- 白色：无剪裁设置。
- 绿色：建议的剪裁大小。（根据图像大小、纸张大小或边框设置不同，剪裁框可能不会以绿色出现。
- 红色：图像被放大，超过了建议的大小。打印出来的图像会不清晰。

○ 剪裁设置仅对单张图像适用。

○ 执行以下操作时，剪裁设置被取消：

- 当您关闭摄像机电源时。
- 当您断开接口连接线时。
- 当您放大剪裁框超过其最大尺寸时。

在打印指定设置下执行打印

您可以选择多张静止图像用于打印并设置打印的份数。这些打印指定设置支持数码打印指定格式（DPOF）标准并能够在支持 DPOF 的打印机上打印输出（☞ 104）。最多可以选择 998 张静止图像。

仅在 **PLAY** 模式下可用。

选择静止图像用于打印（打印指定）

设置打印指定时，不要连接 USB 或 DV 连接线到摄像机上。

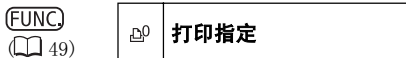

1. 按下 **FUNC** 钮。
2. 选择 [**打印指定**] 并按下 **SET** 转盘。
3. 选择打印份数并按下 **SET** 转盘。
4. 按下 **FUNC** 钮。

要删除打印指定，在第 2 步中设置份数为 0。

在索引屏幕显示中进行选择



1. 把变焦杆移向 **W**。
 - 最多可以显示 6 张图像。
 - 选择您想要打印的图像。
2. 按下 **MENU** 钮并选择 [**存储卡操作**]。选择 [**打印指定**]。
3. 按下 **SET** 转盘并利用 **SET** 转盘设置打印份数。
“☺” 出现在图像上。
4. 按下 **MENU** 钮。

要取消打印指定，把打印份数设置为 0 即可。

删除全部打印指定

MENU

( 61)







1. 按下 MENU 钮并选择 [存储卡操作]。
2. 选择 [删除所有打印指定]。
出现“删除所有打印指定?”、[否] 和 [是]。
3. 选择 [是]。
所有的“”均消失。
4. 按下 MENU 钮。

打印

MENU

( 61)



1. 将打印机连接到摄像机上 ( 104)。
2. 按下 MENU 钮并选择 [ 打印]。
 - 出现打印设置菜单。
 - 当您连接至一台具备直接打印功能的打印机并在没有设置打印指定时选择 [ 打印]，会出现“设置打印指定

○ 根据所连接的打印机，您可以在第 3 步之前选择风格或纸张设置。

○ 取消打印 / 打印错误 ( 106)

○ 重新开始打印

从菜单中选择 [ 打印]。在打印设置菜单中选择 [恢复] 或 [继续] 并按下 SET 转盘。将会打印剩余的图像。

在下列情况下，打印无法重新开始：

- 当您更改打印指定设置时。
- 当您删除一张附有打印指定设置的静止图像时。

传输视频记录至计算机

您可以用 IEEE1394 (DV) 端子将记录传输到计算机。

使用 USB 端子，您也可以使用该摄像机将模拟录像机或 8 毫米摄像机记录的图像传输至计算机（请参阅“把模拟信号转换为数字信号”（□ 98））。

在开始传输视频之前，请确保进行如下准备工作：

○ 一台配备 IEEE1394 (DV) 端子或 IEEE1394 (DV) 捕获板的计算机。

○ DV 连接线（单独出售）

○ 视频编辑软件

可以使用随同计算机或视频捕获板附带的视频编辑软件。也可以使用操作系统中附带的视频编辑软件（如 Windows XP 和 Windows ME 中的 Windows Movie Maker, Mac OS 9 及随后版本中的 iMovie）。

○ 合适的驱动程序

驱动程序包含在 Windows 98 第二版之后的 Windows 操作系统和 Mac OS 9 之后的 Mac 操作系统之中。将摄像机和计算机相连时，该驱动程序会自动安装。

1. 开启计算机。

2. 把摄像机设置为 **PLAY·□** 模式。

3. 检查 [AV→DV] 设置。

如果想将记录从磁带上导出、在计算机上编辑然后再保存到磁带上，请将 [AV→DV] 设置为 [关]。如果想把记录的模拟信号转换为数字信号，请将 [AV→DV] 设置为 [开]。

4. 使用如下所示的 DV 连接线将摄像机连接至计算机。

检查 DV 端子的类型和朝向，以确保正确连接 DV 连接线

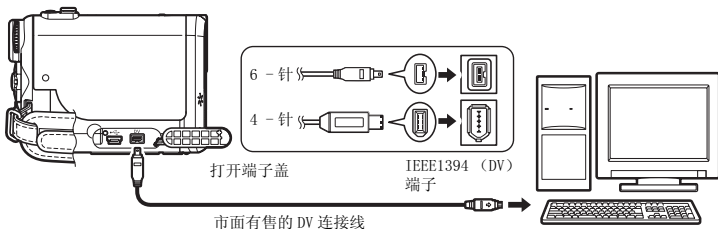

○ 根据不同软件及计算机的规格 / 设置，可能无法正确运行。

○ 如果计算机连接至摄像机时停止操作，请拔除然后重新连接 DV 连接线。如果问题仍然存在，请拔除 DV 连接线，关闭摄像机和计算机，然后重新启动摄像机和计算机，并再次将两者连接。

○ 在使用 DV 连接线将摄像机连接至计算机之前，确保摄像机和计算机没有通过 USB 连接线相连，并且计算机也没有连接其他 IEEE1394 设备。

○ 根据具体使用视频编辑软件的不同，可能需要将摄像机的电源开关设置为除 PLAY 以外的其它模式。请参考编辑软件的使用说明书。



- 把摄像机连接至计算机时，建议使用家用电源为摄像机供电。
- 详细说明请参考计算机的使用说明书。
- 随机附送 CD 中的 ZoomBrowser EX 程序和 Image Browser 程序，仅供在存储卡中记录图像之用。

将存储卡上的图像传输至计算机

使用所附送 USB 连接线和数字视频软件，如果想把存储卡中的图像传输至计算机，只需简单地按一下  (打印 / 共享) 按钮即可 (118)。

准备工作

第一次将摄像机连接至计算机时，您需要安装软件并设置自动执行设置。从第二次传输开始，您只需要将摄像机连接至计算机即可传输图像。

参见 *数码视频软件使用说明书* 中的 *软件安装* 一节。

仅在 **PLAY**  模式下可用。

1. 安装所提供的数码视频软件。

2. 使用 USB 连接线将摄像机连接至计算机。

参见 *数码视频软件使用说明书* 中 *连接摄像机及计算机* 一节。

3. 设置自动执行设置。

- 参见 *数码视频软件使用说明书* 中的 *启动 CameraWindow* 部分。
- 在摄像机屏幕上出现直接传输菜单，并且  按钮点亮。



- 传输数据至计算机 (当摄像机的存储卡存取指示灯闪烁) 时，请勿拔除 USB 连接线、打开存储卡盒盖、取出存储卡、更改 TAPE/CARD 开关的位置或关闭摄像机及计算机。否则可能会导致存储卡的数据损坏。
- 根据不同软件及计算机的规格 / 设置，可能无法正确运行。
- 存储卡内的图像文件及保存在计算机硬盘的图像文件是重要的原始数据文件，如果您需要使用计算机内的图像文件，请先复制该文件，然后使用该副本，并保留原始的文件。
- 在使用 USB 连接线将摄像机连接至计算机之前，要确保摄像机和计算机没有通过 DV 连接线相连。否则，计算机可能无法正常操作。





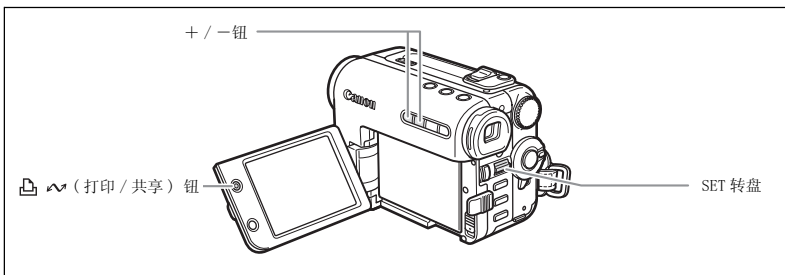

- 把摄像机连接计算机时，建议使用家用电源为摄像机供电。
- 请参考计算机的说明书。
- Windows XP 及 Mac OS X 的使用者：
您的摄像机配备标准的图像传输协议 (PTP)。本协议让您无需安装 DIGITAL VIDEO SOLUTION DISK 光盘上的软件，仅需使用 USB 连接线把摄像机连接至计算机，即可轻易下载静止图像 (仅适用于 JPEG 格式)。



传输图像





要传输附带 DPOF 传输图像的图像，您必须设置 DPOF 传输图像（□□ 119）。

 全部图像	向计算机传输全部图像。
 未传输图像	只向计算机传输那些没有传输过的图像。
 DPOF 传输图像	只向计算机传输附带 DPOF 传输图像的图像。
 选择并传输	允许您选择一张图像并将选定的图像传输到计算机中。
 设置桌面	允许您选择一张静止图像并将选定的图像传输到计算机中作为设置桌面。

仅在  模式下可用。

1. 旋转 SET 转盘以选择传输方式。



2. 按下 按钮。

- [ 全部图像]，[ 未传输图像]，[ DPOF 传输图像]：图像传输至计算机并显示在 ZoomBrowser EX 的窗口中。
- 当传输完成时，摄像机显示出传输菜单。
- 要取消传输，旋转 SET 转盘以选择 [取消] 并按下 SET 转盘，或者按下 MENU 钮。
- 如果选定 [ 选择并传输] 或 [ 设置桌面]，请继续如下步骤：







3. 使用 + / - 按钮选择您想要传输的图像。

4. 按下 按钮。

- [ 选择并传输]：选定的图像被传输到计算机并显示在屏幕上。如果要继续传输，使用 + / - 按钮选择其它的图像。
- [ 设置桌面]：选定的图像被传输到计算机中并显示在桌面上。
- 按下 MENU 钮可以重新返回传输菜单。



- 您可以按下 SET 转盘代替  按钮。在 [ 全部图像]、[ 未传输图像] 或者 [ DPOF 传输图像] 情况下，会出现一个确认信息。旋转 SET 转盘以选择 [确定] 并按下 SET 转盘。
- 使用  按钮执行传输时，即使切换电源开关，摄像机仍然保持传输设置。
- 当摄像机连接到计算机及屏幕上来选择图像显示时，按下 MENU 钮。传输菜单将会显示。

选择图像用于传输（传输指定）

您可以选择图像用于传输至计算机（最多 998 幅）。这些传输指定设置支持数码打印指定格式（DPOF）标准。

设置传输指定时，不要将 USB 或 DV 连接线连接至摄像机。

仅在 **PLAY** 模式下可用。

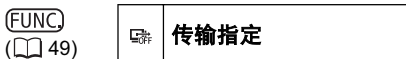

1. 按下 **FUNC.** 钮。
2. 在选择 [**传输指定**] 之后选择 [**开**]，并按下 **SET** 转盘。
3. 按下 **FUNC.** 钮。

要取消传输指定，请在第 2 步中选择 [**关**]。

在索引屏幕显示中进行选择



1. 把变焦杆移向 **W**。
最多可以显示 6 张图像。
2. 按下 **MENU** 钮并选择 [**存储卡操作**]。选择 [**传输指定**]。
3. 在您想要传输的图像上按下 **SET** 转盘。
“**传输指定**”出现在图像上。
4. 按下 **MENU** 钮。

要取消传输指定，再次按下 **SET** 转盘即可。

删除全部传输指定



1. 按下 **MENU** 钮并选择 [**存储卡操作**]。
2. 选择 [**删除所有传输指定**]。
出现“删除所有 **传输指定**？” [**否**] 和 [**是**]。
3. 选择 [**是**]。
所有的“**传输指定**”均消失。
4. 按下 **MENU** 钮。

使用 DV Messenger 第 2 版

使用 Windows XP 专用的 DV 网络软件 (DV Messenger)，您能通过计算机操作您的摄像机，通过因特网可使用摄像机进行视频会议或在家远程访问到摄像机。

从以下主页下载 DV Messenger 和 DV 网络软件使用说明书。有关详情，请参考 *DV 网络软件使用说明书*。

www.canon.com.cn/down/static/driverflistview.html

使用 DV Messenger 的准备工作

1. 启动计算机，安装 DV Messenger。
2. 将摄像机连接到家用电源。
3. 使用 DV 连接线将摄像机连接至计算机。

有关连接图信息和说明信息，请参见 *传输视频记录至计算机* (□□ 115)。

4. 打开 DV Messenger。



摄像机不能使用无线遥控器进行控制，只有 DV Messenger 上显示 DVM 屏时的变焦操作除外。

故障排除

如果使用摄像机时遇到问题，请参考此列表。如果问题仍未能解决，请与经销商或佳能服务中心联系。



电源

问题	解决方法	□□
无法开启摄像机。	电池已耗尽。请充电或更换新电池。	14
	正确放置电池。	14
摄像机自动关闭。	电池已耗尽。请充电或更换新电池。	14
	启动了省电功能。开启摄像机电源。	65
无法打开磁带仓。	电池已耗尽。请充电或更换新电池。	14
	完全打开磁带仓盖。	17
装入 / 取出磁带时，磁带仓卡在中间。	电池已耗尽。请充电或更换新电池。	14
液晶显示屏 / 取景器于开启后自动关闭。	电池已耗尽。请充电或更换新电池。	14
电池不充电。	请在温度处于 0 °C 至 40 °C 之间的环境中为电池充电。	-
	电池在使用过程中变热，可能无法充电。等电池温度降低到 40 °C 之下时，再次对电池进行充电。	-
	电池已经损坏。更换新电池。	-

摄像 / 播放

问题	解决方法	□□
按下按钮时没有任何作用。	开启摄像机电源。	25
	放入磁带。	17
摄像机无法对焦。	该主体无法自动对焦。使用手动对焦。	46
	使用屈光度调整杆调整取景器。	19
	镜头太脏。清洁镜头。	133
取景器上的图像模糊。	使用屈光度调整杆调整取景器。	19
屏幕上出现一条垂直的光线。	黑暗环境下的强光会令图像出现一条垂直的光线（模糊），这不是故障。	-
屏幕上非正常字符出现。摄像机不能正常操作。	摄像机使用微型处理器。外部噪声干扰或静电会导致屏幕上出现非正常字符。这种情况下，断开电源，片刻之后重新连接。如果故障仍然存在，请断开电源，并使用锥形工具按 RESET 钮。按下 RESET 钮复位所有设置。	-
“  ”在屏幕中闪动。	放入磁带。	17
“  ”在屏幕中闪动。	电池已耗尽。请充电或更换新电池。	14
“  ”在屏幕中闪动。	探测到结露。请参考右侧页数。	124
“  ”在屏幕上闪动红光。	摄像机发生故障。与佳能服务中心联系。	-
屏幕上出现“取出磁带”	取出然后再放入磁带。	17
屏幕上出现“设置时区、日期和时间”	设置时区，日期和时间。	23
	重新对内置锂电池进行充电，并设置时区，日期和时间。	130
无线遥控器失效。	将 [无线遥控器] 设置为 [开]。	65
	无线遥控器的电池电量耗尽。更换电池。	20



记录到磁带上

问题	解决方法	
显示屏上没有画面。	把电源开关设置为 CAMERA。	25
	打开镜头盖。	
按下开始 / 停止钮也无法开始摄像。	把电源开关设置为 CAMERA。	25
	放入磁带。	17
	磁带已经到了末端 (“  结束”在屏幕上闪动)。请回卷或更换磁带。	17
	磁带被保护 (“  ”在屏幕上闪动)。请切换保护开关的位置。	23 129
声音失真。	当在低音 (例如: 焰火、击鼓或音乐会) 附近区域记录时, 声音可能会失真。当您把菜单中的 [麦克风减弱] 设置为 [开], 或者当您手动调节音频记录电平时, 可以正确记录声音。	67
记录的声音音量比实际音量小。	当在低音 (例如: 焰火、击鼓或音乐会) 附近区域记录时, 记录的音量可能与实际不符。当您手动调节音频记录电平时, 可以正确记录声音。	67
	将菜单中的 [麦克风减弱] 设置为 [关]。	64



播放磁带

问题	解决方法	
播放时, 存在视频干扰。	磁头肮脏。请清洁磁头。	132
按下 ‘播放’ 按钮后不起作用。	把电源开关设置为 PLAY。	34
	放入磁带。	17
	磁带已经到了末端 (“  结束”在屏幕上闪动)。回卷磁带。	34
电视屏幕上没有画面。	将 [AV → DV] 设置为 [OFF]。	63
	重新检查确认摄像机是否与 TV 正确连接。	38
磁带仍在转动, 但电视屏幕上没有画面。	电视的电视 / 视频选择器没有设置为 [视频]。把选择器设置为 [视频]。	38
	磁头肮脏, 请清洁磁头。	132
	尝试播放或转录受版权保护的磁带。停止播放或转录。	-
内置扬声器没有发出声音。	关掉了扬声器的声音。使用 SET 转盘调整音量。	37
在暂停播放时磁带停止。	在播放或音频配音时, 播放暂停持续 4 分 30 秒以上, 摄像机将关闭, 以保护磁带和视频磁头。再次播放磁带, 并按下  /  暂停钮。	-

存储卡操作

问题	解决方法	
存储卡无法插入。	按入的方向不对。把它转为正确的方向, 再次尝试插入。	18
无法记录至存储卡。	插入存储卡。	18
	存储卡已满。更换存储卡或删除图像。	90
	存储卡未被格式化。格式化存储卡。	91
	文件夹或文件编号已达到最大值。把 [文件编号] 设置为 [重新设置], 并插入新的存储卡。	65
无法播放存储卡。	把电源开关设置为 PLAY, 并把 TAPE/CARD 开关设置为  。	36
	插入存储卡。	18
无法删除图像。	图像被设置为保护。取消保护。	89
“  ”红色闪动。	存储卡发生问题。关闭摄像机。并把存储卡取出再插回。如果标记持续闪动, 请把存储卡格式化。	91

打印

问题	解决方法	
即使正确连接摄像机和打印机，打印机仍无法操作。	1. 把电源开关设置为 PLAY，并把 TAPE/CARD 开关设置为  。 2. 拔除 USB 连接线后再重新连接。 3. 关闭打印机后再开启。	-

编辑

问题	解决方法	
通过摄像机的 DV 端子不能进行正常配音。	将 [AV → DV] 设置为 [关]。	63
	错误的信号格式。可通过 AV 端子进行配音。请参考连接设备的使用说明书。	-

结露

当摄像机迅速从寒冷地方到温暖的地方时，摄像机的内部可能会出现结露（水滴）。请在检测到结露时停止使用摄像机，否则可能会对摄像机造成损坏。

在下列情况可能造成结露：

把摄像机从空调房间带到温暖潮湿的环境时

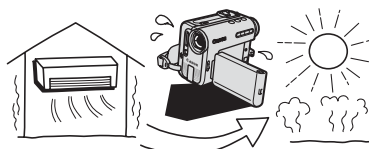

把摄像机留在潮湿的房间时

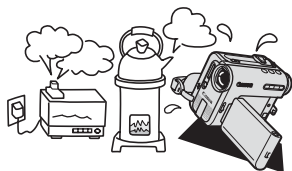

把摄像机从寒冷地方带到温暖的地方时

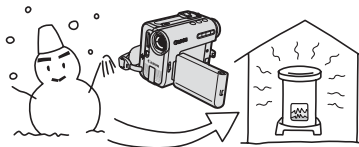

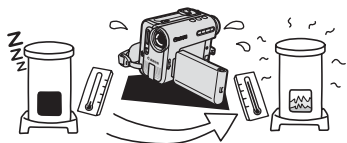

当寒冷的环境急速变热时



如何避免发生结露：

○ 请取出磁带并把摄像机放入密封的塑胶袋内。在摄像机慢慢适应温度变化后，再从塑胶袋取出摄像机。

检测到结露时：

- 摄像机停止操作，显示屏会出现约 4 秒钟的“已结露”的警告提示，且“”标记开始闪动。
- 如果摄像机中有磁带，摄像机会自动停止，显示屏会出现约 4 秒钟的“取出磁带”警告提示，“”标记也会开始闪动。立即取出磁带，并保持磁带仓开启。把磁带留在摄像机内可能会损坏磁带。
- 探测到结露时，您不可以装入磁带。





重新使用：

○ 要等待约 1 小时雾气才会完全蒸发。当结露警告停止闪动后，至少再等 1 小时再使用摄像机。

提示列表

提示	解释	
设置时区、日期和时间	没有设置时区、日期及时间。每次开启电源时都会出现，直到设置时区、日期及时间为止。	23
更换电池	电池已耗尽。请充电或更换新电池。	14
磁带被设置为防止擦写	磁带被保护，请更换磁带或切换保护开关的位置。	129
取出磁带	摄像机停止操作来保护磁带。取出然后再放入磁带。	17
检查输入	没有连接 DV 连接线或 USB 连接线，或连接的数码设备已经关闭。	95 117
已结露	摄像机检测到结露。	124
已结露，请取出磁带	摄像机检测到结露。取出磁带。	124
磁带结束	磁带已到末端。请回卷或更换磁带。	-
检查录像带 [错误格式]	您试图在以 HDV 格式录制的磁带上进行音频配音。	-
错误格式不能重放	您试图播放以 HDV 格式录制的磁带。	-
检查录像带 [记录模式]	您试图在非 SP 模式下记录的磁带上进行音频配音。	100
检查录像带 [音频模式]	尝试在以 16 位或 12 位 4 声道录制的磁带上进行音频配音。	100
检查录像带 [空白]	您试图在有空白区的磁带上进行音频配音。	100
磁头脏了，请使用清洗带	磁头肮脏，请清洁磁头。	132
版权保护重放限制	尝试播放受版权保护的磁带。	97
版权保护复制限制	尝试复制受版权保护的磁带。当模拟输入记录期间，接收到异常信号时也可能出现。	97

存储卡的相关提示

提示	解释	
没有存储卡	摄像机没有插入存储卡。	18
没有图像	存储卡上没有记录任何图像。	-
存储卡错误	发生存储卡错误，摄像机无法摄像或播放图像。 错误可能是暂时性的。如果提示在 4 秒钟后消失而“  ”以红色闪动，请关闭摄像机，并取出存储卡后再次插入。如果“  ”转为绿色，则可以继续摄像 / 播放。	-
存储卡已满	存储卡没有剩余空间。请更换存储卡或删除图像。	-
命名错误	文件夹或文件编号已达到最大值。	-
 打印指定错误	尝试在打印指定中设置 998 个以上静止图像。	113
 传输指定错误	您试图设置超过 998 个的传输指定。	119
不可传输!	您试图传输一个短片文件作为壁纸。	118
不能记录此图像	视信号而定，某些模拟图像可能无法记录至存储卡。	-
正在创建启动图像	正在创建启动图像。	-
这幅图像不能设置为启动图像	您尝试使用以其他摄像机记录且本摄像机不兼容的压缩方式记录，或曾在计算机上编辑的图像。	71
静止图像太多断开 USB 连接线	断开 USB 连接线并减少存储卡中静止图像的数量，使之少于 1800 张。如果在计算机屏幕上出现一个对话框，关闭它。再重新连接 USB 连接线。	-

直接打印的相关提示

摄像机屏幕上可能出现下列提示。对于配备操作面板的打印机或能连接电视机的打印机，面板或电视显示器上会显示错误代码或错误提示。有关错误代码或错误提示对应的解决方法，请参考打印机说明书。

提示	解释
打印纸错误	纸张有问题。 插入错误尺寸的纸张、墨水不适用于所选择的纸张或送纸盒打开。
缺纸	纸匣装入不正确或纸张用完。如果打印机配备了相片打印纸盒，请使用 Paper Feed（供纸）开关指定纸张的进给位置。
卡纸	打印时夹纸。选择 [停止] 以取消打印。清除纸张后，重新装入纸张并按打印机上的 RESUME（恢复）钮。
打印纸被更换	进行打印设置及开始打印之间已更改纸张大小。
介质类型错误	您尝试使用打印机不支持的纸张大小 / 类型。
打印纸规格不符	您尝试在摄像机无法使用的纸张上打印。
墨水错误	墨水匣有问题。
缺墨	墨水匣没有装入或墨水匣已流空。
低墨量	墨水匣快要用完。请准备新的墨水匣。选择 [继续] 重新打印。
墨盒错误	墨水匣有问题。
打印纸与墨水不匹配	所选择的纸张类型无法使用此墨水。
废墨水盒满	废置墨料盒已满。选择 [继续] 重新打印。如果要更换废墨水槽（废墨水吸收器），请咨询您的经销商或联系清单（与打印机或打印机手册一起提供）中的佳能服务中心。
文件错误	您尝试打印用其他摄像机记录、有不同压缩方式或曾经在计算机上编辑的图像。
不能打印!	您尝试打印用其他摄像机记录、有不同压缩方式或曾经在计算机上编辑的图像。
没能打印 X 张图像	您尝试使用打印指定设置来打印其他摄像机记录、有不同压缩方式或曾经在计算机上编辑的 X 张图像。
设置打印指定 	存储卡中的静止图像没有标记  打印指定。
不能剪裁	您尝试剪裁用其他摄像机录制的图像。
重新剪裁	您在进行剪裁设置后更改打印风格。
打印机错误	取消打印。关闭打印机后再开启，请查看打印机的状态。如果问题仍然存在，请咨询您的经销商或联系清单（与打印机或打印机手册一起提供）中的佳能服务中心。
打印错误	取消打印，断开 USB 连接线并关闭打印机电源。等待一会儿，重新接通打印机电源并重新连接 USB 连接线。请查看打印机的状态。如果问题仍然存在，请咨询您的经销商或联系清单（与打印机或打印机手册一起提供）中的佳能服务中心。 当您正在使用  按钮打印时，检查打印设置。
硬件错误	取消打印。关闭打印机后再开启，请查看打印机的状态。如果打印机配备了电池，则其电量可能已经耗尽。这种情况下，请关闭打印机，更换电池并重新启动。如果问题仍然存在，请咨询您的经销商或联系清单（与打印机或打印机手册一起提供）中的佳能服务中心。
打印机电池需要充电	打印机电池耗尽。
通信错误	打印机遭遇数据传输错误。取消打印，断开 USB 连接线并关闭打印机电源。等待一会儿，重新接通打印机电源并重新连接 USB 连接线。当您正在使用  按钮打印时，检查打印设置。 或者，您试图从含有过量图像的存储卡中执行打印。减少图像的数量。
检查打印设置	打印设置不能用于使用  按钮打印。
打印机在使用中	打印机正在使用中，请查看打印机的状态。

提示	解释
打印机预热	打印机正在预热。如果几秒后提示没有消失，请查看打印机的状态。
打印纸错误	纸张选择杆发生问题。请调整纸张选择杆至适当的位置。
打印机盖开启	请关好打印机盖。
没有打印头	打印机中没有安装打印头，或者打印头出现故障。请参阅打印机的使用说明书。

使用注意事项

摄像机

- 请勿使用取景器或液晶显示屏握持摄像机。
- 请勿把摄像机留在高温（如太阳光直射的车内）或高湿度的地方。
- 请不要在靠近强电场或强磁场的地方如电视、离子电视或移动电话附近使用摄像机。
- 请勿把镜头或取景器直接指向强光源，也不要把摄像机置放强烈光源的照射位置。
- 请勿在多尘或风沙地方使用摄像机，沙尘可能会损坏磁带、摄像机及镜头，请在使用后关闭镜头盖。
- 本摄像机并不防水。如果让水、泥或盐进入摄像机或磁带的内部，可能会造成损坏。
- 请小心照明设备所产生的热力。
- 请勿拆开摄像机。如果摄像机无法正常操作，请与合格的维修人员联系。
- 请小心使用摄像机。请勿使摄像机受震动或撞击，否则可能会造成损坏。
- 避免把摄像机置于温度会突然转变的地方。如果把摄像机迅速从寒冷的地方带进温暖的地方，内部零件会出现结露的情况（□□ 124）。

电池

危险！

请妥善处理电池。

- 电池应远离火源（否则可能会爆炸）。
 - 请勿让电池暴露在摄氏 60 °C 以上的环境，并且请勿让电池接近电暖器或在炎热天气下把电池置于汽车内。
 - 请勿试图拆卸或改装电池。
 - 请勿丢掷或敲打电池。
 - 请勿弄湿电池。
- 完全充电的电池电量会自然流失。因此，请在使用当天或前一天进行充电，以确保使用时电池处于完全充电状态。
 - 不使用电池时，请装上端子盖。如果端子接触金属物件，可能导致短路及损坏电池。
 - 如果端子有污垢，可能会导致电池和摄像机之间接触不良。请使用软布擦拭。
 - 长时间（约一年）存放已充电的电池可能会缩短其使用寿命或影响性能。建议把电池完全放电，然后存放在摄氏 30 °C 以下的干燥地方。如果长时间不使用电池，请每年至少一次使用摄像机把电池完全充电后再完全放电，然后继续存放。如果您有一枚以上的电池，请按相同步骤同时时间处理所有电池。
 - 您可以在摄氏 0 °C 至 40 °C 的范围内使用电池，但在摄氏 10 °C 至 30 °C 的范围内性能最佳。在低温情况下，电池的性能会暂时降低，请在使用之前把电池放在口袋内保暖。
 - 如果电池在完全充电后在常温下的使用时间持续减少，请更换电池。

有关电池端子盖

电池端子盖上有 [] 形状的小孔。您可以藉此分辨已充电及没有充电电池。例如，使用已充电的电池时，装上端子盖使 [] 形状的小孔显示白色标签。



磁带

- 使用后请回卷磁带。如果磁带松弛及受损，可能会导致图像及声音失真。
- 把磁带放回盒中，然后以直立方式存放。如果长时间存放磁带，请在每次使用之前先回卷。
- 使用后请勿把磁带留在摄像机内。
- 请勿使用叠接磁带或非标准的磁带，否则可能会损坏摄像机。
- 请勿使用曾经卡带的磁带，否则可能会导致磁头脏污。
- 请勿把任何异物插入磁带上的小孔中或使用玻璃胶纸封住这些小孔。
- 请小心使用磁带，掉落或强烈撞击皆有可能使磁带受损。
- 如果磁带配备记忆功能，则使用后金属端子可能会变得脏污。插入 / 取出磁带约 10 次后，请使用棉花棒清洁端子。摄像机不支持磁带的记忆功能。

防止磁带被不慎擦写

要防止录像遭意外擦写，请滑动磁带上的开关至 SAVE 或 ERASE OFF。

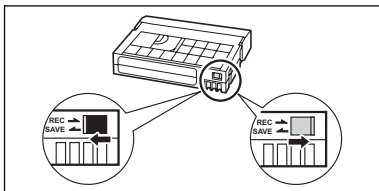

存储卡

- 请使用本摄像机为新的存储卡进行格式化。使用计算机或其他设备格式化的存储卡可能无法正常工作。
- 建议您把存储卡图像储存备份于您的个人计算机硬盘或其他外接存储设备。存储卡若出现瑕疵或当暴露于静电下，均可能使图像数据损坏或遗失。佳能公司对任何损坏或遗失的数据不承担责任。
- 请勿在有强烈磁场的环境中使用存储卡。
- 请勿把存储卡放置在高温或高湿度的环境中。
- 请勿拆解存储卡。
- 请勿使存储卡弯曲、掉落、或受到强烈震动及浸水。
- 把存储卡迅速地在高温和低温的环境之间移动可能导致存储卡的外部或内部结露。如果存储卡发生结露的现象，请让存储卡暴露在空气中直到湿气完全蒸发为止。
- 请勿触摸存储卡的端子，或让灰尘或脏污接触端子。
- 把存储卡插入摄像机时请确定方向，如果存储卡倒置并强行插入，则有可能损坏存储卡或摄像机。
- 请勿取下存储卡的标签或贴上其他标签。

锂电池扣电池

警告！

- 如果使用不当，设备内所使用的电池可能会导致起火或化学灼伤的危险。请勿为电池充电、拆解、加热超过摄氏 100 °C 或以火烧灼。
 - 请使用 Panasonic、Hitachi Maxell、Sony、Sanyo 的 CR2025 电池或 Duracell 2025 电池。使用其它电池可能会有导致起火或爆炸的风险。
 - 使用过的电池应交还原经销商进行妥善的处理。
- 请勿使用钳子或其他金属工具来夹取电池，否则可能造成短路。
 - 使用干净的软布擦拭电池，以确保电池接触良好。
 - 请把电池放置在儿童接触不到的地方。如果不慎误吞电池，请立即就医。否则电池外壳可能会破裂，而电池的液体会损害肠胃。
 - 请勿把电池拆解、加热或放入水中，以防止爆炸。

内置可充电锂电池

摄像机有内置锂电池，来维持日期 / 时间和其它设置。在您使用摄像机的时候，内置锂电池被充电。然而，短时间使用的时候它将被消耗放电，如果您大约 3 个月不使用摄像机的话，锂电池电量将自然流失殆尽。在这种情况下，请再次对内置锂电池进行充电。把电源开关设置到 OFF，连接电源转接器到摄像机，并保持 24 小时。

循环使用内置可充电锂电池

如果您要处理掉您的摄像机，首先应根据您所在国家的再循环系统取出内置可充电锂电池进行再循环利用。

1. 使用螺丝刀松动四个螺丝，取下外盖。

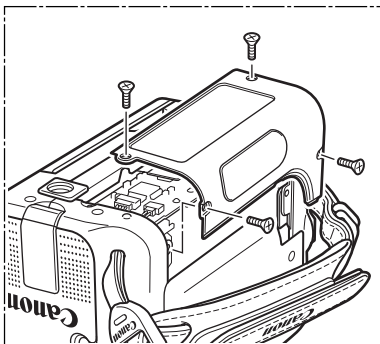

2. 取出电池。

使用绝缘钳或类似工具紧紧夹住电池反复扭动并取下电池。

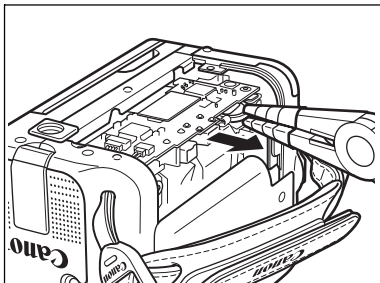

- 除非在处理摄像机时需要取出电池进行再循环利用，否则不要取下盖子。
- 取下电池后，请把电池放置在儿童接触不到的地方。如果不慎误吞电池，请立即就医。否则电池外壳可能会破裂，而电池的液体会损害肠胃。
- 当取出内置锂电池时，请断开摄像机连接的所有电源（小型电源转接器和电池）。

清洁磁头

当“磁头脏了，请使用清洗带”字样出现时，或播放图像时如果出现图像失真的情况，表示视频磁头需要清洁。

为使画面达到最佳的状态，请定期使用佳能的 DVM-CL 数码视频磁头清洁带或市面有售的干式清洁带来清洁磁头。



- 请勿使用湿式清洁带，否则可能会损坏摄像机。
- 曾经使用脏视频头记录过的磁带即便是清洗了视频头后仍可能不能正确播放。

保存

- 如果长时间不使用摄像机时，请把摄像机放在无灰尘及低湿度的地方，温度不应超过摄氏 30 °C。
- 经存放后应检查摄像机的各部零件与功能，以确保一切操作正常。

清洁

摄像机机身与镜头

- 请用柔软的干布擦拭机身。请勿使用经过化学处理的布或挥发性溶剂如涂料稀释剂。
- 请用清洁眼镜所用的柔软、干净类的布轻轻擦拭镜头。请勿使用纸巾擦拭镜头。

液晶显示屏

- 可使用市面上出售的玻璃清洁布来清洁液晶显示屏。
- 当温度快速转变时，屏幕表面可能会形成水气。请用柔软的干布擦拭。

取景器

- 请使用吹风刷或市面上出售的玻璃清洁布清洁取景器屏幕。
- 清理取景器内部可能积累的灰尘或污垢颗粒：
 - 拉出取景器。
 - 打开液晶显示屏到 90 度，然后将液晶显示屏向摄像机的前方旋转 180 度。
 - 打开保护盖检查取景器，从开口插入棉花棒轻轻擦拭取景器镜头的内部。
 - 取景器清洁之后，盖上保护盖并将液晶显示屏和取景器恢复到原来的位置。



清洁取景器内部时一定要小心，不要刮伤镜头。

在国外使用摄像机

电源

在任何采用 100V 至 240V、50/60Hz 交流电的国家，都可以使用小型电源转换器来操作摄像机并可对电池进行充电。请与佳能服务中心联系，可得知国外插塞式接合器的有关信息。

在电视上播放

摄像机只能连接 PAL 制式的电视。使用 PAL 制式电视系统的国家 / 地区如下：

阿尔及利亚、澳大利亚、奥地利、孟加拉、比利时、文莱、中国、丹麦、芬兰、德国、香港特别行政区、冰岛、印度、印度尼西亚、爱尔兰、以色列、意大利、约旦、肯尼亚、科威特、利比亚、马来西亚、马耳他、莫桑比克、荷兰、新西兰、朝鲜、挪威、阿曼、巴基斯坦、葡萄牙、卡塔尔、塞拉利昂、新加坡、南非、西班牙、斯里兰卡、斯威士兰、瑞典、瑞士、坦桑尼亚、泰国、土耳其、乌干达、阿拉伯联合酋长国、英国、也门、塞尔维亚和黑山、赞比亚。

系统概览 (不同地区可获得附件会有所不同)

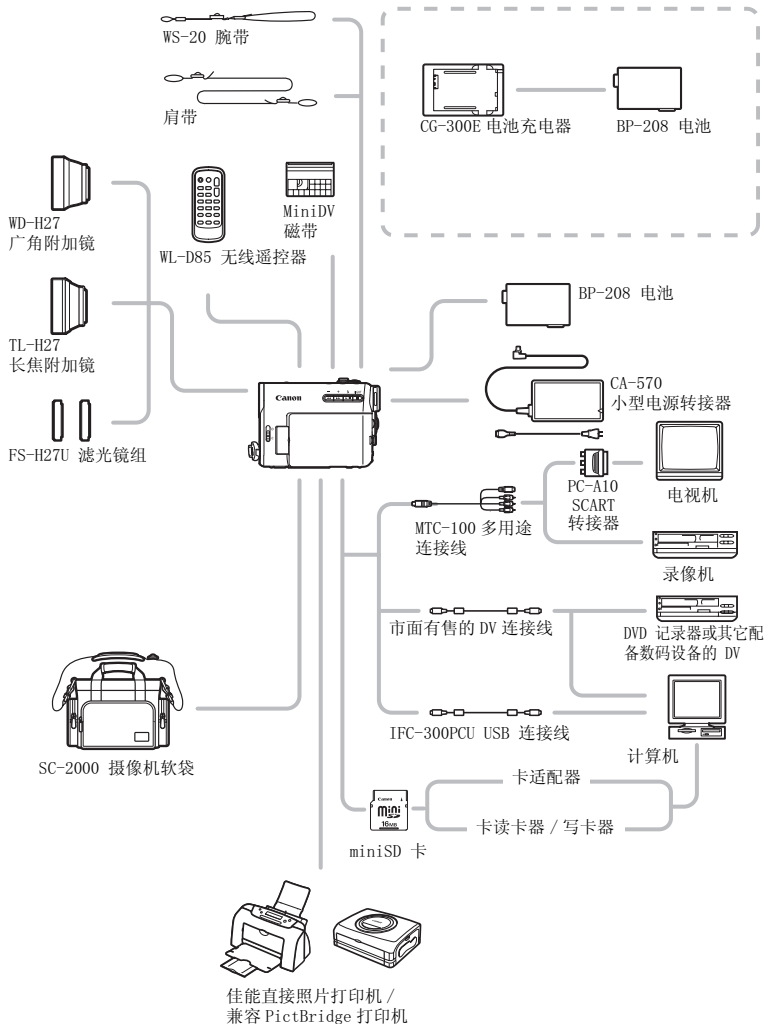

可选附件

C

建议使用原装佳能附件。

本产品配合原装佳能附件可达优越效果。佳能对因非原装佳能附件的故障（如电池泄漏及 / 或爆炸）而导致本产品的损坏和 / 或意外（如火灾等）不负任何责任。请注意：此保证不适用于非原装佳能附件的故障而导致的维修，但您需承担维修的费用。

电池

需要额外的电池时，只能选择 BP-208 电池。

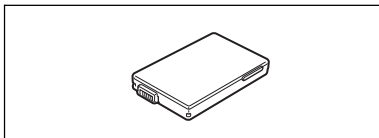

CG-300E 电池充电器

使用电池充电器对电池充电。

充电时间：105 分钟

充电时间视充电环境而有所不同。

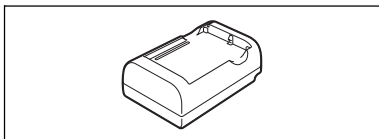

TL-H27 长焦附加镜

本长焦附加镜头能增加摄像机镜头的焦距达 1.7 倍。

- 接上长焦附加镜头时，影像稳定器的效果不如平时好。
- 该 TL-H27 的最短焦距为 3 m；于最大广角时则为 3 cm。
- 接上长焦附加镜时，如果利用闪光灯或辅助照明灯进行拍摄，画面中可能出现阴影。

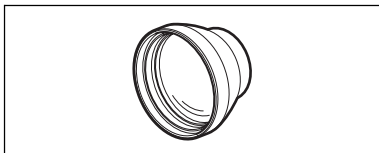

WD-H27 广角附加镜

本镜头可使焦距减少到 0.7 倍，让您在室内或全景拍摄时能有更广阔的视野。

- 装上广角附加镜时，如果利用闪光灯或辅助照明灯进行拍摄，画面中可能出现阴影。

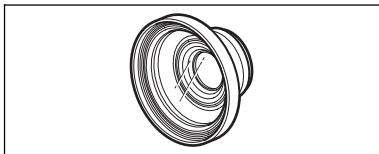

FS-H27U 滤光镜组

中性密度及 MC 保护滤光镜可帮助您掌握不同的光暗条件。

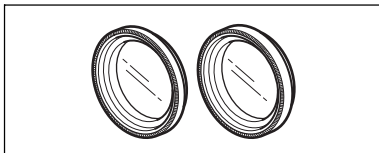

其他信息

肩带

为了更加安全和方便携带，可系上肩带。
将肩带穿过带扣并调整带子长度。

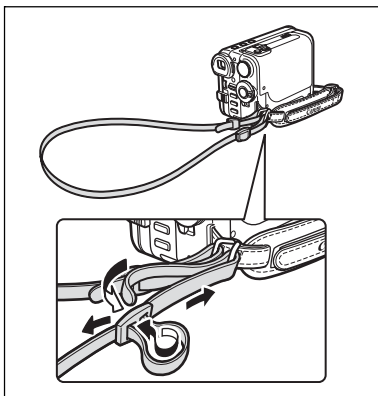

WS-20 腕带

在活动摄像时，能提供更进一步的保护。

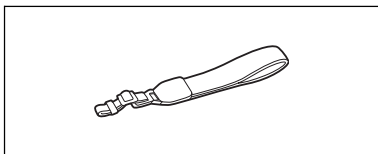

SC-2000 摄像机软袋

轻巧的手提袋，附软垫隔间，有充足的储存配件的空间。

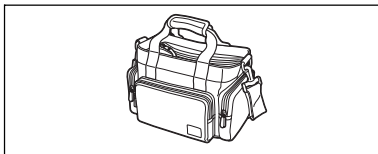

这个标记是代表原装佳能视频附件。当您使用佳能视频设备时，我们建议您使用佳能品牌的附件或带有相同标记的产品。



MVX1Si

系统

视频摄像系统	2 旋转镜头，螺旋扫描数码视频系统（用户数码 VCR SD 系统），数码部件摄像
音频录制系统	PCM 数码声音：16 位（48 kHz/2 声道）；12 位（32 kHz/4 声道）
电视系统	CCIR 标准（625 线，50 场）PAL 彩色信号
图像感应器	1/3.9-英寸 CCD，约 2,000,000 像素 有效像素：磁带大约 1,770,000 像素 卡大约 2,000,000 像素
磁带格式	带有 ^{Mini} DV 标记的录像带。
带速	SP：18.83 毫米/秒，LP：12.57 毫米/秒
最长录像时间 （使用 80 分钟的磁带）	SP：80 分钟，LP：120 分钟
快进/回卷时间	约 2 分 20 秒（使用 60 分钟的磁带）
液晶显示屏	2.5 英寸，TFT 彩色，约 123,000 像素
取景器	0.33 英寸，TFT 彩色，约 113,000 像素
麦克风	立体声电介体电容式麦克风
镜头	f=4.05-40.5 mm，f/1.8-2.8，10 倍电动变焦 相当于传统 35mm 相机： 磁带：4:3 摄像：40.6-406 毫米 16:9 摄像（带影像稳定器）：43.3 - 433 毫米 16:9 摄像（无影像稳定器）：41.6 - 416 毫米 存储卡：38.1 - 381 毫米
镜头结构	9 组 11 片
滤光镜直径	27 毫米
自动对焦系统	TTL 自动对焦，可手动对焦
最短焦距	1 m；最大广角时 1 cm
白平衡	自动白平衡、预设白平衡（日光，阴影，多云，钨丝灯，荧光灯，荧光灯 H）或自定义白平衡
最低照度	1 照度（夜景模式，快门速度设为 1/2）
建议照度	100 照度以上
影像稳定器	电子
存储卡	
记录媒体	miniSD 卡*
存储卡中图像的尺寸	静止图像：1632x1224、1280x960、640x480 像素 视频图像：320x240、160x120 像素、15 帧/秒
文件格式	用于相机文件系统（DCF）的设计规则，支持 Exif 2.2**，支持 DPOF。
* 已用达 256MB 的 miniSD 存储卡对摄像机的操作进行测试。不能保证所有 miniSD 卡的性能。	
** 本摄像机支持 Exif 2.2（即“Exif Print”）。Exif Print 是加强摄像机与打印机之间通讯的标准。连接 Exif Print 兼容的打印机时，摄像机的图像数据会被设置为最佳化效果，并以最高质量来进行打印。	
图像压缩方式	静止图像：JPEG（压缩模式：超精细、精细、普通） 视频图像：视频图像数据：Motion JPEG；音频数据：WAVE（单声道）

输入 / 输出端子

AV 端子	10- 插脚多用连接头; 多用途输入 / 输出 视频: 1 V _{p-p} /75 Ω, 不平衡 S- 视频: 亮度 (Y) 信号 - 1 V _{p-p} /75 Ω; 色度 (C) 信号 - 0.3 V _{p-p} /75 Ω 音频: 输出: -10dBV (47k Ω 负载) /3k Ω 或以下 输入: -10dBV/40k Ω 或以上
DV 端子	专用 4 插脚接头 (符合 IEEE 1394 标准)
USB 端子	迷你 B

电源 / 其他

电源 (额定)	直流电 7.4 V
电源消耗 (自动对焦开)	3.1W (使用取景器), 3.2W (在普通亮度下使用液晶显示屏)
操作温度	0 - 40 °C
大小 (WxHxD)	54x73x105 mm 不包括凸出部分
重量 (仅包括摄像机机身)	380 g

CA-570 小型电源转接器

电源	100-240 V 交流电, 50/60 Hz
电源消耗	17W
额定输出	直流电 8.4 V, 1.5 A
操作温度	0 - 40 °C
大小	52x90x29 mm
重量	135 g

BP-208 电池

电池类型	充电式锂离子电池
额定电压	直流电 7.4 V
操作温度	0 - 40 °C
电池容量	850 mAh
大小	39x8x63 mm
重量	40 g

miniSD 存储卡

容量	16 MB
接口	miniSD 存储卡标准
操作温度	0 - 40 °C
大小	21.5x20x1.4 mm
重量	1g

重量与大小为近似值。误差和省略未计算在内。如有任何变更, 恕不预先通知。

12bit 音频 102

AAv (摄像程序) 44
AV-DV 98**B**白平衡 51
曝光锁定 / 调整 45
保护 89
编号 9
变焦 31
播放 - 磁带 34
播放 - 存储卡 36**C**菜单 (MENU) 62
菜单 (FUNC.) 50
测光模式 82
查看 62
长焦 31
充电电池 14
传输指定 119
磁带 17
存储卡 18
存储卡跳转 88
存储卡组合 59**D**淡入淡出 54
打印指定 113
电源 - 电池 14
点光源 40
点光源 (SCN 模式) 40
电源 - 家用电源 14
电视屏幕 64
对焦 46
对焦框 29
对焦优先 62
多画面屏幕 55
DV (IEEE1394) 端子 92**F**放大图像 72
防风 69
辅助拼接 86**G**高速连拍 84
格式化 91
广角 31
故障排除 121, 128**H**海滩 (SCN 模式) 40
幻灯片 88**J**肩带 136
结露 124
节能 65
结尾搜索 74
记录模式 63
静止图像 28**K**快门速度 43
宽屏幕电视机 (16:9) 70**L**连接 - 从电视机或 VCR 记录 93
连接 - 计算机 115, 117
连接 - 向 VCR 记录 92
连续摄像 84
锂纽扣电池 20, 130
LP 模式 63**M**麦克风 67
麦克风减弱 68
mini SD 存储卡 18
模拟输入 93**P**P (摄像程序) 40
屏幕提示 125
屏幕显示 12**Q**启动图像 71
全景图像 86
驱动模式 84
取景器 - 屈光度调整杆 19

R

闪光灯	80
RESET	121
日落 (SCN 模式)	40
日期和时间	23
日期搜索	76

S

S1- 视频端子	39
三脚架	33
SCN (摄像程序)	40
删除图像	90
剩余电量指示器	12
摄像查看 / 摄像搜索	27
摄像程序	40
摄像 - 磁带	25
摄像 - 存储卡	28
时间代码	26
视频磁头清洁	132
视频图像 (磁带)	25
视频图像 (存储卡)	28
时区	23
数据码	73
数码变焦	32
数码效果	54
SP 模式	63
索引屏幕	88

T

特殊情景 (摄像程序)	40
调零记忆	75
提示音	65
图像尺寸	77
图像传输	117
图像效果	53
图像质量	77
Tv (摄像程序)	43

U

USB 端子	104, 117
--------	----------

W

微型摄像照明灯	47
维修	133
文件编号	65
握带	19
我的摄像机	71
无线遥控器	20

X

效果	55
肖像 (SCN 模式)	40
夏时制	23
雪景 (SCN 模式)	40

Y

扬声器	37
焰火 (SCN 模式)	40
遥控感应器	20
夜景 (SCN 模式)	40
液晶显示屏	21
液晶显示屏背景照明	21
影像稳定器	62
音量	37
音频电平	67
音频配音	100
运动 (SCN 模式)	40
语言	22

Z

在国外使用摄像机	133
直接打印	104
中灰滤镜	135
自动 (摄像程序)	40
自动包围曝光	84
自动对焦辅助灯	81
自动慢速快门	62
自拍机	48

Canon



如有任何印刷错漏或翻译上的误差，望广大用户谅解。
产品设计与规格如有更改，恕不另行通知。

PUB.DIC-034

© 2005 Canon Inc.
DY8-9140-018-000



使用 100%再生纸打印

2005.8.1
PRINTED IN JAPAN