

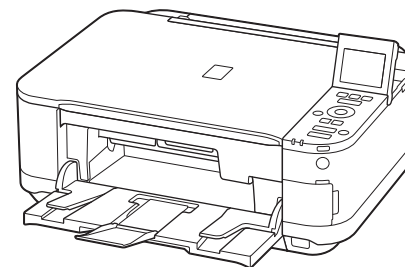

ENGLISH  
FRANÇAIS  
DEUTSCH  
ITALIANO

**PIXMA MG5250**

# Getting Started Démarrage Inbetriebnahme Guida Rapida



Make sure to read this manual before using the machine. Please keep it in hand for future reference.

Veillez à lire ce manuel avant d'utiliser la machine. Conservez-le à portée de main afin de pouvoir vous y reporter ultérieurement.

Bitte lesen Sie dieses Handbuch vor der Verwendung des Geräts. Bewahren Sie es so auf, dass Sie es bei Bedarf zur Hand haben.

Leggere questo manuale prima di utilizzare la stampante. Tenerlo a portata di mano per consultarlo all'occorrenza.



QT53006V01

## ■ Symbols Used in This Document



Prohibited actions.



Instructions including important information.

- In this guide, Windows 7 operating system is referred to as Windows 7 and Windows Vista operating system as Windows Vista.
- In this guide, the screens are based on Windows 7 Home Premium and Mac OS X v.10.6.x. (Unless noted otherwise, the screens are those of Windows 7.)

- Microsoft is a registered trademark of Microsoft Corporation.
- Windows is a trademark or registered trademark of Microsoft Corporation in the U.S. and/or other countries.
- Windows Vista is a trademark or registered trademark of Microsoft Corporation in the U.S. and/or other countries.
- Internet Explorer is a trademark or registered trademark of Microsoft Corporation in the U.S. and/or other countries.
- Macintosh, Mac, and AirPort are trademarks of Apple Inc., registered in the U.S. and other countries.
- Bonjour is a trademark of Apple Inc., registered in the U.S. and other countries.

Model Number: K10359 (MG5250)

## ■ Symboles utilisés dans ce document



Actions interdites.



Instructions comportant des informations importantes.

- Dans ce guide, le système d'exploitation Windows 7 est appelé Windows 7 et le système d'exploitation Windows Vista est appelé Windows Vista.
- Dans ce guide, les captures d'écran ont été prises sous Windows 7 Édition Familiale Premium et Mac OS X v.10.6.x. (Sauf mention contraire, les écrans sont ceux de Windows 7.)

- Microsoft est une marque déposée de Microsoft Corporation.
- Windows est une marque ou une marque déposée de Microsoft Corporation aux États-Unis et/ou dans d'autres pays.
- Windows Vista est une marque ou une marque déposée de Microsoft Corporation aux États-Unis et/ou dans d'autres pays.
- Internet Explorer est une marque ou une marque déposée de Microsoft Corporation aux États-Unis et/ou dans d'autres pays.
- Macintosh, Mac et AirPort sont des marques d'Apple Inc., déposées aux États-Unis et/ou dans d'autres pays.
- Bonjour est une marque d'Apple Inc., déposée aux États-Unis et/ou dans d'autres pays.

Référence du modèle : K10359 (MG5250)

## ■ In diesem Dokument verwendete Symbole



Unzulässige Aktionen.



Anweisungen, die wichtige Informationen beinhalten.

- In diesem Handbuch wird das Betriebssystem Windows 7 als Windows 7 bezeichnet, das Betriebssystem Windows Vista als Windows Vista.
- Die Bildschirme in diesem Handbuch beziehen sich auf das Betriebssystem Windows 7 Home Premium und Mac OS X 10.6.x. (Sofern nicht anders angegeben beziehen sich die Bildschirme auf Windows 7.)

- Microsoft ist eine eingetragene Marke von Microsoft Corporation.
- Windows ist eine Marke oder eingetragene Marke von Microsoft Corporation in den Vereinigten Staaten und/oder anderen Ländern.
- Windows Vista ist eine Marke oder eingetragene Marke von Microsoft Corporation in den Vereinigten Staaten und/oder anderen Ländern.
- Internet Explorer ist eine Marke oder eingetragene Marke von Microsoft Corporation in den Vereinigten Staaten und/oder anderen Ländern.
- Macintosh, Mac und AirPort sind Marken von Apple Inc., eingetragen in den Vereinigten Staaten und anderen Ländern.
- Bonjour ist eine Marke von Apple Inc., eingetragen in den Vereinigten Staaten und anderen Ländern.

Modellnummer: K10359 (MG5250)

## ■ Simboli utilizzati in questo documento



Azioni proibite.



Istruzioni che includono informazioni importanti.

- In questo manuale, il sistema operativo Windows 7 viene denominato Windows 7 e il sistema operativo Windows Vista viene denominato Windows Vista.
- In questo manuale, le schermate si basano su Windows 7 Home Premium e Mac OS X v.10.6.x. Se non specificato altrimenti, le schermate si riferiscono a Windows 7.

- Microsoft è un marchio registrato di Microsoft Corporation.
- Windows è un marchio o un marchio registrato di Microsoft Corporation negli Stati Uniti e/o in altri paesi.
- Windows Vista è un marchio o un marchio registrato di Microsoft Corporation negli Stati Uniti e/o in altri paesi.
- Internet Explorer è un marchio o un marchio registrato di Microsoft Corporation negli Stati Uniti e/o in altri paesi.
- Macintosh, Mac e AirPort sono marchi di Apple Inc., registrati negli Stati Uniti e in altri paesi.
- Bonjour è un marchio di Apple Inc., registrato negli Stati Uniti e in altri paesi.

Codice modello: K10359 (MG5250)

On-screen manuals can be viewed on a computer. They are included on the **Setup CD-ROM** and are installed during the software installation. For some languages parts of the manual may be displayed in English. For details on opening the on-screen manuals, refer to page 64.

Les manuels en ligne peuvent être visualisés sur un ordinateur. Ils figurent sur le **CD-ROM d'installation** et sont installés en même temps que le logiciel. Il est possible que, pour certaines langues, des parties du manuel s'affichent en anglais. Pour plus d'informations sur l'ouverture des manuels en ligne, reportez-vous à la page 64.

Die Online-Handbücher können auf einem Computer angezeigt werden. Sie sind auf der **Installations-CD-ROM (Setup CD-ROM)** enthalten und werden zusammen mit der Software installiert. In einigen Sprachen werden Teile des Handbuchs in Englisch angezeigt. Weitere Informationen zum Öffnen der Online-Handbücher finden Sie auf Seite 64.

I manuali a video possono essere visualizzati su un computer. Tali manuali sono inclusi nel **CD-ROM di installazione (Setup CD-ROM)** e vengono installati durante l'installazione del software. È possibile che parti del manuale per alcune lingue vengano visualizzate in lingua inglese. Per informazioni sull'apertura dei manuali a video, consultare la pagina 64.

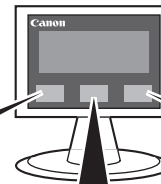
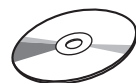
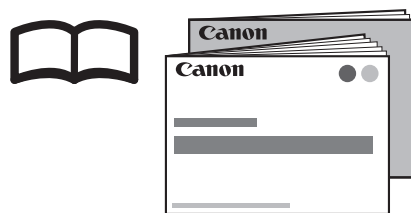

- **Getting Started**  
(this manual)
- **Network Setup Troubleshooting**

Describes how to set up and use your machine.

- **Démarrage**  
(ce manuel)
- **Guide de dépannage réseau**

Explique comment installer et utiliser la machine.

- **Inbetriebnahme**  
(dieses Handbuch)
- **Netzwerk-Fehlerbehebungshandbuch**

Beschreibt, wie das Gerät eingerichtet und verwendet wird.

- **Guida Rapida**  
(questo manuale)
- **Guida alla risoluzione dei problemi di rete**

Vengono descritti l'impostazione e l'utilizzo del dispositivo.



### Basic Guide

Describes basic operations and media, and gives an introduction to other functions available.

### Guide d'utilisation de base

Explique le fonctionnement de base et les supports, et présente les autres fonctions disponibles.

### Basishandbuch

Beschreibt die grundlegende Bedienung sowie Medien und stellt weitere verfügbare Funktionen vor.

### Guida Base

Descrive le operazioni di base e i supporti e offre un'introduzione delle altre funzioni disponibili.



### Advanced Guide

Describes various operating procedures to make full use of machine.

### Guide d'utilisation avancée

Présente diverses procédures permettant d'exploiter au mieux la machine.

### Erweitertes Handbuch

Beschreibt verschiedene Verfahren zur Bedienung des Geräts, damit Sie dessen Funktionalität vollständig nutzen können.

### Guida Avanzata

Descrive le diverse procedure operative che consentono di utilizzare la stampante in modo efficace.



### Troubleshooting

Describes troubleshooting tips for problems you may encounter when using the machine.

### Dépannage

Fournit des solutions de dépannage face aux problèmes que vous pouvez rencontrer en utilisant la machine.

### Fehlersuche

Erläutert Fehlerbehebungstipps für Probleme, die beim Umgang mit dem Gerät auftreten können.

### Risoluzione dei problemi

Vengono forniti suggerimenti per la risoluzione dei problemi che possono verificarsi durante l'utilizzo della stampante.

## ■ Contents

- 1 Preparation P.5
- 2 Install the Print Head P.10
- 3 Install the Ink Tanks P.14
- 4 Align the Print Head P.18
- 5 Load Paper P.20
- 6 Select Connection Method P.24
- 7 Install the Software (USB Connection) P.26
- 8 Wireless Setup P.35
  - Wireless Setup Using Easy Setup P.37
  - Wireless Setup Using WPS (Wi-Fi Protected Setup) P.42
  - Wireless Setup Using WCN (Windows Connect Now) P.45
- 9 Install the Software (Network Connection) P.47
  - Install the Software P.48
  - Registration (Macintosh) P.55
  - Information P.59
- 10 Use from Additional Computers P.63
- 11 Try Using the Machine P.64
  - Print Photos from a Memory Card P.66
  - Try Copying P.69
  - Print Photos from a Computer P.71
- 12 Specifications P.73

## ■ Sommaire

- 1 Préparation P.5
- 2 Installation de la tête d'impression P.10
- 3 Installation des cartouches d'encre P.14
- 4 Alignement de la tête d'impression P.18
- 5 Chargement du papier P.20
- 6 Sélection de la méthode de connexion P.24
- 7 Installation du logiciel (connexion USB) P.26
- 8 Configuration sans fil P.35
  - Configuration sans fil à l'aide de Configuration facile P.37
  - Configuration sans fil à l'aide de WPS (Wi-Fi Protected Setup) P.42
  - Configuration sans fil à l'aide de WCN (Windows Connect Now) P.45
- 9 Installation du logiciel (connexion réseau) P.47
  - Installation du logiciel P.48
  - Enregistrement (Macintosh) P.55
  - Informations P.59
- 10 Utilisation de la machine sur d'autres ordinateurs P.63
- 11 Essai d'utilisation de la machine P.64
  - Impression de photos depuis une carte mémoire P.66
  - Première copie P.69
  - Impression de photos depuis un ordinateur P.71
- 12 Spécifications P.74

## ■ Inhalt

- 1 Vorbereitung S. 5
- 2 Einbauen des Druckkopfs S. 10
- 3 Einsetzen der Tintenbehälter S. 14
- 4 Ausrichten des Druckkopfs S. 18
- 5 Einlegen von Papier S. 20
- 6 Auswählen der Verbindungsmethode S. 24
- 7 Installieren der Software (USB-Verbindung) S. 26
- 8 Drahtlose Einstellungen S. 35
  - Drahtlose Einstellungen mit Einfache Einrichtung (Easy Setup) S. 37
  - Drahtlose Einstellungen mit WPS (Wi-Fi Protected Setup) S. 42
  - Drahtlose Einstellungen mit WCN (Windows Connect Now) S. 45
- 9 Installieren der Software (Netzwerkverbindung) S. 47
  - Installieren der Software S. 48
  - Registrierung (Macintosh) S. 55
  - Informationen S. 59
- 10 Nutzung mit zusätzlichen Computern S. 63
- 11 Testen Sie das Gerät S. 64
  - Drucken von Fotos von einer Speicherkarte S. 66
  - Kopieren S. 69
  - Drucken von Fotos von einem Computer S. 71
- 12 Technische Daten S. 75

## ■ Sommario

- 1 Preparazione P.5
- 2 Installazione della testina di stampa P.10
- 3 Installazione dei serbatoi d'inchiostro P.14
- 4 Allineamento della testina di stampa P.18
- 5 Caricamento della carta P.20
- 6 Selezione del metodo di connessione P.24
- 7 Installazione del software (Connessione USB) P.26
- 8 Impostazione wireless P.35
  - Impostazione wireless con Impost. facile (Easy Setup) P.37
  - Impostazione wireless con WPS (Wi-Fi Protected Setup) P.42
  - Impostazione wireless con WCN (Windows Connect Now) P.45
- 9 Installazione del software (Connessione di rete) P.47
  - Installazione del software P.48
  - Registrazione (Macintosh) P.55
  - Informazioni P.59
- 10 Utilizzo della stampante da altri computer P.63
- 11 Utilizzo della stampante P.64
  - Stampa di foto da una scheda di memoria P.66
  - Esecuzione di una copia P.69
  - Stampa di foto da un computer P.71
- 12 Specifiche P.76



- Machine Installation Flow
- Procédure d'installation de la machine
- Ablauf der Installation des Geräts
- Procedimento di installazione della stampante

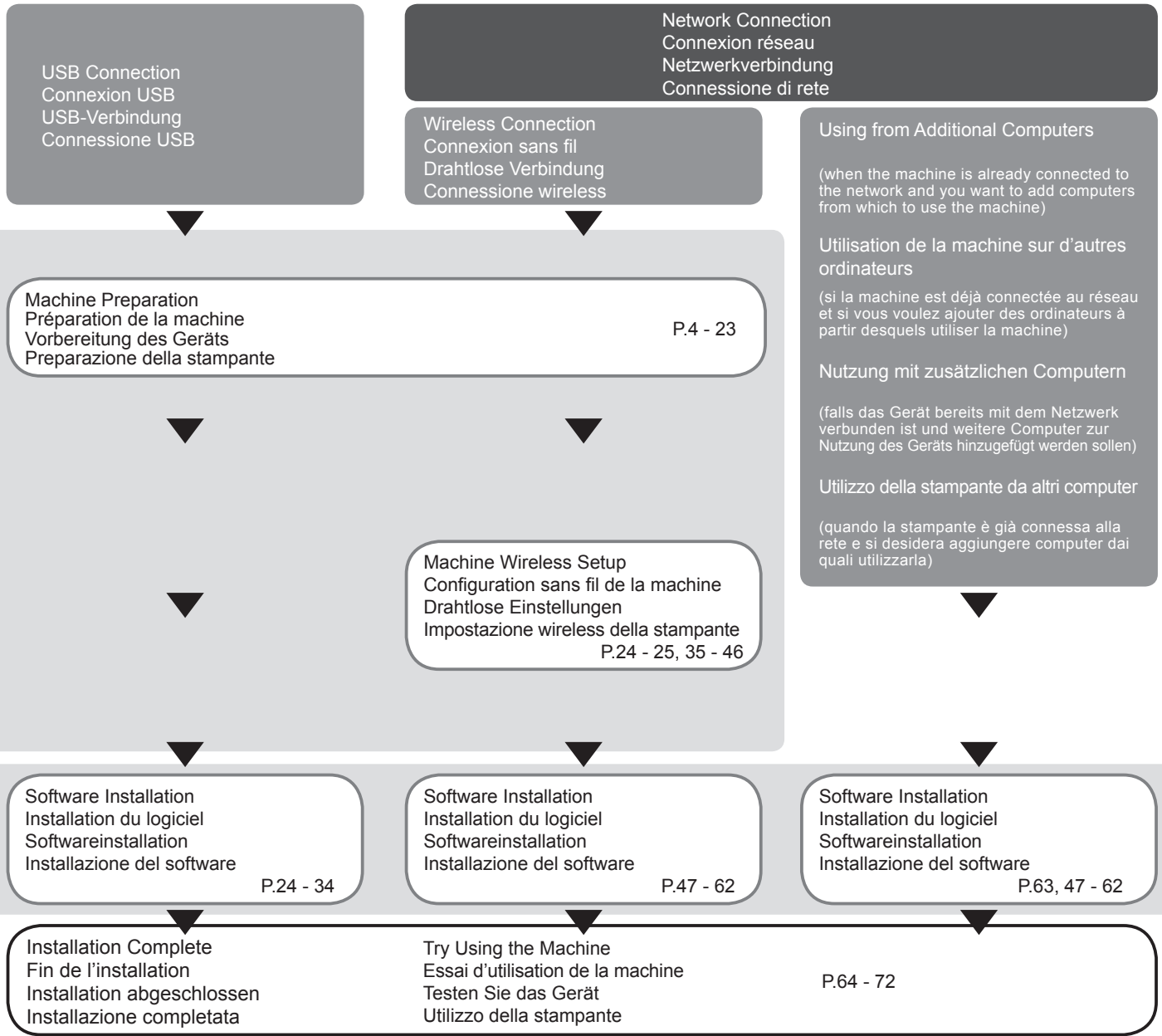

- Devices Required for Wireless Connection
- Périphériques requis pour une connexion sans fil
- Erforderliche Geräte für drahtlose Verbindung
- Dispositivi necessari per la connessione wireless

When using the machine over a wireless connection, the following devices are required.

Lorsque la machine est utilisée via une connexion sans fil, les périphériques suivants sont nécessaires.

Wird das Gerät über eine drahtlose Verbindung verwendet, sind folgende Geräte erforderlich.

Quando si utilizza la stampante su una connessione wireless, è necessario disporre dei seguenti dispositivi.

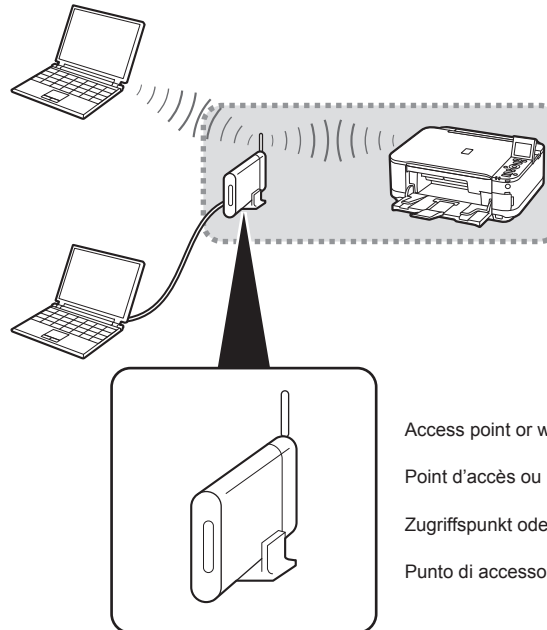

Access point or wireless router

Point d'accès ou routeur sans fil

Zugriffspunkt oder WLAN-Router

Punto di accesso e router wireless

A commercial access point or router that supports IEEE802.11b/g/n is required.

Un point d'accès ou un routeur approprié du commerce prenant en charge IEEE802.11b/g/n est requis.

Es wird ein im Handel erhältlicher Zugriffspunkt oder Router benötigt, der IEEE802.11b/g/n unterstützt.

È necessario un punto di accesso commerciale o un router che supporti IEEE802.11b/g/n.

# Preparation Préparation Vorbereitung Preparazione

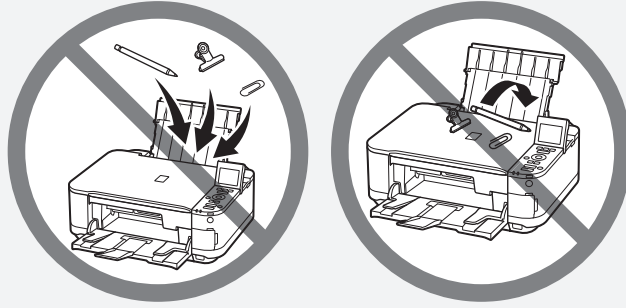

- Do not install the machine where an object may fall on it. In addition, do not place any object on the top of the machine. It may fall into the machine when opening covers, resulting in malfunction.

- N'installez pas la machine dans un endroit présentant un risque de chute d'objet sur la machine. En outre, ne placez aucun objet sur le dessus de la machine. L'objet risquerait de tomber dans la machine à l'ouverture du capot et de provoquer un dysfonctionnement.

- Stellen Sie das Gerät nicht an Standorten auf, an denen Gegenstände darauf fallen können. Legen Sie keine Gegenstände auf das Gerät. Sie können in das Gerät fallen, wenn Sie die Abdeckungen öffnen, was zu einer Fehlfunktion führen würde.

- Non installare la stampante in una posizione su cui potrebbero cadere degli oggetti. Inoltre, non collocare oggetti sopra la stampante. Tali oggetti potrebbero cadere nella stampante al momento dell'apertura dei coperchi causandone un malfunzionamento.

1

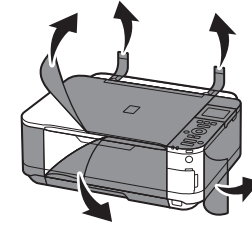

Remove all orange tape and protective materials from the inside and outside of the machine.

Retirez l'intégralité du ruban orange et du plastique de protection présents à l'intérieur et sur l'extérieur de la machine.

Entfernen Sie alle orangefarbenen Klebebänder und das Schutzmaterial innen und außen am Gerät.

Rimuovere il nastro arancione e tutti i materiali protettivi dalla parte interna ed esterna della stampante.

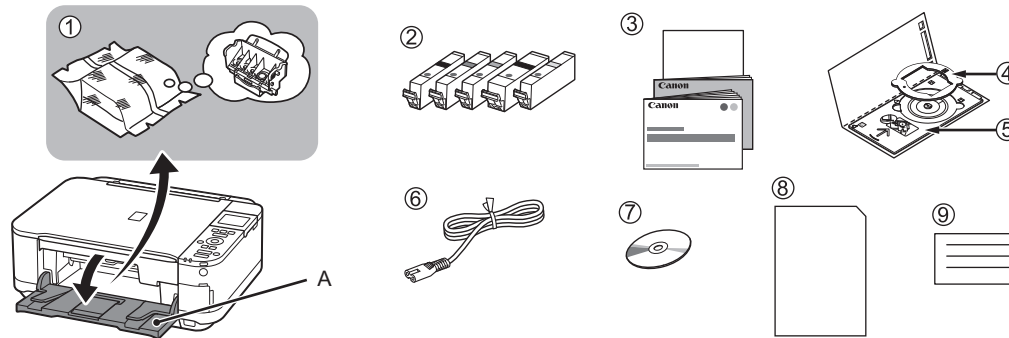

### Make sure all the following items are supplied.

Some accessories (1) are stored within the Paper Output Tray (A). Open the Paper Output Tray to remove them.

- |                                     |  |
|-------------------------------------|--|
| 1. Print Head                       | 6. Power cord  |
| 2. Ink tanks (5: BK, M, C, PGBK, Y) | 7. Setup CD-ROM (containing the drivers, applications and on-screen manuals) |
| 3. Manuals                          | 8. Matte Photo Paper MP-101 (for Automatic Print Head Alignment)             |
| 4. 8 cm disc adapter                | 9. Other documents   |
| 5. Disc tray                        |  |



- A USB cable is necessary to connect the machine with your computer (USB connection only).

### Vérifiez que vous avez bien reçu tous les éléments suivants.

Certains accessoires (1) sont stockés dans le bac de sortie papier (A). Ouvrez le bac de sortie papier pour les enlever.

- |   |   |
|---|---|
| 1. Tête d'impression                          | 6. Cordon d'alimentation  |
| 2. Cartouches d'encre (5 : BK, M, C, PGBK, Y) | 7. CD-ROM d'installation (contient les pilotes, les applications et les manuels en ligne) |
| 3. Manuels                                    | 8. Papier Photo Mat MP-101 (pour l'alignement automatique de la tête d'impression)        |
| 4. Adaptateur disque 8 cm                     | 9. Autres documents   |
| 5. Bac disque                                 |   |



- Un câble USB est nécessaire pour brancher la machine à votre ordinateur (connexion USB uniquement).

### Vergewissern Sie sich, dass alle unten gezeigten Objekte in der Verpackung enthalten sind.

Die Zubehörkomponenten (1) werden im Papierausgabefach (A) aufbewahrt. Öffnen Sie das Papierausgabefach, um diese zu entnehmen.

- |  |   |
|--|---|
| 1. Druckkopf                             | 6. Netzkabel  |
| 2. Tintenpatronen (5: BK, M, C, PGBK, Y) | 7. Installations-CD-ROM (Setup CD-ROM) (mit Treibern, Anwendungen und Online-Handbüchern) |
| 3. Handbücher                            | 8. Fotopapier Matt (Matte Photo Paper) MP-101 (für die automatische Druckkopfausrichtung) |
| 4. 8 cm-CD-Adapter                       | 9. Weitere Dokumente  |
| 5. CD-Fach                               |   |



- Um das Gerät mit Ihrem Computer zu verbinden, benötigen Sie ein USB-Kabel (nur USB-Verbindung).

### Assicurarsi che siano presenti i seguenti elementi.

Alcuni accessori (1) si trovano all'interno del vassoio di uscita della carta (A). Aprire il vassoio di uscita della carta per rimuoverli.

- |   |   |
|---|---|
| 1. Testina di stampa                            | 6. Cavo di alimentazione  |
| 2. Serbatoi d'inchiostro (5: BK, M, C, PGBK, Y) | 7. CD-ROM di installazione (Setup CD-ROM) (contenente driver, applicazioni e manuali a video)                 |
| 3. Manuali                                      | 8. Carta Fotografica Opaca (Matte Photo Paper) MP-101 (per l'allineamento automatico della testina di stampa) |
| 4. Adattatore per dischi da 8 cm                | 9. Altri documenti  |
| 5. Vassoio disco                                |   |



- Per collegare la stampante al computer, è necessario un cavo USB (solo connessioni USB).

3

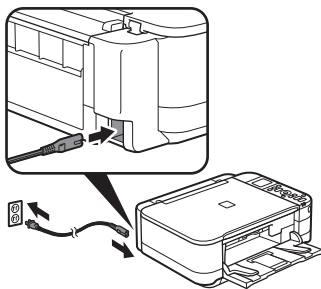

Insert the power cord into the connector on the machine and into the wall outlet firmly.

- Do NOT connect the USB cable at this stage.

Insérez fermement le cordon d'alimentation dans le connecteur de la machine et dans la prise secteur.

- Ne branchez PAS le câble USB à ce stade.

Schließen Sie das Netzkabel am Netzkabelanschluss am Gerät an, und stecken Sie das andere Ende fest in die Wandsteckdose.

- Schließen Sie zu diesem Zeitpunkt das USB-Kabel noch nicht an.

Inserire saldamente il cavo di alimentazione nel connettore della stampante e nella presa a muro.

- NON collegare il cavo USB in questa fase.

4

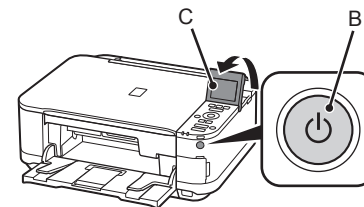

Press the **ON** button (B), then adjust the LCD (Liquid Crystal Display) (C) to a comfortable viewing angle.



- It takes about 4 seconds for the **ON** button to work after the power cord is plugged in.

Appuyez sur le bouton **MARCHE (ON)** (B), puis réglez l'écran LCD (Liquid Crystal Display) (C) selon un angle qui vous permet de le regarder confortablement.



- Il faut environ 4 secondes pour que le bouton **MARCHE (ON)** réagisse après le branchement du cordon d'alimentation.

Drücken Sie die Taste **EIN (ON)** (B), und neigen Sie den LCD-Monitor (Liquid Crystal Display) (C) in einen für Sie angenehmen Betrachtungswinkel.



- Es dauert ca. 4 Sekunden, bis die Taste **EIN (ON)** nach Anschluss des Netzkabels funktioniert.

Premere il pulsante **ON** (B), quindi regolare l'angolazione del display LCD (Liquid Crystal Display) (C) in base alle proprie necessità.



- Il pulsante **ON** funziona dopo circa 4 secondi che il cavo di alimentazione è stato collegato alla presa elettrica.

5

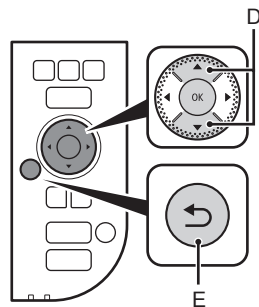
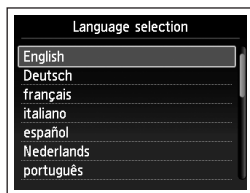

Use the ▲ or ▼ button (D) on the Operation Panel to select the language for the LCD, then press the **OK** button.

- ▶ If an unintended language is displayed on the LCD, press the **Back** button (E) to return to the **Language selection** screen.

Utilisez le bouton ▲ ou ▼ (D) du panneau de contrôle pour sélectionner la langue de l'écran LCD, puis appuyez sur le bouton **OK**.

- ▶ Si vous voulez changer la langue d'affichage de l'écran LCD, appuyez sur le bouton **Précédent (Back)** (E) pour revenir à l'écran **Sélection de langue (Language selection)**.

Mit der Taste ▲ oder ▼ (D) auf dem Bedienfeld wählen Sie die Sprache für die LCD-Anzeige aus. Drücken Sie anschließend die Taste **OK**.

- ▶ Wenn eine nicht gewünschte Sprache auf der LCD-Anzeige erscheint, drücken Sie die Taste **Zurück (Back)** (E), um zum Bildschirm **Sprachenauswahl (Language selection)** zurückzukehren.

Premere il pulsante ▲ o ▼ (D) sul pannello dei comandi per selezionare la lingua del display LCD, quindi premere il pulsante **OK**.

- ▶ Se sul display LCD viene visualizzata una lingua diversa da quella desiderata, premere il pulsante **Indietro (Back)** (E) per tornare alla schermata **Selezione lingua (Language selection)**.

6

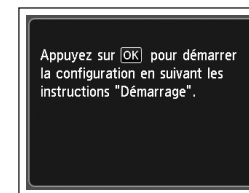
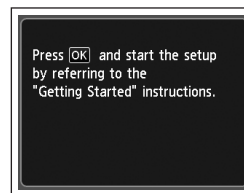

When the above screen is displayed, press the **OK** button and go to the next step.

Lorsque l'écran ci-dessus est affiché, appuyez sur le bouton **OK** et passez à l'étape suivante.

Wenn der oben dargestellte Bildschirm angezeigt wird, drücken Sie die Taste **OK**, und fahren Sie mit dem nächsten Schritt fort.

Quando viene visualizzata la schermata mostrata sopra, premere il pulsante **OK** e andare al passaggio successivo.



**When it is necessary to power off the machine**

**Lorsqu'il est nécessaire de mettre la machine hors tension**

**Wenn das Gerät ausgeschaltet werden muss**

**Se è necessario spegnere la stampante**

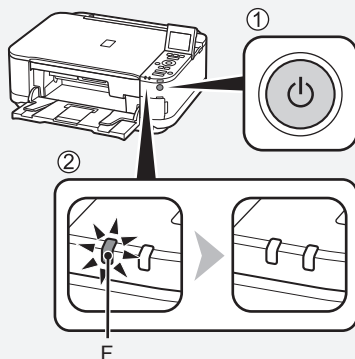

Be sure to follow the procedure below.

1. Press the **ON** button to turn off the machine.
2. Make sure that the **POWER** lamp (F) is not lit.  
Operating noise may continue for up to 35 seconds until the machine turns off.

Veillez à suivre la procédure ci-dessous.

1. Appuyez sur le bouton **MARCHE (ON)** pour mettre la machine hors tension.
2. Vérifiez que le voyant **ALIMENTATION (POWER)** (F) est éteint.  
Le bruit de fonctionnement peut rester audible jusqu'à 35 secondes, jusqu'à ce que la machine soit hors tension.

Gehen Sie bitte wie nachfolgend beschrieben vor.

1. Drücken Sie die Taste **EIN (ON)**, um das Gerät auszuschalten.
2. Stellen Sie sicher, dass die **POWER**-Anzeige (F) nicht leuchtet.  
Die Betriebsgeräusche können bis zu 35 Sekunden andauern, bis sich das Gerät ausschaltet.

Attenersi alla procedura illustrata di seguito.

1. Premere il pulsante **ON** per spegnere la stampante.
2. Assicurarsi che la spia **ALIMENTAZIONE (POWER)** (F) sia spenta.  
La stampante potrebbe continuare a emettere il rumore di quando è in funzione per massimo 35 secondi, poi si spegne.

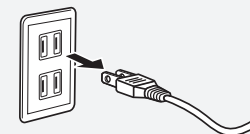

- When removing the power plug, make sure that the **POWER** lamp is not lit before removing the plug. Removing the power plug while the **POWER** lamp lights up or flashes may cause drying and clogging of the Print Head, resulting in poor printing.



- The specification of the power cord differs for each country or region.



- Avant de retirer la fiche d'alimentation électrique, vérifiez que le voyant **ALIMENTATION (POWER)** est éteint. Si vous retirez la fiche d'alimentation électrique alors que le voyant **ALIMENTATION (POWER)** est allumé ou clignote, la tête d'impression risque de sécher et de se boucher, ce qui provoque une mauvaise qualité d'impression.



- Les caractéristiques techniques du cordon d'alimentation varient suivant le pays ou la région.



- Wenn Sie den Netzstecker ziehen, achten Sie darauf, dass die **POWER**-Anzeige nicht leuchtet, bevor Sie den Stecker ziehen. Ziehen Sie den Netzstecker, während die **POWER**-Anzeige leuchtet oder blinkt, kann der Druckkopf austrocknen und verstopfen, wodurch sich die Druckqualität verschlechtert.



- Die Spezifikationen des Netzkabels fallen je nach Land oder Region unterschiedlich aus.



- Prima di rimuovere la presa di alimentazione, assicurarsi che la spia **ALIMENTAZIONE (POWER)** sia spenta. La rimozione della presa di alimentazione mentre la spia **ALIMENTAZIONE (POWER)** si accende o lampeggia potrebbe causare l'essiccazione e l'ostruzione della testina di stampa, con il conseguente peggioramento della qualità di stampa.



- La specifica del cavo di alimentazione varia in base al paese o alla regione.

# 2

Install the Print Head  
Installation de la tête d'impression  
Einbauen des Druckkopfs  
Installazione della testina di stampa

1

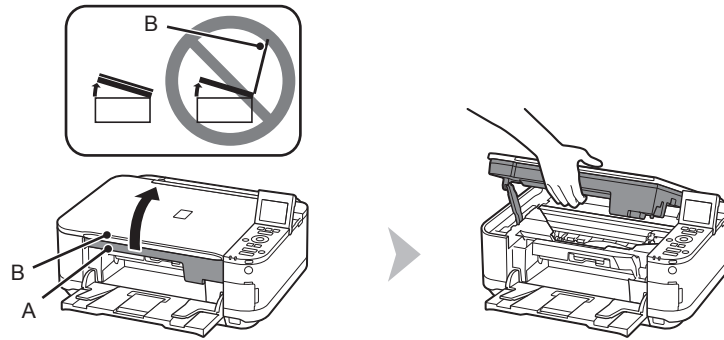

Lift the Scanning Unit (Cover) (A) until it stops.  
Close the Document Cover (B) and lift it with the Scanning Unit (Cover).

Relevez l'unité de numérisation (capot) (A) jusqu'à ce qu'elle se bloque.  
Fermez le couvercle du scanner (B) et soulevez-le en même temps que l'unité de numérisation (capot).

Heben Sie das Scan-Modul (Abdeckung) (A) vollständig an.  
Schließen Sie den Vorlagendeckel (B), und heben Sie ihn mit dem Scan-Modul (Abdeckung) an.

Sollevare l'unità di scansione (coperchio) (A) fino all'arresto.  
Chiedere il coperchio dei documenti (B) e sollevarlo con l'unità di scansione (coperchio).

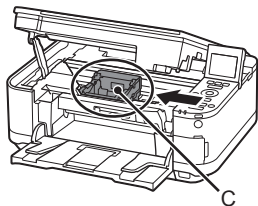

**2**

The Print Head Holder (C) moves to the installation position.

If the Print Head Holder does not move, make sure that the machine is turned on. For details, refer to ③ to ⑥ on page 7 in "1 Preparation".

Le support de tête d'impression (C) se place en position d'installation.

Si le porte-tête d'impression ne bouge pas, vérifiez que la machine est sous tension. Pour plus d'informations, reportez-vous aux étapes ③ à ⑥ à la page 7 de la section « 1 Préparation ».

Der Druckkopfhalter (C) wird in die Installationsposition gefahren.

Falls sich die Druckkopfhalterung nicht verstellen lässt, überprüfen Sie, ob das Gerät eingeschaltet ist. Einzelheiten hierzu finden Sie unter ③ bis ⑥ auf Seite 7 im Abschnitt „1 Vorbereitung“.

Il supporto della testina di stampa (C) si sposta nella posizione di installazione.

Se il supporto della testina di stampa non si sposta, verificare che la stampante sia accesa. Per ulteriori informazioni, vedere da ③ to ⑥ a pagina 7 in "1 Preparazione".

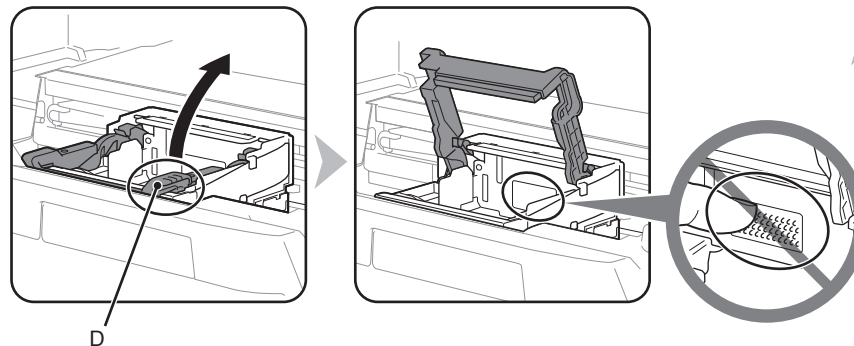
**3**

Firmly lift the part (D) of the Print Head Lock Lever in the Print Head Holder until it stops.

Soulevez fermement la partie (D) du levier de verrouillage de tête d'impression du support de tête d'impression jusqu'à ce qu'il s'arrête.

Bewegen Sie den Sperrhebel für den Druckkopf des Druckkopfhalters an Teil (D) bis zum Anschlag nach oben.

Sollevare la parte (D) della leva di bloccaggio della testina di stampa nel supporto della testina di stampa fino all'arresto.

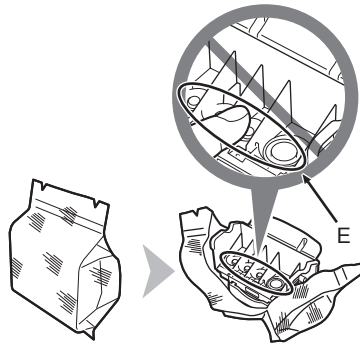
**4**

Remove the Print Head from the silver package.

- Do not touch the inside (E) or metal parts (F) of the Print Head. The machine may not print properly if you touch them.
- There may be some ink on the inside of the bag the Print Head comes in, or the inside of the protective cap - this has no effect on print quality. Be careful not to get ink on yourself when handling these items.

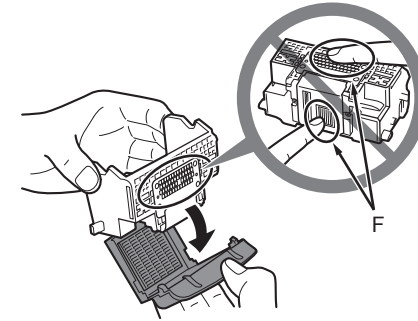
**5**

Remove the orange protective cap.

Retirez la tête d'impression de l'emballage argenté.

- Ne touchez pas l'intérieur (E) ou les parties métalliques (F) de la tête d'impression. La machine risque de ne pas imprimer correctement.
- Il peut y avoir de l'encre à l'intérieur du sachet de la tête d'impression ou dans la capsule de protection. Cela n'affecte pas la qualité d'impression. Veillez à ne pas mettre d'encre sur vous lors de la manipulation de ces éléments.

Retirez la capsule de protection orange.

Nehmen Sie den Druckkopf aus der Silberfolie.

- Vermeiden Sie jede Berührung der Komponenten im Inneren (E) oder der Metallteile (F) des Druckkopfs. Nach einer Berührung druckt das Gerät unter Umständen nicht mehr einwandfrei.
- Auf der Innenseite der Umverpackung, in der der Druckkopf geliefert wird, oder auf der Innenseite der Schutzkappe ist unter Umständen ein Tintenfilm zu sehen. Auf die Druckqualität hat das aber keinen Einfluss. Achten Sie beim Umgang mit Teilen der Tintenversorgung darauf, dass keine Tinte auf Ihre Kleidung.

Ziehen Sie die orangefarbene Schutzkappe ab.

Rimuovere la testina di stampa dalla confezione di colore argento.

- Non toccare la parte interna (E) né le parti metalliche (F) della testina di stampa. In caso contrario, la stampante potrebbe non stampare correttamente.
- All'interno della confezione della testina di stampa o del cappuccio protettivo è possibile che siano presenti tracce di inchiostro. Ciò non influisce sulla qualità di stampa. Fare attenzione a non sporcarsi quando si maneggiano tali elementi.

Rimuovere il cappuccio protettivo arancione.

6

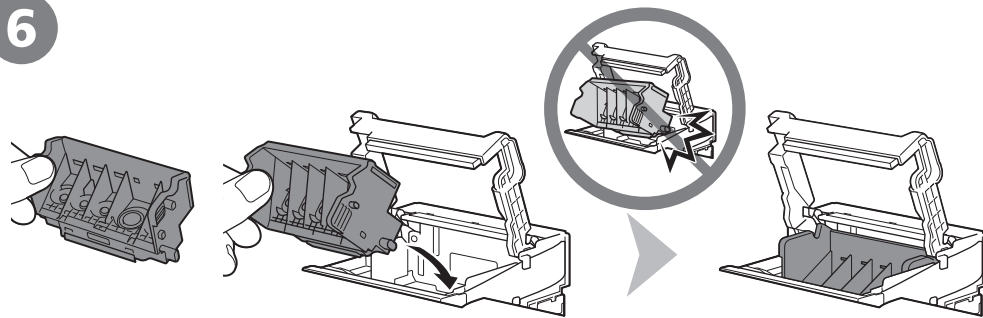

Tilt the Print Head forward and set it in place as shown.

- Do not knock the Print Head against the sides of the holder.

Inclinez la tête d'impression vers l'avant et mettez-la en place comme illustré.

- Ne cognez pas la tête d'impression sur les bords du porte-tête d'impression.

Halten Sie den Druckkopf nach vorne geneigt fest, und setzen Sie ihn ein, wie in der Abbildung gezeigt.

- Stoßen Sie mit dem Druckkopf nicht seitlich an die Halterung.

Inclinare in avanti la testina di stampa e posizionarla come illustrato.

- Evitare che la testina di stampa urti le parti laterali del supporto.

7

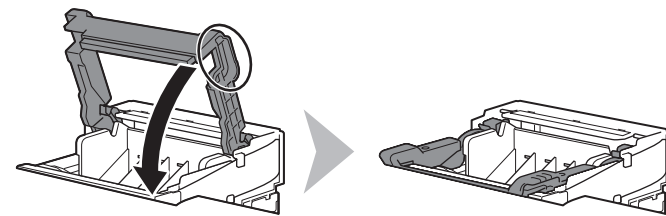

Hold the Print Head Lock Lever firmly and lower it completely.

- Once you have installed the Print Head, do not remove it unnecessarily.

Tenez fermement le levier de verrouillage de tête d'impression et abaissez-le complètement.

- Une fois la tête d'impression installée, ne la retirez que lorsque c'est absolument nécessaire.

Halten Sie den Sperrhebel für den Druckkopf fest, und klappen Sie ihn vollständig nach unten.

- Nach dem Einsetzen sollte der Druckkopf nicht unnötig wieder ausgebaut werden.

Afferrare saldamente la leva di bloccaggio della testina di stampa e abbassarla completamente.

- Una volta installata la testina di stampa, non rimuoverla se non in caso di effettiva necessità.

# Install the Ink Tanks

## Installation des cartouches d'encre

## Einsetzen der Tintenbehälter

## Installazione dei serbatoi d'inchiostro

# 3

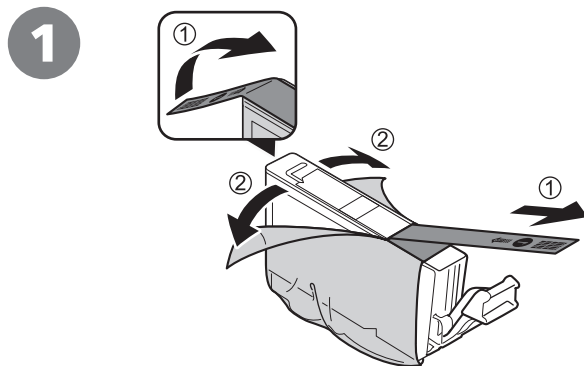

1. Remove the orange tape completely.
2. Remove the protective film completely.

- ▶ Handle the ink tanks carefully. Do not drop or apply excessive pressure to them.
- ▶ Be sure to use the supplied ink tanks.
- ▶ If the orange tape remains on the L-shape air hole, ink may splash or the machine may not print properly.
- ▶ If you push the sides of the ink tank with the L-shape air hole blocked, ink may splash.

1. Retirez complètement le ruban orange.
2. Retirez complètement le film protecteur.

- ▶ Manipulez les cartouches d'encre avec précaution. Ne les faites pas tomber et n'exercez pas une trop grande pression dessus.
- ▶ Prenez soin d'utiliser les cartouches d'encre fournies.
- ▶ Si vous laissez le ruban orange sur le trou d'arrivée d'air en forme de L, l'encre risque de faire des éclaboussures ou la machine de ne pas imprimer correctement.
- ▶ Si vous appuyez sur les côtés de la cartouche d'encre alors que le trou d'arrivée d'air en forme de L est obstrué, l'encre risque de faire des éclaboussures.

1. Ziehen Sie das orangefarbene Klebeband vollständig ab.
2. Ziehen Sie den Schutzfilm vollständig ab.

- ▶ Behandeln Sie die Tintenpatrone vorsichtig. Lassen Sie sie nicht fallen, und üben Sie keinen übermäßigen Druck auf sie aus.
- ▶ Verwenden Sie nur die mitgelieferten Tintenpatronen.
- ▶ Wenn das orangefarbene Klebeband nicht von der L-förmigen Belüftungsöffnung entfernt wird, kann Tinte herausspritzen, oder das Gerät druckt unter Umständen nicht einwandfrei.
- ▶ Wenn Sie Druck auf die Seiten der Tintenpatrone ausüben und die L-förmige Belüftungsöffnung blockiert ist, kann Tinte herausspritzen.

1. Rimuovere completamente il nastro arancione.
2. Rimuovere completamente la pellicola protettiva.

- ▶ Maneggiare con cura i serbatoi d'inchiostro. Non farli cadere né premerli con eccessiva forza.
- ▶ Assicurarsi di utilizzare i serbatoi d'inchiostro forniti.
- ▶ Se sul foro di areazione a forma di L resta del nastro arancione, l'inchiostro potrebbe fuoriuscire oppure la stampante potrebbe non stampare correttamente.
- ▶ Se il serbatoio d'inchiostro viene premuto dai lati mentre il foro di areazione a forma di L è bloccato, l'inchiostro potrebbe fuoriuscire.

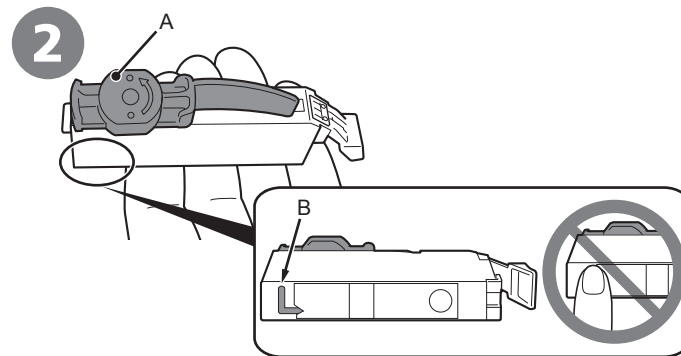

Hold the ink tank with the orange protective cap (A) pointing up while being careful not to block the L-shape air hole (B).

Tenez la cartouche d'encre en orientant la capsule de protection orange (A) vers le haut tout en prenant garde de ne pas obstruer le trou d'arrivée d'air en forme de L (B).

Halten Sie den Tintenbehälter mit der orangefarbenen Schutzkappe (A) nach oben. Achten Sie darauf, dass die L-förmige Belüftungsöffnung (B) nicht blockiert ist.

Tenere il serbatoio d'inchiostro con il cappuccio protettivo (A) arancione rivolto verso l'alto prestando attenzione a non bloccare il foro di areazione a forma di L (B).

3

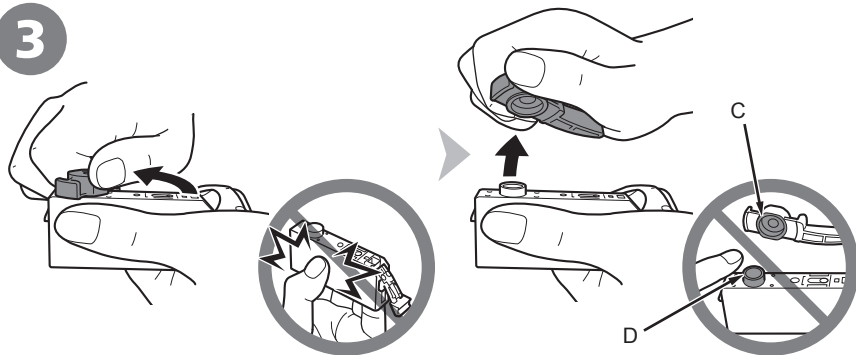

Hold the ink tank by its sides and slowly twist the orange protective cap 90 degrees horizontally to remove it off.

Do not push the sides of the ink tank.

- Do not touch the inside (C) of the orange protective cap or the open ink port (D). The ink may stain your hands if you touch them.

Tenez par les bords la cartouche d'encre et faites pivoter lentement la capsule de protection orange de 90 degrés à l'horizontale pour la retirer.

N'appuyez pas sur les côtés de la cartouche d'encre.

- Ne touchez pas l'intérieur (C) de la capsule de protection orange ou le port d'encre ouvert (D). L'encre risque de tacher vos mains si vous les touchez.

Halten Sie die Tintenpatrone an beiden Seiten fest, drehen Sie die orangefarbene Schutzkappe langsam horizontal um 90 Grad, und nehmen Sie sie ab.

Drücken Sie nicht seitlich auf den Tintenbehälter.

- Vermeiden Sie jede Berührung der Innenseite (C) der orangefarbenen Schutzkappe und des geöffneten Tintendurchlasses (D). Andernfalls kann Tinte an Ihre Hände gelangen.

Afferrare il serbatoio d'inchiostro dai lati e ruotare lentamente il cappuccio protettivo di 90 gradi in senso orizzontale per rimuoverlo.

Non spingere il serbatoio d'inchiostro dai lati.

- Non toccare la parte interna (C) del cappuccio protettivo arancione né la porta dell'inchiostro aperta (D). Se toccati possono macchiare le mani.

4

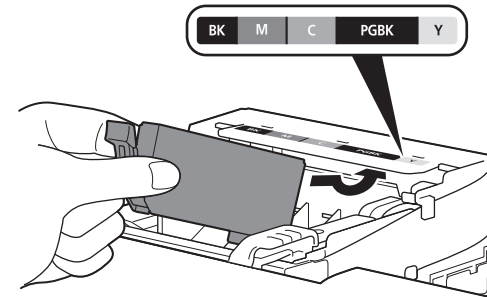

Tilt the ink tank, then insert it under the label and against the back end of the slot.

Make sure that the color of the label matches the ink tank.

Inclinez la cartouche d'encre, puis insérez-la sous l'étiquette, adossée contre l'arrière de l'emplacement dédié.

Vérifiez que la couleur de l'étiquette correspond à celle de la cartouche d'encre.

Halten Sie den Tintenbehälter nach vorne geneigt, führen Sie ihn unterhalb des Aufklebers in den Schacht ein, und drücken Sie ihn nach hinten.

Die Farbe des Aufklebers muss mit der des Tintenbehälters übereinstimmen.

Inclinare il serbatoio d'inchiostro, quindi inserirlo sotto l'etichetta contro la parte posteriore dello slot.

Assicurarsi che il colore del serbatoio di inchiostro corrisponda all'etichetta.

5

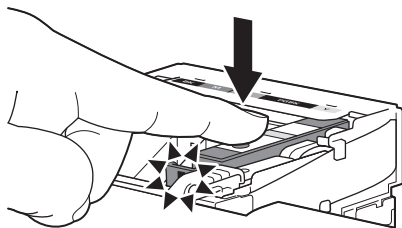

Press the **PUSH** mark on the ink tank firmly until it clicks.

When the installation is completed properly, the **Ink** lamp lights red.

Appuyez fortement sur le repère **PUSH** de la cartouche d'encre jusqu'à ce qu'elle se mette en place.

Lorsque l'installation est correctement effectuée, le voyant d'**encre (Ink)** s'allume en rouge.

Drücken Sie fest auf die Markierung **PUSH** auf dem Tintenbehälter, bis dieser hörbar einrastet.

Wenn der Tintenbehälter richtig eingesetzt wurde, leuchtet die Anzeige für **Tintenbehälter (Ink)** rot.

Premere sul segno **PUSH** sul serbatoio di inchiostro fino a quando il serbatoio d'inchiostro non scatta in posizione.

Se l'installazione è stata eseguita correttamente, l'indicatore luminoso dell'**inchiostro (Ink)** emetterà una luce rossa.

6

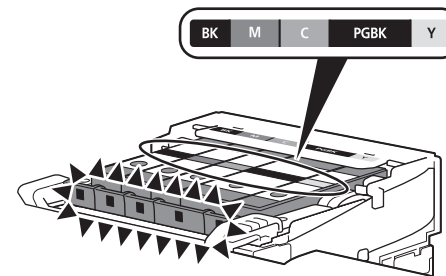

Install all the other ink tanks in the same way according to the color order indicated on the label.

Make sure all the **Ink** lamps light red.

Installez toutes les autres cartouches d'encre de la même manière, en respectant l'ordre des couleurs indiqué sur l'étiquette.

Vérifiez que tous les voyants d'**encre (Ink)** sont allumés en rouge.

Setzen Sie die übrigen Tintenbehälter auf dieselbe Weise ein. Beachten Sie dabei die Farbreihenfolge auf den Aufklebern.

Stellen Sie sicher, dass alle Anzeige für **Tintenbehälter (Ink)** rot leuchten.

Installare tutti gli altri serbatoi d'inchiostro con la stessa procedura in base all'ordine di colore indicato sull'etichetta.

Assicurarsi che tutte le spie dell'**inchiostro (Ink)** si accendano e diventino rosse.

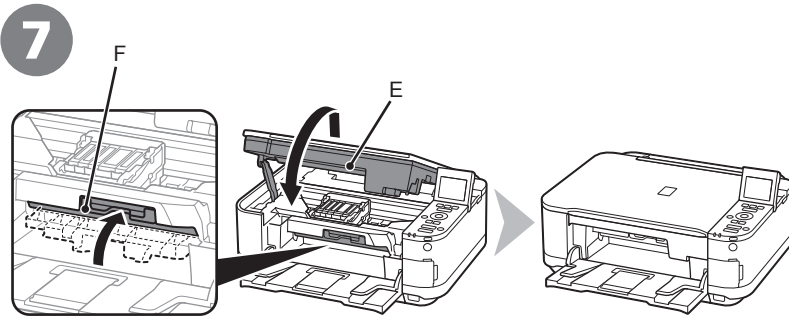

Lift the Scanning Unit (Cover) (E) slightly, then gently close it.  
Make sure the Inner Cover (F) is closed.

Relevez légèrement l'unité de numérisation (capot) (E), puis refermez-la délicatement.  
Vérifiez que le panneau interne (F) est fermé.

Heben Sie das Scan-Modul (Abdeckung) (E) leicht an, und schließen Sie es vorsichtig.  
Stellen Sie sicher, dass die Innere Abdeckung (F) geschlossen ist.

Sollevarlo leggermente l'unità di scansione (coperchio) (E), quindi richiuderla con delicatezza.  
Assicurarsi che il coperchio interno (F) sia chiuso.

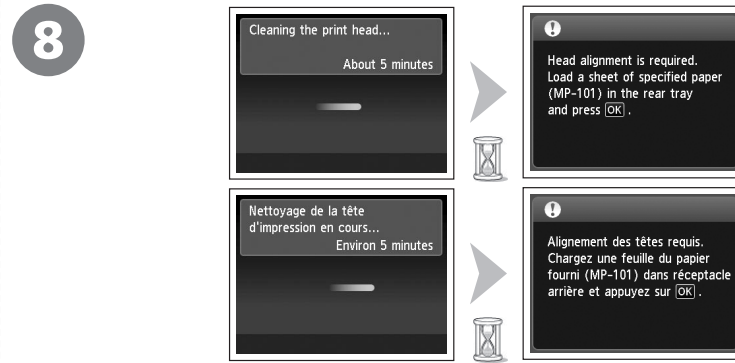

Make sure that the LCD changes as shown in the illustration and go to the next step.

Do not press the **OK** button yet.

- It takes about 5 minutes before the LCD changes.



- ▶ If an error message is displayed, check if the Print Head and the ink tanks are installed properly.

Vérifiez que l'affichage de l'écran LCD change comme indiqué sur l'illustration, puis passez à l'étape suivante.

N'appuyez pas encore sur le bouton **OK**.

- L'affichage de l'écran LCD change au bout de 5 minutes environ.



- ▶ Si un message d'erreur s'affiche, vérifiez que la tête d'impression et les cartouches d'encre sont installées correctement.

Achten Sie darauf, dass sich die LCD-Anzeige wie oben gezeigt ändert, und fahren Sie dann mit dem nächsten Schritt fort.

Drücken Sie noch nicht die Taste **OK**.

- Es dauert ungefähr 5 Minuten, bis sich die LCD-Anzeige ändert.



- ▶ Falls eine Fehlermeldung angezeigt wird, überprüfen Sie, ob der Druckkopf und die Tintenpatronen richtig eingesetzt sind.

Assicurarsi che sul display LCD venga visualizzato il contenuto mostrato nella figura e andare al passaggio successivo.

Non premere ancora il pulsante **OK**.

- La visualizzazione di tale contenuto sul display LCD richiede circa 5 minuti.



- ▶ Se viene visualizzato un messaggio di errore, verificare che la testina di stampa e i serbatoi d'inchiostro siano installati correttamente.

# 4

Align the Print Head  
 Alignement de la tête d'impression  
 Ausrichten des Druckkopfs  
 Allineamento della testina di stampa

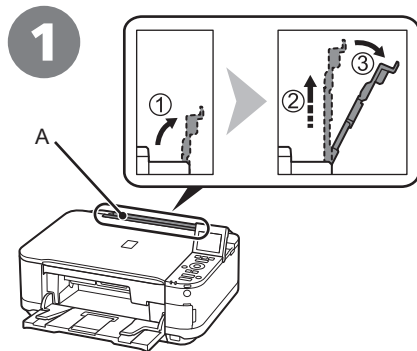

Prepare the Paper Support (A).

1. Open it.
2. Withdraw it upwards.
3. Tilt it back.

Préparez le support papier (A).

1. Déployez-le.
2. Tirez-le vers le haut.
3. Inclinez-le vers l'arrière.

Klappen Sie die Papierstütze (A) aus.

1. Öffnen Sie sie.
2. Ziehen Sie sie nach oben.
3. Kippen Sie sie nach hinten.

Preparare il supporto per la carta (A).

1. Aprirlo.
2. Estrarlo verso l'alto.
3. Inclinarlo nella parte posteriore.

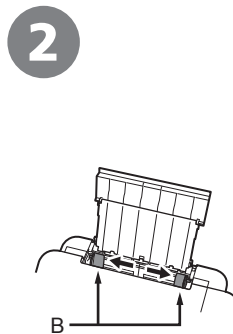

Move the Paper Guides (B) to both edges.

Ajustez les guides papier (B) le long des deux bords.

Schieben Sie die Papierführungen (B) ganz nach außen.

Spostare le guide della carta (B) alle estremità di entrambi i lati.

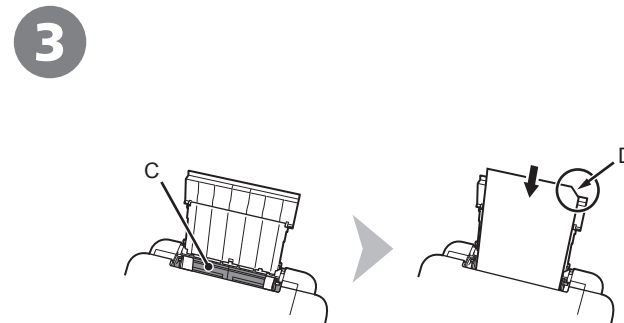

Load a sheet of supplied specialty paper for Print Head Alignment (Matte Photo Paper MP-101) in the Rear Tray (C).

Load paper so that the cut corner (D) is at the top right.

Utilisez une feuille du papier spécial fournie pour l'alignement de la tête d'impression (Papier Photo Mat MP-101) dans le réceptacle arrière (C).

Chargez le papier de sorte que le coin coupé (D) soit situé en haut à droite.

Legen Sie ein Blatt des mitgelieferten Spezialpapiers für die Druckkopfausrichtung (Fotopapier Matt (Matte Photo Paper) MP-101) in das hintere Fach (C) ein.

Legen Sie Papier so ein, dass sich die angeschnittene Ecke (D) oben rechts befindet.

Caricare un foglio della carta speciale in dotazione per l'allineamento della testina di stampa (Carta Fotografica Opaca (Matte Photo Paper) MP-101) nel vassoio posteriore (C).

Caricare la carta in modo che l'angolo smussato (D) sia in alto a destra.

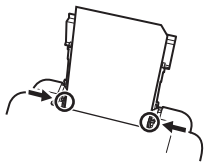

**4**

Slide the left and right Paper Guides against both edges of the paper.

Faites glissez les guides papier gauche et droit contre les deux bords du papier.

Schieben Sie die linke und rechte Papierführung bis zum Anschlag an die beiden Papierkanten.

Fare scorrere le guide della carta destra e sinistra fino a quando non toccano entrambi i bordi del foglio.

**5**

Make sure the Paper Output Tray (E) is open, then open the Output Tray Extension (F).

If printing starts while the Paper Output Tray is closed, it will automatically open.

Vérifiez que le bac de sortie papier (E) est ouvert, puis déployez l'extension du bac de sortie papier (F). Si l'impression démarre alors que le bac de sortie papier est fermé, il s'ouvre automatiquement.

Öffnen Sie das Papierausgabefach (E) und dann die Verlängerung des Ausgabefachs (F). Das Papierausgabefach wird automatisch geöffnet, wenn der Druckvorgang beginnt.

Assicurarsi che il vassoio di uscita della carta (E) sia aperto, quindi aprire l'estensione del vassoio di uscita (F). Se la stampa ha inizio con il vassoio di uscita della carta chiuso, questo si aprirà automaticamente.

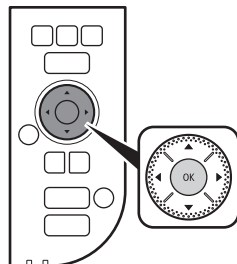
**6**

Press the **OK** button.

Print Head Alignment starts.

 • Print Head Alignment takes about 5 minutes to complete.

Appuyez sur le bouton **OK**.

L'alignement de la tête d'impression démarre.

 • L'alignement de la tête d'impression requiert 5 minutes environ.

Drücken Sie die Taste **OK**.

Die Druckkopfausrichtung beginnt.

 • Die Ausrichtung des Druckkopfs nimmt etwa 5 Minuten in Anspruch.

Premere il pulsante **OK**.

L'allineamento della testina di stampa viene avviato.

 • L'allineamento della testina di stampa richiede circa 5 minuti.

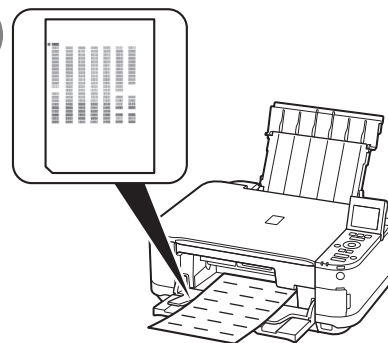
**7**

When the blue and black pattern is printed, remove the printed paper.

Print Head Alignment is now complete.

 • When an error message is displayed on the LCD, press the **OK** button to clear the error, then go to the next step. After the installation is complete, perform Print Head Alignment by referring to "When Printing Becomes Faint or Colors Are Incorrect" in the on-screen manual: **Basic Guide**.

Lorsque le motif noir et bleu est imprimé, retirez le papier imprimé.

L'alignement de la tête d'impression est terminé.

 • Lorsqu'un message d'erreur est affiché sur l'écran LCD, appuyez sur le bouton **OK** pour effacer l'erreur, puis passez à l'étape suivante. Une fois l'installation terminée, effectuez l'alignement de la tête d'impression conformément aux instructions indiquées dans la section « L'impression devient pâle ou les couleurs ne s'impriment plus correctement » du manuel en ligne **Guide d'utilisation de base**.

Wenn das Muster in den Farben Schwarz und Blau gedruckt ist, entnehmen Sie das bedruckte Papier.

Die Ausrichtung des Druckkopfs ist nun abgeschlossen.

 • Wenn im LCD-Display eine Fehlermeldung angezeigt wird, drücken Sie die Taste **OK**, um den Fehler zu löschen, und fahren Sie mit dem nächsten Schritt fort. Führen Sie nach dem Abschluss der Installation die Ausrichtung des Druckkopfs durch. Informationen hierzu finden Sie unter „Bei blassen Ausdrucken oder Farbabweichungen“ im Online-Handbuch **Basishandbuch**.

Quando viene stampato il motivo blu e nero, rimuovere la carta stampata.

L'allineamento della testina di stampa è stato completato.

 • Se nel display LCD viene visualizzato un messaggio di errore, premere il pulsante **OK** per risolvere il problema e andare al passaggio successivo. Al termine dell'installazione, eseguire l'allineamento della testina di stampa facendo riferimento a "Le stampe sono sbiadite o i colori non sono corretti" nel manuale a video: **Guida Base**.

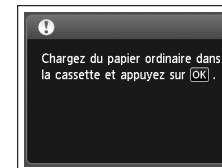
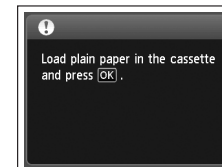
**8**

Confirm the above message, then go to the next step.

Vérifiez le message ci-dessus, puis passez à l'étape suivante.

Bestätigen Sie die Meldung, und wechseln Sie zum nächsten Schritt.

Verificare il messaggio precedente, quindi andare al passaggio successivo.

# 5

Load Paper  
Chargement du papier  
Einlegen von Papier  
Caricamento della carta

With the machine, the paper source varies depending on the media type.

Avec la machine, la source du papier varie en fonction du type de support.

Beim Gerät variiert die Papierquelle mit dem Medientyp.

Con la stampante, l'alimentazione della carta varia in base al tipo di supporto.

### Specialty paper including photo paper

Load paper in the Rear Tray (A).

### Papier spécial y compris le papier photo

Chargez du papier dans le réceptacle arrière (A).

### Spezialpapier einschließlich Fotopapier

Legen Sie das Papier in das hintere Fach (A) ein.

### Carta speciale, inclusa la carta fotografica

Caricare la carta nel vassoio posteriore (A).

### Plain paper

Load paper in the Cassette (B).

### Papier ordinaire

Chargez du papier dans la cassette (B).

### Normalpapier

Legen Sie das Papier in die Kassette (B) ein.

### Carta comune

Caricare la carta nel cassetto (B).

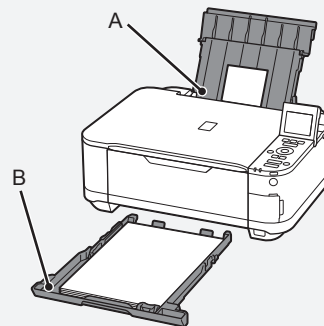

• For details on how to handle paper, refer to "Loading Paper" in the on-screen manual: **Basic Guide** after installation is complete.



• Pour plus d'informations sur la manipulation du papier, reportez-vous à la section « Chargement du papier » dans le manuel en ligne **Guide d'utilisation de base** lorsque l'installation est terminée.



• Details zum Umgang mit Papier finden Sie unter „Einlegen von Papier“ im Online-Handbuch: **Basishandbuch**, nachdem die Installation abgeschlossen ist.



• Per informazioni su come maneggiare la carta, consultare "Caricamento della carta" nel manuale a video: **Guida Base** al termine dell'installazione.

- How to load specialty paper in the Rear Tray
- Comment charger le papier spécial dans le réceptacle arrière
- So legen Sie Spezialpapier in das hintere Fach ein
- Modalità di caricamento della carta speciale nel vassoio posteriore

This section describes how to load plain paper in the Cassette. For details on how to load specialty paper in the Rear Tray, refer to ❶ to ❷ in "4 Align the Print Head" on page 18.

Cette section explique comment charger du papier ordinaire dans la cassette. Pour plus d'informations sur le chargement du papier spécial dans le réceptacle arrière, reportez-vous aux étapes ❶ à ❷ de la section « 4 Alignement de la tête d'impression » à la page 18.

In diesem Abschnitt wird das Einlegen von Normalpapier in die Kasette beschrieben. Details zum Einlegen von Spezialpapier in das hintere Fach finden Sie unter ❶ bis ❷ in „4 Ausrichten des Druckkopfs“ auf Seite 18.

In questa sezione viene descritto come caricare la carta comune nel cassetto. Per ulteriori informazioni su come caricare la carta speciale nel vassoio posteriore, vedere da ❶ a ❷ in "4 Allineamento della testina di stampa" a pagina 18.

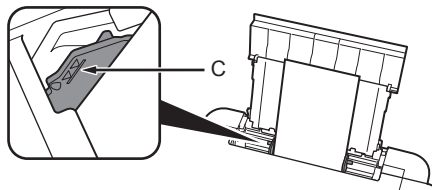

#### Loading specialty paper

- Load paper in portrait orientation with the printing side facing up.
- Make sure that the height of the paper stack does not exceed the line (C).

#### Chargement du papier spécial

- Chargez du papier dans le sens de la hauteur (orientation Portrait), face à imprimer vers le haut.
- Vérifiez que la hauteur du papier chargé ne dépasse pas la ligne (C).

#### Einlegen von Spezialpapier

- Legen Sie Papier in Hochformatausrichtung mit der zu bedruckenden Seite nach oben ein.
- Vergewissern Sie sich, dass die Höhe des Papierstapels nicht die Linie (C) übersteigt.

#### Caricamento della carta speciale

- Caricare la carta con orientamento verticale con il lato di stampa rivolto verso l'alto.
- Verificare che l'altezza della pila di carta non superi la linea (C).

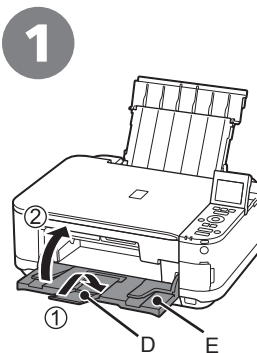

1. Close the Output Tray Extension (D).
2. Close the Paper Output Tray (E).

1. Fermez l'extension du bac de sortie papier (D).
2. Fermez le bac de sortie papier (E).

1. Schließen Sie die Verlängerung des Ausgabefachs (D).
2. Schließen Sie das Papierausgabefach (E).

1. Chiudere l'estensione del vassoio di uscita (D).
2. Chiudere il vassoio di uscita della carta (E).

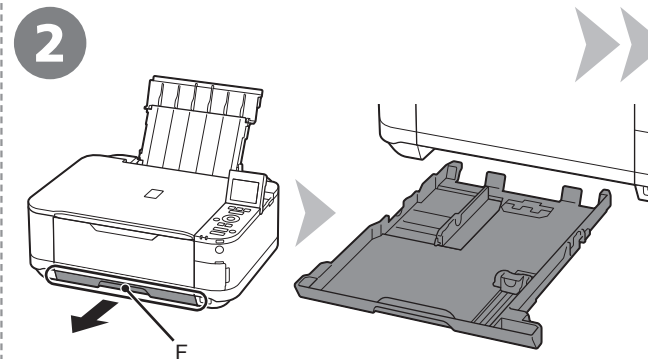

Pull out the Cassette (F).

Retirez la cassette (F).

Ziehen Sie die Kasette (F) heraus.

Estrarre il cassetto (F).

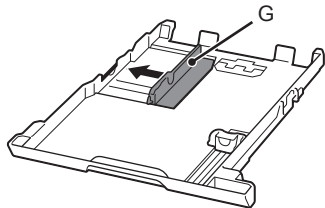
**3**

Move the left Paper Guide (G) to the edge.

Ajustez le guide papier (G) gauche sur le bord.

Schieben Sie die linke Papierführung (G) an die Kante.

Spostare la guida della carta (G) sinistra fino al bordo.

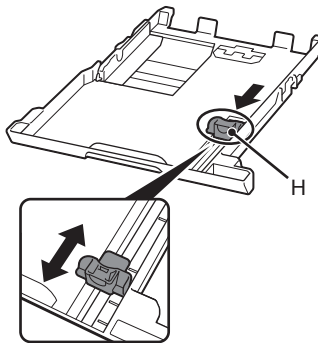
**4**

Slide the front Paper Guide (H) to align with the actual size of the paper.

The front Paper Guide will click and stop when it aligns with the corresponding mark of paper size.

Faites glisser le guide papier (H) avant pour l'aligner sur le format réel du papier.

Le guide papier avant émet un bruit de déclic et s'arrête lorsqu'il est aligné avec le repère de taille du papier correspondant.

Verschieben Sie die vordere Papierführung (H), und richten Sie sie am tatsächlichen Papierformat aus.

Die vordere Papierführung rastet an der jeweiligen Papierformatmarkierung ein.

Fare scorrere la guida della carta (H) anteriore per allinearla all'effettivo formato della carta.

La guida della carta anteriore scatta in posizione quando risulta allineata con il simbolo del formato carta corrispondente.

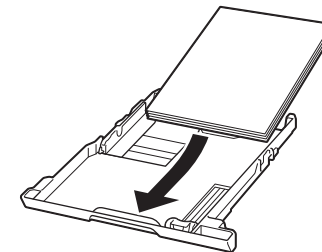
**5**

Load plain paper.

Load paper with the printing side facing down.

Chargez le papier ordinaire.

Chargez le papier face d'impression vers le bas.

Legen Sie Normalpapier ein.

Die zu bedruckende Seite muss dabei nach unten zeigen.

Caricare carta comune.

Caricare la carta con il lato di stampa rivolto verso il basso.

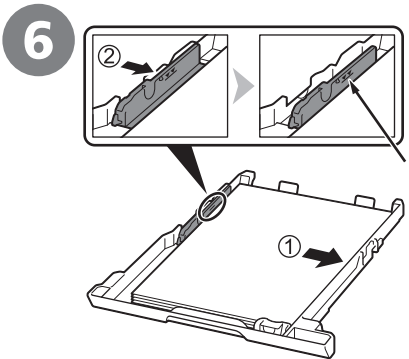

Align the paper to the right side of the Cassette (1), and slide the left Paper Guide completely against the left edge of the paper (2).

Make sure that the height of the paper stack does not exceed the line (1).

Alignez le papier sur le côté droit de la cassette (1) et faites glisser le guide papier gauche à fond le long du bord gauche du papier (2).

Vérifiez que la hauteur du papier chargé ne dépasse pas la ligne (1).

Legen Sie das Papier an der rechten Seite der Kassette (1) an, und schieben Sie die linke Papierführung vollständig an die linke Kante des Papiers (2).

Achten Sie darauf, dass der Papierstapel nicht höher ist als die Linie (1).

Allineare la carta sul lato destro del cassetto (1), quindi fare scorrere completamente la guida della carta sinistra fino a toccare il bordo sinistro della carta (2).

Verificare che l'altezza della pila di carta non superi la linea (1).

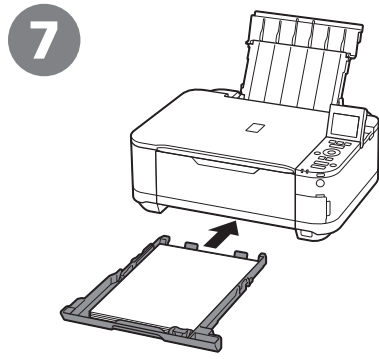

Insert the Cassette slowly into the machine until it clicks into place.

Insérez lentement la cassette dans la machine jusqu'à ce qu'elle s'enclenche.

Setzen Sie die Kassette langsam in das Gerät ein, bis sie einrastet.

Inserire lentamente il cassetto nella stampante finché non scatta in posizione.

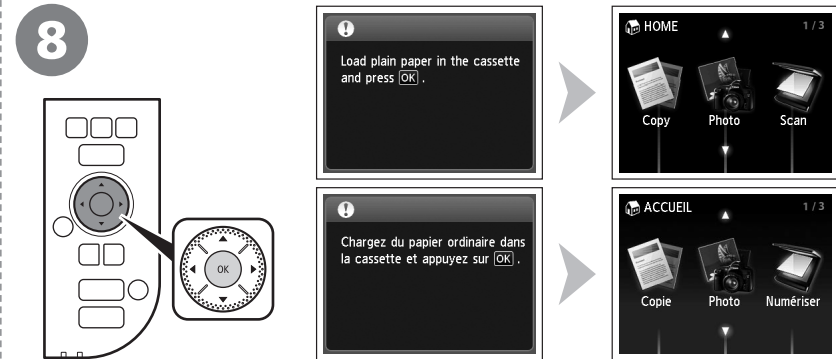

Confirm the message on the LCD, then press the **OK** button.  
The **HOME** screen appears.

 • The LCD will turn off if the machine is not operated for about 5 minutes. To restore the display, press any button except the **ON** button.

Vérifiez le message affiché sur l'écran LCD, puis appuyez sur le bouton **OK**.  
L'écran **ACCUEIL (HOME)** s'affiche.

 • L'écran LCD s'éteint si la machine n'est pas utilisée pendant environ 5 minutes. Pour restaurer l'affichage de l'écran, appuyez sur n'importe quel bouton, sauf **MARCHE (ON)**.

Bestätigen Sie die Meldung im LCD-Display, und drücken Sie die Taste **OK**.  
Der Bildschirm **HOME** wird angezeigt.

 • Die LCD-Anzeige schaltet sich ab, wenn das Gerät etwa 5 Minuten lang nicht bedient wird. Um die Anzeige wiederherzustellen, drücken Sie eine beliebige Taste, außer der Taste **EIN (ON)**.

Verificare il messaggio visualizzato nel display LCD, quindi premere il pulsante **OK**.  
Viene visualizzata la schermata **HOME**.

 • Se la stampante non viene messa in funzione per circa 5 minuti, il display LCD si spegnerà. Per ripristinare il display, premere qualsiasi pulsante tranne il pulsante **ON**.

Intended Use  
 Utilisation prévue  
 Verwendungszweck  
 Utilizzo desiderato

Connection Method  
 Méthode de connexion  
 Verbindungsmethode  
 Metodo di connessione

- Want to connect to a computer with a USB cable.
- Vous souhaitez vous connecter à un ordinateur avec un câble USB.
- Das Gerät soll mit einem USB-Kabel an einen Computer angeschlossen werden.
- Si desidera collegare la stampante a un computer con un cavo USB.

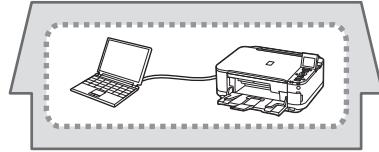

USB Connection

Connexion USB

USB-Verbindung

Connessione USB

Go to "7 Install the Software (USB Connection)" on page 26.

Passez à la section « 7 Installation du logiciel (connexion USB) » à la page 26.

Wechseln Sie zu „7 Installieren der Software (USB-Verbindung)“ auf Seite 26.

Vedere "7 Installazione del software (Connessione USB)" a pagina 26.

- Want to connect to computers without using cables.
- Want to use from multiple computers.
- Vous souhaitez vous connecter à des ordinateurs sans utiliser de câbles.
- Vous souhaitez utiliser plusieurs ordinateurs.
- Das Gerät soll ohne Kabel mit Computern verbunden werden.
- Das Gerät soll mit mehreren Computern verwendet werden.
- Si desidera collegare la stampante a computer senza l'utilizzo di cavi.
- Si desidera utilizzare la stampante da più computer.

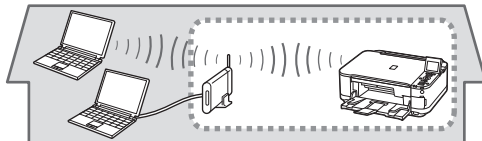

Wireless Connection

Connexion sans fil

Drahtlose Verbindung

Connessione wireless

Go to "8 Wireless Setup" on page 35. Also refer to the information on page 25.

Passez à la section « 8 Configuration sans fil » à la page 35.

Reportez-vous également aux informations de la page 25.

Wechseln Sie zu „8 Drahtlose Einstellungen“ auf Seite 35.

Beachten Sie außerdem die Informationen auf Seite 25.

Vedere "8 Impostazione wireless" a pagina 35. Consultare inoltre le informazioni a pagina 25.

### What is Network?

A system to exchange information between computers by connecting them to each other with cables or via wireless communication. The Internet and LAN are types of networks.

### What is LAN (Local Area Network)?

A type of network that connects computers to each other within a limited area (room, building, etc.).

---

### Qu'est-ce qu'un réseau ?

Un système permettant d'échanger des informations entre des ordinateurs en les connectant entre eux avec des câbles ou via un système de communication sans fil. Citons, par exemple, les réseaux Internet et LAN.

### Qu'est-ce qu'un réseau LAN (Local Area Network) ?

Un type de réseau qui connecte des ordinateurs entre eux dans une zone restreinte (pièce, bâtiment, etc.).

---

### Was ist ein Netzwerk?

Ein System zum Informationsaustausch zwischen Computern, die mit Kabeln oder drahtlos miteinander verbunden sind. Das Internet und LAN sind Arten von Netzwerken.

### Was ist ein LAN (Local Area Network)?

Ein Netzwerktyp, der Computer in einem begrenzten Umkreis (Raum, Gebäude usw.) miteinander verbindet.

---

### Definizione di rete

Un sistema per lo scambio di informazioni tra computer collegati uno all'altro con cavi o tramite comunicazione wireless. Internet e LAN sono tipi di reti.

### Definizione di LAN (Local Area Network)

Un tipo di rete che collega i computer uno all'altro entro un'area limitata (stanza, edificio e così via).

If it is uncertain whether your device (access point, router, etc.) supports wireless connection, refer to the manual supplied with the device, or contact its manufacturer.

If your device supports wireless connection, check if it supports IEEE802.11b/g/n.

---

Si vous ne savez pas si votre périphérique (point d'accès, routeur, etc.) prend en charge les connexions sans fil, reportez-vous au manuel fourni avec celui-ci, ou contactez son fabricant.

Si votre périphérique prend en charge les connexions sans fil, vérifiez s'il prend en charge le protocole IEEE802.11b/g/n.

---

Wenn Sie nicht wissen, ob Ihr Gerät (Zugriffspunkt, Router usw.) drahtlose Verbindungen unterstützt, sehen Sie im Handbuch des Geräts nach oder wenden Sie sich an den Hersteller.

Unterstützt Ihr Gerät drahtlose Verbindungen, überprüfen Sie, ob es den Standard IEEE802.11b/g/n unterstützt.

---

Per verificare se il dispositivo (punto di accesso, router e così via) supporta la connessione wireless, consultare il manuale fornito con il dispositivo o rivolgersi al produttore dello stesso.

Se il dispositivo supporta la connessione wireless, controllare se supporta il metodo IEEE802.11b/g/n.

Do not connect the USB cable yet.  
Ne branchez pas encore le câble USB.  
Schließen Sie das USB-Kabel noch nicht an.  
Non collegare ancora il cavo USB.

- To use the machine by connecting it to a computer, software including the drivers needs to be copied (installed) to the computer's hard disk. The installation process takes about 20 minutes. (The installation time varies depending on the computer environment or the number of application software to be installed.)

- ▶ • Quit all applications before installation.
- Log on as the administrator (or a member of the Administrators group).

- Pour pouvoir utiliser la machine à partir d'un ordinateur, vous devez copier (installer) le logiciel, de même que les pilotes, sur le disque dur. Le processus d'installation prend environ 20 minutes. (La durée de l'installation varie selon l'environnement informatique et le nombre d'applications à installer.)

- ▶ • Quittez toutes les applications avant l'installation.
- Connectez-vous en tant qu'administrateur (ou membre du groupe Administrateurs).

- Um das Gerät in Verbindung mit einem Computer verwenden zu können, müssen Software und Treiber auf die Festplatte des Computers kopiert bzw. installiert werden. Der Installationsvorgang nimmt ca. 20 Minuten in Anspruch. (Die Installationsdauer hängt von der Computerumgebung sowie der Anzahl der zu installierenden Anwendungen ab.)

- ▶ • Beenden Sie vor der Installation alle geöffneten Anwendungen.
- Melden Sie sich als Administrator (oder Mitglied der Administratorgruppe) an.

- Per utilizzare la stampante collegandola a un computer, nel software sono disponibili i driver da copiare (installare) sul disco rigido del computer. Il processo di installazione richiede circa 20 minuti. La durata dell'installazione varia a seconda dell'ambiente del computer o del numero di applicazioni software da installare.

- ▶ • Prima di eseguire l'installazione, chiudere tutte le applicazioni.
- Accedere al computer come amministratore (o membro del gruppo Administrators).



## Windows

- If you connect the machine via USB cable before installing the software:
- Si vous connectez la machine avec un câble USB avant d'installer le logiciel :
- Wenn Sie vor der Installation der Software das Gerät mit einem USB-Kabel anschließen:
- Se si collega la stampante tramite cavo USB prima dell'installazione del software:

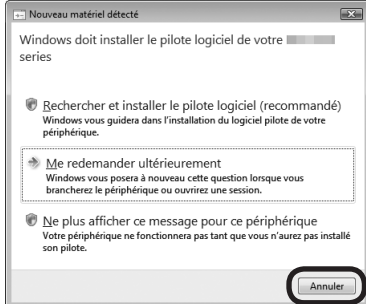
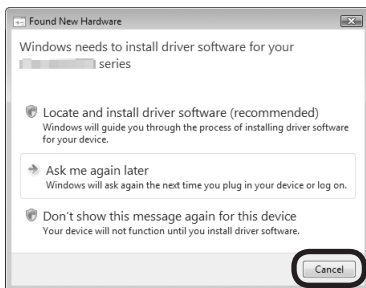

### For Windows 7

1. Remove the USB cable connected to your computer.
2. Proceed to ① on page 28.

### For Windows Vista/Windows XP

This dialog box may appear.

1. Remove the USB cable connected to your computer.  
If the dialog box closes, proceed to ① on page 28.
2. Click **Cancel**.
3. Proceed to ① on page 28.

### Sous Windows 7

1. Débranchez le câble USB connecté à votre ordinateur.
2. Passez à l'étape ① à la page 28.

### Pour Windows Vista/Windows XP

Il se peut que cette boîte de dialogue apparaisse.

1. Débranchez le câble USB de l'ordinateur.  
Si la boîte de dialogue se ferme, passez à l'étape ① de la page 28.
2. Cliquez sur **Annuler (Cancel)**.
3. Passez à l'étape ① à la page 28.

### Für Windows 7

1. Ziehen Sie das USB-Kabel vom Computer ab.
2. Fahren Sie mit ① auf Seite 28 fort.

### Für Windows Vista/Windows XP

Dieses Dialogfeld wird möglicherweise angezeigt.

1. Ziehen Sie das USB-Kabel vom Computer ab.  
Wird das Dialogfeld geschlossen, fahren Sie mit ① auf Seite 28 fort.
2. Klicken Sie auf **Abbrechen (Cancel)**.
3. Fahren Sie mit ① auf Seite 28 fort.

### Per Windows 7

1. Rimuovere il cavo USB collegato al computer.
2. Passare a ① a pagina 28.

### Per Windows Vista/Windows XP

Potrebbe venire visualizzata questa finestra di dialogo.

1. Rimuovere il cavo USB collegato al computer.  
Se la finestra di dialogo viene chiusa, passare a ① a pagina 28.
2. Fare clic su **Annulla (Cancel)**.
3. Passare a ① a pagina 28.

## Windows

- Easy-WebPrint EX
- Easy-WebPrint EX
- Easy-WebPrint EX
- Easy-WebPrint EX

Easy-WebPrint EX is Web print software that is installed on the computer when installing the supplied software. Internet Explorer 7 or later is required to use this software. An Internet connection is required for installation.

Easy-WebPrint EX est un logiciel d'impression Web qui est installé sur l'ordinateur en même temps que le logiciel fourni. Internet Explorer 7 ou une version ultérieure est requise pour utiliser le logiciel. Vous devrez vous connecter à Internet pour l'installation.

Bei Easy-WebPrint EX handelt es sich um die Webdrucksoftware, die bei der Installation der mitgelieferten Software auf Ihrem Computer installiert wird. Zur Verwendung dieser Software ist Internet Explorer 7 oder höher erforderlich. Für die Installation ist eine Internetverbindung erforderlich.

Easy-WebPrint EX è un software di stampa Web che viene installato nel computer insieme al software fornito. Per utilizzare questo software è necessario disporre di Internet Explorer 7 o versione successiva. Per eseguire l'installazione, è necessario disporre di una connessione a Internet.

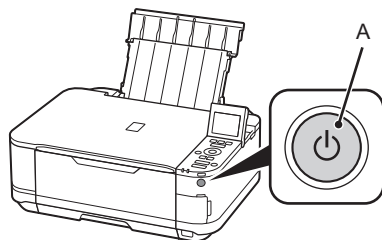
**1**

Press the **ON** button (A) to TURN OFF THE MACHINE.

Operating noise may continue for up to 35 seconds until the machine turns off.

Appuyez sur le bouton **MARCHE (ON)** (A) pour METTRE LA MACHINE HORS TENSION.

Le bruit de fonctionnement peut rester audible jusqu'à 35 secondes, jusqu'à ce que la machine soit hors tension.

Drücken Sie die Taste **EIN (ON)** (A), um DAS GERÄT AUSZUSCHALTEN.

Die Betriebsgeräusche können bis zu 35 Sekunden andauern, bis sich das Gerät ausschaltet.

Premere il pulsante **ON** (A) per SPEGNERE LA STAMPANTE.

La stampante potrebbe continuare a emettere il rumore di quando è in funzione per massimo 35 secondi, poi si spegne.

**2**

Turn on the computer, then insert the **Setup CD-ROM** into the CD-ROM drive.

If you are using Windows, the setup program starts automatically.



#### For Windows

- If the program does not start automatically, double-click the CD-ROM icon in **Computer** or **My Computer**, then double-click **MSETUP4.EXE**.

Allumez l'ordinateur et insérez le **CD-ROM d'installation** dans le lecteur de CD-ROM.

Si vous utilisez Windows, le programme d'installation démarre automatiquement.



#### Sous Windows

- Si le programme d'installation ne se lance pas automatiquement, double-cliquez sur l'icône de CD-ROM dans **Ordinateur (Computer)** ou **Poste de travail (My Computer)**, puis double-cliquez sur **MSETUP4.EXE**.

Schalten Sie den Computer ein, und legen Sie die **Installations-CD-ROM (Setup CD-ROM)** in das CD-ROM-Laufwerk ein.

Wenn Sie Windows verwenden, startet das Setup-Programm automatisch.



#### Für Windows

- Wenn das Programm nicht automatisch startet, doppelklicken Sie zunächst unter **Computer** oder **Arbeitsplatz (My Computer)** auf das CD-ROM-Symbol und dann auf die Anwendung **MSETUP4.EXE**.

Accendere il computer, quindi inserire il **CD-ROM di installazione (Setup CD-ROM)** nell'unità CD-ROM.

Se si utilizza Windows, il programma di installazione verrà avviato automaticamente.



#### Per Windows

- Se il programma non viene avviato automaticamente, fare doppio clic sull'icona del CD-ROM in **Computer** o **Risorse del computer (My Computer)**, quindi fare doppio clic sul file **MSETUP4.EXE**.

3

## Windows 7/Windows Vista

Windows XP → 4

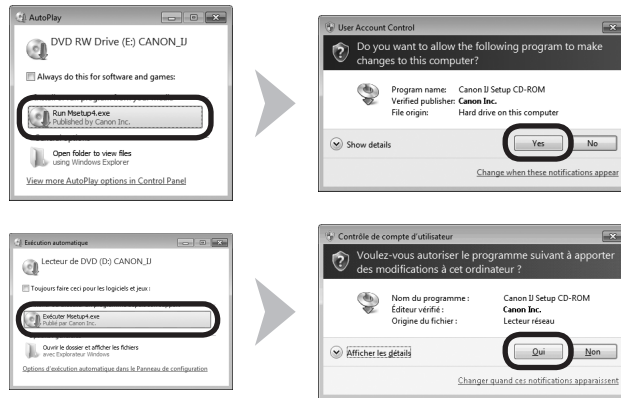

Click **Run Msetup4.exe** on the **AutoPlay** screen, then click **Yes** or **Continue** on the **User Account Control** dialog box.

If the **User Account Control** dialog box reappears in following steps, click **Yes** or **Continue**.

Cliquez sur **Exécuter Msetup4.exe (Run Msetup4.exe)** dans l'écran **Exécution automatique (AutoPlay)**, puis cliquez sur **Oui (Yes)** ou **Continuer (Continue)** dans la boîte de dialogue **Contrôle de compte d'utilisateur (User Account Control)**.

Si la boîte de dialogue **Contrôle de compte d'utilisateur (User Account Control)** réapparaît au cours des étapes suivantes, cliquez sur **Oui (Yes)** ou **Continuer (Continue)**.

Klicken Sie im Fenster **Auto-Start (AutoPlay)** auf **Msetup4.exe ausführen (Run Msetup4.exe)** und anschließend im Dialogfeld **Benutzerkontensteuerung (User Account Control)** auf **Fortfahren (Continue)** oder auf **Ja (Yes)**.

Wenn das Dialogfeld **Benutzerkontensteuerung (User Account Control)** in den folgenden Schritten erneut angezeigt wird, klicken Sie auf **Fortfahren (Continue)** oder auf **Ja (Yes)**.

Fare clic su **Esegui Msetup4.exe (Run Msetup4.exe)** nella schermata **AutoPlay**, quindi fare clic su **Sì (Yes)** o su **Continua (Continue)** nella finestra di dialogo **Controllo account utente (User Account Control)**.

Se la schermata **Controllo account utente (User Account Control)** viene nuovamente visualizzata nei passaggi seguenti, fare clic su **Sì (Yes)** o su **Continua (Continue)**.

3

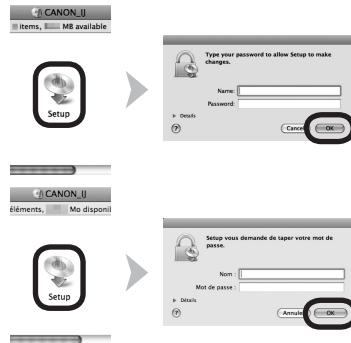

Double-click the **Setup** icon of the CD-ROM folder to proceed to the following screen. Enter your administrator name and password, then click **OK**.

If the CD-ROM folder does not open automatically, double-click the CD-ROM icon on the desktop.

If you do not know your administrator name or password, click the help button, then follow the on-screen instructions.

Double-cliquez sur l'icône **Setup** dans le dossier du CD-ROM pour passer à l'écran suivant. Entrez votre nom et votre mot de passe d'administrateur, puis cliquez sur **OK**.

Si le dossier du CD-ROM ne s'ouvre pas automatiquement, double-cliquez sur l'icône du CD-ROM sur le bureau.

Si vous ne connaissez pas votre nom ou votre mot de passe d'administrateur, cliquez sur le bouton d'aide, puis suivez les instructions à l'écran.

Doppelklicken Sie auf das Symbol **Setup** des CD-ROM-Ordners, um zum folgenden Fenster zu wechseln. Geben Sie Ihren Administratornamen und Ihr Kennwort ein, und klicken Sie auf **OK**.

Wenn sich der CD-ROM-Ordner nicht automatisch öffnet, doppelklicken Sie auf dem Desktop auf das CD-ROM-Symbol.

Wenn Sie Ihren Administratornamen oder das Kennwort vergessen haben, klicken Sie auf Hilfe, und folgen Sie dann den Anweisungen auf dem Bildschirm.

Fare doppio clic sull'icona **Setup** nella cartella del CD-ROM per passare alla schermata seguente. Immettere il nome e la password dell'amministratore, quindi fare clic su **OK**.

Se la cartella del CD-ROM non si apre automaticamente, fare doppio clic sull'icona del CD-ROM sul desktop.

Se non si conoscono il nome o la password dell'amministratore, fare clic sul pulsante ? (Help), quindi seguire le istruzioni a video.

4

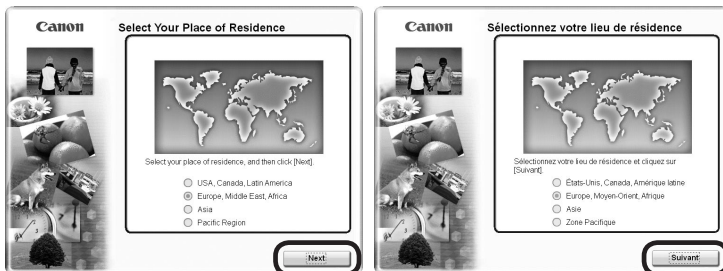

Select your place of residence, then click **Next**.

- If the **Select Language** screen appears, select a language, then click **Next**.

Sélectionnez votre lieu de résidence et cliquez sur **Suivant (Next)**.

- Si l'écran **Sélectionner une langue (Select Language)** s'affiche, sélectionnez une langue, puis cliquez sur **Suivant (Next)**.

Wählen Sie Ihren Wohnsitz aus, und klicken Sie auf **Weiter (Next)**.

- Wenn das Fenster **Sprache wählen (Select Language)** angezeigt wird, wählen Sie eine Sprache aus, und klicken Sie auf **Weiter (Next)**.

Selezionare il paese di residenza, quindi fare clic su **Avanti (Next)**.

- Se viene visualizzata la finestra di dialogo **Selezione lingua (Select Language)**, selezionare una lingua, quindi fare clic su **Avanti (Next)**.

5

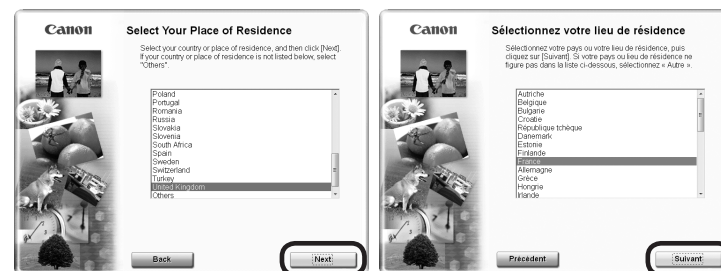

Select a country or region, then click **Next**.

Sélectionnez un pays ou une région, puis cliquez sur **Suivant (Next)**.

Wählen Sie ein Land oder eine Region aus, und klicken Sie auf **Weiter (Next)**.

Scegliere un paese, quindi fare clic su **Avanti (Next)**.

6

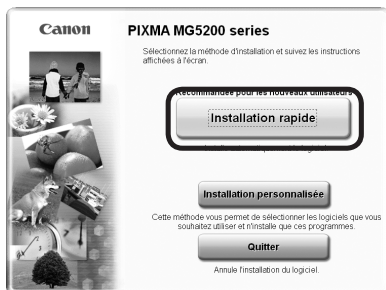

Click **Easy Install**.

The drivers, application software, and on-screen manuals are installed.



- If you want to select particular items to install, click **Custom Install**.

Cliquez sur **Installation rapide (Easy Install)**.

Les pilotes, l'application et les manuels en ligne sont installés.



- Si vous souhaitez n'installer que certains éléments spécifiques, cliquez sur **Installation personnalisée (Custom Install)**.

Klicken Sie auf **Einfache Installation (Easy Install)**.

Die Treiber, Anwendungssoftware und Online-Handbücher werden installiert.



- Wenn Sie bestimmte Elemente zur Installation auswählen möchten, klicken Sie auf **Benutzerdefinierte Installation (Custom Install)**.

Fare clic su **Installazione standard (Easy Install)**.

Vengono installati i driver, le applicazioni software e i manuali a video.



- Se si desidera selezionare determinati elementi per l'installazione, fare clic su **Installaz. personalizzata (Custom Install)**.

7

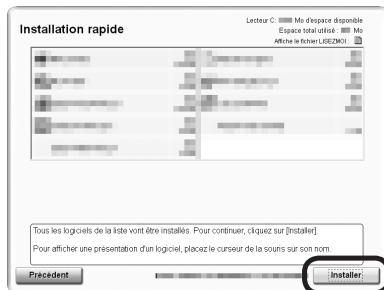
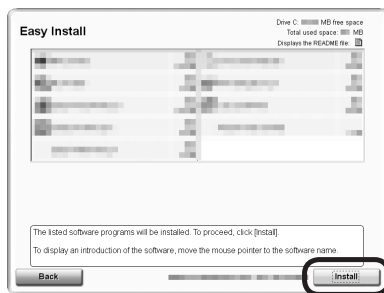

Click **Install**.

Cliquez sur **Installer (Install)**.

Klicken Sie auf **Installieren (Install)**.

Fare clic su **Installa (Install)**.

8

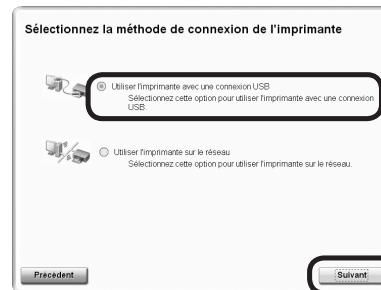
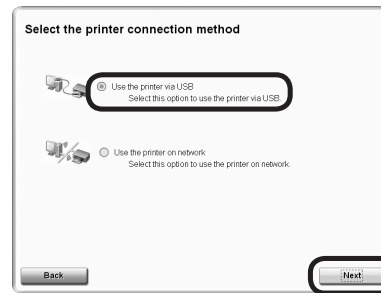

Select **Use the printer via USB**, then click **Next**.

Follow any on-screen instructions to proceed with the software installation.

Sélectionnez **Utiliser l'imprimante avec une connexion USB (Use the printer via USB)**, puis cliquez sur **Suivant (Next)**.

Pour poursuivre l'installation du logiciel, suivez les instructions à l'écran.

Wählen Sie **Drucker über USB verwenden (Use the printer via USB)**, und klicken Sie auf **Weiter (Next)**. Befolgen Sie sämtliche Anweisungen auf dem Bildschirm, um mit der Softwareinstallation fortzufahren.

Selezionare **Usa stampante tramite USB (Use the printer via USB)**, quindi fare clic su **Avanti (Next)**.

Per procedere con l'installazione del software, seguire le istruzioni visualizzate.

Important Information for the Installation  
Informations importantes concernant l'installation  
Wichtige Informationen für die Installation  
Informazioni importanti per l'installazione

- USB Port
- Port USB
- USB-Anschluss
- Porta USB

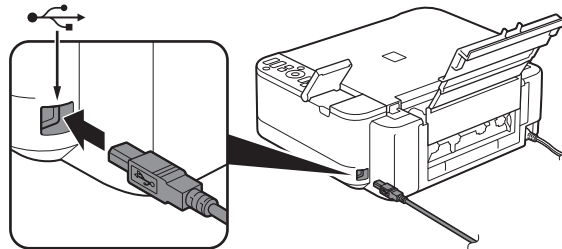

When the **Printer Connection** screen appears, connect the machine to the computer with a USB cable.  
After connecting the cable, **TURN ON THE MACHINE.**

Lorsque l'écran **Connexion de l'imprimante (Printer Connection)** s'affiche, connectez la machine à l'ordinateur à l'aide d'un câble USB.  
Après avoir connecté le câble, **METTEZ LA MACHINE SOUS TENSION.**

Wird der Bildschirm **Druckeranschluss (Printer Connection)** angezeigt, schließen Sie das Gerät mit einem USB-Kabel an den Computer an.  
Schalten Sie das Gerät **EIN**, nachdem Sie das Kabel angeschlossen haben.

Quando viene visualizzata la schermata **Connessione stampante (Printer Connection)**, collegare la stampante al computer con un cavo USB.  
Dopo aver collegato il cavo, **ACCENDERE LA STAMPANTE.**

- Necessary Information for the User Registration
- Informations nécessaires pour l'enregistrement utilisateur
- Erforderliche Informationen für die Benutzerregistrierung (User Registration)
- Informazioni necessarie per la registrazione utente (User Registration)

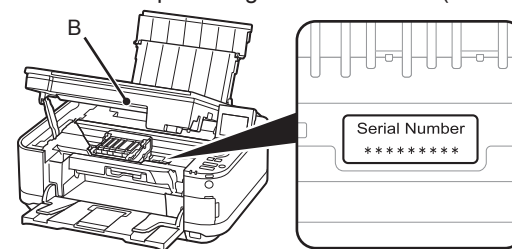

When the serial number is not displayed on the registration screen automatically, input the serial number located inside the machine (as shown in the illustration).

- ▶ If the power is on, the Print Head Holder will move when the Scanning Unit (Cover) (B) is opened.
- 📖 The **User Registration** screen will only be displayed when **Europe, Middle East, Africa** is selected on the **Select Your Place of Residence** screen.

Lorsque le numéro de série n'apparaît pas automatiquement sur l'écran d'enregistrement, saisissez le numéro de série qui se trouve à l'intérieur de la machine (voir l'illustration).

- ▶ Si la machine est sous tension, le support de tête d'impression se déplace lorsque l'unité de numérisation (capot) (B) est ouverte.
- 📖 L'écran **Enregistrement utilisateur (User Registration)** ne s'affiche que si vous avez choisi **Europe, Moyen-Orient, Afrique (Europe, Middle East, Africa)** sur l'écran **Sélectionnez votre lieu de résidence (Select Your Place of Residence)**.

Wenn die Seriennummer nicht automatisch im Registrierungsbildschirm angezeigt wird, müssen Sie die Seriennummer eingeben.  
Die Nummer befindet sich im Geräteinneren (wie in der Abbildung gezeigt).

- ▶ Ist das Gerät eingeschaltet, bewegt sich der Druckkopfhalter, wenn das Scan-Modul (Abdeckung) (B) geöffnet wird.
- 📖 Der Bildschirm **Benutzerregistrierung (User Registration)** wird nur dann angezeigt, wenn Sie auf dem Bildschirm **Wohnsitz wählen (Select Your Place of Residence)** **Europa, Naher Osten, Afrika (Europe, Middle East, Africa)** ausgewählt haben.

Se il numero di serie non viene visualizzato automaticamente sulla schermata di registrazione, immettere quello disponibile all'interno della stampante (come mostrato nella figura).

- ▶ Se la stampante è accesa, il supporto della testina di stampa si sposterà all'apertura dell'unità di scansione (coperchio) (B).
- 📖 La schermata **Registrazione utente (User Registration)** verrà visualizzata solo se è stata selezionata l'opzione **Europa, Medio Oriente, Africa (Europe, Middle East, Africa)** nella schermata **Scegliere l'area di residenza (Select Your Place of Residence)**.



- If the **Extended Survey Program** screen appears
- Si l'écran **Extended Survey Program** apparaît
- Wenn das Fenster für das **Extended Survey Program** angezeigt wird
- Se viene visualizzata la schermata **Extended Survey Program**

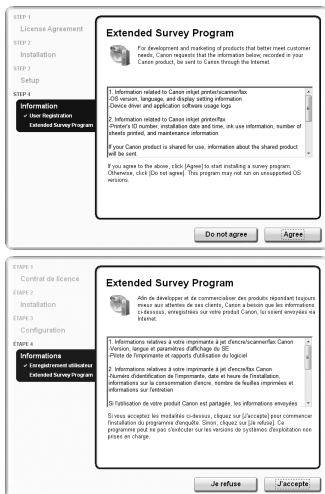

If you can agree to Extended Survey Program, click **Agree**. If you click **Do not agree**, the Extended Survey Program will not be installed. (This has no effect on the machine's functionality.)

Si vous acceptez l'application Extended Survey Program, cliquez sur **J'accepte (Agree)**.

Si vous cliquez sur **Je refuse (Do not agree)**, l'application Extended Survey Program ne sera pas installée. (Cela n'a aucun impact sur le fonctionnement de la machine.)

Wenn Sie das Extended Survey Program akzeptieren, klicken Sie auf **Akzeptieren (Agree)**.

Wenn Sie auf **Nicht akzeptieren (Do not agree)** klicken, wird das Extended Survey Program nicht installiert. (Ihre Auswahl hat keine Auswirkungen auf die Funktionalität des Geräts.)

Per accettare i termini di Extended Survey Program, fare clic su **Accetto (Agree)**.

Se si fa clic su **Non accetto (Do not agree)**, Extended Survey Program non verrà installato. Ciò non pregiudica la funzionalità della stampante.

9

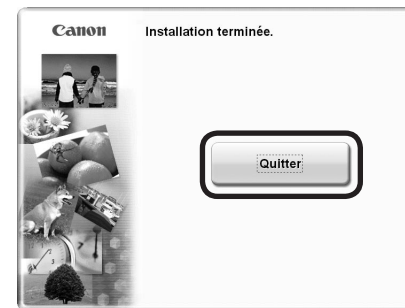

Click **Exit** to complete the installation.

#### For Macintosh

It is necessary to restart the computer before scanning using the Operation Panel on the machine for the first time.

Cliquez sur **Quitter (Exit)** pour terminer l'installation.

#### Sous Macintosh

Vous devez redémarrer l'ordinateur avant d'effectuer pour la première fois une numérisation à l'aide du panneau de contrôle de la machine.

Klicken Sie auf **Beenden (Exit)**, um die Installation abzuschließen.

#### Für Macintosh

Vor dem erstmaligen Scannen über das Bedienfeld am Gerät ist ein Neustart des Computers erforderlich.

Fare clic su **Esci (Exit)** per completare l'installazione.

#### Per Macintosh

Prima di eseguire scansioni tramite il pannello dei comandi della stampante per la prima volta, è necessario riavviare il computer.





#### For Windows

Solution Menu EX starts.

#### For Macintosh

Solution Menu EX starts when clicking **OK** in the **Canon Solution Menu EX** dialog.

Remove the **Setup CD-ROM** and keep it in a safe place.

- The buttons displayed on Solution Menu EX may vary depending on the country or region of purchase.

#### Sous Windows

Solution Menu EX démarre.

#### Sous Macintosh

Solution Menu EX démarre en cliquant sur **OK** dans la boîte de dialogue **Canon Solution Menu EX**.

Retirez le **CD-ROM d'installation** et conservez-le en lieu sûr.

- Les boutons affichés dans Solution Menu EX peuvent varier selon le pays ou la région d'achat.

#### Für Windows

Solution Menu EX wird gestartet.

#### Für Macintosh

Solution Menu EX wird gestartet, wenn Sie im Dialog **Canon Solution Menu EX** auf **OK** klicken.

Nehmen Sie die **Installations-CD-ROM (Setup CD-ROM)** heraus, und bewahren Sie sie an einem sicheren Ort auf.

- Die in Solution Menu EX angezeigten Schaltflächen variieren je nach Land oder Region, in dem bzw. in der das Gerät erworben wurde.

#### Per Windows

Viene avviato Solution Menu EX.

#### Per Macintosh

Solution Menu EX viene avviato facendo clic su **OK** nella finestra di dialogo **Canon Solution Menu EX**.

Estrarre il **CD-ROM di installazione (Setup CD-ROM)** e conservarlo in un luogo sicuro.

- I pulsanti visualizzati in Solution Menu EX possono variare in base al paese o alla regione di acquisto.

Congratulations! Setup is complete. Proceed to page 64 for information regarding the Solution Menu EX and the on-screen manual or page 66 to start using the machine.

Félicitations ! L'installation est terminée. Passez à la page 64 pour plus d'informations sur Solution Menu EX et le manuel en ligne, ou à la page 66 pour commencer à utiliser la machine.

Glückwunsch! Die Installation ist abgeschlossen. Fahren Sie mit Seite 64 fort, wenn Sie Informationen über Solution Menu EX und das Online-Handbuch benötigen, oder mit Seite 66, wenn Sie Informationen darüber benötigen, wie Sie das Gerät in Betrieb nehmen.

Congratulazioni. L'installazione è completata. Passare a pagina 64 per informazioni relative a Solution Menu EX e al manuale a video o a pagina 66 per iniziare a utilizzare la stampante.

## Windows

### Installing the XPS Printer Driver

In Windows 7 and Windows Vista SP1 or later, the XPS Printer Driver can be installed additionally. To install, perform from ① in "7 Install the Software (USB Connection)" on page 28. Click **Custom Install** in ②, then select **XPS Printer Driver** in the **Custom Install** screen.

For details on useful functions of the XPS Printer Driver, refer to the on-screen manual: **Advanced Guide**.

### Installation du Pilote d'imprimante XPS (XPS Printer Driver)

Sous Windows 7 et Windows Vista SP1 ou version ultérieure, le Pilote d'imprimante XPS (XPS Printer Driver) peut être installé en complément. Pour l'installer, exécutez la procédure décrite à partir de l'étape ① de la section « 7 Installation du logiciel (connexion USB) » à la page 28. Cliquez sur **Installation personnalisée (Custom Install)** à l'étape ②, puis sélectionnez **Pilote d'imprimante XPS (XPS Printer Driver)** dans l'écran **Installation personnalisée (Custom Install)**.

Pour plus d'informations sur les fonctions pratiques du Pilote d'imprimante XPS (XPS Printer Driver), reportez-vous au manuel en ligne **Guide d'utilisation avancée**.

### Installieren des XPS-Druckertreibers (XPS Printer Driver)

Unter Windows 7 und ab Windows Vista SP1 kann der XPS-Druckertreiber (XPS Printer Driver) zusätzlich installiert werden. Führen Sie dazu die Schritte ab ① unter „7 Installieren der Software (USB-Verbindung)“ auf Seite 28 aus. Klicken Sie in Schritt ② auf **Benutzerdefinierte Installation (Custom Install)**, und wählen Sie im Bildschirm **Benutzerdefinierte Installation (Custom Install)** die Option **XPS-Druckertreiber (XPS Printer Driver)** aus.

Weitere Informationen über nützliche Funktionen des XPS-Druckertreibers (XPS Printer Driver) finden Sie im Online-Handbuch **Erweitertes Handbuch**.

### Installazione del Driver stampante XPS (XPS Printer Driver)

In Windows 7 e Windows Vista SP1 o versione successiva è possibile installare anche il Driver stampante XPS (XPS Printer Driver). Per effettuare l'installazione, seguire la procedura da ① in "7 Installazione del software (Connessione USB)" a pagina 28. Fare clic su **Installazione personalizzata (Custom Install)** in ②, quindi selezionare **Driver stampante XPS (XPS Printer Driver)** nella schermata **Installazione personalizzata (Custom Install)**.

Per ulteriori informazioni sulle funzioni utili del Driver stampante XPS (XPS Printer Driver), consultare il manuale a video: **Guida Avanzata**.





Before connecting the machine to the network, make sure that the computer and access point or router is connected.

Avant de brancher la machine au réseau, vérifiez que l'ordinateur et le point d'accès ou le routeur sont branchés.

Bevor Sie das Gerät an das Netzwerk anschließen, stellen Sie sicher, dass der Computer und der Zugriffspunkt oder Router angeschlossen sind.

Prima di connettere la stampante alla rete, accertarsi che il computer e il punto di accesso o il router siano connessi.

Add (connect) the machine to the network.

Ajoutez (connectez) la machine au réseau.

Verbinden Sie das Gerät mit dem Netzwerk.

Aggiungere (collegare) la stampante alla rete.

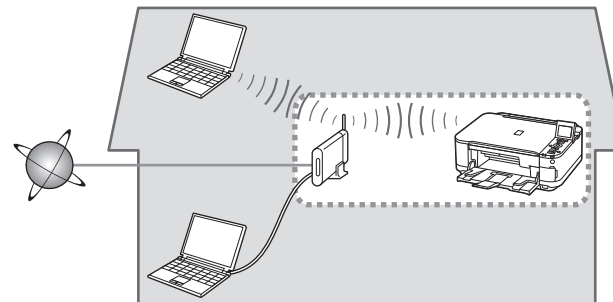
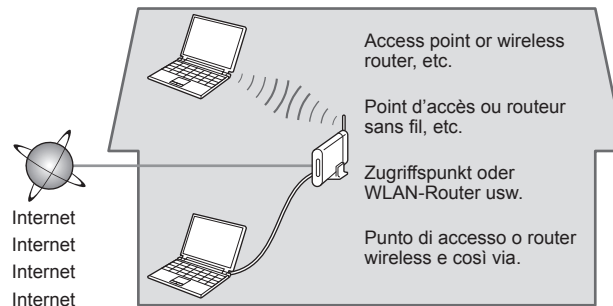

An "Ad-hoc connection," which establishes a direct connection to the computer over a wireless connection without using an access point, is not supported. Be sure to prepare an access point.

La « connexion ad-hoc », qui établit une connexion directe à l'ordinateur via une connexion sans fil sans utiliser de point d'accès, n'est pas prise en charge. Veuillez à préparer un point d'accès.

Eine „Ad-hoc-Verbindung“, bei der über eine drahtlose Verbindung ohne Zugriffspunkt eine direkte Verbindung zum Computer aufgebaut wird, wird nicht unterstützt. Bereiten Sie also einen Zugriffspunkt vor.

Non sono supportate le "connessioni ad-hoc", che consentono di stabilire una connessione wireless al computer senza utilizzare un punto di accesso. Approntare un punto di accesso.



## ■ Notes on Wireless Connection

## ■ Remarques relatives à la connexion sans fil

## ■ Hinweise zu drahtlosen Verbindungen

## ■ Note sulla connessione wireless

- The configuration, router functions, setup procedures and security settings of the network device vary depending on your system environment. For details, refer to your device's instruction manual or contact its manufacturer.
- In an office setup, consult your network administrator.
- If you connect to a network that is not protected with security measures, there is a risk of disclosing data such as your personal information to a third party.
- If an error message appears or if you have trouble with the network connection, refer to the printed manual: **Network Setup Troubleshooting**.
- Place the machine and computer on the same network segment.

➔ Go to page 37.

- La configuration, les fonctions du routeur, les procédures de configuration et les paramètres de sécurité du périphérique réseau varient selon votre environnement système. Pour plus d'informations, reportez-vous au manuel d'instructions de votre périphérique ou contactez son fabricant.
- Dans le cadre de la configuration d'un site, consultez votre administrateur réseau.
- Si vous vous connectez à un réseau non protégé par des mesures de sécurité, il existe un risque de divulgation de données, par exemple vos coordonnées personnelles, à une tierce partie.
- Si un message d'erreur apparaît ou que vous rencontrez des problèmes avec la connexion réseau, reportez-vous au manuel imprimé **Guide de dépannage réseau**.
- Placez la machine et l'ordinateur sur le même segment de réseau.

➔ Allez à la page 37.

- Die Konfiguration, Routerfunktionen, Einrichtungsvorgänge und Sicherheitseinstellungen des Netzwerkgeräts variieren je nach Systemumgebung. Um weitere Informationen zu erhalten, schlagen Sie im Handbuch des Geräts nach, oder wenden Sie sich an den Hersteller.
- Wenden Sie sich bei einer Büroeinrichtung an den Netzwerkadministrator.
- Falls Sie eine Verbindung zu einem Netzwerk herstellen, das nicht durch Sicherheitsmaßnahmen geschützt ist, besteht das Risiko, dass beispielsweise persönliche Daten an Dritte weitergegeben werden.
- Wenn eine Fehlermeldung angezeigt wird oder Sie Probleme mit der Netzwerkverbindung haben, finden Sie weitere Informationen im gedruckten Handbuch **Netzwerk-Fehlerbehebungshandbuch**.
- Richten Sie Gerät und Computer im selben Netzwerksegment ein.

➔ Wechseln Sie zu Seite 37.

- La configurazione, le funzioni del router, le procedure di installazione e le impostazioni di protezione dei dispositivi di rete variano in base all'ambiente di sistema. Per ulteriori informazioni, consultare il manuale di istruzioni del dispositivo o rivolgersi al produttore dello stesso.
- Nella configurazione all'interno di un ufficio, rivolgersi all'amministratore di rete.
- Se si effettua una connessione a una rete non protetta con misure di sicurezza, vi è il rischio di divulgare a terzi i dati riservati, ad esempio le informazioni personali.
- Se viene visualizzato un messaggio di errore o si verificano problemi con la connessione alla rete, consultare il manuale stampato: **Guida alla risoluzione dei problemi di rete**.
- Posizionare la stampante e il computer sullo stesso segmento della rete.

➔ Andare a pagina 37.



If you choose one of these connection methods, skip the "Easy Setup" section and proceed the desired section (WPS (Wi-Fi Protected Setup) or WCN (Windows Connect Now)).

Si vous choisissez l'une de ces méthodes de connexion, passez la section « Configuration facile » et lisez la section appropriée (WPS (Wi-Fi Protected Setup) ou WCN (Windows Connect Now)).

Wenn Sie eine dieser Verbindungsmethoden verwenden, überspringen Sie den Abschnitt „Einfache Einrichtung (Easy Setup)“, und fahren Sie mit dem gewünschten Abschnitt fort (WPS (Wi-Fi Protected Setup) oder WCN (Windows Connect Now)).

Se si sceglie uno di questi metodi di connessione, ignorare la sezione "Impost. facile (Easy Setup)" e procedere alla sezione desiderata (WPS (Wi-Fi Protected Setup) o WCN (Windows Connect Now)).

- WPS
- WPS
- WPS
- WPS

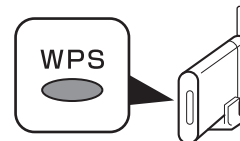

## Windows 7 Windows Vista

- WCN
- WCN
- WCN
- WCN

If your access point or router supports WPS, the wireless connection can be setup without gathering the information on page 38. Please refer to your access point or router manual to confirm if WPS is supported. If so, Go to "Wireless Setup Using WPS (Wi-Fi Protected Setup)" on page 42. For details on WPS, refer to the manual of your access point.

If you have a USB flash drive, you can configure wireless connection settings by using the WCN function as well. For details, refer to "Wireless Setup Using WCN (Windows Connect Now)" on page 45.

Si votre point d'accès ou routeur prend en charge WPS, la connexion sans fil peut être aisément établie sans réunir les informations indiquées à la page 38. Reportez-vous au manuel de votre point d'accès ou de votre routeur pour vérifier si WPS est pris en charge. Le cas échéant, allez à la section « Configuration sans fil à l'aide de WPS (Wi-Fi Protected Setup) » à la page 42. Pour plus d'informations sur WPS, consultez le guide d'utilisation de votre point d'accès.

Si vous possédez une clé flash USB, si vous pouvez également configurer les paramètres de connexion sans fil à l'aide de la fonction WCN. Pour plus d'informations, reportez-vous à la section « Configuration sans fil à l'aide de WCN (Windows Connect Now) » à la page 45.

Falls der Zugriffspunkt oder Router WPS unterstützt, kann die drahtlose Verbindung eingerichtet werden, ohne die Informationen auf Seite 38 zu erfassen. Sehen Sie im Handbuch des Zugriffspunkts oder Routers nach, ob WPS unterstützt wird. Falls dies der Fall ist, fahren Sie mit „Drahtlose Einstellungen mit WPS (Wi-Fi Protected Setup)“ auf Seite 42 fort. Nähere Informationen zu WPS finden Sie im Handbuch des Zugriffspunkts.

Falls ein USB-Flash-Laufwerk vorhanden ist, können Sie die drahtlosen Verbindungseinstellungen auch mit der Funktion WCN konfigurieren. Nähere Informationen finden Sie unter „Drahtlose Einstellungen mit WCN (Windows Connect Now)“ auf Seite 45.

Se il punto di accesso o router supporta WPS, è possibile stabilire la connessione wireless senza raccogliere le informazioni di pagina 38. Consultare il manuale del punto di accesso o del router per verificare se il WPS è supportato o meno. In tal caso, vedere "Impostazione wireless con WPS (Wi-Fi Protected Setup)" a pagina 42. Per ulteriori informazioni su WPS, consultare il manuale di istruzioni del punto di accesso.

Se si dispone di un'unità flash USB, è possibile configurare le impostazioni della connessione anche tramite la funzione WCN. Per ulteriori informazioni, consultare "Impostazione wireless con WCN (Windows Connect Now)" a pagina 45.

- Check the Information for Wireless Connection
- Vérification des informations requises pour la connexion sans fil
- Überprüfen der Informationen für die drahtlose Verbindung
- Verifica delle informazioni per la connessione wireless



---

In most cases, "Easy Setup" will be used to connect the machine to your access point or router. Before you continue, you must gather the information below which will be required during the installation. For your convenience, you may record the information in the provided spaces on the next page and then proceed to page 39.



- For other connection methods, please refer to page 36.

---

Dans la plupart des cas, « Configuration facile » sera utilisé pour établir la connexion de la machine à votre point d'accès ou routeur. Avant de continuer, vous devez réunir les informations ci-dessous qui seront nécessaires lors de l'installation. Par souci de commodité, vous pouvez enregistrer les informations dans les espaces fournis à la page suivante, puis passer à la page 39.



- Pour connaître les autres méthodes de connexion, reportez-vous à la page 36.

---

In den meisten Fällen wird „Einfache Einrichtung (Easy Setup)“ verwendet, um das Gerät mit dem Zugriffspunkt oder Router zu verbinden. Bevor Sie fortfahren, müssen Sie die unten aufgelisteten Informationen einholen, die während der Installation benötigt werden. Sie können die Informationen bei Bedarf in die vorgesehenen Felder auf der nächsten Seite eintragen. Fahren Sie dann mit Seite 39 fort.



- Informationen zu den anderen Verbindungsmethoden finden Sie auf Seite 36.

---

Nella maggior parte dei casi, "Impost. facile (Easy Setup)" verrà utilizzata per collegare la stampante al punto di accesso o al router. Prima di continuare, è necessario raccogliere le informazioni seguenti richieste durante l'installazione. Per comodità, è possibile annotare le informazioni negli spazi forniti nella pagina successiva e quindi procedere a pagina 39.



- Per altri metodi di collegamento, consultare la pagina 36.

For details on how to check the following information, refer to the manual of your access point or router, or contact its manufacturer.

Pour plus de détails sur la vérification des informations suivantes, reportez-vous manuel de votre point d'accès ou routeur, ou contactez le fabricant.

Weitere Einzelheiten zum Überprüfen der folgenden Informationen finden Sie im Handbuch des Zugriffspunkts oder Routers, oder wenden Sie sich an den Hersteller.

Per ulteriori informazioni su come verificare le seguenti informazioni, consultare il manuale del punto di accesso o del router oppure contattare il produttore.

Access Point Name/Network Name:

Nom du point d'accès/nom du réseau :

Zugriffspunktname/Netzwerkname:

Nome punto di accesso/Nome rete:

\* Also referred to as SSID.

An identifier to identify the specific access point.

\* Également appelé SSID.

Identificateur identifiant le point d'accès spécifique.

\* Auch als SSID bezeichnet.

Ein Bezeichner zur Identifizierung des spezifischen Zugriffspunkts.

\* Definito anche SSID.

L'identificativo univoco del punto di accesso specifico.

Network Key:

Clé réseau :

Netzwerkschlüssel:

Chiave di rete:

\* Also referred to as encryption key, WEP key or WPA/WPA2 passphrase, Pre-Shared key.

A password required to set to prevent unauthorized access to communication.

\* Également appelée clé de cryptage, clé WEP ou phrase de passe WPA/WPA2, clé pré-partagée.

Mot de passe devant être défini pour empêcher tout accès non autorisé aux communications.

\* Auch als Verschlüsselungsschlüssel, WEP-Schlüssel, WPA/WPA2-Passphrase oder vorinstallierter Schlüssel bezeichnet.

Es muss ein Passwort eingerichtet werden, um nicht autorisierten Zugriff auf die Kommunikation zu verhindern.

\* Definita anche chiave di crittografia, chiave WEP o passphrase WPA/WPA2, chiave già condivisa.

Password necessaria per impedire l'accesso non autorizzato alle comunicazioni.

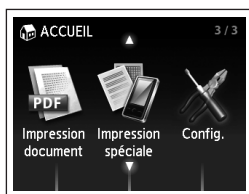
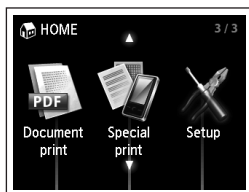
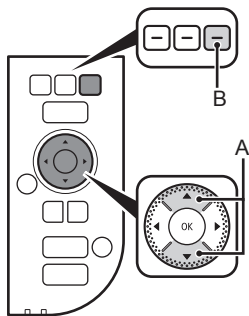
**1**

Use the ▲ or ▼ button (A) to display **Setup**, then press the right **FUNCTION** button (B).

Utilisez le bouton ▲ ou ▼ (A) pour afficher **Config. (Setup)**, puis appuyez sur le bouton **FONCTION (FUNCTION)** de droite (B).

Zeigen Sie mit der Taste ▲ oder ▼ (A) die Option **Einrichtg (Setup)** an, und drücken Sie die rechte Taste **FUNKTION (FUNCTION)** (B).

Utilizzare il pulsante ▲ o ▼ (A) per visualizzare **Configurazione (Setup)**, quindi premere il pulsante **FUNZIONE (FUNCTION)** destro (B).

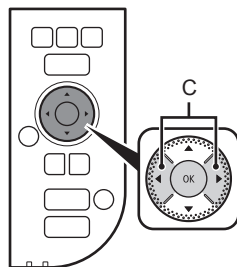
**2**

Use the ◀ or ▶ button (C) to select **Wireless LAN setup**, then press the **OK** button.

Utilisez le bouton ◀ ou ▶ (C) pour sélectionner **Config. réseau sans fil (Wireless LAN setup)**, puis appuyez sur le bouton **OK**.

Wählen Sie mit der Taste ◀ oder ▶ (C) die Option **WLAN-Einrichtung (Wireless LAN setup)** aus, und drücken Sie die Taste **OK**.

Utilizzare il pulsante ◀ o ▶ (C) per selezionare **Impost. LAN wireless (Wireless LAN setup)**, quindi premere il pulsante **OK**.

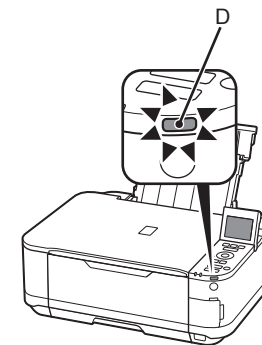
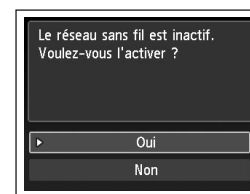
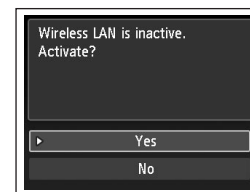
**3**

Select **Yes**, then press the **OK** button.

When wireless connection is enabled, the **Wi-Fi** lamp (D) lights blue.

Sélectionnez **Oui (Yes)**, puis appuyez sur le bouton **OK**.

Lorsque la connexion sans fil est activée, le voyant **Wi-Fi** (D) s'allume en bleu.

Wählen Sie **Ja (Yes)**, und drücken Sie anschließend die Taste **OK**.

Wenn die drahtlose Verbindung aktiviert ist, leuchtet die **Wi-Fi**-Anzeige (D) blau.

Selezionare **Si (Yes)**, quindi premere il pulsante **OK**.

Una volta attivata la connessione wireless, la spia **Wi-Fi** (D) si accende in blu.

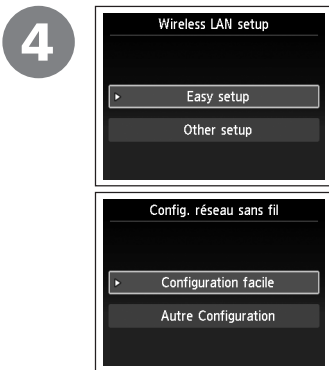

Select **Easy setup**, then press the **OK** button.

- Nearby access points may be detected.
- The access point names with 2-byte characters are not displayed properly, however, can be selected.

Sélectionnez **Configuration facile (Easy setup)**, puis appuyez sur le bouton **OK**.

- Les points d'accès situés à proximité peuvent être détectés.
- Les noms des points d'accès comportant des caractères à 2 octets ne s'affichent pas correctement, mais peuvent néanmoins être sélectionnés.

Wählen Sie **Einfache Einrichtung (Easy setup)**, und drücken Sie anschließend die Taste **OK**.

- Die in der Nähe befindlichen Zugriffspunkte werden erkannt.
- Zugriffspunktnamen mit zwei 2-Byte-Zeichen werden zwar nicht richtig angezeigt, können aber ausgewählt werden.

Selezionare **Impost. facile (Easy setup)**, quindi premere il pulsante **OK**.

- È possibile che vengano rilevati i punti di accesso circostanti in uso.
- I nomi dei punti di accesso con caratteri a 2 byte non vengono visualizzati correttamente, tuttavia è possibile selezionarli.

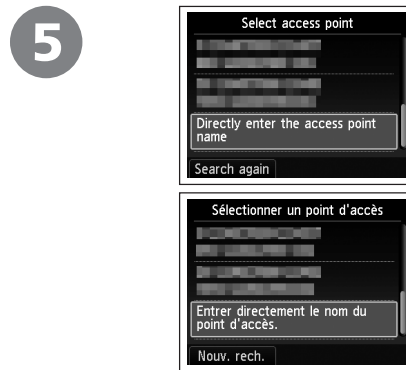

Select the access point name you wrote down on page 38, then press the **OK** button.

Sélectionnez le nom du point d'accès que vous avez noté à la page 38, puis appuyez sur le bouton **OK**.

Wählen Sie den auf Seite 38 notierten Zugriffspunktnamen aus, und drücken Sie anschließend die Taste **OK**.

Selezionare il nome del punto di accesso annotato a pagina 38 e premere il pulsante **OK**.

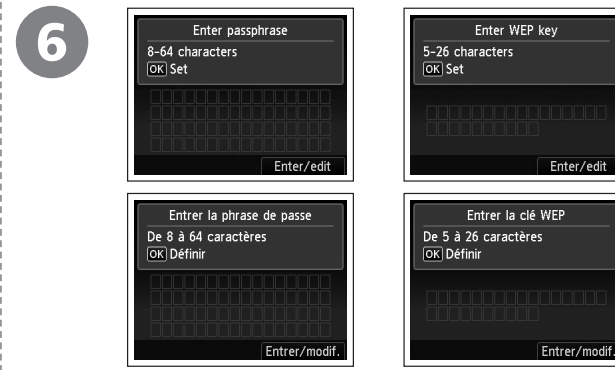

Make sure that one of the above screens is displayed, then press the right **FUNCTION** button.

If the above screen is not displayed, go to ④ on page 41.

Assurez-vous que l'un des écrans ci-dessus est affiché, puis appuyez sur le bouton **FONCTION (FUNCTION)** de droite.

Si l'écran ci-dessus ne s'affiche pas, passez à l'étape ④ à la page 41.

Vergewissern Sie sich, dass einer der oben dargestellten Bildschirm angezeigt wird, und drücken Sie die rechte Taste **FUNKTION (FUNCTION)**.

Wenn der obige Bildschirm nicht angezeigt wird, fahren Sie mit Schritt ④ auf Seite 41 fort.

Assicurarsi che venga visualizzata una delle schermate sopra indicate, quindi premere il pulsante **FUNZIONE (FUNCTION)** destro.

Se la schermata sopra indicata non viene visualizzata, vedere ④ a pagina 41.

7

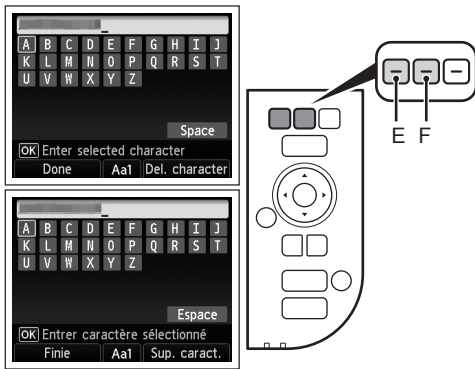

Enter the network key you wrote down on page 38, then press the left **FUNCTION** button (E).

Press the center **FUNCTION** button (F) to switch character entry modes. Enter upper and lower case letters of the alphabet correctly.

- For details on character entry, refer to the printed manual: **Network Setup Troubleshooting**.

Entrez la clé réseau que vous avez notée à la page 38, puis appuyez sur le bouton **FUNCTION (FUNCTION)** de gauche (E).

Appuyez sur le bouton **FUNCTION (FUNCTION)** du centre (F) pour changer de mode de saisie des caractères. Entrez correctement les lettres minuscules et majuscules de l'alphabet.

- Pour plus d'informations sur la saisie de caractères, reportez-vous au manuel imprimé **Guide de dépannage réseau**.

Geben Sie den auf Seite 38 notierten Zugriffspunktnamen ein, und drücken Sie die linke Taste **FUNKTION (FUNCTION)** (E).

Drücken Sie die mittlere Taste **FUNKTION (FUNCTION)** (F), um zwischen den Eingabemodi zu wechseln. Geben Sie Groß- und Kleinbuchstaben korrekt ein.

- Weitere Informationen über den Eingabemodus finden Sie im gedruckten Handbuch **Netzwerk-Fehlerbehebungshandbuch**.

Immettere la chiave di rete annotata a pagina 38 e premere il pulsante **FUNZIONE (FUNCTION)** sinistro (E).

Premere il pulsante **FUNZIONE (FUNCTION)** centrale (F) per commutare le modalità di immissione dei caratteri. Immettere correttamente le lettere maiuscole e minuscole.

- Per informazioni sull'immissione di caratteri, consultare il manuale: **Guida alla risoluzione dei problemi di rete**.

8

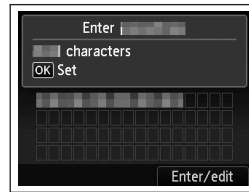

Make sure that the network key is correct, then press the **OK** button.

Assurez-vous que la clé réseau est correcte, puis appuyez sur le bouton **OK**.

Stellen Sie sicher, dass der Netzwerkschlüssel korrekt ist, und drücken Sie die Taste **OK**.

Accertarsi che la chiave di rete sia corretta, quindi premere il pulsante **OK**.

9



When the above screen appears, press the **OK** button.

- If **Failed to connect to the access point.** appears, press the **OK** button, make sure that the network key is correct, then enter it again. If a connection still cannot be established, refer to the printed manual: **Network Setup Troubleshooting**.

Next, read "9 Install the Software (Network Connection)" on page 47!

Lorsque l'écran ci-dessus apparaît, appuyez sur le bouton **OK**.

- Si le message **Echec de la connexion au point d'accès. (Failed to connect to the access point.)** apparaît, appuyez sur le bouton **OK**, vérifiez que la clé réseau est correcte, puis entrez-la de nouveau. Si la connexion ne s'établit toujours pas, reportez-vous au manuel imprimé **Guide de dépannage réseau**.

Lisez ensuite la section « 9 Installation du logiciel (connexion réseau) » à la page 47.

Wenn der obige Bildschirm angezeigt wird, drücken Sie die Taste **OK**.

- Wenn **Herstellen der Verbindung zum Zugriffspunkt fehlgeschlagen. (Failed to connect to the access point.)** angezeigt wird, drücken Sie die Taste **OK**, vergewissern Sie sich, dass der Netzwerkschlüssel stimmt, und geben Sie ihn erneut ein. Wenn noch immer keine Verbindung hergestellt werden kann, finden Sie weitere Informationen im gedruckten Handbuch **Netzwerk-Fehlerbehebungshandbuch**.

Lesen Sie jetzt den Abschnitt „9 Installieren der Software (Netzwerkverbindung)“ auf Seite 47.

Quando viene visualizzata la schermata sopra indicata, premere il pulsante **OK**.

- Se viene visualizzato il messaggio **Impossibile connettersi al punto di accesso. (Failed to connect to the access point.)**, premere il pulsante **OK**, assicurarsi che la chiave di rete sia corretta, quindi immetterla nuovamente. Se il problema persiste, consultare il manuale: **Guida alla risoluzione dei problemi di rete**.

Leggere quindi "9 Installazione del software (Connessione di rete)" a pagina 47!



Read this section only when setting up a wireless connection by using the WPS (Wi-Fi Protected Setup).

Lisez cette section uniquement si vous souhaitez configurer une connexion sans fil à l'aide de WPS (Wi-Fi Protected Setup).

Lesen Sie diesen Abschnitt nur durch, wenn Sie eine drahtlose Verbindung über WPS (Wi-Fi Protected Setup) einrichten.

Leggere questa sezione solo quando si imposta una connessione wireless tramite WPS (Wi-Fi Protected Setup).

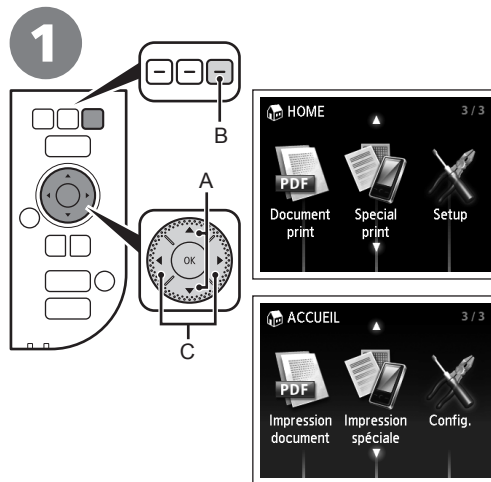

Use the ▲ or ▼ button (A) to display **Setup**, then press the right **FUNCTION** button (B).

Utilisez le bouton ▲ ou ▼ (A) pour afficher **Config. (Setup)**, puis appuyez sur le bouton **FONCTION (FUNCTION)** de droite (B).

Zeigen Sie mit der Taste ▲ oder ▼ (A) die Option **Einrichtg (Setup)** an, und drücken Sie die rechte Taste **FUNKTION (FUNCTION)** (B).

Utilizzare il pulsante ▲ o ▼ (A) per visualizzare **Configurazione (Setup)**, quindi premere il pulsante **FUNZIONE (FUNCTION)** destro (B).

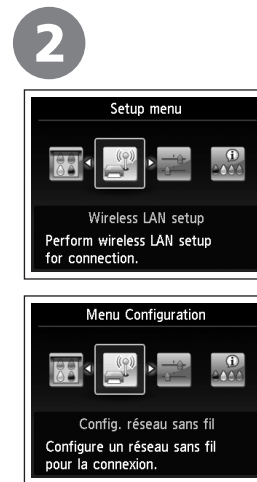

Use the ◀ or ▶ button (C) to select **Wireless LAN setup**, then press the **OK** button.

Utilisez le bouton ◀ ou ▶ (C) pour sélectionner **Config. réseau sans fil (Wireless LAN setup)**, puis appuyez sur le bouton **OK**.

Wählen Sie mit der Taste ◀ oder ▶ (C) die Option **WLAN-Einrichtung (Wireless LAN setup)** aus, und drücken Sie die Taste **OK**.

Utilizzare il pulsante ◀ o ▶ (C) per selezionare **Impost. LAN wireless (Wireless LAN setup)**, quindi premere il pulsante **OK**.

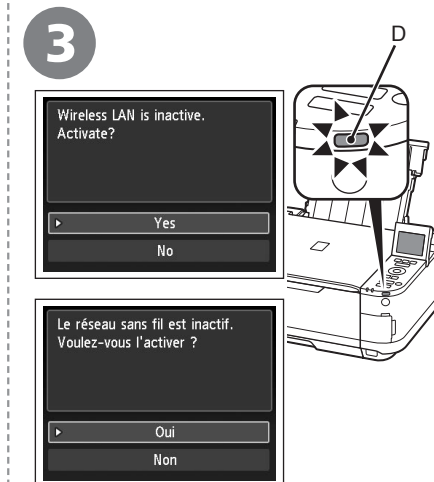

Select **Yes**, then press the **OK** button.

When wireless connection is enabled, the **Wi-Fi** lamp (D) lights blue.

Sélectionnez **Oui (Yes)**, puis appuyez sur le bouton **OK**.

Lorsque la connexion sans fil est activée, le voyant **Wi-Fi** (D) s'allume en bleu.

Wählen Sie **Ja (Yes)**, und drücken Sie anschließend die Taste **OK**.

Wenn die drahtlose Verbindung aktiviert ist, leuchtet die **Wi-Fi**-Anzeige (D) blau.

Selezionare **Sì (Yes)**, quindi premere il pulsante **OK**.

Una volta attivata la connessione wireless, la spia **Wi-Fi** (D) si accende in blu.



4

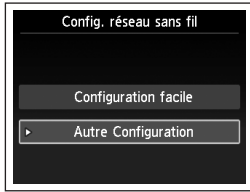
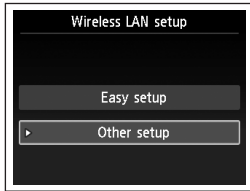

Select **Other setup**, then press the **OK** button.

Sélectionnez **Autre Configuration (Other setup)**, puis appuyez sur le bouton **OK**.

Wählen Sie **Andere Einrichtung (Other setup)**, und drücken Sie anschließend die Taste **OK**.

Selezionare **Altre impostazioni (Other setup)**, quindi premere il pulsante **OK**.

5

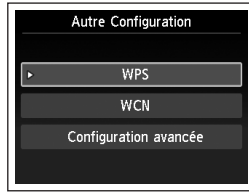
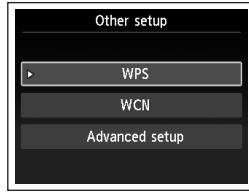

Select **WPS**, then press the **OK** button.

Sélectionnez **WPS**, puis appuyez sur le bouton **OK**.

Wählen Sie **WPS**, und drücken Sie anschließend die Taste **OK**.

Selezionare **WPS**, quindi premere il pulsante **OK**.

6

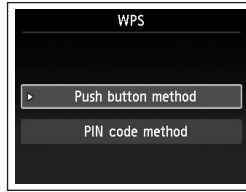

Select **Push button method**, then press the **OK** button.

Sélectionnez **Bouton poussoir (Push button method)**, puis appuyez sur le bouton **OK**.

Wählen Sie **Tastendrückmethode (Push button method)**, und drücken Sie anschließend die Taste **OK**.

Selezionare **Metodo pulsante (Push button method)**, quindi premere il pulsante **OK**.

7



Press the **OK** button.

Appuyez sur le bouton **OK**.

Drücken Sie die Taste **OK**.

Premere il pulsante **OK**.



- To use the PIN code method for setup, select **PIN code method** in 6, then press the **OK** button. Follow the on-screen instructions to operate the machine and access point. When the screen in 9 appears, press the **OK** button. If the setup is not completed within 10 minutes and the timeout error screen appears, press the **OK** button to perform the setup again and set the new PIN code displayed on the screen to the access point. If the timeout error screen appears even though the setup has been completed within 10 minutes, select the method other than the PIN code method to perform the wireless LAN. If another error appears, refer to the printed manual: **Network Setup Troubleshooting**.



- Pour utiliser le code PIN pour la configuration, sélectionnez **Code PIN (PIN code method)** à l'étape 6, puis appuyez sur le bouton **OK**. Suivez les instructions à l'écran pour faire fonctionner la machine et le point d'accès. Lorsque l'écran de l'étape 9 apparaît, appuyez sur le bouton **OK**. Si la configuration n'est pas terminée dans un délai de 10 minutes et si une erreur de délai d'attente se produit, appuyez sur le bouton **OK** pour recommencer la configuration et définir le nouveau code PIN affiché à l'écran pour le point d'accès. Si une erreur de délai d'attente se produit alors que la configuration n'est pas terminée dans un délai de 10 minutes, sélectionnez la méthode différente de celle du code PIN pour effectuer la configuration du réseau sans fil. Si une autre erreur apparaît, reportez-vous au manuel imprimé **Guide de dépannage réseau**.



- Um die PIN-Code-Methode zur Einrichtung zu verwenden, wählen Sie **PIN-Code-Methode (PIN code method)** in 6 aus, und drücken Sie die Taste **OK**. Gehen Sie den Anweisungen auf dem Bildschirm entsprechend vor, um das Gerät und den Zugriffspunkt zu bedienen. Wenn der Bildschirm in 9 angezeigt wird, drücken Sie die Taste **OK**. Falls die Einrichtung nicht innerhalb von 10 Minuten abgeschlossen und ein Zeitüberschreitungsfehler gemeldet wird, drücken Sie die Taste **OK**, führen Sie die Einrichtung erneut aus, und stellen Sie den auf dem Bildschirm angezeigten neuen PIN-Code auf den Zugriffspunkt ein. Wird der Zeitüberschreitungsfehler auch dann gemeldet, wenn Sie die Einrichtung innerhalb von 10 Minuten abgeschlossen haben, führen Sie die WLAN-Einrichtung mit einer anderen Methode als der PIN-Code-Methode durch. Wenn ein weiterer Fehler angezeigt wird, finden Sie weitere Informationen im gedruckten Handbuch **Netzwerk-Fehlerbehebungshandbuch**.



- Per utilizzare il metodo codice PIN per la configurazione, selezionare **Metodo codice PIN (PIN code method)** in 6, quindi premere il pulsante **OK**. Seguire le istruzioni visualizzate sullo schermo per attivare la stampante e il punto di accesso. Quando viene visualizzata la schermata in 9, premere il pulsante **OK**. Se la procedura di configurazione non viene completata entro 10 minuti e viene visualizzata una schermata di errore di timeout, premere il pulsante **OK** per eseguire nuovamente la configurazione e impostare il nuovo codice PIN visualizzato nella schermata del codice di accesso. Se viene visualizzata la schermata di errore di timeout anche se la procedura di configurazione è stata completata entro 10 minuti, selezionare un metodo codice diverso da PIN per eseguire la configurazione della LAN wireless. Se viene visualizzato un altro errore, consultare il manuale: **Guida alla risoluzione dei problemi di rete**.



8

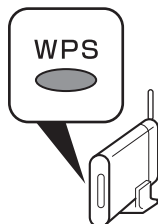
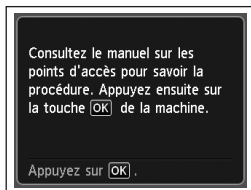

Press and hold the WPS button on the access point (for about 5 seconds), then press the **OK** button on the machine within 2 minutes.

For details on the WPS button pressing, refer to the manual of your access point. The **Wi-Fi** lamp (blue) flashes while searching for or connecting to an access point.

Appuyez sur le bouton WPS sur le point d'accès et maintenez-le enfoncé pendant environ 5 secondes, puis appuyez sur le bouton **OK** de la machine dans un délai de 2 minutes.

Pour plus d'informations sur l'utilisation du bouton WPS, reportez-vous au manuel de votre point d'accès.

Le voyant **Wi-Fi** (bleu) clignote pendant la recherche d'un point d'accès ou la connexion à celui-ci.

Halten Sie die WPS-Taste auf dem Zugriffspunkt gedrückt (etwa 5 Sekunden lang), und drücken Sie dann innerhalb von 2 Minuten auf dem Gerät die Taste **OK**.

Einzelheiten zum Drücken der WPS-Taste finden Sie im Handbuch Ihres Zugriffspunkts.

Die **Wi-Fi**-Anzeige (blau) blinkt während der Suche nach einem Zugriffspunkt.

Tenere premuto il pulsante WPS sul punto di accesso (per circa 5 secondi), quindi premere il pulsante **OK** sulla stampante entro 2 minuti.

Per informazioni dettagliate sull'utilizzo del pulsante WPS, consultare il manuale del punto di accesso.

La spia **Wi-Fi** (blu) lampeggia durante la ricerca o la connessione a un punto di accesso.

9

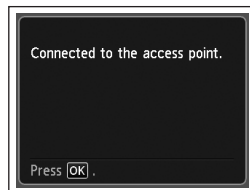

When the above screen appears, press the **OK** button.

- If the timeout error screen appears, press the **OK** button, then start over from ③.
- If an error message appears, refer to the printed manual: **Network Setup Troubleshooting**.

Lorsque l'écran ci-dessus apparaît, appuyez sur le bouton **OK**.

- Si l'écran d'erreur de temporisation apparaît, appuyez sur le bouton **OK** et reprenez depuis l'étape ③.
- Si un message d'erreur apparaît, reportez-vous au manuel imprimé **Guide de dépannage réseau**.

Wenn der obige Bildschirm angezeigt wird, drücken Sie die Taste **OK**.

- Wenn ein Zeitüberschreitungsfehler angezeigt wird, drücken Sie die Taste **OK**, und beginnen Sie noch einmal ab Schritt ③.
- Wenn eine Fehlermeldung angezeigt wird, schlagen Sie im gedruckten Handbuch **Netzwerk-Fehlerbehebungshandbuch** nach.

Quando viene visualizzata la schermata sopra indicata, premere il pulsante **OK**.

- Se viene visualizzata la schermata di errore di timeout, premere il pulsante **OK**, quindi ricominciare da ③.
- Se viene visualizzato un messaggio di errore, consultare il manuale: **Guida alla risoluzione dei problemi di rete**.

Next, read "9 Install the Software (Network Connection)" on page 47!

Lisez ensuite la section « 9 Installation du logiciel (connexion réseau) » à la page 47.

Lesen Sie jetzt den Abschnitt „9 Installieren der Software (Netzwerkverbindung)“ auf Seite 47.

Leggere quindi "9 Installazione del software (Connessione di rete)" a pagina 47!

Read this section only when setting up a wireless connection by using the WCN (Windows Connect Now) function of Windows 7/Windows Vista.

Windows 7 → Go to **1 - A**.

Windows Vista → Go to **1 - B** on page 46.

The machine supports "WCN-UFD".

- Canon assumes no responsibility for any damage or loss of data stored on your USB flash drive regardless of the cause even within the warranty period.
- Operation may not be guaranteed depending on your USB flash drive. USB flash drives with security enabled may not be used.

Lisez cette section uniquement lorsque vous configurez une connexion sans fil à l'aide de la fonction WCN (Windows Connect Now) de Windows 7/Windows Vista.

Windows 7 → Passez à l'étape **1 - A**.

Windows Vista → Passez à l'étape **1 - B** à la page 46.

La machine prend en charge « WCN-UFD ».

- Canon ne saurait être tenu responsable en cas d'altération ou perte de données stockées sur votre clé USB flash quelle qu'en soit la cause, même durant la période de garantie.
- Selon la clé USB flash utilisée, le fonctionnement peut ne pas être garanti. Les clés USB flash avec sécurité activée ne peuvent pas être utilisées.

Lesen Sie diesen Abschnitt nur, wenn Sie eine drahtlose Verbindung mit der WCN (Windows Connect Now)-Funktion von Windows 7/Windows Vista einrichten.

Windows 7 → Wechseln Sie zu **1 - A**.

Windows Vista → Wechseln Sie zu **1 - B** auf Seite 46.

Das Gerät unterstützt „WCN-UFD“.

- Canon übernimmt keine Verantwortung für etwaige Schäden oder Verlust von Daten, die auf Ihrem USB-Flash-Laufwerk gespeichert sind. Dies gilt auch in der Garantiezeit und unabhängig von der Ursache.
- Die ordnungsgemäße Funktion kann nicht bei allen USB-Flash-Laufwerken gewährleistet werden. USB-Flash-Laufwerke mit aktivierter Sicherheitsfunktion dürfen nicht verwendet werden.

Leggere questa sezione solo quando si imposta una connessione wireless tramite la funzione WCN (Windows Connect Now) di Windows 7/Windows Vista.

Windows 7 → Vedere **1 - A**.

Windows Vista → Vedere **1 - B** a pagina 46.

La stampante supporta "WCN-UFD".

- Canon declina qualsiasi responsabilità per eventuali danni o perdite dei dati memorizzati sull'unità flash USB, a prescindere dalla causa, anche se ciò dovesse accadere durante il periodo coperto dalla garanzia.
- Il funzionamento potrebbe non essere garantito in base all'unità flash USB. Le unità flash USB con protezione attivata potrebbero non essere utilizzate.

# 1 - A Windows 7

Windows Vista → 1 - B (P.46)

1. Click **Start > Control Panel > View network status and tasks > Manage wireless networks**.
2. Select the network name (SSID) and right-click it, then select **Properties**.
3. Select **Copy this network profile to a USB flash drive**.

Follow the on-screen instructions to complete the settings on the computer.

4. Go to **2** on page 46.

1. Cliquez sur **Démarrer (Start) > Panneau de configuration (Control Panel) > Afficher l'état et la gestion du réseau (View network status and tasks) > Générer les réseaux sans fil (Manage wireless networks)**.
2. Sélectionnez le nom du réseau (SSID), puis cliquez dessus avec le bouton droit et sélectionnez **Propriétés (Properties)**.
3. Sélectionnez **Copier ce profil réseau vers un lecteur flash USB (Copy this network profile to a USB flash drive)**.

Suivez les instructions à l'écran pour poursuivre le paramétrage de l'ordinateur.

4. Passez à l'étape **2** à la page 46.

1. Klicken Sie auf **Start > Systemsteuerung (Control Panel) > Netzwerkstatus und -aufgaben anzeigen (View network status and tasks) > Drahtlosnetzwerke verwalten (Manage wireless networks)**.
2. Wählen Sie den Netzwerknamen (SSID) aus, klicken Sie mit der rechten Maustaste darauf, und klicken Sie auf **Eigenschaften (Properties)**.
3. Wählen Sie **Dieses Netzwerkprofil auf ein USB-Flash-Laufwerk kopieren (Copy this network profile to a USB flash drive)**.

Folgen Sie der Anleitung auf dem Bildschirm, und schließen Sie die Einstellung des Computers ab.

4. Wechseln Sie zu **2** auf Seite 46.

1. Fare clic su **Start > Pannello di controllo (Control Panel) > Visualizza stato della rete e attività (View network status and tasks) > Gestisci reti wireless (Manage wireless networks)**.
2. Selezionare il nome della rete (SSID) dall'elenco e fare clic con il pulsante destro su di esso, quindi selezionare **Proprietà (Properties)**.
3. Selezionare **Copia questo profilo di rete in un'unità memoria flash USB (Copy this network profile to a USB flash drive)**.

Seguire le istruzioni a video per completare le impostazioni sul computer.

4. Vedere **2** a pagina 46.

1. From the **Start** menu of the Windows side, select **Network**, then click **Add a wireless device** on the menu.
2. Click **I want to add a wireless device or computer that is not on the list, using a USB flash drive**.
3. Click **Add the device or computer using a USB flash drive**.
4. Select the network name (SSID), then click **Next**.

Follow the on-screen instructions to complete the settings on the computer.

5. Go to 2.

1. Dans le menu **Démarrer (Start)** de Windows, sélectionnez **Réseau (Network)**, puis cliquez sur **Ajouter un périphérique sans fil (Add a wireless device)** dans le menu.
2. Cliquez sur **Je veux ajouter un périphérique sans fil ou un ordinateur qui ne figure pas dans la liste à l'aide d'un lecteur flash USB (I want to add a wireless device or computer that is not on the list, using a USB flash drive)**.
3. Cliquez sur **Ajouter le périphérique ou l'ordinateur à l'aide d'un lecteur flash USB (Add the device or computer using a USB flash drive)**.
4. Sélectionnez le nom du réseau (SSID), puis cliquez sur **Suivant (Next)**.

Suivez les instructions à l'écran pour poursuivre le paramétrage de l'ordinateur.

5. Passez à l'étape 2.

1. Zeigen Sie in Windows im Menü **Start** auf **Netzwerk (Network)**, und klicken Sie auf **Ein Drahtlosgerät hinzufügen (Add a wireless device)**.
2. Klicken Sie auf **Mit einem USB-Flashlaufwerk ein Drahtlosgerät oder -computer hinzufügen, das bzw. der nicht in der Liste aufgeführt ist (I want to add a wireless device or computer that is not on the list, using a USB flash drive)**.
3. Klicken Sie auf **Das Gerät oder den Computer mit einem USB-Flashlaufwerk hinzufügen (Add the device or computer using a USB flash drive)**.
4. Wählen Sie den Netzwerknamen (SSID) aus, und klicken Sie auf **Weiter (Next)**.

Folgen Sie der Anleitung auf dem Bildschirm, und schließen Sie die Einstellung des Computers ab.

5. Wechseln Sie zu 2.

1. Dal menu **Start** del lato Windows, selezionare **Rete (Network)**, quindi fare clic su **Aggiungi un dispositivo wireless (Add a wireless device)** sul menu.
2. Fare clic su **Desidero aggiungere un computer o dispositivo wireless non incluso nell'elenco, tramite un'unità memoria flash USB (I want to add a wireless device or computer that is not on the list, using a USB flash drive)**.
3. Fare clic su **Aggiungi il dispositivo o computer utilizzando un'unità memoria flash USB (Add the device or computer using a USB flash drive)**.
4. Selezionare dall'elenco il nome della rete (SSID), quindi fare clic su **Avanti (Next)**.

Seguire le istruzioni a video per completare le impostazioni sul computer.

5. Vedere 2.

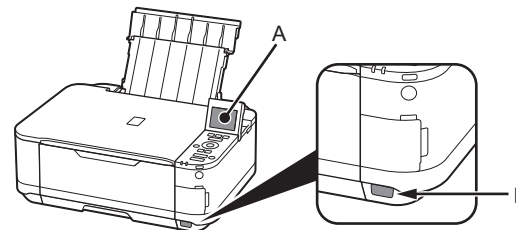

1. Select **Wireless LAN setup** of the **Setup menu** screen on the LCD (A), then press the **OK** button.
2. Select **Other setup**, then press the **OK** button.
3. Select **WCN**, then press the **OK** button.
4. Connect the USB flash drive to the Direct Print Port (USB connector) (B) on the front right of the machine, then press the **OK** button.
5. When **Wireless LAN settings completed**, screen is displayed, press the **OK** button and eject the USB flash drive.

Next, read "9 Install the Software (Network Connection)" on page 47!

1. Sélectionnez **Config. réseau sans fil (Wireless LAN setup)** dans l'écran **Menu Configuration (Setup menu)** sur l'écran LCD (A), puis appuyez sur le bouton **OK**.
2. Sélectionnez **Autre Configuration (Other setup)**, puis appuyez sur le bouton **OK**.
3. Sélectionnez **WCN**, puis appuyez sur le bouton **OK**.
4. Connectez la clé USB flash au port d'impression directe (connecteur USB) (B) situé à droite, sur l'avant de la machine, puis appuyez sur le bouton **OK**.
5. Lorsque l'écran **Paramétrage du réseau sans fil effectué. (Wireless LAN settings completed.)** est affiché, appuyez sur le bouton **OK** et éjectez la clé USB flash.

Lisez ensuite la section « 9 Installation du logiciel (connexion réseau) » à la page 47.

1. Wählen Sie auf der LCD-Anzeige (A) im Bildschirm **Menü Einrichten (Setup menu)** die Option **WLAN-Einrichtung (Wireless LAN setup)** aus, und drücken Sie die Taste **OK**.
2. Wählen Sie die Option **Andere Einrichtung (Other setup)** aus, und drücken Sie die Taste **OK**.
3. Wählen Sie **WCN**, und drücken Sie anschließend die Taste **OK**.
4. Setzen Sie das USB-Flash-Laufwerk vorne rechts am Gerät in den Anschluss für den Direktdruck (USB-Anschluss) (B) ein, und drücken Sie die Taste **OK**.
5. Wenn der Bildschirm **WLAN-Einstellungen sind abgeschlossen. (Wireless LAN settings completed.)** angezeigt wird, drücken Sie die Taste **OK**, und nehmen Sie das USB-Flash-Laufwerk heraus.

Lesen Sie jetzt den Abschnitt „9 Installieren der Software (Netzwerkverbindung)“ auf Seite 47.

1. Selezionare **Impost. LAN wireless (Wireless LAN setup)** della schermata **Menu Impostazione (Setup menu)** sul display LCD (A), quindi premere il pulsante **OK**.
2. Selezionare **Altre impostazioni (Other setup)**, quindi premere il pulsante **OK**.
3. Selezionare **WCN**, quindi premere il pulsante **OK**.
4. Collegare l'unità flash USB alla porta di stampa diretta (connettore USB) (B) sulla parte anteriore destra della stampante, quindi premere il pulsante **OK**.
5. Quando viene visualizzata la schermata **Impostazioni LAN wireless completate. (Wireless LAN settings completed.)**, premere il pulsante **OK** ed espellere l'unità flash USB.

Leggere quindi "9 Installazione del software (Connessione di rete)" a pagina 47!

# Install the Software (Network Connection) Installation du logiciel (connexion réseau) Installieren der Software (Netzwerkverbindung) Installazione del software (Connessione di rete)

## 9

- To use the machine by connecting it to a computer, software including the drivers needs to be copied (installed) to the computer's hard disk. The installation process takes about 20 minutes. (The installation time varies depending on the computer environment or the number of application software to be installed.)

- ▶ • Quit all applications before installation.
- Log on as the administrator (or a member of the Administrators group).
- If the firewall function of your security software displays a warning message, set the security software to always allow access.

- Um das Gerät in Verbindung mit einem Computer verwenden zu können, müssen Software und Treiber auf die Festplatte des Computers kopiert bzw. installiert werden. Der Installationsvorgang nimmt ca. 20 Minuten in Anspruch. (Die Installationsdauer hängt von der Computerumgebung sowie der Anzahl der zu installierenden Anwendungen ab.)

- ▶ • Schließen Sie vor der Installation alle offenen Anwendungen.
- Melden Sie sich als Administrator (oder als Mitglied der Administratorgruppe) an.
- Falls die Firewall-Funktion Ihrer Sicherheitssoftware eine Warnmeldung anzeigt, stellen Sie die Sicherheitssoftware so ein, dass der Zugriff immer gestattet wird.

- Pour pouvoir utiliser la machine à partir d'un ordinateur, vous devez copier (installer) le logiciel, de même que les pilotes, sur le disque dur. Le processus d'installation prend environ 20 minutes. (La durée de l'installation varie selon l'environnement informatique et le nombre d'applications à installer.)

- ▶ • Quittez toutes les applications avant l'installation.
- Connectez-vous en tant qu'administrateur (ou membre du groupe Administrateurs).
- Si la fonction de coupe-feu de votre logiciel de sécurité affiche un message d'avertissement, configurez le logiciel de sécurité pour toujours autoriser l'accès.

- Per utilizzare la stampante collegandola a un computer, nel software sono disponibili i driver da copiare (installare) sul disco rigido del computer. Il processo di installazione richiede circa 20 minuti. La durata dell'installazione varia a seconda dell'ambiente del computer o del numero di applicazioni software da installare.

- ▶ • Prima di eseguire l'installazione, chiudere tutte le applicazioni.
- Accedere al computer come amministratore (o membro del gruppo Administrators).
- Se la funzione firewall del software di protezione mostra un messaggio di avviso, impostare il software di protezione in modo da consentire sempre l'accesso.

## Windows

- Easy-WebPrint EX
- Easy-WebPrint EX
- Easy-WebPrint EX
- Easy-WebPrint EX

Easy-WebPrint EX is Web print software that is installed on the computer when installing the supplied software. Internet Explorer 7 or later is required to use this software. An Internet connection is required for installation.

Easy-WebPrint EX est un logiciel d'impression Web qui est installé sur l'ordinateur en même temps que le logiciel fourni. Internet Explorer 7 ou une version ultérieure est requise pour utiliser le logiciel. Vous devrez vous connecter à Internet pour l'installation.

Bei Easy-WebPrint EX handelt es sich um die Webdrucksoftware, die bei der Installation der mitgelieferten Software auf Ihrem Computer installiert wird. Zur Verwendung dieser Software ist Internet Explorer 7 oder höher erforderlich. Für die Installation ist eine Internetverbindung erforderlich.

Easy-WebPrint EX è un software di stampa Web che viene installato nel computer insieme al software fornito. Per utilizzare questo software è necessario disporre di Internet Explorer 7 o versione successiva. Per eseguire l'installazione, è necessario disporre di una connessione a Internet.

## 1



Turn on the computer, then insert the **Setup CD-ROM** into the CD-ROM drive.

If you are using Windows, the setup program starts automatically.



### For Windows

- If the program does not start automatically, double-click the CD-ROM icon in **Computer** or **My Computer**, then double-click **MSETUP4.EXE**.

Allumez l'ordinateur et insérez le **CD-ROM d'installation** dans le lecteur de CD-ROM.

Si vous utilisez Windows, le programme d'installation démarre automatiquement.



### Sous Windows

- Si le programme d'installation ne se lance pas automatiquement, double-cliquez sur l'icône de CD-ROM dans **Ordinateur (Computer)** ou **Poste de travail (My Computer)**, puis double-cliquez sur **MSETUP4.EXE**.

Schalten Sie den Computer ein, und legen Sie die **Installations-CD-ROM (Setup CD-ROM)** in das CD-ROM-Laufwerk ein.

Wenn Sie Windows verwenden, startet das Setup-Programm automatisch.



### Für Windows

- Wenn das Programm nicht automatisch startet, doppelklicken Sie zunächst unter **Computer** oder **Arbeitsplatz (My Computer)** auf das CD-ROM-Symbol und dann auf die Anwendung **MSETUP4.EXE**.

Accendere il computer, quindi inserire il **CD-ROM di installazione (Setup CD-ROM)** nell'unità CD-ROM.

Se si utilizza Windows, il programma di installazione verrà avviato automaticamente.



### Per Windows

- Se il programma non viene avviato automaticamente, fare doppio clic sull'icona del CD-ROM in **Computer** o **Risorse del computer (My Computer)**, quindi fare doppio clic sul file **MSETUP4.EXE**.



2

## Windows 7/Windows Vista

Windows XP → 3

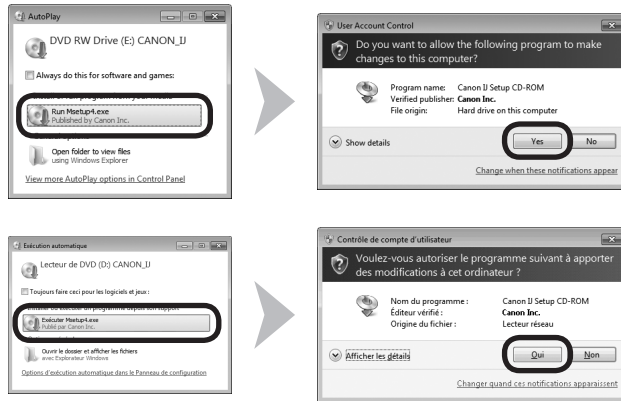

Click **Run Msetup4.exe** on the **AutoPlay** screen, then click **Yes** or **Continue** on the **User Account Control** dialog box.

If the **User Account Control** dialog box reappears in following steps, click **Yes** or **Continue**.

Cliquez sur **Exécuter Msetup4.exe (Run Msetup4.exe)** dans l'écran **Exécution automatique (AutoPlay)**, puis cliquez sur **Oui (Yes)** ou **Continuer (Continue)** dans la boîte de dialogue **Contrôle de compte d'utilisateur (User Account Control)**.

Si la boîte de dialogue **Contrôle de compte d'utilisateur (User Account Control)** réapparaît au cours des étapes suivantes, cliquez sur **Oui (Yes)** ou **Continuer (Continue)**.

Klicken Sie im Fenster **Auto-Start (AutoPlay)** auf **Msetup4.exe ausführen (Run Msetup4.exe)** und anschließend im Dialogfeld **Benutzerkontensteuerung (User Account Control)** auf **Fortfahren (Continue)** oder auf **Ja (Yes)**. Wenn das Dialogfeld **Benutzerkontensteuerung (User Account Control)** in den folgenden Schritten erneut angezeigt wird, klicken Sie auf **Fortfahren (Continue)** oder auf **Ja (Yes)**.

Fare clic su **Esegui Msetup4.exe (Run Msetup4.exe)** nella schermata **AutoPlay**, quindi fare clic su **Sì (Yes)** o su **Continua (Continue)** nella finestra di dialogo **Controllo account utente (User Account Control)**.

Se la schermata **Controllo account utente (User Account Control)** viene nuovamente visualizzata nei passaggi seguenti, fare clic su **Sì (Yes)** o su **Continua (Continue)**.

2

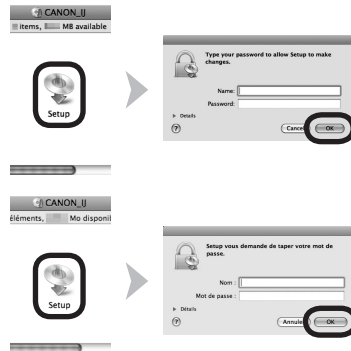

Double-click the **Setup** icon of the CD-ROM folder to proceed to the following screen. Enter your administrator name and password, then click **OK**.

If the CD-ROM folder does not open automatically, double-click the CD-ROM icon on the desktop.

If you do not know your administrator name or password, click the help button, then follow the on-screen instructions.

Double-cliquez sur l'icône **Setup** dans le dossier du CD-ROM pour passer à l'écran suivant. Entrez votre nom et votre mot de passe d'administrateur, puis cliquez sur **OK**.

Si le dossier du CD-ROM ne s'ouvre pas automatiquement, double-cliquez sur l'icône du CD-ROM sur le bureau.

Si vous ne connaissez pas votre nom ou votre mot de passe d'administrateur, cliquez sur le bouton d'aide, puis suivez les instructions à l'écran.

Doppelklicken Sie auf das Symbol **Setup** des CD-ROM-Ordners, um zum folgenden Fenster zu wechseln. Geben Sie Ihren Administratornamen und Ihr Kennwort ein, und klicken Sie auf **OK**.

Wenn sich der CD-ROM-Ordner nicht automatisch öffnet, doppelklicken Sie auf dem Desktop auf das CD-ROM-Symbol.

Wenn Sie Ihren Administratornamen oder das Kennwort vergessen haben, klicken Sie auf Hilfe, und folgen Sie dann den Anweisungen auf dem Bildschirm.

Fare doppio clic sull'icona **Setup** nella cartella del CD-ROM per passare alla schermata seguente. Immettere il nome e la password dell'amministratore, quindi fare clic su **OK**.

Se la cartella del CD-ROM non si apre automaticamente, fare doppio clic sull'icona del CD-ROM sul desktop.

Se non si conoscono il nome o la password dell'amministratore, fare clic sul pulsante ? (Help), quindi seguire le istruzioni a video.



Select your place of residence, then click **Next**.

- If the **Select Language** screen appears, select a language, then click **Next**.

Sélectionnez votre lieu de résidence et cliquez sur **Suivant (Next)**.

- Si l'écran **Sélectionner une langue (Select Language)** s'affiche, sélectionnez une langue, puis cliquez sur **Suivant (Next)**.

Wählen Sie Ihren Wohnsitz aus, und klicken Sie auf **Weiter (Next)**.

- Wenn das Fenster **Sprache wählen (Select Language)** angezeigt wird, wählen Sie eine Sprache aus, und klicken Sie auf **Weiter (Next)**.

Selezionare il paese di residenza, quindi fare clic su **Avanti (Next)**.

- Se viene visualizzata la finestra di dialogo **Selezione lingua (Select Language)**, selezionare una lingua, quindi fare clic su **Avanti (Next)**.



Select a country or region, then click **Next**.

Sélectionnez un pays ou une région, puis cliquez sur **Suivant (Next)**.

Wählen Sie ein Land oder eine Region aus, und klicken Sie auf **Weiter (Next)**.

Scegliere un paese, quindi fare clic su **Avanti (Next)**.

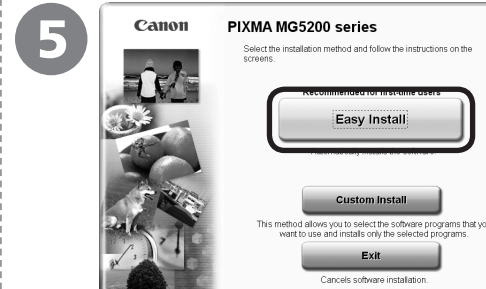

Click **Easy Install**.

The drivers, application software, and on-screen manuals are installed.

- If you want to select particular items to install, click **Custom Install**.

Cliquez sur **Installation rapide (Easy Install)**.

Les pilotes, l'application et les manuels en ligne sont installés.

- Si vous souhaitez n'installer que certains éléments spécifiques, cliquez sur **Installation personnalisée (Custom Install)**.

Klicken Sie auf **Einfache Installation (Easy Install)**.

Die Treiber, Anwendungssoftware und Online-Handbücher werden installiert.

- Wenn Sie bestimmte Elemente zur Installation auswählen möchten, klicken Sie auf **Benutzerdefinierte Installation (Custom Install)**.

Fare clic su **Installazione standard (Easy Install)**.

Vengono installati i driver, le applicazioni software e i manuali a video.

- Se si desidera selezionare determinati elementi per l'installazione, fare clic su **Installaz. personalizzata (Custom Install)**.



6



Click **Install**.

Cliquez sur **Installer (Install)**.

Klicken Sie auf **Installieren (Install)**.

Fare clic su **Installa (Install)**.

7

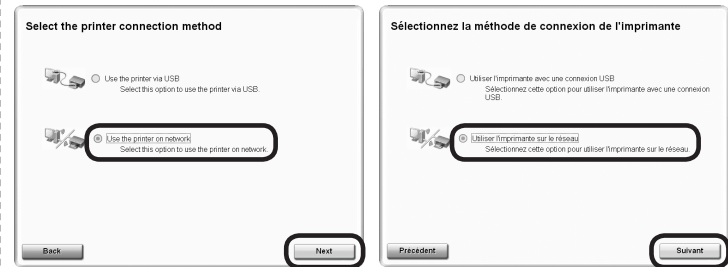

Select **Use the printer on network**, then click **Next**.

Follow any on-screen instructions to proceed with the software installation.

Sélectionnez **Utiliser l'imprimante sur le réseau (Use the printer on network)**, puis cliquez sur **Suivant (Next)**.

Pour poursuivre l'installation du logiciel, suivez les instructions à l'écran.

Wählen Sie **Drucker im Netzwerk verwenden (Use the printer on network)**, und klicken Sie auf **Weiter (Next)**.

Befolgen Sie sämtliche Anweisungen auf dem Bildschirm, um mit der Softwareinstallation fortzufahren.

Selezionare **Usare la stampante di rete (Use the printer on network)**, quindi fare clic su **Avanti (Next)**.

Per procedere con l'installazione del software, seguire le istruzioni visualizzate.



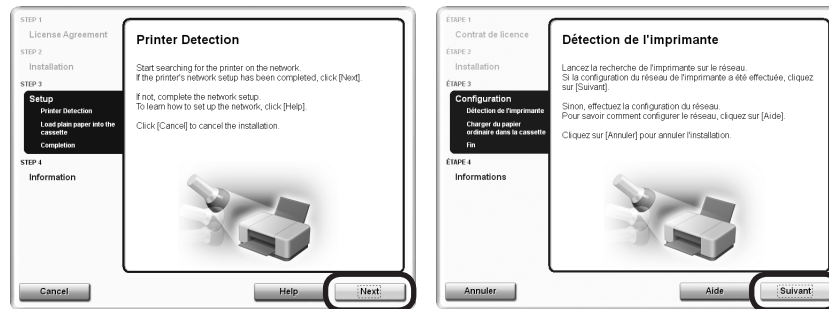

When the **Printer Detection** screen appears, click **Next**.

- ▶ • If the **Printer Connection** screen appears instead of the screen above, the connection method is not correctly selected in 7.
  - **For Windows**  
Click **Cancel** and start again from 6, then be sure to select **Use the printer on network** in 7.
  - **For Macintosh**  
Follow on-screen instructions and proceed with the installation. Click **Exit** on the installation complete screen, then start again from 2 and be sure to select **Use the printer on network** in 7.

Lorsque l'écran **Détection des imprimantes (Printer Detection)** apparaît, cliquez sur **Suivant (Next)**.

- ▶ • Si l'écran **Connexion de l'imprimante (Printer Connection)** s'affiche au lieu de l'écran ci-dessus, cela signifie que la méthode de connexion n'a pas été correctement sélectionnée à l'étape 7.
  - **Sous Windows**  
Cliquez sur **Annuler (Cancel)** et reprenez à partir de l'étape 6, puis veillez à sélectionner **Utiliser l'imprimante sur le réseau (Use the printer on network)** à l'étape 7.
  - **Sous Macintosh**  
Suivez les instructions à l'écran et effectuez l'installation. Cliquez sur **Quitter** sur l'écran de fin de l'installation, puis reprenez à partir de l'étape 2 et veillez à sélectionner **Utiliser l'imprimante sur le réseau** à l'étape 7.

Wenn der Bildschirm **Druckererkennung (Printer Detection)** angezeigt wird, klicken Sie auf **Weiter (Next)**.

- ▶ • Wenn der Bildschirm **Druckeranschluss (Printer Connection)** anstelle des oben gezeigten Bildschirms angezeigt wird, wurde die Verbindungsmethode in 7 nicht richtig ausgewählt.
  - **Für Windows**  
Klicken Sie auf **Abbrechen (Cancel)**, und beginnen Sie wieder bei 6. Wählen Sie dann unbedingt **Drucker im Netzwerk verwenden (Use the printer on network)** in 7 aus.
  - **Für Macintosh**  
Folgen Sie der Anleitung auf dem Bildschirm, und setzen Sie die Installation fort. Klicken Sie im Abschlussbildschirm der Installation auf **Beenden (Exit)**, beginnen Sie wieder mit 2, und wählen Sie in 7 unbedingt die Option **Drucker im Netzwerk verwenden (Use the printer on network)** aus.

Quando viene visualizzata la schermata **Rilevamento stampante (Printer Detection)**, fare clic su **Avanti (Next)**.

- ▶ • Se la schermata **Connessione stampante (Printer Connection)** viene visualizzata invece della schermata sopra indicata, il metodo di connessione non è stato selezionato correttamente in 7.
  - **Per Windows**  
Fare clic su **Annulla (Cancel)** e ricominciare da 6, quindi assicurarsi di selezionare **Usare la stampante di rete (Use the printer on network)** in 7.
  - **Per Macintosh**  
Seguire le istruzioni a video e continuare l'installazione. Fare clic su **Esci (Exit)** nella schermata di completamento dell'installazione, quindi ricominciare da 2, assicurandosi di selezionare **Usare la stampante di rete (Use the printer on network)** in 7.

9

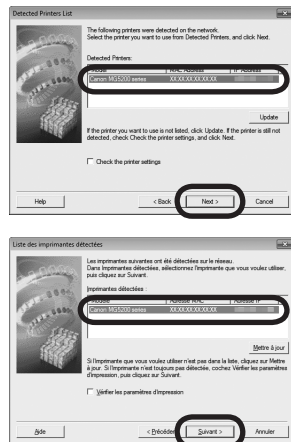

When the **Detected Printers List** dialog box appears, select **Canon MG5200 series**, then click **Next**.

- If the machine is not detected, **Check Printer Settings** dialog box is displayed. Refer to the printed manual: **Network Setup Troubleshooting**. Make sure there is no problem, then click **Next** again on the screen in ③.

Lorsque la boîte de dialogue **Liste des imprimantes détectées (Detected Printers List)** apparaît, sélectionnez **Canon MG5200 series**, puis cliquez sur **Suivant (Next)**.

- Si la machine n'est pas détectée, la boîte de dialogue **Vérifier paramètres d'impression (Check Printer Settings)** s'affiche. Reportez-vous au manuel imprimé **Guide de dépannage réseau**. Vérifiez qu'il n'y a pas de problème, puis cliquez à nouveau sur **Suivant (Next)** sur l'écran de l'étape ③.

Wenn das Dialogfeld **Liste der gefundenen Drucker (Detected Printers List)** angezeigt wird, wählen Sie **Canon MG5200 series** aus, und klicken Sie anschließend auf **Weiter (Next)**.

- Falls das Gerät nicht erkannt wird, wird das Dialogfeld **Druckereinstellungen überprüfen (Check Printer Settings)** angezeigt. Weitere Informationen finden Sie im gedruckten Handbuch **Netzwerk-Fehlerbehebungshandbuch**. Vergewissern Sie sich, dass kein Problem vorliegt, und klicken Sie anschließend im Bildschirm in ③ erneut auf **Weiter (Next)**.

Quando viene visualizzata la finestra di dialogo **Elenco stampanti rilevate (Detected Printers List)**, selezionare **Canon MG5200 series**, quindi fare clic su **Avanti (Next)**.

- Se la stampante non viene rilevata, viene visualizzata la finestra di dialogo **Controlla impostazioni stampante (Check Printer Settings)**. Consultare il manuale: **Guida alla risoluzione dei problemi di rete**. Assicurarsi che non siano presenti problemi, quindi fare di nuovo clic su **Avanti (Next)** nella schermata in ③.

9

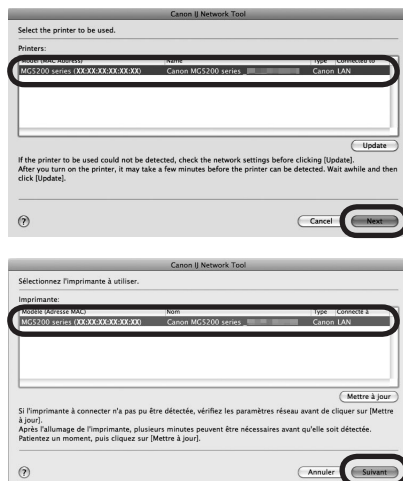

On the **Canon IJ Network Tool** screen, select **MG5200 series** in **Printers**, then click **Next**.

- If the machine is not detected, refer to the printed manual: **Network Setup Troubleshooting**. Make sure there is no problem, then click **Update**.

Dans l'écran **Canon IJ Network Tool**, sélectionnez **MG5200 series** dans la zone **Imprimante (Printers)**, puis cliquez sur **Suivant (Next)**.

- Si la machine n'est pas détectée, reportez-vous au manuel imprimé **Guide de dépannage réseau**. Vérifiez qu'il n'y a pas de problème, puis cliquez sur **Mettre à jour (Update)**.

Wählen Sie im Bildschirm **Canon IJ Network Tool** unter **Drucker (Printers)** die Option **MG5200 series** aus, und klicken Sie auf **Weiter (Next)**.

- Wenn das Gerät nicht erkannt wird, finden Sie weitere Informationen im gedruckten Handbuch **Netzwerk-Fehlerbehebungshandbuch**. Stellen Sie sicher, dass kein Problem besteht, und klicken Sie anschließend auf **Aktualisieren (Update)**.

Nella schermata **Canon IJ Network Tool**, selezionare **MG5200 series** in **Stampanti (Printers)**, quindi fare clic su **Avanti (Next)**.

- Se la stampante non viene rilevata, consultare il manuale: **Guida alla risoluzione dei problemi di rete**. Accertarsi che non siano presenti problemi, quindi fare clic su **Aggiornamento (Update)**.

When the **Setup Completion** dialog box appears, click **Complete**.

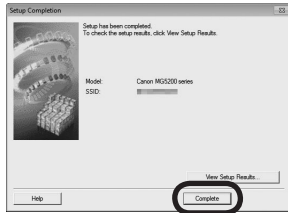

Lorsque la boîte de dialogue **Fin de l'installation (Setup Completion)** apparaît, cliquez sur **Terminer (Complete)**.

Wenn das Dialogfeld **Setup abgeschlossen (Setup Completion)** angezeigt wird, klicken Sie auf **Abgeschlossen (Complete)**.

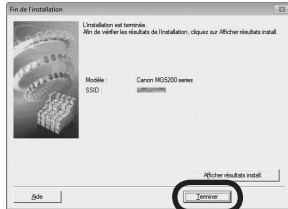

Quando viene visualizzata la finestra di dialogo **Completamento dell'impostazione (Setup Completion)**, fare clic su **Completata (Complete)**.

Next, read "Information" on page 59!

Lisez ensuite « Informations » à la page 59 !

Lesen Sie jetzt den Abschnitt „Informationen“ auf Seite 59!

Leggere quindi le "Informazioni" a pagina 59!

Next, read "Registration (Macintosh)" on page 55!

Lisez ensuite « Enregistrement (Macintosh) » à la page 55 !

Lesen Sie jetzt den Abschnitt „Registrierung (Macintosh)“ auf Seite 55!

Leggere quindi "Registrazione (Macintosh)" a pagina 55!

This section describes how to register the machine on a Macintosh computer. Windows users: read "Information" on page 59.

- The alphanumeric characters after **Canon MG5200 series** is the machine's Bonjour service name or MAC address.
- If the machine has not been detected, make sure of the following.
  - The machine is turned on.
  - The firewall function of any security software is turned off.
  - The computer is connected to the access point.

Cette section explique comment enregistrer la machine sur un ordinateur Macintosh. Utilisateurs Windows : lisez « Informations » à la page 59.

- Les caractères alphanumériques après **Canon MG5200 series** correspondent au nom de service Bonjour ou à l'adresse MAC de la machine.
- Si la machine n'a pas été détectée, vérifiez les points ci-après.
  - La machine est sous tension.
  - La fonction de coupe-feu des logiciels de sécurité est désactivée.
  - L'ordinateur est connecté au point d'accès.

In diesem Abschnitt wird beschrieben, wie das Gerät auf einem Macintosh-Computer registriert wird. Windows-Benutzer: Lesen Sie den Abschnitt „Informationen“ auf Seite 59.

- Die alphanumerischen Zeichen nach **Canon MG5200 series** sind der Bonjour-Dienstname oder die MAC-Adresse des Geräts.
- Falls das Gerät nicht erkannt wurde, überprüfen Sie Folgendes.
  - Das Gerät ist eingeschaltet.
  - Die Firewall-Funktion jeglicher Sicherheitssoftware ist deaktiviert.
  - Der Computer ist mit dem Zugriffspunkt verbunden.

In questa sezione viene descritto come registrare la stampante in un computer Macintosh. Utenti Windows: leggere "Informazioni" a pagina 59.

- I caratteri alfanumerici dopo **Canon MG5200 series** rappresentano il nome di servizio Bonjour o l'indirizzo MAC della stampante.
- Se la stampante non è stata rilevata, verificare quando segue.
  - La stampante è accesa.
  - La funzione firewall di qualsiasi software di protezione è disattivata.
  - Il computer è connesso al punto di accesso.

1

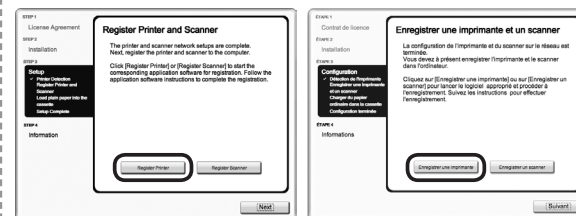

When the **Register Printer and Scanner** screen appears, click **Register Printer**.

- Mac OS X
- v. 10.6.x → Go to 2 - A on page 56.
  - v. 10.5.x →
  - v. 10.4.11 → Go to 2 - B on page 56.

Lorsque l'écran **Enregistrement de l'imprimante et du scanner (Register Printer and Scanner)** apparaît, cliquez sur **Enregistrer l'imprimante (Register Printer)**.

- Mac OS X
- v. 10.6.x → Passez à l'étape 2 - A à la page 56.
  - v. 10.5.x →
  - v. 10.4.11 → Passez à l'étape 2 - B à la page 56.

Wenn der Bildschirm **Drucker und Scanner registrieren (Register Printer and Scanner)** erscheint, klicken Sie auf **Drucker registrieren (Register Printer)**.

- Mac OS X
- v. 10.6.x → Wechseln Sie zu 2 - A auf Seite 56.
  - v. 10.5.x →
  - v. 10.4.11 → Wechseln Sie zu 2 - B auf Seite 56.

Quando viene visualizzata la finestra di dialogo **Registra stampante e scanner (Register Printer and Scanner)**, fare clic su **Registra stampante (Register Printer)**.

- Mac OS X
- v. 10.6.x → Vedere 2 - A a pagina 56.
  - v. 10.5.x →
  - v. 10.4.11 → Vedere 2 - B a pagina 56.

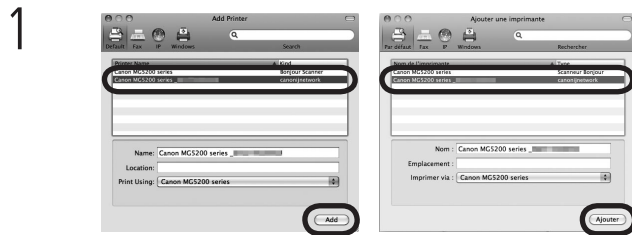
**2 - A****Mac OS X v.10.6.x/v.10.5.x**Mac OS X v.10.4.11 → **2 - B**

1 Select **Canon MG5200 series canonijnetwork** and click **Add**.

➔ Go to **3** on page 57.

Sélectionnez **Canon MG5200 series canonijnetwork** et cliquez sur **Ajouter (Add)**.

➔ Passez à l'étape **3** à la page 57.

Wählen Sie **Canon MG5200 series canonijnetwork** aus, und klicken Sie auf **Hinzufügen (Add)**.

➔ Wechseln Sie zu **3** auf Seite 57.

Selezionare **Canon MG5200 series canonijnetwork** e fare clic su **Aggiungi (Add)**.

➔ Vedere **3** a pagina 57.

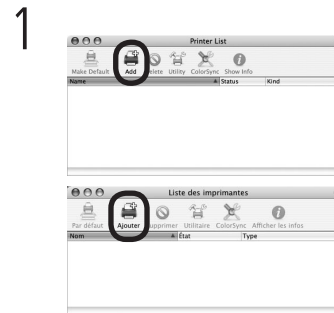
**2 - B****Mac OS X v.10.4.11**

1 When the **Printer List** window appears, click **Add**.

• When the **You have no printers available** screen appears, click **Add**.

Lorsque la fenêtre **Liste des imprimantes (Printer List)** apparaît, cliquez sur **Ajouter (Add)**.

• Lorsque l'écran **Aucune imprimante disponible (You have no printers available)** apparaît, cliquez sur **Ajouter (Add)**.

Klicken Sie bei Anzeige des Fensters **Druckerliste (Printer List)** auf **Hinzufügen (Add)**.

• Wenn der Bildschirm **Keine Drucker vorhanden (You have no printers available)** erscheint, klicken Sie auf **Hinzufügen (Add)**.

Quando viene visualizzata la schermata **Elenco Stampanti (Printer List)**, fare clic su **Aggiungi (Add)**.

• Quando viene visualizzata la schermata **Nessuna stampante disponibile (You have no printers available)**, fare clic su **Aggiungi (Add)**.



2 Click **More Printers** in the **Printer Browser** window.

Cliquez sur **Plus d'imprimantes (More Printers)** dans la fenêtre **Navigateur d'imprimantes (Printer Browser)**.

Klicken Sie im Fenster **Druckerübersicht (Printer Browser)** auf **Weitere Drucker (More Printers)**.

Fare clic su **Altre stampanti (More Printers)** nella schermata **Browser stampante (Printer Browser)**.

3

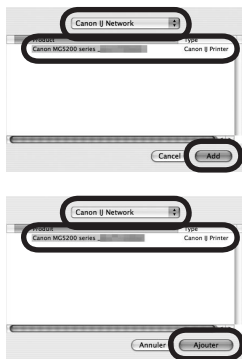

Select **Canon IJ Network** in the pop-up menu, select **Canon MG5200 series** in the list of printers, then click **Add**.

Sélectionnez **Canon IJ Network** dans le menu contextuel, puis **Canon MG5200 series** dans la liste des imprimantes, et cliquez sur **Ajouter (Add)**.

Wählen Sie zunächst im Pop-up-Menü die Option **Canon IJ Network** und dann in der Druckerliste den Eintrag **Canon MG5200 series** aus, und klicken Sie anschließend auf **Hinzufügen (Add)**.

Selezionare **Canon IJ Network** nel menu a comparsa, selezionare **Canon MG5200 series** nell'elenco delle stampanti, quindi fare clic su **Aggiungi (Add)**.

4

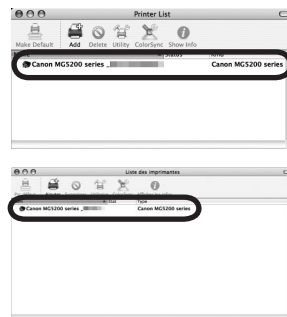

Make sure that **Canon MG5200 series** is added to the list of printers.

➔ Go to 3.

Vérifiez que **Canon MG5200 series** figure dans la liste des imprimantes.

➔ Passez à l'étape 3.

Vergewissern Sie sich, dass **Canon MG5200 series** der Druckerliste hinzugefügt wurde.

➔ Wechseln Sie zu 3.

Verificare che **Canon MG5200 series** venga aggiunta all'elenco delle stampanti.

➔ Vedere 3.

3

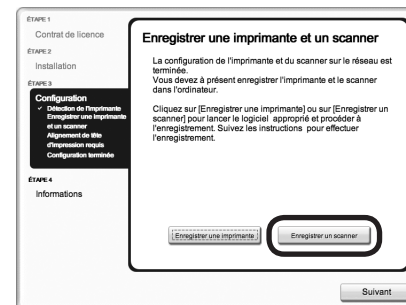
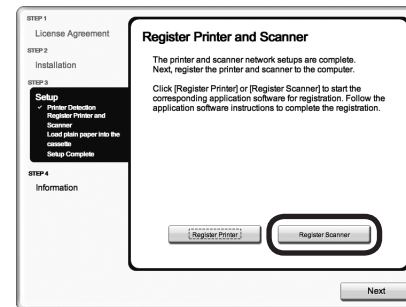

When the **Register Printer and Scanner** screen appears, click **Register Scanner**.

Lorsque l'écran **Enregistrement de l'imprimante et du scanner (Register Printer and Scanner)** apparaît, cliquez sur **Enregistrer le scanner (Register Scanner)**.

Wenn der Bildschirm **Drucker und Scanner registrieren (Register Printer and Scanner)** angezeigt wird, klicken Sie auf **Scanner registrieren (Register Scanner)**.

Quando viene visualizzata la finestra di dialogo **Registra stampante e scanner (Register Printer and Scanner)**, fare clic su **Registra scanner (Register Scanner)**.

4

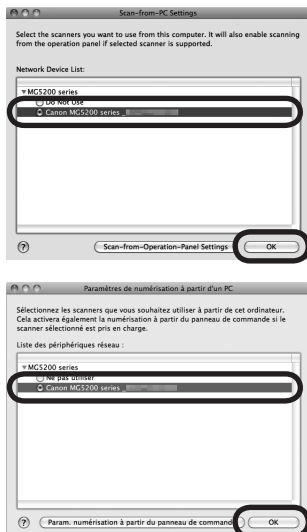

Select **Canon MG5200 series** on the **Scan-from-PC Settings** screen, then click **OK**.

Sélectionnez **Canon MG5200 series** dans l'écran **Paramètres de numérisation à partir d'un PC (Scan-from-PC Settings)**, puis cliquez sur **OK**.

Wählen Sie im Bildschirm **Einstellungen "Scannen von PC"** (**Scan-from-PC Settings**) die Option **Canon MG5200 series** aus, und klicken Sie auf **OK**.

Selezionare **Canon MG5200 series** nella schermata **Scans. da impost. PC (Scan-from-PC Settings)**, quindi fare clic su **OK**.

5

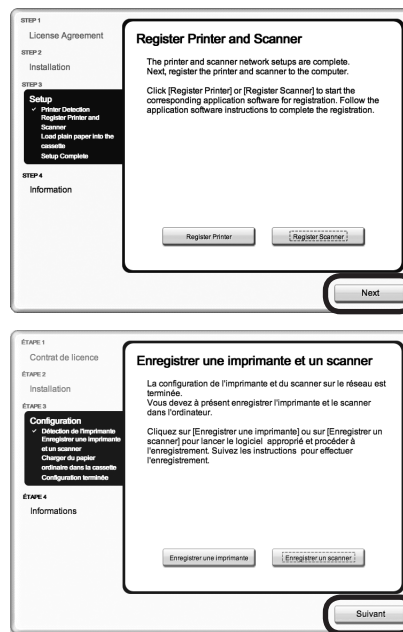

Click **Next** on the **Register Printer and Scanner** screen.

Cliquez sur **Suivant (Next)** dans l'écran **Enregistrement de l'imprimante et du scanner (Register Printer and Scanner)**.

Klicken Sie im Bildschirm **Drucker und Scanner registrieren (Register Printer and Scanner)** auf **Weiter (Next)**.

Fare clic su **Avanti (Next)** nella schermata **Registra stampante e scanner (Register Printer and Scanner)**.

Next, read "Information" on page 59!

Lisez ensuite « Informations » à la page 59 !

Lesen Sie jetzt den Abschnitt „Informationen“ auf Seite 59!

Leggere quindi le "Informazioni" a pagina 59!



# Windows / Macintosh

1

STEP 1  
License Agreement

STEP 2  
Installation

STEP 3  
Setup  
Printer Detection  
Load plain paper into the cassette  
Completion

STEP 4  
Information

**Load plain paper into the cassette**

Load plain paper as shown below.

Load only plain paper into the cassette

Load photo paper into the rear tray

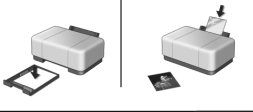

Next

ETAPE 1  
Contrat de licence

ETAPE 2  
Installation

ETAPE 3  
Configuration  
Détection de l'imprimante  
Chargé du papier ordinaire dans la cassette  
Fin

ETAPE 4  
Informations

**Charger du papier ordinaire dans la cassette**

Charger du papier ordinaire comme indiqué ci-dessous.

Charger uniquement du papier ordinaire dans la cassette

Charger du papier photo dans le réceptacle arrière

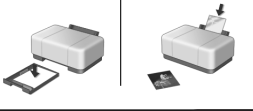

Suivant

Click **Next**.

Follow any on-screen instructions to proceed with the software installation.

Cliquez sur **Suivant (Next)**.

Pour poursuivre l'installation du logiciel, suivez les instructions à l'écran.

Klicken Sie auf **Weiter (Next)**.

Befolgen Sie sämtliche Anweisungen auf dem Bildschirm, um mit der Softwareinstallation fortzufahren.

Fare clic su **Avanti (Next)**.

Per procedere con l'installazione del software, seguire le istruzioni visualizzate.

Important Information for the Installation  
Informations importantes concernant l'installation  
Wichtige Informationen für die Installation  
Informazioni importanti per l'installazione

- Necessary Information for the User Registration
- Informations nécessaires pour l'enregistrement utilisateur
- Erforderliche Informationen für die Benutzerregistrierung (User Registration)
- Informazioni necessarie per la registrazione utente (User Registration)

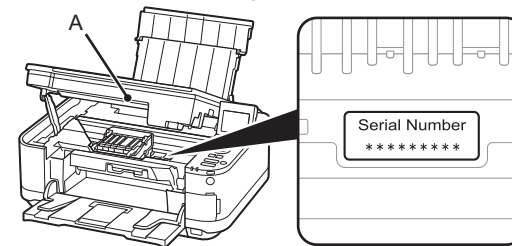

When the serial number is not displayed on the registration screen automatically, input the serial number located inside the machine (as shown in the illustration).

- ▶ If the power is on, the Print Head Holder will move when the Scanning Unit (Cover) (A) is opened.
- 📖 The **User Registration** screen will only be displayed when **Europe, Middle East, Africa** is selected on the **Select Your Place of Residence** screen.

Lorsque le numéro de série n'apparaît pas automatiquement sur l'écran d'enregistrement, saisissez le numéro de série qui se trouve à l'intérieur de la machine (voir l'illustration).

- ▶ Si la machine est sous tension, le support de tête d'impression se déplace lorsque l'unité de numérisation (capot) (A) est ouverte.
- 📖 L'écran **Enregistrement utilisateur (User Registration)** ne s'affiche que si vous avez choisi **Europe, Moyen-Orient, Afrique (Europe, Middle East, Africa)** sur l'écran **Sélectionnez votre lieu de résidence (Select Your Place of Residence)**.

Wenn die Seriennummer nicht automatisch im Registrierungs-Bildschirm angezeigt wird, müssen Sie die Seriennummer eingeben. Die Nummer befindet sich im Geräteinneren (wie in der Abbildung gezeigt).

- ▶ Ist das Gerät eingeschaltet, bewegt sich der Druckkopfhalter, wenn das Scan-Modul (Abdeckung) (A) geöffnet wird.
- 📖 Der Bildschirm **Benutzerregistrierung (User Registration)** wird nur dann angezeigt, wenn Sie auf dem Bildschirm **Wohnsitz wählen (Select Your Place of Residence) Europa, Naher Osten, Afrika (Europe, Middle East, Africa)** ausgewählt haben.

Se il numero di serie non viene visualizzato automaticamente sulla schermata di registrazione, immettere quello disponibile all'interno della stampante (come mostrato nella figura).

- ▶ Se la stampante è accesa, il supporto della testina di stampa si sposterà all'apertura dell'unità di scansione (coperchio) (A).
- 📖 La schermata **Registrazione utente (User Registration)** verrà visualizzata solo se è stata selezionata l'opzione **Europa, Medio Oriente, Africa (Europe, Middle East, Africa)** nella schermata **Scegliere l'area di residenza (Select Your Place of Residence)**.

- If the **Extended Survey Program** screen appears
- Si l'écran **Extended Survey Program** apparaît
- Wenn das Fenster für das **Extended Survey Program** angezeigt wird
- Se viene visualizzata la schermata **Extended Survey Program**

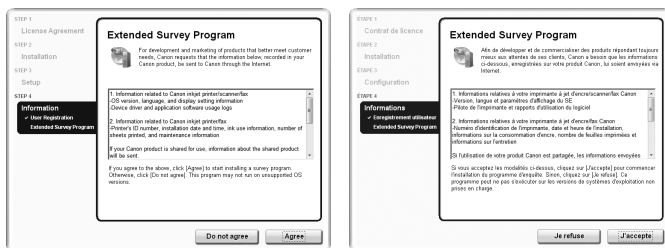

If you can agree to Extended Survey Program, click **Agree**.  
 If you click **Do not agree**, the Extended Survey Program will not be installed.  
 (This has no effect on the machine's functionality.)

Si vous acceptez l'application Extended Survey Program, cliquez sur **J'accepte (Agree)**.  
 Si vous cliquez sur **Je refuse (Do not agree)**, l'application Extended Survey Program ne sera pas installée. (Cela n'a aucun impact sur le fonctionnement de la machine.)

Wenn Sie das Extended Survey Program akzeptieren, klicken Sie auf **Akzeptieren (Agree)**.  
 Wenn Sie auf **Nicht akzeptieren (Do not agree)** klicken, wird das Extended Survey Program nicht installiert. (Ihre Auswahl hat keine Auswirkungen auf die Funktionalität des Geräts.)

Per accettare i termini di Extended Survey Program, fare clic su **Accetto (Agree)**.  
 Se si fa clic su **Non accetto (Do not agree)**, Extended Survey Program non verrà installato. Ciò non pregiudica la funzionalità della stampante.

## 2

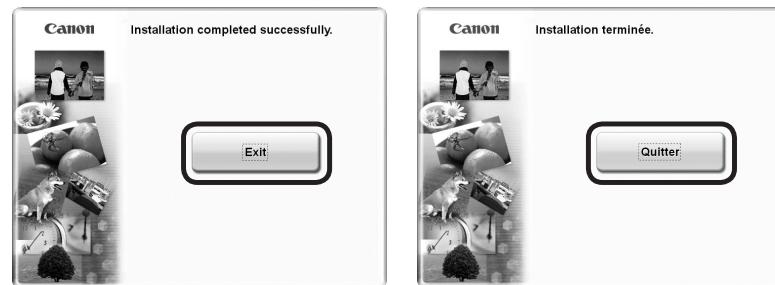

Click **Exit** to complete the installation.

### For Macintosh

It is necessary to restart the computer before scanning using the Operation Panel on the machine for the first time.

Cliquez sur **Quitter (Exit)** pour terminer l'installation.

### Sous Macintosh

Vous devez redémarrer l'ordinateur avant d'effectuer pour la première fois une numérisation à l'aide du panneau de contrôle de la machine.

Klicken Sie auf **Beenden (Exit)**, um die Installation abzuschließen.

### Für Macintosh

Vor dem erstmaligen Scannen über das Bedienfeld am Gerät ist ein Neustart des Computers erforderlich.

Fare clic su **Esci (Exit)** per completare l'installazione.

### Per Macintosh

Prima di eseguire scansioni tramite il pannello dei comandi della stampante per la prima volta, è necessario riavviare il computer.



#### For Windows

Solution Menu EX starts.

#### For Macintosh

Solution Menu EX starts when clicking **OK** in the **Canon Solution Menu EX** dialog.

Remove the **Setup CD-ROM** and keep it in a safe place.



The buttons displayed on Solution Menu EX may vary depending on the country or region of purchase.

#### Sous Windows

Solution Menu EX démarre.

#### Sous Macintosh

Solution Menu EX démarre en cliquant sur **OK** dans la boîte de dialogue **Canon Solution Menu EX**.

Retirez le **CD-ROM d'installation** et conservez-le en lieu sûr.



Les boutons affichés dans Solution Menu EX peuvent varier selon le pays ou la région d'achat.

#### Für Windows

Solution Menu EX wird gestartet.

#### Für Macintosh

Solution Menu EX wird gestartet, wenn Sie im Dialog **Canon Solution Menu EX** auf **OK** klicken.

Nehmen Sie die **Installations-CD-ROM (Setup CD-ROM)** heraus, und bewahren Sie sie an einem sicheren Ort auf.



Die in Solution Menu EX angezeigten Schaltflächen variieren je nach Land oder Region, in dem bzw. in der das Gerät erworben wurde.

#### Per Windows

Viene avviato Solution Menu EX.

#### Per Macintosh

Solution Menu EX viene avviato facendo clic su **OK** nella finestra di dialogo **Canon Solution Menu EX**.

Estrarre il **CD-ROM di installazione (Setup CD-ROM)** e conservarlo in un luogo sicuro.



I pulsanti visualizzati in Solution Menu EX possono variare in base al paese o alla regione di acquisto.

Congratulations! Setup is complete. Proceed to page 64 for information regarding the Solution Menu EX and the on-screen manual or page 66 to start using the machine.

Félicitations ! L'installation est terminée. Passez à la page 64 pour plus d'informations sur Solution Menu EX et le manuel en ligne, ou à la page 66 pour commencer à utiliser la machine.

Glückwunsch! Die Installation ist abgeschlossen. Fahren Sie mit Seite 64 fort, wenn Sie Informationen über Solution Menu EX und das Online-Handbuch benötigen, oder mit Seite 66, wenn Sie Informationen darüber benötigen, wie Sie das Gerät in Betrieb nehmen.

Congratulazioni. L'installazione è completata. Passare a pagina 64 per informazioni relative a Solution Menu EX e consultare il manuale a video o la pagina 66 per iniziare a utilizzare la stampante.

## Using the Machine from Additional Computers

Now that the wireless connection of the machine is complete, it can be used from additional computers on the same network. Install software including the drivers on the computer from which you want to use the machine. Other settings are not required.

To add computers from which to use the machine, go to "10 Use from Additional Computers" on page 63.

## Utilisation de la machine sur d'autres ordinateurs

Une fois que la connexion sans fil de la machine est établie, la machine peut être utilisée sur d'autres ordinateurs du même réseau. Installez le logiciel, y compris les pilotes, sur l'ordinateur sur lequel vous souhaitez utiliser la machine. Les autres paramètres ne sont pas obligatoires.

Pour ajouter des ordinateurs à partir desquels utiliser la machine, reportez-vous à la section « 10 Utilisation de la machine sur d'autres ordinateurs » de la page 63.

## Verwenden des Geräts mit weiteren Computern

Da die drahtlose Verbindung des Geräts nun eingerichtet ist, kann sie von weiteren Computern im selben Netzwerk genutzt werden. Installieren Sie die Software einschließlich der Treiber auf dem Computer, von dem aus Sie das Gerät verwenden möchten. Weitere Einstellungen sind nicht erforderlich.

Wenn Sie weitere Computer zur Nutzung des Geräts hinzufügen möchten, lesen Sie den Abschnitt „10 Nutzung mit zusätzlichen Computern“ auf Seite 63.

## Utilizzo della stampante da altri computer

Una volta completata la connessione wireless della stampante, è possibile utilizzarla da altri computer sulla stessa rete. Installare il software, inclusi i driver, sul computer da cui si desidera utilizzare la stampante. Le altre impostazioni non sono obbligatorie.

Per aggiungere i computer da cui utilizzare la stampante, andare a "10 Utilizzo della stampante da altri computer" a pagina 63.

## Windows

### Installing the XPS Printer Driver

In Windows 7 and Windows Vista SP1 or later, the XPS Printer Driver can be installed additionally. To install, perform from ❶ in "9 Install the Software (Network Connection)" on page 48. Click **Custom Install** in ❷, then select **XPS Printer Driver** in the **Custom Install** screen. For details on useful functions of the XPS Printer Driver, refer to the on-screen manual: **Advanced Guide**.

### Installation du Pilote d'imprimante XPS (XPS Printer Driver)

Sous Windows 7 et Windows Vista SP1 ou version ultérieure, le Pilote d'imprimante XPS (XPS Printer Driver) peut être installé en complément. Pour l'installer, exécutez la procédure décrite à partir de l'étape ❶ de la section « 9 Installation du logiciel (connexion réseau) » à la page 48. Cliquez sur **Installation personnalisée (Custom Install)** à l'étape ❷, puis sélectionnez **Pilote d'imprimante XPS (XPS Printer Driver)** dans l'écran **Installation personnalisée (Custom Install)**.

Pour plus d'informations sur les fonctions pratiques du Pilote d'imprimante XPS (XPS Printer Driver), reportez-vous au manuel en ligne **Guide d'utilisation avancée**.

### Installieren des XPS-Druckertreibers (XPS Printer Driver)

Unter Windows 7 und ab Windows Vista SP1 kann der XPS-Druckertreiber (XPS Printer Driver) zusätzlich installiert werden. Führen Sie dazu die Schritte ab ❶ unter „9 Installieren der Software (Netzwerkverbindung)“ auf Seite 48 aus. Klicken Sie in ❷ auf **Benutzerdefinierte Installation (Custom Install)**, und wählen Sie im Bildschirm **Benutzerdefinierte Installation (Custom Install)** die Option **XPS-Druckertreiber (XPS Printer Driver)** aus.

Weitere Informationen über nützliche Funktionen des XPS-Druckertreibers (XPS Printer Driver) finden Sie im Online-Handbuch **Erweitertes Handbuch**.

### Installazione del Driver stampante XPS (XPS Printer Driver)

In Windows 7 e Windows Vista SP1 o versione successiva è possibile installare anche il Driver stampante XPS (XPS Printer Driver). Per effettuare l'installazione, seguire la procedura da ❶ in "9 Installazione del software (Connessione di rete)" a pagina 48. Fare clic su **Installazione personalizzata (Custom Install)** in ❷, quindi selezionare **Driver stampante XPS (XPS Printer Driver)** nella schermata **Installazione personalizzata (Custom Install)**.

Per ulteriori informazioni sulle funzioni utili del Driver stampante XPS (XPS Printer Driver), consultare il manuale a video: **Guida Avanzata**.

# 10

## Use from Additional Computers Utilisation de la machine sur d'autres ordinateurs Nutzung mit zusätzlichen Computern Utilizzo della stampante da altri computer

If the machine is already connected to a wireless connection, it can be used from additional computers on the same network.

Si la machine est déjà connectée à une connexion sans fil, elle peut être utilisée sur d'autres ordinateurs du même réseau.

Ist das Gerät bereits über eine drahtlose Verbindung angeschlossen, kann es von weiteren Computern im selben Netzwerk genutzt werden.

Se la stampante dispone già di una connessione wireless, è possibile utilizzarla da altri computer sulla stessa rete.

### To use from additional computers

- 1 Insert the **Setup CD-ROM** into the computer from which you want to use the machine.
- 2 Follow the on-screen instructions to install the software.  
Other settings are not required.

### Pour utiliser la machine sur d'autres ordinateurs

- 1 Insérez le **CD-ROM d'installation** dans l'ordinateur sur lequel vous souhaitez utiliser la machine.
- 2 Suivez les instructions à l'écran pour installer le logiciel.  
Les autres paramètres ne sont pas obligatoires.

### Nutzung mit zusätzlichen Computern

- 1 Legen Sie die **Installations-CD-ROM (Setup CD-ROM)** in den Computer ein, mit dem Sie dieses Gerät verwenden möchten.
- 2 Befolgen Sie die Anweisungen auf dem Bildschirm, um die Software zu installieren.  
Weitere Einstellungen sind nicht erforderlich.

### Per utilizzare la stampante da altri computer

- 1 Inserire il **CD-ROM di installazione (Setup CD-ROM)** nel computer da cui si desidera utilizzare la stampante.
- 2 Seguire le istruzioni a video per installare il software.  
Non sono necessarie altre impostazioni.

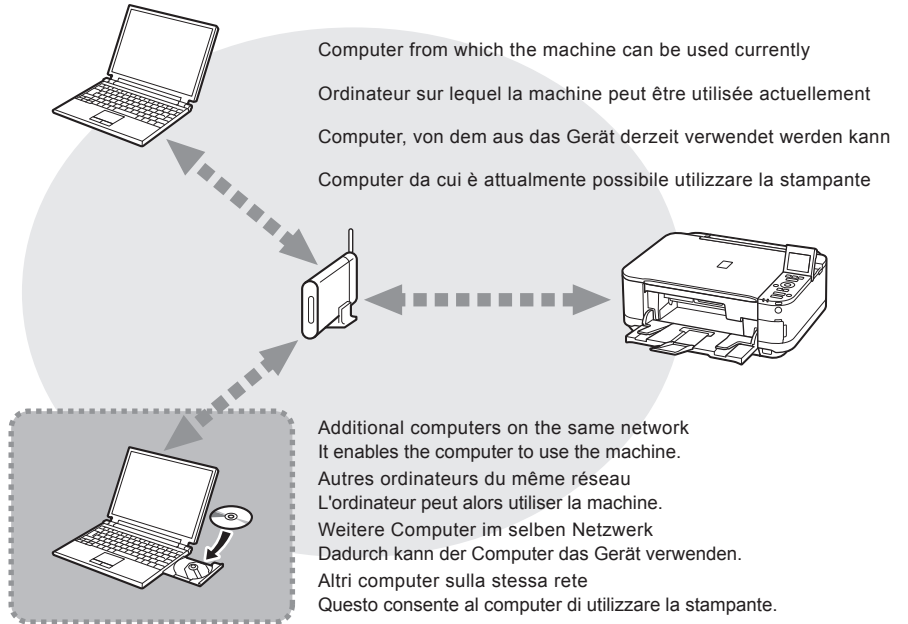

For details on the software installation procedure, refer to "9 Install the Software (Network Connection)" on page 47.

Pour plus d'informations sur la procédure d'installation du logiciel, reportez-vous à la section « 9 Installation du logiciel (connexion réseau) » à la page 47.

Informationen zu Installation der Software finden Sie unter „9 Installieren der Software (Netzwerkverbindung)“ auf Seite 47.

Per la procedura di installazione del software, consultare "9 Installazione del software (Connessione di rete)" a pagina 47.

Use the Operation Panel on the machine to print your own items easily. Various application software are installed on the computer along with the drivers. You can print creative items by correcting/enhancing photos using the application software. For details on how to use the application software and the machine, refer to the on-screen manual.

Utilisez le panneau de contrôle de la machine pour imprimer facilement vos documents. Différentes applications sont installées sur l'ordinateur en même temps que les pilotes. Vous pouvez réaliser des impressions créatives en corrigeant/améliorant vos photos à l'aide de l'application. Pour plus d'informations sur l'utilisation du logiciel et de la machine, reportez-vous au manuel en ligne.

Verwenden Sie das Bedienfeld des Geräts, um Dokumente rasch und bequem zu drucken. Auf dem Computer werden zusammen mit den Treibern verschiedene Anwendungen installiert. Sie können kreative Drucke erstellen, indem Sie Ihre Fotos in der Anwendungssoftware korrigieren oder optimieren. Nähere Informationen zur Verwendung der Anwendungssoftware und des Geräts finden Sie im Online-Handbuch.

È possibile stampare con facilità i propri materiali utilizzando il pannello dei comandi della stampante. Insieme ai driver vengono installate nel computer diverse applicazioni software. Tali applicazioni consentono di stampare materiali creativi con correzione/ottimizzazione delle foto. Per ulteriori informazioni sull'utilizzo delle applicazioni software e della stampante, consultare il manuale a video.

## Solution Menu EX

Solution Menu EX is a gateway to functions and information that allow you to make full use of the machine! For example,

- Open the on-screen manual.
- Open various application software.

Solution Menu EX est une passerelle donnant accès à des fonctions et informations vous permettant d'utiliser l'appareil au maximum de ses capacités. Par exemple,

- Ouvrez le manuel en ligne.
- Ouvrez plusieurs applications.

Solution Menu EX ermöglicht den Zugriff auf Funktionen und Informationen, mit denen Sie den vollen Funktionsumfang des Geräts nutzen können. Beispiel:

- Öffnen Sie das Online-Handbuch.
- Öffnen Sie verschiedene Anwendungen.

Solution Menu EX consente di accedere alle funzioni e alle informazioni che permettono di utilizzare la stampante in modo efficace. Ad esempio,

- Accedere al manuale a video.
- Accedere a varie applicazioni software.



### How to open the on-screen manual

Click **Help & Settings**, then click this icon to open the on-screen manual.

### Procédure d'ouverture du manuel en ligne

Cliquez sur **Aide et paramètres (Help & Settings)**, puis cliquez sur cette icône pour ouvrir le manuel en ligne.

### Öffnen des Online-Handbuchs

Klicken Sie auf **Hilfe und Einstellungen (Help & Settings)** und dann auf dieses Symbol, um das Online-Handbuch zu öffnen.

### Modalità di apertura del manuale a video

Fare clic su **Guida e impostazioni (Help & Settings)**, quindi fare clic su questa icona per aprire il manuale a video.



### How to start Solution Menu EX

Click this icon on the desktop (Windows) or on the Dock (Macintosh) to start Solution Menu EX.

### Procédure de démarrage de Solution Menu EX

Pour démarrer Solution Menu EX, cliquez sur cette icône sur le bureau (Windows) ou dans le Dock (Macintosh).

### Starten von Solution Menu EX

Klicken Sie auf dem Desktop (Windows) oder im Dock (Macintosh) auf dieses Symbol, um Solution Menu EX zu starten.

### Modalità di avvio di Solution Menu EX

Fare clic su questa icona sul desktop (Windows) o sul Dock (Macintosh) per avviare Solution Menu EX.



Use Easy-WebPrint EX to print web pages in Internet Explorer easily. Some of its features include:

- Printing a web page by reducing its size to fit the paper width automatically without cropping edges.
- Printing only the pages you want by selecting them from preview.
- Printing selected portions of various pages after editing them.

Utilisez Easy-WebPrint EX pour imprimer facilement des pages Web dans Internet Explorer. Parmi ses fonctions, citons :

- Impression d'une page Web en réduisant automatiquement sa taille en fonction de la largeur du papier sans rogner les bords.
- Impression limitée aux pages souhaitées que vous sélectionnez à partir de l'aperçu.
- Impression de certaines parties de plusieurs pages après modification.

Mit Easy-WebPrint EX können Sie im Internet Explorer ganz einfach Webseiten drucken. Zu den Funktionen zählen beispielsweise:

- Drucken einer Webseite mit automatischer Anpassung an das verwendete Seitenformat.
- Drucken bestimmter Webseiten, die in der Vorschau ausgewählt wurden.
- Drucken bestimmter Inhalte aus verschiedenen Seiten, die auf einer Seite zusammengefasst werden.

Utilizzare Easy-WebPrint EX per stampare con facilità pagine Web di Internet Explorer. Di seguito sono riportate alcune funzioni:

- Stampa di una pagina Web con riduzione delle dimensioni per adattarsi automaticamente alla larghezza del foglio senza ritaglio dei bordi.
- Stampa delle pagine desiderate tramite selezione dall'anteprima.
- Stampa di parti selezionate di varie pagine successivamente alla modifica.

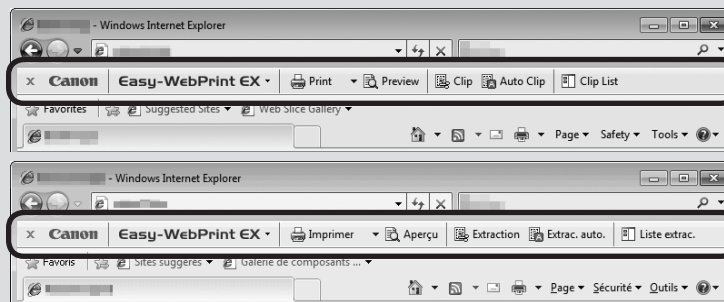

When Easy-WebPrint EX is installed, the Easy-WebPrint EX toolbar appears in Internet Explorer. This toolbar can be used any time while Internet Explorer is running.

Lorsque Easy-WebPrint EX est installé, la barre d'outils Easy-WebPrint EX apparaît dans Internet Explorer. Cette barre d'outils peut être utilisée à tout moment lorsqu'Internet Explorer est en cours d'exécution.

Wenn Easy-WebPrint EX installiert ist, wird die Easy-WebPrint EX-Symboleiste im Internet Explorer angezeigt. Diese Symboleiste kann jederzeit im Internet Explorer verwendet werden.

Quando si installa Easy-WebPrint EX, la barra degli strumenti di Easy-WebPrint EX viene visualizzata in Internet Explorer. Questa barra degli strumenti può essere utilizzata ogni volta che è in esecuzione Internet Explorer.

For details on Solution Menu EX and Easy-WebPrint EX, refer to the on-screen manual: **Basic Guide**.

Pour plus d'informations sur Solution Menu EX et Easy-WebPrint EX, reportez-vous au manuel en ligne **Guide d'utilisation de base**.

Details zu Solution Menu EX und Easy-WebPrint EX finden Sie im Online-Handbuch **Basishandbuch**.

Per ulteriori informazioni su Solution Menu EX ed Easy-WebPrint EX, consultare il manuale a video: **Guida Base**.

Print Photos from a Memory Card  
 Impression de photos depuis une carte mémoire  
 Drucken von Fotos von einer Speicherkarte  
 Stampa di foto da una scheda di memoria

You can also print from USB flash drives. For details, refer to "Printing Photos" in the on-screen manual: **Basic Guide**.

Vous pouvez également lancer une impression à partir de lecteurs flash USB. Pour plus d'informations, reportez-vous à la section « Impression de photos » du manuel en ligne **Guide d'utilisation de base**.

Es ist auch möglich, von einem USB-Flash-Laufwerk zu drucken. Einzelheiten finden Sie unter „Drucken von Fotos“ im Online-Handbuch **Basishandbuch**.

È inoltre possibile eseguire stampe da unità flash USB. Per ulteriori informazioni, consultare la sezione "Stampa di foto" nel manuale a video: **Guida Base**.

Supported Memory Cards (Adapter required for .)

Cartes mémoire prises en charge (Adaptateur nécessaire pour .)

Unterstützte Speicherkarten (für Adapter erforderlich).



Schede di memoria supportate (adattatore richiesto per .)

Memory Stick Duo  
 Memory Stick PRO Duo



---

Memory Stick Micro



Memory Stick  
 Memory Stick PRO





SD Card  
 SDHC Card  
 MultiMediaCard  
 MultiMediaCard Plus



miniSD Card  
 miniSDHC Card

microSD Card  
 microSDHC Card

RS-MMC  
 MMCmobile



Compact Flash Card\*  
 Microdrive

\*TYPE I / TYPE II (3,3 V)

\*TYPE I / TYPE II (3,3 V)

\*TYP I/TYP II (3,3 V)

\*TYPE I/TYPE II (3,3 V)



xD-Picture Card  
 xD-Picture Card Type M  
 xD-Picture Card Type H

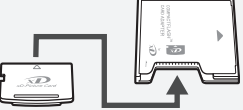

Corresponding Card Slot

Emplacement de carte correspondant

Zugehöriger Kartensteckplatz

Slot della scheda corrispondente

Card Slot Location

Position de l'emplacement de carte

Position des Kartensteckplatzes

Posizione slot della scheda

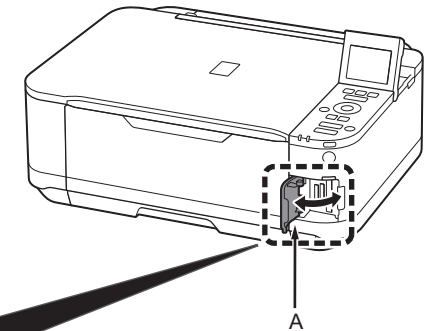
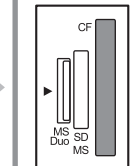
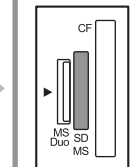
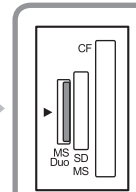

The Card Slot is located in the area indicated by the dotted line. Open the Card Slot Cover (A).

L'emplacement de carte se situe dans la zone indiquée par le trait pointillé. Ouvrez le couvercle de l'emplacement de carte (A).

Der Kartensteckplatz befindet sich in dem Bereich, der mit der gepunkteten Linie gekennzeichnet ist. Öffnen Sie die Abdeckung des Kartensteckplatzes (A).

Lo slot della scheda si trova nell'area indicata dalla linea tratteggiata. Aprire il coperchio dello slot della scheda (A).



□ Inserting a Memory Card

□ Insertion d'une carte mémoire

□ Einsetzen einer Speicherkarte

□ Inserimento di una scheda di memoria

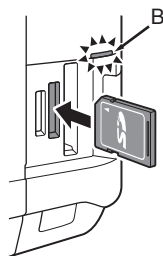

- Insert a memory card with the labeled side facing left.
- Insert a memory card into the Card Slot in the direction of the arrow on the label, with the labeled side facing left.
- Insert only one memory card.
- The **Access** lamp (B) lights up when a memory card is inserted.

- Insérez une carte mémoire, côté étiqueté à gauche.
- Insérez une carte mémoire dans l'emplacement de carte dans le sens de la flèche indiquée sur l'étiquette, côté étiqueté à gauche.
- N'insérez qu'une seule carte mémoire.
- Le voyant d'accès (**Access**) (B) s'allume lorsqu'une carte mémoire a été insérée.

- Setzen Sie die Speicherkarte so ein, dass beschriftete Seite nach links zeigt.
- Achten Sie beim Einsetzen der Speicherkarte in den Kartensteckplatz auf die Richtung des Pfeils auf dem Aufkleber. Die beschriftete Seite muss nach links zeigen.
- Setzen Sie immer nur eine Speicherkarte ein.
- Die **Zugriffsanzeige (Access)** (B) leuchtet, wenn eine Speicherkarte eingesetzt ist.

- Inserire la scheda di memoria con il lato con l'etichetta rivolto verso sinistra.
- Inserire la scheda di memoria nello slot della scheda nella direzione indicata dalla freccia sull'etichetta, con il lato con l'etichetta rivolto verso sinistra.
- Inserire solo una scheda di memoria.
- La spia di **Accesso (Access)** (B) si accende quando viene inserita una scheda di memoria.

1

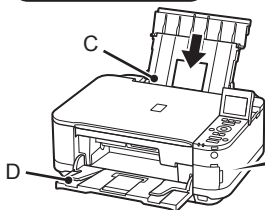
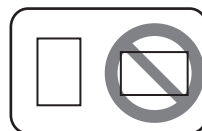

Load 10 x 15 cm (4" x 6") photo paper in the Rear Tray (C) in portrait orientation with the printing side facing up. (For details, refer to page 20.)

Make sure that the Paper Output Tray (D) is open. If printing starts while the Paper Output Tray is closed, it will automatically open.

Chargez du papier photo 10 x 15 cm (4" x 6") en orientation Portrait, face à imprimer vers le haut, dans le réceptacle arrière (C). (Pour plus d'informations, reportez-vous à la page 20.)

Vérifiez que le bac de sortie papier (D) est ouvert. Si l'impression démarre alors que le bac de sortie papier est fermé, il s'ouvre automatiquement.

Legen Sie einen Bogen Fotopapier im Format 10 x 15 cm (4" x 6") im Hochformat in das hintere Fach (C) ein. Die zu bedruckende Seite muss nach oben zeigen. (Einzelheiten hierzu finden Sie auf Seite 20.)

Öffnen Sie das Papierausgabefach (D). Das Papierausgabefach wird automatisch geöffnet, wenn der Druckvorgang beginnt.

Caricare la carta fotografica formato 10 cm x 15 cm (4" x 6") nel vassoio posteriore (C) con orientamento verticale con il lato di stampa rivolto verso l'alto. (Per ulteriori informazioni, consultare la pagina 20.)

Assicurarsi che il vassoio di uscita della carta (D) sia aperto. Se la stampa ha inizio con il vassoio di uscita della carta chiuso, questo si aprirà automaticamente.

2

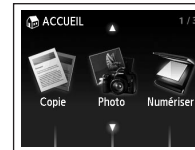
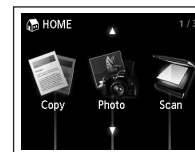
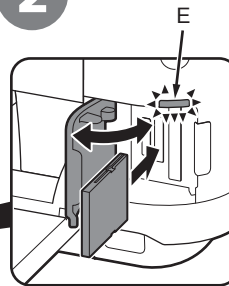

While the **HOME** screen appears, open the Card Slot Cover, insert a memory card into the Card Slot.

When inserting a memory card into the Card Slot, the photos on the memory card are read and the screen to specify photos and the number of copies to print appears. Make sure that the **Access** lamp (E) has lit up, then close the Card Slot Cover.

Lorsque l'écran **ACCUEIL (HOME)** s'affiche, ouvrez le capot de l'emplacement de carte, insérez la carte mémoire dans l'emplacement de carte.

Lorsque vous insérez une carte mémoire dans l'emplacement de carte, ses photos sont lues et l'écran qui apparaît vous permet de spécifier les photos et le nombre de copies.

Vérifiez que le voyant d'accès (**Access**) (E) est allumé, puis fermez le capot de l'emplacement de carte.

Öffnen Sie bei angezeigtem **HOME**-Bildschirm die Abdeckung des Kartensteckplatzes, und setzen Sie eine Speicherkarte in den Kartensteckplatz ein.

Wenn Sie eine Speicherkarte in den Kartensteckplatz einsetzen, werden die Fotos auf der Speicherkarte gelesen und ein Bildschirm wird angezeigt, in dem Sie die gewünschten Fotos und die Anzahl der Exemplare auswählen können.

Vergewissern Sie sich, dass die **Zugriffsanzeige (Access)** (E) leuchtet. Schließen Sie dann die Abdeckung des Kartensteckplatzes.

Mentre è visualizzata la schermata **HOME**, aprire il coperchio dello slot della scheda e inserire una scheda di memoria nello slot della scheda.

Quando si inserisce una scheda di memoria nello slot della scheda, vengono lette le foto sulla scheda di memoria e viene visualizzata la schermata in cui è possibile specificare le foto e il numero di copie da stampare.

Assicurarsi che la spia di **Accesso (Access)** (E) sia accesa, quindi chiudere il coperchio dello slot della scheda.

3

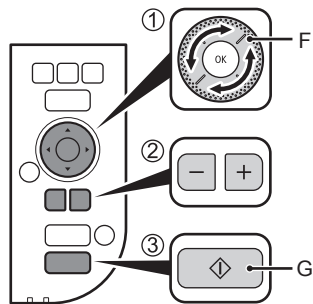

1. Rotate the Scroll Wheel (F) to display a photo to print.
2. Press the [+ ] or [- ] button to specify the number of copies.
3. Press the **Color** button (G).

Printing will start.



- When the machine is ready for printing, the **Color** button lights up.

1. Tournez la molette de défilement (F) pour afficher une photo à imprimer.
2. Appuyez sur le bouton [+ ] ou [- ] pour choisir le nombre de copies.
3. Appuyez sur le bouton **Couleur (Color)** (G).

L'impression démarre.



- Lorsque la machine est prête à imprimer, le bouton **Couleur (Color)** s'allume.

1. Drehen Sie das Scrollrad (F), bis das zu druckende Foto angezeigt wird.
2. Drücken Sie die Taste [+ ] oder [- ], um die Anzahl der Exemplare festzulegen.
3. Drücken Sie die Taste **Farbe (Color)** (G).

Der Druckvorgang wird gestartet.



- Wenn das Gerät bereit zum Drucken ist, leuchtet die Taste **Farbe (Color)**.

1. Ruotare la rotella di scorrimento (F) per visualizzare la foto da stampare.
2. Premere il pulsante [+ ] o [- ] per specificare il numero di copie.
3. Premere il pulsante **Colore (Color)** (G).

La stampa viene avviata.



- Quando la macchina è pronta a stampare, il pulsante **Colore (Color)** si accende.

4

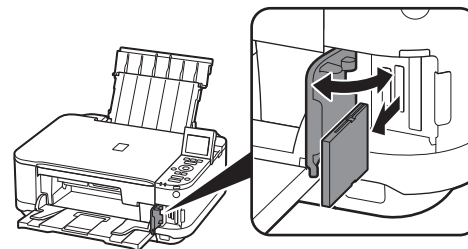

After printing, open the Card Slot Cover, pinch the memory card and pull it straight out.

After removing the memory card, close the Card Slot Cover.



- Do not remove the memory card while the **Access** lamp is flashing. Saved data may be damaged.

Après l'impression, ouvrez le capot de l'emplacement de carte, prenez la carte mémoire et retirez-la.

Après avoir retiré la carte mémoire, fermez le capot de l'emplacement de carte.



- Ne retirez pas la carte mémoire si le voyant d'**accès (Access)** clignote. Des données enregistrées pourraient être endommagées.

Öffnen Sie nach dem Druckvorgang die Kartensteckplatz-Abdeckung, und ziehen Sie die Speicherkarte gerade heraus.

Nachdem Sie die Speicherkarte entnommen haben, schließen Sie die Kartensteckplatz-Abdeckung wieder.



- Wenn die **Zugriffsanzeige (Access)** blinkt, darf die Speicherkarte nicht herausgezogen werden. Andernfalls werden die gespeicherten Daten zerstört.

Dopo la stampa, aprire il coperchio dello slot della scheda, quindi afferrare ed estrarre la scheda di memoria.

Dopo aver rimosso la scheda di memoria, chiudere il coperchio dello slot della scheda.



- Non estrarre la scheda di memoria mentre l'indicatore luminoso di **accesso (Access)** lampeggia. In caso contrario, i dati salvati potrebbero danneggiarsi.

For more information on printing from a memory card, refer to "Printing Photos" in the on-screen manual: **Basic Guide**.

Pour plus d'informations sur l'impression depuis une carte mémoire, reportez-vous à la section « Impression de photos » du manuel en ligne **Guide d'utilisation de base**.

Weitere Informationen über das Drucken von einer Speicherkarte finden Sie unter „Drucken von Fotos“ im Online-Handbuch **Basishandbuch**.

Per ulteriori informazioni sulla stampa da una scheda di memoria, consultare la sezione "Stampa di foto" nel manuale a video: **Guida Base**.

1

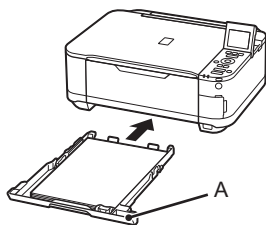

Load A4 or Letter-sized plain paper into the Cassette (A). (For details, refer to page 20.)

This section describes how to perform a standard copy.

Chargez du papier ordinaire au format A4 ou Letter dans la cassette (A). (Pour plus d'informations, reportez-vous à la page 20.)  
Cette section explique comment effectuer une copie standard.

Legen Sie Normalpapier im Format A4 oder Letter in die Kasette (A) ein. (Einzelheiten hierzu finden Sie auf Seite 20.)  
In diesem Abschnitt wird beschrieben, wie Sie eine Standardkopie durchführen.

Caricare la carta comune in formato A4 o Letter nel cassetto (A). (Per ulteriori informazioni, consultare la pagina 20).  
In questa sezione viene descritto come eseguire una copia standard.

2

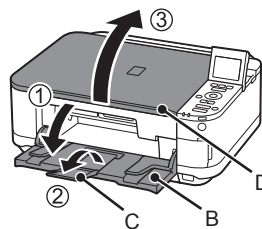

1. Open the Paper Output Tray (B).
2. Open the Output Tray Extension (C).
3. Open the Document Cover (D).

If printing starts while the Paper Output Tray is closed, it will automatically open.

1. Ouvrez le bac de sortie papier (B).
2. Déployez l'extension du bac de sortie papier (C).
3. Ouvrez le couvercle du scanner (D).

Si l'impression démarre alors que le bac de sortie papier est fermé, il s'ouvre automatiquement.

1. Öffnen Sie das Papierausgabefach (B).
2. Öffnen Sie die Verlängerung des Ausgabefachs (C).
3. Öffnen Sie den Vorlagendeckel (D).

Das Papierausgabefach wird automatisch geöffnet, wenn der Druckvorgang beginnt.

1. Aprire il vassoio di uscita della carta (B).
2. Aprire l'estensione del vassoio di uscita (C).
3. Aprire il coperchio dei documenti (D).

Se la stampa ha inizio con il vassoio di uscita della carta chiuso, questo si aprirà automaticamente.

3

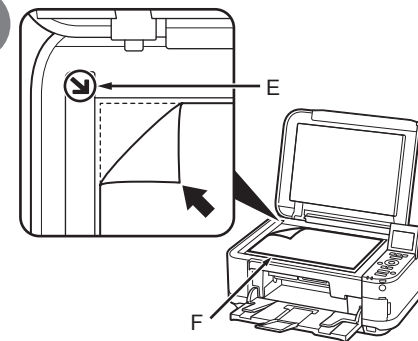

Place the document face-down and align it with the Alignment Mark (E).

- ▶ Do not place heavy objects on the Platen Glass (F), or do not press on it with excessive force. The glass may break.

Placez le document face vers le bas et alignez-le sur le repère d'alignement (E).

- ▶ Ne placez pas d'objets lourds sur la vitre d'exposition (F), et n'appuyez pas dessus en exerçant une pression excessive. Cela risquerait de briser la vitre.

Legen Sie das Dokument mit der bedruckten Seite nach unten auf, und richten Sie es an der Ausrichtungsmarkierung (E) aus.

- ▶ Legen Sie keine schweren Gegenstände auf die Auflagefläche (F), und drücken Sie nicht darauf. Das Glas könnte brechen.

Posizionare il documento con il lato di stampa rivolto verso il basso, allineandolo al segno di allineamento (E).

- ▶ Non collocare oggetti pesanti sul piano di lettura in vetro (F), né esercitare una pressione eccessiva su di esso. Il piano in vetro potrebbe rompersi.

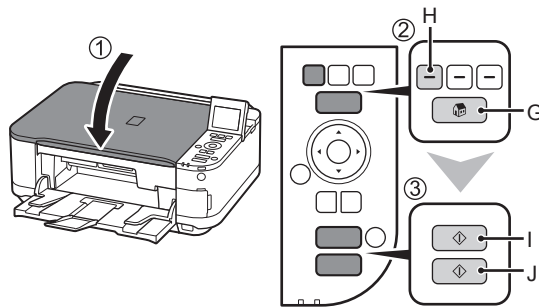

1. Close the Document Cover.
2. Press the **HOME** button (G), then press the left **FUNCTION** button (H).
3. Press the **Black** button (I) or the **Color** button (J).

Copying will start. Remove the document after printing.



- When the machine is ready for copying, the **Black** button and **Color** button light up.

1. Fermez le couvercle du scanner.
2. Appuyez sur le bouton **ACCUEIL (HOME)** (G), puis appuyez sur le bouton **FONCTION (FUNCTION)** gauche (H).
3. Appuyez sur le bouton **Noir (Black)** (I) ou sur le bouton **Couleur (Color)** (J).

La copie démarre. Retirez le document après l'impression.



- Lorsque la machine est prête pour la copie, le bouton **Noir (Black)** et le bouton **Couleur (Color)** s'allument.

1. Schließen Sie den Vorlagendeckel.
2. Drücken Sie die Taste **HOME** (G) und dann die linke Taste **FUNKTION (FUNCTION)** (H).
3. Drücken Sie die Taste **Schwarz (Black)** (I) oder **Farbe (Color)** (J).

Der Kopiervorgang wird gestartet. Nehmen Sie das Dokument nach dem Drucken heraus.



- Wenn das Gerät zum Kopieren bereit ist, leuchten die Tasten **Schwarz (Black)** und **Farbe (Color)**.

1. Chiudere il coperchio dei documenti.
2. Premere il pulsante **HOME** (G), quindi premere il pulsante **FUNZIONE (FUNCTION)** sinistro (H).
3. Premere il pulsante **Nero (Black)** (I) o **Colore (Color)** (J).

La copia verrà avviata. Al termine della stampa, rimuovere il documento.



- Quando la stampante è pronta per la copia, i pulsanti **Nero (Black)** e **Colore (Color)** si accendono.

For the procedure to copy on paper other than plain paper, refer to "Copying" in the on-screen manual: **Advanced Guide**.

Pour plus d'informations sur la procédure de copie sur du papier autre que du papier ordinaire, reportez-vous à la section « Copie » du manuel en ligne **Guide d'utilisation avancée**.

Informationen über das Kopieren auf anderem Papier als Normalpapier finden Sie unter „Kopieren“ im Online-Handbuch: **Erweitertes Handbuch**.

Per la procedura di copia su carta diversa dalla carta comune, consultare "Copia" nel manuale a video: **Guida Avanzata**.

1

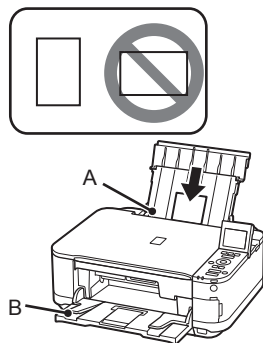

Load 10 x 15 cm (4" x 6") photo paper in the Rear Tray (A) in portrait orientation with the printing side facing up. (For details, refer to page 20.)

Make sure that the Paper Output Tray (B) is open.

If printing starts while the Paper Output Tray is closed, it will automatically open.

This section explains how to print borderless photos using 10 x 15 cm (4" x 6") Photo Paper Plus Glossy II.

Chargez du papier photo 10 x 15 cm (4" x 6") en orientation Portrait, face à imprimer vers le haut, dans le réceptacle arrière (A). (Pour plus d'informations, reportez-vous à la page 20.)

Vérifiez que le bac de sortie papier (B) est ouvert.

Si l'impression commence alors que le bac de sortie papier est fermé, il s'ouvre automatiquement.

Cette section explique comment imprimer des photos sans bordure sur du Papier Photo Glacé Extra II de format 10 x 15 cm (4" x 6").

Legen Sie einen Bogen Fotopapier im Format 10 x 15 cm (4" x 6") im Hochformat in das hintere Fach (A) ein. Die zu bedruckende Seite muss nach oben zeigen. (Einzelheiten hierzu finden Sie auf Seite 20.)

Vergewissern Sie sich, dass das Papierausgabefach (B) geöffnet ist.

Das Papierausgabefach wird automatisch geöffnet, wenn der Druckvorgang beginnt.

In diesem Abschnitt wird beschrieben, wie Sie randlose Fotos im Format 10 x 15 cm (4" x 6") auf Fotoglanzpapier Plus II (Photo Paper Plus Glossy II) drucken können.

Caricare la carta fotografica formato 10 cm x 15 cm (4" x 6") nel vassoio posteriore (A) con orientamento verticale con il lato di stampa rivolto verso l'alto. (Per ulteriori informazioni, consultare la pagina 20).

Assicurarsi che il vassoio di uscita della carta (B) sia aperto.

Se la stampa ha inizio con il vassoio di uscita della carta chiuso, questo si aprirà automaticamente.

In questa sezione viene spiegato come stampare foto senza bordo utilizzando Carta Fotografica Lucida II (Photo Paper Plus Glossy II) da 10 cm x 15 cm (4" x 6").

2



1. To start Solution Menu EX, click the  (Solution Menu EX) icon on the desktop (Windows) or on the Dock (Macintosh).
2. Click **Photo Print**, then click **Photo Print (C)**.

Easy-PhotoPrint EX starts.

1. Pour démarrer Solution Menu EX, cliquez sur l'icône  (Solution Menu EX) sur le bureau (Windows) ou dans le Dock (Macintosh).
2. Cliquez sur **Impression photo (Photo Print)**, puis cliquez sur **Impression photo (Photo Print) (C)**.

Easy-PhotoPrint EX démarre.

1. Klicken Sie zum Starten von Solution Menu EX auf dem Desktop (Windows) bzw. im Dock (Macintosh) auf das Symbol  (Solution Menu EX).
2. Klicken Sie auf **Fotodruck (Photo Print)** und dann auf **Fotodruck (Photo Print) (C)**.

Easy-PhotoPrint EX wird gestartet.

1. Per avviare Solution Menu EX, fare clic sull'icona  (Solution Menu EX) sul desktop (Windows) o sul Dock (Macintosh).
2. Fare clic su **Stampa foto (Photo Print)**, quindi su **Stampa foto (Photo Print) (C)**.

Easy-PhotoPrint EX viene avviato.

3

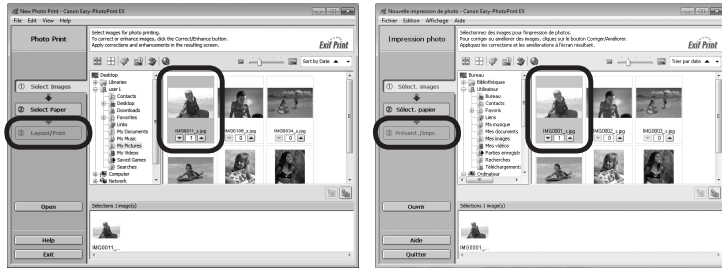

Select the image you want to print, then click **Layout/Print**.

When a photo is selected, the number of copies is set to "1".

Sélectionnez l'image que vous souhaitez imprimer, puis cliquez sur **Présent./Impr (Layout/Print)**.

Lorsque vous sélectionnez une photo, le nombre de copies est défini sur « 1 ».

Wählen Sie das zu druckende Bild aus, und klicken Sie anschließend auf **Layout/Druck (Layout/Print)**.

Wenn ein Foto ausgewählt ist, steht die Anzahl der Kopien auf „1“.

Selezionare l'immagine da stampare, quindi fare clic su **Layout/Stampa (Layout/Print)**.

Quando si seleziona una foto, il numero di copie viene impostato su "1".

4

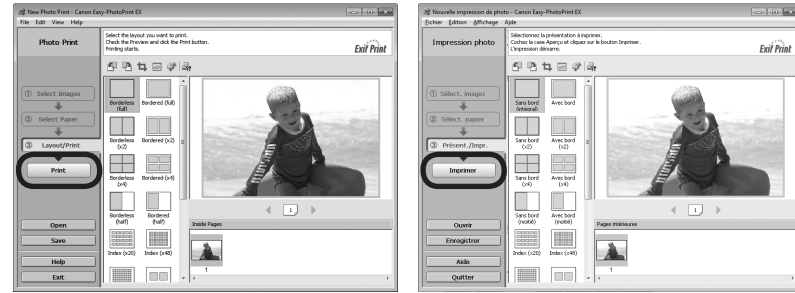

Click **Print**.

If you are using Windows, printing will start.

If you are using Macintosh, click **Print** on the **Print** dialog box to start printing.

For more information, refer to the on-screen manual: **Advanced Guide**.

Cliquez sur **Imprimer (Print)**.

Si vous utilisez Windows, l'impression démarre.

Si vous utilisez Macintosh, cliquez sur **Imprimer (Print)** dans la boîte de dialogue **Imprimer (Print)** pour démarrer l'impression.

Pour plus d'informations, reportez-vous au manuel en ligne **Guide d'utilisation avancée**.

Klicken Sie auf **Drucken (Print)**.

Wenn Sie Windows verwenden, wird der Druckvorgang gestartet.

Wenn Sie Macintosh verwenden, klicken Sie im Dialogfeld **Drucken (Print)** auf **Drucken (Print)**, um den Druckvorgang zu starten.

Weitere Informationen finden Sie im Online-Handbuch: **Erweitertes Handbuch**.

Fare clic su **Stampa (Print)**.

Se si utilizza Windows, la stampa verrà avviata.

Se si utilizza Macintosh, fare clic su **Stampa (Print)** sulla finestra di dialogo **Stampa (Print)** per avviare la stampa.

Per ulteriori informazioni, consultare il manuale a video **Guida Avanzata**.



General Specifications	
<b>Printing resolution (dpi)</b>	
9600* (horizontal) X 2400 (vertical) * Ink droplets can be placed with a pitch of 1/9600 inch at minimum.	
<b>Interface</b>	
USB Port: Hi-Speed USB *1 Direct Print Port: PictBridge Bluetooth v2.0 (Option) *2 *3 *4 USB flash drive LAN Port: Wireless LAN: IEEE802.11n/IEEE802.11g/IEEE802.11b *5	
*1 A computer that complies with Hi-Speed USB standard is required. Since the Hi-Speed USB interface is fully upwardly compatible with USB 1.1, it can be used at USB 1.1. *2 Maximum speed: 1.44 Mbps *3 JPEG/PNG only *4 Bluetooth connection is for printing only. *5 Setup possible through Easy setup, WPS (Wi-Fi Protected Setup) or WCN (Windows Connect Now).	
<b>Print width</b>	
203.2 mm/8 inches (for Borderless Printing: 216 mm/8.5 inches)	
<b>Operating environment</b>	
Temperature: 5 to 35°C (41 to 95°F) Humidity: 10 to 90% RH (no condensation)	
<b>Storage environment</b>	
Temperature: 0 to 40°C (32 to 104°F) Humidity: 5 to 95% RH (no condensation)	
<b>Power supply</b>	
AC 100-240 V, 50/60 Hz	
<b>Power consumption</b>	
Printing (Copy): Approx. 21 W Standby (minimum): Approx. 1.6 W* OFF: Approx. 0.4 W* * USB connection to PC	
<b>External dimensions</b>	
Approx. 455 (W) X 368 (D) X 160 (H) mm Approx. 17.9 (W) X 14.5 (D) X 6.3 (H) inches * With the Paper Support and Paper Output Tray retracted.	
<b>Weight</b>	
Approx. 8.1 kg (Approx. 17.7 lb) * With the Print Head and ink tanks installed.	
<b>Print Head/ink</b>	
Total 4608 nozzles (PGBK 512 nozzles, Y/DyeBK each 512 nozzles, C/M each 1536 nozzles)	

Copy Specifications	
<b>Multiple copy</b>	
max. 99 pages	
<b>Intensity adjustment</b>	
9 positions, Auto intensity (AE copy)	
<b>Reduction/Enlargement</b>	
25% - 400% (1% unit)	
Scan Specifications	
<b>Scanner driver</b>	
TWAIN/WIA (for Windows 7/Windows Vista/Windows XP)	
<b>Maximum scanning size</b>	
A4/Letter, 216 X 297 mm/8.5" X 11.7"	
<b>Scanning resolution</b>	
Optical resolution (horizontal X vertical) max: 2400 dpi X 4800 dpi Interpolated resolution max: 19200 dpi X 19200 dpi	
<b>Gratation (Input/Output)</b>	
Gray: 16 bit/8 bit Color: 48 bit/24 bit (RGB each 16 bit/8 bit)	
Network Specifications	
<b>Communication protocol</b>	
TCP/IP	
<b>Wireless LAN</b>	
Supported Standards: IEEE802.11n/IEEE802.11g/IEEE802.11b Frequency bandwidth: 2.4 GHz Channel: 1-11 or 1-13 * Frequency bandwidth and available channels differ depending on country or region. Transfer speed (Standard value): IEEE802.11n: max. 150 Mbps IEEE802.11g: max. 54 Mbps IEEE802.11b: max. 11 Mbps Communication distance: Indoors 50 m * Effective range varies depending on the installation environment and location. Security: WEP (64/128 bits) WPA-PSK (TKIP/AES) WPA2-PSK (TKIP/AES) Setup: WCN (WCN-UFD/WCN-NET) WPS (Push button configuration/PIN code method) Other Features: Administration password	



Minimum System Requirements	
☑ Conform to the operating system's requirements when higher than those given here.	
Operating System/Processor/RAM	
Windows 7 1 GHz or faster 32-bit (x86) or 64-bit (x64) processor 1 GB (32-bit)/2 GB (64-bit)	Mac OS X v.10.6 Intel processor 1 GB
Windows Vista, Vista SP1, Vista SP2 1 GHz processor 512 MB	Mac OS X v.10.5 Intel processor, PowerPC G5, PowerPC G4 (867 MHz or faster) 512 MB
Windows XP SP2, SP3 300 MHz processor 128 MB	Mac OS X v.10.4.11 Intel processor, PowerPC G5, PowerPC G4, PowerPC G3 256 MB
Browser	
Internet Explorer 6 or later	Safari 3
Hard Disk Space	
1.5 GB Note: For bundled software installation. The necessary amount of hard disk space may be changed without notice.	1.5 GB Note: For bundled software installation. The necessary amount of hard disk space may be changed without notice.
CD-ROM Drive	
Required	Required
Display	
SVGA 800 x 600	XGA 1024 x 768
<ul style="list-style-type: none"> <li>Windows: Operation can only be guaranteed on a PC with Windows 7, Windows Vista or Windows XP pre-installed.</li> <li>Windows: Uninstall software bundled with the Canon inkjet printer before upgrading from Windows Vista to Windows 7, then, install the bundled software again.</li> <li>Some functions may not be available with Windows Media Center.</li> <li>Macintosh: Hard Disk must be formatted as Mac OS Extended (Journaled) or Mac OS Extended.</li> <li>Macintosh: After upgrading from Mac OS X v.10.5 or lower to Mac OS X v.10.6, install software bundled with the Canon inkjet printer.</li> <li>Internet Explorer 7 or later is required to install Easy-WebPrint EX. For Windows use only.</li> </ul>	

Specifications are subject to change without notice.  
About Consumables  
Consumables (ink tanks / FINE Cartridges) are available for 5 years after production has stopped.



Spécifications générales
<b>Résolution d'impression (ppp)</b> 9600* (horizontale) x 2400 (verticale) * Les gouttelettes d'encre peuvent être positionnées à un pas d'impression de 1/9600 pouce au minimum.
<b>Interface</b> Port USB : Hi-Speed USB *1 Port d'impression directe : PictBridge Bluetooth v2.0 (Option) *2 *3 *4 Clé USB flash Port réseau : Réseau sans fil : IEEE802.11n/IEEE802.11g/IEEE802.11b *5  *1 L'ordinateur doit se conformer aux exigences de la norme Hi-Speed USB. L'interface Hi-Speed USB étant totalement compatible avec l'USB 1.1, elle peut être utilisée pour l'USB 1.1. *2 Débit maximal : 1,44 Mbit/s *3 JPEG/PNG uniquement *4 La connexion Bluetooth est réservée à l'impression. *5 Configuration possible à l'aide des paramètres Configuration facile, WPS (Wi-Fi Protected Setup) ou WCN (Windows Connect Now).
<b>Largeur d'impression</b> 203,2 mm/8 pouces (pour l'impression sans bordure : 216 mm/8,5 pouces)
<b>Environnement de fonctionnement</b> Température : 5 à 35 °C (41 à 95 °F) Humidité : 10 à 90 % d'humidité relative (sans condensation)
<b>Environnement de stockage</b> Température : 0 à 40 °C (32 à 104 °F) Humidité : 5 à 95 % d'humidité relative (sans condensation)
<b>Alimentation</b> 100-240 VCA, 50/60 Hz
<b>Consommation</b> Impression (copie) : environ 21 W En mode veille (minimum) : environ 1,6 W* Éteint : environ 0,4 W* * Connexion USB au PC
<b>Dimensions externes</b> Environ 455 (L) x 368 (P) x 160 (H) mm Environ 17,9 (L) x 14,5 (P) x 6,3 (H) pouces * Support papier et bac de sortie papier rentrés.
<b>Poids</b> Environ 8,1 kg (environ 17,7 lb) * Avec tête d'impression et cartouches d'encre installées.
<b>Tête d'impression/encre</b> 4608 buses au total (PgBK : 512 buses, Y/DyeBK : 512 buses pour chaque couleur, C/M : 1536 buses pour chaque couleur)

Spécifications du copieur
<b>Copies multiples</b> 99 pages max.
<b>Réglage d'intensité</b> 9 positions, intensité auto (copie AE)
<b>Réduction/Agrandissement</b> 25 à 400 % (unité 1 %)
Spécifications du scanner
<b>Pilote du scanner</b> TWAIN/WIA (sous Windows 7/Windows Vista/Windows XP)
<b>Taille maximale de numérisation</b> A4/Letter, 216 x 297 mm/8,5" X 11,7"
<b>Résolution</b> Résolution optique (horizontal X vertical) max : 2400 ppp x 4800 ppp Résolution interpolée max : 19200 ppp x 19200 ppp
<b>Gradation (Entrée/Sortie)</b> Gris : 16 bits/8 bits Couleur : 48 bits/24 bits (RVB chacun 16 bits/8 bits)
Spécifications réseau
<b>Protocole de communication</b> TCP/IP
<b>Réseau sans fil</b> Normes prises en charge : IEEE802.11n/IEEE802.11g/IEEE802.11b Largeur de la bande passante : 2,4 GHz Canal : 1-11 ou 1-13 * La largeur de la bande passante et les canaux disponibles varient en fonction du pays ou de la région. Vitesse de transmission (valeur standard) : IEEE802.11n : 150 Mbps max. IEEE802.11g : 54 Mbps max. IEEE802.11b : 11 Mbps max. Distance de communication : à l'intérieur : 50 m * La plage effective varie en fonction de l'environnement et de l'emplacement d'installation. Sécurité : WEP (64/128 bits) WPA-PSK (TKIP/AES) WPA2-PSK (TKIP/AES) Configuration : WCN (WCN-UFID/WCN-NET) WPS (configuration du bouton poussoir/code PIN) Autres fonctions : mot de passe d'administrateur

Configuration minimale requise	
☞ Conformez-vous à la configuration de système d'exploitation requise lorsque celle-ci est supérieure à celle indiquée ici.	
	
Système d'exploitation/Processeur/RAM	
Windows 7 Processeur de 1 GHz ou supérieur 32 bits (x86) ou 64 bits (x64) 1 Go (32 bits)/2 Go (64 bits)	Mac OS X v.10.6 Processeur Intel 1 Go
Windows Vista, Vista SP1, Vista SP2 Processeur de 1 GHz 512 Mo	Mac OS X v.10.5 Processeur Intel, PowerPC G5, PowerPC G4 (867 MHz ou supérieur) 512 Mo
Windows XP SP2, SP3 Processeur de 300 MHz 128 Mo	Mac OS X v.10.4.11 Processeur Intel, PowerPC G5, PowerPC G4, PowerPC G3 256 Mo
Navigateur	
Internet Explorer 6 ou supérieur	Safari 3
Espace disque dur	
1,5 Go Remarque : pour l'installation des logiciels fournis. La quantité d'espace disque nécessaire peut être modifiée sans avis préalable.	1,5 Go Remarque : pour l'installation des logiciels fournis. La quantité d'espace disque nécessaire peut être modifiée sans avis préalable.
Lecteur de CD-ROM	
Nécessaire	Nécessaire
Affichage	
SVGA 800 x 600	XGA 1024 x 768
<ul style="list-style-type: none"> <li>Windows : le fonctionnement peut être garanti uniquement sur un PC sur lequel Windows 7, Windows Vista ou Windows XP sont déjà installés.</li> <li>Windows : désinstallez les logiciels fournis avec l'imprimante à jet d'encre Canon avant de mettre à niveau Windows Vista vers Windows 7, puis réinstallez les logiciels fournis.</li> <li>Certaines fonctions peuvent ne pas être disponibles avec Windows Media Center.</li> <li>Macintosh : le disque dur doit être formaté en tant que Mac OS Extended (Journalisé) ou Mac OS Extended.</li> <li>Macintosh : après avoir mis à niveau Mac OS X v.10.5 ou antérieur vers Mac OS X v.10.6, installez les logiciels fournis avec l'imprimante à jet d'encre Canon.</li> <li>Internet Explorer 7 ou ultérieur est requis pour l'installation du logiciel Easy-WebPrint EX. Uniquement pour une utilisation sous Windows.</li> </ul>	



Les spécifications pourront faire l'objet de modifications sans préavis.

À propos des consommables

Les consommables (cartouches d'encre/cartouches FINE) sont disponibles pendant 5 ans après l'arrêt de la production.

Allgemeine technische Daten
<b>Druckauflösung (dpi)</b>
9600* (horizontal) x 2400 (vertikal) * Tintentropfen können mit einem minimalen Abstand von 1/9600 Zoll aufgetragen werden.
<b>Schnittstelle</b>
USB-Anschluss: Hi-Speed USB *1 Anschluss für den Direktdruck: PictBridge Bluetooth 2.0 (Option) *2 *3 *4 USB-Flash-Laufwerk LAN-Anschluss: Drahtloses LAN: IEEE802.11n/IEEE802.11g/IEEE802.11b *5
*1 Der Computer muss den Hi-Speed-USB-Standard unterstützen. Die USB Hi-Speed-Schnittstelle ist vollständig abwärtskompatibel mit USB 1.1, sodass auch eine Verbindung über USB 1.1 möglich ist. *2 Maximale Geschwindigkeit: 1,44 Mbit/s *3 Nur JPEG/PNG *4 Die Bluetooth-Verbindung wird nur zum Drucken verwendet. *5 Einrichtung möglich über Einfache Einrichtung (Easy setup) oder über WPS (Wi-Fi Protected Setup) bzw. WCN (Windows Connect Now).
<b>Druckbreite</b>
203,2 mm/8 Zoll (für randlosen Druck: 216 mm/8,5 Zoll)
<b>Betriebsbedingungen</b>
Temperatur: 5 bis 35 °C (41 bis 95 °F) Feuchtigkeit: 10 bis 90 % rel. F. (ohne Kondenswasserbildung)
<b>Lagerbedingungen</b>
Temperatur: 0 bis 40 °C (32 bis 104 °F) Feuchtigkeit: 5 bis 95 % rel. F. (ohne Kondenswasserbildung)
<b>Stromversorgung</b>
100 bis 240 V Wechselstrom, 50/60 Hz
<b>Leistungsaufnahme</b>
Drucken (Kopieren): ca. 21 W Standby (Minimum): ca. 1,6 W* AUS: ca. 0,4 W* * USB-Verbindung mit PC
<b>Außenabmessungen</b>
Ca. 455 (B) x 368 (T) x 160 (H) mm Ca. 17,9 (B) x 14,5 (T) x 6,3 (H) Zoll * Bei geschlossener Papierstütze und geschlossenem Papierausgabefach.
<b>Gewicht</b>
Ca. 8,1 kg (etwa 17,7 lb) * Mit installiertem Druckkopf und eingesetzten Tintenpatronen.
<b>Druckkopf/Tinte</b>
Insgesamt 4608 Düsen (PGBK: 512 Düsen, Y/DyeBK: jeweils 512 Düsen, C/M: jeweils 1536 Düsen)

Technische Daten für Kopiervorgänge
<b>Mehrfachkopie</b>
maximal 99 Seiten
<b>Intensitätseinstellung</b>
9 Positionen, Autom. Intensität (Kopie mit automatischer Belichtung)
<b>Zoomen</b>
25 - 400% (in 1%-Schritten)
Technische Daten für Scanvorgänge
<b>Scanner-Treiber</b>
TWAIN/WIA (für Windows 7/Windows Vista/Windows XP)
<b>Maximales Scanformat</b>
A4/Letter, 216 x 297 mm/8,5 x 11,7 Zoll
<b>Scanauflösung</b>
Max. optische Auflösung (horizontal x vertikal): 2400 dpi x 4800 dpi Max. interpolierte Auflösung: 19200 dpi x 19200 dpi
<b>Gradation (Eingabe/Ausgabe)</b>
Grau: 16 Bit/8 Bit Farbe: 48 Bit/24 Bit (RGB jeweils 16 Bit/8 Bit)
Netzwerkspezifikationen
<b>Kommunikationsprotokoll</b>
TCP/IP
<b>WLAN</b>
Unterstützte Standards: IEEE802.11n/IEEE802.11g/IEEE802.11b Frequenzbandbreite: 2,4 GHz Kanal: 1 - 11 oder 1 - 13 * Frequenzbandbreite und verfügbare Kanäle abhängig von Land oder Region. Übertragungsgeschwindigkeit (Standardwert): IEEE802.11n: max. 150 Mbit/s IEEE802.11g: max. 54 Mbit/s IEEE802.11b: max. 11 Mbit/s Reichweite in Innenräumen: 50 m * Effektive Reichweite abhängig von der Installationsumgebung und den räumlichen Gegebenheiten. Sicherheit: WEP (64/128 Bit) WPA-PSK (TKIP/AES) WPA2-PSK (TKIP/AES) Einrichtung: WCN (WCN-UFD/WCN-NET) WPS (Druckastatenkonfiguration/PIN-Code-Methode) Sonstiges: Administrationskennwort

Mindestsystemanforderungen	
☑ Entspricht bei höheren Werten den Voraussetzungen für das Betriebssystem.	
	
<b>Betriebssystem/Prozessor/RAM</b>	
Windows 7 1-GHz-Prozessor 32 Bit (x86) oder 64 Bit (x64) oder schneller 1 GB (32 Bit)/2 GB (64 Bit)	Mac OS X 10.6 Intel-Prozessor 1 GB
Windows Vista, Vista SP1, Vista SP2 1-GHz-Prozessor 512 MB	Mac OS X 10.5 Intel-Prozessor, PowerPC G5, PowerPC G4 (867 MHz oder schneller) 512 MB
Windows XP SP2, SP3 300-MHz-Prozessor 128 MB	Mac OS X 10.4.11 Intel-Prozessor, PowerPC G5, PowerPC G4, PowerPC G3 256 MB
<b>Browser</b>	
Internet Explorer 6 oder höher	Safari 3
<b>Verfügbare Festplattenspeicher</b>	
1,5 GB Hinweis: Für die Installation der im Lieferumfang enthaltenen Software. Der erforderliche Festplattenspeicher kann sich jederzeit ohne vorherige Ankündigung ändern.	1,5 GB Hinweis: Für die Installation der im Lieferumfang enthaltenen Software. Der erforderliche Festplattenspeicher kann sich jederzeit ohne vorherige Ankündigung ändern.
<b>CD-ROM-Laufwerk</b>	
Erforderlich	Erforderlich
<b>Bildschirm</b>	
SVGA 800 x 600	XGA 1024 x 768
<ul style="list-style-type: none"> <li>Windows: Der Betrieb kann nur auf einem PC mit vorinstalliertem Windows 7, Windows Vista oder Windows XP oder garantiert werden.</li> <li>Windows: Deinstallieren Sie erst das Softwarepaket des Canon-Tintenstrahldruckers, bevor Sie ein Upgrade von Windows Vista auf Windows 7 durchführen, und installieren Sie das Softwarepaket erneut.</li> <li>Eine Funktionen sind bei Windows Media Center möglicherweise nicht verfügbar.</li> <li>Macintosh: Die Festplatte muss für Mac OS Extended (Journaled) oder Mac OS Extended formatiert werden.</li> <li>Macintosh: Nach einem Upgrade von Mac OS X 10.5 oder niedriger zu Mac OS X 10.6 muss das Softwarepaket des Canon-Tintenstrahldruckers installiert werden.</li> <li>Internet Explorer 7 oder neuer ist für die Installation von Easy-WebPrint EX erforderlich. Nur für Windows.</li> </ul>	

Die Angaben können sich jederzeit ohne vorherige Ankündigung ändern.

Informationen zu Verbrauchsmaterialien

Verbrauchsmaterialien (Tintenpatronen/FINE-Patronen (FINE Cartridges)) sind noch 5 Jahre nach Produktionsstopp erhältlich.

Specifiche generali
<b>Risoluzione di stampa (dpi)</b> 9600* (orizzontale) X 2400 (verticale) * Passo minimo per le gocce di inchiostro 1/9600 di pollice.
<b>Interfaccia</b> Porta USB: Hi-Speed USB *1 Porta di stampa diretta: PictBridge Bluetooth v2.0 (opzionale) *2 *3 *4 Unità flash USB Porta LAN: Rete LAN wireless: IEEE802.11n/IEEE802.11g/IEEE802.11b *5  *1 È richiesto un computer conforme con lo standard Hi-Speed USB. Poiché l'interfaccia Hi-Speed USB è compatibile con la versione USB 1.1, è possibile utilizzarla con USB 1.1. *2 Velocità massima: 1,44 Mbps *3 Solo JPEG/PNG *4 La connessione Bluetooth è disponibile solo per la stampa. *5 Impostazione possibile tramite Impost. facile (Easy setup), WPS (Wi-Fi Protected Setup) o WCN (Windows Connect Now).
<b>Larghezza di stampa</b> 203,2 mm/8 pollici (stampa senza bordo: 216 mm/8,5 pollici)
<b>Ambiente operativo</b> Temperatura: tra 5°C e 35°C (tra 41°F e 95°F) Umidità: 10 - 90% UR (senza condensa)
<b>Ambiente di immagazzinaggio</b> Temperatura: tra 0°C e 40°C (tra 32°F e 104°F) Umidità: 5 - 95% UR (senza condensa)
<b>Alimentazione</b> CA 100-240 V, 50/60 Hz
<b>Consumo energetico</b> Stampa (copia): circa 21 W Standby (minimo): circa 1,6 W* Spenta: circa 0,4 W* * Connessione USB al PC
<b>Dimensioni esterne</b> Circa 455 (L) X 368 (P) X 160 (H) mm Circa 17,9 (L) X 14,5 (P) X 6,3 (H) pollici * Con il supporto per la carta e il vassoio di uscita carta chiusi.
<b>Peso</b> Circa 8,1 kg (circa 17,7 lb) * Con la testina di stampa e i serbatoi d'inchiostro installati.
<b>Testina di stampa/Inchiostro</b> In totale 4608 ugelli (PGBK 512 ugelli, Y/DyeBK ogni 512 ugelli, C/M ogni 1536 ugelli)

Specifiche copia
<b>Copia multipla</b> Max. 99 pagine
<b>Regolazione di intensità</b> 9 posizioni, Intensità automatica (copia AE)
<b>Riduzione/ingrandimento</b> 25% - 400% (unità di 1%)
Specifiche scansione
<b>Driver dello scanner</b> TWAIN/WIA (per Windows 7/Windows Vista/Windows XP)
<b>Formato di scansione massimo</b> A4/Letter, 216 mm X 297 mm/8,5" X 11,7"
<b>Risoluzione di scansione</b> Risoluzione ottica (orizzontale X verticale) massima: 2400 dpi X 4800 dpi Risoluzione interpolata massima: 19200 dpi X 19200 dpi
<b>Gradazione (input/output)</b> Grigio: 16 bit/8 bit Colore: 48 bit/24 bit (16 bit/8 bit ognuno per RGB)
Specifiche di rete
<b>Protocollo di comunicazione</b> TCP/IP
<b>Wireless LAN</b> Standard supportati: IEEE802.11n/IEEE802.11g/IEEE802.11b Ampiezza di banda di frequenza: 2,4 GHz Canale: 1-11 o 1-13 * L'ampiezza di banda della frequenza e i canali disponibili variano in base al paese o alla regione. Velocità di trasferimento (valore standard): IEEE802.11n: max. 150 Mbps IEEE802.11g: max. 54 Mbps IEEE802.11b: max. 11 Mbps Distanza di comunicazione: 50 m in interni * L'ampiezza effettiva varia in base all'ambiente di installazione e alla posizione. Protezione: WEP (64/128 bit) WPA-PSK (TKIP/AES) WPA2-PSK (TKIP/AES) Impostazione: WCN (WCN-UFD/WCN-NET) WPS (metodo configurazione pulsante/codice PIN) Altre funzionalità: password di amministrazione

Requisiti minimi di sistema	
☑ Conforme ai requisiti del sistema operativo se superiori a quelli indicati.	
Sistema operativo/Processore/RAM	
Windows 7 Processore da 1 GHz o superiore a 32 bit (x86) o a 64 bit (x64) 1 GB (32 bit)/2 GB (64 bit)	Mac OS X v.10.6 Processore Intel 1 GB
Windows Vista, Vista SP1, Vista SP2 Processore da 1 GHz 512 MB	Mac OS X v.10.5 Processore Intel, PowerPC G5, PowerPC G4 (867 MHz o superiore) 512 MB
Windows XP SP2, SP3 Processore da 300 MHz 128 MB	Mac OS X v.10.4.11 Processore Intel, PowerPC G5, PowerPC G4, PowerPC G3 256 MB
Browser	
Internet Explorer 6 o versione successiva	Safari 3
Spazio su disco rigido	
1,5 GB Nota: per l'installazione del software fornito.	1,5 GB Nota: per l'installazione del software fornito.
Il requisito di spazio minimo su disco rigido può venire modificato senza preavviso.	Il requisito di spazio minimo su disco rigido può venire modificato senza preavviso.
Unità CD-ROM	
Necessaria	Necessaria
Schermo	
SVGA 800 x 600	XGA 1024 x 768
<ul style="list-style-type: none"> <li>Windows: il funzionamento è garantito solo sui PC in cui è installato Windows 7, Windows Vista o Windows XP.</li> <li>Windows: disinstallare innanzitutto il software fornito con la stampante a getto di inchiostro Canon prima di eseguire l'aggiornamento da Windows Vista a Windows 7, quindi installare nuovamente il software fornito.</li> <li>Alcune funzioni potrebbero non essere disponibili con Windows Media Center.</li> <li>Macintosh: il disco rigido deve essere formattato come Mac OS Extended (Journaled) o Mac OS Extended.</li> <li>Macintosh: dopo l'aggiornamento da Mac OS X v.10.5 o versioni precedenti a Mac OS X v.10.6, installare il software fornito con la stampante a getto di inchiostro Canon.</li> <li>Per installare Easy-WebPrint EX, è necessario Internet Explorer 7 o versione successiva. Solo per utilizzo con Windows.</li> </ul>	

Le specifiche sono soggette a modifica senza preavviso.

Informazioni sui materiali di consumo

I materiali di consumo (serbatoi di inchiostro / cartucce FINE (FINE Cartridges)) sono disponibili per 5 anni dopo la cessazione della produzione.

The following ink tanks are compatible with this machine.

Les cartouches d'encre suivantes sont compatibles avec cette machine.

Die folgenden Tintenpatronen sind mit diesem Gerät kompatibel.

I serbatoi d'inchiostro seguenti sono compatibili con questa stampante.



CANON INC.  
30-2, Shimomaruko 3-chome, Ohta-ku, Tokyo 146-8501, Japan

CANON EUROPA N.V.  
Bovenkerkerweg 59-61 1185 XB Amstelveen The Netherlands  
[www.canon-europe.com](http://www.canon-europe.com)

CANON AUSTRALIA PTY LTD  
1 Thomas Holt Drive, North Ryde, Sydney N.S.W. 2113, Australia  
[canon.com.au](http://canon.com.au)

CANON NEW ZEALAND LIMITED  
Akoranga Business Park, Akoranga Drive, Northcote, Auckland,  
New Zealand  
[canon.co.nz](http://canon.co.nz)