

Canon

数码相机

EOS-1D Mark IV



在使用本产品之前，请务必先仔细阅读本使用说明书。
请务必妥善保管好本书，以便日后能随时查阅。
请在充分理解内容的基础上，正确使用。

感谢您购买佳能产品。

EOS-1D Mark IV是最高档次的高性能EOS数码单镜头反光相机，它具有约1610万有效像素的大型高精度CMOS图像感应器、Dual “DIGIC 4”、高精度和高速45点自动对焦（39个十字型对焦点）、约10张/秒的连拍、实时显示拍摄以及Full HD（全高清晰度）短片拍摄功能。

本相机操作灵活，并且拍摄功能丰富，可满足多种需求。

请先试拍几张，以熟悉本相机

使用数码相机，您可以立即查看拍摄的图像。阅读本说明书时，请试拍几张并领会照片拍摄的步骤。这样可以使您更好地了解本相机。

为避免拍摄劣质图像和损坏相机，首先请阅读“安全警告”（第266、267页）和“操作注意事项”（第12、13页）。

请拍摄前测试相机并注意如下事项

如果由于相机或存储卡故障而无法记录图像等数据或将图像等数据下载到计算机，对由此丢失的图像等数据佳能公司无法恢复，敬请谅解。

关于版权

贵国的版权法律可能禁止使用您所记录的人物图像和某些物体的图像，除非仅供个人欣赏。另外要注意，某些公开演出、展览等可能禁止拍照，即使供个人欣赏也不例外。

存储卡

在本说明书中，“CF卡”代表CompactFlash卡，“SD卡”代表SD/SDHC卡。“存储卡”代表用于记录图像或短片的所有存储卡。本相机不附带用于记录影像/短片的存储卡。请另行购买。

物品清单

开始前，请检查相机包装内是否包含以下所有物品。如有缺失，请与经销商联系。



相机
(包括眼罩、机身盖和
电池仓盖)



电池
LP-E4
(含保护盖)

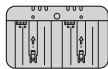

电池充电器
LC-E4



相机背带L6



接口电缆
IFC-200U



立体声AV连接线
AVC-DC400ST



连接线保护器
(带安装螺丝，
第26页)



EOS数码解决方案光盘
(EOS DIGITAL
Solution Disk)
(软件)



软件使用说明书

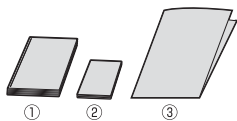

(1) 使用说明书 (本说明书)





(2) 袖珍指南
拍摄的快速入门指南。



(3) 光盘指南
随机软件 (EOS数码解决方案光盘 (EOS DIGITAL
Solution Disk)) 指南和软件使用说明书。

* 注意不要缺失以上任何物品。

本说明书使用的约定

本说明书中的图标

-  : 表示主拨盘。
 : 表示速控转盘。
 : 表示多功能控制钮。
 : 表示设置按钮。

、: 表示相应功能在松开按钮后保持有效的时间为6秒或16秒。

* 本说明书中，各种图标和标记表示相机的按钮、转盘和设置，与相机和液晶监视器上的图标和标记一致。

MENU : 表示可通过按下<MENU>按钮并更改设置来更改此功能。

(第**页) : 更多信息的参考页码。



 : 避免拍摄出现问题的警告。

 : 补充信息。

 : 更好拍摄的提示或建议。

 : 解决问题的建议。

基本假定

- 本说明书中介绍的所有操作都假定电源开关设为<ON>或<J> (第34页)。
- 本说明书中介绍的<>操作都假定电源开关设为<J>。
- 假定所有菜单设置和自定义功能设为默认设置。
- 假定使用CF卡<>或SD/SDHC存储卡<>。
- 为说明起见，本说明书显示装有EF50mm f/1.4 USM镜头的相机。

	简介 相机的基础知识。	2
1	用前准备	27
2	图像设置 图像记录画质、ISO感光度、照片风格等	55
3	设置自动对焦和驱动模式 设定自动对焦模式、自动对焦点和驱动模式。	93
4	曝光控制 测光模式、拍摄模式、闪光灯和其他设置	103
5	实时显示拍摄 查看液晶监视器的同时拍摄照片。	125
6	拍摄短片 查看液晶监视器的同时拍摄短片。	141
7	图像回放 回放照片和短片。	155
8	清洁感应器 自动清洁、添加除尘数据和其他步骤。	183
9	打印图像 用PictBridge打印并用DPOF添加打印指令。	189
10	自定义设置相机 设定自定义功能（C.Fn）、我的菜单等。	203
11	参考	241



简介





物品清单	3
本说明书使用的约定	4
章节	5
功能索引	10
操作注意事项	12
快速入门指南	14
部件名称	16

1 用前准备 27

给电池充电	28
安装和取出电池	32
使用家用电源插座供电（另售）	33
打开电源	34
安装和取出存储卡	36
安装和卸下镜头	39
基本操作	40
菜单操作	44
菜单设置	46
用前设置	49
设置界面语言	49
设置日期和时间	49
格式化存储卡	50
设置关闭电源时间 / 自动关闭电源	52
取消提示音	52
存储卡缺卡提醒	52
恢复相机默认设置	53

2 图像设置 55

选择用于记录或回放的存储卡	56
插入两张存储卡时的记录方式	57
设置图像记录画质	59
选择图像大小	59
设置 JPEG 画质（压缩率）	63
ISO：设置 ISO 感光度	64
 选择照片风格	66
 自定义照片风格	68

 注册照片风格.....	70
设置白平衡.....	72
 自定义白平衡.....	73
 设置色温.....	78
 白平衡矫正.....	79
白平衡自动包围曝光.....	80
自动亮度优化.....	81
镜头周边光量校正.....	82
创建和选择文件夹.....	84
更改文件名.....	86
文件编号方法.....	88
设定版权信息.....	90
设置色彩空间.....	92

3 设置自动对焦和驱动模式 93

AF: 选择自动对焦模式.....	94
 选择自动对焦点.....	97
自动对焦失败时.....	100
MF: 手动对焦.....	100
DRIVE: 选择驱动模式.....	101
 使用自拍.....	102

4 曝光控制 103

 选择测光模式.....	104
P : 程序自动曝光.....	106
Tv : 快门优先自动曝光.....	108
Av : 光圈优先自动曝光.....	110
景深预览.....	111
M : 手动曝光.....	112
 曝光补偿.....	113
 自动包围曝光 (AEB).....	114
 自动曝光锁.....	115
B 门曝光.....	116
 反光镜预升.....	118
 闪光摄影.....	119
设定闪光灯.....	121

5	实时显示拍摄	125
	📷 准备实时显示拍摄.....	126
	📷 实时显示拍摄.....	127
	拍摄功能设置.....	129
	菜单功能设定.....	130
	使用自动对焦进行对焦.....	131
	手动对焦.....	138
6	拍摄短片	141
	🎥 准备拍摄短片.....	142
	🎥 拍摄短片.....	143
	自动曝光拍摄.....	143
	手动曝光拍摄.....	144
	拍摄功能设置.....	150
	菜单功能设置.....	151
7	图像回放	155
	▶ 图像回放.....	156
	INFO. 拍摄信息显示.....	157
	▶ 快速搜索图像.....	159
	🔍 一屏显示多张图像（索引显示）.....	159
	📄 跳转图像（跳转显示）.....	160
	🔍/🔍 放大查看.....	161
	🔄 旋转图像.....	162
	🎥 欣赏短片.....	163
	🎥 播放短片.....	165
	✂ 编辑短片的第一个和最后一个场景.....	167
	幻灯片播放（自动回放）.....	168
	通过电视机查看图像.....	170
	🔑 保护图像.....	172
	🎤 记录和播放语音备忘录.....	174
	📄 复制图像.....	176
	🗑 删除图像.....	179
	更改图像回放设置.....	180
	调节液晶监视器的亮度.....	180
	设置图像确认时间.....	181
	自动旋转竖拍图像.....	182

8	清洁感应器	183
	自动清洁感应器.....	184
	添加除尘数据.....	185
	手动清洁感应器.....	187
9	打印图像	189
	准备打印.....	190
	打印.....	192
	剪裁图像.....	197
	数码打印命令格式 (DPOF).....	199
	用 DPOF 直接打印.....	202
10	自定义设置相机	203
	设置自定义功能.....	204
	自定义功能.....	205
	自定义功能设置.....	208
	C.Fn I : 曝光.....	208
	C.Fn II : 图像 / 闪光曝光 / 显示.....	214
	C.Fn III : 自动对焦 / 驱动.....	218
	C.Fn IV : 操作 / 其他.....	227
	注册和应用自定义功能设置.....	235
	注册“我的菜单”.....	237
	保存和装载相机设置.....	238
	注册和应用基础相机设置.....	240
11	参考	241
	可用功能表.....	242
	系统图.....	244
	INFO. 检查相机设置.....	246
	检查电池信息.....	247
	更换日期 / 时间电池.....	248
	故障排除指南.....	249
	错误代码.....	256
	规格.....	257
	安全警告.....	266
	索引.....	270

功能索引

电源

- 电池
 - 充电 → 第28页
 - 校准 → 第30页
 - 电池电量检测 → 第35页
 - 电池信息 → 第247页
- 电源插座 → 第33页
- 自动关闭电源 → 第52页

镜头

- 安装/卸下 → 第39页

基本设置（菜单功能）

- 菜单 → 第46页
- 语言 → 第49页
- 日期/时间 → 第49页
- 液晶屏亮度调整 → 第180页
- 提示音 → 第52页
- 未装存储卡释放快门 → 第52页
- 清除相机设置 → 第53页

记录图像

- 格式化 → 第50页
- 选择存储卡 → 第56页
- 记录到卡上 → 第57页
- 创建/选择文件夹 → 第84页
- 文件名 → 第86页
- 文件编号 → 第88页

图像画质

- 图像大小 → 第59页
- JPEG（压缩率） → 第63页
- ISO感光度 → 第64页
 - ISO感光度扩展 → 第208页
- 照片风格 → 第66页
- 色彩空间 → 第92页

● 图像改善功能

- 自动亮度优化 → 第81页
- 镜头周边光量校正 → 第82页
- 长时间曝光降噪 → 第214页
- 高ISO感光度降噪 → 第214页
- 高光色调优先 → 第215页

白平衡

- 白平衡设置 → 第72页
- 自定义白平衡 → 第73页
- 色温设置 → 第78页
- 白平衡矫正 → 第79页
- 白平衡包围曝光 → 第80页

取景器

- 屈光度调节 → 第40页
- 目镜遮光挡片 → 第117页
- 更换对焦屏 → 第232页

自动对焦

- 自动对焦模式 → 第94页
- 自动对焦点选择 → 第97页
- 自动对焦自定义功能
 - 自动对焦点数目 → 第223页
 - 自动对焦点扩展 → 第222页
 - 人工智能伺服追踪灵敏度 → 第218页
 - 人工智能伺服自动对焦追踪方式 → 第219页
 - 自动对焦伺服操作 → 第218页
 - 垂直/水平自动对焦点 → 第226页
 - 自动对焦微调 → 第221页
- 手动对焦 → 第100页

测光

- 测光模式 → 第104页
- 多点测光 → 第105页

驱动

- 驱动模式 → 第101页
- 最大连拍数量 → 第62页
- 自拍 → 第102页

拍摄

- 程序自动曝光 → 第106页
- 快门优先自动曝光 → 第108页
- 光圈优先自动曝光 → 第110页
- 手动曝光 → 第112页
- B门 → 第116页
- 反光镜预升 → 第118页
- 景深预视 → 第111页

曝光调整

- 曝光补偿 → 第113页
- 自动包围曝光 → 第114页
- 自动曝光锁 → 第115页
- 安全偏移 → 第210页

闪光灯

- 外接闪光灯 → 第119页
- 闪光灯控制 → 第121页
- 闪光灯自定义功能 → 第124页

实时显示拍摄

- 静止图像拍摄 → 第126页
 - 自动对焦 → 第131页
 - 手动对焦 → 第138页
 - 曝光模拟 → 第130页
 - 显示网格线 → 第130页

短片拍摄

- 短片拍摄 → 第142页
 - 自动曝光拍摄 → 第143页
 - 手动曝光拍摄 → 第144页
 - 记录尺寸 → 第151页

图像回放

- 图像确认时间 → 第181页
- 单张图像显示 → 第156页
- 索引显示 → 第159页
- 图像浏览（跳转显示） → 第160页
- 放大查看 → 第161页
- 图像旋转 → 第162页
- 幻灯片播放 → 第168页
- 短片回放 → 第165页
- 编辑短片的第一个/
最后一个场景 → 第167页
- 通过电视机查看图像 → 第170页
- 保护 → 第172页
- 语音备忘录 → 第174页
- 复制图像 → 第176页
- 删除 → 第179页

打印

- PictBridge → 第190页
- 打印指令（DPOF） → 第199页

自定义

- 自定义功能（C.Fn） → 第204页
- 注册自定义功能设置 → 第235页
- 我的菜单 → 第237页
- 保存相机设置 → 第238页
- 注册基础相机设置 → 第240页

清洁感应器

- 清洁感应器 → 第184页
- 添加除尘数据 → 第185页

操作注意事项

相机的保养

- 本相机是精密仪器。请勿将其摔落或使其受到物理撞击。
- 本相机不是防水相机，不能在水下使用。如果相机不慎落入水中，请立即向附近的佳能快修中心咨询。请用干布拭去水珠。如果相机曾暴露在含盐分的空气中，请用拧干的湿布擦拭。
- 请勿将本相机靠近具有强磁场的物体，如磁铁或电动机。另外也要避免将相机靠近发出较强无线电波的物体，如天线。强磁场可能引起相机误动作或破坏图像数据。
- 请勿将本相机放在温度过高的地方，如处于阳光直射的汽车内。高温可能导致相机故障。
- 相机内有精密电子线路。请勿自行拆卸相机。
- 请使用气吹吹走镜头、取景器、反光镜和对焦屏上的灰尘。请勿使用含有有机溶剂的清洁剂清洁机身和镜头。对于顽固污渍，请将相机送到附近的佳能快修中心处理。
- 请勿用手指接触相机的电子触点。以免触点受到腐蚀。腐蚀的触点可能导致相机误动作。
- 如果相机突然从低温处进入温暖的房间，可能造成相机表面和其内部零件结露。为防止结露，请先将相机放入密封的塑料袋中，然后等其温度逐步升高后再从袋中取出。
- 如果相机出现结露，请勿使用，以免损坏相机。如果发生这种情况，请从相机上卸下镜头，取出存储卡和电池，等到结露蒸发后再使用相机。
- 如果相机长时间不使用，请取出电池并将相机放置在通风良好的干燥阴凉处。存放期间请隔一段时间按动几次快门，以确认相机是否能正常工作。
- 避免将相机存放在暗房、实验室等有腐蚀性化学物品的地方。
- 如果长时间未使用相机，拍摄前请测试所有功能。如果相机长时间未使用或即将进行重要拍摄活动，请将相机送交经销商检测或自行进行检测，并确认相机工作正常。

液晶显示屏和液晶监视器

- 虽然液晶监视器是采用高精密技术制造的，超过99.99%的像素为有效像素，但是剩余0.01%或更少的像素中可能存在若干坏点。坏点总是显示为黑色或红色等颜色，这并不是故障。坏点并不影响图像记录效果。
- 如果液晶监视器长时间保持开启状态，屏幕可能会出现异常，从屏幕上可以看到所显示图像的残像。但是，这种情况只是暂时的，不使用相机几天以后，它便会消失。
- 在低温或高温条件下，液晶监视器可能会显示较慢或看起来有些黑。它会在室温下恢复正常。

存储卡

为保护存储卡和记录的数据不受损坏，请注意下列各项：

- 请勿将存储卡掉落、弯折或弄湿。请勿对其施加过大外力、使其受到撞击或震动。
- 请勿在有任何强磁场的物体附近存放或使用存储卡，如电视机、扬声器或磁铁。另外要远离易于产生静电的场所。
- 请勿将存储卡置于阳光下曝晒或靠近热源。
- 将存储卡存放在盒中。
- 请勿将存储卡存放在高温、多尘或潮湿的环境中。

镜头

将镜头从机身卸下后，请装上镜头盖或将镜头按头朝下方式竖直放置，避免刮擦镜头表面和电子触点。



长时间使用时的须知

如果长时间使用连拍、实时显示拍摄或短片拍摄，相机可能会变热。虽然这不是故障，但长时间握持发热的相机可能会导致轻微的皮肤灼伤。

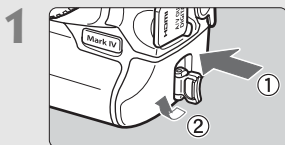

1 安装电池。(第32页)

取下电池仓盖，将充满电的电池装入。
要为电池充电，请参阅第28页。



2 安装镜头。(第39页)

将其与红点对齐。

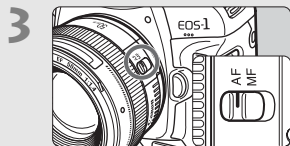

3 将镜头对焦模式开关置于<AF>。
(第39页)

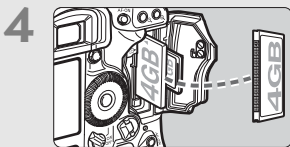

4 插入存储卡。(第36页)

左侧是CF卡插槽，右侧是SD卡插槽。

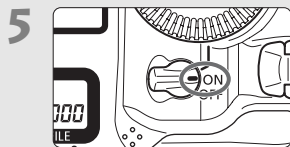

5 将电源开关置于<ON>。(第34页)

6

清除全部相机设置

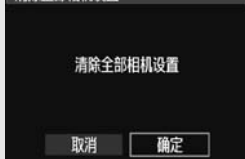

将相机各项设置调为默认状态。

(第53页)

在 [] 设置页下的菜单屏幕上，选择 [清除全部相机设置]。

- 按下 <MENU> 按钮并转动 < > 拨盘或 < > 转盘进行选择，然后按下 < >。
- <P> 程序自动曝光模式将会启动。

7



对焦。(第41页)

将区域自动对焦框对准主体。半按快门按钮，相机将对主体进行对焦。

8

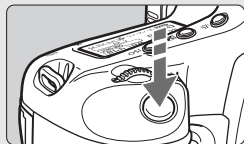

拍摄照片。(第41页)

完全按下快门按钮拍摄照片。

9



查看图像。(第181页)

拍摄的图像将在液晶监视器上显示大约2秒钟。要再次显示图像，请按下 < > 按钮 (第156页)。

- 当相机中插有CF卡或SD卡时均可进行拍摄。
- 要查看当前拍摄的所有图像，请参阅“图像回放”(第156页)。
- 要删除图像，请参阅“删除图像”(第179页)。

部件名称

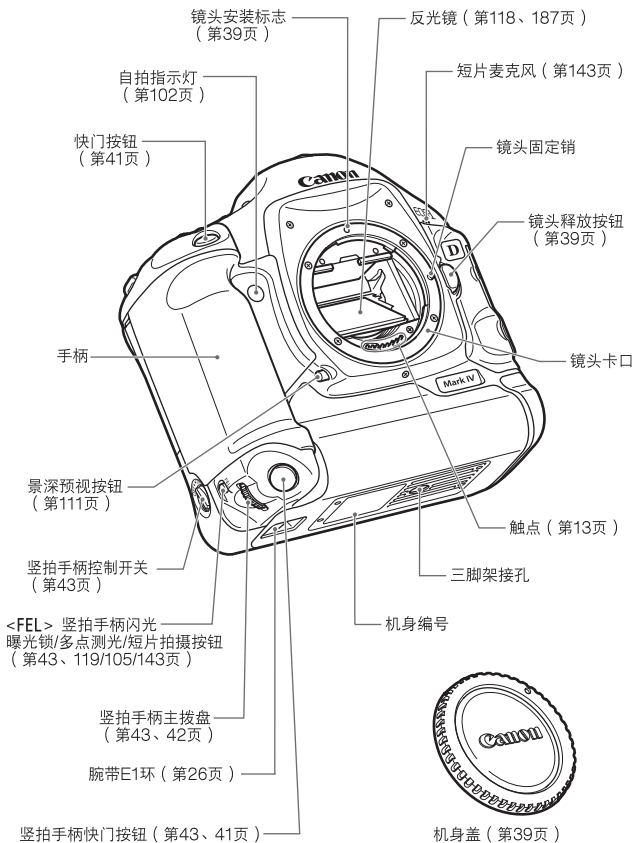

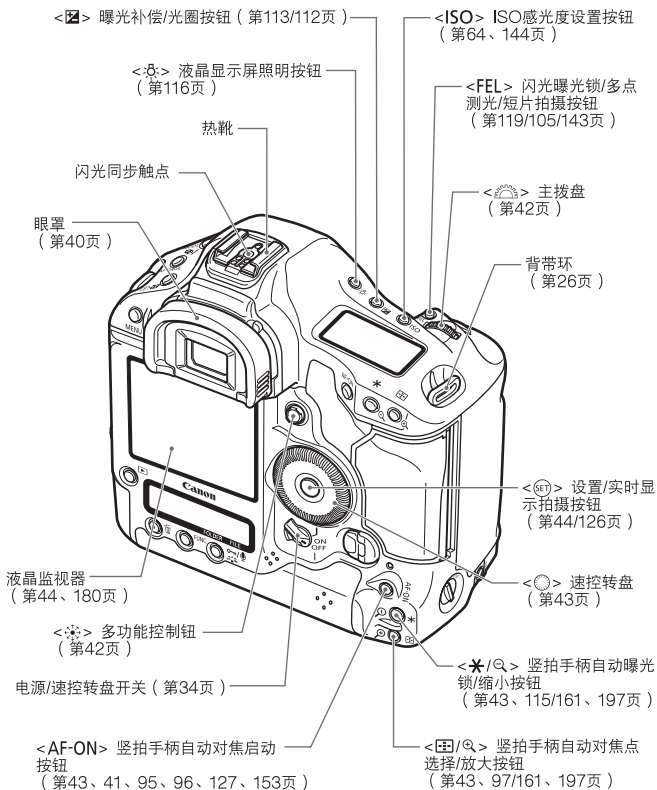

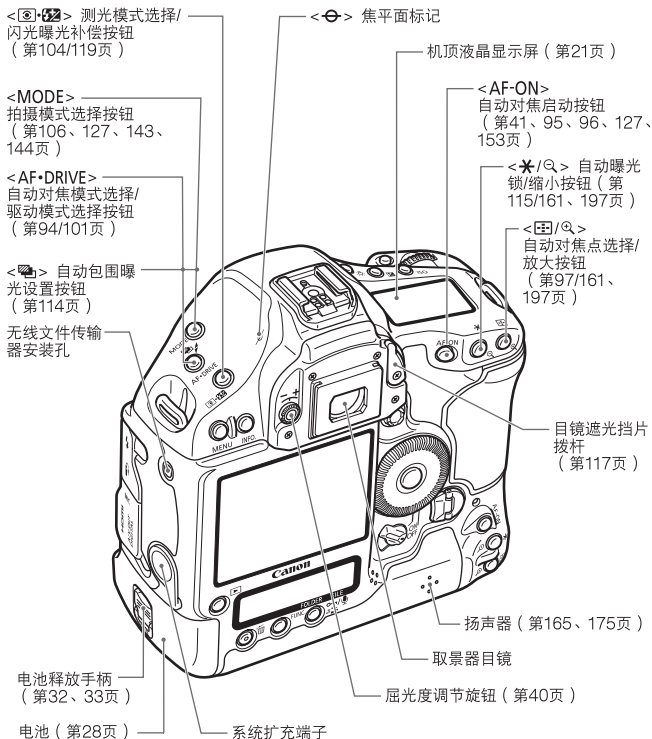

如果使用连接在系统扩充端子上的无线文件传输器WFT-E2/E2A，请将WFT-E2/E2A的固件更新为版本2.0.0或更高。

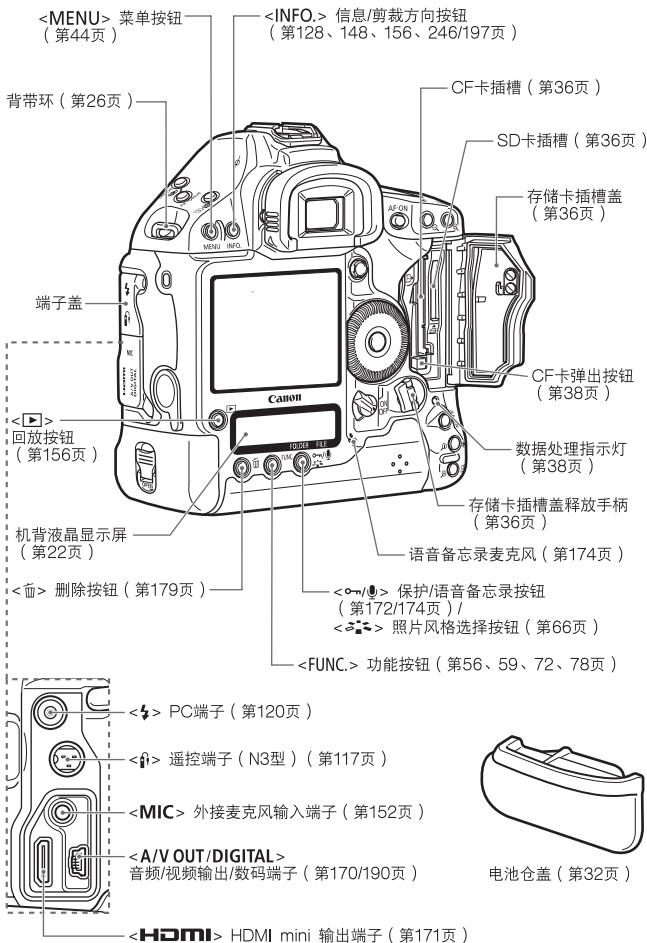

取景器信息

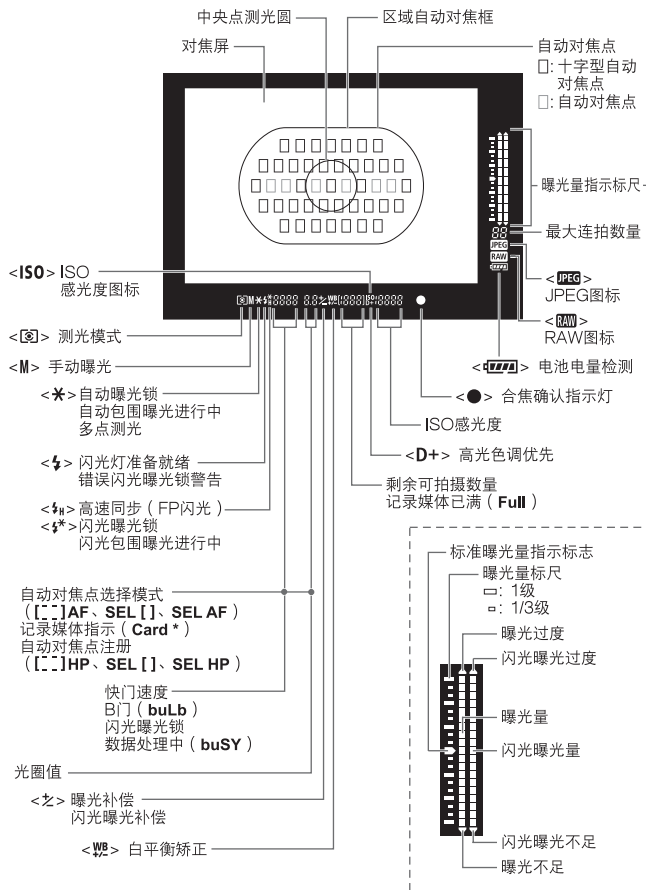

取景器上只显示当前可用的设置。

机顶液晶显示屏

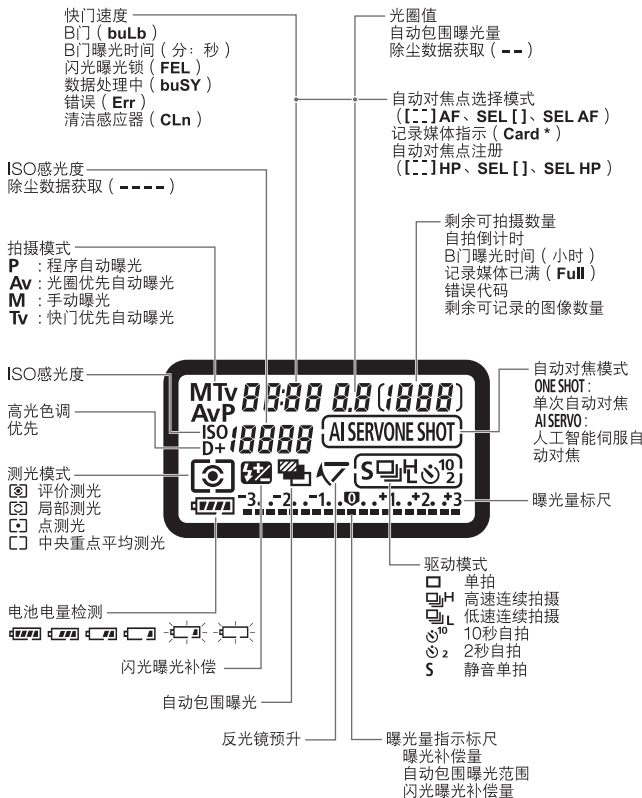

液晶显示屏上只显示当前可用的设置。

机背液晶显示屏

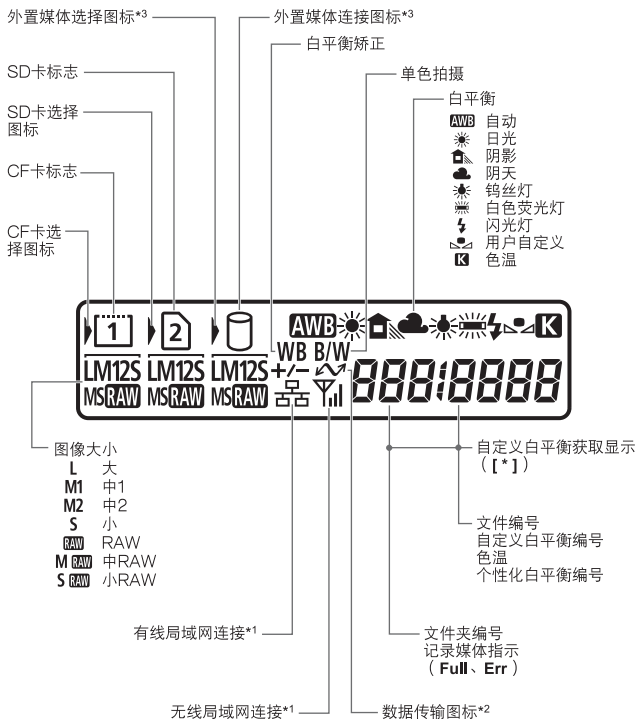

*1: 使用无线文件传输器WFT-E2 II A/B/C/D或WFT-E2/E2A时显示。

*2: 当相机连接到计算机或打印机 (PictBridge) 时显示。

*3: 使用WFT-E2 II A/B/C/D或WFT-E2/E2A和外置媒体时显示。

液晶显示屏上只显示当前可用的设置。

拍摄设置显示

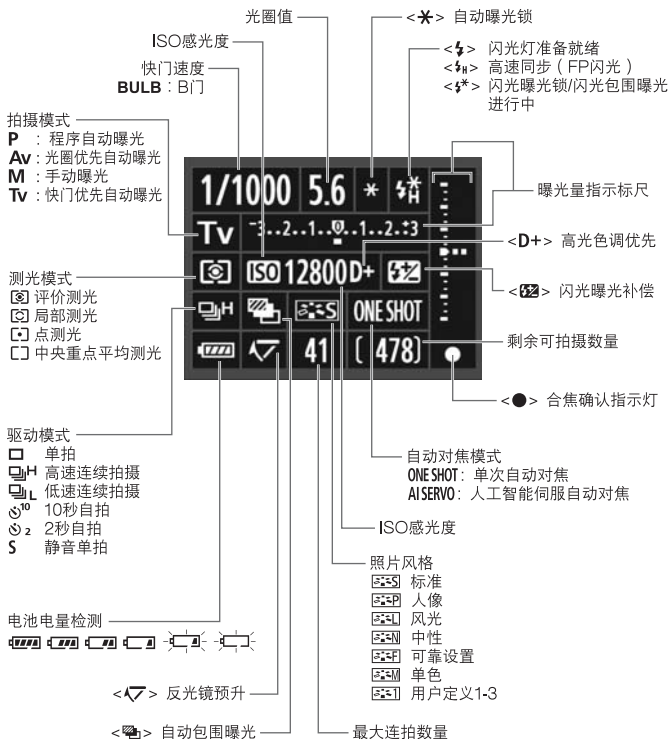

液晶监视器上只显示当前可用的设置。



- 默认设置下，当电源打开时，在液晶监视器上没有任何显示的情况下按下<INFO.>按钮将显示拍摄设置屏幕。要关闭显示时，再次按下该按钮。
- 关于拍摄设置显示，请参阅第217页上的 [点.C.Fn II -10: 拍摄时INFO.按钮的功能]。

电池LP-E4

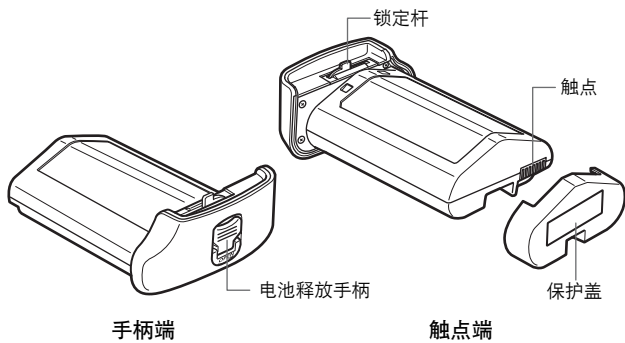

电池充电器LC-E4

电池LP-E4的充电器（第28页）。

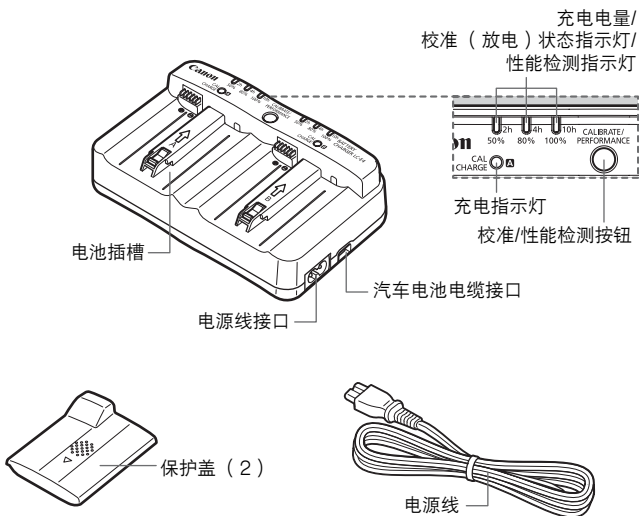

安装背带和腕带E1

使用连接线保护器

背带

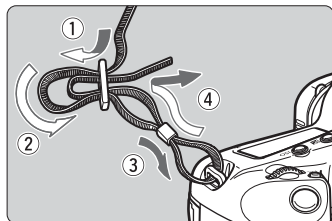

连接线保护器

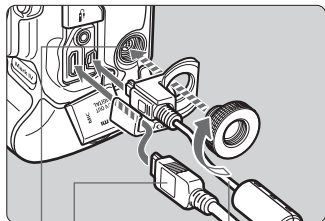

接口电缆

HDMI连接线（另售）

系统扩充端子

腕带E1（另售）

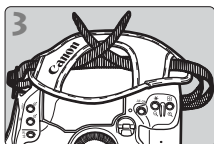
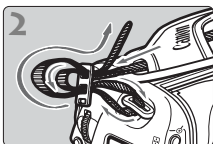
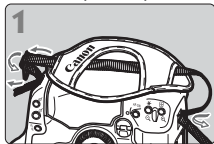

安装背带

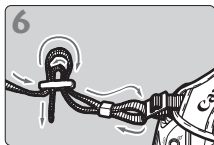
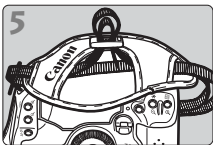
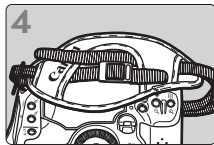

 安装好后，将背带或腕带挂在锁扣上收紧，确保其不会松脱。

1

用前准备

本章介绍预备步骤和基本相机操作。

减少灰尘

- 当更换镜头时，请在灰尘非常少的地方迅速地更换。
- 存放未安装镜头的相机时，请确保将机身盖安装到相机。
- 安装机身盖之前先除去上面的灰尘。

给电池充电

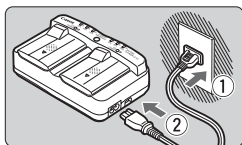

1 将充电器连接至电源插座。

- 将电源插头连接到电源插座，然后将电源线连接到充电器。
- 未安装电池时，所有指示灯都会熄灭。

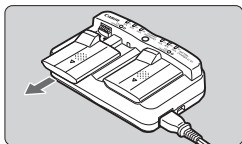

2 卸下充电器和电池的保护盖。

- 通过向外滑动卸下充电器上的保护盖。

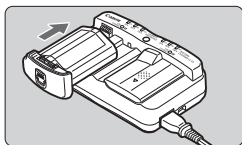
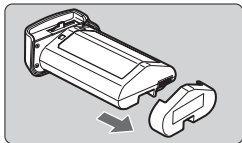

3 给电池充电。

- 按箭头所示方向将电池滑入充电器插槽，并确保安装到位。
- 您可以将电池安装至插槽A或插槽B。
- ▶ 电池将开始充电，绿色状态指示灯将会闪烁。
- ▶ 电池电量充满以后，所有三个充电电量指示灯都将亮起（50%/80%/100%）。
- 将电量完全耗尽的电池完全充满大约需要2个小时。
- 充电所需的时间取决于环境温度和电池的充电电量。

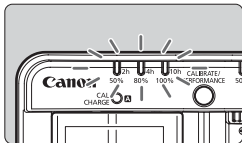

💡 使用电池和充电器的技巧

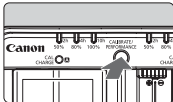
- 在使用电池前一天或当天将其充满。
即使在存放期间，充满电量的电池也会逐渐放电并耗尽电量。
- 充电结束后，取下电池并从电源插座上拔下电源线。
不使用电池和充电器时，请为其装上保护盖。
- 在0°C–45°C / 32°F–113°F的环境温度范围内使用电池。
为了获得更好的工作性能，建议在温度范围为10°C–30°C/50°F–86°F的环境下使用。在滑雪场等寒冷场所，电池性能暂时下降，工作时间可能暂时缩短。
- 不使用相机时，请取出电池。
如果将电池长期留在相机内，过度的小电流放电会缩短电池的使用寿命。存放电池前，请将电池从相机中取出，并为其装上保护盖。存放充满电的电池会降低其性能。
- 在国外也可以使用这种电池充电器。
电池充电器兼容AC 100V至AC 240V、50/60 Hz电源。如有需要，请安装市面有售的相应国家或地区的插头适配器。请勿将任何便携式变压器连接到电池充电器，否则会损坏电池充电器。
- 检查电池性能。
在电池充电时，按下<性能 (PERFORMANCE)> 按钮以检查充电电量指示灯显示的电池性能级别。
 
 - ■ ■ (绿)：电池性能良好。
 - ■ □ (绿)：电池的充电性能略微降低。
 - □ □ (红)：推荐购买新电池。
- 如果电池充满电后迅速耗尽，该电池已到使用寿命。
查看电池的充电性能（第247页）并购买新电池。

使用汽车点烟器插孔为电池充电

通过使用汽车电池电缆CB-570（另售），您可以将充电器的汽车电池电缆插口（<DC IN>端子）连接到汽车的点烟器插口。

- 以这种方式为电池充电时，请确保汽车发动机处于工作状态。如果汽车发动机熄火，请断开汽车电池电缆与点烟器插孔的连接。如果一直保持汽车电池电缆与点烟器插孔的连接，可能会将汽车蓄电池耗尽。
- 请勿将汽车变压器与电池充电器配合使用。
- 只有当汽车负接地并使用12 V DC或24 V DC汽车蓄电池时，才能使用汽车蓄电池为电池充电。某些汽车内点烟器的形状和尺寸可能不兼容汽车电池电缆。

<校准/充电（CAL/CHARGE）>指示灯闪烁红色

- 这表明您应该校准电池，以检测正确的电池电量，并且使相机的电池电量指示灯可以显示正确的电池电量。校准并不是必需的操作。如果只想为电池充电，可以等待约10秒钟，之后电池会自动开始充电。如果想要对电池进行校准，请在<CAL/CHARGE>指示灯以红色闪烁期间按下<CALIBRATE>按钮。充电电量指示灯将闪烁红色，校准（放电）开始。
- 校准完成后，电池将自动开始充电。请注意：电池电量越充足，校准所需时间就越长。充电电量指示灯一侧的数字<2h>、<4h>和<10h>分别表示完成校准（放电）所需的大约小时数。如果<10h>指示灯闪烁红色，则校准需要大约10小时。
- 校准完成并且电池完全耗尽后，还需要2小时才能将电池电量完全充满。如果想要在校准结束之前停止校准并开始为电池充电，请将电池从充电器上取下并重新安装。

? 三个充电电量指示灯全部闪烁

- 如果三个充电电量指示灯全部以绿色闪烁，表示电池内部温度不在 0°C - 40°C / 32°F - 104°F 范围内。当内部温度在 0°C - 40°C / 32°F - 104°F 的范围内时，电池将开始充电。
- 如果所有校准（放电）状态指示灯以红色闪烁，或所有指示灯以红色和绿色闪烁（包括 <CAL/CHARGE> 指示灯）时，请将电池从充电器上取出，送到经销商处或最近的佳能快修中心。
- 另外，如果将 LP-E4 以外的电池安装到充电器，指示灯将以红色和绿色闪烁（包括 <CAL/CHARGE> 指示灯），并且电池无法充电。



- 充电器不能对电池 LP-E4 以外的任何电池充电。
- 电池 LP-E4 为佳能产品专用。将电池用于非佳能电池充电器或产品可能导致故障或意外事故，对此佳能公司不承担任何责任。



- 将两个电池安装至充电器时，第一个安装的电池将首先开始充电，然后另一个电池开始充电。
尽管能在为一个电池充电的同时对另一个电池进行校准，但是无法同时为两个电池充电或进行校准。
- 最好等到电池电量差不多耗尽以后，再进行电池校准。如果用充足电的电池进行校准，将需要约 12 个小时才能完成校准和电池充电（约 10 个小时进行放电，约 2 个小时充满）。

安装和取出电池

安装电池

将充满电的LP-E4电池插入相机。

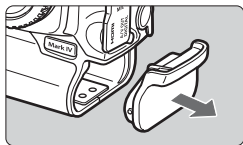

1 取下电池仓盖。

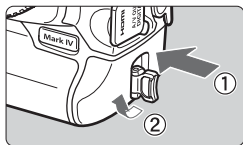

2 插入电池。

- 将电池牢固地插入到底，然后按照箭头所示方向转动释放手柄。

取出电池

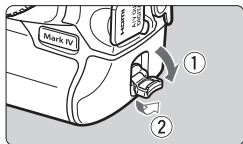

1 扳出电池释放手柄并如箭头所示方向转动。

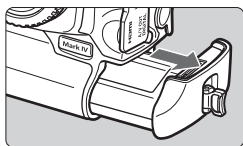

2 拔出电池。

- 为避免短路，请确保为电池装上保护盖（第24页）。
- 不使用相机时，请装上电池仓盖（第19页）。

 如果电池的橡胶垫层（可防水）不干净，请用湿棉签擦净。

橡胶垫层

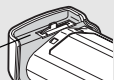

使用家用电源插座供电（另售）

使用交流电适配器套装ACK-E4（另售），可以将相机连接到家用电源插座，而无需担心电池电量多少。

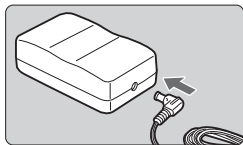

1 连接直流电连接器的插头。

- 将直流电连接器的插头连接到交流电适配器的直流电端子。

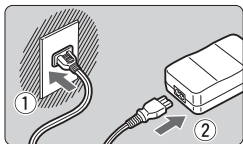

2 连接电源线。

- 将电源插头插入电源插座，然后将电源线连接到交流电适配器。

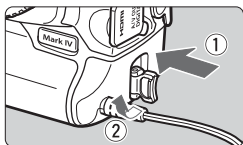

3 插入直流电连接器。

- 稳固地插入直流电连接器到底，然后如箭头所示方向转动释放手柄。
- 使用完相机后，从电源插座上拔下电源插头。



- 直流电连接器不防水，在户外使用时请勿将其弄湿。
- 当相机电源开关设为<ON>或<J>时，请勿连接或断开电源线或直流电连接器。

打开电源

电源/速控转盘开关

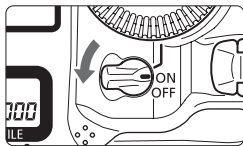

<OFF>: 相机关闭，操作停止。不使用相机时，请将电源开关置于此位置。

<ON>: 相机开启。

<J> : 相机和<☉>都能操作（第43页）。

关于自动感应器自清洁



- 将电源开关置于<ON/J>或<OFF>时，将会自动执行感应器清洁。清洁感应器时，液晶监视器将显示<☐>。
- 即使在清洁感应器期间，您仍然可以半按快门按钮（第41页）停止清洁感应器并拍摄照片。
- 如果以较短间隔打开/关闭电源开关<ON/J>/<OFF>，可能不会显示<☐>图标。这是正常现象，不是故障。

关于自动关闭电源

- 为节约电池电能，相机在约1分钟不操作后将自动关闭电源。要重新开启相机，只需半按快门按钮（第41页）。
- 可以用菜单的 [自动关闭电源] 设置更改自动关闭电源时间（第52页）。

在拍摄的图像正在记录到存储卡上时，如果将电源开关置于<OFF>，将会显示 [记录中...]，并且存储卡完成记录所有图像后，电源将关闭。

检查电池电量

当电源开关设为<ON>时，将以6个等级之一显示电池电量：



图标	电量(%)	指示
	100 - 70	电池电量充足
	69 - 50	电池电量高于50%
	49 - 20	电池电量低于50%
	19 - 10	电池电量低
	9 - 1	电量将很快耗尽
	0	给电池充电

电池拍摄能力

温度	在 23°C / 73°F	在 0°C / 32°F
可拍摄数量	约1500张	约1200张

- 以上数字基于充满电的LP-E4电池，无实时显示拍摄及CIPA（相机影像机器工业协会）测试标准。



- 进行下列任何操作时，可拍摄数量将减少：
 - 长时间半按下快门按钮。
 - 频繁地只启动自动对焦但不拍摄照片。
 - 频繁地使用液晶监视器。
 - 使用镜头图像稳定器。
- 实际拍摄数量可能随拍摄条件不同而小于上述数值。
- 镜头操作由相机电池供电。根据使用镜头的不同，可拍摄的图像数量可能减少。
- 有关使用实时显示拍摄时电池的拍摄能力，请参阅第129页。
- 请参阅 [电池信息] 菜单进一步查看电池的状况（第247页）。

安装和取出存储卡

本相机可使用CF卡和SD卡。相机中安装有至少一个存储卡时即可记录图像。

如果两个存储卡插槽中都有存储卡，可以选择使用其中一个记录图像或将相同图像同时记录至两个卡（第56、57页）。

⚠ 如果使用SD卡，请确保卡上的写保护开关没有打开，以保证能写入/删除数据。

安装存储卡

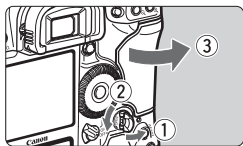

1 打开插槽盖。

- 扳开插槽盖释放手柄，如箭头所示方向转动该手柄。

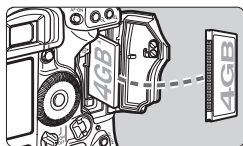

2 插入存储卡。

- 左侧是CF卡插槽，右侧是SD卡插槽。
- 如图所示，将CF卡的标签一侧对着自己，并将有许多小孔的一端插入相机。

如果以错误的方向插入存储卡，可能会损坏相机。

- ▶ CF卡弹出按钮会弹起。
- 令SD卡的标签朝向您将卡推入，直到其发出咔嚓声锁定到位。

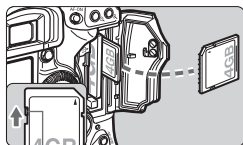

写保护开关

3 关闭插槽盖。

- 按下插槽盖直至其锁闭。

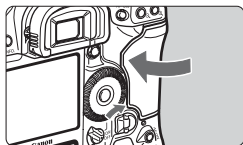

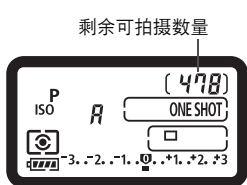

4 将电源开关置于<ON>。

- ▶ 机顶液晶显示屏上和取景器中将显示剩余可拍摄数量。
- ▶ 机背液晶显示屏中将显示所安装的存储卡。图像将被记录到存储卡标志旁带<▶>箭头的存储卡中。

存储卡选择图标



- 可在本相机上使用SDHC存储卡。
- 尽管两种类型的CF（CompactFlash）卡的厚度不同，两种存储卡都可以插入相机。
- 还可以在本相机上使用Ultra DMA（UDMA）CF存储卡和硬盘型存储卡。UDMA CF卡能让数据写入速度更快。
- 可拍摄数量根据存储卡容量、图像记录画质和ISO感光度等而有所不同。
- 将 [未装存储卡释放快门] 菜单选项设置为 [关闭] 会防止您忘记安装存储卡（第52页）。



取出存储卡

1 打开插槽盖。

- 将电源开关置于<OFF>。
- 确认数据处理指示灯熄灭，然后打开插槽盖。

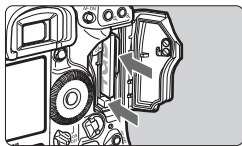

2 取出存储卡。

- 要取出CF卡，按下弹出按钮，然后取出。
- 要取出SD卡，轻轻将卡向里推，然后SD卡弹出。然后将其取出。
- 关闭插槽盖。

- 当正在向存储卡传输数据和记录、读取或删除卡上的数据时，数据处理指示灯会点亮或闪烁。数据处理指示灯亮起或闪烁时，请勿执行以下任何操作。否则可能会损坏图像数据。这可能还会损坏存储卡或相机。
 - 打开存储卡插槽盖。
 - 取出电池。
 - 摇晃或撞击相机。
- 如果存储卡中已含有记录图像，则不会从0001开始图像编号（第88页）。
- 如果在液晶监视器上显示存储卡有关的错误信息，请取出并重新安装存储卡。如果错误持续存在，请用其他存储卡替换该卡。如果可以将存储卡上的所有图像传输至计算机，请在传输结束后使用相机格式化存储卡（第50页）。它可能会恢复正常。
- 握持硬盘型存储卡时，请务必握持其边缘。如果握持存储卡的平面，可能会损坏存储卡。硬盘型存储卡受到震动和物理撞击时更容易损坏。如果使用这类存储卡，请小心避免使相机受到震动或物理撞击，特别是在记录或显示图像时。
- 请勿用手指或者金属物体接触SD卡的触点。

 即使在电源开关设为<OFF>时，当您插入或取出存储卡时，数据处理指示灯仍然可能闪烁。

安装和卸下镜头

安装镜头

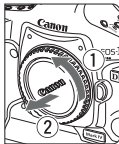
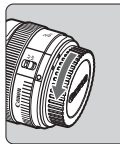

1 取下镜头盖。

- 如箭头所示方向转动镜头后盖和机身盖并将其取下。

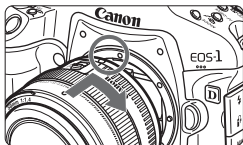

2 安装镜头。

- 将镜头上的红点与相机上的红点对齐，然后如箭头所示方向转动镜头直至卡到位。

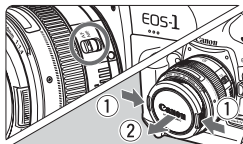

3 在镜头上，将对焦模式开关置于 <AF>（自动对焦）。

- 如果将对焦模式置于 <MF>（手动对焦），自动对焦将不能操作。

4 取下镜头前盖。

卸下镜头

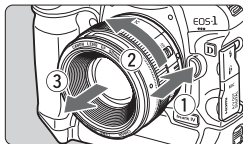

按下镜头释放按钮的同时，如箭头所示方向转动镜头。

- 转动镜头直至停下，然后卸下镜头。
- 将镜头后盖安装到卸下的镜头上。



- 请勿直接透过任何镜头注视太阳。否则可能会导致失明。
- 本相机不能与EF-S镜头一起使用。

基本操作

调整取景器清晰度

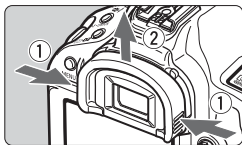



1 取下眼罩。

- 在抓住眼罩两侧的同时向上滑动将其卸下。

2 进行调整。

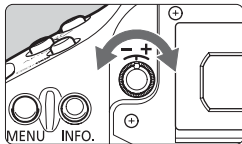
- 向右或向左转动屈光度调节旋钮，直至取景器中的自动对焦点或中央点测光圆（第20页）最为清晰。
- 安装眼罩。



 如果通过相机的屈光度调节仍无法获得清晰的取景器图像，推荐使用Eg系列屈光度调节镜（另售）。

相机握持方法

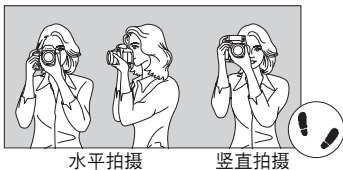

水平拍摄

竖直拍摄

要获得清晰的图像，握持相机静止不动以使机震最小。

1. 右手紧握住相机手柄。
2. 左手托住镜头下部。
3. 用右手食指轻轻按下快门按钮。
4. 将双臂和双肘轻贴身体。
5. 将相机贴紧面部，从取景器中取景。
6. 将一只脚前跨半步，以保持稳定的姿态。

 关于在注视液晶监视器的同时进行拍摄的说明，请参阅第125页。

快门按钮

快门按钮有两级。可以半按快门按钮，然后完全按下快门按钮。

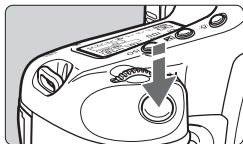

半按

可以启动自动对焦和自动曝光测光，设置快门速度和光圈。

曝光设置（快门速度和光圈）显示在机顶液晶显示屏上和取景器中（ $\odot 6$ ）。

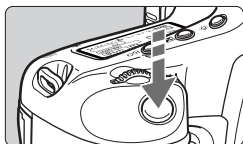

完全按下

将释放快门并拍摄照片。

防止机震

在曝光时相机的移动称为机震。机震会造成照片模糊。要避免机震，请注意以下建议：

- 如上一页所示稳固握持相机。
- 半按快门按钮进行自动对焦，然后完全按下快门按钮。



- 按下<AF-ON>按钮将与半按快门按钮的效果相同。
- 如果没有先半按快门按钮就直接完全按下，或者如果半按快门按钮后立即完全按下，相机需要经过片刻才进行拍摄。
- 即使正在显示菜单、回放图像和记录图像，半按快门按钮也可以立即回到拍摄状态。



用主拨盘进行选择

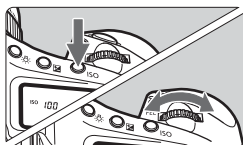

(1) 按下一个按钮后，转动<🔧>拨盘。

按下一个按钮时，其功能保持6秒（🔧）有效。在此期间，可以转动<🔧>拨盘，设定所需的设置。当功能选择关闭或如果半按快门按钮，相机将进入拍摄状态。

- 使用拨盘可以选择或设定拍摄模式、自动对焦模式、测光模式、自动对焦点、ISO感光度、照片风格、曝光补偿（按下<📷>按钮时）或存储卡等。



(2) 仅转动<🔧>拨盘。

注视取景器或机顶液晶显示屏的同时，转动<🔧>拨盘设定所需的设置。

- 使用该拨盘可设置快门速度、光圈等。



操作多功能控制钮

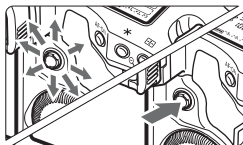

<🔧>多功能控制钮包含八个方向键和中间的一个按钮。

- 使用该控制钮可以选择自动对焦点、校正白平衡、在实时显示拍摄期间移动自动对焦框或放大框、或在放大显示时滚动显示图像。

📄 您可以用<🔧>设定菜单选项（[🗑️] 删除图像）和 [🗑️] 格式化）除外）（第45页）。

⦿ 用速控转盘进行选择

使用<⦿>转盘前，请将电源开关置于<J>。

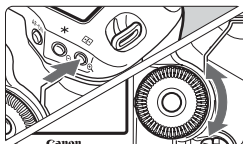

(1) 按下一个按钮后，转动<⦿>转盘。

按下一个按钮时，其功能保持6秒（⦿6）有效。在此期间，可以转动<⦿>转盘，设定所需的设置。当功能选择关闭或如果半按快门按钮，相机将进入拍摄状态。

- 使用转盘可以选择或设定拍摄模式、驱动模式、闪光曝光补偿、自动对焦点、ISO感光度、照片风格、曝光补偿（按下<☒>按钮时）、图像大小或白平衡等。

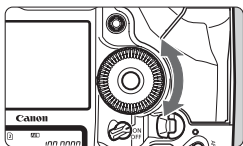

(2) 仅转动<⦿>转盘。

注视取景器或机顶液晶显示屏的同时，转动<⦿>转盘设定所需的设置。

- 使用该转盘可设置曝光补偿量、手动曝光的光圈设置、选择自动对焦点等。



即使在电源开关设为<ON>时，也可以执行步骤（1）。

竖直拍摄

相机底部具有竖拍手柄按钮和拨盘（第16、17页）。

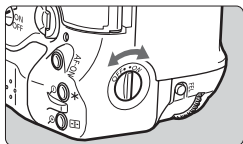

- 开始使用竖拍手柄按钮和拨盘之前，请将竖拍手柄控制开关设定为<ON>。
- 不使用竖拍控制时，请将此开关置于<OFF>以防止意外操作。

菜单操作

使用菜单可以进行各种设置，如提示音、日期/时间等。注视液晶监视器的同时，使用相机机背的<MENU>按钮和<主拨盘>及<速控转盘>。

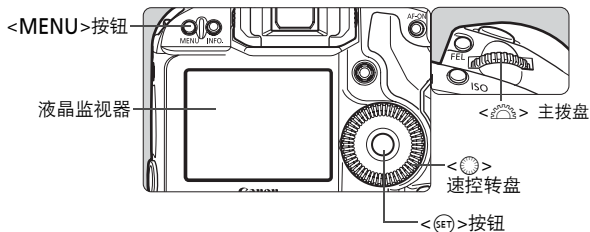

图标	颜色	类别	描述
	红	拍摄菜单	与拍摄有关的项目
	蓝	回放菜单	与图像回放有关的项目
	黄	设置菜单	相机功能设置
	橙	相机自定义功能	
	绿	注册常用菜单选项和自定义功能	

菜单设置步骤



- 1 显示菜单。**
- 按下<MENU>按钮显示菜单。

- 2 选择设置页。**
- 转动<☀️>拨盘选择设置页。



- 3 选择所需项目。**
- 转动<🌀>转盘选择所需项目，然后按下<Ⓢ>。



- 4 选择设置。**
- 转动<🌀>转盘选择所需的设置。
 - 以蓝色显示当前设置。



- 5 设定所选设置。**
- 按下<Ⓢ>进行设定。

- 6 退出菜单。**
- 按下<MENU>按钮退出菜单，然后返回相机拍摄状态。



- 以下介绍的菜单功能假定已按下<MENU>按钮以显示菜单屏幕。
- 您可以使用<🔍>设定菜单选项（[🗑️] 删除图像）和 [🗑️] 格式化）除外）。

菜单设置

📷 拍摄1 (红)

页码

白平衡	AWB / / / / / / / (1 - 5) / (2500 - 10000) / PC-1 - 5	72
注册自定义白平衡	手动注册白平衡数据	73
白平衡偏移/包围	白平衡矫正：9级B/A/M/G色彩偏移 白平衡包围：B/A和M/G包围偏移，以1级为单位，±3级	79 80
色彩空间	sRGB/Adobe RGB	92
照片风格	标准 / 人像 / 风光 / 中性 / 可靠设置 / 单色 / 用户定义1、2、3	66-71
周边光量校正	启动/关闭	82

📷 拍摄2 (红)

JPEG画质	L、M1、M2和S的图像压缩率	63
图像大小	RAW / M RAW / S RAW L / M1 / M2 / S (→第48页)	59
图像确认时间	关/2秒/4秒/8秒/持续显示	181
提示音	开/关	52
未装存储卡释放快门	启动/关闭	52
除尘数据	获取用随机软件清除尘点时使用的数据	185
外接闪光灯控制	闪光灯功能设置/闪光灯自定义功能设置/清除所有闪光灯自定义功能	121

🖼️ 回放1 (蓝)





保护图像	防止删除图像	172
旋转	旋转竖拍图像	162
删除图像	删除图像	179
打印指令	指定要打印的图像 (DPOF)	199
图像复制	在存储卡之间复制图像	176
外置媒体备份	通过WFT-E2 II A/B/C/D或WFT-E2/E2A (均为另售件) 使用外置媒体时显示	-

回放2 (蓝)





页码

高光警告	关闭/启动	157
显示自动对焦点	关闭/启动	158
显示柱状图	亮度/RGB	158
放大显示设置	从图像中央放大/从选定的自动对焦点放大	161
用  进行图像跳转	1张/10张/100张/日期/文件夹/短片/静止图像	160
幻灯片播放	为自动回放选择图像、设定播放时间和重播设置	168

设置1 (黄)

自动关闭电源	1分/2分/4分/8分/15分/30分/关	52
记录功能+媒体/文件夹选择	[记录功能] 标准/自动切换媒体/分别记录/记录至多个媒体	57
	[记录/回放] [回放]  /  / 	56
	[文件夹] 创建和选择文件夹	84
文件编号	连续编号/自动重设/手动重设	88
文件名设置	文件名 (唯一设置)/用户设置1/用户设置2	86
自动旋转	开  /  / 关	182
格式化	初始化和删除存储卡中的数据	50

设置2 (黄)

液晶屏的亮度	可调节为七个亮度等级之一	180
日期/时间	设置日期 (年、月、日) 和时间 (小时、分、秒)	49
语言 	可选语言	49
视频制式	NTSC/PAL	170
电池信息	类型、剩余电量、快门释放次数、充电性能检查	247
实时显示/短片功能设置	实时显示  /  / 自动对焦模式/显示网格线/曝光模拟/测光定时器/短片记录尺寸/录音	126 130 142
	(→第48页 )	151

📷 设置3 (黄)

页码



在媒体中保存/装载设置	保存相机设置到存储卡或从存储卡加载相机设置	238
注册/应用基础设置	相机的基础设置被注册并被应用到相机	240
清除全部相机设置	重设相机至默认设置	53
版权信息	显示版权信息/输入作者名称/输入版权详细内容/ 删除版权信息	90
清洁感应器	自动清洁感应器/立即清洁感应器/手动清洁感应器	184
固件版本	用于升级固件	-
WFT设置	通过WFT-E2 II A/B/C/D或WFT-E2/E2A (均为另售件)使用外置媒体时显示	-

🔗 自定义功能 (橙)

C.Fn I: 曝光	根据需要自定义相机功能	208
C.Fn II: 图像/闪光曝光/显示		214
C.Fn III: 自动对焦/驱动		218
C.Fn IV: 操作/其他		227
清除全部自定义功能 (C.Fn)	清除全部自定义功能设置	204
注册/应用自定义功能设置	注册自定义功能设置, 并应用于相机	235

★ 我的菜单 (绿)

我的菜单设置	注册常用菜单项目和自定义功能	237
--------	----------------	-----

- [ 图像大小] 所显示的内容取决于 [📷 记录功能+媒体/文件夹选择] 下的 [记录功能] (第57页) 设置。如果将 [记录功能] 设为 [分别记录], 请分别为各存储卡选择图像大小。
- [实时显示  / ] 所显示的内容取决于 [📷 实时显示/短片功能设置] 设置。另外, [短片记录尺寸] 所显示的内容 (帧频) 取决于 [📷 视频制式] 设置。

使用前设置

MENU 设置界面语言



1 选择 [语言]。

- 在 [语言] 设置页下，选择 [语言] (从上方起第三个项目)，然后按下 <SET>。



2 设置所需的语言。

- 转动 <转盘> 选择语言，然后按下 <SET>。
- ▶ 界面语言会变化。

MENU 设置日期和时间

检查相机的日期和时间是否正确设置。需要时，请设置正确的日期和时间。



1 选择 [日期/时间]。

- 在 [日期/时间] 设置页下，选择 [日期/时间]，然后按下 <SET>。



2 设置日期、时间和日期显示格式。

- 转动 <转盘> 选择数字。
- 按下 <SET> 以显示 。
- 转动 <转盘> 选择所需的设置，然后按下 <SET>。(返回)。

3 退出设置。

- 转动 <转盘> 选择 [确定]，然后按下 <SET>。
- ▶ 日期/时间设置完毕，菜单重新出现。



设置正确的日期/时间是很重要的，因为它将记录到每张拍摄的图像上。

MENU 格式化存储卡

如果是新存储卡或以前使用其他相机或计算机格式化的存储卡，建议使用本相机对存储卡进行格式化。

! 格式化存储卡时，卡中的所有图像和数据都将被删除。即使被保护的图像也被删除，所以要确认其中没有需要保留的图像。必要时，在格式化之前先将图像传输至计算机等。

**1** 选择 [格式化]。

- 在 [] 设置页下，选择 [格式化]，然后按下 <SET>。

**2** 选择存储卡。

- [1] 是CF卡，[2] 是SD卡。
- 转动 < > 转盘选择存储卡，然后按下 <SET>。

**3** 选择 [确定]。

- 选择 [2] 时，可以对存储卡进行低级格式化（第51页）。
- 转动 < > 转盘选择 [确定]，然后按下 <SET>。
- ▶ 存储卡将被格式化。
- ▶ 格式化完毕后，菜单重新出现。



当存储卡被格式化或数据被删除时，只有文件管理信息发生改变。实际数据并未完全删除。出售或丢弃存储卡时，请注意这一点。丢弃存储卡时，请对存储卡执行低级格式化或进行物理损坏，以防数据泄漏。



显示在格式化屏幕上的存储卡容量可能比该卡上标注的容量小。

关于低级格式化

选择 [②] 时，可以对存储卡进行低级格式化。如果SD卡的写入速度比平时慢，或者您想要完全删除SD卡中的数据，请勾选 [低级格式化] 并格式化该卡。



按下< 返回 >按钮。

- 在上一页的步骤3中，按下< 返回 >按钮。
- ▶ [低级格式化] 选项将被勾选< ✓ >。
- 显示< ✓ >后，选择 [确定] 开始低级格式化。



- 由于低级格式化会删除SD卡中所有可记录的扇区，所以该格式化需要的时间会长于标准格式化的时间。
- 可以通过选择 [取消] 停止低级格式化。即使在这种情况下也会完成标准格式化，可以正常使用SD卡。

MENU 设置关闭电源时间/自动关闭电源

为节省电池电力，在一段时间没有进行任何操作后，相机会自动关闭电源。您可以改变此自动电源关闭时间。如果不希望相机自动关机，将此选项设为 [关]。电源自动关闭后，可以按快门按钮或其他按钮重新开启相机。



- 1 选择 [自动关闭电源]。
 - 在 [] 设置页下，选择 [自动关闭电源]，然后按下 <SET>。
- 2 设置所需的时间。
 - 转动 <> 转盘选择设置，然后按下 <SET>。

即使设置为 [关]，持续30分钟不操作相机，液晶监视器也会自动关闭以节电。（相机电源不会关闭。）

MENU 取消提示音

防止合焦时发出提示音。

- 1 选择 [提示音]。
 - 在 [] 设置页下，选择 [提示音]，然后按下 <SET>。
- 2 选择 [关]。
 - 转动 <> 转盘选择 [关]，然后按下 <SET>。

MENU 存储卡缺卡提醒

避免相机中没有存储卡时进行拍摄。

- 1 选择 [未装存储卡释放快门]。
 - 在 [] 设置页下，选择 [未装存储卡释放快门]，然后按下 <SET>。
- 2 选择 [关闭]。
 - 转动 <> 转盘选择 [关闭]，然后按下 <SET>。

MENU 恢复相机默认设置

可以将相机的拍摄设置和菜单设置恢复其默认值。

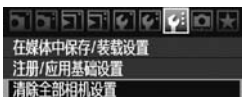

1 选择 [清除全部相机设置] 。

- 在 [] 设置页下，选择 [清除全部相机设置]，然后按下 <SET>。



2 选择 [确定] 。

- 转动 < > 转盘选择 [确定]，然后按下 <SET>。
- ▶ 相机的默认设置如下所示。

拍摄设置

拍摄模式	P (程序自动曝光)
自动对焦模式	单次自动对焦
自动对焦点	自动选择
测光模式	(评价测光)
驱动模式	(单拍)
曝光补偿	0 (零)
自动包围曝光	已取消
闪光曝光补偿	0 (零)
外接闪光灯控制	保持不变

图像记录设置

记录功能	标准
图像大小	L (大)
JPEG画质	8
ISO感光度	A (自动)
照片风格	(标准)
周边光量校正	启动/保留校正数据
色彩空间	sRGB
白平衡	(自动)
自定义白平衡数据	注册的设置被保留
个性化白平衡	注册的设置被保留
白平衡矫正	已取消
白平衡包围	已取消
文件编号	连续编号
文件名设置	预设代码
版权信息	信息被保留
自动清洁感应器	启动
除尘数据	已删除

相机设置

自动关闭电源	1分
提示音	开
未装存储卡释放快门	启动
图像确认时间	2秒
高光警告	关闭
显示自动对焦点	关闭
已注册的自动对焦点	已取消（中央）
显示柱状图	亮度
放大显示设置	中央
用  进行图像跳转	10张
自动旋转	开  
幻灯片播放	全部图像
液晶屏的亮度	                                  
日期/时间	保持不变
语言	保持不变
视频制式	保持不变
基本设置	保持不变
我的菜单设置	保持不变
从我的菜单显示	关闭
自定义功能	保持不变

实时显示/短片拍摄设置

实时显示  / 	关闭
自动对焦模式	实时模式
显示网格线	关
曝光模拟	启动
短片记录尺寸	1920x1080
录音	开
测光定时器	16秒

2

图像设置

本章介绍图像相关的功能设置：图像记录画质、ISO感光度、照片风格、白平衡、自动亮度优化、镜头周边光量校正等。

选择用于记录或回放的存储卡

 本使用说明书假设相机中装有CF或SD卡。当通过无线文件传输器WFT-E2 II A/B/C/D或WFT-E2/E2A（均为另售件）使用外置媒体时，<1>图标将会作为第三记录媒体显示。可以使用与CF卡<1>和SD卡<2>相同的方法进行选择。

如果相机内仅装有CF卡或SD卡，将会自动选择该存储卡来记录图像。如果相机内同时装有CF卡和SD卡，可以按以下方法选择要记录或播放图像的存储卡：

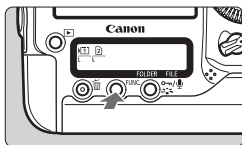



1 按下<FUNC.>按钮。（）

- 按下<FUNC.>按钮一次或两次，以在机背液晶显示屏上显示存储卡和图像大小。

存储卡/图像大小 ↔ 白平衡



2 选择存储卡。

- 转动<>拨盘选择要记录图像的存储卡。
 - 1：记录至CF卡
 - 2：记录至SD卡
- 转动<>转盘选择图像大小（第59页）。

MENU 存储卡的选择以及记录和回放

- 您也可以使用 [ 记录功能+媒体/文件夹选择] 菜单的 [记录/回放] ([回放]) 选项来选择存储卡。根据 [记录功能] (第57页) 设置的不同，在此选择的操作将有不同的功能。

[标准] [自动切换媒体]

本页上所介绍的操作将选择记录和回放图像用存储卡。

[分别记录] [记录至多个媒体]

拍摄的图像被同时记录到CF卡和SD卡。这种情况下，本页上所介绍的操作将选择回放图像用存储卡。

MENU 插入两张存储卡时的记录方式

如果CF卡和SD卡均插在相机中，您可以设定存储卡的记录方式。



1 选择 [记录功能+媒体/文件夹选择]。

- 在 [] 设置页下，选择 [记录功能+媒体/文件夹选择]，然后按下 <SET>。



2 选择 [记录功能]。

- 转动 < > 转盘选择 [记录功能]，然后按下 <SET>。

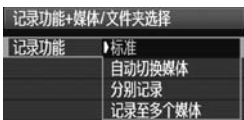

3 选择记录方法。

- 转动 < > 转盘选择记录方式，然后按下 <SET>。

● 标准

图像将被记录到按照前页上的步骤选定的存储卡上。

● 自动切换媒体

与 [标准] 设置相同，但如果存储卡已满，相机将自动切换成使用另一张存储卡记录图像。

● 分别记录

可以为各存储卡设定记录用图像大小（第59页）。以各自设置的图像大小将每张图像同时记录到CF和SD卡上。例如，可自由地将图像大小设为 **L** 和 **M2** 或 **RAW** 和 **M RAW**。

● 记录至多个媒体

以相同的图像大小将每张图像同时记录到CF和SD卡上。也可以选择 RAW+JPEG。



- 设为 [自动切换媒体] 时，记录图像的存储卡将从 [1] 切换到 [2] 然后到 [3]。
- 设为 [分别记录] 或 [记录至多个媒体] 时，图像将以相同的文件编号同时记录至CF卡和SD卡。另外，机顶液晶屏和取景器中显示的剩余可拍摄数量基于数量较少的存储卡。一张存储卡存满时，将显示 [存储卡*已满]，并且无法继续拍摄。如果发生这种情况，请更换存储卡或将记录方式设为 [标准] 或 [自动切换媒体] 并选择有剩余空间的存储卡继续拍摄。

设置图像记录画质

您可以设置图像大小（记录像素）、图像类型（JPEG或RAW）和JPEG画质（压缩率）。

选择图像大小

L/M1/M2/S将会以JPEG记录图像。在RAW/M RAW/S RAW模式中，拍摄的图像需要用所提供的软件进行处理。

可以用如下两种方法之一设定图像大小。

利用机背液晶显示屏设定图像大小

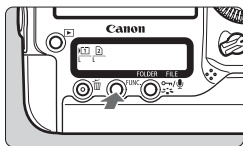

1 按下<FUNC.>按钮。(ⓘ6)

- 按下<FUNC.>按钮一次或两次，以在机背液晶显示屏上显示存储卡和图像大小。

图像大小/存储卡 ↔ 白平衡

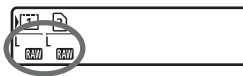

2 选择图像大小。

- 转动<ⓘ>转盘选择图像大小。
- 如果RAW/M RAW/S RAW和L/M1/M2/S同时显示，RAW图像和JPEG图像将同时记录到存储卡。
- 转动<☀>拨盘选择要记录或回放图像的存储卡（第56页）。

 当 [记录功能] 设为 [分别记录] 时（第57页），转动<☀>拨盘选择存储卡并为相应的存储卡设定图像大小。

利用菜单屏幕设定图像大小



1 选择 [图像大小] 。

- 在 [] 设置页下，选择 [图像大小]，然后按下 <SET>。



2 设定图像大小。

- 要选择RAW图像大小，转动 < > 拨盘。要选择JPEG图像大小，转动 < > 转盘。
- 屏幕上，“****M（百万像素）**** x ****”数值表示记录的像素计数，[****] 是可拍摄的图像数。
- 按下 <SET> 进行设定。

图像大小设定示例

只记录L



只记录RAW



S RAW+M2



- 如果RAW和JPEG均设为 [-]，L将被设置。
- 如果 [记录功能] 设为 [分别记录] (第57页)，设置屏幕将不同。您可以为各个存储卡设定图像大小。
- 按照选定的图像大小，取景器右侧将会显示 <JPEG> 或 <RAW> 图标。
- 图像大小图标指示如下内容：**RAW** (RAW)、**M RAW** (中RAW)、**S RAW** (小RAW)、**JPEG**、**L** (大)、**M1** (中1)、**M2** (中2)、**S** (小)。

图像记录画质设置指南（大约值）

图像大小	记录的像素	打印尺寸	文件大小 (MB)	可拍摄数量	最大连拍数量
L	16.0M	A3或更大	5.7	692	85 (121)
M1	12.4M	约为A3尺寸	4.5	874	111 (164)
M2	8.4M	A4或更大	3.5	1148	182 (309)
S	4.0M	A5或更大	2.0	1957	1957 (5447)
RAW	16.0M	A3或更大	22.2	175	26 (28)
RAW + L	16.0M+ 16.0M	-	22.2+5.7	139	20 (20)
RAW + M1	16.0M+ 12.4M		22.2+4.5	145	20 (20)
RAW + M2	16.0M+ 8.4M		22.2+3.5	152	20 (20)
RAW + S	16.0M+ 4.0M		22.2+2.0	161	20 (20)
M RAW	9.0M	A4或更大	14.8	263	33 (35)
M RAW + L	9.0M+ 16.0M	-	14.8+5.7	190	20 (20)
M RAW + M1	9.0M+ 12.4M		14.8+4.5	202	20 (20)
M RAW + M2	9.0M+8.4M		14.8+3.5	214	20 (20)
M RAW + S	9.0M+4.0M		14.8+2.0	232	20 (20)
S RAW	4.0M		A5或更大	9.9	397
S RAW + L	4.0M+ 16.0M	-	9.9+5.7	251	20 (20)
S RAW + M1	4.0M+ 12.4M		9.9+4.5	272	20 (20)
S RAW + M2	4.0M+8.4M		9.9+3.5	294	20 (20)
S RAW + S	4.0M+4.0M		9.9+2.0	329	20 (20)

- 文件尺寸、可拍摄张数和连拍期间的最大连拍数目基于佳能的4GB测试存储卡和佳能的测试标准（JPEG画质8、ISO 100和标准照片风格）。根据拍摄主体、存储卡品牌、ISO感光度、照片风格、自定义功能和其他设置的不同，这些数目将会有所不同。
- 最大连拍数目适用于高速连续拍摄。括号中的数值适用于基于佳能测试标准的Ultra DMA（UDMA）Mode 6模式16GB存储卡。

关于RAW

RAW图像是由图像感应器输出的原始数据，它被转换为数字数据后以原样记录在存储卡上。可以从 **RAW**、**M RAW** 或 **S RAW** 中选择（本说明书中统称为RAW）。

使用RAW图像，您可以用随机提供的软件根据需要进行各种调整，然后生成JPEG、TIFF等图像。



市售的软件可能无法显示RAW图像。推荐使用随机软件。

连拍时的最大连拍数量



上一页所显示的连拍时最大连拍数量是使用经过格式化的存储卡时一次所能拍摄的连拍数量。

在取景器的右侧显示近似最大连拍数量。



- 即使相机内没有插入存储卡，也会显示最大连拍数量。拍摄照片前，请确保已装入存储卡。
- 如果 [**C.Fn II -2: 高ISO感光度降噪功能**] 设为 [**2: 强**]，最大连拍数量将会大幅度减少（第214页）。



- 如果取景器的最大连拍数量显示“99”，就表示最大连拍数量为99或更高。如果最大连拍数量降为98张或更低并且内部缓存变满时，机顶液晶显示屏上和取景器中将显示“buSY”，相机暂时不能继续拍摄。如果停止连拍，最大连拍数量将会增加。所有拍摄的图像都写入存储卡后，最大连拍数量将会与第61页所列数字一致。
- 即使当您使用UDMA CF卡时，取景器中的最大连拍指示也不会改变。但是，将应用第61页上括号中所示的最大连拍数量。

MENU 设置JPEG画质（压缩率）

可以为每种图像大小L/M1/M2/S设置图像记录画质（压缩率）。

**1** 选择 [JPEG画质] 。

- 在 [] 设置页下，选择 [JPEG画质]，然后按下 <SET>。

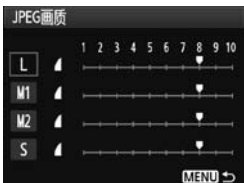
**2** 选择图像大小。

- 转动 < > 转盘选择图像大小，然后按下 <SET>。

**3** 设置所需的画质（压缩率）。

- 转动 < > 转盘选择设置，然后按下 <SET>。
- 数字越大，画质越高（压缩率越低）。
- 设置的数值为6-10时，会显示 < >。
- 设置的数值为1-5时，会显示 < >。



图像记录画质越高，可拍摄数量越少。反之，图像记录画质越低，可拍摄数量越多。

ISO： 设置ISO感光度

根据环境光照水平设置ISO感光度（图像感应器的感光度）。

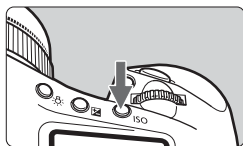

1 按下<ISO>按钮。(☉6)

2 设置ISO感光度。

- 在注视机顶液晶显示屏或取景器的同时，转动<☉>拨盘。
- 可在ISO100-12800的范围内以1/3级为单位设定ISO感光度。
- 当选择“A”时，ISO感光度将被自动设定（第65页）。

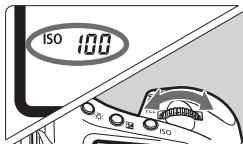

ISO感光度指南（无闪光灯）

ISO感光度	拍摄条件	闪光灯范围
100 - 400	天气晴朗的室外	ISO感光度越高，闪光灯有效范围越大。
400 - 1600	阴天或傍晚	
1600 - 12800、 H1、H2、H3	黑暗的室内或夜间	

- 如果 [C.Fn II -3: 高光色调优先] 设为 [1: 启动]，无法设定“L”（相当于ISO 50）、ISO 100/125/160、“H1”（相当于ISO 12800）、“H2”（相当于ISO 25600）和“H3”（相当于ISO 102400）（第215页）。
- 使用高ISO感光度或在高温条件下拍摄，可能会使图像有更多的颗粒感。长时间曝光还可能导致图像出现异常色彩。
- 当您以高ISO感光度拍摄时，可能出现噪点（水平条纹、亮点等）或异常色彩。另外，如果用 [C.Fn I -3: ISO感光度范围设置]（第208页）将ISO感光度范围上限扩展为H1、H2或H3进行拍摄，噪点和异常色彩可能会更加明显。

使用 [C.Fn I -3: ISO感光度范围设置]，可将ISO感光度范围扩展到ISO 50 (L) 至ISO 102400 (H3)。

关于“A”（自动）ISO感光度



如果ISO感光度设定为“A”，半按快门按钮时会显示将要设置的实际ISO感光度。如下所示，将自动设置适合拍摄模式的ISO感光度。

默认ISO感光度

拍摄模式	ISO感光度设置
P/Tv/Av/M	ISO 100-12800
B门	固定为ISO 400
使用闪光灯	固定为ISO 400*

* 如果拍摄模式为<P>并且使用外接闪光灯设定反射闪光，将自动设定ISO 400-1600。

* 如果补充闪光导致曝光过度，将设定ISO 100或更高的ISO感光度。

使用 [C.Fn I -3: ISO感光度范围设置] (第208页) 时，上限和下限设置以及ISO自动设置将被设为如下内容。

在P/Tv/Av/M拍摄模式下

- 即使上限设为H1、H2或H3，下限设为L，仍然会自动设定ISO 100-12800。
- 如果将默认设置的上限和下限缩小，将在您已经设定的范围内自动设定ISO感光度。

使用B门曝光和闪光摄影

- 如果ISO 400不在上下限范围内，ISO感光度将被设为接近400。

即使 [C.Fn I -3: ISO感光度范围设置]、[C.Fn I -12: 快门速度范围设置] (第211页) 或 [C.Fn I -13: 设置光圈值范围] (第211页) 设为限制可设定范围，如果 [C.Fn I -8: 安全偏移] (第210页) 设为 [1: 启动 (快门优先/光圈优先)] 或 [2: 启动 (ISO感光度)]，仍可能设定超出限制范围的设置以获得正确曝光。

选择照片风格

通过选择照片风格，可获得与您的摄影意图或拍摄主体相匹配的图像效果。

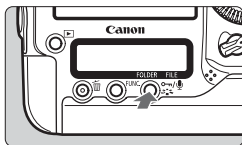





1 按下 < > 按钮。

- 当相机处于拍摄状态时，按下 <  > 按钮。
- ▶ 将会出现照片风格屏幕。



2 选择一种照片风格。

- 转动 <  > 拨盘或 <  > 转盘选择一种照片风格，然后按下 <  >。
- ▶ 将设定照片风格并且相机将进入拍摄状态。

 您也可以使用 [ 照片风格] 菜单选择照片风格。

照片风格效果

标准

图像显得鲜艳、清晰、明快。这是一种适用于大多数场景的通用照片风格。

人像

用于较好地表现肤色。图像显得更加柔和。特写拍摄妇女或小孩时非常有效。

通过更改 [色调] (第68页)，可以调整肤色。

风光

用于拍摄鲜艳的蓝色和绿色以及非常清晰、明快的图像。拍摄生动的风光时非常有效。

中性

该照片风格适于偏爱用计算机处理图像的用户。用于拍摄自然的色彩及柔和的图像。

可靠设置

该照片风格适于偏爱用计算机处理图像的用户。在5200K的日光色温下拍摄主体时，相机根据主体颜色调节色度。图像会显得阴暗并柔和。

单色

创建黑白图像。



以单色拍摄的JPEG图像不能转换回为彩色。如果您想随后拍摄彩色照片，请确保已取消 [单色] 设定。当选择 [单色] 时，<B/W>将出现在机背液晶显示屏中。

用户定义1-3

可选择基本照片风格如 [人像] 或 [风光]，照片风格文件等，根据需要进行调节并注册在 [用户定义*] (第70页) 下。任何未设置的用户定义照片风格将与标准照片风格具有相同设置。

关于符号

照片风格选择屏幕上方的符号代表诸如 [锐度] 和 [反差] 之类的参数。数字表示每种照片风格的参数设置，如 [锐度] 和 [反差]。

**符号**

	锐度
	反差
	饱和度
	色调
	滤镜效果 (单色)
	色调效果 (单色)

自定义照片风格

通过调整各个参数（如 [锐度] 和 [反差]），可以自定义照片风格。要查看最后的效果，请试拍几张。要自定义 [单色]，请参阅下一页。



1 按下 <自定义照片风格> 按钮。

2 选择一种照片风格。

- 转动 <拨盘> 或 <转盘> 选择一种照片风格，然后按下 <INFO.> 按钮。



3 选择一个参数。

- 转动 <转盘> 选择所需参数，然后按下 <SET>。



4 设置参数。

- 转动 <转盘> 根据需要设置参数，然后按下 <SET>。
- 按下 <MENU> 按钮以保存已调节的参数。照片风格选择屏幕重新出现。
- ▶ 不同于默认设置的设置都显示为蓝色。



参数设置和效果

● 锐度	0: 柔和的轮廓	+7: 锐利的轮廓
● 反差	-4: 低反差	+4: 高反差
● 饱和度	-4: 低饱和度	+4: 高饱和度
● 色调	-4: 偏红肤色	+4: 偏黄肤色



- 通过在步骤3中选择 [默认设置]，可以使相应的照片风格恢复其默认参数设置。
- 要用您所更改的照片风格拍摄时，按照上一页步骤2选择所更改的照片风格，然后进行拍摄。

单色调整

对于单色模式，除 [锐度] 和 [反差] 之外还可以设置 [滤镜效果] 和 [色调效果]。

● 滤镜效果



将滤镜效果应用于单色图像后，可以使白云和绿树更加突出。

滤镜	效果示例
N: 无	没有滤镜效果的普通黑白图像。
Ye: 黄	蓝天显得更自然，白云显得更清晰。
Or: 橙	蓝天显得稍暗。夕阳显得更辉煌。
R: 红	蓝天显得相当暗。落叶显得更鲜亮。
G: 绿	肤色和嘴唇表现得较好，树叶显得更鲜亮。



增加 [反差] 使滤镜效果更加明显。

● 色调效果



通过应用色调效果，可以在该颜色中创建单色图像。这样可以使图像更加生动。可以进行以下选择：[N: 无] [S: 褐] [B: 蓝] [P: 紫] [G: 绿]。

注册照片风格

您可以选择一种基本照片风格如 [人像] 或 [风光], 根据需要调整其参数, 并在 [用户定义1]、[用户定义2] 或 [用户定义3] 中进行注册。

您可以创建锐度和反差等参数设置不同的照片风格。您还可以调整用随机软件注册到相机的照片风格的参数。

1 按下<自定义>按钮。



2 选择 [用户定义]。

- 转动<拨盘>或<转盘>选择 [用户定义*], 然后按下<INFO.>按钮。



3 按下<SET>。

- 选择 [照片风格] 后, 按下<SET>。

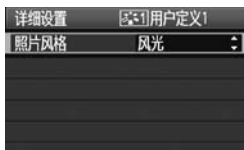

4 选择基本照片风格。

- 转动<转盘>选择基本照片风格, 然后按下<SET>。
- 要调整用随机软件注册到相机的照片风格的参数时, 在此选择照片风格。



5 选择一个参数。

- 转动<转盘>选择 [锐度] 等参数, 然后按下<SET>。



6 设置参数。

- 转动<DISP>转盘根据需要设置参数，然后按下<SET>。
- 有关详细信息，请参阅第68-69页的“自定义照片风格”。
- 按下<MENU>按钮注册新的照片风格。将重新出现照片风格选择屏幕。
- ▶ 基本照片风格将显示在 [用户定义*] 的右侧。



如果已在 [用户定义*] 下注册了照片风格，在步骤4中更改基本照片风格将使已注册的照片风格参数设置无效。



要使用已注册的照片风格进行拍摄，请按照上一页的步骤2选择 [用户定义*]，然后进行拍摄。

设置白平衡

使用白平衡（WB）可以使白色区域呈现白色。<AWB>（自动）设置通常将获取正确的白平衡。如果用<AWB>不能获得自然效果的色彩，可以手动设置白平衡以适应具体的光源条件。

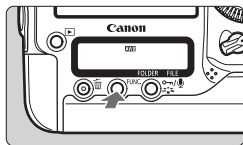

1 按下<FUNC.>按钮。（☉6）

- 按下<FUNC.>按钮一次或两次以在机背液晶显示屏的右上方显示白平衡。

白平衡 ↔ 存储卡/图像大小



2 选择白平衡。

- 转动<☉>转盘选择白平衡。

显示	模式	色温（约 K：开尔文）
	自动	3000 - 7000
	日光	5200
	阴影	7000
	阴天、黎明、黄昏	6000
	钨丝灯	3200
	白色荧光灯	4000
	使用闪光灯	6000
	用户自定义（第73页）	2000 - 10000
	色温（第78页）	2500 - 10000

关于白平衡

对人眼来说，无论在何种光源下白色物体均呈白色。而数码相机使用软件对色温进行调整，从而使白色区域呈现白色。这个调整是色彩矫正的基础。调整的结果是在照片中呈现自然效果的色彩。



- 您也可以使用 [白平衡] 菜单设置白平衡。
- 要设定个性化白平衡，选择 [PC-*]。要将个性化白平衡储存至相机，请使用随机软件。如果个性化白平衡尚没有被注册，将不会显示 [PC-*]。

自定义白平衡

使用自定义白平衡可以更准确地为特定光源手动设置白平衡。最多可以将5个自定义白平衡数据注册至相机。您也可以为已注册的自定义白平衡数据添加名称（说明）。



MENU 注册自定义白平衡

注册自定义白平衡数据有两种方法。您可以拍摄一张照片后进行注册，也可以注册已保存在存储卡中的图像。

拍摄并注册图像







1 选择 [注册自定义白平衡] 。

- 在 [] 设置页下，选择 [注册自定义白平衡]，然后按下 <  > 。





2 选择要注册的自定义白平衡编号。

- 按下 <  > 。
- 转动 <  > 转盘为 <  * > 选择1至5的一个编号，然后按下 <  > 。自定义白平衡数据将被注册至所选编号下。



3 选择 [记录并注册图像] 。

- 转动 <  > 转盘选择 [记录并注册图像]，然后按下 <  > 。
- ▶ 液晶监视器将关闭，机背液晶显示屏上将闪烁选定的编号 [*] 。

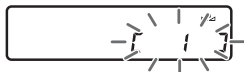

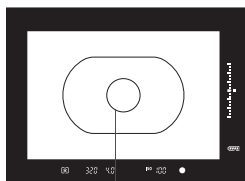

点测光圆

4 拍摄一个白色物体。

- 平坦的白色物体应该充满中央点测光圆。
- 手动对焦并为白色物体设置标准曝光。
- 可以设定任意白平衡模式。



- ▶ 将注册自定义白平衡数据。
- 要使用自定义白平衡，请参阅“选择并使用自定义白平衡数据进行拍摄”（第76页）。



- 也可以按以下方法注册自定义白平衡数据：
 1. 按下<FUNC.>按钮，然后转动<DISP.>转盘选择<WB>（第72页）。
 2. 然后转动<DISP.>拨盘选择要注册自定义白平衡的编号。
 3. 按下<OK>按钮。
→ 机背液晶显示屏上将会闪烁[*]。
 4. 按照上述步骤4拍摄一个白色物体。
→ 自定义白平衡数据将被注册至所选编号下。
拍摄一张照片后，将会应用注册的自定义白平衡。
- 如果照片的曝光与标准曝光十分不同，则可能未获得正确的白平衡。当步骤4中显示[用选定的图像可能无法获取正确的白平衡]时，返回步骤1，然后重新设置。
- 在步骤4中拍摄的图像将不会被记录到存储卡上。
- 可以用18%灰度卡（市面有售）取代白色物体，这样可以更精确地设置白平衡。

注册存储卡中的图像

首先按照“拍摄并注册图像”（第73、74页）下的步骤4拍摄一个平坦的白色物体的照片。该图像存入存储卡后，可以用来注册自定义白平衡。到步骤2为止的步骤与“拍摄并注册图像”的步骤相同。

1 选择 [注册自定义白平衡] 。

2 选择要注册的自定义白平衡编号。



3 选择 [注册存储卡中的图像] 。

- 转动<DISP>转盘选择 [注册存储卡中的图像]，然后按下<SET>。
- ▶ 将会显示保存在存储卡中的图像。



4 选择要用于注册自定义白平衡数据的图像。

- 您也可以通过按下<Q>按钮显示4张图像或9张图像索引。
- 转动<DISP>转盘选择要注册自定义白平衡数据的图像，然后按下<SET>。

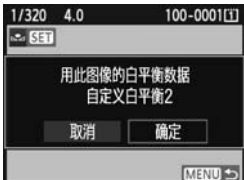

5 选择 [确定] 。

- 转动<DISP>转盘选择 [确定]，然后按下<SET>。
- ▶ 将注册自定义白平衡数据。当出现信息时，按下<SET>返回步骤3。
- 要使用自定义白平衡，请参阅“选择并使用自定义白平衡数据进行拍摄”（第76页）。

❗ 如果照片风格设为 [单色]（第67页）时拍摄图像，该图像不能在步骤4中被选择。

MENU 选择并使用自定义白平衡数据进行拍摄



1 选择自定义白平衡编号。

- 在自定义白平衡注册屏幕上，选择注册后的自定义白平衡编号。



2 选择 [设置为白平衡]。

- 转动<DISP>转盘选择 [设置为白平衡]，然后按下<SET>。
- ▶ 白平衡将被设置至注册后的<WB>*。

3 拍摄照片。

- ▶ 照片将会使用<WB>*设置进行拍摄。

您也可以在此相机背液晶显示屏时选择自定义白平衡编号。按下<FUNC.>按钮，然后转动<DISP>转盘选择<WB>。然后转动<DISP>拨盘选择注册后的自定义白平衡编号。

MENU 命名自定义白平衡数据

您也可以为已注册的自定义白平衡数据添加名称（说明）。



1 选择自定义白平衡编号。

- 在自定义白平衡数据注册屏幕上，选择要添加名称的自定义白平衡编号。



2 选择 [编辑说明]。

- 转动<⦿>转盘选择 [编辑说明]，然后按下<SET>。



3 任意输入一个名称。

- 按下<🗨️/>按钮，文本色盘将突出显示在彩色框中，然后可以输入文本。
- 操作<⦿>转盘或<👉>移动□并选择所需的字符。然后按下<SET>输入该字符。
- 最长可以输入20个字符。
- 要删除字符，按下<⏪>按钮。



4 退出设置。

- 输入名称后，按下<MENU>按钮。
- ▶ 名称将被保存，屏幕将返回步骤2。输入的名称将显示在<🗨️*>下。



输入一个可表示自定义白平衡使用环境或光源类型的名称，将会使该设置非常便利。

K 设置色温

可以以开尔文数值设置白平衡的色温。该功能适用于高级用户。

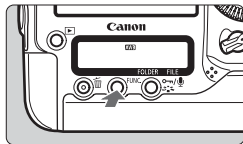

1 按下<FUNC.>按钮。(ⓘ6)

- 按下<FUNC.>按钮一次或两次以在机背液晶显示屏的右上方显示白平衡。

白平衡 ↔ 存储卡/图像大小



2 选择<K>。

- 转动<☉>转盘选择<K>。



3 设定所需色温。

- 转动<☪>拨盘设置色温。
- 可在2500K至10000K的范围内以100K为单位设置色温。

- 设置人工光源下的色温时，可根据需要设置白平衡矫正（洋红色或绿色）。
- 如果要将在<K>设为市面有售的色温计的读数，请先试拍几张，然后调整设置以补偿色温计读数和相机的色温读数差值。

您也可以使用 [白平衡] 菜单设置白平衡。

WB 白平衡校正

您可以校正已设置的白平衡。这种调节与使用市面有售的色温转换滤镜或色彩补偿滤镜效果相同。每种颜色都有1-9级校正。

该项适用于熟悉使用色温转换滤镜或色彩补偿滤镜的高级用户。

白平衡校正



1 选择 [白平衡偏移/包围]。

- 在 [] 设置页下，选择 [白平衡偏移/包围]，然后按下 <SET>。

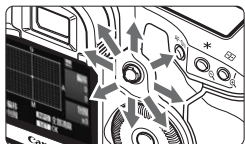

2 设置白平衡校正。

- 使用 < > 将 “■” 标记移至所需位置。
- B是蓝色；A是琥珀色；M是洋红色；G是绿色。各方向上的颜色将被校正。
- 在右上方，“偏移”表示方向和校正量。
- 按下 <INFO.> 按钮将取消所有 [白平衡偏移/包围] 设置。
- 按下 <SET> 退出设置并返回菜单。

设置示例：A2，G1



- 在白平衡校正过程中，在取景器中和机背液晶显示屏上将显示 <WB>。
- 1级蓝色/琥珀色校正相当于5 Mired的色温转换滤镜。（Mired：表示色温转换滤镜密度的计量单位。）

白平衡自动包围曝光

只需进行一次拍摄，可以同时记录3张不同颜色平衡的图像。在当前白平衡设置的色温基础上，图像将进行蓝色/琥珀色偏移或洋红色/绿色偏移包围曝光。这称为白平衡包围曝光（WB-BKT）。白平衡包围曝光可以设为±3级，以整级为单位调节。

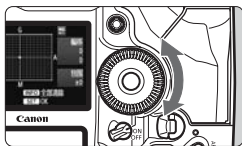

蓝色/琥珀色偏移±3级



设置白平衡包围曝光量。

- 在步骤2中进行白平衡校正时，转动 <⌚> 转盘，屏幕上的“■”标记将变为“■■■”（3点）。
向右转动转盘设置蓝色/琥珀色包围曝光，向左转动设置洋红色/绿色包围曝光。
- 在屏幕右侧，“包围”表示包围曝光方向和包围曝光量。
- 按下<INFO.>按钮将取消所有 [白平衡偏移/包围] 设置。
- 按下<SET>退出设置并返回菜单。

包围曝光顺序

图像将以下列顺序进行包围曝光：1.标准白平衡、2.蓝色（B）偏移和3.琥珀色（A）偏移；或1.标准白平衡、2.洋红色（M）偏移、3.绿色（G）偏移。



- 白平衡包围曝光过程中，最大连拍数量将会减少，并且可拍摄数量也将减少至正常数量的三分之一。另外，机背液晶显示屏上将闪烁白平衡图标。
- 您也可以设置白平衡校正和自动包围曝光，与白平衡包围曝光组合使用。如果设置自动包围曝光与白平衡包围曝光组合使用，则一次拍摄将记录9张图像。
- 由于每次拍摄将记录3张图像，因此拍摄后写入存储卡的时间较长。
- “包围”表示包围曝光。

自动亮度优化

如果拍摄的图像暗或反差低，亮度和反差会被自动校正。对于JPEG图像，在拍摄图像时完成校正。设置信息被添加到RAW图像，可以用Digital Photo Professional（随机软件）进行自动校正。

默认设置下，设为 [标准]。但是，使用 [ C.Fn II -4: 自动亮度优化] 时，您可以调节校正值（第215页）。

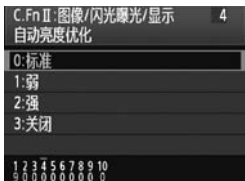

1 设定 [C.Fn II -4: 自动亮度优化]。

- 设定校正值。
- 有关设定自定义功能的详细信息，请参阅第204页。

2 拍摄照片。

- 必要时，将以校正后的亮度和反差记录图像。



校正亮度的示例

- ❗ 如果 [ C.Fn II -4: 自动亮度优化] 设为 [3: 关闭] 以外的设置，即使设定了让曝光较暗的手动曝光、曝光补偿或闪光曝光补偿，图像仍可能显得较亮。如果需要较暗的曝光，首先将自动亮度优化设为 [3: 关闭]（第215页）。
- 根据拍摄条件的不同，噪点可能会增多。

MENU 镜头周边光量校正

由于镜头特性的原因，图像的四角可能会显得较暗。这称为镜头周边光量的减少或降低。对于JPEG图像，在拍摄图像时完成校正。设置信息被添加到RAW图像，可以用Digital Photo Professional（随机软件）进行自动校正。

默认设置为 [启动]。



1 选择 [周边光量校正]。

- 在 [] 设置页下，选择 [周边光量校正]，然后按下 <SET>。



2 设定校正设置。

- 在屏幕上查看对于所安装的镜头是否显示 [可利用校正数据]。
- 如果显示 [无法利用校正数据]，请参阅下一页的“关于镜头校正数据”。
- 转动 < > 转盘选择 [启动]，然后按下 <SET>。

3 拍摄照片。

- 将以校正后的周边光量记录图像。



校正启动



校正关闭

关于镜头校正数据

本相机已包含约25个镜头用的镜头周边光量校正数据。在步骤2中，如果您选择 [启动]，对于在相机中已经注册了校正数据的镜头，将会自动应用周边光量校正。

利用EOS Utility（随机软件），您可以查看相机中注册了哪些镜头的校正数据。您还可以给未注册的镜头注册校正数据。有关详情，请参阅EOS Utility的软件使用说明书（光盘）。



- 对于已拍摄的JPEG图像，无法应用镜头周边光量校正。
- 根据拍摄条件的不同，可能会在图像周边出现噪点。
- 使用第三方镜头时，即使显示 [可利用校正数据]，也建议将校正设为 [关闭]。



- 即使安装了增倍镜，也可以应用镜头周边光量校正。
- 如果所安装镜头的校正数据尚未注册到相机，结果将与校正设为 [关闭] 时相同。
- 应用的校正量会比可以用Digital Photo Professional（随机软件）设定的最大校正量稍低一些。
- 如果镜头没有距离信息，校正量会较低。
- ISO感光度越高，校正量会越低。

MENU 创建和选择文件夹

可以自由创建和选择保存拍摄图像用的文件夹。

该项为可选功能，因为相机会自动创建保存拍摄图像用的文件夹。

创建文件夹



1 选择 [记录功能+媒体/文件夹选择]。

- 在 [记录功能+媒体/文件夹选择] 设置页下，选择 [记录功能+媒体/文件夹选择]，然后按下 <SET>。



2 选择 [文件夹]。

- 选择 [文件夹]，然后按下 <SET>。

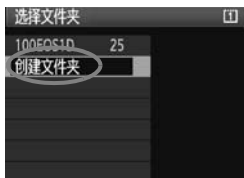

3 选择 [创建文件夹]。

- 转动 <转盘> 选择 [创建文件夹]，然后按下 <SET>。



4 选择 [确定]。

- 转动 <转盘> 选择 [确定]，然后按下 <SET>。
- ▶ 将会创建一个文件夹编号高一位的新文件夹。

选择文件夹



- 显示选择文件夹屏幕时，转动 \odot >转盘选择所需文件夹，然后按下<SET>。
- ▶ 用于保存拍摄图像的文件夹将被选择。
- 此后拍摄的图像将记录在选定的文件夹中。

关于文件夹

以“100EOS1D”为例，文件夹名以三位数（文件夹编号）开头，之后为五个字母数字字符。一个文件夹中最多可以容纳9999个图像（文件编号0001 - 9999）。当文件夹已满时，会自动创建一个文件夹编号高一位的新文件夹。此外，如果执行手动重设（第89页），会自动创建一个新文件夹。能创建编号为100到999的文件夹。

用计算机创建文件夹

在屏幕上打开的存储卡中创建一个以“DCIM”命名的新文件夹。打开DCIM文件夹并根据需要创建多个文件夹以便保存和整理您的图像。文件夹名必须符合“100ABC_D”格式，前三位是100 - 999中的数字，之后为五个字母数字字符。五个字母数字字符可以由A至Z的大写或小写字母、数字和下划线“_”组成。文件夹名中不能有空格。此外，即使文件夹名中的字母不同，也不能有相同的三位数字，例如“100ABC_D”和“100W_XYZ”。

MENU 更改文件名

文件名中有四个包含字母数字的字符，随后是四位数的图像编号（第88页）和扩展名。前四个包含字母数字的字符是相机出厂时设置的，（例如）BE3B0001.JPG，专用于本相机。但您也可以对此进行更改。您可以使用“用户设置1”更改并注册所需的四个字符。使用“用户设置2”时，如果您注册三个字符，从左开始的第四个字符会自动添加以显示图像大小。

注册或改变文件名



1 选择 [文件名设置]。

- 在 [文件名设置] 设置页下，选择 [文件名设置]，然后按下 <SET>。

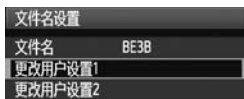

2 选择 [更改用户设置]。

- 转动 <转盘> 选择 [更改用户设置*]，然后按下 <SET>。



3 输入任意包含字母数字的字符。

- 对于用户设置1，输入4个字符。对于用户设置2，输入3个字符。
- 按下 <删除> 按钮删除任何不必要的字符。
- 按下 <OK/OK> 按钮，文本色盘将突出显示在彩色框中，然后可以输入文本。
- 操作 <转盘> 或 <方向键> 移动 [] 并选择所需的字符。然后按下 <SET> 输入该字符。

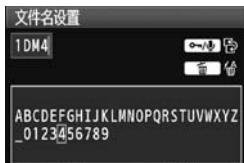

4 退出设置。

- 输入所需数量的包含字母数字的字符，然后按下<MENU>按钮。
- ▶ 新文件名将完成注册，并且步骤2中的屏幕将重新出现。



设置

5 选择注册后的文件名。

- 转动<⊙>转盘选择 [文件名]，然后按下<SET>。
- 转动<⊙>转盘选择已注册的文件名，然后按下<SET>。
- 如果已经注册了用户设置2，请选择“*** (注册的三个字符) + 图像大小”。



关于用户设置2

当您选择通过用户设置2注册的“*** + 图像大小”并拍摄照片时，将会自动添加表示图像大小的字符作为文件名从左开始的第四个字符。图像大小字符的含义如下：

“*** L” = L、RAW

“***M” = M1、M RAW

“*** N” = M2

“***S” = S、S RAW

将图像传输至计算机时，将包括自动添加的第四个字符。您无需打开图像即可查看图像大小。图像类型（RAW或JPEG）可通过扩展名进行区别。



- 首字符不能为下划线“_”。
- JPEG图像的扩展名将为“.JPG”，RAW图像的扩展名将为“.CR2”，短片的扩展名将为“.MOV”。
- 当您使用用户设置2拍摄短片时，文件名的第四个字符将为下划线“_”。

MENU 文件编号方法

4位数文件编号类似于在一卷胶卷上的编号。拍摄的图像会获得一个从0001至9999的连续文件编号，并存入一个文件夹中。您也可以更改指定文件编号的方法。



1 选择 [文件编号] 。

- 在 [设置] 设置页下，选择 [文件编号]，然后按下 < SET > 。

2 选择文件编号方法。

- 转动 < 转盘 > 选择所需的方法，然后按下 < SET > 。

连续编号

即使在更换存储卡或创建新文件夹后，仍然维持文件编号次序。

即使在更换存储卡、创建文件夹或切换目标存储卡（如 [1] → [2]）后，所保存图像的文件编号会继续按次序编号直至9999。这样便于将多个存储卡或文件夹中编号在0001和9999之间的图像存入计算机的同一个文件夹。

如果更换的存储卡或已有文件夹中含有以前记录的图像，新图像的文件编号可能会继续从存储卡或文件夹中已有图像的文件编号之后开始。如果需要使用连续文件编号，用户应每次使用新格式化的存储卡。

更换存储卡后的文件编号

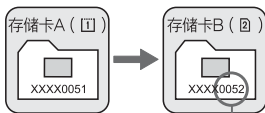

下一个连续的文件编号

创建文件夹后的文件编号

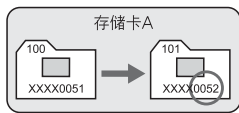

自动重设

每次更换存储卡或创建新文件夹后，文件编号都从0001重新开始。即使在更换存储卡、创建文件夹或切换目标存储卡（如① → ②）后，所保存图像的文件编号会继续按从0001的次序编号。这样便于按照存储卡或文件夹管理图像。

如果更换的存储卡或已有文件夹中含有以前记录的图像，新图像的文件编号可能会继续从存储卡或文件夹中已有图像的文件编号之后开始。如果想要从文件编号0001开始保存图像，请每次使用新格式化的存储卡。

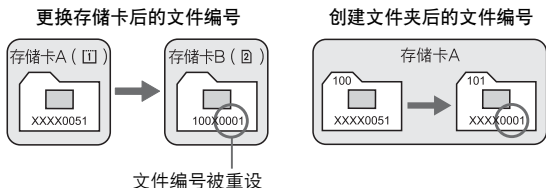

手动重设

用于将文件编号重设为0001，或在新文件夹中从文件编号0001开始。手动重设文件编号时，会自动创建一个新文件夹，并且存入该文件夹的图像的文件编号会从0001开始。

例如当您想将前一天拍摄的图像和当天拍摄的图像存入不同的文件夹时，这样非常方便。手动重设后，文件编号方法会返回连续编号或自动重设。

如果编号999的文件夹中包含的文件数目已达到9999，即使存储卡仍有存储空间，也无法进行拍摄。液晶监视器将显示更换存储卡的信息。更换新的存储卡。

MENU 设定版权信息

当设定版权信息时，将作为Exif信息添加到图像中。可以用相机查看输入的版权信息。



1 选择 [版权信息]。

- 在 [] 设置页下，选择 [版权信息]，然后按下 < >。



2 选择所需选项。

- 转动 < > 转盘，选择 [输入作者名称] 或 [输入版权详细内容]，然后按下 < >。



3 输入文本。

- 按下 < / > 按钮，文本色盘将突出显示在彩色框中。可以输入文本。
- 操作 < > 转盘或 < > 移动并选择所需的字符。然后按下 < > 输入该字符。
- 最长可以输入63个字符。
- 要删除字符，按下 < > 按钮。

4 退出设置。

- 输入文本后，按下 < MENU > 按钮。
- ▶ 名称将被保存，屏幕将返回步骤2。

查看版权信息



当您在上一页的步骤2中选择 [显示版权信息] 时，可以查看您所输入的 [作者] 和 [版权] 信息。

删除版权信息

当您在上一页的步骤2中选择 [删除版权信息] 时，可以删除 [作者] 和 [版权] 信息。



还可以用EOS Utility（随机软件）输入版权信息。

MENU 设置色彩空间

色彩空间指可再现的色彩范围。本相机可以将拍摄图像的色彩空间设为sRGB或Adobe RGB。对于普通拍摄，推荐使用sRGB。

1 选择 [色彩空间] 。

- 在 [] 设置页下，选择 [色彩空间]，然后按下 <SET>。

2 设置所需的色彩空间。

- 选择 [sRGB] 或 [Adobe RGB]，然后按下 <SET>。



关于Adobe RGB

本色空间主要用于商业印刷和其他工业用途。如果不熟悉图像处理、Adobe RGB和相机文件系统设计规则2.0 (Design rule for Camera File System 2.0) (Exif 2.21) 等知识，不推荐使用这种设置。这种图像在sRGB计算机环境中和在不兼容相机文件系统设计规则2.0 (Design rule for Camera File System 2.0) (Exif 2.21) 的打印机上呈现的色彩饱和度较低。因此需要用软件对图像进行后期处理。

- 如果捕获的静止图像以Adobe RGB色彩空间拍摄，文件名的第一个字符将为下划线 “_”。
- 不会添加ICC配置文件。参阅光盘中的软件使用说明书中有关ICC配置文件的介绍。

3

设置自动对焦和驱动模式

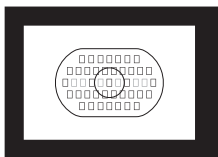

区域自动对焦框有45个自动对焦点（39个高精度十字型对焦点和6个自动对焦点）。您可以选择45个自动对焦点中的任意一个来配合构图。

您也可以选择最适合拍摄条件和主体的自动对焦模式和驱动模式。

AF：选择自动对焦模式

选择适合拍摄条件或主体的自动对焦模式。

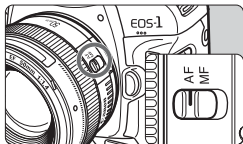

- 1 将镜头上的对焦模式开关置于 <AF>。

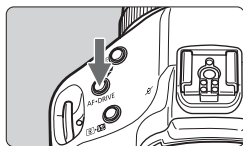

- 2 按下<AF•DRIVE>按钮。(ⓘ6)

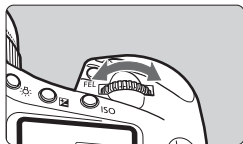

- 3 选择自动对焦模式。

- 注视机顶液晶显示屏的同时，转动 <⚙> 拨盘。

ONE SHOT：单次自动对焦

AI SERVO：人工智能伺服自动对焦



单次自动对焦适合拍摄静止主体



自动对焦点
合焦确认指示灯

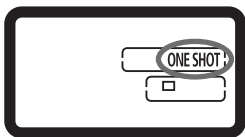

适于拍摄静止主体。半按快门按钮时，相机会实现一次合焦。

- 合焦时，合焦的自动对焦点将闪动红色，取景器中的合焦确认指示灯<●>也将亮起。
- 评价测光时，会在合焦的同时完成曝光设置。
- 只要保持半按快门按钮，对焦将会锁，然后可以根据需要重新构图。
- 按下<AF-ON>按钮也可实现自动对焦。



- 如果无法合焦，取景器中的合焦确认指示灯<●>将会闪烁。如果发生这种情况，即使完全按下快门按钮也不能拍摄。重新构图并再次尝试对焦。或参阅“自动对焦失败时”（第100页）。
- 如果将 [提示音] 菜单设为 [关]，合焦时将不会发出提示音（第52页）。



对焦锁定

单次自动对焦合焦后，您可以锁定对某个主体的对焦，并重新构图。这称为“对焦锁定”。当您想要对未被区域自动对焦框覆盖的主体对焦时，使用此功能非常方便。

人工智能伺服自动对焦适合拍摄运动主体



该自动对焦模式适合对焦距离不断变化的运动主体。只要保持半按快门按钮，将会对主体进行持续对焦。

- 曝光参数在照片拍摄瞬间设置。
- 按下< AF-ON >按钮也可实现自动对焦。

使用人工智能伺服自动对焦进行跟踪追焦

如果拍摄主体匀速地接近或远离相机，相机会跟踪主体并预测拍摄瞬间主体的对焦距离。这种方法可以在曝光瞬间正确地对焦。

- 自动选择自动对焦点（第97页）时，相机首先使用中央对焦点进行对焦。自动对焦过程中，如果拍摄主体离开中央自动对焦点，只要该主体被区域自动对焦框覆盖，相机便会持续进行跟踪对焦。
- 对于手动选择的自动对焦点，所选的自动对焦点将对主体进行跟踪追焦。

 对于人工智能伺服自动对焦，即使合焦时也不会发出提示音。另外，取景器中的合焦确认指示灯<●>也不会亮起。

选择自动对焦点

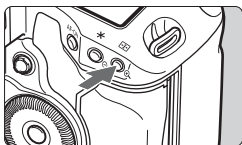

选择45个自动对焦点之一进行自动对焦。手动选择可让您选择45个自动对焦点之一。自动选择让相机自动选择45个自动对焦点之一。



1 按下<>按钮。(☉6)

- ▶ 当前的自动对焦点将显示在取景器中。

2 选择自动对焦点。

- 使用<>或转动<>拨盘或<>转盘。

自动选择：[] AF

手动选择：SEL [] (中央)

SEL AF (偏离中央)





当与增倍镜一起使用EF70-200mm f/2.8L USM时，请仅使用中央自动对焦点。其他自动对焦点可能会导致对焦错误。

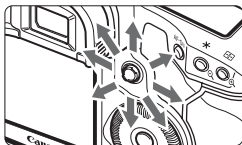

当切换到垂直自动对焦点时，两个自动对焦点可能亮起。这种情况下，将使用自动选择的两个自动对焦点继续拍摄。有两个选定自动对焦点时，如果切换到左或右自动对焦点，只有一个自动对焦点会被选择。

用多功能控制钮选择



- 自动对焦点选择将在倾斜<>的方向上改变。
- 直接按下<>会选择中央自动对焦点。再次直接按下会将其设为自动选择自动对焦点。
- 如果所有的外围自动对焦点亮起，自动选择自动对焦点模式将生效。

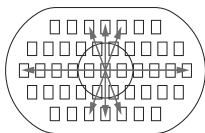

用转盘选择

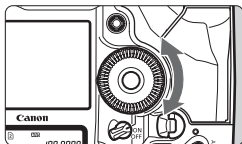
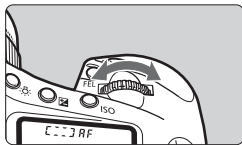

- 要选择水平自动对焦点，请转动 <☰> 拨盘。
- 要选择垂直自动对焦点，转动 <⊙> 转盘。
- 如果所有的外围自动对焦点亮起，自动选择自动对焦点模式将生效。

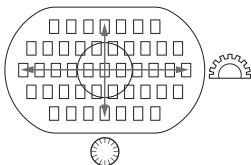

- 使用 [点 C.Fn III -10: 可选择的自动对焦点] 时，可以将可选择的自动对焦点限定为19或11个自动对焦点或内部或外部9个自动对焦点（第223页）。
- 使用 [点 C.Fn III -8: 使用选定对焦点扩展自动对焦] 时，可以将扩展自动对焦改变为左/右自动对焦点、周围自动对焦点或全部45个自动对焦点（第222页）。
- 如果使用配有图像稳定器和自动对焦停止按钮的超远摄镜头，当 [点 C.Fn III -6: 镜头自动对焦停止按钮功能] 设为 [7: 定点自动对焦] 时，定点自动对焦将会有效（第220页）。
- 您可以通过注册常用的自动对焦点，通过设定C.Fn III -11-1/2（第224页）或C.Fn III -6-6（第220页）立即切换到该自动对焦点。
- 如果使用外接EOS专用闪光灯的自动对焦辅助光时仍不能合焦，请选择中央自动对焦点。

镜头的最大光圈和自动对焦灵敏度

使用EOS-1D Mark IV时，与最大光圈比f/2.8更亮的镜头或与增倍镜一起使用时会进行更高精度的自动对焦。

最大光圈f/值：最大为f/2.8

[手动选择]

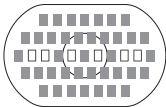

使用以■显示的39个自动对焦点时，可以在手动选择自动对焦点期间实现高精度、十字型自动对焦（对水平和垂直线条都敏感）。十字型感应器的垂直线条灵敏度约是水平线条灵敏度的两倍。剩余的6个自动对焦点将对水平线条敏感。

[自动选择]



在自动选择自动对焦点期间，十字型自动对焦点的数目将从39个点减少到以■显示的19个点。剩余的26个自动对焦点将对水平线条敏感。

最大光圈f/值：f/4

中央自动对焦点可实现高精度的十字型自动对焦。剩余的44个自动对焦点将只对水平线条敏感。

最大光圈f/值：f/5.6或f/8

使用f/5.6镜头时，所有自动对焦点都将只对水平线条敏感。使用f/8镜头时，只能用对水平线条敏感的中央自动对焦点实现自动对焦。其他自动对焦点都不能实现自动对焦。



- 对于最大光圈根据镜头焦距而变化的变焦镜头，自动对焦点将只对水平线条敏感（不会作为十字型对焦点工作）。然而，使用EF28-80mm f/2.8-4L USM镜头时，中央自动对焦点可以实现十字型自动对焦。
- 使用EF24mm f/2.8或EF28mm f/2.8镜头时，区域自动对焦框最左侧和右侧的三个自动对焦点将对水平线条敏感（不会作为十字型对焦点工作）。



下列镜头和镜头组合的最大光圈为f/4，但是与使用最大光圈为f/2.8的镜头一样，仍然可以对39个自动对焦点进行十字型对焦。

EF17-40mm f/4L USM, EF24-105mm f/4L IS USM,
 EF70-200mm f/2.8L IS USM + 增倍镜EF1.4X II,
 EF200mm f/2L IS USM + 增倍镜EF2X II,
 EF300mm f/2.8L IS USM + 增倍镜EF1.4X II,
 EF400mm f/2.8L IS USM + 增倍镜EF1.4X II

自动对焦失败时

对于下列主体，自动对焦可能无法合焦（合焦确认指示灯<●>闪烁）：

难以对焦的主体

- 反差非常小的主体
（例如：蓝天、色彩单一的墙壁等）
- 极低光照下的主体
- 强烈逆光或反光的主体
（例如：车身反光强烈的汽车等）
- 被一个自动对焦点覆盖的远近主体
（例如：笼子中的动物等）
- 重复的图案
（例如：摩天高楼的窗户、计算机键盘等）

这些情况下，请使用以下方法之一对焦：

- （1）使用单次自动对焦（第95页），对准与主体处于相同距离的其他物体对焦，然后在重新构图前锁定对焦。
- （2）将镜头对焦模式开关设为<MF>并进行手动对焦。

MF：手动对焦

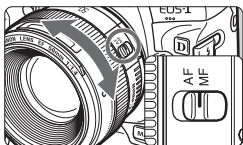

1 将镜头对焦模式开关置于<MF>。

2 对焦。

- 转动镜头对焦环进行对焦，直至取景器中呈现的主体清晰。

 在自动选择自动对焦点（第97页）期间，如果您保持半按下快门按钮并手动对焦，当中央自动对焦点合焦时合焦确认指示灯<●>会亮起。

DRIVE：选择驱动模式

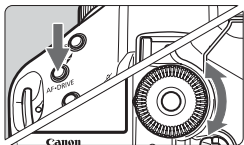

1 按下<AF•DRIVE>按钮。(ⓘ6)

2 选择驱动模式。

- 注视机顶液晶显示屏的同时，转动<☉>转盘。

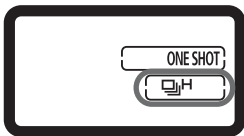

□：单拍

完全按下快门按钮时，将拍摄一张照片。

☉H：高速连续拍摄（每秒最多10张）

☉L：低速连续拍摄（每秒最多3张）

在☉H和☉L模式中，持续完全按下快门按钮时，相机会连续拍摄。

☉¹⁰：10秒自拍

☉₂：2秒自拍

关于自拍操作的步骤，请参阅下一页。

S：静音单拍

单拍时的拍摄声音小于<□>。在您让快门按钮恢复到半按下的位置之前，相机不执行内部机械操作。



- 当电池电量低时，驱动模式图标<☉H/☉L/□>将会闪烁。如果<☉H>图标闪烁，连续拍摄速度将会稍微降低。
- 在人工智能伺服自动对焦模式下，根据拍摄主体和所使用镜头的不同，连拍速度可能会略微变慢。

☺ 使用自拍

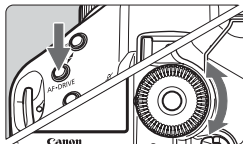

1 按下<AF•DRIVE>按钮。(☺6)

2 选择<☺¹⁰>或<☺₂>。

- 注视机顶液晶显示屏并转动<☺>转盘选择<☺¹⁰>或<☺₂>。

☺¹⁰：10秒自拍

☺₂：2秒自拍

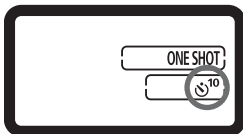

3 拍摄照片。

- 通过取景器取景，对拍摄主体对焦，然后完全按下快门按钮。
- ▶ 自拍指示灯将闪烁，并且相机将在10秒或2秒后拍摄照片。
- ▶ 拍摄照片之前，机顶液晶显示屏进行秒数倒计时。
- ▶ 照片拍摄前最后2秒，指示灯的闪烁频率将会加快。

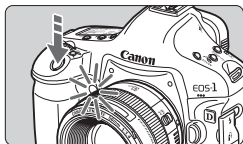

- 如果您在按下快门按钮时不通过取景器观看，请在拍摄前关闭目镜遮光挡片（第117页）。如果在拍摄照片时有杂散光进入取景器，则可能会影响曝光。
- 进行自拍时，请勿站在相机镜头前按下快门按钮，否则会导致相机对主体对焦错误。

- 进行自拍时请使用三脚架。
- <☺₂>2秒自拍使您能不触摸安装在三脚架上的相机就可以拍摄。这可以防止拍摄静物或B门曝光期间的机震。
- 要在开始自拍后取消，请将电源开关置于<OFF>。
- 当使用自拍拍摄画像时，对位于与您将在的位置大约相同距离的主体使用对焦锁定（第95页）。
- 进行自拍拍摄后，应该查看图像的对焦和曝光是否正确（第156页）。

4

曝光控制

选择适合主体或拍摄目标的拍摄模式。您可以设置快门速度和/或光圈，以获得所需的曝光。

另外，使用EX系列闪光灯时，可以像不使用闪光灯的拍摄一样轻松地拍摄闪光照片。



首先将电源开关置于<J>。

选择测光模式

您可以选择四种方法之一测量主体亮度。

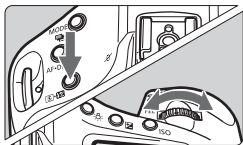

1 按下<[相机图标]·[测光模式图标]>按钮。(6)

2 选择测光模式。

- 注视机顶液晶显示屏的同时，转动<[测光模式拨盘]>拨盘。

[相机图标]：评价测光

[相机图标]：局部测光

[相机图标]：点测光

[相机图标]：中央重点平均测光

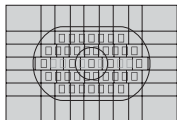

[相机图标] 评价测光

这是一种通用的测光模式，还适用于逆光主体。相机自动设置适合场景的曝光。

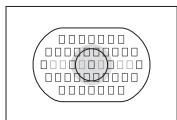

[相机图标] 局部测光

由于逆光等原因使背景比主体更亮时，该测光模式非常有效。测光偏重于取景器中央，覆盖了取景器中央约13.5%的面积。

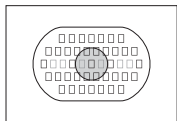

[相机图标] 点测光

该模式用于对拍摄主体或场景的某个特定点进行测光。测光偏重于取景器中央，覆盖了取景器中央约3.8%的面积。

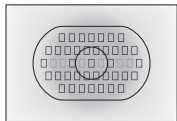

[相机图标] 中央重点平均测光

测光偏重于取景器中央，然后平均到整个场景。

当 [[测光模式图标] C.Fn | -7 : 点测光与自动对焦点联动] 设为 [1 : 启动 (使用启动的自动对焦点)] 时 (第210页)，点测光能与自动对焦点联动。

多点测光

使用多点测光数据，可以查看照片中多个区域的相对曝光量，并设置满足拍摄要求的曝光参数。

1 将测光模式设置为  点测光。





2 按下 <FEL> 按钮。 ( 16)

- 将点测光圆对准需要获取相对曝光数据的区域，然后按下 <FEL> 按钮。
- ▶ 在取景器右侧，将显示获取的点测光数据的相对曝光量。将会设置点测光数据的平均值进行曝光。



- 参考曝光量指示标尺的三个点测光标志时，可以设置曝光补偿以完成最终曝光设置并获得满意的拍摄效果。



- 一张照片最多可获取8个点的点测光数据。
- 使用多点测光数据获取的曝光设置在以下情况将被取消：
 - 获取最后一次点测光数据后，经过了16秒。
 - 按下 <MODE>、<AF-DRIVE>、<·>、<ISO>、<>或<>按钮。
 - 拍摄完照片后，当测光定时器失效时。
- 当 [ C.Fn I -7：点测光与自动对焦点联动] 设为 [1：启动（使用启动的自动对焦点）] 时（第210页），也可以用多点测光。

P: 程序自动曝光

相机自动设置快门速度和光圈值以适应主体的亮度。这称为程序自动曝光。

* <P>表示程序。

* AE表示自动曝光。

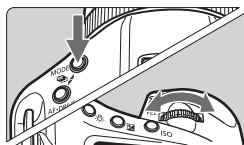

1 将拍摄模式设为<P>。

- 按下<MODE>按钮，然后转动<模式拨盘/转盘>选择<P>。



2 对焦。

- 通过取景器取景，将选择的自动对焦点对准主体。然后半按快门按钮。
- ▶ 合焦的自动对焦点闪动红色，并且取景器右下方的合焦确认指示灯<●>亮起。（在单次自动对焦模式下）
- ▶ 快门速度和光圈值将自动设置并显示在取景器中和机顶液晶显示屏上。



3 查看快门速度和光圈值显示。

- 只要快门速度和光圈值显示没有闪烁，即可获得正确的曝光。

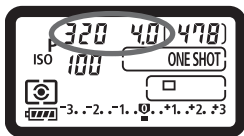

4 拍摄照片。

- 构图并完全按下快门按钮。



- 如果“30”快门速度和最大光圈闪烁，表示曝光不足。
请提高ISO感光度或使用闪光灯。



- 如果“8000”快门速度和最小光圈闪烁，表示曝光过度。
请降低ISO感光度或使用中灰（ND）滤镜（另售），以减少进入镜头的光量。



在自动选择自动对焦点（第97页）或用扩展自动对焦点进行手动选择自动对焦点（第222页）期间，多个自动对焦点可能同时亮起。



关于程序偏移

- 在程序自动曝光模式中，您可以在保持曝光不变的情况下，随意更改相机自动设定的快门速度和光圈值组合（程序）。这称为程序偏移。
- 要进行这项操作，半按快门按钮，然后转动<拨盘>拨盘直至显示所需的快门速度和光圈值。
- 拍摄照片后程序偏移自动取消。
- 使用闪光灯时不能使用程序偏移。

Tv: 快门优先自动曝光

在此模式中，您设定快门速度，相机根据主体的亮度自动设定光圈值以获得正确的曝光。这称为快门优先自动曝光。较高的快门速度可以凝固动作或移动主体。或者，较低的快门速度可以产生模糊的效果，给人以动感。

* <Tv>表示时间值。



模糊动作
(低速快门速度)



凝固动作
(高速快门速度)

Tv

1 将拍摄模式设为<Tv>。

- 按下<MODE>按钮，然后转动<🔧/🕒>拨/转盘选择<Tv>。

2 设置所需的快门速度。

- 注视机顶液晶显示屏的同时，转动<🔧>拨盘。

3 对焦。

- 半按快门按钮。
- ▶ 光圈值将自动设置。

4 查看取景器显示内容并完成拍摄。

- 只要光圈值不闪烁，曝光就是正确的。

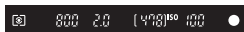



- 如果最大光圈值闪烁，表示曝光不足。转动拨盘设置较低的快门速度直到光圈值停止闪烁，或者设置较高的ISO感光度。



- 如果最小光圈闪烁，表示曝光过度。转动拨盘设置较高的快门速度直到光圈值停止闪烁，或者设置较低的ISO感光度。



快门速度显示

从“8000”至“4”的快门速度表示分数形式快门速度的分母。例如，“125”表示1/125秒。另外，“0*5”表示0.5秒，“15”表示15秒。

Av: 光圈优先自动曝光

在此模式中，您设置所需的光圈，相机根据主体的亮度自动设置快门速度以获得正确的曝光。这称为光圈优先自动曝光。较大的f/数值（较小的光圈孔径）可以将更多的前景和背景纳入可获得的清晰范围。另一方面，较小的f/数值（较大的光圈孔径）可以将较少的前景和背景纳入可获得的清晰范围。

* <Av>表示光圈值（光圈孔径）。



模糊的背景
(使用大光圈孔径)



清晰的前景和背景
(使用小光圈孔径)



1 将拍摄模式设为<Av>。

- 按下<MODE>按钮，然后转动<☀️/🕒>拨/转盘选择<Av>。

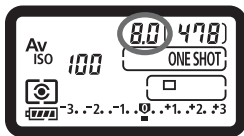

2 设置所需的光圈值。

- 注视机顶液晶显示屏的同时，转动<☀️>拨盘。

3 对焦。

- 半按快门按钮。
- ▶ 自动设定快门速度。

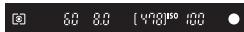

4 查看取景器显示内容并完成拍摄。

- 只要快门速度不闪烁，曝光设置就是正确的。



- 如果快门速度“30”闪烁，表示曝光不足。
转动<



- 如果快门速度“8000”闪烁，表示曝光过度。
转动<



光圈值显示

f/数值越高，光圈开口将越小。镜头不同，显示的光圈值也不同。如果相机没有安装镜头，则光圈值将显示为“00”。

景深预览

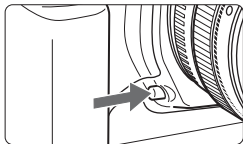

按下景深预览按钮将镜头缩小到当前光圈设置。您可以通过取景器查看景深（可获得的清晰范围）。



- 较大的f/数值可以将更多的前景和背景纳入可获得的清晰范围。但是，取景器会显得较暗。
- 如果难以看清景深，请在转动<- 按下景深预览按钮时，曝光将被锁定（自动曝光锁）。

M: 手动曝光

在该模式中，您可以根据需要设定快门速度和光圈值。要决定曝光时，请参考取景器中的曝光量指示标尺或使用市面有售的曝光表。这种方法称为手动曝光。

* <M>表示手动。

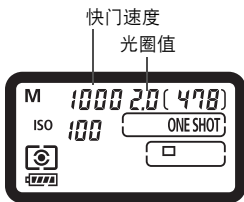

1 将拍摄模式设为<M>。

- 按下<MODE>按钮，然后转动<☀️/🕒>拨/转盘选择<M>。

2 设置快门速度和光圈值。

- 要设定快门速度，在注视机顶液晶显示屏的同时转动<☀️>拨盘。
- 要设置光圈值时，将电源开关设为<J>，然后在注视机顶液晶显示屏的同时转动<🕒>转盘。
- 还可以通过按下<☑️>按钮，然后转动<☀️/🕒>拨/转盘进行设定。

3 对焦。

- 半按快门按钮。
- ▶ 将显示曝光设置。
- 在取景器的右侧，曝光量指示标尺<■>显示当前曝光量与标准曝光量指示标志<■>之间的差距。

4 设置曝光。

- 检查曝光量，并设置所需的快门速度和光圈值。

5 拍摄照片。

如果 [C.Fn II -4: 自动亮度优化] (第81页) 设为 [3: 关闭] 以外的任何设置，即使设定了较暗的曝光，图像仍可能显得较亮。

☒ 曝光补偿

曝光补偿能升高（更亮）或降低（更暗）由相机设定的标准曝光。曝光补偿可以在±3级间以1/3级为单位调节。可在<P/Tv/Av>拍摄模式下设定曝光补偿。

1 查看曝光。

- 半按快门按钮并查看曝光量指示标尺。

2 设置曝光补偿量。

- 将电源开关设为<J>，然后在注视取景器或机顶液晶显示屏的同时，转动<☉>转盘。
- 保持半按快门按钮的同时或在半按快门按钮后6秒（⌚6）以内，转动<☉>转盘。
- ▶ 曝光补偿量设置完成后，取景器中将显示<☒>图标。
- 要取消曝光补偿，将曝光量指示标尺<■>设定到标准曝光标志（<▶>或<0>）。

3 拍摄照片。

增加曝光量



减少曝光量



⚠ 如果 [点.C.Fn II -4: 自动亮度优化] (第81页) 设为 [3: 关闭] 以外的任何设置，即使降低曝光补偿，图像仍可能显得较亮。

- 即使电源开关置于<OFF>后，曝光补偿量仍然有效。
- 请注意不要误转动<☉>转盘改变曝光补偿设置。为避免误操作，请将电源开关置于<ON>。
- 您也可以通过按下<☒>按钮并转动<☉/☉>拨/转盘进行设定。

自动包围曝光 (AEB)

相机通过自动更改快门速度或光圈值，可以用包围曝光（±3级范围内以1/3级为单位调节）连续拍摄三张图像。这称为自动包围曝光。

* AEB代表自动包围曝光。



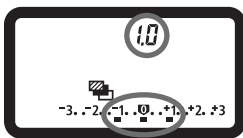

1 同时按住<MODE>和<AF·DRIVE>按钮。（6）

- ▶ 机顶液晶显示屏上将显示<>图标和“0.0”。



2 设置自动包围曝光量。

- 转动</ >拨/转盘设置自动包围曝光量。
- “1.0”是自动包围曝光增量单位，<>是自动包围曝光量。

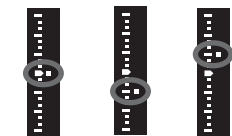

标准
曝光量









减少
曝光量

增加
曝光量

3 拍摄照片。

- 在当前驱动模式下，这三张包围曝光的照片将以下列顺序拍摄：标准曝光量、减少曝光量和增加曝光量。
- 三张包围曝光照片拍摄完成后，自动包围曝光将不会取消。要取消自动包围曝光，将自动包围曝光增量设为“0.0”。



- 在自动包围曝光拍摄过程中，取景器中的<>图标和机顶液晶显示屏上的<>将会闪烁。
- 如果将电源开关设为<OFF>或闪光灯准备就绪，自动包围曝光设置将会自动取消。
- 无法与B门曝光或闪光灯一起使用自动包围曝光。
- 如果驱动模式设为<>或<>时，您必须按三次快门按钮。当相机设为<>或<>时，持续完全按下快门按钮将连续拍摄三张包围曝光的照片。然后相机将停止拍摄。当设定了<¹⁰>或<₂>时，将会在10秒或2秒延时后连续拍摄三张包围曝光的照片。
- 自动包围曝光也可以与曝光补偿组合使用。

* 自动曝光锁

当对焦区域不同于曝光测光区域或需要使用相同的曝光设置拍摄多张照片时，请使用自动曝光锁。按下< * >按钮锁定曝光，然后重新构图并拍摄照片。这称为自动曝光锁。它适合于拍摄逆光的主体。

1 对焦。

- 半按快门按钮。
- ▶ 将显示曝光设置。



2 按下< * >按钮。(☉6)

- ▶ 取景器中的< * >图标将亮起，曝光设置将被锁定（自动曝光锁）。
- 每次按下< * >按钮，将锁定当前自动曝光设置。



3 重新构图并拍摄照片。

- 取景器右侧的曝光量指示标尺将显示自动曝光锁曝光量和当前实时曝光量。
- 如果希望保持自动曝光锁进行更多拍摄，请保持按住< * >按钮并按下快门按钮继续拍摄。



自动曝光锁效果

测光模式 (第104页)	自动对焦点选择方法 (第97页)	
	自动选择	手动选择
*	自动曝光锁用于合焦的自动对焦点。	自动曝光锁用于选定的自动对焦点。
	自动曝光锁用于中央自动对焦点。	

*当镜头的对焦模式开关置于<MF>时，自动曝光锁用于中央自动对焦点。

B门曝光

设为B门后，持续地完全按下快门按钮时快门保持打开，松开快门按钮时快门关闭。这称为B门曝光。B门曝光用于拍摄夜景、焰火、天体以及其他需要长时间曝光的主体。



1 将拍摄模式设为<buLb>。

- 按下<MODE>按钮，然后转动<拨/转盘选择<buLb>。



2 设置所需的光圈值。

- 注视机顶液晶显示屏的同时，转动<拨/转盘>。

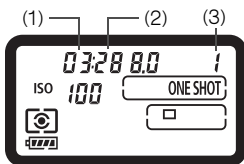

3 拍摄照片。

- 完全按下快门按钮。
- ▶ 机顶液晶显示屏上将显示已曝光时间。
1: 分, 2: 秒, 3: 小时

由于B门曝光的噪点较普通曝光多，因此图像可能显得略有颗粒感。

- 当 [C.Fn II -1: 长时间曝光降噪功能] 设为 [1: 自动] 或 [2: 开] 时，B门曝光产生的噪点将会减少（第214页）。
- 推荐使用快门线RS-80N3或定时遥控器TC-80N3（两者均为另售件）进行B门曝光。

液晶显示屏照明

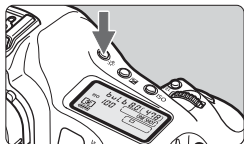

按下<液晶显示屏照明>按钮打开（☉6）/关闭机顶/机背液晶显示屏的照明。

B门曝光时，完全按下快门按钮会关闭液晶显示屏照明。

使用目镜遮光挡片

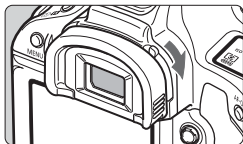

如果拍摄照片时不注视取景器，进入目镜的光则会影响曝光。要避免发生上述情况，请按照如图中箭头所示方向滑动目镜遮光挡片拨杆，以关闭目镜。

在实时显示拍摄或短片拍摄期间不需要关闭目镜。

连接快门线

您可以将快门线RS-80N3或定时遥控器TC-80N3（两者均为另售件）或任何装有N3型端子的EOS附件连接到相机，并用来进行拍摄。要操作附件，请参阅其使用说明书。

1 打开端子盖。

- 打开上端子盖。

2 将插头与遥控端子相连。

- 如图所示连接插头。
- 要拔下插头，请握住插头的银色部分并拔出。

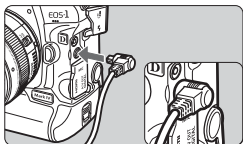

反光镜预升

虽然使用自拍或快门线可以避免机震，当使用超远摄镜头或微距拍摄时使用反光镜预升也有助于避免机震（反光镜震动）。

当 [ C.Fn III -17: 反光镜预升] 设为 [1: 启动] 或 [2: 启动: 按SET按钮使反光镜落下] 时（第226页），可以使用反光镜预升进行拍摄。

1 对拍摄主体对焦，完全按下快门按钮后将其释放。

- ▶ 反光镜将会升起，< >将在机顶液晶显示屏上闪烁。



2 再次完全按下快门按钮。

- ▶ 将拍摄照片。
- 使用设置 [1] 时，反光镜将在照片拍摄后落回原位。
- 使用设置 [2] 时，即使照片拍摄后，反光镜仍将保持在升起位置。要取消反光镜预升，请按下< >。



- 光照条件特别好时，例如晴朗的海滨或滑雪场，请在反光镜预升后马上完成照片拍摄。
- 反光镜升起时，请勿将相机镜头对准太阳。太阳的热量会烧焦并损坏快门帘幕。
- 如果组合使用B门曝光、自拍和反光镜预升，请保持完全按下快门按钮（自拍延迟时间+B门曝光时间）。在自拍倒计时过程中，如果松开快门按钮，将发出快门释放的声音，但实际上不会拍摄照片。



- 当设置为 [1: 启动] 时，即使驱动模式设定为连续拍摄，自拍仍然有效。当设为 [2: 启动: 按SET按钮使反光镜落下] 时，当前驱动模式将对拍摄生效。
- 当自拍设为< 10 >或< 2 >时，照片将分别会在10秒或2秒后进行拍摄。
- 反光镜升起，30秒钟后将自动落回原位。再次完全按下快门按钮，反光镜再次升起。
- 推荐使用快门线RS-80N3或者定时遥控器TC-80N3（两者均为另售件）进行反光镜预升拍摄。

⚡ 闪光摄影

EOS专用的EX系列闪光灯

使用EX系列闪光灯（另售），闪光摄影就像不使用闪光灯的拍摄一样轻松。

有关详细说明，请参阅EX系列闪光灯使用说明书。本相机是A类相机，可以使用EX系列闪光灯的所有功能。

要用相机的菜单设定闪光灯功能和闪光灯自定义功能，参阅第121-124页。



热靴式闪光灯



微距闪光灯

- 闪光曝光锁

您可以使用此功能为主体的特定部分获取正确的闪光曝光。将取景器中央覆盖主体，然后按下<FEL>按钮拍摄照片。

- 闪光曝光补偿

与普通的曝光补偿相同，您可以为闪光灯设置闪光曝光补偿。闪光曝光补偿可以在±3级间以1/3级为单位调节。

按相机的<[相机图标]·[闪光灯图标]>按钮，然后在注视机顶液晶显示屏或取景器的同时转动<[曝光补偿图标]>转盘。



如果 [自定义功能 II -4: 自动亮度优化] (第81页) 设为 [3: 关闭] 以外的任何设置，即使设定了较暗的闪光曝光，图像仍可能显得较亮。



如果相机难以自动对焦，EOS专用外接闪光灯可能会自动发出自动对焦辅助光。

使用非EX系列佳能闪光灯

- 使用设置为TTL或A-TTL自动闪光模式的EZ/E/EG/ML/TL系列闪光灯时，将只以全功率输出闪光。
请将相机拍摄模式设定为<M>（手动曝光）或<Av>（光圈优先自动曝光），并在拍摄前调节光圈设置。
- 使用具有手动闪光模式的闪光灯时，请使用手动闪光模式拍摄。

使用非佳能闪光灯

同步速度

本相机可以与小型的非佳能闪光灯同步，同步速度为1/300秒或1/250秒或者更慢。使用大型摄影棚闪光灯时，由于闪光持续时间比小型闪光灯长，请将同步速度设定在1/125秒至1/30秒之间。请务必在拍摄前测试闪光同步。

PC端子

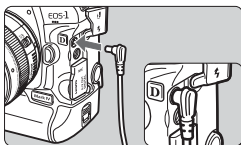

- 本相机的PC端子可以用于带有同步连接线的闪光灯。PC端子具有丝扣以防止连接意外断开。
- 相机的PC端子没有极性，因此可以不必考虑极性连接同步线的任何一端。

- 如果本相机使用其他品牌相机专用的闪光灯或闪光灯附件，本相机可能无法正常操作，并可能出现故障。
- 请勿在相机的PC端子上连接任何需要250V或更高电压的闪光灯。
- 请勿在相机的热靴上安装高压闪光灯，因为可能不会闪光。

 可以同时使用相机热靴上安装的闪光灯和PC端子上连接的闪光灯。



MENU 设定闪光灯

当安装了可用相机设定的EX系列闪光灯（如580EX II、430EX II和270EX）时，您可以用相机的菜单屏幕设定闪光灯的闪光功能设置和自定义功能。首先将闪光灯安装在相机上并打开闪光灯。

设定闪光灯功能



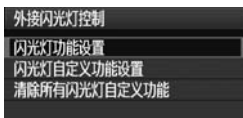

1 选择 [外接闪光灯控制] 。

- 在 [] 设置页下，选择 [外接闪光灯控制]，然后按下 <  > 。



2 选择 [闪光灯功能设置] 。

- 转动 <  > 转盘选择 [闪光灯功能设置]，然后按下 <  > 。



3 进行闪光灯功能设置。

- 转动 <  > 转盘选择闪光灯功能并根据需要进行设定。
- 设置步骤与设置菜单功能相同。



- 如果在步骤3中按下 < INFO > 按钮，可将设置恢复为默认值。
- 使用无法由相机设定的EX系列闪光灯时，只能设定 [闪光灯功能设置] 下的 [闪光曝光补偿]、[E-TTL II] 和 [闪光灯闪光]。（某些EX系列闪光灯还能设置 [快门同步]。）

可在 [闪光灯功能设置] 下设定的功能

根据闪光灯、当前的闪光灯模式、闪光灯自定义功能设置等的不同，屏幕上显示的可设置功能和显示内容会有所不同。

要了解您的闪光灯具备的功能，请参阅闪光灯的使用说明书。

● 闪光模式

使用外接闪光灯时，可以选择适合您的闪光摄影的闪光模式。



- [E-TTL II] 是EX系列闪光灯进行自动闪光摄影的标准模式。
- [手动闪光] 适用于想要自己设定 [闪光输出] (1/1至1/128) 的用户。
- [多次闪光] 适用于想要自己设定 [闪光输出]、[频率] 和 [闪光次数] 的用户。
- 有关 [TTL]、[自动外部闪光] 和 [手动外部闪光]，请参阅提供相应闪光模式的闪光灯的使用说明书。

● 快门同步

通常，将此选项设为 [前帘同步]，这样闪光灯在曝光开始后立即闪光。

如果设定了 [后帘同步]，闪光灯将在快门即将关闭之前闪光。当此设定与低速同步结合使用时，可以创建如夜晚来自汽车前灯等的光线轨迹。使用后帘同步时，闪光灯会进行两次闪光，完全按下快门按钮时进行一次闪光，并在曝光结束前的瞬间进行另一次闪光。

如果设定了 [高速同步]，能以所有快门速度使用闪光灯。当您想要优先光圈设置对人像进行补充闪光时该模式特别有效。

- **闪光包围曝光**

在闪光输出自动改变的同时拍摄三张闪光灯照片。有关详细说明，请参阅闪光灯使用说明书中关于FEB（闪光包围曝光）的说明。

- **闪光曝光补偿**

可进行与第119页上“闪光曝光补偿”相同的设置。

- **E-TTL II**

对于通常闪光曝光，将其设置为 [评价]。

如果设定为 [平均]，与使用外接测光闪光灯时一样，闪光曝光将对整个测光场景进行平均测光。由于可能需要根据场景进行闪光曝光补偿，因此该设置适用于高级用户。

- **变焦**

您可以调节闪光灯的闪光覆盖范围。通常，将该项设为 [Auto]，这样相机就会自动设定适合镜头焦距的闪光覆盖范围。

- **无线闪光设置**

可利用无线闪光（使用多个闪光灯）。有关详细说明，请参阅闪光灯使用说明书中有关无线闪光的部分。

- **闪光灯闪光**

要启用闪光摄影，设定 [启动]。要想只启用发出自动对焦辅助光，设定 [关闭]。



使用后帘同步时，设定1/50秒或更慢的快门速度。如果快门速度为1/60秒或更快，即使设定了 [后帘同步]，也将应用前帘同步。



- 如果已经使用闪光灯设置了闪光曝光补偿，则无法使用相机的 <[相机图标]> 按钮或闪光灯功能设置菜单设置闪光曝光补偿。如果同时使用相机和闪光灯进行设置，则闪光灯的设置会取代相机的设置。
- 闪光灯功能的 [E-TTL II] 设置将与 C.Fn II -5（第215页）配合工作。另外，[闪光灯闪光] 将与 C.Fn II -7（第216页）配合工作。

闪光灯自定义功能设置

1 选择 [闪光灯自定义功能设置]。

- 转动  转盘选择 [闪光灯自定义功能设置]，然后按下 < (SET) >。

2 设定闪光灯功能。

- 转动  转盘选择功能编号，然后设定功能。步骤与设定相机的自定义功能相同（第204页）。

取消闪光灯自定义功能设置

在步骤1中，选择 [清除所有闪光灯自定义功能] 清除所有闪光灯的自定义功能设置（ [C.Fn-0: 距离指示显示] 除外）。

 如果您使用EX系列闪光灯并且闪光灯自定义功能的 [闪光测光模式] 设定为 [TTL]，闪光灯将始终以全功率输出闪光。

手动闪光曝光

当您需要进行微距闪光摄影时，可以手动设置闪光量。使用18%灰度卡和有手动闪光模式的EX系列闪光灯。请参照以下说明操作：

- 设置相机和闪光灯设置。
 - 将相机的拍摄模式设为 < M > 或 < Av >。
 - 将闪光灯设为手动闪光模式。
- 对焦。
 - 手动对焦。
- 放置18%灰度卡。
 - 将灰度卡置于主体位置。
 - 取景器中央的整个点测光圆应覆盖灰度卡。
- 按下 < FEL > 按钮。 ( 16)
- 设置闪光曝光量。
 - 调整闪光灯的手动闪光量和相机光圈，使闪光曝光量指示标志与标准曝光量指示标志对齐。
- 拍摄照片。
 - 移开灰度卡并拍摄照片。

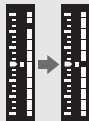

5

实时显示拍摄

可以在相机的液晶监视器上观看图像的同时进行拍摄。这称为“实时显示拍摄”。

实时显示拍摄对不移动的静止拍摄主体有效。

如果一边查看液晶监视器一边手握相机进行拍摄，机震会造成照片模糊。推荐使用三脚架。

关于遥控实时显示拍摄

在计算机安装了EOS Utility（随机软件）后，可以将相机连接到计算机，并查看计算机屏幕进行遥控拍摄。详情请参阅光盘中的软件使用说明书。



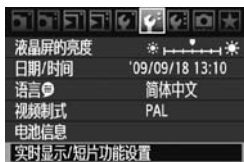

📷 准备实时显示拍摄

该项设定相机以进行静止图像的实时显示拍摄。要拍摄短片，请参阅第141页。



- 1 选择 [实时显示/短片功能设置]。
 - 在 [] 设置页下，选择 [实时显示/短片功能设置]，然后按下 <SET>。



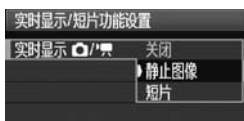

- 2 选择 [实时显示  / ]。
 - 转动 < > 转盘选择 [实时显示  / ]，然后按下 <SET>。

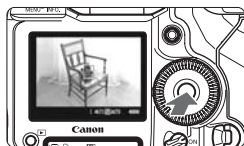

- 3 选择 [静止图像]。
 - 转动 < > 转盘选择 [静止图像]，然后按下 <SET>。

- 4 退出菜单。
 - 按下 <MENU> 按钮或半按下快门按钮关闭菜单屏幕。



- 5 显示实时显示图像。
 - 按下 <SET>。
 - ▶ 实时显示图像将会出现在液晶监视器上。
 - 显示的图像亮度将接近于最终图像的实际亮度。
 - 如果尚未获得标准曝光，转动 < /  > 拨/转盘。

📷 实时显示拍摄



1 选择拍摄模式。

- 按下<MODE>按钮并转动<🔧/🕒>拨/转盘选择拍摄模式。



2 对焦。

- 拍摄前，用自动对焦或手动对焦进行对焦（第131-138页）。
- 当您半按下快门按钮时，相机会以当前的自动对焦模式对焦。

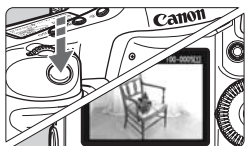

3 拍摄照片。

- 完全按下快门按钮。
- ▶ 将拍摄照片，并且拍摄的图像显示在液晶监视器上。
- ▶ 图像查看结束后，相机将自动返回实时显示拍摄。
- 按下<SET>结束实时显示拍摄。



- 在实时显示拍摄中，请勿将镜头对准太阳。太阳的热量会损坏相机内部部件。
- 使用实时显示拍摄的注意事项在第139-140页上。



- 还可以通过按<AF-ON>按钮进行对焦。
- 图像的视野范围约为100%。
- 完全按下快门按钮时，快门声音听起来仿佛像拍摄两张照片，但只会拍摄一张照片。对于闪光灯拍摄，反光镜和快门也将发出多次声音，但只会拍摄一张照片。连拍期间，只有第一张照片会发出两声快门音。

INFO. 关于信息显示

- 每次按下<INFO.>按钮，信息显示都将会改变。

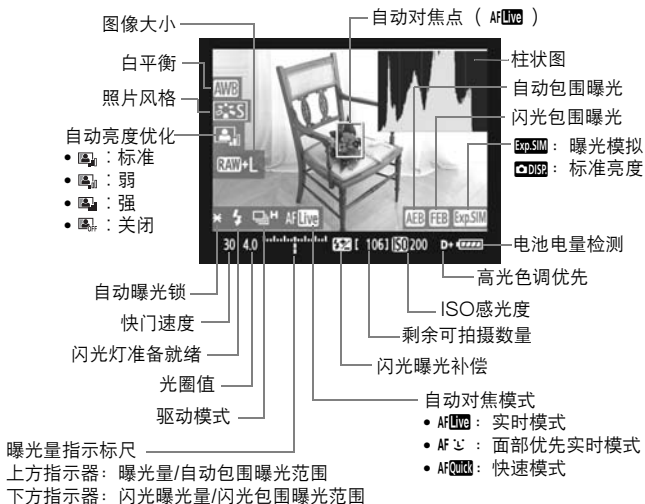

- 当已经设定了 [曝光模拟: 启动] 时可以显示柱状图 (第130页)。
- 通过将 [C.Fn IV -15: 添加加长宽比信息] 设为设置1至6, 您可以与大中画幅胶片相机相同的构图 (如6x6厘米、6x4.5厘米和4x5英寸) 进行拍摄。将显示与设置长宽比相匹配的垂直线 (第234页)。
- 以白色显示<Exp.SIM>时, 表示实时显示图像亮度接近所拍摄图像的视觉亮度。
- 如果<Exp.SIM>闪烁, 表示由于低光照或亮光条件, 没有以恰当的亮度显示实时显示图像。但是, 记录的实际图像将反映曝光设置。
- 如果使用闪光灯或设置了B门, 将用灰色显示<Exp.SIM>图标和柱状图 (供您参考之用)。柱状图在低光照或亮光条件可能不能正常显示。

拍摄功能设置

与通过取景器进行通常拍摄相同，在显示实时显示图像期间，仍然可以使用相机按钮改变设置和回放图像。



- 按下<MODE> <AF•DRIVE> <[Z]> <[ISO]> <[Z]> <[Z]>按钮将在液晶监视器上显示设置屏幕。要更改设置，转动<[Z]>拨盘或<[Z]>转盘。

- 当您按下<FUNC.>按钮时，在注视机背液晶显示屏的同时，转动<[Z]>拨盘设定存储卡并转动<[Z]>转盘设定图像大小或白平衡。
- 实时显示拍摄的测光模式固定为评价测光。
- 按下<[*]>按钮将锁定曝光16秒钟。
- 要查看景深时，按下景深预览按钮。
- 连拍时，第一次拍摄的曝光设置也将会应用到后续的拍摄中。

实时显示拍摄时的可拍摄数量

温度	在 23°C / 73°F	在 0°C / 32°F
可拍摄数量	约270张	约230张

- 以上数字基于充满电的电池LP-E4及CIPA（相机影像机器工业协会）测试标准。
- 实时显示连拍在23°C/73°F时可拍摄约3小时，在0°C/32°F时可拍摄约2小时50分钟（使用充满电的电池LP-E4）。



- 即使在实时显示图像显示期间，也可以通过按<[Z]>回放图像。
- 如果长时间不操作，相机会按照 [自动关闭电源] 的设置自动关机（第52页）。如果 [自动关闭电源] 设定为 [关]，实时显示拍摄将在30分钟后自动停止（相机电源保持打开）。
- 还可以通过半按快门线RS-80N3或定时遥控器TC-80N3（均为另售件）上的释放按钮进行自动对焦。
- 使用立体声AV连接线（随机提供）或HDMI连接线（另售），可在电视机上显示实时显示图像（第170-171页）。

MENU 菜单功能设定

在实时显示期间，仍然可以设定菜单选项。下列为实时显示功能。



在 [] 设置页下的 [实时显示/短片功能设置] 屏幕中，您可以设定下列功能。

- 自动对焦模式（第131-137页）
可选择 [实时模式]、[实时模式] 或 [快速模式]。
- 显示网格线
设置为 [网格线1] 或 [网格线2] 时，可显示网格线。您可以在拍摄前检查相机的倾斜度。
- 曝光模拟
 - 启动 ()
显示的图像亮度将接近于最终图像的实际亮度（曝光）。如果设定曝光补偿，图像亮度将会随之改变。
 - 关闭 ()
以标准亮度显示图像，令实时显示图像容易观看。
- 测光定时器
可以更改显示曝光设置的时间长度（自动曝光锁时间）。

如果选择 [注册自定义白平衡]、[除尘数据]、[在媒体中保存/装载设置]、[注册/应用基础设置]、[清洁感应器]、[清除全部相机设置] 或 [固件版本 *]，实时显示拍摄将结束。

使用自动对焦进行对焦



选择自动对焦模式

可用的自动对焦模式为 [实时模式]、[ 实时模式] (面部优先, 第132页) 和 [快速模式] (第136页)。



如果想要获得精确对焦, 将镜头对焦模式开关设定为 <MF>, 放大图像并进行手动对焦 (第138页)。



选择自动对焦模式。

- 在显示实时显示图像时, 按下 <AF•DRIVE>按钮。()
- 转动 < > 拨盘选择自动对焦模式。

AF Live : 实时模式

AF  :  实时模式

AF Quick : 快速模式



还可以用前页上介绍的自动对焦模式菜单选项设定该项。



实时模式: AF Live

图像感应器用于对焦。尽管在显示实时显示图像时自动对焦有效, 但自动对焦操作将比快速模式需要更长时间。此外, 可能比快速模式更难以合焦。



自动对焦点

1 移动自动对焦点。

- 用 < > 将自动对焦点 < > 移动到想要对焦的位置。
(不能移动到图像的外围。)
- 如果直接按下 < >, 自动对焦点将返回图像中央。

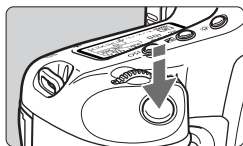

2 对焦。

- 将自动对焦点对准主体并半按快门按钮。
- ▶ 当合焦时，自动对焦点将会变为绿色并发出提示音。
- ▶ 如果没有合焦，自动对焦点将会变为橙色。



3 拍摄照片。

- 查看对焦和曝光，然后完全按下快门按钮拍摄照片（第127页）。

☺（面部优先）实时模式：AF ☺

按照与实时模式相同的自动对焦方法，检测面部并对焦。请让拍摄主体面对相机。



1 把相机对准主体。

- 当检测到面部时，会在要对焦的脸上出现<☺>框。
- 如果检测到多个面部，将显示<☺>。用<☺>将<☺>框移动到目标面部上。

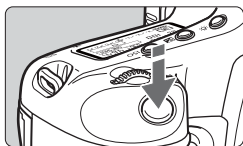

2 对焦。

- 半按下快门按钮，相机将对被<[]>框覆盖的面部对焦。
- ▶ 当合焦时，自动对焦点将会变为绿色并发出提示音。
- ▶ 如果没有合焦，自动对焦点将会变为橙色。
- 如果检测不到面部，将显示自动对焦点<□>并在中央位置执行自动对焦。



3 拍摄照片。

- 查看对焦和曝光，然后完全按下快门按钮拍摄照片（第127页）。



- 如果过于脱焦，面部优先将无效。如果在镜头对焦模式开关设为<AF>时镜头仍然允许手动对焦，转动对焦环进行大致对焦，然后会检测面部并显示<[]>。
- 可能会将人脸以外的主体作为面部检测。
- 如果画面中的面部非常小或非常大、过亮或过暗、水平或斜向倾斜或部分被遮挡，无法使用面部优先。
- 对焦框<[]>可能只覆盖部分面部。



- 当直接按下<AF-ON>时，将切换到实时模式（第131页）。可以倾斜<AF-ON>移动自动对焦点。如果再次直接按下<AF-ON>，将切换回AF（面部优先）实时模式。
- 由于自动对焦对在画面边缘附近检测到的面部无效，因此将以灰色显示<AF-ON>，然后如果半按下快门按钮，中央自动对焦点<AF-ON>将用于对焦。

有关实时模式和AF（面部优先）实时模式的注意事项

自动对焦操作

- 对焦所需时间稍长。
- 即使已经合焦，半按下快门按钮时将再次对焦。
- 在自动对焦操作期间和之后，图像亮度可能会变化。
- 如果在显示实时显示图像时光源发生变化，屏幕可能会闪烁并难以对焦。如果发生这种情况，首先停止实时显示拍摄并在实际光源下自动对焦。
- 如果在实时模式下按下<Q>按钮，自动对焦点区域将会被放大。如果在放大显示时难以对焦，返回通常显示并自动对焦。请注意，通常显示和放大显示期间的自动对焦速度可能不同。
- 如果在实时模式的通常显示期间自动对焦后放大图像，可能会脱焦。
- 如果拍摄周围的主体而目标主体轻微脱焦，用中央自动对焦点覆盖主体进行对焦，然后拍摄照片。
- 在AF实时模式下，按下<Q>按钮将不会放大图像。
- 外接闪光灯将不会发射自动对焦辅助光。

难以合焦的拍摄条件：

- 如蓝天和色彩单一的平坦表面等低反差的主体。
- 低光照下的主体。
- 条纹以及其他只在水平方向有反差的图案。
- 在亮度、颜色或图案持续变化的光源下。
- 夜景或点光源。
- 在荧光灯照明下或当图像闪烁时。
- 极小的主体。
- 位于照片边缘的主体。
- 强烈反光的主体。
- 自动对焦点覆盖近处和远处的主体（如笼子中的动物等）。
- 由于机震或主体模糊而在自动对焦点范围内不断移动无法保持静止的主体。
- 正在靠近或远离相机的主体。
- 对极端脱焦的主体进行自动对焦。
- 用柔焦镜头应用柔焦效果。
- 使用特殊效果滤镜。

快速模式： AFQuick

使用专用自动对焦感应器在单次自动对焦模式（第95页）下对焦时，自动对焦方法与取景器拍摄时相同。

尽管可以对目标区域快速对焦，但在自动对焦操作期间，实时显示图像将被暂时中断。



1 选择自动对焦点。

- 按下<AF•DRIVE>按钮，然后用<⊙>选择自动对焦点。
- 自动对焦点选择将在倾斜<⊙>的方向上改变。
- 直接按下<⊙>会选择中央自动对焦点。再次直接按下会将其设为自动选择自动对焦点。
- 如果所有的外围自动对焦点亮起，自动选择自动对焦点模式将生效。
- 如果按下<AF•DRIVE>按钮或经过（6）时，将显示在屏幕上选择的自动对焦点。（如果已经设定了自动选择自动对焦点，将不会显示任何自动对焦点。）

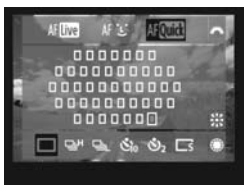

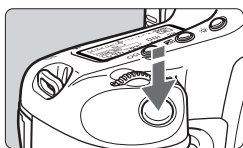

自动对焦点



放大框

2 对焦。

- 将自动对焦点对准主体并半按快门按钮。
- ▶ 实时显示图像将关闭，反光镜会落回原位，将会执行自动对焦。
- ▶ 合焦时会发出提示音，并会以红色显示自动对焦点。（如果已经设定了自动选择自动对焦点，已合焦的自动对焦点将以红色闪烁。）
- ▶ 将自动重新出现实时显示图像。

3 拍摄照片。

- 查看对焦和曝光，然后完全按下快门按钮拍摄照片（第127页）。



自动对焦时，不能拍摄照片。只能在显示实时显示图像期间拍摄照片。

手动对焦

您可以放大图像并进行精确的手动对焦。

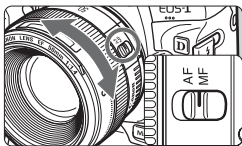

1 将镜头对焦模式开关置于<MF>。

- 转动镜头对焦环粗略地进行对焦。



2 移动放大框。

- 用<⊞>将放大框移动到想要对焦的位置。
- 直接按下<⊞>将会让放大框返回到图像的中央。

放大框

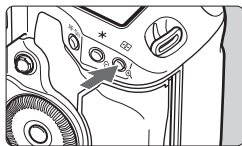

3 放大图像。

- 按下<Q>按钮。
- ▶ 放大框内的图像将被放大。
- 每次按下<Q>按钮，显示将改变如下：

→ 5倍 → 10倍 → 通常显示 →



自动曝光锁

放大区域位置

放大倍率

4 手动对焦。

- 在注视放大图像的同时，转动镜头对焦环进行对焦。
- 合焦后，按下<Q>按钮返回通常显示。

5 拍摄照片。

- 查看对焦和曝光，然后按下快门按钮拍摄照片（第127页）。







实时显示拍摄注意事项

有关实时显示图像的注意事项

- 在黑暗或明亮的光照条件下，实时显示图像可能无法反映所拍摄图像的亮度。
- 如果图像内部光源改变，屏幕可能闪烁。如果发生这种情况，停止实时显示拍摄，然后在要使用的实际光源下恢复实时显示拍摄。
- 如果将相机指向不同的方向，可能会暂时影响实时显示图像的正常亮度。请等到亮度水平稳定后进行拍摄。
- 如果照片中有非常明亮的光源，例如太阳，液晶监视器上的亮部可能会显得较暗。但是，实际拍摄的图像将会正确显示亮部。
- 如果在低光照条件下将 [ 液晶屏的亮度] 设定为明亮设置，实时显示图像上可能会出现色度噪点。但是，色度噪点不会被记录在所拍摄的图像上。
- 当放大图像时，图像清晰度可能显得比实际更加明显。

有关< >图标和相机的内部温度升高

- 当长时间或在高温条件下使用实时显示功能连续拍摄时，相机的内部温度可能会升高并会在屏幕上出现<  >警告图标。请注意，如果在高温条件下长时间使用实时显示功能拍摄，将会更早地出现<  >警告图标。不拍摄图像时，请关闭相机。
- 如果在显示<  >警告图标期间使用实时显示功能拍摄，静止图像的图像画质可能会降低。应该停止实时显示拍摄并让相机休息到内部温度降低为止。
- 如果在显示<  >警告图标期间继续进行实时显示拍摄，相机的内部温度将会进一步升高，实时显示拍摄可能会自动停止。相机的内部温度降低之前，将无法进行实时显示拍摄。关闭相机并让相机休息片刻。

实时显示拍摄注意事项

有关拍摄结果的注意事项

- 当您用实时显示功能以高ISO感光度进行拍摄时，可能会出现噪点（水平条纹、亮点等）或异常色彩。
- 当长时间使用实时显示功能连续拍摄时，相机的内部温度可能会升高并导致图像画质降低。不拍摄图像时，请中止实时显示拍摄。
- 进行长时间曝光之前，请暂停实时显示拍摄并等待数分钟后进行拍摄。这是为了防止图像画质降低。
- 当回放以高ISO感光度拍摄的图像时，可能会出现噪点或异常色彩。
- 如果在放大显示期间拍摄照片，可能无法获得理想的曝光。返回通常显示后拍摄照片。在放大显示期间，将以红色显示快门速度和光圈值。即使在放大显示期间拍摄照片，照片也会以通常显示拍摄。

自定义功能注意事项

- 在实时显示拍摄期间，某些自定义功能设置将无效（第205-207页）。
- 如果 [ C.Fn II -4: 自动亮度优化]（第81页）设为 [3: 关闭] 以外的任何设置，即使设定了让曝光较暗的手动曝光、曝光补偿或闪光曝光补偿，图像仍可能显得较亮。

有关镜头和闪光灯的注意事项

- 不能使用超远摄镜头的对焦预设功能。
- 如果使用外接闪光灯，闪光曝光锁和造型闪光将不可用。

6

拍摄短片

能将实时显示图像作为短片记录到存储卡上。可以用自动曝光或手动曝光拍摄短片。短片记录格式将为MOV。

可以记录短片的存储卡

当拍摄短片时，使用读写速度快的大容量存储卡。CF卡的速度应该为8MB/秒或更高。SD卡应该为SD速率级别6“CLASS⑥”或更高。

拍摄短片时如果使用写入速度慢的存储卡，可能无法正确地记录短片。如果回放读取速度慢的存储卡上的短片，可能无法正确地回放短片。

要查看存储卡的读写速度，请参阅存储卡制造商的网站。

关于全高清晰度1080

全高清晰度1080表示与具有1080垂直像素（扫描线）的高清晰度兼容。







准备拍摄短片

设定相机以将实时显示图像作为短片记录。要拍摄静止图像时，参阅第125页。

- 1 选择 [实时显示/短片功能设置] 。
 - 在 [] 设置页下，选择 [实时显示/短片功能设置]，然后按下 <SET>。



- 2 选择 [实时显示  / ] 。
 - 转动 < > 转盘选择 [实时显示  / ]，然后按下 <SET>。



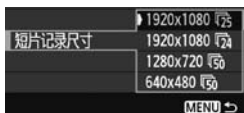

- 3 选择 [短片] 。
 - 转动 < > 转盘选择 [短片]，然后按下 <SET>。



- 4 设定 [短片记录尺寸] 。
 - 有关 [短片记录尺寸] 的详细说明，请参阅第151页。

- 5 退出菜单。
 - 按下 <MENU> 按钮或半按下快门按钮关闭菜单屏幕。



- 6 显示实时显示图像。
 - 按下 <SET>。
 - ▶ 实时显示图像将会出现在液晶监视器上。
 - 将在上方/下方或右侧/左侧出现半透明的掩模。被掩模环绕的图像区域将被作为短片记录。
 - 在 <M> 拍摄模式下，转动 < /  > 拨/转盘调节亮度。

📷 拍摄短片

自动曝光拍摄

当拍摄模式设定为<M>以外的拍摄模式时，为适应场景的当前亮度，自动曝光控制将生效。所有拍摄模式的自动曝光控制都相同。



1 设定<M>以外的拍摄模式。

- 按下<MODE>按钮并转动<☀️/🌙>拨/转盘选择<M>以外的拍摄模式。



2 对焦。

- 拍摄短片之前，请进行自动对焦或手动对焦（第131-138页）。
- 当您半按下快门按钮或按下<AF-ON>按钮时，相机将以当前的自动对焦模式对焦。

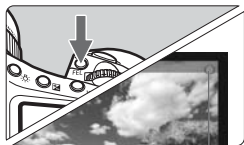

录制短片

3 拍摄短片。

- 按下<FEL>按钮。
- ▶ 短片拍摄将开始。在拍摄短片时，“●”标记将显示在屏幕的右上方。
- 在短片拍摄期间，您可以按下<AF-ON>按钮重新对焦。
- 再次按下<FEL>按钮停止拍摄短片。

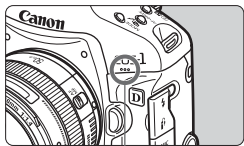

短片麦克风



- 在短片拍摄期间，您可以通过按下<★>按钮锁定曝光（自动曝光锁）（第115页）。在短片拍摄期间应用自动曝光锁之后，您可以通过按下<☒>按钮将其取消。
- 如果将电源开关设为<J>并转动<☉>转盘，可以设定曝光补偿。
- 将在ISO 100-12800的范围内自动设定ISO感光度。如果 [C.Fn I - 3: ISO感光度范围设置]（第208页）中的 [最高ISO感光度] 设为 [H1]、[H2] 或 [H3]，将在到上限为止的扩展范围内自动设定ISO感光度。然而，将 [最低ISO感光度] 设为 [L] 不会将ISO感光度范围扩展到下限。另外，即使ISO感光度范围设为比默认值更窄的范围，较窄的范围也不会生效。
- 半按下快门按钮在屏幕底部显示ISO感光度、快门速度和光圈。这是用于拍摄静止图像的曝光设置（第148页）。不显示短片拍摄用曝光设置。请注意，短片拍摄的曝光设置可能与静止图像拍摄的曝光设置不同。

手动曝光拍摄

当拍摄模式为<M>时，您可以手动设定短片拍摄的ISO感光度、快门速度和光圈。



1 将拍摄模式设为<M>。

- 按下<MODE>按钮，然后转动<☒/☉>拨/转盘选择<M>。



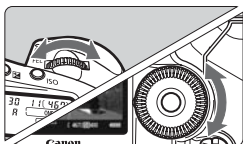

2 设置ISO感光度。

- 按下<ISO>按钮并在转动<☒/☉>拨/转盘的同时注视屏幕以设定ISO感光度。
- 有关ISO感光度的详细说明，请参阅第146页。



3 设置快门速度和光圈值。

- 半按快门按钮并查看曝光量指示标尺。
- 转动 <  > 拨盘在 1/30 (1/60) 秒至 1/4000 秒的范围内设定快门速度。
- 如果将电源开关设为 <  > 并转动 <  > 转盘，可以设定光圈。



4 对焦并拍摄短片。

- 该步骤与“自动曝光拍摄”的步骤2和3相同（第143页）。



- 使用手动曝光拍摄时，无法设定自动曝光锁和曝光补偿。
- 不推荐在短片拍摄期间改变快门速度或光圈，因为曝光的变化会记录下来。



- 快门速度的下限会根据帧频而变化（第151页）。
- 当拍摄移动主体的短片时，推荐快门速度为1/30秒至1/125秒。快门速度越快，主体的移动看起来越不平滑。

关于手动曝光期间的ISO感光度

- 可将ISO感光度设为 [AUTO] (A) 或在ISO 100-12800范围内以1/3级为增量设定。
- 如果将ISO感光度设为 [AUTO] (A)，将在ISO 100-12800的范围内自动设定ISO感光度。([📷C.Fn I -3: ISO感光度范围设置] (第208页) 设置将不生效。) 便可以像在光圈优先自动曝光模式下 (固定光圈，标准曝光) 一样进行短片拍摄。
- 如果 [📷C.Fn I -3: ISO感光度范围设置] 中的 [最高ISO感光度] 设为 [H1] (ISO 25600)、[H2] (ISO 51200) 或 [H3] (ISO 102400)，可以在到上限为止的扩展范围内手动设定ISO感光度。另外，如果ISO感光度范围被设为比默认值更窄的范围，您可以在较窄的范围内设定ISO感光度。
- 即使在 [📷C.Fn I -3: ISO感光度范围设置] 中将 [最低ISO感光度] 设为 [L] (ISO 50)，当您设定ISO感光度时，仍无法选择 [L]。
- 如果 [📷C.Fn II -3: 高光色调优先] (第215页) 设为 [1: 启动]，可设定的ISO感光度范围将从ISO 200开始。

自动曝光和手动曝光拍摄的注意事项

- 本相机无法像摄像机一样连续自动对焦。
- 短片拍摄期间，请不要把镜头对准太阳。太阳的热量会损坏相机内部部件。
- 如果设定了<AWB>并且在短片拍摄期间ISO感光度或光圈值发生变化，白平衡也可能会有变化。
- 如果在荧光灯照明下拍摄短片，短片图像可能会闪烁。
- 如果用在变焦期间光圈发生变化的镜头，不推荐在短片拍摄期间变焦，这是由于曝光变化也可能被记录。

自动曝光和手动曝光拍摄的注意事项



- 即使将 [记录功能+媒体/文件夹选择] 菜单选项设为 [分别记录] 或 [记录至多个媒体] (第57页)，也无法将短片同时记录在CF卡<[U]>和SD卡<[Q]>上。如果已经设定了 [分别记录] 或 [记录至多个媒体]，短片将被记录到已设定用于 [回放] 的存储卡。
- 短片拍摄注意事项在第153和154页上。
- 如有需要，还请阅读第139页和第140页上的实时显示拍摄注意事项。
- 无法用原始数据安全套装OSK-E3为短片加密。



- 将为每个短片拍摄记录一个单独的短片文件。
- 在短片拍摄期间，屏幕的上方、下方、左侧和右侧部分会有半透明的掩模。被掩模环绕的区域将被作为短片记录。半透明掩模尺寸将根据 [短片记录尺寸] 设置而变化 (第151页)。
- 相机的内置麦克风以单声道录制声音 (第143页)。
- 通过将带有立体声微型插头 (3.5毫米直径) 的外接麦克风连接到相机的外接麦克风输入端子，便可录制立体声声音 (第19页)。请不要将相机的外接麦克风输入端子连接到外接麦克风以外的任何其他设备。
- 录音音量将会自动调节。
- 如果用“拍摄信息显示” (第156页) 回放短片，将不会显示拍摄模式、快门速度和光圈。图像信息 (Exif) 将记录在短片开始时使用的设置。
- 使用充满电的电池LP-E4时，短片的总记录时间如下：23°C/73°F时约2小时40分钟，0°C/32°F时约2小时20分钟。
- 使用ZoomBrowser EX/ImageBrowser (随机软件)，可从短片中提取静止图像。静止图像画质如下：在 [1920x1080] 时约为207万像素，在 [1280x720] 时约为92万像素，在 [640x480] 时约为31万像素。

INFO. 关于信息显示

- 每次按下<INFO.>按钮，信息显示都将会改变。



- 如果相机中没有存储卡，将以红色显示短片拍摄剩余时间。
- 当短片拍摄开始时，短片拍摄剩余时间将变成已录制时间。

在短片拍摄期间拍摄静止图像

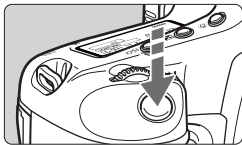

任何时刻，即使在短片拍摄期间，您也可以通过完全按下快门按钮拍摄静止图像。

- 静止图像将记录包括半透明掩模在内的整个画面。
- 将以您半按下快门按钮时显示的曝光设置拍摄静止图像。如果在以手动曝光模式拍摄短片期间拍摄静止图像，将以短片用曝光设置拍摄静止图像。
- 将以已设定的图像大小、JPEG压缩率和照片风格拍摄静止图像。
- 如果在短片拍摄期间拍摄静止图像，短片将具有约1秒钟的静止时刻。静止图像将被记录在存储卡上，当显示实时显示图像时，短片拍摄将自动恢复。
- 短片和静止图像将作为独立的文件记录到存储卡上。如果使用连拍，所拍摄的静止图像将被记录到存储卡上。
- 如果 [记录功能] (第57页) 设为 [标准] 或 [自动切换媒体]，短片和静止图像将被记录到相同的存储卡。如果设定了 [分别记录] 或 [记录至多个媒体]，短片将被记录到设为 [回放] 用的存储卡上。将以为相应的存储卡设定的图像大小记录静止图像。



- 任何所使用的外接闪光灯都不会闪光。
- 无法使用自动包围曝光。
- 在短片拍摄期间可以进行连续静止图像拍摄，但是在连续拍摄期间不会显示所拍摄的图像。根据静止图像的图像大小，连续拍摄期间的连拍张数，存储卡性能等，短片拍摄可能会自动停止。

- 对于短片拍摄期间的静止图像连拍，建议使用兼容UDMA传输的高速CF存储卡。还建议为静止图像设定较小的图像大小并拍摄较少数量的连拍静止图像。
- 如果驱动模式被设为<📷¹⁰>或<📷₂>并且您开始拍摄短片，驱动模式将自动变为<📷>（单拍）。

拍摄功能设置

与通过取景器进行通常拍摄相同，在短片拍摄期间，仍然可以使用相机按钮改变功能设置和执行回放。





- 按下<MODE>、<AF•DRIVE>、<📷>或<📷>按钮将在液晶监视器上显示相应的设置屏幕。要更改设置，转动<📷>拨盘或<📷>转盘。

















- 当您按<FUNC.>按钮时，在注视机背液晶显示屏的同时转动<📷>拨盘设定记录用存储卡并转动<📷>转盘设定图像大小或白平衡。
- 短片拍摄的测光模式将被固定为中央重点平均测光。如果自动对焦模式设定为 [📷 (面部优先) 实时模式]，曝光控制将根据检测到的面部进行评价测光。
- 即使自动对焦模式已设置为 [快速模式]，在短片拍摄期间该设置将被切换到 [实时模式]。

MENU 菜单功能设置

在短片拍摄期间，仍然可以设定菜单选项。下列为短片拍摄功能。

实时显示/短片功能设置	
实时显示  	短片
自动对焦模式	实时模式
显示网格线	关
短片记录尺寸	1920x1080 
录音	开
测光定时器	16秒

在 [] 设置页下的 [实时显示/短片功能设置] 屏幕中，您可以设定下列功能。

- 自动对焦模式（第131-137页）
可选择 [实时模式]、[ 实时模式] 或 [快速模式]。请注意，相机无法对移动的主体连续对焦。
- 显示网格线
设置为 [网格线1 ] 或 [网格线2 ] 时，可显示网格线。您可以在拍摄前检查相机的倾斜度。
- 短片记录尺寸
可以选择短片的图像大小 [****x****] 和帧频 []（每秒记录的帧数）。显示在 [短片记录尺寸] 屏幕上的 （帧频）根据 [] 视频制式] 设置自动切换。
 - 图像大小
[1920x1080]：Full HD（全高清晰度）记录画质。
[1280x720]：HD（高清晰度）记录画质。
[640x480]：标准记录画质。屏幕格式将为4：3。
 - 帧频（fps：每秒记录的帧数）
[] []：用于电视制式为NTSC（北美、日本、韩国、墨西哥等）的地区。
[] []：用于电视制式为PAL（欧洲、俄罗斯、中国、澳大利亚等）的地区。
[]：主要用于电影。
* 实际帧频（fps）将为：：29.97、：25.00、：23.976、：59.94、：50.00

总计短片录制时间和每分钟的文件尺寸（大约值）

短片记录尺寸	总计录制时间		文件尺寸
	4GB存储卡	16GB存储卡	
1920x1080 📷 📷 📷	12分	49分	330MB/分
1280x720 📷 📷	12分	49分	330MB/分
640x480 📷 📷	24分	1小时39分	165MB/分

- 开始拍摄短片后，如果文件尺寸达到4GB或短片时间达到29分59秒，短片拍摄将自动停止。若要重新开始短片拍摄，按下<FEL>按钮。（开始录制新的短片文件。）
- 录音
当设定了 [开] 时，内置麦克风将以单声道记录声音。通过将带有立体声微型插头（3.5毫米直径）的外接麦克风连接到相机的外接麦克风输入端子，便可录制立体声声音（第19页）。当连接了外接麦克风时，将自动通过外接麦克风记录声音。如果设定了 [关]，将不会记录声音。
- 测光定时器
可以更改显示曝光设置的时间长度（自动曝光锁时间）。

 如果选择 [📷: 注册自定义白平衡]、[📷: 除尘数据]、[📷: 在媒体中保存/装载设置]、[📷: 注册/应用基础设置]、[📷: 清洁感应器]、[📷: 清除全部相机设置] 或 [📷: 固件版本 *]，短片拍摄将停止。

短片拍摄注意事项

记录和图像画质





- 以高ISO感光度拍摄短片时，可能出现噪点（水平条纹、亮点等）或异常色彩。
- 如果安装的镜头具有图像稳定器，即使不半按快门按钮，图像稳定器也将始终工作。图像稳定器可能导致短片拍摄总时间或可拍摄照片数目减少。如果使用三脚架或没必要使用图像稳定器，请将IS开关设定为<OFF>。
- 相机的内置麦克风还会录制相机操作杂音。如果使用市售的外接麦克风，您可以防止（或减少）记录这些杂音。
- 要在短片拍摄期间重新自动对焦时，按下<AF-ON>按钮。（半按下快门按钮，自动对焦将不工作。）然而，不建议在短片拍摄期间进行自动对焦，因为这会导致暂时过于脱焦或改变曝光。
- 如果存储卡的剩余容量不足拍摄短片，将以红色显示短片拍摄的剩余时间（第148页）。
- 如果使用写入速度较低的存储卡，短片拍摄期间可能在屏幕右侧出现5等级指示。它指示尚未写入存储卡的数据量（内部缓存的剩余容量）。存储卡的写入速度越慢，指示的等级上升速度越快。如果指示显示全部等级，短片拍摄将自动停止。如果存储卡的写入速度较快，将不显示指示或（如果显示）等级也几乎不会上升。首先，试拍摄几个短片以确认存储卡的写入速度是否充分快。
- 在短片拍摄期间，某些自定义功能设置将无效（第205-207页）。



指示

短片拍摄注意事项

有关< >图标和相机的内部温度升高

- 当长时间或在高温条件下持续拍摄短片时，相机的内部温度可能会升高并可能会在屏幕上出现<  >图标。请注意，如果在高温条件下长时间拍摄短片，将会更早地出现<  >图标。不拍摄短片时，请关闭相机。
- 如果在显示<  >图标期间拍摄短片，短片的图像画质不会降低。然而，如果在显示<  >警告图标期间拍摄静止图像，静止图像的图像画质可能会降低。应该停止短片拍摄并让相机休息到内部温度降低为止。
- 如果在显示<  >警告图标期间继续进行短片拍摄，相机的内部温度将会进一步升高，短片拍摄可能会自动停止。相机的内部温度降低之前，将无法进行短片拍摄。关闭相机并让相机休息片刻。

回放和电视机连接

- 如果在短片拍摄期间亮度明显变化，当您回放短片时，该部分可能暂时静止。
- 如果用HDMI连接线将相机连接到电视机（第171页），在短片拍摄期间按下< INFO.>按钮将不会显示INFO屏幕。
- 如果将相机连接到电视机（第170-171页）并拍摄短片，在拍摄期间电视机将不会输出任何声音。然而，声音将被正确录制。

7

图像回放

本章介绍如何回放和删除图像和短片，如何在电视机屏幕上显示图像和短片，以及其他回放相关功能。

关于其他相机拍摄的图像：

本相机可能无法正确显示使用其他相机拍摄的图像、计算机编辑过的图像或其文件名或文件格式已经更改过的图像。

▶ 图像回放

单张图像回放

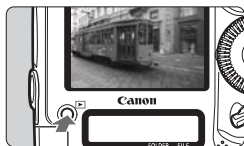

1 回放图像。

- 按下<▶>按钮。
- ▶ 将显示最后拍摄的图像或最后查看的图像。



2 选择图像。

- 要从最后一张图像开始回放，请逆时针转动<◀>转盘。要从第一张拍摄的图像开始回放，请顺时针转动转盘。
- 每次按下<INFO.>按钮，显示格式会变化。



单张图像显示



单张图像显示+图像大小

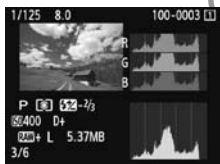

柱状图显示

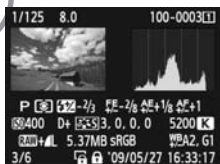

拍摄信息显示

3 退出图像回放。

- 按下<▶>按钮退出图像回放并将相机返回拍摄状态。

INFO. 拍摄信息显示

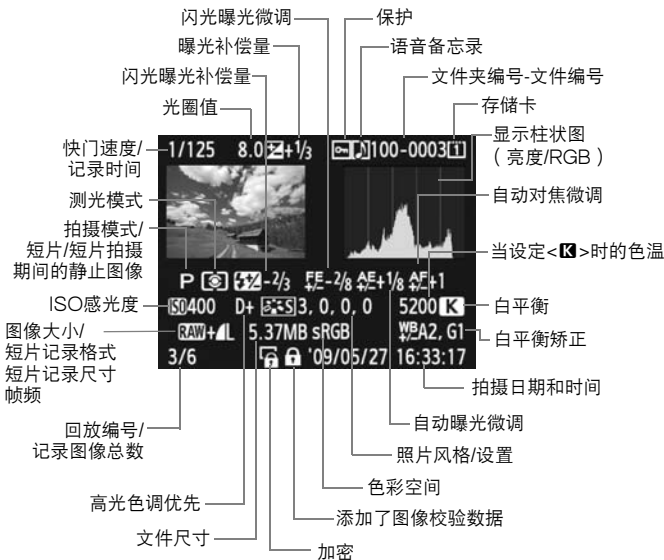

- * 当您以RAW+JPEG图像大小拍摄时，将显示JPEG图像文件尺寸。
- * 对于短片文件，将显示短片图标<🎥>、记录格式<MOV>、记录尺寸<1920/1280/1640>和帧频<60/30/24>。将不会显示拍摄模式、快门速度和光圈。
- * 对于短片拍摄显示期间拍摄的静止图像，将显示<📷>。

● 关于高光警告

当 [📷 高光警告] 菜单选项设定为 [启动] 时，曝光过度的高光区域将闪烁。要获得曝光过度区域的更多图像细节，请将曝光补偿向负方向调整，然后再次拍摄。

● 关于自动对焦点显示

当 [ 显示自动对焦点] 菜单选项设定为 [启动] 时, 合焦的自动对焦点将会以红色显示。如果使用自动选择自动对焦点, 则多个自动对焦点可能显示为红色。

● 关于柱状图

图像亮度柱状图表示曝光量分布情况和总体亮度。RGB柱状图显示适用于检查色彩饱和度和渐变情况。使用 [ 显示柱状图] 菜单选项可以切换显示。

[亮度] 显示

此柱状图是显示图像亮度分布情况的图表。横轴表示亮度等级 (左侧较暗, 右侧较亮), 纵轴表示每个亮度等级上的像素分布情况。左侧分布的像素越多, 则图像越暗。右侧分布的像素越多, 则图像越亮。如果左侧像素过多, 则图像的暗部细节可能丢失。如果右侧像素过多, 则图像的高光细节可能丢失。中间的渐变会得到再现。通过查看图像和其亮度柱状图, 可以了解曝光量倾向和整体的渐变。

柱状图示例



偏暗图像



通常亮度



偏亮图像

[RGB] 显示

此柱状图是显示图像中各三原色 (RGB或红、绿和蓝) 的亮度等级分布情况的图表。横轴表示色彩的亮度等级 (左侧较暗, 右侧较亮), 纵轴表示每个色彩亮度等级上的像素分布情况。左侧分布的像素越多, 则色彩越暗淡。右侧分布的像素越多, 则色彩越明亮浓郁。如果左侧像素过多, 则相应的色彩信息可能不足。如果右侧像素过多, 则色彩会过于饱和而没有细节。通过查看图像的RGB柱状图, 可以了解色彩的饱和度和渐变情况以及白平衡偏移情况。

▶ 快速搜索图像

🔍 一屏显示多张图像（索引显示）

使用一屏显示4张或9张图像的索引显示快速搜索图像。



1 打开索引显示。

- 图像回放时，按下<Q>按钮。
- ▶ 出现4张图像索引显示。当前选定的图像将高亮显示在一个蓝框中。
- 再次按下<Q>按钮切换到9张图像索引显示。按下<Q>按钮将在9张图像、4张图像和单张图像显示之间切换。

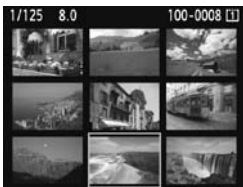
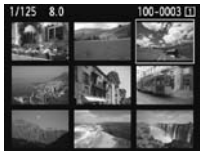
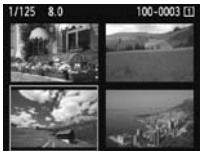

2 选择图像。

- 转动<🌀>转盘移动蓝框选择图像。
- 按下<SET>，所选图像将作为单张图像显示。

跳转图像（跳转显示）

在单张图像显示，可以通过转动<🌀>拨盘跳转图像。



1 选择跳转方法。

- 使用 [用^进行图像跳转] 菜单选项，从 [1张/10张/100张/日期/文件夹/短片/静止图像] 中选择所需跳转方法，然后按下<SET>。



2 跳转浏览图像。

- 按下<▶>按钮回放图像。
- 转动<🌀>拨盘。
- ▶ 将会按选定的跳转方法进行跳转显示。
- ▶ 屏幕右下方会显示跳转方法和当前图像位置。



跳转方法

图像位置

- 要按照拍摄日期搜索图像，选择 [日期]。转动<🌀>拨盘显示拍摄日期。
- 要按照文件夹搜索图像时，选择 [文件夹]。
- 如果存储卡上有 [短片] 和 [静止图像]，选择其一以只显示短片或静止图像。

🔍/🔍 放大查看

可以在液晶监视器上将图像放大1.5倍至10倍。



放大区域位置

1 放大图像。

- 图像回放时，按下<🔍>按钮。
- ▶ 图像将被放大。
- 如果按住<🔍>按钮，图像将继续放大直至达到最大放大倍率。
- 要减小放大倍率，请按下<🔍>按钮。如果按住该按钮，放大倍率会继续缩小到单张图像显示。



2 滚动图像。

- 使用<🔍>滚动显示放大的图像。
- 要退出放大显示，按下<▶>按钮会恢复单张图像显示。

放大查看的开始位置

通常，放大查看会从图像中央开始。当 [放大显示设置] 菜单选项设为 [从选定的自动对焦点放大] 时，从选定的自动对焦点开始放大显示。这便于快速查看对焦。



- 在放大显示期间，当您转动<🔍>转盘查看另一个图像时，可以保持相同的放大区域和放大倍率。
- 对于自动选择自动对焦点或手动对焦<MF>模式下拍摄的图像，将从图像中央开始放大显示。
- 图像拍摄后立即查看图像时，无法放大查看。
- 使用 [从选定的自动对焦点放大]
 - 放大显示的起始位置根据设置的图像大小有所不同。
 - 如果设定了C.Fn III -8-1/2/3，对焦点区域将被扩展并且从实际合焦的自动对焦点开始放大显示。因此，可能不会从手动选择的自动对焦点放大显示。
- 无法放大短片。

🔄 旋转图像

可以将显示的图像旋转到所需方向。



1 选择 [旋转]。

- 在 [🔄] 设置页下，选择 [旋转]，然后按下 < SET >。



2 选择图像。

- 转动 < 转盘 > 转盘选择要旋转的图像。
- 还可以在索引显示上选择图像。



3 旋转图像。

- 每次按下 < SET > 时，图像将会顺时针旋转如下：90° → 270° → 0°
- 要旋转其他图像时，请重复步骤2和3。
- 要退出和返回菜单，按下 < MENU > 按钮。

- 如果在以垂直方向拍摄之前已经将 [🔄 自动旋转] 设置为 [开 📷] (第182页)，不需要按照上述说明旋转图像。
- 如果图像回放过程中旋转后的图像没有按旋转方向显示，请将 [🔄 自动旋转] 菜单选项设为 [开 📷]。
- 无法旋转短片。

📺 欣赏短片

主要有如下三种方法回放所拍摄的短片。

在电视机上回放 (第170、171页)



使用随机提供的立体声AV连接线或HDMI连接线HTC-100 (另售)将相机连接到电视机。然后就可以在电视机上回放所拍摄的短片和照片。

如果您有高清晰度电视机并用HDMI连接线将相机连接到电视机,则能以更高的图像画质观看Full HD (全高清晰度1920x1080)和HD (高清晰度1280x720)短片。



- 只能用兼容MOV文件的设备播放存储卡上的短片。
- 由于硬盘录像机没有HDMI IN端子,无法用HDMI连接线连接相机。
- 即使用USB连接线将相机连接到硬盘录像机,也无法播放或保存短片和照片。

在相机的液晶监视器上播放 (第165-169页)

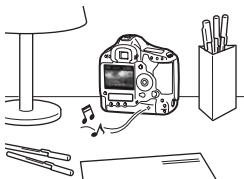

可以在相机的液晶监视器上回放短片,并且可以删除第一个和最后一个场景。还可以将记录在存储卡中的照片和短片作为幻灯片自动回放。



已用计算机编辑过的短片无法重新写到存储卡上并用相机播放。

用计算机回放和编辑

(请参阅ZoomBrowser EX/ImageBrowser的PDF文件使用说明书)

可将记录在存储卡中的短片文件传输到计算机并用ZoomBrowser EX/ImageBrowser (随机软件) 播放或编辑。

还可以从短片中选取单帧并将其作为静止图像保存。



- 若要在计算机上顺畅地回放短片，计算机必须是高性能的机型。有关ZoomBrowser EX/ImageBrowser的硬件要求，请参阅PDF文件使用说明书。
- 如果想要使用市售的软件回放或编辑短片，请确保该软件与MOV文件兼容。有关市售软件的详细说明，请向软件开发商查询。

播放短片



1 回放图像。

- 按下<▶>按钮回放图像。



2 选择短片。

- 转动<⦿>转盘选择图像。
- 在单张图像显示时，显示在左上方的<'SET'>图标表示短片。
- 在索引显示期间，图像左边缘的孔眼表示短片。由于无法在索引显示时回放短片，因此请按下<SET>切换到单张图像显示。



3 在单张图像显示时，按下<SET>。

- ▶ 将在底部出现短片回放面板。



4 回放短片。

- 转动<⦿>转盘选择 [▶] (播放)，然后按下<SET>。
- ▶ 将开始短片回放。
- 您可以通过按下<SET>暂停短片回放。
- 在短片回放期间，您可以通过转动<⦿>拨盘调节音量。
- 有关回放步骤的详细说明，请参阅下一页。

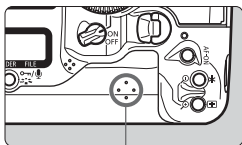

扬声器

功能	回放说明
退出	返回单张图像显示。
播放	按下<SET>在播放和停止之间切换。
慢动作	通过转动<转盘>调节慢动作速度。慢动作速度显示在右上方。
第一帧	显示短片的第一帧。
前一帧	每次按下<SET>, 会显示前一帧的图像。当您按住<SET>时, 将快倒短片。
下一帧	每次按下<SET>, 会逐帧播放短片。当您按住<SET>时, 将快进短片。
最后一帧	显示短片的最后一帧。
编辑	显示编辑屏幕 (第167页)。
	回放位置
mm' SS"	回放时间
音量	通过转动<转盘>, 可调节内置扬声器的音量。

- 使用充满电的电池LP-E4时, 在23°C/73°F条件下的连续回放时间如下:
约9小时20分钟
- 在单张图像显示期间, 按下<INFO.>按钮以切换显示格式 (第156页)。
- 如果您在拍摄短片时拍摄一张静止图像, 将在短片回放期间显示该静止图像约1秒钟。
- 如果您将相机连接到电视机 (第170、171页) 回放短片, 请用电视机调节音量。转动<转盘>不会改变音量。

✂ 编辑短片的第一个和最后一个场景

能以1秒为单位删除短片的第一个和最后一个场景。



1 在短片回放屏幕上选择 [✂] 。

- ▶ 将显示编辑屏幕。



2 指定要删除的部分。

- 选择 [✂] (删除首段) 或 [✂] (删除末段)，然后按下 <SET>。
- 将 <◀▶> 倾斜到左侧或右侧以观看前一或下一帧。将其按住将快进帧。转动 <◀▶> 转盘逐帧浏览。
- 决定要删除的部分后，按下 <SET>。在屏幕上方以蓝色高光显示的部分将被保留。



3 查看编辑。

- 选择 [▶] 并按下 <SET> 回放以蓝色高光显示的部分。
- 要改变编辑时，返回步骤2。
- 要取消编辑时，选择 [⏪] 并按下 <SET>。



4 保存短片。

- 选择 [⏪]，然后按下 <SET>。
- ▶ 出现保存屏幕。
- 要将其作为新短片保存时，选择 [新文件]。或要保存并覆盖原来的短片文件时，选择 [覆盖]。然后按下 <SET>。



- 由于以1秒为单位进行编辑（以 [✂] 指示位置），编辑短片的确切位置可能与您指定的位置稍有不同。
- 如果存储卡没有充足的空间，将无法选择 [新文件]。
- 使用ZoomBrowser EX/ImageBrowser（随机软件）可利用更多短片编辑功能。

MENU 幻灯片播放（自动回放）

可以将存储卡中的图像以幻灯片的形式自动回放。



1 选择 [幻灯片播放]。

- 在 [\square] 设置页下，选择 [幻灯片播放]，然后按下 < SET >。

要播放的图像数



2 选择要回放的图像。

- 转动 < \odot > 转盘选择显示在左侧的项目，然后按下 < SET >。

[全部图像/短片/静止图像]

- 转动 < \odot > 转盘选择下列之一：[\square 全部图像 / ▶ 短片 / 📷 静止图像]。然后按下 < SET >。

[文件夹/日期]

- 转动 < \odot > 转盘选择 [📁 文件夹] 或 [📅 日期]。
- 当高光显示 < **INFO.** 🔍 > 时，按下 < **INFO.** > 按钮。
- 转动 < \odot > 转盘选择文件夹或日期，然后按下 < SET >。



项目	回放说明
\square 全部图像	将回放存储卡中的所有静止图像和短片。
📁 文件夹	将回放选定文件夹中的静止图像和短片。
📅 日期	将回放选定拍摄日期拍摄的静止图像和短片。
▶ 短片	将只回放存储卡中的短片。
📷 静止图像	将只回放存储卡中的静止图像。



3 设定播放时间和重播选项。

- 转动<⦿>转盘选择 [设置], 然后按下<ⓈET>。
- 对于静止图像, 设置 [播放时间] 和 [重播] 选项, 然后按下<MENU>按钮。

[播放时间]

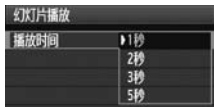

[重播]

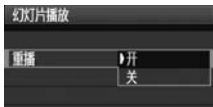

4 开始幻灯片播放。

- 转动<⦿>转盘选择 [开始], 然后按下<ⓈET>。
- ▶ 显示 [导入图像...] 数秒钟后, 幻灯片播放将开始。

5 退出幻灯片播放。

- 要退出幻灯片播放并返回设置屏幕, 按下<MENU>按钮。



- 要暂停幻灯片播放, 按下<ⓈET>。在暂停时, 图像左上角将显示 [||]。再次按下<ⓈET>恢复幻灯片播放。
- 在自动回放期间, 可按下<INFO.>按钮以改变静止图像显示格式。
- 在短片回放期间, 您可以通过转动<☂>调节音量。
- 暂停时, 可以转动<⦿>转盘或<☂>拨盘查看其他图像。
- 在幻灯片播放期间, 自动关闭电源将不工作。
- 显示时间根据图像不同可能有所不同。
- 要在电视机上观看幻灯片播放, 请参阅第170-171页。

通过电视机查看图像

可在电视机上观看静止图像和短片。连接或断开相机和电视机之间的连接线之前，请关闭相机和电视机。

- * 用电视机调节短片的音量。要回放短片，请参阅第165页。
- * 视电视机而定，所显示的图像中的一部分可能被删节。

在非HD（高清晰度）电视机上观看

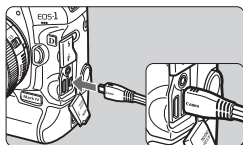

1 将随机提供的AV连接线连接到相机。

- 将立体声AV连接线连接到相机的 <A/V OUT/DIGITAL> 端子。
- 让插头的 <Canon> 标志朝向相机前面，将其插入 <A/V OUT/DIGITAL> 端子。

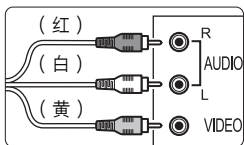

2 将AV连接线连接到电视机。

- 将立体声AV连接线连接到电视机的视频输入端子和音频输入端子。

3 打开电视机并切换电视机的视频输入以选择连接的端口。

4 将相机的电源开关置于<ON>。

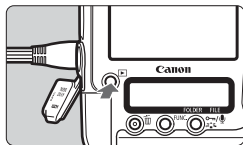

5 按下<▶>按钮。

- ▶ 图像将显示在电视机屏幕上。（相机的液晶监视器上不显示任何信息。）

- 如果相机视频输出制式与电视机的视频输入制式不符，则不能正确显示图像。用 [ 视频制式] 设置正确的视频输出制式。
- 请不要使用随机提供的立体声AV连接线以外的任何连接线。如果使用不同的连接线，图像可能不会显示。

在HD（高清晰度）电视机上观看

需要HDMI连接线HTC-100（另售）。

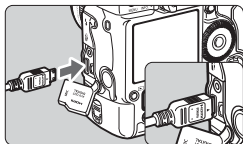

- 1 将HDMI连接线连接到相机。
 - 将HDMI连接线连接到相机的<HDMI OUT>端子。
 - 让插头的<▲HDMI MINI>标志朝向相机背面，将其插入<HDMI OUT>端子。

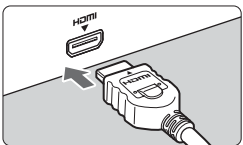

- 2 将HDMI连接线连接到电视机。
 - 将HDMI连接线连接到电视机的HDMI IN端口。
- 3 打开电视机并切换电视机的视频输入以选择连接的端口。

- 4 将相机的电源开关置于<ON>。

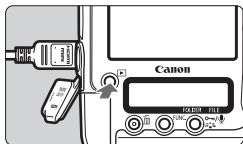

- 5 按下<▶>按钮。
 - ▶ 图像将显示在电视机屏幕上。（相机的液晶监视器上不显示任何信息。）
 - 将自动以电视机的最佳分辨率显示图像。
 - 通过按下<INFO.>按钮，可以改变显示格式。



请不要将任何其他设备的输出连接到相机的<HDMI OUT>端子。否则可能会导致故障。



- 某些电视机可能无法显示拍摄的图像。这种情况下，请使用随机提供的立体声A/V连接线。
- 无法同时使用相机的<A/V OUT/DIGITAL>端子和<HDMI OUT>端子。

🔑 保护图像

保护图像可以防止图像被误删除。

保护单张图像

1 选择要保护的图像。

- 按下<▶>按钮播放图像，然后转动<⦿>转盘选择图像。

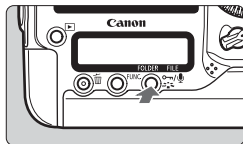

2 保护图像。

- 图像回放时，按下<🔑/🔒>按钮。
- ▶ 当图像被保护时，会在屏幕上方显示<🔒>图标。
- 要取消图像保护，请再次按下<🔑/🔒>按钮，<🔒>图标将消失。
- 要保护其他图像，请重复步骤1和2。



MENU 保护文件夹或存储卡中的所有图像

一次可保护文件夹或存储卡中的所有图像。



当 [▶] 保护图像] 菜单选项设为 [文件夹中全部图像] 或 [存储卡中全部图像] 时，文件夹或存储卡中的所有图像将被保护。

要取消图像保护，请选择 [清除文件夹中全部图像] 或 [清除存储卡中全部图像]。



- 如果您对存储卡进行格式化（第50页），被保护的图像也将被删除。
- 要保护图像时，按下并迅速释放<Fn/⏻>按钮。如果按住该按钮大约2秒钟，将会录制语音备忘录。



- 当 [保护图像] 菜单选项设为 [选择图像] 时，还能单独保护图像。按下<SET>保护或取消保护图像。
- 图像被保护后，将不能被相机的删除功能删除。要删除被保护的图像，必须首先取消保护。
- 如果删除全部图像（第179页），只会剩下被保护的图像。该功能适合一次删除所有不需要的图像。
- 如果 [C.Fn IV -9: Fn/⏻按钮的功能] 设为 [1: 录制语音备忘录 (保护: 关闭)] 或 [2: 播放语音备忘录 (长按: 录制)]，无法用<Fn/⏻>按钮保护图像。请使用 [保护图像] 菜单选项的 [选择图像] 保护图像。

📞 记录和播放语音备忘录

您可以将语音备忘录添加到所拍摄的图像。语音备忘录将作为与图像具有相同文件编号的WAV声音文件保存。能用相机或随机提供的软件播放声音。

记录语音备忘录

1 选择想要添加语音备忘录的图像。

- 按下<▶>按钮回放图像，然后转动<🌀>转盘选择图像。

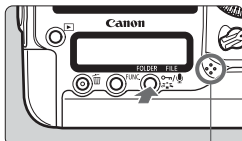

语音备忘录麦克风

2 录制语音备忘录。

- 在显示图像时，按下<📞/📞>按钮约2秒钟。
- 当出现 [语音备忘录录制中...] 时，持续按下该按钮并对麦克风讲话。语音备忘录的最长录制时间为30秒。
- 要结束语音备忘录，释放该按钮。
- ▶ 将在屏幕上方显示<📞>图标。

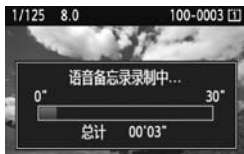

- 无法将语音备忘录添加到受保护的图像。
- 无法将语音备忘录添加到短片。
- 要录制30秒以上的语音备忘录，请重复步骤2。
- 您还可以在拍摄图像后的图像确认期间按照步骤2立即记录一次语音备忘录。
- 无法用外接麦克风记录语音备忘录。

播放语音备忘录

当 [C.Fn IV -9: 按钮的功能] 设为 [2: 播放语音备忘录 (长按: 录制)] (第231页) 时, 能回放添加到图像的语音备忘录。



1 将 [C.Fn IV -9: 按钮的功能] 设为 [2: 播放语音备忘录 (长按: 录制)] 。

- 参阅第231页设定此功能。
- 有关设定自定义功能的详细信息, 请参阅第204页。



2 选择想要回放语音备忘录的图像。

- 按下 <▶> 按钮回放图像, 然后转动 <◀> 转盘选择顶部显示有 <D> 图标的图像。

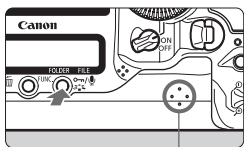

扬声器

3 回放语音备忘录。

- 在显示图像期间, 按下 <mute button icon> 按钮。
- ▶ 将回放语音备忘录。
- 转动 <◀> 拨盘调节音量。
- 要停止回放, 按下 <mute button icon> 按钮。



- 如果图像已经添加了多个语音备忘录, 将连续播放这些语音备忘录。
- 无法用相机只删除添加到图像的语音备忘录。
- 如果图像被删除 (第179页), 任何添加的语音备忘录也将被删除。

复制图像

可将记录在存储卡中的图像复制到其他存储卡中。

MENU 复制单张图像



1 选择 [图像复制] 。

- 在 [图像复制] 设置页下，选择 [图像复制]，然后按下 <SET>。



2 选择 [选择图像] 。

- 查看复制源和复制目标存储卡的容量。
- 转动 <转盘> 选择 [选择图像]，然后按下 <SET>。



3 选择文件夹。

- 转动 <转盘> 选择包含要复制图像的文件夹，然后按下 <SET>。
- 参阅显示在右侧的图像以帮助您选择所需的文件夹。
- ▶ 将显示选定文件夹中的图像。

复制源是用 [记录功能+媒体/文件夹选择] 菜单选项的 [记录/回放] ([回放]) 设置选择的存储卡。

选定图像总数



4 选择图像。

- 转动<⊙>转盘选择要复制的图像，然后按下<SET>。
- ▶ 屏幕的左上方将会显示<√>图标。
- 按下<Q>按钮显示3张图像显示。要返回单张图像显示，请按下<Q>按钮。
- 选择要复制的其他图像，请重复步骤4。

5 按下<O-M/⊕>按钮。

- 选择要复制的所有图像后，请按下<O-M/⊕>按钮。

6 选择 [确定] 。

- 查看目标存储卡并按下<SET>。

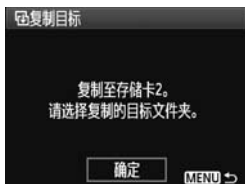

7 选择目标文件夹。

- 转动<⊙>转盘选择图像复制的目标文件夹，然后按下<SET>。
- 要创建新文件夹，请选择 [创建文件夹] 。



8 选择 [确定] 。

- 查看复制源和目标存储卡的信息。
- 转动<⊙>转盘选择 [确定]，然后按下<SET>。





- ▶ 图像开始复制，并会显示复制进程。复制完成时，将显示结果。选择 [确定] 返回步骤2中的屏幕。

MENU 复制文件夹中的所有图像

在步骤2中选择 [选择 ■■■]。选择要复制的源文件夹，然后选择目标文件夹。

MENU 复制存储卡中的所有图像

在步骤2中选择 [全部图像]。源存储卡中的所有文件夹和图像都将被复制到目标存储卡。（目标文件夹中文件夹编号和文件名仍然保持相同。）

- 复制图像的文件名将与源图像的文件名相同。
- 如果已经设定了 [选择图像]，无法一次复制多个文件夹中的图像。选择每个文件夹中的图像，然后按文件夹逐个进行复制。
- 如果图像复制到的目标文件夹中有与源文件夹编号相同的文件夹，并且目标文件夹中已有文件编号相同的图像，将会显示下列信息：[跳过此图像继续复制] [覆盖现有图像] [取消复制]。选择复制方法，然后按下 **<(SET)>**。
 - [跳过此图像继续复制]：源文件夹中的任何与目标文件夹中的图像具有相同文件编号的图像都会被跳过而不被复制。
 - [覆盖现有图像]：将覆盖目标文件夹中与源图像文件编号相同的图像（包括被保护的图像）。如果带有打印命令（第201页）的图像被盖写，您必须重新设定打印命令。
- 复制图像时，图像的打印命令信息不会被保留。
- 复制操作过程中无法进行拍摄。选择 [取消] 后再尝试拍摄。

删除图像

您可以逐个选择和删除图像或批量删除图像。只有被保护的图像（第172页）不会被删除。

- ❗ 一旦图像被删除，将不能恢复。在删除图像前，确认已经不再需要该图像。为防止重要的图像被误删除，请对其加上保护。删除RAW+JPEG图像时将同时删除RAW和JPEG图像。

删除单张图像

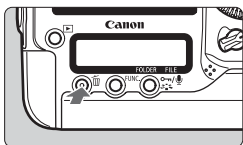

1 回放要删除的图像。

2 按下<▶>按钮。

- ▶ 屏幕底部出现图像删除菜单。



3 删除图像。

- ▶ 转动<◂>转盘选择 [删除]，然后按下<SET>。显示的图像将被删除。

MENU 勾选<✓>要批量删除的图像

通过勾选要删除的图像，可以一次性删除多张图像。使用 [删除图像] 菜单选项，选择 [选择并删除图像]。通过<SET>勾选<✓>要删除的图像。然后按下<▶>按钮。

MENU 删除文件夹或存储卡中的所有图像

可以一次性删除文件夹或存储卡中的所有图像。当 [删除图像] 菜单选项设置为 [文件夹中全部图像] 或 [存储卡中全部图像] 时，文件夹或存储卡中的所有图像将被删除。



若还要删除被保护的图像，请格式化存储卡（第50页）。

更改图像回放设置

MENU 调节液晶监视器的亮度

您可以调整液晶监视器的亮度使其更易于查看。



1 选择 [液晶屏的亮度] 。

- 在 [] 设置页下，选择 [液晶屏的亮度]，然后按下 < >。



2 调节亮度。



- 注视灰度图的同时转动 < > 转盘，然后按下 < >。

- 要查看图像的曝光，建议观看柱状图（第158页）。
- 在图像回放期间，按下 < > 按钮可显示步骤2中的屏幕并调节亮度。



MENU 设置图像确认时间

可以设置拍摄后立即在液晶监视器上显示图像的时间长度。要保持图像显示，请设置 [持续显示]。不希望显示图像，则设置 [关]。

1 选择 [图像确认时间]。

- 在 [] 设置页下，选择 [图像确认时间]，然后按下 <  >。

**2** 设置所需的时间。

- 转动 <  > 转盘选择选项，然后按下 <  >。



如果设置为 [持续显示]，则会保持显示图像直至达到自动关闭电源时间为止。

MENU 自动旋转竖拍图像



竖拍的图像会自动旋转，使其竖直显示在相机的液晶监视器和计算机上，而非水平显示。可以更改该功能的设置。

1 选择 [自动旋转] 。

- 在 [] 设置页下，选择 [自动旋转]，然后按下 < > 。

2 设置自动旋转。

- 转动 < > 转盘选择选项，然后按下 < > 。



- 开
竖拍图像会在相机的液晶监视器和计算机上自动旋转。
- 开
竖拍图像仅在计算机上自动旋转。
- 关
竖拍图像不被旋转。

自动旋转设定为 [关] 时竖拍的图像不会自动旋转。即使之后在回放时将其切换为 [开]，图像也不会被旋转。

- 图像拍摄后立即确认图像时，竖拍图像不会自动旋转。
- 无法旋转短片。
- 如果在相机朝向上方或下方时拍摄竖直图像，回放时可能不会自动旋转图像。
- 如果竖拍图像不能在计算机屏幕上自动旋转，就表示您使用的软件无法旋转图像。推荐使用随机软件。

8

清洁感应器

本相机的图像感应器的表层（低通滤镜）装有感应器自清洁单元，用于自动抖落灰尘。

也可将除尘数据添加至图像以使用Digital Photo Professional（随机软件）自动除去剩余尘点。

关于感应器前面附着的污渍

除了从外部进入相机的灰尘，在极少数情况下，相机内部部件的润滑剂可能会附着在感应器前面。

如果在进行自动感应器清洁后，仍然残留有可见的小点，建议在佳能快修中心进行感应器的清洁。



即使正在运行感应器自清洁单元，您也可以半按快门按钮中断清洁并立即进入拍摄状态。

自动清洁感应器

无论何时将电源开关置于<ON/J>或<OFF>，感应器自清洁单元都会自动运行以抖落感应器前层的任何灰尘。通常，您无需注意此操作。但是，您可以随时执行或关闭清洁感应器。

立即清洁感应器





1 选择 [清洁感应器] 。

- 在 [] 设置页下，选择 [清洁感应器]，然后按下<SET>。



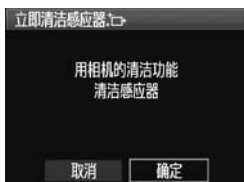

2 选择 [立即清洁感应器] 。

- 转动<>转盘选择 [立即清洁感应器 ]，然后按下<SET>。



3 选择 [确定] 。

- 转动<>转盘选择 [确定]，然后按下<SET>。
- ▶ 清洁感应器时，液晶监视器上会显示<>图标。清洁结束后，将返回步骤2屏幕。

- 在感应器清洁期间，快门将发出三次快门释放音。相机不是在拍摄照片。
- 要获得最好的效果，在清洁感应器时将相机平放在桌子或其他平面上。
- 即使重复清洁感应器，效果也不会改进太多。清洁感应器刚结束时，[立即清洁感应器 ] 选项会暂时禁用。

关闭自动清洁感应器功能

- 在步骤2中，选择 [自动清洁感应器 ] 并将其设置为 [关闭]。
- ▶ 将电源开关置于 <ON/J> 或 <OFF> 时，不再执行清洁感应器操作。

MENU 添加除尘数据

感应器自清洁单元通常会清除所拍摄图像上可见的大部分灰尘。但如果仍有可见灰尘，您可以将除尘数据添加至图像，随后清除尘点。Digital Photo Professional（随机软件）用除尘数据自动清除尘点。

准备

- 准备一个固状白色物体（纸等）。
- 将镜头焦距设置为50mm或更长。
- 将镜头对焦模式开关设为<MF>，并设置对无限远处（∞）对焦。如果镜头无距离标度，请注视镜头前端，并一直顺时针转动对焦环。

获取除尘数据



1 选择 [除尘数据]。

- 在 [] 设置页下，选择 [除尘数据]，然后按下<GET>。



2 选择 [确定]。

- 转动< >转盘选择 [确定]，然后按下<GET>。自动清洁感应器结束后，会出现一条信息。尽管会有快门音，但不会拍摄照片。

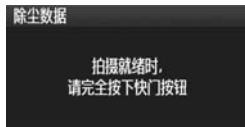

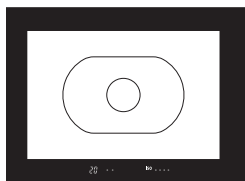

3 拍摄一个白色物体。

- 在20厘米-30厘米/0.7英尺-1.0英尺的距离，使无图案的白色物体充满取景器并拍摄一张照片。
- ▶ 照片将以光圈优先自动曝光模式进行拍摄，光圈值为f/22。
- 因为图像不会保存，即使相机中没有存储卡仍然可以获取数据。
- ▶ 拍摄照片后，相机将开始获取除尘数据。获取除尘数据后，会出现一条信息。选择 [确定]，菜单将会重新出现。
- 如果没有成功获取数据，会出现效果信息。按照上一页中“准备”的步骤操作，然后选择 [确定]。再次拍摄照片。

关于除尘数据

除尘数据获取以后，会被添加到随后拍摄的所有JPEG和RAW图像上。因此进行重要的拍摄活动之前，应通过重新获取来更新除尘数据。要用随机软件自动清除尘点，请参阅光盘中的软件使用说明书。添加至图像的除尘数据非常小，几乎不影响图像文件尺寸。

 请务必使用白色物体，例如一张崭新的白纸。如果纸上有任何图案或花样，它们可能会被识别为灰尘数据并影响软件除尘的准确度。

MENU 手动清洁感应器

无法由自动清洁感应器除去的灰尘可以用气吹等手动除去。

图像感应器表面极其精密。需要直接清洁感应器时，推荐送至佳能快修中心进行清洁。

清洁感应器之前，请将镜头从机身卸下。



1 选择 [清洁感应器] 。

- 在 [] 设置页下，选择 [清洁感应器]，然后按下 <SET>。



2 选择 [手动清洁感应器] 。

- 转动 < > 转盘选择 [手动清洁感应器]，然后按下 <SET>。

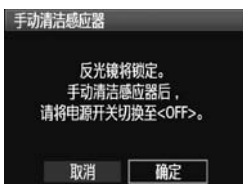

3 选择 [确定] 。

- 转动 < > 转盘选择 [确定]，然后按下 <SET>。
- ▶ 片刻后反光镜会升起，快门将打开。
- 在机顶液晶显示屏上的“CLn”将闪烁。



4 结束清洁感应器。

- 清洁感应器后，将电源开关设为 <OFF>。



- 建议将交流电适配器套装ACK-E4（另售）作为电源使用。
- 使用电池时，请确保将电池电量完全充满。



- 清洁感应器时，切勿进行下列任何操作。如果电源被切断，快门将关闭并且可能损坏快门帘幕和图像感应器。
 - 将电源开关置于<OFF>。
 - 取出或插入电池。
- 图像感应器表面极其精密。请小心清洁感应器。
- 请使用不带刷子的气吹。因为刷子会刮擦感应器。
- 请勿将气吹嘴伸入相机的镜头卡口以内。如果电源被切断，快门将关闭并且可能损坏快门帘幕或反光镜。
- 请勿使用压缩空气或气体清洁感应器。因为高压气流会损伤感应器或者喷射气流会在感应器上产生冻结。
- 如果残留无法用吹气刷清除的污渍，建议在佳能快修中心进行感应器的清洁。

9

打印图像

- **打印（第190页）**
您可以直接将相机与打印机连接并打印出存储卡中的图像。本相机兼容直接打印的标准“PictBridge”。
- **数码打印命令格式（DPOF）（第199页）**
DPOF（数码打印命令格式）让您能根据您的打印指令（如图像选择、打印数量等）打印存储卡中记录的图像。可以成批打印多张图像或向照片冲印人员发出打印命令。

准备打印

通过观看液晶监视器用相机进行直接打印的全部操作。

连接相机和打印机

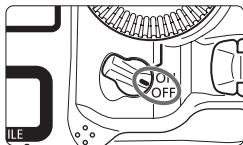

1 将相机的电源开关置于<OFF>。

2 设置打印机。

- 有关详情，请参阅打印机使用说明书。

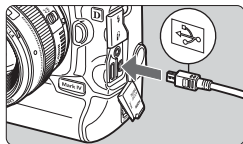

3 连接相机和打印机。

- 使用随机提供的接口电缆。
- 将电缆插头连接到<A/V OUT/
DIGITAL>端子时，电缆插头的<↔>
图标必须朝向相机背面。
- 要连接打印机，请参阅打印机使用说明书。

4 开启打印机。

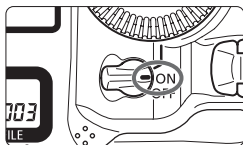

5 将相机的电源开关置于<ON>。

- ▶ 某些型号的打印机可能会发出提示音。

PictBridge



6 回放图像。

- 按下<▶>按钮。
- ▶ 将显示图像，并且<👁>图标将出现在左上方以表示相机已连接至打印机。



- 无法打印短片。
- 本相机无法与仅兼容CP Direct或Bubble Jet Direct的打印机配合使用。
- 请勿使用随机提供的接口电缆以外的任何其他电缆。
- 如果在步骤5中发出长声提示音，表示打印机存在故障。请按照以下步骤查明故障：
 1. 按下<▶>按钮回放图像。
 2. 按下<SET>。
 3. 在打印设置屏幕上选择 [打印]。
 在液晶监视器上将显示错误信息（第198页）。



- 还可以打印用本相机拍摄的RAW图像。
- 如果相机使用电池供电，请确保电量充足。使用电量充足的电池，最长可以打印约6个小时。
- 断开电缆前，先关闭相机和打印机的电源。请握住插头（而不是电缆）拔出电缆。
- 对于直接打印，推荐使用交流电适配器套装ACK-E4（另售）为相机供电。

打印

不同打印机的屏幕显示和设置项各不相同。某些设置可能不能使用。有关详情，请参阅打印机使用说明书。

打印机连接图标



1 选择要打印的图像。

- 在液晶监视器左上方确保已经显示 <SET> 图标。
- 转动 <DISK> 转盘选择要打印的图像。

2 按下 <SET>。

- ▶ 出现打印设置屏幕。

打印设置屏幕



设置打印效果（第194页）。

设置是否打印日期或文件编号。

设置打印数量。

设定剪裁（剪切）（第197页）。

设置纸张尺寸、类型和设计。

返回步骤1中的屏幕。

开始打印。

显示所设置的纸张尺寸、类型和设计。

* 根据打印机型号的不同，可能无法使用某些设置，如日期和文件编号打印以及剪裁等。



3 选择 [纸张设置]。

- 转动 <DISK> 转盘选择 [纸张设置]，然后按下 <SET>。
- ▶ 出现纸张设置屏幕。

设置纸张尺寸

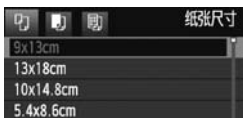

- 转动<⊙>转盘选择装入打印机的纸张尺寸，然后按下<SET>。
- ▶ 出现纸张类型屏幕。

设置纸张类型



- 转动<⊙>转盘选择装入打印机的纸张类型，然后按下<SET>。
- 使用佳能打印机和佳能打印纸时，请阅读打印机使用说明书核对可使用的纸张类型。
- ▶ 出现纸张设计屏幕。

设置纸张设计

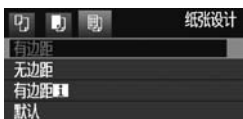

- 转动<⊙>转盘选择纸张设计，然后按下<SET>。
- ▶ 打印设置屏幕重新出现。

项目	描述
有边距	打印件四周会有白边。
无边距	打印件四周没有边距。如果打印机不支持无边距打印，则打印件四周有边。
有边距 [1]	拍摄信息*将会被打印到9×13cm和更大尺寸的打印件的边距上。
xx-页面布局	选择在一面上打印2、4、8、9、16或20份图像。
20页布局 [1] 35页布局 [2]	在A4或Letter尺寸纸张上，将按DPOF命令（第199页）打印20或35张图像的缩略图。 ● [20页布局 [1]] 将打印拍摄信息*。
默认	根据打印机型号或其设置的不同，纸张设计会有所不同。

* 相机名称、镜头名称、拍摄模式、快门速度、光圈值、曝光补偿量、ISO感光度、白平衡等将从Exif数据中被打印出来。



4 设置打印效果。

- 根据需要设置。如果不需要设置任何打印效果，请进入步骤5。
- 转动<⊙>转盘选择右上方的项目，然后按下<GET>。
- 如果<INFO.>旁显示<国>图标，则也可以调整打印效果（第196页）。
- 然后，转动<⊙>转盘选择所需的打印效果，然后按下<GET>。

打印效果	描述
开	图像将根据打印机的标准色彩打印。图像的Exif数据用来进行自动校正。
关	与设置打印特征为“开”相同。将不执行自动校正。
Vivid	图像将使用较高的颜色饱和度打印，生成更加鲜艳的蓝色和绿色。
NR	打印前会降低图像的噪点。
B/W 黑白	用纯黑色进行黑白打印。
B/W 冷色调	用冷色调的、偏蓝黑色进行黑白打印。
B/W 暖色调	用暖色调的、偏黄黑色进行黑白打印。
自动调整颜色	以实际颜色和反差打印图像。不应用自动颜色调整。
手动调整颜色	打印特征与“自动调整颜色”设置相同。但是与“自动调整颜色”相比，该设置可以对打印做更细微的调整。
默认	不同打印机的打印效果不相同。有关详情，请参阅打印机使用说明书。

* 屏幕显示可能会因打印机而不同。

* 当改变打印效果时，变化将反映在左上角的图像上。请注意，打印的图像看上去可能与显示的图像（只是近似图像）稍微有所不同。这也适用于第196页上的 [亮度] 和 [调整色阶]。



5 设置日期和文件编号打印。

- 根据需要设置。
- 转动<⊙>转盘选择<☞>，然后按下<SET>。
- 转动<⊙>转盘选择所需的设置，然后按下<SET>。



6 设置打印数量。

- 根据需要设置。
- 转动<⊙>转盘选择<☞>，然后按下<SET>。
- 转动<⊙>转盘选择打印份数，然后按下<SET>。



7 开始打印。

- 转动<⊙>转盘选择 [打印]，然后按下<SET>。
- ▶ 开始打印。



- 有关图像剪裁的详细信息，请参阅第197页。
- 打印效果和其他选项的 [默认] 设置是打印机制造商出厂时的默认设置。要了解 [默认] 设置情况，请参阅打印机使用说明书。
- 当打印在ISO感光度范围扩展期间以H2、H3 ISO感光度拍摄的图像的拍摄信息 **i** (第193页) 时，可能无法正确地打印ISO感光度设置。
- 根据图像的文件尺寸和图像大小，在选择 [打印] 后，到开始打印为止可能需要一些时间。
- 如果应用了图像倾斜校正 (第197页)，打印图像所需时间将会较长。
- 要停止打印，在显示 [停止] 时，按下<SET>，然后选择 [确定]。
- 如果执行 [清除全部相机设置] 菜单选项 (第53页)，所有设置将恢复到默认值。

打印效果调整



在第194页的步骤4中，选择打印效果。当<INFO.>旁显示<国>图标时，按下<INFO.>按钮，然后可以调整打印效果。可调整项目或显示内容会因步骤4中进行的选项而不同。

● 亮度

可以对图像亮度进行调整。

● 调整色阶

选择 [手动] 时，可以更改柱状图的分布，并调整图像的亮度和反差。

显示调整色阶屏幕时，按下<INFO.>按钮更改<▲>的位置。转动<●>转盘自由调整阴影等级（0 - 127）或高光等级（128 - 255）。



● 提高亮度

在使主体面部显得较暗的背光条件下非常有效。设置为 [开] 时，打印时将提高面部亮度。

● 红眼校正

在主体出现红眼的闪光图像中有效。设置为 [开] 时，打印时将校正红眼。

- 不会在屏幕上显示 [提高亮度] 和 [红眼校正] 效果。
- 选择 [详细设置] 时，您可以调整 [反差]、[饱和度]、[色调] 和 [颜色平衡]。要调整 [颜色平衡]，请使用<⬅>。B是蓝色；A是琥珀色；M是洋红色；G是绿色。各方向上的颜色将被校正。
- 如果选择 [全部清除]，所有打印效果设置都将恢复其默认值。

剪裁图像



您可以剪裁图像并打印剪裁后的部分，如同在拍摄时重新构图一样。请在打印前进行剪裁。如果设置图像剪裁后再设定打印设置，则可能需要重新设置图像剪裁。

1 在打印设置屏幕上选择 [剪裁]。

2 设置剪裁框尺寸、位置和长宽比。

- 将打印剪裁框内的图像区域。可以用 [纸张设置] 改变剪裁框的长宽比。

更改剪裁框尺寸

按下 <Q> 或 <Q> 按钮时，剪裁框的尺寸将会改变。剪裁框越小，则打印时图像放大倍率会越大。

移动剪裁框

使用 <方向键> 水平或垂直移动图像上的剪裁框。移动剪裁框直到其覆盖所需的图像区域。

旋转剪裁框

每按一次 <INFO.> 按钮，剪裁框会在垂直和水平方向之间切换一次。这样可以水平图像创建垂直打印件。

图像倾斜校正

通过转动 <转盘>，可以在 ±10 度的范围内以 0.5 度为单位调整图像倾斜角度。调整图像倾斜时，屏幕上的 <图标> 会变蓝。

3 按下 <SET> 退出剪裁。

- ▶ 打印设置屏幕重新出现。
- 可以在打印设置屏幕的左上方查看剪裁后的图像区域。

- 视打印机而定，剪裁后的图像区域可能不会按照剪裁设置打印。
- 剪裁框越小，照片打印件上的颗粒感越明显。
- 进行图像剪裁操作时，请注视相机的液晶监视器。如果通过电视机屏幕查看图像，剪裁框的显示可能不准确。

 **处理打印机错误**
如果解决了一个打印机错误（缺墨、缺纸等）后选择 [继续打印] 以恢复打印，但是打印没有恢复，则请操作打印机上的按钮来恢复打印。有关详情，请参阅打印机使用说明书。

错误信息

如果打印过程中出现错误，则在相机液晶监视器上将出现错误信息。按下 <(E)> 停止打印。解决问题后，再恢复打印。有关如何解决打印问题的详细信息，请参阅打印机使用说明书。

纸张错误

检查纸张是否正确装入打印机。

墨水错误

检查打印机墨水量和废液仓。

硬件错误

检查打印机是否存在除纸张和墨水以外的其他问题。

文件错误

选定的图像无法通过PictBridge打印。不同种类相机拍摄的图像，或者经过计算机编辑的图像，可能无法打印。

数码打印命令格式 (DPOF)

可以设置打印类型、日期打印和文件编号打印。打印设置将对所有要打印的图像有效。(不能对每张图像进行单独设置。)

设置打印选项



1 选择 [打印指令]。

- 在 [打印] 设置页下，选择 [打印指令]，然后按下 < (SET) >。



2 选择 [设置]。

- 转动 < (DISK) > 转盘选择 [设置]，然后按下 < (SET) >。

3 设置所需选项。

- 设置 [打印类型]、[日期] 以及 [文件编号]。
- 转动 < (DISK) > 转盘选择选项，然后按下 < (SET) >。
- 转动 < (DISK) > 转盘选择设置，然后按下 < (SET) >。

[打印类型]





[日期]





[文件编号]



选项	描述	
打印类型	 标准	每张打印1张图像。
	 索引	每张打印多张图像的缩略图。
	 全部	同时进行标准和索引打印。
日期	开	[开] 打印记录日期。
	关	
文件编号	开	[开] 打印文件编号。
	关	

4 退出设置。

- 按下<MENU>按钮。
- ▶ 打印指令屏幕重新出现。
- 然后选择 [选择图像]、[按 ] 或 [全部图像] 指定要打印的图像。

-  ● 即使 [日期] 和 [文件编号] 设为 [开]，随打印类型设置和打印机型号不同，日期或文件编号也可能无法打印。
- 用DPOF打印时，必须使用已经设置打印命令规格的存储卡。仅仅将图像从存储卡中选取并尝试打印，是无法进行DPOF打印的。
 - 某些兼容DPOF的打印机和数码照片冲印店可能无法按照指定的设置完成图像打印。如果您的打印机发生这种情况，请参阅打印机使用说明书。或者与数码照片冲印人员核对DPOF的兼容情况。
 - 请勿将用其他相机设置打印指令的存储卡插入本相机并尝试指定打印指令。否则，打印指令可能不会正常操作或被覆盖。此外，视图像类型而定，打印指令也可能不可用。

-  ● 无法为RAW图像和短片添加打印指令。
- 使用 [索引] 打印时，不能同时将 [日期] 和 [文件编号] 设为 [开]。

打印指令

● 选择图像



逐张选择和指定图像。

按下<Q>按钮显示3张图像显示。要返回单张图像显示，请按下<Q>按钮。

完成打印指令设置后，请按下<MENU>按钮将打印指令保存至存储卡。



打印数量 选定图像总数

[标准] [全部]

按下<SET>，将对所显示图像设置打印1张的打印指令。然后转动<转盘>设置该图像的打印数量（最多99张）。



勾选标记 索引图标

[索引]

按下<SET>后所显示的图像将被放入索引打印。在左上方将出现<✓>图标。

● 按 [按]

选择 [按] 并选择文件夹。将会对文件夹中所有图像设置打印1张的打印命令。如果选择全部清除并选择文件夹，该文件夹中全部图像的打印命令将被取消。

● 全部图像

将会对存储卡中所有图像设置打印1张的打印命令。如果您选择全部清除，则该存储卡中所有图像的打印指令都将被取消。



- 请注意：即使您设为“按 [按]”或“全部图像”时，打印指令中也不包括RAW图像和短片。
- 使用PictBridge打印机时，每个打印指令不应打印超过400个图像。如果您指定的图像多于此数值，所有图像可能都无法打印。

用DPOF直接打印



对于PictBridge打印机，您可以使用DPOF轻松打印图像。

1 准备打印。

- 请参阅第190页。按照“连接相机和打印机”的步骤执行到步骤5。

2 在 [设置] 设置页下，选择 [打印指令]。

3 选择 [打印]。

- 只有当相机与打印机连接并且可以进行打印时，才会显示 [打印]。

4 设置 [纸张设置]。(第192页)

- 根据需要设置打印效果（第194页）。

5 选择 [确定]。

- 打印前，请务必设置纸张尺寸。
- 某些打印机不能打印文件编号。
- 如果设定了 [有边距]，某些打印机可能在边缘打印日期。
- 视打印机而定，如果日期打印在明亮的背景上或者边距上，则日期可能显得较浅。

- 在 [调整色阶] 下，无法选择 [手动]。
- 如果您在停止打印后希望恢复打印剩余图像，请选择 [重新开始]。请注意，如果停止打印后进行如下操作，则不能恢复打印：
 - 恢复打印前，更改了打印指令或删除了设有打印指令的图像。
 - 设置索引时，在恢复打印前更改了纸张设置。
 - 暂停打印时，存储卡的剩余容量很少。
- 如果打印过程中出现问题，请参阅第198页。

10

自定义设置相机

为适合您的拍摄偏好，可以精细调节相机的功能，将相机设置保存到存储卡或将其注册到相机。



MENU 设置自定义功能



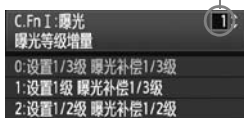

自定义功能编号





1 选择 []。

- 转动< >拨盘选择 [] 设置页。



2 选择设置组。

- 转动< >转盘选择C.Fn I - IV，然后按下< >。

3 选择自定义功能编号。

- 转动< >转盘选择自定义功能编号，然后按下< >。

4 根据需要更改设置。





- 转动< >转盘选择设置（编号），然后按下< >。
- 如果要设置其他自定义功能，请重复步骤2到4。
- 在屏幕底部，当前的自定义功能设置显示在各自的功能编号下。

5 退出设置。

- 按下<MENU>按钮。
- ▶ 步骤2的屏幕将重新出现。

清除全部自定义功能

在步骤2中，选择 [清除全部自定义功能 (C.Fn)] 清除全部自定义功能设置。

 即使所有自定义功能被清除，[ C.Fn IV -12: 对焦屏] 的设置将保持不变。已注册的 [ C.Fn I -16: 自动曝光微调]、[ C.Fn I -17: 闪光曝光微调] 和 [ C.Fn III -7: 自动对焦微调] 设置也将被保留，但将设为 [0: 关闭]。

MENU 自定义功能

C.Fn I: 曝光

		 实时 显示拍摄	 短片拍摄
1	曝光等级增量	○	
2	ISO感光度设置增量	○	在M短片模式下
3	ISO感光度范围设置	○	在M短片模式下
4	包围曝光自动取消	○	(采用白平衡包围的静止图像)
5	包围曝光顺序	○	
6	包围曝光拍摄数量	○	
7	点测光与自动对焦点联动		
8	安全偏移	○	
9	选择可用的拍摄模式	○	
10	选择可用的测光模式		
11	手动曝光时的曝光模式		
12	快门速度范围设置	○	在M短片模式下
13	设置光圈值范围	○	在M短片模式下
14	应用拍摄/测光模式		
15	光圈优先模式下的闪光同步速度	○	
16	自动曝光微调	○	
17	闪光曝光微调	○	



- 在实时显示（实时显示拍摄）或短片拍摄期间，加阴影的自定义功能不工作。（不能设置。）
- 在  短片拍摄时，即使自动对焦模式被设为 [快速模式] (AFQuick)，短片拍摄期间该设置将切换到 [实时模式] (AFLive)。因此，标注有“使用AFQuick”的自定义功能在短片拍摄期间不工作。（只在短片拍摄之前可利用这些功能。）

C.Fn II: 图像/闪光曝光/显示

1	长时间曝光降噪功能	第214页
2	高ISO感光度降噪功能	
3	高光色调优先	第215页
4	自动亮度优化	
5	E-TTL II闪光测光	
6	快门帘幕同步	第216页
7	闪光灯闪光	
8	曝光时取景器中的信息	
9	B门拍摄时液晶显示屏照明	第217页
10	拍摄时INFO.按钮的功能	

 实时 显示拍摄	 短片拍摄
○	(静止图像)
○	(静止图像)
○	
○	
○	
○	
○	
○	

C.Fn III: 自动对焦/驱动

1	超声波马达镜头电子手动对焦	第218页
2	人工智能伺服追踪灵敏度	
3	人工智能伺服第1/第2幅图像优先	
4	人工智能伺服自动对焦追踪方式	第219页
5	不能进行自动对焦时的镜头驱动	
6	镜头自动对焦停止按钮功能	第220页
7	自动对焦微调	第221页
8	选定对焦点的自动对焦扩展	第222页
9	测光时的多功能控制钮	第223页
10	可选择的自动对焦点	
11	切换到已注册的自动对焦点	第224页
12	自动选择自动对焦点	

 实时 显示拍摄	 短片拍摄
	○
	使用 AFQuick
	4除外 (某些设置只使用 AFQuick)
	使用 AFQuick
	使用 AFQuick
	使用 AFQuick
	使用 2+ AFQuick
	使用 AFQuick

13	对焦时自动对焦点显示	第225页	使用 AFQuick	
14	自动对焦点亮度		使用 AFQuick	
15	自动对焦辅助光闪光		使用 AFQuick	
16	与方向链接的自动对焦点	第226页	使用 AFQuick	
17	反光镜预升			
18	连拍速度		○	
19	限制连拍数量	第227页	○	

C.Fn IV: 操作/其他

1	快门按钮/自动对焦启动按钮	第227页	 实时显示拍摄	 短片拍摄
2	自动对焦启动/自动曝光锁定按钮切换		○	○
3	测光时速控转盘的功能	第228页	1、3: 使用 AFQuick  +2、4: M短片模式	
4	分配SET按钮	第229页		
5	手动曝光模式下的Tv/Av设置		○ (在M中)	
6	Tv/Av设置时的转盘转向	第230页	○	在M短片模式下
7	无镜头时的光圈设置		○	在M短片模式下
8	白平衡+媒体/图像大小设置			
9	 按钮的功能	第231页		
10	 为<关>时的按钮功能		○	
11	开始拍摄短片	第232页		
12	对焦屏		○	
13	定时器的定时长度	第233页	仅限于 [释放后定时]	
14	缩短释放时滞			
15	添加长宽比信息	第234页	○	(静止图像)
16	增加图像校验数据		○	(静止图像)

MENU 自定义功能设置

自定义功能根据功能类型组成四组：C.Fn I：曝光、C.Fn II：图像/闪光曝光/显示、C.Fn III：自动对焦/驱动和C.Fn IV：操作/其他。

 请注意某些自定义功能编号与EOS-1D Mark III的自定义功能不同。

C.Fn I：曝光

C.Fn I -1 曝光等级增量

- 0：设置1/3级 曝光补偿1/3级
1：设置1级 曝光补偿1/3级
设置以整级为单位调节快门速度和光圈。
2：设置1/2级 曝光补偿1/2级
设置以1/2级为单位调节快门速度、光圈和曝光补偿。

 如果设为2，取景器和机顶液晶显示屏中以1/2级为单位的显示将变化如下：
“■” → “■■”。

C.Fn I -2 ISO感光度设置增量

- 0：1/3级 1：1级

C.Fn I -3 ISO感光度范围设置

- 关闭：可设置的ISO感光度范围为100 - 12800。
启用：可设置的ISO感光度范围将从 [注册] 设置的最高ISO感光度到最低ISO感光度。
注册：可在100至H3（102400）的范围内注册最高ISO感光度，可在L（50）至H2（51200）的范围内注册最低ISO感光度。输入设置后，请选择 [应用]。

-  ● 如果想要以与其他EOS相机相同的方法设定ISO感光度范围扩展，将上限设为 [H1]、[H2] 或 [H3]，将下限设为 [L]。
● 即使C.Fn I -3的下限设为L，也无法在手动曝光短片拍摄期间选择L（ISO 50）。

C.Fn I -4 包围曝光自动取消

0: 开

如果将电源开关置于<OFF>或清除相机设置，自动包围曝光和白平衡包围设置都将被取消。设为B门曝光或闪光灯准备就绪时，自动包围曝光也将被取消。

1: 关

即使将电源开关置于<OFF>，自动包围曝光和白平衡包围设置也会被保留。（闪光灯准备就绪时，自动包围曝光将被取消。但自动包围曝光量将被保存在内存中。）

C.Fn I -5 包围曝光顺序

可以改变自动包围曝光拍摄顺序和白平衡包围曝光顺序。

0: 0, -, +

1: -, 0, +

2: +, 0, -

自动包围曝光	白平衡包围曝光	
	B/A方向	M/G方向
0: 标准曝光量	0: 标准白平衡	0: 标准白平衡
-: 减少曝光量	-: 蓝色偏移	-: 洋红色偏移
+: 增加曝光量	+: 琥珀色偏移	+: 绿色偏移

C.Fn I -6 包围曝光拍摄数量

可以将自动包围曝光和白平衡包围曝光拍摄的数量从通常的3张更改为2张、5张或7张。设为C.Fn I -5-0时，将会如下表所示进行包围曝光拍摄。

0: 3张

2: 5张

1: 2张

3: 7张

(以整级为单位调节)

	第1张	第2张	第3张	第4张	第5张	第6张	第7张
0: 3张	标准 (0)	-1	+1				
1: 2张	标准 (0)	-1					
2: 5张	标准 (0)	-2	-1	+1	+2		
3: 7张	标准 (0)	-3	-2	-1	+1	+2	+3

C.Fn I -7 点测光与自动对焦点联动

0：关闭（使用中央自动对焦点）

1：启动（使用启动的自动对焦点）

如果 [ C.Fn III -10：可选择的自动对焦点]（第223页）设为 [1：19点]、[2：11点]、[3：内部9点] 或 [4：外部9点]，可利用与选定自动对焦点联动的点测光。自动选择自动对焦点时，点测光将位于取景器中央。

 如果C.Fn III -10设为 [0：45点]，即使C.Fn I -7设为 [1：启动（使用启动的自动对焦点）]，也将设定中央位置的点测光。

C.Fn I -8 安全偏移

0：关闭

1：启动（快门优先/光圈优先）

此功能用于快门优先自动曝光（**Tv**）和光圈优先自动曝光（**Av**）模式中。当主体的亮度发生不规则变化而无法获得正确的自动曝光时，相机将自动改变曝光设置以获得正确的曝光。

2：启动（ISO感光度）

此功能用于程序自动曝光（**P**）、快门优先自动曝光（**Tv**）和光圈优先自动曝光（**Av**）模式中。当主体的亮度发生不规则变化而无法获得正确的自动曝光时，相机将自动改变ISO感光度以获得正确的曝光。

-  ● 即使已经用C.Fn I -3、12、13改变了曝光设置的可设定范围，当有必要获得正确的曝光时，安全偏移将取代这个范围。
- 使用设置1和设置2时，闪光摄影也可以进行安全偏移。



C.Fn I -9 选择可用的拍摄模式

关闭：可以选择所有拍摄模式（**M**、**Tv**、**Av**、**P**、B门）。

启动：只有使用 [注册] 设置的拍摄模式才能选择。

注册：要使拍摄模式无法选择，取消勾选标记<√>。输入设置后，请选择 [应用]。

C.Fn | -10 选择可用的测光模式

关闭：所有测光模式（：评价、：局部、：点、：中央重点平均）都可以选择。

启动：只有使用 [注册] 设置的测光模式才能选择。

注册：要使测光模式无法选择，取消勾选标记<✓>。输入设置后，请选择 [应用]。

C.Fn | -11 手动曝光时的曝光模式

您可以设置手动曝光模式下要使用的测光模式。

0：指定测光模式



3：点测光

1：评价测光

4：中央重点平均测光

2：局部测光



对于设置1至4，在拍摄过程中按下<·>按钮时，无法更改测光模式。

C.Fn | -12 快门速度范围设置

关闭：可设定的快门速度范围为1/8000秒至30秒。

启动：可设定的快门速度范围为用 [注册] 设定的最高快门速度到最低快门速度。

注册：可在1/8000秒至15秒的范围内注册最高快门速度，可在30秒至1/4000秒的范围内注册最低快门速度。输入设置后，请选择 [应用]。

C.Fn | -13 设置光圈值范围

关闭：可设定的光圈范围为相机所安装的镜头的最大光圈到最小光圈。

启动：可设定的光圈范围为用 [注册] 设定的最小光圈到最大光圈。

注册：可以在f/91至f/1.4范围内注册最小光圈，在f/1.0至f/64范围内注册最大光圈。输入设置后，请选择 [应用]。

C.Fn I -14 应用拍摄/测光模式

按住<★>（自动曝光锁）按钮时，您可以切换到注册的设置（拍摄模式、测光模式、快门速度、光圈值或曝光补偿）。

关闭：按下<★>按钮将锁定曝光（自动曝光锁）。

启动：通过按住<★>按钮，您可以立即切换到注册的设置。

注册：为自动曝光锁定按钮设置所需的设置：拍摄模式、测光模式、快门速度、光圈值或曝光补偿。

当您选择 [注册] 时，将显示 [用自动曝光锁按钮（自动对焦开/自动对焦关）]，在此可以设定是否让<★>自动曝光锁按钮也同时执行自动对焦。选择 [自动对焦开/自动对焦关] 将设置注册到相机。



如果拍摄模式设为“B门”，无法注册该设置。

C.Fn I -15 光圈优先模式下的闪光同步速度

可在光圈优先自动曝光（Av）模式下为闪光摄影设定闪光同步速度。

0：自动

在1/300秒至30秒范围内根据场景亮度自动设置闪光同步速度。还可以使用高速同步。

1：1/300-1/60秒 自动

防止在低光照条件下设定过低的同步速度。这对防止主体模糊和机震有效。然而，虽然主体会通过闪光灯适当曝光，但背景可能会显得较暗。

2：1/300秒（固定）

闪光同步速度被固定为1/300秒。该设置比设置1能更加有效防止主体模糊和机震。但是背景可能会比设置1时显得更暗。



当设为1或2时，无法与外接闪光灯一起使用高速同步。

C.Fn I -16 自动曝光微调

- 通常不需要进行该调整。请仅在有必要时进行该调整。请注意，进行该调整可能会妨碍实现正确曝光。

可以精细调节相机的标准曝光量。如果相机的“标准曝光”总是显得曝光不足或曝光过度，该调节会有帮助。

当选定设置1时，按下<INFO.>按钮显示调节屏幕。

0：关闭

1：启动

最大可在±1级之间以1/8级为单位调节。如果图像容易曝光不足，将调节设定到+侧。或者如果图像容易曝光过度，将调节设定到-侧。



C.Fn I -17 闪光曝光微调

- 通常不需要进行该调整。请仅在有必要时进行该调整。请注意，进行该调整可能会妨碍获得正确的闪光曝光。

可以精细调节相机的标准闪光曝光量。如果相机的“标准闪光曝光”（没有闪光曝光补偿）总是显得让主体曝光不足或曝光过度，该调节会有帮助。

当选定设置1时，按下<INFO.>按钮显示调节屏幕。

0：关闭

1：启动

最大可在±1级之间以1/8级为单位调节。如果主体容易曝光不足，将调节设定到+侧。或者如果主体容易曝光过度，将调节设定到-侧。



C.Fn II：图像/闪光曝光/显示

C.Fn II -1 长时间曝光降噪功能

0：关

1：自动

对于1秒或更长时间的曝光，如果检测到长时间曝光噪点，会自动执行降噪。该 [自动] 设置在大多数情况下有效。

2：开

对所有1秒或更长时间的曝光都进行降噪。该 [开] 设置对使用 [自动] 设置无法检测到或降低的噪点可能有效。

- 使用设置1和2时，拍摄完照片后，降噪处理需要的时间可能与曝光时间相同。在降噪处理期间，只要取景器中的最大连拍指示显示“1”或更高，仍可以进行拍摄。
- 当ISO感光度为1600或更高时，设置2可能比设置0或1产生更多噪点。
- 使用设置2时，如果在实时显示期间进行了长时间曝光拍摄，则将在降噪过程中显示“BUSY”，并且到完成降噪处理为止不会出现实时显示。（您无法拍摄另一张照片。）

C.Fn II -2 高ISO感光度降噪功能

降低图像中产生的噪点。虽然降噪应用于所有ISO感光度，但是高ISO感光度时特别有效。在低ISO感光度时，阴影区域的噪点会进一步降低。改变设置以适合噪点等级。

0：标准

2：强

1：弱

3：关闭

- 对于设置2，最大连拍数量将会大大降低。
- 该功能对短片无效。然而，降噪设置将被应用到短片拍摄期间拍摄的静止图像。
- 如果用本相机回放RAW或RAW+JPEG图像或直接打印图像，高ISO感光度降噪效果可能看起来不明显。您可以用Digital Photo Professional（随机软件）查看降噪效果或打印经过降噪的图像。

C.Fn II -3 高光色调优先

0：关闭

1：启动

提高高光细节。动态范围从标准的18%灰度扩展到明亮的高光。灰度和高光之间的渐变会更加平滑。



使用设置1时，噪点可能比平时略微显得更加明显。



对于设置1，可设置的ISO感光度范围将为200 - 12800。

此外，将在机顶液晶显示屏和取景器中显示<D+>。

C.Fn II -4 自动亮度优化

如果拍摄的图像暗或反差低，亮度和反差会被自动校正。

有关自动亮度优化的详细说明，请参阅第81页。

0：标准

2：强

1：弱

3：关闭

C.Fn II -5 E-TTL II 闪光测光

0：评价闪光测光

适合各种条件（从低光照到日光补充闪光）的全自动闪光摄影。

1：平均闪光测光

对整个测光区域进行平均测光。由于此时不能进行自动闪光曝光补偿，因此可能需要根据场景设置手动闪光曝光补偿。使用闪光曝光锁时，也是这种情况。

C.Fn II -6 快门帘幕同步

0：第一帘幕同步

1：第二帘幕同步

闪光灯在即将结束曝光前的瞬间闪光。当此设定与低速同步结合使用时，可以创建如夜晚来自汽车前灯等的光线轨迹。

该自定义功能可以使不具备第二帘幕同步功能的EX系列闪光灯也能实现第二帘幕同步（闪光灯270EX除外）。

- 当使用具有快门帘幕同步功能的EX系列闪光灯时，C.Fn II-6的设置无效。在闪光灯功能设置菜单（第122页）中或直接在闪光灯上设置快门帘幕同步。
- 当使用闪光灯270EX时，可在闪光灯功能设置菜单中设置快门帘幕同步。
- 如果设为1并且完全按下快门按钮，请注意闪光灯将在曝光即将结束前总计闪光两次。
- 使用第二帘幕同步时，设定1/50秒或更慢的快门速度。如果快门速度为1/60秒或更快，即使设为1，也将应用第一帘幕同步。

C.Fn II -7 闪光灯闪光

启动或关闭外接闪光灯或连接到PC端子的非佳能闪光灯闪光。

0：启动

1：关闭

只想使用外接闪光灯的自动对焦辅助光线时，此功能非常方便。请注意是否发射自动对焦辅助光线取决于C.Fn III -15设置。

C.Fn II -8 曝光时取景器中的信息

0：关闭

1：启动

即使曝光时也会显示取景器中的信息。显示曝光设置及连拍过程中的剩余可拍摄数量等。

 当拍摄模式设为“B1”时，即使设定了设置1，该项也不会生效。

C.Fn II -9 B门拍摄时液晶显示屏照明

0：关闭

1：B门拍摄时启动

如果您在液晶显示屏照明打开（第116页）时进行B门曝光拍摄，照明将持续到B门曝光结束为止。当您在低光照条件下进行B门曝光拍摄，并需要查看曝光时间时，此设置非常方便。

C.Fn II -10 拍摄时INFO.按钮的功能

当相机进入拍摄状态时，可以改变按下<INFO.>按钮时显示在液晶监视器上的内容。

0：显示拍摄功能（第23页）

显示在机顶液晶显示屏上和取景器中显示的拍摄功能。

在显示拍摄设置期间，可以按下<MODE>

<AF-DRIVE> <[AF-ON]> <[AF-ON]> <ISO>

<[INFO]>或<[INFO]>按钮显示相应的功能屏幕并转

动<[DISP]>拨盘或<[DISP]>转盘改变设置。

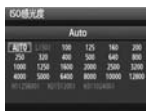

1：显示相机设置（第246页）

显示相机设置。

C.Fn III：自动对焦/驱动

C.Fn III -1 超声波马达镜头电子手动对焦

当您使用以下任何一种镜头时，可以启动或关闭超声波马达镜头电子手动对焦。

EF50mm f/1.0L USM、EF85mm f/1.2L USM、
EF85mm f/1.2L II USM、EF200mm f/1.8L USM、
EF300mm f/2.8L USM、EF400mm f/2.8L USM、
EF400mm f/2.8L II USM、EF500mm f/4.5L USM、
EF600mm f/4L USM、EF1200mm f/5.6L USM、
EF28-80mm f/2.8-4L USM

0：单次自动对焦后启动

在单次自动对焦合焦后，会启动电子手动对焦。如果设定了C.Fn IV -1-2/3，还将在合焦之前启动该项。

1：单次自动对焦后关闭

在单次自动对焦合焦后，会关闭电子手动对焦。如果设定了C.Fn IV -1-2/3，可以在合焦之前利用该项。

2：自动对焦模式下关闭

自动对焦模式下关闭电子手动对焦。

C.Fn III -2 人工智能伺服追踪灵敏度

在以人工智能伺服自动对焦模式对焦期间，可在5个级别中设定一个追踪移动到自动对焦点中的主体（或障碍物）的自动对焦灵敏度。

如果向 [慢] 侧设定，由障碍物造成的干扰影响将相对较小。这使得持续追踪目标主体变得更轻松。

如果向 [快] 侧设定，将更容易对突然从侧面进入图片中的任何主体对焦。当想要连续拍摄多个位于不同距离的主体时较为方便。

C.Fn III -3 人工智能伺服第1/第2幅图像优先

当与连续拍摄一起使用人工智能伺服自动对焦时，可以改变伺服的操作特性和快门释放时机。

0：自动对焦优先/追踪优先

拍摄第一张时，优先对主体对焦。在连续拍摄期间拍摄第二张和之后的图像时，优先对主体进行追踪对焦。

1：自动对焦优先/驱动速度优先

拍摄第一张时，优先对主体对焦。在连续拍摄期间，与主体的追踪对焦相比，更优先连拍速度。

2：释放/驱动速度优先

拍摄第一张时，与对主体对焦相比，更优先释放快门。在连续拍摄期间，与设置1相比，更加优先连拍速度。

3：释放/追踪优先

拍摄第一张时，与对主体对焦相比，更优先释放快门。在连续拍摄期间拍摄第二张和之后的图像时，优先对主体进行追踪对焦。

C.Fn III -4 人工智能伺服自动对焦追踪方式

在人工智能伺服自动对焦模式下，当您追踪对焦主体时，即使更靠近的主体（比主对焦点更近）突然出现在照片中，相机也能继续对目标主体对焦，或相机可以切换成对更近的主体对焦。

* 主对焦点 = 使用自动选择自动对焦点：中央自动对焦点
使用手动自动对焦点选择 + 自动对焦点扩展（C.Fn III -8-1/2/3）：手动选择的自动对焦点

0：主对焦点优先

有效自动对焦点将切换成主对焦点并开始对较近的主体对焦。当始终想要对最近的主体对焦时较为方便。

1：连续自动对焦追踪优先

出现在照片中的任何较近的主体都会被作为障碍物忽视。主对焦点不被优先，因此能继续追踪目标主体并根据先前的对焦结果切换成邻近的自动对焦点。当在目标主体的前方出现电线杆等障碍物时较为方便。

C.Fn III -5 不能进行自动对焦时的镜头驱动

如果使用自动对焦时不能合焦，相机可以继续尝试对焦或停止对焦。

0：对焦搜索开**1：对焦搜索关**

防止再次对焦时相机完全脱焦。使用极易脱焦的超远摄镜头时，此设置尤为方便。

C.Fn III -6 镜头自动对焦停止按钮功能

* 只有超远摄IS镜头上设有自动对焦停止按钮。

0：停止自动对焦

1：开始自动对焦

只有在按钮按下时，才进行自动对焦。在您按住该按钮时，相机上的自动对焦将不工作。

2：自动曝光锁

按下该按钮可以锁定自动曝光。当您需要对焦并在照片的不同部分进行测光时，此功能非常方便。

3：AF点：手动→自动/自动→中央

在手动选择自动对焦点模式中，持续按下此按钮时，才会立即切换到自动选择自动对焦点（从45个自动对焦点中选择）。在人工智能伺服自动对焦模式中，再也无法用手动选择的自动对焦点跟踪对焦移动主体时，此功能非常方便。

在自动选择自动对焦点模式中，只有持续按下此按钮，才会选择中央自动对焦点。

4：ONE SHOT↔AI SERVO

在单次自动对焦模式下，只有持续按下此按钮，相机才能切换为人工智能伺服自动对焦模式。在人工智能伺服自动对焦模式下，只有持续按下此按钮，相机才能切换为单次自动对焦模式。

当拍摄主体不断运动和停止运动，需要用户频繁地在单次自动对焦和人工智能伺服自动对焦之间切换时，此功能非常方便。

5：开启图像稳定器

已经将镜头的图像稳定器开关设为<开>后，只要按下按钮就可以启动图像稳定器。当您半按下快门按钮时，图像稳定器将不工作。

6：切换到已注册的自动对焦点

在按住自动对焦停止按钮时，按下<FEL>按钮切换到已注册的自动对焦点。再按一次切换为前一个自动对焦点。要注册自动对焦点，请参阅第224页。

7：定点自动对焦

对焦线感应器的有效区域变窄以对狭窄区域对焦。这对所有自动对焦模式和任何自动对焦点选择方法有效。在手动选择自动对焦点期间尤为方便。然而，由于难以将自动对焦点保持在移动的主体上，可能难以对焦。使用定点自动对焦时，自动对焦点将比通常闪烁得更亮。

C.Fn III -7 自动对焦微调

- 通常不需要进行该调整。请仅在有必要时进行该调整。请注意，进行该调整可能会妨碍实现正确合焦。

C.Fn III:自动对焦/驱动	7	可以对自动对焦点的对焦进行精细调整。能以±20个等级进行调整（-: 向前 / +: 向后）。
自动对焦微调	AF	
0:关闭		
1:所有镜头统一调整	±0	一个等级的调整量根据镜头的最大光圈而不同。
2:按镜头调整	±0	调整、拍摄并查看对焦，然后重复该操作以调节自动对焦点的合焦点。

在选择设置1或2时，按下<INFO.>按钮观看注册屏幕。要取消所有已注册的调整，请按下<⏏>按钮。

0：关闭

1：所有镜头统一调整

对所有镜头应用相同的调整量。

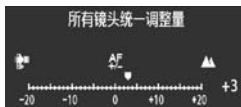

2：按镜头调整

可以对任意的指定镜头单独设置调整量。最多可以在相机中注册20支镜头的调整量。当在相机上安装已注册了对焦调整量的镜头时，其对焦点会相应偏移。

如果已对20支镜头注册了调整量，而您想对另一个镜头注册调整量，请选择可以覆盖或删除调整量的镜头。



- 当您调整、拍摄和查看焦点进行调整时，请将图像大小设为JPEG大，并将JPEG画质（压缩率）设为8或更高。
- 最好在实际进行拍摄的场所进行调整。这会实现更精确的调整。
- 在设置2时，如果使用了增倍镜，会对镜头和增倍镜组合注册调整量。
- 在以实时和实时模式进行实时显示拍摄期间无法进行自动对焦调整。

C.Fn III -8 选定对焦点的自动对焦扩展

在手动选择自动对焦点期间，可以激活选定自动对焦点周围的自动对焦点进行自动对焦。该功能在单次自动对焦模式和人工智能伺服自动对焦模式下均有效。

当只用一个手动选择的自动对焦点难以追踪移动主体时很方便。如果手动选择的自动对焦点无法对焦，将使用扩展自动对焦点对焦。

0：关闭

1：左/右自动对焦点

紧靠手动选择的自动对焦点左侧和右侧（或竖直拍摄时的上方和下方）的点会启动。

2：周围自动对焦点

手动选择的自动对焦点周围的邻接自动对焦点会启动。

3：45点全区域

在人工智能伺服自动对焦模式下，将以手动选择的自动对焦点为中心进行自动对焦，在该自动对焦点的同一列的正上方和正下方各有6个自动对焦点，在紧邻的左侧和右侧各有3个自动对焦点，这些自动对焦点也会启动（总计18个自动对焦点）。如果主体移动到扩展自动对焦点范围内的另一个自动对焦点，扩展自动对焦将以该自动对焦点为中心。由于所有45个自动对焦点都将工作，只要主体位于区域自动对焦框内，将始终对主体对焦。

在单次自动对焦模式下，如果无法用手动选择的自动对焦点合焦，将用剩下的44个自动对焦点进行对焦。



- 即使设定了C.Fn III -10-1/2/3/4，自动对焦点扩展也会生效。
- 在人工智能伺服自动对焦模式下，首先对手动选择的自动对焦点对焦。
- 如果有两个手动选择的自动对焦点并且设定了设置1，两个自动对焦点左侧和右侧的自动对焦点将会启动。如果设定了设置2，在两个自动对焦点的邻接位置最多将有8个自动对焦点启动。
- 自动对焦点扩展以选择的自动对焦点为中心。因此，如果选择了外围自动对焦点，自动对焦点扩展范围将缩小，如下图所示。

在左侧/右侧扩展一个
自动对焦点



在周围扩展一个
自动对焦点



可使用所有45个
自动对焦点



■ 选择的自动对焦点 □ 扩展点

C.Fn III -9 测光时的多功能控制钮

0：关闭

1：自动对焦点选择

在测光启动的取景器拍摄期间，可以用<⊕>直接选择自动对焦点，而不用先按下<☒>按钮。

C.Fn III -10 可选择的自动对焦点

能改变可手动选择的自动对焦点数目。在自动选择自动对焦点期间，不管下列设置如何，都可以选择所有45个自动对焦点。

0：45点

1：19点

设定与EOS-1D Mark III相同的可手动选择的19个自动对焦点。

2：11点

设定11个可手动选择的自动对焦点。

3：内部9点

设定9个可手动选择的内部自动对焦点。

4：外部9点

设定9个可手动选择的外部自动对焦点。



自动对焦点选择顺序如下所示：

[19点]

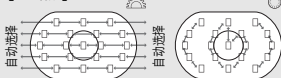

[11点]

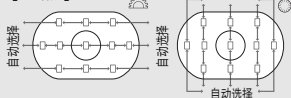



[内部9点]

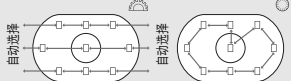

[外部9点]





C.Fn III -11 切换到已注册的自动对焦点



您可以在测光定时器启动期间用<  >或<  >按钮立即切换成已注册的自动对焦点。自动对焦点将在切换后开始工作。

0：关闭

1：用<  >切换

通过按下<  >，您可以切换成已注册的自动对焦点。再按一次切换为前一个自动对焦点。

2：只在按下<  >期间



只在按下<  >按钮期间能切换成已注册的自动对焦点。当释放<  >按钮时，相机将返回原始自动对焦点。



注册自动对焦点

您可以注册一个常用的自动对焦点。

1. 选择要注册的自动对焦点。(第97页)

2. 在按住<  >按钮时，按下<  >按钮。

-  HP：自动选择、SEL []：中央自动对焦点、



- SEL HP：偏离中央自动对焦点

如果改变C.Fn III -10设置，已注册的自动对焦点将被取消。相机将切换到中央自动对焦点。



无法注册多个自动对焦点。

C.Fn III -12 自动选择自动对焦点

选择自动对焦点时，您可以启动或关闭自动选择。



斜线 (/) 前的设置适用于设为C.Fn IV -3-1/3时的<  >转盘在测光定时器启动期间的功能。斜线后的设置适用于按下<  >按钮时的<  >拨盘的功能。



0：  直接：关闭 / ：启动

启动测光时，<  >转盘无法选择自动选择。您可以使用<  >选择自动选择。

1：  直接：关闭 / ：关闭

无法选择自动选择。

2：  直接：启动 / ：启动

启动测光时，<  >转盘可以选择自动选择。您也可以使用<  >选择自动选择。

C.Fn III -13 对焦时自动对焦点显示

0：开

1：关

除了选择自动对焦点时，自动对焦点不会亮起红色。

2：开（合焦时）

在自动对焦期间，手动选择的自动对焦点不再会微弱地点亮。开始自动对焦后，自动对焦点只在合焦时点亮。

C.Fn III -14 自动对焦点亮度

0：普通

1：高亮

使自动对焦点以红色高亮显示。

C.Fn III -15 自动对焦辅助光闪光

启动或关闭EOS专用闪光灯的自动对焦辅助光。

0：启动

外接闪光灯会在需要时发出自动对焦辅助光。

1：关闭

2：只发射红外自动对焦辅助光

在外接闪光灯中，只有具有红外线自动对焦辅助光的闪光灯能发射光线。如果您不想以小闪光方式发射自动对焦辅助光时，设定该项。



如果外接闪光灯的自定义功能 [自动对焦辅助光闪光] 设为 [关闭]，将取代该自定义功能的0和2设置。将不发射自动对焦辅助光。

C.Fn III -16 与方向链接的自动对焦点

可以使用相同的自动对焦点或不同的自动对焦点进行垂直和水平拍摄。

0：水平/垂直方向相同

使用相同的自动对焦点进行垂直和水平拍摄。

1：选择不同的自动对焦点

可以为垂直和水平拍摄分别设定不同的自动对焦点。自动检测相机的方向并自动切换设定的自动对焦点。

如果设为1，为垂直（手柄朝上和朝下）和水平方向分别选择自动对焦点（第97页）。为各自方向选择的自动对焦点将被记录在相机中。

 如果设为1并且相机设置已被清除（第53页），为垂直和水平方向设定的自动对焦点将被取消并且中央自动对焦点将被选择。

C.Fn III -17 反光镜预升

有关反光镜预升操作步骤，请参阅第118页。

0：关闭

1：启动

2：启动：按SET按钮使反光镜落下

 使用设置1和设置2时，图标将显示在机顶液晶显示屏上。

C.Fn III -18 连拍速度

关闭：连拍将被启动：

：约10帧/秒、：约3帧/秒

启动：用 [注册] 设置的连拍速度将被启动。

注册：能在2帧/秒至10帧/秒的范围内设定，能在1帧/秒至9帧/秒的范围内设定。输入设置后，请选择 [应用]。

C.Fn III -19 限制连拍数量

关闭：连拍不受任何张数的限制。连拍时，可以达到当前显示的最大连拍数量。

启动：连拍将受到 [注册] 设定的张数限制，到达上限后拍摄将自动停止。

注册：可将连拍计数限制在2至99之间。输入设置后，请选择 [应用]。

C.Fn IV：操作/其他

C.Fn IV -1 快门按钮/自动对焦启动按钮

0：测光+自动对焦启动

1：测光+自动对焦启动/停止

在自动对焦期间按下<AF-ON>按钮将停止自动对焦操作。

2：测光启动/测光+自动对焦启动

对不断反复运动和停止的主体有效。在人工智能伺服自动对焦模式下，您可以按下<AF-ON>按钮重复启动或停止人工智能伺服自动对焦操作。曝光参数在照片拍摄瞬间设置。这样总能为关键瞬间准备好最佳的对焦和曝光。

3：自动曝光锁/测光+自动对焦启动

当您需要对焦并在照片的不同部分进行测光时，此功能非常方便。按下<AF-ON>按钮进行测光和自动对焦，半按快门获得自动曝光锁定。

4：测光+自动对焦启动/关闭

<AF-ON>按钮将不起作用。

C.Fn IV -2 自动对焦启动/自动曝光锁定钮切换

0：关闭

1：启动

<AF-ON>和<*/Q>按钮的功能将相互调换。

C.Fn IV -3 测光时速控转盘的功能

可以改变测光启动期间速控转盘的功能。

0：曝光补偿/光圈

1：自动对焦点选择

您可以直接使用<●>转盘选择自动对焦点，而无需首先按下<☒>按钮。启动测光时，转动<●>转盘可选择水平自动对焦点。无法选择自动选择。但是，如果同时设置了C.Fn III -12-2，则可选择自动选择。

按下<☒>按钮并转动<☂/●>拨/转盘设定曝光补偿或手动曝光的光圈。

2：ISO感光度

可以转动<●>转盘实时改变ISO感光度。

3：自动对焦点选择 + ☒ ↔ ☒

您可以直接使用<●>转盘选择自动对焦点，而无需首先按下<☒>按钮。启动测光时，转动<●>转盘可选择水平自动对焦点。无法选择自动选择。但是，如果同时设置了C.Fn III -12-2，则可选择自动选择。

<☒>和<☒>按钮的功能将相互调换。通过按住<☒>按钮并转动<☂>拨盘，可以设定曝光补偿或光圈。

4：ISO感光度 + ☒ ↔ ISO

可以转动<●>转盘实时改变ISO感光度。

<☒>和<ISO>按钮的功能将相互调换。通过按住<ISO>按钮并转动<☂>拨盘，可以设定曝光补偿或光圈。

C.Fn IV -4 分配SET按钮

您可以向<SET>指定一项常用功能。当相机处于拍摄状态时，按下<SET>。

0：普通（关闭）

1：白平衡

注视机背液晶显示屏的同时，您可以更改白平衡。

2：图像大小

注视机背液晶显示屏的同时，您可以更改存储卡和图像大小。

3：ISO感光度

注视机顶液晶显示屏或取景器的同时，您可以更改ISO感光度。

4：照片风格

将会出现照片风格屏幕。

5：记录功能+媒体/文件夹

将出现 [记录功能+媒体/文件夹选择] 菜单。

6：菜单显示

分配与<MENU>按钮相同的功能。

7：图像回放

分配与<▶>按钮相同的功能。



如果已经将相机设为开启实时显示拍摄（第126页）或短片拍摄（第142页），则实时显示或短片拍摄将取代上面1至7的所有设置。

C.Fn IV -5 手动曝光模式下的Tv/Av设置

0：Tv=/Av=

1：Tv=/Av=

当您使用影楼闪光灯并频繁更改光圈值时，此设置非常方便。

另外，在手动曝光模式下使用自动包围曝光时，可以在保持固定快门速度的同时只调整光圈完成自动包围曝光。通过按下<☑>按钮并转动

</☉>拨/转盘也可以设置快门速度。

C.Fn IV -6 Tv/Av设置时的转盘转向

0：一般

1：反方向

可以颠倒设置快门速度和光圈值时转盘的转向。

在手动曝光模式下，<☀>拨盘和<⊙>转盘的转向将会颠倒。在其他拍摄模式下，<☀>拨盘将会颠倒。<⊙>转盘的转向在手动曝光模式下和曝光补偿时相同。

C.Fn IV -7 无镜头时的光圈设置

0：关闭

1：启动

即使未安装镜头时，您也可以使用相机设定光圈。在已经决定了光圈的光楼摄影时，您可以预先设定光圈。

C.Fn IV -8 白平衡+媒体/图像大小设置

按下<FUNC.>按钮选择或设定白平衡、存储卡或图像大小时，您可以选择通过机背液晶显示屏或菜单屏幕进行操作。

0：机背液晶显示屏

1：液晶监视器

当您按下<FUNC.>按钮时，会出现菜单屏幕。每按一次按钮，屏幕显示将会在 [白平衡]、[图像大小] 和 [记录功能+媒体/文件夹选择] 之间变换。





即使使用设置1，如果您在实时显示或短片拍摄期间按下<FUNC.>按钮，则可以在注视机背液晶显示屏的同时进行上述设置。

C.Fn IV -9  按钮的功能



0: 保护 (长按: 录制语音备忘录)

当您持续按下<按钮2秒钟时, 可以开始记录语音备忘录。当您松开按钮时, 语音备忘录记录会停止。

1: 录制语音备忘录 (保护: 关闭)

当您按下<按钮时, 可以立即开始记录语音备忘录。当您松开按钮时, 语音备忘录记录会停止。要保护图像, 请使用 [ 保护图像] 菜单选项。



2: 播放语音备忘录 (长按: 录制)

播放添加到图像的语音备忘录。按下<按钮播放语音备忘录。当您在图像回放期间持续按下<按钮2秒钟时, 可以开始记录语音备忘录。当您松开按钮时, 语音备忘录记录会停止。要保护图像, 请使用 [ 保护图像] 菜单选项。

C.Fn IV -10  为<关>时的按钮功能



0: 普通 (启动)

1: 关闭 、、多功能控制钮

当电源开关设为<ON>时, <、<和<将无法进行任何设置。快门按钮仍可用于拍摄。

这样可以避免意外更改任何设置, 因此当您持续使用相同设置进行拍摄时, 此设置非常方便。



即使使用设置1时, 如果电源开关设为<J>, 您也可以使用<、<和<更改设置。

C.Fn IV -11 开始拍摄短片

0：默认（从实时显示）

1：立即开始（<FEL>按钮）

如果已经将 [ 实时显示/短片功能设置] 菜单选项设为开启短片拍摄（第142页），在相机处于拍摄状态时按下<FEL>按钮可立即开始拍摄短片。

C.Fn IV -12 对焦屏

如果更换对焦屏，改变该设置以匹配对焦屏类型，从而获得正确曝光。

0： Ec-CIV

标准对焦屏（激光磨砂）。

1： Ec-A, B, C, CII, CIII, D, H, I, L

激光磨砂对焦屏。

2： Ec-S

用于超精度磨砂对焦屏。

3： Ec-N, R

新式激光磨砂对焦屏。

关于超精度磨砂Ec-S和最大镜头光圈

- 该对焦屏最适用于f/1.8至f/2.8的镜头。
- 如果镜头最大光圈较f/1.8亮，则可能难以看到中心点测光圆和区域自动对焦框。
- 另外，如果镜头最大光圈较f/2.8小，取景器会看起来更暗一些。

- 
- 因为Ec-A、Ec-B、Ec-I和Ec-L对焦屏中央有一个棱镜，使用评价测光和中央点测光时无法获得正确曝光。请使用中央重点平均测光或点测光与自动对焦点联动（除中央自动对焦点外）。
 - 要更换对焦屏，请参阅随对焦屏附带的使用说明书。

C.Fn IV -13 定时器的定时长度

可以更改释放各个按钮后功能设置保持有效的时间长度。

关闭：定时长度设为默认值。

启动：定时长度设为使用 [注册] 设定的时间。

注册：您可以设定6秒和16秒定时长度，以及快门释放后的定时长度。可以将定时长度设为0秒至59秒或1分至60分。输入设置后，请选择 [应用]。

- **6秒定时**

该定时长度将应用到以测光定时器/<★>按钮开始的自动曝光锁。

- **16秒定时**

该定时长度将应用到多点测光和使用<FEL>按钮的闪光曝光锁。

- **释放后定时**

通常，释放快门后的定时长度为2秒。设定更长的定时长度能更容易地以相同曝光继续使用自动曝光锁。

C.Fn IV -14 缩短释放时滞

通常会对快门释放时滞进行稳定化控制。可以省略此稳定化控制以缩短快门释放时滞。

0：关闭

1：启动

当光圈缩小到距最大光圈不超过3级时，快门释放时滞将会比通常情况下的时滞缩短约20%。

C.Fn IV -15 添加长宽比信息

在实时显示和短片拍摄期间，将会显示与长宽比相应的垂直线条。因此您可以按照6×6厘米、6×4.5厘米和4×5英寸等中大画幅胶片尺寸进行模拟静止图像构图。

该长宽比信息将被自动添加到所拍摄的图像。（图像不会作为裁切图像存入存储卡。）

当图像被传输到计算机并使用Digital Photo Professional（随机软件）时，将以您指定的长宽比显示图像。

- | | |
|----------|------------|
| 0：关 | 4：长宽比6:7 |
| 1：长宽比6:6 | 5：长宽比10:12 |
| 2：长宽比3:4 | 6：长宽比5:7 |
| 3：长宽比4:5 | |



- 通过取景器拍摄时，同样会添加长宽比信息。
- 在相机上回放图像期间，将显示相应比率的垂直线。

C.Fn IV -16 增加图像校验数据

- 0：禁用
- 1：启用

校验图像是否为原始图像的数据将自动添加到图像中。显示添加了校验数据的图像的拍摄信息时（第157页），将会显示<🔒>图标。

要校验图像是否为原始图像，需要原始数据安全套装OSK-E3（另售）。

MENU 注册和应用自定义功能设置

最多可以注册三组自定义功能设置。

您可以将运动、抓拍和风光等不同拍摄场景注册在不同的自定义功能设置组。

然后您可以立即应用注册后的自定义功能设置组。

注册自定义功能设置



1 选择 [注册/应用自定义功能设置]。

- 在 [点] 设置页下，选择 [注册/应用自定义功能设置]，然后按下 <SET>。



2 选择 [注册]。

- 转动 <转盘> 选择 [注册]，然后按下 <SET>。







3 选择 [设置]。

- 查看设置。
- 转动 <转盘> 选择 [设置*]，然后按下 <SET>。



4 选择 [确定]。

- 转动 <转盘> 选择 [确定]，然后按下 <SET>。
- ▶ 自定义功能设置将被注册在 [设置*] 下，并且自定义功能设置将会显示在列表中。要返回步骤2中的屏幕，请按下 <SET>。

 注册后的自定义功能设置中将不包括 [ C.Fn I -16: 自动曝光微调]、[ C.Fn I -17: 闪光曝光微调]、[ C.Fn III -7: 自动对焦微调] 和 [ C.Fn IV -12: 对焦屏] 的设置。

 要查看注册后的自定义功能设置，请选择 [确认设置]。更改了默认设置的选项编号显示为蓝色。另外，非数字设置也以一个蓝色 [*] 显示。

应用自定义功能设置

在步骤2中，选择 [应用]，然后选择要应用自定义功能设置的 [设置 *]。选择 [确定]，然后自定义功能设置将会切换到设置*下注册的自定义功能设置。

MENU 注册“我的菜单”

在我的菜单设置页下，最多可以注册6个频繁更改设置的菜单选项和自定义功能。



1 选择 [我的菜单设置]。

- 在 [★] 设置页下，选择 [我的菜单设置]，然后按下 <SET>。



2 选择 [注册]。

- 转动 <DISK> 转盘选择 [注册]，然后按下 <SET>。



3 注册所需的项目。

- 转动 <DISK> 转盘选择所需项目，然后按下 <SET>。
- 在确认对话框中，选择 [确定] 并按下 <SET> 以注册项目。
- 可以在我的菜单中最多注册6个项目。
- 要返回步骤2中的屏幕，请按下 <MENU> 按钮。

关于我的菜单设置

● 排序

可以改变“我的菜单”中的注册项目的顺序。选择 [排序] 并选择您想要改变顺序的项目。然后按下 <SET>。当显示 [◆] 时，转动 <DISK> 转盘改变顺序，然后按下 <SET>。

● 删除/删除全部项目

删除已注册的项目。[删除] 一次删除一个项目，[删除全部项目] 删除全部项目。

● 从我的菜单显示

设置为 [启动] 时，显示菜单屏幕时会首先显示 [★] 设置页。

MENU 保存和装载相机设置

相机拍摄模式、菜单、自定义功能和其他相机设置都可以作为相机设置文件保存在存储卡中。通过相机装载此文件时，将会应用保存的相机设置。

当您需要从不同的EOS-1D Mark IV机身装载相机设置，并以相同的方式设置相机时，此设置非常方便。或者您可以为不同拍摄场景保存和装载不同的相机设置。

保存相机设置



- 1 选择 [在媒体中保存/装载设置]。
 - 在 [] 设置页下，选择 [在媒体中保存/装载设置]，然后按下 < >。



- 2 选择 [保存]。
 - 转动 < > 转盘选择 [保存]，然后按下 < >。

目标媒体











- 3 选择 [开始]。
 - 转动 < > 转盘选择 [开始]，然后按下 < >。
 - ▶ 相机设置将存入存储卡，步骤2中的屏幕将重新出现。



- 如果选择 [更改文件名]，则可以更改文件名（8个字符）并保存文件。有关步骤，请参阅第86页的“更改文件名”。可输入的字符数量会有不同，但输入文件名的步骤相同。

保存的设置

- 拍摄功能
拍摄模式 + 设置、ISO感光度、自动对焦模式、自动对焦点、测光模式、驱动模式、曝光补偿量、闪光曝光补偿量
- 菜单功能
 - [] 白平衡、注册自定义白平衡、白平衡偏移/包围、色彩空间、照片风格、周边光量校正
 - [] JPEG画质、图像大小、图像确认时间、提示音、未装存储卡释放快门、外接闪光灯控制（闪光灯功能设置）
 - [] 高光警告、显示自动对焦点、显示柱状图、放大显示设置、用  进行图像跳转
 - [] 自动关闭电源、记录功能+媒体/文件夹选择（记录功能）、文件编号、文件名设置、自动旋转
 - [] 液晶屏的亮度、实时显示/短片功能设置
 - [] 清洁感应器（自动清洁）
 - [] 自定义功能
 - [] 我的菜单

装载相机设置

在步骤2中选择 [装载]。最多可以显示存储卡中保存的10个相机设置文件。选择所需的文件后，将装载该文件并将设置应用于相机。



- 日期/时间、语言、视频制式和C.Fn I -16、C.Fn I -17、C.Fn III -7、C.Fn IV -12设置不会被保存。
- 存储卡中最多可以保存10个相机设置文件。如果存储卡中已有10个相机设置文件，您可以覆盖现有文件或使用另一张卡。
- 无法装载用EOS-1D Mark IV以外的相机保存的相机设置文件。

MENU 注册和应用基础相机设置

您可以为拍摄模式、自动对焦模式、测光模式和驱动模式等主要功能设定基础设置并将其注册到相机。

当您需要立即切换到常用拍摄设置时，此设置非常方便。

注册基础设置



1 选择 [注册/应用基础设置]。

- 在 [] 设置页下，选择 [注册/应用基础设置]，然后按下 <SET>。

2 选择 [注册]。

- 转动 <  > 转盘选择 [注册]，然后按下 <SET>。

3 选择功能。

- 转动 <  > 转盘选择功能，然后按下 <SET>。
- 最多可以设定9种设置，如拍摄模式、白平衡和驱动模式。



4 根据需要设置功能。

- 转动 <  > 转盘选择所需的设置，然后按下 <SET>。



5 退出设置。

- 要退出设置并返回步骤2中的屏幕，请按下 <MENU> 按钮。

应用基础设置

在步骤2中选择 [应用]。相机设置将切换到注册后的设置。

 [记录功能] 也将被设为 [标准]，并且曝光补偿、自动包围曝光、闪光曝光补偿和白平衡校正/包围都将被取消。

11

参考

本章提供相机特性、系统附件等参考信息。本章后面的索引还可以让您更加便捷地查询所需信息。

可用功能表

●：自动设置 ○：用户可选 □：不可选/关闭

功能		取景器拍摄					实时显示 拍摄	短片拍摄
		P	Tv	Av	M	Bi门		
图像大小	JPEG	○	○	○	○	○	○	(静止图像)
	RAW	○	○	○	○	○	○	
	RAW+JPEG	○	○	○	○	○	○	
ISO感光度	自动	○	○	○	○	○	○	○
	手动	○	○	○	○	○	○	在M短片模式下启动
照片风格	标准	○	○	○	○	○	○	○
	人像	○	○	○	○	○	○	○
	风光	○	○	○	○	○	○	○
	中性	○	○	○	○	○	○	○
	可靠设置	○	○	○	○	○	○	○
	单色	○	○	○	○	○	○	○
	用户定义	○	○	○	○	○	○	○
白平衡	自动白平衡	○	○	○	○	○	○	○
	预设白平衡	○	○	○	○	○	○	○
	自定义白平衡	○	○	○	○	○	○	○
	色温设置	○	○	○	○	○	○	○
	白平衡矫正	○	○	○	○	○	○	○
	白平衡包围	○	○	○	○	○	○	(静止图像)
色彩空间	sRGB	○	○	○	○	○	○	●*
	Adobe RGB	○	○	○	○	○	○	*
自动亮度优化		○	○	○	○	○	○	○
镜头周边光量校正		○	○	○	○	○	○	○
长时间曝光降噪功能		○	○	○	○	○	○	
高ISO感光度降噪功能		○	○	○	○	○	○	(静止图像)
高光色调优先		○	○	○	○	○	○	○

* 将以设定的色彩空间拍摄静止图像。

●：自动设置 ○：用户可选 □：不可选/关闭

功能		取景器拍摄					实时显示 拍摄	短片拍摄
		P	Tv	Av	M	Bi门		
自动对焦	单次	○	○	○	○	○	使用 AF ^{Quick}	
	人工智能伺服	○	○	○	○	○		
	自动对焦点选择	自动	○	○	○	○	○	使用 AF ^{Quick}
		手动	○	○	○	○	○	
	实时模式						○	○
	实时模式						○	○
快速模式						○	开始拍摄前	
测光	评价	○	○	○	○	○	●	使用 AF ^{Lock}
	局部	○	○	○	○	○		
	点	○	○	○	○	○		
	中央重点平均	○	○	○	○	○		●
曝光	程序偏移	○					○	
	曝光补偿	○	○	○			○	M短片模式 以外
	自动曝光锁	○	○	○			○	
	自动包围曝光	○	○	○	○		○	
	景深预视	○	○	○	○	○	○	
驱动	单拍	○	○	○	○	○	○	(静止图像)
	高速连续拍摄	○	○	○	○	○	○	
	低速连续拍摄	○	○	○	○	○	○	
	10秒自拍	○	○	○	○	○	○	
	2秒自拍	○	○	○	○	○	○	
	静音单拍	○	○	○	○	○	○	(静止图像)
外接闪光灯	闪光曝光锁	○	○	○	○	○		
	闪光曝光补偿	○	○	○	○	○	○	

系统图

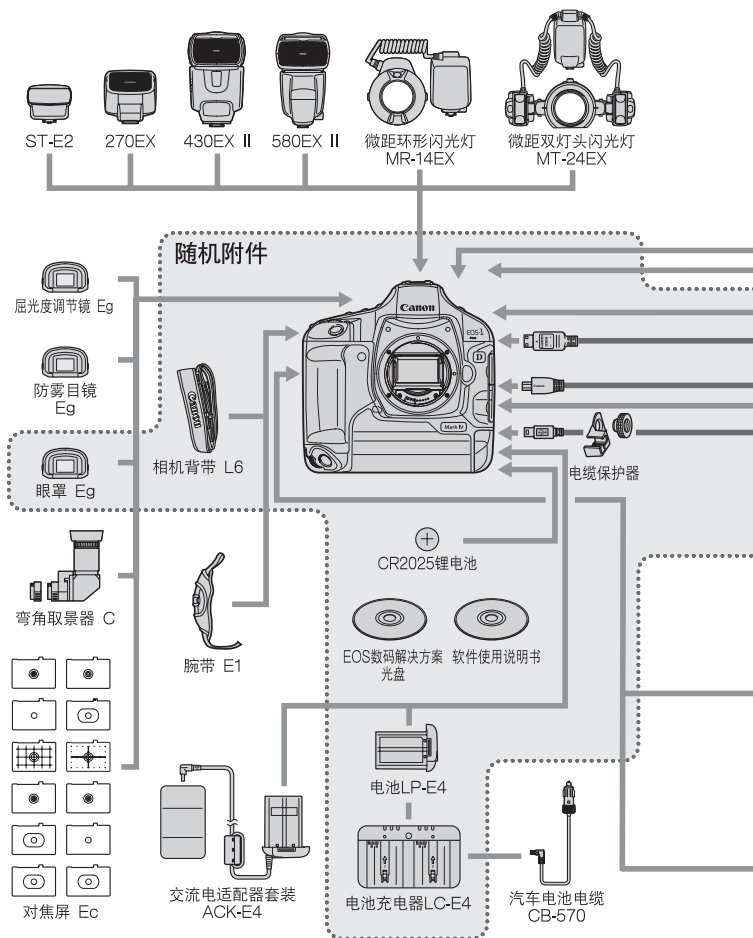

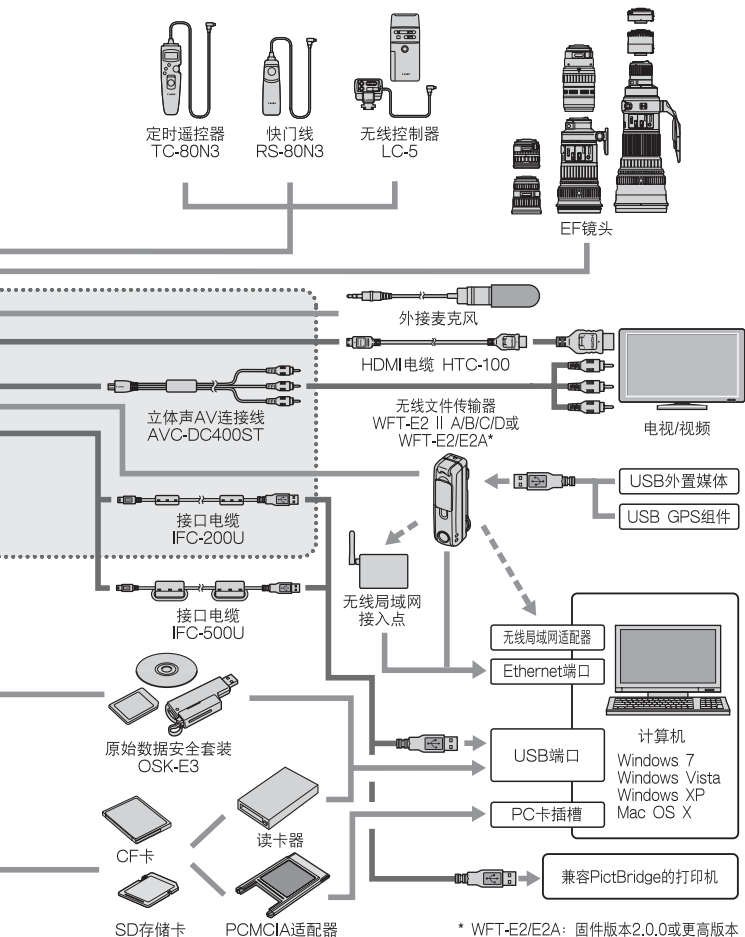

* WFT-E2/E2A: 固件版本2.0.0或更高版本

INFO. 检查相机设置

当 [ C.Fn II -10: 拍摄时INFO.按钮的功能] (第217页) 设为 [1: 显示相机设置] 时, 在相机处于拍摄状态时按下<INFO.>按钮将会显示图像相关的功能设置。



显示相机设置。

- 当相机处于拍摄状态时, 按下 <INFO.>按钮。

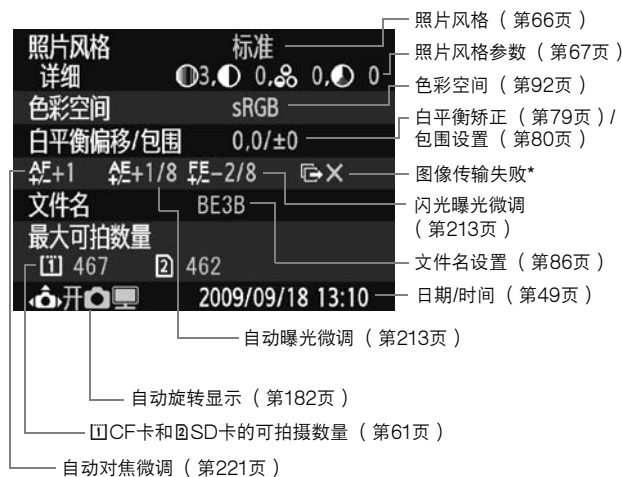

* 只在使用无线文件传输器WFT-E2 II A/B/C/D或WFT-E2/E2A并且传输某些图像失败时显示。



 作为默认设置, 当您按下<INFO.>按钮时, 将显示拍摄功能设置 (第23页)。

MENU 检查电池信息

您可以在菜单屏幕上查看电池的状况。



选择 [电池信息]。

- 在 [] 设置页下，选择 [电池信息]，然后按下 <  >。





显示当前使用的电池或家用电源（另售）的型号。

在电池电量检测（第35页）旁边，以1%为单位显示剩余电池电量。

使用当前电池拍摄的照片数量。当给电池充电时该数字被重设。

以三个等级之一显示电池的充电性能等级（第29页）。

-  (绿)：电池的充电性能良好。
-  (绿)：电池的充电性能略微降低。
-  (红)：推荐购买新电池。



请勿使用电池LP-E4以外的任何电池。否则，可能不会发挥相机的全部性能或可能导致故障。



- 快门释放次数是拍摄的静止图像数。（短片不计数。）
- 如果显示 [建议下次对电池充电时校准]，请参阅第30页。
- 如果您将电池开关设为 < ON / J > 而出于某种原因与电池的通讯失败，将显示 [不能与电池通信]。选择 [确定]，您便可以继续拍摄。这种情况下，机顶液晶显示屏上的 <  > 电池电量检测图标将亮起。

更换日期/时间电池

日期/时间（后备）电池的使用寿命大约为5年。接通相机电源时如果日期/时间被重设，请按照下列说明，用新的CR2025锂电池更换后备电池。日期/时间设置将被重置，因此必须重新设置正确的日期/时间（第49页）。

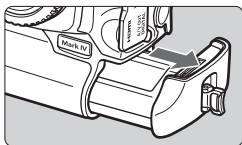

1 将电源开关设为<OFF>，然后取出电池。

- 后备电池在电池仓的顶部。

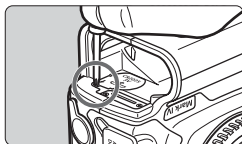

2 取下后备电池盖。

- 使用小螺丝刀拧松螺丝，然后卸下电池盖。
- 小心不要丢失电池盖和螺丝。



3 取出电池。

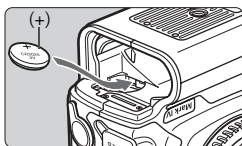

4 装入新的后备电池。

- 电池正极必须向上。

5 盖上后备电池盖。

 对于日期/时间电池，确保使用一枚CR2025锂电池。

故障排除指南

如果出现问题，请先参阅本故障排除指南（第249至255页）。如果本故障排除指南不能解决问题，请联系经销商或附近的佳能快修中心。

电源相关问题

使用随机提供的电池充电器无法为电池充电。

- 请勿给佳能原厂电池LP-E4以外的任何电池充电。

电池充电器的<CAL/CHARGE>指示灯以红色闪烁。
充电器的指示灯闪烁三次。

- 请参阅第30和31页。

即使当电源开关置于<ON>时，相机也不能操作。

- 相机中的电池安装不正确（第32页）。
- 给电池充电（第28页）。
- 确存储卡插槽盖关闭（第36页）。

即使当电源开关置于<OFF>时，数据处理指示灯仍然闪烁。

- 如果正将图像记录至存储卡时切断电源，数据处理指示灯仍会继续亮起/闪烁几秒钟。图像记录完毕后，电源会自动关闭。

电池电量迅速耗尽。

- 使用充满电的电池（第28页）。
- 电池性能可能已降低。请参阅 [ 电池信息] 菜单选项以查看电池的性能等级（第247页）。如果电池的性能等级已降低，请购买新电池。
- 如果您持续显示拍摄功能设置屏幕（第23页）或长时间使用实时显示拍摄或短片拍摄（第125、141页），可拍摄数量会减少。

相机自动关机。

- 自动关闭电源功能生效。如果不希望自动关闭电源功能生效，请将 [ 自动关闭电源] 设为 [关]。

拍摄相关问题

无法安装镜头。

- 本相机不能与EF-S镜头一起使用（第39页）。

存储卡不能使用。

- 如果显示存储卡错误信息，请参阅第38或256页。

不能拍摄或记录任何图像。

- 未正确插入存储卡（第36页）。
- 如果您在使用SD卡，请将写保护开关设至上方（第36页）。
- 如果存储卡已满，请更换存储卡或删除不需要的图像以释放空间（第36、179页）。
- 如果尝试在单次自动对焦模式下对焦，当取景器中的合焦确认指示灯 <  > 闪烁时，将无法拍摄照片。再次半按快门按钮进行对焦，或手动对焦（第41、95、100页）。

图像脱焦。

- 将镜头对焦模式开关设为 < AF >（第39页）。
- 为防止机震，请稳定握持相机并轻轻按下快门按钮（第40、41页）。
- 如果镜头有图像稳定器，将IS开关设定为 < ON >。

用曝光补偿设定了较暗的曝光，但图像显得较亮。

- 将 [ C.Fn II -4: 自动亮度优化] 设定为 [3: 关闭]。如果设定为 [标准/弱/强]，即使用手动曝光、曝光补偿或闪光曝光补偿设定了较暗的曝光，拍摄的图像仍可能显得较亮（第81、215页）。

连拍时的最大连拍数量较低。

- 将 [ C.Fn II -2: 高ISO感光度降噪功能] 设定为以下设置之一：[标准/弱/关闭]。如果设定为 [强]，最大连拍数量将会大幅度减少（第214页）。
- 如果您拍摄具有微小细节（草地等）的主体，文件尺寸会增大，并且实际的最大连拍数量可能比第61页上记载的数量少。

无法设定ISO 100。

- 如果 [ C.Fn II -3: 高光色调优先] 设定为 [启动]，可设定的ISO感光度范围将从ISO 200开始。当设定为 [关闭] 时，可以设定ISO 100（第215页）。

在<Av>模式下使用闪光灯时，快门速度变得较慢。

- 如果您在背景较暗时拍摄夜景，快门速度会自动变慢（低速同步拍摄）以便让主体和背景都获得适当曝光。如果不想设定低速快门速度，将 [ C.Fn I -15: 光圈优先模式下的闪光同步速度] 设置为1或2（第212页）。

闪光灯不闪光。

- 确保将闪光灯（或PC同步连接线）牢固安装到相机上。

闪光灯始终以全功率输出闪光。

- 如果使用EX系列闪光灯以外的闪光灯，闪光灯将始终以全功率输出闪光（第120页）。
- 当 [闪光测光模式] 闪光灯自定义功能设为 [TTL（自动闪光）] 时，闪光灯将始终以全功率输出闪光（第124页）。

无法设置闪光曝光补偿。

- 如果已用闪光灯设置了闪光曝光补偿，则无法用相机设置闪光曝光补偿。当取消闪光灯的闪光曝光补偿（设为0）时，可以用相机设定闪光曝光补偿。



无法在光圈优先模式下设定高速同步。

- 将 [ C.Fn I -15: 光圈优先模式下的闪光同步速度] 设定为 [0: 自动]（第212页）。

实时显示拍摄功能不可用。

- 对于实时显示拍摄，请使用存储卡（不推荐使用硬盘类型的存储卡）。硬盘型存储卡比一般存储卡需要更低的工作温度范围。如果温度过高，实时显示拍摄可能会暂时停止，以避免损坏存储卡的硬盘。当相机的内部温度降低后，您可以重新开始实时显示拍摄（第139页）。



实时显示拍摄期间，无法设定ISO感光度、快门速度和光圈。

- 将 [实时显示  / ] 设定为 [静止图像]（第126页）。

实时显示拍摄期间，快门发出两声拍摄音。

- 实时显示拍摄期间，当您拍摄照片时，快门会发出两声（第127页）。

无法使用手动曝光拍摄短片。

- 将 [实时显示  / ] 设为 [短片] 并将拍摄模式设为 <M> (手动曝光) (第142、144页)。

短片拍摄自动停止。

- 如果存储卡的写入速度低，短片拍摄可能会自动停止。如果使用CF卡，请使用读写速度最低每秒8 MB的存储卡。如果使用SD卡，请使用SD速率级别6 “CLASS 6” 或更高的卡。要查询存储卡的读写速度，请参阅存储卡制造商的网站等。
- 如果短片文件尺寸达到4 GB或短片录制时间达到29分59秒，短片拍摄会自动停止。

短片拍摄期间主体看起来失真。

- 在短片拍摄期间，如果您向左或向右快速移动相机（高速摇摄）或拍摄移动主体，图像可能看起来失真。如果以1280×720或640×480短片记录尺寸拍摄，失真可能会较少（第151页）。

在短片拍摄期间拍摄静止图像时，短片拍摄停止。

- 要在短片拍摄期间拍摄静止图像，建议使用兼容UDMA传输速率的CF卡。
- 为静止图像设定较小的图像大小并拍摄较少数量的连拍静止图像也可能解决问题。

短片无法播放。

- 使用随机软件等在计算机上编辑的短片无法在本相机上播放。

播放短片时，会听到相机操作噪音。

- 如果您在短片拍摄期间操作相机的拔/转盘或镜头，相应的操作噪音也会被记录。建议使用外接麦克风（市面有售）（第153页）。

显示和操作问题

液晶监视器上显示的图像不清晰。

- 如果液晶监视器脏了，请用软布进行清洁。
- 在低温或高温条件下，液晶监视器可能会显示较慢或看起来有些黑。它会在室温下恢复正常。

部分图像以黑色闪烁。

- [ 高光警告] 菜单选项设定为 [启动]（第157页）。

图像上显示红框。

- [ 显示自动对焦点] 菜单选项设定为 [启动]（第158页）。

图像不能被删除。

- 如果图像被保护，不能删除该图像（第172页）。

文件名的首字符是下划线（“_”）。

- 将色彩空间设为sRGB。如果设为Adobe RGB，首字符将为下划线（第92页）。

文件名的第四个字符改变。

- 使用 [ 文件名设置] 菜单选项，选择相机的专用文件名或在用户设置1中注册的文件名（第86页）。

文件编号不从0001开始。

- 如果使用已记录有图像的存储卡，文件编号可能从存储卡中最后一个图像开始（第88页）。



显示错误的拍摄日期和时间。

- 没有设置正确的日期和时间（第49页）。

没有图像显示在电视机屏幕上。

- 确保将立体声AV连接线或HDMI连接线的插头插入连接到位（第170、171页）。
- 将视频输出制式（NTSC/PAL）设置为与电视机相同的视频制式（第170页）。
- 使用随相机附带的立体声AV连接线（第170页）。

无法播放语音备忘录。

- 将 [ C.Fn IV -9:  按钮的功能] 设为 [2: 播放语音备忘录 (长按: 录制)] (第175、231页)。

清洁感应器问题

清洁感应器期间快门发出噪音。

- 如果选择 [立即清洁感应器 ]，快门会发出三次噪音（第184页）。

打印相关问题

打印效果比使用说明书中所列的项目少。

- 根据打印机的不同，屏幕上显示的内容各异。本使用说明书中列出了所有可使用的打印效果（第194页）。

错误代码

错误编号

如果相机发生故障，会显示错误信息。请按照屏幕显示说明进行操作。



解决办法

编号	错误信息和解决方案
01	相机与镜头的通讯有故障。请清洁镜头触点。
	→ 清洁相机和镜头上的电子触点并使用佳能镜头。(第13、16页)
02	无法访问存储卡*。重新插入/更换存储卡*或用相机格式化存储卡*。
	→ 取出存储卡重新安装，更换存储卡，或格式化存储卡(第36、50页)。
04	因存储卡*已满，不能保存图像。请更换存储卡*。
	→ 请更换存储卡，删除不需要的图像，或格式化存储卡(第36、179、50页)。
06	无法进行感应器清洁。关闭相机并重新打开。
	→ 操作电源开关(第34页)。
10, 20, 30, 40, 50, 60, 70, 80, 99	由于出错而无法拍摄。关闭相机并重新打开，或者重新安装电池。
	→ 操作电源开关，取出电池重新安装，或使用佳能镜头(第34、32页)。

* 如果持续出现错误，请写下错误编号并与您最近的佳能快修中心联系。

规格

•类型

类型:	具有自动对焦/自动曝光单镜头反光式数码相机
记录媒体:	CF卡 (I或II型、UDMA兼容)、SD存储卡、SDHC存储卡 *使用无线文件传输器WFT-E2 II A/B/C/D或WFT-E2/E2A (固件版本Ver. 2.0.0或更高)时,可以记录到USB外置媒体
图像感应器尺寸:	27.9 x 18.6毫米
兼容镜头:	佳能EF系列镜头 (EF-S镜头除外) (35毫米换算焦距约为镜头焦距的1.3倍)
镜头卡口:	佳能EF卡口

•图像感应器

类型:	CMOS图像感应器
有效像素:	约1610万像素
长宽比:	3:2
除尘功能:	自动、手动、添加除尘数据

•记录系统

记录格式:	相机文件系统设计规则2.0 (Design rule for Camera File System 2.0)
图像类型:	JPEG、RAW (14位,佳能原创) 可以同时记录RAW+JPEG
记录像素:	大 : 约1600万像素 (4896 x 3264) 中1 : 约1240万像素 (4320 x 2880) 中2 : 约840万像素 (3552 x 2368) 小 : 约400万像素 (2448 x 1632) RAW : 约1600万像素 (4896 x 3264) M-RAW : 约900万像素 (3672 x 2448) S-RAW : 约400万像素 (2448 x 1632)
记录功能:	标准、自动切换媒体、分别记录、记录至多个媒体
创建/选择文件夹:	可以
文件名:	预设代码、用户设置1、用户设置2
文件编号:	连续编号、自动重设、手动重设

• 图像处理

照片风格：	标准、人像、风光、中性、可靠设置、单色、用户定义1-3
白平衡：	自动、预设（日光、阴影、阴天、钨丝灯、白色荧光灯、闪光灯）、用户自定义（共5种设置）、色温设置（2500-10000K）、个性化白平衡（共5种设置） 具备白平衡矫正和白平衡包围曝光功能 * 支持色温信息传输
降噪：	可应用于长时间曝光和高ISO感光度拍摄
自动图像亮度矫正：	自动亮度优化
高光色调优先：	具备
镜头周边光量校正：	具备

• 取景器

类型：	眼平五棱镜
视野率：	垂直/水平方向约100%
放大倍率：	约0.76倍（ -1 m^{-1} ，使用50mm镜头对无限远处对焦）
眼点：	约20毫米（自目镜透镜中央起 -1m^{-1} ）
内置屈光度调节：	$-3.0 - +1.0\text{ m}^{-1}$ （dpt）
目镜遮光挡片：	内置
对焦屏：	具备Ec-C IV，可更换
反光镜：	快回型
景深预览：	具备

• 自动对焦

类型：	TTL辅助影像重合，相位检测
自动对焦点：	45个对焦点（39个十字型对焦点 + 6个对焦点）
测光范围：	EV -1 - 18（23°C/73°F、ISO 100）
对焦模式：	单次自动对焦、人工智能伺服自动对焦、手动对焦（MF）
自动对焦辅助光：	通过专用外接闪光灯发出
自动对焦微调：	可进行自动对焦微调

•曝光控制

测光模式：	63区TTL全开光圈测光 <ul style="list-style-type: none"> •评价测光（可与任何自动对焦联动） •局部测光（取景器中央约13.5%的面积） •点测光（取景器中央约3.8%的面积） •中央重点平均测光
测光范围：	EV 0 - 20（23°C/73°F、使用EF50mm f/1.4 USM镜头、ISO 100）
曝光控制：	程序自动曝光、快门优先自动曝光、光圈优先自动曝光、手动曝光、B门曝光
ISO感光度： （推荐的曝光指示标志）	自动（ISO自动）、ISO 100 - 12800范围内手动设置（以1/3级或整级为单位），可扩展到L（ISO 50）、H1（ISO 25600）、H2（ISO 51200）、H3（ISO 102400）
曝光补偿：	手动和自动包围曝光（可与手动曝光补偿组合使用） 可设置数值：±3级间以1/3或1/2级为单位调节
自动曝光锁：	自动：在使用评价测光的单次自动对焦模式下合焦时应用 手动：通过自动曝光锁按钮
标准曝光量调节：	可进行自动曝光微调

•快门

类型：	电子控制焦平面快门
快门速度：	1/8000秒至30秒、B门（总快门速度范围。可用范围随拍摄模式各异。） 闪光同步速度1/300秒（使用EOS专用外接闪光灯时）

•驱动系统

驱动模式：	单拍、高速连续拍摄、低速连续拍摄、10秒自拍、2秒自拍以及静音单拍
连拍速度：	最大约10张/秒
最大连拍数量：	JPEG大：约85张（约121张） RAW：约26张（约28张） RAW+JPEG大：约20张（约20张） * 数字基于佳能测试标准 （高速连续拍摄、JPEG画质：8、ISO 100及标准照片风格）以及4GB存储卡。 * 括号中的数值适用于基于佳能测试标准的Ultra DMA（UDMA）Mode 6模式16GB存储卡。

• 外接闪光灯

兼容闪光灯:	EX系列闪光灯 (能用相机设置功能)
闪光测光:	E-TTL II自动闪光
闪光曝光补偿:	±3级间以1/3或1/2级为单位调节
闪光曝光锁:	具备
PC端子:	具备
标准闪光曝光量调节:	可进行闪光曝光微调

• 实时显示拍摄

对焦:	实时模式、面部优先实时模式 (反差检测)、快速模式 (反差检测) 手动对焦 (能放大5倍/10倍)
测光模式:	使用图像感应器进行评价测光
测光范围:	EV 0 - 20 (23°C/73°F、使用EF50mm f/1.4 USM镜头、ISO 100)
显示网格线:	两种类型

• 短片拍摄

短片压缩:	MPEG-4 AVC/H.264 可变 (平均) 比特率
音频记录格式:	线性PCM
记录格式:	MOV
记录尺寸和帧频:	1920 x 1080 (全清晰度): 30p/25p/24p 1280 x 720 (高清晰度): 60p/50p 640 x 480 (标清): 60p/50p * 30p: 29.97张/秒、25p: 25.0张/秒、24p: 23.976张/秒、60p: 59.94张/秒、50p: 50.0张/秒
文件尺寸:	1920 x 1080 (30p/25p/24p): 约330MB/分 1280 x 720 (60p/50p): 约330MB/分 640 x 480 (60p/50p): 约165MB/分
对焦:	与实时显示拍摄的对焦相同
测光模式:	中央重点平均测光和使用图像感应器的评价测光 * 由对焦模式自动设定
测光范围:	EV 0 - 20 (23°C/73°F、使用EF50mm f/1.4 USM镜头、ISO 100)
曝光控制:	短片用程序自动曝光 (可进行曝光补偿) 和手动曝光

ISO感光度:	自动曝光拍摄期间: 自动设定 手动曝光拍摄期间: 自动 (ISO 自动)、ISO 100 - 12800 范围内手动设置 (以 1/3 级或整级为单位) 并可扩展到 H1 (ISO 25600)、H2 (ISO 51200)、H3 (ISO 102400)
录音:	内置单声道麦克风 设有外接立体声麦克风端子
显示网格线:	两种类型

• 液晶监视器

类型:	TFT 彩色液晶监视器
监视器尺寸和点数:	3 英寸, 约 92 万点 (VGA)
视野率:	约 100%
亮度调节:	手动 (7 等级)
界面语言:	25 种 (含简体中文)

• 图像回放

图像显示格式:	单张、单张+信息 (图像大小、拍摄信息、柱状图)、4 张图像索引、9 张图像索引、可旋转图像
放大显示:	约 1.5 倍 - 10 倍
图像浏览方法:	单张图像、跳转 (按 10 或 100 张图像、拍摄日期、文件夹、仅限短片、仅限静止图像)
高光警告:	曝光过度的高光区域闪烁
显示自动对焦点:	可以
幻灯片播放:	全部图像、以文件夹、以日期、短片或静止图像
图像保护:	可以
复制图像:	可以
备份:	使用无线文件传输器 WFT-E2 II A/B/C/D 或 WFT-E2/E2A (固件版本 Ver. 2.0.0 或更高) 时, 可以备份到外置媒体
语音备忘录:	可进行记录/回放
短片回放:	允许 (液晶监视器、视频/音频输出、HDMI 输出) 内置扬声器

• 直接打印

兼容打印机:	兼容 PictBridge 的打印机
可打印图像:	JPEG 和 RAW 图像
打印命令:	兼容 DPOF1.1 版

• 自定义功能

自定义功能:	在C.Fn I至IV下共计62个
自定义设置注册:	可以注册三组
保存相机设置:	一张存储卡中最多可以注册10组
注册基础相机设置:	最多可以设定9个设置
注册我的菜单:	最多可以注册6个选项
版权信息:	可输入和包含该信息

• 接口

音频/视频输出/ 数码端子:	模拟视频 (与NTSC/PAL兼容) / 立体声音频输出 用于计算机通讯和直接打印 (Hi-Speed USB相当)
HDMI mini输出端子:	C型 (自动切换分辨率)
外接麦克风输入端子:	3.5毫米直径立体声微型插孔
遥控端子:	与N3型遥控器兼容
系统扩充端子:	连接无线文件传输器WFT-E2 II A/B/C/D或WFT-E2/ E2A (固件版本Ver. 2.0.0或更高)

• 电源

电池:	电池LP-E4 (一节) * 可以通过交流电适配器套装ACK-E4使用交流电 (另售)
电池信息:	可以查看6级电池电量检测、剩余电量、快门释放次数以及性能
电池拍摄能力:	使用取景器拍摄: 23°C/73°F时约1500张、0°C/32°F时约1200张 使用实时显示拍摄: 23°C/73°F时约270张、0°C/32°F时约230张 * 基于CIPA测试标准
最长短片拍摄时间:	23°C/73°F时约2小时40分钟 0°C/32°F时约2小时20分钟 * 使用充满电的电池LP-E4
日期/时间电池:	一枚CR2025锂电池

• 尺寸和重量

尺寸（宽 x 高 x 厚）：156 x 156.6 x 79.9毫米/6.1 x 6.2 x 3.1英寸
重量：约1180克/41.6盎司（仅机身）

• 操作环境

工作温度范围：0°C - 45°C / 32°F - 113°F
工作湿度范围：85%或更小

• 电池LP-E4

类型：可充电锂电池
额定电压：11.1 V DC
电池容量：2300毫安时
尺寸（宽 x 高 x 厚）：68.4 x 34.2 x 92.8毫米/2.7 x 1.3 x 3.7英寸
重量：约180克/6.3盎司（不含保护盖）

• 电池充电器LC-E4

类型：电池LP-E4专用充电器
充电时间：约120分钟（1节）
输入电压：100 - 240 V AC（50/60 Hz）
12 V / 24 V DC
输出电压：12.6 V DC、1.55 A
电源线长度：约2米/6.6英尺
工作温度范围：0°C - 40°C / 32°F - 104°F
工作湿度范围：85%或更小
尺寸（宽 x 高 x 厚）：155 x 52.3 x 95毫米/6.1 x 2.1 x 3.7英寸
重量：大约340克/12.0盎司（不含电源线和保护盖）

- 所有上述规格基于佳能测试标准。
- 产品规格及外观如有变化，恕不另行通知。
- 如果相机上装有非佳能镜头时发生故障，请咨询相应的镜头制造商。

商标

- Adobe是Adobe系统公司（Adobe Systems Incorporated）的商标。
 - Windows是微软公司（Microsoft Corporation）在美国和其他国家或地区的商标或注册商标。
 - Macintosh和Mac OS是苹果公司（Apple Inc.）在美国和其他国家或地区的商标或注册商标。
 - CompactFlash是SanDisk公司（SanDisk Corporation）的商标。
 - SDHC标志是商标。
 - HDMI、HDMI标志和High-Definition Multimedia Interface是HDMI Licensing LLC的商标或注册商标。
 - 本说明书中提及的所有其他企业名称、产品名称和商标均属其各自所有者所有。
- * 本数码相机支持相机文件系统设计规则2.0（Design rule for Camera File System 2.0）和Exif 2.21（也称“Exif Print”）。Exif Print是一种增强数码相机和打印机之间兼容性的标准。通过将相机连接到兼容Exif Print的打印机，打印机可以使用拍摄信息以优化打印输出效果。

关于MPEG-4授权

“This product is licensed under AT&T patents for the MPEG-4 standard and may be used for encoding MPEG-4 compliant video and/or decoding MPEG-4 compliant video that was encoded only (1) for a personal and non-commercial purpose or (2) by a video provider licensed under the AT&T patents to provide MPEG-4 compliant video. No license is granted or implied for any other use for MPEG-4 standard.”

* 根据要求以英语显示通知。

注意

如果换用不正确类型的电池会有爆炸的危险。丢弃废电池时请遵守当地的规则。

建议使用佳能原厂附件

本产品设计为与佳能原厂附件配合使用效果最佳。佳能公司及其关联公司对使用非佳能原厂附件发生故障（如电池泄漏和/或爆炸）导致的本产品任何损坏和/或任何事故（如失火）概不负责。请注意由于使用非佳能原厂附件导致本产品的任何损坏均不在本产品保修范围之内，但用户可以付费维修。



图像换算系数

由于图像感应器尺寸小于35毫米胶片的幅面，因此相当于镜头焦距增加到1.3倍。

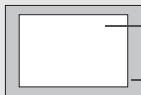

图像感应器尺寸
(27.9 x 18.6毫米/1.10 x 0.73英寸)

35毫米胶片尺寸
(36 x 24毫米/1.42 x 0.94英寸)

安全警告

请遵循这些安全事项并正确使用设备，避免造成人身伤害、死亡和物质损坏。

避免严重伤害或死亡

- 请遵循以下安全事项，避免造成火灾、过热、化学品泄漏和爆炸事故。
 - 请勿使用非本说明书指定的其他任何电池、电源和附件。请勿使用自制电池或改装电池。
 - 请勿使电池或后备电池短路、自行拆卸或者改装电池。请勿使电池或后备电池过热或对其进行焊接。请勿使电池或后备电池接近火焰或水。请勿使电池或后备电池受到猛烈物理撞击。
 - 请勿将电池或后备电池正负极（+ -）装反。请勿混用新旧电池或不同型号电池。
 - 请勿在允许的环境温度范围0°C - 40°C（32°F - 104°F）以外给电池充电。请勿超过充电时间。
 - 请勿将任何其他金属物件插入相机的电子触点、附件、连接线等。
- 请将后备电池置于儿童无法触及之处。如果儿童误吞电池，请立刻就医。（电池中的化学物质可能会造成肠胃损伤。）
- 丢弃电池或后备电池时，请用胶带使电池电子触点绝缘，避免其与其他金属物体或电池接触，以免引起火灾或爆炸。
- 电池充电过程中，如果出现过热、冒烟、发出异味，请立即从电源插座上拔下电池充电器停止充电，避免发生火灾。
- 如果电池或后备电池发生泄漏、颜色变化、变形、冒烟或发出异味，请立刻将其取出。操作过程中注意避免灼伤。
- 请勿让电池的泄漏液接触眼睛、皮肤或衣物，否则会导致失明或皮肤损伤。如果电池泄漏液接触了眼睛、皮肤或衣物，请立即用大量清水冲洗接触部位（不得揉搓），并立即就医。
- 电池充电时，请将设备置于儿童无法触及之处。电源线可能导致儿童意外窒息或使其受到电击。
- 请勿使任何电源线接近热源，否则会使电源线受热变形或熔化其绝缘层，并引起火灾或电击事故。
- 请勿使用闪光灯拍摄正在驾驶汽车的司机，否则可能引发意外事故。
- 使用闪光灯拍摄时，请勿靠近人的眼睛，否则可能损害其视力。使用闪光灯拍摄婴幼儿时，至少要保持1米以上的距离。
- 相机或附件不使用时而存放时，请取出电池并断开电源插头。这样可以避免电击、发热或者引起火灾。
- 请勿在有可燃气体的环境中使用相机，以避免爆炸或火灾。

- 如果本设备摔落造成外壳破裂并暴露出内部零件时，请勿触摸内部零件以免发生电击。
- 请勿自行拆卸或改装本设备。内部的高压零件可能发生电击。
- 请勿透过相机或镜头观看太阳或极亮的光源，否则可能损害视力。
- 请将相机置于幼儿无法触及之处。相机背带可能导致儿童意外窒息。
- 请勿将本设备存放在多尘或潮湿的地方，以免引起火灾或电击。
- 在飞机上或在医院里使用本相机前，请首先确认是否被允许。相机发出的电磁波可能会干扰飞机的仪表或医院的医疗设备。
- 为避免火灾或电击事故，请遵循以下安全事项：
 - 务必将电源插头完全插入。
 - 请勿用湿手接触电源插头。
 - 拔下插头时，请握住电源插头并拔出，不要硬拉电源线。
 - 请勿刮伤、切断或者过度弯曲电源线，也不要将重物置于电源线上。请勿将电源线弯曲或打结。
 - 请勿在一个电源插座上连接过多电源插头。
 - 请勿使用绝缘层已破损的电源线。
- 请不定期地拔出电源插头，并用干布擦去电源插座周围的灰尘。如果电源插座周围多尘、潮湿或油腻，则电源插座上的灰尘会变潮湿，容易引发短路导致火灾。

避免人身伤害或设备损坏

- 请勿将本设备置于烈日下或接近热源的汽车中，否则本设备温度升高可能灼伤皮肤。
- 本相机安装在三脚架上之后，请勿携带其移动，否则可能造成人身伤害。另外请确认三脚架能稳固地支撑相机和镜头。
- 请勿将没有盖上镜头盖的镜头或者装有镜头的相机置于太阳下，否则镜头可能汇聚光线并造成火灾。
- 请勿用布覆盖或包裹充电中的设备，否则会因为散热不佳引起外壳变形或造成火灾。
- 如果相机掉落水中，或有水或金属异物进入相机内部，请立即取出电池和后备电池，以免引起火灾或电击。
- 请勿在高温环境中使用或存放电池或后备电池，这样容易造成电池泄漏或缩短电池寿命，电池或后备电池温度可能升高并容易造成皮肤灼伤。
- 请勿使用油漆稀释剂、苯或其他有机溶剂清洁本设备，否则可能引发火灾或损害健康。

如果本设备无法正常操作或需要维修，请联系经销商或附近的佳能快修中心。

部件名称	有毒有害物质或元素					
	铅 (Pb)	汞 (Hg)	镉 (Cd)	六价铬 (Cr(VI))	多溴联苯 (PBB)	多溴二苯醚 (PBDE)
电气实装部分	×	○	○	○	○	○
金属部件	×	○	○	○	○	○
<p>○：表示该有毒有害物质在该部件所有均质材料中的含量均在 SJ/T11363-2006标准规定的限量要求以下。</p> <p>×：表示该有毒有害物质至少在该部件的某一均质材料中的含量超出 SJ/T11363-2006标准规定的限量要求。</p>						
<p>FOR P. R. C. ONLY</p> <p> 本标志适用于在中华人民共和国销售的电子信息产品、标志中央的数字代表产品的环保使用期限。</p>						

索引

- 数字和字母**
- 10秒延时或2秒延时 102
 - 1280x720 151
 - 1920x1080 151
 - 4或9张图像索引显示 159
 - 640x480 151
 - Adobe RGB 92
 - AF→对焦
 - AI SERVO
 - (人工智能伺服自动对焦) 96
 - 操作特性 218
 - 追踪方式 219
 - 主体追踪灵敏度 218
 - Av (光圈优先自动曝光) 110
 - B门 116
 - 降噪 214
 - B门曝光 116
 - CF卡→存储卡
 - DPOF 199
 - E-TTL II闪光测光 123, 215
 - EX系列闪光灯 119
 - HDMI 163, 171
 - ICC配置 92
 - JPEG 59
 - ISO感光度 64, 146, 208
 - ISO感光度扩展 208
 - 自动设置 (自动) 65
 - M (手动曝光) 112, 144
 - MENU** 图标 4
 - MF (手动对焦) 100, 138
 - M-RAW (中RAW) 59, 62
 - NR (打印) 194
 - NTSC 151, 170
 - ONE SHOT (单次自动对焦) 95
 - P (程序自动曝光) 106
 - PAL 151, 170
 - PC端子 120
 - PictBridge 189
 - RAW 59, 62
 - RAW+JPEG 60
 - SD卡→存储卡
 - Ⓢ按钮 44
 - S-RAW (小RAW) 59, 62
 - sRGB 92
 - Tv (快门优先自动曝光) 108
 - WB→白平衡
 - WFT设置 48
 - Vivid (打印) 194
 - Ultra DMA (UDMA) 37, 150
 - USB (数码)端子 190
- A**
- 安全警告 266
 - 安全偏移 210
- B**
- 白平衡 72
 - 包围曝光 80
 - 个性化 72
 - 矫正 79
 - 色温设置 78
 - 自定义 73
 - 半按 41
 - 版权信息 90
 - 保存相机设置 238
 - 曝光补偿 113
 - 曝光等级增量 208
 - 曝光模拟 130
 - 饱和度 68, 196
 - 保护 172
 - 包围曝光 80, 114, 209
 - 背带 26
 - 边距 (有边距/无边距) 193
 - 标准 66, 200
 - 拨/转盘
 - 速控转盘 43
 - 主拨盘 42
 - 部件名称 16

C

- 菜单
 - 菜单设置 46
 - 设置操作 45
 - 我的菜单 237
- 测光定时器 130, 152, 233
- 测光模式 104, 211
- 测光手动闪光 124
- 长宽比信息 234
- 长时间曝光降噪功能 214
- 程序自动曝光 106
 - 程序偏移 107
- 充电 28
- 除尘数据 185
- 垂直/水平自动对焦点 226
- 存储卡 13, 36, 50
 - 存储卡缺卡提醒 52
 - 格式化 50
 - 问题 38
- 错误代码 256

D

- 大 (图像大小) 60
- 单次自动对焦 95
- 单拍 101
- 单色图像 67, 69
- 单张图像显示 156
- 打印 189
 - 打印效果 194, 196
 - 打印指令 (DPOF) 199
 - 剪裁 197
 - PictBridge 189
 - 倾斜校正 197
 - 纸张设计 193
 - 纸张设置 192
- 点测光 104
- 电池→电源
- 电池电量检测 35, 247
- 电缆 3

电线 3, 163, 170, 171

电源

- 充电 28
- 充电性能 247
- 电池电量检测 35, 247
- 电池信息 247
- 校准 30
- 家用电源 33
- 开关 34
- 可拍摄数量 35, 61, 129
- 自动关闭电源 52

叠加显示 225

低级格式化 51

低速连续拍摄 101

短片 141

第一/最后场景剪裁 167

对焦 143

回放 165

记录尺寸 151

静止图像拍摄 149

录音 152

拍摄准备 142

手动曝光拍摄 144

文件尺寸 152

欣赏 163

信息显示 148

在电视机上观看 163, 170

帧频 151

自动曝光拍摄 143

对焦

难以对焦的主体 100, 135

实时显示拍摄 131, 138

手动对焦 100, 138

提示音 52

脱焦 100, 135

显示自动对焦点 158

自动对焦点选择 97

自动对焦辅助光 225

自动对焦模式 94

对焦模式开关 39, 100, 138

对焦屏	232
对焦锁定	95
多点测光	105
多功能控制钮 ()	42, 97
单拍	101

F

反差	68, 196
放大查看	138, 161
反光镜预升	118
分别记录	57
风光	66

G

高ISO感光度降噪功能	214
高光警告	157
高光色调优先	215
高光细节丢失	157
高清晰度	151, 163, 171
高速连续拍摄	101
格式化 (存储卡初始化)	50
个性化白平衡	72
光圈优先自动曝光	110
关于维修服务	265
规格	257
固件版本	48
故障排除	249

H

褐 (单色)	69
黑白	67, 69
黑白 (打印)	194
黑白图像	67, 69
合焦确认指示灯	95
后帘同步	122
幻灯片播放	168
回放 → 图像	

J

剪裁 (打印)	197
-----------------	-----

降噪	214
交流电适配器套装	33
交流电源	33
家用电源	33
激光磨砂	232
记录功能	57
记录至多个媒体	57
精度磨砂	232
景深预览	111
镜头	
安装/卸下	39
周边光量校正	82
静音单拍	101
静音拍摄	101
静止图像 → 图像	
机震	41
局部测光	104

K

可靠设置	67
可拍摄数量	35, 61, 129
可用功能表	242
快门按钮	41
快门同步	122
快门线	117
快门优先自动曝光	108
快速模式	136
扩展名	87

L

冷色调 (打印)	194
连接线	3, 163, 170, 171
连接线保护器	26
连续编号	88
连续拍摄	101
滤镜效果 (单色)	69

M

麦克风 (内置/外接)	19, 143, 152, 174
---------------------	-------------------

- 默认 (打印) 193
 目镜遮光挡片 117
- N**
- 暖色调 (打印) 194
- P**
- 拍摄模式 21
 B门 116
 程序自动曝光 106
 光圈优先自动曝光 110
 快门优先自动曝光 108
 手动曝光 112
 拍摄设置显示 23, 217
 拍摄信息显示 128, 148, 157
 评价测光 104
- Q**
- 前帘同步 122
 清除相机设置 53
 清洁 184
 清洁感应器 183, 184, 187
 全高清晰度 141, 151, 163, 171
 驱动模式 101
 屈光度调节 40
 取景器 20
 屈光度调节 40
- R**
- 人像 66
 热靴 17
 日期/时间 49
 更换日期/时间电池 248
 锐度 68
- S**
- 三脚架接孔 16
 色彩空间 92
 色调 68, 196
 色调效果 (单色) 69
 色温设置 78
- 删除 (图像) 179
 商标 264
 闪光曝光补偿 119
 闪光曝光锁 119
 闪光曝光微调 213
 闪光包围曝光 123
 闪光灯
 非佳能闪光灯 120
 功能设置 121
 快门同步 (前/后帘) 122
 闪光曝光补偿 119
 闪光曝光锁 119
 闪光同步速度 120, 212
 外接闪光灯 119, 120
 自定义功能 124
 闪光模式 122
 闪光同步触点 17
 视频制式 170
 实时显示  126, 142
 实时显示拍摄 125
 曝光模拟 130
 短片拍摄 141
 可拍摄数量 129
 快速模式 136
 面部优先实时模式 132
 实时模式 131
 手动对焦 138
 显示网格线 130
 信息显示 128
 时钟 49
 十字型对焦 99
 手动曝光 112
 手动重设 89
 手动对焦 100, 138
 手动调整颜色 (打印) 194
 手动选择 (自动对焦) 97
 数据处理指示灯 19, 38
 数码端子 190
 说明 (名称) 76

缩短 (时滞)	233
速控转盘 ()	34, 43
缩小的光圈	111
索引显示	159

T

跳转显示 (图像浏览)	160
提示音	52
图像	
保护	172
备份	46
放大查看	161
复制	176
高光警告	157
回放	156
拍摄信息	128, 148, 157
删除	179
手动旋转	162
索引	159
跳转显示 (图像浏览)	160
显示自动对焦点	158
在电视机上观看	163, 170
柱状图	158
自动回放	168
自动旋转	182
图像大小	59
自动添加	87
图像防尘	27, 183
图像校验数据	234
图像记录画质	59
图像浏览 (跳转显示)	160
图像确认时间	181
图像区域	265

W

外接闪光灯→闪光	
外置媒体	22, 46
腕带E1	26
完全按下	41
未装存储卡释放快门	52

文件编号	88
文件尺寸	61, 152, 157
文件夹创建/选择	84
文件名	86
我的菜单	237

X

相机

机震	118
清除相机设置	53
设置显示	246
相机握持方法	40
相机拍摄准备就绪	41, 45
像素	60
显示网格线	130, 151
小RAW	59, 62
小 (图像大小)	59
系统扩充端子	18
系统图	244
旋转 (图像)	162, 182

Y

眼罩	40
压缩率	63
液晶监视器	13, 17
菜单屏幕	44, 46
亮度调整	180
拍摄设置显示	23, 217
图像回放	156
液晶显示屏	21, 22
照明	116
音量 (短片回放)	166
已注册的自动对焦点	224
用户定义	70, 86
语言	49
语音备忘录	
回放	175
记录	174

Z

- 在电视机上观看.....163, 170
- 照明（液晶显示屏）.....116
- 照片风格.....66, 71
- 帧频.....151
- 直接打印→打印
- 直流电连接器.....33
- 纸张设置（打印）.....192
- 中RAW.....59, 62
- 中（图像大小）.....60
- 中性.....67
- 中央重点平均测光.....104
- 周边光量校正.....82
- 主拨盘（）.....42
- 注册基础相机设置.....240
- 追焦.....96
- 柱状图（亮度/RGB）.....158
- 自定义白平衡.....73
- 自定义功能.....204
 - 清除全部.....204
 - 设置注册.....235
- 自动ISO.....65
- 自动曝光锁.....115, 212, 227
- 自动曝光微调.....213
- 自动包围曝光.....114, 209
- 自动重设.....89
- 自动对焦→对焦
- 自动对焦点扩展.....222
- 自动对焦点数.....223
- 自动对焦启动按钮.....41
- 自动对焦停止按钮.....220
- 自动对焦微调.....221
- 自动关闭电源.....34, 52
- 自动回放（幻灯片播放）.....168
- 自动亮度优化.....81, 215
- 自动切换媒体.....57
- 自动清洁.....184
- 自动选择（自动对焦）.....97
- 自动旋转竖拍图像.....182
- 自拍.....102
- 最大光圈f/档（自动对焦）.....98
- 最大连拍数量.....61, 62

Canon

原产地：请参照保修卡、产品包装箱或产品机身上的标示
进口商：佳能(中国)有限公司
进口商地址：北京市东城区金宝街89号金宝大厦15层 邮编100005

CT1-9183-W01 © CANON INC. 2014

修订日期：2014.03.01