

Canon

数 码 相 机

PowerShot A3300 IS
PowerShot A3200 IS
PowerShot A2200

相机使用者指南
使用说明书

- 在使用本产品之前，请务必先仔细阅读本使用说明书。
- 请务必妥善保管好本书，以便日后能随时查阅。
- 请在充分理解内容的基础上，正确使用。

中文

检查包装内物品

使用前，请检查您的相机包装中是否包含下列物件。
如有任何物件缺失，请与您购买相机的零售商联系。



相机

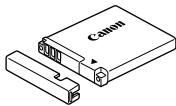

电池NB-8L
(含端子盖)

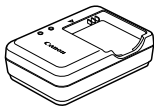

电池充电器
CB-2LAC

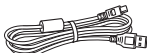

界面连接线
IFC-400PCU



腕带
WS-800

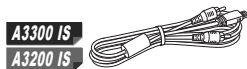

影音连接线
AVC-DC400



影音连接线
AVC-DC300



入门指南



DIGITAL CAMERA Solution Disk
(数码相机解决方案光盘)



保修卡/
产品合格证

参阅PDF手册

CD-ROM内的“Readme”文件夹中有以下电子手册(PDF格式)。

安装软件时，将电子手册复制到计算机内，桌面上将出现快捷图标，单击此图标即可参阅PDF手册。

- **相机使用者指南(本指南)**

一旦掌握了基本知识，便可使用相机的诸多功能拍摄更加精彩的照片。

- **软件说明书**

使用附送的软件时，请阅读该指南。



- 本包装内不含存储卡。
- 要浏览PDF手册，需使用Adobe Reader。

试拍及机件故障的赔偿责任

请先试拍几张图像并播放这些图像，确认图像是否已经正确地记录下来。请注意，若因相机或附件(包括存储卡)的故障，导致不能拍摄图像或机器无法读取拍摄的图像而造成的任何损失，佳能公司、其子公司和分支机构、以及经销商皆不负赔偿责任。

侵犯版权警告

本相机记录的图像仅供个人使用。未经版权所有者的事先许可，不得记录侵犯版权法的图像。请注意，即使拍摄的图像仅供个人使用，在某些状况下使用相机或其他设备，复制表演、展览、或商业资产的图像，可能侵犯别人的版权或其他法律权益。

保修范围

本相机的保修服务范围仅限于在原出售国家/地区。如果本相机在国外出现问题，请把它送回原出售国家，再向佳能热线中心求助。有关联系佳能热线中心的方法，请参阅本产品合格证上的佳能(中国)网站或佳能热线中心的相关信息。

液晶显示屏(屏幕)

- 液晶显示屏以非常精密的制造技术生产而成。99.99%以上的像素均符合规格，但偶尔有些不良像素可能会显示为亮点或暗点。这不是故障。也不影响已拍摄的图像。
- 液晶显示屏上可能贴有保护用塑料膜，以免运送期间遭刮伤，请在使用前除去该塑料膜。

相机机身温度

请注意，长时间使用相机时，机身可能会变热。这不是故障。

您想要做什么？

拍摄



- 进行拍摄，让相机自行设置 24
- 轻松拍摄(简易模式) 29

拍摄精美的人物照



人像
(第68页)



儿童和宠物
(第69页)



海滩
(第69页)



雪景
(第70页)

拍摄其他场景



风景
(第69页)



低光照
(第69页)



植物
(第69页)



焰火
(第70页)

添加效果拍摄



鱼镜头效果
(第73页)



微缩模型效果
(第74页)



玩具相机效果
(第75页)



单色
(第76页)



极鲜艳色彩
(第73页)



海报效果
(第73页)

- 使用静谧模式拍摄 72
- 拍摄时调整图像设置 71
- 面部对焦 24、69、98
- 在不能使用闪光灯的地方拍摄(关闭闪光灯) 56
- 把自己也拍到照片里(自拍) 60、62、80
- 在照片中插入日期和时间 59

观看

- 观看照片 27
- 轻松播放(简易模式) 29
- 自动播放照片(幻灯片播放) 116
- 在电视机上观看所拍的照片 120
- 在计算机上观看所拍的照片 34
- 快速搜索照片 114、115
- 删除照片 28、125



拍摄/观看短片

- 拍摄短片 30
- 观看短片 32

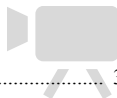

打印

- 轻松打印照片 138

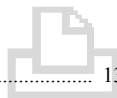

保存

- 把图像保存到计算机上 34

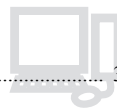

其他

- 静音 50
- 在国外使用相机 39、155
- 屏幕上显示的信息 171



目录

第1~3章说明本相机的基本操作和常用功能。从第4章开始说明各种高级功能。阅读各章节后,您便能更深入地了解。

检查包装内物品.....	2
请先阅读本文.....	3
您想要做什么?.....	4
目录.....	6
本指南的编辑常规.....	9
安全注意事项.....	10

1 入门指南..... 13

为电池充电.....	14
确认可使用的存储卡(市售品).....	16
插入电池和存储卡.....	16
设置日期和时间.....	19
选择显示语言.....	21
格式化存储卡.....	22
快门按钮的使用方法.....	23
拍摄图像(智慧自动拍摄模式).....	24
观看图像.....	27
删除图像.....	28
在简易模式下拍摄或观看图像.....	29
拍摄短片.....	30
观看短片.....	32
传输图像至计算机观看.....	34
连接图.....	38
选购附件.....	39

2 深入了解..... 41

部件指南.....	42
画面显示.....	46
指示灯.....	47
FUNC.菜单的基本操作.....	48
MENU菜单的基本操作.....	49
更改声音设置.....	50
更改画面亮度.....	52
使相机恢复到默认设置.....	53

节能功能(自动关机).....	54
时钟功能.....	54

3 使用常用功能拍摄..... 55

关闭闪光灯.....	56
进一步放大被摄体(数码变焦).....	57
插入日期和时间.....	59
使用自拍.....	60
更改记录像素(图像大小).....	63
更改压缩率(图像质量).....	63

4 拍摄不同场景及添加各种效果拍摄..... 67

在各种场景下拍摄.....	68
轻松更改亮度和色调拍摄 (实时控制).....	71
使用静音模式拍摄.....	72
添加效果拍摄(艺术滤镜).....	72
检测到面部即拍摄(自动快门).....	77
拍摄长时间曝光照片(慢速快门).....	81

5 自行选择设置拍摄	83	6 使用各种短片拍摄功能	105
使用程序拍摄	84	更改短片模式	106
调整亮度(曝光补偿)	85	拍摄微缩模型效果的短片 (微缩景观效果)	106
开启闪光灯	85	更改图像质量	108
调整色调(白平衡)	86	自动曝光锁/曝光偏移	109
更改ISO感光度	87	其他拍摄功能的操作方法	110
调整亮度后拍摄(校正对比度)	88	剪辑	111
连续拍摄	89	7 使用各种播放和编辑功能	113
改变图像的色调(我的色彩)	90	快速搜寻图像	114
拍摄近处被摄体(微距拍摄)	91	用跳转显示搜索图像	115
拍摄远处被摄体(无限远拍摄)	91	观看幻灯片	116
更改自动对焦框模式	92	确认对焦位置(查看对焦点)	117
选择要对焦的被摄体并拍摄 (自动跟踪对焦)	94	放大显示图像	118
放大显示对焦点	95	显示各种图像(关联播放)	119
使用自动对焦锁拍摄	96	更改图像切换效果	120
使用伺服自动对焦拍摄	97	在电视机上观看图像	120
选择要对焦的人物并拍摄 (面部选择)	98	保护图像	122
更改测光模式	99	一次删除多张图像	125
使用自动曝光锁拍摄	100	标记为收藏图像	127
使用闪光曝光锁拍摄	100	按类别整理图像(我的类别)	128
使用慢速同步拍摄	101	旋转图像	130
红眼校正	102	缩小图像(调整尺寸)	131
眨眼检测	103	剪裁图像(剪裁)	132
使用电视机拍摄	103	调整亮度(校正对比度)	134
		校正红眼	135
		8 打印	137
		打印图像	138
		打印命令(DPOF)	145

9 自定义相机设置 149

更改相机设置.....	150
更改拍摄功能设置.....	157
更改播放功能.....	161

10 使用相机的实用信息 163

将相机连接至家用电源	164
故障排除	165
画面提示信息列表	169
屏幕上显示的信息	171
使用须知	175
各拍摄模式下可使用的功能	176
菜单列表	184
规格	194
索引	198

本指南的编辑常规

- 文中用按钮和转盘上的图标来表示相机的各个按钮和转盘。
- 相机屏幕上显示的语言用[](方括号)表示。
- 方向按钮以及FUNC./SET(功能/设置)按钮用以下图标表示。

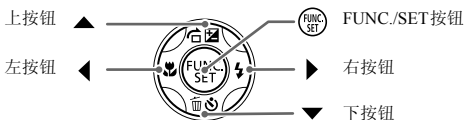

- ①：注意事项。
- ？：疑难解答。
- 💡：深入提示。
- ①：补充说明。
- (第xx页)：参考页。“xx”代表页码。
- 本指南假定所有功能均处于默认设置。
- 本相机可使用的各种存储卡在本指南中统称为“存储卡”。
- 因机型而异的功能用以下图标表示：

A3300 IS 仅适用于PowerShot A3300 IS的功能和注意事项

A3200 IS 仅适用于PowerShot A3200 IS的功能和注意事项

A2200 仅适用于PowerShot A2200的功能和注意事项

如无上述图标，该段说明文字便适用于全部三种型号。

- 本指南采用PowerShot A3300 IS 的拍屏图和插图进行说明。

安全注意事项

- 使用相机前，请务必阅读以下安全注意事项。请务必保证正确操作相机。
- 以下几页所列出的安全注意事项，旨在防止您自己及他人受到伤害，或防止器材受到损坏。
- 如果使用选购附件，请同时查阅该选购附件的说明书。



警告

表示可能造成严重的人身伤害或死亡。

- 请勿靠近人的眼睛启动闪光灯。

闪光灯发出的强光可能会损害视力。请特别注意，使用闪光灯时应与婴幼儿保持1 m以上的距离。

- 请将本器材存放在儿童或婴幼儿接触不到的地方。

相机带：儿童脖子上缠绕相机带可能会导致窒息。

- 只能使用推荐的电源。
- 请勿尝试将产品拆解、改装或加热。
- 避免产品跌落或使其受到强烈冲击。
- 相机跌落或遭受其他损坏之后，请勿接触相机的内部，以免受到伤害。
- 如果相机冒烟、发出异味或出现其他异常情况，应立即停止使用。
- 请勿使用酒精、汽油、稀释剂等有机溶剂清洁器材。
- 请勿让产品接触到水(如海水)或其他液体。
- 请勿让液体或异物进入相机。

否则会导致起火或触电。

如果液体或异物接触到相机内部，应立即关闭相机电源并取出电池。

如果电池充电器受潮，请从插座上拔出插头，并洽询您的相机经销商或附近的佳能热线中心。

- 只能使用推荐的电池。
- 请勿将电池靠近火焰或置于火中。
- 请定期拔除电源插头，擦掉插头、电源插座外表面及周围区域上积聚的灰尘。
- 请勿用湿手插拔电源插头。
- 请勿将本器材在超过负荷的电源插座或配线附件上使用。如果电源线或插头损坏或未能完全插入插座，切勿使用。
- 请勿让污物或金属物体(如别针或钥匙)接触到充电器的端子或电源插头。

否则可能会使电池爆炸或漏液，导致伤害、破坏环境、起火或触电等。如果电池漏液，身体任何部分特别是眼和嘴，或者衣物接触到该电池的酸性液体，请立刻以清水冲洗并及时就医。

- 在禁止使用相机的场所中，请关闭相机电源。

相机产生的电磁波可能会对仪器或设备造成影响。尤其是在飞机内或医疗机构等限制使用电子设备的场所中，需要特别注意。

- 如果CD播放器不支持数据CD-ROM，请勿在该CD播放器内播放附送的CD-ROM。

使用音乐CD播放器大声播放该CD-ROM，并使用耳机收听时，可能会由于音量过大导致听力受损。另外，使用音频CD播放器(音乐CD播放器材)播放该CD-ROM，可能会损坏扬声器。



注意

表示可能造成人身伤害。

- 使用相机带提着相机时，请注意切勿撞击或剧烈震荡相机。
- 请注意切勿碰撞或用力推压相机镜头。

否则会损坏相机或导致人体受伤。

- 闪光灯闪光时，请勿用手指或衣物遮住闪光灯。

否则可能会导致烫伤或造成故障。

- 避免在以下场所使用、放置或存放相机：

- 强烈阳光照射的地方。
- 温度超过40℃的地方。
- 潮湿或多尘的区域。

否则可能导致电池泄漏、过热或爆炸，造成触电、起火、烧伤或其他伤害。

- 长时间观看幻灯片播放的图像，幻灯片切换效果可能会令人感到不舒适。

注意

表示可能造成器材损坏。

- 请勿将相机对准强烈光源(如晴天时的太阳等)。

否则可能会损害相机的图像传感器。

- 在海滩或有风的地点使用相机时，请注意不要让灰尘或沙子进入相机内部。

否则可能会导致相机故障。

- 闪光灯上附着有污物或灰尘等异物时，请使用棉签等擦除。

如果未擦除就使闪光灯闪光，则闪光的热量可能会导致附着物冒烟或者器材故障。

- 不使用相机时，应将电池取出存放。

如果将电池留在相机中，则可能会因电池泄漏而损坏相机。

- 丢弃电池之前，请用胶带贴在端子处或作其他绝缘处理。

否则，在垃圾箱内接触到其他金属材料，可能会导致起火或爆炸。

- 在充电完成之后，或不使用电池充电器时，请从电源插座上拔出电池充电器的插头。

- 电池充电器正在充电时，请勿在上面覆盖衣物等任何物品。

如果长时间持续插入插座，则可能会使其过热或变形，导致起火。

- 请勿将电池放置于宠物附近。

电池若遭宠物咬坏，可能会造成漏液、过热或爆炸，导致起火或受伤。

- 将相机装入裤兜时请勿坐下。

否则可能会使液晶显示屏出现损坏。

- 将相机放在包内时，应确保硬物不会触及液晶显示屏。

- 请勿在相机带上加装配饰。

如果硬物触碰到液晶显示屏，则可能会使液晶显示屏出现故障或损坏。



入门指南

本章说明拍摄前的准备工作，如何以**AUTO**(自动)模式拍摄，以及如何观看和删除所拍摄的图像。本章的后半部分说明如何以简易模式拍摄和观看图像，如何拍摄和观看短片，以及如何将图像传输到计算机上。

安装腕带/握持相机

- 安装附送的相机带，将其套在手腕上，以免相机在使用过程中掉落。
- 拍摄时手臂靠紧身体，同时稳妥地握住相机两侧。升起闪光灯时，请确保手指不会遮挡闪光灯。

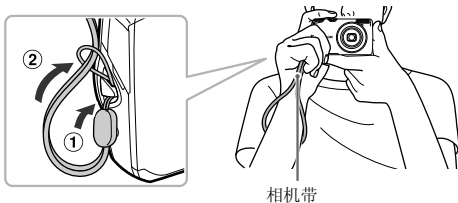

为电池充电

用附送的充电器为电池充电。购买相机时，电池没有充电，因此请务必充电后再使用。

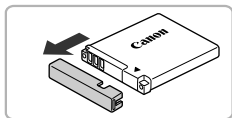

1 取下盖子。

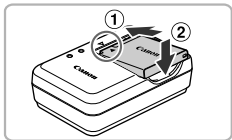

2 安装电池。

- 对准电池和充电器上的▲标志，然后沿①的方向推动电池，同时沿②的方向将其按下安装。

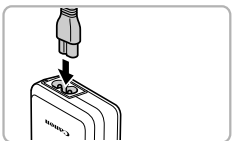

3 为电池充电。

- 将电源线插入充电器，然后将另一端插入电源插座。
- ▶ 充电指示灯亮起橙色，并开始充电。
- ▶ 充电结束时，充电指示灯会亮起绿色。充电时间约为1小时30分钟。

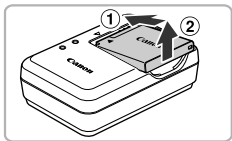

4 取出电池。

- 从电源插座上拔出电池充电器的插头，然后沿①的方向推动电池，同时沿②的方向将其抬起取出。



为了保护电池及延长电池寿命，切勿连续充电超过24小时。

可拍摄张数

	A3300 IS	A3200 IS	A2200
可拍摄张数	约230张	约250张	约280张
播放时间	约5小时	约6小时	约6小时

- 可拍摄的张数基于CIPA(日本相机与影像产品协会)的测试标准。
- 有些拍摄环境下,可拍摄张数可能会少于上述张数。

电池电量指示

画面上会出现图标或提示信息,显示电池的电量状态。

显示	含义
	电量充足。
	略有消耗,但仍可使用。
 (闪烁红色)	电量较低。请为电池充电。
[更换电池]	电量已耗尽。请立即为电池充电。



有效使用电池和充电器

- 应在使用电池的当天或前一天为电池充电
已充电的电池即使不使用,也会自然放电。

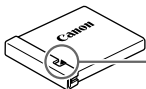

将盖子装到已充电的电池上,露出▲标志。

- 如何长期存放电池
耗尽电池电量,从相机中取出电池。装上端子盖,然后再存放电池。如果将电量未耗尽的电池长期存放(约1年),可能会缩短电池寿命或影响其性能。
- 电池充电器也可以在国外使用
可在使用AC 100-240 V(50/60 Hz)电源的地区使用充电器。如果插头与插座不匹配,请使用市售的电源插头适配器。切勿使用国外旅游用变压器,因为它们会引发故障。
- 电池膨胀
这是电池的正常现象,没有危险。但是,如果由于电池膨胀而无法装入相机内,请与佳能热线中心联系。
- 电池在充电之后仍很快耗尽
表示电池寿命已竭。请购买新电池。

确认可使用的存储卡(市售品)

以下存储卡不受容量限制，均可使用。

- SD存储卡*1
- SDHC存储卡*1
- SDXC存储卡*1 
- MMC存储卡*2
- MMCplus存储卡
- HC MMCplus存储卡

*1 符合SD规格的存储卡。有些卡可能不能正常使用。

*2 “MMC”是“MultiMediaCard”的缩写。



根据所使用的操作系统的版本，SDXC存储卡可能不能被读卡器(市售品)识别。请务必事先确认操作系统的兼容情况。

插入电池和存储卡

将附送的电池和存储卡(市售品)插入相机。

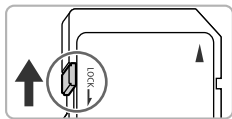

1 检查存储卡的写保护滑块。

- 如果存储卡有写保护滑块，当滑块位于锁定位置(即“LOCK”一侧)时便无法拍摄图像。将滑块向上推动，直至听到咔嗒声。

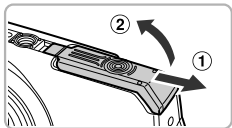

2 打开盖子。

- 沿①的方向滑动盖子，沿②的方向将其打开。

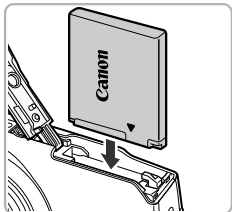

3 插入电池。

- 如图所示插入电池，直至其咔嗒一声锁定到位。
- 如果以错误的方向插入电池，则无法锁定到位。因此请务必以正确的方向插入。

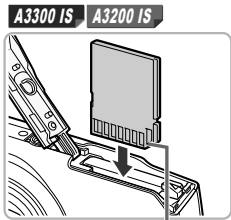

A2200

端子部位

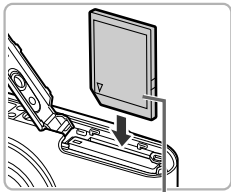

标签面

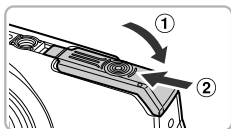

4 插入存储卡。

- 如图所示插入存储卡，直至其咔嗒一声锁定到位。
- 请确定存储卡的方向正确。以错误的方向插入存储卡会损坏相机。

5 关上盖子。

- 沿①的方向按住盖子，并沿②的方向滑动盖子直至听到咔嗒一声锁定到位。



为什么会出现[存储卡锁起]?

如果SD存储卡、SDHC存储卡、SDXC存储卡的写保护滑块位于保护位置，则画面上会出现[存储卡锁起]，此时不能拍摄或删除图像。

取出电池和存储卡

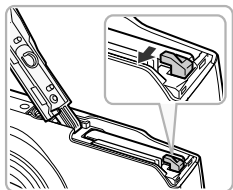

取出电池。

- 打开盖子，然后按照箭头方向推开电池锁。
- ▶ 电池便会弹出。

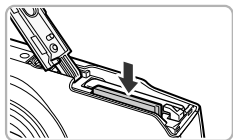

取出存储卡。

- 向里推存储卡，直至听到咔嗒声，然后慢慢松开。
- ▶ 存储卡便会弹出。

每张存储卡的可拍摄张数

存储卡	4 GB	16 GB
可拍摄张数	约935张 A3300 IS 约1058张 A3200 IS 约1058张 A2200	约3830张 A3300 IS 约4334张 A3200 IS 约4334张 A2200

- 以上数值基于默认设置。
- 可拍摄张数因相机设置、被摄体和所用存储卡而异。

? 您能查看可拍摄张数吗？

当相机处于拍摄模式(第24页)时，可在画面上查看可拍摄张数。

可拍摄张数



设置日期和时间

首次开启相机电源时，会出现[日期/时间]设置画面。由于图像中记录的日期和时间基于这些设置，因此请务必设置日期和时间。

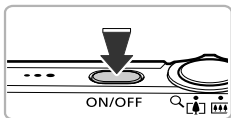

1 打开相机电源。

- 按电源按钮。
- ▶ 会出现[日期/时间]设置画面。



2 设置日期和时间。

- 按◀或▶按钮选择选项。
- 按▲或▼按钮进行设置。



3 完成设置。



- 按  按钮。
- ▶ 一旦设置了日期和时间，[日期/时间]设置画面便会关闭。
- 按电源按钮即可关闭相机。

? 每次打开相机电源都出现[日期/时间]的设置画面时怎么办?

如果未设置日期和时间，则每次打开相机电源时，都会出现[日期/时间]画面。请设定正确的日期和时间。



设置夏令时

在步骤2中选择 ，然后按▲或▼按钮选择 ，即设置了夏令时(加1小时)。

更改日期和时间

可以更改当前的日期和时间设置。

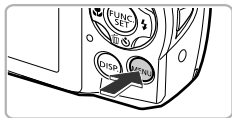

1 显示菜单。

- 按MENU按钮。



2 在 $\uparrow\downarrow$ 选项卡中选择[日期/时间]。

- 移动变焦杆选择 $\uparrow\downarrow$ 选项卡。
- 按 \blacktriangle 或 \blacktriangledown 按钮选择[日期/时间]，然后按 $\text{\textcircled{FUNC SET}}$ 按钮。

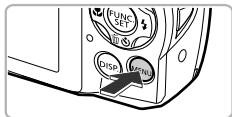

3 更改日期和时间。

- 按照第19页步骤2和3的操作调整设置。
- 按MENU按钮，菜单画面即会消失。



日期/时间电池

- 本相机有一个内置的日期/时间电池(备用电池)，在取出相机主电池之后，该备用电池可保持日期/时间设置3周左右。
- 插入已充电的电池或连接交流电转接器套件(选购)(第39页)时，即使关闭相机电源，日期/时间电池仍可在约4小时内充电。
- 如果日期/时间电池耗尽，则在开启相机时，将会出现[日期/时间]画面。请按照第19页的步骤设定日期和时间。

选择显示语言

可以更改液晶显示屏菜单及信息的显示语言。



1 选择播放模式。

- 按 按钮。



2 显示设置画面。

- 按住 按钮，然后立即按 **MENU** 按钮。



3 设置显示语言。

- 使用 按钮选择一种语言，然后按 按钮。
- ▶ 一旦设定了显示语言，设置画面便会关闭。



如果在按 按钮时出现时钟怎么办？

在步骤2的操作中，如果按了 按钮之后，相隔了较长时间才按 **MENU** 按钮，则会显示时钟。如果出现时钟，可按 按钮关闭时钟，然后重新按照步骤2进行操作。



按 **MENU** 按钮，在 选项卡中选择[语言]，也可更改显示语言。

格式化存储卡

使用新存储卡或已在其他设备格式化的存储卡之前，应该使用本机格式化存储卡。

格式化(初始化)存储卡会删除存储卡上的所有数据。由于删除的数据无法恢复，因此，请慎重考虑之后再格式化存储卡。

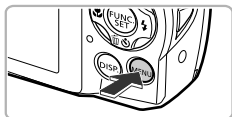

1 显示菜单。

- 按MENU按钮。



2 选择[格式化]。

- 移动变焦杆选择 \updownarrow 选项卡。
- 按 \blacktriangle 或 \blacktriangledown 按钮选择[格式化]，然后按 $\text{\textcircled{FUNC SET}}$ 按钮。



3 选择[确定]。

- 按 \blacktriangleleft 或 \blacktriangleright 按钮选择[确定]，然后按 $\text{\textcircled{FUNC SET}}$ 按钮。



4 格式化存储卡。

- 按 \blacktriangle 或 \blacktriangledown 按钮选择[确定]，然后按 $\text{\textcircled{FUNC SET}}$ 按钮。
- ▶ 存储卡便会被格式化。

5 完成格式化。

- ▶ 格式化完成后，屏幕上会显示[存储卡格式化已完成]。
- 按  按钮。



格式化或删除存储卡上的数据只是更改存储卡上的文件管理信息，无法确保内容完全删除，转让或丢弃存储卡时需要注意。丢弃存储卡时，请采取措施避免个人信息泄露，如销毁存储卡。



- 格式化画面中显示的存储卡总容量可能小于存储卡上所示的容量。
- 相机不能正常操作时、存储卡的记录/读取速度变慢时、连续拍摄速度变慢时或短片拍摄中途停止时，请执行低级格式化(第151页)。

快门按钮的使用方法

要使拍摄的图像能够准确对焦，请务必先轻按(半按)快门按钮进行对焦，然后再全按进行拍摄。

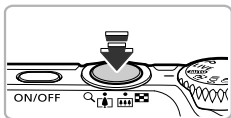

1 半按(轻按对焦)。

- 轻按快门按钮，直到相机响起两声提示音，并在对焦位置显示自动对焦框为止。

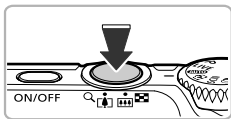

2 全按(完全按下拍摄)。

- ▶ 相机响起快门声音并进行拍摄。



如果未半按快门按钮即进行拍摄，则可能会出现没有对焦的图像。

拍摄图像(智慧自动拍摄模式)

由于相机能够确定被摄体和拍摄条件，因此可以让其自动选择最佳的场景设置，只需拍摄即可。相机还可以检测人物面部并对其进行对焦，以及将颜色和亮度作出最佳设置。

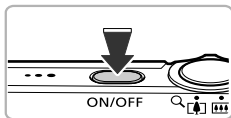

1 打开相机电源。

- 按电源按钮。
- ▶ 显示起动画面。

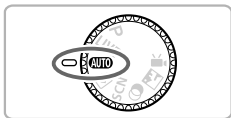

2 选择 **AUTO** 模式。

- 将模式转盘设置为 **AUTO**。
- 将相机对准被摄体时，相机会在确定场景过程中发出操作声音(咔咔)。
- ▶ 在画面的右上角会显示相机所确定的场景图标。
- ▶ 相机会对检测到的被摄体进行对焦，并且这些被摄体上面会出现检测框。

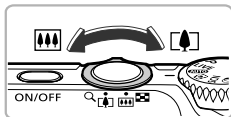

3 进行拍摄构图。

- 向 **1** 一侧按变焦杆会拉近被摄体，使其显得更大；向 **3** 一侧按变焦杆会推远被摄体，使其显得更小(屏幕上出现显示变焦位置的变焦条)。

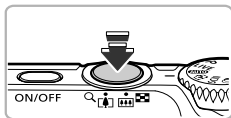

4 对焦。

- 半按快门按钮进行对焦。



自动对焦框

- ▶ 相机对焦时，会响起两声提示音，在对焦位置会显示自动对焦框。
- ▶ 相机对多点进行对焦时，会显示多个自动对焦框。

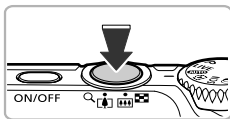







5 拍摄。

- 完全按下快门按钮进行拍摄。
- ▶ 相机响起快门声音并进行拍摄(在低光照环境下，闪光灯会自动闪光)。
- ▶ 图像将在画面上显示约2秒。
- 即使正在显示图像，也可以按快门按钮拍摄下一张照片。

? 出现以下情况时该如何处理？

- 无法获得理想的色调或亮度？
屏幕上显示的场景图标(第172页)可能不符合实际的场景。此时，可尝试使用**P**模式拍摄(第83页)。
- 相机对准被摄体时，出现白框或灰框？
被相机检测为主被摄体的面部或物体会出现白框，检测到多个面部时，其他面部则出现灰框，并在一定的范围内跟随着面部移动(第92页)。但当相机检测到被摄体移动时，灰框会消失，仅显示白框。
- 如果您想要拍摄的被摄体没有出现检测框该怎么办？
相机可能没有检测到该被摄体，检测框可能出现在背景的地方。如果发生这种情况，请改用**P**模式拍摄(第83页)。
- 半按快门按钮时出现蓝框？
相机检测到被摄体移动时，会显示蓝框，并持续调整对焦和曝光(伺服自动对焦)。

- 如果出现闪烁的，该怎么办？
请将相机安装在三脚架上，以免相机抖动使得拍摄的图像模糊。
- 相机不发出任何声音？
按住DISP.按钮同时打开相机的电源，便会关闭所有相机声音。可按MENU按钮，在选项卡中选择[静音]，然后按◀或▶按钮选择[关]。
- 即使在拍摄时闪光灯闪光，图像仍发暗？
被摄体太远，闪光灯照射不到。闪光灯的有效照射范围在使用最大广角()时，约为30 cm~4 m；使用最大长焦()时，约为50 cm~2 m。
- 半按快门按钮时，为何相机会发出一声提示音？
您可能距离被摄体太近，请远离被摄体，用以下距离拍摄：
在使用最大广角()时，约为3.0 cm以上。
在使用最大长焦()时，**A3300 IS**、**A3200 IS**约为90 cm以上，**A2200**约为80 cm以上。
- 半按快门按钮时指示灯(前面)亮起？
为了减轻红眼或辅助对焦，在暗处拍摄时指示灯可能会亮起。
- 正要拍摄时，相机会闪烁图标并且无法拍摄？
闪光灯正在充电中，充电完成后即可拍摄。





画面右上角出现的图标表示什么意思？

在画面的右上角会显示相机所确定的场景图标。有关显示的图标，请参阅“场景图标”(第172页)。



选择要对焦的被摄体(自动跟踪对焦)

按▲按钮显示后，移动相机使被摄体与重合，半按快门按钮后会显示蓝色自动对焦框，并持续对焦及调整曝光(伺服自动对焦)。全按快门按钮进行拍摄。

观看图像

可以在屏幕上观看拍摄的图像。







1 选择播放模式。

- 按  按钮。
- ▶ 便会出现最后拍摄的图像。



2 选择图像。

- 按  按钮，便会按照由最新到最旧的拍摄顺序，循环显示图像。
- 按  按钮，便会按照由最旧到最新的拍摄顺序，循环显示图像。
- 按住  或  按钮，可快速切换图像。但图像显得比较粗糙。
- 约1分钟后镜头将会收回。
- 镜头收回后，再次按  按钮即可关闭相机。



切换至拍摄模式

在播放模式下，半按快门按钮或转动模式转盘即切换至拍摄模式。

删除图像

可以逐个选择并删除图像。请注意，删除的图像无法恢复。因此，请充分确认后再次进行删除。





1 选择播放模式。

- 按  按钮。
- ▶ 便会出现最后拍摄的图像。









2 选择要删除的图像。

- 按  或  按钮选择图像。



3 删除。

- 按  按钮。
- ▶ 屏幕上将出现[删除?]
- 按  或  按钮选择[删除]，然后按  按钮。
- ▶ 即可删除显示的图像。
- 要退出操作而不删除图像，请按  或  按钮选择[取消]，然后按  按钮。





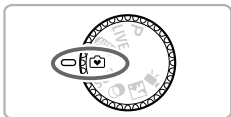

在简易模式下拍摄或观看图像

在简易模式下，屏幕画面上会显示操作提示，相机已自行设置妥当，而且只能操作本页所述的按钮和变焦杆。这样可以防止操作相机不当，即使初学者也可轻松拍摄或观看图像。







拍摄图像



- 将模式转盘设置为 。
- 按照第24页～25页步骤3～5的操作进行拍摄(提示音不会响起)。
- 按  按钮，将显示 ，并且闪光灯关闭，再次按  按钮，开启闪光灯并显示 ，在低光照场景下，闪光灯会自动闪光。

观看图像



- 按  按钮后，按  或  按钮切换图像。
- 按  按钮后，按  按钮，将自动播放您所拍摄的所有图像，每张显示约3秒钟。再次按  按钮则停止播放。
- 要删除图像，请按照第28页进行操作。

拍摄短片

相机能自动选择所有设置，只需按快门按钮即可拍摄短片。

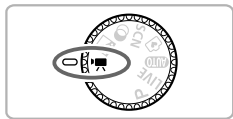

可拍摄时间



1 选择 M 模式。

- 将模式转盘设置为 M 。

2 进行拍摄构图。

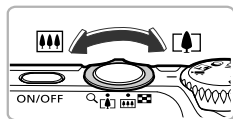

- 向 树 一侧按变焦杆会拉近被摄体，使其显得更大；向 三棵树 一侧按变焦杆会推远被摄体，使其显得更小。

3 对焦。

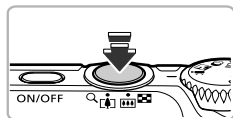

- 半按快门按钮进行对焦。
- ▶ 相机对焦时，将会鸣响两次。

4 拍摄。

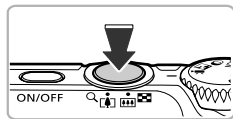

- 完全按下快门按钮。

已拍摄时间



A3300 IS A3200 IS



麦克风

A2200



麦克风

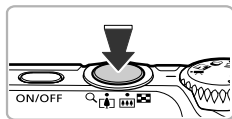

5 停止拍摄。

- 再次完全按下快门按钮。
- ▶ 相机响起1次提示音并停止拍摄短片。
- ▶ 拍摄的短片将记录到存储卡上。
- ▶ 存储卡存满时，即自动停止拍摄。



在拍摄过程中放大或缩小被摄体

在拍摄期间，可以调整变焦杆来更改被摄体的大小。但是，当变焦倍率显示为蓝色时，图像质量会恶化。操作声音也会录入短片中。

可拍摄时间

存储卡	4 GB	16 GB
拍摄时间	约22分5秒	约1小时30分30秒

- 拍摄时间基于默认设置。
- 连续拍摄时间约为10分钟。
- 使用有些存储卡，即使未满足连续拍摄时间，拍摄也可能停止。建议使用SD Speed Class(SD传输速率级别)4或更高级的存储卡。

观看短片

可以在屏幕上观看拍摄的短片。



1 选择播放模式。

- 按 按钮。
- ▶ 便会出现最后拍摄的图像。
- ▶ 短片上出现 **SET**





2 播放短片。

- 按 或 按钮选择短片，然后按 按钮。
- 显示短片操作面板。





3 播放短片。

- 按▲或▼按钮选择[▶](播放)，然后按按钮。
- ▶ 即可播放短片。
- 按按钮即可暂停或恢复播放短片。
- 按▲或▼按钮调整音量。
- ▶ 短片播放完毕后，画面会出现。

? 如何在计算机上观看短片？

请安装附送软件(第35页)。

- 在计算机上观看短片时，根据计算机的性能，可能发生丢帧、不能流畅播放或声音中断的情况。
- 如果使用附送软件，将短片复制到存储卡，便可使用相机流畅地播放该短片。若想更舒适地观看短片，可将相机连接到电视机播放。

传输图像至计算机观看

可使用附送的软件将拍摄的图像传输到计算机上观看。已安装佳能小型数码相机附送的软件时，请使用附送的CD光盘覆盖安装最新版软件。

系统要求

Windows

操作系统	Windows 7 Windows Vista Service Pack 1、Service Pack 2 Windows XP Service Pack 3
计算机类型	使用的计算机需要预先安装有上述操作系统，并且备有USB端口。
中央处理器	观看图像 Pentium 1.3 GHz或更高处理器、观看短片 酷睿2双核处理器 1.66 GHz或更高处理器
内存	Windows 7(64 bit): 2 GB或更大 Windows 7(32 bit)、Windows Vista(64 bit、32 bit): 1 GB或更大 Windows XP: 观看图像512 MB或更大、观看短片1 GB或更大
接口	USB
可用的硬盘空间	ZoomBrowser EX: 200 MB或更大 CameraWindow: 150 MB或更大* PhotoStitch: 40 MB或更大
显示器	1,024×768像素或更高

* 在Windows XP环境下，需要安装Microsoft .NET Framework 3.0或更高版本(最大500 MB)。以您的计算机的性能而定，安装可能需要一些时间。

Macintosh

操作系统	Mac OS X (v10.5~v10.6)
计算机类型	使用的计算机需要预先安装有上述操作系统，并且备有USB端口。
中央处理器	观看图像 Intel处理器、观看短片 酷睿双核处理器 1.66 GHz或更高处理器
内存	Mac OS X v10.6: 1 GB或更大 Mac OS X v10.5: 观看图像512 MB或更大、观看短片1 GB或更大
接口	USB
可用的硬盘空间	ImageBrowser: 250 MB或更大 CameraWindow: 150 MB或更大 PhotoStitch: 50 MB或更大
显示器	1,024×768像素或更高

准备

下面以Windows Vista和Mac OS X v10.5为例进行说明。

1 安装软件。

Windows

① 将CD放入计算机的驱动器中。

- 将附送的CD(DIGITAL CAMERA Solution Disk)(第2页)放入计算机的驱动器中。

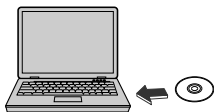

② 开始安装。

- 单击[简易安装]，然后按照画面指示进行安装。
- 出现用户帐户控制画面后，按照提示信息继续安装。



③ 安装结束时，单击[重新启动]或[完成]。

④ 取出CD。

- 出现桌面画面后，取出CD。



Macintosh

① 将CD放入计算机的驱动器中。

- 将附送的CD(DIGITAL CAMERA Solution Disk)(第2页)放入计算机的驱动器中。

② 开始安装。

- 双击CD内的.
- 单击[安装]，按照画面上的说明继续进行安装。



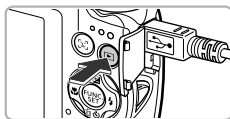
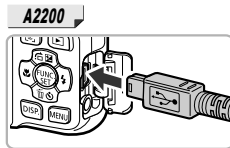
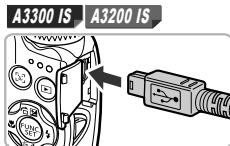

2 将相机连接到计算机。

- 关闭相机电源。
- 打开盖子，按照图示方向将附送的界面连接线(第2页)的小插头牢固地插入相机的端子。
- 将界面连接线的大插头插入计算机。有关连接的详情，请参阅计算机的使用说明书。

3 打开相机电源。

- 按  按钮打开相机电源。

4 打开CameraWindow。



Windows

- 单击[从Canon相机中下载图像]。
- ▶ 即会出现CameraWindow视窗。
- 如果CameraWindow没有出现，请单击[开始]菜单，然后依次选择[所有程序]▶[Canon Utilities]▶[CameraWindow]▶[CameraWindow]。





Macintosh

- ▶ 建立相机与计算机的连接时，将出现CameraWindow视窗。
- 如果CameraWindow没有出现，请单击Dock栏(桌面底部显示的工具栏)中的[CameraWindow]图标。



如果使用Windows 7，请按照以下步骤显示CameraWindow。

- ① 单击任务栏中的 。
- ② 在显示的画面中，单击  链接来更换程序。
- ③ 选择[从Canon相机中下载图像]，然后单击[确定]。
- ④ 双击 。

传输/观看图像



- 单击[从相机导入图像]后，单击[导入未传输的图像]。
- ▶ 所有未传输过的图像，都会传输到计算机上。传输的图像将按日期分类，放入各个文件夹保存在“图片”文件夹内。
- 图像传输完毕后，请关闭CameraWindow。
- 关闭相机电源并拔出连接线插头。
- 有关在计算机上观看图像的详细操作，请参阅《软件说明书》(第2页)。



即使不使用附送软件的图像导入功能，只是将相机连接到计算机，也可以传输图像，但会受到以下限制：

- 连接相机和计算机后有时需要等待几分钟的时间才可以进行操作。
- 竖向拍摄的图像可能在传输至计算机后变为横向图像。
- 受保护的图像可能在传输至计算机后被解除保护。
- 因操作系统的版本、使用的软件、文件大小等不同的原因，有时不能正确地传输图像或图像附带的信息。
- 可能无法使用附送软件的部分功能，如短片剪辑或将图像传回相机等。

连接图

随机附件

A3300 IS **A3200 IS**

影音连接线AVC-DC400*

A2200

影音连接线AVC-DC300*

界面连接线
IFC-400PCU*



腕带
WS-800



电池 NB-8L
(含端子盖)*



电池充电器
CB-2LAC*



DIGITAL CAMERA
Solution Disk
(数码相机解决方案光盘)

* 亦可以单独购买。



存储卡



读卡器



Windows/Macintosh

佳能品牌兼容PictBridge的打印机



电视

选购附件

下列相机附件为选购件。有些附件不在某些地区出售，或者已无供应。

电源

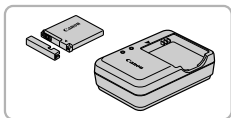

电池充电器 CB-2LAC

- 用于电池 NB-8L 的充电器。

电池 NB-8L

- 可充电锂离子电池。

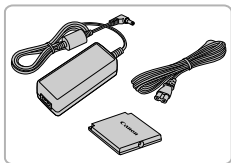

交流电转接器套件 ACK-DC60

- 可使用家用电源给相机供电。在长时间使用相机或将其连接至打印机或计算机时，建议使用该套件为相机供电。不能用于对相机内的电池充电。



在国外使用

可在使用 AC 100-240 V(50/60 Hz)电源的地区使用电池充电器或交流电转接器套件。如果插头与插座不匹配，请使用市售的电源插头适配器。切勿使用国外旅游用电子变压器，因为它可能会造成故障。

闪光灯



高能量闪光灯 HF-DC1

- 当被摄体过远，相机的内置闪光灯无法提供适当照明时，使用此外接闪光灯。

打印机



小型照片打印机
(SELPHY系列)



喷墨打印机
(PIXMA系列)

佳能品牌兼容PictBridge的打印机

- 将相机连接到佳能品牌兼容 PictBridge 的打印机后，无需使用计算机即可打印已拍摄的图像。

有关详情请查阅本产品合格证上的佳能(中国)网站或与佳能热线中心联系。

建议使用佳能原厂附件。

本产品设计与佳能原厂附件配合使用效果最佳。

佳能公司及其关联公司对使用非佳能原厂附件发生故障(如电池漏液和/或爆炸)导致的本产品任何损坏和/或任何事故(如起火)概不负责。请注意由于使用非佳能原厂附件导致本产品的任何损坏均不在本产品保修范围之内，但用户可以付费维修。

2.

深入了解

本章说明相机部件、画面显示内容以及基本操作方法。



部件指南

A3300 IS A3200 IS

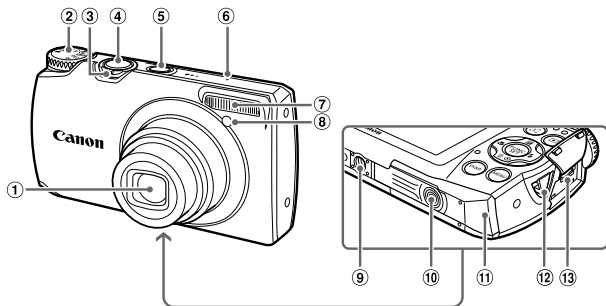

- ① 镜头
- ② 模式转盘
- ③ 变焦杆
拍摄: (长焦) (广角)
(第24页、30页、57页)
播放: (放大) (索引)
(第114页、118页)
- ④ 快门按钮 (第23页)
- ⑤ 电源按钮 (第19页)
- ⑥ 麦克风 (第31页)
- ⑦ 闪光灯 (第56页、85页)
- ⑧ 指示灯 (前面)
(第60页、61页、62页、80页、157页)
- ⑨ 三脚架插孔
- ⑩ 直流电连接器端子盖 (第164页)
- ⑪ 存储卡/电池仓盖 (第16页)
- ⑫ 相机带安装部位 (第13页)
- ⑬ A / V OUT (音频/视频输出) 和 DIGITAL (数码) 端子 (第36页、120页、138页)

A2200

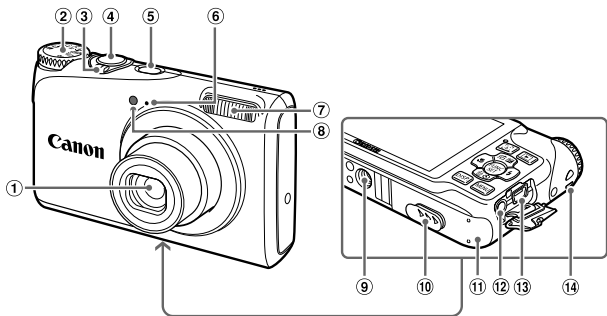

- ① 镜头
- ② 模式转盘
- ③ 变焦杆
拍摄: (长焦) (广角)
(第24页、30页、57页)
播放: (放大) (索引)
(第114页、118页)
- ④ 快门按钮 (第23页)
- ⑤ 电源按钮 (第19页)
- ⑥ 麦克风 (第31页)
- ⑦ 闪光灯 (第56页、85页)
- ⑧ 指示灯 (前面)
(第60页、61页、62页、80页、157页)
- ⑨ 三脚架插孔
- ⑩ 直流电连接器端子盖 (第164页)
- ⑪ 存储卡/电池仓盖 (第16页)
- ⑫ A / V OUT (音频/视频输出) 端子
(第120页)
- ⑬ DIGITAL (数码) 端子 (第36页、138页)
- ⑭ 相机带安装部位 (第13页)

模式转盘

使用模式转盘来更改拍摄模式。

P 模式

可设置各种功能，进行多种多样的拍摄(第84页)。

实时控制模式

轻松地按照个人的拍摄喜好设定亮度及色彩(第71页)。

自动模式

可以让相机选择设置进行全自动拍摄(第24页)。

简易模式

只需按快门按钮即可轻松拍摄图像(第29页)。

特殊场景模式

可用适合拍摄场景的最佳设定来拍摄(第68页)。

短片模式

用于拍摄短片(第30页、105页)。可使用最大画面拍摄短片(第108页)。

静谧模式

可让闪光灯不闪光及相机声音全部关闭的状态下拍摄(第72页)。

艺术滤镜模式

拍摄时可在图像内加入多种特效(第72页)。

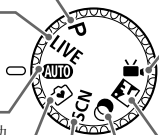

如果在播放模式中转动模式转盘，相机会切换至拍摄模式。

A3300 IS A3200 IS

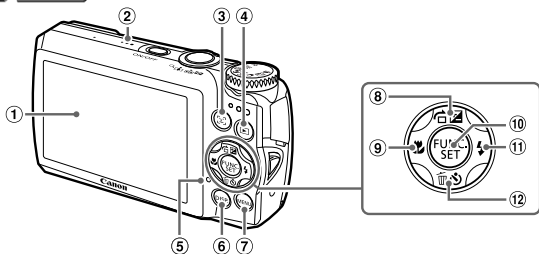

A2200

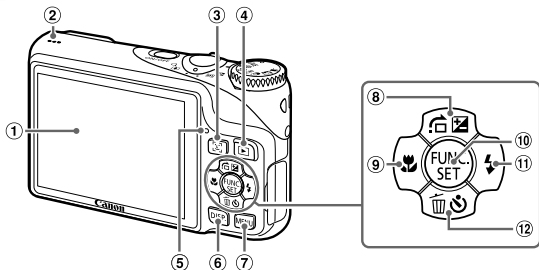

- ① 屏幕(液晶显示屏)
(第46页、171页、173页)
- ② 扬声器
- ③ (面部选择)按钮(第98页)
- ④ (播放)按钮(第27页、113页)
- ⑤ 指示灯(背面)(第47页)
- ⑥ **DISP.**(显示)按钮(第46页)
- ⑦ **MENU**按钮(第49页)
- ⑧ (曝光补偿)(第85页) / (跳转)(第115页) / 按钮
- ⑨ (微距)(第91页) / 按钮
- ⑩ **FUNC./SET**(功能/设置)按钮(第48页)
- ⑪ (闪光灯)(第85页、101页) / 按钮
- ⑫ (自拍)(第60页、61页、62页) / (删除单张图像)(第28页) / 按钮

画面显示

切换显示

可按**DISP.**按钮切换画面显示。关于屏幕上显示的详细信息，请参阅第171页。

拍摄时

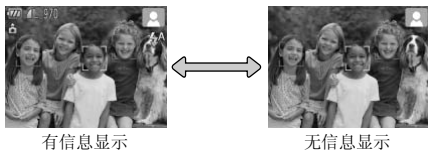

播放时



按**DISP.**按钮即可切换刚拍摄后的画面显示。但是，不会出现简单信息显示的画面。可更改首先出现的显示画面：按**MENU**按钮，选择📷选项卡，然后在[查看信息]中更改(第158页)。

在黑暗环境拍摄的屏幕显示

在黑暗环境下拍摄时，相机会自动增强画面的亮度以便于检查构图(夜间显示功能)。但是，屏幕上的图像亮度与实际拍摄的图像亮度可能会不同。画面可能会出现噪点，而且被摄体的移动可能会在画面中显得有些不规则。这不会影响拍摄的图像。

播放期间的过度曝光警告

在“详细信息显示”(第46页)中，图像的过度曝光区域会在画面上闪烁。

播放时显示的柱状图

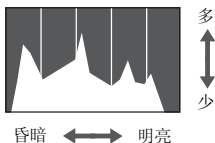

- “详细信息显示”(第173页)中出现的图表称作柱状图。柱状图表示图像亮度的分布和数量。横轴代表亮度的分布，纵轴代表每个亮度上的数量值。当柱状部分(即白色部分)集中靠右时，说明图像较亮；反之，集中靠左时，说明图像较暗。由此可查看图像曝光状况。

指示灯

相机背面的指示灯(第45页)会根据相机的状态亮起或闪烁。

颜色	状态	操作状态
绿色	亮起	相机连接到计算机时(第36页)、显示关闭时(第155页)
	闪烁	在相机启动期间，在图像数据的记录、读取、传输等期间、或者在长时间曝光拍摄时(第81页)。



指示灯(背面)闪烁绿色时，请勿关闭电源、打开存储卡/电池仓盖或摇晃相机。此类行为可能会损坏图像数据，或者导致相机、存储卡出现故障。

FUNC. 菜单的基本操作

可使用FUNC. 菜单设定常用功能。

此外，显示的菜单项目和选项因所选的拍摄模式(第176页~183页)而异。



1 显示FUNC. 菜单。

- 按  按钮。



2 选择菜单项目。

- 按▲或▼按钮选择菜单项目。
- ▶ 菜单可选项出现在画面下方。
- 以所选的菜单而定，有些选项需切换画面进行设置。

菜单项目

项目

3 选择选项。

- 按◀或▶按钮选择选项。
- 可在显示  的选项上按DISP. 按钮进行设置。



4 完成设置。

- 按  按钮。
- ▶ 再次出现拍摄画面，所选的设置会在画面上显示出来。

MENU菜单的基本操作

可以使用菜单设置各种功能。菜单分为拍摄(📷)、播放(▶)等几个选项卡。此外，显示的选项因所选的拍摄模式或播放模式(第184页~193页)而异。



1 显示菜单。

- 按MENU按钮。



2 选择选项卡。

- 移动变焦杆，或者按◀或▶按钮选择选项卡。

3 选择选项。

- 按▲或▼按钮选择选项。
- 有些项目需要先按FUNC. SET.或▶按钮来显示子菜单之后，才能在子菜单内更改设置。



4 选择选项。

- 按◀或▶按钮选择内容。

5 完成设置。

- 按MENU按钮即可返回正常画面。



更改声音设置

相机的各种按钮声音及拍摄操作声音可关闭或调整音量。

静音

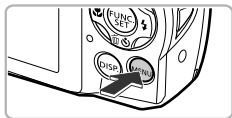

1 显示菜单。

- 按MENU按钮。



2 选择[静音]。

- 移动变焦杆选择 $\uparrow\downarrow$ 选项卡。
- 按▲或▼按钮选择[静音]，然后按◀或▶按钮选择[开]。
- 按MENU按钮，即可返回正常画面。

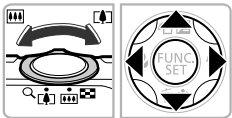

- 在 [静音] 模式下不能更改声音的设置。
- 按住DISP.按钮开启相机电源，也可关闭所有相机声音。
- 关闭所有相机声音后，短片播放时(第32页)的声音也会关闭。短片播放时，按▲按钮即可开启声音，按▲或▼按钮可调整声音音量。

更改音量

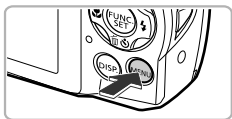

1 显示菜单。

- 按MENU按钮。



2 选择[音量]。

- 移动变焦杆选择↑↓选项卡。
- 按▲或▼按钮选择[音量]，然后按FUNC. SET按钮。



3 更改音量。

- 按▲或▼按钮选择选项，然后按◀或▶按钮更改音量。
- 按两次MENU按钮，即可返回正常画面。

更改画面亮度

可改变画面的亮度。

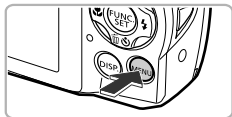

1 显示菜单。

- 按MENU按钮。



2 选择[液晶屏的亮度]。

- 移动变焦杆选择 $\uparrow\downarrow$ 选项卡。
- 按▲或▼按钮选择[液晶屏的亮度]。

3 更改亮度。

- 按◀或▶按钮更改亮度。
- 按两次MENU按钮，即可返回正常画面。



使相机恢复到默认设置

如果意外改变了相机的设置，可将相机恢复到默认设置。

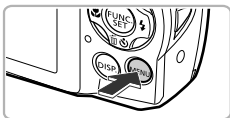

1 显示菜单。

- 按MENU按钮。



2 选择[重设全部设置]。

- 移动变焦杆选择 $\uparrow\downarrow$ 选项卡。
- 按 \blacktriangle 或 \blacktriangledown 按钮选择[重设全部设置]，然后按 $\textcircled{\text{FUNC. SET}}$ 按钮。



3 恢复到默认设置。

- 按 \blacktriangleleft 或 \blacktriangleright 按钮选择[确定]，然后按 $\textcircled{\text{FUNC. SET}}$ 按钮。
- ▶ 相机便会重置为默认设置。

? 不能重置的功能有哪些？

- $\uparrow\downarrow$ 选项卡中的[日期/时间](第20页)、[语言](第21页)、[视频输出制式](第120页)、[时区设置](第155页)、注册为[起动图像]的图像(第152页)。
- 用户自定义白平衡功能中记录的白平衡数据(第86页)。
- 在SCN(第68页)或 $\textcircled{\text{M}}$ (第72页)中选择的拍摄模式。
- 短片模式(第30页)。

节电功能(自动关机)

为了节约电池，如果在特定时间内不操作相机，显示屏将会自动关闭，相机将会自动关机。

拍摄模式下的节电功能

如果相机不操作约1分钟，显示屏便会关闭。再过2分钟左右，镜头将会收回，电源将会关闭。显示屏已经关闭但镜头尚未收回时，半按快门按钮(第23页)即可开启显示屏继续拍摄。

播放模式下的节电功能

如果相机不操作约5分钟，电源便会关闭。



- 可以关闭节电功能(第154页)。
- 显示屏自动关闭的时间可以更改(第155页)。

时钟功能

可以查看当前的时间。



- 持续按住 按钮。
- ▶ 显示当前的时间。
- 在显示时间过程中如果竖持相机，则时间呈竖直显示。按 或 按钮还可更改显示的颜色。
- 再次按 按钮即可取消时钟显示。



在相机还没开机时，按住 按钮，同时按电源按钮也可显示时钟。

3

使用常用功能拍摄

本章介绍如何关闭闪光灯及如何使用自拍等常用功能。

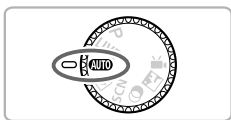

- 以相机设为**AUTO**模式为前提进行说明。在**AUTO**以外的模式下使用本章介绍的功能进行拍摄之前，请确认该功能是否适用于这些模式(第176页~183页)。

关闭闪光灯

可以关闭闪光灯进行拍摄。



1 按▶按钮。



2 选择⚡。

- 按◀或▶按钮选择⚡，然后按FUNC. SET按钮。
- ▶ 设置后将会显示⚡。
- 若要恢复使用闪光灯，按照上述步骤选择⚡。



? 如果出现闪烁的⚡该怎么办？

在易产生相机抖动影响的低光照条件下半按快门按钮时，画面上会出现闪烁的⚡。请将相机安装到三脚架上固定。

进一步放大被摄体(数码变焦)

被摄体距离太远,光学变焦不能放得太大时,可通过数码变焦,先将被摄体放大最高约20倍 **A3300 IS** **A3200 IS**, 或者最高约16倍 **A2200**, 然后拍摄。但是,根据设定的记录像素(第63页)和数码变焦倍率的不同,变焦倍率可能会以蓝色显示,并且图像变得粗糙。

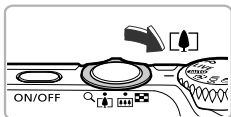

1 将变焦杆按向[]一侧。

- 按住变焦杆直至变焦停止。
- ▶ 出现图像质量无恶化的可变焦最大倍率时变焦停止,松开变焦杆时,会显示变焦倍率。

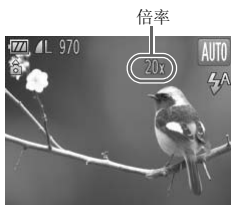

2 再次将变焦杆按向[]一侧。

- ▶ 数码变焦便会更进一步拉近被摄体。



关闭数码变焦

要关闭数码变焦,请按**MENU**按钮,在[]选项卡中选择[数码变焦],然后选择[关]。



光学变焦和数码变焦合并使用的焦距如下(以35 mm 胶片换算):

约28~560 mm (仅使用光学变焦的焦距约为28~140 mm) **A3300 IS** **A3200 IS**

约28~448 mm (仅使用光学变焦的焦距约为28~112 mm) **A2200**

数码长焦附加镜

镜头焦距的增大数值如下

约1.6倍或约2.0倍 **A3300 IS**

约1.7倍或约2.1倍 **A3200 IS**, **A2200**

在同一变焦倍率的情况下,与仅使用相机本身变焦(包括数码变焦)相比,这样可以提高快门速度,减少相机抖动的机会。

但是,记录像素(第63页)为 **L** 或 **M1** 时,变焦倍率会以蓝色显示,并且图像变得粗糙。

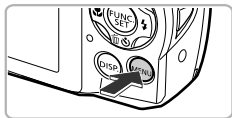

1 显示菜单。

- 按MENU按钮。



2 选择[数码变焦]。

- 移动变焦杆选择 选项卡。
- 按▲或▼按钮选择[数码变焦]。

3 进行设置。

- 按◀或▶按钮选择倍率。
- 按MENU按钮将返回拍摄画面。
- ▶ 画面将会放大,变焦倍率将会显示于画面上。
- 要返回标准数码变焦,在[数码变焦]中选择[标准]。



● 焦距如下(以35 mm胶片换算):

使用[1.6x]时约为44.8 ~ 224 mm,或使用[2.0x]时约为56.0 ~ 280 mm

A3300 IS

使用[1.7x]时约为47.6 ~ 238 mm,或使用[2.1x]时约为58.8 ~ 294 mm

A3200 IS

使用[1.7x]时约为47.6 ~ 190 mm,或使用[2.1x]时约为58.8 ~ 235 mm

A2200

- 数码长焦附加镜不能与数码变焦一起使用。
- 在采用最大长焦()的时候,以及在采用第57页的步骤2将被摄体拉近的时候,快门速度可能相同。

插入日期和时间

可以在图像右下角插入拍摄的日期及时间。日期和时间一旦插入即无法删除。请务必先确认是否已正确设置了日期和时间(第19页)。

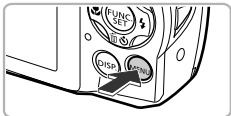

1 显示菜单。

- 按MENU按钮。



2 选择[日期标记]。

- 移动变焦杆选择 \square 选项卡。
- 按▲或▼按钮选择[日期标记]。

3 进行设置。

- 按◀或▶按钮选择[日期]或[日期和时间]。
- 按MENU按钮将返回拍摄画面。
- ▶ 设置后将会显示[日期]。



4 拍摄。

- ▶ 拍摄日期或拍摄日期和时间便会记录在图像的右下角。
- 要恢复原来的设置，请在步骤3中选择[关]。



在未插入拍摄日期的图像中，可以通过以下方法插入拍摄日期进行打印。但对于已插入拍摄日期的图像，如果指定插入拍摄日期，则可能造成日期重复打印。

- 用打印命令(DPOF)(第145页)进行打印。
- 用附送的软件打印。
详情请参阅《软件说明书》(第2页)。
- 使用打印机功能进行打印(第140页)。

使用自拍

拍摄者需要加入合影时，可使用自拍拍摄。相机将会在按下快门按钮约10秒后拍摄。



1 按▼按钮。



2 选择 \odot 。

- 按▲或▼按钮选择 \odot ，然后按 FUNC. SET 按钮。
- ▶ 设置后将会显示 \odot 。



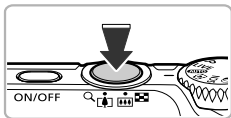

3 拍摄。

- 半按快门按钮对焦被摄体，然后全按快门按钮。
- ▶ 自拍计时开始后，指示灯(前面)会闪烁并响起自拍提示音。
- ▶ 快门释放前2秒，指示灯(前面)闪烁的速度及提示音的频率会加快。(如果开启了闪光灯，则指示灯(前面)会一直保持亮起，而不是闪烁)
- 自拍计时开始后，若要取消拍摄，请按▼按钮。
- 要恢复原来的设置，请在步骤2中选择。





可以更改延迟时间和拍摄数量(第62页)。

使用自拍防止抖动

使用此功能可以在按下快门按钮约2秒后进行拍摄，从而可以防止按下快门按钮时抖动产生的模糊。



选择.

- 按照第60页步骤2的操作选择.
- ▶ 设置后将会显示.
- 按照上述步骤3的操作进行拍摄。

更改自拍延迟时间和拍摄数量

可设置从按下快门按钮到拍摄为止的自拍延迟时间(0~30秒)和拍摄数量(1~10张)。





1 选择.

- 按照第60页步骤2的操作选择, 然后立即按**MENU**按钮。



2 进行设置。

- 按▲或▼按钮选择[延迟]或[拍摄数量]。
- 按◀或▶按钮选择数值, 然后按按钮。
- ▶ 设置后将会显示.
- 按照第61页步骤3的操作进行拍摄。

? 如果拍摄数量设为2张以上, 会是什么情况?

- 曝光和色调均使用第一张的设置。
- 闪光灯闪光时, 或是设置的拍摄数量较多时, 拍摄间隔可能会变长。
- 存储卡存满时, 即自动停止拍摄。



如果设置的延迟时间超过2秒, 在快门释放前2秒, 指示灯(前面)闪烁的速度及提示音的频率会加快。(如果开启了闪光灯, 则指示灯(前面)会一直保持亮起, 而不是闪烁)

更改记录像素(图像大小)

有5种记录像素(图像大小)的设置可供选择。



1 选择记录像素。

- 按 **FUNC./SET** 按钮后，按 **▲** 或 **▼** 按钮选择 **L**。

2 选择选项。

- 按 **◀** 或 **▶** 按钮选择选项，然后按 **FUNC./SET** 按钮。
- ▶ 此设置将显示于画面上。
- 要恢复原来的设置，请按照步骤 1~2 的操作选择 **L**。



选择 **W** 时，不能使用数码变焦(第57页)或数码长焦附加镜(第58页)。

更改压缩率(图像质量)

有下列2种压缩率可供选择：**■**(精细)，**■**(一般)。



1 选择压缩率。

- 按 **FUNC./SET** 按钮后，按 **▲** 或 **▼** 按钮选择 **■**。

2 选择选项。

- 按 **◀** 或 **▶** 按钮选择选项，然后按 **FUNC./SET** 按钮。
- ▶ 此设置将显示于画面上。
- 要恢复原来的设置，请按照步骤 1~2 的操作选择 **■**。











记录像素和压缩率的近似值

A3300 IS

记录像素 (像素)	压缩率	单张图像的数据尺寸 (约·KB)	每张存储卡的可拍摄张数 (约·张)	
			4 GB	16 GB
L (大) 16M/4608×3456		4093	935	3830
		1956	1915	7844
M1 (中1) 8M/3264×2448		2060	1828	7487
		980	3771	15443
M2 (中2) 2M/1600×1200		558	6352	26010
		278	12069	49420
S (小) 0.3M/640×480		150	20116	82367
		84	30174	123550
W (宽屏) 4608×2592		3069	1243	5094
		1467	2567	10514

表中的数值基于佳能公司的测试标准，根据被摄体、存储卡的品牌、相机设置等的不同因素，其数值会有所变化。

A3200 IS A2200

记录像素 (像素)	压缩率	单张图像的数据尺寸 (约·KB)	每张存储卡的可拍摄张数 (约·张)	
			4 GB	16 GB
L (大) 14M/4320×3240		3597	1058	4334
		1719	2194	8985
M1 (中1) 7M/3072×2304		1897	1978	8101
		902	4022	16473
M2 (中2) 2M/1600×1200		558	6352	26010
		278	12069	49420
S (小) 0.3M/640×480		150	20116	82367
		84	30174	123550
W (宽屏) 4320×2432		2700	1403	5746
		1291	2873	11766

表中的数值基于佳能公司的测试标准，根据被摄体、存储卡的品牌、相机设置等的不同因素，其数值会有所变化。

纸张尺寸近似值

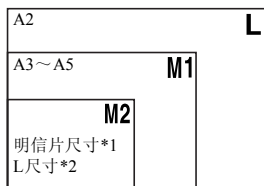

*1 明信片尺寸=100×148 mm

*2 L尺寸=89×119 mm

- **S** 适合使用电子邮件发送图像等。
- **W** 适合在HD(高清)电视机等宽高比为16:9的宽屏画面上显示时。



4

拍摄不同场景及添加各种效果拍摄

本章介绍拍摄不同场景的方法及添加各种效果的方法。

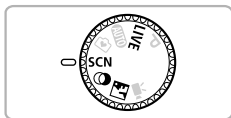

在各种场景下拍摄

选择符合拍摄场景的模式时，相机会自动选定最佳拍摄所需的设置。

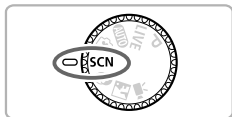

1 选择SCN模式。

- 将模式转盘设为**SCN**。



2 选择拍摄模式。

- 按下  按钮后，可按▲或▼按钮作以下选择：



- 按◀或▶按钮选择拍摄模式，然后按  按钮。



3 拍摄。



抑制抖动拍摄(模糊减弱)

- 拍摄时可减少相机抖动或被摄体移动造成的影响。



拍摄人像(人像)

- 拍摄人物时可获得柔和效果。



🏞️ 拍摄风景(风景)

- 适于拍摄宽阔纵深的风景。



👶 拍摄儿童和宠物(儿童和宠物)

- 可拍摄到儿童及宠物等跳跃不定的被摄体，不会错失精彩镜头。
- 请离开被摄体约1 m以上进行拍摄。



🌙 在暗处拍摄(低光照)

- 即使在低光照条件下拍摄也可降低相机或被摄体抖动造成的影响，拍摄出清晰的照片。



🏖️ 在海滩拍摄人物(海滩)

- 在阳光反射强烈的沙滩，拍摄出光鲜明亮的人物照。



🌿 以鲜明色彩拍摄树木和枝叶(植物)

- 以鲜明的色彩拍摄树木和枝叶，如新生植物、秋叶或盛开的鲜花等。



在雪景中拍摄人物(雪景)

- 以自然色调在雪景中拍摄。



拍摄焰火(焰火)

- 可拍摄出色彩鲜艳的焰火。



在  模式中，请将相机安装于三脚架上，以免相机移动造成图像模糊。建议在使用三脚架拍摄时，将[影像稳定器模式]设为[关](第160页)。

A3300 IS **A3200 IS**



- 在以下模式下记录像素的设置固定：

 : **M** (2304×1728像素) **A3300 IS**

M (2144×1608像素) **A3200 IS** **A2200**

 : **M** (2144×1608像素) **A2200**

- 在  模式中，为适应拍摄场景，ISO感光度(第87页)将会提高，因此图像可能显得比较粗糙。

轻松更改亮度和色调拍摄(实时控制)

拍摄时可根据自己的喜好轻松设置亮度、鲜艳度和色调。



1 选择LIVE模式。

- 将模式转盘设置为**LIVE**。

2 按 FUNC SET 按钮。

- ▶ 显示设置画面。

3 进行设置。

- 按 \blacktriangle 或 \blacktriangledown 按钮选择选项，注视画面显示的
同时按 \blacktriangleleft 或 \blacktriangleright 按钮设置数值。
- 按 FUNC SET 按钮。

4 拍摄。



亮度	可调整图像的亮度。越向右，图像越趋向明亮；越向左，图像越趋向灰暗。
鲜艳度	可更改图像的色调。越向右，图像越趋向鲜艳；越向左，图像越趋向暗淡。
色调	可调整图像的色调。越向右，图像越趋向偏红的暖色系；越向左，图像越趋向偏蓝的冷色系。

使用静谧模式拍摄

可关闭闪光灯和指示灯(前面), 在静音状态下拍摄。在限制使用闪光灯和发出相机操作音的场合, 建议使用此模式。



1 选择 模式。

- 将模式转盘设置为 。

2 拍摄。



设置为  模式时, 即使切换到播放模式也是静音状态。不会响起操作音, 播放短片时也不会发出声音。

添加效果拍摄(艺术滤镜)







可添加各种效果进行拍摄。



1 选择 模式。





- 将模式转盘设置为 。

2 选择拍摄模式。

- 按  按钮后, 按  或  按钮选择 。
- 按  或  按钮选择拍摄模式, 然后按  按钮。

3 拍摄。



在 、、、 或  模式下拍摄, 有时可能无法获得理想的效果, 因此建议先试拍几张图像。



2 以鲜艳的色彩拍摄(极鲜艳色彩)

- 强调颜色饱和度，以鲜明的高饱和度和色调进行拍摄。



2 添加海报效果拍摄(海报效果)

- 可拍摄类似于旧海报或旧插图的照片。

以鱼眼镜头的效果拍摄(鱼眼效果)

添加如同使用鱼眼镜头拍摄的夸张变形效果进行拍摄。

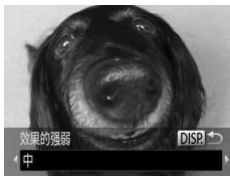

1 选择。

- 按照第72页步骤1~2的操作选择。

2 选择效果。

- 按DISP.按钮。
- ▶ 显示[效果的强弱]。
- 按◀或▶按钮选择效果的强弱程度，然后按DISP.按钮。
- ▶ 将以设置的效果显示画面。

3 拍摄。

如同拍摄微缩模型(微缩景观效果)

虚化处理指定范围的上下区域进行拍摄，如同添加微缩模型的效果来拍摄。

1 选择

- 按照第72页步骤1~2的操作选择 
- ▶ 画面中显示白框(未虚化范围)。



2 指定对焦范围和位置。

- 按DISP.按钮。
- 按变焦杆来调整白框的大小，或者按 ▲ 或 ▼ 按钮调整白框的位置，然后按DISP.按钮。

3 拍摄。



- 在步骤2的画面中，按  按钮可更改框的横竖方向，竖向显示时，可按 ◀ 或 ▶ 按钮更改框的位置。
- 竖持相机时，框的方向会改变。

以玩具相机的效果拍摄(玩具相机效果)

通过使图像四角黯淡虚化、更改整体色调的方法，可拍摄出玩具相机效果的照片。

1 选择 。

- 按照第72页步骤1~2的操作选择 。



2 选择色调。

- 按DISP.按钮。
- ▶ 显示[色调]。
- 按◀或▶按钮选择色调，然后按DISP.按钮。
- ▶ 将以设置的色调显示画面。

3 拍摄。

标准	可以拍出玩具相机效果的图像。
暖色	可以拍出比[标准]色调更偏向暖色系的玩具相机效果的图像。
冷色	可以拍出比[标准]色调更偏向冷色系的玩具相机效果的图像。

单色拍摄(单色)

可以拍摄黑白色调、旧照片色调、蓝白色调的图像。

1 选择 .

- 按照第72页步骤1~2的操作选择 .



2 选择色调。

- 按DISP按钮。
- ▶ 显示[色调]。
- 按◀或▶按钮选择色调，然后按DISP按钮。
- ▶ 将以设置的色调显示画面。

3 拍摄。

黑白模式	以黑白色调进行拍摄。
旧照片模式	以棕褐色调进行拍摄。
蓝色	以蓝白色调进行拍摄。

检测到面部即拍摄(自动快门)

检测到笑脸后拍摄(笑脸)

即使不按下快门按钮，每当相机检测到笑脸即会自动拍摄。



1 选择 ☺ 。

- 按照第68页步骤1~2的操作选择 ☺ ，然后按DISP.按钮。
- 按 \blacktriangleleft 或 \blacktriangleright 按钮选择 ☺ ，然后按DISP.按钮。

▶ 相机即进入拍摄待机状态，并显示[正在检测笑脸]。



2 将相机对准人物。

- 每当相机检测到笑脸，即会在指示灯(前面)闪光后自动拍摄。
- 按 \blacktriangledown 按钮即可暂停笑脸检测。再次按 \blacktriangledown 按钮即可继续检测笑脸。

? 不能检测到笑脸?

请面向相机，并露出牙齿微笑，即可轻松检测到笑脸。



更改拍摄数量

在步骤1中选择 ☺ 后，按 \blacktriangle 或 \blacktriangledown 按钮。





- 由于每当相机检测到笑脸即会拍摄，因此建议在拍摄结束后更改为其他拍摄模式。
- 也可按下快门按钮进行拍摄。

眨眼后拍摄(眨眼自拍)

在面向被拍人物按下快门按钮后，如果相机检测到眨眼，则会在约2秒后自动拍摄。



1 选择

- 按照第68页步骤1~2的操作选择 ，然后按DISP.按钮。
- 按◀或▶按钮选择 ，然后按DISP.按钮。

2 进行构图并半按快门按钮。

- 确认眨眼人物的面部上是否显示绿框。

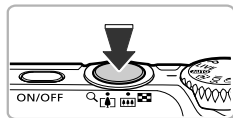

3 完全按下快门按钮。

- ▶ 相机即进入拍摄待机状态，并显示[检测到眨眼后自动拍摄]。
- ▶ 指示灯(前面)会闪烁并响起自拍提示音。



4 面向相机眨眼。

- ▶ 如果检测出面部上显示有绿框的人物眨眼，则相机约在2秒后自动拍摄。
- 若要中途取消拍摄，请按▼按钮。

不能检测出眨眼?

- 请用力并慢速眨眼。
- 如果帽子或头发遮住眼睛，或配戴眼镜，则有时可能无法检测出眨眼。

更改拍摄数量

在步骤1中选择后，按▲或▼按钮。



- 即使闭上双眼也会被检测为眨眼动作。
- 如果未检测出眨眼，则相机大约在15秒后自动拍摄。
- 在没有人物的构图中全按下快门按钮后，如果有人进入构图，并检测到眨眼，相机即开始拍摄。

人数增加时拍摄(面部优先自拍)

拍摄者进入构图时,相机会在检测到拍摄者的面部(第92页)约2秒后进行拍摄。拍摄者也需要加入合影时,建议使用此功能。



1 选择 \odot 。

- 按照第68页步骤1~2的操作选择 \odot ,然后按DISP.按钮。
- 按 \blacktriangleleft 或 \blacktriangleright 按钮选择 \odot ,然后按DISP.按钮。

2 进行构图并半按快门按钮。

- 确定已对焦的面部出现绿框,而其他面部出现白框。

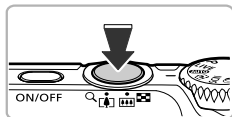

3 完全按下快门按钮。

- ▶ 相机便会进入拍摄待机状态,画面上会出现[请直视相机开始倒计时]。
- ▶ 指示灯(前面)会闪烁并响起自拍提示音。



4 加入拍摄者并注视相机。

- ▶ 相机检测到新面孔时,指示灯(前面)闪烁的速度及提示音的频率会加快,(如果开启了闪光灯,则指示灯(前面)会一直保持亮起,而不是闪烁)。约2秒后便会释放快门。
- 自拍计时开始后,若要取消拍摄,请按 \blacktriangledown 按钮。



更改拍摄数量

在步骤1中选择 \odot 后,按 \blacktriangleup 或 \blacktriangledown 按钮。



拍摄者进入构图后,即使相机未能检测到拍摄者的面部,也会在大约15秒后拍摄。

拍摄长时间曝光照片(慢速快门)

将快门速度设置在1~15秒的范围内,可进行长时间曝光拍摄。为避免相机抖动,请在三脚架等物体上固定相机拍摄。



1 选择 \star 。

- 按照第68页步骤1~2的操作选择 \star 。



2 选择快门速度。

- 按 \blacktriangle 按钮。
- 按 \blacktriangleleft 或 \blacktriangleright 按钮选择快门速度,然后按 FUNC/SET 按钮。

3 确认曝光。

- 半按快门按钮时,会出现所选快门速度的曝光值。



- 图像的亮度可能与步骤3中半按快门按钮时的画面亮度不同。
- 如果使用的快门速度是1.3秒或更慢快门,拍摄图像后,相机会进行降噪处理,可能需要一定的处理时间才能拍摄下一张照片。
- 建议在使用三脚架拍摄时,将[影像稳定器模式]设为[关](第160页)。

A3300 IS **A3200 IS**



- 当相机在预备拍摄期间,指示灯会闪烁绿色。
- 如果使用闪光灯,图像可能会过度曝光。如果出现这种情况,可将闪光灯设为 OFF 进行拍摄。

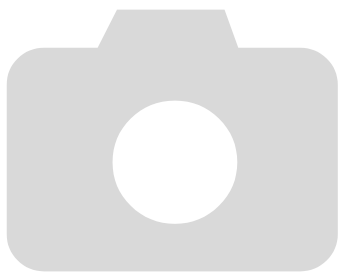

5

自行选择设置拍摄

本章介绍如何使用**P**模式中的各种功能，逐步提高拍摄技能。

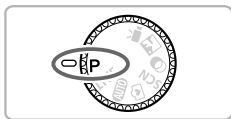

- 本章以模式转盘设为**P**模式为前提进行说明。
- **P**为“Program AE”（程序自动曝光）的简称。
- 在**P**模式以外的其他模式下使用本章介绍的功能进行拍摄之前，请确认该功能是否适用于这些模式(第176页~191页)。

使用程序拍摄

拍摄时可根据自己的喜好设置各种功能。

AE是“Auto Exposure”的简称，代表自动曝光。对焦范围如下：

在最大广角时(☰☰☰)：约为5.0 cm～无限远。

在最大长焦时(☒)：约为90 cm～无限远 **A3300 IS** **A3200 IS**，或约为80 cm～无限远 **A2200**。



- 1 设置为**P**模式。
 - 将模式转盘设置为**P**。
- 2 根据个人用途调整设置(第85页～103页)。
- 3 拍摄。



快门速度和光圈值以橙色显示该怎么办？

如果在半按快门按钮时无法获得正确的曝光，快门速度和光圈值将以橙色显示。可尝试采用以下设置获得正确的曝光。

- 开启闪光灯(第85页)
- 提高ISO感光度(第87页)

调整亮度(曝光补偿)

可调整相机设置的标准曝光，在±2的范围内，可以1/3级增减的方式进行调整。



1 选择曝光补偿模式。

- 按▲按钮。

2 调整亮度。

- 注视画面显示的同时，按◀或▶按钮调整亮度，然后按(FUNC/SET)按钮。
- ▶ 设置的曝光补偿量将显示在画面上。

开启闪光灯

可使闪光灯在拍摄时闪光。闪光灯可拍摄的范围为：最大广角(将变焦杆按向☐一侧，直至变焦停止)时约为30 cm~4.0 m；最大长焦(将变焦杆按向☑一侧，直至变焦停止)时约为50 cm~2.0 m。



选择⚡。

- 按▶按钮后，按◀或▶按钮选择⚡，然后按(FUNC/SET)按钮。
- ▶ 设置之后，画面上会显示⚡。

调整色调(白平衡)

采用白平衡功能可在各种拍摄场景下均获得自然色彩。



1 选择白平衡。

- 按 **FUNC/SET** 按钮后，按 **▲** 或 **▼** 按钮选择 **AWB**。

2 选择选项。

- 按 **◀** 或 **▶** 按钮选择选项，然后按 **FUNC/SET** 按钮。
- ▶ 此设置将显示于画面上。

自动	自动设置最适合拍摄条件的白平衡。
日光	适合晴天时的室外拍摄。
阴天	适合在阴天、阴影、黎明或黄昏环境下拍摄。
白炽灯	适合在白炽灯和白炽灯色型(3段波长)荧光灯照明下拍摄。
荧光灯	适合在暖白色、白色或暖白色型(3段波长)荧光灯照明下拍摄。
荧光灯 H	适合在日光色荧光灯、日光色型(3段波长)荧光灯的光源下拍摄。
用户自定义模式	用于手动设置自定义白平衡。

用户自定义白平衡

可以针对拍摄地点的光源调整白平衡，以适合拍摄光源的色调拍摄。请在拍摄地点的光源下进行设置。



- 按照上述步骤2的操作选择 。
- 使白色被摄体充满整个画面，然后按 **DISP.** 按钮。
- ▶ 设置了白平衡数据后，画面上的色调将会改变。







如果在记录白平衡数据后更改相机的设置，可能无法获得合适的色调。



更改ISO感光度









1 选择ISO感光度。

- 按  按钮后，按  或  按钮选择 。

2 选择选项。

- 按  或  按钮选择选项，然后按  按钮。
- ▶ 此设置将显示于画面上。

	自动设置适合拍摄模式和拍摄条件的最佳感光度。	
  	低	适合晴天时的室外拍摄。
 	↑ ↓	适合在阴天、黎明或黄昏条件下拍摄。
	高	适合在夜景或阴暗的室内拍摄。



更改ISO感光度

- 降低ISO感光度可拍出更加清晰的图像，但在某些拍摄场景下可能更容易因被摄体或相机抖动而造成图像模糊。
- 提高ISO感光度可加快速门速度，从而减少抖动影响，并可以使闪光灯的闪光达到更远处的被摄体。但图像将会显得比较粗糙。



相机设置为  时，可以半按快门按钮显示自动设置的ISO感光度。

调整亮度后拍摄(校正对比度)

使用此功能可检测出人物面部或背景等过明或过暗的部分，相机会自动调整到合适的亮度后再进行拍摄。如果整个画面的明暗对比比较小，相机会在拍摄时自动进行校正，以便拍出轮廓更加清晰的图像。



选择[校正对比度]。

- 按**MENU**按钮，选择 CAMERA 选项卡中的[校正对比度]，然后按 \blacktriangleleft 或 \blacktriangleright 按钮选择[自动]。
- ▶ 设置后将会显示 Gi 。



- 在有些环境下，图像可能会变得比较粗糙，或者无法正确校正。
- 也可以校正已拍摄的图像(第134页)。

连续拍摄

持续全按快门按钮便可连续拍摄，最高拍摄速度可达约0.8张/秒 **A3300 IS** 和 0.9张/秒 **A3200 IS** **A2200**。



1 选择驱动模式。

- 按 **FUNC/SET** 按钮后，按 **▲** 或 **▼** 按钮选择

2 选择选项。

- 按 **◀** 或 **▶** 按钮选择
- 设置后将会显示

3 拍摄。

- ▶ 全按快门按钮过程中，相机会连续拍摄。



- 不能与自拍(第60页、61页、62页)一起使用。
- 在 (第68页) **A2200** 或 (第69页) 模式中，连续拍摄的速度会变快。
- 在连续拍摄时，半按快门按钮，相机便会锁定焦距和曝光。
- 根据不同的拍摄场景、相机设置以及变焦位置，可能不能以固定的拍摄间隔进行连续拍摄，或者连续拍摄的速度可能会变慢。
- 随着拍摄数量的增加，连续拍摄的速度可能会变慢。
- 如果闪光灯闪光，连续拍摄的速度可能会变慢。

改变图像的色调(我的色彩)

拍摄时可将图像更改为与普通图像风格不同的图像，或是更改为旧照片色调图像以及黑白图像。



1 选择我的色彩。

- 按 **FUNC/SET** 按钮后，按 **▲** 或 **▼** 按钮选择 **关闭**。

2 选择选项。

- 按 **◀** 或 **▶** 按钮选择选项，然后按 **FUNC/SET** 按钮。
- ▶ 此设置将显示于画面上。

关闭 关闭我的色彩	—
Av 鲜艳模式	强调反差和颜色饱和度，给人一种色彩鲜艳的感觉。
AN 中性模式	降低反差和颜色饱和度，产生中性色调。
Se 旧照片模式	棕褐色调。
BW 黑白模式	黑白色调。
AC 自定义色彩	依照偏好调整反差、锐度及颜色饱和度等。



在 **Se** 和 **BW** 模式中，不能设置白平衡(第86页)。

自定义色彩

可以选择图像的反差、锐度和颜色饱和度，并设置5个不同的等级。



- 按照上述步骤2的操作选择 **AC**，然后按 **DISP.** 按钮。
- 按 **▲** 或 **▼** 按钮选择选项，然后按 **◀** 或 **▶** 按钮选择数值。
- 数值越偏右，效果越强/深；数值越偏左，效果越弱/浅。
- 按 **DISP.** 按钮完成设置。

拍摄近处被摄体(微距拍摄)

可以近距离拍摄，甚至可以拍摄被摄体的超大特写镜头。可拍摄的范围(对焦范围)为：将变焦杆按向一侧并达到最大广角时，距离镜头前端约为3~50 cm。



选择.

- 按◀按钮后，按◀或▶按钮选择，然后按按钮。
- ▶ 设置之后，会出现.



如果闪光灯闪光，图像的边缘可能会变暗。



近摄镜头如何拍得更好？

为防止抖动，建议使用三脚架等固定相机后使用拍摄(第61页)。





如果变焦进入变焦条下方的黄色区域，则会变成灰色，并且相机不能对焦。

拍摄远处被摄体(无限远拍摄)

由于存在近处被摄体和远处被摄体，因此有时会出现难以对焦的情况，此时更改对焦范围，针对远处被摄体(距离相机约3.0 m以上)可实现更为准确的对焦。



选择.

- 按◀按钮后，按◀或▶按钮选择，然后按按钮。
- ▶ 设置之后，会出现.

更改自动对焦框模式

可以更改AF(自动对焦)框模式，以适应所要拍摄的环境。



选择[自动对焦框]。

- 按MENU按钮，在 AF 选项卡中选择[自动对焦框]，然后按 \blacktriangleleft 或 \blacktriangleright 按钮选择内容。

智能面部优先

- 检测人物的面部并进行对焦、调整曝光(仅限于评价测光)和色调(仅限于AWB)。
- 相机对准被摄体时，判定为主被摄体的面部会出现一个白框，其他面部则出现灰框(最多2个)。
- 相机的检测框会跟随被摄体在一定的范围内移动。
- 半按快门按钮时，相机进行对焦的面部会出现绿框，最多9个。



- 如果没有检测到面部，或仅出现灰框(没有白框)，当您半按快门按钮后，会在相机对焦的位置出现绿框(最多9个)。
- 当伺服自动对焦(第97页)设为[开]时，如果相机没有检测到面部，当您半按快门按钮后，自动对焦框便会显示在画面中央。
- 检测不到面部的例子：
 - 过远或过近的被摄体。
 - 较暗或较亮的被摄体。
 - 面部转向一侧或斜向一边，或者面部有一部分被遮挡。
- 相机可能会误将人物面部以外的被摄体识别为面部。
- 如果在半按快门按钮时相机未能对焦，则不会出现自动对焦框。

自动跟踪对焦

可以选择要对焦的被摄体进行拍摄(第94页)。

中央

自动对焦框固定于中央。能有效地针对特定部位对焦。



可以缩小自动对焦框

- 按MENU按钮，选择 \square 选项卡，然后在[自动对焦框大小]中选择[小]。
- 如果使用了数码变焦(第57页)或数码长焦附加镜(第58页)，自动对焦框则会设于[普通]。



如果在半按快门按钮时相机未能对焦，则会出现黄色自动对焦框和 ! 。

更改构图拍摄(对焦锁定)

半按快门按钮过程中，对焦和曝光便会锁定。此时，可以更改构图进行拍摄。这种方式称作“对焦锁定”。



1 对焦。

- 将所要对焦的被摄体置于中央，然后半按快门按钮。
- 请确定自动对焦框是绿色。



2 更改构图。

- 保持半按快门按钮，移动相机重新对场景构图。

3 拍摄。

- 完全按下快门按钮。

选择要对焦的被摄体并拍摄(自动跟踪对焦)

可以选择要对焦的被摄体进行拍摄。



1 选择[自动跟踪对焦]。

- 按MENU按钮，在 ☑ 选项卡中选择[自动对焦框]，然后按 \blacktriangleleft 或 \blacktriangleright 按钮选择[自动跟踪对焦]。
- ▶ ☑ 会出现在画面中央。



2 选择要对焦的被摄体。

- 移动相机使被摄体与 ☑ 重合，然后按 \blacktriangleleft 按钮。



- ▶ 相机检测出被摄体时会响起提示音并显示 ☑ 框(即使被摄体移动也可在一定范围内持续跟踪)。
- ▶ 相机无法检测出被摄体时，画面会显示 ☑ 。
- 停止跟踪时，再次按 \blacktriangleleft 按钮。

3 拍摄。

- 半按快门按钮，则 ☑ 变为蓝色的 ☑ ，相机会在跟踪被摄体的同时持续对焦并调整曝光(伺服自动对焦)(第97页)。
- 全按快门按钮进行拍摄。
- ▶ 拍摄后仍会显示 ☑ ，并持续跟踪被摄体。



- 即使不按 \blacktriangleleft 按钮，半按快门按钮也可检测出被摄体。拍摄后， ☑ 会出现在画面中央。
- [伺服自动对焦](第97页)固定为[开]。
- 被摄体过小、移动速度快或者被摄体与背景的明暗对比度、色差不明显时，可能会无法跟踪。
- 在 🌸 或 ▲ 模式中不能设置。

放大显示对焦点

半按快门按钮时，可放大自动对焦区域的图像，以便查看对焦的情况。



1 选择[自动对焦点放大]。

- 按MENU按钮，在☑选项卡中选择[自动对焦点放大]，然后按◀或▶按钮选择[开]。



2 检查对焦。

- 半按快门按钮。
- ▶ 在[智能面部优先](第92页)模式中，被检测为主被摄体的面部将会放大显示。
- ▶ 在[中央](第93页)模式中，将会放大显示中央自动对焦框的内容。

? 不能放大显示？

在[智能面部优先]模式中，如果相机无法检测到面部，或面部相对于画面来说太大，则不会放大显示。在[中央]模式中，如果相机无法对焦，则不会放大显示。



使用数码变焦(第57页)、数码长焦附加镜(第58页)、自动跟踪对焦(第93页)、伺服自动对焦(第97页)或连接电视机时(第103页)，不会放大显示。

使用自动对焦锁拍摄

可以锁定对焦。锁定对焦之后，即使松开快门按钮，焦距也不会改变。

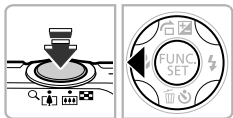

1 锁定对焦。

- 保持半按快门按钮，同时按◀按钮。
- ▶ 对焦锁定后，会显示AFL。
- 如果松开快门按钮，再次按◀按钮，AFL即消失并解除锁定。

2 进行构图并拍摄。

使用伺服自动对焦拍摄

半按快门按钮期间，相机会连续进行对焦并调整曝光，从而可以拍摄移动的被摄体而不会错失拍摄机会。



1 选择[伺服自动对焦]。

- 按MENU按钮，在☑选项卡中选择[伺服自动对焦]，然后按◀或▶按钮选择[开]。

2 对焦。

- 半按快门按钮期间，在显示蓝色自动对焦框的位置持续进行对焦及调整曝光。



- 相机可能在有些环境内无法对焦。
- 在低光照条件下，即使半按快门按钮，自动对焦框也可能不变为蓝色。此时，在设定的自动对焦框模式下进行对焦和调整曝光。
- 如果无法获得正确的曝光，则快门速度和光圈值将以橙色显示。此时请先松开快门按钮，然后再次半按快门按钮。
- 不能使用自动对焦锁拍摄。
- 不能设置☑选项卡中的[自动对焦点放大]。
- 使用自拍(第60页、61页、62页)时不适用此模式。

选择要对焦的人物并拍摄(面部选择)

可以选择某个人物的面部进行对焦，然后拍摄。



1 设置为面部选择模式。

- 将相机对准面部，然后按 \square 按钮。
- ▶ 画面显示[面部选择:开]后，被检测为主被摄体的面部将显示框 $\begin{matrix} \text{r} & \text{r} \\ \text{L} & \text{L} \end{matrix}$ 。
- 即使该目标移动， $\begin{matrix} \text{r} & \text{r} \\ \text{L} & \text{L} \end{matrix}$ 也会在一定范围内对其进行跟踪。
- 如果未检测到面部，则不会出现 $\begin{matrix} \text{r} & \text{r} \\ \text{L} & \text{L} \end{matrix}$ 。



2 选择要对焦的面部。

- 如果按 \square 按钮， $\begin{matrix} \text{r} & \text{r} \\ \text{L} & \text{L} \end{matrix}$ 便会移至另一个检测到的面部。
- 当该框已经移遍所有检测到的面部时，便会出现[面部选择:关]，自动对焦框模式画面便会再次出现。



3 拍摄。

- 半按快门按钮进行对焦时， $\begin{matrix} \text{r} & \text{r} \\ \text{L} & \text{L} \end{matrix}$ 变为 \square 。
- 全按快门按钮进行拍摄。

更改测光模式

可以更改测光模式(亮度测量功能)以适合拍摄环境。



1 选择测光模式。

- 按 **FUNC/SET** 按钮后，按 **▲** 或 **▼** 按钮选择 **[]**。

2 选择选项。

- 按 **◀** 或 **▶** 按钮选择选项，然后按 **FUNC/SET** 按钮。
- ▶ 此设置将显示于画面上。

[] 评价测光	适合标准拍摄条件，包括逆光拍摄。自动调整曝光以符合拍摄环境。
[] 中央重点 平均测光	对整个图像平均测光，但侧重于中央。
[] 点测光	仅在画面中央出现的 [] (点测光AE区)内测光。



使用自动曝光锁拍摄

可以锁定曝光进行拍摄，或者将对焦及曝光分别设定后拍摄。
AE是Auto Exposure(自动曝光)的简称。

1 选择 (第56页)。



2 锁定曝光。

- 将相机对准要锁定曝光的被摄体，并在半按快门按钮的同时按  按钮。
- ▶ 出现AEL时，便锁定了曝光。
- 如果松开快门按钮，再次按  按钮，AEL便会消失并解除锁定。

2 进行构图并拍摄。



使用闪光曝光锁拍摄

如同使用自动曝光锁一样，用闪光灯拍摄时，可以锁定曝光。
FE是Flash Exposure(闪光曝光)的简称。

1 选择 (第85页)。



2 锁定曝光。

- 将相机对准要锁定曝光的被摄体，并在半按快门按钮的同时按  按钮。
- ▶ 闪光灯会发出闪光，并且出现 FEL，相机会记录下闪光灯的输出量。
- 如果松开快门按钮，再次按  按钮，FEL便会消失并解除锁定。







3 进行构图并拍摄。

使用慢速同步拍摄

拍摄人物等主要被摄体时，可以使用闪光灯提供适当的照明，让相机拍摄出鲜明的效果。在此同时，使用慢速快门拍摄，可照顾闪光灯照明不足的背景，使得背景拍得明亮些。



1 选择 .

- 按  按钮后，按  或  按钮选择 ，然后按  按钮。
- ▶ 设置后将会显示 .

2 拍摄。

- 要求被摄人物注意，即使闪光灯已经闪光，但在快门声音尚未结束之前，切勿移动。



将相机安装到三脚架上拍摄，避免相机抖动使得图像模糊。建议在使用三脚架拍摄时，将[影像稳定器模式]设为[关](第160页)。**A3300 IS** **A3200 IS**

红眼校正

相机可以自动校正使用闪光灯拍摄时图像中产生的红眼。



1 选择[闪光灯设置]。

- 按**MENU**按钮，在 CAMERA 选项卡中选择[闪光灯设置]，然后按 OK 按钮。



2 进行设置。

- 按 \blacktriangle 或 \blacktriangledown 按钮选择[红眼校正]，然后按 \blacktriangleleft 或 \blacktriangleright 按钮选择[开]。
- ▶ 设置后将会显示 OK 。



由于化妆等原因使眼部周围发红时，此功能可能会对红眼以外的部分进行校正。



- 也可以校正已拍摄的图像(第135页)。
- 按 \blacktriangleright 按钮后，再按**MENU**按钮，也可显示步骤2的画面。

眨眼检测

拍摄时，检测到可能眨眼的人物时，则会显示  图标进行提示。





1 选择[眨眼检测]。

- 按MENU按钮，选择  选项卡，然后选择[眨眼检测]，按◀或▶按钮选择[开]。

2 拍摄。

- ▶ 检测出有人眨眼时，会出现检测框和  图标。



- 在  或  模式中，将拍摄数量设置为2张或以上时，此功能仅用于最后拍摄的图像。
- 在  模式中不能设置此功能。

使用电视机拍摄

拍摄时可在电视机上显示相机的画面。

- 按照“在电视机上观看图像”（第120页）中的步骤，将相机连接到电视机上。
- 拍摄的步骤与使用相机屏幕相同。





6

使用各种短片拍摄功能

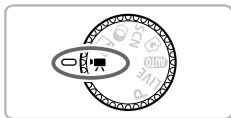
本章是第1章“拍摄短片”和“观看短片”的高级篇，介绍了如何使用各种高级功能拍摄和观看短片。



- 本章以模式转盘设于  模式为前提进行说明。
- 本章的后半部分以按  按钮，切换至播放模式为前提说明如何播放和剪辑短片。



更改短片模式

有2种模式可供选择。



选择短片模式。

- 按 **FUNC/SET** 按钮后，按 **▲** 或 **▼** 按钮选择 **标准**。
- 按 **◀** 或 **▶** 按钮选择短片模式，然后按 **FUNC/SET** 按钮。

	标准	标准模式。
	微缩景观效果	可添加微缩模型般的效果进行拍摄(第106页)。

拍摄微缩模型效果的短片(微缩景观效果)

可拍摄出微缩模型动态效果的短片。

选择画面上下“虚化范围”和“播放速度”进行拍摄，则场景中的人或物在播放时会快速移动，从而呈现出微缩模型的效果。短片无法记录声音。

1 选择

- 按照上述步骤的操作选择 
- ▶ 屏幕上会显示白框(未虚化范围)。

2 指定对焦范围和位置。

- 按 **DISP.** 按钮。
- 按变焦杆调整框的大小，按 **▲** 或 **▼** 按钮调整框的位置。





3 选择播放时的速度。

- 按MENU按钮。
- 按◀或▶按钮选择播放速度(速度)。
- 按MENU按钮将返回拍摄画面。

4 拍摄。

播放速度与播放时间的近似值(拍摄1分钟短片时)

播放速度	播放时间
5x	约12秒
10x	约6秒
20x	约3秒



- 在步骤2的画面中，按(FUNC/SET)按钮可更改框的横竖方向。竖向显示时，可按◀或▶按钮更改框的位置。
- 竖持相机时，框的方向会改变。
- 根据拍摄场景的不同，有时可能无法获得理想的效果，建议先试拍几张图像。

更改图像质量

有3种图像质量设置可供选择。



1 选择图像质量。

- 按 **FUNC/SET** 按钮后，按 **▲** 或 **▼** 按钮选择 **1280**。

2 选择选项。

- 按 **◀** 或 **▶** 按钮选择选项，然后按 **FUNC/SET** 按钮。
- ▶ 此设置将显示于画面上。

图像质量和每张存储卡的可拍摄时间

图像质量	记录像素 帧速率	内容	存储卡	
			4 GB	16 GB
1280	1280×720像素 30帧/秒	拍摄高清短片。	约22分5秒	约1小时30分30秒
640	640×480像素 30帧/秒	图像质量将会高于 320 ， 但拍摄时间会缩短。	约50分17秒	约3小时25分54秒
320	320×240像素 30帧/秒	数据尺寸小，所以拍摄 时间会增加，但图像质 量会下降。	约3小时2分52秒	约12小时28分47秒

- 基于佳能公司的测试标准。
- 当单次拍摄的短片文件大小已达到4 GB，或拍摄时间在 **1280** 时达到约10分钟，或者在 **640**、**320** 时达到约1小时，则拍摄将自动停止。
- 使用有些存储卡，即使未满足连续拍摄时间，拍摄也可能停止。建议使用SD Speed Class(SD传输速率级别)4或更高级的存储卡。

自动曝光锁/曝光偏移

拍摄前可以锁定曝光或以1/3级为单位增减的方式在±2的范围内更改曝光。

1 对焦。

- 半按快门按钮进行对焦。



2 锁定曝光。

- 松开快门按钮后，按▲按钮则会锁定曝光，并出现曝光偏移条。
- 再次按▲按钮即可解除锁定。

3 更改曝光。

- 查看画面，同时按◀或▶按钮更改曝光。

4 拍摄。

其他拍摄功能的操作方法

可以按照与静止图像相同的方式使用下列功能。然而，以使用的拍摄模式而定，有些功能不可使用。有关详情，请参阅“各拍摄模式下可使用的功能”及“拍摄选项卡菜单列表”（第176页～191页）。

- **进一步放大被摄体**
拍摄过程中，不能使用光学变焦。因此，请在拍摄前使用光学变焦更改倍率。
- **使用自拍(第60页)**
不能设置间隔拍摄数量。
- **调整色调(白平衡)(第86页)**
- **改变图像的色调(我的色彩)(第90页)**
- **拍摄近处被摄体(微距拍摄)(第91页)**
- **拍摄远处被摄体(无限远拍摄)(第91页)**
- **使用自动对焦锁拍摄(第96页)**
- **使用电视机拍摄(第103页)**
- **关闭自动对焦辅助光(指示灯(前面))(第157页)**
- **覆盖显示(第159页)**
- **更改影像稳定器模式设置(第160页)** **A3300 IS** **A3200 IS**

可以剪裁所拍短片的开头和结尾。



短片剪辑面板



短片剪辑条

1 选择✂。

- 按照第32页步骤1~3的操作选择✂，然后按 FUNC SET 按钮。
- ▶ 会出现短片剪辑面板和短片剪辑条。

2 设置剪辑范围。



- 按 \blacktriangle 或 \blacktriangledown 按钮选择 L 或 R 。
- 按 \blacktriangleleft 或 \blacktriangleright 按钮移动 \downarrow ，可编辑处会显示✂。如果选择 L ，可以从✂开始剪掉短片的开头；如果选择 R ，可以从其开始剪掉短片的结尾。
- 即使将 \downarrow 移到✂点之外的其他位置上，在选用 L 时，也只会剪掉从最接近✂到左侧的部分。在选择 R 时，也只会剪掉从最接近✂到右侧的部分。

3 查看已作剪辑的短片。

- 按 \blacktriangle 或 \blacktriangledown 按钮选择 \blacktriangleright (播放)，然后按 FUNC SET 按钮，即可播放剪辑的短片。
- 要重新剪辑短片，请重复步骤2。
- 要取消剪辑，请按 \blacktriangle 或 \blacktriangledown 按钮选择 \curvearrowright ，在按 FUNC SET 按钮后，按 \blacktriangleleft 或 \blacktriangleright 按钮选择[确定]，然后再按 FUNC SET 按钮。



4 保存剪辑的短片。

- 按▲或▼按钮选择 []，然后按  按钮。
- 按◀或▶按钮选择 [新文件]，然后按  按钮。
- ▶ 该短片便会保存为一个新文件。



- 在步骤4中选择[覆盖]时，未经剪辑的短片会被剪辑过的短片覆盖，删除原始短片。
- 如果存储卡内没有足够空间，则仅可选择[覆盖]。
- 如果电池电量在保存中途耗尽，则可能无法保存剪辑的短片。
- 剪辑短片时，建议使用充满电的电池或交流电转接器套件(选购)(第39页)。

7

使用各种播放和编辑功能

本章说明播放和编辑图像的多种方式。

- 在操作相机之前，请按  按钮切换至播放模式。



- 曾在计算机编辑过的图像、更改过文件名称的图像以及使用其他相机拍摄的图像，可能无法播放或编辑。
- 如果存储卡没有可用空间，则不能使用编辑功能(第131页~135页)。



快速搜寻图像

使用索引显示搜寻图像

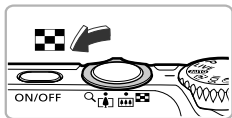
可以同时显示多张图像，以便快速找到想要的图像。







1 将变焦杆按向 一侧。



- ▶ 图像便会以索引方式显示。
- 若要增加显示图像的数目，请将变焦杆按向  一侧，每次按变焦杆便会增加图像数目。
- 若要减少显示图像的数目，请将变焦杆按向  一侧，每次按变焦杆便会减少图像数目。



2 选择图像。







- 使用     按钮选择图像。
- ▶ 所选择的图像会出现橙框。
- 按  按钮后，所选择的图像即变为单张显示。

快速切换搜寻图像

按住  或  按钮1秒钟以上，图像会排成一行显示，因此可快速搜寻图像。也可用拍摄日期跳转搜寻图像(滚动显示)。



选择图像。

- 设为单张显示，并且按住  或  按钮超过1秒钟，便会出现左图所示的画面。在此状态下，按  或  按钮选择图像。
- 按  按钮便可返回单张显示。
- 在滚动显示中，如果按  或  按钮，可按拍摄日期搜寻图像。



要关闭此效果，请按 **MENU** 按钮，在  选项卡中选择 [滚动显示]，然后选择 [关]。

用跳转显示搜索图像

如果存储卡上有许多图像，可以按照指定的方式或者图像单位搜索图像。



当前图像的位置

1 选择跳转方式。

- 单张显示状态下，按▲按钮。
- ▶ 画面底部会出现跳转方式及当前图像的位置。
- 按▲或▼按钮选择所需的跳转方式。

2 切换图像。

- 按◀或▶按钮。
- ▶ 根据所选的跳转方式切换图像。
- 若要返回单张显示，按MENU按钮。

跳转到收藏图像	显示收藏图像(第127页)。
10张图像跳转	以10张图像为单位跳转显示。
100张图像跳转	以100张图像为单位跳转显示。
拍摄日期跳转	跳至每个拍摄日期分类组中的第一张图像。
— 跳转到我的类别	在各类别内显示图像(第128页)。
跳转到第一张图像	仅显示静止图像。
跳转到短片	仅显示短片。

画面右侧会显示符合跳转方式的图像数目(除和外)。



如果没有符合跳转方式的图像，则◀或▶按钮不起作用。

观看幻灯片

可以自动播放存储卡上记录的图像。



1 选择[幻灯片播放]。

- 按MENU按钮，在▶选项卡中选择[幻灯片播放]，然后按 FUNC SET 按钮。



2 进行设置。

- 按▲或▼按钮选择选项，然后按◀或▶按钮进行设置。

重复播放	是否重复播放幻灯片。
播放时间	幻灯片播放每张图像的显示时间。
效果	切换图像显示时的过渡效果。

3 选择[启动]。

- 按▲或▼按钮选择[启动]，然后按 FUNC SET 按钮。
- ▶ 显示[导入图像]数秒钟后，便会开始播放幻灯片。
- 再次按 FUNC SET 按钮，即可暂停/重新开始幻灯片播放。
- 按MENU按钮结束幻灯片播放。



- 在播放过程中，若按◀或▶按钮，将会切换图像。若按住◀或▶按钮可快进图像。
- 在幻灯片播放过程中，节电功能(第54页)不起作用。
- 如果在[效果]中选择了[气泡]，则无法更改[播放时间]。

确认对焦位置(查看对焦点)

可以放大显示所拍摄图像自动对焦框内部，以便查看对焦的情况。

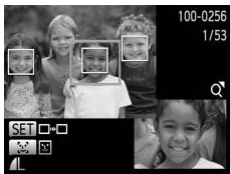



1 按DISP.按钮，切换到查看对焦点显示(第46页)。



- 在检测到面部的图像中，还可按  按钮切换至查看对焦点显示的画面。
- ▶ 在已对焦的自动对焦框位置上，将会出现白框。
- ▶ 播放期间，在检测到的面部位置上会出现灰框。
- ▶ 橙框内的部分将被放大显示。



2 切换检测框。

- 将变焦杆按向Q一侧1次。
- ▶ 便会出现如左图的画面。
- 按  按钮在所检测面部的对焦框之间进行切换。按  按钮移至其他对焦框。

3 更改放大倍率或放大显示位置。

- 查看对焦情况时，可使用变焦杆改变放大率，并可使用    按钮改变放大显示的位置。
- 按MENU按钮，即可返回步骤1。







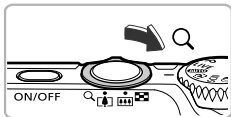

拍摄短片时，不能使用查看对焦点的显示功能。

放大显示图像



显示区域的大概位置

将变焦杆按向Q一侧。

- 图像上的显示会放大并出现 **SET** ，如果持续按住变焦杆，最多可放大至约10倍。
- 使用 **▲▼◀▶** 按钮即可移动显示区域的位置。
- 将变焦杆按向  一侧，即可缩小显示，持续按住变焦杆即可返回单张显示。
- 画面上出现 **SET**  时，按 **FUNC/SET**  按钮切换至 **SET** ，然后按 **◀** 或 **▶** 按钮以放大状态切换图像。再次按 **FUNC/SET**  按钮返回。



- 放大显示时，按 **MENU** 按钮，即可返回单张显示。
- 短片不能放大显示。

显示各种图像(关联播放)

以显示的图像为基准，相机会自动选择显示4张图像。如果您从中选择1张，相机会再选择显示4张图像，让您享受意想不到的播放顺序带来的乐趣。建议在拍摄了多张各种场景的图像后使用此功能。



1 选择[关联播放]。

- 按**MENU**按钮，选择▶选项卡中的[关联播放]，然后按 FUNC SET 按钮。
- ▶ 将显示4张备选图像。



2 选择图像。

- 使用▲▼◀▶按钮选择接下来要观看的图像。
- ▶ 选择的图像会显示在屏幕中央，并显示下一组4张备选图像。
- 按 FUNC SET 按钮，屏幕中央的图像即会全屏显示。再次按 FUNC SET 按钮，则会返回至原来的显示状态。
- 按**MENU**按钮，即可返回单张显示。



- 关联播放的对象仅为使用本相机拍摄的静止图像。
- 以下情况下不能使用关联播放：
 - 使用本相机拍摄的静止图像不满50张时
 - 播放关联播放功能不支持的图像时
 - 筛选要显示的图像时

更改图像切换效果

在单张显示中，切换图像时有3种切换效果供选择。



选择[切换效果]。

- 按MENU按钮，选择▣选项卡中的[切换效果]，然后按◀或▶按钮选择效果。

在电视机上观看图像

使用随机附送的影音连接线(第2页)将相机连接至电视机，即可用电视机观看已拍摄的图像。

1 关闭相机和电视机的电源。

2 将相机连接到电视机。

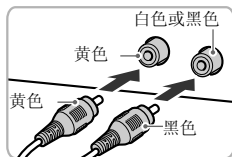
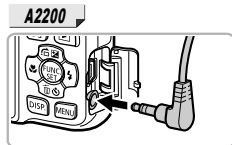
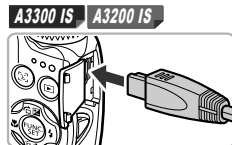

- 打开相机的端子盖，将连接线插头完全插入相机的端子。

- 如图所示，将连接线插头完全插入电视机的输入端子。

3 打开电视机的电源，将电视切换到插入连接线后的输入模式。

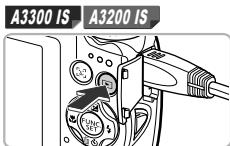

4 打开相机电源。

- 按  按钮打开相机电源。
- ▶ 电视机上便会出现图像(相机屏幕上不显示任何内容)。
- 观看完毕后，关闭相机和电视机的电源，并拔下连接线的插头。

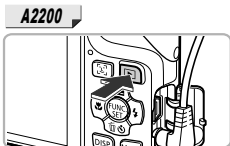

? 如果电视机无法正常显示图像该怎么办？

如果相机的视频输出制式(NTSC/PAL)与电视机的制式不匹配，则无法正确显示图像。请按**MENU**按钮，在  选项卡上的[视频输出制式]中更改输出制式。

保护图像

可以保护重要图像，以免意外删除(第28页、125页)。

选择一种选择方式



1 选择[保护]。

- 按MENU按钮，选择▶选项卡中的[保护]，然后按 FUNC/SET 按钮。



2 选择一种选择方式。

- 按▲或▼按钮选择一种选择方式，然后按 FUNC/SET 按钮。
- 按MENU按钮，返回菜单画面。



如果格式化存储卡(第22页、151页)，被保护的图像也会被删除。



受保护的图像无法用相机的删除功能进行删除。要删除图像，需要先取消保护。

逐个指定图像

1 选择[选择图像]。

- 按照上述步骤2的操作选择[选择图像]，然后按 FUNC/SET 按钮。

2 选定图像。

- 按◀或▶按钮选择图像，然后按 FUNC/SET 按钮。
- ▶ 显示 O/M 。
- 再次按 FUNC/SET 按钮即可取消选择， O/M 将会消失。
- 若要选择其他图像，请重复以上步骤。





3 保护图像。

- 按**MENU**按钮，即会显示确认画面。
- 按◀或▶按钮选择[确定]，然后按 FUNC SET 按钮。



在执行步骤3的操作前，如果切换至拍摄模式或关闭电源，图像将不受保护。

选择图像范围

1 选择[选择图像范围]。

- 按照第122页的步骤2选择[选择图像范围]，然后按 FUNC SET 按钮。



2 选择第一张图像。

- 按 FUNC SET 按钮。



- 按◀或▶按钮选择图像，然后按 FUNC SET 按钮。

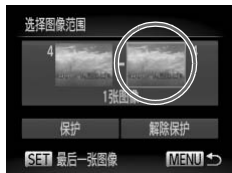

3 选择最后一张图像。

- 按 **▶** 按钮选择[最后一张图像]，然后按 **FUNC/SET** 按钮。



- 按 **◀** 或 **▶** 按钮选择图像，然后按 **FUNC/SET** 按钮。
- 不能选择第一张图像之前的图像。



4 保护图像。

- 按 **▼** 按钮选择[保护]，然后按 **FUNC/SET** 按钮。

选择全部图像



1 选择[全部图像]。

- 按照第122页的步骤2选择[全部图像]，然后按 **FUNC/SET** 按钮。

2 保护图像。

- 按 **▲** 或 **▼** 按钮选择[保护]，然后按 **FUNC/SET** 按钮。



如果在“选择图像范围”的步骤4或“选择全部图像”的步骤2中，选择[解除保护]，便可将整组受保护的图像解除保护。

一次删除多张图像

可以将全部图像一次删除。由于删除的图像无法恢复，请慎重删除图像。但是，受保护的图像(第122页)无法删除。

选择一种选择方式



1 选择[删除]。

- 按MENU按钮，在▶选项卡中选择[删除]，然后按(FUNC SET)按钮。



2 选择一种选择方式。

- 按▲或▼按钮选择一种选择方式，然后按(FUNC SET)按钮。
- 按MENU按钮，返回菜单画面。

逐个指定图像

1 选择[选择图像]。

- 按照上述步骤2的操作选择[选择图像]，然后按(FUNC SET)按钮。



2 选择图像。

- 按◀或▶按钮选择图像，然后按(FUNC SET)按钮。
- 显示✓。
- 再次按(FUNC SET)按钮即可取消选择，✓将会消失。
- 若要选择其他图像，请重复以上步骤。



3 删除。

- 按**MENU**按钮，即会显示确认画面。
- 按◀或▶按钮选择[确定]，然后按 FUNC SET 按钮。

选择图像范围

1 选择[选择图像范围]。

- 按照第125页步骤2的操作选择[选择图像范围]，然后按 FUNC SET 按钮。

2 选择图像。

- 按照第123页步骤2~3的操作进行选择。

3 删除。

- 按▼按钮选择[删除]，然后按 FUNC SET 按钮。



选择全部图像

1 选择[全部图像]。

- 按照第125页步骤2的操作选择[全部图像]，然后按 FUNC SET 按钮。

2 删除。

- 按◀或▶按钮选择[确定]，然后按 FUNC SET 按钮。



标记为收藏图像

将多张图像标记为收藏图像后，便可轻松地将这些图像进行分类。而且还可以将这些图像筛选后进行观看(第115页)。



1 选择[收藏图像]。

- 按MENU按钮，在▶选项卡中选择[收藏图像]，然后按(FUNC SET)按钮。



2 选择图像。

- 按◀或▶按钮选择图像，然后按(FUNC SET)按钮。
- ▶ 显示★。
- 再次按(FUNC SET)按钮即可取消选择，★将会消失。
- 若要选择更多的图像，请重复以上步骤。

3 进行设置。

- 按MENU按钮，即会显示确认画面。
- 按◀或▶按钮选择[确定]，然后按(FUNC SET)按钮。



在执行步骤3的操作前，如果切换至拍摄模式或关闭电源，则无法将这些图像设置为收藏图像。



如果使用Windows 7或Windows Vista，则已收藏的图像传输至计算机后会被评价为3星级(★★★☆☆)(短片除外)。

按类别整理图像(我的类别)

可以按类别整理图像。可选择类别进行筛选观看(第115页)。



拍摄时，相机会根据场景自动分类。

：检测到面部的图像或者使用 或 模式拍摄的图像

：AUTO 或 模式时判断为 、 或 的图像，或者使用 或 模式拍摄的图像

：使用 、 或 模式拍摄的图像

选择一种选择方式



1 选择[我的类别]。

- 按MENU按钮，在 选项卡中选择[我的类别]，然后按 按钮。



2 选择一种选择方式。

- 按 或 按钮选择一种选择方式，然后按 按钮。
- 按MENU按钮，返回菜单画面。

逐个指定图像

1 选择[选择图像]。

- 按照上述步骤2的操作选择[选择图像]，然后按 按钮。



2 选择图像。

- 按 或 按钮选择图像。

3 选择类别。

- 按 或 按钮选择类别，然后按 按钮。
- ▶ 显示 。
- 再次按 按钮即可取消选择， 将会消失。
- 若要选择更多的图像，请重复以上步骤。



4 进行设置。

- 按MENU按钮，即会显示确认画面。
- 按◀或▶按钮选择[确定]，然后按 FUNC SET 按钮。



在执行步骤4的操作前，如果切换至拍摄模式或关闭电源，这些图像将不会被设置为我的类别。

选择图像范围

1 选择[选择图像范围]。

- 按照第128页步骤2的操作选择[选择图像范围]，然后按 FUNC SET 按钮。

2 选择图像。

- 按照第123页步骤2~3的操作进行选择。

3 选择类别。

- 按▼按钮选择类别的选项，然后按◀或▶按钮选择类别。



4 进行设置。

- 按▼按钮选择[选择]，然后按 FUNC SET 按钮。



在步骤4中选择[取消选择]，即可取消对[选择图像范围]类别内所有图像所作的选择。

旋转图像

可以改变图像的方向并进行保存。



1 选择[旋转]。

- 按**MENU**按钮，选择▶选项卡中的[旋转]，然后按 FUNC/SET 按钮。



2 旋转图像。

- 按◀或▶按钮选择图像。
- ▶ 每次按 FUNC/SET 按钮，图像便会旋转90°。
- 按**MENU**按钮，返回菜单画面。



- 图像质量为 F280 的短片不能旋转。
- 如果[横竖画面转换]设为[关]，图像便不能转换方向(第161页)。

缩小图像(调整尺寸)

可将已拍摄的图像调整到较低的像素设置，并另存为新图像。



1 选择[调整尺寸]。

- 按MENU按钮，在▶选项卡中选择[调整尺寸]，然后按FUNC/SET按钮。

2 选择图像。

- 按◀或▶按钮选择图像，然后按FUNC/SET按钮。

3 选择图像大小。

- 按◀或▶按钮选择大小，然后按FUNC/SET按钮。
- ▶ 将会出现[保存新图像?]画面。



4 保存新图像。

- 按◀或▶按钮选择[确定]，然后按FUNC/SET按钮。
- ▶ 图像便会保存为新文件。



5 显示新图像。

- 按MENU按钮时，会出现[显示新图像?]画面。
- 按◀或▶按钮选择[是]，然后按FUNC/SET按钮。
- ▶ 显示已保存的图像。



- 调整后的图像尺寸不能大于原始图像尺寸。
- 记录像素为M的图像(第64页)或在步骤3中设为XS的图像不能编辑。
- 短片不能编辑。

剪裁图像(剪裁)

可以剪裁已拍摄的图像，并将裁好的图像保存为新图像文件。



1 选择[剪裁]。

- 按MENU按钮，在▶选项卡中选择[剪裁]，然后按 FUNC SET 按钮。

2 选择图像。

- 按◀或▶按钮选择图像，然后按 FUNC SET 按钮。

3 调整剪裁区域。

- ▶ 待剪裁图像部分的周围会出现一个框。
- ▶ 原始图像将显示在左上角，剪裁后的图像将显示在右下角。
- 左右移动变焦杆，即可改变框的大小。
- 使用▲▼◀▶按钮即可移动框。
- 按DISP.按钮，即可改变框的横竖方向。
- 在左上角的图像内，有多个被相机检测到面部，这些面部上会出现灰框。按 DISP. 按钮切换到另一个框，可以以选中的框为中心进行剪裁。
- 按 FUNC SET 按钮后，按◀或▶按钮选择[确定]，然后按 FUNC SET 按钮。

剪裁区域



剪裁区域显示

剪裁后的记录像素



4 保存为新图像并显示。

- 按照第131页步骤4~5进行操作。



- 记录像素为 **S**、**W** 的图像(第64页)或尺寸已调整为 **XS** 的图像(第131页)不能剪裁。
- 可剪裁的图像宽高比固定为4:3。
- 剪裁过的图像的记录像素会小于剪裁前的图像。
- 短片不能编辑。

调整亮度(校正对比度)

如果已拍摄的图像中部分人物面部或背景等较暗，则使用此功能可检测出此部分，并自动调整到合适的亮度。此外，如果整个画面的明暗对比较小，相机会自动进行校正，以便拍出轮廓清晰的图像。可以选择4个校正等级并另存为新图像。



1 选择[校正对比度]。

- 按MENU按钮，在▶选项卡中选择[校正对比度]，然后按 FUNC 按钮。

2 选择图像。

- 按◀或▶按钮选择图像，然后按 FUNC 按钮。

3 选择选项。

- 按◀或▶按钮选择选项，然后按 FUNC 按钮。

4 保存为新图像并显示。

- 按照第131页步骤4~5进行操作。



- 在有些环境下，图像可能会变得比较粗糙，或者无法正确校正。
- 反复调整同一图像可能会导致图像质量恶化。



如果使用了[自动]选项，仍未能按预期校正图像该怎么办？

可选择[低]、[中]或[高]校正图像。



短片不能校正。

校正红眼

可以自动校正已拍摄图像中的红眼部分，并另存为新图像。



1 选择[红眼校正]。

- 按MENU按钮，在▶选项卡中选择[红眼校正]，然后按 FUNC/SET 按钮。

2 选择图像。

- 按◀或▶按钮选择图像。

3 进行校正。

- 按 FUNC/SET 按钮。
 - ▶ 相机便会校正被检测到的红眼，并且在已校正部分出现校正框。
- 可按照“放大显示图像”（第118页）的操作步骤放大或缩小图像。



4 保存为新图像并显示。

- 使用▲▼◀▶按钮选择[新文件]，然后按 FUNC/SET 按钮。
 - ▶ 图像便会保存为新文件。
- 按照第131页步骤5进行操作。



- 某些图像可能无法正确校正。
- 在步骤4中选择[覆盖]时，已校正图像将会覆盖原始图像，原始图像将不复存在。
- 受保护的图像无法覆盖。



短片不能校正。



8

打印

本章说明如何指定图像进行打印，以及使用选购的佳能品牌兼容PictBridge打印机打印的方法。

佳能品牌兼容PictBridge的打印机

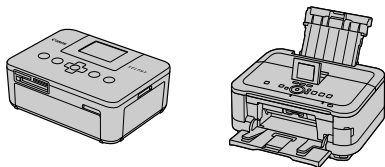

本章以佳能小型照片打印机SELPHY CP系列为例进行说明。因打印机的差异，显示的画面可能略有差异。请同时参阅打印机的使用说明书。

打印图像

轻松打印

使用附送的界面连接线(第2页)将相机连接到兼容PictBridge的打印机(选购),即可轻松将您所拍摄的图像打印出来。

1 关闭相机和打印机的电源。

2 将相机连接到打印机。

- 打开盖子,按照图示的方向将连接线的小插头牢固地插入相机的端子。

A3300 IS A3200 IS

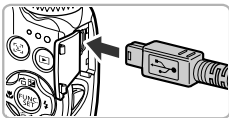

A2200

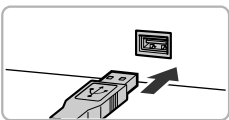
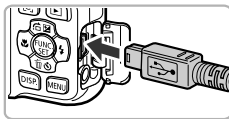

- 将连接线的大插头插入打印机。有关连接的详情,请参阅打印机附送的使用者指南。

3 打开打印机的电源。

4 打开相机电源。

- 按  按钮打开相机电源。

A3300 IS A3200 IS

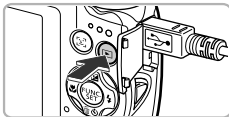

A2200

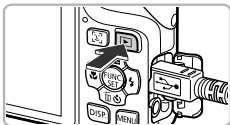

SET



▶ 显示 SET。



5 选择图像。

- 按 ◀ 或 ▶ 按钮选择图像，然后按 按钮。



6 打印图像。

- 按 ▲ 或 ▼ 按钮选择 [打印]，然后按 按钮。
- ▶ 便开始打印。
- 若要打印更多图像，可在打印完成后重复执行步骤5和6。
- 打印完毕后，请关闭相机及打印机的电源，并拔下连接线的插头。



- 有关佳能品牌兼容PictBridge的打印机(选购)，请参阅第40页。
- 部分佳能品牌兼容PictBridge的打印机(选购)可能不能进行索引打印。

进行打印设置



1 将相机连接到打印机。

- 按照第138页步骤1~5的操作显示左侧的画面。

2 选择选项。

- 按▲或▼按钮选择选项。

3 选择设置内容。

- 按◀或▶按钮选择设置内容。

👤	默认	遵循打印机的设置。
	日期	插入日期打印。
	文件编号	插入文件编号打印。
	全部	同时打印日期和文件编号。
	关	—
📷	默认	遵循打印机的设置。
	关	—
	开	使用拍摄时的信息，以最佳设置进行打印。
	红眼1	修正红眼。
	红眼2*	同时修正[NR][面部👤][红眼1]等3个效果。
	Vivid*	修正绿树、海洋、蓝天等蓝色系色彩，使其更鲜艳。
	NR*	降噪。
	Vivid+NR*	同时以[Vivid][NR]的效果进行修正。
面部👤*	修正逆光等场景下变暗的面部，使其更明亮。	
📄	打印数量	指定打印数量。
剪裁	—	指定打印范围。
纸张设置	—	指定纸张尺寸或纸张设计等。

* 仅在连接PIXMA系列喷墨打印机时显示。

剪裁图像并打印(剪裁)

可剪裁图像的某个部分并进行打印。







1 选择[剪裁]。

- 按照第140页步骤1~2的操作选择[剪裁]，然后按  按钮。
- ▶ 出现表示剪裁范围的框。



2 指定剪裁范围。

- 使用变焦杆可更改框的大小。
- 按     按钮可更改框的位置。
- 按DISP.按钮后，框将会旋转。
- 按  按钮完成设置。

3 打印。

- 按照第139页步骤6的操作进行打印。



- 过小的图像或某些宽高比的图像可能无法剪裁。
- 如果在相机上剪裁带有[日期标记]的图像，则日期可能无法正确打印。

选择纸张尺寸和纸张设计进行打印



1 选择[纸张设置]。

- 按照第 140 页步骤 1~2 的操作选择[纸张设置]，然后按 **FUNC/SET** 按钮。



2 选择纸张尺寸。

- 按 **▲** 或 **▼** 按钮选择选项，然后按 **FUNC/SET** 按钮。



3 选择纸张类型。

- 按 **▲** 或 **▼** 按钮选择选项，然后按 **FUNC/SET** 按钮。



4 选择纸张设计。

- 按 **▲** 或 **▼** 按钮选择纸张设计，然后按 **FUNC/SET** 按钮。
- 选择[N-页面布局]时，按 **◀** 或 **▶** 按钮选择打印数量。

5 打印。

可设置的纸张设计选项

默认	遵循打印机的设置。
有边距	带边距打印。
无边距	不带边距打印。
N-页面布局	可选择在单张纸张上打印的图像张数。
证件照片	打印证件照片图像。 仅可指定与相机的L(高分辨率)尺寸相同的记录像素的图像。
固定尺寸	指定打印尺寸。 仅可指定89×119 mm(L尺寸)、100×148 mm(明信片尺寸)和宽尺寸纸张。





打印证件照片

1 选择[证件照片]。

- 按照第142页步骤1~4的操作选择[证件照片]，然后按  按钮。



2 选择长边和短边的长度。

- 按  或  按钮选择选项。
- 按  或  按钮选择长度，然后按  按钮。



3 选择打印范围。



- 按照第141页步骤2的操作选择打印范围。

4 打印。

打印短片



1 将相机连接到打印机。

- 按照第138页步骤1~5的操作选择短片。
- 按◀或▶按钮选择后，按按钮显示左侧的画面。

2 选择打印方式。

- 按▲或▼按钮选择，然后按◀或▶按钮选择打印方式。

3 打印。

短片的打印方式

单张	将显示的场景作为静止图像打印。
连续	将从短片中以固定间隔提取出的场景，按顺序打印在1张纸上。 如果[标题]的设置是[开]，在打印图像时，可将该图像的文件夹编号、文件编号及帧的经过时间一并打印出来。



- 打印过程中按按钮，则停止打印。
- CP720/CP730以前的兼容PictBridge的佳能打印机，无法指定[证件照片]或[连续]。

打印命令(DPOF)

可以从存储卡内指定要打印的图像和打印份数等，然后一并打印(第148页)或送到冲印店打印(最多998张图像)。这些选择方法符合DPOF(Digital Print Order Format)的标准。



不能指定短片。

打印内容的设置

可设定打印类型、日期和文件编号等设置。这些设置将应用于所选打印的所有图像。



1 选择[打印设置]。

- 按MENU按钮，在凸选项卡中选择[打印设置]，然后按MENU按钮。

2 进行设置。

- 按▲或▼按钮选择选项，然后按◀或▶按钮进行设置。
- 按MENU按钮即完成设置并返回菜单画面。

打印类型	标准	每页打印一张图像。
	索引	每页打印多张缩小的图像。
	全部	同时打印标准格式和索引格式的图像。
日期	开	添加拍摄日期进行打印。
	关	—
文件编号	开	打印时加入文件编号。
	关	—
清除DPOF数据	开	图像打印后清除所有打印命令。
	关	—



- 由于打印机或冲印店的差异，可能会出现无法反映打印命令内容的情况。
- 如果使用的存储卡含有其他相机设定的打印设置，则可能显示❗。这些设置可能会被本相机的打印设置所覆盖。
- 如果[日期]设置为[开]，有些打印机可能会在图像上打印两次日期。



- 选择[索引]时，[日期]和[文件编号]不能同时设置为[开]。
- 打印时，将以按**MENU**按钮后、在 $\uparrow\uparrow$ 选项卡中设置的[日期/时间]格式打印日期(第19页)。

逐张指定打印份数



1 选择[选择图像及打印份数]。

- 按**MENU**按钮，在 $\uparrow\uparrow$ 选项卡中选择[选择图像及打印份数]，然后按 FUNC/SET 按钮。

2 选择图像。

- 按 \blacktriangleleft 或 \blacktriangleright 按钮选择图像，然后按 FUNC/SET 按钮。
▶ 便可设置打印份数。
- 如果选择[索引]中的图像，画面上会出现 \checkmark ，再次按 FUNC/SET 按钮即可取消选择该图像， \checkmark 将会消失。







3 设置打印份数。

- 按 \blacktriangle 或 \blacktriangledown 按钮设置打印份数(最多99张)。
- 如果要打印其他图像，请重复步骤2和3指定图像及打印份数。
- 索引打印不能设定打印份数。只能按照步骤2的操作选择图像。
- 按**MENU**按钮即完成设置并返回菜单画面。





选择图像范围



- 1 选择[选择图像范围]。
 - 按照第146页步骤1的操作选择[选择图像范围]，然后按  按钮。
- 2 选择图像。
 - 在第123页步骤2~3的操作中进行选择。
- 3 进行打印设置。
 - 按  或  按钮选择[命令]，然后按  按钮。





选择全部图像



- 1 选择[选择全部图像]。
 - 按照第146页步骤1的操作选择[选择全部图像]，然后按  按钮。
- 2 进行打印设置。
 - 按  或  按钮选择[确定]，然后按  按钮。

清除所有打印选择



- 1 选择[清除所有打印选择]。
 - 按照第146页步骤1的操作选择[清除所有打印选择]，然后按  按钮。
- 2 清除打印选择。
 - 按  或  按钮选择[确定]，然后按  按钮。



打印添加的图像



- 如果存在指定打印的图像(第 145 页~ 147 页), 将相机连接到兼容PictBridge的打印机时会显示左侧的画面。按▲或▼按钮选择[开始打印], 然后按  按钮, 即可轻松打印指定的图像。
- 如果在打印过程中停止打印并重新启动, 则会从下一份开始打印。

9

自定义相机设置

您可以自定义各种功能以适应拍摄风格。

本章的第一部分说明各种常用的便捷功能。

第二部分说明如何更改拍摄和播放设置，以适合个人用途。



更改相机设置

在菜单的 **Fn** 选项卡中进行设置。可自定义各种常用的便捷功能(第49页)。

更改声音

可更改相机的各项操作声音。



- 选择[声音选项]，然后按 **FUNC SET** 按钮。
- 按 **▲** 或 **▼** 按钮选择选项。
- 按 **◀** 或 **▶** 按钮选择内容。

1	厂方预先设置的声音。 无法更改声音。
2	厂方预先设置的声音。 可使用附送软件更改声音(第2页)。



在 **Fn** 模式下不能改变声音的设置。

关闭功能提示

在FUNC.菜单(第48页)或MENU菜单(第49页)中选择选项时，即会显示该功能的提示说明。此提示说明可以关闭。



- 选择[提示]，然后按 **◀** 或 **▶** 按钮选择[关]。

低级格式化存储卡

如果出现[存储卡错误]提示信息、相机不能正常操作、存储卡的记录/读取速度变慢、连拍速度变慢或者短片拍摄中途停止等情况，请执行低级格式化。低级格式化存储卡会删除存储卡内的所有数据，且无法恢复。请将存储卡中的图像复制到计算机等设备后再格式化存储卡。



1 选择[低级格式化]。

- 选择[格式化]，然后按 按钮。
- 按 或 按钮选择[低级格式化]，然后按 或 按钮显示 。
- 使用 按钮选择[确定]，然后按 按钮。



2 进行低级格式化。

- 按 或 按钮选择[确定]，然后按 按钮。
- ▶ 便开始低级格式化。
- ▶ 低级格式化完成后，画面会显示[存储卡格式化已完成]。

3 完成低级格式化。

- 按 按钮。





- 低级格式化会删除存储卡中的所有数据，因此会比标准格式化(第22页)需要更长的时间。
- 低级格式化过程中，可选择[停止]中止格式化。即使中止格式化后，数据还是被全部删除，但存储卡仍可正常使用。

更改起动图像

可以更改开机时的起动图像。





- 选择[起动图像]，然后按  按钮。
- 按 ◀ 或 ▶ 按钮选择内容。

	无起动图像。
1	厂方预先设置的图像。 无法更改图像。
2	厂方预先设置的图像。 可注册已拍摄的图像，还可使用附送的软件更改图像。



将拍摄的图像注册为起动图像

按  按钮并将相机设为播放模式时，可注册起动图像。



- 选择[起动图像]，然后按  按钮。
- 按 ◀ 或 ▶ 按钮选择[2]，然后按  按钮。



- 按 ◀ 或 ▶ 按钮选择图像，然后按  按钮。
- 按 ◀ 或 ▶ 按钮选择[确定]，然后按  按钮完成注册。



注册新的起动图像时，将会覆盖以前注册的图像。



使用附送的软件注册声音或起动图像

可将附送软件中自带的各种专用操作声音或起动图像注册到相机。详情请参阅《软件说明书》(第2页)。

更改文件编号的指定方式

拍摄的图像将按照拍摄顺序在0001~9999的范围内自动指定编号，并保存到文件夹内，每个文件夹最多保存2,000张图像。可以更改文件编号的指定方式。



- 选择[文件编号]，然后按◀或▶按钮选择选项。

连续编号	即使换用新存储卡，也会连续指定文件编号，直至拍摄/保存编号为9999的图像。
自动重设	如果更换存储卡，或者新建文件夹，将会从0001开始重新编号。



- 如果更换的存储卡内已含有图像，则不论是[连续编号]还是[自动重设]，新图像的编号都可能接续现有文件编号继续编号。如果想从0001重新开始编号，请使用已格式化(第22页)的存储卡。
- 关于文件夹结构或图像类型的信息，请参阅《软件说明书》(第2页)。

按拍摄日期创建文件夹

保存图像的文件夹默认是按月份创建，但是也可按拍摄日期创建。



- 选择[创建文件夹]，然后按◀或▶按钮选择[每日]。
- 将按拍摄日期创建新文件夹，来保存已拍摄的图像。

更改镜头收回时间

出于安全方面的原因，在处于拍摄模式时，镜头将在按▶按钮约1分钟后收回(第27页)。要让镜头在按▶按钮后立即收回，可将收回时间设置为[0秒]。



- 选择[镜头收回时间]，然后按◀或▶按钮选择[0秒]。

关闭节电功能

可以将节电功能(第54页)设为[关]。建议将其设为[开]以节约电池电量。



- 选择[节电]，然后按(FUNC/SET)按钮。
- 按▲或▼按钮选择[自动关机]，然后按◀或▶按钮选择[关]。
- 节电功能设为[关]时，请注意不要忘记在使用后关机。

设定屏幕关闭时间

开启节电功能(第54页),可以调整显示屏的自动关闭时间。[自动关机]设为[关]时也能进行此项操作。



- 选择[节电], 然后按 **FUNC SET** 按钮。
- 按 **▲** 或 **▼** 按钮选择[显示关闭], 然后按 **◀** 或 **▶** 按钮选择时间。
- 为了节约电池电量, 建议选择[1分]以下的时间。

使用世界时钟

如果预先注册了目的地时区, 当您出国旅游时, 只需轻松切换时区, 拍摄时便可用当地日期和时间记录图像, 而无需重新设置日期/时间, 您可充分享受这种便捷。



1 设置本地时区。

- 选择[时区设置], 然后按 **FUNC SET** 按钮。
- 初次设置此项时, 请确认左侧画面上显示的信息, 然后按 **FUNC SET** 按钮。



- 按 **◀** 或 **▶** 按钮选择本地时区。
- 要设置夏令时(增加1小时), 请按 **▲** 或 **▼** 按钮选择 **☀**。
- 按 **FUNC SET** 按钮。



2 设置目的地时区。

- 按▲或▼按钮选择[✈目的地]，然后按 FUNC SET 按钮。
- 按◀或▶按钮选择目的地时区。
- 可以按照步骤1设置夏令时。
- 按 FUNC SET 按钮。



3 切换至目的地时区。

- 按▲或▼按钮选择[✈目的地]，然后按MENU按钮。
- ▶ 拍摄画面上(第171页)将显示✈。



在✈设置中，如果更改日期或时间(第19页)，则[🏠本地]的时间或日期会自动更改。

更改拍摄功能设置

将模式转盘设为**P**模式，便可在菜单的📷选项卡中更改设置(第49页)。



在**P**模式以外的其他模式下，使用本章介绍的功能进行拍摄之前，请确认该功能是否适用于这些模式(第176页~191页)。

关闭自动对焦辅助光(指示灯(前面))

在低光照明的条件下，如果半按快门按钮时相机无法对焦，则指示灯(前面)将会自动亮起以辅助对焦。可以关闭此灯。



- 选择[自动对焦辅助光]，然后按◀或▶按钮选择[关]。

关闭防红眼功能(指示灯(前面))

在黑暗环境使用闪光灯拍摄时，为了减轻闪光灯造成的红眼现象，相机的防红眼灯会亮起。可以关闭此灯。



- 选择[闪光灯设置]，然后按 FN/SET 按钮。
- 按▲或▼按钮选择[防红眼灯]，然后按◀或▶按钮选择[关]。

更改拍摄后随即显示图像的时间长短

拍摄后会随即显示刚刚拍摄的图像，显示时间的长短可以更改。



- 选择[图像确认]，然后按◀或▶按钮选择选项。

2~10秒	仅以设置的时间显示图像。
继续显示	图像会一直显示到半按快门按钮为止。
关	不显示图像。

更改拍摄后随即显示图像的信息显示方式

拍摄后会随即显示拍摄的图像及信息，此显示方式可以更改。



- 选择[查看信息]，然后按◀或▶按钮选择选项。

关	仅显示已拍摄的图像。
详细	显示详细信息(第173页)。
查看对焦点	放大显示自动对焦框内的区域，从而可以检查对焦。操作方法与“确认对焦位置(查看对焦点)”(第117页)相同。

覆盖显示

可以显示网格线，用来指引垂直和水平位置；或者显示3:2基准线，用来确认89×119 mm(L尺寸)和100×148 mm(明信片尺寸)图像的可打印区域。



- 选择[覆盖显示]，然后按◀或▶按钮选择选项。

关	—
网格线	画面上会显示网格线。
3:2基准线	查看能够打印100×148 mm(明信片尺寸)及89×119 mm(L尺寸)图像的范围(宽高比约3:2)*。画面顶部和底部的灰色部分将不会打印出来(第171页)。* 被记录的图像的宽高比仍和通常图像一样，是4:3。
全部	同时显示网格线和3:2基准线。



- 在 **W** 模式中，不能设置为[3:2基准线]或[全部]。
- 网格线不会记录到图像上。
- [3:2基准线]显示的灰色区域是不打印的区域。实际拍摄的图像包含该灰色区域。

更改影像稳定器模式设置 **A3300 IS** **A3200 IS**

- 选择[影像稳定器模式]，然后按◀或▶按钮选择选项。



常开	影像稳定器功能持续开启。可以根据显示画面直接确认效果，以便检查构图和确认对焦。拍摄短片时，可校正行进拍摄中产生的大幅度抖动(动态模式)。
关	—
仅拍摄时*	仅在拍摄的瞬间才启用影像稳定器功能。
摇摄时*	影像稳定器功能仅对物体的上下方向晃动进行处理。建议在追踪拍摄水平移动物体时使用此选项。

* 拍摄短片时，设置自动更改为[常开]。





- 如果相机的晃动过于强烈，请将相机安装到三脚架上。此外，在相机安装于三脚架上时，建议将影像稳定器模式设为[关]。
- 使用[摇摄时]时，请横握相机进行拍摄。纵握相机时，影像稳定器模式不起作用。

更改播放功能

按  按钮，在菜单的  选项卡中调整设置(第49页)。

选择在播放开始时显示的图像





- 选择[返回]，然后按  或  按钮选择选项。

上一浏览图像	从上次最后播放的图像开始显示。
上一拍摄图像	从最新拍摄的图像开始显示。

关闭画面转换功能

在相机上观看纵向拍摄的图像时，画面会转换为纵向显示。此功能可关闭。



- 选择[横竖画面转换]，然后按  或  按钮选择[关]。



- 如果将[横竖画面转换]设为[关]，便不能转换图像的方向(第130页)。已经转换方向的图像也会以拍摄的方向显示。
- 在关联播放模式下(第119页)，即使[横竖画面转换]设为[关]，纵向拍摄的图像也会以纵向显示，同时已经转换方向的图像将以转换后的方向显示。



10

使用相机的实用信息

本章介绍交流电转接器套件(选购)的使用方法以及故障排除要领。此外，还包含画面信息列表及相机功能列表。

将相机连接至家用电源

使用交流电转接器套件 ACK-DC60(选购), 便可使用相机而无需担心电池剩余电量。

1 关闭相机电源。

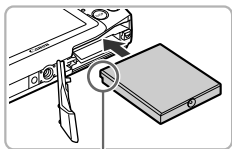

端子

2 插入连接器。

- 按照第16页步骤2的操作打开盖子, 按照图示方向插入连接器, 直至其发出咔嚓声锁定到位。
- 按照第17页步骤5的操作关上盖子。

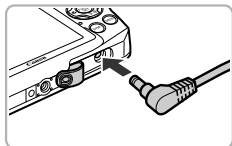

3 将插头连接至连接器。

- 打开端子盖, 将转接器的插头完全插入连接器的端子。

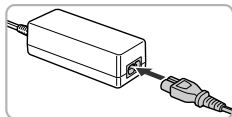

4 连接电源线。

- 将电源线连接到转接器, 然后将插头插入电源插座。
- 便可打开相机电源使用相机。
- 用完后, 请关闭相机电源, 然后从电源插座上拔下电源插头。



请勿在相机电源开启时拔下插头或电源线。否则可能会删除已拍摄的图像或损坏相机。

故障排除

如果您认为相机有问题，请首先查看以下各项解说，若仍未解决您的问题，请与佳能热线中心联系，有关联系方式请查阅本产品合格证上的佳能(中国)网站或佳能热线中心的相关信息。

电源

按电源按钮却没有任何反应

- 确认电池类型是否正确，以及电量是否耗尽(第15页)。
- 确认电池是否已正确插入(第16页)。
- 确认存储卡/电池仓盖是否已牢固关闭(第17页)。
- 如果电池端子脏污，电池性能将会下降。用棉签清洁端子，然后再将电池重新插入若干次。

电池迅速消耗

- 低温条件下电池性能下降。对电池采取保暖措施，例如将电池装上端子盖放在口袋里。

镜头无法收回

- 不要在开机状态下打开存储卡/电池仓盖。关闭存储卡/电池仓盖后，打开电源，然后再再次关闭电源(第17页)。

电视机输出

电视机上画面扭曲或不显示图像(第121页)

拍摄

不能拍摄

- 请将模式转盘设于拍摄模式(第44页)。
- 处于播放模式时(第21页)，请半按快门按钮(第23页)。

画面在暗处无法正常显示(第47页)

画面在拍摄时无法正常显示

请注意，下列现象不会录入静止图像中，但会录入短片中。

- 相机受强光照射时，显示可能会变黑。
- 在荧光灯或LED等照明光源下拍摄时，画面可能会闪烁。
- 拍摄亮光源时，画面上可能会出现紫红色的光线条。

全按快门按钮后画面上闪烁，不能拍摄(第26页)

半按快门按钮时出现 (第56页)

- 将[影像稳定器模式]设为[常开](第160页)。 **A3300 IS** **A3200 IS**
- 将闪光灯设为 (第85页)。
- 提高ISO感光度(第87页)。
- 使用三脚架等固定相机。建议在使用三脚架拍摄时，将[影像稳定器模式]设为[关](第160页)。 **A3300 IS** **A3200 IS**

图像模糊

- 请半按快门按钮进行对焦，然后拍摄(第23页)。
- 在对焦范围内拍摄被摄体(第194页)。
- 将[自动对焦辅助光]设为[开](第157页)。
- 确认没有设置为您不打算使用的功能(微距拍摄等)。
- 使用对焦锁或自动对焦锁拍摄(第93页、96页)。

即使半按快门按钮也不出现对焦框，相机无法对焦

- 对焦于被摄体的明暗反差较大的区域，半按快门按钮，或者反复半按快门按钮，对焦框便会出现，相机便可能对焦。

被摄体太暗

- 将闪光灯设为 (第85页)。
- 使用曝光补偿功能调整亮度(第85页)。
- 使用校正对比度功能调整亮度(第88页、134页)。
- 使用点测光或自动曝光锁拍摄(第99页、100页)。

被摄体太亮(曝光过度)

- 将闪光灯设为 (第56页)。
- 使用曝光补偿功能调整亮度(第85页)。
- 使用点测光或自动曝光锁拍摄(第99页、100页)。
- 请减弱照射到被摄体上的照明强度。

即使闪光灯闪光，被摄体仍很暗(第26页)

- 在适当的闪光拍摄距离内拍摄(第85页)。
- 提高ISO感光度(第87页)。

使用闪光灯拍摄的图像太亮(曝光过度)

- 在适当的闪光拍摄距离内拍摄(第85页)。
- 将闪光灯设为 (第56页)。

使用闪光灯拍摄时，图像上出现白点

- 闪光灯发出的光线反射空气中的尘埃颗粒或其他物体。

图像粗糙或呈颗粒状

- 使用较低的ISO感光度拍摄(第87页)。
- 根据拍摄模式的不同，以高ISO感光度拍摄时，图像可能会显得比较粗糙(第69页、70页)。

眼睛发红(第102页)

- 将[防红眼灯]设为[开](第157页)。使用闪光灯拍摄时，防红眼灯(位于相机前部)(第42页)会亮起，在相机消除红眼约1秒的时间内，不能进行拍摄。如果被摄体直视防红眼灯，此功能更为有效。增强室内光线或靠近被摄体时，效果更佳。
- 使用红眼校正功能进行校正(第135页)。

将图像记录到存储卡需要较长时间，或连续拍摄速度减慢

- 将存储卡放入相机内进行低级格式化(第151页)。

不能设置拍摄功能或FUNC.菜单

- 可设置的选项因拍摄模式而异。详情请参阅“各拍摄模式下可使用的功能”、“拍摄选项卡菜单列表”(第176页~191页)。

不能操作按钮

- 设为模式时，某些按钮将无法使用(第29页)。

拍摄短片

不能显示正确的拍摄时间，或者停止显示

- 在相机内格式化存储卡，或者使用写入速度较快的存储卡。即使没有正常显示拍摄时间，所记录短片的长度仍将是实际拍摄长度(第22页、32页)。

画面上显示并自动停止拍摄

相机的内存不足。可尝试采取以下措施。

- 将存储卡放入相机内进行低级格式化(第151页)。
- 更改图像质量(第108页)。
- 使用写入速度较快的存储卡(第108页)。

无法变焦(第110页)

播放

不能播放图像或短片

- 如果在计算机上更改了文件名或文件夹结构，则可能无法播放图像或短片。关于文件名或文件夹结构的信息，请参阅《软件说明书》(第2页)。

播放停止或声音中断

- 请使用经本相机低级格式化的存储卡(第151页)。
- 如果将短片复制到读取速度较慢的存储卡上，播放可能会暂时停止。
- 计算机在播放短片时可能会出现掉帧或音频丢失现象，视其性能而定。

不能操作按钮

- 设为模式时，某些按钮将无法使用(第29页)。

存储卡

不能识别存储卡。

- 将存储卡留在相机内，关闭相机然后再打开相机(第17页)。

计算机

无法将图像传输至计算机

使用连接线连接相机和计算机进行传输时，通过以下操作减慢图像的传输速度可解决无法传输图像的问题。

- 按  按钮切换至播放模式后，按住 **MENU** 按钮，同时按  和  按钮。在出现的画面中按  或  按钮选择 [B]，然后按  按钮。

画面提示信息列表

如果液晶显示屏上出现错误提示信息，请尝试通过以下方法解决。

没有存储卡

- 未按照正确的方向安装存储卡。按照正确的方向装入存储卡(第17页)。

存储卡锁起

- SD存储卡、SDHC存储卡或SDXC存储卡的写保护滑块处于“LOCK”一侧(禁止写入)。将写保护滑块推到可写入的位置(第16页、17页)。

不能记录

- 在没有存储卡的情况下拍摄图像。拍摄时请按照正确的方向插入存储卡(第17页)。

存储卡错误(第151页)

- 即使以正确的方向插入已格式化的存储卡仍出现相同的信息，则可能相机发生故障，请联系佳能热线中心(第17页)。

存储卡容量不足

- 存储卡上没有足够的可用空间拍摄(第24页、29页、30页、55页、83页)或编辑图像(第131页~135页)。删除图像(第28页、125页)以开辟新图像的存储空间，或插入空白的存储卡(第17页)。

更换电池(第16页)

没有图像

- 存储卡上没有记录可显示的图像。

保护! (第122页)

不能确认的图像/不兼容的JPEG/图像太大/无法播放AVI/RAW

- 不支持的图像或数据已损坏的图像无法显示。
- 曾经计算机处理过的图像、更改过文件名称的图像或其他相机拍摄的图像可能无法显示。

不能放大/此图像无法进行关联播放/不能旋转/不能修改图像/

无法注册这幅图像! /不能修改/无法指定类别/不能指定的图像

- 不兼容的图像不能放大(第118页)、关联播放(第119页)、标记为收藏图像(第127页)、旋转(第130页)、编辑(第131页~135页)、注册为起动图像(第152页)、分类(第128页)或添加到打印列表(第145页)。
- 曾经计算机处理过的图像、更改过文件名称的图像或其他相机拍摄的图像可能无法放大、关联播放、标记为收藏图像、旋转、编辑、注册为起动图像、分类或添加到打印列表。
- 短片不能放大(第118页)、关联播放(第119页)、编辑(第131页~135页)、添加到打印列表(第145页)或注册为起动图像(第152页)。

选择范围不正确

- 选择图像范围(第123页、126页、129页、147页)时,您试图选择所指定为最后一张图像后面的图像作为第一张图像,或试图选择所指定为第一张图像前面的图像作为最后一张图像。

超过最多指定张数

- 在打印设置中选择的图像超过了998张。请选择图像不超过998张(第146页)。
- 打印设置不能正确保存。请减少选择图像的数量,然后重试(第146页)。
- 在保护(第122页)、删除(第125页)、收藏图像(第127页)、我的类别(第128页)、打印命令(第145页)中选择的图像超过了501张。

通讯错误

- 存储卡上储存了大量图像(约1000张),因而导致图像无法传输到计算机或无法打印图像。可用市售的USB读卡器将图像传输到计算机上。若要打印,将存储卡插入打印机的卡槽中。

命名错误!

- 由于相机试图创建的文件夹或图像名称与某张图像或文件夹的名称相同,或已达到了可用的最大文件编号,因此无法创建该文件夹或图像。在 $\overline{\text{Fn}}$ 菜单中,将[文件编号]改为[自动重设](第153页)或格式化存储卡(第22页)。

镜头出错

- 如果镜头正在移动时握住镜头,或在多尘、多沙的环境下使用镜头,则可能出现此错误信息。
- 如果频繁显示此错误提示信息,则镜头可能存在故障,请与佳能热线中心联系。

检测到相机错误(错误编号)

- 如果在拍摄后立即显示错误编号,则图像可能尚未记录。请在播放模式中查看图像。
- 如果该错误代码频繁出现,则相机可能存在故障,请记下“Exx”编号,然后与佳能热线中心联系。

文件错误

- 曾经计算机处理过的图像或使用其他相机拍摄的图像可能无法打印。

打印错误

- 请确认纸张尺寸设置。已经正确设置仍显示此错误消息时,请关闭打印机电源后重新开启,并再次设置。

墨水收集器已满

- 请与佳能热线中心联系,更换墨水收集器。

屏幕上显示的信息

拍摄时(信息显示)

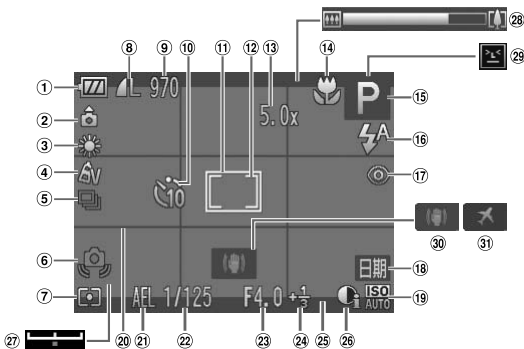

- | | | |
|---|------------------------------------|-----------------------------------|
| ① 电池电量指示 (第15页) | ⑩ 自拍
(第60页、61页、62页) | ⑲ ISO感光度 (第87页) |
| ② 相机方向* | ⑪ 自动对焦框 (第92页) | ⑳ 网格线 (第159页) |
| ③ 白平衡 (第86页) | ⑫ 点测光AE区 (第99页) | ㉑ 自动曝光锁 (第100页)、
闪光曝光锁 (第100页) |
| ④ 我的色彩 (第90页) | ⑬ 数码变焦倍率 (第57页)、
数码长焦附加镜 (第58页) | ㉒ 快门速度 |
| ⑤ 驱动模式 (第89页) | ⑭ 对焦范围 (第91页)、
自动对焦锁 (第96页) | ㉓ 光圈值 |
| ⑥ 相机抖动警告 (第26页) | ⑮ 拍摄模式 (第176页)、
场景图标 (第172页) | ㉔ 曝光补偿量 (第85页) |
| ⑦ 测光模式 (第99页) | ⑯ 闪光灯模式
(第56页、85页、101页) | ㉕ 3:2基准线 (第159页) |
| ⑧ 压缩率 (图像质量)
(第63页)、记录像素
(第63页、108页) | ⑰ 红眼校正 (第135页) | ㉖ 校正对比度 (第88页) |
| ⑨ 静止图像: 可拍摄张数
(第64页)
短片: 可拍摄时间
(第108页) | ⑱ 日期标记 (第59页) | ㉗ 曝光偏移条 (第109页) |
| | | ㉘ 变焦条 (第24页) |
| | | ㉙ 眨眼检测 (第103页) |
| | | ㉚ 影像稳定器模式
(第160页) |
| | | ⑳ A3300 IS A3200 IS |
| | | ㉛ 时区设置 (第155页) |

* : 标准, : 竖握

拍摄时, 相机可以检测是竖握还是横握, 并对设置作相应调整以进行最佳拍摄。相机还可检测播放期间的方向, 因此您可用任何一个方向握持相机, 相机将会自动旋转图像, 以正确角度观看。相机向上或向下垂直拍摄时, 此功能可能无法正确使用。

场景图标

在 **AUTO** 模式下，相机显示其所确定的场景的图标，进行自动对焦，并为被摄体选择最佳的亮度和颜色设置。

背景 \ 被摄体	人物			人物以外的被摄体			图标的背景颜色
	移动时	部分面部较暗		移动时	在近处时		
明亮				AUTO			灰色
背光			—				
包括蓝天				AUTO			淡蓝色
背光			—				
日落	—				—		橙色
点光源							
昏暗				AUTO			深蓝色
使用三脚架时	*	—		*	—		

* 如果拍摄场景较暗，将相机安装到三脚架上时即会显示。

播放(详细信息显示)

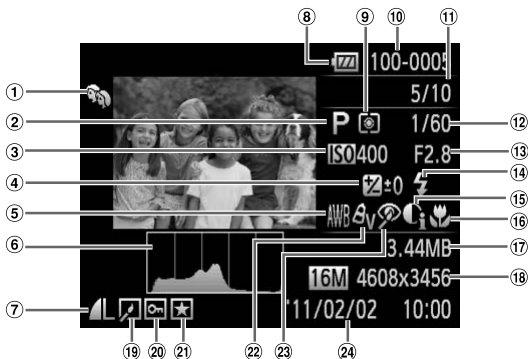

- | | | |
|---|-------------------------|---------------------|
| ① 我的类别 (第128页) | ⑨ 测光模式 (第99页) | ⑱ 静止图像：记录像素 (第63页) |
| ② 拍摄模式 (第176页) | ⑩ 文件夹编号-文件编号 (第153页) | 短片：短片长度 (第108页) |
| ③ ISO感光度 (第87页) | ⑪ 播放图像编号/图像总数 | ⑲ 图像编辑 (第131页~135页) |
| ④ 曝光补偿量 (第85页)、曝光偏移量 (第109页) | ⑫ 快门速度 | ⑳ 保护 (第122页) |
| ⑤ 白平衡 (第86页) | ⑬ 光圈值、图像质量 (短片) (第108页) | ㉑ 收藏图像 (第127页) |
| ⑥ 柱状图 (第47页) | ⑭ 闪光灯 (第85页) | ㉒ 我的色彩 (第90页) |
| ⑦ 压缩率 (图像质量) (第63页) / 记录像素 (第63页、108页)、MOV (短片) | ⑮ 校正对比度 (第88页、134页) | ㉓ 红眼校正 (第102页、135页) |
| ⑧ 电池电量指示 (第15页) | ⑯ 对焦范围 (第91页) | ㉔ 拍摄日期及时间 (第19页) |
| | ⑰ 文件大小 (第64页、108页) | |

“观看短片” (第32页)中显示的短片操作面板一览

	退出
	播放
	慢镜头(按◀或▶按钮更改播放速度)(不播放声音)
	后退跳过*(如果按住此按钮,则会连续快退。)
	上一帧(如果按住  按钮,则为快退。)
	下一帧(如果按住  按钮,则为快进。)
	前进跳过*(如果按住此按钮,则会连续快进。)
	编辑(第111页)
	在连接兼容PictBridge的打印机时(第138页)显示。

* 显示当前帧约4秒前后的帧。



短片播放时,按◀或▶按钮即可执行后退跳过或前进跳过。

使用须知

- 本相机属于高精密电子装置。请勿跌落相机或使其受到强烈冲击。
- 切勿使相机靠近产生强磁场的磁体或电动机。置放于强磁场中可能会导致故障或损坏图像数据。
- 如果相机或液晶显示屏上沾水或粘附污垢，请用干燥的软布或眼镜布擦拭。请勿用力擦拭。
- 请勿使用含有机溶剂的清洁剂擦拭相机或液晶显示屏。
- 请用市面上销售的吹气刷除去镜头上的灰尘。对于难以去除的污垢，请与佳能热线中心联系，有关联系方式请查阅本产品合格证上的佳能(中国)网站或佳能热线中心的相关信息。
- 如果将相机从低温环境迅速移到高温环境中，相机内部或外表面可能会形成结露。为避免结露，可将相机置于密闭的、可再封口的塑胶袋里，使其逐渐适应温度变化，然后再从袋里取出相机。
- 形成结露时，应立即停止使用相机。继续使用可能会损坏相机。请取出电池和存储卡，待水分完全蒸发之后再继续使用。

各拍摄模式下可使用的功能

A3300 IS A3200 IS

功能		拍摄模式				SCN		
		P	LIVE	AUTO				
曝光补偿 (第85页)		○	*1	—	—	○	○	○
自拍 (第60页、61页、62页)		○	○	○	○	○	○	○
		○	○	○	—	○	○	○
		○	○	○	—	○	○	○
		○	○	○	—	○	○	○
自定义自拍 (第62页)	延迟 *2	○	○	○	—	○	○	○
	拍摄数量 *3	○	○	○	—	○	○	○
闪光灯 (第56页、85页、101页)		○	○	○	○	○	○	○
		○	○	—	—	○	○	○
		○	○	*4	*4	—	*5	—
		○	○	○	○	○	○	○
自动曝光锁 (第100页)/闪光曝光锁*6 (第100页)		○	—	—	—	—	—	—
自动曝光锁/曝光偏移 (短片) (第109页)		—	—	—	—	—	—	—
自动对焦锁 (第96页)		○	○	—	—	—	—	—
对焦范围 (第91页)		○	○	○	○	○	○	○
		○	○	—	—	○	○	—
		○	○	—	—	○	○	—
面部选择 (第98页)		○	○	○	—	○	○	○
画面显示 (第46页)	无信息显示	○	○	○	—	○	○	○
	有信息显示	○	○	○	○	○	○	○

*1 设定于[阴暗]及[明亮]。

*2 在不能设定拍摄数量的模式下，不能设定为0秒。

*3 在不能设定拍摄数量的模式下，固定为单张拍摄。

*4 不能设定，但会根据拍摄的情况切换到模式。

*5 不能设定，但会在闪光灯闪光时切换到模式。

*6 当设定在时，闪光曝光锁无效。

SCN																		
○	○	○	○	○	○	○	○	—	○	○	○	○	○	—	○	—	—	
○	○	○	○	○	○	○	○	○	○	○	○	○	○	○	○	○	○	
—	—	—	○	○	○	○	○	○	○	○	○	○	○	○	—	○	○	
—	—	—	○	○	○	○	○	○	○	○	○	○	○	○	—	○	○	
—	—	—	○	○	○	○	○	○	○	○	○	○	○	○	—	○	○	
—	—	—	○	○	○	○	○	○	○	○	○	○	○	○	—	○	○	
○	○	○	○	○	○	○	—	—	○	○	○	○	○	○	—	—	—	
○	○	○	—	○	○	○	—	○	○	○	○	○	○	○	—	—	—	
—	—	—	—	—	—	—	—	*5	—	—	—	—	—	—	—	—	—	
○	○	○	○	○	○	○	○	○	○	○	○	○	○	○	○	—	—	
—	—	—	—	—	—	—	—	—	—	—	—	—	—	—	—	—	—	
—	—	—	—	—	—	—	—	—	—	—	—	—	—	—	—	○	—	
—	—	—	—	—	—	—	—	○	—	—	—	—	—	—	—	○	—	
○	○	○	○	○	○	○	○	○	○	○	○	○	○	○	○	○	○	
—	—	—	○	○	○	○	—	○	○	○	○	○	○	○	○	○	○	
—	—	—	○	○	○	○	—	○	○	○	○	○	○	○	○	○	○	
○	○	○	○	○	○	○	—	○	—	—	○	○	○	○	○	—	—	
—	—	—	○	○	○	○	○	○	—	—	—	—	○	○	○	○	—	
○	○	○	○	○	○	○	○	○	○	○	○	○	○	○	○	○	○	

○可选或自动设置 —不可选

FUNC. 菜单

功能		拍摄模式				SCN		
		P	LIVE	AUTO				
ISO感光度 (第87页)		○	○	○	○	○	○	○
		○	—	—	—	—	—	—
		○	—	—	—	—	—	—
		○	—	—	—	—	—	—
		○	—	—	—	—	—	—
		○	—	—	—	—	—	—
		○	—	—	—	—	—	—
白平衡 (第86页)		○	○	○	○	○	○	○
		○	—	—	—	—	—	—
		○	—	—	—	—	—	—
		○	—	—	—	—	—	—
		○	—	—	—	—	—	—
		○	—	—	—	—	—	—
		○	—	—	—	—	—	—
我的色彩 (第90页)		○	○	○	○	○	○	○
		○	—	—	—	—	—	—
		○	—	—	—	—	—	—
		○	—	—	—	—	—	—
		○	—	—	—	—	—	—
		○	—	—	—	—	—	—
驱动模式 (第89页)		○	○	○	○	○	○	○
		○	—	—	—	○	○	○
测光模式 (第99页)		○	○	○	○	○	○	○
		○	—	—	—	—	—	—
		○	—	—	—	—	—	—
记录像素 (第63页)		○	○	○	○	○	○	○
		○	—	○	—	○	○	○
		○	—	○	—	○	○	○
		—	—	—	—	—	—	—
		○	—	○	—	○	○	○
		○	—	○	—	○	○	○
压缩率(图像质量) (第63页)		○	○	○	○	○	○	○
		○	—	○	—	○	○	○
图像质量(短片) (第108页)		—	—	—	—	—	—	—
		—	—	—	—	—	—	—
		—	—	—	—	—	—	—

*7 不能选择白平衡。*8 反差、锐度及颜色饱和度等有5个等级可供设置。

A2200

功能		拍摄模式				SCN			
		P	LIVE	AUTO					
曝光补偿 (第85页)		○	*1	—	—	○	○	○	○
自拍 (第60页、61页、62页)		○	○	○	○	○	○	○	○
		○	○	○	—	○	○	○	○
		○	○	○	—	○	○	○	○
		○	○	○	—	○	○	○	○
自定义自拍 (第62页)	延迟 *2	○	○	○	—	○	○	○	○
	拍摄数量 *3	○	○	○	—	○	○	○	○
闪光灯 (第56页、85页、101页)		○	○	○	○	○	○	○	○
		○	○	—	—	○	○	○	○
		○	○	*4	*4	—	—	*5	—
		○	○	○	○	○	○	○	○
自动曝光锁 (第100页)/闪光曝光锁*6 (第100页)		○	—	—	—	—	—	—	—
自动曝光锁/曝光偏移 (短片) (第109页)		—	—	—	—	—	—	—	—
自动对焦锁 (第96页)		○	○	—	—	—	—	—	—
对焦范围 (第91页)		○	○	○	○	○	○	○	○
		○	○	—	—	○	○	○	—
		○	○	—	—	○	○	○	—
面部选择 (第98页)		○	○	○	—	○	○	○	○
画面显示 (第46页)	无信息显示	○	○	○	—	○	○	○	○
	有信息显示	○	○	○	○	○	○	○	○

*1 设定于[阴暗]及[明亮]。

*2 在不能设定拍摄数量的模式下，不能设定为0秒。

*3 在不能设定拍摄数量的模式下，固定为单张拍摄。

*4 不能设定，但会根据拍摄的情况切换到模式。

*5 不能设定，但会在闪光灯闪光时切换到模式。

*6 当设定在时，闪光曝光锁无效。

SCN																		
○	○	○	○	○	○	○	○	—	○	○	○	○	○	○	—	○	—	—
○	○	○	○	○	○	○	○	○	○	○	○	○	○	○	○	○	○	○
—	—	—	○	○	○	○	○	○	○	○	○	○	○	○	○	—	○	○
—	—	—	○	○	○	○	○	○	○	○	○	○	○	○	○	—	○	○
—	—	—	○	○	○	○	○	○	○	○	○	○	○	○	○	—	○	○
—	—	—	○	○	○	○	○	○	○	○	○	○	○	○	○	—	—	—
○	○	○	○	○	○	○	—	—	○	○	○	○	○	○	○	—	—	—
○	○	○	—	○	○	○	—	○	○	○	○	○	○	○	○	—	—	—
—	—	—	—	—	—	—	—	*5	—	—	—	—	—	—	—	—	—	—
○	○	○	○	○	○	○	○	○	○	○	○	○	○	○	○	○	—	—
—	—	—	—	—	—	—	—	—	—	—	—	—	—	—	—	—	—	—
—	—	—	—	—	—	—	—	—	—	—	—	—	—	—	—	—	○	—
—	—	—	—	—	—	—	—	○	—	—	—	—	—	—	—	—	○	—
○	○	○	○	○	○	○	○	○	○	○	○	○	○	○	○	○	○	○
—	—	—	○	○	○	○	—	○	○	○	○	○	○	○	○	○	○	○
—	—	—	○	○	○	○	—	○	○	○	○	○	○	○	○	○	○	○
○	○	○	○	○	○	○	○	—	○	—	—	○	○	○	○	○	—	—
—	—	—	○	○	○	○	○	○	—	—	—	—	○	○	○	○	○	—
○	○	○	○	○	○	○	○	○	○	○	○	○	○	○	○	○	○	○

○可选或自动设置 —不可选

FUNC. 菜单

功能		拍摄模式				SCN			
		P	LIVE	AUTO					
ISO感光度 (第87页)		○	○	○	○	○	○	○	○
		○	—	—	—	—	—	—	—
		○	—	—	—	—	—	—	—
		○	—	—	—	—	—	—	—
		○	—	—	—	—	—	—	—
		○	—	—	—	—	—	—	—
		○	—	—	—	—	—	—	—
白平衡 (第86页)		○	○	○	○	○	○	○	○
		○	—	—	—	○	—	—	—
		○	—	—	—	○	—	—	—
		○	—	—	—	○	—	—	—
		○	—	—	—	○	—	—	—
		○	—	—	—	○	—	—	—
		○	—	—	—	○	—	—	—
我的色彩 (第90页)		○	○	○	○	○	○	○	○
		○	—	—	—	—	—	—	—
		○	—	—	—	—	—	—	—
		○	—	—	—	—	—	—	—
		○	—	—	—	—	—	—	—
		○	—	—	—	—	—	—	—
驱动模式 (第89页)		○	○	○	○	○	○	○	○
		○	—	—	—	○	○	○	○
测光模式 (第99页)		○	○	○	○	○	○	○	○
		○	—	—	—	—	—	—	—
		○	—	—	—	—	—	—	—
记录像素 (第63页)		○	○	○	○	—	○	○	○
		○	—	○	—	—	○	○	○
		○	—	○	—	—	○	○	○
		—	—	—	—	○	—	—	—
		○	—	○	—	—	○	○	○
		○	—	○	—	—	○	○	○
压缩率(图像质量) (第63页)		○	○	○	○	○	○	○	○
		○	—	○	—	○	○	○	○
图像质量(短片) (第108页)		—	—	—	—	—	—	—	—
		—	—	—	—	—	—	—	—
		—	—	—	—	—	—	—	—

*7 不能选择白平衡。*8 反差、锐度及颜色饱和度等有5个等级可供设置。

FUNC.菜单																	
SCN																	
○	○	○	○	○	○	○	○	○	—	○	○	○	○	○	○	○	○
—	—	—	—	—	—	—	—	○	—	—	—	—	—	—	—	—	—
—	—	—	—	—	—	—	—	○	—	—	—	—	—	—	—	—	—
—	—	—	—	—	—	—	—	○	—	—	—	—	—	—	—	—	—
—	—	—	—	—	—	—	—	○	—	—	—	—	—	—	—	—	—
—	—	—	—	—	—	—	—	○	—	—	—	—	—	—	—	—	—
○	○	○	○	○	○	○	○	○	○	○	○	○	○	○	○	○	○
○	○	○	○	—	—	—	—	○	—	—	—	—	—	—	○	○	—
○	○	○	○	—	—	—	—	○	—	—	—	—	—	—	○	○	—
○	○	○	○	—	—	—	—	○	—	—	—	—	—	—	○	○	—
○	○	○	○	—	—	—	—	○	—	—	—	—	—	—	○	○	—
○	○	○	○	—	—	—	—	○	—	—	—	—	—	—	○	○	—
○	○	○	○	—	—	—	—	○	—	—	—	—	—	—	○	○	—
○	○	○	○	○	○	○	○	○	○	○	○	○	○	○	○	○	○
—	—	—	○	○	○	○	○	—	○	○	○	○	○	○	○	○	—
○	○	○	○	○	○	○	○	○	○	○	○	○	○	○	○	○	○
—	—	—	—	—	—	—	—	—	—	—	—	—	—	—	—	—	—
○	○	○	—	○	○	○	○	○	○	○	○	○	○	○	○	—	—
○	○	○	—	○	○	○	○	○	—	—	—	○	○	○	○	—	—
○	○	○	—	○	○	○	○	○	—	—	—	○	○	○	○	—	—
—	—	—	○	—	—	—	—	—	—	—	—	—	—	—	—	—	—
○	○	○	—	○	○	○	○	○	—	—	—	○	○	○	○	—	—
○	○	○	—	○	○	○	○	○	—	—	—	○	○	○	○	—	—
○	○	○	○	○	○	○	○	○	○	○	○	○	○	○	○	—	—
○	○	○	○	○	○	○	○	○	○	○	○	○	○	○	○	—	—
—	—	—	—	—	—	—	—	—	—	—	—	—	—	—	—	○	○
—	—	—	—	—	—	—	—	—	—	—	—	—	—	—	—	○	○
—	—	—	—	—	—	—	—	—	—	—	—	—	—	—	—	○	○

○可选或自动设置 —不可选

菜单列表

📷 拍摄选项卡菜单列表

A3300 IS **A3200 IS**

功能		拍摄模式				SCN		
		P	LIVE	AUTO	📷	👤	🏔️	🌊
自动对焦框 (第92页)	智能面部优先 *1	○	○	○	○	○	○	○
	自动跟踪对焦	○	○	*2	—	○	○	○
	中央	○	○	—	—	○	○	○
自动对焦框大小 (第93页) *3	普通	○	○	—	—	○	○	○
	小	○	○	—	—	○	○	○
数码变焦 (第57页)	标准	○	○	○	○	○	○	○
	关	○	○	○	—	○	○	○
	数码长焦附加镜 *4	○	○	○	—	○	○	○
自动对焦点放大 (第95页)	开	○	○	○	—	○	○	—
	关	○	○	○	○	○	○	○
伺服自动对焦 (第97页)	开	○	○	—	—	○	○	○
	关 *5	○	○	○	○	○	○	—
自动对焦辅助光 (第157页)	开	○	○	○	*6	○	○	○
	关	○	○	○	—	○	○	○
闪光灯设置 (第102页、157页)	红眼校正	开	○	—	○	—	○	○
		关	○	○	○	○	○	○
	防红眼灯	开	○	○	○	○	○	○
		关	○	○	○	—	○	○
校正对比度 (第88页)	自动	○	—	○	○	—	—	—
	关	○	○	—	—	○	○	○
图像确认 (第158页)	关	○	○	○	—	○	○	○
	2秒	○	○	○	○	○	○	○
	~10秒	○	○	○	—	○	○	○
	继续显示	○	○	○	—	○	○	○
查看信息 (第158页)	关	○	○	○	○	○	○	○
	详细	○	○	○	—	○	○	○
	查看对焦点	○	○	○	—	○	○	○
眨眼检测 (第103页)	开	○	○	○	—	○	○	○
	关	○	○	○	○	○	○	○

*1 当相机检测不到面部时，操作会因拍摄模式的不同而异。

*2 只在按下▲按钮(第26页)时可用。

*3 在自动对焦框设定为[中央]时可用。

*4 **A3300 IS** : 1.6x/2.0x, **A3200 IS** : 1.7x/2.1x

*5 在[AUTO]模式下，当相机检测到人物移动时，此功能即会设为[开]。

*6 当闪光灯设定为📷A时，此功能即会设为[开]。

SCN																	
○	○	○	○	○	○	○	○	—	○	—	—	○	○	○	○	○	—
—	—	—	○	○	○	○	○	—	○	—	—	—	○	○	○	○	—
—	—	—	○	○	○	○	○	○	○	○	—	○	○	○	○	○	—
—	—	—	○	○	○	○	○	○	○	○	—	○	○	○	○	○	—
○	○	○	—	○	○	○	○	○	○	—	—	—	○	○	○	○	—
○	○	○	○	○	○	○	○	○	○	○	○	○	○	○	○	○	○
○	○	○	—	○	○	○	○	○	○	—	—	—	○	○	○	○	—
○	○	○	○	○	○	○	○	—	○	—	—	—	○	○	○	○	—
○	○	○	○	○	○	○	○	○	○	○	○	○	○	○	○	○	○
—	—	—	○	○	○	○	○	—	—	—	—	—	○	○	○	○	—
○	○	○	○	○	○	○	○	○	○	○	○	○	○	○	○	○	○
○	○	○	○	○	○	○	○	—	○	○	○	○	○	○	○	○	○
—	○	○	○	○	○	○	○	○	○	○	○	○	○	○	○	○	○
○	○	○	○	○	○	○	○	—	○	—	—	—	—	—	—	—	—
○	○	○	○	○	○	○	○	—	○	○	○	○	○	○	○	—	—
○	○	○	○	○	○	○	○	—	○	○	○	○	○	○	○	—	—
○	○	○	○	○	○	○	○	—	○	○	○	○	○	○	○	—	—
—	—	—	○	—	—	—	—	—	—	—	—	—	—	—	—	—	—
○	○	○	—	○	○	○	○	○	○	○	○	○	○	○	○	○	—
○	○	○	○	○	○	○	○	○	○	○	○	○	○	○	○	○	—
○	○	○	○	○	○	○	○	○	○	○	○	○	○	○	○	○	—
○	○	○	○	○	○	○	○	○	○	○	○	○	○	○	○	○	—
○	○	○	○	○	○	○	○	○	○	○	○	○	○	○	○	○	—
○	○	○	○	○	○	○	○	○	○	○	○	○	○	○	○	○	—
○	○	○	○	○	○	○	○	—	—	—	—	—	—	○	○	○	—
○	○	○	○	○	○	○	○	○	○	○	○	○	○	○	○	○	○





○可选或自动设置 —不可选

功能		拍摄模式				SCN		
		P	LIVE	AUTO				
覆盖显示 (第159页)	关	○	○	○	○	○	○	○
	网格线	○	○	○	—	○	○	○
	3:2基准线	○	○	○	—	○	○	○
	全部	○	○	○	—	○	○	○
影像稳定器模式 (第160页)	关	○	○	—	—	○	○	○
	常开	○	○	○	○	○	○	○
	仅拍摄时	○	○	—	—	○	○	○
	摇摄时	○	○	—	—	○	○	○
日期标记 (第59页)	关	○	○	○	○	○	○	○
	日期	○	○	○	—	○	○	○
	日期和时间	○	○	○	—	○	○	○

SCN																		
○	○	○	○	○	○	○	○	○	○	○	○	○	○	○	○	○	○	
○	○	○	○	○	○	○	○	○	○	○	○	○	○	○	○	○	○	
○	○	○	○	○	○	○	○	○	○	○	○	○	○	○	○	—	—	
○	○	○	○	○	○	○	○	○	○	○	○	○	○	○	○	—	—	
○	○	○	○	○	○	○	○	○	○	○	○	○	○	○	○	○	○	
○	○	○	○	○	○	○	○	○	○	○	○	○	○	○	○	○	○	
○	○	○	○	○	○	○	○	○	○	○	○	○	○	○	○	—	—	
○	○	○	○	○	○	○	○	○	○	○	○	○	○	○	○	—	—	
○	○	○	○	○	○	○	○	○	○	○	○	○	○	○	○	○	○	
○	○	○	—	○	○	○	○	○	—	—	—	—	—	○	—	—	—	
○	○	○	—	○	○	○	○	○	—	—	—	—	—	○	—	—	—	

○可选或自动设置 —不可选

A2200

功能	拍摄模式				SCN			
	P	LIVE	AUTO					
自动对焦框 (第92页)	智能面部优先 *1	○	○	○	○	○	○	○
	自动跟踪对焦	○	○	*2	—	○	○	○
	中央	○	○	—	—	○	○	○
自动对焦框大小 (第93页) *3	普通	○	○	—	—	○	○	○
	小	○	○	—	—	○	○	○
数码变焦 (第57页)	标准	○	○	○	○	—	○	○
	关	○	○	○	—	○	○	○
	1.7x	○	○	○	—	—	○	○
	2.1x	○	○	○	—	—	○	○
自动对焦点放大 (第95页)	开	○	○	○	—	○	○	—
	关	○	○	○	○	○	○	○
伺服自动对焦 (第97页)	开	○	○	—	—	○	○	○
	关 *4	○	○	○	○	○	○	—
自动对焦辅助光 (第157页)	开	○	○	○	*5	○	○	○
	关	○	○	○	—	○	○	○
闪光灯设置 (第102页、157页)	红眼校正	开	○	—	○	—	○	○
		关	○	○	○	○	○	○
	防红眼灯	开	○	○	○	○	○	○
		关	○	○	○	—	○	○
校正对比度 (第88页)	自动	○	—	○	○	—	—	—
	关	○	○	—	—	○	○	○
图像确认 (第158页)	关	○	○	○	—	○	○	○
	2秒	○	○	○	○	○	○	○
	~10秒	○	○	○	—	○	○	○
	继续显示	○	○	○	—	○	○	○
查看信息 (第158页)	关	○	○	○	○	○	○	○
	详细	○	○	○	—	○	○	○
	查看对焦点	○	○	○	—	○	○	○
眨眼检测 (第103页)	开	○	○	○	—	○	○	○
	关	○	○	○	○	○	○	○





*1 当相机检测不到面部时，操作会因拍摄模式的不同而异。

*2 只在按下  按钮(第26页)时可用。

*3 在自动对焦框设定为[中央]时可用。

*4 在 **AUTO** 模式下，当相机检测到人物移动时，此功能即会设为[开]。

*5 当闪光灯设定为  时，此功能即会设为[开]。

功能		拍摄模式				SCN			
		P	LIVE	AUTO					
覆盖显示 (第159页)	关	<input type="radio"/>	<input type="radio"/>	<input type="radio"/>	<input type="radio"/>	<input type="radio"/>	<input type="radio"/>	<input type="radio"/>	<input type="radio"/>
	网格线	<input type="radio"/>	<input type="radio"/>	<input type="radio"/>	<input type="checkbox"/>	<input type="radio"/>	<input type="radio"/>	<input type="radio"/>	<input type="radio"/>
	3:2基准线	<input type="radio"/>	<input type="radio"/>	<input type="radio"/>	<input type="checkbox"/>	<input type="radio"/>	<input type="radio"/>	<input type="radio"/>	<input type="radio"/>
	全部	<input type="radio"/>	<input type="radio"/>	<input type="radio"/>	<input type="checkbox"/>	<input type="radio"/>	<input type="radio"/>	<input type="radio"/>	<input type="radio"/>
日期标记 (第59页)	关	<input type="radio"/>	<input type="radio"/>	<input type="radio"/>	<input type="radio"/>	<input type="radio"/>	<input type="radio"/>	<input type="radio"/>	<input type="radio"/>
	日期	<input type="radio"/>	<input type="radio"/>	<input type="radio"/>	<input type="checkbox"/>	<input type="radio"/>	<input type="radio"/>	<input type="radio"/>	<input type="radio"/>
	日期和时间	<input type="radio"/>	<input type="radio"/>	<input type="radio"/>	<input type="checkbox"/>	<input type="radio"/>	<input type="radio"/>	<input type="radio"/>	<input type="radio"/>

SCN																	
○	○	○	○	○	○	○	○	○	○	○	○	○	○	○	○	○	○
○	○	○	○	○	○	○	○	○	○	○	○	○	○	○	○	○	○
○	○	○	○	○	○	○	○	○	○	○	○	○	○	○	○	—	—
○	○	○	○	○	○	○	○	○	○	○	○	○	○	○	○	—	—
○	○	○	○	○	○	○	○	○	○	○	○	○	○	○	○	○	○
○	○	○	—	○	○	○	○	○	—	—	—	—	—	○	—	—	
○	○	○	—	○	○	○	○	○	—	—	—	—	—	○	—	—	

○可选或自动设置 —不可选

🔧 设置选项卡菜单列表

项目	选项/概述	参考页
静音	开/关*	第50页
音量	设置所有操作声音(5级)。	第51页
声音选项	设置相机各种操作的声音。	第150页
提示	开*/关	第150页
液晶屏的亮度	设定画面的亮度(5级)。	第52页
起动物像	添加图像作为起动物像。	第152页
格式化	格式化存储卡，删除所有数据。	第22页、 151页
文件编号	连续编号*/自动重设	第153页
创建文件夹	每月*/每日	第154页
镜头收回时间	1分*/0秒	第154页
节电	自动关机：开*/关 显示关闭：10、20或30秒/1*、2或3分	第54页、 154页、 155页
时区设置	本地*/目的地	第155页
日期/时间	日期和时间设置	第20页
视频输出制式	NTSC/PAL	第121页
语言	选择显示语言。	第21页
重设全部设置	使相机恢复到默认设置。	第53页

* 默认设置

▶ 播放选项卡菜单列表

项目	选项/概述	参考页
关联播放	开始关联播放。	第119页
幻灯片播放	自动播放图像。	第116页
删除	删除图像(选择图像/选择图像范围/全部图像)。	第125页
保护	保护图像(选择图像/选择图像范围/全部图像)。	第122页
旋转	旋转图像。	第130页
收藏图像	标记或取消收藏图像。	第127页
我的类别	分类图像(选择图像/选择图像范围)。	第128页
校正对比度	校正静止图像的暗部或对比度。	第134页
红眼校正	校正静止图像的红眼部分。	第135页
剪裁	剪裁静止图像。	第132页
调整尺寸	缩小静止图像尺寸并保存图像。	第131页
滚动显示	开*/关	第114页
横竖画面转换	开*/关	第161页
返回	上一浏览图像*/上一拍摄图像	第161页
切换效果	淡入淡出*/滚动/幻灯片/关	第120页

* 默认设置

🖨️ 打印选项卡菜单列表

项目	选项/概述	参考页
打印	显示打印画面(连接到打印机时)。	—
选择图像及打印份数	选择单张图像进行打印。	第146页
选择图像范围	指定第一张和最后一张图像, 打印此范围内的图像。	第147页
选择全部图像	选择全部图像进行打印。	第147页
清除所有打印选择	取消所有的打印设置。	第147页
打印设置	设置打印风格。	第145页

规格

图像传感器

相机有效像素	A3300 IS 约1600万
	A3200 IS A2200 约1410万

镜头

焦距	A3300 IS A3200 IS 5倍变焦: 5.0 (W)~25.0 (T) mm (以35 mm胶片换算: 28 (W)~140 (T) mm)
	A2200 4倍变焦: 5.0 (W)~20.0 (T) mm (以35 mm胶片换算: 28 (W)~112 (T) mm)

拍摄距离	A3300 IS A3200 IS 3 cm~无限远(W)、90 cm~无限远(T)
	A2200 3 cm~无限远(W)、80 cm~无限远(T) • 微距时3~50 cm(W)

防抖机构(IS)	镜头偏移型 A3300 IS A3200 IS
----------	---------------------------------------

影像处理器	DIGIC 4
-------	---------

液晶显示屏

类型	TFT LCD彩色屏幕(广视角)
----	------------------

画面尺寸	A3300 IS 3.0"
	A3200 IS A2200 2.7"

有效像素	约23万点
------	-------

纵横比	4:3
-----	-----

功能	附亮度调节(5级)
----	-----------

对焦

控制方式	自动对焦: 单次自动对焦(自动时为连续自动对焦)、连续自动对焦、伺服自动对焦(伺服自动曝光)
------	--

自动对焦框	智能面部优先/自动跟踪对焦/中央
-------	------------------

测光模式	评价测光/中央重点平均测光/点测光
------	-------------------

曝光补偿(静止图像)/

曝光偏移(短片)	±2级(以1/3级为单位增减)
----------	-----------------

ISO感光度

(标准输出感光度/推荐曝光指数)	自动、ISO感光度 80/100/200/400/800/1600
------------------	-----------------------------------

白平衡	自动/日光/阴天/白炽灯/荧光灯/闪光灯H/用户自定义模式
-----	-------------------------------

快门速度	1~1/1600秒 15~1/1600秒(快门速度总范围。可用范围随拍摄模式各异。)
------	---

光圈

类型	圆形光圈 (连同中性灰滤镜一并使用)
F值	A3300 IS A3200 IS F2.8 / F8.0 (W)、F5.9 / F18 (T) A2200 F2.8 / F8.0 (W)、F5.9 / F17 (T)

闪光灯

闪光模式	自动/闪光灯开/慢速同步/闪光灯关
补偿范围	30 cm~4.0 m (W)、50 cm~2.0 m (T)

拍摄模式

程序、实时控制、自动、简易拍摄、SCN*1、艺术滤镜*2、静谧、短片*3

*1 模糊减弱 **A2200**、人像、风景、儿童和宠物、自动快门*4、低光照、海滩、植物、雪景、焰火、慢速快门

*2 鱼眼效果、微缩景观效果、玩具相机效果、单色、极鲜艳色彩、海报效果

*3 标准、微缩景观效果

*4 笑脸、眨眼自拍、面部优先自拍

数码变焦

静止图像/短片：约4.0倍
(光学×数码：**A3300 IS** **A3200 IS** 最大约20倍、**A2200** 最大约16倍)
安全变焦、数码长焦附加镜

连续拍摄

模式	连续拍摄
速度(连续拍摄时)	A3300 IS 约0.8张/秒 (拍摄模式为程序时) 约2.5张/秒 (拍摄模式为低光照时) A3200 IS 约0.9张/秒 (拍摄模式为程序时) 约2.8张/秒 (拍摄模式为低光照时) A2200 约0.9张/秒 (拍摄模式为程序时) 约2.7张/秒 (拍摄模式为低光照时)

可拍摄张数的近似值

(基于CIPA标准化的测量方法)	A3300 IS 约230张
	A3200 IS 约250张
	A2200 约280张

记录媒体

SD存储卡/SDHC存储卡/SDXC存储卡/MMC存储卡/
MMCplus存储卡/HC MMCplus存储卡

文件格式

符合相机文件系统设计规则和DPOF(Version 1.1)

规格

数据类型

静止图像	Exif 2.3 (JPEG)
短片	MOV(图像数据: H.264, 音频数据: 线性PCM (单声道))

记录像素

静止图像	A3300 IS 大: 4608×3456、中1: 3264×2448、中2: 1600×1200、 小: 640×480、宽屏: 4608×2592 •低光照时固定为2304×1728
------------	---

短片	A3200 IS A2200 大: 4320×3240、中1: 3072×2304、中2: 1600×1200、 小: 640×480、宽屏: 4320×2432 •低光照时固定为2144×1608 标准: 1280×720 (30帧/秒*1)、640×480 (30帧/秒*1)、 320×240 (30帧/秒*1)
----------	--

微缩景观效果: 1280×720*2、640×480*2
*1 实际帧频为29.97帧/秒
*2 拍摄时: 6 帧/秒、3帧/秒、1.5帧/秒
播放时: 30 帧/秒*1

接口	Hi-Speed USB 模拟音频输出 (单声道) 模拟视频输出 (NTSC/PAL)
----------	---

直接打印标准	PictBridge
--------------	------------

电源	电池NB-8L 交流电转换器套件ACK-DC60
----------	-----------------------------

尺寸(基于CIPA标准化的测量方法) ...	A3300 IS 95.1×56.7×23.9 mm A3200 IS 95.1×56.7×24.3 mm A2200 93.2×57.2×23.6 mm
------------------------	--

重量(基于CIPA标准化的测量方法) ...	A3300 IS A3200 IS 约149 g (包括电池和存储卡) 约130 g (仅相机机身) A2200 约135 g (包括电池和存储卡) 约115 g (仅相机机身)
------------------------	---

电池 NB-8L

类型.....	可充电锂离子电池
额定电压.....	DC 3.6 V
额定容量.....	740 mAh
充放电次数.....	约300次
工作温度.....	0~40 °C
尺寸.....	35.4×40.4×5.9 mm
重量.....	约17 g

电池充电器 CB-2LAC

额定输入.....	100 V~240 V AC 50/60 Hz 12 VA、 0.10 A(100 V)~0.07 A(240 V)
额定输出.....	DC 4.2 V、0.65 A
充电时间.....	约1小时30分
工作温度.....	5~40 °C
尺寸.....	56.0×81.0×25.0 mm
重量.....	约63 g (不包括电源线)

- 所有数据均基于佳能公司的测试结果。
- 相机的规格或外观如有更改，恕不另行通知。

数字和字母

3:2 基准线	159
AF → 对焦	
AUTO 模式 (拍摄模式)	24、44
DIGITAL CAMERA Solution Disk (数码相机解决方案光盘)	2
DPOF	145
FUNC. 菜单	
基本操作	48
列表	176
ISO 感光度	87、171
MMC/MMCplus 存储卡 → 存储卡	
P (拍摄模式)	84
PictBridge	40、138
SD/SDHC/SDXC 存储卡 → 存储卡	
B	
白平衡	86
包装内物品 → 附件	2
保护	122
曝光	
补偿	85
偏移	109
闪光曝光锁	100
自动曝光锁	100、109
编辑	
红眼校正	135
剪裁 (裁切图像)	132
校正对比度	134
调整尺寸 (缩小图像)	131
变焦	24、30、57
标记为收藏图像	127
播放 → 观看	
部件指南	42
C	
菜单	
基本操作	49
列表	184
测光模式	99
查看对焦点	117
程序	84
出厂设置 → 默认设置	

存储卡	
格式化	22、151
可拍摄时间	32、108
可拍摄张数	18、64
错误提示信息	169

D

打印	138
单色 (拍摄模式)	76
低光照 (拍摄模式)	69
电池	
充电	14
节电	54、154、155
电量指示	15
电源 → 电池、交流电转接器套件	
端子	36、120、138、164
短片	
观看 (播放)	32
剪辑	111
模式	106
拍摄	32
拍摄时间	32
图像质量 (记录像素 / 帧速率)	108
对焦	
面部选择	98
伺服自动对焦	97
自动对焦点放大	95
自动对焦框	25、92
自动对焦锁	96
对焦范围	
微距	91
无限远	91
对焦锁定	93

E

儿童和宠物 (拍摄模式)	69
--------------------	----

F

放大显示	118
风景 (拍摄模式)	69
附件	39

G

格式化 (存储卡)	22、151
-----------------	--------

- 格式化→存储卡, 格式化
- 故障排除 165
- 关联播放 119
- 观看
- 单张显示 27
- 放大显示 118
- 关联播放 119
- 滚动显示 114
- 幻灯片播放 116
- 索引显示 114
- 跳转显示 115
- 在电视机上观看图像 120
- H**
- 海报效果 (拍摄模式) 73
- 海滩 (拍摄模式) 69
- 黑白图像 90
- 红眼校正 102、135
- 画面显示
- 切换显示 46
- 幻灯片播放 116
- J**
- 极鲜艳色彩 (拍摄模式) 73
- 记录像素 (图像大小) 63
- 家用电源 164
- 简易 (拍摄/播放模式) 29
- 剪裁 (裁切图像) 132
- 交流电转接器套件 164
- 校正对比度 88、134
- 节电 54、154、155
- 界面连接线 2、36、138
- 静谧 (拍摄模式) 72
- K**
- 宽屏 (记录像素) 63、64
- L**
- 连拍模式 89
- M**
- 慢速快门 (拍摄模式) 81
- 面部选择 98
- 面部优先自拍 (拍摄模式) 80
- 模糊减弱 (拍摄模式) **A2200** 68
- 默认设置 53
- P**
- 拍摄
- 覆盖显示 159
- 可拍摄张数 15、18、64
- 拍摄日期及时间→日期/时间
- 拍摄时间 32
- 拍摄信息 171
- 屏幕
- 菜单→FUNC. 菜单, 菜单
- 切换显示 46
- 显示的信息 171、173
- 显示语言 21
- Q**
- 切换效果 120
- 驱动模式 89
- 全部删除 125
- R**
- 人像 (拍摄模式) 68
- 日期/时间
- 更改 20
- 设置 19
- 世界时钟 155
- 添加到图像 59
- 日期和时间→日期/时间
- 软件
- DIGITAL CAMERA Solution Disk
 (数码相机解决方案光盘) 2
- 安装 35
- 传输图像至计算机观看 34
- 软件说明书 2
- S**
- 删除图像 28、125
- 闪光曝光锁 100、171
- 闪光灯
- 关 56
- 开 85
- 慢速同步 101
- 声音设置 50
- 时钟功能 54

- 实时控制 (拍摄模式) 71
 使用电视机拍摄 103
 世界时钟 155
 视频→短片
 数码变焦 57
 数码长焦附加镜 58
 伺服自动对焦 97
- T**
- 调整尺寸 (缩小图像) 131
 跳转显示 115
 图像
 保护 122
 编辑→编辑
 播放→观看
 删除图像 28、125
 显示时间 158
 图像质量→压缩率
- W**
- 玩具相机效果 (拍摄模式) 75
 网格线 159、171
 微距 (对焦模式) 91
 微缩景观效果 (拍摄模式) 74、106
 文件编号 153
 我的类别 128
 我的色彩 90
 无限远 (对焦模式) 91
- X**
- 显示语言 21
 相机
 默认设置 53
 握持相机 13
 相机带 13
 相机晃动 26、56、160
 笑脸 (拍摄模式) 77
 旋转 130
 雪景 (拍摄模式) 70
- Y**
- 压缩率 (图像质量) 63
 焰火 (拍摄模式) 70
 液晶显示屏→屏幕
- 艺术滤镜 (拍摄模式) 72
 影音连接线 2、120
 鱼眼效果 (拍摄模式) 73
- Z**
- 在电视机上观看图像 120
 在国外使用 15、39、155
 眨眼检测 103
 眨眼自拍 (拍摄模式) 78
 植物 (拍摄模式) 69
 指示灯 42、43、45、47、157
 智能面部优先 (自动对焦框模式) 92
 中央 (自动对焦框模式) 93
 自定义白平衡 86
 自动曝光锁 100、109
 自动对焦点放大 95
 自动对焦框 25、92
 自动对焦锁 96、171
 自动跟踪对焦 26、94
 自动快门 (拍摄模式) 77
 自拍
 10 秒延时自拍 60
 2 秒延时自拍 61
 更改自拍延迟时间和拍摄数量 62
 面部优先自拍 (拍摄模式) 80
 眨眼自拍 (拍摄模式) 78
 棕褐色调 90

备忘录



备忘录

商标及许可声明

- SDXC徽标是SD-3C,LLC.的商标。
- 本器材配有Microsoft许可的exFAT技术。



原产地：请参照保修卡或产品包装箱上的标示

免责声明

- 禁止擅自转载部分或全部内容。
- 佳能公司保留权利随时变更本手册所提及的硬件及软件规格而无需事先声明。
- 插图及图例可能会与实际情况有所不同。
- 由于使用本相机导致的后果公司概不负责，请知晓。