

**Canon**

数 码 相 机

# *PowerShot SX150 IS*

## 相机使用者指南 使用说明书

- 在使用本产品之前，请务必先仔细阅读本使用说明书。
- 请务必妥善保管好本书，以便日后能随时查阅。
- 请在充分理解内容的基础上，正确使用。

中文

## 检查包装内物品

请检查您的相机包装中是否包含下列物件。  
如有任何物件缺失，请与您购买相机的零售商联系。



相机



AA(5号)碱性电池(2节)



腕带  
WS-800

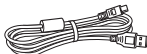

界面连接线  
IFC-400PCU



DIGITAL CAMERA Solution Disk  
(数码相机解决方案光盘)



入门指南



保修卡/  
产品合格证

### 参阅PDF手册

CD-ROM中的Readme文件夹下包含下列PDF手册：

将软件安装到计算机后，PDF手册会被复制到计算机中，单击桌面上出现的快捷图标即可参阅。

- **相机使用者指南(本指南)**

一旦掌握了基本知识，便可使用相机的诸多功能拍摄更加精彩的照片。

- **软件说明书**

使用附送的软件时，请阅读该说明书。



- 本包装内不含存储卡(第14页)。
- 要浏览PDF手册，需使用Adobe Reader。

## 请先阅读本文

- 请先试拍几张图像并进行播放，以确保这些图像记录正确。请注意，若因相机或附件(包括存储卡)的任何故障，导致无法记录图像或机器无法读取记录的图像而造成的任何损失，佳能公司、其子公司和分支机构，以及其经销商概不负责。
- 本相机记录的图像仅供个人使用。未经版权所有者的事先许可，不得记录侵犯版权法的图像。请注意：即使拍摄的图像仅供个人使用，在某些状况下使用相机或其他设备，复制表演、展览或商业资产的图像，可能侵犯别人的版权或其他法律权益。
- 本相机的保修服务范围仅限于在原出售国家/地区。如果本相机在国外出现问题，请将其送回原出售国家/地区，再向佳能热线中心求助。有关联系佳能热线中心的方法，请参阅本产品合格证上的佳能(中国)网站或佳能热线中心的相关信息。
- 液晶显示屏以非常精密的制造技术生产而成。99.99%以上的像素均符合规格，但偶尔有些不良像素可能会显示为亮点或暗点。这不是故障，并且不影响已拍摄的图像。
- 液晶显示屏上可能贴有一层塑料保护膜，防止运输期间刮伤。这种情况下，请在使用相机前除去该塑料膜。
- 请注意，长时间使用相机时，机身可能会变热。这不是故障。

# 您想要做什么？



## 拍摄

- 进行拍摄，让相机自行设置(自动模式).....23
- 拍摄照片(简易模式).....29

### 拍摄精美的人物照



人像  
(第59页)



儿童和宠物  
(第59页)



海滩  
(第59页)



雪景  
(第60页)

### 拍摄各种其他场景



风景  
(第59页)



低光照  
(第59页)



植物  
(第60页)



焰火  
(第60页)

### 采用特殊效果拍摄



鲜艳色彩  
(第61页)



海报效果  
(第61页)



鱼眼效果  
(第62页)



微缩景观效果  
(第63页)



玩具相机效果  
(第64页)



单色  
(第65页)

- 在静谧模式下拍摄..... 58
- 面部对焦..... 23、59、83
- 在不能使用闪光灯的地方拍摄(关闭闪光灯)..... 58
- 把自己也拍到照片里(自拍)..... 52、71
- 在照片中插入日期和时间..... 51



**观看**

- 观看照片 ..... 27
- 简易播放(简易模式) ..... 29
- 自动播放照片(幻灯片播放) ..... 115
- 在电视机上观看所拍的照片 ..... 162
- 在计算机上观看所拍的照片 ..... 33
- 快速搜索照片 ..... 112、113
- 删除照片 ..... 28、123

**拍摄/观看短片**

- 拍摄短片 ..... 30、101
- 观看短片 ..... 32

**打印**

- 打印照片 ..... 136

**保存**

- 把图像保存到计算机上 ..... 33

**其他**

- 关闭声音 ..... 44
- 在国外使用相机 ..... 155、192
- 屏幕上显示的信息 ..... 173

# 目录

检查包装内物品.....	2	节电功能(自动关机).....	48
请先阅读本文.....	3	时钟功能.....	48
您想要做什么?.....	4		
目录.....	6	<b>3 使用常用功能拍摄.....</b>	<b>49</b>
安全注意事项.....	9	进一步放大被摄体(数码变焦).....	50
本指南编辑常规.....	11	插入日期和时间.....	51
		使用自拍.....	52
<b>1 入门指南.....</b>	<b>13</b>	更改记录像素设置(图像大小).....	54
兼容的存储卡(选购).....	14	更改压缩率(图像画质).....	54
插入电池和存储卡.....	14		
设置日期和时间.....	18	<b>4 添加效果以及在各种条件下</b>	<b>拍摄.....</b>
设置显示语言.....	20	在静谧模式下拍摄.....	57
格式化存储卡.....	21	在特殊场景下拍摄.....	58
快门按钮的使用方法.....	22	添加效果拍摄(创意滤镜).....	61
拍摄照片(智慧自动拍摄).....	23	检测到笑脸即拍摄(自动快门).....	69
观看图像.....	27		
删除图像.....	28	<b>5 自行选择设置.....</b>	<b>73</b>
在简易模式下拍摄或观看图像.....	29	使用程序自动曝光拍摄.....	74
拍摄短片.....	30	开启闪光灯.....	74
观看短片.....	32	调整亮度(曝光补偿).....	75
传输图像至计算机观看.....	33	更改ISO感光度.....	75
		调整白平衡.....	76
<b>2 深入了解.....</b>	<b>37</b>	连续拍摄.....	77
部件指南.....	38	改变图像的色调(我的色彩).....	78
屏幕显示.....	40	校正亮度并拍摄(校正对比度).....	79
指示灯.....	41	拍摄远处被摄体(微距).....	80
FUNC.菜单 - 基本操作.....	42	数码长焦附加镜.....	81
MENU - 基本操作.....	43	更改自动对焦框模式.....	82
更改声音设置.....	44	选择要对焦的被摄体	
调整屏幕亮度.....	46	(自动跟踪对焦).....	84
使相机恢复到默认设置.....	47		

放大对焦点 .....	85	以筛选回放观看图像 .....	113
使用手动对焦模式拍摄 .....	86	观看幻灯片 .....	115
使用伺服自动对焦拍摄 .....	87	查看对焦点 .....	116
使用自动对焦锁拍摄 .....	88	放大显示图像 .....	117
更改测光方式 .....	88	显示各种图像(关联播放) .....	117
使用自动曝光锁拍摄 .....	89	更改图像切换效果 .....	118
使用闪光曝光锁拍摄 .....	89	保护图像 .....	119
调整闪光曝光补偿 .....	90	删除图像 .....	123
使用慢速同步拍摄 .....	91	标记为收藏图像 .....	125
红眼校正 .....	92	按类别整理图像(我的类别) .....	126
眨眼检测 .....	93	旋转图像 .....	128
<hr/>		调整图像尺寸 .....	129
<b>6 更加深入了解您的相机 .....</b>	<b>95</b>	剪裁 .....	130
设置快门速度 .....	96	使用我的色彩功能添加效果 .....	131
设置光圈值 .....	97	调整亮度(校正对比度) .....	132
设置快门速度和光圈值 .....	98	校正红眼 .....	133
调整闪光输出 .....	99	<hr/>	
<hr/>		<b>9 打印 .....</b>	<b>135</b>
<b>7 使用各种短片拍摄功能 ...</b>	<b>101</b>	打印图像 .....	136
在 $\blacksquare$ 模式下拍摄短片 .....	102	选择要打印的图像(DPOF) .....	143
更改短片模式 .....	102	为相册选择图像 .....	147
拍摄各种短片 .....	103	<hr/>	
拍摄微缩模型效果的短片 (微缩景观效果) .....	104	<b>10 自定义相机设置 .....</b>	<b>149</b>
更改图像画质 .....	106	更改相机设置 .....	150
自动曝光锁/曝光偏移 .....	107	更改拍摄功能设置 .....	156
使用防风屏 .....	107	更改播放功能设置 .....	160
其他拍摄功能 .....	108	<hr/>	
编辑 .....	109	<b>11 使用相机的实用信息 .....</b>	<b>161</b>
<hr/>		在电视机上观看图像 .....	162
<b>8 使用各种播放和编辑功能</b>	<b>111</b>	使用家用电源 .....	163
快速搜索图像 .....	112	使用Eye-Fi卡 .....	165
		故障排除 .....	167
		屏幕提示信息列表 .....	170

屏幕上显示的信息.....	173	选购附件 .....	192
功能和菜单列表.....	178	索引 .....	194
规格.....	188	使用须知 .....	197
附件.....	191		

## 安全注意事项

- 使用本产品前，请务必阅读以下安全注意事项。请务必保证始终正确使用本产品。
- 以下几页所列出的安全注意事项，旨在防止您自己及他人受到伤害，或防止本设备受到损坏。
- 如果使用选购附件，也请务必查阅该附件的使用说明书。



表示可能造成严重的人身伤害或死亡。

- 请勿靠近人的眼睛启动闪光灯。

闪光灯发出的强光可能会损害视力。请特别注意，使用闪光灯时应与婴幼儿保持1 m以上的距离。

- 请将本设备存放在儿童或婴幼儿接触不到的地方。

相机带：儿童脖子上缠绕相机带可能会导致窒息。

- 请仅使用推荐的电源。
- 请勿尝试将产品拆解、改装或加热。
- 避免产品跌落或使其受到强烈冲击。
- 产品跌落或遭受其他损坏之后，请勿接触产品的内部，以免受到伤害。
- 如果产品冒烟、发出异味或出现其他异常情况，应立即停止使用。
- 请勿使用酒精、汽油、稀释剂等有机溶剂清洁产品。
- 请勿让产品接触到水(如海水)或其他液体。
- 请勿让液体或异物进入相机。

否则可能导致触电或起火。

如果液体或异物接触到相机内部，应立即关闭相机电源并取出电池。

- 请仅使用推荐的电池。
- 请勿将电池靠近火焰或置于火中。

否则电池可能会爆炸或漏液，导致触电或起火。这可能造成人身伤害或破坏周围环境。

如果电池漏液，电池的电解液接触到眼、嘴、皮肤或衣物，请立刻以清水冲洗。

- 在禁止使用相机的场所中，请关闭相机。

相机产生的电磁波可能会对电子仪器和其他设备的运行造成干扰。在限制使用电子设备的场所，例如飞机内或医疗机构等，请务必谨慎使用相机。

- 请勿在任何不支持数据CD-ROM的CD播放器中播放附送的CD-ROM。

使用音频CD播放器(音乐播放器)大声播放该CD-ROM，并使用耳机收听时，可能会由于音量过大导致听力受损。另外，还可能损坏扬声器。



## 注意

表示可能造成人身伤害。

- 使用相机带提着相机时，请注意切勿撞击或剧烈震荡相机。

• 请注意切勿碰撞或用力推压相机镜头。

否则可能导致人身伤害或损坏相机。

- 使用闪光灯时，请勿用手指或衣物遮挡闪光灯。

否则可能会导致烫伤或损坏闪光灯。

- 避免在以下场所使用、放置或存放相机：

- 强烈阳光照射的地方

- 温度超过40℃的地方

- 潮湿或多尘的区域

否则可能导致电池漏液、过热或爆炸，造成触电、起火、烧伤或其他伤害。

- 长时间观看幻灯片播放的图像时，幻灯片切换效果可能会令人感到不适。

## 注意

表示可能造成设备损坏。

- 请勿将相机对准强光源(例如天气晴朗时的太阳)。

否则可能损坏图像传感器。

- 在海滩或有风的地点使用相机时，请注意不要让灰尘或沙子进入相机内部。

否则可能导致本产品发生故障。

- 正常使用情况下，闪光灯可能会产生少量的烟。

这是由于高强度的闪光导致附着在闪光灯前端的灰尘或异物燃烧。请使用棉签清除闪光灯上的灰尘、污垢或其他异物以防止热量聚集而造成设备损坏。

- 不使用相机时，应将电池取出存放。

如果将电池留在相机中，则可能会因电池漏液而损坏相机。

- 丢弃电池之前，请用胶带或其他绝缘材料贴在端子处。

接触其他金属材料可能导致起火或爆炸。

- 请勿同时对不同类型的电池充电，或将新旧电池混用。

• 安装电池时请勿颠倒“+”、“-”端子。

否则可能导致本产品发生故障。

- 将相机装入裤兜时请勿坐下。否则可能导致故障或损坏屏幕。

- 将相机放在包内时，确保硬物不会触碰屏幕。
- 请勿在相机上加配任何硬物。否则可能导致故障或损坏屏幕。



## 本指南编辑常规

- 文中用按钮和转盘上的图标来表示相机的各个按钮和转盘。
- 相机屏幕上显示的语言用 [ ] (方括号) 表示。
- 方向按钮、控制转盘以及 FUNC./SET (功能/设置) 按钮用以下图标表示。

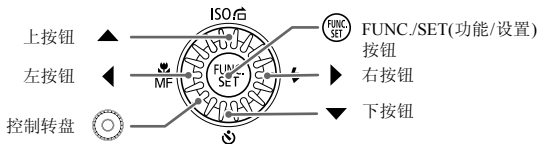

- ①：注意事项
- ?：故障排除要领
- ④：深入提示
- ④：补充信息
- (第xx页)：参考页 (“xx”代表页码)
- 本指南假定所有功能均处于默认设置。
- 本相机可使用的各种存储卡在本指南中统称为“存储卡”。





## 入门指南

本章说明拍摄前的准备工作、如何以 **AUTO** (自动) 模式拍摄，以及如何观看和删除所拍摄的图像。本章的后半部分说明如何在简易模式下拍摄和观看图像、如何拍摄和观看短片，以及如何将图像传输到计算机上。

### 安装相机带/握持相机

- 安装附送的相机带，将其套在手腕上，以免相机在使用过程中掉落。
- 拍摄时手臂靠紧身体，同时稳妥地握住相机两侧。闪光灯升起时，确保手指不会遮挡闪光灯。

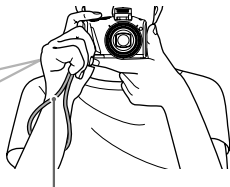
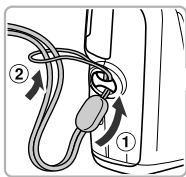

相机带

## 兼容的存储卡(选购)

以下存储卡均可使用，无容量限制。

- SD存储卡\*
- SDHC存储卡\*
- SDXC存储卡\* 
- Eye-Fi卡

\*该存储卡符合SD标准。取决于所使用卡的品牌，有些卡可能不能正常使用。



根据您的计算机上操作系统的版本，即使使用市售的读卡器，也可能无法识别SDXC存储卡。请事先检查以确保您的操作系统支持SDXC存储卡。

## 关于Eye-Fi卡

本产品不保证支持Eye-Fi卡功能(包括无线传输)。有关Eye-Fi卡出现的问题请与Eye-Fi卡生产厂家联系。

另外请注意，Eye-Fi卡的使用在很多国家和地区都需要专门许可，没有得到许可的Eye-Fi卡是不允许使用的。如果不清楚Eye-Fi卡在某地是否已得到使用许可，请与该卡的生产厂家联系。

## 插入电池和存储卡

插入附送的电池和存储卡(选购)。

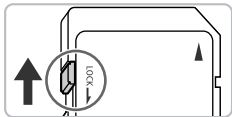

### 1 检查存储卡的写保护滑块。

- 如果存储卡有写保护滑块，当滑块位于锁定位置时便无法记录图像。将滑块向上推动，直至听到咔嚓声。

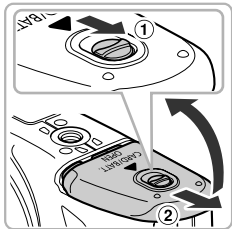

### 2 打开盖子。

- 按住盖锁并滑动(①)，然后如图所示滑动打开盖子(②)。

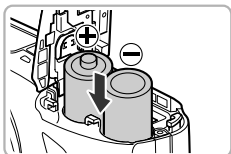

### 3 插入电池。

- 如图所示插入电池。

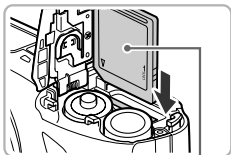

标签

### 4 插入存储卡。

- 如图所示插入存储卡，直至其咔嗒一声锁定到位。
- 请确存储卡的方向正确。以错误的方向插入存储卡会损坏相机。

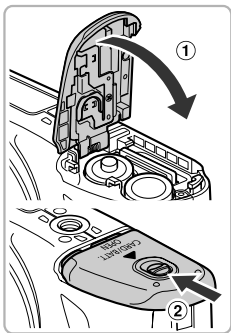

### 5 关闭盖子。

- 关闭盖子(①)，然后滑动盖子直至其咔嗒一声锁定到位(②)。

## ❓ 为什么屏幕上会出现[存储卡锁起]?

如果写保护滑块位于锁定位置，则屏幕上会出现[存储卡锁起]，此时不能拍摄或删除图像。

## 取出存储卡

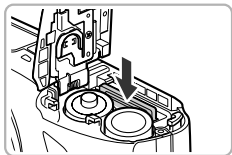

- 向里推存储卡，直至听到咔嚓声，然后慢慢松开。
- ▶ 存储卡便会弹出。

## 可拍摄张数/拍摄和播放时间

电源	碱性电池(附送)	镍氢电池(选购)
可拍摄张数*1	约110张	约320张
短片拍摄时间*2	约20分	约1小时 20分
连续拍摄*3	约1小时	约2小时 20分
播放时间	约7小时	约9小时

\*1 可拍摄张数基于CIPA(日本相机与影像产品协会)的测试标准。

\*2 该时间基于以下因素：默认设置、开始和停止拍摄的时间、打开和关闭相机电源的时间以及使用变焦等操作的时间。

\*3 该时间基于以下操作：重复拍摄，直到达到最大短片长度或记录自动停止。

- 有些拍摄条件下，可拍摄张数和拍摄时间可能会少于上述数值。
- 根据所使用的碱性电池的品牌，可拍摄张数和拍摄时间可能存在较大差异。
- 镍氢电池的数值基于电量充足的电池。

## 可使用的电池

AA(5号)碱性电池和佳能AA(5号)镍氢电池(选购)(第192页)。

### ❓ 是否可以使用任何其他电池？

由于电池的性能差别很大，因此建议除了上述电池之外，不要使用其他任何电池。

### 💡 为什么使用镍氢电池？

镍氢电池使用时间远远长于碱性电池，尤其是在寒冷的天气中。

## 电池电量指示

当电池电量低时，将出现图标及提示信息。如果对电池充电，则不会出现该图标及提示信息。

显示	含义
	电量较低。请准备新电池。
“更换电池”	电量已耗尽。更换电池。

## 每张存储卡的可拍摄张数

存储卡	4 GB	16 GB
可拍摄张数	约1058张	约4334张

- 以上数值基于默认设置。
- 可拍摄张数因相机设置、被摄体和所用存储卡而异。



### 能否查看可拍摄张数？



相机处于拍摄模式(第23页)时，可查看可拍摄张数。

# 设置日期和时间

首次开启相机时，会出现日期/时间设置屏幕。由于图像中记录的日期和时间基于这些设置，因此请务必设置日期和时间。



## 1 打开相机电源。

- 按电源按钮。
- ▶ 将出现日期/时间屏幕。



## 2 设置日期和时间。

- 按◀▶按钮选择选项。
- 按▲▼按钮或转动转盘设置值。
- 一旦完成所有设置，请按FUNC/SET按钮。



## 3 设置本地时区。

- 按◀▶按钮或转动转盘选择本地时区。

## 4 完成设置。

- 按FUNC/SET按钮完成设置。确认屏幕出现后，拍摄屏幕将再次出现。
- 按电源按钮即可关闭相机。



## ? 日期/时间屏幕重复出现

请设置正确的日期和时间。如果未设置日期和时间以及本地时区，则每次打开相机电源时都会出现日期/时间屏幕。



## 夏令时设置

如果在第18页的步骤2中选择☀️<sup>Off</sup>，然后按▲▼按钮或转动⦿转盘选择☀️，即可将时间设置为夏令时(加1小时)。

## 更改日期和时间

可以更改当前的日期和时间设置。

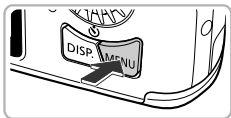

### 1 显示菜单。

- 按MENU按钮。



### 2 选择[日期/时间]。

- 移动变焦杆选择↑↓选项卡。
- 按▲▼按钮或转动⦿转盘选择[日期/时间]，然后按FUNC按钮。

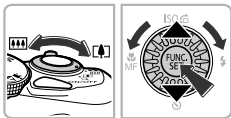

### 3 更改日期和时间。

- 按照第18页步骤2的操作调整设置。
- 按MENU按钮关闭菜单。



本相机有一个内置的日期/时间电池(备用电池)。如果已正确设置日期/时间，但每次打开相机电源时仍出现日期/时间菜单，请与佳能热线中心联系。

# 设置显示语言

可更改屏幕显示语言。



## 1 进入播放模式。

- 按 按钮。



## 2 显示设置屏幕。

- 按住 按钮，然后立即按 **MENU** 按钮。



## 3 设置显示语言。

- 按 按钮或转动 转盘选择一种语言，然后按 按钮。
- ▶ 一旦设置显示语言，设置屏幕便会关闭。



### ? 如果在按 按钮时出现时钟怎么办？

在步骤2的操作中，如果按了 按钮之后，相隔了较长时间才按 **MENU** 按钮，则会出现时钟。如果出现时钟，可按 按钮关闭时钟，然后重新按照步骤2进行操作。



也可通过以下步骤更改显示语言：按 **MENU** 按钮后，在 选项卡中选择 [语言 ]。



# 格式化存储卡

使用新的存储卡或者已在其他设备上格式化的存储卡之前，应使用本机对其进行格式化。

格式化(初始化)存储卡会删除存储卡上的所有数据。因为删除的数据无法恢复，所以格式化存储卡前请务必小心谨慎。

格式化Eye-Fi卡(第165页)之前，请确保将该卡内的软件安装到计算机上。

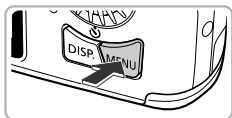

## 1 显示菜单。

- 按MENU按钮。



## 2 选择[格式化]。

- 移动变焦杆选择↑↑选项卡。
- 按▲▼按钮或转动转盘选择[格式化]，然后按FUNC/SET按钮。

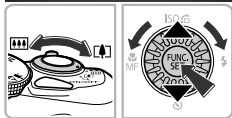

## 3 选择[确定]。

- 按◀▶按钮或转动转盘选择[确定]，然后按FUNC/SET按钮。



## 4 格式化存储卡。

- 按▲▼按钮或转动转盘选择[确定]，然后按FUNC/SET按钮开始格式化。
- 格式化完成后，屏幕上会出现[存储卡格式化已完成]。按FUNC/SET按钮。





格式化或删除存储卡上的数据只是更改存储卡上的文件管理信息，无法确保内容完全删除。转让或丢弃存储卡时需要注意。丢弃存储卡时，请采取措施避免个人信息泄露，如销毁存储卡。



- 格式化屏幕上显示的存储卡总容量可能小于存储卡上所示的容量。
- 相机不能正常操作时、存储卡的记录/读取速度变慢时、连续拍摄速度变慢时或短片记录突然停止时，请执行低级格式化(第151页)。

## 快门按钮的使用方法

要使拍摄的图像能够准确对焦，请务必先轻按(半按)快门按钮进行对焦，然后再完全按下进行拍摄。



### 1 半按(轻按对焦)。

- 轻按快门按钮，直到相机响起两声提示音，并在对焦位置出现自动对焦框为止。



### 2 完全按下(完全按下拍摄)。

- ▶ 相机响起快门声音并进行拍摄。
- 由于快门声音响起时正在拍摄，因此请注意不要移动相机。



### 快门声音的长度有变化吗？

- 由于拍摄所需的时间根据所要拍摄的场景而有差异，因此，快门声音的长度可能会改变。
- 如果在快门声音响起时，相机或被摄体移动，记录的图像可能会模糊。



如果未半按快门按钮即进行拍摄，则图像可能没有对焦。

# 拍摄照片(智慧自动拍摄)

由于相机可确定被摄体和拍摄条件，因此可让其自动选择最佳的场景设置，直接拍摄即可。



## 1 打开相机电源。

- 按电源按钮。
- ▶ 将出现开机画面。

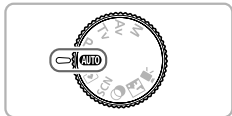

## 2 进入 **AUTO** 模式。

- 将模式转盘设置为 **AUTO**。
- 将相机对准被摄体时，相机会在确定场景的过程中发出轻微的声音。
- ▶ 屏幕上将出现相机所确定的场景的图标和影像稳定器模式图标(第174页、175页)。
- ▶ 相机会在检测到的被摄体上对焦并显示对焦框。



## 3 进行拍摄构图。

- 将变焦杆移向 (长焦) 一侧会拉近被摄体，使其显得更大；将变焦杆移向 (广角) 一侧会推远被摄体，使其显得更小。(屏幕上会出现显示变焦位置的变焦条。)

对焦范围(近似值)

变焦条



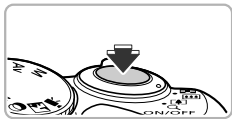

## 4 对焦。

- 半按快门按钮进行对焦。



自动对焦框

- ▶ 相机对焦时，会响起两声提示音，在对焦位置会出现自动对焦框。

相机对多点进行对焦时，会出现多个自动对焦框。

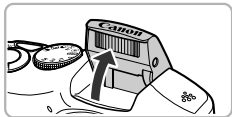







- 屏幕上出现[请升起闪光灯]时，请手动升起闪光灯进行使用。如果手动降下闪光灯直至其关闭，则闪光灯不会闪光。



## 5 拍摄。

- 完全按下快门按钮进行拍摄。
- ▶ 相机响起快门声音并进行拍摄。如果闪光灯已升起，则在低光照条件下，其会自动闪光。
- ▶ 图像将在屏幕上出现约2秒。
- 即使正在显示图像，也可按快门按钮拍摄下一张照片。

## ❓ 出现以下情况时怎么办？

- 无法获得理想的色彩和亮度怎么办？**  
 屏幕上出现的场景图标(第174页)可能不符合实际的场景，因此可能无法获得理想的效果。此时，可尝试使用**P**模式拍摄(第73页)。
- 将相机对准被摄体时，为何出现白框和灰框？**  
 被相机检测为主被摄体的面部或被摄体上出现白框，其他被检测到的面部上出现灰框。这些检测框将在一定范围内跟踪被摄体的面部或被摄体。但是，当被摄体移动时，灰框会消失，仅显示白框。
- 在想要拍摄的被摄体上没有出现检测框怎么办？**  
 被摄体可能没有被检测到，检测框可能出现在背景上。此时，可尝试使用**P**模式拍摄(第73页)。
- 为何在半按快门按钮时出现蓝框？**  
 检测到移动的被摄体时，会出现蓝框，并持续调整对焦和曝光(伺服自动对焦)。
- 出现闪烁的  怎么办？**  
 将相机安装在三脚架上，防止相机移动导致拍摄图像模糊。
- 相机不发出任何声音怎么办？**  
 可能在打开相机电源时按住了**DISP.**按钮，这会关闭所有声音。要开启声音，按**MENU**按钮，在  选项卡中选择[静音]，然后按  按钮选择[关]。
- 拍摄时即使闪光灯闪光，图像仍发暗怎么办？**  
 距离被摄体过远，闪光灯无法到达。有效的闪光范围在最大广角()时约为50 cm - 3.0 m，在最大长焦()时约为1.0 - 2.0 m。
- 半按快门按钮时，相机发出一声提示音怎么办？**  
 可能距离被摄体过近。相机处于最大广角()时，距离被摄体约1 cm或更远，然后进行拍摄。相机处于最大长焦()时，距离被摄体约1 m或更远。
- 半按快门按钮时为何指示灯会亮起？**  
 为了减轻红眼和辅助对焦，在低光照条件下拍摄时指示灯可能会亮起。

- 正要拍摄时，屏幕上出现[正在为闪光灯充电]，并且闪烁图标怎么办？  
闪光灯正在充电中。充电完成后即可拍摄。





### 为什么屏幕上会出现图标？

屏幕上将出现相机所确定的场景的图标和影像稳定器模式图标。有关所出现图标的详细信息，请参阅“场景图标”(第174页)和“影像稳定器模式图标”(第175页)。



### 选择要对焦的被摄体(自动跟踪对焦)

按▲按钮显示，然后移动相机使处在要对焦的被摄体上。持续半按快门按钮以显示一个蓝框，从而保持对焦和曝光(伺服自动对焦)。完全按下快门按钮进行拍摄。

## 观看图像

可以在屏幕上观看拍摄的图像。









### 1 进入播放模式。

- 按  按钮。
- ▶ 将出现最后拍摄的图像。



### 2 选择图像。

- 按  按钮或逆时针转动  转盘，便会按照由最新到最旧的拍摄顺序，循环显示图像。
- 按  按钮或顺时针转动  转盘，便会按照由最旧到最新的拍摄顺序，循环显示图像。
- 按住  按钮，可快速切换图像。但图像会显得比较粗糙。
- 约1分钟后，镜头将会收回。
- 镜头收回后，再次按  按钮将关闭电源。

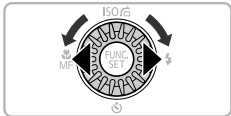

### 切换至拍摄模式

在播放模式下，半按快门按钮或转动模式转盘可将相机切换至拍摄模式。

# 删除图像

可以逐张选择并删除图像。请注意，删除的图像无法恢复。删除图像之前请慎重考虑。



## 1 进入播放模式。

- 按  按钮。
- ▶ 将出现最后拍摄的图像。









## 2 选择要删除的图像。

- 按  按钮或转动  转盘显示要删除的图像。



## 3 删除图像。

- 按  按钮。
- 屏幕上出现 [删除?] 时，按  按钮或转动  转盘选择 [删除]，然后按  按钮。
- ▶ 将删除显示的图像。
- 要退出操作而不删除图像，请按  按钮或转动  转盘选择 [取消]，然后按  按钮。

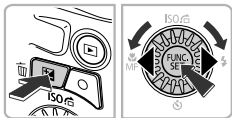





## 在简易模式下拍摄或观看图像

在简易模式下，屏幕上会显示操作提示，相机已自行设置妥当，而且只能操作本页所述的按钮、变焦杆和短片按钮(第30页)。这样可以防止操作相机不当，即使初学者也可轻松拍摄或观看图像。

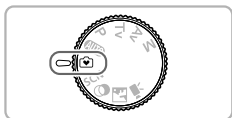
### 拍摄







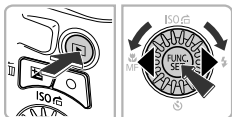

- 将模式转盘设置为 。
- 按照第23 - 24页步骤3 - 5的操作进行拍摄(不播放声音)。



### 观看



- 按  按钮，然后按  按钮或转动  转盘切换图像。
- 按  按钮，然后按  按钮，将播放拍摄的图像，每张显示约3秒钟。再次按  按钮停止播放。
- 要删除图像，请按照第28页的步骤进行操作。

## 拍摄短片

相机会确定被摄体和拍摄条件，并选择适合场景的最佳设置。声音将以立体声进行记录。

剩余拍摄时间



### 1 将相机设置为 **AUTO** 模式并进行拍摄构图。

- 按照第23页步骤1-3的操作进行拍摄构图。
- 可在屏幕上查看剩余拍摄时间。

### 2 拍摄。

- 按短片按钮。
- 屏幕上方和下方会出现黑条。这些区域不会被记录。

已拍摄时间

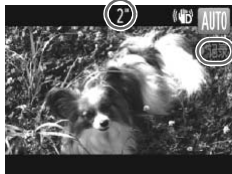

- ▶ 相机会响起一次提示音，随后开始记录。屏幕上会出现[●记录]和已拍摄时间。
- 拍摄开始后，松开短片按钮。
- 如果在拍摄过程中更改了拍摄构图，焦点、亮度和色调将会自动调整。

麦克风

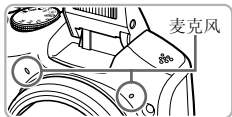

- 拍摄期间请勿触碰麦克风。
- 拍摄期间，除了短片按钮之外，请勿按其他按钮。否则，按钮操作音会被录入短片中。

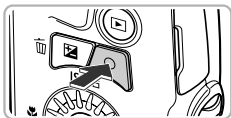

### 3 停止拍摄。

- 再次按短片按钮。
- ▶ 相机响起两次提示音并停止拍摄短片。
- ▶ 存储卡存满时，即自动停止拍摄。



#### 在拍摄时放大或缩小被摄体

在拍摄期间，可移动变焦杆来对被摄体进行变焦。但是，操作音会被记录。



- 模式转盘设置为 **AUTO** 时，将出现相机所确定的场景的图标(第174页)。但不出现“移动时”图标。在某些条件下，出现的图标可能不符合实际的场景。
- 即使模式转盘处于 **AUTO** 以外的位置，按短片按钮仍可拍摄短片(第101页)。
- 模式转盘设置为 **M/Av** 时，可调整拍摄短片的每项设置(第101页)。

## 拍摄时间

存储卡	4 GB	16 GB
拍摄时间	约20分43秒	约1小时24分54秒

- 拍摄时间基于默认设置。
- 最大的短片长度约为29分59秒。
- 使用有些存储卡，即使未达到最大短片长度，记录也可能停止。建议使用SD Speed Class(SD传输速率级别)6或更高级别的存储卡。

## 观看短片

可以在屏幕上观看拍摄的短片。



### 1 进入播放模式。

- 按 按钮。
- ▶ 将出现最后拍摄的图像。
- ▶ 出现在短片上。



### 2 选择短片。

- 按 按钮或转动 转盘选择短片，然后按 按钮。
- ▶ 将出现短片操作面板。

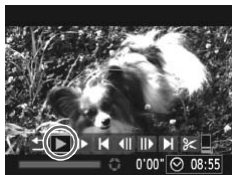

### 3 播放短片。

- 按 按钮或转动 转盘选择 ，然后按 按钮。
- ▶ 即可播放短片。
- 按 按钮调整音量。
- 如果按 按钮，可暂停或继续播放。
- ▶ 短片播放完毕后，会出现 。



## ? 如何在计算机上播放短片？

请安装附送的软件(第34页)。

- 在计算机上观看短片时，根据计算机的性能，可能发生丢帧、播放不流畅及声音突然停止的情况。使用附送的软件将短片复制到存储卡，然后使用相机播放短片。如果将相机连接至电视机，便可用较大屏幕观看图像。

## 传输图像至计算机观看

可使用附送的软件将相机拍摄的图像传输至计算机观看。如果您正在使用佳能品牌的其他小型数码相机附送的软件，请使用附送的CD-ROM中的软件覆盖安装当前软件。

### 系统要求

#### Windows

操作系统	Windows 7(包括Service Pack 1) Windows Vista SP2 Windows XP SP3
计算机类型	计算机上应预安装上述操作系统，且具备内置USB端口。
中央处理器	Pentium 1.3 GHz或更高(静止图像)， 酷睿2双核处理器1.66 GHz或更高(短片)
内存	Windows 7(64位)：2 GB或更大 Windows 7(32位)、Windows Vista(64位、32位)：1 GB或更大 Windows XP：512 MB或更大(静止图像)，1 GB或更大(短片)
接口	USB
可用的硬盘空间	420 MB或更大*
显示器	1024×768像素或更高

\* 在Windows XP环境下，必须安装Microsoft .NET Framework 3.0或更高版本(最大500 MB)。根据您的计算机的性能，安装可能需要一些时间。

#### Macintosh

操作系统	Mac OS X (v10.5 - v10.6)
计算机类型	计算机上应预安装上述操作系统，且具备内置USB端口。
中央处理器	Intel处理器(静止图像)， 酷睿双核处理器1.66 GHz或更高(短片)
内存	Mac OS X v10.6：1 GB或更大 Mac OS X v10.5：512 MB或更大(静止图像)，1 GB或更大(短片)
接口	USB
可用的硬盘空间	480 MB或更大
显示器	1024×768像素或更高

## 安装软件

下面以 Windows Vista 和 Mac OS X (v10.5) 为例进行说明。

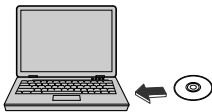

### 1 将CD-ROM放入计算机的CD-ROM驱动器中。

- 将附送的CD-ROM(DIGITAL CAMERA Solution Disk)(第2页)放入计算机的CD-ROM驱动器中。
- 将CD-ROM放入Macintosh中时, CD-ROM图标将出现在桌面上。双击该图标打开CD-ROM, 然后在出现时双击。



### 2 安装软件。

- 在 Windows 系统下, 单击[简易安装]; 在 Macintosh 系统下, 单击[安装], 然后按照屏幕提示继续安装。
- 如果在 Windows 中出现[用户帐户控制]窗口, 按照屏幕提示继续安装。



### 3 完成安装。

- 在 Windows 系统下, 单击[重新启动]或[完成], 然后在出现桌面屏幕后取出CD-ROM。
- 在 Macintosh 系统下, 在屏幕上单击[完成] (在安装完成时出现), 然后在出现桌面屏幕时取出CD-ROM。

## 传输并观看图像

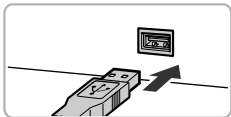
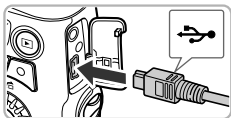

CameraWindow



### 1 将相机连接到计算机。

- 关闭相机电源。
- 打开盖子，按照图示方向将附送的界面连接线(第2页)的小插头牢固地插入相机的端子。
- 将界面连接线的大插头插入计算机的USB端口中。有关计算机USB端口的详细信息，请参阅计算机的使用说明书。

### 2 打开相机电源以打开CameraWindow。



- 按  按钮打开相机电源。
- 在Windows系统下，当[使用Canon CameraWindow从Canon相机中下载图像]出现在屏幕上时，进行单击。在相机与计算机之间建立连接时，将出现CameraWindow。
- 在Macintosh系统下，在相机与计算机之间建立连接时，将出现CameraWindow。

### 3 传输图像。

- 单击[从相机导入图像]，然后单击[导入未传输的图像]。
- ▶ 图像将被传输至计算机。图像将按日期分类并以单独的文件夹保存在图片文件夹内。

- 图像传输完成后，关闭CameraWindow并按  按钮关闭相机电源，然后拔下连接线。
- 有关如何使用计算机观看图像的详细信息，请参阅《软件说明书》。



- 如果按照 Windows 的步骤2操作后仍没有出现CameraWindow，请单击[开始]菜单，然后依次选择[所有程序]、[Canon Utilities]、[CameraWindow]和[CameraWindow]。
- 如果按照 Macintosh 的步骤 2 操作后仍没有出现 CameraWindow，请单击 Dock 栏(桌面底部显示的工具栏)中的CameraWindow图标。
- 对于Windows 7，请按照以下步骤显示CameraWindow。
  - ① 单击任务栏中的  。
  - ② 在出现的屏幕中，单击  链接来更换程序。
  - ③ 选择[从Canon相机中下载图像]，然后单击[确定]。
  - ④ 双击  。
- 即使不使用附送软件的图像传输功能，只需将相机简单地连接到计算机，也可传输图像。但会受到以下限制：
  - 连接相机和计算机后可能需要等待几分钟才能传输图像。
  - 竖向拍摄的图像可能以横向传输。
  - 图像的保护设置可能在传输至计算机后被解除。
  - 根据所使用操作系统的版本、文件大小或使用的软件，可能不能正确地传输图像或图像信息。
  - 附送软件中的某些功能可能不可用，例如编辑短片，以及将图像传输至相机。



# 2.

## 深入了解

本章说明相机部件、屏幕显示内容以及基本操作方法。

---



## 部件指南

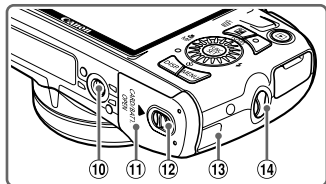
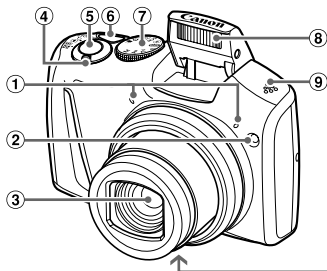

- ① 麦克风(第30页)
- ② 指示灯(第52页、69页、70页、71页、157页)
- ③ 镜头
- ④ 变焦杆  
拍摄: (长焦) (广角)(第23页、50页)  
播放: (放大) (索引)(第112页、117页)
- ⑤ 快门按钮(第22页)
- ⑥ 电源按钮(第18页)
- ⑦ 模式转盘
- ⑧ 闪光灯(第74页)
- ⑨ 扬声器
- ⑩ 三脚架插孔
- ⑪ 存储卡/电池仓盖(第14页)
- ⑫ 盖锁(第14页)
- ⑬ 直流电连接器连接线通孔(第163页)
- ⑭ 相机带安装部位(第13页)

## 模式转盘

使用模式转盘可更改拍摄模式。

### P、Tv、Av、M模式

您可自己选择设置，拍摄各种类型的照片(第74页)。

### 自动模式

可以让相机选择设置进行全自动拍摄(第23页、30页)。

### 简易模式

仅需按快门按钮即可拍摄(第29页)。

### 特殊场景模式

可使用最佳场景设置拍摄(第58页)。

### 短片模式

用于拍摄短片(第30页、102页)。即使模式转盘设置于短片模式之外的位置，只需按下短片按钮即可拍摄短片(第103页)。

### 静谧模式

可在不使用闪光灯并且所有相机声音静音时拍摄(第58页)。

### 创意滤镜模式

拍摄时可向图像添加各种效果(第61页)。



如果在播放模式中转动模式转盘，相机会切换至拍摄模式。

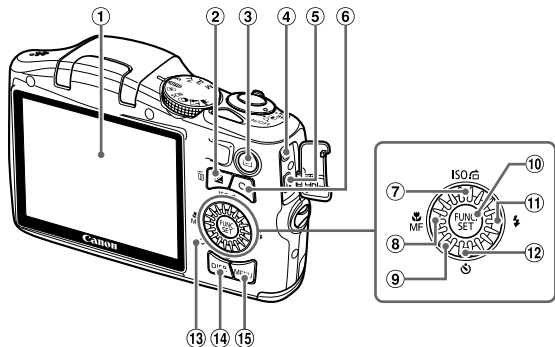

- ① 屏幕(液晶显示屏)(第40页、173页、176页)
- ② (曝光补偿)(第75页)/ (删除单张图像)按钮(第28页)
- ③ (播放)按钮(第27页、111页)
- ④ A/V OUT(音频/视频输出)端子(第162页)
- ⑤ DIGITAL(数码)端子(第35页、136页)
- ⑥ 短片按钮(第30页、101页)
- ⑦ ISO(第75页)/ (跳转)(第113页)/按钮
- ⑧ (微距)(第80页)/MF(手动对焦)(第86页)/按钮
- ⑨ 控制转盘
- ⑩ FUNC./SET(功能/设置)按钮(第42页)
- ⑪ (闪光灯)(第74页、91页)/按钮
- ⑫ (自拍)(第52页、53页)/按钮
- ⑬ 指示灯(第41页)
- ⑭ DISP.(显示)按钮(第25页、40页)
- ⑮ MENU(菜单)按钮(第43页)

## 控制转盘

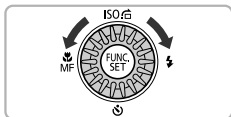

- 转动控制转盘可执行选择项目或切换图像等操作。除少数操作外，使用 按钮可执行相同的操作。

## 切换显示

可使用DISP.按钮更改屏幕显示。关于屏幕显示信息的详细信息，请参阅第173页。

### 拍摄



信息显示



无信息显示

### 播放



无信息显示



简单信息显示



详细信息显示



查看对焦点显示  
(第116页)



也可在刚拍摄后图像还显示时通过按DISP.按钮来切换显示。但是，“简单信息显示”不可用。可通过以下步骤更改首先出现的屏幕显示：按MENU按钮，然后在 $\square$ 选项卡中选择[查看信息](第158页)。

## 在低光照条件下拍摄时的屏幕显示

在低光照条件下拍摄时，显示会自动增亮以便于检查构图(夜间显示功能)。但是，屏幕上图像的亮度与实际记录图像的亮度可能有所不同。可能会出现屏幕噪点，而且被摄体的移动在屏幕上可能会出现一些失真。这对记录的图像无影响。

## 播放期间的过度曝光警告

在“详细信息显示”(第40页)中，图像的过度曝光区域会在屏幕上闪烁。

## 播放时显示的柱状图

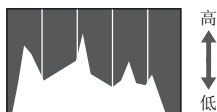

- “详细信息显示”(第176页)中出现的图表称作柱状图。柱状图水平方向表示图像亮度的分布，垂直方向表示亮度的数值，由此可判断曝光状况。

## 指示灯

相机背面的指示灯(第39页)会根据相机的状态亮起或闪烁。

色彩	状态	操作状态
绿色	亮起	连接到计算机时(第35页)，显示关闭
	闪烁	相机在开机过程中、正在记录/读取/传输图像数据



指示灯闪烁绿色时，请勿关闭相机电源、打开存储卡插槽/电池仓盖或摇晃相机。这些操作可能会损坏图像数据，或者导致相机或存储卡出现故障。

# FUNC.菜单 - 基本操作

可使用FUNC.菜单设置常用的拍摄功能。  
菜单项目和选项因拍摄模式(第180 - 181页)而异。

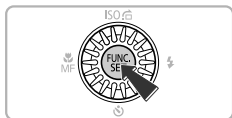

## 1 显示FUNC.菜单。





- 按  按钮。



## 2 选择菜单项目。

- 按  按钮选择菜单项目。
- ▶ 菜单项目的可选项会出现在屏幕的下方。

## 3 选择选项。

- 按  按钮或转动  转盘选择选项。
- 也可在显示  的选项上按  按钮进行设置。

可选项

菜单项目

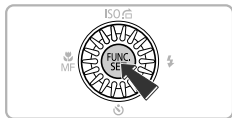

## 4 完成设置。

- 按  按钮。
- ▶ 拍摄屏幕会再次出现，所选的设置会显示在屏幕上。

# MENU - 基本操作

可通过菜单设置各种功能。菜单项目位于拍摄(📷)和播放(▶)等选项卡下。菜单选项因拍摄模式和播放模式(第182 - 187页)而异。



## 1 显示菜单。

- 按MENU按钮。



## 2 选择选项卡。

- 移动变焦杆或按◀▶按钮选择选项卡。

## 3 选择项目。

- 按▲▼按钮或转动🌀转盘选择项目。
- 有些项目需要按FUNC SET或▶按钮显示子菜单，然后在子菜单内更改设置。

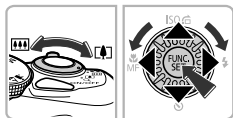

## 4 选择选项。

- 按◀▶按钮选择选项。

## 5 完成设置。

- 按MENU按钮即可恢复正常屏幕。

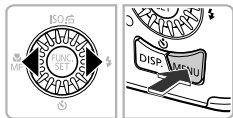

# 更改声音设置

可关闭相机声音或调整音量。

## 静音

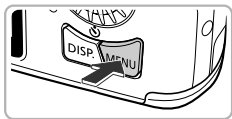

### 1 显示菜单。

- 按MENU按钮。



### 2 选择[静音]。

- 移动变焦杆选择 $\updownarrow$ 选项卡。
- 按 $\blacktriangle$ / $\blacktriangledown$ 按钮或转动 $\odot$ 转盘选择[静音]，然后按 $\blacktriangleleft$ / $\blacktriangleright$ 按钮选择[开]。
- 按MENU按钮即可恢复正常屏幕。

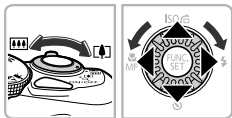

- 按住DISP.按钮开启相机电源，也可关闭所有相机声音。
- 关闭所有相机声音后，短片播放时(第32页)的声音也会关闭。播放短片时，如果按 $\blacktriangle$ 按钮，即可播放声音，按 $\blacktriangle$ / $\blacktriangledown$ 按钮可调整音量。
- 在 $\square$ 模式下无法更改声音设置。



## 调整音量



## 1 显示菜单。

- 按MENU按钮。



## 2 选择[音量]。

- 移动变焦杆选择↑↑选项卡。
- 按▲▼按钮或转动⊙转盘选择[音量]，然后按FUNC/SET按钮。

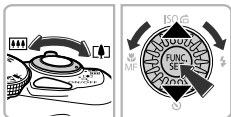

## 3 调整音量。

- 按▲▼按钮或转动⊙转盘选择项目，然后按◀▶按钮调整音量。
- 按两次MENU按钮，即可恢复正常屏幕。

# 调整屏幕亮度

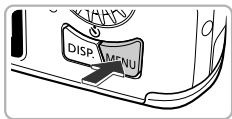

## 1 显示菜单。

- 按MENU按钮。



## 2 选择[液晶屏的亮度]。

- 移动变焦杆选择 $\uparrow\downarrow$ 选项卡。
- 按 $\blacktriangle\blacktriangledown$ 按钮或转动 $\odot$ 转盘选择[液晶屏的亮度]。

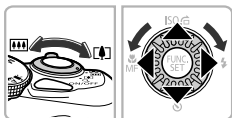

## 3 调整亮度。

- 按 $\blacktriangleleft\blacktriangleright$ 按钮调整亮度。
- 按两次MENU按钮，即可恢复正常屏幕。

# 使相机恢复到默认设置

如果错误更改了相机的设置，可将相机恢复至默认设置。

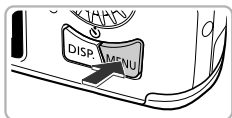

## 1 显示菜单。

- 按MENU按钮。



## 2 选择[重设全部设置]。

- 移动变焦杆选择↑↑选项卡。
- 按▲▼按钮或转动转盘选择[重设全部设置]，然后按FUNC SET按钮。

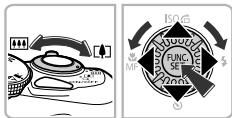

## 3 重设设置。

- 按◀▶按钮或转动转盘选择[确定]，然后按FUNC SET按钮。
- ▶ 相机便会重置为默认设置。

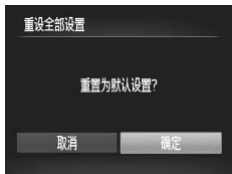

## ? 不能重置的功能有哪些？

- ↑↑选项卡中的[日期/时间](第19页)、[语言] (第20页)、[时区设置](第155页)、[视频输出制式](第162页)、注册为[开机画面]的图像(第152页)。
- 已记录的自定义白平衡数据(第76页)。
- 在色彩强调(第66页)或色彩交换(第67页)中选择的色彩。
- 在SCN(第58页)或 (第61页)中选择的拍摄模式。
- 短片模式(第102页)。

## 节电功能(自动关机)

为了节约电池电量，如果在特定时间内不操作相机，屏幕会关闭，相机将自动关机。

### 拍摄模式下的节电功能

如果相机不操作约1分钟，屏幕将关闭。再过2分钟左右，镜头将会收回，相机将会关机。在屏幕已关闭但镜头尚未收回时，半按快门按钮(第22页)可开启屏幕并继续拍摄。

### 播放模式下的节电功能

如果相机不操作约5分钟，便会关闭。



- 可以关闭节电功能(第154页)。
- 屏幕自动关闭的时间可以调整(第155页)。

## 时钟功能

可以查看当前的时间。



- 按住 按钮。
- ▶ 出现当前的时间。
- 在显示时间过程中如果竖握相机，则时间呈竖直显示。按 按钮或转动 转盘还可更改显示的颜色。
- 再次按 按钮即可取消时钟显示。



在相机关闭时，按住 按钮，同时按电源按钮也可显示时钟。

# 3

## 使用常用功能拍摄

本章介绍如何使用自拍等常用功能。

---

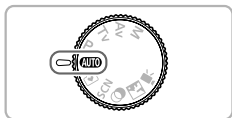

- 本章以相机设置为 **AUTO** 模式为前提进行说明。在其他模式下拍摄时，请检查相应模式下可用的功能(第178 - 185页)。

## 进一步放大被摄体(数码变焦)

使用数码变焦可最多放大至约48倍，从而能够捕捉因为过远而无法通过光学变焦放大的被摄体。



### 1 将变焦杆移向[🔍]一侧。

- 按住变焦杆直至变焦停止。
- ▶ 出现图像质量无恶化的最大可变焦倍率时变焦停止。松开变焦杆时，屏幕上会出现变焦倍率。

变焦倍率



### 2 再次将变焦杆移向[🔍]一侧。

- ▶ 数码变焦便会更进一步拉近被摄体。



## 关闭数码变焦

要关闭数码变焦，请按**MENU**按钮，在📷选项卡中选择[数码变焦]，然后选择[关]。



- 同时使用光学变焦和数码变焦时的焦距如下(所有焦距均以35 mm胶片换算):  
28 - 1344 mm(单独使用光学变焦时的焦距约为28 - 336 mm)
- 根据记录像素设置(第54页)和变焦倍率的不同，图像可能变得粗糙(变焦倍率会以蓝色显示)。

# 插入日期和时间

可以在图像右下角插入拍摄的日期及时间。日期和时间一旦插入即无法删除。请务必先确认是否已正确设置了日期和时间(第18页)。



## 1 显示菜单。

- 按MENU按钮。



## 2 选择[日期标记]。

- 移动变焦杆选择  选项卡。
- 按▲▼按钮或转动  转盘选择[日期标记]。

## 3 选择设置。

- 按◀▶按钮选择[日期]或[日期和时间]。
- 按MENU按钮完成设置并恢复拍摄屏幕。
- ▶ 设置后，屏幕上将会出现[日期]。

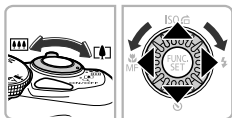

## 4 拍摄。

- ▶ 拍摄日期或时间将会记录在图像的右下角。
- 要恢复到原来的设置，请在步骤3中选择[关]。



在未插入拍摄日期和时间的图像中，可按照以下方法插入拍摄日期并进行打印。但是，如果对已插入日期和时间的图像执行此操作，日期和时间可能会打印两次。

- 使用DPOF打印设置(第143页)进行打印。
- 使用附送的软件进行打印。  
详情请参阅《软件说明书》。
- 使用打印机功能进行打印(第136页)。

## 使用自拍

拍摄者需要加入合影时，可使用自拍。相机将会在按下快门按钮约10秒后拍摄。



### 1 选择 $\odot$ 。

- 按 $\blacktriangledown$ 按钮后，按 $\blacktriangle$  $\blacktriangledown$ 按钮或转动 $\odot$ 转盘选择 $\odot$ ，然后按 $\text{FUNC. SET}$ 按钮。
- ▶ 设置后，屏幕上将会出现 $\odot$ 。



### 2 拍摄。

- 半按快门按钮对焦被摄体，然后完全按下快门按钮。
- ▶ 自拍开始后，指示灯将闪烁并响起自拍声音。
- ▶ 快门释放前2秒，指示灯闪烁速度及提示音的频率会加快(如果开启了闪光灯，则指示灯会一直保持亮起)。
- 自拍倒计时开始后，若要取消拍摄，请按**MENU**按钮。
- 要恢复到原来的设置，请在步骤1中选择 $\odot$ 。

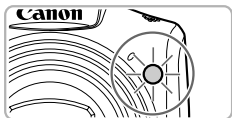





## 使用自拍防止相机抖动

相机将在按下快门按钮约2秒后进行拍摄，从而可防止按下快门按钮时产生的任何相机抖动。



### 选择 .

- 按照第52页步骤1的操作选择 .
- ▶ 设置后，屏幕上将会出现 .
- 按照第52页步骤2的操作进行拍摄。

## 自定义自拍

可设置自拍延迟时间(0 - 30秒)和拍摄数量(1 - 10张)。





### 1 选择 .

- 按照第52页步骤1的操作选择 , 然后立即按 **MENU** 按钮。



### 2 选择设置。

- 按 **▲▼** 按钮选择 [延迟] 或 [拍摄数量]。
- 按 **◀▶** 按钮或转动  转盘选择值，然后按  按钮。
- ▶ 设置后，屏幕上会出现 .
- 按照第52页步骤2的操作进行拍摄。



- 将拍摄数量设置为2张或以上时，曝光和白平衡均使用第一张的设置。如果闪光灯闪光，或者设置的拍摄数量较多，则拍摄间隔可能会变长。如果存储卡已满，拍摄将自动停止。
- 如果设置的延迟时间超过2秒，在快门释放前2秒，指示灯闪烁的速度及自拍声音的频率会加快(如果开启了闪光灯，则指示灯会一直保持亮起)。

## 更改记录像素设置(图像大小)



有5种记录像素设置可供选择。



### 1 选择记录像素设置。

- 按  按钮后，按  按钮选择 **L**。



### 2 选择选项。

- 按  按钮或转动  转盘选择选项，然后按  按钮。
- ▶ 设置将出现在屏幕上。
- 要恢复到原来的设置，请在步骤1-2中选择 **L**。



选择 **W** 时，无法使用数码变焦(第50页)或数码长焦附加镜(第81页)。

## 更改压缩率(图像画质)





有下列2种压缩率(图像画质)可供选择： (精细)， (一般)。



### 1 选择压缩率设置。

- 按  按钮后，按  按钮选择 。

### 2 选择选项。

- 按  按钮或转动  转盘选择选项，然后按  按钮。
- ▶ 设置将出现在屏幕上。
- 要恢复到原来的设置，请在步骤1-2中选择 。



## 记录像素和压缩率的近似值

记录像素	压缩率	单张图像的数据尺寸 (约·KB)	每张存储卡的可拍摄张数 (约·张)	
			4 GB	16 GB
<b>L</b> (大) 14 M/4320×3240		3597	1058	4334
		1719	2194	8985
<b>M1</b> (中1) 7 M/3072×2304		1897	1978	8101
		902	4022	16473
<b>M2</b> (中2) 2 M/1600×1200		558	6352	26010
		278	12069	49420
<b>S</b> (小) 0.3 M/640×480		150	20116	82367
		84	30174	123550
<b>W</b> (宽屏) 3744×2104		2024	1856	7602
		968	3771	15443

表中的数值基于佳能公司的标准测定，根据被摄体、存储卡和相机设置的不同，数值可能会有所变化。

## 纸张尺寸近似值

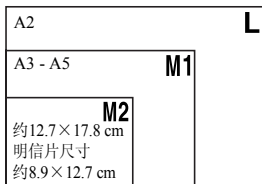

- **S** 适合以电子邮件附件发送图像。
- **W** 适合在纵横比为16:9的宽屏HD(高清)电视机上显示。



# 4

## 添加效果以及在各种条件下拍摄

本章介绍如何添加效果以及如何各种条件下拍摄。

---

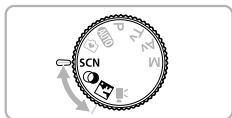

## 在静谧模式下拍摄

可在关闭所有相机声音、停用闪光灯和指示灯时拍摄。在不允许开启相机声音、灯光和闪光灯的区域内使用该模式。



- 1 进入 **SILENT** 模式。
  - 将模式转盘设置为 **SILENT**。
- 2 拍摄。



相机设为 **SILENT** 模式后，播放模式下的声音也会关闭。操作声音将被关闭，并在观看短片时不会播放声音。

## 在特殊场景下拍摄

当您选择匹配的模式时，相机会根据要拍摄的条件选择必要的设置。



- 1 进入 **SCN** 模式。
  - 将模式转盘设为 **SCN**。



- 2 选择拍摄模式。
  - 按 **FUNC/SET** 按钮后，按 **▲▼** 按钮选择 **人像**。
  - 按 **◀▶** 按钮或转动 **DISP** 转盘选择拍摄模式，然后按 **FUNC/SET** 按钮。
- 3 拍摄。





## 👤 拍摄人像(人像)

- 拍摄人物时可获得柔和效果。



## 🏞️ 拍摄风景(风景)

- 适于拍摄宽阔纵深的风景。



## 👶 拍摄儿童和宠物(儿童和宠物)

- 可拍摄儿童及宠物等跳跃不定的被摄体，不会错失精彩镜头。
- 采用最大广角拍摄时，请离开被摄体约1 m以上；采用最大长焦拍摄时，请离开被摄体约3 m以上。



## 🌙 在低光照条件下拍摄(低光照)

- 即使在暗处拍摄也可降低相机抖动造成的影响，从而减轻被摄体模糊。



## 🏖️ 海滩(海滩)

- 在阳光反射强烈的沙滩，可拍摄出光鲜明亮的人物照。



### 🌿 拍摄植物(植物)

- 以鲜明的色彩拍摄树木和枝叶，如新生植物、秋叶或盛开的鲜花等。



### ❄️ 雪景(雪景)

- 以明亮自然的色彩拍摄雪景背景下的人物。



### 💣 拍摄焰火(焰火)

- 可拍摄出色彩鲜艳的焰火。



在📷模式中，请将相机安装于三脚架上，以免相机移动造成图像模糊。此外，使用三脚架拍摄时，应将[影像稳定器模式]设为[关](第159页)。



- 在📷模式中，为适应拍摄条件，ISO感光度(第75页)将会提高，因此图像可能显得比较粗糙。
- 在📷模式中，记录像素设置固定于 **M** (1600×1200像素)。



## 添加效果拍摄(创意滤镜)

拍摄时可向图像添加各种效果。

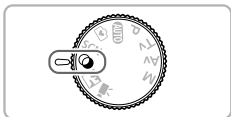









### 1 进入 模式。

- 将模式转盘设置为 。







### 2 选择拍摄模式。

- 按  按钮后，按   按钮选择 。
- 按   按钮或转动  转盘选择拍摄模式，然后按  按钮。

### 3 拍摄。



在 、、 和  模式下拍摄，有时可能无法获得理想的效果，因此建议先试拍几张图像。



### 以鲜艳的色彩拍摄(极鲜艳色彩)

- 以鲜明的高饱和度色调进行拍摄。



### 添加海报效果拍摄(海报效果)

- 可拍摄类似于旧海报或旧插图的照片。

## 以鱼眼镜头的效果拍摄(鱼眼效果)

可采用鱼眼镜头变形效果进行拍摄。

### 1 选择 。

- 按照第61页步骤1-2的操作选择 。

### 2 选择效果的强弱。

- 如果按DISP.按钮，屏幕上将出现[效果的强弱]。
- 按 ◀▶ 按钮或转动  转盘选择效果的强弱，然后按DISP.按钮。
- ▶ 可在屏幕上查看效果。



### 3 拍摄。

## 拍摄微缩模型效果的图像(微缩景观效果)

虚化图像上方和下方选定的区域，产生微缩模型效果。

### 1 选择

- 按照第61页步骤1-2的操作选择 。
- ▶ 屏幕上会出现白框(该区域内不会进行虚化)。





### 2 选择对焦区域。

- 按DISP.按钮。
- 移动变焦杆更改框的大小，按▲▼按钮更改框的位置，然后按DISP.按钮。

### 3 拍摄。



- 如果在步骤2中按  按钮，可更改框的横竖方向。竖向显示时，可按  按钮更改框的位置。
- 竖握相机时，框的方向会改变。
- 拍摄微缩景观效果的短片(第104页)之前，请务必设置  (播放速度)。

## 以玩具相机效果拍摄(玩具相机效果)

此效果会使图像的四角变暗、虚化，同时更改整体色彩，从而使图像具有使用玩具相机拍摄的效果。



### 1 选择

- 按照第61页步骤1-2的操作选择 

### 2 选择色调。

- 按DISP.按钮。
- ▶ 屏幕上将出现[色调]。
- 按 ◀▶ 按钮或转动  转盘选择色调，然后按DISP.按钮。
- ▶ 可在屏幕上查看色调。

### 3 拍摄。

标准	图像具有使用玩具相机拍摄的效果。
暖色	使图像比[标准]色调更偏向暖色系。
冷色	使图像比[标准]色调更偏向冷色系。

## 使用单色拍摄

可拍摄黑白色调、棕褐色调或蓝白色调的图像。

### 1 选择 。

- 按照第61页步骤1-2的操作选择 。



### 2 选择色调。

- 按DISP按钮。
- ▶ 屏幕上将出现[色调]。
- 按◀▶按钮或转动  转盘选择色调，然后按DISP按钮。
- ▶ 可在屏幕上查看色调。

### 3 拍摄。

黑白模式	以黑白色调进行拍摄。
旧照片模式	以棕褐色调进行拍摄。
蓝色	以蓝白色调进行拍摄。

## 使用色彩强调拍摄

可选择在构图中只保留一种颜色，而将其他颜色转换成黑白色。



### 1 选择A。

- 按照第61页步骤1-2的操作选择A。

### 2 按DISP.按钮。

- ▶ 将交替显示色彩更改前的图像和色彩强调后的图像。
- ▶ 默认设置指定保留的颜色是绿色。



记录的颜色

### 3 指定颜色。

- 定位中央框，使其填满要指定的颜色，然后按◀按钮。
- ▶ 将记录指定的颜色。

### 4 指定颜色范围。

- 按▲▼按钮或转动转盘更改要保留颜色的范围。
- 要缩小颜色范围，选择负值。要扩大颜色范围，将相似的颜色加入，选择正值。
- 按DISP.按钮完成设置并恢复拍摄屏幕。



- 在此模式下使用闪光灯可能导致无法获得理想的效果。
- 根据拍摄条件，图像可能会变得粗糙，或者可能无法达到理想的色彩效果。

## 使用色彩交换拍摄

可在记录时将图像中的一种颜色交换为另一种颜色。只可交换一种颜色。



### 1 选择 /s。

- 按照第61页步骤1 - 2的操作选择 /s。



### 2 按DISP按钮。

- ▶ 将交替显示色彩未交换前的图像和色彩交换后的图像。
- ▶ 默认设置是将绿色更改为灰色。



### 3 指定要交换的颜色。

- 定位中央框，使其填满要指定的颜色，然后按◀按钮。
- ▶ 将记录指定的颜色。



### 4 指定目标颜色。

- 定位中央框，使其填满要指定的颜色，然后按▶按钮。
- ▶ 将记录指定的颜色。

## 5 指定要交换的颜色范围。

- 按▲▼按钮或转动 $\odot$ 转盘调整要交换颜色的范围。
- 要缩小颜色范围，选择负值。要扩大颜色范围，将相似的颜色加入，选择正值。
- 按DISP.按钮完成设置并恢复拍摄屏幕。



- 在此模式下使用闪光灯可能导致无法获得理想的效果。
- 根据拍摄条件，图像可能会变得粗糙，或者可能无法达到理想的色彩效果。



## 检测到笑脸即拍摄(自动快门)

### 检测到笑脸后拍摄

检测到笑脸时，即使不按快门按钮，相机也会拍摄。



#### 1 选择

- 按照第58页步骤1 - 2的操作选择 ，然后按DISP按钮。
- 按 按钮或转动 转盘选择 ，然后按DISP按钮。
- ▶ 相机将进入拍摄待机状态，屏幕上会出现[正在检测笑脸]。



#### 2 将相机对准人物。

- 每当相机检测到笑脸时，即会在指示灯亮起后自动拍摄。
- 按 按钮可暂停笑脸检测。再次按 按钮可恢复笑脸检测。

### ? 检测不到笑脸怎么办？

如果被摄体面向相机，且微笑时露出牙齿，可更容易检测到笑脸。

### 更改拍摄张数

在步骤1中选择 后，按 按钮。



- 完成拍摄后应切换到其他模式，否则相机检测到笑脸即会继续拍摄。
- 也可按下快门按钮进行拍摄。

## 使用眨眼自拍

将相机对准人物并完全按下快门按钮。如果相机检测到眨眼，则会在约2秒后自动拍摄。



### 1 选择 $\odot$ 。

- 按照第58页步骤1 - 2的操作选择 $\odot$ ，然后按DISP.按钮。
- 按 $\blacktriangleleft$ 按钮或转动 $\odot$ 转盘选择 $\odot$ ，然后按DISP.按钮。

### 2 进行构图并半按快门按钮。

- 确认要眨眼的人物面部上出现绿框。

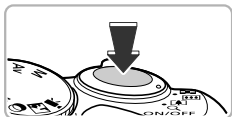

### 3 完全按下快门按钮。

- ▶ 相机将进入拍摄待机状态，屏幕上会出现[检测到眨眼后自动拍摄]。
- ▶ 指示灯会闪烁并响起自拍声音。



### 4 面向相机并眨眼。

- ▶ 快门将在检测到框内的人物眨眼后约2秒自动释放。
- 自拍倒计时开始后，若要取消拍摄，请按MENU按钮。

## ? 检测不到眨眼怎么办？

- 请用力并慢速眨眼。
- 如果帽子或头发遮住眼睛，或配戴眼镜，则可能无法检测出眨眼。



## 更改拍摄张数

在步骤1中选择 $\odot$ 后，按 $\blacktriangle$ 按钮。



- 闭上双眼也会被检测为眨眼。
- 如果未检测到眨眼，快门会在约15秒后自动释放。
- 完全按下快门按钮后，如果构图中没有人物，则相机会在有人进入构图并眨眼后拍摄。

## 使用面部优先自拍

快门将在检测到新面部(第83页)约2秒后释放。拍摄者也需要加入合影时，可使用此功能。



### 1 选择 $\odot$ 。

- 按照第58页步骤1 - 2的操作选择 $\odot$ ，然后按DISP.按钮。
- 按 $\blacktriangleleft$ 按钮或转动 $\odot$ 转盘选择 $\odot$ ，然后按DISP.按钮。

### 2 进行构图并半按快门按钮。

- 确保已对焦的面部出现绿框，而其他面部出现白框。



### 3 完全按下快门按钮。

- ▶ 相机将进入拍摄待机状态，屏幕上会出现[请直视相机开始倒计时]。
- ▶ 指示灯会闪烁并响起自拍声音。



## 4 加入被摄体并注视相机。

- ▶ 当相机检测到新的面部时，指示灯闪烁的速度及自拍声音的频率会加快(如果开启了闪光灯，则指示灯会一直保持亮起)，约2秒后快门将释放。
- 自拍倒计时开始后，若要取消拍摄，请按 **MENU** 按钮。



### 更改拍摄张数

在步骤1中选择  后，按 **▲▼** 按钮。



拍摄者加入后，即使相机未检测到拍摄者面部，快门也会在约15秒后释放。

# 5

## 自行选择设置

本章介绍如何使用**P**模式下的各种功能，逐步提高拍摄技能。

---

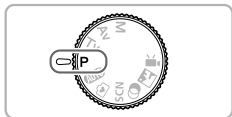

- 本章以模式转盘设为**P**模式为前提进行说明。
- **P**为“Program AE”（程序自动曝光）的简称。
- 尝试在**P**模式以外的其他模式下使用本章介绍的功能进行拍摄之前，请确认该功能是否适用于这些模式（第178 - 185页）。

## 使用程序自动曝光拍摄

拍摄时可根据自己的喜好设置各种功能。

AE是“Auto Exposure”的简称，代表自动曝光。

在最大广角(📷)时，对焦范围约为5 cm - 无限远；在最大长焦(📷)时，对焦范围约为1 cm - 无限远。



- 1 进入**P**模式。
  - 将模式转盘设置为**P**。
- 2 根据需要调整设置(第74 - 93页)。
- 3 拍摄。

### ? 快门速度和光圈值以橙色显示该怎么办?

如果在半按快门按钮时无法获得正确的曝光，快门速度和光圈值将以橙色显示。可尝试采用以下设置获得正确的曝光。

- 开启闪光灯(请参阅下文)
- 选择更高的ISO感光度(第75页)

## 开启闪光灯

可使闪光灯在每次拍摄时都闪光。有效的闪光范围在最大广角(📷)时约为50 cm - 3.0 m，在最大长焦(📷)时约为1.0 - 2.0 m。



- 1 升起闪光灯。
- 2 选择📷。
  - 按▶按钮后，按◀按钮或转动🔘转盘选择📷，然后按(🔘)按钮。
  - ▶ 设置后，屏幕上会出现📷。

### ? 按▶按钮之后不出现设置屏幕怎么办?

闪光灯处于降下的状态。请手动升起闪光灯。

## 调整亮度(曝光补偿)

可调整相机设置的标准曝光，在±2的范围内，可以1/3级增减的方式进行调整。



### 1 进入曝光补偿模式。

- 按 按钮。

### 2 调整亮度。

- 注视屏幕的同时，转动 转盘调整亮度，然后按 按钮。
- ▶ 曝光补偿量将出现在屏幕上。

## 更改ISO感光度



### 选择ISO感光度。

- 按 按钮后，按 按钮或转动 转盘选择选项，然后按 按钮。
- ▶ 设置的选项将出现在屏幕上。

ISO AUTO	根据拍摄模式和拍摄条件自动调整ISO感光度。	
ISO 80   ISO 100   ISO 200	低 ↑ ↓ 高	适合晴天时的室外拍摄。
ISO 400   ISO 800		适合在阴天、黎明或黄昏条件下拍摄。
ISO 1600		适合在夜景或阴暗的室内拍摄。



### 更改ISO感光度

- 降低ISO感光度可拍出更加清晰的图像，但在某些拍摄条件下可能更容易造成图像模糊。
- 提高ISO感光度可使快门速度加快，从而减少图像模糊，并让闪光灯照到更远的被摄体。但是，图像将会显得比较粗糙。



相机设置为 时，可半按快门按钮显示自动设置的ISO感光度。

## 调整白平衡



白平衡功能用于设置与拍摄条件匹配的最佳白平衡，从而获得自然的色彩。









### 1 选择白平衡功能。

- 按  按钮后，按  按钮选择 **AWB**。

### 2 选择选项。

- 按  按钮或转动  转盘选择选项，然后按  按钮。
- ▶ 设置将出现在屏幕上。

 <b>AWB</b>	自动	自动设置最适合拍摄条件的白平衡。
	日光	适合晴天时的室外拍摄。
	阴天	适合在阴天、阴影、黎明或黄昏环境下拍摄。
	白炽灯	适合在白炽灯和白炽灯色型(3段波长)荧光灯照明下拍摄。
	荧光灯	适合在暖白色、冷白色荧光灯及暖白色型(3段波长)荧光灯照明下拍摄。
	荧光灯 H	适合在日光色荧光灯、日光色型(3段波长)荧光灯照明下拍摄。
	用户自定义模式	用于手动设置自定义白平衡(请参阅下文)。

## 自定义白平衡

可调整白平衡，使其与拍摄地点的光源相匹配。确保在要拍摄的实际场景中的光源下设置白平衡。



- 按照上述步骤2的操作选择 。
- 确保纯白色被摄体充满整个画面，然后按 **DISP.**按钮。
- ▶ 设置了白平衡数据后，屏幕上的色调将会改变。



如果在记录白平衡数据后更改相机的设置，可能无法获得合适的色调。



# 连续拍摄



只要持续按下快门按钮，相机便会连续不断地拍摄。



## 1 选择驱动模式。

- 按  按钮后，按  按钮选择 。



## 2 选择选项。

- 按  按钮或转动  转盘选择选项，然后按  按钮。
- ▶ 设置的选项将出现在屏幕上。

## 3 拍摄。

- ▶ 只要完全按住快门按钮，相机便会连续拍摄图像。

模式	最高速度 (约·张/秒)	说明
 连续拍摄	0.9	在连续拍摄时，半按快门按钮，相机便会锁定焦距和曝光。
 自动对焦连拍	0.6	相机会连续拍摄并对焦。 [自动对焦框]设置为[中央]。
 实时显示连拍*	0.6	在连续拍摄时，相机会将对焦点固定于手动对焦时所设置的位置。麤模式下，对焦点固定在第一张图像的对焦位置。

\* 在麤模式(第60页)、自动对焦锁(第88页)或手动对焦模式(第86页)时， 将变为 。



- 不能与自拍(第52页)一起使用。
-  模式(第59页)下，连续拍摄的速度会变快。
- 根据拍摄条件、相机设置和变焦位置，相机可能会暂停拍摄，或者拍摄速度可能会变慢。
- 随着图像数量的增加，拍摄速度可能会变慢。
- 如果闪光灯闪光，拍摄速度可能会变慢。

## 改变图像的色调(我的色彩)



拍摄时可更改图像的色调，例如改为棕褐色调或黑白色调。















### 1 选择我的色彩。





- 按  按钮后，按  按钮选择 。

### 2 选择选项。

- 按  按钮或转动  转盘选择选项，然后按  按钮。
- ▶ 设置将出现在屏幕上。

 关闭我的色彩	—
 鲜艳模式	强调反差和颜色饱和度，给人一种色彩鲜艳的感觉。
 中性模式	降低反差和颜色饱和度，产生中性色调。
 旧照片模式	将图像更改为棕褐色调。
 黑白模式	将图像更改为黑白色调。
 正片效果	将鲜艳红色、鲜艳绿色、鲜艳蓝色效果进行合成，产生类似于用正片获得的强烈的自然色彩。
 淡化肤色	以浅色调记录人物肤色。
 加深肤色	以深色调记录人物肤色。
 鲜艳蓝色	加强蓝色调。使天空、海洋和其他蓝色被摄体更鲜明。
 鲜艳绿色	加强绿色调。使高山、植物和其他绿色被摄体更鲜明。
 鲜艳红色	加强红色调。使红色被摄体更鲜明。
 自定义色彩	可根据自己的偏好调整反差、锐度及颜色饱和度等(第79页)。



- 在  和  模式下，不能设置白平衡(第76页)。
- 在  和  模式中，除人物的肤色外，其他颜色可能会改变。有些肤色可能无法达到预期效果。

## 自定义色彩

可以选择图像的反差、锐度、颜色饱和度、红色、绿色、蓝色和肤色，并设置5个不同的等级。



- 按照第 78 页步骤 2 的操作选择  $\mathcal{A}_C$ ，然后按 **DISP.** 按钮。
- 按  $\blacktriangle/\blacktriangledown$  按钮选择选项，然后按  $\blacktriangleleft/\blacktriangleright$  按钮或转动  $\odot$  转盘选择数值。
- 数值越偏右，效果越强/越深(肤色)；数值越偏左，效果越弱/越浅(肤色)。
- 按 **DISP.** 按钮完成设置。

## 校正亮度并拍摄(校正对比度)

相机会检测场景中人物面部或背景等区域内过明或过暗的部分，并在拍摄时自动将其调整到最佳亮度。另外，如果整个图像的明暗对比比较小，相机会在拍摄时自动进行校正，以便拍出更加清晰的图像。



### 选择[校正对比度]。

- 按 **MENU** 按钮，在  $\mathcal{C}$  选项卡中选择 [校正对比度]，然后按  $\blacktriangleleft/\blacktriangleright$  按钮选择 [自动]。
- ▶ 设置后，屏幕上将会出现  $\mathcal{C}_1$ 。



- 在某些条件下，图像可能显得比较粗糙，或者可能无法正确校正。
- 也可校正已记录的图像(第 132 页)。

## 拍摄近处被摄体(微距)

如果将相机设为🌸，则仅对焦近处被摄体。在最大广角(📷)时，对焦范围约为距离镜头前端1 - 50 cm。



选择🌸。

- 按◀按钮后，按▶按钮或转动🔄转盘选择🌸，然后按📷按钮。
- ▶ 设置后，屏幕上将出现🌸。



如果闪光灯闪光，图像的边缘可能会变暗。



近摄如何才能拍得更好？

尝试将相机安装到三脚架上并使用📷拍摄，以防止相机移动和图像模糊(第53页)。



如果变焦进入变焦条下方的黄色区域，则🌸会变成灰色，并且相机不能对焦。

## 数码长焦附加镜

可使镜头的焦距增加约1.7x或2.1x。在同一变焦倍率的情况下，与仅使用相机本身变焦(包括数码变焦)相比，这样可以提高快门速度，减少相机抖动的几率。



### 选择[数码变焦]。

- 按MENU按钮，在📷选项卡中选择[数码变焦]，然后按◀▶按钮选择选项。
- ▶ 画面将会放大，屏幕上会出现变焦倍率。



- 使用[1.7x]和[2.1x]时的焦距分别约为47.6 - 571.2 mm和58.8 - 705.6 mm(以35 mm胶片换算)。
- 记录像素设置(第54页)为 **L** 或 **M1**时，将导致图像变得粗糙(变焦倍率会以蓝色显示)。
- 数码长焦附加镜不能与数码变焦(第50页)同时使用。
- 在最大长焦[📷]以及按照第50页步骤2放大被摄体时，快门速度可能相同。

## 更改自动对焦框模式

可更改AF(自动对焦)框模式，以适应所要拍摄的场景。



选择[自动对焦框]。

- 按MENU按钮，在☑️选项卡中选择[自动对焦框]，然后按◀▶按钮选择选项。

### 中央

自动对焦框锁定于中央。可有效地针对特定点对焦。



#### 可缩小自动对焦框的尺寸

- 按MENU按钮，在☑️选项卡中选择[自动对焦框大小]，然后选择[小]。
- 如果使用数码变焦(第50页)、数码长焦附加镜(第81页)或手动对焦(第86页)，自动对焦框会设于[普通]。



如果半按快门按钮时相机无法对焦，则自动对焦框会变为黄色并出现❗。

### 使用对焦锁定更改构图

保持半按快门按钮时，对焦和曝光便会锁定。此时，可重新构图来拍摄。这种方式称为对焦锁定。



#### 1 对焦。

- 将要对焦的被摄体置于中央，然后半按快门按钮。
- 确定被摄体上的自动对焦框为绿色。



## 2 重新构图。

- 保持半按快门按钮，然后移动相机重新对场景构图。

## 3 拍摄。

- 完全按下快门按钮。

## 面部优先

- 检测人物的面部并设置对焦、曝光(仅限于评价测光)和白平衡(仅限于AWB)。
- 将相机对准被摄体时，在相机判定为主被摄体的面部会出现一个白框，其他面部则会出现灰框(最多2个)。
- 当被摄体在一定的范围内移动时，检测框会跟随其移动。
- 半按快门按钮时，相机进行对焦的面部会出现绿框，最多9个。



- 如果没有检测到面部或仅出现灰框(没有白框)时，半按快门按钮，屏幕的中央会出现自动对焦框。
- 当伺服自动对焦(第87页)设为[开]时，如果没有检测到面部，则半按快门按钮时，屏幕的中央会出现自动对焦框。
- 检测不到面部的例子：
  - 被摄体过远或过近
  - 被摄体过暗或过亮
  - 面部转向一侧或偏向一边，或者面部有一部分被遮挡
- 相机可能会误将人物面部以外的被摄体识别为面部。
- 如果在半按快门按钮时相机无法对焦，则不会出现自动对焦框。

## 自动跟踪对焦

可选择要对焦的被摄体并进行拍摄(第84页)。

## 选择要对焦的被摄体(自动跟踪对焦)

可选择要对焦的被摄体并进行拍摄。



### 1 选择[自动跟踪对焦]。

- 按MENU按钮，在☑️选项卡中选择[自动对焦框]，然后按◀️▶️按钮选择[自动跟踪对焦]。
- ▶️ ☑️会出现于屏幕中央。



### 2 选择要对焦的被摄体。

- 对准相机使☑️处在要对焦的被摄体上，然后按◀️按钮。



- ▶️ 检测到被摄体时，相机会响起提示音并出现☑️。即使被摄体移动，在一定的范围内相机会继续跟踪被摄体。
- ▶️ 如果相机检测不到被摄体，屏幕上会出现☑️。
- 要取消跟踪，再次按◀️按钮。

### 3 拍摄。

- 半按快门按钮。☑️将变为蓝色的☑️，其会在相机继续调整对焦和曝光的过程中跟踪被摄体(伺服自动对焦)(第87页)。
- 完全按下快门按钮进行拍摄。
- ▶️ 即使拍摄完成后，☑️仍会出现，相机将继续跟踪被摄体。





- 即使不按  $\blacktriangleleft$  按钮，半按快门按钮相机也可检测出被摄体。拍摄完成后，屏幕的中央会出现  $\square$ 。
- 伺服自动对焦(第87页)固定为[开]。
- 如果被摄体过小、移动过快，或者与背景之间的反差太小，则相机可能无法跟踪被摄体。
- 在 **MF**(第86页)模式下拍摄时，按  $\blacktriangleleft$  按钮1秒钟以上。
- 在  $\heartsuit$  模式下不可用。

## 放大对焦点

半按快门按钮时，自动对焦框将放大，以便查看对焦。



### 1 选择[自动对焦点放大]。

- 按 **MENU** 按钮，在  $\text{CAM}$  选项卡中选择[自动对焦点放大]，然后按  $\blacktriangleleft$  按钮选择[开]。



### 2 检查对焦。

- 半按快门按钮。
- ▶ 在[面部优先](第83页)模式下，检测为主被摄体的面部将会放大显示。
- ▶ 在[中央](第82页)模式下，中央自动对焦框中的内容将会放大显示。



### 为何不能放大显示？

在[面部优先]模式下，如果无法检测到面部，或面部相对于屏幕来说太大，则不会放大显示。在[中央]模式下，如果相机无法对焦，则不会放大显示。



使用数码变焦(第50页)、数码长焦附加镜(第81页)、自动跟踪对焦(第84页)、伺服自动对焦(第87页)或使用电视机作为显示器(第162页)时，不会放大显示。

## 使用手动对焦模式拍摄

无法使用自动对焦时，请使用手动对焦。手动粗略对焦后半按快门按钮，可微调对焦。



### 1 选择 MF。

- 按 按钮后，按 按钮或转动 转盘选择 ，然后按 按钮。
- ▶ 出现 及手动对焦指示。



手动对焦指示

### 2 粗略对焦。

- 以手动对焦指示的距离单位和对焦点的显示条为标准，在查看放大区域的同时转动 转盘获得大致的焦距。

### 3 微调对焦。

- 半按快门按钮，可微调对焦(安全手动对焦)。



- 手动对焦时，无法更改自动对焦框模式或自动对焦框的大小(第82页)。如要更改，请先取消手动对焦模式。
- 为了准确对焦，尝试将相机安装到三脚架上。
- 使用数码变焦(第50页)、数码长焦附加镜(第81页)或使用电视机作为显示器(第162页)时，可进行对焦，但无法放大。
- 如果按 **MENU** 按钮，在显示的 选项卡中将[手动对焦点放大]设置为[关]，则不会放大显示。
- 如果按 **MENU** 按钮，在显示的 选项卡中将[安全手动对焦]设置为[关]，则即使半按快门按钮也无法微调对焦。

## 使用伺服自动对焦拍摄

半按快门按钮期间，对焦和曝光将持续调整，从而可拍摄移动的被摄体而不会错失拍摄机会。



### 1 选择[伺服自动对焦]。

- 按MENU按钮，在☑选项卡中选择[伺服自动对焦]，然后按◀▶按钮选择[开]。

### 2 对焦。

- 半按快门按钮期间，在显示蓝色自动对焦框的位置将保持对焦和曝光。







- 在某些条件下，相机可能无法对焦。
- 在低光照条件下，即使半按快门按钮，自动对焦框也可能不变为蓝色。这种情况下，可使用自动对焦框设置来设置对焦和曝光。
- 如果无法获得正确的曝光，则快门速度和光圈值将以橙色显示。此时请先松开快门按钮，然后再次半按快门按钮。
- 在此模式下，无法使用自动对焦锁进行拍摄。
- 在伺服自动对焦模式下，☑选项卡中的[自动对焦点放大]选项不可用。
- 使用自拍(第52页)时不可用。

## 使用自动对焦锁拍摄

可锁定对焦。锁定对焦后，即使松开快门按钮，焦距也不会改变。



### 1 锁定对焦。

- 保持半按快门按钮，同时按  按钮。
- ▶ 对焦将锁定，屏幕上会出现 **MF** 和手动对焦指示。
- 如果松开快门按钮，再次按  按钮，然后按  按钮或转动  转盘选择 **▲**。即可解除锁定。

### 2 进行构图并拍摄。

## 更改测光方式



可更改测光方式(亮度测量功能)以适合拍摄条件。







### 1 选择测光方式。

- 按  按钮后，按  按钮选择 。

### 2 选择选项。

- 按  按钮或转动  转盘选择选项，然后按  按钮。
- ▶ 设置将出现在屏幕上。





 评价测光	适合标准拍摄条件，包括逆光拍摄。自动调整曝光以符合拍摄条件。
 中央重点平均测光	对整个图像平均测光，但侧重于中央。
 点测光	仅在屏幕中央出现的  (点测光AE区框)内测光。

## 使用自动曝光锁拍摄

可锁定曝光进行拍摄，或者将对焦及曝光分别设置后拍摄。AE是“Auto Exposure”的简称，代表自动曝光。



### 1 锁定曝光。

- 将相机对准被摄体，并在半按快门按钮的同时按  按钮。
- ▶ 出现  时，便锁定了曝光。
- 如果松开快门按钮，再次按  按钮， 便会消失并解除自动曝光锁定。

### 2 进行构图并拍摄。

- 拍摄1张图像后， 便会消失并解除自动曝光锁定。



### 程序偏移

锁定曝光后转动  转盘，可更改快门速度和光圈值的组合设置。

## 使用闪光曝光锁拍摄



如同使用自动曝光锁(请参阅上文)一样，用闪光灯拍摄时，可以锁定曝光。FE是“Flash Exposure”(闪光曝光)的简称。

### 1 选择 (请参阅上文)。



### 2 锁定闪光曝光。

- 将相机对准被摄体，并在半按快门按钮的同时按  按钮。

- ▶ 闪光灯会闪光，出现  时，相机会记录下闪光输出。
- 如果松开快门按钮，再次按  按钮， 便会消失并解除闪光曝光锁定。

### 3 进行构图并拍摄。



- 拍摄1张图像后， 便会消失并解除闪光曝光锁定。

## 调整闪光曝光补偿





如同曝光补偿(第75页)一样，使用闪光灯时，可以在±2的范围内，以1/3级的增减方式，进行曝光补偿。



### 1 选择 。

- 按  按钮后，按  按钮选择 。

### 2 选择闪光曝光补偿量。



- 按  按钮或转动  转盘选择闪光曝光补偿量，然后按  按钮。
- ▶ 设置后，屏幕上将会出现 。



## 安全闪光曝光

闪光灯闪光时，相机会自动更改快门速度或光圈值，以避免过度曝光和高光溢出。但是，如果按 **MENU** 按钮，在显示的  选项卡中的[闪光灯设置]下，将[安全闪光曝光]设置为[关]，则快门速度和光圈值将不会自动调整。



- 也可按如下方法设置闪光曝光补偿：按 **MENU** 按钮，在  选项卡中选择[闪光灯设置](第92页)，然后选择[闪光曝光补偿]，并按  按钮选择设置。
- 闪光灯升起时，按  按钮后立即按 **MENU** 按钮，可出现设置屏幕。







## 使用慢速同步拍摄

拍摄人物等主被摄体时，可以使用闪光灯提供适当的照明，让相机拍摄出鲜明的效果。同时，使用慢速快门拍摄，可照顾闪光灯照明不足的背景，使得背景拍得更加明亮。



**1** 升起闪光灯。

**2** 选择 .

- 按  按钮后，按  按钮或转动  转盘选择 ，然后按  按钮。
- ▶ 设置后，屏幕上将会出现 .

**3** 拍摄。

- 即使闪光灯闪光，在快门声音尚未结束之前，也请确保主被摄体不要移动。



为防止相机抖动和图像模糊，请将相机安装到三脚架上。此外，使用三脚架拍摄时，应将[影像稳定器模式]设为[关](第159页)。



按  按钮之后不出现设置屏幕怎么办？

闪光灯处于降下的状态。请手动升起闪光灯。

# 红眼校正

相机可以自动校正使用闪光灯拍摄时在图像中产生的红眼。



## 1 选择[闪光灯设置]。

- 按**MENU**按钮，在 $\text{☑}$ 选项卡中选择[闪光灯设置]，然后按 $\text{FUNC/SET}$ 按钮。



## 2 选择设置。

- 按 $\blacktriangle$ / $\blacktriangledown$ 按钮或转动 $\text{⦿}$ 转盘选择[红眼校正]，然后按 $\blacktriangleleft$ / $\blacktriangleright$ 按钮选择[开]。
- ▶ 设置后，屏幕上将会出现 $\text{⦿}$ 。



红眼校正可能会应用于红眼以外的区域。例如，在眼部周围涂抹红色化妆品时。



- 也可校正已记录的图像(第133页)。
- 升起闪光灯时，如果按 $\blacktriangleright$ 按钮后立即按**MENU**按钮，将出现步骤2的屏幕。



## 眨眼检测

当相机检测到人物可能眨眼时，屏幕上会出现 。







### 1 选择[眨眼检测]。

- 按 **MENU** 按钮，在  选项卡中选择 [眨眼检测]，然后按  按钮选择 [开]。

### 2 拍摄。

- ▶ 当检测到有人眨眼时，屏幕上会出现检测框和 。



- 在  或  模式下，将拍摄数量设置为2张或以上时，此功能仅用于最后拍摄的图像。
- 在 、 或  模式下，此功能不可用。



# 6

## 更加深入了解您的相机

本章介绍使用**Tv**、**Av**和**M**模式进行拍摄的方法。

---

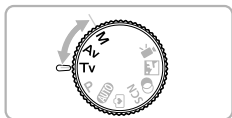

- 本章以相机设置于各模式时为前提进行说明。

## 设置快门速度

可设置拍摄所需的快门速度。相机会根据所设置的快门速度自动设置合适的光圈值。

**Tv**是“Time value”（时间值）的简称。



- 1 将模式转盘设置为**Tv**。
- 2 调整设置。
  - 转动  转盘设置快门速度。
- 3 拍摄。

### 可用的快门速度

15"、13"、10"、8"、6"、5"、4"、3"2、2"5、2"、1"6、1"3、1"、0"8、0"6、0"5、0"4、0"3、1/4、1/5、1/6、1/8、1/10、1/13、1/15、1/20、1/25、1/30、1/40、1/50、1/60、1/80、1/100、1/125、1/160、1/200、1/250、1/320、1/400、1/500、1/640、1/800、1/1000、1/1250、1/1600、1/2000、1/2500

- 2"代表2秒，0"3代表0.3秒，1/160代表1/160秒。
- 使用闪光灯拍摄时，最快的快门速度是1/2000秒。即使设置为更快的快门速度，相机也会自动将快门速度重置为1/2000秒。
- 根据变焦位置，某些快门速度可能无法使用。



- 如果使用1.3秒或更慢的快门速度，拍摄图像后，相机会进行降噪处理。可能需要一定的处理时间才能拍摄下一张照片。
- 调慢快门速度后，在使用三脚架拍摄时，应将[影像稳定器模式]设为[关]（第159页）。



### 光圈值以橙色显示时怎么办？

如果半按快门按钮时显示的光圈值是橙色，则表示场景已超出正确曝光的限度。调整快门速度直到光圈值显示为白色为止（也可采用安全偏移功能（第97页））。

## 设置光圈值

可设置拍摄所需的光圈值。相机会根据所采用的光圈值自动设置合适的快门速度。

**Av**是“Aperture value”（光圈值）的简称，代表镜头内光圈开口的大小。



- 1 将模式转盘设置为**Av**。
- 2 调整设置。
  - 转动  转盘设置光圈值。
- 3 拍摄。

### 可用的光圈值

F3.4、F3.5、F4.0、F4.5、F5.0、F5.6、F6.3、F7.1、F8.0

- 根据变焦位置，某些光圈值可能无法使用。

### ？ 快门速度以橙色显示时怎么办？

如果半按快门按钮时显示的快门速度是橙色，则表示场景已超出正确曝光的限度。请调整光圈值直到快门速度显示白色为止。也可采用安全偏移功能(下述)。

### 安全偏移

采用**Tv**和**Av**模式拍摄时，如果按**MENU**按钮显示  选项卡，并将[安全偏移]设于[开]，则即使无法获得正确曝光，相机也会自动调整快门速度或光圈值，然后以正确的曝光拍摄。

使用闪光灯时，不能使用安全偏移功能。

## 设置快门速度和光圈值



拍摄时可根据曝光需要采用手动方式分别设定快门速度及光圈值。

**M**是“Manual”（手动）的简称。

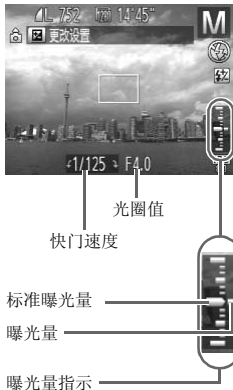

### 1 将模式转盘设置为**M**。

### 2 选择设置。



- 按  按钮选择快门速度或光圈值。
- 转动  转盘设置值。
- ▶ 设定的曝光量会出现在曝光量指示上。从而可查看与标准曝光量的差异。
- ▶ 如果差异大于±2级，设定的曝光量会以橙色显示。半按快门按钮时，将以橙色显示“-2”或“+2”。





- 标准曝光量是根据所选的测光方式(第88页)计算出来的。
- 如果在进行设置后使用变焦或更改构图，则曝光量可能会更改。
- 以设定的快门速度或光圈值而定，屏幕的亮度可能会改变。但是，如果升起闪光灯并将闪光灯模式设为 ，则屏幕亮度不会改变。
- 半按快门按钮，同时按  按钮，则会自动调整在步骤2中未选择的快门速度或光圈值，以获得正确曝光。但是，需要根据相机的设置而定，有时可能无法获得正确的曝光。

## 调整闪光输出





在**M**模式下，有3个闪光输出等级可供选择。

### 1 将模式转盘设置为**M**。





### 2 选择闪光输出级别。

- 按  按钮后，按  按钮选择 。

### 3 完成设置。

- 按  按钮或转动  转盘选择闪光输出级别，然后按  按钮。
- ▶ 设置后，屏幕上将会出现 。



- 也可按照以下步骤设置闪光输出级别：按 **MENU** 按钮，在  选项卡中选择 [闪光灯设置](第92页)，然后选择 [闪光输出] 并按  按钮选择设置。
- 在 **Tv** 模式和 **Av** 模式下，按 **MENU** 按钮，在  选项卡中的 [闪光灯设置] 中，将 [闪光模式] 设于 [手动]，可设置闪光输出级别。
- 闪光灯升起时，按  按钮后立即按 **MENU** 按钮，可出现设置屏幕。





# 7

## 使用各种短片拍摄功能

本章是第1章“拍摄短片”和“观看短片”的高级篇，介绍了如何使用各种高级功能拍摄和观看短片。

---

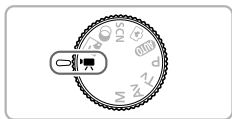

- 本章以模式转盘设于 $\text{M}$ 模式为前提进行说明。但是，即使模式转盘设于 $\text{M}$ 以外的其他位置，仍可按短片按钮拍摄短片。
- 本章的后半部分以按 $\text{▶}$ 按钮，进入播放模式为前提说明如何播放和编辑短片。

## 在短片模式下拍摄短片



### 1 进入短片模式。

- 将模式转盘设置为短片。

### 2 根据需要调整设置(第102 - 108页)。

### 3 拍摄。





- 按短片按钮。
- 再次按短片按钮将停止拍摄。



## 更改短片模式

有2种短片模式可供选择。



### 选择短片模式。

- 按  按钮后，按  按钮选择短片。
- 按  按钮或转动  转盘选择短片模式，然后按  按钮。

 标准	拍摄标准短片。
 iFrame短片	可拍摄能够通过兼容 iFrame*1 的软件*2 或设备编辑的短片。记录像素设置固定于  (第106页)。

\*1 Apple 公司提倡的视频类型。

\*2 使用附送的软件可快速编辑并保存 iFrame 短片。



即使在短片和 iFrame 模式下，按快门按钮仍可拍摄静止图像。但是，在拍摄短片时则不可用。

# 拍摄各种短片

如同拍摄静止图像一样，可让相机选择最佳的场景设置，或可添加各种效果来拍摄短片。



## 1 选择拍摄模式。

- 按照第58页步骤1-2的操作，或第61页步骤1-2的操作选择拍摄模式。

## 2 拍摄。

- 按短片按钮。
- ▶ 根据所选择的拍摄模式或短片图像画质(第106页)，屏幕的顶部和底部可能出现黑条。这些区域不会被记录。
- 再次按短片按钮将停止拍摄。

 人像	第59页	 色彩强调	第66页
 风景	第59页	 色彩交换	第67页
 微缩景观效果	第104页	 海滩	第59页
 单色	第65页	 植物	第60页
 极鲜艳色彩	第61页	 雪景	第60页
 海报效果	第61页	 焰火	第60页



- 也可按短片按钮以其他拍摄模式记录短片。
- 在FUNC.和拍摄菜单中预设的某些设置可能会自动更改为适合短片拍摄的位置。

## 拍摄微缩模型效果的短片(微缩景观效果)

可通过以下操作拍摄出微缩模型动态效果的短片: 选择场景上方和下方需要虚化的部分, 并选择播放速度, 使场景中的人和物在播放时快速移动。不会记录声音。

### 1 选择 。

- 按照第61页步骤1 - 2的操作选择 。
- ▶ 屏幕上会出现白框(该区域内不会进行虚化)。



### 2 选择对焦区域。

- 按DISP.按钮。
- 移动变焦杆更改框的大小, 并按▲▼按钮更改框的位置。



### 3 选择播放速度。

- 按MENU按钮。
- 按◀▶按钮或转动  转盘选择播放速度。
- 按MENU按钮完成设置并恢复拍摄屏幕。

### 4 拍摄。

- 按短片按钮。
- 再次按短片按钮将停止拍摄。

## 播放速度与近似播放时间(拍摄1分钟短片时)

播放速度	播放时间
5x	约12秒
10x	约6秒
20x	约3秒



- 选择 **L** 的记录像素设置时，图像画质固定为 **640**；选择 **W** 的记录像素设置(第54页)时，图像画质固定为 **1280**。
- 如果在步骤2中按 **FUNC SET** 按钮，可更改框的横竖方向。竖向显示时，可按 **◀▶** 按钮更改框的位置。
- 竖握相机时，框的方向会改变。
- 根据拍摄条件的不同，有时可能无法获得理想的效果，建议先试拍几张图像。

## 更改图像画质



有2种图像画质设置可供选择。





### 1 选择图像画质设置。

- 按  按钮后，按  按钮选择 。

### 2 选择选项。

- 按  按钮或转动  转盘选择选项，然后按  按钮。
- ▶ 设置的选项将出现在屏幕上。



## 图像画质和每张存储卡的可拍摄时间

图像画质	记录像素、帧频	内容	存储卡容量	
			4 GB	16 GB
	1280×720像素， 30帧/秒	用于拍摄高清(HD)短片。	约20分43秒*1	约1小时24分 54秒*2
	640×480像素， 30帧/秒	用于拍摄标清(SD)短片。	约43分43秒	约2小时59分 3秒*2

\*1 在iFrame短片模式(第102页)下，约为13分35秒。

\*2 在iFrame短片模式(第102页)下，约为55分38秒。

● 基于佳能公司的测试标准。

● 当短片文件大小已达到4 GB，或记录时间在  时达到约29分59秒，或者在  时达到约1小时，则记录将自动停止。

● 使用有些存储卡，即使未达到最大短片长度，记录也可能停止。建议使用SD Speed Class(SD传输速率级别)6或更高级别的存储卡。



在  模式下，屏幕的顶部和底部会出现黑条。这些区域不会被记录。

## 自动曝光锁/曝光偏移

拍摄前可以锁定曝光或以1/3级为单位在±2的范围内更改曝光。



### 1 锁定曝光。

- 按▲按钮则会锁定曝光，并出现曝光偏移条。
- 再次按▲按钮即可解除锁定。

### 2 更改曝光。

- 注视屏幕的同时，转动⦿转盘调整曝光。

### 3 拍摄。

- 按短片按钮。
- 再次按短片按钮将停止拍摄。

## 使用防风屏

防风屏可以减少因强风而产生的噪音。但是，在无风的场所录音时，可能会造成声音不自然。



- 按MENU按钮，在📷选项卡中选择[防风屏]，然后按◀▶按钮选择[开]。

## 其他拍摄功能

可以按照与拍摄静止图像相同的方式使用下列功能。但是，根据拍摄模式的不同，有些设置可能不可用或者可能没有作用。

- **进一步放大被摄体**  
变焦操作的声音会被相机记录下来。
- **使用自拍(第52页)**  
不能设置拍摄数量。
- **调整白平衡(第76页)**  
不能使用白平衡补偿。
- **改变图像的色调(我的色彩)(第78页)**
- **拍摄近处被摄体(微距拍摄)(第80页)**
- **使用手动对焦模式拍摄(第86页)**
- **使用自动对焦锁拍摄(第88页)**
- **关闭自动对焦辅助光(第157页)**
- **覆盖显示(第158页)**  
不能使用[3:2基准线]。
- **更改影像稳定器模式设置(第159页)**  
可以在[常开]和[关]之间切换。
- **将电视机作为显示器进行拍摄(第162页)**



可以剪裁所记录短片的开头和结尾。

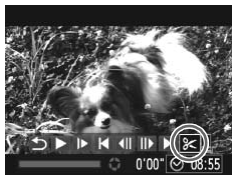

短片编辑面板











短片编辑条







## 1 选择✂。

- 按照第32页步骤1-3的操作选择✂，然后按  按钮。
- ▶ 会出现短片编辑面板和短片编辑条。

## 2 设置编辑范围。



- 按▲▼按钮选择  或 。
- 按◀▶按钮或转动  转盘移动 ，可编辑短片处会出现 ✂。如果选择 ，可以从 ✂ 开始编辑短片的开头；如果选择 ，可以从 ✂ 开始剪掉短片的结尾。
- 即使将  移到 ✂ 点之外的其他位置上，在选择  时，也只会剪掉从最接近 ✂ 到左侧的部分。在选择  时，也只会剪掉从最接近 ✂ 到右侧的部分。

## 3 查看已编辑的短片。

- 按▲▼按钮选择 ，然后按  按钮。即可播放编辑的短片。
- 要重新编辑短片，请重复步骤2。
- 要取消编辑，请按▲▼按钮选择 ，按  按钮后，按◀▶按钮或转动  转盘选择[确定]，然后再次按  按钮。



## 4 保存编辑的短片。

- 按▲▼按钮选择 [ ]，然后按  按钮。
- 按▲▼◀▶按钮或转动  转盘选择 [新文件]，然后按  按钮。
- ▶ 该短片便会保存为新文件。



- 在步骤4中选择[覆盖]时，未经编辑的短片会被编辑过的短片覆盖，从而删除原始短片。
- 如果存储卡内没有足够空间，则仅可选择[覆盖]。
- 如果电池电量在保存中途耗尽，则可能无法保存编辑的短片。
- 编辑短片时，应使用电量充足的电池、充满电的AA(5号)镍氢电池(第192页)或交流电转接器套件及直流电连接器(两附件均为选购)(第192页)。

# 8

## 使用各种播放和编辑功能

本章说明播放和编辑图像的多种方式。

---

- 在操作相机之前，请按  按钮进入播放模式。



- 曾在计算机编辑过的图像、更改过文件名的图像以及使用其他相机拍摄的图像，可能无法播放或编辑。
- 如果存储卡没有足够的可用空间，则无法使用编辑功能(第129 - 133页)。

# 快速搜索图像

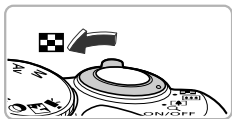

## 使用索引显示搜索图像

可以同时显示多张图像，以便快速找到想要的图像。









### 1 将变焦杆移向一侧。

▶ 图像便会以索引方式显示。

- 每次将变焦杆移向一侧时，图像数量即会增加。
- 每次将变焦杆移向一侧时，图像数量即会减少。



### 2 选择图像。





- 转动转盘切换图像。
- 按▲▼◀▶按钮选择图像。
- ▶ 所选择的图像会出现橙框。
- 按按钮后，所选择的图像即变为单张显示。

## 滚动搜索图像

转动转盘，图像会排成一行显示，因此可快速搜索图像。也可用拍摄日期跳转搜索图像(滚动显示)。



### 选择图像。

- 如果将相机设置为单张图像播放，当快速转动转盘时，便会出现左图所示的画面。转动转盘选择图像。
- 按按钮便可恢复单张图像播放。
- 在滚动显示中，如果按▲▼按钮，可按拍摄日期搜索图像。



要关闭此效果，请按**MENU**按钮，在选项卡中选择[滚动显示]，然后选择[关]。

## 以筛选回放观看图像

如果存储卡内有大量图像，可指定筛选条件来筛选显示图像。可以一次性保护(第119页)或删除(第123页)筛选的图像。









 跳转到收藏图像	显示收藏图像(第125页)。
 拍摄日期跳转	显示指定日期拍摄的图像。
 跳转到我的类别	显示按类别筛选的图像(第126页)。
 跳转到静止图像/短片	显示静止图像或短片。
 10张图像跳转	一次跳转10张图像。
 100张图像跳转	一次跳转100张图像。

## 按照 、、 和 搜索









目标过滤器

### 1 选择目标过滤器。

- 单张图像播放状态下，按  按钮后，按   按钮选择跳转方式。
- 在 、 或  模式下，按   按钮选择过滤器。此时若转动  转盘，则仅显示与当前所选图像条件相同的图像。
- 按 **DISP.** 按钮，则可在无信息显示和有信息显示间进行切换。
- 按 **MENU** 按钮，即可恢复单张图像播放。

### 2 观看筛选的图像。

- 按  按钮即开始进行筛选回放，并会显示跳转方式和黄框。
- 如果按   按钮或转动  转盘，则会显示选择的目标图像。
- 按  按钮即显示 [清除筛选回放设置]。按  按钮，即可取消筛选回放。



## ❓ 为何无法选择筛选条件？

没有符合筛选条件的图像时，则无法选择筛选条件。





## 💡 筛选回放

在筛选回放状态(步骤2)下，可通过“快速搜索图像”(第112页)、“观看幻灯片”(第115页)、“放大显示图像”(第117页)等方式查看筛选的图像。可在执行“保护图像”(第119页)、“删除图像”(第123页)、“选择要打印的图像(DPOF)”(第143页)或“为相册选择图像”(第147页)操作时选择全部筛选的图像，对所有筛选的图像进行集中处理。

但是，如果更改类别(第126页)或者编辑图像并另存为新图像(第129页)等，则会出现提示信息，并取消筛选回放。

## 使用 和 跳转



- 单张图像播放状态下，按  按钮后，按   按钮选择跳转方式。
- 如果按   按钮，则会以所选数量单位进行跳转。
- 按 **MENU** 按钮，即可恢复单张图像播放。

# 观看幻灯片

可以自动播放存储卡上记录的图像。



## 1 选择[幻灯片播放]。

- 按**MENU**按钮，在▶选项卡中选择[幻灯片播放]，然后按 $\text{FUNC/SET}$ 按钮。



## 2 选择设置。

- 按▲▼按钮或转动 $\text{DISP}$ 转盘选择菜单项目，然后按◀▶按钮调整设置。

重复播放	重复播放图像
播放时间	每张图像的显示时间
效果	切换图像显示时的过渡效果

## 3 选择[启动]。

- 按▲▼按钮或转动 $\text{DISP}$ 转盘选择[启动]，然后按 $\text{FUNC/SET}$ 按钮。
- ▶ 屏幕上出现[导入图像]数秒钟后，便会开始播放幻灯片。
- 再次按 $\text{FUNC/SET}$ 按钮，即可暂停/重新开始幻灯片播放。
- 按**MENU**按钮结束幻灯片播放。



- 在播放过程中，若按◀▶按钮或转动 $\text{DISP}$ 转盘，将会切换图像。若按住◀▶按钮可快进图像。
- 在幻灯片播放过程中，节电功能(第48页)不起作用。
- 如果在[效果]中选择了[气泡]，则无法更改[播放时间]。

## 查看对焦点

可以放大所记录图像上自动对焦框内部的区域以查看对焦点。

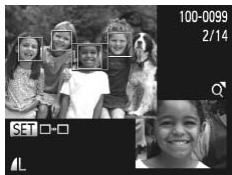

### 1 按DISP.按钮，切换到查看对焦点显示(第40页)。

- ▶ 在已对焦的自动对焦框位置上，将会出现白框。
- ▶ 播放期间，在检测到的面部位置上会出现灰框。
- ▶ 橙框内的部分将被放大显示。



### 2 切换检测框。

- 将变焦杆移向Q一侧1次。
- ▶ 便会出现如左图所示的屏幕。
- 显示多个框时，按 $\text{FUNC/SET}$ 按钮即可将放大位置移动至其他检测框。

### 3 更改放大倍率或放大显示位置。

- 查看对焦情况时，可使用变焦杆改变显示尺寸，并可使用 $\blacktriangle$  $\blacktriangledown$  $\blacktriangleleft$  $\blacktriangleright$ 按钮改变显示的位置。
- 按MENU按钮，即可返回步骤1。



查看对焦点显示对短片不可用。



## 放大显示图像



显示区域的大概位置

将变焦杆移向Q一侧。

- 图像便会放大显示，如果持续按住变焦杆，最多可放大至约10倍。
- 按▲▼◀▶按钮即可移动显示区域的位置。
- 将变焦杆移向☐一侧，即可缩小显示，持续按住变焦杆即可返回单张图像播放。
- 转动⊙转盘，以放大状态切换图像。



- 放大显示时，按MENU按钮，即可恢复单张图像播放。
- 短片不能放大显示。

## 显示各种图像(关联播放)

以显示的图像为基准，相机会自动选择显示4张图像。

如果从中选择1张，相机会再选择显示4张图像，让您享受意想不到的播放顺序带来的乐趣。建议在拍摄了多张各种场景的图像后使用此功能。



### 1 选择[关联播放]。

- 按MENU按钮，在▣选项卡中选择[关联播放]，然后按⊙按钮。
- ▶ 将出现4张备选图像。



## 2 选择图像。

- 按▲▼◀▶按钮选择接下来要观看的图像。
- ▶ 选择的图像会显示在屏幕中央，并出现下一组4张备选图像。
- 按(FUNC SET)按钮，屏幕中央的图像即会全屏显示。再次按(FUNC SET)按钮，则会恢复至原来的显示状态。
- 按MENU按钮，即可恢复单张图像播放。



- 关联播放的对象仅为使用本相机拍摄的静止图像。
- [关联播放]在以下情况下不可用：
  - 使用本相机拍摄的静止图像不满50张时
  - 播放关联播放功能不支持的图像时
  - 筛选回放时

## 更改图像切换效果

在单张图像播放时，切换图像时有3种切换效果供选择。



### 选择[切换效果]。

- 按MENU按钮，在▶选项卡中选择[切换效果]，然后按◀▶按钮选择效果。

## 保护图像

可以保护重要图像，以免意外删除(第28页、123页)。

### 选择一种选择方式



#### 1 选择[保护]。

- 按**MENU**按钮，在▶选项卡中选择[保护]，然后按 $\text{FUNC/SET}$ 按钮。



#### 2 选择一种选择方式。

- 按▲▼按钮或转动 $\text{DISP}$ 转盘选择一种选择方式，然后按 $\text{FUNC/SET}$ 按钮。
- 按**MENU**按钮即完成设置并恢复菜单屏幕。



如果格式化存储卡(第21页、151页)，被保护的图像也会被删除。



受保护的图像无法用相机的删除功能进行删除。要删除图像，需要先取消保护。







## 逐张选择图像

## 1 选择[选择图像]。

- 按照第119页步骤2的操作选择[选择图像]，然后按  按钮。





## 2 选择图像。

- 按  按钮或转动  转盘选择图像，然后按  按钮。
- ▶ 屏幕上将出现 。
- 再次按  按钮即可取消选择该图像， 将会消失。
- 若要选择更多的图像，请重复以上步骤。



## 3 保护图像。

- 按 **MENU** 按钮，将会出现确认屏幕。
- 按  按钮或转动  转盘选择[确定]，然后按  按钮。



在执行步骤3的操作前，如果切换至拍摄模式或关闭相机，图像将不会被保护。

## 选择图像范围

### 1 选择[选择图像范围]。

- 按照第119页步骤2的操作选择[选择图像范围]，然后按  按钮。



### 2 选择第一张图像。



- 按  按钮。



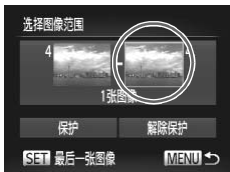

- 按  按钮或转动  转盘选择图像，然后按  按钮。



### 3 选择最后一张图像。

- 按  按钮选择[最后一张图像]，然后按  按钮。



- 按  按钮或转动  转盘选择图像，然后按  按钮。
- 不能选择第一张图像之前的图像。



## 4 保护图像。

- 按▼按钮选择[保护]，然后按 $\text{FUNC/SET}$ 按钮。



### 使用 $\text{DISP}$ 转盘选择图像

当显示上述步骤2和3中的上方屏幕时，转动 $\text{DISP}$ 转盘，便能选择第一张或最后一张图片。

## 选择全部图像

### 1 选择[全部图像]。

- 按照第119页步骤2的操作选择[全部图像]，然后按 $\text{FUNC/SET}$ 按钮。



### 2 保护图像。

- 按▲▼按钮或转动 $\text{DISP}$ 转盘选择[保护]，然后按 $\text{FUNC/SET}$ 按钮。



如果在“选择图像范围”的步骤4或“选择全部图像”的步骤2中，选择[解除保护]，便可将整组受保护的图像解除保护。

## 删除图像

可选择多张图像并整组全部删除。由于删除的图像无法恢复，请慎重删除图像。受保护的图像(第119页)无法删除。

### 选择一种选择方式



#### 1 选择[删除]。

- 按**MENU**按钮，在▶选项卡中选择[删除]，然后按 $\text{FUNC SET}$ 按钮。



#### 2 选择一种选择方式。

- 按▲▼按钮或转动 $\text{DISC}$ 转盘选择一种选择方式，然后按 $\text{FUNC SET}$ 按钮。
- 按**MENU**按钮，恢复菜单屏幕。

### 逐张选择图像

#### 1 选择[选择图像]。

- 按照上述步骤2的操作选择[选择图像]，然后按 $\text{FUNC SET}$ 按钮。



#### 2 选择图像。

- 如果按照第120页中步骤2的操作选择图像，则屏幕上会出现✓。
- 再次按 $\text{FUNC SET}$ 按钮即可取消选择该图像，✓将会消失。
- 若要选择更多的图像，请重复以上步骤。



### 3 删除。

- 按**MENU**按钮，将会出现确认屏幕。
- 按◀按钮或转动转盘选择[确定]，然后按**FUNC SET**按钮。

## 选择图像范围

### 1 选择[选择图像范围]。

- 按照第123页步骤2的操作选择[选择图像范围]，然后按**FUNC SET**按钮。

### 2 选择图像。

- 按照第121页步骤2和3的操作选择图像。



### 3 删除。

- 按▼按钮选择[删除]，然后按**FUNC SET**按钮。

## 选择全部图像

### 1 选择[全部图像]。

- 按照第123页步骤2的操作选择[全部图像]，然后按**FUNC SET**按钮。

### 2 删除。

- 按◀按钮或转动转盘选择[确定]，然后按**FUNC SET**按钮。





## 标记为收藏图像

将多张图像标记为收藏图像后，便可轻松地将这些图像进行分类。也可仅筛选这些图像，以执行观看、保护或删除操作(第113页)。



### 1 选择[收藏图像]。

- 按**MENU**按钮，在▶选项卡中选择[收藏图像]，然后按 $\text{FUNC SET}$ 按钮。



### 2 选择图像。

- 按◀▶按钮或转动转盘选择图像，然后按 $\text{FUNC SET}$ 按钮。
- ▶ 屏幕上将出现★。
- 再次按 $\text{FUNC SET}$ 按钮即可取消收藏，★将会消失。
- 若要选择更多的图像，请重复以上步骤。



### 3 完成设置。

- 按**MENU**按钮，将会出现确认屏幕。
- 按◀▶按钮或转动转盘选择[确定]，然后按 $\text{FUNC SET}$ 按钮。



在完成步骤3的设置前，如果切换至拍摄模式或关闭相机，则无法将这些图像标记为收藏图像。



如果使用Windows 7或Windows Vista，则已收藏的图像传输至计算机后会被评价为3星级(★★★★☆)(短片除外)。

## 按类别整理图像(我的类别)

可以按类别整理图像。采用筛选回放功能(第113页),显示同一类别的图像,并将该类别的全部图像一次执行以下操作。

- “观看幻灯片”(第115页)、“保护图像”(第119页)、“删除图像”(第123页)、“选择要打印的图像(DPOF)”(第143页)、“为相册选择图像”(第147页)



拍摄时,相机会根据拍摄条件自动分类图像。

: 检测到面部的图像或者使用 或 模式拍摄的图像。

: **AUTO** 或 模式时判断为 、 或 的图像,或者使用 或 模式拍摄的图像。

: 使用 、 或 模式拍摄的图像。

## 选择一种选择方式



### 1 选择[我的类别]。

- 按**MENU**按钮,在 选项卡中选择[我的类别],然后按 按钮。



### 2 选择一种选择方式。

- 按 按钮或转动 转盘选择一种选择方式,然后按 按钮。
- 按**MENU**按钮,恢复菜单屏幕。

## 逐张选择图像

### 1 选择[选择图像]。

- 按照上文步骤2的操作选择[选择图像],然后按 按钮。

### 2 选择图像。

- 按 按钮或转动 转盘选择图像。



### 3 选择类别。

- 按▲▼按钮选择类别，然后按 $\text{FUNC SET}$ 按钮。
- ▶ 屏幕上将出现✓。
- 再次按 $\text{FUNC SET}$ 按钮即可取消选择该图像，✓将会消失。
- 若要选择更多的图像，请重复以上步骤。

### 4 完成设置。

- 按MENU按钮，将会出现确认屏幕。
- 按◀▶按钮或转动 $\text{DISP}$ 转盘选择[确定]，然后按 $\text{FUNC SET}$ 按钮。



在完成步骤4的设置前，如果切换至拍摄模式或关闭相机，则无法将这些图像标记为我的类别。

## 选择图像范围

### 1 选择[选择图像范围]。

- 按照第126页步骤2的操作选择[选择图像范围]，然后按 $\text{FUNC SET}$ 按钮。

### 2 选择图像。

- 按照第121页步骤2和3的操作选择图像。

### 3 选择类别。

- 按▼按钮选择项目，然后按◀▶按钮或转动 $\text{DISP}$ 转盘选择类别。

### 4 完成设置。

- 按▼按钮选择[选择]，然后按 $\text{FUNC SET}$ 按钮。





在步骤4中选择[取消选择]，即可取消对[选择图像范围]类别内所有图像所作的选择。

## 旋转图像

可以改变图像的方向并进行保存。



### 1 选择[旋转]。

- 按**MENU**按钮，在▶选项卡中选择[旋转]，然后按 $\odot$ 按钮。



### 2 旋转图像。

- 按◀▶按钮或转动 $\odot$ 转盘选择图像。
- 每次按 $\odot$ 按钮，图像便会旋转90°。
- 按**MENU**按钮，恢复菜单屏幕。



- 图像画质设置为  $\overline{F1280}$  的短片无法旋转。
- 如果[横竖画面转换]设为[关]，图像将无法旋转(第160页)。

# 调整图像尺寸

可将已拍摄的图像调整到较低的像素设置，并另存为新图像。



## 1 选择[调整尺寸]。

- 按**MENU**按钮，在▢选项卡中选择[调整尺寸]，然后按 $\text{FUNC/SET}$ 按钮。

## 2 选择图像。

- 按◀▶按钮或转动 $\text{DISP}$ 转盘选择图像，然后按 $\text{FUNC/SET}$ 按钮。



## 3 选择图像大小。

- 按◀▶按钮或转动 $\text{DISP}$ 转盘选择选项，然后按 $\text{FUNC/SET}$ 按钮。
- ▶ 屏幕上将出现[保存新图像?]



## 4 保存新图像。

- 按◀▶按钮或转动 $\text{DISP}$ 转盘选择[确定]，然后按 $\text{FUNC/SET}$ 按钮。
- ▶ 图像便会保存为新文件。



## 5 显示新图像。

- 按**MENU**按钮时，屏幕上将出现[显示新图像?]
- 按◀▶按钮或转动 $\text{DISP}$ 转盘选择[是]，然后按 $\text{FUNC/SET}$ 按钮。
- ▶ 显示已保存的图像。



- 调整后的图像尺寸不能大于原始图像尺寸。
- 记录像素为**W**的图像(第54页)或在步骤3中另存为**XS**的图像不能编辑。
- 短片不能编辑。

# 剪裁

可以剪裁已记录的图像，并将裁好的图像保存为新图像文件。



## 1 选择[剪裁]。

- 按**MENU**按钮，在▶选项卡中选择[剪裁]，然后按**FUNC SET**按钮。

## 2 选择图像。

- 按◀▶按钮或转动转盘选择图像，然后按**FUNC SET**按钮。

## 3 调整剪裁区域。

- ▶ 待剪裁图像部分的周围会出现一个框。
- ▶ 原始图像将显示在左上角，剪裁后的图像将显示在右下角。
- 移动变焦杆更改框的大小。
- 按▲▼◀▶按钮移动框。
- 按**DISP.**按钮改变框的方向。
- 在左上角的图像内，如果有多个被相机检测到的面部，这些面部上会出现灰框。框可用于剪裁。通过转动转盘可在框之间进行切换。
- 按**FUNC SET**按钮。

剪裁区域



剪裁区域显示

剪裁后的记录像素



## 4 保存为新图像并显示。

- 按照第129页步骤4和5进行操作。



- 记录像素为 **S** 或 **W** 的图像(第55页)，或者尺寸已调整为 **XS** 的图像(第129页)不能编辑。
- 可剪裁的图像纵横比固定为4:3。
- 剪裁过的图像的记录像素会小于剪裁前的图像。
- 短片不能编辑。

## 使用我的色彩功能添加效果

可以更改图像的色彩并另存为新图像。有关各菜单项目的详情请参阅第78页。



### 1 选择[我的色彩]。

- 按MENU按钮，在▶选项卡中选择[我的色彩]，然后按(FUNC/SET)按钮。

### 2 选择图像。

- 按◀▶按钮或转动转盘选择图像，然后按(FUNC/SET)按钮。

### 3 选择选项。

- 按◀▶按钮或转动转盘选择选项，然后按(FUNC/SET)按钮。

### 4 保存为新图像并显示。

- 按照第129页步骤4和5进行操作。



如果反复更改同一图像的色彩，图像画质将会逐渐下降，而且可能无法达到预期的色彩。



- 使用此功能更改颜色的图像，与使用我的色彩功能(第78页)拍摄的图像，两者的色彩可能不同。
- 我的色彩设置无法应用于短片。

## 调整亮度(校正对比度)

如果已拍摄的图像中部分人物面部或背景等较暗，则使用此功能可检测出此部分，并自动调整到合适的亮度。此外，如果整个图像的对比度较小，相机会自动进行校正，以便拍出轮廓清晰的图像。可以选择4个校正等级并另存为新图像。



### 1 选择[校正对比度]。

- 按MENU按钮，在▶选项卡中选择[校正对比度]，然后按(FUNC SET)按钮。

### 2 选择图像。

- 按◀▶按钮或转动转盘选择选项，然后按(FUNC SET)按钮。

### 3 选择选项。

- 按◀▶按钮或转动转盘选择选项，然后按(FUNC SET)按钮。

### 4 保存为新图像并显示。

- 按照第129页步骤4和5进行操作。



- 在有些条件下，图像可能会变得比较粗糙，或者可能无法正确校正。
- 反复调整同一图像可能会导致图像质量恶化。



如果使用了[自动]选项，仍未能按预期校正图像该怎么办？

可选择[低]、[中]或[高]调整图像。



短片不能校正。



# 校正红眼

可以自动校正图像中的红眼部分，并另存为新文件。



## 1 选择[红眼校正]。

- 按MENU按钮，在▶选项卡中选择[红眼校正]，然后按 $\text{FUNC/SET}$ 按钮。

## 2 选择图像。

- 按◀▶按钮或转动 $\text{DISP}$ 转盘选择图像。

## 3 校正图像。

- 按 $\text{FUNC/SET}$ 按钮。
- ▶ 相机便会校正检测到的红眼，并且在已校正部分出现校正框。
- 可按照“放大显示图像”（第117页）的操作步骤放大或缩小图像。



## 4 保存为新图像并显示。

- 按▲▼◀▶按钮或转动 $\text{DISP}$ 转盘选择[新文件]，然后按 $\text{FUNC/SET}$ 按钮。
- ▶ 图像便会保存为新文件。
- 按照第129页步骤5进行操作。



- 某些图像可能无法正确校正。
- 在步骤4中选择[覆盖]时，已校正图像将会覆盖原始图像，原始图像将不复存在。
- 受保护的图像无法覆盖。



短片不能校正。



# 9

## 打印

本章说明如何选择图像进行打印，以及使用选购的佳能品牌兼容PictBridge的打印机打印的方法。

---

### 佳能品牌兼容PictBridge的打印机

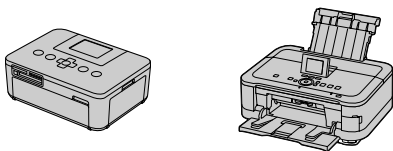

- 本章使用佳能品牌的SELPHY CP系列打印机进行说明。显示屏幕及可用功能会因打印机型号而有所不同。另请参阅打印机使用说明书。

## 轻松打印

使用附送的界面连接线(第2页)将相机连接到兼容PictBridge的打印机(选购),即可轻松将您所拍摄的图像打印出来。

### 1 关闭相机和打印机的电源。

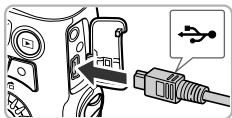

### 2 将相机连接到打印机。

- 打开盖子,按照图示的方向将连接线的小插头牢固地插入相机的端子。
- 将连接线的大插头插入打印机。有关连接的详情,请参阅打印机附带的使用说明书。

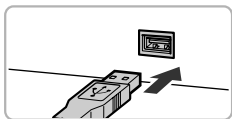

### 3 打开打印机的电源。

### 4 打开相机电源。

- 按  按钮打开相机电源。



- ▶ 屏幕上将出现  **SET**。



### 5 选择图像。

- 按  按钮或转动  转盘选择图像,然后按  按钮。





## 6 打印图像。

- 按▲▼按钮或转动 $\odot$ 转盘选择[打印]，然后按 $\text{FUNC SET}$ 按钮。
- ▶ 开始打印。
- 若要打印更多图像，可在打印完成后重复执行步骤5和6。
- 打印完毕后，请关闭相机及打印机的电源，并拔下界面连接线的插头。



- 有关佳能品牌兼容PictBridge的打印机(选购)，请参阅第193页。
- 部分佳能品牌兼容PictBridge的打印机(选购)可能无法进行索引打印。

## 进行打印设置



## 1 将相机连接到打印机。

- 按照第136页步骤1 - 5的操作显示左侧的屏幕。

## 2 选择菜单选项。

- 按▲▼按钮或转动转盘选择选项。

## 3 选择选项设置。

- 按◀▶按钮选择选项设置。

👤	默认	遵循打印机的设置。
	日期	打印日期。
	文件编号	打印文件编号。
	全部	同时打印日期和文件编号。
	关	—
📷	默认	遵循打印机的设置。
	关	—
	开	使用拍摄信息进行最佳打印设置。
	红眼1	校正红眼。
📄	打印份数	选择打印份数(第139页)。
剪裁	—	选择要打印的区域(第140页)。
纸张设置	—	设置纸张尺寸及布局。

## 剪裁并打印(剪裁)

可以在图像上裁切一部分进行打印。



### 1 选择[剪裁]。

- 按照第138页步骤1 - 2选择[剪裁]，然后按 **FUNC/SET** 按钮。
- ▶ 待剪裁图像部分的周围会出现一个框。

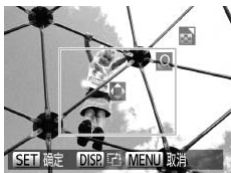

### 2 选择剪裁区域。

- 移动变焦杆更改框的大小。
- 按 **▲▼◀▶** 按钮更改框的位置。
- 按 **DISP.** 按钮旋转框。
- 按 **FUNC/SET** 按钮完成设置。

### 3 打印图像。

- 按照第137页步骤6的操作进行打印。



- 根据图像的纵横比，或者当图像太小时，可能无法剪裁图像。
- 对已插入日期的相片进行剪裁可能导致其日期无法正确显示。

## 选择打印的纸张尺寸和布局



## 1 选择[纸张设置]。

- 按照第138页步骤1-2的操作选择[纸张设置]，然后按 **FUNC/SET** 按钮。



## 2 选择纸张尺寸。

- 按 **▲▼** 按钮或转动 **转盘** 选择选项，然后按 **FUNC/SET** 按钮。



## 3 选择纸张类型。

- 按 **▲▼** 按钮或转动 **转盘** 选择选项，然后按 **FUNC/SET** 按钮。



## 4 选择布局。

- 按 **▲▼** 按钮或转动 **转盘** 选择选项，然后按 **FUNC/SET** 按钮。
- 选择[N-页面布局]时，按 **◀▶** 按钮设置打印份数。

## 5 打印图像。



## 可选布局项

默认	遵循打印机的设置。
有边距	带边距打印。
无边距	不带边距打印。
N-页面布局	选择一页上打印的图像数量。
证件照片	打印证件照片。 仅可选择记录像素设置为L的图像。
固定尺寸	选择打印尺寸。 可选择约8.9×12.7 cm、明信片尺寸及宽幅尺寸进行打印。





## 打印证件照片

### 1 选择[证件照片]。

- 按照第140页步骤1 - 4的操作选择[证件照片]，然后按  按钮。



### 2 选择长边和短边的长度。

- 按  按钮或转动  转盘选择选项。
- 按  按钮选择长度，然后按  按钮。



### 3 选择打印范围。



- 按照第139页步骤2的操作选择打印范围。

### 4 打印图像。

## 打印短片



### 1 将相机连接到打印机。

- 按照第136页步骤1 - 5的操作选择短片。
- 按 ◀▶ 按钮选择 , 然后按  按钮显示左侧的屏幕。

### 2 选择打印方式。

- 按 ▲▼ 按钮或转动  转盘选择 , 然后按 ◀▶ 按钮选择打印方式。

### 3 打印图像。

## 短片打印选项

单张	将当前显示场景打印为静止图像。
连续	在一页纸上打印特定场景下的连续图像。如果将[标题]设为[开], 可以同时打印文件夹编号、文件编号及帧的经过时间。



- 在打印过程中按  按钮, 即可取消打印。
- 在佳能品牌兼容PictBridge的打印机中, CP720/CP730及更早期的型号无法选择[证件照片]及[连续]。

## 选择要打印的图像(DPOF)

可以从存储卡内选择要打印的图像(最多998张)并指定打印份数等设置,以便可以进行批量打印(第146页)或送到冲印店打印。这些选择方法符合DPOF(Digital Print Order Format)的标准。





不能选择短片。

## 打印设置

可设置打印类型、日期和文件编号。这些设置将应用于选择要打印的所有图像。



### 1 选择[打印设置]。

- 按**MENU**按钮,在选项卡中选择[打印设置],然后按按钮。

### 2 选择设置。

- 按▲▼按钮或转动转盘选择菜单项目,然后按◀▶按钮选择选项。
- 按**MENU**按钮即完成设置并恢复菜单屏幕。

## 选择要打印的图像(DPOF)

打印类型	标准	每页打印一张图像。
	索引	每页打印多张缩小的图像。
	全部	同时打印标准格式和索引格式的图像。
日期	开	打印拍摄日期。
	关	—
文件编号	开	打印文件编号。
	关	—
清除DPOF数据	开	打印后清除所有打印设置。
	关	—



- 由于打印机或冲印店的差异，可能会出现无法反映所有打印设置的情况。
- 如果使用的存储卡含有其他相机设定的打印设置，则可能出现 。使用本相机更改设置，则之前所有的设置都可能被覆盖。
- 如果[日期]设置为[开]，有些打印机可能会在图像上打印两次日期。



- 选择[索引]时，[日期]和[文件编号]不能同时设置为[开]。
- 打印时，将以按**MENU**按钮后、在 $\uparrow\uparrow$ 选项卡中设置的[日期/时间]格式打印日期(第18页)。





## 选择打印份数



### 1 选择[选择图像及打印份数]。

- 按**MENU**按钮，在 $\uparrow\uparrow$ 选项卡中选择[选择图像及打印份数]，然后按 按钮。

## 2 选择图像。

- 按 ◀▶ 按钮或转动  转盘选择图像，然后按  按钮。
- ▶ 便可设置打印份数。
- 如果选择 [索引] 中的图像，屏幕上会出现 。再次按  按钮即可取消选择该图像， 将会消失。



## 3 设置打印份数。

- 按 ▲▼ 按钮或转动  转盘设置打印份数(最多99张)。
- 重复步骤2和3选择其他图像及打印份数。
- 索引打印不能设定打印份数。仅可按照步骤2的操作选择图像。
- 按 **MENU** 按钮即完成设置并恢复菜单屏幕。

## 选择图像范围



## 1 选择[选择图像范围]。

- 按照第144页步骤1的操作选择[选择图像范围]，然后按  按钮。

## 2 选择图像。

- 按照第121页步骤2 - 3的操作选择图像。

## 3 进行打印设置。

- 按 ▲▼ 按钮选择[命令]，然后按  按钮。

## 一次打印全部图像



### 1 选择[选择全部图像]。

- 按照第144页步骤1的操作选择[选择全部图像]，然后按  按钮。

### 2 进行打印设置。

- 按  按钮或转动  转盘选择[确定]，然后按  按钮。

## 清除所有打印选择



### 1 选择[清除所有打印选择]。



- 按照第144页步骤1的操作选择[清除所有打印选择]，然后按  按钮。

### 2 清除所有打印选择。

- 按  按钮或转动  转盘选择[确定]，然后按  按钮。

## 打印选择的图像(DPOF)



- 打印列表(第143 - 146页)中添加图像时，如果相机与兼容PictBridge的打印机连接，将会出现左侧屏幕。按   按钮选择[开始打印]，然后按  按钮，即可轻松打印添加至打印列表的图像。
- 如果在打印过程中停止打印并重新开始，则会从下一份开始打印。

## 为相册选择图像

从存储卡内选择在相册中使用的图像(最多998张)并使用附送的软件传输图像至计算机时,选中的图像将被复制到专用文件夹中。本功能可用于在线订购相册以及在打印机上打印相册。

### 选择一种选择方式



#### 1 选择[相册设置]。

- 按MENU按钮,在▶选项卡中选择[相册设置],然后按(FUNC SET)按钮。

#### 2 选择一种选择方式。

- 按▲▼按钮或转动转盘选择一种选择方式,然后按(FUNC SET)按钮。
- 按MENU按钮即完成设置并恢复菜单屏幕。



如果使用的存储卡含有其他相机设定的打印设置,则可能出现!。使用本相机更改设置,则之前所有的设置都可能被覆盖。



传输图像至计算机后,请参阅《软件说明书》或打印机附送的使用说明书了解详细信息。

### 逐张选择图像





#### 1 选择[选择图像]。

- 按照上述步骤2的操作选择[选择图像],然后按(FUNC SET)按钮。



## 2 选择图像。

- 按 ◀▶ 按钮或转动  转盘选择图像，然后按  按钮。
- ▶ 屏幕上将出现 ✓。
- 再次按  按钮即可取消选择该图像，✓ 将会消失。
- 若要选择更多图像，请重复以上步骤。
- 按 **MENU** 按钮即完成设置并恢复菜单屏幕。

## 选择全部图像



### 1 选择[选择全部图像]。

- 按照第 147 页步骤 2 的操作选择 [选择全部图像]，然后按  按钮。

### 2 进行打印设置。

- 按 ◀▶ 按钮或转动  转盘选择 [确定]，然后按  按钮。

## 清除所有打印选择



### 1 选择[清除所有打印选择]。

- 按照第 147 页步骤 2 的操作选择 [清除所有打印选择]，然后按  按钮。

### 2 清除所有打印选择。

- 按 ◀▶ 按钮或转动  转盘选择 [确定]，然后按  按钮。



# 10

## 自定义相机设置

您可根据拍摄喜好自定义各种设置。

本章的第一部分说明各种常用的便捷功能。第二部分说明如何更改拍摄和播放设置，以适合个人用途。

---



## 更改相机设置

可在 $\uparrow\downarrow$ 选项卡(第43页)中自定义常用的便捷功能。

## 更改声音

可更改相机的各项操作声音。



- 选择[声音选项], 然后按 $\text{FUNC SET}$ 按钮。
- 按 $\blacktriangle$  $\blacktriangledown$ 按钮或转动 $\text{DISP}$ 转盘选择菜单项目。
- 按 $\blacktriangleleft$  $\blacktriangleright$ 按钮选择选项。

1	预设的声音 (无法更改)
2	预设的声音 可使用附送的软件(第2页)更改声音。



无法更改 $\text{DISP}$ 中的声音设置。

## 关闭功能提示

在FUNC.菜单(第42页)或MENU菜单(第43页)中选择项目时, 即会显示该功能的提示说明。可以关闭此功能。



- 选择[提示], 然后按 $\blacktriangleleft$  $\blacktriangleright$ 按钮选择[关]。

## 低级格式化存储卡

如果出现[存储卡错误]提示信息、相机不能正常操作、存储卡的记录/读取速度变慢、连拍速度变慢或者短片拍摄突然停止等情况，请执行低级格式化。因为删除的数据无法恢复，所以格式化存储卡前请务必小心谨慎。



### 1 选择[低级格式化]。

- 选择[格式化]，然后按 按钮。
- 按  $\blacktriangle$  $\blacktriangledown$  按钮或转动 转盘选择[低级格式化]，然后按  $\blacktriangleleft$  $\blacktriangleright$  按钮显示  $\checkmark$ 。
- 按  $\blacktriangle$  $\blacktriangledown$  $\blacktriangleleft$  $\blacktriangleright$  按钮或转动 转盘选择[确定]，然后按 按钮。



### 2 进行低级格式化。

- 按  $\blacktriangle$  $\blacktriangledown$  按钮或转动 转盘选择[确定]，然后按 按钮。
- ▶ 便开始低级格式化。
- ▶ 低级格式化完成后，屏幕会出现[存储卡格式化已完成]。

### 3 完成低级格式化。

- 按 按钮。



- 低级格式化会删除存储卡中记录的所有数据，因此可能会比标准格式化(第21页)需要更长的时间。
- 可选择[停止]中止存储卡的低级格式化。中止低级格式化时，数据将被删除，但存储卡仍可正常使用。

## 更改开机画面

可以更改开机时的开机画面。



- 选择[开机画面]，然后按 **FUNC SET** 按钮。
- 按 **◀▶** 按钮或转动 **DISP** 转盘选择选项。

<input type="checkbox"/> x	无开机画面
1	预设的图像 (无法更改)
2	预设的图像 可设置已记录的图像，还可使用附送的软件更改图像。

## 将记录的图像注册为开机画面

### 1 进入播放模式。

- 按 **▶** 按钮。



### 2 选择[开机画面]。

- 选择[开机画面]，然后按 **FUNC SET** 按钮。
- 按 **◀▶** 按钮或转动 **DISP** 转盘选择[2]，然后按 **FUNC SET** 按钮。

### 3 选择图像。

- 按 **◀▶** 按钮或转动 **DISP** 转盘选择图像，然后按 **FUNC SET** 按钮。
- 按 **◀▶** 按钮或转动 **DISP** 转盘选择[确定]，然后按 **FUNC SET** 按钮完成注册。





注册新的开机画面时，将会覆盖以前注册的开机画面。



### 使用附送的软件注册开机画面或声音

可将附送软件中各种专用操作声音或开机画面注册到相机。详情请参阅《软件说明书》。

## 更改文件编号的指定方式

拍摄的图像将按照拍摄顺序在0001 - 9999的范围内自动指定编号，并保存到文件夹内，每个文件夹最多保存2000张图像。可以更改文件编号的指定方式。



- 选择[文件编号]，然后按◀▶按钮选择选项。

连续编号	即使换用新存储卡，也会连续指定文件编号，直至拍摄/保存编号为9999的图像。
自动重设	如果更换存储卡，或者新建文件夹，将会从0001开始重新编号。



- 如果使用的存储卡内已含有图像，则不论是[连续编号]还是[自动重设]，新图像的编号都可能接续现有文件编号继续编号。如果要从0001重新开始编号，请在使用之前格式化存储卡(第21页)。
- 关于文件夹结构或图像类型的信息，请参阅《软件说明书》。

## 按拍摄日期创建文件夹

保存图像的文件夹默认是按月份创建，但是也可按拍摄日期创建。



- 选择[创建文件夹]，然后按◀▶按钮选择[每日]。
- 将按拍摄日期创建新文件夹，以保存已拍摄的图像。

## 更改镜头收回时间

出于安全方面的原因，在处于拍摄模式时，镜头将在按▶按钮约1分钟后收回(第27页)。要让镜头在按▶按钮后立即收回，可将收回时间设置为[0秒]。



- 选择[镜头收回时间]，然后按◀▶按钮选择[0秒]。

## 关闭节电功能

可以将节电功能(第48页)设为[关]。建议将其设为[开]以节约电池电量。



- 选择[节电]，然后按Ⓜ按钮。
- 按▲▼按钮或转动Ⓜ转盘选择[自动关机]，然后按◀▶按钮选择[关]。
- 节电功能设为[关]时，请务必在使用后关机。

## 设定屏幕关闭时间

可以调整屏幕的自动关闭时间(第48页)。**[自动关机]**设为**[关]**时也能进行此项操作。



- 选择**[节电]**，然后按 **[FUNC-SET]** 按钮。
- 按 **▲▼** 按钮或转动 **[DISP]** 转盘选择**[显示关闭]**，然后按 **◀▶** 按钮选择时间。
- 为了节约电池电量，应选择**[1分]**以下的时间。

## 使用世界时钟

当您出国旅游时，只需轻松切换时区，拍摄时便可用当地日期和时间记录图像。如果预先注册了目的地时区，即可享受无需切换日期/时间设置带来的便捷。使用世界时钟时，请务必事先设置日期/时间(第18页)和您的本地时区。



### 1 设置目的地时区。

- 选择**[时区设置]**，然后按 **[FUNC-SET]** 按钮。
- 按 **▲▼** 按钮或转动 **[DISP]** 转盘选择**[✈目的地]**，然后按 **[FUNC-SET]** 按钮。
- 按 **◀▶** 按钮或转动 **[DISP]** 转盘选择目的地时区。
- 要设置夏令时(增加1小时)，请按 **▲▼** 按钮选择 **☀**。
- 按 **[FUNC-SET]** 按钮。



### 2 选择目的地时区。

- 按 **▲▼** 按钮或转动 **[DISP]** 转盘选择**[✈目的地]**，然后按 **MENU** 按钮。
- ▶ 拍摄屏幕(第173页)上将出现 **✈**。



在 设置中，如果更改日期或时间(第19页)，则[ 本地]的时间或日期会自动更改。

## 更改显示单位

可将手动对焦指示(第86页)和变焦条(第23页)中显示的单位由m/cm改为ft/in。



- 选择[距离单位]，然后按 按钮选择[ft/in]。

## 更改拍摄功能设置

如果将模式转盘设为 **P**，便可在 选项卡中更改设置(第43页)。



在 **P** 模式以外的其他模式下，使用本章介绍的功能进行拍摄之前，请确认该功能是否适用于这些模式(第182 - 185页)。

## 切换对焦设置

即使尚未按下快门按钮，相机也会对瞄准的被摄体保持对焦状态。但是，您可设定只在半按快门时相机才对焦。



- 选择[连续自动对焦]，然后按 按钮选择[关]。

开	在半按快门按钮前，相机会连续对焦，此设置让您随时随地拍摄而不错失良机。
关	由于相机不进行连续对焦，因此可节省电池用电。



## 关闭自动对焦辅助光

在低光照条件下，如果半按快门按钮，指示灯将会自动亮起以辅助对焦。可以关闭此灯。



- 选择[自动对焦辅助光]，然后按◀▶按钮选择[关]。

## 关闭防红眼功能

在黑暗条件下使用闪光灯拍摄时，为了减轻闪光灯造成的红眼现象，相机的防红眼灯会亮起。可以关闭此功能。



- 选择[闪光灯设置]，然后按 $\text{FUNC/SET}$ 按钮。
- 按▲▼按钮或转动 $\text{DISP}$ 转盘选择[防红眼灯]，然后按◀▶按钮选择[关]。

## 更改拍摄后随即显示图像的时间长短

可以更改拍摄后图像随即显示的时间长短。



- 选择[图像确认]，然后按◀▶按钮选择选项。

2 - 10秒	以设置的时间显示图像。
继续显示	图像会一直显示到半按快门按钮为止。
关	不显示图像。

## 更改拍摄后随即显示图像的方式

可以更改拍摄后随即显示图像的方式。



- 选择[查看信息]，然后按◀▶按钮选择选项。

关	仅显示图像。
详细	显示详细信息(第176页)。
查看对焦点	放大显示自动对焦框内的区域，从而可以检查对焦。操作方法与“查看对焦点”(第116页)相同。

## 覆盖显示

可以显示网格线，用来指引垂直和水平位置；或者显示3:2基准线，用来确认约8.9×12.7 cm和明信片尺寸图像的可打印区域。



- 选择[覆盖显示]，然后按◀▶按钮选择选项。





关	—
网格线	屏幕上会显示网格线。
3:2基准线	屏幕顶部和底部出现灰条。以3:2纵横比在纸张上打印时不会打印该区域。
全部	同时出现网格线和3:2基准线。

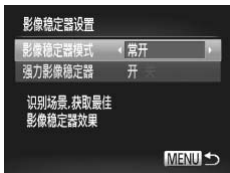

- 在 **W** 模式下，不能设置为[3:2基准线]或[全部]。
- 网格线不会记录到图像上。
- [3:2基准线]显示的灰色区域是不打印的区域。实际记录的图像会包含该灰色区域。

## 更改影像稳定器模式设置



- 选择[影像稳定器设置], 然后按  按钮。
- 按   按钮选择[影像稳定器模式], 然后按   按钮选择选项。

常开	为场景自动设置最佳的影像稳定效果(智能IS)(第175页)。
仅拍摄时*	仅在拍摄的瞬间才启用影像稳定功能。
关	关闭影像稳定器功能。

\* 拍摄短片时, 设置自动更改为[常开]。







如果相机抖动过于强烈, 请将相机安装到三脚架上。此外, 在相机安装于三脚架上时, 应将影像稳定器模式设为[关]。

## 关闭强力影像稳定器功能

以最大长焦拍摄短片时, 强力影像稳定器会降低相机轻微抖动造成的影响。但是, 在行进中拍摄短片时或长时间摇摄期间, 应将强力影像稳定器设为[关], 因为在这些情况下, 该功能可能导致无法获得理想的效果。



- 选择[影像稳定器设置], 然后按  按钮。
- 按   按钮选择[强力影像稳定器], 然后按   按钮选择[关]。



[影像稳定器模式]设为[关]时, [强力影像稳定器]设置将关闭。

## 更改播放功能设置

按  按钮，可在菜单的  选项卡中调整设置(第43页)。

### 关闭横竖画面转换功能

在相机上播放图像时，竖向拍摄的图像将自动旋转并垂直显示。可以关闭此功能。



- 选择[横竖画面转换]，然后按  按钮选择[关]。



- 如果[横竖画面转换]设为[关]，图像将无法旋转(第128页)。旋转后的图像也将以原始方向显示。
- 关联播放(第117页)时，即使[横竖画面转换]设为[关]，竖向拍摄的图像仍然会垂直显示，旋转过的图像则会以旋转后的方向显示。

### 选择在播放开始时显示的图像



- 选择[返回]，然后按  按钮选择选项。

上一浏览图像	从上次最后播放的图像开始显示。
上一拍摄图像	从最新拍摄的图像开始显示。

# 11

## 使用相机的实用信息

本章介绍附件和Eye-Fi卡(均为选购)(第192页)的使用方法、故障排除要领，以及功能列表和屏幕上出现的项目。

---

## 在电视机上观看图像

使用选购的立体声视频连接线STV-250N(第193页),可将相机连接至电视机来观看拍摄的图像。

### 1 关闭相机和电视机的电源。

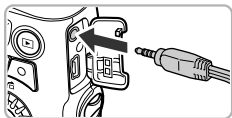

### 2 将相机连接到电视机。

- 打开相机的端子盖,将连接线插头完全插入相机的端子。
- 如图所示,将连接线插头完全插入电视机的视频输入端子。

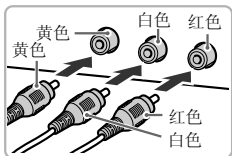

### 3 打开电视机的电源,将电视切换到插入连接线后的输入模式。



### 4 打开相机电源。

- 按  按钮打开相机电源。
- ▶ 电视机上便会出现图像(相机屏幕上不出现任何内容)。
- 观看完毕后,关闭相机和电视机的电源,并拔下连接线的插头。



### 如果电视机无法正常显示图像该怎么办?

如果相机的视频输出制式(NTSC/PAL)与电视机的系统不匹配,则无法正确显示图像。请按**MENU**按钮,在  选项卡上的[视频输出制式]中更改输出制式。

## 将电视机作为显示器进行拍摄

拍摄时可使用电视机显示相机的屏幕内容。

- 要将相机连接到电视机上,请按照上述步骤进行操作。
- 拍摄方法与使用相机屏幕时相同。

## 使用家用电源

使用交流电转接器套件ACK800和直流电连接器DR-DC10(均为选购), 便可使用相机而无需担心电池剩余电量。

### 1 关闭相机电源。

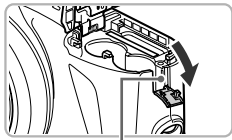

连接器连接线通孔

### 2 打开盖子。

- 按照第14页步骤2的操作打开存储卡/电池仓盖。
- 如图所示打开连接器连接线通孔。

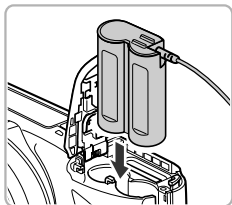

### 3 插入连接器。

- 如图所示插入连接器。

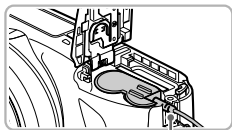

连接线

- 确保连接器的连接线从通孔中穿出。

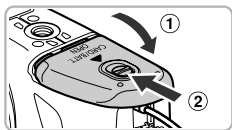

### 4 关闭盖子。

- 关闭盖子 (①), 然后滑动盖子直至其咔嗒一声锁定到位(②)。

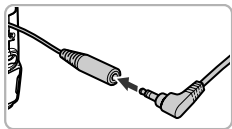

## 5 连接电源线。

- 将转接器插头插入连接器连接线的端子。
- 将电源线连接到小型电源转接器，然后将另一端插入电源插座。
- 便可打开相机电源使用相机。
- 使用完毕后，请关闭相机电源，然后从电源插座上拔下电源插头。

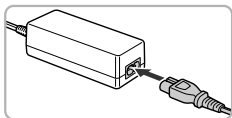

请勿在相机电源开启时拔下插头或电源线。否则可能会删除已拍摄的图像或损坏相机。



## 使用Eye-Fi卡

使用Eye-Fi卡前，请务必确认所在国家或地区是否允许使用(第14页)。

将已设置的Eye-Fi卡插入相机，即可将拍摄的图像通过无线传输功能自动传输到计算机或上传至互联网。

Eye-Fi卡的功能即为图像传输。关于该卡的设置和使用方法以及传输图像时出现的故障等，请参阅Eye-Fi卡的使用说明书或咨询Eye-Fi卡厂商。



使用Eye-Fi卡时请注意以下事项。

- 即使将[Eye-Fi传输]设为[关](第166页)，Eye-Fi卡也可能会发出电磁波。在医院或飞机上等禁止发出电磁波的场所中，请事先取出Eye-Fi卡。
- 如果图像无法传输，请检查Eye-Fi卡或计算机的设置是否正确。详情请参阅Eye-Fi卡附带的使用说明书。
- 根据无线局域网的连接状态，图像传输可能需要一定时间，也可能出现传输中断。
- Eye-Fi卡在使用传输功能时可能会变热。
- 电池消耗比正常使用变快。
- 相机操作比正常使用变慢。将[Eye-Fi传输]设为[关]可能会解决此问题。

将Eye-Fi卡插入相机，即可在拍摄屏幕(信息显示时)或播放屏幕(简单信息显示时)中确认连接状态。

	未连接
	正在连接
	已连接上
	传输中
	中断
	Eye-Fi卡信息获取失败(请关闭相机然后再打开。如果反复出现此现象，可能是该卡出现问题。)

已传输的图像上将出现。



图像正在传输时，节电功能(第48页)不起作用。

## 查看连接信息

可以查看Eye-Fi卡的接入点SSID或连接状态。



### 选择[连接信息]。

- 按**MENU**按钮，在 $\uparrow\uparrow$ 选项卡中选择[Eye-Fi设置]，然后按 $\text{FUNC SET}$ 按钮。
- 按 $\blacktriangle$ 按钮或转动 $\odot$ 转盘选择[连接信息]，然后按 $\text{FUNC SET}$ 按钮。
- ▶ 将出现连接信息屏幕。

## 关闭Eye-Fi传输

可以关闭Eye-Fi传输功能。



### 在[Eye-Fi传输]中选择[关]。

- 按**MENU**按钮，在 $\uparrow\uparrow$ 选项卡中选择[Eye-Fi设置]，然后按 $\text{FUNC SET}$ 按钮。
- 按 $\blacktriangle$ 按钮或转动 $\odot$ 转盘选择[Eye-Fi传输]，然后按 $\blacktriangleleft$ 按钮选择[关]。

## ? 为何不出现[Eye-Fi设置]?

如果相机内没有安装Eye-Fi卡，或Eye-Fi卡的写保护滑块位于锁定位置时，[Eye-Fi设置]不会出现。因此，如果Eye-Fi卡有写保护滑块，并且该滑块位于锁定位置时，无法改变设置。

## 故障排除

如果您认为相机有问题，请首先查看以下各项解说，若仍未解决您的问题，请与佳能热线中心联系，有关联系方式请查阅本产品合格证上的佳能(中国)网站或佳能热线中心的相关信息。

### 电源

**按电源按钮却没有任何反应。**

- 确认电池类型是否正确，以及电量是否耗尽(第17页)。
- 确认电池是否已正确插入(第14页)。
- 确认存储卡/电池仓盖是否已牢固关闭(第15页)。
- 如果电池端子脏污，电池性能将会下降。用棉签清洁端子，然后再将电池重新插入若干次。

**电池迅速消耗。**

- 低温条件下电池性能会下降。对电池采取保暖措施，例如将其放入口袋中，小心不要让端子接触到任何金属物体。

**镜头无法收回。**

- 不要在开机状态下打开存储卡/电池仓盖。关闭存储卡/电池仓盖后，打开电源，然后再再次关闭电源(第15页)。

### 电视机输出

**电视机上图像扭曲或不显示图像(第162页)。**

### 拍摄

**不能拍摄。**

- 请将模式转盘设于拍摄模式(第38页)。
- 处于播放模式时(第20页)，请半按快门按钮(第22页)。

**屏幕在暗处无法正常显示(第41页)。**

**屏幕在拍摄时无法正常显示。**

请注意，下列现象不会录入静止图像中，但会录入短片中。

- 相机受强光照射时，显示可能会变黑。
- 在荧光灯或LED等照明光源下拍摄时，屏幕可能会闪烁。
- 拍摄明亮光源时，画面上可能会出现紫红色的条纹状光斑。

**完全按下快门按钮后屏幕消失，不能拍摄(第26页)。**

**半按快门按钮时出现  (第25页)。**

- 将[影像稳定器模式]设为[常开](第159页)。
- 升起闪光灯并设为 (第74页)。
- 提高ISO感光度(第75页)。
- 使用三脚架固定相机。此外，使用三脚架拍摄时，应将[影像稳定器模式]设为[关](第159页)。

### 图像模糊。

- 请半按快门按钮对焦被摄体，然后完全按下拍摄(第22页)。
- 在对焦距离内拍摄被摄体(第188页)。
- 将[自动对焦辅助光]设为[开](第157页)。
- 确认没有设置您不打算使用的功能(微距拍摄等)。
- 使用对焦锁或自动对焦锁拍摄(第82页、88页)。

### 即使半按快门按钮也不出现自动对焦框，相机无法对焦。

- 对焦于被摄体上明暗反差较大的区域，半按快门按钮，或者反复半按快门按钮，自动对焦框便会会出现，相机便可对焦。

### 被摄体太暗。

- 升起闪光灯并设为 (第74页)。
- 使用曝光补偿功能调整亮度(第75页)。
- 使用校正对比度功能调整图像(第79页、132页)。
- 使用点测光或自动曝光锁拍摄(第88页、89页)。

### 被摄体太亮(曝光过度)。

- 降下闪光灯并设为 (第24页)。
- 使用曝光补偿功能调整亮度(第75页)。
- 使用点测光或自动曝光锁拍摄(第88页、89页)。
- 减弱照射到被摄体上的照明强度。

### 即使闪光灯闪光，图像仍很暗(第25页)。

- 在有效的闪光拍摄距离内拍摄(第74页)。
- 校正闪光曝光补偿量或闪光输出(第90页、99页)。
- 提高ISO感光度(第75页)。

### 使用闪光灯拍摄的图像太亮(曝光过度)。

- 在有效的闪光拍摄距离内拍摄(第74页)。
- 降下闪光灯并设为 (第24页)。
- 校正闪光曝光补偿量或闪光输出(第90页、99页)。

### 使用闪光灯拍摄时，图像上出现白点。

- 闪光灯发出的光线反射空气中的尘埃颗粒或其他物体。

### 图像粗糙或呈颗粒状。

- 使用较低的ISO感光度拍摄(第75页)。
- 根据拍摄模式的不同，以高ISO感光度拍摄时，图像可能会显得比较粗糙或呈颗粒状(第60页)。

### 眼睛发红(第92页)。

- 将[防红眼灯]设为[开](第157页)。使用闪光灯拍摄时，防红眼灯(第38页)会亮起，在相机消除红眼约1秒的时间内，不能进行拍摄。如果被摄体直视防红眼灯，此功能更为有效。增强室内光线或靠近被摄体时，效果更佳。
- 使用红眼校正功能校正图像(第133页)。

将图像记录到存储卡需要较长时间，或连续拍摄速度减慢。

- 将存储卡放入相机内进行低级格式化(第151页)。

不能设置拍摄功能或FUNC.菜单。

- 可设置的项目因拍摄模式而异。详情请参阅“各拍摄模式下可使用的功能”和“拍摄菜单”(第178 - 185页)。

不能操作按钮。

- 设为模式时，某些按钮将无法使用(第29页)。

## 拍摄短片

不能显示正确的拍摄时间，或者时间显示停止。

- 在相机内格式化存储卡，或者使用写入速度较快的存储卡。即使没有正常显示拍摄时间，所记录视频的长度仍将是实际拍摄长度(第21页、31页)。

屏幕上出现并自动停止拍摄。

相机的内存不足。可尝试采取以下措施：

- 将存储卡放入相机内进行低级格式化(第151页)。
- 更改图像画质设置(第106页)。
- 使用写入速度较快的存储卡(第106页)。

## 播放

不能播放图像或短片。

- 如果在计算机上更改了文件名或文件夹结构，则可能无法播放图像或短片。关于文件名或文件夹结构的信息，请参阅《软件说明书》。

播放停止或声音中断。

- 请使用经本相机低级格式化的存储卡(第151页)。
- 如果将短片复制到读取速度较慢的存储卡上，播放可能会暂时停止。
- 计算机在播放短片时可能会出现丢帧或音频丢失现象，视其性能而定。

不能操作按钮。

- 设为模式时，某些按钮将无法使用(第29页)。

## 计算机

无法将图像传输至计算机。

使用连接线连接相机和计算机进行传输时，通过以下操作减慢传输速度可能会解决这个问题。

- 按按钮进入播放模式后，同时按住MENU按钮、▲按钮和按钮。在出现的屏幕中按按钮选择[B]，然后按按钮。

## Eye-Fi卡

图像无法传输(第165页)。

### 屏幕提示信息列表

如果液晶显示屏上出现错误提示信息，请尝试通过以下方法解决。

#### 没有存储卡

- 未按照正确的方向安装存储卡。按照正确的方向装入存储卡(第15页)。

#### 存储卡锁起

- SD存储卡、SDHC存储卡、SDXC存储卡或Eye-Fi卡的写保护滑块处于“LOCK”一侧(禁止写入)。解锁写保护滑块(第14页、15页)。

#### 不能记录

- 在没有存储卡的情况下拍摄图像。拍摄时请按照正确的方向插入存储卡(第15页)。

#### 存储卡错误(第151页)

- 即使以正确的方向插入已格式化的存储卡，仍出现相同的提示信息时请联系佳能热线中心(第15页)。

#### 存储卡容量不足，无法选择部分图像

- 存储卡上没有足够的可用空间拍摄(第23页、29页、30页、49页、57页、73页、95页、101页)或编辑图像(第129 - 133页)。删除图像(第28页、123页)以开辟新图像的存储空间，或插入空白的存储卡(第14页)。

#### 更换电池(第14页)

#### 没有图像

- 存储卡上没有记录可显示的图像。

#### 保护! (第119页)

#### 不能确认的图像/不兼容的JPEG/图像太大/无法播放AVI/RAW

- 不支持的图像或数据已损坏的图像无法显示。
- 经计算机处理过的图像、更改过文件名的图像或使用其他相机拍摄的图像可能无法显示。

---

**不能放大/此图像无法进行关联播放/不能旋转/不能修改图像/无法注册这幅图像！/不能修改/无法指定类别/不能指定的图像**

- 不兼容的图像不能放大(第117页)、关联播放(第117页)、标记为收藏图像(第125页)、旋转(第128页)、编辑(第129 - 133页)、注册为开机画面(第152页)、分类(第126页)或添加到打印列表(第143页)。
- 曾经计算机处理过的图像、更改过文件名的图像或其他相机拍摄的图像可能无法放大、关联播放、标记为收藏图像、旋转、编辑、注册为开机画面、分类或添加到打印列表。
- 短片不能放大(第117页)、关联播放(第117页)、编辑(第129 - 133页)、添加到打印列表(第143页)、为相册选择图像(第147页)或注册为开机画面(第152页)。

---

**选择范围不正确**

- 选择图像范围(第121页、124页、127页、145页)时，您试图选择所指定为最后一张图像后面的图像作为第一张图像，或试图选择所指定为第一张图像前面的图像作为最后一张图像。

---

**超过最多指定张数**

- 在打印设置中选择的图像超过了998张。请选择小于或等于998张图像(第143页)。
- 打印设置不能正确保存。请减少选择图像的数量，然后重试(第143页)。
- 在保护(第119页)、删除(第123页)、收藏图像(第125页)、我的类别(第126页)或打印设置(第143页)中选择的图像超过了501张。

---

**通讯错误**

- 存储卡上储存了大量图像(约1000张)，因而导致图像无法传输到计算机或无法进行打印。可用市售的USB读卡器传输图像。将存储卡插入打印机的存储卡插槽中进行打印。

---

**命名错误！**

- 由于相机试图创建的文件夹或图像名称与某张图像或文件夹的名称相同，或已达到了可用的最大文件编号，因此无法创建该文件夹或图像。在 $\overline{\text{P}}$ 菜单中，将[文件编号]改为[自动重设](第153页)或格式化存储卡(第21页)。

---

**镜头出错**

- 如果镜头正在移动时握住镜头，或在多尘、多沙的环境下使用镜头，则可能出现此错误信息。
- 如果频繁出现此错误提示信息，则镜头可能存在故障，请与佳能热线中心联系。

---

### 检测到相机错误(错误编号)

- 如果在拍摄后立即出现错误代码，则图像可能尚未记录。请在播放模式下查看图像。
- 如果该错误代码频繁出现，则相机可能存在故障，请记下错误编号(Exx)，然后与佳能热线中心联系。

---

### 文件错误

- 在计算机上处理过的图像或使用其他相机拍摄的图像可能无法打印。

---

### 打印错误

- 检查纸张尺寸设置。如果设置正确时出现此提示信息，请关闭打印机后重新启动，再次进行设置。

---

### 墨水收集器已满

- 请与佳能热线中心联系，更换墨水收集器。



## 拍摄(信息显示)

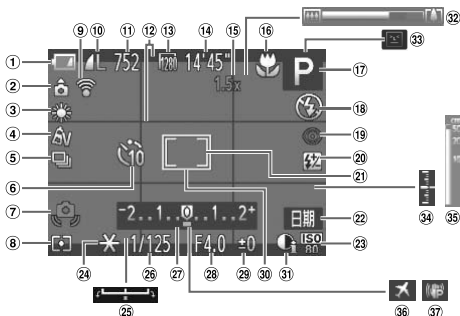

- |                            |   |                           |
|----------------------------|---|---------------------------|
| ① 电池电量指示(第17页)             | ⑭ 剩余拍摄时间(第106页)                               | ⑳ 自动曝光锁(第89页)、闪光曝光锁(第89页) |
| ② 相机方向*                    | ⑮ 数码变焦倍率(第50页)/数码长焦附加镜(第81页)                  | ㉕ 曝光偏移条                   |
| ③ 白平衡(第76页)                | ⑯ 对焦范围(第80页、86页)、自动对焦锁(第88页)、影像稳定器模式图标(第175页) | ㉖ 快门速度(第96页、98页)          |
| ④ 我的色彩(第78页)               | ⑰ 拍摄模式(第178页)、场景图标(第174页)                     | ㉗ 曝光补偿条(第75页)             |
| ⑤ 驱动模式(第77页)               | ⑱ 闪光模式(第74页、91页)                              | ㉘ 光圈值(第97页、98页)           |
| ⑥ 自拍(第52页、53页)             | ⑲ 红眼校正(第92页)                                  | ㉙ 曝光补偿量(第75页)             |
| ⑦ 相机抖动警告(第25页)             | ⑳ 闪光曝光补偿/闪光输出(第90页、99页)                       | ㉚ 自动对焦框(第82页)             |
| ⑧ 测光方式(第88页)               | ㉑ 点测光AE区框(第88页)                               | ㉛ 校正对比度(第79页)             |
| ⑨ Eye-Fi连接状态(第165页)        | ㉒ 日期标记(第51页)                                  | ㉜ 变焦条(第23页)               |
| ⑩ 静止图像压缩率(第54页)、记录像素(第54页) | ㉓ ISO感光度(第75页)                                | ㉝ 眨眼检测(第93页)              |
| ⑪ 可拍摄张数(第55页)              |   | ㉞ 曝光量(第98页)               |
| ⑫ 覆盖显示(第158页)              |   | ㉟ 手动对焦指示(第86页)            |
| ⑬ 短片记录像素(第106页)            |   | ㊱ 时区设置(第155页)             |
|                            |   | ㊲ 影像稳定器(第159页)            |

\* : 标准, : 竖握

拍摄时, 相机可以检测是竖握还是横握, 并对设置作相应调整以进行最佳拍摄。播放时, 无论横握还是竖握相机, 图像都将会自动旋转, 便于您以正确角度观看。

相机向上或向下垂直拍摄时, 此功能可能无法正确使用。

## 场景图标

在 **AUTO** 模式下，相机会显示其所确定的场景的图标，进行自动对焦，并为被摄体选择最佳的亮度和颜色设置。

背景 \ 被摄体	人物			人物以外的被摄体			图标的背景颜色
	移动时	强面部阴影		移动时	在近处时		
明亮				AUTO			灰色
背光			—				
包括蓝天				AUTO			淡蓝色
背光			—				
日落	—				—	—	橙色
点光源							深蓝色
昏暗				AUTO		—	
使用三脚架时		—			—	—	

\* 如果拍摄场景较暗，将相机安装到三脚架上时即会出现。

## 影像稳定器模式图标

在 **AUTO** 模式下，为场景自动设置最佳的影像稳定效果(智能IS)，并显示以下图标。

	在拍摄静止图像时可降低相机抖动造成的影响。		拍摄短片时可降低相机抖动造成的影响，包括在行进中拍摄短片时产生的大幅度相机抖动(动态模式)。
	在拍摄过程中进行摇摄时可降低相机抖动造成的影响*。		在以最大长焦拍摄短片时可降低相机轻微抖动造成的影响(强力影像稳定器)。
	可降低微距拍摄时相机抖动造成的影响。		将相机安装到三脚架上，无需影像稳定功能时将其关闭。

\* 拍摄(摇摄)期间跟踪被摄体的运动时出现在屏幕上。跟踪水平移动的被摄体时，仅会降低垂直相机抖动造成的影响(将关闭水平影像稳定器)。此外，拍摄垂直移动的被摄体时，仅会降低水平相机抖动造成的影响。



[影像稳定器模式]设为[关](第159页)时，影像稳定功能将关闭，且屏幕上不会出现图标。

## 播放(详细信息显示)

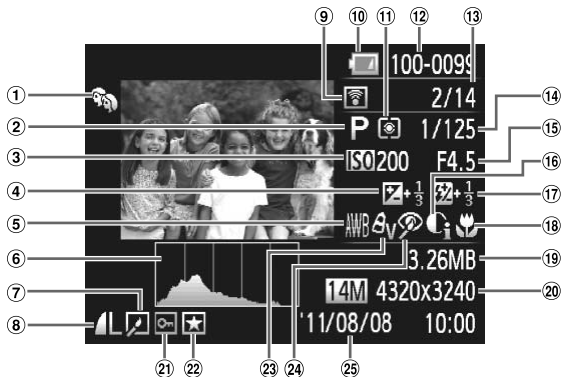









- |   |   |                        |
|---|---|------------------------|
| ① 我的类别(第126页)                                     | ⑩ 电池电量指示(第17页)                                | ⑱ 对焦范围(第80页、86页)       |
| ② 拍摄模式(第178页)                                     | ⑪ 测光方式(第88页)                                  | ⑲ 文件大小(第55页、106页)      |
| ③ ISO感光度(第75页)、<br>播放速度(第105页)                    | ⑫ 文件夹编号-文件编号(第<br>153页)                       | ⑳ 静止图像: 记录像素(第55<br>页) |
| ④ 曝光补偿量(第75页)、<br>曝光偏移量(第107页)                    | ⑬ 播放图像编号/图像总数                                 | 短片: 短片长度(第106页)        |
| ⑤ 白平衡(第76页)                                       | ⑭ 快门速度(静止图像)(第96<br>页)、图像画质/帧频(短片)<br>(第106页) | ㉑ 保护(第119页)            |
| ⑥ 柱状图(第41页)                                       | ⑮ 光圈值(第97页、98页)、<br>图像画质(短片)(第106页)           | ㉒ 收藏图像(第125页)          |
| ⑦ 图像编辑(第129 - 133页)                               | ⑯ 校正对比度(第79页、132<br>页)                        | ㉓ 我的色彩(第78页、131页)      |
| ⑧ 压缩率(图像画质)(第54页)/<br>记录像素(第54页、106页)、<br>MOV(短片) | ⑰ 闪光灯(第74页、91页)、<br>闪光曝光补偿量(第90页)             | ㉔ 红眼校正(第92页、133页)      |
| ⑨ Eye-Fi传输完毕标识<br>(第165页)                         |   | ㉕ 拍摄日期和时间(第18页)        |



在电视机上观看图像时, 有些信息可能无法显示(第162页)。

## “观看短片” (第32页)中显示的短片操作面板一览

	退出
	播放
	慢镜头(可使用◀▶按钮或转动⦿转盘调整播放速度。不播放声音。)
	后退跳过*(如果按住Ⓜ按钮,将会连续后退跳过。)
	上一帧(如果按住Ⓜ按钮,则为快退。)
	下一帧(如果按住Ⓜ按钮,则为快进。)
	前进跳过*(如果按住Ⓜ按钮,将会连续前进跳过。)
	编辑(第109页)
	在连接兼容PictBridge的打印机时(第136页)出现。

\* 显示当前帧前后约4秒的帧。



播放过程中按◀▶按钮可进行前进跳过和后退跳过。

# 功能和菜单列表

## 各拍摄模式下可使用的功能

功能		拍摄模式					
		M	Av	Tv	P	AUTO	
曝光补偿(第75页)		-	○	○	○	-	-
ISO感光度(第75页)		-	○	○	○	○	○
		○	○	○	○	-	-
对焦范围(第80页)		○	○	○	○	○	○
		○	○	○	○	-	-
	(第86页)/ 自动对焦锁(第88页)	○	○	○	○	-	-
闪光灯(第74页、91页)		-	-	-	○	○	○
		○	○	○	○	-	-
		-	○	-	○	*1	*1
		-	-	-	-	-	-
自拍(第52页)		○	○	○	○	○	○
		○	○	○	○	○	-
自拍设置(第53页)	延迟*3	○	○	○	○	○	-
	拍摄数量*4	○	○	○	○	○	-
Av/Tv设置(第96页、97页)	Av	○	○	-	-	-	-
	Tv	○	-	○	-	-	-
自动跟踪对焦(第83页)		○	○	○	○	○	-
自动曝光锁/闪光曝光锁(第89页)*5		-	○	○	○	-	-
自动曝光锁(短片)/曝光偏移(第107页)		-	-	-	-	-	-
程序偏移(第89页)		-	○	○	○	-	-
屏幕显示(第40页)	无信息显示	○	○	○	○	○	-
	信息显示	○	○	○	○	○	○

\*1 无法设置, 但会根据环境切换至 。\*2 无法设置, 但使用闪光灯时切换至 。\*3 在无法设置拍摄数量的模式下不能设置为0秒。\*4 在无法设置拍摄数量的模式下固定为1张。

SCN																				
○	○	○	○	○	○	○	○	○	○	○	○	○	○	○	○	○	○	○	○	○
○	○	○	○	○	○	○	○	○	○	○	○	○	○	○	○	○	○	○	○	○
—	—	—	—	—	—	—	—	—	—	—	—	—	—	—	—	—	—	—	—	
○	○	○	○	○	○	○	○	○	○	○	○	○	○	○	○	○	○	○	○	○
○	○	—	—	—	—	○	○	○	○	○	—	○	○	○	○	○	○	○	○	○
○	○	—	—	—	—	○	○	○	○	—	○	○	○	○	○	○	○	○	○	○
○	○	○	○	○	○	○	○	○	○	—	○	○	○	○	○	○	○	○	○	○
○	○	○	○	○	○	—	○	○	○	—	○	○	○	○	○	○	○	○	○	○
—	*2	—	—	—	—	—	—	—	—	—	—	—	—	—	—	—	—	—	—	—
—	—	—	—	—	—	—	—	—	○	—	—	—	—	—	—	—	—	○	—	—
○	○	○	○	○	○	○	○	○	○	○	○	○	○	○	○	○	○	○	○	○
○	○	○	—	—	—	○	○	○	○	○	○	○	○	○	○	○	○	○	—	○
○	○	○	—	—	—	○	○	○	○	○	○	○	○	○	○	○	○	○	—	○
○	○	○	—	—	—	○	○	○	○	○	○	○	○	○	○	○	○	○	—	—
—	—	—	—	—	—	—	—	—	—	—	—	—	—	—	—	—	—	—	—	—
—	—	—	—	—	—	—	—	—	—	—	—	—	—	—	—	—	—	—	—	—
○	○	○	—	—	—	○	○	○	○	—	—	—	○	○	○	○	○	○	○	—
—	—	—	—	—	—	—	—	—	—	—	—	—	—	—	—	—	—	—	—	—
—	—	—	—	—	—	—	—	—	—	—	—	—	—	—	—	—	—	—	○	○
—	—	—	—	—	—	—	—	—	—	—	—	—	—	—	—	—	—	—	—	—
○	○	○	—	—	—	○	○	○	○	○	—	—	—	○	○	○	—	—	○	○
○	○	○	○	○	○	○	○	○	○	○	○	○	○	○	○	○	○	○	○	○

\*5 设置为时闪光曝光锁不可用。

○ 可选或自动设置。— 不可选。

## FUNC. 菜单

功能		拍摄模式					
		M	Av	Tv	P	AUTO	
白平衡(第76页)	AWB	○	○	○	○	○	○
		○	○	○	○	—	—
我的色彩(第78页)	Off	○	○	○	○	○	○
	Av AN Ae *1 AW *1 Ap AL AD	○	○	○	○	—	—
	AB AG AR AC *2	○	○	○	○	—	—
驱动模式(第77页)		○	○	○	○	○	○
		○	○	○	○	—	—
	RF <sub>1</sub> *3	○	○	○	○	—	—
闪光曝光补偿(第90页)		—	○	○	○	—	—
闪光输出设置(第99页)		○	○	○	—	—	—
测光方式(第88页)		○	○	○	○	○	○
		○	○	○	○	—	—
记录像素(第54页)	L	○	○	○	○	○	○
	M1 M2	○	○	○	○	○	—
	M	—	—	—	—	—	—
	S	○	○	○	○	○	—
压缩率(第54页)		○	○	○	○	○	○
		○	○	○	○	○	—
短片画质(第106页)	1280	○	○	○	○	○	○
	640	○	○	○	○	○	—

\*1 白平衡不可选。\*2 可以选择图像的反差、锐度、颜色饱和度、红色、绿色、蓝色和肤色，并设置5个不同的等级。\*3 在 、自动对焦锁或 模式时，设置为 。\*4 与记录像素设置同步，且自动设置(第105页)。



SCN																						
○	○	○	○	○	○	○	○	○	○	○	○	○	○	○	○	○	○	○	○	○	○	○
—	—	—	○	○	○	○	—	—	—	—	—	—	—	—	—	—	—	○	○	○	○	○
○	○	○	○	○	○	○	○	○	○	○	○	○	○	○	○	○	○	○	○	○	○	○
—	—	—	○	○	○	—	—	—	—	—	—	—	—	—	—	—	—	○	○	○	○	○
○	○	○	○	○	○	○	○	○	○	○	○	○	○	○	○	○	○	○	○	○	○	○
○	○	○	—	—	—	○	○	○	○	○	○	○	○	○	○	○	○	○	○	○	—	—
○	○	○	—	—	—	○	○	○	○	○	○	○	○	○	○	○	○	○	○	○	—	—
—	—	—	—	—	—	—	—	—	—	—	—	—	—	—	—	—	—	—	—	—	—	—
—	—	—	—	—	—	—	—	—	—	—	—	—	—	—	—	—	—	—	—	—	—	—
○	○	○	○	○	○	○	○	○	○	○	○	○	○	○	○	○	○	○	○	○	○	○
—	—	—	—	—	—	—	—	—	—	—	—	—	—	—	—	—	—	—	—	—	—	—
○	○	○	○	○	○	—	○	○	○	○	○	○	○	○	○	○	○	○	○	○	○	○
○	○	○	○	○	○	○	○	○	○	○	○	○	○	○	○	○	○	○	○	○	○	○
—	—	—	—	—	—	○	—	—	—	—	—	—	—	—	—	—	—	—	—	—	—	—
○	○	○	○	○	○	—	○	○	○	○	—	—	—	—	—	—	—	—	○	○	○	○
○	○	○	○	○	○	—	○	○	○	○	—	○	—	—	—	—	—	—	○	—	—	—
○	○	○	○	○	○	○	○	○	○	○	○	○	○	○	○	○	○	○	○	○	○	○
○	○	○	○	○	○	○	○	○	○	○	○	○	○	○	○	○	○	○	○	○	○	○
○	○	○	○	○	○	○	○	○	○	○	*4	○	○	○	○	○	○	○	○	○	○	○
○	○	○	○	○	○	○	○	○	○	○	*4	○	○	○	○	○	○	○	○	○	○	—

○可选或自动设置。—不可选。

 拍摄菜单

功能		拍摄模式						
		M	Av	Tv	P	AUTO		
自动对焦框(第82页)	中央	○	○	○	○	—	—	
	面部优先*1	○	○	○	○	○	○	
	自动跟踪对焦	○	○	○	○	*2	—	
自动对焦框大小(第82页)*3	普通	○	○	○	○	—	—	
	小	○	○	○	○	—	—	
数码变焦(第50页)	标准	○	○	○	○	○	○	
	关	○	○	○	○	○	—	
	数码长焦附加镜(1.7x/2.1x)	○	○	○	○	—	—	
自动对焦点放大(第85页)	开	○	○	○	○	○	—	
	关	○	○	○	○	○	○	
伺服自动对焦(第87页)	开	○	○	○	○	—	—	
	关*4	○	○	○	○	○	○	
连续自动对焦(第156页)	开	○	○	○	○	○	—	
	关	○	○	○	○	—	—	
自动对焦辅助光(第157页)	开	○	○	○	○	○	*5	
	关	○	○	○	○	○	—	
手动对焦点放大(第86页)	开	○	○	○	○	—	—	
	关	○	○	○	○	○	○	
安全手动对焦(第86页)	开	○	○	○	○	—	—	
	关	○	○	○	○	○	○	
闪光灯设置(第90页、92页、99页、157页)	闪光模式	自动	—	○	○	○	○	○
		手动	○	○	○	—	—	—
	闪光曝光补偿		—	○	○	○	—	—
	闪光输出		○	○	○	—	—	—
	红眼校正	开	○	○	○	○	○	—
		关	○	○	○	○	○	○
	防红眼灯	开	○	○	○	○	○	○
关		○	○	○	○	○	—	
安全闪光曝光	开	—	○	○	○	○	○	
	关	○	○	○	○	—	—	
校正对比度(第79页)	自动	○	○	○	○	○	○	
	关	○	○	○	○	—	—	
安全偏移(第97页)	开	—	○	○	—	—	—	
	关	○	○	○	○	○	○	
防风屏(第107页)	开/关	○	○	○	○	○	—	

\*1 未检测到面部时为[中央]。\*2 仅在按  按钮(第26页)时可用。

\*3 自动对焦框设为[中央]时可用。\*4 在 **AUTO** 模式下检测到人物移动时为[开]。

SCN																						
○	○	○	-	-	-	○	○	○	○	○	○	-	○	○	○	○	○	○	○	○	○	○
○	○	○	○	○	○	○	○	○	○	-	-	○	○	○	○	○	○	○	○	○	○	○
○	○	○	-	-	-	○	○	○	○	○	-	-	-	○	○	○	○	○	○	○	○	○
○	○	○	-	-	-	○	○	○	○	-	-	-	○	○	○	○	○	○	○	○	○	○
○	○	○	○	○	○	-	○	○	○	○	-	-	-	-	-	-	-	○	○	○	○	○
○	○	○	○	○	○	○	○	○	○	○	○	○	○	○	○	○	○	○	○	○	○	○
-	-	-	-	-	-	-	-	-	-	-	-	-	-	-	-	-	-	-	-	-	-	-
○	○	-	○	○	○	○	○	○	○	-	-	-	○	○	○	○	○	○	○	○	-	-
○	○	○	○	○	○	○	○	○	○	○	○	○	○	○	○	○	○	○	○	○	○	○
○	○	○	-	-	-	○	○	○	○	-	-	-	○	○	○	○	○	○	○	○	-	-
○	○	-	○	○	○	○	○	○	○	-	-	-	○	○	○	○	○	○	○	○	-	-
○	○	-	○	○	○	-	○	○	○	-	○	○	○	○	○	○	○	○	○	○	○	○
○	○	○	-	-	-	○	○	○	○	○	-	○	○	○	○	○	○	○	○	○	-	○
○	○	○	-	○	○	○	○	○	○	○	○	○	○	○	○	○	○	○	○	○	○	○
○	○	○	○	○	○	○	○	○	○	○	○	○	○	○	○	○	○	○	○	○	○	○
○	○	-	-	-	-	○	○	○	○	-	○	○	○	○	○	○	○	○	○	○	○	○
○	○	○	○	○	○	○	○	○	○	○	○	○	○	○	○	○	○	○	○	○	○	○
○	○	○	○	○	○	○	○	○	○	○	○	○	○	○	○	○	○	○	○	○	○	○
○	○	○	○	○	○	○	○	○	○	○	○	○	○	○	○	○	○	○	○	○	○	○
○	○	○	○	○	○	○	○	○	○	○	○	○	○	○	○	○	○	○	○	○	○	○
-	-	-	-	-	-	-	-	-	-	-	-	-	-	-	-	-	-	-	-	-	-	-
-	-	-	-	-	-	-	-	-	-	-	-	-	-	-	-	-	-	-	-	-	-	-
-	-	-	-	-	-	-	-	-	-	-	-	-	-	-	-	-	-	-	-	-	-	-
○	○	○	○	○	○	○	○	○	○	-	-	-	-	-	-	-	-	-	-	-	-	-
○	○	○	○	○	○	○	○	○	○	-	○	○	○	○	○	○	○	○	○	○	-	-
○	○	○	○	○	○	○	○	○	○	-	○	○	○	○	○	○	○	○	○	○	-	-
○	○	○	○	○	○	○	○	○	○	-	○	○	○	○	○	○	○	○	○	○	-	-
-	-	-	-	-	-	-	-	-	-	-	-	-	-	-	-	-	-	-	-	-	-	-
-	-	-	-	-	-	○	-	-	-	-	-	-	-	-	-	-	-	-	-	-	-	-
○	○	○	○	○	○	-	○	○	○	○	○	○	○	○	○	○	○	○	○	○	-	-
-	-	-	-	-	-	-	-	-	-	-	-	-	-	-	-	-	-	-	-	-	-	-
○	○	○	○	○	○	○	○	○	○	○	○	○	○	○	○	○	○	○	○	○	○	○
○	○	○	○	○	○	○	○	○	○	○	○	○	○	○	○	○	○	○	○	○	○	○

\*5 闪光灯设置为  $\frac{1}{4}$  时为[开]。

○ 可选或自动设置。- 不可选。

功能		拍摄模式	M	Av	Tv	P	AUTO	
		图像确认(第157页)	关	○	○	○	○	○
	2秒	○	○	○	○	○	○	
	3 - 10秒/继续显示	○	○	○	○	○	—	
查看信息(第158页)	关	○	○	○	○	○	○	
	详细/查看对焦点	○	○	○	○	○	—	
眨眼检测(第93页)	开	○	○	○	○	○	—	
	关	○	○	○	○	○	○	
覆盖显示(第158页)	关	○	○	○	○	○	○	
	网格线	○	○	○	○	○	—	
	3:2基准线/全部	○	○	○	○	○	—	
影像稳定器设置(第159页)	影像稳定器模式	关	○	○	○	○	○	—
		常开	○	○	○	○	○	○
	强力影像稳定器	仅拍摄时	○	○	○	○	—	—
		开	○	○	○	○	○	○
	关	○	○	○	○	○	—	
日期标记(第51页)	关	○	○	○	○	○	○	
	日期/日期和时间	○	○	○	○	○	—	



## 🔧 设置菜单

项目	内容	参考页
静音	开/关*	第44页
音量	设置所有操作声音(5级)。	第45页
声音选项	设置相机各种操作的声音。	第150页
提示	开*/关	第150页
液晶屏的亮度	设置屏幕亮度(5级)。	第46页
开机画面	添加图像作为开机画面。	第152页
格式化	格式化存储卡, 删除所有数据	第21页、151页
文件编号	连续编号*/自动重设	第153页
创建文件夹	每月*/每日	第154页
镜头收回时间	1分*/0秒	第154页
节电	自动关机: 开*/关 显示关闭: 10、20或30秒/1*、2或3分	第48页、154页、155页
时区设置	本地*/目的地	第155页
日期/时间	日期和时间设置。	第19页
距离单位	m/cm*(米/厘米)/ft/in(英尺/英寸)	第156页
视频输出制式	NTSC/PAL	第162页
Eye-Fi设置	Eye-Fi连接设置(仅在插入Eye-Fi卡时出现)	第165页
语言 	选择显示语言。	第20页
重设全部设置	使相机恢复到默认设置。	第47页

\*默认设置

## ▶ 播放菜单

项目	内容	参考页
关联播放	开始关联播放。	第117页
幻灯片播放	自动播放图像。	第115页
删除	删除图像(选择图像、选择图像范围、全部图像)。	第123页
保护	保护图像(选择图像、选择图像范围、全部图像)。	第119页
旋转	旋转图像。	第128页
收藏图像	将图像标记为收藏图像或取消收藏。	第125页
我的类别	分类图像(选择图像、选择图像范围)。	第126页
相册设置	选择或清除图像的相册设置。	第147页
校正对比度	校正静止图像的暗部或对比度。	第132页
红眼校正	校正静止图像的红眼部分。	第133页
剪裁	剪裁静止图像。	第130页
调整尺寸	调整静止图像尺寸并保存图像。	第129页
我的色彩	调整静止图像的色彩。	第131页
滚动显示	开*/关	第112页
横竖画面转换	开*/关	第160页
返回	上一浏览图像*/上一拍摄图像	第160页
切换效果	淡入淡出*/滚动/幻灯片/关	第118页

\* 默认设置

## 🖨️ 打印菜单

项目	内容	参考页
打印	显示打印屏幕(连接到打印机时)。	—
选择图像及打印份数	选择单张图像进行打印。	第144页
选择图像范围	指定第一张和最后一张图像, 打印此范围内的图像。	第145页
选择全部图像	选择全部图像进行打印。	第146页
清除所有打印选择	取消所有的打印设置。	第146页
打印设置	设置打印风格。	第143页

# 规格

图像传感器	
相机有效像素 .....	约1410万像素
镜头	
焦距 .....	5.0(W) - 60.0(T) mm (以35 mm胶片换算: 28(W) - 336(T) mm)
变焦倍率 .....	12倍
对焦范围 .....	1 cm - 无限远(W)、1 m - 无限远(T) • 微距: 1 - 50 cm (W)
影像稳定系统 .....	镜头偏移型
影像处理器 .....	DIGIC 4
液晶显示屏	
类型 .....	TFT LCD彩色屏幕(广视角)
尺寸 .....	3.0"
有效像素 .....	约230,000点
纵横比 .....	4:3
功能 .....	亮度调节(5级)
对焦	
控制方式 .....	自动对焦: 单次自动对焦(自动模式及简易模式时为连续自动对焦)、伺服自动对焦/伺服自动曝光 手动对焦
自动对焦框 .....	面部优先、自动跟踪对焦、中央
测光方式 .....	评价测光、中央重点平均测光、点测光
曝光补偿(静止图像)/ 曝光偏移(短片) .....	±2级(以1/3级为单位增减)
ISO感光度(标准输出感光度、 推荐曝光指数) .....	自动、ISO感光度80/100/200/400/800/1600
白平衡 .....	自动、日光、阴天、白炽灯、荧光灯、荧光灯 H、用户自定义模式
快门速度 .....	1 - 1/2500秒 15 - 1/2500秒(快门速度总范围。可用范围随拍摄模式各异。)
光圈	
类型 .....	虹膜
F值 .....	f/3.4 - f/8.0(W)、f/5.6 - f/8.0(T)
闪光灯	
闪光模式 .....	自动、闪光灯开、慢速同步、闪光灯关
闪光范围 .....	50 cm - 3.0 m (W)、1.0 - 2.0 m (T)



拍摄模式.....	M、Av、Tv、P、自动*1、简易、SCN*2、创意滤镜*3、静谧、短片*4 • 可使用短片按钮拍摄短片 *1 智慧自动拍摄同样适用于短片 *2 人像、风景、儿童和宠物、自动快门*5、低光照、海滩、植物、雪景、焰火 *3 鱼眼效果、微缩景观效果、玩具相机效果、单色、极鲜艳色彩、海报效果、色彩强调、色彩交换 *4 标准短片、iFrame短片 *5 笑脸、眨眼自拍、面部优先自拍
数码变焦.....	静止图像/短片：约4倍(同时使用光学变焦时最大约为48倍) 安全变焦、数码长焦附加镜
连续拍摄	
模式选择.....	连续拍摄、自动对焦连拍、实时显示连拍
速度.....	约0.9张/秒(P模式时) 约3.2张/秒(低光照模式时)
可拍摄张数(基于CIPA标准化的 测量方法).....	碱性电池：约110张 镍氢电池：约320张
记录媒体.....	SD存储卡、SDHC存储卡、SDXC存储卡
文件格式.....	符合相机文件系统设计规则和DPOF(Version1.1)
数据类型	
静止图像.....	Exif 2.3(JPEG)
短片.....	MOV(图像数据：H.264；音频数据：线性PCM(立体声))
记录像素	
静止图像.....	大：4320×3240、中1：3072×2304、中2：1600×1200、 小：640×480、宽屏：3744×2104
短片.....	微缩景观效果：1280×720*1 / 640×480*1 iFrame短片：1280×720(30帧/秒*2) 其他：1280×720(30帧/秒*2) / 640×480(30帧/秒*2) *1 拍摄时：6帧/秒、3帧/秒、1.5帧/秒 播放时：30帧/秒*2 *2 实际帧频为29.97帧/秒。
接口.....	高速USB接口 模拟音频输出(立体声) 模拟视频输出(NTSC/PAL)

## 规格

直接打印标准 .....	PictBridge
电源 .....	2节 AA(5号)碱性电池(AA(5号)镍氢电池NB-3AH) 小型电源转接器CA-PS800(包含在交流电转接器套件ACK800中) • 还需选购直流电连接器DR-DC10。
尺寸(基于CIPA标准化的测量方法) .....	113.3 × 73.2 × 45.8 mm
重量(基于CIPA标准化的测量方法) .....	约306 g(包括电池和存储卡) 约258 g(仅相机机身)

- 所有数据均基于佳能公司的测试结果。
- 相机的规格或外观如有更改，恕不另行通知。

# 附件

## 随机附件



腕带 WS-800



DIGITAL CAMERA  
Solution Disk (数码相机  
解决方案光盘)

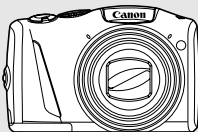

AA(5号)碱性电池  
(2节)

\* 亦可选购。

界面连接线  
IFC-400PCU\*

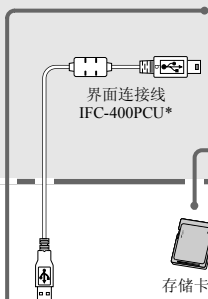

存储卡



USB读卡器



Windows/Macintosh

佳能品牌兼容PictBridge的打印机



立体声视频连接线  
STV-250N



电视

## 选购附件

下列相机附件为选购件。有些附件不在某些地区出售，或者可能已不再供应。

### 电源

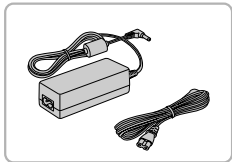

#### 交流电转接器套件ACK800

- 通过此套件可使用家用电源为相机供电。在长时间使用相机或将其连接至打印机或计算机时，建议使用该套件为相机供电。不能用于对相机电池进行充电。将交流电转接器套件连接至相机时，需要直流电连接器DR-DC10。

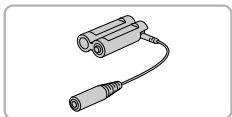

#### 直流电连接器DR-DC10

- 用于与交流电转接器套件一起使用。

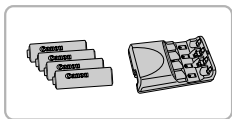

#### 电池和充电器套件CBK4-300

- 该专用的电池充电器套件包括电池充电器CB-5AH和4节NB-3AH可充电AA(5号)镍氢电池。长时间使用相机时，建议使用该套件为其供电。



- 您也可单独购买镍氢电池NB4-300，该电池为一组四节可充电的AA(5号)镍氢电池。
- 也可使用电池和充电器套件CBK4-200。



### 在国外使用附件

电池和充电器套件以及交流电转接器套件可在使用100 - 240 V(50/60 Hz)交流电的地区使用。

如果插头与插座不匹配，请使用市售的电源插头适配器。请勿使用国外旅游用电子变压器，因为它们会造成损坏。

## 闪光灯

### 高能量闪光灯HF-DC2

- 当被摄体过远，相机的内置闪光灯无法提供适当照明时，使用此外接闪光灯。也可使用高能量闪光灯HF-DC1。

## 其他附件

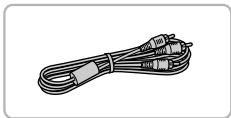

### 立体声视频连接线STV-250N

- 使用该连接线将相机连接至电视机以拍摄和观看图像。

## 打印机

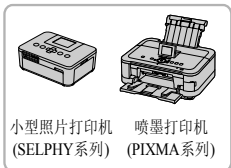

小型照片打印机 (SELPHY系列)    喷墨打印机 (PIXMA系列)

### 佳能品牌兼容PictBridge的打印机

- 将相机连接到佳能品牌兼容 PictBridge 的打印机后，无需使用计算机即可打印图像。有关详情请查阅本产品合格证上的佳能(中国)网站或与佳能热线中心联系。

### 建议使用佳能原厂附件。

本产品设计与佳能原厂附件配合使用时性能最佳。佳能公司对使用非佳能原厂附件发生故障(如电池漏液和/或爆炸)导致的本产品任何损坏和/或任何事故(如起火)概不负责。请注意，由于使用非佳能原厂附件导致本产品的任何故障均不在本产品保修范围之内，但用户可以付费维修。

## 数字和字母

3:2 基准线 .....	158
Av(拍摄模式) .....	97
DIGITAL CAMERA Solution Disk (数码相机解决方案光盘) .....	2
DPOF .....	143
Eye-Fi 卡 .....	14、165
FUNC. 菜单	
基本操作 .....	42
列表 .....	180
ISO 感光度 .....	75
M(拍摄模式) .....	98
P(拍摄模式) .....	74
PictBridge .....	136、193
SCN(拍摄模式) .....	58
SD/SDHC/SDXC 存储卡 → 存储卡	
Tv(拍摄模式) .....	96
iFrame 短片(短片模式) .....	102

## B

白平衡 .....	76
包装内物品 → 附件	
保护 .....	119
曝光	
校正 .....	75
偏移 .....	107
闪光曝光锁 .....	89
自动曝光锁 .....	89、107
编辑	
红眼校正 .....	133
剪裁 .....	130
校正对比度 .....	132
调整尺寸(缩小图像) .....	129
我的色彩 .....	131
变焦 .....	23、50
标记为收藏图像 .....	125
播放 → 观看	
部件指南 .....	38

## C

菜单	
基本操作 .....	43
列表 .....	178
测光方式 .....	88
查看对焦点 .....	116

程序自动曝光 .....	74
出厂设置 → 默认设置	
创意滤镜(拍摄模式) .....	61
存储卡	
格式化 .....	21、151
可拍摄张数 .....	17、55
拍摄时间 .....	31、106
错误提示信息 .....	170

## D

打印 .....	136
单色(拍摄模式) .....	65
低光照(拍摄模式) .....	59
电池	
电池和充电器套件 .....	192
电量指示 .....	17
节电 .....	48、154、155
电池和充电器套件 .....	192
电源 → 电池、电池和充电器套件、交流电转 接器套件	
端子 .....	35、136、162、164
短片	
编辑 .....	109
观看(播放) .....	32
模式 .....	102
拍摄时间 .....	31、106
图像画质(记录像素/帧频) .....	106
对焦	
伺服自动对焦 .....	87
自动对焦点放大 .....	85
自动对焦框 .....	24、82
自动对焦锁 .....	88
对焦范围	
手动对焦 .....	86
微距 .....	80
对焦锁定 .....	82

## E

儿童和宠物(拍摄模式) .....	59
-------------------	----

## F

放大显示 .....	117
风景(拍摄模式) .....	59
附件 .....	192

## G

- 格式化 (存储卡) .....21、151
- 格式化 → 存储卡, 格式化
- 故障排除 .....167
- 关联播放 (拍摄模式) .....117
- 观看
  - 单张图像播放 .....27
  - 电视机上显示的图像 .....162
  - 放大显示 .....117
  - 关联播放 .....117
  - 滚动显示 .....112
  - 幻灯片播放 .....115
  - 筛选回放 .....113
  - 索引显示 .....112

## H

- 海报效果 (拍摄模式) .....61
- 海滩 (拍摄模式) .....59
- 黑白图像 .....78
- 红眼校正 .....92、133
- 幻灯片播放 .....115

## J

- 极鲜艳色彩 (拍摄模式) .....61
- 记录像素 (图像大小) .....54
- 家用电源 .....163
- 简易模式 (拍摄 / 播放模式) .....29
- 剪裁 .....130
- 交流电转接器套件 .....163、192
- 校正对比度 .....79、132
- 节电 .....48、154、155
- 界面连接线 .....2、35、136
- 静谧 (拍摄模式) .....58

## K

- 宽屏 (记录像素) .....54、55

## L

- 立体音视频连接线 .....162
- 连续拍摄 .....77

## M

- 面部优先 (自动对焦框模式) .....83
- 面部优先自拍 (拍摄模式) .....71
- 默认设置 .....47

## P

- 拍摄
  - 覆盖显示 .....158
  - 可拍摄张数 .....17、55
  - 拍摄日期和时间 → 日期 / 时间
  - 拍摄时间 .....31
  - 拍摄信息 .....173
- 屏幕
  - 菜单 → FUNC. 菜单
  - 切换显示 .....40
  - 显示语言 .....20
  - 信息显示 .....173、176

## Q

- 强力影像稳定器 .....159
- 切换效果 .....118
- 驱动模式 .....77

## R

- 人像 (拍摄模式) .....59
  - 日期 / 时间
    - 更改 .....19
    - 设置 .....18
    - 世界时钟 .....155
    - 添加到图像 .....51
  - 日期和时间 → 日期 / 时间
- 软件
  - DIGITAL CAMERA Solution Disk  
(数码相机解决方案光盘) .....2
  - 安装 .....34
  - 传输图像至计算机观看 .....33
  - 软件说明书 .....2

## S

- 色彩交换 (拍摄模式) .....67
- 色彩强调 (拍摄模式) .....66
- 删除图像 .....28、123
- 闪光曝光锁 .....89
- 闪光灯
  - 开 .....74
  - 慢速同步 .....91
  - 闪光曝光补偿 .....90
- 声音设置 .....44
- 时钟功能 .....48
- 使用电视机拍摄 .....162

世界时钟 .....	155
视频 → 短片	
手动对焦 (对焦模式) .....	86
数码变焦 .....	50
数码长焦附加镜 .....	81
伺服自动对焦 .....	87

## T

调整尺寸 (缩小图像) .....	129
图像	
保护 .....	119
编辑 → 编辑	
播放 → 观看	
删除图像 .....	28、123
显示时间 .....	157
图像画质 → 压缩率	

## W

玩具相机效果 (拍摄模式) .....	64
腕带 → 相机带	
网格线 .....	158
微距 (对焦模式) .....	80
微缩景观效果 (拍摄模式) .....	63、104
文件编号 .....	153
我的类别 .....	126
我的色彩 (播放) .....	131
我的色彩 (拍摄) .....	78

## X

显示语言 .....	20
相册 .....	147
相机	
默认设置 .....	47
握持相机 .....	13
相机带 .....	2、13
相机抖动 .....	25、159
笑脸 (拍摄模式) .....	69
旋转 .....	128
雪景 (拍摄模式) .....	60

## Y

压缩率 (图像画质) .....	54
焰火 (拍摄模式) .....	60
液晶显示屏 → 屏幕	
影音连接线 .....	162

鱼眼效果 (拍摄模式) .....	62
-------------------	----

## Z

在电视机上观看图像 .....	162
在国外使用 .....	155、192
眨眼检测 .....	93
眨眼自拍 (拍摄模式) .....	70
直流电连接器 .....	163、192
植物 (拍摄模式) .....	60
指示灯 .....	38、39、41、157
中央 (自动对焦框模式) .....	82
自定义白平衡 .....	76
自动曝光锁 .....	89、107
自动对焦 → 对焦	
自动对焦点放大 .....	85
自动对焦框 .....	24、82
自动对焦锁 .....	88
自动跟踪对焦 .....	84
自动快门 (拍摄模式) .....	69
自动模式 (拍摄模式) .....	23、38
自拍 .....	52
2 秒延时自拍 .....	53
更改自拍延迟时间和拍摄数量 .....	53
面部优先自拍 (拍摄模式) .....	71
眨眼自拍 (拍摄模式) .....	70
棕褐色调 .....	78



## 使用须知

- 本相机属于高精度电子设备。请勿跌落相机或使其受到强烈冲击。
- 切勿使相机靠近产生强磁场的磁体、电动机或其他设备。放置于强磁场中可能会导致故障或损坏图像数据。
- 如果相机或液晶显示屏上沾水或粘附污垢，请用干燥的软布或眼镜布擦拭。请勿用力擦拭。
- 请勿使用含有机溶剂的清洁剂擦拭相机或液晶显示屏。
- 请用市面上销售的吹气刷除去镜头上的灰尘。对于难以去除的污垢，请与佳能热线中心联系。
- 如果将相机从低温环境迅速移到高温环境中，相机内部或外表面可能会形成结露。为避免结露，可将相机置于密闭的、可再封口的塑料袋里，使其逐渐适应温度变化，然后再从袋里取出相机。
- 形成结露时，应立即停止使用相机，因为继续使用可能会损坏相机。请取出电池和存储卡，待水分完全蒸发之后再继续使用。

## 备忘录

## 商标及许可声明

- SDXC徽标是SD-3C,LLC.的商标。
- 本器材配有Microsoft许可的exFAT技术。
- iFrame徽标及iFrame标志是Apple Inc.的商标。

## About MPEG-4 Licensing

This product is licensed under AT&T patents for the MPEG-4 standard and may be used for encoding MPEG-4 compliant video and/or decoding MPEG-4 compliant video that was encoded only (1) for a personal and non-commercial purpose or (2) by a video provider licensed under the AT&T patents to provide MPEG-4 compliant video.

No license is granted or implied for any other use for MPEG-4 standard.

\*根据要求以英语显示通知。

部件名称	有毒有害物质或元素					
	铅 (Pb)	汞 (Hg)	镉 (Cd)	六价铬 (Cr(VI))	多溴联苯 (PBB)	多溴二苯醚 (PBDE)
电气实装部分	×	○	○	○	○	○
金属部件	×	○	○	○	○	○
○：表示该有毒有害物质在该部件所有均质材料中的含量均在 SJ/T11363-2006 标准规定的限量要求以下。 ×：表示该有毒有害物质至少在该部件的某一均质材料中的含量超出 SJ/T11363-2006 标准规定的限量要求。						
<b>FOR P.R.C. ONLY</b>  本标志适用于在中华人民共和国销售的电子信息产品、标志中央的数字代表产品的环保使用期限。						



## 免责声明

- 未经佳能公司许可不得翻印、传播或在检索系统上存储本指南中的任何部分。
- 佳能公司保留随时变更本指南内容的权利，无需事先声明。
- 本指南中的图例和拍屏图可能会与实际情况略有不同。
- 除此之外，由于错误操作本产品而导致的损失，佳能公司概不负责。

进 口 商：佳能(中国)有限公司

进口商地址：北京市东城区金宝街89号金宝大厦15层  
邮编100005

原产地： 请参照保修卡、产品包装箱或产品机身上的标示