

Canon

数码相机

EOS 6D

EOS 6D (W)



基本使用说明书

可从佳能网站下载使用说明书（PDF文件）（第5页）。

<http://support-cn.canon-asia.com/>

在使用本产品之前，请务必先仔细阅读本使用说明书。
请务必妥善保管好本书，以便日后能随时查阅（保留备用）。
请在充分理解内容的基础上，正确使用。



Canon

EOS 6D
EOS 6D (W)

相机基本使用说明书

相机基本使用说明书涵盖了最基本的操作。

可从佳能网站下载使用说明书（PDF文件）（第5页）。
<http://support-cn.canon-asia.com/>

简介

EOS 6D (W) 是数码单镜头反光相机，它具有约2020万有效像素的全画幅（约35.8 x 23.9毫米）CMOS图像感应器、DIGIC 5+、高精度和高速11点自动对焦、约4.5张/秒的连拍、实时显示拍摄、全高清清晰度（Full HD）短片拍摄、和Wi-Fi功能。

开始拍摄前，请务必阅读以下内容

为避免拍摄劣质图像和损坏相机，首先请阅读“安全注意事项”（第138-140页）和“操作注意事项”（第12-13页）。还请仔细阅读本说明书，确保正确使用相机。

请在使用相机的同时参阅本说明书以熟悉本相机

阅读本说明书时，请试拍几张并熟悉照片拍摄的步骤。这样可以使您更好地了解本相机。请务必妥善保管好本说明书，以便需要时再次参阅。

请拍摄前测试相机并注意如下事项

如果由于相机或存储卡故障而无法记录图像等数据或将图像等数据下载到计算机，对由此丢失的图像等数据佳能公司无法恢复，敬请谅解。

关于版权

您所在国家的版权法可能禁止出于个人娱乐以外的任何目的使用存储卡中记录的图像或受版权保护的音乐和带有音乐的图像。另外要注意，某些公开演出、展览等可能禁止拍照，即使供个人欣赏也不例外。

兼容的存储卡

本相机可使用下列存储卡（不管容量如何）：

- SD存储卡
 - SDHC存储卡*
 - SDXC存储卡*
- * 兼容UHS-I存储卡。

可以记录短片的存储卡

当拍摄短片时，请使用如下表所示的读写速度快的大容量存储卡。

压缩方法（第116页）	存储卡
IPB	6MB/秒或更快
ALL-I（仅I）	20MB/秒或更快

- 拍摄短片时如果使用写入速度慢的存储卡，可能无法正确地记录短片。此外，如果回放读取速度慢的存储卡上的短片，可能无法正确回放短片。
- 如果想要在拍摄短片期间拍摄静止图像，则需要更快的存储卡。
- 要查看存储卡的读写速度，请参阅存储卡制造商的网站。



在本手册中，“存储卡”代表SD存储卡、SDHC存储卡和SDXC存储卡。

* 本相机不附带用于记录图像/短片的存储卡。请另行购买。

物品清单

开始前，请检查相机包装内是否包含以下所有物品。如有缺失，请与经销商联系。

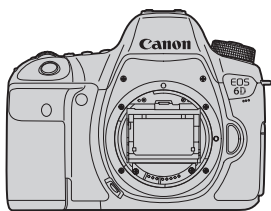

相机
(含机身盖)



电池LP-E6
(含保护盖)

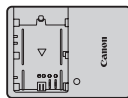

充电器
LC-E6或LC-E6E*

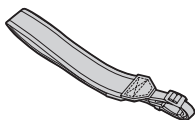

相机背带
EW-EOS6D



接口电缆IFC-200U

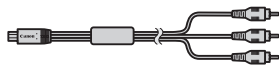

立体声AV连接线
AVC-DC400ST



EOS数码解决方案光盘
(EOS DIGITAL Solution Disk)
(软件和软件使用说明书)

* 附带充电器LC-E6或LC-E6E。(LC-E6E附带电源线。)

- 下一页列出了随附的使用说明书。
- 如果购买了镜头套装，请查看是否包含镜头。
- 根据镜头套装类型的不同，还可能包含镜头使用说明书。
- 注意不要缺失以上任何物品。

如需镜头使用说明书，请从佳能网站下载（第5页）。
这些镜头使用说明书（PDF）用于单独销售的镜头。请注意，购买镜头套装时，该镜头随附的部分附件可能与镜头使用说明书中列出的附件不符。

使用说明书



相机和Wi-Fi功能基本使用说明书

本印刷手册是基本使用说明书。可从佳能网站下载更详细的使用说明书（PDF文件）。

下载和查看使用说明书（PDF文件）

1 下载使用说明书（PDF文件）。

- 连接至互联网并访问以下佳能网站。

<http://support-cn.canon-asia.com/>

- 下载使用说明书。

可下载的使用说明书

- 相机使用说明书
- Wi-Fi功能使用说明书
- 相机和Wi-Fi功能基本使用说明书
- 镜头使用说明书
- 软件使用说明书

2 查看使用说明书（PDF文件）。











- 双击打开已下载的使用说明书（PDF文件）。
- 查看使用说明书（PDF文件）需要Adobe Acrobat Reader DC或其他Adobe PDF查看器（推荐使用最新版本）。
- Adobe Acrobat Reader DC可以从互联网免费下载。
- 要了解如何使用PDF查看器，请参阅该查看器的帮助部分。



EOS数码解决方案光盘（EOS DIGITAL Solution Disk）上也有软件使用说明书（PDF文件）（第4页）。

本说明书使用的约定

本说明书中的图标

-  : 表示主拨盘。
-  : 表示速控转盘。
-  <  > <  > : 表示多功能控制钮和按下方向。
-  : 表示设置按钮。
-  4、 6、 10、 16 : 表示相应功能在松开按钮后保持有效的时间为4秒、6秒、10秒或16秒。

* 本说明书中，各种图标和标记表示相机的按钮、转盘和设置，与相机和液晶监视器上的图标和标记一致。

 : 表示可通过按下<MENU>按钮并更改设置来更改此功能。

 : 当出现在页面右上角时，表示该功能只适用于创意拍摄区模式（第20页）。

（第**页）：更多信息的参考页码。

 : 避免拍摄出现问题的警告。

 : 补充信息。

 : 更好拍摄的提示或建议。

 : 解决问题的建议。

基本假定

- 本说明书中介绍的所有操作都假定电源开关已置于<ON>并且<LOCK▶>开关已置于左侧（多功能锁解锁）（第30、43页）。
- 假定所有菜单设置和自定义功能设为默认设置。
- 本说明书中的图示显示装有EF50mm f/1.4 USM镜头的相机作为示例。

章节

对于初次使用数码单镜头反光相机的用户，第1章和第2章介绍本相机的基本操作和拍摄步骤。

	简介	2
1	用前准备	23
2	基本拍摄	57
3	设置自动对焦和驱动模式	77
4	图像设置	83
5	高级操作	95
6	用液晶监视器拍摄（实时显示拍摄）	103
7	拍摄短片	113
8	图像回放	119
9	将图像下载到计算机	129

目录

简介 2











兼容的存储卡	3
物品清单	4
使用说明书	5
本说明书使用的约定	6
章节	7
操作注意事项	12
快速入门指南	14
部件名称	16

1 用前准备 23



给电池充电	24
安装和取出电池	26
安装和取出存储卡	27
打开电源	30
设定日期、时间和区域	32
选择界面语言	34
安装和卸下镜头	35
关于镜头图像稳定器	38
基本操作	39
Q 拍摄功能的速控	45
MENU 菜单操作	47
用前设置	49
格式化存储卡	49
设置关闭电源时间/自动关闭电源	51
设置图像确认时间	51
关闭/打开液晶监视器	52
恢复相机默认设置	52





 显示电子水准仪	53
功能介绍和帮助	54

2 基本拍摄 77

 全自动拍摄（场景智能自动）.....	58
 全自动拍摄技巧（场景智能自动）.....	61
 创意自动拍摄.....	63
SCN ：特殊场景模式.....	66
 拍摄人像	67
 拍摄风光	68
 拍摄微距	69
 拍摄运动被摄体	70
 拍摄夜景人像（使用三脚架）.....	71
 拍摄夜景（手持）.....	72
 拍摄逆光场景	73
 速控	75

3 设置自动对焦和驱动模式 77

AF ：选择自动对焦操作.....	78
 选择自动对焦点	79
MF ：手动对焦.....	80
 选择驱动模式.....	81
 使用自拍	82

4	图像设置	83
	设置图像记录画质	84
	ISO： 设定 ISO 感光度	86
	 选择照片风格	87
	设置白平衡	88
	自动校正亮度和反差	89
	降噪设置	90
	高光色调优先	92
	镜头周边光量校正 / 色差校正	93
5	高级操作	95
	P ： 程序自动曝光	96
	Tv ： 快门优先自动曝光	97
	Av ： 光圈优先自动曝光	98
	M ： 手动曝光	99
	设置曝光补偿	100
	 自动曝光锁	101
6	用液晶监视器拍摄（实时显示拍摄）	103
	 用液晶监视器拍摄	104
	使用自动对焦进行对焦（自动对焦方式）	106
	手动对焦	111
7	拍摄短片	113
	 拍摄短片	114
	设置短片记录尺寸	116

8 图像回放	119
▶ 图像回放	120
▣ 快速搜索图像	121
🔍 放大查看	122
▶ 播放短片	123
🗑 删除图像	125
9 将图像下载到计算机	129
将图像下载到计算机	130
关于软件	132
安装软件	134
软件使用说明书	135
安全注意事项	138



有关故障排除指南和规格部分，请参阅可从佳能网站下载的使用说明书。有关如何下载使用说明书，请参阅第5页。

操作注意事项

还请阅读第141页上的“操作注意事项”。

相机的保养

- 本相机是精密仪器。请勿将其摔落或使其受到物理撞击。
- 本相机不是防水相机，不能在水下使用。
- 为最大程度地发挥相机的防尘防水滴性能，请确保端子盖、电池仓盖、存储卡插槽盖以及任何其他盖子紧密关闭。
- 为避免落在相机上的沙子、灰尘、污物或水滴意外进入相机内部，本相机设计进行了防尘防水滴处理，但也不可能完全防止污物、灰尘、水分或盐分进入相机内部。因此，请尽可能避免污物、灰尘、水分和盐分落到相机上。
- 如果相机上有水，请用洁净的干布擦拭。如果相机上有污物、灰尘或盐分，请用拧干的干净湿布擦拭。
- 在污物或灰尘较多的地方使用相机可能会导致故障。
- 建议使用相机后及时清洁。如果相机上存留有污物、灰尘、水分或盐分，可能会导致故障。
- 如果相机意外落入水中或担心湿气(水分)、污物、灰尘或盐分可能进入相机内部，请立即咨询附近的佳能快修中心。
- 请勿将本相机靠近具有强磁场的物体，如磁铁或电动机。另外也要避免将相机靠近发出较强无线电波的物体，如天线。强磁场可能引起相机故障或破坏图像数据。
- 请勿将本相机放在温度过高的地方，如处于阳光直射的汽车内。高温可能导致相机故障。
- 相机内有精密电子线路。请勿自行拆卸相机。

- 请不要用手指等妨碍反光镜操作。否则可能会导致故障。
- 请使用气吹吹走镜头、取景器、反光镜和对焦屏上的灰尘。请勿使用含有有机溶剂的清洁剂清洁机身和镜头。对于顽固污渍，请将相机送到附近的佳能快修中心处理。
- 请勿用手指接触相机的电子触点。以免触点受到腐蚀。腐蚀的触点可能导致相机故障。
- 如果相机突然从低温处进入温暖的房间，可能造成相机表面和其内部零件结露。为防止结露，请先将相机放入密封的塑料袋中，然后等其温度逐步升高后再从袋中取出。
- 如果相机出现结露，请勿使用，以免损坏相机。如果发生这种情况，请从相机上卸下镜头，取出存储卡和电池，等到结露蒸发后再使用相机。
- 如果相机长时间不使用，请取出电池并将相机放置在通风良好的干燥阴凉处。存放期间请隔一段时间按动几次快门，以确认相机是否能正常工作。
- 请避免将相机存放在化学实验室等有化学物质会导致生锈和腐蚀的地方。
- 如果长时间未使用相机，拍摄前请测试所有功能。如果您有一段时间没有使用相机或如果有重要的拍摄（如即将去国外旅行），请让佳能经销商检查相机或您自己检查相机并确保其正常工作。

1

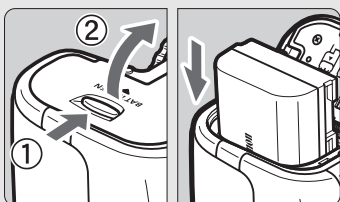

插入电池（第26页）。

- 要为电池充电，请参阅第24页。

2

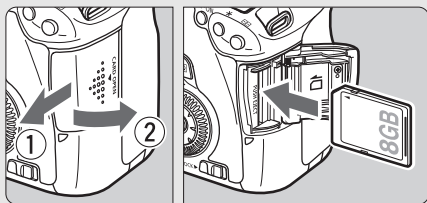

插入存储卡（第27页）。

- 令存储卡的标签朝向相机的背面，将其插入存储卡插槽。

3

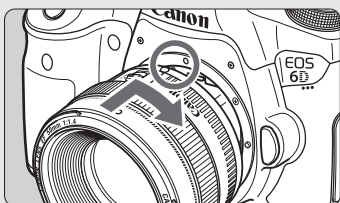

安装镜头（第35页）。

- 将其与红点对齐。

4

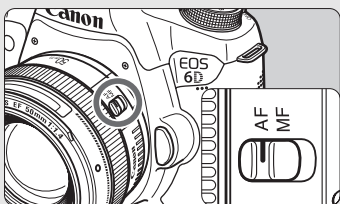

将镜头对焦模式开关置于<AF>（第35页）。

5

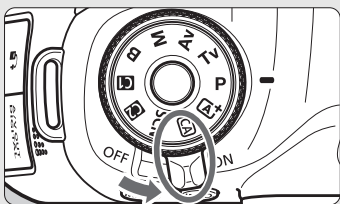

将电源开关置于<ON>

- （第30页）。
- 当液晶监视器显示日期/时间/区域设置屏幕时，请参阅第32页。

6

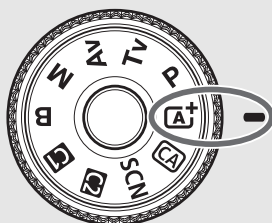

在按住模式转盘中央的同时，将其设为<A+>（场景智能自动）

（第58页）。

- 拍摄需要的所有相机设置会自动设置。

7



对焦被摄体（第40页）。

- 通过取景器取景，将取景器中央对准被摄体。
- 半按快门按钮，相机会对被摄体进行对焦。

8

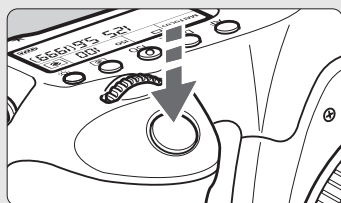

拍摄照片（第40页）。

- 完全按下快门按钮拍摄照片。

9

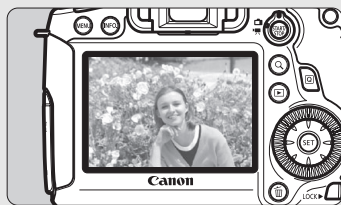

查看照片（第51页）。

- 拍摄图像将在液晶监视器上显示2秒钟。
- 要再次显示图像，请按下<▶>按钮（第120页）。

- 要在注视液晶监视器的同时拍摄，请参阅“实时显示拍摄”（第103页）。
- 要查看当前拍摄的所有图像，请参阅“图像回放”（第120页）。
- 要删除图像，请参阅“删除图像”（第125页）。

部件名称

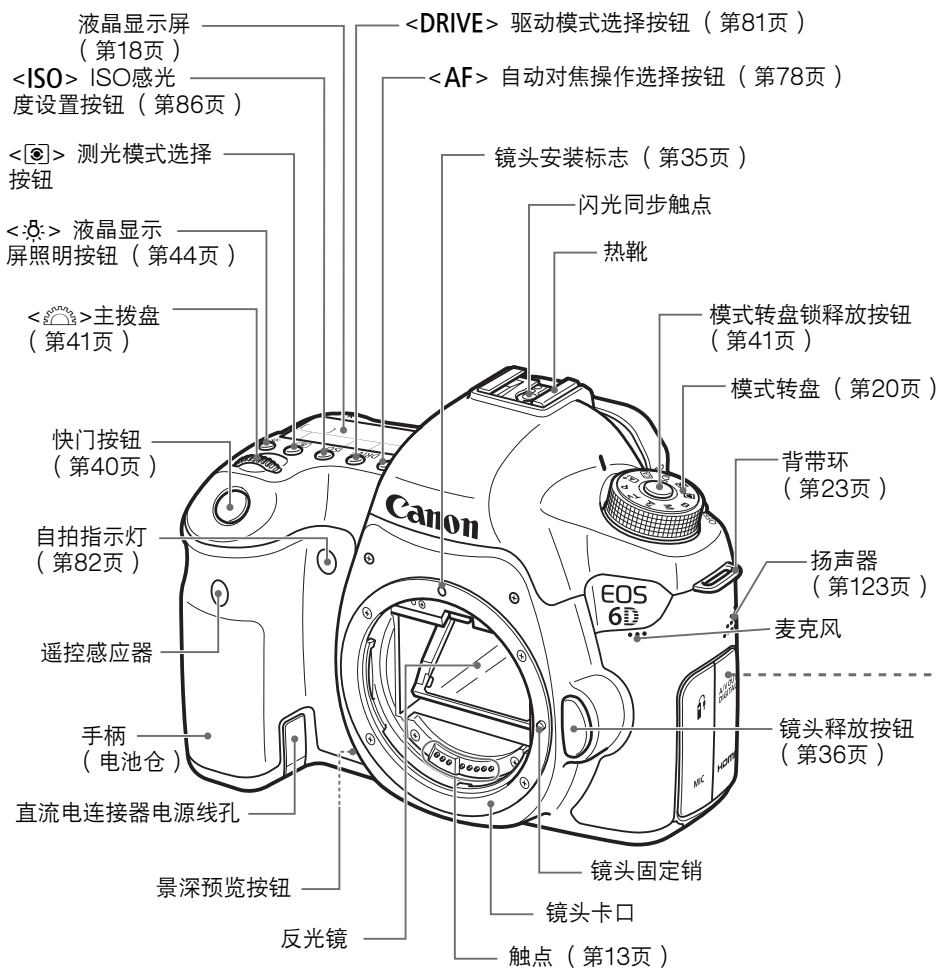

机身盖 (第35页)

<A/V OUT/DIGITAL> 音频/视频输出/数码端子 (第130页)

<遥控端子 (N3型)>

<MIC> 外接麦克风输入端子

<HDMI OUT> HDMI mini 输出端子

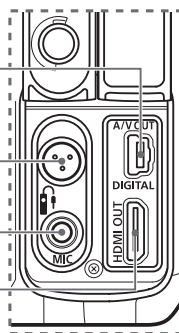

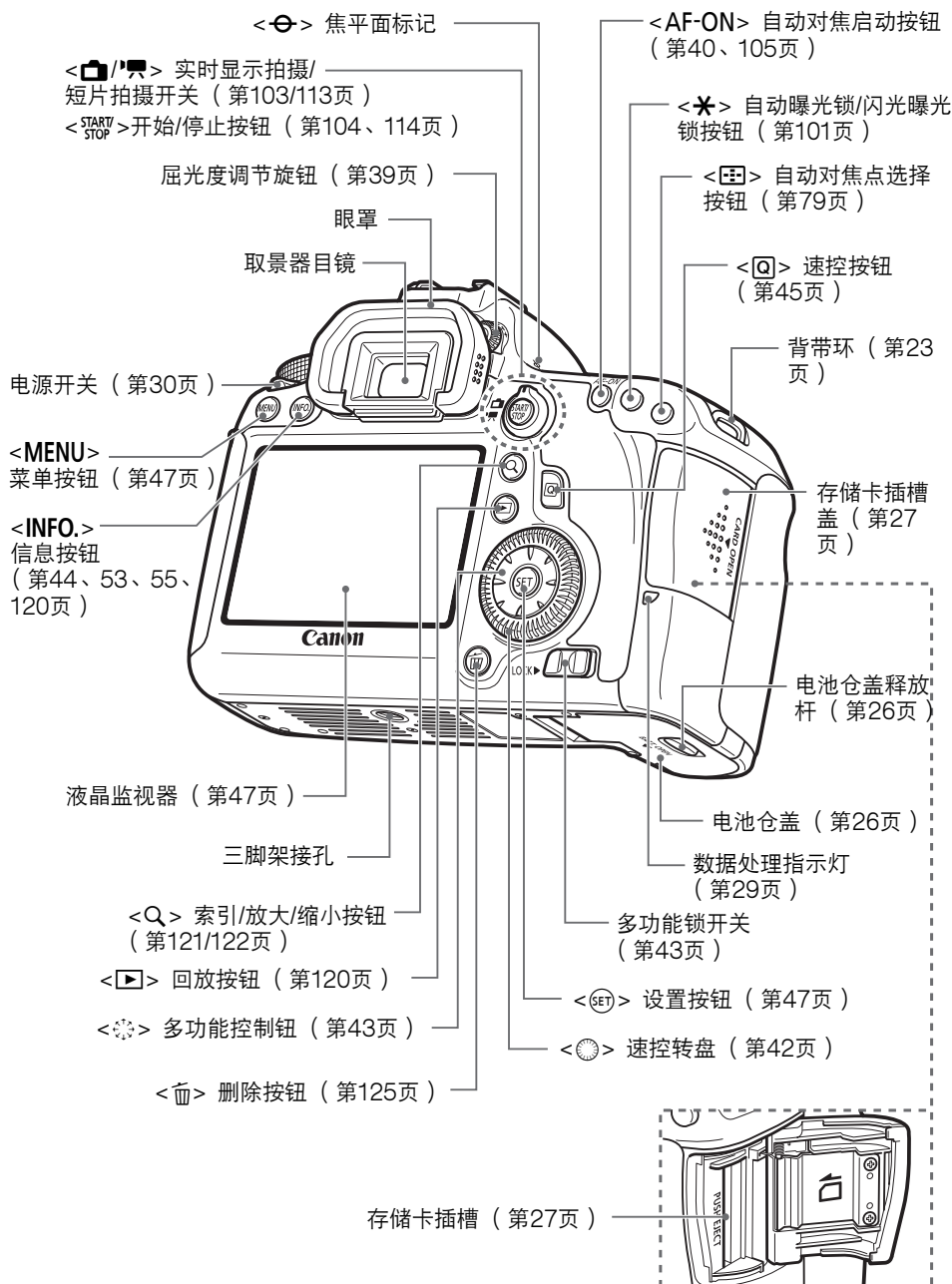

液晶显示屏

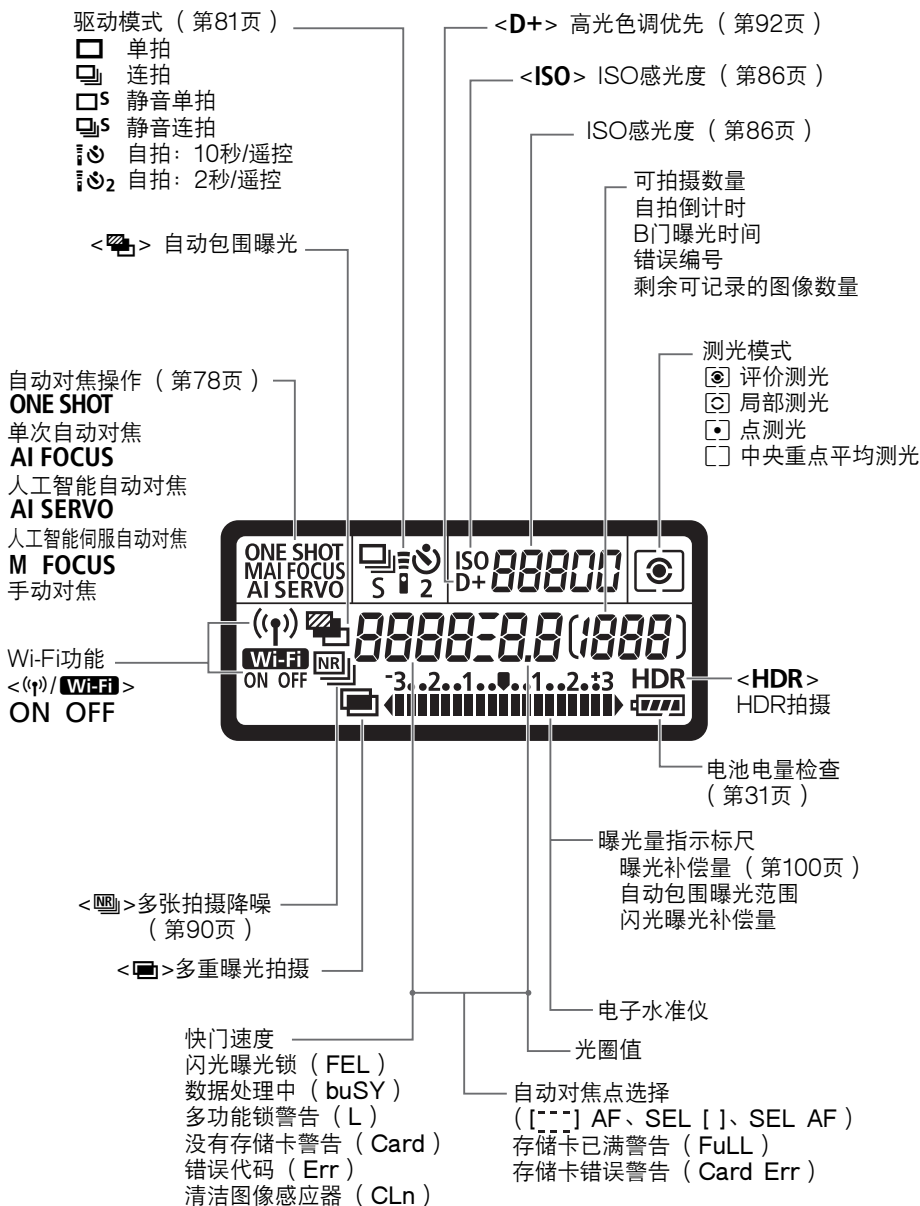

屏幕上只显示当前可用的设置。

取景器信息

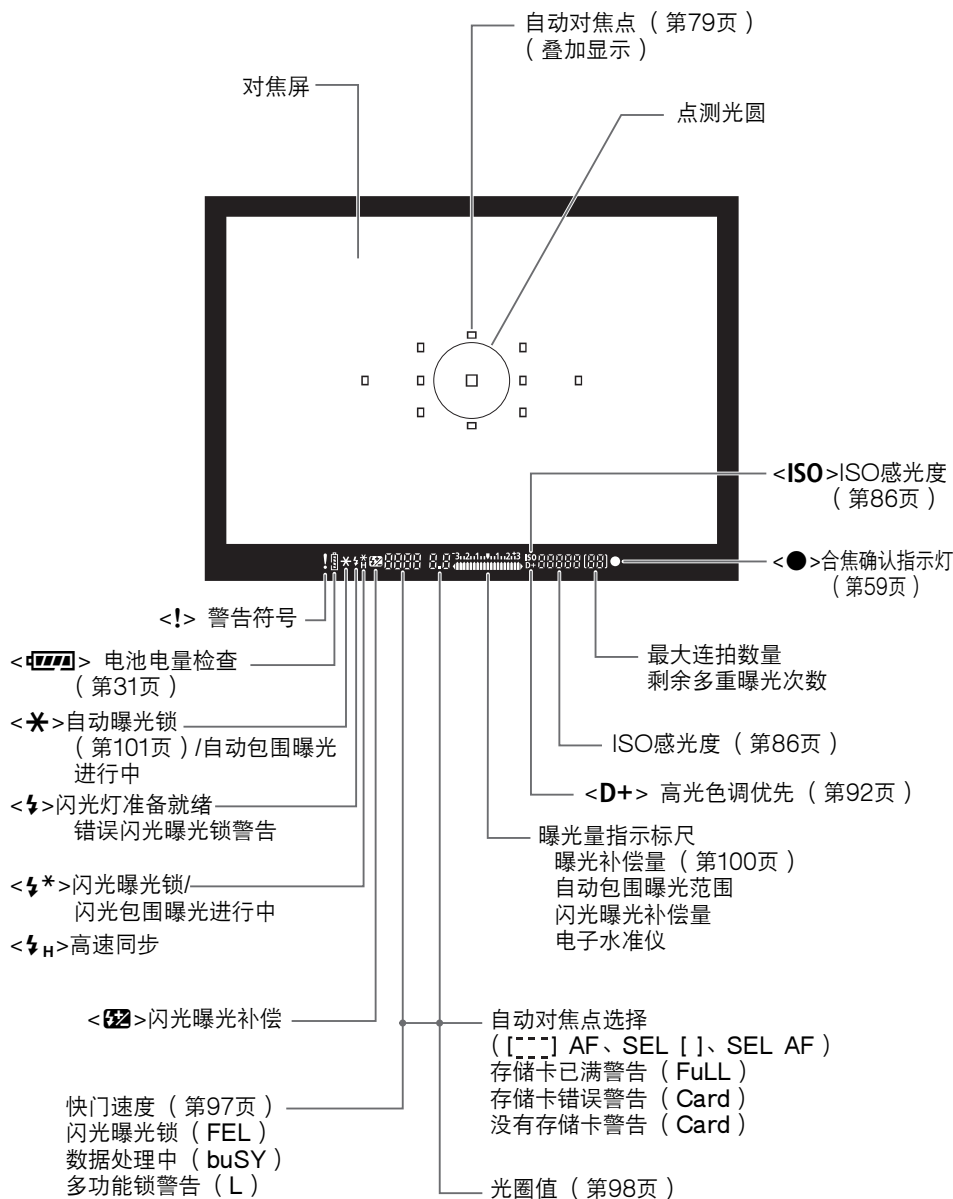

取景器上只显示当前可用的设置。

模式转盘

在按住模式转盘中央（模式转盘锁定释放按钮）的同时转动模式转盘。

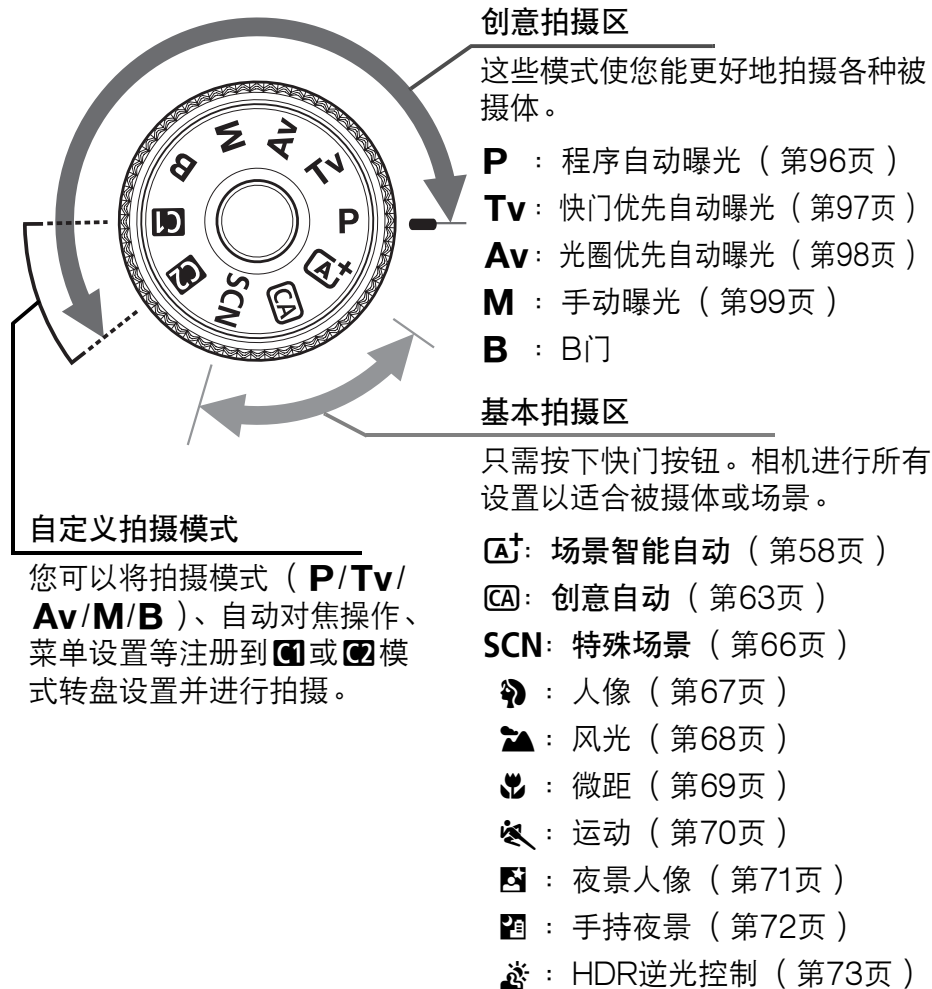

镜头

EF24-105mm f/4L IS USM

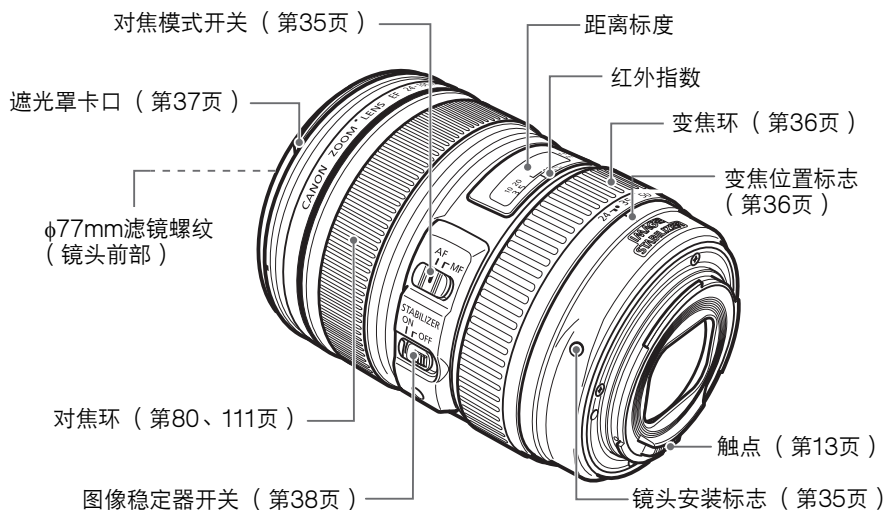

充电器LC-E6

电池LP-E6/LP-E6N的充电器（第24页）。

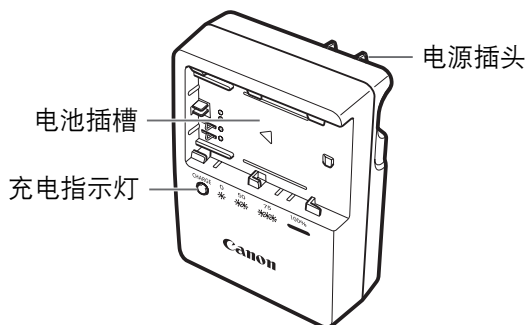

充电器LC-E6E

电池LP-E6/LP-E6N的充电器（第24页）。

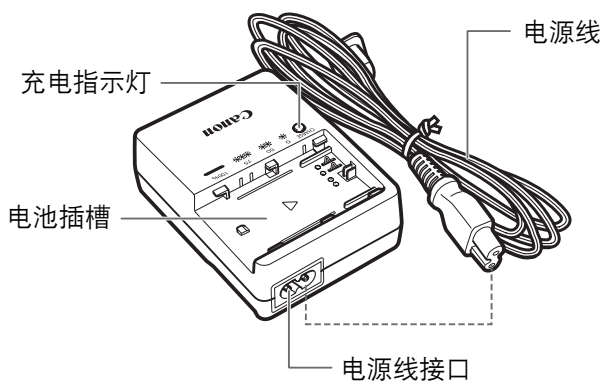

1

用前准备

本章介绍开始拍摄前的准备步骤和基本相机操作。

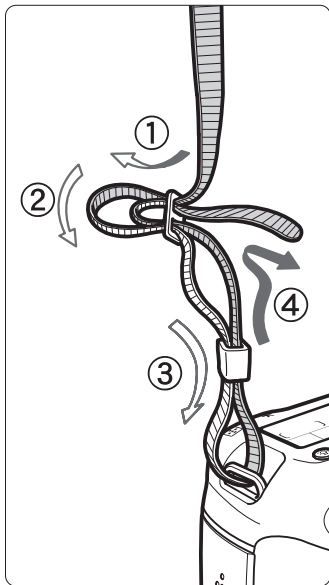

安装背带

将背带一端从下面穿过相机的背带环。然后如图所示将它穿过背带锁扣。拉紧背带，确保背带不会从锁扣处松脱。

- 目镜遮光挡片也连接在背带上。

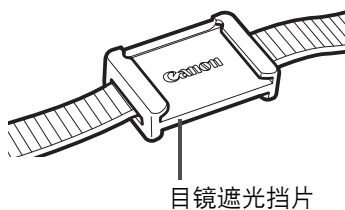

给电池充电

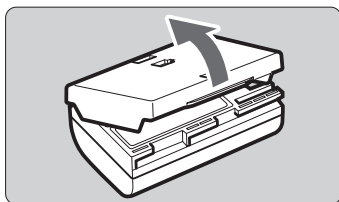

1 取下保护盖。

- 取下随电池附带的保护盖。

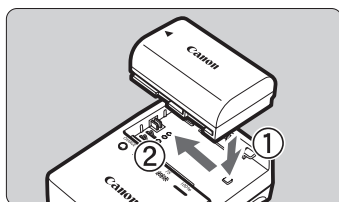

2 装上电池。

- 如图所示，将电池牢固地装入充电器。
- 要取下电池，按照与上述相反的步骤操作。

LC-E6

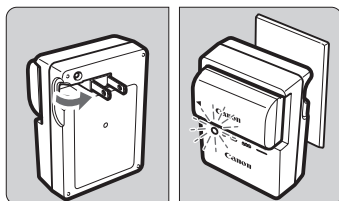

3 给电池充电。

用于LC-E6

- 如箭头所示，转出充电器的插头。将插头插入电源插座。

LC-E6E

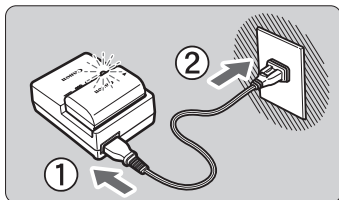

用于LC-E6E

- 将电源线连接到充电器并将插头插入电源插座。
- ▶ 充电自动开始，充电指示灯以橙色闪烁。

充电电量	充电指示灯	
	颜色	指示
0 - 49%	橙	每秒钟闪烁一次
50 - 74%		每秒钟闪烁两次
75%或更高		每秒钟闪烁三次
充满电	绿	亮起

- 在室温（23°C）下将电量完全耗尽的电池完全充满电大约需要2.5小时。电池充电所需的时间根据环境温度和电池的剩余电量会有较大不同。
- 出于安全原因，在低温（5°C - 10°C）下充电所需时间会较长（最多约4小时）。

💡 使用电池和充电器的技巧

- **购买时，电池未完全充电。**
使用前给电池充电。
- **在使用电池前一天或当天将其充满。**
即使在存放期间，充了电的电池也会逐渐放电并失去电量。
- **充电结束后，取下电池并从电源插座上拔下充电器。**

- **您可以按不同的方向为电池装上保护盖来表示电池是否已充电。**

如果电池已充电，安装盖子时让电池形状的孔 <  > 与电池上的蓝色标签对齐。如果电池已耗尽，以相反的方向装上保护盖。

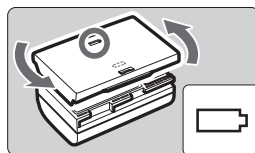

- **不使用相机时，请取出电池。**
如果将电池长期留在相机内，电池会释放少量电流，从而导致过度放电并缩短电池的使用寿命。存放电池时，请为电池装上保护盖。存放充满电的电池可能会降低其性能。
- **在国外也可以使用此充电器。**
充电器兼容AC 100V至AC 240V、50/60 Hz电源。如有需要，请安装市面有售的相应国家或地区的插头适配器。请勿将任何便携式变压器连接到充电器，否则会损坏充电器。
- **如果电池充满电后迅速耗尽，该电池已到使用寿命。**
查看电池的充电性能并购买新电池。



- 拔下充电器的电源插头后，请在约10秒钟内不要触摸插头。
- 如果电池的剩余电量为94%或更高，电池将不会被充电。
- 充电器不能对电池LP-E6/LP-E6N以外的任何电池充电。

安装和取出电池

将充满电的电池LP-E6（或LP-E6N）装入相机。

安装电池

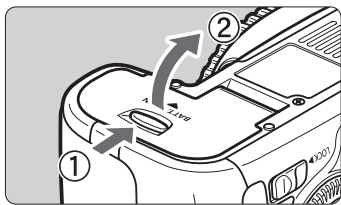

1 打开仓盖。

- 如箭头所示方向滑动释放杆并打开仓盖。

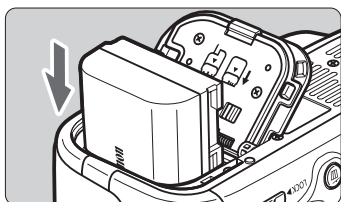

2 插入电池。

- 将电池触点端插入。
- 插入电池直至锁定到位。

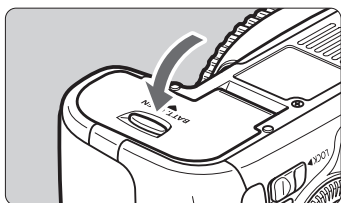

3 关闭仓盖。

- 按下仓盖直至其锁闭。

 只可以使用电池LP-E6/LP-E6N。

取出电池

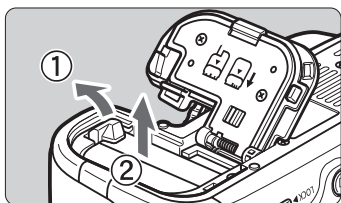

打开仓盖，取出电池。

- 如箭头所示方向推动电池锁定杆并取出电池。
- 为避免电池的触点短路，请务必为电池装上随机提供的保护盖（第24页）。

安装和取出存储卡

本相机可以使用SD、SDHC或SDXC存储卡。还可以使用UHS-I Speed Class SDHC和SDXC存储卡。所拍摄的图像记录在卡上。

🔒 确存储卡的写保护开关设置在上方位置，以便允许写入/删除。

安装存储卡

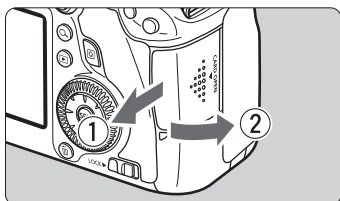

1 打开插槽盖。

- 如箭头所示方向滑动并打开插槽盖。

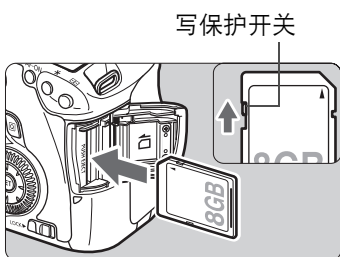

2 插入存储卡。

- 如图所示，令存储卡的标签侧朝向您并将其插入直到发出咔嚓声到位。

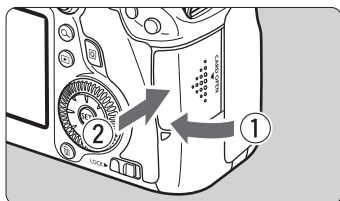

3 关闭插槽盖。

- 关闭插槽盖并如箭头所示方向滑动插槽盖直至其锁闭。
- 当电源开关设定在<ON>时，将在液晶监视器上显示可拍摄数量（第31页）。

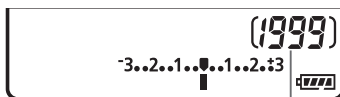

可拍摄数量

- 可拍摄数量取决于卡的剩余容量、图像记录画质、ISO感光度等。
- 将 [ 1: 未装存储卡释放快门] 设定为 [关闭] 可防止您忘记插入存储卡。

取出存储卡

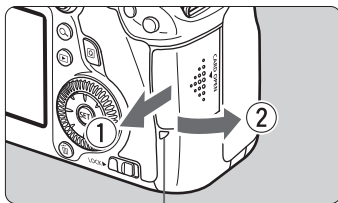

数据处理指示灯

1 打开插槽盖。

- 将电源开关置于<OFF>。
- 确认数据处理指示灯熄灭，然后打开插槽盖。
- 如果显示 [记录中...]，请关上盖。

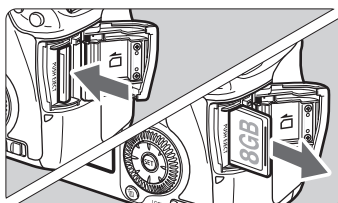

2 取出存储卡。

- 轻轻推入存储卡，然后释放令其退出。
- 径直拉出存储卡，然后关闭插槽盖。



- 数据处理指示灯亮起或闪烁时，表示图像正在写入存储卡或正在从存储卡读取图像，或者正在删除图像或正在传输数据。在此期间请勿打开存储卡插槽盖。此外，在数据处理指示灯亮起或闪烁时，切勿执行以下任何操作。否则会损坏图像数据、存储卡或相机。
 - 取出存储卡。
 - 取出电池。
 - 摇晃或撞击相机。
- 如果存储卡中已含有记录图像，则不会从0001开始图像编号。
- 如果在液晶监视器上显示存储卡相关的错误信息，请取出并重新插入存储卡。如果错误持续存在，请用其他存储卡替换该卡。

如果可以将存储卡上的所有图像传输至计算机，请传输所有图像，然后使用相机格式化存储卡（第49页）。存储卡可能会恢复正常。
- 请勿用手指或金属物品接触存储卡的触点。

打开电源

打开电源开关时如果出现日期/时间/区域设置屏幕，请参阅第32页设置日期/时间/区域。

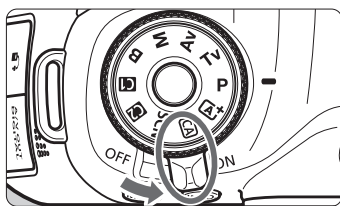

<ON> : 相机开启。

<OFF> : 相机关闭，操作停止。不使用相机时，请将电源开关置于此位置。

关于自动感应器自清洁



- 将电源开关置于<ON>或<OFF>时，将会自动执行感应器清洁。（可能会听到微弱的声音。）清洁感应器时，液晶监视器将显示<+□+>。
- 在清洁感应器期间，您仍然可以通过半按快门按钮（第40页）停止清洁感应器并拍摄照片。

- 如果反复以较短的间隔将电源开关设为<ON>/<OFF>，可能不会显示<+□+>图标。这是正常现象，不是故障。

MENU 关于自动关闭电源





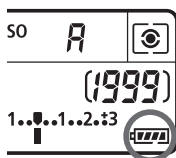

- 为节约电池电能，相机在1分钟不操作后将自动关闭电源。要重新开启相机，只需半按快门按钮（第40页）。
- 可以用 [42: 自动关闭电源] 设定自动关闭电源时间（第51页）。

 在拍摄的图像正在记录到存储卡上时，如果将电源开关置于<OFF>，将会显示 [记录中...]，并且存储卡完成记录图像后，电源将关闭。

检查电池电量

当电源开关设为<ON>时，将以6个等级之一显示电池电量。闪烁的电池图标（）表示电池即将耗尽。



图标						
电量（%）	100 - 70	69 - 50	49 - 20	19 - 10	9 - 1	0



可拍摄数量

[近似拍摄数量]

温度	室温（23°C）	低温（0°C）
可拍摄数量	1090	980

- 以上数字基于充满电的LP-E6电池，无实时显示拍摄及CIPA（相机影像机器工业协会）测试标准。
- 使用电池盒兼手柄BG-E13时的可拍摄数量
 - 使用两个LP-E6：大约为不使用电池盒兼手柄时的张数的二倍。
 - 使用5号（AA/LR6）碱性电池在室温（23°C）条件下：约480张。



- 进行下列任何操作时，可拍摄数量将减少：
 - 长时间半按快门按钮。
 - 频繁地启动自动对焦但不拍摄照片。
 - 使用镜头图像稳定器。
 - 频繁地使用液晶监视器。
- 可拍摄数量可能随实际拍摄条件不同而减少。
- 镜头操作由相机电池供电。根据使用镜头的不同，可拍摄的图像数量可能减少。
- 有关实时显示拍摄的可拍摄数量，请参阅第105页。
- 请参阅 [ 4：电池信息] 以查看详细的电池状况。
- 如果在电池盒兼手柄BG-E13中使用5号（AA/LR6）电池，会显示4个等级的指示。（将不会显示 [ / ]。）

MENU 设定日期、时间和区域

当第一次打开电源或日期/时间/区域已被重设时，会出现日期/时间/区域设置屏幕。首先按照以下步骤设定时区。如果将相机设定为您当前居住地的正确时区，当您到另一个时区旅游时，可以简单地将相机设定为目的地的正确时区以自动更新相机的日期/时间。

请注意，相机将根据此日期/时间设置为所拍摄的图像添加日期/时间。请务必设置正确的日期/时间。



1 显示菜单屏幕。

- 按<MENU>按钮显示菜单屏幕。

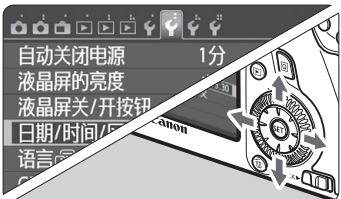

2 在 [Fn2] 设置页下，选择 [日期/时间/区域]。

- 按下<◀▶>键选择 [Fn2] 设置页。
- 按下<▲▼>键选择 [日期/时间/区域]，然后按下<SET>。



3 设定时区。

- 默认设置为 [伦敦]。
- 按<◀▶>键选择时区框。
- 按下<SET>以显示<⬆>。
- 按<▲▼>键选择时区，然后按下<SET>。(返回<□>。)



- 在第47-48页上介绍菜单设置步骤。
- 显示在右上方的时间为与协调世界时间（UTC）相比较的时差。如果看不到您的时区，请参考UTC的时差设定时区。



4 设置日期和时间。

- 按下<◀▶>键选择数字。
- 按下<SET>以显示<☰>。
- 按<▲▼>键设定数值，然后按下<SET>。(返回<□>。)



5 设定夏令时。

- 根据需要进行设定。
- 按<◀▶>键选择 [☀]。
- 按下<SET>以显示<☰>。
- 按<▲▼>键选择 [☀]，然后按下<SET>。
- 当夏令时设为 [☀] 时，在步骤4中设定的时间将会前进1小时。如果设为 [☀]，夏令时将被取消，时间后退1小时。



6 退出设置。

- 按下<◀▶>键选择 [确定]，然后按下<SET>。
- ▶ 将会设定日期/时间/区域和夏令时时间并且菜单会重新出现。



如果存放没有电池的相机或相机电池已耗尽，则日期/时间/区域可能被重置。如果发生这种情况，请再次设定时区和日期/时间。



- 当您在步骤6中按下<SET>时，将从设定的日期/时间开始计时。
- 改变时区后，查看是否设定了正确的日期/时间。

MENU 选择界面语言



1 显示菜单屏幕。

- 按<MENU>按钮显示菜单屏幕。

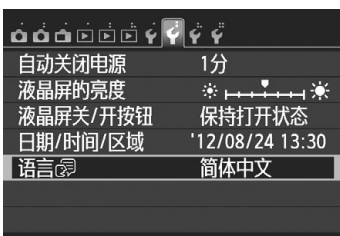

2 在 [2] 设置页下，选择 [语言]。

- 按下<◀▶>键选择 [2] 设置页。
- 按<▲▼>键选择 [语言]，然后按下<SET>。

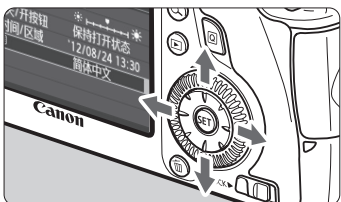

3 设置所需的语言。

- 按<▲▼>键选择语言，然后按下<SET>。
- ▶ 界面语言会改变。

English	Norsk	Română
Deutsch	Svenska	Türkçe
Français	Español	العربية
Nederlands	Ελληνικά	ภาษาไทย
Dansk	Русский	简体中文
Português	Polski	繁體中文
Suomi	Čeština	한국어
Italiano	Magyar	日本語
Українська		

安装和卸下镜头

本相机兼容所有佳能EF镜头。本相机不能与EF-S和EF-M镜头一起使用。

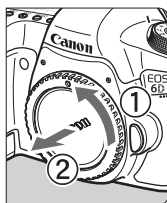
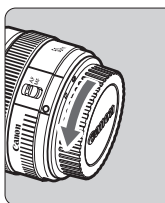

1 取下镜头盖和机身盖。

- 按箭头所示方向转动并取下镜头后盖和机身盖。

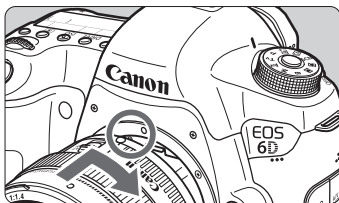

2 安装镜头。

- 将镜头上的红点与相机上的红点对齐，然后如箭头所示方向转动镜头直至卡到位。

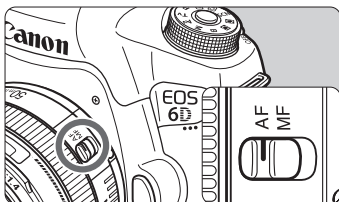

3 将镜头对焦模式开关设为<AF>。

- <AF>表示自动对焦。
- 如果将对焦模式置于<MF>（手动对焦），自动对焦将不能操作。

4 取下镜头前盖。

减少灰尘

- 当更换镜头时，请在灰尘非常少的地方迅速地更换。
- 存放未安装镜头的相机时，请确保将机身盖安装到相机。
- 安装机身盖之前先除去上面的灰尘。



- 请勿直接透过任何镜头注视太阳。否则可能会导致失明。
- 如果镜头的前部（对焦环）在自动对焦期间旋转，请勿触摸旋转部分。

关于变焦

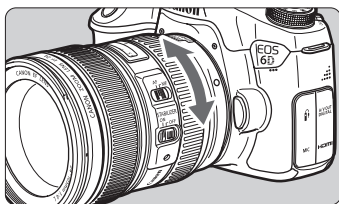

要变焦时，请用手指转动镜头上的变焦环。

如果要变焦，请在对焦前操作。合焦后转动变焦环可能会稍微脱焦。

卸下镜头

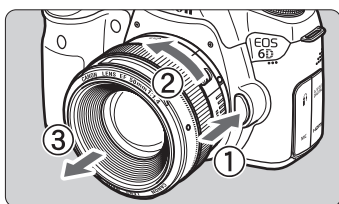

在按下镜头释放按钮的同时，按箭头方向转动镜头。

- 转动镜头直至停下，然后卸下镜头。
- 将镜头后盖安装到卸下的镜头上。

● 致EF24-105mm f/3.5-5.6 IS STM镜头的用户：

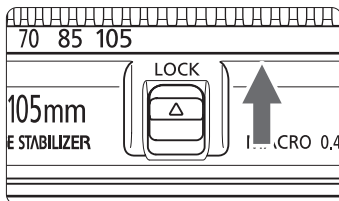

携带相机时可防止镜头伸出。将变焦环设在24mm广角端，然后将变焦环锁定杆滑动到<LOCK>。只能将变焦环锁定在广角端。

安装镜头遮光罩

镜头遮光罩可遮挡杂散光线，还能保护镜头前端不进入雨、雪、灰尘等。将镜头存放在包中等之前，您可以反向安装遮光罩。

如果镜头遮光罩和镜头上有安装标志

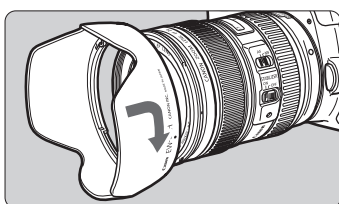

- 1 对齐遮光罩和镜头边缘上的红点，然后按箭头所示方向转动遮光罩。

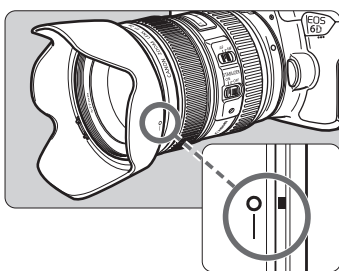

- 2 如图所示转动遮光罩。
 - 顺时针转动镜头遮光罩直到将其牢固装上。

如果镜头遮光罩和镜头上都没有安装标志

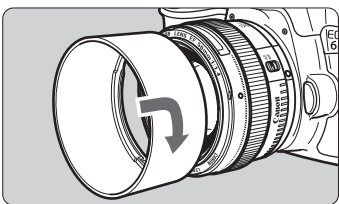

安装遮光罩。

- 按照箭头所示方向转动镜头遮光罩，将其固定在镜头上。



- 如果镜头上有安装标志并且您没有正确地安装遮光罩，遮光罩可能会遮挡图像的四周，令其显得较暗。
- 安装或卸下遮光罩时，请握住遮光罩的底部进行转动。如果握住遮光罩的边缘进行旋转，可能会使遮光罩变形，导致旋转失败。

关于镜头图像稳定器

当您使用IS镜头的内置图像稳定器时，可以校正相机抖动以拍摄更为清晰的图像。在此说明的步骤以EF24-105mm f/4L IS USM镜头为例。

* IS表示图像稳定器。

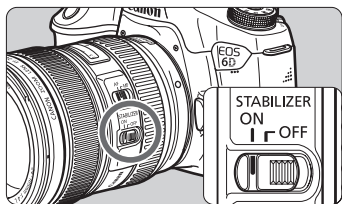

- 1 将图像稳定器开关设定为<ON>。
 - 还请将相机的电源开关置于<ON>。
- 2 半按快门按钮。
 - ▶ 图像稳定器将会工作。
- 3 拍摄照片。
 - 当取景器中的图像看起来稳定时，完全按下快门按钮拍摄照片。

- 当被摄体在曝光期间移动时，图像稳定器无法校正“被摄体模糊”。
- B门曝光时，将IS开关设定为<OFF>。如果设定为<ON>，图像稳定器可能会发生误动作。
- 在摇摆的船上等有强烈晃动的情况下，图像稳定器可能没有效果。
- 当使用EF24-105mm f/4L IS USM镜头进行摇摄时，图像稳定器可能没有效果。

- 图像稳定器可在镜头对焦模式开关设定为<AF>或<MF>时工作。
- 当使用三脚架时，将IS开关设定为<ON>仍然可以正常拍摄。然而，为了节省电池电力，建议将IS开关设定为<OFF>。
- 即使将相机安装在独脚架上，图像稳定器也有效。
- 使用EF24-105mm f/3.5-5.6 IS STM镜头时，图像稳定器模式可能会自动切换为适合拍摄条件。

基本操作

调整取景器清晰度

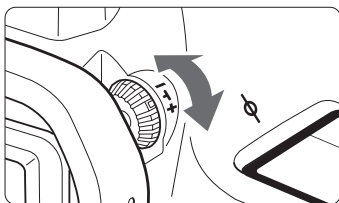

转动屈光度调节旋钮。

- 向左或向右转动屈光度调节旋钮，使得取景器中的自动对焦点最为清晰。
- 如果旋钮不容易转动，请卸下眼罩。



如果进行相机的屈光调节仍然无法获得清晰的取景器图像，建议使用E系列屈光度调节镜（10种类型，另售）。

相机握持方法

要获得清晰的图像，握持相机静止不动以使相机抖动最小。

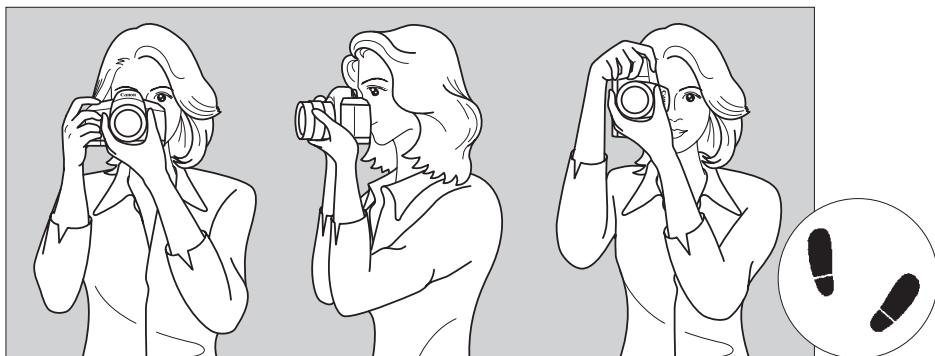

水平拍摄

竖直拍摄

1. 右手紧握住相机手柄。
2. 左手托住镜头下部。
3. 将右手食指轻轻放在快门按钮上。
4. 将双臂和双肘轻贴身体。
5. 两脚前后略微分开站立，以保持稳定的姿态。
6. 将相机贴紧面部，从取景器中取景。



要在注视液晶监视器的同时进行拍摄，请参阅第103页。

快门按钮

快门按钮有两级。可以半按快门按钮。然后可以进一步完全按下快门按钮。

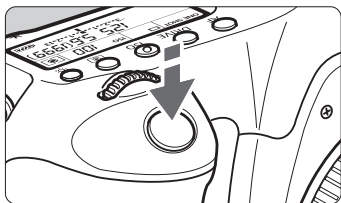

半按

这会激活自动对焦以及设定快门速度和光圈值的自动曝光系统。

曝光设置（快门速度和光圈）显示在取景器中和液晶显示屏上（4）。

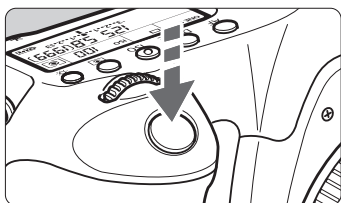

完全按下

将释放快门并拍摄照片。

防止相机抖动

在曝光期间手持相机的移动称作相机抖动。这会导致照片模糊。要避免相机抖动，请注意以下建议：

- 如上一页所示稳固握持相机。
- 半按下快门按钮自动对焦，然后慢慢地完全按下快门按钮。

-  ● 在创意拍摄区模式下，按下<AF-ON>按钮与半按快门按钮的效果相同。
- 如果没有先半按快门按钮就直接完全按下，或者如果半按快门按钮后立即完全按下，相机需要经过片刻才进行拍摄。
- 即使正在显示菜单、回放图像或记录图像，半按快门按钮也可以立即回到拍摄状态。

模式转盘

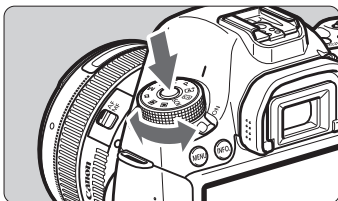



在按住转盘中央的锁定释放按钮的同时转动转盘。



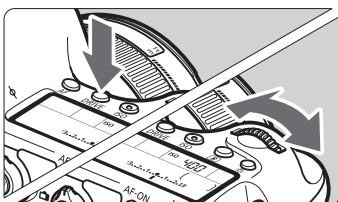

主拨盘

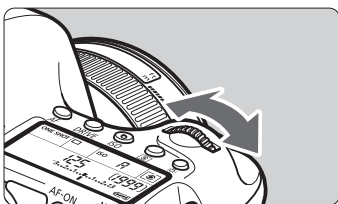

- (1) 按下一个按钮后，转动<当按下如<AF> <DRIVE> <ISO>的按钮时，在所选择的定时器时间（6）内相应功能保持有效。在此期间，可以转动<当此功能选择结束时或如果半按快门按钮，相机将进入拍摄状态。

- 使用该拨盘可选择或设置自动对焦操作、驱动模式、ISO感光度、测光模式、自动对焦点选择等。







- (2) 仅转动<注视取景器或液晶显示屏的同时，转动<
 - 使用该拨盘可设定快门速度、光圈等。

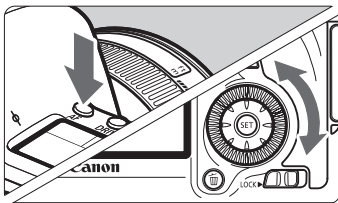

当<LOCK▶>开关置于右侧时，也可以进行（1）中的操作（多功能锁，第43页）。

速控转盘





- (1) 按下一个按钮后，转动<>转盘。
当按下如<AF> <DRIVE> <ISO>的按钮时，在所选择的定时器时间（6）内相应功能保持有效。在此期间，可以转动<>转盘，设定所需的设置。

当此功能选择结束时或如果半按快门按钮，相机将进入拍摄状态。

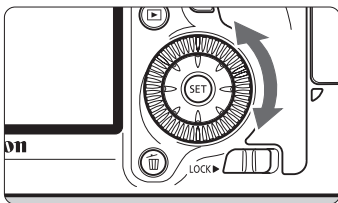
- 使用该转盘可选择或设置自动对焦操作、驱动模式、ISO感光度、测光模式、自动对焦点选择等。



- (2) 仅转动<>转盘。

注视取景器或液晶显示屏的同时，转动<>转盘设定所需的设置。





- 使用该转盘可设定曝光补偿量、手动曝光的光圈设置等。

 当<LOCK▶>开关置于右侧时，也可以进行（1）中的操作（多功能锁，第43页）。

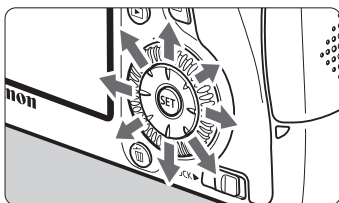
多功能控制钮

多功能控制钮<>有八个键可向箭头所示的方向倾斜。



- 使用这八个键可以在实时显示拍摄期间选择自动对焦点、矫正白平衡、移动自动对焦点或放大框，在回放期间滚动放大的图像等。
- 对于菜单和速控屏幕，多功能控制钮只在垂直和水平方向工作<><><><>。该控制钮在对角线方向不工作。

LOCK▶ 多功能锁

在设定了 [ C.Fn III -3: 多功能锁] 并且<LOCK▶>开关置于右侧时，可以防止主拨盘、速控转盘和多功能控制钮移动并意外地改变设置。

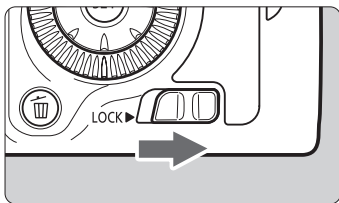

<LOCK▶>开关置于左侧：
解锁

<LOCK▶>开关置于右侧：
锁定



如果在<LOCK▶>开关置于右侧时尝试使用锁定的相机控制，会在取景器和液晶显示屏上显示<L>。在拍摄功能设置显示上（第44页），会显示 [LOCK]。

液晶显示屏照明

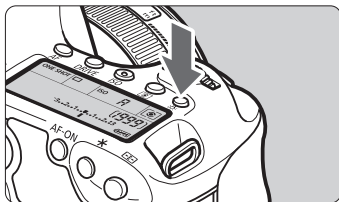

通过按<☀>按钮打开 ()/关闭液晶显示屏照明。B门曝光时，完全按下快门按钮会关闭液晶显示屏照明。

显示拍摄功能设置

按<INFO.>按钮数次后，会显示拍摄功能设置。

在显示拍摄设置时，可以转动模式转盘查看各种拍摄模式的设置。

按下<Q>按钮会启用拍摄功能设置的速控（第45页）。

再次按下<INFO.>按钮以关闭显示。

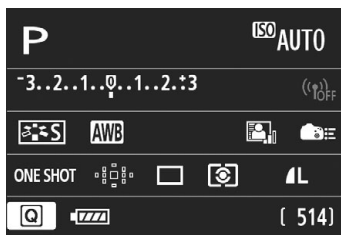

Q 拍摄功能的速控

可以直接选择和设定显示在液晶监视器上的拍摄功能。这称为速控屏幕。

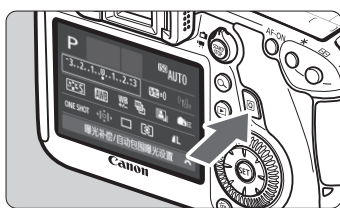

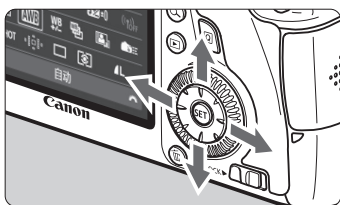

1 按下<Q>按钮。

- ▶ 将显示速控屏幕（）。



2 设置所需的功能。

- 按<▲▼> <◀▶>键选择功能。
- ▶ 显示所选功能的设置。
- 转动<>拨盘或<>转盘改变设置。

基本拍摄区模式

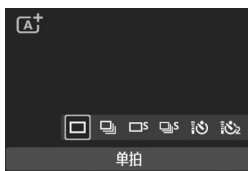
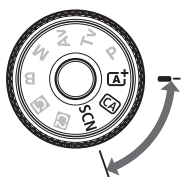

创意拍摄区模式

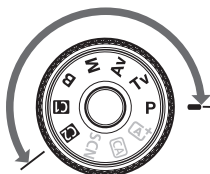

3 拍摄照片。

- 完全按下快门按钮拍摄照片。
- ▶ 将显示所拍摄的图像。



有关基本拍摄区模式下可设定的功能和设定步骤，请参阅第75页。

速控屏幕示意图

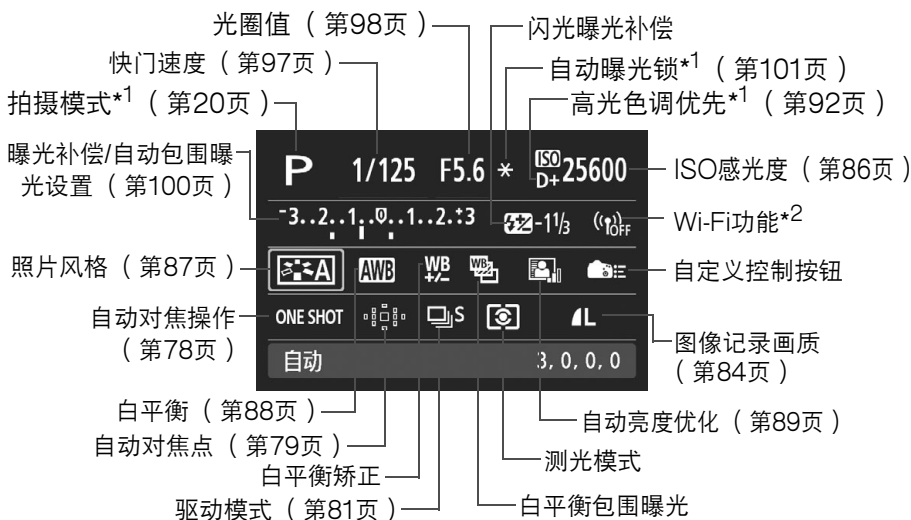

*1: 用速控屏幕无法设定这些功能。

*2: 有关Wi-Fi功能设置, 请参阅Wi-Fi功能使用说明书。

功能设置屏幕



- 选择所需功能, 然后按下 $\langle \text{SET} \rangle$ 。会出现功能的设置屏幕。
- 转动 $\langle \text{转盘} \rangle$ 或 $\langle \text{转盘} \rangle$ 改变设置。还可以按 $\langle \text{左右键} \rangle$ 改变某些设置。此外, 某些功能可以通过按下 $\langle \text{INFO.} \rangle$ 按钮进行设定。
- 按下 $\langle \text{SET} \rangle$ 完成设置并返回速控屏幕。
- 当选择 $\langle \text{自定义控制按钮} \rangle$ 或 $\langle \text{自动对焦点} \rangle$ (第79页) 并按下 $\langle \text{MENU} \rangle$ 按钮时, 拍摄功能设置显示会重新出现。

MENU 菜单操作

使用菜单可以设定图像记录画质、日期/时间等各种设置。在注视液晶监视器的同时，使用相机背面的<MENU>按钮、<▲▼> <◀▶>键和<SET>按钮。

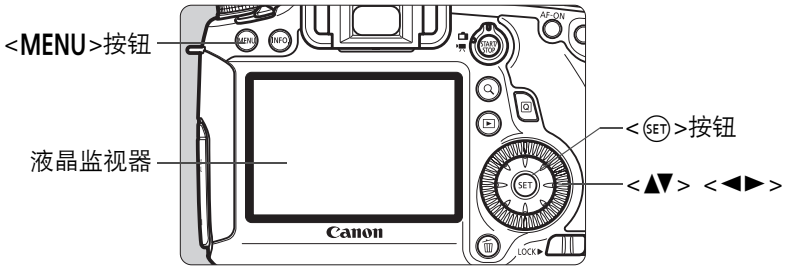

基本拍摄区模式下的菜单

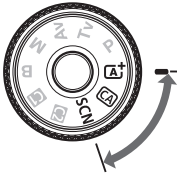

* 在基本拍摄区模式下，某些菜单设置页和菜单项目不显示。

创意拍摄区模式下的菜单

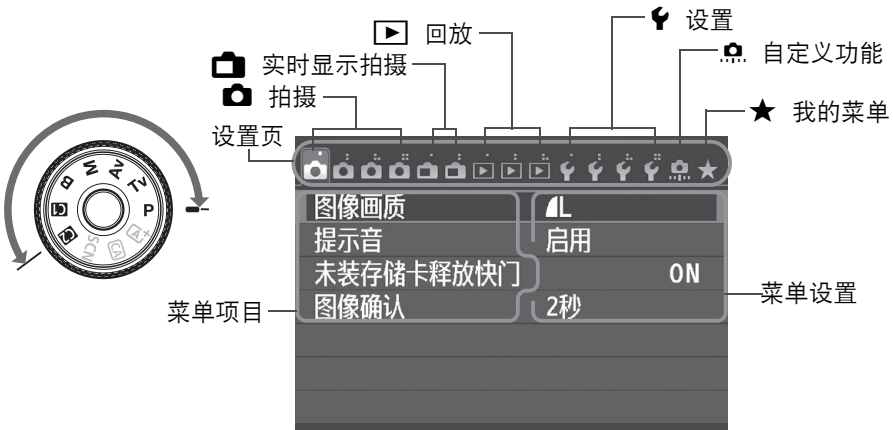

菜单设置步骤

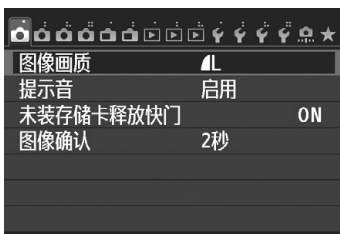

1 显示菜单屏幕。

- 按<MENU>按钮显示菜单屏幕。

2 选择设置页。

- 按<◀▶>键选择菜单设置页。
- 例如，[4] 设置页指选择从左侧数第四个设置页 [4] 时显示的屏幕。

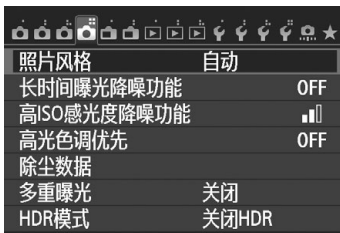

3 选择所需项目。

- 按下<▲▼>键选择项目，然后按下<SET>。

4 选择设置。

- 按下<▲▼>或<◀▶>键选择所需设置。(选择某些设置需要按下<▲▼>或<◀▶>键。)
- 以蓝色显示当前设置。



5 设置所需的设置。

- 按下<SET>进行设定。

6 退出设置。

- 按下<MENU>按钮返回拍摄功能设置显示。

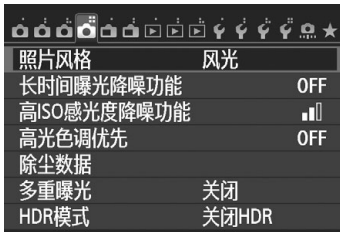

- 在步骤2中，还可以转动<◀▶>拨盘选择菜单设置页。在步骤4中，还可以转动<①>转盘选择某些设置。
- 以下介绍的菜单功能假定已按下<MENU>按钮以显示菜单屏幕。
- 要取消时，按<MENU>按钮。

用前设置

MENU 格式化存储卡

如果是新存储卡或以前使用其他相机或计算机格式化的存储卡，请使用本相机格式化该存储卡。

! 格式化存储卡时，卡中的所有图像和数据都将被删除。即使被保护的图像也被删除，所以要确认其中没有需要保留的图像。必要时，在格式化存储卡之前先将图像和数据传输至计算机等。



1 选择 [格式化存储卡]。

- 在 [1] 设置页下，选择 [格式化存储卡]，然后按下 <SET>。



2 格式化存储卡。

- 选择 [确定]，然后按下 <SET>。
- ▶ 存储卡将被格式化。
- ▶ 格式化完毕后，菜单重新出现。



- 要进行低级格式化，按下 <左箭头> 按钮以在 [低级格式化] 上添加 <√> 勾选标记，然后选择 [确定]。

 在下列情况下执行 [格式化存储卡]:

- 新存储卡。
- 使用其他相机或计算机格式化的存储卡。
- 图像或数据已满的存储卡。
- 显示与存储卡有关的错误信息。

关于低级格式化

- 如果感觉存储卡的记录或读取速度较慢或如果想要彻底删除存储卡中的所有数据，请执行低级格式化。
- 由于低级格式化会格式化存储卡中的所有可记录扇区，所以该格式化会比普通格式化花费稍长时间。
- 可以通过选择 [取消] 停止低级格式化。即使在这种情况下，也会完成普通格式化，可以正常使用存储卡。

-  当存储卡被格式化或数据被删除时，只有文件管理信息发生改变。实际数据并未完全删除。出售或丢弃存储卡时，请注意这一点。丢弃存储卡时，请对存储卡执行低级格式化或进行物理损坏，以防个人数据泄漏。
- 在使用新的Eye-Fi卡之前，必须在计算机上安装卡中的软件。然后用本相机格式化该卡。

-  显示在格式化屏幕上的存储卡容量可能比该卡上标注的容量小。
- 本设备采用了经Microsoft授权的exFAT技术。

MENU 设置关闭电源时间/自动关闭电源

为节约电池电能，不操作相机达到设定的时间后会自动关机。如果不希望相机自动关闭电源，将此选项设为 [关闭]。电源自动关闭后，可以按快门按钮或其他按钮重新开启相机。



- 1 选择 [自动关闭电源]。
 - 在 [2] 设置页下，选择 [自动关闭电源]，然后按下 <SET>。
- 2 设置所需的时间。
 - 选择所需的设置，然后按下 <SET>。



即使设置为 [关闭]，30分钟后液晶监视器也会自动关闭以节电。（相机电源不会关闭。）

MENU 设置图像确认时间

可以设置拍摄后立即在液晶监视器上显示图像的时间长度。要保持图像显示，请设置 [持续显示]。不希望显示图像，则设置 [关]。



- 1 选择 [图像确认]。
 - 在 [1] 设置页下，选择 [图像确认]，然后按下 <SET>。
- 2 设置所需的时间。
 - 选择所需的设置，然后按下 <SET>。



如果设置为 [持续显示]，则会持续显示图像直至达到自动关闭电源时间为止。

MENU 关闭/打开液晶监视器

可以将拍摄设置显示（第44页）设定为即使在半按快门按钮时也保持开启状态。

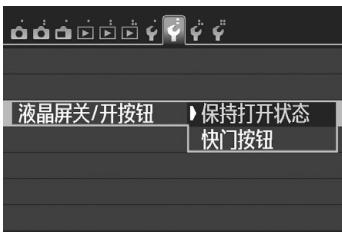

在 [42] 设置页下，选择 [液晶屏关/开按钮]，然后按下 < (SET) >。可用设置的说明如下。选择一个选项，然后按下 < (SET) >。

- [保持打开状态]：即使在半按快门按钮时，显示也会保持打开。要关闭显示时，按下 < INFO > 按钮。
- [快门按钮]：半按快门按钮时，显示会关闭。松开快门按钮时，显示会开启。

MENU 恢复相机默认设置 创意

可以将相机的拍摄设置和菜单设置恢复其默认值。



1 选择 [清除全部相机设置]。

- 在 [44] 设置页下，选择 [清除全部相机设置]，然后按下 < (SET) >。

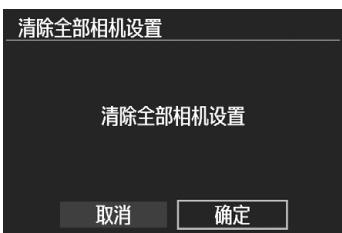

2 选择 [确定]。

- 选择 [确定]，然后按下 < (SET) >。

显示电子水准仪

在液晶监视器上显示电子水准仪

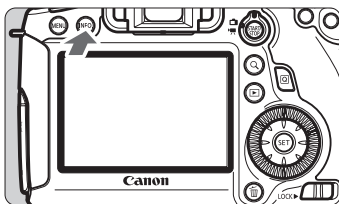

1 按下<INFO.>按钮。

- 每次按下<INFO.>按钮时，屏幕显示会变化。
- 显示电子水准仪。
- 如果不出现电子水准仪，设定 [43: 使用 **INFO** 按钮显示的内容] 以可以显示电子水准仪。

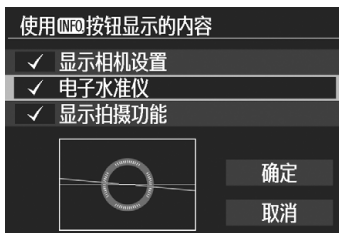

2 查看相机的倾斜。

- 以 1° 为增量显示水平倾斜。
- 当红线变绿时，指示倾斜已被纠正。

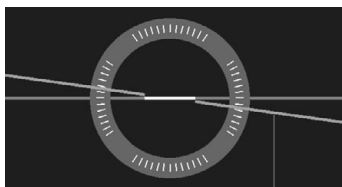

水平水准

功能介绍和帮助

当设定某些功能时，可以显示功能的说明。

功能介绍

功能介绍显示相应拍摄模式、功能或选项的简单说明。会在改变拍摄模式或设定拍摄功能、实时显示拍摄、短片拍摄或回放速控时出现。在速控屏幕上选择功能或选项时，会出现功能介绍说明。当继续进行操作时，功能介绍会消失。

● 拍摄模式（示例）

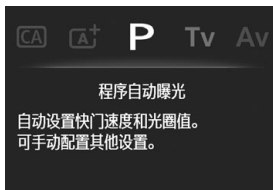
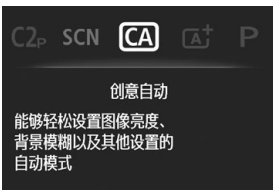

● 速控（示例）

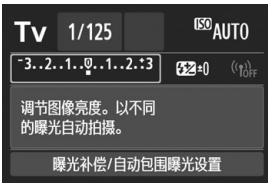

拍摄设置



实时显示拍摄



回放

MENU 关闭功能介绍

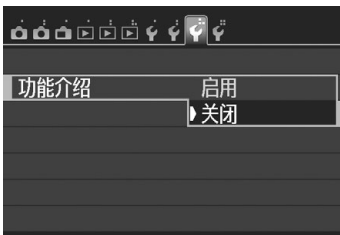

选择 [功能介绍] 。

- 在 [3] 设置页下，选择 [功能介绍]，然后按下 <SET>。
- 选择 [关闭]，然后按下 <SET>。

帮助

在菜单屏幕底部显示 [**INFO** 帮助] 时，按 < **INFO** > 按钮会显示功能的说明（帮助）。如果帮助的内容超过1个屏幕，会在右边出现滚动条。可以转动 <  > 转盘向下滚动。

- 例如：[ 4：长时间曝光降噪功能]



- 例如：[ C.Fn I -1：曝光等级增量]



- 例如：[ C.Fn II -1：追踪灵敏度]

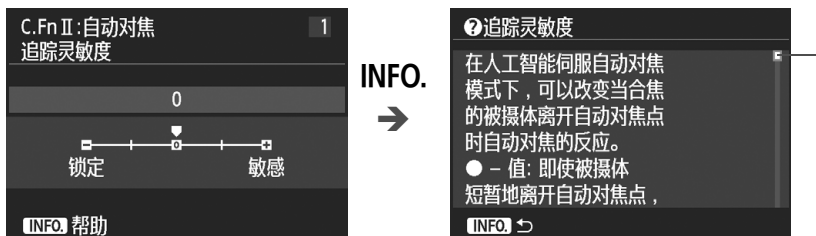

滚动条



2

基本拍摄

本章介绍如何使用模式转盘上的基本拍摄区模式获得最佳的拍摄效果。

使用基本拍摄区模式，只需要对准被摄体并进行拍摄，相机会自动设定所有设置（第75页）。此外，为了防止误操作所导致的拙劣图像，不能对主拍摄功能设置进行更改。

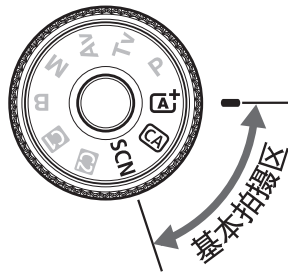

[A+] 全自动拍摄（场景智能自动）

<[A+]>是全自动模式。相机自动分析场景并设定最佳设置。通过检测被摄体是静止还是移动，该功能还可以自动调节对焦（第61页）。



自动对焦点

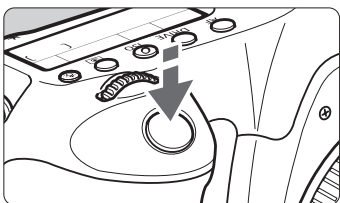

合焦确认指示灯

1 将模式转盘设为<[A+]>。

- 在按住中央的锁定释放按钮的同时，转动模式转盘。

2 将任一自动对焦点对准被摄体。

- 所有自动对焦点将被用于对焦，通常将对最近的被摄体对焦。
- 将中央自动对焦点对准被摄体更易于对焦。

3 对焦被摄体。

- 半按快门按钮。镜头元件会移动进行对焦。
- ▶ 合焦的自动对焦点短暂地以红色闪烁。与此同时，会发出提示音，并且取景器中的合焦确认指示灯<●>亮起。

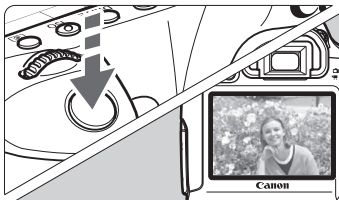

4 拍摄照片。

- 完全按下快门按钮拍摄照片。
- ▶ 拍摄图像将在液晶监视器上显示2秒钟。





<A+>模式可以让自然、室外和日落场景的色彩给人更加深刻的印象。如果无法获得所需色调，使用创意拍摄区模式，选择<A+>以外的照片风格并进行拍摄（第87页）。



常见问题解答

- **合焦确认指示灯<●>闪烁，但无法合焦。**
将自动对焦点对准反差较大的区域，然后半按快门按钮（第40页）。如果距被摄体太近，请远离被摄体，然后重新对焦。
- **多个自动对焦点会同时亮起。**
这表明在这些自动对焦点上均已合焦。当覆盖所需被摄体的自动对焦点闪烁时，拍摄照片。
- **相机会持续发出轻微的提示音。（合焦确认指示灯<●>不亮起。）**
这表明相机正在持续对运动被摄体进行对焦。（合焦确认指示灯<●>不亮起。）可以拍摄移动被摄体的清晰照片。
请注意，对焦锁定（第61页）在这种情况下不工作。
- **半按快门按钮不能对被摄体进行对焦。**
如果镜头上的对焦模式开关设定为<MF>（手动对焦），将其设定为<AF>（自动对焦）。

- **快门速度显示闪烁。**
由于光线太暗，相机抖动可能导致所拍摄照片中的被摄体模糊。建议使用三脚架或佳能EX系列闪光灯（另售）。
- **使用外接闪光灯时，拍摄的图像底部显得异常暗。**
如果镜头上安装有遮光罩，它会妨碍闪光覆盖范围。如果被摄体距离较近，使用闪光灯拍摄照片前请取下遮光罩。

 在除<>以外的基本拍摄区模式下，在低光照或逆光条件下使用佳能EX系列闪光灯（另售）可以明亮地拍摄被摄体，同时避免相机抖动或减少逆光阴影。

A+ 全自动拍摄技巧（场景智能自动）

重新构图



依场景而定，将被摄体向左或向右布局以平衡背景并获得更好的视角。在<**A+**>模式下，半按快门按钮对静止被摄体进行对焦时，焦点会被锁定。可以重新构图，然后完全按下快门按钮拍摄照片。这称为“对焦锁定”。在其他基本拍摄区模式中（<**A**>运动除外）也可以使用对焦锁定。

拍摄运动被摄体



在<**A+**>模式下，如果在对焦时或对焦后被摄体移动（与相机的距离改变），人工智能伺服自动对焦将会启动，对被摄体持续进行对焦。（提示音会连续发出微弱的提示音。）半按快门按钮时，只要保持使自动对焦点覆盖被摄体，就可以持续进行对焦。拍摄照片时，完全按下快门按钮即可。

实时显示拍摄

可以在液晶监视器上观看图像的同时进行拍摄。这称为“实时显示拍摄”。有关详细信息，请参阅第103页。

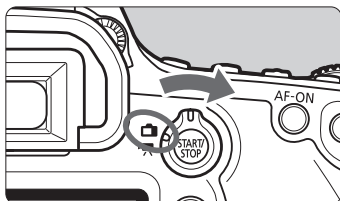

1 将实时显示拍摄/短片拍摄开关设定为<  >。

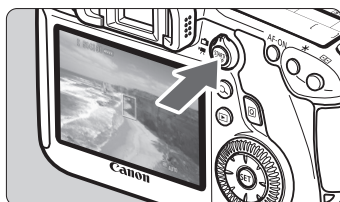

2 在液晶监视器上显示实时显示图像。

- 按下<  >按钮。
- ▶ 实时显示图像将会出现在液晶监视器上。



3 对焦被摄体。

- 用中央自动对焦点<  >对准被摄体。
- 半按快门按钮进行对焦。
- ▶ 当合焦时，自动对焦点将会变为绿色并发出提示音。

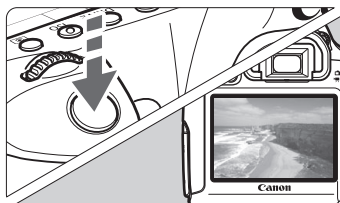

4 拍摄照片。

- 完全按下快门按钮。
- ▶ 将拍摄照片，并且拍摄的图像显示在液晶监视器上。
- ▶ 图像确认结束后，相机将自动返回实时显示拍摄。
- 按下<  >按钮结束实时显示拍摄。

CA 创意自动拍摄

在<CA>模式下，可以轻松地改变景深和驱动模式。还可以选择您想要在图像中表现的氛围。默认设置与<A+>模式相同。

* CA表示Creative Auto（创意自动）。



1 将模式转盘设为<CA>。

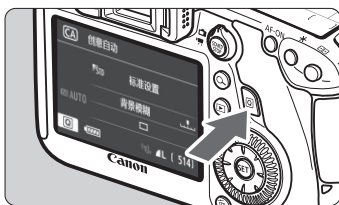

2 按下<Q>按钮。（ $\odot 10$ ）

▶ 会出现速控屏幕。



3 设置所需的功能。

- 按<▲▼>键选择功能。
- ▶ 会出现所选功能和功能介绍（第54页）。
- 有关各功能的设置步骤和详情，请参见第64-65页。

4 拍摄照片。

- 完全按下快门按钮拍摄照片。



可以按<Q>按钮设定下列项目：

(1) 按选择的氛围效果拍摄

可以选择您想要在图像中表现的氛围。转动<☀️>拨盘或<🌀>转盘选择所需氛围。还可以通过按下<SET>从列表中进行选择。

(2) 使背景模糊/清晰



如果向左移动指示标记，背景将显得更为模糊。如果向右移动指示标记，背景将显得更为清晰。如果想要让背景模糊，请参阅第67页上的“拍摄人像”。通过按<◀▶>键进行设定。还可以用<☀️>拨盘或<🌀>转盘移动标记。

根据镜头和拍摄条件的不同，背景可能看起来不十分模糊。如果使用了闪光灯，该设置不会被应用。

(3) 驱动模式：按<◀▶>键以选择所需驱动模式。还可以通过转动

<☀️>拨盘或<🕒>转盘或按下<SET>从列表中选择驱动模式。

<□> 单拍：

一次拍摄一张图像。

<📷> 连拍：

持续按下快门按钮时，将连续拍摄照片。每秒最多可以拍摄约4.5张照片。

<□S> 静音单拍：

拍摄声音较<□>小的单拍。

<📷S> 静音连拍：

拍摄声音较<📷>小的连拍（最高约3.0张/秒）。

<📷🕒> 自拍：10秒/遥控：

<📷🕒2> 自拍：2秒/遥控：

按下快门按钮10秒或2秒钟后拍摄照片。还可以使用遥控器。

SCN：特殊场景模式

当设定适合场景的拍摄模式时，相机自动设定最佳设置。



1 将模式转盘设为<SCN>。

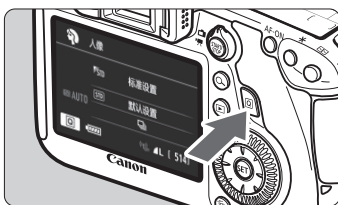



2 按下<Q>按钮。()

▶ 会出现速控屏幕。



3 选择拍摄模式。

- 按<▲▼>键以选择拍摄模式部分。
- 转动< >拨盘或< >转盘以选择拍摄模式。



- 还可以通过选择拍摄模式部分并按下<SET>从列表中选择拍摄模式。

在<SCN>模式下可利用的拍摄模式

拍摄模式		页码
	人像	第67页
	风光	第68页
	微距	第69页
	运动	第70页

拍摄模式		页码
	夜景人像	第71页
	手持夜景	第72页
	HDR逆光控制	第73页

👤 拍摄人像

<👤> (人像) 模式将背景模糊以突出人物被摄体。还可使肤色和头发显得柔和。



💡 拍摄提示

- **被摄体距离背景越远越好。**
被摄体距背景越远，背景的模糊效果就会越明显。在平坦的暗色背景前，也可以更好地突出人物被摄体。
- **使用远摄镜头。**
如果有变焦镜头，请使用远摄端使被摄体上半身充满画面。必要时，向被摄体靠近。
- **对面部对焦。**
检查覆盖面部的自动对焦点是否闪动红光。拍摄面部特写时，对眼睛对焦。



默认设置为<📷> (连拍)。如果按住快门按钮，可以连续拍到不同的姿势和面部表情 (最大约4.5张/秒)。

拍摄风光

使用 <  >（风光）模式拍摄辽阔的风光，或由近及远使整个画面合焦。用于拍摄鲜艳的蓝色和绿色以及非常清晰、明快的图像。



拍摄提示

- 使用变焦镜头时，请使用广角端。
使用变焦镜头的广角端时，可以使近处和远处的被摄体都能合焦，其效果优于远摄端。使用广角端同样可以增加风光的广度。
- 拍摄夜景。
当拍摄夜景时，使用三脚架以防止相机抖动。

🌸 拍摄微距

要拍摄近距离的花朵或小物体时，请使用<🌸>（微距）模式。要使小物体显得更大，请使用微距镜头（另售）。

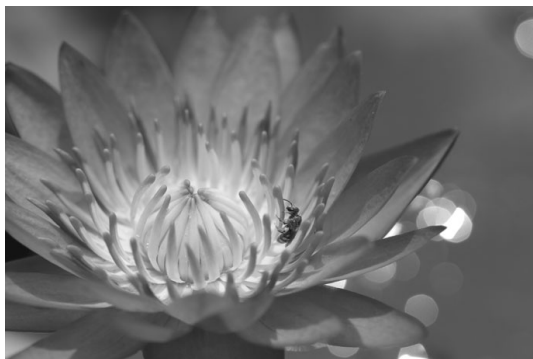

💡 拍摄提示

- 使用简单背景。
使用简单背景可以更好地突出花朵等。
- 尽可能地靠近被摄体。
检查镜头的最近对焦距离。一些镜头上有类似<🌸0.25m/0.8ft>的显示。镜头的最近对焦距离从相机左上方的<⊖>（焦平面）标记到被摄体测得。如果离被摄体太近，合焦确认指示灯<●>将会闪烁。
- 使用变焦镜头时，请使用远摄端。
如果有变焦镜头，使用其远摄端可以使被摄体显得更大。

拍摄运动被摄体

要拍摄移动被摄体（不管是奔跑的小孩还是移动的车辆）时，请使用  >（运动）模式。



拍摄提示

- **使用远摄镜头。**
推荐使用远摄镜头，这样可以从遥远的地方进行拍摄。
- **使用中央自动对焦点进行对焦。**
将中央自动对焦点覆盖被摄体，然后半按快门按钮完成自动对焦。自动对焦时，相机会持续发出轻微的提示音。如果无法合焦，取景器中的合焦确认指示灯 <●> 将会闪烁。
默认设置为 <连拍>（连拍）。拍摄照片时，完全按下快门按钮。如果按住快门按钮，连拍（最大约每秒4.5张）和自动对焦将生效以拍摄被摄体的动作。

 在低光照条件下容易发生相机抖动，在取景器左下方的快门速度显示会闪烁。稳固地握持相机并进行拍摄。

📷 拍摄夜景人像（使用三脚架）

要在夜间拍摄人物并获得自然的夜景背景，使用<📷>（夜景人像）模式。需要闪光灯。还建议使用三脚架。



💡 拍摄提示

- 请使用广角镜头、闪光灯和三脚架。
使用变焦镜头时，请使用广角端以增强夜景的广度。此外，使用三脚架可避免相机抖动。
- 还请用其他拍摄模式进行拍摄。
由于夜间拍摄容易产生相机抖动，推荐同时使用<A+>和<📷>进行拍摄。



- 让被摄体在闪光灯闪光后仍然保持静止。
- 如果闪光灯与自拍一起使用，拍摄照片后自拍指示灯会短暂点亮。
- 在实时显示拍摄期间，可能难以对夜景等中的光点对焦。这种情况下，应该将自动对焦方式设定为 [快速模式] 并拍摄。如果仍然难以对焦，将镜头的对焦模式开关设定为 [MF] 并手动对焦。

拍摄夜景（手持）

通常，拍摄夜景时需要使用三脚架以稳定相机。然而，使用<📷>（手持夜景）模式时，可以手持相机拍摄夜景。在此模式下，为每张照片连续拍摄四张，然后记录一张相机抖动较少且明亮的最终图像。



拍摄提示

- **稳固地握持相机。**
在拍摄期间，牢固稳定地握持相机。如果因相机抖动等原因四张照片中的任何一张大幅度错位，则在最终图像中可能无法正确对齐。
- **当包括人物被摄体时：**
使用闪光灯，可以在手持相机的状态下同时拍摄人物被摄体和夜景背景。为了拍好人像，第一张将使用闪光灯。告诉被拍摄者到连续拍完所有四张照片之前不要动。

参阅第74页上的注意事项。

拍摄逆光场景

当拍摄具有明亮和黑暗区域的场景时，使用<HDR逆光控制>（HDR逆光控制）模式。当拍摄照片时，以不同的曝光连续拍摄三张，然后会记录逆光所导致的阴影细节丢失最少并且具有最宽广色调范围的最终图像。

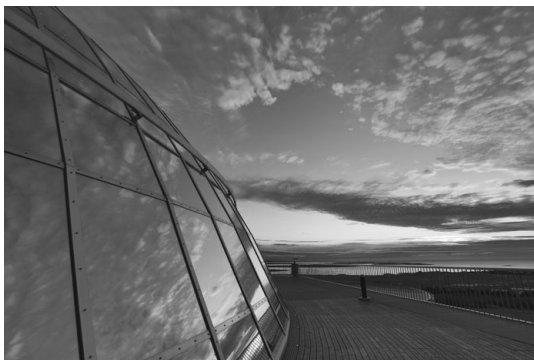

拍摄提示

● 稳固地握持相机。

在拍摄期间，牢固稳定地握持相机。如果因相机抖动等原因三张照片中的任何一张大幅度错位，则在最终图像中可能无法正确对齐。



- 即使闪光灯安装到相机上，也不会闪光。
- 参阅第74页上的注意事项。



HDR表示高动态范围。

关于进行<📷>（手持夜景）的注意事项

- 在实时显示拍摄期间，可能难以对夜景等中的光点对焦。这种情况下，应该将自动对焦方式设定为 [快速模式] 并拍摄。如果仍然难以对焦，将镜头的对焦模式开关设定为 [MF] 并手动对焦。
- 进行闪光拍摄时，如果被摄体过于靠近相机，拍出的照片可能会过亮（曝光过度）。
- 如果在拍摄昏暗的夜景或在被摄体和背景都充分靠近能被闪光灯照亮的环境下拍摄人物被摄体时使用闪光灯，可能无法正确对齐照片。这会导致照片模糊。
- 关于闪光覆盖范围：
 - 当使用具有自动闪光覆盖范围设置的闪光灯时，不管镜头的变焦位置如何，变焦位置都将被固定在广角端。
 - 使用具有手动闪光覆盖范围开关的闪光灯时，请在闪光灯头收回到广角（通常）位置状态下拍摄。

关于进行<📷>（HDR逆光控制）的注意事项

- 请注意，可能无法以平滑的层次表现图像，并可能看起来不规则或有显著的噪点。
- 对于极度逆光的场景或反差极高的场景，HDR逆光控制可能没有效果。

关于进行<📷>（手持夜景）和<📷>（HDR逆光控制）的注意事项

- 与其他拍摄模式相比，拍摄区域将会较小。
- 无法选择RAW和RAW+JPEG。在其他拍摄模式下，如果设定了RAW，图像画质将为  L。此外，如果设定了RAW+JPEG，将以设定的JPEG画质记录图像。
- 如果拍摄移动被摄体，被摄体的移动会留下余像。
- 对于重复的图案（格子、条纹等）、平坦或单色调的图像，或因相机抖动导致大幅度错位的照片，图像对齐可能不正常工作。
- 将图像记录到存储卡上会比通常拍摄花费更长时间。图像处理期间，会在取景器和液晶显示屏上显示“buSY”，并且到处理结束为止无法拍摄另一张照片。
- 如果拍摄模式设定为<📷>或<📷>，则无法利用直接打印。选择另一种拍摄模式并进行直接打印。

Q 速控

例如：人像模式



在基本拍摄区模式下显示拍摄功能设置屏幕时，可以按<Q>按钮以显示速控屏幕。下表显示在各种基本拍摄区模式下可以用速控屏幕设定的功能。

1 将模式转盘设定为基本拍摄区模式。

2 按下<Q>按钮。()

▶会出现速控屏幕。

3 设定功能。

●按<▲▼>键选择功能。(在 模式下不需要此步骤。)

▶会出现所选功能和功能介绍(第54页)。

●还可以用< >拨盘或< >转盘选择功能。

基本拍摄区模式下可设定的功能

●：默认设置 ○：用户可选 □：不可选

功能				SCN						
驱动模式 (第81页)	：单拍	●	●	○	●	●	○	●	●	●
	：连拍	○	○	●	○	○	●	○	○	○
	S：静音单拍	○	○	○	○	○	○	○	○	○
	S：静音连拍	○	○	○	○	○	○	○	○	○
	自拍(第82页)		○	○	○	○	○	○	○	○
		○	○	○	○	○	○	○	○	○
按选择的氛围效果拍摄			○	○	○	○	○	○	○	
根据照明或场景类型拍摄				○	○	○	○			
使背景模糊/清晰(第64页)			○							

* 如果改变拍摄模式或将电源开关置于<OFF>，设置将恢复到默认设置(自拍除外)。



3

设置自动对焦和驱动模式

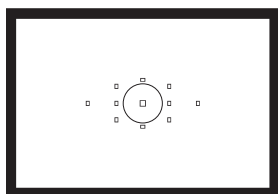

取景器有11个自动对焦点。通过选择最佳自动对焦点，可以在自动对焦期间进行如愿的构图。

您也可以选择最适合拍摄条件和被摄体的自动对焦操作和驱动模式。

- 页面标题右上方的 **创意** 图标表示只能在创意拍摄区模式（**P/Tv/Av/M/B**）下利用的功能。
- 在基本拍摄区模式下，将会自动设定自动对焦操作和自动对焦点。



<AF>表示自动对焦。<MF>表示手动对焦。

AF：选择自动对焦操作 创意

可以选择适合拍摄条件或被摄体的自动对焦操作特性。在基本拍摄区模式下，自动为相应拍摄模式设置最佳的自动对焦操作。

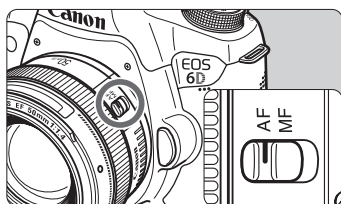

1 将镜头对焦模式开关设为<AF>。

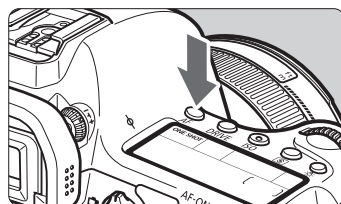

2 将模式转盘转动到创意拍摄区模式。

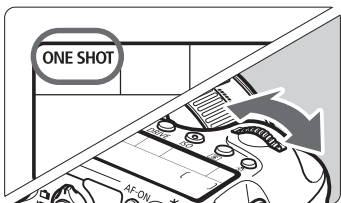

3 按下<AF>按钮。()



4 选择自动对焦操作。

- 注视液晶显示屏的同时，转动< >拨盘或< >转盘。

ONE SHOT：单次自动对焦

AI FOCUS：人工智能自动对焦

AI SERVO：人工智能伺服自动对焦

选择自动对焦点 创意

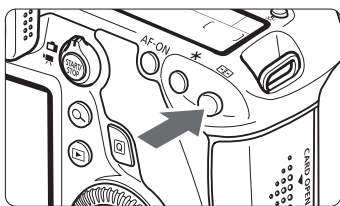

可以从11点自动对焦点中选择用于对焦的自动对焦点。在基本拍摄区模式下，自动对焦点将被自动选择，您无法选择自动对焦点。



1 按下<>按钮。(6)



- ▶ 选定的自动对焦点将显示在取景器中和液晶显示屏上。
- 所有自动对焦点都亮起后，将会设定自动选择自动对焦点。

2 选择自动对焦点。

- 可以用<>或转动<>拨盘或<>转盘选择自动对焦点。

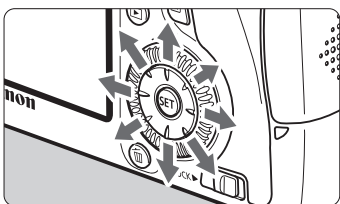

用多功能控制钮选择

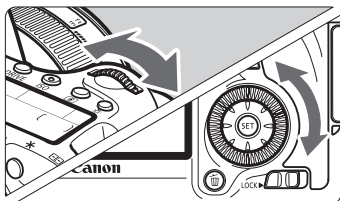

- 可以用<>选择自动对焦点。
- 如果所有自动对焦点亮起，将会设定自动选择自动对焦点。
- 按<>以在中央自动对焦点和自动选择之间切换。

用拨盘/转盘选择



- 转动<>拨盘选择左侧或右侧的自动对焦点或转动<>转盘选择上方或下方的自动对焦点。
- 如果所有自动对焦点亮起，将会设定自动选择自动对焦点。

MF：手动对焦

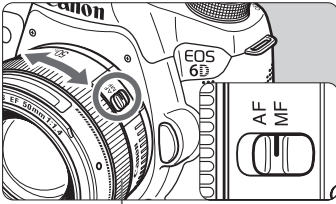

对焦环

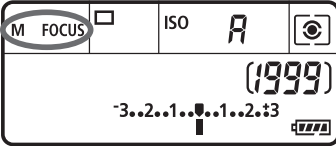

1 将镜头对焦模式开关设为<MF>。

- ▶ 会在液晶显示屏上显示 <M FOCUS>。

2 对焦被摄体。

- 转动镜头对焦环进行对焦，直至取景器中呈现的被摄体清晰。

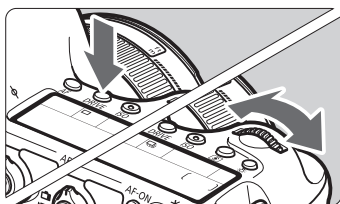

选择驱动模式

提供单拍和连拍驱动模式。



1 按下<DRIVE>按钮。()

2 选择驱动模式。

- 注视液晶显示屏的同时，转动< >拨盘或< >转盘。



 : 单拍

完全按下快门按钮时，将只拍摄一张照片。

 : 连拍 (最快约4.5张/秒)

持续按下快门按钮时，将连续拍摄照片。

 S : 静音单拍

拍摄声音较< >小的单拍。

 S : 静音连拍 (最高约3.0张/秒)

拍摄声音较< >小的连拍。

 : 10秒自拍/遥控

 2 : 2秒自拍/遥控

对于自拍拍摄，请参阅第82页。

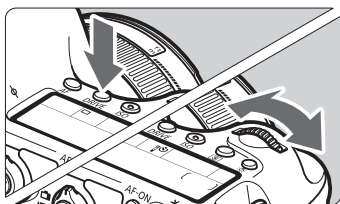

使用自拍

如果自己进入照片，请使用自拍。



1 按下<DRIVE>按钮。()

2 选择自拍。

- 在注视液晶显示屏期间，转动< > 拨盘或< > 转盘选择自拍延迟。

 : 10秒自拍

 : 2秒自拍

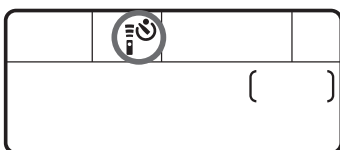

3 拍摄照片。

- 通过取景器取景，对被摄体对焦，然后完全按下快门按钮。
- ▶ 可以通过自拍指示灯、提示音和液晶显示屏上的倒计时显示（以秒为单位）查看自拍操作。
- ▶ 在拍摄照片2秒钟前，自拍指示灯亮起，提示音将变得急促。

4

图像设置

本章介绍图像相关的功能设置：图像记录画质、ISO感光度、照片风格、白平衡、自动亮度优化、镜头周边光量校正、色差校正和其他功能。

- 页面标题右上方的  图标表示只能在创意拍摄区模式（**P/Tv/Av/M/B**）下利用的功能。

MENU 设置图像记录画质

可以选择像素计数和图像画质。有8种JPEG图像记录画质设置：**L**、**L**、**M**、**M**、**S1**、**S1**、**S2**、**S3**。有3种RAW图像画质设置：**RAW**、**M RAW**、**S RAW**。



1 选择 [图像画质]。

- 在 [1] 设置页下，选择 [图像画质]，然后按下 < >。



2 选择图像记录画质。

- 要选择RAW设置，转动 < > 拨盘。
- 要选择JPEG设置，按 < > 键。
- 在右上方，“**M (百万像素)**** x ****”数值表示记录的像素计数，[***] 是可拍摄数量（最大显示为9999）。
- 按下 < > 进行设定。

图像记录画质设置指南（大约值）

图像画质	记录的像素	打印尺寸	文件尺寸 (MB)	可拍摄数量	最大连拍数量	
JPEG	▲ L	20M	A2	6.0	1250	73 (1250)
	■ L			3.1	2380	2380 (2380)
	▲ M	8.9M	A3	3.2	2300	2300 (2300)
	■ M			1.7	4240	4240 (4240)
	▲ S1	5.0M	A4	2.1	3450	3450 (3450)
	■ S1			1.1	6370	6370 (6370)
	S2*1	2.5M	9x13厘米	1.2	6130	6130 (6130)
S3*2	0.3M	-	0.3	23070	23070(23070)	
RAW	RAW	20M	A2	23.5	300	14 (17)
	M RAW	11M	A3	18.5	380	8 (10)
	S RAW	5.0M	A4	13.0	550	12 (17)
RAW + JPEG	RAW ▲ L	20M 20M	A2 A2	23.5+6.0	240	7 (8)
	M RAW ▲ L	11M 20M	A3 A2	18.5+6.0	290	8 (9)
	S RAW ▲ L	5.0M 20M	A4 A2	13.0+6.0	380	10 (12)

*1: S2适合于在数码相框上播放图像。

*2: S3适合于将图像作为电子邮件发送或在网站上使用。

- S2和S3将为▲（优）画质。
- 文件尺寸、可拍摄数量和连拍时的最大连拍数量基于使用8GB存储卡时的佳能测试标准（3:2长宽比、ISO 100和标准照片风格）。根据被摄体、存储卡品牌、长宽比、ISO感光度、照片风格、自定义功能和其他设置的不同，这些数值将会有所不同。
- 括号中的数值适用于基于佳能测试标准的UHS-I等级8GB存储卡。

ISO：设置ISO感光度 创意

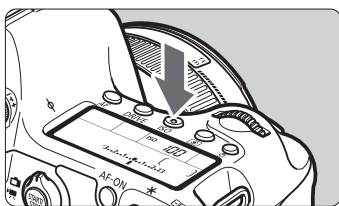

根据环境光照水平设置ISO感光度（图像感应器对光线的灵敏度）。在基本拍摄区模式中，将自动设置ISO感光度。

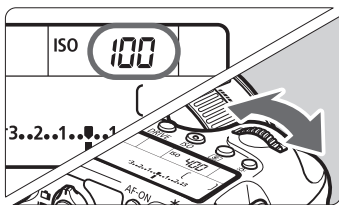

1 按下<ISO>按钮。（6）



2 设置ISO感光度。

- 注视液晶显示屏或取景器的同时，转动<>拨盘或<>转盘。
- 可在ISO 100-25600的范围内以1/3级为单位设定ISO感光度。
- “A”表示ISO自动。将自动设定ISO感光度。还可以按<INFO.>按钮将其设定为“A（自动）”。

ISO感光度指南

ISO感光度	拍摄条件（无闪光灯）	闪光灯范围
L、ISO 100 - 400	天气晴朗的室外	ISO感光度越高，闪光灯有效范围越大。
ISO 400 - 1600	阴天或傍晚	
ISO 1600 - 25600、H1、H2	黑暗的室内或夜间	

* 高ISO感光度会导致图像较有颗粒感。



选择照片风格 创意

通过选择照片风格，可以获得与您的摄影表现或被摄体相匹配的图像特征。

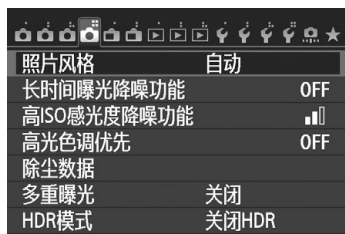
在基本拍摄区模式下，自动设定<A>（自动）。





1 选择 [照片风格] 。

- 在 [4] 设置页下，选择 [照片风格]，然后按下<SET>。
- ▶ 出现照片风格选择屏幕。



2 选择一种照片风格。

- 按下<▲>键选择照片风格，然后按下<SET>。
- ▶ 将设定照片风格并且菜单将重新出现。

MENU 设置白平衡 创意

使用白平衡（WB）可以使白色区域呈现白色。<AWB>（自动）设置通常将获取正确的白平衡。如果用<AWB>不能获得自然的色彩，可以选择适于光源的白平衡或通过拍摄白色物体手动设定白平衡。
在基本拍摄区模式下，自动设定<AWB>。



1 选择 [白平衡]。

- 在 [3] 设置页下，选择 [白平衡]，然后按下 <SET>。



2 选择白平衡。

- 选择所需的设置，然后按下 <SET>。

MENU 自动校正亮度和反差 创意

如果拍摄的图像暗或反差低，亮度和反差会被自动校正。该功能称为自动亮度优化。默认设置为 [标准]。对于JPEG图像，在拍摄图像时应用校正。

在基本拍摄区模式下，自动设定 [标准]。



1 选择 [自动亮度优化]。

- 在 [3] 设置页下，选择 [自动亮度优化]，然后按下 < >。



2 选择设置。

- 选择所需的设置，然后按下 < >。

3 拍摄照片。

- 必要时，将以校正后的亮度和反差记录图像。

高ISO感光度降噪功能

该功能降低图像中产生的噪点。虽然降噪适用于所有ISO感光度，但是高ISO感光度时特别有效。在低ISO感光度时，图像较暗部分（阴影区域）的噪点会进一步降低。



1 选择 [高ISO感光度降噪功能]。

- 在 [4] 设置页下，选择 [高ISO感光度降噪功能]，然后按下 <SET>。



2 设定等级。

- 选择所需降噪等级，然后按下 <SET>。
- ▶ 设置屏幕关闭并重新出现菜单。

● []：多张拍摄降噪]

与应用 [强] 时相比，以更高的图像画质降噪。对于单张照片，连续拍摄四张并将其自动合并成一幅JPEG图像。

3 拍摄照片。



- 将记录应用了降噪的图像。

长时间曝光降噪功能

可以对曝光1秒或更长的图像进行降噪。



1 选择 [长时间曝光降噪功能] 。

- 在 [ 4] 设置页下，选择 [长时间曝光降噪功能]，然后按下 <  > 。



2 设置所需的设置。

- 选择所需的设置，然后按下 <  > 。
- ▶ 设置屏幕关闭并重新出现菜单。

● [自动]

对于1秒或更长时间的曝光，如果检测到长时间曝光噪点，会自动执行降噪。该 [自动] 设置在大多数情况下有效。

● [启用]

对所有1秒或更长时间的曝光都进行降噪。[启用] 设置可能会减少 [自动] 设置检测不到的噪点。

3 拍摄照片。

- 将记录应用了降噪的图像。

MENU 高光色调优先 创意

可以将曝光过度的高光区域降至最小。



1 选择 [高光色调优先] 。

- 在 [4] 设置页下，选择 [高光色调优先]，然后按下 <SET>。



2 选择 [启用] 。

- 选择 [启用]，然后按下 <SET>。
- 高光细节得到改善。动态范围从标准的18%灰度扩展到明亮的高光。灰度和高光之间的渐变会更加平滑。

3 拍摄照片。

- 将记录应用了高光色调优先的图像。

MENU 镜头周边光量校正/色差校正

周边光量减少是由于镜头特性的原因而导致图像四角显得较暗的现象。被摄体轮廓上的彩色边纹被称为色差。这两种镜头像差可以被校正。两种校正的默认设置均为 [启用]。

如果显示 [无法校正 - 没有数据]，请参见第94页上的“关于镜头校正数据”。

周边光量校正



1 选择 [镜头像差校正]。

- 在 [2] 设置页下，选择 [镜头像差校正]，然后按下 < (SET) >。



2 选择设置。

- 检查所安装的镜头是否显示 [存在校正数据]。
- 选择 [周边光量校正]，然后按下 < (SET) >。
- 选择 [启用]，然后按下 < (SET) >。

3 拍摄照片。

- 将以校正后的周边光量记录图像。

色差校正



1 选择设置。

- 检查所安装的镜头是否显示 [存在校正数据]。
- 选择 [色差校正]，然后按下 <SET>。
- 选择 [启用]，然后按下 <SET>。

2 拍摄照片。

- 将以校正后的色差记录图像。

关于镜头校正数据

本相机已包含约25个镜头用的镜头周边光量校正数据和色差校正数据。如果选择 [启用]，对于在相机中已经注册了校正数据的镜头，将会自动应用周边光量校正和色差校正。

利用EOS Utility（随机软件），您可以查看相机中注册了哪些镜头的校正数据。您还可以给未注册的镜头注册校正数据。有关详细说明，请参阅EOS Utility使用说明书（第135页）。

5

高级操作

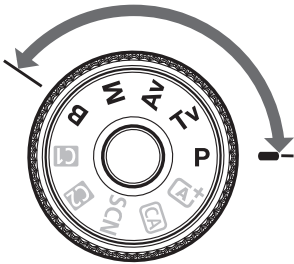

在创意拍摄区模式下，可以设定快门速度和/或光圈值以设定所需的曝光。通过改变相机设置，可以获得多种结果。

- 页面标题右上方的 **创意** 图标表示只能在创意拍摄区模式（**P/Tv/Av/M/B**）下利用的功能。
- 半按快门按钮后释放，取景器和液晶显示屏上将持续显示曝光值4秒钟（ $\odot 4$ ）。



将<LOCK▶>开关置于左侧。

P：程序自动曝光

相机自动设置快门速度和光圈值以适应被摄体的亮度。这称为程序自动曝光。

* <P>表示程序。

* AE表示自动曝光。



1 将模式转盘设为<P>。



2 对焦被摄体。

- 通过取景器取景，将选定自动对焦点对准被摄体。然后半按快门按钮。
- ▶ 合焦的自动对焦点以红色闪亮，并且取景器右下角的合焦确认指示灯<●>亮起（在单次自动对焦模式下）。
- ▶ 快门速度和光圈值将被自动设置并显示在取景器中和液晶显示屏上。



3 查看显示。

- 只要快门速度和光圈值显示没有闪烁，即可获得标准曝光。

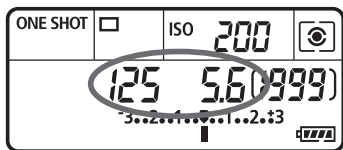

4 拍摄照片。

- 构图并完全按下快门按钮。

Tv：快门优先自动曝光

在此模式下，您设定快门速度，相机根据被摄体的亮度自动设定光圈值以获得标准曝光。这称为快门优先自动曝光。较高的快门速度可以凝固动作或移动被摄体。较低的快门速度可以产生模糊的效果，给人以动感。

* <Tv>表示时间值。



模糊动作
(低速快门速度：1/30秒)



凝固动作
(高速快门速度：1/2000秒)



1 将模式转盘设为<Tv>。

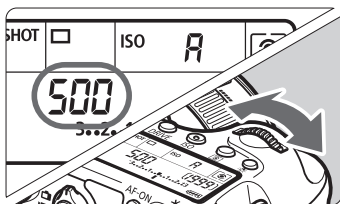

2 设置所需的快门速度。

- 注视液晶显示屏的同时，转动<⚙>拨盘。

3 对焦被摄体。

- 半按快门按钮。
- ▶ 光圈值将自动设置。



4 查看取景器显示内容并完成拍摄。

- 只要光圈值不闪烁，就会获得标准曝光。

Av：光圈优先自动曝光

在此模式下，您设定所需的光圈值，相机根据被摄体的亮度自动设定快门速度以获得标准曝光。这称为光圈优先自动曝光。较大的 f 值（较小的光圈孔径）可以将更多的前景和背景纳入可获得的清晰范围。另一方面，较小的 f 值（较大的光圈孔径）可以将较少的前景和背景纳入可获得的清晰范围。

* <Av>表示光圈值（光圈孔径）。



模糊的背景
(采用低光圈 f 值: $f/5.6$)



清晰的前景和背景
(采用高光圈 f 值: $f/32$)



1 将模式转盘设为<Av>。

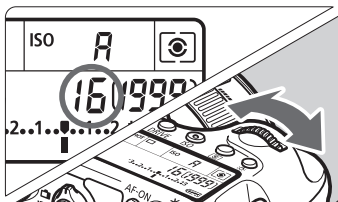

2 设置所需的光圈值。

- 注视液晶显示屏的同时，转动<APERTURE>拨盘。

3 对焦被摄体。

- 半按快门按钮。
- ▶ 自动设定快门速度。



4 查看取景器显示内容并完成拍摄。

- 只要快门速度不闪烁，就会获得标准曝光。

M：手动曝光

在该模式中，您可以根据需要设定快门速度和光圈值。要决定曝光时，请参考取景器中的曝光量指示标尺或使用市面有售的曝光计。这种方法称为手动曝光。

* <M>表示手动。



1 将模式转盘设为<M>。

2 设置ISO感光度（第86页）。



3 设置快门速度和光圈值。

- 要设置快门速度，转动<🕒>拨盘。
- 要设置光圈值时，转动<🌀>转盘。
- 如果无法设定，将<LOCK▶>开关置于左侧，然后转动<🕒>拨盘或<🌀>转盘。

标准曝光量指数



曝光量标志

4 对焦被摄体。

- 半按快门按钮。
- ▶ 在取景器中和液晶显示屏上将显示曝光设置。
- 曝光量标志<↑>显示当前曝光量与标准曝光量之间的差距。

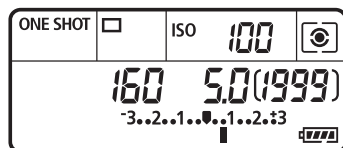

5 设置曝光值并拍摄照片。

- 检查曝光量指示标尺，并设定所需的快门速度和光圈值。
- 如果曝光量超过±3级，曝光量指示标尺的末端将显示<◀>或<▶>。

设置曝光补偿 创意

曝光补偿能使相机设定的标准曝光更亮（增加曝光量）或更暗（减少曝光量）。

可在 **P/Tv/Av** 拍摄模式下设定曝光补偿。虽然可以在 ± 5 级之间以 $1/3$ 级为单位设定曝光补偿，取景器中和液晶显示屏上的曝光补偿指示标尺只能显示最多 ± 3 级的设置。如果想要设定超过 ± 3 级的曝光补偿设置，应该使用速控（第45页）或按照 [**3**: 曝光补偿/AEB] 说明进行操作。

1 查看曝光量指示标尺。

- 半按快门按钮（**4**）并查看曝光量指示标尺。

增加曝光使图像更亮



减少曝光使图像更暗



2 设置曝光补偿量。

- 注视取景器或液晶显示屏的同时，转动 **<DISP>** 转盘。
- 如果无法设定，将 **<LOCK>** 开关置于左侧，然后转动 **<DISP>** 转盘。

3 拍摄照片。

- 要取消曝光补偿，将曝光补偿量恢复为 **<0>**。

✳ 自动曝光锁 创意

当对焦区域不同于曝光测光区域或需要使用相同的曝光设置拍摄多张照片时，请使用自动曝光锁。按下<✳>按钮锁定曝光，然后重新构图并拍摄照片。这称为自动曝光锁。它适合于拍摄逆光的被摄体。

1 对焦被摄体。

- 半按快门按钮。
- ▶ 将显示曝光设置。

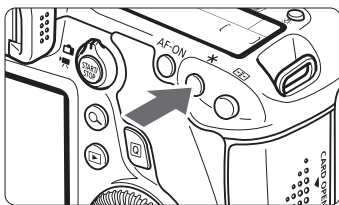

2 按下<✳>按钮。(4)

- ▶ 取景器中的<✳>图标亮起，表示曝光设置已被锁定（自动曝光锁）。
- 每次按下<✳>按钮时，当前的自动曝光设置被锁定。

3 重新构图并拍摄照片。

- 如果希望保持自动曝光锁进行更多拍摄，请保持按住<✳>按钮并按下快门按钮继续拍摄。





6

用液晶监视器拍摄 (实时显示拍摄)

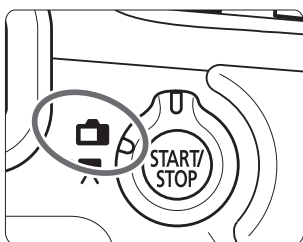

在相机的液晶监视器上查看照片的同时可以进行拍摄。这称为“实时显示拍摄”。

通过将实时显示拍摄/短片拍摄开关设定为<  >，可以启动实时显示拍摄。

用液晶监视器拍摄

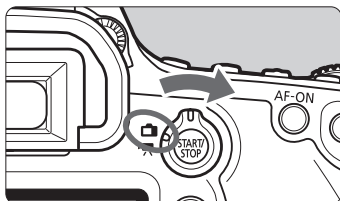

1 将实时显示拍摄/短片拍摄开关设定为<>。

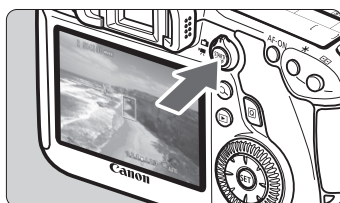

2 显示实时显示图像。

- 按下<>按钮。
- ▶ 实时显示图像将会出现在液晶监视器上。
- 实时显示图像将接近真实地反映实际拍摄图像的亮度水平。



3 对焦被摄体。

- 当您半按快门按钮时，相机将以当前的自动对焦方式对焦（第106页）。

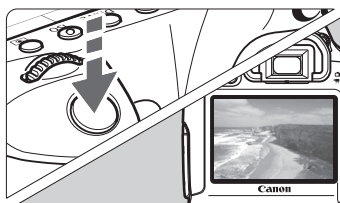

4 拍摄照片。

- 完全按下快门按钮。
- ▶ 将拍摄照片，并且拍摄的图像显示在液晶监视器上。
- ▶ 图像确认后，相机将自动返回实时显示拍摄。
- 按下<>按钮退出实时显示拍摄。

启用实时显示拍摄



将 [ 1: 实时显示拍摄] 设定为 [启用]。

使用实时显示拍摄时的可拍摄数量

[近似拍摄数量]

温度	室温 (23°C)	低温 (0°C)
可拍摄数量	220	190

- 以上数字基于充满电的电池LP-E6及CIPA（相机影像机器工业协会）测试标准。
- 使用充满电的电池LP-E6时，在室温（23°C）时可进行约1小时45分钟的连续实时显示拍摄。

使用自动对焦进行对焦（自动对焦方式）

选择自动对焦方式

可用的自动对焦方式为 [自由移动AF □ (1点)]、[实时模式] (面部优先, 第107页) 和 [快速模式] (第109页)。

如果想要获得精确对焦, 将镜头对焦模式开关设定为<MF>, 放大图像并进行手动对焦 (第111页)。

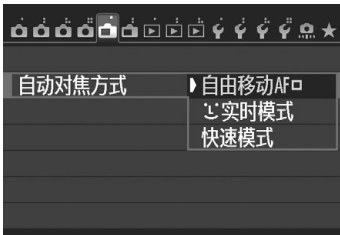

选择自动对焦方式。

- 在 [1] 设置页下, 选择 [自动对焦方式]。
- 在显示实时显示图像时, 还可以按下 <AF>按钮在设置屏幕上选择自动对焦方式。

自由移动1点：AF □

图像感应器用于对焦。尽管在显示实时显示图像时自动对焦有效, 但自动对焦操作将比快速模式需要更长时间。此外, 可能比快速模式更难以合焦。



自动对焦点

1 显示实时显示图像。

- 按下<START/STOP>按钮。
- ▶ 实时显示图像将会出现在液晶监视器上。
- ▶ 将显示自动对焦点<□>。

2 移动自动对焦点。

- 可以用< >将自动对焦点移动到您想要对焦的位置。(无法移动到图像的边缘。)
- 要让自动对焦点返回中央, 按<SET>或< >按钮。

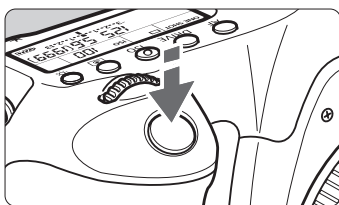

3 对焦被摄体。

- 将自动对焦点对准被摄体并半按快门按钮。
- ▶ 当合焦时，自动对焦点将会变为绿色并发出提示音。
- ▶ 如果没有合焦，自动对焦点将会变为橙色。



4 拍摄照片。

- 查看对焦和曝光，然后完全按下快门按钮拍摄照片（第104页）。

☺（面部优先）实时模式：AF☺

这是与自由移动1点相同的自动对焦方式。会检测面部并对焦。请让被摄体面对相机。



1 显示实时显示图像。

- 按下<START/STOP>按钮。
- ▶ 实时显示图像将会出现在液晶监视器上。
- 当检测到面部时，会在要对焦的脸上出现<[]>框。
- 如果检测到多个面部，将显示<[]>。用<DISP>将<[]>框移动到目标面部上。

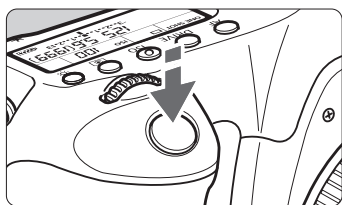

2 对焦被摄体。

- 半按下快门按钮，相机将对被<[]>框覆盖的面部对焦。
- ▶ 当合焦时，自动对焦点将会变为绿色并发出提示音。
- ▶ 如果没有合焦，自动对焦点将会变为橙色。
- 如果检测不到面部，将显示自动对焦点<□>并在中央位置执行自动对焦。



3 拍摄照片。

- 查看对焦和曝光，然后完全按下快门按钮拍摄照片（第104页）。

快速模式：AFQuick

使用专用自动对焦感应器在单次自动对焦模式下对焦，自动对焦方法与取景器拍摄时相同。

尽管可以对目标区域快速对焦，但在自动对焦操作期间，实时显示图像将被暂时中断。

可以使用11个自动对焦点进行对焦（自动选择）。还可以选择1个自动对焦点进行对焦并只对被该对焦点覆盖的区域对焦（手动选择）。在基本拍摄区模式下，将会自动选择自动对焦点。您无法选择自动对焦点。

自动对焦点



1 显示实时显示图像。

- 按下<START/STOP>按钮。
- ▶ 实时显示图像将会出现在液晶监视器上。
- 小方框是自动对焦点。



2 选择自动对焦点。创意

- 按下<AF-ON>按钮。
- 可以用<方向键>或转动<拨盘>或<转盘>选择自动对焦点。
- 按<SET>以在中央自动对焦点和自动选择之间切换。

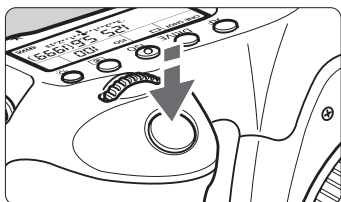

3 对焦被摄体。

- 将自动对焦点对准被摄体并半按快门按钮。
- ▶ 实时显示图像将关闭，反光镜会落回原位，将会执行自动对焦。（不拍摄照片。）
- ▶ 合焦时会发出提示音，并且实时显示图像会重现。
- ▶ 用于对焦的自动对焦点将以绿色亮起。
- ▶ 如果未能合焦，自动对焦点将以橙色闪烁。

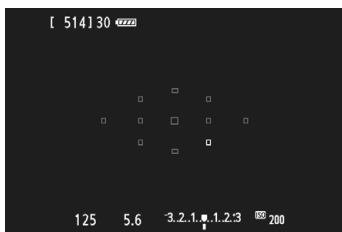

4 拍摄照片。

- 查看对焦和曝光，然后完全按下快门按钮拍摄照片（第104页）。



手动对焦

您可以放大图像并用手动对焦进行精确对焦。

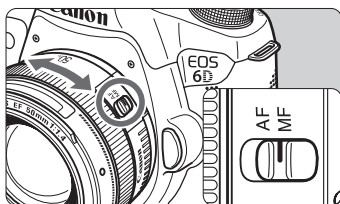

- 1 将镜头对焦模式开关设为<MF>。
 - 转动镜头对焦环粗略地进行对焦。

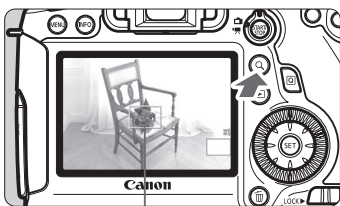

放大框

- 2 显示放大框。
 - 按下<Q>按钮。

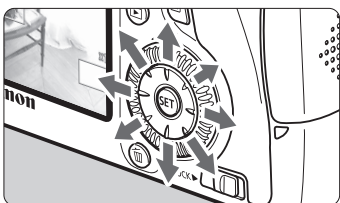

- 3 移动放大框。
 - 按<⬇️>将放大框移动到想要合焦的位置。
 - 若要让放大框返回中央，按下<SET>或<⬅️>按钮。



自动曝光锁
放大区域位置
放大倍率

- 4 放大图像。
 - 每次按<Q>按钮，框内的放大倍率会变化如下：

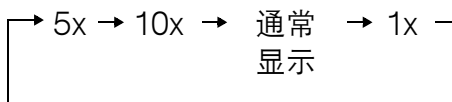

5 手动对焦。

- 在注视放大图像的同时，转动镜头对焦环进行对焦。
- 合焦后，按下<Q>按钮返回通常显示。

6 拍摄照片。

- 查看对焦和曝光，然后完全按下快门按钮拍摄照片（第104页）。

7

拍摄短片

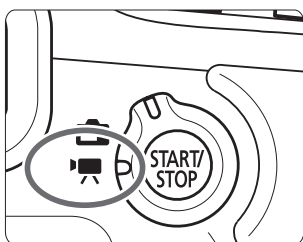

通过将实时显示拍摄/短片拍摄开关设定为<📹>，可以启动短片拍摄。短片记录格式为MOV。

- 有关可以记录短片的存储卡，请参阅第3页。



在 [43] 设置页下，如果将 [Wi-Fi] 设定为 [启用]，则无法拍摄短片。拍摄短片之前，将 [Wi-Fi] 设定为 [关闭]。

📹 拍摄短片

自动曝光拍摄

当拍摄模式设定为<M>以外时，将会进行自动曝光控制以适合场景的当前亮度。

1 设置拍摄模式。

- 将模式转盘设定为<M>以外的任何拍摄模式。

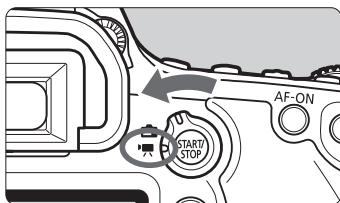

2 将实时显示拍摄/短片拍摄开关设定为<📹>。

- ▶ 反光镜会发出声音，然后图像会出现在液晶监视器上。

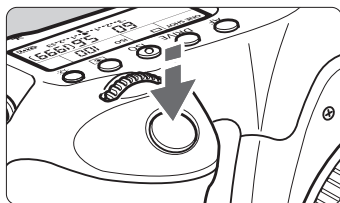

3 对焦被摄体。

- 拍摄短片之前，请进行自动对焦或手动对焦（第106-112页）。
- 当您半按下快门按钮时，相机会以当前的自动对焦方式对焦。

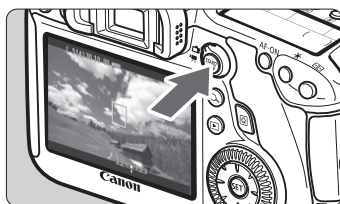

4 拍摄短片。

- 按下<START/STOP>按钮开始拍摄短片。
- ▶ 在拍摄短片时，“●”标记将显示在屏幕的右上方。
- 再次按下<START/STOP>按钮停止拍摄短片。

录制短片

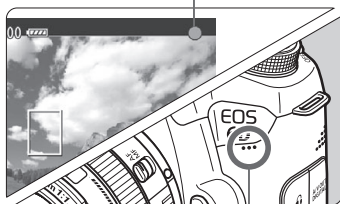

麦克风

手动曝光拍摄

可以为短片拍摄手动设定快门速度、光圈值和ISO感光度。使用手动曝光拍摄短片适用于高级用户。



1 将模式转盘设为<M>。

2 将实时显示拍摄/短片拍摄开关设定为<📷>。

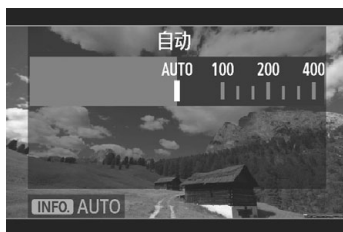

3 设置ISO感光度。

- 按下<ISO>按钮。
- ▶ 会在液晶监视器上出现ISO感光度设置屏幕。
- 转动<🔧>拨盘设定ISO感光度。

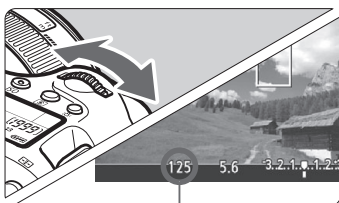

快门速度

4 设置快门速度和光圈值。

- 半按快门按钮并查看曝光量指示标尺。
- 要设置快门速度，转动<🔧>拨盘。可设定的快门速度取决于帧频<📺>。
 - 📺 125 125 124 : 1/4000秒 - 1/30秒
 - 📺 160 150 : 1/4000秒 - 1/60秒
- 要设置光圈值时，转动<🕒>转盘。
- 如果无法设定，将<LOCK▶>开关置于左侧，然后转动<🔧>拨盘或<🕒>转盘。

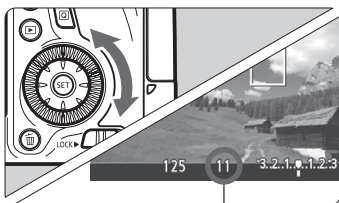



光圈值

5 对焦并拍摄短片。



- 该步骤与“自动曝光拍摄”的步骤3和4相同（第114页）。

MENU 设置短片记录尺寸









使用 [ 2: 短片记录尺寸]，可以设定短片的图像尺寸、每秒帧频和压缩方法。帧频根据 [ 3: 视频制式] 设置自动切换。



● 图像大小

-  [1920x1080] : 全高清晰度 (Full HD) 记录画质。长宽比将为16:9。
-  [1280x720] : 高清晰度 (HD) 记录画质。长宽比将为16:9。
-  [640x480] : 标准清晰度记录画质。长宽比将为4:3。

● 帧频 (fps: 每秒记录的帧数)

-   : 用于电视制式为NTSC (北美、日本、韩国、墨西哥等) 的地区。
-   : 用于电视制式为PAL (欧洲、俄罗斯、中国、澳大利亚等) 的地区。
-   : 主要用于电影。

● 压缩方法

-  IPB : 一次高效地压缩多个帧进行记录。由于文件尺寸会比使用ALL-I时小，可以拍摄更长时间。
-  ALL-I (仅I) : 一次压缩一个帧进行记录。虽然文件尺寸比使用IPB时大，图像会更适于编辑。

总计短片录制时间和每分钟的文件尺寸

短片记录尺寸			总计录制时间（大约）			文件尺寸 （大约）
			4GB存储卡	8GB存储卡	16GB存储卡	
F1920	 		16分钟	32分钟	1小时4分钟	235MB/分钟
	 		5分钟	11分钟	22分钟	685MB/分钟
F1280	 		18分钟	37分钟	1小时14分钟	205MB/分钟
	 		6分钟	12分钟	25分钟	610MB/分钟
F640	 		48分钟	1小时37分钟	3小时14分钟	78MB/分钟

● 关于超过4GB的短片文件

即使拍摄的短片超过4GB，也可不间断地继续拍摄。

在短片拍摄期间，当短片的文件尺寸即将达到4GB的大约30秒钟前，短片拍摄图像中显示的已拍摄时间或时间码会开始闪烁。如果您继续拍摄直到短片文件尺寸超过4GB，将会自动创建新的短片文件并且已拍摄时间或时间码将停止闪烁。

当您回放短片时，需要单独播放各短片文件。无法自动连续回放短片文件。短片回放结束后，请选择下一个要播放的短片。

● 短片拍摄时间限制

一个短片剪辑的最长录制时间约为29分59秒。如果短片拍摄时间达到29分59秒，短片拍摄会自动停止。可以通过按下< >重新开始拍摄短片。（开始录制新的短片文件。）



8

图像回放

本章介绍回放图像和短片的基本操作步骤。

关于其他设备拍摄和保存的图像

本相机可能无法正确显示使用其他相机拍摄的图像、计算机编辑过的图像或其文件名已经更改过的图像。

▶ 图像回放

单张图像回放

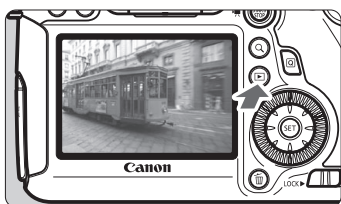

1 回放图像。

- 按下<▶>按钮。
- ▶ 将显示最后拍摄的图像或最后查看的图像。

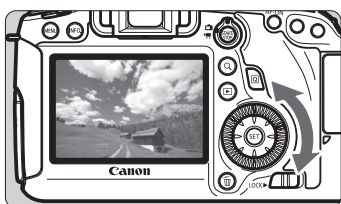

2 选择图像。

- 要从最后一张图像开始回放，请逆时针转动<◀>转盘。要从第一张拍摄的图像开始回放，请顺时针转动转盘。
- 每次按下<INFO.>按钮，显示格式会变化。



无信息



带基本信息

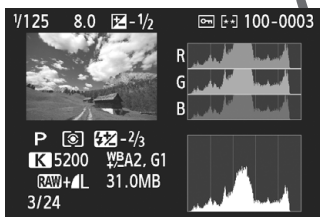

柱状图

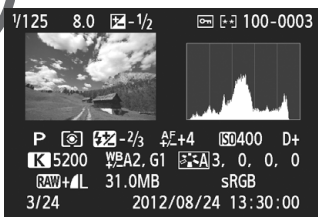

拍摄信息显示

3 退出图像回放。

- 按<▶>按钮退出图像回放并返回拍摄就绪状态。

▶ 快速搜索图像

❑ 一屏显示多张图像（索引显示）

使用一屏显示4张或9张图像的索引显示快速搜索图像。

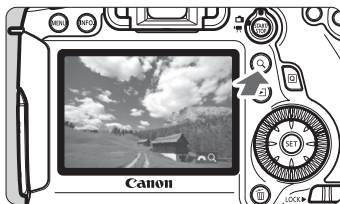



1 按下<Q>按钮。

- 图像回放时，按下<Q>按钮。
- ▶ 将在屏幕的右下方显示 [ Q]。







2 切换到索引显示。

- 逆时针转动< >拨盘。
- ▶ 出现4张图像索引显示。以橙色框突出显示选定的图像。
- 如果继续向左转动< >拨盘，会出现9张图像索引显示。如果向右转动< >拨盘，索引显示会变化如下：9张图像、4张图像和单张图像显示。



3 选择图像或短片。

- 转动< >转盘以移动橙色框并选择图像。还可以用<▲▼>或<◀▶>键加以选择。
- 按下<Q>按钮关闭 [ Q] 图标，然后转动< >拨盘前往下一或上一屏幕。
- 在索引显示中按下< >，选定的图像将以单张图像显示。

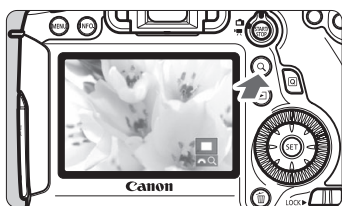

Q 放大查看

可以在液晶监视器上将拍摄的图像放大约1.5倍至10倍。



放大区域位置

1 放大图像。

- 可以在图像回放（单张图像显示）期间、拍摄图像后的图像确认期间，以及在拍摄就绪状态放大图像。
- 按下<Q>按钮。
- ▶ 将出现放大显示。将在屏幕的右下方显示放大区域和 [ Q]。
- 顺时针转动< >拨盘时图像放大倍数增加。可以最大放大图像10倍。
- 逆时针转动< >拨盘时图像放大倍数减小。进一步转动拨盘会显示索引显示（第121页）。

2 滚动图像。

- 使用< >滚动显示放大的图像。
- 要退出放大显示，按<Q>按钮或<▶>按钮，会重新出现单张图像显示。

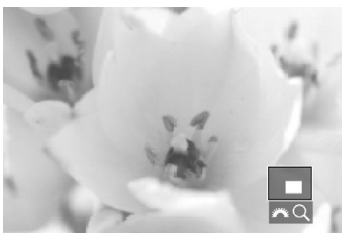
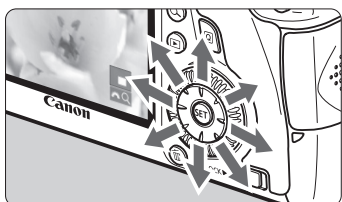

▶ 播放短片

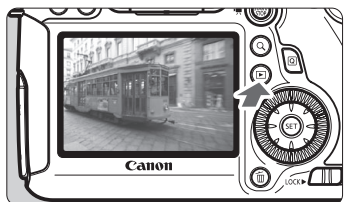

1 回放图像。

- 按<▶>按钮显示图像。

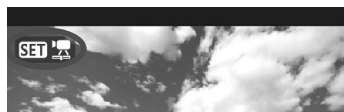

2 选择短片。

- 转动<◀>转盘选择要播放的短片。
- 在单张图像显示上，显示在左上方的<SET 图标>表示短片。如果短片是视频快照，会显示<SET 图标>。
- 可以按<INFO.>按钮切换到拍摄信息显示。
- 在索引显示中，缩略图左边缘的孔眼表示短片。由于无法在索引显示中播放短片，请按下<SET>切换到单张图像显示。



3 在单张图像显示时，按下<SET>。

- ▶ 将在屏幕底部出现短片回放面板。



4 回放短片。

- 选择 [▶] (播放)，然后按下<SET>。
- ▶ 将开始短片播放。
- 您可以通过按下<SET>暂停短片回放。
- 即使在短片回放期间，也可以通过转动<音量>拨盘调节音量。
- 有关回放步骤的详细说明，请参阅下一页。

扬声器

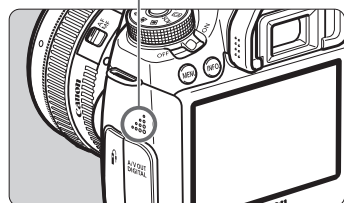

短片回放面板

操作	回放说明
 播放	按<SET>在播放和停止之间切换。
 慢动作	通过按下<◀▶>键调节慢动作速度。慢动作速度显示在屏幕右上方。
 首帧	显示短片的第一帧。
 上一帧	每次按下<SET>, 会显示前一帧。如果按住<SET>, 将快倒短片。
 下一帧	每次按下<SET>时, 会逐帧播放短片。如果按住<SET>, 将快进短片。
 末帧	显示短片的最后一帧。
 背景音乐*	伴随所选背景音乐回放短片。
 编辑	显示编辑屏幕。
	回放位置
mm' ss"	回放时间 (设为 [短片播放计时: 记录时间] 时为分钟: 秒钟)
hh:mm:ss:ff	时间码 (设为 [短片播放计时: 时间码] 时为小时: 分钟: 秒钟: 帧)
 音量	可以通过转动<🔊>拨盘调节内置扬声器 (第123页) 的音量。
	按下<MENU>按钮返回单张图像显示。

* 当设定了背景音乐时, 不会播放短片的声音。

🗑️ 删除图像

您可以逐个选择和删除图像或批量删除图像。被保护的图像不会被删除。

- 📌 一旦图像被删除，将不能恢复。在删除图像前，确认已经不再需要该图像。为防止重要的图像被误删除，请对其加上保护。删除RAW+JPEG图像时将同时删除RAW和JPEG图像。

删除单张图像



1 回放要删除的图像。

2 按下 <🗑️> 按钮。

- ▶ 屏幕底部出现图像删除菜单。



3 删除图像。

- 选择 [删除]，然后按下 <Ⓢ>。显示的图像将被删除。

备忘录

备忘录

备忘录

9

将图像下载到计算机

本章介绍如何将图像从相机下载到计算机，简要介绍EOS数码解决方案光盘（EOS DIGITAL Solution Disk）中的软件，并介绍如何在计算机上安装这些软件。还介绍如何阅览软件使用说明书。



EOS数码解决方案光盘
(EOS DIGITAL Solution Disk)
(软件/软件使用说明书)

将图像下载到计算机

可以用随机软件将相机中的图像下载到计算机。可以用两种方法进行此操作。

通过将相机连接到计算机进行下载

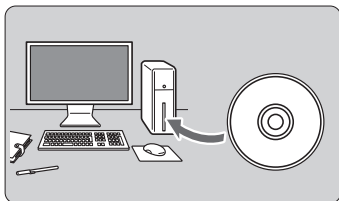

1 安装软件（第134页）。

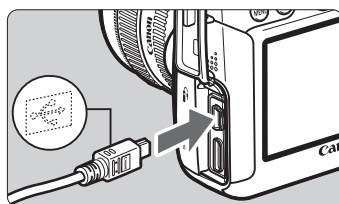

2 使用附带的接口电缆将相机连接到计算机。

- 使用随机提供的接口电缆。
- 在电缆插头的<↔>图标朝向相机前面的状态下，将电缆连接到相机的<DIGITAL>端子。
- 将电缆插头连接到计算机的USB端子。

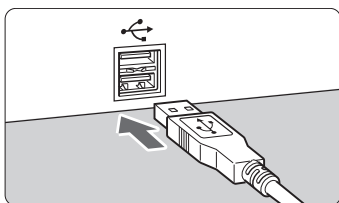

3 使用EOS Utility下载图像/短片。

- 有关详细说明，请参阅EOS Utility使用说明书（第135页）。

在 [43] 设置页下，如果 [Wi-Fi] 设为 [启用]，则相机无法连接到计算机。将 [Wi-Fi] 设定为 [关闭]，然后连接接口电缆。

用读卡器下载图像

如果有市售的读卡器，可用其将图像下载到计算机。

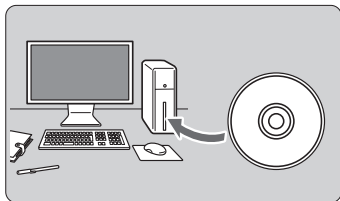

1 安装软件（第134页）。

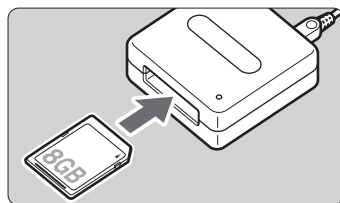

2 将存储卡插入读卡器。

3 使用佳能软件下载图像/短片。

- ▶ 使用Digital Photo Professional。
- ▶ 使用ImageBrowser EX。
- 有关详细说明，请参阅软件使用说明书（第135页）。



从相机下载图像到计算机时，如果不使用佳能软件而使用读卡器，请将存储卡上的DCIM文件夹复制到计算机。

关于软件



EOS数码解决方案光盘（EOS DIGITAL Solution Disk）

EOS数码解决方案光盘（EOS DIGITAL Solution Disk）中包含EOS数码相机的多种软件。

EOS Utility

通过将相机连接到计算机，可以用EOS Utility将相机拍摄的静止图像和短片传输到计算机。还可以用软件设定各种相机设置并用与相机相连接的计算机进行遥控拍摄。此外，可以将EOS Sample Music*等背景音乐曲目复制到存储卡。

* 佳能提供5首原始背景音乐曲目。用EOS Utility将背景音乐曲目复制到存储卡，并且可以在用本相机回放视频快照作品集、短片和幻灯片播放期间播放背景音乐。

Digital Photo Professional

此软件推荐给以拍摄RAW图像为主的用户使用。使用本软件可以高速查看、编辑、处理和打印RAW图像。还可以编辑JPEG图像而保持原图像不变。

Picture Style Editor

可以编辑照片风格并创建和保存原创的照片风格文件。该软件面向熟悉处理图像的高级用户。

安装以下软件需要互联网连接。将EOS数码解决方案光盘（EOS DIGITAL Solution Disk）插入接入互联网的计算机。

ImageBrowser EX

连接至互联网以下载并安装软件*。

此软件推荐给以拍摄JPEG图像为主的用户使用。可以轻松观看静止图像以及播放MOV短片和视频快照作品集，还能编辑和打印JPEG图像。

* 下载和安装ImageBrowser EX需要EOS数码解决方案光盘（EOS DIGITAL Solution Disk）。



以前的相机随附的ZoomBrowser EX/ImageBrowser程序不支持EOS 6D的静止图像和MOV短片文件。请使用ImageBrowser EX。

安装软件

- 安装软件前，请勿将相机连接到计算机。否则软件将无法正确安装。
- 按照下列步骤安装ImageBrowser EX以及EOS数码解决方案光盘（EOS DIGITAL Solution Disk）上的其他软件。软件安装需要互联网连接。没有互联网连接，则无法下载和安装软件。
- 即使计算机上安装有以前版本的ImageBrowser EX，也请按照下列步骤安装/更新ImageBrowser EX。这些软件对本相机进行优化。还可以用自动更新功能添加最新功能。
- 如果计算机上已安装有之前版本的软件，请按照以下步骤安装最新版本。（之前的版本会被覆盖。）

1 将EOS数码解决方案光盘（EOS DIGITAL Solution Disk）插入计算机。

- 对于Macintosh，双击打开桌面上显示的光盘图标，然后双击 [setup]。

2 点击 [简易安装] 并按照屏幕上的说明进行安装。

- 如果在安装期间显示“Microsoft Silverlight”安装屏幕，请安装“Microsoft Silverlight”。

3 点击 [重新启动]，计算机重新启动后取出光盘。

- 计算机重新启动后，安装结束。

软件使用说明书



EOS数码解决方案光盘（EOS DIGITAL Solution Disk）中包含软件使用说明书。可以按照如下方法复制并浏览软件使用说明书（PDF文件）：

1 将EOS数码解决方案光盘（EOS DIGITAL Solution Disk）插入计算机。

2 关闭安装画面。

- 当出现EOS数码解决方案光盘（EOS DIGITAL Solution Disk）安装画面时，关闭安装画面。

3 打开光盘。

4 打开 [Manual] 文件夹。

5 复制 [Chinese] 文件夹到您的计算机。

- 如下名称的使用说明书PDF文件被复制。

	Windows	Macintosh
EOS Utility	EUx.xW_C_xx	EUx.xM_C_xx
Digital Photo Professional	DPPx.xW_C_xx	DPPx.xM_C_xx
Picture Style Editor	PSEx.xW_C_xx	PSEx.xM_C_xx

- ImageBrowser EX使用说明书（ImageBrowser EX用户指南）包含在软件中。

6 双击复制的PDF文件。

- 必须在计算机中安装Adobe Reader（推荐使用最新版本）。
- Adobe Reader可以从网络免费下载。

商标

- Adobe是Adobe系统公司（Adobe Systems Incorporated）的商标。
- Microsoft、Windows是微软公司（Microsoft Corporation）在美国和/或其它国家（地区）的商标或注册商标。
- Macintosh、Mac OS是苹果公司（Apple Inc.）在美国和其它国家（地区）注册的商标。
- SDXC标志是SD-3C, LLC的商标。
- HDMI、HDMI标志和High-Definition Multimedia Interface是HDMI Licensing LLC的商标或注册商标。
- 所有其他商标均属其各自所有者的财产。

关于MPEG-4授权

“This product is licensed under AT&T patents for the MPEG-4 standard and may be used for encoding MPEG-4 compliant video and/or decoding MPEG-4 compliant video that was encoded only (1) for a personal and non-commercial purpose or (2) by a video provider licensed under the AT&T patents to provide MPEG-4 compliant video. No license is granted or implied for any other use for MPEG-4 standard.”

“本产品经AT&T MPEG-4标准的专利授权，可用于为提供MPEG-4兼容视频而进行的MPEG-4兼容视频的编码和/或仅对（1）以个人和非商业用途为目的或（2）经AT&T专利授权的视频提供商所编码的MPEG-4兼容视频进行的解码。无论明示或暗示，对MPEG-4标准的任何其它用途均不准予许可。”

认证徽标

在 [4] 设置页下，如果选择 [认证徽标显示] 并按下 < (SET) >，会出现一些相机的认证徽标。可在本使用说明书中、相机机身上以及相机的包装上找到其他认证徽标。

建议使用佳能原厂附件

本产品设计与佳能原厂附件配合使用效果最佳。

佳能公司及其关联公司对使用非佳能原厂附件发生故障（如电池泄漏和/或爆炸）导致的本产品任何损坏和/或任何事故（如失火）概不负责。请注意，由于使用非佳能原厂附件导致本产品的任何损坏均不在本产品保修范围之内，但用户可以付费维修。



电池LP-E6/LP-E6N为佳能产品专用。将本电池用于不兼容的充电器或产品可能导致故障或意外事故，对此佳能公司不承担任何责任。

安全注意事项

下列注意事项旨在防止您和他人受到损伤或人身伤害。开始使用本产品之前，请务必深入了解并遵守这些注意事项。

如果本产品有任何故障、问题或损坏，请联系最近的佳能快修中心或您购买本产品的经销商。



警告： 请遵守以下警告。否则，可能导致死亡或严重的人身伤害。

- 请遵循以下安全事项，避免造成火灾、过热、化学品泄漏、爆炸和触电事故。
 - 请勿使用非使用说明书指定的其他任何电池、电源或附件。请勿使用自制电池或改装电池。
 - 请勿使电池短路、自行拆卸或者改装电池。请勿加热电池或焊接电池。请勿让电池与火或水接触。请勿让电池受到强烈的外力撞击。
 - 请勿将电池的正负端不正确地插入。
 - 请勿在超出允许环境温度范围的温度下给电池充电。此外，请勿超出使用说明书中指示的充电时间。
 - 请勿将任何其他金属物体插入相机的电子触点、附件、连接线等。
- 丢弃电池时，请用胶带使电池电子触点绝缘，避免其与其他金属物体或电池接触，以免引起火灾或爆炸。
- 如果在给电池充电时出现过热、烟雾或油烟，请立即从电源插座上拔掉电池充电器停止充电。否则，可能会导致火灾、高温损坏或触电。
- 如果电池发生泄漏、颜色变化、变形、冒烟或发出异味，请立刻将其取出。操作过程中注意避免灼伤。如果继续使用，可能会引起火灾、触电或皮肤烫伤。
- 请勿让电池的泄漏液接触眼睛、皮肤或衣物，否则会导致失明或皮肤损伤。如果电池泄漏液接触了眼睛、皮肤或衣物，请立即用大量清水冲洗接触部位（不得揉搓），并立即就医。
- 请勿使任何电源线接近热源，否则会使电源线受热变形或熔化其绝缘层，并引起火灾或触电事故。
- 请勿以同一个位置长时间握持相机。即使未感觉到相机发烫，令其长时间接触身体的同一部位也可能引起皮肤红肿、起泡或低温接触烧伤。如果您的血液循环不畅、皮肤异常敏感、或要在高温场所使用相机，建议使用三脚架。
- 请勿将闪光灯对准汽车或其他交通工具的驾驶者拍摄。否则可能引发意外事故。

- 当没有使用相机或附件时，请务必在存放之前从设备中取出电池并拔下电源插头。这是为了防止触电、过热、火灾或腐蚀。
- 请勿在有可燃气体的环境中使用相机，以避免爆炸或火灾。
- 如果本设备摔落造成外壳破裂并暴露出内部零件时，请勿触摸内部零件。否则，有触电的可能性。
- 请勿自行拆卸或改装本设备。内部的高压零件可能导致触电。
- 请勿透过相机或镜头观看太阳或极亮的光源，否则可能损害视力。
- 请将本设备存放在儿童及婴幼儿接触不到的地方，包括使用时在内。背带或电线可能导致意外窒息、触电或受伤。如果儿童或婴幼儿误吞相机部件或附件，也可能发生窒息或受伤。如果发生以上情况，请立即就医。
- 请勿将本设备存放在多尘或潮湿的地方，同样，请在安装有保护盖的状态下存放电池，以防止发生短路。这是为了防止发生火灾、过热、触电或烫伤。
- 在飞机上或在医院里使用本相机前，请首先确认该场所是否可使用相机。相机发出的电磁波可能会干扰飞机的仪表或医院的医疗设备的运行。
- 为避免火灾或触电事故，请遵循以下安全事项：
 - 务必将电源插头完全插入。
 - 请勿用湿手接触电源插头。
 - 拔下插头时，请握住电源插头并拔出，不要硬拉电源线。
 - 请勿刮伤、切断或者过度弯曲电源线，也不要将重物置于电源线上。请勿将电源线弯曲或打结。
 - 请勿在一个电源插座上连接过多电源插头。
 - 请勿使用导线破损或绝缘损坏的电源线。
- 请定期拔下电源插头并用干布清除电源插座周围的灰尘。如果电源插座周围多尘、潮湿或油腻，则电源插座上的灰尘会变潮湿，容易引发短路导致火灾。
- 请勿将电池直接连接到电源插座或汽车的点烟器插座。电池可能会漏液、产生过多热量或爆炸，并因此引发火灾、烫伤或其他伤害。
- 当儿童使用本产品时，需要成人详细说明如何使用本产品。当儿童使用本产品时，需要成人监督。不正确的使用可能会导致触电或其他伤害。
- 请不要将没有安装镜头盖的镜头或装有镜头的相机放在阳光下。否则镜头可能汇聚光线并造成火灾。
- 请勿用布覆盖或包裹本产品。否则会因为散热不佳引起外壳变形或造成火灾。
- 小心不要弄湿相机。如果本产品掉入水中或如果有水或金属进入本产品，请立即取出电池。这是为了防止火灾和触电。
- 请勿使用油漆稀释剂、苯或其他有机溶剂清洁本产品。否则可能引发火灾或损害健康。

 **注意：** 请遵守以下注意事项。否则可能会导致人身伤害或财产损失。

- 请勿在烈日下的汽车内或热源附近使用或存放本产品。本产品可能会变热并导致皮肤灼伤。这样做还可能引起电池漏液或爆炸，这会降低本产品的性能或缩短其寿命。
- 本相机安装在三脚架上之后，请勿携带其移动，否则可能造成人身伤害。另外请确认三脚架能稳固地支撑相机和镜头。
- 请勿将本产品放在低温环境下较长时间。本产品温度会降低，触摸时可能会造成人身伤害。
- 请勿在靠近眼睛处使用闪光灯。可能会对眼睛造成伤害。
- 请勿在不兼容CD-ROM的驱动器中播放随附的CD-ROM。如果在音乐CD播放器中使用，可能会损坏扬声器和其他组件。使用耳机收听时，可能会由于音量过大导致听力受损。

部件名称	有害物质					
	铅 (Pb)	汞 (Hg)	镉 (Cd)	六价铬 (Cr (VI))	多溴联苯 (PBB)	多溴二苯醚 (PBDE)
电气实装部分	×	○	○	○	○	○
金属部件	×	○	○	○	○	○

本表格依据 SJ/T 11364 的规定编制。

○：表示该有害物质在该部件所有均质材料中的含量均在 GB/T 26572 规定的限量要求以下。

×：表示该有害物质至少在该部件的某一均质材料中的含量超出 GB/T 26572 规定的限量要求。



FOR P. R. C. ONLY

本标志适用于在中华人民共和国销售的电子电气产品，标志中央的数字代表产品的环保使用期限。

只要您遵守与本产品相关的安全与使用方面的注意事项，在从生产日期起算的上述年限内，就不会产生环境污染或对人体及财产的严重影响。

注意

如果换用不正确类型的电池会有爆炸的危险。丢弃废电池时请遵守当地的规则。

操作注意事项

液晶显示屏和液晶监视器

- 虽然液晶监视器采用非常高的精密技术制造，其有效像素为99.99%以上，但是在剩余的0.01%或以下的像素中可能会有一些只以黑色或红色等显示的坏点。坏点不是故障。坏点并不影响图像记录效果。
- 如果液晶监视器长时间保持开启状态，屏幕可能会出现异常，从屏幕上可以看到所显示图像的残像。但是，这种情况只是暂时的，不使用相机几天以后，它便会消失。
- 液晶监视器的显示在低温下可能显得较慢，或在高温下显得较黑。它会在室温下恢复正常。

存储卡

为保护存储卡和记录的数据不受损坏，请注意下列各项：

- 请勿将存储卡掉落、弯折或弄湿。请勿对其施加过大外力、使其受到撞击或震动。
- 请勿用手指或任何金属物品接触存储卡的电子触点。
- 请勿在存储卡上粘贴任何贴纸等。
- 请勿在有任何强磁场的物体附近存放或使用存储卡，如电视机、扬声器或磁铁。另外要避免易于产生静电的场所。
- 请勿将存储卡置于阳光下曝晒或靠近热源。
- 将存储卡存放在盒中。
- 请勿将存储卡存放在高温、多尘或潮湿的环境中。

镜头

从相机上取下镜头后，将镜头后端朝上放置并安装镜头盖，以避免划伤镜片表面和电子触点。

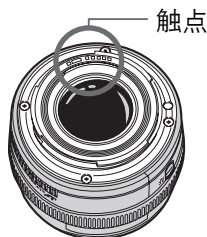

长时间使用时的注意事项

如果长时间使用连拍、实时显示拍摄或短片拍摄，相机可能会变热。虽然这不是故障，但长时间握持发热的相机可能会导致轻微的皮肤灼伤。

索引

C	
充电.....	24
创意拍摄区模式.....	20
存储卡	3

D	
短片.....	113

H	
回放.....	119

J	
基本拍摄区模式.....	20

Q	
全自动拍摄（场景智能自动）.....	58

R	
日期/时间	32

S	
删除图像	125
实时显示拍摄	62、103

备忘录

Canon

EOS 6D
EOS 6D (W)

Wi-Fi功能基本使用说明书

在Wi-Fi功能基本使用说明书，介绍易于使用的“在相机间传输图像”和“连接到智能手机”的基本操作步骤。

使用无线局域网功能可进行的操作

通过使用本相机的无线局域网功能，您可以无线地进行从发送图像至网络服务和其他相机到遥控控制相机的一系列操作，只需将本相机连接到Wi-Fi网络或支持本相机的无线局域网功能的其他设备即可进行这些操作。

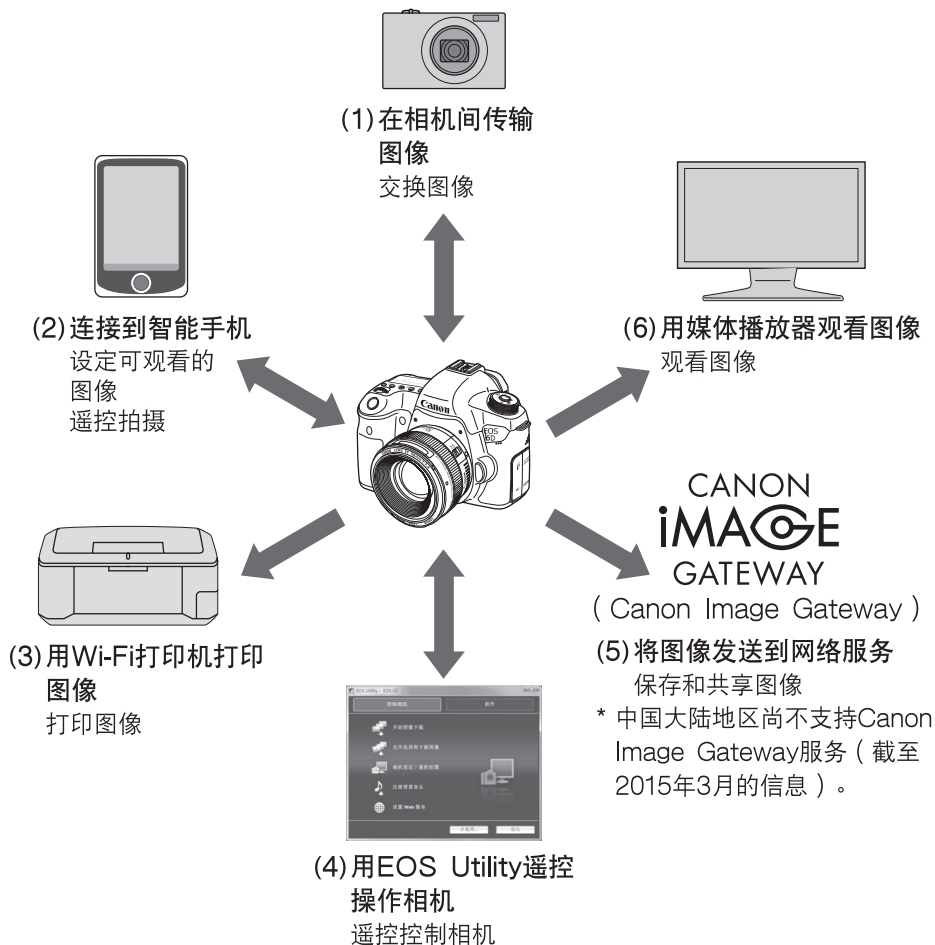

* 要经由接入点利用功能(2)时，请参阅“Wi-Fi功能使用说明书”PDF文件。

* 有关利用功能(3)至(6)的步骤，请参阅“Wi-Fi功能使用说明书”PDF文件。

(1)  在相机间传输图像（第W-13页）

在本相机和其他内置有无线局域网功能的佳能相机之间传输图像。

(2)  连接到智能手机（第W-21页）

观看保存的图像或从智能手机操作相机。

为了使用这些功能，必须在智能手机上安装专用应用程序“EOS Remote”。

(3)  用Wi-Fi打印机打印图像

将相机连接到支持PictBridge（无线局域网）的无线局域网兼容打印机以无线方式打印图像。

(4)  用EOS Utility遥控操作相机

经由无线局域网而不是接口电缆使用EOS Utility，并从计算机遥控地操作相机。

(5)  将图像发送到网络服务

将图像上传到为佳能用户提供的在线照片服务CANON IMAGE GATEWAY（需要免费注册），以方便与家人和朋友共享图像。

(6)  用媒体播放器观看图像

使用支持DLNA*的媒体播放器，经由无线局域网在电视机上显示相机存储卡中的图像。

* DLNA：Digital Living Network Alliance（数字生活网络联盟）

使用说明书

有关更详细的步骤，请参阅可以从佳能网站下载的使用说明书。有关如何下载使用说明书，请参阅第5页。

本说明书使用的约定

- 在本说明书中，使用术语“无线局域网”统称Wi-Fi和佳能独创的无线通信功能。
- 本说明书中的“(第**页)”的**（数字）表示详细信息的参考页码。
- 本说明书中标注有下列符号的部分包含如下所述的特殊类型的信息。



用于防止操作期间发生潜在问题的警告。



基本操作的补充信息。

- Microsoft、Windows是微软公司（Microsoft Corporation）在美国和/或其它国家（地区）的商标或注册商标。
- Macintosh、Mac OS是苹果公司（Apple Inc.）在美国和其它国家（地区）注册的商标。
- Wi-Fi是Wi-Fi联盟的注册商标。
- Wi-Fi Certified、WPA、WPA2和Wi-Fi Certified标志是Wi-Fi联盟的商标。
- 相机设置屏幕上和本说明书中使用的WPS代表Wi-Fi保护设置。
- UPnP是UPnP Implementers Corporation的商标。
- 所有其他商标均属其各自所有者的财产。

请注意，对于使用本相机时错误的无线局域网设置导致的任何损失或损坏，佳能不承担任何责任。在法律允许的范围内，佳能公司对因使用本产品导致的任何间接的、偶然的或其他形式的损失（包括但不限于商业利润损失、业务中断或商业信息丢失）不承担责任。

目录

序言

使用无线局域网功能可进行的操作	W-2
本说明书使用的约定	W-4
[Wi-Fi] 设置和连接状态	W-6

1 无线局域网功能的基本设置 W-7

注册昵称.....	W-8
基本操作和设置.....	W-11

2 在相机间传输图像 W-13

选择连接目的地.....	W-14
发送图像.....	W-16
重新连接.....	W-19

3 连接到智能手机 W-21

准备工作.....	W-22
用相机接入点模式建立连接.....	W-23
用智能手机操作相机	W-26
重新连接.....	W-28

Wi-Fi (无线局域网) 注意事项.....	W-29
---------------------------	------



有关故障排除指南和规格部分，请参阅可从佳能网站下载的使用说明书。有关如何下载使用说明书，请参阅第5页。

[Wi-Fi] 设置和连接状态

可以在相机的液晶显示屏和液晶监视器上查看 [43] 设置页下的 [Wi-Fi] 的设置和连接状态。







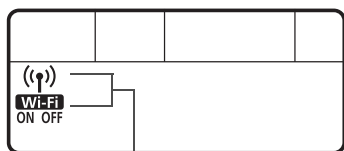



Wi-Fi功能

Wi-Fi连接状态

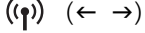
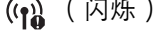

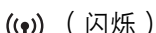
Wi-Fi功能

	当 [43: Wi-Fi] 设定为 [关闭] 时
	当 [43: Wi-Fi] 设定为 [启用] 但没有连接时
	 已连接
	 正在传输数据
 (闪烁)	 连接错误
 (闪烁)	 正在等待连接 正在等待重新连接

(关)	未连接
	未连接
	已连接 正在传输数据
 (闪烁)	正在等待连接 正在等待重新连接
 (闪烁)	连接错误

1

无线局域网功能的基本设置

本章介绍使用相机的无线局域网功能所需的设置。

注册昵称

首先，设定相机的昵称。

当经由无线局域网将相机连接到另一台设备时，会在该设备上显示昵称。请务必为您的相机设定昵称。

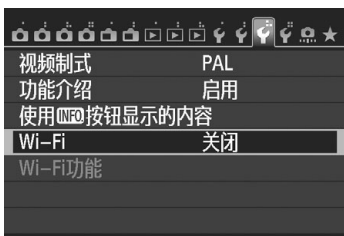

1 选择 [Wi-Fi] 。

- 在 [43] 设置页下选择 [Wi-Fi]，然后按 <SET>。



2 选择 [启用] 。

- 按 <▲▼> 键选择 [启用]，然后按 <SET>。
- ▶ 现在可以选择 [Wi-Fi功能]。

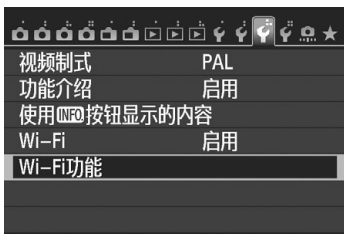

3 选择 [Wi-Fi功能] 。

- 在 [43] 设置页下选择 [Wi-Fi功能]，然后按 <SET>。
- ▶ 当第一次选择了此设置时，会显示注册昵称用屏幕。选择 [确定] 并前往步骤4。





4 输入昵称。

- 有关输入字符的说明，请参见下一页上的“虚拟键盘操作”。
- 最多可输入16个字符。



5 结束。

- 结束后，按<MENU>按钮。
- 在确认屏幕上选择 [确定]，然后按 <SET>。昵称即被注册，并会显示 [Wi-Fi功能] 屏幕。



- 要更改昵称时，按上方屏幕上的 <INFO.>按钮，然后在显示的屏幕上选择 [编辑昵称]。

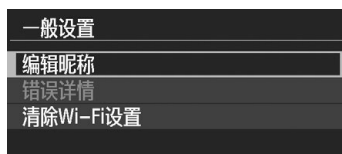

虚拟键盘操作



- 切换到其他输入区域
要在顶部和底部输入区域之间切换时，按<[Q]>按钮。
- 移动光标
要移动光标时，按顶部区域中的<◀▶>键。

- 输入文本
在底部输入区域中，按<▲▼>或<◀▶>键选择字符并按<[SET]>将其输入。
通过参阅屏幕右上方的 [*/*]，可以查看已经输入了多少字符，以及可以继续输入多少字符。
- 删除文本
如果出错，按<[删除]>按钮将其删除。
- 结束文本输入
按<MENU>按钮确认已输入的内容并退出。如果显示确认屏幕，选择 [确定] 以退出。
- 取消文本输入
按<INFO.>按钮取消文本输入并退出。如果显示确认屏幕，选择 [确定] 以退出。

基本操作和设置

在无线局域网功能有效期间使用相机

- 想要优先无线局域网功能时，请勿操作快门按钮、模式转盘或回放按钮。否则，可能会优先拍摄或回放操作，无线局域网功能可能会在处理期间结束。
- 当 [Wi-Fi] 设定为 [启用] 时，短片拍摄无效。即使经由接口电缆将相机连接到计算机、打印机、GPS接收器或其他设备，也无法使用这些设备（第W-12页）。

自动关闭电源



- 根据需要在 [42] 设置页下将 [自动关闭电源] 设定为 [关闭]。
- 无线局域网连接期间如果相机的自动关闭电源启用，无线局域网功能将会关闭。当相机从自动关闭电源恢复工作时，无线局域网连接复原。

[43] 设置页下的 [Wi-Fi]



- 如果乘坐的飞机上或医院内禁止使用电子设备和无线设备，请将 [43] 设置页下的 [Wi-Fi] 设定为 [关闭]。



用接口电缆连接

- 当 [43] 设置页下的 [Wi-Fi] 设定为 [启用] 时，接口电缆连接无效。将其设定为 [关闭] 以连接接口电缆。
- 当经由接口电缆将相机连接到计算机、打印机、GPS接收器或其他设备时，无法更改 [Wi-Fi] 的设置。拔下接口电缆，然后配置设置。

使用Eye-Fi卡

- 当 [43] 设置页下的 [Wi-Fi] 设定为 [启用] 时，无法用Eye-Fi卡进行图像传输。



在相机间传输图像

通过内置无线局域网功能可以在佳能相机之间传输图像。



- 2012年或以后上市的具有内置无线局域网功能的佳能相机可以进行无线连接。请注意，即使佳能摄像机具有内置无线局域网功能，本相机也无法连接到此类佳能摄像机。
- 对于不具有内置无线局域网功能的佳能相机，即使它们支持Eye-Fi卡，本相机也无法连接到此类佳能相机。
- 如果静止图像的文件格式为JPEG，则可以传输。
- 虽然可以传输短片，但根据目标相机的功能性，某些目标相机可能无法回放短片。

选择连接目的地

注册要经由无线局域网连接的目标相机。
本相机一次只能连接一台相机。

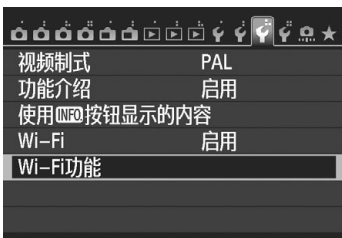

1 选择 [Wi-Fi功能] 。

- 在 [ 3] 设置页下，将 [Wi-Fi] 设定为 [启用]，然后选择 [Wi-Fi功能]。



2 选择 [] 。

- 按 <▲▼> 或 <◀▶> 键选择 [] (在相机间传输图像)，然后按 <SET>。



3 在目标相机上开始连接。

- 当显示左侧的屏幕时，也请在目标相机上开始连接。有关操作步骤，请参阅目标相机的使用说明书。
- 当建立连接时，会自动保存设置并显示存储卡上的图像。



4 选择要发送的图像。

- 在发送图像的相机上选择图像（第W-16页）。
- 请勿操作接收图像的相机。



请注意，即使接收到的图像附加有GPS信息，GPS信息也不会显示在相机的回放屏幕上。通过使用Map Utility软件，可以在虚拟地图上观看拍摄位置。



- 会以建立连接的对象相机的昵称自动保存/注册连接设置。
- 当本相机连接到另一台相机上时，自动关闭电源不工作。

发送图像

逐一发送图像

逐一发送所选图像。



1 选择要发送的图像。

- 按<◀▶>键选择要发送的图像，然后按<SET>。
- 按<Q>按钮并向左转动<⚙️>拨盘以在索引显示上选择图像。要返回单张图像显示，向右转动<⚙️>拨盘。



2 选择 [发送显示的图像] 。

- 要选择将要发送图像的尺寸，按<◀▶>键并选择 [调整图像尺寸] 。
- 按<◀▶>键选择 [发送显示的图像] ，然后按<SET>。
- ▶ 显示传输过程屏幕。
- 要发送另一张图像，重复步骤1和2。



3 终止连接。

- 按<MENU>按钮显示确认屏幕。按<◀▶>键选择 [确定] ，然后按<SET>终止连接。
- ▶ 会重新出现 [Wi-Fi功能] 设置屏幕。

如果在连接期间开始回放或拍摄操作，连接将被终止。

无法发送RAW图像。

发送选定的图像

可以选择并发送多张图像（最多50个文件）。



1 按<SET>。



2 选择 [发送选定的图像] 。

- 要选择将要发送图像的尺寸，按<◀▶>键并选择 [调整图像尺寸] 。
- 按<◀▶>键选择 [发送选定的图像] ，然后按<SET>。



3 选择要发送的图像。

- 按<◀▶>键选择要发送的图像，然后按<SET>。
- ▶ 在要发送的图像的左上方显示<✓>。
- 按<Q>按钮并向左转动<⚙>拨盘以在三张图像显示上选择图像。要返回单张图像显示，向右转动<⚙>拨盘。
- 选择要发送的图像后，按<Q>按钮。

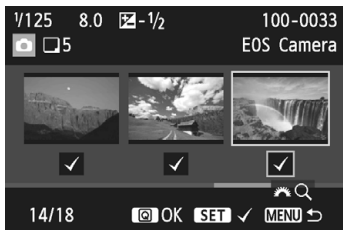



4 缩小图像尺寸。

- 根据需要进行设定。



5 发送图像。

- 按<▲▼>键选择 [发送]，然后按<ⓈET>发送图像。
- ▶ 显示传输过程屏幕。
- 要发送其他图像，重复步骤1至5。



6 终止连接。

- 按<MENU>按钮显示确认屏幕。按<◀▶>键选择 [确定]，然后按<ⓈET>终止连接。
- ▶ 会重新出现 [Wi-Fi功能] 设置屏幕。

- 如果在连接期间开始回放或拍摄操作，连接将被终止。当正在发送或接收数据时，无法进行拍摄等操作。当在用于发送图像的相机上选择了[取消]时，图像传输将会停止，以便进行拍摄和其他操作。
- 当发送较大的文件时，请确保电池有充足的电力，不会在处理过程中耗尽。

- 无法发送RAW图像。
- 最多可以发送50个文件。

重新连接

本相机可重新连接到已注册连接设置的另一台相机。

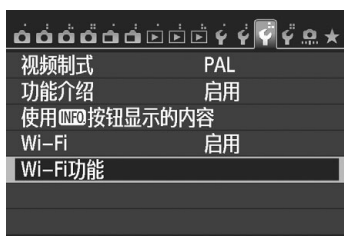

1 选择 [Wi-Fi功能] 。

- 在 [3] 设置页下，将 [Wi-Fi] 设定为 [启用]，然后选择 [Wi-Fi功能]。



2 选择 [] 。

- 选择 [] (在相机间传输图像) 并按 < >。



3 建立连接。

- 选择 [连接] 并按 < >。
- 在确认屏幕上，选择 [确定]。
- 还请在目标相机上执行重新连接操作。
- ▶ 显示存储卡上的图像并且可以选择要发送的图像。
- 当注册了多个连接目的地的设置时，选择 [选取设置]，选择连接目的地，然后连接到该目的地。
- 默认设置下，以所连接的对象相机的昵称命名设置。

3

连接到智能手机

通过将相机连接到智能手机，您可以用智能手机观看、管理和接收存储在相机中的图像。还可以用智能手机进行遥控拍摄。

准备工作

需要安装EOS Remote

要与智能手机通信，需要用专用应用程序EOS Remote将相机连接到智能手机。

- 可以从App Store或Google Play下载EOS Remote。在智能手机上安装EOS Remote，然后执行操作以建立连接。
- 要使用EOS Remote，需要安装有iOS或Android的智能手机。有关支持的操作系统的信息，请参阅EOS Remote软件的下载网站。

用相机接入点模式建立连接

可以经由无线局域网直接连接相机和智能手机。

由于相机可作为接入点工作，因此不需要其他接入点，即便在您外出时也能轻松地建立通信。

要建立连接，需要在智能手机上进行操作。有关详情，请参阅智能手机使用说明书。

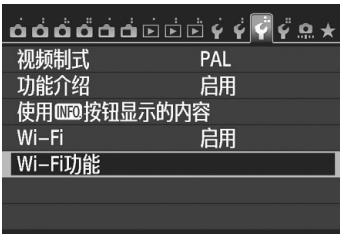

1 选择 [Wi-Fi功能] 。

- 在 [] 设置页下，将 [Wi-Fi] 设定为 [启用]，然后选择 [Wi-Fi功能]。



2 选择 [] 。

- 选择 [] (连接至智能手机) 并按 <SET>。

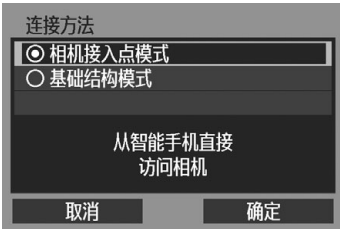

3 选择 [相机接入点模式] 。

- 按 <▲> 键选择 [相机接入点模式]，然后按 <SET>。
- 选择 [确定] 并按 <SET> 以前往下一屏幕。

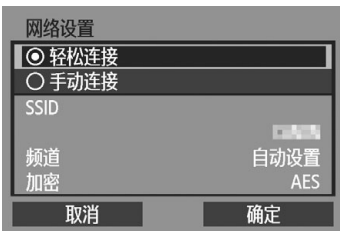

4 选择 [轻松连接] 。

- 按 <▲> 键选择 [轻松连接]，然后按 <SET>。
- 选择 [确定] 并按 <SET> 以前往下一屏幕。

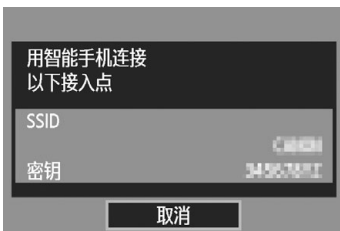

5 将智能手机连接到相机。

- 在智能手机的Wi-Fi设置菜单上，选择相机的液晶监视器上显示的SSID（网络名称）。
- 有关密码，请输入相机的液晶监视器上显示的密钥。
- ▶ 即使尚未完成智能手机上的操作，也有可能自动显示下一屏幕。

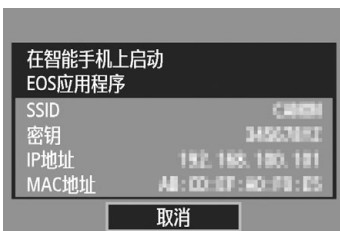

6 在智能手机上启动EOS Remote。

- 当Wi-Fi设置完成时，在智能手机上启动EOS Remote。



7 在智能手机上选择 [相机连接]。

- 在EOS Remote上选择 [相机连接]。



8 在智能手机上选择目标相机。

- 从EOS Remote上的 [检测出的相机] 中选择要连接的相机。
- ▶ 配对开始。

9 连接到相机。



ASCII格式以外的字符显示为□。

- 当配对完成时，会显示左侧的屏幕。按<◀▶>键选择 [确定]，然后按<ⓈET>。

10 执行进一步的设置。

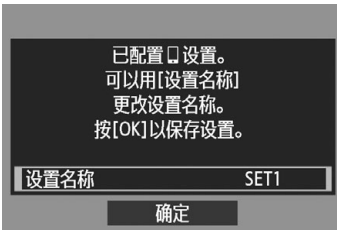

- 要结束此阶段的设置，按<▲▼>键选择 [确定]，然后按<ⓈET>前往步骤11。
- 要更改设置名称时，选择 [设置名称] 并按<ⓈET>。
- ▶ 显示虚拟键盘（第W-10页）。最多可为设置名称输入30个字符。



11 保存设置。

- 选择 [确定] 并按<ⓈET>以保存设置。
- ▶ 会显示 [□连接] 屏幕。

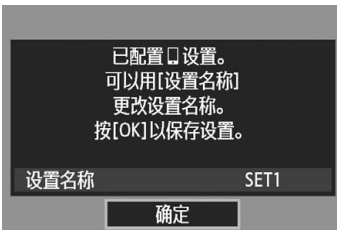

到此完成了与智能手机通信的设置。

用智能手机操作相机

可以使用安装有EOS Remote的智能手机观看相机中存储的图像并遥控拍摄。

EOS Remote主屏幕



下文介绍EOS Remote的主要功能。触摸屏幕以学习操作步骤。

[相机图像查看]

- 可以观看相机中存储的图像。
- 可将相机中存储的图像保存在智能手机上。
- 可以对相机中存储的图像进行删除等操作。

[遥控拍摄]

- 可以用智能手机观看本相机的实时显示图像。
- 可以更改相机设置。
- 可以用遥控操作进行拍摄。

⚙️ (设置按钮)

- 使用此按钮可访问EOS Remote的各种设置。

终止连接



1 选择 [退出]。

- 如果不显示左侧的屏幕，在相机的菜单屏幕上选择 [3] 设置页下的 [Wi-Fi功能]。
- 选择 [退出] 并按 <SET>。



2 选择 [确定]。

- 按 <◀▶> 键选择 [确定]，然后按 <SET> 终止连接。



- 以S2尺寸JPEG格式将图像保存在智能手机上。RAW图像也被保存为S2尺寸JPEG图像。
- 虽然列表中包括短片，但无法保存。
- 无线局域网连接期间如果相机的自动关闭电源启用，无线局域网功能将会关闭。当相机从自动关闭电源恢复工作时，无线局域网连接复原。

重新连接

本相机可重新连接到已注册连接设置的智能手机。

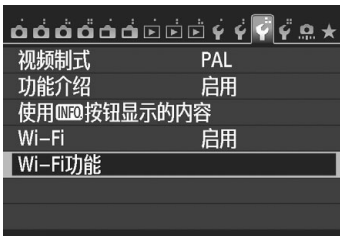

1 选择 [Wi-Fi功能]。

- 在 [F3] 设置页下，将 [Wi-Fi] 设定为 [启用]，然后选择 [Wi-Fi功能]。



2 选择 []。

- 选择 [] (连接至智能手机) 并按 <SET>。



3 建立连接。

- 选择 [连接] 并按 <SET>。
- 在确认屏幕上，选择 [确定]。
- ▶ 本相机会重新连接到智能手机。

- 当注册了多个连接目的地的设置时，选择 [选取设置]，选择连接目的地，然后连接到该目的地。

Wi-Fi（无线局域网）注意事项

■ 允许使用无线局域网的国家和地区

无线局域网的使用在某些国家和地区受限制，非法使用可能会受到国家或地方法规的处罚。为了避免违反无线局域网相关法规，请访问佳能网站查看允许使用的国家和地区。请注意，佳能对于在除此以外的国家和地区使用无线局域网所导致的问题恕不承担责任。敬请谅解。

■ 型号

EOS 6D（W）：DS126402（包括WLAN模块型号：ZC-ST）

- 如果有下述行为，可能会受到法律制裁。“分解、改造本产品”、“剥离本产品上的认证标签”。
- 请不要在医疗器械或电子设备附近使用本产品。这可能会影响医疗器械或电子设备的操作。
- 本产品有可能受到其他发射电波设备的电波干扰。请尽可能远离这些设备，或划分使用时间等，避免电波干扰地进行使用。

有关电波干扰的注意事项

本设备使用的频率波段，在微波炉等工业、科学、医疗设备以及各种无线电台（站）中亦被使用。

如本设备对其他设备和各种无线电台（站）等产生了有害干扰，请采取如远离被干扰设备等措施消除干扰后继续使用。

微功率（短距离）无线电设备管理暂行规定

■ 使用频率：2.4 - 2.4835 GHz

■ 等效全向辐射功率（EIRP）：

天线增益 < 10dBi时：≤ 100 mW 或 ≤ 20 dBm

■ 最大功率谱密度：

天线增益 < 10dBi时：≤ 10 dBm / MHz（EIRP）

■ 载频容限：20 ppm

■ 带外发射功率（在2.4-2.4835GHz频段以外）

≤ -80 dBm / Hz（EIRP）

■ 杂散辐射等其他技术指标请参照信部无2002/353号文件

1. 不得擅自更改发射频率、加大发射功率（包括额外加装射频功率放大器），不得擅自外接天线或改用其它发射天线；
2. 使用时不得对各种合法的无线电通信业务产生有害干扰；一旦发现有干扰现象时，应立即停止使用，并采取措施消除干扰后方可继续使用；
3. 使用微功率无线电设备，必须忍受各种无线电业务的干扰或工业、科学及医疗应用设备的辐射干扰；
4. 不得在飞机和机场附近使用。

备忘录

索引

数字和字母

EOS Remote..... W-22

F

发送图像 W-16

G

观看图像 W-26

N

昵称..... W-8

Canon

原产地：请参照保修卡、产品包装箱或产品机身上的标示

进口商：佳能（中国）有限公司

进口商地址：北京市东城区金宝街 89 号金宝大厦 15 层 邮编 100005

本使用说明书中的说明为2017年2月时的内容。有关与此日期后推出的产品的兼容性信息，请与佳能（中国）热线中心联系。有关最新版本的使用说明书请参阅佳能（中国）官方网站（www.canon.com.cn）。佳能（中国）热线中心电话：4006-222666（仅支付市话费且支持手机拨打，香港、澳门及台湾地区除外）

初版日期：2017.02.01

CPH-C331-000

© CANON INC. 2017