

# お問い合わせ先について

プリンタードライバーのバージョンアップやプリンターが故障したときなど、何らかのお問い合わせが必要になったときは、目的に応じて以下のお問い合わせ先にご連絡ください。

## お買い上げいただいた販売店

- ・ 消耗品やオプション品のご購入について
  - ・ 故障時の修理について
- ※保守契約を締結されているお客様は、保守契約窓口にご連絡ください。

## キヤノンホームページ

- ・ プリンタードライバーのバージョンアップ情報およびダウンロード
- ・ トラブル発生時の解決方法
- ・ 商品のご紹介や各種イベント情報など
- ・ オンラインでの消耗品購入

<http://canon.jp/>

## お客様相談センター

- ・ 技術的なご質問や本プリンターの取り扱い方法について
- ・ 消耗品やオプション品をご購入する際に不明な点がある場合

お客様相談センター（全国共通番号）

**050-555-90061**

【受付時間】 <平日>9:00~20:00 <土日祝日>10:00~17:00  
(1/1~3は休ませていただきます)

- ※上記番号をご利用いただけない方は043-211-9627をご利用ください。
- ※IP電話をご利用の場合、プロバイダーのサービスによってつながらない場合があります。
- ※受付時間は予告なく変更する場合があります。あらかじめご了承ください。

商標について  
本文中の社名や商品名は、各社の登録商標または商標です。

Canon

# PG Pocket Guide

Pocket Guide もくじ	1
給紙カセットに用紙をセットする	3
手差しトレイに用紙をセットする	5
用紙について	7
印刷を中止する	9
トナーカートリッジを交換する	11
定着ローラーを清掃する	13
用紙がつまったときは	15
メッセージランプが点灯している	17

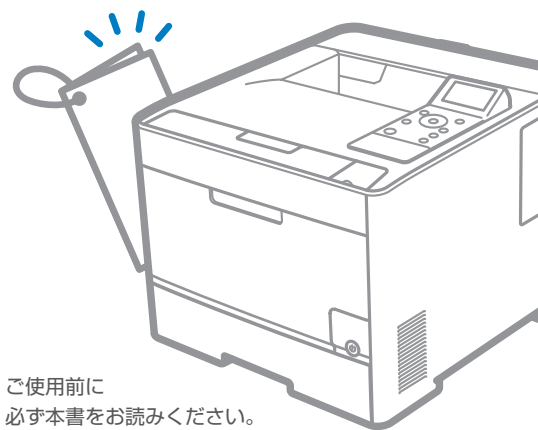

ご使用前に  
必ず本書をお読みください。  
将来いつでも使用できるように  
大切に保管してください。

## 給紙カセットに用紙をセットする ..... P.3

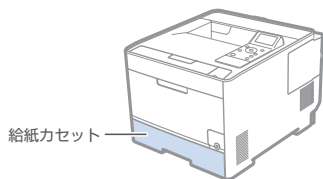

## 手差しトレイに用紙をセットする ..... P.5

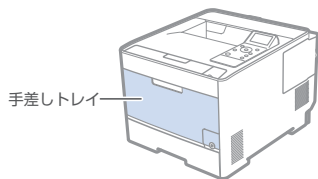

## 用紙について ..... P.7

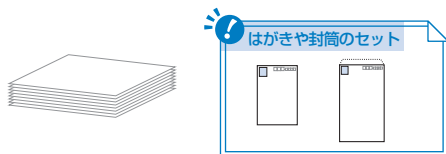

## 印刷を中止する ..... P.9

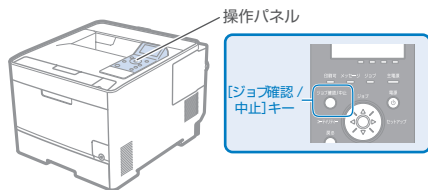

## トナーカートリッジを交換する ..... P.11

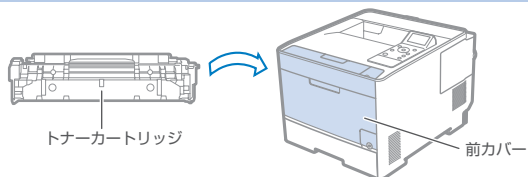

## 定着ローラーを清掃する ..... P.13

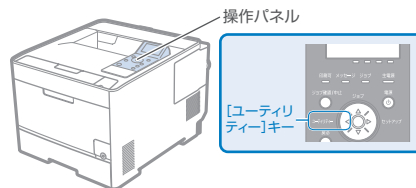

## 用紙が詰まったときは ..... P.15

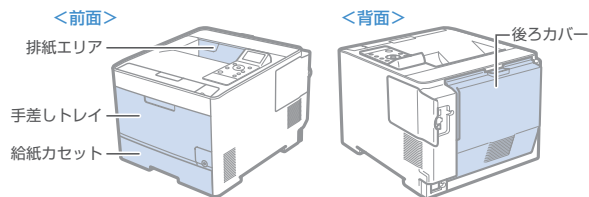

## メッセージランプが点灯している ..... P.17

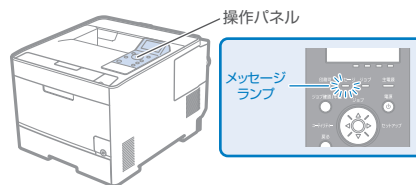

## 目的の情報が見つからないときは

付属のCD-ROMに収められているe-マニュアルをご覧ください。

e-マニュアルでは、より詳しい説明を記載しております。

### インストールしたe-マニュアルを表示する

デスクトップ上のアイコンをダブルクリック



### CD-ROMから表示する

- 1 付属の取扱説明書 CD-ROM をコンピューターにセット。
- 2 お使いの言語を選択。
- 3 「マニュアルの表示」で[表示]をクリック。

# 給紙カセットに用紙をセットする (普通紙／厚紙／はがき／封筒など)

## Point▶▶ 使用できる用紙の種類

- ・普通紙(60～90 g/m<sup>2</sup>)
- ・厚紙(86～163 g/m<sup>2</sup>)
- ・ラベル用紙
- ・はがき
- ・封筒
- ・コート紙(100～220 g/m<sup>2</sup>)

※ユーザー設定用紙のセット方法は、「e-マニュアル」を参照してください。(P.2)

## 1 給紙カセットを引き出す

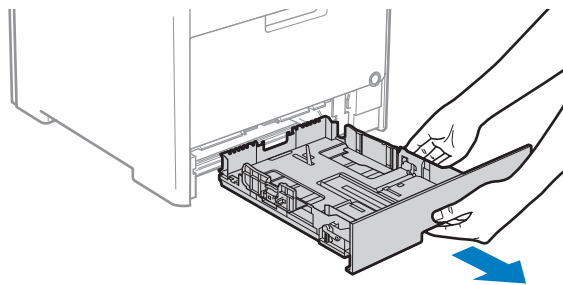

## 2 用紙をセットする

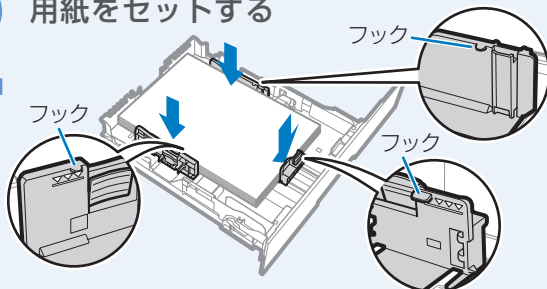

積載制限マークの線を超えていないことを確認する

## 用紙をセットするとき

■セットする用紙サイズの位置に合わせて用紙ガイドを移動する

ロック解除レバーをつまみながら調整する

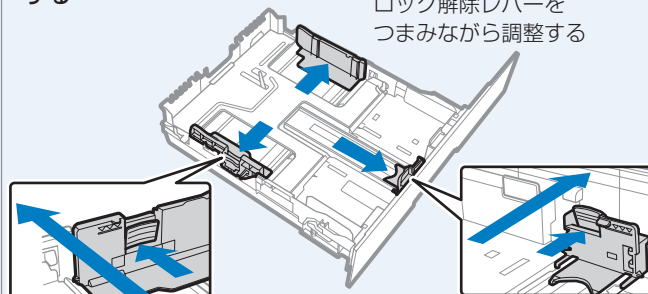

■印刷面を上にして、用紙を後端の用紙ガイドに合わせてセットする

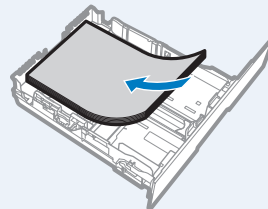

## 3 給紙カセットをセットする

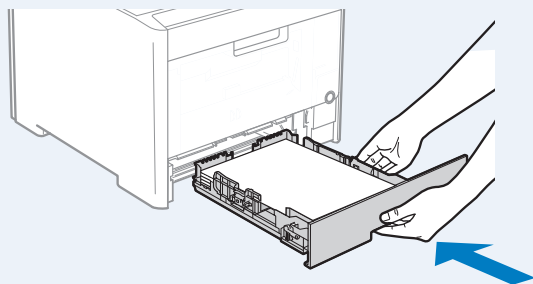

水平に押し込む

用紙のセット後、用紙サイズの登録を行ってください。

## 用紙サイズを登録する

次の手順で操作パネルから用紙サイズを登録してください。

■【給紙選択】を押す

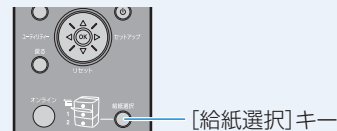

■【▲】、【▼】で目的の給紙カセットを選択し、**OK** を押す

■【▲】、【▼】で用紙のサイズを選択し、**OK** を押す

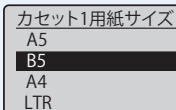

# 手差しトレイに用紙をセットする (普通紙／厚紙／はがき／封筒など)

## Point ▶▶ 使用できる用紙の種類

・普通紙(60～90 g/m<sup>2</sup>)・厚紙(86～176 g/m<sup>2</sup>)・OHPフィルム  
・ラベル用紙 ・はがき ・封筒 ・コート紙(100～220 g/m<sup>2</sup>)

## 1 手差しトレイを開ける

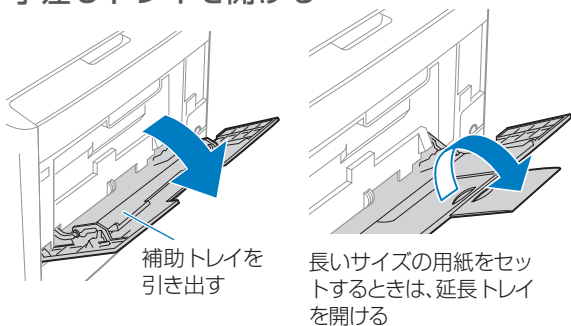

## 2 用紙ガイドを移動する

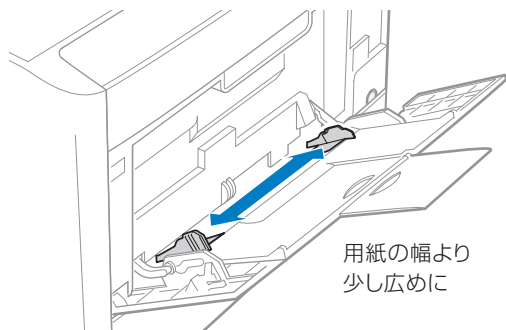

## 3 用紙をセットして、用紙ガイドを合わせる

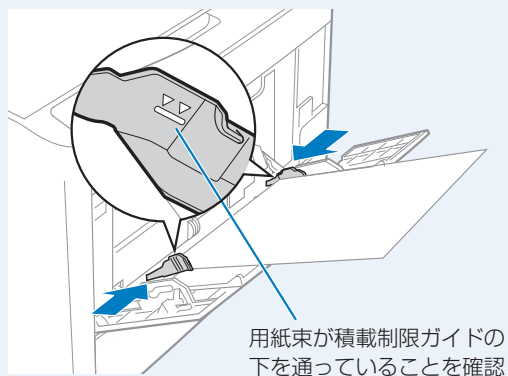

用紙のセット後、用紙サイズの登録を行ってください。

## 用紙サイズを登録する

次の手順で操作パネルから用紙サイズを登録してください。

### ■ [給紙選択] を押す



### ■ [▲]、[▼] で「手差し用紙サイズ」を選択し、 OK を押す

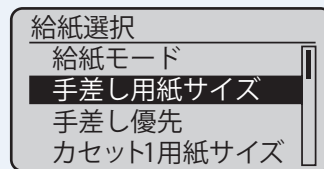

### ■ [▲]、[▼] で用紙のサイズを選択し、OK を押す

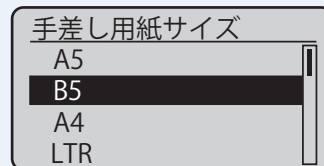

# 用紙について

## 使用できる用紙

本プリンターでは次の用紙を使用できます。

○：使用可能 ×：使用不可

用紙サイズ	給紙部			両面印刷
	手差しトレイ	カセット1	カセット2 (オプション)	
A4	○	○	○	○
B5	○	○	○	○
A5	○	○	○	×
リーガル	○	○	○	○
レター	○	○	○	○
エグゼクティブ	○	○	○	○
ユーザー設定用紙*1	○	○	○	×
はがき	○	○	○	×
往復はがき	○	○	○	×
4面はがき	○	○	○	×
封筒 洋形長3号	×	○	○	×
封筒 長形3号	○	○	○	×

\*1 使用できるユーザー設定用紙のサイズは、「e-マニュアル」を参照してください。

用紙タイプ	給紙部			両面印刷
	手差しトレイ	カセット1	カセット2 (オプション)	
普通紙 *1 (60 ~ 74 g/m <sup>2</sup> )	○	○	○	○
普通紙 *1 (70 ~ 84 g/m <sup>2</sup> )	○	○	○	○
普通紙 *1 (75 ~ 90 g/m <sup>2</sup> )	○	○	○	○
厚紙 (86 ~ 119 g/m <sup>2</sup> )	○	○	○	○
厚紙 (120 ~ 128 g/m <sup>2</sup> )	○	○	○	○
厚紙 (129 ~ 176 g/m <sup>2</sup> )	○	○*2	○*2	○*3
OHPフィルム (白黒印刷時のみ使用可能)	○	○	○	×
ラベル用紙	○	○	○	×
はがき *4	○	○	○	×
封筒	○	○	○	×
コート紙 (100 ~ 220 g/m <sup>2</sup> )	○	○	○	○*5

\*1 再生紙も使用できます。

\*2 129 ~ 163 g/m<sup>2</sup>の厚紙をセットすることができます。

\*3 164 ~ 176 g/m<sup>2</sup>の厚紙は両面印刷できません。

\*4 郵便4面はがきは使用できません。

\*5 210 ~ 220 g/m<sup>2</sup>のコート紙は両面印刷できません。

## はがきや封筒をセットするとき

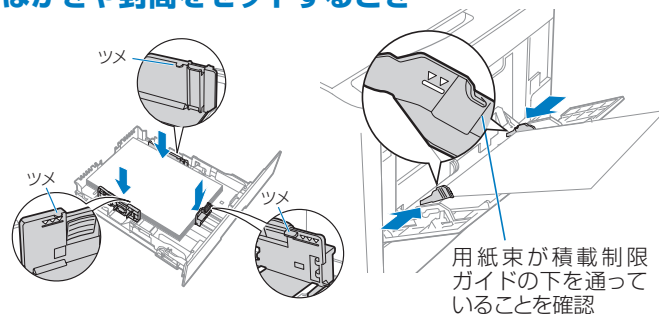

### はがき

#### はがき・往復はがき

<印刷面を上>

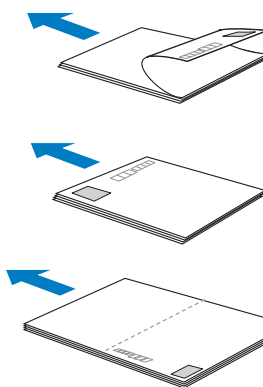

#### 4面はがき

<印刷面を上>

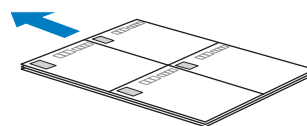

### 封筒

#### 洋形長3号

<表面を上>

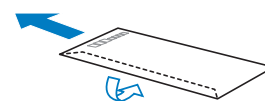

※ ふたを閉じてセット

#### 長形3号

<表面を上>

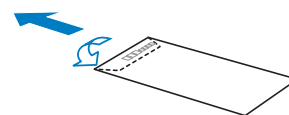

※ ふたを閉じてセット

# 印刷を中止する

※ここでは Windows を例にしています。Macintosh の場合については、プリンタードライバーのヘルプを参照してください

## 操作パネルで印刷を中止する

1 [ジョブ確認 / 中止] を押す

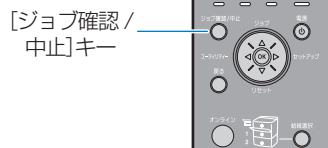

2 [▲]、[▼] でキャンセルするジョブを選択し、[OK] を押す

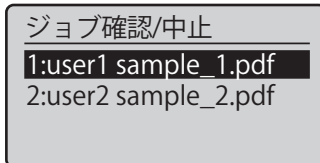

3 [▼] で「はい」を選択し、[OK] を押す

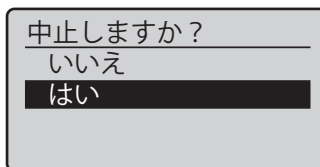

## コンピューターで印刷を中止する

1 コントロールパネルからプリンターフォルダーを開く

2 本プリンターのアイコンをダブルクリックする

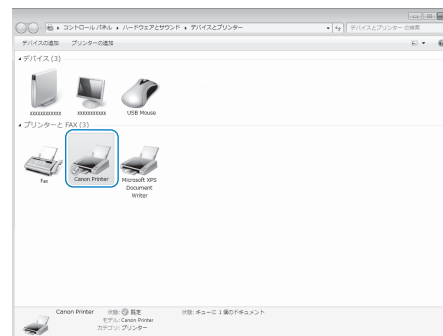

3 中止したいジョブを右クリックして、ポップアップメニューから [キャンセル] を選択する



# トナーカートリッジを交換する

## Point▶▶ 対応するキヤノン純正トナーカートリッジ

Canon Cartridge 318 Black(キヤノン トナーカートリッジ 318 ブラック)  
Canon Cartridge 318 Yellow(キヤノン トナーカートリッジ 318 イエロー)  
Canon Cartridge 318 Magenta(キヤノン トナーカートリッジ 318 マゼンタ)  
Canon Cartridge 318 Cyan(キヤノン トナーカートリッジ 318 シアン)

- ### 1 前カバーを開けて、トレイを引き出してトナーカートリッジを取り出す

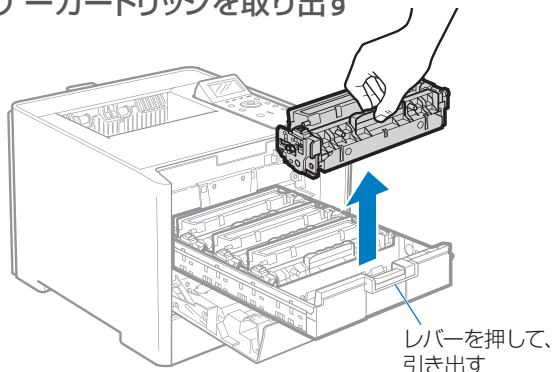

- ### 2 新しいカートリッジを保護袋から取り出す

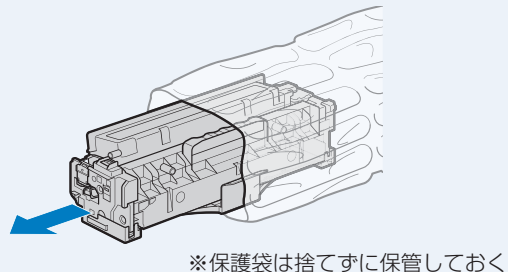

- ### 3 トナーカートリッジを取り付けて、トレイを押し込んで前カバーを閉める

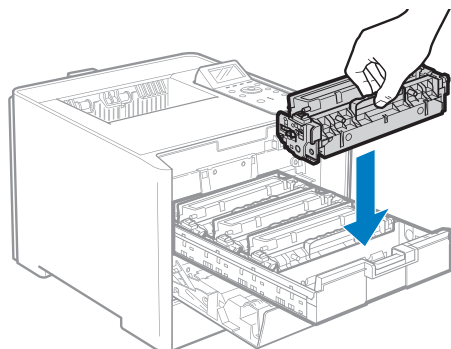

## トナーカートリッジをセットする前に

- ### ■トナーカートリッジを5～6回振る

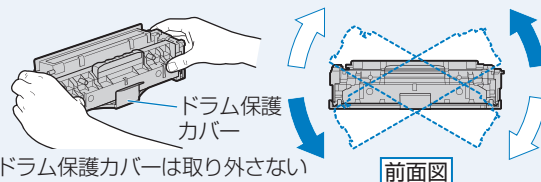

- ### ■シーリングテープ(約 50cm)を引き抜く

- 1 平らな場所に置く
- 2 タブを折る
- 3 引き抜く

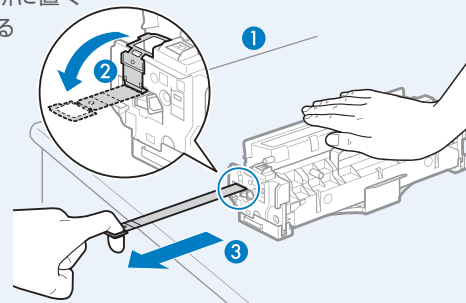

## 曲げて引いたり、上向きや下向きに引っばらない

シーリングテープが途中で切れ、完全に引き抜けなくなることがあります。

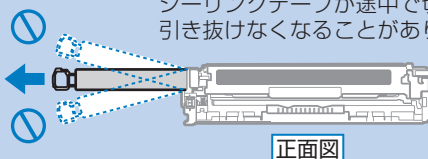

- ### ■ドラム保護カバーを取り外す

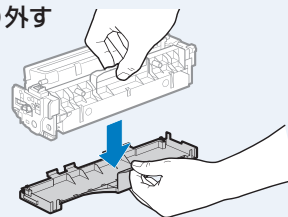

# 定着ローラーを清掃する

## 1 手差しトレイにA4またはレターサイズ の用紙をセットする

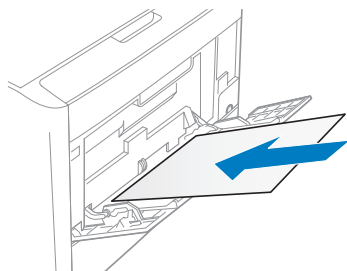

▶手差しトレイに用紙を  
セットする方法▶P.5

## 2 プリンターがオンライン状態になっている ことを確認する

オンライン状態に  
なっていない場合  
は、[オンライン]を  
押す

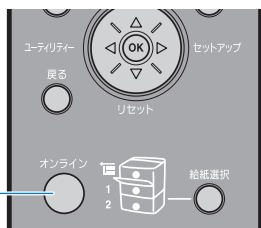

## 3 クリーニングを実行する

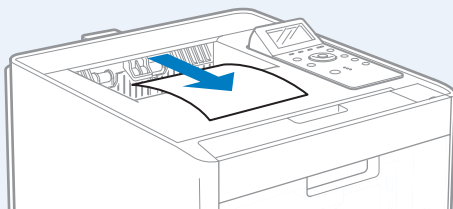

定着ローラー清掃中は完全に排紙されるまで用紙に触れない

一度途中まで排紙され、再度給紙されます。

## クリーニング用紙を印刷するとき

■[ユーティリティ]を押す

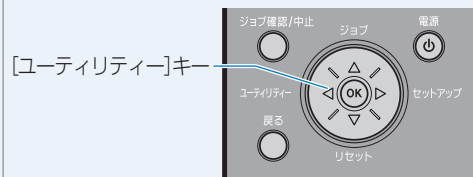

■[▲]、[▼]で「クリーニング」を選択し、[OK]を押す

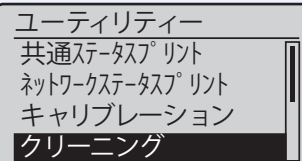

■[▲]、[▼]で「A4」または「LTR」を選択し、[OK]を押す

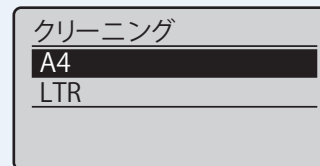

■[▼]で「はい」を選択し、[OK]を押す

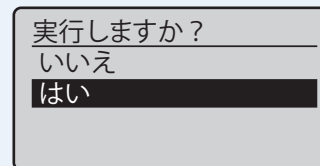

■[オンライン]を押す



# 用紙が詰まったときは

**Point ▶▶** 電源を入れたまま作業を行うこと  
プリンターの電源を切ると、印刷中のデータが消去されます。

## ■用紙が詰まると…

ディスプレイにメッセージが表示されます。  
表示にしたがって、用紙を取り除いてください。

用紙が詰まりました。  
右矢印が表示されているときは、右キーで次の手順を表示します。

操作パネルの[▶]を押すと、ディスプレイに紙詰まりの除去手順のアニメーションが表示されます。

## ■用紙を取り除いても紙詰まりのメッセージが消えないとき

プリンターの各部を点検し、つまっている用紙を完全に引き除いてください。

### 紙詰まりが起きる場所

#### <前面>

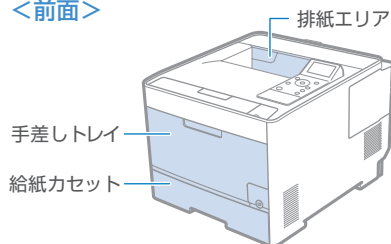

#### <背面>

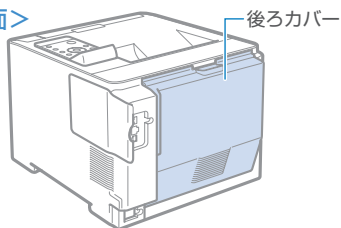

紙詰まりの詳しい除去手順を確認したいとき  
▶「e-マニュアル」を参照してください。P.2



## 後ろカバーにつまっている用紙を取り除くとき

### ■後ろカバーを開ける

### ■緑色のつまみ(A)を持って、排紙カバーを開ける

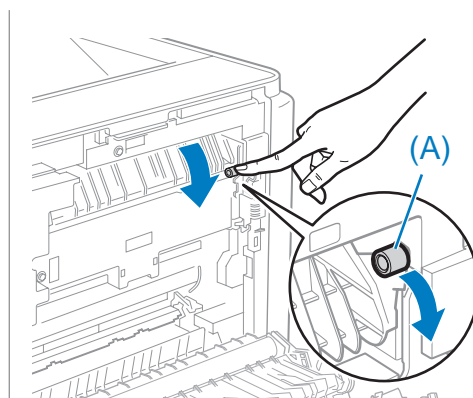

### ■つまっている用紙を取り除く

### ■左右のつまっている用紙を取り除く

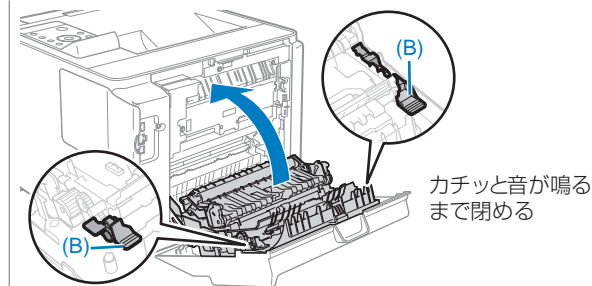

### ■つまっている用紙を取り除く

### ■後ろカバーを閉じる

# メッセージランプが点灯している

## ディスプレイにメッセージが表示されている

### 「E001-nnnn」や「E003-nnnn」が表示されているとき

E001-nnnn

E003-nnnn

サービスを手配してください。

### サービスを手配するとき

- 1 エラーコードを書きとめる
- 2 コンピューターの電源を切る
- 3 プリンターの電源を切り、接続されているケーブルやコードを取り外す

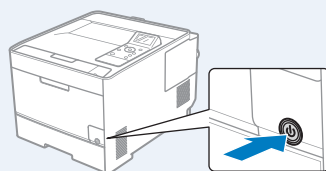

電源コード

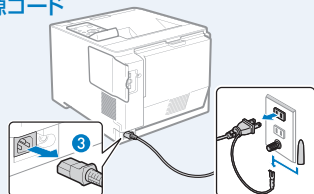

電源を切ったあとは絶対に電源を入れないでください。

USBケーブル\*



LANケーブル\*



\* 接続の有無は、お使いの環境で異なります。

- 1 電源プラグを抜く
- 2 アース線を取り外す
- 3 プリンターから抜く

- 4 お買い求めの販売店に症状をご連絡して、サービスを手配する  
※ご連絡の際に、1で書きとめたエラーコードをお知らせください。

### 「Ennn-nnnn」や「F9-nn PWR OFF>ON」が表示されているとき

Ennn-nnnn

F9-nn PWR OFF>ON

■電源を入れなおしてください。

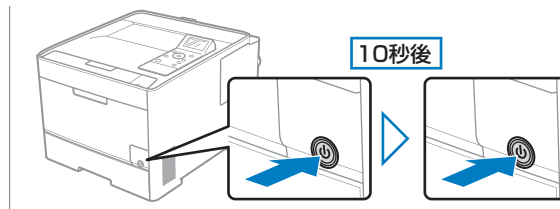

■電源を入れなおしたあと…

エラーコードが表示されなくなった場合  
そのままご使用になれます。

再度エラーコードが表示された場合  
サービスを手配してください。

### その他のメッセージが表示されているとき

BT  
時計エラー

▶「e-マニュアル」を参照して、メッセージに応じた処置を行ってください。  
☞ P.2