

EOS 600D

Kurzanleitung

In dieser Kurzanleitung werden die grundlegenden Funktionseinstellungen sowie die Aufnahme und Wiedergabe von Bildern erläutert. Sie können diese Anleitung zum Nachschlagen beim Aufnehmen bei sich tragen. Detaillierte Anweisungen finden Sie in der Bedienungsanleitung der EOS 600D.

DEUTSCH

© CANON INC. 2011

CEL-SR1VA230

Kurzanleitung

- Legen Sie den Akku ein.**
- Legen Sie eine SD-Karte ein.**
- Bringen Sie das Objektiv an.** Richten Sie die weiße bzw. rote Markierung des Objektivs an der entsprechenden Markierung auf der Kamera aus.
- Stellen Sie den Fokussierschalter des Objektivs auf <AF>.**
- Stellen Sie den Hauptschalter auf <ON> und das Modus-Wahlrad auf <A> (Autom. Motiverkennung).**

- Klappen Sie den LCD-Monitor auf.**
- Stellen Sie scharf.** Richten Sie die Mitte des Suchers auf den Aufnahmegegenstand, und drücken Sie den Auslöser halb durch, um automatisch scharf zu stellen.
- Lösen Sie aus.** Drücken Sie den Auslöser zur Bildaufnahme ganz nach unten.
- Zeigen Sie das Bild an.** Das aufgenommene Bild wird ca. 2 Sekunden lang auf dem LCD-Monitor angezeigt.

Das **☆** rechts neben der Funktion kennzeichnet, dass die Funktion nur in den Kreativ-Programmen verfügbar ist (P, Tv, Av, M, A-DEP).

Akkulebensdauer bei Aufnahmen über den Sucher

Temperatur	Kein Blitz	50 % Blitz
Bei 23 °C	Ca. 550 Aufnahmen	Ca. 440 Aufnahmen

Bildwiedergabe

Index **Vergrößern** **Wiedergabe** **Löschen**

INFO. Aufnahmeinformationen

Bild wählen

Vorbereitung

Menüfunktionen

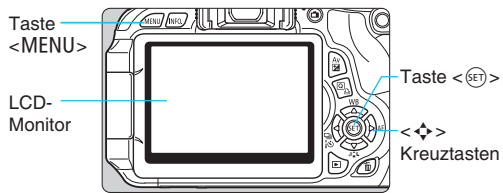

- Drücken Sie zur Menüanzeige die Taste <MENU>.
- Drücken Sie die Taste <◀▶>, um eine Registerkarte zu wählen, und drücken Sie dann die Taste <▲▼>, um das gewünschte Element zu wählen.
- Drücken Sie die Taste <SET>, um die Einstellung anzuzeigen.
- Drücken Sie nach der Einstellung der Option die Taste <SET>.

Motivbereich-Modi

Movie-Aufnahmemodus



Kreativ-Programme

Registerkarten

Menüoptionen **Menüeinstellungen**

Bildaufnahmequalität

- Wählen Sie die Option [**Q** Qualität], und drücken Sie dann <SET>.
- Drücken Sie die Taste <◀▶>, um die Qualität zu wählen, und drücken Sie dann <SET>.

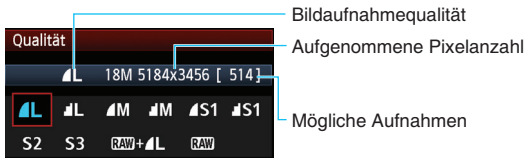

Bildstil ☆

- Drücken Sie die Taste <◀▶>.
- Drücken Sie die Taste <◀▶>, um den Bildstil zu wählen, und drücken Sie dann die Taste <SET>.

Stil	Beschreibung
Automatisch	Für das bestimmte Motiv optimierte Farbtöne.
Standard	Leuchtende Farben und scharfe Bilder.
Porträt	Schöner Hautton und leicht scharfe Bilder.
Landschaft	Leuchtende Blau- und Grüntöne sowie sehr scharfe Bilder.
Monochrom	Schwarzweißbilder.

- Weitere Informationen zu den Einstellungen <E-FN> (Neutral) und <E-FN> (Natürlich) finden Sie in der Bedienungsanleitung der Kamera.

Schnelleinstellung

- Drücken Sie die Taste <Q>.
- Der Schnelleinstellungsbildschirm wird angezeigt.

Motivbereich-Modi

Kreativ-Programme

Verschlusszeit **Blende** **Tonwert Priorität** **ISO-Empfindlichkeit**

Aufnahmemodus **Belichtungs-korrektur/AEB-Einstellung** **Blitzbelichtungs-korrektur** **Auto Lighting Optimizer (Automatische Belichtungs-optimierung)**

Bildstil **AF-Modus** **Weiß-abgleich** **Betriebsart** **Messmethode**

- In den Motivbereich-Modi hängen die einstellbaren Funktionen vom Aufnahmemodus ab.
- Drücken Sie die Taste <◀▶>, um eine Funktion zu wählen, und stellen Sie sie mit dem Wahlrad <E-FN> ein.

Individualfunktionen ☆

C.Fn I: Belichtung

- Einstellstufen
- ISO-Erweiterung
- Blitzsynchronzeit bei Av

C.Fn II: Bild

- Rauschreduzierung bei Langzeitbelichtung
- High ISO Rauschreduzierung
- Tonwert Priorität

C.Fn III: Autofokus/Transport

- AF-Hilfslicht Aussendung
- Spiegelverriegelung

C.Fn IV: Operation/Weiteres

- Auslöser/AE-Speicherung
- SET-Taste zuordnen
- LCD-Display bei Kamera Ein

Aufnahmebetrieb

Teilebezeichnungen

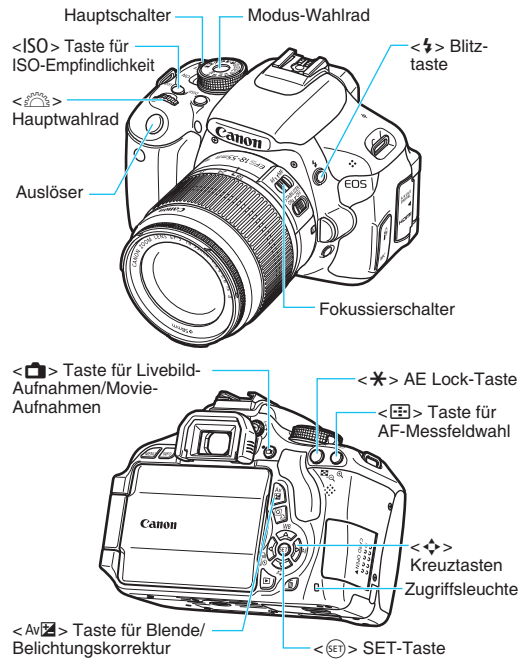

Anzeige der Aufnahmeeinstellungen

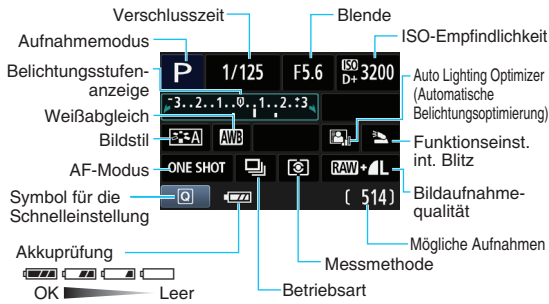

Sucheranzeige

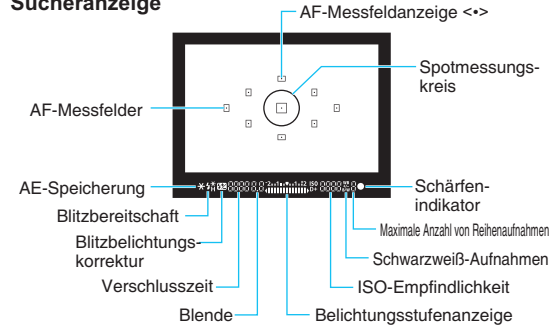

Motivbereich-Modi



Die für Aufnahmen notwendigen Einstellungen werden automatisch eingestellt. Drücken Sie einfach auf den Auslöser, und Ihre Kamera übernimmt den Rest.

- Autom. Motiverkennung
- Blitz aus
- Kreativ-Automatik
- Porträt
- Landschaft
- Nahaufnahme
- Sport
- Nachtporträt

Wenn Sie die Taste <Q> drücken, wird der Schnelleinstellungsbildschirm angezeigt. Drücken Sie im Aufnahmemodus <CA/>/>/>/>/> die Taste <AV>, um die Funktion zu wählen, drücken Sie dann die Taste <◀>, oder drehen Sie das Haupt-Wahlrad <◀>, um die gewünschte Einstellung vorzunehmen.

Aufnahmen mit dem integrierten Blitzgerät

Motivbereich-Modi

Der integrierte Blitz wird bei schwachem Licht oder Gegenlicht ggf. automatisch ausgeklappt (außer in den Modi <TV> <Av> <M>).

Kreativ-Programme

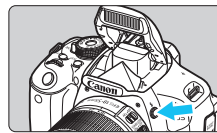

- Drücken Sie die Taste <Blitz>, um den integrierten Blitz auszuklappen, und nehmen Sie dann auf.

Kreativ-Programme



Sie können die Kameraeinstellungen nach Bedarf ändern, um in verschiedenen Modi aufzunehmen.

P: Programmautomatik

Die Kamera wählt Verschlusszeit und Blendenwert automatisch genauso wie im Modus <Av>.

- Stellen Sie das Modus-Wahlrad auf <P>.

Tv: Blendenautomatik



- Stellen Sie das Modus-Wahlrad auf <Tv>.
- Stellen Sie mit dem Hauptwahlrad <◀> die gewünschte Verschlusszeit ein, und stellen Sie anschließend scharf.
- Die Blende wird automatisch eingestellt.
- Wenn die Blendenanzeige blinkt, drehen Sie das Hauptwahlrad <◀> so lange, bis der Wert nicht mehr blinkt.

Av: Verschlusszeitautomatik

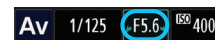

- Stellen Sie das Modus-Wahlrad auf <Av>.
- Stellen Sie mit dem Hauptwahlrad <◀> die gewünschte Blende ein, und stellen Sie anschließend scharf.
- Die Verschlusszeit wird automatisch eingestellt.
- Wenn die Verschlusszeitanzeige blinkt, drehen Sie das Hauptwahlrad <◀> so lange, bis der Wert nicht mehr blinkt.

AF: AF-Funktion

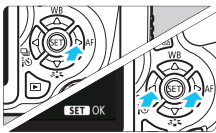

- Stellen Sie den Fokussierschalter des Objektivs auf <AF>.
- Drücken Sie die Taste <AF>.
- Drücken Sie die Taste <◀>, oder drehen Sie das Haupt-Wahlrad <◀>, um den gewünschten AF-Modus einzustellen, und drücken Sie dann auf <SET>.

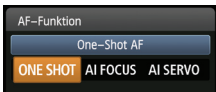

- ONE SHOT (One-Shot AF):**
Für stationäre Objekte
- AI FOCUS (AI Focus AF):**
AF-Modus wird automatisch gewechselt
- AI SERVO (AI Servo AF):**
Für sich bewegende Motive

AF-Messfeld



- Drücken Sie die Taste <AF-Messfeld>.
- Drücken Sie die Taste <◀>, um das AF-Messfeld zu wählen.
- Während Sie durch den Sucher blicken, können Sie mit dem Haupt-Wahlrad <◀> das gewünschte AF-Messfeld wählen (der jeweils ausgewählte Punkt leuchtet rot).
- Durch Drücken von <SET> wird bei der Auswahl des AF-Messfelds zwischen dem mittleren AF-Messfeld und dem automatischen AF-Messfeld umgeschaltet.

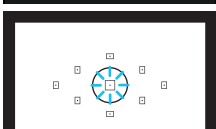
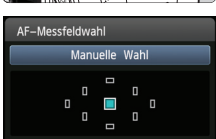

ISO: ISO-Empfindlichkeit

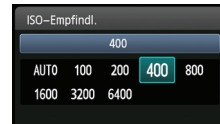
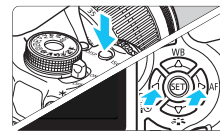

- Drücken Sie die Taste <ISO>.
- Drücken Sie die Taste <◀>, oder drehen Sie das Haupt-Wahlrad <◀>, um die ISO-Empfindlichkeit einzustellen, und drücken Sie dann auf <SET>.
- Wenn die Funktion [AUTO] ausgewählt ist, wird die ISO-Empfindlichkeit automatisch eingestellt. Wenn Sie den Auslöser halb durchdrücken, wird die Einstellung für die ISO-Empfindlichkeit angezeigt.

Betriebsart

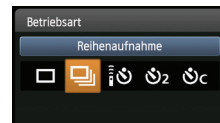
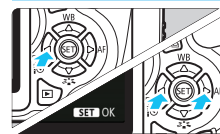

- Drücken Sie die Taste <Betriebsart>.
 - Drücken Sie die Taste <◀>, oder drehen Sie das Haupt-Wahlrad <◀>, um die gewünschte Betriebsart einzustellen, und drücken Sie dann auf <SET>.
 - Einzelbild**
 - Reihenaufnahme**
 - Selbstausslöser: 10 Sek/Fernsteuerung***
 - Selbstausslöser: 2 Sek**
 - Selbstaussl.: Reihenaufn.***
- * Die Betriebsarten <10> und <2> können in allen Aufnahmemodi ausgewählt werden (außer <M>).

Livebild-Aufnahme

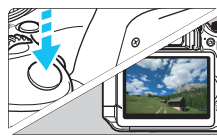

- Drücken Sie die Taste <Livebild>, um das Livebild anzuzeigen.
- Drücken Sie den Auslöser zur Fokussierung halb durch.
- Drücken Sie den Auslöser zur Livebild-Aufnahme ganz nach unten.

- Livebild-Aufnahmeeinstellungen werden auf der [M] Menüregisterkarte in den Motivbereich-Modi und auf der [M] Menüregisterkarte in den Kreativ-Programmen angezeigt.

Akkulebensdauer bei Livebild-Aufnahmen

Temperatur	Kein Blitz	50 % Blitz
Bei 23 °C	Ca. 200 Aufnahmen	Ca. 180 Aufnahmen

Aufnahmen von Movies



- Stellen Sie das Modus-Wahlrad auf <M>.
- Drücken Sie den Auslöser zur Fokussierung halb durch.
- Drücken Sie die Taste <Movie>, um eine Movie-Aufnahme zu starten.
- Um die Movie-Aufnahme zu beenden, drücken Sie erneut die Taste <Movie>.

Movie-Aufnahme

Mikrofon