

PowerShot SX700 HS

カメラユーザーガイド

日本語

- ご使用前に必ず本書および、本書の「安全上のご注意」(目次8)をお読みください。
- 本書をよく読んで、正しくお使いください。
- 将来いつでも使用できるように大切に保管してください。
- 右下のボタンをクリックすると、ページを移動できます。
 - ▶: 次のページ
 - ◀: 前のページ
 - 🔗: リンクをクリックする直前に表示していたページ
- 右端にある章のタイトルをクリックすると、各章の先頭ページに移動します。
また、章の先頭ページにある項目のタイトルをクリックすると、各項目のページに移動します。

お使いになる前に

基本編

活用編

カメラを知る

オートモード / プラス
ムービーオートモード

いろいろな撮影モード

Pモード

Tv、Av、Mモード

再生モード

Wi-Fi機能

設定メニュー

アクセサリ

付録

索引



カメラと付属品の確認

お使いになる前に、次のものが入っていることを確認してください。
万が一、不足のものがありましたら、お買い求めの販売店にご連絡ください。



カメラ



バッテリーパック
NB-6LH

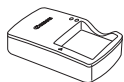

バッテリーチャージャー
CB-2LY

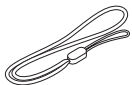

リストストラップ

印刷物一式

- メモリーカードは付属されていません (M2)。

使えるカード (市販品) について

以下のカードが容量に制限なくお使いになれます。

- SD (エスディー) メモリーカード*
- SDHC (エスディーエイチシー) メモリーカード*
- SDXC (エスディーエックスシー) メモリーカード*



* SD 規格に準拠したカードです。カードによっては、正しく動作しないことがあります。

お使いになる前にお読みください

- 必ず事前に試し撮りをし、撮影後は画像を再生して画像が正常に記録されていることを確認してください。万が一、カメラやメモリーカードなどの不具合により、画像の記録やパソコンへの取り込みができなかったときの記録内容の補償については、ご容赦ください。
- このカメラで記録した画像は、個人として楽しむなどの他は、著作権法上、権利者に無断で使用できません。なお、実演や興行、展示会などには、個人として楽しむなどの目的であっても、撮影を制限していることがありますのでご注意ください。
- このカメラの保証書は国内に限り有効です。万が一、海外旅行先で故障や不具合が生じたときは、帰国したあと、別紙の修理受付センターへご相談ください。
- 液晶モニターは、非常に精密度の高い技術で作られており 99.99% 以上の有効画素がありますが、画素欠けや、黒や赤の点が現れたままになることがあります。これは故障ではありません。また、記録される画像には影響ありません。
- 液晶モニターに保護シートが貼られているときは、はがしてからご使用ください。
- このカメラは、長い時間お使いになっていると、カメラの温度が高くなることがあります。これは故障ではありません。

お使いになる前に

基本編

活用編

カメラを知る

オートモード / プラス
ムービーオートモード

いろいろな撮影モード

P モード

Tv、Av、M モード

再生モード

Wi-Fi 機能

設定メニュー

アクセサリ

付録

索引



各部のなまえと記載について

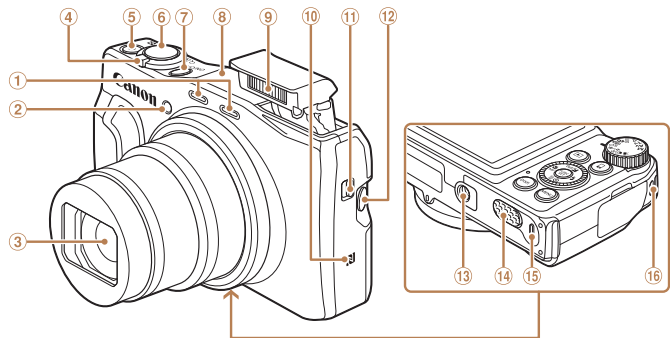

- | | |
|---|--|
| ① マイク | ⑨ ストロボ |
| ② ランプ (前面) | ⑩ N (N マーク) * |
| ③ レンズ | ⑪ < 閃 > (ストロボポップアップ) >
スイッチ |
| ④ ズームレバー | ⑫ < 罫 > (フレーミングアシスト - 探索) > ボタン |
| 撮影時: < 望遠 > /
< 広角 > | ⑬ 三脚ねじ穴 |
| 再生時: < Q (拡大) > /
< 罫 (インデックス) > | ⑭ DC カプラー端子カバー |
| ⑤ 動画ボタン | ⑮ カード/バッテリー収納部ふた |
| ⑥ シャッターボタン | ⑯ ストラップ取り付け部 |
| ⑦ 電源ボタン | |
| ⑧ Wi-Fi 通信部 | * NFC 機能 (📄121) で使います。 |

- 撮影モード、画面に表示される絵文字や文言は、[] つきで示しています。
- ①: 知っておいていただきたい重要事項を示しています。
- 📄: 上手に使うためのヒントや補足事項を示しています。
- 📖xx: 参照ページを示しています。xx はページ数を示しています。
- すべての機能が初期状態になっていることを前提に説明しています。
- このカメラで使えるメモリーカードのことを「カード」と表記しています。
- タイトルの上にあるタブは、その機能が静止画や動画で使えるかどうかを示しています。

静止画 : 静止画を撮るときや見るときに使える機能を示しています。

動画 : 動画を撮るときや見るときに使える機能を示しています。

お使いになる前に

基本編

活用編

カメラを知る

オートモード / プラス
ムービーオートモード

いろいろな撮影モード

P モード

Tv、Av、M モード

再生モード

Wi-Fi 機能

設定メニュー

アクセサリ

付録

索引



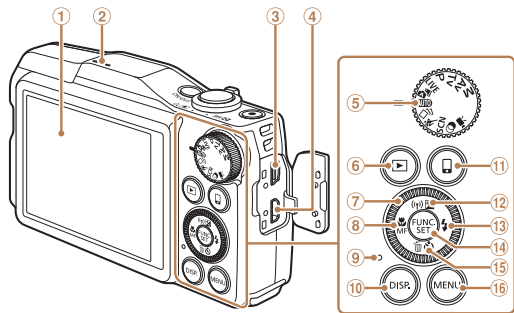

- ① 画面（液晶モニター）
- ② スピーカー
- ③ A / V OUT（映像／音声出力）・DIGITAL（デジタル）端子
- ④ HDMI™ 端子
- ⑤ モードダイヤル
- ⑥ <▶（再生）> ボタン
- ⑦ コントローラーホイール
- ⑧ <🌸（マクロ）> / <MF（マニュアルフォーカス）> / 左ボタン
- ⑨ ランプ（背面）
- ⑩ <DISP.（ディスプレイ）> ボタン
- ⑪ <📱（ワンタッチスマホ）> ボタン
- ⑫ <☒（露出補正）> / <📶（Wi-Fi）> / 上ボタン
- ⑬ <📷（ストロボ）> / 右ボタン
- ⑭ FUNC./SET（ファンクション／セット）ボタン
- ⑮ <🕒（セルフタイマー）> / <🗑️（1 画像消去）> / 下ボタン
- ⑯ <MENU（メニュー）> ボタン



- コントローラーホイールを回すと、項目を選んだり画像の切り換えなどができます。また、一部の操作を除き、<▲>、<▼>、<◀>、<▶>と同じ操作ができます。

- カメラのボタンやダイヤルは、ボタンやダイヤルに表記されている絵文字を使って示しています。
- 次の操作部材は、絵文字で示しています。
 - <▲> 背面 ⑫ 上ボタン
 - <◀> 背面 ⑧ 左ボタン
 - <▶> 背面 ⑬ 右ボタン
 - <▼> 背面 ⑮ 下ボタン
 - <🕒> 背面 ⑦ コントローラーホイール

- お使いになる前に
- 基本編
- 活用編
- カメラを知る
- オートモード / プラスムービーオートモード
- いろいろな撮影モード
- P モード
- Tv、Av、M モード
- 再生モード
- Wi-Fi 機能
- 設定メニュー
- アクセサリ
- 付録
- 索引



目次

カメラと付属品の確認.....2	ランプの表示.....27
使えるカード（市販品）について.....2	時計機能.....28
お使いになる前に お読みください.....2	オートモード/ プラスムービーオートモード.....29
各部のなまえと記載について.....3	カメラまかせで撮る.....30
目次.....5	よく使う機能や便利な機能を使う.....36
やりたいこと目次.....7	個人認証機能を使って撮る.....42
安全上のご注意.....8	自分好みの画像を撮るための機能を使う.....47
基本編.....11	撮影の手助けとなる機能を使う.....50
準備する.....12	自分好みに機能を変える.....51
使ってみる.....16	いろいろな撮影モード.....54
活用編.....20	多彩な写真を撮る (クリエイティブショット).....55
カメラを知る.....20	かんたんに明るさ、あざやかさ、色あいを変えて撮る (ライブビューコントロール).....56
電源の入れかた／切りかた.....21	動きのある被写体を撮る (スポーツ).....56
シャッターボタンの押しかた.....22	いろいろなシーンで撮る.....57
撮影モードの切り換えかた.....22	効果をつけて撮る (クリエイティブフィルター).....59
撮影時の画面表示の切り換えかた.....23	いろいろな動画を撮る.....67
FUNC. (ファンクション) の表示と操作方法.....23	
MENU (メニュー) の表示と操作方法.....24	
文字の入力方法.....25	

Pモード.....70	静止画を編集する.....108
プログラム AE で撮る ([P] モード)71	動画を編集する.....112
機能を使う.....71	Wi-Fi 機能.....115
明るさ (露出) に関する機能を使う.....71	Wi-Fi を使ってできること.....116
色に関する機能を使う.....74	利用する Web サービスの情報を登録する.....118
撮影範囲やピント合わせに関する機能を使う.....76	スマートフォンに CameraWindow をインストールする.....121
ストロボに関する機能を使う.....82	パソコンを登録するための準備をする.....122
撮影スタイルにあわせて機能を変える.....84	Wi-Fi メニューを表示する.....125
Tv、Av、Mモード.....86	アクセスポイントを使って接続する.....126
シャッタースピードを決めて撮る ([Tv] モード)87	アクセスポイントを使わずに接続する.....131
絞り数値を決めて撮る ([Av] モード)87	別のカメラとつなぐ.....134
シャッタースピードと絞り数値を決めて撮る ([M] モード)88	画像を送る.....135
再生モード.....90	画像をパソコンに取り込む.....138
見る.....91	< □ > ボタンを使う.....139
画像を探したり、特定の画像だけを見る.....95	画像を自動で送る (クラウドシンクロ).....141
個人認証情報を編集する.....97	カメラ内の画像に GPS 情報を記録する.....143
いろいろな方法で画像を見る.....98	リモート撮影をする.....143
保護する.....100	Wi-Fi の設定を編集 / 消去する.....144
消す.....103	設定メニュー.....147
回転する.....106	カメラの基本機能を変える.....148
お気に入り設定をする.....107	

お使いになる前に
基本編
活用編
カメラを知る
オートモード / プラスムービーオートモード
いろいろな撮影モード
Pモード
Tv、Av、Mモード
再生モード
Wi-Fi 機能
設定メニュー
アクセサリ
付録
索引



アクセサリー 156

- システムマップ 157
- 別売アクセサリー 158
- 別売アクセサリーの
使いかた 159
- ソフトウェアを使う 162
- 印刷する 165

付録 173

- 故障かな?と思ったら 174
- 画面に表示される
メッセージ一覧 177
- 画面の表示内容一覧 180
- 機能/メニュー一覧 182
- 日ごろの取り扱いについて 190
- 主な仕様 191
- 索引 194
- Wi-Fi (無線 LAN) について.. 197

お使いになる前に

基本編

活用編

カメラを知る

オートモード / プラス
ムービーオートモード

いろいろな撮影モード

Pモード

Tv、Av、Mモード

再生モード

Wi-Fi 機能

設定メニュー

アクセサリー

付録

索引



やりたいこと目次

撮る

- カメラまかせで写真を撮りたい（オートモード、プラスムービーオートモード）..... 30、32
- カメラまかせで多彩な写真を撮りたい（クリエイティブショット）..... 55

人を上手に撮りたい



人をきれいに
(P57)



雪景色で
(P58)

いろいろなシーンにあわせて撮りたい



スポーツ
(P56)



夜景
(P58)



暗い場所で
(P58)



花火
(P58)

効果をつけて撮りたい



鮮烈な色で
(P59)



イラスト風に
(P59)



魚眼レンズのように
(P60)



ミニチュア模型のように
(P60)



トイカメラ風に
(P61)



柔らかな雰囲気で
(P62)



モノクロで
(P62)

- 自分好みに効果をつけて撮りたい（ライブビューコントロール）..... 56
- 人の顔を上手に撮りたい..... 30、57、78
- ストロボ禁止の場所で撮りたい（ストロボ発光禁止）..... 31
- 自分も一緒に写りたい（セルフタイマー撮影）..... 39、65
- 画像に日付を写し込みたい..... 40
- 個人認証機能を使って撮りたい..... 42、94
- 写真と一緒に動画を記録したい..... 32

お使いになる前に

基本編

活用編

カメラを知る

オートモード / プラス
ムービーオートモード

いろいろな撮影モード

Pモード

Tv、Av、Mモード

再生モード

Wi-Fi機能

設定メニュー

アクセサリ

付録

索引



目 次

● 画像を見たい.....	91
● 自動再生で見たい (スライドショー).....	98
● テレビで見たい.....	159
● パソコンで見たい.....	163
● 画像を素早く探したい.....	95
● 画像を消したい.....	103

動画の撮る／見る

● 動画を撮りたい.....	30、67
● 動画を見たい.....	91
● 動きの速い被写体を撮影しスローモーションで見たい.....	68

印刷する

● 写真を印刷したい.....	165
-----------------	-----

残す

● ケーブルでつないで画像をパソコンに取り込みたい.....	163
--------------------------------	-----

Wi-Fi 機能を使う

● スマートフォンに画像を送りたい.....	117
● Web サービスで画像を共有したい.....	118
● 画像をパソコンに送りたい.....	141

安全上のご注意

- ご使用の前に「安全上のご注意」をよくお読みの上、製品を正しくお使いください。
- ここに示した注意事項は、あなたや他の人々への危害や損害を未然に防ぐためのものです。
- 別売アクセサリをお持ちのときは、付属の使用説明書もあわせて参照してください。



警告

死亡または重傷を負う可能性がある内容です。

- ストロボを人の目に近づけて発光しない。
視力障害の原因となります。特に、乳幼児を撮影するときは 1m 以上離れてください。

- お子様や幼児の手の届くところで保管しない。
ストラップを誤って首に巻き付けると、窒息することがあります。
電源コードを使用する製品では、電源コードを誤って首に巻き付けると、窒息することがあります。

- 指定外の電源は使わない。
- 分解、改造したり、加熱しない。
- 落とすなどして強い衝撃を与えない。
- 落下などで破損したときは、内部には触れない。
- 煙が出ている、異臭がするなどの異常が発生したときは使わない。
- アルコール、ベンジン、シンナーなどの有機溶剤で手入れしない。
- 液体で濡らしたり、内部に液体や異物を入れない。

感電、火災の原因となります。
液体で濡れたり、内部に液体や異物が入ったときは、バッテリーや電池を使用する製品では、それらを取り外し、家庭用電源を使用する製品では、コンセントから抜いてください。

お使いになる前に

基本編

活用編

カメラを知る

オートモード / プラス
ムービーオートモード

いろいろな撮影モード

Pモード

Tv、Av、Mモード

再生モード

Wi-Fi 機能

設定メニュー

アクセサリ

付録

索引



- ファインダーがある製品では、ファインダーで強い光源（晴天時の太陽や人工的な強い光源など）を見ない。
視力障害の原因となることがあります。

- 家庭用電源を使用する製品では、雷が鳴り出したら製品に触れない。
感電、火災の原因となります。すぐに使用をやめ、製品から離れてください。

- 指定外のバッテリーや電池は使わない。

- バッテリーや電池は火に近づけたり、火の中に投げ込まない。

バッテリーや電池が破裂や液漏れし、感電、けが、火災の原因となることがあります。漏れた電解液が、衣服、皮膚、目、口についたときは、ただちに洗い流してください。

- バッテリーチャージャーを使用する製品では、次のことに注意する。

- 電源プラグを定期的に抜き、その周辺およびコンセントにたまったホコリや汚れを乾いた布で拭き取る。
- 濡れた手で電源プラグを抜き差ししない。
- コンセントや配線器具の定格を超える使いかたをしない。また、電源プラグが傷んでいたり、差し込みが不十分なまま使わない。
- 電源プラグや端子に金属製のピンやゴミを付着させない。
- 電源コードを使用する製品では、電源コードに重いものをのせたり、傷つけたり、破損させたり、加工しない。

感電、火災の原因となります。

- カメラの使用が禁止されている場所では、カメラの電源を切る。

カメラが発生する電磁波により、計器や機器に影響を与える恐れがあります。特に飛行機内や医療機関など、電子機器の使用が制限されている場所では十分注意してください。

- 長時間、身体と同じ部位に触れたまま使わない。

熱いと感じなくても、皮膚が赤くなったり、水ぶくれができたりするなど、低温やけどの原因となることがあります。気温の高い場所で使うときや、血行の悪い方や皮膚感覚の弱い方などが使うときは、三脚などを使ってください。



注意

傷害を負う可能性がある内容です。

- ストラップで下げているときは、他のものに引っ掛けたり、強い衝撃や振動を与えない。

- レンズを強く押ししたり、ぶつけたりしない。
けがやカメラの故障の原因となることがあります。

- 液晶モニターに強い衝撃を与えない。

液晶モニターが割れると、破片でけがをすることがあります。

- ストロボを指や布などで覆ったまま、発光させない。

やけどや故障の原因となることがあります。

- 次の場所で使用・保管しない。

- 直射日光のあたるところ
- 40℃を超える高温になるところ
- 湿気やホコリの多いところ

バッテリーや電池の液漏れ、発熱、破裂により、感電、やけど、けが、火災の原因となることがあります。

発熱、破損により、感電、やけど、けが、火災の原因となることがあります。

- 長時間画面を見ていると、不快感を感じるがありますのでご注意ください。

- 別売のオプションレンズ、レンズフィルター、フィルターアダプターを使用する製品では、確実に取り付ける。

緩んで脱落して割れると、ガラスの破片でけがをすることがあります。

- ストロボが自動昇降する製品では、ストロボが下がる時に指をはさまないようにする。

けがの原因となることがあります。

お使いになる前に

基本編

活用編

カメラを知る

オートモード / プラス
ムービーオートモード

いろいろな撮影モード

Pモード

Tv、Av、Mモード

再生モード

Wi-Fi機能

設定メニュー

アクセサリ

付録

索引



注意

物的損害を負う可能性がある内容です。

● カメラを強い光源（晴天時の太陽や人工的な強い光源など）に向けない。撮像素子やカメラの内部が損傷することがあります。

● 砂浜や風の強い場所で使用するときは、カメラの内部にホコリや砂が入らないようにする。

● ストロボが自動昇降する製品では、ストロボを押し込んだり、つまみ上げたりしない。

故障の原因となることがあります。

● ストロボに汚れやホコリなどの異物がついたときは、綿棒などで取り除く。

そのまま発光させると、発光熱により、付着物の発煙や故障の原因となることがあります。

● 使用しないときは、製品からバッテリーや電池を取り外して保管する。液漏れにより故障の原因となることがあります。

● バッテリーや電池を廃却するときは、接点にテープを貼るなどして絶縁する。

他の金属と接触すると、発火、破裂の原因となることがあります。

● バッテリーチャージャーを使用する製品では、使用しないときはコンセントから外す。また、布などをかけたまま使用しない。

長時間接続しておくと、発熱、変形して火災の原因となることがあります。

● 専用バッテリーを使用する製品では、ペットの近くにバッテリーを置かない。

バッテリーに噛みついたとき、バッテリーの液漏れ、発熱、破裂により、故障や火災の原因となることがあります。

● 複数の電池を使用する製品では、充電状態の異なる電池、購入時期の異なる電池を混ぜて使用しない。また、電池の「+」「-」端子を逆にして入れない。

故障の原因となることがあります。

● スポンのポケットにカメラを入れたまま椅子などに座らない。液晶モニターの破損の原因となります。

● かばんにカメラを入れるときは、硬いものが液晶モニターにあたらないようにする。また、液晶モニターが閉じられる製品では、液晶モニターを内側に向けて閉じる。

● ストラップにアクセサリを付けない。

硬いものが液晶モニターにあたると破損の原因になります。



お使いになる前に

基本編

活用編

カメラを知る

オートモード / プラス
ムービーオートモード

いろいろな撮影モード

Pモード

Tv、Av、Mモード

再生モード

Wi-Fi機能

設定メニュー

アクセサリ

付録

索引



基本編

準備から、撮影、再生までの説明や、各種の基本情報を掲載しています。

準備する	12	使ってみる	16
ストラップを取り付ける	12	撮る (こだわりオート)	16
カメラを構える	12	見る	18
バッテリーを充電する	12		
バッテリーとカードを入れる	13		
日付/時刻を設定する	14		
表示言語を選ぶ	16		

お使いになる前に

基本編

活用編

カメラを知る

オートモード / プラス
ムービーオートモード

いろいろな撮影モード

Pモード

Tv、Av、Mモード

再生モード

Wi-Fi 機能

設定メニュー

アクセサリ

付録

索引



準備する

ここでは、撮影前の準備について説明します。

ストラップを取り付ける

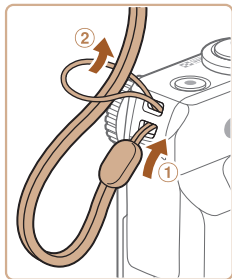

- ①ストラップの先端を取り付け部を通して、②通した先端にストラップを通します。

カメラを構える



- ストラップを手首に通します。
- 撮影するときは、脇をしめてカメラが動かないようにしっかりと構え、ストロボを上げているときは、ストロボに指がかからないようにしてください。

バッテリーを充電する

カメラに付属のバッテリーチャージャー（充電器）を使って、付属のバッテリーを充電します。お買い上げ時はバッテリーが充電されていないので、必ず充電してからお使いください。



1 バッテリーを取り付ける

- バッテリーとバッテリーチャージャーの▲をあわせて、①の方向へ押しながら、②の方向へ取り付けます。

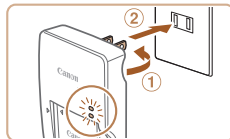

2 充電する

- プラグを①の方向へおこして、②コンセントに差し込みます。
- 充電がはじまり、ランプがオレンジ色に点灯します。
- 充電が完了すると、ランプが緑色に点灯します。

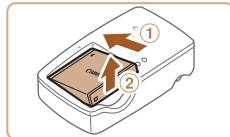

3 バッテリーを取り外す

- バッテリーチャージャーをコンセントから抜き、①の方向へ押しながら、②の方向へ取り外します。

❗ バッテリーを保護し、性能の劣化を防ぐため、24 時間以上連続して充電しないでください。

お使いになる前に

基本編

活用編

カメラを知る

オートモード / プラス
ムービーオートモード

いろいろな撮影モード

P モード

Tv、Av、M モード

再生モード

Wi-Fi 機能

設定メニュー

アクセサリ

付録

索引





- 充電に必要な時間、フル充電したバッテリーで撮影できる枚数と時間については、「撮影できる枚数・時間、再生できる時間」(P191)を参照してください。
- 充電したバッテリーは、使わなくても自然放電によって少しずつ残量が減るため、充電は使う前日か当日にしてください。
- バッテリーチャージャーは、AC100 - 240 V 50/60 Hz の地域で使えます。プラグの形状があわないときは、市販の電源プラグ変換アダプターを使ってください。海外旅行用の電子式変圧器は故障の原因になりますので絶対に使わないでください。

バッテリーとカードを入れる

付属のバッテリーとカード(市販品)をカメラに入れます。なお、新しく買ったカードや他のカメラやパソコンで初期化したカードは、このカメラで初期化(フォーマット)(P151)することをおすすめします。

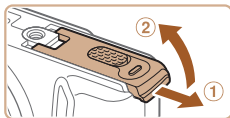

1 ふたを開ける

- ①の方向にふたを動かして、②の方向へふたを開けます。

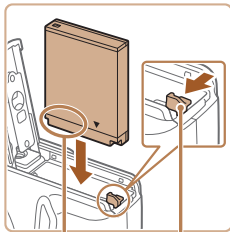

端子部

バッテリー
ロック

2 バッテリーを入れる

- バッテリーを図の向きにして、バッテリーロックを矢印の方向へ動かし、「カチッ」と音がしてロックされるまで差し込みます。
- 間違った向きでバッテリーを入れるとロックされません。必ずバッテリーがロックされる正しい向きで入れてください。

お使いになる前に

基本編

活用編

カメラを知る

オートモード / プラス
ムービーオートモード

いろいろな撮影モード

Pモード

Tv、Av、Mモード

再生モード

Wi-Fi機能

設定メニュー

アクセサリ

付録

索引



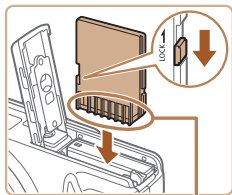

端子部

3 カードのスイッチを確認して、カードを入れる

- スイッチがあるカードでは、スイッチが「LOCK」側になっていると撮影できません。スイッチを解除側に動かします。
- カードを図の向きにして、「カチッ」と音がするまで差し込みます。
- カードは、必ず正しい向きで入れてください。間違った向きで入れると、カメラの故障の原因となります。

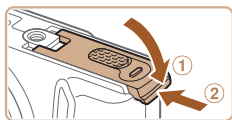

4 ふたを閉める

- ふたを①の方向にたおして押さえたまま、②の方向へ「カチッ」と音がするまで動かして閉めます。



- 1枚のカードに撮影できる枚数や時間については、「1枚のカードに撮影できる枚数（縦横比 4:3 のとき）」(P.192) を参照してください。

■ バッテリーとカードを取り出す

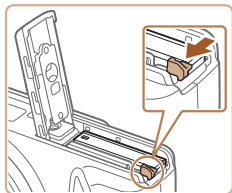

バッテリーを取り出す

- ふたを開け、バッテリーロックを矢印の方向に動かします。
- バッテリーが出てきます。

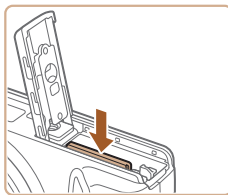

カードを取り出す

- 「カチッ」と音がするまでカードを押し込み、ゆっくり指を離します。
- カードが出てきます。

■ 日付／時刻を設定する

電源を入れたときに「日付／時刻」画面が表示されたときは、現在の日時に正しく設定してください。ここで設定した情報は撮影する画像に記録され、撮影日による管理や、日付を入れて印刷するときなどに使用できます。なお、撮影した日時を画像に写し込むこともできます (P.40)。

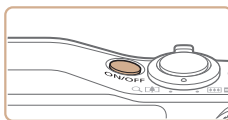

1 電源を入れる

- 電源ボタンを押します。
- 「日付／時刻」画面が表示されます。

お使いになる前に

基本編

活用編

カメラを知る

オートモード / プラス
ムービーオートモード

いろいろな撮影モード

Pモード

Tv、Av、Mモード

再生モード

Wi-Fi機能

設定メニュー

アクセサリ

付録

索引





2 日付／時刻を設定する

- <<◀> か <▶> を押して項目を選びます。
- <▲> か <▼> を押すか <⊙> を回して設定します。
- すべての項目を設定したら、<MENU> を押します。

3 自宅のエリアを設定する

- <<◀> か <▶> を押して自宅のあるエリアを選びます。

4 設定を終える

- <MENU> を押すと設定されて、確認画面が表示されたあと、設定画面が消えます。
- 電源ボタンを押すと電源が切れます。

❗ 日付／時刻や自宅エリアを設定しないと、電源を入れるたびに「日付／時刻」画面が表示されます。正しく設定してください。

✎ 手順2で「[*]」を選び、<▲> か <▼> を押すか <⊙> を回して「[*]」にすると、サマータイム（1時間プラスされます）に設定されます。

■ 日付／時刻を変える

日付／時刻を、現在の設定から変えられます。

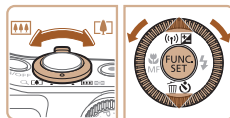
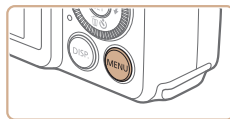

1 メニューを表示する

- <MENU> ボタンを押します。

2 「日付／時刻」を選ぶ

- ズームレバーを動かして、[↑] タブを選びます。
- <▲> か <▼> を押すか <⊙> を回して「日付／時刻」を選び、<MENU> を押します。

3 日付／時刻を変える

- 「日付／時刻を設定する」の手順2 (15) の操作で設定します。
- <MENU> ボタンを押すと、メニュー画面が消えます。

- ✎
- カメラには日付／時刻用電池（バックアップ電池）が内蔵されています。バッテリーを取り出してから約3週間は、設定した日付／時刻が保持されます。
 - 日付／時刻用電池は、充電したバッテリーをカメラに入れるか、ACアダプターキット（別売）(158) を使うと、カメラの電源を入れなくても約4時間で充電されます。
 - 日付／時刻用電池がなくなると、カメラの電源を入れたときに「日付／時刻」画面が表示されます。「日付／時刻を設定する」(14) の操作で正しく設定してください。

お使いになる前に

基本編

活用編

カメラを知る

オートモード/プラス
ムービーオートモード

いろいろな撮影モード

Pモード

Tv、Av、Mモード

再生モード

Wi-Fi機能

設定メニュー

アクセサリ

付録

索引



表示言語を選ぶ

画面に表示される言語を変えられます。



1 再生モードにする

- <▶> ボタンを押します。

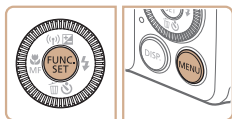

2 設定画面を表示する

- <FUNC. SET> を押したまま、すぐに <MENU> ボタンを押します。

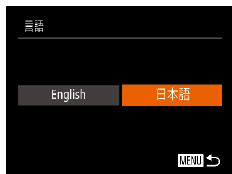

3 言語を設定する

- <◀> か <▶> を押すか <◉> を回して言語を選び、<FUNC. SET> を押します。
- 表示言語が設定され、設定画面が消えます。



- 手順 2 の操作で <FUNC. SET> を押してから、<MENU> ボタンを押すまでの間隔が長いと、時計表示になります。時計表示になったときは <FUNC. SET> を押して時計表示を消して、もう一度手順 2 の操作を行います。
- 言語設定は、<MENU> ボタンを押すと表示されるメニュー画面で、[言語] タブの [言語] を選んで設定することもできます。

静止画

動画

使ってみる

ここでは、電源を入れてから静止画や動画を撮影し、その画像を見るまでの手順について説明しています。

撮る (こだわりオート)

カメラが被写体や撮影状況を判別するため、シーンに最適な設定でカメラまかせの全自動撮影ができます。

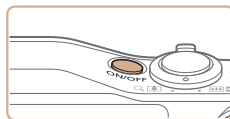

1 電源を入れる

- 電源ボタンを押します。
- 起動画面が表示されます。



2 [AUTO] モードにする

- モードダイヤルを [AUTO] にします。
- カメラを被写体に向けると、シーンを判別するため動作音 (カチカチ) がします。
- 画面の左上にカメラが判別したシーンと手ブレ補正のアイコンが表示されます。
- 被写体が検出されたときは、枠が表示されてピントを合わせます。



お使いになる前に

基本編

活用編

カメラを知る

オートモード / プラス
ムービーオートモード

いろいろな撮影モード

P モード

Tv、Av、M モード

再生モード

Wi-Fi 機能

設定メニュー

アクセサリ

付録

索引





3 撮りたいものの大きさを決める

- ズームレバーを<🔍>側に押すと撮りたいものが大きくなり、<🔍>側に押すと小さくなります。

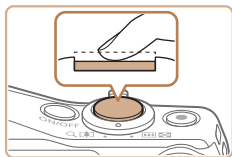

4 撮影する 静止画を撮る

①ピントを合わせる

- シャッターボタンを浅く押して、ピントが合うと電子音が「ピピッ」と2回鳴り、ピントが合った位置にAFフレームが表示されます。

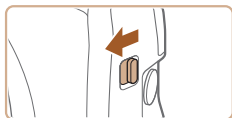
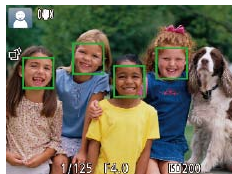

- [ストロボを上げてください]のメッセージが表示されたときは、<🔊>スイッチを動かして、ストロボを上げてください。撮影時にストロボが光ります。ストロボを指で押し下げて収納すると、ストロボは光りません。

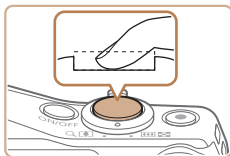

②撮影する

- シャッターボタンを深く押し込みます。
- シャッター音が鳴り、撮影されます（暗いところでストロボを上げているときは、自動的にストロボが光ります）。
- シャッター音が鳴っている間はカメラをしっかり持ってください。
- 撮影した画像が表示されたあと、撮影画面に戻ります。



動画撮る

①撮影をはじめ

- 動画ボタンを押すと、電子音が「ピッ」と1回鳴って撮影がはじまり、[●録画]と撮影時間が表示されます。
- 画面上下に黒い帯が表示され、被写体が少し大きく表示されます。なお、黒い帯の部分は撮影できません。
- 人の顔が検出されているときは、枠が表示されてピントを合わせます。
- 撮影が始まったら動画ボタンから指を離します。

撮影時間

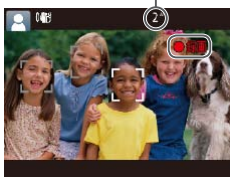

お使いになる前に

基本編

活用編

カメラを知る

オートモード/プラス
ムービーオートモード

いろいろな撮影モード

Pモード

Tv、Av、Mモード

再生モード

Wi-Fi機能

設定メニュー

アクセサリ

付録

索引



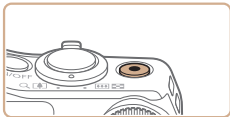

②撮影を終える

- もう一度動画ボタンを押すと、電子音が「ピピッ」と2回鳴り、撮影が終わります。

見る

撮影した画像を画面で見ることができます。

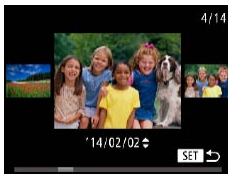

1 再生モードにする

- <▶> ボタンを押します。
- 最後に撮影した画像が表示されます。

2 画像を選ぶ

- <◀> を押すか <⊙> を反時計方向に回すと前の画像が表示され、<▶> を押すか <⊙> を時計方向に回すと次の画像が表示されます。
- <◀> か <▶> を押したままにすると、画像が速く切り換わります。
- <⊙> を速く回すと左の画面が表示されます (スクロール再生)。この状態で <⊙> を回して画像を選びます。
- <◀FUNC. SET> を押すと1枚表示に戻ります。

お使いになる前に

基本編

活用編

カメラを知る

オートモード/プラス
ムービーオートモード

いろいろな撮影モード

Pモード

Tv、Av、Mモード

再生モード

Wi-Fi機能

設定メニュー

アクセサリ

付録

索引





- 動画では、[SET▶] が表示されます。動画を再生するときは手順3に進みます。



3 動画を再生する

- <FUNC/SET> を押したあと、<▲> か <▼> を押すか <◁> か <▷> を回して [▶] を選び、もう一度 <FUNC/SET> を押します。
- 動画が再生され、再生が終わると [SET▶] が表示されます。
- 音量は <▲> か <▼> を押して調節します。



- 再生モードの状態でシャッターボタンを半押しすると撮影モードになります。

■ 消す

不要な画像を1枚ずつ選んで消せます。消した画像はもとに戻すことはできません。十分に確認してから消してください。

1 消したい画像を選ぶ

- <◀> か <▶> を押すか <◉> を回して画像を選びます。



2 消す

- <▼> を押します。
- [消去?] が表示されたら、<◀> か <▶> を押すか <◉> を回して [消去] を選び、<FUNC/SET> を押します。
- 表示していた画像が消えます。
- 中止するときは、<◀> か <▶> を押すか <◉> を回して [キャンセル] を選び、<FUNC/SET> を押します。



- 画像をまとめて消すこともできます (P104)。

お使いになる前に

基本編

活用編

カメラを知る

オートモード/プラス
ムービーオートモード

いろいろな撮影モード

Pモード

Tv、Av、Mモード

再生モード

Wi-Fi機能

設定メニュー

アクセサリ

付録

索引



カメラを知る

カメラの基本操作をはじめ各種の撮影や再生の他、カメラを活用するための情報などを内容ごとに章分けして説明しています。

電源の入れかた／切りかた	21	FUNC. (ファンクション) の表示と		ランプの表示	27
節電機能 (オートパワーオフ)	21	操作方法	23	時計機能	28
シャッターボタンの押しかた	22	MENU (メニュー) の表示と操作方法	24		
撮影モードの切り換えかた	22	文字の入力方法	25		
撮影時の画面表示の切り換えかた	23	漢字やひらがなを入力する	26		
		文字入力の設定を変える	27		

お使いになる前に

基本編

活用編

カメラを知る

オートモード / プラス
ムービーオートモード

いろいろな撮影モード

Pモード

Tv、Av、Mモード

再生モード

Wi-Fi 機能

設定メニュー

アクセサリ

付録

索引



電源の入れかた／切りかた

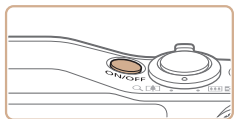

撮影モード

- 電源ボタンを押すと電源が入り、撮影できます。
- 電源ボタンをもう一度押すと、電源が切れます。



再生モード

- <▶> ボタンを押すと電源が入り、撮影した画像を見ることができます。
- <▶> ボタンをもう一度押すと、電源が切れます。



- 撮影モードの状態では <▶> ボタンを押すと、再生モードになります。
- 再生モードの状態ではシャッターボタンを半押し (P.22) すると、撮影モードになります。
- 再生モードでは、約 1 分経過するとレンズが収納されます。レンズが収納されているときは、<▶> ボタンを押すと電源が切れます。

節電機能 (オートパワーオフ)

バッテリーの消耗を防ぐため、カメラを操作しない状態で一定の時間がたつと、自動的に画面を消したり (ディスプレイオフ)、電源を切ったりする機能です。

撮影モードでの節電機能

約 1 分間カメラを操作しないと画面が消え、さらに約 2 分たつとレンズが収納されて電源が切れます。画面が消えた状態でもレンズが出ているときは、シャッターボタンを半押し (P.22) すると画面が表示され、撮影できます。

再生モードでの節電機能

約 5 分間カメラを操作しないと、電源が切れます。



- 節電機能を切ったり、画面が消えるまでの時間を変えたりすることができます (P.150)。
- Wi-Fi でほかの機器と接続しているとき (P.115)、パソコンとつないでいるとき (P.163) は、節電機能は動きません。

お使いになる前に

基本編

活用編

カメラを知る

オートモード / プラス
ムービーオートモード

いろいろな撮影モード

Pモード

Tv、Av、Mモード

再生モード

Wi-Fi機能

設定メニュー

アクセサリ

付録

索引



シャッターボタンの押しかた

ピントが合った画像を撮るために、必ずシャッターボタンを浅く押す「半押し」をしてピントを合わせてから、そのまま深く押す「全押し」をして撮影します。

なお、シャッターボタンの操作に関する記載は以降「半押し」、「全押し」と表記しています。

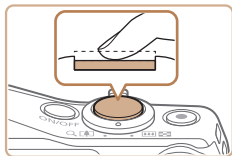

1 半押し（浅く押してピントを合わせる）

- 電子音が「ピピッ」と2回鳴り、ピントが合った位置に枠が表示されるまで、浅く押しします。

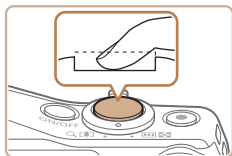

2 全押し（そのまま深く押して撮影する）

- シャッター音が鳴り、撮影されます。
- シャッター音が鳴っている間は撮影中のため、カメラを動かさないように注意してください。

- ❗ シャッターボタンを半押ししないで撮影すると、ピントが合わない画像になることがあります。
- シャッター音は撮影にかかる時間に応じて長さが変わります。そのため、撮影シーンによってはシャッター音が長くなり、シャッター音が鳴っている間にカメラを動かしたり、被写体が動いたりすると、ブレの原因になりますので注意してください。

撮影モードの切り換えかた

撮影モードの切り換えは、モードダイヤルで行います。

ライブビューコントロールモード

かんたんな操作で明るさや色あいを自分好みに設定して撮影できます (P56)。

オートモード／プラスムービーオートモード

カメラまかせの全自動撮影ができます (P16、30、32)。

クリエイティブショットモード

カメラまかせで多彩な静止画が撮影できます (P55)。

スポーツモード

動いている被写体にピント合わせを行いながら連続撮影できます (P56)。

P、Tv、Av、Mモード各種機能を設定して、さまざまな撮影ができます (P70、86)。

動画モード

動画が撮影できます (P67)。

なお、動画モード以外でも動画ボタンを押すだけで動画撮影できます。

クリエイティブフィルターモード

いろいろな効果をつけた撮影ができます (P59)。

シーンモード

撮影シーンに最適な撮影ができます (P57)。

お使いになる前に

基本編

活用編

カメラを知る

オートモード／プラスムービーオートモード

いろいろな撮影モード

Pモード

Tv、Av、Mモード

再生モード

Wi-Fi機能

設定メニュー

アクセサリ

付録

索引



撮影時の画面表示の切り換えかた

画面表示は、<DISP.> ボタンを押して切り換えます。画面に表示される情報の詳細については、「画面の表示内容一覧」(P180)を参照してください。



情報表示あり



情報表示なし



- 暗い場所では、自動的に画面が明るくなって構図を確認しやすくなります(ナイトビュー機能)。ただし、撮影される画像の明るさとは異なるほか、粗い感じ、またはややざこちな表示になることがあります(記録される画像に影響はありません)。
- 再生時の画面表示については、「表示を切り換える」(P92)を参照してください。

FUNC. (ファンクション) の表示と操作方法

よく使う機能は、FUNC. で設定できます。
なお、表示されるメニュー項目や項目は、選んでいる撮影モード (P184 ~ 185) や再生モード (P190) によって変わります。

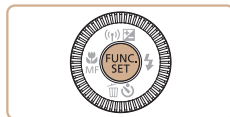

1 FUNC. のメニュー項目を表示する

- <FUNC. SET> を押します。

2 メニュー項目を選ぶ

- <▲> か <▼> を押すか <FUNC. SET> を回してメニュー項目を選び、<FUNC. SET> か <▶> を押します。
- メニュー項目によっては、<FUNC. SET> や <▶> を押すだけで設定される機能や画面が切り換わる機能もあります。



項目

メニュー項目

お使いになる前に

基本編

活用編

カメラを知る

オートモード / プラス
ムービーオートモード

いろいろな撮影モード

Pモード

Tv、Av、Mモード

再生モード

Wi-Fi機能

設定メニュー

アクセサリ

付録

索引





3 項目を選ぶ

- <▲> か <▼> を押すか <⊙> を回して項目を選びます。
- [DISP] が表示される項目では、<DISP.> ボタンを押して設定することができます。
- メニュー項目に戻るときは、<◀> を押します。



4 設定を終える

- <FUNC. SET> を押します。
- 手順 1 で <FUNC. SET> を押す前の画面に戻り、設定した項目が画面に表示されます。



- 設定を誤って変えてしまったときは、初期状態に戻せます (154)。

MENU (メニュー) の表示と操作方法

カメラの各種機能をメニューで設定できます。メニュー項目はタブで撮影 [📷] や再生 [▶] などの系統に分けられています。なお、表示される項目は、選んでいる撮影モードや再生モード (186 ~ 190) によって変わります。

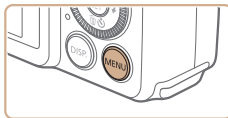

1 メニューを表示する

- <MENU> ボタンを押します。



2 タブを選ぶ

- ズームレバーを動かして、タブを選びます。
- <▲> か <▼> を押すか <⊙> を回してタブが選ばれている状態にしたあと、<◀> か <▶> を押してタブを選ぶこともできます。

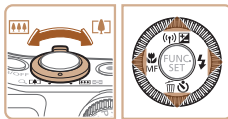

お使いになる前に

基本編

活用編

カメラを知る

オートモード / プラス
ムービーオートモード

いろいろな撮影モード

P モード

Tv、Av、M モード

再生モード

Wi-Fi 機能

設定メニュー

アクセサリ

付録

索引



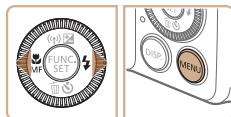

3 項目を選ぶ

- <▲> か <▼> を押すか <⊙> を回して項目を選びます。
- 内容が表示されていない項目では、<FUNC. SET> か <▶> を押して画面を切り換えたと、さらに <▲> か <▼> を押すか <⊙> を回して項目を選びます。
- <MENU> ボタンを押すと切り換える前の画面に戻ります。

4 内容を選ぶ

- <◀> か <▶> を押して内容を選びます。

5 設定を終える

- <MENU> ボタンを押すと、手順 1 で <MENU> ボタンを押す前の画面に戻ります。



● 設定を誤って変えてしまったときは、初期状態に戻せます (p154)。

文字の入力方法

個人認証機能 (p43) や Wi-Fi 機能 (p125) など文字を入力するときは、キーボード画面を使います。入力できる文字数や文字の種類は、機能によって異なります。

入力できる文字数



文字を入力する

- <▲><▼><◀><▶> を押すか <⊙> を回して文字が表示されているキーを選び、<FUNC. SET> を何回か押して目的の文字を入力します。
- [↵] を選んで <FUNC. SET> を押し、文字を確定します。
- 文字数は機能によって異なります。

入力位置を移動する

- [←] か [→] を選んで <FUNC. SET> を押します。

改行する

- [↵] を選んで <FUNC. SET> を押します。

文字の種類を変える

- [ABC] [123] [#%\$] を選んで <FUNC. SET> を押します。
- 文字の種類は機能によって異なります。

文字を消す

- [✖] を選んで <FUNC. SET> を押すと前の 1 文字が消去されます。

お使いになる前に

基本編

活用編

カメラを知る

オートモード / プラス
ムービーオートモード

いろいろな撮影モード

P モード

Tv、Av、M モード

再生モード

Wi-Fi 機能

設定メニュー

アクセサリ

付録

索引



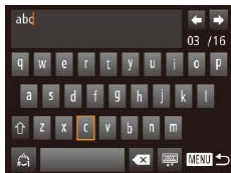

キーボードの種類を変える

- [] を選んで <FUNC SET> を押すと左の画面が表示されます。
- 文字を選んで <FUNC SET> を押すと文字が入力できます。
- 左の画面で [] を選んで <FUNC SET> を押すと、数字や記号など文字の種類を切り換えることができます。
- [] を選んで <FUNC SET> を押すと、大文字を入力できます。

もとの画面に戻る

- <MENU> ボタンを押します。

漢字やひらがなを入力する

個人認証機能の人物名 (42) と Wi-Fi 機能のコメント入力 (138) にはひらがなや漢字も使うことができます。



文字の種類を変える

- <▲><▼><◀><▶> を押すか <○> を回して [あいう] を選んで <FUNC SET> を押しします。

文字を入力する

- 文字が表示されているキーを選び、<FUNC SET> を何回か押して目的の文字を入力します。

文字を変換する

- [変換] を選んで <FUNC SET> を押しします。

文字を確定する

- [確定] を選んで <FUNC SET> を押しします。

お使いになる前に

基本編

活用編

カメラを知る

オートモード / プラス
ムービーオートモード

いろいろな撮影モード

Pモード

Tv、Av、Mモード

再生モード

Wi-Fi機能

設定メニュー

アクセサリー

付録

索引



文字入力の設定を変える

文字入力に関する設定を変えることができます。

半角スペースを使う



- <MENU> ボタンを押して、[] タブの [日本語入力設定] を選び、<無> を押します (24)。
- <▲> か <▼> を押すか <⊙> を回して [スペースの設定] を選び、<◀> か <▶> を押して [常に半角を使う] を選びます。

変換履歴を初期化する



- <MENU> ボタンを押して、[] タブの [日本語入力設定] を選び、<無> を押します (24)。
- <▲> か <▼> を押すか <⊙> を回して [変換履歴の初期化] を選び、<◀> か <▶> を押して [はい] を選びます。

ランプの表示

カメラ背面のランプ (4) は、カメラの状態に連動して、点灯/点滅状態が変わります。

色	状態	操作状態
緑	点灯	パソコン接続時 (163)、画面消灯時 (ディスプレイオフ) (21、150、150)
	点滅	起動中、カードへの記録/読み出し中、各種通信中、長秒時の撮影中 (87、88)、Wi-Fi 接続中/データ送受信中

- ❗ ランプ (背面) が緑色に点滅しているときは、「電源を切る」、「カード/バッテリー収納部のふたを開ける」、「振動や衝撃を与える」ことは絶対にしないでください。画像が壊れて表示できなくなったり、カメラやカードが故障する原因になります。

お使いになる前に

基本編

活用編

カメラを知る

オートモード/プラス
ムービーオートモード

いろいろな撮影モード

P モード

Tv、Av、M モード

再生モード

Wi-Fi 機能

設定メニュー

アクセサリ

付録

索引



時計機能

現在の時刻を確認できます。

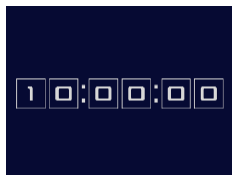

- <FUNC SET> を押したままにします。
- 現在の時刻が表示されます。
- 時刻表示中にカメラを縦にすると縦表示になり、<◀> か <▶> を押すか <🔄> を回すと表示色を変えることができます。
- もう一度 <FUNC SET> を押すと時刻表示が消えます。



- <FUNC SET> を押したまま電源を入れることで、時刻表示にすることもできます。

お使いになる前に

基本編

活用編

カメラを知る

オートモード / プラス
ムービーオートモード

いろいろな撮影モード

P モード

Tv、Av、M モード

再生モード

Wi-Fi 機能

設定メニュー

アクセサリ

付録

索引



オートモード / プラスムービーオートモード

かんたん操作で手軽に撮ったり、いろいろな機能を使ってもう少しこだわった画像を撮る

カメラまかせで撮る	30	個人認証機能を使って撮る	42	自分好みに機能を変える	51
オートモードで撮る (こだわりオート).....	30	人物情報を登録する.....	42	AF 補助光 (ランプ) を切る.....	51
プラスムービーオートモードで撮る.....	32	撮る.....	44	赤目緩和機能 (ランプ) を切る.....	52
シーンのアイコン.....	34	登録した情報を確認 / 編集する.....	45	撮影直後の画面表示を変える.....	52
手ブレ補正アイコン.....	35	自分好みの画像を撮るための機能を使う	47		
画面に表示される枠.....	36	縦横比 (アスペクト比) を変える.....	47		
よく使う機能や便利な機能を使う	36	記録画素数 (画像の大きさ) を変える.....	48		
被写体をもっと拡大する (デジタルズーム).....	36	赤目自動補正.....	48		
見失った被写体をとらえる (フレーミングアシスト - 探索).....	37	水銀灯で緑がかった部分を補正する.....	49		
人の顔の大きさを一定に保つ.....	37	動画の画質を変える.....	49		
セルフタイマーを使う.....	39	撮影の手助けとなる機能を使う	50		
日付を写し込む.....	40	グリッドラインを表示する.....	50		
連続して撮る.....	41	ピント位置を拡大表示する.....	50		
		目をつむった人を確認する.....	51		

お使いになる前に

基本編

活用編

カメラを知る

オートモード / プラス
ムービーオートモード

いろいろな撮影モード

Pモード

Tv、Av、Mモード

再生モード

Wi-Fi 機能

設定メニュー

アクセサリ

付録

索引



カメラまかせて撮る

カメラが被写体や撮影状況を判別するため、シーンに最適な設定でカメラまかせの全自動撮影ができます。

静止画

動画

オートモードで撮る (こだわりオート)

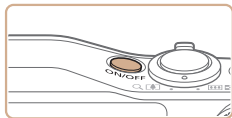

1 電源を入れる

- 電源ボタンを押します。
- 起動画面が表示されます。



2 [AUTO] モードにする

- モードダイヤルを [AUTO] にします。
- カメラを被写体に向けて、シーンを判別するため動作音 (カチカチ) がします。
- 画面の左上にカメラが判別したシーンと手ブレ補正のアイコンが表示されます (P34、35)。
- 被写体が検出されたときは、枠が表示されてピントを合わせます。



ズームバー



ピントの合う範囲 (目安)

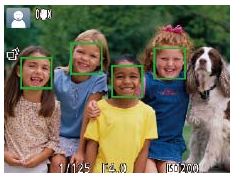
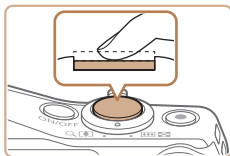

3 撮りたいものの大きさを決める

- ズームレバーを <P> 側、または <M> 側へいっぱいまで押したときは速く、少し押したときはゆっくりと、大きさが変わります。

4 撮影する

静止画を撮る

①ピントを合わせる

- シャッターボタンを半押しして、ピントが合うと電子音が「ピピッ」と2回鳴り、ピントが合った位置に AF フレームが表示されます。
- 複数の AF フレームが表示されたときは、表示されたすべての AF フレームにピントが合っています。

お使いになる前に

基本編

活用編

カメラを知る

オートモード / プラス
ムービーオートモード

いろいろな撮影モード

P モード

Tv、Av、M モード

再生モード

Wi-Fi 機能

設定メニュー

アクセサリ

付録

索引



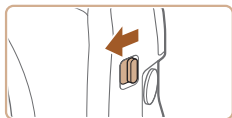

- [ストロボを上げてください] のメッセージが表示されたときは、$\leftarrow\rightarrow$ スイッチを動かして、ストロボを上げてください。撮影時にストロボが光ります。ストロボを指で押し下げて収納すると、ストロボは光りません。

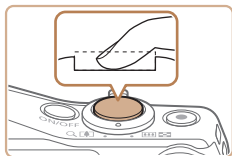

②撮影する

- シャッターボタンを全押しします。
- シャッター音が鳴り、撮影されます（暗いところでストロボを上げているときは、自動的にストロボが光ります）。
- シャッター音が鳴っている間はカメラをしっかり持ってください。
- 撮影した画像が表示されたあと、撮影画面に戻ります。



撮影時間

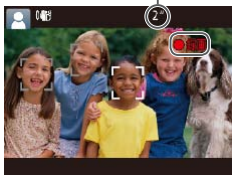

動画撮る

①撮影をはじめる

- 動画ボタンを押すと、電子音が「ピッ」と1回鳴って撮影がはじまり、[●録画]と撮影時間が表示されます。
- 画面上下に黒い帯が表示され、被写体が少し大きく表示されます。なお、黒い帯の部分は撮影できません。
- 人の顔が検出されているときは、枠が表示されてピントを合わせます。
- 撮影が始まったら動画ボタンから指を離します。



②撮りたいものの大きさを変えたり、構図を変える

- 撮りたいものの大きさを変えるときは手順3 (P30) と同じ操作で変えます。ただし、操作音は録音されます。また、倍率が青く表示されたときは画像が粗くなります。
- 撮影中に構図を変えると、ピント位置、明るさ、色あいが自動的に調整されます。



③撮影を終える

- もう一度動画ボタンを押すと、電子音が「ピピッ」と2回鳴り、撮影が終わります。
- カード容量がいっぱいになると、自動的に撮影が終わります。



- 静止画を撮影するときにストロボが光ったときは、主被写体と背景の色あいが最適になるように自動補正されます（マルチエリアホワイトバランス）。

お使いになる前に

基本編

活用編

カメラを知る

オートモード / プラス
ムービーオートモード

いろいろな撮影モード

Pモード

Tv、Av、Mモード

再生モード

Wi-Fi機能

設定メニュー

アクセサリ

付録

索引



プラスムービーオートモードで撮る

静止画を撮影するだけで、静止画が記録されると同時に撮影直前の約2～4秒のシーンも動画として記録され、1日をまとめた短編動画（ダイジェスト動画）ができます。



1 [オート] モードにする

- 「オートモードで撮る（こだわりオート）」の手順2（[P.30](#)）の操作で [オート] を選びます。

2 構図を決める

- 「オートモードで撮る（こだわりオート）」の手順3～4（[P.30](#)）の操作で構図を決めてピントを合わせます。
- 静止画を撮影する約4秒前からカメラを被写体に向けておくと、ダイジェスト動画もきれいに撮影できます。

3 撮影する

- 「オートモードで撮る（こだわりオート）」の手順4（[P.30](#)）の操作で静止画を撮影します。
- 静止画と動画が記録されます。動画の1シーンの最後に撮影した静止画がシャッター音と一緒に動画の一部としても記録され、1つのチャプターになります。



- 静止画と一緒にダイジェスト動画が撮影されるため、[AUTO] モードよりバッテリーの消費が早くなります。
- 電源を入れたり [オート] モードを選ぶなど、カメラを操作した直後に静止画を撮影したときは、ダイジェスト動画が記録されないことがあります。
- ダイジェスト動画には、カメラを操作したときの音と振動が記録されます。



- ダイジェスト動画の画質は、[HD 30P] に固定されます。
- シャッターボタンを半押ししたときやセルフタイマーなどの電子音（[P.148](#)）は鳴りません。
- 次のときは、同じ日に [オート] モードで作成されたダイジェスト動画でも、別ファイルとして保存されます。
 - ダイジェスト動画の容量が約4GBになるか、記録時間が約13分20秒になったとき
 - ダイジェスト動画を保護したとき（[P.100](#)）
 - サマータイムの設定（[P.15](#)）やエリア設定（[P.149](#)）を変えたとき
 - フォルダが新しく作成されたとき（[P.153](#)）
- 記録されるシャッター音は、変えたり消すことはできません。
- 事前に設定すると、静止画なしのダイジェスト動画にすることもできます。MENU（[P.24](#)）で [カメラ] タブの [ダイジェスト形式] を選び、[静止画なし] を選んでください。
- チャプターを使って編集することもできます（[P.114](#)）。

ダイジェスト動画の再生について

[オート] モードで撮影した静止画を表示して同じ日に作成されたダイジェスト動画を再生したり、日付を選んで再生することができます（[P.93](#)）。

お使いになる前に

基本編

活用編

カメラを知る

オートモード/プラスムービーオートモード

いろいろな撮影モード

Pモード

Tv、Av、Mモード

再生モード

Wi-Fi機能

設定メニュー

アクセサリ

付録

索引



■ 静止画／動画

- ❗ <DISP> ボタンを押したまま電源を入れると音が鳴らなくなります。音が鳴るようにするには、<MENU> ボタンを押して、[冫] タブの [消音] を選び、<◀> か <▶> を押して [しない] を選びます。

■ 静止画

- ❗ [📷] が点滅表示したときは手ブレしやすいため、カメラが動かないように三脚などでカメラを固定してください。
- ストロボが光ったのに暗い画像になるときは、被写体までの距離が遠すぎます。ストロボ撮影できる範囲については、「ストロボ調光範囲」(📖192) を参照してください。
- シャッターボタンを半押ししたときに、電子音が「ピッ」と1回鳴るときは、撮りたいものが近すぎる可能性があります。ピントが合う範囲(撮影範囲)は、「撮影距離」(📖192) を参照してください。
- 暗いところでシャッターボタンを半押しすると、ピント合わせのためや人の目が赤く写るのを緩和するため、ランプ(前面)が点灯することがあります。
- 撮影しようとしたときに [🔋] が点滅表示したときは、ストロボ充電中のため撮影できません。充電が終わると撮影できますので、シャッターボタンを全押ししたまま待つか、一度シャッターボタンを離してもう一度押してください。
- 「寝顔」「赤ちゃん(寝顔)」のアイコン(📖34)が表示されているときは、撮影時にシャッター音は鳴りません。
- 撮影画面に戻る前でも次の撮影はできますが、ピント、明るさ、色あいは、直前の撮影に固定されることがあります。

- ✎ 撮影直後に画像が表示される時間を変えることができます(📖52)。

■ 動画

- ❗ 長時間の動画撮影を繰り返す行くと、カメラの温度が高くなる場合がありますが故障ではありません。

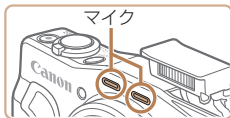

- 動画撮影する前にストロボを指で下げて収納し、撮影中はマイクをふさがないでください。ストロボを上げた状態やマイクをふさいだ状態では、音声が録音されなかったり、こもった音声で録音されることがあります。
- 動画撮影中に動画ボタン以外を操作すると、操作音が録音されるので、注意してください。
- 大きな手ブレを補正するため、撮影をはじめると、画面に表示される範囲が変わり被写体が大きくなります。撮影前と同じ大きさで撮影したいときは、手ブレ補正の設定を変えてください(📖85)。
- ✎ 音声はステレオで録音されます。
- 風が強いときに発生する雑音はウィンドカット機能によって低減されますが、風がない場所で録音したときは、不自然な音になることがあります。このときは、MENU(📖24)で[📷] タブの [ウィンドカット] を選び、[切] を選んでください。

シーンのアイコン

[] [AUTO] モードでは、カメラが判別したシーンを示すアイコンが表示され、ピント合わせや被写体の明るさ、色あいが最適になるよう自動設定されます。また、シーンによっては連続撮影します ([P.35](#))。

	背景	通常	逆光	暗い*	夕景	スポットライト
人					-	
動いているとき				-	-	-
顔の一部が暗いとき			-	-	-	-
笑顔				-	-	-
寝顔				-	-	-
赤ちゃん				-	-	-
笑顔				-	-	-
寝顔				-	-	-
こども (動いているとき)				-	-	-
人以外		AUTO				
動いているとき				-	-	-
近いとき				-	-	

* 三脚使用時

アイコンの背景は、シーンの背景が青空のときは水色、背景が暗いときは紺色、その他のときは灰色になります。

アイコンの背景は、シーンの背景が青空のときは水色、その他のときは灰色になります。

- [] [] [] [] [] の背景は紺色、 [] の背景はオレンジ色です。
- 動画撮影中、「人」「人以外」「近いとき」以外のアイコンは表示されません。
- [] モードで撮影中は、「人」「顔の一部が暗いとき」「人以外」「近いとき」以外のアイコンは表示されません。
- セルフタイマー撮影時、「人-動いているとき」「笑顔」「寝顔」「赤ちゃん-笑顔」「赤ちゃん-寝顔」「こども」「人以外-動いているとき」のアイコンは、表示されません。
- ドライブモードを [] 以外に設定しているとき ([P.35](#)、[P.41](#)) や、[水銀灯自動補正] が [入] で自動補正されるシーン ([P.49](#)) では、「笑顔」「寝顔」「赤ちゃん-笑顔」「赤ちゃん-寝顔」「こども」のアイコンは、表示されません。
- ストロボを [] に設定しているとき、逆光での「笑顔」「こども」は表示されません。
- 「赤ちゃん」「赤ちゃん(笑顔)」「赤ちゃん(寝顔)」「こども」のアイコンは、[個人認証] を [入] にして、登録されている赤ちゃん (2歳未満)、こども (2歳以上12歳以下) の顔が検出されたときに表示されます ([P.42](#))。なお、あらかじめ日付/時刻が正しく設定されていることを確認してください ([P.14](#))。



- 撮影シーンによっては、実際のシーンと異なるシーンのアイコンが表示されたり、思いどおりの効果、色あい、明るさで撮影できないことがあります。そのときは、[P] モード ([P.70](#)) で撮影することをおすすめします。

お使いになる前に

基本編

活用編

カメラを知る

オートモード/プラス
ムービーオートモード

いろいろな撮影モード

Pモード

Tv、Av、Mモード

再生モード

Wi-Fi機能

設定メニュー

アクセサリ



付録

索引



■ 連続撮影されるシーン

次のシーンのアイコンが表示されているときに静止画を撮影すると、連続撮影されます。次のシーンのアイコンが表示されているときにシャッターボタンを半押しすると、連続撮影することを知らせる [👉] [👈] [👉👈] のいずれかが表示されます。

笑顔（赤ちゃんを含む）	 : 連続撮影した画像の中から、顔の表情などを検出して、カメラが最適と判断した1枚だけを保存します。
寝顔（赤ちゃんを含む）	 : 連続撮影した画像を合成することで、手ブレやノイズを軽減して寝顔をきれいに撮影できます。AF補助光、ストロボは光りません。また、シャッター音は鳴りません。
こども	 : 動き回るこどもでもシャッターチャンスを逃さずに撮影できるように、1回の撮影で3枚の画像を連続撮影して保存します。



- シーンによっては、思いどおりの画像が保存されなかったり、思いどおりの効果が得られないことがあります。
- ピント、明るさ、色あいは、1枚目の撮影で固定されます。











- <👉> を押して、メニュー項目の [👉] を選んだあと [👈] を選ぶと、連続撮影されなくなります。

静止画

動画

■ 手ブレ補正アイコン

撮影状況に最適な手ブレ補正に自動設定(マルチシーン IS)されます。また、[👉] [AUTO] モードでは以下のアイコンが表示されます。

	静止画を撮影するときの手ブレを補正(通常)		動画を撮影するときの手ブレを補正し、歩きながら撮影するときなどの大きな手ブレも補正(ダイナミック)
	静止画を流し撮りで撮るときの手ブレを補正(流し撮り)*		動画を望遠にして撮影するときなどの、ゆっくりとした手ブレを補正(パワード)
 	マクロ撮影するときの手ブレを補正(ハイブリッド IS) また、動画撮影中は [👉👈👉] が表示され、動画のマクロ撮影に適した手ブレ補正を実施	 	三脚などでカメラを固定したときは、手ブレ補正を停止。 ただし、動画撮影中は [👉👈👈] が表示され、風などによる振動の影響を低減するブレ補正を実施(三脚 IS)

* 動く被写体をカメラで追いつながら撮影(流し撮り)するときに表示されます。左右方向に動く被写体を追うと、上下方向の手ブレだけが補正されて、左右方向の補正は停止します。また、上下方向に動く被写体を追うと、左右方向の手ブレだけが補正されます。



- [手ブレ補正] を [切] に設定 (📖84) すると、手ブレが補正されなくなり、アイコンも表示されなくなります。
- [👉] モードでは [👉👈] にはなりません。

お使いになる前に

基本編

活用編

カメラを知る

オートモード/プラス
ムービーオートモード

いろいろな撮影モード

Pモード

Tv、Av、Mモード

再生モード

Wi-Fi機能

設定メニュー

アクセサリ

付録

索引



画面に表示される枠

[AUTO] モードでは、カメラを被写体に向けて被写体を検出すると、画面上にいろいろな枠が表示されます。

- カメラを被写体に向けると主被写体として検出された顔やものには白の枠、その他の顔には灰色の枠が表示されて、一定の範囲で追尾しピントを合わせ続けます。
- ただし、被写体が動いていると判別したときは、灰色の枠が消えて、白の枠だけになります。
- シャッターボタンを半押しした状態で被写体が動いていると判別したときは、青色の枠が表示されて、ピントと明るさを合わせ続けます（サーボ AF）。

- ❗
- 撮影シーンや被写体によっては、「枠が表示されない」、「撮りたい被写体に枠が表示されない」、「背景などに枠が表示される」ことがあります。そのときは、[P] モード (P70) で撮影することをおすすめします。

よく使う機能や便利な機能を使う

被写体をもっと拡大する（デジタルズーム）

光学ズームで被写体が大きく撮れないときは、デジタルズームを使って最大約 120 倍まで拡大できます。

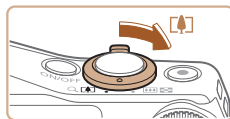

1 ズームレバーを <[Z]> 側に押す

- ズームできる範囲までレバーを押したままにします。
- 画像の粗さが目立たない最大の倍率になるとズームが止まり、ズーム倍率が表示されます。

2 もう一度 <[Z]> 側に押す

- さらにズームして、被写体が拡大されます。



- ❗
- ズームレバーを操作するとズーム位置を示すズームバーが表示されて、バーの色はズーム領域によって変わります。
 - 白の領域：画像が粗くならない光学ズーム領域
 - 黄色の領域：画像の粗さが目立たないデジタルズーム領域（プログレースィブファインズーム）
 - 青色の領域：画像が粗くなるデジタルズーム領域
 また、設定した記録画素数 (P48) によっては青色の領域がないため、手順 1 の操作で最大倍率までズームできます。

お使いになる前に

基本編

活用編

カメラを知る

オートモード / プラス
ムービーオートモード

いろいろな撮影モード

P モード

Tv、Av、M モード

再生モード

Wi-Fi 機能

設定メニュー

アクセサリ

付録

索引





- デジタルズームを使わないようにするには、MENU (📖24) で [📷] タブの [デジタルズーム] を選び、[切] を選びます。

静止画

動画

見失った被写体をとらえる(フレーミングアシスト-探索)

ズーム中に被写体を見失ったとき、いったんズーム倍率を下げて被写体を見つけやすくなります。



1 見失った被写体を探す

- <🔍> ボタンを押したままにします。
- ズーム倍率が下がり、<🔍> ボタンを押す前の表示範囲の目安が白い枠で表示されます。



2 被写体をとらえなおす

- 白い枠の中に被写体が入るようにして、<🔍> ボタンから指を離します。
- 手順 1 の白い枠内が画面いっぱいになる倍率になります。



- ズーム倍率を下けている間は、一部の撮影情報は非表示になります。
- 動画撮影中に <🔍> ボタンを操作しても白い枠は表示されません。また、ズーム倍率の変化や動作音も記録されません。



- 手順 1 の画面でシャッターボタンを押すと、そのときのズーム倍率で撮影されます。
- <🔍> ボタンを押したままズームレバーを動かすと、白い枠の大きさが変わり、<🔍> ボタンを離したあとのズーム倍率を変えることができます。
- <🔍> ボタンを押しているときの表示範囲を変えるときは、MENU (📖24) の [📷] タブの [🔍表示範囲] で 3 段階から選べます。
- セルフタイマー (📖39) でシャッターボタンを全押ししたあとは、<🔍> ボタンを押してもズーム倍率は変わりません。

静止画

動画

人の顔の大きさを一定に保つ

カメラが人の顔を検出 (📖78) すると、画面に対する顔の大きさを一定に保ち続けます。人がカメラに近づくと自動でズーム倍率が下がり、人がカメラから離れると自動でズーム倍率が上がります。

1 画面に対する顔の大きさを決める

- ズームレバーを操作して、画面に対する人の顔の大きさを決めます。

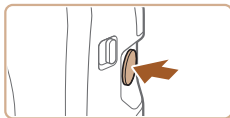

2 🔍オートモードにする

- <🔍> ボタンを押して、すぐに指を離します。
- [🔍オート：入] が表示されます。

お使いになる前に

基本編

活用編

カメラを知る

オートモード / プラス
ムービーオートモード

いろいろな撮影モード

P モード

Tv、Av、M モード

再生モード

Wi-Fi 機能

設定メニュー

アクセサリ

付録

索引





3 顔を選択する

- 顔が検出されると [F] が表示されます。
- 複数の顔が検出されているときは、<▲> を押して顔を選択します。
- [F] が表示された顔の画面に対する大きさを一定に保ちます。

4 撮影する

- 撮影後も [F] が表示され、画面に対する顔の大きさを一定に保ち続けます。
- もう一度 <オート:切> ボタンを押すと、[オート:切] が表示され、解除されます。

- 顔が横や斜めを向いているときやズーム倍率によっては、顔の大きさを一定に保てないことがあります。
- 動画撮影中は、ズーム倍率の変化や動作音も記録されます。
- オートモードにしている間は、一部の撮影情報は非表示になり、一部の撮影機能の設定はできなくなります。

- [F] の表示された人が、画面の端に動いて画面から消えそうになると、自動でズーム倍率が下がってフレームアウトするのを防ぎます。
- 手順3で、動画撮影中は <▲> を押しても別の顔に [F] は移動しません。
- セルフタイマー (M39) でシャッターボタンを全押ししたあとは、画面に対する顔の大きさが変わってもズーム倍率は変わりません。
- MENU (M24) で [カメラ] タブの [オート] を [切] にすると、<オート:切> ボタンを押してもこの機能を使えなくなります。

見失った被写体を見つけやすくする

ズーム中に被写体を見失ってしまい、被写体を探す動きを検知すると、カメラが自動でズーム倍率を下げて被写体を見つけやすくできます。



1 オートモードにする (M37)

2 見失った被写体を探す

- 被写体を探してカメラを動かすと、自動でズーム倍率が下がり、被写体が見つけやすくなります。

3 被写体をとらえなおす

- 被写体を見つけてカメラの動きを止めると、自動でズーム倍率が上がります。

4 撮影する

- もう一度 <オート:切> ボタンを押すと、[オート:切] が表示され、解除されます。

- シャッターボタンを半押ししている間は、ズーム倍率が変わりません。

静止画

動画

お使いになる前に

基本編

活用編

カメラを知る

オートモード / プラス
ムービーオートモード

いろいろな撮影モード

Pモード

Tv、Av、Mモード

再生モード

Wi-Fi機能

設定メニュー

アクセサリ

付録

索引



セルフタイマーを使う

集合写真などで撮影する人も一緒に写るときは、シャッターボタンを押してから約 10 秒後に撮影されるセルフタイマーを使って撮影します。



1 設定する

- <▼> を押したあと、<◀> か <▶> を押すか <⊙> を回して [10] を選び、<FUNC. SET> を押します。
- 設定されると [10] が表示されます。



2 撮影する

- 静止画を撮影するときには、シャッターボタンを半押しして被写体にピントを合わせ、シャッターボタンを全押しします。
- 動画を撮影するときには、動画ボタンを押します。

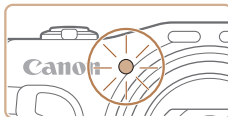

- タイマーがはじまるとランプ（前面）が点滅して、電子音が鳴ります。
- 撮影の 2 秒前になると、ランプ（前面）の点滅（ストロボ発光時は点灯）と電子音が速くなります。
- タイマーがはじまったあとに撮影を中止するときは、<MENU> ボタンを押します。
- 戻すときは、手順 1 の操作で [10] を選びます。

セルフタイマーを使って手ブレを防ぐ

シャッターボタンを押してから約 2 秒後に撮影するため、シャッターボタンを押すときのカメラの手ブレを防ぐことができます。



- 「セルフタイマーを使う」の手順 1 (📖39) の操作で [2] を選びます。
- 設定されると [2] が表示されます。
- 「セルフタイマーを使う」の手順 2 (📖39) の操作で撮影します。

お使いになる前に

基本編

活用編

カメラを知る

オートモード / プラス
ムービーオートモード

いろいろな撮影モード

P モード

Tv、Av、M モード

再生モード

Wi-Fi 機能

設定メニュー

アクセサリ

付録

索引



■ セルフタイマーの時間と撮影枚数を変える

撮影されるまでのタイマー時間（0 - 30 秒）と、撮影枚数（1 - 10 枚）を設定できます。

1 [Fn] を選ぶ

- 「セルフタイマーを使う」の手順 1 (P.39) の操作で [Fn] を選び、すぐに <MENU> ボタンを押します。

2 設定する

- <▲> か <▼> を押して [時間] または [枚数] を選びます。
- <◀> か <▶> を押すか <⊙> を回して数値を選び、<⊞> を押します。
- 設定されると [Fn] が表示されます。
- 「セルフタイマーを使う」の手順 2 (P.39) の操作で撮影します。



- ❗ ● 動画ボタンを押して撮影したときは、設定した [時間] で撮影がはじまりますが、[枚数] は反映されません。

- ✎ ● 撮影枚数を 2 枚以上にしたときは、明るさや色あいは 1 枚目の撮影で固定されます。また、ストロボが光るときや撮影枚数が多いときは撮影間隔が長くなり、カード容量がいっぱいになると自動的に撮影が終わります。
- タイマー時間を 2 秒以上にしたときは、撮影の 2 秒前にランプの点滅（ストロボ発光時は点灯）と電子音が速くなります。

■ 日付を写し込む

画像の右下に撮影したときの日付を写し込むことができます。なお、写し込まれた日付を消したり、修正することはできませんので、あらかじめ日付/時刻が正しく設定されていることを確認してください (P.14)。

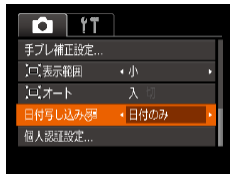
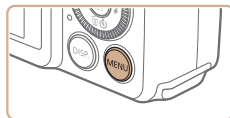

1 設定する

- <MENU> ボタンを押して、[Fn] タブの [日付写し込み] を選び、目的の項目を選びます (P.24)。
- 設定されると [Fn] が表示されます。

2 撮影する

- 撮影した画像の右下に、撮影日または撮影日時が写し込まれます。
- 戻すときは、手順 1 の操作で [切] を選びます。

- ❗ ● 写し込まれた日付を消したり、修正することはできません。

お使いになる前に

基本編

活用編

カメラを知る

オートモード/プラス
ムービーオートモード

いろいろな撮影モード

Pモード

Tv、Av、Mモード

再生モード

Wi-Fi機能

設定メニュー

アクセサリ

付録

索引





- 日付を写し込まなかった画像でも、次の方法で画像に撮影日を入れて印刷することができます。ただし、日付を写し込んだ画像を同じ方法で印刷すると、日付が二重に印刷されることがあります。
 - プリンターの機能を使って印刷する (📖165)
 - 印刷指定 (DPOF) 機能を使って印刷する (📖169)
 - 弊社 Web サイトからダウンロードしたソフトウェア (📖162) を使って印刷する

静止画

連続して撮る

[AUTO] モードでは、シャッターボタンを全押ししたままにすると、連続撮影ができます。

連続撮影の速度は「連続撮影の速さ」(📖192) を参照してください。



1 設定する

- <FUNC. SET> を押して、メニュー項目の [📷] を選んだあと、項目の [📷] を選びます (📖23)。
- 設定されると [📷] が表示されます。



2 撮影する

- シャッターボタンを全押ししている間、連続撮影されます。



- 連続撮影中はシャッターボタンを半押ししたときのピント位置と露出で固定されます。
- セルフタイマー (📖39) とは一緒に使えません。
- 撮影シーン、カメラの設定、ズーム位置によっては、一定の間隔で撮影されなかったり、連続撮影の速度が遅くなることがあります。
- 撮影枚数が多くなると、連続撮影の速度が遅くなることがあります。
- ストロボが発光するときは、連続撮影の速度が遅くなることがあります。
- マルチエリアホワイトバランス (📖31) は動作しません。また、[水銀灯自動補正] (📖49) は [切] に固定されます。

お使いになる前に

基本編

活用編

カメラを知る

オートモード / プラス
ムービーオートモード

いろいろな撮影モード

P モード

Tv、Av、M モード

再生モード

Wi-Fi 機能

設定メニュー

アクセサリ

付録

索引



個人認証機能を使って撮る

カメラに登録した人の顔を検出して、他の人よりも優先的なピント合わせ、明るさ、色あいで撮影できます。[AUTO] モードでは、登録した誕生日から赤ちゃんや子どもを判別し、最適な設定で撮影することができます。また、撮影した多くの画像の中から登録した人の画像を検索するとき (P.95) にも便利です。

個人情報について

- 個人認証機能で登録した顔の画像 (顔情報) や、設定した個人情報 (名前、誕生日) は、カメラに記録されます。また、撮影した静止画には、検出された人の名前が記録されます。そのため個人認証機能を設定したあとは、カメラや撮影した静止画を他人に渡したり、撮影した静止画をインターネットなどの複数の人が閲覧できる環境へ掲載するときは、十分注意してください。
- 個人認証機能で顔の登録、名前、誕生日を設定しているカメラを譲渡や廃棄するときは、すべての登録情報を削除 (P.47) してください。

人物情報を登録する

カメラに登録する人の人物情報 (顔情報、名前、誕生日) を、最大 12 人まで登録することができます。

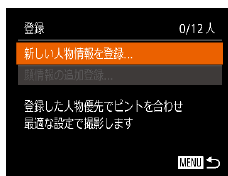
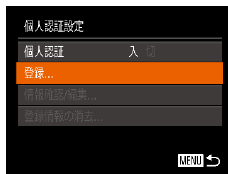

1 設定画面を表示する

- <MENU> ボタンを押して、[CAMERA] タブの [個人認証設定] を選び、<FUNC SET> を押します (P.24)。
- <▲> か <▼> を押すか <OK> を回して [登録] を選び、<FUNC SET> を押します。
- <▲> か <▼> を押すか <OK> を回して [新しい人物情報を登録] を選び、<FUNC SET> を押します。

お使いになる前に

基本編

活用編

カメラを知る

オートモード / プラス
ムービーオートモード

いろいろな撮影モード

P モード

Tv、Av、M モード

再生モード

Wi-Fi 機能

設定メニュー

アクセサリ

付録

索引





2 顔情報を登録する

- 登録したい人の顔を、画面中央に表示される灰色の枠の中に収めます。
- 顔として認識されると枠が白くなりますので、この状態になったことを確認して撮影します。
- 顔として認識されないときは、登録できません。
- [登録しますか?] が表示されたら <◀> か <▶> を押すか <⊙> を回して [OK] を選び、<FUNC SET> を押します。
- [プロフィール編集] 画面が表示されます。



3 名前と誕生日を登録する

- <FUNC SET> を押してキーボードを表示し、名前を入力します (📖25)。



- 誕生日を登録するときは、[プロフィール編集] 画面で <▲> か <▼> を押すか <⊙> を回して [誕生日] を選び、<FUNC SET> を押します。
- <◀> か <▶> を押して項目を選びます。
- <▲> か <▼> を押すか <⊙> を回して設定します。
- すべての項目を設定したら、<FUNC SET> を押します。

4 登録する

- <▲> か <▼> を押すか <⊙> を回して [保存] を選び、<FUNC SET> を押します。
- メッセージが表示されたら、<◀> か <▶> を押すか <⊙> を回して [はい] を選び、<FUNC SET> を押します。

5 続けて顔情報を登録する

- 手順2の操作を繰り返して、残り4つの顔情報を登録します。
- 顔情報は正面以外にも、笑顔、少し横を向いたときの顔を、屋内や屋外など撮影条件を変えて登録することで検出されやすくなります。

- ❗ 手順2の操作で撮影したときは、ストロボは光りません。
- 手順3で誕生日を登録しないと、[AUTO] モードのときに赤ちゃんや子どものアイコンは表示されません (📖34)。

- ✎ 登録されている顔情報を入れ換えたり、5つの顔情報を登録していないときは、あとで追加することができます (📖46)。

お使いになる前に
基本編
活用編
カメラを知る
オートモード/プラス ムービーオートモード
いろいろな撮影モード
Pモード
Tv、Av、Mモード
再生モード
Wi-Fi機能
設定メニュー
アクセサリ
付録
索引



撮る

カメラに登録した人の顔を優先的に主被写体と判断して、最適なピント合わせ、明るさ、色あいで撮影できます。



- カメラを人に向けると、検出された人の名前が最大3人まで画面に表示されます。
- 撮影します。
- 表示された人の名前が、静止画に記録されます。さらに画面に表示されていない人でも、検出されると名前が記録されま
す（合計5人まで）。



- 登録した顔と特徴が似ている顔を、誤って検出することがあります。



- 登録したときの顔情報と撮影したときの顔や撮影シーンが大きく違うときは、正しく検出されないことがあります。
- 登録した顔が検出されないときや、検出されにくいときは、登録されている顔情報を入れ換えてください。撮影する直前に顔情報を登録すると検出されやすくなります。
- 誤って検出されたまま撮影したときは、再生時に名前を入れ換えたり消したりすることができます（[M97](#)）。
- 赤ちゃんやこどもは成長とともに顔が変わるため、定期的な顔情報の入れ換えをおすすめします（[M46](#)）。
- 情報表示なし（[M23](#)）にすると、名前は表示されませんが、撮影される画像には名前が記録されます。
- 記録される静止画に名前を記録したくないときは、**[カメラ]** タブの【個人認証設定】の【個人認証】を【切】にします。
- 記録された名前は、再生画面（簡易情報表示）で確認することができます（[M92](#)）。
- **[スクリーンショット]** モードでは、名前は撮影画面に表示されませんが、静止画には記録されます。
- 連続撮影（[M41](#)、[M81](#)）すると、名前は1枚目に記録された位置に固定されます。被写体が動いても、2枚目以降も1枚目と同じ位置に記録されます。

お使いになる前に

基本編

活用編

カメラを知る

オートモード / プラス
ムービーオートモード

いろいろな撮影モード

Pモード

Tv、Av、Mモード

再生モード

Wi-Fi機能

設定メニュー

アクセサリ

付録

索引



登録した情報を確認／編集する

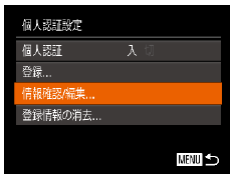

1 [情報確認／編集] 画面を表示する

- 「人物情報を登録する」の手順1 (📖42) の操作で [情報確認／編集] を選び、<FUNC SET> を押します。



2 確認／編集する人を選ぶ

- <▲><▼><◀><▶> を押すか <◉> を回して確認／編集したい人を選び、<FUNC SET> を押します。



3 確認／編集する

- 名前や誕生日を確認するときは、<▲> か <▼> を押すか <◉> を回して [プロフィール編集] を選び、<FUNC SET> を押します。表示された画面では、「人物情報を登録する」の手順3 (📖43) の操作で名前や誕生日を変えることもできます。

- 顔情報を確認するときは、<▲> か <▼> を押すか <◉> を回して [顔情報の一覧] を選び、<FUNC SET> を押します。表示された画面で <FUNC SET> を押したあと、<▲><▼><◀><▶> を押すか <◉> を回して顔情報を選び、<FUNC SET> を押すと [消去しますか?] が表示され、<◀> か <▶> を押すか <◉> を回して [OK] を選んで <FUNC SET> を押すと顔情報を消去できます。



- [プロフィール編集] で名前を変えても、変更前に撮影された静止画に記録されている名前には反映されません。



- 登録した名前は、ソフトウェア (📖162) を使って編集することもできます。なお、ソフトウェアを使って入力した文字が、カメラで表示されないことがあります。画像には正しく記録されます。

お使いになる前に

基本編

活用編

カメラを知る

オートモード / プラス
ムービーオートモード

いろいろな撮影モード

Pモード

Tv、Av、Mモード

再生モード

Wi-Fi機能

設定メニュー

アクセサリ

付録

索引



■ 顔情報を入れ換え／追加する

新しい顔情報に入れ換えることができます。顔が検出されにくいときや、特に赤ちゃんやこどもは成長とともに顔が変わるため、定期的な顔情報の入れ換えをおすすめします。

また、顔情報を5つ登録していないときは、追加で顔情報を登録します。

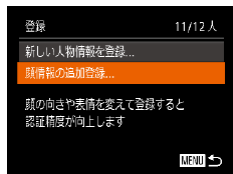

1 [顔情報の追加登録] 画面を表示する

- 「人物情報を登録する」の手順1 (📖42) の操作で [顔情報の追加登録] を選び、<FUNC SET> を押します。

2 入れ換える人の名前を選ぶ

- <▲><▼><◀><▶> を押すか <🔍> を回して入れ換える人の名前を選び、<FUNC SET> を押します。
- 5つの顔情報が登録されているときは、メッセージが表示されるので、<◀> か <▶> を押すか <🔍> を回して [OK] を選び、<FUNC SET> を押します。
- 登録されている顔情報が4つ以下のときは、手順4に進んで顔情報を追加します。



3 入れ換えたい顔情報を選ぶ

- <▲><▼><◀><▶> を押すか <🔍> を回して入れ換えたい顔情報を選び、<FUNC SET> を押します。

4 顔情報を登録する

- 「人物情報を登録する」の手順2 (📖43) の操作で撮影し、新しい顔情報を登録します。
- 顔情報は正面以外にも、笑顔、少し横を向いたときの顔を、屋内や屋外など撮影条件を変えて登録することで検出されやすくなります。



- 顔情報が5つ登録されているときは、追加はできません。上記の操作で顔情報を入れ換えてください。
- 登録している顔情報が4つ以下のときは、上記の操作であらたに顔情報を登録はできますが、入れ換えはできません。いったん顔情報を消して (📖45) から、新しい顔情報を登録 (📖42) してください。

お使いになる前に

基本編

活用編

カメラを知る

オートモード / プラス
ムービーオートモード

いろいろな撮影モード

Pモード

Tv、Av、Mモード

再生モード

Wi-Fi 機能

設定メニュー

アクセサリ

付録

索引



登録した情報を消す

カメラに登録した人物情報（顔情報、名前、誕生日）を消すことができます。なお、撮影した画像に記録されている名前は消えません。

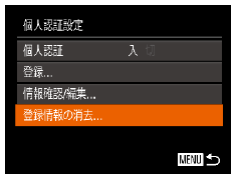

1 [登録情報の消去] 画面を表示する

- 「人物情報を登録する」の手順1 (M42) の操作で [登録情報の消去] を選びます。

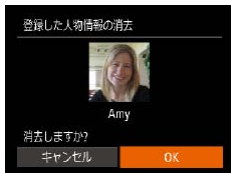

2 人物情報を消す人の名前を選ぶ

- <▲><▼><◀><▶> を押すか <⊙> を回して人物情報を消す人の名前を選び、<FUNC SET> を押します。
- [消去しますか?] が表示されたら、<◀> か <▶> を押すか <⊙> を回して [OK] を選び、<FUNC SET> を押します。

❗ ● 登録情報を消すと、名前の表示 (M94) や、入れ換え (M97)、検索 (M95) はできなくなります。

✎ ● 画像に記録された名前を消すこともできます (M97)。

自分好みの画像を撮るための機能を使う

静止画

縦横比（アスペクト比）を変える

画像の縦横の比率を変えられます。

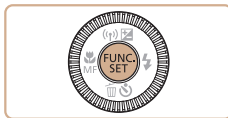

- <FUNC SET> を押して、メニュー項目の [4:3] を選んだあと、目的の項目を選びます (M23)。
- 設定されると画面の縦横比が変わります。
- 戻すときは、上記の操作で [4:3] を選びます。

16:9	HD（ハイビジョン）対応テレビなどのワイド画面へ表示するときに適しています。
3:2	35mm フィルムと同じ縦横比です。2L判、はがきなどでの印刷に適しています。
4:3	このカメラの画面と同じ縦横比です。HD（ハイビジョン）非対応テレビなどの画面へ表示するときや、L判、A判などでの印刷に適しています。
1:1	正方形です。

✎ ● [M] モードでは設定できません。

お使いになる前に

基本編

活用編

カメラを知る

オートモード / プラス
ムービーオートモード

いろいろな撮影モード

P モード

Tv、Av、M モード

再生モード

Wi-Fi 機能

設定メニュー

アクセサリ

付録

索引



記録画素数（画像の大きさ）を変える

画像の記録画素数を 4 種類から選べます。それぞれの記録画素数で 1 枚のカードに撮影できる枚数については「1 枚のカードに撮影できる枚数（縦横比 4:3 のとき）」（[P.192](#)）を参照してください。



- <FUNC SET> を押して、メニュー項目の [L] を選び、目的の項目を選びます（[P.23](#)）。
- 設定した項目が表示されます。
- 戻すときは、上記の操作で [L] を選びます。



用紙の大きさで選ぶときの目安（縦横比 4:3 のとき）

A2 相当	L
A3 ~ A5 相当	M1
2L 判 はがき L 判相当	M2

- [S] は、電子メールで画像を送るときなどに適しています。



- [M1] モードでは設定できません。

赤目自動補正

ストロボ撮影時に目が赤く写る現象を、自動補正して撮影できます。

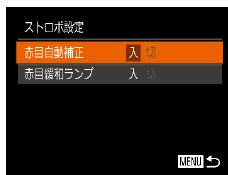
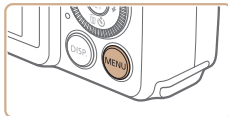

1 【ストロボ設定】画面を表示する

- <MENU> ボタンを押して、[CAMERA] タブの【ストロボ設定】を選び、<FUNC SET> を押します（[P.24](#)）。

2 設定する

- 【赤目自動補正】を選んだあと、[入] を選びます（[P.25](#)）。
- 設定されると [◎] が表示されます。
- 戻すときは、上記の操作で [切] を選びます。



- 化粧などで目の周りが赤いときは、目以外を補正することがありません。



- 撮影した画像を補正することもできます（[P.111](#)）。
- ストロボを上げているときは、<▶> を押してからすぐに <MENU> ボタンを押すと、手順 2 の画面を表示できます。



水銀灯で緑がかった部分を補正する

[AUTO] モードでは、水銀灯の灯りの影響を受ける夜景シーンなどを撮影すると、撮影した画像の被写体や背景全体が緑がかってしまうことがあります。この緑がかかることを撮影時に自動補正することができます（マルチエリアホワイトバランス）。

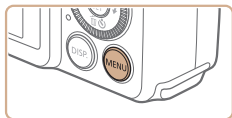

- <MENU> ボタンを押して、[📷] タブの「水銀灯自動補正」を選んだあと、[入] を選びます (📖24)。
- 設定されると [🌿] が表示されます。
- 戻すときは、上記の操作で [切] を選びます。

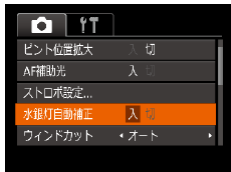

- ❗ 水銀灯の灯りの影響を受けるシーンでの撮影が終わったあとは、「水銀灯自動補正」を「切」に戻すことをおすすめします。「入」のままにしておくと、水銀灯の影響ではない緑がかった色が誤って補正されることがあります。



- シーンによっては思いどおりの効果が得られないことがあるので、事前に試し撮りをすることをおすすめします。
- 連続撮影 (📖41) では「切」に固定されます。

動画の画質を変える

4種類の画質から選べます。それぞれの画質で1枚のカードに撮影できる時間については「1枚のカードに撮影できる時間」(📖192)を参照してください。

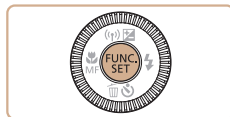

- <FUNC.SET> を押して、メニュー項目の「[FHD 30P]」を選んだあと、目的の項目を選びます (📖23)。
- 設定した項目が表示されます。
- 戻すときは、上記の操作で「[FHD 30P]」を選びます。

画質	記録画素数	フレーム数	内容
[FHD 60P]	1920 x 1080 画素	60 フレーム / 秒	Full HD (フルハイビジョン) 画質で撮影できます。
[FHD 30P]	1920 x 1080 画素	30 フレーム / 秒	[FHD 60P] では、よりなめらかな動画を撮影できます。
[HD 30P]	1280 x 720 画素	30 フレーム / 秒	HD (ハイビジョン) 画質で撮影できます。
[VGA 30P]	640 x 480 画素	30 フレーム / 秒	SD (スタンダード) 画質で撮影できます。



- [FHD 60P] [FHD 30P] [HD 30P] では、画面の上下に黒帯が表示されます。この部分は撮影できません。

お使いになる前に

基本編

活用編

カメラを知る

オートモード / プラス
ムービーオートモード

いろいろな撮影モード

Pモード

Tv、Av、Mモード

再生モード

Wi-Fi 機能

設定メニュー

アクセサリ

付録

索引



撮影の手助けとなる機能を使う

静止画

動画

グリッドラインを表示する

撮影のときに垂直、水平の目安になる格子線を画面上に表示することができます。

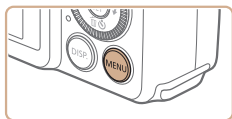

- <MENU> ボタンを押して、[カメラ] タブの [グリッドライン] を選び、[入] を選びます (P24)。
- 設定されると格子線が表示されます。
- 戻すときは、上記の操作で [切] を選びます。



- 「グリッドライン」は画像に記録されません。

静止画

ピント位置を拡大表示する

シャッターボタンを半押ししたときに、AF フレーム (ピント合わせの枠) の位置を拡大表示してピントを確認することができます。

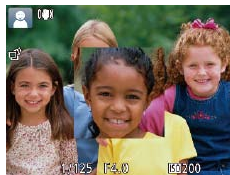
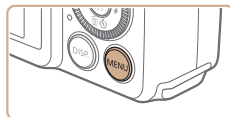

1 設定する

- <MENU> ボタンを押して、[カメラ] タブの [ピント位置拡大] を選び、[入] を選びます (P24)。

2 ピントを確認する

- シャッターボタンを半押しすると、主被写体として検出された顔が、拡大表示されます。
- 戻すときは、手順 1 の操作で [切] を選びます。



- 次のときはシャッターボタンを半押ししても拡大表示されません。
 - 顔が検出できないとき、顔がカメラに近すぎて画面に対して大きく表示されているとき、顔が動いていると判別されたとき
 - デジタルズーム (P36) をしているとき
 - キャッチ AF (P79) をしているとき
 - テレビに表示しているとき (P159)
- [カメラ] モードでは設定できません。

お使いになる前に

基本編

活用編

カメラを知る

オートモード / プラス
ムービーオートモード

いろいろな撮影モード

P モード

Tv、Av、M モード

再生モード

Wi-Fi 機能

設定メニュー

アクセサリ

付録

索引



目をつむった人を確認する

撮影時に目をつむった可能性のある人を検出したときは、 を表示してお知らせします。

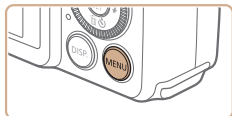

1 設定する

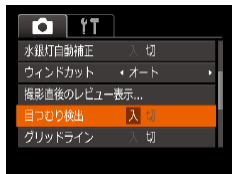

- <MENU> ボタンを押して、 タブの [目つむり検出] を選び、[入] を選びます (📖24)。



2 撮影する

- 目をつむった人を検出したときは、 が点滅表示されます。
- 戻すときは、手順 1 の操作で [切] を選びます。



-  で撮影枚数を 2 枚以上に設定したときは、最後に撮影した画像でのみ動作します。
- [表示時間] を [2 秒]、[4 秒]、[8 秒]、または [ホールド] にしているとき (📖52) は、目をつむった人の顔に枠が表示されます。
-  で連続撮影されたとき (📖35) は、動作しません。
- 連続撮影 (📖41、81) を設定すると [切] 固定になります。

自分好みに機能を変える

MENU の  タブで、カメラの撮影機能を好みの設定に変えることができます。

なお、メニュー機能の操作方法は、「MENU (メニュー) の表示と操作方法」(📖24) を参照してください。

AF 補助光 (ランプ) を切る

暗いところでシャッターボタンを半押しすると、ピントを合わせるためにランプ (前面) が点灯します。このランプを点灯しないようにすることができます。



- <MENU> ボタンを押して、 タブの [AF 補助光] を選び、[切] を選びます (📖24)。
- 戻すときは、上記の操作で [入] を選びます。

お使いになる前に

基本編

活用編

カメラを知る

オートモード / プラス
ムービーオートモード

いろいろな撮影モード

P モード

Tv、Av、M モード

再生モード

Wi-Fi 機能

設定メニュー

アクセサリ

付録

索引



赤目緩和機能（ランプ）を切る

暗いところでのストロボ撮影では、人の目が赤く撮影されることを緩和するため、ランプ（前面）が点灯します。このランプを点灯しないようにすることができます。

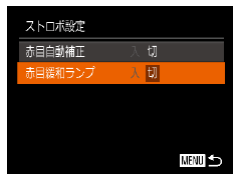

1 [ストロボ設定] 画面を表示する

- <MENU> ボタンを押して、[📷] タブの [ストロボ設定] を選び、<OK> を押します (📖24)。

2 設定する

- [赤目緩和ランプ] を選んでから、[切] を選びます (📖25)。
- 戻すときは、上記の操作で [入] を選びます。

撮影直後の画面表示を変える

撮影直後に画像が表示される時間を変えたり、画面の表示を変えることができます。

撮影直後の画像表示時間を変える

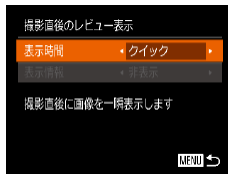

1 [撮影直後のレビュー表示] 画面を表示する

- <MENU> ボタンを押して、[📷] タブの [撮影直後のレビュー表示] を選び、<OK> を押します (📖24)。

2 設定する

- <▲> か <▼> を押すか <🔄> を回して [表示時間] を選び、<◀> か <▶> を押して、目的の項目を選びます。
- 戻すときは、上記の操作で [クイック] を選びます。

クイック	次の撮影ができるようになるまでの間だけ画像を表示します。
2 秒、4 秒、8 秒	設定した時間だけ画像を表示します。画像が表示されている状態でも、シャッターボタンを半押しすると、次の撮影ができます。
ホールド	シャッターボタンを半押しするまで画像を表示します。
切	画像は表示されません。



■ 撮影直後に表示される画面を変える

撮影直後の画像表示を変えることができます。

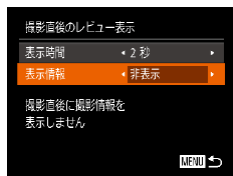

1 [表示時間] を [2 秒]、[4 秒]、[8 秒] または [ホールド] にする (📖52)

2 設定する

- <▲> か <▼> を押すか <⊙> を回して [表示情報] を選び、<◀> か <▶> を押して、目的の項目を選びます。
- 戻るときは、上記の操作で [非表示] を選びます。

非表示	撮影した画像だけを表示します。
-----	-----------------

詳細表示	詳細情報表示 (📖181) になります。
------	----------------------



- [表示時間] (📖52) で [クイック] または [切] を選んでいるときは、[非表示] に固定されます。
- 撮影直後に画像が表示されているときに <DISP.> ボタンを押すと、表示情報を切り換えられます。ただし、[表示情報] で設定した内容は変わりません。また、<⊙> を押すと以下の操作を行えます。
 - 保護 (📖100)
 - お気に入り (📖107)

お使いになる前に

基本編

活用編

カメラを知る

オートモード / プラス
ムービーオートモード

いろいろな撮影モード

Pモード

Tv、Av、Mモード

再生モード

Wi-Fi 機能

設定メニュー

アクセサリー

付録

索引



いろいろな撮影モード

いろいろなシーンをより効果的に撮ったり、ユニークな効果や特殊な機能で演出された画像を撮る



多彩な写真を撮る (クリエイティブショット)	55
かんたんに明るさ、あざやかさ、色あいを変えて撮る (ライブビューコントロール)	56
動きのある被写体を撮る (スポーツ)	56
いろいろなシーンで撮る	57

効果をつけて撮る (クリエイティブフィルター)	59
魚眼レンズのような効果をつけて撮る (魚眼風)	60
ミニチュア模型のように撮る (ジオラマ風)	60
トイカメラのような効果をつけて撮る (トイカメラ風)	61
優しい雰囲気撮る (ソフトフォーカス)	62
単色で撮る (モノクロ)	62
顔を見つけて撮る (オートシャッター)	63
高速で連続して撮る (ハイスピード連写 HQ)	66

いろいろな動画を撮る	67
【*】モードで動画を撮る	67
iFrame 動画で撮る	68
ハイスピード動画を撮る	68

お使いになる前に

基本編

活用編

カメラを知る

オートモード / プラス
ムービーオートモード

いろいろな撮影モード

Pモード

Tv、Av、Mモード

再生モード

Wi-Fi 機能

設定メニュー

アクセサリ

付録

索引



多彩な写真を撮る (クリエイティブショット)

カメラが被写体や撮影状況を判別して、自動で効果をつけたり被写体を切り出して、1回の撮影で6枚の静止画を記録します。カメラまかせで多彩な静止画を撮ることができます。



1 [C] モードにする

- モードダイヤルを [C] にします。

2 撮影する

- シャッターボタンを全押しすると、シャッター音が3回鳴って撮影されます。
- 6枚の画像が順番に表示されたあと、すべての画像が約2秒間表示されます。
- 画像の表示中に <P> を押し、シャッターボタンを半押しするまで画像が表示されるようになります。この状態で <▲><▼><◀><▶> を押して画像を選び <P> を押し、選んだ画像が画面いっぱいに表示されます。
- <MENU> ボタンを押すともとの表示に戻ります。



- ストロボが発光するときは撮影に時間がかかりますが、3回シャッター音が鳴るまでカメラを構え続けてください。
- 撮影した6枚の画像はグループ化 (M57) されます。
- 6枚の画像が手順2のような並びで表示されるのは、撮影直後だけです。

効果を選ぶ

[C] モードで記録する画像の効果を選ぶことができます。



- [C] モードを選んだあと、<DISP> ボタンを押します。
- <◀> か <▶> を押すか <P> を回して効果を選び <P> を押します。

	オート	すべての効果
	レトロ	古い写真のような雰囲気の効果
	モノクロ	単色の効果
	スペシャル	特殊で大胆な効果
	ナチュラル	自然な印象の抑えめな効果



かんたんに明るさ、あざやかさ、色あいを変えて撮る (ライブビューコントロール)

明るさ、あざやかさ、色あいをかんたんな操作で自分好みに設定して撮影できます。



1 [LIVE] モードにする

- モードダイヤルを [LIVE] にします。



2 設定する

- <PUSH SET> を押して設定画面を表示したあと、<▲> か <▼> を押して項目を選び、画面を見ながら <◀> か <▶> を押すか <PUSH SET> を回して値を設定します。
- <PUSH SET> を押します。

3 撮影する

明るさ	右側にいくほど明るくなり、左側にいくほど暗くなります。
あざやかさ	右側にいくほどあざやかな画像に、左側にいくほどすっきりとした画像になります。
色あい	右側にいくほど赤みの強い暖色系の画像になり、左側にいくほど青みの強い寒色系の画像になります。

動きのある被写体を撮る (スポーツ)

動いている被写体にピント合わせを行いながら連続撮影できます。

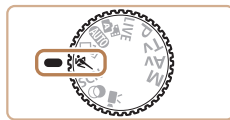

1 [SPORTS] モードにする

- モードダイヤルを [SPORTS] にします。



2 ピントを合わせる

- シャッターボタンを半押ししている間、青色で枠が表示され、ピントと明るさを合わせ続けます。

3 撮影する

- シャッターボタンを全押ししている間、連続撮影されます。
- シャッターボタンを離すか、撮影できる最大枚数になると撮影が終わり、[処理中] と表示され、撮影された順に画像が表示されます。

❗️ ● 再生オートモードのとき (P.37) は、連続撮影できません。

お使いになる前に

基本編

活用編

カメラを知る

オートモード / プラス
ムービーオートモード

いろいろな撮影モード

Pモード

Tv、Av、Mモード

再生モード

Wi-Fi機能

設定メニュー

アクセサリ

付録

索引





- [M] モードでは、撮影シーンによっては ISO 感度 (M73) が高くなるため、画像が粗くなる場合があります。
- [M] モードでの撮影範囲は、「撮影距離」(M192) を参照してください。
- 連続撮影をしたあとは、次の撮影までにしばらく時間がかかることがあります。また、カードによっては、次の撮影までにさらに時間がかかることがあります。SD スピードクラス 6 以上のカードを使用することをおすすめします。
- 撮影シーンやカメラの設定、ズーム位置によっては、撮影の速度が遅くなる場合があります。

再生したときの表示について

1 回に連続撮影された複数の画像が 1 つのグループにまとめられ (グループ化)、連続撮影の最初に撮影された画像のみが表示されます。また、この画像にはグループ化されていることを示す [SET] が画面左上に表示されます。



- グループ化された画像を消す (M103) と、グループ内のすべての画像が消されますので十分注意してください。



- グループ化された画像を 1 枚ずつ見たり (M96)、グループ化を解除できます (M96)。
- グループ化された画像を保護 (M100) すると、グループ内のすべての画像が保護されます。
- 画像の検索 (M95) や連想再生 (M99) で、グループ化された画像を表示すると、グループ化が一時的に解除されて 1 枚ずつの表示になります。
- グループ化された画像は、個人認証情報の編集 (M97)、拡大 (M98)、回転 (M106)、お気に入り設定 (M107)、編集 (M108 ~ 112)、印刷 (M165)、印刷指定 (M169)、フォトブック指定 (M171) はできません。グループ化された画像を 1 枚表示 (M96) にするか、グループ化を解除 (M96) してから行ってください。

いろいろなシーンで撮る

撮影シーンにあったモードを選ぶと、最適な撮影ができるようにカメラが自動的に設定を行います。

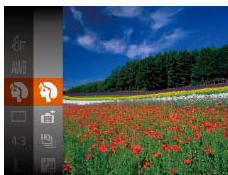

1 [SCN] モードにする

- モードダイヤルを [SCN] にします。

2 撮影モードを選ぶ

- <[FUNC/SET]> を押してメニュー項目の [M] を選び、撮影モードを選びます (M23)。

3 撮影する

静止画

動画

人撮り (ポートレート)

- 人をやわらかい感じで撮影できます。

お使いになる前に

基本編

活用編

カメラを知る

オートモード / プラス
ムービーオートモード

いろいろな撮影モード

P モード

Tv、Av、M モード

再生モード

Wi-Fi 機能

設定メニュー

アクセサリ

付録

索引



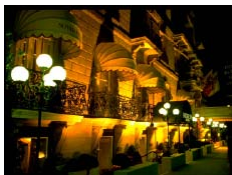

静止画

📷 三脚を使わずに夜景を撮る (手持ち夜景)

- 三脚などでカメラを固定しなくても夜景や夜景を背景にした人をきれいに撮影できます。
- 連続撮影した画像を1枚に合成することで、手ブレやノイズが軽減されます。



静止画

📷 暗い場所で撮る (ローライト)

- 暗い場所でも手ブレや被写体ブレをおさえ撮影できます。



静止画

動画

📷 雪景色で撮る (スノー)

- 雪景色を背景に、人を明るく自然な色あいで撮影できます。



静止画

動画

📷 花火を撮る (打上げ花火)

- 打上げ花火を色鮮やかに撮影できます。



- [📷] モードでは、他のモードに比べて被写体が大きく表示されます。
- [📷] モードでは、撮影シーンによっては ISO 感度 (📖73) が高くなるため、画像が粗くなることがあります。
- [📷] モードでは連続撮影するため、撮影中はカメラをしっかり構え続けてください。
- [📷] モードでは、ブレが大きすぎるときや撮影シーンによっては、思いどおりの効果が得られない画像が保存されることがあります。
- [📷] モードでは手ブレを防ぐため、三脚などでカメラが動かないように固定してください。また、三脚などでカメラを固定するときは、[手ブレ補正] を [切] にして撮影することをおすすめします (📖84)。



- 三脚を使って夜景を撮影するときは、[📷] モードではなく、[AUTO] モードで撮影することをおすすめします (📖30)。
- [📷] モードでは、記録画素数は [M] (2304 x 1728 画素) に固定されます。
- [📷] モードでは、最適なピント位置に設定されますが、シャッターボタンを半押ししても枠は表示されません。

お使いになる前に

基本編

活用編

カメラを知る

オートモード / プラス
ムービーオートモード

いろいろな撮影モード

Pモード

Tv、Av、Mモード

再生モード

Wi-Fi 機能

設定メニュー

アクセサリ

付録

索引



効果をつけて撮る (クリエイティブフィルター)

いろいろな効果をつけて撮影することができます。



1 [Creative Filter] モードにする

- モードダイヤルを [Creative Filter] にします。

2 撮影モードを選ぶ

- <[Creative Filter]> を押してメニュー項目の [Creative Filter] を選び、撮影モードを選びます (P23)。

3 撮影する



静止画

動画

🎨 鮮烈な色で撮る (極彩色)

- 色の濃さを強調して、高彩度の鮮烈な色で撮影できます。



静止画

動画

🎨 イラスト風の効果をつけて撮る (オールドポスター)

- 古いポスターのようなイラスト風の効果をつけて撮影できます。



- [Creative Filter] [Creative Filter] モードでは、撮影シーンによっては思い通りの効果が得られないことがありますので、事前に試し撮りすることをおすすめします。

お使いになる前に

基本編

活用編

カメラを知る

オートモード / プラス
ムービーオートモード

いろいろな撮影モード

Pモード

Tv、Av、Mモード

再生モード

Wi-Fi機能

設定メニュー

アクセサリ

付録

索引



魚眼レンズのような効果をつけて撮る（魚眼風）

魚眼レンズで撮ったようなデフォルメ効果をつけて撮影します。

1 [魚] を選ぶ

- 「効果をつけて撮る（クリエイティブフィルター）」の手順 1～2 (P.59) の操作で [魚] を選びます。

2 効果を選ぶ

- <DISP.> ボタンを押したあと、<◀> か <▶> を押すか <⊙> を回して効果のレベルを選び、もう一度 <DISP.> ボタンを押します。
- 設定した効果で画面が表示されます。

3 撮影する

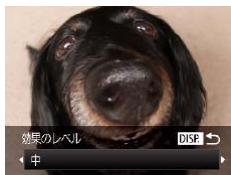

- 撮影シーンによっては思い通りの効果が得られないことがありますので、事前に試し撮りすることをおすすめします。

ミニチュア模型のように撮る（ジオラマ風）

指定した範囲の上下をぼかして撮ることで、ミニチュア模型のような効果をつけて撮影します。

また、「再生時の速さ」を選んで動画を撮影すると、再生時には風景の中の人やものが早送りで動くので、ミニチュア模型のように見えます。なお、音声は録音されません。

1 [景] を選ぶ

- 「効果をつけて撮る（クリエイティブフィルター）」の手順 1～2 (P.59) の操作で [景] を選びます。
- 画面に白い枠（ぼかさない範囲）が表示されます。

2 ピントが合う位置と範囲を指定する

- <DISP.> ボタンを押します。
- ズームレバーを動かして枠の大きさを変えたり、<▲> か <▼> を押して枠の位置を変えます。

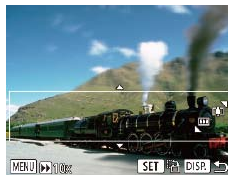

3 動画を撮るときは再生時の速さを選ぶ

- <MENU> ボタンを押したあと、<◀> か <▶> を押すか <⊙> を回して倍速（速さ）を選びます。



お使いになる前に

基本編

活用編

カメラを知る

オートモード/プラス
ムービーオートモード

いろいろな撮影モード

Pモード

Tv、Av、Mモード

再生モード

Wi-Fi機能

設定メニュー

アクセサリ

付録

索引



4 撮影画面に戻り、撮影する

- <MENU> ボタンを押して撮影画面に戻り、撮影します。

■ 倍速と再生時間の目安（動画を1分間撮影したとき）

倍速	再生時間
5x	約12秒
10x	約6秒
20x	約3秒

- ❗ 動画の撮影中は、ズームできません。撮影前に倍率を変えてください。
- 撮影シーンによっては思いどおりの効果が得られないことがありますので、事前に試し撮りすることをおすすめします。

- ✎ 手順2の画面で<Ⓢ>を押すと枠の縦横が変わり、枠を縦にしたときは<◀>か<▶>を押すと枠の位置を変えられます。
- カメラを縦位置で構えると、枠の向きが変わります。
- 動画の画質は、縦横比で[4:3]を選んだときは[EiVGA]に、[16:9]を選んだときは[EiHD]に固定されます(47)。
- 手順2、3の画面の表示中や動画の撮影中は、<ZOOM>ボタンを押してもズーム倍率は変わりません。

トイカメラのような効果をつけて撮る（トイカメラ風）

画像の四隅を暗くぼかして、全体の色調を変えることで、トイカメラで撮影したような効果をつけて撮影できます。

1 [OK] を選ぶ

- 「効果をつけて撮る（クリエイティブフィルター）」の手順1～2(59)の操作で[OK]を選びます。

2 色調を選ぶ

- <DISP.> ボタンを押したあと、<◀>か<▶>を押すか<⊙>を回して色調を選び、もう一度<DISP.> ボタンを押します。
- 設定した色調で画面が表示されます。

3 撮影する



標準	トイカメラ風の画像になります。
暖色	[標準] より暖色系のトイカメラ風画像になります。
寒色	[標準] より寒色系のトイカメラ風画像になります。

- ❗ 撮影シーンによっては思いどおりの効果が得られないことがありますので、事前に試し撮りすることをおすすめします。



優しい雰囲気撮る (ソフトフォーカス)

ソフトフィルターを使ったような効果をつけて、優しい雰囲気の画像を撮影できます。効果の強さを設定できます。

1 [👁️] を選ぶ

- 「効果をつけて撮る (クリエイティブフィルター)」の手順 1 ~ 2 (📖59) の操作で [👁️] を選びます。



2 効果を選ぶ

- <DISP.> ボタンを押したあと、<◀> か <▶> を押すか <🕒> を回して効果のレベルを選び、もう一度 <DISP.> ボタンを押します。
- 設定した効果で画面が表示されます。

3 撮影する

- ❗ 撮影シーンによっては思いどおりの効果が得られないことがありますので、事前に試し撮りすることをおすすめします。

単色で撮る (モノクロ)

画像を白黒、セピア調、青白にして撮影できます。

1 [👁️] を選ぶ

- 「効果をつけて撮る (クリエイティブフィルター)」の手順 1 ~ 2 (📖59) の操作で [👁️] を選びます。



2 色調を選ぶ

- <DISP.> ボタンを押したあと、<◀> か <▶> を押すか <🕒> を回して色調を選び、もう一度 <DISP.> ボタンを押します。
- 設定した色調で画面が表示されます。

3 撮影する

白黒	白黒で撮影できます。
セピア	セピア調で撮影できます。
青	青白で撮影できます。

お使いになる前に

基本編

活用編

カメラを知る

オートモード / プラス
ムービーオートモード

いろいろな撮影モード

Pモード

Tv、Av、Mモード

再生モード

Wi-Fi機能

設定メニュー

アクセサリ

付録

索引



顔を見つけて撮る（オートシャッター）

笑顔を見つけて撮る（スマイル）

シャッターボタンを押さなくても、カメラが笑顔を検出するたびに、自動で撮影します。



1 [😊] を選ぶ

- 「いろいろなシーンで撮る」の手順 1～2 (P.57) の操作で [📷] を選んだあと、<DISP.> ボタンを押します。
- <◀> か <▶> を押すか <🔄> を回して [😊] を選び、<DISP.> ボタンを押します。
- 撮影準備に入り、[笑顔を検出中です] が表示されます。

2 カメラを人に向ける

- カメラが笑顔を検出するたびに、ランプ（前面）が光ったあと撮影されます。
- <▼> を押すと笑顔の検出を中断できます。もう一度 <▼> を押すと笑顔の検出を再開します。

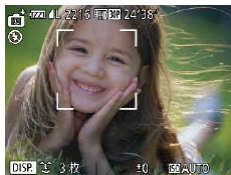

- 笑顔を検出するたびに撮影し続けるので、撮影が終わったら、他の撮影モードに変えることをおすすめします。



- シャッターボタンを押して撮影することもできます。
- カメラの方を向いて、歯が見えるように口を開けて笑うと、笑顔が検出されやすくなります。
- 手順 1 で [😊] を選んだあと、<▲> か <▼> を押すと、撮影枚数を変えることができます。なお、[目つむり検出] (P.51) は、最後に撮影した画像でのみ動作します。
- <🔄> ボタンを押しているときは自動撮影されません。

お使いになる前に

基本編

活用編

カメラを知る

オートモード / プラス
ムービーオートモード

いろいろな撮影モード

Pモード

Tv、Av、Mモード

再生モード

Wi-Fi 機能

設定メニュー

アクセサリ

付録

索引



■ ウィンクしたら撮る（ウィンクセルフタイマー）

カメラを人に向けてシャッターボタンを押したあと、カメラがウィンクを検出すると、約 2 秒後に撮影されます。



1 [] を選ぶ

- 「いろいろなシーンで撮る」の手順 1 ~ 2 (M57) の操作で [] を選んだあと、<DISP.> ボタンを押します。
- <◀> か <▶> を押すか <⊙> を回して [] を選び、<DISP.> ボタンを押します。

2 構図を決めてシャッターボタンを半押しする

- ウィンクする人の顔に緑色の枠が表示されていることを確認します。

3 シャッターボタンを全押しする

- 撮影準備に入り、[ウィンクすると撮影します] が表示されます。
- ランプ（前面）が点滅し、電子音が鳴ります。



- ウィンクが検出されないときは、少し長めに、しっかりとウィンクしてください。
- 帽子や髪で目が隠れていたり、眼鏡をかけていたりすると、ウィンクが検出されないことがあります。
- 両目をつむってもウィンクとして検出されます。
- ウィンクが検出されないときは、約 15 秒後に撮影されます。
- 手順 1 で [] を選んだあと、<▲> か <▼> を押すと、撮影枚数を変えることができます。なお、[目つむり検出] (M51) は、最後に撮影した画像でのみ動作します。
- 人がいない構図でシャッターボタンを全押ししたときは、あとから構図に入った人のウィンクで撮影がはじまります。
- シャッターボタンを全押ししたあとは、<□> ボタンを押してもズーム倍率は変わりません。

4 カメラに向かってウィンクする

- 枠が表示された人のウィンクが検出されると、約 2 秒後に撮影されます。
- タイマーがはじまったあとに撮影を中止するときは、<MENU> ボタンを押します。

お使いになる前に

基本編

活用編

カメラを知る

オートモード / プラス
ムービーオートモード

いろいろな撮影モード

P モード

Tv、Av、M モード

再生モード

Wi-Fi 機能

設定メニュー

アクセサリ

付録

索引



■ 人が増えたら撮る（顔セルフタイマー）

シャッターボタンを押した人が構図に入って顔が検出 (M78) されると、約 2 秒後に撮影されます。集合写真などで撮影する人も一緒に写りたいときにおすすめです。



1 [顔] を選ぶ

- 「いろいろなシーンで撮る」の手順 1 ~ 2 (M57) の操作で [顔] を選んだあと、<DISP.> ボタンを押します。
- << 或 >> を押すか <O> を回して [顔] を選び、<DISP.> ボタンを押します。

2 構図を決めてシャッターボタンを半押しする

- ピントが合った顔には緑色、それ以外の顔には白の枠が表示されていることを確認します。

3 シャッターボタンを全押しする

- 撮影準備に入り「顔が増えたら撮影します」が表示されます。
- ランプ（前面）が点滅し、電子音が鳴ります。



4 一緒に写る人が構図に入り顔をカメラに向けたら

- 新しい顔が検出されると、ランプの点滅（ストロボ発光時は点灯）と電子音が速くなり、約 2 秒後に撮影されます。
- タイマーがはじまったあとに撮影を中止するときは、<MENU> ボタンを押します。



- 一緒に写る人が構図に入っても顔を検出できないときは、約 15 秒後に撮影されます。
- 手順 1 で [顔] を選んだあと、<▲> か <▼> を押すと撮影枚数を変えることができます。なお、[目つむり検出] (M51) は、最後に撮影した画像でのみ動作します。
- シャッターボタンを全押ししたあとは、<ZOOM> ボタンを押してもズーム倍率は変わりません。

お使いになる前に

基本編

活用編

カメラを知る

オートモード / プラス
ムービーオートモード

いろいろな撮影モード

P モード

Tv、Av、M モード

再生モード

Wi-Fi 機能

設定メニュー

アクセサリ

付録

索引



高速で連続して撮る (ハイスピード連写 HQ)

シャッターボタンを全押ししている間、高速で連続撮影ができます。連続撮影の速度は「連続撮影の速さ」(P192)を参照してください。



1 〔☑〕を選ぶ

- 「いろいろなシーンで撮る」の手順 1 ~ 2 (P57) の操作で 〔☑〕 を選びます。

2 撮影する

- シャッターボタンを全押ししている間、連続撮影されます。
- シャッターボタンを離すか、撮影できる最大枚数になると撮影が終わり、[処理中] と表示され、撮影された順に画像が表示されます。
- 1 回に連続撮影された複数の画像が 1 つのグループにまとめられ (グループ化)、連続撮影の最初に撮影された画像のみが表示されます (P57)。

- ⚠ オートモードのとき (P37) は、ドライブモードは 〔☑〕 に固定されます。



- HQ は High Quality (ハイクオリティ) の略です。
- ピント、明るさ、色あいは、1 枚目の撮影で固定されます。
- 撮影中は、画面に何も表示されません。
- 連続撮影をしたあとは、次の撮影までにしばらく時間がかかることがあります。また、カードによっては、次の撮影までにさらに時間がかかることがあります。SD スピードクラス 6 以上のカードを使用することをおすすめします。
- 撮影シーンやカメラの設定、ズーム位置によっては、撮影の速度が遅くなる場合があります。

お使いになる前に

基本編

活用編

カメラを知る

オートモード / プラス
ムービーオートモード

いろいろな撮影モード

P モード

Tv、Av、M モード

再生モード

Wi-Fi 機能

設定メニュー

アクセサリ

付録

索引



いろいろな動画を撮る

【景】モードで動画を撮る



1 【景】モードにする

- モードダイヤルを【景】にします。
- 画面上下に黒い帯が表示され、被写体が少し大きく表示されます。なお、黒い帯の部分は撮影できません。

2 目的に応じて各機能を設定する ([📖 182 ~ 185](#))

3 撮影する

- 動画ボタンを押します。
- 動画ボタンをもう一度押すと撮影が終わります。

■ 明るさを固定したり変えて撮る

撮影前に露出を固定したり、露出を 1/3 段ずつ、± 2 段の範囲で変えられます。



1 露出を固定する

- <▲> を押すと露出が固定されて露出シフトバーが表示されます。
- もう一度<▲> を押すと解除されます。

2 露出を変える

- 画面を見ながら、<🔍> を回して露出を変えます。

3 撮影する ([📖 67](#))

お使いになる前に

基本編

活用編

カメラを知る

オートモード / プラス
ムービーオートモード

いろいろな撮影モード

Pモード

Tv、Av、Mモード

再生モード

Wi-Fi機能

設定メニュー

アクセサリ

付録

索引



iFrame 動画で撮る

iFrame（アイフレーム）に対応したソフトウェアや機器での編集に適した動画が撮影できます。なお、撮影した動画は、ソフトウェア（[162](#)）を使うと、iFrame 動画の編集や保存などを高速に行うことができます。

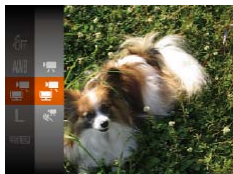

1 [iFrame] を選ぶ

- モードダイヤルを「iFrame」にします。
- <FUNC SET> を押してメニュー項目の「iFrame」を選び、[iFrame] を選びます（[23](#)）。
- 画面上下に黒い帯が表示されます。この部分は撮影できません。

2 撮影する（[67](#)）



- 記録画素数は「4K 60P」（[49](#)）に固定されます。
- iFrame とは、Apple 社が提唱する動画タイプです。

ハイスピード動画を撮る

動きの速い被写体を撮影し、スローモーション再生することができます。なお、音声は録音されません。



1 [SLO-MO] を選ぶ

- モードダイヤルを「SLO-MO」にします。
- <FUNC SET> を押してメニュー項目の「SLO-MO」を選び、[SLO-MO] を選びます（[23](#)）。

2 フレームレートを選ぶ

- <FUNC SET> を押して、メニュー項目の「1080 240P」を選び、フレームレートを選びます（[23](#)）。
- 設定した項目が表示されます。

3 撮影する（[67](#)）

- 撮影時間に連動したバーが表示されます。なお、撮影できる時間は、最長約 30 秒です。

お使いになる前に

基本編

活用編

カメラを知る

オートモード / プラス
ムービーオートモード

いろいろな撮影モード

Pモード

Tv、Av、Mモード

再生モード

Wi-Fi機能

設定メニュー

アクセサリ

付録

索引



フレーム数	画質	再生時間 (30 秒間撮影したとき)
240P 240 フレーム / 秒	QVGA (320 x 240 画素)	約 4 分
120P 120 フレーム / 秒	VGA (640 x 480 画素)	約 2 分



- 撮影中はズームレバーを操作しても、ズームできません。
- ピント、露出、色あいは動画ボタンを押したときに固定されます。



- 撮影した動画を再生 (M91) すると、スローモーション再生されます。
- 撮影した動画は、ソフトウェア (M162) を使うと、再生速度を変えて見ることができます。

お使いになる前に

基本編

活用編

カメラを知る

オートモード / プラス
ムービーオートモード

いろいろな撮影モード

P モード

Tv、Av、M モード

再生モード

Wi-Fi 機能

設定メニュー

アクセサリ

付録

索引



Pモード

撮影スタイルにあわせた、ワンランク上の画像を撮る



- モードダイヤルが **[P]** モードになっていることを前提に説明しています。
- **[P]** は、Program AE(プログラムエーイー)の略、AEは、Auto Exposure(オートエクスポージャー)の略で自動露出のことです。
- この章で説明する機能を **[P]** モード以外で使うときは、それぞれの機能がどのモードで使えるか確認してください (☞182～185)

プログラムAEで撮る ([P] モード)..... 71

明るさ(露出)に関する機能を使う..... 71

- 明るさを変える(露出補正)..... 71
- 明るさ(露出)を固定する(AEロック)..... 72
- 測光方式を変える..... 72
- ISO感度を変える..... 73
- 明るさを補正して撮る(i-コントラスト)..... 73

色に関する機能を使う..... 74

- 色あいを調整する(ホワイトバランス)..... 74
- 画像の色調を変える(マイカラー)..... 75

撮影範囲やピント合わせに関する機能を使

用..... 76

- 近くの被写体を撮る(マクロ撮影)..... 76
- マニュアルフォーカスで撮る..... 76
- デジタルテレコンバーターを使う..... 77
- AFフレームモードを変える..... 78
- フォーカス設定を切り換える..... 80
- AFロックで撮る..... 81
- ピント合わせしながら連続して撮る..... 81

ストロボに関する機能を使う..... 82

- ストロボモードを変える..... 82
- ストロボの調光量を補正する..... 83
- FEロックで撮る..... 83

撮影スタイルにあわせて機能を変える..... 84

- 圧縮率(画質)を変える..... 84
- 手ブレ補正の設定を変える..... 84

お使いになる前に

基本編

活用編

カメラを知る

オートモード/プラス
ムービーオートモード

いろいろな撮影モード

Pモード

Tv、Av、Mモード

再生モード

Wi-Fi機能

設定メニュー

アクセサリ

付録

索引



プログラム AE で撮る ([P] モード)

いろいろな機能を自分好みに設定して撮影できます。



- 1 **[P] モードにする**
 - モードダイヤルを **[P]** にします。
- 2 **目的に応じて各機能を設定 (71 ~ 85) し、撮影する**



- シャッターボタンを半押ししたときに適正露出が得られないと、シャッター速度と絞り数値がオレンジ色で表示されます。ISO 感度を変えたり (73)、被写体が暗いときにストロボを発光させる (82) と、適正露出が得られることがあります。
- **[P]** モードでも、動画ボタンを押すと動画が撮影できます。ただし、FUNC. (23) や MENU (24) の一部が動画撮影の設定にあわせて自動的に変わることがあります。
- **[P]** モードでの撮影範囲は、「撮影距離」 (192) を参照してください。

明るさ (露出) に関する機能を使う

明るさを変える (露出補正)

カメラが決めた標準的な露出を 1/3 段ずつ、± 2 段の範囲で補正できます。



- <▲> を押したあと、画面の表示を見ながら <⊙> を回して明るさを補正し、もう一度 <▲> を押します。
- 設定した補正量が表示されます。

お使いになる前に

基本編

活用編

カメラを知る

オートモード / プラス
ムービーオートモード

いろいろな撮影モード

P モード

Tv、Av、M モード

再生モード

Wi-Fi 機能

設定メニュー

アクセサリ

付録

索引



明るさ（露出）を固定する（AE ロック）

露出を固定して撮影したり、ピントと露出を個別に設定して撮影することもできます。



1 露出を固定する

- 露出を固定したい被写体にカメラを向け、シャッターボタンを半押ししたまま、<▲>を押します。
- [✳] が表示され、露出が固定されます。
- シャッターボタンから指を離してもう一度<▲>を押すと、[✳] が消え解除されます。

2 構図を決めて撮影する

- 1枚撮影すると、[✳] が消え解除されます。



- AE は、Auto Exposure（オートエクスポージャー）の略で自動露出のことです。
- 露出を固定したあとに<⊙>を回すと、シャッタースピードと絞り数値の組み合わせを変えることができます（プログラムシフト）。

測光方式を変える

撮影シーンにあわせて、測光方式（明るさを測る特性）を変えられます。



- <⊙>を押して、メニュー項目の [⊙] を選び、目的の項目を選びます（[23](#)）。
- 設定した項目が表示されます。

[⊙] 評価測光	逆光撮影を含む一般的な撮影に適しています。撮影シーンに応じて、被写体が常に適正露出になるように自動補正します。
[] 中央部重点平均測光	画面中央部に重点をおいて、画面全体を平均的に測光します。
[⊙] スポット測光	画面中央に表示される []（スポット測光枠）の範囲のみを測光します。



ISO 感度を変える

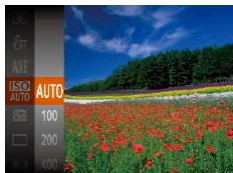

- <MENU> を押し、メニュー項目の [ISO] を選び、目的の項目を選びます (P23)。
- 設定した項目が表示されます。

AUTO	撮影モードと撮影シーンに応じて自動設定	
100、200	低い	晴天の屋外
400、800	↑ ↓	曇り空、夕方
1600、3200	高い	夜景、暗い室内



- ISO 感度が [AUTO] のときは、シャッターボタンを半押しすると自動設定された ISO 感度が画面に表示されます。
- ISO 感度を低くすると粗さが目立たない画像になりますが、撮影シーンによっては被写体ブレや手ブレがおきやすくなることがあります。
- ISO 感度を高くするとシャッタースピードが速くなるため、被写体ブレや手ブレが軽減されたり、ストロボの光が遠くの被写体まで届くようになりますが、画像が粗くなります。

明るさを補正して撮る (i- コントラスト)

人の顔や背景など、一部が明るすぎたり暗すぎたりするときは、その部分を検出し、適切な明るさに自動補正して撮影することができます。また、画面全体で明暗差が小さいときは、くっきりした印象となるように自動補正して撮影することができます。



- <MENU> ボタンを押し、[CAM] タブの [i- コントラスト] を選び、[オート] を選びます (P24)。
- 設定されると [Gi] が表示されます。



- 撮影シーンによっては画像が粗くなったり、正しく補正されないことがあります。



- 撮影した画像を補正することもできます (P111)。

お使いになる前に

基本編

活用編

カメラを知る

オートモード / プラス
ムービーオートモード

いろいろな撮影モード

P モード

Tv、Av、M モード

再生モード

Wi-Fi 機能

設定メニュー

アクセサリ

付録

索引



色に関する機能を使う

静止画

動画

色あいを調整する（ホワイトバランス）

ホワイトバランス（WB）は、撮影シーンにあわせて自然な色あいにする機能です。

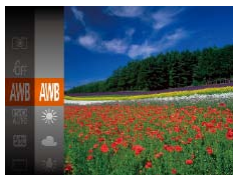

- <FUNC SET> を押して、メニュー項目の [AWB] を選び、目的の項目を選びます (P23)。
- 設定した項目が表示されます。

AWB	オート	撮影シーンに応じて自動設定
	太陽光	晴天の屋外
	くもり	曇り空や日陰、薄暮
	電球	電球、電球色タイプ（3波長型）の蛍光灯
	蛍光灯	昼白色蛍光灯、白色蛍光灯、昼白色タイプ（3波長型）の蛍光灯
	蛍光灯H	昼光色蛍光灯、昼光色タイプ（3波長型）の蛍光灯
	マニュアル	マニュアルホワイトバランス（手動設定）(P74)

静止画

動画

マニュアルホワイトバランス

撮影場所の光源にあわせてホワイトバランスを変えて、撮影時の光源に適した色あいで撮影できます。撮影場所の光源のもとで設定してください。



- 「色あいを調整する（ホワイトバランス）」(P74) の操作で [] を選びます。
- 画面いっぱいに白い無地の被写体が入るようにして、<DISP.> ボタンを押します。
- 白データが取り込まれて設定されると、画面の色あいが変わります。



- 白データを取り込んだあとにカメラの設定を変えると、適切な色あいにならないことがあります。

お使いになる前に

基本編

活用編

カメラを知る

オートモード / プラス
ムービーオートモード

いろいろな撮影モード

Pモード

Tv、Av、Mモード

再生モード

Wi-Fi機能

設定メニュー

アクセサリ

付録

索引



画像の色調を変える（マイカラー）

通常の撮影画像とは違った印象の画像にしたり、セピア調や白黒画像に変えることができます。



- <FUNC> を押して、メニュー項目の [C] を選び、目的の項目を選びます (P23)。
- 設定した項目が表示されます。

[OFF] マイカラー切	-
[Av] くっきりカラー	コントラストと色の濃さを強調し、くっきりした印象の色調になります。
[AN] すっきりカラー	コントラストと色の濃さをおさえ、すっきりとした印象の色調になります。
[Se] セピア	セピア調になります。
[BW] 白黒	白黒になります。
[AP] ポジフィルムカラー	「あざやかブルー」、「あざやかグリーン」、「あざやかレッド」の効果をあわせたもので、ポジフィルムのように自然で色鮮やかになります。
[AL] 色白肌	人の肌が色白になります。
[AD] 褐色肌	人の肌が褐色になります。
[AB] あざやかブルー	青色を強調します。空や海などがより鮮やかになります。
[AG] あざやかグリーン	緑色を強調します。山や草花などがより鮮やかになります。
[AR] あざやかレッド	赤色を強調します。赤い被写体などがより鮮やかになります。
[Ac] カスタムカラー	画像の色調を自分好みに設定できます (P75)。



- [Se] [BW] では、ホワイトバランス (P74) は設定できません。
- [AL] [AD] では、人の肌の色以外が変わることがあります。また、肌の色によっては、思いどおりの色にならないことがあります。

カスタムカラー

画像のコントラスト（明暗差）、シャープネス（先鋭度）、色の濃さ、赤、緑、青、肌色を、それぞれ5段階から選んで設定できます。



1 設定画面を表示する

- 「画像の色調を変える（マイカラー）」 (P75) の操作で [Ac] を選び、<DISP.> ボタンを押します。

2 設定する

- <▲> か <▼> を押して項目を選び、<◀> か <▶> を押すか <DISP.> を回して値を設定します。
- 設定値が右側に行くほど強く／濃く／褐色（肌色）になり、左に行くほど弱く／薄く／色白（肌色）になります。
- <DISP.> ボタンを押すと設定されます。

お使いになる前に

基本編

活用編

カメラを知る

オートモード / プラス
ムービーオートモード

いろいろな撮影モード

Pモード

Tv、Av、Mモード

再生モード

Wi-Fi機能

設定メニュー

アクセサリ

付録

索引



撮影範囲やピント合わせに関する機能を使う

静止画

近くの被写体を撮る（マクロ撮影）

【マクロ】に設定すると、近いものだけにピントを合わせます。ピントが合う範囲は「撮影距離」（[192](#)）を参照してください。

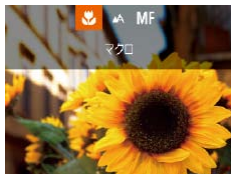

- <◀> を押したあと、<◀> か <▶> を押すか <⊙> を回して 【マクロ】 を選び、<⊙> を押します。
- 設定されると 【マクロ】 が表示されます。

- ストロボが発光すると、画像の周辺部が暗くなることがあります。
- ズームバーの下にある黄色のパー表示の範囲は、【マクロ】が灰色表示になりピントが合いません。

- 手ブレを防ぐため、三脚などでカメラを固定し、【マクロ】で撮影することをおすすめします（[39](#)）。

マニュアルフォーカスで撮る

オートフォーカスでピントが合わないときは、マニュアルフォーカスを使います。手動でおおよそのピントを合わせてからシャッターボタンを半押しすると、手動で合わせたピント位置の近傍で、もっともピントの合う位置に微調整されます。ピントが合う範囲は「撮影距離」（[192](#)）を参照してください。



MF インジケーター

1 【MF】 を選ぶ

- <◀> を押したあと、<◀> か <▶> を押すか <⊙> を回して 【MF】 を選び、<⊙> を押します。
- 【MF】 と MF インジケーターが表示されます。

2 おおよそのピントを合わせる

- MF インジケーターの距離表示とピント位置を示すバーを目安にして、拡大表示を見ながら、<▲> か <▼> を押すか <⊙> を回しておおよそのピントを合わせ、<⊙> を押します。
- <▶> を押すと、拡大倍率を変えることができます。

3 ピントを微調整する

- シャッターボタンを半押しすると、もっともピントが合う位置に微調整されます（セーフティ MF）。

静止画

動画

お使いになる前に

基本編

活用編

カメラを知る

オートモード / プラス
ムービーオートモード

いろいろな撮影モード

P モード

Tv、Av、M モード

再生モード

Wi-Fi 機能

設定メニュー

アクセサリ

付録

索引





- マニュアルフォーカス中は、AF フレームモード (📖78) は [中央] 固定、AF フレームの大きさ (📖78) は [標準] 固定になります。
- デジタルズーム (📖36)、デジタルテレコンバーター (📖77) を使用しているとき、テレビに表示しているとき (📖161) は拡大表示されませんが、ピント合わせはできます。



- 正確なピント合わせを行うには、三脚などでカメラを固定することをおすすめします。
- MENU (📖24) で [📷] タブの [MF 拡大表示] で [切] を選ぶと、拡大表示されなくなります。
- MENU (📖24) で [📷] タブの [セーフティ MF] で [切] を選ぶと、シャッターボタンを半押ししてもピントが微調整されなくなります。

静止画

ピント合わせをしやすい表示にする (MF ピーキング)

ピントが合った被写体の輪郭を色つきの強調表示にすることで、マニュアルフォーカス時のピント合わせをやすくすることができます。また、輪郭の検出感度 (レベル) や色を変えることもできます。



1 設定画面を表示する

- <MENU> ボタンを押して、[📷] タブの [MF ピーキング設定] を選び、[入] を選びます (📖24)。

2 設定する

- 設定するメニュー項目を選び、目的の項目を選びます (📖25)。



- MF ピーキングで表示した色は画像に記録されません。

静止画

動画

デジタルテレコンバーターを使う

レンズの焦点距離を 1.6 倍 / 2.0 倍にできます。ズーム操作 (デジタルズーム含む) で同じ倍率に拡大したときよりも、シャッタースピードが速くなるため手ブレを軽減できます。



- <MENU> ボタンを押して、[📷] タブの [デジタルズーム] を選んだあと、目的の項目を選びます (📖24)。
- 画面が拡大表示されて、倍率が表示されます。



- デジタルズーム (📖36)、ピント位置の拡大表示 (📖50) とは、一緒に使えません。



- ズームレバーを <L> 側に押しもっとも望遠側にしたときのシャッタースピードは、「被写体をもっと拡大する (デジタルズーム)」の手順 2 (📖36) の操作で被写体を同じような大きさに拡大したときのシャッタースピードと同じになることがあります。

お使いになる前に

基本編

活用編

カメラを知る

オートモード / プラス
ムービーオートモード

いろいろな撮影モード

P モード

Tv、Av、M モード

再生モード

Wi-Fi 機能

設定メニュー

アクセサリ

付録

索引



AF フレームモードを変える

撮影シーンにあわせて、AF（自動ピント合わせ）フレームモードを変えられます。



- <MENU> ボタンを押して、[カメラ] タブの [AF フレーム] を選び、目的の項目を選びます (図24)。

中央

AF フレームが中央 1 点になります。確実なピント合わせに有効です。

- ❗ シャッターボタンを半押ししてピントが合わないときは、黄色の AF フレームと [!] が表示されます。



- AF フレームを小さくしたいときは、<MENU> ボタンを押して、[カメラ] タブの [AF フレームサイズ] で [小] を選びます (図24)。
- デジタルズーム (図36) やデジタルテレコンバーター (図77) 使用時、マニュアルフォーカス (図76) 時は、[標準] に設定されます。
- 被写体が画像の端や隅にくるよう撮影するときは、被写体に AF フレームをあわせてシャッターボタンを半押しし、この状態で構図を変えてシャッターボタンを全押しして撮影します (フォーカスロック撮影)。
- [ピント位置拡大] (図50) を [入] にしているときは、シャッターボタンを半押ししてピントが合うと、AF フレームの位置が拡大して表示されます。

顔優先 AiAF

- 人の顔を検出して、ピント、露出 (評価測光時のみ)、色あい ([AVC] 時のみ) を合わせます。
- カメラを被写体に向けると、主被写体と判断した顔に白のフレーム、他の顔には最大 2 つの灰色のフレームが表示されます。
- 検出した顔が動いていると判別したときは、一定の範囲で追尾します。
- シャッターボタンを半押しすると、ピントが合った顔には緑色のフレーム (最大 9 個) が表示されます。



- 顔が検出されないときや、白のフレームが表示されず灰色のフレームのみが表示されたときは、シャッターボタンを半押しすると、ピントの合った位置に緑色のフレーム (最大 9 個) が表示されます。
- サーボ AF (図80) が [入] で顔が検出されないときに、シャッターボタンを半押しすると中央にフレームが表示されます。
- 顔として検出できない例
 - 被写体までの距離が遠い、または極端に近い。
 - 被写体が暗い、または明るい。
 - 顔が横や斜めを向いている、または一部が隠れている。
- 人の顔以外を、誤って検出することがあります。
- シャッターボタンを半押ししてピントが合わないときは、AF フレームは表示されません。

お使いになる前に

基本編

活用編

カメラを知る

オートモード / プラス
ムービーオートモード

いろいろな撮影モード

P モード

Tv、Av、M モード

再生モード

Wi-Fi 機能

設定メニュー

アクセサリ

付録

索引



■ ピントを合わせたい被写体を選んで撮る（キャッチ AF）

ピントを合わせたい被写体を選んで、撮影できます。

1 [キャッチ AF] を選ぶ

- 「AF フレームモードを変える」(M78) の操作で [キャッチ AF] を選びます。
- 画面中央に [□] が表示されます。



2 ピントを合わせたい被写体を選ぶ

- 被写体に [□] が重なるようにカメラを動かして <◀▶> を押します。



- 被写体が検出されると電子音が鳴り、[□] が表示されます（動いていても一定の範囲で追いつけます）。
- 被写体が検出できなくなったときは、[□] が表示されます。
- 解除するときは、もう一度 <◀▶> を押します。

3 撮影する

- シャッターボタンを半押しすると、[□] が青色の [□] に変わり、被写体を追いつけながら、ピントと露出を合わせ続けます（サーボ AF）(M80)。
- シャッターボタンを全押しして撮影します。
- 撮影後も [□] が表示され、被写体を追いつけます。



- [サーボ AF] (M80) は [入] に固定されます。
- 被写体が小さすぎる、動きが速い、被写体と背景との明暗差や色の差が小さいときは、追尾できないことがあります。
- メニューの [📷] タブの [ピント位置拡大] は設定できません。
- [👉] は設定できません。



- <◀▶> を押さずにシャッターボタンを半押ししても被写体を検出できます。撮影後は、画面中央に [□] が表示されます。
- [MF] に設定するとき (M76) は、<◀▶> を 1 秒以上押します。
- [個人認証] を [入] にしていて、登録されている人の顔が検出されたときは、名前は表示されませんが、撮影した静止画には記録されます (M42)。ただし、被写体として指定した人が検出された人のときは名前が表示されます。

お使いになる前に

基本編

活用編

カメラを知る

オートモード / プラス
ムービーオートモード

いろいろな撮影モード

P モード

Tv、Av、M モード

再生モード

Wi-Fi 機能

設定メニュー

アクセサリ

付録

索引



サーボ AF で撮る

シャッターボタンを半押ししている間は被写体にピントと露出を合わせ続けるため、動いている被写体のシャッターチャンスを逃さずに撮影できます。



1 設定する

- <MENU> ボタンを押して、[📷] タブの [サーボ AF] を選び、[入] を選びます (📖24)。

2 ピントを合わせる

- シャッターボタンを半押ししている間、青色で AF フレームが表示され、ピントと露出を合わせ続けます。



- 撮影シーンによっては、ピントが合わなくなることがあります。
- 暗い場所では、シャッターボタンを半押ししても AF フレームが青色にならないときがあります。そのときは、設定している AF フレームモードでピントと露出を合わせます。
- 適正露出が得られなくなると、シャッタースピードと絞り数値がオレンジ色で表示されます。いったんシャッターボタンから指を離して、もう一度シャッターボタンを半押ししてください。
- AF ロック撮影はできません。
- MENU (📖24) の [📷] タブの [ピント位置拡大] は設定できません。
- セルフタイマー (📖39) 使用時は設定できません。

フォーカス設定を切り換える

通常は、シャッターボタンを押さなくても、カメラを向けた方向の被写体へ常にピントを合わせますが、シャッターボタンを半押ししたときだけ、ピントを合わせるようにすることができます。



- <MENU> ボタンを押して、[📷] タブの [コンティニユアス AF] を選び、[切] を選びます (📖24)。

入	シャッターボタンを半押しするまで常にピントを合わせ続けるので、とっさのシャッターチャンスを逃さずに撮影できます。
切	通常はピント合わせを行わないため、消費電力をおさえることができます。

お使いになる前に

基本編

活用編

カメラを知る

オートモード / プラス
ムービーオートモード

いろいろな撮影モード

P モード

Tv、Av、M モード

再生モード

Wi-Fi 機能

設定メニュー

アクセサリ

付録

索引



AF ロックで撮る

ピントを固定できます。固定後はシャッターボタンから指を離しても、ピント位置は固定されたままになります。



1 ピントを合わせて固定する

- シャッターボタンを半押ししたまま、<◀>を押します。
- ピントが固定され、[MF] と MF インジケーターが表示されます。
- シャッターボタンから指を離してもう一度<◀>を押し、<◀>か<▶>を押すか<⊙>を回して [A] を選ぶと解除されます。

2 構図を決めて撮影する

ピント合わせしながら連続して撮る

ピント合わせをしながら連続撮影できます。連続撮影の速度は「連続撮影の速さ」(P.192)を参照してください。



1 設定する

- <⊙> を押して、メニュー項目の [] を選んだあと、項目の [] を選びます (P.23)。
- 設定されると [] が表示されます。

2 撮影する

- シャッターボタンを全押ししている間、連続撮影されます。

- ! [] モード時 (P.58)、マニュアルフォーカス撮影時 (P.76)、AF ロック撮影時 (P.81) は、[] が [] になります。
- セルフタイマー (P.39) とは一緒に使えません。
 - 撮影シーン、カメラの設定、ズーム位置によっては、一定の間隔で撮影されなかったり、連続撮影の速度が遅くなる場合があります。
 - 撮影枚数が多くなると、連続撮影の速度が遅くなる場合があります。
 - ストロボが発光するときは、連続撮影の速度が遅くなる場合があります。
 - オートモードのとき (P.37) は、[] できません。

お使いになる前に

基本編

活用編

カメラを知る

オートモード / プラス
ムービーオートモード

いろいろな撮影モード

Pモード

Tv、Av、Mモード

再生モード

Wi-Fi機能

設定メニュー

アクセサリ

付録

索引



ストロボに関する機能を使う

静止画

ストロボモードを変える

撮影シーンにあわせて、ストロボモードを変えられます。ストロボ撮影できる範囲は、「ストロボ調光範囲」(P.192)を参照してください。



1 ストロボを上げる

- <⚡> スイッチを動かします。

2 設定する

- <◀▶> を押したあと、<◀▶> か <▶> を押すか <⊙> を回してストロボモードを選び、<OK/SET> を押します。
- 設定した項目が表示されます。

- ❗ ストロボがカメラに収納されていると、<▶> を押しても設定画面は表示されません。<⚡> スイッチを動かしてストロボを上げてから操作してください。

[A] オート

暗いところでは自動的にストロボが光ります。

[⚡] 常時発光

ストロボを常に発光させて撮影できます。

[⚡] スローシンクロ

人などの主被写体は、ストロボが発光することで明るく撮影され、ストロボの光が届かない背景は、シャッター速度を遅くすることで暗くなるのを軽減することができます。

- ❗ [A] では、手ブレを防ぐため、三脚などでカメラが動かないように固定してください。また、三脚などでカメラを固定するときは、[手ブレ補正] を [切] にして撮影することをおすすめします (P.84)。
- [A] では、ストロボが光っても、シャッター音が鳴り終わるまでは主被写体が動かないようにしてください。

[🚫] 発光禁止

ストロボを光らせないで撮影することができます。

- ❗ 手ブレしやすい暗い場所でシャッターボタンを半押しすると、画面に [🚫] が点滅表示されることがあります。そのときはカメラが動かないよう三脚などで固定してください。

お使いになる前に

基本編

活用編

カメラを知る

オートモード / プラス
ムービーオートモード

いろいろな撮影モード

Pモード

Tv、Av、Mモード

再生モード

Wi-Fi 機能

設定メニュー

アクセサリ

付録

索引



ストロボの調光量を補正する

ストロボ撮影時の露出を露出補正 (📖71) と同様に、1/3 段ずつ、± 2 段の範囲で補正できます。



- <FUNC SET> を押して、メニュー項目の [📷] を選んだあと、<▲> か <▼> を押すか <🔄> を回して設定します (📖23)。
- 設定した補正量が表示されます。



- ストロボ発光時に、露出オーバーで適正露出が得られないときは、自動的にシャッタースピードや絞り数値が変わって白トビを軽減し、適正露出で撮影できます。ただし、MENU (📖24) の [📷] タブの [ストロボ設定] で [セーフティ FE] を [切] に設定すると、自動的にシャッタースピードや絞り数値が変わらなくなります。
- ストロボ調光補正は、MENU (📖24) の [📷] タブの [ストロボ設定] にある [調光補正] でも設定することができます。
- MENU (📖24) の [ストロボ設定] 画面は、ストロボを上げているときに <▶> を押してからすぐに <MENU> ボタンを押すことでも表示できます。

FE ロックで撮る

ストロボ撮影時の露出を、AE ロック撮影 (📖72) と同様に固定できます。

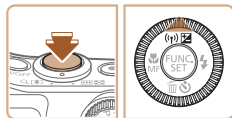

1 ストロボを上げて、[📷] にする (📖82)

2 ストロボ露出を固定する

- 露出を固定したい被写体にカメラを向け、シャッターボタンを半押ししたまま、<▲> を押します。
- ストロボが発光し、[✳] が表示され、ストロボ発光量が記憶されます。
- シャッターボタンから指を離してもう一度 <▲> を押すと、[✳] が消え解除されます。

3 構図を決めて撮影する

- 1 枚撮影すると、[✳] が消え解除されます。



- FE は、Flash Exposure (フラッシュエクスポージャー) の略でストロボ露出のことです。

お使いになる前に

基本編

活用編

カメラを知る

オートモード / プラス
ムービーオートモード

いろいろな撮影モード

P モード

Tv、Av、M モード

再生モード

Wi-Fi 機能

設定メニュー

アクセサリ

付録

索引



撮影スタイルにあわせて機能を変える

静止画

圧縮率（画質）を変える

圧縮率を2種類から選べます。高画質から順に[S]（スーパーファイン）、[F]（ファイン）となります。それぞれの圧縮率で1枚のカードに撮影できる枚数については「1枚のカードに撮影できる枚数（縦横比4:3のとき）」（P192）を参照してください。



- <Fnk SET> を押して、メニュー項目の[F]を選び、目的の項目を選びます（P23）。

手ブレ補正の設定を変える

静止画

動画

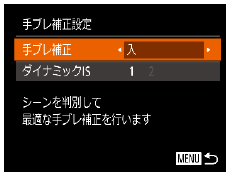

1 設定画面を表示する

- <MENU> ボタンを押して、[CAM] タブの[手ブレ補正設定]を選び、<Fnk SET>を押します（P24）。

2 設定する

- [手ブレ補正] を選んでから、目的の項目を選びます（P25）。

入	撮影状況に最適な手ブレ補正に自動設定（マルチシーンIS）されます（P35）。
撮影時*	撮影される瞬間のみ手ブレを補正します。
切	手ブレ補正を切ります。

* 動画を撮影するときは、[入] の設定に変わります。

- ❗ 手ブレを補正しきれないときは、三脚などでカメラを固定してください。また、三脚などでカメラを固定するときは、[切] にすることをおすすめします。

お使いになる前に

基本編

活用編

カメラを知る

オートモード / プラス
ムービーオートモード

いろいろな撮影モード

Pモード

Tv、Av、Mモード

再生モード

Wi-Fi機能

設定メニュー

アクセサリ

付録

索引



■ 撮影前の画面と同じ大きさに動画を撮影する

動画撮影では大きな手ブレも補正するため、撮影をはじめると、画面に表示される範囲が変わり被写体が大きくなります。この大きな手ブレの補正を行わないことで、撮影前の画面と同じ大きさに動画を撮影することができます。

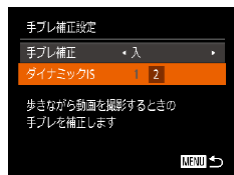

- 「手ブレ補正の設定を変える」(📖84) の操作で [手ブレ補正設定] 画面を表示します。
- [ダイナミック IS] を選んでから、[2] を選びます (📖24)。



- [手ブレ補正] が [切] のときも、撮影前の画面と同じ大きさに動画を撮影することができます。

お使いになる前に

基本編

活用編

カメラを知る

オートモード / プラス
ムービーオートモード

いろいろな撮影モード

Pモード

Tv、Av、Mモード

再生モード

Wi-Fi機能

設定メニュー

アクセサリ

付録

索引



Tv、Av、Mモード

作画を意図したハイレベルな静止画を撮る

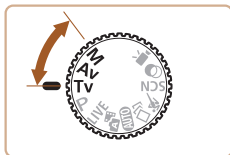

- それぞれのモードになっていることを前提に説明しています。

シャッタースピードを決めて撮る ([Tv] モード)	87
絞り数値を決めて撮る ([Av] モード).....	87
シャッタースピードと絞り数値を決めて撮る ([M] モード).....	88
ストロボ発光量を設定する.....	89

お使いになる前に

基本編

活用編

カメラを知る

オートモード/プラス
ムービーオートモード

いろいろな撮影モード

Pモード

Tv、Av、Mモード

再生モード

Wi-Fi 機能

設定メニュー

アクセサリ

付録

索引



シャッタースピードを決めて撮る ([Tv] モード)

シャッタースピードを目的の値に設定して撮影できます。設定したシャッタースピードに応じて、カメラが自動的に絞り数値を設定します。設定できるシャッタースピードは「シャッタースピード」(P193)を参照してください。



1 [Tv] モードにする

- モードダイヤルを [Tv] にします。

2 シャッタースピードを設定する

- <C/>> を回してシャッタースピードを設定します。

- ❗ シャッタースピードが遅いときなど撮影条件によっては、撮影後にノイズ低減処理を行うため、次の撮影までしばらく時間がかかります。
- シャッタースピードを遅くしたときに三脚などでカメラを固定するときは、[手ブレ補正] を [切] にして撮影することをおすすめします (P84)。
- ストロボ発光時のシャッタースピードの上限は 1/2000 秒です。1/2000 秒より速いシャッタースピードに設定しても、1/2000 秒に自動設定されて撮影されます。
- シャッターボタンを半押ししたときに絞り数値がオレンジ色で表示される場合は、適正露出から外れています。絞り数値が白字で表示されるまで、シャッタースピードを変えます (セーフティシフトも使えます (P87))。

- ✎ [Tv] は、Time value (タイムバリュー) の略で時間量のことです。

絞り数値を決めて撮る ([Av] モード)

絞り数値を目的の値に設定して撮影できます。設定した絞り数値に応じて、カメラが自動的にシャッタースピードを設定します。設定できる絞り数値は「絞り」(P193)を参照してください。



1 [Av] モードにする

- モードダイヤルを [Av] にします。

2 絞り数値を設定する

- <C/>> を回して絞り数値を設定します。

- ❗ シャッターボタンを半押ししたときにシャッタースピードがオレンジ色で表示される場合は、適正露出から外れています。シャッタースピードが白字で表示されるまで、絞り数値を変えます (セーフティシフトも使えます (下記))。

- ✎ [Av] は、Aperture value (アパーチャーバリュー) の略でレンズの中に入っている「絞り」の開口量のことです。
- [Tv]、[Av] モードのとき、<MENU> ボタンを押して、[カメラ] タブの [セーフティシフト] を [入] にする (P24) と、適正露出が得られないときでも、自動的にシャッタースピードや絞り数値が変更されて、適正露出で撮影できます。ただし、ストロボ発光時は機能しません。

お使いになる前に

基本編

活用編

カメラを知る

オートモード / プラス
ムービーオートモード

いろいろな撮影モード

Pモード

Tv、Av、Mモード

再生モード

Wi-Fi機能

設定メニュー

アクセサリ

付録

索引



シャッタースピードと絞り数値を決めて撮る ([M] モード)

シャッタースピードと絞り数値を個別に設定して、目的の露出で撮影できます。

設定できるシャッタースピードや絞り数値は「シャッタースピード」(P193) や「絞り」(P193) を参照してください。

1 [M] モードにする

- モードダイヤルを **[M]** にします。

2 設定する

- <▲> を押して、シャッタースピードまたは絞り数値を選び、<⊙> を回して設定します。
- 設定した値に連動して、露出レベルマークが移動し、適正露出からの差が確認できます。
- 適正露出から±2段を越えると、露出レベルマークはオレンジ色で表示されます。

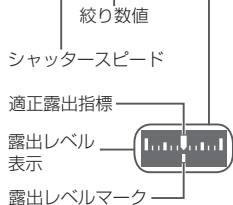

- 設定後にズーム操作をしたり構図を変えると、露出レベルマークが移動することがあります。
- シャッタースピードと絞り数値の設定により、画面の明るさが変わります。ただし、ストロボを上げてストロボモードを [] にすると画面の明るさは変わりません。
- シャッターボタンを半押ししながら <▲> を押すと、シャッタースピードまたは絞り数値のうち手順2で選んでいない方が自動設定されて適正露出になります（設定によっては適正露出にならないことがあります）。
- シャッタースピードが1.3秒またはそれより遅いときは、ISO感度が [100] に固定されます。



- **[M]** は、Manual (マニュアル) の略です。
- 適正露出は設定している測光方式 (P72) で算出されます。

お使いになる前に

基本編

活用編

カメラを知る

オートモード / プラス
ムービーオートモード

いろいろな撮影モード

Pモード

Tv、Av、Mモード

再生モード

Wi-Fi機能

設定メニュー

アクセサリ

付録

索引



ストロボ発光量を設定する

[M] モードでは、ストロボの発光量を 3 段階から選べます。

1 [M] モードにする

- モードダイヤルを [M] にします。

2 設定する

- <PUSH SET> を押して、メニュー項目の [] を選んだあと、<▲> か <▼> を押すか <OK> を回して設定します (23)。
- 設定されると発光量が表示されます。
[] : 小、[] : 中、[] : 大

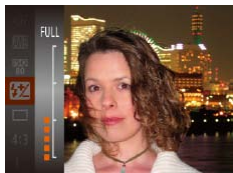

- ストロボ発光量は、MENU (24) の [] タブの [ストロボ設定] にある [発光量] でも設定することができます。
- [Tv] モードや [Av] モードでは、MENU (24) の [] タブの [ストロボ設定] で [発光モード] を [マニュアル] に設定するとストロボ発光量が設定できます。
- MENU の [ストロボ設定] 画面は、ストロボを上げているときに <▶> を押してからすぐに <MENU> ボタンを押すことでも表示できます。

お使いになる前に

基本編

活用編

カメラを知る

オートモード / プラス
ムービーオートモード

いろいろな撮影モード

P モード

Tv、Av、M モード

再生モード

Wi-Fi 機能

設定メニュー

アクセサリ

付録

索引



再生モード

撮った画像を見て楽しんだり、いろいろな機能を使って画像の検索や編集をする

• <▶> ボタンを押して、再生モードにしてから操作してください。

❗ • パソコンで編集した画像やファイル名を変えた画像、このカメラ以外で撮影した画像は、再生や編集ができないことがあります。

見る.....	91	保護する.....	100	静止画を編集する.....	108
表示を切り換える.....	92	メニューから操作する.....	101	画像を小さくする (リサイズ).....	108
静止画を撮影したときに作成された短編動画 (ダイジェスト動画) を見る.....	93	1枚ずつ指定する.....	101	画像を切り抜く (トリミング).....	109
個人認証機能で検出された人を確認する.....	94	範囲で指定する.....	102	画像の色調を変える (レタッチマイカラー).....	110
画像を探したり、特定の画像だけを見る.....	95	すべての画像を指定する.....	103	明るさを補正する (i- コントラスト).....	111
一覧表示 (インデックス表示) で画像を探す.....	95	消す.....	103	赤目を補正する.....	111
指定した条件で画像を探す.....	95	まとめて消す.....	104	動画を編集する.....	112
グループ化された画像を1枚ずつ見る.....	96	回転する.....	106	ファイルサイズを小さくする.....	114
個人認証情報を編集する.....	97	メニューから操作する.....	106	ダイジェスト動画を編集する.....	114
.....	97	自動回転機能を切る.....	107		
いろいろな方法で画像を見る.....	98	お気に入り設定をする.....	107		
拡大して見る.....	98				
スライドショーで見る.....	98				
いろいろな画像を表示する (連想再生).....	99				

お使いになる前に

基本編

活用編

カメラを知る

オートモード / プラス
ムービーオートモード

いろいろな撮影モード

Pモード

Tv、Av、Mモード

再生モード

Wi-Fi機能

設定メニュー

アクセサリ

付録

索引



見る

撮影した画像を画面で見ることができます。

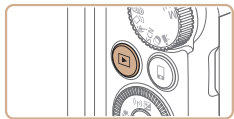

1 再生モードにする

- <▶> ボタンを押します。
- 最後に撮影した画像が表示されます。

2 画像を選ぶ

- <◀> を押すか <⊙> を反時計方向に回すと前の画像が表示され、<▶> を押すか <⊙> を時計方向に回すと次の画像が表示されます。
- <◀> か <▶> を押したままにすると、画像が速く切り換わります。

- <⊙> を速く回すと左の画面が表示されます（スクロール再生）。この状態で <⊙> を回して画像を選びます。
- <FUNC SET> を押すと 1 枚表示に戻ります。
- スクロール再生中に <▲> か <▼> を押すと、日付ごとにジャンプして画像を探せます。



音量バー

- 動画では、[SET▶] が表示されます。動画を再生するときには手順 3 に進みます。

3 動画を再生する

- <FUNC SET> を押したあと、<▲> か <▼> を押すか <⊙> を回して [▶] を選び、もう一度 <FUNC SET> を押すと再生がはじまります。

4 音量を調整する

- <▲> か <▼> を押して調節します。
- 音量バーが消えても、<▲> か <▼> を押して調節することができます。

5 一時停止する

- <FUNC SET> を押すたびに、一時停止／再開できます。
- 再生が終わると [SET▶] が表示されます。

お使いになる前に

基本編

活用編

カメラを知る

オートモード / プラス
ムービーオートモード

いろいろな撮影モード

P モード

Tv、Av、M モード

再生モード

Wi-Fi 機能

設定メニュー

アクセサリ

付録

索引





- 再生モードの状態ではシャッターボタンを半押しすると撮影モードになります。
- スクロール再生を使わないようにするには、MENU (M24) で [▶] タブの [スクロール再生] を選び、[切] を選びます。
- 再生モードにしたときに表示される画像を最新の撮影画像からにしたいときは、MENU (M24) で [▶] タブの [再生開始位置] を選び、[最新の画像] を選びます。
- 画像を切り換えたときの効果を変えるには、MENU (M24) で [▶] タブの [画像切り換え効果] を選び、目的の効果を選びます。

静止画

動画

表示を切り換える

画面表示は、<DISP.> ボタンを押して切り換えます。画面に表示される情報の詳細については、「再生時（詳細情報表示）」(M181) を参照してください。



情報表示なし



簡易情報表示



詳細情報表示

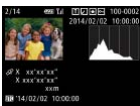

GPS情報表示



静止画

動画

高輝度（ハイライト）警告

「詳細情報表示」(M92) にすると、画像上の白トビした部分が点滅表示されます。

静止画

動画

ヒストグラム

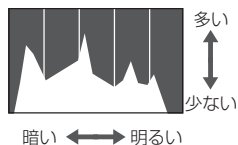

- 「詳細情報表示」(M92) のグラフは、画像中の明るさの分布を示したヒストグラムというグラフです。横軸は明るさ、縦軸は明るさごとの量を示していて、露出の傾向を確認できます。

お使いになる前に

基本編

活用編

カメラを知る

オートモード / プラス
ムービーオートモード

いろいろな撮影モード

Pモード

Tv、Av、Mモード

再生モード

Wi-Fi機能

設定メニュー

アクセサリ

付録

索引



GPS 情報表示



GPS 表示

- カメラとスマートフォンを Wi-Fi でつなぐと、スマートフォンを操作してカメラ内の画像に GPS 情報（緯度、経度、標高など）を記録することができます（[P.143](#)）。「GPS 情報表示」は、この記録した情報を確認できます。
- 表示内容は上から順に緯度、経度、標高、[UTC]（撮影日時）です。



- GPS 情報が記録されていない画像では、「GPS 情報表示」は表示できません。
- お使いのスマートフォンにない項目や正しく記録できなかった項目の数値には「---」が表示されます。



- [UTC] は Coordinated Universal Time の略で、協定世界時であるグリニッジ標準時とほぼ同じ日時です。

静止画を撮影したときに作成された短編動画（ダイジェスト動画）を見る

[] モード（[P.32](#)）で静止画を撮影した日に作成されたダイジェスト動画を見ることができます。



1 画像を選ぶ

- [] モードで撮影した静止画には [] が表示されます。

2 短編動画を再生する

- < > を押して、メニュー項目の [] を選びます（[P.23](#)）。
- 静止画を撮影した日に作成された短編動画が先頭から再生されます。



- 情報表示なし（[P.92](#)）にしているときは、一定時間で [] が消えます。

お使いになる前に

基本編

活用編

カメラを知る

オートモード / プラス
ムービーオートモード

いろいろな撮影モード

P モード

Tv、Av、M モード

再生モード

Wi-Fi 機能

設定メニュー

アクセサリ

付録

索引



■ 日付ごとに選んで見る

ダイジェスト動画を、日付で選んで見ることができます。

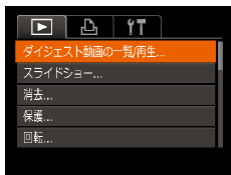

1 再生する動画を選ぶ

- <MENU> ボタンを押して、[▶] タブの [ダイジェスト動画の一覧/再生] を選び、目的の日付を選びます (P.24)。

2 再生する

- <▶> を押すと、動画が再生されます。

■ 個人認証機能で検出された人を確認する

簡易情報表示 (P.92) にすると、個人認証機能 (P.42) に登録している人として検出された最大 5 人までの名前が表示されます。



- <DISP.> ボタンを何回か押して簡易情報表示にしたあと、<◀> か <▶> を押して画像を選びます。

- 検出された人に名前が表示されます。



- 個人認証機能で撮影した画像に名前を表示させたくないときは、MENU (P.24) で [▶] タブの [認証情報] から [名前表示] を選び、[切] を選びます。

静止画

お使いになる前に

基本編

活用編

カメラを知る

オートモード / プラス
ムービーオートモード

いろいろな撮影モード

P モード

Tv、Av、M モード

再生モード

Wi-Fi 機能

設定メニュー

アクセサリ

付録

索引



画像を探したり、特定の画像だけを見る

静止画

動画

一覧表示（インデックス表示）で画像を探す

複数の画像を一覧で表示して、目的の画像を素早く探せます。

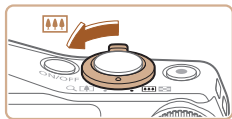

1 一覧表示にする

- ズームレバーを<◻◻>側に押しと一覧表示になり、さらに押しと表示される画像の数が増えます。
- ズームレバーを<Q>側に押しごとに、表示される画像の数減ります。

2 画像を選ぶ

- <◉>を回して表示画像を切り換えます。
- <▲><▼><◀><▶>を押して画像を選びます。
- 選ばれている画像にはオレンジ色の枠が表示されます。
- <PUSH SET>を押すと選ばれている画像が1枚表示になります。



- <▲>か<▼>を押したままにするか<◉>を速く回すと、奥行きのある表示になりますが、MENU (M24) で [D] タブの [一覧表示の効果] を [切] にすると、この効果をつけずに表示することができます。

静止画

動画

指定した条件で画像を探す

カード内に多くの画像があるときは、指定した条件で画像を検索して、目的の画像を素早く探せます。また、検索した画像だけをまとめて保護したり (M100)、消したり (M103) することもできます。

名前	登録した人の画像 (M42) を表示
人物	顔が検出された画像を表示
日付	指定した撮影日の画像を表示
★ お気に入り	お気に入り設定した画像 (M107) を表示
静止画/動画	静止画または動画のみを表示 静止画、動画、[PUSH SET] モード (M32) で作成された動画のいずれかを表示

1 検索条件を選ぶ

- <PUSH SET>を押して、メニュー項目の [] を選び、条件を選びます (M23)。
- [] [] [] を選んだときは、表示された画面で<▲><▼><◀><▶>を押して条件を選び、<PUSH SET>を押します。

2 検索した画像を見る

- 検索した画像が黄色の枠つきで表示され、<◀>か<▶>を押すと検索した画像だけを見ることができます。
- 検索した画像の表示を解除するときは、手順1の操作で [] を選びます。



- 目的の条件と一致する画像がないときは、条件を選ぶことはできません。

お使いになる前に

基本編

活用編

カメラを知る

オートモード/プラス
ムービーオートモード

いろいろな撮影モード

Pモード

Tv、Av、Mモード

再生モード

Wi-Fi機能

設定メニュー

アクセサリ

付録

索引





- 手順2で<DISP.>ボタンを押すと、情報の非表示/表示を切り換えられます。
- 検索した画像を表示しているとき(手順2)は、「一覧表示(インデックス表示)で画像を探す」(P.95)、「拡大して見る」(P.98)、「スライドショーで見る」(P.98)などの操作で画像を見ることがもできます。また、「保護する」(P.100)、「まとめて消す」(P.104)、「印刷指定(DPOF)」(P.169)、「フォトブック指定」(P.171)で「検索したすべての画像を指定」を選び、検索した画像だけをまとめて操作することができます。
- 画像を編集して新規保存(P.108～114)などを行うとメッセージが表示されて、検索した画像の表示が解除されます。

静止画

グループ化された画像を1枚ずつ見る

[] [] [] モード(P.56、55、66)で撮影された画像はグループ化されて表示されますが、グループ内の画像を1枚ずつ見ることがもできます。



1 グループ化された画像を選ぶ

- <◀> か <▶> を押すか <⊙> を回して [] が表示された画像を選びます。



2 [] を選ぶ

- <⊙> を押して、メニュー項目の [] を選びます(P.23)。



3 グループ内の画像を1枚ずつ見る

- <◀> か <▶> を押すか <⊙> を回すとグループ内の画像のみが表示されます。
- <⊙> を押して、メニュー項目の [] を選び、もう一度 <⊙> を押すとグループ再生が解除されます(P.23)。



- グループ再生の状態(手順3)で「一覧表示(インデックス表示)で画像を探す」(P.95)ことや、「拡大して見る」(P.98)ことができます。また、「保護する」(P.100)、「まとめて消す」(P.104)、「印刷指定(DPOF)」(P.169)、「フォトブック指定」(P.171)で「グループ内の全画像」を指定すると、グループ内のすべての画像をまとめて操作することができます。
- グループ化を解除して、1枚ずつの画像として表示したいときは、MENU(P.24)で [] タブの「グループ表示」を選び、[切]を選びます(P.24)。ただし、グループ化された画像を1枚ずつ見ているときは、グループ化を解除できません。
- [] モードで「多彩な写真を撮る(クリエイティブショット)」の手順2(P.55)のような並びで表示されるのは、撮影直後だけです。

お使いになる前に

基本編

活用編

カメラを知る

オートモード/プラス
ムービーオートモード

いろいろな撮影モード

Pモード

Tv、Av、Mモード

再生モード

Wi-Fi機能

設定メニュー

アクセサリ

付録

索引



個人認証情報を編集する

再生時に画面に表示された名前が誤っているときは、正しい名前に入れ換えたり、消したりすることもできます。

ただし、検出されず名前が表示されなかった人や名前を消した人に、あとから名前を付けることはできません。

名前を入れ換える

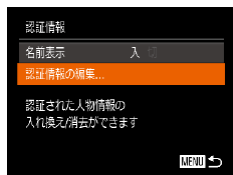

1 設定画面を表示する

- <MENU> ボタンを押して、[▶] タブの「認証情報」を選びます (P.24)。
- <▲> か <▼> を押すか <⊙> を回して「認証情報の編集」を選び、<FUNC SET> を押します。

2 画像を選ぶ

- 「個人認証機能で検出された人を確認する」(P.94) の操作で画像を選び、<FUNC SET> を押します。
- 選択された顔にオレンジ色の枠が表示されるので、複数の名前が表示されているときは、<◀> か <▶> を押すか <⊙> を回して入れ換えた顔を選び、<FUNC SET> を押します。



名前を消す

3 編集内容を選ぶ

- <▲><▼><◀><▶> を押すか <⊙> を回して「入れ換え」を選び、<FUNC SET> を押します。

4 入れ換える人の名前を選ぶ

- 「顔情報を入れ換え／追加する」の手順 2 (P.46) の操作で入れ換える人の名前を選びます。
- 「名前を入れ換える」の手順 3 (P.97) で表示された画面で「消去」を選び、<FUNC SET> を押します。
- 「消去しますか?」が表示されたら、<◀> か <▶> を押すか <⊙> を回して [OK] を選び、<FUNC SET> を押します。

お使いになる前に

基本編

活用編

カメラを知る

オートモード / プラス
ムービーオートモード

いろいろな撮影モード

Pモード

Tv、Av、Mモード

再生モード

Wi-Fi機能

設定メニュー

アクセサリ

付録

索引



いろいろな方法で画像を見る

静止画

拡大して見る

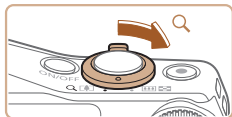

表示位置の目安

1 拡大する

- ズームレバーを<Q>側に押すと拡大表示になり、押したままにすると最大約10倍まで拡大できます。
- ズームレバーを<◻>側に押すと縮小表示になり、押したままにすると1枚表示に戻ります。

2 表示位置を移動したり、画像を切り換える

- <▲><▼><◀><▶>を押すと、表示位置が移動します。
- <⊙>を回すと拡大したまま画像を切り換えられます。



- 拡大表示のときに<MENU>ボタンを押すと、1枚表示に戻すことができます。

静止画

動画

スライドショーで見る

カードに記録されている画像を自動的に再生します。画像1枚あたりの表示時間は約3秒です。

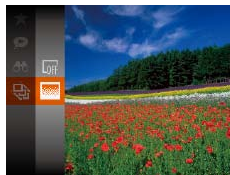

- <⊙SET>を押して、メニュー項目の[◀]を選び、目的の項目を選びます(23)。
- [画像読み込み中]が数秒間表示されたあと、スライドショーがはじまります。
- <MENU>ボタンを押すと終わります。



- スライドショー中に節電機能(21)は働きません。



- 再生中に<⊙>を押すと一時停止/再開ができます。
- 再生中に<◀>か<▶>を押すか<⊙>を回すと画像を切り換えられ、<◀>か<▶>を押したままにすると早送りできます。
- 検索(95)しているときは、対象の画像のみが再生されます。

お使いになる前に

基本編

活用編

カメラを知る

オートモード/プラス
ムービーオートモード

いろいろな撮影モード

Pモード

Tv、Av、Mモード

再生モード

Wi-Fi機能

設定メニュー

アクセサリ

付録

索引



設定を変える

スライドショーの繰り返しや再生画像 1 枚あたりの表示時間、切り換わる
ときの効果（再生効果）を変えられます。

1 設定画面を表示する

- <MENU> ボタンを押して、[▶] タブの [スライドショー] を選びます (📖24)。

2 設定する

- 設定するメニュー項目を選び、目的の項目を選びます (📖25)。
- [スタート] を選んで <OK> を押すと、設定した内容でスライドショーがはじまります。
- <MENU> ボタンを押すとメニュー画面に戻ります。

- ❗ ● [効果] で [バブル] を選んだときは、[再生間隔] は変えられません。

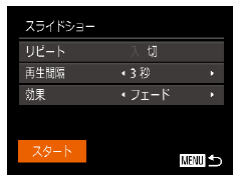

いろいろな画像を表示する（連想再生）

表示している画像をもとに、4つの画像をカメラが選んで表示します。その中から1つ選ぶとさらに4つの画像が表示されるので、思いがけない順番の再生が楽しめます。いろいろなシーンの画像をたくさん撮ったあとなどにおすすめです。

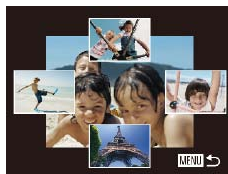

1 連想再生にする

- <LINK SET> を押して、メニュー項目の [👁] を選びます (📖23)。
- 4枚の画像が候補として表示されます。

2 画像を選ぶ

- <▲><▼><◀><▶> を押して次に見たい画像を選びます。
- 選んだ画像が画面中央に表示され、次の4枚の候補が表示されます。
- <LINK SET> を押すと画面中央の画像が画面いっぱいに表示されます。もう一度 <LINK SET> を押すともとの表示に戻ります。
- <MENU> ボタンを押すと1枚表示に戻ります。

静止画

お使いになる前に

基本編

活用編

カメラを知る

オートモード / プラス
ムービーオートモード

いろいろな撮影モード

Pモード

Tv、Av、Mモード

再生モード

Wi-Fi機能

設定メニュー

アクセサリ

付録

索引





- このカメラで撮影した静止画だけが連想再生の対象になります。
- 次のときは連想再生を使えません。
 - このカメラで撮影した静止画が 50 枚に満たないとき
 - 対象の画像以外を表示しているとき
 - 検索した画像を表示しているとき (P.95)
 - グループ再生しているとき (P.96)

静止画

動画

保護する

大切な画像をカメラの消去機能 (P.103) で誤って消さないよう、保護することができます。



- <MENU> を押して、メニュー項目の [On] を選ぶ (P.23) と、[保護しました] が表示されます。
- 解除するときは、上記の操作でもう一度 [On] を選び、<MENU> を押します。



- カードを初期化 (P.151、152) すると、保護された画像も消えます。



- 保護された画像は、カメラの消去機能では消えません。画像を消すときは、保護を解除してください。

お使いになる前に

基本編

活用編

カメラを知る

オートモード / プラス
ムービーオートモード

いろいろな撮影モード

Pモード

Tv、Av、Mモード

再生モード

Wi-Fi機能

設定メニュー

アクセサリ

付録

索引



メニューから操作する

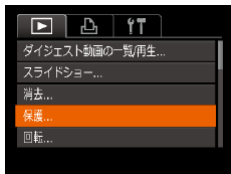

1 設定画面を表示する

- <MENU> ボタンを押して、[▶] タブの [保護] を選びます (P.24)。



2 指定方法を選ぶ

- 目的のメニュー項目を選び、目的の項目を選びます (P.25)。
- <MENU> ボタンを押すとメニュー画面に戻ります。

1 枚ずつ指定する



1 [画像指定] を選ぶ

- 「メニューから操作する」の手順2 (P.101) の操作で [画像指定] を選び、<FUNC/SET> を押します。

2 画像を選び指定する

- <◀> か <▶> を押すか <○> を回して画像を選び、<FUNC/SET> を押すと [On] が表示されます。
- もう一度 <FUNC/SET> を押すと [On] が消え、解除されます。
- 別の画像も指定するときは、上記の操作を繰り返します。



3 保護する

- <MENU> ボタンを押すと確認画面が表示されます。
- <◀> か <▶> を押すか <○> を回して [OK] を選び、<FUNC/SET> を押します。

- ❗ 手順3の操作をする前に、撮影モードに切り換えたり電源を切ったときは、保護されません。

お使いになる前に

基本編

活用編

カメラを知る

オートモード/プラス
ムービーオートモード

いろいろな撮影モード

Pモード

Tv、Av、Mモード

再生モード

Wi-Fi機能

設定メニュー

アクセサリ

付録

索引



範囲で指定する

1 【範囲で指定】を選ぶ

- 「メニューから操作する」の手順2 (101) の操作で【範囲で指定】を選び、<FUNC/SET>を押します。

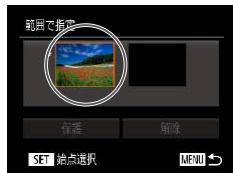

2 始点の画像を指定する

- <FUNC/SET>を押します。



- <◀> か <▶> を押すか <⊙> を回して画像を選び、<FUNC/SET>を押します。



3 終点の画像を指定する

- <▶> を押して [終点選択] にし、<FUNC/SET>を押します。

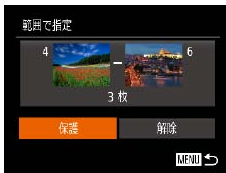

- <◀> か <▶> を押すか <⊙> を回して画像を選び、<FUNC/SET>を押します。
- 始点より前の画像は選べません。

4 保護する

- <▼> を押して [保護] を選び、<FUNC/SET>を押します。



- 手順2、3の上側の画面では、<⊙> を回して、始点、終点の画像を選ぶこともできます。

お使いになる前に

基本編

活用編

カメラを知る

オートモード / プラス
ムービーオートモード

いろいろな撮影モード

Pモード

Tv、Av、Mモード

再生モード

Wi-Fi機能

設定メニュー

アクセサリ

付録

索引



すべての画像を指定する

1 [すべての画像を指定] を選ぶ

- 「メニューから操作する」の手順2 (📖101) の操作で [すべての画像を指定] を選び、<FUNC SET> を押します。

2 保護する

- <▲> か <▼> を押すか <OK> を回して [保護] を選び、<FUNC SET> を押します。

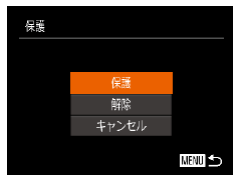

- 「範囲で指定する」の手順4、「すべての画像を指定する」の手順2で [解除] を選ぶと、選んだ画像の保護をまとめて解除することができます。

消す

不要な画像を1枚ずつ選んで消せます。消した画像はもとに戻せないの
十分に確認してから消してください。ただし、保護された画像 (📖100)
は消えません。

1 消したい画像を選ぶ

- <◀> か <▶> を押すか <OK> を回して画像を選びます。

2 消す

- <▼> を押します。
- [消去?] が表示されたら、<◀> か <▶> を押すか <OK> を回して [消去] を選び、<FUNC SET> を押します。
- 表示していた画像が消えます。
- 中止するときには、<◀> か <▶> を押すか <OK> を回して [キャンセル] を選び、<FUNC SET> を押します。



静止画

動画

お使いになる前に

基本編

活用編

カメラを知る

オートモード/プラス
ムービーオートモード

いろいろな撮影モード

Pモード

Tv、Av、Mモード

再生モード

Wi-Fi機能

設定メニュー

アクセサリ

付録

索引



まとめて消す

画像を選んでまとめて消すことができます。消した画像はもとに戻せないので十分に確認してから消してください。ただし、保護された画像(100)は消えません。

指定方法を選ぶ



1 設定画面を表示する

- <MENU> ボタンを押して、[▶] タブの [消去] を選びます (24)。

2 指定方法を選ぶ

- <▲> か <▼> を押すか <○> を回して指定方法を選び、<FUNC SET> を押します。
- <MENU> ボタンを押すとメニュー画面に戻ります。

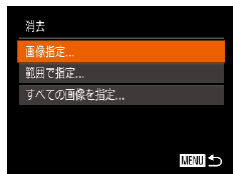

1 枚ずつ指定する



1 [画像指定] を選ぶ

- 「指定方法を選ぶ」の手順 2 (104) の操作で [画像指定] を選び、<FUNC SET> を押します。

2 画像を選ぶ

- 「1 枚ずつ指定する」の手順 2 (101) の操作で画像を選ぶと、[✓] が表示されます。
- もう一度 <FUNC SET> を押すと [✓] が消え、解除されます。
- 別の画像も指定するときは、上記の操作を繰り返します。

3 消す

- <MENU> ボタンを押すと確認画面が表示されます。
- <◀> か <▶> を押すか <○> を回して [OK] を選び、<FUNC SET> を押します。

お使いになる前に

基本編

活用編

カメラを知る

オートモード / プラス
ムービーオートモード

いろいろな撮影モード

Pモード

Tv、Av、Mモード

再生モード

Wi-Fi機能

設定メニュー

アクセサリ

付録

索引



■ 範囲で指定する

1 「範囲で指定」を選ぶ

- 「指定方法を選ぶ」の手順2 (📖104) の操作で「範囲で指定」を選び、<FUNC SET>を押します。

2 画像を指定する

- 「範囲で指定する」の手順2～3 (📖102～102) の操作で指定します。

3 消す

- <▼>を押して「消去」を選び、<FUNC SET>を押します。

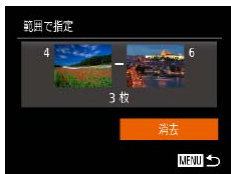

■ すべての画像を指定する

1 「すべての画像を指定」を選ぶ

- 「指定方法を選ぶ」の手順2 (📖104) の操作で「すべての画像を指定」を選び、<FUNC SET>を押します。

2 消す

- <<◀> か <▶> を押すか <⊙> を回して「OK」を選び、<FUNC SET>を押します。

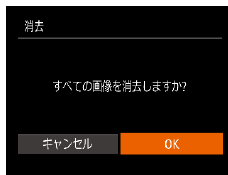

お使いになる前に

基本編

活用編

カメラを知る

オートモード / プラス
ムービーオートモード

いろいろな撮影モード

Pモード

Tv、Av、Mモード

再生モード

Wi-Fi機能

設定メニュー

アクセサリ

付録

索引



回転する

画像の向きを変えて保存することができます。

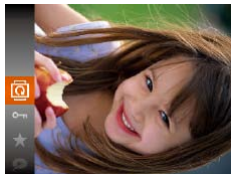

1 [回転] を選ぶ

- <MENU> を押して、メニュー項目の [回転] を選びます (107)。

2 回転する

- <◀> か <▶> を押すと指定した方向に 90 度単位で回転し、<MENU> を押すと設定されます。



メニューから操作する

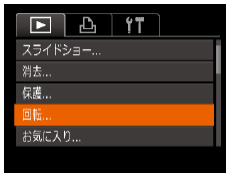

1 [回転] を選ぶ

- <MENU> ボタンを押して、[回転] タブの [回転] を選びます (107)。

2 回転する

- <◀> か <▶> を押すか <⊙> を回して画像を選びます。
- <MENU> を押すたびに 90 度単位で回転します。
- <MENU> ボタンを押すとメニュー画面に戻ります。

❗ [縦横自動回転] が [切] のときは回転できません (107)。

お使いになる前に

基本編

活用編

カメラを知る

オートモード / プラス
ムービーオートモード

いろいろな撮影モード

P モード

Tv、Av、M モード

再生モード

Wi-Fi 機能

設定メニュー

アクセサリ

付録

索引



自動回転機能を切る

カメラの向きに応じて画像を自動回転する機能を使わないようにすることができます。

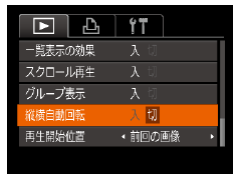

- <MENU> ボタンを押して、[▶] タブの [縦横自動回転] を選び、項目の [切] を選びます (124)。

- ❗ [切] にすると、画像の回転 (106) はできません。また、すでに回転させていた画像も、もとの向きで表示されます。
- 連想再生 (99) では、[切] に設定しても、縦位置で撮影された画像は縦位置で、撮影後に回転させた画像は回転した状態で表示されます。

静止画

動画

お気に入り設定をする

お気に入りを設定して、撮影した画像を分類できます。設定した画像だけを検索して、次の操作をすることができます。

- 見る (91)、スライドショーで見る (98)、保護する (100)、消す (103)、印刷指定 (DPOF) (169)、フォトブック指定 (171)

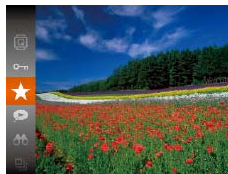

- <PINK SET> を押して、メニュー項目の [★] を選びます (23)。
- [お気に入り指定しました] が表示されず。
- 解除するときは、上記の操作でもう一度 [★] を選び、<PINK SET> を押します。

お使いになる前に

基本編

活用編

カメラを知る

オートモード / プラス
ムービーオートモード

いろいろな撮影モード

Pモード

Tv、Av、Mモード

再生モード

Wi-Fi機能

設定メニュー

アクセサリ

付録

索引



メニューから操作する



1 【お気に入り】を選ぶ

- <MENU> ボタンを押して、[▶] タブの【お気に入り】を選びます (P.24)。

2 画像を選ぶ

- <◀> か <▶> を押すか <⊙> を回して画像を選び、<FUNC SET> を押すと [★] が表示されます。
- もう一度 <FUNC SET> を押すと [★] が消え、解除されます。
- 別の画像も選ぶときは、上記の操作を繰り返します。

3 設定する

- <MENU> ボタンを押すと確認画面が表示されます。
- <◀> か <▶> を押すか <⊙> を回して [OK] を選び、<FUNC SET> を押します。



- ❗ 手順3の操作をする前に、撮影モードに切り換えたり電源を切ったときは、お気に入りが設定されません。

- ✎ Windows 8、Windows 7、Windows Vistaをお使いのときは、お気に入り設定した画像をパソコンに取り込むと、評価が3 (★★★★☆☆) に設定されます (動画を除く)。

静止画を編集する

- ❗ 静止画の編集機能 (P.108 ~ 112) は、カードに空き容量がないと使えません。

静止画

画像を小さくする (リサイズ)

撮影した画像を小さな記録画素数にして、別画像として保存できます。

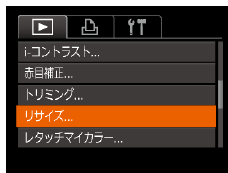

1 【リサイズ】を選ぶ

- <MENU> ボタンを押して、[▶] タブの【リサイズ】を選びます (P.24)。

2 画像を選ぶ

- <◀> か <▶> を押すか <⊙> を回して画像を選び、<FUNC SET> を押します。

3 大きさを選ぶ

- <◀> か <▶> を押すか <⊙> を回して大きさをを選び、<FUNC SET> を押します。
- [新規保存しますか?] が表示されます。



お使いになる前に

基本編

活用編

カメラを知る

オートモード / プラス
ムービーオートモード

いろいろな撮影モード

Pモード

Tv、Av、Mモード

再生モード

Wi-Fi機能

設定メニュー

アクセサリ

付録

索引





4 新規保存する

- <◀> か <▶> を押すか <⊙> を回して [OK] を選び、<P/SET> を押します。
- 別画像として保存されます。



5 画像を確認する

- <MENU> ボタンを押すと [保存した画像を表示します] が表示されます。
- <◀> か <▶> を押すか <⊙> を回して [はい] を選び、<P/SET> を押します。
- 保存した画像が表示されます。



- 記録画素数が [S] の画像 (📖48) や手順3で [S] にした画像は、編集できません。



- 撮影した画像の記録画素数よりも大きくはできません。

画像を切り抜く (トリミング)

撮影した画像の必要な部分を切り抜き、別画像として保存できます。

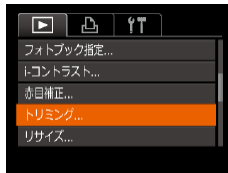

1 [トリミング] を選ぶ

- <MENU> ボタンを押して、[▶] タブの [トリミング] を選びます (📖24)。

2 画像を選ぶ

- <◀> か <▶> を押すか <⊙> を回して画像を選び、<P/SET> を押します。

お使いになる前に

基本編

活用編

カメラを知る

オートモード / プラス
ムービーオートモード

いろいろな撮影モード

Pモード

Tv、Av、Mモード

再生モード

Wi-Fi機能

設定メニュー

アクセサリー

付録

索引



切り抜き範囲

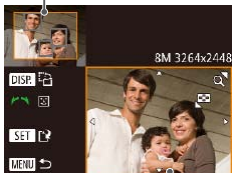

切り抜き範囲の表示

切り抜き後の記録画素数



3 切り抜く範囲を調整する

- 画像を切り抜く範囲が枠で表示されます。
- 左上にもと画像、右下に切り抜き後の画像が表示されます。
- ズームレバーを動かすと枠の大きさが変わられます。
- <▲><▼><◀><▶> を押すと枠の位置が移動できます。
- <DISP.> ボタンを押すと枠の縦横が変更されます。
- 顔が検出された画像では、左上の画面の顔の位置に灰色の枠が表示されます。<⊙> を回すと別の枠に切り換わり、枠を中心にトリミングできます。
- <FUNC/SET> を押します。

4 新規保存して画像を確認する

- 「画像を小さくする (リサイズ)」の手順 4～5 (P.109) の操作を行います。



- 記録画素数が [S] の画像 (P.48) や、リサイズした [S] の画像 (P.108) は、編集できません。



- トリミングできる画像の縦横比率は編集前と同じです。
- トリミングした画像の記録画素数は、トリミング前の画像より小さくなります。
- 個人認証機能 (P.42) で撮影した静止画をトリミングしたときは、トリミング後に表示されている人の名前だけが残ります。

画像の色調を変える (レタッチマイカラー)

画像の色調を変え、別画像として保存できます。各項目の内容は「画像の色調を変える (マイカラー)」(P.75) を参照してください。

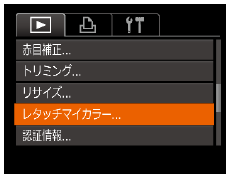

1 【レタッチマイカラー】を選ぶ

- <MENU> ボタンを押して、<▶> タブの [レタッチマイカラー] を選びます (P.24)。

2 画像を選ぶ

- <◀> か <▶> を押すか <⊙> を回して画像を選び、<FUNC/SET> を押します。

3 項目を選ぶ

- <◀> か <▶> を押すか <⊙> を回して項目を選び、<FUNC/SET> を押します。

4 新規保存して画像を確認する

- 「画像を小さくする (リサイズ)」の手順 4～5 (P.109) の操作を行います。



- 同じ画像に対して色調を繰り返し変えると、画質が徐々に低下したり、思いどおりの色にならないことがあります。



- 撮影時のマイカラー (P.75) と色調が若干異なることがあります。

静止画

お使いになる前に

基本編

活用編

カメラを知る

オートモード / プラス
ムービーオートモード

いろいろな撮影モード

Pモード

Tv、Av、Mモード

再生モード

Wi-Fi機能

設定メニュー

アクセサリ

付録

索引



明るさを補正する (i-コントラスト)

人の顔や背景など、一部が暗く撮影された画像は、その部分を検出し、最適な明るさに自動補正します。また、画像全体で明暗差が小さい画像は、くつきりした印象となるように自動補正します。補正方法は4種類から選べ、別画像として保存できます。

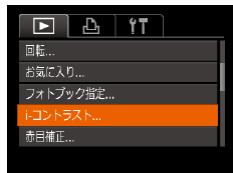

1 [i-コントラスト] を選ぶ

- <MENU> ボタンを押して、[▶] タブの [i-コントラスト] を選びます (📖24)。

2 画像を選ぶ

- <<▶> か <▶> を押すか <⊙> を回して画像を選び、<⊙> を押します。

3 項目を選ぶ

- <<▶> か <▶> を押すか <⊙> を回して項目を選び、<⊙> を押します。

4 新規保存して画像を確認する

- 「画像を小さくする (リサイズ)」の手順4～5 (📖109) の操作を行います。



- 画像によっては、画像が粗くなったり、正しく補正されないことがあります。
- 同じ画像に対して補正を繰り返すと、画像が粗くなることがあります。



- [オート] で思いどおりに補正されないときは、[弱] [中] [強] のいずれかを選んで補正します。

赤目を補正する

目が赤く撮影されてしまった画像の赤目部分を自動的に補正して、別画像として保存できます。

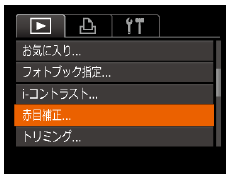

1 [赤目補正] を選ぶ

- <MENU> ボタンを押して、[▶] タブの [赤目補正] を選びます (📖24)。

2 画像を選ぶ

- <<▶> か <▶> を押すか <⊙> を回して画像を選びます。

お使いになる前に

基本編

活用編

カメラを知る

オートモード / プラス
ムービーオートモード

いろいろな撮影モード

Pモード

Tv、Av、Mモード

再生モード

Wi-Fi機能

設定メニュー

アクセサリ

付録

索引



動画を編集する

撮影した動画の前後を削除できます。

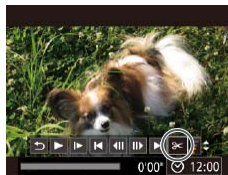

動画編集パネル



動画編集バー

1 [Z] を選ぶ

- 「見る」の手順1～5 (P91～91) の操作で [Z] を選び、[Z] を押します。
- 動画編集パネルと動画編集バーが表示されます。

2 編集範囲を指定する

- <▲> か <▼> を押して [Z] または [Z] を選びます。
- <◀> か <▶> を押すか [Z] を回して [Z] を動かすと、編集できるところで [Z] が表示されます。[Z] を選ぶと [Z] 位置より前部、[Z] を選ぶと後部が削除されます。
- [Z] を [Z] 以外の位置に指定しても、[Z] では1つ左側の [Z] 位置よりも前部、[Z] では1つ右側の [Z] 位置よりも後部が削除されます。

3 補正する

- <[補正]> を押します。
- 検出された赤目部分が補正され、補正した部分に枠が表示されます。
- 「拡大して見る」 (P98) の操作で画像を拡大/縮小できます。



4 新規保存して画像を確認する

- <▲><▼><◀><▶> を押すか [Z] を回して [新規保存] を選び、<[補正]> を押します。
- 別画像として保存されます。
- 「画像を小さくする (リサイズ)」の手順5 (P109) の操作を行います。



- 画像によっては、正しく補正されないことがあります。
- 手順4で [上書き保存] を選んだときは、補正内容で上書きされるため、補正前の画像は残りません。
- 保護されている画像は上書き保存できません。



3 編集した動画を確認する

- <▲> か <▼> を押して [▶] を選び、<Ⓜ> を押すと、編集した動画が再生されます。
- もう一度編集するときは手順2の操作を行います。
- 編集を中止するときは、<▲> か <▼> を押して [⏏] を選び、<Ⓜ> を押したあと、<◀> か <▶> を押すか <Ⓜ> を回して [OK] を選び、もう一度 <Ⓜ> を押します。



4 編集した動画を保存する

- <▲> か <▼> を押して [⏏] を選び、<Ⓜ> を押します。
- <▲><▼><◀><▶> を押すか <Ⓜ> を回して [新規保存] を選び、<Ⓜ> を押します。
- 別動画として保存されます。
- [圧縮せず新規保存] を選び、<Ⓜ> を押します。



- 手順4で [上書き保存] を選んだときは、編集内容が上書きされるため、編集前の動画は残りません。
- カードの空き容量が足りないときは、[上書き保存] しか選べません。
- 動画の保存中にバッテリーがなくなると、保存できないことがあります。
- 編集するときは、フル充電されたバッテリーか AC アダプターキット (別売) (📖 158) を使うことをおすすめします。



ファイルサイズを小さくする

動画を圧縮して保存することで、ファイルサイズを小さくできます。



- 「動画を編集する」の手順2の画面で [F] を選んだあと [新規保存] を選び、<FUNC SET> を押します。
- [圧縮して新規保存] を選び、<FUNC SET> を押します。



- 圧縮した動画は、[HD 80P] で保存されます。
- [VGA 80P] の動画は、圧縮できません。
- 編集した動画を保存するときに [上書き保存] を選ぶと、圧縮できません。
- 編集した動画を新規保存するときに [圧縮して新規保存] を選ぶと、圧縮できます。

ダイジェスト動画を編集する

[M] モードで作成されたチャプター (P32) を1つずつ選んで消すことができます。消したチャプターはもとに戻すことはできません。十分に確認してから消してください。



1 チャプターを選ぶ

- 「静止画を撮影したときに作成された短編動画 (ダイジェスト動画) を見る」の手順1~2 (P93) の操作で [M] モードで作成された動画を再生し、<FUNC SET> を押して動画操作パネルを表示します。
- << 1> か <> 2> を押すか < 3> を回して [1] か [2] を選び <FUNC SET> を押します。

2 [1] を選ぶ

- << 1> か <> 2> を押すか < 3> を回して [1] を選び、<FUNC SET> を押します。
- 選んだチャプターが繰り返し再生されません。

3 確認して消す

- << 1> か <> 2> を押すか < 3> を回して [OK] を選び、<FUNC SET> を押します。
- チャプターが消去され、上書き保存されます。



- プリンターとつないだときは、チャプターを選んでも [1] は表示されません。

動画

お使いになる前に

基本編

活用編

カメラを知る

オートモード / プラス
ムービーオートモード

いろいろな撮影モード

Pモード

Tv、Av、Mモード

再生モード

Wi-Fi機能

設定メニュー

アクセサリ

付録

索引



Wi-Fi 機能

カメラで撮影した画像を無線でいろいろな無線対応機器へ送ったり、Web サービスを利用する

Wi-Fi を使ってできること	116	Wi-Fi メニューを表示する	125	画像をパソコンに取り込む	138
Web サービスに画像を送信する.....	116	はじめて Wi-Fi 接続するとき.....	125	< [カメラ] > ボタンを使う	139
スマートフォンに画像を送信する.....	117	Wi-Fi 接続したことがあるとき.....	125	< [カメラ] > ボタンにスマートフォンを登録する....	139
パソコンに画像を送信する.....	117	アクセスポイントを使って接続する	126	< [カメラ] > ボタンにクラウドシンクロを	
プリンターで画像を印刷する.....	118	アクセスポイントを確認する.....	126	登録する.....	140
別のカメラに画像を送信する.....	118	WPS に対応したアクセスポイントに		登録した接続先を解除する.....	141
利用する Web サービスの情報を登録する	118	接続する.....	127	画像を自動で送る (クラウドシンクロ)	141
CANON IMAGE GATEWAY を登録する.....	119	一覧に表示されたアクセスポイントに		準備する.....	141
他の Web サービスを登録する.....	121	接続する.....	130	画像を送る.....	142
スマートフォンに CameraWindow を		アクセスポイントを使わずに接続する	131	カメラ内の画像に GPS 情報を記録する	143
インストールする	121	接続したことのあるアクセスポイントが		リモート撮影をする	143
パソコンを登録するための準備をする	122	あるとき.....	134	Wi-Fi の設定を編集 / 消去する	144
パソコンの環境を確認する.....	122	別のカメラとつなぐ	134	接続情報を編集する.....	144
インストールする.....	123	画像を送る	135	Wi-Fi の設定を初期化する.....	146
Wi-Fi 接続するための設定をする		画像を 1 つずつ送信する.....	135		
(Windows のみ).....	124	複数の画像を送信する.....	137		
		コメントを入力して送信する.....	138		

お使いになる前に

基本編

活用編

カメラを知る

オートモード / プラス
ムービーオートモード

いろいろな撮影モード

P モード

Tv、Av、M モード

再生モード

Wi-Fi 機能

設定メニュー

アクセサリ

付録

索引



Wi-Fi を使ってできること

このカメラは Wi-Fi® (ワイファイ) 認定製品です。以下の機器やサービスと Wi-Fi で接続し、画像を送信できます。

なお、本章では、Wi-Fi 以外の無線 LAN 機能も Wi-Fi と記載していることがあります。

Wi-Fi 機能を使って画像を送信するには、カメラや接続先の機器の準備が必要です。準備や送信方法は、接続先によって異なります。

また、はじめて Wi-Fi 機能を使うときはカメラにニックネームを登録する必要があります (125)。



- Wi-Fi 機能を使う前に、「Wi-Fi (無線 LAN) について」(197)、「セキュリティについて」(198) を必ずお読みください。



- Wi-Fi とは、相互接続性が認定されたことを示す無線 LAN 機器のブランド名称です。

Web サービスに画像を送信する

SNS などのいろいろな Web サービスを、CANON iIMAGE GATEWAY* 経由でご利用いただけます。また、カメラ内の未送信画像を CANON iIMAGE GATEWAY 経由でパソコンや Web サービスに自動で送ることもできます。

* CANON iIMAGE GATEWAY は、本製品を購入された方がご利用いただけるオンラインフォトサービスです。

画像を送信する手順

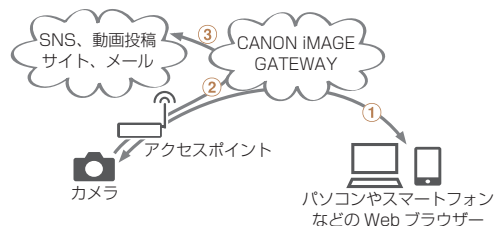

- ① 利用する Web サービスの情報を登録する (118)
- ② アクセスポイントを使って接続する (126)
- ③ 画像を送る (135)*

* パソコンや Web サービスに送信することができます。

お使いになる前に

基本編

活用編

カメラを知る

オートモード / プラス
ムービーオートモード

いろいろな撮影モード

P モード

Tv、Av、M モード

再生モード

Wi-Fi 機能

設定メニュー

アクセサリ

付録

索引



スマートフォンに画像を送信する

Wi-Fi 機能を持つスマートフォンやタブレット端末に画像を送信できます。また、スマートフォンやタブレット端末を使ってリモート撮影したり、カメラで撮影した画像に位置情報を記録することができます。

なお、以降、スマートフォンとタブレット端末をあわせて「スマートフォン」と記載しています。

画像を送信する手順

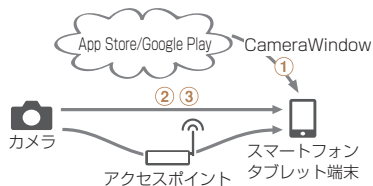

- ① スマートフォンに CameraWindow をインストールする (📖121)
- ② アクセスポイントを使わずに接続する (📖131) またはアクセスポイントを使って接続する (📖126)
- ③ 画像を送る (📖135)

パソコンに画像を送信する

ソフトウェアを使って、カメラで撮影した画像を Wi-Fi でパソコンに送信できます。

画像を送信する手順

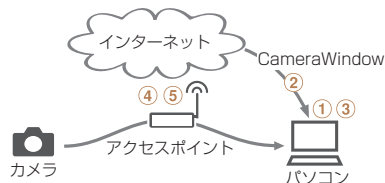

- ① パソコンの環境を確認する (📖122)
- ② ソフトウェアをダウンロードしてインストールする (📖123)
- ③ Wi-Fi 接続するための設定をする (Windows のみ) (📖124)
- ④ アクセスポイントを使って接続する (📖126)
- ⑤ 画像をパソコンに取り込む (📖138)

お使いになる前に

基本編

活用編

カメラを知る

オートモード / プラス
ムービーオートモード

いろいろな撮影モード

P モード

Tv、Av、M モード

再生モード

Wi-Fi 機能

設定メニュー

アクセサリ

付録

索引



プリンターで画像を印刷する

Wi-Fi で使える PictBridge (DPS over IP) に対応したプリンターに画像を送って印刷できます。

画像を送信する手順



- ① アクセスポイントを使わずに接続する (📖131) またはアクセスポイントを使って接続する (📖126)
- ② 画像を印刷する (📖165)

別のカメラに画像を送信する

Wi-Fi 機能を持つキヤノン製のカメラ同士で画像を送信できます。

画像を送信する手順



- ① 別のカメラとつなぐ (📖134)
- ② 画像を送る (📖135)

利用する Web サービスの情報を登録する

パソコンまたはスマートフォンを使って、利用する Web サービスの情報をカメラに登録します。

- CANON iMAGE GATEWAY をはじめとする各種 Web サービスの設定には、インターネットに接続できるパソコンまたはスマートフォンおよびブラウザが必要です。
- CANON iMAGE GATEWAY に接続する際にお使いいただくブラウザ (Microsoft Internet Explorer など) のバージョンや設定条件については、CANON iMAGE GATEWAY のサイトで確認してください。
- CANON iMAGE GATEWAY のサービスに対応している国 / 地域の情報は、弊社 Web サイト (<http://www.canon.com/cig/>) で確認してください。
- CANON iMAGE GATEWAY 以外の Web サービスも利用するときは、その Web サービスのアカウントが必要です。詳しくは、各 Web サービスの Web サイトを確認してください。
- プロバイダーとの接続料金、およびプロバイダーのアクセスポイントへの通信料金は、別途かかります。

お使いになる前に

基本編

活用編

カメラを知る

オートモード / プラス
ムービーオートモード

いろいろな撮影モード

P モード

Tv、Av、M モード

再生モード

Wi-Fi 機能

設定メニュー

アクセサリ

付録

索引



CANON IMAGE GATEWAY を登録する

CANON iMAGE GATEWAY とカメラを連携できるようにした上で、CANON iMAGE GATEWAY をカメラに登録します。



1 CANON iMAGE GATEWAY にアクセスして、カメラ設定のページを表示する

- パソコンまたはスマートフォンを操作して、インターネットで「<http://www.canon.com/cig/>」へ接続し、お住まいの地域の CANON iMAGE GATEWAY のサイトへアクセスします。
- ログイン画面が表示されたら、ユーザー名とパスワードを入力してログインしてください。また、CANON iMAGE GATEWAY のアカウントをお持ちでないときは、画面の指示にしたがって会員登録（無料）を行ってください。
- カメラ設定のページを表示します。



2 カメラの機種を選ぶ

- このカメラは、Wi-Fi メニューに [☁] が表示される機種です。
- 機種を選ぶと、認証コード入力画面が表示されます。この画面には、手順 3～8 でカメラを操作して表示される認証コードを入力するので、手順 9 までそのままにしておいてください。

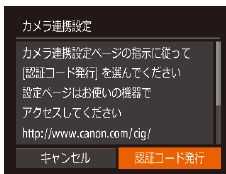
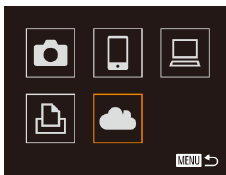

3 Wi-Fi メニューを表示する

- カメラを操作して、Wi-Fi メニューを表示します (📖125)。

4 [☁] を選ぶ

- <▲><▼><◀><▶> を押すか <⊙> を回して [☁] を選び、<FUNC SET> を押します。

5 アクセスポイントへの接続をはじめめる

- <◀> か <▶> を押すか <⊙> を回して [認証コード発行] を選び、<FUNC SET> を押します。

6 アクセスポイントを選ぶ

- <▲> か <▼> を押すか <⊙> を回してネットワーク (アクセスポイント) を選び、<FUNC SET> を押します。

お使いになる前に

基本編

活用編

カメラを知る

オートモード / プラス
ムービーオートモード

いろいろな撮影モード

P モード

Tv、Av、M モード

再生モード

Wi-Fi 機能

設定メニュー

アクセサリ

付録

索引



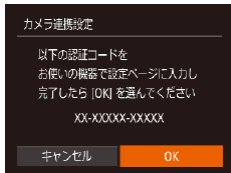
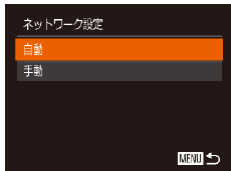
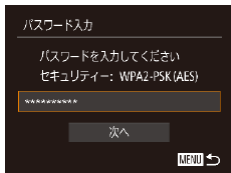

7 アクセスポイントのパスワードを入力する

- <FUNC SET> を押してキーボードを表示し、パスワードを入力します (126)。
- <▲> か <▼> を押すか <◉> を回して [次へ] を選び、<FUNC SET> を押します。

8 [自動] を選んで接続をはじめる

- <▲> か <▼> を押すか <◉> を回して [自動] を選び、<FUNC SET> を押します。

- カメラがアクセスポイントを経由して CANON iMAGE GATEWAY に接続すると、認証コードが表示されます。

9 認証コードを入力する

- パソコンまたはスマートフォンを操作して、カメラに表示された認証コードを入力し、次へ進みます。
- 数字 6 桁の確認番号が表示されます。



10 確認番号を確認して設定を終える

- 画面表示された確認番号が、パソコンまたはスマートフォンに表示された確認番号と一致していることを確認します。
- <◀> か <▶> を押すか <◉> を回して [OK] を選び、<FUNC SET> を押します。
- パソコンまたはスマートフォンを操作して設定を終えます。

- [] (141) と CANON iMAGE GATEWAY が送信先として追加され、[] が [] になります。
- パソコンまたはスマートフォンには、完了画面が表示されます。続けて Web サービスを追加することもできます。このときは、「他の Web サービスを登録する」の手順 2 (121) から操作してください。



- WPS に対応したアクセスポイントでは、手順 6 で [簡単設定 (WPS 接続)] を選んで接続することもできます。詳細は、「WPS に対応したアクセスポイントに接続する」の手順 5～7 (127～128) を参照してください。

お使いになる前に

基本編

活用編

カメラを知る

オートモード / プラス
ムービーオートモード

いろいろな撮影モード

P モード

Tv、Av、M モード

再生モード

Wi-Fi 機能

設定メニュー

アクセサリ

付録

索引



他の Web サービスを登録する

CANON iIMAGE GATEWAY以外のWebサービスをカメラに登録します。なお、事前に、CANON iIMAGE GATEWAYをカメラに登録する必要があります (M119)。



1 Web サービスの設定画面を表示する

- 「CANON iIMAGE GATEWAY を登録する」 (M119) の手順1の操作で CANON iIMAGE GATEWAY にログインし、Web サービスの設定画面を表示します。



2 利用する Web サービスの設定をする

- パソコンまたはスマートフォンを操作し、画面の指示にしたがって、利用する Web サービスの設定をします。

3 [🌐] を選ぶ

- Wi-Fi メニューを表示 (M125) して、<▲><▼><◀><▶> を押すか <🔍> を回して [🌐] を選び、<🔒> を押しします。
- Web サービスの設定が更新されます。



- 一度設定した内容を変更するときも同じ操作でカメラの設定を更新してください。

スマートフォンに CameraWindow をインストールする

カメラと接続する前に、お使いのスマートフォンに専用のアプリケーション「CameraWindow」(無料)をインストールします。



1 スマートフォンをネットワークに接続する

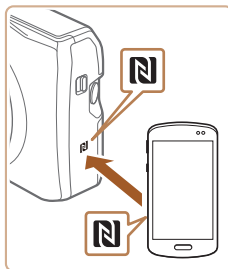

2 CameraWindow をインストールする

- Android (OSバージョン4.0以上) で NFC に対応しているスマートフォンでは、NFC 機能を有効にしてスマートフォンとカメラの N (N マーク) 同士をタッチすると、スマートフォンで Google Play が自動的に起動します。CameraWindow のダウンロード画面が表示されたら、ダウンロードしてインストールします。
- その他の Android のスマートフォンでは、Google Play から CameraWindow を検索してダウンロードし、インストールします。
- iPhone や iPad では、App Store から CameraWindow を検索してダウンロードし、インストールします。

お使いになる前に

基本編

活用編

カメラを知る

オートモード / プラス
ムービーオートモード

いろいろな撮影モード

P モード

Tv、Av、M モード

再生モード

Wi-Fi 機能

設定メニュー

アクセサリ

付録

索引



- インストール後に、カメラを操作して、カメラとスマートフォンを接続してください (P126、131)。



- NFC 機能をお使いになるときは、次のことに注意してください。
 - スマートフォンをカメラに強く当てないでください。スマートフォンやカメラに傷がつくことがあります。
 - スマートフォンによっては、認識されにくいことがあるので、位置をずらすなどしてゆっくりタッチしてください。
 - カメラとスマートフォンの間にものを置かないでください。また、カメラやスマートフォンにケースなどをつけていると、通信できないことがあります。



- アプリケーションの詳細 (対応するスマートフォンや機能など) については、弊社 Web サイトで確認してください。
- NFC に対応したスマートフォンでも がないものがあります。詳しくはスマートフォンの使用説明書を参照してください。

パソコンを登録するための準備をする

パソコンを登録するための準備を行います。パソコンでカメラの画像を取り込むために、CameraWindow をインストールする必要があります。

パソコンの環境を確認する

カメラと Wi-Fi 接続できるパソコンは以下のとおりです。詳細なシステム構成や最新の OS を含む対応状況については、弊社 Web サイトを確認してください。

	Windows	Mac OS
OS	Windows 8/8.1 Windows 7 SP1	Mac OS X 10.9 Mac OS X 10.8.2 以降 Mac OS X 10.7



- Windows 7 Starter / Home Basic には対応していません。
- Windows 7 N (欧州版) / KN (韓国版) では、Windows Media Feature Pack を別途マイクロソフトのサポートページからダウンロードしてインストールする必要があります。詳しくは、次の Web サイトで確認してください。
<http://go.microsoft.com/fwlink/?LinkId=159730>

お使いになる前に

基本編

活用編

カメラを知る

オートモード / プラス
ムービーオートモード

いろいろな撮影モード

P モード

Tv、Av、M モード

再生モード

Wi-Fi 機能

設定メニュー

アクセサリ

付録

索引



インストールする

ここでは、Windows 7 と Mac OS X 10.8 を使って説明をしています。

用意するもの

- パソコン
- USB ケーブル（カメラ側端子は Mini-B）*

* USB ケーブルは付属されていません。なお、ケーブルを使わなくてもソフトウェアをインストールできますが、一部の機能は追加されません。

1 ソフトウェアをダウンロードする

- パソコンからインターネットへ接続し、「<http://cweb.canon.jp/e-support/software/index.html>」に接続します。
- ソフトウェアをダウンロードします。

2 インストールをはじめる

- [おまかせインストール] をクリックし、表示される画面にしたがって操作を進めます。

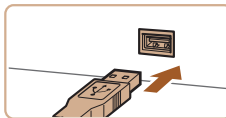
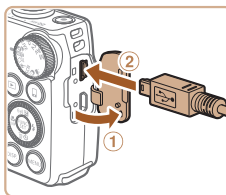

3 カメラの接続をうながすメッセージが表示されたら、接続する／しないを選ぶ

カメラをパソコンとつなぐとき

- カメラの電源が切れた状態でふたを開き (①)、USB ケーブルの小さい方のプラグを図の向きにして、カメラの端子にしっかりと差し込みます (②)。

- USB ケーブルの大きい方のプラグをパソコンの USB 端子に差し込みます。パソコンの USB 端子については、パソコンの使用説明書を参照してください。
- カメラの電源を入れて、表示される画面にしたがって必要な操作を行い、インストールを進めます。

カメラをパソコンとつながないとき

- [カメラを接続せずにインストールする] をチェックして、表示される画面にしたがって必要な操作を行い、インストールを進めます。

お使いになる前に

基本編

活用編

カメラを知る

オートモード / プラス
ムービーオートモード

いろいろな撮影モード

P モード

Tv、Av、M モード

再生モード

Wi-Fi 機能

設定メニュー

アクセサリ

付録

索引



4 インストールする

- お使いのパソコンやインターネット環境によってはインストールに時間がかかることがあります。
- インストールを終えると表示される画面の [完了] または [再起動] をクリックします。
- カメラをパソコンとつないでインストールしたときは、カメラの電源を切ってからケーブルを抜きます。



- カメラによってソフトウェアの機能や内容が異なるため、カメラを複数お持ちのときは、それぞれのカメラを使って、ソフトウェアを最新バージョンに更新してください。



Wi-Fi 接続するための設定をする (Windows のみ)

お使いのパソコンがWindows のときは、カメラとWi-Fi で接続するために、次の手順でWindows の設定を行ってください。



1 パソコンがアクセスポイントに接続していることを確認する

- 確認方法はパソコンの使用説明書を参照してください。

2 設定する

- [スタート] メニュー ▶ [すべてのプログラム] ▶ [Canon Utilities] ▶ [CameraWindow] ▶ [Wi-Fi 接続のための設定] の順にクリックします。
- 起動したアプリケーションの画面にしたがって、設定してください。



- 手順2のアプリケーションを実行すると、Windows に次の設定が行われます。
 - メディアストリーミングを有効にする
Wi-Fi で接続するパソコンをカメラが参照 (検索) できるようになります。
 - ネットワーク探索を有効にする
パソコンがカメラを参照 (検索) できるようになります。
 - ICMP (Internet Control Message Protocol) を有効にする
ネットワーク接続の通信状態を確認できるようになります。
 - UPnP (Universal Plug & Play) を有効にする
ネットワーク機器を自動認識できるようになります。
- パソコンにインストールされているセキュリティソフトによっては、上記の操作を行っても設定できないことがあります。セキュリティソフトの設定を確認してください。

お使いになる前に

基本編

活用編

カメラを知る

オートモード / プラス
ムービーオートモード

いろいろな撮影モード

Pモード

Tv、Av、Mモード

再生モード

Wi-Fi 機能

設定メニュー

アクセサリ

付録

索引



Wi-Fi メニューを表示する

はじめて Wi-Fi 接続するとき

はじめに、カメラにニックネームを登録します。
このニックネームは、Wi-Fi で他の機器と接続するときに、接続先の機器で表示されます。



1 Wi-Fi メニューを表示する

- <▶> ボタンを押して電源を入れます。
- <▲> を押します。

2 ニックネームを入力する

- <FUNC SET> を押して表示されたキーボードでニックネームを入力します (M25)。
- 最大 16 文字まで入力できます。
- <▲> か <▼> を押すか <FUNC SET> を回して [OK] を選び <FUNC SET> を押します。
- Wi-Fi メニューが表示されます。

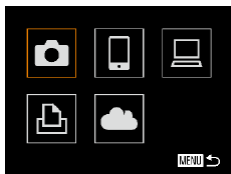
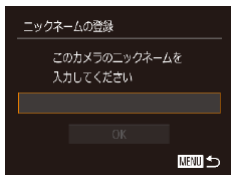

- パソコン以外の機器と Wi-Fi で接続するときは、カメラにカードが入っている必要があります。また、Web サービス、プリンターと Wi-Fi で接続するときは、カードに画像が保存されている必要があります。
- MENU (M24) の [↑] タブにある [Wi-Fi 設定] の [ニックネームの変更] を選ぶとニックネームを変更できます。
- 詳細情報表示 (M92) で <▲> を押したときに情報が切り換わるだけで Wi-Fi メニューが表示されないときは、<▼> を押して表示を切り換えてから操作してください。
- 手順 2 で、1 文字目に記号やスペースを入力しようとするとメッセージが表示されます。<FUNC SET> を押してから入力しなおしてください。

Wi-Fi 接続したことがあるとき

- Wi-Fi 接続した機器があるときは、Wi-Fi メニューを表示するために <▲> を押すと、最近接続した接続先名が最初に表示され、<▲> か <▼> を押して項目を選び <FUNC SET> を押すだけでかんたんに接続することができます。
- 新しく接続先を登録するときは <◀> か <▶> で機器の選択画面を表示して設定します。



- MENU (M24) の [↑] タブにある [Wi-Fi 設定] の [接続先履歴の表示] で [切] を選ぶと、最近接続した機器は表示されなくなります。

お使いになる前に

基本編

活用編

カメラを知る

オートモード / プラス
ムービーオートモード

いろいろな撮影モード

P モード

Tv、Av、M モード

再生モード

Wi-Fi 機能

設定メニュー

アクセサリ

付録

索引



アクセスポイントを使って接続する

既存のアクセスポイントにカメラを Wi-Fi 接続します。
お使いのアクセスポイントの使用説明書もあわせて参照してください。

アクセスポイントを確認する

アクセスポイントとなる Wi-Fi 親機 (Wi-Fi ルーターなど) は、「Wi-Fi」(P191) に記載している Wi-Fi 規格に対応しているものをお使いください。

すでに Wi-Fi を使っているときは、次の項目を確認してください。設定の確認方法については、アクセスポイントの使用説明書を参照してください。



- システム管理者がいるネットワーク内で設定するときは、ネットワーク管理者にネットワーク設定の詳細をお問い合わせください。
- これらの情報はセキュリティ上大変重要なものです。お取り扱いには十分ご注意ください。

確認シート

ネットワーク名 (SSID / ESSID) お使いのアクセスポイントの SSID または ESSID です。「アクセスポイント名」や「ネットワーク名」とも呼ばれることもあります。	
ネットワークの認証 / データの暗号化 (暗号化方式 / 暗号化モード) 無線通信時のデータを暗号化する方式です。	<input type="radio"/> なし <input type="radio"/> WEP (オープンシステム認証) <input type="radio"/> WPA-PSK (TKIP) <input type="radio"/> WPA-PSK (AES) <input type="radio"/> WPA2-PSK (TKIP) <input type="radio"/> WPA2-PSK (AES)
パスワード (暗号化キー / ネットワークキー) 無線通信時のデータを暗号化するために使われるキー (鍵) です。「暗号化キー」や「ネットワークキー」と呼ばれることもあります。	
キーのインデックス (送信キー) 「ネットワークの認証 / データの暗号化」が「WEP」のときに設定するキーです。	<input type="radio"/> 1

なお、アクセスポイントが WPS (Wi-Fi Protected Setup) に対応しているときと対応していないときで、接続方法は異なります。お使いのアクセスポイントが WPS に対応しているかどうかは、アクセスポイントの使用説明書を参照してください。



- ルーターとは、複数のパソコンなどを接続して、ネットワーク (LAN) を構築するときに使われる機器です。さらに、Wi-Fi 機能を内蔵しているルーターを「Wi-Fi ルーター」と呼びます。
- 本書では、Wi-Fi ルーターなどの Wi-Fi 親機すべてを「アクセスポイント」と呼びます。
- お使いの Wi-Fi で MAC アドレスをフィルタリングしているときは、アクセスポイントにカメラの MAC アドレスを登録してください。カメラの MAC アドレスは、MENU (P24) の [↑] タブにある [Wi-Fi 設定] の [MAC アドレスの確認] を選ぶと確認できます。

お使いになる前に

基本編

活用編

カメラを知る

オートモード / プラス
ムービーオートモード

いろいろな撮影モード

P モード

Tv、Av、M モード

再生モード

Wi-Fi 機能

設定メニュー

アクセサリ

付録

索引



WPS に対応したアクセスポイントに接続する

WPS とは、Wi-Fi 機器同士を接続する際の各種設定を簡単に行う仕組みです。WPS に対応した機器では、設定方式としてプッシュボタン方式と PIN コード方式を使用できます。

1 接続先の機器がアクセスポイントに接続されていることを確認する

- Web サービスに接続するときは不要です。
- 確認方法はそれぞれの機器およびアクセスポイントの使用説明書を参照してください。

2 Wi-Fi メニューを表示する (📖 125)

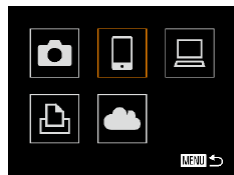

3 接続先の機器を選ぶ

- <▲><▼><◀><▶> を押すか <🕒> を回して接続先の機器を選び、<🔑> を押します。
- スマートフォンに接続するときは、[📱] を選びます。
- パソコンに接続するときは、[💻] を選びます。
- プリンターに接続するときは、[🖨️] を選びます。



- Web サービスに接続するときは、接続先の Web サービスのアイコンを選びます。同じ Web サービスに複数の送信先や公開範囲などがあるときは、[送信先の選択] 画面が表示されるので、<▲> か <▼> を押すか <🕒> を回して項目を選び <🔑> を押します。

4 [接続先の機器の登録] を選ぶ

- <▲> か <▼> を押すか <🕒> を回して [接続先の機器の登録] を選び、<🔑> を押します。
- スマートフォンまたはプリンターに接続するときは、[接続待機中] の画面 (📖 132) が表示されるので、<▶> を押すか <🕒> を回して [ネットワーク変更] を選び、<🔑> を押します。
- 検索されたアクセスポイントの一覧が表示されます。

5 [簡単設定 (WPS 接続)] を選ぶ

- <▲> か <▼> を押すか <🕒> を回して [簡単設定 (WPS 接続)] を選び、<🔑> を押します。

お使いになる前に

基本編

活用編

カメラを知る

オートモード / プラス
ムービーオートモード

いろいろな撮影モード

Pモード

Tv、Av、Mモード

再生モード

Wi-Fi 機能

設定メニュー

アクセサリ

付録

索引



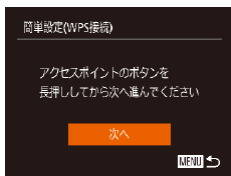
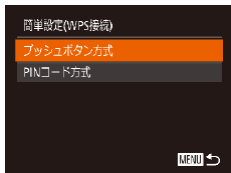

6 [プッシュボタン方式] を選ぶ

- <▲> か <▼> を押すか <⊙> を回して [プッシュボタン方式] を選び、<FUNC SET> を押します。

7 接続をはじめる

- アクセスポイントにある WPS 接続用のボタンを数秒間押したままにします。
- カメラの <FUNC SET> を押して次に進みます。
- カメラがアクセスポイントに接続します。
- 手順 3 で [] [] [] を選んだときは、そのアクセスポイントに接続している機器の一覧が「接続先の機器の選択」画面に表示されます。
- 手順 3 で Web サービスを選んだときは、手順 12 に進みます。



8 スマートフォンに接続するとき CameraWindow を起動する

- Android (OS バージョン 4.0 以上) で NFC に対応しているスマートフォンでは、NFC 機能を有効にしてスマートフォンとカメラの NFC (N マーク) 同士をタッチする (121) と、スマートフォンで CameraWindow が自動的に起動します。
- そのほかのスマートフォンでは、スマートフォンを操作して CameraWindow を起動します。
- はじめて CameraWindow を起動したときは、カメラに表示するスマートフォンの名称を登録してください。
- カメラがスマートフォンを認識すると、接続する機器を選択する画面がカメラに表示されます。

お使いになる前に

基本編

活用編

カメラを知る

オートモード / プラス
ムービーオートモード

いろいろな撮影モード

P モード

Tv、Av、M モード

再生モード

Wi-Fi 機能

設定メニュー

アクセサリ

付録

索引



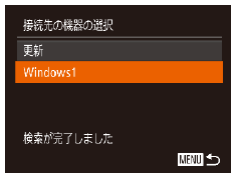

9 スマートフォン、プリンターまたはパソコンに接続するとき

接続先の機器を選ぶ

- <▲> か <▼> を押すか <⊙> を回して接続先の機器の名前を選び、<FUNC SET> を押します。
- スマートフォンを選んだときは、手順 11 に進みます。
- プリンター、パソコン (Mac OS) を選んだときは、手順 12 に進みます。

10 手順 9 でパソコン (Windows) を初めて選んだとき

ドライバーをインストールする

- カメラに左の画面が表示されたら、パソコンのスタートメニューから [コントロールパネル] をクリックし、[デバイスの追加] をクリックします。
- 接続したカメラのアイコンをダブルクリックします。
- ドライバーのインストールがはじまります。
- ドライバーのインストールが終わってカメラとパソコンの接続が完了すると、「自動再生」画面が表示されます。このとき、カメラの液晶画面には何も表示されなくなります。

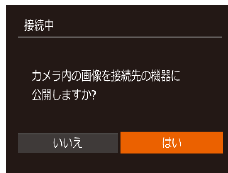
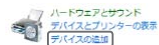
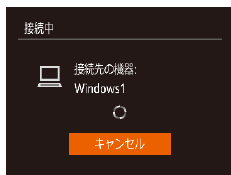

11 スマートフォンに接続するとき 公開設定する

- <◀> か <▶> を押すか <⊙> を回して [はい] を選び、<FUNC SET> を押します。
- スマートフォンの操作で、カメラ内の画像の閲覧や取り込み、GPS 情報の記録 (📖 143)、リモート撮影 (📖 143) ができるようになります。

12 画像を送ったり印刷したりする

- 接続が完了したときに表示される画面は、接続先の機器によって異なります。
- スマートフォン、Web サービスに接続したときは、画像を送信する画面が表示されます。
- 画像の送信方法は、「画像を送る」(📖 135) を参照してください。
- パソコンに接続したときは、カメラの画面には何も表示されません。「画像をパソコンに取り込む」(📖 138) の操作でパソコンに画像を取り込んでください。
- プリンターに接続したときは、USB ケーブルでプリンターとつないだときと同じ手順で印刷できます。「印刷する」(📖 165) を参照してください。



お使いになる前に

基本編

活用編

カメラを知る

オートモード / プラス
ムービーオートモード

いろいろな撮影モード

P モード

Tv、Av、M モード

再生モード

Wi-Fi 機能

設定メニュー

アクセサリ

付録

索引





- 手順 11 で [はい] を選ぶと、接続したスマートフォンから、カメラ内のすべての画像を見ることができるようになります。スマートフォンにカメラ内の画像を表示したくないときは、手順 11 の操作で [いいえ] を選んでください。
- 登録済みのスマートフォンに対する画像の公開設定を変更するには、手順 4 で [接続先の機器の編集] から設定を変更したいスマートフォンを選択し、[画像の公開設定] を選びます。



- 手順 6 で [PIN コード方式] を選択したときは、画面に表示された PIN コードをアクセスポイントに設定します。次に「接続先の機器の選択」画面で接続する機器を選びます。詳しくは、お使いのアクセスポイントの使用説明書を参照してください。
- 複数の接続先を登録するには、手順 1 からの操作を繰り返します。

■ 接続したことのあるアクセスポイントがあるとき

接続したことのあるアクセスポイントがあるときは、「WPS に対応したアクセスポイントに接続する」の手順 4 (📖 127) の操作で、カメラが自動でそのアクセスポイントに接続します。

- そのアクセスポイントを使って接続するときは、接続先の機器がそのアクセスポイントに接続されていることを確認し、手順 9 から操作してください。なお、Web サービスに接続するときは、操作は不要です。
- 別のアクセスポイントを使うときは、接続の最中に表示される画面の [ネットワーク変更] を選んだあと、手順 5 から操作してください。

一覧に表示されたアクセスポイントに接続する

1 アクセスポイントの一覧を表示する

- 「WPS に対応したアクセスポイントに接続する」の手順 1 ~ 4 (📖 127 ~ 127) の操作でネットワーク (アクセスポイント) の一覧を表示します。

2 アクセスポイントを選ぶ

- <▲> か <▼> を押すか <🕒> を回してネットワーク (アクセスポイント) を選び、<FUNC SET> を押します。

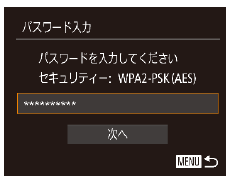

3 アクセスポイントのパスワードを入力する

- <FUNC SET> を押してキーボードを表示し、パスワードを入力します (📖 126)。
- <▲> か <▼> を押すか <🕒> を回して [次へ] を選び、<FUNC SET> を押します。

お使いになる前に

基本編

活用編

カメラを知る

オートモード / プラス
ムービーオートモード

いろいろな撮影モード

P モード

Tv、Av、M モード

再生モード

Wi-Fi 機能

設定メニュー

アクセサリ

付録

索引





4 [自動] を選ぶ

- <▲> か <▼> を押すか <⊙> を回して [自動] を選び、<Ⓜ> を押します。
- 接続先の機器で [📱] [🖨️] [💻] を選んだときは、「WPS に対応したアクセスポイントに接続する」の手順 9 (📖129) 以降を参照してください。
- 接続先の機器で Web サービスを選んだときは、「WPS に対応したアクセスポイントに接続する」の手順 12 (📖129) を参照してください。



- アクセスポイントのパスワードについては、アクセスポイントの本体あるいは使用説明書を参照してください。
- アクセスポイントは最大 16 個まで表示されます。アクセスポイントが検出されないときは、手順 2 で [手動設定] を選ぶと、アクセスポイントを手動で設定できます。画面の指示にしたがって SSID の入力、セキュリティー設定、パスワードの入力を行ってください。
- 接続したことのあるアクセスポイントを使って他の機器に接続するときは、手順 3 でパスワードが「*」で表示されます。同じパスワードを使うときは、そのまま、<▲> か <▼> を押すか <⊙> を回して [次へ] を選び、<Ⓜ> を押します。

アクセスポイントを使わずに接続する

スマートフォン、プリンターと Wi-Fi 接続するときは、このカメラをアクセスポイントにすることで、ほかのアクセスポイントを使わずに相手の機器と直接接続できます (カメラアクセスポイントモード)。なお、カメラとカメラを接続するときもアクセスポイントは使いません (📖134)。



1 Wi-Fi メニューを表示する (📖125)

2 接続先の機器を選ぶ

- <▲><▼><◀><▶> を押すか <⊙> を回して接続先の機器を選び、<Ⓜ> を押します。
- スマートフォンに接続するときは、[📱] を選びます。
- プリンターに接続するときは、[🖨️] を選びます。

3 [接続先の機器の登録] を選ぶ

- <▲> か <▼> を押すか <⊙> を回して [接続先の機器の登録] を選び、<Ⓜ> を押します。

お使いになる前に

基本編

活用編

カメラを知る

オートモード / プラス
ムービーオートモード

いろいろな撮影モード

P モード

Tv、Av、M モード

再生モード

Wi-Fi 機能

設定メニュー

アクセサリ

付録

索引



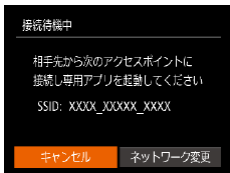

- 画面にカメラの SSID が表示されます。



4 接続先の機器をネットワークに接続する

- 接続先の機器（スマートフォンまたはプリンター）の Wi-Fi に関する設定メニューから、カメラに表示された SSID（ネットワーク名）を選択して接続します。



5 スマートフォンに接続するとき CameraWindow を起動する

- Android (OS バージョン 4.0 以上) で NFC に対応しているスマートフォンでは、NFC 機能を有効にしてスマートフォンとカメラの **N** (N マーク) 同士をタッチする (P.121) と、スマートフォンで CameraWindow が自動的に起動します。
- そのほかのスマートフォンでは、スマートフォンを操作して CameraWindow を起動します。
- はじめて CameraWindow を起動したときは、カメラに表示するスマートフォンの名称を登録してください。
- カメラがスマートフォンを認識すると、接続する機器を選択する画面がカメラに表示されます。

6 接続する機器を選ぶ

- <▲> か <▼> を押すか <⊙> を回して接続する機器の名前を選び、<⊞> を押します。

お使いになる前に

基本編

活用編

カメラを知る

オートモード / プラス
ムービーオートモード

いろいろな撮影モード

P モード

Tv、Av、M モード

再生モード

Wi-Fi 機能

設定メニュー

アクセサリ

付録

索引



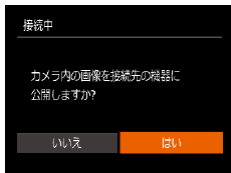

7 スマートフォンに接続するとき 公開設定する

- <◀> か <▶> を押すか <⊙> を回して [はい] を選び、<Ⓜ> を押します。
- スマートフォンの操作で、カメラ内の画像の閲覧や取り込み、GPS 情報の記録 (📖 143)、リモート撮影 (📖 143) ができるようになります。

8 画像を送ったり印刷したりする

- 接続が完了したときに表示される画面は、接続先の機器によって異なります。
- スマートフォンに接続したときは、画像を送信する画面が表示されます。
- 画像の送信方法は、「画像を送る」 (📖 135) を参照してください。
- プリンターに接続したときは、USB ケーブルでプリンターとつないだときと同じ手順で印刷できます。「印刷する」 (📖 165) を参照してください。



- ❗ ● 手順7で [はい] を選ぶと、接続したスマートフォンから、カメラ内のすべての画像を見ることができるようになります。スマートフォンにカメラ内の画像を表示したくないときは、手順7の操作で [いいえ] を選んでください。
- 登録済みのスマートフォンに対する画像の公開設定を変更するには、手順3で [接続先の機器の編集] から設定を変更したいスマートフォンを選択し、[画像の公開設定] を選びます。



- 複数の機器を登録するには、手順1からの操作を繰り返します。
- MENU (📖 24) で [🔼] タブの [Wi-Fi 設定] を選び、[パスワード] を [入] にすると、手順3の画面に [パスワード] が表示されるようになり、セキュリティを強化できます。このときは、手順4で接続先の機器を操作するときに、カメラに表示されたパスワードをパスワード欄に入力してください。

お使いになる前に

基本編

活用編

カメラを知る

オートモード / プラス
ムービーオートモード

いろいろな撮影モード

Pモード

Tv、Av、Mモード

再生モード

Wi-Fi機能

設定メニュー

アクセサリ

付録

索引



接続したことがあるアクセスポイントがあるとき

接続したことがあるアクセスポイントがあるときは、「アクセスポイントを使わずに接続する」の手順 3 (📖 131) の操作で、カメラが自動でそのアクセスポイントに接続します。

- カメラをアクセスポイントにするときは、接続の最中に表示される画面の [ネットワーク変更] を選び、表示された画面で [カメラアクセスポイントモード] を選びます。
- 接続したことがあるアクセスポイントを使って接続するときは、手順 4 で接続先の機器をそのアクセスポイントに接続してください。
- 別のアクセスポイントを使うときは、接続の最中に表示される画面の [ネットワーク変更] を選んだあと、[WPS に対応したアクセスポイントに接続する] の手順 5 (📖 127) から操作してください。

別のカメラとつなぐ

2 台のカメラ同士で Wi-Fi 接続して画像を送信できます。



- Wi-Fi 接続できるのは、キヤノン製の Wi-Fi 対応カメラのみです。Eye-Fi カードに対応していても Wi-Fi に対応していないキヤノン製カメラへは接続できません。また、IXY DIGITAL WIRELESS とは Wi-Fi 接続できません。

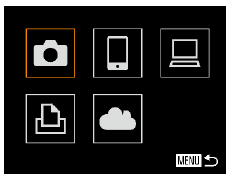

1 Wi-Fi メニューを表示する (📖 125)

2 カメラを選ぶ

- <▲><▼><◀><▶> を押すか <🔍> を回して [📷] を選び、<🔑> を押します。

3 [接続先の機器の登録] を選ぶ

- <▲> か <▼> を押すか <🔍> を回して [接続先の機器の登録] を選び、<🔑> を押します。
- 相手のカメラも手順 1 ~ 3 を行います。
- 両方のカメラで「接続先のカメラでも通信を開始してください」画面が表示されると登録がはじまります。

お使いになる前に

基本編

活用編

カメラを知る

オートモード / プラス
ムービーオートモード

いろいろな撮影モード

P モード

Tv、Av、M モード

再生モード

Wi-Fi 機能

設定メニュー

アクセサリ

付録

索引





- 相手のカメラが登録されると、画像を送信する画面が表示されます。「画像を送る」(P.135)に進んでください。



- 複数のカメラを登録するには、手順 1 からの操作を繰り返します。
- カメラを登録すると、そのカメラの名前が手順 3 の画面に表示されるようになります。2 回目以降はカメラの名前を選んで接続してください。

画像を送る

カメラに登録した接続先へカメラから Wi-Fi で画像を送信する方法について説明します。

なお、パソコンに送信するときは、画像を送信する操作はカメラではなくパソコンを使います (P.138)。

画像を 1 つずつ送信する



1 画像を選ぶ

-  を回して送信したい画像を選びます。

お使いになる前に

基本編

活用編

カメラを知る

オートモード / プラス
ムービーオートモード

いろいろな撮影モード

P モード

Tv、Av、M モード

再生モード

Wi-Fi 機能

設定メニュー

アクセサリ

付録

索引



2 送信する

- <◀> か <▶> を押して、[この画像を送信] を選び、<送信> を押します。
- YouTube へ送信するときは、続いて表示される利用規約を読み [同意する] を選んで <送信> を押します。
- 画像の送信が開始されます。画像の送信中は画面が暗くなります。
- 画像を Web サービスに送信したときは、送信が完了すると [OK] が表示され、<送信> を押すと再生モードの画面に戻ります。
- 画像をカメラまたはスマートフォンに送信したときは、[送信が完了しました] と表示されたあと、画像を送信する画面に戻ります。



- 圧縮 (M114) していない動画は、再圧縮されてもとの動画とは別の動画として送信されます。また、この処理に時間がかかることや、カード容量の不足で送信できないことがあります。



- Wi-Fi 通信部 (M3) を手や物で覆わないでください。画像の送受信が遅くなることがあります。
- お使いの通信環境によっては、動画の送信に非常に時間がかかります。バッテリー残量にご注意ください。
- スマートフォンに送信するとき、スマートフォンによっては、送信できる動画の画質に制限があります。詳しくは、お使いのスマートフォンの使用説明書などを参照してください。
- カメラとの接続を切断するには、<MENU> を押して、表示される切断の確認画面で <◀> か <▶> を押すか <送信> を回して [OK] を選び <送信> を押します。また、スマートフォンを操作して接続を切断することもできます。
- 画面には電波の状態を示す以下のアイコンが表示されます。
[強] 強、[中] 中、[弱] 弱、[微弱] 微弱
- Web サービスに送信するとき、一度、送信したことがある画像では、CANON IMAGE GATEWAY のサーバーにある画像が再利用されるので送信時間は短くなります。

■ 記録画素数 (画像の大きさ) を選ぶ

画像を送信する画面で、<▲> か <▼> を押して [高] を選んだあと、<送信> を押します。表示された画面で <▲> か <▼> を押して、送信する画像の記録画素数 (画像の大きさ) を選び、<送信> を押します。

- [しない] を選ぶと、リサイズされずもとの画像の大きさのままです。
- [M2] か [S] を選ぶと、選んだ記録画素数より大きい画像がリサイズされて送信されます。



- 動画はリサイズできません。

お使いになる前に

基本編

活用編

カメラを知る

オートモード / プラス
ムービーオートモード

いろいろな撮影モード

P モード

Tv、Av、M モード

再生モード

Wi-Fi 機能

設定メニュー

アクセサリ

付録

索引



複数の画像を送信する



1 「選んで送信」を選ぶ

- <◀> か <▶> を押して「選んで送信」を選び、<FUNC SET> を押します。

2 画像を選ぶ

- <▲><▼><◀><▶> を押して送信したい画像を選び、<FUNC SET> を押すと [✓] が表示されます。
- もう一度 <FUNC SET> を押すと [✓] が消え、解除されます。
- 別の画像も選ぶときは、上記の操作を繰り返します。
- 画像の選択が終わったら、<MENU> ボタンを押します。

3 送信する

- <◀> か <▶> を押すか <FUNC SET> を回して [送信] を選び、<FUNC SET> を押します。



- 1 回の送信操作で画像を 50 個までまとめて送信できます。動画は、5 分以内(ダイジェスト動画は 13 分以内)の長さで、1 個のみ送信できます。ただし、Web サービスによっては送信できる画像の数が少なくなったり、動画の時間が短くなることがあります。詳しくは、お使いの Web サービスで確認してください。
- 手順 2 でズームレバーを <Q> 側に 2 回押すと、1 枚表示に切り換わり、<◀> か <▶> を押すか <FUNC SET> を回して画像を選ぶこともできます。
- 手順 3 で送信する画像の記録画素数(画像の大きさ)を選ぶことができます(□48)。



お使いになる前に

基本編

活用編

カメラを知る

オートモード / プラス
ムービーオートモード

いろいろな撮影モード

Pモード

Tv、Av、Mモード

再生モード

Wi-Fi機能

設定メニュー

アクセサリ

付録

索引



コメントを入力して送信する

SNS やメールなどに画像を送信するときに、カメラでコメントを入力することができます。なお、送信先の Web サービスによって入力できる文字数は異なります。



1 コメント入力画面を表示する

- <▲><▼><◀><▶> を押して [] を選び、<FUNC SET> を押します。

2 コメントを入力する (📖 25)

3 送信する

- 「画像を 1 つずつ送信する」 (📖 135) の操作で画像を送信します。



- コメントを入力しなかったときは、CANON IMAGE GATEWAY で設定したコメントが自動で送信されます。

画像をパソコンに取り込む

パソコンに画像を送信するときは、パソコンを使います。ここでは、Windows 7 と Mac OS X 10.8 を使って説明をしています。その他の機能については、各ソフトウェアのヘルプ機能から参照することができます (一部のソフトウェアは除く)。

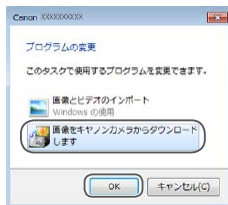

1 CameraWindow (カメラウィンドウ) を表示する

- Windows では、[画像をキヤノンカメラからダウンロードします] をクリックすると、CameraWindow が表示されます。
- Mac OS では、カメラとパソコンが Wi-Fi で通信できる状態になると、CameraWindow が自動的に表示されます。

2 画像を取り込む

- [カメラ内の画像の取り込み] をクリックしたあと、[未転送画像を取り込む] をクリックします。
- 画像がパソコンに取り込まれて、「ピクチャ」フォルダ内に撮影日ごとのフォルダに分けられて保存されます。
- 取り込みの完了画面で、[OK] をクリックします。パソコンで画像を見る操作は、「ソフトウェアの使用説明書」 (📖 162) を参照してください。

お使いになる前に

基本編

活用編

カメラを知る

オートモード / プラス
ムービーオートモード

いろいろな撮影モード

P モード

Tv、Av、M モード

再生モード

Wi-Fi 機能

設定メニュー

アクセサリ

付録

索引





- 動画はファイルサイズが大きいため、取り込みに時間がかかることがあります。
- カメラとの接続を切断するには、カメラの電源を切ってください。
- すべての画像や選んだ画像だけをパソコンに取り込んだり、保存先フォルダーを変えることもできます。詳しくは「ソフトウェアの使用説明書」(P162)を参照してください。
- Windows 7 で手順 2 の画面が表示されないときは、タスクバーの [] をクリックします。
- Mac OS で CameraWindow が表示されないときは、Dock (デスクトップ下部に表示されるバー) の [CameraWindow] アイコンをクリックします。
- ソフトウェアの画像取り込み機能を使わなくても、カメラとパソコンを接続するだけで画像を取り込むことができますが、次のような制限事項があります。
 - カメラとパソコンをつないでから操作できるようになるまで、数分かかることがあります。
 - 縦位置で撮影した画像が横位置になって取り込まれることがあります。
 - 保護した画像が、パソコン側で解除されることがあります。
 - OS のバージョンや使用するソフトウェア、ファイルサイズによっては、画像や画像に付属する情報が正しく取り込まれないことがあります。
 - 動画編集など、ソフトウェアの機能が一部使えなくなることがあります。

< > ボタンを使う

< > ボタンにスマートフォンまたはクラウドシンクロ (P141) を登録すると、< > ボタンを押すだけで登録した接続先に接続できるようになります。

< > ボタンにスマートフォンを登録する

< > ボタンを押してスマートフォンといったん Wi-Fi 接続すると、次回からは < > ボタンを押すだけで、スマートフォンと接続して、カメラ内の画像を見たり取り込んだりできるようになります。



1 < > ボタンを押す

2 接続先を選ぶ

- << > か <> > を押すか < > を回して [] を選び、< > を押します。

お使いになる前に

基本編

活用編

カメラを知る

オートモード / プラス
ムービーオートモード

いろいろな撮影モード

P モード

Tv、Av、M モード

再生モード

Wi-Fi 機能

設定メニュー

アクセサリ

付録

索引



3 接続する

- 「WPS に対応したアクセスポイントに接続する」の手順 5～9 (📖127～129) または「アクセスポイントを使わずに接続する」の手順 4～6 (📖132) の操作で、スマートフォンに接続します。
- スマートフォンが接続されると、カメラの画面にスマートフォンの名前が表示されます (約 1 分後に画面は消えます)。
- スマートフォンを操作してカメラ内の画像をスマートフォンに取り込みます (カメラを操作して画像を送ることはできません)。
- スマートフォンを操作して接続を切断すると、カメラの電源は自動的に切れます。
- 次回からは <📱> ボタンを押すだけで登録したスマートフォンに接続されるようになります。

- ❗
- 接続したことのあるアクセスポイントがあるときは、手順 2 の操作でそのアクセスポイントにカメラが自動で接続します。アクセスポイントを変更したいときは、接続の最中に表示される画面の「ネットワーク変更」を選び、「WPS に対応したアクセスポイントに接続する」の手順 5～9 (📖127～129) で設定してください。
 - 接続したスマートフォンから、カメラ内のすべての画像を見ることができるようになります。なお、<📱> ボタンに登録したときは、「画像の公開設定」(📖145) は選べません。

- 📌
- <📱> ボタンに登録できるスマートフォンは 1 台です。ほかのスマートフォンを <📱> ボタンに登録するときは、登録済みのスマートフォンを解除 (📖141) してから登録してください。

<📱> ボタンにクラウドシンクロを登録する

<📱> ボタンにクラウドシンクロを登録しておく、<📱> ボタンを押すだけで、カード内の未転送の画像を CANON IMAGE GATEWAY 経由でパソコンに送信することができます。クラウドシンクロについては、「画像を自動で送る (クラウドシンクロ)」(📖141) を参照してください。

1 準備する

- [📧] を送信先として登録します (📖119～121)。
- 送信先のパソコンにソフトウェアをインストールし、カメラの設定を行います (📖123)。

2 <📱> ボタンを押す

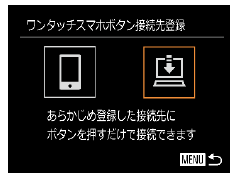

3 接続先を選ぶ

- <◀▶> か <🔄> を押すか <🔍> を回して [📧] を選び、<FUNC SET> を押します。
- 接続したことのあるアクセスポイントに自動で接続され、画像が送信されます。(📖141)
- 次回からは <📱> ボタンを押すだけで画像が送信されるようになります。

お使いになる前に

基本編

活用編

カメラを知る

オートモード / プラス
ムービーオートモード

いろいろな撮影モード

P モード

Tv、Av、M モード

再生モード

Wi-Fi 機能

設定メニュー

アクセサリ

付録

索引



登録した接続先を解除する



- <MENU> ボタンを押して、[] タブの [ワンタッチスマホボタン設定] を選びます (📖24)。
- <◀> か <▶> を押すか <⊙> を回して [OK] を選び、<⊞> を押します。
- 表示されたメッセージを確認して <⊞> を押します。



- Wi-Fi の設定を初期化したとき (📖146) も登録は解除されます。

画像を自動で送る (クラウドシンクロ)

カード内の未転送の画像を CANON iMAGE GATEWAY 経由でパソコンや Web サービスに送信することができます。
なお、Web サービスだけに送信することはできません。

準備する

送信先のパソコンにソフトウェアをインストールして設定します。



1 ソフトウェアをインストールする

- インターネットに接続したパソコンにソフトウェアをインストールします (📖123)。

2 カメラを登録する

- Windows では、タスクバー (画面下部に表示されるバー) で [] を右クリックして [新しいカメラの追加] をクリックします。
- Mac OS では、メニューバー (画面上部に表示されるバー) で [] をクリックして [新しいカメラの追加] をクリックします。
- CANON iMAGE GATEWAY と連携しているカメラ (📖119) の一覧が表示されるので、送信元になるカメラを選びます。
- カメラが登録されて画像を受信できるようになると、アイコンが [] に変わります。

お使いになる前に

基本編

活用編

カメラを知る

オートモード / プラス
ムービーオートモード

いろいろな撮影モード

P モード

Tv、Av、M モード

再生モード

Wi-Fi 機能

設定メニュー

アクセサリー

付録

索引



3 送信する画像の種類を選択する (動画も一緒に送信するときのみ)

- <MENU> ボタンを押して、[F1] タブの [Wi-Fi 設定] を選びます (124)。
- <▲> か <▼> を押して [クラウドシンクロ] を選んだあと、<◀> か <▶> を押して [静止画+動画] を選びます。



- Web サービスを送信先にするときは、「他の Web サービスを登録する」(121) の操作でカメラの設定を更新してください。

画像を送る

カメラを操作して画像を送信すると、パソコンに自動で保存されます。なお、転送先に設定したパソコンが起動していないときは CANON iIMAGE GATEWAY のサーバーに一時的に画像を保存しています。一定期間で削除されるのでパソコンを起動して画像を保存してください。

- [WPS に対応したアクセスポイントに接続する] (127) の操作で [E] を選びます。
- 接続が完了すると画像が送信されます。
- CANON iIMAGE GATEWAY のサーバーに画像が転送されると画面に [E] が表示されます。
- パソコンを起動すると、自動で画像が保存されます。
- Web サービスには、パソコンを起動しなくても、CANON iIMAGE GATEWAY のサーバーから画像が自動で転送されます。



- 画像を送信するときは、フル充電されたバッテリーか AC アダプターキット (別売) (158) を使うことをおすすめします。



- 他の方法でパソコンに取り込んだ画像でも、CANON iIMAGE GATEWAY 経由で未転送のときは送信されます。
- カメラと同じネットワークに送信先のパソコンが接続されているときは、CANON iIMAGE GATEWAY を経由しないで、アクセスポイント経由で画像が送信されるので、送信時間が短くなります。なお、パソコンに保存された画像は、パソコンから CANON iIMAGE GATEWAY に送信されるので、パソコンがインターネットに接続している必要があります。

お使いになる前に

基本編

活用編

カメラを知る

オートモード / プラス
ムービーオートモード

いろいろな撮影モード

P モード

Tv、Av、M モード

再生モード

Wi-Fi 機能

設定メニュー

アクセサリ

付録

索引



カメラ内の画像に GPS 情報を記録する

スマートフォンの専用アプリケーション「CameraWindow」(M121)で記録しておいた GPS 情報(緯度、経度、標高など)を、カメラ内の画像に記録することができます。

- ❗ 撮影前に「日付/時刻を設定する」(M14)で日付/時刻と自宅エリアが正しく設定されていることを確認してください。また、旅行先など、自宅エリアと時差のある場所で撮影するときは、[エリア設定](M149)で訪問先のエリアを設定してください。
- スマートフォンを操作してカメラ内の画像に GPS 情報を記録するため、操作するスマートフォンに対して画像を公開する設定にしておく必要があります(M129、133)。
- GPS 情報を記録した静止画や動画は、個人を特定する情報が含まれていることがあります。そのため、GPS 情報が記録されている静止画や動画を他人に渡したり、インターネットなどの複数の人が閲覧できる環境へ掲載するときは、十分注意してください。

リモート撮影をする

スマートフォンで撮影画面を確認しながら、スマートフォンをリモコン代わりに操作して撮影することができます。

1 カメラを固定する

- リモート撮影をはじめるとカメラのレンズが出てきます。また、ズーム操作によるレンズの動きでカメラが傾くことがあります。三脚に取り付けるなどしてカメラを安定させてください。

2 カメラとスマートフォンを接続する (M117)

- 画像の公開設定(M129、133)では「はい」を選んでください。

3 リモート撮影を選ぶ

- スマートフォンを操作して、CameraWindow(M121)でリモート撮影を選びます。
- カメラのレンズが出てくるので、レンズ付近を押さえたり、物を置かないようにしてください。
- リモート撮影の準備ができると、スマートフォンの画面にカメラからの映像が表示されます。
- カメラの画面にはメッセージが表示され、電源ボタン以外は操作できなくなります。

お使いになる前に

基本編

活用編

カメラを知る

オートモード/プラス
ムービーオートモード

いろいろな撮影モード

Pモード

Tv、Av、Mモード

再生モード

Wi-Fi機能

設定メニュー

アクセサリ

付録

索引



4 撮影する

- スマートフォンを操作して撮影します。



- **[P]** モードで撮影されます。ただし、あらかじめ設定した FUNC. や MENU の一部が、自動的に変わることがあります。
- 動画は撮影できません。
- 操作するスマートフォンに対して画像を公開する設定にしておく必要があります (📖129、133)。



- 接続環境によっては、スマートフォンに表示されるカメラからの映像がややごちゃなくなることがありますが、記録される画像に影響はありません。
- AF フレームは表示されません。撮影した画像でピントを確認してください。
- 撮影した画像はスマートフォンには転送されません。スマートフォンを操作して、カメラ内の画像を表示して保存してください。
- <📱> ボタンに登録したスマートフォン (📖139) でも操作できます。

Wi-Fi の設定を編集 / 消去する

Wi-Fi に関する、設定の編集 / 消去方法について説明します。

接続情報を編集する

1 Wi-Fi メニューを表示する (📖125)

2 編集する機器を選ぶ

- <▲><▼><◀><▶> を押すか <🔍> を回して編集したい機器のアイコンを選び、<FUNC SET> を押します。



3 [接続先の機器の編集] を選ぶ

- <▲> か <▼> を押すか <🔍> を回して [接続先の機器の編集] を選び、<FUNC SET> を押します。



4 編集する接続先を選ぶ

- <▲> か <▼> を押すか <🔍> を回して編集したい接続先を選び、<FUNC SET> を押します。



お使いになる前に

基本編

活用編

カメラを知る

オートモード / プラス
ムービーオートモード

いろいろな撮影モード

P モード

Tv、Av、M モード

再生モード

Wi-Fi 機能

設定メニュー

アクセサリ

付録

索引



5 編集する項目を選ぶ

- <▲> か <▼> を押すか <⊙> を回して編集する項目を選び、<FUNC SET> を押します。
- 編集できる項目は、接続先によって異なります。

編集できる項目	接続先				
	カメラ	スマートフォン	パソコン	タブレット	Webサービス
[ニックネームの変更] (P.145)	○	○	○	○	-
[画像の公開設定] (P.129、133)	-	○	-	-	-
[接続情報を消去] (P.145)	○	○	○	○	-

○：設定可 -：設定不可

■ 接続先のニックネームを変更する

カメラに表示させる接続先のニックネーム（表示名）を変更できます。

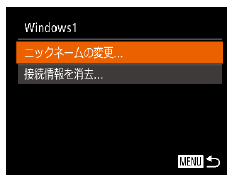

- 「接続情報を編集する」の手順5 (P.145) の操作で [ニックネームの変更] を選び、<FUNC SET> を押します。
- 入力欄を選んで <FUNC SET> を押し、表示されたキーボードでニックネームを入力しなおします (P.25)。

■ 接続情報を消去する

接続情報（接続先の機器の情報）を消去できます。



- 「接続情報を編集する」の手順5 (P.145) の操作で [接続情報を消去] を選び、<FUNC SET> を押します。
- [消去しますか?] が表示されたら、<◀> か <▶> を押すか <⊙> を回して [OK] を選び、<FUNC SET> を押します。
- 接続情報が消去されます。

お使いになる前に

基本編

活用編

カメラを知る

オートモード / プラス
ムービーオートモード

いろいろな撮影モード

Pモード

Tv、Av、Mモード

再生モード

Wi-Fi機能

設定メニュー

アクセサリ

付録

索引



Wi-Fi の設定を初期化する

カメラを譲渡したり廃棄したりするときは、Wi-Fi の設定を初期化します。



1 [Wi-Fi 設定] を選ぶ

- <MENU> ボタンを押して、[**冫**] タブの [Wi-Fi 設定] を選びます (P.24)。

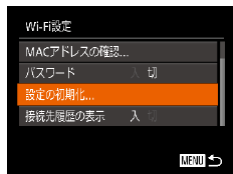

2 [設定の初期化] を選ぶ

- <▲> か <▼> を押すか <⊙> を回して [設定の初期化] を選び、<Ⓢ> を押します。

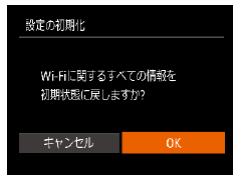

3 初期化する

- <◀> か <▶> を押すか <⊙> を回して [OK] を選び、<Ⓢ> を押します。
- Wi-Fi の設定が初期化されます。



- Wi-Fi の設定を初期化すると、Web サービスの設定内容もすべて消去されます。十分に確認してから初期化してください。
- Wi-Fi 以外の設定を初期化するときは、[**冫**] タブの [カメラ設定初期化] を選びます (P.154)。

お使いになる前に

基本編

活用編

カメラを知る

オートモード / プラス
ムービーオートモード

いろいろな撮影モード

Pモード

Tv、Av、Mモード

再生モード

Wi-Fi 機能

設定メニュー

アクセサリ

付録

索引



設定メニュー

カメラの基本機能を変えて使いやすくする

カメラの基本機能を変える	148
音を鳴らさない	148
音量を変える	148
機能の説明を表示しない	148
日付／時刻を変える	149
世界時計を使う	149
レンズ収納時間を変える	149
エコモードを使う	150
節電機能（オートパワーオフ）の設定を 変える	150

画面の明るさを変える	151
起動画面を表示しない	151
カードを初期化する	151
画像番号のつけかたを変える	153
フォルダを撮影日ごとに作る	153
距離表示や標高表示の単位を変える	153
認証マークを確認する	154
表示言語を変える	154
その他の基本機能を変える	154
カメラの設定を初期状態に戻す	154

お使いになる前に

基本編

活用編

カメラを知る

オートモード / プラス
ムービーオートモード

いろいろな撮影モード

Pモード

Tv、Av、Mモード

再生モード

Wi-Fi 機能

設定メニュー

アクセサリ

付録

索引



カメラの基本機能を変える

MENU (M24) の [fT] タブで設定します。ふだん使う上での便利な機能を自分好みに設定することができます。

音を鳴らさない

カメラの各種動作音や動画再生時の音声を鳴らさないようにできます。



- [消音] を選び、[する] を選びます。



- <DISP.> ボタンを押したまま電源を入れても、音を鳴らさないようにできます。
- 音を鳴らさないようにしたときは、動画を再生したとき (M91) の音声も鳴らなくなります。動画再生中に <▲> を押すと音声は鳴り、<▲> か <▼> を押すと音量を調整できます。

音量を変える

カメラの各種動作音の音量を変えられます。

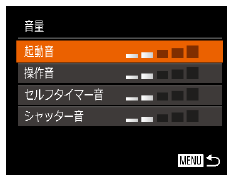

- [音量] を選び、<FUNC.> を押します。
- 項目を選び、<◀> か <▶> を押して音量を変えます。

機能の説明を表示しない

FUNC. (M23) や MENU (M24) で項目を選ぶと、機能の説明が表示されます。この説明を表示しないようにすることができます。



- [機能ガイド] を選び、[切] を選びます。

お使いになる前に

基本編

活用編

カメラを知る

オートモード / プラス
ムービーオートモード

いろいろな撮影モード

Pモード

Tv、Av、Mモード

再生モード

Wi-Fi 機能

設定メニュー

アクセサリ

付録

索引



日付／時刻を変える

日付／時刻を、現在の設定から変えられます。



- [日付／時刻] を選び <MENU> を押します。
- <<> か <>> を押して項目を選び、<▲> か <▼> を押すか <OK> を回して設定します。

世界時計を使う

海外へ旅行するときなど、あらかじめ訪問先（旅行先）のエリアを登録しておく、エリアを切り換えるだけで、登録したエリアの日時で記録できます。日付／時刻を設定しなおす必要がなく便利です。
なお、世界時計を使うには、あらかじめ「日付／時刻を設定する」(P14) で日付／時刻と自宅エリアを設定してください。



1 訪問先のエリアを設定する

- [エリア設定] を選び、<MENU> を押します。
- <▲> か <▼> を押すか <OK> を回して [訪問先] を選び、<MENU> を押します。
- <<> か <>> を押して訪問先エリアを選びます。
- <▲> か <▼> を押すか <OK> を回して [時計] を選び、<<> か <>> を押して [時計] にすると、サマータイム（1時間プラスされます）に設定されます。
- <MENU> を押します。



2 訪問先のエリアに切り換える

- <▲> か <▼> を押すか <OK> を回して [訪問先] を選び、<MENU> ボタンを押します。
- 撮影画面 (P180) に [訪問先] が表示されます。



- [訪問先] の状態で日付／時刻を変える (P15) と、[自宅] の日時も自動的に変わります。

レンズ収納時間を変える

撮影状態から <▶> ボタンを押して約 1 分経過すると、安全のためレンズが収納されます (P21)。<▶> ボタンを押すとすぐにレンズが収納されるようにしたいときは、収納時間を [0 秒] に設定します。



- [レンズ収納時間] を選び、[0 秒] を選びます。

お使いになる前に

基本編

活用編

カメラを知る

オートモード / プラス
ムービーオートモード

いろいろな撮影モード

P モード

Tv、Av、M モード

再生モード

Wi-Fi 機能

設定メニュー

アクセサリ

付録

索引



エコモードを使う

撮影モードでのバッテリーの消費をおさえる機能です。カメラを操作していないときに、素早く画面を暗くして消費電力をおさえることができます。



1 設定する

- [エコモード] を選び、[入] を選びます。
- 撮影画面 (📖180) に [ECO] が表示されます。
- カメラを操作しないと約2秒後に画面が暗くなり、その10秒後に画面が消えます。約3分後には電源が切れます。

2 撮影する

- 画面が消えている状態でもレンズが出ているときは、シャッターボタンを半押しすると画面が表示され、撮影できます。

節電機能 (オートパワーオフ) の設定を変える

節電機能 (オートパワーオフ) を切ったり、画面が消えるまでの時間 (ディスプレイオフ) を変えたりできます (📖21)。



- [節電] を選び <ⓘ> を押します。
- 項目を選んだあと、<◀> か <▶> を押して設定を変えます。

- ❗ ● バッテリーの消費を防ぐため、通常は、[オートパワーオフ] を [入] にし、[ディスプレイオフ] を [1分] 以下にすることをおすすめします。

- ✎ ● [ディスプレイオフ] は、[オートパワーオフ] が [切] のときも動きます。
- エコモード (📖150) を [入] にしているときは、節電機能は使えません。

お使いになる前に

基本編

活用編

カメラを知る

オートモード / プラス
ムービーオートモード

いろいろな撮影モード

Pモード

Tv、Av、Mモード

再生モード

Wi-Fi機能

設定メニュー

アクセサリ

付録

索引



画面の明るさを変える

画面の明るさを変えられます。



- [液晶の明るさ] を選び、<◀> か <▶> を押して明るさを変えます。



- 撮影画面や再生モードで1枚表示のときに<DISP.> ボタンを2秒以上押し続けたままにすると、画面が最高の明るさになります ([↑] タブの [液晶の明るさ] 設定は無効になります)。もう一度<DISP.> ボタンを2秒以上押し続けたままにするか、電源を入れなおすと、もとの明るさに戻ります。

起動画面を表示しない

電源を入れたときに、起動画面を表示しないようにできます。



- [起動画面] を選び、[切] を選びます。

カードを初期化する

新しく買ったカードや他のカメラやパソコンで初期化したカードは、このカメラで初期化（フォーマット）することをおすすめします。初期化するとカード内のすべてのデータは消され、もとに戻すことはできません。カード内の画像をパソコンにコピーするなどしてから初期化をしてください。

1 [カードの初期化] 画面を表示する

- [カードの初期化] を選び <ⓘ> を押します。

2 [OK] を選ぶ

- <▲> か <▼> を押して [キャンセル] を選んで <◀> か <▶> を押すか、<ⓘ> を回して [OK] を選び、<ⓘ> を押します。

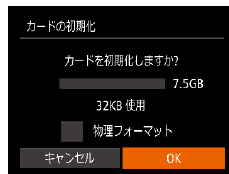

お使いになる前に

基本編

活用編

カメラを知る

オートモード / プラス
ムービーオートモード

いろいろな撮影モード

Pモード

Tv、Av、Mモード

再生モード

Wi-Fi機能

設定メニュー

アクセサリ

付録

索引



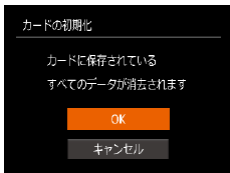

3 初期化する

- <▲> か <▼> を押すか <⊙> を回して [OK] を選び、<Ⓜ> を押すと初期化が始まります。
- 初期化が終わると「カードの初期化が完了しました」が表示されるので、<Ⓜ> を押します。

❗ カード内のデータは、初期化や消去をしてもファイル管理情報が変わるだけで、完全には消えません。カードを譲渡や廃棄するときは注意してください。廃棄するときはカードを破壊するなどして、個人情報流出を防いでください。

✎ 初期化の画面で表示されるカードの総容量は、カードに表記されている容量よりも少なくなることがあります。

■ カードを物理フォーマット（初期化）する

[カードが異常です] のメッセージが表示されたとき、カメラが正しく動作しない、カードへの画像記録／再生時の読み出しや連続撮影速度が遅くなった、動画撮影が途中で止まるなどのときに行います。物理フォーマットをすると、カード内のすべてのデータは消され、もとに戻すことはできません。カード内の画像をパソコンにコピーするなどしてから物理フォーマットをしてください。

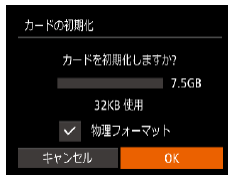

- 「カードを初期化する」の手順 1 (📖 151) の画面で、<▲> か <▼> を押すか <⊙> を回して [物理フォーマット] を選び、<◀> か <▶> を押して [✓] を表示します。
- 「カードを初期化する」の手順 2～3 (📖 151) の操作で、初期化（物理フォーマット）します。

✎ 物理フォーマットはカード内の全記憶領域を初期化するため、「カードを初期化する」(📖 151) よりも時間がかかります。

● 物理フォーマット中に [中止] を選ぶと、初期化を中止できます。中止してもデータはすべて消去されますが、カードは問題なく使えます。

お使いになる前に

基本編

活用編

カメラを知る

オートモード / プラス
ムービーオートモード

いろいろな撮影モード

Pモード

Tv、Av、Mモード

再生モード

Wi-Fi機能

設定メニュー

アクセサリ

付録

索引



画像番号のつけかたを変える

撮影した画像には、撮影した順に 0001 ~ 9999 の番号がつけられ、1 つのフォルダに 2000 枚ずつ保存されます。この画像番号のつけかたを変えることができます。

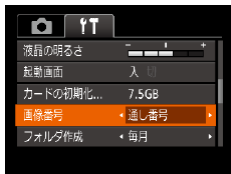

- [画像番号] を選び、目的の項目を選びます。

通し番号	画像番号 9999 の画像が撮影／保存されるまでは、カードを変えて撮影しても連番になります。
オートリセット	カードを変えたり、フォルダが新しく作られたときは、画像番号が 0001 に戻ります。



- [通し番号] [オートリセット] とともに、変えるカードに画像が入っているときは、その画像番号の続き番号になることがあります。画像番号 0001 の画像から順に保存したいときは、初期化 (151) したカードをお使いください。
- フォルダ構造や保存される画像については、「ソフトウェアの使用説明書」(162) を参照してください。

フォルダを撮影日ごとに作る

撮影した画像を保存するフォルダは月ごとに作成されますが、撮影日ごとに作成することもできます。



- [フォルダ作成] を選び、[毎日] を選びます。
- 撮影日ごとに新しいフォルダが作られ、撮影した画像が保存されます。

距離表示や標高表示の単位を変える

GPS 情報 (標高) (143)、ズームバー (30)、MF インジケータ (76) などの表示単位を、m/cm から ft/in (フィート／インチ) に変えることができます。



- [単位] を選び、[ft/in] を選びます。

お使いになる前に

基本編

活用編

カメラを知る

オートモード / プラス
ムービーオートモード

いろいろな撮影モード

P モード

Tv、Av、M モード

再生モード

Wi-Fi 機能

設定メニュー

アクセサリ

付録

索引



認証マークを確認する

このカメラが対応している認証マークの一部は、画面に表示して確認できます。また、その他の認証マークは、本ガイドやカメラ本体、カメラが入っていた箱にも表記されています。

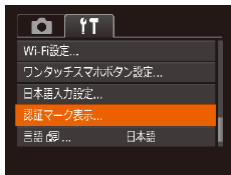

- [認証マーク表示] を選び、<FUNC SET> を押します。

表示言語を変える

画面に表示される言語を変えられます。

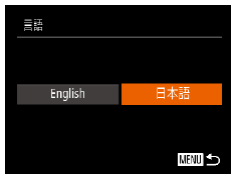

- [言語] を選び<FUNC SET>を押します。
- <◀> か <▶> を押すか <◉> を回して言語を選び、<FUNC SET> を押します。



- 再生モードにして、<FUNC SET> を押したまま、すぐに <MENU> ボタンを押すことでも言語画面を表示できます。

その他の基本機能を変える

次の機能も [F1] タブで設定できます。

- [ビデオ出力方式] (📖161)
- [HDMI 機器制御] (📖160)
- [Wi-Fi 設定] (📖115)
- [ワンタッチスマホボタン設定] (📖141)

カメラの設定を初期状態に戻す

カメラの設定を誤って変えてしまったときは、初期状態に戻せます。

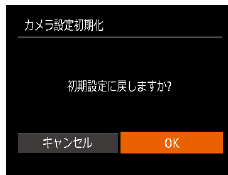

1 [カメラ設定初期化] 画面を表示する

- [カメラ設定初期化] を選び、<FUNC SET> を押します。

2 初期状態に戻す

- <◀> か <▶> を押すか <◉> を回して [OK] を選び、<FUNC SET> を押します。
- カメラが初期状態に戻ります。

お使いになる前に

基本編

活用編

カメラを知る

オートモード / プラス
ムービーオートモード

いろいろな撮影モード

Pモード

Tv、Av、Mモード

再生モード

Wi-Fi 機能

設定メニュー

アクセサリ

付録

索引





- 次の機能は初期状態に戻りません。
 - 個人認証機能で登録した内容 (📖42)
 - [📅] タブの [日付 / 時刻] (📖149)、[エリア設定] (📖149)、[言語] (📖154)、[ビデオ出力方式] (📖161)
 - マニュアルホワイトバランスで記憶した白データ (📖74)
 - [SCN] (📖57)、[🌞] (📖59) モードで設定した撮影モード
 - 動画モード (📖67)
 - Wi-Fi 機能で登録した内容 (📖115)

お使いになる前に

基本編

活用編

カメラを知る

オートモード / プラス
ムービーオートモード

いろいろな撮影モード

Pモード

Tv、Av、Mモード

再生モード

Wi-Fi 機能

設定メニュー

アクセサリ

付録

索引



アクセサリ

別売アクセサリや市販の対応機器を使って楽しみかたを広げる

システムマップ	157	ソフトウェアを使う	162
別売アクセサリ	158	ソフトウェアについて	162
電源	158	ケーブルを使ってパソコンと接続する	163
その他	158	画像をパソコンに取り込む	163
プリンター	158	印刷する	165
別売アクセサリの使いかた	159	かんたん印刷	165
テレビで見る	159	印刷設定をする	166
家庭用電源でカメラを使う	161	動画を印刷する	168
		印刷指定 (DPOF)	169
		フォトブック指定	171

お使いになる前に

基本編

活用編

カメラを知る

オートモード / プラス
ムービーオートモード

いろいろな撮影モード

Pモード

Tv、Av、Mモード

再生モード

Wi-Fi 機能

設定メニュー

アクセサリ

付録

索引



システムマップ

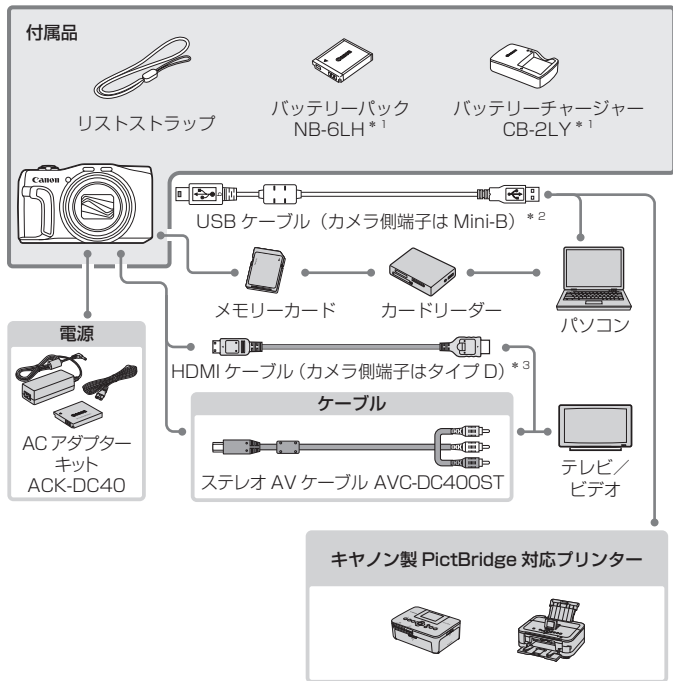

*1 別売りも用意されています。

*2 キヤノン純正品（インターフェースケーブル IFC-400PCU）もあります。

*3 長さ 2.5m 以下の市販品をお使いください。

アクセサリはキヤノン純正品のご使用をおすすめします

本製品は、キヤノン純正の専用アクセサリと組みあわせてお使いになった場合に最適な性能を発揮するように設計されておりますので、キヤノン純正アクセサリのご使用をおすすめいたします。

なお、純正品以外のアクセサリの不具合（例えばバッテリーパックの液漏れ、破裂など）に起因することが明らかな、故障や発火などの事故による損害については、弊社では一切責任を負いかねます。また、この場合のキヤノン製品の修理につきましては、保証の対象外となり、有償とさせていただきます。あらかじめご了承ください。アクセサリは、諸事情により予告なく販売を終了することがあります。また、地域によってはお取り扱いがないことがあります。

お使いになる前に

基本編

活用編

カメラを知る

オートモード / プラス
ムービーオートモード

いろいろな撮影モード

P モード

Tv、Av、M モード

再生モード

Wi-Fi 機能

設定メニュー

アクセサリ

付録

索引



別売アクセサリ

必要に応じてお買い求めの上、ご利用ください。なお、アクセサリは、諸事情により予告なく販売を終了することがあります。また、地域によってはお取り扱いがないことがあります。

電源

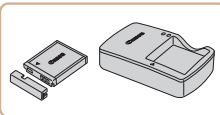

バッテリーパック NB-6LH

- 充電式のリチウムイオン電池です。

バッテリーチャージャー CB-2LY

- バッテリーパック NB-6LH 用のバッテリーチャージャーです。



- バッテリーには、カバーがついているので、充電したバッテリーは ▲ が見えるように、充電前のバッテリーは ▲ が隠れるようにカバーを取り付けると、充電状態を見分けることができます。
- バッテリーパック NB-6L もお使いになれます。

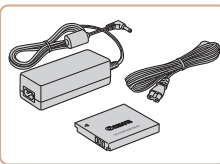

AC アダプターキット ACK-DC40

- 家庭用電源でカメラを使えます。カメラを長時間連続して使うときや、プリンターやパソコンとつなぐときには、この AC アダプターキットをお使いになることをおすすめします（カメラ内のバッテリーは充電できません）。



- バッテリーチャージャーや AC アダプターキットは、AC 100 - 240 V 50/60 Hz の地域で使えます。
- プラグの形状があわないときは、市販の電源プラグ変換アダプターを使ってください。なお、海外旅行用の電子式変圧器は故障の原因になりますので絶対に使わないでください。

その他

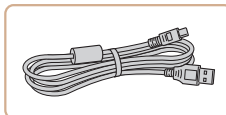

インターフェースケーブル IFC-400PCU

- パソコンやプリンターとカメラをつなぐケーブルです。

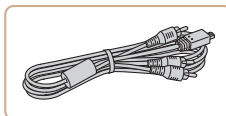

ステレオ AV ケーブル AVC-DC400ST

- 撮影した画像をテレビに表示して楽しめます。

プリンター

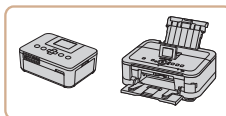

キヤノン製 PictBridge 対応プリンター

- キヤノン製の PictBridge 対応プリンターをつなぐと、パソコンを使わずに、撮影した画像を印刷できます。

製品の詳細については、ホームページやカタログで確認していただくか、お客様相談センターへお問い合わせください。

お使いになる前に

基本編

活用編

カメラを知る

オートモード / プラス
ムービーオートモード

いろいろな撮影モード

P モード

Tv、Av、M モード

再生モード

Wi-Fi 機能

設定メニュー

アクセサリ

付録

索引



静止画

動画

別売アクセサリーの使いかた

静止画

動画

テレビで見る

カメラとテレビをつなぐと、撮影した画像をテレビで見ることができます。なお、お使いになるテレビとのつなぎかたや入力の切り換えかたについては、テレビの使用説明書を参照してください。



- テレビに表示しているときは、一部の情報が表示されないことがあります (M181)。

静止画

動画

HD (ハイビジョン) 対応テレビで見る

市販の HDMI ケーブル (長さ 2.5m 以下、カメラ側端子はタイプ D) でカメラと HD 対応テレビをつないでカメラを操作すると、撮影した画像をテレビで見ることができます。また、**[FHD 60P]****[FHD 30P]****[HD 30P]** で撮影した動画は HD (ハイビジョン) 画質で見ることができます。

1 カメラとテレビの電源を切る

2 カメラとテレビをつなぐ

- ケーブルのプラグを、図のようにテレビの HDMI 入力端子へしっかりと差し込みます。

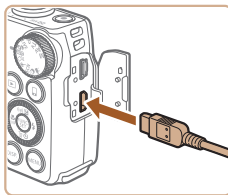
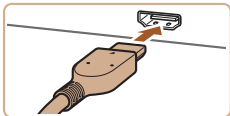

- ふたを開き、ケーブルのプラグをカメラの端子へしっかりと差し込みます。



3 テレビの電源を入れて、外部入力に切り換える

- テレビの入力を、手順 2 の操作でつないだ外部入力に切り換えます。

4 カメラの電源を入れる

- <▶> ボタンを押して電源を入れます。
- 画像がテレビに表示されます (カメラの画面には何も表示されません)。
- 見終わったらカメラとテレビの電源を切ってから、ケーブルを抜きます。



- HD 対応テレビにつないだときは、操作音は鳴りません。

お使いになる前に

基本編

活用編

カメラを知る

オートモード / プラス
ムービーオートモード

いろいろな撮影モード

P モード

Tv、Av、M モード

再生モード

Wi-Fi 機能

設定メニュー

アクセサリー

付録

索引



■ テレビのリモコンで操作する

HDMI 機器制御機能（HDMI CEC）対応のテレビとカメラをつなぐと、テレビのリモコンで画像の切り換えや、スライドショーなどの操作ができます。

テレビによっては、テレビ側の設定が必要です。詳しくは、テレビの使用説明書を参照してください。



1 設定する

- <MENU> ボタンを押して、[**↑**] タブの [HDMI 機器制御] を選び、[入] を選びます (P.24)。

2 テレビとカメラをつなぐ

- 「HD (ハイビジョン) 対応テレビで見る」の手順 1 ~ 2 (P.159) の操作でテレビとカメラをつなぎます。

3 画像を表示する

- テレビの電源を入れ、カメラの <▶> ボタンを押します。
- 画像がテレビに表示されます (カメラの画面には何も表示されません)。

4 テレビのリモコンで操作する

- リモコンの <◀> か <▶> で画像を選びます。
- 決定ボタンを押すとテレビに操作パネルが表示されます。<◀> か <▶> で項目を選び、もう一度決定ボタンを押します。

■ テレビに表示される操作パネル一覧

戻る	メニューが消えます。
グループ再生	[⏮] モード (P.56)、[⏪] モード (P.55)、[⏩] モード (P.66) で撮影された画像を表示します (グループ化された画像を選んでいるときのみ表示)。
動画再生	動画を再生します (動画を選んでいるときのみ表示)。
スライドショー	画像を自動的に再生します。再生中にリモコンの <◀> か <▶> を押すと画像を切り換えられます。
インデックス表示	画像を一覧で表示します。
DISP. 情報表示切り換え	画面の表示を切り換えます (P.92)。



- カメラの <MENU> ボタンを押すなど、カメラを操作して表示を変えたときは、テレビのリモコンでの操作ができなくなります。カメラで 1 枚表示に戻してからリモコンで操作してください。
- ズームレバーを操作して表示を変えたときは、テレビのリモコンでの操作ができなくなります。カメラで 1 枚表示に戻してからリモコンで操作してください。
- HDMI 機器制御機能 (HDMI CEC) に対応したテレビであっても、正しく動作しないことがあります。

お使いになる前に

基本編

活用編

カメラを知る

オートモード / プラス
ムービーオートモード

いろいろな撮影モード

Pモード

Tv、Av、Mモード

再生モード

Wi-Fi機能

設定メニュー

アクセサリ

付録

索引



■ HD (ハイビジョン) 非対応テレビで見る

ステレオ AV ケーブル AVC-DC400ST (別売) でカメラとテレビをつないで、カメラを操作すると、撮影した画像をテレビで見ることができます。

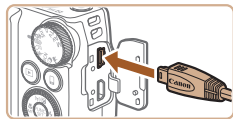

1 カメラとテレビの電源を切る

2 カメラとテレビをつなぐ

- ケーブルのプラグを、図のようにテレビの外部入力端子へしっかりと差し込みます。
- ふたを開き、ケーブルのプラグをカメラの端子にしっかりと差し込みます。

3 画像を表示する

- 「HD (ハイビジョン) 対応テレビで見る」の手順 3～4 (P.159) の操作で画像を表示します。



- 出力方式 (NTSC/PAL) があわないと、画像が正しく表示されません。<MENU> ボタンを押して、[設定] タブの [ビデオ出力方式] で出力方式を変えてください。



- カメラとテレビをつなぐと、カメラの画面表示をテレビに表示して撮影できます。撮影操作は、カメラの画面を使ったときと同じです。ただし、ピント位置拡大 (P.50)、MF 拡大表示 (P.77)、MF ピーキング (P.77) はできません。

■ 家庭用電源でカメラを使う

AC アダプターキット ACK-DC40 (別売) を使うと、バッテリーの残量を気にせずカメラを使うことができます。

1 カメラの電源を切る

2 カプラーを入れる

- 「バッテリーとカードを入れる」の手順 1 (P.13) の操作でふたを開きます。
- カプラーを図の向きにして、「バッテリーとカードを入れる」の手順 2 (P.13) のバッテリーを入れる方法と同じ操作でカプラーを入れます。
- 「バッテリーとカードを入れる」の手順 4 (P.13) の操作でふたを閉めます。

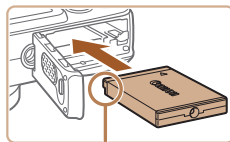

端子部

3 プラグをカプラーにつなぐ

- カバーを開き、アダプターのプラグをカプラーの端子にしっかりと差し込みます。

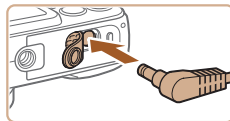

お使いになる前に

基本編

活用編

カメラを知る

オートモード / プラス
ムービーオートモード

いろいろな撮影モード

Pモード

Tv、Av、Mモード

再生モード

Wi-Fi 機能

設定メニュー

アクセサリ

付録

索引



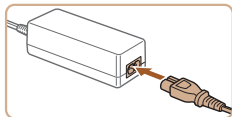

4 電源コードを取り付ける

- 電源コードをアダプターに差し込み、プラグをコンセントに差し込みます。
- カメラの電源を入れると、カメラが使えます。
- 使い終わったら、カメラの電源を切ってからプラグをコンセントから抜いてください。



- カメラの電源を入れたまま、プラグや電源コードを抜かないでください。撮影した画像が消えたり、カメラが故障することがあります。
- 故障の原因となるためアダプターやコードを固定して使わないでください。

ソフトウェアを使う

ここでは、弊社 Web サイトからダウンロードするソフトウェアの紹介のほか、インストール方法、画像をパソコンに取り込む方法について説明します。

ソフトウェアについて

ソフトウェアを弊社 Web サイトからダウンロードしてインストールすると、パソコンで次のようなことができます。

CameraWindow (カメラウィンドウ)

- 画像の取り込みやカメラの各種設定

ImageBrowser EX (イメージブラウザー イーエックス)

- 画像の閲覧をはじめ、検索や整理などの画像管理
- 画像の印刷や各種の編集



- インターネットに接続できる環境が必要なため、プロバイダーとの接続料金や通信料金が別途かかります。

ソフトウェアの使用説明書

ソフトウェアを使うときに参照してください。各ソフトウェアのヘルプ機能から参照することができます（一部のソフトウェアは除く）。

お使いになる前に

基本編

活用編

カメラを知る

オートモード / プラス
ムービーオートモード

いろいろな撮影モード

Pモード

Tv、Av、Mモード

再生モード

Wi-Fi 機能

設定メニュー

アクセサリ

付録

索引



ケーブルを使ってパソコンと接続する

パソコンの環境を確認する

ソフトウェアがお使いになれるパソコンは以下のとおりです。詳細なシステム構成や最新の OS を含む対応状況については弊社 Web サイトを確認してください。

	Windows	Mac OS
OS *	Windows 8/8.1 Windows 7 SP1 Windows Vista SP2 Windows XP SP3	Mac OS X 10.9 Mac OS X 10.8 Mac OS X 10.7

* Wi-Fi 機能を使ってパソコンに画像を送るときは、「パソコンの環境を確認する」(P.122) でパソコンの環境を確認してください。



- 最新の OS を含む対応状況については弊社 Web サイトを確認してください。

インストールする

ソフトウェアをインストールする方法については、「インストールする」(P.123) を参照してください。

画像をパソコンに取り込む

ここでは、Windows 7 と Mac OS X 10.8 を使って説明をしています。その他の機能については、各ソフトウェアのヘルプ機能から参照することができます（一部のソフトウェアは除く）。

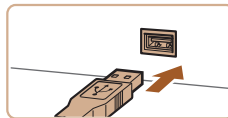
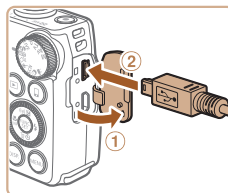

1 カメラとパソコンをつなぐ

- カメラの電源が切れた状態でふたを開き (①)、USB ケーブルの小さい方のプラグを図の向きにして、カメラの端子にしっかりと差し込みます (②)。

- USB ケーブルの大きい方のプラグをパソコンの USB 端子に差し込みます。パソコンの USB 端子については、パソコンの使用説明書を参照してください。

2 電源を入れて CameraWindow (カメラウィンドウ) を表示する

- <▶> ボタンを押して電源を入れます。
- Mac OS では、カメラとパソコンが通信できる状態になると、CameraWindow が表示されます。
- Windows では、以下の操作を行います。
- 表示された画面で [] のプログラムを変えるためのリンクをクリックします。

お使いになる前に

基本編

活用編

カメラを知る

オートモード / プラス
ムービーオートモード

いろいろな撮影モード

P モード

Tv、Av、M モード

再生モード

Wi-Fi 機能

設定メニュー

アクセサリ

付録

索引





- [画像をキヤノンカメラからダウンロードします] を選び、[OK] をクリックします。



- [CameraWindow] をダブルクリックします。

CameraWindow



3 画像を取り込む

- [カメラ内の画像の取り込み] をクリックしたあと、[未転送画像を取り込む] をクリックします。
- 画像がパソコンに取り込まれて、「ピクチャ」フォルダ内に撮影日ごとのフォルダに分けられて保存されます。
- 取り込みが完了したら CameraWindow を閉じ、カメラの <▶> ボタンを押して電源を切ってからケーブルを抜きます。
- パソコンで画像を見る操作は、「ソフトウェアの使用説明書」(P.162) を参照してください。



- Windows 7 で手順 2 の画面が表示されないときは、タスクバーの [CameraWindow] をクリックします。
- Windows Vista または Windows XP をお使いのときは、手順 2 でカメラの電源を入れるとパソコンに表示される画面で [画像をキヤノンカメラからダウンロードします] をクリックして、CameraWindow を表示します。この操作で画面が表示されないときは、[スタート] メニュー ▶ [すべてのプログラム] ▶ [Canon Utilities] ▶ [CameraWindow] ▶ [CameraWindow] を選びます。
- Mac OS で手順 2 の操作をしても CameraWindow が表示されないときは、Dock (デスクトップ下部に表示されるバー) の [CameraWindow] アイコンをクリックします。
- ソフトウェアの画像取り込み機能を使わなくても、カメラとパソコンをつなぐだけで画像を取り込むことができますが、次のような制限事項があります。
 - カメラとパソコンをつないでから操作できるようになるまで、数分かかります。
 - 縦位置で撮影した画像が横位置になって取り込まれることがあります。
 - 保護した画像が、パソコン側で解除されることがあります。
 - OS のバージョンや使用するソフトウェア、ファイルサイズによっては、画像や画像に付属する情報が正しく取り込まれないことがあります。
 - 動画編集など、ソフトウェアの機能が一部使えなくなることがあります。

お使いになる前に

基本編

活用編

カメラを知る

オートモード / プラス
ムービーオートモード

いろいろな撮影モード

P モード

Tv、Av、M モード

再生モード

Wi-Fi 機能

設定メニュー

アクセサリ

付録

索引



印刷する

撮影した画像は、カメラとプリンターをつないで印刷することができます。また、カメラで画像を指定しておき、一括印刷、写真店への印刷注文、フォトブックの注文や印刷をすることができます。

なお、ここでは、キヤノン製コンパクトフォトプリンター SELPHY CP シリーズを使って説明しています。プリンターによっては表示される画面やできることが異なります。プリンターの使用説明書もあわせて参照してください。

かんたん印刷

撮影した画像は、カメラと PictBridge（ピクトブリッジ）対応プリンター（別売）を USB ケーブルでつないで、かんたんに印刷できます。

1 カメラとプリンターの電源を切る

2 カメラとプリンターをつなぐ

- ふたを開き、ケーブルの小さい方のプラグを図の向きにして、カメラの端子にしっかりと差し込みます。
- ケーブルの大きい方のプラグをプリンターに差し込みます。プリンターとのつながりかたについては、プリンターの使用説明書を参照してください。

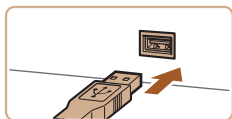
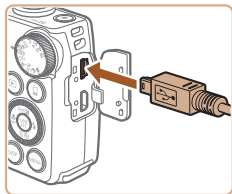

3 プリンターの電源を入れる

4 カメラの電源を入れる

- <▶> ボタンを押して電源を入れます。

5 画像を選ぶ

- <◀> か <▶> を押すか <⊙> を回して画像を選びます。

6 印刷画面を表示する

- <FUNC SET> を押したあと、[印刷] を選び、もう一度 <FUNC SET> を押します。

7 印刷する

- <▲> か <▼> を押すか <⊙> を回して [印刷] を選び、<FUNC SET> を押します。
- 印刷がはじまります。
- 別の画像を印刷するときには、印刷が終わったあと、手順 5 からの操作を繰り返します。
- 印刷が終わったらカメラとプリンターの電源を切り、ケーブルを抜きます。



● キヤノン製 PictBridge 対応プリンター（別売）については、「プリンター」(P158) を参照してください。

お使いになる前に

基本編

活用編

カメラを知る

オートモード / プラス
ムービーオートモード

いろいろな撮影モード

P モード

Tv、Av、M モード

再生モード

Wi-Fi 機能

設定メニュー

アクセサリ

付録

索引



印刷設定をする



1 印刷画面を表示する

- 「かんたん印刷」の手順 1～6 (P.165～165) の操作で左の画面を表示します。

2 設定する

- <▲> か <▼> を押すか <⊙> を回して項目を選び、<◀> か <▶> を押して内容を選びます。

📷	標準設定	プリンターの設定にしたいがいます。
	日付	日付を入れて印刷します。
	画像番号	画像番号を入れて印刷します。
	両方	日付と画像番号の両方を印刷します。
	切	—
✉	標準設定	プリンターの設定にしたいがいます。
	切	—
	入	撮影時の情報を使って最適な設定で印刷します。
	赤目 1	赤く写った目を補正します。
📄	印刷枚数	印刷枚数を指定します。
トリミング	—	印刷する範囲を指定します (P.166)。
用紙設定	—	用紙サイズやレイアウトなどを指定します (P.167)。

画像を切り抜いて印刷する (トリミング)

画像の一部を切り抜いて印刷することができます。

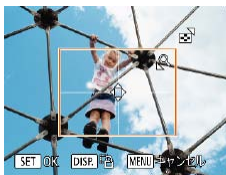

1 【トリミング】を選ぶ

- 「印刷設定をする」の手順 1 (P.166) の操作で印刷画面を表示したあと、【トリミング】を選び、<⊙> を押します。
- 切り抜く範囲を示す枠が表示されます。

2 切り抜く範囲を指定する

- ズームレバーを動かすか <⊙> を回して枠の大きさを変えます。
- <▲><▼><◀><▶> を押して枠の位置を変えます。
- <DISP.> ボタンを押すと枠が回転します。
- <⊙> を押して設定します。

3 印刷する

- 「かんたん印刷」の手順 7 (P.165) の操作で印刷します。

- ❗ 画像が小さすぎたり、縦横比によっては、トリミングできないことがあります。
- カメラで [日付写し込み] の指定をして撮影した画像をトリミングすると、日付が正しく印刷されないことがあります。

お使いになる前に

基本編

活用編

カメラを知る

オートモード/プラス
ムービーオートモード

いろいろな撮影モード

Pモード

Tv、Av、Mモード

再生モード

Wi-Fi機能

設定メニュー

アクセサリ

付録

索引



用紙サイズやレイアウトを選んで印刷する



1 [用紙設定] を選ぶ

- 「印刷設定をする」の手順 1 (📖 166) の操作で印刷画面を表示したあと、[用紙設定] を選び、<PINK SET> を押します。

2 用紙サイズを選ぶ

- <▲> か <▼> を押すか <⊙> を回して内容を選び、<PINK SET> を押します。



3 用紙タイプを選ぶ

- <▲> か <▼> を押すか <⊙> を回して内容を選び、<PINK SET> を押します。



4 レイアウトを選ぶ

- <▲> か <▼> を押すか <⊙> を回して内容を選びます。
- [複数画像] を選んだときは、<◀> か <▶> を押して印刷枚数を選びます。
- <PINK SET> を押します。

5 印刷する

レイアウトで設定できる項目

標準設定	プリンターの設定にしています。
フチあり	フチをつけて印刷します。
フチなし	フチなしで印刷します。
複数画像	1 枚の用紙に印刷する画像の枚数を選びます。
ID フォト	証明写真用の画像を印刷します。 記録画素数がしで、縦横比が 4:3 の画像にのみ指定できます。
固定サイズ	印刷する大きさを指定します。 L 判、はがき、ワイドサイズでのみ指定できます。

証明写真を印刷する

1 [ID フォト] を選ぶ

- 「用紙サイズやレイアウトを選んで印刷する」の手順 1～4 (📖 167～167) の操作で [ID フォト] を選び、<PINK SET> を押します。

お使いになる前に

基本編

活用編

カメラを知る

オートモード / プラス
ムービーオートモード

いろいろな撮影モード

P モード

Tv、Av、M モード

再生モード

Wi-Fi 機能

設定メニュー

アクセサリ

付録

索引





2 長辺と短辺の長さを選ぶ

- <▲> か <▼> を押すか <⊙> を回して項目を選んだあと、<◀> か <▶> を押して長さを選び、<Ⓜ> を押します。



3 印刷する範囲を選ぶ

- 「画像を切り抜いて印刷する（トリミング）」の手順 2 (📖 166) の操作で印刷する範囲を選びます。

4 印刷する

動画を印刷する



1 印刷画面を表示する

- 「かんたん印刷」の手順 1～6 (📖 165～165) の操作で動画を選び、左の画面を表示します。

2 印刷方法を選ぶ

- <▲> か <▼> を押すか <⊙> を回して [🖨️] を選び、<◀> か <▶> を押して印刷方法を選びます。

3 印刷する

動画の印刷方法

1 コマ	表示されているシーンを静止画として印刷します。
連続コマ	動画から一定の間隔で抜き出したシーンを、1枚の用紙に並べて印刷します。[キャプション] を [入] にすると、フォルダ番号、画像番号、コマの経過時間を同時に印刷できます。



- 印刷中に <Ⓜ> を押すと、印刷を中止します。
- CP720 / CP730 以前のキヤノン PictBridge 対応プリンターでは、[ID フォト] や [連続コマ] は指定できません。

動画

お使いになる前に

基本編

活用編

カメラを知る

オートモード / プラス
ムービーオートモード

いろいろな撮影モード

Pモード

Tv、Av、Mモード

再生モード

Wi-Fi機能

設定メニュー

アクセサリ

付録

索引



印刷指定 (DPOF)

カード内の画像から印刷したい画像や印刷枚数などを指定して、一括印刷 (P.171) や写真店への印刷注文をすることができます (最大 998 画像)。なお、この指定方法は、DPOF (Digital Print Order Format) 規格に準拠しています。

印刷内容を指定する

印刷タイプや日付、画像番号といった印刷内容を設定できます。この設定は、印刷指定したすべての画像に共通して適用されます。

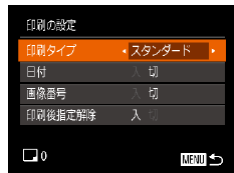

- <MENU> ボタンを押して、[凸] タブの [印刷の設定] を選んだあと、項目を選び、設定します (P.24)。

印刷タイプ	スタンダード	1 枚の用紙に 1 枚の画像を印刷
	インデックス	1 枚の用紙に縮小画像を複数印刷
日付	両方	スタンダードとインデックスの両方を印刷
	入	撮影日を入れて印刷
画像番号	切	-
	入	画像番号を入れて印刷
印刷後指定解除	切	-
	入	印刷後、画像の印刷指定をすべて解除



- プリンターまたは写真店によっては、設定した内容が反映されないことがあります。
- 他のカメラで設定したカードをこのカメラに入れると、[!] が表示されることがあります。このカメラで設定を変えると、設定済みの内容がすべて書き換えられることがあります。
- [日付] を [入] に設定すると、お使いのプリンターによっては、日付が重複して印刷されることがあります。



- [インデックス] に設定したときは、[日付] と [画像番号] の両方を [入] にはできません。
- 一部のキヤノン製 PictBridge 対応プリンター (別売) では、インデックス印刷ができないことがあります。
- 日付の並びは、[↑] タブの [日付 / 時刻] で設定した内容で印刷されます (P.14)。

1 枚ずつ枚数を指定する

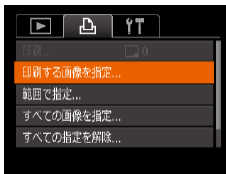

1 [印刷する画像を指定] を選ぶ

- <MENU> ボタンを押して、[凸] タブの [印刷する画像を指定] を選び、<OK> を押します。

お使いになる前に

基本編

活用編

カメラを知る

オートモード / プラス
ムービーオートモード

いろいろな撮影モード

P モード

Tv、Av、M モード

再生モード

Wi-Fi 機能

設定メニュー

アクセサリ

付録

索引



2 画像を選ぶ

- <◀> か <▶> を押すか <⊙> を回して画像を選び、<FUNC SET> を押します。
- 枚数指定ができるようになります。
- [インデックス] では、指定されると [✓] が表示され、もう一度 <FUNC SET> を押すと解除されて [✓] が消えます。



3 枚数を設定する

- <▲> か <▼> を押すか <⊙> を回して枚数を指定します (最大 99 枚)。
- 手順 2 ~ 3 の操作を繰り返して、画像と枚数を指定します。
- [インデックス] では枚数の指定ができません。手順 2 の操作で画像のみを選んでください。
- <MENU> ボタンを押すと設定され、メニュー画面に戻ります。

静止画

範囲で指定する



- 「1 枚ずつ枚数を指定する」の手順 1 (169) の操作で [範囲で指定] を選び、<FUNC SET> を押します。
- 「範囲で指定する」の手順 2 ~ 3 (102) の操作で指定します。
- <▲> か <▼> を押して [画像指定] を選び、<FUNC SET> を押します。

すべての画像を指定する

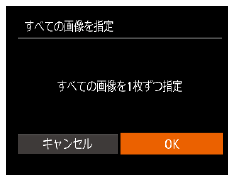

- 「1 枚ずつ枚数を指定する」の手順 1 (169) の操作で [すべての画像を指定] を選び、<FUNC SET> を押します。
- <◀> か <▶> を押すか <⊙> を回して [OK] を選び、<FUNC SET> を押します。

静止画

すべての指定を解除する



- 「1 枚ずつ枚数を指定する」の手順 1 (169) の操作で [すべての指定を解除] を選び、<FUNC SET> を押します。
- <◀> か <▶> を押すか <⊙> を回して [OK] を選び、<FUNC SET> を押します。

静止画

お使いになる前に

基本編

活用編

カメラを知る

オートモード / プラス
ムービーオートモード

いろいろな撮影モード

P モード

Tv、Av、M モード

再生モード

Wi-Fi 機能

設定メニュー

アクセサリー

付録

索引



印刷指定 (DPOF) した画像を印刷する



- 印刷指定した画像 (📖 169 ~ 170) があるときは、カメラと PictBridge 対応プリンターをつなぐと左の画面が表示されます。<▲> か <▼> を押して [すぐに印刷] を選び、<MENU> を押すと、印刷指定した画像をかたんに印刷できます。
- 印刷を中断して再開したときは、続きの画像から印刷されます。

フォトブック指定

カード内の画像からフォトブックに使いたい画像を指定 (最大 998 画像) し、ソフトウェアを使ってパソコンに取り込むと、指定した画像が専用のフォルダにコピーされます。インターネットでフォトブック注文するときや、お使いのプリンターで印刷するときに便利です。

指定方法を選ぶ



- <MENU> ボタンを押して、[▶] タブの [フォトブック指定] を選んだあと、指定方法を選びます。

❗ ● 他のカメラで設定したカードをこのカメラに入れると、[❗] が表示されることがあります。このカメラで設定を変えると、設定済みの内容がすべて書き換えられることがあります。

✎ ● パソコンに取り込んだあとは、「ソフトウェアの使用説明書」(📖 162) やお使いのプリンターの使用説明書もあわせて参照してください。

お使いになる前に

基本編

活用編

カメラを知る

オートモード / プラス
ムービーオートモード

いろいろな撮影モード

Pモード

Tv、Av、Mモード

再生モード

Wi-Fi 機能

設定メニュー

アクセサリ

付録

索引



1 枚ずつ指定する



1 「画像指定」を選ぶ

- 「指定方法を選ぶ」(P.171) の操作で「画像指定」を選び、**<FUNC SET>** を押します。

2 画像を選ぶ

- **<<>** か **<>>** を押すか **<○>** を回して画像を選び、**<FUNC SET>** を押します。
- [✓] が表示されます。
- もう一度 **<FUNC SET>** を押すと解除され、[✓] が消えます。
- 別の画像も指定するときは、上記の操作を繰り返します。
- **<MENU>** ボタンを押すと設定され、メニュー画面に戻ります。



すべての画像を指定する



- 「指定方法を選ぶ」(P.171) の操作で「すべての画像を指定」を選び、**<FUNC SET>** を押します。
- **<<>** か **<>>** を押すか **<○>** を回して [OK] を選び、**<FUNC SET>** を押します。

すべての指定を解除する

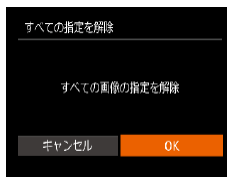

- 「指定方法を選ぶ」(P.171) の操作で「すべての指定を解除」を選び、**<FUNC SET>** を押します。
- **<<>** か **<>>** を押すか **<○>** を回して [OK] を選び、**<FUNC SET>** を押します。

お使いになる前に

基本編

活用編

カメラを知る

オートモード/プラス
ムービーオートモード

いろいろな撮影モード

Pモード

Tv、Av、Mモード

再生モード

Wi-Fi機能

設定メニュー

アクセサリ

付録

索引



付録

カメラを使うときに役立つ情報

故障かな？と思ったら.....	174
画面に表示されるメッセージ一覧.....	177
画面の表示内容一覧.....	180
撮影時（情報表示あり）.....	180
再生時（詳細情報表示）.....	181

機能／メニュー一覧.....	182
撮影機能一覧.....	182
FUNC. メニュー一覧.....	184
📷 撮影タブメニュー一覧.....	186
📏 設定タブメニュー一覧.....	189
📺 再生タブメニュー一覧.....	189
🖨️ 印刷タブメニュー一覧.....	189
再生モードの FUNC. メニュー一覧.....	190

日ごとの取り扱いについて.....	190
主な仕様.....	191

お使いになる前に

基本編

活用編

カメラを知る

オートモード / プラス
ムービーオートモード

いろいろな撮影モード

Pモード

Tv、Av、Mモード

再生モード

Wi-Fi 機能

設定メニュー

アクセサリ

付録

索引



故障かな？と思ったら

「カメラが故障したのかな？」と考える前に、次の例を参考に確認してください。ただし、問題が解決しないときは、別紙の修理受付センターへご相談ください。

電源

電源ボタンを押してもカメラが動作しない

- バッテリーを充電してください (M12)。
- バッテリーが正しい向きで入っているか確認してください (M13、13)。
- カード/バッテリー収納部ふたが閉まっているか確認してください (M14)。
- バッテリーの端子が汚れているとバッテリー性能が低下します。綿棒などで端子を拭き、バッテリーを数回入れなおしてください。

バッテリーの消耗が早い

- 低温下ではバッテリー性能が低下します。バッテリーの端子部が他の金属にふれないようにして、ポケットなどで温めてからお使いください。
- 上記を確認しても、充電したのにすぐ使えなくなるときはバッテリーの寿命です。新しいバッテリーをお買い求めください。
- バッテリーの端子が汚れているとバッテリー性能が低下します。綿棒などで端子を拭き、バッテリーを数回入れなおしてください。

レンズが出たまま収納されない

- 電源を入れたまま、カード/バッテリー収納部ふたを開けないでください。ふたを閉じたあと、電源を入れてからもう一度切ってください (M14)。

バッテリーがふくらむ

- バッテリー特性のため安全上は問題ありません。ただし、バッテリーがふくらむことでカメラに入らなくなったときは、別紙の修理受付センターへご相談ください。

テレビ表示

テレビに表示できない/画面が乱れる (M161)

撮影

撮影できない

- 再生モードのとき (M90) は、シャッターボタンを半押ししてください (M22)。

暗い場所での画面表示がおかしい (M23)

撮影中の画面表示がおかしい

次のときは、静止画には記録されませんが、動画には記録されます。注意してください。

- 蛍光灯やLEDなどの照明下で撮影すると、画面がちらついたり横帯が表示されたりすることがあります。

画像に日付が写し込まれない

- [日付/時刻] の設定 (M14) だけでは写し込まれませんので、[日付写し込み] (M4) を設定してください (M40)。
- [日付写し込み] (M4) が設定 (M40) できない撮影モード (M188) では、写し込みはされません。

シャッターボタンを押したら、画面に [f] が点滅表示されて撮影できない (M33)

シャッターボタンを半押ししたときに、[9] が表示される (M33)

- [手ブレ補正] を [入] にしてください (M84)。
- ストロボを上げて、ストロボモードを [f] にしてください (M82)。
- ISO感度を高くしてください (M73)。
- 三脚などでカメラを固定してください。また、三脚などでカメラを固定するときは、[手ブレ補正] を [切] にして撮影することをおすすめします (M84)。

画像がボケて撮影される

- シャッターボタンを半押ししてピントを合わせてから、撮影してください (M22)。
- 撮影距離範囲内に被写体をおさめて撮影してください (M192)。
- [AF補助光] を [入] にしてください (M51)。
- 意図しない機能 (マクロ撮影など) が設定されていないか確認してください。
- フォーカスロック、AFロックで撮影してください (M78、81)。

お使いになる前に

基本編

活用編

カメラを知る

オートモード/プラス
ムービーオートモード

いろいろな撮影モード

Pモード

Tv、Av、Mモード

再生モード

Wi-Fi機能

設定メニュー

アクセサリ

付録

索引



シャッターボタンを半押ししても、AF フレームが表示されずピントが合わない

- 被写体の明暗差がある部分を画面中央にしてシャッターボタンを半押しするか、半押しを何度か繰り返すと AF フレームが表示され、ピントが合うことがあります。

被写体が暗すぎる

- ストロボを上げて、ストロボモードを [📷] にしてください (📖82)。
- 露出補正で明るさを補正してください (📖71)。
- i-コントラストで補正してください (📖73、111)。
- AE ロックまたはスポット測光で撮影してください (📖72、72)。

被写体が明るすぎる (白トビする)

- ストロボを下げて、ストロボモードを [📷] にしてください (📖31)。
- 露出補正で明るさを補正してください (📖71)。
- AE ロックまたはスポット測光で撮影してください (📖72、72)。
- 被写体にあたっている照明を弱めてください。

ストロボが光ったのに暗い画像になる (📖33)

- ストロボ撮影に適した距離で撮影してください (📖192)。
- 調光補正量や発光量で明るさを補正してください (📖83、89)。
- ISO 感度を高くしてください (📖73)。

ストロボ撮影した画像の被写体が明るすぎる (白トビする)

- ストロボ撮影に適した距離で撮影してください (📖192)。
- ストロボを下げて、ストロボモードを [📷] にしてください (📖31)。
- 調光補正量や発光量で明るさを補正してください (📖83、89)。

ストロボ撮影時、画像に白い点などが写る

- 空気中のちりなどにストロボ光が反射しました。

画像が粗い感じになる

- ISO 感度を低くして撮影してください (📖73)。
- 撮影モードによっては ISO 感度が高くなるため、粗い感じの画像になることがあります (📖58)。

目が赤く写る (📖48)

- [赤目緩和ランプ] を [入] に設定してください (📖52)。ストロボ撮影のときは、ランプ (前面) (📖3) が点灯します。また、写される人がランプを見ているときに効果があります。「室内を明るくする」、「写したい人に近づくと効果が上がります」。
- 赤目補正で補正してください (📖111)。

カードへの画像の記録時間が長い、または連続撮影速度が遅くなった

- カードをこのカメラで物理フォーマットしてください (📖152)。

撮影機能や FUNC. メニューの設定ができない

- 設定できる項目は撮影モードによって変わります。「撮影機能一覧」、「FUNC. メニュー一覧」、「撮影タブメニュー一覧」(📖182～188) で確認してください。

赤ちゃんや子どものシーンアイコンが表示されない

- 赤ちゃんや子どものアイコンは、個人認証機能 (📖42) で誕生日を登録しないと表示されません。誕生日を入力しても表示されないときは、顔情報を登録しなおす (📖42) か、日付 / 時刻を正しく設定してください (📖149)。

動画撮影

正しい撮影時間が表示されない、または中断される

- カードをこのカメラで初期化するか、書き込み速度の速いカードを使ってください。撮影時間が正しく表示されないときも、カードには実際に撮影した時間の動画が記録されています (📖151、192)。

画面に [🔋] が表示され、撮影が自動的に終わった

カメラの内部メモリーが少なくなりました。次の方法を試してください。

- カードをこのカメラで物理フォーマットする (📖152)。
- 画質を変える (📖49)。
- 書き込み速度の速いカードを使う (📖192)。

ズームできない

- [📷] モード (📖60)、[📷] モード (📖68) では、動画撮影中にズームできません。

被写体がゆがんで見える

- 撮影中に被写体がカメラの前を素早く横切ったときは、ゆがんで見えることがあります。これは故障ではありません。

お使いになる前に

基本編

活用編

カメラを知る

オートモード / プラス
ムービーオートモード

いろいろな撮影モード

P モード

Tv、Av、M モード

再生モード

Wi-Fi 機能

設定メニュー

アクセサリ

付録

索引



再生

再生できない

- パソコンでファイル名やフォルダ構造を変えると再生できないことがあります。ファイル名やフォルダ構造については、「ソフトウェアの使用説明書」(P162)を参照してください。

再生が中断する、または音声が途切れる

- このカメラで物理フォーマットしたカードを使ってください (P152)。
- 動画を、読み込み速度の遅いカードにコピーして再生すると、再生が一瞬中断することがあります。
- パソコンで動画を再生するとき、パソコンの性能によっては、画像がフレーム（コマ）落ちたり、音声が途切れたりすることがあります。

動画を再生したときに音声が聞こえない

- [消音] を [する] に設定 (P148) しているときや、音声が小さいときは、音量を調整してください (P91)。
- [鳥] モード (P60)、[鳥] モード (P68) では音声が録音されていないため、音は出ません。

カード

カードが認識されない

- カードを入れたままで、もう一度電源を入れなおしてください (P21)。

パソコン

画像をパソコンに取り込めない

カメラとパソコンをケーブルでつないで取り込むときは、次の操作で画像の取り込み速度を遅くすることで、問題が解決できることがあります。

- <▶> ボタンを押して再生モードにしたあと、<MENU> ボタンを押したまま、<▲> と <⏏> を同時に押します。表示された画面で <◀> か <▶> を押して [B] を選び、<⏏> を押します。

Wi-Fi

<▲> を押しても Wi-Fi メニューを表示できない

- 撮影モードからは Wi-Fi メニューを利用できません。再生モードに切り換えてください。
- 再生モードでも、拡大表示・一覧表示（インデックス表示）のとき、Wi-Fi メニューは表示できません。1 枚表示に切り換えてください。また、検索条件を指定して画像を表示しているときやグループ再生中も Wi-Fi メニューは表示できません。検索した画像の再生状態やグループ再生を解除してください。
- カメラをプリンター、パソコンまたはテレビとケーブルでつないでいるときは Wi-Fi メニューは表示できません。ケーブルを外してください。

カメラに接続先を登録できない

- カメラに登録できる接続情報は、あわせて 20 件までです。不要な接続情報を削除してから新しい接続先を登録してください (P144)。
- Web サービスの登録は、パソコンまたはスマートフォンを使って設定してください (P118)。
- スマートフォンの登録は、スマートフォンに専用アプリケーション「CameraWindow」をインストールしてから行ってください (P121)。
- パソコンの登録は、ソフトウェア「CameraWindow」をパソコンにインストールしてから行ってください。また、パソコンや Wi-Fi の環境や設定を確認してください (P122、126)。
- Wi-Fi の電波状態が悪くなるため、電子レンジや Bluetooth など、2.4 GHz 帯の周波数を使用する機器の近くでは使用しないでください。
- 本製品と接続先の機器（アクセスポイントなど）を近づけて、その間に物を置かないでください。

お使いになる前に

基本編

活用編

カメラを知る

オートモード / プラス
ムービーオートモード

いろいろな撮影モード

P モード

Tv、Av、M モード

再生モード

Wi-Fi 機能

設定メニュー

アクセサリ

付録

索引



アクセスポイントに接続できない

- アクセスポイントが、カメラの対応チャンネル (M 191) で通信していることを確認してください。また、アクセスポイントのチャンネル選択が自動のときは、カメラが対応するチャンネルのいずれかに手動で固定することをおすすめします。

画像を送信できない

- 接続先の空き容量が不足しています。接続先の空き容量を増やしてから再度送信してください。
- 接続先のカメラに入れているカードのスイッチが「LOCK」側（書き込み禁止）になっています。スイッチを書き込みできる方へ切り換えてください。
- クラウドシンクロでアクセスポイントを経由して画像が送信されたとき (M 141) は、パソコンで画像のファイル名やフォルダ名を変えたり移動したりすると、CANON IMAGE GATEWAY や Web サービスに送信されません。パソコンに送信された画像のファイル名やフォルダ名を変えたり移動したりする前に、CANON IMAGE GATEWAY や Web サービスに画像が送信されていることを確認してください。

画像をリサイズして送信できない

- もとの画像より大きい記録画素数にはリサイズできません。
- 動画はリサイズできません。

画像の送信に時間がかかる／無線接続が切断されてしまう

- 複数の画像を送信すると時間がかかることがあります。送信時に [M2] または [S] を選択してリサイズすると、送信時間を短くできます (M 136)。
- 動画を送信すると非常に時間がかかることがあります。
- Wi-Fi の電波状態が悪くなるため、電子レンジや Bluetooth など、2.4 GHz 帯の周波数を使用する機器の近くでは使用しないでください。なお、[Til] が表示されていても、画像の送信に時間がかかることがあります。
- 本製品と接続先の機器（アクセスポイントなど）を近づけて、その間に物を置かないでください。

カメラを譲渡または廃棄するので、Wi-Fi の接続情報を消したい

- Wi-Fi の設定を初期化してください (M 146)。

画面に表示されるメッセージ一覧

画面にメッセージが表示されたときは、次のように対応してください。

カードがありません

- カードが正しい向きで入っていません。カードを正しい向きで入れます (M 14、13)。

カードがロックされています

- カードのスイッチが「LOCK」側（書き込み禁止）になっています。スイッチを書き込みできる方へ切り換えます (M 14)。

記録できません

- カードが入っていない状態で撮影しました。撮影するときは、カードを正しい向きで入れます (M 14)。

カードが異常です (M 152)

- 使えるカード (M 2) を初期化して正しい向きで入れて (M 14) も同じ表示が出るときは、別紙の修理受付センターへご相談ください。

カード残量が足りません

- カードの空き容量がないため、撮影 (M 30、54、70、86) や編集 (M 108 ~ 112) はできません。画像を消して (M 103) 空き容量を作るか、空き容量のあるカードに交換します (M 13)。

バッテリーを充電してください (M 12)

画像がありません

- カードに表示できる画像が入っていません。

保護されています (M 100)

認識できない画像です／互換性のない JPEG です／画像が大きすぎます／再生できません (MOV) ／再生できません (MP4)

- 非対応の画像やデータが壊れている画像は表示できません。
- パソコンで加工したり、ファイル名を変えたりした画像や、このカメラ以外で撮影した画像は、表示できないことがあります。

お使いになる前に

基本編

活用編

カメラを知る

オートモード / プラス
ムービーオートモード

いろいろな撮影モード

P モード

Tv、Av、M モード

再生モード

Wi-Fi 機能

設定メニュー

アクセサリ

付録

索引



拡大できない画像です／連想再生できない画像です／回転できない画像です／処理できない画像です／処理できません／指定できない画像です／認証情報がありません

- パソコンで編集した画像やファイル名を変えた画像、このカメラ以外で撮影した画像は、以下の機能が使えないことがあります。また、動画では、*の機能が使えません。認証情報の編集 (M97～97)*、拡大 (M98)*、連想再生 (M99)*、回転 (M106)*、お気に入り (M107)、編集 (M108～112)*、印刷指定 (M169)*、フォトブック指定 (M171)*
- グループ化された状態では処理できません (M57、55、66)。

指定範囲が正しくありません

- 画像を範囲指定 (M102、105、170) するとき、始点に終点より遅い番号の画像、または終点に始点より早い番号の画像を指定しようとした。

指定枚数の上限を超えています

- 印刷指定 (M169) やフォトブック指定 (M171) の画像を 998 枚より多く指定しました。指定する画像を 998 枚以下にします。
- 印刷指定 (M169) やフォトブック指定 (M171) を正しく保存できませんでした。指定枚数を減らして、もう一度指定します。
- 保護 (M100)、消去 (M103)、お気に入り (M107)、印刷指定 (M169)、フォトブック指定 (M171) で、501 枚以上の画像を指定しようとした。

ファイル名が作成できません

- カード内の画像を保存するフォルダの番号が最大 (999) になっていて、各フォルダに保存されている画像の番号も最大 (9999) になっているため、フォルダの作成や撮影した画像の記録ができません。[Ff] タブで [画像番号] を [オートリセット] に変えるか (M153)、カードを初期化します (M151)。

レンズエラーを検知しました

- レンズ動作中にレンズを押さえたり、ホコリや砂ボコリの立つ場所などでカメラを使うと表示されることがあります。
- 頻繁に表示されるときは故障が考えられますので、別紙の修理受付センターへご相談ください。

カメラがエラーを検知しました (エラー番号)

- 撮影直後に表示されたときは、撮影されていないことがあります。再生して画像を確認してください。
- 頻繁に表示されるときは故障が考えられますので、エラー番号 (Exx) を控えて、別紙の修理受付センターへご相談ください。

ファイルエラー

- パソコンで加工したり、このカメラ以外で撮影した画像は、プリンターについても正しく印刷 (M165) できないことがあります。

印刷エラー

- 用紙サイズの設定を確認してください (M167)。正しく設定されていてもこのエラーが表示されるときは、プリンターの電源を入れなおして、もう一度設定してください。

インク吸収体が満杯です

- お使いのキヤノン製インクジェットプリンターに付属のパーソナル機器修理受付センター、またはお近くの修理受付窓口にインク吸収体の交換を依頼してください。

お使いになる前に

基本編

活用編

カメラを知る

オートモード / プラス
ムービーオートモード

いろいろな撮影モード

Pモード

Tv、Av、Mモード

再生モード

Wi-Fi 機能

設定メニュー

アクセサリ

付録

索引



Wi-Fi

接続に失敗しました

- アクセスポイントを認識できませんでした。アクセスポイントの設定を確認してください (📖126)。
- 接続先が見つかりませんでした。カメラの電源を入れ直し、接続をやり直してください。
- 接続先の機器が、接続できる状態になっているか確認してください。

アクセスポイントが特定できません

- 複数のアクセスポイントの WPS ボタンが同時に押されました。接続をやり直してください。

アクセスポイントが見つかりませんでした

- アクセスポイントの電源が入っているか確認してください。
- アクセスポイントを手動で指定している場合は、入力した SSID が正しいか確認してください。

パスワードが正しくありません / Wi-Fi のセキュリティ設定が正しくありません

- アクセスポイントのセキュリティ設定を確認してください (📖126)。

IP アドレスが重複しています

- 他の機器と IP アドレスが重複しないように、IP アドレスを設定し直してください。

接続が切断されました / 受信に失敗しました / 送信に失敗しました

- Wi-Fi の環境が悪い可能性があります。
- 電子レンジや Bluetooth など、2.4 GHz 帯の周波数を使用する機器の近くでは使用しないでください。
- 本製品と接続先の機器 (アクセスポイントなど) を近づけて、その間に物を置かないでください。
- 接続先の機器でエラーが発生していないか確認してください。

送信に失敗しました カードが異常です

- 初期化したカードを正しい向きで入れても同じ表示が出るときは、別紙の修理受付センターへご相談ください。

受信に失敗しました カード残量が足りません

- 画像を受信するカメラに入っているカードに空き容量がないため、画像を受信できません。画像を消して空き容量を増やすか、空き容量のあるカードに交換してください。

受信に失敗しました カードがロックされています

- 画像を受信するカメラに入っているカードのスイッチが「LOCK」側 (書き込み禁止) になっています。スイッチを書き込みできる方へ切り換えてください。

受信に失敗しました ファイル名が作成できません

- 画像を受信するカメラのフォルダ番号が最大値 (999) で、かつ画像番号も最大値 (9999) のときは受信できません。

サーバーの空き容量が不足しています

- CANON iMAGE GATEWAY にアップロードされている画像を削除して、空き容量を増やしてください。
- クラウドシンクロ (📖141) で送信した画像をパソコンに保存してください。

ネットワーク設定を確認してください

- お使いのネットワーク回線を使ってインターネットに接続できるか確認してください。

お使いになる前に

基本編

活用編

カメラを知る

オートモード / プラス
ムービーオートモード

いろいろな撮影モード

P モード

Tv、Av、M モード

再生モード

Wi-Fi 機能

設定メニュー

アクセサリ

付録

索引



画面の表示内容一覧

撮影時（情報表示あり）

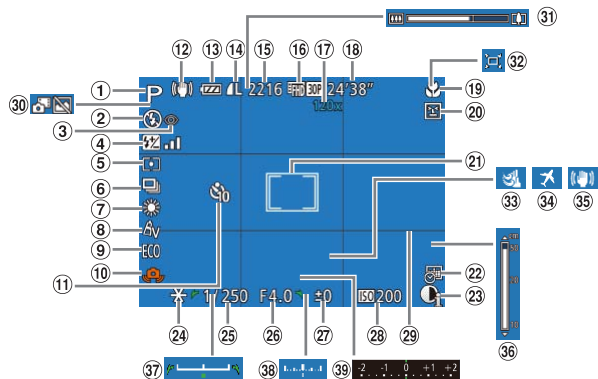

- | | | |
|--|--|--|
| ① 撮影モード
(182)、
シーンアイコン
(34) | ⑥ ドライブモード
(41 、 81) | ⑪ セルフタイマー
(39) |
| ② ストロボモード
(82) | ⑦ 水銀灯自動補正
(49)、ホ
ワイトバランス
(74) | ⑫ 手ブレ補正アイコン
(35) |
| ③ 赤目自動補正
(48) | ⑧ マイカラー
(75) | ⑬ バッテリー残量表示
(180) |
| ④ ストロボ調光補正/
発光量 (83 、
89) | ⑨ エコモード
(150) | ⑭ 静止画の圧縮率
(84)、記録画
素数 (48) |
| ⑤ 測光方式
(72) | ⑩ 手ブレ警告
(33) | ⑮ 撮影可能枚数*
(192) |
| | | ⑯ 動画の画質
(49) |

- | | | |
|--|--|---|
| ⑰ ズーム倍率
(36)、デジ
タルテレコンバーター
(77) | ⑳ AE ロック
(72)、FE ロッ
ク (83) | ㉓ ｺﾝﾄﾗｽﾄ
(73) |
| ⑱ 撮影可能時間
(192) | ㉔ シャッタースピード
(87 、 88) | ㉔ ISO 感度 (73) |
| ㉒ フォーカスゾーン
(76)、AF
ロック (81) | ㉕ 絞り数値
(87 、 88) | ㉕ グリッドライン
(50) |
| ㉓ 目つむり検出
(51) | ㉖ 露出補正量
(71) | ㉖ プラスムービー
オートモード
(32) |
| ㉔ AF フレーム
(78)、ス
ポット測光棒
(72) | ㉗ ISO 感度 (73) | ㉗ ズームバー
(30) |
| ㉕ 日付写し込み
(40) | ㉘ グリッドライン
(50) | |
| ㉖ i- コントラスト
(73) | ㉙ プラスムービー
オートモード
(32) | |
| | ㉚ ズームバー
(30) | |
| | ㉛ AE ロック
(72)、FE ロッ
ク (83) | |
| | ㉜ シャッタースピード
(87 、 88) | |
| | ㉝ 絞り数値
(87 、 88) | |
| | ㉞ 露出補正量
(71) | |
| | ㉟ ISO 感度 (73) | |
| | ㊱ グリッドライン
(50) | |
| | ㊲ プラスムービー
オートモード
(32) | |
| | ㊳ ズームバー
(30) | |
| | ㊴ ｺﾝﾄﾗｽﾄ
(73) | |
| | ㊵ ズームバー
(30) | |
| | ㊶ ズームバー
(30) | |
| | ㊷ ズームバー
(30) | |
| | ㊸ ズームバー
(30) | |
| | ㊹ ズームバー
(30) | |
| | ㊺ ズームバー
(30) | |
| | ㊻ ズームバー
(30) | |
| | ㊼ ズームバー
(30) | |
| | ㊽ ズームバー
(30) | |
| | ㊾ ズームバー
(30) | |
| | ㊿ ズームバー
(30) | |

* [] モードでは、撮影できる回数が表示されます。

バッテリーの残量表示

バッテリーの状態は、画面にマークやメッセージで表示されます。

画面表示	内容
	十分です。
	少し減っていますが、まだ使えます。
(赤く点滅)	残量が少なくなってきました。充電してください。
[バッテリーを充電してください]	残量がありません。すぐに充電してください。

お使いになる前に

基本編

活用編

カメラを知る

オートモード / プラス
ムービーオートモード

いろいろな撮影モード

P モード

Tv、Av、M モード

再生モード

Wi-Fi 機能

設定メニュー

アクセサリ

付録

索引



再生時（詳細情報表示）

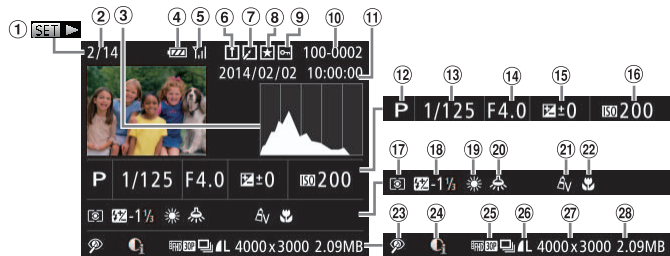

- | | | |
|---------------------------------|--------------------------------|---------------------------------------|
| ① 動画 (📖30、91)、ハイスピード連写 HQ (📖66) | ⑩ フォルダ番号一画像番号 (📖153) | ⑲ ホワイトバランス (📖74) |
| ② 再生画像番号／総画像数 | ⑪ 撮影日時 (📖14) | ⑳ 水銀灯自動補正 (📖49) |
| ③ ヒストグラム (📖92) | ⑫ 撮影モード (📖182) | ㉑ マイカラー (📖75、110)、クリエイティブショット効果 (📖55) |
| ④ バッテリー残量表示 (📖180) | ⑬ シャッタースピード (📖87、88) | ㉒ フォーカスゾーン (📖76) |
| ⑤ Wi-Fi 電波の状態 (📖136) | ⑭ 絞り数値 (📖87、88) | ㉓ 赤目補正 (📖48、111) |
| ⑥ クラウドシンク口 (📖141) | ⑮ 露出補正量 (📖71)、露出シフト量 (📖67) | ㉔ i-コントラスト (📖73、111) |
| ⑦ 画像編集 (📖108～112)、動画圧縮 (📖114) | ⑯ ISO 感度 (📖73) | ㉕ ダイジェスト動画、グループ再生、画質 (動画) |
| ⑧ お気に入り (📖107) | ⑰ 測光方式 (📖72) | |
| ⑨ 保護 (📖100) | ⑱ ストロボ発光 (📖82)、ストロボ調光補正量 (📖83) | |

- ㉖ 圧縮率 (画質) / 記 ㉗ 静止画：記録画素数 ㉘ ファイルサイズ
録画画素数、MP4 (動画) (📖192)
動画：再生時間 (📖192)



- テレビに表示しているときは、一部の情報が表示されないことがあります (📖159)。

「見る」(📖91) で表示される動画操作パネル一覧

🏠	終了
▶	再生
▶	スロー再生 (<<◀> か <▶> を押すか <⊙> を回して再生速度を変更) (音声は再生されません)
◀	前スキップ*または前のチャプター (📖114) (<⊙> を押したままにすると連続戻し)
◀	フレーム戻し (<⊙> を押したままにすると早戻し)
▶	フレーム送り (<⊙> を押したままにすると早送り)
▶	次スキップ*または次のチャプター (📖114) (<⊙> を押したままにすると連続送り)
✂	編集 (📖112)
🗑	チャプター消去 (ダイジェスト動画を選んでいるとき (📖114) に表示)
🖨	PictBridge 対応プリンターとつないだとき (📖165) に表示

* 約 4 秒前または後のフレームを表示



- 動画再生中に <<◀> か <▶> を押すと、前スキップ / 次スキップまたは前後のチャプターへのジャンプができます。

お使いになる前に

基本編

活用編

カメラを知る

オートモード / プラス
ムービーオートモード

いろいろな撮影モード

P モード

Tv、Av、M モード

再生モード

Wi-Fi 機能

設定メニュー

アクセサリ

付録

索引



機能 / メニュー 一覧

撮影機能一覧

機能	撮影モード										SCN																			
	M	Av	Tv	P	LIVE		AUTO																							
露出補正 (M71)	-	○	○	○	○	-	-	-	○	○	○	○	○	○	○	○	○	○	○	○	○	○	○	○	○	○	○	○	○	
セルフタイマー (M39)																														
	○	○	○	○	○	○	○	○	○	○	○	○	○	○	○	○	○	○	○	○	○	○	○	○	○	○	○	○	○	
	○	○	○	○	○	○	○	○	-	○	-	-	-	-	○	○	○	○	○	○	○	○	○	○	○	○	○	○	○	
セルフタイマー設定 (M40)																														
時間*1	○	○	○	○	○	○	○	○	-	○	-	-	-	-	○	○	○	○	○	○	○	○	○	○	○	○	○	○	○	
枚数*2	○	○	○	○	○	-	○	-	-	○	-	-	-	-	○	○	○	○	○	○	○	○	○	○	○	○	○	○	○	
ストロボ (M82)																														
	-	-	-	○	○	○	○	○	-	○	○	○	○	-	○	○	○	-	○	○	○	○	○	○	○	○	○	○	○	
	○	○	○	○	○	-	-	-	-	○	○	○	○	-	○	-	○	-	○	○	○	○	○	○	○	○	○	○	○	
	-	○	-	○	○	*3	*3	-	-	-	-	-	-	-	*3	-	-	-	-	-	-	-	-	-	-	-	-	-		
	○	○	○	○	○	○	○	○	○	○	○	○	○	○	○	○	○	○	○	○	○	○	○	○	○	○	○	○		
絞り数値 (M87, 88)	○	○	-	-	-	-	-	-	-	-	-	-	-	-	-	-	-	-	-	-	-	-	-	-	-	-	-	-		
シャッタースピード* (M87, 88)	○	-	○	-	-	-	-	-	-	-	-	-	-	-	-	-	-	-	-	-	-	-	-	-	-	-	-	-		
プログラムシフト (M72)	-	○	○	○	-	-	-	-	-	-	-	-	-	-	-	-	-	-	-	-	-	-	-	-	-	-	-	-		
AEロック / FEロック (M72, 83) *4	-	○	○	○	-	-	-	-	-	-	-	-	-	-	-	-	-	-	-	-	-	-	-	-	-	-	-	-		
AEロック (動画) / 露出シフト (M67)	-	-	-	-	-	-	-	-	-	-	-	-	-	-	-	-	-	-	-	-	-	-	-	-	-	-	○	○		

* 1 枚数設定不可のモードでは 0 秒設定不可

* 2 枚数設定不可のモードでは 1 枚固定

* 3 選択不可。ただし状況に応じて

* 4 FEロックは

○ 選択可能または自動設定 - 選択不可

お使いになる前に

基本編

活用編

カメラを知る

オートモード / プラス
ムービーオートモード

いろいろな撮影モード

Pモード

Tv、Av、Mモード

再生モード

Wi-Fi 機能

設定メニュー

アクセサリ

付録

索引



機能	撮影モード	SCN																					
		M	Av	Tv	P	LIVE	📷	AUTO	📷	📷	📷	📷	📷	📷	📷	📷	📷	📷	📷	📷	📷	📷	📷
フォーカスゾーン (📷76、76、81)																							
▲		○	○	○	○	○	○	○	○	○	○	○	○	○	○	○	○	○	○	○	○	○	○
📷		○	○	○	○	○	-	-	-	-	○	-	-	-	○	○	○	○	-	○	○	○	○
MF		○	○	○	○	○	-	-	-	-	○	-	-	-	○	○	○	○	-	○	○	○	○
キャッチ AF 被写体指定		○	○	○	○	○	-	-	-	○	○	-	-	-	○	-	○	○	-	-	-	-	○
画面の表示 (📷23)																							
情報表示なし		○	○	○	○	○	○	○	-	○	○	-	-	-	○	○	○	○	○	-	-	-	-
情報表示あり		○	○	○	○	○	○	○	○	○	○	○	○	○	○	○	○	○	○	○	○	○	○

○ 選択可能または自動設定 - 選択不可

お使いになる前に

基本編

活用編

カメラを知る

オートモード / プラス
ムービーオートモード

いろいろな撮影モード

Pモード

Tv、Av、Mモード

再生モード

Wi-Fi 機能

設定メニュー

アクセサリ

付録

索引



機能	撮影モード												SCN										その他の機能									
	M	Av	Tv	P	LIVE	録音	AUTO	手動	手動	手動	手動	手動	手動	手動	手動	手動	手動	手動	手動	手動	手動	手動	手動	手動	手動	手動	手動	手動	手動	手動		
静止画アスペクト比 (📖47)	16:9 3:2 4:3 1:1																															
記録画素数 (📖48)	L																															
	M1 M2																															
	M																															
	S																															
圧縮率 (📖84)	S																															
	L																															
動画の画質 (📖48、49、69)	FHD 60P																															
	FHD 30P																															
	HD 30P 4K 30P																															
	4K 24P 4K 30P																															

* 1 [4:3] [16:9]のみ選択可
 * 2 縦横比の設定に連動して自動設定 (📖61)

○ 選択可能または自動設定 - 選択不可

- お使いになる前に
- 基本編
- 活用編
 - カメラを知る
 - オートモード / プラスムービーオートモード
 - いろいろな撮影モード
- Pモード
- Tv、Av、Mモード
- 再生モード
- Wi-Fi 機能
- 設定メニュー
- アクセサリ
- 付録
- 索引



撮影タブメニュー一覧

機能	撮影モード														SCN																	機									
	M	Av	Tv	P	LIVE	☐	AUTO	☐	☐	☐	☐	☐	☐	☐	☐	☐	☐	☐	☐	☐	☐	☐	☐	☐	☐	☐	☐	☐	☐	☐	☐	☐	☐	☐							
AF フレーム (M78)																																									
顔優先 AiAF*1	○	○	○	○	○	○	○	○	○	-	○	○	○	○	○	○	○	○	○	○	-	-	-	○	○	○	○	○	○	○	○	○	○	○	○	○	○				
キャッチ AF	○	○	○	○	○	-	-	-	○	○	-	-	-	○	-	○	○	-	-	-	-	-	-	○	○	○	-	-	-	-	-	-	-	-	-	-	-	-			
中央	○	○	○	○	○	-	-	-	○	○	-	-	-	○	-	○	○	○	○	○	○	○	○	○	○	○	○	○	○	○	○	○	○	○	○	○	○	○	○		
AF フレームサイズ (M78)*2																																									
標準	○	○	○	○	○	-	-	-	-	○	-	-	-	○	-	○	○	-	○	-	○	-	○	○	○	○	○	○	○	○	○	○	○	○	○	○	○	○	○		
小	○	○	○	○	○	-	-	-	-	○	-	-	-	○	-	○	○	-	○	-	○	-	○	○	○	○	○	○	○	○	○	○	○	○	○	○	○	○	○	○	
デジタルズーム (M36)																																									
入	○	○	○	○	○	○	○	-	○	○	○	○	○	○	-	-	-	○	○	-	-	-	-	-	-	-	-	-	-	-	-	-	-	-	-	-	-	-			
切	○	○	○	○	○	○	○	○	○	○	○	○	○	○	○	○	○	○	○	○	○	○	○	○	○	○	○	○	○	○	○	○	○	○	○	○	○	○	○	○	
テレコン 1.6x / テレコン 2.0x	○	○	○	○	○	-	-	-	-	-	-	-	-	-	-	-	-	-	-	-	-	-	-	-	-	-	-	-	-	-	-	-	-	-	-	-	-	-	-		
ピント位置拡大 (M50)																																									
入	○	○	○	○	○	-	○	○	-	○	○	○	○	○	-	○	○	-	-	-	-	-	-	-	-	-	-	-	-	-	-	-	-	-	-	-	-	-			
切	○	○	○	○	○	○	○	○	○	○	○	○	○	○	○	○	○	○	○	○	○	○	○	○	○	○	○	○	○	○	○	○	○	○	○	○	○	○	○	○	
サーボ AF (M80)																																									
入	○	○	○	○	○	-	-	-	○	○	-	-	-	-	-	○	○	-	-	-	-	-	-	-	○	○	○	-	-	-	-	-	-	-	-	-	-	-	-		
切	○	○	○	○	○	○	○	○	○	○	○	○	○	○	○	○	○	○	○	○	○	○	○	○	○	○	○	○	○	○	○	○	○	○	○	○	○	○	○	○	
コンティニュアス AF (M80)																																									
入	○	○	○	○	○	○	○	○	○	○	○	○	○	○	-	○	-	○	○	○	○	○	○	○	○	○	○	○	○	○	○	○	○	○	○	○	○	○	○	○	
切	○	○	○	○	○	-	-	-	-	○	-	-	-	-	○	○	○	○	○	○	○	○	○	○	○	○	○	○	○	○	○	○	○	○	○	○	○	○	○	○	○
AF 補助光 (M51)																																									
入	○	○	○	○	○	○	○	○	○	-	○	○	○	○	○	○	○	○	○	○	○	○	○	○	○	○	○	○	○	○	○	○	○	○	○	○	○	○	○	○	
切	○	○	○	○	○	○	○	○	○	○	○	○	○	○	○	○	○	○	○	○	○	○	○	○	○	○	○	○	○	○	○	○	○	○	○	○	○	○	○	○	○
MF 拡大表示 (M77)																																									
切	○	○	○	○	○	○	○	○	○	○	○	○	○	○	○	○	○	○	○	○	○	○	○	○	○	○	○	○	○	○	○	○	○	○	○	○	○	○	○	○	
2x/4x	○	○	○	○	○	-	-	-	-	○	-	-	-	○	-	○	○	-	-	-	-	-	-	-	-	-	-	-	-	-	-	-	-	-	-	-	-	-	-	-	

* 1 顔が検出されないときの動作は撮影モードによって異なる

* 2 AF フレームで [中央] 選択時に可

* 3 [AUTO] モードでは動きを検出したときは [入]

○ 選択可能または自動設定 - 選択不可

お使いになる前に

基本編

活用編

カメラを知る

オートモード / プラス
ムービーオートモード

いろいろな撮影モード

P モード

Tv、Av、M モード

再生モード

Wi-Fi 機能

設定メニュー

アクセサリ

付録

索引



機能	撮影モード	M	Av	Tv	P	LIVE		AUTO							SCN																							
セーフティ MF (📖76)																																						
入		○	○	○	○	○	-	-	-	-	○	-	-	-	○	○	○	○	-	○	○	○	○	○	○	○	○	○	○	○	○	○	○	○	○	○		
切		○	○	○	○	○	○	○	○	○	○	○	○	○	○	○	○	○	○	○	○	○	○	○	○	○	○	○	○	○	○	○	○	○	○	○	○	
MF ピーキング設定 (📖77)																																						
ピーキング	入/切	○	○	○	○	○	-	-	-	-	○	-	-	-	○	○	○	○	-	○	○	○	○	○	○	○	○	○	○	○	○	○	○	○	○	○		
レベル	弱/強	○	○	○	○	○	-	-	-	-	○	-	-	-	○	○	○	○	-	○	○	○	○	○	○	○	○	○	○	○	○	○	○	○	○	○		
色	レッド/ブルー/イエロー	○	○	○	○	○	-	-	-	-	○	-	-	-	○	○	○	○	-	○	○	○	○	○	○	○	○	○	○	○	○	○	○	○	○	○	○	
ストロボ設定 (📖48、52、83、89)																																						
発光モード	オート	-	○	○	○	○	○	○	○	-	○	○	○	○	-	○	○	○	-	○	○	○	○	○	○	○	○	○	○	○	○	○	○	-	-	-		
	マニュアル	-	○	○	-	-	-	-	-	-	-	-	-	-	-	-	-	-	-	-	-	-	-	-	-	-	-	-	-	-	-	-	-	-	-	-		
赤目自動補正	入	○	○	○	○	-	○	○	○	-	○	○	○	○	-	○	○	○	-	-	-	-	-	-	-	-	-	-	-	-	-	-	-	-	-	-	-	
	切	○	○	○	○	○	○	○	○	-	○	○	○	○	-	○	○	○	-	○	○	○	○	○	○	○	○	○	○	○	○	○	○	○	○	○	-	-
赤目緩和ランプ	入/切	○	○	○	○	○	○	○	○	-	○	○	○	○	-	○	○	○	-	○	○	○	○	○	○	○	○	○	○	○	○	○	○	○	○	-	-	
調光補正		-	○	○	○	-	-	-	-	-	-	-	-	-	-	-	-	-	-	-	-	-	-	-	-	-	-	-	-	-	-	-	-	-	-	-	-	
発光量		○	○	○	-	-	-	-	-	-	-	-	-	-	-	-	-	-	-	-	-	-	-	-	-	-	-	-	-	-	-	-	-	-	-	-	-	
セーフティ FE	入	-	○	○	○	○	○	○	○	-	○	○	○	○	-	○	○	○	-	○	○	○	○	○	○	○	○	○	○	○	○	○	○	○	○	-	-	
	切	○	○	○	○	○	-	-	-	-	-	-	-	-	-	-	-	-	-	-	-	-	-	-	-	-	-	-	-	-	-	-	-	-	-	-	-	
ト コントラスト (📖73)																																						
オート		○	○	○	○	-	○	○	-	-	-	-	-	-	-	○	-	-	-	-	-	-	-	-	-	-	-	-	-	-	-	-	-	-	-	-	-	
切		○	○	○	○	○	-	-	○	○	○	○	○	○	○	○	○	○	-	○	○	○	○	○	○	○	○	○	○	○	○	○	○	○	○	○	○	○
水銀灯自動補正 (📖49)																																						
入/切		-	-	-	-	-	-	○	-	-	-	-	-	-	-	-	-	-	-	-	-	-	-	-	-	-	-	-	-	-	-	-	-	-	-	-	-	
セーフティシフト (📖87)																																						
入		-	○	○	-	-	-	-	-	-	-	-	-	-	-	-	-	-	-	-	-	-	-	-	-	-	-	-	-	-	-	-	-	-	-	-	-	
切		○	○	○	○	○	○	○	○	○	○	○	○	○	○	○	○	○	○	○	○	○	○	○	○	○	○	○	○	○	○	○	○	○	○	○	○	○
ウィンドカット (📖33)																																						
オート/切		○	○	○	○	○	○	○	○	○	○	○	○	○	○	○	○	○	○	○	○	○	○	○	○	○	○	○	○	○	○	○	○	○	○	○	○	-

○ 選択可能または自動設定 - 選択不可

お使いになる前に

基本編

活用編

カメラを知る

オートモード/プラス
ムービーオートモード

いろいろな撮影モード

Pモード

Tv、Av、Mモード

再生モード

Wi-Fi 機能

設定メニュー

アクセサリ

付録

索引



竹 設定タブメニュー 一覧

項目	参照ページ	項目	参照ページ
消音	148	画像番号	153
音量	148	フォルダ作成	153
機能ガイド	148	単位	153
日付/時刻	14	ビデオ出力方式	161
エリア設定	149	HDMI 機器制御	160
レンズ収納時間	149	Wi-Fi 設定	115
エコモード	150	ワンタッチスマホボタン 設定	141
節電	21、 150	日本語入力設定	27
液晶の明るさ	151	認証マーク表示	154
起動画面	151	言語	16
カードの初期化	151、 152	カメラ設定初期化	154

再生タブメニュー 一覧

項目	参照ページ	項目	参照ページ
ダイジェスト動画の一覧 /再生	94	リサイズ	108
スライドショー	98	レタッチマイカラー	110
消去	103	認証情報	94
保護	100	画像切り換え効果	92
回転	106	一覧表示の効果	95
お気に入り	107	スクロール再生	92
フォトブック指定	171	グループ表示	96
i-コントラスト	111	縦横自動回転	107
赤目補正	111	再生開始位置	92
トリミング	109		

印刷タブメニュー 一覧

項目	参照ページ	項目	参照ページ
印刷	-	すべての画像を指定	170
印刷する画像を指定	169	すべての指定を解除	170
範囲で指定	170	印刷の設定	169

お使いになる前に

基本編

活用編

カメラを知る

オートモード/プラス
ムービーオートモード

いろいろな撮影モード

Pモード

Tv、Av、Mモード

再生モード

Wi-Fi 機能

設定メニュー

アクセサリ

付録

索引



再生モードの FUNC. メニュー 一覧

項目	参照ページ	項目	参照ページ
回転	106	動画再生	91
保護	100	ダイジェスト動画のリンク再生	93、94
お気に入り	107	連想再生	99
印刷	165	画像の検索	95
グループ再生	96	スライドショー	98

日ごろの取り扱いについて

- カメラは精密機器です。落としたり、衝撃を与えたりしないでください。
- カメラを磁石やモーターなどの、強力な磁場を発生させる装置の近くに、絶対に置かないでください。電磁波により、カメラが誤作動したり、記録した画像が消えたりすることがあります。
- カメラや画面に水滴や汚れがついたときは、眼鏡拭きなどのやわらかい布で拭き取ってください。ただし、強くこすったり、押ししたりしないでください。
- 有機溶剤を含むクリーナーなどでは、絶対にカメラや画面を拭かないでください。
- レンズにゴミがついているときは、市販のプロアーで吹き飛ばすだけにしてください。汚れがひどいときは、別紙の修理受付センターにご相談ください。
- カメラを寒いところから急に暑いところへ移すと、カメラに結露（水滴）が発生することがあります。カメラを寒いところから暑いところへ移すときは結露の発生を防ぐため、カメラをビニール袋に入れて袋の口を閉じ、周囲の温度になじませてから取り出してください。
- 結露が発生したときは、故障の原因となりますのでカメラを使わないでください。バッテリー、カードをカメラから取り出し、水滴が消えてから、カメラを使ってください。
- バッテリーを長期間保管するときは、バッテリーを使い切ってカメラから取り出し、ビニール袋などに入れて保管してください。バッテリーを使い切らずに長期間（1年くらい）保管すると、バッテリー寿命を縮めたり、性能が劣化することがあります。

お使いになる前に

基本編

活用編

カメラを知る

オートモード / プラス
ムービーオートモード

いろいろな撮影モード

Pモード

Tv、Av、Mモード

再生モード

Wi-Fi 機能

設定メニュー

アクセサリー

付録

索引



主な仕様

カメラ部有効画素数 (最大)	約 1610 万画素
レンズ焦点距離	30 倍ズーム：4.5 (W) - 135.0 (T) mm (35mm フィルム換算：25 (W) - 750 (T) mm)
液晶モニター	3.0 型 TFT カラー液晶 有効画素数：約 92.2 万ドット
ファイルフォーマット	DCF 準拠、DPOF 対応 (Version 1.1)
データタイプ	静止画：Exif 2.3 (JPEG) 動画：MP4 (映像：MPEG-4 AVC/H.264、 音声：MPEG-4 AAC-LC (ステレオ))
インターフェース	Hi-Speed USB HDMI 出力 アナログ音声出力 (ステレオ) アナログ映像出力 (NTSC/PAL)
電源	バッテリーパック NB-6LH AC アダプターキット ACK-DC40
大きさ (CIPA 準拠)	112.7 x 65.8 x 34.8 mm
質量 (CIPA 準拠)	約 269 g (電池・メモリーカード含む) 約 245 g (本体のみ)

Wi-Fi

規格	IEEE 802.11b/g/n* * 2.4 GHz 帯のみ
伝送方式	OFDM 変調方式 (IEEE 802.11g/n) DSSS 変調方式 (IEEE 802.11b)
通信モード	インフラストラクチャーモード* ¹ 、アドホックモード* ² * ¹ Wi-Fi Protected Setup に対応 * ² Wi-Fi CERTIFIED IBSS

対応チャンネル	1-13 ch
セキュリティ	WEP、WPA-PSK (AES/TKIP)、 WPA2-PSK (AES/TKIP)

デジタルズームの焦点距離 (35mm フィルム換算)

デジタルズーム [入]	25 - 3000 mm (光学ズームとデジタルズームをあわせた焦点距離)
デジタルテレコン 1.6 倍	40.0 - 1200.0 mm
デジタルテレコン 2.0 倍	50.0 - 1500.0 mm

撮影できる枚数・時間、再生できる時間

撮影枚数	約 250 枚
	エコモード時 約 360 枚
動画撮影時間* ¹	約 40 分
	連続時* ² 約 1 時間 10 分
再生時間	約 4 時間

*¹ カメラの初期状態で、撮影/一時停止、電源の入/切、ズームなどの操作をしたときの時間です。

*² 「一度に撮影できる時間まで撮影」、「自動停止」を繰り返したときの時間です。

• 撮影枚数は、CIPA (カメラ映像機器工業会) の試験基準によります。

• 撮影枚数・時間は、撮影条件により少なくなることがあります。

• フル充電状態での枚数・時間です。

お使いになる前に

基本編

活用編

カメラを知る

オートモード / プラス
ムービーオートモード

いろいろな撮影モード

P モード

Tv、Av、M モード

再生モード

Wi-Fi 機能

設定メニュー

アクセサリ

付録

索引



■ 1枚のカードに撮影できる枚数（縦横比 4:3 のとき）

記録画素数 (ピクセル)	圧縮率	1枚のカードに撮影できる枚数（約・枚）	
		8 GB	32 GB
L (ラージ) 16M/4608x3456		1058	4272
		1705	6883
M1 (ミドル 1) 8M/3264x2448		1996	8059
		3069	12391
M2 (ミドル 2) 3M/2048x1536		4723	19064
		8469	34184
S (スモール) 0.3M/640x480		27291	110150
		40937	165225

- 当社測定条件によるもので、被写体やカードの銘柄、カメラ設定などにより変わります。
- 表内の数値は画像の縦横比が 4:3 のときの値です。縦横比 (M47) によって撮影できる枚数は変わります。

■ 1枚のカードに撮影できる時間

画質	1枚のカードに撮影できる時間	
	8 GB	32 GB
	30分 03秒	2時間 01分 27秒
	43分 29秒* ¹	2時間 55分 43秒* ²
	2時間 03分 55秒	8時間 20分 32秒
	5時間 14分 34秒	21時間 10分 38秒

* 1 iFrame 動画 (M68) では、26分 22秒

* 2 iFrame 動画 (M68) では、1時間 46分 33秒

- 当社測定条件によるもので、被写体やカードの銘柄、カメラ設定などにより変わります。

- 一度の撮影で動画の容量が 4 GB になるか、撮影時間が では約 29分 59秒、 では約 1時間になると、自動的に撮影が終わります。
- カードによっては、連続撮影時間に満たなくても、撮影が終わることがあります。SD スピードクラス 6 以上のカードを使用することをおすすめします。

■ ストロボ調光範囲

もっとも広角側 () にしたとき	50 cm - 3.5 m
もっとも望遠側 () にしたとき	1.0 - 2.0 m

■ 撮影距離

撮影モード	フォーカスゾーン	もっとも広角側 () にしたとき	もっとも望遠側 () にしたとき
AUTO	-	1 cm - ∞	1.4 m - ∞
	-	1 m - ∞	8 m - ∞
上記以外		5 cm - ∞	1.4 m - ∞
		1 - 50 cm	-
	MF *	1 cm - ∞	1.4 m - ∞

* 撮影モードによっては、選択できません。

■ 連続撮影の速さ

撮影モード	速さ
AUTO P	約 3.1 枚 / 秒
	約 8.5 枚 / 秒

* 1回の連続撮影の最大枚数は 4 枚

お使いになる前に

基本編

活用編

カメラを知る

オートモード / プラス
ムービーオートモード

いろいろな撮影モード

P モード

Tv、Av、M モード

再生モード

Wi-Fi 機能

設定メニュー

アクセサリ

付録

索引



■ シャッタースピード

[AUTO] モードで自動設定される範囲	1 - 1/3200 秒
[Tv] モードで設定できる値 (秒)	15、13、10、8、6、5、4、3.2、2.5、2、1.6、1.3、1、0.8、0.6、0.5、0.4、0.3、1/4、1/5、1/6、1/8、1/10、1/13、1/15、1/20、1/25、1/30、1/40、1/50、1/60、1/80、1/100、1/125、1/160、1/200、1/250、1/320、1/400、1/500、1/640、1/800、1/1000、1/1250、1/1600、1/2000、1/2500、1/3200

■ 絞り

F 値	F3.2 - F8.0 (W)、F6.9 - F8.0 (T)
[Av] モードで設定できる値*	F3.2、F3.5、F4.0、F4.5、F5.0、F5.6、F6.3、F6.9、F7.1、F8.0

*ズーム位置によっては、選べない絞り数値があります。

■ バッテリーパック NB-6LH

形式： リチウムイオン充電電池
公称電圧： DC 3.7 V
公称容量： 1060 mAh
充放電回数： 約 300 回
使用温度： 0 - 40℃
大きさ： 34.4 x 41.8 x 6.9 mm
質量： 約 22 g

■ バッテリーチャージャー CB-2LY

定格入力： AC 100 V - 240 V (50/60 Hz)、0.085 A (100 V) - 0.05 A (240 V)
定格出力： DC 4.2 V、0.7 A
充電時間： 約 2 時間 (NB-6LH 充電時)
充電表示： 充電中：オレンジ色点灯、充電完了：緑色点灯 (2 灯式)
使用温度： 0 - 40℃

お使いになる前に

基本編

活用編

カメラを知る

オートモード / プラス
ムービーオートモード

いろいろな撮影モード

P モード

Tv、Av、M モード

再生モード

Wi-Fi 機能

設定メニュー

アクセサリ

付録

索引



索引

【英数字】

ACアダプターキット.....	158, 161
AEロック.....	72
AFフレーム.....	78
AFロック.....	81
Av (撮影モード).....	87
AVケーブル.....	161
CameraWindow (スマートフォン).....	121
CameraWindow (パソコン).....	123, 162
CANON IMAGE GATEWAY.....	116, 118
DCカブラー.....	161
DPOF.....	169
Eye-Fiカード.....	2
FEロック.....	83
FUNC.メニュー	
一覧.....	184, 190
基本操作.....	23
GPS.....	93
GPS 情報表示.....	93
HDMIケーブル.....	159
iFrame 動画 (動画モード).....	68
ISO感度.....	73
i-コントラスト.....	73, 111
M (撮影モード).....	88
P (撮影モード).....	71
PictBridge (ピクトブリッジ).....	158, 165

SD/SDHC/SDXCカード → カード	
Tv (撮影モード).....	87
Web サービスへの送信.....	116
Wi-Fi 機能.....	115
Wi-Fi メニュー.....	125

【あ】

赤目補正.....	48, 111
アクセサリ.....	158
アクセスポイントを使って 接続する.....	126
アクセスポイントを使わずに 接続する.....	131
圧縮率 (画質).....	84
色あい (ホワイトバランス).....	74
印刷.....	165
ウインセルフタイマー (撮影モード).....	64
打上げ花火 (撮影モード).....	58
エコマード.....	150
エラー表示.....	177
オートシャッター (撮影モード).....	63
オートモード (撮影モード).....	16, 30
オールドポスター (撮影モード).....	59
お気に入り設定.....	107
音.....	148

【か】

カード.....	2
撮影できる時間.....	192

海外で使う.....	149
回転.....	106
顔セルフタイマー (撮影モード).....	65
顔優先 AiAF (AF フレームモード).....	78
拡大表示.....	98
画質 → 圧縮率 (画質)	
画像	
消す.....	103
再生 → 見る	
表示時間.....	52
保護.....	100
画像番号.....	153
画像を送る.....	135
画像をパソコンに取り込む... 138, 163	
家庭用電源.....	161
カメラ	
設定初期化.....	154
カメラアクセスポイントモード.....	131
カメラへの送信.....	118
画面	
表示一覧.....	180, 181
表示言語.....	16
メニュー → FUNC. メニュー、 メニュー.....	
キャッチ AF.....	79
魚眼風 (撮影モード).....	60
記録画素数 (画像の大きさ).....	48
クラウドシンクロ.....	141
クリエイティブショット (撮影モード).....	55
クリエイティブフィルター (撮影モード).....	59
グリッドライン.....	50

消す.....	103
検索.....	95
極彩色 (撮影モード).....	59
故障.....	174
個人認証.....	42

【さ】

サーボ AF.....	80
再生 → 見る	
撮影	
撮影情報.....	180
撮影日時 → 日付/時刻	
ジオラマ風 (撮影モード).....	60
消去 → 消す	
初期状態 → 設定初期化	
白黒画像.....	75
水銀灯自動補正.....	49
ズーム.....	17, 30, 36
ステレオ AV ケーブル.....	158, 161
ストラップ.....	2, 12
ストロボ	
常時発光.....	82
スローシンクロ.....	82
調光補正.....	83
発光禁止.....	82
スノー (撮影モード).....	58
スマートフォンへの送信.....	117
スマイル (撮影モード).....	63
スライドショー.....	98
世界時計.....	149
接続情報の編集 / 消去.....	144
設定初期化.....	154

お使いになる前に

基本編

活用編

カメラを知る

オートモード / プラス
ムービーオートモード

いろいろな撮影モード

Pモード

Tv、Av、Mモード

再生モード

Wi-Fi 機能

設定メニュー

アクセサリ

付録

索引



節電	21
セピア調画像	75
セルフタイマー	39
2秒セルフタイマー	39
ウイंकセルフタイマー	
(撮影モード)	64
顔セルフタイマー	
(撮影モード)	65
タイマー時間と撮影枚数を	
変える	40
測光方式	72
ソフトウェア	
インストール	123
パソコンへの取り込み	138, 163
ソフトフォーカス (撮影モード)	62
【た】	
縦横比を変える	47
端子	159, 161, 165
中央 (AF フレームモード)	78
デジタルズーム	36
デジタルテレコンバーター	77
手ブレ補正	84
手持ち夜景 (撮影モード)	58
テレビで見る	159
電源	158 → ACアダプターキット
→ コンパクトパワーアダプター	
→ 電池	
→ バッテリー	
→ バッテリー/チャージャーキット	
→ バッテリーチャージャー (充電器)	
電池 → 日付/時刻 (日付/時刻用電池)	
節電	21
トイカメラ風 (撮影モード)	61

動画	
画質 (記録画素数 /	
フレーム数)	48, 49, 69
撮影時間	192
編集	112
時計機能	28
ドライブモード	81
トリミング	
(画像の切り抜き)	109, 166

【な】

日時 → 日付/時刻	
------------	--

【は】

ハイスピード動画 (動画モード)	68
ハイスピード連写 HQ	
(撮影モード)	66
パソコンへの送信	117
バッテリー	
エコモード	150
残量表示	180
充電	12
節電	21
バッテリーチャージャー	
(充電器)	2, 158
花火 → 打上げ花火 (撮影モード)	
ピクトブリッジ	
(PictBridge)	158, 165
日付/時刻	
画像への写し込み	40
世界時計	149
設定	14
日付/時刻用電池	15
変更	15
表示言語	16

ピント合わせ	
AF フレーム	78
AF ロック	81
MF ピーキング	77
サーボ AF	80
ピント位置拡大	50
フォーカスゾーン	
マクロ	76
マニュアルフォーカス	76
フォーカスロック	78
フォトブック指定	171
付属品	2
プラスムービーオート	
(撮影モード)	32
プリンターへの送信	118
プリント → 印刷	
フレーミングアシスト	37
プログラム AE	71

編集	
i-コントラスト	111
赤目補正	111
トリミング	
(画像の切り抜き)	109
リサイズ	
(画像を小さくする)	108
レタッチマイカラー	110
ポートレート (撮影モード)	57
保護	100
ホワイトバランス (色あい)	74

【ま】

マイカラー	75
マクロ (フォーカスゾーン)	76

マニュアルフォーカス	
(フォーカスゾーン)	76
マニュアルホワイトバランス	74
マルチエリアホワイトバランス	49
見る	18
1枚表示	18
インデックス表示	95
拡大表示	98
画像の検索	95
スライドショー	98
テレビで見る	159
連想再生	99
目つむり検出	51
メニュー	
一覧	182
基本操作	24
メモリーカード → カード	
モノクロ (撮影モード)	62

【ら】

ライブビューコントロール	
(撮影モード)	56
ランプ	27, 51, 52
リサイズ (画像を小さくする)	108
リストストラップ → ストラップ	
リモート撮影	143
レタッチマイカラー	110
連想再生	99
連続撮影	
ハイスピード連写 HQ	
(撮影モード)	66
連続撮影 (連写)	81
ローライト (撮影モード)	58

お使いになる前に

基本編

活用編

カメラを知る

オートモード / プラス
ムービーオートモード

いろいろな撮影モード

Pモード

Tv, Av, Mモード

再生モード

Wi-Fi機能

設定メニュー

アクセサリ

付録

索引



露出

AE ロック 72
FE ロック 83
補正 71

【わ】

ワイド (記録画素数) 48
ワンタッチスマホボタン 139

お使いになる前に

基本編

活用編

カメラを知る

オートモード / プラス
ムービーオートモード

いろいろな撮影モード

Pモード

Tv、Av、Mモード

再生モード

Wi-Fi 機能

設定メニュー

アクセサリ

付録

索引



Wi-Fi (無線 LAN) について

- 本製品には、電波法に基づく認証を受けた無線装置が内蔵されており、証明ラベルは無線設備に添付されています。モデルナンバーは、PC2047 です。
- 無線 LAN が使える国や地域について
 - 無線 LAN 機能の使用は、国や地域ごとの法令等により規制されていることがあるため、違反すると罰せられることがあります。そのため、無線 LAN 機能が使用できる国や地域については、キヤノンの Web サイトで確認してください。なお、それ以外の国や地域で無線 LAN 機能を使用した際のトラブル等については、弊社は一切責任を負いかねます。
- 次の事項を行った場合、法律で罰せられることがあります。
 - 本製品を分解、または改造すること
 - 本製品上の証明ラベルをはがすこと
- 本製品のうち、外国為替および外国貿易法の規定により、戦略物資等（または役務）に該当するものについては、日本国外への輸出に際して、日本国政府の輸出許可（または役務取引許可）が必要です。
- 本製品には、米国製暗号化ソフトウェアが搭載されているため、米国輸出管理規制（EAR）の対象となり、米国禁輸国への輸出や持ち出しはできません。
- ご使用になる無線 LAN の設定については、必ず控えを取ってください。本製品に登録した無線 LAN の設定は、誤操作、電波や静電気の影響、事故、故障などによって変質したり消失したりする場合があります。万一に備え、無線 LAN の設定は控えを取っておいてください。弊社の責によらずに内容の変質や消失が生じた結果による、直接または間接の損害および逸失利益について、弊社では一切の責任を負いかねます。
- 本製品を譲渡、廃棄、または修理の依頼をするときは、必要に応じて無線 LAN の設定の控えを取った上で、無線 LAN の設定を初期化（消去）してください。

- 紛失や盗難などによる損害の補償はいたしかねます。紛失や盗難などによって、本製品に登録されている接続先への不正アクセス・利用がされるなどの結果、被害や損害が発生しても、弊社では一切の責任を負いかねます。
- 本書に記載している使用方法をお守りください。本製品の無線 LAN 機能は、この使用説明書に記載している範囲内でお使いください。それ以外の用途や用法で使用した結果、被害や損害が発生しても、弊社では一切の責任を負いかねます。
- 医療機器や電子機器の近くでは、本製品の無線 LAN 機能は使用しないでください。無線 LAN 機能が医療機器や電子機器の動作に影響を及ぼす恐れがあります。

電波干渉について

この機器の使用周波数帯では、電子レンジなどの産業・科学・医療用機器のほか、工場の製造ライン等で使用されている移動体識別用の構内無線局（免許を要する無線局）、および特定小電力無線局（免許を要しない無線局）、およびアマチュア無線局（免許を要する無線局）が運用されています。

- ① この機器を使用する前に、近くで移動体識別用の構内無線局、および特定小電力無線局、およびアマチュア無線局が運用されていないことを確認してください。
- ② 万が一、この機器から移動体識別用の構内無線局に対して有害な電波干渉の事例が発生した場合には、速やかに使用周波数を変更するか、または電波の発射を停止した上、お客様相談センターにご連絡いただき、混信回避のための処置等（例えば、パーティションの設置など）についてご相談ください。
- ③ その他、この機器から移動体識別用の特定小電力無線局、あるいはアマチュア無線局に対して有害な電波干渉の事例が発生した場合など何かお困りのことが起きたときは、お客様相談センターへお問い合わせください。

お使いになる前に

基本編

活用編

カメラを知る

オートモード / プラス
ムービーオートモード

いろいろな撮影モード

P モード

Tv、Av、M モード

再生モード

Wi-Fi 機能

設定メニュー

アクセサリ

付録

索引



2.4 DS/OF 4

この表示は 2.4 GHz 帯を使用している無線機器であることを意味します。

- 本製品は、他の電波を発する機器から、電波干渉を受ける場合があります。これらの機器からできるだけ遠く離すか、ご利用時間を分けるなどして、電波干渉を避けて使用してください。

セキュリティについて

Wi-Fi は電波を使って通信するため、LAN ケーブルを使う有線 LAN よりもセキュリティに注意する必要があります。

Wi-Fi をお使いになるときは、次の点に注意してください。

- 使用権限があるネットワークだけを使う
本製品は、周辺の Wi-Fi ネットワークを検索して画面に表示します。そのため、使用する権限がない（知らない）ネットワーク名も表示されることがあります。しかし、それらのネットワークに接続しようとしたり接続して利用したりすると、不正アクセスと見なされる恐れがあります。使用する権限があるネットワークだけを利用し、それ以外のネットワークには接続しないように注意してください。

また、セキュリティに関する設定が適切に行われていないときは、次のような問題が発生する恐れがありますので注意してください。

- 通信の傍受
悪意ある第三者によって Wi-Fi の電波を傍受され、通信内容を盗み見られる恐れがあります。
- ネットワークへの不正アクセス
悪意ある第三者によって、お使いのネットワークに不正に侵入され、情報の盗難・改ざん・破壊をされるといった被害に遭う恐れがあります。また、別の人物を装ってネットワークに不正な情報を流す「なりすまし」通信がされたり、「踏み台」と呼ばれる別の不正アクセスへの中継地点にされたりする恐れもあります。

こうした問題が発生する可能性を少なくするため、Wi-Fi のセキュリティを確保するための仕組みや機能を必ず使ってください。

Wi-Fi のセキュリティについて理解し、利便性とリスクのバランスをよく考えたセキュリティに関する設定を行った上で、本製品の Wi-Fi 機能をお使いいただくことをおすすめします。



この製品は、Wi-Fi 経由での PictBridge（ピクトブリッジ）でプリンターとつないで印刷できます。PictBridge とは、デジタルカメラとプリンターなどの対応機器を直接つないでかんたんに印刷するための規格です。なお、ネットワーク環境でも PictBridge を利用できる DPS over IP（ディーピーエス オーバー アイピー）という規格が制定され、本製品はその規格に対応しています。

Complies with
IDA Standards
DB00671

シンガポール IDA 規格の認可済み WLAN Module が組み込まれています。

注意

指定外のバッテリーを使うと、爆発などの危険があります。使用済みのバッテリーは、各自自治体のルールにしたがって処分してください。



Li-ion

- 不要になった電池は、貴重な資源を守るために廃棄しないで最寄りの電池リサイクル協力店へお持ちください。詳細は、一般社団法人 JBRC のホームページをご参照ください。
ホームページ： <http://www.jbrc.com>
- プラス端子、マイナス端子をテープ等で絶縁してください。
- 被覆をはがさないでください。
- 分解しないでください。

お使いになる前に

基本編

活用編

カメラを知る

オートモード / プラス
ムービーオートモード

いろいろな撮影モード

P モード

Tv、Av、M モード

再生モード

Wi-Fi 機能

設定メニュー

アクセサリ

付録

索引



■ アフターサービス期間について

本製品のアフターサービス期間は、製品の製造打切り後 5 年間です。
なお、弊社の判断によりアフターサービスとして同一機種または同程度の仕様の製品への本体交換を実施させていただく場合があります。同程度の機種との交換の場合、ご使用の消耗品や付属品をご使用いただけないことや、対応 OS が変更になることがあります。

■ 妨害電波自主規制について

この装置は、クラス B 情報技術装置です。この装置は、家庭環境で使用することを目的としていますが、この装置がラジオやテレビジョン受信機に近接して使用されると、受信障害を引き起こすことがあります。カメラユーザーガイド（本書）にしたがって正しい取り扱いをしてください。

VCCI-B

適正な動作のために、キヤノン純正の専用アクセサリと組みあわせてお使いいただくことを推奨いたします。

■ 商標、ライセンスについて

- DCF は、(社) 電子情報技術産業協会の団体商標で、日本国内における登録商標です。
- Microsoft、Windows は、Microsoft Corporation の米国およびその他の国における商標または登録商標です。
- Macintosh、Mac OS は、米国およびその他の国で登録されている Apple Inc. の商標です。
- App Store、iPhone、iPad は、Apple Inc. の商標です。
- SDXC ロゴは SD-3C, LLC. の商標です。
- HDMI、HDMI ロゴ、および High-Definition Multimedia Interface は、HDMI Licensing, LLC の商標または登録商標です。
- iFrame ロゴおよび iFrame シンボルは Apple Inc. の商標です。
- Wi-Fi[®]、Wi-Fi Alliance[®]、WPA[™]、WPA2[™] および Wi-Fi Protected Setup[™] は Wi-Fi Alliance の商標または登録商標です。
- N-Mark は米国およびその他の国における NFC Forum, Inc. の商標または登録商標です。
- その他の社名、商品名などは、各社の商標または登録商標です。
- 本機器は、Microsoft からライセンスされた exFAT 技術を搭載しています。
- This product is licensed under AT&T patents for the MPEG-4 standard and may be used for encoding MPEG-4 compliant video and/or decoding MPEG-4 compliant video that was encoded only (1) for a personal and non-commercial purpose or (2) by a video provider licensed under the AT&T patents to provide MPEG-4 compliant video. No license is granted or implied for any other use for MPEG-4 standard.

お使いになる前に

基本編

活用編

カメラを知る

オートモード / プラス
ムービーオートモード

いろいろな撮影モード

P モード

Tv、Av、M モード

再生モード

Wi-Fi 機能

設定メニュー

アクセサリ

付録

索引



■ このガイドについて

- 内容を無断で転載することは、禁止されています。
- 記載されている数値はすべて当社試験基準によります。
- 内容および製品の仕様や外観を将来予告なく変更することがあります。
- イラストや画面表示は、実際と一部異なることがあります。
- 本製品を運用した結果については、上記にかかわらず責任を負いかねますので、ご了承ください。

キヤノン株式会社
キヤノンマーケティングジャパン株式会社
〒108-8011 東京都港区港南 2-16-6

■ 製品取り扱い方法に関するご相談窓口

お客様相談センター
050-555-90005

受付時間：平日 9：00～20：00
土・日・祝日 10：00～17：00
(1月1日～1月3日は休ませていただきます)

- ※ 上記番号をご利用いただけない方は、043-211-9630 をご利用ください。
- ※ IP 電話をご利用の場合、プロバイダーのサービスによってつながらない場合があります。
- ※ 受付時間は予告なく変更する場合があります。あらかじめご了承ください。

■ 修理受付窓口

別紙でご確認ください。

■ キヤノンデジタルカメラホームページのご案内

キヤノンデジタルカメラのホームページを開設しています。最新の情報が掲載されていますので、インターネットをご利用の方は、ぜひお立ち寄りください。

キヤノンデジタルカメラ製品情報
<http://canon.jp/cdc>

キヤノンサポートページ
<http://canon.jp/support>

CANON IMAGE GATEWAY
<http://www.imagegateway.net>

リチウムイオン・バッテリーパック、チャージャーの「模倣品」にご注意下さい
国内・国外を問わず、ネットオークションでリチウムイオン・バッテリーパック、チャージャーの「模倣品」が頻繁に出回っておりますので十分にご注意ください。詳細は以下の URL よりご覧ください。

<http://cweb.canon.jp/e-support/info/battery-anno.html>

お使いになる前に

基本編

活用編

カメラを知る

オートモード / プラス
ムービーオートモード

いろいろな撮影モード

P モード

Tv、Av、M モード

再生モード

Wi-Fi 機能

設定メニュー

アクセサリ

付録

索引

