

PowerShot G7X

Guida dell'utente della fotocamera

- Prima di utilizzare la fotocamera, assicurarsi di leggere questa guida, incluse le "Precauzioni per la sicurezza" (15).
- La lettura della presente guida consentirà di imparare a utilizzare correttamente la fotocamera.
- Conservare la guida in un luogo sicuro per un utilizzo futuro.
- Fare clic sui pulsanti in basso a destra per accedere ad altre pagine.
 - ▶: Pagina successiva
 - ◀: Pagina precedente
 - ↶: Pagina precedente al clic
- Per saltare all'inizio di un capitolo, fare clic sul titolo del capitolo sulla destra.

Prima dell'uso

Guida di base

Guida avanzata

1 Nozioni fondamentali della fotocamera

2 Modalità Automatica / Modalità Auto ibrida

3 Altre modalità di scatto

4 Modalità P

5 Modalità Tv, Av, M e C

6 Modalità riproduzione

7 Funzioni Wi-Fi

8 Menu di impostazione

9 Accessori

10 Appendice

Indice

ITALIANO



Prima dell'uso

Informazioni iniziali

Contenuto della confezione

Prima di utilizzare la fotocamera, assicurarsi che la confezione contenga gli elementi riportati di seguito.

In caso di elementi mancanti, rivolgersi al rivenditore della fotocamera.



Fotocamera



Batteria ricaricabile
NB-13L*

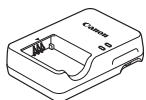

Carica batteria
CB-2LH/CB-2LHE

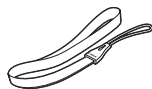

Cinghietta da polso

* Non staccare l'etichetta della batteria ricaricabile.

- È incluso anche il materiale stampato.
- La memory card non è inclusa (📖2).

Memory card compatibili

È possibile utilizzare le memory card riportate di seguito (vendute separatamente), indipendentemente dalla capacità.

- Schede di memoria SD*¹
- Schede di memoria SDHC*^{1*2}
- Schede di memoria SDXC*^{1*2}



*1 Schede conformi agli standard SD. Tuttavia, non è stato verificato il funzionamento di tutte le memory card con la fotocamera.

*2 Sono supportate anche le schede di memoria UHS-I.

Prima dell'uso

Guida di base

Guida avanzata

1 Nozioni fondamentali della fotocamera

2 Modalità Automatica / Modalità Auto ibrida

3 Altre modalità di scatto

4 Modalità P

5 Modalità Tv, Av, M e C

6 Modalità riproduzione

7 Funzioni Wi-Fi

8 Menu di impostazione

9 Accessori

10 Appendice

Indice



Note preliminari e informazioni legali

- Inizialmente, effettuare e verificare alcuni scatti per essere sicuri che le immagini vengano registrate in modo corretto. Canon Inc., le sue affiliate e consociate e i distributori non possono essere considerati responsabili per danni indiretti dovuti al malfunzionamento di una fotocamera o di un accessorio, incluse le memory card, che comportino la mancata registrazione di un'immagine o la registrazione in un modo non adatto alla fotocamera.
- Le immagini registrate dalla fotocamera saranno a uso personale. Astenersi dalla registrazione non autorizzata che viola le leggi sul copyright e tenere presente che, anche per uso personale, fotografare durante alcuni spettacoli e alcune mostre o in alcuni contesti commerciali può violare il copyright o altri diritti legali.
- Per informazioni sulla garanzia della fotocamera o sull'assistenza clienti Canon, consultare quelle fornite con il kit della guida dell'utente della fotocamera.
- Sebbene il monitor LCD venga prodotto in condizioni di fabbricazione di alta precisione e più del 99,99% dei pixel soddisfi le specifiche di progettazione, in rari casi alcuni pixel potrebbero presentare difetti o apparire come punti rossi o neri. Ciò non indica danni della fotocamera e non influisce sulle immagini registrate.
- Il monitor LCD potrebbe essere coperto da una sottile pellicola di plastica per proteggerlo da eventuali graffi durante il trasporto. In tal caso, rimuovere la pellicola prima di utilizzare la fotocamera.
- Utilizzata per lunghi periodi di tempo, la fotocamera potrebbe surriscaldarsi. Ciò non indica danni.

Prima dell'uso

Guida di base

Guida avanzata

1 Nozioni fondamentali della fotocamera

2 Modalità Automatica / Modalità Auto ibrida

3 Altre modalità di scatto

4 Modalità P

5 Modalità Tv, Av, M e C

6 Modalità riproduzione

7 Funzioni Wi-Fi

8 Menu di impostazione

9 Accessori

10 Appendice

Indice



Nomi delle parti e convenzioni utilizzate in questa guida

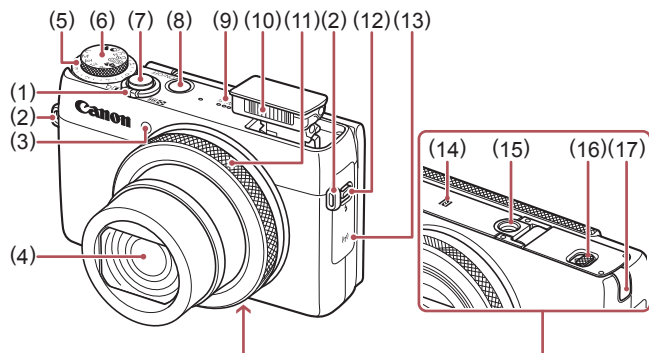

- | | |
|---|--|
| (1) Leva dello zoom
Scatto: [📷] (teleobiettivo) /
[📷] (wide grandangolo)
Riproduzione: [🔍] (ingrandimento) /
[📷] (indice) | (9) Altoparlante |
| (2) Attacco della cinghia | (10) Flash |
| (3) Lampadina | (11) Ghiera anteriore |
| (4) Obiettivo | (12) Interruttore [🔌] (Flash su) |
| (5) Ghiera della compensazione dell'esposizione | (13) Area dell'antenna Wi-Fi |
| (6) Ghiera di selezione | (14) [N] (Contrassegno N)*1 |
| (7) Pulsante dell'otturatore | (15) Attacco per il treppiede |
| (8) Pulsante ON/OFF | (16) Sportello della memory card/
del vano batteria |
| | (17) Copritermine dell'adattatore di alimentazione |

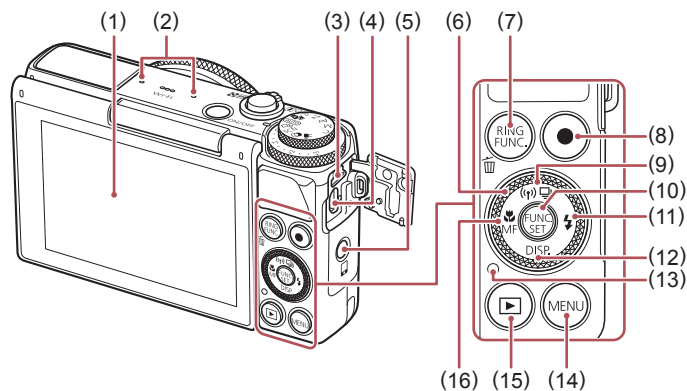

- | | |
|--|--|
| (1) Schermo (monitor LCD)*2 | (9) Pulsante [📷] (Modo scatto) /
[📶] (Wi-Fi) / Su |
| (2) Microfono | (10) Pulsante FUNC./SET |
| (3) Terminale DIGITAL | (11) Pulsante [🔌] (Flash) / Destra |
| (4) Terminale HDMI™ | (12) Pulsante [DISP.] (Visualizza) /
Giù |
| (5) Tasto [📶] (Connessione Mobile) | (13) Livello MF |
| (6) Ghiera di controllo | (14) Pulsante [MENU] |
| (7) Pulsante [RING FUNC.] (Selettore di modalità) / [🗑️] (Cancella singola immagine) | (15) Pulsante [▶] (Riproduzione) |
| (8) Pulsante Filmato | (16) Pulsante [🔍] (Macro) /
[MF] (Focus Manuale) / Sinistra |

*1 Utilizzato con le funzioni NFC (📖128).

*2 Le azioni potrebbero non essere rilevate in maniera agevole se si applica una protezione dello schermo. In questo caso, aumentare la sensibilità del pannello del touch screen (📖156).

Prima dell'uso

Guida di base

Guida avanzata

1 Nozioni fondamentali della fotocamera

2 Modalità Automatica / Modalità Auto ibrida

3 Altre modalità di scatto

4 Modalità P

5 Modalità Tv, Av, M e C

6 Modalità riproduzione

7 Funzioni Wi-Fi

8 Menu di impostazione

9 Accessori

10 Appendice

Indice





- Ruotando la ghiera di controllo in una direzione è possibile scegliere le voci, passare da un'immagine all'altra ed eseguire altre operazioni. La maggior parte di queste operazioni può anche essere eseguita con i pulsanti [▲][▼][◀][▶].

- In questa guida le icone vengono utilizzate per rappresentare i pulsanti e le ghiera della fotocamera corrispondenti su cui appaiono o ai quali assomigliano.
- I pulsanti e i controlli riportati di seguito vengono rappresentati da icone.
 - [🔍] Ghiera anteriore (11) sulla parte anteriore
 - [▲] Pulsante Su (9) sulla parte posteriore
 - [◀] Pulsante Sinistra (16) sulla parte posteriore
 - [▶] Pulsante Destra (11) sulla parte posteriore
 - [▼] Pulsante Giù (12) sulla parte posteriore
 - [🔘] Ghiera di controllo (6) sulla parte posteriore
- Le modalità di scatto, le icone e il testo visualizzati sullo schermo sono indicati fra parentesi.
- ⓘ: informazioni importanti da sapere
- 📝: note e suggerimenti per un utilizzo avanzato della telecamera
- 📱: Indica le operazioni del touch screen
- 📖xx: pagine con informazioni correlate (in questo esempio, "xx" rappresenta un numero di pagina)
- Le istruzioni di questa guida si riferiscono alle impostazioni predefinite della fotocamera.
- Per motivi di praticità, tutte le memory card supportate vengono denominate "memory card".
- I simboli "▶ Foto" e "▶ Filmati" sotto i titoli indicano come viene utilizzata la funzione, se per le foto o per i filmati.

Prima dell'uso

Guida di base

Guida avanzata

- 1 Nozioni fondamentali della fotocamera
- 2 Modalità Automatica / Modalità Auto ibrida
- 3 Altre modalità di scatto
- 4 Modalità P
- 5 Modalità Tv, Av, M e C
- 6 Modalità riproduzione
- 7 Funzioni Wi-Fi
- 8 Menu di impostazione
- 9 Accessori
- 10 Appendice

Indice



Sommario

Prima dell'uso

Informazioni iniziali	2
Contenuto della confezione.....	2
Memory card compatibili	2
Note preliminari e informazioni legali	3
Nomi delle parti e convenzioni utilizzate in questa guida.....	4
Operazioni comuni della fotocamera.....	13
Precauzioni per la sicurezza	15

Guida di base

Operazioni di base	18
Operazioni iniziali	18
Collegamento della cinghia	18
Come tenere la fotocamera	18
Carica della batteria ricaricabile	19
Inserimento della batteria ricaricabile e della scheda di memoria.....	20
Rimozione della batteria ricaricabile e della memory card	21
Impostazione di data e ora	21
Modifica della data e dell'ora	22
Lingua di visualizzazione.....	22
Prove con la fotocamera	23
Scatto (Smart Auto).....	23
Visualizzazione.....	24
Operazioni touch screen.....	25
Eliminazione delle immagini	25

Guida avanzata

1 Nozioni fondamentali della fotocamera	26
Accensione/Spegnimento.....	26
Funzioni di risparmio batteria (AutoSpegnimento)	27
Risparmio batteria in modalità di scatto	27
Risparmio batteria in modalità riproduzione	27
Pulsante dell'otturatore.....	27
Modalità di scatto	28
Regolazione dell'angolazione e dell'orientamento dello schermo.....	28
Opzioni di visualizzazione degli scatti	29
Utilizzo del menu FUNC.....	29
Utilizzo delle operazioni del touch screen per la configurazione delle impostazioni.....	30
Utilizzo della schermata del menu.....	30
Operazioni touch screen.....	31
Tastiera su schermo	32
Visualizzazione dell'indicatore.....	33
Orologio.....	33
2 Modalità Automatica/Modalità Auto ibrida	34
Scatto con impostazioni stabilite dalla fotocamera.....	34
Scatto (Smart Auto)	34
Scatto in modalità Auto ibrida	36
Riproduzione del video diario	36
Foto/filmati	37
Foto	37
Filmati.....	37
Icone delle scene.....	38
Scene Scatto continuo	39
Icone di stabilizzazione dell'immagine.....	39

Prima dell'uso

Guida di base

Guida avanzata

1 Nozioni fondamentali della fotocamera

2 Modalità Automatica / Modalità Auto ibrida

3 Altre modalità di scatto

4 Modalità P

5 Modalità Tv, Av, M e C

6 Modalità riproduzione

7 Funzioni Wi-Fi

8 Menu di impostazione

9 Accessori

10 Appendice

Indice



Cornici visualizzate sullo schermo.....	40
Utili funzioni di uso comune.....	40
Ingrandimento ravvicinato sui soggetti (Zoom Digitale).....	40
Scatto con lunghezze focali preimpostate (Passo Zoom).....	41
Utilizzo dell'autoscatto.....	41
Utilizzo dell'autoscatto per evitare l'effetto fotocamera mossa.....	42
Personalizzazione dell'autoscatto.....	42
Scatto toccando lo schermo (Otturatore a tocco).....	42
Scatto continuo.....	43
Immagine visualizzata durante la riproduzione.....	43
Utilizzo di ID viso.....	44
Informazioni personali.....	44
Registrazione delle informazioni su ID viso.....	44
Scatto.....	46
Controllo e modifica delle informazioni registrate.....	47
Sovrascrittura e aggiunta delle informazioni sul viso.....	47
Cancellazione delle informazioni registrate.....	48
Funzioni di personalizzazione delle immagini.....	49
Modifica del formato immagine.....	49
Modifica della risoluzione dell'immagine (dimensioni).....	49
Linee guida per la scelta di una risoluzione in base al formato carta (per le immagini 3:2).....	49
Correzione delle aree di immagine verdate causate dall'uso di lampade al mercurio.....	50
Modifica della qualità del filmato.....	50
Funzioni di scatto utili.....	51
Utilizzo della livella elettronica a doppio asse.....	51
Ingrandimento dell'area messa a fuoco.....	51
Verifica degli occhi chiusi.....	52
Personalizzazione del funzionamento della fotocamera.....	52
Disattivazione della Luce Autofocus.....	52

Disattivazione della lampadina di riduzione occhi rossi.....	52
Modifica dello stile di visualizzazione dell'immagine dopo gli scatti.....	53
Modifica del periodo di visualizzazione dell'immagine dopo gli scatti.....	53
Modifica della schermata visualizzata dopo gli scatti.....	53
3 Altre modalità di scatto.....	54
Utilizzo di diverse immagini da ciascuno scatto (Scatto creativo).....	54
Scelta degli effetti.....	55
Scene specifiche.....	55
Utilizzo di funzioni per scatti subacquei.....	56
Scattare con un campo di messa a fuoco subacqueo.....	56
Correzione del bilanciamento del bianco.....	57
Effetti immagine (Filtri creativi).....	58
Scatti di scene a contrasto elevato (HDR).....	58
Aggiunta di effetti artistici.....	59
Scatto con colori sbiaditi (Nostalgic).....	59
Scatto con l'effetto di un obiettivo fish-eye (Effetto fish-eye).....	59
Scatti con l'aspetto di modelli in miniatura (Effetto miniatura).....	60
Velocità di riproduzione e durata di riproduzione stimata (per filmati di un minuto).....	60
Scatto con l'effetto di una fotocamera giocattolo (Effetto foto giocattolo).....	61
Far risaltare i soggetti (Sfondo sfocato).....	61
Scatto con un effetto flou.....	62
Scatti in monocromatico.....	62
Modalità speciali per altri scopi.....	63
Scatto automatico dopo il rilevamento di un viso (Otturatore intelligente).....	63
Scatto automatico dopo il rilevamento di un sorriso.....	63
Utilizzo della funzione Autoscatto occhioolino.....	63

Prima dell'uso

Guida di base

Guida avanzata

1 Nozioni fondamentali
della fotocamera

2 Modalità Automatica /
Modalità Auto ibrida

3 Altre modalità di scatto

4 Modalità P

5 Modalità Tv, Av, M e C

6 Modalità riproduzione

7 Funzioni Wi-Fi

8 Menu di impostazione

9 Accessori

10 Appendice

Indice



Utilizzo della funzione Autoscatto viso	64
Foto di cieli stellati (Stelle).....	65
Scatti di persone sotto cieli stellati (Ritratto con stelle)	65
Scatto di scene notturne con cielo stellato (Cielo con stelle).....	67
Ripresa di traiettorie di stelle (Traiettorie stelle)	67
Ripresa di filmati del movimento delle stelle (Filmato stelle time-lapse)	68
Regolazione dei colori	70
Ripresa di vari filmati	71
Ripresa di filmati in modalità Standard	71
Blocco o modifica della luminosità delle immagini prima dello scatto	71
Ripresa di filmati iFrame	72
4 Modalità P.....	73
Scatto in modalità Programma AE ([P]).....	73
Luminosità dell'immagine (Esposizione)	74
Regolazione della luminosità dell'immagine (Compensazione dell'esposizione).....	74
Blocco dell'esposizione/luminosità dell'immagine (Blocco AE).....	74
Modifica del metodo di lettura.....	74
Collegamento della cornice Punto AE Spot alla cornice AF	75
Modifica della sensibilità ISO.....	75
Modifica delle impostazioni ISO automatiche.....	76
Modifica del livello di riduzione rumore (Riduzione rumore).....	76
Bracketing con esposizione automatica (Scatto AEB).....	76
Correzione della luminosità dell'immagine (i-Contrast)	77
Dynamic Range Correction (Correzione DR)	77
Correzione delle ombre	77
Utilizzo del Filtro ND	78

Colori dell'immagine	78
Regolazione del bilanciamento del bianco	78
Personalizzazione del bilanciamento del bianco	79
Correzione manuale del bilanciamento del bianco.....	79
Modifica del tono colore delle immagini (My Colors)	80
Colore personale	80
Distanza di scatto e messa a fuoco.....	81
Scatti ravvicinati (Macro)	81
Scatto in modalità Focus Manuale	81
Identificare facilmente l'area di messa a fuoco (Peaking MF).....	82
Bracketing della messa a fuoco (modalità Fuoco-BKT)	82
Teleconvertitore Digitale	83
Modifica della modalità Cornice AF	83
1 punto	83
Spostamento e ridimensionamento delle cornici AF (1 punto).....	84
AiAF viso	84
Scatto con AF Servo.....	85
Modifica dell'impostazione di messa a fuoco	85
Sceita di una persona da mettere a fuoco (Face Select)	86
Sceita dei soggetti da mettere a fuoco (Tocco AF)	86
Scatto con Blocco AF	87
Scatto in modo continuo mentre la fotocamera mette a fuoco i soggetti	87
Flash.....	88
Modifica della modalità Flash	88
Automatico	88
On.....	88
Sincro lenta	88
Off.....	88

Prima dell'uso

Guida di base

Guida avanzata

1 Nozioni fondamentali
della fotocamera

2 Modalità Automatica /
Modalità Auto ibrida

3 Altre modalità di scatto

4 Modalità P

5 Modalità Tv, Av, M e C

6 Modalità riproduzione

7 Funzioni Wi-Fi

8 Menu di impostazione

9 Accessori

10 Appendice

Indice



Regolazione della compensazione dell'esposizione del flash	89
Scatto con Blocco FE	89
Modifica della temporizzazione del flash	90
Scatto di immagini RAW	90
Altre impostazioni	91
Modifica del rapporto di compressione (Qualità immagine)	91
Modifica delle impostazioni della modalità IS	91
Ripresa di filmati con soggetti nella stessa dimensione mostrata prima dello scatto	92
Modifica del colore delle informazioni nella schermata di scatto	92
5 Modalità Tv, Av, M e C	93
Velocità otturatore specifiche (Modalità [Tv])	93
Valori specifici del diaframma (Modalità [Av])	94
Velocità otturatore e diaframma specifici (Modalità [M])	94
Regolazione della potenza del flash	95
Registrazione di filmati con velocità otturatore e diaframma specifici	96
Impostazione tramite il touch screen	96
Personalizzazione per gli stili di ripresa	97
Modifica delle impostazioni della ghiera anteriore	97
Funzioni assegnabili alla ghiera anteriore	97
Assegnazione di funzioni alla ghiera anteriore	98
Regolazione mediante la ghiera anteriore	98
Personalizzazione delle informazioni visualizzate	99
Assegnazione delle funzioni ai pulsanti	99
Personalizzazione del menu FUNC. (Layout menu FUNC.)	100
Scelta delle voci da includere nel menu	100
Riorganizzazione delle voci di menu	101

Salvataggio delle impostazioni di scatto	101
Impostazioni salvabili	101
Salvataggio delle voci del menu di scatto di uso comune (My Menu)	102
6 Modalità riproduzione	103
Visualizzazione	103
Operazioni touch screen	104
Alternanza delle modalità di visualizzazione	105
Avvertenza di sovraesposizione (per eccessiva illuminazione dell'immagine)	105
Istogramma	105
Istogramma RGB, Visualizzazione informazioni GPS	105
Visualizzazione di brevi filmati creati durante lo scatto di foto (video diari)	106
Visualizzazione per data	107
Verifica delle persone rilevate con ID viso	107
Scorrimento e applicazione di filtri alle immagini	107
Navigazione delle immagini in un indice	107
Operazioni touch screen	108
Ricerca di immagini che corrispondono alle condizioni specificate	108
Scorrimento delle immagini mediante la ghiera anteriore	109
Operazioni touch screen	110
Visualizzazione delle singole immagini di un gruppo	110
Cancellazione delle informazioni su ID viso	111
Modifica dei nomi	111
Cancellazione dei nomi	111
Opzioni di visualizzazione delle immagini	112
Ingrandimento di immagini	112
Operazioni touch screen	112
Visualizzazione di presentazioni	112

Prima dell'uso

Guida di base

Guida avanzata

1 Nozioni fondamentali della fotocamera

2 Modalità Automatica / Modalità Auto ibrida

3 Altre modalità di scatto

4 Modalità P

5 Modalità Tv, Av, M e C

6 Modalità riproduzione

7 Funzioni Wi-Fi

8 Menu di impostazione

9 Accessori

10 Appendice

Indice



Riproduzione automatica di immagini correlate (Shuffle intelligente).....	113
Protezione delle immagini	114
Scelta di un metodo di selezione.....	114
Scelta delle immagini singole	114
Selezione di un intervallo.....	114
Protezione di tutte le immagini contemporaneamente	115
Annullamento di tutta la protezione contemporaneamente	115
Eliminazione delle immagini	116
Eliminazione di più immagini contemporaneamente	116
Scelta di un metodo di selezione.....	116
Scelta delle immagini singole	116
Selezione di un intervallo	117
Specifica di tutte le immagini contemporaneamente.....	117
Rotazione delle immagini	118
Disattivazione della rotazione automatica	118
Immagini contrassegnate come preferite	119
Comando utile: Azioni tocco	120
Utilizzo delle funzioni azioni tocco	120
Modifica delle funzioni azioni tocco	120
Funzioni assegnabili	120
Modifica di foto	121
Ridimensionamento delle immagini.....	121
Ritaglio.....	122
Modifica del tono colore delle immagini (My Colors).....	122
Correzione della luminosità dell'immagine (i-Contrast)	123
Correzione dell'effetto occhi rossi.....	124
Modifica di filmati.....	125
Riduzione delle dimensioni dei file	126
Modifica dei video diari	126

7 Funzioni Wi-Fi.....	127
Disponibile con le funzioni Wi-Fi	127
Invio di immagini a uno smartphone.....	128
Invio a uno smartphone assegnato al pulsante	128
Aggiunta di uno smartphone tramite il menu Wi-Fi.....	130
Utilizzo di un punto di accesso differente	131
Punto di accesso precedente	132
Salvataggio delle immagini in un computer.....	132
Operazioni preliminari per la registrazione di un computer	132
Verificare l'ambiente del computer	132
Installazione del software	132
Configurazione del computer per una connessione Wi-Fi (solo Windows).....	134
Salvataggio delle immagini in un computer connesso.....	134
Verifica della compatibilità del punto di accesso	134
Utilizzo di punti di accesso compatibili con WPS	135
Connessione ai punti di accesso elencati	137
Punto di accesso precedente	138
Invio di immagini a un servizio Web registrato	138
Registrazione dei servizi Web	138
Registrazione di CANON iMAGE GATEWAY	138
Registrazione di altri servizi Web	140
Caricamento di immagini sui servizi Web.....	140
Stampa di immagini in modalità wireless da una stampante connessa	141
Invio di immagini a un'altra fotocamera.....	143
Opzioni di invio delle immagini.....	144
Invio di più immagini	144
Note sull'invio delle immagini	144
Scelta della risoluzione delle immagini (dimensione).....	145
Aggiunta di commenti	145

Prima dell'uso

Guida di base

Guida avanzata

1 Nozioni fondamentali della fotocamera

2 Modalità Automatica / Modalità Auto ibrida

3 Altre modalità di scatto

4 Modalità P

5 Modalità Tv, Av, M e C

6 Modalità riproduzione

7 Funzioni Wi-Fi

8 Menu di impostazione

9 Accessori

10 Appendice

Indice



Invio automatico di immagini (Image Sync).....	145
Operazioni iniziali	145
Preparazione della fotocamera	145
Preparazione del computer	146
Invio di immagini.....	146
Utilizzo di uno smartphone per visualizzare le immagini della fotocamera e controllare la fotocamera	147
Aggiunta di geotag alle immagini sulla fotocamera	147
Ripresa in remoto	148
Modifica o eliminazione delle impostazioni Wi-Fi.....	149
Modifica delle informazioni di connessione	149
Modifica del nickname di un dispositivo	149
Cancellazione delle informazioni di connessione.....	150
Ripristino delle impostazioni Wi-Fi predefinite.....	150
8 Menu di impostazione	151
Regolazione delle funzioni di base della fotocamera	151
Disattivazione dei suoni delle operazioni della fotocamera	151
Regolazione del volume	151
Personalizzazione dei suoni.....	152
Per nascondere i suggerimenti.....	152
Data e ora.....	152
Orologio globale	152
Temporizzazione rientro obiettivo.....	153
Utilizzo della modalità Eco.....	153
Modifica della funzione di risparmio batteria	153
Luminosità dello schermo.....	153
Schermata di avvio.....	154
Formattazione delle memory card	154
Formattazione di basso livello	154
Numero file	155
Archiviazione di immagini in base alla data.....	155
Visualizzazione nel sistema metrico/non metrico	155

Calibrazione della livella elettronica	155
Reimpostazione della livella elettronica	156
Disattivazione delle operazioni touch screen	156
Aumento della sensibilità del pannello touch screen.....	156
Impostazione delle informazioni sul copyright da registrare nelle immagini.....	156
Eliminazione di tutte le informazioni sul copyright.....	156
Verifica dei loghi di certificazione.....	157
Lingua di visualizzazione.....	157
Modifica di altre impostazioni	157
Ripristino delle impostazioni predefinite	157
9 Accessori	158
Mappa del sistema	158
Accessori opzionali.....	159
Alimentatori.....	159
Unità Flash	160
Altri accessori	160
Stampanti	160
Utilizzo di accessori opzionali.....	161
Riproduzione su un televisore	161
Riproduzione su un televisore ad alta definizione	161
Riproduzione su un televisore a definizione standard.....	162
Alimentazione della fotocamera utilizzando l'alimentazione domestica	162
Utilizzo del software	164
Software	164
Manuale di istruzioni software.....	164
Collegamento del computer tramite cavo.....	164
Verifica dell'ambiente del computer.....	164
Installazione del software	164
Salvataggio delle immagini in un computer.....	164

Prima dell'uso

Guida di base

Guida avanzata

1 Nozioni fondamentali
della fotocamera

2 Modalità Automatica /
Modalità Auto ibrida

3 Altre modalità di scatto

4 Modalità P

5 Modalità Tv, Av, M e C

6 Modalità riproduzione

7 Funzioni Wi-Fi

8 Menu di impostazione

9 Accessori

10 Appendice

Indice



Stampa delle immagini	166
Stampa facile	166
Configurazione delle impostazioni di stampa	167
Ritaglio delle immagini prima della stampa	167
Scelta del formato della carta e del layout prima della stampa	168
Opzioni di layout disponibili	168
Stampa di fototessere	168
Stampa di scene di filmati	169
Opzioni di stampa dei filmati	169
Aggiunta di immagini all'elenco stampa (DPOF)	169
Configurazione delle impostazioni di stampa	169
Impostazione della stampa per le singole immagini	170
Impostazione della stampa per una serie di immagini	171
Impostazione della stampa per una tutte le immagini	171
Cancellazione di tutte le immagini dall'elenco stampa	171
Stampa di immagini aggiunte all'elenco stampa (DPOF)	171
Aggiunta di immagini a un fotolibro	171
Scelta di un metodo di selezione	171
Aggiunta delle immagini singole	172
Aggiunta di tutte le immagini a un fotolibro	172
Rimozione di tutte le immagini da un fotolibro	172
10 Appendice	173
Risoluzione dei problemi	173
Messaggi visualizzati sullo schermo	177
Informazioni visualizzate sullo schermo	179
Scatto (Visualizzazione informazioni)	179
Livello della batteria	179
Riproduzione (visualizzazione dettagliata delle informazioni)	180
Riepilogo del pannello di controllo del filmato	180

Tabelle delle funzioni e dei menu	181
Funzioni disponibili in ogni modalità di scatto	181
Menu FUNC	183
Scheda Scatto	186
Scheda Impostazione	192
Scheda My Menu	192
Scheda Riproduzione	192
Scheda Stampa	193
Precauzioni di utilizzo	193
Specifiche	194
Specifiche della fotocamera	194
Wi-Fi	194
Lunghezza focale dello zoom digitale (in termini equivalenti a una pellicola da 35 mm)	194
Numero di scatti/Tempo di ripresa, tempo di riproduzione	195
Numero di scatti per memory card	195
Durata di registrazione per memory card	196
Copertura del flash	196
Distanza di scatto	196
Velocità di scatto continuo	196
Velocità otturatore	197
Diaframma	197
Batteria ricaricabile NB-13L	197
Carica batteria CB-2LH/CB-2LHE	197
Indice	198
Precauzioni relative al Wi-Fi (LAN wireless)	201
Precauzioni relative alle interferenze con onde radio	201
Precauzioni di sicurezza	201
Marchi registrati e licenze	202
Dichiarazione di non responsabilità	202

Prima dell'uso

Guida di base

Guida avanzata

1 Nozioni fondamentali della fotocamera

2 Modalità Automatica / Modalità Auto ibrida

3 Altre modalità di scatto

4 Modalità P

5 Modalità Tv, Av, M e C

6 Modalità riproduzione

7 Funzioni Wi-Fi

8 Menu di impostazione

9 Accessori

10 Appendice

Indice



Operazioni comuni della fotocamera

Ripresa

- Utilizzare le impostazioni predefinite della fotocamera (Modalità Automatica, Modalità Auto ibrida)
 - [34](#), [36](#)
- Vedere i diversi effetti applicati a ciascuno scatto, utilizzando le impostazioni stabilite dalla fotocamera (modalità Scatto creativo)
 - [54](#)

Ripresa ottimale di persone



Ritratti
([55](#))



Sulla neve
([55](#))

Ripresa in scene specifiche



Notturmi
([55](#))



Subacqueo
([55](#))



Fuochi d'artificio
([55](#))



Cieli stellati
([65](#))

Applicazione di effetti speciali



Con colori vivaci
([58](#))



Effetto poster
([58](#))



Foto "invecchiate"
([59](#))



Effetto fish-eye
([59](#))



Effetto miniatura
([60](#))



Effetto fotocamera
giocattolo
([61](#))



Sfondo sfocato
([61](#))



Effetto flou
([62](#))



Monocrom.
([62](#))

- Mettere a fuoco i visi
 - [34](#), [55](#), [84](#), [86](#)
- Senza utilizzo del flash (disattivazione del flash)
 - [34](#)
- Includere se stessi nello scatto (Autoscatto)
 - [41](#), [64](#)
- Utilizzare l'ID viso
 - [44](#), [107](#)
- Filmati e foto insieme (Video Diario)
 - [36](#)

Prima dell'uso

Guida di base

Guida avanzata

1 Nozioni fondamentali della fotocamera

2 Modalità Automatica / Modalità Auto ibrida

3 Altre modalità di scatto

4 Modalità P

5 Modalità Tv, Av, M e C

6 Modalità riproduzione

7 Funzioni Wi-Fi

8 Menu di impostazione







9 Accessori

10 Appendice





Indice



Visualizzazione

- Visualizzare immagini (modalità riproduzione)
 -  103
- Riproduzione automatica (Presentazione)
 -  112
- Su un televisore
 -  161
- Su un computer
 -  164
- Scorrere rapidamente le immagini
 -  107
- Eliminare immagini
 -  116

Ripresa/Visualizzazione di filmati

- Riprendere filmati
 -  34,  71,  96
- Visualizzare filmati (modalità riproduzione)
 -  103



Stampa

- Stampare foto
 -  166

Salvataggio

- Salvare immagini su un computer tramite cavo
 -  164

Utilizzo delle funzioni Wi-Fi

- Inviare immagini a uno smartphone
 -  128
- Condividere immagini online
 -  138
- Inviare immagini a un computer
 -  145

Prima dell'uso

Guida di base

Guida avanzata

1 Nozioni fondamentali della fotocamera

2 Modalità Automatica / Modalità Auto ibrida

3 Altre modalità di scatto

4 Modalità P

5 Modalità Tv, Av, M e C

6 Modalità riproduzione

7 Funzioni Wi-Fi

8 Menu di impostazione

9 Accessori

10 Appendice

Indice



Precauzioni per la sicurezza

- Prima di utilizzare il prodotto, leggere attentamente le precauzioni per la sicurezza riportate di seguito. Accertarsi sempre che il prodotto venga utilizzato in modo corretto.
- Le precauzioni per la sicurezza vengono qui fornite per evitare incidenti a se stessi e alle persone o danni all'apparecchiatura.
- Consultare anche le guide fornite con gli accessori in uso acquistati separatamente.



Avvertenza

Indica la possibilità di lesioni gravi o di morte.

- Non fare scattare il flash in prossimità degli occhi delle persone. L'esposizione alla luce intensa generata dal flash potrebbe causare danni alla vista. In particolare, quando si utilizza il flash è necessario mantenersi ad almeno 1 metro di distanza dai neonati.
- Conservare l'apparecchiatura fuori della portata di bambini e neonati. Una cinghia avvolta intorno al collo di un bambino potrebbe causarne il soffocamento. Se il prodotto acquistato è dotato di un cavo di alimentazione, attenzione a non avvolgerlo inavvertitamente intorno al collo di un bambino: potrebbe causarne il soffocamento.
- Utilizzare esclusivamente le sorgenti di alimentazione consigliate.
- Non smontare, modificare o esporre il prodotto a fonti di calore.
- Non staccare l'eventuale etichetta della batteria ricaricabile.
- Non lasciare cadere né sottoporre il prodotto a urti.
- Non toccare le parti interne del prodotto se sono rotte, ad esempio in caso di caduta.
- Sospendere immediatamente l'uso del prodotto in caso di emissione di fumo o odori strani oppure di altro funzionamento anomalo.

- Non utilizzare solventi organici quali alcool, benzina o diluente per pulire il prodotto.

- Evitare il contatto con liquidi e che liquidi o corpi estranei penetrino all'interno del prodotto.

Ciò potrebbe provocare scosse elettriche o incendi.

Se il prodotto si bagna o se liquidi o corpi estranei penetrano al suo interno, rimuovere immediatamente la batteria ricaricabile o le batterie o scollegare il cavo dalla presa elettrica.

- Non guardare attraverso il mirino (se disponibile sul modello in uso) sorgenti luminose intense, ad esempio il sole in un giorno sereno o una sorgente di luce artificiale.

Ciò potrebbe provocare danni alla vista.

- Non toccare il prodotto durante un temporale se è collegato alla rete elettrica.

Ciò potrebbe provocare scosse elettriche o incendi. Interrompere immediatamente l'uso del prodotto e allontanarsi da esso.

- Utilizzare soltanto la batteria ricaricabile o le batterie consigliate.
- Non posizionare la batteria ricaricabile o le batterie in prossimità di una fonte di calore né esporle a una fiamma diretta.

Ciò potrebbe determinare l'esplosione o la fuoriuscita di liquido dalla batteria ricaricabile o dalle batterie, con conseguente rischio di scosse elettriche, incendi o lesioni. In caso di contatto degli elettroliti fuoriusciti dalla batteria con occhi, bocca, cute o abiti, sciacquare immediatamente con acqua.

- Se il prodotto utilizza un carica batteria, prendere nota delle seguenti precauzioni.
 - Rimuovere periodicamente la spina e, con un panno asciutto, rimuovere la polvere e la sporcizia che si accumulano sulla spina, all'esterno della presa di alimentazione e nell'area circostante.
 - Non inserire o rimuovere la spina con le mani bagnate.
 - Non utilizzare l'apparecchiatura in modo da superare la capacità nominale della presa elettrica o degli accessori di cablaggio. Non utilizzarla se la spina risulta danneggiata oppure non inserita completamente nella presa.

Prima dell'uso

Guida di base

Guida avanzata

1 Nozioni fondamentali della fotocamera

2 Modalità Automatica / Modalità Auto ibrida

3 Altre modalità di scatto

4 Modalità P

5 Modalità Tv, Av, M e C

6 Modalità riproduzione

7 Funzioni Wi-Fi

8 Menu di impostazione

9 Accessori

10 Appendice

Indice



- Evitare che oggetti metallici (ad esempio graffette o chiavi) o polvere entrino in contatto con i terminali o con la spina.
- Non tagliare, danneggiare, modificare o posizionare oggetti pesanti sopra il cavo di alimentazione, se il prodotto in uso ne ha uno.

Ciò potrebbe provocare scosse elettriche o incendi.

- Spegnere la fotocamera nei luoghi in cui l'uso di fotocamere è vietato. Le onde elettromagnetiche emesse dalla fotocamera potrebbero interferire con il funzionamento di strumenti elettronici e altri dispositivi. Prestare particolare attenzione quando si utilizza il prodotto in luoghi in cui l'uso di dispositivi elettronici è soggetto a restrizioni, ad esempio all'interno di aerei e strutture sanitarie.

- Non mantenere la fotocamera a contatto con la pelle per periodi prolungati.

Anche se la fotocamera non appare surriscaldata, potrebbe causare bruciate a basse temperature che si manifestano con arrossamenti della pelle o scottature. Utilizzare un treppiede nei luoghi molto caldi oppure in caso di cattiva circolazione o pelle insensibile.

 Attenzione	Indica la possibilità di lesioni.
---	-----------------------------------

- Quando si trasporta il prodotto per la cinghia, prestare attenzione a non colpirlo né a fargli subire forti scosse o urti.
- Fare attenzione a non urtare o spingere con forza l'obiettivo. Ciò potrebbe provocare lesioni personali o danni alla fotocamera.
- Prestare attenzione a non urtare lo schermo. In caso di rottura dello schermo, i frammenti potrebbero provocare lesioni.
- Quando si utilizza il flash, prestare attenzione a non coprirlo con le dita o con gli abiti. Ciò potrebbe provocare ustioni o danneggiare il flash.
- Non utilizzare, collocare o conservare il prodotto nei seguenti luoghi:
 - Luoghi esposti a luce del sole diretta
 - Luoghi con temperatura superiore a 40°C
 - Ambienti umidi o polverosi

In caso contrario, si potrebbero verificare fuoriuscite di liquido, surriscaldamento o esplosione della batteria ricaricabile o delle batterie, con conseguente rischio di scosse elettriche, incendi, ustioni o altri tipi di lesioni.

Surriscaldamento e danni possono determinare scosse elettriche, incendi, ustioni o altre lesioni.

- Gli effetti di transizione della presentazione potrebbero provocare disturbi se visualizzati per periodi prolungati.
- Quando si utilizzano obiettivi opzionali, filtri per obiettivo o adattatori filtri (se applicabili), assicurarsi di collegare saldamente tali accessori. In caso di allentamento e caduta di un accessorio, l'obiettivo potrebbe rompersi e i frammenti di vetro potrebbero causare lesioni alla persona.

- Sui prodotti in cui il flash si solleva o si abbassa automaticamente, mantenere il dito distante mentre il flash si abbassa per evitare che venga pizzicato.

Ciò potrebbe provocare lesioni personali.

Attenzione	Indica la possibilità di danni all'apparecchiatura.
-------------------	---

- Non puntare la fotocamera verso sorgenti luminose intense, ad esempio il sole in un giorno sereno o una sorgente di luce artificiale. In caso contrario, il sensore di immagine o altri componenti interni potrebbero danneggiarsi.

- Quando si utilizza la fotocamera sulla spiaggia o in località particolarmente ventose, evitare che la polvere o la sabbia penetrino all'interno della fotocamera.

- Sui prodotti in cui il flash si solleva o si abbassa automaticamente, non provare ad abbassarlo o a sollevarlo manualmente.

Ciò potrebbe provocare il malfunzionamento del prodotto.

- Se un corpo estraneo, quale polvere o sporcizia, ostacola il flash, rimuoverlo con un tampone o un panno di cotone. Il calore emesso dal flash potrebbe causare emissione di fumo dal corpo estraneo o malfunzionamento del prodotto.

Prima dell'uso

Guida di base

Guida avanzata

1 Nozioni fondamentali della fotocamera

2 Modalità Automatica / Modalità Auto ibrida

3 Altre modalità di scatto

4 Modalità P

5 Modalità Tv, Av, M e C

6 Modalità riproduzione

7 Funzioni Wi-Fi

8 Menu di impostazione

9 Accessori

10 Appendice

Indice



- Rimuovere e conservare la batteria ricaricabile o le batterie quando il prodotto non viene utilizzato.

Eventuali fuoriuscite di liquido dalla batteria possono danneggiare il prodotto.

- Prima di smaltire la batteria ricaricabile o le batterie, coprire i terminali con nastro adesivo o altro materiale isolante.

Il contatto con altri materiali metallici potrebbe provocare incendi o esplosioni.

- Scollegare il carica batteria del prodotto quando non in uso. Non coprire con un panno o altri oggetti quando è in uso.

Se viene lasciata collegata per un periodo di tempo prolungato, l'unità potrebbe surriscaldarsi e deformarsi, con conseguente rischio di incendio.

- Non lasciare le batterie ricaricabili dedicate vicino ad animali domestici.

Questi potrebbero mordere la batteria ricaricabile provocando fuoriuscite di liquido, surriscaldamento o esplosioni, con conseguente rischio di incendi o danni al prodotto.

- Se il prodotto utilizza più batterie, non utilizzare insieme batterie con diversi livelli di carica, né batterie nuove e usate. Non inserire le batterie con i terminali + e - invertiti.

Ciò potrebbe provocare il malfunzionamento del prodotto.

- Non sedersi dopo avere riposto la fotocamera in tasca. Questa azione potrebbe danneggiare lo schermo o provocarne il malfunzionamento.

- Nel riporre la fotocamera nella borsa, assicurarsi che oggetti rigidi non urtino lo schermo. Inoltre, se il prodotto ha uno schermo richiudibile, chiuderlo in modo che sia rivolto verso il corpo.

- Non collegare alcun oggetto rigido al prodotto.

Questa azione potrebbe danneggiare lo schermo o provocarne il malfunzionamento.



Prima dell'uso

Guida di base

Guida avanzata

1 Nozioni fondamentali della fotocamera

2 Modalità Automatica / Modalità Auto ibrida

3 Altre modalità di scatto

4 Modalità P

5 Modalità Tv, Av, M e C

6 Modalità riproduzione

7 Funzioni Wi-Fi

8 Menu di impostazione

9 Accessori

10 Appendice

Indice



Guida di base

Operazioni di base

Informazioni e istruzioni di base, dalle operazioni iniziali allo scatto e alla riproduzione

Operazioni iniziali

Di seguito sono riportate le operazioni preliminari allo scatto.

Collegamento della cinghia

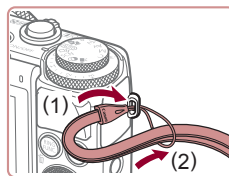

Collegare la cinghia.

- Far passare l'estremità della cinghia attraverso il relativo foro (1), quindi tirare l'altra estremità della cinghia utilizzando l'anello sull'estremità filettata (2).

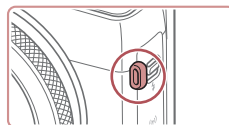

- La cinghia può essere collegata anche al lato sinistro della fotocamera.

Come tenere la fotocamera



- Mettere la cinghia intorno al polso.
- Durante la ripresa, tenere le braccia vicine al corpo e afferrare saldamente la fotocamera per evitare che si sposti. Se il flash è stato sollevato, non poggiare le dita su di esso.

Prima dell'uso

Guida di base

Guida avanzata

- 1 Nozioni fondamentali della fotocamera
- 2 Modalità Automatica / Modalità Auto ibrida
- 3 Altre modalità di scatto
- 4 Modalità P
- 5 Modalità Tv, Av, M e C
- 6 Modalità riproduzione
- 7 Funzioni Wi-Fi
- 8 Menu di impostazione
- 9 Accessori
- 10 Appendice

Indice



Carica della batteria ricaricabile

Prima dell'uso, caricare la batteria ricaricabile utilizzando il carica batteria incluso. Caricare subito la batteria ricaricabile, poiché la fotocamera non viene venduta carica.

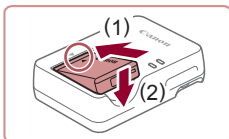

1 Inserire la batteria ricaricabile.

- Dopo avere allineato i simboli ▲ sulla batteria ricaricabile e sul carica batteria, inserire la batteria ricaricabile spingendola all'interno (1) e verso il basso (2).

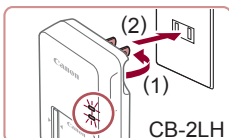

2 Caricare la batteria ricaricabile.

- CB-2LH: ruotare la spina verso l'esterno (1) e inserire il carica batteria in una presa di corrente (2).

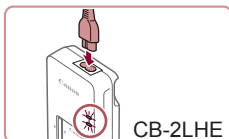

- CB-2LHE: inserire il cavo di alimentazione nel carica batteria, quindi inserirne l'altra estremità in una presa di corrente.

- La spia di carica diventa arancione e la carica ha inizio.
- Al termine della carica, la spia diventa verde.

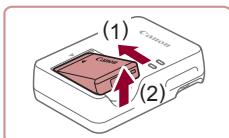

3 Rimuovere la batteria ricaricabile.

- Dopo aver scollegato il carica batteria dalla presa di corrente, rimuovere la batteria ricaricabile spingendola all'interno (1) e verso l'alto (2).



- Per proteggere la batteria ricaricabile e tenerla in condizioni ottimali, l'operazione di carica non deve durare più di 24 ore consecutive.
- Per i carica batteria che utilizzano un cavo di alimentazione, non collegare il carica batteria o il cavo ad altri oggetti. Ciò potrebbe provocare un malfunzionamento o danni al prodotto.



- Per informazioni dettagliate sulla durata della carica, il numero di scatti e la durata di registrazione consentiti da una batteria ricaricabile completamente carica, vedere "Numero di scatti/ Tempo di ripresa, tempo di riproduzione" (195).
- Le batterie ricaricabili caricate si scaricano gradualmente anche se non vengono utilizzate. Caricare la batteria ricaricabile il giorno stesso dell'utilizzo o immediatamente prima.
- Il carica batteria può essere utilizzato in aree con alimentazione CA da 100 – 240 V (50/60 Hz). Per le prese elettriche di formato diverso, utilizzare un comune adattatore per spine disponibile in commercio. Non utilizzare un trasformatore elettrico progettato per i viaggi all'estero, poiché potrebbe danneggiare la batteria ricaricabile.

Prima dell'uso

Guida di base

Guida avanzata

1 Nozioni fondamentali della fotocamera

2 Modalità Automatica / Modalità Auto ibrida

3 Altre modalità di scatto

4 Modalità P

5 Modalità Tv, Av, M e C

6 Modalità riproduzione

7 Funzioni Wi-Fi

8 Menu di impostazione

9 Accessori

10 Appendice

Indice



Inserimento della batteria ricaricabile e della scheda di memoria

Inserire la batteria ricaricabile inclusa e una memory card (venduta separatamente).

Prima di utilizzare una memory card nuova (o una memory card già formattata in un altro dispositivo), è necessario formattarla con la fotocamera in uso (📖 154).

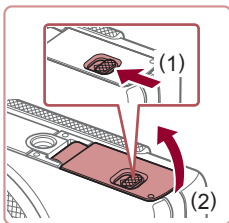

1 Aprire lo sportello.

- Fare scorrere l'interruttore (1) e sollevare lo sportello (2).

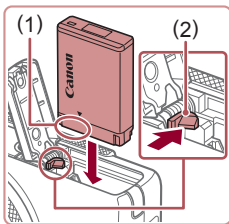

2 Inserire la batteria ricaricabile.

- Tenendo premuta la batteria ricaricabile con i terminali (1) nella direzione mostrata, premere il blocco della batteria (2) nella direzione indicata dalla freccia e inserire la batteria finché non scatta nella posizione di blocco.
- Se la batteria ricaricabile viene inserita erroneamente, non è possibile bloccarla nella posizione corretta. Verificare sempre che la batteria ricaricabile sia orientata nella direzione corretta e, una volta inserita, bloccarla.

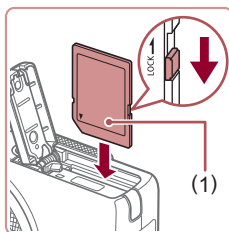

3 Verificare la linguetta di protezione dalla scrittura della scheda e inserire la scheda di memoria.

- Se la linguetta della protezione dalla scrittura è in posizione di blocco, non è possibile registrare sulle schede di memoria. Spostare la linguetta in posizione di sblocco.
- Inserire la memory card con l'etichetta (1) nella direzione mostrata finché non scatta in posizione.
- Quando si inserisce la memory card, assicurarsi che sia rivolta nella direzione corretta. L'inserimento di memory card con orientamento errato può danneggiare la fotocamera.

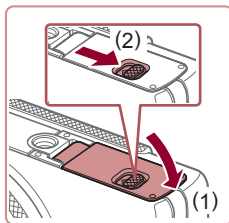

4 Chiudere lo sportello.

- Abbassare lo sportello (1) e tenerlo premuto verso il basso facendo scorrere l'interruttore finché non scatta nella posizione di chiusura (2).



- Per linee guida sul numero di scatti o sulle ore di registrazione che è possibile salvare su una memory card, vedere "Numero di scatti per memory card" (📖 195).

Prima dell'uso

Guida di base

Guida avanzata

1 Nozioni fondamentali della fotocamera

2 Modalità Automatica / Modalità Auto ibrida

3 Altre modalità di scatto

4 Modalità P

5 Modalità Tv, Av, M e C

6 Modalità riproduzione

7 Funzioni Wi-Fi

8 Menu di impostazione

9 Accessori

10 Appendice

Indice



Rimozione della batteria ricaricabile e della memory card

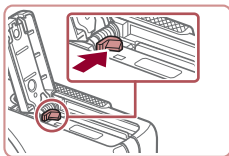

Rimuovere la batteria ricaricabile.

- Aprire lo sportello e premere il blocco della batteria nella direzione indicata dalla freccia.
- La batteria ricaricabile verrà espulsa.

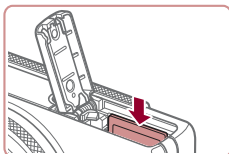

Rimuovere la memory card.

- Spingere la memory card finché non scatta, quindi rilasciarla lentamente.
- La memory card verrà espulsa.

Impostazione di data e ora

Impostare correttamente la data e l'ora correnti come descritto di seguito se viene visualizzata la schermata [Data/Ora] quando si accende la fotocamera. Le informazioni specificate vengono salvate nelle proprietà dell'immagine al momento dello scatto e vengono utilizzate per gestire le immagini in base alla data di scatto o per stampare immagini che mostrano la data.

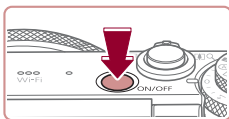

1 Accendere la fotocamera.

- Premere il pulsante ON/OFF.
- Viene visualizzata la schermata [Data/Ora].

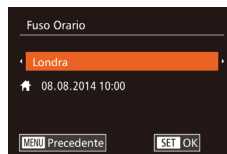

2 Impostare la data e l'ora.

- Premere i pulsanti [◀][▶] per scegliere un'opzione.
- Premere i pulsanti [▲][▼] o ruotare la ghiera [⦿] per specificare la data e l'ora.
- Al termine, premere il pulsante [SET].

3 Specificare il fuso orario locale.

- Premere i pulsanti [◀][▶] per scegliere il fuso orario locale.

4 Terminare il processo di impostazione.

- Al termine, premere il pulsante [SET]. Dopo un messaggio di conferma, la schermata di impostazione non viene più visualizzata.
- Per spegnere la fotocamera, premere il pulsante ON/OFF.



- Se la data, l'ora e il fuso orario locale non vengono impostati, la schermata [Data/Ora] verrà visualizzata ogni volta che si accende la fotocamera. Specificare le informazioni corrette.



- Per impostare l'ora legale (1 ora avanti), scegliere [☀] al passo 2, quindi scegliere [☀] premendo i pulsanti [▲][▼] o ruotando la ghiera [⦿].



- È anche possibile impostare la data e l'ora toccando l'opzione desiderata sullo schermo nel passaggio 2, quindi toccando [▲][▼] e poi [SET]. In maniera analoga, è possibile impostare anche il fuso orario locale premendo [◀][▶] sullo schermo nel passaggio 3, seguiti da [SET].

Prima dell'uso

Guida di base

Guida avanzata

1 Nozioni fondamentali della fotocamera

2 Modalità Automatica / Modalità Auto ibrida

3 Altre modalità di scatto

4 Modalità P

5 Modalità Tv, Av, M e C

6 Modalità riproduzione

7 Funzioni Wi-Fi

8 Menu di impostazione

9 Accessori

10 Appendice

Indice



Modifica della data e dell'ora

Modificare la data e l'ora attenendosi alla seguente procedura.

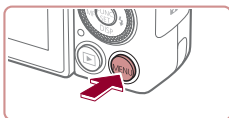

1 Accedere alla schermata del menu.

- Premere il pulsante [MENU].

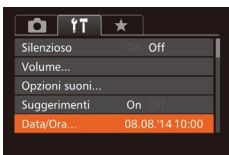

2 Scegliere [Data/Ora].

- Spostare la leva dello zoom per scegliere la scheda [Z].
- Premere i pulsanti [▲][▼] o ruotare la ghiera [G] per scegliere [Data/Ora], quindi premere il pulsante [G].

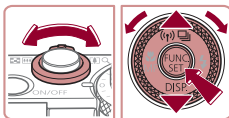

3 Modificare la data e l'ora.

- Attenersi al passo 2 in "Impostazione di data e ora" (159) per regolare le impostazioni.
- Premere il pulsante [MENU] per chiudere la schermata del menu.



- Le impostazioni di data/ora possono essere conservate per circa 3 settimane dalla batteria data/ora incorporata (batteria di riserva) della fotocamera dopo la rimozione della batteria ricaricabile.
- La batteria data/ora verrà caricata in circa 4 ore dopo aver inserito una batteria ricaricabile carica o dopo aver collegato la fotocamera a un kit adattatore CA (venduto separatamente, 159), anche se la fotocamera viene tenuta spenta.
- Quando la batteria data/ora è scarica, all'accensione della fotocamera viene visualizzata la schermata [Data/Ora]. Impostare l'ora e la data corrette attenendosi alla procedura riportata in "Impostazione di data e ora" (159).

Lingua di visualizzazione

Modificare la lingua di visualizzazione in base alle esigenze.

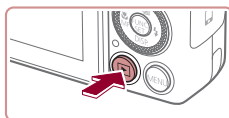

1 Attivare la modalità riproduzione.

- Premere il pulsante [▶].

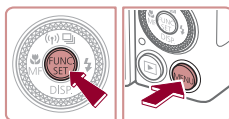

2 Accedere alla schermata delle impostazioni.

- Tenere premuto il pulsante [G], quindi premere immediatamente il pulsante [MENU].

3 Impostare la lingua di visualizzazione.

- Premere i pulsanti [▲][▼][◀][▶] o ruotare la ghiera [G] per scegliere una lingua e premere il pulsante [G].
- Una volta impostata la lingua di visualizzazione, la schermata delle impostazioni non viene più visualizzata.



- Se, dopo aver premuto il pulsante [G] al passo 2, si attende per un periodo di tempo eccessivo prima di premere il pulsante [MENU], verrà visualizzata l'ora corrente. In tal caso, premere il pulsante [G] per eliminare la visualizzazione dell'orario e ripetere il passo 2.
- È possibile cambiare la lingua di visualizzazione anche premendo il pulsante [MENU] e scegliendo [Lingua] nella scheda [Z].



- È possibile impostare la lingua sullo schermo anche toccando una lingua sullo schermo al passo 3 e toccandola nuovamente.

Prima dell'uso

Guida di base

Guida avanzata

1 Nozioni fondamentali della fotocamera

2 Modalità Automatica / Modalità Auto ibrida

3 Altre modalità di scatto

4 Modalità P

5 Modalità Tv, Av, M e C

6 Modalità riproduzione

7 Funzioni Wi-Fi

8 Menu di impostazione

9 Accessori

10 Appendice

Indice



Prove con la fotocamera

► Foto ► Filmati

Attenersi alle istruzioni riportate di seguito per accendere la fotocamera, scattare foto o filmati e visualizzarli.

■ Scatto (Smart Auto)

Per una selezione completamente automatica delle impostazioni ottimali per scene specifiche, è sufficiente consentire alla fotocamera di determinare le condizioni del soggetto e dello scatto.

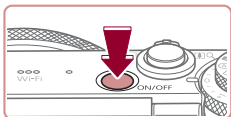

1 Accendere la fotocamera.

- Premere il pulsante ON/OFF.
- Viene visualizzata la schermata di avvio.

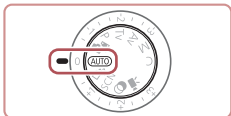

2 Attivare la modalità [AUTO].

- Impostare la ghiera di selezione su [AUTO].
- Puntare la fotocamera su un soggetto. Mentre la fotocamera determina la scena, viene emesso un leggero scatto.
- Le icone che rappresentano la scena e la modalità di stabilizzazione dell'immagine vengono visualizzate nell'angolo superiore sinistro dello schermo.
- Le cornici visualizzate intorno ai soggetti rilevati indicano che questi ultimi sono a fuoco.



3 Comporre lo scatto.

- Per effettuare lo zoom e ingrandire il soggetto, spostare la leva dello zoom verso [📷] (teleobiettivo) e per allontanare lo zoom dal soggetto, spostare la leva verso [📷] (grandangolo).

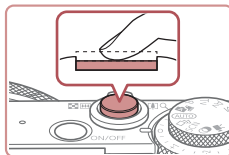

4 Scattare.

Scatto di foto

1) Mettere a fuoco.

- Premere leggermente il pulsante dell'otturatore fino a metà corsa. La fotocamera emette due segnali acustici dopo la messa a fuoco e vengono visualizzate cornici AF per indicare le aree a fuoco dell'immagine.
- Se sullo schermo viene visualizzato [Solleva flash], spostare l'interruttore [📷] per sollevare il flash. Si attiverà al momento dello scatto. Se si preferisce non utilizzare il flash, abbassarlo con il dito per farlo rientrare nella fotocamera.

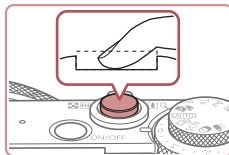
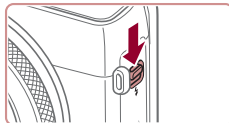
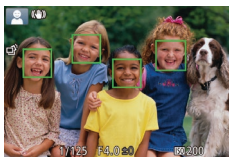

2) Scattare.

- Premere completamente il pulsante dell'otturatore.
- Mentre la fotocamera scatta, viene riprodotto il suono dello scatto e, in condizioni di luce scarsa, il flash, quando è stato sollevato, si attiva automaticamente.

Prima dell'uso

Guida di base

Guida avanzata

1 Nozioni fondamentali della fotocamera

2 Modalità Automatica / Modalità Auto ibrida

3 Altre modalità di scatto

4 Modalità P

5 Modalità Tv, Av, M e C

6 Modalità riproduzione

7 Funzioni Wi-Fi

8 Menu di impostazione

9 Accessori

10 Appendice

Indice



- Tenere ferma la fotocamera fino al termine del suono dello scatto.
- Dopo aver visualizzato la foto scattata, la fotocamera mostra di nuovo la schermata di scatto.

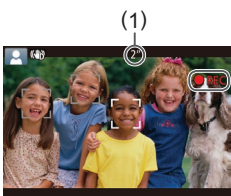

Ripresa di filmati

1) Avviare la ripresa.

- Premere il pulsante del filmato. Quando inizia la registrazione, la fotocamera emette un segnale acustico e viene visualizzato [●REC] insieme al tempo trascorso (1).
- Sul bordo superiore e quello inferiore dello schermo vengono visualizzate delle barre nere e il soggetto viene leggermente ingrandito. Le barre nere indicano aree dell'immagine non registrate.
- Le cornici visualizzate intorno ai visi rilevati indicano che questi ultimi sono a fuoco.
- Una volta iniziata la registrazione, sollevare il dito dal pulsante del filmato.



2) Terminare la ripresa.

- Premere nuovamente il pulsante del filmato per arrestare la ripresa. Quando la registrazione si interrompe, la fotocamera emette due segnali acustici.

Visualizzazione

Dopo la ripresa di immagini o filmati, è possibile visualizzarli sullo schermo attenendosi alla seguente procedura.

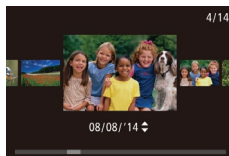

1 Attivare la modalità riproduzione.

- Premere il pulsante [▶].
- Viene visualizzato l'ultimo scatto.

2 Scorrere le immagini.

- Per visualizzare l'immagine precedente, premere il pulsante [◀] o ruotare la ghiera [●] in senso antiorario. Per visualizzare l'immagine successiva, premere il pulsante [▶] o ruotare la ghiera [●] in senso orario.
- Tenere premuti i pulsanti [◀][▶] per scorrere rapidamente le immagini.
- Per accedere alla modalità Scorrimento, ruotare rapidamente la ghiera [●]. In questa modalità, ruotare la ghiera [●] per scorrere le immagini.
- Premere il pulsante [●] per tornare alla visualizzazione di singole immagini.
- I filmati sono identificati dall'icona [SET ▶]. Per riprodurre i filmati, andare al passo 3.

Prima dell'uso

Guida di base

Guida avanzata

1 Nozioni fondamentali della fotocamera

2 Modalità Automatica / Modalità Auto ibrida

3 Altre modalità di scatto

4 Modalità P

5 Modalità Tv, Av, M e C

6 Modalità riproduzione

7 Funzioni Wi-Fi

8 Menu di impostazione

9 Accessori

10 Appendice

Indice



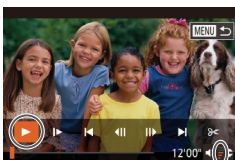

(1)

3 Riprodurre i filmati.

- Premere il pulsante [REPLAY] per accedere al pannello di controllo del filmato, scegliere [▶] (premere i pulsanti [◀][▶] o ruotare la ghiera [●]), quindi premere nuovamente il pulsante [REPLAY].
- La riproduzione ha inizio e al termine del filmato viene visualizzato [SET ▶].
- Per regolare il volume (1), premere i pulsanti [▲][▼].



- Per passare dalla modalità riproduzione alla modalità di scatto, premere il pulsante dell'otturatore fino a metà corsa.

Operazioni touch screen



- Per visualizzare l'immagine successiva, spostare il dito verso sinistra sullo schermo nel passo 2. Per visualizzare quella precedente, spostare il dito verso destra.
- Per accedere alla modalità Scorrimento, spostare rapidamente e ripetutamente il dito verso sinistra o verso destra.
- Per passare dalla modalità Scorrimento alla visualizzazione di una singola immagine, toccare l'immagine che si trova al centro dello schermo.
- Scegliere un filmato e toccare [▶] per iniziare la riproduzione.
- Per regolare il volume durante la riproduzione del filmato, spostare rapidamente il dito verso l'alto o verso il basso sullo schermo.

Eliminazione delle immagini

È possibile scegliere ed eliminare singolarmente le immagini non più necessarie. Prestare attenzione durante l'eliminazione delle immagini, poiché non sarà possibile recuperarle.



1 Scegliere l'immagine da eliminare.

- Premere i pulsanti [◀][▶] oppure ruotare la ghiera [●] per scegliere un'immagine.

2 Eliminare l'immagine.

- Premere il pulsante [OK].
- Quando viene visualizzato [Elimina?], premere i pulsanti [◀][▶] oppure ruotare la ghiera [●] per scegliere [Elimina], quindi premere il pulsante [OK].
- L'immagine corrente viene eliminata.
- Per annullare l'eliminazione, premere i pulsanti [◀][▶] oppure ruotare la ghiera [●] per scegliere [Annulla], quindi premere il pulsante [OK].



- È possibile scegliere più immagini da eliminare contemporaneamente (116).



- Inoltre, è possibile eliminare l'immagine corrente toccando [Elimina] nella schermata del passo 2.
- È inoltre possibile eliminare le immagini con le azioni tocco (120).

Prima dell'uso

Guida di base

Guida avanzata

1 Nozioni fondamentali della fotocamera

2 Modalità Automatica / Modalità Auto ibrida

3 Altre modalità di scatto

4 Modalità P

5 Modalità Tv, Av, M e C

6 Modalità riproduzione

7 Funzioni Wi-Fi

8 Menu di impostazione

9 Accessori

10 Appendice

Indice



1

Guida avanzata

Nozioni fondamentali della fotocamera

Altre operazioni di base e altri modi per utilizzare le funzioni della fotocamera, incluse le opzioni di scatto e riproduzione

Accensione/Spegnimento

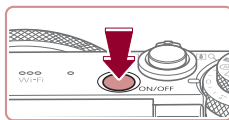

Modalità di scatto

- Per accendere la fotocamera ed effettuare le operazioni preliminari alla ripresa, premere il pulsante ON/OFF.
- Per spegnere la fotocamera, premere nuovamente il pulsante ON/OFF.



Modalità riproduzione

- Per accendere la fotocamera e visualizzare gli scatti effettuati, premere il pulsante [▶].
- Per spegnere la fotocamera, premere nuovamente il pulsante [▶].



- Per passare dalla modalità di scatto a quella di riproduzione, premere il pulsante [▶].
- Per passare dalla modalità riproduzione alla modalità di scatto, premere il pulsante dell'otturatore fino a metà corsa (27).
- Quando la fotocamera è in modalità riproduzione, l'obiettivo rientra dopo circa un minuto. Con l'obiettivo rientrato, è possibile spegnere la fotocamera premendo il pulsante [▶].

Prima dell'uso

Guida di base

Guida avanzata

1 Nozioni fondamentali della fotocamera

2 Modalità Automatica / Modalità Auto ibrida

3 Altre modalità di scatto

4 Modalità P

5 Modalità Tv, Av, M e C

6 Modalità riproduzione

7 Funzioni Wi-Fi

8 Menu di impostazione

9 Accessori

10 Appendice

Indice



Funzioni di risparmio batteria (AutoSpegnimento)

Per preservare la carica della batteria, lo schermo (Spegni display) si disattiva automaticamente e la fotocamera si spegne dopo un periodo di inattività specificato.

Risparmio batteria in modalità di scatto

Lo schermo si disattiva automaticamente dopo circa un minuto di inattività. Dopo circa altri due minuti, l'obiettivo rientra e la fotocamera si spegne. Per attivare lo schermo ed effettuare le operazioni preliminari alla ripresa quando lo schermo è spento ma l'obiettivo non è ancora rientrato, premere il pulsante dell'otturatore fino a metà corsa (📖27).

Risparmio batteria in modalità riproduzione

La fotocamera si spegne automaticamente dopo circa cinque minuti di inattività.



- È possibile disattivare l'AutoSpegnimento e modificare la temporizzazione di Spegni display, in base alle necessità (📖153).
- La funzione di risparmio batteria non è attiva quando la fotocamera è connessa ad altri dispositivi tramite Wi-Fi (📖127) o quando è connessa a un computer (📖164).

Pulsante dell'otturatore

Per verificare che gli scatti siano a fuoco, iniziare sempre tenendo premuto il pulsante dell'otturatore fino a metà corsa e, una volta messo a fuoco il soggetto, premerlo completamente per scattare. In questo manuale, le operazioni del pulsante dell'otturatore descritte sono quelle relative alla pressione del pulsante fino a *metà corsa* o *completa*.

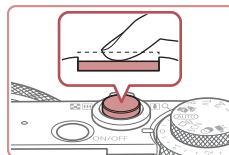

1 Premere fino a metà corsa (pressione leggera per la messa a fuoco).

- Premere il pulsante dell'otturatore fino a metà corsa. La fotocamera emette due segnali acustici e intorno alle aree a fuoco dell'immagine vengono visualizzate cornici AF.

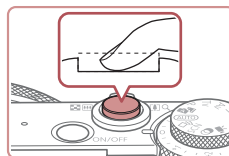

2 Premere completamente (dalla posizione di metà corsa, premere completamente per scattare).

- La fotocamera scatta, mentre viene riprodotto il suono dello scatto.
- Tenere ferma la fotocamera fino al termine del suono dello scatto.



- Se si scatta senza avere inizialmente premuto il pulsante dell'otturatore fino a metà corsa, le immagini potrebbero essere fuori fuoco.
- La durata del suono dello scatto varia in base al tempo necessario per lo scatto. Per alcune scene potrebbe durare più a lungo e le immagini risulteranno sfocate se si sposta la telecamera (o se il soggetto si muove).

Prima dell'uso

Guida di base

Guida avanzata

1 Nozioni fondamentali della fotocamera

2 Modalità Automatica / Modalità Auto ibrida

3 Altre modalità di scatto

4 Modalità P

5 Modalità Tv, Av, M e C

6 Modalità riproduzione

7 Funzioni Wi-Fi

8 Menu di impostazione

9 Accessori

10 Appendice

Indice



Modalità di scatto

Utilizzare la ghiera di selezione per accedere alle singole modalità di scatto.

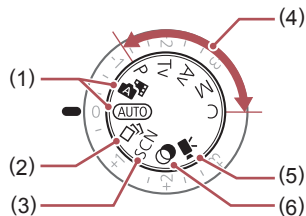

- | | |
|--|---|
| <p>(1) Modalità Automatica/ Modalità Auto ibrida
Scatto completamente automatico, con le impostazioni stabilite dalla fotocamera (📖23, 📖34, 📖36).</p> <p>(2) Modalità Scatto creativo
Sono disponibili diversi effetti da applicare a ciascuno scatto automaticamente (📖54).</p> <p>(3) Modalità Scena speciale
Scattare con impostazioni ottimali per scene specifiche (📖55).</p> <p>(4) Modalità P, Tv, Av, M e C
Effettuare vari scatti utilizzando le impostazioni preferite (📖73, 📖93).</p> | <p>(5) Modalità filmato
Per la ripresa di filmati (📖71, 📖96).
Quando la ghiera di selezione non è impostata sulla modalità filmato è possibile riprendere filmati anche semplicemente premendo il relativo pulsante.</p> <p>(6) Modalità Filtri creativi
Aggiungere vari effetti alle immagini durante lo scatto (📖58).</p> |
|--|---|

Regolazione dell'angolazione e dell'orientamento dello schermo

È possibile regolare l'angolazione e l'orientamento dello schermo a seconda della scena o della modalità di scatto.

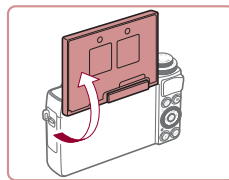

- Inclinare lo schermo di 180° verso l'alto.
- Quando ci si include negli scatti, è possibile visualizzare un'immagine speculare di se stessi ruotando lo schermo verso la parte anteriore della fotocamera. Per annullare la funzione di visualizzazione invertita, premere il pulsante [MENU], scegliere [Inverti] nella scheda [📷], quindi premere i pulsanti [◀][▶] per scegliere [Off].



- Quando la fotocamera non è in uso, tenere lo schermo chiuso.
- Prestare attenzione a non superare questa angolazione poiché la fotocamera potrebbe danneggiarsi.

Prima dell'uso

Guida di base

Guida avanzata

1 Nozioni fondamentali della fotocamera

2 Modalità Automatica / Modalità Auto ibrida

3 Altre modalità di scatto

4 Modalità P

5 Modalità Tv, Av, M e C

6 Modalità riproduzione

7 Funzioni Wi-Fi

8 Menu di impostazione

9 Accessori



10 Appendice

Indice



Opzioni di visualizzazione degli scatti

Premere il pulsante [▼] per visualizzare altre informazioni sullo schermo o per nasconderle. Per ulteriori informazioni sulle informazioni visualizzate, vedere "Informazioni visualizzate sullo schermo" (179).

	Schermo 1
	Schermo 2



- Quando si scatta in condizioni di scarsa illuminazione, la luminosità dello schermo aumenta automaticamente grazie alla funzione di vista in notturno, rendendo più semplice il controllo della composizione degli scatti. La luminosità dell'immagine sullo schermo, tuttavia, potrebbe non corrispondere e quella degli scatti. Eventuali distorsioni dell'immagine sullo schermo o bruschi movimenti del soggetto non influiscono sulle immagini registrate.
- Per informazioni sulle opzioni di visualizzazione in modalità riproduzione, vedere "Alternanza delle modalità di visualizzazione" (105).

Utilizzo del menu FUNC.

Configurare le funzioni di scatto di uso comune tramite il menu FUNC. come descritto di seguito.

Le voci e le opzioni del menu variano in base alla modalità di scatto (183).



1 Accedere al menu FUNC.

- Premere il pulsante [FUNC].



2 Scegliere una voce di menu.

- Premere i pulsanti [▲][▼] per scegliere una voce di menu (1).
- Le opzioni disponibili (2) sono mostrate in fondo alla schermata.

(1) (2)



3 Scegliere un'opzione.

- Premere i pulsanti [◀][▶] o ruotare la ghiera [Q] per scegliere un'opzione.
- Le opzioni contrassegnate con un'icona [MENU] possono essere configurate premendo il pulsante [MENU].
- Le opzioni contrassegnate con un'icona [RING FUNC] possono essere configurate premendo il pulsante [RING FUNC].



4 Terminare il processo di impostazione.

- Premere il pulsante [FUNC].
- La schermata mostrata prima di premere il pulsante [FUNC] al passo 1 viene visualizzata nuovamente con l'opzione configurata.

Prima dell'uso

Guida di base

Guida avanzata

1 Nozioni fondamentali della fotocamera

2 Modalità Automatica / Modalità Auto ibrida

3 Altre modalità di scatto

4 Modalità P

5 Modalità Tv, Av, M e C

6 Modalità riproduzione

7 Funzioni Wi-Fi

8 Menu di impostazione

9 Accessori

10 Appendice

Indice





- Per annullare eventuali modifiche involontarie delle impostazioni, è possibile ripristinare le impostazioni predefinite della fotocamera (157).

Utilizzo delle operazioni del touch screen per la configurazione delle impostazioni

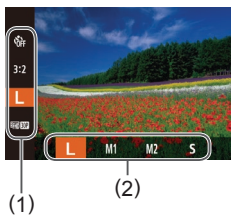

- Per accedere al menu FUNC. (1), premere il pulsante [MENU], quindi trascinare il menu verso l'alto o verso il basso per scorrerlo oppure toccare una voce di menu per selezionarla.
- Toccare un'opzione (2) per sceglierla. Toccare nuovamente l'opzione per confermare la scelta, quindi tornare alla schermata visualizzata prima di aver premuto il pulsante [MENU].
- È possibile accedere alla schermata delle opzioni contrassegnate dall'icona [MENU] toccando [MENU].
- È possibile accedere alla schermata delle opzioni contrassegnate dall'icona [FUNC.] toccando [FUNC.].

Utilizzo della schermata del menu

È possibile configurare varie funzioni della fotocamera tramite la schermata del menu, come descritto di seguito. Le voci di menu sono raggruppate in schede in base allo scopo, ad esempio lo scatto [CAMERA], la riproduzione [REPRODUCTION] e così via. Le voci di menu disponibili variano in base alla modalità di scatto o di riproduzione selezionata (186 – 192).

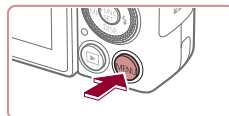

1 Accedere alla schermata del menu.

- Premere il pulsante [MENU].



2 Scegliere una scheda.

- Spostare la leva dello zoom per scegliere una scheda.
- Dopo aver premuto i pulsanti [▲][▼] o dopo avere ruotato la ghiera [DISP.] per scegliere inizialmente una scheda, è possibile passare da una scheda all'altra premendo i pulsanti [◀][▶].

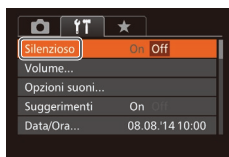
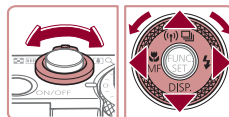

3 Scegliere una voce di menu.

- Premere i pulsanti [▲][▼] o ruotare la ghiera [DISP.] per scegliere una voce di menu.
- Per le voci di menu con le opzioni non mostrate, premere innanzitutto il pulsante [DISP.] o [▶] per cambiare schermata, quindi premere i pulsanti [▲][▼] o ruotare la ghiera [DISP.] per selezionare la voce di menu.
- Per tornare alla schermata precedente, premere il pulsante [MENU].



Prima dell'uso

Guida di base

Guida avanzata

1 Nozioni fondamentali della fotocamera

2 Modalità Automatica / Modalità Auto ibrida

3 Altre modalità di scatto

4 Modalità P

5 Modalità Tv, Av, M e C

6 Modalità riproduzione

7 Funzioni Wi-Fi

8 Menu di impostazione

9 Accessori

10 Appendice

Indice



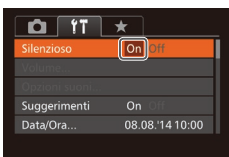

4 Scegliere un'opzione.

- Premere i pulsanti [◀][▶] per scegliere un'opzione.

5 Terminare il processo di impostazione.

- Premere il pulsante [MENU] per tornare alla schermata visualizzata prima di premere il pulsante [MENU] al passo 1.



- Per annullare eventuali modifiche involontarie delle impostazioni, è possibile ripristinare le impostazioni predefinite della fotocamera (p. 157).

Operazioni touch screen

- Per accedere alle schede, premere il pulsante [MENU] per accedere al menu, quindi toccare la scheda desiderata.
- Trascinare le voci di menu verso l'alto o verso il basso per scorrerle o toccare una voce di menu per sceglierla.
- Toccare un'opzione per sceglierla. Le opzioni mostrate con le icone [◀][▶] su entrambi i lati possono essere configurate anche toccando tali icone.
- Per le voci di menu visualizzate con una barra per indicare il livello, toccare la posizione desiderata sulla barra.
- Per configurare le voci di menu per cui non vengono mostrate opzioni, toccare innanzitutto la voce di menu per accedere alla schermata delle impostazioni. Nella schermata delle impostazioni trascinare o toccare per selezionare la voce di menu, quindi toccare per selezionare l'opzione. Per tornare alla schermata precedente, toccare [MENU].
- È inoltre possibile toccare gli elementi di immissione (ad esempio caselle di controllo o campi di testo) per selezionarli, nonché immettere testo toccando la tastiera su schermo.
- Quando viene mostrato [SET], se lo si desidera è possibile toccare [SET] anziché premere il pulsante [OK].
- Quando viene mostrato [MENU], se lo si desidera è possibile toccare [MENU] anziché premere il pulsante [MENU].
- Per chiudere il menu, premere nuovamente il pulsante [MENU].

Prima dell'uso

Guida di base

Guida avanzata

1 Nozioni fondamentali della fotocamera

2 Modalità Automatica / Modalità Auto ibrida

3 Altre modalità di scatto

4 Modalità P

5 Modalità Tv, Av, M e C

6 Modalità riproduzione

7 Funzioni Wi-Fi

8 Menu di impostazione

9 Accessori

10 Appendice

Indice



Tastiera su schermo

Utilizzare la tastiera su schermo per immettere le informazioni per l'ID viso (👤44), le connessioni Wi-Fi (📶134) e così via. La lunghezza e il tipo di informazioni che è possibile immettere varia a seconda della funzione in uso.



(1) Immissione di caratteri

- Toccare i caratteri per immetterli.
- La quantità di informazioni che è possibile immettere (1) varia a seconda della funzione in uso.

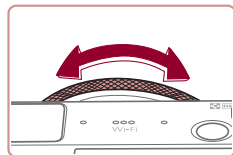

Spostamento del cursore

- Toccare [←][→] oppure ruotare la ghiera (🔘).

Immissione di interruzioni di riga

- Toccare [↵].

Alternanza delle modalità di immissione

- Per passare dai numeri ai simboli e viceversa, toccare [123].
- Toccare [⇧] per immettere le maiuscole.
- Le modalità di immissione disponibili variano a seconda della funzione in uso.

Eliminazione di caratteri

- Per eliminare il carattere precedente, toccare [⌫] o premere il pulsante [🗑️].
- Tenendo premuto il pulsante [🗑️] è possibile eliminare cinque caratteri contemporaneamente.

Conferma delle informazioni immesse e ritorno alla schermata precedente

- Premere il pulsante [MENU].

Prima dell'uso

Guida di base

Guida avanzata

1 Nozioni fondamentali della fotocamera

2 Modalità Automatica / Modalità Auto ibrida

3 Altre modalità di scatto

4 Modalità P

5 Modalità Tv, Av, M e C

6 Modalità riproduzione

7 Funzioni Wi-Fi

8 Menu di impostazione

9 Accessori

10 Appendice

Indice



Visualizzazione dell'indicatore

L'indicatore sulla parte posteriore della fotocamera (📖4) si accende o lampeggia in base allo stato della fotocamera.

Colore	Stato dell'indicatore	Stato della fotocamera
Verde	On	Connessione a un computer (📖164) o display spento (📖27, 📖153)
	Lampeggiante	Avvio, registrazione/lettura/trasmissione di immagini, scatti con esposizioni lunghe (📖93, 📖94) o connessione/trasmissione mediante Wi-Fi



- Quando l'indicatore lampeggia in verde, non spegnere la fotocamera, non aprire lo sportello della memory card/del vano batteria e non scuotere o capovolgere la fotocamera per evitare di danneggiare le immagini oppure la fotocamera o la memory card.

Orologio

È possibile controllare l'ora corrente.



- Se la fotocamera è spenta, tenere premuto il pulsante [MENU], quindi premere il pulsante ON/OFF per visualizzare l'orologio.

- Tenere premuto il pulsante [MENU].
- Viene visualizzata l'ora corrente.
- Se si tiene la fotocamera in senso verticale mentre viene utilizzata la funzione dell'orologio, verrà attivata la visualizzazione verticale. Premere i pulsanti [◀][▶] o ruotare la ghiera [DISP] per modificare il colore di visualizzazione.
- Premere nuovamente il pulsante [MENU] per disattivare la visualizzazione dell'orologio.

Prima dell'uso

Guida di base

Guida avanzata

1 Nozioni fondamentali della fotocamera

2 Modalità Automatica / Modalità Auto ibrida

3 Altre modalità di scatto

4 Modalità P

5 Modalità Tv, Av, M e C

6 Modalità riproduzione

7 Funzioni Wi-Fi

8 Menu di impostazione

9 Accessori

10 Appendice

Indice



2

Modalità Automatica/ Modalità Auto ibrida

Utile modalità che consente di scattare in modo facile esercitando un maggiore controllo sulla ripresa

Scatto con impostazioni stabilite dalla fotocamera

Per una selezione completamente automatica delle impostazioni ottimali per scene specifiche, è sufficiente consentire alla fotocamera di determinare le condizioni del soggetto e dello scatto.

■ Scatto (Smart Auto)

► Foto ► Filmati

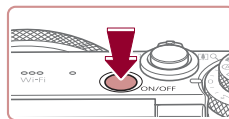

1 Accendere la fotocamera.

- Premere il pulsante ON/OFF.
- Viene visualizzata la schermata di avvio.

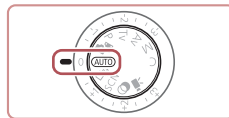

2 Attivare la modalità [AUTO].

- Impostare la ghiera di selezione su [AUTO].
- Puntare la fotocamera su un soggetto. Mentre la fotocamera determina la scena, viene emesso un leggero scatto.
- Le icone che rappresentano la scena e la modalità di stabilizzazione dell'immagine vengono visualizzate nell'angolo superiore sinistro dello schermo (📖38, 📖39).
- Le cornici visualizzate intorno ai soggetti rilevati indicano che questi ultimi sono a fuoco.



3 Comporre lo scatto.

- Per effettuare lo zoom e ingrandire il soggetto, spostare la leva dello zoom verso [📷] (teleobiettivo) e per allontanare lo zoom dal soggetto, spostare la leva verso [📷] (grandangolo). (Viene visualizzata una barra (1) che indica la posizione dello zoom, insieme all'area di messa a fuoco (2).)

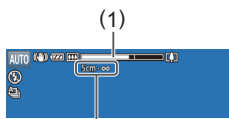

(2)

Prima dell'uso

Guida di base

Guida avanzata

1 Nozioni fondamentali della fotocamera

2 Modalità Automatica / Modalità Auto ibrida

3 Altre modalità di scatto

4 Modalità P

5 Modalità Tv, Av, M e C

6 Modalità riproduzione

7 Funzioni Wi-Fi

8 Menu di impostazione

9 Accessori

10 Appendice

Indice



4 Scattare.

Scatto di foto

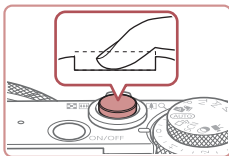
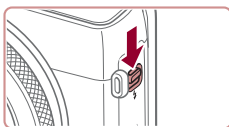
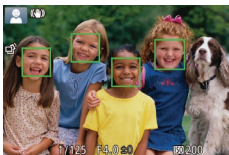
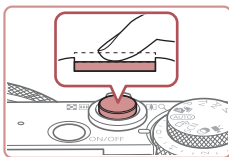

1) Mettere a fuoco.

- Premere il pulsante dell'otturatore fino a metà corsa. La fotocamera emette due segnali acustici dopo la messa a fuoco e vengono visualizzate cornici AF per indicare le aree a fuoco dell'immagine.
- Quando più aree sono messe a fuoco, vengono visualizzate diverse cornici AF.

- Se sullo schermo viene visualizzato [Solleva flash], spostare l'interruttore  per sollevare il flash. Si attiverà al momento dello scatto. Se si preferisce non utilizzare il flash, abbassarlo con il dito per farlo rientrare nella fotocamera.

2) Scattare.

- Premere completamente il pulsante dell'otturatore.
- Mentre la fotocamera scatta, viene riprodotto il suono dello scatto e, in condizioni di luce scarsa, il flash, quando è stato sollevato, si attiva automaticamente.
- Tenere ferma la fotocamera fino al termine del suono dello scatto.
- Dopo aver visualizzato la foto scattata, la fotocamera mostra di nuovo la schermata di scatto.

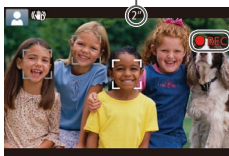

Ripresa di filmati

1) Avviare la ripresa.

- Premere il pulsante del filmato. Quando inizia la registrazione, la fotocamera emette un segnale acustico e viene visualizzato [REC] insieme al tempo trascorso (1).
- Sul bordo superiore e quello inferiore dello schermo vengono visualizzate delle barre nere e il soggetto viene leggermente ingrandito. Le barre nere indicano aree dell'immagine non registrate.
- Le cornici visualizzate intorno ai visi rilevati indicano che questi ultimi sono a fuoco.
- Una volta iniziata la registrazione, sollevare il dito dal pulsante del filmato.

2) Ridimensionare il soggetto ed effettuare di nuovo la composizione dello scatto in base alle esigenze.

- Per ridimensionare il soggetto, ripetere le procedure del passo 3. Si noti, tuttavia, che il suono delle operazioni della fotocamera verrà registrato. Si noti che i filmati ripresi con i fattori di zoom mostrati in blu appariranno sgranati.
- Quando si effettua di nuovo la composizione degli scatti, la messa a fuoco, la luminosità e i colori verranno regolati automaticamente.

3) Terminare la ripresa.

- Premere nuovamente il pulsante del filmato per arrestare la ripresa. Quando la registrazione si interrompe, la fotocamera emette due segnali acustici.
- La registrazione si interromperà automaticamente quando la memory card si riempie.

Prima dell'uso

Guida di base

Guida avanzata

1 Nozioni fondamentali della fotocamera

2 Modalità Automatica / Modalità Auto ibrida

3 Altre modalità di scatto

4 Modalità P

5 Modalità Tv, Av, M e C

6 Modalità riproduzione

7 Funzioni Wi-Fi

8 Menu di impostazione

9 Accessori

10 Appendice

Indice





- Il lampeggiamento del flash durante gli scatti indica che la fotocamera ha tentato automaticamente di garantire colori ottimali nel soggetto principale e nello sfondo (bilanciamento del bianco in più aree).

Scatto in modalità Auto ibrida

► Foto ► Filmati

È possibile creare un breve filmato del giorno scattando delle foto. Prima di ciascuno scatto, la fotocamera registra scene della durata di 2 – 4 secondi che, successivamente, vengono assemblate in un video diario.

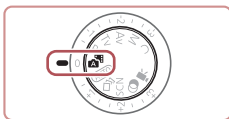

1 Attivare la modalità [Smart Auto].

- Seguire la procedura del passo 2 in "Scatto (Smart Auto)" (📖34) e scegliere [Smart Auto].



2 Comporre lo scatto.

- Per mettere a fuoco e comporre lo scatto, seguire le procedure dei passi 3 – 4 in "Scatto (Smart Auto)" (📖34).
- Per video diari più suggestivi, inquadrare gli soggetti con la fotocamera per circa quattro secondi prima di scattare foto.

3 Scattare.

- Per scattare una foto, seguire la procedura del passo 4 in "Scatto (Smart Auto)" (📖34).
- La fotocamera registra una foto e un filmato. Il filmato, che termina con la foto e il suono dello scatto, forma uno dei capitoli del video diario.



- La durata della batteria si riduce maggiormente in questa modalità rispetto a quella [AUTO], poiché per ciascuno scatto viene registrato un video diario.
- È possibile che non venga registrato un video diario se si scatta una foto subito dopo avere acceso la fotocamera, scegliendo la modalità [Smart Auto] o comunque utilizzando la fotocamera in altri modi.
- I suoni e le vibrazioni derivanti dall'utilizzo della fotocamera vengono registrati nei video diari.



- La qualità del video diario è [HD 30P] e non può essere modificata.
- I suoni non vengono riprodotti se si preme il pulsante dell'otturatore fino a metà corsa o si attiva l'autoscatto (📖152).
- I video diari vengono salvati come file separati, anche se sono stati registrati nello stesso giorno in modalità [Smart Auto].
 - Le dimensioni del file del video diario raggiungono circa 4 GB oppure la durata di registrazione totale raggiunge circa 13 minuti e 20 secondi.
 - Il video diario è protetto (📖114).
 - Sono state modificate le impostazioni di ora legale (📖21) o fuso orario (📖152).
 - È stata creata una nuova cartella (📖155).
- Il suono dello scatto che viene registrato non può essere modificato o eliminato.
- Per registrare video diari senza foto, modificare l'impostazione prima di iniziare. Scegliere MENU (📖30) ► scheda [📷] ► [Tipo video diario] ► [Nessuna foto].
- È possibile modificare i singoli capitoli (📖126).

Riproduzione del video diario

Visualizzare una foto scattata in modalità [Smart Auto] per riprodurre un video diario oppure specificare la data del video diario da riprodurre (📖107).

Prima dell'uso

Guida di base

Guida avanzata

1 Nozioni fondamentali della fotocamera

2 Modalità Automatica / Modalità Auto ibrida

3 Altre modalità di scatto

4 Modalità P

5 Modalità Tv, Av, M e C

6 Modalità riproduzione

7 Funzioni Wi-Fi

8 Menu di impostazione

9 Accessori

10 Appendice

Indice



Foto/filmati



- Se la fotocamera è accesa mentre viene tenuto premuto il pulsante [▼], non verrà più riprodotto alcun suono. Per ripristinare i suoni, premere il pulsante [MENU] e scegliere [Silenzioso] nella scheda [F], quindi premere i pulsanti [◀][▶] per scegliere [Off].

Foto



- Un'icona [📷] lampeggiante avvisa che l'effetto fotocamera mossa aumenta la probabilità che le immagini siano sfocate. In questo caso, fissare la fotocamera a un treppiede oppure adottare altri metodi per tenerla ferma.
- Se le foto risultano scure nonostante l'attivazione del flash, avvicinarsi al soggetto. Per ulteriori informazioni sulla portata del flash, vedere "Copertura del flash" (📖196).
- Se la fotocamera emette un solo segnale acustico quando si preme il pulsante dell'otturatore fino a metà corsa, il soggetto potrebbe essere troppo vicino. Per ulteriori informazioni sul campo di messa a fuoco (distanza di scatto), vedere "Distanza di scatto" (📖196).
- Per ridurre l'effetto occhi rossi e facilitare la messa a fuoco, è possibile che la spia si attivi in condizioni di luce scarsa.
- Un'icona [📷] lampeggiante visualizzata quando si tenta di scattare indica che non è possibile effettuare riprese fino a quando il flash non termina la ricarica. È possibile riprendere a scattare non appena il flash è pronto, quindi premere completamente il pulsante dell'otturatore e attendere oppure rilasciarlo e premerlo nuovamente.
- Il suono dell'otturatore non verrà riprodotto quando sono visualizzate le icone Riposo e Neonati (riposo) (📖38).
- È possibile effettuare un nuovo scatto prima che venga visualizzata l'apposita schermata. Tuttavia, la messa a fuoco, la luminosità e i colori utilizzati potrebbero essere definiti in base allo scatto precedente.



- È possibile modificare la durata di visualizzazione delle immagini dopo gli scatti (📖53).

Filmati



- Durante la ripresa di filmati, tenere le dita lontane dal microfono (1). Il blocco del microfono potrebbe impedire la registrazione dell'audio o causare la registrazione di un suono smorzato.

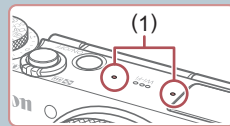

- Durante la ripresa di filmati, evitare di toccare comandi della fotocamera diversi dal pulsante del filmato perché i suoni prodotti dalla fotocamera verranno registrati.
- Una volta iniziata la registrazione del filmato, l'area di visualizzazione immagine cambia e i soggetti vengono ingranditi per consentire la correzione dell'effetto di fotocamera mossa. Per riprendere soggetti nella stessa dimensione mostrata prima dello scatto, modificare l'impostazione della stabilizzazione dell'immagine (📖91).



- L'audio viene registrato in stereo.
- La distorsione dell'audio causata dalla presenza di vento forte durante la registrazione può essere ridotta. Tuttavia, se si utilizza questa opzione in assenza di vento, l'audio della registrazione potrebbe assumere un tono innaturale. In assenza di vento forte, scegliere MENU (📖30) ▶ scheda [📷] ▶ [Filtro Vento] ▶ [Off].

Prima dell'uso

Guida di base

Guida avanzata

1 Nozioni fondamentali della fotocamera

2 Modalità Automatica / Modalità Auto ibrida

3 Altre modalità di scatto

4 Modalità P

5 Modalità Tv, Av, M e C

6 Modalità riproduzione

7 Funzioni Wi-Fi

8 Menu di impostazione

9 Accessori

10 Appendice

Indice



Icone delle scene

► Foto ► Filmati

Nelle modalità [A] e [AUTO] le scene di ripresa determinate dalla fotocamera sono indicate dall'icona visualizzata e le impostazioni corrispondenti vengono selezionate automaticamente per ottenere condizioni ottimali di messa a fuoco, luminosità del soggetto e colore. A seconda della scena, può essere possibile scattare immagini continue (39).

Soggetto	Sfondo				
	Normale	Controluce	Scuro*1	Tramonti	Luci spot
Persone	*2	*3	*	–	*
Persone in movimento	*3	*3	–	–	–
Ombre sul viso	*2	–	–	–	–
Sorriso	*3	*3	–	–	–
Riposo	*2	*3	–	–	–
Neonati	*3	*3	–	–	–
Neonati sorridenti	*3	*3	–	–	–
Neonati addormentati	*2	*3	–	–	–
Bambini in movimento	*3	*3	–	–	–
Altri soggetti	*2	*3	*	*	*
Altri soggetti in movimento	*3	*3	–	–	–
Altri soggetti vicini	*2	*3	–	–	*

*1 Con treppiede

*2 Il colore dello sfondo delle icone è blu chiaro quando lo sfondo è un cielo blu, blu scuro quando lo sfondo è scuro e grigio per tutti gli altri sfondi.

*3 Il colore dello sfondo delle icone è blu chiaro quando lo sfondo è un cielo blu e grigio per tutti gli altri sfondi.

- Il colore dello sfondo di [A], [A], [M], [L] e [A] è blu scuro e di [A] arancione.
- Per i filmati, vengono visualizzate solo le icone Persone, Altri soggetti e Altri soggetti vicini.
- In modalità [A], vengono visualizzate solo le icone Persone, Ombre sul viso, Altri soggetti e Altri soggetti vicini.
- Per le riprese con l'autoscatto, non vengono visualizzate le icone dei seguenti soggetti: persone in movimento, sorridenti o che dormono; neonati sorridenti o che dormono; bambini in movimento e altri soggetti in movimento.
- Le icone non sono visualizzate per i soggetti che sorridono o in movimento quando il modo scatto non è impostato su [A] (39, 43) e quando [Corr. lamp. Hg] è impostato su [On] e le scene vengono corrette automaticamente (50).
- Le icone Controluce non sono visualizzate per i bambini in movimento e le persone che sorridono quando il flash è impostato su [A].
- Le icone dei neonati (inclusi i neonati sorridenti o addormentati) e per i bambini in movimento vengono visualizzate quando [ID viso] è impostato su [On] e vengono rilevati i visi dei neonati (sotto i due anni) o dei bambini (da due a dodici anni) (44). Verificare che la data e l'ora impostate siano corrette (21).



- Provare a scattare in modalità [P] (73) se l'icona della scena non corrisponde alle condizioni di scatto effettive oppure se non è possibile scattare con l'effetto, il colore o la luminosità previsti.

Prima dell'uso

Guida di base

Guida avanzata

1 Nozioni fondamentali della fotocamera

2 Modalità Automatica / Modalità Auto ibrida

3 Altre modalità di scatto

4 Modalità P

5 Modalità Tv, Av, M e C

6 Modalità riproduzione

7 Funzioni Wi-Fi

8 Menu di impostazione



9 Accessori



10 Appendice

Indice



Scene Scatto continuo





Se si scatta una foto quando sono visualizzate le seguenti icone delle scene, la fotocamera scatterà in modo continuo. Se si preme il pulsante di scatto a metà corsa quando è visualizzata una delle icone presenti nella seguente tabella, verrà visualizzata una delle icone seguenti per informare l'utente che la fotocamera scatterà immagini continue: ,  o .

Sorriso (incluso Neonati)	 vengono acquisite immagini consecutive e la fotocamera analizza dettagli quali le espressioni del viso per salvare l'immagine ritenuta migliore.
Riposo (incluso Neonati)	 consente di scattare eccellenti fotografie di visi addormentati combinando scatti consecutivi per ridurre l'effetto di fotocamera mossa ed eventuali disturbi delle immagini. La luce autofocus non si accenderà, il flash non scatterà e il suono dello scatto non verrà riprodotto.
Bambini	 consente di scattare foto di bambini in movimento. La fotocamera riprenderà tre immagini consecutive per ciascuno scatto.



- In alcune scene di ripresa, potrebbero non venire salvate le immagini previste e le foto potrebbero non avere l'aspetto desiderato.
- La messa a fuoco, la luminosità dell'immagine e il colore sono determinati dal primo scatto.











- Per riprendere solo singole immagini, premere il pulsante , quindi selezionare  (premere i pulsanti   o ruotare la ghiera .

Icone di stabilizzazione dell'immagine



► Foto ► Filmati

La stabilizzazione ottimale dell'immagine viene applicata automaticamente in base alle condizioni di scatto (Intelligent IS). Inoltre, nelle modalità  e **AUTO** vengono visualizzate le icone riportate di seguito.

	Stabilizzazione dell'immagine per le foto (Normale)
	Stabilizzazione dell'immagine per le foto quando si utilizza il panning (Panning)*
	Stabilizzazione dell'immagine per gli scatti in modalità macro. Durante la registrazione di filmati, viene visualizzato  e viene utilizzata la stabilizzazione dell'immagine per la registrazione di filmati in modalità macro (IS ibrido)
	Stabilizzazione dell'immagine per i filmati, con riduzione di un forte effetto fotocamera mossa che si verifica, ad esempio, durante le riprese effettuate in movimento (Dinamico)
	Stabilizzazione dell'immagine per l'effetto lento di fotocamera mossa che si verifica, ad esempio, quando si riprendono filmati con il teleobiettivo (Powered)
	Nessuna stabilizzazione dell'immagine, perché la fotocamera è fissata su un treppiede o viene tenuta ferma in altro modo. Tuttavia, durante la registrazione di filmati, viene visualizzato  e viene utilizzata la stabilizzazione dell'immagine per neutralizzare il vento o altre fonti di vibrazioni (IS treppiede).

* Visualizzata quando si utilizza il panning, seguendo soggetti in movimento con la fotocamera. Quando si seguono soggetti che si muovono in orizzontale, la stabilizzazione dell'immagine neutralizza solo l'effetto fotocamera mossa in verticale e la stabilizzazione dell'immagine in orizzontale si interrompe. Analogamente, quando si seguono soggetti che si muovono in verticale, la stabilizzazione dell'immagine neutralizza solo l'effetto fotocamera mossa in orizzontale.



- Per annullare la stabilizzazione dell'immagine, impostare [Mod. IS] su [Off] ( 91). In questo caso, l'icona IS non viene più visualizzata.
- In modalità  non viene visualizzata alcuna icona .

Prima dell'uso

Guida di base

Guida avanzata

1 Nozioni fondamentali della fotocamera

2 Modalità Automatica / Modalità Auto ibrida

3 Altre modalità di scatto

4 Modalità P

5 Modalità Tv, Av, M e C

6 Modalità riproduzione

7 Funzioni Wi-Fi

8 Menu di impostazione

9 Accessori

10 Appendice

Indice



Cornici visualizzate sullo schermo

► Foto ► Filmati

In modalità [AUTO], quando la fotocamera rileva i soggetti verso i quali si sta puntando la fotocamera, vengono visualizzate varie cornici.

- Una cornice bianca viene visualizzata intorno al soggetto (o al viso della persona) determinato come soggetto principale dalla fotocamera e intorno agli altri visi rilevati vengono visualizzate cornici grigie. Le cornici seguono i soggetti in movimento fino a una certa distanza per mantenerli a fuoco. Tuttavia, se la fotocamera rileva il movimento del soggetto, solo la cornice bianca resterà sullo schermo.
- Quando si preme il pulsante dell'otturatore fino a metà corsa e la fotocamera rileva il movimento del soggetto, viene visualizzata una cornice blu e la messa a fuoco e la luminosità dell'immagine vengono regolati costantemente (AF Servo).



- Provare a scattare in modalità [P] (73) se non viene visualizzata alcuna cornice, se non vengono visualizzate cornici intorno ai soggetti desiderati o se le cornici vengono visualizzate sullo sfondo o in aree simili.



- Per selezionare i soggetti da mettere a fuoco, toccare il soggetto desiderato sullo schermo. Viene visualizzato [] e nella fotocamera viene attivata la modalità Tocco AF. Premendo il pulsante dell'otturatore fino a metà corsa, verrà visualizzata una cornice AF blu e la fotocamera manterrà a fuoco il soggetto e la regolazione della luminosità dell'immagine (AF Servo).

Utili funzioni di uso comune

Ingrandimento ravvicinato sui soggetti (Zoom Digitale)

► Foto ► Filmati

Quando i soggetti distanti sono troppo lontani per essere ingranditi utilizzando lo zoom ottico, utilizzare lo zoom digitale per un ingrandimento fino a circa 17x.

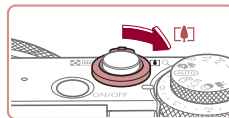

1 Spostare la leva dello zoom verso [▲].

- Tenere la leva finché lo zoom non si arresta.
- Lo zoom si arresta quando raggiunge il fattore massimo possibile (prima che l'immagine diventi eccessivamente sgranata), che viene indicato sullo schermo.

2 Spostare nuovamente la leva dello zoom verso [▲].

- La fotocamera ingrandisce ancora di più il soggetto.
- (1) è il fattore di zoom corrente.

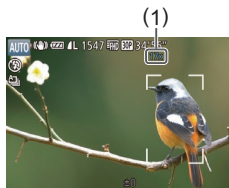

- Spostando la leva dello zoom viene visualizzata la barra dello zoom (che indica la posizione dello zoom). Il colore della barra dello zoom cambia in base all'intervallo di zoom.
 - Intervallo bianco: intervallo dello zoom ottico in cui l'immagine non appare sgranata.
 - Intervallo giallo: intervallo dello zoom digitale in cui le immagini non sono visibilmente sgranate (ZoomPlus).
 - Intervallo blu: intervallo dello zoom digitale in cui l'immagine appare sgranata.
- L'intervallo blu non sarà disponibile per alcune impostazioni di risoluzione (49), pertanto il massimo fattore di zoom può essere ottenuto seguendo il passo 1.

Prima dell'uso

Guida di base

Guida avanzata

1 Nozioni fondamentali della fotocamera

2 Modalità Automatica / Modalità Auto ibrida

3 Altre modalità di scatto

4 Modalità P

5 Modalità Tv, Av, M e C

6 Modalità riproduzione

7 Funzioni Wi-Fi

8 Menu di impostazione

9 Accessori

10 Appendice

Indice





- Per disattivare lo zoom digitale, scegliere MENU (📖 30) ► scheda [📷] ► [Zoom Digitale] ► [Off].

Scatto con lunghezze focali preimpostate (Passo Zoom)

► Foto ► Filmati

È possibile scattare con lunghezze focali preimpostate di 24, 28, 35, 50, 85 o 100 mm (in termini equivalenti a una pellicola da 35 mm). La scelta dei valori preimpostati è utile quando si desidera scattare utilizzando l'angolo di campo di tali lunghezze focali.

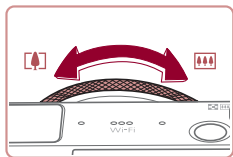

- Per modificare la lunghezza focale da 24 a 28 mm, ruotare la ghiera (🔘) in senso antiorario finché non scatta. Continuare a ruotare la ghiera (🔘) per aumentare la lunghezza focale, che passa a 35, 50, 85, 100 mm a ogni scatto.



- La funzione Passo Zoom non è disponibile quando si effettuano riprese di filmati anche se si ruota la ghiera (🔘).



- Quando si utilizza lo zoom digitale (📖 40), non è possibile regolare il fattore di zoom ruotando la ghiera (🔘) in senso antiorario. Tuttavia, è possibile impostare la lunghezza focale su 100 mm ruotandola in senso orario.

Utilizzo dell'autoscatto

► Foto ► Filmati

L'autoscatto consente di includere se stessi nelle foto di gruppo o in altri scatti temporizzati. La fotocamera scatterà circa 10 secondi dopo aver premuto il pulsante dell'otturatore.



1 Configurare l'impostazione.

- Premere il pulsante (📷), scegliere (🔘) dal menu, quindi (🔘) (📖 29).
- Al termine dell'impostazione, viene visualizzato (🔘).

2 Scattare.

- Per le foto: premere il pulsante dell'otturatore fino a metà corsa per mettere a fuoco il soggetto, quindi premerlo completamente.
- Per i filmati: Premere il pulsante del filmato.
- Dopo aver avviato l'autoscatto, la spia lampeggerà e la fotocamera riprodurrà il suono dell'autoscatto.
- Due secondi prima dello scatto, la frequenza di lampeggiamento della spia e di emissione del suono dell'autoscatto aumenta (la spia resterà accesa per l'eventuale attivazione del flash).
- Per annullare la ripresa dopo avere attivato l'autoscatto, premere il pulsante [MENU].
- Per ripristinare l'impostazione originale, scegliere (🔘) al passo 1.

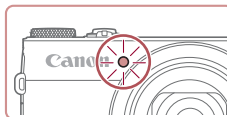

Prima dell'uso

Guida di base

Guida avanzata

1 Nozioni fondamentali della fotocamera

2 Modalità Automatica / Modalità Auto ibrida

3 Altre modalità di scatto

4 Modalità P

5 Modalità Tv, Av, M e C

6 Modalità riproduzione

7 Funzioni Wi-Fi

8 Menu di impostazione

9 Accessori

10 Appendice

Indice



Utilizzo dell'autoscatto per evitare l'effetto fotocamera mossa

► Foto ► Filmati

Questa opzione ritarda il rilascio dell'otturatore fino a circa due secondi dopo aver premuto il relativo pulsante. L'eventuale instabilità della fotocamera durante la pressione dell'otturatore non influisce sullo scatto.



- Attenersi alla procedura del passo 1 in "Utilizzo dell'autoscatto" (📖41) e scegliere [C].
- Al termine dell'impostazione, viene visualizzato [C].
- Attenersi alla procedura del passo 2 di "Utilizzo dell'autoscatto" (📖41) per scattare.

Personalizzazione dell'autoscatto

► Foto ► Filmati

È possibile specificare il ritardo (0 – 30 secondi) e il numero di scatti (1 – 10).



1 Scegliere [C].

- Seguendo la procedura indicata nel passo 1 in "Utilizzo dell'autoscatto" (📖41), scegliere [C] e premere il pulsante [FN].



2 Configurare l'impostazione.

- Ruotare la ghiera [M] per scegliere l'ora di [Ritardo], premere i pulsanti [◀][▶] o ruotare la ghiera [M] per scegliere il numero di [Fotogrammi], quindi premere il pulsante [M].
- Al termine dell'impostazione, viene visualizzato [C].
- Attenersi alla procedura del passo 2 di "Utilizzo dell'autoscatto" (📖41) per scattare.

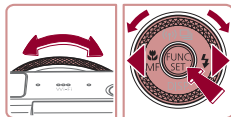

- Per la ripresa di filmati effettuata con l'autoscatto, [Ritardo] rappresenta il ritardo prima dell'inizio della registrazione, ma l'impostazione [Fotogrammi] non produce alcun effetto.



- Quando si specificano più scatti, la luminosità e il bilanciamento del bianco dell'immagine sono determinati dal primo scatto. Se il flash scatta o se è stato specificato un numero di scatti eccessivo, è necessaria una maggiore quantità di tempo tra uno scatto e l'altro. La ripresa si interromperà automaticamente quando la memory card si riempie.
- Quando si specifica un ritardo superiore a due secondi, due secondi prima dello scatto la frequenza di lampeggiamento della spia e di emissione del suono dell'autoscatto aumenta (la spia resterà accesa per l'eventuale attivazione del flash).

Scatto toccando lo schermo (Otturatore a tocco)

► Foto ► Filmati

Questa opzione consente di toccare lo schermo e di rilasciare il dito per scattare, anziché premere il pulsante dell'otturatore. La fotocamera mette a fuoco i soggetti e regola la luminosità dell'immagine automaticamente.

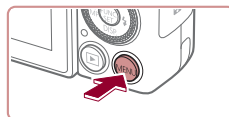

1 Attivare la funzione dell'otturatore a tocco.

- Premere il pulsante [MENU], scegliere [Otturat. a tocco] nella scheda [CAMERA], quindi scegliere [On] (📖30).



Prima dell'uso

Guida di base

Guida avanzata

1 Nozioni fondamentali della fotocamera

2 Modalità Automatica / Modalità Auto ibrida

3 Altre modalità di scatto

4 Modalità P

5 Modalità Tv, Av, M e C

6 Modalità riproduzione

7 Funzioni Wi-Fi

8 Menu di impostazione

9 Accessori

10 Appendice

Indice



2 Scattare.

- Toccare il soggetto sullo schermo, quindi sollevare immediatamente il dito.
- La fotocamera scatta, mentre viene riprodotto il suono dello scatto.
- Per annullare l'utilizzo dell'otturatore a tocco, scegliere [Off] al passo 1.



- Anche durante la visualizzazione della foto scattata è possibile effettuare le operazioni preliminari allo scatto successivo toccando [↩].

Scatto continuo

► Foto ► Filmati

In modalità [AUTO] tenere premuto completamente il pulsante dell'otturatore per scattare in modo continuo.

Per ulteriori informazioni sulla velocità dello scatto continuo, vedere "Velocità di scatto continuo" (📖 196).

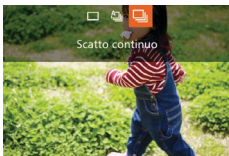

1 Configurare l'impostazione.

- Premere il pulsante [▲], scegliere [CONT.] (premere i pulsanti [◀][▶] o ruotare la ghiera [●]), quindi premere il pulsante [OK].
- Al termine dell'impostazione, viene visualizzato [CONT.].

2 Scattare.

- Premere completamente il pulsante dell'otturatore per scattare in modo continuo.



- Durante lo scatto continuo, la messa a fuoco e l'esposizione sono bloccate in corrispondenza della posizione/del livello stabilito quando si è premuto il pulsante dell'otturatore fino a metà corsa.
- Non utilizzabile con l'autoscatto (📖 41).
- La ripresa potrebbe interrompersi temporaneamente oppure lo scatto continuo potrebbe rallentare a seconda delle condizioni di scatto, delle impostazioni della fotocamera e della posizione dello zoom.
- Con il crescere del numero degli scatti, la ripresa potrebbe rallentare.
- La ripresa potrebbe rallentare se il flash scatta.
- Il bilanciamento del bianco in più aree (📖 34) non è disponibile. Analogamente, [Corr. lamp. Hg] (📖 50) è impostato su [Off] e non può essere modificato.
- Con Otturat. a tocco (📖 42), la fotocamera scatta in continuo finché si tiene il dito appoggiato sullo schermo. Dopo averle definite per il primo scatto, la messa a fuoco e l'esposizione rimangono costanti durante lo scatto continuo.

Immagine visualizzata durante la riproduzione

Ogni serie di immagini riprese in modo continuo viene gestita come singolo gruppo e verrà visualizzata solo la prima immagine del gruppo. Per indicare che l'immagine appartiene a un gruppo, in alto a sinistra dello schermo viene visualizzato [SET].



- Se si elimina un'immagine raggruppata (📖 116), verranno eliminate anche tutte le immagini del gruppo. Prestare attenzione durante l'eliminazione di immagini.

Prima dell'uso

Guida di base

Guida avanzata

1 Nozioni fondamentali della fotocamera

2 Modalità Automatica / Modalità Auto ibrida

3 Altre modalità di scatto

4 Modalità P

5 Modalità Tv, Av, M e C

6 Modalità riproduzione

7 Funzioni Wi-Fi

8 Menu di impostazione

9 Accessori

10 Appendice

Indice





- Le immagini raggruppate possono essere riprodotte singolarmente (📖110) e rimosse dal gruppo (📖110).
- Proteggendo (📖114) un'immagine raggruppata si proteggeranno tutte le immagini del gruppo.
- Le immagini raggruppate possono essere visualizzate singolarmente se riprodotte con Ricerca imm. (📖107) o Shuffe intell. (📖113). In questo caso, le immagini vengono temporaneamente rimosse dal gruppo.
- Le seguenti azioni non sono disponibili per le immagini raggruppate: modifica delle informazioni di ID viso (📖111), ingrandimento (📖112), contrassegno come preferite (📖119), modifica (📖121), stampa (📖166), impostazione della stampa per le singole immagini (📖170) o aggiunta a un fotolibro (📖171). Per effettuare tali operazioni, riprodurre singolarmente le immagini raggruppate (📖110) o annullare il raggruppamento (📖110).

Utilizzo di ID viso

Se si registra una persona anticipatamente, la fotocamera ne rileverà il viso e durante lo scatto darà priorità a messa a fuoco, luminosità e colore per tale persona. In modalità [AUTO], la fotocamera può rilevare neonati e bambini in base alle date di nascita registrate e ottimizzare, durante lo scatto, le relative impostazioni.

Questa funzione è utile anche quando si cerca una persona registrata specifica in un numero elevato di immagini (📖108).

Informazioni personali

- Le informazioni come le immagini di un viso (informazioni sul viso) registrate con ID viso e le informazioni personali (nome, compleanno) saranno salvate nella fotocamera. Inoltre, quando vengono rilevate persone registrate, i relativi nomi sono registrati nelle foto. Se si utilizza la funzione ID viso, prestare attenzione quando si condividono le immagini o la fotocamera e quando vengono pubblicate immagini online dove possono essere visualizzate da molte altre persone.
- Quando si smaltisce una fotocamera o si trasferisce a un'altra persona dopo avere utilizzato ID viso, assicurarsi di cancellare dalla fotocamera tutte le informazioni (visi registrati, nomi e compleanni) (📖48).

Registrazione delle informazioni su ID viso

È possibile registrare informazioni (informazioni sul viso, nomi, compleanni) per un massimo di 12 persone da utilizzare con ID viso.

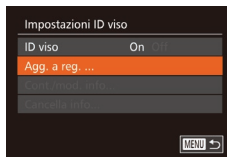
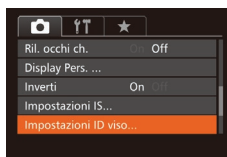

1 Accedere alla schermata delle impostazioni.

- Premere il pulsante [MENU], scegliere [Impostazioni ID viso] nella scheda [📷], quindi premere il pulsante (📖30).

- Premere i pulsanti [▲][▼] oppure ruotare la ghiera [🔘] per scegliere [Agg. a reg.], quindi premere il pulsante (📖30).

Prima dell'uso

Guida di base

Guida avanzata

1 Nozioni fondamentali della fotocamera

2 Modalità Automatica / Modalità Auto ibrida

3 Altre modalità di scatto

4 Modalità P

5 Modalità Tv, Av, M e C

6 Modalità riproduzione

7 Funzioni Wi-Fi

8 Menu di impostazione

9 Accessori

10 Appendice

Indice



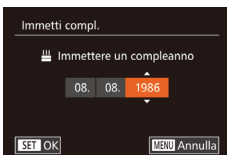
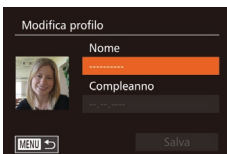
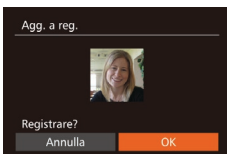
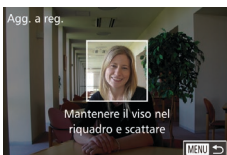
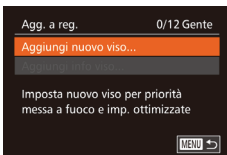

- Premere i pulsanti [▲][▼] oppure ruotare la ghiera [●] per scegliere [Aggiungi nuovo viso], quindi premere il pulsante [⊕].

2 Registrare informazioni sul viso.

- Puntare la fotocamera, in modo che il viso della persona da registrare sia all'interno della cornice grigia al centro dello schermo.
- Una cornice bianca sul viso della persona indica che il viso è stato riconosciuto. Assicurarsi che sul viso sia visualizzata una cornice bianca e scattare.
- Se il viso non viene riconosciuto, non è possibile registrare le informazioni sul viso.
- Dopo che viene visualizzato [Registrare?], premere i pulsanti [◀][▶] o ruotare la ghiera [●] per scegliere [OK], quindi premere il pulsante [⊕].
- Viene visualizzata la schermata [Modifica profilo].

3 Registrare il nome e il compleanno della persona.

- Premere il pulsante [⊕] per accedere alla tastiera, quindi immettere il nome (📖32).
- Per registrare un compleanno, nella schermata [Modifica profilo], scegliere [Compleanno] (premere i pulsanti [▲][▼] o ruotare la ghiera [●]), quindi premere il pulsante [⊕].

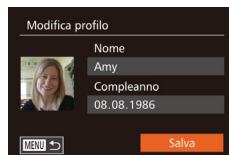

- Premere i pulsanti [◀][▶] per scegliere un'opzione.
- Premere i pulsanti [▲][▼] o ruotare la ghiera [●] per specificare la data.
- Al termine, premere il pulsante [⊕].

4 Salvare le impostazioni.

- Premere i pulsanti [▲][▼] oppure ruotare la ghiera [●] per scegliere [Salva], quindi premere il pulsante [⊕].
- Dopo che viene visualizzato un messaggio, premere i pulsanti [◀][▶] o ruotare la ghiera [●] per scegliere [SI], quindi premere il pulsante [⊕].

5 Continuare a registrare le informazioni sul viso.

- Per registrare un massimo di altri 4 punti di informazioni sul viso (espressioni o angoli), ripetere il passo 2.
- I visi registrati sono riconosciuti più facilmente se si aggiungono varie informazioni sul viso. Oltre a un angolo frontale, aggiungere un'angolazione leggermente laterale, uno scatto con sorriso e scatti all'interno e all'esterno.



- Il flash non viene attivato quando si esegue il passo 2.
- Se, al passo 3 non viene registrato un compleanno, le icone Neonati o Bambini (👶38) non verranno visualizzate in modalità [AUTO].



- È possibile sovrascrivere le informazioni sul viso registrate e aggiungere altre informazioni sul viso successivamente se non sono stati completati tutti e 5 gli appositi slot (📖44).

Prima dell'uso

Guida di base

Guida avanzata

1 Nozioni fondamentali della fotocamera

2 Modalità Automatica / Modalità Auto ibrida

3 Altre modalità di scatto

4 Modalità P

5 Modalità Tv, Av, M e C

6 Modalità riproduzione

7 Funzioni Wi-Fi

8 Menu di impostazione

9 Accessori

10 Appendice

Indice



Scatto

Se si registra una persona anticipatamente, la fotocamera darà priorità a tale persona come soggetto principale e ottimizzerà messa a fuoco, luminosità e colore per tale persona.



- Quando si punta la fotocamera verso un soggetto, verranno visualizzati i nomi di un massimo di 3 persone registrate quando queste vengono rilevate.
- Scattare.
- I nomi visualizzati saranno registrati nelle foto. Anche se vengono rilevate le persone, ma i relativi nomi non vengono visualizzati, i nomi (di un massimo di 5 persone) verranno registrati nell'immagine.



- Persone diverse da quelle registrate possono venire rilevate per errore come persone registrate se hanno caratteristiche fisionomiche simili.



- Le persone registrate possono non essere rilevate correttamente se l'immagine o la scena acquisita è notevolmente diversa dalle informazioni sul viso registrate.
- Se un viso registrato non viene rilevato affatto o con facilità, sovrascrivere le informazioni registrate con nuove informazioni sul viso. La registrazione delle informazioni sul viso prima della registrazione facilita il rilevamento dei visi registrati.
- Se una persona viene registrata per errore come un'altra persona e si continua a scattare, è possibile modificare o cancellare il nome registrato nell'immagine durante la riproduzione (📖111).
- Poiché i visi dei neonati e dei bambini cambiano velocemente man mano che crescono, è necessario aggiornarne i visi a intervalli regolari (📖44).
- I nomi continueranno a essere registrati nelle immagini anche se si deseleziona la casella di controllo [Info scatto] in [Display Pers.] (📖99) nella scheda [📷] per fare in modo che i nomi non vengano visualizzati.
- Se non si desidera registrare i nomi nelle foto, scegliere [Impostazioni ID viso] nella scheda [📷], selezionare [ID viso], quindi [Off].
- I nomi registrati nelle immagini possono essere verificati nella schermata di riproduzione (visualizzazione semplice delle informazioni) (📖105).
- In modalità [📷] i nomi non vengono visualizzati nella schermata di scatto, ma verranno registrati nelle foto.
- I nomi registrati durante lo scatto continuo (📖43, 📖87) rimarranno registrati nella stessa posizione del primo scatto anche se il soggetto si sposta.

Prima dell'uso

Guida di base

Guida avanzata

1 Nozioni fondamentali della fotocamera

2 Modalità Automatica / Modalità Auto ibrida

3 Altre modalità di scatto

4 Modalità P

5 Modalità Tv, Av, M e C

6 Modalità riproduzione

7 Funzioni Wi-Fi

8 Menu di impostazione

9 Accessori

10 Appendice

Indice



Controllo e modifica delle informazioni registrate

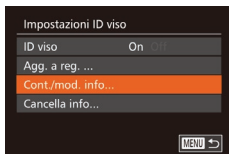

1 Accedere alla schermata [Cont./mod. info].

- Attenersi alla procedura indicata al passo 1 in "Registrazione delle informazioni su ID viso" (📖44), scegliere [Cont./mod. info] e premere il pulsante [OK].



2 Scegliere una persona da controllare o modificare.

- Premere i pulsanti [▲][▼][◀][▶] o ruotare la ghiera [🌀] per scegliere la persona da controllare o modificare, quindi premere il pulsante [OK].

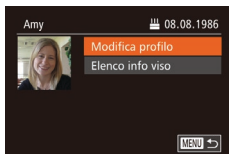

3 Controllare o modificare le informazioni in base alle necessità.

- Per controllare un nome o un compleanno, scegliere [Modifica profilo] (premere i pulsanti [▲][▼] o ruotare la ghiera [🌀]), quindi premere il pulsante [OK]. Nella schermata visualizzata, è possibile modificare i nomi o i compleanni come descritto nel passo 3 di "Registrazione delle informazioni su ID viso" (📖44).
- Per controllare le informazioni sul viso, scegliere [Elenco info viso] (premere i pulsanti [▲][▼] oppure ruotare la ghiera [🌀]), quindi premere il pulsante [OK]. Premere il pulsante [OK] sulla schermata visualizzata, scegliere le informazioni sul viso da eliminare premendo i pulsanti [▲][▼][◀][▶] o ruotando la ghiera [🌀], quindi premere il pulsante [OK]. Dopo che viene visualizzato [Elimina?], scegliere [OK] (premere i pulsanti [◀][▶] oppure ruotare la ghiera [🌀]), quindi premere il pulsante [OK].



- Anche se si modificano i nomi in [Modifica profilo], i nomi registrati negli scatti precedenti rimarranno invariati.



- Per modificare i nomi registrati, è possibile utilizzare il software (📖164). Alcuni caratteri immessi con il software potrebbero non venire visualizzati nella fotocamera, ma saranno registrati correttamente nelle immagini.

Sovrascrittura e aggiunta delle informazioni sul viso

È possibile sovrascrivere le informazioni sul viso esistenti con delle nuove. È necessario aggiornare le informazioni sul viso a intervalli regolari, soprattutto per i neonati e i bambini, poiché i loro visi cambiano velocemente man mano che crescono.

È inoltre possibile aggiungere informazioni sul viso quando non sono stati completati tutti e 5 gli appositi slot.

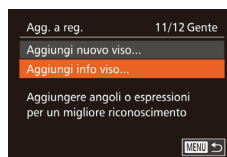

1 Accedere alla schermata [Aggiungi info viso].

- Attenersi alla procedura indicata al passo 1 in "Registrazione delle informazioni su ID viso" (📖44), scegliere [Aggiungi info viso] e premere il pulsante [OK].



2 Scegliere il nome della persona da sovrascrivere.

- Premere i pulsanti [▲][▼][◀][▶] o ruotare la ghiera [🌀] per scegliere il nome della persona della quale si desidera sovrascrivere le informazioni sul viso, quindi premere il pulsante [OK].
- Se sono già stati registrati cinque elementi del viso, verrà visualizzato un messaggio. Scegliere [OK] (o premere i pulsanti [◀][▶] oppure ruotare la ghiera [🌀]), quindi premere il pulsante [OK].

Prima dell'uso

Guida di base

Guida avanzata

1 Nozioni fondamentali della fotocamera

2 Modalità Automatica / Modalità Auto ibrida

3 Altre modalità di scatto

4 Modalità P

5 Modalità Tv, Av, M e C

6 Modalità riproduzione

7 Funzioni Wi-Fi

8 Menu di impostazione

9 Accessori

10 Appendice

Indice



- Se vengono registrati meno di cinque elementi del viso, attenersi alla procedura indicata al passo 4 per aggiungere informazioni sul viso.

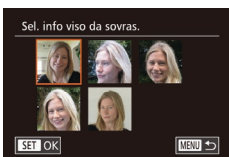

3 Scegliere le informazioni sul viso da sovrascrivere.

- Premere i pulsanti [▲][▼][◀][▶] oppure ruotare la ghiera [●] per scegliere le informazioni sul viso da sovrascrivere, quindi premere il pulsante [⊕].



4 Registrare informazioni sul viso.

- Attenersi alla procedura indicata al passo 2 in "Registrazione delle informazioni su ID viso" (📖44) per scattare, quindi registrare le nuove informazioni sul viso.
- I visi registrati sono riconosciuti più facilmente se si aggiungono varie informazioni sul viso. Oltre a un angolo frontale, aggiungere un'angolazione leggermente laterale, uno scatto con sorriso e scatti all'interno e all'esterno.



- Non è possibile aggiungere informazioni sul viso se tutti e 5 i relativi slot sono stati completati. Seguire la procedura indicata sopra per sovrascrivere le informazioni sul viso.
- È possibile seguire la procedura indicata sopra per registrare le nuove informazioni sul viso quando è presente almeno uno slot aperto; tuttavia non è possibile sovrascrivere informazioni sul viso. Invece di sovrascrivere le informazioni sul viso, per prima cosa cancellare le informazioni esistenti indesiderate (📖47), quindi registrare le nuove informazioni sul viso (📖44), a seconda delle esigenze.

Cancellazione delle informazioni registrate

È possibile eliminare le informazioni (informazioni sul viso, nomi, compleanni) registrate in ID viso. Tuttavia, i nomi registrati nelle immagini scattate in precedenza non verranno eliminati.

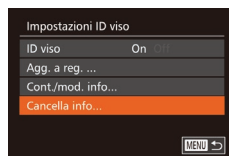

1 Accedere alla schermata [Cancella info].

- Attenersi alla procedura indicata al passo 1 in "Registrazione delle informazioni su ID viso" (📖44) e scegliere [Cancella info].

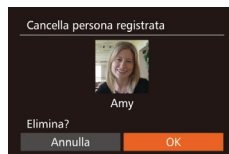

2 Scegliere il nome della persona della quale cancellare le informazioni.

- Premere i pulsanti [▲][▼][◀][▶] oppure ruotare la ghiera [●] per scegliere il nome di una persona da cancellare, quindi premere il pulsante [⊕].
- Dopo che viene visualizzato [Elimina?], premere i pulsanti [◀][▶] o ruotare la ghiera [●] per scegliere [OK], quindi premere il pulsante [⊕].



- Se si cancellano le informazioni di una persona registrata, non sarà possibile visualizzarne il nome (📖107), sovrascriverne le informazioni (📖111) o cercarne le immagini (📖108).



- È anche possibile cancellare i nomi nelle informazioni sull'immagine (📖111).

Prima dell'uso

Guida di base

Guida avanzata

1 Nozioni fondamentali della fotocamera

2 Modalità Automatica / Modalità Auto ibrida

3 Altre modalità di scatto

4 Modalità P

5 Modalità Tv, Av, M e C

6 Modalità riproduzione

7 Funzioni Wi-Fi

8 Menu di impostazione

9 Accessori

10 Appendice

Indice





Funzioni di personalizzazione delle immagini

Modifica del formato immagine

► Foto ► Filmati



Modificare il formato immagine (rapporto larghezza-altezza) attenendosi alla seguente procedura.



- Premere il pulsante **[]**, scegliere **[3:2]** dal menu, quindi scegliere l'opzione desiderata (29).
- Al termine dell'impostazione, il formato immagine dello schermo verrà aggiornato.
- Per ripristinare l'impostazione originale, ripetere la procedura scegliendo, tuttavia, **[3:2]**.

16:9	Utilizzato per la visualizzazione su televisori HD widescreen o dispositivi di visualizzazione simili.
3:2	Formato immagine nativo dello schermo della fotocamera. Stesso formato immagine della pellicola da 35 mm, utilizzato per la stampa di immagini in formato 130 x 180 mm o formato cartolina.
4:3	Utilizzato per la visualizzazione su televisori a definizione standard o dispositivi di visualizzazione simili. Utilizzato anche per la stampa di immagini in formato 90 x 130 mm o nei formati della serie A.
1:1	Formato immagine quadrato.
4:5	Formato immagine comunemente utilizzato per i ritratti.





- È possibile personalizzare il funzionamento della fotocamera in modo che ruotando la ghiera **[]** si modifichi il formato immagine (97).
- Non disponibile in modalità **[]**.

Modifica della risoluzione dell'immagine (dimensioni)

► Foto ► Filmati

Scegliere fra 4 livelli di risoluzione dell'immagine, come descritto di seguito. Per linee guida sul numero di scatti che una memory card è in grado di contenere a ciascuna impostazione di risoluzione, vedere "Numero di scatti per memory card" (195).



- Premere il pulsante **[]**, scegliere **[L]** dal menu, quindi scegliere l'opzione desiderata (29).
- Viene visualizzata l'opzione configurata.
- Per ripristinare l'impostazione originale, ripetere la procedura scegliendo, tuttavia, **[L]**.

Linee guida per la scelta di una risoluzione in base al formato carta (per le immagini 3:2)

L	A2 (420 x 594 mm)
M1	A3 – A5 (297 x 420 – 148 x 210 mm)
M2	90 x 130 mm, 130 x 180 mm, Cartolina
S	Per e-mail e scopi simili



- Non disponibile in modalità **[]**.

Prima dell'uso

Guida di base

Guida avanzata

1 Nozioni fondamentali della fotocamera

2 Modalità Automatica / Modalità Auto ibrida

3 Altre modalità di scatto

4 Modalità P

5 Modalità Tv, Av, M e C

6 Modalità riproduzione

7 Funzioni Wi-Fi

8 Menu di impostazione

9 Accessori

10 Appendice

Indice



Correzione delle aree di immagine verdastre causate dall'uso di lampade al mercurio

► Foto ► Filmati

In modalità [AUTO], nella ripresa di scene notturne illuminate da lampade al mercurio, i soggetti o lo sfondo possono assumere una leggera tinta verdastria, che può essere corretta automaticamente durante la ripresa utilizzando il bilanciamento del bianco in più aree.

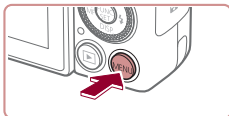

- Premere il pulsante [MENU], scegliere [Corr. lamp. Hg] nella scheda [CAMERA], quindi scegliere [On] (☰30).
- Al termine dell'impostazione, viene visualizzato [OK].
- Per ripristinare l'impostazione originale, ripetere la procedura scegliendo, tuttavia, [Off].

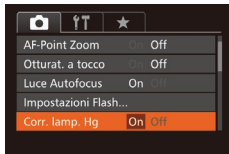

- Al termine della ripresa con le lampade al mercurio, impostare [Corr. lamp. Hg] nuovamente su [Off]. Diversamente, le tonalità verdi non causate dalle lampade al mercurio potrebbero venire erroneamente corrette.



- Si consiglia di effettuare qualche scatto preliminare di prova per assicurarsi di ottenere i risultati desiderati.
- In modalità Scatto continuo (☰43), questa impostazione è impostata su [Off] e non può essere modificata.

Modifica della qualità del filmato

► Foto ► Filmati

Sono disponibili 4 impostazioni della qualità dell'immagine. Per linee guida sulla lunghezza massima dei filmati che una memory card è in grado di contenere a ciascun livello di qualità dell'immagine, vedere "Durata di registrazione per memory card" (☰196).



- Premere il pulsante [QUALITY], scegliere [Full HD 60p] dal menu, quindi scegliere l'opzione desiderata (☰29).
- Viene visualizzata l'opzione configurata.
- Per ripristinare l'impostazione originale, ripetere la procedura scegliendo, tuttavia, [Full HD 30p].

Qualità immagine	Risoluzione	Frequenza immagini	Dettagli
Full HD 60p	1920 x 1080	60 fps	Per le riprese in Full HD, [Full HD 60p] consente di riprendere filmati più fluidi
Full HD 30p	1920 x 1080	30 fps	
HD 30p	1280 x 720	30 fps	Per la ripresa in HD
VGA 30p	640 x 480	30 fps	Per la ripresa in definizione standard



- Le barre nere (visualizzate in alto e in basso nelle modalità [Full HD 60p], [Full HD 30p] e [HD 30p], nonché a sinistra e a destra nella modalità [VGA 30p]) indicano aree dell'immagine non registrate.

Prima dell'uso

Guida di base

Guida avanzata

1 Nozioni fondamentali della fotocamera

2 Modalità Automatica / Modalità Auto ibrida

3 Altre modalità di scatto

4 Modalità P

5 Modalità Tv, Av, M e C

6 Modalità riproduzione

7 Funzioni Wi-Fi

8 Menu di impostazione

9 Accessori

10 Appendice

Indice



Funzioni di scatto utili

Utilizzo della livella elettronica a doppio asse

► Foto ► Filmati

Quando si effettuano scatti, come linea guida è possibile visualizzare una livella elettronica sullo schermo per stabilire se la fotocamera è a livello dal lato anteriore a quello posteriore e da sinistra a destra.



1 Visualizzare la livella elettronica.

- Premere ripetutamente il pulsante [▼] per visualizzare la livella elettronica.



(1) (2)

2 Raddrizzare la fotocamera.

- (1) indica l'orientamento fronte-retro e (2) l'orientamento sinistro-destro.
- Se la fotocamera è inclinata, muoverla finché la linea rossa non diventa verde.



- Se la livella elettronica non viene visualizzata nel passo 1, premere il pulsante [MENU] e scegliere [Display Pers.] nella scheda [CAM]. Aggiungere [✓] a [ON] o [OFF] per scegliere la livella elettronica.
- La livella elettronica non viene visualizzata durante la registrazione di filmati.
- Se la fotocamera viene tenuta in verticale, l'orientamento della livella elettronica verrà aggiornato automaticamente in base all'orientamento della fotocamera.
- Calibrare la livella elettronica se si ritiene che non funzioni correttamente per livellare la fotocamera (155).
- Non disponibile in modalità [A/S].

Ingrandimento dell'area messa a fuoco

► Foto ► Filmati

È possibile verificare la messa a fuoco premendo il pulsante dell'otturatore fino a metà corsa per ingrandire la parte dell'immagine a fuoco nella cornice AF.

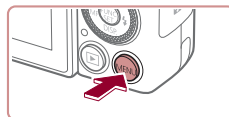

1 Configurare l'impostazione.

- Premere il pulsante [MENU], scegliere [AF-Point Zoom] nella scheda [CAM], quindi scegliere [On] (30).



2 Verificare la messa a fuoco.

- Premere il pulsante dell'otturatore fino a metà corsa. Il viso rilevato come soggetto principale adesso è ingrandito.
- Per ripristinare l'impostazione originale, scegliere [Off] al passo 1.



- L'area di messa a fuoco non viene ingrandita nei seguenti casi
 - Se un viso non viene rilevato, se il soggetto è troppo vicino alla fotocamera e il viso risulta essere troppo grande per lo schermo o se la fotocamera rileva il movimento del soggetto
 - Quando si utilizza lo zoom digitale (40)
 - Quando si utilizza una TV come display (161)
- Non disponibile in modalità [A/S].

Prima dell'uso

Guida di base

Guida avanzata

1 Nozioni fondamentali della fotocamera

2 Modalità Automatica / Modalità Auto ibrida

3 Altre modalità di scatto

4 Modalità P

5 Modalità Tv, Av, M e C

6 Modalità riproduzione

7 Funzioni Wi-Fi

8 Menu di impostazione

9 Accessori

10 Appendice

Indice



Verifica degli occhi chiusi

► Foto ► Filmati

 viene visualizzato quando la fotocamera rileva la possibilità che le persone abbiano gli occhi chiusi.

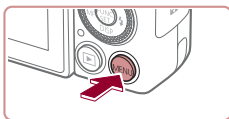

1 Configurare le impostazioni.

- Premere il pulsante **[MENU]**, scegliere **[Ril. occhi ch.]** nella scheda **[📷]**, quindi scegliere **[On]** (📖30).



2 Scattare.

- Quando la fotocamera rileva una persona con gli occhi chiusi,  lampeggia.
- Per ripristinare l'impostazione originale, scegliere **[Off]** al passo 1.



- Se sono stati specificati più scatti nella modalità **[📷]**, questa funzione è disponibile solo per lo scatto finale.
- Viene visualizzata una cornice intorno alle persone con gli occhi chiusi se è stato selezionato **[2 sec.]**, **[4 sec.]**, **[8 sec.]** o **[Mantieni]** in **[Tempo visual.]** (📖53).
- Questa funzionalità non è disponibile durante lo scatto continuo in modalità **[📷]** (📖39).
- Questa funzionalità non è disponibile in modalità di scatto continuo (📖43, 📖87).

Personalizzazione del funzionamento della fotocamera

Personalizzare le funzioni di scatto nella scheda **[📷]** della schermata dei menu come descritto di seguito.
Per istruzioni sulle funzioni del menu, vedere "Utilizzo della schermata del menu" (📖30).

Disattivazione della Luce Autofocus

► Foto ► Filmati

È possibile disattivare la lampada che normalmente si accende per facilitare la messa a fuoco quando si preme il pulsante dell'otturatore a metà corsa in condizioni di luce scarsa.



- Premere il pulsante **[MENU]**, scegliere **[Luce Autofocus]** nella scheda **[📷]**, quindi scegliere **[Off]** (📖30).
- Per ripristinare l'impostazione originale, ripetere la procedura scegliendo, tuttavia, **[On]**.

Disattivazione della lampadina di riduzione occhi rossi

► Foto ► Filmati

È possibile disattivare la lampadina di riduzione occhi rossi che si illumina per ridurre l'effetto occhi rossi causato dall'utilizzo del flash in condizioni di luce scarsa.

1 Accedere alla schermata [Impostazioni Flash].

- Premere il pulsante **[MENU]**, scegliere **[Impostazioni Flash]** nella scheda **[📷]**, quindi premere il pulsante **[📷]** (📖30).

Prima dell'uso

Guida di base

Guida avanzata

1 Nozioni fondamentali della fotocamera

2 Modalità Automatica / Modalità Auto ibrida

3 Altre modalità di scatto

4 Modalità P

5 Modalità Tv, Av, M e C

6 Modalità riproduzione

7 Funzioni Wi-Fi

8 Menu di impostazione

9 Accessori

10 Appendice

Indice



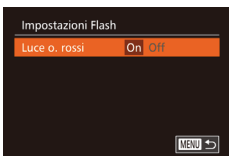

2 Configurare l'impostazione.

- Scegliere [Luce o. rossi], quindi scegliere [Off] (📖30).
- Per ripristinare l'impostazione originale, ripetere la procedura scegliendo, tuttavia, [On].

Modifica dello stile di visualizzazione dell'immagine dopo gli scatti

► Foto ► Filmati

È possibile modificare la durata di visualizzazione delle immagini e quali informazioni vengono visualizzate subito dopo lo scatto.

Modifica del periodo di visualizzazione dell'immagine dopo gli scatti

1 Accedere alla schermata [Visual. Immag. dopo lo scatto].

- Premere il pulsante [MENU], scegliere [Visual. Immag. dopo lo scatto] nella scheda [📷], quindi premere il pulsante [📖] (📖30).

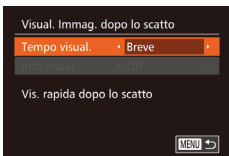

2 Configurare le impostazioni.

- Premere i pulsanti [▲][▼] o ruotare la ghiera [📷] per scegliere [Tempo visual.]. Premere i pulsanti [◀][▶] per scegliere l'opzione desiderata.
- Per ripristinare l'impostazione originale, ripetere la procedura scegliendo [Breve].

Breve	Consente di visualizzare le immagini solo finché non è possibile effettuare un nuovo scatto.
2 sec., 4 sec., 8 sec.	Consente di visualizzare per la durata specificata. Anche durante la visualizzazione della foto scattata è possibile effettuare un altro scatto premendo nuovamente il pulsante dell'otturatore fino a metà corsa.
Mantieni	Consente di visualizzare le immagini finché non viene premuto il pulsante dell'otturatore fino a metà corsa.
Off	Nessuna visualizzazione delle immagini dopo gli scatti.

Modifica della schermata visualizzata dopo gli scatti

Modificare lo stile di visualizzazione delle immagini dopo gli scatti.

1 Impostare [Tempo visual.] su [2 sec.], [4 sec.], [8 sec.] o [Mantieni] (📖53).

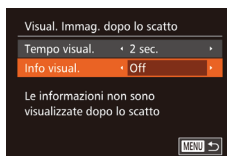

2 Configurare le impostazioni.

- Premere i pulsanti [▲][▼] o ruotare la ghiera [📷] per scegliere [Info visual.]. Premere i pulsanti [◀][▶] per scegliere l'opzione desiderata.
- Per ripristinare l'impostazione originale, ripetere la procedura scegliendo, tuttavia, [Off].

Off	Consente di visualizzare solo l'immagine.
Dettaglio	Consente di visualizzare i dettagli dello scatto (📖180).



- Quando [Tempo visual.] (📖53) è impostato su [Off] o [Breve], [Info visual.] è impostato su [Off] e non può essere modificato.
- Premendo il pulsante [▼] mentre è visualizzata un'immagine dopo lo scatto, è possibile passare alla visualizzazione delle informazioni. Notare che le impostazioni di [Info visual.] non vengono modificate. È inoltre possibile eliminare le immagini premendo il pulsante [📷].

Prima dell'uso

Guida di base

Guida avanzata

1 Nozioni fondamentali della fotocamera

2 Modalità Automatica / Modalità Auto ibrida

3 Altre modalità di scatto

4 Modalità P

5 Modalità Tv, Av, M e C

6 Modalità riproduzione

7 Funzioni Wi-Fi

8 Menu di impostazione

9 Accessori

10 Appendice

Indice



3

Altre modalità di scatto

Grazie agli esclusivi effetti immagine e alle funzioni speciali è possibile scattare bellissime foto di qualità professionale in vari tipi di scene



Utilizzo di diverse immagini da ciascuno scatto (Scatto creativo)

► Foto ► Filmati

La fotocamera determina le condizioni del soggetto e dello scatto, applicando automaticamente effetti speciali e ricomponendo lo scatto per enfatizzare il soggetto. Per ciascuno scatto vengono registrate sei foto. È possibile acquisire più foto con effetti utilizzando le impostazioni stabilite dalla fotocamera.

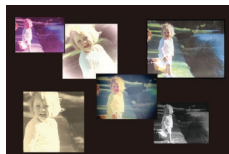
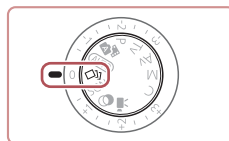

1 Attivare la modalità [Scatto creativo].

- Impostare la ghiera di selezione su [Scatto creativo].

2 Scattare.

- Premere completamente il pulsante dell'otturatore. Durante lo scatto, il suono scatto viene riprodotto per tre volte.
- Le sei foto vengono visualizzate prima in successione e poi contemporaneamente per circa due secondi.
- Per mantenere le immagini visualizzate finché si tiene premuto il pulsante dell'otturatore fino a metà corsa, premere il pulsante [M]. Per la visualizzazione a schermo intero in questo stato, scegliere un'immagine premendo i pulsanti [▲][▼][◀][▶] o ruotare la ghiera [●], quindi premere il pulsante [M].
- Per tornare alla visualizzazione originale, premere il pulsante [MENU].

Prima dell'uso

Guida di base

Guida avanzata

1 Nozioni fondamentali della fotocamera

2 Modalità Automatica / Modalità Auto ibrida

3 Altre modalità di scatto

4 Modalità P

5 Modalità Tv, Av, M e C

6 Modalità riproduzione

7 Funzioni Wi-Fi

8 Menu di impostazione

9 Accessori

10 Appendice

Indice





- Lo scatto richiederà del tempo quando si attiva il flash e occorre mantenere ferma la fotocamera finché non viene riprodotto il suono scatto per tre volte.
- Le sei immagini vengono gestite insieme come se fossero un gruppo (📖110).
- La visualizzazione in contemporanea delle sei immagini come mostrata al passo 2 è disponibile solo immediatamente dopo lo scatto.

Scelta degli effetti

► Foto ► Filmati

È possibile scegliere degli effetti per le immagini acquisite in modalità [📷].



- Dopo avere scelto la modalità [📷], ruotare la ghiera [🔘] per scegliere l'effetto.

Viene visualizzato Automatico	Tutti gli effetti
Retro	Immagini che sembrano foto del passato
Monocrom.	Immagini generate in un solo colore
Speciale	Immagini marcate, dall'aspetto particolare
Naturale	Immagini tenui, dall'aspetto naturale

Scene specifiche

Scegliere una modalità corrispondente alla scena da riprendere. La fotocamera configurerà in modo automatico le impostazioni per effettuare scatti ottimali.



1 Attivare la modalità [SCN].

- Impostare la ghiera di selezione su [SCN].

2 Scegliere una modalità di scatto.

- Premere il pulsante [📷], scegliere [🔘] dal menu, quindi selezionare una modalità di scatto (📖29).

3 Scattare.

Scatti di ritratti (Ritratto)

► Foto ► Filmati

- Riprendere immagini di persone con un effetto sfumato.

Riprese di scene notturne senza l'utilizzo di un treppiede (Notturno senza treppiede)

► Foto ► Filmati

- Consente di scattare eccellenti fotografie di scene notturne o ritratti con paesaggi notturni sullo sfondo senza la necessità di tenere ben ferma la fotocamera, come con un treppiede.

Prima dell'uso

Guida di base

Guida avanzata

1 Nozioni fondamentali della fotocamera

2 Modalità Automatica / Modalità Auto ibrida

3 Altre modalità di scatto

4 Modalità P

5 Modalità Tv, Av, M e C

6 Modalità riproduzione

7 Funzioni Wi-Fi

8 Menu di impostazione

9 Accessori

10 Appendice

Indice





📷 Scatti di fotografie subacquee (Subacqueo)

► Foto ► Filmati

- Consente di creare un'immagine singola combinando scatti consecutivi, riducendo l'effetto di fotocamera mossa ed eventuali disturbi delle immagini.
- Consente di effettuare scatti con colori naturali della vita marina e dei paesaggi subacquei se si utilizza la custodia subacquea opzionale (📖160).
- Questa modalità consente di correggere il bilanciamento del bianco e può corrispondere all'effetto dell'utilizzo di un filtro di compensazione del colore disponibile in commercio (📖57).



🌨 Scatti con sfondi innevati (Neve)

► Foto ► Filmati

- Riprese di persone su sfondi innevati con colori luminosi e naturali.



🎆 Riprese di fuochi d'artificio (Fuochi d'artificio)

► Foto ► Filmati

- Riprese di fuochi d'artificio con colori intensi.



- I soggetti appaiono più grandi in modalità [P] in confronto ad altre modalità.
- In modalità [P] e [K], le immagini potrebbero apparire sgranate poiché la sensibilità ISO (📖75) viene aumentata per adattarsi alle condizioni di scatto.
- Poiché la fotocamera scatterà in modo continuo in modalità [P], si consiglia di tenerla saldamente senza muoverla.
- In modalità [P], un eccessivo effetto mosso o alcune condizioni di scatto potrebbero impedire di ottenere i risultati desiderati.
- In modalità [K], fissare la fotocamera a un treppiede oppure adottare altri metodi per tenerla ferma e impedire l'effetto fotocamera mossa. Inoltre, quando si scatta con un treppiede o si utilizza un altro metodo per fissare la fotocamera, impostare [Mod. IS] su [Off] (📖91).



- Se per le scene notturne si utilizza un treppiede, gli scatti in modalità [AUTO] anziché [P] daranno risultati migliori (📖34).
- In modalità [K], anche se non viene visualizzata alcuna cornice quando si preme il pulsante dell'otturatore fino a metà corsa, viene comunque definita la messa a fuoco migliore.

■ Utilizzo di funzioni per scatti subacquei

Scattare con un campo di messa a fuoco subacqueo

► Foto ► Filmati

Se risulta difficile eseguire la messa a fuoco in modalità [K] (📖55) con un campo di messa a fuoco [A], è possibile ottenere ottimi scatti utilizzando un campo di messa a fuoco per le riprese subacquee.

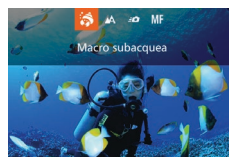

1 Configurare l'impostazione.

- Attenersi alla procedura indicata nei passi 1 - 2 di "Scene specifiche" (📖55) e scegliere [K].

Prima dell'uso

Guida di base

Guida avanzata

1 Nozioni fondamentali della fotocamera

2 Modalità Automatica / Modalità Auto ibrida

3 Altre modalità di scatto

4 Modalità P

5 Modalità Tv, Av, M e C

6 Modalità riproduzione

7 Funzioni Wi-Fi

8 Menu di impostazione

9 Accessori



10 Appendice

Indice



- Premere il pulsante [◀], scegliere il campo di messa a fuoco desiderato (premere i pulsanti [◀][▶] o ruotare la ghiera [⦿]), quindi premere il pulsante [⊞].

2 Scattare.

Campo di messa a fuoco		Descrizione
	Macro subacquea	Consente di eseguire primi piani di flora e fauna sottomarine utilizzando lo zoom digitale per scatti ancora più ravvicinati.
	Breve	Consente di sfruttare opportunità impreviste di scatti subacquei nel riprendere soggetti collocati a una certa distanza. È particolarmente efficace per i soggetti in movimento.
MF	Focus Manuale	Messa a fuoco manuale dei soggetti (📖81).

Per ulteriori informazioni su ciascun campo di messa a fuoco, vedere "Distanza di scatto" (📖196).



- In modalità [📷], lo zoom ottico viene impostato sul valore massimo del grandangolo.
- In modalità [📷], l'utilizzo dello zoom digitale può causare la produzione di immagini sgranate ad alcune risoluzioni (📖49).
- In modalità [📷], i soggetti vicini potrebbero non risultare a fuoco. In questo caso, impostare il campo di messa a fuoco su [A].



- È possibile configurare questa impostazione anche premendo il pulsante [◀] e toccando due volte il campo di messa a fuoco desiderato.

Correzione del bilanciamento del bianco

► Foto ► Filmati

Il bilanciamento del bianco può essere corretto manualmente in modalità [📷] (📖55). Questa regolazione può corrispondere all'effetto di quando si utilizza un filtro di compensazione del colore disponibile in commercio.

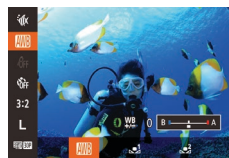

1 Scegliere [📷].

- Attenersi alla procedura indicata nei passi 1 - 2 di "Scene specifiche" (📖55) e scegliere [📷].

2 Scegliere il bilanciamento del bianco.

- Premere il pulsante [⊞], quindi scegliere [WB] dal menu.

3 Regolare l'impostazione.

- Ruotare la ghiera [🔧] per regolare il livello di correzione per B e A, quindi premere il pulsante [⊞].
- Al termine dell'impostazione, viene visualizzato [WB].



- La fotocamera conserverà i livelli di correzione del bilanciamento del bianco anche se si seleziona un'altra opzione di bilanciamento del bianco nel passo 2, ma i livelli di correzione verranno ripristinati se si registrano i dati di bilanciamento del bianco personalizzato.



- B rappresenta il colore blu e A il colore ambrato.
- È anche possibile correggere manualmente il bilanciamento del bianco registrando i relativi dati personalizzati (📖79) prima di seguire le procedure indicate sopra.

Prima dell'uso

Guida di base

Guida avanzata

1 Nozioni fondamentali della fotocamera

2 Modalità Automatica / Modalità Auto ibrida

3 Altre modalità di scatto

4 Modalità P

5 Modalità Tv, Av, M e C

6 Modalità riproduzione

7 Funzioni Wi-Fi

8 Menu di impostazione

9 Accessori

10 Appendice

Indice



Effetti immagine (Filtri creativi)

Aggiungere vari effetti alle immagini durante lo scatto.



1 Attivare la modalità [HDR].

- Impostare la ghiera di selezione su [HDR].



2 Scegliere una modalità di scatto.

- Premere il pulsante [F], scegliere [HDR] dal menu, quindi selezionare una modalità di scatto (p. 29).

3 Scattare.

Riprese con colori vivaci (Extra vivace)

► Foto ► Filmati

- Riprese con colori intensi e vivaci.



Scatti posterizzati (Effetto poster)

► Foto ► Filmati

- Riprese con l'aspetto di un poster o di un'immagine invecchiata.



- Nelle modalità [F] e [P] si consiglia di effettuare qualche scatto preliminare di prova per assicurarsi di ottenere i risultati desiderati.

Scatti di scene a contrasto elevato (HDR)

► Foto ► Filmati

Vengono acquisite tre immagini consecutive con livelli di luminosità diversi per ogni scatto e la fotocamera combina le aree delle immagini con la luminosità ottimale per creare una singola immagine. Questa modalità consente di ridurre le aree sbiadite e la perdita di dettagli nelle zone d'ombra che tendono a presentarsi negli scatti con contrasto elevato.

1 Scegliere [HDR].

- Attenersi alla procedura indicata nei passi 1 - 2 in "Effetti immagine (Filtri creativi)" (p. 58) e scegliere [HDR].

2 Scattare.

- Tenere ferma la fotocamera durante lo scatto. Quando si preme completamente il pulsante dell'otturatore, la fotocamera effettuerà tre scatti e li combinerà.



- Un eccessivo effetto mosso o alcune condizioni di scatto potrebbero impedire di ottenere i risultati desiderati.



- Se un eccessivo effetto di fotocamera mossa interferisce con lo scatto, fissare la fotocamera a un treppiede oppure adottare altri metodi per tenerla ferma. Inoltre, quando si scatta con un treppiede o si utilizza un altro metodo per fissare la fotocamera, impostare [Mod. IS] su [Off] (p. 91).
- Qualsiasi movimento del soggetto causerà la sfocatura dell'immagine.
- Sarà necessario attendere alcuni secondi prima di effettuare un nuovo scatto, poiché la fotocamera elabora e combina le immagini.
- La visualizzazione di [ND] quando si preme il pulsante dell'otturatore fino a metà corsa in condizioni di scatto estremamente luminose indica che la fotocamera ottimizzerà automaticamente la luminosità dell'immagine.

Prima dell'uso

Guida di base

Guida avanzata

1 Nozioni fondamentali della fotocamera

2 Modalità Automatica / Modalità Auto ibrida

3 Altre modalità di scatto

4 Modalità P

5 Modalità Tv, Av, M e C

6 Modalità riproduzione

7 Funzioni Wi-Fi

8 Menu di impostazione

9 Accessori

10 Appendice

Indice



Aggiunta di effetti artistici



- Attenersi alla procedura indicata nei passi 1 - 2 in "Effetti immagine (Filtri creativi)" (📖58) e scegliere (HDR).
- Ruotare la ghiera (🔧) per scegliere un effetto.
- Viene mostrata l'anteprima dello scatto con l'effetto applicato.

Naturale	Le immagini hanno un aspetto naturale ed essenziale.
Art standard	Le immagini hanno l'aspetto di dipinti, con contrasti attenuati.
Art intenso	Le immagini hanno l'aspetto di illustrazioni dai toni intensi.
Art marcato	Le immagini hanno l'aspetto di dipinti a olio, con bordi marcati.
Art rilievo	Le immagini hanno l'aspetto di vecchie foto, con bordi marcati e un'atmosfera indistinta.

Scatto con colori sbiaditi (Nostalgic)

► Foto ► Filmati

Questo effetto consente di ottenere colori sbiaditi e immagini consunte, come nelle vecchie fotografie. Scegliere fra cinque livelli di effetto.

1 Scegliere [👁️].

- Attenersi alla procedura indicata nei passi 1 - 2 in "Effetti immagine (Filtri creativi)" (📖58) e scegliere [👁️].



2 Scegliere il livello dell'effetto.

- Ruotare la ghiera (🔧) per scegliere un livello dell'effetto.
- Viene mostrata l'anteprima dello scatto con l'effetto applicato.

3 Scattare.



- Si consiglia di effettuare qualche scatto preliminare di prova per assicurarsi di ottenere i risultati desiderati.



- Nella schermata di scatto, i colori risulteranno sbiaditi, ma l'effetto di invecchiamento non viene mostrato. Verificare l'immagine in modalità riproduzione per visualizzare l'effetto (📖103).
- L'effetto di invecchiamento delle immagini non viene visualizzato nei filmati.

Scatto con l'effetto di un obiettivo fish-eye (Effetto fish-eye)

► Foto ► Filmati

Scattare con l'effetto di distorsione di un obiettivo fish-eye.

1 Scegliere [👁️].

- Attenersi alla procedura indicata nei passi 1 - 2 in "Effetti immagine (Filtri creativi)" (📖58) e scegliere [👁️].



2 Scegliere il livello dell'effetto.

- Ruotare la ghiera (🔧) per scegliere un livello dell'effetto.
- Viene mostrata l'anteprima dello scatto con l'effetto applicato.

3 Scattare.



- Si consiglia di effettuare qualche scatto preliminare di prova per assicurarsi di ottenere i risultati desiderati.

Prima dell'uso

Guida di base

Guida avanzata

1 Nozioni fondamentali della fotocamera

2 Modalità Automatica / Modalità Auto ibrida

3 Altre modalità di scatto

4 Modalità P

5 Modalità Tv, Av, M e C

6 Modalità riproduzione

7 Funzioni Wi-Fi

8 Menu di impostazione

9 Accessori

10 Appendice

Indice



Scatti con l'aspetto di modelli in miniatura (Effetto miniatura)

► Foto ► Filmati

Crea l'effetto di un modello in miniatura, sfocando le aree dell'immagine che si trovano sopra e sotto l'area selezionata.

È anche possibile riprendere filmati che hanno l'aspetto di scene di modelli in miniatura scegliendo la velocità di riproduzione prima della registrazione del filmato. Le persone e gli oggetti nella scena si muoveranno rapidamente durante la riproduzione. I suoni non vengono registrati.

1 Scegliere [F].

- Attenersi alla procedura indicata nei passi 1 - 2 in "Effetti immagine (Filtri creativi)" (p. 58) e scegliere [F].
- Viene visualizzata una cornice bianca a indicare l'area dell'immagine che non verrà sfocata.



2 Scegliere l'area da mantenere a fuoco.

- Premere il pulsante [▼].
- Spostare la leva dello zoom per ridimensionare la cornice e ruotare la ghiera [G] per spostarla.



3 Per i filmati, scegliere la velocità di riproduzione.

- Ruotare la ghiera [D] per scegliere la velocità.

4 Tornare alla schermata di scatto e scattare.

- Premere il pulsante [S] per tornare alla schermata di scatto e scattare.

Velocità di riproduzione e durata di riproduzione stimata (per filmati di un minuto)

Velocità	Durata riproduzione
5x	Circa 12 sec.
10x	Circa 6 sec.
20x	Circa 3 sec.



- Lo zoom non è disponibile nella ripresa di filmati. Assicurarsi di impostare lo zoom prima della ripresa.
- Si consiglia di effettuare qualche scatto preliminare di prova per assicurarsi di ottenere i risultati desiderati.



- Per modificare l'orientamento della cornice da orizzontale a verticale, premere i pulsanti [◀][▶] al passo 2. Per tornare all'orientamento orizzontale della cornice, premere i pulsanti [▲][▼].
- Per spostare la cornice quando è in orientamento orizzontale, premere i pulsanti [▲][▼] e per spostarla quando è in orientamento verticale, premere i pulsanti [◀][▶].
- Se la fotocamera viene tenuta in verticale, si cambierà l'orientamento della cornice.
- La qualità dell'immagine del filmato è [E][G] con un formato immagine di [4:3] e [E][H] con un aspetto immagine di [16:9] (p. 49). Non è possibile modificare tali impostazioni della qualità.



- È possibile spostare la cornice anche toccandola o trascinandola sullo schermo.

Prima dell'uso

Guida di base

Guida avanzata

1 Nozioni fondamentali della fotocamera

2 Modalità Automatica / Modalità Auto ibrida

3 Altre modalità di scatto

4 Modalità P

5 Modalità Tv, Av, M e C

6 Modalità riproduzione

7 Funzioni Wi-Fi

8 Menu di impostazione

9 Accessori

10 Appendice

Indice



Scatto con l'effetto di una fotocamera giocattolo (Effetto foto giocattolo)

► Foto ► Filmati

Questo effetto consente alle immagini di sembrare scattate con una fotocamera giocattolo grazie alla vignettatura (angoli dell'immagine più scuri e sfocati) e modificando il colore generale.

1 Scegliere [📷].

- Attenersi alla procedura indicata nei passi 1 - 2 in "Effetti immagine (Filtri creativi)" (📖58) e scegliere [📷].



2 Scegliere un tono colore.

- Ruotare la ghiera [🔘] per scegliere un tono colore.
- Viene mostrata l'anteprima dello scatto con l'effetto applicato.

3 Scattare.

Standard	Scatti che sembrano immagini riprese con una fotocamera giocattolo.
Caldo	La tonalità delle immagini risulta più calda rispetto a [Standard].
Freddo	La tonalità delle immagini risulta più fredda rispetto a [Standard].



- Si consiglia di effettuare qualche scatto preliminare di prova per assicurarsi di ottenere i risultati desiderati.

Far risaltare i soggetti (Sfondo sfocato)

► Foto ► Filmati

È possibile riprendere i soggetti in modo che risaltino sullo sfondo. Due immagini consecutive vengono acquisite con impostazioni ottimizzate per lo sfondo sfocato. Lo sfondo viene sfocato attraverso effetti dell'obiettivo ed elaborazione dell'immagine basata su soggetto e scena.

1 Scegliere [📷].

- Attenersi alla procedura indicata nei passi 1 - 2 in "Effetti immagine (Filtri creativi)" (📖58) e scegliere [📷].



2 Scattare.

- Tenere ferma la fotocamera durante lo scatto. Vengono acquisite due immagini consecutive quando si preme completamente il pulsante dell'otturatore.
- Un'icona [📷] lampeggiante indica che non è possibile combinare le immagini.



- Un eccessivo effetto mosso o alcune condizioni di scatto potrebbero impedire di ottenere i risultati desiderati.



- Per ottenere i risultati migliori con questo effetto, provare a scattare da una distanza ravvicinata e verificare che il soggetto e lo sfondo siano ampiamente distanziati.
- Prima di poter scattare nuovamente, potrebbe essere necessario attendere alcuni secondi.
- Per regolare il livello degli effetti, ruotare la ghiera [🔘].

Prima dell'uso

Guida di base

Guida avanzata

1 Nozioni fondamentali della fotocamera

2 Modalità Automatica / Modalità Auto ibrida

3 Altre modalità di scatto

4 Modalità P

5 Modalità Tv, Av, M e C

6 Modalità riproduzione

7 Funzioni Wi-Fi

8 Menu di impostazione

9 Accessori

10 Appendice

Indice



Scatto con un effetto flou

► Foto ► Filmati

Questa funzione consente di scattare immagini come se alla fotocamera fosse collegato un filtro effetto flou. È possibile regolare il livello degli effetti in base alle necessità.

1 Scegliere [F].

- Attenersi alla procedura indicata nei passi 1 - 2 in "Effetti immagine (Filtri creativi)" (📖58) e scegliere [F].

2 Scegliere il livello dell'effetto.

- Ruotare la ghiera [M] per scegliere un livello dell'effetto.
- Viene mostrata l'anteprima dello scatto con l'effetto applicato.

3 Scattare.



- Si consiglia di effettuare qualche scatto preliminare di prova per assicurarsi di ottenere i risultati desiderati.

Scatti in monocromatico

► Foto ► Filmati

Scattare immagini in bianco e nero, seppia oppure blu e bianco.

1 Scegliere [M].

- Attenersi alla procedura indicata nei passi 1 - 2 in "Effetti immagine (Filtri creativi)" (📖58) e scegliere [M].

2 Scegliere un tono colore.

- Ruotare la ghiera [M] per scegliere un tono colore.
- Viene mostrata l'anteprima dello scatto con l'effetto applicato.



3 Scattare.

Bianco & Nero	Scatti in bianco e nero.
Seppia	Scatti con tonalità seppia.
Blu	Scatti in blu e bianco.

Prima dell'uso

Guida di base

Guida avanzata

1 Nozioni fondamentali della fotocamera

2 Modalità Automatica / Modalità Auto ibrida

3 Altre modalità di scatto

4 Modalità P

5 Modalità Tv, Av, M e C

6 Modalità riproduzione

7 Funzioni Wi-Fi

8 Menu di impostazione

9 Accessori

10 Appendice

Indice



Modalità speciali per altri scopi

■ Scatto automatico dopo il rilevamento di un viso (Otturatore intelligente)

► Foto ► Filmati

Scatto automatico dopo il rilevamento di un sorriso

► Foto ► Filmati

La fotocamera scatta automaticamente dopo avere rilevato un sorriso, anche se non viene premuto il pulsante dell'otturatore.



1 Scegliere [L].

- Attenersi alla procedura dei passi 1 - 2 di "Scene specifiche" (📖55) e scegliere [L], quindi premere il pulsante [▼].
- Premere i pulsanti [◀][▶] oppure ruotare la ghiera [🔘] per scegliere [L], quindi premere il pulsante [🔘].
- Nella fotocamera viene attivata la funzione di attesa e viene visualizzato [Rilevamento sorriso on].



2 Puntare la fotocamera su una persona.

- Ogni volta che la fotocamera rileva un sorriso, scatterà dopo l'accensione della spia.
- Per sospendere il rilevamento del sorriso, premere il pulsante [◀]. Per riprendere il rilevamento, premere nuovamente il pulsante [▶].



- Al termine della ripresa, passare a un'altra modalità. In caso contrario, la fotocamera continuerà a scattare ogni volta che viene rilevato un sorriso.



- Per scattare normalmente, è anche possibile premere il pulsante dell'otturatore.
- La fotocamera sarà in grado di rilevare i sorrisi con maggiore facilità se la persona è rivolta verso di essa e sorride in modo ampio, mostrando la dentatura.
- Per modificare il numero di scatti, premere i pulsanti [▲][▼] dopo avere scelto [L] nel passo 1. [Ril. occhi ch.] (📖52) è disponibile solo per lo scatto finale.



- È possibile scegliere la modalità di scatto anche selezionando [L] nei passi 1 - 2 di "Scene specifiche" (📖55), toccando [DISP] per accedere alla schermata delle impostazioni, toccando [L], quindi toccando nuovamente la stessa opzione oppure [SET].

Utilizzo della funzione Autoscatto occholino

► Foto ► Filmati

Puntare la fotocamera verso una persona e premere completamente il pulsante dell'otturatore. La fotocamera scatterà circa due secondi dopo che viene rilevato un occholino.



1 Scegliere [L].

- Attenersi alla procedura dei passi 1 - 2 di "Scene specifiche" (📖55) e scegliere [L], quindi premere il pulsante [▼].
- Premere i pulsanti [◀][▶] oppure ruotare la ghiera [🔘] per scegliere [L], quindi premere il pulsante [🔘].

Prima dell'uso

Guida di base

Guida avanzata

1 Nozioni fondamentali della fotocamera

2 Modalità Automatica / Modalità Auto ibrida

3 Altre modalità di scatto

4 Modalità P

5 Modalità Tv, Av, M e C

6 Modalità riproduzione

7 Funzioni Wi-Fi

8 Menu di impostazione

9 Accessori

10 Appendice

Indice



2 Comporre lo scatto e premere il pulsante dell'otturatore fino a metà corsa.

- Sullo schermo, toccare il viso della persona che fa l'occholino per sceglierlo (Tocco AF), quindi premere il pulsante dell'otturatore fino a metà corsa.
- Verificare che intorno al viso della persona che farà l'occholino sia visualizzata una cornice verde.

3 Premere completamente il pulsante dell'otturatore.

- Nella fotocamera viene attivata la funzione di attesa e viene visualizzato [Occholino e scattare].
- La spia lampeggia e viene riprodotto il suono dell'autoscatto.



4 Rivolgersi verso la fotocamera e fare l'occholino.

- La fotocamera scatterà circa due secondi dopo che viene rilevato un occholino da parte della persona il cui viso si trova dentro la cornice.
- Per annullare la ripresa dopo avere attivato l'autoscatto, premere il pulsante [MENU].



- Se non viene rilevato l'occholino, farlo nuovamente in modo lento e deliberato.
- È possibile che l'occholino non venga rilevato se gli occhi sono coperti dai capelli o da un cappello oppure dagli occhiali.
- Anche la chiusura contemporanea di entrambi gli occhi verrà considerata un occholino.
- Se l'occholino non viene rilevato, la fotocamera scatterà circa 15 secondi dopo.
- Per modificare il numero di scatti, premere i pulsanti [▲][▼] dopo avere scelto [C] nel passo 1. [Ril. occhi ch.] (852) è disponibile solo per lo scatto finale.
- Se non vi sono persone nell'area di ripresa quando il pulsante dell'otturatore viene premuto completamente, la fotocamera scatterà quando nell'area di ripresa viene rilevata una persona che fa l'occholino.



- È possibile scegliere la modalità di scatto anche selezionando [S] nei passi 1 – 2 di "Scene specifiche" (855), toccando [DISP.] per accedere alla schermata delle impostazioni, toccando [C], quindi toccando nuovamente la stessa opzione oppure [SET].

Utilizzo della funzione Autoscatto viso

► Foto ► Filmati

La fotocamera scatterà circa due secondi dopo avere rilevato che il viso di un'altra persona (ad esempio, il fotografo) è entrato nell'area di ripresa (84). Questa funzione risulta utile per includere il fotografo nelle foto di gruppo o in riprese simili.



1 Scegliere [C].

- Attenersi alla procedura dei passi 1 - 2 di "Scene specifiche" (855) e scegliere [S], quindi premere il pulsante [▼].

Prima dell'uso

Guida di base

Guida avanzata

1 Nozioni fondamentali della fotocamera

2 Modalità Automatica / Modalità Auto ibrida

3 Altre modalità di scatto

4 Modalità P

5 Modalità Tv, Av, M e C

6 Modalità riproduzione

7 Funzioni Wi-Fi

8 Menu di impostazione

9 Accessori

10 Appendice

Indice



- Premere i pulsanti [◀][▶] oppure ruotare la ghiera [●] per scegliere [C], quindi premere il pulsante [C].

2 Comporre lo scatto e premere il pulsante dell'otturatore fino a metà corsa.

- Accertarsi che sul viso messo a fuoco venga visualizzata una cornice verde e sui visi delle altre persone vengano visualizzate cornici bianche.

3 Premere completamente il pulsante dell'otturatore.

- Nella fotocamera viene attivata la funzione di attesa prima dello scatto e sullo schermo viene visualizzato il messaggio [Guarda dritto in camera all'inizio del count down].
- La spia lampeggia e viene riprodotto il suono dell'autoscatto.



4 Unirsi ai soggetti nell'area di ripresa e guardare la fotocamera.

- Quando la fotocamera rileva un nuovo viso, il lampeggiamento della spia e il segnale acustico dell'autoscatto aumentano di frequenza. (Quando il flash si attiva, la spia resterà accesa). La fotocamera scatterà dopo circa due secondi.
- Per annullare la ripresa dopo avere attivato l'autoscatto, premere il pulsante [MENU].



- Anche se il proprio viso non viene rilevato dopo essersi uniti ai soggetti nell'area di ripresa, la fotocamera scatterà circa 15 secondi più tardi.
- Per modificare il numero di scatti, premere i pulsanti [▲][▼] dopo avere scelto [C] nel passo 1. [Ril. occhi ch.] (152) è disponibile solo per lo scatto finale.



- È possibile scegliere la modalità di scatto anche selezionando [C] nei passi 1 – 2 di "Scene specifiche" (155), toccando [DISP.] per accedere alla schermata delle impostazioni, toccando [C], quindi toccando nuovamente la stessa opzione oppure [SET].

Foto di cieli stellati (Stelle)

Scatti di persone sotto cieli stellati (Ritratto con stelle)

► Foto ► Filmati

È possibile scattare eccellenti fotografie di persone sotto cieli stellati. Dopo lo scatto iniziale del flash per acquisire la persona, la fotocamera scatta due volte senza flash. Le tre immagini vengono unite in una singola immagine e quindi elaborate per mettere in risalto le stelle. Per ulteriori informazioni sulla copertura del flash, vedere "Copertura del flash" (196).



1 Scegliere [S].

- Attenersi alla procedura dei passi 1 - 2 di "Scene specifiche" (155) e scegliere [S], quindi premere il pulsante [▼].
- Premere i pulsanti [◀][▶] oppure ruotare la ghiera [●] per scegliere [S], quindi premere il pulsante [C].
- Lo zoom viene impostato sul grandangolo massimo e non può essere regolato.

Prima dell'uso

Guida di base

Guida avanzata

1 Nozioni fondamentali della fotocamera

2 Modalità Automatica / Modalità Auto ibrida

3 Altre modalità di scatto

4 Modalità P

5 Modalità Tv, Av, M e C

6 Modalità riproduzione

7 Funzioni Wi-Fi

8 Menu di impostazione

9 Accessori

10 Appendice

Indice



2 Sollevare il flash.

- Spostare l'interruttore [↕].

3 Fissare la fotocamera.

- Fissare la fotocamera a un treppiede oppure adottare altri metodi per tenerla ferma.

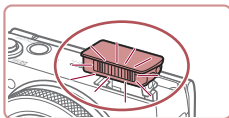

4 Scattare.

- Premere il pulsante dell'otturatore. Il flash scatta mentre la fotocamera esegue il primo scatto.
- Vengono quindi eseguiti il secondo e il terzo scatto, senza flash.

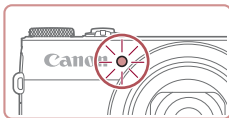

5 Invitare la persona a rimanere immobile finché la luce lampeggia.

- La persona ripresa deve rimanere immobile finché la luce non termina di lampeggiare tre volte dopo il terzo scatto (ciò può richiedere circa due secondi).
- Tutti gli scatti vengono uniti in una singola immagine.



- In alcune condizioni di scatto, le immagini potrebbero non essere quelle previste.
- Per scatti ottimali, chiedere alla persona di allontanarsi da fonti di illuminazione, come i lampioni, e assicurarsi di avere sollevato il flash.
- Sarà necessario attendere alcuni secondi prima di effettuare un nuovo scatto, poiché la fotocamera elabora le immagini.
- Per evitare immagini sfocate, assicurarsi che la persona ripresa nei passi 4 – 5 resti immobile.



- Per facilitarne la visualizzazione, provare a scegliere MENU ► scheda [📷] ► [Visual. nottur.] ► [On] (📖92) prima dello scatto.
- Per regolare la luminosità del soggetto, provare a cambiare la compensazione dell'esposizione del flash (📖89).
- Per regolare la luminosità dello sfondo, provare a cambiare la compensazione dell'esposizione (📖74). In alcune condizioni di scatto, tuttavia, le immagini potrebbero apparire diverse da quanto previsto. Inoltre, la persona deve restare immobile nei passi 4 – 5, che potrebbero richiedere fino a circa 15 secondi.
- Per acquisire un numero maggiore di stelle, con un aumento della luminosità, scegliere MENU (📖30) ► scheda [📷] ► [Impostazioni ritratto con stelle] ► [Visibilità stelle] ► [In evidenza]. In alcune condizioni di scatto, tuttavia, le immagini potrebbero apparire diverse da quanto previsto. Inoltre, la persona deve restare immobile nei passi 4 – 5, che potrebbero richiedere fino a circa 8 secondi.
- Per rendere più luminose le stelle, scegliere MENU (📖30) ► scheda [📷] ► [Risalta stelle] ► [Nitido]. Per enfatizzare la luminosità delle stelle nel cielo, impostare [Risalta stelle] su [Diffuso]. Questa impostazione può produrre eccellenti scatti ingrandendo le stelle più luminose e togliendo enfasi a quelle con minore luminosità. Per disattivare questa opzione, selezionare [Off].

Prima dell'uso

Guida di base

Guida avanzata

1 Nozioni fondamentali della fotocamera

2 Modalità Automatica / Modalità Auto ibrida

3 Altre modalità di scatto

4 Modalità P

5 Modalità Tv, Av, M e C

6 Modalità riproduzione

7 Funzioni Wi-Fi

8 Menu di impostazione

9 Accessori

10 Appendice

Indice





- È possibile scegliere la modalità di scatto anche selezionando nei passi 1 – 2 di "Scene specifiche" (📖55), toccando **[DISP.]** per accedere alla schermata delle impostazioni, toccando , quindi toccando nuovamente la stessa opzione oppure **[SET.]**.

Scatto di scene notturne con cielo stellato (Cielo con stelle)

► Foto ► Filmati

Scattare suggestive foto di cieli stellati in notturno. La luminosità delle stelle nell'immagine viene automaticamente migliorata, rendendo ogni cielo stellato davvero incantevole.



1 Scegliere .

- Attenersi alla procedura dei passi 1 - 2 di "Scene specifiche" (📖55) e scegliere , quindi premere il pulsante [▼].
- Premere i pulsanti [◀][▶] oppure ruotare la ghiera [🔘] per scegliere , quindi premere il pulsante [🔘].
- Lo zoom viene impostato sul grandangolo massimo e non può essere regolato.

2 Fissare la fotocamera.

- Fissare la fotocamera a un treppiede oppure adottare altri metodi per tenerla ferma e impedire l'effetto fotocamera mossa.

3 Scattare.

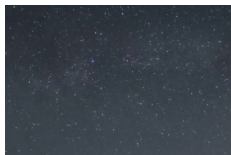

- Sarà necessario attendere alcuni secondi prima di effettuare un nuovo scatto, poiché la fotocamera elabora le immagini.



- Per facilitarne la visualizzazione, provare a scegliere MENU ► scheda ► [Visual. notturn.] ► [On] (📖92) prima dello scatto.
- Per rendere più luminose le stelle, scegliere MENU (📖30) ► scheda ► [Risalta stelle] ► [Nitido]. Per enfatizzare la luminosità delle stelle nel cielo, impostare [Risalta stelle] su [Diffuso]. Questa impostazione può produrre eccellenti scatti ingrandendo le stelle più luminose e togliendo enfasi a quelle con minore luminosità. Per disattivare questa opzione, selezionare [Off].
- Provare a passare alla modalità di messa a fuoco manuale (📖81) per specificare con maggiore precisione la posizione della messa a fuoco prima dello scatto.



- È possibile scegliere la modalità di scatto anche selezionando nei passi 1 – 2 di "Scene specifiche" (📖55), toccando **[DISP.]** per accedere alla schermata delle impostazioni, toccando , quindi toccando nuovamente la stessa opzione oppure **[SET.]**.

Ripresa di traiettorie di stelle (Traiettorie stelle)

► Foto ► Filmati

La scia creata in cielo dal movimento delle stelle viene registrata in un'unica immagine. Dopo aver definito la velocità dell'otturatore e il numero di scatti, la fotocamera scatta in modo continuo. Una sessione di scatto può durare fino a circa due ore. Controllare in anticipo il livello di carica della batteria.

Prima dell'uso

Guida di base

Guida avanzata

1 Nozioni fondamentali della fotocamera

2 Modalità Automatica / Modalità Auto ibrida

3 Altre modalità di scatto

4 Modalità P

5 Modalità Tv, Av, M e C

6 Modalità riproduzione

7 Funzioni Wi-Fi

8 Menu di impostazione

9 Accessori

10 Appendice

Indice





1 Scegliere [📷].

- Attenersi alla procedura dei passi 1 - 2 di "Scene specifiche" (📖55) e scegliere [📷], quindi premere il pulsante [▼].
- Premere i pulsanti [◀][▶] oppure ruotare la ghiera [🔘] per scegliere [📷], quindi premere il pulsante [🔘].
- Lo zoom viene impostato sul grandangolo massimo e non può essere regolato.

2 Specificare la durata della sessione di scatti.

- Ruotare la ghiera [🔘] per scegliere la durata degli scatti.

3 Fissare la fotocamera.

- Fissare la fotocamera a un treppiede oppure adottare altri metodi per tenerla ferma.

4 Scattare.

- Premere completamente il pulsante dell'otturatore. Viene visualizzato [In Uso] per alcuni istanti, quindi iniziano gli scatti.
- Durante gli scatti, non interferire con la fotocamera.
- Per annullare gli scatti, premere ancora completamente il pulsante dell'otturatore. L'annullamento può richiedere fino a 60 secondi.



- Se la carica della batteria della fotocamera si esaurisce, gli scatti si interrompono e viene creata un'immagine composta a partire dalle immagini salvate fino a quel momento.
- Sarà necessario attendere alcuni secondi prima di effettuare un nuovo scatto, poiché la fotocamera elabora le immagini.



- Per facilitarne la visualizzazione, provare a scegliere MENU ► scheda [📷] ► [Visual. notturn.] ► [On] (📖92) prima dello scatto.
- Provare a passare alla modalità di messa a fuoco manuale (📖81) per specificare con maggiore precisione la posizione della messa a fuoco prima dello scatto.



- È possibile scegliere la modalità di scatto anche selezionando [📷] nei passi 1 – 2 di "Scene specifiche" (📖55), toccando [DISP.] per accedere alla schermata delle impostazioni, toccando [📷], quindi toccando nuovamente la stessa opzione oppure [SET].

Ripresa di filmati del movimento delle stelle (Filmato stelle time-lapse)

► Foto ► Filmati

Registrando un filmato time-lapse che combina le immagini riprese a un intervallo specifico, è possibile creare filmati con stelle in rapido movimento. È possibile modificare l'intervallo di scatto e la durata della registrazione in base alle necessità.

Ogni sessione richiede molto tempo e molti scatti. Verificare in anticipo il livello della batteria e lo spazio disponibile sulla scheda di memoria.



1 Scegliere [📷].

- Attenersi alla procedura dei passi 1 - 2 di "Scene specifiche" (📖55) e scegliere [📷], quindi premere il pulsante [▼].

Prima dell'uso

Guida di base

Guida avanzata

1 Nozioni fondamentali della fotocamera

2 Modalità Automatica / Modalità Auto ibrida

3 Altre modalità di scatto

4 Modalità P

5 Modalità Tv, Av, M e C

6 Modalità riproduzione

7 Funzioni Wi-Fi

8 Menu di impostazione

9 Accessori

10 Appendice

Indice





- Premere i pulsanti [◀][▶] oppure ruotare la ghiera [⦿] per scegliere [☀], quindi premere il pulsante [⦿].
- Lo zoom viene impostato sul grandangolo massimo e non può essere regolato.

2 Configurare le impostazioni del filmato.

- Premere il pulsante [▲].
- Premere i pulsanti [▲][▼] oppure ruotare la ghiera [⦿] per scegliere una voce. Scegliere l'opzione desiderata premendo i pulsanti [◀][▶], quindi premere il pulsante [MENU].

3 Fissare la fotocamera.

- Fissare la fotocamera a un treppiede oppure adottare altri metodi per tenerla ferma.

4 Verificare la luminosità.

- Premere completamente il pulsante dell'otturatore per scattare una singola foto.
- Tornare alla modalità riproduzione (📖103) e verificare la luminosità.
- Per regolare la luminosità, ruotare la ghiera della compensazione dell'esposizione e modificare il livello di esposizione. Verificare nuovamente la luminosità effettuando un altro scatto.

5 Scattare.

- Premere il pulsante del filmato. Viene visualizzato [In Uso] per alcuni istanti, quindi iniziano gli scatti.
- Durante gli scatti, non interferire con la fotocamera.

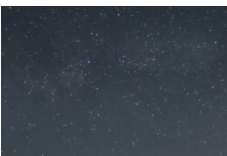

- Per annullare gli scatti, premere nuovamente il pulsante del filmato. L'annullamento può richiedere fino a 60 secondi.
- Durante gli scatti, la fotocamera funziona in modalità Eco (📖153).

Voce	Opzioni	Dettagli
Effetto	☀ ☁ ☁ ☁ ☁	Scegliere gli effetti del filmato, come Traiettorie stelle.
Intervallo scatto	15 sec., 30 sec., 1 min.	Scegliere l'intervallo fra gli scatti.
Frequenza immagini	15 30	Scegliere la velocità dei fotogrammi del filmato.
Tempo di ripresa	60 min., 90 min., 120 min., Illimitato	Scegliere la lunghezza della sessione di registrazione. Per registrare fino al completo esaurimento della batteria, scegliere [Illimitato].

Durata di riproduzione stimata basata sull'intervallo di ripresa e la velocità dei fotogrammi (per una sessione di un'ora)

Intervallo tra gli scatti	Frequenza immagini	Durata riproduzione
15 sec.	15	16 sec.
15 sec.	30	8 sec.
30 sec.	15	8 sec.
30 sec.	30	4 sec.
1 min.	15	4 sec.
1 min.	30	2 sec.

Prima dell'uso

Guida di base

Guida avanzata

1 Nozioni fondamentali della fotocamera

2 Modalità Automatica / Modalità Auto ibrida

3 Altre modalità di scatto

4 Modalità P

5 Modalità Tv, Av, M e C

6 Modalità riproduzione

7 Funzioni Wi-Fi

8 Menu di impostazione

9 Accessori

10 Appendice

Indice





- Sarà necessario attendere alcuni secondi prima di effettuare un nuovo scatto, poiché la fotocamera elabora le immagini.
- Se la carica della batteria della fotocamera o lo spazio disponibile sulla scheda di memoria si esaurisce, gli scatti si interrompono e viene creato un filmato a partire dalle immagini salvate fino a quel momento.
- L'intervallo di scatto [1 min.] non è disponibile con i seguenti effetti: [S], [F], [A] o [L].



- I suoni non vengono registrati.
- Per facilitarne la visualizzazione, provare a scegliere MENU ► scheda [CAM] ► [Visual. nottur.] ► [On] (192) prima dello scatto.
- È anche possibile accedere alla schermata nel passo 2 scegliendo MENU (30) ► scheda [CAM] ► [Imp. Filmato stelle time-lapse].
- Per salvare ogni scatto effettuato prima della creazione del filmato, scegliere MENU (30) ► scheda [CAM] ► [Salva foto] ► [On]. Notare che queste immagini individuali vengono gestite come un singolo gruppo e, durante la riproduzione, viene visualizzata solo la prima immagine. Per indicare che l'immagine appartiene a un gruppo, in alto a sinistra dello schermo viene visualizzato [SET]. Se si elimina un'immagine raggruppata (116), verranno eliminate anche tutte le immagini del gruppo. Prestare attenzione durante l'eliminazione di immagini.
- Provare a passare alla modalità di messa a fuoco manuale (81) per specificare con maggiore precisione la posizione della messa a fuoco prima dello scatto.
- Anche se si è specificato [Illimitato] in [Tempo di ripresa] e si utilizza un kit adattatore CA (venduto separatamente, 159), la ripresa si interromperà al massimo dopo 8 ore.



- È possibile scegliere la modalità di scatto anche selezionando [S] nei passi 1 – 2 di "Scene specifiche" (55), toccando [DISP.] per accedere alla schermata delle impostazioni, toccando [S], quindi toccando nuovamente la stessa opzione oppure [SET].

Regolazione dei colori

► Foto ► Filmati

È possibile regolare manualmente i colori in modalità [S].

1 Scegliere una modalità di scatto.

- Scegliere [S] (65), [A] (67), [L] (67) o [S] (68).

2 Scegliere la regolazione dei colori.

- Premere il pulsante [C], quindi scegliere [CWB] dal menu (29).

3 Regolare l'impostazione.

- Ruotare la ghiera [C] o premere i pulsanti [L] [R] per regolare il livello di correzione per B e A, quindi premere il pulsante [C].
- Al termine dell'impostazione, viene visualizzato [CWB].

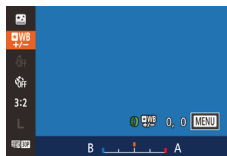

- B rappresenta il colore blu e A il colore ambrato.
- La carnagione rimane invariata quando si regolano i colori in modalità [S].
- È possibile accedere alle impostazioni avanzate premendo il pulsante [MENU] quando è visualizzata la schermata indicata al passo 2 (79).



- È possibile selezionare il livello di correzione anche toccando o trascinando la barra nel passo 2.
- È possibile accedere alle impostazioni avanzate toccando [MENU] quando è visualizzata la schermata indicata al punto 2 (79).

Prima dell'uso

Guida di base

Guida avanzata

1 Nozioni fondamentali della fotocamera

2 Modalità Automatica / Modalità Auto ibrida

3 Altre modalità di scatto

4 Modalità P

5 Modalità Tv, Av, M e C

6 Modalità riproduzione

7 Funzioni Wi-Fi

8 Menu di impostazione

9 Accessori

10 Appendice

Indice



Ripresa di vari filmati

► Foto ► Filmati

Ripresa di filmati in modalità Standard

► Foto ► Filmati

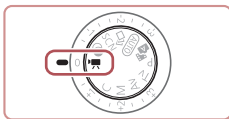

1 Attivare la modalità [📹].

- Impostare la ghiera di selezione su [📹].
- Premere il pulsante [ⓘ], scegliere [📹] dal menu, quindi [📖29].
- Sul bordo superiore e quello inferiore dello schermo vengono visualizzate delle barre nere e il soggetto viene leggermente ingrandito. Le barre nere indicano aree dell'immagine non registrate.

2 Configurare le impostazioni per adattarle al filmato (📖181).

3 Scattare.

- Premere il pulsante del filmato.
- Per interrompere la registrazione del filmato, premere nuovamente il pulsante del filmato.



- È possibile bloccare la messa a fuoco durante la registrazione toccando [AF]. Viene quindi visualizzato [MF].

Blocco o modifica della luminosità delle immagini prima dello scatto

► Foto ► Filmati

Prima o durante la registrazione, è possibile bloccare l'esposizione oppure modificarla con incrementi di 1/3 di stop in un intervallo compreso fra -3 e +3 stop.



1 Bloccare l'esposizione.

- Toccare [⌘] per bloccare l'esposizione.
- Toccare nuovamente [⌘] per sbloccare l'esposizione.



2 Modificare l'esposizione.

- Toccare [⌘] sullo schermo.
- Toccare [◀] [▶] per modificare l'esposizione.

3 Scattare (📖71)



- Non è possibile utilizzare la ghiera di compensazione dell'esposizione.



- È possibile regolare l'esposizione anche ruotando la ghiera [⌘] prima della registrazione.

Prima dell'uso

Guida di base

Guida avanzata

1 Nozioni fondamentali della fotocamera

2 Modalità Automatica / Modalità Auto ibrida

3 Altre modalità di scatto

4 Modalità P

5 Modalità Tv, Av, M e C

6 Modalità riproduzione

7 Funzioni Wi-Fi

8 Menu di impostazione

9 Accessori

10 Appendice

Indice



Ripresa di filmati iFrame

► Foto ► **Filmati**

È possibile riprendere filmati che possono essere modificati con software o dispositivi compatibili con iFrame. È possibile modificare, salvare e gestire rapidamente i filmati iFrame utilizzando il software (📖164).

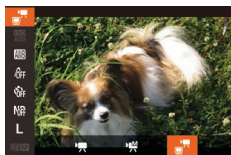

1 Scegliere [📷].

- Impostare la ghiera di selezione su [📷].
- Premere il pulsante [📷], scegliere [📷] dal menu, quindi [📷] (📖29).
- Le barre nere visualizzate sui bordi superiore e inferiore dello schermo indicano aree dell'immagine non registrate.

2 Scattare (📖71)



- iFrame è un formato video sviluppato da Apple Inc.
- La risoluzione è [📷60p] (📖50) e non può essere modificata.

Prima dell'uso

Guida di base

Guida avanzata

1 Nozioni fondamentali della fotocamera

2 Modalità Automatica / Modalità Auto ibrida

3 Altre modalità di scatto

4 Modalità P

5 Modalità Tv, Av, M e C

6 Modalità riproduzione

7 Funzioni Wi-Fi

8 Menu di impostazione

9 Accessori

10 Appendice

Indice



4

Modalità P

Scatti più mirati, con lo stile di ripresa preferito



- Le istruzioni di questo capitolo si riferiscono alla fotocamera con la ghiera di selezione impostata sulla modalità **[P]**.
- **[P]**: Programma AE, AE: esposizione automatica
- Prima di utilizzare una funzione presentata in questo capitolo in modalità diverse da quella **[P]**, assicurarsi che la funzione sia disponibile in tali modalità (📖181).

Scatto in modalità Programma AE ([P])

► Foto ► Filmati

È possibile personalizzare varie impostazioni delle funzioni per raggiungere lo stile di ripresa preferito.



1 Attivare la modalità **[P]**.

- Impostare la ghiera di selezione su **[P]**.

2 Personalizzare le impostazioni in base alle proprie esigenze (📖74 – 📖92), quindi scattare.



- Le velocità otturatore e il valore del diaframma vengono visualizzati in arancione se non è possibile ottenere un'esposizione adeguata quando si preme il pulsante dell'otturatore fino a metà corsa. In questo caso, provare a modificare la sensibilità ISO (📖75) o ad attivare il flash (se i soggetti sono scuri, 📖88), per ottenere un'adeguata esposizione.
- È possibile registrare i filmati anche in modalità **[P]** premendo il pulsante del filmato. Tuttavia, alcune impostazioni di FUNC. (📖29) e MENU (📖30) potrebbero non venire modificate automaticamente per la registrazione di filmati.

Prima dell'uso

Guida di base

Guida avanzata

1 Nozioni fondamentali della fotocamera

2 Modalità Automatica / Modalità Auto ibrida

3 Altre modalità di scatto

4 **Modalità P**

5 Modalità Tv, Av, M e C

6 Modalità riproduzione

7 Funzioni Wi-Fi

8 Menu di impostazione

9 Accessori

10 Appendice

Indice



Luminosità dell'immagine (Esposizione)

Regolazione della luminosità dell'immagine (Compensazione dell'esposizione)

► Foto ► Filmati

L'esposizione standard impostata dalla fotocamera può essere regolata con incrementi di un 1/3 di stop nell'intervallo compreso fra -3 e +3.



- Guardando lo schermo, ruotare la ghiera della compensazione dell'esposizione per regolare la luminosità.
- Viene visualizzato il livello di correzione specificato.

Blocco dell'esposizione/luminosità dell'immagine (Blocco AE)

► Foto ► Filmati

Prima di scattare, è possibile bloccare l'esposizione oppure specificare separatamente la messa a fuoco e l'esposizione.

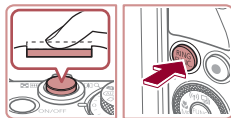

1 Bloccare l'esposizione.

- Puntare la fotocamera sul soggetto da riprendere con l'esposizione bloccata. Con il pulsante dell'otturatore premuto fino a metà corsa, premere il pulsante [RING FUNC.].
- Viene visualizzato [✳] e l'esposizione viene bloccata.
- Rilasciare il pulsante dell'otturatore e premere nuovamente il pulsante [RING FUNC.] per sbloccare AE. In questo caso, [✳] non viene più visualizzato.

2 Comporre la ripresa e scattare.



- Non utilizzabile con l'otturatore a tocco (42).



- AE: esposizione automatica
- Dopo avere bloccato l'esposizione, è possibile modificare la combinazione di velocità otturatore e diaframma ruotando la ghiera [C] (Cambio programma).

Modifica del metodo di lettura

► Foto ► Filmati

Modificare il metodo di lettura (misurazione della luminosità) in base alle condizioni di scatto come indicato di seguito.



- Premere il pulsante [MENU], scegliere [C] dal menu, quindi scegliere l'opzione desiderata (29).
- Viene visualizzata l'opzione configurata.

Valutativa	Per condizioni di scatto normali, inclusi gli scatti in controluce. Regola automaticamente l'esposizione per corrispondere alle condizioni di scatto.
Media ponder. centro	Stabilisce la luminosità media della luce su tutta l'area dell'immagine, calcolata attribuendo la priorità alla luminosità dell'area centrale.
Spot	La misurazione viene limitata all'interno della cornice [] (Cornice Punto AE Spot). La cornice Punto AE Spot può essere collegata alla cornice AF (75).

Prima dell'uso

Guida di base

Guida avanzata

1 Nozioni fondamentali della fotocamera

2 Modalità Automatica / Modalità Auto ibrida

3 Altre modalità di scatto

4 Modalità P

5 Modalità Tv, Av, M e C

6 Modalità riproduzione

7 Funzioni Wi-Fi

8 Menu di impostazione

9 Accessori

10 Appendice

Indice



Collegamento della cornice Punto AE Spot alla cornice AF

► Foto ► Filmati

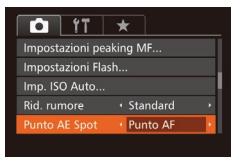

1 Impostare il metodo di lettura su [C].

- Seguire la procedura indicata nei passi di "Modifica del metodo di lettura" (874) per scegliere [C].

2 Configurare l'impostazione.

- Premere il pulsante [MENU], scegliere [Punto AE Spot] nella scheda [C], quindi scegliere [Punto AF] (830).
- La cornice Punto AE Spot verrà a questo punto collegata al movimento della cornice AF (884).



- Non disponibile se [Cornice AF] è impostato su [AiAF viso] (884).

Modifica della sensibilità ISO

► Foto ► Filmati



- Ruotare la ghiera [C] per scegliere la sensibilità ISO.
- Viene visualizzata l'opzione configurata.

AUTO	Regola automaticamente la sensibilità ISO per adattarsi alla modalità e alle condizioni di scatto.	
125, 160, 200	Basso	Per le riprese in esterni, con tempo buono.
250, 320, 400, 500, 640, 800	Leggermente basso	Per le riprese con condizioni di tempo nuvoloso o al crepuscolo.
1000, 1250, 1600, 2000, 2500, 3200, 4000, 5000, 6400	Leggermente alto	Per le riprese di scene notturne o in stanze scure.
8000, 10000, 12800	Alto	



- Per visualizzare la sensibilità ISO determinata automaticamente, quando è stata impostata su [AUTO], premere il pulsante dell'otturatore fino a metà corsa.
- Benché la scelta di una sensibilità ISO più bassa possa ridurre la granulosità delle immagini, c'è un maggiore rischio di effetto mosso della fotocamera e del soggetto in alcune condizioni di scatto.
- Scegliendo una sensibilità ISO più elevata, si aumenta la velocità otturatore, che potrebbe ridurre l'effetto mosso della fotocamera e del soggetto e aumentare la portata del flash. Tuttavia, le immagini potrebbero risultare sgranate.
- Per impostare la sensibilità ISO, è anche possibile premere il pulsante [C], scegliere [ISO], scegliere un'opzione (premendo i pulsanti [◀] [▶] o ruotando la ghiera [C]), quindi premere il pulsante [C]. Per specificare [AUTO], premere il pulsante [PUNC] nella schermata delle impostazioni.

Prima dell'uso

Guida di base

Guida avanzata

1 Nozioni fondamentali della fotocamera

2 Modalità Automatica / Modalità Auto ibrida

3 Altre modalità di scatto

4 Modalità P

5 Modalità Tv, Av, M e C

6 Modalità riproduzione

7 Funzioni Wi-Fi

8 Menu di impostazione

9 Accessori

10 Appendice

Indice



Modifica delle impostazioni ISO automatiche

► Foto ► Filmati

Se la fotocamera è impostata su [AUTO], la sensibilità ISO massima può essere specificata nell'intervallo [400] – [12800] e la sensibilità nell'intervallo di tre livelli.

1 Accedere alla schermata delle impostazioni.

- Premere il pulsante [MENU], scegliere [Imp. ISO Auto] nella scheda [CAM], quindi premere il pulsante [OK] (📖30).

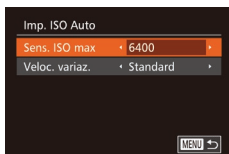

2 Configurare l'impostazione.

- Scegliere la voce di menu da configurare, quindi l'opzione desiderata (📖30).



- È inoltre possibile accedere alla schermata [Imp. ISO Auto] quando viene selezionata la sensibilità ISO nel menu FUNC., premendo il pulsante [MENU].

Modifica del livello di riduzione rumore (Riduzione rumore)

È possibile scegliere fra 3 livelli di riduzione rumore: [Standard], [Alto], [Basso]. Questa funzione è particolarmente efficace quando si scatta con sensibilità ISO elevate.



- Premere il pulsante [MENU], scegliere [Rid. rumore] nella scheda [CAM], quindi scegliere l'opzione desiderata (📖30).



- Non disponibile con [RAW] o [L] (📖90).

Bracketing con esposizione automatica (Scatto AEB)

► Foto ► Filmati

Tre immagini consecutive vengono acquisite con livelli di esposizione diversi (esposizione standard, sottoesposizione e sovraesposizione) a ogni scatto. È possibile modificare il livello di sottoesposizione e sovraesposizione (in relazione all'esposizione standard) da -2 a +2 stop con incrementi di un 1/3 di stop.



1 Scegliere [AEB].

- Premere il pulsante [MENU], scegliere [AEB] dal menu, quindi [OK] (📖29).

2 Configurare l'impostazione.

- Premere il pulsante [FUNC.], quindi modificare l'impostazione premendo i pulsanti [◀][▶] o ruotando la ghiera [OK].



- Lo scatto AEB è disponibile solo in modalità [L] (📖88).
- In questa modalità non è disponibile lo scatto continuo (📖87).

Prima dell'uso

Guida di base

Guida avanzata

1 Nozioni fondamentali della fotocamera

2 Modalità Automatica / Modalità Auto ibrida

3 Altre modalità di scatto

4 Modalità P

5 Modalità Tv, Av, M e C

6 Modalità riproduzione

7 Funzioni Wi-Fi

8 Menu di impostazione

9 Accessori

10 Appendice

Indice





- Se si sta già utilizzando la compensazione dell'esposizione (📖74), il valore specificato per tale funzione viene considerato come livello di esposizione standard per la funzione.
- È anche possibile accedere alla schermata delle impostazioni del passo 2 premendo il pulsante **[MENU]** quando viene visualizzata la schermata di compensazione dell'esposizione (📖74).
- Vengono effettuati tre scatti, a prescindere dalla quantità specificata in **[C&D]** (📖42).
- Nella modalità **[Ril. occhi ch.]** (📖52), questa funzione è disponibile solo per lo scatto finale.



- Per accedere alla schermata delle impostazioni nel passo 2, è possibile toccare **[FUNC]** sullo schermo nel passo 1 oppure **[MENU]** nella schermata relativa alla compensazione dell'esposizione (📖74).
- È possibile configurare questa impostazione anche toccando o trascinando la barra della schermata delle impostazioni nel passo 2 in modo da specificare un valore, quindi toccare **[FUNC]**.

Correzione della luminosità dell'immagine (i-Contrast)

► Foto ► Filmati

Prima dello scatto, è possibile rilevare le aree dell'immagine troppo luminose o scure (come visi o sfondi) e modificarle automaticamente per ottenere la luminosità ottimale.

Per evitare la presenza di aree sbiadite, specificare la DRC. Per mantenere i dettagli nelle aree ombreggiate, specificare Correzione delle ombre.



- In alcune condizioni di ripresa, la correzione potrebbe non essere adeguata oppure le immagini potrebbero apparire sgranate.



- È anche possibile correggere le immagini esistenti (📖123).
- È possibile personalizzare il funzionamento della fotocamera in modo che ruotando la ghiera **[M]** si modifichino le impostazioni delle funzioni Correzione DR o Correzione delle ombre (📖97).

Dynamic Range Correction (Correzione DR)

► Foto ► Filmati

Attenuare le aree dell'immagine luminose, che altrimenti potrebbero apparire sbiadite, attenendosi alla seguente procedura.



- Premere il pulsante **[M]**, scegliere **[OFF]** dal menu, quindi scegliere l'opzione desiderata (📖29).
- Viene visualizzata l'opzione configurata.

Opzioni	Dettagli	Sensibilità ISO disponibile (📖75)
[OFF]	–	
[AUTO]	Regolazione automatica per evitare la presenza di aree sbiadite	[AUTO], [125] – [12800]
[200%]	Attenua le aree di circa il 200% rispetto al livello di luminosità di [OFF] .	[AUTO], [250] – [6400]



- Se è stato specificato un valore esterno all'intervallo supportato indicato qui, la sensibilità ISO (📖75) verrà regolata a una sensibilità compresa nell'intervallo supportato.

Correzione delle ombre

► Foto ► Filmati

Mantenere automaticamente i dettagli nelle aree ombreggiate attenendosi alla seguente procedura.



- Premere il pulsante **[M]**, scegliere **[OFF]** dal menu, quindi **[AUTO]** (📖29).
- Al termine dell'impostazione, viene visualizzato **[AUTO]**.

Prima dell'uso

Guida di base

Guida avanzata

1 Nozioni fondamentali della fotocamera

2 Modalità Automatica / Modalità Auto ibrida

3 Altre modalità di scatto

4 Modalità P

5 Modalità Tv, Av, M e C

6 Modalità riproduzione

7 Funzioni Wi-Fi

8 Menu di impostazione

9 Accessori

10 Appendice

Indice



Utilizzo del Filtro ND

Per scattare con velocità otturatore più basse e una riduzione del diaframma, utilizzare il filtro ND, che riduce l'intensità della luce a 1/8 del livello effettivo (equivalente a 3 stop).



- Premere il pulsante , scegliere  dal menu, quindi  ( 29).
- Al termine dell'impostazione, viene visualizzato .



- Fissare la fotocamera a un treppiede oppure adottare altri metodi per tenerla ferma e impedire l'effetto fotocamera mossa. Inoltre, quando si scatta con un treppiede o si utilizza un altro metodo per fissare la fotocamera, impostare [Mod. IS] su [Off] ( 91).



- ND: Densità neutra



Colori dell'immagine





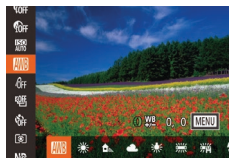







Regolazione del bilanciamento del bianco

► Foto ► Filmati

Modificando il bilanciamento del bianco, è possibile rendere più naturali i colori delle immagini per la scena in fase di ripresa.



- Premere il pulsante , scegliere  dal menu, quindi scegliere l'opzione desiderata ( 29).
- Viene visualizzata l'opzione configurata.

 Auto	Imposta automaticamente il bilanciamento del bianco ottimale per le condizioni di scatto.
 Luce diurna	Per le riprese in esterni, con tempo buono.
 Ombra	Per scatti all'ombra.
 Nuvoloso	Per le riprese in condizioni di tempo nuvoloso o al crepuscolo.
 Tungsteno	Per le riprese con normale illuminazione a incandescenza.
 Fluorescent	Per le riprese in luoghi con lampade fluorescenti bianche.
 Fluorescent H	Per le riprese con illuminazione fluorescente diurna.
 Flash	Per scatti con il flash.
 Subacqueo	Per le foto subacquee ( 55).
 Personalizzato	Per l'impostazione manuale di un valore di bilanciamento del bianco personalizzato ( 79).

Prima dell'uso

Guida di base

Guida avanzata

1 Nozioni fondamentali della fotocamera

2 Modalità Automatica / Modalità Auto ibrida

3 Altre modalità di scatto

4 Modalità P

5 Modalità Tv, Av, M e C

6 Modalità riproduzione

7 Funzioni Wi-Fi

8 Menu di impostazione

9 Accessori

10 Appendice

Indice



Personalizzazione del bilanciamento del bianco

► Foto ► Filmati

Per colori delle immagini che nello scatto mantengano un aspetto naturale sotto la luce, modificare il bilanciamento del bianco per adattarlo alla sorgente luminosa presente nel punto dello scatto. Impostare il bilanciamento del bianco sotto la stessa sorgente luminosa che illumina la ripresa.

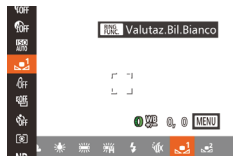

- Seguire la procedura indicata nei passi di "Regolazione del bilanciamento del bianco" (📖78) per scegliere [B] o [A].
- Puntare la fotocamera su un semplice soggetto bianco, in modo da riempire l'intero schermo. Premere il pulsante [RIPRISTINA].
- Dopo la registrazione dei dati di bilanciamento del bianco, la tinta dello schermo cambia.



- I colori potrebbero risultare innaturali se vengono modificate le impostazioni della fotocamera dopo avere registrato i dati del bilanciamento del bianco.



- È possibile registrare i dati del bilanciamento del bianco sullo schermo anche toccando [RIPRISTINA].

Correzione manuale del bilanciamento del bianco

► Foto ► Filmati

È possibile correggere il bilanciamento del bianco. Questa regolazione può corrispondere all'effetto di quando si utilizza un filtro di conversione della temperatura del colore o un filtro di compensazione del colore disponibili in commercio.



1 Configurare l'impostazione.

- Seguire la procedura indicata nei passi di "Regolazione del bilanciamento del bianco" (📖78) per scegliere [B] o [A].
- Ruotare la ghiera [W] per regolare il livello di correzione per B e A.

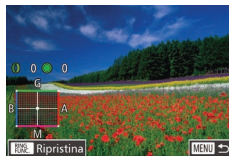

- Al termine dell'impostazione, viene visualizzato [W].

2 Configurare le impostazioni avanzate.

- Per configurare impostazioni più avanzate, premere il pulsante [MENU] e modificare il livello di correzione ruotando la ghiera [W] o [R] oppure premendo i pulsanti [▲][▼][◀][▶].
- Per ripristinare il livello di correzione, premere il pulsante [RIPRISTINA].
- Premere il pulsante [MENU] per completare l'impostazione.



- La fotocamera conserverà i livelli di correzione del bilanciamento del bianco anche se si seleziona un'altra opzione di bilanciamento del bianco (seguendo i passaggi in "Regolazione del bilanciamento del bianco" (📖78)), ma i livelli di correzione verranno ripristinati se si registrano i dati di bilanciamento del bianco personalizzato.



- B: blu; A: ambra; M: magenta; G: verde
- È possibile personalizzare il funzionamento della fotocamera in modo che sia possibile accedere alla schermata di modifica di B e A semplicemente ruotando la ghiera [W] (📖97).
- Un livello della correzione blu/ambra è equivalente a circa 7 mired di un filtro di conversione della temperatura del colore. (Mired: unità di misura della temperatura del colore che rappresenta la densità di un filtro di conversione della temperatura del colore)



- È possibile selezionare il livello di correzione anche toccando o trascinando la barra nel passo 1 o la cornice nel passo 2.
- È possibile accedere alla schermata nel passo 2 anche toccando [MENU] nel passo 1.
- Nella schermata nel passo 2, è possibile toccare [RIPRISTINA] per ripristinare il livello originale e toccare [MENU] per tornare alla schermata di scatto.

Prima dell'uso

Guida di base

Guida avanzata

1 Nozioni fondamentali della fotocamera

2 Modalità Automatica / Modalità Auto ibrida

3 Altre modalità di scatto

4 Modalità P

5 Modalità Tv, Av, M e C

6 Modalità riproduzione

7 Funzioni Wi-Fi

8 Menu di impostazione

9 Accessori

10 Appendice

Indice



Modifica del tono colore delle immagini (My Colors)

► Foto ► Filmati

Modificare i toni colore delle immagini in base alle necessità, ad esempio convertendo le immagini in seppia o in bianco e nero.



- Premere il pulsante [☰], scegliere [☰] dal menu, quindi scegliere l'opzione desiderata (☰29).
- Viene visualizzata l'opzione configurata.

☰	My Colors Off	—
☰	Contrasto	Enfatizza il contrasto e la saturazione dei colori, rendendo le immagini più nitide.
☰	Neutro	Riduce il contrasto e la saturazione dei colori per immagini più sfumate.
☰	Seppia	Consente di creare immagini con tonalità seppia.
☰	Bianco & Nero	Consente di creare immagini in bianco e nero.
☰	Diapositiva	Combina gli effetti Blu vivace, Verde vivace e Rosso vivace per produrre colori intensi ma naturali, simili alle immagini delle diapositive.
☰	Carnagione chiara	Consente di schiarire la carnagione.
☰	Carnagione scura	Consente di scurire la carnagione.
☰	Blu vivace	Enfatizza i blu delle immagini. Rende più vivaci il cielo, il mare e gli altri soggetti di colore blu.
☰	Verde vivace	Enfatizza i verdi delle immagini. Rende più vivaci le montagne, il fogliame e gli altri soggetti di colore verde.
☰	Rosso vivace	Enfatizza i rossi delle immagini. Rende più vivaci i soggetti di colore rosso.
☰	Colore personale	Regolare il contrasto, la nitidezza, la saturazione dei colori e altre caratteristiche in base alle proprie preferenze (☰80).



- Il bilanciamento del bianco (☰78) non può essere impostato nella modalità [☰] o [☰].
- Nelle modalità [☰] e [☰], i colori diversi da quelli della carnagione delle persone potrebbero venire modificati. Con alcune tonalità di carnagione, tali impostazioni potrebbero non produrre i risultati previsti.

Colore personale

► Foto ► Filmati

Scegliere per l'immagine il livello desiderato di contrasto, nitidezza, saturazione dei colori, rosso, verde, blu e tonalità della carnagione, nell'intervallo 1 – 5.



1 Accedere alla schermata delle impostazioni.

- Seguire la procedura indicata in "Modifica del tono colore delle immagini (My Colors)" (☰80) per scegliere [☰], quindi premere il pulsante [☰].

2 Configurare l'impostazione.

- Premere i pulsanti [▲][▼] per scegliere un'opzione, quindi specificarne il valore premendo i pulsanti [◀][▶] o ruotando la ghiera [☰].
- Per effetti più profondi/più intensi (o tonalità della carnagione più scure), modificare il valore verso destra, mentre per un effetto più debole/più chiaro (o tonalità della carnagione più chiare), modificare il valore verso sinistra.
- Premere il pulsante [☰] per completare l'impostazione.



- È possibile specificare un valore anche toccando o trascinando la barra.

Prima dell'uso

Guida di base

Guida avanzata

1 Nozioni fondamentali della fotocamera

2 Modalità Automatica / Modalità Auto ibrida

3 Altre modalità di scatto

4 Modalità P

5 Modalità Tv, Av, M e C

6 Modalità riproduzione

7 Funzioni Wi-Fi

8 Menu di impostazione

9 Accessori

10 Appendice

Indice



Distanza di scatto e messa a fuoco

Scatti ravvicinati (Macro)

► Foto ► Filmati

Per mettere a fuoco solo i soggetti vicini, impostare la fotocamera su [M]. Per ulteriori informazioni sulla distanza di messa a fuoco, vedere "Distanza di scatto" (📖 196).

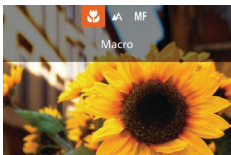

- Premere il pulsante [M], scegliere [M] (premere i pulsanti [◀][▶] o ruotare la ghiera [D]), quindi premere il pulsante [M].
- Al termine dell'impostazione, viene visualizzato [M].



- Se il flash scatta, potrebbe verificarsi l'effetto vignettatura.



- Per impedire l'effetto fotocamera mossa, fissare la fotocamera a un treppiede e scattare con la fotocamera impostata su [M] (📖 42).



- È possibile configurare questa impostazione anche premendo il pulsante [M], quindi toccando due volte [M].

Scatto in modalità Focus Manuale

► Foto ► Filmati

Se non è possibile mettere a fuoco in modalità AF, utilizzare la messa a fuoco manuale. È possibile specificare la posizione di messa a fuoco generale, quindi premere il pulsante dell'otturatore fino a metà corsa per fare in modo che la fotocamera stabilisca la posizione di messa a fuoco ottimale in prossimità di quella specificata. Per ulteriori informazioni sulla distanza di messa a fuoco, vedere "Distanza di scatto" (📖 196).



(1)

1 Scegliere [MF].

- Premere il pulsante [M], scegliere [MF] (premere i pulsanti [◀][▶] o ruotare la ghiera [D]), quindi premere il pulsante [M].
- Vengono visualizzati [MF] e l'indicatore MF.

2 Specificare la posizione di messa a fuoco generale.

- Facendo riferimento alla barra dell'indicatore MF sullo schermo (1, che mostra la distanza e la posizione della messa a fuoco) e l'area della visualizzazione ingrandita, premere i pulsanti [▲][▼] o ruotare la ghiera [D] per specificare la posizione di messa a fuoco generale, quindi premere il pulsante [M].
- Per modificare l'ingrandimento, premere il pulsante [▶].
- Durante la visualizzazione ingrandita, è possibile spostare la cornice di messa a fuoco anche trascinandola sullo schermo.

3 Regolare in modo fine la messa a fuoco.

- Premere il pulsante dell'otturatore fino a metà corsa per fare in modo che la fotocamera regoli in modo fine la posizione di messa a fuoco (Safety MF).

Prima dell'uso

Guida di base

Guida avanzata

1 Nozioni fondamentali della fotocamera

2 Modalità Automatica / Modalità Auto ibrida

3 Altre modalità di scatto

4 Modalità P

5 Modalità Tv, Av, M e C

6 Modalità riproduzione

7 Funzioni Wi-Fi

8 Menu di impostazione

9 Accessori

10 Appendice

Indice





- Durante la messa a fuoco manuale, la modalità Cornice AF (📖83) è impostata su [1 punto], mentre Mis. Cornice AF (📖84) è impostato su [Normale] e queste impostazioni non possono essere modificate.
- La messa a fuoco è possibile se si utilizza la funzione Zoom Digitale (📖40) o Teleconvertitore Digitale (📖83) oppure se si utilizza un televisore per visualizzare le immagini (📖161), ma la visualizzazione ingrandita non verrà mostrata.



- È possibile regolare la messa a fuoco anche ruotando la ghiera (📖) (📖97).
- Per mettere a fuoco in modo più accurato, fissare la fotocamera a un treppiede per stabilizzarla.
- È possibile ingrandire o nascondere l'area di visualizzazione ingrandita regolando MENU (📖30) ► scheda [📷] ► impostazioni [Zoom manuale].
- Per disattivare la regolazione fine della messa a fuoco automatica quando si preme il pulsante dell'otturatore fino a metà corsa, scegliere MENU (📖30) ► scheda [📷] ► [Safety MF] ► [Off].



- È possibile bloccare la messa a fuoco durante la registrazione toccando [AF]. Viene quindi visualizzato [MF].

Identificare facilmente l'area di messa a fuoco (Peaking MF)

► Foto ► Filmati

Per facilitare la messa a fuoco manuale, i contorni dei soggetti messi a fuoco vengono visualizzati a colori. È possibile modificare i colori e la sensibilità (livello) di rilevamento dei contorni in base alle esigenze.



1 Accedere alla schermata delle impostazioni.

- Premere il pulsante [MENU], scegliere [Impostazioni peaking MF] nella scheda [📷], quindi scegliere [On] (📖30).

2 Configurare l'impostazione.

- Scegliere la voce di menu da configurare, quindi l'opzione desiderata (📖30).



- I colori visualizzati per il peaking MF non vengono registrati negli scatti.

Bracketing della messa a fuoco (modalità Fuoco-BKT)

► Foto ► Filmati

Con ogni scatto vengono acquisite tre immagini consecutive, con la prima alla distanza di messa a fuoco impostata manualmente e le altre in corrispondenza di posizioni di messa a fuoco più distanti e più vicine stabilite dalle preimpostazioni. La distanza dalla messa a fuoco specificata può essere impostata su tre livelli.



1 Scegliere [📷].

- Premere il pulsante [📷], scegliere [📷] dal menu, quindi [📷] (📖29).

2 Configurare l'impostazione.

- Premere il pulsante [PUNTO], quindi modificare l'impostazione premendo i pulsanti [◀][▶] o ruotando la ghiera [📷].



- Il bracketing della messa a fuoco è disponibile solo in modalità [📷] (📖88).
- In questa modalità non è disponibile lo scatto continuo (📖87).

Prima dell'uso

Guida di base

Guida avanzata

1 Nozioni fondamentali della fotocamera

2 Modalità Automatica / Modalità Auto ibrida

3 Altre modalità di scatto

4 Modalità P

5 Modalità Tv, Av, M e C

6 Modalità riproduzione

7 Funzioni Wi-Fi

8 Menu di impostazione

9 Accessori

10 Appendice

Indice





- È anche possibile accedere alla schermata delle impostazioni del passo 2 premendo il pulsante **[MENU]** nel passo 2 di "Scatto in modalità Focus Manuale" (📖81).
- Vengono effettuati tre scatti, a prescindere dalla quantità specificata in **[C]** (📖42).
- Nella modalità **[Ril. occhi ch.]** (📖52), questa funzione è disponibile solo per lo scatto finale.



- Per accedere alla schermata nel passo 2, è possibile toccare **[PRING/FUN.]** sulla schermata nel passo 1 oppure toccare **[MENU]** nella schermata di messa a fuoco manuale (📖81).
- È possibile anche configurare questa impostazione toccando o trascinando la barra della schermata nel passo 2 in modo da specificare un valore e toccando quindi **[PRING/FUN.]**.

Teleconvertitore Digitale

► Foto ► Filmati

La lunghezza focale dell'obiettivo può essere aumentata di circa 1,6x o 2,0x. Ciò può limitare la possibilità dell'effetto fotocamera mossa poiché la velocità otturatore è maggiore rispetto all'utilizzo del solo zoom (compreso lo zoom digitale) con lo stesso fattore di zoom.

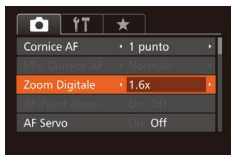

- Premere il pulsante **[MENU]**, scegliere **[Zoom Digitale]** nella scheda **[C]**, quindi scegliere l'opzione desiderata (📖30).
- La vista viene ingrandita e sullo schermo viene visualizzato il fattore di zoom.



- Il Teleconvertitore Digitale non può essere utilizzato con lo zoom digitale (📖40) o AF-Point Zoom (📖51).



- La velocità otturatore potrebbe essere equivalente se si sposta la leva dello zoom completamente verso **[L]** per l'impostazione massima del teleobiettivo e quando si ingrandisce il soggetto fino alle stesse dimensioni attenendosi alla procedura del passo 2 di "Ingrandimento ravvicinato sui soggetti (Zoom Digitale)" (📖40).

Modifica della modalità Cornice AF

► Foto ► Filmati

Modificare la modalità Cornice AF (Autofocus) in base alle condizioni di scatto come segue.



- Premere il pulsante **[MENU]**, scegliere **[Cornice AF]** nella scheda **[C]**, quindi scegliere l'opzione desiderata (📖30).

1 punto

► Foto ► Filmati

Viene visualizzata una cornice AF. Utile per una messa a fuoco affidabile. È possibile spostare la cornice anche toccando lo schermo (📖86).



- Se la fotocamera non riesce a mettere a fuoco quando si preme il pulsante dell'otturatore fino a metà corsa, viene visualizzata una cornice AF gialla con **[L]**.

Prima dell'uso

Guida di base

Guida avanzata

1 Nozioni fondamentali della fotocamera

2 Modalità Automatica / Modalità Auto ibrida

3 Altre modalità di scatto

4 Modalità P

5 Modalità Tv, Av, M e C

6 Modalità riproduzione

7 Funzioni Wi-Fi

8 Menu di impostazione

9 Accessori

10 Appendice

Indice





- Per comporre scatti in modo che i soggetti siano posizionati in un bordo o in un angolo, puntare prima la fotocamera per acquisire il soggetto in una cornice AF, quindi tenere premuto il pulsante dell'otturatore fino a metà corsa. Continuando a tenere premuto il pulsante dell'otturatore fino a metà corsa, ricomporre lo scatto in base alle proprie preferenze, quindi premere completamente il pulsante dell'otturatore (Blocco della messa a fuoco).
- La posizione della cornice AF viene ingrandita quando si preme il pulsante dell'otturatore fino a metà corsa e [AF-Point Zoom] (p. 51) è impostato su [On].

Spostamento e ridimensionamento delle cornici AF (1 punto)

► Foto ► Filmati

Per modificare la posizione e le dimensioni della cornice AF, impostare la modalità Cornice AF su [1 punto].



1 Spostare la cornice AF.

- Toccare lo schermo. Nel punto toccato, viene visualizzata una cornice AF di colore arancione (Tocco AF).
- È possibile ruotare la ghiera [Q] per spostare la cornice AF e premere i pulsanti [▲] [▼] [◀] [▶] per regolarne con precisione la posizione.
- Per riportare la cornice AF alla posizione originale al centro, premere il pulsante [MENU].

2 Ridimensionare la cornice AF.

- Per ridurre le dimensioni della cornice AF, ruotare la ghiera [Q]. Ruotarla nuovamente per ripristinare le dimensioni originali.

3 Terminare il processo di impostazione.

- Premere il pulsante [Q].



- Le cornici AF vengono visualizzate con le dimensioni normali se si utilizza la funzione Zoom Digitale (p. 40) o Teleconvertitore Digitale (p. 83) e nella modalità Focus Manuale (p. 81).



- La cornice Punto AE Spot può essere collegata alla cornice AF (p. 75).
- È possibile anche configurare le dimensioni della cornice AF premendo il pulsante [MENU] e scegliendo [Mis. Cornice AF] nella scheda [CAMERA] (p. 30).



- Nella schermata del passo 2 è possibile anche spostare la cornice AF toccando lo schermo, ripristinarne le dimensioni originali toccando [MENU] o uscire dall'impostazione toccando [SET].

AiAF viso

► Foto ► Filmati

- Con questa funzione è possibile rilevare i visi delle persone, quindi impostare la messa a fuoco, l'esposizione (solo in modalità di lettura valutativa) e il bilanciamento del bianco (solo [RAW]).
- Dopo che si è puntata la fotocamera direttamente sui soggetti, sul viso del soggetto ritenuto principale dalla fotocamera viene visualizzata una cornice bianca e sugli altri visi rilevati vengono visualizzate fino a due cornici grigie.
- Quando la fotocamera rileva un movimento, le cornici seguiranno i soggetti nell'ambito di una determinata distanza.
- Dopo avere premuto il pulsante dell'otturatore fino a metà corsa, sui visi dei soggetti messi a fuoco vengono visualizzate fino a nove cornici verdi.

Prima dell'uso

Guida di base

Guida avanzata

1 Nozioni fondamentali della fotocamera

2 Modalità Automatica / Modalità Auto ibrida

3 Altre modalità di scatto

4 Modalità P

5 Modalità Tv, Av, M e C

6 Modalità riproduzione

7 Funzioni Wi-Fi

8 Menu di impostazione

9 Accessori

10 Appendice

Indice





- Se non vengono rilevati visi, oppure se vengono visualizzate solo cornici grigie (senza cornice bianca), quando si preme il pulsante dell'otturatore fino a metà corsa verranno visualizzate cornici verdi nelle aree messe a fuoco. Il numero massimo di cornici dipende dall'impostazione del formato immagine (📖49).
 - [3:2] o [4:3]: 31 cornici
 - [1:1] o [4:5]: 25 cornici
 - [16:9]: 21 cornici
- Se non viene rilevato alcun viso quando AF Servo (📖85) è impostato su [On], la cornice AF viene visualizzata al centro dello schermo se si preme il pulsante dell'otturatore fino a metà corsa.
- Esempi di visi che non possono essere rilevati:
 - Soggetti troppo distanti o estremamente vicini
 - Soggetti scuri o chiari
 - Visi di profilo, inclinati o parzialmente nascosti
- La fotocamera potrebbe erroneamente identificare soggetti non umani come visi.
- Se la fotocamera non riesce a mettere a fuoco quando si preme il pulsante dell'otturatore fino a metà corsa, non viene visualizzata alcuna cornice AF.



- In alcune condizioni di scatto, la messa a fuoco potrebbe risultare impossibile.
- In condizioni di scarsa illuminazione, potrebbe non essere possibile attivare la funzione AF Servo (le cornici AF potrebbero non diventare blu) quando si preme il pulsante dell'otturatore fino a metà corsa. In questo caso, la messa a fuoco e l'esposizione vengono impostate in base alla modalità Cornice AF specificata.
- Se non è possibile ottenere un'esposizione adeguata, le velocità otturatore e i valori del diaframma vengono visualizzati in arancione. Rilasciare il pulsante dell'otturatore, quindi premerlo nuovamente fino a metà corsa.
- Lo scatto in modalità Blocco AF non è disponibile.
- L'opzione [AF-Point Zoom] della scheda [📷] (📖30) non è disponibile.
- Non disponibile se si utilizza l'autoscatto (📖41).

Scatto con AF Servo

► Foto ► Filmati

Questa modalità consente di riprendere i soggetti in movimento, poiché la fotocamera continua a metterli a fuoco e modifica l'esposizione finché il pulsante dell'otturatore viene tenuto premuto fino a metà corsa.



1 Configurare l'impostazione.

- Premere il pulsante [MENU], scegliere [AF Servo] nella scheda [📷], quindi scegliere [On] (📖30).

2 Mettere a fuoco.

- La messa a fuoco e l'esposizione vengono mantenute dove viene visualizzata la cornice AF blu mentre si preme il pulsante dell'otturatore fino a metà corsa.

Modifica dell'impostazione di messa a fuoco

► Foto ► Filmati

È possibile modificare il funzionamento predefinito della fotocamera di messa a fuoco costante dei soggetti verso cui è rivolta, anche senza premere il pulsante dell'otturatore. È possibile limitare la messa a fuoco della fotocamera al momento in cui si preme il pulsante dell'otturatore fino a metà corsa.

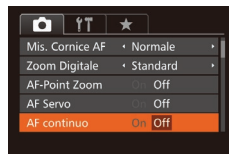

- Premere il pulsante [MENU], scegliere [AF continuo] nella scheda [📷], quindi scegliere [Off] (📖30).

On	Questa funzione consente di scattare cogliendo sempre l'attimo migliore poiché la fotocamera esegue continuamente la messa a fuoco dei soggetti finché il pulsante dell'otturatore non viene premuto fino a metà corsa.
Off	Questa funzione consente di risparmiare la carica della batteria poiché la fotocamera non esegue la messa a fuoco continua.

Prima dell'uso

Guida di base

Guida avanzata

1 Nozioni fondamentali della fotocamera

2 Modalità Automatica / Modalità Auto ibrida

3 Altre modalità di scatto

4 Modalità P

5 Modalità Tv, Av, M e C

6 Modalità riproduzione

7 Funzioni Wi-Fi

8 Menu di impostazione

9 Accessori

10 Appendice

Indice



Scelta di una persona da mettere a fuoco (Face Select)

► Foto ► Filmati

È possibile scattare dopo avere scelto il viso di una persona specifica da mettere a fuoco.



1 Preparare la fotocamera per Face Select.

- Impostare la cornice AF su [AiAF viso] (📖84).
- Assegnare [📷] al pulsante [FUNC] (📖99).

2 Attivare la modalità Face Select.

- Puntare la fotocamera verso il viso della persona e premere il pulsante [FUNC].
- Una volta visualizzato [Viso Selezionato], intorno al viso rilevato come soggetto principale viene visualizzata una cornice [📷].
- Anche se il soggetto si sposta, la cornice [📷] lo segue nell'ambito di una determinata distanza.
- Se non viene rilevato alcun viso, [📷] non viene visualizzato.

3 Scegliere il viso da mettere a fuoco.

- Per spostare la cornice del viso [📷] su un altro viso rilevato, premere il pulsante [FUNC].
- Dopo avere spostato la cornice del viso su tutti i visi rilevati, viene visualizzato [Viso Deselezionato] e viene nuovamente visualizzata la schermata della modalità Cornice AF specificata.

4 Scattare.

- Premere il pulsante dell'otturatore fino a metà corsa. Dopo che la fotocamera effettua la messa a fuoco, [📷] si trasforma in [📷].



- Premere completamente il pulsante dell'otturatore per scattare.



- Quando [ID viso] è impostato su [On], i nomi delle persone registrate rilevate non vengono visualizzati se si sceglie di mettere a fuoco un altro volto non registrato. Tuttavia, i nomi visualizzati saranno registrati nelle foto (📖44).

Scelta dei soggetti da mettere a fuoco (Tocco AF)

► Foto ► Filmati

È possibile scattare dopo avere scelto il viso di una persona specifica o un altro soggetto da mettere a fuoco.



1 Impostare la cornice AF su [AiAF viso] (📖84).

2 Scegliere il viso di una persona o un altro soggetto da mettere a fuoco.

- Toccare il soggetto o la persona sullo schermo.
- Quando viene rilevato il soggetto, la fotocamera emette un segnale acustico e viene visualizzato [📷]. La messa a fuoco viene mantenuta anche se il soggetto si muove.
- Per annullare Tocco AF, toccare [📷].

3 Scattare.

- Premere il pulsante dell'otturatore fino a metà corsa. Dopo che la fotocamera effettua la messa a fuoco, [📷] si trasforma in un simbolo [📷] verde.
- Premere completamente il pulsante dell'otturatore per scattare.

Prima dell'uso

Guida di base

Guida avanzata

1 Nozioni fondamentali della fotocamera

2 Modalità Automatica / Modalità Auto ibrida

3 Altre modalità di scatto

4 Modalità P

5 Modalità Tv, Av, M e C

6 Modalità riproduzione

7 Funzioni Wi-Fi

8 Menu di impostazione

9 Accessori

10 Appendice

Indice





- Se si preferisce che la fotocamera non scatti quando si tocca lo schermo, disattivare la modalità [Otturat. a tocco]. Premere il pulsante [MENU], scegliere [Otturat. a tocco] nella scheda [CAM], quindi scegliere [Off] (130).
- Potrebbe non essere possibile utilizzare la funzione AF tracking se i soggetti sono troppo piccoli o si muovono troppo rapidamente oppure se non vi è sufficiente contrasto fra i soggetti e lo sfondo.
- Anche se si sta scattando in modalità [M] (81), se si tocca lo schermo per specificare il punto da mettere a fuoco, la fotocamera tornerà alla modalità [A].
- Se [ID viso] è impostato su [On], al rilevamento delle persone registrate, i nomi non verranno visualizzati ma verranno registrati nelle foto (44). Tuttavia, verrà visualizzato un nome se il soggetto che si è scelto di mettere a fuoco è il medesimo rilevato con ID viso.

Scatto con Blocco AF

► Foto ► Filmati

La messa a fuoco può essere bloccata. Dopo che si blocca la messa a fuoco, la posizione di messa a fuoco non cambia anche se si toglie il dito dal pulsante dell'otturatore.

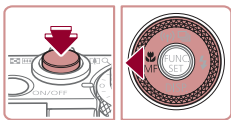

1 Bloccare la messa a fuoco.

- Con il pulsante dell'otturatore premuto fino a metà corsa, premere il pulsante [◀].
- La messa a fuoco è ora bloccata e vengono visualizzati [MF] e l'indicatore MF.
- Per sbloccare la messa a fuoco, premere il pulsante dell'otturatore fino a metà corsa, quindi premere nuovamente il pulsante [◀].

2 Comporre la ripresa e scattare.



- Non utilizzabile con l'otturatore a tocco (42).

Scatto in modo continuo mentre la fotocamera mette a fuoco i soggetti

► Foto ► Filmati

La fotocamera scatta in modo continuo mentre mette a fuoco i soggetti. Per ulteriori informazioni sulla velocità dello scatto continuo, vedere "Velocità di scatto continuo" (196).

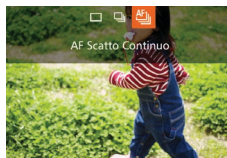

1 Configurare l'impostazione.

- Premere il pulsante [▲], scegliere [AF] (premere i pulsanti [◀] [▶] o ruotare la ghiera [●]), quindi premere il pulsante [⊕].
- Al termine dell'impostazione, viene visualizzato [AF].

2 Scattare.

- Premere completamente il pulsante dell'otturatore per scattare in modo continuo.
- Le immagini vengono gestite come un gruppo (110).



- In modalità [M] (55), la modalità di messa a fuoco manuale (81) o quando AF è bloccato (87), [AF] viene modificato in [MF].
- Non utilizzabile con l'autoscatto (41).
- La ripresa potrebbe interrompersi temporaneamente oppure lo scatto continuo potrebbe rallentare a seconda delle condizioni di scatto, delle impostazioni della fotocamera e della posizione dello zoom.
- Con il crescere del numero degli scatti, la ripresa potrebbe rallentare.
- La ripresa potrebbe rallentare se il flash scatta.
- Con Otturat. a tocco (42), la fotocamera scatta in continuo finché si tiene il dito appoggiato sullo schermo.

Prima dell'uso

Guida di base

Guida avanzata

1 Nozioni fondamentali della fotocamera

2 Modalità Automatica / Modalità Auto ibrida

3 Altre modalità di scatto

4 Modalità P

5 Modalità Tv, Av, M e C

6 Modalità riproduzione

7 Funzioni Wi-Fi

8 Menu di impostazione

9 Accessori

10 Appendice

Indice



Flash

Modifica della modalità Flash

► Foto ► Filmati

È possibile modificare la modalità Flash per adattarla alla scena da riprendere. Per ulteriori informazioni sulla portata del flash, vedere "Copertura del flash" (📖 196).

1 Sollevare il flash.

- Spostare l'interruttore [🔌].

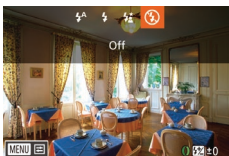

2 Configurare l'impostazione.

- Premere il pulsante [▶], scegliere una modalità flash (premere i pulsanti [◀][▶] o ruotare la ghiera [🌀]), quindi premere il pulsante [☰].
- Viene visualizzata l'opzione configurata.



- Non è possibile accedere alla schermata delle impostazioni premendo il pulsante [▶] se il flash è abbassato. Spostare l'interruttore [🔌] per sollevare il flash, quindi configurare l'impostazione.

Automatico

Il flash si attiva automaticamente in condizioni di luce scarsa.

On

Il flash si attiva a ogni scatto.

Sincro lenta

Il flash si attiva per illuminare il soggetto principale (ad esempio, le persone) mentre la fotocamera scatta con una velocità otturatore inferiore per illuminare gli sfondi al di fuori della portata del flash.



- In modalità [🔌], fissare la fotocamera a un treppiede oppure adottare altri metodi per tenerla ferma e impedire l'effetto fotocamera mossa. Inoltre, quando si scatta con un treppiede o si utilizza un altro metodo per fissare la fotocamera, impostare [Mod. IS] su [Off] (📖 91).
- Nella modalità [🔌], anche dopo che il flash è scattato, assicurarsi che il soggetto principale non si muova fino al termine del suono dello scatto.

Off

Per scatti senza il flash.



- Se viene visualizzata un'icona [📶] lampeggiante quando si preme il pulsante dell'otturatore fino a metà corsa in condizioni di luce scarsa e di movimento della fotocamera, fissare la fotocamera a un treppiede o adottare altri metodi per tenerla ferma.



- La regolazione è anche possibile premendo il pulsante [▶], toccando l'opzione desiderata, quindi toccandola di nuovo.

Prima dell'uso

Guida di base

Guida avanzata

1 Nozioni fondamentali della fotocamera

2 Modalità Automatica / Modalità Auto ibrida

3 Altre modalità di scatto

4 Modalità P

5 Modalità Tv, Av, M e C

6 Modalità riproduzione

7 Funzioni Wi-Fi

8 Menu di impostazione

9 Accessori

10 Appendice

Indice



Regolazione della compensazione dell'esposizione del flash

► Foto ► Filmati

Analogamente alla normale compensazione dell'esposizione (📖74), è possibile regolare l'esposizione del flash da -2 a +2 con incrementi di un 1/3 di stop.

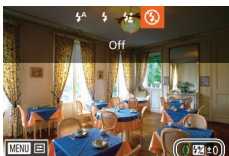

- Sollevare il flash, premere il pulsante [▶] e ruotare immediatamente la ghiera (🔧) per scegliere il livello di compensazione, quindi premere il pulsante [📷].
- Viene visualizzato il livello di correzione specificato.



- Se vi è rischio di sovraesposizione, la fotocamera regola automaticamente la velocità otturatore o il valore del diaframma durante le riprese con il flash per ridurre le aree sbiadite e scattare con l'esposizione ottimale. Tuttavia, è possibile disattivare la regolazione automatica della velocità otturatore e del valore del diaframma selezionando MENU (📖30) e scegliendo la scheda [📷] ► [Impostazioni Flash] ► [Controllo FE] ► [Off].
- È anche possibile configurare la compensazione dell'esposizione del flash selezionando MENU (📖30) e scegliendo la scheda [📷] ► [Impostazioni Flash] ► [Comp.esp.flash].
- È possibile accedere alla schermata del MENU [Impostazioni Flash] (📖30) quando il flash è sollevato anche premendo il pulsante [▶] e premendo immediatamente il pulsante [MENU].



- È possibile accedere alla schermata del MENU [Impostazioni Flash] (📖30) anche premendo il pulsante [▶] e toccando [MENU].

Scatto con Blocco FE

► Foto ► Filmati

Analogamente al Blocco AE (📖74), è possibile bloccare l'esposizione per gli scatti con il flash.

1 Sollevare il flash e impostarlo su [🔧] (📖88).

2 Bloccare l'esposizione del flash.

- Puntare la fotocamera sul soggetto da riprendere con l'esposizione bloccata. Con il pulsante dell'otturatore premuto fino a metà corsa, premere il pulsante [RING/📷].
- Il flash scatta e quando viene visualizzato [✖], il livello di potenza del flash viene mantenuto.
- Rilasciare il pulsante dell'otturatore e premere nuovamente il pulsante [RING/📷] per sbloccare FE. In questo caso, [✖] non viene più visualizzato.

3 Comporre la ripresa e scattare.

- Dopo uno scatto, FE viene sbloccato e [✖] non viene più visualizzato.

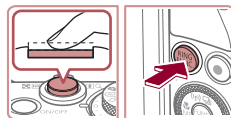

- Blocco FE non può essere utilizzato con l'otturatore a tocco (📖42) o con Tocco AF (📖86), poiché toccando lo schermo verrà annullato Blocco FE.



- FE: esposizione flash

Prima dell'uso

Guida di base

Guida avanzata

1 Nozioni fondamentali della fotocamera

2 Modalità Automatica / Modalità Auto ibrida

3 Altre modalità di scatto

4 Modalità P

5 Modalità Tv, Av, M e C

6 Modalità riproduzione

7 Funzioni Wi-Fi

8 Menu di impostazione

9 Accessori

10 Appendice

Indice



Modifica della temporizzazione del flash

► Foto ► Filmati

Modificare la temporizzazione del flash e del rilascio dell'otturatore attenendosi alla seguente procedura.



1 Accedere alla schermata delle impostazioni.

- Premere il pulsante [MENU], scegliere [Impostazioni Flash] nella scheda [CAMERA], quindi premere il pulsante [OK] (📖30).

2 Configurare l'impostazione.

- Scegliere [Sin. otturatore], quindi scegliere l'opzione desiderata (📖30).

1a tendina	Il flash scatta immediatamente dopo l'apertura dell'otturatore.
2a tendina	Il flash scatta immediatamente prima della chiusura dell'otturatore.

Scatto di immagini RAW

► Foto ► Filmati

Le immagini RAW sono formate da dati "raw" (non elaborati) registrati con essenzialmente nessun peggioramento della qualità dell'immagine dovuto all'elaborazione interna della fotocamera. Utilizzare Digital Photo Professional (📖164) per regolare le immagini RAW come desiderato con una perdita di qualità minima.



- Premere il pulsante [OK], scegliere [JPEG] dal menu, quindi scegliere l'opzione desiderata (📖29).

JPEG	Consente di registrare immagini JPEG. Le immagini JPEG vengono elaborate all'interno della fotocamera per ottenere una qualità delle immagini ottimale e compresse per ridurre le dimensioni del file. Tuttavia, la compressione è un'operazione che non può essere annullata e non è possibile ripristinare lo stato originale non elaborato delle immagini. L'elaborazione delle immagini potrebbe anche comportare una perdita di qualità.
RAW	Consente di registrare immagini RAW. Le immagini RAW sono formate da dati "raw" (non elaborati) registrati con essenzialmente nessun peggioramento della qualità dell'immagine dovuto all'elaborazione della fotocamera. I dati non possono essere utilizzati in questo stato per la visualizzazione o la stampa con un computer. È necessario innanzitutto utilizzare il software (Digital Photo Professional) per convertire le immagini in normali file JPEG o TIFF. Le immagini possono essere modificate con una perdita minima di qualità. Per ulteriori informazioni sulla risoluzione e il numero di scatti memorizzabile su una scheda, vedere "Numero di scatti per memory card" (📖195).
RAW+JPEG	Consente di registrare due immagini, un'immagine RAW e una JPEG, con ciascuno scatto. L'immagine JPEG può essere stampata o visualizzata in un computer senza utilizzare il software.

Prima dell'uso

Guida di base

Guida avanzata

1 Nozioni fondamentali della fotocamera

2 Modalità Automatica / Modalità Auto ibrida

3 Altre modalità di scatto

4 Modalità P

5 Modalità Tv, Av, M e C

6 Modalità riproduzione

7 Funzioni Wi-Fi

8 Menu di impostazione

9 Accessori

10 Appendice

Indice





- Quando si trasferiscono in un computer le immagini RAW (oppure le immagini RAW e JPEG registrate insieme), utilizzare sempre il software dedicato (164).
- Con [M] o [P], non è possibile configurare il livello di riduzione rumore (176), i-Contrast (177) e My Colors (180).



- L'estensione dei file delle immagini JPEG è .JPG, mentre quella delle immagini RAW è .CR2.

Altre impostazioni

Modifica del rapporto di compressione (Qualità immagine)

► Foto ► Filmati

Scegliere fra due rapporti di compressione, [S] (Super Fine) e [F] (Fine), come segue. Per linee guida sul numero di scatti che una memory card è in grado di contenere a ciascun rapporto di compressione, vedere "Numero di scatti per memory card" (195).



- Premere il pulsante [M], scegliere [F] dal menu, quindi scegliere l'opzione desiderata (129).

Modifica delle impostazioni della modalità IS

► Foto ► Filmati

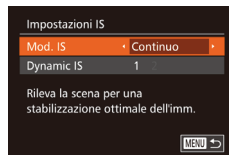

1 Accedere alla schermata delle impostazioni.

- Premere il pulsante [MENU], scegliere [Impostazioni IS] nella scheda [CAMERA], quindi premere il pulsante [M] (130).

2 Configurare l'impostazione.

- Premere il pulsante [MENU], scegliere [Mod. IS] nella scheda [CAMERA], quindi premere i pulsanti [◀] [▶] per scegliere l'opzione desiderata (130).

Prima dell'uso

Guida di base

Guida avanzata

1 Nozioni fondamentali della fotocamera

2 Modalità Automatica / Modalità Auto ibrida

3 Altre modalità di scatto

4 Modalità P

5 Modalità Tv, Av, M e C

6 Modalità riproduzione

7 Funzioni Wi-Fi

8 Menu di impostazione

9 Accessori

10 Appendice

Indice



Continuo	La stabilizzazione ottimale dell'immagine viene applicata automaticamente in base alle condizioni di scatto (Intelligent IS) (📖39).
Scatto Sing.*	La stabilizzazione delle immagini è attiva solo al momento dello scatto.
Off	Disattiva la stabilizzazione delle immagini.

* L'impostazione viene cambiata in [Continuo] per la registrazione di filmati.



- Se la stabilizzazione delle immagini non è sufficiente a impedire l'effetto fotocamera mosso, fissare la fotocamera a un treppiede oppure adottare altri metodi per tenerla ferma. In questo caso, impostare [Mod. IS] su [Off].

Ripresa di filmati con soggetti nella stessa dimensione mostrata prima dello scatto

► Foto ► Filmati

Di solito, una volta iniziata la registrazione del filmato, l'area di visualizzazione immagine cambia e i soggetti vengono ingranditi per consentire la correzione dell'effetto di fotocamera mosso. Per riprendere soggetti nella stessa dimensione mostrata prima dello scatto, è possibile scegliere di non ridurre l'effetto di fotocamera mosso.

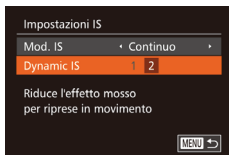

- Attenersi alla procedura indicata in "Modifica delle impostazioni della modalità IS" (📖91) per accedere alla schermata [Impostazioni IS].
- Scegliere [Dynamic IS], quindi scegliere [2] (📖30).



- È possibile impostare [Mod. IS] su [Off] in modo che i soggetti vengano registrati nella stessa dimensione mostrata prima dello scatto.

Modifica del colore delle informazioni nella schermata di scatto

► Foto ► Filmati

È possibile modificare le informazioni visualizzate nella schermata e nei menu di scatto con un colore adatto allo scatto in condizioni di luce scarsa. Attivare questa impostazione è particolarmente utile in modalità come [★] (📖65).

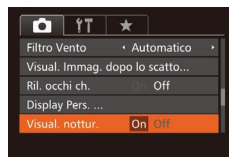

- Premere il pulsante [MENU], scegliere [Visual. notturn.] nella scheda [📷], quindi scegliere [On] (📖30).



- Il colore non viene modificato in modalità riproduzione.

Prima dell'uso

Guida di base

Guida avanzata

1 Nozioni fondamentali della fotocamera

2 Modalità Automatica / Modalità Auto ibrida

3 Altre modalità di scatto

4 Modalità P

5 Modalità Tv, Av, M e C

6 Modalità riproduzione

7 Funzioni Wi-Fi

8 Menu di impostazione

9 Accessori

10 Appendice

Indice



5

Modalità Tv, Av, M e C

È possibile effettuare scatti più eleganti e sofisticati, nonché personalizzare la fotocamera e ottenere un proprio stile di ripresa



- Le istruzioni di questo capitolo si riferiscono alla fotocamera impostata sulla relativa modalità.

Velocità otturatore specifiche (Modalità [Tv])

► Foto ► Filmati

Prima dello scatto, impostare la velocità otturatore preferita attenendosi alla seguente procedura. La fotocamera modifica automaticamente il valore del diaframma in base alla velocità otturatore. Per ulteriori informazioni sulle velocità otturatore disponibili, vedere "Velocità otturatore" (📖197).

1 Attivare la modalità [Tv].

- Impostare la ghiera di selezione su [Tv].



2 Impostare la velocità otturatore.

- Ruotare la ghiera (🔧) per impostare la velocità otturatore.

Velocità otturatore (sec.)	Sensibilità ISO disponibile (📖75)
15 – 1.3	[AUTO], [125] – [3200]
1 – 1/2000	[AUTO], [125] – [12800]



- In alcune condizioni di scatto che richiedono velocità otturatore più basse, potrebbe essere necessario attendere alcuni secondi prima di effettuare un nuovo scatto, poiché la fotocamera elabora le immagini per ridurre i disturbi.
- Quando si scatta con basse velocità otturatore utilizzando un treppiede, impostare [Mod. IS] su [Off] (📖91).
- Se il flash scatta, la velocità impostata potrebbe venire ridotta automaticamente in base alle necessità.
- Se il valore del diaframma viene visualizzato in arancione quando si preme il pulsante dell'otturatore fino a metà corsa, le impostazioni non corrispondono all'esposizione standard. Modificare la velocità otturatore finché il diaframma non viene visualizzato in bianco oppure utilizzare la funzione di sicurezza (📖94).
- Le immagini scattate con sensibilità ISO elevate possono apparire sgranate.



- [Tv]: valore temporale
- È possibile personalizzare il funzionamento della fotocamera in modo che la rotazione della ghiera (🔧) consenta di modificare la velocità otturatore (📖97).

Prima dell'uso

Guida di base

Guida avanzata

1 Nozioni fondamentali della fotocamera

2 Modalità Automatica / Modalità Auto ibrida

3 Altre modalità di scatto

4 Modalità P

5 Modalità Tv, Av, M e C

6 Modalità riproduzione

7 Funzioni Wi-Fi

8 Menu di impostazione

9 Accessori

10 Appendice

Indice



Valori specifici del diaframma (Modalità [Av])

► Foto ► Filmati

Prima dello scatto, impostare il diaframma preferito attenendosi alla seguente procedura. La fotocamera modifica automaticamente la velocità otturatore in base al valore del diaframma.

Per ulteriori informazioni sui diaframmi disponibili, vedere "Diaframma" (197).

1 Attivare la modalità [Av].

- Impostare la ghiera di selezione su [Av].

2 Impostare il diaframma.

- Ruotare la ghiera [F] per impostare il diaframma.



- Se le velocità otturatore vengono visualizzate in arancione quando si preme il pulsante dell'otturatore fino a metà corsa, le impostazioni non corrispondono all'esposizione standard. Modificare il valore del diaframma finché la velocità otturatore non viene visualizzata in bianco oppure utilizzare la funzione di sicurezza (vedere di seguito).



- [Av]: diaframma (apertura dell'iride nell'obiettivo)
- Per evitare problemi di esposizione nelle modalità [Tv] e [Av], è possibile fare in modo che la fotocamera modifichi automaticamente la velocità otturatore o il diaframma, anche se non è possibile ottenere l'esposizione standard in altro modo. Premere il pulsante [MENU] e impostare [Funz.sicurezza] nella scheda [C] su [On] (130). Tuttavia, la funzione di sicurezza viene disattivata quando scatta il flash.
- È possibile personalizzare il funzionamento della fotocamera in modo che la rotazione della ghiera [F] consenta di modificare il diaframma (197).

Velocità otturatore e diaframma specifici (Modalità [M])

► Foto ► Filmati

Attenersi alle seguenti procedure prima di scattare per impostare la velocità otturatore e il diaframma preferiti per ottenere l'esposizione desiderata. Per ulteriori informazioni sulle velocità otturatore e i diaframmi disponibili, vedere "Velocità otturatore" (197) e "Diaframma" (197).

1 Attivare la modalità [M].

- Impostare la ghiera di selezione su [M].

2 Configurare l'impostazione.

- Ruotare la ghiera [S] per impostare la velocità otturatore (1), quindi ruotare la ghiera [F] per impostare il diaframma (2).

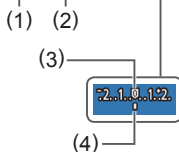

Velocità otturatore (sec.)	Sensibilità ISO disponibile (75)
250 – 40	[125]
30 – 1.3	[125] – [3200]
1 – 1/2000	[125] – [12800]



- Dopo avere impostato la velocità otturatore o il valore del diaframma, se si modifica lo zoom o si ricompone lo scatto il livello dell'esposizione potrebbe cambiare.
- A seconda della velocità otturatore o del valore del diaframma specificati, la luminosità dello schermo potrebbe variare. Tuttavia, se il flash è sollevato e la modalità è impostata su [F], la luminosità dello schermo non cambia.
- Le immagini scattate con sensibilità ISO elevate possono apparire sgranate.

Prima dell'uso

Guida di base

Guida avanzata

1 Nozioni fondamentali della fotocamera

2 Modalità Automatica / Modalità Auto ibrida

3 Altre modalità di scatto

4 Modalità P

5 Modalità Tv, Av, M e C

6 Modalità riproduzione

7 Funzioni Wi-Fi

8 Menu di impostazione

9 Accessori

10 Appendice

Indice





- **[M]**: Manuale
- Con sensibilità ISO diverse da [ISO], viene mostrato un segno del livello di esposizione (4) basato sul valore della velocità dell'otturatore e sul diaframma specificato per consentire un confronto con il livello di esposizione standard (3). Quando la differenza dall'esposizione standard supera i 2 stop, viene visualizzato [◀] o [▶].
- Il calcolo dell'esposizione standard si basa sul metodo di lettura specificato (74).
- È possibile personalizzare il funzionamento della fotocamera in modo che la rotazione della ghiera [F] consenta di modificare la velocità otturatore, mentre la rotazione della ghiera [S] consenta di modificare il diaframma (97).

Regolazione della potenza del flash

► Foto ► Filmati

Scegliere fra tre livelli di potenza del flash nella modalità [M].

1 Attivare la modalità [M].

- Impostare la ghiera di selezione su [M].

2 Specificare la modalità Flash.

- Premere il pulsante [MENU], scegliere [Impostazioni Flash] nella scheda [CAMERA], quindi premere il pulsante [OK] (30).
- Premere i pulsanti [▲][▼] per scegliere [Modalità Flash], premere i pulsanti [◀][▶] per scegliere [Manuale], quindi premere il pulsante [MENU].

3 Configurare l'impostazione.

- Sollevare il flash, premere il pulsante [▶] e ruotare immediatamente la ghiera [F] per scegliere il livello del flash, quindi premere il pulsante [OK].

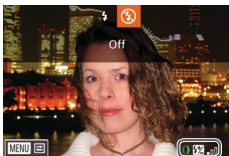

- Al termine dell'impostazione, viene visualizzato il livello di potenza del flash. [F2]: Minimo, [F2.5]: Medio, [F2.8]: Massimo



- È possibile impostare il livello del flash anche selezionando MENU (30) e scegliendo la scheda [CAMERA] ► [Impostazioni Flash] ► [Potenza flash].
- È possibile impostare il livello del flash in modalità [Tv] o [Av] selezionando MENU (30) e scegliendo la scheda [CAMERA] ► [Impostazioni Flash] ► [Modalità Flash] ► [Manuale].
- È possibile accedere alla schermata del MENU [Impostazioni Flash] (30) quando il flash è sollevato anche premendo il pulsante [▶] e premendo immediatamente il pulsante [MENU].



- È possibile accedere alla schermata del MENU [Impostazioni Flash] (30) anche premendo il pulsante [▶] e toccando [MENU].

Prima dell'uso

Guida di base

Guida avanzata

1 Nozioni fondamentali della fotocamera

2 Modalità Automatica / Modalità Auto ibrida

3 Altre modalità di scatto

4 Modalità P

5 Modalità Tv, Av, M e C

6 Modalità riproduzione

7 Funzioni Wi-Fi

8 Menu di impostazione

9 Accessori

10 Appendice

Indice



Registrazione di filmati con velocità otturatore e diaframma specifici

► Foto ► Filmati

Impostare la velocità otturatore, il diaframma e la sensibilità ISO preferiti. Per ulteriori informazioni sulle velocità dell'otturatore, sui diaframmi e sulle sensibilità ISO disponibili, vedere "Velocità otturatore" (📖197), "Diaframma" (📖197) e "Modifica della sensibilità ISO" (📖75).

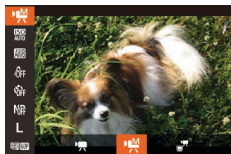

1 Attivare la modalità [P].

- Impostare la ghiera di selezione su [P].
- Premere il pulsante [MENU], scegliere [P] dal menu, quindi [P] (📖29).

2 Configurare le impostazioni.

- Ruotare la ghiera [DISP] per impostare la velocità otturatore.
- Ruotare la ghiera [DISP] per impostare il diaframma.
- Premere il pulsante [MENU], scegliere [MENU] dal menu, quindi scegliere l'opzione desiderata (📖29).



- Con [ISO], il segno del livello di esposizione si sposta quando il pulsante dell'otturatore viene premuto fino a metà corsa, per mostrare la differenza dal livello di esposizione standard.
- Con impostazioni diverse da [ISO], viene mostrato un segno del livello di esposizione basato sul valore della velocità dell'otturatore e sul diaframma specificato per consentire un confronto con il livello di esposizione standard.

Impostazione tramite il touch screen

Impostare la velocità otturatore, il diaframma e la sensibilità ISO preferiti con il touch screen. È anche possibile modificare le impostazioni durante la registrazione.



- Toccare [DISP], [DISP] o [ISO/AUTO] sullo schermo, quindi toccare [◀][▶] per specificare un valore.



- Alcune velocità dell'otturatore possono causare uno sfarfallio dello schermo quando si registra in ambienti con luce fluorescente o LED, che potrebbe anche venire registrato.



- Non è possibile effettuare l'impostazione durante la registrazione ruotando la ghiera [DISP] o quella [DISP].



- Per bloccare l'esposizione prima o durante l'esposizione, toccare [AF-LOCK].
- Per bloccare la messa a fuoco durante la registrazione, toccare [AF]. Viene quindi visualizzato [MF].

Prima dell'uso

Guida di base

Guida avanzata

1 Nozioni fondamentali della fotocamera

2 Modalità Automatica / Modalità Auto ibrida

3 Altre modalità di scatto

4 Modalità P

5 Modalità Tv, Av, M e C

6 Modalità riproduzione

7 Funzioni Wi-Fi

8 Menu di impostazione

9 Accessori

10 Appendice

Indice



Personalizzazione per gli stili di ripresa

Modifica delle impostazioni della ghiera anteriore

► Foto ► Filmati

Assegnare nuovamente le funzioni della ghiera anteriore attenendosi alla seguente procedura. La ghiera anteriore consente di gestire la fotocamera come se si trattasse di una macchina fotografica manuale.



1 Scegliere una funzione da assegnare alla ghiera [F].

- Premere il pulsante [F].
- Scegliere un'opzione, premendo i pulsanti [F] o [◀] [▶] oppure ruotando la ghiera [F] o [●].
- Premere il pulsante [OK] per completare l'impostazione.



2 Configurare la funzione assegnata.

- Ruotare la ghiera [F] o [●] per configurare la funzione assegnata.

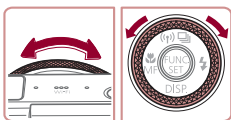

- È inoltre possibile configurare questa impostazione premendo il pulsante [F], quindi toccando due volte un'opzione per sceglierla.

Funzioni assegnabili alla ghiera anteriore

Le funzioni assegnabili alla ghiera anteriore variano in base alla modalità di scatto. Inoltre, le assegnazioni determinano le funzioni assegnabili alla ghiera di controllo.

Voce	Modalità di scatto			
	Av	Tv	P	
STD		Av	Tv	ISO
		–	–	–
ISO		ISO	ISO	ISO
		Av	Tv	–
MF		Messa a fuoco manuale (81)		
WB		Correzione del bilanciamento del bianco (79)		
ZOOM		Esecuzione della funzione Passo Zoom (41)		
		Configurazione DR (77)		
		Attivazione o disattivazione della correzione ombre (77)		
		Modifica del formato (49)		
C	–	Assegnazione delle funzioni in base alle esigenze (98)		

- ISO: sensibilità ISO (75); MF: focus manuale (81); Tv: velocità otturatore (93); Av: diaframma (94).
- Se si assegna [MF], [WB], [ZOOM], [C], [C] o [F] alla ghiera [F], le funzioni che possono essere assegnate alla ghiera [●] sono le medesime di [ISO].



- Le icone contrassegnate da [●] indicano che la funzione non è disponibile nella modalità di scatto corrente o in alcune condizioni delle funzioni correnti.
- La ghiera [F] può essere utilizzata per la funzione Passo Zoom nella modalità [AUTO], [SCN] o filmato (41).
- In modalità [M], è possibile modificare il diaframma o la velocità dell'otturatore con la ghiera.

Prima dell'uso

Guida di base

Guida avanzata

1 Nozioni fondamentali della fotocamera

2 Modalità Automatica / Modalità Auto ibrida

3 Altre modalità di scatto

4 Modalità P

5 Modalità Tv, Av, M e C

6 Modalità riproduzione

7 Funzioni Wi-Fi

8 Menu di impostazione

9 Accessori

10 Appendice

Indice



Assegnazione di funzioni alla ghiera anteriore

► Foto ► Filmati

Assegnare le funzioni alla ghiera anteriore in base a ciascuna modalità di scatto.

1 Scegliere [C].

- Seguendo la procedura del passo 1 in "Modifica delle impostazioni della ghiera anteriore" (📖97), scegliere [C] e premere il pulsante [MENU].



(1)

2 Configurare l'impostazione.

- Premere i pulsanti [◀][▶] o ruotare la ghiera [D] per scegliere la modalità di scatto con le funzioni da assegnare.
- Premere i pulsanti [▲][▼] oppure ruotare la ghiera [E] per scegliere una funzione da assegnare alla ghiera anteriore (1).
- Le funzioni che è possibile assegnare alla ghiera di controllo verranno aggiornate automaticamente.
- Premere il pulsante [MENU] per tornare alla schermata di scatto.



- È inoltre possibile accedere alla schermata delle impostazioni scegliendo [C] e toccando [MENU] al passo 1 di "Modifica delle impostazioni della ghiera anteriore" (📖97).
- Nella schermata delle impostazioni è inoltre possibile configurare le funzioni assegnate alla ghiera anteriore toccando le funzioni e [MENU].

Regolazione mediante la ghiera anteriore

► Foto ► Filmati

È possibile ruotare la ghiera anteriore per la regolazione istantanea della sensibilità ISO, della velocità otturatore e del diaframma, toccando lo schermo per alternare queste voci.



- Toccare il bordo destro (nell'area evidenziata, in questo esempio) per visualizzare le voci di menu, trascinare verso l'alto o verso il basso per selezionare una voce e ruotare la ghiera [E] per specificare un valore.

Le voci delle impostazioni disponibili variano a seconda della modalità di scatto. Le funzioni assegnate alla ghiera anteriore (📖97) non sono visualizzate nelle modalità [M], [Av] e [Tv].

M	Av	Tv	P
ISO	ISO	ISO	ISO
Tv	Av	Tv	
Av			

- ISO: sensibilità ISO (📖75); Tv: velocità otturatore (📖93); Av: diaframma (📖94).

Prima dell'uso

Guida di base

Guida avanzata

1 Nozioni fondamentali della fotocamera

2 Modalità Automatica / Modalità Auto ibrida

3 Altre modalità di scatto

4 Modalità P

5 Modalità Tv, Av, M e C

6 Modalità riproduzione

7 Funzioni Wi-Fi

8 Menu di impostazione

9 Accessori

10 Appendice

Indice



Personalizzazione delle informazioni visualizzate

► Foto ► Filmati

Consente di impostare il numero di display personalizzati (📖29) e il tipo di informazioni visualizzate in ciascun display quando si preme il pulsante [▼] nella schermata di scatto.



1 Accedere alla schermata delle impostazioni.

- Premere il pulsante [MENU], scegliere [Display Pers.] nella scheda [📷], quindi premere il pulsante [🔍] (📖30).

2 Configurare l'impostazione.

- Premere i pulsanti [▲][▼][◀][▶] o ruotare la ghiera [🔍] per scegliere un elemento, quindi premere il pulsante [🔍]. Le voci scelte per la visualizzazione vengono contrassegnate da [✓].
- Le voci selezionate (contrassegnate da [✓]) verranno incluse nella visualizzazione.

Info scatto	Visualizza le informazioni sullo scatto (📖179).
Griglia	Visualizza una griglia di riferimento.
Livella elettronica	Visualizza la livella elettronica (📖51).
Istogram.	Visualizza un istogramma (📖105) nelle modalità [M], [Av], [Tv], [P], [A], [S] e [M].



- Le impostazioni non verranno salvate se si preme il pulsante di scatto fino a metà corsa e si torna alla schermata di scatto da quella delle impostazioni della visualizzazione personalizzata.
- È possibile specificare anche le voci in grigio, ma potrebbero non venire visualizzate in alcune modalità di scatto.



- La griglia non viene registrata negli scatti.



- È inoltre possibile toccare una voce per scegliere di visualizzarla.

Assegnazione delle funzioni ai pulsanti

► Foto ► Filmati

È possibile attivare in modo facile e veloce le funzioni assegnate al pulsante [RING FUNC.] o al pulsante del filmato.



1 Accedere alla schermata delle impostazioni.

- Premere il pulsante [MENU], scegliere [Imposta tasto [RING FUNC.]] o [Imposta tasto [📷]] nella scheda [📷], quindi premere il pulsante [🔍] (📖30).

2 Configurare l'impostazione.

- Premere i pulsanti [▲][▼][◀][▶] oppure ruotare la ghiera [🔍] per scegliere una funzione da assegnare, quindi premere il pulsante [🔍].

3 Utilizzare la funzione assegnata in base alle necessità.

- Per attivare una funzione assegnata, premere il pulsante corrispondente.

Prima dell'uso

Guida di base

Guida avanzata

1 Nozioni fondamentali della fotocamera

2 Modalità Automatica / Modalità Auto ibrida

3 Altre modalità di scatto

4 Modalità P

5 Modalità Tv, Av, M e C

6 Modalità riproduzione

7 Funzioni Wi-Fi

8 Menu di impostazione

9 Accessori

10 Appendice

Indice





- Per ripristinare le impostazioni predefinite, scegliere [FUNC] in [Imposta tasto FUNC] e [] in [Imposta tasto].
- Le icone contrassegnate da [] indicano che la funzione non è disponibile nella modalità di scatto corrente o in alcune condizioni delle funzioni correnti.
- Con [], è possibile spostare e ridimensionare la cornice AF premendo il pulsante [FUNC] in modalità cornice AF [1 punto] (83, 84).
- Con [] o [], ogni volta che si preme il pulsante assegnato, vengono registrati i dati di bilanciamento del bianco (79) e le impostazioni di bilanciamento del bianco cambiano in [] o [].
- Con [AF], ogni volta che si preme il pulsante assegnato, viene modificata e bloccata la messa a fuoco. Viene quindi visualizzato [AF].
- Con [], quando si preme il pulsante assegnato, viene disattivata la visualizzazione dello schermo. Attenersi a una delle seguenti procedure per ripristinare la visualizzazione.
 - Premere un pulsante qualsiasi diverso dal pulsante ON/OFF
 - Modificare l'orientamento della fotocamera
 - Aprire o chiudere lo schermo
 - Sollevare o abbassare il flash
- È comunque possibile registrare filmati in modalità [], [], [] o [] anche se si assegna una funzione al pulsante del filmato.



- È possibile configurare le impostazioni toccando un'opzione desiderata, quindi toccandola di nuovo oppure toccando [MENU].

Personalizzazione del menu FUNC. (Layout menu FUNC.)

Le voci visualizzate nel menu FUNC. possono essere personalizzate. Le funzioni che non vengono visualizzate in questo menu saranno disponibili nella scheda [] della schermata corrispondente.

Scelta delle voci da includere nel menu

► Foto ► Filmati

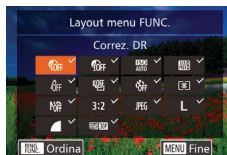
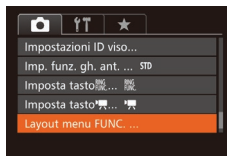

1 Accedere alla schermata delle impostazioni.

- Premere il pulsante [MENU], scegliere [Layout menu FUNC.] nella scheda [], quindi premere il pulsante [] (30).

2 Scegliere le icone da includere nel menu.

- Premere i pulsanti [▲][▼][◀][▶] o ruotare la ghiera [], quindi premere il pulsante [] per scegliere le icone da includere nel menu FUNC. Le icone selezionate vengono contrassegnate da [✓].
- Le voci selezionate (contrassegnate da [✓]) verranno incluse nella visualizzazione.
- Le voci senza [✓] saranno disponibili nella scheda [] della schermata del menu.

3 Configurare l'impostazione.

- Premere il pulsante [MENU], scegliere [OK] (premere i pulsanti [◀][▶] o ruotare la ghiera []), quindi premere il pulsante [].

Prima dell'uso

Guida di base

Guida avanzata

1 Nozioni fondamentali della fotocamera

2 Modalità Automatica / Modalità Auto ibrida

3 Altre modalità di scatto

4 Modalità P

5 Modalità Tv, Av, M e C

6 Modalità riproduzione

7 Funzioni Wi-Fi

8 Menu di impostazione

9 Accessori

10 Appendice

Indice





- È possibile accedere alla schermata nel passo 2 anche tenendo premuto il pulsante quando viene visualizzato il menu FUNC.
- Le voci rimosse dal menu FUNC., aggiunte a My Menu (102), quindi aggiunte di nuovo al menu FUNC. verranno rimosse da My Menu.

Riorganizzazione delle voci di menu



1 Accedere alla schermata delle impostazioni.

- Nella schermata del passo 2 "Scelta delle voci da includere nel menu" (100), premere il pulsante [FUNC.].
- Premere il pulsante o per scegliere un'icona da spostare. Premere i pulsanti / o ruotare la ghiera per scegliere la nuova posizione, quindi premere il pulsante o .

2 Configurare l'impostazione.

- Premere il pulsante [MENU], scegliere [OK] (premere i pulsanti / o ruotare la ghiera) quindi premere il pulsante .

Salvataggio delle impostazioni di scatto

► Foto ► Filmati

Salvare le modalità di scatto e le impostazioni delle funzioni configurate di uso comune per poterle utilizzare nuovamente in futuro. Per accedere successivamente alle impostazioni salvate, è sufficiente ruotare la ghiera di selezione su . In questo modo, possono essere mantenute anche le impostazioni che in genere vengono eliminate quando si alternano le modalità di scatto o si spegne la fotocamera (autoscatto e così via).

Impostazioni salvabili

- Modalità di scatto (, , o)
- Voci impostate nelle modalità , , o (74 – 94)
- Impostazioni del menu di scatto
- Posizioni dello zoom
- Posizioni della messa a fuoco manuale (81)
- Impost. "My menu" (102)

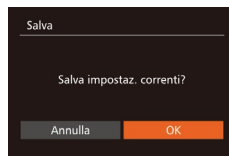
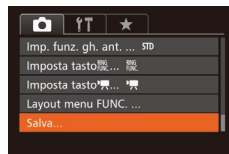

1 Attivare una modalità di scatto con le impostazioni da salvare e modificarle in base alle esigenze.

2 Configurare l'impostazione.

- Premere il pulsante [MENU], scegliere [Salva] nella scheda , quindi premere il pulsante .

3 Salvare le impostazioni.

- Premere i pulsanti / oppure ruotare la ghiera per scegliere [OK], quindi premere il pulsante .



- Per modificare le impostazioni salvate, ad eccezione della modalità di scatto, scegliere , modificare le impostazioni, quindi ripetere i passi 2 - 3. I dettagli delle impostazioni non verranno applicati in altre modalità di scatto.



- Per eliminare le informazioni salvate in e ripristinare i valori predefiniti, ruotare la ghiera di selezione su e scegliere [Reset completo] (157).

Prima dell'uso

Guida di base

Guida avanzata

1 Nozioni fondamentali della fotocamera

2 Modalità Automatica / Modalità Auto ibrida

3 Altre modalità di scatto

4 Modalità P

5 Modalità Tv, Av, M e C

6 Modalità riproduzione

7 Funzioni Wi-Fi

8 Menu di impostazione

9 Accessori

10 Appendice

Indice



Salvataggio delle voci del menu di scatto di uso comune (My Menu)

► Foto ► Filmati

È possibile salvare fino a cinque voci del menu di scatto di uso comune nella scheda [★]. Personalizzando la scheda [★], è possibile accedere a queste voci rapidamente da un'unica schermata.

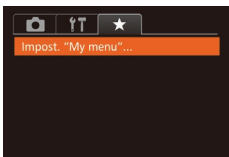

1 Accedere alla schermata delle impostazioni.

- Premere il pulsante [MENU], scegliere [Impost. "My menu"] nella scheda [★], quindi premere il pulsante [OK] (p. 30).

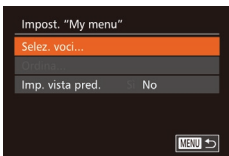

2 Configurare l'impostazione.

- Premere i pulsanti [▲][▼] oppure ruotare la ghiera [●] per scegliere [Selez. voci], quindi premere il pulsante [OK].
- Scegliere fino a cinque voci di menu da salvare (premere i pulsanti [▲][▼] o ruotare la ghiera [●]), quindi premere il pulsante [OK].
- Viene visualizzato [✓].
- Per annullare il salvataggio, premere il pulsante [OK]. [✓] non viene più visualizzato.
- Premere il pulsante [MENU].

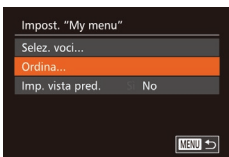

3 Modificare la disposizione delle voci di menu, in base alle necessità.

- Premere i pulsanti [▲][▼] oppure ruotare la ghiera [●] per scegliere [Ordina], quindi premere il pulsante [OK].
- Scegliere una voce di menu da spostare (premere i pulsanti [▲][▼] o ruotare la ghiera [●]), quindi premere il pulsante [OK].

- Premere i pulsanti [▲][▼] o ruotare la ghiera [●] per modificare l'ordine, quindi premere il pulsante [OK].
- Premere il pulsante [MENU].



- È possibile specificare anche le voci in grigio nel passo 2, ma potrebbero non risultare disponibili in alcune modalità di scatto.



- Per rendere My menu immediatamente disponibile premendo il pulsante [MENU] nella modalità di scatto, scegliere [Imp. vista pred.] e premere i pulsanti [◀][▶] per scegliere [SI].



- Per salvare o eliminare voci nella schermata [Selez. voci], è possibile anche toccare le voci per selezionarle.
- Nella schermata [Ordina] è inoltre possibile trascinare le voci per modificarne l'ordine di visualizzazione.

Prima dell'uso

Guida di base

Guida avanzata

1 Nozioni fondamentali della fotocamera

2 Modalità Automatica / Modalità Auto ibrida

3 Altre modalità di scatto

4 Modalità P

5 Modalità Tv, Av, M e C

6 Modalità riproduzione

7 Funzioni Wi-Fi

8 Menu di impostazione

9 Accessori

10 Appendice

Indice



6

Modalità riproduzione

Rivedere gli scatti, scorrerli o modificarli a proprio piacere è un divertimento assicurato

- Per preparare la fotocamera per queste operazioni, premere il pulsante [▶] per attivare la modalità di riproduzione.



- Potrebbe non essere possibile riprodurre o modificare le immagini ridenominate o già modificate su un computer oppure quelle di altre fotocamere.

Visualizzazione

▶ Foto ▶ Filmati

Dopo la ripresa di immagini o filmati, è possibile visualizzarli sullo schermo attenendosi alla seguente procedura.

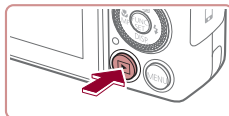

1 Attivare la modalità riproduzione.

- Premere il pulsante [▶].
- Viene visualizzato l'ultimo scatto.



2 Scorrere le immagini.

- Per visualizzare l'immagine precedente, premere il pulsante [◀] o ruotare la ghiera [◉] in senso antiorario. Per visualizzare l'immagine successiva, premere il pulsante [▶] o ruotare la ghiera [◉] in senso orario.
- Tenere premuti i pulsanti [◀][▶] per scorrere rapidamente le immagini.

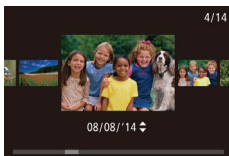

- Per accedere a questa schermata (modalità Scorrimento), ruotare rapidamente la ghiera [◉]. In questa modalità, ruotare la ghiera [◉] per scorrere le immagini.
- Premere il pulsante [◉] per tornare alla visualizzazione di singole immagini.
- Per scorrere le immagini raggruppate in base alla data di scatto, premere i pulsanti [▲][▼] in modalità Scorrimento.
- I filmati sono identificati dall'icona [SET▶]. Per riprodurre i filmati, andare al passo 3.



Prima dell'uso

Guida di base

Guida avanzata

1 Nozioni fondamentali della fotocamera

2 Modalità Automatica / Modalità Auto ibrida

3 Altre modalità di scatto

4 Modalità P

5 Modalità Tv, Av, M e C

6 Modalità riproduzione

7 Funzioni Wi-Fi

8 Menu di impostazione

9 Accessori

10 Appendice

Indice



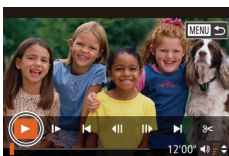

3 Riprodurre i filmati.

- Per iniziare la riproduzione, premere il pulsante [⏪] per accedere al pannello di controllo del filmato, scegliere [▶] (premere i pulsanti [◀][▶] o ruotare la ghiera [⏵]), quindi premere nuovamente il pulsante [⏪].



4 Regolare il volume.

- Premere i pulsanti [▲][▼] per regolare il volume.
- Per regolare il volume quando l'indicatore del volume (1) non è più visualizzato, premere i pulsanti [▲][▼].

(1)

5 Sospendere la riproduzione.

- Per sospendere o riprendere la riproduzione, premere il pulsante [⏸].
- Al termine del filmato, viene visualizzato [SET ▶].



- Per passare dalla modalità riproduzione alla modalità di scatto, premere il pulsante dell'otturatore fino a metà corsa.
- Per disattivare Scorrimento, scegliere MENU [ⓘ] ▶ scheda [▶] ▶ [Scorrimento] ▶ [Off].
- Per fare in modo che sia visualizzato lo scatto più recente quando si accede alla Modalità riproduzione, scegliere MENU [ⓘ] ▶ scheda [▶] ▶ [Riprendi] ▶ [Ult.scatto].
- Per modificare la transizione mostrata fra le immagini, selezionare MENU [ⓘ] e scegliere l'effetto desiderato nella scheda [▶] ▶ [Eff. transizione].

Operazioni touch screen

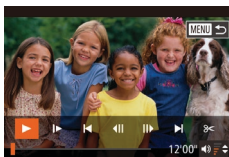
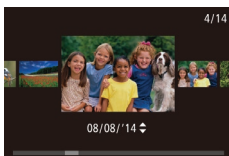

- Per visualizzare l'immagine successiva, spostare il dito verso sinistra sullo schermo. Per visualizzare quella precedente, spostare il dito verso destra.

- Per accedere alla modalità Scorrimento, spostare rapidamente e ripetutamente il dito verso sinistra o verso destra.

- È inoltre possibile scegliere le immagini in modalità Scorrimento trascinando il dito verso sinistra o verso destra.

- Toccando l'immagine centrale, verrà ripristinata la visualizzazione di singole immagini.

- Per scorrere le immagini raggruppate in base alla data di scatto in modalità Scorrimento, trascinare verso l'alto o verso il basso.

- Per avviare la riproduzione del filmato, toccare [⏪] al passo 2 di "Visualizzazione" [ⓘ] (103).

- Per regolare il volume durante la riproduzione del filmato, spostare rapidamente il dito verso l'alto o verso il basso sullo schermo.

- Per arrestare la riproduzione, toccare lo schermo. Viene visualizzata la schermata di sinistra. La fotocamera è pronta per l'operazione successiva.

- Toccare [⏪] per visualizzare il pannello del volume, quindi toccare [▲][▼] per regolare il volume. Con il volume azzerato, viene visualizzato [🔊].

- Per passare da un fotogramma all'altro, toccare la di scorrimento o trascinarla a sinistra o a destra.

Prima dell'uso

Guida di base

Guida avanzata

1 Nozioni fondamentali della fotocamera

2 Modalità Automatica / Modalità Auto ibrida

3 Altre modalità di scatto

4 Modalità P

5 Modalità Tv, Av, M e C

6 Modalità riproduzione

7 Funzioni Wi-Fi

8 Menu di impostazione

9 Accessori

10 Appendice

Indice



- Per riprendere la riproduzione, toccare ▶].
- Toccare [◀] per tornare alla schermata del passo 2 di "Visualizzazione" (📖103).

■ Alternanza delle modalità di visualizzazione

▶ Foto ▶ Filmati

Premere il pulsante [▼] per visualizzare altre informazioni sullo schermo o per nasconderle. Per ulteriori informazioni sulle informazioni visualizzate, vedere "Riproduzione (visualizzazione dettagliata delle informazioni)" (📖180).

	Visualizzazione senza informazioni
	Visualizzazione semplice delle informazioni
	Visualizzazione dettagliata delle informazioni
	Istogramma RGB, Visualizzazione informazioni GPS

Avvertenza di sovraesposizione (per eccessiva illuminazione dell'immagine)

▶ Foto ▶ Filmati

Le aree sbiadite dell'immagine lampeggiano sullo schermo nella visualizzazione dettagliata delle informazioni (📖105).

Istogramma

▶ Foto ▶ Filmati

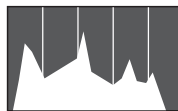

- Il grafico della visualizzazione dettagliata delle informazioni (📖105) è un istogramma in cui è mostrata la distribuzione della luminosità nell'immagine. L'asse orizzontale rappresenta il grado di luminosità, mentre quello verticale mostra quanta parte dell'immagine si trova in corrispondenza di ciascun livello di luminosità. Visualizzando l'istogramma è possibile controllare l'esposizione.
- È possibile accedere all'istogramma anche durante lo scatto (📖99, 📖179).

Istogramma RGB, Visualizzazione informazioni GPS

▶ Foto ▶ Filmati

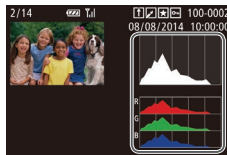

- L'istogramma RGB mostra la distribuzione di sfumature di rosso, verde e blu in un'immagine. L'asse orizzontale rappresenta il grado di luminosità R, G o B, mentre quello verticale mostra quanta parte dell'immagine si trova in corrispondenza di tale livello di luminosità. Visualizzando questo istogramma è anche possibile controllare le caratteristiche del colore dell'immagine.

Prima dell'uso

Guida di base

Guida avanzata

1 Nozioni fondamentali della fotocamera

2 Modalità Automatica / Modalità Auto ibrida

3 Altre modalità di scatto

4 Modalità P

5 Modalità Tv, Av, M e C

6 Modalità riproduzione

7 Funzioni Wi-Fi

8 Menu di impostazione

9 Accessori

10 Appendice

Indice



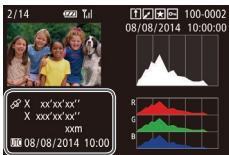

- Utilizzando uno smartphone connesso alla fotocamera tramite Wi-Fi, è possibile applicare geotag alle immagini presenti nella fotocamera aggiungendo informazioni come latitudine, longitudine e altitudine (📖147). È possibile rivedere i dati nella visualizzazione informazioni GPS.
- Latitudine, longitudine, altitudine e UTC (data e ora di scatto) sono visualizzati dall'alto verso il basso.



- [---] viene visualizzato al posto dei valori numerici per gli elementi non disponibili nello smartphone o non registrati correttamente.



- UTC: Tempo coordinato universale, all'incirca equivalente all'ora di Greenwich
- La visualizzazione informazioni GPS non è disponibile per le immagini che non dispongono di tali informazioni.



- È possibile passare dall'istogramma RGB (solo foto) alla visualizzazione informazioni GPS anche trascinando la metà inferiore della schermata verso l'alto o verso il basso nella visualizzazione delle informazioni dettagliate.

Visualizzazione di brevi filmati creati durante lo scatto di foto (video diari)

► Foto ► Filmati

È possibile visualizzare i video diari registrati automaticamente in modalità [📷] (📖36) il giorno dello scatto delle foto attenendosi alla seguente procedura.

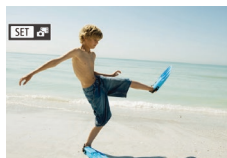

1 Scegliere un'immagine.

- Scegliere una foto contrassegnata con [SET 📷] e premere il pulsante [🔍].

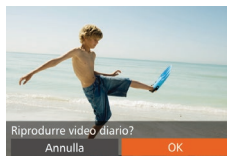

2 Riprodurre il filmato.

- Premere i pulsanti [◀][▶] oppure ruotare la ghiera [🔍] per scegliere [OK].
- Il filmato registrato automaticamente il giorno dello scatto delle foto viene riprodotto dall'inizio.



- Dopo breve tempo, [SET 📷] non sarà più visualizzato quando si utilizza la fotocamera con la visualizzazione delle informazioni disattivata (📖105).



- È possibile riprodurre i video diari toccando [SET 📷] sulla schermata del passo 1 e [OK] sulla schermata del passo 2.

Prima dell'uso

Guida di base

Guida avanzata

1 Nozioni fondamentali della fotocamera

2 Modalità Automatica / Modalità Auto ibrida

3 Altre modalità di scatto

4 Modalità P

5 Modalità Tv, Av, M e C

6 Modalità riproduzione

7 Funzioni Wi-Fi

8 Menu di impostazione

9 Accessori

10 Appendice

Indice



Visualizzazione per data

I video diari possono essere visualizzati in base alla data.

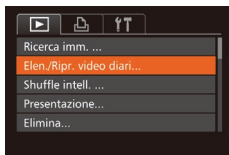

1 Scegliere un filmato.

- Premere il pulsante [MENU], scegliere [Elen./Ripr. video diari] nella scheda [▶], quindi scegliere una data (📅30).

2 Riprodurre il filmato.

- Premere il pulsante [▶] per iniziare la riproduzione.

Verifica delle persone rilevate con ID viso

▶ Foto ▶ Filmati

Se si fa passare la fotocamera alla modalità di visualizzazione semplice delle informazioni (📖105), verranno visualizzati i nomi di un massimo di cinque persone rilevate registrate con ID viso (📖44).



- Premere ripetutamente il pulsante [▼] fino ad attivare la visualizzazione semplice delle informazioni, quindi premere i pulsanti [◀][▶] o ruotare la ghiera [🔘] per scegliere un'immagine.
- I nomi saranno visualizzati sulle persone rilevate.



- Per non visualizzare i nomi sulle foto utilizzando ID viso, scegliere MENU (📖30) ▶ scheda [▶] ▶ [Info ID viso] ▶ [Visualizz. nome] ▶ [Off].

Scorrimento e applicazione di filtri alle immagini

1 Navigazione delle immagini in un indice

▶ Foto ▶ Filmati

Visualizzando più immagini in un indice consente di trovare rapidamente quelle desiderate.

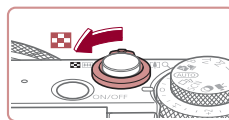

1 Visualizzare le immagini in un indice.

- Spostare la leva dello zoom verso [📐] per visualizzare le immagini in un indice. Spostando nuovamente la leva si aumenta il numero di immagini visualizzate.
- Per visualizzare un numero inferiore di immagini, spostare la leva dello zoom verso [Q]. Il numero di immagini diminuisce ogni volta che viene spostata la leva.

2 Scegliere un'immagine.

- Ruotare la ghiera [🔘] per scorrere le immagini.
- Premere i pulsanti [▲][▼][◀][▶] per scegliere un'immagine.
- Intorno all'immagine selezionata viene visualizzata una cornice arancione.
- Premere il pulsante [🔘] per visualizzare l'immagine selezionata nella visualizzazione di singole immagini.



- Per disattivare l'effetto visualizzazione 3D (mostrato se si tengono premuti i pulsanti [▲][▼] o se si ruota velocemente la ghiera [🔘]), scegliere MENU (📖30) ▶ scheda [▶] ▶ [Effetto indice] ▶ [Off].

Prima dell'uso

Guida di base

Guida avanzata

1 Nozioni fondamentali della fotocamera

2 Modalità Automatica / Modalità Auto ibrida

3 Altre modalità di scatto

4 Modalità P

5 Modalità Tv, Av, M e C

6 Modalità riproduzione

7 Funzioni Wi-Fi

8 Menu di impostazione

9 Accessori

10 Appendice

Indice



Operazioni touch screen



- Avvicinare le dita per passare dalla visualizzazione di singole immagini alla visualizzazione indice.

- Per visualizzare un maggior numero di miniature per schermata, avvicinare nuovamente le dita.

- Per scorrere tra le immagini visualizzate, spostarsi verso l'alto o verso il basso dello schermo.

- Per visualizzare un minor numero di miniature per schermata, allontanare le dita.

- Toccare un'immagine per sceglierla, quindi toccarla nuovamente per visualizzarla nella visualizzazione di singole immagini.



Ricerca di immagini che corrispondono alle condizioni specificate

► Foto ► Filmati

Per trovare velocemente le immagini desiderate in una memory card, è possibile filtrarne la visualizzazione in base alle condizioni specificate. È anche possibile proteggere (🔒114) o eliminare (🗑️116) tutte le immagini contemporaneamente.

★ Preferiti	Consente di visualizzare le immagini contrassegnate come preferite (📖119).
📅 Data	Consente di visualizzare le immagini scattate in una data specifica.
👤 Persone	Visualizza immagini in cui sono stati rilevati visi.
📷 Immagine/filmato	Consente di visualizzare foto, filmati o filmati ripresi in modalità [📷] (📖36).
👤 Nome	Visualizza le immagini di una persona registrata (📖44).

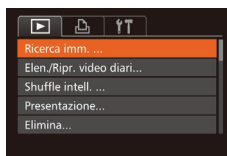

1 Scegliere [Ricerca imm.].

- Premere il pulsante [MENU], quindi scegliere [Ricerca imm.] nella scheda [📷] (📖30).

2 Scegliere la prima condizione per la visualizzazione delle immagini o la navigazione.

- Premere i pulsanti [▲][▼] per scegliere un filtro di visualizzazione.

- Se è stato selezionato [★] o [👤], è possibile visualizzare solo le immagini che corrispondono a questa condizione premendo i pulsanti [◀][▶] o ruotando la ghiera [🔘]. Per eseguire un'azione per tutte queste immagini, premere il pulsante [🔘] e andare al passo 4.

3 Scegliere la seconda condizione e controllare le immagini trovate.

- Dopo aver selezionato [🔘] o [👤] come prima condizione, scegliere la seconda premendo i pulsanti [◀][▶], quindi ruotare la ghiera [🔘] per visualizzare solo le immagini corrispondenti.

- Per passare alla visualizzazione filtrata delle immagini, premere il pulsante [🔘] e andare al passo 4.

- Dopo aver selezionato [🔘] come prima condizione, premere il pulsante [🔘], quindi premere i pulsanti [▲][▼][◀][▶] sulla schermata successiva per scegliere una persona.

Prima dell'uso

Guida di base

Guida avanzata

1 Nozioni fondamentali della fotocamera

2 Modalità Automatica / Modalità Auto ibrida

3 Altre modalità di scatto

4 Modalità P

5 Modalità Tv, Av, M e C

6 Modalità riproduzione

7 Funzioni Wi-Fi

8 Menu di impostazione

9 Accessori

10 Appendice

Indice





4 Visualizzare le immagini filtrate.

- Le immagini che corrispondono alle condizioni impostate sono visualizzate in cornici gialle. Per visualizzare solo queste immagini, premere i pulsanti [◀][▶] oppure ruotare la ghiera [🔍].
- Per annullare la visualizzazione filtrata, premere il pulsante [▲].



- Se la fotocamera non rileva immagini che corrispondono ad alcune condizioni, tali condizioni non saranno disponibili.



- Per mostrare o nascondere le informazioni, premere il pulsante [▼] al passo 4.
- Le opzioni per la visualizzazione delle immagini trovate (passo 4) includono "Navigazione delle immagini in un indice" (📖107), "Ingrandimento di immagini" (📖112) e "Visualizzazione di presentazioni" (📖112). È anche possibile effettuare operazioni su tutte le immagini di un risultato della ricerca scegliendo [Proteg. tutte imm. in ricerca] in "Protezione delle immagini" (📖114) o [Selez. tutte imm. in ricerca] in "Eliminazione di più immagini contemporaneamente" (📖116), "Aggiunta di immagini all'elenco stampa (DPOF)" (📖169) o "Aggiunta di immagini a un fotolibro" (📖171).
- Se si modificano le immagini e si salvano come nuove immagini (📖121 – 📖126), viene visualizzato un messaggio e le immagini trovate non sono più visualizzate.



- È possibile scegliere le condizioni anche toccando le schermate ai passi 2 e 3.
- Dopo aver scelto le condizioni, è possibile visualizzare le immagini corrispondenti toccando nuovamente una condizione.

Scorrimento delle immagini mediante la ghiera anteriore

► Foto ► Filmati

Utilizzare la ghiera anteriore per trovare e scorrere rapidamente le immagini desiderate filtrando la visualizzazione secondo le condizioni specificate.

Passa a Preferiti	Consente di visualizzare le immagini contrassegnate come preferite (📖119).
Salta data scat	Consente di visualizzare la prima di ciascun gruppo di immagini scattate nello stesso giorno.
Salta 10 immag.	Consente di scorrere 10 immagini alla volta.
Salta 100 immag.	Consente di scorrere 100 immagini alla volta.



1 Scegliere una condizione.

- Scegliere una condizione (o un metodo di scorrimento) in modalità di visualizzazione di singole immagini ruotando la ghiera [🔍], quindi premendo i pulsanti [▲][▼].

2 Visualizzare le immagini che corrispondono alla condizione specificata o scorrere del numero specificato.

- Ruotare la ghiera [🔍] per visualizzare solo le immagini corrispondenti alla condizione o scorrere in avanti o all'indietro del numero di immagini specificato.

Prima dell'uso

Guida di base

Guida avanzata

1 Nozioni fondamentali della fotocamera

2 Modalità Automatica / Modalità Auto ibrida

3 Altre modalità di scatto

4 Modalità P

5 Modalità Tv, Av, M e C

6 Modalità riproduzione

7 Funzioni Wi-Fi

8 Menu di impostazione

9 Accessori

10 Appendice

Indice



Operazioni touch screen



- È possibile passare all'immagine precedente o successiva secondo il metodo di scorrimento scelto al passo 1 di "Scorrimento delle immagini mediante la ghiera anteriore" (109) spostando due dita verso sinistra o verso destra.



- Ruotando la ghiera (1) mentre si scorrono le immagini nella visualizzazione indice, si scorrerà all'immagine precedente o a quella successiva in base al metodo di scorrimento scelto nella visualizzazione di singole immagini. Tuttavia, se si è scelto (10) o (100), il metodo di scorrimento passerà a (10).

Visualizzazione delle singole immagini di un gruppo

► Foto ► Filmati

Vengono raggruppate le immagini scattate in modo continuo (43, 87), quelle scattate in modalità (54), nonché le foto singole salvate come dati sorgente in modalità (68) e viene visualizzata solo la prima immagine. Tuttavia, è anche possibile visualizzare le immagini singolarmente.



1 Scegliere un'immagine raggruppata.

- Premere i pulsanti [◀][▶] oppure ruotare la ghiera (1) per scegliere un'immagine contrassegnata con [SET], quindi premere il pulsante (1).



2 Visualizzare le immagini del gruppo una per una.

- Premendo i pulsanti [◀][▶] o ruotando la ghiera (1), verranno visualizzate solo le immagini del gruppo.
- Premendo il pulsante [▲] verrà visualizzato [Mostra tutte le imm.]. Premere il pulsante (1) per annullare la riproduzione di gruppo.



- Durante la riproduzione di gruppo (passo 2), è anche possibile scorrere velocemente le immagini "Navigazione delle immagini in un indice" (107) e ingrandirle "Ingrandimento di immagini" (112). Scegliendo [Proteg. tutte imm. in gruppo] in "Protezione delle immagini" (114) o [Tutte imm. gruppo] in "Eliminazione di più immagini contemporaneamente" (116), "Aggiunta di immagini all'elenco stampa (DPOF)" (169) or "Aggiunta di immagini a un fotolibro" (171), è possibile manipolare tutte le immagini del gruppo contemporaneamente.
- Per annullare il raggruppamento delle immagini in modo da poterle visualizzare solo singolarmente, scegliere MENU (30) ► scheda [▶] ► [Raggruppa imm.] ► [Off] (30). Tuttavia, il raggruppamento delle immagini non può essere annullato durante la riproduzione singola.
- In modalità (54), la visualizzazione in contemporanea dopo il passo 2 di "Utilizzare diverse immagini da ciascuno scatto (Scatto creativo)" (54) avviene solo immediatamente dopo lo scatto.



- Inoltre, è possibile visualizzare singolarmente le immagini raggruppate toccando [SET] nella schermata del passo 1.

Prima dell'uso

Guida di base

Guida avanzata

1 Nozioni fondamentali della fotocamera

2 Modalità Automatica / Modalità Auto ibrida

3 Altre modalità di scatto

4 Modalità P

5 Modalità Tv, Av, M e C

6 Modalità riproduzione

7 Funzioni Wi-Fi

8 Menu di impostazione

9 Accessori

10 Appendice

Indice



Cancellazione delle informazioni su ID viso

Se si nota che un nome è errato durante la riproduzione, è possibile modificarlo o cancellarlo.

Tuttavia, non è possibile aggiungere nomi di persone non rilevate da ID viso (i nomi non sono visualizzati) e delle persone i cui nomi sono stati cancellati.

Modifica dei nomi

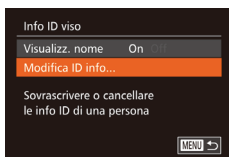

1 Accedere alla schermata delle impostazioni.

- Premere il pulsante [MENU], quindi scegliere [Info ID viso] nella scheda [▶] (📖30).
- Premere i pulsanti [▲][▼] oppure ruotare la ghiera [🌀] per scegliere [Modifica ID info], quindi premere il pulsante [📏].

2 Scegliere un'immagine.

- Attenersi alla procedura in "Verifica delle persone rilevate con ID viso" (📖107), scegliere un'immagine e premere il pulsante [📏].
- Intorno al viso selezionato viene visualizzato una cornice arancione. Quando in un'immagine sono visualizzati più nomi, premere i pulsanti [◀][▶] oppure ruotare la ghiera [🌀] per scegliere il nome da modificare, quindi premere il pulsante [📏].

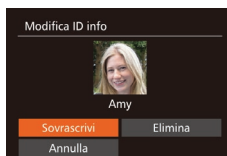
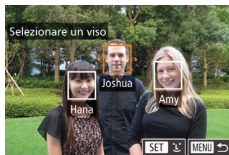

3 Scegliere l'opzione di modifica.

- Premere i pulsanti [▲][▼][◀][▶] o ruotare la ghiera [🌀] per scegliere [Sovrascrivere], quindi premere il pulsante [📏].

4 Scegliere il nome della persona da sovrascrivere.

- Attenersi alla procedura indicata al passo 2 in "Sovrascrittura e aggiunta delle informazioni sul viso" (📖47) per scegliere il nome della persona da sovrascrivere.



- È anche possibile accedere alla schermata [Modifica ID info] toccando un'immagine sulla schermata al passo 2, toccando [SET] per visualizzare la cornice arancione, quindi toccando il viso per sovrascrivere il nome.
- È anche possibile scegliere le opzioni di modifica toccandole al passo 3.

Cancellazione dei nomi

- Attenersi alla procedura del passo 3 in "Modifica dei nomi" (📖111), scegliere [Elimina], quindi premere il pulsante [📏].
- Dopo che viene visualizzato [Elimina?], premere i pulsanti [◀][▶] o ruotare la ghiera [🌀] per scegliere [OK], quindi premere il pulsante [📏].



- È possibile eliminare i nomi anche toccando [OK] dopo la visualizzazione di [Elimina?].

Prima dell'uso

Guida di base

Guida avanzata

1 Nozioni fondamentali della fotocamera

2 Modalità Automatica / Modalità Auto ibrida

3 Altre modalità di scatto

4 Modalità P

5 Modalità Tv, Av, M e C

6 Modalità riproduzione

7 Funzioni Wi-Fi

8 Menu di impostazione

9 Accessori

10 Appendice

Indice



Opzioni di visualizzazione delle immagini

Ingrandimento di immagini

► Foto ► Filmati

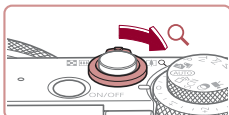

(1)

1 Ingrandire un'immagine.

- Spostare la leva dello zoom verso [Q] per ingrandire l'immagine. È possibile ingrandire le immagini fino a circa 10x continuando a tenere la leva dello zoom.
- La posizione approssimativa dell'area visualizzata (1) viene visualizzata come riferimento.
- Per rimpicciolire la visualizzazione, spostare la leva dello zoom verso [Q]. Continuando a tenerlo premuto, è possibile ripristinare la visualizzazione di singole immagini.

2 Spostare la posizione di visualizzazione e scorrere le immagini in base alle necessità.

- Per spostare la posizione di visualizzazione, premere i pulsanti [▲][▼][◀][▶].
- Per passare ad altre immagini ingrandite, ruotare la ghiera [◉].



- È possibile ritornare alla visualizzazione di immagini singole da quella ingrandita premendo il pulsante [MENU].
- È possibile controllare la messa a fuoco quando viene visualizzato [SET] premendo il pulsante [F] per mostrare la posizione in messa a fuoco (Verif. Focus). Quando sono messe a fuoco più posizioni, premere ripetutamente il pulsante [F] per passare alle altre posizioni.

Operazioni touch screen



- Per ingrandire, allontanare le dita.
- Ripetendo questa operazione, è possibile ingrandire le immagini fino a circa 10x.
- Per spostare la posizione di visualizzazione, trascinare nello schermo.
- Avvicinare le dita per rimpicciolire.
- Toccare [MENU] per ripristinare la visualizzazione di singole immagini.

Visualizzazione di presentazioni

► Foto ► Filmati

Riprodurre automaticamente le immagini da una memory card attenendosi alla seguente procedura.

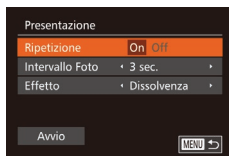
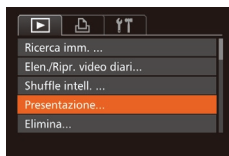

1 Accedere alla schermata delle impostazioni.

- Premere il pulsante [MENU], quindi scegliere [Presentazione] nella scheda [▶] (30).

2 Configurare l'impostazione.

- Scegliere la voce di menu da configurare, quindi l'opzione desiderata (30).

Prima dell'uso

Guida di base

Guida avanzata

1 Nozioni fondamentali della fotocamera

2 Modalità Automatica / Modalità Auto ibrida

3 Altre modalità di scatto

4 Modalità P

5 Modalità Tv, Av, M e C

6 Modalità riproduzione

7 Funzioni Wi-Fi

8 Menu di impostazione

9 Accessori

10 Appendice

Indice



3 Iniziare la riproduzione automatica.

- Premere i pulsanti [▲][▼] oppure ruotare la ghiera [●] per scegliere [Avvio], quindi premere il pulsante [●].
- La presentazione viene avviata dopo che [Apertura immagine] viene visualizzata per alcuni secondi.
- Premere il pulsante [MENU] per interrompere la presentazione.



- Durante le presentazioni, le funzioni di risparmio batteria della fotocamera (📖27) vengono disattivate.



- Per sospendere o riprendere le presentazioni, premere il pulsante [●].
- Durante la presentazione è possibile passare ad altre immagini premendo i pulsanti [◀][▶] o ruotando la ghiera [●]. Per avanzare o tornare indietro velocemente, tenere premuti i pulsanti [◀][▶].



- È possibile interrompere le presentazioni anche toccando lo schermo.

Riproduzione automatica di immagini correlate (Shuffle intelligente)

► Foto ► Filmati

In base all'immagine corrente, la fotocamera suggerisce quattro immagini da visualizzare. Dopo che si è scelto di visualizzare una di tali immagini, la fotocamera ne suggerirà altre quattro. In questo modo, è possibile effettuare una riproduzione casuale. Si consiglia di utilizzare questa funzione dopo avere effettuato molti scatti in scene diverse.

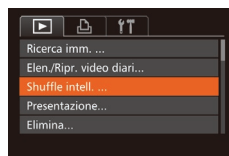

1 Scegliere Shuffle intelligente.

- Premere il pulsante [MENU], scegliere [Shuffle intell.] nella scheda [D], quindi premere il pulsante [●] (📖30).
- Vengono visualizzate quattro immagini candidate.

2 Scegliere un'immagine.

- Premere i pulsanti [▲][▼][◀][▶] per scegliere l'immagine da visualizzare come successiva.
- L'immagine scelta viene visualizzata al centro, circondata dalle successive quattro immagini candidate.
- Per una visualizzazione a tutto schermo dell'immagine centrale, premere il pulsante [●]. Per ripristinare la visualizzazione originale, premere nuovamente il pulsante [●].
- Premere il pulsante [MENU] per ripristinare la visualizzazione di singole immagini.



- Shuffle intelligente non è disponibile nei seguenti casi:
 - Se sono stati effettuati meno di 50 scatti con questa fotocamera
 - Se al momento è visualizzata un'immagine non supportata
 - Le immagini sono mostrate nella visualizzazione filtrata (📖108)
 - Durante la riproduzione gruppo (📖110)



- Nella schermata del passo 2, se si tocca un'immagine posizionata sopra, sotto o ai lati, questa verrà visualizzata al centro, circondata dalle quattro immagini candidate successive.
- Per la visualizzazione a tutto schermo dell'immagine centrale nel passo 2, toccare l'immagine. Per ripristinare la visualizzazione originale, toccare nuovamente lo schermo.

Prima dell'uso

Guida di base

Guida avanzata

1 Nozioni fondamentali della fotocamera

2 Modalità Automatica / Modalità Auto ibrida

3 Altre modalità di scatto

4 Modalità P

5 Modalità Tv, Av, M e C

6 Modalità riproduzione

7 Funzioni Wi-Fi

8 Menu di impostazione

9 Accessori

10 Appendice

Indice



Protezione delle immagini

► Foto ► Filmati

Proteggere le immagini importanti per impedire l'eliminazione accidentale da parte della fotocamera (📖116).

■ Scelta di un metodo di selezione



1 Accedere alla schermata delle impostazioni.

- Premere il pulsante [MENU], quindi scegliere [Protezione] nella scheda [▶] (📖30).

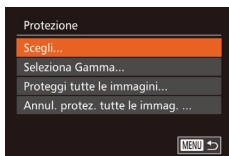

2 Scegliere un metodo di selezione.

- Scegliere una voce di menu e un'opzione (📖30).
- Per tornare alla schermata del menu, premere il pulsante [MENU].



- Le immagini protette presenti su una memory card verranno eliminate se si formatta la scheda (📖154).



- La fotocamera non è in grado di eliminare le immagini protette utilizzando la funzione di eliminazione. Per eliminare queste immagini, annullare prima la protezione.

■ Scelta delle immagini singole

1 Selezionare [Scegli].

- Attenersi alla procedura indicata al passo 2 in "Scelta di un metodo di selezione" (📖114), scegliere [Scegli] e premere il pulsante [OK].

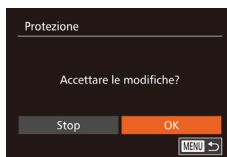

- Le immagini non verranno protette se si passa alla modalità di scatto o si spegne la fotocamera prima di completare l'impostazione nel passo 3.



- È possibile, inoltre, selezionare o eliminare le immagini toccando la schermata al passo 2; si può accedere alla schermata di conferma toccando [MENU].
- Inoltre, è possibile proteggere le immagini toccando [OK] nella schermata del passo 3.

2 Scegliere un'immagine.

- Premere i pulsanti [◀][▶] o ruotare la ghiera [🔘] per scegliere un'immagine, quindi premere il pulsante [OK]. Viene visualizzato [OK].
- Per annullare la selezione, premere nuovamente il pulsante [OK]. [OK] non viene più visualizzato.
- Ripetere la procedura per specificare altre immagini.

3 Proteggere l'immagine.

- Premere il pulsante [MENU]. Viene visualizzato un messaggio di conferma.
- Premere i pulsanti [◀][▶] oppure ruotare la ghiera [🔘] per scegliere [OK], quindi premere il pulsante [OK].

■ Selezione di un intervallo

1 Scegliere [Seleziona Gamma].

- Attenersi alla procedura indicata al passo 2 in "Scelta di un metodo di selezione" (📖114), scegliere [Seleziona Gamma] e premere il pulsante [OK].

Prima dell'uso

Guida di base

Guida avanzata

1 Nozioni fondamentali della fotocamera

2 Modalità Automatica / Modalità Auto ibrida

3 Altre modalità di scatto

4 Modalità P

5 Modalità Tv, Av, M e C

6 Modalità riproduzione

7 Funzioni Wi-Fi

8 Menu di impostazione

9 Accessori

10 Appendice

Indice





2 Scegliere un'immagine iniziale.

- Premere il pulsante [OK].



- Premere i pulsanti [◀][▶] o ruotare la ghiera [●] per scegliere un'immagine, quindi premere il pulsante [OK].



3 Scegliere un'immagine finale.

- Premere il pulsante [▶] per scegliere [Ultima immagine], quindi premere il pulsante [OK].

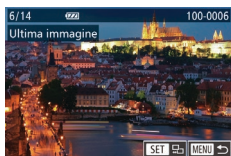

- Premere i pulsanti [◀][▶] o ruotare la ghiera [●] per scegliere un'immagine, quindi premere il pulsante [OK].
- Le immagini precedenti alla prima immagine non possono essere selezionate come ultima immagine.



4 Proteggere le immagini.

- Premere il pulsante [▼] per scegliere [Protezione], quindi premere il pulsante [OK].



- È anche possibile scegliere la prima o l'ultima immagine ruotando la ghiera [●] quando viene visualizzata la schermata in alto nei passi 2 e 3.
- Per annullare la protezione di gruppi di immagini, scegliere [Sblocco] al passo 4.



- È anche possibile visualizzare la schermata per scegliere la prima o ultima immagine toccando un'immagine sulla parte superiore della schermata nei passi 2 o 3.
- Inoltre, è possibile proteggere le immagini toccando [Protezione] nella schermata del passo 4.

Protezione di tutte le immagini contemporaneamente

1 Scegliere [Proteggi tutte le immagini].

- Attenersi alla procedura nel passo 2 in "Scelta di un metodo di selezione" (114), scegliere [Proteggi tutte le immagini] e premere il pulsante [OK].

2 Proteggere le immagini.

- Premere i pulsanti [◀][▶] oppure ruotare la ghiera [●] per scegliere [OK], quindi premere il pulsante [OK].

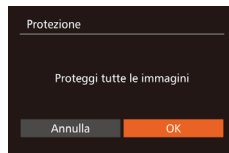

Annullamento di tutta la protezione contemporaneamente

È anche possibile annullare la protezione di tutte le immagini contemporaneamente.

Per annullare la protezione, scegliere [Annul. protez. tutte le immag.] nel passo 1 di "Protezione di tutte le immagini contemporaneamente", quindi completare il passo 2.

Prima dell'uso

Guida di base

Guida avanzata

1 Nozioni fondamentali della fotocamera

2 Modalità Automatica / Modalità Auto ibrida

3 Altre modalità di scatto

4 Modalità P

5 Modalità Tv, Av, M e C

6 Modalità riproduzione

7 Funzioni Wi-Fi

8 Menu di impostazione

9 Accessori

10 Appendice

Indice



Eliminazione delle immagini

► Foto ► Filmati

È possibile scegliere ed eliminare singolarmente le immagini non più necessarie. Prestare attenzione durante l'eliminazione delle immagini, poiché non sarà possibile recuperarle. Tuttavia, non è possibile eliminare le immagini protette (📖114).

1 Scegliere l'immagine da eliminare.

- Premere i pulsanti [◀][▶] oppure ruotare la ghiera [🌀] per scegliere un'immagine.



2 Eliminare l'immagine.

- Premere il pulsante [🗑️].
- Quando viene visualizzato [Elimina?], premere i pulsanti [◀][▶] oppure ruotare la ghiera [🌀] per scegliere [Elimina], quindi premere il pulsante [📁].
- L'immagine corrente viene eliminata.
- Per annullare l'eliminazione, premere i pulsanti [◀][▶] oppure ruotare la ghiera [🌀] per scegliere [Annulla], quindi premere il pulsante [📁].



- Premendo il pulsante [🗑️] mentre sono visualizzate le immagini [RAW] si ha la possibilità di scegliere [Elimina RAW], [Elimina JPEG] o [Elimina RAW+JPEG] per l'eliminazione.



- Inoltre, è possibile eliminare l'immagine corrente toccando [Elimina] nella schermata del passo 2.
- È inoltre possibile eliminare le immagini con le azioni tocco (📖120).

Eliminazione di più immagini contemporaneamente

È possibile scegliere più immagini da eliminare contemporaneamente. Prestare attenzione durante l'eliminazione delle immagini, poiché non sarà possibile recuperarle. Tuttavia, non è possibile eliminare le immagini protette (📖114).

Scelta di un metodo di selezione

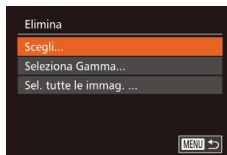
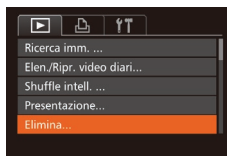

1 Accedere alla schermata delle impostazioni.

- Premere il pulsante [MENU], quindi scegliere [Elimina] nella scheda [▶] (📖30).

2 Scegliere un metodo di selezione.

- Scegliere una voce di menu e un'opzione (📖30).
- Per tornare alla schermata del menu, premere il pulsante [MENU].

Scelta delle immagini singole

1 Selezionare [Scegli].

- Attenersi alla procedura indicata al passo 2 in "Scelta di un metodo di selezione" (📖116), scegliere [Scegli] e premere il pulsante [📁].

2 Scegliere un'immagine.

- Dopo aver scelto un'immagine seguendo quanto indicato al passo 2 in "Scelta delle immagini singole" (📖114), viene visualizzato [✓].



Prima dell'uso

Guida di base

Guida avanzata

1 Nozioni fondamentali della fotocamera

2 Modalità Automatica / Modalità Auto ibrida

3 Altre modalità di scatto

4 Modalità P

5 Modalità Tv, Av, M e C

6 Modalità riproduzione

7 Funzioni Wi-Fi

8 Menu di impostazione

9 Accessori

10 Appendice

Indice



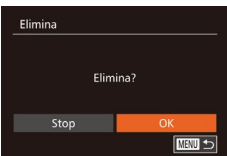

Selezione di un intervallo

- Per annullare la selezione, premere nuovamente il pulsante [OK]. [✓] non viene più visualizzato.
- Ripetere la procedura per specificare altre immagini.

3 Eliminare l'immagine.

- Premere il pulsante [MENU]. Viene visualizzato un messaggio di conferma.
- Premere i pulsanti [◀][▶] oppure ruotare la ghiera [●] per scegliere [OK], quindi premere il pulsante [OK].



1 Scegliere [Seleziona Gamma].

- Attenersi alla procedura indicata al passo 2 in "Scelta di un metodo di selezione" (📖 116), scegliere [Seleziona Gamma] e premere il pulsante [OK].

2 Scegliere le immagini.

- Attenersi alla procedura indicata ai passi 2 - 3 in "Selezione di un intervallo" (📖 114) per specificare le immagini.

3 Eliminare le immagini.

- Premere il pulsante [▼] per scegliere [Elimina], quindi premere il pulsante [OK].

Specifica di tutte le immagini contemporaneamente

1 Scegliere [Sel. tutte le immag.].

- Attenersi alla procedura nel passo 2 in "Scelta di un metodo di selezione" (📖 116), scegliere [Sel. tutte le immag.] e premere il pulsante [OK].

2 Eliminare le immagini.

- Premere i pulsanti [◀][▶] oppure ruotare la ghiera [●] per scegliere [OK], quindi premere il pulsante [OK].

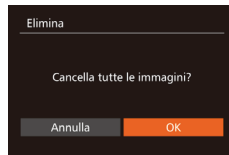

Prima dell'uso

Guida di base

Guida avanzata

1 Nozioni fondamentali della fotocamera

2 Modalità Automatica / Modalità Auto ibrida

3 Altre modalità di scatto

4 Modalità P

5 Modalità Tv, Av, M e C

6 Modalità riproduzione

7 Funzioni Wi-Fi

8 Menu di impostazione

9 Accessori

10 Appendice

Indice



Rotazione delle immagini

► Foto ► Filmati

Modificare l'orientamento delle immagini e salvarle attenendosi alla seguente procedura.

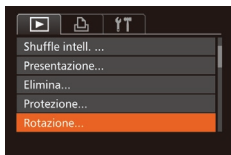

1 Scegliere [Rotazione].

- Premere il pulsante [MENU], quindi scegliere [Rotazione] nella scheda [▶], quindi scegliere [Off] (📖30).

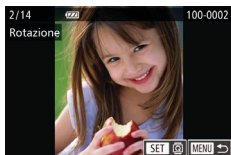

2 Ruotare l'immagine.

- Premere i pulsanti [◀][▶] oppure ruotare la ghiera [🌀] per scegliere un'immagine.
- Ogni volta che si preme il pulsante [🌀], l'immagine viene ruotata di 90°.
- Per tornare alla schermata del menu, premere il pulsante [MENU].



- Non è possibile effettuare una rotazione se [Orient. Immag.] è impostato su [Off] (📖118).



- Nella schermata del passo 2 è possibile anche toccare [SET] per ruotare le immagini oppure toccare [MENU] per tornare alla schermata del menu.

Disattivazione della rotazione automatica

Attenersi alla seguente procedura per disattivare la rotazione automatica dell'immagine, che ruota le immagini in base all'orientamento corrente della fotocamera.

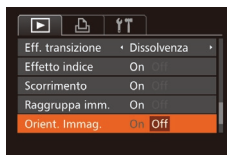

- Premere il pulsante [MENU], scegliere [Orient. Immag.] nella scheda [▶], quindi scegliere [Off] (📖30).



- Non è possibile ruotare le immagini (📖118) se [Orient. Immag.] è impostato su [Off]. Inoltre, le immagini già ruotate verranno visualizzate con l'orientamento originale.
- Nella modalità Shuffle intelligente (📖113), anche se [Orient. Immag.] è impostato su [Off], le immagini scattate in verticale verranno visualizzate verticalmente, mentre quelle ruotate verranno visualizzate con l'orientamento ruotato.

Prima dell'uso

Guida di base

Guida avanzata

1 Nozioni fondamentali della fotocamera

2 Modalità Automatica / Modalità Auto ibrida

3 Altre modalità di scatto

4 Modalità P

5 Modalità Tv, Av, M e C

6 Modalità riproduzione

7 Funzioni Wi-Fi

8 Menu di impostazione

9 Accessori

10 Appendice

Indice



Immagini contrassegnate come preferite

► Foto ► Filmati

È possibile organizzare le immagini contrassegnandole come preferite. Scegliendo una categoria nella riproduzione filtrata, è possibile limitare le seguenti operazioni a tali immagini.

- "Visualizzazione" (📖 103), "Visualizzazione di presentazioni" (📖 112), "Protezione delle immagini" (📖 114), "Eliminazione delle immagini" (📖 116), "Aggiunta di immagini all'elenco stampa (DPOF)" (📖 169), "Aggiunta di immagini a un fotolibro" (📖 171)

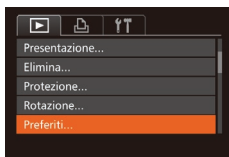

1 Scegliere [Preferiti].

- Premere il pulsante [MENU], quindi scegliere [Preferiti] nella scheda [▶] (📖 30).

2 Scegliere un'immagine.

- Premere i pulsanti [◀][▶] o ruotare la ghiera [🔍] per scegliere un'immagine, quindi premere il pulsante [OK]. Viene visualizzato [★].
- Per annullare il contrassegno dell'immagine, premere nuovamente il pulsante [OK]. [★] non viene più visualizzato.
- Ripetere la procedura per scegliere altre immagini.



3 Terminare il processo di impostazione.

- Premere il pulsante [MENU]. Viene visualizzato un messaggio di conferma.
- Premere i pulsanti [◀][▶] oppure ruotare la ghiera [🔍] per scegliere [OK], quindi premere il pulsante [OK].



- Le immagini non verranno contrassegnate come preferite se si passa alla modalità di scatto o si spegne la fotocamera prima di completare l'impostazione nel passo 3.



- Le immagini preferite avranno un punteggio pari a tre stelle (★★★☆☆☆) se trasferite in computer con Windows 8 o Windows 7. Ciò non si applica ai filmati o alle immagini RAW.



- Inoltre, è possibile selezionare o eliminare le immagini correnti toccando lo schermo nel passo 2.
- Le immagini possono anche essere contrassegnate come preferite utilizzando le azioni tocco (📖 120).

Prima dell'uso

Guida di base

Guida avanzata

1 Nozioni fondamentali della fotocamera

2 Modalità Automatica / Modalità Auto ibrida

3 Altre modalità di scatto

4 Modalità P

5 Modalità Tv, Av, M e C

6 Modalità riproduzione

7 Funzioni Wi-Fi

8 Menu di impostazione

9 Accessori

10 Appendice

Indice



Comando utile: Azioni tocco

► Foto ► Filmati

Nella visualizzazione di immagini singole, è possibile attivare in modo semplice e rapido funzioni assegnate a ognuna delle quattro modalità di tocco (Azioni tocco).

Utilizzo delle funzioni azioni tocco

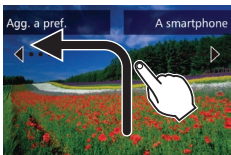

- Trascinare il dito sullo schermo come illustrato.
- La funzione assegnata a [←] è ora attivata.

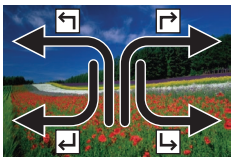

- Analogamente, trascinando il dito sullo schermo, è anche possibile attivare le funzioni assegnate a [↶], [↷] e [↷].
- Personalizzare le funzioni assegnate alle azioni tocco in base alle esigenze.

Modifica delle funzioni azioni tocco

Per semplificare l'utilizzo delle funzioni preferite della fotocamera è sufficiente riassegnare gli schemi di trascinamento in base alle proprie esigenze.

1 Accedere alla schermata delle impostazioni.

- Premere il pulsante [MENU], quindi scegliere [Imp. azioni tocco] nella scheda [📷] (📖30).



2 Assegnare una funzione a un'azione tocco.

- Premere i pulsanti [▲][▼] oppure ruotare la ghiera [🔘] per scegliere uno schema di trascinamento, quindi premere i pulsanti [◀][▶] per scegliere la funzione da assegnare.

Funzioni assegnabili

Preferiti	Contrassegnare le immagini come preferite o annullare il contrassegno dell'immagine.
Pref. successivo	Consente di visualizzare l'immagine successiva contrassegnata come preferita.
Pref. precedente	Consente di visualizzare l'immagine precedente contrassegnata come preferita.
Data successiva	Consente di visualizzare la prima immagine con la data di scatto successiva.
Data precedente	Consente di visualizzare la prima immagine con la data di scatto precedente.
Shuffle intell.	Consente di iniziare la riproduzione in modalità Shuffle intelligente.
A fotocamera	
A smartphone	Accedere alla schermata della connessione Wi-Fi.
A computer	Per ulteriori informazioni sulle funzioni Wi-Fi, vedere "Funzioni Wi-Fi" (📖127).
A stampante	
A servizio Web	
Presentazione	Consente di iniziare una presentazione.
Elimina	Consente di eliminare un'immagine.
Protezione	Consente di proteggere un'immagine o di annullare la protezione.
Rotazione	Consente di ruotare un'immagine.

Prima dell'uso

Guida di base

Guida avanzata

1 Nozioni fondamentali della fotocamera

2 Modalità Automatica / Modalità Auto ibrida

3 Altre modalità di scatto

4 Modalità P

5 Modalità Tv, Av, M e C

6 Modalità riproduzione

7 Funzioni Wi-Fi

8 Menu di impostazione

9 Accessori

10 Appendice

Indice



Modifica di foto

- ❗ La funzione di modifica delle foto (📖121 – 📖124) è disponibile solo se vi è spazio sufficiente nella memory card.

- ✎ È possibile accedere alle diverse funzioni delle schermate di modifica toccando un'immagine dopo aver selezionato la funzione nel menu.
- Quando viene visualizzato [MENU] in una schermata di modifica, se si desidera, è possibile toccare [MENU] invece di premere il pulsante [MENU].
- Quando viene visualizzato [SET] in una schermata di modifica, se si desidera, è possibile toccare [SET] invece di premere il pulsante [OK].

Ridimensionamento delle immagini

► Foto ► Filmati

Salvare una copia delle immagini con una risoluzione inferiore.

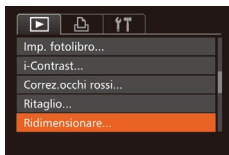

1 Scegliere [Ridimensionare].

- Premere il pulsante [MENU], quindi scegliere [Ridimensionare] nella scheda [▶] (📖30).

2 Scegliere un'immagine.

- Premere i pulsanti [◀][▶] o ruotare la ghiera [🔍] per scegliere un'immagine, quindi premere il pulsante [OK].

3 Scegliere il formato dell'immagine.

- Premere i pulsanti [◀][▶] o ruotare la ghiera [🔍] per scegliere le dimensioni, quindi premere il pulsante [OK].
- Viene visualizzato [Salva una nuova immagine?].



4 Salvare la nuova immagine.

- Premere i pulsanti [◀][▶] oppure ruotare la ghiera [🔍] per scegliere [OK], quindi premere il pulsante [OK].
- L'immagine viene salvata come nuovo file.

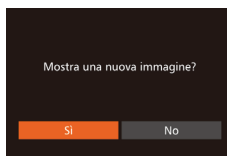

5 Controllare la nuova immagine.

- Premere il pulsante [MENU]. Viene visualizzato [Mostra una nuova immagine?].
- Premere i pulsanti [◀][▶] oppure ruotare la ghiera [🔍] per scegliere [Sì], quindi premere il pulsante [OK].
- L'immagine salvata viene visualizzata.

- ❗ Non è possibile modificare le immagini scattate con una risoluzione pari a [S] (📖49).
- Non è possibile modificare le immagini RAW.

- ✎ Non è possibile ridimensionare le immagini a una risoluzione superiore.

- ✎ È possibile configurare questa impostazione anche toccando la dimensione sulla schermata del passo 3, toccandola di nuovo, quindi toccando [OK].
- Inoltre, è possibile visualizzare le immagini salvate toccando [Sì] nella schermata del passo 5.

Prima dell'uso

Guida di base

Guida avanzata

1 Nozioni fondamentali della fotocamera

2 Modalità Automatica / Modalità Auto ibrida

3 Altre modalità di scatto

4 Modalità P

5 Modalità Tv, Av, M e C

6 Modalità riproduzione

7 Funzioni Wi-Fi

8 Menu di impostazione

9 Accessori

10 Appendice

Indice



Ritaglio

► Foto ► Filmati

È possibile specificare una parte di un'immagine da salvare come file immagine separato.

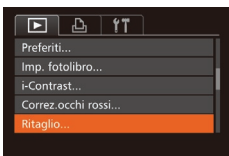

1 Scegliere [Ritaglio].

- Premere il pulsante [MENU], quindi scegliere [Ritaglio] nella scheda [▶] (libro 30).

2 Scegliere un'immagine.

- Premere i pulsanti [◀][▶] o ruotare la ghiera [●] per scegliere un'immagine, quindi premere il pulsante [●].

3 Regolare l'area di ritaglio.

- Intorno alla parte dell'immagine da ritagliare viene visualizzata una cornice (1).
- L'immagine originale viene mostrata in alto a sinistra e un'anteprima dell'immagine ritagliata (2) viene visualizzata in basso a destra. È anche possibile vedere la risoluzione dopo il ritaglio (3).
- Per ridimensionare la cornice, spostare la leva dello zoom.
- Per spostare la cornice, premere i pulsanti [▲][▼][◀][▶].
- Per modificare l'orientamento della cornice, premere il pulsante [●].
- I visi rilevati nelle immagini sono racchiusi all'interno di cornici grigie nell'immagine in alto a sinistra. Per ritagliare l'immagine in base alla cornice, ruotare la ghiera [●] per passare alla cornice successiva.
- Premere il pulsante [MENU].



4 Salvare come nuova immagine e controllare.

- Attenersi alla procedura indicata ai passi 4 - 5 in Ridimensionamento delle immagini (libro 121).



- Non è possibile modificare le immagini scattate con una risoluzione pari a [S] (libro 49) o ridimensionate su [S] (libro 121).
- Non è possibile modificare le immagini RAW.



- Le immagini supportate per il ritaglio avranno lo stesso rapporto dopo il ritaglio.
- Le immagini ritagliate avranno una risoluzione inferiore rispetto a quelle non ritagliate.
- Se si ritagliano foto scattate con ID viso (libro 44), resteranno solo i nomi delle persone presenti nell'immagine ritagliata.



- Per spostare la cornice, trascinare l'immagine nella schermata del passo 3.
- È inoltre possibile ridimensionare le cornici allontanando o avvicinando le dita (libro 112) nella schermata del passo 3.

Modifica del tono colore delle immagini (My Colors)

► Foto ► Filmati

È possibile modificare i colori delle immagini e salvare l'immagine modificata come file separato. Per ulteriori informazioni su ciascuna opzione, vedere "Modifica del tono colore delle immagini (My Colors)" (libro 80).

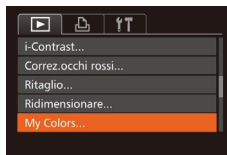

1 Scegliere [My Colors].

- Premere il pulsante [MENU], quindi scegliere [My Colors] nella scheda [▶] (libro 30).

Prima dell'uso

Guida di base

Guida avanzata

1 Nozioni fondamentali della fotocamera

2 Modalità Automatica / Modalità Auto ibrida

3 Altre modalità di scatto

4 Modalità P

5 Modalità Tv, Av, M e C

6 Modalità riproduzione

7 Funzioni Wi-Fi

8 Menu di impostazione

9 Accessori

10 Appendice

Indice



2 Scegliere un'immagine.

- Premere i pulsanti [◀][▶] o ruotare la ghiera [●] per scegliere un'immagine, quindi premere il pulsante [Ⓜ].



3 Scegliere un'opzione.

- Premere i pulsanti [◀][▶] o ruotare la ghiera [●] per scegliere un'opzione, quindi premere il pulsante [Ⓜ].

4 Salvare come nuova immagine e controllare.

- Attenersi alla procedura indicata ai passi 4 - 5 in Ridimensionamento delle immagini (📖121).



- La qualità delle immagini modificate più volte in questo modo si ridurrà progressivamente e potrebbe non essere possibile ottenere il colore desiderato.
- Non è possibile modificare i colori delle immagini RAW.



- Il colore delle immagini modificate con questa funzione può essere leggermente diverso da quello delle foto scattate con la funzione My Colors (📖80).



- È possibile configurare questa impostazione anche toccando un'opzione per selezionarla nella schermata del passo 3, quindi toccandola di nuovo.

Correzione della luminosità dell'immagine (i-Contrast)

► Foto ► Filmati

È possibile rilevare le aree dell'immagine troppo scure (come visi o sfondi) e modificarle automaticamente per ottenere la luminosità ottimale. Anche un contrasto insufficiente dell'intera immagine viene corretto automaticamente, per fare risaltare meglio i soggetti. Scegliere fra quattro livelli di correzione e salvare l'immagine come file separato.

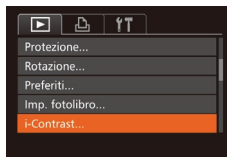

1 Scegliere [i-Contrast].

- Premere il pulsante [MENU], quindi scegliere [i-Contrast] nella scheda [▶] (📖30).

2 Scegliere un'immagine.

- Premere i pulsanti [◀][▶] o ruotare la ghiera [●] per scegliere un'immagine, quindi premere il pulsante [Ⓜ].

3 Scegliere un'opzione.

- Premere i pulsanti [◀][▶] o ruotare la ghiera [●] per scegliere un'opzione, quindi premere il pulsante [Ⓜ].

4 Salvare come nuova immagine e controllare.

- Attenersi alla procedura indicata ai passi 4 - 5 in Ridimensionamento delle immagini (📖121).

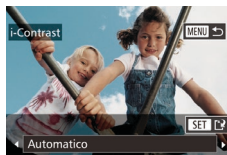

- Per alcune immagini, la correzione potrebbe non essere adeguata oppure le immagini potrebbero apparire sgranate.
- Le immagini potrebbero apparire sgranate dopo ripetuti interventi di modifica con questa funzione.
- Non è possibile modificare le immagini RAW con questo metodo.

Prima dell'uso

Guida di base

Guida avanzata

1 Nozioni fondamentali della fotocamera

2 Modalità Automatica / Modalità Auto ibrida

3 Altre modalità di scatto

4 Modalità P

5 Modalità Tv, Av, M e C

6 Modalità riproduzione

7 Funzioni Wi-Fi

8 Menu di impostazione

9 Accessori

10 Appendice

Indice





- Se [Auto] non produce i risultati previsti, correggere le immagini con [Basso], [Medio] o [Alto].



- È possibile configurare questa impostazione anche toccando [◀][▶] nella schermata del passo 3.

Correzione dell'effetto occhi rossi

► Foto ► Filmati

Corregge automaticamente le immagini in cui sono presenti occhi rossi. È possibile salvare l'immagine corretta come file separato.



1 Scegliere [Correz.occhi rossi].

- Premere il pulsante [MENU], quindi scegliere [Correz.occhi rossi] nella scheda [▶] (📖30).

2 Scegliere un'immagine.

- Premere i pulsanti [◀][▶] oppure ruotare la ghiera [🔍] per scegliere un'immagine.

3 Correggere l'immagine.

- Premere il pulsante [⏏].
- Gli occhi rossi rilevati dalla fotocamera vengono corretti e viene visualizzata una cornice intorno alle aree corrette dell'immagine.
- Ingrandire o ridurre le immagini in base alle necessità. Attenersi alla procedura indicata nei passi di "Ingrandimento di immagini" (📖112).



4 Salvare come nuova immagine e controllare.

- Premere i pulsanti [▲][▼][◀][▶] oppure ruotare la ghiera [🔍] per scegliere [Nuovo file], quindi premere il pulsante [⏏].
- L'immagine viene salvata come nuovo file.
- Attenersi alla procedura indicata al passo 5 in Ridimensionamento delle immagini (📖121).



- Alcune immagini potrebbero non essere corrette in modo preciso.
- Per sovrascrivere l'immagine originale con quella corretta, scegliere [Sovrascrivere] nel passo 4. In questo caso, l'immagine originale viene eliminata.
- Non è possibile sovrascrivere le immagini protette.
- Non è possibile modificare le immagini RAW con questo metodo.
- La correzione dell'effetto occhi rossi può essere applicata alle immagini JPEG scattate in [📷], ma l'immagine originale non può essere sovrascritta.



- È possibile salvare le immagini toccando [Nuovo file] o [Sovrascrivere] nella schermata del passo 4.

Prima dell'uso

Guida di base

Guida avanzata

1 Nozioni fondamentali della fotocamera

2 Modalità Automatica / Modalità Auto ibrida

3 Altre modalità di scatto

4 Modalità P

5 Modalità Tv, Av, M e C

6 Modalità riproduzione

7 Funzioni Wi-Fi

8 Menu di impostazione

9 Accessori

10 Appendice

Indice



Modifica di filmati

► Foto ► Filmati

È possibile tagliare i filmati per rimuoverne le parti non necessarie all'inizio o alla fine (esclusi i video diari (136)).

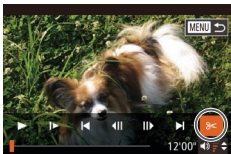

1 Scegliere [F6].

- Attenersi alla procedura indicata ai passi 1 - 5 in "Visualizzazione" (103), scegliere [F6] e premere il pulsante [OK].
- Vengono visualizzati il pannello e la barra di modifica dei filmati.



2 Specificare le parti da tagliare.

- (1) è il pannello di modifica del filmato e (2) è la barra di modifica.
- Premere i pulsanti [▲][▼] per scegliere [L1] o [L2].
- Per visualizzare le parti che è possibile tagliare (identificate da [L1] sullo schermo), premere i pulsanti [◀][▶] o ruotare la ghiera [L1] per spostare [L1]. Tagliare l'inizio del filmato (da [L1]) scegliendo [L1] e tagliare la fine scegliendo [L2].
- Se si sposta [L1] in un punto diverso dal segno [L1], in [L1] la parte prima del segno [L1] più vicino sulla sinistra verrà ritagliata, mentre in [L2] verrà ritagliata la parte dopo il segno [L1] più vicino sulla destra.



3 Controllare il filmato modificato.

- Premere i pulsanti [▲][▼] per scegliere [▶], quindi premere il pulsante [OK]. Il filmato modificato viene riprodotto.
- Per modificare nuovamente il filmato, ripetere il passo 2.
- Per annullare le modifiche, premere il pulsante [MENU], scegliere [OK] (premere i pulsanti [◀][▶] o ruotare la ghiera [L1]), quindi premere il pulsante [OK].

4 Salvare il filmato modificato.

- Premere i pulsanti [▲][▼] per scegliere [L1], quindi premere il pulsante [OK].
- Premere i pulsanti [▲][▼][◀][▶] oppure ruotare la ghiera [L1] per scegliere [Nuovo file], quindi premere il pulsante [OK].
- Scegliere [Salv.senz.comp.], quindi premere il pulsante [OK].
- Il filmato viene salvato come nuovo file.



- Per sovrascrivere il filmato originale con quello tagliato, scegliere [Sovrascrivere] nel passo 4. In questo caso, il filmato originale viene eliminato.
- Se la memory card non dispone di spazio sufficiente, sarà disponibile solo [Sovrascrivere].
- Se la batteria ricaricabile si esaurisce mentre il salvataggio è in corso, i filmati potrebbero non venire salvati.
- Quando vengono modificati i filmati si consiglia di utilizzare una batteria ricaricabile completamente carica o il kit adattatore CA (venduto separatamente, 159).

Prima dell'uso

Guida di base

Guida avanzata

1 Nozioni fondamentali della fotocamera

2 Modalità Automatica / Modalità Auto ibrida

3 Altre modalità di scatto

4 Modalità P

5 Modalità Tv, Av, M e C

6 Modalità riproduzione

7 Funzioni Wi-Fi

8 Menu di impostazione

9 Accessori

10 Appendice

Indice



Riduzione delle dimensioni dei file

È possibile ridurre le dimensioni dei file comprimendo i filmati come illustrato di seguito.



- Nella schermata del passo 2 in "Modifica di filmati", scegliere [L]. Scegliere [Nuovo file], quindi premere il pulsante [OK].
- Scegliere [Compr. e salva] e premere il pulsante [OK].



- I filmati compressi vengono salvati in formato [4K HD GOP].
- Non è possibile comprimere i filmati in formato [4K VGA GOP].
- Quando si sceglie [Sovrascrivere], non è possibile salvare i filmati modificati in formato compresso.



- È anche possibile modificare i filmati toccando la barra o il pannello di modifica dei filmati.

Modifica dei video diari

► Foto ► Filmati

Se necessario, è possibile eliminare singoli capitoli (filmati) [36] registrati in modalità [4K]. Prestare attenzione durante l'eliminazione dei filmati, poiché non sarà possibile recuperarli.

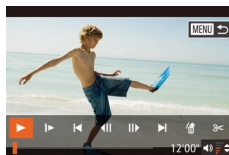

1 Selezionare il filmato da eliminare.

- Attenersi alla procedura indicata nei passi 1 – 2 in "Visualizzazione di brevi filmati durante lo scatto di foto (Video Diario)" ([106]) per riprodurre un filmato creato in modalità [4K], quindi premere il pulsante [OK] per accedere al pannello di controllo del filmato.
- Premere i pulsanti [◀][▶] oppure ruotare la ghiera [OK] per scegliere [◀] o [▶], quindi premere il pulsante [OK].

2 Scegliere [OK].

- Premere i pulsanti [◀][▶] oppure ruotare la ghiera [OK] per scegliere [OK], quindi premere il pulsante [OK].
- Il filmato selezionato viene riprodotto ripetutamente.

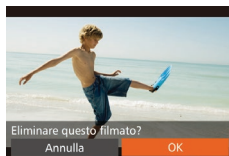

3 Confermare l'eliminazione.

- Premere i pulsanti [◀][▶] oppure ruotare la ghiera [OK] per scegliere [OK], quindi premere il pulsante [OK].
- Il filmato viene eliminato e il breve filmato sovrascritto.



- [OK] non viene visualizzato se si seleziona un filmato mentre la fotocamera è connessa a una stampante.

Prima dell'uso

Guida di base

Guida avanzata

1 Nozioni fondamentali della fotocamera

2 Modalità Automatica / Modalità Auto ibrida

3 Altre modalità di scatto

4 Modalità P

5 Modalità Tv, Av, M e C

6 Modalità riproduzione

7 Funzioni Wi-Fi

8 Menu di impostazione

9 Accessori

10 Appendice

Indice



7

Funzioni Wi-Fi

È possibile inviare immagini in modalità wireless dalla fotocamera a vari dispositivi compatibili e utilizzare la fotocamera con i servizi Web

Disponibile con le funzioni Wi-Fi

È possibile inviare e ricevere immagini, nonché controllare la fotocamera in remoto connettendola a questi dispositivi e servizi tramite Wi-Fi.

- **Smartphone e tablet**
È possibile inviare immagini a smartphone e tablet dotati di funzioni Wi-Fi. È inoltre possibile eseguire scatti in remoto e aggiungere geotag alle foto da uno smartphone o da un tablet.
Per motivi di praticità, in questo manuale gli smartphone, i tablet e gli altri dispositivi compatibili sono indicati tutti come "smartphone".
- **Computer**
Utilizzare il software per salvare le immagini su un computer connesso tramite Wi-Fi.
- **Servizi Web**
Aggiungere alla fotocamera le informazioni sull'account per il servizio CANON iMAGE GATEWAY di fotografie online o altri servizi Web per inviare le immagini della fotocamera a tali servizi. CANON iMAGE GATEWAY consente inoltre di inviare automaticamente le immagini non inviate della fotocamera a un computer o a un servizio Web.
- **Stampanti**
Per stampare le immagini, è possibile inviarle in modalità wireless a una stampante compatibile con la tecnologia PictBridge (con supporto DPS over IP).
- **Altra fotocamera**
Inviare immagini in modalità wireless fra fotocamere Canon compatibili con la funzione Wi-Fi.

Prima dell'uso

Guida di base

Guida avanzata

1 Nozioni fondamentali della fotocamera

2 Modalità Automatica / Modalità Auto ibrida

3 Altre modalità di scatto

4 Modalità P

5 Modalità Tv, Av, M e C

6 Modalità riproduzione

7 Funzioni Wi-Fi

8 Menu di impostazione

9 Accessori

10 Appendice

Indice



Invio di immagini a uno smartphone

Connettere la fotocamera a uno smartphone e inviare le immagini con uno di questi metodi.

- Connessione un dispositivo assegnato al pulsante [] (128)
Premere semplicemente il pulsante [] per connettere i dispositivi. Semplifica l'importazione di immagini da uno smartphone (128). Tenere presente che è possibile assegnare un solo smartphone al pulsante [].
- Connessione tramite il menu Wi-Fi (130)
È possibile connettere la fotocamera a uno smartphone seguendo la stessa procedura di connessione a un computer o a un altro dispositivo. È possibile aggiungere più smartphone.

Prima di connettersi alla fotocamera, è necessario installare l'app gratuita CameraWindow sullo smartphone. Per ulteriori informazioni sull'applicazione (smartphone supportati e funzioni comprese), visitare il sito Web di Canon.



- Indipendentemente dal modo in cui si connettono i dispositivi, è anche possibile utilizzare lo smartphone per aggiungere geotag (147) alle immagini sulla fotocamera e scattare in remoto (148).

Invio a uno smartphone assegnato al pulsante

Dopo aver effettuato la connessione a uno smartphone inizialmente tramite Wi-Fi premendo il pulsante [], è possibile semplicemente premere il pulsante [] immediatamente dopo per connettersi di nuovo, quindi visualizzare e salvare le immagini della fotocamera sui dispositivi connessi. Questi passaggi mostrano come utilizzare la fotocamera come un punto di accesso, ma è anche possibile utilizzare un punto di accesso esistente (131).

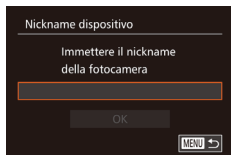
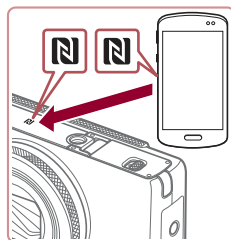

1 Installare CameraWindow.

- Con gli smartphone Android compatibili NFC (sistema operativo versione 4.0 o successiva), se si attiva NFC e si appoggia lo smartphone sul simbolo N della fotocamera (N) verrà avviato Google Play sullo smartphone. Quando viene visualizzata la pagina di download di CameraWindow, scaricare e installare l'app.
- Con gli altri smartphone Android, cercare CameraWindow in Google Play, quindi scaricare e installare l'app.
- Con gli iPhone, iPad o iPod, trovare CameraWindow nell'App Store, quindi scaricare e installare l'app.

2 Premere il pulsante [].

- Premere il pulsante [].
- Quando viene visualizzata la schermata [Nickname dispositivo], premere il pulsante [OK]. Immettere un nickname servendosi della tastiera visualizzata (32). Nella schermata [Nickname dispositivo], scegliere [OK] (premere i pulsanti [▲][▼] o ruotare la ghiera [●]), quindi premere il pulsante [OK].

Prima dell'uso

Guida di base

Guida avanzata

1 Nozioni fondamentali della fotocamera

2 Modalità Automatica / Modalità Auto ibrida

3 Altre modalità di scatto

4 Modalità P

5 Modalità Tv, Av, M e C

6 Modalità riproduzione

7 Funzioni Wi-Fi

8 Menu di impostazione

9 Accessori

10 Appendice

Indice





3 Scegliere [☐].

- Premere i pulsanti [◀][▶] oppure ruotare la ghiera [🌀] per scegliere [☐], quindi premere il pulsante [☑].



- Viene visualizzato il SSID della fotocamera.



4 Connettere lo smartphone alla rete.

- Nel menu di impostazioni Wi-Fi dello smartphone, scegliere l'SSID (nome di identificazione della rete) visualizzato sulla fotocamera per stabilire una connessione.



5 Avviare CameraWindow.

- Con gli smartphone Android compatibili NFC (sistema operativo versione 4.0 o successiva), se si attiva NFC e si appoggia lo smartphone sul simbolo N della fotocamera (N), verrà avviato CameraWindow sullo smartphone.
- Con gli altri smartphone, avviare CameraWindow sullo smartphone.
- Una volta che la fotocamera avrà riconosciuto lo smartphone, verrà visualizzata una schermata di selezione del dispositivo.

6 Scegliere uno smartphone a cui connettersi.

- Scegliere uno smartphone (premendo i pulsanti [▲][▼] o ruotando la ghiera [🌀]), quindi premere il pulsante [☑].

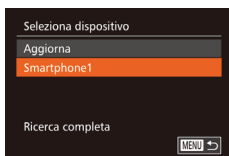

- Dopo avere stabilito una connessione con lo smartphone, il nome dello smartphone viene visualizzato sulla fotocamera (questa schermata viene chiusa dopo circa un minuto).



7 Importare immagini.

- Utilizzare lo smartphone per importare immagini nello smartphone.
- Utilizzare lo smartphone per terminare la connessione; la fotocamera si spegnerà automaticamente.



- Quando si utilizza NFC, tenere a mente i seguenti punti.
 - Evitare di urtare con forza la fotocamera e lo smartphone, per non danneggiare i dispositivi.
 - A seconda dello smartphone, i dispositivi potrebbero non riconoscersi immediatamente. In tal caso, provare a mantenere i dispositivi insieme in posizioni leggermente diverse.
 - Non posizionare altri oggetti tra la fotocamera e lo smartphone. Inoltre, tenere presente che la cover della fotocamera o dello smartphone o accessori simili potrebbero impedire la comunicazione.



- Le connessioni richiedono che sia inserita una memory card nella fotocamera.
- Verrà visualizzato un messaggio se il nickname che si immette inizia con un simbolo o uno spazio. Premere il pulsante [☑] e immettere un nickname diverso.
- Per una maggiore sicurezza, è possibile visualizzare una password nella schermata al passo 3 selezionando MENU [☐]30 e scegliendo la scheda [☑] ▶ [Impostazioni Wi-Fi] ▶ [Password] ▶ [On]. In questo caso, immettere la password visualizzata sulla fotocamera nel campo corrispondente dello smartphone al passo 4.
- È possibile registrare un solo smartphone sul pulsante [☑]. Per assegnarne un altro, cancellare innanzitutto l'assegnazione corrente in MENU [☐]30 ▶ scheda [☑] ▶ [Tasto conness. dispos. Mobile].
- Non tutti gli smartphone NFC compatibili hanno un simbolo N (N). Per ulteriori informazioni, consultare il manuale dell'utente fornito con lo smartphone.

Prima dell'uso

Guida di base

Guida avanzata

1 Nozioni fondamentali della fotocamera

2 Modalità Automatica / Modalità Auto ibrida

3 Altre modalità di scatto

4 Modalità P

5 Modalità Tv, Av, M e C

6 Modalità riproduzione

7 Funzioni Wi-Fi

8 Menu di impostazione

9 Accessori

10 Appendice

Indice



■ Aggiunta di uno smartphone tramite il menu Wi-Fi

Questi passaggi mostrano come utilizzare la fotocamera come un punto di accesso, ma è anche possibile utilizzare un punto di accesso esistente (📖131).



1 Installare CameraWindow.

- Attenersi alla procedura del passo 1 in "Invio a uno smartphone assegnato al pulsante" (📖128) per installare CameraWindow su uno smartphone.

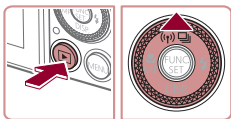

2 Accedere al menu Wi-Fi.

- Premere il pulsante [▶] per accendere la fotocamera.
- Premere il pulsante [▲].
- Se viene visualizzata una schermata in cui si richiede il nickname del dispositivo, immettere il nickname (📖128)



3 Scegliere [📱].

- Premere i pulsanti [◀][▶] oppure ruotare la ghiera [🔘] per scegliere [📱], quindi premere il pulsante [🔘].

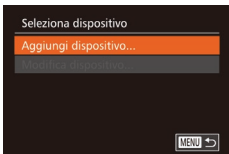

4 Scegliere [Aggiungi dispositivo].

- Premere i pulsanti [▲][▼] oppure ruotare la ghiera [🔘] per scegliere [Aggiungi dispositivo], quindi premere il pulsante [🔘].

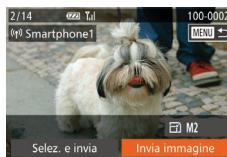
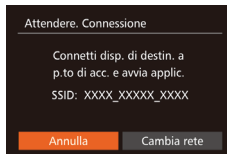

- Viene visualizzato il SSID della fotocamera.
- Scegliere uno smartphone con cui effettuare la connessione, come descritto nella procedura dei passi 4 – 6 di "Invio a uno smartphone assegnato al pulsante" (📖128).

5 Configurare l'impostazione sulla privacy.

- Premere i pulsanti [◀][▶] oppure ruotare la ghiera [🔘] per scegliere [S], quindi premere il pulsante [🔘].
- È ora possibile utilizzare lo smartphone per sfogliare, importare o aggiungere geotag (📍) alle immagini sulla fotocamera o scattare in remoto.

6 Inviare le immagini.

- Ruotare la ghiera [🔘] per scegliere un'immagine da inviare, premere i pulsanti [◀][▶] per scegliere [Invia immagine], quindi premere il pulsante [🔘].
- Premere i pulsanti [▲][▼][◀][▶] per scegliere [Invia], quindi premere il pulsante [🔘].
- Verrà avviato il trasferimento delle immagini. Durante il trasferimento delle immagini, lo schermo si oscura.
- Dopo l'invio dell'immagine viene visualizzato [Trasferimento completato] e viene visualizzata di nuovo la schermata di trasferimento delle immagini.

Prima dell'uso

Guida di base

Guida avanzata

1 Nozioni fondamentali della fotocamera

2 Modalità Automatica / Modalità Auto ibrida

3 Altre modalità di scatto

4 Modalità P

5 Modalità Tv, Av, M e C

6 Modalità riproduzione

7 Funzioni Wi-Fi

8 Menu di impostazione

9 Accessori

10 Appendice

Indice



- Per annullare la connessione, premere il pulsante [MENU], scegliere [OK] nella schermata di conferma (premere i pulsanti [◀][▶] o ruotare la ghiera [⊙]), quindi premere il pulsante [⊙]. È anche possibile utilizzare lo smartphone per interrompere la connessione.
- Per aggiungere altri smartphone, ripetere la procedura partendo dal passo 1.



- Quando si sceglie [Si] al passo 5, è possibile visualizzare tutte le immagini contenute nella fotocamera dallo smartphone connesso. Per fare in modo che le immagini rimangano private, in modo che non sia possibile visualizzarle nello smartphone, scegliere [No] al passo 5.
- Una volta registrato uno smartphone, è possibile modificare le relative impostazioni della privacy sulla fotocamera (📖149).



- Le connessioni richiedono che sia inserita una memory card nella fotocamera.
- Dopo aver collegato i dispositivi tramite il menu Wi-Fi, le destinazioni recenti saranno elencate per prime quando si accede al menu Wi-Fi. È possibile riconnettersi facilmente premendo i pulsanti [▲][▼] per scegliere il nome del dispositivo e poi premendo il pulsante [⊙]. Per aggiungere un nuovo dispositivo, visualizzare la schermata di selezione dei dispositivi premendo i pulsanti [◀][▶], quindi configurare l'impostazione.
- Se si preferisce non visualizzare i dispositivi di destinazione recenti, scegliere MENU (📖30) ► scheda [f] ► [Impostazioni Wi-Fi] ► [Cronol. dest.] ► [Off].
- È anche possibile inviare più immagini contemporaneamente e modificare la dimensione delle immagini prima dell'invio (📖144).

Utilizzo di un punto di accesso differente

Quando si connette la fotocamera a uno smartphone con il pulsante [📱] o tramite il menu Wi-Fi, è anche possibile utilizzare un punto di accesso esistente.

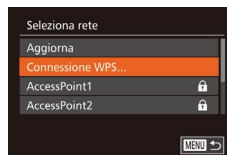
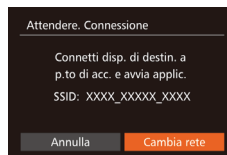

1 Predisporre la connessione.

- Accedere alla schermata [Attendere. Connessione]. Seguire la procedura indicata ai passi 1 - 3 in "Invio a uno smartphone assegnato al pulsante" (📖128) o ai passi 1 - 4 in "Aggiunta di uno smartphone tramite il menu Wi-Fi" (📖130).

2 Connettere lo smartphone al punto di accesso.

3 Scegliere [Cambia rete].

- Premere i pulsanti [◀][▶] oppure ruotare la ghiera [⊙] per scegliere [Cambia rete], quindi premere il pulsante [⊙].
- Verrà visualizzato un elenco di punti di accesso rilevato.

4 Connettersi al punto di accesso e scegliere lo smartphone.

- Per i punti di accesso compatibili con WPS, connettersi al punto di accesso e scegliere lo smartphone come descritto ai passi 5 - 8 di "Utilizzo di punti di accesso compatibili con WPS" (📖135).

Prima dell'uso

Guida di base

Guida avanzata

1 Nozioni fondamentali della fotocamera

2 Modalità Automatica / Modalità Auto ibrida

3 Altre modalità di scatto

4 Modalità P

5 Modalità Tv, Av, M e C

6 Modalità riproduzione

7 Funzioni Wi-Fi

8 Menu di impostazione

9 Accessori

10 Appendice

Indice



- Per i punti di accesso non compatibili WPS, attenersi alla procedura descritta ai passi 2 - 4 in "Connessione ai punti di accesso elencati" (📖137) per connettersi al punto di accesso e scegliere lo smartphone.

5 Configurare le impostazioni della privacy e inviare le immagini.

- Attenersi alla procedura descritta ai passi 5 - 6 in "Aggiunta di uno smartphone tramite il menu Wi-Fi" (📖130) per configurare le impostazioni relative alla privacy e inviare le immagini.

■ Punto di accesso precedente

Per riconnettersi automaticamente a un punto di accesso precedente, attenersi alla procedura del passo 3 in "Invio a uno smartphone assegnato al pulsante" (📖128) o del passo 4 in "Aggiunta di uno smartphone tramite il menu Wi-Fi" (📖130).

- Per utilizzare la fotocamera come punto di accesso, scegliere [Cambia rete] nella schermata visualizzata quando si stabilisce una connessione, quindi scegliere [Modal.punto accesso fotocam.].
- Per riconnettersi a un punto di accesso precedente, attenersi alla procedura in "Utilizzo di un punto di accesso differente" (📖131) dal passo 5.
- Per passare da un punto di accesso a un altro, scegliere [Cambia rete] nella schermata visualizzata quando si stabilisce una connessione, quindi seguire la procedura in "Utilizzo di un punto di accesso differente" (📖131) dal passo 4.

Salvataggio delle immagini in un computer

■ Operazioni preliminari per la registrazione di un computer

Verificare l'ambiente del computer

La fotocamera può essere connessa tramite Wi-Fi a computer con i seguenti sistemi operativi. Per dettagli sui requisiti di sistema e informazioni sulla compatibilità, tra cui il supporto di nuovi sistemi operativi, visitare il sito Web di Canon.

- Windows 8/8.1
- Windows 7 SP1
- Mac OS X 10.9
- Mac OS X 10.8.2 o versione successiva



- Le edizioni Windows 7 Starter e Home Basic non sono supportate.
 - Windows 7 N (versione europea) e KN (versione Corea del Sud) richiedono download e installazione separati di Windows Media Feature Pack.
- Per ulteriori informazioni, consultare il seguente sito Web.
<http://go.microsoft.com/fwlink/?LinkId=159730>

Installazione del software

Le schermate di Windows 7 e Mac OS X 10.8 vengono qui utilizzate per finalità illustrative.

Requisiti:

- Computer
- Cavo USB (estremità fotocamera: Mini-B)*

* Il cavo USB non è incluso. Sebbene sia possibile installare il software senza utilizzare il cavo, alcune funzioni non verranno aggiunte.

Prima dell'uso

Guida di base

Guida avanzata

1 Nozioni fondamentali della fotocamera

2 Modalità Automatica / Modalità Auto ibrida

3 Altre modalità di scatto

4 Modalità P

5 Modalità Tv, Av, M e C

6 Modalità riproduzione

7 Funzioni Wi-Fi

8 Menu di impostazione

9 Accessori

10 Appendice

Indice



1 Download del software.

- Con un computer connesso a Internet accedere all'indirizzo <http://www.canon.com/icpd/>.
- Accedere al sito specifico per il proprio paese o la propria regione.
- Download del software.



2 Avviare l'installazione.

- Fare clic su [Installazione standard] e seguire le istruzioni visualizzate per completare il processo di installazione.



3 Scegliere se collegare la fotocamera quando viene visualizzato un messaggio nel quale è richiesto di eseguire questa operazione.

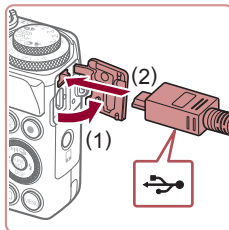

Quando si collega la fotocamera al computer

- Aprire lo sportello con la fotocamera spenta (1). Utilizzando la spina più piccola del cavo USB con l'orientamento mostrato, inserire completamente la spina nel terminale della fotocamera (2).
- Inserire la spina più grande del cavo USB nella porta USB del computer. Per ulteriori informazioni sulle connessioni USB del computer, consultare il manuale per l'utente del computer.

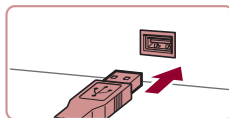

- Accendere la fotocamera e seguire le istruzioni visualizzate per completare il processo di installazione.

Senza collegare al fotocamera

- Selezionare [Installa senza collegare il dispositivo] e seguire le istruzioni visualizzate per completare il processo di installazione.

4 Installare i file.

- L'installazione potrebbe richiedere qualche minuto in base alle prestazioni del computer e alla connessione a Internet.
- Fare clic su [Fine] o [Riavvia] nella schermata successiva all'installazione.
- Dopo l'installazione, quando la fotocamera è collegata al computer, spegnerla prima di scollegare il cavo.



- Poiché il contenuto e le funzioni del software variano in base al modello di fotocamera, se si dispone di diverse fotocamere, è necessario utilizzare aggiornare ciascuna di esse alla versione più recente del software.

Prima dell'uso

Guida di base

Guida avanzata

1 Nozioni fondamentali della fotocamera

2 Modalità Automatica / Modalità Auto ibrida

3 Altre modalità di scatto

4 Modalità P

5 Modalità Tv, Av, M e C

6 Modalità riproduzione

7 Funzioni Wi-Fi

8 Menu di impostazione

9 Accessori

10 Appendice

Indice



Configurazione del computer per una connessione Wi-Fi (solo Windows)

Su un computer Windows, configurare le seguenti impostazioni prima di collegare la fotocamera al computer in modalità wireless.



1 Verificare che il computer sia connesso a un punto di accesso.

- Per istruzioni su come controllare la connessione di rete, consultare il manuale dell'utente fornito con il computer.

2 Configurare l'impostazione.

- Fare clic nel seguente ordine:
Menu [Start] ► [Tutti i programmi] ► [Canon Utilities] ► [CameraWindow] ► [Impostazione della connessione Wi-Fi].
- Nell'applicazione visualizzata attenersi alle istruzioni sullo schermo e configurare l'impostazione.



- Quando si esegue l'utilità nel passo 2, vengono configurate le seguenti impostazioni di Windows.
 - Attivare il flusso multimediale.
Ciò consentirà alla fotocamera di visualizzare (trovare) il computer a cui accedere tramite Wi-Fi.
 - Attivare l'individuazione della rete.
Ciò consentirà al computer di visualizzare (trovare) la fotocamera.
 - Attivare ICMP (Internet Control Message Protocol).
Ciò consente di controllare lo stato di connessione della rete.
 - Attivare Universal Plug & Play (UPnP).
Ciò consentirà ai dispositivi di rete di rilevarsi tra di loro automaticamente.
- Alcune applicazioni software per la sicurezza potrebbero impedire il completamento della configurazione delle impostazioni. Verificare le impostazioni del software di sicurezza.

Salvataggio delle immagini in un computer connesso

Connettersi al punto di accesso tramite Wi-Fi, attenendosi alla seguente procedura.

Consultare inoltre il manuale dell'utente fornito con il punto di accesso.

Verifica della compatibilità del punto di accesso

Verificare che il router Wi-Fi o l'unità di base sia conforme agli standard Wi-Fi in "Wi-Fi" (📖 194).

I metodi di connessione variano a seconda che il punto di accesso supporti Wi-Fi Protected Setup (WPS, 📖 135) o meno (📖 137).

Per i punti di accesso non WPS, verificare le seguenti informazioni.

- Nome della rete (SSID/ESSID)
SSID o ESSID del punto di accesso in uso. Denominato anche "nome del punto di accesso" o "nome della rete".
- Autenticazione di rete/crittografia dati (modalità/metodo di crittografia)
Il sistema di crittografia dei dati utilizzato durante i trasferimenti wireless. Verificare quale impostazione di sicurezza è utilizzata: WPA2-PSK (AES), WPA2-PSK (TKIP), WPA-PSK (AES), WPA-PSK (TKIP), WEP (autenticazione a sistema aperto) o nessuna.
- Password (chiave di crittografia/chiave di rete)
La chiave utilizzata per crittografare i dati durante i trasferimenti wireless. Denominata anche "chiave di crittografia" o "chiave di rete".
- Indice chiavi (chiave di trasmissione)
La chiave impostata quando si utilizza il sistema WEP per l'autenticazione di rete/la crittografia dati. Utilizzare "1" come impostazione.



- Nel caso in cui per la configurazione della rete sia necessario essere amministratore di sistema, contattare l'amministratore di sistema per ottenere maggiori informazioni.
- Le seguenti impostazioni sono decisive per garantire la sicurezza della rete. Quando si apportano modifiche, prestare la necessaria attenzione.

Prima dell'uso

Guida di base

Guida avanzata

1 Nozioni fondamentali della fotocamera

2 Modalità Automatica / Modalità Auto ibrida

3 Altre modalità di scatto

4 Modalità P

5 Modalità Tv, Av, M e C

6 Modalità riproduzione

7 Funzioni Wi-Fi

8 Menu di impostazione

9 Accessori

10 Appendice

Indice





- Per informazioni sulla compatibilità WPS e istruzioni su come controllare le impostazioni di rete, consultare il manuale dell'utente fornito con il punto di accesso.
- Un router è un dispositivo in grado di creare una struttura di rete (LAN) per connettere più computer. Un router che prevede una funzione Wi-Fi interna è definito "router Wi-Fi".
- In questa guida, tutti i router Wi-Fi e le unità di base vengono denominati "punti di accesso".
- Se per la rete Wi-Fi si utilizza un filtro degli indirizzi MAC, assicurarsi di aggiungere l'indirizzo MAC della fotocamera al punto di accesso. È possibile verificare l'indirizzo MAC della fotocamera scegliendo MENU (30) ► scheda (31) ► [Impostazioni Wi-Fi] ► [Controlla indirizzo MAC].

Utilizzo di punti di accesso compatibili con WPS

WPS semplifica il completamento della configurazione delle impostazioni durante la connessione dei dispositivi tramite Wi-Fi. Per configurare le impostazioni su un dispositivo con supporto WPS, è possibile utilizzare il metodo di configurazione tramite pressione di un pulsante o il metodo PIN.

1 Verificare che il computer sia connesso a un punto di accesso.

- Per istruzioni su come controllare la connessione, consultare il manuale dell'utente fornito con il dispositivo e il punto di accesso.

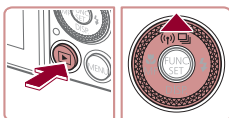

2 Accedere al menu Wi-Fi.

- Premere il pulsante [▶] per accendere la fotocamera.
- Premere il pulsante [▲].

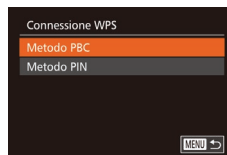
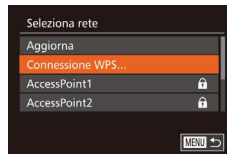
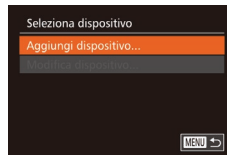
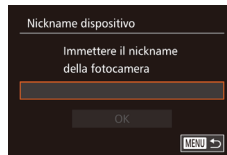

- Quando viene visualizzata la schermata [Nickname dispositivo], premere il pulsante [⊕]. Immettere un nickname servendosi della tastiera visualizzata (32). Nella schermata [Nickname dispositivo], scegliere [OK] (premere i pulsanti [▲][▼] o ruotare la ghiera [●]), quindi premere il pulsante [⊕].

3 Scegliere [Connetti].

- Premere i pulsanti [▲][▼][◀][▶] oppure ruotare la ghiera [●] per scegliere [Connetti], quindi premere il pulsante [⊕].

4 Scegliere [Aggiungi dispositivo].

- Premere i pulsanti [▲][▼] oppure ruotare la ghiera [●] per scegliere [Aggiungi dispositivo], quindi premere il pulsante [⊕].

5 Scegliere [Connessione WPS].

- Premere i pulsanti [▲][▼] o ruotare la ghiera [●] per scegliere [Connessione WPS], quindi premere il pulsante [⊕].

6 Scegliere [Metodo PBC].

- Premere i pulsanti [▲][▼] o ruotare la ghiera [●] per scegliere [Metodo PBC], quindi premere il pulsante [⊕].

Prima dell'uso

Guida di base

Guida avanzata

1 Nozioni fondamentali della fotocamera

2 Modalità Automatica / Modalità Auto ibrida

3 Altre modalità di scatto

4 Modalità P

5 Modalità Tv, Av, M e C

6 Modalità riproduzione

7 Funzioni Wi-Fi

8 Menu di impostazione

9 Accessori

10 Appendice

Indice



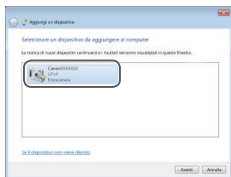
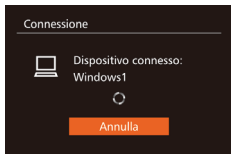
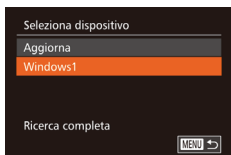

7 Stabilire la connessione.

- Nel punto di accesso, tenere premuto per alcuni secondi il pulsante della connessione WPS.
- Sulla fotocamera, premere il pulsante [OK] per andare al passo successivo.
- La fotocamera si connette al punto di accesso e nella schermata [Selezione dispositivo] verrà visualizzato un elenco dei dispositivi connessi.

8 Scegliere il dispositivo di destinazione.

- Scegliere il nome del dispositivo di destinazione (premere i pulsanti [▲][▼] o ruotare la ghiera [●]), quindi premere il pulsante [OK].

9 Installare un driver (solo alla prima connessione di Windows).

- Quando nella fotocamera viene visualizzata questa schermata, fare clic sul menu Start del computer, quindi su [Pannello di controllo] e scegliere [Aggiungi un dispositivo].

- Fare doppio clic sull'icona della fotocamera connessa.
- Verrà avviata l'installazione dei driver.
- Al completamento dell'installazione e ad avvenuta connessione di computer e fotocamera, verrà visualizzata la schermata di AutoPlay. Sulla fotocamera non apparirà alcuna schermata.

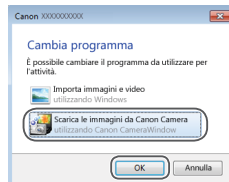

10 Visualizzare CameraWindow.

- Windows: accedere a CameraWindow facendo clic su [Scarica le immagini da Canon Camera].
- Mac OS: CameraWindow viene visualizzato automaticamente quando si stabilisce una connessione Wi-Fi tra la fotocamera e il computer.

11 Importare immagini.

- Fare clic su [Importa immagini da fotocamera], quindi su [Importa immagini non trasferite].
- Le immagini vengono salvate nella cartella Immagini del computer, in cartelle separate denominate dalla data.
- Fare clic su [OK] nella schermata visualizzata al completamento dell'importazione. Per istruzioni sulla visualizzazione di immagini su un computer, consultare il "Manuale di istruzioni software" (164).

Prima dell'uso

Guida di base

Guida avanzata

1 Nozioni fondamentali della fotocamera

2 Modalità Automatica / Modalità Auto ibrida

3 Altre modalità di scatto

4 Modalità P

5 Modalità Tv, Av, M e C

6 Modalità riproduzione

7 Funzioni Wi-Fi

8 Menu di impostazione

9 Accessori

10 Appendice

Indice





- Dopo aver collegato i dispositivi tramite il menu Wi-Fi, le destinazioni recenti saranno elencate per prime quando si accede al menu Wi-Fi. È possibile riconnettersi facilmente premendo i pulsanti [▲][▼] per scegliere il nome del dispositivo e poi premendo il pulsante [⊕]. Per aggiungere un nuovo dispositivo, visualizzare la schermata di selezione dei dispositivi premendo i pulsanti [◀][▶], quindi configurare l'impostazione.
- Se si preferisce non visualizzare i dispositivi di destinazione recenti, scegliere MENU (1130) ▶ scheda [↑↑] ▶ [Impostazioni Wi-Fi] ▶ [Cronol. dest.] ▶ [Off].
- Verrà visualizzato un messaggio se il nickname che si immette inizia con un simbolo o uno spazio. Premere il pulsante [⊕] e immettere un nickname diverso.
- Quando la fotocamera è connessa a un computer, sullo schermo della fotocamera non viene visualizzato nulla.
- Mac OS: se CameraWindow non viene visualizzato, fare clic sull'icona [CameraWindow] nel Dock.
- Spegnerla la fotocamera per disconnetterla.
- Se al passo 6 si sceglie [Metodo PIN], sulla schermata verrà visualizzato un codice PIN. Assicurarsi di impostare tale codice nel punto di accesso. Nella schermata [Seleziona dispositivo] scegliere un dispositivo. Per ulteriori dettagli, consultare il manuale dell'utente fornito insieme al punto di accesso.

Connessione ai punti di accesso elencati

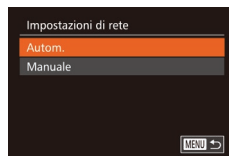
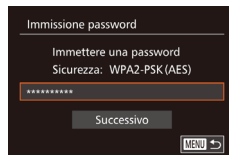
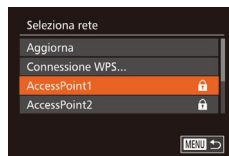

1 Visualizzare i punti di accesso dell'elenco.

- Visualizzare le reti nell'elenco (punti di accesso) come descritto nei passi 1 - 4 di "Utilizzo di punti di accesso compatibili con WPS" (135).

2 Scegliere un punto di accesso.

- Premere i pulsanti [▲][▼] oppure ruotare la ghiera [●] per scegliere una rete (punto di accesso), quindi premere il pulsante [⊕].

3 Immettere la password per il punto di accesso.

- Premere il pulsante [⊕] per accedere alla tastiera, quindi immettere la password (32).
- Premere i pulsanti [▲][▼] oppure ruotare la ghiera [●] per scegliere [Successivo], quindi premere il pulsante [⊕].

4 Scegliere [Autom.].

- Premere i pulsanti [▲][▼] o ruotare la ghiera [●] per scegliere [Autom.], quindi premere il pulsante [⊕].
- Per salvare le immagini su un computer connesso, attenersi alla procedura in "Utilizzo di punti di accesso compatibili con WPS" (135) dal passo 8.

Prima dell'uso

Guida di base

Guida avanzata

1 Nozioni fondamentali della fotocamera

2 Modalità Automatica / Modalità Auto ibrida

3 Altre modalità di scatto

4 Modalità P

5 Modalità Tv, Av, M e C

6 Modalità riproduzione

7 Funzioni Wi-Fi

8 Menu di impostazione

9 Accessori

10 Appendice

Indice





- Per determinare la password del punto di accesso, verificare il punto di accesso o consultare il manuale dell'utente.
- Verranno visualizzati fino a 16 punti di accesso. Se non vengono rilevati punti di accesso anche dopo avere scelto [Aggiorna] nel passo 2 per aggiornare l'elenco, selezionare [Impostazioni manuali] nel passo 2 per completare manualmente l'impostazione dei punti di accesso. Attenersi alle istruzioni visualizzate e immettere SSID, impostazioni di protezione e password.
- Quando si utilizza un punto di accesso già utilizzato per la connessione a un altro dispositivo, per la password nel passo 3 viene visualizzato, [*]. Per utilizzare la stessa password, scegliere [Successivo] (premere i pulsanti [▲][▼] oppure ruotare la ghiera [OK]) e premere il pulsante [OK].

Punto di accesso precedente

È possibile riconnettersi automaticamente a qualunque punto di accesso precedente attenendosi alla procedura del passo 4 in "Utilizzo di punti di accesso compatibili con WPS" (📖135).

- Per riconnettersi al punto di accesso, verificare che il dispositivo di destinazione sia già connesso, quindi seguire la procedura in "Utilizzo di punti di accesso compatibili con WPS" (📖135) dal passo 8.
- Per passare da un punto di accesso a un altro, scegliere [Cambia rete] nella schermata visualizzata dopo la connessione, quindi seguire la procedura in "Utilizzo di punti di accesso compatibili con WPS" (📖135) dal passo 5 o la procedura "Connessione ai punti di accesso elencati" (📖137) dal passo 2.

Invio di immagini a un servizio Web registrato

Registrazione dei servizi Web

Utilizzare uno smartphone o un computer per aggiungere alla fotocamera i servizi Web che si desidera utilizzare.

- Per completare le impostazioni della fotocamera per CANON iMAGE GATEWAY e altri servizi Web è necessario uno smartphone o un computer con un browser e una connessione Internet.
- Consultare il sito Web di CANON iMAGE GATEWAY per informazioni dettagliate sui requisiti del browser (Microsoft Internet Explorer e così via), incluse le impostazioni e le informazioni sulla versione.
- Per informazioni su paesi e regioni in cui CANON iMAGE GATEWAY è disponibile, visitare il sito Web di Canon (<http://www.canon.com/cig/>).
- Per utilizzare i servizi Web, è necessario disporre di un account diverso da CANON iMAGE GATEWAY. Per ulteriori informazioni, visitare i siti Web dei servizi che si desidera registrare.
- Potrebbero essere previste tariffe diverse per la connessione ISP e punti di accesso.

Registrazione di CANON iMAGE GATEWAY

Dopo aver collegato la fotocamera a CANON iMAGE GATEWAY, aggiungere CANON iMAGE GATEWAY come servizio Web di destinazione nella fotocamera.



1 Eseguire l'accesso a CANON iMAGE GATEWAY e accedere alla pagina delle impostazioni del collegamento Web della fotocamera.

- Da un computer o uno smartphone, accedere al sito <http://www.canon.com/cig/> e visitare CANON iMAGE GATEWAY.

Prima dell'uso

Guida di base

Guida avanzata

1 Nozioni fondamentali della fotocamera

2 Modalità Automatica / Modalità Auto ibrida

3 Altre modalità di scatto

4 Modalità P

5 Modalità Tv, Av, M e C

6 Modalità riproduzione

7 Funzioni Wi-Fi

8 Menu di impostazione

9 Accessori

10 Appendice

Indice





- Una volta visualizzata la schermata di accesso, immettere il nome utente e la password per accedere. Se non si dispone di un account CANON iMAGE GATEWAY, seguire le istruzioni per completare la registrazione come membro (gratuita).

2 Scegliere il tipo di fotocamera.

- In questo modello di fotocamera, viene visualizzato [☁] nel menu Wi-Fi.
- Dopo avere scelto [☁], viene visualizzata una pagina di immissione del codice di autenticazione. Al passo 7 di questa pagina, occorre immettere il codice di autenticazione visualizzato sulla fotocamera dopo i passi 3 - 6.

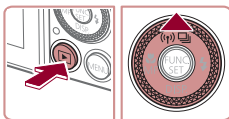

3 Accedere al menu Wi-Fi.

- Premere il pulsante [▶] per accendere la fotocamera.
- Premere il pulsante [▲].
- Quando viene visualizzata la schermata [Nickname dispositivo], premere il pulsante [☁]. Immettere un nickname servendosi della tastiera visualizzata (📖32). Nella schermata [Nickname dispositivo], scegliere [OK] (premere i pulsanti [▲][▼] o ruotare la ghiera [⚙]), quindi premere il pulsante [☁].

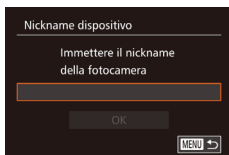

4 Scegliere [☁].

- Premere i pulsanti [▲][▼][◀][▶] oppure ruotare la ghiera [⚙] per scegliere [☁], quindi premere il pulsante [☁].

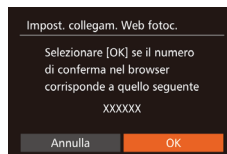
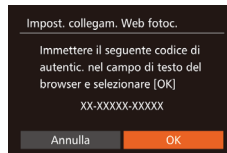
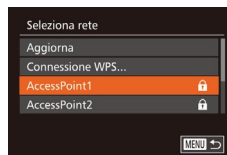

5 Scegliere [Autentica].

- Premere i pulsanti [◀][▶] o ruotare la ghiera [⚙] per scegliere [Autentica], quindi premere il pulsante [☁].

6 Stabilire una connessione con un punto di accesso.

- Connettersi al punto di accesso come descritto ai passi 5 - 7 in "Utilizzo di punti di accesso compatibili con WPS" (📖135) o ai passi 2 - 4 in "Connessione ai punti di accesso elencati" (📖137).
- Una volta connessa la fotocamera a CANON iMAGE GATEWAY tramite il punto di accesso, viene visualizzato un codice di autenticazione.

7 Immettere il codice di autenticazione.

- Sullo smartphone o sul computer, immettere il codice di autenticazione visualizzato sulla fotocamera e andare al passo successivo.
- Viene visualizzato un numero di conferma a sei cifre.

8 Controllare i numeri di conferma e completare il processo di installazione.

- Assicurarsi che il numero di conferma sulla fotocamera corrisponda al numero sullo smartphone o sul computer.
- Premere i pulsanti [◀][▶] oppure ruotare la ghiera [⚙] per scegliere [OK], quindi premere il pulsante [☁].

Prima dell'uso

Guida di base

Guida avanzata

1 Nozioni fondamentali della fotocamera

2 Modalità Automatica / Modalità Auto ibrida

3 Altre modalità di scatto

4 Modalità P

5 Modalità Tv, Av, M e C

6 Modalità riproduzione

7 Funzioni Wi-Fi

8 Menu di impostazione

9 Accessori

10 Appendice

Indice





- Completare il processo di installazione sullo smartphone o sul computer.



- A questo punto, [📄] (📖 145) e CANON iMAGE GATEWAY sono stati aggiunti come destinazioni e l'icona [☁️] viene modificata in [📶].
- Sullo smartphone o sul computer viene visualizzato un messaggio che notifica il termine del processo. Per aggiungere altri servizi Web, attenersi alla procedura in "Registrazione di altri servizi Web" (📖 140) dal passo 2.



- Le connessioni richiedono che sia inserita una memory card nella fotocamera con le immagini salvate.
- Dopo aver collegato i dispositivi tramite il menu Wi-Fi, le destinazioni recenti saranno elencate per prime quando si accede al menu. Premere i pulsanti [◀][▶] per accedere alla schermata di selezione del dispositivo, quindi scegliere un dispositivo.

Registrazione di altri servizi Web

Oltre a CANON iMAGE GATEWAY, è possibile aggiungere altri servizi Web alla fotocamera. Tenere presente che CANON iMAGE GATEWAY deve prima essere registrato nella fotocamera (📖 138).



1 Accedere alla schermata Impostazioni servizi Web.

- Attenersi alla procedura indicata al passo 1 in "Registrazione di CANON iMAGE GATEWAY" (📖 138) per accedere a CANON iMAGE GATEWAY, quindi accedere alla schermata delle impostazioni dei servizi Web.



2 Configurare il servizio Web da utilizzare.

- Seguire le istruzioni visualizzate sullo smartphone o sul computer per impostare il servizio Web.

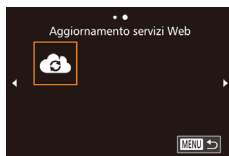

3 Scegliere [📶].

- In modalità di riproduzione, premere il pulsante [▲] per accedere al menu Wi-Fi.
- Premere i pulsanti [▲][▼][◀][▶] oppure ruotare la ghiera [🌀] per scegliere [📶], quindi premere il pulsante [📶].
- Le impostazioni dei servizi Web sono ora aggiornate.



- Se alcune impostazioni configurate subiscono modifiche, attenersi nuovamente a questa procedura per aggiornare le impostazioni della fotocamera.

Caricamento di immagini sui servizi Web

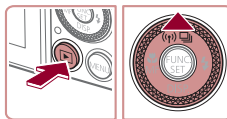

1 Accedere al menu Wi-Fi.

- Premere il pulsante [📶] per accendere la fotocamera.
- Premere il pulsante [▲].



2 Scegliere la destinazione.

- Scegliere l'icona del servizio Web per la condivisione (premere i pulsanti [▲][▼] o ruotare la ghiera [🌀]), quindi premere il pulsante [📶].

Prima dell'uso

Guida di base

Guida avanzata

1 Nozioni fondamentali della fotocamera

2 Modalità Automatica / Modalità Auto ibrida

3 Altre modalità di scatto

4 Modalità P

5 Modalità Tv, Av, M e C

6 Modalità riproduzione

7 Funzioni Wi-Fi

8 Menu di impostazione

9 Accessori

10 Appendice

Indice



- Se con un servizio Web vengono utilizzati più destinatari o più opzioni di condivisione, scegliere la voce desiderata nella schermata [Seleziona il destinatario] (premere i pulsanti [▲][▼] o ruotare la ghiera [●]), quindi premere il pulsante [⊞].

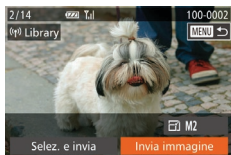

3 Inviare le immagini.

- Ruotare la ghiera [●] per scegliere un'immagine da inviare, premere i pulsanti [◀][▶] per scegliere [Invia immagine], quindi premere il pulsante [⊞].
- Premere i pulsanti [▲][▼][◀][▶] per scegliere [Invia], quindi premere il pulsante [⊞].
- Quando si eseguono caricamenti su YouTube, è necessario leggere i termini di servizio visualizzati, selezionare [Accetto], quindi premere il pulsante [⊞].
- Verrà avviato il trasferimento delle immagini. Durante il trasferimento delle immagini, lo schermo si oscura.
- Dopo l'invio delle immagini, viene visualizzato [OK]. Premere il pulsante [⊞] per tornare alla schermata di riproduzione.



- Le connessioni richiedono che sia inserita una memory card nella fotocamera con le immagini salvate.
- È anche possibile inviare più immagini contemporaneamente e ridimensionare le immagini o aggiungere commenti prima dell'invio (📖 144).

Stampa di immagini in modalità wireless da una stampante connessa

Connettere la fotocamera a una stampante tramite Wi-Fi per stampare, attenendosi alla seguente procedura. Questi passaggi mostrano come utilizzare la fotocamera come un punto di accesso, ma è anche possibile utilizzare un punto di accesso esistente (📖 131).

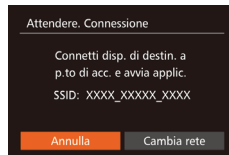
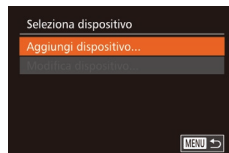

1 Accedere al menu Wi-Fi.

- Accedere al menu Wi-Fi come descritto al passo 2 in "Aggiunta di uno smartphone tramite il menu Wi-Fi" (📖 130).

2 Scegliere [🖨️].

- Premere i pulsanti [▲][▼][◀][▶] oppure ruotare la ghiera [●] per scegliere [🖨️], quindi premere il pulsante [⊞].

3 Scegliere [Aggiungi dispositivo].

- Premere i pulsanti [▲][▼] oppure ruotare la ghiera [●] per scegliere [Aggiungi dispositivo], quindi premere il pulsante [⊞].
- Viene visualizzato il SSID della fotocamera.

Prima dell'uso

Guida di base

Guida avanzata

1 Nozioni fondamentali della fotocamera

2 Modalità Automatica / Modalità Auto ibrida

3 Altre modalità di scatto

4 Modalità P

5 Modalità Tv, Av, M e C

6 Modalità riproduzione

7 Funzioni Wi-Fi

8 Menu di impostazione

9 Accessori

10 Appendice

Indice





4 Connettere la stampante alla rete.

- Nel menu di impostazioni Wi-Fi della stampante, scegliere l'SSID (nome di identificazione della rete) visualizzato sulla fotocamera per stabilire una connessione.

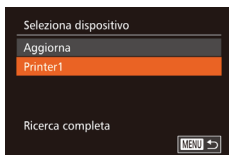

5 Scegliere la stampante.

- Scegliere il nome della stampante (premere i pulsanti [▲][▼] o ruotare la ghiera [●]), quindi premere il pulsante [⊞].

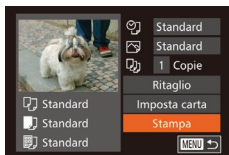

6 Scegliere un'immagine da stampare.

- Premere i pulsanti [◀][▶] oppure ruotare la ghiera [●] per scegliere un'immagine.
- Premere il pulsante [⊞].
- Premere i pulsanti [▲][▼] oppure ruotare la ghiera [●] per scegliere [Stampa], quindi premere il pulsante [⊞].
- Per istruzioni dettagliate sulla stampa, vedere "Stampa delle immagini" (166).
- Per annullare la connessione, premere il pulsante [▲], scegliere [OK] nella schermata di conferma (premere i pulsanti [◀][▶] o ruotare la ghiera [●]), quindi premere il pulsante [⊞].



- Le connessioni richiedono che sia inserita una memory card nella fotocamera con le immagini salvate.
- Dopo aver collegato i dispositivi tramite il menu Wi-Fi, le destinazioni recenti saranno elencate per prime quando si accede al menu Wi-Fi. È possibile riconnettersi facilmente premendo i pulsanti [▲][▼] per scegliere il nome del dispositivo e poi premendo il pulsante [⊞]. Per aggiungere un nuovo dispositivo, visualizzare la schermata di selezione dei dispositivi premendo i pulsanti [◀][▶], quindi configurare l'impostazione.
- Se si preferisce non visualizzare i dispositivi di destinazione recenti, scegliere MENU (30) ▶ scheda (f) ▶ [Impostazioni Wi-Fi] ▶ [Cronol. dest.] ▶ [Off].
- Per utilizzare un altro punto di accesso, attenersi alla procedura indicata ai passi 3 - 4 in "Utilizzo di un punto di accesso differente" (131).

Prima dell'uso

Guida di base

Guida avanzata

1 Nozioni fondamentali della fotocamera

2 Modalità Automatica / Modalità Auto ibrida

3 Altre modalità di scatto

4 Modalità P

5 Modalità Tv, Av, M e C

6 Modalità riproduzione

7 Funzioni Wi-Fi

8 Menu di impostazione

9 Accessori

10 Appendice

Indice



Invio di immagini a un'altra fotocamera

È possibile connettere due fotocamere tramite Wi-Fi e inviare immagini dall'una all'altra come descritto di seguito.

- La connessione in modalità wireless può essere effettuata solo per fotocamere Canon dotate di funzione Wi-Fi. A meno che non siano dotate di funzione Wi-Fi, non è possibile connettere nemmeno fotocamere Canon con supporto di Eye-Fi card. Con questa fotocamera non è possibile connettersi a fotocamere DIGITAL IXUS WIRELESS.

1 Accedere al menu Wi-Fi.

- Accedere al menu Wi-Fi come descritto al passo 2 in "Aggiunta di uno smartphone tramite il menu Wi-Fi" (📖130).

2 Scegliere [📷].

- Premere i pulsanti [▲][▼][◀][▶] oppure ruotare la ghiera [🔘] per scegliere [📷], quindi premere il pulsante [🔘].

3 Scegliere [Aggiungi dispositivo].

- Premere i pulsanti [▲][▼] oppure ruotare la ghiera [🔘] per scegliere [Aggiungi dispositivo], quindi premere il pulsante [🔘].
- Seguire anche la procedura indicata nei passi 1 - 3 sulla fotocamera di destinazione.
- Le informazioni per la connessione della fotocamera verranno aggiunte quando [Avvia connessione su fotocamera di rif.] verrà visualizzato sulle schermate di entrambe le fotocamere.

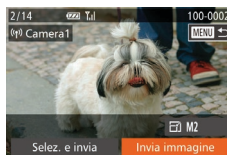

4 Inviare le immagini.

- Ruotare la ghiera [🔘] per scegliere un'immagine da inviare, premere i pulsanti [◀][▶] per scegliere [Invia immagine], quindi premere il pulsante [🔘].
- Premere i pulsanti [▲][▼][◀][▶] per scegliere [Invia], quindi premere il pulsante [🔘].
- Verrà avviato il trasferimento delle immagini. Durante il trasferimento delle immagini, lo schermo si oscura.
- Dopo l'invio dell'immagine viene visualizzato [Trasferimento completato] e viene visualizzata di nuovo la schermata di trasferimento delle immagini.
- Per annullare la connessione, premere il pulsante [MENU], scegliere [OK] nella schermata di conferma (premere i pulsanti [◀][▶] o ruotare la ghiera [🔘]), quindi premere il pulsante [🔘].

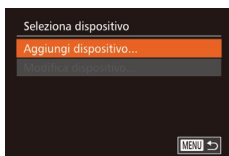

- Le connessioni richiedono che sia inserita una memory card nella fotocamera.
- Dopo aver collegato i dispositivi tramite il menu Wi-Fi, le destinazioni recenti saranno elencate per prime quando si accede al menu Wi-Fi. È possibile riconnettersi facilmente premendo i pulsanti [▲][▼] per scegliere il nome del dispositivo e poi premendo il pulsante [🔘]. Per aggiungere un nuovo dispositivo, visualizzare la schermata di selezione dei dispositivi premendo i pulsanti [◀][▶], quindi configurare l'impostazione.
- Se si preferisce non visualizzare i dispositivi di destinazione recenti, scegliere MENU (📖30) ► scheda [🔘] ► [Impostazioni Wi-Fi] ► [Cronol. dest.] ► [Off].
- È anche possibile inviare più immagini contemporaneamente e modificare la dimensione delle immagini prima dell'invio (📖144).

Prima dell'uso

Guida di base

Guida avanzata

1 Nozioni fondamentali della fotocamera

2 Modalità Automatica / Modalità Auto ibrida

3 Altre modalità di scatto

4 Modalità P

5 Modalità Tv, Av, M e C

6 Modalità riproduzione

7 Funzioni Wi-Fi

8 Menu di impostazione

9 Accessori

10 Appendice

Indice



Opzioni di invio delle immagini

È possibile scegliere più immagini da inviare contemporaneamente e modificare la risoluzione (dimensione) delle immagini prima dell'invio. Alcuni servizi Web consentono anche di annotare le immagini da inviare.

Invio di più immagini



1 Scegliere [Selez. e invia].

- Nella schermata di trasferimento delle immagini, premere [◀][▶] per scegliere [Selez. e invia], quindi premere il pulsante [M2].

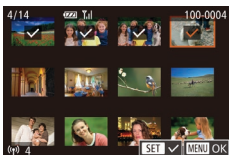

2 Scegliere le immagini.

- Premere i pulsanti [▲][▼][◀][▶] per scegliere un'immagine da inviare, quindi premere il pulsante [M2]. Viene visualizzato [✓].
- Per annullare la selezione, premere nuovamente il pulsante [M2]. [✓] non viene più visualizzato.
- Ripetere la procedura per scegliere altre immagini.
- Al termine della scelta delle immagini, premere il pulsante [MENU].

3 Inviare le immagini.

- Premere i pulsanti [◀][▶] oppure ruotare la ghiera [Z] per scegliere [Invia], quindi premere il pulsante [M2].



- È possibile scegliere le immagini al passo 2 spostando due volte la leva dello zoom verso [Q] per accedere alla visualizzazione di singole immagini, quindi premendo i pulsanti [◀][▶] o ruotando la ghiera [Z].

Note sull'invio delle immagini

- Tenere le dita o altri oggetti lontani dall'area dell'antenna Wi-Fi (4). L'eventuale copertura potrebbe ridurre la velocità di trasferimento delle immagini.
- A seconda della condizione della rete in uso, l'invio dei filmati potrebbe richiedere più tempo. Controllare il livello della batteria della fotocamera.
- È possibile inviare massimo 50 immagini contemporaneamente. È possibile inviare un filmato della durata massima di cinque minuti (o video diari della durata massima di 13 minuti). I servizi Web potrebbero tuttavia limitare il numero di immagini o la durata dei filmati da inviare. Per ulteriori informazioni, consultare il servizio Web in uso.
- Per i filmati che non vengono compressi (126), viene inviato un file compresso distinto anziché il file originale. Tenere presente che ciò potrebbe ritardare la trasmissione e il file potrebbe non essere inviato a meno che non vi sia spazio sufficiente sulla scheda di memoria.
- Tenere presente che quando si inviano filmati agli smartphone, la qualità dell'immagine supportata varia a seconda dello smartphone. Per ulteriori informazioni, consultare il manuale dell'utente fornito con lo smartphone.
- L'intensità del segnale wireless è indicata sullo schermo dalle seguenti icone:
[Full signal] alta, [3/4 signal] media, [1/2 signal] bassa, [Weak signal] debole
- L'invio di immagini ai servizi Web richiederà meno tempo al secondo invio di immagini che sono ancora memorizzate nel server CANON IMAGE GATEWAY.

Prima dell'uso

Guida di base

Guida avanzata

1 Nozioni fondamentali della fotocamera

2 Modalità Automatica / Modalità Auto ibrida

3 Altre modalità di scatto

4 Modalità P

5 Modalità Tv, Av, M e C

6 Modalità riproduzione

7 Funzioni Wi-Fi

8 Menu di impostazione

9 Accessori

10 Appendice

Indice



Scelta della risoluzione delle immagini (dimensione)

Nella schermata di trasferimento delle immagini, scegliere premendo i pulsanti , quindi premere il pulsante . Nella schermata visualizzata scegliere la risoluzione premendo i pulsanti , quindi premere il pulsante .

- Per inviare le immagini della dimensione originale, scegliere [No] come opzione di ridimensionamento.
- Scegliendo [M2] o [S] verranno ridimensionate le immagini più grandi della dimensione selezionata prima dell'invio.
- Non è possibile ridimensionare i filmati.



- È anche possibile configurare le dimensioni dell'immagine in MENU (📖30) ► scheda ► [Impostazioni Wi-Fi] ► [Ridimensiona per l'invio].

Aggiunta di commenti

Con la fotocamera, è possibile aggiungere commenti alle immagini che vengono inviate a indirizzi e-mail, servizi di social network e così via. Il numero di caratteri e simboli che è possibile immettere potrebbe variare in base al servizio Web.

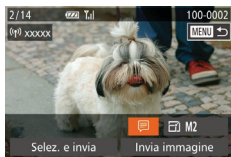

1 Accedere alla schermata per aggiungere i commenti.

- Nella schermata di trasferimento delle immagini, scegliere premendo i pulsanti , quindi premere il pulsante .

2 Aggiungere un commento (📖32).

3 Inviare l'immagine.



- Se non viene immesso alcun commento, viene automaticamente inviato quello impostato in CANON IMAGE GATEWAY.
- È anche possibile annotare più immagini prima dell'invio. Lo stesso commento viene aggiunto a tutte le immagini inviate insieme.

Invio automatico di immagini (Image Sync)

Le immagini sulla scheda di memoria non ancora trasferite possono essere inviate a un computer o servizi Web tramite CANON IMAGE GATEWAY. Tenere presente che è possibile inviare immagini non solo a servizi Web.

Operazioni iniziali

Preparazione della fotocamera

Registrare come destinazione. È anche possibile assegnare al pulsante in modo che sia possibile semplicemente premere il pulsante per inviare a un computer le immagini non inviate presenti nella memory card utilizzando CANON IMAGE GATEWAY.



1 Aggiungere come destinazione.

- Aggiungere come destinazione, come descritto in "Registrazione di CANON IMAGE GATEWAY" (📖138).
- Per scegliere un servizio Web come destinazione, seguire la procedura in "Registrazione di altri servizi Web" (📖140) per aggiornare le impostazioni della fotocamera.

2 Scegliere il tipo di immagini da inviare (solo quando si inviano filmati con immagini).

- Premere il pulsante [MENU] e scegliere [Impostazioni Wi-Fi] nella scheda (📖30).
- Premere i pulsanti per scegliere [Image Sync], quindi premere i pulsanti per scegliere [Foto/Filmati].

Prima dell'uso

Guida di base

Guida avanzata

1 Nozioni fondamentali della fotocamera

2 Modalità Automatica / Modalità Auto ibrida

3 Altre modalità di scatto

4 Modalità P

5 Modalità Tv, Av, M e C

6 Modalità riproduzione

7 Funzioni Wi-Fi

8 Menu di impostazione









9 Accessori

10 Appendice

Indice



3 Assegnare al pulsante (solo quando si inviano immagini premendo il pulsante .

- Deselezionare l'impostazione del pulsante  se uno smartphone è già stato assegnato a tale pulsante ( 128).
- Premere il pulsante  per accedere alla schermata di connessione mobile, scegliere  (premere i pulsanti   o ruotare la ghiera , quindi premere il pulsante .

Preparazione del computer



Installare e configurare il software sul computer di destinazione.



1 Installare il software.

- Installare il software su un computer connesso a Internet ( 132).

2 Registrare la fotocamera.







- Windows: nella barra delle applicazioni, fare clic con il pulsante destro del mouse su , quindi fare clic su [Aggiungi nuova fotocamera].
- Mac OS: nella barra dei menu, fare clic su , quindi fare clic su [Aggiungi nuova fotocamera].
- Viene visualizzato un elenco di fotocamere collegate a CANON iMAGE GATEWAY. Scegliere la fotocamera vengono da cui devono essere inviate le immagini.
- Dopo che la fotocamera è stata registrata e il computer è pronto a ricevere immagini, l'icona viene modificata in .

Invio di immagini

Le immagini inviate dalla fotocamera vengono salvate automaticamente sul computer.

Se il computer di destinazione delle immagini è spento, queste verranno memorizzate temporaneamente nel server CANON iMAGE GATEWAY. Le immagini memorizzate vengono regolarmente eliminate. Pertanto, assicurarsi di accendere il computer e salvare le immagini.

1 Inviare le immagini.

- Se  già assegnato al pulsante , premere il pulsante .
- Se non è stato assegnato il pulsante in questo modo, scegliere  come descritto ai passi 1-2 in "Caricamento di immagini sui servizi Web" ( 140).
- Dopo che la connessione è stata stabilita, le immagini vengono inviate. Quando le immagini sono state inviate al server CANON iMAGE GATEWAY, sullo schermo viene visualizzato .

2 Salvare le immagini nel computer.

- Le immagini vengono automaticamente salvate nel computer al momento dell'accensione.
- Le immagini vengono inviate automaticamente ai servizi Web dal server CANON iMAGE GATEWAY, anche se il computer è spento.



- Quando si inviano le immagini, si consiglia di utilizzare una batteria ricaricabile completamente carica o il kit adattatore CA (venduto separatamente,  159).

Prima dell'uso

Guida di base

Guida avanzata

1 Nozioni fondamentali della fotocamera

2 Modalità Automatica / Modalità Auto ibrida

3 Altre modalità di scatto

4 Modalità P

5 Modalità Tv, Av, M e C

6 Modalità riproduzione

7 Funzioni Wi-Fi

8 Menu di impostazione

9 Accessori

10 Appendice

Indice





- Anche se le immagini sono state importate nel computer con un altro metodo, quelle non inviate tramite CANON iMAGE GATEWAY verranno inviate al computer.
- L'invio è veloce quando la destinazione è un computer della stessa rete della fotocamera, poiché le immagini vengono inviate tramite il punto di accesso e non tramite CANON iMAGE GATEWAY. Tenere presente che le immagini archiviate nel computer vengono inviate a CANON iMAGE GATEWAY, perciò il computer deve essere connesso a Internet.

Utilizzo di uno smartphone per visualizzare le immagini della fotocamera e controllare la fotocamera

È possibile effettuare quanto segue con l'app CameraWindow sullo smartphone.

- Sfogliare le immagini sulla fotocamera e salvarle sullo smartphone
- Applicazione di geotag sulla fotocamera (📖147)
- Scatto in remoto (📖148)



- Nelle impostazioni della fotocamera è necessario consentire allo smartphone di visualizzare le immagini della fotocamera (📖128, 📖130, 📖149).

■ Aggiunta di geotag alle immagini sulla fotocamera

I dati del GPS registrati su uno smartphone tramite l'applicazione CameraWindow dedicata possono essere aggiunti alle immagini presenti nella fotocamera. Alle immagini vengono assegnati tag con informazioni che comprendono latitudine, longitudine e altitudine.



- Prima dello scatto, assicurarsi che la data, l'ora e il fuso orario locale siano impostati correttamente, come descritto in "Impostazione di data e ora" (📖21). Inoltre, attenersi ai passaggi in "Orologio globale" (📖152) per specificare qualsiasi destinazione con fuso orario differente in cui verranno eseguiti scatti.
- La posizione dell'utente potrebbe essere localizzata o individuata da terzi utilizzando i dati della posizione presenti nelle foto o nei filmati che contengono informazioni di geotagging. Prestare attenzione quando si condividono queste immagini con terzi, ad esempio quando vengono pubblicate immagini online che possono essere visualizzate da molte altre persone.

Prima dell'uso

Guida di base

Guida avanzata

1 Nozioni fondamentali della fotocamera

2 Modalità Automatica / Modalità Auto ibrida

3 Altre modalità di scatto

4 Modalità P

5 Modalità Tv, Av, M e C

6 Modalità riproduzione

7 Funzioni Wi-Fi

8 Menu di impostazione

9 Accessori

10 Appendice

Indice



Ripresa in remoto

Mentre si osserva una schermata di scatto sullo smartphone è possibile utilizzarla per scattare in remoto.

1 Fissare la fotocamera.

- Quando ha inizio lo scatto in remoto, l'obiettivo della fotocamera viene fuori. Il movimento dell'obiettivo dovuto allo zoom potrebbe anche spostare la fotocamera. Mantenere ben ferma la fotocamera fissandola a un treppiede o adottando altri metodi.

2 Connettere la fotocamera e lo smartphone (📖128, 📖130).

- Nelle impostazioni sulla privacy, scegliere [S].

3 Scegliere lo scatto in remoto.

- In CameraWindow sullo smartphone scegliere lo scatto in remoto.
- L'obiettivo della fotocamera verrà fuori. Non premere accanto all'obiettivo e verificare che non ci siano oggetti che lo ostruiscano.
- Una volta che la fotocamera è pronta per lo scatto in remoto, un'immagine animata della fotocamera verrà visualizzata sullo smartphone.
- A questo punto, viene visualizzato un messaggio sulla fotocamera e vengono disabilitate tutte le operazioni, ad eccezione della pressione del pulsante ON/OFF.

4 Scattare.

- Utilizzare lo smartphone per scattare.



- La fotocamera funziona in modalità [P] durante lo scatto in remoto. Tuttavia, alcune impostazioni di FUNC. e MENU configurate in anticipo potrebbero non essere modificate automaticamente.
- La ripresa di filmati non è disponibile.



- Bruschi movimenti del soggetto visualizzati sullo smartphone dovuti all'ambiente di connessione non influiranno sulle immagini registrate.
- Non viene visualizzata alcuna cornice AF. Acquisire un'immagine di prova per verificare la messa a fuoco.
- Le immagini acquisite non vengono trasferite sullo smartphone. Utilizzare lo smartphone per sfogliare e importare immagini dalla fotocamera.

Prima dell'uso

Guida di base

Guida avanzata

1 Nozioni fondamentali della fotocamera

2 Modalità Automatica / Modalità Auto ibrida

3 Altre modalità di scatto

4 Modalità P

5 Modalità Tv, Av, M e C

6 Modalità riproduzione

7 Funzioni Wi-Fi

8 Menu di impostazione

9 Accessori

10 Appendice

Indice



Modifica o eliminazione delle impostazioni Wi-Fi

Modificare o eliminare le impostazioni Wi-Fi come descritto di seguito.

Modifica delle informazioni di connessione



1 Accedere al menu Wi-Fi e scegliere il dispositivo da modificare.

- Premere il pulsante [▶] per accendere la fotocamera.
- Premere il pulsante [▲].
- Premere i pulsanti [▲][▼][◀][▶] oppure ruotare la ghiera [⦿] per scegliere l'icona del dispositivo da modificare, quindi premere il pulsante [⦿].

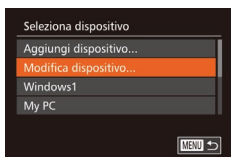

2 Scegliere [Modifica dispositivo].

- Premere i pulsanti [▲][▼] oppure ruotare la ghiera [⦿] per scegliere [Modifica dispositivo], quindi premere il pulsante [⦿].

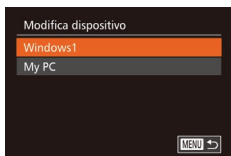

3 Scegliere un dispositivo da modificare.

- Premere i pulsanti [▲][▼] oppure ruotare la ghiera [⦿] per scegliere il dispositivo da modificare, quindi premere il pulsante [⦿].

4 Scegliere una voce da modificare.

- Premere i pulsanti [▲][▼] o ruotare la ghiera [⦿] per scegliere una voce da modificare, quindi premere il pulsante [⦿].

- Le voci che è possibile modificare dipendono dal dispositivo o dal servizio a cui la fotocamera avrà accesso.

Voci configurabili	Connessione				
					Servizi Web
[Cambia nickname dispositivo] (📖149)	○	○	○	○	–
[Visual. impost.] (📖130)	–	○	–	–	–
[Cancella info connessione] (📖150)	○	○	○	○	–

○ : Configurabile – : Non configurabile

Modifica del nickname di un dispositivo

È possibile modificare il nickname (nome visualizzato) del dispositivo visualizzato sulla fotocamera.

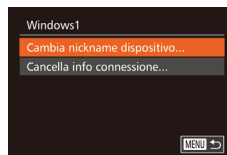

- Attenersi alla procedura del passo 4 in "Modifica delle informazioni di connessione" (📖149), scegliere [Cambia nickname dispositivo], quindi premere il pulsante [⦿].
- Scegliere il campo di immissione, quindi premere il pulsante [⦿]. Immettere un nuovo nickname mediante la tastiera visualizzata (📖32).

Prima dell'uso

Guida di base

Guida avanzata

1 Nozioni fondamentali della fotocamera

2 Modalità Automatica / Modalità Auto ibrida

3 Altre modalità di scatto

4 Modalità P

5 Modalità Tv, Av, M e C

6 Modalità riproduzione

7 Funzioni Wi-Fi

8 Menu di impostazione

9 Accessori

10 Appendice

Indice



Cancellazione delle informazioni di connessione

Eliminare le informazioni di connessione (informazioni sui dispositivi connessi) come descritto di seguito.

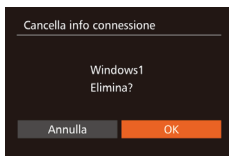

- Attenersi alla procedura del passo 4 in "Modifica delle informazioni di connessione" (📖149), scegliere [Cancella info connessione], quindi premere il pulsante [OK].
- Dopo che viene visualizzato [Elimina?], premere i pulsanti [◀][▶] o ruotare la ghiera [🌀] per scegliere [OK], quindi premere il pulsante [OK].
- Le informazioni di connessione verranno eliminate.

Ripristino delle impostazioni Wi-Fi predefinite

Se il proprietario della fotocamera cambia o se la fotocamera deve essere smaltita, è possibile ripristinare le impostazioni Wi-Fi predefinite.

Il ripristino delle impostazioni Wi-Fi cancellerà anche tutte le impostazioni del servizio Web. Prima di selezionare questa opzione, è necessario essere certi di volere ripristinare tutte le impostazioni Wi-Fi.



1 Scegliere [Impostazioni Wi-Fi].

- Premere il pulsante [MENU] e scegliere [Impostazioni Wi-Fi] nella scheda [f] (📖30).

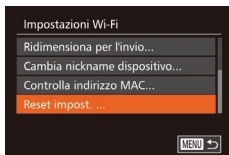

2 Scegliere [Reset impost.].

- Premere i pulsanti [▲][▼] o ruotare la ghiera [🌀] per scegliere [Reset impost.], quindi premere il pulsante [OK].

3 Ripristinare le impostazioni predefinite.

- Premere i pulsanti [◀][▶] oppure ruotare la ghiera [🌀] per scegliere [OK], quindi premere il pulsante [OK].
- Le impostazioni Wi-Fi sono ora ripristinate.



- Per ripristinare altre impostazioni predefinite (ad eccezione di Wi-Fi), scegliere [Reset completo] nella scheda [f] (📖157).

Prima dell'uso

Guida di base

Guida avanzata

1 Nozioni fondamentali della fotocamera

2 Modalità Automatica / Modalità Auto ibrida

3 Altre modalità di scatto

4 Modalità P

5 Modalità Tv, Av, M e C

6 Modalità riproduzione

7 Funzioni Wi-Fi

8 Menu di impostazione

9 Accessori

10 Appendice

Indice



8

Menu di impostazione

Personalizzare o modificare le funzioni di base della fotocamera per una maggiore comodità

Regolazione delle funzioni di base della fotocamera

È possibile configurare le funzioni del MENU (📖30) nella scheda (🔧). Personalizzare le funzioni di uso comune in base alle proprie esigenze, per maggiore comodità.

■ Disattivazione dei suoni delle operazioni della fotocamera

Disattivare i suoni e i filmati della fotocamera attenendosi alla seguente procedura.

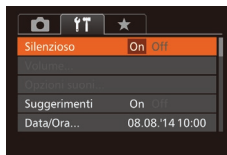

- Scegliere [Silenzioso], quindi [On].



- Per disattivare i suoni delle operazioni è anche possibile tenere premuto il pulsante [▼] mentre si accende la fotocamera.
- Se disattivati, i suoni non vengono riprodotti durante i filmati (📖103). Per ripristinare l'audio nei filmati, premere il pulsante [▲] oppure spostare il dito verso l'alto sullo schermo. Regolare il volume in base alle necessità premendo i pulsanti [▲][▼] o spostando il dito verso l'alto o verso il basso.

■ Regolazione del volume

Regolare il volume dei singoli segnali acustici della fotocamera attenendosi alla seguente procedura.

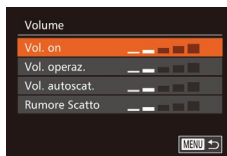

- Scegliere [Volume] e premere il pulsante [🔊].
- Scegliere un elemento, quindi premere i pulsanti [◀][▶] per regolare il volume.

Prima dell'uso

Guida di base

Guida avanzata

1 Nozioni fondamentali della fotocamera

2 Modalità Automatica / Modalità Auto ibrida

3 Altre modalità di scatto

4 Modalità P

5 Modalità Tv, Av, M e C

6 Modalità riproduzione

7 Funzioni Wi-Fi

8 Menu di impostazione

9 Accessori

10 Appendice

Indice



Personalizzazione dei suoni

Personalizzare i suoni operativi della fotocamera attenendosi alla seguente procedura.



- Scegliere [Opzioni suoni] e premere il pulsante [OK].
- Scegliere un elemento, quindi premere i pulsanti [◀][▶] per scegliere un'opzione.



- Non è possibile modificare il suono dello scatto nei video diari registrati in modalità [V] (libro 36).

Per nascondere i suggerimenti

In genere, i suggerimenti vengono mostrati quando si sceglie una voce del menu FUNC. (libro 29) o MENU (libro 30). Se lo si preferisce, è possibile disattivare queste informazioni.

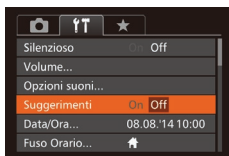

- Scegliere [Suggerimenti], quindi scegliere [Off].

Data e ora

Modificare la data e l'ora attenendosi alla seguente procedura.



- Scegliere [Data/Ora], quindi premere il pulsante [OK].
- Premere i pulsanti [◀][▶] per scegliere un'opzione, quindi modificare l'impostazione premendo i pulsanti [▲][▼] o ruotando la ghiera [🌀].

Orologio globale

Per assicurarsi che sugli scatti venga riportata la data e l'ora con il fuso orario corretto quando si viaggia all'estero, è sufficiente registrare preventivamente la destinazione e selezionare il relativo fuso orario. Questa comoda funzione elimina la necessità di modificare manualmente l'impostazione Data/Ora. Prima di utilizzare l'orologio globale, assicurarsi di impostare preventivamente la data, l'ora e il fuso orario locale, come descritto in "Impostazione di data e ora" (libro 21).

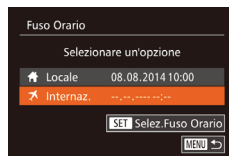

1 Specificare la destinazione.

- Scegliere [Fuso Orario], quindi premere il pulsante [OK].
- Premere i pulsanti [▲][▼] oppure ruotare la ghiera [🌀] per scegliere [↗ Internaz.], quindi premere il pulsante [OK].
- Premere i pulsanti [◀][▶] per scegliere la destinazione.
- Per impostare l'ora legale (1 ora avanti), scegliere [🌞] premendo i pulsanti [▲][▼] o ruotando la ghiera [🌀], quindi scegliere [🌞] premendo i pulsanti [◀][▶].
- Premere il pulsante [OK].

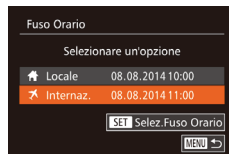

2 Passare al fuso orario di destinazione.

- Premere i pulsanti [▲][▼] oppure ruotare la ghiera [🌀] per scegliere [↗ Internaz.], quindi premere il pulsante [MENU].
- [↗] viene ora visualizzato nella schermata di scatto (libro 179).



- Modificando la data e l'ora nella modalità [↗] (libro 22), si aggiornerà automaticamente la data e l'ora [🏠 Locale].

Prima dell'uso

Guida di base

Guida avanzata

1 Nozioni fondamentali della fotocamera

2 Modalità Automatica / Modalità Auto ibrida

3 Altre modalità di scatto

4 Modalità P

5 Modalità Tv, Av, M e C

6 Modalità riproduzione

7 Funzioni Wi-Fi

8 Menu di impostazione

9 Accessori

10 Appendice

Indice



Temporizzazione rientro obiettivo

Per ragioni di sicurezza, l'obiettivo in genere rientra circa un minuto dopo avere premuto il pulsante [▶] nella modalità di scatto (📖26). Per fare in modo che l'obiettivo rientri immediatamente dopo la pressione del pulsante [▶], impostare il tempo di rientro su [0 sec.].

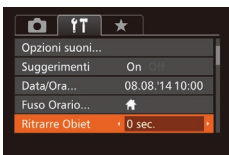

- Scegliere [Ritrarre Obiet], quindi scegliere [0 sec.].

Utilizzo della modalità Eco

Questa funzione consente di risparmiare la carica della batteria in modalità di scatto. Quando la fotocamera non è utilizzata, lo schermo si oscura rapidamente per ridurre il consumo della batteria.

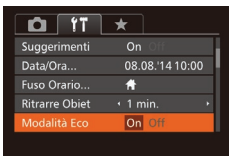

1 Configurare l'impostazione.

- Scegliere [Modalità Eco], quindi [On].
- [ECO] viene ora visualizzato nella schermata di scatto (📖179).
- Lo schermo si oscura quando la fotocamera non è utilizzata per circa due secondi; circa dieci secondi dopo l'oscuramento, lo schermo si disattiva. La fotocamera si spegne dopo circa tre minuti di inattività.

2 Scattare.

- Per attivare lo schermo ed effettuare le operazioni preliminari alla ripresa quando lo schermo è spento ma l'obiettivo non è ancora rientrato, premere il pulsante dell'otturatore fino a metà corsa.

Modifica della funzione di risparmio batteria

Modificare la temporizzazione della disattivazione automatica della fotocamera e dello schermo (rispettivamente, AutoSpegnimento e Spegni display) in base alle necessità (📖27).

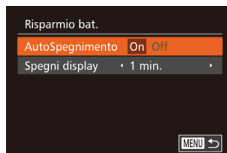

- Scegliere [Risparmio bat.] e premere il pulsante [ⓘ].
- Dopo avere scelto una voce, premere i pulsanti [◀][▶] per modificarla in base alle necessità.



- Per preservare la carica della batteria, scegliere [On] per [AutoSpegnimento] e [1 min.] o un valore inferiore per [Spegni display].



- L'impostazione [Spegni display] viene applicata anche se si imposta [AutoSpegnimento] su [Off].
- Queste funzioni di risparmio energetico non sono disponibili quando la modalità Eco è impostata (📖153) su [On].

Luminosità dello schermo

Modificare la luminosità dello schermo attendendosi alla seguente procedura.

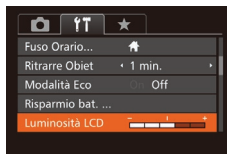

- Scegliere [Luminosità LCD], quindi premere i pulsanti [◀][▶] per regolare la luminosità.



- Per ottenere la luminosità massima, tenere premuto il pulsante [▼] per almeno un secondo quando viene visualizzata la schermata di scatto o quando vengono visualizzate singole immagini. Ciò annullerà l'impostazione [Luminosità LCD] della scheda [f/]. Per ripristinare la luminosità originale, tenere nuovamente premuto il pulsante [▼] per almeno un secondo o spegnere e riaccendere la fotocamera.

Prima dell'uso

Guida di base

Guida avanzata

1 Nozioni fondamentali della fotocamera

2 Modalità Automatica / Modalità Auto ibrida

3 Altre modalità di scatto

4 Modalità P

5 Modalità Tv, Av, M e C

6 Modalità riproduzione

7 Funzioni Wi-Fi

8 Menu di impostazione

9 Accessori

10 Appendice

Indice



Schermata di avvio

Personalizzare la schermata di avvio visualizzata quando si accende la fotocamera attenendosi alla seguente procedura.

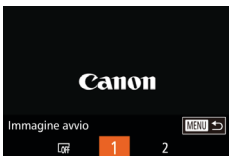

- Scegliere [Immagine avvio] e premere il pulsante [OK].
- Premere i pulsanti [◀][▶] o ruotare la ghiera [●] per scegliere un'opzione.

Formattazione delle memory card

Prima di utilizzare una memory card nuova o una memory card già formattata in un altro dispositivo, è necessario formattarla con la fotocamera in uso. La formattazione elimina tutti i dati della memory card. Prima di procedere alla formattazione, copiare le immagini dalla memory card sul computer oppure effettuarne un backup.

1 Accedere alla schermata [Formattazione].

- Scegliere [Formattazione] e premere il pulsante [OK].

2 Scegliere [OK].

- Premere i pulsanti [▲][▼] per scegliere [Annulla], scegliere [OK] (oppure premere i pulsanti [◀][▶] o ruotare la ghiera [●]), quindi premere il pulsante [OK].

3 Formattare la memory card.

- Per iniziare la formattazione, premere i pulsanti [▲][▼] oppure ruotare la ghiera [●] per scegliere [OK], quindi premere il pulsante [OK].
- Al termine della formattazione, viene visualizzato il messaggio [Formattazione scheda di memoria completata]. Premere il pulsante [OK].

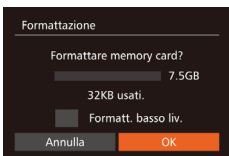

- La formattazione o l'eliminazione dei dati di una memory card modifica semplicemente le informazioni di gestione dei file nella scheda e non garantisce la completa eliminazione dei dati. Quando si trasferisce o si smaltisce una memory card, è necessario adottare alcune precauzioni per proteggere le informazioni personali, ad esempio distruggere fisicamente la scheda.



- La capacità totale della scheda indicata nella schermata di formattazione potrebbe essere inferiore a quella pubblicizzata.

Formattazione di basso livello

Eseguire la formattazione a basso livello nei seguenti casi: viene visualizzato [Errore memory card], la fotocamera non funziona correttamente, la lettura/scrittura delle immagini della scheda risulta rallentata, lo scatto continuo risulta rallentato o la registrazione dei filmati si interrompe improvvisamente. La formattazione di basso livello elimina tutti i dati della memory card. Prima di procedere alla formattazione di basso livello, copiare le immagini dalla memory card sul computer oppure effettuarne un backup.

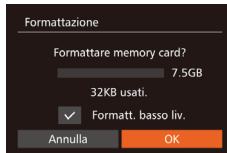

- Nella schermata del passo 1 di "Formattazione delle memory card" (154), premere i pulsanti [▲][▼] o ruotare la ghiera [●] per scegliere [Formatt. basso liv.], quindi premere i pulsanti [◀][▶] per selezionare questa opzione. Viene visualizzato un'icona [✓].
- Attenersi alle procedure dei passi 2 - 3 di "Formattazione delle memory card" (154) per continuare la formattazione.



- La formattazione di basso livello richiede più tempo rispetto alla "Formattazione delle memory card" (154), poiché i dati vengono eliminati da tutti i settori di archiviazione della memory card.
- Per annullare la formattazione di basso livello in corso, scegliere [Stop]. In questo caso, tutti i dati verranno eliminati, ma sarà possibile utilizzare normalmente la memory card.

Prima dell'uso

Guida di base

Guida avanzata

1 Nozioni fondamentali della fotocamera

2 Modalità Automatica / Modalità Auto ibrida

3 Altre modalità di scatto

4 Modalità P

5 Modalità Tv, Av, M e C

6 Modalità riproduzione

7 Funzioni Wi-Fi

8 Menu di impostazione

9 Accessori

10 Appendice

Indice



Numero file

Gli scatti vengono automaticamente numerati in ordine sequenziale (0001 – 9999) e salvati in cartelle in grado di memorizzare fino a 2.000 immagini ciascuna. È possibile modificare l'assegnazione dei numeri di file da parte della fotocamera.

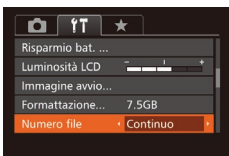

- Toccare [Numero file] e scegliere un'opzione.

Continuo	Le immagini vengono numerate consecutivamente (fino alla ripresa o al salvataggio dello scatto numero 9999), anche se si alterna la memory card.
Auto reset	La numerazione delle immagini viene reimpostata su 0001 se si alterna la memory card o si crea una nuova cartella.



- A prescindere dall'opzione selezionata in questa impostazione, gli scatti possono venire numerati consecutivamente partendo dall'ultimo numero delle immagini esistenti nelle memory card appena inserite. Per iniziare il salvataggio degli scatti dal numero 0001, utilizzare una memory card vuota o formattata (154).
- Per informazioni sulla struttura delle cartelle della scheda e sui tipi di immagini, consultare "Manuale di istruzioni software" (164).

Archiviazione di immagini in base alla data

Anziché salvare le immagini in cartelle create mensilmente, è possibile fare in modo che la fotocamera crei cartelle con frequenza giornaliera, per archiviare gli scatti effettuati in quel giorno.



- Scegliere [Crea Cartella], quindi scegliere [Giornaliero].
- Le immagini verranno ora salvate in cartelle create in corrispondenza della data di scatto.

Visualizzazione nel sistema metrico/non metrico

È possibile modificare l'unità di misura visualizzata nella barra dello zoom (134), nell'indicatore MF (181) e altrove scegliendo m/cm o ft/in, in base alla necessità.



- Scegliere [Unità di mis.], quindi scegliere [ft/in].

Calibrazione della livella elettronica

Calibrare la livella elettronica se si ritiene che non funzioni correttamente per livellare la fotocamera.

Per una maggiore precisione di calibrazione, visualizzare la griglia (99) per livellare preventivamente la fotocamera.

1 Assicurarsi che la fotocamera sia a livello.

- Posizionare la fotocamera su una superficie piana, ad esempio un tavolo.

2 Calibrare la livella elettronica.

- Scegliere [Livella elettronica], quindi premere il pulsante [OK].
- Per regolare l'inclinazione a sinistra/destra, scegliere [Calibrazione rollio] e per regolare l'inclinazione in avanti/all'indietro, scegliere [Calibrazione beccheggio], seguito dal pulsante [OK]. Viene visualizzato un messaggio di conferma.
- Scegliere [OK], quindi premere il pulsante [OK].

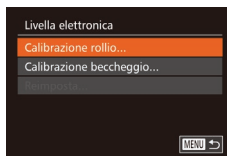

Prima dell'uso

Guida di base

Guida avanzata

1 Nozioni fondamentali della fotocamera

2 Modalità Automatica / Modalità Auto ibrida

3 Altre modalità di scatto

4 Modalità P

5 Modalità Tv, Av, M e C

6 Modalità riproduzione

7 Funzioni Wi-Fi

8 Menu di impostazione

9 Accessori

10 Appendice

Indice



Reimpostazione della livella elettronica

Ripristinare lo stato originale della livella elettronica attenendosi alla seguente procedura. Questa operazione non è possibile se non si è calibrata la livella elettronica.

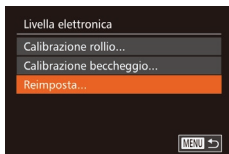

- Scegliere [Livella elettronica], quindi premere il pulsante [OK].
- Scegliere [Reimposta], quindi premere il pulsante [OK].
- Scegliere [OK], quindi premere il pulsante [OK].

Disattivazione delle operazioni touch screen

È possibile disattivare il touch screen per impedire operazioni touch involontarie.

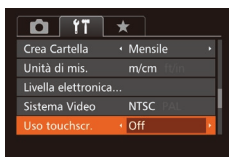

- Scegliere [Uso touchscr.], quindi scegliere [Off].

Aumento della sensibilità del pannello touch screen

È possibile aumentare la sensibilità del pannello touch screen per fare in modo che la fotocamera risponda anche a tocchi più lievi.

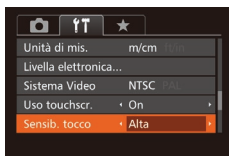

- Scegliere [Sensib. tocco], quindi [Alta].

Impostazione delle informazioni sul copyright da registrare nelle immagini

Per registrare il nome dell'autore e i dettagli del copyright nelle immagini, impostare preventivamente tali informazioni attenendosi alla seguente procedura.

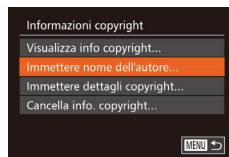

- Scegliere [Informazioni copyright], quindi premere il pulsante [OK].
- Premere i pulsanti [▲][▼] o ruotare la ghiera [OK] per scegliere [Immettere nome dell'autore] o [Immettere dettagli copyright]. Premere il pulsante [OK] per accedere alla tastiera, quindi immettere il nome (p. 32).
- Premere il pulsante [MENU]. Quando viene visualizzato [Accettare le modifiche?], scegliere [Sì] (premere i pulsanti [◀][▶] o ruotare la ghiera [OK]), quindi premere il pulsante [OK].
- Le informazioni impostate qui verranno ora registrate nelle immagini.



- Per controllare le informazioni immesse, scegliere [Visualizza info copyright] nella schermata riportata sopra, quindi premere il pulsante [OK].
- È inoltre possibile utilizzare il software (p. 164), per immettere, modificare ed eliminare le informazioni sul copyright. Alcuni caratteri immessi con il software potrebbero non venire visualizzati nella fotocamera, ma saranno registrati correttamente nelle immagini.
- Dopo aver salvato le immagini su un computer, è possibile verificare le informazioni sul copyright registrate nelle immagini utilizzando il software.

Eliminazione di tutte le informazioni sul copyright

È possibile eliminare contemporaneamente il nome dell'autore e i dettagli del copyright attenendosi alla seguente procedura.

Prima dell'uso

Guida di base

Guida avanzata

1 Nozioni fondamentali della fotocamera

2 Modalità Automatica / Modalità Auto ibrida

3 Altre modalità di scatto

4 Modalità P

5 Modalità Tv, Av, M e C

6 Modalità riproduzione

7 Funzioni Wi-Fi

8 Menu di impostazione

9 Accessori

10 Appendice

Indice



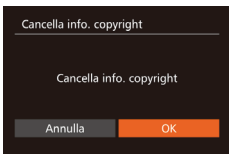

- Attenersi alla procedura indicata in "Impostazione delle informazioni sul copyright da registrare nelle immagini" (📖156) e scegliere [Cancella info. copyright].
- Premere i pulsanti [◀][▶] oppure ruotare la ghiera [🌀] per scegliere [OK], quindi premere il pulsante [🔘].



- Le informazioni sul copyright già registrate nelle immagini non verranno eliminate.

Verifica dei loghi di certificazione

Sullo schermo è possibile visualizzare alcuni loghi relativi ai requisiti di certificazione soddisfatti dalla fotocamera. Altri loghi di certificazione sono stampati nella presente guida, sulla confezione della fotocamera o sul corpo della fotocamera.

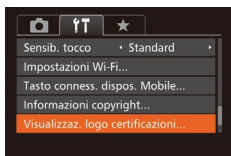

- Scegliere [Visualizzaz. logo certificazioni], quindi premere il pulsante [🔘].

Lingua di visualizzazione

Modificare la lingua di visualizzazione in base alle esigenze.



- Scegliere [Lingua 🗣️], quindi premere il pulsante [🔘].
- Premere i pulsanti [▲][▼][◀][▶] o ruotare la ghiera [🌀] per scegliere una lingua e premere il pulsante [🔘].



- Per accedere alla schermata [Lingua] dalla modalità di riproduzione, tenere premuto il pulsante [🔘] e premere immediatamente il pulsante [MENU].

Modifica di altre impostazioni

Le seguenti impostazioni possono anche essere modificate nella scheda [📷].

- [Sistema Video] (📖162)
- [Impostazioni Wi-Fi] (📖127)
- [Tasto conness. dispos. Mobile] (📖128)

Ripristino delle impostazioni predefinite

Per annullare eventuali modifiche accidentali delle impostazioni, è possibile ripristinare le impostazioni predefinite della fotocamera.

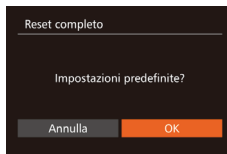

1 Accedere alla schermata [Reset completo].

- Scegliere [Reset completo], quindi premere il pulsante [🔘].

2 Ripristinare le impostazioni predefinite.

- Premere i pulsanti [◀][▶] oppure ruotare la ghiera [🌀] per scegliere [OK], quindi premere il pulsante [🔘].
- Le impostazioni predefinite sono ora ripristinate.



- Non è possibile ripristinare le impostazioni predefinite delle seguenti funzioni.
 - Informazioni registrate con ID viso (📖44)
 - Le impostazioni della scheda [📷] [Data/Ora] (📖152), [Fuso Orario] (📖152) [Lingua 🗣️] (📖157) e [Sistema Video] (📖162)
 - I dati di bilanciamento del bianco personalizzati registrati (📖79)
 - La modalità di scatto scelta nella modalità [SCN] (📖55) e [🔘] (📖58)
 - Valori impostati con la ghiera di compensazione dell'esposizione (📖74)
 - Modalità filmato (📖71)
 - Impostazioni Wi-Fi (📖127)
 - Il valore calibrato della livella elettronica (📖155)
 - Le informazioni sul copyright (📖156)

Prima dell'uso

Guida di base

Guida avanzata

1 Nozioni fondamentali della fotocamera

2 Modalità Automatica / Modalità Auto ibrida

3 Altre modalità di scatto

4 Modalità P

5 Modalità Tv, Av, M e C

6 Modalità riproduzione

7 Funzioni Wi-Fi

8 Menu di impostazione

9 Accessori

10 Appendice

Indice



9

Accessori

È possibile sfruttare al massimo le potenzialità della fotocamera con gli accessori Canon opzionali e altri accessori compatibili, venduti separatamente

Mappa del sistema

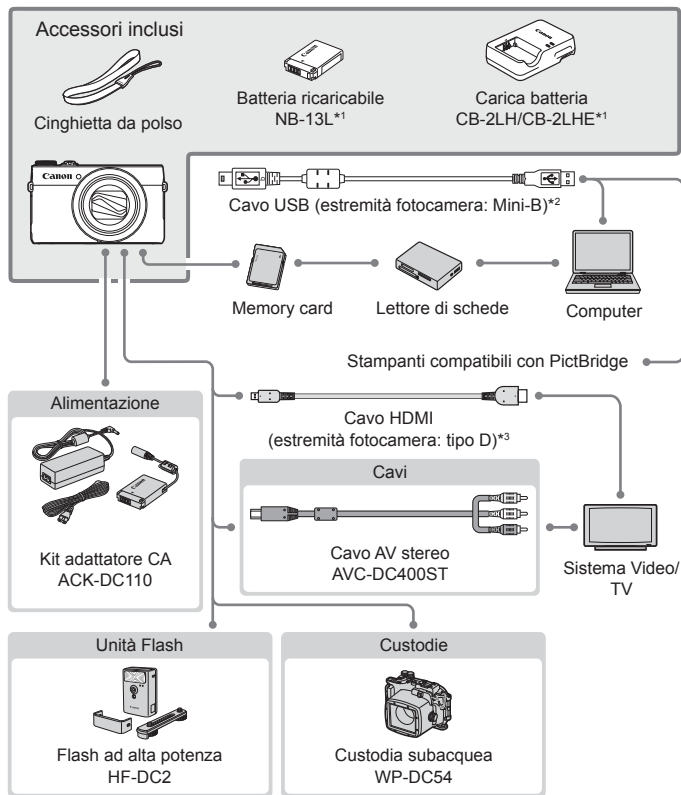

*1 Acquistabile anche separatamente.

*2 È disponibile anche un accessorio Canon originale (cavo interfaccia IFC-400PCU).

*3 Usare un cavo commerciale di lunghezza massima di 2,5 metri.

Prima dell'uso

Guida di base

Guida avanzata

1 Nozioni fondamentali della fotocamera

2 Modalità Automatica / Modalità Auto ibrida

3 Altre modalità di scatto

4 Modalità P

5 Modalità Tv, Av, M e C

6 Modalità riproduzione

7 Funzioni Wi-Fi

8 Menu di impostazione

9 Accessori

10 Appendice

Indice



Si consiglia di utilizzare accessori Canon originali.

Questa fotocamera è progettata per garantire prestazioni eccellenti quando viene utilizzata con accessori originali Canon. Canon non si assume alcuna responsabilità per danni alla fotocamera e/o incidenti, quali incendi o altro, provocati dal malfunzionamento di accessori non originali (ad esempio, fuoriuscite di liquido e/o esplosione della batteria ricaricabile). Questa garanzia non è valida per le riparazioni causate dal malfunzionamento di accessori non originali, anche in caso di richieste di riparazione a pagamento.

Accessori opzionali

I seguenti accessori della fotocamera sono venduti separatamente. La disponibilità varia in base all'area e alcuni accessori potrebbero non essere più disponibili.

Alimentatori

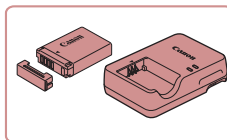

Batteria ricaricabile NB-13L

- Batteria ricaricabile agli ioni di litio

Carica batteria CB-2LH/CB-2LHE

- Carica batteria per batteria ricaricabile NB-13L



- Viene visualizzato il messaggio [Errore di comunicazione della batteria] se si utilizza una batteria ricaricabile non originale Canon ed è richiesto l'intervento dell'utente. Tenere presente che Canon non si assume alcuna responsabilità per eventuali danni derivanti da incidenti, quali malfunzionamenti o incendi, che potrebbero verificarsi a causa dell'utilizzo di batterie ricaricabili non originali.



- Con la batteria ricaricabile è incluso un pratico sportello che è possibile fissare per vedere all'istante lo stato di carica. Fissare lo sportello in modo che ▲ risulti visibile in una batteria ricaricabile carica e che ▲ non risulti visibile in una batteria ricaricabile scarica.

Prima dell'uso

Guida di base

Guida avanzata

1 Nozioni fondamentali della fotocamera

2 Modalità Automatica / Modalità Auto ibrida

3 Altre modalità di scatto

4 Modalità P

5 Modalità Tv, Av, M e C

6 Modalità riproduzione

7 Funzioni Wi-Fi

8 Menu di impostazione

9 Accessori

10 Appendice

Indice



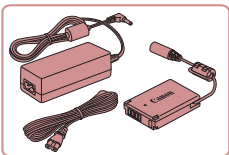

Kit adattatore CA ACK-DC110

- Consente di alimentare la fotocamera utilizzando l'alimentazione domestica. Consigliato quando si utilizza la fotocamera per periodi di tempo prolungati o quando si collega la fotocamera a una stampante o a un computer. Non può essere utilizzato per caricare la batteria ricaricabile della fotocamera.



- Il carica batteria e il Kit adattatore CA possono essere utilizzati in aree con alimentazione CA a 100 – 240 V (50/60 Hz).
- Per le prese elettriche di formato diverso, utilizzare un comune adattatore per spine disponibile in commercio. Non utilizzare un trasformatore elettrico progettato per i viaggi all'estero, poiché potrebbe danneggiare la batteria ricaricabile.

Unità Flash

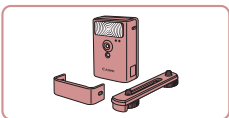

Flash ad alta potenza HF-DC2

- Flash esterno per l'illuminazione di soggetti posti al di fuori della portata del flash incorporato.



- Le unità Flash ad alta potenza non possono essere utilizzate nella modalità di scatto [M], [Av] o [Tv] quando [Modalità Flash] è impostato su [Manuale].

Altri accessori

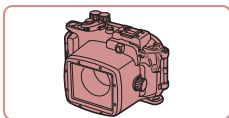

Custodia subacquea WP-DC54

- Per fotografie subacquee a profondità fino a 40 metri. Utile anche per scatti sotto la pioggia, al mare o sulle piste da sci.

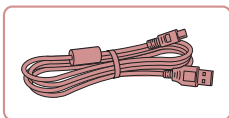

Cavo interfaccia IFC-400PCU

- Per il collegamento della fotocamera a un computer o a una stampante.

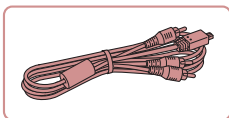

Cavo AV stereo AVC-DC400ST

- Collegare la fotocamera a un televisore per riprodurre le riprese su uno schermo più grande.

Stampanti

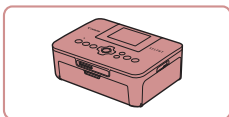

Stampanti compatibili con PictBridge Canon

- È possibile stampare le immagini anche senza utilizzare un computer collegando direttamente la fotocamera a una stampante. Per ulteriori informazioni, rivolgersi al più vicino rivenditore Canon.

Prima dell'uso

Guida di base

Guida avanzata

1 Nozioni fondamentali della fotocamera

2 Modalità Automatica / Modalità Auto ibrida

3 Altre modalità di scatto

4 Modalità P

5 Modalità Tv, Av, M e C

6 Modalità riproduzione

7 Funzioni Wi-Fi

8 Menu di impostazione

9 Accessori

10 Appendice

Indice



Utilizzo di accessori opzionali

► Foto ► Filmati

Riproduzione su un televisore

► Foto ► Filmati

Collegando la fotocamera a un televisore, è possibile visualizzare gli scatti su uno schermo più grande.

Per ulteriori informazioni sul collegamento o su come commutare gli ingressi, fare riferimento al manuale del televisore.



- È possibile che alcune informazioni non vengano mostrate quando si visualizzano le immagini su un televisore (180).

Riproduzione su un televisore ad alta definizione

► Foto ► Filmati

È possibile vedere le proprie foto su un televisore collegando la fotocamera a un televisore HDTV con un cavo HDMI disponibile in commercio (non superiore a 2,5 m, con un terminale di tipo D all'estremità della fotocamera). I filmati ripresi a una risoluzione di [FHD 60P], [FHD 30P] o [HD 30P] possono essere visualizzati ad alta definizione.

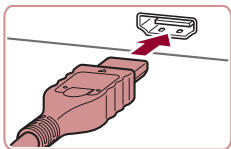

- 1 Assicurarsi che la fotocamera e il televisore siano spenti.**
- 2 Collegare la fotocamera al televisore.**
 - Nel televisore, inserire completamente la spina del cavo nell'ingresso HDMI come mostrato.

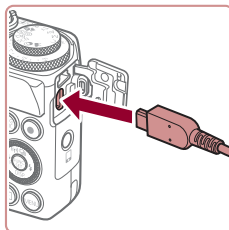

- Nella fotocamera, aprire il copriterminale e inserire completamente la spina del cavo nel terminale della fotocamera.

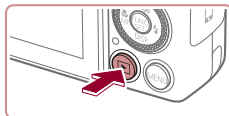

3 Accendere il televisore e passare all'ingresso video.

- Commutare l'ingresso del televisore all'ingresso video a cui si è collegato il cavo al passo 2.

4 Accendere la fotocamera.

- Premere il pulsante [] per accendere la fotocamera.
- Le immagini della fotocamera vengono visualizzate sul televisore. Sullo schermo della fotocamera non viene visualizzato nulla.
- Al termine, spegnere la fotocamera e il televisore prima di scollegare il cavo.



- Non è possibile collegare contemporaneamente il cavo USB o un cavo AV stereo opzionale come cavo HDMI. Forzando l'inserimento contemporaneo dei cavi nella fotocamera si potrebbe danneggiare la fotocamera o i cavi.
- Le operazioni touch screen della fotocamera non sono supportate quando è collegata a un televisore.



- I suoni operativi della fotocamera non vengono riprodotti quando è collegata a un televisore HDTV.

Prima dell'uso

Guida di base

Guida avanzata

1 Nozioni fondamentali della fotocamera

2 Modalità Automatica / Modalità Auto ibrida

3 Altre modalità di scatto

4 Modalità P

5 Modalità Tv, Av, M e C

6 Modalità riproduzione

7 Funzioni Wi-Fi

8 Menu di impostazione

9 Accessori

10 Appendice

Indice



Riproduzione su un televisore a definizione standard

► Foto ► Filmati

Collegando la fotocamera a un televisore utilizzando il cavo AV stereo AVC-DC400ST (venduto separatamente), è possibile visualizzare gli scatti su uno schermo più grande mentre si utilizza la fotocamera.

1 Assicurarsi che la fotocamera e il televisore siano spenti.

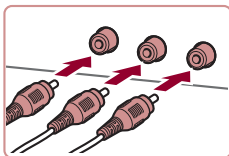

2 Collegare la fotocamera al televisore.

- Nel televisore, inserire completamente la spina del cavo nell'ingresso video come mostrato.
- Assicurarsi che le spine del cavo siano correttamente inserite negli ingressi video dello stesso colore.
- Nella fotocamera, aprire il copritermine e inserire completamente la spina del cavo nel terminale della fotocamera.

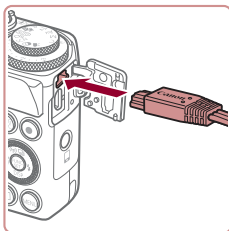

3 Visualizzare le immagini.

- Attenersi alla procedura indicata ai passi 3 - 4 in "Riproduzione su un televisore ad alta definizione" (161) per visualizzare le immagini.



- Non è possibile ottenere una visualizzazione corretta se il formato di uscita video della fotocamera (NTSC o PAL) non corrisponde a quello del televisore. Per cambiare il formato di uscita video, premere il pulsante **MENU** e scegliere [Sistema Video] nella scheda [1].
- Le operazioni touch screen della fotocamera non sono supportate quando è collegata a un televisore.



- Se la fotocamera è collegata a un televisore, è anche possibile scattare visualizzando in anteprima gli scatti su uno schermo più grande. Per scattare, attenersi alle stesse procedure fornite per quando si utilizza lo schermo della fotocamera. Tuttavia, le funzioni AF-Point Zoom (81), Zoom manuale (81), Peaking MF (82) e Visual. notturno (92) non sono disponibili.

Alimentazione della fotocamera utilizzando l'alimentazione domestica

► Foto ► Filmati

Se si alimenta la fotocamera con il Kit adattatore CAACK-DC110 (venduto separatamente) non è necessario monitorare il livello residuo della batteria.

1 Assicurarsi che la fotocamera sia spenta.

2 Aprire lo sportello.

- Attenersi alla procedura indicata nel passo 1 in "Inserimento della batteria ricaricabile e della memory card" (20) per aprire lo sportello della memory card/del vano batteria, quindi aprire lo sportello della porta del cavo adattatore come mostrato.

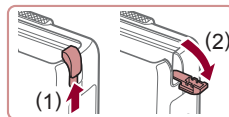

Prima dell'uso

Guida di base

Guida avanzata

1 Nozioni fondamentali della fotocamera

2 Modalità Automatica / Modalità Auto ibrida

3 Altre modalità di scatto

4 Modalità P

5 Modalità Tv, Av, M e C

6 Modalità riproduzione

7 Funzioni Wi-Fi

8 Menu di impostazione

9 Accessori

10 Appendice

Indice



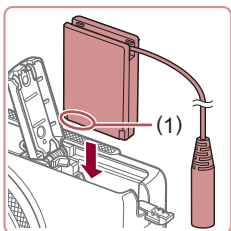

3 Inserire l'adattatore di alimentazione.

- Mantenendo l'adattatore con i terminali (1) nella direzione mostrata, inserire l'adattatore come se fosse una batteria ricaricabile (attenendosi alla procedura del passo 2 in "Inserimento della batteria ricaricabile e della scheda di memoria" (📖20)).

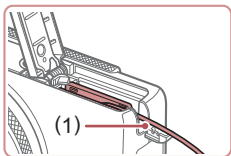

- Assicurarsi che il cavo dell'adattatore passi attraverso la porta (1).

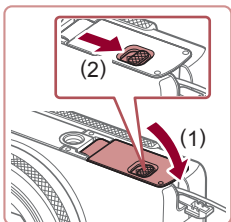

4 Chiudere lo sportello.

- Abbassare lo sportello (1) e tenerlo premuto verso il basso facendo scorrere l'interruttore finché non scatta nella posizione di chiusura (2).

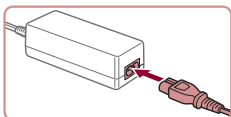

5 Collegare il cavo di alimentazione.

- Inserire un'estremità del cavo di alimentazione nell'adattatore compatto CA e inserire l'altra estremità nella presa di corrente.
- Accendere la fotocamera e utilizzarla in base alle necessità.
- Al termine, spegnere la fotocamera e scollegare il cavo di alimentazione dalla presa di corrente.



- Non scollegare l'adattatore né il cavo di alimentazione mentre la fotocamera è ancora accesa. Ciò potrebbe eliminare gli scatti o danneggiare la fotocamera.
- Non collegare l'adattatore o il cavo dell'adattatore in altri oggetti. Ciò potrebbe provocare un malfunzionamento o danni al prodotto.

Prima dell'uso

Guida di base

Guida avanzata

1 Nozioni fondamentali della fotocamera

2 Modalità Automatica / Modalità Auto ibrida

3 Altre modalità di scatto

4 Modalità P

5 Modalità Tv, Av, M e C

6 Modalità riproduzione

7 Funzioni Wi-Fi

8 Menu di impostazione

9 Accessori

10 Appendice

Indice



Utilizzo del software

Di seguito viene illustrato il software disponibile per il download dal sito Web di Canon, con istruzioni per l'installazione e il salvataggio delle immagini in un computer.

Software

Dopo avere scaricato il software dal sito Web di Canon e dopo averlo installato, è possibile effettuare sul computer le operazioni descritte di seguito.

- CameraWindow
 - Importare immagini e modificare le impostazioni delle fotocamera
- ImageBrowser EX
 - Gestire le immagini: visualizzazione, ricerca e organizzazione
 - Stampare e modificare immagini
- Digital Photo Professional
 - Scorrere, elaborare e modificare le immagini RAW



- È necessario disporre dell'accesso a Internet. Eventuali costi per l'account ISP e tariffe di accesso devono essere pagati separatamente.

Manuale di istruzioni software Digital Photo Professional Istruzioni

Quando si utilizza il software, consultare il manuale corrispondente. I manuali possono essere scaricati al seguente URL:
<http://www.canon.com/icpd/>

Collegamento del computer tramite cavo

Verifica dell'ambiente del computer

Il software può essere utilizzato sui computer riportati di seguito. Per dettagli sui requisiti di sistema e informazioni sulla compatibilità, tra cui il supporto di nuovi sistemi operativi, visitare il sito Web di Canon.

Sistema operativo*	Windows	Mac OS
	Windows 8/8.1	Mac OS X 10.9
	Windows 7 SP1	Mac OS X 10.8

* Quando si inviano le immagini a un computer tramite Wi-Fi, verificare i requisiti di sistema in "Verificare l'ambiente del computer" (132).



- Visitare il sito Web Canon per informazioni sui requisiti di sistema più recenti, incluse le versioni del sistema operativo supportate.

Installazione del software

Per istruzioni sull'installazione software, vedere "Installazione del software" (132).

Salvataggio delle immagini in un computer

Le schermate di Windows 7 e Mac OS X 10.8 vengono qui utilizzate per finalità illustrative. Per altre funzioni, fare riferimento al sistema di aiuto del software in questione (tranne alcune applicazioni).

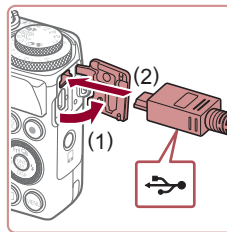

1 Collegare la fotocamera al computer.

- Aprire lo sportello con la fotocamera spenta (1). Utilizzando la spina più piccola del cavo USB con l'orientamento mostrato, inserire completamente la spina nel terminale della fotocamera (2).

Prima dell'uso

Guida di base

Guida avanzata

1 Nozioni fondamentali della fotocamera

2 Modalità Automatica / Modalità Auto ibrida

3 Altre modalità di scatto

4 Modalità P

5 Modalità Tv, Av, M e C

6 Modalità riproduzione

7 Funzioni Wi-Fi

8 Menu di impostazione

9 Accessori

10 Appendice

Indice



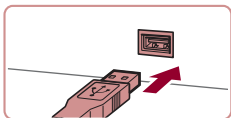

- Inserire la spina più grande del cavo USB nella porta USB del computer. Per ulteriori informazioni sulle connessioni USB del computer, consultare il manuale per l'utente del computer.

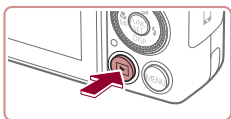

2 Accendere la fotocamera per accedere a CameraWindow.

- Premere il pulsante [▶] per accendere la fotocamera.
- Mac OS: CameraWindow viene visualizzato quando si stabilisce una connessione tra la fotocamera e il computer.
- Windows: seguire i passi riportati di seguito.
- Nella schermata visualizzata, fare clic sul collegamento [] per modificare il programma.
- Scegliere [Scarica le immagini da Canon Camera], quindi fare clic su [OK].

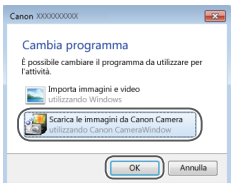

- Fare doppio clic su [].

3 Salvare le immagini nel computer.

- Fare clic su [Importa immagini da fotocamera], quindi su [Importa immagini non trasferite].

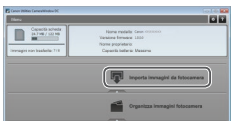

- Le immagini vengono salvate nella cartella Immagini del computer, in cartelle separate denominate dalla data.
- Dopo aver salvato le immagini, chiudere CameraWindow, premere il pulsante [▶] per spegnere la fotocamera e scollegare il cavo.
- Per istruzioni sulla visualizzazione di immagini su un computer, consultare il "Manuale di istruzioni software" (164).



- Windows 7: se la schermata mostrata al passo 2 non viene visualizzata, fare clic sull'icona [] nella barra delle applicazioni.
- Mac OS: se CameraWindow non viene visualizzato dopo il passo 2, fare clic sull'icona [CameraWindow] sul Dock.
- È possibile salvare le immagini in un computer semplicemente collegando la fotocamera al computer, senza utilizzare il software; tenere comunque presente che in questo caso vi sono delle limitazioni.
 - Dopo avere collegato la fotocamera al computer, potrebbero trascorrere alcuni minuti prima di poter accedere alle immagini della fotocamera.
 - È possibile che le immagini scattate con l'orientamento verticale vengano salvate con l'orientamento orizzontale.
 - Potrebbe non essere possibile salvare le immagini RAW (o JPEG registrate con immagini RAW).
 - Le impostazioni di protezione delle immagini potrebbero essere cancellate dalle immagini salvate in un computer.
 - Possono verificarsi alcuni problemi quando si effettua il salvataggio di immagini o delle informazioni relative alle immagini, in base alla versione del sistema operativo, al software in uso o alle dimensioni dei file immagine.
 - È possibile che alcune funzioni fornite nel software, ad esempio la modifica di filmati, non siano disponibili.

Prima dell'uso

Guida di base

Guida avanzata

1 Nozioni fondamentali della fotocamera

2 Modalità Automatica / Modalità Auto ibrida

3 Altre modalità di scatto

4 Modalità P

5 Modalità Tv, Av, M e C

6 Modalità riproduzione

7 Funzioni Wi-Fi

8 Menu di impostazione

9 Accessori

10 Appendice

Indice



Stampa delle immagini

► Foto ► Filmati

È possibile stampare con facilità gli scatti collegando la fotocamera a una stampante. Nella fotocamera, è possibile specificare le immagini per impostare la stampa in batch, preparare gli ordini per i centri di sviluppo fotografico, nonché preparare ordini o stampare immagini per fotolibri. Per finalità illustrative, viene qui utilizzata una stampante foto compatta Canon series SELPHY CP. Le schermate visualizzate e le funzioni disponibili variano in base alla stampante. Per ulteriori informazioni, consultare anche il manuale della stampante.

Stampa facile

► Foto ► Filmati

Collegando la fotocamera a una stampante compatibile con PictBridge (venduta separatamente) tramite il cavo USB, è possibile stampare con facilità le foto scattate.

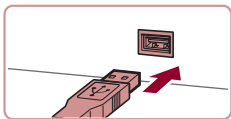
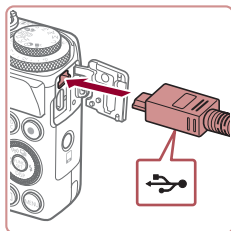

1 Assicurarsi che la fotocamera e la stampante siano spente.

2 Collegare la fotocamera alla stampante.

- Aprire il copriterminale. Tenendo la spina più piccola del cavo nella direzione mostrata, inserirla completamente nel terminale della fotocamera.
- Collegare la spina più grande del cavo alla stampante. Per ulteriori informazioni sul collegamento, consultare il manuale della stampante.

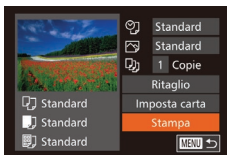
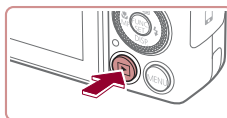

3 Accendere la stampante.

4 Accendere la fotocamera.

- Premere il pulsante [] per accendere la fotocamera.

5 Scegliere un'immagine.

- Premere i pulsanti [][] oppure ruotare la ghiera [] per scegliere un'immagine.

6 Accedere alla schermata di stampa.

- Premere il pulsante [].

7 Stampare l'immagine.

- Premere i pulsanti [][] oppure ruotare la ghiera [] per scegliere [Stampa], quindi premere il pulsante [].
- La stampa ha inizio.
- Per stampare altre immagini, ripetere le procedure descritte sopra partendo dal passo 5 una volta terminata la stampa.
- Al termine della stampa, spegnere la fotocamera e la stampante e scollegare il cavo.



- Per informazioni sulle stampanti compatibili con PictBridge Canon (vendute separatamente), vedere "Stampanti" (160).
- Non è possibile stampare le immagini RAW.

Prima dell'uso

Guida di base

Guida avanzata

1 Nozioni fondamentali della fotocamera

2 Modalità Automatica / Modalità Auto ibrida

3 Altre modalità di scatto

4 Modalità P

5 Modalità Tv, Av, M e C

6 Modalità riproduzione

7 Funzioni Wi-Fi

8 Menu di impostazione

9 Accessori

10 Appendice

Indice



Configurazione delle impostazioni di stampa

► Foto ► Filmati

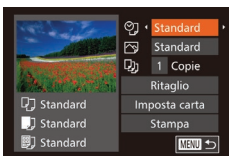

1 Accedere alla schermata di stampa.

- Attenersi alla procedura indicata ai passi 1 - 6 in "Stampa facile" (166) per accedere a questa schermata.

2 Configurare le impostazioni.

- Premere i pulsanti [▲][▼] o ruotare la ghiera [●] per scegliere una voce, quindi scegliere un'opzione premendo i pulsanti [◀][▶].

👤	Standard	Corrisponde alle impostazioni correnti della stampante.
	Data	Stampa le immagini a cui è stata aggiunta la data.
	Nr.File	Stampa le immagini a cui è stato aggiunto il numero di file.
	Entrambi	Stampa le immagini a cui sono stati aggiunti la data e il numero di file.
	Off	–
🖨️	Standard	Corrisponde alle impostazioni correnti della stampante.
	Off	–
	On	Utilizza le informazioni dell'ora di scatto per stampare con impostazioni ottimali.
	O.rossi1	Consente di correggere l'effetto occhi rossi.
📄	N. di copie	Scegliere il numero di copie da stampare.
Ritaglio	–	Specificare l'area desiderata dell'immagine da stampare (167).
Imposta carta	–	Specificare il formato della carta, il layout e altri dettagli (168).

Ritaglio delle immagini prima della stampa

► Foto ► Filmati

Ritagliando le immagini prima della stampa, è possibile stampare un'area desiderata dell'immagine, anziché l'immagine completa.

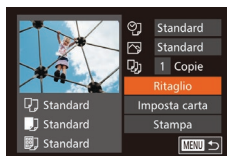

1 Scegliere [Ritaglio].

- Dopo avere seguito la procedura indicata al passo 1 in "Configurazione delle impostazioni di stampa" (167) per accedere alla schermata di stampa, scegliere [Ritaglio] e premere il pulsante [OK].
- Intorno all'area dell'immagine da stampare viene visualizzata una cornice di ritaglio.

2 Modificare la cornice di ritaglio in base alle necessità.

- Per ridimensionare la cornice, spostare la leva dello zoom.
- Per spostare la cornice, premere i pulsanti [▲][▼][◀][▶].
- Per ruotare la cornice, ruotare la ghiera [●].
- Al termine, premere il pulsante [OK].

3 Stampare l'immagine.

- Attenersi alla procedura indicata al passo 7 in "Stampa facile" (166) per stampare.



- Potrebbe non essere possibile ritagliare immagini di piccole dimensioni o di determinati formati.

Prima dell'uso

Guida di base

Guida avanzata

1 Nozioni fondamentali della fotocamera

2 Modalità Automatica / Modalità Auto ibrida

3 Altre modalità di scatto

4 Modalità P

5 Modalità Tv, Av, M e C

6 Modalità riproduzione

7 Funzioni Wi-Fi

8 Menu di impostazione

9 Accessori

10 Appendice

Indice



Scelta del formato della carta e del layout prima della stampa

► Foto ► Filmati

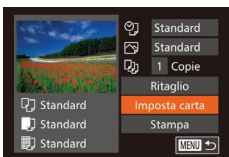

1 Scegliere [Imposta carta].

- Dopo avere seguito la procedura indicata al passo 1 in "Configurazione delle impostazioni di stampa" (167) per accedere alla schermata di stampa, scegliere [Imposta carta] e premere il pulsante [OK].

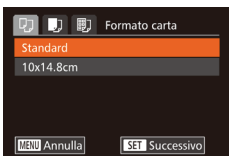

2 Scegliere un formato della carta.

- Premere i pulsanti [▲][▼] o ruotare la ghiera [●] per scegliere un'opzione, quindi premere il pulsante [OK].

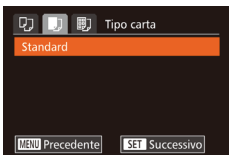

3 Scegliere il tipo di carta.

- Premere i pulsanti [▲][▼] o ruotare la ghiera [●] per scegliere un'opzione, quindi premere il pulsante [OK].

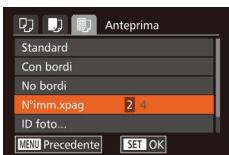

4 Scegliere il layout.

- Premere i pulsanti [▲][▼] o ruotare la ghiera [●] per scegliere un'opzione.
- Se si sceglie [N°imm.xpag], premere i pulsanti [◀][▶] per specificare il numero di immagini per foglio.
- Premere il pulsante [OK].

5 Stampare l'immagine.

Opzioni di layout disponibili

Standard	Corrisponde alle impostazioni correnti della stampante.
Con bordi	Stampa lasciando uno spazio bianco intorno all'immagine.
No bordi	Stampa senza lasciare alcun bordo.
N°imm.xpag	Scegliere il numero di immagini da stampare per foglio.
ID foto	Stampa le immagini a fini identificativi. Disponibile solo per le immagini con risoluzione L e un formato immagine pari a 3:2.
Form.fisso	Scegliere il formato di stampa. È possibile scegliere fra i formati 90 x 130 mm, Cartolina e Ampio.

Stampa di fototessere

► Foto ► Filmati

1 Scegliere [ID foto].

- Dopo avere seguito la procedura indicata ai passi 1 – 4 in "Scelta del formato della carta e del layout prima della stampa" (168), scegliere [ID foto] e premere il pulsante [OK].



2 Scegliere la lunghezza del lato lungo e di quello corto.

- Premere i pulsanti [▲][▼] oppure ruotare la ghiera [●] per scegliere una voce. Scegliere la lunghezza premendo i pulsanti [◀][▶], quindi premere il pulsante [OK].

Prima dell'uso

Guida di base

Guida avanzata

1 Nozioni fondamentali della fotocamera

2 Modalità Automatica / Modalità Auto ibrida

3 Altre modalità di scatto

4 Modalità P

5 Modalità Tv, Av, M e C

6 Modalità riproduzione

7 Funzioni Wi-Fi

8 Menu di impostazione

9 Accessori

10 Appendice

Indice



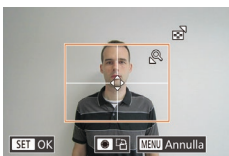

3 Scegliere l'area di stampa.

- Attenersi alla procedura del passo 2 in "Ritaglio di immagini prima della stampa" (📖167) per scegliere l'area di stampa.

4 Stampare l'immagine.



- Per annullare la stampa in corso, premere il pulsante [⏏], scegliere [OK], quindi premere nuovamente il pulsante [⏏].
- [ID foto] e [Sequenza] non sono selezionabili sulle stampanti compatibili con PictBridge Canon dai modelli CP720/CP730 e precedenti.

Prima dell'uso

Guida di base

Guida avanzata

1 Nozioni fondamentali della fotocamera

2 Modalità Automatica / Modalità Auto ibrida

3 Altre modalità di scatto

4 Modalità P

5 Modalità Tv, Av, M e C

6 Modalità riproduzione

7 Funzioni Wi-Fi

8 Menu di impostazione

9 Accessori

10 Appendice

Indice



Stampa di scene di filmati

▶ Foto ▶ **Filmati**

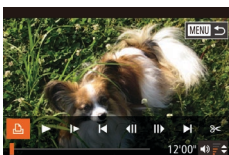

1 Accedere alla schermata di stampa.

- Attenersi alla procedura indicata ai passi 1 - 5 in "Stampa facile" (📖166) per scegliere un filmato, quindi premere il pulsante [⏏].
- Premere i pulsanti [◀][▶] oppure ruotare la ghiera [⚙] per scegliere [🖨], quindi premere il pulsante [⏏]. Viene visualizzata questa schermata.

2 Scegliere un metodo di stampa.

- Premere i pulsanti [▲][▼] o ruotare la ghiera [⚙] per scegliere [🖨], quindi premere i pulsanti [◀][▶] per scegliere il metodo di stampa.

3 Stampare l'immagine.

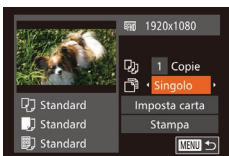

Opzioni di stampa dei filmati

Singolo	Consente di stampare la scena corrente come una foto.
Sequenza	Consente di stampare una serie di scene, separate da una certa distanza, su un singolo foglio. È anche possibile stampare il numero di cartella, il numero del file e il tempo trascorso per il fotogramma impostando [Didascalia] su [On].

Aggiunta di immagini all'elenco stampa (DPOF)

▶ Foto ▶ **Filmati**

Nella fotocamera è possibile impostare la stampa in batch (📖171) e l'ordine di stampe da un centro di sviluppo fotografico. Scegliere fino a 998 immagini nella memory card e configurare le relative impostazioni, come il numero di copie, attenendosi alla seguente procedura. Le informazioni di stampa approntate in questo modo saranno conformi agli standard DPOF (Digital Print Order Format).



- Non è possibile includere immagini RAW nella lista di stampa.

Configurazione delle impostazioni di stampa

▶ Foto ▶ **Filmati**

Specificare il formato di stampa, se aggiungere la data o il numero di file e altre impostazioni attenendosi alla seguente procedura. Queste impostazioni vengono applicate a tutte le immagini dell'elenco stampa.

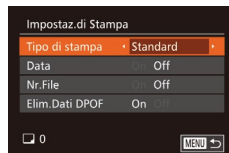

- Premere il pulsante [MENU], quindi scegliere [Impostaz. di Stampa] nella scheda [🖨]. Scegliere e configurare le voci in base alle necessità (📖30).

Tipo di stampa	Standard	Viene stampata un'immagine per foglio.
	Indice	In ogni foglio vengono stampate versioni di dimensioni ridotte di più immagini.
	Entrambi	Vengono stampati entrambi i formati standard e indice.
Data	On	Le immagini vengono stampate con la data di scatto.
	Off	–
Nr.File	On	Le immagini vengono stampate con il numero di file.
	Off	–
Elim.Dati DPOF	On	Tutte le impostazioni dell'elenco stampa vengono eliminate dopo la stampa.
	Off	–



- In alcuni casi, alcune impostazioni DPOF potrebbero non venire applicate dalla stampante o dal centro di sviluppo fotografico.
- [!] potrebbe venire visualizzato nella fotocamera per avvertire che le impostazioni di stampa della fotocamera sono state configurate in un'altra fotocamera. Modificando le impostazioni di stampa con questa fotocamera si potrebbero sovrascrivere tutte le impostazioni precedenti.



- Specificando [Indice], non sarà possibile scegliere [On] per [Data] e [Nr.File] contemporaneamente.
- Con alcune stampanti compatibili con PictBridge Canon (vendute separatamente), la funzione di stampa indice non è disponibile.
- La data viene stampata in un formato che corrisponde alle informazioni sulle impostazioni di [Data/Or] nella scheda [↑↑] (p.21).

Impostazione della stampa per le singole immagini

► Foto ► Filmati

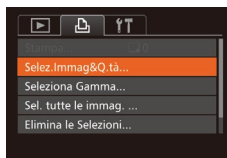

1 Scegliere [Selez.Immag&Q.tà].

- Premere il pulsante [MENU], scegliere [Selez.Immag&Q.tà] nella scheda [☐], quindi premere il pulsante [⊕].

2 Scegliere un'immagine.

- Premere i pulsanti [◀][▶] o ruotare la ghiera [⊕] per scegliere un'immagine, quindi premere il pulsante [⊕].
- A questo punto è possibile specificare il numero di copie.
- Se per l'immagine si specifica la stampa indice, viene etichettata con l'icona [✓]. Per annullare la stampa indice dell'immagine, premere nuovamente il pulsante [⊕]. [✓] non viene più visualizzato.



3 Specificare il numero di stampe.

- Premere i pulsanti [▲][▼] oppure ruotare la ghiera [⊕] per specificare il numero di stampe (fino a 99).
- Per impostare la stampa per altre immagini e specificare il numero di stampe, ripetere la procedura dei passi 2 - 3.
- La quantità di stampa non può essere specificata per le stampe indice. È possibile scegliere solo le immagini da stampare, attenendosi alla procedura del passo 2.
- Al termine, premere il pulsante [MENU] per tornare alla schermata del menu.

Prima dell'uso

Guida di base

Guida avanzata

1 Nozioni fondamentali della fotocamera

2 Modalità Automatica / Modalità Auto ibrida

3 Altre modalità di scatto

4 Modalità P

5 Modalità Tv, Av, M e C

6 Modalità riproduzione

7 Funzioni Wi-Fi

8 Menu di impostazione

9 Accessori

10 Appendice

Indice



Impostazione della stampa per una serie di immagini

► Foto ► Filmati



- Attenersi alla procedura nel passo 1 in "Impostazione della stampa per le singole immagini" (📖170), scegliere [Selezione Gamma] e premere il pulsante [OK].
- Attenersi alla procedura indicata ai passi 2 - 3 in "Selezione di un intervallo" (📖114) per specificare le immagini.
- Premere i pulsanti [▲][▼] per scegliere [Ordine], quindi premere il pulsante [OK].

Impostazione della stampa per una tutte le immagini

► Foto ► Filmati

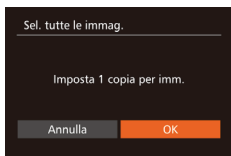

- Attenersi alla procedura nel passo 1 in "Impostazione della stampa per le singole immagini" (📖170), scegliere [Sel. tutte le immag.] e premere il pulsante [OK].
- Premere i pulsanti [◀][▶] oppure ruotare la ghiera [●] per scegliere [OK], quindi premere il pulsante [OK].

Cancellazione di tutte le immagini dall'elenco stampa

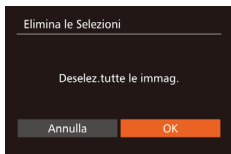

- Attenersi alla procedura nel passo 1 in "Impostazione della stampa per le singole immagini" (📖170), scegliere [Elimina le Selezioni] e premere il pulsante [OK].
- Premere i pulsanti [◀][▶] oppure ruotare la ghiera [●] per scegliere [OK], quindi premere il pulsante [OK].

Stampa di immagini aggiunte all'elenco stampa (DPOF)

► Foto ► Filmati



- Dopo avere aggiunto le immagini alla lista di stampa (📖169 – 📖171), viene visualizzata questa schermata dopo avere collegato la fotocamera a una stampante compatibile con PictBridge. Premere i pulsanti [▲][▼] per scegliere [Stampa ora], quindi premere il pulsante [OK] per stampare le immagini nella lista di stampa.
- Qualsiasi lavoro di stampa DPOF temporaneamente sospeso verrà ripreso dall'immagine successiva.

■ Aggiunta di immagini a un fotolibro

► Foto ► Filmati

Per impostare i fotolibri nella fotocamera, scegliere fino a 998 immagini di una memory card e importarle nel software nel computer, dove verranno memorizzate nella relativa cartella. Questa funzione è utile per ordinare fotolibri stampati online o per stamparli con la propria stampante.

Scelta di un metodo di selezione

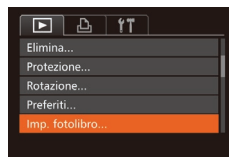

- Premere il pulsante [MENU], scegliere [Imp. fotolibro] nella scheda [▶], quindi scegliere il metodo di selezione delle immagini.

Prima dell'uso

Guida di base

Guida avanzata

1 Nozioni fondamentali della fotocamera

2 Modalità Automatica / Modalità Auto ibrida

3 Altre modalità di scatto

4 Modalità P

5 Modalità Tv, Av, M e C

6 Modalità riproduzione

7 Funzioni Wi-Fi

8 Menu di impostazione

9 Accessori

10 Appendice

Indice





- [!] potrebbe venire visualizzato nella fotocamera per avvertire che le impostazioni di stampa della fotocamera sono state configurate in un'altra fotocamera. Modificando le impostazioni di stampa con questa fotocamera si potrebbero sovrascrivere tutte le impostazioni precedenti.



- Dopo avere importato le immagini nel computer, consultare anche il "Manuale di istruzioni software" (📖 164) e il manuale della stampante per ulteriori informazioni.

Aggiunta delle immagini singole

► Foto ► Filmati



1 Selezionare [Scegli].

- Attenendosi alla procedura in "Scelta di un metodo di selezione" (📖 171), selezionare [Scegli] e premere il pulsante [OK].



2 Scegliere un'immagine.

- Premere i pulsanti [◀][▶] o ruotare la ghiera [🔍] per scegliere un'immagine, quindi premere il pulsante [OK].
- Viene visualizzato [✓].
- Per rimuovere l'immagine dal fotolibro, premere nuovamente il pulsante [OK]. [✓] non viene più visualizzato.
- Ripetere la procedura per specificare altre immagini.
- Al termine, premere il pulsante [MENU] per tornare alla schermata del menu.

Aggiunta di tutte le immagini a un fotolibro

► Foto ► Filmati

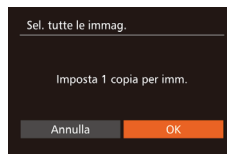

- Attenendosi alla procedura in "Scelta di un metodo di selezione" (📖 171), scegliere [Sel. tutte le immag.] e premere il pulsante [OK].
- Premere i pulsanti [◀][▶] oppure ruotare la ghiera [🔍] per scegliere [OK], quindi premere il pulsante [OK].

Rimozione di tutte le immagini da un fotolibro

► Foto ► Filmati

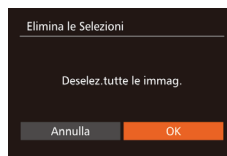

- Attenendosi alla procedura in "Scelta di un metodo di selezione" (📖 171), scegliere [Elimina le Selezioni] e premere il pulsante [OK].
- Premere i pulsanti [◀][▶] oppure ruotare la ghiera [🔍] per scegliere [OK], quindi premere il pulsante [OK].

Prima dell'uso

Guida di base

Guida avanzata

1 Nozioni fondamentali della fotocamera

2 Modalità Automatica / Modalità Auto ibrida

3 Altre modalità di scatto

4 Modalità P

5 Modalità Tv, Av, M e C

6 Modalità riproduzione

7 Funzioni Wi-Fi

8 Menu di impostazione

9 Accessori

10 Appendice

Indice



10

Appendice

Informazioni utili per l'utilizzo della fotocamera

Risoluzione dei problemi

In caso di problemi relativi alla fotocamera, controllare prima quanto segue. Se le indicazioni riportate di seguito non consentono di risolvere il problema, contattare l'Help Desk del Supporto Clienti Canon.

Alimentazione

Quando si preme il pulsante ON/OFF non accade nulla.

- Verificare che la batteria ricaricabile sia carica (19).
- Verificare che la batteria ricaricabile sia inserita secondo l'orientamento corretto (20).
- Verificare che lo sportello della memory card/del vano batteria sia completamente chiuso (20).
- I terminali delle batterie sporchi riducono le prestazioni delle batterie. Provare a pulire i terminali con un batuffolo di cotone e a reinserire la batteria ricaricabile per alcune volte.

La batteria ricaricabile si esaurisce rapidamente.

- Alle basse temperature, le prestazioni delle batterie possono risultare inferiori. Provare a riscaldare leggermente la batteria ricaricabile riponendola, ad esempio, in una tasca, e assicurarsi che i terminali non tocchino oggetti metallici.
- I terminali delle batterie sporchi riducono le prestazioni delle batterie. Provare a pulire i terminali con un batuffolo di cotone e a reinserire la batteria ricaricabile per alcune volte.
- Se le misure intraprese non sono risolutive e la batteria ricaricabile continua a esaurirsi rapidamente dopo la ricarica, vuol dire che ha esaurito il suo ciclo di vita. Acquistare una nuova batteria ricaricabile.

L'obiettivo non è rientrato.

- Non aprire lo sportello della memory card/del vano batteria quando la fotocamera è accesa. Chiudere lo sportello, accendere la fotocamera, quindi spegnerla nuovamente (20).

La batteria ricaricabile si è gonfiata.

- Il rigonfiamento della batteria è normale e non pone problemi di sicurezza. Tuttavia, se il rigonfiamento è tale da impedire l'inserimento della batteria ricaricabile nella fotocamera, contattare l'Help Desk del Supporto Clienti Canon.

Visualizzazione su televisore

Le immagini della fotocamera appaiono distorte o non vengono visualizzate sul televisore (161).

Prima dell'uso

Guida di base

Guida avanzata

1 Nozioni fondamentali della fotocamera

2 Modalità Automatica / Modalità Auto ibrida

3 Altre modalità di scatto

4 Modalità P

5 Modalità Tv, Av, M e C

6 Modalità riproduzione

7 Funzioni Wi-Fi

8 Menu di impostazione

9 Accessori

10 Appendice

Indice



Scatto

Non è possibile scattare.

- In modalità riproduzione (📖103) premere il pulsante di scatto fino a metà corsa (📖27).

In condizioni di luce scarsa la visualizzazione sullo schermo è anomala (📖29).

Durante lo scatto la visualizzazione sullo schermo è anomala.

- Tenere presente che i problemi di visualizzazione riportati di seguito non vengono registrati nelle foto, ma nei filmati.
 - Quando viene utilizzata l'illuminazione fluorescente o LED, potrebbe verificarsi lo sfarfallio dello schermo e potrebbero apparire strisce orizzontali.

La visualizzazione a schermo intero non è disponibile durante la ripresa (📖49).

Il timbro data non è stato aggiunto alle immagini.

- Benché con questa fotocamera non sia possibile aggiungere timbri data alle immagini, è possibile stampare le immagini con la data attenendosi alla seguente procedura.
 - Utilizzare il software per stampare
Per ulteriori informazioni, vedere "Manuale di istruzioni software" (📖164).
 - Stampare con le funzioni della stampante

📷 lampeggia sullo schermo quando si preme il pulsante dell'otturatore e non è possibile effettuare riprese (📖37).

📷 viene visualizzato quando si preme l'otturatore fino a metà corsa (📖37).

- Impostare [Mod. IS] su [Continuo] (📖91).
- Sollevare il flash e impostare la modalità Flash su 📷 (📖88).
- Aumentare la sensibilità ISO (📖75).
- Fissare la fotocamera a un treppiede oppure adottare altri metodi per tenerla ferma. In questo caso, impostare [Mod. IS] su [Off] (📖91).

Gli scatti non sono a fuoco.

- Premere il pulsante dell'otturatore fino a metà corsa per mettere a fuoco i soggetti prima di premerlo completamente per scattare (📖27).
- Assicurarsi che i soggetti si trovino all'interno del campo di messa a fuoco (📖196).
- Impostare [Luce Autofocus] su [On] (📖52).
- Verificare che le funzioni non necessarie, ad esempio la funzione macro, siano disattivate.
- Provare a scattare utilizzando il blocco della messa a fuoco o il Blocco AF (📖83, 📖87).

Le immagini sono sfocate.

- Quando si utilizza l'otturatore a tocco per scattare, le immagini possono risultare sfocate a seconda delle condizioni di scatto. Tenere ferma la fotocamera durante lo scatto.

Quando si preme il pulsante dell'otturatore fino a metà corsa, non viene visualizzata alcuna cornice AF e la fotocamera non mette a fuoco.

- Affinché le cornici AF siano visualizzate e la fotocamera metta a fuoco correttamente, provare a comporre lo scatto centrando le aree del soggetto a contrasto più elevato prima di premere il pulsante dell'otturatore fino a metà corsa. In alternativa, provare a premere ripetutamente il pulsante dell'otturatore fino a metà corsa.

I soggetti negli scatti appaiono troppo scuri.

- Sollevare il flash e impostare la modalità Flash su 📷 (📖88).
- Regolare la luminosità utilizzando la compensazione dell'esposizione (📖74).
- Regolare il contrasto utilizzando i-Contrast (📖77, 📖123).
- Utilizzare il blocco AE o la funzione di lettura spot (📖74).

I soggetti appaiono troppo luminosi, sono presenti aree sbiadite.

- Abbassare il flash e impostare la modalità Flash su 📷 (📖34).
- Regolare la luminosità utilizzando la compensazione dell'esposizione (📖74).
- Utilizzare il blocco AE o la funzione di lettura spot (📖74).
- Ridurre l'illuminazione sui soggetti.

Gli scatti appaiono troppo scuri nonostante l'attivazione del flash (📖37).

- Scattare nell'area di copertura del flash (📖196).
- Regolare la luminosità utilizzando la compensazione dell'esposizione del flash o modificando il livello di potenza del flash (📖89, 📖95).
- Aumentare la sensibilità ISO (📖75).

I soggetti negli scatti effettuati con il flash appaiono troppo luminosi, sono presenti aree sbiadite.

- Scattare nell'area di copertura del flash (📖196).
- Abbassare il flash e impostare la modalità Flash su 📷 (📖34).
- Regolare la luminosità utilizzando la compensazione dell'esposizione del flash o modificando il livello di potenza del flash (📖89, 📖95).

Negli scatti con il flash appaiono macchie bianche.

- Questo problema è causato dalla luce prodotta dal flash, che riflette la polvere o particelle aerodisperse.

Le immagini appaiono sgranate.

- Ridurre la sensibilità ISO (📖75).
- In alcune modalità di scatto le sensibilità ISO elevate possono causare immagini sgranate (📖55).

Prima dell'uso

Guida di base

Guida avanzata

1 Nozioni fondamentali della fotocamera

2 Modalità Automatica / Modalità Auto ibrida

3 Altre modalità di scatto

4 Modalità P

5 Modalità Tv, Av, M e C

6 Modalità riproduzione

7 Funzioni Wi-Fi

8 Menu di impostazione

9 Accessori

10 Appendice

Indice



I soggetti presentano l'effetto occhi rossi.

- Impostare [Luce o. rossi] su [On] (📖52). La lampadina di riduzione occhi rossi (📖14) verrà attivata negli scatti con il flash. Per ottenere risultati ottimali, indicare ai soggetti di guardare la lampadina di riduzione occhi rossi. Provare, inoltre, ad aumentare l'illuminazione nelle scene di interni e a scattare da una distanza più ravvicinata.
- Modificare le immagini utilizzando la correzione occhi rossi (📖124).

La registrazione delle immagini nella memory card richiede troppo tempo o lo scatto continuo è più lento.

- Utilizzare la fotocamera per eseguire la formattazione di basso livello della memory card (📖154).

Le impostazioni di scatto o le impostazioni del menu FUNC. non sono disponibili.

- Le voci delle impostazioni disponibili variano a seconda della modalità di scatto. Consultare le sezioni "Funzioni disponibili in ogni modalità di scatto", "Menu FUNC. e "Scheda Scatto" (📖181 - 📖186).

L'icona Neonati o Bambini non viene visualizzata.

- Le icone Neonati e Bambini non verranno visualizzate se il compleanno non è stato impostato nelle informazioni sul viso (📖44). Se le icone non vengono visualizzate anche se si imposta il compleanno, registrare nuovamente le informazioni sul viso (📖44) oppure assicurarsi che la data e l'ora siano impostate correttamente (📖152).

Touch AF o Otturatore a tocco non funzionante.

- Il Touch AF o l'Otturatore a tocco non funzionerà se si toccano i bordi dello schermo. Toccare più vicino al centro dello schermo.

Ripresa di filmati

Il tempo trascorso visualizzato non è corretto o la registrazione è interrotta.

- Utilizzare la fotocamera per formattare la memory card o passare a una scheda che supporta la registrazione ad alta velocità. Anche se la visualizzazione del tempo trascorso non è corretta, la lunghezza dei filmati nella memory card corrisponde alla durata di registrazione effettiva (📖154, 📖196).

📌 viene visualizzato e la ripresa si interrompe automaticamente.

- Il buffer della memoria interna della fotocamera si è riempito perché la fotocamera non è riuscita a registrare sulla memory card con sufficiente rapidità. Attenersi a una delle seguenti misure.
 - Utilizzare la fotocamera per eseguire la formattazione di basso livello della memory card (📖154).
 - Ridurre la qualità dell'immagine (📖50).
 - Passare a una memory card che supporta la registrazione ad alta velocità (📖196).

Non è possibile effettuare lo zoom.

- Non è possibile effettuare lo zoom in modalità (📖65).
- Non è possibile effettuare lo zoom durante la ripresa di filmati in modalità (📖60).

I soggetti appaiono distorti.

- I soggetti che passano rapidamente davanti alla fotocamera possono apparire distorti. Ciò non costituisce un malfunzionamento.

Riproduzione

Non è possibile effettuare la riproduzione.

- La riproduzione di immagini o filmati potrebbe non essere possibile se si utilizza un computer per rinominare i file o modificare la struttura delle cartelle. Per informazioni dettagliate sulla struttura delle cartelle e sui nomi dei file, consultare il "Manuale di istruzioni software" (📖164).

La riproduzione si arresta o l'audio salta.

- Passare a una memory card sulla quale è stata eseguita la formattazione di basso livello con la fotocamera (📖154).
- Durante la riproduzione di filmati copiati in memory card con velocità di lettura basse possono verificarsi brevi interruzioni.
- Durante la riproduzione di filmati su un computer, i fotogrammi possono bloccarsi e l'audio saltare se le prestazioni del computer non sono adeguate.

Il suono non viene riprodotto durante i filmati.

- Regolare il volume (📖151) nel caso in cui sia stato attivato [Silenzioso] (📖151) o se il suono nel filmato è debole.
- L'audio non viene riprodotto nei filmati ripresi in modalità (📖60) o (📖68), poiché in tali modalità non viene registrato.

Memory card

La memory card non viene riconosciuta.

- Riavviare la fotocamera con la memory card inserita (📖26).

Computer

Non è possibile trasferire le immagini a un computer.

- Quando si tenta di trasferire immagini al computer utilizzando un cavo, provare a ridurre la velocità di trasferimento attenendosi alla seguente procedura.
 - Premere il pulsante [▶] per attivare la modalità di riproduzione. Tenere premuto il pulsante [MENU] premendo contemporaneamente i pulsanti [▲] e [⊙]. Nella schermata successiva, premere i pulsanti [◀] [▶] per scegliere [B], quindi premere il pulsante [⊙].

Prima dell'uso

Guida di base

Guida avanzata

1 Nozioni fondamentali della fotocamera

2 Modalità Automatica / Modalità Auto ibrida

3 Altre modalità di scatto

4 Modalità P

5 Modalità Tv, Av, M e C

6 Modalità riproduzione

7 Funzioni Wi-Fi

8 Menu di impostazione

9 Accessori

10 Appendice

Indice







Wi-Fi

Non è possibile accedere al menu Wi-Fi premendo il pulsante .

- Il menu Wi-Fi non è disponibile in modalità di scatto. Tornare alla modalità riproduzione e riprovare.
- In modalità riproduzione, non è possibile accedere al menu Wi-Fi durante la visualizzazione ingrandita o la visualizzazione indice. Tornare alla visualizzazione dell'immagine singola e riprovare. Analogamente, non è possibile accedere al menu Wi-Fi durante la riproduzione gruppo o la visualizzazione filtrata delle immagini nelle circostanze specificate. Annullare la riproduzione gruppo o la visualizzazione filtrata delle immagini.
- Non è possibile accedere al menu Wi-Fi se la fotocamera è collegata a una stampante, a un computer o a una TV tramite cavo. Scollegare il cavo.



Impossibile aggiungere un dispositivo o una destinazione.

- È possibile aggiungere alla fotocamera un totale di 20 voci delle informazioni di connessione. Prima di tutto, eliminare tutte le informazioni di connessione non necessarie, dopodiché aggiungere nuovi dispositivi o nuove destinazioni ( 149).
- Utilizzare un computer o uno smartphone per registrare servizi Web ( 138).
- Per aggiungere uno smartphone, prima di tutto installare sullo smartphone l'applicazione CameraWindow dedicata ( 128).
- Per aggiungere un computer, prima di tutto installare sul computer il software CameraWindow. Controllare inoltre il computer, l'ambiente Wi-Fi e le relative impostazioni ( 132,  134).
- Non utilizzare la fotocamera in prossimità di fonti di interferenza del segnale Wi-Fi, ad esempio forni a microonde, dispositivi Bluetooth e altre apparecchiature che utilizzano la banda a 2,4 GHz.
- Spostare la fotocamera in una posizione più vicina all'altro dispositivo (ad esempio un punto di accesso) a cui si sta tentando la connessione e assicurarsi che non siano presenti oggetti tra i dispositivi.

Impossibile connettersi al punto di accesso.

- Verificare che il canale impostato per il punto di accesso sia supportato dalla fotocamera ( 194). Si noti che specificare manualmente un canale supportato è preferibile all'assegnazione automatica.





Impossibile inviare immagini.

- Lo spazio di archiviazione del dispositivo di destinazione è insufficiente. Incrementare lo spazio e inviare nuovamente le immagini.
- La linguetta di protezione della scrittura della memory card presente nella fotocamera di destinazione è impostata in posizione di blocco. Spostare la linguetta in posizione di sblocco.
- Non è possibile inviare immagini RAW. In modalità  vengono inviate soltanto le immagini JPEG. Tuttavia, le immagini RAW possono essere inviate utilizzando Image Sync.
- Le immagini non vengono inviate a CANON iMAGE GATEWAY o ad altri servizi Web se le cartelle o i file che le contengono vengono spostati o rinominati sul computer a cui le immagini sono state inviate utilizzando Image Sync tramite un punto di accesso ( 145). Prima di spostare o rinominare tali cartelle o file immagine sul computer, verificare che le immagini siano già state inviate a CANON iMAGE GATEWAY o ad altri servizi Web.

Impossibile ridimensionare le immagini per l'invio.

- Non è consentito ridimensionare le immagini in modo che la risoluzione superiore all'originale.
- Non è possibile ridimensionare i filmati.

L'invio delle immagini richiede molto tempo./La connessione wireless si interrompe.

- È probabile che sia necessario molto tempo per inviare più immagini. Provare a ridimensionare l'immagine a  o  per ridurre il tempo di invio ( 145).
- È probabile che sia necessario molto tempo per inviare i filmati.
- Non utilizzare la fotocamera in prossimità di fonti di interferenza del segnale Wi-Fi, ad esempio forni a microonde, dispositivi Bluetooth e altre apparecchiature che utilizzano la banda a 2,4 GHz. È probabile che l'invio delle immagini richieda molto tempo anche se è visualizzato .
- Spostare la fotocamera in una posizione più vicina all'altro dispositivo (ad esempio un punto di accesso) a cui si sta tentando la connessione e assicurarsi che non siano presenti oggetti tra i dispositivi.

Si desidera cancellare le informazioni sulla connessione Wi-Fi prima di disfarsi della camera o di darla ad altri.

- Reimpostare impostazioni Wi-Fi ( 150).

Prima dell'uso

Guida di base

Guida avanzata

1 Nozioni fondamentali della fotocamera

2 Modalità Automatica / Modalità Auto ibrida

3 Altre modalità di scatto

4 Modalità P

5 Modalità Tv, Av, M e C

6 Modalità riproduzione

7 Funzioni Wi-Fi

8 Menu di impostazione

9 Accessori

10 Appendice

Indice



Messaggi visualizzati sullo schermo

Se viene visualizzato un messaggio di errore, effettuare le seguenti operazioni.

Cattura o riproduzione

Memory card assente

- La memory card potrebbe essere stata inserita secondo l'orientamento errato. Reinsierirla secondo l'orientamento corretto (📖20).

Scheda memoria bloccata

- La linguetta di protezione dalla scrittura della memory card è impostata sulla posizione di blocco. Impostare la linguetta di protezione dalla scrittura sulla posizione di sblocco (📖20).

Impossibile registrare!

- Si è tentato di scattare senza aver inserito una memory card nella fotocamera. Per scattare, inserire una memory card secondo l'orientamento corretto (📖20).

Errore memory card (📖154)

- Se lo stesso messaggio di errore viene visualizzato anche dopo avere formattato una memory card supportata (📖2) e averla inserita secondo l'orientamento corretto (📖20), contattare l'Help Desk del Supporto Clienti Canon.

Spazio scheda insuff.

- Lo spazio libero sulla memory card è insufficiente per scattare (📖34, 📖54, 📖73, 📖93) o modificare le immagini (📖121). Eliminare le immagini non necessarie (📖116) o inserire una memory card con spazio libero sufficiente (📖20).

Tocco AF non disp.

- Tocco AF non è disponibile nella modalità di scatto corrente (📖181).

Tocco AF annullato

- Non è più possibile rilevare il soggetto selezionato per Tocco AF (📖86).

Caricare la batteria (📖19)

Nessuna Immagine.

- La memory card non contiene immagini da visualizzare.

Elemento protetto! (📖114)

Immagine non identificata./JPEG Incompatibile/Immagine troppo grande./Impossib. riprodurre MOV/Impossib. riprodurre MP4

- Non è possibile visualizzare immagini non supportate o danneggiate.
- Potrebbe non essere possibile visualizzare immagini modificate o ridenominate su un computer oppure le immagini scattate con un'altra fotocamera.

Impossibile ingrandire!/Imposs. riprod. conten. in Smart Shuffle/Impossibile ruotare/Imposs. modificare l'immag./Imposs.modificare/Impos. assegn.a categoria/Immagine non selezionabile./Nessuna informazione ID

- Le funzioni riportate di seguito potrebbero non essere disponibili per le immagini ridenominate o già modificate su un computer oppure per le immagini scattate con un'altra fotocamera. Le funzioni indicate con un asterisco (*) non sono disponibili per i filmati. Modifica ID info* (📖111), Ingrandimento* (📖112), Shuffle intell.* (📖113), Rotazione* (📖118), Preferiti (📖119), Modifica* (📖121), Lista di Stampa* (📖169) e Impost. fotolibro* (📖171).

Int. selezione non valido

- Durante la specifica di un intervallo per una selezione di immagini (📖114, 📖117, 📖171), si è tentato di scegliere un'immagine iniziale successiva a quella finale o viceversa.

Limite selez. superato

- Sono state selezionate più di 998 immagini per la lista di stampa (📖169) o per l'impostazione del fotolibro (📖171). Scegliere al massimo 998 immagini.
- Non è stato possibile salvare correttamente le impostazioni della lista di stampa (📖169) o le impostazioni del fotolibro (📖171). Ridurre il numero delle immagini selezionate e riprovare.
- Si è tentato di scegliere più di 500 immagini in Protezione (📖114), Elimina (📖116), Preferiti (📖119), Lista di Stampa (📖169) o Impost. fotolibro (📖171).

Errore nome!

- Non è stato possibile creare la cartella o l'immagine perché è già stato raggiunto il numero massimo di file consentito (999) per memorizzare immagini nella scheda ed è stato raggiunto il numero massimo di immagini consentito (9999) nelle cartelle. Nella scheda [11], impostare [Numero file] su [Auto reset] (📖155) o formattare la memory card (📖154).

Errore obiettivo

- Questo errore può verificarsi se l'obiettivo viene trattenuto mentre è in movimento oppure quando la fotocamera è utilizzata in ambienti in cui è presente polvere o sabbia.
- La visualizzazione frequente di questo messaggio di errore può indicare danni della fotocamera. In questo caso, contattare l'Help Desk del Supporto Clienti Canon.

Prima dell'uso

Guida di base

Guida avanzata

1 Nozioni fondamentali della fotocamera

2 Modalità Automatica / Modalità Auto ibrida

3 Altre modalità di scatto

4 Modalità P

5 Modalità Tv, Av, M e C

6 Modalità riproduzione

7 Funzioni Wi-Fi

8 Menu di impostazione

9 Accessori

10 Appendice

Indice



Rilevato errore fotocamera (*numero errore*)

- Se questo messaggio di errore viene visualizzato immediatamente dopo uno scatto, è possibile che l'immagine non sia stata salvata. Passare alla modalità riproduzione per controllare l'immagine.
- La visualizzazione frequente di questo messaggio di errore può indicare danni della fotocamera. In questo caso, prendere nota del numero di errore (*Exx*) e contattare l'Help Desk del Supporto Clienti Canon.

Errore file

- Potrebbe non essere possibile eseguire correttamente la stampa (📖166) di foto di altre fotocamere o di immagini che sono state modificate utilizzando il software del computer, anche se la fotocamera è connessa alla stampante.

Errore di stampa

- Verificare l'impostazione del formato carta (📖168). Se questo messaggio di errore viene visualizzato quando l'impostazione è corretta, riavviare la stampante e ripetere l'impostazione sulla fotocamera.

Assorb. inchiostro pieno

- Contattare l'Help Desk del Supporto Clienti Canon per richiedere un assorbitore di inchiostro sostitutivo.

Wi-Fi

Connessione fallita

- Non sono stati riconosciuti punti di accesso. Verificare le relative impostazioni (📖134).
- Non è stato possibile individuare un dispositivo. Spegnerne e riaccendere la fotocamera, quindi riprovare a connettersi.
- Controllare il dispositivo che si desidera connettere e assicurarsi che sia pronto a stabilire la connessione.

Imposs. stabilire punto di acc.

- Sono stati premuti i pulsanti WPS su diversi punti di accesso contemporaneamente. Riprovare a connettersi.

Nessun punto di accesso trovato

- Controllare che il punto di accesso sia stato attivato.
- In caso di connessione manuale a un punto di accesso, assicurarsi di aver immesso il SSID corretto

Password errata/Impostazioni sicurezza Wi-Fi errate

- Verificare le impostazioni di sicurezza del punto di accesso (📖134).

Conflitto indirizzi IP

- Reimpostare l'indirizzo IP, in modo che non entri in conflitto con altri indirizzi.

Disconnesso/File non ricevuto/Invio non riuscito

- Ci si potrebbe trovare in un ambiente dove i segnali Wi-Fi sono ostruiti.
- Evitare l'uso della funzione Wi-Fi della fotocamera in prossimità di forni a microonde, dispositivi Bluetooth e altri dispositivi che utilizzano la banda a 2,4 GHz.
- Spostare la fotocamera in una posizione più vicina all'altro dispositivo (ad esempio un punto di accesso) a cui si sta tentando la connessione e assicurarsi che non siano presenti oggetti tra i dispositivi.
- Controllare che non si siano verificati errori nel dispositivo connesso.

Invio non riuscito

Errore memory card

- Se lo stesso messaggio di errore viene visualizzato anche dopo aver inserito una memory card formattata secondo l'orientamento corretto, contattare l'Help Desk del Supporto Clienti Canon.

File non ricevuto

Spazio scheda insuff.

- Lo spazio libero sulla scheda di memoria della fotocamera di riferimento è insufficiente per ricevere le immagini. Eliminare le immagini per ottenere spazio sulla memory card oppure inserire una memory card con spazio sufficiente.

File non ricevuto

Scheda memoria bloccata

- La linguetta di protezione dalla scrittura della memory card presente nella fotocamera di destinazione è impostata in posizione di blocco. Spostare la linguetta in posizione di sblocco.

File non ricevuto

Errore nome!

- Quando vengono raggiunte le quantità massime per cartella (999) e immagine (9.999) nella fotocamera di destinazione, non è più possibile ricevere le immagini.

Memoria insuff. sul server

- Per creare spazio, eliminare le immagini non necessarie caricate su CANON iMAGE GATEWAY.
- Salvare le immagini inviate tramite Image Sync (📖145) al computer.

Controlla impostazioni di rete

- Verificare che il computer sia in grado di connettersi a Internet tramite le impostazioni di rete attuali.

Prima dell'uso

Guida di base

Guida avanzata

1 Nozioni fondamentali della fotocamera

2 Modalità Automatica / Modalità Auto ibrida

3 Altre modalità di scatto

4 Modalità P

5 Modalità Tv, Av, M e C

6 Modalità riproduzione

7 Funzioni Wi-Fi

8 Menu di impostazione

9 Accessori

10 Appendice

Indice



Informazioni visualizzate sullo schermo

Scatto (Visualizzazione informazioni)

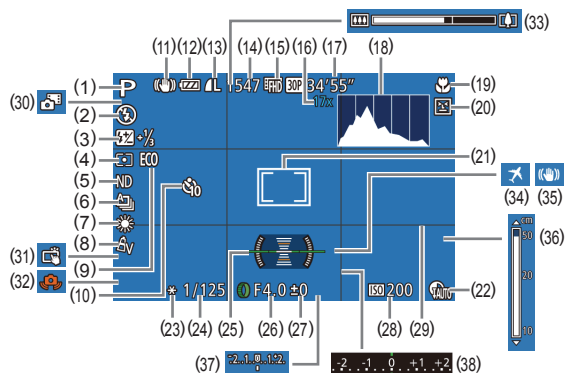

- (1) Modalità di scatto (181), Icona delle scene (38)
- (2) Modalità Flash (88)
- (3) Compensazione dell'esposizione del flash / Livello di potenza flash (89, 95)
- (4) Metodo di lettura (74), Correzione ombre (77)
- (5) Filtro ND (78)
- (6) Modo scatto (87), Scatto AEB (76), Bracketing della messa a fuoco (82)
- (7) Bilanciamento del bianco (78), Correzione lampada a mercurio (50)
- (8) My Colors (80)
- (9) Modalità Eco (153)
- (10) Autoscatto (41)
- (11) Icona Modalità IS (39)
- (12) Livello della batteria (179)
- (13) Compressione foto (91), Risoluzione (49)
- (14) Scatti registrabili (195)*
- (15) Qualità filmato (50)
- (16) Ingrandimento Zoom Digitale (40), Teleconvertitore Digitale (83)
- (17) Tempo disponibile (196)
- (18) Istogramma (105)
- (19) Campo di messa a fuoco (81), Blocco AF (87)

- (20) Rilevamento occhi chiusi (52)
- (21) Cornice AF (83), Cornice Punto AE Spot (74)
- (22) Correzione DR (77)
- (23) Blocco AE (74), Blocco FE (89)
- (24) Velocità otturatore (93, 94)
- (25) Livello elettronico (51)
- (26) Diaframma (94)
- (27) Livello di compensazione dell'esposizione (74)
- (28) Sensibilità ISO (75)
- (29) Griglia (99)
- (30) Modalità Auto ibrida (36)
- (31) Otturatore a tocco (42)
- (32) Avvertenza di effetto fotocamera mossa (37)
- (33) Barra dello zoom (34)
- (34) Fuso Orario (152)
- (35) Stabilizzazione dell'immagine (91)
- (36) Indicatore MF (81)
- (37) Livello di esposizione (94)
- (38) Livello di compensazione dell'esposizione (74)

* In modalità [] indica il numero di scatti disponibili.

Livello della batteria

Un'icona o un messaggio sullo schermo indica il livello di carica della batteria.

Schermo	Dettagli
	Carica sufficiente
	Batteria parzialmente esaurita, ma carica sufficiente
	Batteria quasi esaurita. Sostituire quanto prima la batteria ricaricabile
[Caricare la batteria]	Batteria esaurita. Sostituire immediatamente la batteria ricaricabile

Prima dell'uso

Guida di base

Guida avanzata

1 Nozioni fondamentali della fotocamera

2 Modalità Automatica / Modalità Auto ibrida

3 Altre modalità di scatto

4 Modalità P

5 Modalità Tv, Av, M e C

6 Modalità riproduzione

7 Funzioni Wi-Fi

8 Menu di impostazione

9 Accessori

10 Appendice

Indice



Riproduzione (visualizzazione dettagliata delle informazioni)

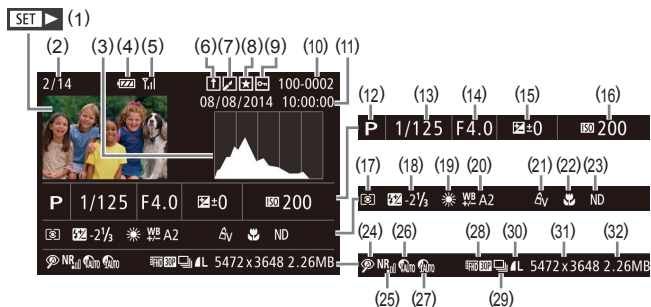

- | | |
|---|--|
| (1) Filmati (📖34, 📖103) | (17) Metodo di lettura (📖74) |
| (2) Numero immagine corrente / Numero totale di immagini | (18) Flash (📖88), Compensazione dell'esposizione del flash (📖89) |
| (3) Istogramma (📖105) | (19) Bilanciamento del bianco (📖78) |
| (4) Livello della batteria (📖179) | (20) Correzione del bilanciamento del bianco (📖57), Correzione lampada a mercurio (📖50), Effetto Scatto creativo (📖55) |
| (5) Intensità del segnale Wi-Fi (📖144) | (21) My Colors (📖80, 📖122) |
| (6) Image Sync (📖145) | (22) Campo di messa a fuoco (📖81) |
| (7) Modifica immagini (📖121), Compressione filmati (📖126) | (23) Filtro ND (📖78) |
| (8) Preferiti (📖119) | (24) Correzione dell'effetto occhi rossi (📖124) |
| (9) Protezione (📖114) | (25) Riduzione Rumore (📖76) |
| (10) Numero cartella - Numero file (📖155) | (26) Correzione DR (📖77) |
| (11) Data/ora di scatto (📖21) | (27) Correzione ombre (📖77) |
| (12) Modalità di scatto (📖181) | (28) Qualità immagine / Frame Rate (filmati) (📖49, 📖50) |
| (13) Velocità otturatore (📖93, 📖94) | (29) Riproduzione gruppo (📖110) |
| (14) Diaframma (📖94) | |
| (15) Livello di compensazione dell'esposizione (📖74) | |
| (16) Sensibilità ISO (📖75) | |

- | | |
|--|---|
| (30) Compressione (qualità immagine) (📖91) / Risoluzione (📖49, 📖50), Video Diari (📖36), RAW (📖90), MP4 (filmati) | (31) Foto: Risoluzione (📖195) Filmati: Durata riproduzione (📖196) |
| | (32) Dimensioni file |



- È possibile che alcune informazioni non vengano mostrate quando si visualizzano le immagini su un televisore (📖161).

Riepilogo del pannello di controllo del filmato

Le seguenti operazioni sono disponibili nel pannello di controllo del filmato a cui si accede come descritto in "Visualizzazione" (📖103).

	Toccare per visualizzare il pannello del volume, quindi toccare [▲][▼] per regolare il volume. Con il volume azzerato, viene visualizzato [🔊].
	Play
	Visione rallentata (per regolare la velocità di riproduzione, premere i pulsanti [◀][▶] o ruotare la ghiera [🌀]). Non viene riprodotto alcun suono.)
	Salta indietro* o Filmato precedente (📖126) (Per continuare a saltare indietro, tenere premuto il pulsante [⏮].)
	Precedente (Per il riavvolgimento rapido, tenere premuto il pulsante [⏮].)
	Successivo (Per l'avanzamento veloce, tenere premuto il pulsante [⏭].)
	Salta avanti* o Filmato successivo (📖126) (Per continuare a saltare avanti, tenere premuto il pulsante [⏭].)
	Elimina filmato (visualizzato solo se è stato selezionato un Video Diario (📖126)).
	Modifica (📖125)
	Mostrata quando la fotocamera è collegata a una stampante compatibile con PictBridge (📖166).

* Visualizza il fotogramma che si trova circa 4 sec. prima o dopo quello corrente.



- È possibile saltare avanti e indietro (oppure passare al filmato precedente o a quello successivo) durante la riproduzione del filmato premendo i pulsanti [◀][▶].

Prima dell'uso

Guida di base

Guida avanzata

1 Nozioni fondamentali della fotocamera

2 Modalità Automatica / Modalità Auto ibrida

3 Altre modalità di scatto

4 Modalità P

5 Modalità Tv, Av, M e C

6 Modalità riproduzione

7 Funzioni Wi-Fi

8 Menu di impostazione

9 Accessori

10 Appendice

Indice



Tabella delle funzioni e dei menu

Funzioni disponibili in ogni modalità di scatto

Le funzioni disponibili o impostate automaticamente sono indicate da icone nere, come **C**.

Le funzioni non disponibili sono indicate da icone grigie, come **C**.

Compensazione dell'esposizione (74)



Modo scatto (87)



Flash (88)



Compensazione dell'esposizione del flash (89)



Livello della potenza del flash (95)



Impostazioni Av/Tv (93, 94)

Diaframma



Velocità otturatore



Prima dell'uso

Guida di base

Guida avanzata

1 Nozioni fondamentali della fotocamera

2 Modalità Automatica / Modalità Auto ibrida

3 Altre modalità di scatto

4 Modalità P

5 Modalità Tv, Av, M e C

6 Modalità riproduzione

7 Funzioni Wi-Fi

8 Menu di impostazione

9 Accessori

10 Appendice

Indice



Cambio programma (📖74)



Blocco AE/Blocco FE (📖71, 📖74, 📖89)*4



Blocco AE (durante la registrazione)/Compensazione dell'esposizione (📖99)*6



Blocco AF (quando assegnato al pulsante o a quello del filmato) (📖87)



Campo di messa a fuoco (📖56, 📖81)



MF



Alternanza AF/MF (durante la registrazione) (📖71, 📖81, 📖96)



Sposta Cornice AF (📖84)



Tocco AF (📖86)



Face Select (📖86)





Cambia display (📖29)



*1 Le opzioni variano in base alla modalità di scatto assegnata.

*2  è impostato con [MF], Blocco AF o .

*3 Non disponibile, ma in alcuni casi passa a .

*4 Blocco FE non disponibile nella modalità Flash .

*5 Solo se è selezionato ISO auto.

*6 Quando [AE/L] è assegnato al pulsante  o a quello del filmato (📖99)

*7 Solo se è selezionato [MF].

*8 Disponibile solo se vengono rilevati visi.

*9 Solo in modalità Focus Manuale.

Prima dell'uso

Guida di base

Guida avanzata

1 Nozioni fondamentali della fotocamera

2 Modalità Automatica / Modalità Auto ibrida

3 Altre modalità di scatto

4 Modalità P

5 Modalità Tv, Av, M e C

6 Modalità riproduzione

7 Funzioni Wi-Fi

8 Menu di impostazione

9 Accessori

10 Appendice

Indice



Menu FUNC.

Correzione DR (📖77)

Off



Auto



100%



Correzione ombre (📖77)

Off



Auto



Sensibilità ISO (📖75)

AUTO



125 – 12800



Bilanciamento del bianco (📖78)

AWB



☀️ / 🏠 / ☁️ / 🌧️ / 🌩️ / ⚡️



🔋



📶



📶



Correzione del bilanciamento del bianco (📖79)



Prima dell'uso

Guida di base

Guida avanzata

1 Nozioni fondamentali della fotocamera

2 Modalità Automatica / Modalità Auto ibrida

3 Altre modalità di scatto

4 Modalità P

5 Modalità Tv, Av, M e C

6 Modalità riproduzione

7 Funzioni Wi-Fi

8 Menu di impostazione

9 Accessori

10 Appendice

Indice



Correzione del bilanciamento del bianco subacqueo (📖57)



Regolazione colore (biassiale, 📖70)



My Colors (📖80)



Av / AN / Ae*3 / AW*3 / Ap / AL / AD / AB / AG / AR / Ac*4



Bracketing (📖76, 📖82)



Autoscatto (📖41)



Impostazioni autoscatto (📖42)

Ritardo*5



Fotogrammi*6



Metodo di lettura (📖74)



Prima dell'uso

Guida di base

Guida avanzata

1 Nozioni fondamentali della fotocamera

2 Modalità Automatica / Modalità Auto ibrida

3 Altre modalità di scatto

4 Modalità P

5 Modalità Tv, Av, M e C

6 Modalità riproduzione

7 Funzioni Wi-Fi

8 Menu di impostazione

9 Accessori

10 Appendice

Indice



Filtro ND (📖78)

ND



ND8



Rapporto dim. foto (📖49)

16:9



3:2



4:3



1:1 / 4:5



Tipo immagine (📖90)

JPEG / RAW /



Risoluzione (📖49)

L



M1/M2/S



Compressione (📖91)

S



L



Qualità filmato (📖50)

FHD 60P



FHD 30P



FHD 30P / EVGA 30P



Prima dell'uso

Guida di base

Guida avanzata

1 Nozioni fondamentali della fotocamera

2 Modalità Automatica / Modalità Auto ibrida

3 Altre modalità di scatto

4 Modalità P

5 Modalità Tv, Av, M e C

6 Modalità riproduzione

7 Funzioni Wi-Fi

8 Menu di impostazione

9 Accessori

10 Appendice

Indice



- *1 Le opzioni variano in base alla modalità di scatto assegnata.
- *2 Le impostazioni avanzate non sono disponibili.
- *3 Il bilanciamento del bianco non è disponibile.
- *4 Impostazione compresa nell'intervallo di 1 – 5: contrasto, nitidezza, saturazione dei colori, rosso, verde, blu e carne.
- *5 Impossibile impostare su 0 secondi nelle modalità in cui non è possibile selezionare il numero di scatti.
- *6 Un fotogramma (non modificabile) nelle modalità in cui non è possibile selezionare il numero di scatti.
- *7 Viene sincronizzato con l'impostazione del formato immagine e viene impostato automaticamente (📖60).

Scheda Scatto

Cornice AF (📖83)

AiAF viso*2



1 punto



Mis. Cornice AF (📖84)*3

Normale



Small



Zoom Digitale (📖40)

Standard



Off



1.6x/2.0x



AF-Point Zoom (📖51)

On



Off



AF Servo (📖85)

On



Off



AF continuo (📖85)

On



Prima dell'uso

Guida di base

Guida avanzata

1 Nozioni fondamentali della fotocamera

2 Modalità Automatica / Modalità Auto ibrida

3 Altre modalità di scatto

4 Modalità P

5 Modalità Tv, Av, M e C

6 Modalità riproduzione

7 Funzioni Wi-Fi

8 Menu di impostazione

9 Accessori

10 Appendice

Indice



Off



Otturatore a tocco (842)

On



Off



Luce Autofocus (852)

On



Off



Zoom manuale (881)

Off



2x



4x



Safety MF (881)

On



Off



Impostazioni peaking MF (882)

Peaking

On/Off



Livello

Basso/Alto



Colore

Rosso/Giallo/Blu



Prima dell'uso

Guida di base

Guida avanzata

1 Nozioni fondamentali della fotocamera

2 Modalità Automatica / Modalità Auto ibrida

3 Altre modalità di scatto

4 Modalità P

5 Modalità Tv, Av, M e C

6 Modalità riproduzione

7 Funzioni Wi-Fi

8 Menu di impostazione

9 Accessori

10 Appendice

Indice



Impostazioni Flash (📖 52, 📖 89, 📖 90, 📖 95)

Modalità Flash

Automatico



Manuale



Comp.esp.flash



Potenza flash



Sin. otturatore



Luce o. rossi

On



Off



Controllo FE

On



Off



Imp. ISO Auto (📖 76)

Sens. ISO max



Veloc. variaz.



Rid. Rumore (📖 76)

Basso/Standard/Alto



Corr. lamp. Hg (📖 50)

On/Off



Prima dell'uso

Guida di base

Guida avanzata

1 Nozioni fondamentali della fotocamera

2 Modalità Automatica / Modalità Auto ibrida

3 Altre modalità di scatto

4 Modalità P

5 Modalità Tv, Av, M e C

6 Modalità riproduzione

7 Funzioni Wi-Fi

8 Menu di impostazione

9 Accessori

10 Appendice

Indice



Punto AE Spot (📖74)

Centro



Punto AF



Funz. sicurezza (📖94)

On



Off



Filtro Vento (📖37)

Automatico/Off



Visual. Immag. dopo lo scatto (📖53)

Tempo visual.

Off/Breve



2 sec./4 sec./8 sec.



Mantieni



Info visual.

Off



Dettaglio



Rilevamento occhi chiari (📖52)

On



Off



Display Pers. (📖99)

Info scatto/Griglia/Livella elettronica/Istogram.



Prima dell'uso

Guida di base

Guida avanzata

1 Nozioni fondamentali della fotocamera

2 Modalità Automatica / Modalità Auto ibrida

3 Altre modalità di scatto

4 Modalità P

5 Modalità Tv, Av, M e C

6 Modalità riproduzione

7 Funzioni Wi-Fi

8 Menu di impostazione

9 Accessori

10 Appendice

Indice



Visual. notturn. (📖92)

On/Off



Layout menu FUNC. (📖100)



Inverti (📖28)

On/Off



Impostazioni IS (📖91)

Mod. IS

Off



Continuo



Scatto Sing.



Dynamic IS

1



2



Tipo video diario (📖36)

Includi foto/Nessuna foto



Salva foto (📖68)

On/Off



Risalta stelle (📖65, 📖67)

Nitido/Off/Diffuso



Impostazioni ritratto con stelle (📖65)

Visibilità stelle

Standard/In evidenza



Prima dell'uso

Guida di base

Guida avanzata

1 Nozioni fondamentali della fotocamera

2 Modalità Automatica / Modalità Auto ibrida

3 Altre modalità di scatto

4 Modalità P

5 Modalità Tv, Av, M e C

6 Modalità riproduzione

7 Funzioni Wi-Fi

8 Menu di impostazione

9 Accessori

10 Appendice

Indice



Imp. Filmato stelle time-lapse (📖68)

Effetto



Intervallo scatto

15 sec./30 sec./1 min.



Frequenza immagini

15/30



Tempo di ripresa

60 min./90 min./120 min./Illimitato



Impostazioni ID viso (📖44)

On/Off



Imp. funz. gh. ant. (📖97)



Imposta tasto ^{RING FUNC.} (📖99)



Imposta tasto ^{🗨️} (📖99)



Salva (📖101)



*1 Le opzioni variano in base alla modalità di scatto assegnata.

*2 Il funzionamento quando non è rilevato alcun viso varia in base alla modalità di scatto.

*3 Disponibile quando la cornice AF è impostata su [1 punto].

*4 [On] se il soggetto in movimento viene rilevato.

- I nomi delle persone negli scatti ripresi utilizzando ID viso (📖44) potrebbero non essere visualizzati in alcune modalità o con alcune impostazioni, ma verranno registrati nelle foto.

Prima dell'uso

Guida di base

Guida avanzata

1 Nozioni fondamentali della fotocamera

2 Modalità Automatica / Modalità Auto ibrida

3 Altre modalità di scatto

4 Modalità P

5 Modalità Tv, Av, M e C

6 Modalità riproduzione

7 Funzioni Wi-Fi

8 Menu di impostazione

9 Accessori

10 Appendice

Indice



Scheda Impostazione

Voce	Pagina di rif.
Silenzioso	151
Volume	151
Opzioni suoni	152
Suggerimenti	152
Data/Ora	152
Fuso Orario	152
Ritrarre Obiet	153
Modalità Eco	153
Risparmio bat.	27, 153
Luminosità LCD	153
Immagine avvio	154
Formattazione	154
Numero file	155
Crea Cartella	155
Unità di mis.	155
Livella elettronica	155
Sistema Video	162
Uso touchscr.	156
Sensib. tocco	156
Impostazioni Wi-Fi	127
Tasto conness. dispos. Mobile	128
Informazioni copyright	156
Visualizzaz. logo certificazioni	157
Lingua 	157
Reset completo	157

Scheda My Menu

Voce	Pagina di rif.
Impost. "My menu"	102

Scheda Riproduzione

Voce	Pagina di rif.
Ricerca imm.	108
Elen./Ripr. video diari	107
Shuffle intell.	113
Presentazione	112
Elimina	116
Protezione	114
Rotazione	118
Preferiti	119
Imp. fotolibro	171
i-Contrast	123
Correz.occhi rossi	124
Ritaglio	122
Ridimensionare	121
My Colors	122
Info ID viso	107
Eff. transizione	103
Effetto indice	107
Scorrimento	103
Raggruppa imm.	110

Prima dell'uso

Guida di base

Guida avanzata

1 Nozioni fondamentali della fotocamera

2 Modalità Automatica / Modalità Auto ibrida

3 Altre modalità di scatto

4 Modalità P

5 Modalità Tv, Av, M e C

6 Modalità riproduzione

7 Funzioni Wi-Fi

8 Menu di impostazione

9 Accessori

10 Appendice

Indice



Voce	Pagina di rif.
Orient. Immag.	📖 118
Riprendi	📖 103
Imp. azioni tocco	📖 120

Scheda Stampa

Voce	Pagina di rif.
Stampa	–
Selez. Immag&Q.tà	📖 170
Seleziona Gamma	📖 171
Sel. tutte le immag.	📖 171
Elimina le Selezioni	📖 171
Impostaz.di Stampa	📖 169

Precauzioni di utilizzo

- La fotocamera è un dispositivo elettronico di alta precisione. Evitare di lasciarla cadere o di sottoporla a forti urti.
- Non avvicinare mai la fotocamera a magneti, motori o altri dispositivi che generano forti campi elettromagnetici, i quali potrebbero causare malfunzionamenti o eliminare i dati delle immagini.
- Per rimuovere goccioline d'acqua o sporcizia dalla fotocamera o dallo schermo, pulire con un panno morbido asciutto, ad esempio una salvietta per la pulizia degli occhiali. Non strofinare eccessivamente né forzare.
- Non utilizzare detersivi contenenti solventi organici per pulire la fotocamera o lo schermo.
- Per rimuovere la polvere dall'obiettivo, utilizzare l'apposito pennello a pompetta. In caso di difficoltà con le operazioni di pulizia, contattare l'Help Desk del Supporto clienti Canon.
- Per evitare che si formi condensa sulla fotocamera dopo un brusco cambiamento di temperatura (quando la fotocamera viene trasferita da ambienti freddi ad ambienti caldi), riporre l'apparecchiatura in un sacchetto di plastica a tenuta ermetica e attendere che si adatti alle variazioni di temperatura prima di rimuoverla dal sacchetto.
- Se comunque si forma condensa sulla fotocamera, interrompere immediatamente l'utilizzo dell'apparecchiatura. In caso contrario, potrebbero verificarsi danni alla fotocamera. Rimuovere la memory card e la batteria ricaricabile dalla fotocamera e attendere che l'umidità sia evaporata prima di riutilizzare l'apparecchiatura.
- Riporre le batterie ricaricabili inutilizzate in una busta di plastica o in altro contenitore. Per garantire le prestazioni della batteria, se non si prevede di utilizzare la batteria ricaricabile per diverso tempo, ricaricarla all'incirca una volta all'anno ed esaurire la carica residua prima di riporla.

Prima dell'uso

Guida di base

Guida avanzata

1 Nozioni fondamentali della fotocamera

2 Modalità Automatica / Modalità Auto ibrida

3 Altre modalità di scatto

4 Modalità P

5 Modalità Tv, Av, M e C

6 Modalità riproduzione

7 Funzioni Wi-Fi

8 Menu di impostazione

9 Accessori

10 Appendice

Indice



Specifiche

Specifiche della fotocamera

Pixel effettivi della fotocamera (max)	Circa 20,2 milioni di pixel
Lunghezza focale dell'obiettivo	Zoom 4.2x: 8.8 (G) – 36.8 (T) mm (in termini equivalenti a una pellicola da 35 mm: 24 (G) – 100 (T) mm)
Monitor LCD	LCD TFT a colori da 7,5 cm (3 poll.) Pixel effettivi: circa 1.040.000 punti
Formato file	Compatibile con DCF (Design rule for Camera File system) e DPOF (versione 1.1)
Tipo di dati	Foto: Exif 2.3 (JPEG), RAW (CR2 (Canon Original)) Filmati: MP4 (Video: MPEG-4 AVC/H.264; Audio: MPEG-4 AAC-LC (stereo))
Interfaccia	Hi-speed USB Output HDMI Output audio analogico (stereo) Output video analogico (NTSC/PAL)
Sorgente di alimentazione	Batteria ricaricabile NB-13L Kit adattatore CA ACK-DC110
Dimensioni (Dati basati sulle linee guida CIPA)	103,0 x 60,4 x 40,4 mm
Peso (dati basati sulle linee guida CIPA)	Circa 304 g (includere batteria ricaricabile e memory card) Circa 279 g (solo corpo fotocamera)

Wi-Fi

Standard	IEEE 802.11b/g/n* * Solo banda 2,4 GHz
Metodi di trasmissione	Modulazione OFDM (IEEE 802.11g/n) Modulazione DSSS (IEEE 802.11b)
Modi di comunicazione	Modalità infrastruttura*1, modalità Ad hoc*2 *1 Supporto di Wi-Fi Protected Setup *2 IBSS Wi-Fi CERTIFIED
Canali supportati	1 – 11 (PC2201) o 1 – 13 (PC2155) Numeri dei modelli indicati tra parentesi
Protezione	WEP, WPA-PSK (AES/TKIP), WPA2-PSK (AES/TKIP)

Lunghezza focale dello zoom digitale (in termini equivalenti a una pellicola da 35 mm)

Zoom Digitale [Standard]	24 – 403,2 mm (Rappresenta la lunghezza focale combinata di zoom ottico e zoom digitale.)
Teleconvertitore Digitale 1.6x	38,4 – 160,0 mm
Teleconvertitore Digitale 2.0x	48,0 – 200,0 mm

Prima dell'uso

Guida di base

Guida avanzata

1 Nozioni fondamentali della fotocamera

2 Modalità Automatica / Modalità Auto ibrida

3 Altre modalità di scatto

4 Modalità P

5 Modalità Tv, Av, M e C

6 Modalità riproduzione

7 Funzioni Wi-Fi

8 Menu di impostazione

9 Accessori

10 Appendice

Indice



Numero di scatti/Tempo di ripresa, tempo di riproduzione

Numero di scatti	Circa 210
Numero di scatti (Modalità Eco On)	Circa 310
Durata di registrazione filmato*1	Circa 40 minuti
Durata di registrazione filmato (Scatto continuo*2)	Circa 1 ora e 10 minuti
Durata riproduzione	Circa 4 ore









*1 Tempi basati sulle impostazioni predefinite della fotocamera, quando vengono eseguite operazioni normali quali lo scatto, la messa in pausa, l'accensione e lo spegnimento della fotocamera, e lo zoom.

*2 Tempo disponibile quando si effettua la ripresa ripetuta fino alla durata massima del filmato (fino all'interruzione automatica della registrazione).

- Il numero di scatti che è possibile effettuare si basa sulle linee guida di misura dell'associazione CIPA (Camera & Imaging Products Association).
- A seconda delle condizioni di scatto, il numero di scatti possibili e la durata di registrazione potrebbero essere inferiori a quelli indicati sopra.
- Numero di scatti/durata di registrazione con una batteria ricaricabile completamente carica.

Numero di scatti per memory card

Il numero di scatti in un formato immagine (📷) di 3:2 per memory card è come segue. Si tenga presente che il numero di scatti disponibili varia in base al formato immagine.

Pixel di registrazione	Rapporto di compressione	Numero di scatti per memory card (scatti approssimativi)	
		8 GB	32 GB
L (Grande) 20M/5472x3648		852	3441
		1379	5568
M1 (Media 1) 12M/4320x2880		1320	5329
		2098	8472
M2 (Media 2) 4M/2304x1536		4234	17091
		7442	30040
S (Piccola) 0.3M/720x480		24562	99135
		35089	141622
Immagini RAW 5472x3648	–	342	1385

- I valori della tabella sono basati su condizioni di misurazione di Canon e possono variare a seconda del soggetto, della memory card e delle impostazioni della fotocamera.

Prima dell'uso

Guida di base

Guida avanzata

1 Nozioni fondamentali della fotocamera

2 Modalità Automatica / Modalità Auto ibrida

3 Altre modalità di scatto

4 Modalità P

5 Modalità Tv, Av, M e C

6 Modalità riproduzione

7 Funzioni Wi-Fi

8 Menu di impostazione

9 Accessori

10 Appendice

Indice



Durata di registrazione per memory card

Qualità immagine	Durata di registrazione per memory card	
	8 GB	32 GB
	30 min. e 03 sec.	2 ore, 01 min. e 27 sec.
	43 min. e 29 sec.* ¹	2 ore, 55 min. e 43 sec.* ²
	2 ore, 03 min. e 55 sec.	8 ore, 20 min. e 32 sec.
	5 ore, 14 min. e 34 sec.	21 ore, 10 min. e 38 sec.

*¹ 26 min. e 22 sec. per filmati iFrame (72).

*² 1 ora, 46 min. e 33 sec. per filmati iFrame (72).

- I valori della tabella sono basati su condizioni di misurazione di Canon e possono variare a seconda del soggetto, della memory card e delle impostazioni della fotocamera.
- La registrazione si interrompe automaticamente quando la dimensione del file del filmato raggiunge 4 GB o quando la durata di registrazione è di circa 29 minuti e 59 secondi quando si scatta in , o oppure di circa 1 ora in .
- Su alcune memory card, la registrazione potrebbe interrompersi prima che venga raggiunta la durata massima del filmato. Si consiglia di utilizzare memory card SD Speed Class 6 o superiori.

Copertura del flash

Impostazione massima del grandangolo ()	50 cm – 7,0 m
Impostazione massima del teleobiettivo ()	40 cm – 4,0 m

Distanza di scatto

Modalità di scatto	Campo di messa a fuoco	Impostazione massima del grandangolo ()	Impostazione massima del teleobiettivo ()
AUTO	–	5 cm – infinito	40 cm – infinito
Altre modalità		5 cm – infinito	40 cm – infinito
		5 – 50 cm	–
	MF*	5 cm – infinito	40 cm – infinito
		5 – 50 cm	–
		1,5 - 20 m	1,5 - 20 m

* Non disponibile in alcune modalità di scatto.

Velocità di scatto continuo

Modalità Scatto continuo	Velocità
	Circa 6,5 scatti/sec.
	Circa 4,4 scatti/sec.
	Circa 4,4 scatti/sec.

- Utilizzando una memory card UHS-I da 8 GB specificata negli standard di test Canon. Si noti che il numero di scatti varia a seconda dei soggetti, della marca della memory card e altri fattori.

Prima dell'uso

Guida di base

Guida avanzata

1 Nozioni fondamentali della fotocamera

2 Modalità Automatica / Modalità Auto ibrida

3 Altre modalità di scatto

4 Modalità P

5 Modalità Tv, Av, M e C

6 Modalità riproduzione

7 Funzioni Wi-Fi

8 Menu di impostazione

9 Accessori

10 Appendice

Indice



Velocità otturatore

Modalità [AUTO] , impostazione automatica dell'intervallo	1 - 1/2000 sec.
Valori disponibili in modalità [Tv] , [M] o [P] (sec.)*1*2	250, 200, 160, 125, 100, 80, 60, 50, 40, 30, 25, 20, 15, 13, 10, 8, 6, 5, 4, 3,2, 2,5, 2, 1,6, 1,3, 1, 0,8, 0,6, 0,5, 0,4, 0,3, 1/4, 1/5, 1/6, 1/8, 1/10, 1/13, 1/15, 1/20, 1/25, 1/30, 1/40, 1/50, 1/60, 1/80, 1/100, 1/125, 1/160, 1/200, 1/250, 1/320, 1/400, 1/500, 1/640, 1/800, 1/1000, 1/1250, 1/1600, 1/2000

*1 In modalità **[Tv]**, le velocità otturatore di 20 secondi o più lente non sono disponibili.

*2 In modalità **[P]**, le velocità otturatore di 1/25 secondi o più lente non sono disponibili.

Diaframma

f/numero	f/1.8 – f/11 (G), f/2.8 – f/11 (T)
Valori disponibili in modalità [Av] , [M] o [P] *	f/1.8, f/2.0, f/2.2, f/2.5, f/2.8, f/3.2, f/3.5, f/4.0, f/4.5, f/5.0, f/5.6, f/6.3, f/7.1, f/8.0, f/9.0, f/10, f/11

* A seconda della posizione di zoom, alcuni diaframmi potrebbero non essere disponibili.

Batteria ricaricabile NB-13L

Tipo:	Batteria ricaricabile agli ioni di litio
Tensione nominale:	3,6 V CC
Capacità nominale:	1.250 mAh
Cicli di ricarica:	Circa 300 volte
Temperature di funzionamento:	0 – 40°C
Dimensioni:	29,6 x 42,0 x 9,5 mm
Peso:	Circa 22 g

Carica batteria CB-2LH/CB-2LHE

Input nominale:	100 - 240 V CA (50/60 Hz) 0,09 A (100 V) – 0,06 A (240 V)
Output nominale:	4,2 V CC, 0,7 A
Tempo di ricarica:	Circa 2 ora 10 min. (se si utilizza NB-13L)
Indicatore di carica:	Carica: arancione/completamente carica: verde (sistema a due indicatori)
Temperature di funzionamento:	5 – 40°C

Prima dell'uso

Guida di base

Guida avanzata

1 Nozioni fondamentali della fotocamera

2 Modalità Automatica / Modalità Auto ibrida

3 Altre modalità di scatto

4 Modalità P

5 Modalità Tv, Av, M e C

6 Modalità riproduzione

7 Funzioni Wi-Fi

8 Menu di impostazione

9 Accessori

10 Appendice

Indice



Indice

Numeri

1 punto (modalità Cornice AF) 83

A

Accessori 159

Adattatore di alimentazione 162

AF Servo 85

Aggiunta di geotag alle immagini 147

AiAF viso (modalità Cornice AF) 84

Alimentazione 159

→ Batteria ricaricabile

→ Carica batteria

→ Kit adattatore CA

Alimentazione domestica 162

Auto ibrida (modalità di scatto) 36

Autoscatto 41

Autoscatto 2 secondi 42

Autoscatto occholino

(modalità di scatto) 63

Autoscatto viso

(modalità di scatto) 64

Personalizzazione

dell'autoscatto 42

Autoscatto occholino

(modalità di scatto) 63

Autoscatto viso

(modalità di scatto) 64

Av (modalità di scatto) 94

Azioni tocco 120

B

Batteria ricaricabile

Livello 179

Modalità Eco 153

Ricarica 19

Risparmio energia 27

Batterie → Data/ora

(batteria data/ora)

Bilanciamento del bianco (colore) 78

Bilanciamento del bianco in più

aree 50

Blocco AE 74

Blocco AF 87

Blocco della messa a fuoco 84

Blocco FE 89

Bracketing della messa a fuoco 82

C

C (modalità di scatto) 98

CameraWindow (computer) 164

CameraWindow (smartphone) 128

Campo di messa a fuoco

Focus Manuale 81

Macro 81

Macro subacquea 57

Veloce 57

CANON iMAGE GATEWAY 138

Carica batteria 2, 159

Cavo AV 162

Cavo AV stereo 160, 161, 162

Cavo HDMI 161

Cinghia 2, 18

Cinghietta da polso → Cinghia

Colore (bilanciamento del bianco) 78

Connessione tramite un punto di

accesso 134

Contenuto della confezione 2

Cornici AF 83

Correzione del bilanciamento

del bianco 50

Correzione occhi rossi 124

Correzione ombre 77

D

Data/ora

Batteria di data/ora 22

Impostazioni 21

Modifica 22

Orologio globale 152

DPOF 169

Dynamic Range Correction 77

E

Effetto fish-eye (modalità scatto) 59

Effetto flou (modalità di scatto) 62

Effetto foto giocattolo

(modalità scatto) 61

Effetto miniatura (modalità scatto) 60

Effetto poster (modalità scatto) 58

Eliminazione 116

Eliminazione di tutte le immagini 116

Esposizione

Blocco AE 74

Blocco FE 89

Compensazione 74

Extra vivace (modalità di scatto) 58

F

Face select 86

Filmati

Durata di registrazione 196

Modifica 125

Qualità immagine (risoluzione/

frequenza immagini) 49, 50

Filmati iFrame (modalità video) 72

Filtri creativi (modalità scatto) 58

Filtro ND 78

Filtro Vento 37

Flash

Compensazione dell'esposizione

del flash 89

Disattivazione del flash 88

On 88

Sincro lenta 88

Formato Immagine 49

Fotocamera

Reset completo 157

Funzioni Wi-Fi 127

Fuochi d'artificio
(modalità di scatto) 56

G

Ghiera anteriore 97, 98, 109

Griglia 99

H

HDR (modalità scatto) 58

I

i-Contrast 77, 123

ID viso 44

Image Sync 145

Prima dell'uso

Guida di base

Guida avanzata

1 Nozioni fondamentali
della fotocamera

2 Modalità Automatica /
Modalità Auto ibrida

3 Altre modalità di scatto

4 Modalità P

5 Modalità Tv, Av, M e C

6 Modalità riproduzione

7 Funzioni Wi-Fi

8 Menu di impostazione

9 Accessori

10 Appendice

Indice



Immagini
Eliminazione 116
Periodo di visualizzazione 53
Protezione 114
Riproduzione → Visualizzazione
Immagini con tonalità seppia 80
Immagini in bianco e nero 80
Imp. fotolibro 171
Impostazioni predefinite
→ Reset completo
Invio di immagini 143
Invio di immagini a un'altra
fotocamera 143
Invio di immagini a uno
smartphone 128
Invio di immagini ai servizi Web 138

K
Kit adattatore CA 159, 162

L
Layout menu FUNC. 100
Lingua di visualizzazione 22
Livella elettronica 51
Livello MF 33, 52

M
M (modalità di scatto) 94
Macro (di messa fuoco) 81
Macro subacquea
(campo di messa a fuoco) 57
Manuale (modalità filmato) 96
Memory card 2
Durata di registrazione 196
Memory card SD/SDHC/SDXC
→ Memory card

Menu
Operazioni di base 30
Tabella 181
Menu FUNC.
Operazioni di base 29
Tabella 183
Menu Wi-Fi 130
Messa a fuoco
AF-Point Zoom 51
AF Servo 85
Blocco AF 87
Cornici AF 83
Peaking MF 82
Tocco AF 86
Messa a fuoco manuale
(campo di messa fuoco) 81
Messaggi di errore 177
Metodo di lettura 74
Modalità Automatica
(modalità di scatto) 23, 34
Modalità Eco 153
Modal.punto accesso fotocam. 132
Modifica
Correzione occhi rossi 124
i-Contrast 123
My Colors 122
Ridimensionamento delle
immagini 121
Ritaglio 122
Modifica o cancellazione delle
informazioni di connessione 149
Monitor LCD 28
Monocromo (modalità di scatto) 62
My Colors 80, 122

N
Neve (modalità di scatto) 56
Nostalgic (modalità di scatto) 59
Numero file 155

O
Orologio 33
Orologio globale 152
Otturatore a tocco 42
Otturatore intelligente
(modalità di scatto) 63

P
P (modalità di scatto) 73
Personalizzazione del bilanciamento
del bianco 79
PictBridge 160, 166
Preferiti 119
Presentazione 112
Programma AE 73
Protezione 114
Pulsante Selettore di modalità 97, 99

Q
Qualità imm. → Rapporto di
compressione (qualità immagine)

R
Rapporto di compressione
(qualità immagini) 91
RAW 90
Reset completo 157
Ricerca 108
Ridimensionamento delle
immagini 121
Rilevamento occhi chiusi 52
Riproduzione → Visualizzazione

Risoluzione dei problemi 173
Risoluzione
(dimensione immagine) 49
Risparmio energia 27
Ritaglio 122, 167
Ritratto (modalità di scatto) 55
Rotazione 118

S
Salvataggio di immagini su un
computer 164
Scatto
Data/ora di scatto → Data/Ora
Informazioni sullo scatto 99, 179
Scatto AFB 76
Scatto continuo 39, 43
Scatto creativo 54
Scatto notturno manuale
(modalità scatto) 55
Scatto remoto 148
Schermata
Icane 179, 180
Lingua di visualizzazione 22
Menu → Menu FUNC., Menu
Sensibilità ISO 75
Sfondo sfocato (modalità scatto) 61
Shuffle intelligente 113
Software
Installazione 132, 164
Salvataggio di immagini su un
computer 164
Sorriso (modalità di scatto) 63
Stabilizzazione dell'immagine 91
Stampa 166
Standard (modalità filmato) 71

Prima dell'uso

Guida di base

Guida avanzata

1 Nozioni fondamentali
della fotocamera

2 Modalità Automatica /
Modalità Auto ibrida

3 Altre modalità di scatto

4 Modalità P

5 Modalità Tv, Av, M e C

6 Modalità riproduzione

7 Funzioni Wi-Fi

8 Menu di impostazione

9 Accessori

10 Appendice

Indice



Stelle (modalità di scatto) 65
Cielo con stelle
(modalità scatto) 67
Filmato stelle time-lapse
(modalità scatto) 68
Ritratto con stelle
(modalità di scatto) 65
Traiettorie stelle
(modalità scatto) 67
Subacqueo (modalità di scatto) 56
Suoni 151

T

Tasto conness. dispos. Mobile 128
Teleconvertitore Digitale 83
Terminale 161, 162, 166
Tocco AF 86
Tv (modalità di scatto) 93

V

Veloce (campo di messa a fuoco) 57
Verifica della messa a fuoco 112
Viaggi con la fotocamera 152
Visualizzazione 24
Presentazione 112
Ricerca immagini 108
Shuffle intelligente 113
Visualizzazione degli
scorrimenti 109
Visualizzazione di singole
immagini 24
Visualizzazione indice 107
Visualizzazione ingrandita 112
Visualizzazione su TV 161
Visualizzazione degli scorrimenti 109
Visualizzazione informazioni
GPS 105

Visualizzazione ingrandita 112
Visualizzazione su TV 161

Z

Zoom 23, 34, 40, 41
Zoom Digitale 40

Prima dell'uso

Guida di base

Guida avanzata

1 Nozioni fondamentali
della fotocamera

2 Modalità Automatica /
Modalità Auto ibrida

3 Altre modalità di scatto

4 Modalità P

5 Modalità Tv, Av, M e C

6 Modalità riproduzione

7 Funzioni Wi-Fi

8 Menu di impostazione

9 Accessori

10 Appendice

Indice



Precauzioni relative al Wi-Fi (LAN wireless)

- Paesi e regioni in cui è consentito l'utilizzo di LAN wireless
 - In alcuni paesi e alcune regioni, l'utilizzo di LAN wireless è limitato e qualsiasi utilizzo illegale è punibile secondo le norme nazionali o locali. Per evitare di violare le norme relative a LAN wireless, visitare il sito Web di Canon per controllare in quali paesi è consentito l'utilizzo.
Canon non si assume la responsabilità riguardo ad alcun problema derivante dall'utilizzo in altri paesi e altre regioni.
- Qualsiasi delle seguenti operazioni potrebbe comportare conseguenze penali:
 - Alterazione o modifica del prodotto
 - Rimozione delle etichette relative alle certificazioni dal prodotto
- In conformità alle normative che regolano gli scambi e il commercio con l'estero, per l'esportazione di risorse o servizi strategici (incluso il presente prodotto) al di fuori del Giappone, è necessario disporre dell'autorizzazione all'esportazione (o dell'autorizzazione alla transazione di servizi) del governo giapponese.
- Dato che il prodotto include un software di crittografia di produzione americana, è soggetto alle Export Administration Regulations statunitensi e non può essere esportato o introdotto in paesi sottoposti a embargo commerciale dagli Stati Uniti d'America.
- Assicurarsi di prendere nota delle impostazioni della LAN wireless utilizzate.
Le impostazioni della LAN wireless salvate per il prodotto potrebbero essere modificate o cancellate a causa del malfunzionamento del prodotto, degli effetti di onde radio o elettricità statica o per sbaglio. Per precauzione, accertarsi di prendere nota delle impostazioni della LAN wireless. Tenere presente che Canon non si assume alcuna responsabilità per danni diretti o indiretti o per il mancato guadagno derivante dal danneggiamento o dalla scomparsa dei contenuti.
- In caso di cessione del prodotto a un'altra persona, di smaltimento o di riparazione, assicurarsi di annotare le impostazioni della LAN wireless e, se necessario, di ripristinare le impostazioni predefinite del prodotto (cancellare le impostazioni).

- Canon non provvederà ad alcun rimborso in caso di danni derivanti da smarrimento o furto del prodotto.
Canon non si assume alcuna responsabilità per danni o perdite derivanti dall'accesso non autorizzato o dall'utilizzo di dispositivi di destinazione registrati su questo prodotto in caso di smarrimento o furto del prodotto.
- Assicurarsi di utilizzare il prodotto secondo le indicazioni delineate nella presente guida.
Assicurarsi di utilizzare la funzione LAN wireless del prodotto nell'ambito delle istruzioni delineate nella presente guida. Inoltre, Canon non si assume alcuna responsabilità per danni o smarrimento causati da utilizzi del prodotto non previsti dalla presente guida.
- Non utilizzare la funzione LAN wireless del prodotto in prossimità di apparecchiature mediche o apparecchiature elettroniche di altro tipo. L'utilizzo di tale funzione in prossimità di apparecchiature mediche o apparecchiature elettroniche di altro tipo potrebbe influire sul funzionamento dei dispositivi.

■ Precauzioni relative alle interferenze con onde radio

- Il prodotto potrebbe subire interferenze dovute ad altri dispositivi che emettono onde radio. Per evitare interferenze, è necessario assicurarsi di utilizzare il prodotto il più lontano possibile da tali dispositivi o evitare di utilizzare tali dispositivi contemporaneamente al prodotto.

■ Precauzioni di sicurezza

Poiché la tecnologia Wi-Fi trasmette i segnali attraverso onde radio, è necessario attuare precauzioni di sicurezza più severe rispetto a situazioni di utilizzo di un cavo LAN.
Quando si utilizza la tecnologia Wi-Fi, è necessario tenere a mente i seguenti punti:

Prima dell'uso

Guida di base

Guida avanzata

1 Nozioni fondamentali della fotocamera

2 Modalità Automatica / Modalità Auto ibrida

3 Altre modalità di scatto

4 Modalità P

5 Modalità Tv, Av, M e C

6 Modalità riproduzione

7 Funzioni Wi-Fi

8 Menu di impostazione

9 Accessori

10 Appendice

Indice



- Utilizzare esclusivamente le reti per le quali si dispone dell'autorizzazione.

Il prodotto cerca le reti Wi-Fi presenti nelle vicinanze e visualizza i risultati sullo schermo. Potrebbero essere visualizzate anche le reti per le quali non si dispone dell'autorizzazione (reti sconosciute). Tuttavia, il tentativo di connessione a tali reti o il loro utilizzo potrebbero essere ritenuti accessi non autorizzati. Assicurarsi di utilizzare esclusivamente le reti per le quali si dispone dell'autorizzazione e non cercare di connettersi ad altre reti sconosciute.

Se le impostazioni di sicurezza non sono state configurate correttamente, potrebbero verificarsi i seguenti problemi:

- **Controllo delle trasmissioni**
Le trasmissioni Wi-Fi potrebbero essere controllate da terze parti con cattive intenzioni, che potrebbero cercare di acquisire i dati che l'utente sta inviando.
- **Accesso non autorizzato alla rete**
Terze parti con cattive intenzioni potrebbero riuscire ad accedere senza autorizzazione alla rete che l'utente sta utilizzando per rubare, modificare o distruggere le informazioni. Inoltre, l'utente potrebbe essere vittima di altri tipi di accesso non autorizzato, quali sostituzione (il caso in cui una persona assume un'identità per riuscire ad accedere a informazioni per le quali non dispone di autorizzazione) o attacchi springboard (casi in cui persone non autorizzate accedono alla rete dell'utente per coprire le tracce lasciate durante l'infiltrazione in altri sistemi).

Per evitare che si verifichino questi tipi di problemi, è necessario attuare una protezione totale della propria rete Wi-Fi.

Utilizzare la funzione Wi-Fi della fotocamera solo dopo avere compreso correttamente la sicurezza in materia di Wi-Fi e valutare rischi e praticità d'uso durante la regolazione delle impostazioni di sicurezza.



La fotocamera può essere utilizzata per la stampa tramite Wi-Fi utilizzando stampanti compatibili con la tecnologia PictBridge. Grazie agli standard tecnici PictBridge è possibile connettere direttamente fotocamere digitali, stampanti e altri dispositivi in modo semplice. Inoltre, la fotocamera è compatibile con un nuovo standard, denominato DPS over IP, che rende possibili le connessioni PictBridge in ambienti di rete.

Marchi registrati e licenze

- Microsoft e Windows sono marchi o marchi registrati di Microsoft Corporation negli Stati Uniti e/o in altri paesi.
 - Macintosh e Mac OS sono marchi registrati di Apple Inc., registrati negli Stati Uniti e in altri paesi.
 - App Store, iPhone, e iPad sono marchi registrati di Apple Inc.
 - Il logo SDXC è un marchio di SD-3C, LLC.
 - HDMI, il logo HDMI e High-Definition Multimedia Interface sono marchi o marchi registrati di HDMI Licensing, LLC.
 - Il logo iFrame e il simbolo iFrame sono marchi registrati di Apple Inc.
 - Wi-Fi®, Wi-Fi Alliance®, WPA™, WPA2™ e Wi-Fi Protected Setup™ sono marchi o marchi registrati di Wi-Fi Alliance.
 - Il simbolo N è un marchio o un marchio registrato di NFC Forum, Inc. negli Stati Uniti e in altri paesi.
 - Tutti gli altri marchi sono proprietà dei rispettivi titolari.
 - Questo dispositivo include la tecnologia exFAT concessa in licenza da Microsoft.
 - This product is licensed under AT&T patents for the MPEG-4 standard and may be used for encoding MPEG-4 compliant video and/or decoding MPEG-4 compliant video that was encoded only (1) for a personal and non-commercial purpose or (2) by a video provider licensed under the AT&T patents to provide MPEG-4 compliant video. No license is granted or implied for any other use for MPEG-4 standard.
- * Avviso visualizzato in inglese, come richiesto.

Dichiarazione di non responsabilità

- È proibita la riproduzione non autorizzata di questa guida.
- Tutte le misure sono basate sugli standard dei test Canon.
- Le informazioni sono soggette a modifiche senza preavviso, così come le specifiche e l'aspetto del prodotto.
- Le figure e le schermate riportate in questa guida potrebbero risultare leggermente diverse da quelle effettivamente visualizzate nell'apparecchiatura.
- Indipendentemente da quanto stabilito sopra, Canon non si assume la responsabilità riguardo ad alcuna perdita derivante dall'utilizzo di questo prodotto.

Prima dell'uso

Guida di base

Guida avanzata

1 Nozioni fondamentali della fotocamera

2 Modalità Automatica / Modalità Auto ibrida

3 Altre modalità di scatto

4 Modalità P

5 Modalità Tv, Av, M e C

6 Modalità riproduzione

7 Funzioni Wi-Fi

8 Menu di impostazione

9 Accessori

10 Appendice

Indice

