



Canon

PowerShot SX410 IS

PowerShot SX412 IS

SVENSKA

Användarhandbok för kameran

- Var noga med att läsa handboken, och särskilt avsnittet "Säkerhetsföreskrifter" (11), innan du använder kameran.
- Den här handboken beskriver hur du använder kameran på rätt sätt.
- Förvara handboken på en säker plats för framtida användning.
- Klicka på knapparna nere till höger om du vill gå till andra sidor.
 -  : Nästa sida
 -  : Föregående sida
 -  : Sidan innan du klickade på en länk
- Om du vill hoppa till början av ett kapitel klickar du på kapitelrubriken till höger.

Innan du använder kameran

Grundläggande handbok

Handbok för avancerad användning

1 Grundläggande kamerafunktioner

2 Auto-läge

3 Övriga fotograferingslägen

4 P-läge

5 Visningsläge

6 Inställningsmenyn

7 Tillbehör

8 Bilaga

Index

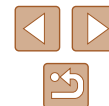

Innan du använder kameran

Grundläggande information

Förpackningens innehåll

Kontrollera att följande artiklar finns med i förpackningen. Kontakta återförsäljaren som du köpte kameran av om någonting saknas.



Kamera



Batteri
NB-11LH*

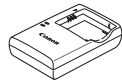

Batteriladdare
CB-2LF/CB-2LFE



Handlovsrem



Linsskydd
(med snodd)

* Ta inte bort batteriets etikett.

- Tryckt material medföljer dessutom.
- Inget minneskort medföljer (📖2).

Kompatibla minneskort

Följande typer av minneskort (säljs separat) kan användas, oavsett kapacitet.

- SD-minneskort*
- SDHC-minneskort*
- SDXC-minneskort*



- Eye-Fi-kort

* Kort som uppfyller SD-standarderna. Vi kan dock inte garantera att kameran kan användas med samtliga minneskort på marknaden.

Om Eye-Fi-kort

Det är inte säkert att den här produkten stöder Eye-Fi-kortfunktioner (inklusive trådlös överföring). Om det skulle uppstå något problem med ett Eye-Fi-kort, kontakta korttillverkaren.

I många länder och regioner måste du dessutom ha ett godkännande för att använda Eye-Fi-kort. Utan godkännande är användning av kortet inte tillåten. Om det är oklart om kortet får användas i regionen kontaktar du korttillverkaren.

Innan du använder kameran

Grundläggande handbok

Handbok för avancerad användning

1 Grundläggande
kamerafunktioner

2 Auto-läge

3 Övriga
fotograferingslägen

4 P-läge

5 Visningsläge

6 Inställningsmenyn

7 Tillbehör

8 Bilaga

Index

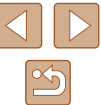

Allmän och juridisk information

- Börja med att ta några provbilder och granska dem för att kontrollera att bilderna sparas korrekt. Observera också att Canon Inc., dess underleverantörer och dotterbolag samt distributörer inte kan hållas ansvariga för följdskador som kan uppstå på grund av felaktigheter i en kamera eller ett tillbehör, t.ex. minneskort, som resulterar i att en bild inte kan sparas eller inte kan sparas på ett sätt som är maskinläsbart.
- Bilder som tas med den här kameran är avsedda för privat bruk. Du bör inte ta bilder eller spela in filmer som kan bryta mot lagar om upphovsrätt. Observera att i vissa fall kan fotografering av innehåll från föreställningar, utställningar eller kommersiell egendom bryta mot lagar om upphovsrätt och liknande, även om bilden har tagits för privat bruk.
- Information om Canons kundtjänst och garantin för din kamera finns i garantiinformationen som medföljer kamerans handboks paket.
- Kamerans LCD-skärm tillverkas med mycket hög precision och minst 99,99 % av skärmens pixlar uppfyller tillverkningskraven. I sällsynta fall kan dock vissa pixlar vara defekta och synas som röda eller svarta punkter. Detta innebär inte att kameran är skadad och påverkar inte de bilder som tas med kameran.
- LCD-skärmen kan vara täckt med en tunn plastfilm som skydd mot repor vid transport. Ta i så fall bort denna plastfilm innan du använder kameran.
- Kameran kan bli varm om du använder den under en längre tid. Detta innebär inte att kameran har skadats.

Delarnas namn och konventioner i den här handboken

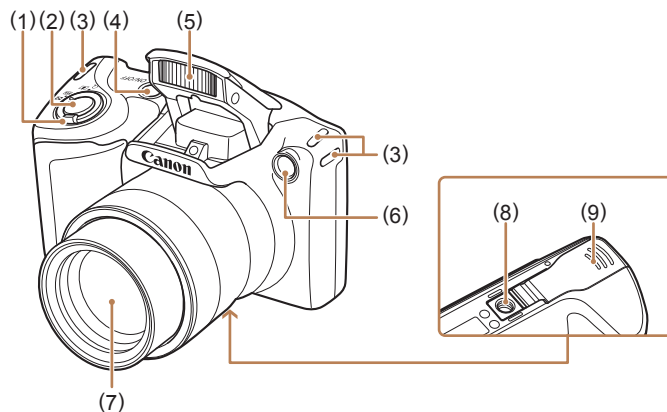

- | | |
|---|-----------------------------------|
| (1) Zoomreglage
Fotografering: [] (telefoto)/
[] (vidvinkel)
Bildvisning: [] (förstora)/
[] (index) | (4) ON/OFF-knapp |
| (2) Avtryckare | (5) Blixt |
| (3) Fäste för rem | (6) Lampa |
| | (7) Objektiv |
| | (8) Stativgänga |
| | (9) Lucka till minneskort/batteri |

Innan du använder kameran

Grundläggande handbok

Handbok för avancerad användning

1 Grundläggande kamerafunktioner

2 Auto-läge

3 Övriga fotograferingslägen

4 P-läge

5 Visningsläge

6 Inställningsmenyn

7 Tillbehör

8 Bilaga

Index



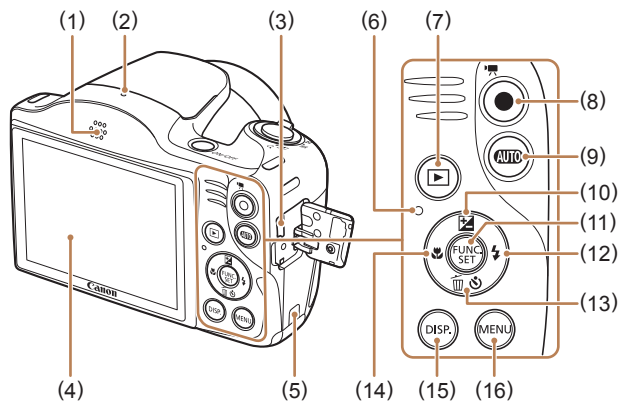

- | | |
|--|---|
| (1) Högtalare | (10) [] (exponeringskompensering)-knapp/uppknapp |
| (2) Mikrofon | (11) FUNC./SET-knapp |
| (3) AV OUT- (audio/video-utgång) och DIGITAL-kontakt | (12) [] (blixt)-knapp/högerknapp |
| (4) LCD-skärm | (13) [] (självtlösare)/ [] (radera bild)-knapp/nedknapp |
| (5) Kabelport för strömadapter | (14) [] (fokusområde)-knapp/vänsterknapp |
| (6) Indikeringslampa | (15) [DISP.] (bildskärm)-knapp |
| (7) [] (visning)-knapp | (16) [MENU]-knappen |
| (8) Filmknapp | |
| (9) [AUTO] (Auto)-knapp | |

- I den här handboken visas kamerans knappar med de ikoner som används på kameran eller ikoner som liknar dem.
- Följande knappar och kontroller på kameran representeras av ikoner.
 - [] Uppknappen (10) på baksidan
 - [] Vänsterknappen (14) på baksidan
 - [] Högerknappen (12) på baksidan
 - [] Nedknappen (13) på baksidan

- Fotograferingslägen samt ikoner och text på skärmen anges inom parentes.
- ⓘ: Viktig information som du bör läsa
- ✎: Anmärkningar och tips om avancerad kameraanvändning
- 📖xx: Sidor med relaterad information (i det här exemplet representerar "xx" ett sidnummer)
- Instruktionerna i den här handboken avser en kamera med standardinställningar.
- För enkelhets skull betecknas samtliga typer av minneskort som stöds av kameran som "minneskort".
- Symbolerna ▶ **Stillbilder** och ▶ **Videoscener** som visas under rubrikerna anger om den aktuella funktionen används för stillbilder eller videoscener.

Innan du använder kameran

Grundläggande handbok

Handbok för avancerad användning

1 Grundläggande kamerafunktioner

2 Auto-läge

3 Övriga fotograferingslägen

4 P-läge

5 Visningsläge

6 Inställningsmenyn

7 Tillbehör

8 Bilaga

Index



Innehållsförteckning

Innan du använder kameran

Grundläggande information	2
Förpackningens innehåll	2
Kompatibla minneskort.....	2
Om Eye-Fi-kort	2
Allmän och juridisk information.....	3
Delarnas namn och konventioner i den här handboken.....	3
Vanliga kameraåtgärder	10
Säkerhetsföreskrifter	11

Grundläggande handbok

Grundläggande funktioner	14
Förberedande åtgärder	14
Montering av tillbehör.....	14
Hålla kameran	15
Ladda batteriet.....	15
Sätta i batteriet och minneskortet.....	16
Ta ur batteriet och minneskortet.....	16
Ställa in datum och tid	17
Ändra datum och tid	17
Visningsspråk	18
Testa kamerans funktioner	19
Fotografera (Smart Auto).....	19
Visa.....	20
Radera bilder.....	21

Handbok för avancerad användning

1 Grundläggande kamerafunktioner	22
På/Av.....	22
Energisparfunktioner (automatisk avstängning).....	23
Energisparfunktioner i fotograferingsläget.....	23
Energisparfunktioner i visningsläget.....	23
Avtryckare	23
Visning av fotograferingsinformation	24
Använda FUNC.-menyn	24
Använda menyskärmerna.....	25
Indikeringslampans funktioner.....	26
Klockan.....	27
2 Auto-läge	28
Fotografera med automatiska inställningar	28
Fotografera (Smart Auto).....	28
Stillbilder/videoscener	30
Stillbilder	30
Videoscener.....	30
Motivikoner	31
Ikoner för bildstabilisering.....	32
Ramar som visas på skärmen	32
Vanliga användbara funktioner.....	33
Zooma in närmare på motiv (Digital zoom)	33
Använda självutlösaren	33
Använda självutlösaren för att förhindra kameraskakningar	34
Anpassa självutlösaren	34
Lägga till en datumstämpel.....	35
Bildseriefotografering.....	35

Innan du använder kameran

Grundläggande handbok

Handbok för avancerad användning

1 Grundläggande kamerafunktioner

2 Auto-läge

3 Övriga fotograferingslägen

4 P-läge

5 Visningsläge

6 Inställningsmenyn

7 Tillbehör

8 Bilaga

Index

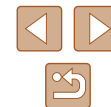

Funktioner för anpassning av bilder	36
Ändra sidförhållandet.....	36
Ändra bildens upplösning (storlek)	37
Riktlinjer för val av upplösning efter pappersstorlek (för bilder med sidformatet 4:3)	37
Ändra bildkvaliteten för filmer	37
Hjälpfunktioner för fotografering	38
Visa hjälplinjer	38
Förstora fokusområdet	38
Kontrollera om någon blinkar.....	39
Anpassa kamerans funktioner.....	39
Inaktivera AF-hjälpbelysningen.....	39
Inaktivera lampan för minskning av röda ögon.....	40
Ändra typ av bildvisning efter fotografering	40
Ändra tiden för bildvisning efter fotografering.....	40
Ändra skärmen som visas efter fotografering.....	40
3 Övriga fotograferingslägen	42
Ljushet/färganpassning (livejustering).....	42
Särskilda motiv	43
Använda specialeffekter	44
Fotografera med Fisheyeobjektiv (Fisheye-effekt)	44
Bilder som påminner om miniatyrmodeller (Miniatyreffekt)	45
Uppspelningshastighet och uppskattad uppspelningstid (för sekvenser på en minut).....	45
Fotografera med leksakskameraeffekt (Leksakskameraeffekt)	46
Fotografera i monokromt läge	46
Metoder för speciella motiv	47
Använda Självutlösare ansikte	47
Fotografera med långa exponeringar (Lång slutartid)	47

4 P-läge.....	49
Fotografera med programautomatik ((P)).....	49
Bildens ljushet (Exponering).....	50
Justera bildens ljushet (Exponeringskompensation)	50
Låsa bildens ljushet/exponering (Exponeringslås)	50
Ändra mätningmetod	51
Ändra ISO-talet.....	51
Korrigerar ljusheten i bilden (i-Contrast)	52
Färger i bilderna	52
Justera vitbalansen.....	52
Egen vitbalans	53
Ändra färgtonerna i en bild (Mina färger).....	53
Egen färg.....	54
Fotograferingsavstånd och fokusering	54
Ta närbilder (Närbild)	54
Fotografera avlägsna motiv (Oändligt)	55
Digital telekonverter.....	55
Ändra inställningen för autofokusram	55
Central	55
Ansikte AiAF	56
Välja motiv att fokusera på (Följnings-AF)	56
Fotografera med Servo AF	57
Byta fokusinställning.....	57
Fotografera med autofokuslåset.....	58
Blixt.....	58
Ändra blixtmetod.....	58
Auto	58
På	58
Lång synktid	58
Av	59
Fotografera med FE-lås.....	59

Innan du använder kameran
Grundläggande handbok
Handbok för avancerad användning
1 Grundläggande kamerafunktioner
2 Auto-läge
3 Övriga fotograferingslägen
4 P-läge
5 Visningsläge
6 Inställningsmenyn
7 Tillbehör
8 Bilaga
Index



Övriga inställningar.....	59
Ändra inställningen för kompression (bildkvalitet).....	59
Ändra inställningarna för bildstabilisering.....	60
Spela in film med motiv i samma storlek som visas innan du filmar.....	60
5 Visningsläge	61
Visa	61
Byta visningsläge.....	62
Varning för överexponering (för högdagrar i bilden).....	62
Histogram	63
Blåddra och filtrera bilder	63
Leta igenom bilderna i ett index.....	63
Söka efter bilder som matchar särskilda villkor	64
Alternativ för visning av bilder	65
Förstora bilder	65
Visa bildspel	65
Ändra inställningarna för bildspel	66
Automatisk bildvisning av relaterade bilder (Smart blandare).....	66
Skydda bilder.....	67
Använda menyn.....	67
Välja ut enskilda bilder.....	67
Välja ett omfång.....	68
Skydda alla bilder på en gång	69
Ta bort alla skydd på en gång	69
Radera bilder.....	69
Radera flera bilder på en gång.....	69
Välja en urvalsmetod.....	69
Välja ut enskilda bilder	70
Välja ett omfång	70
Välja alla bilder på en gång	70

Rotera bilder.....	71
Använda menyn.....	71
Inaktivera automatisk rotering	71
Märka bilder som favoriter.....	72
Använda menyn.....	72
Redigera stillbilder.....	73
Ändra storlek på bilder.....	73
Beskränning.....	73
Ändra färgtonerna i en bild (Mina färger).....	74
Korrigera ljusheten i bilden (i-Contrast).....	75
Ta bort röda ögon	75
Redigera videoscener	76
6 Inställningsmenyn.....	77
Justera grundläggande kamerafunktioner.....	77
Stänga av kameraljudet.....	77
Justera volymen	77
Dölja Råd och tips	78
Datum och tid	78
Världsklocka	78
Tid för objektvindrag	79
Använda Ekoläge	79
Energisparfunktion.....	79
Skärmens ljusstyrka	80
Dölja startbilden.....	80
Formatera minneskort	80
Lågnivåformatering.....	81
Filnumrering.....	81
Datubaserad bildlagring.....	82
Kontrollera certifieringslogotyper.....	82
Visningsspråk	82
Justera andra inställningar	82
Återställa standardinställningarna	83

Innan du använder kameran
Grundläggande handbok
Handbok för avancerad användning
1 Grundläggande kamerafunktioner
2 Auto-läge
3 Övriga fotograferingslägen
4 P-läge
5 Visningsläge
6 Inställningsmenyn
7 Tillbehör
8 Bilaga
Index



7 Tillbehör	84
Systemöversikt	84
Extra tillbehör	85
Strömförsörjning	85
Blixtenhet	86
Övriga tillbehör	86
Skrivare	86
Använda extra tillbehör.....	87
Visning på en tv	87
Strömförsörjning via ett vanligt eluttag	87
Använda programvaran.....	89
Kontrollera datormiljön.....	89
Installera programvaran.....	89
Spara bilder på en dator	90
Skriva ut bilder.....	91
Enkel utskrift	91
Konfigurera utskriftsinställningar	92
Beskära bilder innan utskrift	93
Välja pappersstorlek och layout innan utskrift	93
Tillgängliga layoutalternativ	94
Skriva ut ID-foton.....	94
Skriva ut filmsekvenser.....	94
Utskriftsalternativ för filmsekvenser.....	95
Lägga till bilder i utskriftslistan (DPOF)	95
Konfigurera utskriftsinställningar	95
Ställa in utskrift av enskilda bilder	96
Ställa in utskrift av ett omfång av bilder.....	96
Ställa in utskrift av alla bilder.....	96
Ta bort alla bilder från utskriftslistan	96
Skriva ut bilder som lagts till i utskriftslistan (DPOF).....	97

Lägga till bilder i en fotobok.....	97
Välja en urvalsmetod.....	97
Lägga till bilder en och en	97
Lägga till alla bilder i en fotobok.....	98
Ta bort alla bilderna ur en fotobok	98
Använda ett Eye-Fi-kort.....	98
Kontrollera anslutningsinformationen	99
Inaktivera Eye-Fi-överföring	99
8 Bilaga.....	100
Felsökning.....	100
Meddelanden som visas på skärmen.....	103
Information som visas på skärmen.....	104
Fotografering (informationsvisning).....	104
Batterinivå	105
Visning (Detaljerad informationsvisning)	105
Sammanfattning av kontrollpanelen för videoscener	106
Funktioner och menytabeller	106
Tillgängliga funktioner i olika fotograferingslägen.....	106
FUNC.-menyn.....	107
Fliken Fotografering.....	109
Fliken Inställningar.....	111
Fliken Uppspelning	111
Fliken Skriv ut.....	112
Visningsläge på FUNC.-menyn	112
Hanteringsföreskrifter	112
Tekniska data	113
Tekniska data.....	113
Brännvidd för digital zoom (motsvarande för 35 mm-film)....	113
Antal bilder/inspelningstid, visningstid.....	113
Antal bilder per minneskort.....	114
Inspe­lingstid per minneskort.....	114

Innan du använder kameran
Grundläggande handbok
Handbok för avancerad användning
1 Grundläggande kamerafunktioner
2 Auto-läge
3 Övriga fotograferingslägen
4 P-läge
5 Visningsläge
6 Inställningsmenyn
7 Tillbehör
8 Bilaga
Index



Blixtingervall	114
Fotograferingsavstånd	115
Hastighet vid fotografering av bildserier	115
Slutartid	115
Bländarförval	115
Batteri NB-11LH	115
Batteriladdare CB-2LF/CB-2LFE	115
Index	116
Varumärken och licensiering	118
Ansvarsfriskrivning	118

Innan du använder kameran

Grundläggande handbok

Handbok för avancerad användning

1 Grundläggande
kamerafunktioner

2 Auto-läge

3 Övriga
fotograferingslägen

4 P-läge

5 Visningsläge

6 Inställningsmenyn

7 Tillbehör

8 Bilaga

Index



Vanliga kameraåtgärder

Fotografera

- Fotografera med automatiska inställningar (Auto-läge)
 - [428](#)

Ta bra bilder av människor



Fotografera speciella motiv



Använda specialeffekter



- Justera inställningar när du fotograferar (Livejustering)
 - [442](#)
- Fokus på ansikten
 - [428](#), [443](#), [456](#)
- Fotografera utan att använda blixten (avstängd blyxt)
 - [428](#)
- Ta bilder där du själv är med (självutlösare)
 - [433](#), [447](#)
- Lägg till en datumstämpel
 - [435](#)

Visa

- Visa bilder (visningsläge)
 - [461](#)
- Automatisk visning av bilder (bildspel)
 - [465](#)
- Visa bilder på en tv
 - [487](#)
- Visa bilder på en dator
 - [489](#)
- Bläddra igenom bilder snabbt
 - [463](#)
- Ta bort bild
 - [469](#)

Spela in/visa videoscener

- Spela in filmer
 - [428](#)
- Visa filmer (visningsläge)
 - [461](#)

Innan du använder kameran

Grundläggande handbok

Handbok för avancerad användning

1 Grundläggande
kamerafunktioner

2 Auto-läge

3 Övriga
fotograferingslägen

4 P-läge

5 Visningsläge

6 Inställningsmenyn

7 Tillbehör

8 Bilaga

Index

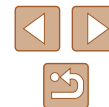

Skriva ut

- Skriva ut bilder
 -  91

Spara

- Spara bilder på en dator
 -  90

Säkerhetsföreskrifter

- Innan du använder produkten bör du ha läst igenom de säkerhetsföreskrifter som beskrivs nedan. Använd alltid produkten på rätt sätt.
- Dessa säkerhetsföreskrifter är avsedda att förhindra att du eller andra personer skadas eller att materiella skador uppstår.
- Läs även handböckerna som följer med eventuella separat inköpta tillbehör som du använder.



Varning!

Visas vid risk för allvarlig skada eller död.

- Utlös inte blixten nära ögon. Det intensiva blixtljuset kan skada synen. Tänk särskilt på att inte stå närmare än en meter från barn när du använder blix.

- Placera utrustningen utom räckhåll för barn. Om en kamerarems hamnar runt halsen på ett barn kan den orsaka kvävning. Om produkten är ansluten med en nätkabel och kabeln råkar sno sig om halsen på ett barn kan detta leda till kvävning.

- Använd endast rekommenderade strömkällor.
- Ta inte isär, ändra eller hetta upp produkten.
- Ta inte bort batteriets etikett om en sådan finns.
- Undvik att tappa produkten och utsätt den inte för hårda stötar.
- Vidrör inte produktens inre delar om den är trasig, till exempel om du har tappat den.
- Sluta omedelbart använda produkten om det kommer rök eller konstig lukt från den, eller om den på annat sätt fungerar onormalt.
- Använd aldrig organiska lösningsmedel som alkohol, bensin eller thinner när du rengör produkten.

Innan du använder kameran

Grundläggande handbok

Handbok för avancerad användning

1 Grundläggande kamerafunktioner

2 Auto-läge

3 Övriga fotograferingslägen

4 P-läge

5 Visningsläge

6 Inställningsmenyn

7 Tillbehör

8 Bilaga

Index



- Undvik att produkten kommer i kontakt med vätskor, och låt inte vätskor eller främmande objekt komma in i produkten.

Det kan orsaka elektrisk stöt eller eldsvåda.

Om produkten blir blöt eller om vätskor eller främmande objekt kommer in i produkten ska du omedelbart ta ur batteriet/batterierna eller koppla ur nätkabeln.

- Titta inte i sökaren (om modellen har en sådan) mot starka ljuskällor, t.ex. solen en molnfri dag eller en stark lampa.

Det kan skada synen.

- Rör inte produkten under ett pågående åskväder om den är inkopplad till elnätet.

Det kan orsaka elektrisk stöt eller eldsvåda. Sluta omedelbart använda produkten och håll dig på säkert avstånd från den.

- Använd endast det batteri/de batterier som rekommenderas.

- Placera inte batteriet/batterierna nära eller i en öppen låga.

Batteriet/batterierna kan explodera eller börja läcka, vilket kan orsaka elektrisk stöt, eldsvåda eller personskador. Om ett batteri läcker och batteriets innehåll kommer i kontakt med ögon, mun, hud eller kläder ska kontaktområdet omedelbart sköljas med vatten.

- Om en batteriladdare används tillsammans med produkten ska du tänka på nedanstående av säkerhetsskäl.
 - Dra då och då ut nätkabeln ur eluttaget och använd en torr trasa för att torka bort eventuellt damm och smuts som har samlats på kontakten, utsidan av eluttaget och det omgivande området.
 - Hantera inte nätkabeln med blöta händer.
 - Använd inte utrustningen på ett sätt som överskrider den nominella kapaciteten på eluttaget eller de tillhörande kablarna. Använd inte produkten om nätkabelns kontakt är skadad eller inte helt isatt i eluttaget.
 - Låt inte smuts, damm eller metallföremål (t.ex. nålar och nycklar) komma i kontakt med kontakterna eller stickkontakten.
 - Om din modell levereras med en nätkabel ska du inte skära i eller modifiera kabeln. Du bör inte heller placera tunga objekt på nätkabeln.

Det kan orsaka elektrisk stöt eller eldsvåda.

- Stäng av kameran när du befinner dig på platser där du inte får fotografera.

Kameran avger elektromagnetisk strålning som kan störa elektroniska instrument och annan apparatur. Använd produkten med försiktighet på platser där elektronik endast får användas i begränsad omfattning, t.ex. i flygplan och inom sjukvården.

- Låt inte kameran komma i kontakt med huden under en längre tid. Även om kameran inte känns varm kan detta ge upphov till lågtemperaturbrännskador, vilket kan resultera i hudrodnader eller blåsor. Använd ett stativ vid fotografering på varma platser, eller om du har dålig blodcirkulation eller nedsatt känsel i huden.



Akta!

Visas vid risk för personskada.

- Var försiktig så att produkten inte slår i, utsätts för slag och stötar eller fastnar i andra objekt när du bär den i remmen.
- Var försiktig så att du inte stöter till eller trycker hårt på objektivet. Detta kan leda till personskador eller skador på kameran.

- Utsätt inte skärmen för stötar. Om skärmen går sönder kan skärvern orsaka personskador.

- När du använder blixten ska du se till att den inte skymms av dina fingrar eller kläder. Det kan leda till brännskador eller skador på blixten.

- Undvik att använda, placera eller förvara produkten på följande platser:
 - Platser med direkt solljus
 - Platser med temperaturer över 40 °C
 - Utrymmen som är fuktiga eller dammigaDet kan göra att batteriet/batterierna börjar läcka, överhettas eller exploderar, vilket kan ge upphov till elektriska stötar, brand, brännskador eller andra personskador. Överhettning och skada på produkten kan orsaka elektrisk stöt, brand, brännskador eller andra personskador.

Innan du använder kameran

Grundläggande handbok

Handbok för avancerad användning

1 Grundläggande kamerafunktioner

2 Auto-läge

3 Övriga fotograferingslägen

4 P-läge

5 Visningsläge

6 Inställningsmenyn

7 Tillbehör

8 Bilaga

Index



- De övergångseffekter som används vid visning av bildspel på kamerans skärm kan orsaka obehag om du tittar på bildspel under långa stunder.
- När du använder tillbehör i form av objektiv, objektivfilter och filteradaptorer ser du till att tillbehören sitter fast ordentligt. Om objektivtillbehöret sitter löst och faller i marken kan det gå sönder och glasskärvarna kan orsaka skärsår.

• Se till så du inte klämmer fingrarna när blixten fälls ned på produkter där blixten fälls upp och ned automatiskt. Du kan skada dig.

Akta!

Visas vid risk för materiell skada.

- Rikta inte kameran mot starka ljuskällor, t.ex. mot solen en molnfri dag eller mot en stark lampa. Om du gör det kan bildsensorn eller andra interna komponenter skadas.
- Var försiktig så att du inte får in damm eller sand i kameran om du använder den på stranden eller på en blåsig plats.
- På produkter där blixten fälls upp och ned automatiskt ska du inte själv trycka ned blixten eller försöka bända upp den. Det kan orsaka funktionsfel.
- Torka av smuts eller andra partiklar har fastnat på blixten med en bomullstopp eller en mjuk trasa. Den värme som avges från blixten kan annars orsaka att sådana partiklar avger rök eller att fel uppstår på produkten.
- Ta ur och förvara batteriet/batterierna på annan plats när du inte använder produkten. Batteriläckage kan orsaka skador på produkten.
- Täck över kontakterna med tejp eller annan isolering innan du slänger batteriet/batterierna. Kontakt med andra metallföremål kan leda till brand eller explosioner.

- Batteriladdaren ska inte vara inkopplad när den inte används. Täck inte över den med t.ex. kläder eller annat när den används. Om du lämnar enheten i eluttaget en längre tid kan den överhettas och ta skada, vilket kan leda till eldsvåda.

- Placera inte batterier inom räckhåll för djur. Om ett djur biter i batteriet kan detta ge upphov till läckage, överhettning eller explosion, vilket kan orsaka brand eller skador.

- Om flera batterier används i produkten ska du inte använda batterier med olika laddningsnivåer eller gamla och nya batterier samtidigt. Sätt inte i batterierna med polerna för + och – vända åt fel håll. Det kan orsaka funktionsfel.

- Sätt dig inte ned om kameran ligger i byxfickan. Du kan skada skärmen eller orsaka funktionsfel.

- Om du lägger kameran i en väska ska du kontrollera att hårda föremål inte kan komma i kontakt med skärmen. Stäng också skärmen (mot kamerahuset) om produkten har en skärm som går att stänga.
- Fäst inte några hårda föremål i produkten. Du kan skada skärmen eller orsaka funktionsfel.



Innan du använder kameran

Grundläggande handbok

Handbok för avancerad användning

1 Grundläggande kamerafunktioner

2 Auto-läge

3 Övriga fotograferingslägen

4 P-läge

5 Visningsläge

6 Inställningsmenyn

7 Tillbehör

8 Bilaga

Index



Grundläggande handbok

Grundläggande funktioner

Grundläggande information och instruktioner, från inledande förberedelser till fotografering och visning

Förberedande åtgärder

Förbered kameran för användning.

Montering av tillbehör

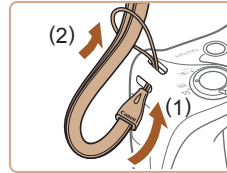

1 Sätt fast kameraremmen.

- För remmens ände genom hålet på kameran (1) och dra sedan den andra änden genom öglan (2).

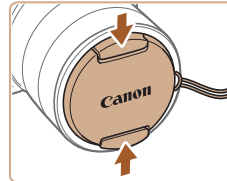

2 Fäst linsskyddet på objektivet.

- Ta bort linsskyddet tillfälligt från objektivet, för remmens ände genom hålet på kameran (1) och dra sedan den andra änden genom öglan (2).
- Ta alltid bort linsskyddet innan du startar kameran.
- Se till att skydda objektivet med linsskyddet när kameran inte används.

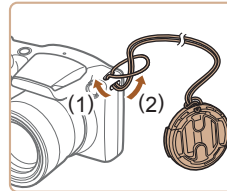

Innan du använder kameran

Grundläggande handbok

Handbok för avancerad användning

1 Grundläggande kamerafunktioner

2 Auto-läge

3 Övriga fotograferingslägen

4 P-läge

5 Visningsläge

6 Inställningsmenyn

7 Tillbehör

8 Bilaga

Index

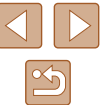

Hålla kameran



- Placera remmen runt handleden.
- Håll armarna mot kroppen och håll kameran i ett fast grepp när du fotograferar. Kontrollera att inga fingrar blockerar blixten om den är uppfälld.

Ladda batteriet

Ladda batteriet med den medföljande laddaren innan du använder kameran. Glöm inte att ladda batteriet när det är nytt eftersom det inte är laddat vid inköpstillfället.

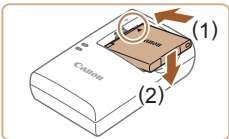

1 Sätt i batteriet.

- Rikta in ▲-märkena på batteriet och laddaren mot varandra. Sätt sedan i batteriet genom att trycka det inåt (1) och nedåt (2).

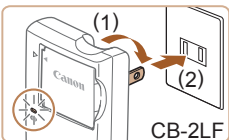

2 Ladda batteriet.

- CB-2LF: Vrid ut stickproppen (1) och anslut laddaren till ett eluttag (2).
- CB-2LFE: Anslut nätkabeln till laddaren och anslut sedan nätkabelns stickpropp till ett eluttag.
- Laddningslampan lyser orange och laddningen startar.
- Lampan växlar färg till grönt när batteriet är fulladdat.

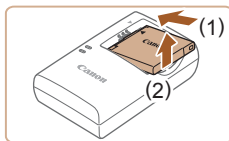
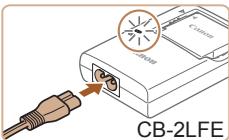

3 Ta ur batteriet.

- Koppla ur batteriladdaren ur eluttaget och ta sedan ur batteriet genom att trycka det inåt (1) och uppåt (2).



- Du kan skydda batteriet och hålla det i bästa möjliga kondition genom att inte ladda det längre än 24 timmar åt gången.
- För batteriladdare som använder nätkabel: Anslut inte laddaren eller kabeln till andra föremål. Det kan leda till att produkten inte fungerar som den ska eller skadas.



- Mer information om laddningstid samt antal bilder och inspelningstid med ett fulladdat batteri finns i "Antal bilder/inspelningstid, visningstid" (113).
- Laddade batterier laddar ur sig själva efter en tid även om de inte används. Ladda batteriet samma dag (eller dagen innan) det ska användas.
- Laddaren kan användas i områden med 100–240 V växelspanning (50/60 Hz). Om kontakten inte passar i uttaget använder du en adapter (finns i fackhandeln). Använd aldrig transformatorer för resebruk eftersom de kan skada batteriet.

Innan du använder kameran

Grundläggande handbok

Handbok för avancerad användning

1 Grundläggande kamerafunktioner

2 Auto-läge

3 Övriga fotograferingslägen

4 P-läge

5 Visningsläge

6 Inställningsmenyn

7 Tillbehör

8 Bilaga

Index



Sätta i batteriet och minneskortet

Sätt i det medföljande batteriet och ett minneskort (säljs separat). Innan du använder ett nytt minneskort (eller ett minneskort som har formaterats i en annan enhet) måste du formatera kortet i den här kameran (80).

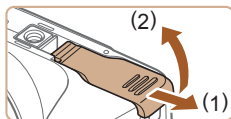

1 Öppna luckan.

- Skjut luckan utåt (1) och öppna den (2).

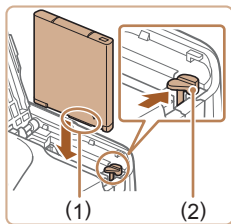

2 Sätt i batteriet.

- Håll batteriet med kontakterna (1) vända enligt bilden. Skjut batterilåset (2) i pilens riktning och tryck sedan batteriet på plats tills det låses fast med ett klick.
- Om du försöker sätta i batteriet åt fel håll kan det inte låsas fast i kameran. Kontrollera alltid att batteriet är vänt åt rätt håll när du sätter i det och att det låses fast.

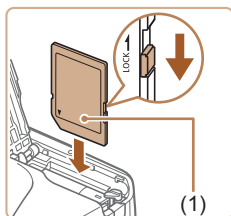

3 Kontrollera minneskortets skrivskyddsflik och sätt i minneskortet.

- Om minneskortet är utrustat med en skrivskyddsflik och fliken är i låst läge kan du inte ta några bilder. Skjut skrivskyddsfliken till upplåst läge.
- Sätt i minneskortet med etiketten (1) vänd enligt bilden och tryck det inåt tills det låses fast med ett klick.
- Kontrollera alltid att minneskortet är åt rätt håll när du sätter i det i kameran. Om du sätter i ett minneskort åt fel håll kan du skada kameran.

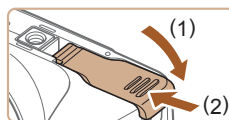

4 Stäng luckan.

- Stäng luckan (1) och tryck den nedåt samtidigt som du skjuter den inåt tills den låses fast med ett klick (2).



- En uppskattning av hur många bilder eller hur många timmar med filmer som kan lagras på ett minneskort finns i "Antal bilder per minneskort" (114).

Ta ur batteriet och minneskortet

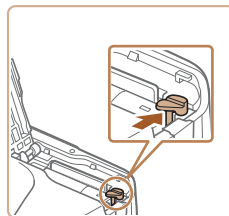

Ta ur batteriet.

- Öppna luckan och skjut batterilåset i pilens riktning.
- Batteriet kommer att fjädra upp.

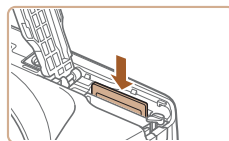

Ta ur minneskortet.

- Tryck in minneskortet tills du hör ett klickljud och släpp det försiktigt.
- Minneskortet kommer att fjädra upp.

Innan du använder kameran

Grundläggande handbok

Handbok för avancerad användning

1 Grundläggande kamerafunktioner

2 Auto-läge

3 Övriga fotograferingslägen

4 P-läge

5 Visningsläge

6 Inställningsmenyn

7 Tillbehör

8 Bilaga

Index



Ställa in datum och tid

Ställ in rätt datum och klockslag på följande sätt om skärmen [Datum/tid] visas när du slår på kameran. Information som anges på detta sätt registreras i bildegenskaperna när du fotograferar, och informationen används när du hanterar bilder efter fotograferingsdatum eller skriver ut bilder som visar datumet.

Du kan även lägga till en datumstämpel på foton om du vill (135).



1 Slå på kameran.

- Tryck på ON/OFF-knappen.
- Skärmen [Datum/tid] visas.

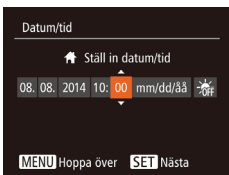

2 Ställ in datum och tid.

- Välj ett alternativ med hjälp av [◀][▶]-knapparna.
- Ställ in datum och tid med hjälp av [▲][▼]-knapparna.
- Tryck på [OK]-knappen när du är klar.

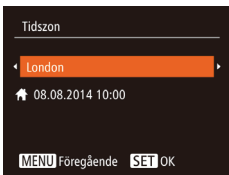

3 Ställa in din hemtidszon.

- Ange din hemtidszon med hjälp av [◀][▶]-knapparna.

4 Slutför inställningarna.

- Tryck på [OK]-knappen när du är klar. Ett bekräftelsemeddelande visas innan inställningsskärmen stängs.
- Om du trycker på ON/OFF-knappen stängs kameran av.



- Om du inte har ställt in datum, tid och hemtidszon kommer skärmen [Datum/tid] att visas varje gång du slår på kameran. Ange den begärda informationen.



- Du kan ställa in klockan till sommartid (1 timme framåt) genom att välja [☀] i steg 2 och sedan välja [☀] med hjälp av [▲][▼]-knapparna.

Ändra datum och tid

Ställ in datum och tid enligt beskrivningen nedan.

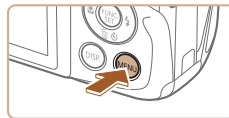

1 Öppna menyskärmen.

- Tryck på [MENU]-knappen.

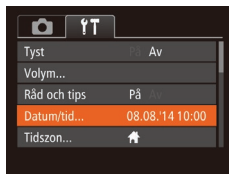

2 Välj [Datum/tid].

- Välj fliken [↑] med hjälp av zoomreglaget.
- Välj [Datum/tid] med hjälp av [▲][▼]-knapparna och tryck sedan på [OK]-knappen.

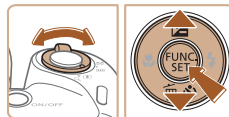

3 Ändra datum och tid.

- Följ steg 2 i Ställa in datum och tid (17) när du ska justera inställningarna.
- Tryck på [MENU]-knappen för att stänga menyskärmen.

Innan du använder kameran

Grundläggande handbok

Handbok för avancerad användning

1 Grundläggande kamerafunktioner

2 Auto-läge

3 Övriga fotograferingslägen

4 P-läge

5 Visningsläge

6 Inställningsmenyn

7 Tillbehör

8 Bilaga

Index





- Kameran har ett inbyggt klockbatteri (reservbatteri) som behåller inställningarna för datum/tid i cirka tre veckor efter att kamerans batteri har tagits ur.
- När du sätter i ett laddat batteri eller ansluter en nätadaptersats (säljs separat, 85) tar det omkring fyra timmar att ladda klockbatteriet, även om kameran är avstängd.
- Om klockbatteriet är urladdat visas skärmen [Datum/tid] när du slår på kameran. Ställ in datum och tid enligt beskrivningen i "Ställa in datum och tid" (17).

Visningspråk

Om det behövs kan du ändra visningspråket.



1 Gå till visningsläget.

- Tryck på [▶] -knappen.

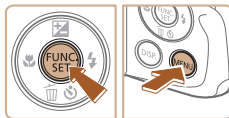

2 Öppna inställningsskärmen.

- Håll ned [⊕] -knappen och tryck sedan omedelbart på [MENU] -knappen.



3 Ställ in visningspråket.

- Välj ett språk med hjälp av [▲][▼][◀][▶] -knapparna och tryck sedan på [⊕] -knappen.
- När visningspråket har ställts in stängs inställningsskärmen.



- Om det dröjer för länge från det att du trycker på [⊕] -knappen tills du trycker på [MENU] -knappen i steg 2 visas aktuell tid. Om detta händer tar du bort tidsvisningen genom att trycka på [⊕] -knappen och upprepar sedan steg 2.
- Du kan även ändra visningspråket genom att trycka på [MENU] -knappen och välja [Språk] på fliken [f].

Innan du använder kameran

Grundläggande handbok

Handbok för avancerad användning

1 Grundläggande kamerafunktioner

2 Auto-läge

3 Övriga fotograferingslägen

4 P-läge

5 Visningsläge

6 Inställningsmenyn

7 Tillbehör

8 Bilaga

Index



Testa kamerans funktioner

► Stillbilder ► Videoscener

De här instruktionerna talar om hur du slår på kameran, tar stillbilder, spelar in och sedan visar det på kameraskärmen.

Fotografera (Smart Auto)

I det här läget identifierar kameran motivet och fotograferingsförhållandena och väljer automatiskt de bästa inställningarna.



1 Slå på kameran.

- Tryck på ON/OFF-knappen.
- Startbilden visas.



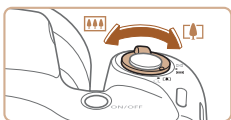

2 Gå till läget [AUTO].

- Tryck flera gånger på [AUTO]-knappen tills [AUTO] visas.
- Rikta kameran mot motivet. Kameran avger ett svagt klickande ljud när den identifierar motivet.
- En motivikon och en ikon för det bildstabiliseringsläge som används visas i skärmens övre högra hörn.
- Ramar visas runt de motiv som har identifierats av kameran och är i fokus.



3 Komponera bilden.

- Du zoomar in och förstorar motivet genom att trycka zoomreglaget mot  (telefotoläge) och zoomar ut och förminskar motivet genom att trycka zoomreglaget mot  (vidvinkelläge).

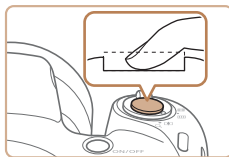
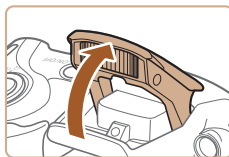
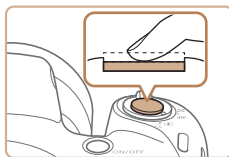

4 Fotografera.

Ta stillbilder

1) Fokusera.

- Fokusera genom att försiktigt trycka ned avtryckaren halvvägs. Kameran piper två gånger när den har fokuserat och autofokuseramar visas för att ange vilka delar av bilden som är i fokus.
- Om [Fäll upp blixten] visas faller du upp blixten med fingret. Om du inte vill använda blixten trycker du ned den igen.

2) Fotografera.

- Tryck ned avtryckaren helt.
- Ett slutarljud spelas upp när kameran tar bilden. Om blixten är uppfälld utlöses den automatiskt vid svagt ljus.
- Håll kameran stilla så länge slutarljudet hörs.
- När kameran har visat ditt foto återgår den till fotograferingsskärmen.

Innan du använder kameran

Grundläggande handbok

Handbok för avancerad användning

1 Grundläggande kamerafunktioner

2 Auto-läge

3 Övriga fotograferingslägen

4 P-läge

5 Visningsläge

6 Inställningsmenyn

7 Tillbehör

8 Bilaga

Index

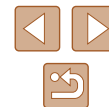



(1)

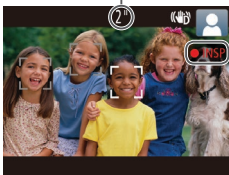

Spela in videoscener

1) Starta inspelningen.

- Tryck på filmknappen. Kameran piper en gång när inspelningen börjar och [●INSP] samt inspelningstiden (1) visas på skärmen.
- Svarta staplar visas längst upp och längst ned på skärmen och motivet är aningen förstorat. De svarta staplarna anger de bildområden som inte kommer att tas med.
- Ramar visas runt de ansikten som har identifierats av kameran och är i fokus.
- Ta bort fingret från filmknappen när inspelningen börjar.

2) Avsluta fotograferingen.

- Tryck på filmknappen igen för att avsluta inspelningen. Kameran piper två gånger när inspelningen avslutas.

Visa

När du har tagit bilder eller filmer kan du visa dem på skärmen.



1 Gå till visningsläget.

- Tryck på [▶]-knappen.
- Den senaste bilden visas.

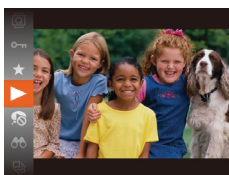
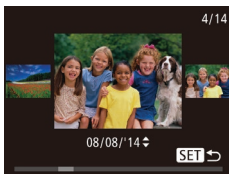
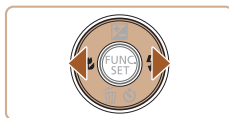

2 Bläddra igenom dina bilder.

- Tryck på [◀]-knappen för att visa föregående bild. Tryck på [▶]-knappen för att visa nästa bild.

- Du öppnar den här skärmen (bläddringsvy) genom att hålla ned [◀][▶]-knapparna i minst en sekund. Tryck sedan på [◀][▶]-knapparna för att bläddra bland bilderna i det här läget.
- Tryck på [⊞]-knappen om du vill återgå till enbildsvisning.
- Videoscener är märkta med ikonen [SET ▶]. Gå till steg 3 om du vill spela upp filmer.

3 Spela upp filmer.

- Tryck på [⊞]-knappen, välj [▶] med hjälp av [▲][▼]-knapparna och tryck sedan på [⊞]-knappen igen.
- Uppspelningen startar. När uppspelningen av filmen är klar visas [SET ▶].
- Du kan justera volymen med hjälp av [▲][▼]-knapparna.

Innan du använder kameran

Grundläggande handbok

Handbok för avancerad användning

1 Grundläggande kamerafunktioner

2 Auto-läge

3 Övriga fotograferingslägen

4 P-läge

5 Visningsläge

6 Inställningsmenyn

7 Tillbehör

8 Bilaga

Index





- Om du vill växla till fotograferingsläget från visningsläget trycker du ned avtryckaren halvvägs.

Radera bilder

Du kan välja bilder du inte behöver och radera dessa en i taget. Var försiktig när du raderar bilder, eftersom de inte går att få tillbaka.

1 Välj en bild som ska raderas.

- Välj en bild med hjälp av [◀][▶]-knapparna.



2 Radera bilden.

- Tryck på [▼]-knappen.
- När [Radera?] visas väljer du [Radera] med hjälp av [◀][▶]-knapparna och trycker sedan på [⊗]-knappen.
- Den aktuella bilden raderas nu.
- Du kan avbryta raderingen genom att välja [Avbryt] med hjälp av [◀][▶]-knapparna och sedan trycka på [⊗]-knappen.



- Du kan välja flera bilder som ska tas bort samtidigt (69).

Innan du använder kameran

Grundläggande handbok

Handbok för avancerad användning

1 Grundläggande kamerafunktioner

2 Auto-läge

3 Övriga fotograferingslägen

4 P-läge

5 Visningsläge

6 Inställningsmenyn

7 Tillbehör

8 Bilaga

Index

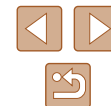

Grundläggande kamerafunktioner

Fler grundläggande funktioner, olika sätt att använda din kamera samt alternativ för fotografering och visning

På/Av

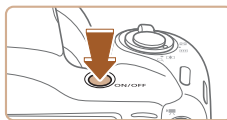

Fotograferingsläge

- Tryck på ON/OFF-knappen för att slå på kameran och förbereda den för användning.
- Om du trycker på ON/OFF-knappen en gång till stängs kameran av.



Visningsläge

- Tryck på [▶]-knappen för att slå på kameran och visa de bilder du redan har tagit.
- Om du trycker på [▶]-knappen en gång till stängs kameran av.



- Du kan växla från fotograferingsläge till visningsläge genom att trycka på [▶]-knappen.
- Du kan växla från visningsläget till fotograferingsläget genom att trycka ned avtryckaren halvvägs (23).
- Efter ungefär en minut i visningsläget dras objektivet automatiskt in i kamerahuset. Om du trycker på [▶]-knappen när objektivet är indraget stängs kameran av.

Innan du använder kameran

Grundläggande handbok

Handbok för avancerad användning

1 Grundläggande kamerafunktioner

2 Auto-läge

3 Övriga fotograferingslägen

4 P-läge

5 Visningsläge

6 Inställningsmenyn

7 Tillbehör

8 Bilaga

Index

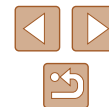

Energisparfunktioner (automatisk avstängning)

Om kameran inte används stängs skärmen automatiskt av efter en stund (Display av) för att spara på batteriet. Efter ytterligare en stunds inaktivitet stängs även kameran av.

Energisparfunktioner i fotograferingsläget

Skärmen stängs automatiskt av när kameran inte har använts under en minut. Efter ungefär ytterligare två minuter dras objektivet in i kamerahuset och kameran stängs av. Om du trycker ned avtryckaren halvvägs (📖23) när skärmen har stängts av, men objektivet ännu inte har dragits in i kamerahuset, slås skärmen på och du kan fortsätta fotografera.

Energisparfunktioner i visningsläget

Kameran stängs automatiskt av när den inte har använts under fem minuter.



- Om du vill kan du inaktivera Autom. avstängn. och justera tiden för Display av (📖79).
- Energisparläget är inte aktivt när kameran är ansluten till en dator (📖90).

Avtryckare

Om du vill vara säker på att bilderna blir skarpa ska du alltid börja med att hålla ned avtryckaren halvvägs. När motivet är i fokus trycker du ned knappen helt.

I den här handboken beskrivs användningen av avtryckaren på två sätt: du kan antingen trycka ned avtryckaren *halvvägs* eller *trycka ned den helt*.

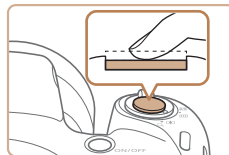

1 Trycka halvvägs. (Tryck lätt för att fokusera.)

- Tryck ned avtryckaren halvvägs. Kameran piper två gånger och autofokuseramar visas runt de delar av bilden som är i fokus.

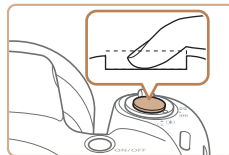

2 Tryck ned avtryckaren helt. (När du har tryckt ned avtryckaren halvvägs trycker du sedan ned den helt, utan att släppa upp den först, för att ta bilden.)

- Bilden tas och slutarljudet spelas upp.
- Håll kameran stilla så länge slutarljudet hörs.



- Om du tar bilder utan att först trycka ned avtryckaren halvvägs kan bilderna bli oskarpa.
- Slutarljudets längd varierar beroende på fotograferingstiden för det aktuella motivet. Fotograferingstiden blir längre för vissa motiv, och om kameran (eller motivet) rör sig medan slutarljudet spelas upp kan den tagna bilden bli suddig.

Innan du använder kameran

Grundläggande handbok

Handbok för avancerad användning

1 Grundläggande kamerafunktioner

2 Auto-läge

3 Övriga fotograferingslägen

4 P-läge

5 Visningsläge

6 Inställningsmenyn

7 Tillbehör



8 Bilaga

Index



Visning av fotograferingsinformation

Tryck på [DISP]-knappen för att visa eller dölja övrig information på skärmen. Om du vill veta mer om den information som visas, se "Information som visas på skärmen" (104).

	Informationen visas
	Ingen information visas



- Nattvisningsfunktionen ökar automatiskt skärmens ljusstyrka när du fotograferar i svagt ljus för att du enklare ska kunna komponera bilderna. Den ljushet som bilden på skärmen har kan dock skilja sig från bildernas verkliga ljushet. Observera att förvrängningar och hackiga rörelser på skärmen inte påverkar bilderna du tar.
- Information om alternativ för visning av information i visningsläget finns i "Byta visningsläge" (62).

Använda FUNC.-menyn

Du kan konfigurera vanliga fotograferingsfunktioner via FUNC.-menyn. Observera att menyinnehållet och menyalternativen varierar beroende på fotograferingsläge (107) och visningsläge (112).

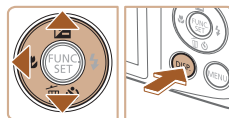
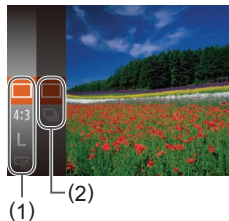

1 Öppna FUNC.-menyn.

- Tryck på [FUNC. SET]-knappen.

2 Välj ett menyalternativ.

- Välj ett menyalternativ (1) med hjälp av [▲][▼]-knapparna och tryck sedan på [OK]- eller [▶]-knappen.
- De tillgängliga alternativen (2) visas till höger om menyalternativen.
- Beroende på menyalternativ kan funktioner anges genom att du helt enkelt trycker på [FUNC. SET]- eller [▶]-knappen, eller via en annan skärm som visar alternativ för funktionen.

3 Välj ett alternativ.

- Välj ett alternativ med hjälp av [▲][▼]-knapparna.
- Du kan konfigurera alternativ som är markerade med ikonen [DISP.] genom att trycka på [DISP]-knappen.
- Tryck på [◀]-knappen för att komma tillbaka till menyalternativen.

Innan du använder kameran

Grundläggande handbok

Handbok för avancerad användning

1 Grundläggande kamerafunktioner

2 Auto-läge

3 Övriga fotograferingslägen

4 P-läge

5 Visningsläge

6 Inställningsmenyn

7 Tillbehör

8 Bilaga

Index





4 Slutför inställningarna.

- Tryck på [FUNC SET]-knappen.
- Den skärm som visades innan du tryckte på [FUNC SET]-knappen i steg 1 visas igen. Du kan nu se det alternativ du har konfigurerat.



- Om du har råkat ändra en inställning av misstag kan du återställa kamerans standardinställningar (83).

Använda menyskärmen

Här kan du konfigurera ett antal olika kamerafunktioner via menyskärmen. Menyalternativen är ordnade på flikar efter användningsområden, till exempel fotografering [CAMERA], visning [VIEW] och så vidare. Observera att de tillgängliga menyalternativen varierar beroende på det valda fotograferings- eller visningsläget (109–112).



1 Öppna menyskärmen.

- Tryck på [MENU]-knappen.



2 Välj en flik.

- Välj en flik med hjälp av zoomreglaget.
- När du har valt en flik med hjälp av [▲][▼]-knapparna kan du sedan använda [◀][▶]-knapparna för att växla mellan flikarna.

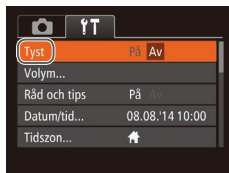
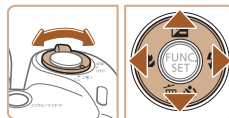

3 Välj ett menyalternativ.

- Välj ett menyalternativ med hjälp av [▲][▼]-knapparna.
- För menyalternativ med alternativ som inte visas trycker du först på [FUNC SET]- eller [▶]-knappen för att växla till en annan skärm. Välj sedan menyalternativet med hjälp av [▲][▼]-knapparna.
- Tryck på [MENU]-knappen om du vill gå tillbaka till föregående skärm.

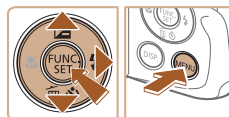

Innan du använder kameran

Grundläggande handbok

Handbok för avancerad användning

1 Grundläggande kamerafunktioner

2 Auto-läge

3 Övriga fotograferingslägen

4 P-läge

5 Visningsläge

6 Inställningsmenyn

7 Tillbehör

8 Bilaga

Index



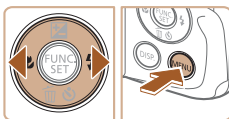
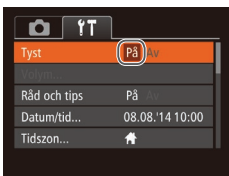

4 Välj ett alternativ.

- Välj ett alternativ med hjälp av [◀|▶]-knapparna.

5 Slutför inställningarna.

- Tryck på [MENU]-knappen. Du kommer nu tillbaka till den skärmbild som visades innan du tryckte på [MENU]-knappen i steg 1.



- Om du har råkat ändra en inställning av misstag kan du återställa kamerans standardinställningar (83).

Indikeringslampans funktioner

Indikeringslampan på kamerans baksida (83) tänds eller blinkar beroende på kamerans status.

Färg	Indikeringslampans status	Kamerans status
Grön	På	Ansluten till en dator (89) eller display av (23, 79)
	Blinkar	Startar, bilder sparas/läses/överförs eller fotografering med lång exponeringstid pågår (47)



- Stäng inte av kameran, öppna inte luckan till minneskortet/batteriet och skaka inte kameran när indikeringslampan blinkar grönt. Det kan leda till felaktiga bilder eller skador på kameran eller minneskortet.

Innan du använder kameran

Grundläggande handbok

Handbok för avancerad användning

1 Grundläggande kamerafunktioner

2 Auto-läge

3 Övriga fotograferingslägen

4 P-läge

5 Visningsläge

6 Inställningsmenyn

7 Tillbehör

8 Bilaga

Index

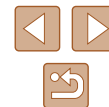

Klockan

Du kan kontrollera den aktuella tiden.

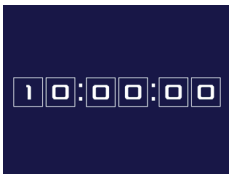

- Håll ned [⏏]-knappen.
- Den aktuella tiden visas.
- Om du håller kameran vertikalt medan du använder klockfunktionen växlar den till vertikal visning. Du kan ändra visningsfärgen med hjälp av [◀][▶]-knapparna.
- Tryck på [⏏]-knappen igen för att stänga klockvisningen.



- När kameran är avstängd håller du ned [⏏]-knappen och trycker sedan på ON/OFF-knappen för att visa klockan.

Innan du använder kameran

Grundläggande handbok

Handbok för avancerad användning

1 Grundläggande kamerafunktioner

2 Auto-läge

3 Övriga fotograferingslägen

4 P-läge

5 Visningsläge

6 Inställningsmenyn

7 Tillbehör

8 Bilaga

Index

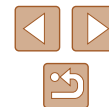

2

Auto-läge

Ett bekvämt läge för enkel fotografering som ger dig en större kontroll över dina bilder

Fotografera med automatiska inställningar

I det här läget identifierar kameran motivet och fotograferingsförhållandena och väljer automatiskt de bästa inställningarna.

Fotografera (Smart Auto)

► Stillbilder ► Videoscener

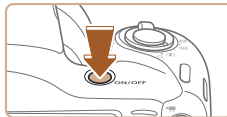

1 Slå på kameran.

- Tryck på ON/OFF-knappen.
- Startbilden visas.



2 Gå till läget [AUTO].

- Tryck flera gånger på [AUTO]-knappen tills [AUTO] visas.
- Rikta kameran mot motivet. Kameran avger ett svagt klickande ljud när den identifierar motivet.
- En motivikon och en ikon för det bildstabiliseringsläge som används visas i skärmens övre högra hörn (31, 32).
- Ramar visas runt de motiv som har identifierats av kameran och är i fokus.



Innan du använder kameran

Grundläggande handbok

Handbok för avancerad användning

1 Grundläggande kamerafunktioner

2 Auto-läge

3 Övriga fotograferingslägen

4 P-läge

5 Visningsläge

6 Inställningsmenyn

7 Tillbehör

8 Bilaga

Index



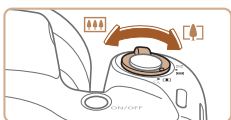

(1)



3 Komponera bilden.

- Du zoomar in och förstorar motivet genom att trycka zoomreglaget mot (telefotoläge) och zoomar ut och förminsar motivet genom att trycka zoomreglaget mot (vidvinkelläge). (En zoomstapel (1) som anger zoomläget visas på skärmen.)
- Om du trycker zoomreglaget till läget längst mot (telefotoläge) eller (vidvinkelläge) zoomar kameran in eller ut snabbare. Om du i stället trycker zoomreglaget försiktigt åt något av hållen zoomar kameran in eller ut långsammare.

4 Fotografera.

Ta stillbilder

1) Fokusera.

- Tryck ned avtryckaren halvvägs. Kameran piper två gånger när den har fokuserat och autofokusramar visas för att ange vilka delar av bilden som är i fokus.
- Flera autofokusramar visas om flera delar av bilden är i fokus.
- Om [Fäll upp blixten] visas faller du upp blixten med fingret. Om du inte vill använda blixten trycker du ned den igen.

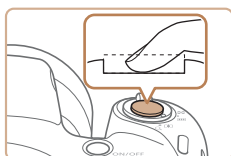
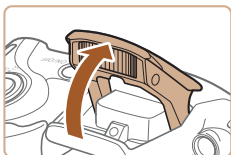
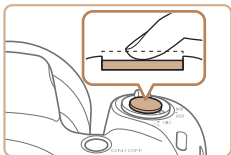

(1)

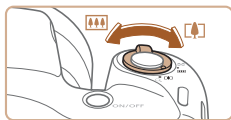
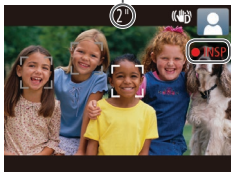

2) Fotografera.

- Tryck ned avtryckaren helt.
- Ett slutarljud spelas upp när kameran tar bilden. Om blixten är uppfälld utlöses den automatiskt vid svagt ljus.
- Håll kameran stilla så länge slutarljudet hörs.
- När kameran har visat ditt foto återgår den till fotograferingsskärmen.

Spela in videoscener

1) Starta inspelningen.

- Tryck på filmknappen. Kameran piper en gång när inspelningen börjar och samt inspelningstiden (1) visas på skärmen.
- Svarta staplar visas längst upp och längst ned på skärmen och motivet är aningen förstorat. De svarta staplarna anger de bildområden som inte kommer att tas med.
- Ramar visas runt de ansikten som har identifierats av kameran och är i fokus.
- Ta bort fingret från filmknappen när inspelningen börjar.

2) Ändra motivets storlek och komponera om motivet vid behov.

- Du ändrar motivets storlek genom att upprepa åtgärderna i steg 3. Observera att de manöverljud som hörs när du hanterar kameran spelas in. Observera att videoscener som spelas in med zoomfaktorer som visas i blått kommer att se korniga ut.
- Om du ändrar bildens komposition under en pågående inspelning justeras fokus, ljusheten och färgtonen automatiskt.

Innan du använder kameran

Grundläggande handbok

Handbok för avancerad användning

1 Grundläggande kamerafunktioner

2 Auto-läge

3 Övriga fotograferingslägen

4 P-läge

5 Visningsläge

6 Inställningsmenyn

7 Tillbehör

8 Bilaga

Index





3) Avsluta fotograferingen.

- Tryck på filmknappen igen för att avsluta inspelningen. Kameran piper två gånger när inspelningen avslutas.
- Om minneskortet blir fullt avbryts inspelningen automatiskt.

Stillbilder/videoscener



- Om kameran slås på medan [DISP]-knappen hålls nedtryckt stängs kamerans ljud av. Du aktiverar kameraljuden igen genom att trycka på [MENU]-knappen, välja [Tyst] på fliken [T] och sedan välja [Av] med hjälp av [◀][▶]-knapparna.

Stillbilder



- En blinkande [📷]-ikon varnar dig om att bilderna troligen kommer att bli suddiga på grund av kameraskakningar. Montera i så fall kameran på ett stativ eller vidta andra åtgärder för att hålla den stilla.
- Om bilderna blir för mörka trots att blixten utlöses går du närmare motivet. Mer information om blixtområdet finns i "Blixtdområde" (114).
- Motivet kan befinna sig för nära kameran om kameran bara piper en gång när du trycker ned avtryckaren halvvägs. Mer information om fokusområdet (fotograferingsintervallet) finns i "Fotograferingsavstånd" (115).
- Minska förekomsten av röda ögon och hjälp kameran att ställa in fokus genom att tända lampan vid svagt ljus.
- Om en blinkande [📷]-ikon visas när du försöker ta en bild betyder det att du inte kan ta bilden förrän blixten har laddats upp. Du kan fortsätta fotografera så snart blixten är klar genom att trycka ned avtryckaren helt och vänta eller släppa och trycka på avtryckaren igen.
- Du kan visserligen fotografera igen innan fotograferingsskärmen visas, men den föregående bilden kan komma att avgöra vilket fokus, vilken ljushet och vilka färger som används.



- Du kan ändra hur länge en bild ska visas efter fotograferingen (40).

Videoscener



- Fäll ned blixten med ett finger innan du spelar in en film. Var försiktig så att du inte rör vid mikrofonen (1) under inspelning. Om du lämnar blixten uppe eller råkar blockera mikrofonen kan ljudet bli dämpat eller inte spelas in alls.

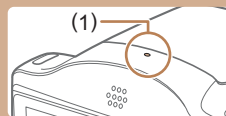

- Undvik att röra vid någon annan av kamerans kontroller än filmknappen när du spelar in filmer eftersom kamerans manöverljud spelas in.
- När du börjar spela in en film ändras bildvisningsområdet och motivet förstoras för att kraftiga kameraskakningar ska kunna korrigeras. Om du vill spela in filmer och behålla motivets storlek kan du justera inställningarna för bildstabiliseringen (60).



- Ljudet spelas in i mono.

Innan du använder kameran

Grundläggande handbok

Handbok för avancerad användning

1 Grundläggande kamerafunktioner

2 Auto-läge

3 Övriga fotograferingslägen

4 P-läge

5 Visningsläge

6 Inställningsmenyn

7 Tillbehör

8 Bilaga

Index



Motivikoner

► Stillbilder ► Videoscener

Vid fotografering i [AUTO]-läget visar kameran en ikon för den identifierade motivtypen och väljer sedan automatiskt optimala inställningar för fokus, ljushet och färg.

Bakgrund	När du tar bilder av människor			Ikonbakgrunds-färg
	Människor	I rörelse*1	Skuggor i ansikten*1	
Ljus				Grå
Ljus och motljus			–	
Med blå himmel				Ljusblå
Blå himmel och motljus			–	
Spotlights				Mörkblå
Mörk				
Mörk, användning av stativ		–	–	

Bakgrund	När du tar bilder av andra motiv			Ikonbakgrunds-färg
	Andra motiv	I rörelse*1	På nära avstånd	
Ljus				Grå
Ljus och motljus				
Med blå himmel				Ljusblå
Blå himmel och motljus				
Solnedgångar			–	Orange

Bakgrund	När du tar bilder av andra motiv			Ikonbakgrunds-färg
	Andra motiv	I rörelse*1	På nära avstånd	
Spotlights				Mörkblå
Mörk				
Mörk, användning av stativ		–	–	

*1 Visas inte för filmer.

*2 Visas för mörka motiv när kameran hålls stilla, till exempel när den är monterad på ett stativ.



- Försök fotografera med P-läget (49) om motivikonerna inte stämmer överens med de aktuella fotograferingsförhållandena eller om det inte går att ta bilder med den förväntade effekten, färgen eller ljusheten.

Innan du använder kameran

Grundläggande handbok

Handbok för avancerad användning

1 Grundläggande kamerafunktioner

2 Auto-läge

3 Övriga fotograferingslägen

4 P-läge

5 Visningsläge

6 Inställningsmenyn

7 Tillbehör

8 Bilaga









Index



Ikoner för bildstabilisering

► Stillbilder ► Videoscener

Optimal bildstabilisering för inspelningssituationen används automatiskt (intelligent IS). Följande ikoner visas dessutom i läget [AUTO].

	Bildstabilisering för stillbilder (Normal)
	Bildstabilisering för stillbilder vid panorering (Panorering)*
	Bildstabilisering för närbilder. Vid inspelning av videoscener visas  och bildstabilisering för inspelning av videoscener i närbildsläge används (bildstabilisering av hybridtyp).
	Bildstabilisering för filmer reducerar effekterna av kraftiga kameraskakningar, till exempel när du går och filmar samtidigt (Dynamisk)
	Bildstabilisering som reducerar effekterna av långsamma kameraskakningar, till exempel vid inspelning av filmer i telefotoläge (Utökad)
	Ingen bildstabilisering eftersom kameran är monterad på ett stativ eller hålls helt stilla på andra sätt. Under filminspelning visas  och bildstabilisering används för att motverka effekterna av vind och andra vibrationskällor (bildstabilisering för stativ).

* Visas när du följer rörliga motiv genom att panorera med kameran. När du följer motiv som rör sig horisontellt motverkas endast vertikala kameraskakningar. Den horisontella bildstabiliseringen inaktiveras. När du följer motiv som rör sig vertikalt motverkas på liknande sätt endast horisontella kameraskakningar.



- Du inaktiverar bildstabiliseringen genom att ställa in [Bildstab.] på [Av] 60. Om du gör detta visas inte längre bildstabiliseringsikonen.

Ramar som visas på skärmen

► Stillbilder ► Videoscener

Olika sorters ramar kan visas när kameran identifierar de motiv du riktar kameran mot.

- En vit ram visas runt det motiv (eller det ansikte) som kameran identifierar som huvudmotivet, och grå ramar visas runt övriga identifierade ansikten i bilden. Ramarna följer rörliga motiv inom ett visst område för att hålla dem i fokus. Om huvudmotivet däremot rör sig försvinner de grå ramarna och endast den vita ramen fortsätter visas.
- Om du trycker ned avtryckaren halvvägs och kameran identifierar att motivet rör sig visas en blå ram. Kameran fortsätter hela tiden att justera fokus och ljusheten i bilden (Servo AF).



- Försök fotografera med **P**-läget 49 om inga ramar visas, om inga ramar visas runt motiven i bilden eller om ramarna visas mot bakgrunden eller andra områden.

Innan du använder kameran

Grundläggande handbok

Handbok för avancerad användning

1 Grundläggande kamerafunktioner

2 Auto-läge

3 Övriga fotograferingslägen

4 P-läge

5 Visningsläge

6 Inställningsmenyn

7 Tillbehör

8 Bilaga

Index



Vanliga användbara funktioner

► Stillbilder ► Videoscener

Zooma in närmare på motiv (Digital zoom)

Du kan använda digital zoom och förstora motivet upp till ungefär 160× när du vill fånga motiv som är för långt borta för den optiska zoomen.

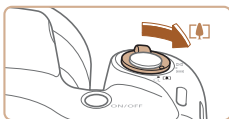

1 Tryck zoomreglaget mot [ZOOM].

- Tryck på reglaget tills zoomningen avbryts.
- Zoomningen avbryts vid den största möjliga zoomfaktorn (innan bilden börjar bli tydligt grymig) som sedan visas på skärmen.

2 Tryck zoomreglaget mot [ZOOM] igen.

- Kameran zoomar in ännu mer på motivet.
- (1) är den aktuella zoomfaktorn.

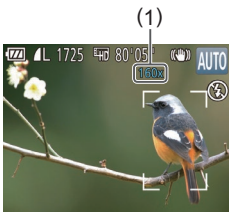

- Om du trycker på zoomreglaget visas zoomstapeln (som anger zoomens läge). Färgen på zoomstapeln ändras beroende på zoomområdet.
 - Vitt område: optiskt zoomområde där bilden inte upplevs som grymig.
 - Gult område: digitalt zoomområde där bilden inte är märkbart grymig (ZoomPlus).
 - Blått område: digitalt zoomområde där bilden upplevs som grymig.
- Eftersom det blå området inte är tillgängligt vid vissa upplösningar (37) uppnår du den maximala zoomfaktorn genom att följa steg 1.



- Du kan stänga av den digitala zoomen genom att välja MENU (25) ► fliken [ZOOM] ► [Digital zoom] ► [Av].

Använda självutlösaren

► Stillbilder ► Videoscener

Du kan använda självutlösaren för att ta en gruppbild där du själv är med eller bilder där en fördröjning behövs. Kameran tar bilden cirka 10 sekunder efter att du har tryckt ned avtryckaren.



1 Konfigurera inställningen.

- Tryck på [ZOOM]-knappen, välj [ZOOM] med hjälp av [UP][DOWN]-knapparna och tryck sedan på [ZOOM]-knappen.
- När du är klar med inställningen visas [ZOOM].

2 Fotografera.

- För stillbilder: Tryck först ned avtryckaren halvvägs för att ställa in fokus på motivet och tryck sedan ned den helt.
- För videoscener: Tryck på filmknappen.

Innan du använder kameran

Grundläggande handbok

Handbok för avancerad användning

1 Grundläggande kamerafunktioner

2 Auto-läge

3 Övriga fotograferingslägen

4 P-läge

5 Visningsläge

6 Inställningsmenyn

7 Tillbehör

8 Bilaga

Index



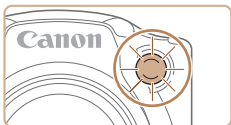

- När du startar självutlösaren blinkar lampan och självutlösarljudet hörs.
- Två sekunder innan bilden tas börjar lampan blinka snabbare och självutlösarljudet hörs med kortare intervall. (Lampan förblir tänd om blixten utlöses.)
- Om du vill avbryta fotograferingen efter att du har utlöst självutlösaren trycker du på [MENU]-knappen.
- Välj [] enligt anvisningarna i steg 1 för att återställa ursprungsinställningen.

Använda självutlösaren för att förhindra kameraskakningar

► Stillbilder ► Videoscener

Det här alternativet fördröjer utlösningen av slutaren med cirka två sekunder när du trycker på avtryckaren. Om kameran inte är helt stilla när du trycker ned avtryckaren påverkas alltså inte bilden.

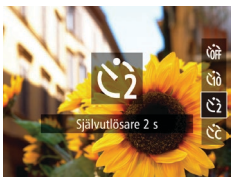

- Följ anvisningarna i steg 1 under "Använda självutlösaren" (33) och välj [].
- När du är klar med inställningen visas [].
- Följ anvisningarna i steg 2 under "Använda självutlösaren" (33) för att fotografera.

Anpassa självutlösaren

► Stillbilder ► Videoscener

Du kan ange en egen fördröjning för självutlösaren (0–30 sekunder) samt hur många bilder som ska tas (1–10 bilder).

1 Välj [].

- Följ anvisningarna i steg 1 under "Använda självutlösaren" (33), välj [] och tryck sedan omedelbart på [MENU]-knappen.

2 Konfigurera inställningen.

- Välj [Fördröj.] eller [Bilder] med hjälp av [▲][▼]-knapparna.
- Välj ett värde med hjälp av [◀][▶]-knapparna och tryck sedan på [OK]-knappen.
- När du är klar med inställningen visas [].
- Följ anvisningarna i steg 2 under "Använda självutlösaren" (33) för att fotografera.



- Vid inspelning av filmer med självutlösaren visar [Fördröj.] den tid det tar innan inspelningen börjar. Inställningen [Bilder] har däremot ingen funktion i det här läget.



- Om du anger att flera bilder ska tas används samma inställningar för den första bildens ljushet och vitbalans på samtliga bilder. Om blixten utlöses eller om du har angett att många bilder ska tas blir intervallet mellan bilderna längre. Om minneskortet blir fullt avbryts fotograferingen automatiskt.
- När du ställer in en fördröjning som är längre än två sekunder ökar takten för självutlösarens blinkningar och ljud under de två sista sekunderna innan bilden tas. (Lampan förblir tänd om blixten utlöses.)

Innan du använder kameran

Grundläggande handbok

Handbok för avancerad användning

1 Grundläggande kamerafunktioner

2 Auto-läge

3 Övriga fotograferingslägen

4 P-läge

5 Visningsläge

6 Inställningsmenyn

7 Tillbehör

8 Bilaga

Index

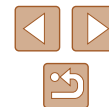

Lägga till en datumstämpel

► Stillbilder ► Videoscener

Kameran kan lägga till fotograferingsdatum i bildernas nedre högra hörn. Observera att datumstämplar inte kan redigeras eller tas bort. Kontrollera därför i förväg att rätt datum och klockslag är inställt (117).

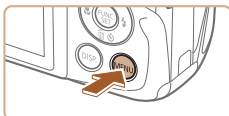

1 Konfigurera inställningen.

- Tryck på [MENU]-knappen, välj [Dat. stämpel] på fliken [CAM] och välj sedan ett alternativ (25).
- När du är klar med inställningen visas [OK].



2 Fotografera.

- När du tar bilder lägger kameran till fotograferingsdatum och -tid i bildernas nedre högra hörn.
- Välj [Av] enligt anvisningarna i steg 1 för att återställa ursprungsinställningen.



- Du kan inte redigera eller ta bort datumstämplar.



- Fotografier som tagits utan datumstämpel kan skrivas ut med datumstämpel på följande sätt. Om du lägger till en datumstämpel på det här sättet på bilder som redan har en stämpel kan informationen skrivas ut två gånger.
 - Skriva ut med utskriftsfunktionerna (91)
 - Skriv ut med hjälp av kamerans inställningar för DPOF-utskrift (95)

Bildseriefotografering

► Stillbilder ► Videoscener

Tryck ned avtryckaren helt för att fotografera kontinuerligt. Mer information om hastigheten vid fotografering av bildserier finns i "Hastighet vid fotografering av bildserier" (115).

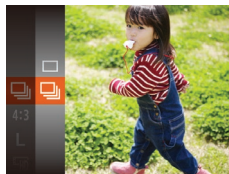

1 Konfigurera inställningen.

- Tryck på [FUNC SET]-knappen, välj [CAM] på menyn och välj sedan [CAM] (24).
- När du är klar med inställningen visas [OK].

2 Fotografera.

- Tryck ned avtryckaren helt för att fotografera kontinuerligt.

Innan du använder kameran

Grundläggande handbok

Handbok för avancerad användning

1 Grundläggande kamerafunktioner

2 Auto-läge

3 Övriga fotograferingslägen

4 P-läge

5 Visningsläge

6 Inställningsmenyn

7 Tillbehör

8 Bilaga

Index





- Under bildseriefotografering läses fokus och exponering i den position/nivå som identifierades när du tryckte ned avtryckaren halvvägs.
- Kan inte användas tillsammans med funktionen Självtlösare (33).
- Beroende på fotograferingssituationen, kamerainställningarna och zoomläget kan kameran sluta ta bilder tillfälligt eller ta bilder långsammare.
- När fler bilder har tagits kan bilderna tas långsammare.
- Fotograferingen kan gå långsammare om blixten utlöses.

Funktioner för anpassning av bilder

Ändra sidförhållandet

► Stillbilder ► Videoscener

Du kan ändra sidförhållandet (förhållandet mellan bredd och höjd).



- Tryck på [FUNC/SET]-knappen, välj [4:3] på menyn och välj sedan ett alternativ (24).
- När du är klar med inställningen ändras skärmens sidförhållande.
- Du kan återställa ursprungsinställningen genom att upprepa den här processen men i stället välja [4:3].

16:9	Samma sidförhållande som HDTV-apparater med bredbild.
3:2	Samma sidförhållande som för 35 mm-film. Väljs för utskrifter i formatet 130 × 180 mm och vykortsstorlek.
4:3	Samma sidförhållande som för den här kamerans skärm. Kan även väljas för visning på en standard-tv eller liknande enheter, eller för utskrifter i formatet 90 × 130 mm och för utskrifter på papper i A-format.
1:1	Sidförhållandet är kvadratisk.

Innan du använder kameran

Grundläggande handbok

Handbok för avancerad användning

1 Grundläggande kamerafunktioner

2 Auto-läge

3 Övriga fotograferingslägen

4 P-läge

5 Visningsläge

6 Inställningsmenyn

7 Tillbehör

8 Bilaga

Index



Ändra bildens upplösning (storlek)

► Stillbilder ► Videoscener

Du kan välja mellan 4 olika upplösningar. En uppskattning av hur många bilder som kan lagras på ett minneskort vid användning av olika upplösningar finns i "Antal bilder per minneskort" (114).



- Tryck på [FUNC] -knappen, välj [L] på menyn och välj sedan ett alternativ (124).
- Alternativet som du konfigurerade visas.
- Du kan återställa ursprungsinställningen genom att upprepa den här processen men i stället välja [L].

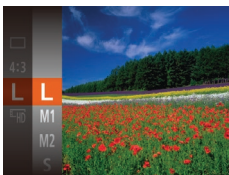

Riktlinjer för val av upplösning efter pappersstorlek (för bilder med sidformatet 4:3)

L	A2 (420 × 594 mm)
M1	A3–A5 (297 × 420–148 × 210 mm)
M2	90 × 130 mm, 130 × 180 mm, vykort
S	För att skicka via e-post och liknande ändamål

Ändra bildkvaliteten för filmer

► Stillbilder ► Videoscener

Du kan välja mellan 2 olika inställningar för bildkvalitet. En uppskattning av den maximala längden för filmer som kan lagras på ett minneskort vid användning av olika bildkvaliteter finns i "Inspelningstid per minneskort" (114).



- Tryck på [FUNC] -knappen, välj [HD] på menyn och välj sedan ett alternativ (124).
- Alternativet som du konfigurerade visas.
- Du kan återställa ursprungsinställningen genom att upprepa den här processen men i stället välja [HD].



Bildkvalitet	Upplösning	Bildfrekvens	Information
[HD]	1280 x 720	25 bps	För inspelning av filmer i HD-kvalitet
[VGA]	640 x 480	30 bps	För inspelning av filmer med standardupplösning



- När [HD] används visas svarta staplar längst upp och längst ned på skärmen och anger vilka delar av motivet som inte kommer med i bilden.

Innan du använder kameran

Grundläggande handbok

Handbok för avancerad användning

1 Grundläggande kamerafunktioner

2 Auto-läge

3 Övriga fotograferingslägen

4 P-läge

5 Visningsläge

6 Inställningsmenyn

7 Tillbehör

8 Bilaga

Index



Hjälpfunktioner för fotografering

Visa hjälplinjer

► Stillbilder ► Videoscener

Kameran kan visa hjälplinjer på skärmen för att ge vertikal och horisontell vägledning vid fotograferingen.

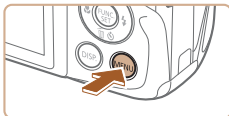

- Tryck på [MENU]-knappen, välj [Hjälplinjer] på fliken [På] och välj sedan [På] (25).
- När du är klar med inställningen visas hjälplinjerna på skärmen.
- Du kan återställa ursprungsinställningen genom att upprepa den här processen men i stället välja [Av].



- Hjälplinjerna läggs inte till i dina bilder.

Förstora fokusområdet

► Stillbilder ► Videoscener

Om du trycker ned avtryckaren halvvägs förstoras innehållet i autofokusramen så att du kan kontrollera fokuseringen.



1 Konfigurera inställningen.

- Tryck på [MENU]-knappen, välj [AF-punkt zoom] på fliken [På] och välj sedan [På] (25).

2 Kontrollera fokus.

- Tryck ned avtryckaren halvvägs. Det ansikte som identifierats som huvudmotiv förstoras nu.
- Välj [Av] enligt anvisningarna i steg 1 för att återställa ursprungsinställningen.



- Det område som är i fokus förstoras inte när du trycker ned avtryckaren halvvägs i följande fall.
 - Om inget ansikte kan identifieras, om personen står för nära kameran och ansiktet är för stort för skärmen eller om kameran identifierar att motivet rör sig
 - När digital zoom används (33)
 - När följnings-AF används (56)
 - När en tv används som skärm (87)

Innan du använder kameran

Grundläggande handbok

Handbok för avancerad användning

1 Grundläggande kamerafunktioner

2 Auto-läge

3 Övriga fotograferingslägen

4 P-läge

5 Visningsläge

6 Inställningsmenyn

7 Tillbehör

8 Bilaga

Index



Kontrollera om någon blinkar

► Stillbilder ► Videoscener

Om kameran registrerar att en eller flera personer blinkade när bilden togs visas [B].

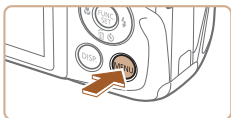

1 Konfigurera inställningen.

- Tryck på [MENU]-knappen, välj [Blinkregistrering] på fliken [CAMERA] och välj sedan [På] (40).



2 Fotografera.

- [B] blinkar när kameran identifierar en person med slutna ögon.
- Välj [Av] enligt anvisningarna i steg 1 för att återställa ursprungsinställningen.



- Om du har angett att flera bilder ska tas i [C]-läget är den här funktionen endast tillgänglig för den sista bilden.
- Om du har valt [2 sek.], [4 sek.], [8 sek.] eller [Hold] för [Visningstid] (40) visas en ram runt personer som har ögonen stängda.
- Den här funktionen är inte tillgänglig vid bildseriefotografering (35).

Anpassa kamerans funktioner

Du kan anpassa kamerans funktioner på menyfliken [CAMERA]. Mer information om menyfunktioner finns i "Använda menyskrmen" (25).

Inaktivera AF-hjälpbelysningen

► Stillbilder ► Videoscener

Du kan inaktivera den lampa som tänds automatiskt för att underlätta fokusering vid svagt ljus när du trycker ned avtryckaren halvvägs.

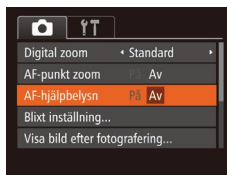

- Tryck på [MENU]-knappen, välj [AF-hjälpbelysning] på fliken [CAMERA] och välj sedan [Av] (25).
- Du kan återställa ursprungsinställningen genom att upprepa den här processen men i stället välja [På].

Innan du använder kameran

Grundläggande handbok

Handbok för avancerad användning

1 Grundläggande kamerafunktioner

2 Auto-läge

3 Övriga fotograferingslägen

4 P-läge

5 Visningsläge

6 Inställningsmenyn

7 Tillbehör

8 Bilaga

Index



Inaktivera lampan för minskning av röda ögon

► Stillbilder ► Videoscener

Du kan inaktivera lampan för minskning av röda ögon som används vid fotografering med blix i svagt ljus.

1 Öppna skärmen [Blixt inställning].

- Tryck på [MENU]-knappen, välj [Blixt inställning] på fliken [📷] och tryck sedan på [🔍]-knappen (📖25).

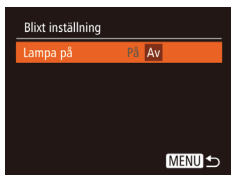

2 Konfigurera inställningen.

- Välj [Av] för [Lampa på] (📖25).
- Du kan återställa ursprungsinställningen genom att upprepa den här processen men i stället välja [På].

Ändra typ av bildvisning efter fotografering

► Stillbilder ► Videoscener

Du kan ändra hur länge bilder visas och vilken information som visas direkt efter fotograferingen.

Ändra tiden för bildvisning efter fotografering

1 Öppna skärmen [Visa bild efter fotografering].

- Tryck på [MENU]-knappen, välj [Visa bild efter fotografering] på fliken [📷] och tryck sedan på [🔍]-knappen (📖25).



2 Konfigurera inställningen.

- Välj [Visningstid] med hjälp av [▲][▼]-knapparna. Välj ett alternativ med hjälp av [◀][▶]-knapparna.
- Du kan återställa ursprungsinställningen genom att upprepa den här processen men i stället välja [Snabb].

Snabb	Visar bara bilder tills du kan fotografera igen.
2 sek., 4 sek., 8 sek.	Bilderna visas under den inställda tiden. Du kan ta en till bild genom att trycka ned avtryckaren halvvägs igen, även om en bild visas på skärmen.
Hold	Bilderna visas tills du trycker ned avtryckaren halvvägs.
Av	Inga bilder visas efter fotograferingen.

Ändra skärmen som visas efter fotografering

Du kan ändra hur bilderna visas efter fotograferingen.



1 Ställ in [Visningstid] på [2 sek.], [4 sek.], [8 sek.] eller [Hold] (📖40).

2 Konfigurera inställningen.

- Välj [Visningsinfo] med hjälp av [▲][▼]-knapparna. Välj ett alternativ med hjälp av [◀][▶]-knapparna.
- Du kan återställa ursprungsinställningen genom att upprepa den här processen men i stället välja [Av].

Av	Endast bilden visas.
Detaljerad	Detaljerad fotograferingsinformation visas (📖105).

Innan du använder kameran

Grundläggande handbok

Handbok för avancerad användning

1 Grundläggande kamerafunktioner

2 Auto-läge

3 Övriga fotograferingslägen

4 P-läge

5 Visningsläge

6 Inställningsmenyn

7 Tillbehör

8 Bilaga

Index





- Om [Visningstid] (📖40) är inställd på [Av] eller [Snabb] är [Visningsinfo] inställd på [Av] och kan inte ändras.
- Om du trycker på [DISP]-knappen när en bild visas efter fotograferingen kan du byta visningsinformation. Observera att inställningarna för [Visningsinfo] inte ändras. Du kan även radera bilder genom att trycka på [▼]-knappen, eller skydda (📖67) eller märka bilder som favoriter (📖72) genom att trycka på [👍]-knappen.

Innan du använder kameran

Grundläggande handbok

Handbok för avancerad användning

1 Grundläggande
kamerafunktioner

2 Auto-läge

3 Övriga
fotograferingslägen

4 P-läge

5 Visningsläge

6 Inställningsmenyn

7 Tillbehör

8 Bilaga

Index

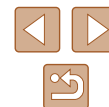

3

Övriga fotograferingslägen

Fotografera olika motiv mer effektivt, och ta bilder som förbättras med unika bildeffekter eller specialfunktioner

Ljushet/färganpassning (livejustering)

► Stillbilder ► Videoscener

Du kan enkelt ställa in bildens ljushet och färger vid fotograferingen.



1 Gå till läget [LIVE].

- Tryck flera gånger på [AUTO]-knappen tills [LIVE] visas.

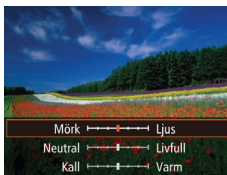

2 Konfigurera inställningen.

- Öppna inställningsskärmen genom att trycka på [DISP]. Välj ett inställningsalternativ med hjälp av [▲][▼]-knapparna och justera sedan det värde som visas på skärmen med hjälp av [◀][▶]-knapparna.
- Tryck på [M] -knappen.

3 Fotografera.

Ljushet	Om du justerar nivån åt höger blir bilden ljusare, och om du justerar nivån åt vänster blir bilden mörkare.
Färg	Om du justerar nivån åt höger blir bilden livfullare, och om du justerar nivån åt vänster blir bilden mer neutral.
Färgton	Om du justerar nivån åt höger får bilden en varm, röd ton, och om du justerar nivån åt vänster får bilden en sval, blåaktig ton.

Innan du använder kameran

Grundläggande handbok

Handbok för avancerad användning

1 Grundläggande kamerafunktioner

2 Auto-läge

3 Övriga fotograferingslägen

4 P-läge

5 Visningsläge

6 Inställningsmenyn

7 Tillbehör

8 Bilaga

Index

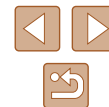

Särskilda motiv

Välj en metod som passar motivet som fotograferas, så konfigurerar kameran inställningarna automatiskt för optimala bilder.



1 Välj ett fotograferingsläge.

- Tryck flera gånger på [AUTO]-knappen tills [LIVE] visas.
- Tryck på []-knappen, välj [LIVE] på menyn och välj sedan ett alternativ (24).

2 Fotografera.

☞ Ta porträtt (Porträtt)

► Stillbilder ► Videoscener

- Ta bilder på människor med en mjuk effekt.



☞ Fotografera i svagt ljus (Svagt ljus)

► Stillbilder ► Videoscener

- Fotografera med minimala kameraskakningar och utan att motivet blir oskärt även i svagt ljus.



☞ Fotografera mot snötäckta bakgrunder (Snö)

► Stillbilder ► Videoscener

- Ljusa bilder med naturliga färger av människor mot snötäckta bakgrunder.



☞ Ta bilder av fyrverkerier (Fyrverkeri)

► Stillbilder ► Videoscener

- Livfulla bilder på fyrverkerier.



- När [] används bör du fästa kameran på ett stativ eller vidta andra åtgärder för att hålla den stilla och förhindra kameraskakningar. Du bör även välja [Av] för [Bildstab.] när du använder ett stativ eller har vidtagit andra åtgärder för att hålla kameran stilla (60).



- Upplösningen för [] är [M] (2304 x 1728) och kan inte ändras.
- När [] används fastställs optimal fokusering även om inga ramar visas när du trycker ned avtryckaren halvvägs.

Innan du använder kameran

Grundläggande handbok

Handbok för avancerad användning

1 Grundläggande kamerafunktioner

2 Auto-läge

3 Övriga fotograferingslägen

4 P-läge

5 Visningsläge

6 Inställningsmenyn

7 Tillbehör

8 Bilaga

Index



Använda specialeffekter

Lägg till olika effekter när du fotograferar.

1 Välj ett fotograferingsläge.

- Följ anvisningarna i steg 1 under "Särskilda motiv" (43) för att välja en fotograferingsmetod.

2 Fotografera.

Fotografera med kraftiga färger (Superintensiv)

► Stillbilder ► Videoscener

- Fotografera med livfulla, kraftiga färger.





Affischbilder (Affischeffekt)

► Stillbilder ► Videoscener

- Bilder som ser ut som en gammal affisch eller illustration.



- Ta några provbilder först, för att se till att du får det resultat du förväntar dig när du använder  och .

Fotografera med Fisheyeobjektiv (Fisheye-effekt)

► Stillbilder ► Videoscener

Fotografera med samma förvrängningseffekt som genom ett fisheye-objektiv.

1 Välj .

- Följ anvisningarna i steg 1 under "Särskilda motiv" (43) och välj .

2 Välj en effektnivå.

- Tryck på [DISP]-knappen, välj en effektnivå med hjälp av [|]-knapparna och tryck sedan på [DISP]-knappen igen.
- En förhandsgranskning visas på hur bilden ser ut när effekten tillämpas.

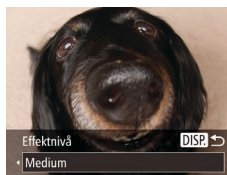

3 Fotografera.



- Ta några provbilder först och kontrollera att du får de resultat du förväntar dig.

Innan du använder kameran

Grundläggande handbok

Handbok för avancerad användning

1 Grundläggande kamerafunktioner

2 Auto-läge

3 Övriga fotograferingslägen

4 P-läge

5 Visningsläge

6 Inställningsmenyn

7 Tillbehör

8 Bilaga

Index



Bilder som påminner om miniatyrmodeller (Miniatyreffekt)

► Stillbilder ► Videoscener

Skapar en effekt som påminner om en miniatyrmodell genom att bildområden görs suddiga ovanför och nedanför det markerade området.

Du kan också skapa filmer som ser ut som scener i miniatyrmodeller genom att välja uppspelningshastighet innan du spelar in filmen. Personer och objekt i scenen rör sig snabbt vid visningen. Observera att inget ljud spelas in.

1 Välj [Z].

- Följ anvisningarna i steg 1 under "Särskilda motiv" (43) och välj [Z].
- En vit ram visas och anger vilket bildområde som inte blir suddigt.



2 Välj det område som ska vara i fokus.

- Tryck på [DISP]-knappen.
- Tryck på zoomreglaget för att ändra ramens storlek och tryck på [▲][▼]-knapparna för att flytta ramen.



3 För filmer väljer du uppspelningshastigheten för filmer.

- Tryck på [MENU]-knappen och välj sedan en hastighet med hjälp av [◀][▶]-knapparna.

4 Återgå till fotograferingsskärmen och fotografera.

- Tryck på [MENU]-knappen för att komma tillbaka till fotograferingsskärmen och börja fotografera.

Uppspelningshastighet och uppskattad uppspelningstid (för sekvenser på en minut)

Hastighet	Uppspelningstid
5x	Cirka 12 sek.
10x	Cirka 6 sek.
20x	Cirka 3 sek.



- Zoomfunktionen kan inte användas vid inspelning av filmer. Du måste därför välja ett zoomläge.
- Ta några provbilder först och kontrollera att du får de resultat du förväntar dig.



- Om du vill byta orientering för ramen (från horisontell till vertikal eller vice versa) trycker du på [⊕]-knappen i steg 2. Du kan flytta ramen när den är i vertikal orientering genom att trycka på [◀][▶]-knapparna.
- Om du håller kameran vertikalt ändras ramens orientering.
- Filmens bildkvalitet är [EVA] vid ett sidförhållande på [4:3] och [HD] vid ett sidförhållande på [16:9] (36). De här kvalitetsinställningarna kan inte ändras.

Innan du använder kameran

Grundläggande handbok

Handbok för avancerad användning

1 Grundläggande kamerafunktioner

2 Auto-läge

3 Övriga fotograferingslägen

4 P-läge

5 Visningsläge

6 Inställningsmenyn

7 Tillbehör

8 Bilaga

Index



Fotografera med leksakskameraeffekt (Leksakskameraeffekt)

► Stillbilder ► Videoscener

Den här effekten gör så att bilden ser ut att vara tagen med en leksakskamera genom att vinjettera (mörkare, oskarpa bildhörn) och ändra färgerna.

1 Välj [📷].

- Följ anvisningarna i steg 1 under "Särskilda motiv" (📖43) och välj [📷].



2 Välj en färgton.

- Tryck på [DISP]-knappen, välj en färgton med hjälp av [◀][▶]-knapparna och tryck sedan på [DISP]-knappen igen.
- En förhandsgranskning visas på hur bilden ser ut när effekten tillämpas.

3 Fotografera.

Standard	Bilderna ser ut som om de är tagna med en leksakskamera.
Varm	Bilderna får en varmare färgton än med [Standard].
Kall	Bilderna får en kallare färgton än med [Standard].



- Ta några provbilder först och kontrollera att du får de resultat du förväntar dig.

Fotografera i monokromt läge

► Stillbilder ► Videoscener

Ta bilder i svartvitt, sepia eller blått och vitt.

1 Välj [📷].

- Följ anvisningarna i steg 1 under "Särskilda motiv" (📖43) och välj [📷].



2 Välj en färgton.

- Tryck på [DISP]-knappen, välj en färgton med hjälp av [◀][▶]-knapparna och tryck sedan på [DISP]-knappen igen.
- En förhandsgranskning visas på hur bilden ser ut när effekten tillämpas.

3 Fotografera.

Svartvitt	Bilder i svartvitt.
Sepia	Sepiatonade bilder.
Blå	Bilder i blått och vitt.

Innan du använder kameran

Grundläggande handbok

Handbok för avancerad användning

1 Grundläggande kamerafunktioner

2 Auto-läge

3 Övriga fotograferingslägen

4 P-läge

5 Visningsläge

6 Inställningsmenyn

7 Tillbehör

8 Bilaga

Index



Metoder för speciella motiv

Använda Självutlösare ansikte

► Stillbilder ► Videoscener

Kameran tar en bild ungefär två sekunder efter att den har registrerat att en annan persons ansikte (till exempel fotografens) kommer in i bildområdet (156). Det är praktiskt när du själv vill vara med på gruppafoton eller liknande bilder.



1 Välj [C].

- Följ anvisningarna i steg 1 under "Särskilda motiv" (43) och välj [C].

2 Komponera bilden och tryck ned avtryckaren halvvägs.

- Kontrollera att en grön ram visas runt ansiktet som du fokuserar på och att vita ramar visas runt de övriga ansiktena.

3 Tryck ned avtryckaren helt.

- Kameran växlar till standbyläget för fotografering och meddelandet [Titta rakt in i kameran för att starta nedräkning] visas.
- Lampan blinkar och självutlösarljudet spelas upp.



4 Ställ dig i bildområdet och titta in i kameran.

- När kameran har upptäckt ett nytt ansikte blinkar lampan och självutlösarljudet avges med kortare intervall. (Lampan förblir tänd när blixten brinner av.) Kameran tar en bild efter ungefär två sekunder.
- Om du vill avbryta fotograferingen efter att du har utlöst självutlösaren trycker du på [MENU]-knappen.



- Även om ditt ansikte inte identifieras efter att du har anslutit dig till de andra i bildområdet tar kameran bilden cirka 15 sekunder senare.
- Om du vill ändra antalet bilder efter att du har valt [C] enligt anvisningarna i steg 1, trycker du på [DISP]-knappen, väljer antalet bilder som ska tas (med hjälp av [◀] [▶]-knapparna) och trycker sedan på [DISP]-knappen igen. [Blinkregistrering] (39) är bara tillgängligt för den sista bilden.

Fotografera med långa exponeringar (Lång slutartid)

► Stillbilder ► Videoscener

Ange en slutartid på 1–15 sekunder för att fotografera med långa exponeringar. Montera kameran på ett stativ eller vidta andra åtgärder för att förhindra kameraskakningar.

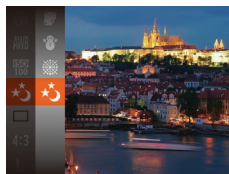

1 Välj [S].

- Följ anvisningarna i steg 1 under "Särskilda motiv" (43) och välj [S].

Innan du använder kameran

Grundläggande handbok

Handbok för avancerad användning

1 Grundläggande kamerafunktioner

2 Auto-läge

3 Övriga fotograferingslägen

4 P-läge

5 Visningsläge

6 Inställningsmenyn

7 Tillbehör

8 Bilaga

Index



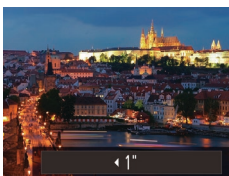

2 Välj en slutartid.

- Tryck på [▲]-knappen, välj en slutartid med hjälp av [◀][▶]-knapparna och tryck sedan på [⊞]-knappen.

3 Kontrollera exponeringen.

- Tryck ned avtryckaren halvvägs för att visa exponeringen för den valda slutartiden.

4 Fotografera.



- Ljusheten i bilden på skärmen i steg 3 (när du har tryckt ned avtryckaren halvvägs) kanske inte överensstämmer med ljusheten i dina bilder.
- Med slutartider på 1,3 sekunder eller långsammare uppstår det en fördröjning innan du kan fotografera igen, eftersom kameran bearbetar bilderna för att minska bildbruset.
- Välj [Av] för funktionen [Bildstab.] när du använder ett stativ eller vidtar någon annan åtgärd för att hålla kameran stilla (60).



- Om blixten utlöses kan bilden bli överexponerad. Om detta inträffar ställer du in blixten på [☽] och tar sedan en ny bild (58).

Innan du använder kameran

Grundläggande handbok

Handbok för avancerad användning

1 Grundläggande
kamerafunktioner

2 Auto-läge

3 Övriga
fotograferingslägen

4 P-läge

5 Visningsläge

6 Inställningsmenyn

7 Tillbehör

8 Bilaga

Index



4

P-läge

Mer omdömesgilla bilder, i den stil du föredrar

- Instruktionerna i det här kapitlet gäller när kameran är inställd på **[P]**.
- **[P]**: Programautomatik; AE: Autoexponering
- Innan du försöker ta en bild med en funktion som förklaras i det här kapitlet med andra metoder än **[P]** bör du kontrollera att funktionen kan användas med den metoden (106).

Fotografera med programautomatik ([P])

► Stillbilder ► Videoscener

Du kan anpassa många funktionsinställningar till din fotograferingsstil.



1 Gå till läget [P].

- Följ anvisningarna i steg 1 under "Särskilda motiv" (43) och välj **[P]**.

2 Anpassa inställningarna (50–60) och fotografera.



- När du trycker ned avtryckaren halvvägs visas värdena för slutartid och bländare i orange om det inte går att exponera bilden korrekt. Om detta inträffar kan du prova att justera ISO-talet (51) eller aktivera blixten (om motiven är mörka, 58) för att försöka få en korrekt exponering.
- Du kan även spela in filmer i **[P]**-läget genom att trycka på filmknappen. Det kan dock hända att vissa inställningar under FUNC. (24) och MENU (25) justeras automatiskt för filminspelning.

Innan du använder kameran

Grundläggande handbok

Handbok för avancerad användning

1 Grundläggande kamerafunktioner

2 Auto-läge

3 Övriga fotograferingslägen

4 P-läge

5 Visningsläge

6 Inställningsmenyn

7 Tillbehör

8 Bilaga

Index



Bildens ljushet (Exponering)

Justera bildens ljushet (Exponeringskompensation)

► Stillbilder ► Videoscener

Standardinställningen för exponering som görs av kameran kan justeras i steg om 1/3 EV i intervallet -2 till +2 EV.



- Tryck på [▲]-knappen. Titta på skärmen och justera samtidigt ljusheten med hjälp av [◀][▶]-knapparna.
- Se till att stapeln för exponeringskompensation visas när du spelar in filmer.
- När du tar stillbilder kan du visa inställningen för exponeringskompensation genom att trycka på [⊕]-knappen innan du tar en bild.



- Du kan även fotografera stillbilder när stapeln för exponeringskompensation visas.
- När du spelar in en film låses exponeringen och [AEL] visas.

Låsa bildens ljushet/exponering (Exponeringslås)

► Stillbilder ► Videoscener

Innan du fotograferar kan du låsa exponeringen, eller ställa in fokus och exponering separat.

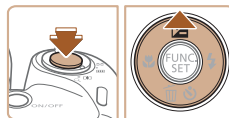

1 Lås exponeringen.

- Rikta kameran mot motivet om du vill fotografera med låst exponering. Håll avtryckaren nedtryckt halvvägs och tryck sedan på [▲]-knappen.
- [AEL] visas och exponeringen låses.
- Lås upp exponeringen genom att släppa avtryckaren och trycka på [▲]-knappen igen. I det här fallet visas inte [AEL] längre.

2 Komponera och ta bilden.



- AE: Autoexponering

Innan du använder kameran

Grundläggande handbok

Handbok för avancerad användning

1 Grundläggande kamerafunktioner

2 Auto-läge

3 Övriga fotograferingslägen

4 P-läge

5 Visningsläge

6 Inställningsmenyn

7 Tillbehör

8 Bilaga

Index



Ändra mätningmetod

► Stillbilder ► Videoscener

Ändra mätningmetoden (hur ljushet mäts) så att den passar olika fotograferingsförhållanden.



- Tryck på [M] -knappen, välj [M] på menyn och välj sedan ett alternativ (24).
- Alternativet som du konfigurerade visas.

	Evaluerande	För fotografering vid normala förhållanden, inklusive motljus. Anpassar automatiskt exponeringen så att den passar fotograferingsförhållandena.
	Centrumvägd	Identifierar den genomsnittliga ljusheten i hela bildområdet, som beräknas genom att behandla ljusheten i mittområdet som viktigast.
	Spot	Mätningen begränsas till området inom [] (ramen för spotmätning) som visas i mitten av skärmen.

Ändra ISO-talet

► Stillbilder ► Videoscener



- Tryck på [ISO] -knappen, välj [ISO] på menyn och välj sedan ett alternativ (24).
- Alternativet som du konfigurerade visas.

AUTO	Ställer automatiskt in ett ISO-tal som passar fotograferingsläget och fotograferingsförhållandena.	
100, 200	Låg	För fotografering utomhus i vackert väder.
400, 800	Ganska lågt	För fotografering i molnigt väder och i skymningsljus.
1600	Ganska högt	För fotografering av nattlandskap och mörka inomhusmotiv.



- Du kan visa det automatiskt inställda ISO-talet när du har ställt in ISO-talet på [AUTO] genom att trycka ned avtryckaren halvvägs.
- Du kan få mindre korniga bilder genom att sänka ISO-talet, men det finns en ökad risk för suddiga motiv och kameraskakningar under vissa fotograferingsförhållanden.
- Om du väljer ett högre ISO-tal blir slutartiden kortare, vilket kan minska risken för suddiga motiv och kameraskakningar och öka blixtområdet. Däremot kan bilderna se gryniga ut.

Innan du använder kameran

Grundläggande handbok

Handbok för avancerad användning

1 Grundläggande kamerafunktioner

2 Auto-läge

3 Övriga fotograferingslägen

4 P-läge

5 Visningsläge

6 Inställningsmenyn

7 Tillbehör

8 Bilaga

Index



Korrigerar ljusheten i bilden (i-Contrast)

► Stillbilder ► Videoscener

Innan du fotograferar kan områden i bilden som är för ljusa eller för mörka (till exempel ansikten eller bakgrunder) upptäckas och automatiskt justeras till optimal ljushet. Om det är för lite kontrast i bilden kan även detta korrigeras innan du fotograferar så att motivet framträder bättre.



- Tryck på [MENU]-knappen, välj [i-Contrast] på fliken [📷] och välj sedan [Auto] (📖25).
- När du är klar med inställningen visas [📷].



- I vissa fotograferingsförhållanden kan det hända att korrigeringen blir felaktig på vissa bilder, eller att vissa bilder verkar korniga.



- Du kan även korrigerar befintliga bilder (📖75).

Färger i bilderna

Justera vitbalansen

► Stillbilder ► Videoscener

Genom att justera vitbalansen kan du få bildfärgerna att se mer naturliga ut för motivet som du fotograferar.

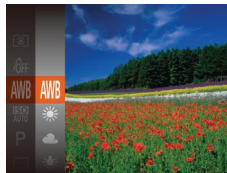

- Tryck på [☉]-knappen, välj [AWB] på menyn och välj sedan ett alternativ (📖24).
- Alternativet som du konfigurerade visas.

	Auto	Väljer automatiskt optimal vitbalans för följande fotograferingssituationer.
	Dagsljus	För fotografering utomhus i vackert väder.
	Moln	För fotografering i molnigt väder och i skymningsljus.
	Glödlampa	För fotografering i ljus från vanliga glödlampor.
	Lysrör	För fotografering i vitt lysrörsljus.
	Lysrör H	För fotografering i lysrörsljus av dagsljustyp.
	Egen	Manuell inställning av vitbalansvärdet (📖53).

Innan du använder kameran

Grundläggande handbok

Handbok för avancerad användning

1 Grundläggande kamerafunktioner

2 Auto-läge

3 Övriga fotograferingslägen

4 P-läge

5 Visningsläge

6 Inställningsmenyn

7 Tillbehör

8 Bilaga

Index



Egen vitbalans

► Stillbilder ► Videoscener

Om du vill att bildfärgerna ska se naturliga ut i det ljus som du fotograferar i justerar du vitbalansen så att den passar ljuskällan där du fotograferar. Ställ in vitbalansen under samma ljuskälla som kommer att belysa ditt motiv.



- Följ anvisningarna i stegen i "Justera vitbalansen" (52) för att välja [DISP].
- Rikta kameran mot ett vitt motiv, så att hela skärmen blir vit. Tryck på [DISP]-knappen.
- Färgtonen på skärmen ändras när vitbalansen har registrerats.



- Om du ändrar kamerainställningarna efter att ha registrerat vitbalansdata kan färgerna se onaturliga ut.

Ändra färgtonerna i en bild (Mina färger)

► Stillbilder ► Videoscener

Ändra färgtonen i bilder, till exempel genom att konvertera bilder till sepia eller svartvitt.



- Tryck på [DISP]-knappen, välj [OFF] på menyn och välj sedan ett alternativ (24).
- Alternativet som du konfigurerade visas.

[OFF]	Mina färger Av	–
[Av]	Kraftig	Framhäver kontrast och färgmättnad för att göra bilder skarpere.
[N]	Neutral	Dämpar kontrast och färgmättnad för att ge mer neutrala bilder.
[Se]	Sepia	Skapar bilder med sepia-ton.
[Sv]	Svartvitt	Skapar svartvita bilder.
[P]	Diafilm	Kombinerar de effekter som uppnås med Kraftig blå, Kraftig grön och Kraftig röd för att ge intensiva, men ändå naturliga färger som liknar bilder på diafilm.
[L]	Ljusare hudton	Gör hudtonen ljusare.
[D]	Mörkare hudton	Gör hudtonen mörkare.
[B]	Kraftig blå	Framhäver blå färgtoner i bilder. Ger berg, lövverk och andra blåa motiv ett mer livfullt intryck.
[G]	Kraftig grön	Framhäver gröna färgtoner i bilder. Ger berg, lövverk och andra gröna motiv ett mer livfullt intryck.
[R]	Kraftig röd	Framhäver röda färgtoner i bilder. Ger röda färgtoner ett mer livfullt intryck.
[C]	Egen färg	Justera kontrast, skärpa, färgmättnad och andra kvaliteter enligt dina egna önskemål (54).



- Vitbalansen (52) kan inte ställas in när du använder [Se] eller [Sv].
- Vid användning av [L] och [D] kan även andra färger än människors hudtoner ändras. Inställningarna kanske inte ger de förväntade resultaten för vissa hudtoner.

Innan du använder kameran

Grundläggande handbok

Handbok för avancerad användning

1 Grundläggande kamerafunktioner

2 Auto-läge

3 Övriga fotograferingslägen

4 P-läge

5 Visningsläge

6 Inställningsmenyn

7 Tillbehör

8 Bilaga

Index



Egen färg

► Stillbilder ► Videoscener

Välj önskad nivå av kontrast, skärpa, färgmättnad, rött, grönt, blått och hudtoner i ett intervall om 1–5.

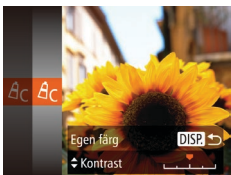

1 Öppna inställningsskärmen.

- Följ anvisningarna i stegen under "Ändra färgtonerna i en bild (Mina färger)" (☰53) för att välja [Cc] och tryck sedan på [DISP]-knappen.

2 Konfigurera inställningen.

- Välj ett alternativ med hjälp av [▲][▼]-knapparna, och ange sedan värdet med hjälp av [◀][▶]-knapparna.
- Justera värdet åt höger för starkare/mer intensiva effekter (eller mörkare hudton), och justera värdet åt vänster för svagare/ljusare effekter (eller ljusare hudtoner).
- Slutför inställningen genom att trycka på [DISP]-knappen.

Fotograferingsavstånd och fokusering

Ta närbilder (Närbild)

► Stillbilder ► Videoscener

Om du vill begränsa fokus till motiv på kort avstånd ställer du in kameran på [🌻]. Mer information om fokusområde finns i "Fotograferingsavstånd" (☰115).

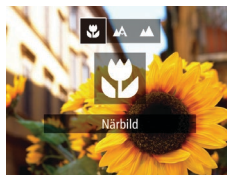

- Tryck på [🌻]-knappen, välj [🌻] med hjälp av [◀][▶]-knapparna och tryck sedan på [🌻]-knappen.
- När du är klar med inställningen visas [🌻].



- Om blixten utlöses kan vinjettering uppstå.
- Se upp så att du inte skadar objektivet.
- I det gula visningsområdet nedanför zoomreglaget blir [🌻] grå och kameran fokuserar inte.



- Prova att placera kameran på ett stativ och fotografera med kameran inställd på [🌻] (☰34) om du vill förhindra kameraskakningar.

Innan du använder kameran

Grundläggande handbok

Handbok för avancerad användning

1 Grundläggande kamerafunktioner

2 Auto-läge

3 Övriga fotograferingslägen

4 P-läge

5 Visningsläge

6 Inställningsmenyn

7 Tillbehör

8 Bilaga

Index



Fotografera avlägsna motiv (Oändligt)

► Stillbilder ► Videoscener

Om du vill begränsa fokus till avlägsna motiv ställer du in kameran på [▲]. Mer information om fokusområde finns i "Fotograferingsavstånd" (115).



- Tryck på [◀]-knappen, välj [▲] med hjälp av [◀][▶]-knapparna och tryck sedan på [☺]-knappen.
- När du är klar med inställningen visas [▲].

Digital telekonverter

► Stillbilder ► Videoscener

Objektivets brännvidd kan ökas med cirka 1,6x eller 2,0x. Det kan minska kameraskakningarna eftersom slutartiden är kortare än den skulle vara om du zoomade (inklusive digital zoom) till samma zoomfaktor.

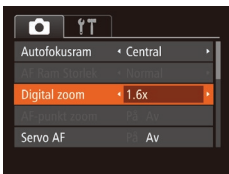

- Tryck på [MENU]-knappen, välj [Digital zoom] på fliken [📷] och välj sedan ett alternativ (25).
- Bilden förstoras och zoomfaktorn visas på skärmen.



- Den digitala telekonverteren kan inte användas tillsammans med den digitala zoomen (33) eller AF-punktzoomen (38).



- Slutartiden kan vara densamma när du trycker zoomreglaget hela vägen mot [📷] för maximalt telefoto, och när du zoomar in för att förstora motivet till samma storlek enligt steg 2 under "Zooma in närmare på motiv (Digital zoom)" (33).

Ändra inställningen för autofokusrum

► Stillbilder ► Videoscener

Ändra inställningen för autofokusrum så att den passar förhållandena.

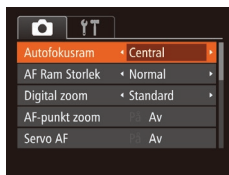

- Tryck på [MENU]-knappen, välj [Autofokusrum] på fliken [📷] och välj sedan ett alternativ (25).

Central

► Stillbilder ► Videoscener

En autofokusrum visas i mitten. Effektivt för pålitlig fokusering.



- En gul autofokusrum visas tillsammans med [📷] om kameran inte kan fokusera när du trycker ned avtryckaren halvvägs.



- Om du vill minska autofokusrumens storlek trycker du på [MENU]-knappen och ger [AF Ram Storlek] på fliken [📷] värdet [Liten] (25).
- Autofokusrumens storlek är inställd på [Normal] när du använder digital zoom (33) eller digital telekonverter (55).
- När du vill komponera bilder så att motiven är placerade längs en kant eller i ett hörn måste du först fånga motivet i en autofokusrum och sedan hålla avtryckaren nedtryckt halvvägs. Fortsätt att hålla avtryckaren nedtryckt halvvägs och komponera om bilden efter behov, och tryck sedan ned avtryckaren helt (Fokusläs).
- Autofokusrumens position förstoras när du trycker ned avtryckaren halvvägs och [AF-punkt zoom] (38) har inställningen [På].

Innan du använder kameran

Grundläggande handbok

Handbok för avancerad användning

1 Grundläggande kamerafunktioner

2 Auto-läge

3 Övriga fotograferingslägen

4 P-läge

5 Visningsläge

6 Inställningsmenyn

7 Tillbehör

8 Bilaga

Index



Ansikte AiAF

► Stillbilder ► Videoscener

- Identifierar ansikten i motivet och ställer sedan in skärpa, exponering (endast vid evaluerande mätningmetod) och vitbalans (endast vid användning av **AWB1**).
- När du har riktat kameran mot motivet visas en vit ram runt det ansikte som kameran identifierar som huvudmotiv, och upp till två grå ramar visas runt övriga identifierade ansikten i bilden.
- När kameran identifierar rörelser följer ramarna motiv som rör sig, inom ett visst område.
- När du trycker ned avtryckaren halvvägs visas upp till nio gröna ramar runt de ansikten som är i fokus.



- Om inga ansikten upptäcks eller om endast grå ramar visas (utan vit ram), visas upp till nio gröna ramar i områdena som är i fokus när avtryckaren trycks ned halvvägs.
- Om inga ansikten identifieras när Servo AF (57) har inställningen [På] visas autofokusramen mitt på skärmen när avtryckaren trycks ned halvvägs.
- Exempel på ansikten som kameran inte kan identifiera:
 - Motiv som är långt bort eller mycket nära
 - Motiv som är mörka eller ljusa
 - Ansikten i profil, i vinkel eller delvis dolda
- Kameran kan ibland felaktigt identifiera icke-mänskliga motiv som ansikten.
- Inga autofokusramar visas om kameran inte kan fokusera när du trycker ned avtryckaren halvvägs.

Välja motiv att fokusera på (Följnings-AF)

► Stillbilder ► Videoscener

Fotografera efter att du har valt ett motiv att fokusera på.

1 Välj [Följnings-AF].

- Välj [Följnings-AF] genom att följa anvisningarna i stegen under "Ändra inställningen för autofokusram" (55).
- [AF] visas på mitten av skärmen.

2 Välj ett motiv att fokusera på.

- Rikta kameran så att [AF] visas på det önskade motivet och tryck sedan på [L]-knappen.

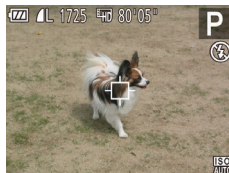

- När motivet har identifierats avger kameran en ljudsignal och [AF] visas. Även om motivet rör sig fortsätter kameran följa det inom ett visst område.
- Om inget motiv kan identifieras visas inte [AF].
- Tryck på [L]-knappen igen om du vill avbryta följningen.

3 Fotografera.

- Tryck ned avtryckaren halvvägs. [AF] ändras till en blå [AF] som följer motivet samtidigt som kameran fortsätter justera fokus och exponering (Servo AF) (57).
- Tryck ned avtryckaren helt för att fotografera.
- När du har tagit en bild visas [AF] fortfarande och kameran fortsätter följa motivet.

Innan du använder kameran

Grundläggande handbok

Handbok för avancerad användning

1 Grundläggande kamerafunktioner

2 Auto-läge

3 Övriga fotograferingslägen

4 P-läge

5 Visningsläge

6 Inställningsmenyn

7 Tillbehör

8 Bilaga

Index





- [Servo AF] (📖57) har inställningen [På] och kan inte ändras.
- Kameran kan kanske inte följa motivet om det är för litet, rör sig för snabbt eller om motivets färg eller ljushet överensstämmer alltför väl med bakgrunden.
- [AF-punkt zoom] på filen [📷] (📖25) är inte tillgänglig.
- [👉] och [👈] är inte tillgängliga.



- Kameran kan identifiera motiv även om du trycker ned avtryckaren halvvägs utan att trycka på [🔍]-knappen. När du har tagit bilden visas [📷] i mitten av skärmen.

Fotografera med Servo AF

► Stillbilder ► Videoscener

Med den här metoden undviker du att missa bilder av motiv som rör sig, eftersom kameran fortsätter fokusera på motivet och justerar exponeringen så länge du håller ned avtryckaren halvvägs.

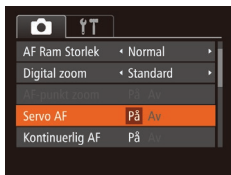

1 Konfigurera inställningen.

- Tryck på [MENU]-knappen, välj [Servo AF] på filen [📷] och välj sedan [På] (📖25).

2 Fokusera.

- Fokus och exponering bibehålls där den blå autofokusramen visas så länge som du trycker ned avtryckaren halvvägs.



- Fokusering kanske inte är möjligt vid vissa fotograferingsförhållanden.
- I svagt ljus kanske Servo AF inte aktiveras (autofokusramarna kanske inte blir blå) när du trycker ned avtryckaren halvvägs. I det här fallet ställs fokus och exponering in enligt den angivna autofokusramen.
- Om det inte går att exponera bilden tillräckligt visas värdena för slutartid och bländare med orange färg. Släpp avtryckaren och tryck sedan ned den halvvägs igen.
- Fotografering med autofokuslås är inte tillgängligt.
- [AF-punkt zoom] på filen [📷] (📖25) är inte tillgänglig.
- Inte tillgängligt tillsammans med självutlösaren (📖33).

Byta fokusinställning

► Stillbilder ► Videoscener

Du kan ändra kamerans standardfunktion, det vill säga att kameran fokuserar på motiv som den riktas mot även om avtryckaren inte trycks ned. I stället kan du begränsa kamerans fokusering till det ögonblick då du trycker ned avtryckaren halvvägs.



- Tryck på [MENU]-knappen, välj [Kontinuerlig AF] på filen [📷] och välj sedan [Av] (📖25).

På	Hjälper dig att inte missa plötsliga fototillfällen, eftersom kameran hela tiden fokuserar på motiv tills du trycker ned avtryckaren halvvägs.
Av	Sparar på batteriet eftersom kameran inte fokuserar hela tiden.

Innan du använder kameran

Grundläggande handbok

Handbok för avancerad användning

1 Grundläggande kamerafunktioner

2 Auto-läge

3 Övriga fotograferingslägen

4 P-läge

5 Visningsläge

6 Inställningsmenyn

7 Tillbehör

8 Bilaga

Index



Fotografera med autofokuslåset

► Stillbilder ► Videoscener

Du kan låsa kamerans fokusering. När du har låst fokus ändras inte fokuspunkten även om du tar bort fingret från avtryckaren.

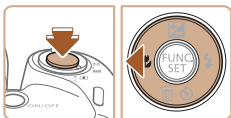

1 Lås fokus.

- Håll avtryckaren nedtryckt halvvägs och tryck sedan på [AF-L]-knappen.
- Fokus är nu låst och [AF-L] visas på skärmen.
- Lås upp fokus genom att släppa avtryckaren och trycka på [AF-L]-knappen igen. I det här fallet visas inte [AF-L] längre.

2 Komponera och ta bilden.

Blixt

Ändra blixtmetod

► Stillbilder ► Videoscener

Du kan ändra blixtmetoden efter motivet som fotograferas. Mer information om blixtområdet finns i "Blixtintervall" (114).

1 Fäll upp blixten.

2 Konfigurera inställningen.

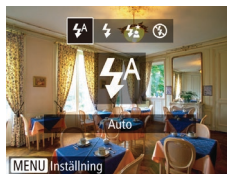

- Tryck på []-knappen, välj en blixtmetod med hjälp av [][]-knapparna och tryck sedan på []-knappen.
- Alternativet som du konfigurerade visas.



- Du kan inte öppna inställningsskärmen genom att trycka på []-knappen när blixten är nedfäld. Lyft upp blixten med fingret i förväg.

Auto

Blixten utlöses automatiskt vid svagt ljus.

På

Blixten avfyras för varje bild.

Lång synktid

Blixten avfyras för att huvudmotivet ska belysas (till exempel människor) när kameran fotograferar med lång slutartid för att öka ljusheten för den bakgrund som ligger utanför blixtområdet.

Innan du använder kameran

Grundläggande handbok

Handbok för avancerad användning

1 Grundläggande kamerafunktioner

2 Auto-läge

3 Övriga fotograferingslägen

4 P-läge

5 Visningsläge

6 Inställningsmenyn

7 Tillbehör

8 Bilaga

Index





- När [F] används bör du fästa kameran på ett stativ eller vidta andra åtgärder för att hålla den stilla och förhindra kameraskakningar. Du bör även välja [Av] för [Bildstab.] när du använder ett stativ eller har vidtagit andra åtgärder för att hålla kameran stilla (160).
- I [F]-läget ska du se till att huvudmotivet inte rör sig innan slutarljudet har tystnat, även om blixten utlöses.

Av

För fotografering utan blyxt.



- Om en blinkande [F]-ikon visas när du trycker ned avtryckaren halvvägs i ljus som är så svagt att bilderna kan bli oskarpa på grund av kameraskakningar bör du montera kameran på ett stativ eller vidta andra åtgärder för att hålla den stilla.

Fotografera med FE-lås

► Stillbilder ► Videoscener

På samma sätt som du kan använda exponeringsläset (150) kan du låsa exponeringen för bilder tagna med blyxt.

1 Fäll upp blixten och ställ in den på [F] (158).

2 Lås blyxtexponeringen.

- Rikta kameran mot motivet om du vill fotografera med låst exponering. Håll avtryckaren nedtryckt halvvägs och tryck sedan på [▲]-knappen.
- Blixten utlöses och när [FEL] visas har inställningen för blyxtstyrka låsts.
- Lås upp blyxtexponeringen genom att släppa avtryckaren och trycka på [▲]-knappen igen. I det här fallet visas inte [FEL] längre.

3 Komponera och ta bilden.

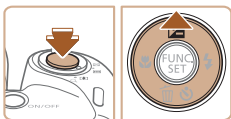

- FE: Blyxtexponering

Övriga inställningar

Ändra inställningen för kompression (bildkvalitet)

► Stillbilder ► Videoscener

Du kan välja mellan två nivåer av kompressionsgrad: [S] (Superfin) och [F] (Fin). En uppskattning av hur många bilder som kan lagras på ett minneskort vid användning av olika kompressionsgrader finns under "Antal bilder per minneskort" (114).



- Tryck på [M]-knappen, välj [F] på menyn och välj sedan ett alternativ (124).

Innan du använder kameran

Grundläggande handbok

Handbok för avancerad användning

1 Grundläggande kamerafunktioner

2 Auto-läge

3 Övriga fotograferingslägen

4 P-läge

5 Visningsläge

6 Inställningsmenyn

7 Tillbehör

8 Bilaga

Index



Ändra inställningarna för bildstabilisering

► Stillbilder ► Videoscener

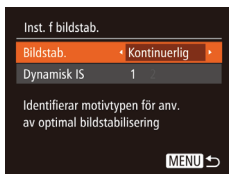

1 Öppna inställningsskärmen.

- Tryck på [MENU]-knappen och välj sedan [Inst. f bildstab.] på fliken [CAMERA]. Tryck slutligen på [OK]-knappen (25).

2 Konfigurera inställningen.

- Välj [Bildstab.] och välj sedan önskat alternativ (25).

Kontinuerlig	Ställer automatiskt in optimal bildstabilisering för motivet (Intelligent IS) (32).
Endast avtr.*	Bildstabiliseringen är aktiv enbart i fotograferingsögonblicket.
Av	Stänger av bildstabilisering.

* Inställningen ändras till [Kontinuerlig] för filminspelning.



- Om bildstabilisering inte förhindrar kameraskakningar kan du fästa kameran på ett stativ eller vidta andra åtgärder för att hålla den stilla. Välj i så fall inställningen [Av] för funktionen [Bildstab.].

Spela in film med motiv i samma storlek som visas innan du filmar

► Stillbilder ► Videoscener

När du börjar spela in en film ändras normalt bildvisningsområdet och motiven förstoras för att kraftiga kameraskakningar ska kunna korrigeras. Om du vill spela in en film och behålla motivens storlek kan du välja att stänga av funktionen för korrigerig av kraftiga kameraskakningar.



- Följ stegen under "Ändra inställningarna för bildstabilisering" (60) för att öppna skärmen [Inst. f bildstab.]
- Välj [Dynamisk IS] och välj sedan [2] (25).



- När bildkvaliteten för filmer är inställd på [VGA] (37) är inställningen för [Dynamisk IS] [1] och kan inte ändras.
- Du kan även ange [Av] för [Bildstab.] så att motiven spelas in i samma storlek som de visas i innan inspelningen.

Innan du använder kameran

Grundläggande handbok

Handbok för avancerad användning

1 Grundläggande kamerafunktioner

2 Auto-läge

3 Övriga fotograferingslägen

4 P-läge

5 Visningsläge

6 Inställningsmenyn

7 Tillbehör

8 Bilaga

Index



5

Visningsläge

Ha roligt när du tittar på dina bilder, bläddrar i dem och redigerar dem på många olika sätt

- Börja med att växla till visningsläget genom att trycka på [▶]-knappen.



- Det är inte säkert att det går att visa eller redigera bilder som har fått sina filnamn ändrade, som redan redigerats på en dator eller som har tagits med en annan kamera.

Visa

▶ Stillbilder ▶ Videoscener

När du har tagit bilder eller filmer kan du visa dem på skärmen.



1 Gå till visningsläget.

- Tryck på [▶]-knappen.
- Den senaste bilden visas.



2 Bläddra igenom dina bilder.

- Tryck på [◀]-knappen för att visa föregående bild. Tryck på [▶]-knappen för att visa nästa bild.

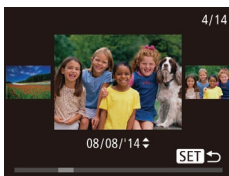

- Du öppnar den här skärmen (bläddringsvyn) genom att hålla ned [◀][▶]-knapparna i minst en sekund. Tryck sedan på [◀][▶]-knapparna för att bläddra bland bilderna i det här läget.
- Tryck på [⊞]-knappen om du vill återgå till enbildsvisning.
- Om du trycker på [▲][▼]-knapparna i bläddringsvyn kan du visa bilderna indelade i grupper efter fotograferingsdatum.

Innan du använder kameran

Grundläggande handbok

Handbok för avancerad användning

1 Grundläggande kamerafunktioner

2 Auto-läge

3 Övriga fotograferingslägen

4 P-läge

5 Visningsläge

6 Inställningsmenyn

7 Tillbehör

8 Bilaga

Index





- Videoscener är märkta med ikonen [SET ▶]. Gå till steg 3 om du vill spela upp filmer.

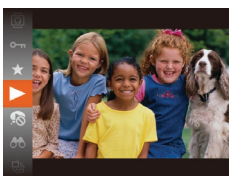

3 Spela upp filmer.

- Starta uppspelningen genom att trycka på [▶]-knappen, välj [▶] med hjälp av [▲][▼]-knapparna och tryck sedan på [⏻]-knappen igen.

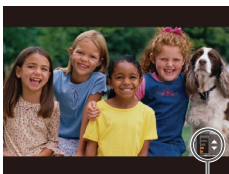

4 Justera volymen.

- Justera volymen med hjälp av [▲][▼]-knapparna.
- När volymindikatorn (1) inte längre visas kan du justera volymen med hjälp av [▲][▼]-knapparna.

(1)

5 Pausa uppspelningen.

- Tryck på [⏻]-knappen om du vill pausa eller återuppta uppspelningen.
- När uppspelningen av filmen är klar visas [SET ▶].



- Om du vill växla till fotograferingsläget från visningsläget trycker du ned avtryckaren halvvägs.
- Du kan inaktivera bläddringsvyn genom att välja MENU (📖25) ▶ fliken [▶] ▶ [Bläddringsvy] ▶ [Av].
- Om du vill att den senast tagna bilden ska visas när du startar visningsläget väljer du MENU (📖25) ▶ fliken [▶] ▶ [Återgå] ▶ [Sist tagen].
- Om du vill ändra den övergångseffekt som visas mellan bilderna öppnar du MENU (📖25) och väljer en effekt på fliken [▶] ▶ [Övergång].

Byta visningsläge

▶ Stillbilder ▶ Videoscener

Tryck på [DISP]-knappen för att visa eller dölja övrig information på skärmen. Om du vill veta mer om den information som visas, se "Visning (Detaljerad informationsvisning)" (📖105).

	Ingen informationsvisning
	Enkel informationsvisning
	Detaljerad informationsvisning

■ Varning för överexponering (för högdagrar i bilden)

▶ Stillbilder ▶ Videoscener

Vid detaljerad informationsvisning (📖62) blinkar urblekta högdagrar på skärmen.

Innan du använder kameran

Grundläggande handbok

Handbok för avancerad användning

1 Grundläggande kamerafunktioner

2 Auto-läge

3 Övriga fotograferingslägen

4 P-läge

5 Visningsläge

6 Inställningsmenyn

7 Tillbehör

8 Bilaga

Index



Histogram

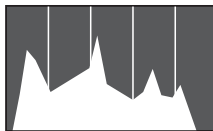

► Stillbilder ► Videoscener

- Diagrammet som visas i den detaljerad informationsvisningen (62) är ett histogram som visar hur ljusheten fördelas i bilden. Den horisontella axeln visar mängden ljushet, och den vertikala axeln visar hur mycket av bilden som finns på varje nivå av ljushet. Att titta på histogrammet är ett sätt att kontrollera exponeringen.

Bläddra och filtrera bilder

Leta igenom bilderna i ett index

► Stillbilder ► Videoscener

Du kan lätt hitta de bilder du letar efter genom att visa flera bilder i taget i ett index.

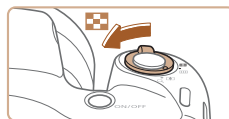





1 Visa bilderna som ett index.

- Tryck zoomreglaget mot  om du vill visa bilderna i ett index. Om du rör zoomreglaget igen kommer antalet bilder som visas att öka.
- Tryck zoomreglaget mot [Q] om du vill visa färre bilder. Antalet bilder minskar varje gång du trycker på reglaget.



2 Välj en bild.

- Välj en bild med hjälp av [][][][]-knapparna.
- En orange ram visas runt den markerade bilden.
- Tryck på []-knappen om du vill visa den markerade bilden med enbilsvisning.

Innan du använder kameran

Grundläggande handbok

Handbok för avancerad användning

1 Grundläggande kamerafunktioner

2 Auto-läge

3 Övriga fotograferingslägen

4 P-läge

5 Visningsläge

6 Inställningsmenyn

7 Tillbehör

8 Bilaga

Index



Söka efter bilder som matchar särskilda villkor

► Stillbilder ► Videoscener

Du kan snabbt hitta bilder på ett minneskort med många bilder genom att filtrera bildvisningen för att endast visa bilder som matchar dina angivna villkor. Du kan även skydda (🔒67) eller ta bort (🗑69) uppsättningar av filtrerade bilder på en och samma gång.

👤 Människor	Visar bilder där ansikten identifierats.
📅 Datum	Visar bilder som tagits ett visst datum.
★ Favoriter	Visar bilder som är märkta som favoriter (📖72).
🎞 Stillbild/film	Visar bara stillbilder eller filmer.

1 Välj ett sökvillkor.

- Tryck på [🔍]-knappen, välj [👤] på menyn och välj sedan ett villkor (📖24).
- När du har valt [📅] eller [👤] väljer du villkoret med hjälp av [▲][▼][◀][▶]-knapparna på skärmen som visas och trycker sedan på [🔍]-knappen.

2 Visa de filtrerade bilderna.

- De bilder som matchar dina sökvillkor visas i en gul ram. Använd [◀][▶]-knapparna om du endast vill visa dessa bilder.
- Välj [🔍] i steg 1 om du vill avbryta den filtrerade visningen.



- Om kameran inte hittar några bilder som motsvarar vissa villkor kommer dessa villkor inte att vara tillgängliga.



- Du kan visa eller dölja information genom att trycka på [DISP]-knappen i steg 2.
- Bland alternativen för att visa filtrerade bilder (steg 2) finns "Leta igenom bilderna i ett index" (📖63), "Förstora bilder" (📖65) och "Visa bildspel" (📖65). Du kan även använda bildåtgärder på alla bilder som hittades genom att välja [Skydda alla bilder i sökning] i "Skydda bilder" (📖67) eller [Välj alla bilder i sökning] i "Radera flera bilder på en gång" (📖69), "Lägga till bilder i utskriftslistan (DPOF)" (📖95) eller "Lägga till bilder i en fotobok" (📖97).
- Om du redigerar bilder och sparar dem som nya bilder (📖73-📖76) visas ett meddelande och bilderna som hittades visas inte längre.

Innan du använder kameran

Grundläggande handbok

Handbok för avancerad användning

1 Grundläggande kamerafunktioner

2 Auto-läge

3 Övriga fotograferingslägen

4 P-läge

5 Visningsläge

6 Inställningsmenyn

7 Tillbehör

8 Bilaga

Index



Alternativ för visning av bilder

Förstora bilder

► Stillbilder ► Videoscener

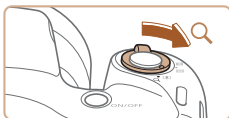

(1)

1 Förstora en bild.

- Om du trycker zoomreglaget mot [Q] zoomar du in och förstorar bilden, och [SET] visas. Du kan förstora bilder med upp till omkring 10 gånger genom att fortsätta hålla inne zoomreglaget.
- Den ungefärliga placeringen av den visade delen (1) visas som en jämförelse.
- Tryck zoomreglaget mot [] om du vill zooma ut. Du kan återgå till enbilda-visningen genom att fortsätta hålla ned zoomreglaget.

2 Flytta visningsläget och växla mellan bilder efter behov.

- Justera visningsläget med hjälp av [▲][▼][◀][▶]-knapparna.
- När [SET] visas kan du växla till [SET] genom att trycka på []-knappen. Du kan använda [◀][▶]-knapparna för att växla till andra bilder när du har zoomat in. Tryck på []-knappen igen om du vill komma tillbaka till ursprungsinställningen.



- När bilden är förstörd kan du komma tillbaka till enbilda-visningen genom att trycka på [MENU]-knappen.

Visa bildspel

► Stillbilder ► Videoscener

Så här spelar du automatiskt upp bilder från ett minneskort. Varje bild visas i ungefär tre sekunder.



- Tryck på []-knappen, välj [] på menyn och välj sedan ett alternativ (24).
- Bildspelet startar några sekunder efter att meddelandet [Laddar bild] visas.
- Tryck på [MENU]-knappen om du vill avsluta bildspelet.



- Kamerans energisparfunktioner (23) inaktiveras under bildspel.



- Tryck på []-knappen om du vill pausa eller återuppta ett bildspel.
- Du kan använda [◀][▶]-knapparna för att växla till andra bilder under visningen. Du kan även snabbspola framåt eller bakåt genom att hålla [◀][▶]-knapparna nedtryckta.
- Vid filtrerad visning (64) visas bara de bilder som matchar sökvillkoren.

Innan du använder kameran

Grundläggande handbok

Handbok för avancerad användning

1 Grundläggande kamerafunktioner

2 Auto-läge

3 Övriga fotograferingslägen

4 P-läge

5 Visningsläge

6 Inställningsmenyn

7 Tillbehör

8 Bilaga

Index



Ändra inställningarna för bildspel

Du kan låta bildspelet upprepas, ändra övergångseffekterna mellan bilderna samt visningstiden för varje bild.

1 Öppna inställningsskärmen.

- Tryck på **[MENU]**-knappen och välj **[Bildspel]** på fliken **[▶]** (📖25).

2 Konfigurera inställningarna.

- Välj ett menyalternativ att konfigurera och välj sedan önskat alternativ (📖25).
- Om du vill starta bildspelet med de inställningar du har valt väljer du **[Starta]** och trycker sedan på **[OK]**-knappen.
- Tryck på **[MENU]**-knappen för att komma tillbaka till menyskärmen.



- [Tidsintervall] går inte att ändra om [Bubbla] har valts som [Effekt].

Automatisk bildvisning av relaterade bilder (Smart blandare)

► Stillbilder ► Videoscener

Utifrån den aktuella bilden föreslår kameran fyra bilder som du kanske vill se på. Om du väljer att visa någon av dessa bilder föreslår kameran ytterligare fyra bilder. Detta är ett roligt sätt att visa bilder i en oväntad ordning. Prova den här funktionen när du har tagit många bilder i många olika typer av miljöer.

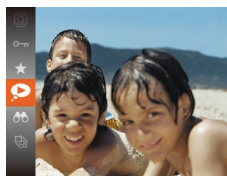

1 Välj Smart blandare.

- Tryck på **[OK]**-knappen och välj sedan **[▶]** på menyn (📖24).
- Fyra bilder visas som förslag.



2 Välj en bild.

- Välj vilken av de fyra bilderna som ska visas som nästa bild med hjälp av **[▲]****[▼]****[◀]****[▶]**-knapparna.
- Den bild du har valt visas nu i mitten och påföljande fyra alternativ visas runt omkring.
- Om du vill att bilden i mitten ska visas i helskärm trycker du på **[OK]**-knappen. Tryck på **[OK]**-knappen igen för att komma tillbaka till den ursprungliga visningen.
- Tryck på **[MENU]**-knappen om du vill komma tillbaka till enbildsvisningen.



- Smart blandare är inte tillgänglig i följande fall:
 - Det finns färre än 50 bilder som har tagits med den här kameran
 - En bild som det saknas stöd för visas för närvarande
 - Bilderna visas med filtrerad visning (📖64)

Innan du använder kameran

Grundläggande handbok

Handbok för avancerad användning

1 Grundläggande kamerafunktioner

2 Auto-läge

3 Övriga fotograferingslägen

4 P-läge

5 Visningsläge

6 Inställningsmenyn

7 Tillbehör

8 Bilaga

Index



Skydda bilder

► Stillbilder ► Videoscener

Skydda viktiga bilder så att det inte går att radera dem av misstag via kameran (📖69).



- Tryck på [📁]-knappen och välj sedan [🔒] på menyn (📖24). [Skyddad] visas.
- Om du vill ta bort skyddet gör du samma sak igen, väljer [🔒] och trycker sedan på [📁]-knappen.



- Om du formaterar ett minneskort (📖80, 📖81) raderas även de skyddade bilderna på kortet.



- Skyddade bilder kan inte raderas med hjälp av kamerans raderingsfunktion. Du måste inaktivera skyddet om du vill kunna radera dem i kameran.

Använda menyn

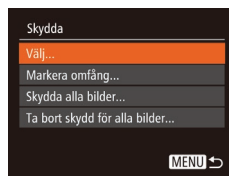
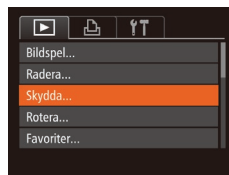

1 Öppna inställningsskärmen.

- Tryck på [MENU]-knappen och välj [Skydda] på fliken [📁] (📖25).

2 Välj en urvalsmetod.

- Välj ett menyalternativ och ett alternativ (📖25).
- Tryck på [MENU]-knappen för att komma tillbaka till menyskärmen.

Välja ut enskilda bilder



1 Välj alternativet [Välj].

- Välj [Välj] enligt anvisningarna i steg 2 under "Använda menyn" (📖67) och tryck sedan på [📁]-knappen.

2 Välj en bild.

- Välj en bild med hjälp av [◀][▶]-knapparna och tryck sedan på [📁]-knappen. [🔒] visas.
- Tryck på [📁]-knappen igen om du vill ta bort markeringen. [🔒] visas inte längre.
- Upprepa den här proceduren om du vill välja andra bilder.

Innan du använder kameran

Grundläggande handbok

Handbok för avancerad användning

1 Grundläggande kamerafunktioner

2 Auto-läge

3 Övriga fotograferingslägen

4 P-läge

5 Visningsläge

6 Inställningsmenyn

7 Tillbehör

8 Bilaga

Index



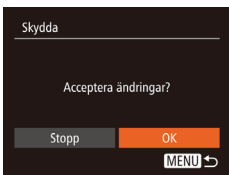

3 Skydda bilden.

- Tryck på [MENU]-knappen. Ett bekräftelsemeddelande visas.
- Välj [OK] med hjälp av [◀][▶]-knapparna och tryck sedan på [⊕]-knappen.



- Bilderna kommer inte att skyddas om du växlar till fotograferingsläge eller stänger av kameran innan du har slutfört inställningarna i steg 3.

Välja ett omfång

1 Välj [Markera omfång].

- Följ anvisningarna i steg 2 under "Använda menyn" (67), välj [Markera omfång] och tryck sedan på [⊕]-knappen.

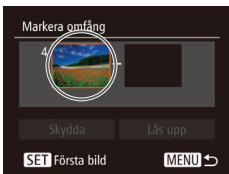

2 Välj en startbild.

- Tryck på [⊕]-knappen.



- Välj en bild med hjälp av [◀][▶]-knapparna och tryck sedan på [⊕]-knappen.

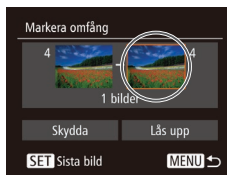

3 Välj en avslutningsbild.

- Välj [Sista bild] genom att trycka på [▶]-knappen och tryck sedan på [⊕]-knappen.

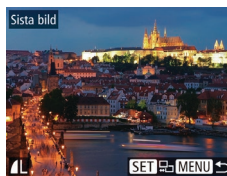

- Välj en bild med hjälp av [◀][▶]-knapparna och tryck sedan på [⊕]-knappen.
- Bilder före den första bilden kan inte väljas som sista bild.

4 Skydda bilderna.

- Välj [Skydda] med hjälp av [▼]-knappen och tryck sedan på [⊕]-knappen.



- Om du vill ta bort skyddet för grupper av bilder väljer du [Läs upp] i steg 4.

Innan du använder kameran

Grundläggande handbok

Handbok för avancerad användning

1 Grundläggande kamerafunktioner

2 Auto-läge

3 Övriga fotograferingslägen

4 P-läge

5 Visningsläge

6 Inställningsmenyn

7 Tillbehör

8 Bilaga

Index



Skydda alla bilder på en gång

1 Välj alternativet [Skydda alla bilder].

- Följ anvisningarna i steg 2 under "Använda menyn" (📖67), välj [Skydda alla bilder] och tryck sedan på [☑]-knappen.

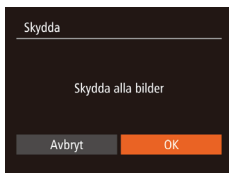

2 Skydda bilderna.

- Välj [OK] med hjälp av [◀][▶]-knapparna och tryck sedan på [☑]-knappen.

Ta bort alla skydd på en gång

Du kan ta bort skyddet från alla bilder samtidigt.

Du tar bort skyddet genom att välja [Ta bort skydd för alla bilder] i steg 1 under "Skydda alla bilder på en gång" och sedan slutföra steg 2.

Radera bilder

► Stillbilder ► Videoscener

Du kan välja bilder du inte behöver och radera dessa en i taget. Var försiktig när du raderar bilder, eftersom de inte går att få tillbaka. Skyddade bilder (📖67) kan däremot inte raderas.

1 Välj en bild som ska raderas.

- Välj en bild med hjälp av [◀][▶]-knapparna.

2 Radera bilden.

- Tryck på [▼]-knappen.
- När [Radera?] visas väljer du [Radera] med hjälp av [◀][▶]-knapparna och trycker sedan på [☑]-knappen.
- Den aktuella bilden raderas nu.
- Du kan avbryta raderingen genom att välja [Avbryt] med hjälp av [◀][▶]-knapparna och sedan trycka på [☑]-knappen.



Radera flera bilder på en gång

Du kan välja flera bilder som ska tas bort samtidigt. Var försiktig när du raderar bilder, eftersom de inte går att få tillbaka. Skyddade bilder (📖67) kan däremot inte raderas.

Välja en urvalsmetod

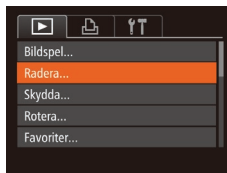

1 Öppna inställningsskärmen.

- Tryck på [MENU]-knappen och välj sedan [Radera] på fliken [▶] (📖25).

Innan du använder kameran

Grundläggande handbok

Handbok för avancerad användning

1 Grundläggande kamerafunktioner

2 Auto-läge

3 Övriga fotograferingslägen

4 P-läge

5 Visningsläge

6 Inställningsmenyn

7 Tillbehör

8 Bilaga

Index





2 Välj en urvalsmetod.

- Välj en urvalsmetod med hjälp av [▲][▼]-knapparna och tryck sedan på [⊕]-knappen.
- Tryck på [MENU]-knappen för att komma tillbaka till menyskärmen.

Välja ut enskilda bilder

1 Välj alternativet [Välj].

- Välj alternativet [Välj] enligt anvisningarna i steg 2 under "Välja en urvalsmetod" (📖69) och tryck sedan på [⊕]-knappen.



2 Välj en bild.

- När du har valt en bild enligt anvisningarna i steg 2 under "Välja ut enskilda bilder" (📖67) visas [✓].
- Tryck på [⊕]-knappen igen om du vill ta bort markeringen. [✓] visas inte längre.
- Upprepa den här proceduren om du vill välja andra bilder.

3 Radera bilden.

- Tryck på [MENU]-knappen. Ett bekräftelsemeddelande visas.
- Välj [OK] med hjälp av [◀][▶]-knapparna och tryck sedan på [⊕]-knappen.



Välja ett omfång

1 Välj [Markera omfång].

- Välj [Markera omfång] enligt anvisningarna i steg 2 under "Välja en urvalsmetod" (📖69) och tryck sedan på [⊕]-knappen.

2 Välj bilder.

- Välj bilder genom att följa anvisningarna i steg 2–3 under "Välja ett omfång" (📖68).



3 Radera bilderna.

- Välj [Radera] med hjälp av [▼]-knappen och tryck sedan på [⊕]-knappen.

Välja alla bilder på en gång

1 Välj alternativet [Välj alla bilder].

- Följ anvisningarna i steg 2 under "Välja en urvalsmetod" (📖69), välj [Välj alla bilder] och tryck sedan på [⊕]-knappen.

2 Radera bilderna.

- Välj [OK] med hjälp av [◀][▶]-knapparna och tryck sedan på [⊕]-knappen.

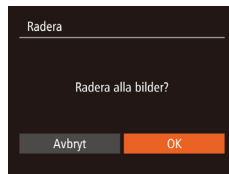

Innan du använder kameran

Grundläggande handbok

Handbok för avancerad användning

1 Grundläggande kamerafunktioner

2 Auto-läge

3 Övriga fotograferingslägen

4 P-läge

5 Visningsläge

6 Inställningsmenyn

7 Tillbehör

8 Bilaga

Index



Rotera bilder

► Stillbilder ► Videoscener

Du kan ändra orienteringen för en bild och spara den.



1 Välj [Rotera].

- Tryck på [Rotera]-knappen och välj sedan [Rotera] på menyn (📖24).



2 Rotera bilden.

- Tryck på [◀] eller [▶]-knappen beroende på vilket håll du vill rotera bilden åt. Varje gång du trycker på knappen roteras bilden 90 grader. Slutför inställningen genom att trycka på [Rotera]-knappen.

Använda menyn

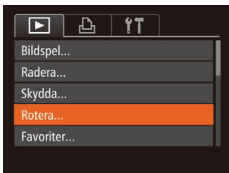

1 Välj [Rotera].

- Tryck på [MENU]-knappen och välj [Rotera] på fliken [Rotera] (📖25).

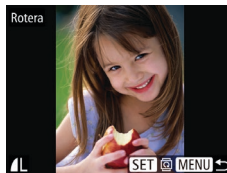

2 Rotera bilden.

- Välj en bild med hjälp av [◀][▶]-knapparna.
- Varje gång du trycker på [Rotera]-knappen roteras bilden 90 grader.
- Tryck på [MENU]-knappen för att komma tillbaka till menyskärmen.



- Bilderna kan inte roteras när [Autom rotering] är inställd på [Av] (📖71).

Inaktivera automatisk rotering

Följ de här stegen om du vill avaktivera den automatiska bildroteringen som gör att bilder roteras på grundval av den aktuella kameraorienteringen.

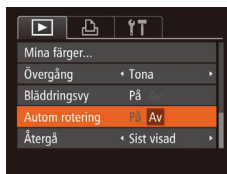

- Tryck på [MENU]-knappen, välj [Autom rotering] på fliken [Rotera] och välj sedan [Av] (📖25).



- Bilderna kan inte roteras (📖71) när [Autom rotering] är inställd på [Av]. Dessutom kommer redan roterade bilder att visas i den orientering som de ursprungligen togs i.
- Vid användning av Smart blandare (📖66) kommer de bilder som är tagna med vertikal orientering att visas vertikalt och roterade bilder kommer att visas med sin roterade orientering, även om [Autom rotering] är inställd på [Av].

Innan du använder kameran

Grundläggande handbok

Handbok för avancerad användning

1 Grundläggande kamerafunktioner

2 Auto-läge

3 Övriga fotograferingslägen

4 P-läge

5 Visningsläge

6 Inställningsmenyn

7 Tillbehör

8 Bilaga

Index



Märka bilder som favoriter

► Stillbilder ► Videoscener

Du kan ordna bilder genom att märka dem som favoriter. Genom att välja en kategori i filterrad visning kan du se till att följande åtgärder endast utförs för bilderna i den kategorin.

- "Visa" (📖61), "Visa bildspel" (📖65), "Skydda bilder" (📖67), "Radera bilder" (📖69), "Lägga till bilder i utskriftslistan (DPOF)" (📖95), "Lägga till bilder i en fotobok" (📖97)



- Tryck på [☺]-knappen och välj sedan [★] på menyn (📖24).
- [Märkt som favorit] visas.
- Om du vill ta bort märkningen av bilden upprepar du den här proceduren och väljer [★] igen. Tryck sedan på [☺]-knappen.



2 Välj en bild.

- Välj en bild med hjälp av [◀][▶]-knapparna och tryck sedan på [☺]-knappen. [★] visas.
- Tryck på [☺]-knappen igen för att ta bort märkningen av bilden. [★] visas inte längre.
- Upprepa den här proceduren om du vill välja fler bilder.

3 Slutför inställningarna.

- Tryck på [MENU]-knappen. Ett bekräftelsemeddelande visas.
- Välj [OK] med hjälp av [◀][▶]-knapparna och tryck sedan på [☺]-knappen.



- Bilderna kommer inte att märkas som favoriter om du växlar till fotograferingsläge eller stänger av kameran innan du har slutfört inställningen enligt steg 3.



- Favoritbilder kommer att få en klassificering med tre stjärnor (★★★☆☆☆) när de överförs till datorer med Windows 7 eller Windows 8. (Gäller inte filmer.)

Använda menyn

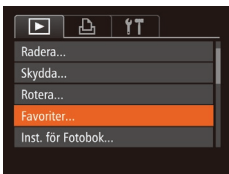

1 Välj [Favoriter].

- Tryck på [MENU]-knappen och välj [Favoriter] på fliken [▶] (📖25).

Innan du använder kameran

Grundläggande handbok

Handbok för avancerad användning

1 Grundläggande kamerafunktioner

2 Auto-läge

3 Övriga fotograferingslägen

4 P-läge

5 Visningsläge

6 Inställningsmenyn

7 Tillbehör

8 Bilaga

Index



Redigera stillbilder



- Bildredigering (📖73–📖75) är bara tillgängligt när det finns tillräckligt med ledigt utrymme på minneskortet.

Ändra storlek på bilder

► Stillbilder ► Videoscener

Spara en kopia av bilderna i en lägre upplösning.

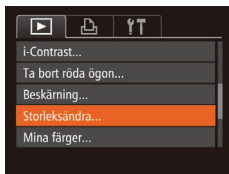

1 Välj [Storleksändra].

- Tryck på [MENU]-knappen och välj [Storleksändra] på fliken [▶] (📖25).

2 Välj en bild.

- Välj en bild med hjälp av [◀][▶]-knapparna och tryck sedan på [⊕]-knappen.

3 Välj en bildstorlek.

- Välj en storlek med hjälp av [◀][▶]-knapparna och tryck sedan på [⊕]-knappen.
- [Spara ny bild?] visas.



4 Spara den nya bilden.

- Välj [OK] med hjälp av [◀][▶]-knapparna och tryck sedan på [⊕]-knappen.
- Bilden sparas nu som en ny fil.

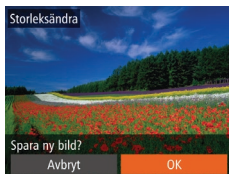

5 Visa den nya bilden.

- Tryck på [MENU]-knappen. [Visa ny bild?] visas.
- Välj [Ja] med hjälp av [◀][▶]-knapparna och tryck sedan på [⊕]-knappen.
- Den sparade bilden visas nu.



- Det går inte att redigera bilder som har tagits med upplösningen [S] (📖37).



- Det går inte att ändra storleken på en bild till en högre upplösning.

Beskränning

► Stillbilder ► Videoscener

Du kan markera en del av en bild och spara denna som en separat bildfil.

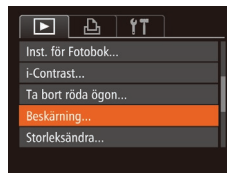

1 Välj alternativet [Beskränning].

- Tryck på [MENU]-knappen och välj sedan [Beskränning] på fliken [▶] (📖25).

2 Välj en bild.

- Välj en bild med hjälp av [◀][▶]-knapparna och tryck sedan på [⊕]-knappen.

Innan du använder kameran

Grundläggande handbok

Handbok för avancerad användning

1 Grundläggande kamerafunktioner

2 Auto-läge

3 Övriga fotograferingslägen

4 P-läge

5 Visningsläge

6 Inställningsmenyn

7 Tillbehör

8 Bilaga

Index

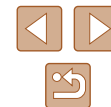

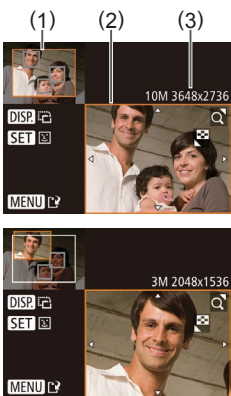

3 Justera beskärningsområdet.

- En ram visas runt den del av bilden som kommer att beskäras (1).
- Originalbilden visas i övre vänstra hörnet och en förhandsgranskning av bilden efter beskärningen visas i nedre högra hörnet (2). Du kan även se bildens upplösning efter beskärningen (3).
- Använd zoomreglaget om du vill ändra storleken på ramen.
- Du kan använda [**▲**][**▼**][**◀**][**▶**]-knapparna för att flytta ramen.
- Tryck på [**DISP**]-knappen om du vill ändra ramens orientering.
- Ansikten som identifieras på bilden visas med gråa ramar på bilden överst till vänster. Om du vill beskära bilden med utgångspunkt i den här ramen trycker du på [**☺**]-knappen för att byta till den andra ramen.
- Tryck på [**MENU**]-knappen.

4 Spara bilden som en ny bild och granska den.

- Följ anvisningarna i steg 4–5 under "Ändra storlek på bilder" (📖53).



- Det går inte att redigera bilder som har tagits med upplösningen [**S**] (📖37) eller bilder som har storleksändrats till [**S**] (📖73).



- Bilder med stöd för beskärning kommer att ha samma sidförhållande efter beskärningen.
- Beskurna bilder kommer att ha en lägre upplösning än obeskurna bilder.

Ändra färgtonerna i en bild (Mina färger)

► Stillbilder ► Videoscener

Du kan justera färgerna i en bild och sedan spara den redigerade bilden som en ny fil. Mer information om varje alternativ finns i "Ändra färgtonerna i en bild (Mina färger)" (📖53).

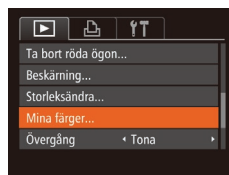

1 Välj [Mina färger].

- Tryck på [**MENU**]-knappen och välj sedan [Mina färger] på fliken [**▶**] (📖25).

2 Välj en bild.

- Välj en bild med hjälp av [**◀**][**▶**]-knapparna och tryck sedan på [**☺**]-knappen.

3 Välj ett alternativ.

- Välj ett alternativ med hjälp av [**◀**][**▶**]-knapparna och tryck sedan på [**☺**]-knappen.

4 Spara bilden som en ny bild och granska den.

- Följ anvisningarna i steg 4–5 under "Ändra storlek på bilder" (📖73).



- Bildkvaliteten på en bild som redigeras på detta sätt upprepade gånger kommer gradvis att bli sämre, och du kanske inte kan uppnå den förväntade färgen.



- Färgerna i de bilder som redigeras med den här funktionen kan avvika från dem som tagits med funktionen Mina färger (📖53).

Innan du använder kameran

Grundläggande handbok

Handbok för avancerad användning

1 Grundläggande kamerafunktioner

2 Auto-läge

3 Övriga fotograferingslägen

4 P-läge

5 Visningsläge

6 Inställningsmenyn

7 Tillbehör

8 Bilaga

Index



Korrigerar ljusheten i bilden (i-Contrast)

► Stillbilder ► Videoscener

Områden i bilden som är för mörka (till exempel ansikten eller bakgrunder) kan upptäckas och automatiskt justeras till optimal ljushet. Om det är för lite kontrast i bilden korrigeras även detta så att motivet framträder bättre. Du kan välja mellan fyra olika nivåer av korrigerande och sedan spara bilden som en separat fil.

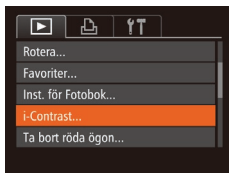

1 Välj [i-Contrast].

- Tryck på [MENU]-knappen, och välj sedan [i-Contrast] på fliken [▶] (📖25).

2 Välj en bild.

- Välj en bild med hjälp av [◀][▶]-knapparna och tryck sedan på [⊕]-knappen.

3 Välj ett alternativ.

- Välj ett alternativ med hjälp av [◀][▶]-knapparna och tryck sedan på [⊕]-knappen.

4 Spara bilden som en ny bild och granska den.

- Följ anvisningarna i steg 4–5 under "Ändra storlek på bilder" (📖73).



- Det kan hända att korrigeringen blir felaktig på vissa bilder, eller att vissa bilder verkar gryniga.
- Bilderna kan se gryniga ut vid upprepade redigeringar med den här funktionen.



- Om [Auto] inte ger önskat resultat kan du prova att korrigera bilderna med [Låg], [Medium] eller [Hög].

Ta bort röda ögon

► Stillbilder ► Videoscener

Korrigerar automatiskt bilder där ögon blivit röda. Du kan spara den korrigerade bilden som en separat fil.

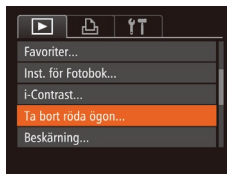

1 Välj [Ta bort röda ögon].

- Tryck på [MENU]-knappen och välj sedan [Ta bort röda ögon] på fliken [▶] (📖25).

2 Välj en bild.

- Välj en bild med hjälp av [◀][▶]-knapparna.

3 Korrigerar bilden.

- Tryck på [⊕]-knappen.
- Röda ögon som identifieras av kameran korrigeras nu, och ramar visas runt de korrigerade delarna av bilden.
- Förstora eller förminska bilderna efter behov. Följ anvisningarna i stegen under "Förstora bilder" (📖65).



4 Spara bilden som en ny bild och granska den.

- Välj [Ny fil] med hjälp av [▲][▼][◀][▶]-knapparna och tryck sedan på [⊕]-knappen.
- Bilden sparas nu som en ny fil.
- Följ anvisningarna i steg 5 under "Ändra storlek på bilder" (📖73).



- Vissa bilder korrigeras eventuellt inte korrekt.
- Om du vill skriva över originalbilden med den korrigerade bilden väljer du [Skriv över] i steg 4. Då tas originalbilden bort.
- Det går inte att skriva över skyddade bilder.

Innan du använder kameran

Grundläggande handbok

Handbok för avancerad användning

1 Grundläggande kamerafunktioner

2 Auto-läge

3 Övriga fotograferingslägen

4 P-läge

5 Visningsläge

6 Inställningsmenyn

7 Tillbehör

8 Bilaga

Index



Redigera videoscener

► Stillbilder ► Videoscener

Du kan klippa i filmer och ta bort onödiga delar i början eller slutet.

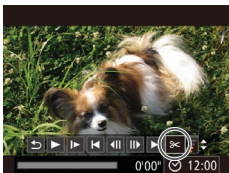

1 Välj [%].

- Följ anvisningarna i steg 1–5 under "Visa" (61), välj [%] och tryck sedan på [OK]-knappen.
- Redigeringspanelen och redigeringslistan för filmer visas nu.

2 Ange vilka delar som ska klippas bort.

- (1) är redigeringspanelen och (2) är redigeringslistan för filmer.
- Välj [%] eller [%] med hjälp av [▲][▼]-knapparna.
- Använd [◀][▶]-knapparna för att flytta [] om du vill se vilka delar du kan klippa bort (de är märkta med [%]). Klipp bort början av filmen (från [%]) genom att välja [%] och klipp bort slutet av filmen genom att välja [%].
- Om du flyttar [] i [%] till en annan position än ett [%]-märke beskärs delen närmast [%]-märket till vänster. I [%] beskärs delen närmast [%]-märket till höger.

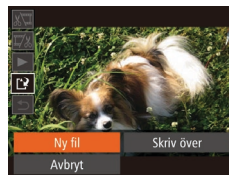
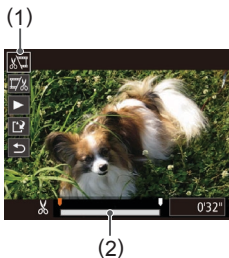

3 Granska den redigerade filmen.

- Välj [▶] med hjälp av [▲][▼]-knapparna och tryck sedan på [OK]-knappen. Den redigerade filmen spelas nu upp.
- Om du vill redigera filmen igen upprepar du steg 2.
- Du kan avbryta redigeringen genom att välja [S] med hjälp av [▲][▼]-knapparna. Tryck på [OK]-knappen, välj [OK] med hjälp av [◀][▶]-knapparna och tryck sedan på [OK]-knappen igen.

4 Spara den redigerade filmen.

- Välj [Ny fil] med hjälp av [▲][▼]-knapparna och tryck sedan på [OK]-knappen.
- Välj [Ny fil] med hjälp av [▲][▼][◀][▶]-knapparna och tryck sedan på [OK]-knappen.
- Filmen sparas nu som en ny fil.



- Om du vill skriva över originalfilmen med den redigerade filmen väljer du [Skriv över] i steg 4. Då tas originalfilmen bort.
- Om det inte finns tillräckligt med utrymme på minneskortet är endast [Skriv över] tillgänglig.
- Om batteriet laddas ur helt medan filmen sparas kan det hända att filmen inte blir sparad.
- När du redigerar filmer bör du alltid använda ett fulladdat batteri eller en nätadaptersats (säljs separat, 85).

Innan du använder kameran

Grundläggande handbok

Handbok för avancerad användning

1 Grundläggande kamerafunktioner

2 Auto-läge

3 Övriga fotograferingslägen

4 P-läge

5 Visningsläge

6 Inställningsmenyn

7 Tillbehör

8 Bilaga

Index



6

Inställningsmenyn

Anpassa eller ställ in grundläggande funktioner så att kameran blir lättare att använda

Justera grundläggande kamerafunktioner

Funktionerna på fliken [YT] på MENU-skärmen (25) kan konfigureras. Om du vill kan du anpassa vanliga funktioner så att kameran blir lättare att använda.

Stänga av kameraljudet

Så här stänger du av ljuden från kameran och filmer.

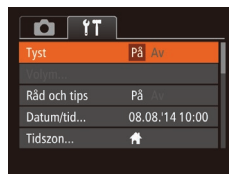

- Välj [Tyst] och välj sedan [På].



- Kamerajuden kan även tystas genom att du håller ned [DISP]-knappen samtidigt som du slår på kameran.
- Om du stänger av kamerajudet spelas inte ljud upp vid visning av filmer (61). Tryck på [▲]-knappen om du vill aktivera ljudet igen under videoscener. Du kan justera ljudvolymen med hjälp av [▲][▼]-knapparna.

Justera volymen

Så här justerar du volymen för enskilda kamerajud.



- Välj [Volym] och tryck sedan på [M] -knappen.
- Välj ett alternativ och justera sedan volymen med hjälp av [◀][▶]-knapparna.

Innan du använder kameran

Grundläggande handbok

Handbok för avancerad användning

1 Grundläggande kamerafunktioner

2 Auto-läge

3 Övriga fotograferingslägen

4 P-läge

5 Visningsläge

6 Inställningsmenyn

7 Tillbehör

8 Bilaga

Index

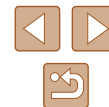

Dölja Råd och tips

Råd och tips visas vanligtvis när du väljer alternativ under FUNC. (📖24) eller MENU (📖25). Om du föredrar det kan du stänga av denna information.

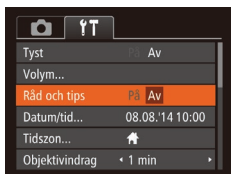

- Välj [Råd och tips] och välj sedan [Av].

Datum och tid

Ställ in datum och tid enligt beskrivningen nedan.

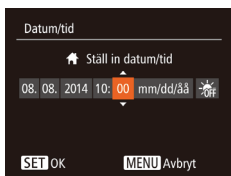

- Välj [Datum/tid] och tryck sedan på [📅]-knappen.
- Välj ett alternativ med hjälp av [◀][▶]-knapparna och justera sedan inställningen med hjälp av [▲][▼]-knapparna.

Världsklocka

Om du vill vara säker på att dina bilder får korrekt lokalt datum och tid när du reser utomlands är det bara att registrera resmålet och växla till den tidszonen i förväg. Med denna praktiska funktion behöver du inte ändra inställningen Datum/tid manuellt. Kontrollera att du har ställt in datum och tid samt din hemtidszon enligt anvisningarna under "Ställa in datum och tid" (📖17) innan du börjar använda världsklockan.

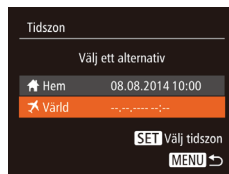

1 Ange ditt resmål.

- Välj [Tidszon] och tryck sedan på [📅]-knappen.
- Välj [✂ Värld] med hjälp av [▲][▼]-knapparna och tryck sedan på [📅]-knappen.
- Välj resmålet med hjälp av [◀][▶]-knapparna.
- Du kan ställa in sommartid (1 timme framåt) genom att välja [🌞] med hjälp av [▲][▼]-knapparna och sedan välja [🌞] med hjälp av [◀][▶]-knapparna.
- Tryck på [📅]-knappen.

2 Växla till destinationens tidszon.

- Välj [✂ Värld] med hjälp av [▲][▼]-knapparna och tryck sedan på [MENU]-knappen.
- [✂] visas nu på fotograferingsskärmen (📖104).



- Om du ändrar datum eller tid i läget [✂] (📖17) ändras datum och tid för [🏠 Hem] automatiskt.

Innan du använder kameran

Grundläggande handbok

Handbok för avancerad användning

1 Grundläggande kamerafunktioner

2 Auto-läge

3 Övriga fotograferingslägen

4 P-läge

5 Visningsläge

6 Inställningsmenyn

7 Tillbehör

8 Bilaga

Index



Tid för objektivindrag

Objektivet dras normalt in i kamerahuset av säkerhetsskäl cirka en minut efter att du har tryckt på [▶]-knappen när kameran är i fotograferingsläget (1022). Om du vill att objektivet ska dras in omedelbart när du trycker på [▶]-knappen ändrar du inställningen för objektivindrag till [0 sek.].

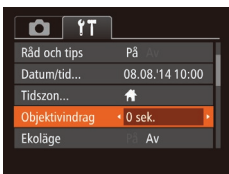

- Välj [Objektivindrag] och välj sedan [0 sek.].

Använda Ekoläge

Med den här funktionen kan du spara på batteriet när du använder fotograferingsläget. När kameran inte används blir skärmen snabbt mörk för att minska batteriförbrukningen.

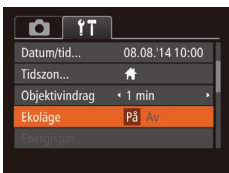

1 Konfigurera inställningen.

- Välj [Ekoläge] och välj sedan [På].
- [ECO] visas nu på fotograferingsskärmen (104).
- Skärmen blir mörk när kameran inte används på cirka två sekunder. Efter ytterligare cirka tio sekunder stängs skärmen av. Kameran stängs av när den inte har använts under tre minuter.

2 Fotografera.

- Om du trycker ned avtryckaren halvvägs när skärmen har stängts av, men objektivet ännu inte har dragits in i kamerahuset, slås skärmen på och du kan fortsätta att fotografera.

Energisparfunktion

Justera tidsinställningarna för automatisk avstängning av kamera och skärm (Autom. avstängn och Display av) om det behövs (1023).

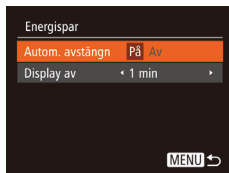

- Välj [Energispar] och tryck sedan på [⊕]-knappen.
- Välj ett alternativ och justera det sedan med hjälp av [◀][▶]-knapparna.



- För att spara på batteriet ska du normalt välja [På] för [Autom. avstängn] och [1 min] eller mindre för [Display av].



- Inställningen för [Display av] är aktiv även om du ställer in [Autom. avstängn] på [Av].
- De här strömsparfunktionerna är inte tillgängliga om du har valt inställningen [På] för Ekoläge (1079).

Innan du använder kameran

Grundläggande handbok

Handbok för avancerad användning

1 Grundläggande kamerafunktioner

2 Auto-läge

3 Övriga fotograferingslägen

4 P-läge

5 Visningsläge

6 Inställningsmenyn

7 Tillbehör

8 Bilaga

Index



Skärmens ljusstyrka

Så här justerar du skärmens ljusstyrka.



- Välj [LCD Ljusstyrka] och justera sedan ljusstyrkan med hjälp av [◀][▶]-knapparna.



- Om du vill använda maximal ljusstyrka håller du [DISP]-knappen intryckt i minst en sekund när fotograferingsskärmen visas eller vid enbildsvisning. (Detta åsidosätter inställningen för alternativet [LCD Ljusstyrka] på fliken [fT].) Håll ned [DISP]-knappen i minst en sekund igen eller starta om kameran om du vill att skärmen ska återgå till den ljusstyrka som användes tidigare.

Dölja startbilden

Om du vill kan du stänga av visningen av den startbild som normalt visas när du startar kameran.



- Välj [Startbild] och välj sedan [Av].

Formatera minneskort

Innan du använder ett nytt minneskort eller ett minneskort som har formaterats i en annan enhet måste du formatera kortet i den här kameran.

Formateringen raderar alla data på minneskortet. Kopiera bilderna på minneskortet till en dator eller säkerhetskopiera dem på annat sätt innan du formaterar kortet.

Ett Eye-Fi-kort (E98) innehåller programvara på själva kortet. Innan du formaterar ett Eye-Fi-kort ska du installera programvaran på en dator.

1 Gå till skärmen [Formatera].

- Välj [Formatera] och tryck sedan på [⊕]-knappen.

2 Välj [OK].

- Välj [Avbryt] med hjälp av [▲][▼]-knapparna. Välj sedan [OK] med hjälp av [◀][▶]-knapparna och tryck slutligen på [⊕]-knappen.



3 Formatera minneskortet.

- Du startar formateringen genom att välja [OK] med hjälp av [▲][▼]-knapparna och trycker sedan på [⊕]-knappen.
- När formateringen har slutförts visas [Formateringen av minneskortet klar]. Tryck på [⊕]-knappen.

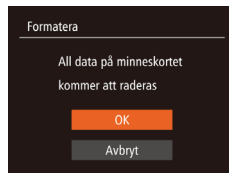

- Om du formaterar eller raderar data på minneskortet ändras kortets filhanteringsinformation. Data på kortet tas inte bort fullständigt. När du överför eller kasserar ett minneskort bör du se till att den personliga information på kortet är skyddad, till exempel genom att fysiskt förstöra kortet.

Innan du använder kameran

Grundläggande handbok

Handbok för avancerad användning

1 Grundläggande kamerafunktioner

2 Auto-läge

3 Övriga fotograferingslägen

4 P-läge

5 Visningsläge

6 Inställningsmenyn

7 Tillbehör

8 Bilaga

Index

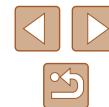



- Den uppgift om minneskortets totala kapacitet som visas på formateringskärmen kan vara mindre än den angivna kapaciteten.

Lågnivåformatering

Gör en lågnivåformatering i följande fall: [Fel på minneskortet] visas, kameran fungerar inte korrekt, läsa/skriva bilder till/från kortet går långsamt, bildserier tas långsammare, inspelning av filmer avbryts plötsligt. Lågnivåformateringen raderar alla data på minneskortet. Kopiera bilderna på minneskortet till en dator eller säkerhetskopiera dem på annat sätt innan du lågnivåformaterar kortet.

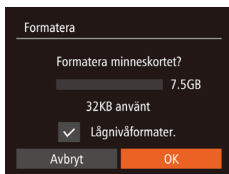

- Välj [Lågnivåformater.] på skärmen i steg 2 under "Formatera minneskort" (80) med hjälp av [▲][▼]-knapparna. Välj sedan alternativet med hjälp av [◀][▶]-knapparna. Ikonen [✓] visas.
- Följ anvisningarna i steg 2–3 under "Formatera minneskort" (80) för att fortsätta med formateringen.



- En lågnivåformatering tar längre tid än "Formatera minneskort" (80), eftersom data raderas från alla lagringsområden på minneskortet.
- Du kan avbryta en lågnivåformatering som pågår genom att välja [Stopp]. Då kommer alla data att vara raderade, men det går att använda kortet som vanligt.

Filnumrering

De bilder du tar numreras automatiskt i den ordning de tas (0001 till 9999) och sparas i mappar med upp till 2 000 bilder i varje. Du kan ändra hur kameran tilldelar filnummer.

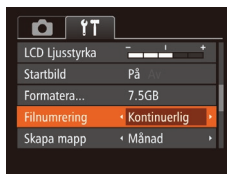

- Välj [Filnumrering] och välj sedan ett alternativ.

Kontinuerlig	Bilder numreras i nummerordning (tills en bild med nummer 9999 tas/sparas), även om du byter minneskort.
Auto återst	Numreringen återställs till 0001 när du byter minneskort eller när en ny mapp skapas.



- Oavsett vilket alternativ som valts här kan bilder numreras i nummerordning från det sista numret på de befintliga bilder som finns på ett nysatt minneskort. Använd ett tomt (eller formaterat (80)) minneskort om du vill börja spara bilder från 0001.

Innan du använder kameran

Grundläggande handbok

Handbok för avancerad användning

1 Grundläggande kamerafunktioner

2 Auto-läge

3 Övriga fotograferingslägen

4 P-läge

5 Visningsläge

6 Inställningsmenyn

7 Tillbehör

8 Bilaga

Index



Datubaserad bildlagring

I stället för att spara bilder i mappar som skapas varje månad kan du låta kameran skapa mappar för varje dag som du fotograferar.



- Välj [Skapa mapp] och välj sedan [Dagligen].
- Bilderna sparas nu i mappar som skapas vid fotograferingsdatumet.

Kontrollera certifieringslogotyper

Vissa logotyper för certifieringskrav som uppfylls av kameran kan visas på skärmen. Övriga certifieringslogotyper finns tryckta i den här handboken, på kamerans förpackning eller på kamerahuset.

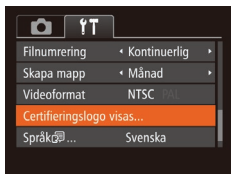

- Välj [Certifieringslogo visas] och tryck sedan på [MENU]-knappen.

Visningsspråk

Om det behövs kan du ändra visningsspråket.



- Välj [Språk] och tryck sedan på [MENU]-knappen.
- Välj ett språk med hjälp av [▲][▼][◀][▶]-knapparna och tryck sedan på [MENU]-knappen.



- Du kan även öppna skärmen [Språk] i visningsläget genom att hålla [MENU]-knappen nedtryckt och sedan omedelbart trycka på [MENU]-knappen.

Justera andra inställningar

Följande inställningar kan också justeras på fliken [↑].

- [VideofORMAT] (87)
- [Eye-Fi-inställningar] (98)

Innan du använder kameran

Grundläggande handbok

Handbok för avancerad användning

1 Grundläggande kamerafunktioner

2 Auto-läge

3 Övriga fotograferingslägen

4 P-läge

5 Visningsläge

6 Inställningsmenyn

7 Tillbehör

8 Bilaga

Index

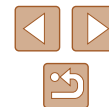

Återställa standardinställningarna

Om du har ändrat en inställning av misstag kan du återställa kamerans standardinställningar.



1 Gå till skärmen [Återställ allt].

- Välj [Återställ allt] och tryck sedan på [☺]-knappen.

2 Återställ standardinställningarna.

- Välj [OK] med hjälp av [◀][▶]-knapparna och tryck sedan på [☺]-knappen.
- Standardinställningarna är nu återställda.



- Följande funktioner återställs inte till standardinställningen.
 - Inställningarna [Datum/tid] (📖78), [Tidszon] (📖78), [Språk] (📖82) och [VideofORMAT] (📖87) på fliken [📁]
 - Egna sparade vitbalansdata (📖53)
 - Fotograferingsläge (📖43)

Innan du använder kameran

Grundläggande handbok

Handbok för avancerad användning

1 Grundläggande kamerafunktioner

2 Auto-läge

3 Övriga fotograferingslägen

4 P-läge

5 Visningsläge

6 Inställningsmenyn

7 Tillbehör

8 Bilaga

Index

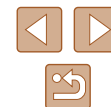

7

Tillbehör

Använd din kamera på fler sätt med extra tillbehör från Canon och kompatibla tillbehör från andra tillverkare

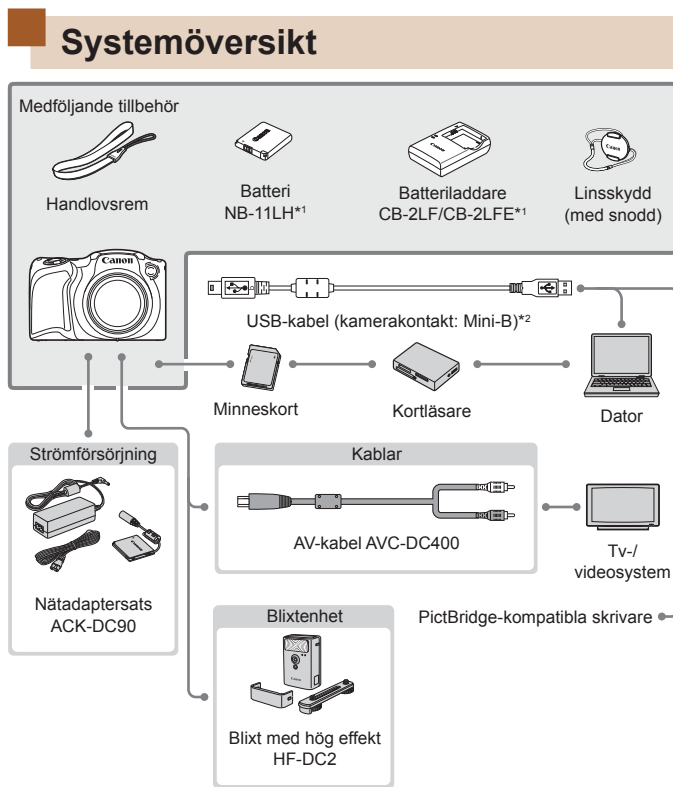

*1 Kan även köpas separat.

*2 Ett originaltillbehör från Canon finns också (gränssnittskabel IFC-400PCU).

Innan du använder kameran

Grundläggande handbok

Handbok för avancerad användning

1 Grundläggande kamerafunktioner

2 Auto-läge

3 Övriga fotograferingslägen

4 P-läge

5 Visningsläge

6 Inställningsmenyn

7 Tillbehör

8 Bilaga

Index

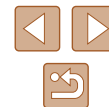

Originaltillbehör från Canon rekommenderas.

Kameran är utformad för att fungera optimalt med Canons egna tillbehör. Canon kan inte hållas ansvarigt för skador på denna produkt och/eller olyckshändelser som eldsvådor och liknande som har orsakats av fel på tillbehör från andra tillverkare än Canon (till exempel läckande eller exploderande batterier). Observera att denna garanti inte omfattar reparationer till följd av felaktig funktion hos tillbehör från andra tillverkare än Canon, även om sådana reparationer kan utföras mot en avgift.

Extra tillbehör

Nedanstående kameratillbehör kan köpas separat. Observera att vissa tillbehör inte säljs överallt eller kan ha utgått ur sortimentet.

Strömförsörjning

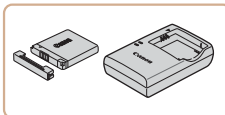

Batteri NB-11LH

- Uppladdningsbart litiumjonbatteri

Batteriladdare CB-2LF/CB-2LFE

- Laddare för batteri NB-11LH



- Ett praktiskt skyddslock medföljer batteriet. Skyddslocket gör det enkelt att visa laddningsstatusen för batteriet. Sätt fast skyddslocket så att ▲ syns på ett laddat batteri och sätt fast den så att ▲ inte syns på ett urladdat batteri.
- Batteri NB-11L kan också användas.
- Batteriladdare CB-2LD och CB-2LDE går också att använda.

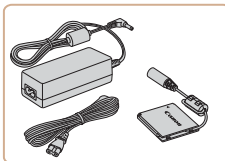

Nätadaptersats ACK-DC90

- För strömförsörjning via ett vanligt eluttag. Rekommenderas om kameran ska användas kontinuerligt en längre tid eller när den ansluts till en dator eller skrivare. Kan inte användas för att ladda batteriet i kameran.

Innan du använder kameran

Grundläggande handbok

Handbok för avancerad användning

1 Grundläggande kamerafunktioner

2 Auto-läge

3 Övriga fotograferingslägen

4 P-läge

5 Visningsläge

6 Inställningsmenyn

7 Tillbehör

8 Bilaga

Index





- Batteriladdaren och nätadaptersatsen kan användas i områden med 100–240 V växelspanning (50/60 Hz).
- Om kontakten inte passar i uttaget använder du en adapter (finns i fackhandeln). Använd aldrig transformatorer för resebruk eftersom de kan skada batteriet.

Blixtenhet



Blixt med hög effekt HF-DC2

- Extern blixt för att belysa motiv som är utom räckhåll för den inbyggda blixten.

Övriga tillbehör

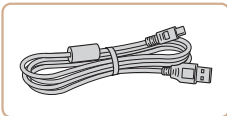

Gränssnittskabel IFC-400PCU

- För att ansluta kameran till en dator eller skrivare.

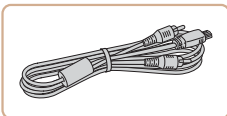

AV-kabel AVC-DC400

- Anslut kameran till en tv och njut av att visa bilder och filmer på en större skärm.

Skrivare

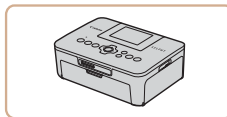

PictBridge-kompatibla Canon-skrivare

- Du kan skriva ut bilder utan att behöva använda en dator genom att ansluta kameran direkt till en skrivare. Du kan få mer information av närmaste Canon-återförsäljare.

Innan du använder kameran

Grundläggande handbok

Handbok för avancerad användning

1 Grundläggande kamerafunktioner

2 Auto-läge

3 Övriga fotograferingslägen

4 P-läge

5 Visningsläge

6 Inställningsmenyn

7 Tillbehör

8 Bilaga

Index



Använda extra tillbehör

► Stillbilder ► Videoscener

Visning på en tv

► Stillbilder ► Videoscener

Om du ansluter kameran till en tv med AV-kabeln AVC-DC400 (säljs separat) kan du visa dina bilder på en större skärm och styra visningen med kameran.

Mer information om hur du ansluter eller växlar ingång finns i användarhandboken för tv:n.



- Viss information visas kanske inte när bilderna visas på en TV (105).

1 Se till att kameran och tv:n är avstängda.

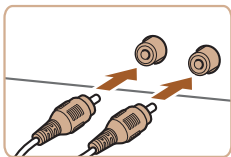

2 Anslut kameran till tv:n.

- För in kabelkontaktarna helt i videokontaktarna på tv:n, som bilden visar.
- Se till att kabelkontaktarna ansluts till videoingångar som är märkta med samma färg.
- Öppna kameran kontaktskydd och för in kabelns kontakt helt i kameran uttag.

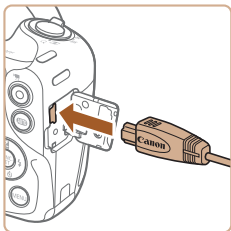

3 Slå på tv:n och växla till videoingången.

- Växla tv-ingången till videoingången som du anslöt kabeln till i steg 2.



4 Slå på kameran.

- Starta kameran genom att trycka på [▶]-knappen.
- Bilder från kameran visas nu på tv:n. (Ingenting visas på kamerans skärm.)
- När du är klar, stäng av kameran och tv:n innan du drar ut kabeln.



- Om kamerans videoformat (NTSC eller PAL) inte är kompatibelt med tv:ns format kan inte bilderna visas korrekt. Du ändrar videoformat genom att trycka på [MENU]-knappen och välja [Videoformat] på fliken [↑].

Strömförsörjning via ett vanligt eluttag

► Stillbilder ► Videoscener

Om du förser kameran med ström med nätadaptersatsen ACK-DC90 (säljs separat) behöver du inte hålla reda på hur mycket batteritid som återstår.

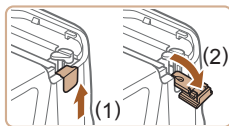

1 Se till att kameran är avstängd.

2 Öppna luckan.

- Följ anvisningarna i steg 1 under "Sätta i batteriet och minneskortet" (16) för att öppna luckan till minneskortet/batteriet, och öppna sedan kabelgenomföringen för strömadaptern enligt bilden.

Innan du använder kameran

Grundläggande handbok

Handbok för avancerad användning

1 Grundläggande kamerafunktioner

2 Auto-läge

3 Övriga fotograferingslägen

4 P-läge

5 Visningsläge

6 Inställningsmenyn

7 Tillbehör

8 Bilaga

Index

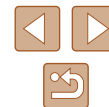

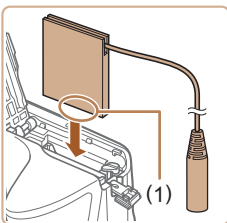

3 Sätt i adaptern.

- Håll adaptern med kontakterna (1) vända i den riktning som bilden visar och sätt i adaptern på samma sätt som ett batteri (följ steg 2 under "Sätta i batteriet och minneskortet" (📖 16)).

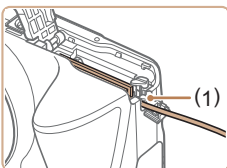

- Kontrollera att strömadapters kabel ligger i kabelgenomföringen (1).

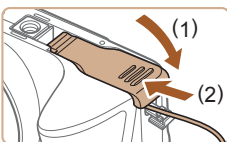

4 Stäng luckan.

- Stäng luckan (1) och tryck den nedåt samtidigt som du skjuter den inåt tills den låses fast med ett klick (2).

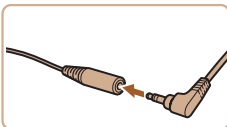

5 Anslut nätkabeln.

- För in nätadapters kontakt i änden av kabeln till strömadaptern.

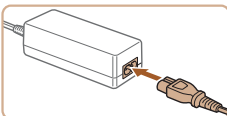

- Anslut ena änden av nätkabeln till nätaggregatet och sätt sedan i stickkontakten i ett eluttag.
- Slå på kameran och använd den.
- Stäng av kameran och dra ut stickkontakten ur eluttaget när du är klar.



- Dra inte ur adaptern eller nätkabeln när kameran är påslagen. Det kan leda till att bilder raderas eller att kameran skadas.
- Anslut inte nätadaptorn eller dess sladd till några andra enheter. Det kan leda till att produkten inte fungerar som den ska eller skadas.

Innan du använder kameran

Grundläggande handbok

Handbok för avancerad användning

1 Grundläggande kamerafunktioner

2 Auto-läge

3 Övriga fotograferingslägen

4 P-läge

5 Visningsläge

6 Inställningsmenyn

7 Tillbehör

8 Bilaga

Index



Använda programvaran

Du kan göra följande saker när du har laddat ned programvarorna från Canons webbplats och installerat dem på datorn.

- CameraWindow
 - Importera bilder och ändra kamerans inställningar



- Använd alltid programvara med stöd för de bilder som tagits med kameran när du visar eller redigerar importerade bilder på datorn (program som normalt finns installerade på datorn eller allmänt använda program).

Kontrollera datormiljön

Programvaran kan användas på nedanstående datorer. Mer information om systemkrav, kompatibilitet och stöd för nya operativsystem finns på Canons webbplats.

Operativsystem	Windows	Mac OS
	Windows 8/8.1 Windows 7 SP1	Mac OS X 10.9 Mac OS X 10.8



- På Canons webbplats hittar du information om de senaste systemkraven, inklusive vilka operativsystem som stöds.

Installera programvaran

Bilder från Windows 7 och Mac OS X 10.8 används för att illustrera beskrivningarna nedan.

1 Hämta programvaran.

- Använd en dator som är ansluten till Internet och gå till <http://www.canon.com/icpd/>.
- Välj webbplatsen för ditt land eller din region.
- Hämta programvaran.

2 Installera filerna.

- Klicka på [Easy Installation/Enkel installation] och följ anvisningarna på skärmen för att slutföra installationen.
- Installationen kan ta ett tag beroende på din dators prestanda och Internetanslutningen.
- Klicka på [Finish/Slutför] eller [Restart/Starta om] på skärmen efter installationen.



- Datorn måste vara ansluten till Internet och du står själv för kostnader i samband med uppkopplingen.



- Följ stegen nedan för att avinstallera (ta bort) programvaran.
 - I Windows klickar du på [Start] > [Alla program] > [Canon Utilities] och väljer sedan det program du vill avinstallera.
 - I Mac OS klickar du på [Program]-mappen, väljer [Canon Utilities] och drar mappen för programmet du vill avinstallera till papperskorgen. Töm sedan papperskorgen.

Innan du använder kameran

Grundläggande handbok

Handbok för avancerad användning

1 Grundläggande kamerafunktioner

2 Auto-läge

3 Övriga fotograferingslägen

4 P-läge

5 Visningsläge

6 Inställningsmenyn

7 Tillbehör

8 Bilaga

Index



Spara bilder på en dator

Om du ansluter kameran till en dator med en USB-kabel (kamerakontakt: Mini-B) kan du importera dina bilder.

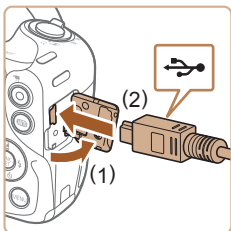

1 Anslut kameran till datorn.

- Öppna luckan (1) när kameran är avstängd. För in den medföljande USB-kabelns mindre stickkontakt i kamerakontakten (2) i den riktning som visas.

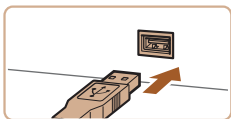

- Anslut USB-kabelns större stickkontakt till datorns USB-port. Mer information om datorns USB-anslutningar finns i användarhandboken för datorn.



2 Starta kameran för att öppna CameraWindow.

- Starta kameran genom att trycka på [▶]-knappen.
- Mac OS: CameraWindow visas när kameran har anslutits till datorn.

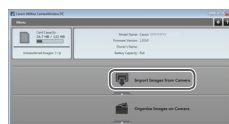
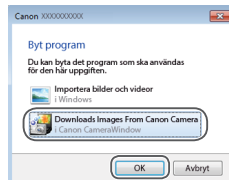

- Windows: Följ stegen nedan.
- På skärmen som visas klickar du på länken [] för att ändra programmet.
- Välj [Downloads Images From Canon Camera/Hämtar bilder från en kamera från Canon] och klicka sedan på [OK].

- Dubbelklicka på [].

3 Spara bilderna på datorn.

- Klicka på [Import Images from Camera/ Importera bilder från kameran] och klicka sedan på [Import Untransferred Images/ Importera bilder som inte överförts].
- Bilderna sorteras efter datum och sparas i separata mappar i bildmappen på datorn.
- Stäng CameraWindow när alla bilder har sparats. Tryck på [▶]-knappen för att stänga av kameran och dra sedan ur kabeln.
- Använd alltid programvara med stöd för de bilder som tagits med kameran när du visar importerade bilder på datorn (program som normalt finns installerade på datorn eller allmänt använda program).

Innan du använder kameran

Grundläggande handbok

Handbok för avancerad användning

1 Grundläggande kamerafunktioner

2 Auto-läge

3 Övriga fotograferingslägen

4 P-läge

5 Visningsläge

6 Inställningsmenyn

7 Tillbehör

8 Bilaga

Index





- Windows 7: Om skärmen i steg 2 inte visas klickar du på ikonen  i aktivitetsfältet.
- Mac OS: Om CameraWindow inte startas efter steg 2 klickar du på [CameraWindow]-ikonen i Dock.
- Du kan enkelt spara bilder på datorn genom att bara ansluta kameran till datorn och inte använda den medföljande programvaran, men observera följande.
 - När kameran har anslutits till datorn kan det ta några minuter innan det går att överföra bilder.
 - Bilder som är tagna i vertikal orientering kan eventuellt sparas i horisontell orientering.
 - Bildernas skyddsinställningar kan förloras under överföringen till en dator.
 - Det kan uppstå problem med att spara bilder eller bildinformation beroende på operativsystemets version, filstorlek eller använd programvara.

Skriva ut bilder

► Stillbilder ► Videoscener

Du kan enkelt skriva ut dina bilder genom att ansluta kameran till en skrivare. På kameran kan du välja bilder till gruppoutskrifter, göra i ordning beställningar till fotolabb och förbereda eller skriva ut order eller bilder för fotoböcker.

En kompakt fotoskrivare i Canon SELPHY CP Series används här som exempel. Skärmbilderna och de tillgängliga funktionerna kan variera mellan olika skrivare. Se även instruktionsboken till skrivaren för mer information.

Enkel utskrift

► Stillbilder ► Videoscener

Du kan enkelt skriva ut de bilder du har tagit genom att ansluta kameran till en PictBridge-kompatibel skrivare (säljs separat) via USB-kabeln.

1 Se till att kameran och skrivaren är avstängda.

2 Anslut kameran till skrivaren.

- Öppna kontaktskyddet. Håll i den mindre kontakten på kabeln åt det håll som visas och för in den helt i kontakten på kameran.
- Anslut den större av kabelns kontakter till skrivaren. Mer information om anslutningar finns i användarhandboken för skrivaren.

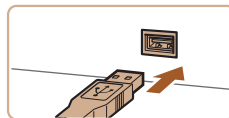
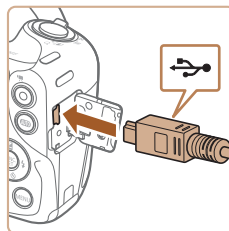

3 Slå på skrivaren.

Innan du använder kameran

Grundläggande handbok

Handbok för avancerad användning

1 Grundläggande kamerafunktioner

2 Auto-läge

3 Övriga fotograferingslägen

4 P-läge

5 Visningsläge

6 Inställningsmenyn

7 Tillbehör

8 Bilaga

Index





4 Slå på kameran.

- Starta kameran genom att trycka på []-knappen.

5 Välj en bild.

- Välj en bild med hjälp av []-knapparna.



6 Gå till utskriftsskärmen.

- Tryck på []-knappen, välj [] och tryck sedan på []-knappen igen.



7 Skriv ut bilden.

- Välj [Skriv ut] med hjälp av []-knapparna och tryck sedan på []-knappen.
- Nu påbörjas utskriften.
- Upprepa ovanstående steg med början från steg 5 när utskriften är klar för att skriva ut andra bilder.
- När du är klar stänger du av kameran och kopplar från kabeln.



- Mer information om PictBridge-kompatibla Canon-skrivare (säljs separat) finns under "Skrivare" (98).

Konfigurera utskriftsinställningar

► Stillbilder ► Videoscener



1 Gå till utskriftsskärmen.

- Öppna skärmen genom att följa anvisningarna i steg 1–6 under "Enkel utskrift" (91).

2 Konfigurera inställningarna.

- Välj ett menyalternativ med hjälp av []-knapparna och välj sedan ett alternativ med hjälp av []-knapparna.

🖨️	Standard	Matchar inställningarna för aktuell skrivare.
	Datum	Skriver ut bilder med datum.
	Filnr.	Skriver ut bilder med filnumret.
	Båda	Skriver ut bilder med både datum och filnummer.
📁	Av	–
	Standard	Matchar inställningarna för aktuell skrivare.
	Av	–
🖼️	På	Använder information från fotograferingstillfället för att optimera utskriftsinställningarna.
	Rödögon 1	Ta bort röda ögon.
	Rödögon 2	Ta bort röda ögon.
📄	Antal kopior	Anger antalet exemplar som ska skrivas ut.
Beskärning	–	Ange ett område på bilden som du vill skriva ut (93).
Pappersinst	–	Ange pappersstorlek, layout och andra detaljer (93).

Innan du använder kameran

Grundläggande handbok

Handbok för avancerad användning

1 Grundläggande kamerafunktioner

2 Auto-läge

3 Övriga fotograferingslägen

4 P-läge

5 Visningsläge

6 Inställningsmenyn

7 Tillbehör

8 Bilaga

Index



Beskära bilder innan utskrift

► Stillbilder ► Videoscener

Genom att beskära bilderna innan utskriften kan du skriva ut den del av bilden som du vill ha i stället för att skriva ut hela bilden.

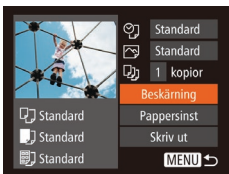

1 Välj alternativet [Beskärning].

- När du har följt anvisningarna i steg 1 under "Konfigurera utskriftsinställningar" (92) och öppnat utskriftsskärmen väljer du [Beskärning] och trycker sedan på [MENU]-knappen.
- En beskärningsram visas och anger att det här bildområdet kommer att skrivas ut.

2 Justera beskärningsområdet vid behov.

- Använd zoomreglaget om du vill ändra storleken på ramen.
- Du kan använda [▲][▼][◀][▶]-knapparna för att flytta ramen.
- Du kan rotera ramen genom att trycka på [DISP]-knappen.
- Tryck på [MENU]-knappen när du är klar.

3 Skriv ut bilden.

- Följ anvisningarna i steg 7 under "Enkel utskrift" (91) för att skriva ut.



- Det kan hända att beskärning inte är möjlig med små bilder eller med vissa sidförhållanden.
- Det kan hända att datum inte skrivs ut korrekt om du beskär bilder för vilka [Dat.stämpel] har valts.



Välja pappersstorlek och layout innan utskrift

► Stillbilder ► Videoscener



1 Välj [Pappersinst].

- När du har följt anvisningarna i steg 1 under "Konfigurera utskriftsinställningar" (92) och öppnat utskriftsskärmen väljer du [Pappersinst] och trycker sedan på [MENU]-knappen.

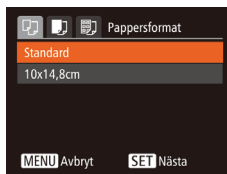

2 Välj en pappersstorlek.

- Välj ett alternativ med hjälp av [▲][▼]-knapparna och tryck sedan på [MENU]-knappen.



3 Välj en papperstyp.

- Välj ett alternativ med hjälp av [▲][▼]-knapparna och tryck sedan på [MENU]-knappen.



4 Välj en layout.

- Välj ett alternativ med hjälp av [▲][▼]-knapparna.
- När du väljer [N-på-1] anger du antalet bilder per ark med hjälp av [◀][▶]-knapparna.
- Tryck på [MENU]-knappen.

5 Skriv ut bilden.

Innan du använder kameran

Grundläggande handbok

Handbok för avancerad användning

1 Grundläggande kamerafunktioner

2 Auto-läge

3 Övriga fotograferingslägen

4 P-läge

5 Visningsläge

6 Inställningsmenyn

7 Tillbehör

8 Bilaga

Index



Tillgängliga layoutalternativ

Standard	Matchar inställningarna för aktuell skrivare.
Med kant	Skriver ut en tom ram runt bilden.
Utan kant	Utfallande utskrift utan kant.
N-på-1	Välj hur många bilder som ska skrivas ut per ark.
ID-foto	Skriver ut bilder till identifikationshandlingar. Endast tillgängligt för bilder med upplösningen L och ett sidförhållande på 4:3.
Fast storl	Välj en utskriftsstorlek. Välj mellan utskrifter i formaten 90 × 130 mm, vykortsstorlek och brett format.

Skriva ut ID-foton

► Stillbilder ► Videoscener

1 Välj [ID-foto].

- När du har följt anvisningarna i steg 1–4 under "Välja pappersstorlek och layout innan utskrift" (93) väljer du [ID-foto] och trycker sedan på [OK]-knappen.

2 Välj en storlek för långsidan och för kortsidan.

- Välj ett alternativ med hjälp av [▲][▼]-knapparna. Välj längd med hjälp av [◀][▶]-knapparna och tryck sedan på [OK]-knappen.

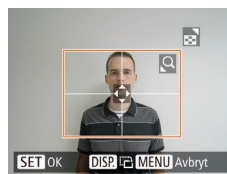
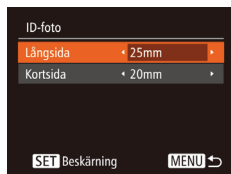

3 Välj utskriftsområde.

- Följ anvisningarna i steg 2 under "Beskära bilder innan utskrift" (93) för att välja utskriftsområde.

4 Skriv ut bilden.

Skriva ut filmsekvenser

► Stillbilder ► Videoscener

1 Gå till utskriftsskärmen.

- Följ anvisningarna i steg 1–6 under "Enkel utskrift" (91) för att välja en film. Följande skärm visas.

2 Välj en utskriftsmetod.

- Välj [Kopier] med hjälp av [▲][▼]-knapparna och välj sedan en utskriftsmetod med hjälp av [◀][▶]-knapparna.

3 Skriv ut bilden.

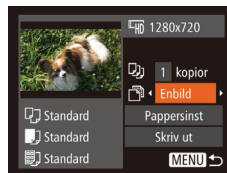

Innan du använder kameran

Grundläggande handbok

Handbok för avancerad användning

1 Grundläggande kamerafunktioner

2 Auto-läge

3 Övriga fotograferingslägen

4 P-läge

5 Visningsläge

6 Inställningsmenyn

7 Tillbehör

8 Bilaga

Index



Utskriftsalternativ för filmsekvenser

Enbild	Skriver ut den film som visas som en stillbild.
Bilder.	Skriver ut en sekvens av bilder med ett visst mellanrum mellan varje bild och på ett och samma ark. Du kan även skriva ut bildrutans mappnummer, filnummer och inspelningstid genom att välja inställningen [På] för [Bildtext].



- Du kan avbryta utskriften genom att trycka på [☺]-knappen, välja [OK] och sedan trycka på [☺]-knappen igen.
- [ID-foto] och [Bilder.] är inte tillgängliga vid användning av PictBridge-kompatibla Canon-skrivare som är äldre än CP720 och CP730.

Lägga till bilder i utskriftslistan (DPOF)

► Stillbilder ► Videoscener

Det går att ställa in kameran för grupputskrifter (📖97) och för att beställa utskrifter från fotolabb. Så här väljer du upp till 998 bilder på ett minneskort och ställer in de relevanta inställningarna, till exempel antalet exemplar. Den utskriftsinformation som du förbereder på det här sättet uppfyller DPOF-standarderna (Digital Print Order Format).

Konfigurera utskriftsinställningar

► Stillbilder ► Videoscener

Så här anger du utskriftsformatet, oavsett om det rör datum, filnummer eller andra inställningar. Inställningarna gäller alla bilder i utskriftslistan.



- Tryck på [MENU]-knappen och välj sedan [Utskriftsställn.] på fliken [📄]. Välj och konfigurera alternativ efter behov (📖25).

Utskriftstyp	Standard	Skriver ut en bild per ark.
	Indexbild	Mindre versioner av flera bilder skrivs ut per ark.
	Båda	Skriver ut i både standard- och indexformat.
Datum	På	Skriver ut bilder med fotograferingsdatumet.
	Av	–
Bild nr	På	Skriver ut bilder med filnumret.
	Av	–
Ta bort DPOF	På	Alla inställningar för utskriftslistan tas bort efter utskrift.
	Av	–



- Det är inte säkert att alla dina DPOF-inställningar kan användas av skrivaren eller fotolabbet.
- [!] kan visas på kameran som varning för att minneskortet har utskriftsinställningar som ställts in på en annan kamera. Om du ändrar utskriftsinställningarna med hjälp av den här kameran kan det hända att alla tidigare inställningar skrivs över.
- Om [Datum] ställs in på [På] kan vissa skrivare skriva ut datumet två gånger.



- Om du anger [Indexbild] hindrar det dig från att välja [På] för både [Datum] och [Bild nr] på samma gång.
- Indexutskrifter kan inte göras på vissa PictBridge-kompatibla skrivare från Canon (säljs separat).
- Datumet skrivs ut i ett format som motsvarar inställningarna för [Datum/tid] på fliken [📅] (📖17).

Innan du använder kameran

Grundläggande handbok

Handbok för avancerad användning

1 Grundläggande kamerafunktioner

2 Auto-läge

3 Övriga fotograferingslägen

4 P-läge

5 Visningsläge

6 Inställningsmenyn

7 Tillbehör

8 Bilaga

Index



Ställa in utskrift av enskilda bilder

► Stillbilder ► Videoscener



1 Välj alternativet [Välj bild och antal].

- Tryck på [MENU]-knappen, välj [Välj bild och antal] på fliken [D] och tryck sedan på [OK]-knappen.

2 Välj en bild.

- Välj en bild med hjälp av [◀][▶]-knapparna och tryck sedan på [OK]-knappen.
- Du kan nu ange antalet exemplar.
- Om du anger indexutskrift för bilden märks den med en [✓]-ikon. Om du vill avbryta indexutskriften för bilden trycker du på [OK]-knappen igen. [✓] visas inte längre.



3 Ange antal exemplar.

- Ange antalet exemplar (upp till 99 exemplar) med hjälp av [▲][▼]-knapparna.
- Upprepa steg 2–3 om du vill ställa in utskrift för andra bilder och ange antalet exemplar.
- Antalet utskrifter kan inte ställas in för indexutskrifter. Du kan bara välja vilka bilder som ska skrivas ut genom att följa steg 2.
- Tryck på [MENU]-knappen för att komma tillbaka till menyskärmen när du är klar.

Ställa in utskrift av ett omfång av bilder

► Stillbilder ► Videoscener



- Följ anvisningarna i steg 1 under "Ställa in utskrift av enskilda bilder" (96), välj [Markera omfång] och tryck sedan på [OK]-knappen.
- Välj bilder genom att följa anvisningarna i steg 2–3 under "Välja ett omfång" (68).
- Välj [Beställ] med hjälp av [▲][▼]-knapparna och tryck sedan på [OK]-knappen.

Ställa in utskrift av alla bilder

► Stillbilder ► Videoscener

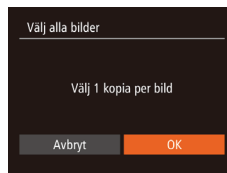

- Följ anvisningarna i steg 1 under "Ställa in utskrift av enskilda bilder" (96), välj [Välj alla bilder] och tryck sedan på [OK]-knappen.
- Välj [OK] med hjälp av [◀][▶]-knapparna och tryck sedan på [OK]-knappen.

Ta bort alla bilder från utskriftslistan

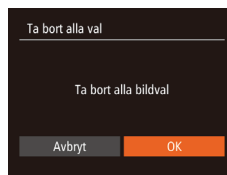

- Följ anvisningarna i steg 1 under "Ställa in utskrift av enskilda bilder" (96), välj [Ta bort alla val] och tryck sedan på [OK]-knappen.
- Välj [OK] med hjälp av [◀][▶]-knapparna och tryck sedan på [OK]-knappen.

Innan du använder kameran

Grundläggande handbok

Handbok för avancerad användning

1 Grundläggande kamerafunktioner

2 Auto-läge

3 Övriga fotograferingslägen

4 P-läge

5 Visningsläge

6 Inställningsmenyn

7 Tillbehör

8 Bilaga

Index



Skryva ut bilder som lagts till i utskriftslistan (DPOF)

► Stillbilder ► Videoscener



- Om du har lagt till bilder i utskriftslistan (☞95–☞96) visas den här skärmen när du ansluter kameran till en PictBridge-kompatibel skrivare. Välj [Utskr. Nu] med hjälp av [▲][▼]-knapparna och tryck sedan på [☞]-knappen för att starta utskriften av bilderna i utskriftslistan.
- Alla DPOF-utskriftsjobb som du tillfälligt stoppar kommer att återupptas från nästa bild.

Lägga till bilder i en fotobok

► Stillbilder ► Videoscener

Fotoböcker kan skapas i kameran genom att du väljer upp till 998 bilder på ett minneskort och importerar dem till programvaran på datorn, där de lagras i en egen mapp. Den här funktionen är användbar för att beställa tryckta fotoböcker online och för att skriva ut fotoböcker på din egen skrivare.

Välja en urvalsmetod

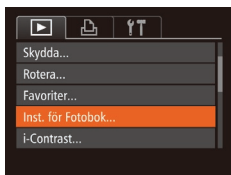

- Tryck på [MENU]-knappen, välj [Inst. för Fotobok] på fliken [▶] och ange sedan hur du vill välja bilder.



- [!] kan visas på kameran som varning för att minneskortet har utskriftsinställningar som ställts in på en annan kamera. Om du ändrar utskriftsinställningarna med hjälp av den här kameran kan det hända att alla tidigare inställningar skrivs över.

Lägga till bilder en och en

► Stillbilder ► Videoscener



1 Välj alternativet [Välj].

- Välj alternativet [Välj] enligt anvisningarna i "Välja en urvalsmetod" (☞97) och tryck sedan på [☞]-knappen.

2 Välj en bild.

- Välj en bild med hjälp av [◀][▶]-knapparna och tryck sedan på [☞]-knappen.
- [✓] visas.
- Om du vill ta bort bilden ur fotoboken trycker du på [☞]-knappen igen. [✓] visas inte längre.
- Upprepa den här proceduren om du vill välja andra bilder.
- Tryck på [MENU]-knappen för att komma tillbaka till menyskärmen när du är klar.

Innan du använder kameran

Grundläggande handbok

Handbok för avancerad användning

1 Grundläggande kamerafunktioner

2 Auto-läge

3 Övriga fotograferingslägen

4 P-läge

5 Visningsläge

6 Inställningsmenyn

7 Tillbehör

8 Bilaga

Index



Lägga till alla bilder i en fotobok

► Stillbilder ► Videoscener

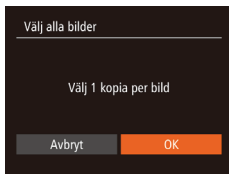

- Välj alternativet [Välj alla bilder] enligt anvisningarna i "Välja en urvalsmetod" (📖97) och tryck sedan på [OK]-knappen.
- Välj [OK] med hjälp av [◀][▶]-knapparna och tryck sedan på [OK]-knappen.

Ta bort alla bilderna ur en fotobok

► Stillbilder ► Videoscener

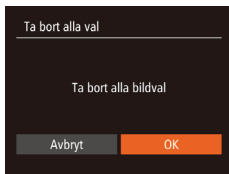

- Välj alternativet [Ta bort alla val] enligt anvisningarna i "Välja en urvalsmetod" (📖97) och tryck sedan på [OK]-knappen.
- Välj [OK] med hjälp av [◀][▶]-knapparna och tryck sedan på [OK]-knappen.

Använda ett Eye-Fi-kort

► Stillbilder ► Videoscener

Innan du använder ett Eye-Fi-kort ska du kontrollera att det är tillåtet att använda det där du befinner dig (📖2).

När ett konfigurerat Eye-Fi-kort sätts in i kameran kan du automatiskt överföra bilder trådlöst till en dator eller till en webbplats för delning av foton.

Bilderna överförs av Eye-Fi-kortet. Mer information om hur du konfigurerar och använder kortet samt information om hur du löser eventuella problem med överföringen hittar du i användarhandboken för kortet eller hos tillverkaren.



- Tänk på följande vid användning av ett Eye-Fi-kort.
 - Eye-Fi-kortet kan avge radiovågor även om du väljer alternativet [Av] (📖99) för inställningen [Eye-Fi-överf]. Ta ut Eye-Fi-kortet innan du går in på sjukhus, flygplan eller andra ställen där sändare är förbjudna.
 - När du felsöker problem med överföring av bilder ska du kontrollera inställningarna för kortet och för datorn. Mer information finns i användarhandboken för kortet.
 - Dåliga Eye-Fi-anslutningar kan göra att överföringen av bilder tar lång tid och i vissa fall kan överföringen avbrytas.
 - Eye-Fi-kortet kan bli varmt till följd av överföringen.
 - Batterierna kommer att laddas ur snabbare än normalt.
 - Kameran kan bli långsammare att använda. Detta kan lösas genom att du väljer alternativet [Av] för inställningen [Eye-Fi-överf].

Innan du använder kameran

Grundläggande handbok

Handbok för avancerad användning

1 Grundläggande kamerafunktioner

2 Auto-läge

3 Övriga fotograferingslägen

4 P-läge

5 Visningsläge

6 Inställningsmenyn







7 Tillbehör

8 Bilaga

Index



Anslutningsstatus för Eye-Fi-kortet i kameran kan kontrolleras på fotograferingsskärmen (vid vanlig informationsvisning) eller på visnings-skärmen (vid enkel informationsvisning).

 (Grå)	Inte ansluten
 (Blinkar vitt)	Ansluter
 (Vit)	Ansluten
 (Animerad)	Överföring pågår*1
	Avbrutet
	Ingen kommunikation
	Fel vid hämtning av information från Eye-Fi-kort*2

*1 Energisparfunktionerna i kameran (23) avaktiveras tillfälligt under bildöverföringen.

*2 Starta om kameran. Om denna ikon visas ofta kan det betyda att det är fel på kortet.

Bilder som är märkta med en -ikon har överförts.

Kontrollera anslutningsinformationen

Om det behövs, kontrollera SSID för den kopplingspunkt som Eye-Fi-kortet ansluter till samt anslutningsstatusen.

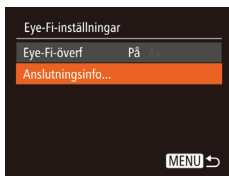

- Tryck på [MENU]-knappen, välj [Eye-Fi-inställningar] på fliken [F1] och tryck sedan på [MENU]-knappen.
- Välj [Anslutningsinfo] och tryck sedan på [F1]-knappen.
- Skärmen Anslutningsinfo visas.

Inaktivera Eye-Fi-överföring

Konfigurera inställningen enligt följande för att avaktivera Eye-Fi-överföring med kortet om det behövs.

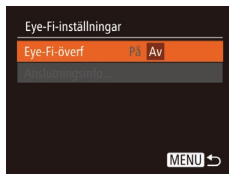

- Tryck på [MENU]-knappen, välj [Eye-Fi-inställningar] på fliken [F1] och tryck sedan på [MENU]-knappen.
- Välj [Eye-Fi-överf] och välj sedan [Av].



- [Eye-Fi-inställningar] kan endast visas när Eye-Fi-kortets skrivskyddsflik är i olåst läge. Om fliken är i låst läge kan du inte ändra inställningarna för ett Eye-Fi-kort som är isatt i kameran.

Innan du använder kameran

Grundläggande handbok

Handbok för avancerad användning

1 Grundläggande kamerafunktioner

2 Auto-läge

3 Övriga fotograferingslägen

4 P-läge

5 Visningsläge

6 Inställningsmenyn

7 Tillbehör

8 Bilaga

Index

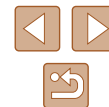

8

Bilaga

Nyttig information vid användning av kameran

Felsökning

Om du tror att ett fel har uppstått i kameran kontrollerar du först följande saker. Om nedanstående steg inte löser problemet kontaktar du Canons kundtjänst.

Strömförsörjning

Ingen ting händer när du trycker på ON/OFF-knappen.

- Kontrollera att batteriet är laddat (📖15).
- Kontrollera att batteriet är isatt åt rätt håll (📖16).
- Kontrollera att luckan till minneskortet/batteriet är ordentligt stängd (📖16).
- Smutsiga batterikontakter försämrar batteriets prestanda. Prova att rengöra kontakterna med en bomullstopps och sedan ta ur och sätta i batteriet flera gånger.

Batteriet laddar snabbt ur.

- Batteriets prestanda försämraras vid låga temperaturer. Prova att värma batteriet lite genom att till exempel ha det i fickan. Kontrollera att kontakterna inte vidrör några metallföremål.
- Smutsiga batterikontakter försämrar batteriets prestanda. Prova att rengöra kontakterna med en bomullstopps och sedan ta ur och sätta i batteriet flera gånger.
- Om detta inte hjälper och batteriet snabbt laddas ur efter laddning har det nått slutet av sin livslängd. Köp ett nytt batteri.

Objektivet dras inte in.

- Öppna inte luckan till minneskortet/batteriet när kameran är påslagen. Stäng luckan, slå på kameran och stäng sedan av den igen (📖16).

Batteriet har svällt upp.

- Det är normalt att batterier sväller upp, och det är ingen fara för säkerheten. Om batteriet däremot sväller upp så mycket att det inte längre går att föra in det i kameran bör du kontakta Canons kundtjänst.

Visning på en tv

Bilderna på kameran ser förvrängda ut på TV:n eller så syns de inte alls (📖87).

Innan du använder kameran

Grundläggande handbok

Handbok för avancerad användning

1 Grundläggande kamerafunktioner

2 Auto-läge

3 Övriga fotograferingslägen

4 P-läge

5 Visningsläge

6 Inställningsmenyn

7 Tillbehör

8 Bilaga

Index



Fotografering

Det går inte att fotografera.

- I visningsläget (📖61) trycker du ned avtryckaren halvvägs (📖23).

Skärmen ser märklig ut vid svagt ljus (📖24).

Skärmen ser märklig ut vid fotografering.

- Observera att följande visningsproblem inte lagras i stillbilder men spelas in i filmer.
 - Skärmen kan mörkna i stark belysning.
 - Skärmen kan flimra i lysrörsbelysning eller LED-belysning.
 - Lilaaktiga staplar kan synas på skärmen om du tar ett foto som innehåller en skarp ljuskälla.

Ingen datumstämpel läggs till i bilderna.

- Konfigurera inställningen [Dat.stämpel] (📖17). Observera att datumstämplar inte läggs till i bilder automatiskt bara därför att du har konfigurerat inställningen [Datum/tid] (📖35).
- Datumstämplar läggs inte till i fotograferingslägen (📖109) där det inte går att konfigurera denna inställning (📖35).

📖 blinkar på skärmen när avtryckaren trycks ned och det går inte att fotografera (📖30).

📖 visas när avtryckaren trycks ned halvvägs (📖30).

- Ställ in [Bildstab.] på [Kontinuerlig] (📖60).
- Fäll upp blixten och ställ in blixtmotoden på 📖 (📖58).
- Öka ISO-talet (📖51).
- Fäst kameran på ett stativ eller utför andra åtgärder för att hålla kameran helt stilla. Du bör även välja [Av] för [Bildstab.] när du använder ett stativ eller har vidtagit andra åtgärder för att hålla kameran stilla (📖60).

Bilderna är oskarpa.

- Tryck först ned avtryckaren halvvägs för att ställa in fokus på motivet innan du sedan trycker ned den helt för att ta bilden (📖23).
- Se till att motiven är inom fokusområdet (📖115).
- Ställ in [AF-hjälpbelysning] på [På] (📖39).
- Kontrollera att onödiga funktioner, till exempel närbild, är avaktiverade.
- Prova att fotografera med fokusläset eller autofokusläset (📖55, 📖58).

Det visas inga autofokuseringar och kameran fokuserar inte när du trycker ned avtryckaren halvvägs.

- För att autofokuseringarna ska visas och kameran fokusera korrekt, försök se till att en del av motivet med högre kontraster är centrerad innan du trycker ned avtryckaren halvvägs. Prova annars att trycka ned avtryckaren halvvägs flera gånger i rad.

Motiven i bilden ser för mörka ut.

- Fäll upp blixten och ställ in blixtmotoden på 📖 (📖58).
- Justera ljusheten genom att använda exponeringskompensationen (📖50).
- Justera kontrasten med hjälp av i-Contrast (📖52, 📖75).
- Använd exponeringsläset eller spotmätningen (📖50, 📖51).

Motiven ser för ljusa ut, högdagarna är urblekta.

- Fäll ned blixten och ställ in blixtmotoden på 📖 (📖28).
- Justera ljusheten genom att använda exponeringskompensationen (📖50).
- Använd exponeringsläset eller spotmätningen (📖50, 📖51).
- Minska ljuset som belyser motivet.

Bilderna blir för mörka trots att blixten utlöses (📖30).

- Fotografera inom blixten räckvidd (📖114).
- Öka ISO-talet (📖51).

Motiven i bilder tagna med blyxt ser för ljusa ut eller så är högdagarna urblekta.

- Fotografera inom blixten räckvidd (📖114).
- Fäll ned blixten och ställ in blixtmotoden på 📖 (📖28).

Vita punkter eller liknande effekter syns i bilden vid fotografering med blyxt.

- Detta orsakas av att ljuset från blixten reflekteras i damm eller luftburna partiklar.

Bilderna ser gryniga ut.

- Sänk ISO-talet (📖51).

Motiven har fått röda ögon.

- Välj [På] (📖40) för [Lampa på] när du vill aktivera lampan för minskning av röda ögon (📖3) i fotografier tagna med blyxt. När lampan för minskning av röda ögon är på (i ungefär en sekund) går det inte att ta några bilder, eftersom lampan motverkar röda ögon. Bäst resultat uppnås om de som fotograferas tittar in i lampan. Prova också att öka belysningen vid fotografering inomhus och att ta bilderna från ett kortare avstånd.
- Redigera bilder med funktionen för att ta bort röda ögon (📖75).

Innan du använder kameran

Grundläggande handbok

Handbok för avancerad användning

1 Grundläggande kamerafunktioner

2 Auto-läge

3 Övriga fotograferingslägen

4 P-läge

5 Visningsläge

6 Inställningsmenyn

7 Tillbehör

8 Bilaga

Index



Det tar för lång tid att lagra bilder på minneskortet/bildserietagningen går långsammare.

- Utför en lågnivåformatering av minneskortet i kameran (1181).

Inställningarna för fotograferingsfunktionerna eller FUNC.-menyn är inte tillgängliga.

- Vilka funktioner som är tillgängliga skiljer sig åt mellan de olika fotograferingslägena. Mer information finns i "Tillgängliga funktioner i olika fotograferingslägen", "FUNC.-menyn" och "Fliken Fotografering" (1106-1109).

Spela in videoscener

Inspelningstiden visas inte på ett korrekt sätt, eller så avbryts inspelningen.

- Formatera minneskortet med hjälp av kameran, eller byt till ett minneskort som har stöd för höghastighetsinspelning. Observera att även om inspelningstiden inte visas på ett korrekt sätt är filmer på minneskortet lika långa som den faktiska inspelningstiden (1180, 1114).

[i] visas och inspelningen slutar automatiskt.

- Kamerans interna minnesbuffert har blivit full eftersom kameran inte kunde skriva till minneskortet snabbt nog. Försök med något av följande:
 - Utför en lågnivåformatering av minneskortet i kameran (1181).
 - Sänk bildkvaliteten (1137).
 - Byt till ett minneskort som har stöd för höghastighetsinspelning (1114).

Det går inte att zooma.

- Det går inte att zooma när du spelar in filmer i läget [L] (1145).

Visning

Det går inte att visa bilder eller filmer.

- Det kanske inte går att visa bilder eller filmer om en dator har använts för att byta namn på filer eller ändra mappstrukturen.

Visningen stannar, eller ljudet hoppar.

- Byt till ett minneskort som har lågnivåformaterats i den här kameran (1181).
- Det kan uppstå korta avbrott när du spelar upp filmer som kopierats till minneskort med låga läshastigheter.
- När filmer spelas upp på en dator kan bildrutor falla bort och ljudet hoppa om datorn inte har tillräckliga prestanda.

Ljud spelas inte upp för filmer.

- Justera volymen (1177) om du har aktiverat [Tyst] (1177) eller om filmens ljud är lågt.
- Inget ljud spelas upp för filmer som spelats in med [L] (1145) eftersom inget ljud spelas in när den här metoden används.

Minneskort

Minneskortet kunde inte identifieras.

- Starta om kameran med minneskortet isatt (1122).

Dator

Det går inte att överföra bilder till en dator.

- När du försöker överföra bilder till datorn med en kabel kan du prova att minska överföringshastigheten på följande sätt.
 - Gå till visningsläget genom att trycka på [L] -knappen. Håll [MENU] -knappen intryckt samtidigt som du trycker på [▲] - och [⊕] -knapparna. På nästa skärmbild väljer du [B] med hjälp av [◀] [▶] -knapparna och trycker sedan på [⊕] -knappen.

Eye-Fi-kort

Det går inte att överföra bilder (1198).

Innan du använder kameran

Grundläggande handbok

Handbok för avancerad användning

1 Grundläggande kamerafunktioner

2 Auto-läge

3 Övriga fotograferingslägen

4 P-läge

5 Visningsläge

6 Inställningsmenyn

7 Tillbehör

8 Bilaga

Index

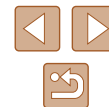

Meddelanden som visas på skärmen

Om det visas ett felmeddelande ska du göra följande.

Inget minneskort

- Minneskortet kan vara isatt åt fel håll. Sätt i minneskortet åt rätt håll (16).

Minneskortet är låst

- Skrivskyddsfliken på minneskortet är i låst läge. Skjut skrivskyddsfliken till olåst läge (16).

Kan inte spara bilden!

- Du försökte fotografera utan att det fanns ett minneskort i kameran. Du måste sätta i ett minneskort åt rätt håll för att kunna fotografera (16).

Fel på minneskortet (81)

- Om samma felmeddelande visas även efter att du har formaterat ett minneskort som stöds (2) och satt i det på rätt sätt (16) bör du kontakta Canons kundtjänst.

För lite minneskortut

- Det finns inte tillräckligt med utrymme på minneskortet för att fotografera (28, 42, 49) eller redigera bilder (73). Du kan antingen radera bilder du inte behöver (69) eller sätta i ett minneskort med tillräckligt med ledigt utrymme (16).

Ladda batteriet (15)

Ingen bild.

- Minneskortet innehåller inga bilder som kan visas.

Skyddad! (67)

Okänd bildfil/Ej kompatibel JPEG/Bilden är för stor./Kan inte spela upp MOV/Kan inte spela upp MP4

- Bilder som inte stöds eller skadade bilder kan inte visas.
- Det är inte säkert att det går att visa bilder som har redigerats eller fått sina filnamn ändrade på en dator eller som har tagits med en annan kamera.

Kan inte förstora//Det här innehållet kan inte visas i Smart blandare/Kan inte rotera/Kan inte ändra bild/Kan inte ändra/Kan inte föra till kategori/Bilden kan inte väljas.

- Följande funktioner kan vara otillgängliga för bilder som har fått sina filnamn ändrade eller redan redigerats på en dator eller som har tagits med en annan kamera. Observera att funktioner som har markerats med asterisk (*) inte är tillgängliga för filmer. Förstora* (65), Smart blandare* (66), Roter* (71), Favoriter (72), Redigera* (73), Utskriftslista* (95) och Inställningar för Fotobok* (97).

Ogiltigt intervall för urval

- När du angav ett omfång när du valde bilder (68, 70, 96) försökte du välja en startbild som befann sig efter slutbilden, eller tvärtom.

Urvalsgränsen överskriden

- Fler än 998 bilder har valts för Utskriftslista (95) eller Inst. för Fotobok (97). Välj 998 bilder eller färre.
- Utskriftslista (95) eller Inst. för Fotobok (97) kunde inte sparas på korrekt sätt. Minska antalet valda bilder och försök igen.
- Du försökte välja fler än 500 bilder i Skydda (67), Radera (69), Favoriter (72), Utskriftslista (95) eller Inst. för Fotobok (97).

Namnfel!

- Det gick inte att skapa mappen eller spara bilder eftersom det högsta möjliga mappnumret (999) för lagring av bilder på kortet har nåtts och det högsta möjliga filnumret (9999) för lagring av bilder i mappar har nåtts. Gå till fliken (1) och ändra [Filnumrering] till [Auto återst] (81) eller formatera minneskortet (80).

Objektivfel

- Det här felet kan uppstå om du håller i objektivet medan det rör sig, eller om du använder kameran på en plats där det finns mycket damm eller sand i luften.
- Om detta felmeddelande visas ofta kan det tyda på att kameran är skadad. Kontakta i så fall Canons kundtjänst.

Ett kamerafel har upptäckts (*felnummer*)

- Om det här felmeddelandet visas direkt efter att du har tagit en bild kan det hända att bilden inte har sparats. Gå till visningsläget och kontrollera att bilden finns där.
- Om detta felmeddelande visas ofta kan det tyda på att kameran är skadad. Skriv i så fall ned felnumret (*Exx*) och kontakta Canons kundtjänst.

Innan du använder kameran

Grundläggande handbok

Handbok för avancerad användning

1 Grundläggande kamerafunktioner

2 Auto-läge

3 Övriga fotograferingslägen

4 P-läge

5 Visningsläge

6 Inställningsmenyn

7 Tillbehör

8 Bilaga

Index



Filfel

- Korrekta utskrifter (📖91) kan eventuellt inte göras för bilder som har tagits med andra kameror eller bilder som har redigerats med hjälp av programvara i en dator, även om kameran är ansluten till skrivaren.

Utskriftsfel

- Kontrollera inställningen för pappersstorlek (📖93). Om det här felmeddelandet visas trots att inställningen är korrekt startar du om skrivaren och gör sedan om inställningen på kameran igen.

Bläckpappsamlaren är full

- Kontakta Canons kundtjänst och be om hjälp med att skaffa en ny bläckpappsamlare.

Information som visas på skärmen

Fotografering (informationsvisning)

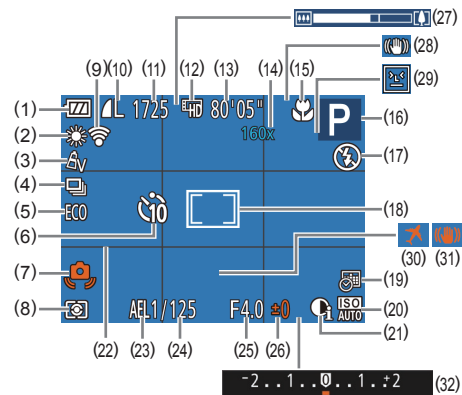

- | | |
|--|--|
| (1) Batterinivå (📖105) | (12) Filmkvalitet (📖37) |
| (2) Vitbalans (📖52) | (13) Återstående tid (📖114) |
| (3) Mina färger (📖53) | (14) Digital zoom (📖33), Digital telekonverter (📖55) |
| (4) Mätningmetod (📖35) | (15) Fokusområde (📖54, 📖55), Autofokusläs (📖58) |
| (5) Ekoläge (📖79) | (16) Fotograferingsläge (📖106), Motivikon (📖31) |
| (6) Självutlösare (📖33) | (17) Blixtmetod (📖58) |
| (7) Kameraskakvarning (📖30) | (18) Autofokusram (📖55), Ram för spotmätning (📖51) |
| (8) Mätningmetod (📖51) | (19) Datumstämpel (📖35) |
| (9) Eye-Fi-anslutningsstatus (📖98) | (20) ISO-tal (📖51) |
| (10) Kompression för stillbilder (📖59), Upplösning (📖37) | |
| (11) Antal bilder som kan tas (📖114) | |

Innan du använder kameran

Grundläggande handbok

Handbok för avancerad användning

1 Grundläggande kamerafunktioner

2 Auto-läge

3 Övriga fotograferingslägen

4 P-läge

5 Visningsläge

6 Inställningsmenyn

7 Tillbehör

8 Bilaga

Index

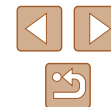

- (21) i-Contrast (📖52)
- (22) Hjälpplinjier (📖38)
- (23) Exponeringslås (📖50), FE-lås (📖59)
- (24) Slutartid
- (25) Bländarvärde
- (26) Lampa för exponeringskompensation (📖50)
- (27) Zoomstapel (📖28)
- (28) Ikon för bildstabiliseringsläge (📖32)
- (29) Blinkregistrering (📖39)
- (30) Tidszon (📖78)
- (31) Bildstabilisering (📖60)
- (32) Stapel för exponeringskompensation (📖50)

Batterinivå

En ikon eller ett meddelande på skärmen anger batteriets laddningsstatus.

Bildskärm	Information
	Tillräckligt laddat
	Något urladdat, men tillräckligt
	Nästan helt urladdat – ladda batteriet snart
[Ladda batteriet]	Urladdat – ladda batteriet omedelbart

Visning (Detaljerad informationsvisning)

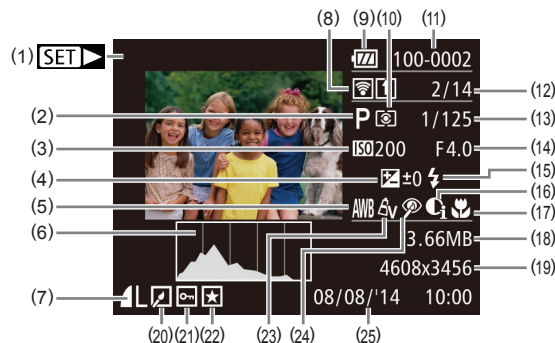

- (1) Videoscener (📖28, 📖61)
- (2) Fotograferingsläge (📖106)
- (3) ISO-tal (📖51), Uppspelningshastighet (📖45)
- (4) Lampa för exponeringskompensation (📖50)
- (5) Vitbalans (📖52)
- (6) Histogram (📖63)
- (7) Kompression (bildkvalitet) (📖59)/Upplösning (📖37), MOV (videoscener)
- (8) Överförd via Eye-Fi (📖98)
- (9) Batterinivå (📖105)
- (10) Mätningsslag (📖51)
- (11) Mappnummer – Filnummer (📖81)
- (12) Aktuellt bildnummer/ Totalt antal bilder
- (13) Slutartid (stillbilder), Bildkvalitet/ bildfrekvens (videoscener) (📖37)
- (14) Bländarvärde
- (15) Blixt (📖58)
- (16) i-Contrast (📖52, 📖75)
- (17) Fokusområde (📖54, 📖55)
- (18) Filstorlek
- (19) Stillbilder: Upplösning (📖114) Videoscener: Uppspelningsstid (📖114)
- (20) Bildredigering (📖73)
- (21) Skydd (📖67)
- (22) Favoriter (📖72)
- (23) Mina färger (📖53, 📖74)
- (24) Ta bort röda ögon (📖75)
- (25) Fotograferingsdatum/tid (📖17)

Innan du använder kameran

Grundläggande handbok

Handbok för avancerad användning

1 Grundläggande kamerafunktioner

2 Auto-läge

3 Övriga fotograferingslägen

4 P-läge

5 Visningsläge

6 Inställningsmenyn

7 Tillbehör

8 Bilaga

Index





- Viss information visas kanske inte när bilderna visas på en TV (☞87).

Sammanfattning av kontrollpanelen för videoscener

Följande funktioner är tillgängliga för kontrollpanelen för videoscener som beskrivs i "Visa" (☞61).

	Avsluta
	Uppspelning
	Slow motion (Justera uppspelningshastigheten med hjälp av [◀ ▶]-knapparna. Inget ljud spelas upp.)
	Hoppa bakåt* (Fortsätt hålla ned [⏮]-knappen om du vill hoppa snabbt bakåt.)
	Föregående bild (Fortsätt hålla ned [⏮]-knappen om du vill snabbspola bakåt.)
	Nästa bild (Fortsätt hålla ned [⏭]-knappen om du vill snabbspola framåt.)
	Hoppa framåt* (Fortsätt hålla ned [⏭]-knappen om du vill hoppa snabbt framåt.)
	Redigera (☞76)
	Visas när kameran är ansluten till en PictBridge-kompatibel skrivare (☞91).

* Visar bildrutan ungefär 4 sek. före eller efter den aktuella bildrutan.



- När du spelar upp film kan du hoppa framåt eller bakåt genom att trycka på [◀|▶]-knapparna.

Funktioner och menytabeller

Tillgängliga funktioner och funktioner som ställs in automatiskt visas med svarta ikoner, till exempel **AUTO**.

Funktioner som inte är tillgängliga visas med gråfärgade ikoner, till exempel **AUTO**.

Tillgängliga funktioner i olika fotograferingslägen

Exponeringskompensation (☞50)

AUTO / P / LIVE* / / / / / / / / / / / / / / /

Självutlösare (☞33)



AUTO / P / LIVE / / / / / / / / / / / / / /



AUTO / P / LIVE / / / / / / / / / / / / / /

Inställningar för självutlösare (☞34)

AUTO / P / LIVE / / / / / / / / / / / / / /

Innan du använder kameran

Grundläggande handbok

Handbok för avancerad användning

1 Grundläggande kamerafunktioner

2 Auto-läge

3 Övriga fotograferingslägen

4 P-läge

5 Visningsläge

6 Inställningsmenyn

7 Tillbehör

8 Bilaga

Index

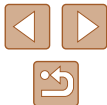

ISO-tal (51)

ISO
AUTO

AUTO / P / LIVE /  / 

ISO
100 / 200 / 400 / 800 / 1600

AUTO / P / LIVE /  / 

Matningsmetod (35)



AUTO / P / LIVE /  / 



AUTO / P / LIVE /  / 

Sidförhållande för stillbilder (36)

16:9

AUTO / P / LIVE /  / 

3:2 / 1:1

AUTO / P / LIVE /  / 

4:3

AUTO / P / LIVE /  / 

Upplösning (37)

L

AUTO / P / LIVE /  / 

M1 / M2 / S

AUTO / P / LIVE /  / 

M

AUTO / P / LIVE /  / 

Kompression (59)

S

AUTO / P / LIVE /  / 



AUTO / P / LIVE /  / 

Filmkvalitet (37)

HD / EVGA

AUTO / P / LIVE /  / 

- *1 Vitbalans är inte tillgänglig.
- *2 Ställs in inom ett intervall på 1–5: kontrast, skärpa, färgmättad, rött, grönt, blått och hudton.
- *3 Synkroniseras med inställningen för sidförhållande och ställs in automatiskt (45).

Innan du använder kameran

Grundläggande handbok

Handbok för avancerad användning

1 Grundläggande kamerafunktioner

2 Auto-läge

3 Övriga fotograferingslägen

4 P-läge

5 Visningsläge

6 Inställningsmenyn

7 Tillbehör

8 Bilaga

Index

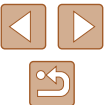

Fliken Fotografering

Autofokusram (📖55)

Ansikte AiAF*1



Följnings-AF



Central



AF Ram Storlek (📖55)*2

Normal



Liten



Digital zoom (📖33)

Standard



Av



1.6x/2.0x



AF-punkt zoom (📖38)

På



Av



Servo AF (📖57)

På



Av*3



Kontinuerlig AF (📖57)

På



Av



AF-hjälpbelysning (📖39)

På



Av



Innan du använder kameran

Grundläggande handbok

Handbok för avancerad användning

1 Grundläggande
kamerafunktioner

2 Auto-läge

3 Övriga
fotograferingslägen

4 P-läge

5 Visningsläge

6 Inställningsmenyn

7 Tillbehör

8 Bilaga

Index

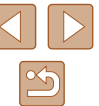

Blixtinställningar (40)

Lampa på

På/Av

AUTO / P / LIVE /  /  /  /  /  /  /  /  /  /  /  / 

i-Contrast (52)

Auto

AUTO / P / LIVE /  /  /  /  /  /  /  /  /  /  /  / 

Av

AUTO / P / LIVE /  /  /  /  /  /  /  /  /  /  /  / 

Visa bild efter fotografering (40)

Visningstid

Av/Snabb/2 sek./4 sek./8 sek./Hold

AUTO / P / LIVE /  /  /  /  /  /  /  /  /  /  /  / 

Visningsinfo

Av/Detaljerad

AUTO / P / LIVE /  /  /  /  /  /  /  /  /  /  /  / 

Blinkregistrering (39)

På

AUTO / P / LIVE /  /  /  /  /  /  /  /  /  /  /  / 

Av

AUTO / P / LIVE /  /  /  /  /  /  /  /  /  /  /  / 

Hjälplinjer (38)

På/Av

AUTO / P / LIVE /  /  /  /  /  /  /  /  /  /  /  / 

Inst. f bildstab. (60)

Bildstab.

Kontinuerlig/Av

AUTO / P / LIVE /  /  /  /  /  /  /  /  /  /  /  / 

Endast avtr.

AUTO / P / LIVE /  /  /  /  /  /  /  /  /  /  /  / 

Dynamisk IS

1

AUTO / P / LIVE /  /  /  /  /  /  /  /  /  /  /  / 

2

AUTO / P / LIVE /  /  /  /  /  /  /  /  /  /  /  / 

Datumstämpel (35)

Av

AUTO / P / LIVE /  /  /  /  /  /  /  /  /  /  /  / 

Datum/Datum-Tid

AUTO / P / LIVE /  /  /  /  /  /  /  /  /  /  /  / 

- *1 Vilken funktion som används om inga ansikten identifieras varierar beroende på fotograferingsläget.
- *2 Endast tillgängligt när autofokusramen är inställd på [Central].
- *3 [På] när motivrörelser upptäcks i [AUTO].

Innan du använder kameran

Grundläggande handbok

Handbok för avancerad användning

1 Grundläggande kamerafunktioner

2 Auto-läge

3 Övriga fotograferingslägen

4 P-läge

5 Visningsläge

6 Inställningsmenyn

7 Tillbehör

8 Bilaga

Index



Fliken Inställningar

Menyalternativ	Ref.sida
Tyst	77
Volym	77
Råd och tips	78
Datum/tid	17
Tidszon	78
Objektivindrag	79
Ekoläge	79
Energispar	23, 79
LCD Ljusstyrka	80
Startbild	80
Formatera	80, 81
Filnumrering	81
Skapa mapp	82
Videoformat	87
Eye-Fi-inställningar	98
Certifieringslogo visas	82
Språk	18
Återställ allt	83

Fliken Uppspelning

Menyalternativ	Ref.sida
Bildspel	65
Radera	69
Skydda	67
Rotera	71
Favoriter	72
Inst. för Fotobok	97
i-Contrast	75
Ta bort röda ögon	75
Beskärning	73
Storleksändra	73
Mina färger	74
Övergång	61
Bläddringsvy	61
Autom rotering	71
Återgå	61

Innan du använder kameran

Grundläggande handbok

Handbok för avancerad användning

1 Grundläggande
kamerafunktioner

2 Auto-läge

3 Övriga
fotograferingslägen

4 P-läge

5 Visningsläge

6 Inställningsmenyn

7 Tillbehör

8 Bilaga

Index



Fliken Skriv ut

Menyalternativ	Ref.sida
Skriv ut	–
Välj bild och antal	96
Markera omfång	96
Välj alla bilder	96
Ta bort alla val	96
Utskriftsställn.	95

Visningsläge på FUNC.-menyn

Menyalternativ	Ref.sida
Rotera	71
Skydda	67
Favoriter	72
Skriv ut	91
Spela upp film	61
Smart blandare	66
Bildsökning	64
Bildspel	65

Hanteringsföreskrifter

- Kameran innehåller avancerad elektronik. Undvik att tappa den eller utsätta den för stötar.
- Ha aldrig kameran i närheten av magneter, motorer eller andra enheter som genererar starka elektromagnetiska fält, då dessa kan störa funktioner eller radera bilddata.
- Om kameran eller skärmen blir smutsig eller får vattenstänk på sig torkar du av dem med en torr och mjuk trasa, till exempel en glasögonduk. Gnid inte för hårt.
- Använd aldrig rengöringsmedel som innehåller organiska lösningsmedel när du rengör kameran eller skärmen.
- Använd en blåsborste för att avlägsna damm från objektivet. Kontakta Canons kundtjänst om du får problem med rengöringen.
- För att förhindra att kondens bildas på kameran efter snabba temperaturförändringar (till exempel när kameran flyttas från en kall till en varm miljö) bör du stoppa kameran i en lufttät, återförslutningsbar plastpåse och låta den gradvis anpassa sig till temperaturen innan du tar ut den ur påsen.
- Sluta omedelbart använda kameran om du upptäcker att kondens har bildats. Annars kan kameran skadas. Ta ur batteriet och minneskortet och vänta tills fukten har avdunstat innan du fortsätter använda kameran.
- Om du inte ska använda batteriet under en längre tid använder du all återstående kraft i batteriet, tar ur det ur kameran och förvarar det i en plastpåse eller liknande. Ett batteri som förvaras under lång tid (cirka ett år) utan att det har laddats ur kan få kortare livslängd och försämrade prestanda.

Innan du använder kameran

Grundläggande handbok

Handbok för avancerad användning

1 Grundläggande kamerafunktioner

2 Auto-läge

3 Övriga fotograferingslägen

4 P-läge

5 Visningsläge

6 Inställningsmenyn

7 Tillbehör

8 Bilaga

Index



Tekniska data

Tekniska data

Effektiva pixlar (max.)	Cirka 20,0 miljoner pixlar
Objektivets brännvidd	40× zoom: 4.3 (V)–172.0 (T) mm (motsvarande för 35 mm-film: 24 (V)–960 (T) mm)
LCD-skärm	7,5 cm (3,0 tum) TFT LCD, färg Effektiva pixlar: Cirka 230 000 punkter
Filformat	Design rule for Camera File system, DPOF-kompatibel (version 1.1)
Datotyp	Stillbilder: Exif 2.3 (JPEG) Videoscener: MOV (video: MPEG-4 AVC/H.264; ljud: linjär PCM (mono))
Gränssnitt	Hi-speed USB Analog ljudutgång (mono) Analog videoutgång (NTSC/PAL)
Strömförsörjning	Batteri NB-11LH Nätadaptersats ACK-DC90
Mått (Enligt CIPA-riktlinjerna)	104,4 × 69,1 × 85,1 mm
Vikt (enligt CIPA-riktlinjerna)	Cirka 325 g (inklusive batteri och minneskort) Cirka 308 g (endast kamerahus)

Brännvidd för digital zoom (motsvarande för 35 mm-film)

Digital zoom [Standard]	24–3 840 mm (Motsvarar den kombinerade brännvidden hos den optiska och digitala zoomen.)
Digital telekonverter 1.6x	38,4–1 536,0 mm
Digital telekonverter 2.0x	48,0–1 920,0 mm

Antal bilder/inspelningstid, visningstid

Antal bilder	Cirka 185
Antal bilder (ekoläge på)	Cirka 245
Inspelningstid för filmer* ¹	Cirka 45 minuter
Inspelningstid för videoscener (kontinuerlig inspelning* ²)	Cirka 1 timme 35 minuter
Uppspelningstid	Cirka 4 timmar

*¹ Tiderna gäller under följande fotograferingsförhållanden.

- Auto-läge
- Bildkvalitet [E-HD]
- Upprepad fotografering, avbrott, zoomning, kameran slås av och på

*² Tiderna gäller under följande fotograferingsförhållanden.

- Auto-läge
- Bildkvalitet [E-HD]
- Inga funktioner som zoomning används
- Fotograferingen återupptas omedelbart efter att den avslutats automatiskt när filstorleken nått 4 GB eller inspelningstiden uppnått 29 min. 59 sek.

*³ Tid för stillbilder som spelas upp i ett bildspel.

- Antalet bilder beräknas med hjälp av de riktlinjer för mätmetoder som CIPA (Camera & Imaging Products Association) har tagit fram.
- Under vissa fotograferingsförhållanden kan värdena för antalet bilder som kan tas eller inspelningstiden bli lägre än vad som anges ovan.
- Antal bilder som kan tas/inspelningstid med ett fulladdat batteri.

Innan du använder kameran

Grundläggande handbok

Handbok för avancerad användning

1 Grundläggande kamerafunktioner

2 Auto-läge

3 Övriga fotograferingslägen

4 P-läge

5 Visningsläge

6 Inställningsmenyn

7 Tillbehör

8 Bilaga

Index



Antal bilder per minneskort

Tabellen visar antalet bilder som kan tas per minneskort vid sidförhållandet 4:3 (36). Observera att antalet bilder som kan tas varierar beroende på vilket sidförhållande som används.

Antal lagrade pixlar	Kompressionsgrad	Antal bilder per minneskort (ungefärligt antal)
		16 GB
L (Stor) 20M/5152x3864	S	1698
	L	2760
M1 (Medium 1) 10M/3648x2736	S	3217
	L	5061
M2 (Medium 2) 3M/2048x1536	S	9344
	L	16755
S (Liten) 0.3M/640x480	S	53992
	L	80988

- Värdena i tabellen är baserade på Canons mätförhållanden och kan variera beroende på motiv, minneskort och kamerans inställningar.

Inspelningstid per minneskort

Bildkvalitet	Inspelningstid per minneskort
	16 GB
HD	2 tim. 21 min. 58 sek.
VGA	6 tim. 44 min. 38 sek.

- Värdena i tabellen är baserade på Canons mätförhållanden och kan variera beroende på motiv, minneskort och kamerans inställningar.
- Inspelningen avslutas automatiskt när storleken på sekvensen uppnår 4 GB eller när inspelningstiden uppnår cirka 29 minuter och 59 sekunder vid inspelning med HD eller cirka en timme vid inspelning med VGA.
- Inspelningen kan avslutas även om den maximala klipplängden inte har uppnåtts vid användning av vissa minneskort. Minneskort av typen SD Speed Class 2 eller högre rekommenderas.

Blixtintervall

Vid maximalt vidvinkelläge ()	50 cm–5,0 m
Vid maximalt teleläge ()	1,4–2,7 m

Innan du använder kameran

Grundläggande handbok

Handbok för avancerad användning

1 Grundläggande kamerafunktioner

2 Auto-läge

3 Övriga fotograferingslägen

4 P-läge

5 Visningsläge

6 Inställningsmenyn



7 Tillbehör

8 Bilaga

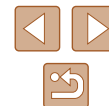
Index



Fotograferingsavstånd

Fotograferingsläge	Fokuseringsområde	Vid maximalt vidvinkelläge (⏏)	Vid maximalt teleläge (⏏)
AUTO	—	0 cm–oändligt	1,4 m–oändligt
Övriga fotograferingslägen		5 cm–oändligt	1,4 m–oändligt
		0–50 cm	—
		3,0 m–oändligt	3,0 m–oändligt

Kan inte användas tillsammans med vissa fotograferingslägen.

Hastighet vid fotografering av bildserier

Fotograferingsläge	Hastighet
AUTO P	Cirka 0,5 bilder/sek.
	Cirka 2,2 bilder/sek.

Slutartid

[AUTO]-läge, omfång för automatisk inställning	1–1/4000 sek.
---	---------------

Bländarförval

f/nummer	f/3.5–f/8.0 (V), f/6.3–f/8.0 (T)
----------	----------------------------------

Batteri NB-11LH

Typ:	Uppladdningsbart litiumjonbatteri
Spänning:	3,6 V DC
Kapacitet:	800 mAh
Antal laddningscykler:	Cirka 300 gånger
Drifttemperatur:	0–40 °C

Batteriladdare CB-2LF/CB-2LFE

Inspänning/-ström:	100–240 V AC (50/60 Hz)
Utspänning/-ström:	4,2 V DC, 0,41 A
Laddningstid:	Cirka 2 tim. 20 min. (vid användning av NB-11LH)
Laddningsindikator:	Laddning: orange/fulladdat: grön (system med dubbla indikatorer)
Drifttemperatur:	5–40 °C

Innan du använder kameran

Grundläggande handbok

Handbok för avancerad användning

1 Grundläggande kamerafunktioner

2 Auto-läge

3 Övriga fotograferingslägen

4 P-läge

5 Visningsläge

6 Inställningsmenyn

7 Tillbehör

8 Bilaga

Index



Index

A

Affisheffekt (fotograferingsläge) 44
Ändra storlek på bilder 73
Ansikte AiAF (autofokusram) 56
Återställ allt 83
Autofokusbå 58
Autofokusramar 55
Auto-läge (fotograferingsläge) 19, 28
AV-kabel 86, 87

B

Batteri
Ekoläge 79
Energisparfunktion 23
Ladda 15
Nivå 105
Batterier → Datum/tid (klockbatteri)
Energisparfunktion 23
Batteriladdare 2, 85
Beskrining 73, 93
Bilder
Bildvisning → Visa
Radera 69
Skydda 67
Visningstid 40
Bilder med sepiaton 53
Bildkvalitet → Kompressionsgrad
(bildkvalitet)
Bildspel 65
Bildstabilisering 60
Bildvisning → Visa
Blinkregistrering 39

Blixt

Av 59
Lång synktid 58
På 58

C

CameraWindow (dator) 89
Central (autofokusram) 55

D

Datum/tid
Byta 17
Inställningar 17
Klockbatteri 18
Lägga till datumstämplar 35
Världsklocka 78
Digital telekonverter 55
Digital zoom 33
DPOF 95

E

Egen vitbalans 53
Ekoläge 79
Energisparfunktion 23
Exponering
Exponeringslå 50
FE-lås 59
Kompensation 50
Exponeringslå 50
Eye-Fi-kort 2, 98

F

Färg (vitbalans) 52
Favoriter 72
FE-lås 59
Felmeddelanden 103
Felsökning 100
Filnumrering 81
Fisheyeffekt (fotograferingsläge) 44
Fokusering
AF-punkt zoom 38
Autofokusbå 58
Autofokusramar 55
Servo AF 57
Fokuseringsområde
Närbild 54
Oändligt 55
Fokusbå 55
Följnings-AF 56
Förpackningens innehåll 2
Förstorad visning 65
Fotografering
Fotograferingsinformation 104
Fotograferingsdatum/tid
→ Datum/tid
FUNC.-menyn
Grundläggande funktioner 24
Tabell 107, 112
Fyrverkeri (fotograferingsläge) 43

G

Grundinställningar → Återställ allt

H

Handlovsrem → Rem
Hjälplinjer 38

I

i-Contrast 52, 75
Indikeringslampa 26
Inst. för Fotobok 97
ISO-tal 51

K

Kamera
Återställ allt 83
Klocka 27
Kompressionsgrad (bildkvalitet) 59
Kontakt 87, 91

L

Lampa 40
Lång slutartid (fotograferingsläge) 47
Leksakskameraeffekt
(fotograferingsläge) 46
Livejustering (fotograferingsläge) 42
Ljud 77

M

Mätningmetod 51
Meny
Grundläggande funktioner 25
Tabell 106
Mina färger 53, 74
Miniatyreffekt (fotograferingsläge) 45
Minneskort 2
Inspelningstid 114
Monokrom (fotograferingsläge) 46

N

Närbild (fokusområde) 54
Nätadaptersats 85, 87
Nätström 87

Innan du använder kameran

Grundläggande handbok

Handbok för avancerad användning

1 Grundläggande
kamerafunktioner

2 Auto-läge

3 Övriga
fotograferingslägen

4 P-läge

5 Visningsläge

6 Inställningsmenyn

7 Tillbehör

8 Bilaga

Index



O

Oändligt (fokusområde) 55

P

P (fotograferingsläge) 49

PictBridge 86, 91

Porträtt (fotograferingsläge) 43

Programautomatik 49

Programvara

Installation 89

Spara bilder på en dator 90

R

Radera 69

Radera alla 70

Redigering

Ändra storlek på bilder 73

Beskärning 73

i-Contrast 75

Mina färger 74

Ta bort röda ögon 75

Rem 2, 14

Resa med kameran 78

Rotera 71

S

SD-/SDHC-/SDXC-minneskort

→ Minneskort

Servo AF 57

Sidförhållande 36

Självutlösare 33

Anpassa självutlösaren 34

Självutlösare 2 sekunder 34

Självutlösare ansikte

(fotograferingsläge) 47

Självutlösare ansikte

(fotograferingsläge) 47

Skärm

Ikoner 104, 105

Meny → FUNC.-menyn

Visningsspråk 18

Skydda 67

Smart blandare 66

Snö (fotograferingsläge) 43

Sökning 64

Spara bilder på en dator 90

Strömadapter 87

Strömförsörjning 85

→ Batteri

→ Batteriladdare

→ Nätagaptersats

Superintensiv (fotograferingsläge) 44

Svagt ljus (fotograferingsläge) 43

Svartvita bilder 53

T

Ta bort röda ögon 75

Tillbehör 85

U

Upplösning (bildstorlek) 37

Utskrift 91

V

Världsklocka 78

Filmscener

Inspelningstid 114

Redigering 76

Videoscener

Bildkvalitet (upplösning/

bildfrekvens) 37

Visa

Bildsökning 64

Bildspel 65

Enbildsvisning 20

Förstorad visning 65

Indexvisning 63

Smart blandare 66

Visa på en tv 87

Visa på en tv 87

Visningsspråk 18

Vitbalans (färg) 52

Z

Zooma 19, 29, 33

Innan du använder kameran

Grundläggande handbok

Handbok för avancerad användning

1 Grundläggande
kamerafunktioner

2 Auto-läge

3 Övriga
fotograferingslägen

4 P-läge

5 Visningsläge

6 Inställningsmenyn

7 Tillbehör

8 Bilaga

Index



Varumärken och licensiering

- Microsoft och Windows är varumärken eller registrerade varumärken som tillhör Microsoft Corporation i USA och/eller andra länder.
- Macintosh och Mac OS är varumärken som tillhör Apple Inc. och är registrerade i USA och andra länder.
- SDXC-logotypen är ett varumärke som tillhör SD-3C, LLC.
- Alla övriga varumärken tillhör sina respektive ägare.
- Den här enheten innehåller exFAT-teknik under licens från Microsoft.
- This product is licensed under AT&T patents for the MPEG-4 standard and may be used for encoding MPEG-4 compliant video and/or decoding MPEG-4 compliant video that was encoded only (1) for a personal and non-commercial purpose or (2) by a video provider licensed under the AT&T patents to provide MPEG-4 compliant video. No license is granted or implied for any other use for MPEG-4 standard.

* Meddelandet visas på engelska så som krävs.

Ansvarsfriskrivning

- All otillåten reproduktion av den här handboken är förbjuden.
- Samtliga mått och mätvärden baseras på Canons standarder för testning.
- Information som produktspecifikationer och produktförändringar kan komma att ändras utan föregående avisering.
- Bilderna och skärmdumparna i handboken kan skilja sig något från det du ser på din kamera.
- Canon tar emellertid inget ansvar för eventuella förluster som kan uppstå i samband med användningen av den här produkten.

Innan du använder kameran

Grundläggande handbok

Handbok för avancerad användning

1 Grundläggande
kamerafunktioner

2 Auto-läge

3 Övriga
fotograferingslägen

4 P-läge

5 Visningsläge

6 Inställningsmenyn

7 Tillbehör

8 Bilaga

Index

